

НОВИНКИ

и товары по акции, весна/лето 2020





Kraftform Turbo i

Скорость завинчивания возрастает в 4 раза – чисто механическим способом.

Многие мастера хотели бы работать быстрее без всяких оглядок. С отвёрткой, которая отличается точностью, которая даёт окончательный результат и которая к тому же завинчивает значительно быстрее, чем обычная отвёртка.

Решение нашли в подключаемом планетарном механизме: встроенный в ручку отвёртки, он значительно повышает скорость работы.

Kraftform Turbo ускоряет работу чисто механическим способом. Турбофункцию можно по выбору включать или отключать нажатием кнопки. Отключение рекомендуется в случае

тонкой юстировки и окончательной затяжки или отвинчивания с большим моментом силы.

Добротная конструкция из стали не требует ухода и обеспечивает долгий срок службы. Kraftform Turbo можно применять для самых разных профилей винтов, используя битодержатель Rapidaptor и любые обычные биты с шестигранным хвостовиком 1/4".

Благодаря функции Rapidaptor биты можно легко установить и, отжав гильзу вперёд, просто извлечь - и всё это одной рукой.

НОВИНКА

826 T Kraftform Turbo ручка-держатель с быстрозажимным патроном Rapidaptor



Применение: подходит для битов с шестигранным хвостовиком 1/4" по стандарту DIN ISO 1173-C 6,3 и E 6,3 и типом хвостовика Wera 1 и 4

Исполнение: дополнительно включаемая турбофункция для увеличения в 4 раза скорости работы; прочный стальной механизм, не требующий ухода; патрон под внутренний шестигранник 1/4" на основе технологии Rapidaptor для быстрой смены, быстрого вращения, универсального зажима насадок и работы одной рукой, с магнитом

Ручка: Kraftform с защитой от перекатывания, многокомпонентная

	mm
05057480001	1/4" 146

Kraftform Turbo



Завинчивать быстрее



Конструкция Kraftform Turbo обеспечивает увеличение в 4 раза скорости завинчивания вручную, благодаря механическому способу и без электричества!

С Turbo и без Turbo



Турбофункцию можно включить при необходимости простым нажатием кнопки. Её отключение рекомендуется при отвинчивании или в случае тонкой юстировки и окончательной затяжки с большим моментом силы

Kraftform Kompakt Turbo

НОВИНКА

Kraftform Kompakt Turbo 1

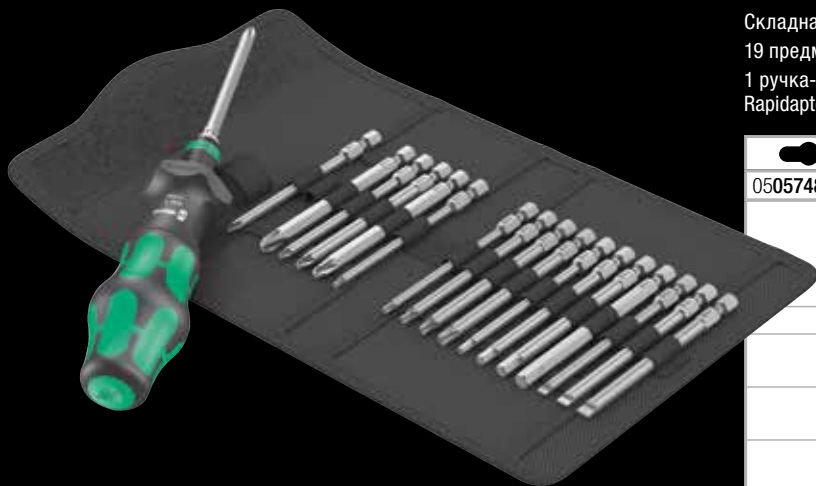

Складная сумка с битами длиной 89 мм

19 предметов

1 ручка-держатель Kraftform Turbo с быстрозажимным патроном Rapidaptor

05057482001		
●	826 T Kraftform Turbo	1x 1/4"x146
+	851/4 Z PH	1x PH 1x89; 1x PH 2x89; 1x PH 3x89
+	855/4 Z PZ	1x PZ 1x89; 1x PZ 2x89; 1x PZ 3x89
⊗	867/4 Z TORX®	1x TX 10x89; 1x TX 15x89; 1x TX 20x89; 1x TX 25x89; 1x TX 30x89
○	840/4 Z Hex- Plus	1x 3,0x89; 1x 4,0x89; 1x 5,0x89; 1x 6,0x89
⊖	800/4 Z	1x 0,8x4,0x89; 1x 1,0x5,5x89; 1x 1,2x6,5x89

НОВИНКА

Kraftform Kompakt Turbo Imperial 1

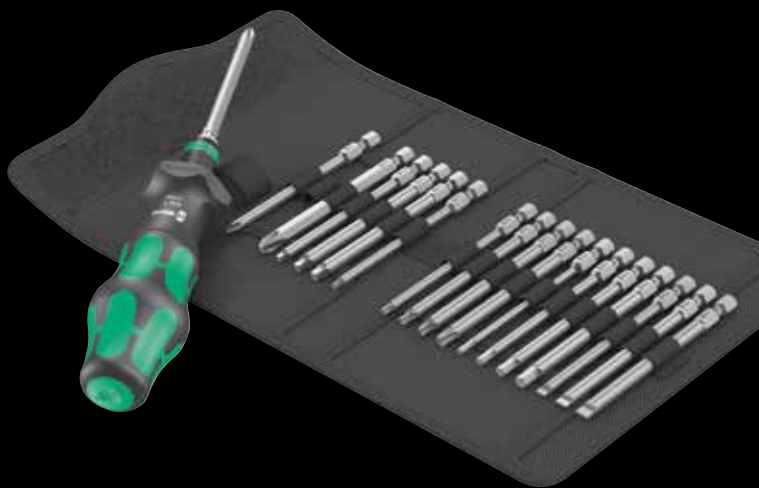

Складная сумка с битами длиной 89 мм

19 предметов

1 ручка-держатель Kraftform Turbo с быстрозажимным патроном Rapidaptor

05057483001		
●	826 T Kraftform Turbo	1x 1/4"x146
+	851/4 Z PH	1x PH 1x89; 1x PH 2x89; 1x PH 3x89
⊗	867/4 Z TORX®	1x TX 10x89; 1x TX 15x89; 1x TX 20x89; 1x TX 25x89; 1x TX 30x89
○	840/4 Z Hex- Plus	1x 3/32"x89; 1x 1/8"x89; 1x 5/32"x89; 1x 3/16"x89
□	868/4 Square- Plus	1x # 1x89; 1x # 2x89; 1x # 3x89
⊖	800/4 Z	1x 0,8x4,0x89; 1x 1,0x5,5x89; 1x 1,2x6,5x89

Kraftform Turbo

Прочный стальной механизм, не требующий ухода



Добротная конструкция из стали не требует ухода и обеспечивает долгий срок службы.

Система „одна ручка - много насадок“



Kraftform Turbo можно использовать для работы со всеми обычными битами 1/4" благодаря битодержателю Rapidaptor .

Kraftform Turbo i

Скорость завинчивания возрастает в 4 раза – чисто механическим способом.

Kraftform Turbo ручка-держатель 827 T i со сменными отвёртками Wera VDE, прошедшими поштучную проверку, обеспечивают также быструю и безопасную работу под напряжением.

НОВИНКА



827 T i Kraftform Turbo ручка-держатель



Применение: исключительно для работы со сменными отвёртками Wera VDE

Исполнение: дополнительно включаемая турбофункция для увеличения в 4 раза скорости работы; прочный стальной механизм, не требующий ухода

Ручка: Kraftform с защитой от перекатывания, многокомпонентная

		
	mm	mm
05057481001 ¹⁾	9	125

¹⁾Начало поставки: май 2020

Kraftform Turbo i



Завинчивать быстрее



Конструкция Kraftform Turbo обеспечивает увеличение в 4 раза скорости завинчивания вручную, благодаря механическому способу и без электричества!

С Turbo и без Turbo



Турбофункцию можно включить при необходимости простым нажатием кнопки. Её отключение рекомендуется при отвинчивании или в случае тонкой юстировки и окончательной затяжки с большим моментом силы

Система „одна ручка - много насадок“

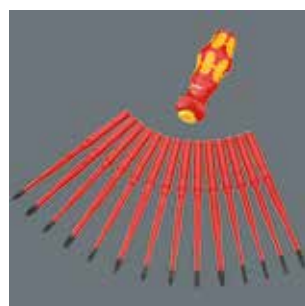

Kraftform Turbo с посадочным гнездом 9 мм подходит для всех сменных отвёрток Wera Kraftform Компакт VDE. Система „Одна ручка/много насадок“ гарантирует гибкость в самых разных случаях работы.



Kraftform Kompakt Turbo i

НОВИНКА

Kraftform Kompakt Turbo i 1



16 предметов

1 ручка-держатель 817 VDE Kraftform и 1 ручка-держатель 827 T i Kraftform Turbo; обе исключительно для работы со сменными отвёртками Wera VDE

14 сменных отвёрток VDE (длиной по 154 мм) с зауженным стержнем (артикул KK 60 i 0,4x2,5 и KK 67 i TX 10 стержень стандартного диаметра) с защитной изоляцией, они позволяют работать с расположенными в глубине винтами и пружинными зажимами.

05057484001		
●	827 T i Kraftform Turbo	1x 9x125
●	817 VDE	1x 9x102
⊕	KK 62 iS	1x PH 1x154; 1x PH 2x154
⊕	KK 65 iS PZ	1x PZ 1x154; 1x PZ 2x154
⊕	KK 65 iS PZ/S	1x # 1x154; 1x # 2x154
⊕	KK 67 i TORX®	1x TX 10x154
⊕	KK 67 iS TORX®	1x TX 15x154; 1x TX 20x154; 1x TX 25x154
●	KK 60 i	1x 0,4x2,5x154
●	KK 60 iS	1x 0,6x3,5x154; 1x 0,8x4,0x154; 1x 1,0x5,5x154

Начало поставки: май 2020

НОВИНКА

Kraftform Kompakt Turbo i Imperial 1



16 предметов

1 ручка-держатель 817 VDE Kraftform и 1 ручка-держатель 827 T i Kraftform Turbo; обе исключительно для работы со сменными отвёртками Wera VDE

14 сменных отвёрток VDE (длиной по 154 мм) с зауженным стержнем (артикул KK 60 i 0,4x2,5 и KK 67 i TX 10 стержень стандартного диаметра) с защитной изоляцией, они позволяют работать с расположенными в глубине винтами и пружинными зажимами.

05057485001		
●	827 T i Kraftform Turbo	1x 9x125
●	817 VDE	1x 9x102
⊕	KK 62 iS	1x PH 1x154; 1x PH 2x154
⊕	KK 62 i PH/S	1x # 1x154; 1x # 2x154
⊕	KK 67 i TORX®	1x TX 10x154
⊕	KK 67 iS TORX®	1x TX 15x154; 1x TX 20x154; 1x TX 25x154
●	KK 68 iS	1x # 1x154; 1x # 2x154
●	KK 60 i	1x 0,4x2,5x154
●	KK 60 iS	1x 0,6x3,5x154; 1x 0,8x4,0x154; 1x 1,0x5,5x154

Начало поставки: май 2020



6003 Joker комбинированный гаечный ключ

Рожковая часть с углом возврата всего 15°. Когда не хватает места.

Поскольку завинчивать приходится всё чаще в ограниченном пространстве, то требуются инструменты, которые помогут успешно работать даже в таких условиях. В ограниченном пространстве необходимо изыскивать возможности для манипуляций инструментом. Можно ли изменить гаечный ключ так, чтобы повысить эти возможности для инструмента?

Сочетание в рожковой части наклона под углом 7,5° и профиля в виде двойного шестигранника увеличило вдвое возможности для накидывания ключа. При повторных поворотах ключа в процессе завинчивания на 180° относительно продольной оси предусмотрены четыре варианта накидывания ключа, когда гайка или

головка винта захватывается через каждые 15°.

Joker 6003 благодаря продуманной форме рожковой части значительно расширяет варианты применения в ограниченном пространстве. Можно сказать, Joker 6003 сам находит соответствующее положение после каждого перекидывания.

Тонкая и при этом прочная накидная часть изогнута на 15° к оси инструмента. За счёт качественного покрытия обеспечивается надёжная, длительная защита от коррозии.

С идентификатором инструментов Take it easy: цветовая кодировка размера.

Joker 6003



Для работы в очень ограниченном пространстве



Комбинированный гаечный ключ Joker 6003 с особой формой рожковой части - наклоном на 7,5° и профилем в виде двойного шестигранника - увеличивает вдвое возможности для накидывания ключа при повторных

поворотах ключа в процессе завинчивания на 180° относительно продольной оси. Гайка или головка винта захватывается через каждые 15°. Практически Joker 6003 сам находит соответствующее положение после каждого перекидывания.

Изогнутая накидная часть

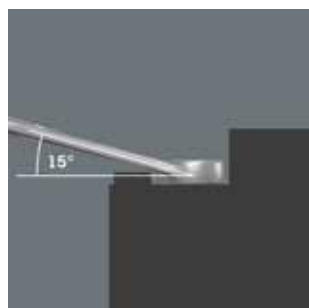

Накидная часть изогнута на 15° к оси инструмента, чтобы предотвратить травмы.

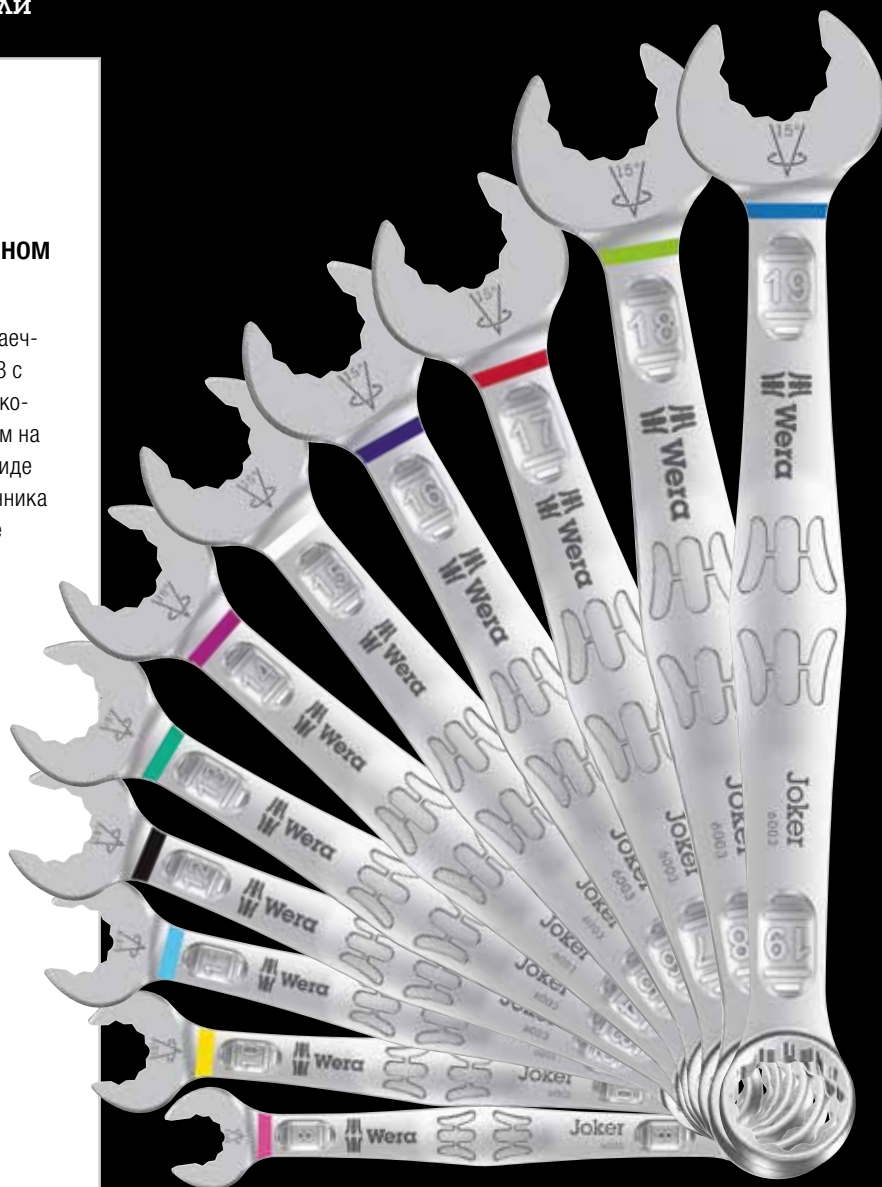

НОВИНКА

6003 Комбинированный гаечный ключ Joker

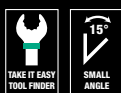

Применение: винты с шестигранной головкой и гайки

Исполнение: комбинированный гаечный ключ; рожковая часть с наклоном на 7,5°; накладная часть с изгибом на 15°; с идентификатором инструментов Take it easy: цветовая кодировка размера

		mm	mm	mm	mm	mm
05020200001		8	115	19	4,5	12,5
05020201001		10	125	22	5	15
05020202001		11	135	24,5	5	17
05020203001		12	148	26	5,5	18
05020204001		13	160	27	6	19
05020205001		14	167	29	6	20
05020206001		15	174	32	6	22
05020207001		16	182	35	6,5	23
05020208001		17	190	38	6,5	24,5
05020209001		18	210	39	7,5	26
05020210001		19	230	42	7,5	27,5

НОВИНКА

6003 Joker 5 Set 1 Набор комбинированных гаечных ключей



Набор комбинированных гаечных ключей, рожковая часть с наклоном на 7,5°

5 предметов

в добротной сумке

05020230001		
	6003 Joker	1x 8x115; 1x 10x125; 1x 13x160; 1x 17x190; 1x 19x230

НОВИНКА

6003 Комбинированный гаечный ключ Joker, дюймовый



Применение: винты с шестигранной головкой и гайки

Исполнение: комбинированный гаечный ключ; рожковая часть с наклоном на 7,5°; накладная часть с изгибом на 15°; с идентификатором инструментов Take it easy: цветовая кодировка размера

		mm	mm	mm	mm	mm
05020211001		5/16"	115	19	4,5	12,5
05020212001		3/8"	125	22	5	15
05020213001		7/16"	135	24,5	5	17
05020214001		1/2"	160	26	6	19
05020215001		9/16"	167	29	6	20
05020216001		5/8"	182	35	6,5	23
05020217001		11/16"	210	40	7,5	26
05020218001		3/4"	230	42	7,5	27,5

НОВИНКА

6003 Joker 11 Set 1 Набор комбинированных гаечных ключей



Набор комбинированных гаечных ключей, рожковая часть с наклоном на 7,5°

11 предметов

в добротной сумке

05020231001		
	6003 Joker	1x 8x115; 1x 10x125; 1x 11x135; 1x 12x148; 1x 13x160; 1x 14x167; 1x 15x174; 1x 16x182; 1x 17x190; 1x 18x210; 1x 19x230

НОВИНКА

6003 Joker 5 Imperial Set 1 Набор комбинированных гаечных ключей, дюймовых



Набор комбинированных гаечных ключей, рожковая часть с наклоном на 7,5°

5 предметов

в добротной сумке

05020240001	
6003 Joker Imperial	1x 5/16"x115; 1x 3/8"x125; 1x 1/2"x160; 1x 9/16"x167; 1x 3/4"x230

НОВИНКА

6003 Joker 8 Imperial Set 1 Набор комбинированных гаечных ключей, дюймовых



Набор комбинированных гаечных ключей, рожковая часть с наклоном на 7,5°

8 предметов

в добротной сумке

05020241001	
6003 Joker Imperial	1x 5/16"x115; 1x 3/8"x125; 1x 7/16"x135; 1x 1/2"x160; 1x 9/16"x167; 1x 5/8"x182; 1x 11/16"x210; 1x 3/4"x230



Идентификаторы инструментов „Take it easy“ Wera



Идентификаторы инструментов „Take it easy“ с цветовой кодировкой размера – для простого и легкого выбора нужного инструмента. Система определения размера инструментов для винтов с внутренним шестигранником (Г-образные ключи, отверточные головки

Zyklus), винтов с шестигранной головкой и гаек (гаечные ключи Joker, головки Zyklus и головки Zyklus с фиксирующей функцией) и винтов TORX® (Г-образные ключи, отверточные головки Zyklus).

Подходит для прикрепления к компонентам системы Wera 2go



Сумки для ключей Joker снабжены липучками на задней стороне и могут крепиться к стене, инструментальной тележке и компонентам системы Wera 2go.



Wera

32
1 1/4
24
15/16

Wera

6004 Joker рожковый ключ с регулировкой С самонастройкой. С фиксацией. С трещоткой.

Многие мастера хотели бы работать универсальным инструментом с максимально широким спектром применения. Чтобы это был один инструмент на целый ряд метрических и дюймовых размеров. Чтобы он автоматически настраивался на винты самых разных размеров.

Надёжно фиксировался, ничего не портил и завинчивал быстро. Благодаря плавному и параллельному разведению губок ключ заменяет несколько рожковых ключей разных размеров.

Нужный размер плавно устанавливается в автоматическом режиме при накидывании ключа на шестигранную гайку или головку винта. Встроенный рычажный механизм надёжно зажимает винт или гайку между губок, что значительно снижает риск соскальзывания или повреждения.

Для быстрого и непрерывного завинчивания без перекидывания служит трещотка. За счёт наличия в губках расширительной призмы удалось получить угол возврата всего 30°.

Конструкция, состоящая из одной рукояти, в сочетании с функцией трещотки и угловой призмой позволяет работать даже в ограниченном пространстве. Joker 6004 с самонастройкой стал универсальным инструментом для завинчивания.



Автоматическая и плавная регулировка



За счёт автоматического и плавного зажима параллельно перемещающихся губок рожковый ключ Joker 6004 подходит для всех размеров в соответствующем диапазоне. Ключ сам и без регулировки выбирает нужный размер при накидывании на гайку или винт.



Бережное завинчивание

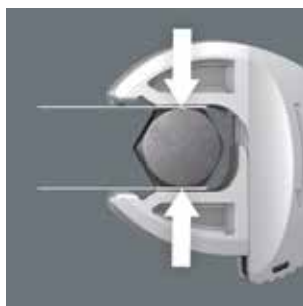

Параллельные гладкие губки ключа Joker 6004 обеспечивают нажим на грани крепежа, за счёт чего исключается скругление гайки или головки винта, которое может происходить при передаче усилий.



Трещоточный механизм для быстрой работы



Трещотка в рожковой части служит для быстрого и непрерывного завинчивания без перекидывания.

Малый угол возврата

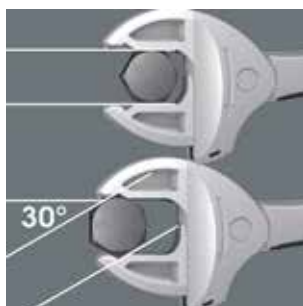

За счёт расширительной призмы в губках ключа угол возврата составляет всего 30°.

Joker 6004



НОВИНКА

6004 Joker S Рожковый ключ с самонастройкой



Применение: винты с шестигранной головкой и гайки под размер ключа 10-13 (метрический) или 7/16"-1/2" (дюймовый)

Исполнение: Рожковый ключ с самонастройкой и трещоткой; изменяемый размер рожка, параллельное разведение гладких губок; с углом возврата 30° за счёт расширительной призмы в губках ключа; с проушиной для подвешивания

	mm		mm	mm
05020100001	10-13	7/16"-1/2"	154	10

НОВИНКА

6004 Joker L Рожковый ключ с самонастройкой



Применение: винты с шестигранной головкой и гайки под размер ключа 16-19 (метрический) или 5/8"-3/4" (дюймовый)

Исполнение: Рожковый ключ с самонастройкой, с трещоткой; изменяемый размер рожка, параллельное разведение гладких губок; с углом возврата 30° за счёт расширительной призмы в губках ключа; с проушиной для подвешивания

	mm		mm	mm
05020101001	16-19	5/8"-3/4"	224	14

НОВИНКА

6004 Joker XXL Рожковый ключ с самонастройкой



Применение: винты с шестигранной головкой и гайки под размер ключа 24-32 (метрический) или 15/16"-1 1/4" (дюймовый)

Исполнение: Рожковый ключ с самонастройкой, с трещоткой; изменяемый размер рожка, параллельное разведение гладких губок; с углом возврата 30° за счёт расширительной призмы в губках ключа; с проушиной для подвешивания

	mm		mm	mm
05020102001	24-32	15/16"-1 1/4"	322	20

Joker 6002

НОВИНКА

НОВИНКА

НОВИНКА

НОВИНКА

НОВИНКА



6002 Двусторонний рожковый ключ Joker



Применение: для винтов с шестигранной головкой и гаек

Исполнение: двусторонний рожковый ключ

		mm	mm	mm	mm	mm
05003760001		10	23	13	27	5,5
05003765001		17	37	19	42	8,5
05020260001 ¹⁾		20	48	22	51	10
05020261001 ¹⁾		22	48	24	51	10
05020262001 ¹⁾		24	51	27	60	11
05020263001 ¹⁾		27	63	32	66	12
05020264001 ¹⁾		30	63	32	66	12

¹⁾ Начало поставки: май 2020

Практичная функция удержания



ПОИСК.

С помощью фиксирующей функции Joker можно прямо и надежно подводить болты и гайки к месту установки. Затем быстро и надежно «наживлять» их на резьбу. В результате эффективно предотвращается падение болтов или гаек. Теперь не нужно тратить время на их

Концевой упор



Снова и снова насаживать ключ, постоянно поправлять, дозировать усилие, чтобы не допустить повреждений? Вчерашний день. Сегодня Joker с концевым упором предупреждает соскальзывание головки болта. Это упрощает многие операции. И еще: при закручивании можно прикладывать большее усилие.





Отвёртка с поперечной ручкой

Отвёртки с поперечной ручкой позволяют передавать особенно большие моменты силы при завинчивании вручную.

Мы потрудились над тем, чтобы завинчивание этими инструментами проходило максимально комфортно и в щадящем режиме.

Мы сделали упор на эргономичности отвёрток, выбрав для них поперечную ручку с двухкомпонентной структурой. Ручка повторяет форму ладони, пальцы ложатся в округлые выемки. Вся рука получает контакт с ручкой, таким образом не теряется сцепление между ладонью и ручкой.

Второй рабочий конец



Выступающий сбоку ручки дополнительный короткий рабочий конец позволяет передавать особо большие моменты силы, при этом длинный рабочий конец служит в качестве рычага.

Большой момент силы

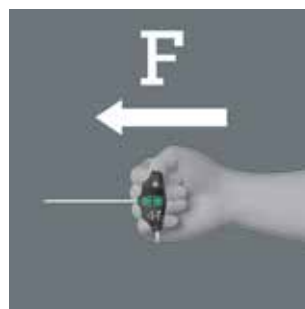

Благодаря положению руки, при котором ось отвёртки является продолжением руки, достигаются особенно большие моменты силы.

НОВИНКА

454 Шестигранная отвертка с поперечной ручкой

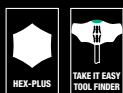

Применение: Винты с внутренним шестигранником

Рабочий конец: Шестигранник

Наконечник: Hex-Plus, с фаской, матовый никель

Ручка: Поперечная форма, однокомпонентная

	mm	mm	mm	mm	mm
05023330001	2	100	12	32	65
05023332001	2,5	100	12	32	65

НОВИНКА

454 HF Шестигранная отвёртка с поперечной ручкой, Hex-Plus с фиксирующей функцией



Применение: винты с шестигранной головкой

Рабочий конец: Шестигранный

Исполнение: с коротким и длинным рабочими концами, Hex-Plus, с фаской, матовое хромирование, с фиксирующей функцией для винтов с внутренним шестигранником

Ручка: Поперечная форма, двухкомпонентная, с проушиной для подвешивания. С идентификатором инструментов Take it easy: цветовая кодировка профиля (синий цвет = внутренний шестигранник) и маркировка размера.

	mm	mm	mm	mm	mm
05023334001	3	100	15	38	77
05023338001	4	100	15	38	77
05023339001	4	150	15	38	77
05023340001	4	200	15	38	77
05023342001	5	100	20	49	99
05023343001	5	150	20	49	99
05023344001	5	200	20	49	99
05023346001	6	100	20	49	99
05023347001	6	150	20	49	99
05023348001	6	200	20	49	99
05023350001	7	200	20	49	99
05023351001	8	100	20	49	99
05023352001	8	150	20	49	99
05023353001	8	200	20	49	99
05023354001	10	100	20	49	99
05023355001	10	200	20	49	99



Идентификаторы инструментов "Take it easy"



Отвёртки, снабжённые идентификаторами инструментов „Take it easy“: цветовая кодировка профиля наконечника и маркировка размера на ручке отвёртки.



Hex-Plus



Проблема винтов с внутренним шестигранником состоит в том, что опорные поверхности, передающие усилие с отвертки на винт, очень узкие. Поэтому головка винта может разрушаться. Отвертка с профилем Hex-Plus имеет довольно большую опорную поверхность, которая препятствует этому! Полезно знать: инструменты Hex-Plus подойдут к любому стандартному винту с внутренним шестигранником.



Фиксирующая функция для винтов с внутренним шестигранником



Фиксация на инструменте винта с внутренним шестигранником обеспечивается с помощью пружинящего шарика. Это особенно помогает в труднодоступных местах, где винт нельзя удерживать другой рукой.

НОВИНКА

454 HF Шестигранная отвёртка с поперечной ручкой, Hex-Plus с фиксирующей функцией, дюймовая

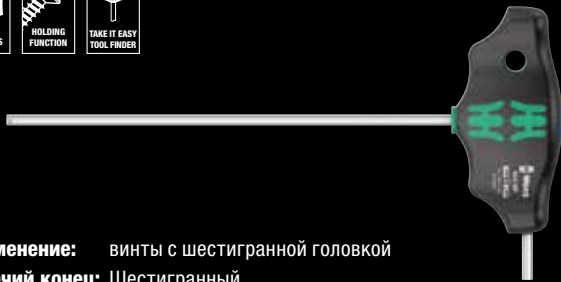
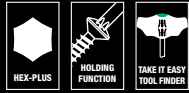

Применение: винты с шестигранной головкой
Рабочий конец: Шестигранный
Исполнение: с коротким и длинным рабочими концами, Hex-Plus, с фаской, матовое хромирование, с фиксирующей функцией для винтов с внутренним шестигранником
Ручка: Поперечная форма, двухкомпонентная, с проушиной для подвешивания. С идентификатором инструментов Take it easy: цветовая кодировка профиля (синий цвет = внутренний шестигранник) и маркировка размера.

	mm	mm	mm	mm	mm
05023359001	1/8"	150	15	38	77
05023360001	9/64"	150	15	38	77
05023361001	5/32"	150	15	38	77
05023362001	3/16"	150	20	49	99
05023363001	7/32"	150	20	49	99
05023364001	1/4"	150	15	49	99
05023365001	5/16"	150	20	49	99
05023366001	3/8"	150	20	49	99

НОВИНКА

495 Торцовая отвёртка с поперечной ручкой



Применение: винты с шестигранной головкой
Рабочий конец: Круглый
Исполнение: матовое хромирование
Ручка: Поперечная форма, двухкомпонентная, с проушиной для подвешивания. Ручка с маркировкой профиля и размера.

	mm	mm	mm	mm	mm
05023381001	5	230	38	77	9"
05023382001	5,5	230	38	77	9"
05023383001	6	230	38	77	9"
05023384001	7	230	49	99	9"
05023385001	8	230	49	99	9"
05023386001	9	230	49	99	9"
05023387001	10	230	49	99	9"
05023389001	11	230	49	99	9"
05023391001	12	230	49	99	9"
05023393001	13	230	49	99	9"

НОВИНКА

454 Imperial Шестигранная отвёртка Hex-Plus с поперечной ручкой, дюймовая

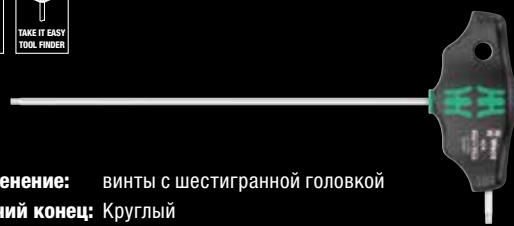

Применение: винты с шестигранной головкой
Рабочий конец: Круглый
Исполнение: с коротким и длинным рабочими концами, Hex-Plus, с фаской, матовое хромирование
Ручка: Поперечная форма, двухкомпонентная, с проушиной для подвешивания. С идентификатором инструментов Take it easy: цветовая кодировка профиля (синий цвет = внутренний шестигранник) и маркировка размера.

	mm	mm	mm	mm	mm
05023356001	5/64"	150	12	32	65
05023357001	3/32"	150	12	32	65
05023358001	7/64"	150	12	32	65

НОВИНКА

467 TORX® HF Отвёртка с поперечной ручкой, с фиксирующей функцией



Применение: винты с внутренним TORX®
Рабочий конец: Круглый
Исполнение: с коротким и длинным рабочими концами, с фиксирующей функцией для винтов TORX® по спецификации Acument Intellectual Properties на длинной стороне; матовое хромирование
Ручка: Поперечная форма, двухкомпонентная, с проушиной для подвешивания. С идентификатором инструментов Take it easy: цветовая кодировка профиля (зелёный цвет = TORX®) и маркировка размера.

	mm	mm	mm	mm	mm	mm
05023367001	TX 6	100	12	32	65	3,0
05023368001	TX 7	100	12	32	65	3,0
05023369001	TX 8	100	12	32	65	3,5
05023370001	TX 9	100	12	32	65	3,5
05023371001	TX 10	100	12	32	65	4,0
05023372001	TX 15	100	15	38	77	4,0
05023373001	TX 20	100	15	38	77	4,5
05023374001	TX 20	200	15	38	77	4,5
05023375001	TX 25	100	15	38	77	5,0
05023376001	TX 25	200	15	38	77	5,0
05023377001	TX 27	200	20	49	99	6,0
05023378001	TX 30	200	20	49	99	6,0
05023379001	TX 40	200	20	49	99	8,0
05023380001	TX 45	200	20	49	99	9,0



НОВИНКА

454/7 HF Set 1 набор отвёрток с поперечной ручкой, Hex-Plus с фиксирующей функцией

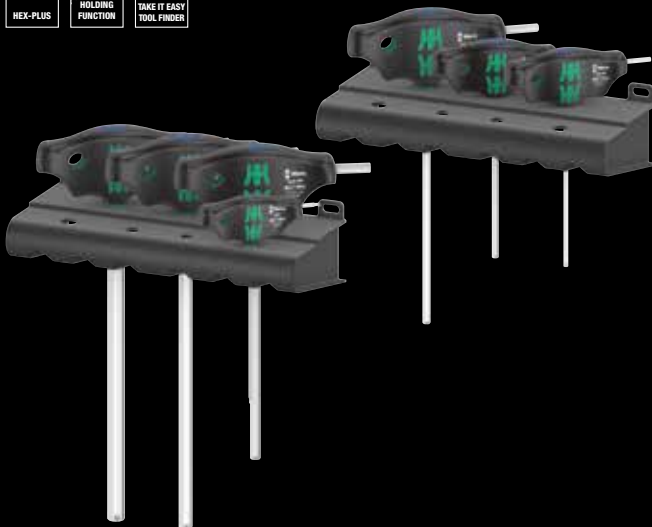

Применение: винты с шестигранной головкой, с фиксирующей функцией начиная с размера 3

Исполнение: с идентификатором инструментов Take it easy: цветная кодировка профиля (синий цвет = внутренний шестигранник) и маркировка размера. 7 предметов в картонной коробке + 2 подставки

05023450001		
⊙	454	1x 2,5x100
⊙	454 HF	1x 3x100; 1x 4x100; 1x 5x150; 1x 6x150; 1x 8x200; 1x 10x200
	Rack	2x 190,0x50,0

НОВИНКА

467/7 TORX® HF Set 1 набор отвёрток с поперечной ручкой, TORX® с фиксирующей функцией

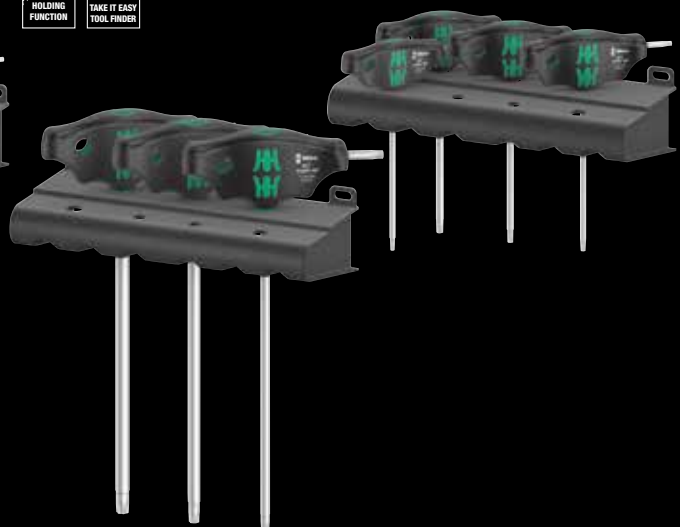

Применение: TORX®, с фиксирующей функцией для винтов TORX® по спецификации Acument Intellectual Properties

Исполнение: с идентификатором инструментов Take it easy: цветная кодировка профиля (зелёный цвет = TORX®) и маркировка размера. 7 предметов в картонной коробке + 2 подставки

05023452001		
⊕	467 TORX® HF	1x TX 10x100; 1x TX 15x100; 1x TX 20x100; 1x TX 25x100; 1x TX 30x200; 1x TX 40x200; 1x TX 45x200
	Rack	2x 190,0x50,0

С практичными подставками из пластика

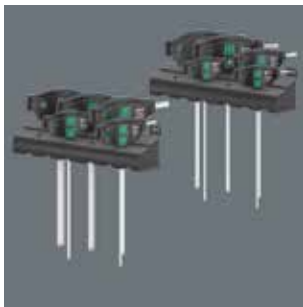

Включая практичную подставку для удобного размещения отвёрток.

Эргономичная двухкомпонентная поперечная ручка



Двухкомпонентная поперечная ручка, имея эргономичную форму с выемками под пальцы и приятную на ощупь поверхность, служит для передачи больших усилий и неустойчивой работы.

НОВИНКА

454/10 HF Set Imperial 1 набор отвёрток с поперечной ручкой, Hex-Plus с фиксирующей функцией, дюймовых



Применение: винты с шестигранной головкой, с фиксирующей функцией начиная с размера 1/8"

Исполнение: с идентификатором инструментов Take it easy: цветная кодировка профиля (синий цвет = внутренний шестигранник) и маркировка размера. 10 предметов в картонной коробке + 2 подставки

05023451001	
⊙	454 Imperial 1x 3/32"x150; 1x 7/64"x150
⊙	454 Imperial HF 1x 1/8"x150; 1x 9/64"x150; 1x 5/32"x150; 1x 3/16"x150; 1x 7/32"x150; 1x 1/4"x150; 1x 5/16"x150; 1x 3/8"x150
	Rack 2x 190,0x50,0

НОВИНКА

Kraftform Kompakt 400



Складная сумка с битами длиной 89 мм
17 предметов

1 ручка-держатель 416 R поперечная ручка с быстрозажимным патроном Rapidaptor

05057470001	
⊙	416 R 1x 1/4"x45
⊕	851/4 Z PH 1x PH 2x89; 1x PH 3x89
⊕	855/4 Z PZ 1x PZ 2x89; 1x PZ 3x89
⊕	867/4 Z TORX® 1x TX 10x89; 1x TX 15x89; 1x TX 20x89; 1x TX 25x89; 1x TX 30x89; 1x TX 40x89
⊙	840/4 Z Hex-Plus 1x 3,0x89; 1x 4,0x89; 1x 5,0x89; 1x 6,0x89; 1x 8,0x89
⊖	800/4 Z 1x 1,0x5,5x89

Wera Stubby

Особо короткая отвёртка для труднодоступных мест.

Двухкомпонентная ручка Kraftform с практичным сочетанием мягких и твёрдых зон обеспечивает уверенный хват рукой и точные манипуляции.

Рабочие концы изготовлены по той же технологии, что и биты Wera.

Специальная обработка поверхности для особой защиты от коррозии и оптимальной посадки в головке винта.

Шестигранный край ручки предотвращает надоедливое перекатывание отвёртки на рабочем месте.

Wera Stubby

Компактная форма



Благодаря компактной форме ручки и короткому рабочему концу инструменты Kraftform Stubby особенно подходят для работы в ограниченном пространстве.

Долгий срок службы

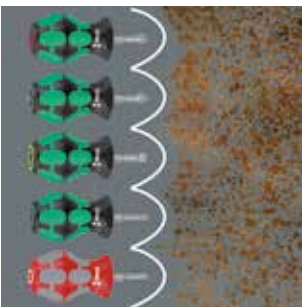

Специальная обработка поверхности инструментов обеспечивает высокую защиту от коррозии и оптимальную точность при завинчивании.



Идентификаторы инструментов "Take it easy"



Отвёртки, снабжённые идентификаторами инструментов „Take it easy“: цветовая кодировка профиля наконечника и маркировка размера на ручке отвёртки.



НОВИНКА

335 Отвёртка для карбюраторов / Stubby



Применение: винты с прямым шлицем
Рабочий конец: Круглый
Исполнение: матовое хромирование
Ручка: Kraftform с защитой от перекатывания, двухкомпонентная. С идентификатором инструментов Take it easy: цветовая кодировка профиля (жёлтый цвет = прямой шлиц) и маркировка размера.

	mm	mm	mm	mm	mm
05008840001	0,6	3,5	24,5	54	9/64"
05008841001	0,8	4,0	24,5	54	5/32"
05008842001	1,0	5,5	24,5	54	7/32"
05008843001	1,2	6,5	24,5	54	1/4"
05008844001	1,2	8,0	24,5	54	5/16"

НОВИНКА

355 PZ отвёртка для карбюраторов / Stubby



Применение: подходит для винтов Pozidriv
Рабочий конец: Круглый
Исполнение: матовое хромирование
Ручка: Kraftform с защитой от перекатывания, двухкомпонентная. С идентификатором инструментов Take it easy: цветовая кодировка профиля (чёрный цвет = Pozidriv) и маркировка размера.

		mm	mm	mm	mm
05008853001	PZ 1	25	54	4,5	1"
05008854001	PZ 2	25	54	6,0	1"
05008855001	PZ 3	25	54	8,0	1"

НОВИНКА

350 PH отвёртка для карбюраторов / Stubby



Применение: винты Phillips-Recess
Рабочий конец: Круглый
Исполнение: матовое хромирование
Ручка: Kraftform с защитой от перекатывания, двухкомпонентная. С идентификатором инструментов Take it easy: цветовая кодировка профиля (красный цвет = Phillips) и маркировка размера.

		mm	mm	mm	mm
05008850001	PH 1	25	54	4,2	1"
05008851001	PH 2	25	54	5,2	1"
05008852001	PH 3	25	54	6,2	1"

НОВИНКА

367 TORX® короткая отвёртка Stubby



Применение: винты с внутренним TORX®
Рабочий конец: Круглый
Исполнение: матовое хромирование
Ручка: Kraftform с защитой от перекатывания, двухкомпонентная. С идентификатором инструментов Take it easy: цветовая кодировка профиля (зелёный цвет = TORX®) и маркировка размера.

		mm	mm	mm	mm
05008856001	TX 10	25	54	3,4	1"
05008857001	TX 15	25	54	3,7	1"
05008858001	TX 20	25	54	4,0	1"
05008859001	TX 25	25	54	4,5	1"
05008860001	TX 27	25	54	5,1	1"
05008861001	TX 30	25	54	5,6	1"
05008862001	TX 40	25	54	-	1"

НОВИНКА

Kraftform Kompakt Stubby 1 короткая отвёртка



Мягкая сумка с битами длиной 25 мм

19 предметов

1 ручка-битодержатель 811/1 короткая отвёртка Stubby, 18 битов

Код	Наименование	Спецификация
05057471001	811/1 Stubby	1x 1/4"
+	851/1 BTZ PH	1x PH 1x25; 1x PH 2x25
+	855/1 BTZ PZ	1x PZ 1x25; 1x PZ 2x25
+	867/1 TORX® BTZ	1x TX 10x25; 1x TX 15x25; 1x TX 20x25; 1x TX 25x25; 1x TX 30x25
○	840/1 BTZ Hex-Plus	1x 2,0x25; 1x 2,5x25; 1x 3,0x25; 1x 4,0x25; 1x 5,0x25; 1x 5,5x25
●	800/1 BTZ	1x 0,8x5,5x25; 1x 1,0x5,5x25; 1x 1,2x6,5x25

НОВИНКА

Kraftform Kompakt Stubby ESD 1 короткая отвёртка



Мягкая сумка с битами длиной 25 мм

10 предметов

1 ручка-битодержатель 811/1 короткая отвёртка ESD Stubby, 9 битов

Код	Наименование	Спецификация
05057472001	811/1 Stubby ESD	1x 1/4"x54
+	851/1 Z PH	1x PH 0x25; 1x PH 1x25; 1x PH 2x25
+	851/1 J	1x PH 00x25x2,0
●	800/1 Z	1x 0,5x3,0x25; 1x 0,6x4,5x25; 1x 1,0x5,5x25; 1x 1,2x6,5x25; 1x 1,2x8,0x25

Wera Stubby



Идентификаторы инструментов „Take it easy“ Wera



Идентификаторы инструментов „Take it easy“ с цветовой кодировкой профиля и гравировкой размера – для простого и быстрого отбора требуемого инструмента.

Компактная форма



Благодаря компактной форме ручки и короткому рабочему концу инструменты Kraftform Stubby особенно подходят для работы в ограниченном пространстве.



Инструменты ESD Wera



Требования, предъявляемые к отверточным инструментам ESD по поверхностному сопротивлению, содержатся в стандарте DIN EN 61340-5-1. Этот стандарт действует и в отношении ручек из электропроводящего материала. Изделия компании Wera серии ESD удовлетворяют этому стандарту и еще более строгим предписаниям некоторых технологических предприятий.

Защита от электростатической энергии



Значение электрического поверхностного сопротивления материала Wera ESD составляет $\leq 10^9$ Ом. Это обеспечивает надежную защиту деталей от электростатической энергии и связанных с ней повреждений.

НОВИНКА

Stubby Set 1 набор коротких отвёрток

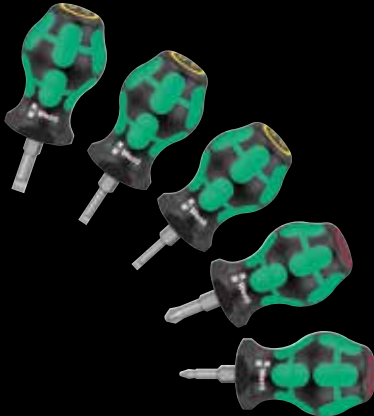

С идентификатором инструментов Take it easy: цветовая кодировка профиля и маркировка размера.

Применение: винты с прямым шлицем и Phillips-Recess

Исполнение: 5 предметов в картонной коробке

05008870001	
⊖	335 Stubby 1x 0,6x3,5x24,5; 1x 0,8x4,0x24,5; 1x 1,0x5,5x24,5
⊕	350 PH Stubby 1x PH 1x25; 1x PH 2x25

НОВИНКА

Stubby Set 3 набор коротких отвёрток



С идентификатором инструментов Take it easy: цветовая кодировка профиля и маркировка размера.

Применение: винты с прямым шлицем, Phillips-Recess и винты с внутренним квадратом

Исполнение: 5 предметов в картонной коробке

05008872001	
⊕	350 PH Stubby 1x PH 1x25; 1x PH 2x25
⊖	335 Stubby 1x 1,0x5,5x24,5
⊙	368 Stubby 1x # 01x25; 1x # 02x25

НОВИНКА

Stubby Set 2 набор коротких отвёрток



С идентификатором инструментов Take it easy: цветовая кодировка профиля и маркировка размера.

Применение: винты с прямым шлицем и Pozidriv

Исполнение: 5 предметов в картонной коробке

05008871001	
⊖	335 Stubby 1x 0,6x3,5x24,5; 1x 0,8x4,0x24,5; 1x 1,0x5,5x24,5
⊕	355 PZ Stubby 1x PZ 1x25; 1x PZ 2x25

НОВИНКА

Stubby Set TX 1 набор коротких отвёрток TORX®

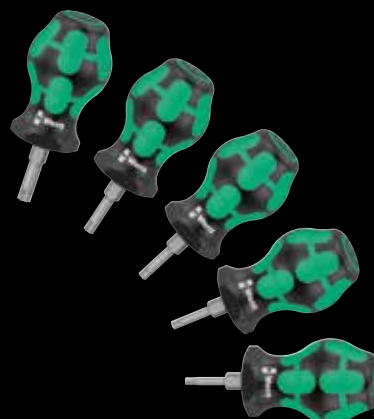

С идентификатором инструментов Take it easy: цветовая кодировка профиля и маркировка размера.

Применение: винты TORX®

Исполнение: 5 предметов в картонной коробке

05008876001	
⊕	367 TORX® Stubby 1x TX 10x25; 1x TX 15x25; 1x TX 20x25; 1x TX 25x25; 1x TX 27x25

НОВИНКА

300/7 Mix 1 набор отвёрток



С идентификатором инструментов Take it easy: цветная кодировка профиля и маркировка размера. 5 отвёрток с наконечником Lasertip, с длинным рабочим концом, 2 отвёртки Stubby с коротким рабочим концом

Применение: винты с прямым шлицем и Phillips-Recess

Исполнение: 7 предметов в картонной коробке + подставка

05008900001	
+	350 PH Stubby 1x PH 1x25 ¹⁾ ; 1x PH 2x25 ¹⁾
+	350 PH 1x PH 1x80; 1x PH 2x100
-	334 1x 1,2x6,5x150
-	335 1x 0,5x3,0x80 ¹⁾ ; 1x 1,0x5,5x125
	Rack 1x 190,0x50,0

¹⁾без Lasertip

НОВИНКА

300/7 Mix 2 набор отвёрток



С идентификатором инструментов Take it easy: цветная кодировка профиля и маркировка размера. 5 отвёрток с наконечником Lasertip с длинным рабочим концом, 2 отвёртки Stubby с коротким рабочим концом

Применение: винты с прямым шлицем и Pozidriv

Исполнение: 7 предметов в картонной коробке + подставка

05008901001	
	Rack 1x 190,0x50,0
+	355 PZ Stubby 1x PZ 1x25 ¹⁾ ; 1x PZ 2x25 ¹⁾
+	355 PZ 1x PZ 1x80; 1x PZ 2x200
-	334 1x 1,2x6,5x150
-	335 1x 0,5x3,0x80 ¹⁾ ; 1x 1,0x5,5x125

¹⁾без Lasertip

Wera Stubby



Ощущаемая эргономика



Двухкомпонентная ручка Kraftform обеспечивает передачу больших усилий благодаря более мягким, нескользящим зонам и высокую скорость работы, т.е. быстрое вращение благодаря твёрдым зонам ручки.



Lasertip предотвращает соскальзывание



Часто при завинчивании отвертка выскальзывает из винта. Иногда при этом повреждается ценная поверхность или дело даже кончается травмой. В отвертках Wera наконечник Lasertip обработан лазером до микроскопической шероховатости. Такая шероховатая поверхность буквально «врезается» в головку винта. О случайном соскальзывании отвертки можно забыть.



FREE SPINNING SLEEVE

Пластиковая обойма со свободным вращением



Пластиковая обойма может свободно вращаться, за счёт чего улучшается ведение инструмента в процессе завинчивания. Кроме того, это обеспечивает защиту поверхности автомобильного диска. Пластиковые втулки можно заменять.



PROTECTIVE INLAY

Защита колёсных гаек и болтов



Внутренняя пластиковая вставка защищает колёсные гайки и болты.

Передача усилий при сохранении целостности профиля



Шестигранный профиль служит для передачи больших усилий и воздействует на грани гайки или головки винта меньше, чем профиль в форме двойного шестигранника. Кроме того, трещотки с тонким механизмом зацепления благодаря малому углу возврата

делают использование профиля с двойным шестигранником излишним даже при работе в ограниченном пространстве.



IMPACT PROOF

Для ударного действия



Торцевые головки Impaktor Wheel за счёт использования эффективной технологии Impaktor подходят для использования с электрическими и пневматическими винтовёртами ударного действия.

НОВИНКА

Wheel Impaktor C Set 1 Набор торцевых головок, 1/2"



3 предмета

3 торцевые головки Wheel Impaktor с приводом 1/2". Для использования с ударными винтовёртами; с пластиковой обоймой, имеющей свободное вращение и служащей для увеличения скорости работы, лучшего ведения инструмента в процессе завинчивания и дополнительной защиты колёсных дисков. С идентификатором инструментов "Take it easy"; цветовая кодировка и маркировка размера для простого и быстрого отбора нужной головки.

05004595001	●	8790 C Wheel Impaktor	1x 17,0x85,0x30,0; 1x 19,0x85,0x30,0; 1x 21,0x85,0x32,0
-------------	---	-----------------------	---

НОВИНКА

8790 C Wheel Impaktor Торцевая головка 1/2"



Применение: Для винтов и гаек с внешним шестигранником

Исполнение: для использования с ударными винтовёртами (impact), с отверстием под стопорный штифт, сменная пластиковая обойма со свободным вращением, пластиковая вставка для защиты поверхности колёсных гаек; хромомолибденовая сталь, чёрная матовая поверхность. С идентификатором инструментов Take it easy: цветовая кодировка и маркировка размера для простого и быстрого отбора нужной головки.

		●	⊞	⊘
		mm	mm	mm
05004590001		17,0	85,0	30,0
05004591001		19,0	85,0	30,0
05004592001		21,0	85,0	32,0

НОВИНКА

9100 Набор инструментов для настройки гитары



Набор включает инструменты, необходимые для настройки, обслуживания и ремонта гитары.

Г-образные ключи Hex-Plus Wera, из нержавеющей стали (размеры: 1,5; 2,0; 2,5; 5,0 и дюймовые размеры: $\frac{1}{8}$ " , $\frac{5}{32}$ " , $\frac{3}{16}$ "). Биты Wera из нержавеющей стали длиной 89 мм под внутренний шестигранник (размеры: 1,5; 2,0; 2,5), ручка-держатель для битов $\frac{1}{4}$ " , биты из нержавеющей стали $\frac{1}{4}$ " крестовые (размеры: PH 1x89 мм, PH 2x89 мм), под шлиц (размеры: 1,8x 12x41 мм, 0,6x3,5x89 мм, 1,2x 8,0x89 мм), и под внутренний шестигранник (размер 0,05"x25 мм) , переходник Wera для ручки-держателя (гнездо-шестигранник $\frac{1}{4}$ " ручки на квадрат $\frac{1}{4}$ " торцовых головок), торцовые головки Wera Zyklop (размеры: 10 и $\frac{1}{2}$ "), ключ для колков с шестигранником $\frac{1}{4}$ " для использования вместе с ручкой-держателем, резак для струн Knipec, толщиномер, соединительный штекер, 2 медиатора.

05134015001	
●	815 R 1x $\frac{1}{4}$ "x119
⊕	3851/4 1x PH 1x89; 1x PH 2x89
⊖	3800/1 TS 1x 1,8x12,0x41
⊖	3800/4 1x 0,6x3,5x89; 1x 1,2x8,0x89
○	3840/1 TS 1x 0,05"x25x1"
○	3950 PKL 1x 1,5x90; 1x 2,0x101; 1x 2,5x112; 1x 3,0x123; 1x 4,0x137; 1x 5,0x154
○	3950 PKL inch 1x $\frac{1}{8}$ "x123; 1x $\frac{5}{32}$ "x137; 1x $\frac{3}{16}$ "x154
○ ○	870/1 1x $\frac{1}{4}$ "x25 ¹⁾
●	8790 HMA 1x 10,0x23,0
●	8790 HMA 1x $\frac{1}{2}$ "x50,0
	Deep
	9103
	9105
	9104
	9001
	9102
	9110
	KNIPEX 74 01
	140

Специальная сталь против контактной ржавчины



Бит 3800/1 (1,8 x 12 x 41 мм) из нержавеющей стали идеально подходит для регулировки винтов струнодержателя. Нержавеющая сталь предотвращает образование контактной ржавчины на деталях из нержавеющей стали.

Соединительный штекер



С помощью соединительного штекера, который имеется в наборе, можно надёжно зафиксировать выходное гнездо в процессе разборки и сборки гитары. Расположенная снаружи шестигранная гайка отвинчивается или завинчивается с помощью торцевой головки Zyklop.

Ключ для гитарных колков



Благодаря наличию шестигранника $\frac{1}{4}$ " ключ для колков можно вставить в ручку-держатель Kraftform 815 R из содержимого набора. Благодаря эргономичной форме ручка удобно и надёжно удерживается в руке; усилие прилагается точно и в нужном объёме.

Ключ подходит для всех колковых механизмов.

Г-образный ключ для регулировки анкера в гитарном грифе



Специальная геометрия Hex-Plus ключа обеспечивает отличную посадку ключа в головке винта, что значительно снижает риск выскальзывания ключа и повреждения гитары, а также улучшает передачу усилия при регулировке.

НОВИНКА

8008 А Трещотка Zyklop Mini 3 с 1/4"



Применение: Для торцовых головок и переходников с квадратным приводом 1/4", с шариковым фиксатором

Исполнение: штампованная стальная конструкция; механика трещотки с мелкими зубцами, небольшой угол возврата 6°; переключение с левого хода на правый и наоборот с помощью флажкового переключателя

Ручка: ручка Kraftform с геометрией Kraftform имеет идеально выполненные поверхности прилегания; эргономичная ручка и головка трещотки

	mm	
05003793001	1/4"	87,0

Трещотка Zyklop Mini 3



Трещотка Zyklop Mini 3 идеально подходит для работы в ограниченном пространстве. Тонкий механизм зацепления (60 зубцов) обеспечивает малый угол возврата всего 6°; Рифлённый диск помогает быстро вращать винты, даже когда для работы трещоткой не

хватает места.

Трещотка Zyklop Mini 3



Zyklop Mini 3 выдерживает силу не менее 65 Нм, что значительно больше того значения, которое в обычных условиях может показать такой маленький инструмент.



Поштучная проверка



Поштучная проверка под напряжением 10000 В по стандарту IEC 60900 гарантирует безопасность работы под напряжением до 1000 В.



Изолированная шлицевая отвертка с зауженным рабочим концом



Зауженный рабочий конец с защитной изоляцией, благодаря чему возможны доступ к глубоко посаженным винтовым и пружинным элементам и работа с ними, поштучное испытание в соответствии с IEC 60900.

НОВИНКА

165 iS PZ/S # 1 + 2 набор отвёрток Kraftform Plus серия 100, с зауженным стержнем



Kraftform: Отвёртка для специальных работ. С зауженным стержнем

Применение: комбинированный профиль Pozidriv/прямой шлиц

Исполнение: 2 предмета в картонной коробке

05006470001		
	165 iS PZ/S	1x # 1x80; 1x # 2x100



НОВИНКА

Bit-Check 12 BiTorsion 1 SB



Держатель Rapidaptor



Моментальная смена битов без вспомогательного инструмента. Работа одной рукой. С гильзой свободного хода для легкого ведения винта. Идеальный вариант при работе в положении над головой. Также имеются держатели в исполнении BiTorsion.



Всегда под рукой



Наборы Bit-Check можно поставить на рабочем месте так, что инструментами всегда можно быстро воспользоваться.



1 держатель Rapidaptor с быстрозажимным патроном, 11 битов BiTorsion для длительного срока службы, с закалкой до вязкой твердости, для универсального использования. В наборах Bit-Check с идентификаторами "Take it easy" биты снабжены метками, которые благодаря своему цвету и указанию размера делают отбор нужного бита быстрым и легким.

		
05136385001	889/4/1 K	4013288
	851/1 BTZ PH	213969
	855/1 BTZ PZ	
	867/1 TORX® BTZ	
	1x PH 1x25; 2x PH 2x25	
	1x PZ 1x25; 2x PZ 2x25	
	1x TX 10x25; 1x TX 15x25;	
	1x TX 20x25; 1x TX 25x25;	
	1x TX 30x25	

НОВИНКА

Bit-Check 12 Diamond 1 SB



1 держатель Rapidaptor с быстрозажимным патроном, 11 насадок BitTorsion, с алмазным покрытием для надежной фиксации в винте (BDC). В наборах Bit-Check с идентификаторами "Take it easy" биты снабжены метками, которые благодаря своему цвету и указанию размера делают отбор нужного бита быстрым и легким.

				4013288
05136392001	889/4/1 K	●● 1x 1/4"x50		213976
	851/1 BDC PH	⊕ 1x PH 1x25; 2x PH 2x25		
	855/1 BDC PZ	⊕ 1x PZ 1x25; 2x PZ 2x25		
	867/1 TORX® BDC	⊕ 1x TX 10x25; 1x TX 15x25; 1x TX 20x25; 1x TX 25x25; 1x TX 30x25		

НОВИНКА

Bit-Check 12 Wood 2 SB



1 универсальный держатель с втулкой из нержавеющей стали и сильным постоянным магнитом, 11 насадок, с закалкой до вязкой твердости, для универсального использования.

				4013288
05136391001	899/4/1	●● 1x 1/4"x50		214027
	851/1 Z PH	⊕ 1x PH 2x25		
	855/1 Z PZ	⊕ 1x PZ 1x25; 2x PZ 2x25; 1x PZ 3x25		
	867/1 TORX®	⊕ 1x TX 10x25; 1x TX 15x25; 1x TX 20x25; 1x TX 25x25; 1x TX 30x25; 1x TX 40x25		

НОВИНКА

Bit-Check 12 Wood 1 SB



1 универсальный держатель Rapidaptor с кольцевым магнитом и быстрозажимным патроном, 11 насадок, Форма Torsion против преждевременного износа, сверхтвердое исполнение (TH).

				4013288
05136390001	887/4 RR	●● 1x 1/4"x57		214010
	851/1 TH PH	⊕ 1x PH 2x25		
	855/1 TH PZ	⊕ 1x PZ 1x25; 2x PZ 2x25; 1x PZ 3x25		
	867/1 TORX®	⊕ 1x TX 10x25; 1x TX 15x25; 1x TX 20x25; 1x TX 25x25; 1x TX 30x25; 1x TX 40x25		

НОВИНКА

Bit-Check 12 Metal 1 SB



1 универсальный держатель для работы с шуруповёртом или электродрелью, 11 насадок, с закалкой до вязкой твердости, для универсального использования.

				4013288
05136393001	899/4/1	●● 1x 1/4"x50		214003
	851/1 Z PH	⊕ 1x PH 1x25; 1x PH 2x25		
	855/1 Z PZ	⊕ 1x PZ 1x25; 1x PZ 2x25		
	867/1 TORX®	⊕ 1x TX 15x25; 1x TX 20x25; 1x TX 25x25; 1x TX 30x25		
	840/1 Z Hex-Plus	⊕ 1x 3.0x25; 1x 4.0x25; 1x 5.0x25		

НОВИНКА

851/4 Z SB Насадки



Применение: Винты Phillips-Recess

Привод: Шестигранник 1/4", подходит для держателя в соответствии с DIN ISO 1173-F 6,3

Исполнение: С закалкой до вязкой твердости, для универсального использования

				4013288	
05136305001	851/4 Z PH	+	1x PH 1x152		213839
05136306001	851/4 Z PH	+	1x PH 2x152		213846
05136307001	851/4 Z PH	+	1x PH 3x152		213853

НОВИНКА

855/4 Z SB Насадки



Применение: Пригодны для винтов Pozidriv

Привод: Шестигранник 1/4", подходит для держателя в соответствии с DIN ISO 1173-F 6,3

Исполнение: С закалкой до вязкой твердости, для универсального использования

				4013288	
05136308001	855/4 Z PZ	+	1x PZ 1x152		213860
05136309001	855/4 Z PZ	+	1x PZ 2x152		213877
05136310001	855/4 Z PZ	+	1x PZ 3x152		213884

НОВИНКА

867/4 Z SB бит



Применение: Винты TORX®

Привод: Шестигранник 1/4", подходит для держателя в соответствии с DIN ISO 1173-F 6,3

Исполнение: С закалкой до вязкой твердости, для универсального использования

				4013288	
05136311001	867/4 Z TORX®	+	1x TX 10x152		213891
05136312001	867/4 Z TORX®	+	1x TX 15x152		213907
05136313001	867/4 Z TORX®	+	1x TX 20x152		213914
05136314001	867/4 Z TORX®	+	1x TX 25x152		213921
05136315001	867/4 Z TORX®	+	1x TX 30x152		213938
05136316001	867/4 Z TORX®	+	1x TX 40x152		213945

899/4/1 S Универсальный держатель



Отвод: Пригоден для насадок с шестигранным хвостовиком 1/4" по стандарту DIN ISO 1173-C 6,3, а также с типом хвостовика Wera 1

Исполнение: с втулкой из нержавеющей стали, пружинным стопорным кольцом и сильным постоянным магнитом

Привод: шестигранник 1/4", подходит для шуруповертов с патроном по стандарту DIN ISO 1173-F 6,3

	⊙	⊙	⊙	⊙
	mm		mm	
05160979001	1/4"	200	8"	1/4" 10,5
05160981001	1/4"	300	12"	1/4" 10,5



НОВИНКА

840/4 Z SB бит



Применение: Винты с внутренним шестигранником

Привод: Шестигранник 1/4", подходит для держателя в соответствии с DIN ISO 1173-F 6,3

Исполнение: Hex-Plus, с закалкой до вязкой твердости, для универсального использования

		4013288	
05136301001	840/4 Z Hex-Plus	1x 3.0x152	213792
05136302001	840/4 Z Hex-Plus	1x 4.0x152	213808
05136303001	840/4 Z Hex-Plus	1x 5.0x152	213815
05136304001	840/4 Z Hex-Plus	1x 6.0x152	213822



Насадки Z



Насадки Wera, закаленные до вязкой твердости, препятствуют преждевременному разрушению ведомого наконечника. Насадки Z, как правило, являются насадками универсального применения.

универсальный держатель с пружинным стопорным кольцом





Со стопорным кольцом (S = extra strong) и сильным постоянным магнитом для сверхнадежной посадки бита в держателе.

8007 B VDE Zyklor трещотка, изолированная, с переключателем реверса, привод $\frac{3}{8}$ "



Применение: Для изолированных по нормам VDE торцевых головок с приводом $\frac{3}{8}$ ", а также для изолированных по нормам VDE переходников с приводом $\frac{3}{8}$ " и шариковым фиксатором

Исполнение: Поштучная проверка согласно IEC 60900 под напряжением 10000 В для безопасной работы под напряжением до 1000 В; тонкие формы для работы в ограниченном пространстве; тонкая механика зацепления на 80 зубцов с обеспечением угла возврата всего 4,5°; Переключатель реверса для удобного изменения направления вращения; надёжная фиксация насадок нажатием кнопки

	
	 mm
05004966001	$\frac{3}{8}$ " 222,0

Для ограниченного пространства



Благодаря особо тонкой форме трещотка Zyklor VDE подходит для удобной работы в ограниченном пространстве.

Надёжная фиксация торцевых головок







Благодаря шариковому фиксатору насадки и приспособления прочно сидят на трещотке, что обеспечивает также высокую надёжность в процессе работы.

8100 SB VDE 1 Трещотка Zyklor в наборе, изолированный, переключатель реверса, привод $\frac{3}{8}$ ", метрический



17 предметов; в мягком, компактном футляре, не повреждающем поверхность, с повышенной прочностью. Малый объём хранения и вес для улучшения переноски. Наличие зоны и полосок на липучке для простого прикрепления на стене, стенде, инструментальной тележке и системе переноски инструментов Wera 2go. Зажим с легко проворачиваемым механизмом для надёжного хранения и лёгкого извлечения головок Zyklor VDE.

1 трещотка Zyklor 8007 B VDE, с переключателем реверса, привод $\frac{3}{8}$ ", 14 головок Zyklor VDE, по 1 удлинителю Zyklor VDE длинный и короткий, все инструменты изолированные, поштучная проверка согласно IEC 60900 под напряжением 10000 В для безопасной работы под напряжением до 1000 В. Головки и удлинители Zyklor VDE обеспечивают повышенную безопасность благодаря наличию двухкомпонентной изоляции – красного изолирующего покрытия и жёлтого сердечника изоляции, который становится виден в случае возможного повреждения внешнего, красного слоя изоляции VDE.

	
05004970001	
	8007 B VDE 1x $\frac{3}{8}$ "x222,0
	8790 B VDE 1x 6,0x46,0; 1x 7,0x46,0; 1x 8,0x46,0; 1x 9,0x46,0; 1x 10,0x46,0; 1x 11,0x46,0; 1x 12,0x46,0; 1x 13,0x46,0; 1x 14,0x46,0; 1x 15,0x46,0; 1x 16,0x46,0; 1x 17,0x46,0; 1x 18,0x46,0; 1x 19,0x46,0
	8794 SB VDE 1x $\frac{3}{8}$ "x91,0
	8794 LB VDE 1x $\frac{3}{8}$ "x166,0

8100 SA All-in Набор с трещоткой Zyklor Speed, с фиксирующей функцией, привод 1/4", метрический



42 предмета; в мягком и прочном компактном футляре, защищающем поверхность от царапин. Малый объём и вес для удобного использования. Задняя сторона футляра с липучками и полоски на липучках служат для простого крепления набора на стене, полке, инструментальной тележке и компонентах системы переноски инструментов Wera 2go. Поворотный механизм с лёгким ходом для надёжного крепления и простого извлечения инструментов.

1 трещотка Zyklor Speed с приводом 1/4", 13 головок Zyklor с фиксирующей функцией, 9 отвёрточных головок Zyklor с фиксирующей функцией для винтов TORX® по спецификации Acument Intellectual Properties, 8 отвёрточных головок Zyklor с фиксирующей функцией для винтов с внутренним шестигранником, размеры 2,0 и 2,5: без фиксирующей функции, по три отвёрточных головки с приводом 1/4" для винтов Phillips и Pozidriv, 2 отвёрточных головки с приводом 1/4" прямой шлиц, идентификаторы инструментов "Take it easy": цветовая кодировка размеров для быстрого и простого отбора нужной насадки, 1 извлекатель гаек. 1 удлинитель Zyklor (длинный) с муфтой свободного хода и стопором Flexible-Lock, 1 наклонный удлинитель Wobble

05003755001		
⊖	8000 A	1x 1/4"x152,0
⊖	8796 LA	1x 1/4"x150,0
⊖	8794 A	1x 1/4"x56,0
⊙	8790 HMA HF	1x 4,0x23,0; 1x 4,5x23,0; 1x 5,0x23,0; 1x 5,5x23,0; 1x 6,0x23,0; 1x 7,0x23,0; 1x 8,0x23,0; 1x 9,0x23,0; 1x 10,0x23,0; 1x 11,0x23,0; 1x 12,0x23,0; 1x 13,0x23,0; 1x 14,0x23,0
⊕	8767 A HF	1x TX 8x28,0; 1x TX 9x28,0; 1x TX 10x28,0; 1x TX 15x28,0; 1x 3,7x3,7xTX 20x28,0; 1x 4,1x4,1xTX 25x28,0; 1x 4,8x4,8xTX 27x28,0; 1x 5,4x5,4xTX 30x28,0; 1x 6,5x6,5xTX 40x28,0
○	8740 A	1x 2,0x28,0; 1x 2,5x28,0
○	8740 A HF	1x 3,0x28,0; 1x 4,0x28,0; 1x 5,0x28,0; 1x 6,0x28,0; 1x 7,0x28,0; 1x 8,0x28,0
⊕	8751 A	1x PH 1x28,0; 1x PH 2x28,0; 1x PH 3x28,0
⊕	8755 A	1x PZ 1x28,0; 1x PZ 2x28,0; 1x PZ 3x28,0
⊖	8700 A FL	1x 0,8x5,5x28,0; 1x 1,2x6,5x28,0
	ME1	1x 14,0x43,0



8100 SA 6 Zyklor Speed - набор с трещоткой, привод 1/4", метрический



28 предметов; в компактном футляре из особопрочного износостойкого текстиля. Малый объем и вес для повышения мобильности.

1 трещотка Zyklor Speed с приводом 1/4", 9 головок Zyklor, 1 удлинитель Zyklor (длинный) с муфтой свободного хода, 1 качающийся удлинитель, 1 держатель с быстрозажимным патроном, 15 битов

05004016001		
⊙	8000 A	1x 1/4"x152,0
⊙	8790 HMA	1x 5,0x23,0; 1x 5,5x23,0; 1x 6,0x23,0; 1x 7,0x23,0; 1x 8,0x23,0; 1x 10,0x23,0; 1x 11,0x23,0; 1x 12,0x23,0; 1x 13,0x23,0
⊙	8794 LA	1x 1/4"x150,0
⊙	8794 A	1x 1/4"x56,0
⊙	8784 A1	1x 1/4"x1/4"x37,0
+	851/4 TZ PH	1x PH 1x50; 1x PH 2x50; 1x PH 3x50
+	855/4 TZ PZ	1x PZ 1x50; 1x PZ 2x50
+	867/4 Z TORX®	1x TX 10x50; 1x TX 15x50; 1x TX 20x50; 1x TX 25x50; 1x TX 27x50; 1x TX 30x50
⊙	840/4 Z Hex-Plus	1x 3,0x50; 1x 4,0x50; 1x 5,0x50; 1x 6,0x50

8100 SB 6 Zyklor Speed - набор с трещоткой, привод 3/8", метрический



29 предметов; в компактном футляре из особопрочного износостойкого текстиля. Малый объем и вес для повышения мобильности.

1 трещотка Zyklor Speed с приводом 3/8", 9 головок Zyklor, 1 удлинитель Zyklor (длинный) с муфтой свободного хода, 1 качающийся удлинитель, 1 держатель с быстрозажимным патроном, 16 битов

05004046001		
⊙	8000 B	1x 3/8"x199,0
⊙	8790 HMB	1x 8,0x29,0; 1x 10,0x29,0; 1x 12,0x29,0; 1x 13,0x29,0; 1x 15,0x29,0; 1x 16,0x30,0; 1x 17,0x30,0; 1x 18,0x30,0; 1x 19,0x30,0
⊙	8794 LB	1x 3/8"x200,0
⊙	8794 B	1x 3/8"x76,0
⊙	8784 B1	1x 1/4"x3/8"x44,0
+	851/4 TZ PH	1x PH 1x50; 1x PH 2x50; 1x PH 3x50
+	855/4 TZ PZ	1x PZ 1x50; 1x PZ 2x50; 1x PZ 3x50
+	867/4 Z TORX®	1x TX 20x50; 1x TX 25x50; 1x TX 27x50; 1x TX 30x50; 1x TX 40x50
⊙	840/4 Z Hex-Plus	1x 4,0x50; 1x 5,0x50; 1x 6,0x50; 1x 8,0x50
⊙	800/4 Z	1x 1,0x5,5x50



8100 SC 6 Zyklor Speed - набор с трещоткой, привод 1/2", метрический



Головка трещотки свободно поворачивается



Головка трещотки свободно поворачивается и благодаря расположенным с обеих сторон сдвижным переключателям может блокироваться в любом положении. Таким образом, даже в узких и труднодоступных местах Вы можете выполнять работы без проблем и достаточно

свободно. Фиксация в определенных положениях под углом 0°, 15° и 90° влево и вправо гарантирует уверенную работу с надежно зафиксированной трещоточной головкой.



Малый угол возврата



Реверсные трещотки с 72 мелкими зубцами имеют небольшой угол возврата – всего 5°. Небольшой ход трещотки позволяет работать быстро и точно в любых положениях.



28 предметов; в компактном футляре из особопропрочного износостойкого текстиля. Малый объем и вес для повышения мобильности.

1 трещотка Zyklor Speed с приводом 1/2", 10 головок Zyklor, 1 удлинитель Zyklor (длинный) с муфтой свободного хода, 1 качающийся удлинитель, 1 держатель с быстрозажимным патроном, 14 битов

05004076001	
⊕	8000 C 1x 1/2"x277,0
⊙	8790 HMC 1x 10,0x37,0; 1x 11,0x37,0; 1x 12,0x37,0; 1x 13,0x37,0; 1x 14,0x37,0; 1x 15,0x37,0; 1x 16,0x37,0; 1x 17,0x37,0; 1x 18,0x37,0; 1x 19,0x37,0
⊕	8794 LC 1x 1/2"x250,0
⊕	8794 C 1x 1/2"x52,0
⊙	8784 C2 1x 5/16"x1/2"x50,0
+	851/2 Z PH 1x PH 2x32; 1x PH 3x32
+	855/2 Z PZ 1x PZ 2x32; 1x PZ 3x32
+	867/2 Z 1x TX 20x35; 1x TX 25x35; 1x TX 30x35; 1x TX 40x35; 1x TX 45x35; 1x TX 50x35
+	TORX®
⊙	840/2 Z 1x 5x30; 1x 6x30; 1x 8x30; 1x 10x30



8100 SC 7 Zyklor Metal - набор с трещоткой, сдвижной квадрат, привод 1/2", метрический



28 предметов; в компактном футляре из особопрочного износостойкого текстиля. Малый объем и вес для повышения мобильности.

1 трещотка Zyklor Metal, сдвижной квадрат, привод 1/2", 10 головок Zyklor, 1 удлинитель Zyklor (длинный) с муфтой свободного хода, 1 качающийся удлинитель, 1 держатель с быстрозажимным патроном, 14 битов

05004077001		
⊖	8003 C	1x 1/2"x281,0
⊙	8790 HMC	1x 10,0x37,0; 1x 11,0x37,0; 1x 12,0x37,0; 1x 13,0x37,0; 1x 14,0x37,0; 1x 15,0x37,0; 1x 16,0x37,0; 1x 17,0x37,0; 1x 18,0x37,0; 1x 19,0x37,0
⊖⊙	8794 LC	1x 1/2"x250,0
⊖⊙	8794 C	1x 1/2"x52,0
⊙⊖	8784 C2	1x 5/16"x1/2"x50,0
⊕	851/2 Z PH	1x PH 2x32; 1x PH 3x32
⊕	867/2 Z TORX®	1x TX 20x35; 1x TX 25x35; 1x TX 27x35; 1x TX 30x35; 1x TX 40x35; 1x TX 45x35; 1x TX 50x35; 1x TX 55x35
⊖	840/2 Z	1x 5x30; 1x 6x30; 1x 8x30; 1x 10x30

8100 SA 7 Zyklop Metal - набор с трещоткой, сдвижной квадрат, привод 1/4", метрический



28 предметов; в компактном футляре из особопрочного износостойкого текстиля. Малый объем и вес для повышения мобильности.

1 трещотка Zyklop Metal, сдвижной квадрат, привод 1/4", 9 головок Zyklop, 1 удлинитель Zyklop (длинный) с муфтой свободного хода, 1 качающийся удлинитель, 1 держатель с быстрозажимным патроном, 15 битов

8100 SB 7 Zyklop Metal - набор с трещоткой, сдвижной квадрат, привод 3/8", метрический



29 предметов; в компактном футляре из особопрочного износостойкого текстиля. Малый объем и вес для повышения мобильности.

1 трещотка Zyklop Metal с трещоткой, сдвижной квадрат, с приводом 3/8", 9 головок Zyklop, 1 удлинитель Zyklop (длинный) с муфтой свободного хода, 1 качающийся удлинитель, 1 держатель с быстрозажимным патроном, 16 битов

05004017001		
○	8003 A	1x 1/4"x141,0
●	8790 HMA	1x 5,0x23,0; 1x 5,5x23,0; 1x 6,0x23,0; 1x 7,0x23,0; 1x 8,0x23,0; 1x 10,0x23,0; 1x 11,0x23,0; 1x 12,0x23,0; 1x 13,0x23,0
⊗	8794 LA	1x 1/4"x150,0
⊗	8794 A	1x 1/4"x56,0
⊗	8784 A1	1x 1/4"x1/4"x37,0
+	851/1 Z PH	1x PH 1x25; 1x PH 2x25; 1x PH 3x25
+	855/1 Z PZ	1x PZ 1x25; 1x PZ 2x25
+	867/1 TORX®	1x TX 10x25; 1x TX 15x25; 1x TX 20x25; 1x TX 25x25; 1x TX 27x25; 1x TX 30x25
○	840/1 Z Hex-Plus	1x 3,0x25; 1x 4,0x25; 1x 5,0x25; 1x 6,0x25

05004047001		
○	8003 B	1x 3/8"x222,0
●	8790 HMB	1x 8,0x29,0; 1x 10,0x29,0; 1x 12,0x29,0; 1x 13,0x29,0; 1x 15,0x29,0; 1x 16,0x30,0; 1x 17,0x30,0; 1x 18,0x30,0; 1x 19,0x30,0
⊗	8794 LB	1x 3/8"x200,0
⊗	8794 B	1x 3/8"x76,0
⊗	8784 B1	1x 1/4"x3/8"x44,0
+	851/1 Z PH	1x PH 1x25; 1x PH 2x25; 1x PH 3x25
+	855/1 Z PZ	1x PZ 1x25; 1x PZ 2x25
+	867/1 TORX®	1x TX 15x25; 1x TX 20x25; 1x TX 25x25; 1x TX 27x25; 1x TX 30x25; 1x TX 40x25
○	840/1 Z Hex-Plus	1x 3,0x25; 1x 4,0x25; 1x 5,0x25; 1x 6,0x25; 1x 8,0x25



Закалённый квадрат



Несъемный квадрат с очень мягким переключением.



Двойное зацепление



Благодаря двойному храповому механизму 38 прочных зубцов действуют как тонкий механизм из 76 мелких зубцов с углом возврата всего 4,7°.



8100 SA 8 Zyklor Metal - набор с трещоткой, переключение реверса, привод 1/4", метрический



8100 SC 8 Zyklor Metal - набор с трещоткой, переключение реверса, привод 1/2", метрический



28 предметов; в компактном футляре из оспособренного износостойкого текстиля. Малый объем и вес для повышения мобильности.

1 трещотка Zyklor Metal с переключением реверса, привод 1/4", 9 головок Zyklor, 1 удлинитель Zyklor (длинный) с муфтой свободного хода, 1 качающийся удлинитель, 1 держатель с быстрозажимным патроном, 15 битов

28 предметов; в компактном футляре из оспособренного износостойкого текстиля. Малый объем и вес для повышения мобильности.

1 трещотка Zyklor Metal с переключением реверса, привод 1/2", 10 головок Zyklor, 1 удлинитель Zyklor (длинный) с муфтой свободного хода, 1 качающийся удлинитель, 1 держатель с быстрозажимным патроном, 14 битов

05004018001		
⊕	8004 A	1x 1/4"x141,0
⊙	8790 HMA	1x 5,0x23,0; 1x 5,5x23,0; 1x 6,0x23,0; 1x 7,0x23,0; 1x 8,0x23,0; 1x 10,0x23,0; 1x 11,0x23,0; 1x 12,0x23,0; 1x 13,0x23,0
⊕⊙	8794 LA	1x 1/4"x150,0
⊕⊙	8794 A	1x 1/4"x56,0
⊙⊕	8784 A1	1x 1/4"x1/4"x37,0
+	851/1 Z PH	1x PH 1x25; 1x PH 2x25; 1x PH 3x25
+	855/1 Z PZ	1x PZ 1x25; 1x PZ 2x25
+	867/1 TORX®	1x TX 10x25; 1x TX 15x25; 1x TX 20x25; 1x TX 25x25; 1x TX 27x25; 1x TX 30x25
⊙	840/1 Z Hex-Plus	1x 3,0x25; 1x 4,0x25; 1x 5,0x25; 1x 6,0x25

05004078001		
⊕	8004 C	1x 1/2"x281,0
⊙	8790 HMC	1x 10,0x37,0; 1x 11,0x37,0; 1x 12,0x37,0; 1x 13,0x37,0; 1x 14,0x37,0; 1x 15,0x37,0; 1x 16,0x37,0; 1x 17,0x37,0; 1x 18,0x37,0; 1x 19,0x37,0
⊕⊙	8794 LC	1x 1/2"x250,0
⊕⊙	8794 C	1x 1/2"x52,0
⊙⊕	8784 C2	1x 5/16"x1/2"x50,0
+	851/2 Z PH	1x PH 2x32; 1x PH 3x32
+	867/2 Z TORX®	1x TX 20x35; 1x TX 25x35; 1x TX 27x35; 1x TX 30x35; 1x TX 40x35; 1x TX 45x35; 1x TX 50x35; 1x TX 55x35
⊙	840/2 Z	1x 5x30; 1x 6x30; 1x 8x30; 1x 10x30

Belt C Impaktor 1 Набор торцовых головок, 1/2"



9 предметов; пояс из прочной материи, включая карабин для крепления на темляке ремня или сумке. Задняя сторона на липучках и полоска на липучках для простого крепления, например, на стене, полке, инструментальной тележке и системе переноски инструментов Wera 2go. Поворотный механизм с лёгким ходом для надёжного хранения и простого извлечения инструмента.

9 торцовых головок Impaktor с приводом 1/2". Шестигранный профиль и канавка с отверстием. Для использования с электрическими или пневматическими винтовёртами ударного действия, рассчитанными на привод 12,5 мм / 1/2". С идентификаторами инструментов "Take it easy": с цветовой кодировкой размера и указанием размера для простого и быстрого нахождения нужной насадки.

05004580001		
●	8790 C Impaktor	1x 13,0x38,0; 1x 14,0x38,0; 1x 15,0x38,0; 1x 16,0x38,0; 1x 17,0x38,0; 1x 18,0x38,0; 1x 19,0x38,0; 1x 20,0x38,0; 1x 21,0x38,0
	Belt C Impaktor 0/9	1x 71,0x210,0
	K30	1x 30,0x200,0



Для электрических и пневматических винтовёртов ударного действия



Технология Impaktor обеспечивает торцовым головкам Impaktor срок службы, превышающий средние показатели даже с учетом жестких условий их применения.

Передача усилий при сохранении целостности профиля



Шестигранный профиль служит для передачи больших усилий и воздействует на грани гайки или головки винта меньше, чем профиль в форме двойного шестигранника. Кроме того, трещотки с тонким механизмом зацепления благодаря малому углу возврата

делают использование профиля с двойным шестигранником излишним даже при работе в ограниченном пространстве.

Надежная посадка и легкое извлечение



Новый зажим с легкопроворачиваемым механизмом позволяет как надежно закрепить инструмент без защелкивания, так и просто извлечь его.



Практичная полоска на липучках



Матерчатый пояс может крепиться задней стороной на липучках и полосками на липучках, например, на стене, полке, инструментальной тележке и на системе переноски инструментов Wera 2go.



Ассортимент Zyklop Mini



Проверенный временем набор насадок Wera Bit-Check с адаптером для насадок и защелкой на ремень. Простая установка и смена насадок. Высокая прочность и долгий срок службы.

Такая маленькая трещотка может выдерживать большие нагрузки



Zyklop Mini выдерживает силу не менее 65 Nm, что значительно больше того значения, которое в обычных условиях может показать такой маленький инструмент.

Когда может понадобиться Zyklop Mini 1?



Когда не будет хватать места для работы обычным инструментом.

Tool-Check PLUS



28 битов, 1 ручка-держатель 813 для битов с шестигранным хвостовиком 1/4" по стандарту DIN ISO 1173-C 6.3 и типом хвостовика Wera 1, 1 битодержатель Rapidaptor, 1 адаптер 870/1 (переход с квадрата на шестигранник 1/4"), 7 головок (1/4"). 1 трещотка Zyklop Mini Wera 1 для битов, штампованная сталь, для битов с шестигранным хвостовиком 1/4" по стандарту DIN ISO 1173-C 6.3 и E 6.3 и типом хвостовика Wera 1 и 4; с помощью адаптера Wera 870/1 возможно использование головок 1/4"

05056490001	
	8001 A 1x 1/4"x87,0
●	813 1x 1/4"x78
●●	889/4/1 K 1x 1/4"x50
●●	870/1 1x 1/4"x25 ¹⁾
●	8790 HMA 1x 5,5x23,0; 1x 6,0x23,0; 1x 7,0x23,0; 1x 8,0x23,0; 1x 10,0x23,0; 1x 12,0x23,0; 1x 13,0x23,0
⊕	851/1 TZ PH 2x PH 1x25; 3x PH 2x25; 1x PH 3x25
⊕	855/1 TH PZ 1x PZ 1x25; 3x PZ 2x25; 1x PZ 3x25
⊕	867/1 TZ 1x TX 10x25; 1x TX 15x25; 1x TX 20x25; 1x TX 25x25; 1x TX 30x25; 1x TX 40x25
⊕	867/1 Z TORX® BO 1x TX 10x25; 1x TX 15x25; 1x TX 20x25; 1x TX 25x25; 1x TX 30x25
○	840/1 Z Hex-Plus 1x 3,0x25; 1x 4,0x25; 1x 5,0x25; 1x 6,0x25; 1x 8,0x25
●	800/1 TZ 1x 1,0x5,5x25

¹⁾ С шариковым фиксатором; для торцевых головок, используемых в ручном режиме



Hex-Plus



Проблема винтов с внутренним шестигранником Hex-Plus заключается в том, что этот профиль быстро скругляется. Причина этого связана с воздействием острых граней инструмента на внутреннюю поверхность головки винта. Процесс постепенного износа в итоге приводит к скруглению профиля. Инструменты Wera Hex-Plus обладают увеличенной поверхностью контакта с головкой винта. Тем самым уменьшается концентрация напряжения и следовательно деформация винта. Одновременно можно повысить передачу момента силы до 20 %.

Всегда под рукой



Наборы Bit-Check можно поставить на рабочем месте так, что инструментами всегда можно быстро воспользоваться.

Bit-Check 30 Metal 1



1 универсальный держатель для работы с шуруповёртом или электродрелью, 29 насадок, с закалкой до вязкой твердости, для универсального использования.

05057434001		
●○	899/4/1	1x 1/4"x50
+	851/1 Z PH	3x PH 1x25; 3x PH 2x25; 2x PH 3x25
+	855/1 Z PZ	3x PZ 1x25; 3x PZ 2x25; 3x PZ 3x25
⊕	867/1 TORX®	1x TX 10x25; 1x TX 15x25; 1x TX 20x25; 1x TX 25x25; 1x TX 30x25; 1x TX 40x25
●	800/1 Z	1x 0,6x4,5x25; 1x 1,0x5,5x25; 1x 1,2x6,5x25
○	840/1 Z Hex-Plus	1x 4,0x25; 1x 5,0x25; 1x 6,0x25

Bit-Check 30 Wood 2



1 универсальный держатель с втулкой из нержавеющей стали и сильным постоянным магнитом, 29 насадок, с закалкой до вязкой твердости, для универсального использования.

05057432001		
●○	899/4/1	1x 1/4"x50
+	851/1 Z PH	1x PH 2x25
+	855/1 Z PZ	2x PZ 1x25; 5x PZ 2x25; 2x PZ 3x25
⊕	867/1 TORX®	3x TX 10x25; 4x TX 15x25; 4x TX 20x25; 4x TX 25x25; 3x TX 30x25; 1x TX 40x25

Bit-Check 30 TX Universal 1



1 универсальный держатель, 29 насадок с закалкой до вязкой твердости, для универсального использования.

05057908001		
●○	899/4/1	1x 1/4"x50
⊕	867/1 TORX®	3x TX 10x25; 5x TX 15x25; 8x TX 20x25; 7x TX 25x25; 4x TX 30x25; 2x TX 40x25



Wera

Joker



6001 Joker Switch 4 Set 1 Набор рожковых ключей с трещоткой



6001 Joker Switch 11 Set 1 Набор рожковых ключей с трещоткой



Набор гаечных ключей с трещоткой, переключение реверса

4 предметов

В прочной сумке



Набор гаечных ключей с трещоткой, переключение реверса

11 предметов

В прочной сумке

05020090001	
6001 Joker Switch	1x 10x159; 1x 13x179; 1x 17x225; 1x 19x246

05020091001	
6001 Joker Switch	1x 8x144; 1x 10x159; 1x 11x165; 1x 12x171; 1x 13x179; 1x 14x187; 1x 15x199; 1x 16x213; 1x 17x225; 1x 18x234; 1x 19x246

6000 Joker 4 Set 1 Набор гаечных ключей с трещоткой



Набор гаечных ключей с трещоткой
4 предметов
В прочной сумке

05073290001	
6000 Joker	1x 10x159; 1x 13x177; 1x 17x224; 1x 19x246

6000 Joker 11 Set 1 Набор гаечных ключей с трещоткой



Набор гаечных ключей с трещоткой
11 предметов
В прочной сумке

05020013001	
6000 Joker	1x 8x144; 1x 10x159; 1x 11x165; 1x 12x170,7; 1x 13x177; 1x 14x188; 1x 15x200; 1x 16x212; 1x 17x224; 1x 18x235; 1x 19x246



Практичная функция удержания



С помощью фиксирующей функции Joker можно прямо и надежно подводить болты и гайки к месту установки. Затем быстро и надежно «наживлять» их на резьбу. В результате эффективно предотвращается падение болтов или гаек. Теперь не нужно тратить время на их поиск.



Концевой упор



Снова и снова насаживать ключ, постоянно поправлять, дозировать усилие, чтобы не допустить повреждений? Вчерашний день. Сегодня Joker с концевым упором предупреждает соскальзывание головки болта. Это упрощает многие операции. И еще: при закручивании можно прикладывать большее усилие.



Малый угол возврата



Вместо 60° Joker теперь имеет угол возврата всего 30° и механику двойного шестигранника. Благодаря этому, а также своей прямой головке, Joker избавляет вас от лишних поворотов ключа. С помощью Joker теперь можно вывинчивать, концентрировать и затягивать болты и гайки в ситуациях, когда беспомощны обычные инструменты. Комбинация упора и малых вращательных углов обеспечивает эффективную работу в том числе на трубных фитингах.



Разнообразное применение



Контейнер для инструментов XL Wera 2go с зоной на липучках, расположенной снаружи и внутри. Возможна индивидуальная конфигурация для высокой мобильности. Идеально подходит для прикрепления мягких футляров и сумок Wera, снабжённых липучками.

Простая укладка и извлечение инструментов. Во время передвижений руки не заняты.

Wera 2go 2 XL Контейнер для инструментов



В этом особенно большом контейнере можно разместить довольно много инструментов. В контейнере XL можно переносить до 4 подсумков Wera 2go 4. Это обеспечивает порядок в хранении инструментов и хороший обзор.

Контейнер для инструментов Wera 2go 2 XL



1 прочный, сохраняющий форму контейнер для инструментов, рассчитанный на крепление до 4 подсумков Wera 2go 4 с зоной на липучках, для прикрепления компонентов системы Wera 2go, а также мягких футляров и сумок Wera, снабжённых липучками, 1 ручка для переноски и 1 наплечный ремень для переноски, съёмный, с регулировкой по длине, с широкой передвигаемой мягкой накладкой. 1 подсумок с ручкой для переноски.

05004357001	
Wera 2go XL Container	1x 455,0x330,0x170,0
Wera 2go 6	1x 38,0x1470,0
Wera 2go 4	1x 165,0x165,0x105,0

Контейнер для инструментов Wera 2go 2



1 прочный, сохраняющий форму контейнер для инструментов, с зоной на липучках, для прикрепления компонентов системы Wera 2go, а также мягких футляров и сумок Wera, снабжённых липучками, 1 ручка для переноски и 1 наплечный ремень для переноски, съёмный, с регулировкой по длине, с широкой передвигаемой мягкой накладкой. 1 подсумок с ручкой для переноски и видоизменяемым разделителем на липучках для получения до 5 внутренних карманов. Отличается высокой устойчивостью к порезам и проколам.

05004351001			
	Wera 2go Container	1x 355,0x330,0x115,0	
	Wera 2go 6	1x 38,0x1470,0	
	Wera 2go 4	1x 165,0x165,0x105,0	

Высокий бокс для инструментов Wera 2go 7



1 сохраняющий свою форму, прочный бокс для инструментов, вертикальный формат, неуккомплектованный, с ручкой, для хранения и переноски длинных инструментов и запасных частей. Высокая устойчивость к порезам и проколам. Липучки для использования с компонентами системы Wera 2go.

Code	mm	mm	mm
05004356001	295,0	100,0	100,0

Бокс для инструментов Wera 2go 3



1 прочный, сохраняющий форму бокс для инструментов, неуккомплектованный, с ручкой для переноски, для хранения и переноски инструментов и мелких деталей. С зоной на липучках для прикрепления к компонентам системы Wera 2go. Отличается высокой устойчивостью к порезам и проколам.

Code	mm	mm	mm
05004352001	130,0	325,0	80,0

Kraftform Kompakt 60

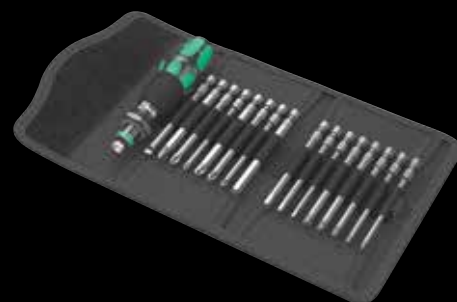

Сумка с насадками длиной 89 мм

17 предметов

1 ручка-держатель 816 R Kraftform с быстрозажимным патроном Rapidaptor

05059295001			
⊙	816 R	1x 1/4"x119	
⊕	851/4 Z PH	1x PH 1x89; 1x PH 2x89; 1x PH 3x89	
⊕	855/4 Z PZ	1x PZ 1x89; 1x PZ 2x89; 1x PZ 3x89	
⊕	867/4 Z TORX® BO	1x TX 10x89; 1x TX 15x89; 1x TX 20x89; 1x TX 25x89; 1x TX 30x89	
⊖	800/4 Z	1x 1,0x5,5x89	
⊙	840/4 Z Hex-Plus	1x 3,0x89; 1x 4,0x89; 1x 5,0x89; 1x 6,0x89	

Kraftform Kompakt W 1 сервисный



35 предметов; не повреждающий рабочую поверхность, компактный футляр из износостойкого и долговечного текстиля. Малый вес и объем для повышения мобильности.

Компактный набор из 35 важнейших отверточных инструментов для сервисных работ внутри и вне помещений. Ручка-держатель VDE + 12 сменных концов VDE; 1 двусторонний рожковый ключ Joker с функцией фиксации, упором, малым углом возврата и чрезвычайно прочными удерживающими зубцами; невероятно скоростная трещотка Zyklop Speed 1/4" с принадлежностями; 8 торцовых головок размера 5,5-13, для ручного и машинного режимов, 1 универсальный битодержатель; 7 битов длиной 25 мм; 1 фиксатор винтов; 1 индикатор напряжения 247; футляр из износостойкого и долговечного текстиля; можно располагать на полке в мастерской вертикально для лучшего обзора инструмента, дополнительная защита рабочих поверхностей благодаря текстильной фактуре футляра; высокая мобильность благодаря малому весу и компактным размерам.

05135926001		
●	817 VDE	1x 9x102
●	KK 60 i	1x 0,4x2,5x154
●	KK 60 iS	1x 0,6x3,5x154; 1x 0,8x4,0x154; 1x 1,0x5,5x154
+	KK 62 iS	1x PH 1x154; 1x PH 2x154
+	KK 65 iS PZ	1x PZ 1x154; 1x PZ 2x154
+	KK 67 i TORX®	1x TX 10x154
+	KK 67 iS TORX®	1x TX 15x154; 1x TX 20x154; 1x TX 25x154
	1440	1x 4,5 - 6,0x41,0
●	247	1x 0,5x3,0x70
	6002 Joker Double	1x 10x13x167
○	8000 A	1x 1/4"x152,0
●	8784 A1	1x 1/4"x1/4"x37,0
○	8794 SA	1x 1/4"x75,0
●	8790 HMA	1x 5,5x23,0; 1x 6,0x23,0; 1x 7,0x23,0; 1x 8,0x23,0; 1x 10,0x23,0; 1x 11,0x23,0; 1x 12,0x23,0; 1x 13,0x23,0
○	893/4/1 K	1x 1/4"x50
+	855/1 Z PZ	1x PZ 1x25; 1x PZ 2x25
○	840/1 Z Hex-Plus	1x 3,0x25; 1x 4,0x25; 1x 5,0x25; 1x 6,0x25
+	867/1 TORX®	1x TX 25x25

Система „одна ручка - много насадок“ – Kraftform Kompakt VDE



Система „одна ручка - много насадок“ позволяет быстро вставить и сменить нужный рабочий конец и, тем самым, расширяет возможности применения.

Поштучная проверка



Наборы Kraftform Kompakt VDE проверены согласно стандарту IEC 60900 поштучно в условиях водяной бани при 10000 В. Контрольная нагрузка 10000 В, в десять раз превышающая максимально допустимое напряжение 1000 В, гарантирует безопасную работу.



Комбинированный гаечный ключ с трещоткой Joker



С помощью фиксирующей функции Joker можно прямо и надежно подводить болты и гайки к месту установки. Затем быстро и надежно «наживлять» их на резьбу. В результате эффективно предотвращается падение болтов или гаек. Теперь не нужно тратить время на их поиск.



Торцовый ключ-отвёртка с полым стержнем



Если нужно навинтить гайку на резьбовую шпильку, то потребуется отвертка с полым стержнем, т. к. выступающая сквозь гайку шпилька может входить только в полость.



Kraftform Компакт SH 2 (сантехника/отопление)



15 предметов; в компактном, мягком и прочном футляре, не оставляющем царапины на рабочей поверхности. Малый объем и вес набора для улучшения мобильности.

1 Отвёртка-долото серии Kraftform 932 A (шлицевая) со сплошным стержнем шестигранного сечения и интегрированным ударным шнаблдаммом для заворачивания и лёгких стамесочных работ; 2 торцовых ключа-отвёртки серии 395 HO с полым стержнем для заворачивания/отворачивания гаек на длинных резьбовых шпильках, а также для отвинчивания плотно сидящих винтов; 1 Ручка-держатель сеерии Kraftform Kompakt VDE, 4 сменных стержня Kraftform Kompakt VDE с зауженным диаметром и защитной изоляцией, для работы с глубоко посаженными винтами, поштучная проверка согласно IEC 60900; 1 индикатор напряжения 247; 2 комбинированных рожковых ключа Joker Switch с функцией фиксации для винтов и гаек, с конечным упором, исключающим соскальзывание ключа с винта, с профилем в виде двойного шестигранника и сверхпрочными зубцами в металлической пластине против проскальзывания ключа при работе с большими моментами затяжки, с малым углом возврата 30°, с удобным переключателем реверса, накидная часть с изгибом 15°; 4 Г-образных ключа с профилем Hex-Plus (предотвращает скругление профиля с внутренним шестигранником), с функцией фиксации для профиля с внутренним шестигранником, шестигранный профиль с шариковой головкой на длинной стороне ключа, покрытие BlackLaser, пластиковая оболочка, все Г-образные ключи легко и быстро готовы к использованию благодаря наличию цветовой кодировки и маркировки размера ключа.

05136026001		
●	395 HO	1x 10,0x90; 1x 13,0x90
●	932 A	1x 1,2x7,0x125
○	6001 Joker Switch	1x 10x159; 1x 13x179
○	950 SPKL HF Multicolour	1x 3,0x123; 1x 4,0x137; 1x 5,0x154; 1x 6,0x172
●	817 VDE	1x 9x102
+	KK 62 iS	1x PH 1x154; 1x PH 2x154
●	KK 60 iS	1x 0,6x3,5x154; 1x 1,0x5,5x154
●	247	1x 0,5x3,0x70
●	K240	1x 50,0x240,0

* Данный продукт не продается в США и Канаде.

Kraftform Kompakt VDE 17 extra slim 1



17 предметов

Две ручки-держателя VDE 817; исключительно для работы со сменными отвёртками Wera VDE

14 сменные отвёртки VDE (каждая длиной 154 мм) с зауженным стержнем (Артикул KK 60 i 0,4x2,5 и KK 67 i TX 10 со стандартным диаметром стержня) и с защитной изоляцией, с их помощью можно легко достать расположенные в глубоких отверстиях винты и пружинные зажимы

Электромонтажные клещи Knipex VDE 13 96 200; для резания, удаления изоляции, захватывания, гибки, зачистки и опрессовки. Со стопорной защёлкой для безопасного обращения с инструментом. Хромирование для лучшей защиты от коррозии, с изолированными многокомпонентными чехлами на ручках.

05136027001	●	817 VDE	2x 9x102
	+	KK 62 iS	1x PH 1x154; 1x PH 2x154
	+	KK 65 iS PZ	1x PZ 1x154; 1x PZ 2x154
	+	KK 65 iS PZ/S	1x # 1x154; 1x # 2x154
	+	KK 67 i TORX®	1x TX 10x154
	+	KK 67 iS TORX®	1x TX 15x154; 1x TX 20x154; 1x TX 25x154
	●	KK 60 i	1x 0,4x2,5x154
	●	KK 60 iS	1x 0,6x3,5x154; 1x 0,8x4,0x154; 1x 1,0x5,5x154
		KNIPLEX 13 96 200	
		K70	1x 50,0x70,0

Kraftform Kompakt VDE



Система „Одна ручка – много насадок“ превращает наборы Kraftform Kompakt VDE в компактные наборы отверток для выполнения работ с электрическим оборудованием на месте и на выезде. Для сохранения инструментов в чистоте и для их транспортировки предусмотрен практичный футляр с креплением на пояс. Также имеются наборы отверток с комплектом ключей для электрошкафов промышленного стандарта.

Kraftform Kompakt 20 Tool Finder 2 с сумкой



Применение: подходит для битов с шестигранным хвостовиком 1/4" по стандарту DIN ISO 1173 C 6,3 и E 6,3

Привод: Переходник с телескопической вставкой и быстрозажимным патроном Rapidaptor; с индикаторами инструментов "Take it easy"; Цветовая маркировка профиля и гравировка размера. Биты обладают хорошей защитой от коррозии благодаря никелевому покрытию.

Ручка: Kraftform с защитой от перекатывания, многокомпонентная, встроенный магазин

05051017001	●	889/4 R	1x 1/4"x100
	+	851/1 BTZ PH	1x PH 1x25; 1x PH 2x25
	+	855/1 BTZ PZ	1x PZ 1x25; 1x PZ 2x25
	+	867/1 TORX® BTZ	1x TX 20x25; 1x TX 25x25
	+	851/4 Z PH	1x PH 1x89; 1x PH 2x89
	+	855/4 Z PZ	1x PZ 1x89; 1x PZ 2x89
	+	867/4 Z TORX®	1x TX 20x89; 1x TX 25x89



Bicycle Set Torque 1



16 предметов; в компактном, мягком и прочном футляре, не оставляющем царапин на рабочей поверхности. Малый объем и вес набора для улучшения мобильности.

1 динамометрический ключ Click-Torque A 5, 1/4" присоединительный квадрат, диапазон измерений 2,5-25 Нм, погрешность $\pm 4\%$ от установленного значения, соответствие стандарту DIN EN ISO 6789-1:2017-07, для правосторонней затяжки, с реверсом, 45 зубцов; простая установка и фиксация требуемого значения момента затяжки, слышимый и осязаемый щелчок при выборе на шкале значений момента затяжки (шкала тонкой настройки в Нм), слышимый и осязаемый сигнал-щелчок механизма срабатывания при достижении установленного момента затяжки, эргономичная двухкомпонентная рукоятка, 4 головок, 4 отверточных головок Zyklor с фиксирующей функцией для винтов TORX® по спецификации Acument Intellectual Properties, 7 отверточных головок Zyklor с фиксирующей функцией для винтов с внутренним шестигранником, идентификаторы инструментов "Take it easy": цветовая кодировка размеров для быстрого и простого отбора нужной насадки

05004180001	
	Click-Torque A 5 1x 1/4", 2,5-25 Nm
●	8790 HMA 1x 10,0x23,0; 1x 13,0x23,0; 1x 14,0x23,0; 1x 15,0x23,0
⊕	8767 A HF 1x TX 10x28,0; 1x 3,7x3; 7xTX 20x28,0; 1x 4,1x4; 1xTX 25x28,0; 1x 5,4x5; 4xTX 30x28,0
○	8740 A HF 1x 3,0x28,0; 1x 4,0x28,0; 1x 5,0x28,0; 1x 5,0x100,0; 1x 6,0x28,0; 1x 6,0x100,0; 1x 8,0x28,0



Click-Torque A 6 Set 1

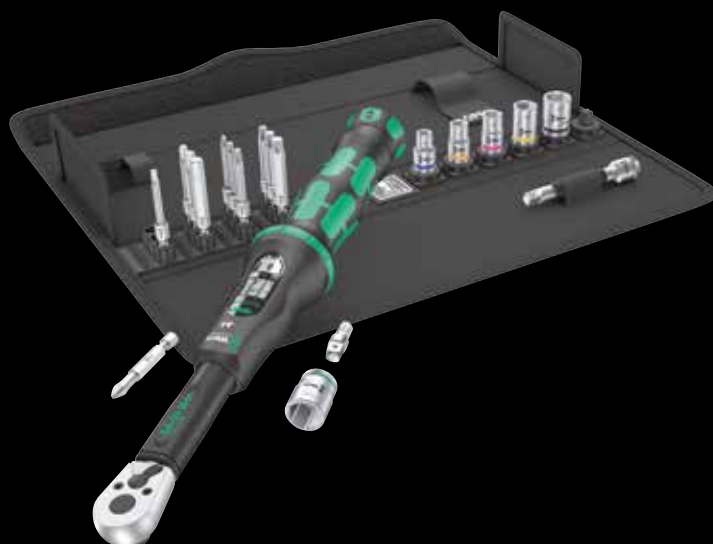

20 предметов; в компактном, мягком и прочном футляре, не оставляющем царапин на рабочей поверхности. Малый объем и вес набора для улучшения мобильности.

1 динамометрический ключ Click-Torque A 6 1/4" с приводом в форме внутреннего шестигранника, диапазон измерений 2,5 - 25 Нм, погрешность $\pm 4\%$ от установленного значения, соответствие стандарту DIN EN ISO 6789-1:2017-07, для правосторонней затяжки, с реверсом, 45 зубцов; простая установка и фиксация требуемого значения момента затяжки, слышимый и осязаемый щелчок при выборе на шкале значений момента затяжки (шкала тонкой настройки в Нм), слышимый и осязаемый сигнал-щелчок механизма срабатывания при достижении установленного момента затяжки, эргономичная двухкомпонентная рукоятка, 6 торцевых головок Zyklor, 1 переходник 1/4" с наружного шестигранника на наружный квадрат, 1 удлинитель Zyklor с муфтой свободного хода, короткий, 11 битов

05130110001	Click-Torque A 6	1x 1/4", 2,5-25 Nm
+	851/4 TZ PH	1x PH 2x50
+	867/4 Z TORX®	1x TX 15x50; 1x TX 20x50; 1x TX 25x50; 1x TX 27x50; 1x TX 30x50; 1x TX 40x50
○	840/4 Z Hex-Plus	1x 3,0x50; 1x 4,0x50; 1x 5,0x50; 1x 6,0x50
○ ○	870/1	1x 1/4"x25 ¹⁾
○ ○	8794 SA	1x 1/4"x75,0
●	8790 HMA	1x 6,0x23,0; 1x 7,0x23,0; 1x 8,0x23,0; 1x 10,0x23,0; 1x 12,0x23,0; 1x 13,0x23,0
	K240	1x 50,0x240,0

¹⁾ С шариковым фиксатором; для торцевых головок, используемых в ручном режиме

Click-Torque

Простота и надёжность



Простая установка требуемого момента затяжки и защита установленного значения от случайного изменения; считывание значений на основной шкале и шкале тонкой настройки.

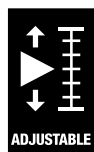

Простая установка вручную



Слышимые и ощущаемые щелчки при выборе каждого значения момента силы.

Установка значений на шкале

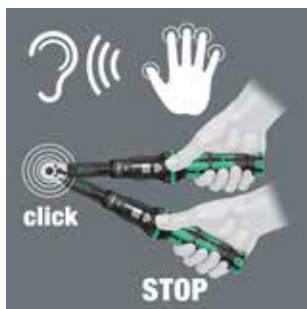

При достижении установленного значения момента силы срабатывает разблокировка, сопровождаемая слышимым и ощущаемым щелчком.



Отверточные головки с фиксирующей функцией для винтов с внутренним шестигранником



Поддержка винта с внутренним шестигранником на отверточной головке обеспечивается с помощью шарикового фиксатора насадки. Это особенно помогает при работе в труднодоступном месте, куда для удержания винта не помещается вторая рука.

Click-Torque C 3 Set 1



13 предметов; в компактном, мягком и прочном футляре, не оставляющем царапин на рабочей поверхности. Малый объем и вес набора для улучшения мобильности.

1 динамометрический ключ Click-Torque C 3, 1/2" присоединительный квадрат, диапазон измерений 40-200 Нм, погрешность ±3 % от установленного значения, соответствие стандарту DIN EN ISO 6789-1:2017-07, для правосторонней затяжки, с реверсом, 45 зубцов; простая установка и фиксация требуемого значения момента затяжки, слышимый и ощущаемый щелчок при выборе на шкале значений момента затяжки (шкала тонкой настройки в Нм), слышимый и ощущаемый сигнал-щелчок механизма срабатывания при достижении установленного момента затяжки, эргономичная двухкомпонентная рукоятка, 4 торцевых головок Zyklor, 4 насадки Zyklor с фиксирующей функцией для винтов TORX® по спецификации Acument Intellectual Properties, 3 отверточных головок Zyklor, с фиксирующей функцией, для винтов с внутренним шестигранником, 1 удлинитель Zyklor с муфтой свободного хода

05075680001	Click-Torque C 3	1x 1/2", 40-200 Nm
●	8790 HMC	1x 10,0x37,0; 1x 13,0x37,0; 1x 17,0x37,0; 1x 19,0x37,0
⊕	8767 C HF	1x 5,4xTX 30x60,0; 1x 6,5xTX 40x60,0; 1x TX 45x60,0; 1x TX 50x60,0
○	8740 C HF	1x 6,0x60,0; 1x 8,0x60,0; 1x 10,0x60,0
●	8794 SC	1x 1/2"x125,0



950/9 L Hex-Plus HF 1 Набор Г-образных ключей, метрических, хромированных, с фиксирующей функцией



9 предметов, в двухкомпонентном зажиме

Применение: Винты с внутренним шестигранником

Исполнение: Хромированное

Профиль: Hex-Plus. С фиксирующей функцией для винтов с внутренним шестигранником на длинном стержне, размеры: 1,5, 2,0 и 2,5 без функции фиксации

05022130001		
○	950 L	1x 1,5x90 ¹⁾ ; 1x 2,0x100; 1x 2,5x112
○	950 L HF	1x 3,0x126; 1x 4,0x140; 1x 5,0x160; 1x 6,0x180; 1x 8,0x200; 1x 10,0x219

¹⁾Обычный шестигранный профиль



С внутренним шестигранником на длинном стержне



Поддержка винта с внутренним шестигранником на отверточной головке обеспечивается с помощью шарикового фиксатора. Это особенно помогает при работе в труднодоступном месте, куда для удержания винта не помещается вторая рука.



Hex-Plus



Проблема винтов с внутренним шестигранником состоит в том, что опорные поверхности, передающие усилие с отвертки на винт, очень узкие. Поэтому головка винта может разрушаться. Отвертка с профилем Hex-Plus имеет довольно большую опорную поверхность, которая препятствует этому! Полезно знать: инструменты Hex-Plus подойдут к любому стандартному винту с внутренним шестигранником.

950/9 Hex-Plus Multicolour 1 SB Multicolour Набор Г-образных ключей, метрических, BlackLaser

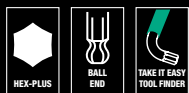

9 предметов, в двухкомпонентном зажиме

Применение: Винты с внутренним шестигранником

Исполнение: обработка по технологии BlackLaser, в пластиковой оболочке. Цветовая кодировка и лазерная маркировка размера помогают легко отыскать нужный ключ.

Профиль: Hex-Plus, шестигранная шариковая головка на длинном стержне

05073593001	950 SPKL Multicolour	<ul style="list-style-type: none"> ○ 1x 1,5x90; 1x 2,0x101; 1x 2,5x112; 1x 3,0x123; 1x 4,0x137; 1x 5,0x154; 1x 6,0x172; 1x 8,0x195; 1x 10,0x224 	 4013288 165688
-------------	----------------------	--	-----------------------

950/9 Hex-Plus Multicolour HF 1 Набор Г-образных ключей, метрических, BlackLaser, с фиксирующей функцией

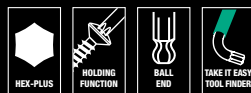

9 предметов, в двухкомпонентном зажиме

Применение: Винты с внутренним шестигранником

Исполнение: Оверхность по технологии BlackLaser, в пластиковой оболочке. Цветовая кодировка и лазерная маркировка размера помогают легко отыскать нужный ключ.

Профиль: Hex-Plus, шестигранная шариковая головка на длинном стержне. С фиксирующей функцией для винтов с внутренним шестигранником, размеры: 1,5, 2,0 и 2,5 без функции фиксации

05022210001	950 SPKL Multicolour	1x 1,5x90; 1x 2,0x101; 1x 2,5x112	
	950 SPKL HF Multicolour	1x 3,0x123; 1x 4,0x137; 1x 5,0x154; 1x 6,0x172; 1x 8,0x195; 1x 10,0x224	

950/9 Hex-Plus Multicolour 2 Набор Г-образных ключей, метрических, BlackLaser

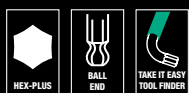

9 предметов, в двухкомпонентном зажиме

Применение: Винты с внутренним шестигранником

Исполнение: обработка по технологии BlackLaser, в пластиковой оболочке. Цветовая кодировка и лазерная маркировка размера помогают легко отыскать нужный ключ.

Профиль: Hex-Plus, шестигранная шариковая головка на длинном стержне

05133164001	950 SPKS Multicolour	<ul style="list-style-type: none"> ○ 1x 1,5x50; 1x 2,0x56; 1x 2,5x63; 1x 3,0x71; 1x 4,0x80; 1x 5,0x90; 1x 6,0x100; 1x 8,0x112; 1x 10,0x125 	
-------------	----------------------	---	--

3950/9 Hex-Plus Multicolour Stainless 1 Набор Г-образных ключей, метрических, нержавеющая сталь



9 предметов, в двухкомпонентном зажиме

Применение: для винтов с внутренним шестигранником

Исполнение: Нержавеющая сталь. Цветовая кодировка и лазерная маркировка размера помогают легко отыскать нужный ключ.

Профиль: Hex-Plus, шестигранная шариковая головка на длинном стержне

05022669001	3950 SPKL Multicolour	<ul style="list-style-type: none"> ○ 1x 1,5x90; 1x 2,0x101; 1x 2,5x112; 1x 3,0x123; 1x 4,0x137; 1x 5,0x154; 1x 6,0x172; 1x 8,0x195; 1x 10,0x224 	
-------------	-----------------------	--	--

950/9 Hex-Plus 1 SB Набор Г-образных ключей, метрических, хромированных



9 предметов, в двухкомпонентном зажиме

Применение: Винты с внутренним шестигранником

Исполнение: Хромированные

Профиль: Hex-Plus, шестигранная шариковая головка на длинном стержне

05073391001	950 PKL	○	1x 1.5x90 ¹⁾ ; 1x 2.0x100; 1x 2.5x112; 1x 3.0x126; 1x 4.0x140; 1x 5.0x160; 1x 6.0x180; 1x 8.0x200; 1x 10.0x219	4013288 030160
-------------	---------	---	---	-------------------

¹⁾ Обычный шестигранный профиль

967/9 TX XL Multicolour 1 Multicolour Набор Г-образных ключей, удлиненный



9 предметов, в двухкомпонентном зажиме.

Применение: Винты TORX®

Исполнение: Круглый, цинковое фосфатирование, в пластиковой оболочке. Цветовая кодировка и лазерная маркировка размера помогают легко отыскать нужный ключ.

Профиль: TORX® на коротком стержне, шариковая головка TORX® на длинном стержне, TX 8, TX 9, TX 10: без шариковой головки на длинном стержне

05024480001				
⊕	967 SXL TORX® Multicolour	1x TX 8x90; 1x TX 9x101; 1x TX 10x112		
⊕ ⊕	967 SPKXL TORX® Multicolour	1x TX 15x123; 1x TX 20x137; 1x TX 25x154; 1x TX 27x172; 1x TX 30x195; 1x TX 40x224		

950/9 Hex-Plus 6 SB



9 предметов, в двухкомпонентном зажиме

Применение: Винты с внутренним шестигранником

Исполнение: обработка по технологии

Профиль: Hex-Plus, шестигранная шариковая головка на длинном стержне

05073596001				
○	950 PKL BM	1x 1,5x90 ¹⁾ ; 1x 2,0x100; 1x 2,5x112; 1x 3,0x126; 1x 4,0x140; 1x 5,0x160; 1x 6,0x180; 1x 8,0x200; 1x 10,0x219		

¹⁾ Обычный шестигранный профиль

967/9 TX XL Multicolour HF 1 Набор Г-образных ключей с фиксирующей функцией, удлиненный



9 предметов, в двухкомпонентном зажиме

Применение: Винты TORX®

Исполнение: Цинковое фосфатирование, в пластиковой оболочке. Цветовая кодировка и лазерная маркировка размера помогают легко отыскать нужный ключ

Профиль: С фиксирующей функцией для винтов TORX® согласно спецификации Acument Intellectual Properties

05024470001				
⊕	967 SXL TORX® HF Multicolour	1x TX 8x90; 1x TX 9x101; 1x TX 10x112; 1x TX 15x123; 1x TX 20x137; 1x TX 25x154; 1x TX 27x172; 1x TX 30x195; 1x TX 40x224		

967/9 TX Multicolour HF 1 Набор Г-образных ключей с фиксирующей функцией



9 предметов, в зажиме из сплошной резины

Применение: Винты с внутренним TORX®

Исполнение: Круглый, цинковое фосфатирование, в пластиковой оболочке. Цветовая кодировка и лазерная маркировка размера помогают легко отыскать нужный ключ.

Профиль: С фиксирующей функцией для винтов TORX® согласно спецификации Acument Intellectual Properties, поверхность BlackLaser, с оболочкой. Благодаря их цветовой кодировке и лазерной маркировке размеров поиск нужного инструмента не представляет труда.

05024179001	
	967 SL TORX® 1x TX 8x76; 1x TX 9x79; 1x TX 10x85; HF 1x TX 15x90; 1x TX 20x96; 1x TX 25x104; 1x TX 27x112; 1x TX 30x122; 1x TX 40x132

3967/9 TX SXL Multicolour HF Stainless 1 Набор Г-образных ключей с фиксирующей функцией, нержавеющая сталь



9 предметов, в зажиме из сплошной резины

Применение: Винты с внутренним TORX®

Исполнение: Нержавеющая сталь, круглый

Профиль: TORX® на коротком стержне, с фиксирующей функцией для винтов TORX® согласно спецификации Acument Intellectual Properties на длинном стержне, с оболочкой. Благодаря их цветовой кодировке и лазерной маркировке размеров поиск нужного инструмента не представляет труда.

05022689001	
	3967 SXL HF TORX® Multicolour 1x TX 8x90; 1x TX 9x101; 1x TX 10x112; 1x TX 15x123; 1x TX 20x137; 1x TX 25x154; 1x TX 27x172; 1x TX 30x195; 1x TX 40x224



Идентификаторы инструментов „Take it easy“



Идентификаторы инструментов „Take it easy“ с цветовой кодировкой размера – для простого и легкого выбора нужного инструмента. Система определения размера инструментов для винтов с внутренним шестигранником (Г-образные ключи, отверточные головки

Zyklus), винтов с шестигранной головкой и гаек (гаечные ключи Joker, головки Zyklus и головки Zyklus с фиксирующей функцией) и винтов TORX® (Г-образные ключи, отверточные головки Zyklus).



Шестигранная шариковая головка



Благодаря сферическому профилю наконечника инструмент может отклоняться или поворачиваться относительно оси винта, выполняя при этом т.н. заворачивание „под углом“.



С внутренним шестигранником на длинном стержне



Поддержка винта с внутренним шестигранником на отверточной головке обеспечивается с помощью шарикового фиксатора. Это особенно помогает при работе в труднодоступном месте, куда для удержания винта не помещается вторая рука.

Надежная посадка и легкое извлечение



Износостойкий материал зажима гарантирует длительную надежную фиксацию Г-образных ключей и их простое извлечение.

Kraftform Micro Big Pack 1 Набор отверток для электриков

Идентификаторы инструментов "Take it easy": цветовая кодировка профиля наконечника и маркировка размера на ручке отвёртки.

Применение: под прямой шлиц, крестовый профиль Phillips-Recess, внутренний TORX® (TX 5, TX 6, TX 7, TX 8, TX 10 с фиксирующей функцией), внутренний TORX PLUS® IPR, внутренний и внешний шестигранник и для винтов Microstix®, 1 съёмник для извлечения деталей, застрявших в печатной плате после выпайки

Исполнение: 25 предметов; в складной сумке; подходит для использования с компонентами системы Wera 2go

Код	Наконечник	Размер
05134000001		
+	2050 PH Micro	1x PH 000x40 ^{1) 2)} ; 1x PH 00x40 ^{1) 2)} ; 1x PH 0x40 ³⁾
⊕	2067 TORX®	1x TX 5x40; 1x TX 6x40
⊕	2067 TORX® HF	1x TX 5x40; 1x TX 6x40; 1x TX 7x60; 1x TX 8x60; 1x TX 10x60
⊕	2067 TORX PLUS® IPR Micro	1x 1 IPRx40
○	2054 Micro	1x 0,9x40; 1x 1,3x40; 1x 1,5x60; 1x 2x60
●	2035 Micro	1x 0,23x1,5x40; 1x 0,30x1,8x60; 1x 0,35x2,5x40; 1x 0,40x2,0x60; 1x 0,40x2,5x80; 1x 0,50x3,0x80
●	2069 Micro	1x 4,0x60; 1x 5,5x60
⊕	2072	1x mx40
●	1429	1x 1,0x3,5x50
●	K240	1x 50,0x240,0

¹⁾ Оптимизированы для азиатских винтов PH

²⁾ Рабочий конец со стороны отвода обточен до номинального размера на длину 10 мм

³⁾ Размер 0 модифицирован в соответствии со стандартом JCS 0 (Japanese Camera Industrial Standard)

НОВИНКА
Дисплей Kraftform Micro 1



Kraftform Micro 12 Universal 1 Набор отверток для электронщиков

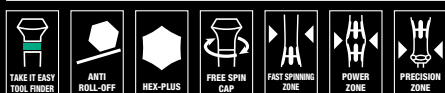

Идентификаторы инструментов "Take it easy": цветовая кодировка профиля наконечника и маркировка размера на ручке отвертки.

Применение: Винты с шлицем и крестовым шлицем Phillips-Recess, Винты с внутренним TORX®, Винты с внутренним шестигранником

Исполнение: 12 предметов в сумке для крепления на поясе

05073675001	
+	2050 PH Micro 1x PH 00x60 ¹⁾ ; 1x PH 0x60 ²⁾
⊕	2067 TORX® HF 1x TX 5x40; 1x TX 6x40
⊖	2035 Micro 1x 0,23x1,5x40; 1x 0,30x1,8x60; 1x 0,40x2,0x60; 1x 0,50x3,0x80
⊙	2054 Micro 1x 0,9x40; 1x 1,5x60; 1x 2x60

¹⁾Оптимизированы для азиатских винтов PH

²⁾Размер 0 модифицирован в соответствии со стандартом JCIS 0 (Japanese Camera Industrial Standard)



Идентификаторы инструментов "Take it easy"



Отвёртки, снабжённые идентификаторами инструментов „Take it easy“: цветовая кодировка профиля наконечника и маркировка размера на ручке отвертки.



Лучшая отвертка для электронщиков



Отвертка Kraftform и ручка с особым расположением трех функциональных зон прекрасно соответствует этим требованиям. Подвижная головка свободного хода для опоры рукой, идеально дополняет эти преимущества.



Прецизионная зона



Прецизионная зона, непосредственно держащая рабочий конец, выполнена так, чтобы в процессе работы всегда чувствовать угол вращения, имеющий важное значение при юстировочных работах



Зона приложения усилия



Зона приложения усилия с мягкими участками рядом с рабочим концом отвертки способствует передаче высоких моментов откручивания и затяжки без потери контакта с винтом.



395 H0/3 Набор отверток, сантехнический

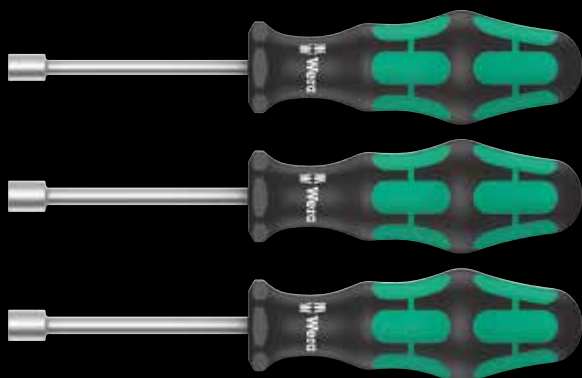

Применение: Винты с шестигранной головкой

Исполнение: 3 предметов в картонной упаковке

ПОДСКАЗКА:

Полая форма позволяет затягивать или отвинчивать винты на длинном стержне, а также трудно поддающиеся винты.

	
05134275001	
● 395 H0	1x 10,0x90; 1x 13,0x90; 1x 7/16"x90



Торцовый ключ-отвёртка с полым стержнем



Если нужно навинтить гайку на резьбовую шпильку, то потребуется отвертка с полым стержнем, т. к. выступающая сквозь гайку шпилька может входить только в полость.

Полый стержень



Отвёртки 395 H0 имеют полый стержень, в который легко входит выступающая над гайкой резьбовая шпилька. Это особенно большая помощь при установке смесителя на раковину.



Идентификаторы инструментов „Take it easy“



Отвёртки, снабжённые идентификаторами инструментов „Take it easy“: цветовая кодировка профиля наконечника и маркировка размера на ручке отвёртки.

Меньшее усилие прижима



Wera Lasertip уменьшает необходимое усилие прижима и повышает передачу усилия. Завинчивание становится более безопасным и удобным.

Kraftform Big Pack 300

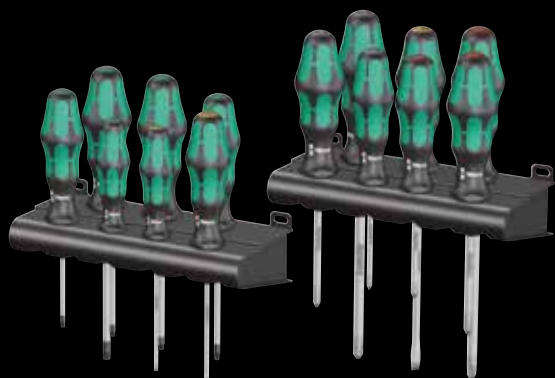

Kraftform Plus – серия 300 с наконечником Lasertip и подставка. Идентификаторы инструментов "Take it easy": цветовая кодировка профиля наконечника и маркировка размера на ручке отвёртки.

Применение: Винты со шлицем, Phillips-Recess и Pozidriv и TORX®

Исполнение: 14 предметов

05105630001			
+	350 PH	1x PH 1x80; 1x PH 2x100; 1x PH 3x150	
+	355 PZ	1x PZ 1x80; 1x PZ 2x100; 1x PZ 3x150	
T	367 TORX®	1x TX 10x80; 1x TX 15x80; 1x TX 20x100; 1x TX 25x100; 1x TX 30x115	
—	334	1x 1,2x6,5x150	
—	335	1x 0,6x3,5x100; 1x 0,8x4,0x100	
	Rack	2x 190,0x50,0	

334/6 Rack Набор отверток Kraftform Plus Lasertip + подставка



С круглыми наконечниками Lasertip + подставка. Идентификаторы инструментов "Take it easy": цветовая кодировка профиля наконечника и маркировка размера на ручке отвёртки.

Применение: Винты со шлицем и крестовым шлицем Phillips-Recess

Исполнение: 6 предметов в картонной упаковке + подставка

05105650001			
+	350 PH	1x PH 1x80; 1x PH 2x100	
—	334	1x 1,2x6,5x150	
—	335	1x 0,5x3,0x80 ¹⁾ ; 1x 0,8x4,0x100; 1x 1,0x5,5x125	

¹⁾ без Lasertip

334/355/6 Rack Набор отверток Kraftform Plus Lasertip + подставка



С круглыми рабочими концами Lasertip + подставка. Идентификаторы инструментов "Take it easy": цветовая кодировка профиля наконечника и маркировка размера на ручке отвёртки.

Применение: Винты со шлицем и Pozidriv

Исполнение: 6 предметов в картонной упаковке + подставка

05105656001			
+	355 PZ	1x PZ 1x80; 1x PZ 2x100	
—	334	1x 1,2x6,5x150	
—	335	1x 0,5x3,0x80 ¹⁾ ; 1x 0,8x4,0x100; 1x 1,0x5,5x125	

¹⁾ без Lasertip

Kraftform Big Pack 100 VDE

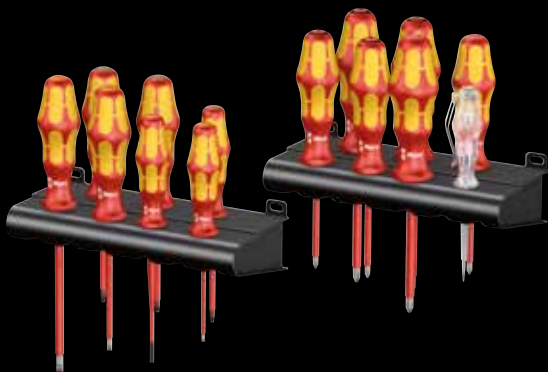

Kraftform: изолированные отвертки с наконечником Lasertip, индикатор напряжения и подставка. Идентификаторы инструментов "Take it easy": цветовая кодировка профиля наконечника и маркировка размера на ручке отвертки.

Применение: Винты со шлицем, Phillips-Recess, PlusMinus и Pozidriv и TORX®

Исполнение: 14 предметов + две подставки

05105631001	
+	162 i PH VDE 1x PH 1x80; 1x PH 2x100
+	165 i PZ VDE 1x PZ 1x80; 1x PZ 2x100
+	165 i PZ/S VDE 1x # 1x80; 1x # 2x100
+	167 i TORX® VDE 1x TX 10x80; 1x TX 15x80; 1x TX 20x80
-	160 iS 1x 0,6x3,5x100
-	160 i VDE 1x 0,4x2,5x80 ¹⁾ ; 1x 0,8x4,0x100; 1x 1,0x5,5x125
-	247 1x 0,5x3,0x70
	Rack 2x 190,0x50,0

¹⁾ без Lasertip

²⁾ Данный продукт не продается в США и Канаде.

160 i/7 Rack Набор отверток Kraftform Plus Серия 100 + индикатор напряжения + подставка



Kraftform: изолированные отвертки с наконечником Lasertip, индикатор напряжения и подставка. Идентификаторы инструментов "Take it easy": цветовая кодировка профиля наконечника и маркировка размера на ручке отвертки.

Применение: Винты с шлицем и Phillips-Recess

Исполнение: 7 предметов в картонной упаковке + подставка

05006147001	
+	162 i PH VDE 1x PH 1x80; 1x PH 2x100
-	160 i VDE 1x 0,4x2,5x80 ¹⁾ ; 1x 0,6x3,5x100; 1x 0,8x4,0x100; 1x 1,0x5,5x125
-	247 1x 0,5x3,0x70

¹⁾ без Lasertip

²⁾ Данный продукт не продается в США и Канаде.

160 i/165 i/7 Rack Набор отверток Kraftform Plus Серия 100 + индикатор напряжения + подставка



Kraftform: изолированные отвертки с наконечником Lasertip, индикатор напряжения и подставка. Идентификаторы инструментов "Take it easy": цветовая кодировка профиля наконечника и маркировка размера на ручке отвертки.

Применение: Винты со шлицем и Pozidriv

Исполнение: 7 предметов + в картонной упаковке + подставка

05006148001	
+	165 i PZ VDE 1x PZ 1x80; 1x PZ 2x100
-	160 i VDE 1x 0,4x2,5x80 ¹⁾ ; 1x 0,6x3,5x100; 1x 0,8x4,0x100; 1x 1,0x5,5x125
-	247 1x 0,5x3,0x70

¹⁾ без Lasertip

²⁾ Данный продукт не продается в США и Канаде.



Пштучная проверка



Наборы Kraftform Компакт VDE проверены согласно стандарту IEC 60900 поштучно в условиях водяной бани при 10000 В. Контрольная нагрузка 10000 В, в десять раз превышающая максимально допустимое напряжение 1000 В, гарантирует безопасную работу.

Big Pack 900 Набор отверток Kraftform Wera: отвертка-резец + подставка



Применение: Винты со шлицем, Phillips, Pozidriv, винты TORX®
Исполнение: 13 предметов в картонной упаковке + две подставки

05133285001		
+	917 SPH	1x PH 1x80; 1x PH 2x100; 1x PH 3x150
+	918 SPZ	1x PZ 1x80; 1x PZ 2x100; 1x PZ 3x150
-	932 A	1x 0,6x3,5x80 ¹⁾ ; 1x 0,8x4,5x90; 1x 1,0x5,5x100; 1x 1,2x7,0x125; 1x 1,6x9,0x150
+	977 TORX®	1x TX 20x90; 1x TX 25x100
	Rack	2x 190,0x50,0

¹⁾Стержень шестигранный, не сквозной, без ударного набалдашника, без вспомогательного шестигранника

932/6 Набор отверток Kraftform Wera: отвертка-резец + подставка



Применение: Винты со шлицем и Phillips-Recess
Исполнение: 6 штук предметов в картонной упаковке + подставка

05018282001		
+	917 SPH	1x PH 1x80; 1x PH 2x100
-	932 A	1x 0,6x3,5x80 ¹⁾ ; 1x 0,8x4,5x90; 1x 1,0x5,5x100; 1x 1,2x7,0x125

¹⁾Стержень шестигранный, не сквозной, без ударного набалдашника, без вспомогательного шестигранника

932/918/6 Набор отверток Kraftform Wera: отвертка-резец + подставка



Применение: Винты со шлицем и Pozidriv
Исполнение: 6 штук + стойка

05018287001		
+	918 SPZ	1x PZ 1x80; 1x PZ 2x100
-	932 A	1x 0,6x3,5x80 ¹⁾ ; 1x 0,8x4,5x90; 1x 1,0x5,5x100; 1x 1,2x7,0x125

¹⁾Стержень шестигранный, не сквозной, без ударного набалдашника, без вспомогательного шестигранника



С встроенным ударным набалдашником



С встроенным ударным набалдашником для увеличения срока службы и снижения риска раскалывания ручки. Дополнительно действует следующее правило: работать в защитных очках.



Wera Werkzeuge GmbH
Korzerter Straße 21–25
D-42349 Wuppertal

Phone: +49 (0)2 02/40 45-0
Fax: +49 (0)2 02/40 45 276
E-Mail: info@wera.de

www.wera.de

Период проведения акции:
01.03.2020–31.08.2020

Оставляем за собой право изменения в любое время и без предварительного уведомления всех предоставленных в этом каталоге данных касательно характеристик изделий, вариантов и исполнений. Компания Wera не несет ответственности за возможные опечатки и ошибки в оформлении.