

STIHL®

STIHL FW 20

Gebrauchsanleitung
Instruction Manual
Notice d'emploi
Manual de instrucciones



Uputa za uporabu
Skötselavvisning
Käyttöohje
Istruzioni d'uso
Betjeningsvejledning
Bruksanvisning
Návod k použití
Használati utasítás
Instruções de serviço
Návod na obsluhu
Handleiding
Инструкция по эксплуатации
Lietošanas instrukcija
Інструкція з експлуатації
οδηγίες χρήσης
取扱説明書
Instrukcja użytkowania
Kasutusjuhend
Eksploataavimo instrukcija
Ръководство за употреба
Navodilo za uporabo



- (D)** Gebrauchsanleitung
1 - 8
- (GB)** Instruction Manual
9 - 16
- (F)** Notice d'emploi
17 - 24
- (E)** Manual de instrucciones
25 - 32
- (HR)** Uputa za uporabu
33 - 40
- (S)** Skötselanvisning
41 - 48
- (FIN)** Käyttöohje
49 - 56
- (I)** Istruzioni d'uso
57 - 64
- (DK)** Betjeningsvejledning
65 - 72
- (N)** Bruksanvisning
73 - 80
- (CZ)** Návod k použití
81 - 88
- (H)** Használati utasítás
89 - 96
- (P)** Instruções de serviço
97 - 104
- (SK)** Návod na obsluhu
105 - 112
- (NL)** Handleiding
113 - 120
- (RUS)** Инструкция по
эксплуатации
121 - 129
- (LV)** Lietošanas instrukcija
130 - 137
- (UA)** Інструкція з експлуатації
138 - 146
- (GR)** οδηγίες χρήσης
147 - 154
- (J)** 取扱説明書
155 - 162
- (PL)** Instrukcja użytkowania
163 - 171
- (EST)** Kasutusjuhend
172 - 179
- (LT)** Eksploatavimo instrukcija
180 - 187
- (BG)** Ръководство за
употреба
188 - 196
- (SLO)** Navodilo za uporabo
197 - 204

Inhaltsverzeichnis

Zu dieser Gebrauchsanleitung	2
Führungswagen	2
Zu Ihrer Sicherheit	3
Gerät komplettieren	4
Bedienungselemente	5
Laufriechtung justieren	6
Radmontage	7
Reparaturhinweise	8

Original Gebrauchsanleitung

Gedruckt auf chlorfrei gebleichtem Papier.
Druckfarben enthalten pflanzliche Öle. Papier ist recycelbar.

© ANDREAS STIHL AG & Co. KG, 2016
0458-379-9921-B-V A11.G16
0000000765_006.D

STIHL®

FW 20

Diese Gebrauchsanleitung ist urheberrechtlich geschützt. Alle Rechte bleiben vorbehalten, besonders das Recht der Vervielfältigung, Übersetzung und der Verarbeitung mit elektronischen Systemen.

Zu dieser Gebrauchsanleitung

Bildsymbole

Sämtliche Bildsymbole, die auf dem Gerät angebracht sind, sind in dieser Gebrauchsanleitung erklärt.

Die Beschreibung der Handhabung wird durch Abbildungen unterstützt.

Kennzeichnung von Textabschnitten

Die beschriebenen Handhabungsschritte können unterschiedliche Kennzeichnungen haben:

- Handhabungsschritt ohne direkten Bezug zur Abbildung

Handhabungsschritt mit direktem Bezug zur darüber- oder nebenstehenden Abbildung mit Verweis auf Positions-Ziffer.

Beispiel:

- Schraube (1) lösen
- Hebel (2) ...

Neben der Beschreibung der Handhabung können in dieser Gebrauchsanleitung Textabschnitte mit zusätzlicher Bedeutung enthalten sein. Diese Abschnitte sind mit einem der nachfolgend beschriebenen Symbole gekennzeichnet:

WARNUNG

Warnung vor Unfall- und Verletzungsgefahr für Personen sowie vor schwerwiegenden Sachschäden.

HINWEIS

Warnung vor Beschädigung des Gerätes oder einzelner Bauteile.

Technische Weiterentwicklung

STIHL arbeitet ständig an der Weiterentwicklung sämtlicher Maschinen und Geräte; Änderungen des Lieferumfanges in Form, Technik und Ausstattung müssen wir uns deshalb vorbehalten.

Aus Angaben und Abbildungen dieser Gebrauchsanleitung können deshalb keine Ansprüche abgeleitet werden.

Führungswagen

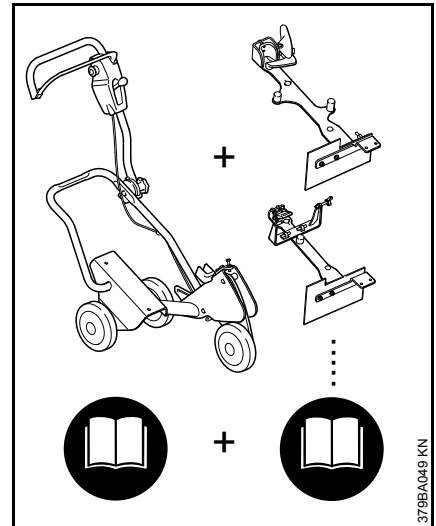

Für einen kompletten Führungswagen FW 20 werden ein Grundgerät **und** ein Anbausatz zusammengeführt.

Die gesamte Gebrauchsanleitung für den Führungswagen FW 20 setzt sich deshalb aus 2 Gebrauchsanleitungen – Grundgerät FW 20 **und** Anbausatz FW-TS – zusammen.

Immer **beide** Gebrauchsanleitungen vor der ersten Inbetriebnahme aufmerksam lesen und für späteren Gebrauch sicher aufbewahren.

Zusätzlich die Gebrauchsanleitung des verwendeten Trennschleifers beachten.

Zu Ihrer Sicherheit



Besondere Sicherheitsmaßnahmen sind beim Arbeiten mit der Kombination FW 20 / Trennschleifer erforderlich.



Die folgenden Sicherheitshinweise aufmerksam lesen und beachten. Die Gebrauchsanleitungen und Sicherheitshinweise des Trennschleifers und des FW 20 von Zeit zu Zeit lesen. Nachlässige oder falsche Benutzung eines Motorgerätes kann zu schweren oder tödlichen Verletzungen führen.



Länderbezogene Sicherheitsvorschriften, z. B. von Berufsgenossenschaften, Sozialkassen, Behörden für Arbeitsschutz und andere beachten.

Trennschleifer und FW 20 nur an Personen weitergeben oder ausleihen, die mit diesem Modell und seiner Handhabung vertraut sind – stets die Gebrauchsanleitung mitgeben.

Wer zum ersten Mal mit dem Trennschleifer und Führungswagen arbeitet: Vom Verkäufer oder einem

anderen Fachkundigen erklären lassen, wie man damit sicher umgeht – oder an einem Fachlehrgang teilnehmen.



! WARNUNG
Minderjährige dürfen nicht mit dem Trennschleifer und dem FW 20 arbeiten. Kinder, Zuschauer und Tiere fern halten! Den Trennschleifer niemals unbeaufsichtigt laufen lassen.



! WARNUNG
Keine Änderungen am Gerät vornehmen – die Sicherheit kann dadurch gefährdet werden. Für Personen- und Sachschäden, die bei der Verwendung nicht zugelassener Anbaugeräte auftreten, schließt STIHL jede Haftung aus. Auch wenn bestimmte, nicht zugelassene Anbaugeräte mit dem Trennschleifer und dem FW 20 verwendbar sind, kann ihre Benutzung sehr gefährlich sein.

Trennschleifer montieren



! WARNUNG
Für den Anbau an den FW 20 nur den zum jeweiligen Trennschleifer zugehörigen Anbausatz verwenden. Der Anbau von anderen Trennschleifern ist nicht zulässig – **Unfallgefahr durch Brechen der Trennschleifscheibe nach Kontrollverlust!**

Beim Zusammenbau den entsprechenden Abschnitt der Gebrauchsanleitungen beachten.

FW 20 und Trennschleifer vor und nach dem Anbau auf betriebssicheren Zustand prüfen. Funktion der Bedienungselemente (z. B. Gasbetätigung, Schnitttiefenverstellung) prüfen – entsprechende Kapitel in den Gebrauchsanleitungen beachten.

Tanken

Zum Betanken des auf dem FW 20 montierten Trennschleifers muss der FW 20 kippsicher stehen und gegen Wegrollen gesichert sein.



Benzin ist extrem leicht entzündlich! Falls es verschüttet wird oder durch einen Funken oder eine andere Zündquelle entzündet wird, kann es Brände, schwere Brandverletzungen oder Sachschäden verursachen. Beim Umgang mit Benzin oder Kraftstoffgemisch besonders vorsichtig sein. Von offenem Feuer Abstand halten. Nicht rauchen. Das Betanken ist in der Gebrauchsanleitung des Trennschleifers beschrieben.

Während der Arbeit

Gegenstände aus dem Schnittweg entfernen, da diese die Schleifscheibe verkanten können. Dies könnte zu hohen Reibungskräften führen und dadurch die für den Schnitt zur

Verfügung stehende Motorleistung mindern. Den FW 20 nur für gerade Schnitte verwenden.

! WARNUNG

Mit einem auf dem FW 20 montierten Trennschleifer nicht auf unebenen Flächen arbeiten – der FW 20 kann umkippen und die Trennschleifscheibe kann brechen – **Verletzungsgefahr!**

Wird der FW 20 über Gegenstände geschoben, kann die Trennschleifscheibe im Schnitt verkanten – **Bruchgefahr! Arbeitsbereich freiräumen.**

! WARNUNG

Der Gebrauch des Gerätes kann Staub, Dunst und Dämpfe erzeugen, die chemische Stoffe enthalten können, von denen bekannt ist, dass sie ernsthafte Verletzungen oder Krankheiten verursachen können. Staub, Dunst und Dämpfe sind wenn möglich am Entstehungsort zu vermeiden. Ein Wasseranschluss ist für den FW 20 und den Trennschleifer verfügbar und sollte zur Staubbinding genutzt werden, wenn Nassschneiden möglich ist. Wenn das Einatmen giftiger Stäube, Dünste und Dämpfe nicht vermieden werden kann, sollten der Benutzer und alle Umstehenden stets einen von NIOSH / MSHA für das zu schneidende Material zugelassenen Atemschutz tragen. Sicherheitshinweise über Stäube, Dünste und Dämpfe auch in der Gebrauchsanleitung des Trennschleifers beachten.

Gerät komplettieren

Führungswagen in Arbeitsposition bringen

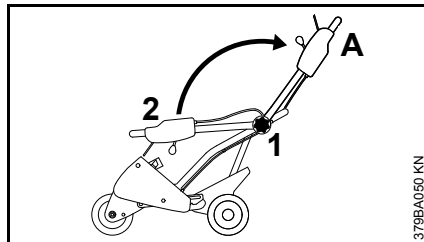

- Sterngriff (1) gegen die Uhrzeigerdrehrichtung drehen
- Führungswagen (2) in Arbeitsposition (A) bringen
- Sterngriff (1) in Uhrzeigerdrehrichtung festdrehen

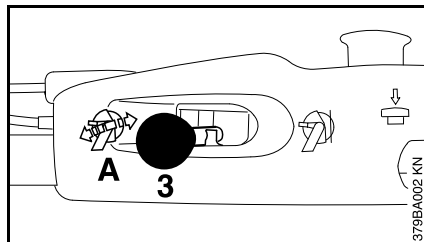

- Führungswagen festhalten
- Hebel (3) für Schnitttiefenverstellung in Position (A) bringen – Schnitttiefenverstellung wird entriegelt

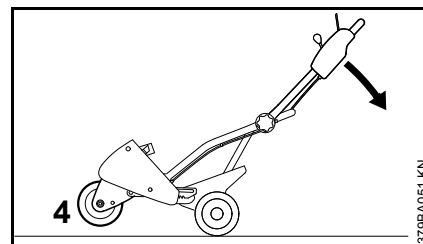

- Führungswagen in Pfeilrichtung nach unten drücken, bis das Rad (4) mit dem Schwenkarm über dem Boden schwebt
- Führungswagen in dieser Position halten

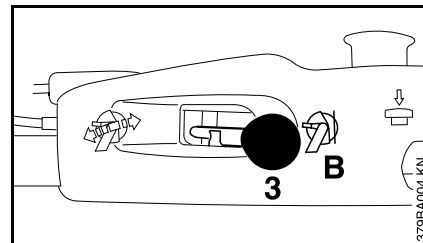

- Hebel (3) für Schnitttiefenverstellung in Position (B) bringen – Schnitttiefenverstellung wird verriegelt
- Führungswagen entlasten – Rad des Schwenkarms liegt am Boden auf

Anschlag anbauen

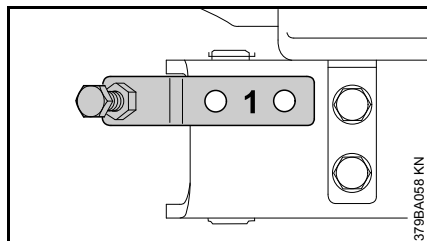

- Anschlag (1) am Führungswagen anlegen – Bohrungen müssen fluchten

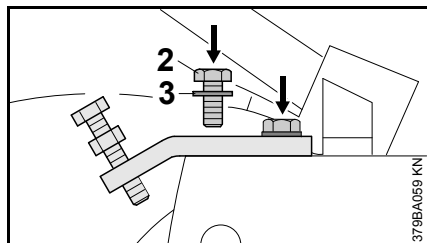

- Schrauben (2) mit aufgesteckter Scheibe (3) eindrehen und festziehen

Bedienungselemente

Schnittiefenverstellung

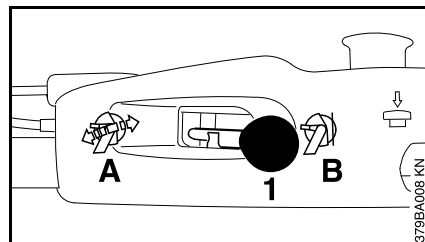

- mit dem Hebel (1) wird die Schnittiefenverstellung betätigt

Hebelposition

- A Schnittiefenverstellung entriegelt
- B Schnittiefenverstellung verriegelt

Position A – Entriegeln

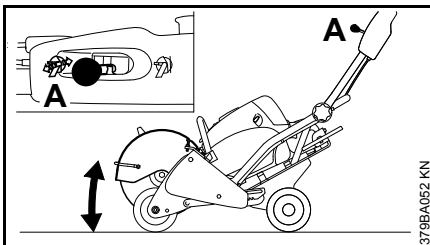

Zum Einstellen der gewünschten Schnittiefe und zum Eintauchen in den Schnitt.

Position B – Verriegeln

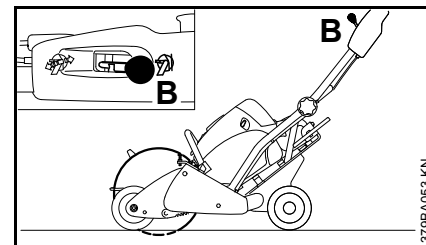

Zum Fixieren der eingestellten Schnittiefe und zum Arbeiten mit gleichmäßiger Schnittiefe.

Entriegelung mit Kombischlüssel

Ist die Entriegelung über den Hebel am Führungsrohr nicht möglich, kann die Schnittiefenverstellung mit dem Kombischlüssel entriegelt werden.

⚠️ WARNUNG

Entriegelung mit Kombischlüssel nur bei ausgeschaltetem Motor vornehmen – heißen Schalldämpfer nicht berühren.

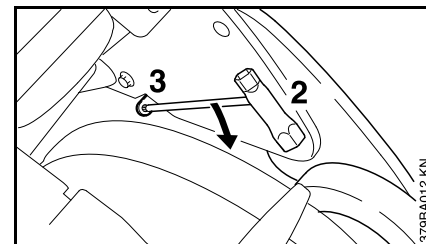

- Kombischlüssel (2) in die Bohrung (3) stecken und in Pfeilrichtung nach unten drücken

Anschlag einstellen

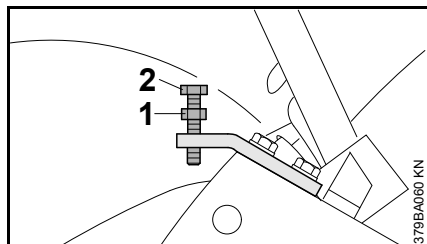

- Kontermutter (1) lösen und Schraube (2) bis zur Maximalposition herausdrehen

Mit der Schnitttiefeinstellung die gewünschte maximale Schnitttiefe einstellen.

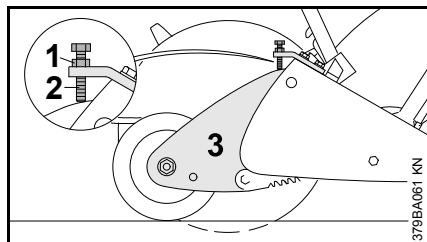

- Schraube (2) bis zur Anlage am Schwenkarm (3) eindrehen und mit Kontermutter (1) sichern

Bei jedem Absenken mit der Schnitttiefeinstellung auf den Anschlag wird die gleiche Schnitttiefe erreicht.

Gasbetätigung

Motor starten siehe "Motor starten / abstellen" in der Gebrauchsanleitung des Trennschleifers.

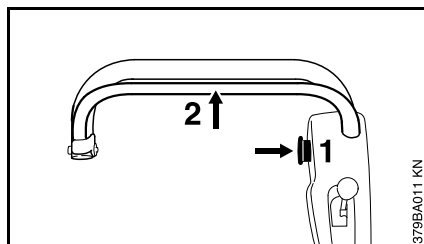

Die Gasbetätigung erfolgt nicht über den Handgriff am Trennschleifer, sondern über die Gasbetätigung am Führungsrohr.

- dazu Sperrknopf (1) eindrücken und halten
- Gasbetätigung (2) bis zur Anlage am Führungsrohr ziehen – **Vollgasstellung**

Die Drehzahl des Trennschleifers ist abhängig vom Abstand der Gasbetätigung zum Führungsrohr.

Wird die Gasbetätigung ganz losgelassen (Leerlaufstellung), muss vor erneutem Gasgeben der Sperrknopf eingedrückt werden.

Laufriichtung justieren

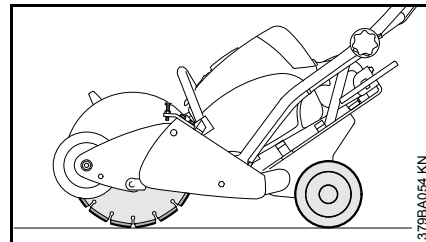

- Führungsrohr nach unten drücken und Schnitttiefeinstellung entriegeln
- Führungswagen langsam ablassen, bis die Trennschleifscheibe den Boden berührt
- Rad des Schwenkarms vorsichtig anheben – die Trennschleifscheibe und die Hinterräder berühren den Boden (Bild)
- Schnitttiefeinstellung verriegeln

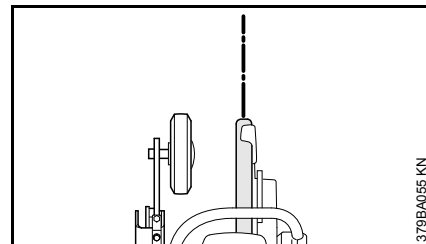

- Trennschleifscheibe und Führungswagen auf eine gerade Linie (Markierung) ausrichten und den Führungswagen leicht nach vorne stoßen, dass dieser einige Meter rollt

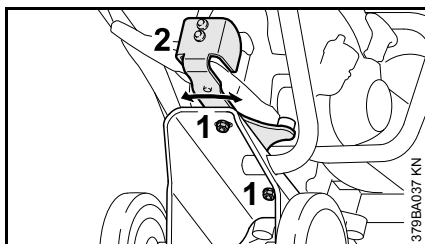

- beide Muttern (1) an der Unterseite des Führungswagens lockern

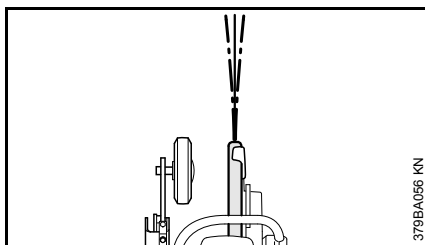

Bei Abweichung der Laufrichtung nach links

- Aufnahme (2) um wenige Millimeter nach links schwenken und die beiden Muttern wieder festziehen

Bei Abweichung der Laufrichtung nach rechts

- Aufnahme (2) um wenige Millimeter nach rechts schwenken und die beiden Muttern wieder festziehen
- Prüfung der Laufrichtung wiederholen und Einstellvorgang erneut vornehmen, bis die Laufrichtung stimmt.

Zur Korrektur einer Abweichung der Laufrichtung genügt meist eine geringfügige Verstellung.

Radmontage

Schnitte dicht entlang von Bordsteinen

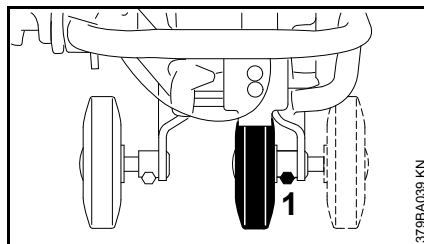

Für Schnitte dicht entlang von Bordsteinen kann durch Ummontage des rechten Rades von aussen nach innen das Ummontieren des Trennschleifscheiben-Anbaus auf "Außenanbau" gespart werden.

- Schraube (1) lösen und Rad mit Achse aus dem Lager im Rahmen nehmen, an der Innenseite wieder einstecken und mit der Schraube befestigen

Bordsteine durchtrennen

Zum Durchtrennen von Bordsteinen kann das vordere Rad in einer weiter zurückliegenden Position montiert werden.

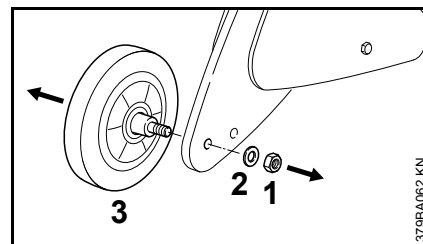

- Mutter (1) abdrehen und mit Scheibe (2) abnehmen
- Rad (3) abziehen

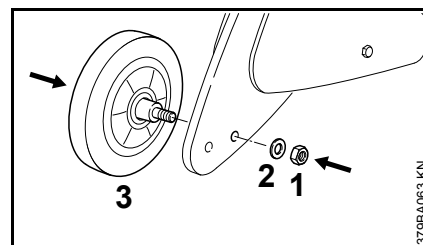

- Achse des Rades (3) in die hintere Bohrung stecken
- Scheibe (2) aufstecken, Mutter (1) aufdrehen und festziehen

Reparaturhinweise

Benutzer dieses Gerätes dürfen nur Wartungs- und Pflegearbeiten durchführen, die in dieser Gebrauchsanleitung beschrieben sind. Weitergehende Reparaturen dürfen nur autorisierte STIHL Kundendienst-Werkstätten ausführen.

Nach Reparaturen können Garantieansprüche nur anerkannt werden, wenn Reparaturen von einem autorisierten STIHL Servicebetrieb mit STIHL Original-Ersatzteilen ausgeführt wurden.

STIHL Original-Ersatzteile erkennt man an der STIHL Ersatzteilnummer, am Schriftzug **STIHL**[®] und gegebenenfalls am STIHL Ersatzteilkennzeichen **S**[®]. Auf kleinen Teilen kann das Zeichen auch allein stehen.

Contents

Guide to Using this Manual	10
Cut-off Machine Cart	10
Safety Precautions	11
Assembling the Unit	12
Controls	13
Adjusting the direction	14
Relocating the wheel	15
Maintenance and Repairs	16

STIHL®

This instruction manual is protected by copyright. All rights reserved, especially the rights to reproduce, translate and process with electronic systems.

Guide to Using this Manual

Pictograms

All pictograms that appear on the machine are explained in this Instruction Manual.

The description of use is supported by illustrations.

Marking of text segments

The steps described may have various markings:

- Step not directly related to the illustration

Step directly related to the illustration above or next to the text with reference to position numbers.

Example:

- Undo the screw (1)
- Lever (2) ...

In addition to the description of use, this instruction manual may contain text segments with additional significance. These segments are marked with one of the symbols described below:



WARNING

Warning of risk of accident and personal injury as well as major property damage.

NOTICE

Warning of damage to the machine or individual components.

Technical refinement

STIHL maintains a continuous program of updating its equipment and tools to the very latest standards. For this reason we may modify the design, engineering and appearance of our products periodically.

Therefore, we cannot be held responsible for changes, modifications or improvements not covered in this instruction manual.

Cut-off Machine Cart

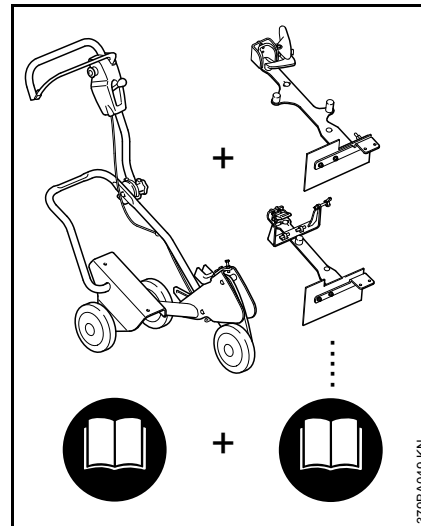

A basic machine **and** an attachment kit are combined to produce a complete cart FW 20.

The complete instruction manual for the cart FW 20 therefore consists of two instruction manuals – one for the basic machine FW 20 **and** one for the attachment kit FW-TS.

Always read **both** instruction manuals carefully before using your machine for the first time and keep them safe for future reference.

Additionally, observe the instruction manual of the cut-off machine used.

Safety Precautions



Special safety precautions must be taken when working with the FW 20 in combination with a cut-off machine.



It is important that you read, fully understand and observe the following safety precautions and warnings. Read the instruction manuals and safety instructions for the cut-off machine and FW 20 through again from time to time. Careless or improper use of a power tool can lead to serious or even fatal injuries.



Observe the national safety regulations issued, e. g. by the employers' liability insurance association, social security institutions, occupational safety and health authorities or other organizations.

The cut-off machine and FW 20 should only be supplied or lent to people familiar with this model and its operation. The instruction manual should always be issued with the machine.

If you have never used a cut-off machine and cart before: have your STIHL dealer or other specialist show you how to operate the machine – or attend one of the special training courses.

WARNING

Minors should never be allowed to use the cut-off machine and the FW 20. Bystanders, especially children, and animals should not be allowed in the area! Never leave the cut-off machine unattended while in operation.

WARNING

Never attempt to modify the machine in any way since this may increase the risk of personal injury. STIHL excludes all liability for personal injury and damage to property caused while using unauthorized attachments. Even if certain attachments which have not been approved can be used on the cut-off machine and FW 20, their use may prove extremely dangerous.

Mounting the cut-off machine

WARNING

Only the corresponding attachment kit may be used to mount the cut-off machine on the FW 20. Other cut-off machines must not be mounted – **risk of accidents due to the abrasive wheel shattering following a loss of control!**

The corresponding sections in the instruction manuals must be observed when assembling the machine and cart.

Before and after mounting, the FW 20 and the cut-off machine must be checked to ensure they are in safe working order. Check correct operation of the operating elements (e. g. throttle

control, depth limiter) – note the corresponding chapters in the instruction manuals.

Refueling

The FW 20 be parked securely so that it cannot tip over or roll away when refueling the cut-off machine mounted on the FW 20.



Gasoline is an extremely flammable fuel! If spilled or ignited by a spark or other ignition source, it can cause fire and serious burn injury or property damage. Use extreme caution when handling gasoline or fuel mix. Keep away from naked lights. No smoking. Refueling is described in the instruction manual for the cut-off machine.

During Operation

Clear all obstacles from the cutting path, as they may cause the abrasive wheel to jam. This in turn may result in high friction forces reducing the engine power available for cutting. The FW 20 may only be used to produce linear cuts.

WARNING

Do not work on uneven surfaces when using a cut-off machine mounted on the FW 20 – the FW 20 could tip over and cause the abrasive wheel to shatter – **risk of injury!**

If the FW 20 is pushed over objects, the abrasive wheel may become wedged in the cut and **shatter!** Ensure that the working area is clear.

! WARNING

Use of the machine may produce dust, mist and fumes which may contain chemical substances which are known to cause serious injury or illness. Control dust, mist and fumes at the source where possible. A water attachment is available for the FW 20 and cut-off machine and should be used to bind the dust if wet cutting is possible. If it is not possible to avoid inhaling poisonous dust, mist and fumes, the user and all bystanders should always wear respiratory protection approved by NIOSH / MSHA for the material to be cut. Note the safety instructions concerning dust, mists and fumes in the instruction manual for the cut-off machine.

Assembling the Unit

Moving cart into working position

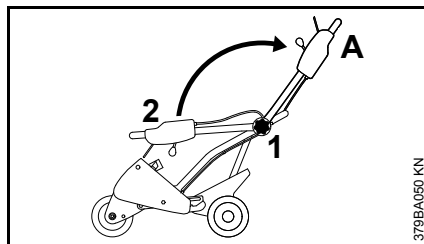

- Turn star handle (1) counterclockwise
- Move guide tube (2) to working position (A)
- Tighten star handle (1) down in clockwise direction

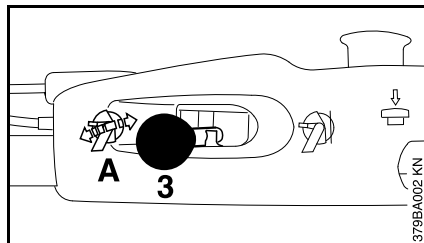

- Steady the guide tube
- Move the lever (3) for cutting depth adjustment to position (A) - the cutting depth adjustment is released

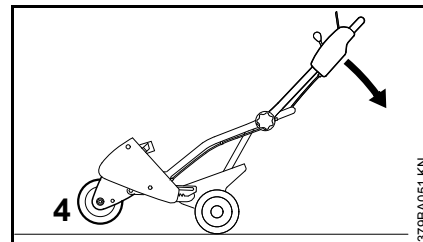

- Push down the guide tube in the direction of the arrow until the wheel (4) hovers above the ground with the swivel arm
- Hold the cart in this position

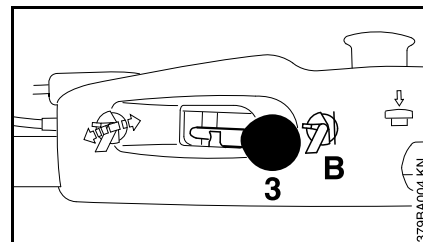

- Move the lever (3) for cutting depth adjustment to position (B) - the cutting depth adjustment is engaged
- Relieve the guide tube - the wheel of the swivel arm rests on the ground

Mounting the limit stop

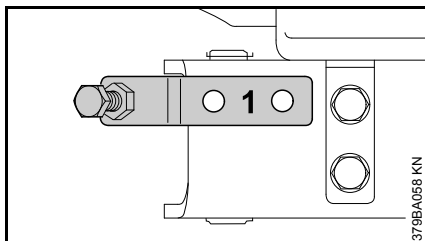

- Position limit stop (1) on cut-off machine cart – the holes must line up

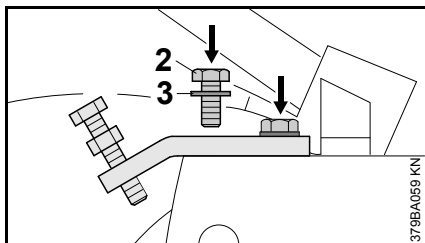

- Screw in and tighten bolts (2) with washer (3) on

Controls

Cutting depth adjustment

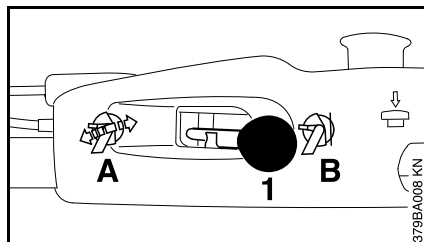

- The cutting depth adjustment is actuated via the lever (1)

Lever position

- A Depth limiter unlocked
B Depth limiter locked

Position A – unlocking

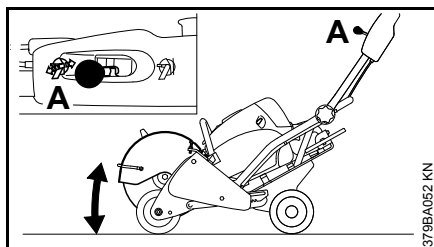

For setting the required cutting depth and entering the cut.

Position B – locking

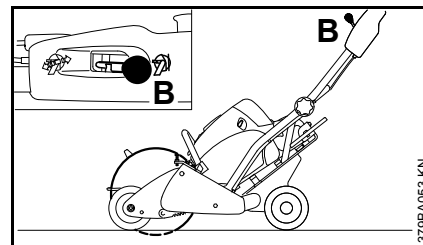

For fixing the set cutting depth and working with a uniform cutting depth.

Release with combination wrench

If the cutting depth adjustment cannot be released via the lever on the guide tube, it can still be released with the combination wrench.



WARNING

Always switch off the engine before unlocking with a combination wrench – do not touch the hot muffler.

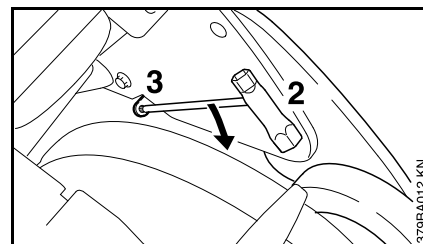

- Insert the combination wrench (2) in the hole (3) and press down in the direction of the arrow

Setting the limit stop

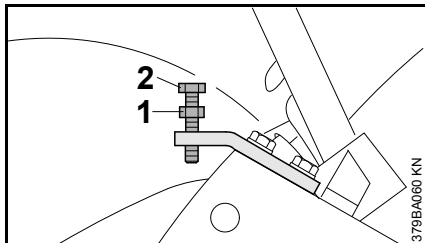

- Unscrew lock nut (1) and unscrew bolt (2) to maximum position

Use the cutting depth adjustment to set the desired maximum cutting depth.

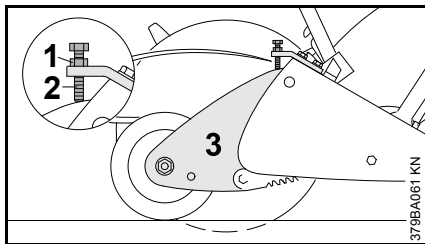

- Screw in the bolt (2) until it rests against the swivel arm (3) and secure with lock nut (1)

Each time it is lowered with the cutting depth adjustment against the limit stop, the same cutting depth is attained.

Throttle control

Start engine, refer to the chapter "Starting / stopping the engine" in the Instruction Manual for the cut-off machine.

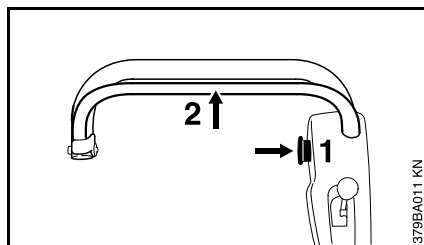

The throttle is not actuated via the handle on the cut-off machine, but via the throttle control on the guide tube.

- Press and hold the trigger switch lockout (1)
- Pull the throttle control (2) until it contacts the guide tube - **full throttle position**

The speed of the cut-off machine depends on the distance between throttle control and guide tube.

When the throttle control is released completely (no-load setting), the trigger switch lockout must be pressed again before the throttle control can be actuated.

Adjusting the direction

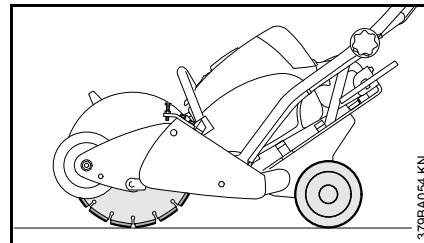

- Push the guide tube down and unlock the depth limiter
- Slowly lower the cart until the abrasive wheel touches the ground
- Carefully lift the wheel of the swivel arm so that the abrasive wheel and rear wheels touch the ground (diagram)
- Lock the depth limiter in place

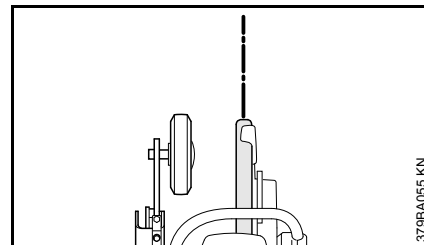

- Line up the abrasive wheel and cart on a straight line (marked) and gently push off the cart so that it rolls freely for a few meters

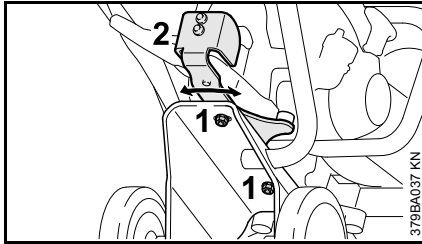

- Slacken the two nuts (1) on the underside of the cart

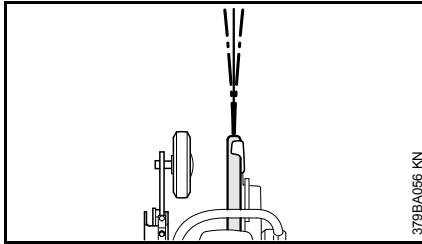

If the direction deviates to the left

- Swing the support (2) a few millimeters to the left and retighten the two nuts

If the direction deviates to the right

- Swing the support (2) a few millimeters to the right and retighten the two nuts
- Check the direction again and repeat the adjustment until it is correct.

A minor adjustment is usually all that is needed to correct any deviation in direction.

Relocating the wheel

Cutting close to kerb stones

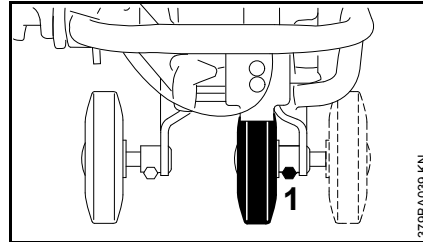

When cutting close to kerb stones, the right-hand wheel can be relocated from outboard to inboard position, thus making it unnecessary to change the abrasive wheel to the "outboard" position.

- Remove the screw (1) and take the wheel with axle out of the bearing in the frame, then refit it on the inboard side and secure it with the screw.

Cutting kerb stones

For cutting kerb stones, the front wheel can be mounted in a position further to the rear.

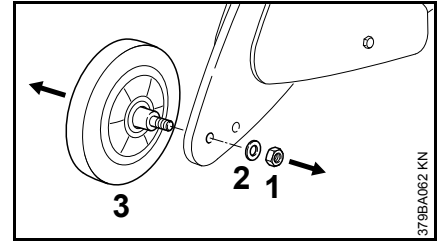

- Unscrew nut (1) and remove with washer (2)
- Remove wheel (3)

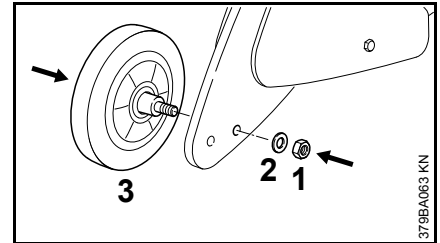

- Insert axle of wheel (3) in the rear hole
- Slide on washer (2), screw on and tighten nut (1)

Maintenance and Repairs

The user of this unit should carry out only the maintenance operations described in this manual. Other repair work may be performed only by an authorized STIHL dealer.

Warranty claims following repairs can be accepted only if the repair has been performed by an authorized STIHL Service Shop using original STIHL spare parts.

Original STIHL spare parts can be identified by the STIHL part number, the **STIHL** logo and the STIHL parts symbol . The symbol may appear alone on small parts.

Table des matières

Indications concernant la présente	
Notice d'emploi	18
Chariot de guidage	18
Prescriptions de sécurité	19
Assemblage	20
Éléments de commande	21
Ajustage de l'axe de roulement	23
Montage de la roue	24
Instructions pour les réparations	24

Notice d'emploi d'origine

Imprimé sur papier blanchi sans chlore
L'encre d'imprimerie contient des huiles végétales. Le papier
est recyclable.

© ANDREAS STIHL AG & Co. KG, 2016
0458-379-9921-B_VA11.G16
0000000765_006.F

STIHL®

FW 20

La présente Notice d'emploi est protégée par des droits d'auteur. Tous droits réservés, en particulier tout droit de copie, de traduction et de traitement avec des systèmes électroniques quelconques.

17

Indications concernant la présente Notice d'emploi

Pictogrammes

Tous les pictogrammes appliqués sur le dispositif sont expliqués dans la présente Notice d'emploi.

La description du mode d'utilisation est accompagnée d'illustrations.

Repérage des différents types de textes

Les étapes des opérations décrites peuvent être repérées de différentes manières :

- Étape qui ne se réfère pas directement à une illustration.

Étape qui se réfère directement à l'illustration placée au-dessus ou à côté, avec renvoi au numéro de repérage de la pièce sur l'illustration.

Exemple :

- Desserrer la vis (1) ;
- actionner le levier (2) ...

Outre la description du mode d'utilisation, la présente Notice d'emploi peut renfermer des textes complémentaires dont l'importance est mise en évidence de différentes manières. Ces passages sont repérés par l'un des pictogrammes suivants :

AVERTISSEMENT

Avertissement contre un risque d'accident et de blessure ainsi que de graves dégâts matériels.

AVIS

Avertissement contre un risque de détérioration du dispositif ou de certains composants.

Développement technique

La philosophie de STIHL consiste à poursuivre le développement continu de toutes ses machines et de tous ses dispositifs ; c'est pourquoi nous devons nous réserver tout droit de modification de nos produits, en ce qui concerne la forme, la technique et les équipements.

On ne pourra donc en aucun cas se prévaloir des indications et illustrations de la présente Notice d'emploi à l'appui de revendications quelconques.

Chariot de guidage

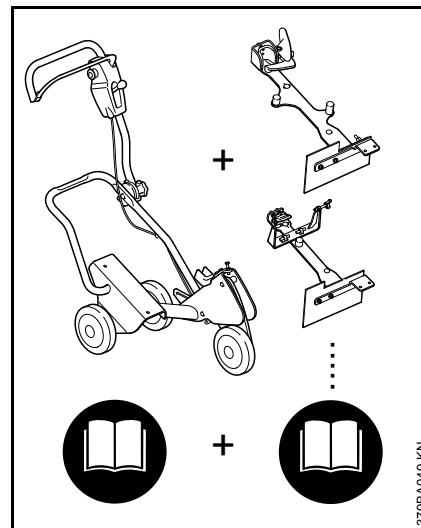

Un chariot de guidage FW 20 complet se compose d'un chariot de base **et** d'un kit de montage.

C'est pourquoi la Notice d'emploi du chariot de guidage FW 20 complet se compose de 2 Notices d'emploi – de celle du chariot de base FW 20 **et** de celle du kit de montage FW-TS.

Il faut donc **toujours lire attentivement les deux** Notices d'emploi avant la première mise en service et les conserver précieusement pour pouvoir les relire lors d'une utilisation ultérieure.

Suivre en plus les instructions de la Notice d'emploi de la découpeuse à disque utilisée.

Prescriptions de sécurité



En travaillant avec l'ensemble chariot de guidage FW 20 / découpeuse à disque, il faut respecter des prescriptions de sécurité particulières.



Lire attentivement et suivre les prescriptions de sécurité précisées ci-après. Relire de temps en temps les Notices d'emploi et les prescriptions de sécurité de la découpeuse à disque et du FW 20. Le fait d'utiliser une machine de façon incorrecte ou sans prendre les précautions qui s'imposent peut entraîner un accident avec risque de blessures graves, voire mortelles.



Respecter les prescriptions de sécurité nationales spécifiques publiées par ex. par les caisses professionnelles d'assurances mutuelles, caisses de sécurité sociale, services pour la protection du travail et autres organismes compétents.

Ne confier la découpeuse à disque et le chariot de guidage FW 20 qu'à des personnes familiarisées avec ce modèle et sa manipulation – toujours y joindre les Notices d'emploi.

Une personne qui travaille pour la première fois avec la découpeuse à disque et le chariot de guidage doit demander au vendeur ou à une autre personne compétente de lui montrer comment les utiliser en toute sécurité – ou participer à un stage de formation.

AVERTISSEMENT

Les jeunes encore mineurs ne sont pas autorisés à travailler avec la découpeuse à disque et le FW 20. Veiller à ce que des spectateurs éventuels, en particulier des enfants, ou des animaux restent à une distance suffisante ! Ne jamais laisser la découpeuse en marche sans surveillance.

AVERTISSEMENT

N'apporter aucune modification à cette machine – cela risquerait d'en compromettre la sécurité. STIHL décline toute responsabilité pour des blessures ou des dégâts matériels occasionnés en cas d'utilisation d'équipements rapportés non autorisés. Même si certains équipements non autorisés peuvent être rapportés et utilisés avec la découpeuse à disque et le FW 20, leur usage pourrait être très dangereux.

Montage de la découpeuse

AVERTISSEMENT

Pour le montage sur le FW 20, utiliser exclusivement le kit de montage spécialement conçu pour la découpeuse respective. Le montage d'autres découpeuses est interdit – **risque**

d'accident par suite d'une perte de contrôle et de la rupture du disque à découper !

À l'assemblage, respecter les instructions données dans le chapitre correspondant des Notices d'emploi.

Les jeunes encore mineurs ne sont pas autorisés à travailler avec la découpeuse à disque et le FW 20. Contrôler le fonctionnement des éléments de commande (par ex. commande d'accélérateur, réglage de profondeur de coupe) – suivre les indications des chapitres correspondants des Notices d'emploi.

Ravitaillement

Pour le ravitaillement de la découpeuse montée sur le FW 20, il faut impérativement que le chariot de guidage FW 20 soit bien calé pour qu'il ne risque pas de se renverser ou de rouler.



L'essence est un carburant extrêmement inflammable ! Si l'on renverse du carburant ou si le carburant est enflammé par une étincelle ou toute autre source d'inflammation, il peut causer un incendie, des brûlures graves ou des dégâts matériels considérables. Il faut donc faire très attention en manipulant l'essence ou le mélange. Rester à une distance suffisante de toute flamme ou source d'inflammation. Ne pas fumer. La marche à suivre pour le ravitaillement est décrite dans la Notice d'emploi de la découpeuse à disque.

Au cours du travail

Dégager le chemin de roulement du chariot de guidage, car tout objet resté sur le sol risque de produire un gauchissement du disque. Cela pourrait générer des forces de friction excessives et réduire par conséquent la puissance du moteur disponible pour la coupe. Utiliser le chariot de guidage FW 20 exclusivement pour les coupes rectilignes.

! AVERTISSEMENT

Avec une découpeuse montée sur le FW 20, ne jamais travailler sur des surfaces inégales – le FW 20 risquerait de se renverser et le disque pourrait casser – **risque de blessure!**

Si au cours du travail le FW 20 roule sur des objets quelconques, cela peut gauchir le disque dans la coupe – **il risque alors de casser ! C'est pourquoi il faut impérativement nettoyer l'aire de travail.**

! AVERTISSEMENT

L'utilisation de cette machine peut produire un dégagement de poussière, de vapeurs ou de fumées renfermant des substances chimiques susceptibles de causer des lésions ou des maladies graves. Dans la mesure du possible, éviter la poussière, la vapeur et les fumées à la source. Un kit d'arrosage est disponible pour le chariot de guidage FW 20 et pour la découpeuse à disque et il convient de l'utiliser pour lier la poussière, chaque fois qu'une coupe au mouillé est possible. Si le risque d'inhalation de poussière, vapeurs ou fumées toxiques ne peut pas être exclu, l'utilisateur et toutes les personnes qui pourraient se trouver à proximité doivent toujours porter un masque respiratoire homologué par NIOSH / MSHA pour la matière à couper. Respecter aussi les prescriptions de sécurité relatives aux poussières, vapeurs et fumées également publiées dans la Notice d'emploi de la découpeuse à disque.

Assemblage

Dépliage du chariot – position de travail

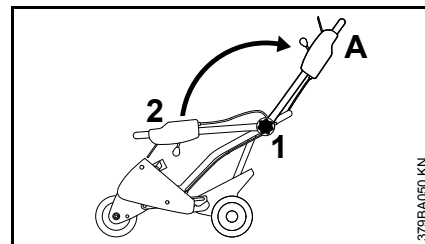

- Tourner la poignée (1) dans le sens inverse des aiguilles d'une montre ;
- amener le guidon (2) dans la position de travail (A) ;
- serrer fermement la poignée (1) dans le sens des aiguilles d'une montre ;

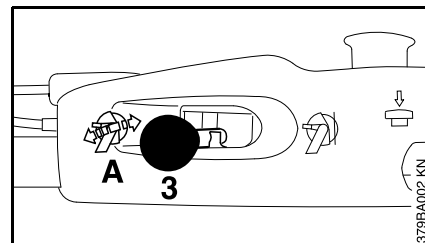

- retenir le guidon ;
- amener le levier de réglage de profondeur de coupe (3) dans la position A – le mécanisme de réglage de profondeur de coupe est déverrouillé ;

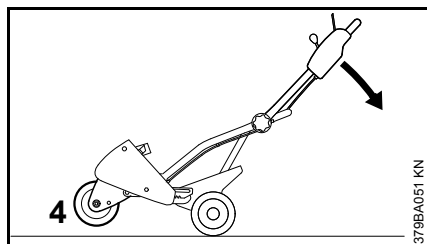

- repousser le guidon vers le bas, dans le sens de la flèche, jusqu'à ce que la roue (4) avec le bras oscillant décolle du sol ;
- maintenir le chariot de guidage dans cette position de travail ;

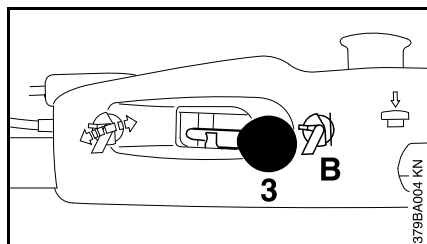

- amener le levier de réglage de profondeur de coupe (3) dans la position (B) – le mécanisme de réglage de profondeur de coupe est verrouillé ;
- relâcher le guidon – la roue du bras oscillant porte sur le sol.

Montage de la butée

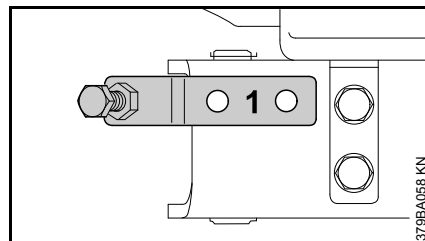

- Appliquer la butée (2) sur le chariot de guidage – les trous doivent coïncider ;

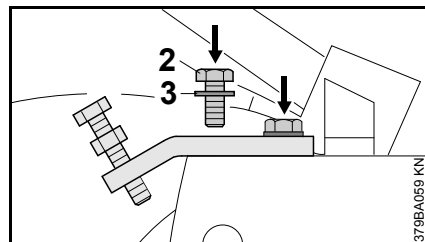

- visser la vis (2) munie de la rondelle (3) et la serrer.

Éléments de commande

Réglage de profondeur de coupe

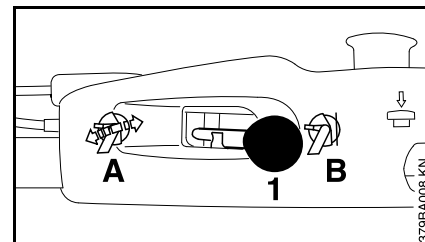

- Le levier (1) commande le réglage de la profondeur de coupe.

Position du levier

- A Réglage de profondeur de coupe déverrouillé
- B Réglage de profondeur de coupe verrouillé

Position A – déverrouillage

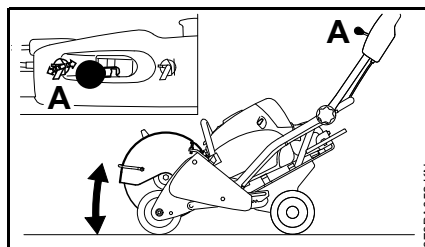

pour le réglage de la profondeur de coupe souhaitée et pour une plongée dans la coupe.

Position B – verrouillage

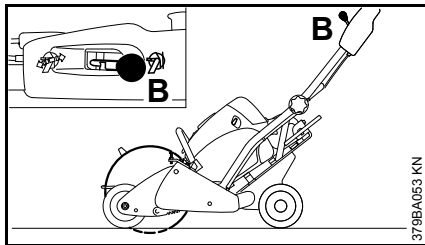

pour caler la profondeur de coupe réglée et pour travailler avec une profondeur de coupe régulière.

Déverrouillage avec la clé universelle

Si un déverrouillage à l'aide du levier situé sur le guidon n'est pas possible, le mécanisme de réglage de profondeur de coupe peut être déverrouillé à l'aide de la clé multiple.

! AVERTISSEMENT

Le déverrouillage avec la clé multiple n'est permis que si le moteur est arrêté – ne pas toucher au silencieux très chaud !

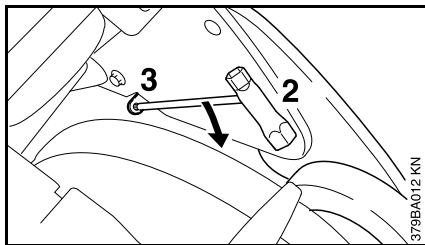

- Pour le déverrouillage, introduire la clé multiple (2) dans l'orifice (3) et exercer une pression vers le bas, dans le sens de la flèche.

Réglage de la butée

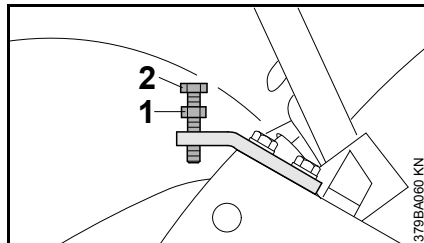

- Desserrer le contre-écrou (1) et dévisser la vis (2) jusqu'à la position maximale.

À l'aide du réglage de la profondeur de coupe, régler la profondeur de coupe maximale souhaitée.

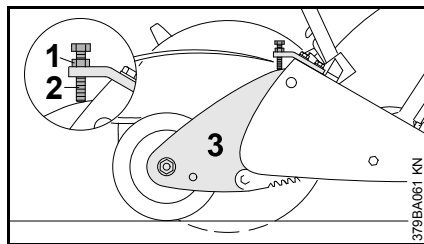

- Visser la vis (2) jusqu'en butée contre le bras oscillant (3) et la bloquer avec le contre-écrou (1).

Chaque fois que le disque est enfoncé jusqu'en butée du système de réglage de profondeur de coupe, on obtient la même profondeur de coupe.

Commande d'accélérateur

Mettre la découpeuse en route comme décrit au chapitre « Mise en route / arrêt du moteur » de la Notice d'emploi de la découpeuse à disque.

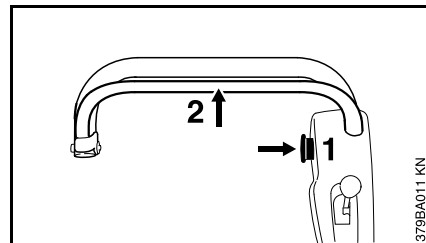

La commande d'accélérateur n'a pas lieu par la gâchette de la poignée arrière de la découpeuse, mais par l'intermédiaire de la commande d'accélérateur au guidon.

- Pour cela, enfoncer le bouton de verrouillage (1) et le maintenir enfoncé ;
- tirer la commande d'accélérateur (2) jusqu'en butée contre le guidon – **position pleins gaz**.

Le régime de la découpeuse dépend de la distance entre la commande d'accélérateur et le guidon.

Lorsqu'on relâche complètement la commande d'accélérateur (position de ralenti), il faut enfoncer le bouton de verrouillage pour pouvoir accélérer à nouveau.

Ajustage de l'axe de roulement

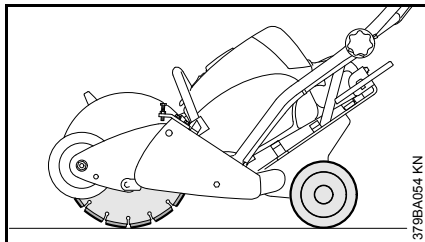

379BA054 KN

- Pousser le guidon vers le bas et déverrouiller le mécanisme de réglage de profondeur de coupe ;
- abaisser lentement le chariot de guidage jusqu'à ce que le disque touche le sol ;
- relever prudemment la roue du bras oscillant – le disque et les roues arrière touchent le sol (illustration) ;
- verrouiller le mécanisme de réglage de profondeur de coupe ;

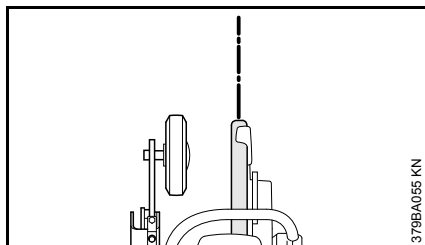

379BA055 KN

- positionner le disque et le chariot de guidage sur une ligne droite (marquage) et donner une légère impulsion au chariot de guidage, vers l'avant, de telle sorte qu'il roule sur quelques mètres ;

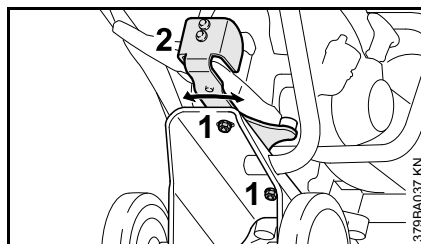

379BA037 KN

- desserrer les deux écrous (1) sur la face inférieure du chariot de guidage ;

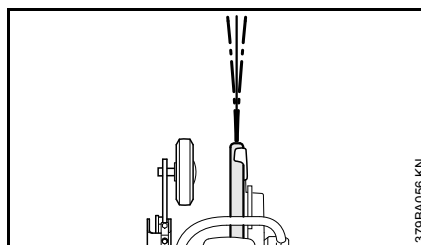

379BA056 KN

En cas de dérive de l'axe de roulement vers la gauche :

- faire pivoter le support (2) de quelques millimètres vers la gauche et resserrer les deux écrous ;

En cas de dérive de l'axe de roulement vers la droite :

- faire pivoter le support (2) de quelques millimètres vers la gauche et resserrer les deux écrous ;
- répéter le contrôle de l'axe de roulement et le réglage jusqu'à ce que l'axe de roulement soit rectiligne.

Pour corriger une dérive de l'axe de roulement, il suffit généralement de modifier très légèrement le réglage.

Montage de la roue

Coupez tout près d'une bordure de trottoir

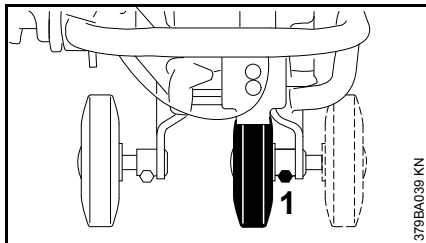

Pour couper tout près d'une bordure de trottoir, il est possible de transposer la roue droite du côté extérieur vers l'intérieur, de telle sorte qu'il ne soit pas nécessaire de transposer le disque à découper (comme décrit au chapitre « Montage du côté extérieur »).

- Dévisser la vis (1) et sortir la roue et son axe du palier du châssis, l'introduire du côté intérieur et la refixer avec la vis.

Coupure de bordures de trottoir

Pour couper des bordures de trottoir, il est possible de reculer la roue avant.

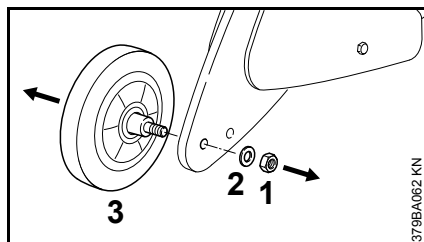

- Dévisser l'écrou (1) et enlever la rondelle (2) ;
- enlever la roue (3) ;

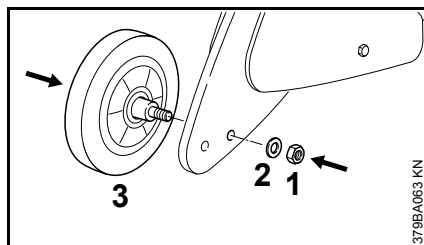

- introduire l'axe de la roue (3) dans le trou situé en arrière ;
- enfilez la rondelle (2), vissez et serrez l'écrou (1).

Instructions pour les réparations

L'utilisateur de ce dispositif est autorisé à effectuer uniquement les opérations de maintenance et les réparations décrites dans la présente Notice d'emploi. Des réparations plus poussées ne doivent être effectuées que par des ateliers de service après-vente STIHL autorisés.

Après des réparations, des demandes de prestations de garantie ne pourront être acceptées que si les réparations ont été effectuées par un atelier de service après-vente STIHL autorisé et ce, exclusivement avec des pièces de rechange d'origine STIHL.

Les pièces de rechange d'origine STIHL sont reconnaissables à leur référence de pièce de rechange STIHL, au nom **STIHL** et, le cas échéant, au symbole d'identification des pièces de rechange STIHL . Les petites pièces ne portent parfois que ce symbole.

Índice

Notas relativas a este manual de instrucciones	26
Tren de guía	26
Para su seguridad	27
Completar la máquina	28
Elementos de mando	29
Ajustar el sentido de marcha	30
Montaje de las ruedas	31
Indicaciones para la reparación	32

Original de Instrucciones de servicio

Impreso en papel blanqueado sin cloro.
Los colores de la impresión contienen aceites vegetales, por lo que el papel es reciclable.

© ANDREAS STIHL AG & Co. KG, 2016
0458-379-9921-B-VAT.G16.
0000000765_006.E

STIHL®

Notas relativas a este manual de instrucciones

Símbolos gráficos

Todos los símbolos gráficos existentes en la máquina están explicados en este manual de instrucciones.

La descripción del manejo se asiste mediante imágenes.

Marcación de párrafos de texto

Los pasos del manejo descritos pueden tener imágenes diferentes:

- Paso de manejo sin relación directa con la ilustración

Paso de manejo con relación directa con la ilustración existente encima o al lado con referencia al número de posición.

Ejemplo:

- Aflojar el tornillo (1)
- Palanca (2) ...

Además de la descripción del manejo, en este manual de instrucciones pueden existir párrafos de texto con una importancia adicional. Estos párrafos están marcados con uno de los símbolos descritos a continuación:

ADVERTENCIA

Advertencia de peligro de accidente y riesgo de lesiones para personas y de daños materiales graves.

INDICACIÓN

Advertencia de daños de la máquina o de diferentes componentes.

Perfeccionamiento técnico

STIHL trabaja permanentemente en el perfeccionamiento de todas las máquinas y dispositivos; por ello, nos reservamos los derechos relativos a las modificaciones del volumen de suministro en la forma, técnica y equipamiento.

De los datos e ilustraciones de este manual de instrucciones no se pueden deducir por lo tanto derechos a reclamar.

Tren de guía

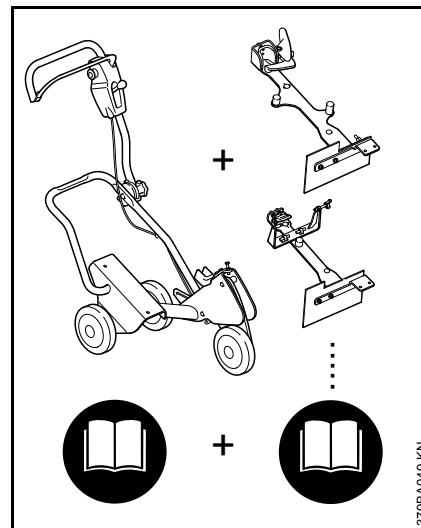

Para un tren de guía completo FW 20, se ensamblan un aparato básico y un juego de acople.

Por ello, el manual de instrucciones completo para el tren de guía FW 20 se compone de dos manuales – el aparato básico FW 20 y el juego de acople FW-TS.

Antes de ponerla en marcha por primera vez, leer con atención los **dos** manuales de instrucciones y guardarlos en un lugar seguro para posteriores consultas.

Tener en cuenta además el manual de instrucciones del disco que se usa.

Para su seguridad



Será necesario tomar medidas de seguridad especiales al trabajar con la combinación FW 20/tronzadora.



Leer con atención y observar las indicaciones de seguridad siguientes. Leer de vez en cuando el manual de instrucciones y las indicaciones de seguridad de la tronzadora y del tren de guía FW 20. El uso negligente o erróneo de una máquina a motor puede originar lesiones graves o mortales.



Observar las normas de seguridad del país, de p. ej. las Asociaciones Profesionales del ramo, organismos sociales y autoridades competentes para asuntos de prevención de accidentes en el trabajo y otras.

Prestar o alquilar la tronzadora y el FW 20 únicamente a personas que estén familiarizadas con este modelo y su manejo – entregarles siempre también el manual de instrucciones.

Al trabajar por primera vez con la tronzadora y el tren de guía: dejar que el vendedor u otro experto le muestre cómo se maneja con seguridad – o bien tomar parte en un cursillo apropiado.

ADVERTENCIA

Los menores de edad no deberán trabajar con la tronzadora ni con el FW 20. Mantener apartados a los niños, animales y espectadores. No dejar nunca la tronzadora en marcha sin vigilancia.

ADVERTENCIA

No realizar modificaciones en la máquina – ello puede ir en perjuicio de la seguridad. STIHL excluye cualquier responsabilidad por daños personales y materiales que se produzcan por el uso de equipos de acople no autorizados. Aun cuando determinados equipos de acople no autorizados se pueden emplear con la tronzadora y el FW 20, su uso puede ser muy peligroso.

Montar la tronzadora

ADVERTENCIA

Para el acople en el FW 20, emplear sólo el equipo de acople que corresponda a la respectiva tronzadora. No se admite acoplar otras tronzadoras – **peligro de accidente por la rotura del disco tras perder el control**

Al efectuar el ensamblaje, tener en cuenta el capítulo correspondiente de las Instrucciones de servicio.

Comprobar el FW 20 y la tronzadora antes y después del acople en cuanto a funcionamiento seguro. Comprobar el funcionamiento de los elementos de mando (p. ej. el accionamiento del gas, regulación de la profundidad de corte) –

tener en cuenta los capítulos correspondientes en las Instrucciones de servicio.

Repostaje

Para repostar combustible en la tronzadora estando ésta montada en el FW 20, el tren de guía deberá encontrarse en una posición a prueba de vuelco y asegurado contra el deslizamiento involuntario.



La gasolina se inflama con muchísima facilidad. En caso de derramarse o de que se encienda por una chispa u otra fuente de ignición, pueden producirse incendios, quemaduras graves o daños materiales. Poner especial cuidado al manipular con gasolina o mezcla de combustible. Guardar distancia del fuego abierto. No fumar. El repostaje se describe en las Instrucciones de servicio de la tronzadora.

Durante el trabajo

Quitar los objetos del recorrido de corte, dado que podrían ladear el disco. Ello podría originar elevadas fuerzas de fricción reduciendo en consecuencia la potencia de motor disponible para realizar el corte. Emplear el FW 20 sólo para efectuar cortes rectos.

! ADVERTENCIA

No trabajar en superficies desniveladas con una tronadora montada en el FW 20 – éste puede volcar y se puede romper el disco – ¡**peligro de lesiones!**

Si se empuja el tren de guía haciéndolo pasar sobre objetos, el disco puede ladearse en el corte – ¡**peligro de rotura!**
Despejar el sector de trabajo.

! ADVERTENCIA

El uso de la máquina puede generar polvo, neblina y vapores que contengan sustancias químicas, de las que es sabido que provocan lesiones o enfermedades serias. El polvo, neblina y los vapores se deberán evitar si es posible en el lugar en que se producen. Para el FW 20 y la tronadora hay a disposición un empalme de agua para aglutinar el polvo, que se debería utilizar si se da la posibilidad de cortar en mojado. Si no se puede evitar la inhalación de polvos, neblinas y vapores tóxicos, el usuario y todos los presentes deberían llevar siempre un protector para la respiración autorizado por NIOSH/MSHA para el material a cortar. Tener en cuenta las indicaciones de seguridad relativas a los polvos, neblinas y vapores, que figuran también en las Instrucciones de servicio de la tronadora.

Completar la máquina

Poner el tren de guía en la posición de trabajo

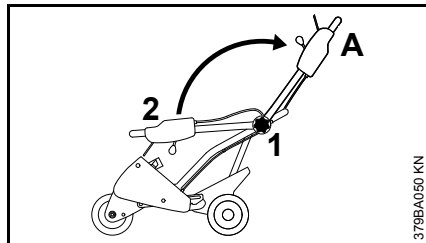

- Girar el asidero en estrella (1) en sentido antihorario
- Poner el tubo de guía (2) en la posición de trabajo (A)
- Girar firmemente el asidero en estrella (1) en sentido horario

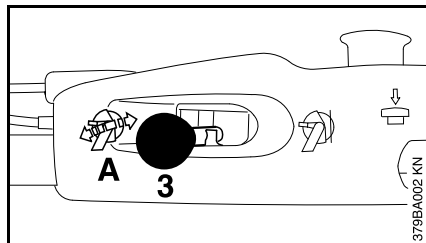

- Sujetar el tubo de guía
- Poner la palanca (3) para la regulación de la profundidad de corte en la posición (A) – la regulación de la profundidad de corte se desbloquea

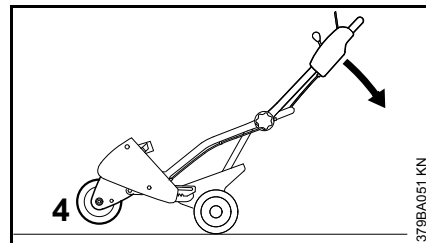

- Oprimir el tubo de guía hacia abajo en el sentido de la flecha hasta que la rueda (4) flote sobre el suelo con el brazo giratorio
- Mantener el tren de guía en esta posición

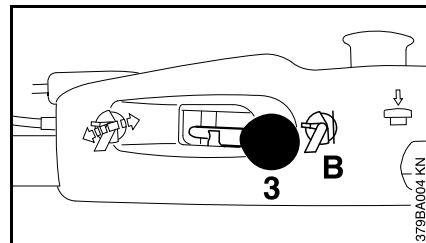

- Poner la palanca (3) para la regulación de la profundidad de corte en la posición (B) – la regulación de la profundidad de corte se bloquea
- Descargar el tubo de guía – la rueda del brazo giratorio está sobre el suelo

Montar el tope

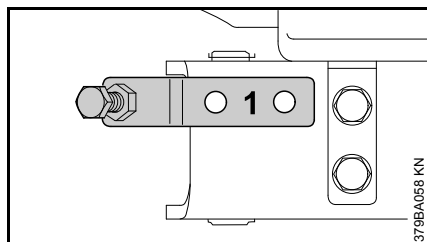

- Aplicar el tope (1) al tren de guía – los orificios tienen que coincidir

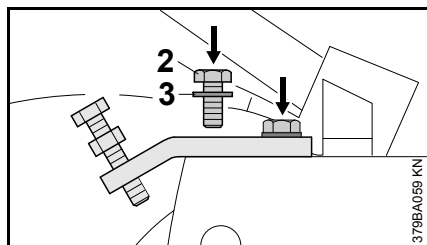

- Enroscar los tornillos (2) con la arandela (3) montada y apretarlos

Elementos de mando

Regulación de la profundidad de corte

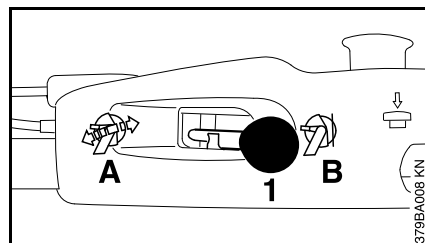

- Con la palanca (1) se acciona la regulación de la profundidad de corte.

Posición de la palanca

- A Regulación de la profundidad de corte, desbloqueada
- B Regulación de la profundidad de corte, bloqueada

Posición A – desbloquear

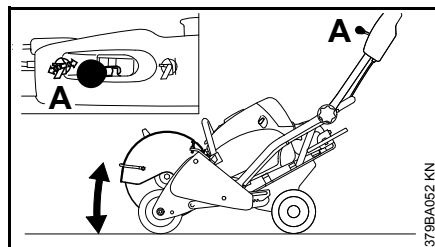

Para ajustar la profundidad de corte deseada y sumergirse en el corte.

Posición B – bloquear

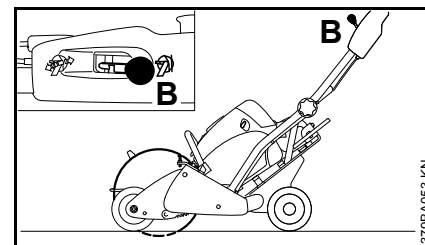

Para fijar la profundidad de corte ajustada y trabajar con una profundidad de corte uniforme.

Desbloquear con la llave universal

Si no es posible el desbloqueo por medio de la palanca en el tubo de guía, la regulación de la profundidad de corte se puede desbloquear con la llave universal.

⚠ ADVERTENCIA

Realizar el desbloqueo con la llave universal únicamente estando el motor desconectado – no tocar el silenciador caliente.

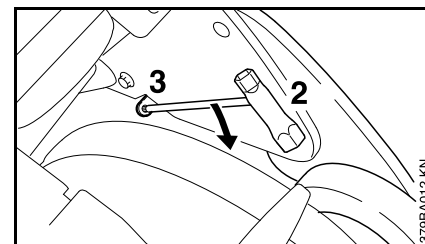

- Introducir la llave universal (2) en el orificio (3) y presionarla hacia abajo en el sentido de la flecha

Ajustar el tope

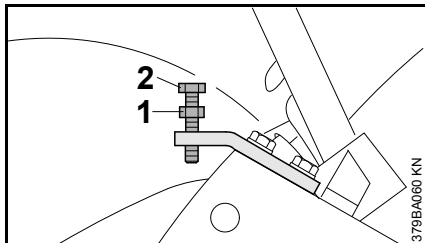

- Aflojar la contratuerca (1) y desenroscar el tornillo (2) hasta la posición máxima

Con la regulación de la profundidad de corte, ajustar la profundidad de corte máxima.

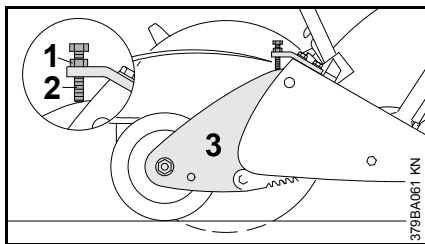

- Enroscar el tornillo (2) hasta el tope en el brazo giratorio (3) y asegurarlo con la contratuerca (1)

Cada descenso con la regulación de la profundidad de corte al tope, se obtiene la misma profundidad de corte.

Accionamiento del gas

Arrancar el motor, véase "Arrancar / parar el motor" en el manual de instrucciones de la tronadora.

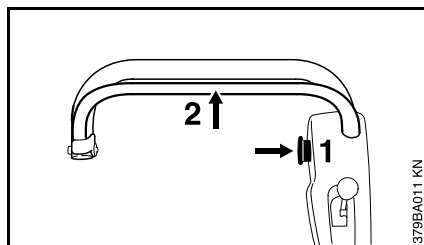

El accionamiento del gas no se realiza por medio de la empuñadura de la tronadora, sino por medio del accionamiento del gas en el tubo de guía.

- Oprimir para ello el botón de bloqueo (1) y mantenerlo
- Extraer el accionamiento del gas (2) hasta el tope en el tubo de guía – **posición de pleno gas**

El número de revoluciones de la tronadora está en función de la distancia del accionamiento del gas respecto del tubo de guía.

Si se suelta por completo el accionamiento del gas (posición de ralenti), se tiene que oprimir el botón de bloqueo antes de volver a dar gas.

Ajustar el sentido de marcha

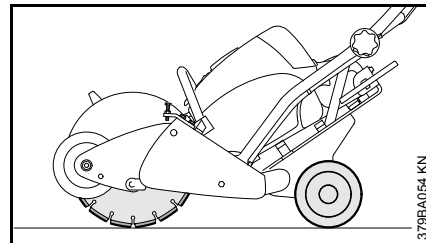

- Oprimir el tubo de guía hacia abajo y desbloquear la regulación de la profundidad de corte
- Bajar lentamente el tren de guía hasta que el disco toque el suelo
- Levantar con cuidado la rueda del brazo giratorio – el disco y las ruedas traseras tocan el suelo (ilustración)
- Bloquear la regulación de la profundidad de corte

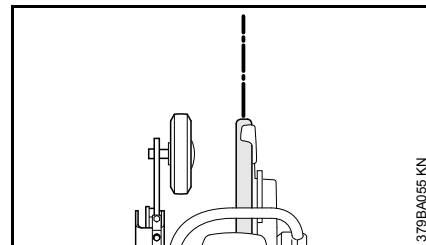

- Ajustar el disco y el tren de guía respecto de la línea recta (marcación) y darle un ligero empujón al tren de guía para que se desplace algunos metros

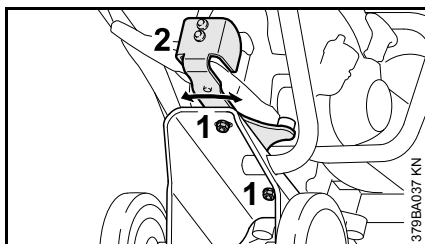

- Aflojar las dos tuercas (1) del lado inferior del tren de guía

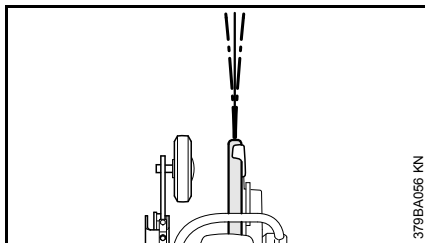

En caso de desviarse hacia la izquierda

- Girar el alojamiento (2) unos pocos milímetros hacia la izquierda y volver a apretar firmemente las dos tuercas

En caso de desviarse hacia la derecha

- Girar el alojamiento (2) unos pocos milímetros hacia la derecha y volver a apretar firmemente las dos tuercas
- Repetir la comprobación y realizar de nuevo el proceso de ajuste hasta que el sentido de marcha sea correcto.

Para corregir el desvío del sentido de marcha suele ser suficiente una regulación muy pequeña.

Montaje de las ruedas

Cortes a lo largo de bordillos y muy arrimados a éstos

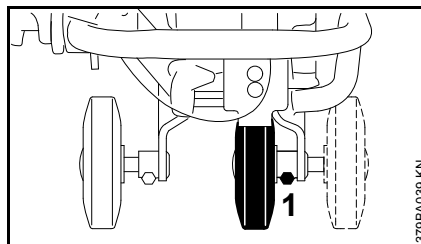

Para cortes a lo largo de bordillos y muy cerca de éstos, se puede ahorrar la modificación del acople del disco a "acople exterior" cambiando la rueda derecha de dentro a fuera.

- Aflojar el tornillo (1) y quitar la rueda junto con el eje del rodamiento existente en el bastidor, volver a montarla en el lado interior y fijarla con el tornillo

Tronzar bordillos

Para tronzar bordillos, la rueda delantera se puede montar en una posición más retirada.

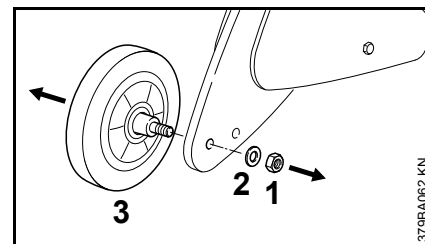

- Desenroscar la tuerca (1) y quitarla junto con la arandela (2)
- Retirar la rueda (3)

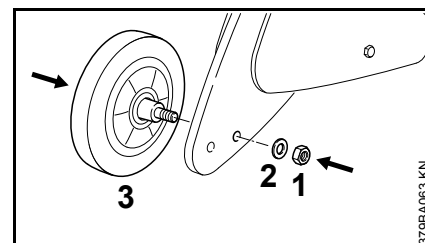

- Introducir el eje de la rueda (3) en el orificio trasero
- Colocar la arandela (2), enroscar la tuerca (1) y apretarla

Indicaciones para la reparación

Los usuarios de esta máquina sólo deberán realizar trabajos de mantenimiento y conservación que estén especificados en este manual de instrucciones. Las reparaciones de mayor alcance las deberán realizar únicamente los talleres autorizados STIHL del Servicio Postventa.

Tras la reparación, sólo se pueden aceptar los derechos de garantía, si las reparaciones han sido realizadas en el Servicio Técnico autorizado de STIHL con piezas de repuesto originales STIHL.

Las piezas de repuesto originales STIHL se reconocen por el número de pieza de repuesto STIHL, por el logotipo **STIHL**[®] y, dado el caso, por el anagrama de repuestos STIHL . En piezas pequeñas, puede encontrarse este anagrama también solo.

Popis sadržaja

Uz ovu uputu za uporabu	34
Kolica za vođenje	34
Za Vašu sigurnost	35
Kompletiranje uređaja	36
Elementi za posluživanje	37
Justiranje radnog smjera	38
Montaža kotača	39
Upute za vršenje popravaka	40

Originalna uputa za uporabu

Tiskano na papiru koji je izbjegljiv bez sadržaja klora.
Boje u tisku sadrže biljna ulja, papir se može reciklirati.

© ANDREAS STIHL AG & Co. KG, 2016
0458-379-9921-B-VAT1.G16.
0000000765_006_HR

STIHL®

FW 20

Ova uputa za uporabu je zaštićena po zakonu o autorskom pravu. Sva prava ostaju pridržana, osobito pravo umnožavanja, prijevod i preradba s elektroničkim sistemima.

Uz ovu uputu za uporabu

Slikovni simboli

Svi slikovni simboli, koji su smješteni na uređaju, pojašnjeni su u ovoj uputi za uporabu.

Opis i rukovanje imaju potporu u slikama.

Označavanje odlomaka teksta

Opisani koraci rukovanja mogu imati različite oznake:

- Korak rukovanja bez direktne veze sa slikom

Korak rukovanja s direktnom vezom sa iznad- ili postrance smještenom slikom s uputom na broj pozicije.

Primjer:

- rastaviti vijak (1)
- polugu (2) ...

Pored opisa rukovanja mogu se u ovoj uputi za uporabu nalaziti odlomci teksta s dodatnim značenjem. Ti odlomci su označeni s jednim od u nastavku opisanih simbola:

UPOZORENJE

upozorenje na opasnost od nesreće- i na opasnost od zadobivanja ozljeda za osobe, kao i na opasnost od teških kvarova/šteta na stvarima.

UPUTA

Upozorenje na mogućnost oštećenja uređaja ili njegovih pojedinačnih dijelova.

Daljnji tehnički razvoj

STIHL stalno radi na daljnjem razvoju svih strojeva i uređaja; stoga si zadržavamo pravo vršenja izmjena opsega isporuke u obliku, tehnici i opremi.

Stoga se iz podataka i slika u ovom uputa za uporabu ne mogu postavljati izvoditi nikakvi zahtjevi.

Kolica za vođenje

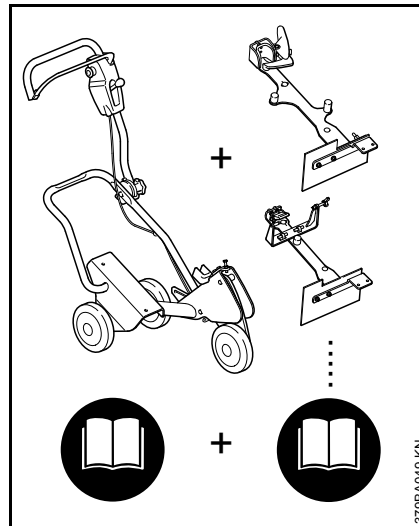

Za kompletna kolica za vođenje FW 20 dovode se skupa osnovni/bazni uređaj i dogradna garnitura.

Stoga se cijela uputa za uporabu za kolica za vođenje FW 20 sastoji od 2 upute za uporabu – za osnovni uređaj FW 20 i za dogradnu garnituru FW-TS.

Prije prvog stavljanja u rad/pogon pažljivo pročitati **obje** upute za uporabu i spremati ih na sigurno mjesto, radi kasnijeg korišćenja.

Dodatno uvažavati i uputu za uporabu brusnog parača koji se koristi.

Za Vašu sigurnost



Potrebne su osobite mjere sigurnosti u radu s kombinacijom FW 20 / brusni parač.



Sljedeće mjere sigurnosti u radu pažljivo pročitati i uvažavati. Upute za uporabu i upute o sigurnosti u radu s brusnim paračem i FW 20 pročitati s vremena na vrijeme. Nemarno i pogrešno korišćenje motornog uređaja može uzrokovati teške ili smrtonosne povrede.



Uvažavati sigurnosne propise dotične zemlje, primjerice one, donesene od strane higijensko tehničkih organizacija posloprimca (stručnih zadruga), socijalnog osiguranja, oblasti za zaštitu rada i drugih.

Brusni parač i FW 20 predavati ili posuđivati samo onim osobama koje su upoznate s tim modelom i njegovim rukovanjem – i uvijek istovremeno predavati uputu za uporabu.

Tko prvi puta radi s brusnim paračem i kolicima za vođenje: prodavatelj ili neko drugo stručno lice mu treba objasniti, kako se njime sigurno rukuje – ili uzeti udjela na stručnom tečaju.

! UPOZORENJE

Maloljetnici ne smiju raditi s brusnim paračem i FW 20. Djecu, promatrače i životinje držati na sigurnoj udaljenosti! Nikada ne puštati brusni parač da radi bez nadzora.

! UPOZORENJE

Ne vršiti izmjene na uređaju – time možete ugroziti vlastitu sigurnost. Za osobe i štete na stvarima koje nastaju pri uporabi dogradnih uređaja čiju primjenu tvrtka STIHL nije dopustila, STIHL isključuje svako jamstvo. Čak i onda kad su određeni nedopušteni dogradni uređaji uporabivi s brusnim paračem i FW 20, njihovo korišćenje može biti vrlo opasno.

Montirati brusni parač

! UPOZORENJE

Za dogradnju na FW 20 upotrebljavati samo dogradnu garnituru koja pripada dotičnom brusnom paraču. Dogradnja ostalih brusnih parača nije dopuštena – **opasnost od nesreće uslijed loma/pucanja brusno parače ploče nakon gubitka kontrole!**

Pri sastavljanju uvažavati odgovarajuće poglavlje iz upute za uporabu.

FW 20 i brusnom paraču prije dogradnje i nakon nje provjeriti radno sigurno stanje. Provjeriti funkciju/rad elemenata za posluživanje (na primjer rukovanje gasom, podešavanje dubine reza) – uvažavati odgovarajuća poglavlja iz uputa za uporabu.

Punjenje gorivom

Radi punjenja gorivom brusnog parača, montiranog na FW 20, FW 20 moraju biti sigurna od prevrtanja i osigurana od kotrljanja.



Benzin je ekstremno lako zapaljiv! Ukoliko je prolijevanje ili se uslijed iskre ili nekog drugog izvora upaljanja zapali, može uzrokovati požare, teške požarne ozljede ili štete na stvarima. U doticaju s benzinom ili mješavinom goriva treba biti osobito oprezan. Držati siguran razmak od otvorene vatre. Ne pušiti. Punjenje gorivom opisano je u uputi za uporabu brusnog parača.

Za vrijeme rada

Odstraniti predmete sa reznog puta, jer isti mogu zarubiti brusnu ploču. To bi moglo uzrokovati velike tarne sile i time smanjiti snagu motora, koja stoji na raspolaganju za rez. FW 20 koristiti samo za ravne rezove.

! UPOZORENJE

S brusnim paračem koji je montiran na FW 20 ne raditi na neravnim površinama – FW 20 se može prevrnuti i brusno parača ploča se može slomiti/puknuti – **opasnost od zadobivanja ozljeda!**

Ako se kolica za vođenje FW 20 guraju preko predmeta, brusno parača ploča može se zaglaviti u rezu – **opasnost od loma!** Očistiti i osloboditi od predmeta radno područje.

! UPOZORENJE

Korišćenje uređaja može prozvesti prašinu, dim i pare, koji mogu sadržavati kemijske spojeve, za koje je poznato, da mogu uzrokovati ozbiljne ozljede ili bolesti. Ako je moguće treba izbjegavati prašinu, dim i pare. Na raspolaganju je priključak za vodu za FW 20 i brusni parač i trebao bi se koristiti za vezanje prašine, kada je moguće mokro rezanje. Kada se udisanje prašina, dima i para ne može izbjeći, svi poslužitelji i ljudi koji stoje u blizini bi uvijek trebali nositi štitnik-zaštitu za disanje, koja je dozvoljena/dopuštena od strane NIOSH / MSHA za materijal koji se reže. Također treba uvažavati naputke o sigurnosti u radu iz uputa za uporabu brusnog parača, vezane uz prašine, dim i pare.

Kompletiranje uređaja

Kolica za vođenje dovesti u radni položaj

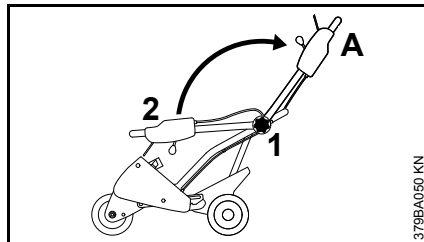

- zvjezdastu ručku (1) zakretati suprotno smjeru kretanja kazaljki na satu
- cijev za vođenje (2) dovesti u radni položaj (A)
- zvjezdastu ručku (1) čvrsto zakretati u smjeru kretanja kazaljki na satu

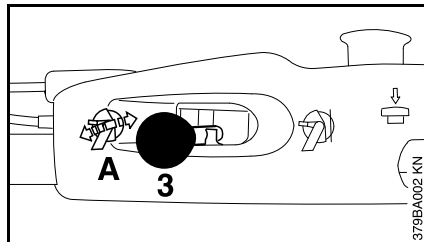

- fiksirati cijev za vođenje
- polugu (3) za podešavanje dubine reza dovesti u položaj (A) – podešavanje dubine reza se odkračunava

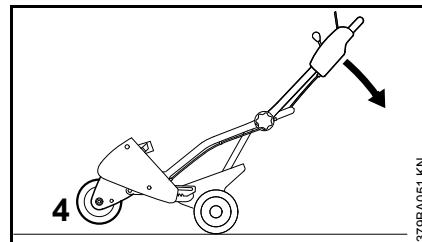

- cijev za vođenje pritiskati u smjeru strjelice prema dolje tako dugo, dok kotač (4) sa zakretnom ručicom ne bude lebdio nad tlom
- kolica za vođenje držati u tom položaju

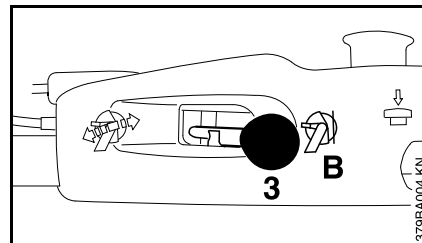

- polugu (3) za podešavanje dubine reza dovesti u položaj (B) – podešavanje dubine reza se zakračunava
- rasteretiti cijev za vođenje – kotač zakretno ručice naliježe na tlo

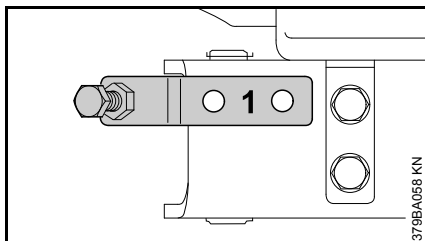
Dograditi graničnik

- graničnik (1) položiti na kolica za vođenje – provrti se moraju preklapati/biti u nizu

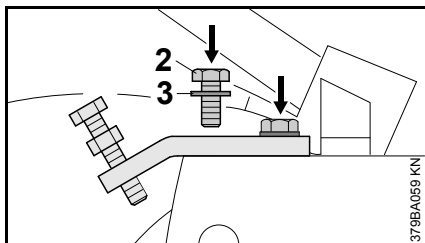

- vijke (2) s nataknutom pločom (3) zavijati i pritegnuti

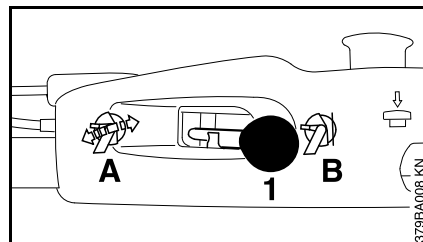
Elementi za posluživanje**Podešavanje dubine reza**

- s polugom (1) se rukuje podešavanjem dubine reza.

Položaj poluge

- A** odkračunato podešavanje dubine reza
B zakračunato podešavanje dubine reza

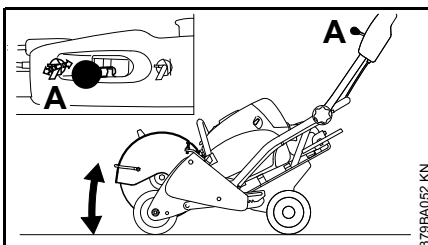
Položaj A – odkračunavanje

Radi podešavanja željene dubine reza i za uronjavanje u rez.

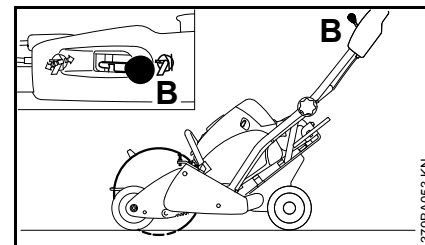
Položaj B – zakračunavanje

Za fiksiranje podešene dubine reza i za rad s ravnomjernom dubinom reza.

Odkračunavanje s kombiniranim ključem

Ukoliko odkračunavanje putem poluge na cijevi za vođenje nije moguće, podešavanje dubine reza se može odkračunati s kombiniranim ključem.

⚠ UPOZORENJE

Odkračunavanje s kombiniranim ključem poduzimati samo pri isključenom/isključenom motoru – ne dodirivati vruć prigušivač buke.

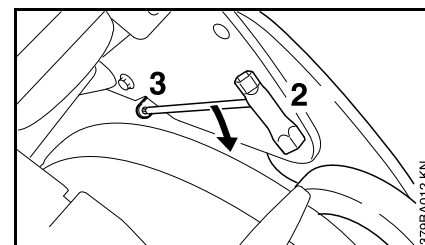

- Kombinirani ključ (2) gurnuti u provrt (3) i pritiskati u smjeru streljice prema dolje

Podesiti graničnik

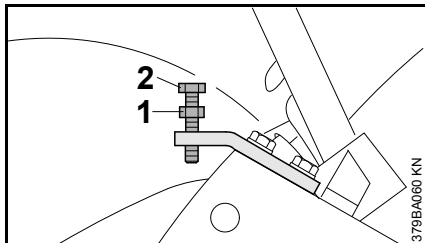

- rastaviti maticu za kontiranje (1) i odvrtiti vijak (2) do maksimalnog položaja.

S podešavanjem dubine reza podesiti željenu maksimalnu dubinu reza.

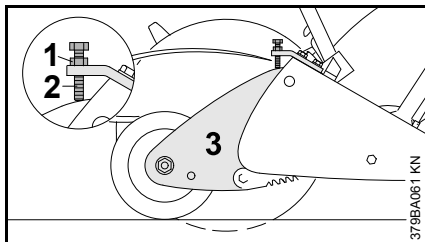

- Vijak (2) zavijčati do uređaja na zakretnu ručicu (3) i osigurati s maticom za kontiranje (1).

Pri svakom sniženju s podešavanjem dubine reza na graničnik, postiže se ista dubina reza.

Rukovanjem gasom

Startati motor, vidi poglavlje "Startanje/isklapanje-isključivanje motora" u uputi za uporabu brusnog parača.

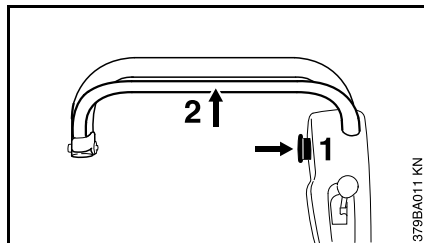

Rukovanje gasom ne usljeđuje preko zahvatne ručke na brusnom paraču, već preko rukovanja gasom na cijevi za vođenje.

- U tu svrhu utisnuti zaporno dugme (1) i držati
- rukovanje gasom (2) povući do uređaja na cijevi za vođenje – **položaj za puni gas.**

Broj okretaja brusnog parača je ovisan od razmaka dijela za rukovanje gasom prema cijevi za vođenje.

Kada je dio za rukovanje gasom ispušten (položaj rada u praznom hodu), mora se prije ponovnog davanja gasa utisnuti zaporno dugme.

Justiranje radnog smjera

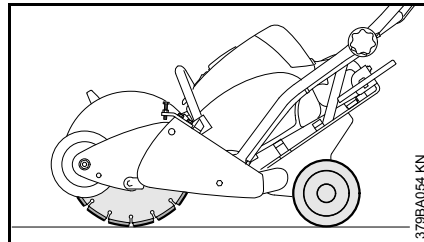

- cijev za vođenje pritisnuti prema dolje i odkračunati podešavanje dubine reza
- polagano popuštati kolica za vođenje tako dugo, dok brusno paraća ploča ne dodirne tlo
- oprezno podići kotač zakretne ručice – brusno paraća ploča i stražnji kotači dodiruju tlo (slika)
- zakračunati podešavanje dubine reza

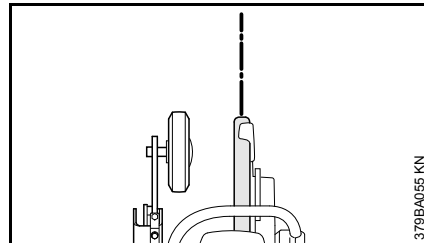

- brusno paraću ploču i kolica za vođenje izravnati na ravnoj liniji (oznaka) i kolica za vođenje lagano gurnuti prema naprijed, tako da se ista kotrljaju nekoliko metara

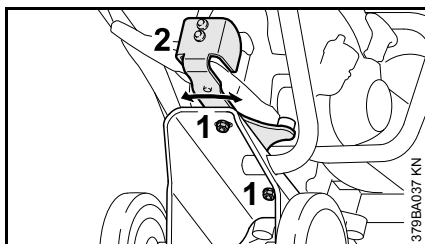

- olabaviti obje matice (1) na donjoj strani kolica za vođenje

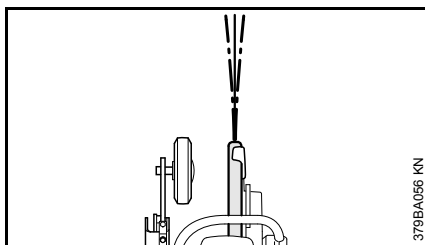

Kod odstupanja radnog smjera na lijevo

- prihvatnik (2) zakrenuti za nekoliko milimetara na lijevo i ponovno čvrsto pritegnuti obje matice.

Kod odstupanja radnog smjera na desno

- prihvatnik (2) zakrenuti za nekoliko milimetara na desno i ponovno čvrsto pritegnuti obje matice.
- Ponoviti provjeru radnog smjera i iznova vršiti postupak podešavanja tako dugo, dok radni smjer ne bude u redu.

Radi korekcije odstupanja radnog smjera uglavnom dostaje neznatno podešavanje.

Montaža kotača

Rezovi tijesno uzduž rubnog kamena (pločnika)

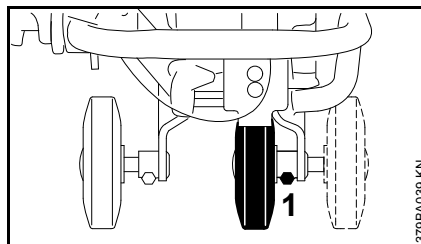

Za korake tik uzduž rubnog kamena pločnika može se premontiranjem desnog kotača s položaja izvana prema unutra – uštediti premontiranje dogradnje brusno paraće ploče na "vanjsku dogradnju".

- Rastaviti vijak (1) i kotač s osovinom izvaditi iz ležaja u okviru, ponovno utaknuti na nutarnju stranu i pričvrstiti s vijkom

Razdvojiti/rastaviti rubno kamenje pločnika

Radi razdvajanja-rastavljanja rubnog kamenja pločnika se prednji kotač može montirati u daljnji unatrag smješten položaj.

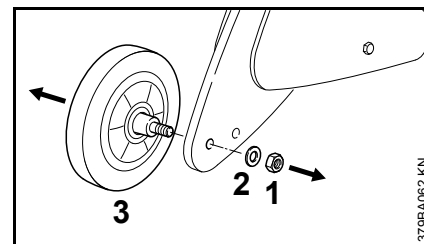

- Odvrnuti maticu (1) i skinuti ju s pločom (2)
- izvući kotač (3)

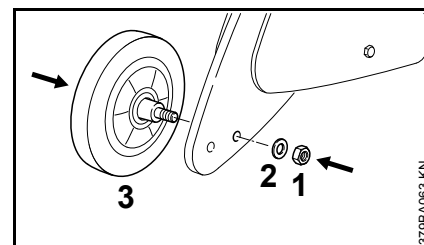

- osovinu kotača (3) utaknuti u stražnji provrt
- nataknuti ploču (2), zavrnuti maticu (1) i pritegnuti

Upute za vršenje popravaka

Korisnici/poslužitelji ovog uređaja smiju vršiti samo one radove održavanja i njege, koji su opisani u ovoj uputi za uporabu. Daljnje vršenje popravaka smiju vršiti samo autorizirane servisne radionice tvrtke STIHL.

Nakon izvršenih popravaka, zahtjevi prema garanciji mogu se priznati samo, ako su popravke vršili autorizirani servisni pogoni tvrtke STIHL s originalnim pričuvnim dijelovima tvrtke STIHL.

Originalne pričuvne dijelove tvrtke STIHL prepoznaje se po kataloškom broju tvrtke STIHL, po pismovnom znaku **STIHL** i ako ustreba, po znaku kataloškog broja **SI** tvrtke STIHL. Na malim dijelovima taj znak može stajati i sam.

Innehållsförteckning

Om denna bruksanvisning	42
Kapvagn	42
Säkerhetsföreskrifter	43
Komplettering av maskinen	44
Manöverreglage	45
Justera rörelseriktningen	46
Hjulmontering	47
Reparationsanvisningar	48

Originalbruksanvisning

Tryckt på klorfritt blekt papper.
Tryckfärger innehåller vegetabiliska ojlor, återvinningsbart papper.© ANDREAS STIHL AG & Co. KG, 2016
0458-379-9921-B - VA11.G16.
0000000765_006_S**STIHL**®

FW 20

Denna skötselansvisning är upphovsrättsskyddad. Alla rättigheter förbehålls, i synnerhet rätten till duplicering, översättning och bearbetning med elektroniska system.

41

Om denna bruksanvisning

Symboler

Alla symboler som finns på maskinen förklaras i denna skötselanvisning.

Beskrivningarna av maskinens hantering stöds av illustrationer.

Markering av textavsnitt

Olika hanteringsmoment kan vara markerade på olika sätt:

- Hanteringsmoment utan direkt anknytning till illustration

Hanteringsmoment med direkt anknytning till illustration bredvid eller nedanför, med hänvisning till positionssiffra.

Exempel:

- Lossa skruven (1)
- Spaken (2) ...

I den här skötselanvisningen kan det, förutom beskrivningarna av maskinhantering, även finnas textavsnitt med ytterligare information. Dessa avsnitt är markerade med någon av följande symboler:



! VARNING

Varning för olycksrisk och skaderisk för personer samt varning för allvarliga materiella skador.

OBS!

Varning för skador på maskinen eller enstaka komponenter.

Teknisk vidareutveckling

STIHL arbetar ständigt med vidareutveckling av samtliga maskiner; vi måste därför förbehålla oss rätten till ändringar av leveransomfånget när det gäller form, teknik och utrustning.

Det innebär att inga anspråk kan ställas utifrån information och bilder i den här skötselanvisningen.

Kapvagn

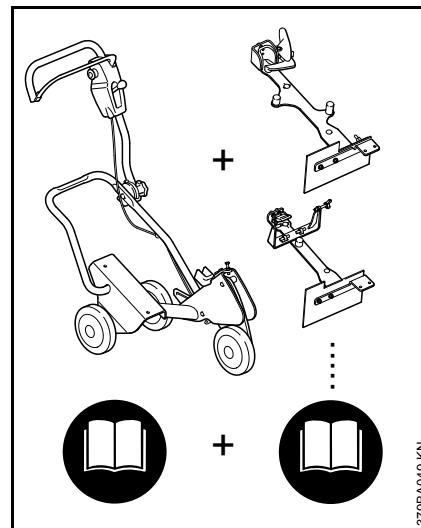

En komplett kapvagn FW 20 bildas genom att en basmaskin kombineras **med** en tillbyggnadssats.

Den kompletta skötselanvisningen för kapvagnen FW 20 består därför av 2 skötselanvisningar – basmaskin FW 20 **och** tillbyggnadssats FW-TS.

Läs alltid igenom **båda** skötselanvisningarna grundligt före första användningstillfället och förvara dem på ett säkert ställe för senare bruk.

Följ därutöver skötselanvisningen för den aktuella kapmaskinen.

Säkerhetsföreskrifter



Det krävs speciella säkerhetsåtgärder vid arbete med kombinationen FW 20/kapmaskin.



Läs noga och observera följande säkerhetsanvisningar. Läs då och då igenom bruksanvisningen och säkerhetsanvisningarna för kapmaskinen och FW 20. Vårdslös eller felaktig användning av en maskin kan leda till svåra och dödliga skador.



Följ gällande säkerhetsföreskrifter, t.ex. från Arbetsmiljöverket.

Kapmaskinen och FW 20 får endast lämnas vidare eller lånas ut till personer som känner till denna modell och dess användning – och lämna alltid med bruksanvisningen.

Om du använder kapmaskinen och kapvagnen för första gången, ska du låta försäljaren eller en annan sakkunnig person förklara hur maskinen ska hanteras på ett säkert sätt eller gå en kurs.

! VARNING

Minderåriga får inte arbeta med kapmaskinen och FW 20. Håll barn, åskådare och djur borta! Låt aldrig kapmaskinen gå utan uppsikt.

! VARNING

Gör inga ändringar på maskinen – dessa kan äventyra säkerheten. STIHL ansvarar inte för några person- eller materialskador som uppkommer vid otillåten användning av tillsatsverktyg. Det kan vara farligt att använda ej godkända tillsatsverktyg till kapmaskinen eller FW 20 även om de går att använda.

Montera kapmaskinen

! VARNING

Använd endast den monteringsssats som tillhör den aktuella kapmaskinen vid påbyggnad på FW 20. Montering av andra kapmaskiner är ej tillåtet – **olycksrisk på grund av att kapmaskinen kan gå sönder efter man förlorat kontrollen!**

Följ motsvarande avsnitt i bruksanvisningen vid montering.

Kontrollera att FW 20 och kapmaskinen är driftsäkra före och efter monteringen. Kontrollera manöverreglagen (t.ex. gasreglaget, skärdjupsinställningen) – observera motsvarande kapitel i bruksanvisningen.

Tankning

FW 20 ska stå säkert så att den inte kan tippa eller rulla iväg vid tankning av redan monterad kapmaskin.



Bensin är ytterst lättantändligt. Om bensinen spills eller antänds av en gnista eller av något annat brandfarligt material kan den orsaka brand, svåra brännskador och saksador. Var särskilt försiktig vid hantering av bensin eller andra bränsleblandningar. Håll avstånd till öppen eld. Rök ej. Hur man tankar beskrivs i kapmaskinens bruksanvisning.

Under arbetets gång

Avlägsna föremål från sågområdet innan du sågar, de kan göra att slipskivan hamnar snett. Detta kan leda till stora friktionskrafter och minska motorkraften som behövs för kapningen. Använd FW 20 endast för raka skär.

! VARNING

Arbeta inte på ojämna underlag med kapmaskinen monterad på FW 20 – FW 20 kan välta och kapskivan kan gå sönder – **skaderisk!**

Om FW 20 skjuts över föremål kan kapskivan hamna snett i skäret – **risk för att den går sönder! Utrym arbetsområdet.**

! VARNING

Användning av maskinen kan alstra damm, rök och ånga som kan innehålla kemiska ämnen kända för att orsaka svåra skador eller sjukdomar. Damm, rök och ånga ska då det är möjligt undvikas på arbetsplatsen. Det finns en vattenanslutning till FW 20 och kapmaskinen och den ska användas för att binda damm då våtskärning är möjligt. Om inandning av giftigt damm, rök eller ånga inte kan undvikas ska användaren och alla som är i närheten alltid bära ett andningskydd från NIOSH/MSHA som är lämpligt för materialet som kapas. Följ även säkerhetsanvisningarna för damm, rök och ånga i kapmaskinens bruksanvisning.

Komplettering av maskinen

För kapvagnen till arbetsläge

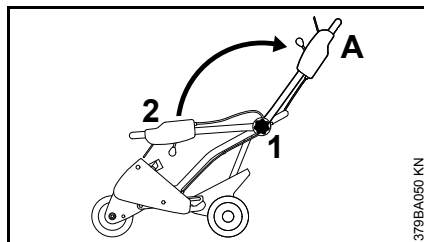

- Vrid vredet (1) moturs
- För styret (2) till arbetsläget (A)
- Vrid vredet (1) medurs så att det dras åt

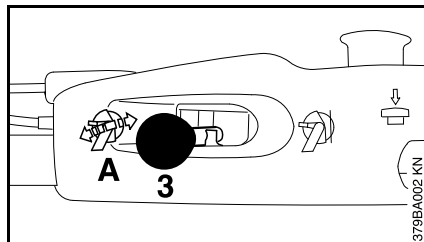

- Håll fast styret
- För spaken (3) för kapdjupsinställning till läget (A) – kapdjupsinställningen låses upp

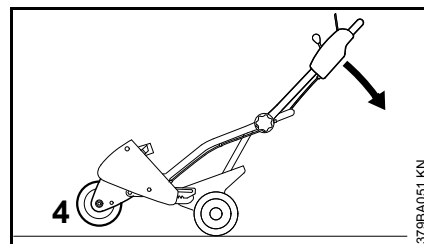

- För styret nedåt i pilens riktning tills hjulet (4) med svängarmen svävar över marken
- Håll kvar kapvagnen i detta läge

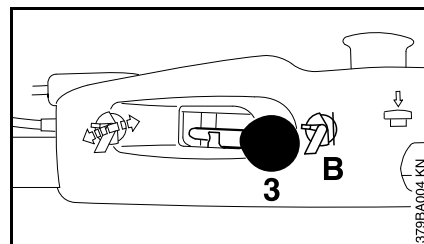

- För spaken (3) för kapdjupsinställning till läget (B) – kapdjupsinställningen är spärrad
- Avlasta styret – svängarmens hjul ligger mot golvet

Montering av stödet

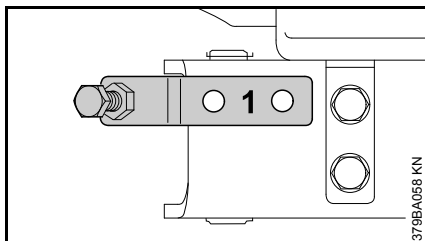

- Lägg an stödet (1) på kapvagnen – hålen ska stämma överens

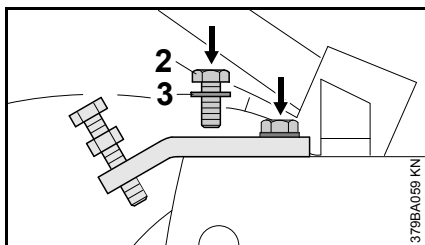

- Vrid i skruvarna (2) med monterad bricka (3) och dra åt

Manöverreglage

Kapdjupsinställning

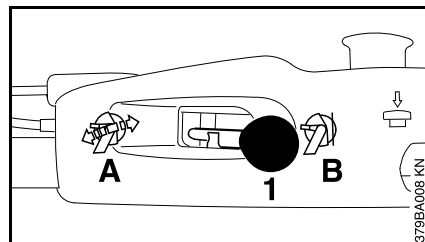

- Spaken (1) används för att aktivera kapdjupsinställningen

Spakläge

- A Kapdjupsinställningen är upplåst
- B Kapdjupsinställningen är spärrad

Läge A – lås upp

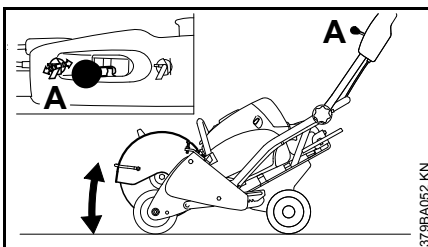

För inställning av önskat kapdjup samt ansättning i ett snitt.

Läge B – spärra

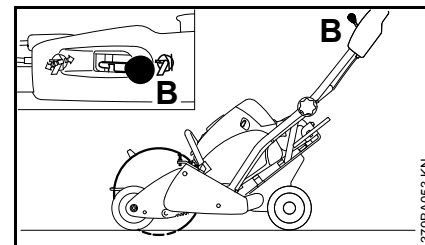

För fixering av inställt kapdjup samt arbete med samma kapdjup.

Låsa upp med kombinyckel

Om det inte går att låsa upp via spaken på styret kan kapdjupsinställningen låsas upp med en kombinyckel.

! VARNING

Innan man använder en kombinyckel för att låsa upp ska motorn vara avstängd – vidrör inte den varma ljuddämparen.

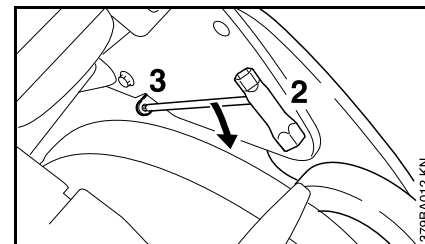

- Stick in kombinyckeln (2) i hålet (3) och tryck nedåt i pilens riktning

Ställa in stödet

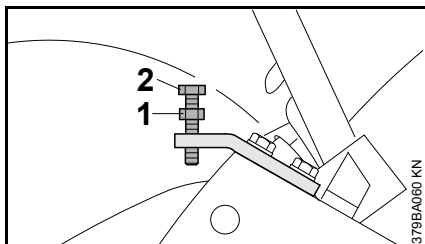

- Lossa kontramuttern (1) och vrid ut skruven (2) till maxläget

Använd kapdjupsinställningen för att ställa in maximalt kapdjup.

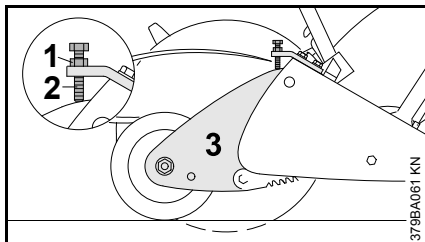

- Vrid i skruven (2) tills den bottnar i svängarmen (3) och säkra med kontramuttern (1)

Med kapdjupsinställningen på stödet uppnås samma kapdjup vid varje nedsänkning.

Gasreglage

Se kapitlet "Starta/stanna motorn" i kapmaskinens skötselanvisning för information om hur motorn startas.

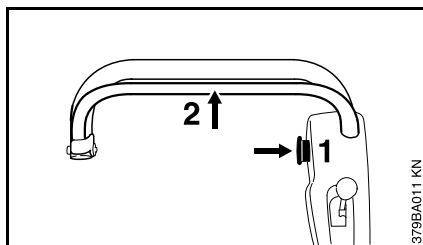

Gasen aktiveras inte via handtaget på kapmaskinen utan via gasreglaget på styrhandtaget.

- Tryck in och håll nere spärren (1)
- Vrid gasreglaget (2) till stoppet på styret – **fullgasläge**

Kapmaskinens varvtal beror på avståndet mellan gasreglaget och styret.

Om gasreglaget släpps helt (tomgångsläge) så måste spärrknappen tryckas in innan man ger gas på nytt.

Justera rörelseriktningen

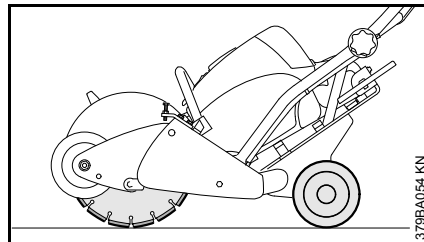

- Tryck ned styret och lås upp kapdjupsinställningen
- Släpp långsamt ut kapvagnen tills kapskivan rör vid golvet
- Hög försiktigt svängarmens hjul – kapskivan och bakhjulen rör vid golvet (bild)
- Spärra kapdjupsinställningen

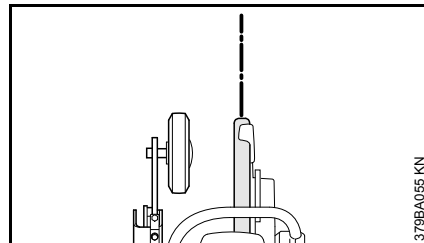

- Rikta in kapskivan och kapvagnen i en rak linje (markering) och för kapvagnen lätt framåt så att den rullar några meter

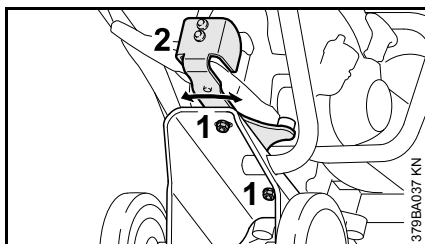

- Lossa de båda muttrarna (1) på kapvagnens undersida

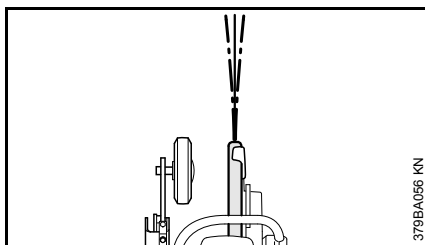

Om rörelseriktningen avviker åt vänster

- Sväng stödet (2) några millimeter åt vänster och dra åt de båda muttrarna igen

Om rotationsriktningen avviker åt höger

- Sväng stödet (2) några millimeter åt höger och dra åt de båda muttrarna igen
- Upprepa kontrollen av rotationsriktningen och gör en ny inställning tills körriktningen stämmer.

För att korrigera en avvikelse i rotationsriktningen räcker det vanligen med en mycket liten justering.

Hjulmontering

Kapning direkt intill kantstenar

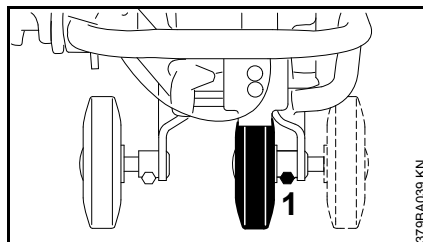

Vid kapning direkt intill kantstenar kan man, genom att montera om höger hjul från utsidan till insidan, slippa montera om kapskivans tillsats till "ytterläge".

- Lossa skruven (1) och ta bort hjulet med axel från lagret i ramen, stick in det på insidan och säkra med skruven

Kapning av kantstenar

För kapning av kantstenar kan det främre hjulet monteras på ett sådant sätt att det sitter längre bak.

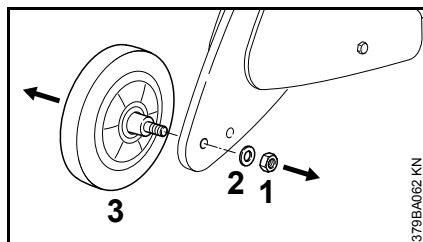

- Skruva ut muttern (1) och ta bort den med brickan (2)

- Dra av hjulet (3)

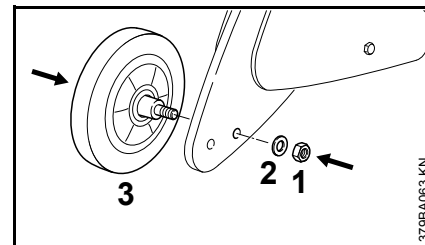

- Sätt i hjulets (3) axel i det bakre hålet
- Lägg på brickan (2), vrid på muttern (1) och dra åt

Reparationsanvisningar

Användare av den här maskinen får endast utföra sådana skötsel- och underhållsarbeten som beskrivs i den här skötselanvisningen. Mer omfattande reparationer får endast genomföras av serviceverkstäder som auktoriserats av STIHLs kundtjänst.

Efter reparationer gäller garantin endast om reparationerna har utförts av en auktoriserad STIHL serviceverkstad med STIHL originalreservdelar.

STIHL originalreservdelar känns igen på STIHL reservdelsnummer, på logotypen **STIHL** samt eventuellt på STIHL-märket . På mindre detaljer finns ibland bara detta märke.

Sisällysluettelo

Käyttöohje	50
Ohjausvaunu	50
Turvallisuus	51
Laitteen kokoaminen	52
Hallintalaitteet	53
Liikkumissuunnan säätäminen	54
Pyörän asennus	55
Korjausohjeita	56

Originaali käyttöohje

Painettu kloorittomalle paperille.
Painovärit sisältävät kasviöljyä, paperi on kierrätyskeelpoista.© ANDREAS STIHL AG & Co. KG, 2016
0458-379-9921-B-VAT.G16.
0000000765_006_FIN**STIHL**®

FW 20

Tämä käyttöohje on tekijänoikeudellisesti suojattu. Kaikki oikeudet pidätetään, erityisesti jäljennys-, käännös- ja elektroniset käsittelyoikeudet.

Käyttöohje

Symbolit

Tässä käyttöohjeessa selostetaan kaikki laitteessa olevat symbolit.

Kuvat helpottavat ohjeiden ymmärtämistä.

Teksteihin liittyvät merkinnät

Selostettujen työvaiheiden yhteydessä voi olla erilaisia merkintöjä:

- Työvaihe, johon ei liity kuvaa

Työvaihe, johon liittyy kuva selostuksen yllä tai vieressä ja viittaus kuvan numeroituun kohtaan.

Esimerkki:

- Löysää ruuvia (1)
- Kahva (2) ...

Työvaiheeseen liittyvän selostuksen ohella käyttöohjeessa voi olla kohta, jossa asiaa selostetaan lisää. Näissä kohdissa on jokin seuraavista symboleista:



VAROITUS

Varoitus tapaturmista ja esinevahingoista.

HUOMAUTUS

Varoitus laitteen tai sen osien vaurioitumisesta.

Tekninen kehittäminen

STIHL kehittää jatkuvasti tuotteitaan. Siksi STIHL pidättää oikeuden toimitusten laajuuden muotoa, tekniikkaa ja varustusta koskeviin muutoksiin.

Käyttöohjeessa annettujen tietojen ja kuvien perusteella ei voi esittää mitään vaatimuksia.

Ohjausvaunu

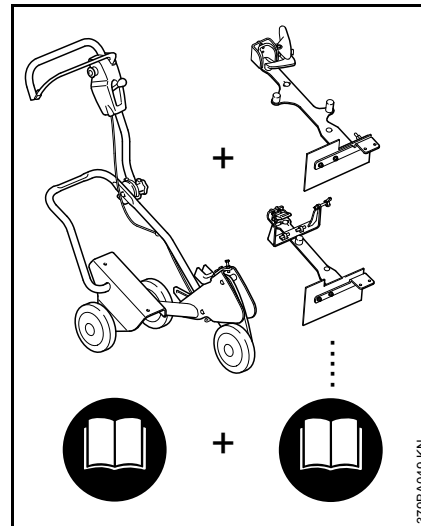

Täydellinen FW 20 -ohjausvaunu koostuu peruslaitteesta ja asennussarjasta.

Sen vuoksi FW 20 -ohjausvaunun koko käyttöohjeeseen kuuluu 2 käyttöohjetta – FW 20 -peruslaitteen käyttöohje ja FW TS -asennussarjan-käyttöohje.

Lue **kumpikin** käyttöohje huolellisesti ennen ensimmäistä käyttökertaa, ja säilytä ne myöhempää käyttöä varten.

Noudata lisäksi myös käyttämäsi laikkaleikkurin käyttöohjetta.

Turvallisuus



Erityiset turvatoimenpiteet ovat tarpeen työskennellessä yhdistelmällä FW 20 / laikkaleikkuri.



Lue seuraavat turvallisuusohjeet ja noudata niitä. Vilkaise silloin tällöin laikkaleikkurin ja FW 20 -ohjausvaunun käyttö- ja turvallisuusohjetta.



Moottorilaitteen huolimatton tai virheellinen käyttö voi aiheuttaa vakavia tai hengenvaarallisia onnettomuuksia.

Noudata maakohtaisia turvallisuusohjeita, esim. ammattijärjestöjen, vakuutusyhtiöiden ja työturvallisuusviranomaisten antamia ohjeita.

Saat luovuttaa tai lainata laikkaleikkuri ja FW 20 -yhdistelmän vain henkilöille, jotka ovat perehtyneet tähän malliin ja sen käyttöön. Anna käyttöohje mukaan.

Kun käytät laikkaleikkuria ja ohjausvaunua ensimmäistä kertaa, pyydä myyjää tai muuta alan ammattilaista opastamaan laitteen turvallinen käyttö tai osallistu sen käyttöön perehdyttävälle kurssille.

! VAROITUS

Alaikäiset eivät saa työskennellä laikkaleikkurilla ja FW 20 -ohjausvaunulla. Pidä lapset, kotieläimet ja sivulliset pois laitteen läheltä. Älä anna laikkaleikkurin käydä ilman valvontaa.

! VAROITUS

Älä tee laitteeseen muutoksia. Tapaturmavaara. STIHL ei vastaa henkilö- ja esinevahingoista, jotka johtuvat muiden kuin sallittujen lisälaitteiden käytöstä. Vaikka muitakin kuin hyväksytyjä lisälaitteita voisi käyttää yhdessä laikkaleikkurin ja FW 20 -ohjausvaunun kanssa, niiden käyttäminen voi olla vaarallista.

Laikkaleikkurin asentaminen

! VAROITUS

Käytä FW 20 -ohjausvaunuun asentamiseen ainoastaan vastaavan laikkaleikkurin lisälaitesarjaa. Muiden laikkaleikkurien asentaminen on kielletty. **Laikan murtumisesta aiheutuva laitteen hallinnan menetys ja onnettomuusvaara!**

Noudata laitetta kootessasi käyttöohjeen vastaavaa kohtaa.

Tarkista, että FW 20 ja laikkaleikkuri ovat käyttöturvallisessa kunnossa. Tarkista hallintalaitteiden (esim. kaasuliipaisin, leikkuusvyöyden säädin) toiminta. Noudata käyttöohjeen vastaavia kohtia.

Tankkaaminen

Tarkista, että FW 20 -ohjausvaunu ei pääse kaatumaan tai vierimään ennen kuin aloitat siihen asennetun laikkaleikkurin tankkaamisen.



Bensiini on herkästi syttyvää. Bensiinin läikkyemisestä, kipinästä tai jostakin muusta syystä voi aiheutua tulipalo, palovammoja tai esinevahinkoja. Noudata erityistä varovaisuutta käsitellessäsi bensiiniä tai polttoainesekoitusta. Älä tankkaa avotulen lähellä. Älä tupakoi. Tankkaus on selostettu laikkaleikkurin käyttöohjeessa.

Työskentelyn aikana

Poista leikattavalta alueelta kaikki vieraat esineet, sillä ne voivat aiheuttaa laikan vääntymisen. Vääntyminen lisää kitkaa ja vähentää siten leikkaamisen aikaista moottorin tehoa. Käytä FW 20 -ohjausvaunua ainoastaan suoraan leikkaukseen.

! VAROITUS

Älä leikkaa FW 20 -ohjausvaunuun asennetulla laikkaleikkurilla epätasaisia pintoja. FW 20 voi kaatua ja laikka murtua. **Tapaturmavaara!**

Jos työnät ohjausvaunua jonkun esineen päältä, katkaisulaikka voi vääntyä katkaisu-urassa. **Murtumisvaara! Raiva työskentelyalue vapaaksi muista esineistä.**

! VAROITUS

Laitetta käytettäessä voi syntyä kemiallisia aineita sisältäviä pölyjä ja höyryjä. Ne voivat aiheuttaa vakavia vammoja tai sairauksia. Mahdollisuuksien mukaan estä pölyäminen ja höyryn muodostuminen. FW 20 -ohjausvaunu ja laikkaleikkuri on varustettu vesiliitännällä. Sitä tulisi käyttää pölyn sitomiseen, jos märkäkatkaisu on mahdollista. Jos myrkyllisten pölyjen ja höyryjen hengittämistä ei voi välttää, käyttäjän ja kaikkien muiden lähistöllä oleskelevien on käytettävä koko ajan hengityssuojainta, joka on NIOSH/MSHA:n työstettävälle materiaalille hyväksymää mallia. Noudata myös laikkaleikkurin käyttöohjeen pölyjä ja höyryjä koskevia ohjeita.

Laitteen kokoaminen

Ohjausvaunun vieminen työskentelyasentoon

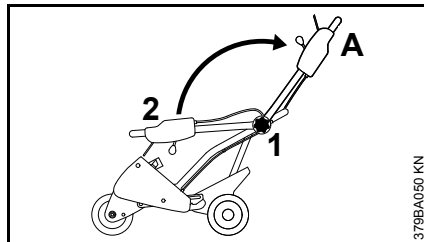

- Kierrä tähtikahvaa (1) vastapäivään
- Vie ohjausputki (2) työskentelyasentoon (A)
- Kiristä tähtikahva (1) myötäpäivään

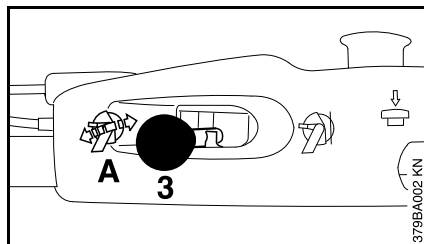

- Pidä ohjausputkesta kiinni
- Vie leikkuusyvyden säätimen vipu (3) asentoon (A) – leikkuusyvyden säätimen lukitus vapautuu

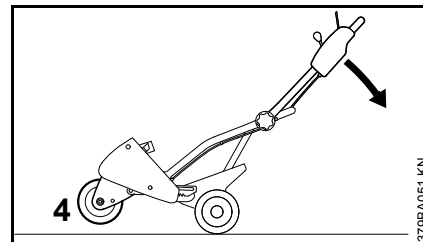

- Paina ohjausputkea alas nuolen suuntaan, kunnes kääntövarren pyörä (4) on irti maasta
- Pidä ohjausvaunu tässä asennossa

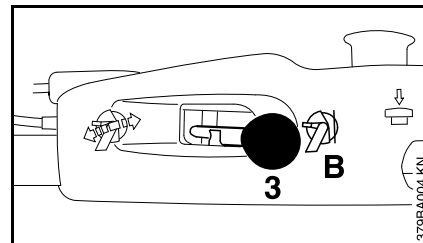

- Vie leikkuusyvyden säätimen vipu (3) asentoon (B) – leikkuusyvyden säädin lukittuu
- Kevennä ohjausputkea – kääntövarren pyörä on nyt maata vasten

Sektorisuojan asentaminen

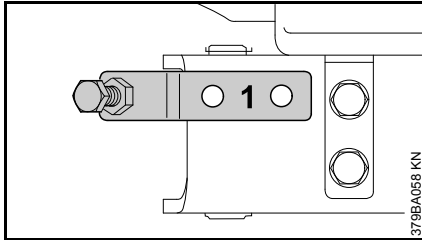

- Aseta sektorisuoja (1) ohjaisvaunuun – reikien pitää osua kohdakkain

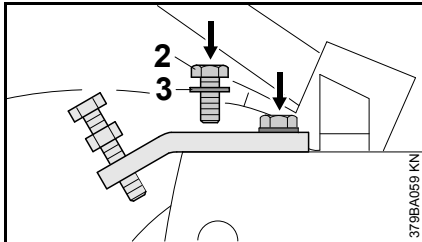

- Kierrä ruuvit (2) ja aluslaatta (3) paikoilleen ja kiristä ne

Hallintalaitteet

Leikkusyvyyden säädin

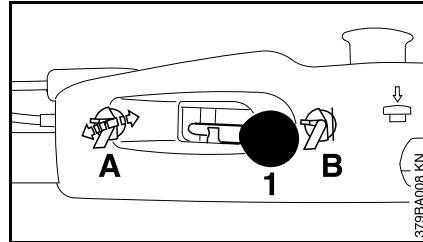

- Leikkusyvyyden säädintä käytetään vivulla (1)

Vivu asento

- A Leikkusyvyyden säätimen lukitus vapautettu
- B Leikkusyvyyden säädin lukittu

Asento A – Lukituksen vapautus

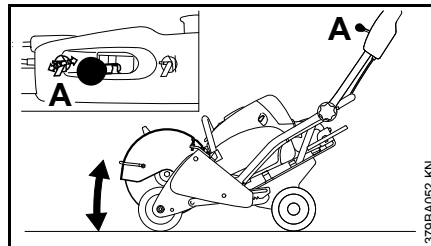

Halutun leikkusyvyyden asettamiseen ja leikkuu-uraan painamiseen.

Asento B – Lukitus

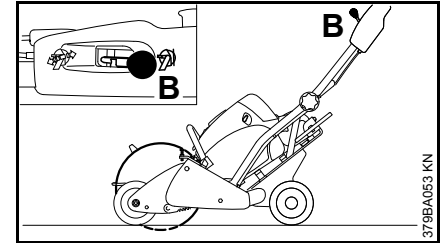

Asetetun leikkusyvyyden lukitsemiseen ja tasaisella leikkusyvyydellä työskentelemiseen.

Lukituksen vapautus yhdistelmäavaimella

Jos lukituksen vapautus ohjaisputken vivulla ei ole mahdollista, leikkusyvyyden säätimen lukitus voidaan vapauttaa yhdistelmäavaimella.

VAROITUS

Vapauta lukitus yhdistelmäavaimella vain moottorin ollessa sammutettuna – älä koske kuumaan äänenvaimentimeen.

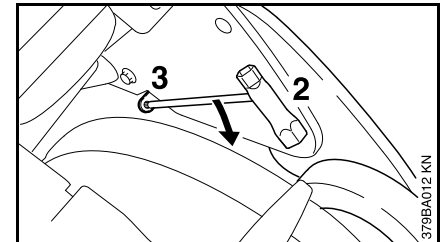

- Aseta yhdistelmäavain (2) reikään (3) ja paina alas nuolen suuntaan.

Sektorisuojan asettaminen

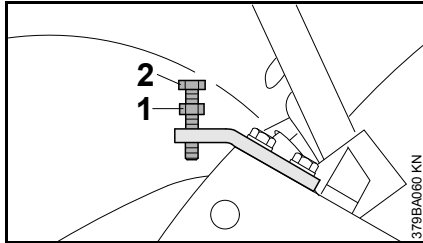

- Vapauta vastamutteri (1) ja kierrä ruuvi (2) auki maksimiasentoon saakka.

Aseta haluttu maksimileikkusyvyyden säätimellä.

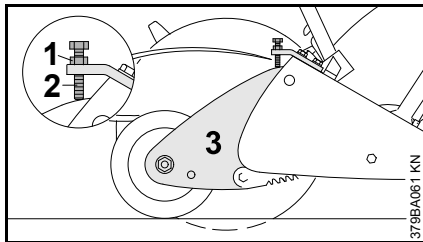

- Kierrä ruuvi (2) kääntövarren (3) vasteeseen saakka ja varmista vastamutterilla (1).

Aina kun leikkusyvyyden säädin lasketaan alas vasteeseen, saavutetaan sama leikkusyvyyden säätimellä.

Kaasun käyttö

Käynnistä moottori laikkaleikkurin käyttöohjeiden kohdassa Moottorin käynnistäminen/sammuttaminen kuvatulla tavalla.

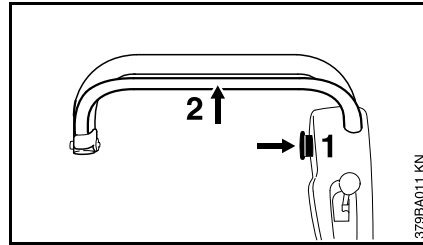

Kaasua ei käytetä laikkaleikkurin kahvasta, vaan ohjausputken kaasuliipaisimesta.

- Paina lukitusnappi (1) alas ja pidä se painettuna
- Vedä kaasuliipaisinta (2) ohjausputken vasteeseen saakka – **täysi kaasu**

Laikkaleikkurin kierrosluku on riippuvainen kaasuliipaisimen etäisyydestä ohjausputkeen.

Kun kaasuliipaisin vapautetaan kokonaan (joutokäynniasento), lukitusnappi on painettava alas ennen uutta kaasutusta.

Liikkumissuunnan säätäminen

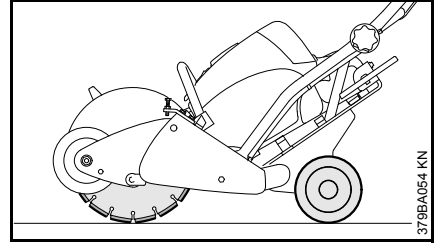

- Paina ohjausputki alas ja vapauta leikkusyvyyden säädin
- Laske ohjausvaunua hitaasti alas, kunnes katkaisulaikka koskettaa maata
- Nosta kääntövarra varovasti – katkaisulaikka ja takapyörät koskettavat maata (kuva)
- Lukitse leikkusyvyyden säädin

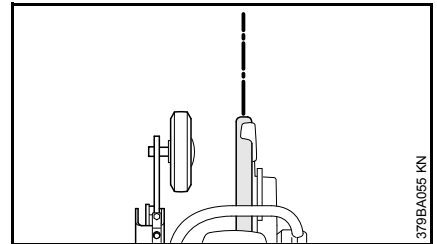

- Kohdista katkaisulaikka ja ohjausvaunu suoraan linjaan (merkintä), ja työnnä ohjausvaunua kevyesti eteenpäin niin, että se liikkuu muutaman metrin

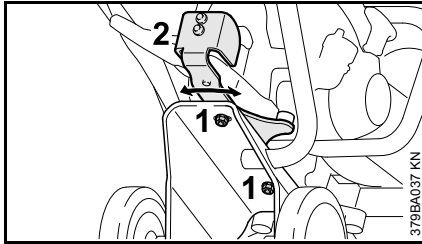

- Löysää kumpikin ohjausvaunun alapuolella oleva mutteri (1)

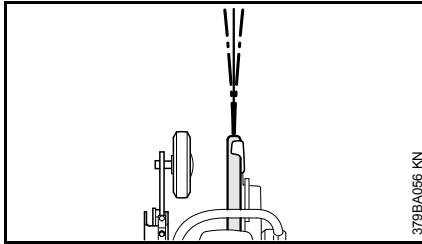

Liikumissuunnan poiketessa vasemmalle

- Käännä pidikettä (2) muutama millimetri vasemmalle ja kiristä mutterit

Liikumissuunnan poiketessa oikealle

- Käännä pidikettä (2) muutama millimetri oikealle ja kiristä mutterit
- Tarkista liikumissuunta uudelleen ja säädä, kunnes suunta on oikea.

Liikumissuunnan poikkeaman korjaamiseen riittää useimmiten aivan pieni säätö.

Pyörän asennus

Leikkaaminen aivan reunuskivien mukaisesti

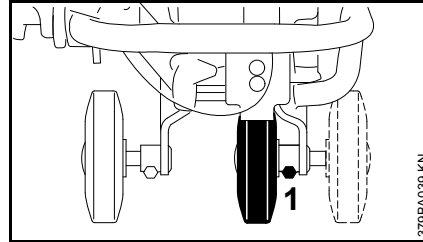

Kun leikataan aivan reunuskivien vierestä, oikea pyörä voidaan siirtää ulkopuolelta sisäpuolelle, jolloin katkaisulaikan asennussarjaa voidaan käyttää "ulkopuolisena" laitteena.

- Vapauta ruuvi (1) ja irrota pyörä akseleineen laakerista, aseta sisäpuolelle ja kiinnitä ruuvilla

Reunuskiven leikkaaminen

Reunuskiven leikkaamista varten etupyörä voidaan asentaa vielä ulompaan asentoon.

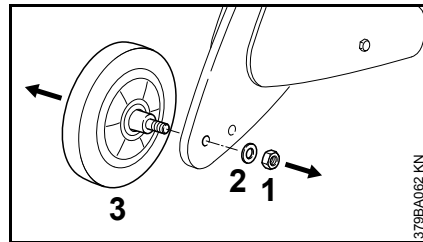

- Irrota mutteri (1) ja poista aluslaatta (2)

- Vedä pyörä (3) irti

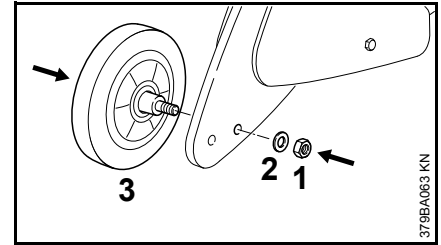

- Aseta pyörän (3) akseli takimmaiseen reikään
- Aseta aluslaatta (2) paikalleen, kierrä mutteri (1) ja kiristä se

Korjausohjeita

Laitteen käyttäjä saa suorittaa vain tässä käyttöohjeessa kuvattuja huolto- ja hoitotöitä. Muut korjaukset saa tehdä vain valtuutettu STIHL-huolto.

Korjauksen jälkeen takuun voimassaolo jatkuu vain, jos korjaukset on tehnyt valtuutettu STIHL-huolto käyttäen STIHL-alkuperäisvaraosia.

STIHL-alkuperäisvaraosat tunnistaa STIHL-varaosanumerosta, tekstistä **STIHL** ja STIHL-varaosatunnisteesta , mikäli sellainen on. Pienikokoisessa osassa voi olla vain tämä merkki.

Indice

Per queste Istruzioni d'uso	58
Carrello per trasporto	58
Per la vostra sicurezza	59
Completamento dell'apparecchiatura	60
Comandi	61
Correzione della direzione di taglio	62
Montaggio della ruota	63
Avvertenze per la riparazione	64

Originale Istruzioni d'uso

Stampato su carta candeggiata senza cloro.
I colori di stampa contengono oli vegetali. La carta è riciclabile.

© ANDREAS STIHL AG & Co. KG, 2016
0458-379-9921-B_VA11.G16.
0000000765_006.J

STIHL®

Per queste Istruzioni d'uso

Pittogrammi

Tutti i pittogrammi applicati sull'apparecchiatura sono spiegati in queste Istruzioni d'uso.

La descrizione del maneggio è integrata dalle immagini.

Identificazione di paragrafi di testo

Le fasi del maneggio descritte possono avere identificazioni diverse:

- Fase di maneggio senza riferimento diretto all'immagine

Fase di maneggio con riferimento diretto all'immagine soprastante o di fianco, con rimando a numeri di posizione.

Esempio:

- allentare la vite (1)
- Leva (2) ...

Accanto alla descrizione del maneggio, in queste Istruzioni d'uso possono trovarsi dei paragrafi di testo con significato integrativo. Questi paragrafi sono contraddistinti da uno dei simboli descritti qui sotto:

AVVERTENZA

Avviso di pericolo d'infortunio e di lesioni per persone nonché di gravi danni materiali.

AVVISO

Avviso di pericolo di danneggiamento dell'apparecchiatura o di singoli componenti.

Sviluppo tecnico continuo

STIHL sottopone tutte le macchine e le apparecchiature a un continuo sviluppo; dobbiamo quindi riservarci di modificare la fornitura per quanto riguarda forma, tecnica e dotazione.

Non si potranno perciò avanzare rivendicazioni riguardo ai dati e dalle illustrazioni di queste Istruzioni d'uso.

Carrello per trasporto

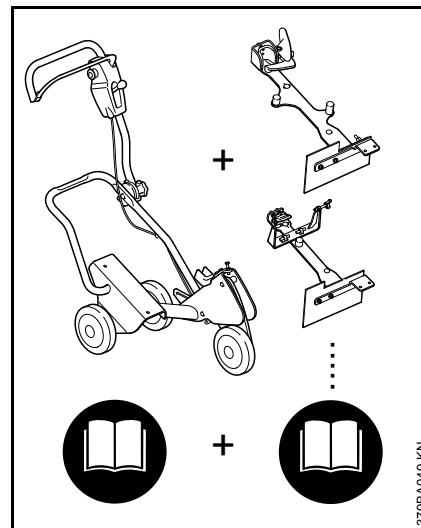

Il carrello di guida FW 20 completo è composto dall'apparecchiatura di base **e** dal gruppo di applicazione.

Le Istruzioni d'uso complete per il carrello di guida FW 20 sono perciò composte da 2 libretti d'uso – dell'apparecchiatura di base FW 20 **e** del gruppo di applicazione FW-TS.

Non mettere mai in funzione per la prima volta senza avere letto attentamente le **due** Istruzioni d'uso; conservarle con cura per la successiva consultazione.

Osservare inoltre le istruzioni d'uso della troncatrice usata.

Per la vostra sicurezza



Lavorando con la combinazione FW 20 / troncatrice sono necessarie misure di sicurezza particolari.



Leggere attentamente e osservare le avvertenze di sicurezza seguenti. Leggere ogni tanto le Istruzioni d'uso e le avvertenze di sicurezza della troncatrice e del FW 20. L'uso improprio o errato di un'apparecchiatura può causare lesioni gravi o mortali.



Rispettare le norme di sicurezza dei singoli paesi, per es. delle associazioni professionali, degli istituti previdenziali, degli enti per la protezione dagli infortuni e altri.

Affidare o prestare la troncatrice e il FW 20 solo a persone che conoscono e sanno maneggiare questo modello, dando loro sempre anche le Istruzioni d'uso.

Per chi lavora per la prima volta con la troncatrice e il carrello di guida: Farsi istruire dal venditore o da un altro esperto su come operare in modo sicuro – o partecipare a un corso di addestramento.

AVVERTENZA

I minorenni non devono lavorare con la troncatrice e con il FW 20. Tenere a distanza bambini, curiosi, e animali! Non lasciare mai in funzione la troncatrice incustodita.

AVVERTENZA

Non modificare l'apparecchiatura – si potrebbe comprometterne la sicurezza. STIHL esclude qualsiasi responsabilità per danni a persone o cose derivanti dall'impiego di gruppi di applicazione non consentiti. Anche se determinati gruppi di applicazione non consentiti possono essere usati con la troncatrice e con il FW 20, il loro impiego può essere molto pericoloso.

Montaggio della troncatrice

AVVERTENZA

Per il montaggio sul FW 20 usare solo il corredo di applicazione appartenente alla rispettiva troncatrice. Non è consentito il montaggio di altre troncatrici – **pericolo d'infortunio per la rottura della mola in seguito alla perdita del controllo!**

Nella ricomposizione, seguire il relativo paragrafo delle Istruzioni d'uso.

Prima e dopo il montaggio, controllare le condizioni di sicurezza operativa del FW 20 e della troncatrice. Controllare il funzionamento dei comandi (per. es. comando gas, regolazione della profondità di taglio) – osservare il relativo capitolo delle Istruzioni d'uso.

Rifornimento

Per rifornire la troncatrice montata sul FW 20, questo deve essere bloccato perché non si ribalti e non si metta a rotolare.



La benzina si infiamma con estrema facilità! Se viene spanta o incendiata da una scintilla o da un'altra fonte di accensione, può causare incendi, serie ustioni o danni materiali. Nel maneggiare la benzina o la miscela occorre usare particolare prudenza. Tenersi lontani dalle fiamme libere. Non fumare. Il rifornimento è descritto nelle Istruzioni d'uso della troncatrice.

Durante il lavoro

Allontanare dalla linea del taglio gli oggetti, perché potrebbero inclinare la mola. Ciò potrebbe generare notevoli forze d'attrito, riducendo così la potenza del motore disponibile per il taglio. Usare il FW 20 solo per tagli rettilinei.

AVVERTENZA

Non lavorare su superfici irregolari con una troncatrice montata sul FW 20 – questo può ribaltarsi e la mola rompersi – **pericolo di lesioni!**

Se il FW 20 è fatto passare su oggetti, la mola può inclinarsi nel taglio – **pericolo di rottura! Liberare la zona di lavoro.**

! AVVERTENZA

L'impiego dell'apparecchiatura può produrre polvere, esalazioni e vapori, che possono contenere sostanze chimiche, delle quali è noto che possano causare gravi lesioni o malattie. Si deve evitare, quand'è possibile, di produrre polvere, esalazioni e vapori dove si possono sviluppare. Per il FW 20 e la troncatrice è disponibile un attacco per l'acqua da usare per legare la polvere dove il taglio a umido è possibile. Se non è possibile di evitare la respirazione di polvere, esalazioni e vapori nocivi, l'operatore e tutte le persone che sono con lui devono sempre portare una protezione per le vie respiratorie omologata da NIOSH / MSHA per il materiale da tagliare. Seguire anche le avvertenze di sicurezza su polveri, esalazioni e vapori nocivi delle Istruzioni d'uso della troncatrice.

Completamento dell'apparecchiatura

Portare in posizione di lavoro il carrello di guida

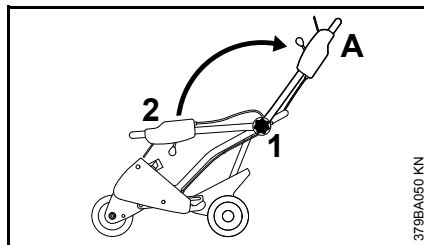

- Girare in senso antiorario la manopola a crociera (1)
- Portare in posizione di lavoro (A) il tubo di guida (2)
- Girare in senso orario e bloccare la manopola a crociera (1)

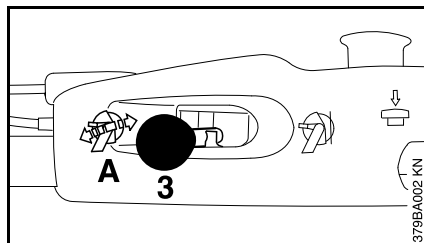

- Tenere fermo il tubo di guida
- Spostare in posizione (A) la leva (3) per la regolazione della profondità di taglio – che così viene sbloccata

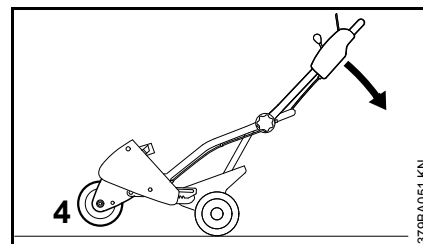

- Spingere in basso il tubo di guida in direzione della freccia finché la ruota (4) resta sospesa sul suolo con il braccio girevole
- Tenere il carrello in questa posizione

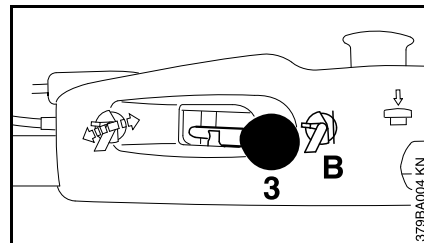

- Spostare in posizione (B) la leva (3) per la regolazione della profondità di taglio – che così viene bloccata
- Scaricare il tubo di guida – la ruota del braccio girevole poggia sul suolo

Montaggio dell'arresto

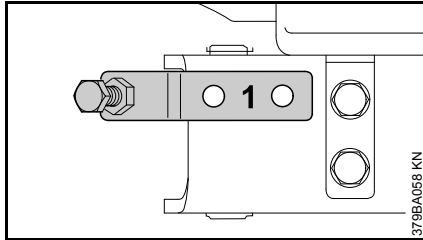

- Poggiare l'arresto (1) sul carrello – i fori devono coincidere

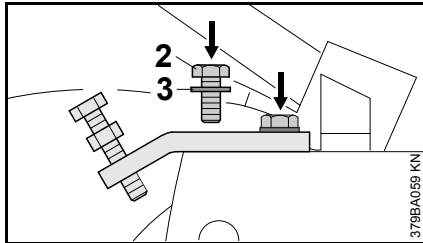

- Avvitare e stringere le viti (2) con rondella (3) innestata

Comandi

Regolazione della profondità di taglio

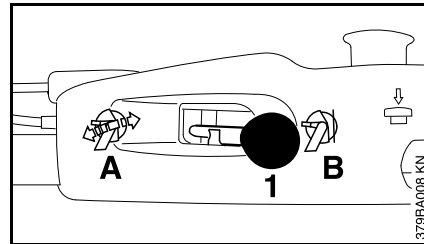

- Con la leva (1) si agisce sulla regolazione della profondità di taglio

Posizione della leva

- A Regolazione sbloccata
- B Regolazione bloccata

Posizione A – sbloccata

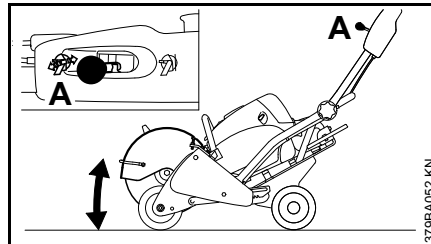

Impostazione della profondità di taglio voluta e immersione nel taglio.

Posizione B – bloccata

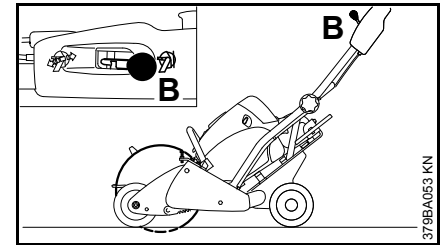

Fissaggio della profondità di taglio impostata e lavoro con profondità di taglio uniforme.

Sbloccaggio con chiave universale

Se non è possibile sbloccare la regolazione della profondità di taglio con la leva sul tubo di guida, si può farlo con una chiave universale.

⚠ AVVERTENZA

Sbloccare con la chiave universale solo a motore spento – non toccare il silenziatore rovente.

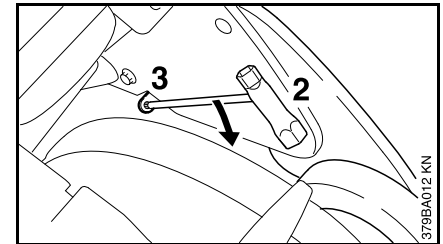

- introdurre la chiave universale (2) nel foro (3) e spingerla in basso in direzione della freccia

Impostare l'arresto

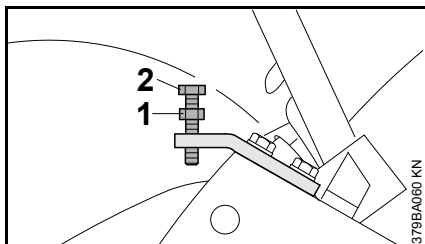

- Allentare il controdado (1) e svitare la vite (2) fino alla posizione massima.

Con la regolazione della profondità di taglio, impostare la profondità di taglio massima voluta.

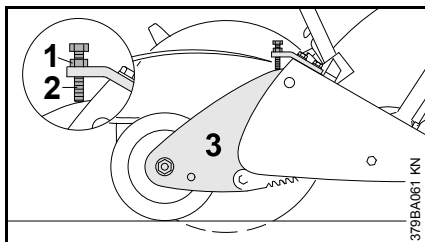

- Avvitare la vite (2) fino all'appoggio sul braccio girevole (3) e bloccarla con il controdado (1)

Con ogni abbassamento della regolazione della profondità di taglio sull'arresto, si ottiene la stessa profondità.

Comando gas

Per avviare il motore ved. "avviamento/arresto del motore" delle Istruzioni d'uso della troncatrice.

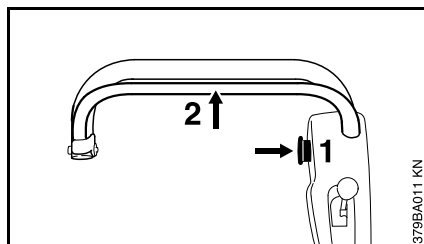

Il comando gas non viene azionato dall'impugnatura della troncatrice, ma mediante il comando gas che si trova sul tubo di guida.

- per questo: premere e tenere premuto il pulsante di arresto (1)
- tirare il comando gas (2) fino all'appoggio sul tubo di guida – **posizione di tutto gas**

Il regime della troncatrice dipende dalla distanza del comando gas dal tubo di guida.

Se si rilascia completamente il comando gas (posizione del minimo), prima di accelerare di nuovo occorre premere a fondo il pulsante di arresto.

Correzione della direzione di taglio

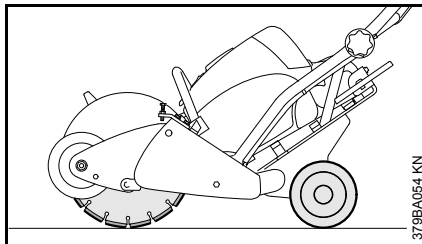

- Spingere in basso il tubo di guida e sbloccare la regolazione della profondità di taglio
- abbassare lentamente il carrello fin quando la mola tocca il suolo
- sollevare con cautela la ruota del braccio girevole – la mola e le ruote posteriori toccano il suolo (figura)
- Bloccare la regolazione della profondità di taglio

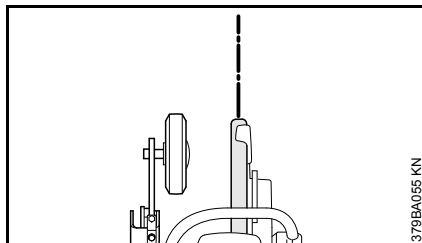

- orientare la mola e il carrello di guida su una linea retta (riferimento) e spingere il carrello un po' in avanti fino a farlo girare per alcuni metri

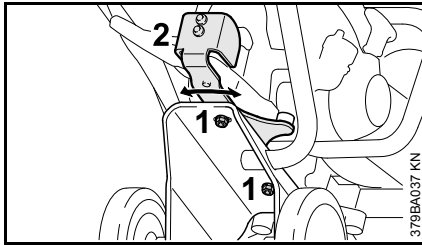

- allentare i due dadi (1) sul lato inferiore del carrello

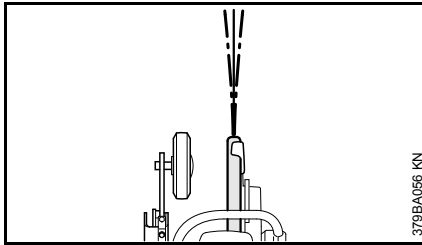

Se la direzione di marcia tende a sinistra

- spostare a sinistra di alcuni millimetri la sede (2) e serrare di nuovo i due dadi

Se la direzione di marcia tende a destra

- spostare a destra di alcuni millimetri la sede (2) e serrare di nuovo i due dadi
- ripetere il controllo della direzione di marcia e l'impostazione fino a ottenere la direzione di marcia giusta.

Per correggere un deviazione della direzione di marcia è di solito sufficiente una piccola regolazione.

Montaggio della ruota

Tagli vicinissimi lungo i cordoli

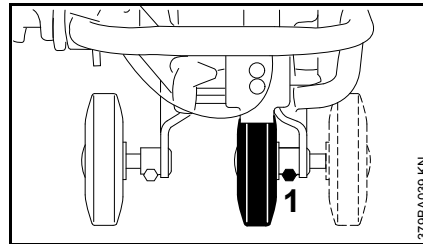

Per tagli vicinissimi lungo i cordoli, spostando la ruota destra dall'esterno all'interno, si può fare a meno di spostare il complessivo di mola sul "montaggio esterno".

- Allentare la vite (1) e sfilare la ruota con asse dal supporto nel telaio, innestarla di nuovo sul lato interno e fissarla con la vite

Sezionamento di cordoli

Per sezionare i cordoli, la ruota anteriore può essere montata in una posizione più indietro.

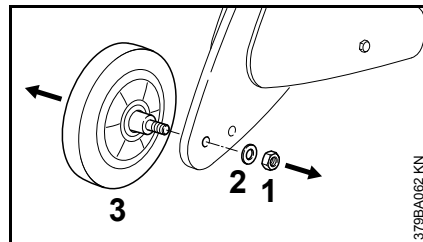

- Svitare il dado (1) e toglierlo insieme alla rondella (2)

- Estrarre la ruota (3)

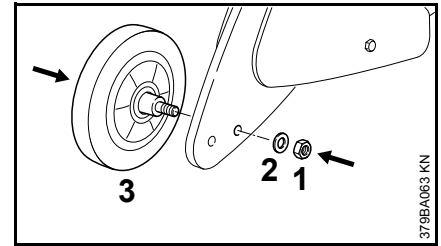

- Innestare l'asse della ruota (3) nel foro posteriore
- Innestare la rondella (2), avvitare e serrare il dado (1)

Avvertenze per la riparazione

Gli utenti di questa apparecchiatura possono eseguire solo le operazioni di manutenzione e di cura descritte nelle presenti Istruzioni d'uso. Le altre riparazioni devono essere eseguite solo da officine di assistenza STIHL.

Dopo le riparazioni possono essere presi in considerazione i reclami solo le tali riparazioni sono state eseguite da un servizio di assistenza autorizzato STIHL con ricambi originali STIHL.

I ricambi originali STIHL si riconoscono dal numero di codice STIHL del ricambio, dal logo **STIHL**® ed eventualmente dalla sigla d'identificazione sul ricambio STIHL . I ricambi piccoli possono portare anche solo la sigla.

Indholdsfortegnelse

Om denne brugsvejledning	66
Kørevogn	66
For din egen sikkerhed	67
Komplettering af maskinen	68
Betjeningselementer	69
Justering af løberetning	70
Hjulmontage	71
Reparationsvejledning	72

Original- brugsanvisning

Trykt på klørfrit bleget papir.
Trykarkerne indeholder vegetabiliske olier, papiret kan
genbruges.

© ANDREAS STIHL AG & Co. KG, 2016
0458-379-9921-B-VA11.G16.
0000000765_006_DK

STIHL®

FW 20

Denne betjeningsvejledning er beskyttet af ophavsretten. Alle rettigheder forbeholdes, især retten til kopiering, oversættelse og behandling med elektroniske systemer.

65

Om denne brugsvejledning

Billedsymboler

Alle billedsymboler, der er anbragt på redskabet, er forklaret i denne betjeningsvejledning.

Beskrivelsen af håndteringen understøttes ved hjælp af billeder.

Markering af tekstafsnit

De beskrevne håndteringstrin kan have forskellige markeringer:

- Håndteringstrin uden direkte forbindelse til illustration

Håndteringstrin med direkte forbindelse til ovenfor- eller hosstående illustration med henvisning til positions-ciffer.

Eksempel:

- Løsn skruen (1)
- Arm (2) ...

Ved siden af beskrivelsen af håndteringen kan der være medtaget tekstafsnit med yderligere betydning i denne betjeningsvejledning. Disse afsnit er markeret med et af følgende beskrevne symboler:



ADVARSEL

Advarsel om risiko for personulykker og tilskadekomst, samt alvorlige materielle skader.

BEMÆRK

Advarsel om risiko for beskadigelse af redskabet eller enkelte komponenter.

Teknisk videreudvikling

STIHL arbejder løbende med videreudvikling af alle maskiner og redskaber; vi må derfor forbeholde os ret til ændringer i leveringsomfangets form, teknik og udstyr.

Der kan således ikke afledes krav ud fra angivelser og illustrationer i denne betjeningsvejledning.

Kørevogn

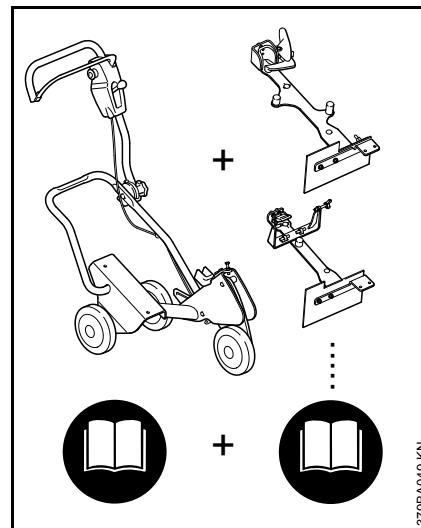

For en komplet kørevogn FW 20 sammensættes en basisenhed **og** et monteringssæt.

Den samlede betjeningsvejledning til kørevogn FW 20 består derfor af 2 betjeningsvejledninger – basisenhed FW 20 **og** monteringssæt FW-TS.

Læs altid **begge** betjeningsvejledninger opmærksomt før den første ibrugtagning og opbevar dem sikkert til senere brug.

Se desuden betjeningsvejledningen til den anvendte skæremaskine.

For din egen sikkerhed



Der kræves særlige sikkerhedsforanstaltninger ved arbejde med kombinationen FW 20 / skæremaskine.



Læs og følg følgende sikkerhedshenvisninger opmærksomt. Læs betjeningsvejledningerne og sikkerhedsanvisningerne til skæremaskinen og FW 20 fra tid til anden. Skødesløs eller forkert betjening af et motorredskab kan medføre alvorlige eller dødelige kvæstelser.



Nationale sikkerhedsforskrifter, f.eks. fra arbejdstilsynet, socialkasser, arbejdsbeskyttelsesmyndigheder og andre skal overholdes.

“Skæremaskinen og FW 20 må kun udleveres eller udlejes til personer, som er fortrolige med denne model og dens betjening – betjeningsvejledningen skal altid medfølge.

Hvis det er første gang, du arbejder med skæremaskinen og vognen: Få sælgeren eller en anden fagkyndig til at vise dig, hvordan du håndterer den sikkert – eller deltag i et fagkursus.

! ADVARSEL

Mindreårige må ikke arbejde med skæremaskinen og FW 20. Børn, tilskuere og dyr skal holdes på afstand! Skæremaskinen må aldrig efterlades uden opsyn, når den er i gang.

! ADVARSEL

Foretag ikke ændringer på redskabet – det kan forringe sikkerheden. STIHL fraskriver sig ethvert ansvar for person- og materielle skader, der opstår som følge af brug af ikke godkendte monterede dele. Selv om bestemte, ikke tilladte tilbygningsdele kan anvendes med skæremaskinen og FW 20, kan brugen af disse være yderst farlig.

Montering af skæremaskine

! ADVARSEL

Ved montering på FW 20 må der kun anvendes tilbygningssæt, som tilhører den pågældende skæremaskine. Montering af andre skæremaskiner er ikke tilladt – **Fare for ulykker som følge af at skæreskiven knækker, hvis man mister kontrollen!**

Ved påbygningen skal man være opmærksom på det pågældende afsnit i betjeningsvejledningen.

Kontrollér at FW 20 og skæremaskinen er i driftssikker stand før og efter påbygningen. Kontrollér betjeningselementernes funktion (f.eks. gasaktivering, skæredybdejustering) – se det pågældende kapitel i betjeningsvejledningen.

Tankning

For at tanke skæremaskinen, som er monteret på FW 20, skal FW 20 stå tippesikkert og være sikret så den ikke ruller væk.



Benzin er meget letantændeligt. Hvis benzin spildes, og antændes af en gnist eller en anden antændelseskilde, kan det forårsage brand, alvorlige forbrændinger eller materielle skader. Vær yderst forsigtig ved håndtering af benzin eller brændstofblandinger. Hold afstand til åben ild. Ryg ikke Tankningen er beskrevet i skæremaskinens betjeningsvejledning.

Under arbejdet

Fjern genstande fra skæreområdet, da disse kan gøre skæreskiven skæv. Det kan medføre høje friktionskræfter og dermed reducere motoreffekten, som er til rådighed til snittet. Brug kun FW 20 til lige snit.

! ADVARSEL

Arbejd ikke på ujævne flader med en skæremaskine som er monteret på FW 20 – FW 20 kan tippe og skæreskiven kan knække – **Fare for kvæstelser!**

Hvis FW 20 skubbes hen over genstande, kan skæreskiven komme skævt ind i snittet – **Fare for brud! Ryd arbejdsområdet.**

! ADVARSEL

Brugen af redskabet kan frembringe støv, tåge og damp, som kan indeholde kemiske stoffer, som er kendt for at kunne forårsage alvorlige kvæstelser eller sygdomme. Undgå så vidt muligt støv, tåge og damp på oprindelsesstedet. Der fås en vandtilslutning til FW 20 og skæremaskinen, og den skal bruges til støvbinding, når vådskæring er mulig. Hvis indånding af giftigt støv, tåge og damp ikke kan undgås, skal brugeren og alle omkringstående altid bære et åndedrætsværn fra NIOSH / MSHA som er godkendt til materialet som skal skæres. Se også sikkerhedshenvisninger vedrørende støv, tåge og damp i skæremaskinens betjeningsvejledning.

Komplettering af maskinen

Sæt kørevognen i arbejdsstilling

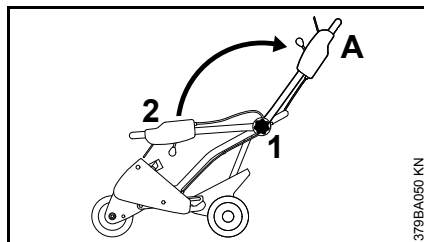

- Drej stjernegrebet (1) mod urets retning
- Sæt styrerøret (2) i arbejdsstilling (A)
- Drej stjernegrebet (1) fast i urets retning

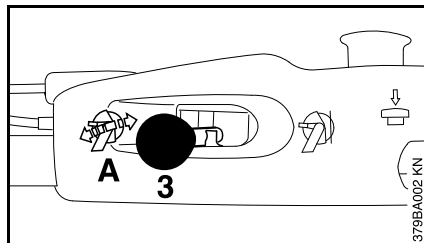

- Hold styrerøret fast
- Sæt armen (3) til skæredybdejustering i stilling (A) – skæredybdejusteringen frigøres

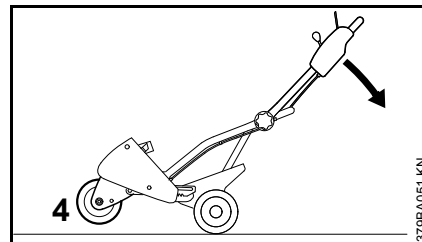

- Pres styrerøret nedad i pilens retning, til hjulet (4) svæver over jorden med svingarmen over jorden
- Hold kørevognen i denne stilling

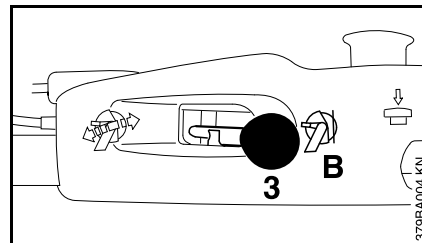

- Sæt armen (3) til skæredybdejustering i stilling (B) – skæredybdejusteringen fastlåses
- Aflast styrerøret – svingarmens hjul ligger på jorden

Montering af anslag

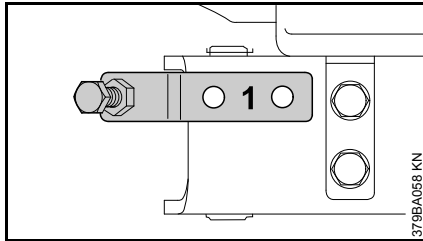

- Sæt anslaget (1) til mod kørevognen – borerne skal flugte

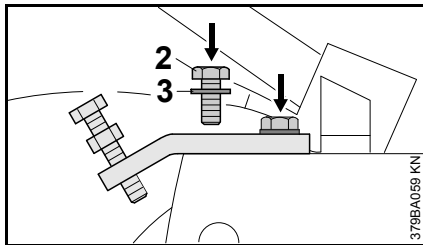

- Skru skrue (2) i med påsat skive (3) og spænd fast

Betjeningselementer

Skæredybdejustering

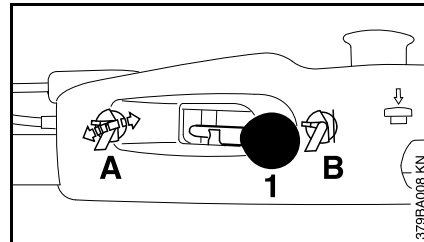

- Skæredybdejusteringen aktiveres med armen (1)

Armens stilling

- A Skæredybdejusteringen frigøres
- B Skæredybdejusteringen fastlåses

Stilling A – frigør

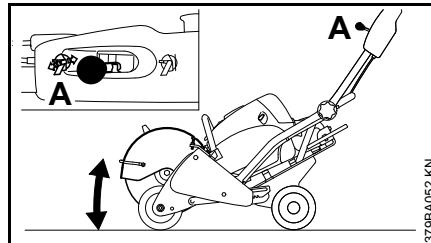

Til indstilling af den ønskede skæredybde og til at dykke ned i snittet.

Stilling B – fastlås

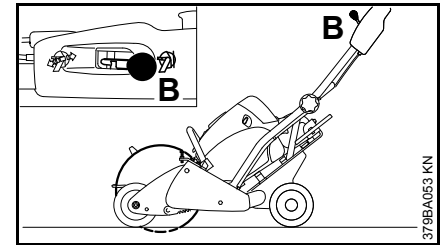

Til fastgøring af den indstillede skæredybde og til arbejde med regelmæssig skæredybde.

Frigøring med kombinøgle

Hvis det ikke er muligt at frigøre via armen på styrerøret, kan skæredybdejusteringen frigøres med kombinøglen.

⚠ ADVARSEL

Frigør kun med kombinøglen, når motoren er frakoblet – berør ikke den varme lyd-dæmper.

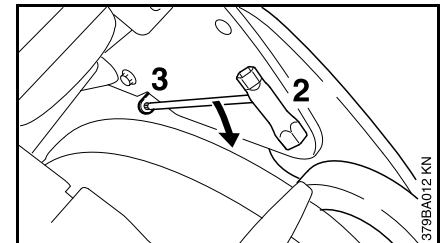

- Sæt kombinøglen (2) ind i borerne (3) og pres den nedad i pilens retning

Indstilling af anslag

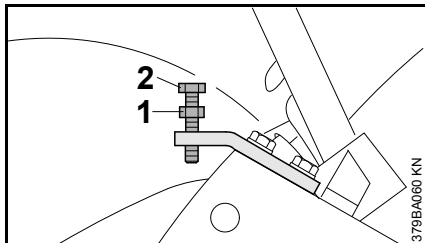

- Løsn kontramøtrikken (1) og skru skruen (2) ud til den maksimale position

Indstil med snitdybdejusteringen den ønskede maksimale snitdybde.

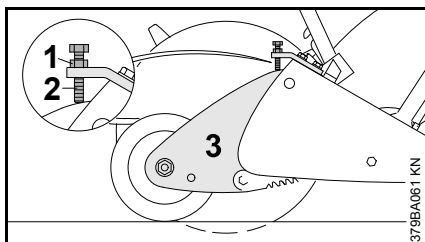

- Skru skruen (2) i til anslag på svingarmen (3) og sikr den med kontramøtrik (1)

Hver gang snitdybdejusteringen sænkes ned til anslag, nås den samme snitdybde.

Aktivering af gas

Start motoren, se "Motor start /stop " i betjeningsvejledningen til skæremaskinen.

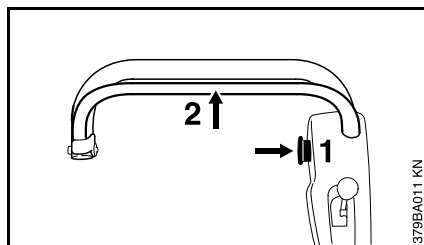

Gasaktiveringen sker ikke via håndtaget på skæremaskinen, men via gasaktivering på styrerøret.

- Tryk dertil spærreknappen (1) ind og hold den inde
- Træk i gasaktiveringen (2), til den ligger til mod styrerøret – **Fuldgasstilling**

Skæremaskinens omdrejningstal afhænger af gasaktiveringens afstand til styrerøret.

Hvis gasaktiveringen slippes helt (tomgangsstilling), skal spærreknappen trykkes ind igen for igen at aktivere gasbetjeningen.

Justering af løberetning

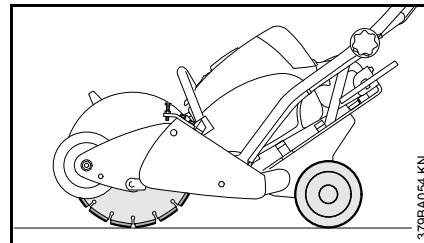

- Pres styrerøret nedad og frigør skæredybdejusteringen
- Sænk langsomt kørevognen ned, til skæreskiven berører jorden
- Løft forsigtigt svingarmens hjul – skæreskiven og baghjulene berører jorden (illustration)
- Fastlås skæredybdejusteringen

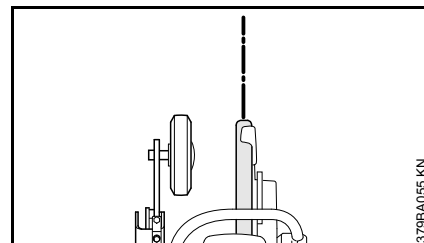

- Sæt skæreskiven og kørevognen på en lige linje (markering) og skub kørevognen let fremad, så den ruller nogle meter

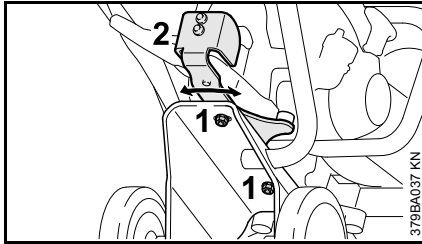

- Løsn begge møtrikker (1) på undersiden af kørevognen

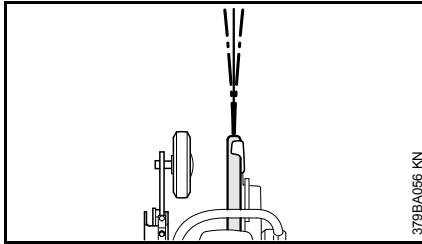

Ved afvigelse af køreretningen mod venstre

- Sving holderen (2) nogle få millimeter til venstre og spænd begge møtrikker fast igen

Ved afvigelse af køreretningen mod højre

- Sving holderen (2) nogle få millimeter til højre og spænd begge møtrikker fast igen
- Gentag kontrollen af køreretningen og udfør indstillingen igen, til køreretningen stemmer.

For at korrigere en afvigelse i køreretningen er det oftest kun nødvendigt med en mindre justering.

Hjulumontage

Snit tæt ved fortovskanter

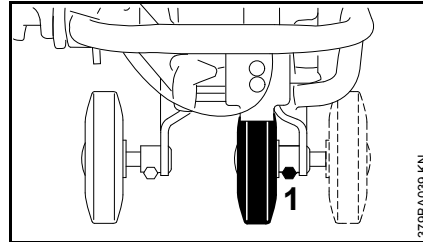

Til snit tæt ved fortovskanter kan ommonteringen af skæreskive-monteringsenheden til "udvendig montering" spares ved at ommontere det højre hjul udefra og ind.

- Løsn skruen (1) og tag hjulet med akslen ud af lejet i rammen, sæt det ind igen på indersiden og fastgør det med skruen

Afskæring af fortovskanter

Til gennemskæring af fortovskanter kan forhjulet monteres i en længere tilbage liggende position.

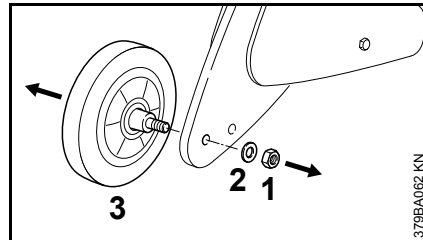

- Skru møtrikken (1) af og tag den af med skiven (2)

- Træk hjulet (3) af

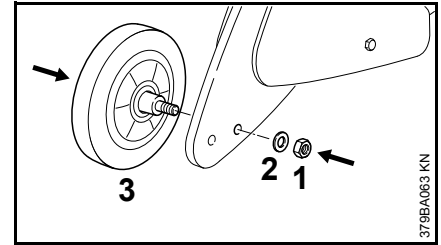

- Sæt hjulet (3)'s aksel i den bageste boring
- Sæt skiven (2) på, skru møtrikken (1) på og spænd fast

Reparationsvejledning

Brugeren af dette redskab må kun udføre de vedligeholdelses- og servicearbejder, som er beskrevet i denne betjeningsvejledning. Yderligere reparationer må kun udføres på autoriserede STIHL kundetjenesteværksteder.

Efter reparationer kan garantikrav kun godkendes, hvis reparationerne er udført på et autoriseret STIHL serviceværksted med originale STIHL-reservedele.

Originale STIHL-reservedele genkendes på STIHL-reservedelsnummeret, på skriftstilen **STIHL** og i givet fald på STIHL reservedelskendetegnet . På små dele kan dette mærke også stå alene.

Innholdsfortegnelse

Om denne bruksanvisningen	74
Føringsvogn	74
Sikkerhetsforskrifter	75
Komplettere maskinen	76
Betjeningslementer	77
Justere løperetningen	78
Montering av hjul	79
Reparasjoner	80

Original-bruksanvisning

Trykt på klorfritt bleket papir.
Trykkårgene inneholder planteolje, papiret kan resykleres.© ANDREAS STIHL AG & Co. KG, 2016
0458-379-9921-B-VAT1.G16
0000000765_006.N**STIHL**®

Denne bruksanvisningen er opphavsrettslig beskyttet. Med forbehold om alle rettigheter, spesielt retten til mangfoldiggjøring, oversetting og behandling med elektroniske systemer.

Om denne bruksanvisningen

Ikoner

Samtlige ikoner som befinner seg på utstyret er forklart i denne bruksanvisningen.

Bruksbeskrivelsen blir supplert med illustrasjoner.

Merking av tekstavsnitt

Brukstrinnene som er beskrevet kan være merket på forskjellig måte:

- Håndtering uten direkte tilknytning til illustrasjonen

Håndtering med direkte tilknytning til illustrasjonen ovenfor eller ved siden av, med henvisning til posisjonstallet.

Eksempel:

- Løsne skruen (1)
- Håndtak (2) ...

Denne bruksanvisningen kan, i tillegg til å beskrive håndteringen av maskinen, også inneholde tekstavsnitt med annet innhold. Disse avsnittene er merket med et av følgende symboler:



ADVARSEL

Advarsel om fare for ulykker eller personskader, samt om alvorlige materielle skader.

LES DETTE

Advarsel om skade på maskinen eller enkelte komponenter.

Teknisk videreutvikling

STIHL arbeider kontinuerlig med å videreutvikle samtlige maskiner og utstyr. Vi forbeholder oss derfor retten til å endre leveranseomfanget med hensyn til form, teknikk og utrustning.

Derfor kan ingen krav gjøres gjeldende på grunnlag av opplysninger og illustrasjoner i denne bruksanvisningen.

Føringsvogn

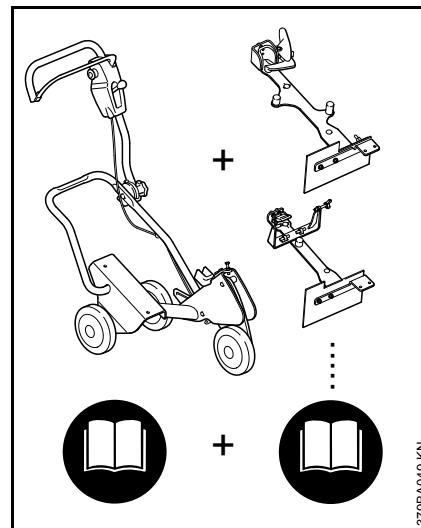

En komplett føringsvogn FW 20 settes sammen av et basisapparat **og** et monteringssett.

Hele bruksanvisningen for føringsvogn FW 20 består derfor av to bruksanvisninger – for basisapparat FW 20 **og** for monteringssett FW-TS.

Les alltid **begge** bruksanvisningene nøye før maskinen tas i bruk for første gang, og ta godt vare på dem til senere bruk.

Følg også bruksanvisningen for kappslipemaskinen.

Sikkerhetsforskrifter



Spesielle sikkerhetstiltak er nødvendig når man arbeider med kombinasjonen FW 20 / kappeslipemaskin.



Les og følg de følgende sikkerhetsinstruksene nøye. Les gjennom bruksanvisningen og sikkerhetsinstruksene for kappemaskinen og FW 20 fra tid til annen. Skjødesløs eller feil bruk av en motordrevet maskin kan føre til alvorlige eller dødelige skader.



Følg de nasjonale bestemmelsene i arbeidsmiljøloven og evt. andre lokale sikkerhetsforskrifter.

Kappeslipemaskinen og FW 20 må bare gis videre eller lånes ut til personer som er kjent med denne modellen og vet hvordan den skal håndteres, og bruksanvisningen skal alltid følge med.

For den som arbeider med denne kappeslipemaskinen og føringsvognen for første gang: La selgeren eller en sakkyndig vise deg hvordan den håndteres på en sikker måte, eller delta på et kurs.

! ADVARSEL

Mindreårige skal ikke arbeide med kappeslipemaskinen og FW 20. Barn, dyr og tilskuere må holdes på avstand! La aldri kappeslipemaskinen gå uten tilsyn.

! ADVARSEL

Det må ikke foretas endringer på maskinen, da det kan sette sikkerheten i fare. STIHL fraskriver seg ethvert ansvar for skader på personer eller gjenstander som skyldes bruk av ikke-godkjent påmontert utstyr. Selv om det finnes ikke-godkjent utstyr som kan påmonteres og brukes på kappeslipemaskinen og FW 20, kan bruk av dette være svært farlig.

Montere kappeslipemaskinen

! ADVARSEL

For montering på FW 20 skal det kun brukes det monteringssettet som er beregnet for den respektive kappeslipemaskinen. Det er ikke tillatt å montere andre kappeslipemaskiner - **fare for ulykker dersom du mister kontrollen over maskinen og kappeskiven brekker!**

Følg det aktuelle avsnittet i bruksanvisningen ved monteringen.

Kontroller at FW 20 og kappeslipemaskinen er i driftssikker tilstand før og etter monteringen. Kontroller betjeningselementenes funksjon (f.eks. gassbetjening, justering av snittdybden) – se de relevante kapitlene i bruksanvisningene.

Fylle tanken

Når det skal fylles bensin på kappeslipemaskinen montert på FW 20, må FW 20 stå slik at den ikke kan velte, og den må være sikret så den ikke kan trille vekk.



Bensin er ekstremt lett antennelig. Dersom det blir sølt med drivstoff eller drivstoffet antennes av en gnist eller annen tennkilde, kan det oppstå brann som kan føre til store brannskader og materielle skader. Vær spesielt forsiktig ved håndtering av bensin eller drivstoffblandinger. Hold avstand til åpen ild. Røyking forbudt. Fylling av drivstoff er beskrevet i bruksanvisningen for kappeslipemaskinen.

Under arbeidet

Fjern alle gjenstander fra kappeområdet, da disse kan føre til at slipeskiven skrårstilles. Dette kan føre til sterke friksjonskrefter og dermed redusere motoreffekten som er tilgjengelig for snittet. FW 20 skal kun brukes for rette snitt.

! ADVARSEL

Ikke arbeid på ujevne flater med en kappeslipemaskin som er montert på FW 20. FW 20 kan tippe og kappeskiven kan brette – **fare for personskader!**

Dersom FW 20 skyves over gjenstander, kan kappeskiven settes skjevt i skjæret – fare for brudd. Rydd arbeidsområdet.

! ADVARSEL

Bruk av maskinen kan avgi støv, dunst og damp som kan inneholde kjemiske stoffer, som er kjent for å kunne forårsake alvorlige personskader eller sykdommer. Støv, dunst og damp bør om mulig unngås ved utgangspunktet. Det finnes en vanntilkobling for FW 20 og kappeslipemaskinen, som bør brukes for å binde støvet der våtsliping er mulig. Dersom innånding av giftig støv, dunst og damp ikke er til å unngå, bør brukeren og alle som står rundt maskinen alltid bruke et åndedrettsvern som er godkjent av NIOSH / MSHA for materialet som skal kappes. Se også sikkerhetsinstruksene med hensyn til støv, dunst og damp i bruksanvisningen for kappeslipemaskinen.

Komplettere maskinen

Sett føringsvognen i arbeidsstilling

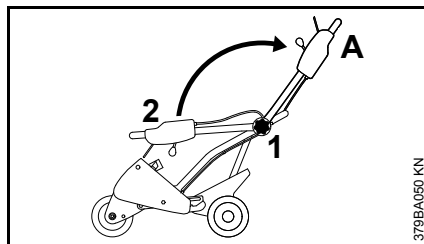

- Drei stjernehåndtaket (1) mot klokken
- Sett føringsrøret (2) i arbeidsposisjon (A)
- Skru fast stjernehåndtaket (1) med klokken

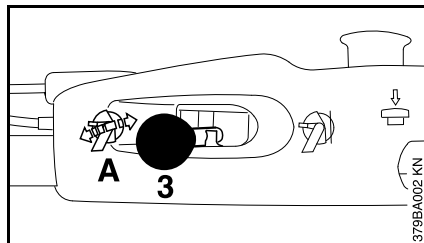

- Hold fast føringsrøret
- Sett håndtaket (3) for skjæredybdejusteringen i posisjon (A) – skjæredybdejusteringen frigjøres

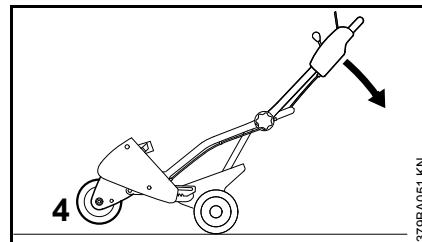

- Trykk føringsrøret nedover i pilens retning til hjulet (4) med svingarmen svever fritt over bakken
- Hold føringsvognen i denne posisjonen

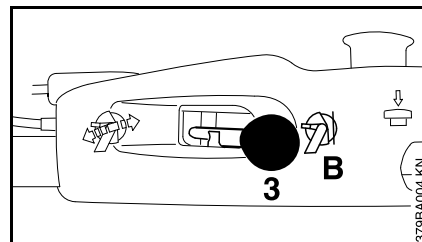

- Sett håndtaket (3) for skjæredybdejusteringen i posisjon (B) – skjæredybdejusteringen låses
- Avlaste føringsrøret - hjulet til svingarmen ligger på bakken

Montere stopper

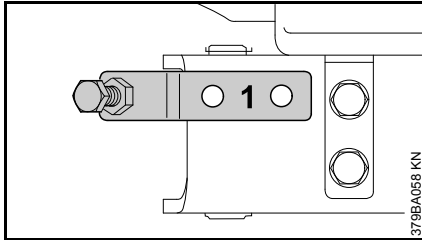

- Legg stopperen (1) inntil føringsvognen - borehullene må ligge i flukt

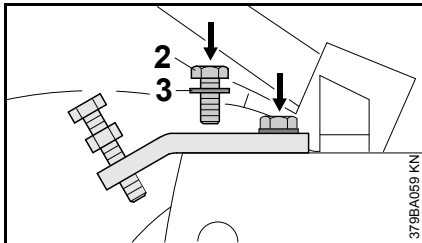

- Skru inn skruen (2) sammen med skiven (3) og trekk til

Betjeningselementer

Skjæredybdejustering

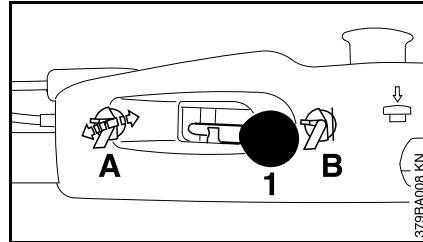

- Skjæredybden justeres med håndtaket (1)

Håndtakets posisjon

- A Skjæredybdejusteringen er frigjort
- B Skjæredybdejusteringen er låst

Posisjon A – frigjøring

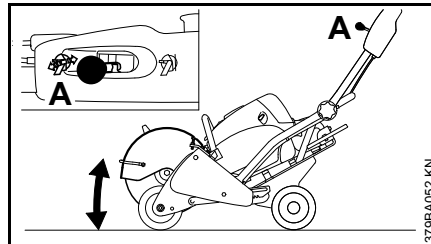

For å stille inn ønsket skjæredybde og for å dykke ned i skjæret.

Posisjon B – låse

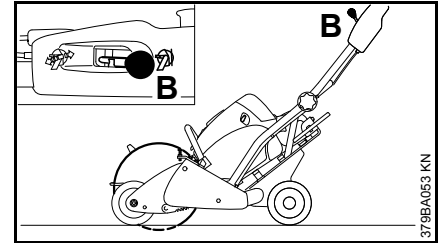

For å fiksere innstilt skjæredybde og for å arbeide med jevn skjæredybde.

Frigjøring med kombinasjonsnøkkel

Hvis det ikke er mulig å frigjøre skjæredybdejusteringen via håndtaket på føringsrøret, kan den frigjøres med kombinasjonsnøkkelen.

⚠ ADVARSEL

Frikobling med kombinasjonsnøkkel skal kun foretas når motoren er koblet ut – den varme lyddemperen må ikke berøres.

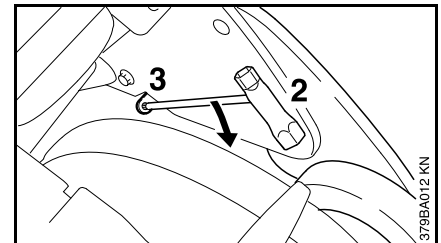

- Stikk kombinasjonsnøkkelen (2) inn i borehullet (3) og trykk den nedover i pilens retning

Stille inn stopperen

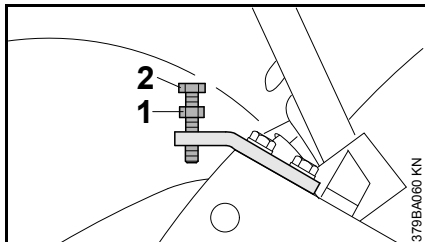

- Løsne kontramutteren (1) og skru skruen (2) ut til maksimalposisjon

Still inn ønsket maks. skjæredybde med skjæredybdejusteringen.

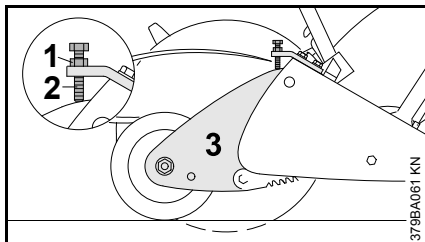

- Skru inn skruen (2) til den står inntil svingarmen (3) og sikre den med kontramutteren (1).

Hver gang maskinen senkes og snittdybdejusteringen står mot stopperen, oppnås samme skjæredybde.

Gasshendel

For å starte motoren, se "Starte / slå av motoren" i bruksanvisningen for kappslipemaskinen.

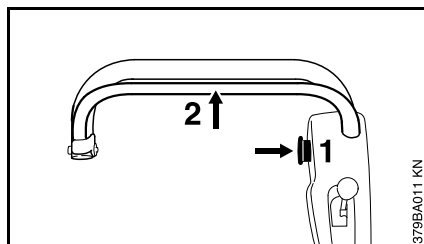

Gassen betjenes ikke via håndtaket på kappslipemaskinen, men via gasshendelen på føringsrøret.

- Trykk inn låseknappen (1) og hold den inne
- Trekk inn gasshendelen (2) helt til den ligger inntil føringsrøret – **posisjon med full gass**

Kappslipemaskinens turtall er avhengig av avstanden mellom gasshendelen og føringsrøret.

Dersom gasshendelen sippes helt (tomgangsstilling), må låseknappen trykkes inn før det gis gass igjen.

Justere løperetningen

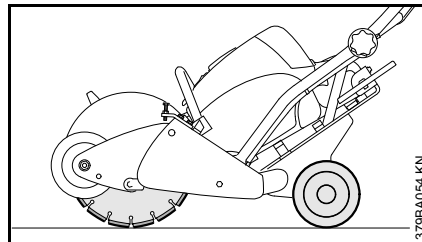

- Trykk føringsrøret nedover for å frigjøre skjæredybdejusteringen
- Senk føringsvognen langsomt til kappeskiven berører bakken
- Løft hjulet på svingarmen forsiktig – kappeskiven og bakhjulene berører bakken (illustrasjon)
- Lås skjæredybdejusteringen

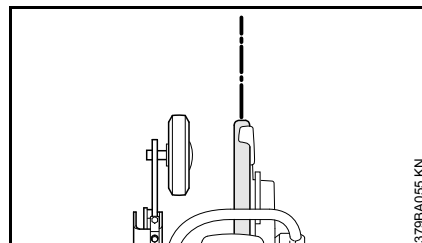

- Rett opp kappeskiven og føringsvognen langs en rett linje (markering) og skyv føringsvognen lett forover, slik at den ruller et par meter

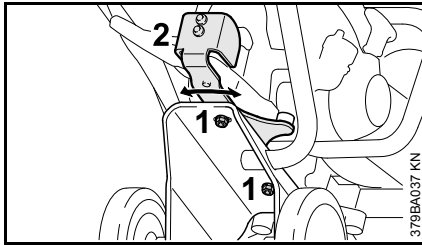

- løsne begge mutrene (1) på undersiden av føringsvognens

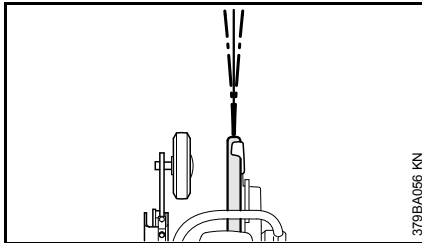

Dersom løperetningen avviker til venstre

- Sving opptaket (2) noen få millimeter til venstre, og trekk til de to mutrene igjen

Dersom løperetningen avviker til høyre

- Sving opptaket (2) noen få millimeter til høyre, og trekk til de to mutrene igjen
- Gjenta kontrollen av løperetningen, og gjenta innstillingsprosessen til løperetningen stemmer.

For å korrigere et avvik er det som regel nok å bare justere løperetningen litt.

Montering av hjul

Skjæring tett langs kantsteiner

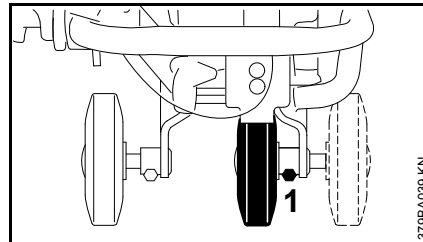

For skjæring tett langs kantsteiner kan man ved å flytte det høyre hjulet fra utsiden til innsiden slippe å demontere den påmonterte kappeskiven og montere den på nytt for "utvendig montering".

- Løsne skruen (1) og ta hjulet med akselen ut av lageret i rammen; stikk det inn igjen på innsiden og fest det med skruen

Kappe kantsteiner

For å kappe kantsteiner kan forhjulet monteres i en posisjon lenger bak.

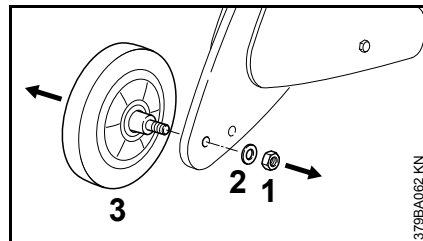

- Skru av mutteren (1) og ta den av sammen med skiven (2).

- Trekk av hjulet (3)

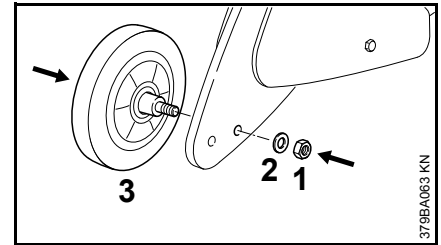

- Stikk hjulakselen (3) inn i bakre borehull
- Sett på skiven, skru på mutteren (2) og trekk den godt til

Reparasjoner

Brukere av dette utstyret skal bare utføre vedlikeholds- og servicearbeider som er beskrevet i denne bruksanvisningen. Ytterligere reparasjoner må kun utføres gjennom autoriserte serviceverksteder fra STIHL.

Etter reparasjoner kan garantikrav kun anerkjennes, når reparasjonene ble utført av en servicebedrift som er autorisert av STIHL, og med originale reservedeler fra STIHL.

Originale reservedeler fra STIHL kan man gjenkjenne på reservedelsnummeret fra STIHL, på logoen **STIHL**® og eventuelt på reservedelsmerket fra STIHL, . På små deler kan dette merket også stå alene.

Obsah

Vysvětlivky k tomuto návodu k použití	82
Vodící vozík	82
Pro vaši bezpečnost	83
Kompletace stroje	84
Ovládací prvky	85
Vyrovnání směru chodu	86
Montáž kolečka	87
Pokyny pro opravu	88

Návod k použití – Originální vydání

Vytlačeno na bezchlórovém běleném papíru.
Tiskové barvy obsahují rostlinné oleje, papír je recyklovatelný.

© ANDREAS STIHL AG & Co. KG, 2016
0458-379-9921-B - V A T C 16
0000000765_006_CZ

STIHL®

Vysvětlivky k tomuto návodu k použití

Obrázkové symboly

Veškeré na stroji zobrazené symboly jsou vysvětleny v tomto návodu k použití.

Popis manipulace s výrobkem je podporován formou uvedených obrázků.

Označení jednotlivých textových pasáží

Popsané manipulační kroky mohou být označeny různými znaky:

- Manipulační krok bez přímého vztahu k obrázku.

Manipulační krok s přímým vztahem k vedle textu nebo nad textem uvedenému obrázku s odkazem na číslo pozice.

Příklad:

- Šroub (1) povolít.
- Páčka (2) ...

Vedle popisu manipulace mohou být v tomto návodu k použití obsaženy i textové pasáže s přídavným významem. Tyto pasáže jsou označeny jedním z níže uvedených symbolů:



VAROVÁNÍ

Varování jak před nebezpečím úrazu či poranění osob, tak i před závažnými věcnými škodami.

UPOZORNĚNÍ

Varování před poškozením stroje jako celku či jeho jednotlivých konstrukčních částí.

Další technický vývoj

STIHL se neustále zabývá dalším vývojem veškerých strojů a přístrojů; z tohoto důvodu si musíme vyhradit právo změnit objem dodávek ve tvaru, technice a vybavení.

Z údajů a vyobrazení uvedených v tomto návodu k použití nemohou být proto odvozovány žádné nároky.

Vodící vozík

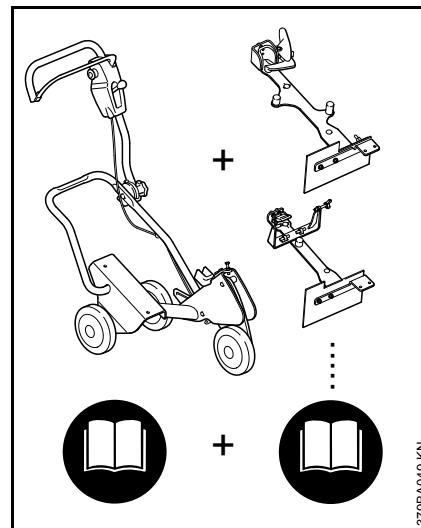

Pro obdržení kompletního vodícího vozíku FW 20 se smontuje základní vozík **a** montážní sada.

Kompletní návod k použití pro vodící vozík se z tohoto důvodu skládá ze dvou návodů k použití – pro vlastní základní vozík FW 20 **a** pro montážní sadu FW-TS.

Ještě před prvním uvedením stroje do provozu si bezpodmínečně pozorně přečtete vždy **oba dva** návody k použití a bezpečně je uložte pro pozdější použití.

Navíc je třeba dbát na návod k použití pro používaný rozbrušovací stroj.

Pro vaši bezpečnost



Dodatečná bezpečnostní opatření jsou při práci s kombinací FW 20 / rozbrušovací stroj nezbytná.



Přečtěte si pozorně níže uvedené bezpečnostní pokyny a dodržujte je. Čas od času si opakovaně přečtěte návody k použití a bezpečnostní pokyny pro rozbrušovací stroj a FW 20. Nedbalé nebo nesprávné použití stroje může vést k těžkým až smrtelným úrazům.



Dodržovat specifické bezpečnostní předpisy země, např. příslušných oborových sdružení, úřadů pro bezpečnost práce a pod.

Rozbrušovací stroj a FW 20 předávat či zapůjčovat pouze těm osobám, které jsou s tímto modelem a jeho obsluhou obeznámeny – a vždy jim zároveň předat i návod k použití.

Pokyn pro každého, kdo bude s rozbrušovacím strojem a vozíkem pracovat poprvé: Buď si nechte ukázat od prodáváče nebo jiné odborné síly, jak se s nimi bezpečně zachází – nebo se zúčastněte odborného školení.

! VAROVÁNÍ

Nezletilí nesmějí s rozbrušovacím strojem a s FW 20 pracovat. Děti, diváky a zvířata nepouštět do blízkosti stroje! Rozbrušovací stroj nikdy nenechat běžet bez dohledu.

! VAROVÁNÍ

Na stroji neprovádět žádné změny – mohlo by to vést k ohrožení bezpečnosti. Za osobní a věcné škody, které by vznikly z důvodů použití nedovolených adaptérů, vylučuje STIHL jakoukoliv odpovědnost. I když jsou určité, nedovolené adaptéry s rozbrušovacím strojem a s FW 20 použitelné, může být jejich použití nebezpečné.

Osazení rozbrušovacím strojem

! VAROVÁNÍ

Pro montáž na FW 20 používat pouze pro patřičný rozbrušovací stroj příslušnou sadu adaptéru. Montáž jiných rozbrušovacích strojů není přípustná – **hrozí nebezpečí zlomení rozbrušovacího kotouče po ztrátě kontroly na strojem!**

Při montáži dbát na patřičnou pasáž v návodu k použití.

Před a po montáži FW 20 a rozbrušovacího stroje zkontrolovat provozně bezpečný stav. Zkontrolovat funkce ovládacích prvků (např. ovládání plynu, nastavení hloubky řezu) – dodržujte odpovídající kapitoly v návodech k použití.

Tankování paliva

K natankování na FW 20 namontovaného rozbrušovacího stroje musí být FW 20 odstaven tak, aby nehrozilo jeho převrácení a aby byl zajištěn proti uvedení do pohybu.



Benzín je extrémně snadno vznětlivý! Pokud by došlo k jeho rozlití nebo k jeho zapálení jiskrou či jiným zápalným zdrojem, může způsobit požáry, těžké úrazy popálením nebo věcné škody. S benzínem nebo palivovou směsí se musí zacházet s mimořádnou opatrností. Zásadně dodržovat odstup od otevřeného ohně. Nekouřit. Tankování je popsáno v návodu k použití pro rozbrušovací stroj.

Při práci

Z pracovního úseku pro řezání odstranit všechny předměty, protože ty by mohly způsobit zkrut rozbrušovacího kotouče. To by mohlo vést ke zvýšeným třecím silám a tím ke snížení motorového výkonu, který je k dispozici pro řez. FW 20 používejte jen pro přímé řezy.

! VAROVÁNÍ

S rozbrušovacím strojem osazeným na FW 20 nikdy nepracovat na nerovných plochách – FW 20 se může převrátit a rozbrušovací kotouč může prasknout – **hrozí nebezpečí úrazu!**

Při přesouvání FW 20 přes nějaké předměty se rozbrušovací kotouč může zaseknout v řezu – **hrozí nebezpečí zlomení! Pracovní prostor vyklidit.**

! VAROVÁNÍ

Stroj může během použití produkovat prach, páru nebo výpary, které by mohly obsahovat chemické látky, o kterých je známo, že mohou způsobovat vážná zranění nebo nemoci. Pokud možno zabránit vzniku prachu, páry a výparů na místě vzniku. Pro FW 20 rozbrušovací stroj je k dispozici přípojka vody a ta by měla být použita k vázání prachu, pokud je řezání za mokra možné. Pokud se nelze vdechování jedovatých prachů, výparů a páry vyhnout, měli by jak uživatel, tak všichni okolo stojící nosit ochrannou masku pro dýchání, která je pro rozřezávaný materiál povolená NIOSH / MSHA. Dbát na bezpečnostní pokyny ohledně prachů, par a výparů v návodu k použití pro rozbrušovací stroje.

Kompletace stroje

Uvedení vodícího vozíku do pracovní polohy

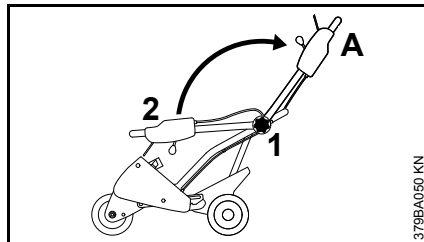

- Hvězdicovým ručním kolečkem (1) otočit v protisměrech chodu hodinových ručiček.
- Madlo (2) uvést do pracovní polohy (A).
- Hvězdicové ruční kolečko (1) pevně utáhnout ve směru chodu hodinových ručiček.

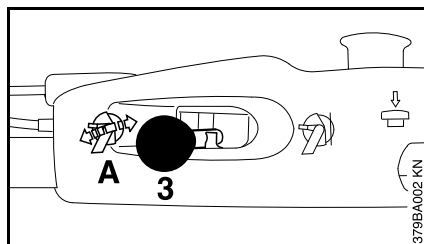

- Madlo pevně držet.
- Páčku (3) pro přestavení hloubky řezu uvést do polohy (A) – zařízení pro přestavení hloubky řezu se tím deblokuje.

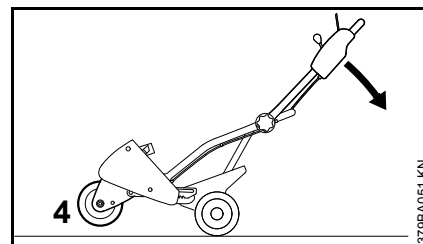

- Madlo zatlačit ve směru šipky dolů tak, až se kolečko (4) s výkyvným ramenem vznáší nad zemí.
- V této poloze vodící vozík držet.

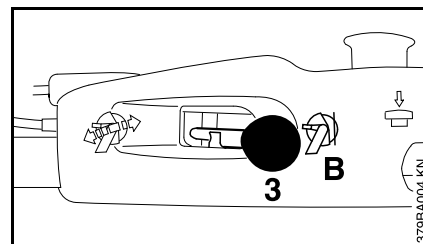

- Páčku (3) pro přestavení hloubky řezu uvést do polohy (B) – zařízení pro přestavení hloubky řezu se tím zablokuje.
- Madlo přestat zatěžovat silou – kolečko výkyvného ramena leží na zemi.

Montáž dorazu

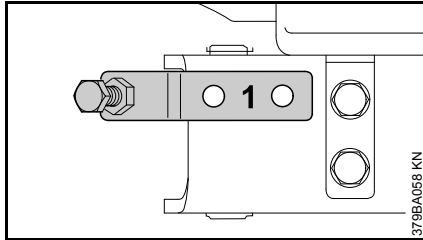

- Doraz (1) přiložit na vodící vozík – otvory spolu musejí lícovat.

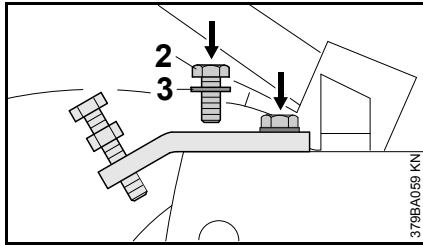

- Šrouby (2) s nasazenou podložkou (3) zašroubovat a pevně utáhnout.

Ovládací prvky

Přestavení hloubky řezu

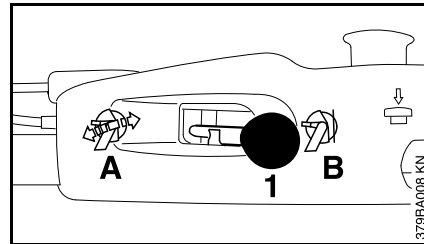

- Páčkou (1) se aktivuje zařízení pro přestavení hloubky řezu.

Poloha páčky

- A Zařízení pro přestavení hloubky řezu je deblokováno
- B Zařízení pro přestavení hloubky řezu je zablokováno

Poloha A – deblokování

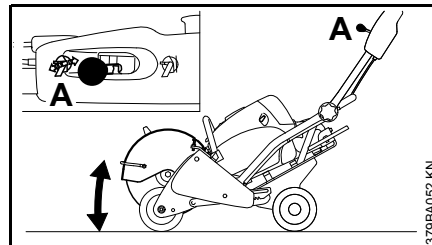

K nastavení požadované hloubky řezu a k ponoření do řezu.

Position B – zablokování

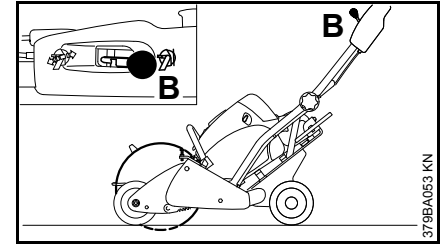

K zafixování nastavené hloubky řezu a pro práci se stejnou hloubkou řezu.

Deblokace kombiklíčem

Pokud není deblokace pomocí páčky na madle možná, může být zařízení pro přestavení hloubky řezu deblokováno pomocí kombiklíče.

! VAROVÁNÍ

Deblokaci pomocí kombiklíče provádět jenom za vypnutého motoru – nedotýkat se horkého tlumiče výfuku

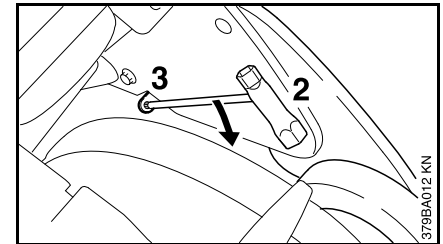

- Kombiklíč (2) zastrčit do otvoru (3) a tlačít ho ve směru šipky dolů.

Nastavení dorazu

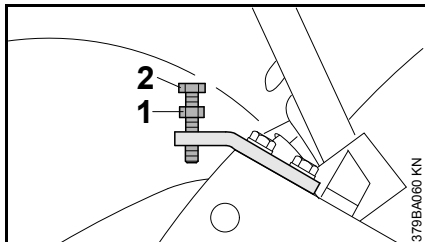

- Pojistnou matici (1) povolit a šroub (2) vyšroubovat až do maximální pozice.

Pomocí zařízení pro přestavení hloubky řezu nastavit požadovanou hloubku řezu.

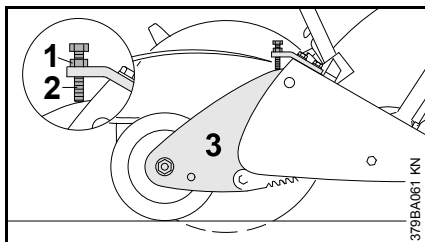

- Šroub (2) zašroubovat tak, až přilehne k výkyvnému ramenu (3) a pojistnou maticí (1) ho zajistit.

Při každém ponoru s nastaveným zařízením pro přestavení hloubky řezu na doraz se dosáhne stejné hloubky řezu.

Aktivace plynu

Startování motoru viz "Startování/vypnutí motoru" v návodu k použití pro rozbrušovací stroj.

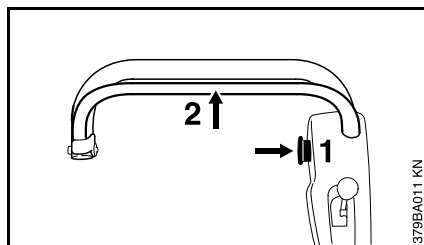

Aktivace plynu neprobíhá přes rukojeť na rozbrušovacím stroji nýbrž přes aktivaci plynu na madle.

- K tomu zamáčknout pojistné tlačítko (1) a zamáčklé ho držet.
- Páčku aktivace plynu (2) přitáhnout až na doraz k madlu – **poloha plného plynu**.

Otáčky rozbrušovacího stroje jsou závislé na vzdálenosti páčky aktivace plynu od madla.

Pokud se páčka aktivace plynu zcela pustí (poloha volnoběhu), je nutné před opětovným přidáním plynu zamáčknout pojistné tlačítko.

Vyrovnaní směru chodu

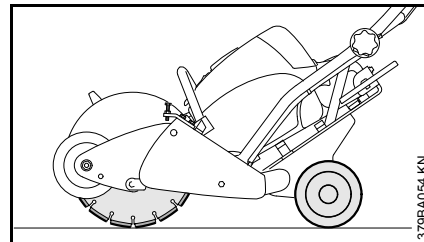

- Madlo zatlačit dolů a zařízení pro přestavení hloubky řezu deblokovat.
- Vodící vozík pomalu spustit pomalu dolů tak, až se rozbrušovací kotouč dotýká země.
- Kolečko výkyvného ramena opatrně nadzdvihnout – rozbrušovací kotouč a zadní kolečka se dotýkají země (obrázek).
- Zařízení pro přestavení hloubky řezu zablokovat.

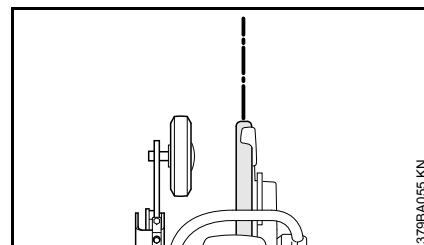

- Rozbrušovací kotouč a vodící vozík vysměřovat na přímou linii (označení) a vodící vozík mírně postrčit dopředu tak, aby ujel několik metrů.

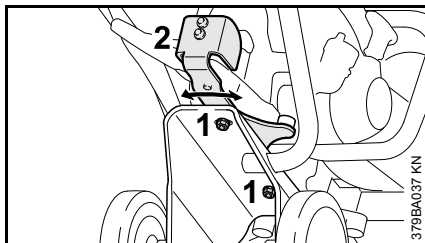

- Obě matice (1) na spodní straně vodícího vozíku povolit.

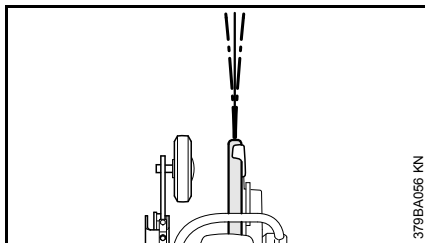

Při odchylce v jízdě směrem doleva

- Upínku (2) vytočit několik málo milimetrů doleva a obě matice opět pevně utáhnout.

Při odchylce v jízdě směrem doprava

- Upínku (2) vytočit několik málo milimetrů doprava a obě matice opět pevně utáhnout.
- Opakovat zkoušku směru chodu vozíku a seřizovací proces opakovaně provádět tak dlouho, až je směr chodu vozíku korektní.

Ke korektuře odchylky ve směru chodu vozíku je většinou zapotřebí provést jenom nepatrnou změnu seřízení.

Montáž kolečka

Řezy těsně podél obrubníku

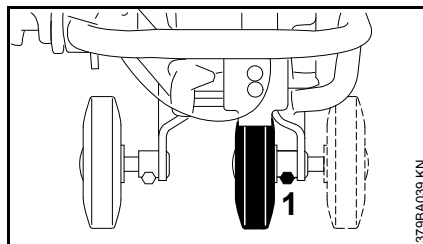

Pro řezy těsně podél obrubníků chodníků je možné si ušetřit přestavbu rozbrušovacího kotouče do polohy „montáž z vnější strany“ tím, že se pravé kolečko přemontuje z vnější strany na vnitřní.

- Šroub (1) povolit a kolečko s oskou vyjmout z ložiska v rámu, na vnitřní straně je opět zastrčit a šroubem pevně utáhnout.

Dělení obrubníků

K dělení obrubníků lze přední kolo namontovat do polohy ležící v pozadí za první polohou.

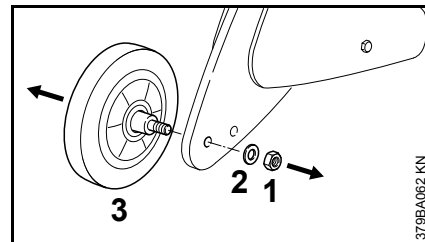

- Matici (1) odšroubovat a s podložkou (2) sejmout.
- Kolo (3) stáhnout.

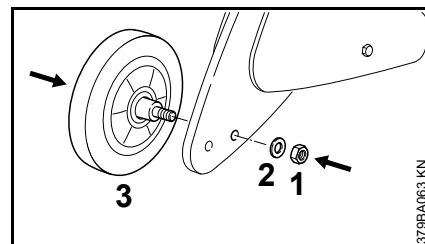

- Osku kola (3) zasunout do zadního otvoru.
- Podložku (2) nasunout, matici (1) našroubovat a pevně utáhnout.

Pokyny pro opravu

Uživatelé tohoto stroje směji provádět pouze takové údržbářské a ošetřovací úkony, které jsou popsány v tomto návodu k použití. Obsáhlejší opravy směji provádět pouze autorizované servisní dílny firmy STIHL.

Po opravách mohou být uznány záruční nároky pouze v případě, že byly opravy provedeny v autorizované servisní dílně STIHL za použití originálních náhradních dílů STIHL.

Originální náhradní díly STIHL lze poznat podle katalogového čísla náhradních dílů značky STIHL, podle loga **STIHL**[®] a případně podle značky pro náhradní díly STIHL . Na drobných součástkách může být uvedena pouze tato značka.

Tartalomjegyzék

Ehhez a használati utasításhoz	90
Vezetőkocsi	90
Biztonsága érdekében	91
A berendezés kiegészítése	92
Kezelőelemek	93
A haladási irány finombeállítása	95
A kerék felszerelése	95
Javítási tanácsok	96

STIHL®

Ehhez a használati utasításhoz

Képi szimbólumok

A berendezésben található összes képjelzés jelentése ebben a használati utasításban részletesen ismertetett.

A kezelés leírását ábrák teszik teljessé.

A szövegrészek jelölése

Az ismertetett kezelési lépések különbözőképpen lehetnek megjelölve:

- Ábrához közvetlenül nem kapcsolódó kezelési lépés

A feljebb vagy oldalt található ábrához közvetlenül kapcsolódó kezelési lépés, tételszámra való hivatkozással.

Példa:

- A csavart (1) lazítsa meg.
- Emeltyű (2) ...

A kezelés ismertetésén kívül ebben a használati utasításban lehetnek kiegészítő jelentőségű szövegrészek. Ezeket a szövegrészeket az alábbiakban ismertetett szimbólumok egyikével jelöltük meg:

FIGYELMEZTETÉS

Figyelmeztetés baleset- és személyi sérülés, valamint jelentős anyagi károk veszélyére.

TUDNIVALÓ

Figyelmeztetés a berendezés vagy az alkotórészek sérülésének veszélyére.

Műszaki továbbfejlesztés

A STIHL cég valamennyi gépének és munkaeszközének állandó továbbfejlesztésén fáradozik; ezért a gép formájára, műszaki paramétereire és felszerelésére vonatkozóan a változtatás jogát fenntartjuk.

Ezért az ebben a használati utasításban közöltek alapján, és az ábrák szerint támasztott követeléseknek eleget tenni nem tudunk.

Vezetőkocsi

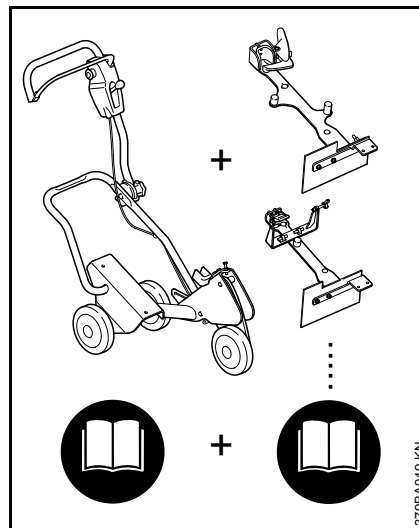

Az FW 20 típusú komplett vezetőkocsi kialakításához összevonnak egy alapkészüléket **és** egy kiegészítő készletet.

Az FW 20 vezetőkocsi teljes használati utasítása ezért 2 útmutatóból tevődik össze – az FW 20 alapkészülékéből **és** az FW-TS kiegészítő készletéből.

Az első üzembe helyezés előtt figyelmesen olvassa el **mindkét** használati utasítást, és gondosan őrizze meg azokat a későbbi használatához.

Kiegészítőleg figyelembe kell venni az adott saroksiszoló használati utasítását.

Biztonsága érdekében



Az FW 20/sarokcsiszoló kombinációval folytatott munkavégzés során különleges óvintézkedéseket kell foganatosítani.



Figyelmesen át kell olvasni és be kell tartani a következő biztonsági útmutatásokat. Időről időre át kell olvasni a sarokcsiszoló és az FW 20 használati utasítását, ill. a vonatkozó biztonsági tudnivalókat. A motoros berendezés hanyag vagy szabálytalan használata súlyos vagy halálos sérülést okozhat.



Tartsa be az adott országban érvényes biztonsági előírásokat, pl. a szakmai szervezetek, a társadalombiztosítási pénztárak, a munkavédelmi hatóságok és hasonlók előírásait.

A sarokcsiszolót és az FW 20 típusú vezetőkocsit csakis olyan személyeknek adja át vagy kölcsönözze, akik ezt a modellt és annak kezelését jól ismerik – a használati utasítást is mindig adja át.

Aki először dolgozik a sarokcsiszolóval és a vezetőkocsival: Az eladóval vagy más szakemberrel mutattassa be,

hogyan kell a berendezést biztonságosan használni – vagy szakmai tanfolyamon vegyen részt.

FIGYELMEZTETÉS

Kiskorúak nem dolgozhatnak a sarokcsiszolóval és az FW 20 típusú vezetőkocsival. Tartsa távol a gyermekeket, a nézelődőket és az állatokat! A sarokcsiszolót semmiképpen ne működtesse felügyelet nélkül.

FIGYELMEZTETÉS

A berendezésen ne végezzen semmiféle változtatást – az a biztonságot veszélyeztetheti. Azokért a személyi sérülésekért és anyagi károkért, amelyek a nem engedélyezett adapterek használata miatt következnek be, a STIHL semminemű felelősséget nem vállal. Még ha bizonyos, nem engedélyezett adapterek használhatók is a sarokcsiszolóval és az FW 20 típusú vezetőkocsival, azok használata nagyon veszélyes lehet.

A sarokcsiszoló felszerelése

FIGYELMEZTETÉS

A sarokcsiszolónak az FW 20 típusú vezetőkocsira történő felszereléséhez csak a hozzátartozó adaptert szabad használni. Más sarokcsiszoló felszerelése nem megengedett – **Az irányítás elvesztése következtében a vágótárcsa eltörhet és balesetet okozhat!**

Az összeszereléskor figyelembe kell venni a használati utasítások megfelelő fejezetét.

A felszerelést megelőzően és azt követően ellenőrizni kell az FW 20 típusú vezetőkocsit és a sarokcsiszolót az üzembiztos állapot szempontjából. Vizsgálja meg a kezelőelemek (pl. a gáz működtetőeleme, a vágási mélység állítóemelőtűje) működését – a vizsgálatot a használati utasításokban lévő megfelelő fejezetek alapján végezze.

Tankolás

Az FW 20 típusú vezetőkocsira szerelt sarokcsiszoló üzemanyaggal való feltöltésekor az FW 20 típusú vezetőkocsinak billenésbiztosan kell állnia és az elgurulás ellen rögzítve kell lennie.



A benzin rendkívül gyúlékony! Kiloccsanása vagy szikrától, ill. más gyújtóforrástól való begyulladás esetén az tüzet, súlyos égési sérülést vagy anyagi kárt okozhat. A benzinnel vagy üzemanyagkeverékkel végzett munka során fokozott óvatossággal kell eljárni. A nyílt lángtól megfelelő távolságot kell tartani. Dohányozni tilos! A tankolás műveletét a sarokcsiszoló használati utasításában ismertettük.

Munkavégzés közben

A vágási útból el kell távolítani az ott lévő tárgyakat, mivel a csiszolókorong pereme beakadhat azokba. Ez túl nagy súrlódási erőt okozhat és ezáltal csökkentheti a vágáshoz rendelkezésre álló motorteljesítményt. Az FW 20 típusú vezetőkocsit csak egyenes vágáshoz használja.

! FIGYELMEZTETÉS

Az FW 20 típusú vezetőkocsira szerelt sarokcsiszolóval nem szabad egyenetlen felületen dolgozni – az FW 20 felbillenhet, a vágótárcsa pedig eltörhet – **Sérülésveszély!**

Ha az FW 20 típusú vezetőkocsit tárgyakon toljuk át, akkor a vágótárcsa a vágásban megakadhat – **Törésveszély!** **A munkaterületet szabaddá kell tenni.**

! FIGYELMEZTETÉS

A berendezés használata közben olyan vegyi anyagot tartalmazó por, füst és gőz keletkezhet, amelyről ismeretes, hogy súlyos sérülést vagy betegségeket okozhat. Lehetőség szerint még a keletkezés helyén ki kell küszöbölni a por, a füst és a gőz képződését. Az FW 20 típusú vezetőkocsihoz és a sarokcsiszolóhoz rendelkezésre áll egy vízcsatlakozó, amelyet a por megkötésére kell használni, amennyiben a vízugaras vágás lehetséges. Amennyiben a mérgező por, füst és gőz belégzése elkerülhetetlen, úgy a felhasználónak és a körülállóknak olyan légzésvédőt kell viselniük, amelyeket az NIOSH / MSHA a vágandó anyaghoz engedélyezett.

Figyelembe kell venni a sarokcsiszoló használati utasításában a porokra, füstre és gőzre vonatkozóan közölt biztonsági tudnivalókat is.

A berendezés kiegészítése

A vezetőkocsi beállítása munkapozícióba

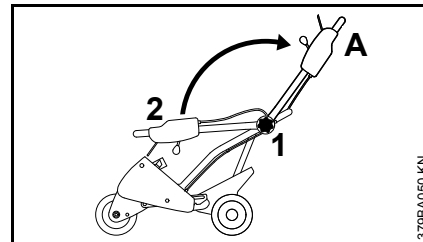

- Forgassa el a csillagombot (1) jobbról balra.
- Állítsa a vezetőcsövet (2) munkapozícióba (A).
- Balról jobbra ütközésig csavarja fel a csillagombot (1).

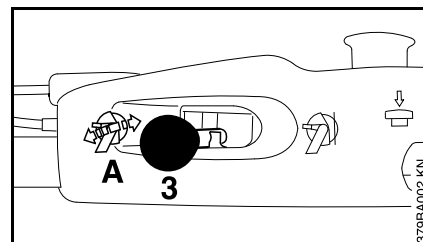

- Erősen fogja meg a vezetőcsövet.
- Állítsa a vágási mélység állítóemelőjét (3) az (A) pozícióba – az emelőű kireteszelődik.

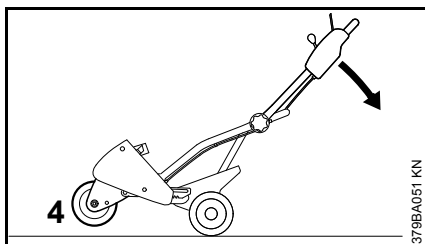

- A nyíl irányába nyomja a vezetősövet lefelé, annyira, hogy a kerék (4) a lengőkarral a padló felett lebegjen.
- Tartsa meg a vezetőkocsit ebben a helyzetben.

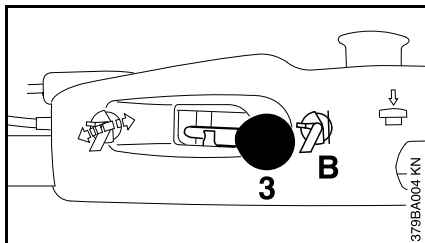

- Állítsa a vágási mélység emeltyűjét (3) a (B) pozícióba – az emeltyű reteszeli.
- Tehermentesítse a vezetősövet – a lengőkar kereke felfekszik a padlóra.

Az ütköző felszerelése

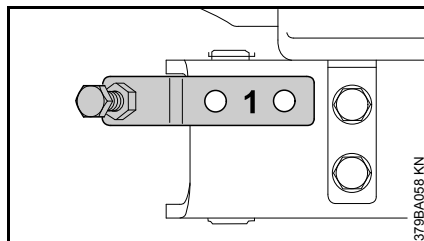

- Helyezze az ütközőt (1) a vezetőkocsira – a furatok fedjék egymást.

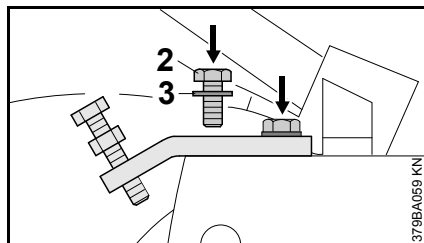

- Csavarja be a csavarokat (2) a ráhúzott alátétkarikákkal (3) és húzza meg azokat.

Kezelőelemek

A vágási mélység átállítása

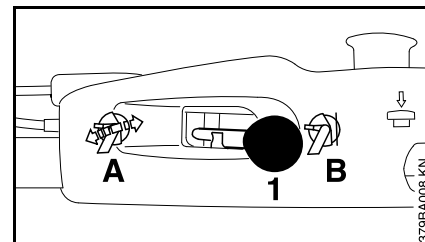

- A vágás mélység átállítása az emeltyűvel (1) történik.

Az emeltyű helyzete

- A A vágási mélység állítóemeltyűje kireteszelve
- B A vágási mélység állítóemeltyűje reteszelve

"A" pozíció – kireteszelés

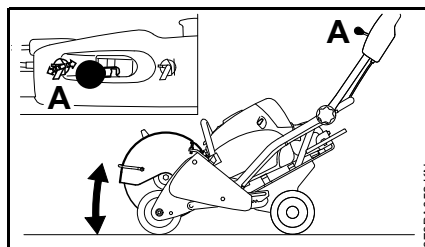

A kívánt vágási mélység beállításához és a vágás bemélyítéséhez.

"B" pozíció – reteszelés

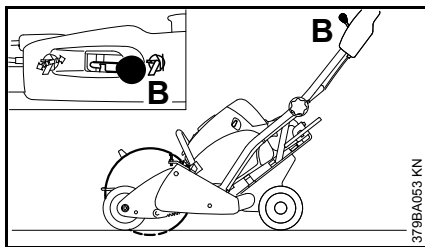

A beállított vágási mélység rögzítéséhez és az egyenletes vágási mélységgel végzett munkához.

Kireteszelés kombikulccsal

Amennyiben a kireteszelés a vezetőcsövön lévő emeltyű segítségével nem lehetséges, úgy a vágási mélység állítóemeltyűje kireteszeshető a kombikulccsal.

FIGYELMEZTETÉS

A kombikulccsal végzett kireteszelést csak a motor kikapcsolt állapotában szabad végezni – a forró kipufogót nem szabad megérinteni.

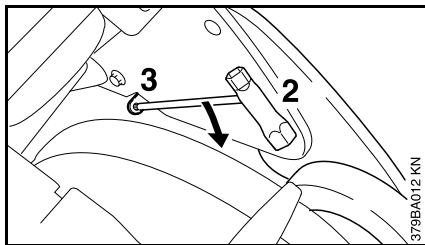

- Dugja a kombikulccsot (2) a furatba (3), majd a nyíl irányába nyomja lefelé azt.

Az ütköző beállítása

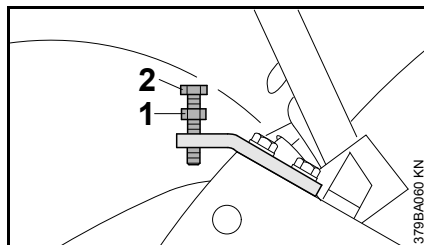

- Lazítsa meg az ellenanyát (1), majd csavarja ki a csavart (2) a maximális helyzetig.

A kívánt maximális vágási mélységet a vágási mélység állítóemeltyűjével lehet beállítani.

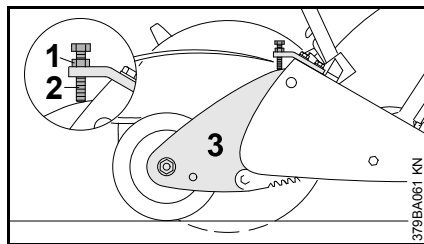

- Ütközési csavarja be a lengőkaron (3) lévő csavart (2), majd az ellenanyával (1) biztosítsa azt.

Valahányszor leereszti a vágási mélység állítóemeltyűjét az ütközőre, biztosított az azonos vágási mélység.

Gázvezérlő

Indítsa be a motort; lásd az "A motor indítása / leállítása" c. fejezetet a sarokcsiszoló használati utasításában.

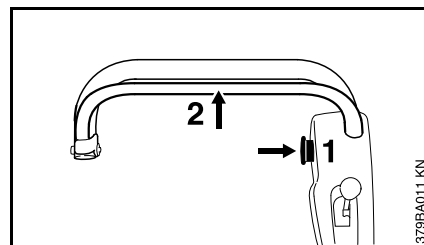

A gázt nem a sarokcsiszolón lévő fogantyúval, hanem a vezetőcsövön található működtetőelemmel kell működtetni.

- Ehhez nyomja be a reteszelőgombot (1) és tartsa benyomva azt.
- Ütközésig húzza el a gázvezérlőt (2) a vezetőcsövön – **Teljes gáz állás.**

A sarokcsiszoló fordulatszám a gáz működtetőeleme és a vezetőcső közti távolságtól függ.

Amennyiben a gáz működtetőelemét teljesen elengedik (üresjáratú helyzet), úgy az ismételt gázadást megelőzően be kell nyomni a reteszelőgombot.

A haladási irány finombeállítása

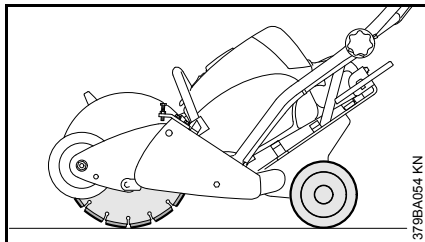

379BA054 KN

- Nyomja lefelé a vezetőcsövet, majd reteszelje ki a vágási mélység állítóemeltyűjét.
- Lassan eressze le a vezetőkocsit, annyira, hogy a vágótárcsa hozzáérjen a padlóhoz.
- Óvatosan emelje meg a lengőkar kerekét – a vágótárcsa és a hátsó kerek érintik a padlót (ábra).
- Reteszelje a vágási mélység állítóemeltyűjét.

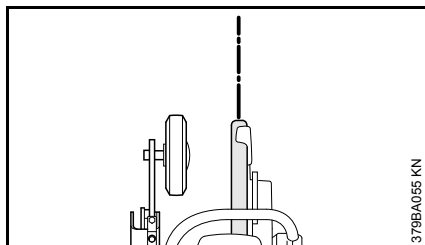

379BA055 KN

- Egyenes vonal (jelölés) mentén igazítsa ki a vágótárcsát és a vezetőkocsit, majd könnyedén lökje előre a kocsit, hogy az néhány métert guruljon.

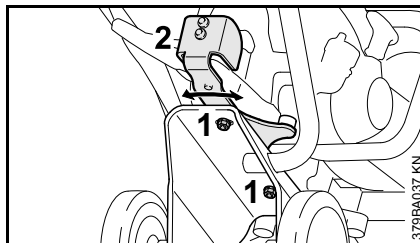

379BA037 KN

- Lazítsa meg a vezetőkocsi alján található mindkét anyacsavart (1).

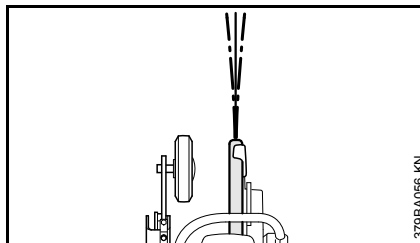

379BA056 KN

Amennyiben a kocsi a menetiránytól balra tér ki

- A befogót (2) billentse balra egy pár mm-el, majd ismét húzza meg a két anyacsavart.

Amennyiben a kocsi a menetiránytól jobbra tér ki

- A befogót (2) billentse jobbra egy pár mm-el, majd ismét húzza meg a két anyacsavart.
- Ismétlje meg a haladási irány vizsgálatát és hajtsa végre újból a beállítási műveletet, amíg a haladási irány megfelelő nem lesz.

A haladási irány eltérésének korrekciójához többnyire elegendő csupán csekély átállítást végezni.

A kerék felszerelése

Szorosan a szegélykő mellett végzett vágások

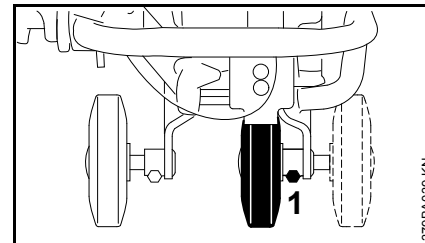

379BA039 KN

A szorosan a szegélykő mellett végzett vágásnál megspórolhatja a vágótárcsa-adapter átszerelését "külső adapterre", ha a jobb oldali kereket kívülről átszereli belülré.

- Lazítsa meg a csavart (1) és vegye ki a kereket a tengellyel az alvázkerekerben lévő csapágyból, majd dugja vissza annak belső oldalán és a csavarral rögzítse azt.

Szegélykövek kettévágása

Szegélykövek kettévágásához az előlő kerék átszerelhető egy hátrább lévő helyzetbe.

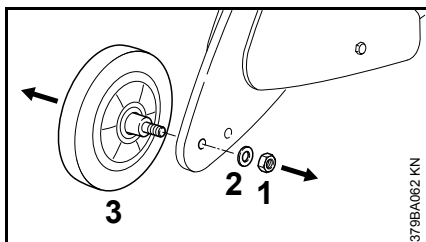

- Csavarja le az anyacsavart (1), majd vegye le azt az alátétkarikával (2).
- Húzza le az kereket (3).

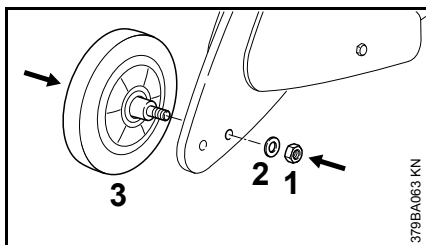

- Dugja a kerék (3) tengelyét a hátsó furatba.
- Húzza fel az alátétkarikát (2), csavarja fel az anyacsavart (1), majd szorosan húzza meg azt.

Javítási tanácsok

Ennek a berendezésnek a kezelője csakis azokat a karbantartási és javítási munkálatokat végezheti el, melyek ebben a használati utasításban leírtak. További javítást csak meghatalmazott STIHL vevőszolgálati műhelyek végezhetnek.

Javítást követően garanciális igényt csak akkor ismerünk el, ha a javítást STIHL szervizben, eredeti STIHL pótalkatrészek felhasználásával végezték.

Az eredeti STIHL alkatrészek a STIHL alkatrészszámról, a **STIHL**® írásmódról, és általában a STIHL **G** alkatrészjelről (kisebb alkatrészekeken ez a jel önmagában is állhat) felismerhetőek.

Índice

Referente a estas Instruções de serviço	98
Carro	98
Para a sua segurança	99
Completar o aparelho	100
Elementos de manejo	101
Ajustar a direcção de marcha	102
Montagem das rodas	103
Indicações de reparação	104

Instruções de serviço originais

Impresso em papel, branqueado sem cloro.
As tintas de imprensa contêm óleos vegetais, o papel é reciclável.

© ANDREAS STIHL AG & Co. KG, 2016
0458-379-9921-B - VA11.G16.
0000000765_006_P

STIHL®

FW 20

Estas Instruções de serviço são protegidas pelos direitos de autor. Todos os direitos ficam reservados, particularmente o direito de reprodução, da tradução e do tratamento com sistemas electrónicos.

Referente a estas Instruções de serviço

Símbolos ilustrados

Todos os símbolos ilustrados aplicados no aparelho, são explicados nestas Instruções de serviço.

A descrição do manejo é apoiada pelas ilustrações.

Marcação de parágrafos de texto

Os passos de manejo descritos podem ter marcações diferentes:

- Passo de manejo sem referência directa à ilustração

Passo de manejo com referência directa à ilustração em cima ou ao lado com referência à cifra de posição

Exemplo:

- Desapertar o parafuso (1)
- Alavanca (2) ...

Além da descrição do manejo podem estar incluídos parágrafos de textos com um significado adicional além da descrição do manejo. Estes parágrafos são marcados por um dos símbolos descritos a seguir:



AVISO

Atenção! Perigo de acidentes e de ferir-se para pessoas e por graves danos materiais.

INDICAÇÃO

Atenção! Danificação do aparelho ou de peças individuais.

Aperfeiçoamento técnico

A STIHL trabalha permanentemente no aperfeiçoamento de todas as máquinas e de todos os aparelhos. Por isto temos que reservar-nos o direito de modificações do volume de fornecimento em forma, técnica e equipamento.

Por isto não podem ser feitas reivindicações referentes às indicações e às ilustrações destas Instruções de serviço.

Carro

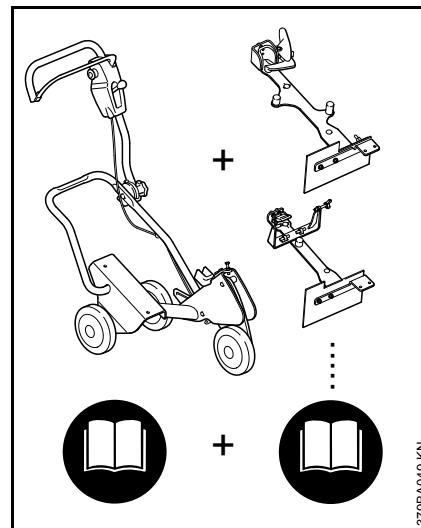

Para um carro completo FW 20 são unidos um aparelho de base e um jogo de anexo.

Por isto, as Instruções de serviço completas para o carro FW 20 compõem-se de 2 Instruções de serviço – o aparelho de base FW 20 e o jogo de anexo FW-TS.

Ler sempre com atenção as **duas** Instruções de serviço antes de colocar o aparelho pela primeira vez em funcionamento, e guardá-las num lugar seguro para o uso ulterior.

Observar adicionalmente as Instruções de serviço do cortador de ferro e pedra utilizado.

Para a sua segurança



Medidas de segurança especiais são necessárias durante o trabalho com a combinação FW 20 / Cortador de ferro e pedra.



Ler com atenção e observar as indicações de segurança seguintes. Ler de vez em quando as Instruções de serviço e as indicações de segurança do cortador de ferro e pedra e do FW 20. Uma utilização negligente ou falsa de um aparelho a motor pode conduzir a feridas graves ou mortais.



Observar as prescrições de segurança referentes aos diferentes países, por exemplo das cooperativas profissionais, caixas sociais, autoridades para a protecção de trabalho e outros.

Só passar ou emprestar o cortador de ferro e pedra e o FW 20 unicamente a pessoas que conhecem este modelo e o seu manuseio – e entregar sempre também as Instruções de serviço.

Quem trabalha pela primeira vez com o cortador de ferro e pedra e o carro: Fazer-se explicar pelo vendedor ou por uma outra pessoa competente como se trabalha seguramente com estes – ou participar num curso especial.



AVISO

Menores não devem trabalhar com o cortador de ferro e pedra nem com o FW 20. Manter afastados crianças, espectadores e animais! Nunca deixar funcionar o cortador de ferro e pedra sem este ser vigiado.



AVISO

Não efectuar alterações no aparelho – a segurança pode ser posta em perigo por isto. A STIHL exclui qualquer responsabilidade por danos de pessoas e de objectos que se apresentam durante o emprego de aparelhos de anexo não autorizados. A utilização pode ser muito perigosa mesmo quando aparelhos de anexo determinados e não autorizados podem ser utilizados em conjunto com o cortador de ferro e pedra e o FW 20.

Montar o cortador de ferro e pedra



AVISO

Utilizar unicamente o jogo de anexo pertencente ao cortador de ferro e pedra respectivo para a aplicação no FW 20. A aplicação de outros cortadores de ferro e pedra não é autorizada – **perigo de acidentes pela quebra do disco de corte depois da perda do controlo!**

Observar o parágrafo respectivo das Instruções de serviço durante a montagem.

Verificar antes e depois da aplicação se o FW 20 e o cortador de ferro e pedra estão num estado seguro para o serviço. Controlar a função dos

elementos de manexo (por exemplo o accionamento de gás, a regulação da profundidade de corte) – observar os capítulos respectivos nas Instruções de serviço.

Meter gasolina

O FW 20 tem que estar numa posição protegida contra o basculamento, e ser protegido contra o afastamento ao rolar-se para abastecer o depósito do cortador de ferro e pedra montado no FW 20.



A gasolina é extremamente fácil de inflamar-se! Se for derramada ou inflamada por uma faísca ou uma outra fonte de ignição, isto pode causar incêndios, graves queimaduras ou danos materiais. Ser particularmente cuidadoso durante o trabalho com gasolina ou uma mistura de combustível. Manter-se afastado do fogo aberto. Não fumar. O abastecimento do depósito é descrito nas Instruções de serviço do cortador de ferro e pedra.

Durante o trabalho

Remover os objectos do caminho de corte visto que estes podem emerrar o rebolo perfilado. Isto poderia conduzir a elevadas forças de fricção e diminuir por

isto a potência do motor disponível para o corte. Só utilizar o FW 20 para os cortes direitos.

! AVISO

Não trabalhar em superfícies desiguais com um cortador de ferro e pedra montado no FW 20 – o FW 20 pode bascular para o lado, e o disco de corte pode partir-se – **perigo de ferir-se!**

Se o carro for puxado sobre objectos, o disco de corte pode emperrar-se no corte – **perigo de rotura! Libertar o sector de trabalho.**

! AVISO

O uso do aparelho pode produzir poeira, fumo e vapores que podem conter substâncias químicas das quais se sabe que podem causar severas feridas ou doenças. A poeira, o fumo e os vapores têm que ser evitados, se possível, no lugar de origem. Uma tomada de água está disponível para o FW 20 e o cortador de ferro e pedra, e deveria ser utilizada para aglutinar o pó quando é possível cortar com água. Quando a inalação de pós, fumos e vapores não pode ser evitada, o utilizador e todas as pessoas à volta deveriam sempre utilizar uma máscara de protecção autorizada pela NIOSH / MSHA para o material a cortar. Observar as indicações de segurança referentes a poeiras, fumos e vapores também nas Instruções de serviço do cortador de ferro e pedra.

Completar o aparelho

Pôr o carro na posição de trabalho

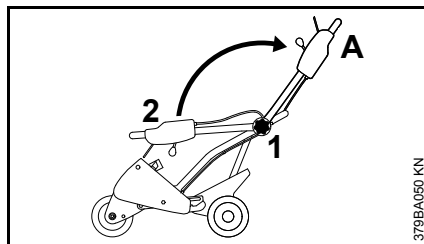

- Girar o cabo estrelado (1) no sentido contrário à direcção de rotação dos ponteiros do relógio
- Pôr o tubo de condução (2) na posição de trabalho (A)
- Apertar girando o cabo estrelado (1) na direcção de rotação dos ponteiros do relógio

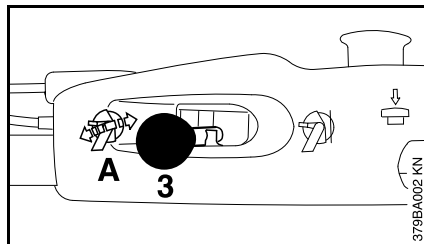

- Segurar bem o tubo de condução
- Colocar a alavanca (3) para regular a profundidade de corte na posição (A) – a regulação da profundidade de corte é desbloqueada

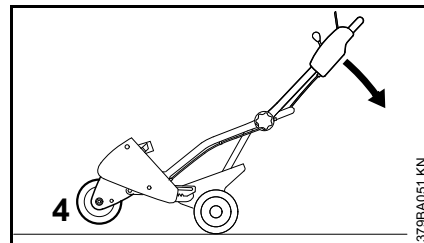

- Puxar o tubo de condução na direcção da seta para baixo até que a roda (4) esteja suspensa com o braço giratório em cima do solo
- Manter o carro nesta posição

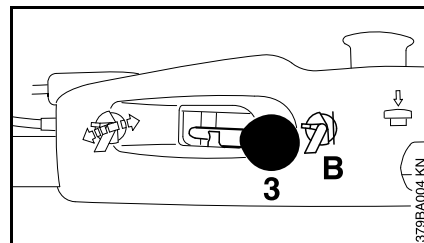

- Colocar a alavanca (3) para regular a profundidade de corte na posição (B) – a regulação da profundidade de corte é bloqueada
- Descarregar o tubo de condução – a roda do braço giratório toca no chão

Aplicar o encosto

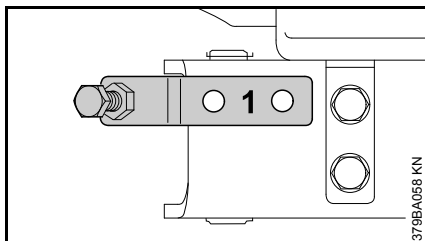

- Encostar o encosto (1) no carro – os furos têm que estar em alinhamento

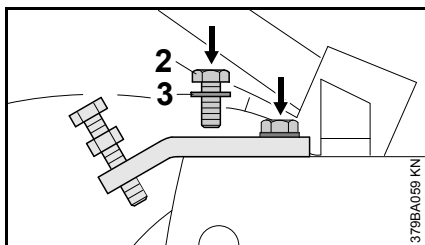

- Aparafusar os parafusos (2) com a arruela enfiada (3), e apertá-los bem

Elementos de manajo

Regulação da profundidade de corte

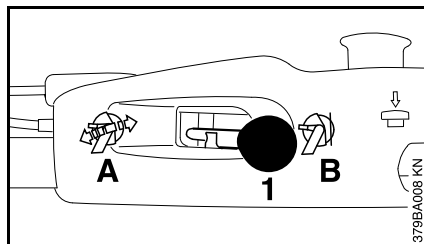

- A regulação da profundidade de corte é activada com a alavanca (1)

Posição da alavanca

- A Regulação da profundidade de corte desbloqueada
- B Regulação da profundidade de corte bloqueada

Posição A – desbloqueio

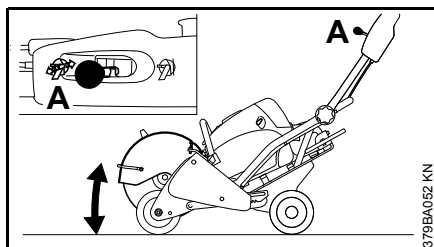

Para regular a profundidade de corte desejada e para imergir no corte.

Posição B – bloqueio

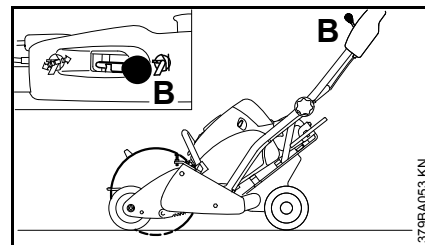

Para fixar a profundidade de corte regulada e para trabalhar com uma profundidade de corte uniforme.

Desbloqueio com a chave combinada

Se o desbloqueio através da alavanca no tubo de condução não for possível, a regulação da profundidade de corte pode ser desbloqueada com a chave combinada.

⚠ AVISO

Efectuar o desbloqueio com a chave combinada unicamente com o motor desligado – não tocar no silenciador quente.

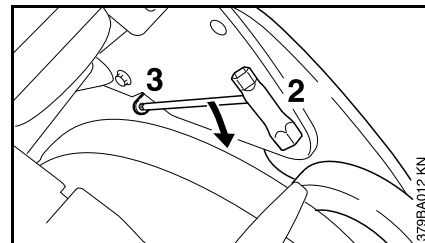

- Encaixar a chave combinada (2) no furo (3), e puxá-la para baixo na direcção da seta

Regular o encosto

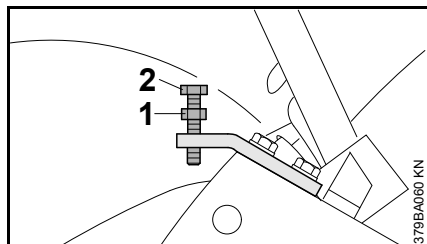

- Desbloquear a contraporca (1), e desaparafusar o parafuso (2) até à posição máxima

Regular a profundidade de corte máxima desejada com a regulação da profundidade de corte.

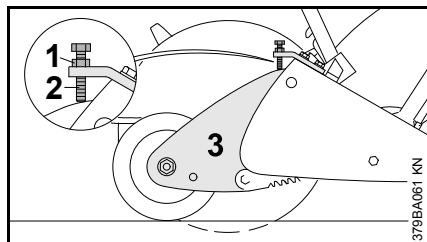

- Aparafusar o parafuso (2) até estar encostado no braço giratório (3), e fixá-lo pela contraporca (1)

A mesma profundidade de corte é alcançada com cada rebaixamento com a regulação da profundidade de corte no encosto.

Accionamento de gás

Arrancar o motor, vide o capítulo "Arrancar / Parar o motor" nas Instruções de serviço do cortador de ferro e pedra.

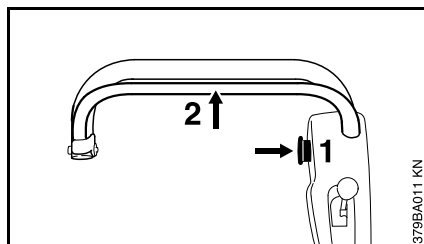

O accionamento de gás não é efectuado através do cabo da mão no cortador de ferro e pedra, mas através do accionamento de gás no tubo de condução.

- Para isto, premir o botão de bloqueio (1) a fundo, e mantê-lo
- Puxar o accionamento de gás (2) até estar encostado no tubo de condução – **posição de plena aceleração**

O número de rotações do cortador de ferro e pedra depende da distância do accionamento de gás ao tubo de condução.

Se o accionamento de gás for largado completamente (posição da marcha em vazio), tem que ser premido a fundo o botão de bloqueio antes de acelerar de novo.

Ajustar a direcção de marcha

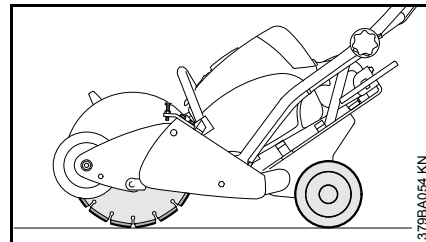

- Puxar o tubo de condução para baixo, e desbloquear a regulação da profundidade de corte
- Baixar lentamente o carro até que o disco de corte toque no chão
- Levantar cuidadosamente a roda do braço giratório – o disco de corte e as rodas traseiras tocam no chão (ilustração)
- Bloquear a regulação da profundidade de corte

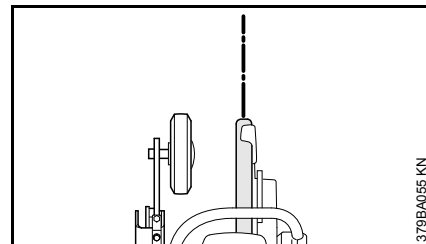

- Ajustar o disco de corte e o carro numa linha direita (marcação), e empurrar levemente o carro para frente de modo que este se movimente alguns metros

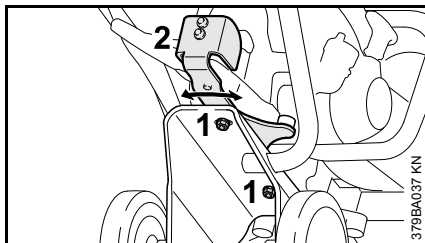

- Desbloquear as duas porcas (1) no lado inferior do carro

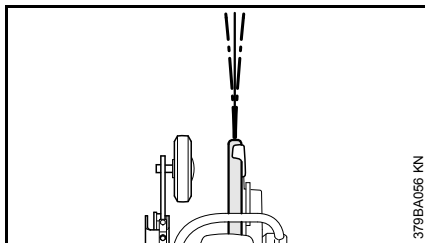

No caso da divergência da direcção de marcha para a esquerda

- Girar o assento (2) de poucos milímetros para a esquerda, e apertar novamente as duas porcas

No caso da divergência da direcção de marcha para a direita

- Girar o assento (2) de poucos milímetros para a direita, e apertar novamente as duas porcas
- Repetir o controlo da direcção de marcha, e efectuar novamente o processo de regulação até que a direcção de marcha seja correcta.

Na maioria dos casos basta uma pequena regulação para corrigir uma divergência da direcção de marcha.

Montagem das rodas

Cortes muito perto ao longo das guias de passeio

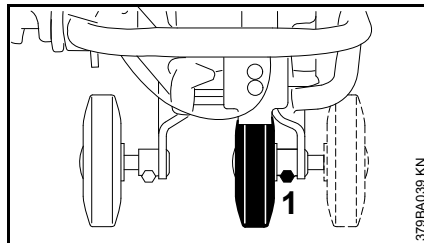

Para os cortes muito perto ao longo das guias de passeio pode ser poupada a mudança do anexo do disco de corte para "Aplicação no exterior" ao mudar a roda direita do exterior para o interior.

- Desapertar o parafuso (1), e tirar a roda com o eixo do mancal no quadro, encaixá-la novamente no lado interior, e fixá-la pelo parafuso

Cortar separando as guias de passeio

A roda dianteira pode ser montada numa posição mais atrás para cortar separando guias de passeio.

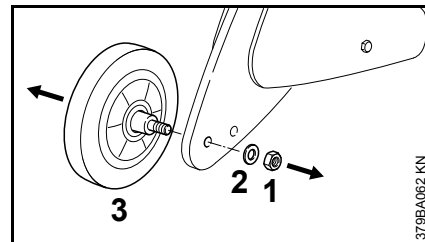

- Desatarraxar a porca (1), e retirá-la com a arruela (2)
- Retirar a roda (3)

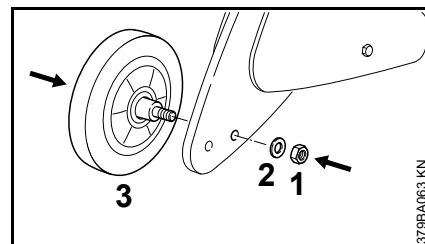

- Enfiar o eixo da roda (3) no furo traseiro
- Encaixar a arruela (2), atarraxar a porca (1), e apertá-la bem

Indicações de reparação

Os utilizadores deste aparelho devem unicamente efectuar os trabalhos de manutenção e de conservação descritos nestas Instruções de serviço. As demais reparações devem unicamente ser efectuadas por oficinas de serviço de assistência técnica autorizadas da STIHL.

Os direitos à garantia podem unicamente ser reconhecidos depois de reparações quando as reparações são executadas por um serviço de assistência técnica autorizado da STIHL com as peças de reposição originais STIHL.

As peças de reposição originais STIHL podem ser reconhecidas pelo número de referência das peças de reposição STIHL, pelo emblema **STIHL** e eventualmente pelo símbolo das peças de reposição **SI**. Este símbolo também pode estar só nas pequenas peças.

Obsah

K tomuto návodu na obsluhu	106
Vodiaci vozík	106
Pre Vašu bezpečnosť	107
Skompletovanie náradia	108
Ovládacie prvky	109
Nastavenie smeru chodu	110
Montáž kolesa	111
Pokyny pre opravy	112

Originálny návod na obsluhu

Vytlačené na bezchlórovom bielenom papieri.
Tlačiarenské farby obsahujú rastlinné oleje, papier je
recyklovateľný.

© ANDREAS STIHL AG & Co. KG, 2016
0458-379-9921-B - VA11.G16.
0000000765_006_SK

STIHL®

FW 20

Tento návod na obsluhu je chránený autorským právom. Všetky práva zostávajú vyhradené, najmä právo rozmnožovania, prekladania a spracovania elektronickými systémami.

105

K tomuto návodu na obsluhu

Piktogramy

Všetky piktogramy, ktoré sú umiestnené na náradí, sú v tomto návode na obsluhu vysvetlené.

Popis manipulácie je podporovaný obrázkami.

Označenie textových odsekov

Popísané kroky manipulácie môžu mať rozdielne označenia:

- Krok manipulácie bez priameho vzťahu k obrázku

Krok manipulácie s priamym vzťahom k hornému alebo vedľajšiemu obrázku s odkazom na číslo položky.

Príklad:

- Uvoľnite skrutku (1)
- Páčka (2) ...

Okrem popisu manipulácie môžu byť v tomto návode na obsluhu obsiahnuté textové odseky s dodatočným významom. Tieto odseky sú označené niektorým z týchto symbolov:



VAROVANIE

Varovanie pred nebezpečenstvom úrazu a poranenia osôb, ako aj pred závažnými vecnými škodami.

UPOZORNENIE

Varovanie pred poškodením náradia alebo jednotlivých konštrukčných dielcov.

Ďalší technický vývoj

Firma STIHL sa neustále zaoberá ďalším vývojom všetkých strojov a náradí; z tohto dôvodu si musíme vyhraďiť právo na zmeny rozsahu dodávok v tvare, technike a vybavení.

Z údajov a vyobrazení v tomto návode na obsluhu sa preto nedajú vyvodzovať žiadne nároky.

Vodiaci vozík

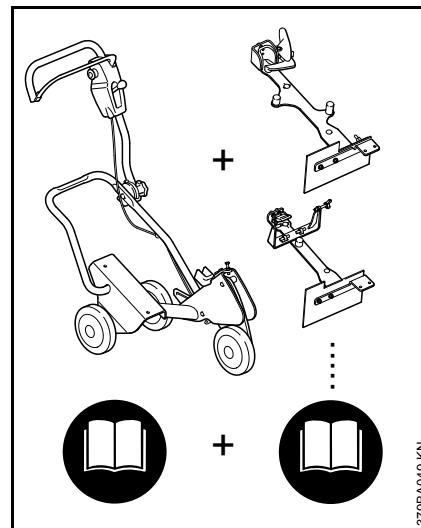

Pre kompletný vodiaci vozík FW 20 sa dokopy zmontuje základné náradie **a** montážna sada.

Celý návod na obsluhu vodiaceho vozíka FW 20 sa preto skladá z 2 návodov na obsluhu – základného náradia FW 20 **a** montážnej sady FW-TS.

Pred prvým uvedením do prevádzky je potrebné si vždy pozorne prečítať **obidva** návody na obsluhu a bezpečne ich uschovať pre ďalšie použitie.

Súčasne dodržiavajte návod na obsluhu použitej rozbrusovačky.

Pre Vašu bezpečnosť



Pri práci s kombináciou FW 20 / rozbrusovačka je potrebné dodržiavať zvláštne bezpečnostné opatrenia.



Dôkladne si vždy prečítajte nasledujúce bezpečnostné upozornenia a dodržiavajte ich. Taktiež si občas prečítajte návody na obsluhu a bezpečnostné upozornenia rozbrusovačky a FW 20. Neopatrné alebo nesprávne používanie motorového náradia môže viesť k ťažkým alebo smrteľným poraneniam.



Dodržiavajte národné bezpečnostné predpisy, napr. odborových združení, sociálnych pokladníc, úradov na ochranu zdravia pri práci a ostatných.

Rozbrusovačku a FW 20 odovzdávajte alebo požičiavajte iba takým osobám, ktoré sú s týmto modelom a jeho manipuláciou oboznámené – nikdy nezabudnite súčasne poskytnúť návod na obsluhu.

Ak pracujete s rozbrusovačkou a vodiacim vozíkom prvý raz: Nechajte si vysvetliť od predavača alebo iného

odborníka, ako sa s ním bezpečne zaobchádza – alebo sa zúčastnite odborného školenia.

! VAROVANIE

Nepľnoleté osoby nesmú s rozbrusovačkou a FW 20 pracovať. Deti, prizerajúce sa osoby a zvieratá sa nesmú zdržiavať v pracovnom okruhu! Rozbrusovačku nikdy nenechajte v chode bez dozoru.

! VAROVANIE

Nevykonávajte na náradí žiadne zmeny – môže tým byť ohrozená bezpečnosť. Za škody na zdraví osôb a vecných hodnotách, ktorých príčinou je používanie neschváleného prídavného náradia, nepreberá firma STIHL žiadnu záruku. Aj keď je možné používať určité neschválené prídavné náradie s rozbrusovačkou a FW 20, môže byť ich používanie veľmi nebezpečné.

Montáž rozbrusovačky

! VAROVANIE

Pre montáž na FW 20 používajte len montážnu zostavu určenú pre danú rozbrusovačku. Montáž iných rozbrusovačiek nie je prípustná – **nebezpečenstvo poranenia pri zlomení rozbrusovacieho kotúča po strate kontroly!**

Pri montáži dodržiavajte príslušný odsek v návodoch na obsluhu.

Pred montážou a po montáži prekontrolujte prevádzkovo-bezpečný stav FW 20 a rozbrusovačky.

Prekontrolujte funkciu ovládacích prvkov (napr. ovládania plynu, prestavenia hĺbky rezu) – dodržiavajte príslušné kapitoly v návodoch na obsluhu.

Tankovanie

Pri doplňovaní paliva do rozbrusovačky, ktorá je namontovaná na FW 20, musí FW 20 stáť zabezpečený proti preklopeniu a samovoľnému pohybu.



Benzín je mimoriadne horľavý! Rozliatie paliva alebo zapálenie benzínu iskrou alebo iným zápalným zdrojom môže spôsobiť požiar, ťažké úrazy popálením alebo vecné škody. Pri manipulácii s benzínom alebo palivovou zmesou buďte obzvlášť opatrní. Zachovávajte odstup od otvoreného ohňa. Nefajčite. Podrobnosti o tankovaní sú uvedené v návode na obsluhu rozbrusovačky.

Počas práce

Odstráňte predmety zo smeru rezu, inak sa môže brúsiaci kotúč v reze spriečiť. Mohlo by to viesť k veľkým trecím silám, a tak zníženiu výkonu motora, ktorý je pre rez k dispozícii. FW 20 používajte len na priame rezy.

! VAROVANIE

S rozbrusovačkou, ktorá je namontovaná na FW 20, nepracujte na nerovných plochách – FW 20 sa môže preklopiť a rozbrusovací kotúč pri tom zlomiť – **nebezpečenstvo poranenia!**

Ak sa FW 20 posúva cez predmety, môže sa rozbrusovací kotúč v reze spriečiť – **nebezpečenstvo zlomenia!** **Uvoľnite pracovnú oblasť.**

! VAROVANIE

Pri používaní tohto náradia môžu vzniknúť prach, výpary a dym, obsahujúce chemické látky, o ktorých je známe, že môžu vyvolať vážne poranenia alebo ochorenia. Pokiaľ je to možné, zabráňte na mieste vzniku prachu, výparov a dymu. Pre FW 20 a rozbrusovačku je k dispozícii vodná prípojka, ktorá by sa mala používať na viazanie prachu v tých prípadoch, keď je možný mokrý proces. Ak nie je možné zabrániť vdychovaniu jedovatých prachov, výparov a dymu, mali by používatelia a všetky okolostojace osoby stále používať ochranu dýchacích ciest schválenú pre rezaný materiál od NIOSH/MSHA. Dodržiavajte aj bezpečnostné pokyny týkajúce sa prachu, výparov a dymu uvedené v návode na obsluhu rozbrusovačky.

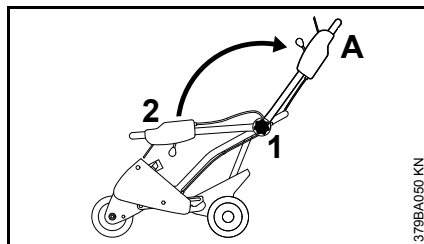
Skompletovanie náradia**Nastavenie vodiaceho vozíka do pracovnej polohy**

- Otáčajte hviezdicové ručné koliesko (1) proti smeru pohybu hodinových ručičiek
- Nastavte vodiacu rúru (2) do pracovnej polohy (A)
- Uťahnite hviezdicové ručné koliesko (1) v smere pohybu hodinových ručičiek

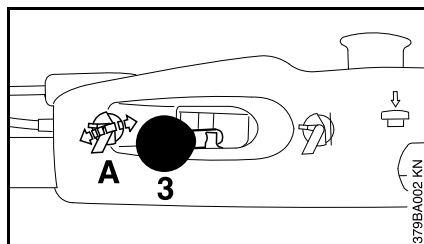

- Vodiacu rúru pevne držte
- Dajte páčku (3) pre prestavenie hĺbky rezu do polohy (A) – prestavenie hĺbky rezu sa odblokuje

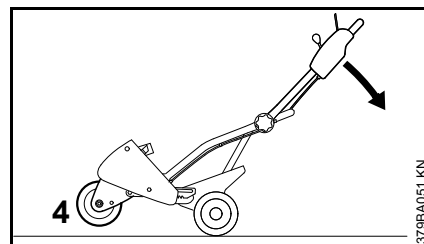

- Zatlačte vodiacu rúru podľa šípky smerom dole, až sa koleso (4) s výkyvným ramenom „vznáša“ nad zemou
- Držte vodiaci vozík v tejto polohe

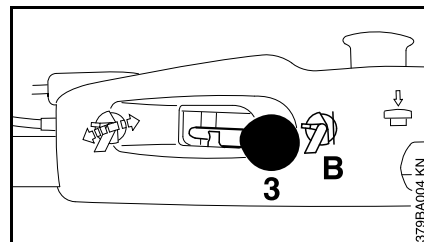

- Dajte páčku (3) pre prestavenie hĺbky rezu do polohy (B) – prestavenie hĺbky rezu sa zablokuje
- Odľahčite vodiacu rúru – koleso výkyvného ramena leží na zemi

Namontovanie dorazu

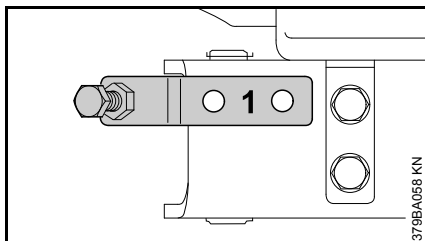

- Položte doraz (1) na vodiaci vozík – otvory musia lícovať

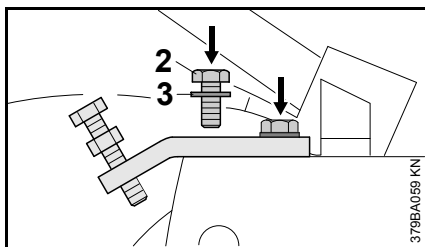

- Skrutky (2) s nasadenou podložkou (3) zaskrutkujte a utiahnite

Ovládacie prvky

Prestavenie hĺbky rezu

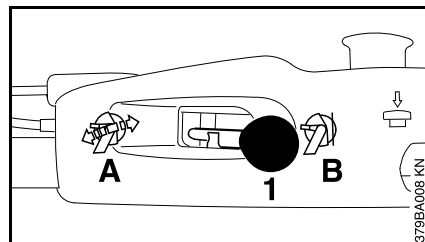

- Pomocou páčky (1) sa prestavuje hĺbka rezu

Poloha páčky

- A Odblokovanie prestavenia hĺbky rezu
- B Zablokovanie prestavenia hĺbky rezu

Poloha A – odblokovanie

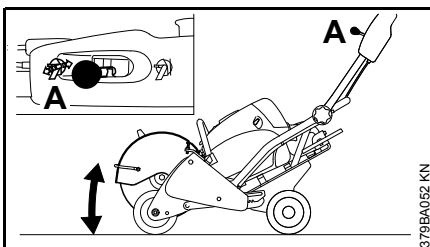

Na nastavenie požadovanej hĺbky rezu a na „ponorenie“ do rezu.

Poloha B – zablokovanie

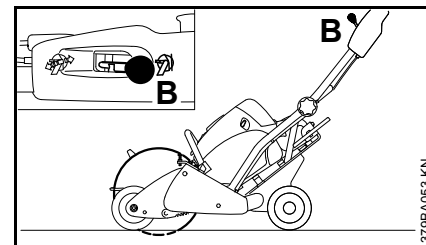

Na aretáciu nastavenej hĺbky rezu a na prácu s rovnomernou hĺbkou rezu.

Odblokovanie pomocou kombinovaného kľúča

Ak nie je možné odblokovanie páčkou na vodiacej rúre, môže sa prestavenie hĺbky rezu odblokovať pomocou kombinovaného kľúča.

! VAROVANIE

Odblokovanie pomocou kombinovaného kľúča vykonávajte len pri zastavenom motore – nedotýkajte sa horúceho tlmíča výfuku.

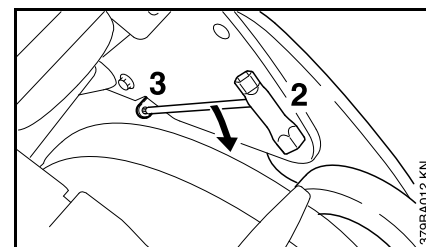

- Nastrčte kombinovaný kľúč (2) do otvoru (3) a stlačte ho smerom dole v smere šípky

Nastavenie dorazu

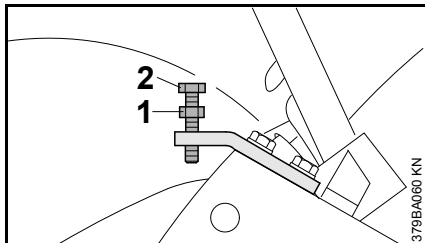

- Uvoľníte poistnú maticu (1) a vyskrutkujete skrutku (2) až do maximálnej polohy

Pomocou prestavenia hĺbky rezu nastavte želanú maximálnu hĺbku rezu.

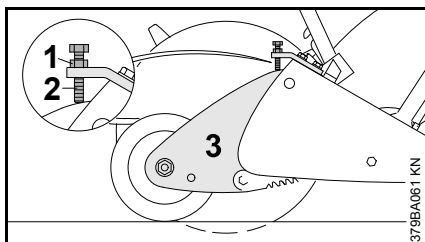

- Zaskrutkujte skrutku (2) na výkyvnom ramene (3) až na doraz a zaistíte poistnou maticou (1)

S každým znížením pomocou prestavenia hĺbky rezu na doraz sa dosiahne rovnaká hĺbka rezu.

Ovládanie plynu

Naštartujte motor pozri „Štartovanie / zastavenie motora“ v návode na obsluhu rozbrusovačky.

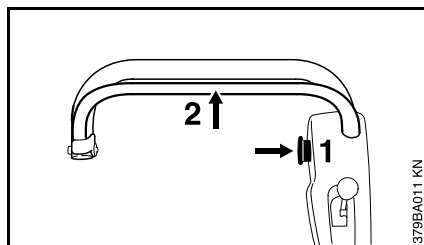

Ovládanie plynu sa nevykonáva cez ovládaciu rukoväť na rozbrusovačke, ale cez ovládanie plynu na vodiacej rúre.

- Zatlačte a držte blokovací gombík (1)
- Tiahnite ovládanie plynu (2) až na doraz na vodiacej rúre – **poloha plného plynu**

Otáčky rozbrusovačky sú závislé na vzdialenosti ovládania plynu k vodiacej rúre.

Ak sa ovládanie plynu úplne pustí (voľnobeh), musí sa pred novým pridávaním plynu zatlačiť blokovací gombík.

Nastavenie smeru chodu

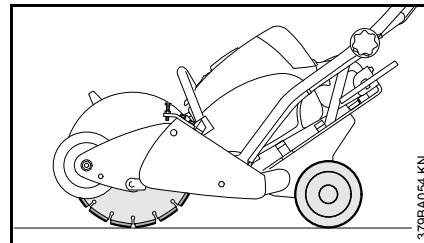

- Zatlačte vodiacu rúru smerom dole a odblokujte prestavenie hĺbky rezu
- Vodiaci vozík pomaly spustíte, až sa rozbrusovací kotúč dotýka zeme
- Koleso výkyvného ramena opatrne nadvihnite – rozbrusovací kotúč a zadné kolesá sa dotýkajú zeme (obrázok)
- Zablokujte prestavenie hĺbky rezu

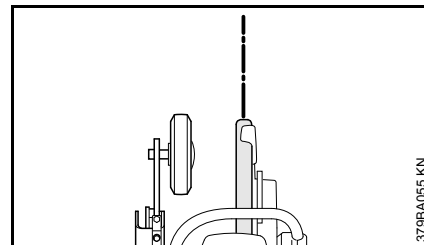

- Rozbrusovací kotúč a vodiaci vozík vyrovnajte do jednej priamky (značka) a vodiaci vozík potlačte smerom dopredu, aby popošíel niekoľko metrov

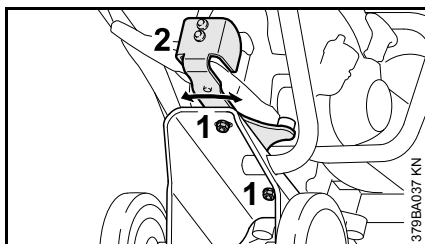

- Uvoľníte obidve matice (1) na spodnej strane vodiaceho vozíka

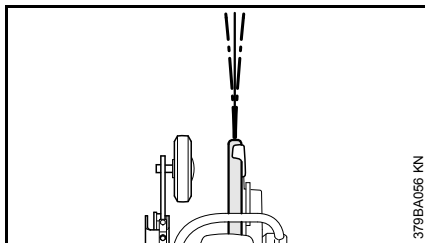

Pri odklone smeru chodu doľava

- Vychýľte uchytenie (2) o niekoľko milimetrov doľava a obidve matice opäť pritiahnite

Pri odklone smeru chodu doprava

- Vychýľte uchytenie (2) o niekoľko milimetrov doprava a obidve matice opäť pritiahnite
- Zopakujte kontrolu smeru chodu a nastavovací proces vykonajte nanovo, pokiaľ nie je smer chodu správne nastavený.

Na korektúru odklonu smeru chodu je spravidla postačujúce nepatrné prestavenie.

Montáž kolesa

Rezy, ktoré vedú tesne pozdĺž obrubníkov

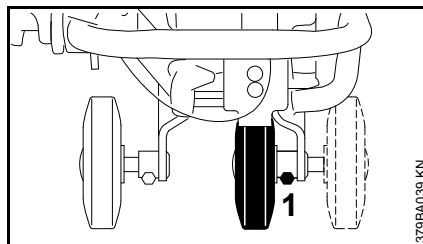

Pre rezy, ktoré vedú tesne pozdĺž obrubníkov sa môže premontovaním pravého kolesa smerom zvonka dovnútra ušetriť premontovanie nastavby rozbrusovacieho kotúča na „vonkajšiu prestavbu“.

- Uvoľníte skrutku (1) a koleso s nápravou vyberte z ložiska v ráme, na vnútornej strane opäť nastrčte a upevnite skrutkou

Rozbrusovanie obrubníkov

Na rozbrusovanie obrubníkov je možné namontovať predné koleso do vzdialenejšej pozície.

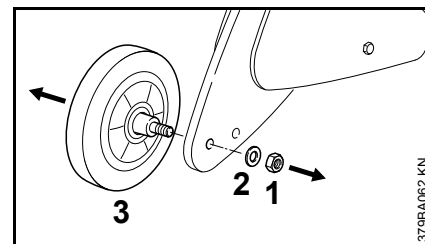

- Odskrutkujte maticu (1) a snímte ju s podložkou (2)
- Stiahnite koleso (3)

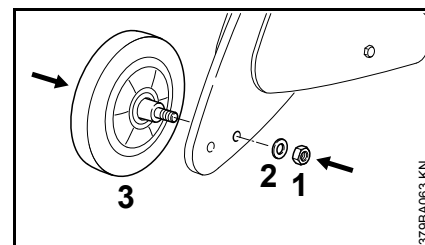

- Zastrčte nápravu kolesa (3) do zadného otvoru
- Nasadíte podložku (2), naskrutkujte maticu (1) a pevne utiahnite

Pokyny pre opravy

Používatelia tohto náradia smú vykonávať iba tie údržbárske a ošetrovacie práce, ktoré sú popísané v tomto návode na obsluhu. Ďalšie opravy smú vykonávať iba autorizované dielne servisnej služby STIHL.

Po opravách budú nároky zo záruky uznané iba vtedy, ak boli opravy vykonané autorizovaným servisným strediskom STIHL s originálnymi náhradnými dielmi STIHL.

Originálne náhradné diely STIHL sa dajú rozoznať podľa čísla náhradných dielov STIHL, podľa nápisu **STIHL** a eventuálne podľa značky náhradných dielov STIHL . Na drobných súčiastkach môže byť uvedená iba táto značka.

Inhoudsopgave

Met betrekking tot deze handleiding	114
Slijpwagen	114
Voor uw veiligheid	115
Apparaat completeren	116
Bedieningselementen	117
Looprichting afstellen	118
Wielmontage	119
Reparatierichtlijnen	120

Originele handleiding

Gedrukt op chloorvrij gebleekt papier.
Drukinkten bevatten plantaardige olie, papier is recyclebaar.© ANDREAS STIHL AG & Co. KG, 2016
0458-379-9921-B-VAT.G16.
0000000765_006_NL**STIHL**®

Met betrekking tot deze handleiding

Symbolen

Alle symbolen die op het apparaat zijn aangebracht worden in deze handleiding toegelicht.

De beschrijving met betrekking tot het gebruik wordt ondersteund door afbeeldingen.

Codering van tekstblokken

De beschreven handelingen kunnen verschillende kenmerken hebben:

- Handeling zonder directe betrekking op de afbeelding

Handeling met een directe betrekking op de daarboven- of naaststaande afbeelding met verwijzing naar het positienummer.

Voorbeeld:

- Bout (1) losdraaien
- Hendel (2) ...

Naast de beschrijving van het gebruik kunnen in deze handleiding tekstblokken staan met een extra betekenis. Deze paragrafen zijn gekenmerkt door één van de hieronder staand beschreven symbolen:

WAARSCHUWING

Waarschuwing voor kans op ongevallen en letsel voor personen alsmede voor zwaarwegende materiële schade.

LET OP

Waarschuwing voor beschadiging van het apparaat of afzonderlijke componenten.

Technische doorontwikkeling

STIHL werkt continu aan de verdere ontwikkeling van alle machines en apparaten; wijzigingen in de leveringsomvang qua vorm, techniek en uitrusting behouden wij ons daarom ook voor.

Aan gegevens en afbeeldingen in deze handleiding kunnen dan ook geen aanspraken worden ontleend.

Slijpwagen

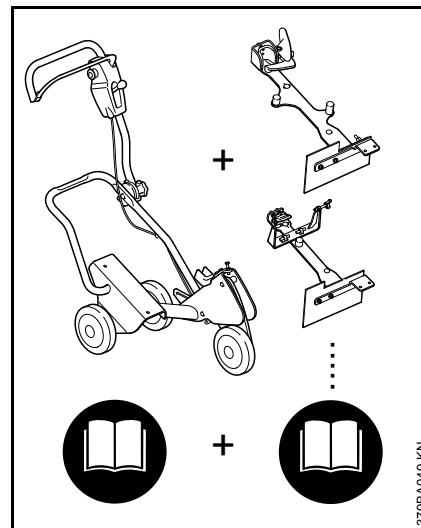

Voor het verkrijgen van een complete slijpwagen FW 20 worden het basisapparaat **en** een aanbouwsset samengevoegd.

De complete handleiding voor de slijpwagen FW 20 bestaat daarom uit 2 handleidingen – basisapparaat FW 20 **en** aanbouwsset FW-TS.

Altijd de **beide** handleidingen voor de eerste ingebruikneming aandachtig doorlezen en voor later gebruik goed bewaren.

Daarnaast de handleiding van de gebruikte doorslijpmachine opvolgen.

Voor uw veiligheid



Er zijn speciale veiligheidsmaatregelen bij het werken met de combinatie FW 20/doorslijpmachine nodig.



De volgende veiligheidsrichtlijnen aandachtig lezen en in acht nemen. De handleidingen en de veiligheidsrichtlijnen van de doorslijpmachine en van de FW 20 regelmatig lezen. Onzorgvuldig of verkeerd gebruik van een motorapparaat kan tot zwaar of zelfs dodelijk letsel leiden.



De nationale veiligheidsvoorschriften, bijv. van beroepsgroepen, sociale instanties, arbeidsinspectie en andere in acht nemen.

De doorslijpmachine en de FW 20 alleen meegeven of uitlenen aan personen die met dit model en het gebruik ervan vertrouwd zijn – altijd de handleiding meegeven.

Wie voor het eerst met de doorslijpmachine en slijpwagen werkt: door de verkoper of een andere deskundige laten uitleggen hoe men hiermee veilig kan werken – of deelnemen aan een cursus.

! WAARSCHUWING

Minderjarigen mogen niet met de doorslijpmachine en de FW 20 werken. Kinderen, toeschouwers en dieren op afstand houden! De doorslijpmachine nooit onbeheerd laten draaien.

! WAARSCHUWING

Geen wijzigingen aan het apparaat aanbrengen – uw veiligheid kan hierdoor in gevaar worden gebracht. Voor persoonlijke en materiële schade die door het gebruik van niet-vrijgegeven aanbouwapparatuur ontstaat wijst STIHL elke aansprakelijkheid af. Ook als bepaalde niet-vrijgegeven aanbouwapparaten met de doorslijpmachine en de FW 20 kunnen worden gebruikt, kunnen door het gebruik zeer gevaarlijke situaties ontstaan.

Doorslijpmachine monteren

! WAARSCHUWING

Voor de montage op de FW 20 alleen de bij de betreffende doorslijpmachine behorende aanbouwset gebruiken. De montage van andere doorslijpmachines is niet toegestaan – **kans op ongelukken door breken van de doorslijpschijf na het verlies van de controle over de machine!**

Bij de montage het betreffende hoofdstuk van de handleidingen in acht nemen.

De FW 20 en de doorslijpmachine voor en na de montage op goede staat controleren. De werking van de bedieningselementen (bijv. bediening

gasklepmechanisme, slijpdiepteverstelling) controleren – betreffende hoofdstuk in de handleidingen opvolgen.

Tanken

Voor het tanken van de op de FW 20 gemonteerde doorslijpmachine moet de FW 20 zo staan dat deze niet kan kantelen en beveiligd zijn tegen weggrollen.



Benzine is zeer licht ontvlambaar! Als er benzine wordt gemorst, of door een vonk of een andere ontstekingsbron wordt ontstoken, kan er brand, kunnen ernstige brandwonden of materiële schade ontstaan. Bij de omgang met benzine of brandstofmengsel moet dan ook bijzonder voorzichtig te werk worden gegaan. Uit de buurt blijven van open vuur. Niet roken. Het tanken staat beschreven in de handleiding van de doorslijpmachine.

Tijdens de werkzaamheden

Voorwerpen die bij het slijpen in de weg staan verwijderen, omdat de slijpschijf hierdoor scheef zou kunnen worden gedrukt. Dit zou tot hoge wrijvingskrachten kunnen leiden en daardoor het voor het doorslijpen ter

beschikking staande motorvermogen verminderen. De FW 20 alleen voor recht lopende slijpvoegen gebruiken.

! WAARSCHUWING

Met een op de FW 20 gemonteerde doorslijpmachine niet op oneffen vlakken werken – de FW 20 kan kantelen en de doorslijpschijf kan hierbij breken – **kans op letsel!**

Als de FW 20 over voorwerpen wordt geschoven, kan de doorslijpschijf in de slijpvoeg worden scheef gedrukt – **kans op breuk! Het werkgebied vrijmaken.**

! WAARSCHUWING

Bij het gebruik van de machine kunnen stof, rook en dampen worden gevormd die chemische stoffen kunnen bevatten waarvan bekend is dat zij kunnen leiden tot ernstig letsel of ziektes. De vorming van stof, rook en dampen moet, indien mogelijk, op de werkplek worden voorkomen. Een wateraansluiting is voor de FW 20 en de doorslijpmachine leverbaar en moet voor het binden van het stof worden gebruikt als nat doorslijpen mogelijk is. Als het inademen van giftige stoffen, rook en dampen niet kan worden voorkomen, moeten de gebruiker en alle omstanders altijd een door NIOSH/MSHA voor het door te slijpen materiaal vrijgegeven stofmasker dragen. Ook de veiligheidsrichtlijnen met betrekking tot stof, rook en dampen in de handleiding van de doorslijpmachine opvolgen.

Apparaat completeren

Slijpwagen in de werkstand plaatsen

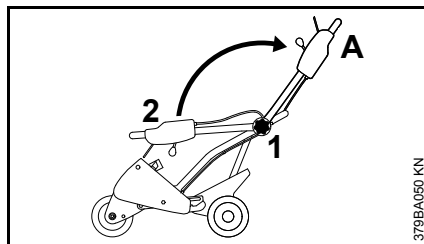

- Sterknoop (1) linksom draaien
- Duwboom (2) in de werkstand (A) plaatsen
- Sterknoop (1) rechtsom vastdraaien

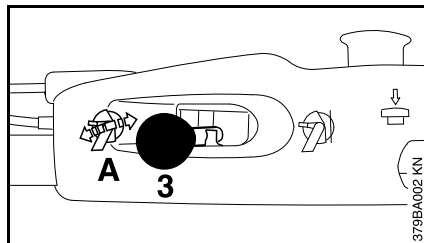

- Duwboom vasthouden
- Hendel (3) voor de slijpdiepteverstelling in stand (A) plaatsen – slijpdiepteverstelling wordt ontgrendeld

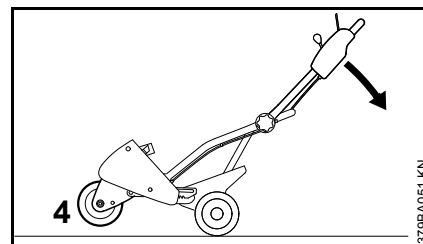

- De duwboom in de richting van de pijl naar beneden drukken tot het wiel (4) met de zwenkarm boven de grond zweeft
- De slijpwagen in deze stand houden

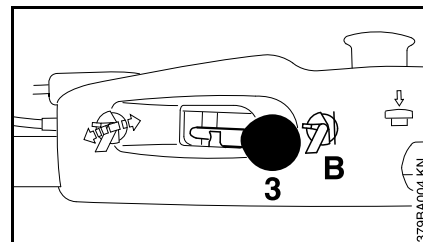

- Hendel (3) voor de slijpdiepteverstelling in stand (B) plaatsen – slijpdiepteverstelling wordt vergrendeld
- Duwboom ontlasten – wiel van de zwenkarm rust op de grond

Aanslag monteren

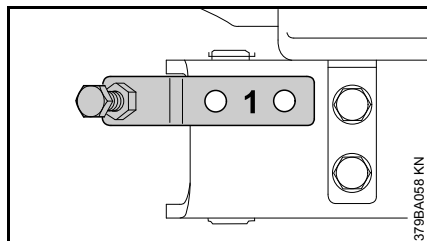

- Aanslag (1) op de slijpwagen plaatsen – de boringen moeten in lijn liggen

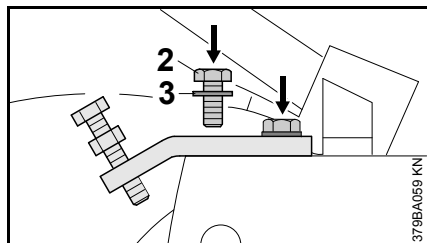

- Bouten (2) met de aangebrachte ring (3) in de boring schroeven en vastdraaien

Bedieningselementen

Slijpdiepteverstelling

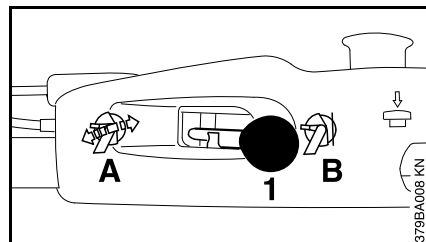

- Met behulp van de hendel (1) wordt de slijpdiepteverstelling bediend

Hendelpositie

- A slijpdiepteverstelling ontgrendeld
- B slijpdiepteverstelling vergrendeld

Stand A – ontgrendelen

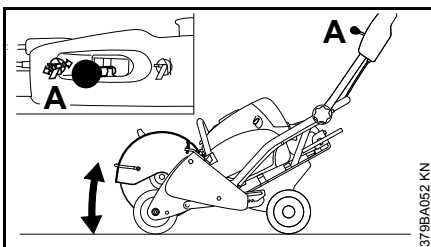

Voor het instellen van de gewenste slijpdiepte en voor het in de slijpgroef plaatsen.

Stand B – vergrendelen

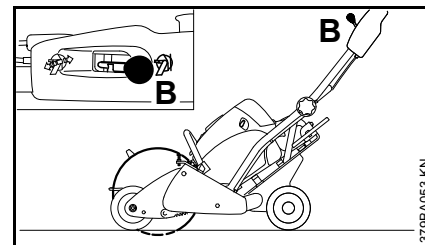

Voor het fixeren van de ingestelde slijpdiepte en voor het werken met een gelijkmatige slijpdiepte.

Ontgrendeling met behulp van de combisleutel

Als het ontgrendelen via de hendel op de duwboom niet mogelijk is, kan de slijpdiepteverstelling met behulp van de combisleutel worden ontgrendeld.

⚠ WAARSCHUWING

Ontgrendelen met behulp van de combisleutel alleen bij een uitgeschakelde motor uitvoeren – de hete uitlaatdemper niet aanraken.

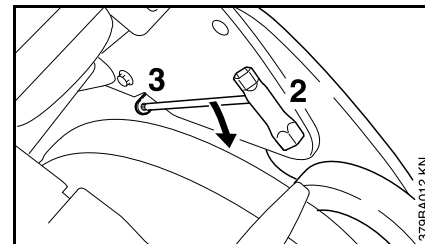

- Combisleutel (2) in de boring (3) steken en in de richting van de pijl naar beneden drukken

Aanslag instellen

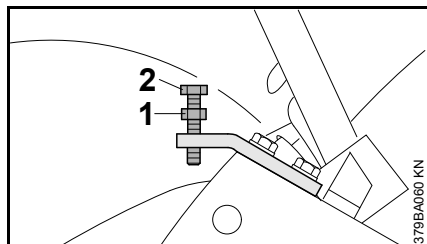

- Contraoer (1) losdraaien en bout (2) tot aan de maximale stand losdraaien

Met behulp van de slijpdiepteverstelling de gewenste maximale slijpdiepte instellen.

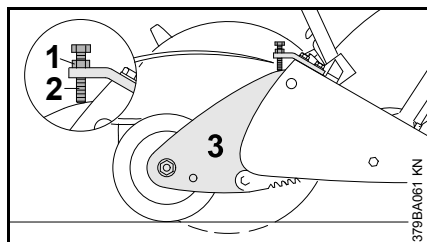

- Bout (2) tot aan de aanslag op de zwenkarm (3) draaien en borgen met behulp van de contraoer (1)

Telkens als de doorslijpmachine met de slijpdiepteverstelling tegen de aanslag wordt neergelaten, wordt dezelfde slijpdiepte verkregen.

Gasklepbediening

Motor starten, zie "Motor starten/afzetten" in de handleiding van de doorslijpmachine.

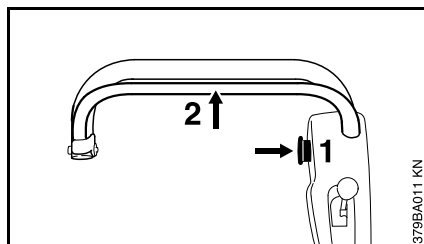

De gasklepbediening wordt niet verzorgd via de handgreep op de doorslijpmachine, maar via de gashendel op de duwboom.

- Hiervoor de blokkeerknop (1) indrukken en vasthouden
- Gashendel (2) tot aan de aanslag tegen de duwboom trekken – **volgasstand**

Het toerental van de doorslijpmachine is afhankelijk van de afstand van de gashendel ten opzichte van de duwboom.

Als de gashendel helemaal wordt losgelaten (stationaire stand) moet, voor het opnieuw gas geven, de blokkeerknop worden ingedrukt.

Looprichting afstellen

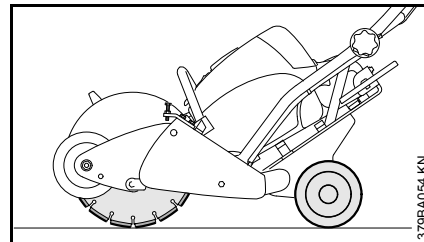

- De duwboom naar beneden drukken en de slijpdiepteverstelling ontgrendelen
- De slijpwagen langzaam laten zakken tot de doorslijpschijf de grond raakt
- Het wiel van de zwenkarm voorzichtig oplichten – de doorslijpschijf en de achterwielen raken de grond (afbeelding)
- Slijpdiepteverstelling vergrendelen

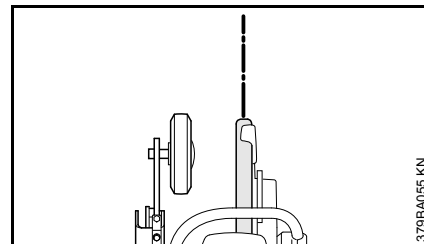

- De doorslijpschijf en de slijpwagen op een rechte lijn (markering) uitlijnen en de slijpwagen iets naar voren stoten zodat deze enkele meters vooruit rolt

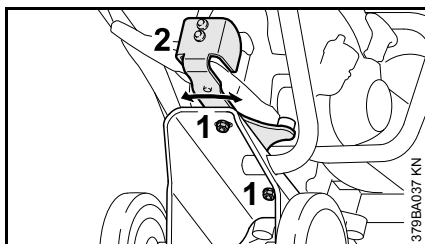

- De beide moeren (1) aan de onderzijde van de slijpwagen een slag losdraaien

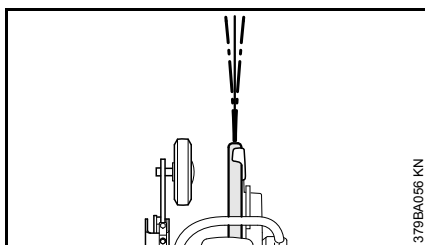

Bij afwijking van de looprichting naar links

- Houder (2) enkele millimeters naar links kantelen en beide moeren weer vastdraaien

Bij afwijking van de looprichting naar rechts

- Houder (2) enkele millimeters naar rechts kantelen en beide moeren weer vastdraaien
- De controle van de looprichting herhalen en de afstelprocedure opnieuw uitvoeren, tot de looprichting correct is.

Om de afwijking van de looprichting te corrigeren is meestal een kleine verstelling voldoende.

Wielmontage

Slijpgroeven dicht langs trottoirbanden

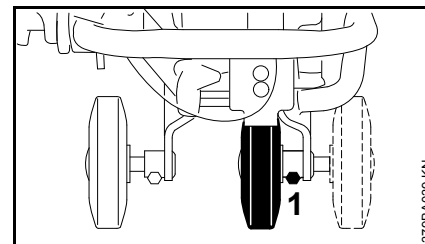

Voor slijpgroeven dicht langs trottoirbanden kan het ommonteren van de doorslijpmachine naar "buiten" achterwege blijven door het rechterwiel van buiten naar binnen om te monteren.

- Bout (1) losdraaien en het wiel met de as uit het lager in het frame nemen, aan de binnenzijde weer in het lager schuiven en met de bout bevestigen

Trottoirbanden doorslijpen

Voor het doorslijpen van trottoirbanden kan het voorste wiel in een meer naar achteren geplaatste stand worden gemonteerd.

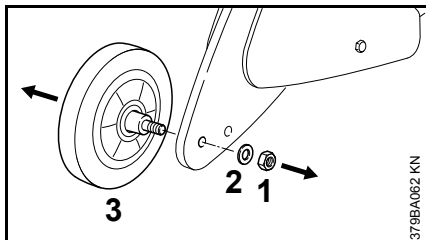

- Moer (1) losdraaien en met ring (2) wegnemen
- Wiel (3) lostrekken

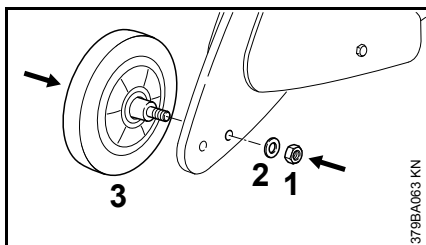

- De as van het wiel (3) in de achterste boring steken
- Ring (2) aanbrengen, moer (1) op de schroefdraad draaien en vastdraaien

Reparatierichtlijnen

Door de gebruiker van dit apparaat mogen alleen die onderhouds- en reinigingswerkzaamheden worden uitgevoerd die in deze handleiding staan beschreven. Verdergaande reparatiewerkzaamheden mogen alleen door een geautoriseerde STIHL dealer worden uitgevoerd.

Na reparatiewerkzaamheden kunnen aanspraken op garantie alleen in behandeling worden genomen als de reparatiewerkzaamheden door een geautoriseerde STIL servicewerkplaats met originele STIHL onderdelen werd uitgevoerd.

Originele STIHL onderdelen herkent men aan het STIHL onderdeelnummer, het logo **STIHL** en eventueel aan het STIHL onderdeellogo . Op kleine onderdelen kan dit logo ook als enig teken voorkomen.

Содержание

К данной инструкции по эксплуатации	122
Направляющая тележка	122
Для Вашей безопасности	123
Комплектация устройства	124
Элементы управления	125
Регулировка направления работы	127
Монтаж колеса	128
Указания по ремонту	129

Оригинальная инструкция по эксплуатации

Напечатано на отбеленной бумаге не содержащей хлора.
Краски для печати содержат растительные масла, бумага подложит вторичной переработке.

© ANDREAS STIHL AG & Co. KG, 2016
0458-379-9921-B-VAT.G16.
0000000765_006_RUS

STIHL®

Данная инструкция по эксплуатации защищена авторским правом. Компания оставляет за собой все права, особенно право на распространение, перевод и обработку материала с помощью электронных систем.

К данной инструкции по эксплуатации

Условные графические изображения

Все условные графические изображения, которые нанесены на устройство, объясняются в данной инструкции по эксплуатации.

Описание эксплуатации дополняется изображениями.

Обозначение разделов текста

Описанные шаги по эксплуатации могут иметь различные обозначения:

- Шаг по эксплуатации без прямого отношения к изображению

Шаг по эксплуатации, имеющий прямое отношение к находящемуся над либо рядом с ним изображению со ссылкой на цифру позиции.

Пример:

- Ослабить болт (1)
- Рычаг (2) ...

Рядом с описанием эксплуатации в данной инструкции по эксплуатации могут быть абзацы с дополнительным значением. Данные разделы обозначаются с помощью одного из описанных далее символов:

ПРЕДУПРЕЖДЕНИЕ

Предупреждение об опасности несчастного случая и получения травмы для людей, а также серьезного материального ущерба.

УКАЗАНИЕ

Предупреждение о возможности повреждения устройства либо отдельных комплектующих.

Техническая разработка

Компания STIHL постоянно работает над дальнейшими разработками всех машин и устройств; поэтому права на все изменения комплектации поставки по форме, технике и оборудованию мы должны оставить за собой.

По этой причине относительно данных и рисунков этой инструкции по эксплуатации не могут быть предъявлены никакие претензии.

Направляющая тележка

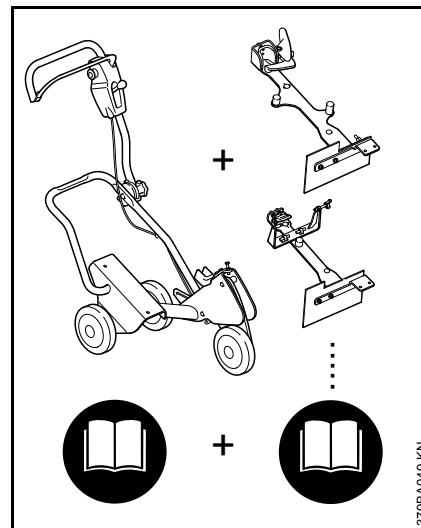

Для комплектной направляющей тележки FW 20 собраны вместе базовое устройство и набор для монтажа

Поэтому полная инструкция по эксплуатации для направляющей тележки FW 20 состоит из двух инструкций по эксплуатации – базовое устройство FW 20 и набор для монтажа FW-TS.

Всегда перед первым вводом в эксплуатацию внимательно ознакомьтесь с **обеими** инструкциями по эксплуатации и сохраните их для последующего пользования.

Дополнительно соблюдать инструкцию по эксплуатации используемого абразивно-отрезного устройства.

Для Вашей безопасности



Особые меры по технике безопасности требуются во время работы с комбинацией FW 20 / абразивно-отрезное устройство.



Внимательно ознакомиться и соблюдать следующие инструкции по технике безопасности. Инструкции по эксплуатации и указания по технике безопасности при использовании абразивно-отрезным устройством и FW 20 время от времени перечитывать. Небрежное либо неправильное пользование моторным агрегатом может привести к тяжёлым либо смертельным травмам.



Соблюдать действующие в данной стране правила безопасности, например, профсоюзов, фондов социального страхования, органов по охране труда и других учреждений.

Абразивно-отрезное устройство и FW 20 разрешается передавать или давать напрокат только тем лицам, которые хорошо знакомы с данной моделью и обучены обращению с ней

– вместе с оборудованием всегда передавать также инструкцию по эксплуатации.

Каждый работающий с абразивно-отрезным устройством и направляющей тележкой впервые должен быть проинструктирован продавцом или другим специалистом о правильном обращении с устройством либо пройти специальный курс обучения.



ПРЕДУПРЕЖДЕНИЕ

Несовершеннолетние лица к работе с абразивно-отрезным устройством и FW 20 не допускаются. Дети, посторонние лица и животные должны держаться на расстоянии! Никогда не оставлять абразивно-отрезное устройство без присмотра в рабочем положении.



ПРЕДУПРЕЖДЕНИЕ

Не вносить какие-либо изменения в конструкцию агрегата – это может отрицательно сказаться на безопасности. За травмы людей и материальный ущерб, которые возникли вследствие использования не допущенных навесных устройств, компания STIHL не несет никакой ответственности. Даже если определённые, не допущенные навесные устройства могут использоваться с абразивно-отрезным устройством и FW 20, их эксплуатация может быть очень опасна.

Монтаж абразивно-отрезного устройства



ПРЕДУПРЕЖДЕНИЕ

При установке на FW 20 использовать только монтажный комплект, который относится к определённому абразивно-отрезному устройству. Установка других абразивно-отрезных устройств не допускается – **опасность несчастного случая из-за поломки отрезного шлифовального круга при недостаточном контроле!**

При сборке соблюдать соответствующий раздел инструкции по эксплуатации.

До и после установки проверить FW 20 и абразивно-отрезное устройство на эксплуатационную надёжность. Проверить функционирование элементов управления (например, управление дроссельной заслонкой, устройство регулирования глубины реза) – соблюдать соответствующий раздел инструкции по эксплуатации.

Заправка топливом

Во время заправки установленного на FW 20 абразивно-отрезного устройства тележка FW 20 должна находиться в устойчивом положении и должна быть зафиксирована, чтобы она не укатилась.



Бензин чрезвычайно легко воспламеняется! Если он расплещивается либо загорается искрой или другим источником возгорания, то это может вызвать пожар, тяжелые травмы из-за ожогов либо материальные убытки. При обращении с бензином либо топливной смесью соблюдать особую осторожность. Держаться на расстоянии от открытого огня. Не курить. Заправка описана в инструкции по эксплуатации абразивно-отрезного устройства.

Во время работы

Убрать все лишние предметы с пути резки, поскольку они могут перекосить отрезной круг. Это может привести к повышению сил трения и тем самым снизить мощность двигателя, необходимую для резки. Использовать FW 20 только для прямых разрезов.

! ПРЕДУПРЕЖДЕНИЕ

Не использовать установленное на FW 20 абразивно-отрезное устройство на неровных поверхностях – FW 20 может перевернуться, и отрезной круг может сломаться – **опасность получения травмы!**

Если при перемещении тележка наталкивается на встречные предметы, может произойти перекос абразивно-отрезного круга в разрезе – **опасность повреждения!**
Освободить рабочую зону от посторонних предметов.

! ПРЕДУПРЕЖДЕНИЕ

Во время работы устройства могут возникать пыль, чад и пары, которые могут содержать химические вещества, о которых известно, что они могут вызывать серьезные травмы либо заболевания. По возможности не допускать возникновения в рабочей зоне пыли, чада и паров. Для FW 20 и абразивно-отрезного устройства должен иметься ввод для подключения воды, которую можно использовать для осаждения пыли, если допускается влажная резка. Если вдыхание ядовитых паров, чада и пыли избежать невозможно, то пользователь и все присутствующие постоянно должны иметь средства для защиты дыхательных путей из разрезного материала, соответствующего требованиям NIOSH / MSHA. Соблюдать также указания по технике безопасности при работе в условиях наличия пыли, чада и паров, содержащиеся в инструкции по эксплуатации абразивно-отрезного устройства.

Комплектация устройства

Направляющую тележку привести в рабочее положение

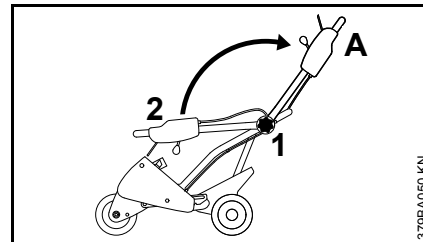

- Грибковую ручку (1) повернуть против часовой стрелки
- Направляющую трубку (2) привести в рабочее положение (A)
- Грибковую ручку (1) затянуть по часовой стрелке

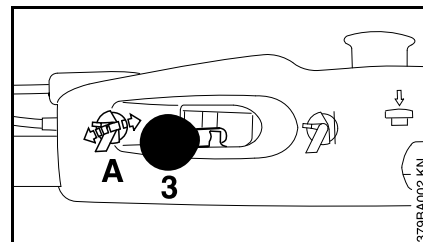

- Удерживать направляющую трубку
- Рычаг (3) для регулировки глубины реза привести в положение (A) – регулировка глубины реза разблокирована

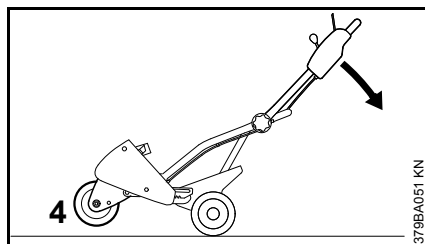

- Направляющую трубку нажать вниз по направлению стрелки до тех пор, пока колесо (4) с поворотным рычагом не будет парить над землёй
- Направляющую тележку удерживать в данной позиции

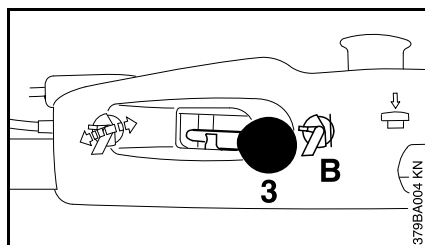

- Рычаг (3) для регулировки глубины реза привести в положение (B) – регулировка глубины реза зафиксирована
- Снять нагрузку с направляющей трубки – колесо поворотного рычага прилегает к земле

Монтаж упора

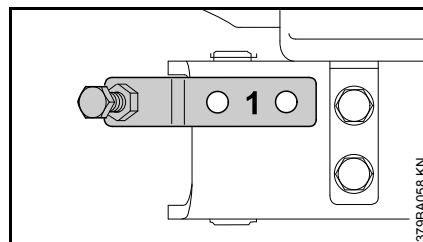

- Упор (1) установить на направляющей тележке – отверстия должны совпадать

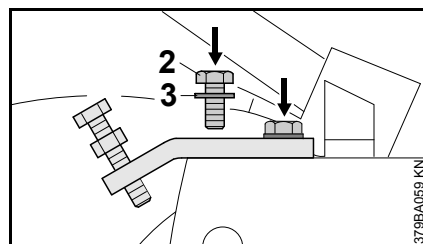

- Болты (2) с одетой шайбой (3) ввинтить и затянуть

Элементы управления

Регулировка глубины реза

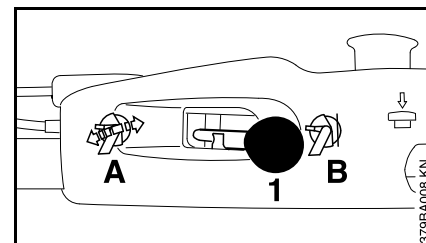

- С помощью рычага (1) приводится в действие регулировка глубины реза

Положение рычага

- A Снята фиксация регулировки глубины реза
- B Регулировка глубины реза зафиксирована

Положение А – снятие фиксации

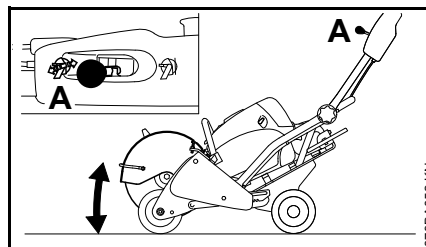

Для регулировки желаемой глубины реза и для погружения в рез.

Положение В – фиксация

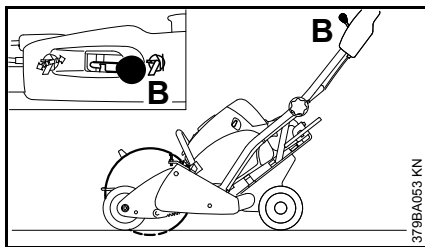

Для фиксации отрегулированной глубины реза и для работы с равномерной глубиной реза.

Снятие фиксации с помощью комбинированного ключа

Если снятие фиксации с помощью рычага на направляющей трубке не возможно, то снять фиксацию регулировки глубины реза можно с помощью комбинированного ключа.

! ПРЕДУПРЕЖДЕНИЕ

Снятие фиксации с помощью комбинированного ключа выполнять только при выключенном двигателе – не касаться горячего глушителя.

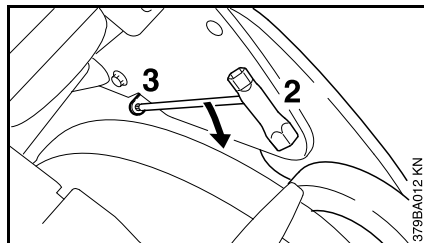

- Комбинированный ключ (2) установить в отверстие (3) и нажать вниз по направлению стрелки

Регулировка упора

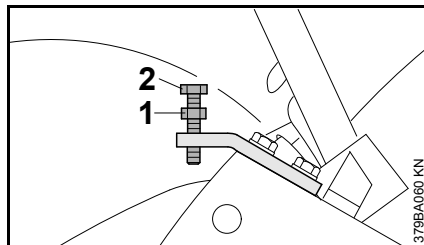

- Ослабить контргайку (1) и болт (2) выкрутить до максимального положения

С помощью регулировки глубины реза отрегулировать желаемую максимальную глубину реза.

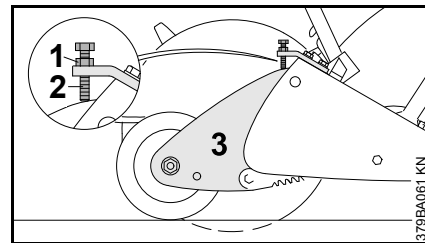

- Болт (2) винтить до прилегания на поворотном рычаге (3) и зафиксировать контргайкой (1)

При каждом опускании на упор с регулировкой глубины реза достигается равная глубина реза.

Управление дроссельной заслонкой

Запуск двигателя см. "Запуск / остановка двигателя" в инструкции по эксплуатации абразивно-отрезного устройства.

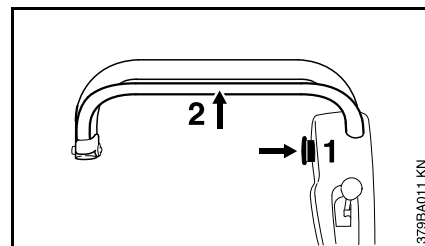

Управление дроссельной заслонкой происходит не с помощью рукоятки на абразивно-отрезном устройстве, а через управление дроссельной заслонкой на направляющей трубке.

- Для этого нажать и удерживать стопорную кнопку (1)
- Управление тросиком газа (2) потянуть до прилегания на направляющей трубке – **положение полной нагрузки**

Число оборотов абразивно-отрезного устройства зависит от расстояния управления дроссельной заслонкой до направляющей трубки.

Если управление дроссельной заслонкой полностью отпущено (положение холостого хода), то перед новым нажатием газа нужно нажать стопорную кнопку.

Регулировка направления работы

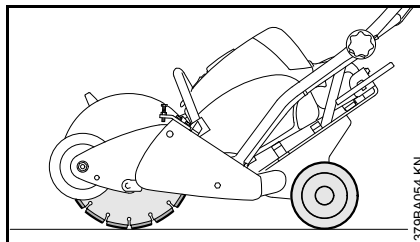

- Направляющую трубку нажать вниз и снять фиксацию регулировки глубины реза
- Направляющую тележку медленно отпустить до тех пор, пока отрезной круг не коснётся земли
- Колесо поворотного рычага осторожно приподнять – отрезной круг и задние колёса касаются земли (рисунок)
- Зафиксировать регулировку глубины реза

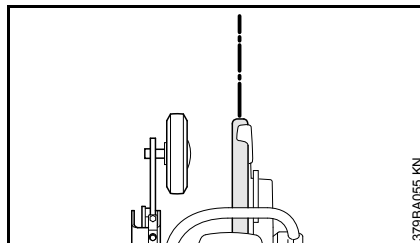

- Отрезной круг и направляющую тележку выровнять на прямой линии (маркировка) и направляющую тележку слегка толкнуть вперёд, чтобы она несколько метров катилась

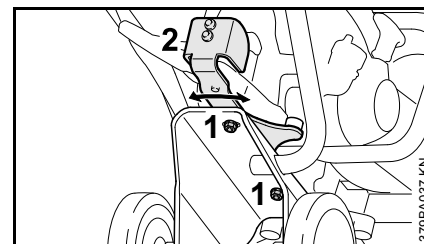

- Обе гайки (1) на нижней стороне направляющей тележки ослабляются

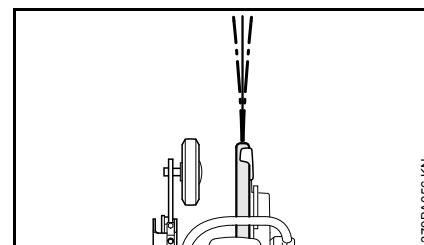

При отклонении направления движения влево

- Крепление (2) поднять на несколько миллиметров влево и обе гайки снова затянуть

При отклонении направления движения вправо

- Крепление (2) поднять на несколько миллиметров вправо и обе гайки снова затянуть
- Повторить проверку направления движения и заново провести процедуру регулировки до тех пор, пока направление движения не будет верным.

Для исправления отклонения направления движения чаще всего достаточно небольшой регулировки.

Монтаж колеса

Рез вплотную вдоль бордюрных камней

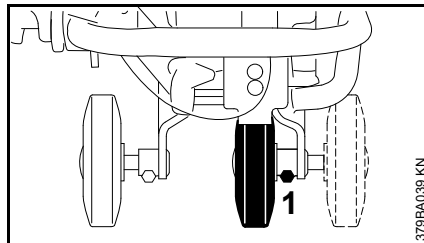

Для резки вплотную вдоль бордюрных камней благодаря переустановке правого колеса снаружи вовнутрь можно не переустанавливать отрезной круг на "внешнее положение монтажа".

- Ослабить болт (1) и колесо с осью вынуть из подшипника в раме, снова установить на внутренней стороне и закрепить болтом

Разрезание бордюрных камней

Для разрезания бордюрных камней переднее колесо может монтироваться в более далеко смещённом назад положении.

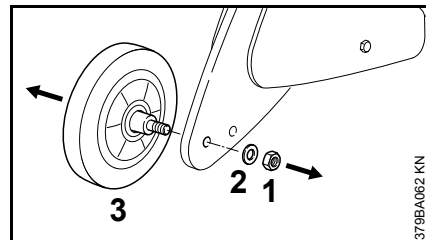

- Открутить гайку (1) и снять вместе с шайбой (2)
- Снять колесо (3)

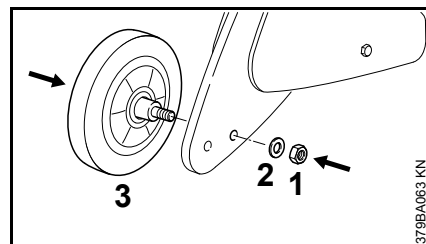

- Ось колеса (3) установить в заднее отверстие
- Одеть шайбу (2), гайку (1) прикрутить и затянуть

Указания по ремонту

Пользователи данного устройства могут осуществлять только те работы по техническому обслуживанию и уходу, которые описаны в данной инструкции по эксплуатации.

Дальнейшие ремонтные работы разрешено проводить только авторизованным мастерским сервисной службы STIHL.

После проведения ремонтных работ гарантийные требования признаются лишь тогда, когда ремонтные работы были выполнены авторизованным сервисным предприятием STIHL с использованием оригинальных комплектующих STIHL.

Оригинальные комплектующие STIHL можно узнать по номеру комплектующей STIHL, по надписи **STIHL** и, при наличии, по обозначению комплектующей STIHL . На маленьких комплектующих может стоять также лишь это обозначение.

Saturs

Par lietošanas instrukciju	131
Vadošie ratiņi	131
Jūsu drošībai	132
Ierīces komplektēšana	133
Vadības elementi	134
Kustības virziena precīza regulēšana	135
Riteņa montāža	136
Norādījumi par labošanu	137

STIHL®

Šī lietošanas instrukcija ir pakļauta autortiesību aizsardzībai. Visas tiesības ir aizsargātas – jo tas attiecas uz tiesībām instrukciju pavairot, tulkot un apstrādāt ar elektronisku sistēmu palīdzību.

Par lietošanas instrukciju

Piktogrammas

Visas piktogrammas, kas ir izvietotas uz ierīces, ir paskaidrotas šajā lietošanas instrukcijā.

Pielietojuma apraksts ir papildināts ar attēliem.

Nodaļu apzīmējumi tekstā

Aprakstītajiem pielietojuma soļiem var būt atšķirīgi apzīmējumi:

- pielietojuma solis bez tiešas saistības ar attēlu

Pielietojuma solis tiešā saistībā ar attēlu, kas atrodas virs tā vai līdzās tam ar norādi uz pozīcijas numuru.

Piemērs:

- atskrūvējiet skrūvi (1).
- Kloķi (2) ...

Līdz ar pielietojuma aprakstu šajā lietošanas instrukcijā var būt ietvertas arī nodaļas ar papildu nozīmi. Šīs sadaļas ir apzīmētas ar vienu no turpmāk aprakstītajiem simboliem:

BRĪDINĀJUMS

Brīdinājums par nelaimes gadījumiem un traumu risku cilvēkiem, kā arī par būtiskiem materiālajiem zaudējumiem.

NORĀDĪJUMS

Brīdinājums par ierīces vai tās atsevišķu detaļu bojājuma iespējamību.

Tehniskie jauninājumi

STIHL nepārtraukti strādā pie visu mašīnu un ierīču pilnveidošanas, tāpēc tiek rezervētas tiesības veikt izmaiņas komplektācijas apjomā formas, tehnoloģiju un aprīkojuma jomā.

Dati un attēli lietošanas instrukcijā nevar kalpot par pamatu pretenziju iesniegšanai.

Vadošie ratiņi

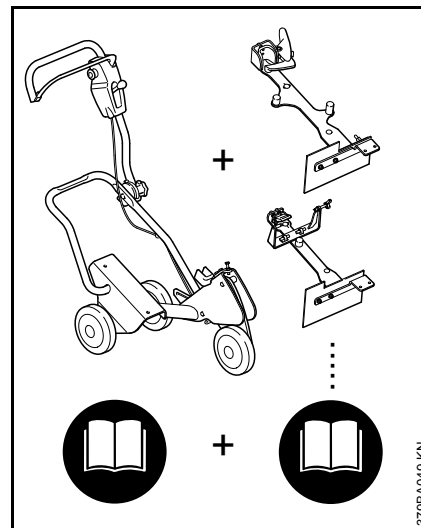

Lai nokomplektētu vadošos ratiņus FW 20, jāsavieno pamatierīce **un** pievienojamais mezgls.

Līdz ar to vadošo ratiņu FW 20 lietošanas instrukciju veido 2 lietošanas instrukcijas – pamatierīcei FW 20 **un** pievienojamam mezglam FW-TS.

Pirms darba sākšanas pirmoreiz uzmanīgi izlasiet **abas** lietošanas instrukcijas, un saglabājiet tās arī vēlākai izmantošanai.

Papildus ievērojiet izmantojamās griezējierīces lietošanas instrukciju.

Jūsu drošībai



Strādājot ar FW 20 kombinācijā ar griezējierīci, jāievēro īpaši drošības pasākumi.



Rūpīgi jāizlasa un jāņem vērā turpmāk sniegtie drošības norādījumi. Laiku pa laikam jāizlasa griezējierīces un ierīces FW 20 lietošanas instrukcija un drošības norādījumi. Nevērīga vai nepareiza motorizētās ierīces lietošana var izraisīt smagus vai nāvējošus ievainojumus.



Jāņem vērā visi spēkā esošie darba drošības priekšraksti, piemēram, profesionālo asociāciju darba drošības noteikumi u.c.

Griezējierīci un FW 20 drīkst nodot vai iznomāt tikai tām personām, kas pārzina šo modeli un darba paņēmienus ar to – ikreiz dodot līdz lietošanas instrukciju.

Tiem, kas pirmo reizi strādā ar griezējierīci un ratiņiem: no pārdevēja vai cita speciālista jāiegūst informācija par ierīču drošu izmantošanu – vai jāpiedalās speciālosursos.

! BRĪDINĀJUMS

Nepilingadīgie nedrīkst strādāt ar griezējierīci un FW 20. Bērniem, skatītājiem un dzīvniekiem jāatrodas drošā attālumā. Ieslēgtu griezējierīci nekad nedrīkst atstāt bez uzraudzības.

! BRĪDINĀJUMS

Nepārveidojiet ierīci – tā rezultātā var tikt apdraudēta drošība. STIHL neuzņemas nekādu atbildību par bīstamību vai zaudējumiem, kas radušies cilvēkiem vai īpašumam, lietojot neatļautas papildierīces. Pat tad, ja noteiktas, neatļautas uzkares ierīces ir izmantojamas ar griezējierīci un FW 20, to lietošana var būt ļoti bīstama.

Griezējierīces montāža

! BRĪDINĀJUMS

Uzstādīšanai vadošajos ratiņos FW 20 lietojams tikai attiecīgajai griezējierīcei piederošais pievienojamais mezglis. Cītu griezējierīču uzstādīšana nav atļauta – **zaudējot kontroli pēc griezējdiska salūšanas, var notikt nelaimes gadījums!**

Veicot montāžu, jāņem vērā norādījumi, kas sniegti attiecīgajā lietošanas instrukcijas nodaļā.

Pirms un pēc montāžas jāpārbauda, vai FW 20 un griezējierīce ir tehniski drošā stāvoklī. Jāpārbauda vadības elementu funkcijas (piem., droseļaizbīdņa vadība, griezuma dziļuma regulēšana) – jāņem vērā norādījumi, kas sniegti attiecīgajā lietošanas instrukcijas nodaļā.

Degvielas uzpilde

Lai iepildītu degvielu uz FW 20 uzstādītajai griezējierīcei, vadošajiem ratiņiem FW 20 jāstāv stabili un jābūt nodrošinātiem pret aizripošanu.



Benzīns ir īpaši viegli uzliesmojoša viela! Ja tas ir izšķakstīts vai to ir aizdedzinājusi dzirkstele vai cits aizdegšanās avots, var izcelties ugunsgrēks, radot smagus apdegumus cilvēkiem vai nodarot zaudējumus īpašumam. Rīkojoties ar benzīnu vai degvielas maisījumu, jāievēro īpaša piesardzība. Sargāt no atklātas liesmas. Nesmēķēt. Degvielas uzpildes procedūra ir aprakstīta griezējierīces lietošanas instrukcijā.

Darba laikā

Griešanas ceļš jāattīra no jebkādiem priekšmetiem, jo tie var deformēt slīpripi. Tas var radīt lielu berzes spēku un mazināt griešanai izmantojamo motora jaudu. Ratiņi FW 20 izmantojami tikai taisniem griezumiem.

! BRĪDINĀJUMS

Ar griezējierīci, kas ir uzstādīta uz FW 20, nedrīkst strādāt uz nelīdzenām virsmām – FW 20 var apgāzties, un griezējdiska var salūzt – **var gūt ievainojumus!**

Ja ratiņi FW 20 tiek stumti pāri priekšmetiem, griezdjdisks griezumā var savērties – **salūšanas risks! Attīriet darba zonu.**

! BRĪDINĀJUMS

Ierīces izmantošanas gaitā var veidoties putekļi, izgarojumi un tvaiki, kas var saturēt ķīmiskas vielas, par kurām ir zināms, ka tās var izraisīt nopietnu kaitējumu veselībai vai slimības. Ja iespējams, jāizvairās no putekļu, izgarojumu un tvaiku rašanās vietām. Ir pieejams ūdens savienojums vadošajiem ratiņiem FW 20 un griezējierīcei, un tas lietojams putekļu sasaistīšanai, ja var piemērot slapjo griešanu. Ja nav iespējams izvairīties no indīgo putekļu, izgarojumu un tvaiku ieelpošanas, lietotājam un visiem apkārtesošajiem vienmēr jālieto NIOSH / MSHA atļautais un attiecīgā materiāla griešanai piemērotais elpošanas ceļu aizsargaprīkojums. Kā arī jāievēro griezējierīces lietošanas instrukcijā sniegtie drošības norādījumi attiecībā uz putekļiem, izgarojumiem un tvaikiem.

Ierīces komplektēšana

Ratiņu novietošana darba stāvoklī

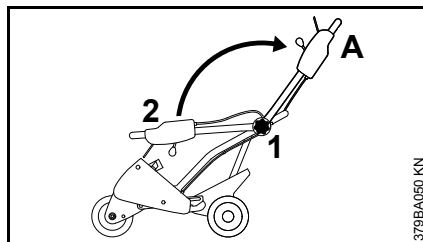

- Sēņveida rokturi (1) pagrieziet pret pulksteņa rādītāja kustības virzienu.
- Vadotnes cauruli (2) pārvietojiet darba stāvoklī (A).
- Sēņveida rokturi (1) stingri grieziet pulksteņa rādītāja kustības virzienā.

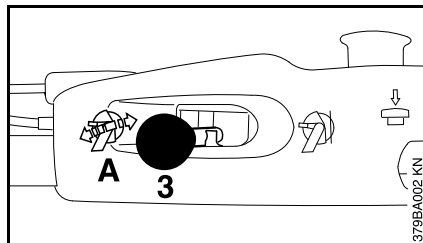

- Turiet stingri vadotnes cauruli.
- Griezuma dziļuma regulēšanas sviru (3) pārvietojiet pozīcijā (A) – griezuma dziļuma regulēšana tiek atbloķēta.

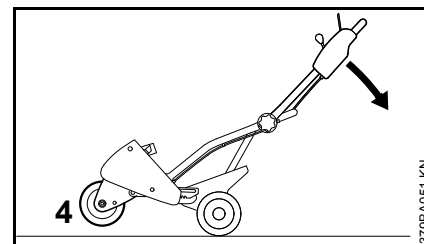

- Vadotnes cauruli spiediet uz leju bultiņas virzienā, līdz ritenis (4) ar pagriežamo sviru planē virs zemes.
- Turiet ratiņus šajā pozīcijā.

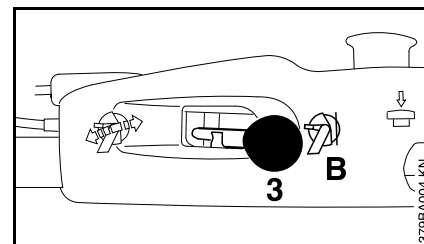

- Griezuma dziļuma regulēšanas sviru (3) pārvietojiet pozīcijā (B) – griezuma dziļuma regulēšana tiek atbloķēta.
- Atbrīvojiet vadotnes cauruli – pagriežamās sviras ritenis nolaīžas uz zemes.

Aiztura montāža

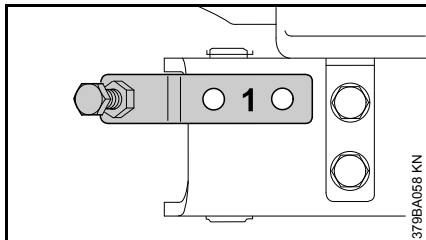

- Uzlieciet atturi (1) pie ratiņiem – atverēm jāatrodas uz vienas līnijas.

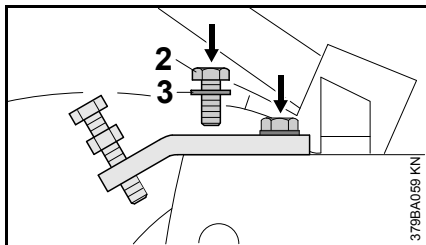

- Ieskrūvējiet un pievelciet skrūves (2) ar uzliktu paplāksni (3).

Vadības elementi

Griezuma dziļuma regulēšana

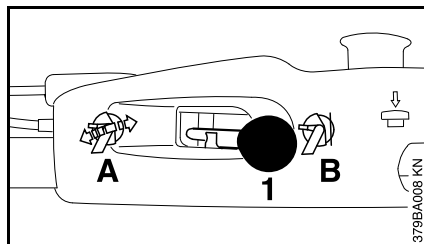

- Ar sviru (1) veic griezumā dziļuma regulēšanu.

Sviras stāvoklis

- A Griezumā dziļuma regulēšana atbloķēta
- B Griezumā dziļuma regulēšana bloķēta

Pozīcija A – atbloķēšana

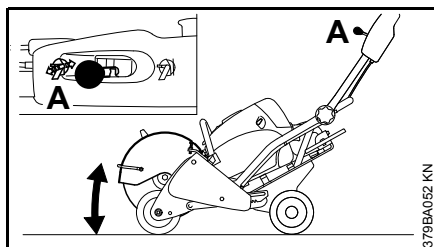

Nepieciešamā griezumā dziļuma nogulēšanai un iegremdēšanai griezumā.

Pozīcija B – nobloķēšana

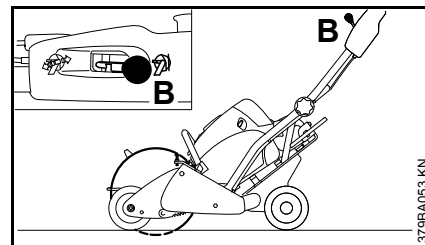

Iestaipītā griezumā dziļuma nofiksēšanai un darbam vienādā griezumā dziļumā.

Atbloķēšana ar kombinēto atslēgu

Ja atbloķēšana ar vadotnes caurules sviru nav iespējama, griezumā dziļuma regulēšanu var atbloķēt ar kombinēto atslēgu.

⚠ BRĪDINĀJUMS

Atbloķēšanu ar kombinēto atslēgu veiciet tikai tad, kad motors ir izslēgts – nepieskarieties karstajam trokšņam slāpētājam!

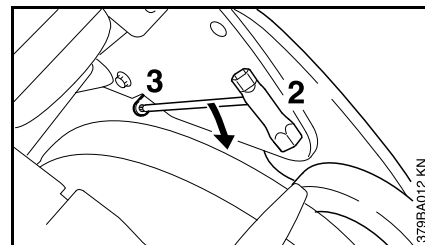

- Kombinēto atslēgu (2) iespraudiet urbumā (3) un spiediet uz leju bultas virzienā.

Attura iestatīšana

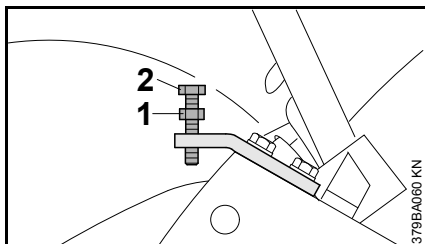

- Jāatlaiz kontruzgrieznis (1) un skrūve (2) jāizskrūvē līdz maksimālajai pozīcijai

Ar griezuma dziļuma regulatoru jāiestata maksimālais griezuma dziļums.

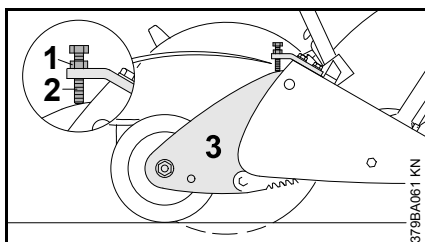

- Skrūve (2) jāieskrūvē, līdz tā atdurās pret sasvēršanas sviru (3), un jānodrošina kontruzgrieznis (1)

Pie katras nolaišanas līdz atdurei ar griezuma dziļuma regulatoru tiek nodrošināts vienāds griezuma dziļums.

Droseļaizbīdņa vadība

Par motora iedarbināšanu skatīt "Motora iedarbināšana un apturēšana" griezējierīces lietošanas instrukcijā.

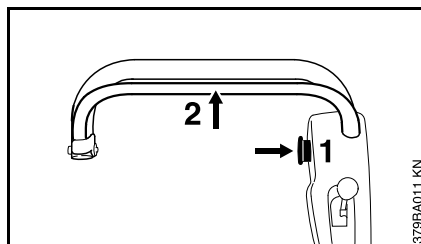

Droseļaizbīdņa vadība notiek nevis ar griezējierīces rokturi, bet vadot droseļaizbīdņi uz vadotnes caurules.

- Iespiediet fiksācijas pogu (1) un turiet.
- Droseļaizbīdņi (2) izvelciet līdz atbalstam uz vadotnes caurules – pilnas gāzes stāvoklī.

Griezējierīces apgriezību skaits ir atkarīgs no droseļaizbīdņa vadības attāluma līdz vadotnes caurulei.

Ja droseļaizbīdņa vadība tiek atlaista līdz galam (tukšgaitas stāvoklis), pirms atkārtotas gāzes padeves, jāiespiež fiksācijas poga.

Kustības virziena precīza regulēšana

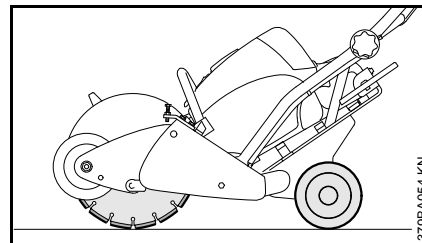

- Nospiediet vadotnes cauruli uz leju un atbloķējiet griezuma dziļuma regulēšanu.
- Lēnām nolaidiet ratiņus, līdz griezējdiskus pieskaras zemei.
- Uzmanīgi paceliet pagriežamās sviras riteni – griezējdiskus un aizmugurējie riteni pieskaras zemei (att.).
- Bloķējiet griezuma dziļuma regulēšanu.

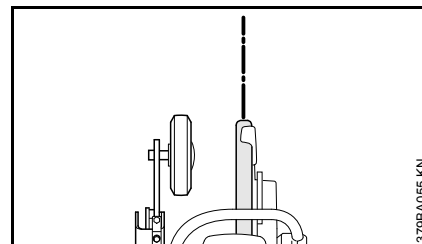

- Griezējdiskus un ratiņus jānocentrē taisnā līnijā (marķējums), un ratiņus nedaudz jāpagrūž uz priekšu, lai tie pariņo dažus metrus.

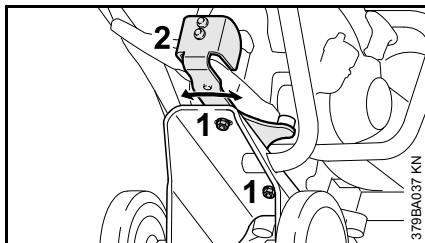

- Atskrūvējiet abus uzgriežņus (1) ratiņu apakšpusē.

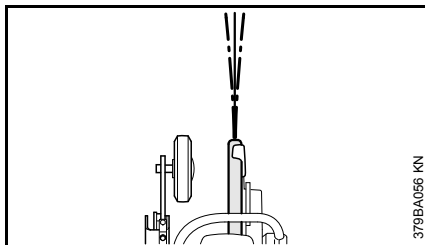

Ja novēro kustības virziena novirzi uz kreiso pusi

- Stiprinājums (2) par dažiem milimetriem jāpagriež pa kreisi, un abi uzgriežņi stingri jāpievelk.

Ja novēro kustības virziena novirzi uz labo pusi

- Stiprinājums (2) par dažiem milimetriem jāpagriež pa labi, un abi uzgriežņi stingri jāpievelk.
- Kustības virziena pārbaude jāatkārto, un regulēšanas procedūra jāveic no jauna, līdz kustības virziens ir pareizs.

Kustības virziena novirzes koriģēšanai lielākoties pietiek ar pavisam nelielu regulēšanu.

Riteņa montāža

Griezums cieši gar akmens apmali

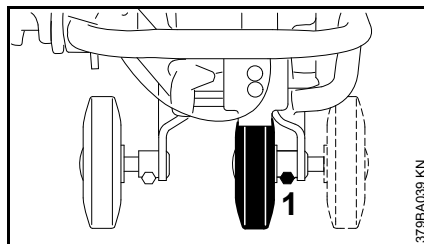

Ja nepieciešams griezum cieši gar akmens apmali, pārmontējot labo riteni no ārpuses uz iekšu, nebūs nepieciešama griezējdiska uzkares pārmontēšana uz ārpusi.

- Atskrūvējiet skrūvi (1), un izņemiet riteni ar asi no rāmja balsta, tad iespraudiet atpakaļ no iekšpuses un nostipriniet ar skrūvi.

Apmales bloku pārgriešana

Lai sagrieztu akmens apmales blokus, priekšējo riteni iespējams pārmontēt tālāk uz aizmuguri novietotā pozīcijā.

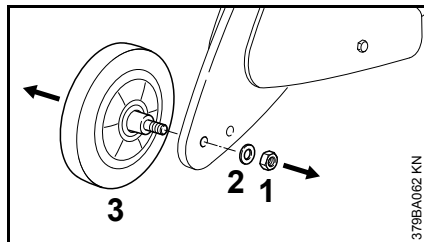

- Uzgrieznis (1) jānoskrūvē un jānoņem kopā ar paplāksni (2).

- Jānovelk uzgrieznis (3).

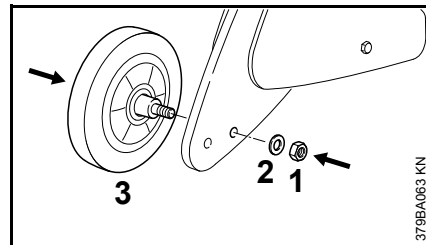

- Riteņa (3) ass jāiesprauž aizmugurējā atverē.
- Jāuzliek paplāksne (2), jāuzskrūvē un jāpievelk uzgrieznis (1).

Norādījumi par labošanu

Šīs ierīces lietotājiem atļauts veikt tikai tos apkopes un tīrīšanas darbus, kādi aprakstīti šajā lietošanas instrukcijā. Plašākus remontdarbus atļauts veikt vienīgi autorizētās STIHL klientu apkalpošanas dienestu darbnīcās.

Pēc veiktiem remontdarbiem garantijas prasības tiek atzītas tikai tādā gadījumā, ja remonts veikts autorizētā STIHL servisa uzņēmumā, izmantojot STIHL oriģinālās rezerves daļas.

STIHL oriģinālās rezerves daļas var atpazīt pēc STIHL rezerves daļas numura, pēc uzraksta **STIHL** un, ja nepieciešams, pēc STIHL rezerves daļu simbola . Uz mazajām detaļām var būt attēlots tikai simbols.

Зміст

До даної інструкції з експлуатації	139
Транспортуючий візок	139
Для Вашої безпеки	140
Комплектація пристрою	141
Елементи системи управління	142
Регулювання напрямку роботи	144
Монтаж колеса	145
Вказівки з ремонту	146

Оригінальна інструкція з експлуатації

Надруковано на вибіленому папері без вмісту хлору.
Друкують фарби містять рослинні масла, папір підлягає вторинній переробці.

© ANDREAS STIHL AG & Co. KG, 2016
0458-379-992-1-B_VA1_G16
0000000765_006_UA

STIHL®

Дана інструкція з експлуатації захищена авторським правом. Всі права компанія залишає за собою, особливо право на розмноження, переклад та переробку із використанням електронних систем.

До даної інструкції з експлуатації

Умовні графічні зображення

Всі умовні графічні зображення, які нанесені на пристрій, пояснюються у даній інструкції з експлуатації.

Опис експлуатації доповнюється зображеннями.

Позначення розділів тексту

Описані кроки з експлуатації можуть мати різні позначення:

- Крок з експлуатації без прямого відношення до зображення

Крок з експлуатації з прямим відношенням до розташованого над або поряд зображення із вказівкою на цифру позиції.

Приклад:

- Послабити гвинт (1)
- Важіль (2) ...

Поряд із описом експлуатації у даній інструкції з експлуатації можуть міститись розділи тексту із додатковим значенням. Дані розділи позначені одним з нижче описаних символів:

ПОПЕРЕДЖЕННЯ

Попередження про небезпеку нещасного випадку та отримання травм людьми а також тяжких матеріальних збитків.

ВКАЗІВКА

Попередження про пошкодження пристрою або окремих комплектуючих.

Технічна розробка

Компанія STIHL постійно працює над подальшими розробками всіх машин та пристроїв; тому ми повинні залишити за собою право на зміни об'єму поставок у формі, техніці та устаткуванні.

Стосовно даних та малюнків даної інструкції з експлуатації таким чином не можуть бути пред'явлені які-небудь претензії.

Транспортуючий візок

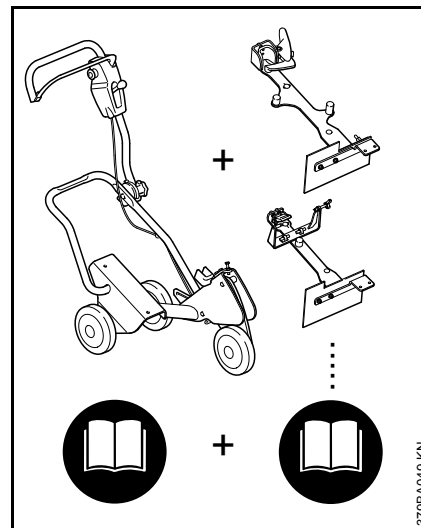

Для направляючого візка FW 20 у зборі поєднуються базовий пристрій та набір для монтажу.

Вся інструкція з експлуатації для направляючого візка FW 20 тому складається із двох інструкцій – базового пристрою FW 20 та набору для монтажу FW-TS.

Завжди перед першим введенням в експлуатацію пристрою необхідно уважно прочитати **обидві** інструкції з експлуатації та зберігати їх для подальшого використання.

Додатково дотримуватись інструкції з експлуатації абразивно-відрізного пристрою, який використовується.

Для Вашої безпеки



Особливі заходи з техніки безпеки потрібні під час роботи із комбінацією FW 20 / абразивно-відрізний пристрій.



Наступні вказівки з техніки безпеки уважно прочитати та виконувати. Інструкції з експлуатації та вказівки з техніки безпеки абразивно-відрізного пристрою та FW 20 час від часу перечитувати. Недбале або невірне використання мотопристрою може привести до важких або смертельних травм.



Необхідно дотримуватись специфічних для кожної країни норм з техніки безпеки, наприклад, профспілок, соціальних кас, установ із захисту прав робітників та інших.

Абразивно-відрізний пристрій та FW20 можна передавати або давати у користування лише тим особам, які знайомі з даною моделлю та її експлуатацією – завжди давати також інструкцію з експлуатації.

Той хто вперше працює із абразивно-відрізним пристроєм та направляючим візком : від продавця або іншого спеціаліста отримати

докладні пояснення, яким чином потрібно поводитись із мотопристроєм – або взяти участь у навчальному курсі.



ПОПЕРЕДЖЕННЯ

Неповнолітні не мають працювати із абразивно-відрізним пристроєм та FW 20. Діти, глядачі та тварини тримати на відстані!! Абразивно-відрізний пристрій ніколи не залишати працювати без нагляду.



ПОПЕРЕДЖЕННЯ

Не робити змін на агрегаті – таким чином може бути погіршена безпека. За травмування людей та матеріальні збитки, які виникли при використанні не допущених навісних пристроїв, компанія STIHL виключає будь-яку гарантію. Також якщо певні, не допущені навісні пристрої можуть застосовуватись із абразивно-відрізним пристроєм та FW 20, їх застосування може бути дуже небезпечне.

Монтаж абразивно-відрізного пристрою



ПОПЕРЕДЖЕННЯ

Для монтажу на FW 20 використовувати лише набір для монтажу, який відповідає певному абразивно-відрізнному пристрою. Монтаж інших абразивно-відрізних пристроїв не допускається – **небезпека нещасного випадку через поломку відрізного круга після втрати контролю!**

Під час збірки дотримуватись відповідного розділу інструкцій з експлуатації.

FW 20 та абразивно-відрізний пристрій перевіряти перед та після закінчення роботи на предмет надійного експлуатаційного стану. Робота елементів управління (наприклад, управління дросельною заслінкою, регулювання глибини різу) – дотримуватись відповідного розділу у інструкціях з експлуатації.

Заправка

Для заправки монтованого на FW 20 абразивно-відрізного пристрою FW 20 повинен стояти стабільно та повинен бути зафіксованим від відкочування.



Бензин дуже легко займається! Якщо він розлитий або зайнявся від іскри або іншого джерела вогню, то це може призвести до пожежі, важких травм через опіки або матеріальних збитків. Під час поводження із бензином або паливною сумішшю бути особливо обережним. Тримати на відстані від відкритого вогню. Не палити. Заправка описана у інструкції з експлуатації абразивно-відрізного пристрою.

Під час роботи

Сторонні предмети прибрати зі шляху різки, оскільки вони можуть перекосити відрізний круг. Це може призвести до високих сил тертя і таким чином потужність двигуна, яка наявна для різки, зменшиться. FW 20 використовувати лише для прямих різів.

! ПОПЕРЕДЖЕННЯ

При використанні монтованого на FW 20 абразивно-відрізного пристрою не працювати на нерівних поверхнях – FW 20 може перекинутись та відрізний диск зламатись – **небезпека отримання травм!**

Якщо FW 20 перетягується через перешкоди, відрізний круг може перекоситись у розрізі – **небезпека поломки! Розчистити робочу зону.**

! ПОПЕРЕДЖЕННЯ

Використання пристрою може виробляти пил, чад та пари, які можуть містити хімічні речовини, про яких відомо, що вони можуть викликати серйозні травми або захворювання. Пил, чад або пари по можливості необхідно уникати у місці їх виникнення. Для FW 20 та абразивно-відрізного пристрою існує під'єднання для подачі води і воно повинно використовуватись для осадження пилу у випадку, якщо можлива волога різка. Якщо вдихання отруйного пилу, чаду та парів не можливо уникнути, користувач та всі присутні повинні завжди носити

допущений NIOSH/MSHA захист для дихання, який використовується для матеріалу, що різеться. Слід дотримуватись вказівок з техніки безпеки стосовно пилу, чаду та парів, вказаних у інструкції з експлуатації абразивно-відрізного пристрою.

Комплектація пристрою

Приведення направляючого візка у робочу позицію

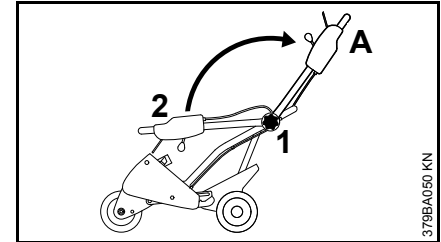

- Грибкову ручку (1) повернути проти годинникової стрілки
- Направляючу трубку (2) привести у робочу позицію (A)
- Грибкову ручку(1) затягнути за годинниковою стрілкою

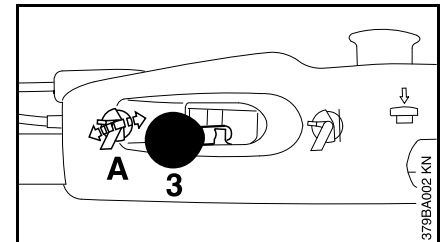

- Утримувати направляючу трубку
- Важіль (3) для регулювання глибини різки привести у положення (A) – знімається фіксація регулювання глибини різки

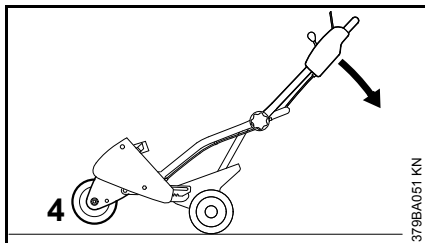

- Направляючу трубку натиснути вниз за напрямком стрілки до тих пір, поки колесо (4) разом із поворотним важелем не буде парити над землею
- Направляючий візок утримувати у даній позиції

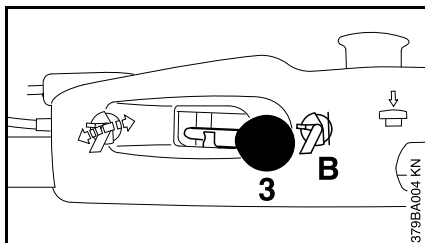

- Важіль (3) для регулювання глибини різку встановити у положення (B) – регулювання глибини різку зафіксоване
- Зняти навантаження із направляючої трубки – колесо поворотного важеля прилягає до землі

Монтаж упору

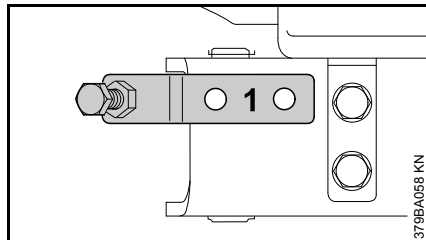

- Упор (1) встановити на направляючому візку – отвори повинні співпадати

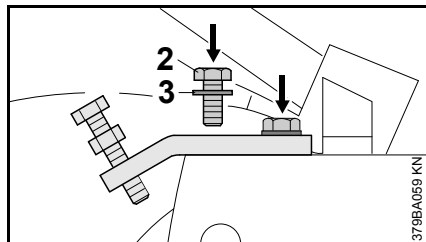

- Гвинти (2) із одітою шайбою (3) ввинтити та затягнути

Елементи системи управління

Регулювання глибини різку

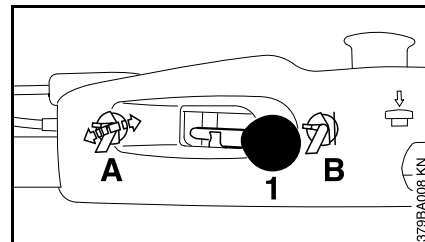

- За допомогою важеля (1) приводиться в дію регулювання глибини різку

Положення важеля

- A** Регулювання глибини різку розблоковано
- B** Регулювання глибини різку зафіксоване

Положення A – розблокування

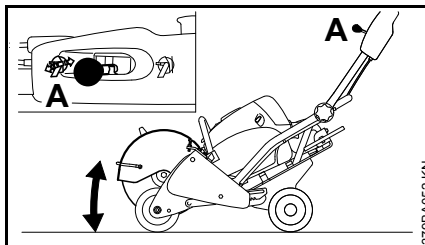

Для регулювання бажаної глибини різку а також для занурення у розріз.

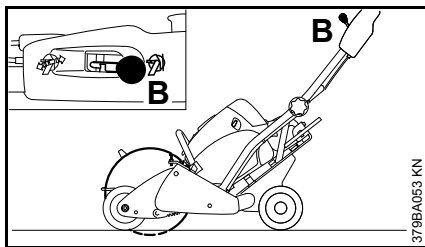
Положення В – фіксація

Для фіксації відрегульованої глибини різку та для роботи із рівномірною глибиною різку.

Розблокування за допомогою комбінованого ключа

Якщо розблокування за допомогою важеля на направлячій трубці не можливе, то регулювання глибини різку розблокувати за допомогою комбінованого ключа.

⚠ ПОПЕРЕДЖЕННЯ

Розблокування за допомогою комбінованого ключа виконувати лише при вимкненому двигуні – не торкатись гарячого глушника.

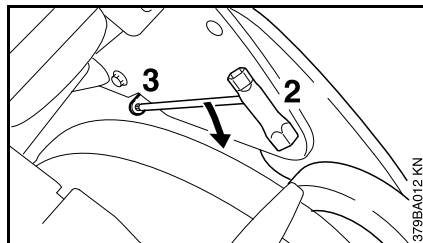

- Комбінований ключ (2) встановити у отвір (3) та за напрямком стрілки натиснути вниз

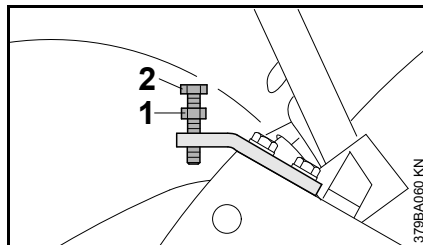
Відрегулювати упор

- Послабити контргайку (1) та гвинт викрутити (2) до максимального положення

За допомогою регулювання глибини різку відрегулювати бажану максимальну глибину різку.

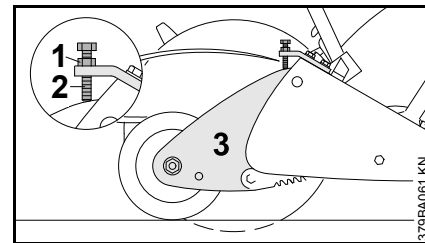

- Гвинт (2) закрутити до прилягання на поворотному важелі (3) та зафіксувати контргайкою (1)

При кожному опусканні на упор із регулюванням глибини різку досягається рівна глибина різку.

Управління дросельною заслінкою

Див. запуск двигуна "Запуск / зупинка двигуна" у інструкції з експлуатації абразивно-відрізного пристрою.

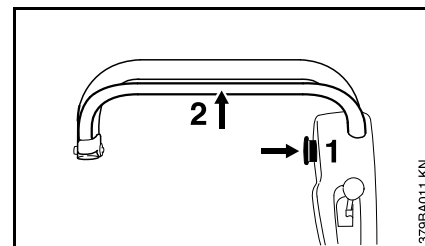

Управління дросельною заслінкою відбувається не через рукоятку на абразивно-відрізному пристрої, а через управління дросельною заслінкою на направлячій трубці.

- Для цього натиснути та утримувати блокуючу кнопку (1)
- Управління дросельною заслінкою (2) потягнути до прилягання на направляючій трубці – **положення повного газу**

Число обертів абразивно-відрізного пристрою залежить від відстані управління дросельною заслінкою на направляючій трубці.

Якщо управління дросельною заслінкою повністю відпустити (положення холостого ходу), то перш ніж заново дати газ натиснути блокуючу кнопку.

Регулювання напрямку роботи

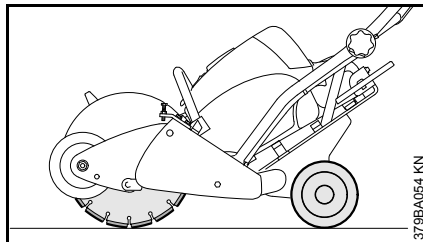

- Направляючу трубку натиснути вниз та розблокувати регулювання глибини різі
- Направляючий візок повільно відпустити до тих пір, поки відрізний круг не буде торкатись землі
- Колесо поворотного важеля обережно підняти – відрізний круг та задні колеса торкаються землі (картинка)
- Зафіксувати регулювання глибини різі

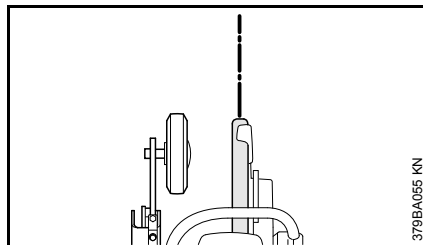

- Відрізний круг та направляючий візок вирівняти на прямій лінії (маркування) та направляючий візок легко штовхнути вперед таким чином, щоб він прокотився декілька метрів

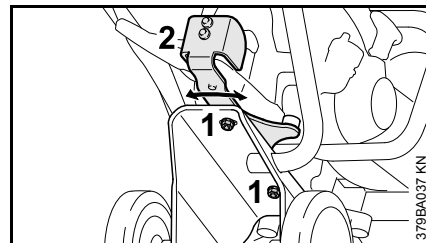

- Обидві гайки (1) на нижній стороні направляючого візка послабити

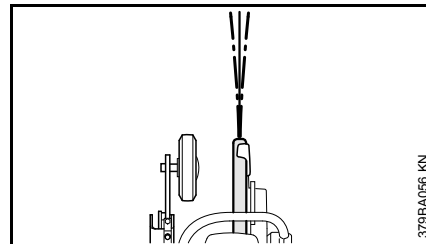

При відхиленні від напрямку руху вліво

- Кріплення (2) відхилити на декілька міліметрів вліво та обидві гайки знову затягнути

При відхиленні від напрямку руху вправо

- Кріплення (2) відхилити на декілька міліметрів вправо та обидві гайки знову затягнути
- Повторити перевірку напрямку руху та заново провести процедуру регулювання до тих пір, поки напрямок руху буде правильним.

Для коригування відхилення напрямку руху частіше за все необхідне незначне регулювання.

Монтаж колеса

Різ щільно вздовж бордюрних каменів

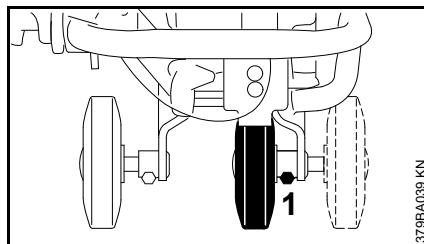

Для різки вздовж бордюрних каменів завдяки перемонтажу правого колеса із зовні на внутрішню сторону можна не робити перемонтаж відрізних кругів на "Зовнішнє положення".

- Послабити гвинт (1) та колесо разом із віссю вийняти із підшипника в рамі, знову встановити на внутрішній стороні та закріпити за допомогою гвинта

Роз'єднати бордюрні камені

Для роз'єднання бордюрних каменів переднє колесо монтувати у більш відведеній назад позиції.

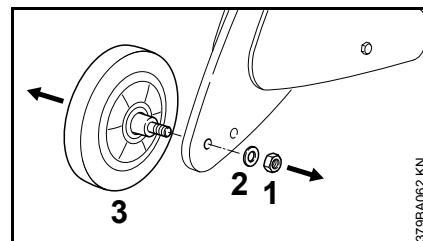

- Відкрутити гайку (1) та зняти разом із шайбою (2)
- Зняти колесо (3)

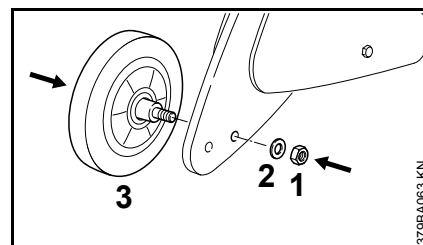

- Ось колеса (3) встановити у задній отвір
- Одягти шайбу (2), гайку (1) закрутити та затягнути

Вказівки з ремонту

Користувачі даного пристрою можуть проводити лише ті роботи з технічного обслуговування та догляду, які описані у даній інструкції з експлуатації. Подальші ремонтні роботи дозволено проводити лише авторизованим майстернім сервісної служби STIHL.

Після проведення ремонтних робіт гарантійні вимоги можуть бути визнані лише у тому випадку, коли ремонтні роботи були проведені авторизованим сервісним підприємством STIHL із використанням оригінальних комплектуючих STIHL.

Оригінальні комплектуючі STIHL можна відрізнити по номеру комплектуючої STIHL, по напису **STIHL** та, за наявності, по позначці STIHL . На маленьких комплектуючих може також стояти лише позначка.

Πίνακας περιεχομένων

Σχετικά με τις Οδηγίες Χρήσης	148
Φορείο οδήγησης	148
Για την ασφάλειά σας	149
Συναρμολόγηση μηχανήματος	150
Χειριστήρια	151
Ρύθμιση κατεύθυνσης πορείας	153
Τοποθέτηση τροχού	153
Οδηγίες επισκευής	154

Αρχικές οδηγίες χρήσης

Τυπώθηκε σε χαρτί λευκασμένο χωρίς χλώριο.
Τα τυπογραφικά μελάνια περιέχουν φυτικά έλαια, το χαρτί είναι ανακυκλωμένο.

© ANDREAS STIHL AG & Co. KG, 2016
0458-379-9921-B_VA1.G16.
0000000765_006_GR

STIHL®

FW 20

Οι παρούσες οδηγίες χρήσης προστατεύονται από δικαιώματα πνευματικής ιδιοκτησίας. Επιφυλάσσονται όλα τα δικαιώματα, ειδικά το δικαίωμα αναπαραγωγής, μετάφρασης και επεξεργασίας με ηλεκτρονικά συστήματα.

147

Σχετικά με τις Οδηγίες Χρήσης

Σύμβολα

Όλα τα σύμβολα που υπάρχουν πάνω στο μηχάνημα επεξηγούνται σ' αυτές τις οδηγίες χρήσης.

Οι περιγραφές του τρόπου χειρισμού συνοδεύονται από εικόνες.

Διάκριση παραγράφων

Οι περιγραφόμενες οδηγίες χειρισμού επισημαίνονται με διάφορους τρόπους:

- Οδηγίες που έχουν αυτή τη μορφή, περιγράφουν χειρισμούς που δεν απεικονίζονται στις εικόνες.

Οδηγίες με αριθμούς περιγράφουν χειρισμούς που απεικονίζονται σε εικόνα πάνω ή δίπλα από το κείμενο.

Παράδειγμα:

- Ξεβιδώστε τη βίδα (1).
- Γυρίστε τον μοχλό (2) ...

Εκτός από οδηγίες χειρισμού, το εγχειρίδιο αυτό περιέχει επίσης παραγράφους με διάφορες πρόσθετες πληροφορίες. Οι παράγραφοι αυτές συνοδεύονται από τα εξής σύμβολα:

ΠΡΟΕΙΔΟΠΟΙΗΣΗ

Προειδοποίηση για κίνδυνο ατυχήματος, τραυματισμού και σοβαρών υλικών ζημιών.

ΣΗΜΕΙΩΣΗ

Προειδοποίηση για πιθανή ζημιά του μηχανήματος ή των εξαρτημάτων του.

Τεχνική ανάπτυξη

Στη STIHL εργαζόμαστε συνεχώς για την περαιτέρω βελτίωση των μηχανημάτων και συσκευών μας. Για τον λόγο αυτό, διατηρούμε το δικαίωμα αλλαγών στον σχεδιασμό, στα τεχνικά χαρακτηριστικά και στον εξοπλισμό των μηχανημάτων σας.

Τα στοιχεία και οι εικόνες που υπάρχουν στις οδηγίες χρήσης δεν δεσμεύουν τον κατασκευαστή.

Φορείο οδήγησης

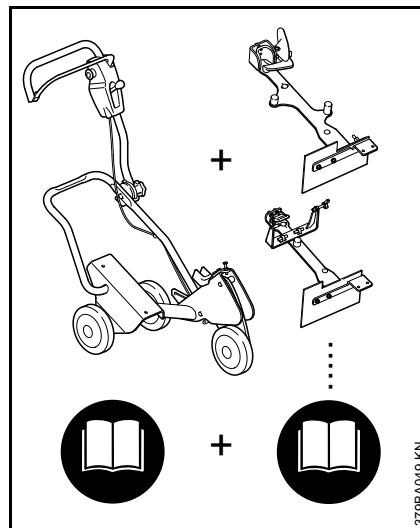

Το πλήρες φορείο καθοδήγησης FW 20 αποτελείται από ένα βασικό μηχάνημα **μαζί με** ένα σετ προσαρμογής.

Επομένως, οι οδηγίες χρήσης του φορείου καθοδήγησης FW 20 αποτελούνται από **δύο** εγχειρίδια: Ένα για το βασικό μηχάνημα FW 20 και ένα για το σετ προσαρμογής FW-TS.

Πριν θέσετε το μηχάνημα σε λειτουργία για πρώτη φορά, διαβάστε τα εγχειρίδια χρήσης **και των δύο μερών** με προσοχή και φυλάξτε τα για μελλοντική χρήση.

Τηρήστε και τις οδηγίες χρήσης του αρμοκόφτη που θα χρησιμοποιήσετε.

Για την ασφάλειά σας



Κατά την εργασία με τον συνδυασμό του φορείου καθοδήγησης FW 20 με αρμοκόφτη πρέπει να λαμβάνονται ειδικά μέτρα ασφαλείας.



Διαβάστε προσεκτικά και τηρείτε πάντα τις παρακάτω οδηγίες ασφαλείας. Ξαναδιαβάζετε από καιρό σε καιρό τις οδηγίες χρήσης και τις προφυλάξεις ασφαλείας για τον αρμοκόφτη και το FW 20. Η κακή και λανθασμένη χρήση ενός μηχανήματος με κινητήρα μπορεί να οδηγήσει σε σοβαρούς ή και θανατηφόρους τραυματισμούς.



Τηρείτε τους κανονισμούς ασφαλείας που εκδίδονται από τα επαγγελματικά και εργατικά σωματεία, τα ταμεία κοινωνικής πρόνοιας, τους φορείς για την προστασία των εργαζομένων κ.λπ.

Δίνετε ή δανείτε τον αρμοκόφτη και το FW 20 μόνο σε άτομα που είναι εξοικειωμένα με το συγκεκριμένο μοντέλο και τον χειρισμό του, και δίνετε πάντα μαζί το εγχειρίδιο χρήσης.

Αν δεν έχετε εργαστεί ξανά με αρμοκόφτη ή με το φορείο καθοδήγησης, ζητήστε από τον πωλητή

ή κάποιον άλλο ειδικό να σας εξηγήσει τον ασφαλή χειρισμό τους. Εναλλακτικά, λάβετε μέρος σε ειδικά μαθήματα.



ΠΡΟΕΙΔΟΠΟΙΗΣΗ

Ο αρμοκόφτης και το FW 20 δεν επιτρέπεται να χρησιμοποιούνται από ανήλικους. Διατηρείτε θεατές, παιδιά και ζώα σε ασφαλή απόσταση! Μην αφήνετε τον αρμοκόφτη να λειτουργεί χωρίς επίβλεψη.



ΠΡΟΕΙΔΟΠΟΙΗΣΗ

Μην κάνετε επεμβάσεις στο μηχανήμα, καθώς μπορεί να τεθεί σε κίνδυνο η ασφάλειά σας. Η STIHL δεν αναλαμβάνει καμία ευθύνη για τραυματισμούς ή υλικές ζημιές που οφείλονται στη χρήση μη εγκεκριμένων προσαρμοζόμενων εργαλείων. Ορισμένα μη εγκεκριμένα προσαρμοζόμενα εργαλεία, ακόμα κι αν μπορούν να χρησιμοποιηθούν σε συνδυασμό με τον αρμοκόφτη και το FW 20, μπορεί να δημιουργήσουν σοβαρό κίνδυνο κατά τη χρήση.

Τοποθέτηση αρμοκόφτη



ΠΡΟΕΙΔΟΠΟΙΗΣΗ

Για την τοποθέτηση του αρμοκόφτη στο FW 20, χρησιμοποιήστε αποκλειστικά το σετ προσαρμογής που αντιστοιχεί στο συγκεκριμένο μοντέλο του αρμοκόφτη. Δεν επιτρέπεται η τοποθέτηση άλλων αρμοκοφτών – **Κίνδυνος ατυχήματος λόγω θραύσης του δίσκου κοπής εξαιτίας απώλειας ελέγχου!**

Για τη συναρμολόγηση, ακολουθήστε τις οδηγίες στο αντίστοιχο κεφάλαιο των οδηγιών χρήσης.

Πριν και μετά την τοποθέτηση, βεβαιωθείτε για την ασφαλή κατάσταση του FW 20 και του αρμοκόφτη, ελέγχοντας και τη λειτουργία των χειριστηρίων (π.χ. σκανδάλη γκαζιού, ρυθμιστής βάθους), σύμφωνα με τα αντίστοιχα κεφάλαια των οδηγιών χρήσης.

Ανεφοδιασμός

Κατά τον ανεφοδιασμό του αρμοκόφτη που είναι τοποθετημένος στο FW 20, ασφαλίστε το FW 20 ώστε να μη μπορεί να ανατραπεί ή να κυλήσει.



Η βενζίνη είναι εξαιρετικά εύφλεκτη! Αν η βενζίνη χυθεί ή πάρει φωτιά από σπίθα ή άλλη πηγή ανάφλεξης, μπορεί να προκληθεί πυρκαγιά, σοβαρά εγκαύματα και υλικές ζημιές. Καταβάλλετε ιδιαίτερη προσοχή κατά τη μεταχείριση της βενζίνης και του μείγματος καυσίμου. Διατηρείτε ασφαλή απόσταση από ακάλυπτη φλόγα. Μην καπνίζετε. Ο ανεφοδιασμός περιγράφεται στις οδηγίες χρήσης του αρμοκόφτη.

Κατά την εργασία

Απομακρύνετε από τη διαδρομή κοπής όλα τα ξένα αντικείμενα που μπορεί να εμποδίσουν τον δίσκο κοπής.

Διαφορετικά μπορεί να δημιουργηθούν υψηλές δυνάμεις τριβής, οι οποίες μειώνουν την ισχύ του κινητήρα που διατίθεται για την εκτέλεση της τομής. Χρησιμοποιείτε το FW 20 μόνο για ευθύγραμμες τομές.

! ΠΡΟΕΙΔΟΠΟΙΗΣΗ

Μην εργάζεστε πάνω σε ανώμαλες επιφάνειες με τον αρμοκόφτη συνδεδεμένο πάνω στο FW 20. Το FW 20 μπορεί να ανατραπεί, προκαλώντας τη θραύση του δίσκου κοπής – **Κίνδυνος τραυματισμού!**

Αν το FW 20 κινείται πάνω από εμπόδια, ο δίσκος κοπής μπορεί να στραβώσει μέσα στην τομή – **Κίνδυνος να σπάσει!**
Καθαρίστε τον χώρο εργασίας από εμπόδια.

! ΠΡΟΕΙΔΟΠΟΙΗΣΗ

Κατά τη χρήση του μηχανήματος μπορούν να δημιουργηθούν σκόνες, νέφη και καπνοί που περιέχουν χημικές ενώσεις για τις οποίες είναι γνωστό ότι μπορούν να προκαλέσουν σοβαρές βλάβες και ασθένειες. Όσο είναι δυνατόν, τέτοιου είδους σκόνες, νέφη και καπνοί πρέπει να αποφευχθούν στο σημείο όπου δημιουργούνται. Για το FW 20 και τον αρμοκόφτη διατίθεται ένας σύνδεσμος νερού που πρέπει να χρησιμοποιείται για τη δέσμευση της σκόνης, εφόσον είναι δυνατή η υγρή κοπή. Αν δεν μπορεί να αποφευχθεί η εισπνοή σκόνης, νέφους και καπνού, τότε ο χρήστης και όλοι οι παριστάμενοι πρέπει να φορούν εξοπλισμό προστασίας της αναπνοής εγκεκριμένο από τον οργανισμό NIOSH/MSHA που να παρέχει κατάλληλη προστασία για το υλικό που πρόκειται να κοπεί. Τηρείτε τις προφυλάξεις ασφαλείας σχετικά με

σκόνες, νέφη και καπνούς που αναφέρονται στις οδηγίες χρήσης του αρμοκόφτη.

Συναρμολόγηση μηχανήματος

Προετοιμασία του φορείου καθοδήγησης για την εργασία

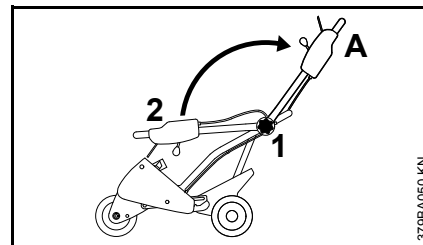

- Στρέψτε το κουμπί (1) αριστερόστροφα.
- Τοποθετήστε τον σωλήνα καθοδήγησης (2) στη θέση εργασίας (A).
- Σφίξτε το κουμπί (1) δεξιόστροφα.

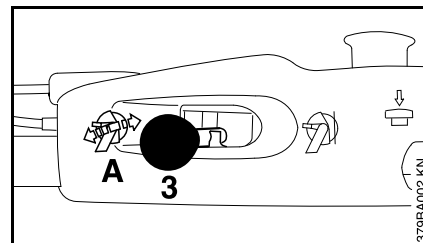

- Κρατήστε σταθερό τον σωλήνα καθοδήγησης.
- Τοποθετήστε τον μοχλό (3) για τη ρύθμιση του βάθους κοπής στη θέση (A). Με τον τρόπο αυτό, ελευθερώνεται ο ρυθμιστής βάθους.

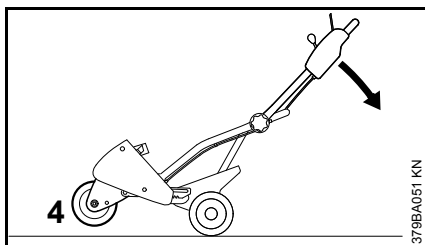

- Πιέστε τον σωλήνα καθοδήγησης προς τα κάτω, όπως δείχνει το βέλος, μέχρι ο τροχός (4) με τον ταλαντευόμενο βραχίονα να αιωρείται πάνω από το έδαφος.
- Κρατήστε το φορείο καθοδήγησης σ' αυτή τη θέση.

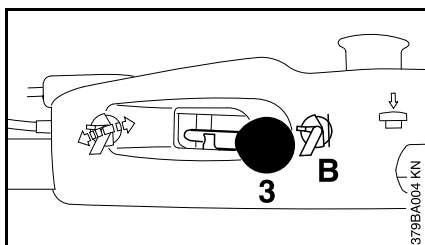

- Τοποθετήστε τον μοχλό (3) για τη ρύθμιση του βάθους κοπής στη θέση (B). Με τον τρόπο αυτό, ασφαλίζεται ο ρυθμιστής βάθους.
- Αφαιρέστε το φορτίο από τον σωλήνα καθοδήγησης. Ο τροχός του ταλαντευόμενου βραχίονα αγγίζει το έδαφος.

Τοποθέτηση οδηγού

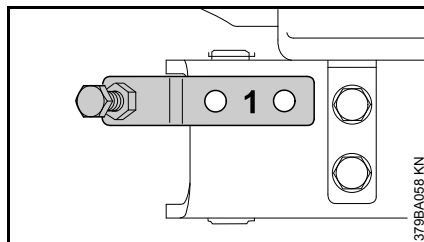

- Τοποθετήστε τον οδηγό (1) στο φορείο καθοδήγησης, ευθυγραμμίζοντας τις οπές.

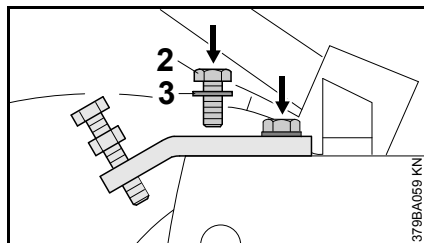

- Βιδώστε και σφίξτε τις βίδες (2) μαζί με τη ροδέλα (3).

Χειριστήρια

Ρυθμιστής βάθους κοπής

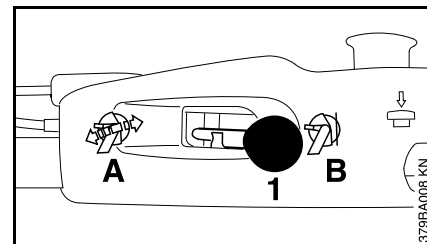

- Ο χειρισμός του ρυθμιστή βάθους γίνεται με τον μοχλό (1).

Θέση μοχλού

- A Ρυθμιστής βάθους ελεύθερος
- B Ρυθμιστής βάθους σταθεροποιημένος

Θέση A – Ελεύθερος

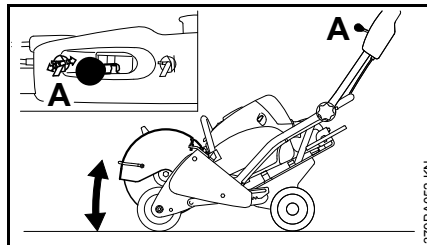

Για να ρυθμίσετε το επιθυμητό βάθος κοπής και για εισαγωγή του δίσκου κοπής στην τομή.

Θέση Β – Σταθεροποιημένος

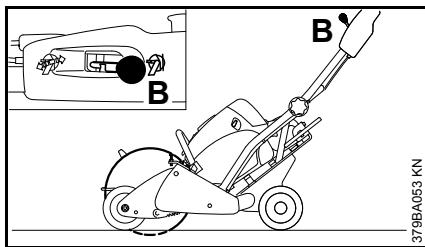

Για τη σταθεροποίηση του ρυθμισμένου βάθους κοπής και για εργασία με ομοιόμορφο βάθος κοπής.

Ελευθέρωση με μπουζόκλειδο

Αν δεν μπορείτε να ελευθερώσετε τον ρυθμιστή βάθους με τον σωλήνα καθοδήγησης, μπορείτε να τον ελευθερώσετε με το μπουζόκλειδο.

! ΠΡΟΕΙΔΟΠΟΙΗΣΗ

Η ελευθέρωση με το μπουζόκλειδο επιτρέπεται να γίνει μόνο με σβηστό κινητήρα – Προσοχή στη ζεστή εξάτμιση!

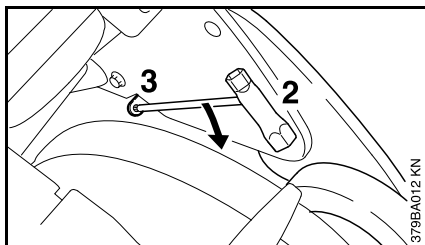

- Περάστε το μπουζόκλειδο (2) μέσα στο άνοιγμα (3) και πιέστε το προς τα κάτω, όπως δείχνει το βέλος.

Ρύθμιση αναστολέα

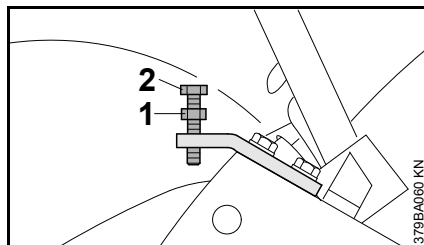

- Λύστε το κοντραπαξιμάδι (1) και ξεβιδώστε τη βίδα (2) μέχρι την τελική θέση.

Ρυθμίστε το επιθυμητό μέγιστο βάθος κοπής με τον ρυθμιστή βάθους.

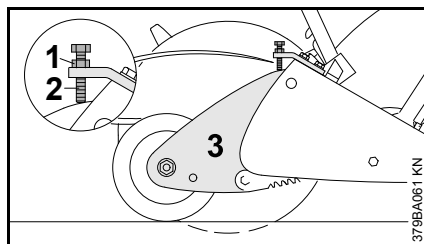

- Βιδώστε τη βίδα (2) μέχρι τον αναστολέα του ταλαντευόμενου βραχίονα (3) και ασφαλίστε την με το κοντραπαξιμάδι (1).

Σε κάθε βύθισμα με τον ρυθμιστή βάθους στον αναστολέα, επιτυγχάνεται το ίδιο βάθος τομής.

Χειριστήρια γκαζιού

Για την εκκίνηση του κινητήρα, βλέπε το κεφάλαιο «Εκκίνηση / σβήσιμο κινητήρα» στις οδηγίες χρήσης του αρμοκόφτη.

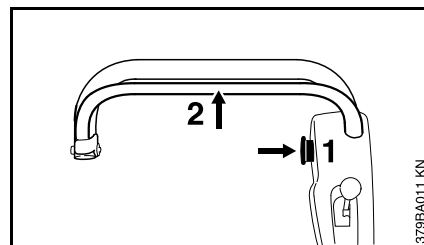

Ο χειρισμός του γκαζιού δεν γίνεται από τη χειρολαβή του αρμοκόφτη, αλλά με τη σκανδάλη γκαζιού στον σωλήνα καθοδήγησης.

- Πιέστε την ασφάλεια (1) και κρατήστε την πατημένη.
- Τραβήξτε τον μοχλό γκαζιού (2) μέχρι να τερματίσει τον σωλήνα καθοδήγησης – **Θέση για πλήρες γκάζι**

Ο αριθμός στροφών του αρμοκόφτη εξαρτάται από την απόσταση της σκανδάλης γκαζιού από τον σωλήνα καθοδήγησης.

Αν ελευθερώσετε εντελώς τη σκανδάλη γκαζιού (ρελαντί), θα πρέπει να πιέσετε την ασφάλεια για να δώσετε πάλι γκάζι

Ρύθμιση κατεύθυνσης πορείας

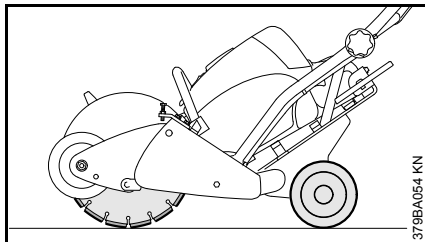

379BA054 KN

- Πιέστε τη λαβή προς τα κάτω και απασφαλίστε τον ρυθμιστή βάθους.
- Κατεβάστε αργά το φορείο καθοδήγησης, μέχρι ο δίσκος κοπής να έρθει σε επαφή με το έδαφος.
- Σηκώστε προσεκτικά τον τροχό του αιωρούμενου βραχίονα. Ο δίσκος κοπής και οι πίσω τροχοί τώρα αγγίζουν το έδαφος (εικόνα).
- Ασφαλίστε τον ρυθμιστή βάθους.

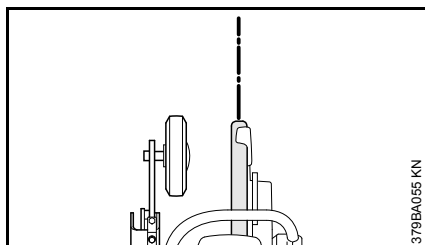

379BA055 KN

- Ευθυγραμμίστε τον δίσκο κοπής και το φορείο καθοδήγησης με μια ευθεία γραμμή (σημάδι) και σπρώξτε το φορείο ελαφρά προς τα εμπρός, ώστε να κυλήσει μερικά μέτρα.

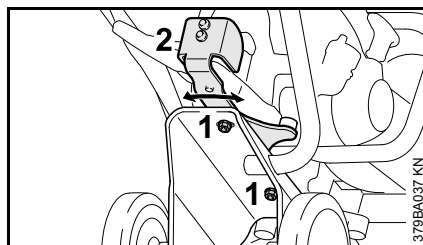

379BA037 KN

- Ξεσφίξτε τα δύο παξιμάδια (1) στο κάτω μέρος του φορείου καθοδήγησης.

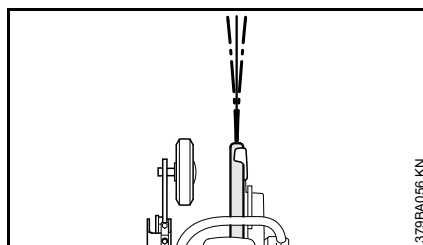

379BA056 KN

Αν το φορείο αποκλίνει προς τα αριστερά:

- Γυρίστε τη βάση (2) μερικά χιλιοστά προς τα αριστερά και σφίξτε πάλι τα δύο παξιμάδια.

Αν το φορείο αποκλίνει προς τα δεξιά:

- Γυρίστε τη βάση (2) μερικά χιλιοστά προς τα δεξιά και σφίξτε πάλι τα δύο παξιμάδια.
- Ελέγξτε ξανά την πορεία του φορείου και επαναλάβετε τη διαδικασία ρύθμισης, μέχρι να μηδενιστεί η απόκλιση.

Για να μηδενιστεί η απόκλιση από την ευθεία, αρκεί συνήθως μια πολύ μικρή διόρθωση.

Τοποθέτηση τροχού

Κοπή κοντά σε υπερυψωμένα πεζοδρόμια

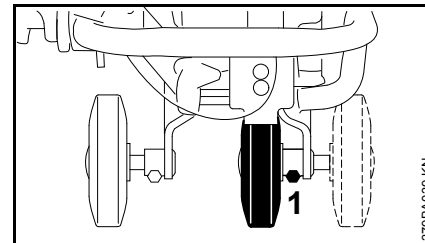

379BA039 KN

Για τομές κοντά σε υπερυψωμένα πεζοδρόμια μπορείτε, αντί να αλλάξετε τη θέση ολόκληρου του σετ προσαρμογής, να μεταφέρετε τον δεξιό τροχό από την εξωτερική θέση στην εσωτερική θέση.

- Ξεβιδώστε τη βίδα (1) και αφαιρέστε τον τροχό με τον άξονά του από το ρουλεμάν του πλαισίου. Τοποθετήστε τον τροχό στην εσωτερική πλευρά του πλαισίου και στερεώστε τον με τη βίδα.

Κοπή κρασπέδων

Για την κοπή κρασπέδων, ο μπροστινός τροχός μπορεί να τοποθετηθεί σε μεγαλύτερη απόσταση από την μπροστινή πλευρά.

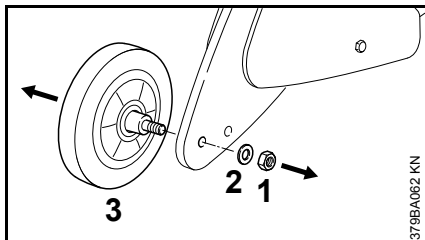

- Ξεβιδώστε το παξιμάδι (1) και αφαιρέστε το, μαζί με τη ροδέλα (2).
- Αφαιρέστε τον τροχό (3).

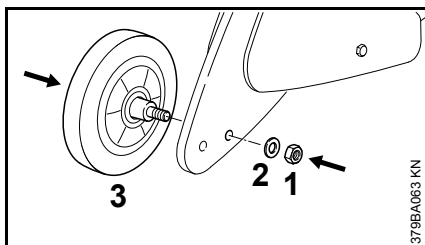

- Περάστε τον άξονα του τροχού (3) στην πίσω οπή.
- Περάστε τη ροδέλα (2) και το παξιμάδι (1) και σφίξτε το παξιμάδι.

Οδηγίες επισκευής

Ο χρήστης του μηχανήματος επιτρέπεται να εκτελεί μόνο τις εργασίες καθαρισμού και συντήρησης που περιγράφονται σ' αυτές τις οδηγίες χειρισμού. Όλες οι υπόλοιπες επισκευές πρέπει να γίνονται από εξουσιοδοτημένο αντιπρόσωπο της STIHL.

Μετά από επισκευή, αξιώσεις βάσει της εγγύησης μπορούν να γίνουν δεκτές μόνο αν η επισκευή έχει γίνει από εξουσιοδοτημένη επιχείρηση τεχνικής υποστήριξης της STIHL με γνήσια ανταλλακτικά STIHL.

Τα γνήσια ανταλλακτικά STIHL αναγνωρίζονται από τον αριθμό ανταλλακτικού STIHL, το λογότυπο **STIHL** και ενδεχομένως το σήμα ανταλλακτικών STIHL . Σε μικρά εξαρτήματα μπορεί να υπάρχει μόνο το σήμα.

目次

はじめに	156
カットオフソー用カート	156
使用上の注意	157
運転準備	158
操作機能	159
方向の調整	160
ホイールの位置調整	161
整備と修理	162

元の取扱説明書

無塩漂白紙使用
印刷インクには揮発油が使用され、紙はリサイクル可能です。

© ANDREAS STIHL AG & Co. KG, 2016
0458-379-9921-B-VAT.G16.
0000000765_006.J

STIHL®

この取扱説明書は、著作権によって保護されています。全権留保。特に複製、翻訳および電子システムを使用した処理に対して保護されています。

はじめに

シンボル マークについて

機械に表示されているすべてのシンボルマークは、本取扱説明書で説明されています。

使用の説明には、イラストも参照してください。

文中の記号

説明されている手順には、以下の様々な記号が含まれている場合があります。

- イラストに直接関係していない手順

文章の上または横のイラストと直線関係しており、位置番号を参照している手順。

例：

- スクリュー (1) を外します
- レバー (2) ...

使用説明に加えて、本取扱説明書には付加的な重要性を持つ記述が含まれている場合があります。これらの記述には、以下に示すシンボルマークのいずれかが付いています。



警告

事故やケガ、重大な物的損害をもたらす危険に関する警告。

注記

機械や個別のコンポーネントの損傷をもたらす危険に関する警告。

技術改良

スチールは、まさに最新の基準に基づいて自社の装置およびツールを更新する継続的なプログラムを、維持しています。この理由から、製品の設計、技術、外観が定期的に改良される場合があります。

そのため当社は、本取扱説明書に含まれていない変更、修正または改良に対する責任を負うことはできません。

カットオフソー用カート

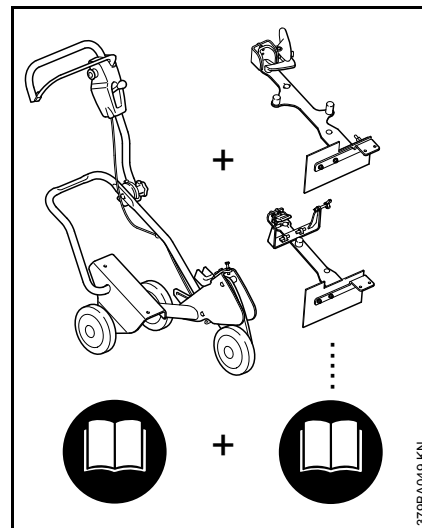

カート FW 20 一式は、基本マシンとアタッチメントキットを組み合わせた構成になっています。

そのためカート FW 20 の取扱説明書一式は、基本マシン FW 20 向けとアタッチメントキット FW-TS 向けの 2 種類の取扱説明書から成っています。

初めて本機を使用される前には、必ず両方の取扱説明書を注意深くお読みになり、必要に応じて参照できるように安全な場所に保管してください。

さらに、使用するカットオフソーの取扱説明書の内容にも従ってください。

使用上の注意



FW 20 に搭載したカットオフソーで作業するときは、特別な安全上の注意が必要です。



取扱説明書全部を注意深くお読みになり、安全に関する注意および警告を必ず守ってください。適時何度も、カットオフソーおよび FW 20 に関する取扱説明書と使用上の注意をすべて、お読みください。カットオフソーを不注意または不適切に使用すると、重傷または死亡に至る負傷を負う可能性があります。



事業主損害賠償保険協会、社会保障機関、労働安全基準局などの機関が規定した、貴国の安全規定を遵守してください。

カットオフソーと FW 20 は、この機種とその操作を熟知している人のみに提供または貸与してください。取扱説明書は、必ず本機と一緒に支給する必要があります。

カットオフソーとカートを初めて使用する人は：STIHL サービス店または専門家に本機の安全な取り扱い方を教えてもらうか、専門的な研修に参加してください。



警告

未成年者は、決してカットオフソーおよび FW 20 を使用しないでください。見物人（特に子ども）および動物を作業範囲に入れないでください。操作中に、カットオフソーを無人のまま置いて離れないでください。



警告

人身への傷害の危険性を増加させることがあるので、いかなる方法でも機械を改造しようとししないでください。承認されていないアタッチメントを使用した際の人的傷害および物的損害に対しては当社は一切保証を行いません。未承認のアタッチメントでもカットオフソーおよび FW 20 で使用可能な場合がありますが、それを使うと非常に危険があります。

カットオフソーの取り付け



警告

カットオフソーを FW 20 に取り付けるには、対応するアタッチメントキットだけをご使用ください。異種のカットオフソーを取り付けしないでください。**研削ブレードを破損して制御できなくなり、事故を招きかねません。**

カットオフソーをカートに取り付けるときに、取扱説明書の該当するセクションを遵守してください。

カットオフソーの取り付け前後に、FW 20 とカットオフソーが安全に作動することを確認してください。スロットルコントロールやデプスリミッターなどの操作機能が、正しく作動することを確認してください。取扱説明書で該当する章にご留意ください。

給油

FW 20 に搭載したカットオフソーの給油時に、カットオフソーが転倒したり転がって行かないように、FW 20 をしっかりストッパーで留めてください。



ガソリンは非常に簡単に着火します。ガソリンがこぼれて、スパークなどの発火源によって発火すると、火災、重度の火傷および器材の損傷を招きかねません。ガソリンや混合燃料を取り扱うときには慎重を期してください。裸火に近づけないでください。禁煙です。燃料の給油は、カットオフソーの取扱説明書を参照してください。

作業中

切断経路から障害物をすべて取り除いてください。研削ブレードが引っかかる危険があります。この結果、強い摩擦力が働いて、切断用エンジン出力が低減する可能性があります。FW 20 は直線切断用にだけご使用ください。



警告

FW 20 に搭載したカットオフソーは、平坦でない面での切断には使用しないでください。FW 20 が転倒して、研削ブレードが破損する恐れがあります。**ケガの危険があります！**

FW 20 で障害物を乗り越えようとすると、研削ブレードが切断物にはさまり、**破損する恐れがあります。作業区域の障害物を取り払ってください。**

警告

マシンを使用すると、化学物質を含む可能性のある塵埃、霧、煙などが発生し、重度のケガや疾病を引き起こす恐れがあります。できれば、塵埃、霧、煙の発生源に対して処置を講じてください。カットオフソーおよび FW 20 用に給水アタッチメントが用意されていますので、湿式切削が可能な場合には、埃を抑えるために使用してください。有害な塵埃、霧、煙などの吸入を回避できない場合に備えて、操作者や作業区域内のすべての人は、切断対象物用に NIOSH / MSHA が承認した呼吸保護具を着用してください。カットオフソーの取扱説明書に記載されている塵埃、霧、煙に関する安全上の注意事項を遵守してください。

運転準備

カートの作動位置への移動

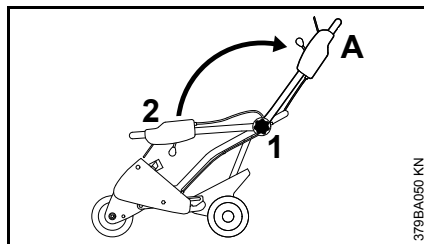

- スターハンドル (1) を反時計回りに回します
- ガイドチューブ (2) を運転位置 (A) に動かします
- スターハンドル (1) を時計回りに締め付けます

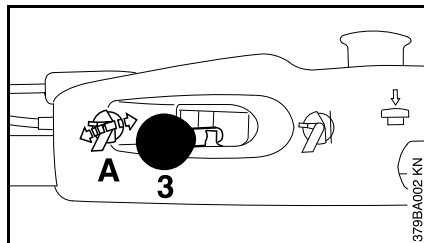

- ガイドチューブを固定します
- 切り込み深さ調整レバー (3) を位置 (A) に移動します - 切り込み深さ調整が緩められます

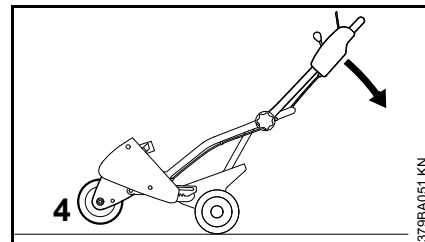

- ホイール (4) がスイベルアームと一緒に地面から離れて持ち上がるように、矢印の方向へガイドチューブを押し下げます
- この位置でカートを保持します

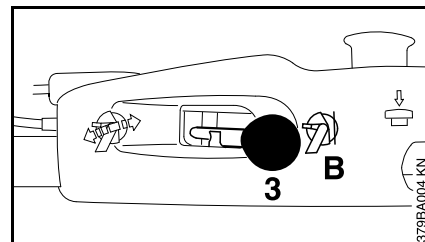

- 切り込み深さ調整レバー (3) を位置 (B) に移動します - 切り込み深さ調整がかみ合います
- ガイドチューブを緩めて、スイベルアームのホイールを地面に降ろします

リミットストップの取り付け

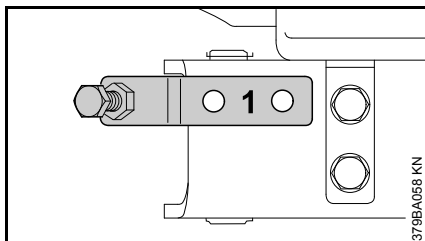

- リミットストップ (1) をカート上で位置合わせします - 穴を揃えます

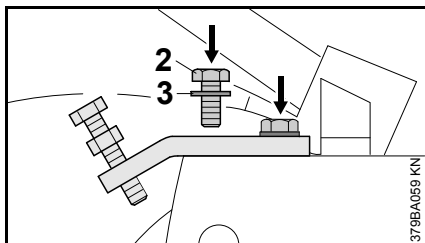

- ボルト (2) とワッシャー (3) をねじ込み、締め付けます

操作機能

切込み深さの調整

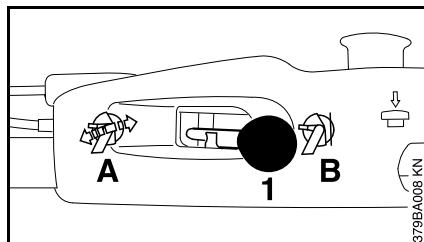

- レバー (1) で切込み深さを調整します

レバー位置

- A デプスリミッターロック解除
B デプスリミッターロック済

位置 A - ロック解除

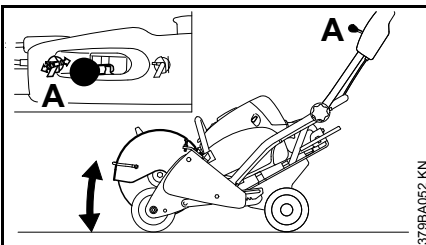

必要な切込み深さおよび切込みの入れ方を設定します。

位置 B - ロック済

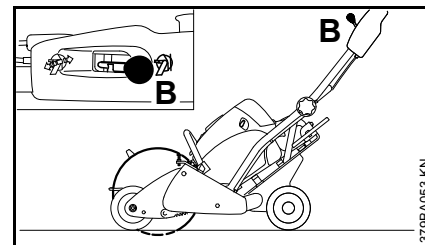

設定された切込み深さで固定して、一定の切込み深さで作業を進めます。

コンビネーションレンチで緩める

ガイドチューブ上のレバーで切込み深さ調整を緩めることができない場合は、コンビネーションレンチで緩めることができます。



警告

コンビネーションレンチを使用してロックを緩める前に、必ずエンジンのスイッチを切ってください。過熱したマフラーに触らないでください。

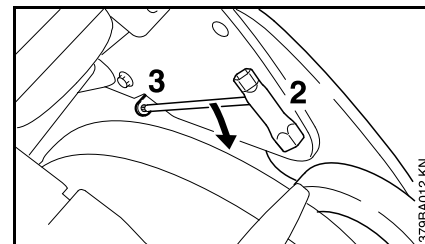

- コンビネーションレンチ (2) を穴 (3) に差し込み、矢印の方向に押し込みます

リミットストップの設定

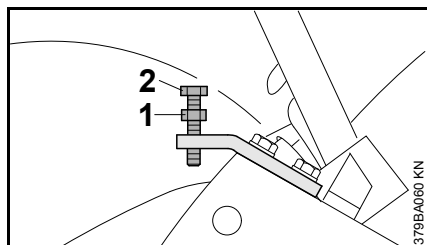

- ロックナット (1) を緩め、ボルト (2) を最大位置まで緩めます

切込み深さ調整を使用して、適切な最大切込み深さに設定します。

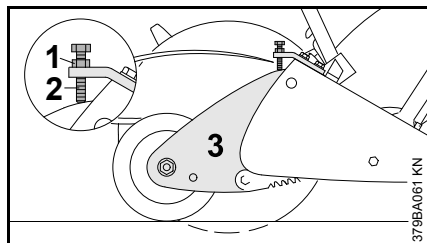

- スイベルアーム (3) に当たるまでボルト (2) をねじ込み、ロックナット (1) で固定します

切込み深さ調整をリミットストップに下げることにより、毎回同一の切込み深さにすることができます。

スロットルコントロール

エンジンを始動します。カットオフソールの取扱説明書にある「マシンの始動と停止」の章を参照してください。

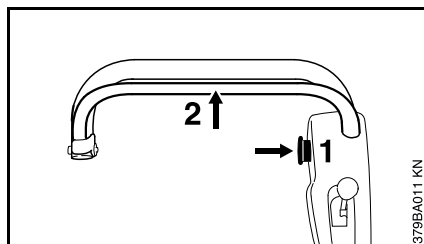

スロットルを始動するには、カットオフソールのハンドルではなく、ガイドチューブ上のスロットルコントロールを使用します。

- トリガースイッチロックアウト (1) を押し、そのまま保持します
- スロットルコントロール (2) を、ガイドチューブに当たるまで引きます - フルスロットル位置

カットオフソールの速度はスロットルコントロールとガイドチューブの距離で決まります。

スロットルコントロールを完全に緩めたとき（無負荷設定）は、再びトリガースイッチロックアウトを押してスロットルコントロールを始動してください。

方向の調整

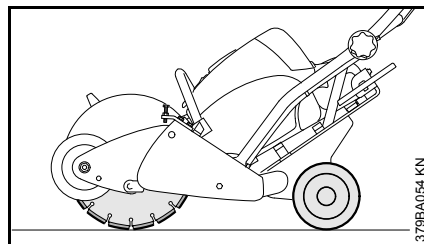

- ガイドチューブを押し下げ、デプスリミッターのロックを解除します
- 研削ブレードが地面に触れるまで、カートをゆっくり降ろします
- 研削ブレードと後ホイールが地面に触れるまで、スイベルアームのホイールを慎重に持ち上げます (図)
- デプスリミッターを所定の位置でロックします

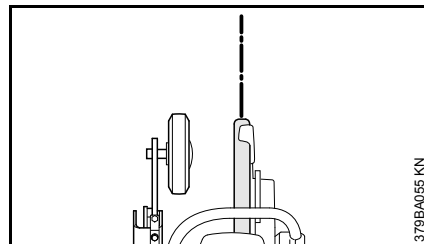

- 研削ブレードとカートを直線（あらかじめマーク付け）上に一列に並べて、数メートル転がるようにカートを優しく押し出します

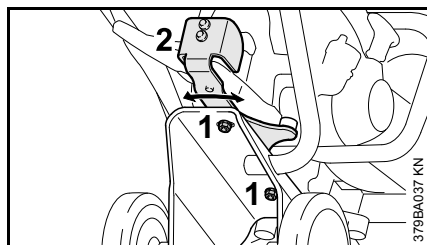

- カート下側に取り付けられている2個のナット(1)を緩めます

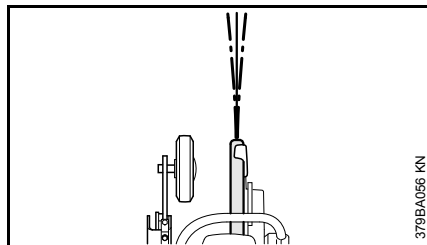

方向が左側に傾いている場合

- サポート(2)を数ミリ左側に回転させ、2個のナットで締め付け直します

方向が右側に傾いている場合

- サポート(2)を数ミリ右側に回転させ、2個のナットで締め付け直します
- 方向を再度確認し、正しい方向にセットできるまで調整を繰り返します。

通常、方向の傾きはわずかの調整で十分です。

ホイールの位置調整

縁石近くでの切断

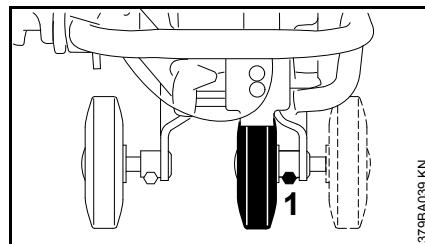

縁石近くで切断する場合、右ホイールを外側位置から内側位置へ移動して、研削ブレードを「外側」位置に変更せずにすむようにします。

- スクリュー(1)を外し、次にホイールを軸と一緒にフレームのベアリングから外し、内側に取り付け直し、スクリューで固定します。

縁石部分の切断

縁石部分を切断するには、前ホイールをより後方の位置に取り付けてください。

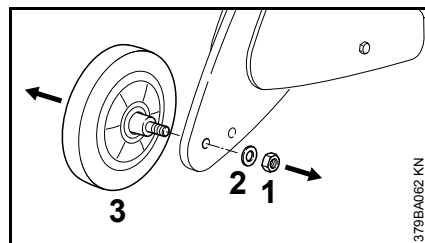

- ナット(1)を緩め、ワッシャー(2)を外します

- ホイール(3)を外します

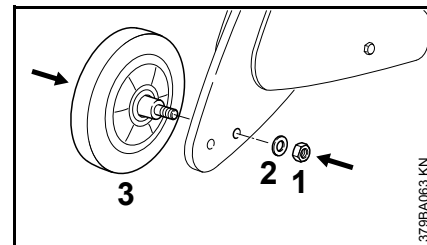

- ホイールの軸(3)を後方の穴に挿入します
- ワッシャー(2)を挿入し、ナット(1)でねじ込み、締め付けます

整備と修理

本機を使用する方は、本取扱説明書に記述されている整備作業だけを行ってください。それ以外の修理はスチールサービス 店に依頼してください。

修理後の保証は、スチール公認のサービスショップでスチール純正のスペアパーツを使用して修理を行った場合に限ります。

スチール純正スペアパーツには、スチール部品番号、**STIHL**®ロゴマークおよびスチール部品シンボルマーク  が刻印されています。小さな部品では、シンボルマークだけが刻印されているものもあります。

Spis treści

Wprowadzenie do niniejszej	
Instrukcji użytkownika	164
Wózek manewrowy	164
Dla Waszego bezpieczeństwa	165
Kompletowanie urządzenia	166
Elementy manipulacyjne	167
sprawdzić kierunek obrotu ściernicy	169
Montowanie koła	170
Wskazówki dotyczące napraw	171

Oryginalna Instrukcja
Użytkownika

Wydrukowano na papierze białym bez stosowania chloru.
Farby drukarskie zawierają oleje roślinne, papier ulega
recykulacji.

© ANDREAS STIHL AG & Co. KG, 2016
0458-379-9921-B - V A 11.G16.
0000000765_006.PL

STIHL®

FW 20

Wszystki prawa dotyczące niniejszej Instrukcji użytkownika korzystają z ochrony prawnej. Wszystkie prawa dotyczące niniejszej Instrukcji użytkownika pozostają zastrzeżone, a szczególnie prawo do powielania, tłumaczenia oraz do elektronicznego przetwarzania danych.

163

Wprowadzenie do niniejszej Instrukcji użytkownika

Piktogramy

Wszystkie piktogramy, które zostały zamieszczone na urządzeniu, zostały objaśnione w niniejszej Instrukcji użytkownika.

Opis posługiwania się urządzeniem został zilustrowany przy pomocy odpowiednich rysunków.

Oznaczenie akapitów

Będące przedmiotem opisu, kolejne czynności związane z użytkowaniem urządzenia mogą posiadać różne oznaczenia:

- czynność związana z użytkowaniem urządzenia jednakże nie odnosząca się bezpośrednio do ilustracji

czynność związana z użytkowaniem urządzenia odnosząca się bezpośrednio do rysunku zamieszczonego powyżej lub obok ze wskazaniem na cyfrowe oznakowanie pozycji.

Przykład:

- poluzować śrubę (1)
- dźwignia (2) ...

Poza opisem posługiwania zamieszczonym w powyższej instrukcji użytkownika, mogą się tam znajdować akapity tekstu o dodatkowym znaczeniu. Powyższe akapity zostały oznaczone przy pomocy jednego z opisanych poniżej symboli:

OSTRZEŻENIE

Ostrzeżenie przed zagrożeniem wypadkiem lub odniesieniem obrażeń przez osoby oraz przed ciężkimi szkodami na rzeczach.

WSKAZÓWKA

Ostrzeżenie przed uszkodzeniem urządzenia lub jego poszczególnych podzespołów.

Rozwój techniczny

Firma STIHL prowadzi stałe prace nad dalszym rozwojem technicznym wszystkich maszyn i urządzeń; dlatego zastrzega się prawo do wprowadzania zmian zakresu dostawy w przedmiocie formy, techniki oraz wyposażenia.

W związku z powyższym wyklucza się prawo do zgłaszania roszczeń na podstawie informacji oraz ilustracji zamieszczonych w niniejszej instrukcji użytkownika.

Wózek manewrowy

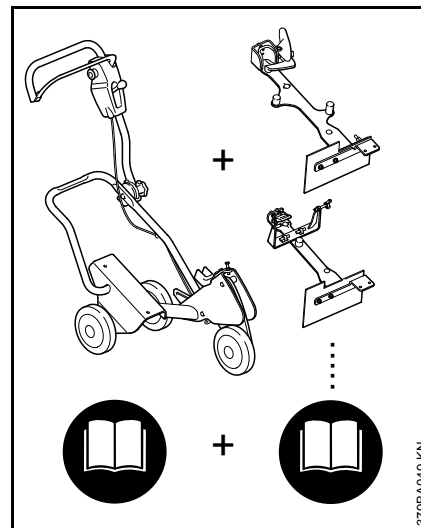

W celu uzyskania kompletnego wózka manewrowego FW 20 należy połączyć urządzenie zasadnicze FW 20 **oraz** odpowiedni zestaw montażowy.

Kompletna instrukcja użytkownika wózka manewrowego FW 20 składa się więc z 2 instrukcji użytkowania – urządzenia zasadniczego FW 20 **oraz** odpowiedniego zestawu montażowego (FW-TS).

Przed pierwszym użyciem należy uważnie przeczytać **obydwie** instrukcje użytkownika i następnie starannie je przechować w celu późniejszego użycia.

Ponadto należy stosować się do instrukcji użytkownika zastosowanej przecinarki.

Dla Waszego bezpieczeństwa



Podczas pracy zestawem FW 20 / przecinarka niezbędne jest stosowanie szczególnych środków bezpieczeństwa.



Należy w związku z tym uważnie przeczytać i następnie stosować się do wskazówek dotyczących bezpieczeństwa pracy. Od czasu do czasu należy przeczytać instrukcję użytkowania oraz wskazówki dotyczące bezpieczeństwa pracy zestawem przecinarka i wózek manewrowy FW 20. Niestaranne lub nieprawidłowe użytkowanie urządzenia mechanicznego może prowadzić do odniesienia ciężkich, a nawet śmiertelnych obrażeń.



Należy stosować się do lokalnych przepisów dotyczących bezpieczeństwa pracy (BHP) opracowanych przez np. stowarzyszenia branżowe, zakłady ubezpieczeń społecznych, instytucje bezpieczeństwa pracy i inne.

Powyższą przecinarkę z FW 20 można udostępnić bądź wypożyczyć tylko tym osobom, które są zaznajomione z tym modelem i umieją się nim posługiwać – należy zawsze wręczyć użytkownikowi instrukcję użytkowania.

Kto zamierza po raz pierwszy podjąć pracę przy pomocy przecinarki z wózkiem manewrowym powinien: poprosić sprzedawcę lub inną osobę umiejacą obsługiwać maszynę o zademonstrowanie bezpiecznego sposobu posługiwania się tym urządzeniem, albo wziąć udział w kursie przygotowawczym.

! OSTRZEŻENIE

Osoby niepełnoletnie nie mogą pracować przecinarką z wózkiem manewrowym FW 20. Ze stanowiska pracy należy usunąć dzieci, widzów oraz zwierzęta! Nie należy nigdy pozostawiać pracującej przecinarki bez dozoru.

! OSTRZEŻENIE

Nie należy podejmować żadnych zmian konstrukcyjnych przy urządzeniu – w przeciwnym razie można spowodować zagrożenie bezpieczeństwa pracy. Firma STIHL wyklucza jakkolwiek swoją odpowiedzialność za szkody na osobach oraz na rzeczach jakie powstaną w wyniku stosowania niedozwolonych przystawek. Także, jeżeli określone, niedozwolone przystawki stosowane są z zespołem przecinarki i wózka manewrowego FW 20, ich użytkowanie może być bardzo niebezpieczne.

Montowanie przecinarki

! OSTRZEŻENIE

Do montowania na wózku manewrowym FW 20 należy stosować wyłącznie przystawki przewidziane dla danego modelu przecinarki. Montowanie innych przecinarek jest niedozwolone – **niebezpieczeństwo zaistnienia wypadku wskutek pęknięcia ściernicy po utracie kontroli nad maszyną!**

Podczas montowania należy zawsze stosować się do wskazówek zamieszczonych w odpowiednim rozdziale instrukcji użytkowania.

Sprawdzić stan bezpieczeństwa technicznego wózka manewrowego FW 20 oraz przecinarki przed zamontowaniem i po zamontowaniu. Zbadać sprawność funkcjonalną elementów manipulacyjnych (jak np. przycisku gazu, regulacji głębokości rzazu) – należy stosować się przy tym do wskazówek zamieszczonych w odpowiednim rozdziale instrukcji użytkowania.

Tankowanie

Do zatankowania przecinarki zamontowanej na wózku manewrowym FW 20 należy ustawić wózek w sposób uniemożliwiający przewrócenie oraz zabezpieczyć go przed stoczeniem.



Benzyna ekstremalnie łatwozapalnym! Jeżeli zostanie rozlana i nastąpi jej zapłon od iskry lub wskutek działania innego źródła zapłonu, to w konsekwencji może to prowadzić do wybuchu pożarów, ciężkich oparzeń lub wystąpienia szkód na rzeczach. Przy posługiwaniu się benzyną lub mieszkanką paliwową należy zachować najdalej posuniętą ostrożność. Należy zachować bezpieczną odległość od źródeł otwartego ognia. Nie palić tytoniu. Czynność tankowania została w instrukcji użytkowania przecinarki.

Podczas pracy

Z trasy rządu należy usunąć wszystkie przedmioty, ponieważ mogą one doprowadzić do zakantowania ściernicy. W tej sytuacji może to doprowadzić do wystąpienia wysokich sił tarcia oraz do zmniejszenia stojącej do dyspozycji mocy silnika przeznaczonej do cięcia. FW 20 używać wyłącznie do wykonywania prostych cięć.

! OSTRZEŻENIE

Zamontowaną na wózku manewrowym FW 20 przecinarką nie można pracować na nierównych powierzchniach – wózek manewrowy FW 20 może się przewrócić

a ściernica pęknąć w razie – **niebezpieczeństwo odniesienia obrażeń!**

Jeżeli wózek prowadzący FW 20 ma być przepychany przez różne przedmioty, to tarcza tnąca może ulec skręceniu w rzazie – **niebezpieczeństwo pęknięcia!** Należy uprzętnąć stanowisko pracy.

! OSTRZEŻENIE

Podczas użytkowania urządzenia może powstawać kurz, mgła i para, które mogą zawierać substancje chemiczne, o których wiadomo, że mogą powodować poważne obrażenia lub choroby. Jeżeli to możliwe, należy unikać kurzu, mgły i par w miejscu ich powstawania. Do stosowania z wózkiem manewrowym FW 20 oraz z przecinarką zostało przeznaczone przyłącze wodne, które, jeżeli możliwe jest cięcie na mokro, ma służyć do wiązania kurzu. Jeżeli uniknięcie wdychania toksycznego kurzu, mgieł i par nie jest możliwe, to użytkownik maszyny oraz wszystkie inne osoby znajdujące się w pobliżu powinny stale nosić dozwoloną przez NIOSH / MSHA dla ciętego materiału osłonę dróg oddechowych. Należy także stosować się do wskazówek bezpieczeństwa pracy, dotyczących kurzu, mgły i par, zamieszczonych w instrukcji użytkowania przecinarki.

Kompletowanie urządzenia

Ustawić wózek manewrowy w pozycji roboczej

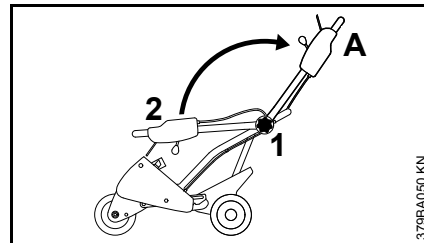

- obracać pokrętko gwiazdziste (1) w kierunku przeciwnym do ruchu wskazówek zegara
- Obrócić rurę uchwytu manewrowego (2) do pozycji roboczej (A)
- Mocno dokręcić pokrętko gwiazdziste (1) w kierunku zgodnym z ruchem wskazówek zegara

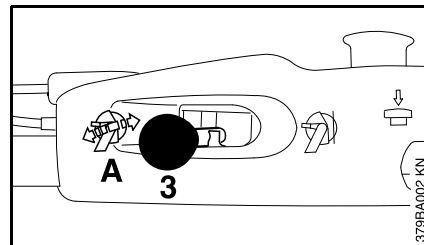

- przytrzymać uchwyt manewrowy
- przemieścić dźwignię regulacyjną głębokości cięcia (3) do pozycji (A) – dźwignia regulacji głębokości cięcia zostaje odryglowana

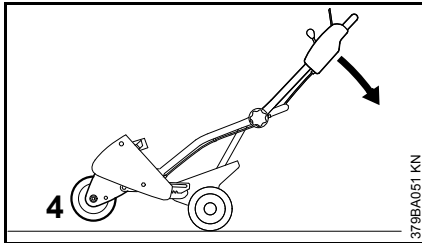

- nacisnąć rurę uchwyty sterowniczy do dołu w kierunku wskazanym przez strzałkę, aż koło (4) z ramieniem uchylnym będzie zwiisało nad podłożem
- przytrzymać wózek manewrowy w powyższej pozycji

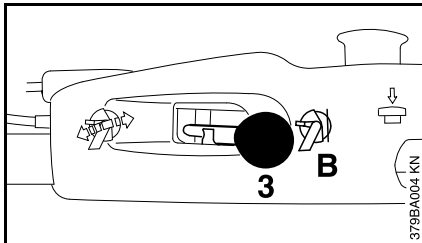

- przemieścić dźwignię regulacyjną głębokości cięcia (3) do pozycji (B) – dźwignia regulacji głębokości cięcia zostaje zaryglowana
- odciążyć uchwyt manewrowy – koło ramienia uchylnego spoczywa na podłożu

Zamontowanie przypory

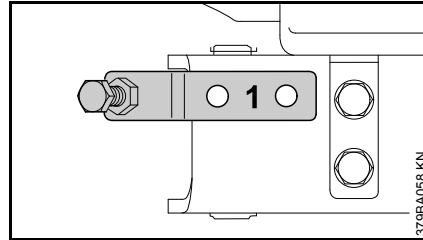

- Przyłożyć przyporę (1) do wózka manewrowego – otwory muszą się pokrywać

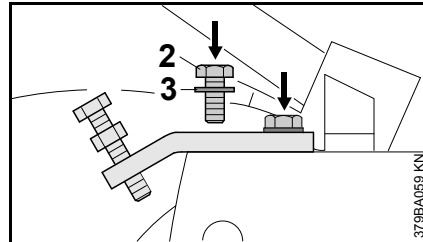

- Wkręcić i dokręcić śruby (2) z założoną podkładką (3)

Elementy manipulacyjne

Regulacja głębokości cięcia

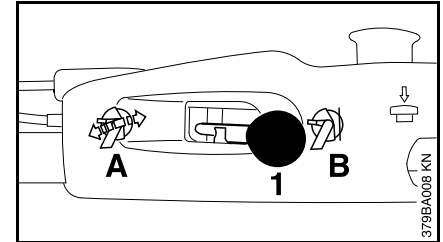

- regulacja głębokości cięcia wykonywana jest przy pomocy dźwigni (1)

Pozycja dźwigni

- A Mechanizm regulacji głębokości cięcia pozostaje odryglowany
- B Mechanizm regulacji głębokości cięcia pozostaje zaryglowany

Pozycja A – odryglowanie

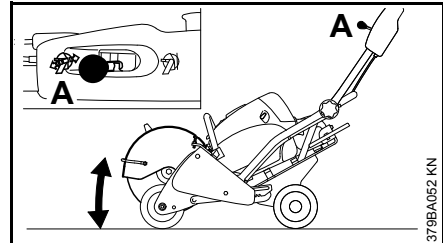

Do regulacji żądanej głębokości cięcia oraz do wprowadzenia ściernicy do rzazu.

Pozycja B – zaryglowanie

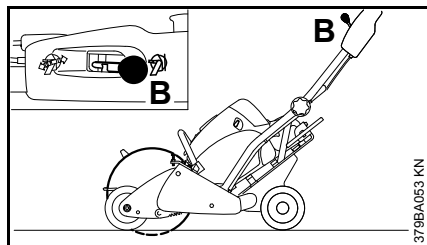

Do ustalenia wybranej głębokości cięcia oraz do pracy przy równomiernej głębokości rzazu.

Odryglowanie przy pomocy klucza wieloczynnościowego

Jeżeli odryglowanie za pomocą dźwigni na uchwycie manewrowym nie jest możliwe, to regulację głębokości cięcia można wykonać przy pomocy klucza wieloczynnościowego.

! OSTRZEŻENIE

Odryglowanie z zastosowaniem klucza wieloczynnościowego może być wykonane tylko przy wyłączonym silniku urządzenia – nie należy dotykać rozgrzanego tłumika wydechu spalin.

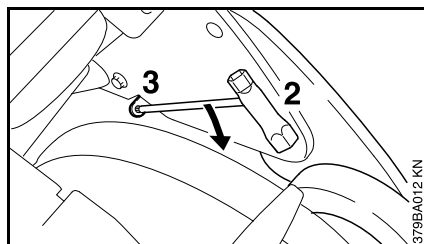

- włożyć klucz wieloczynnościowy (2) do otworu (3) i naciskać do dołu w kierunku wskazanym przez strzałkę

Regulacja przypory

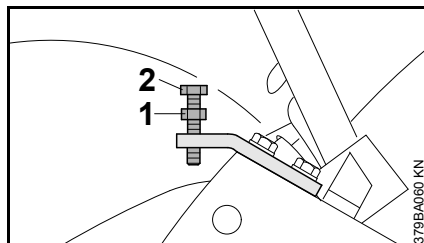

- Poluzować nakrętkę kontrolującą (1) oraz śrubę (2) aż do pozycji maksymalnego wykręcenia

Przy pomocy regulatora głębokości cięcia można ustalić jego żądaną maksymalną głębokość.

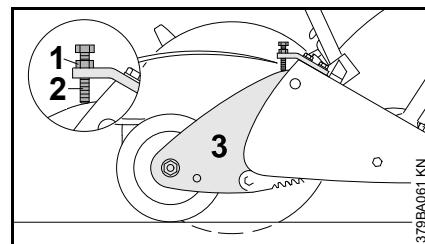

- Wkręcić śrubę (2) aż do oparcia na ramieniu uchylnym (3) i zabezpieczyć nakrętką kontrolującą (1)

Przy każdym zagłębieniu regulatora głębokości cięcia zostanie osiągnięta identyczna wartość zagłębienia.

Sterowanie główną przepustnicą (gazem)

Uruchomić silnik – patrz rozdział "Uruchamianie/wyłączanie silnika" w instrukcji użytkownika przecinarki.

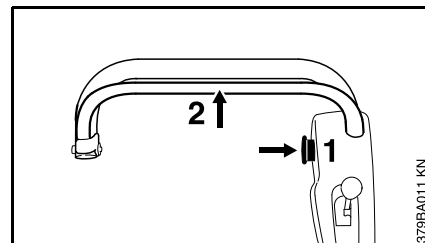

Sterowanie główną przepustnicą (gazem) następuje nie przez dźwignię na rękojeści przecinarki, tylko przez przycisk usytuowany na uchwycie manewrowym.

- w tym celu należy wcisnąć i przytrzymać przycisk blokady (1)
- cięgno gazu (2) naciągnąć aż do przyłożenia na uchwyty manewrowym – **pozycja pełnego gazu**

Prędkość obrotowa przecinarki jest zależna od odstępów cięgna gazu od uchwytu manewrowego.

Jeżeli cięgno gazu zostanie całkowicie z luzowane (znajdzie się w pozycji biegu jałowego), należy przed ponownym dodaniem gazu wcisnąć przycisk blokady.

sprawdzić kierunek obrotu ściernicy

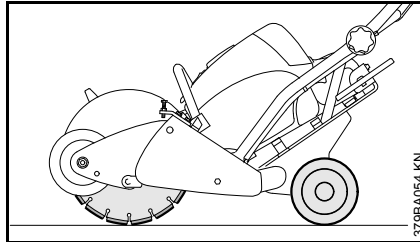

- nacisnąć uchwyt manewrowy w kierunku do dołu – dźwignia regulacji głębokości cięcia zostaje odryglowana
- powoli opuścić wózek manewrowy, aż ściernica dotknie podłoża
- ostrożnie unieść koło ramia uchylonego – ściernica i tylne koła dotykają podłoża (ilustracja)
- zaryglować mechanizm regulacji głębokości cięcia

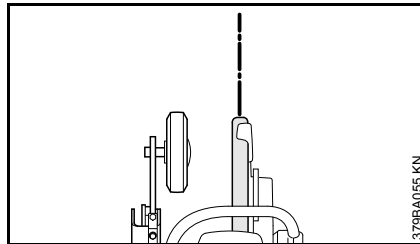

- ustawić ściernicę i wózek manewrowy na jednej prostej linii (oznakowanie) i lekko popchnąć wózek w kierunku do przodu, tak żeby przetoczył się kilka metrów

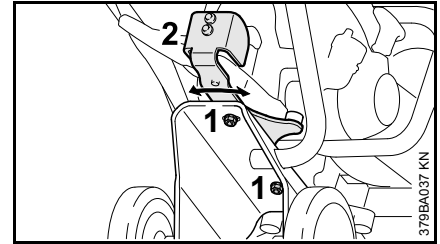

- poluzować obydwie nakrętki (1) po dolnej stronie wózka manewrowego

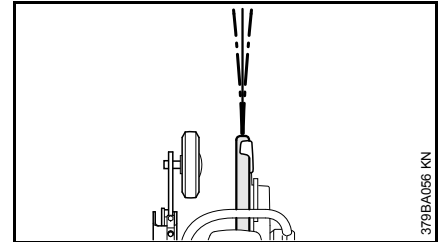

Przy tendencji do ściągnięcia w lewo

- odchylić wpust (2) o parę milimetrów w lewą stronę i ponownie mocno dokręcić obydwie nakrętki

Przy tendencji do ściągnięcia w prawo.

- odchylić wpust (2) o parę milimetrów w prawą stronę i ponownie mocno dokręcić obydwie nakrętki
- powtórzyć kontrolę kierunku toczenia się wózka, ponownie wykonać regulację, aż kierunek toczenia się wózka będzie prawidłowy.

Do skorygowania odchylenia kierunku toczenia wystarcza zazwyczaj jedna niewielka regulacja.

Montowanie koła

Cięcie wykonywać ściśle wzdłuż krawężnika

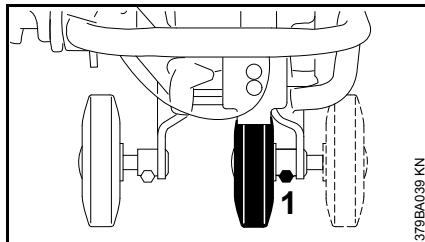

Dla rzazów wykonywanych w bezpośrednim pobliżu krawężników, wskutek przemontowania prawego koła z zewnątrz do wewnątrz możemy zaoszczędzić kłopotliwego przekładania ściernic na stronę „zewnątrzną”.

- poluzować śrubę (1) i zdjąć koło razem z osią z łożyska ślizgowego w ramie, włożyć je do łożyska po wewnętrznej stronie i przykręcić śrubą

Przecinanie krawężników

Do przecinania krawężników można zamontować przednie koło w pozycji przesuniętej dalej do tyłu.

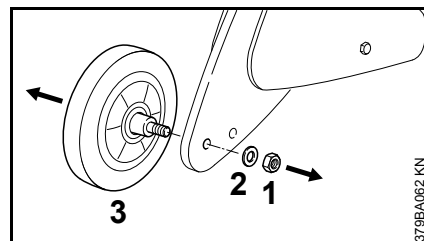

- Odkręcić nakrętkę (1) i zdjąć ją razem z nakrętką (2)
- Zdjąć koło (3)

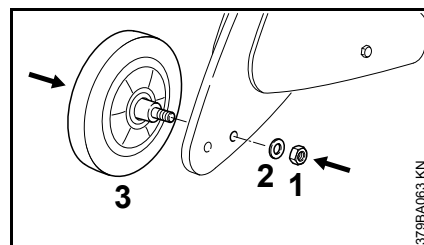

- Oś koła (3) włożyć do tylnego otworu.
- Nałożyć podkładkę (2), nakręcić nakrętkę (1) i dociągnąć.

Wskazówki dotyczące napraw

Użytkownicy urządzenia mogą wykonywać tylko te przeglądy techniczne i konserwacje, które zostały opisane w niniejszej Instrukcji użytkownika. Naprawy o szerszym zakresie mogą być wykonywane wyłącznie przez autoryzowaną stację obsługi STIHL.

Po naprawach roszczenia z tytułu gwarancji mogą zostać uznane tylko wtedy, gdy naprawy te zostały wykonane w autoryzowanej stacji obsługi STIHL oraz gdy użyto do ich wykonania oryginalnych części zamiennych STIHL.

Oryginalne części zamienne STIHL można rozpoznać po numerze katalogowym, po nadruku **STIHL** i czasem po znaku części zamiennych **G**. Mniejsze części zamienne mogą być oznaczone wyłącznie tym znakiem.

Sisukord

Käesoleva kasutusjuhendi kohta	173
Vanker	173
Teie ohutuse huvides	174
Seadme komplekteerimine	175
Juhtelemendid	176
Liikumissuuna häälestamine	177
Ratta monteerimine	178
Remondijuhised	179

STIHL®

Käesolev kasutusjuhend on autoriõigusega kaitstud. Kõik õigused on registreeritud, eriti paljundamise, tõlkimise ja elektrooniliste süsteemidega töötlemise õigused.

Käesoleva kasutusjuhendi kohta

Piltsümbolid

Enamiku seadmele paigaldatud piltsümbolite kohta leiate käesolevast kasutusjuhendist vastava selgituse.

Käsitsemiskirjeldust toetatakse joonistega.

Tekstilõikude tähistus

Kirjeldatud käsitsemisetapid võivad olla erineva tähistusega:

- Otseselt joonisega sidumata käsitsemisetapp

Otseselt ülal- või kõrvaltoodud joonisega positsiooninumbri viitega seotud käsitsemisetapp.

Näide:

- Vabastage kruvi (1)
- Hoob (2) ...

Käesolev kasutusjuhend võib peale käsitsemiskirjeldustele sisaldada täiendava tähendusega tekstilõike. Need lõigud on tähistatud ühega alljärgnevalt kirjeldatud sümbolitest:



HOIATUS

Hoiatus inimeste õnnetus- ja vigastusohu ning raskekujuliste materiaalsete kahjude eest.

JUHIS

Hoiatus seadme või üksikute koostedetailide kahjustamise eest.

Tehniline edasiarendus

STIHL töötab pidevalt kõigi masinate ja seadmete edasiarendamise kallal; seetõttu jätame endale õiguse teha tarnekomplektis kuju, tehnika ja varustusega seonduvaid muudatusi.

Käesolevas kasutusjuhendis esitatud andmetest ja joonistest ei saa seetõttu tuletada nõudeõigust.

Vanker

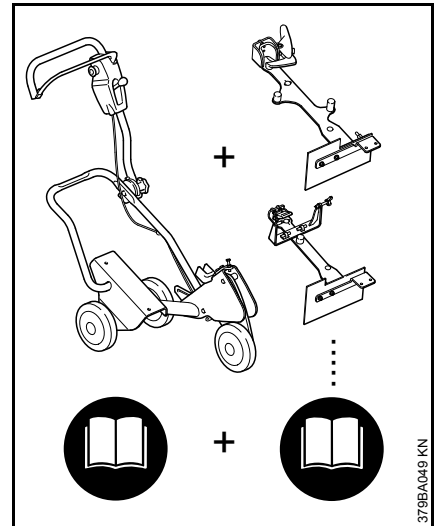

Tervikliku juhtvankri FW 20 jaoks pannakse põhiseade **ja** paigalduskomplekt kokku.

Juhtvankri FW 20 tervikliik kasutusjuhend koosneb seetõttu 2-st kasutusjuhendist – põhiseade FW 20 **ja** paigalduskomplekt FW-TS.

Lugege alati **mõlemad** kasutusjuhendid enne esmakordset kasutamist tähelepanelikult läbi ja hoidke hilisemaks kasutamiseks kindlalt alal.

Järgige täiendavalt kasutatava ketaslõikuri kasutusjuhendit.

Teie ohutuse huvides



FW 20 / ketaslõikuri kombinatsiooniga töötamisel on nõutavad erilised ohutusmeetmed.



Lugege järgmised ohutusjuhised tähelepanelikult läbi ja pidage neist kinni.

Lugege aeg-ajalt ketaslõikuri ja FW 20



kasutusjuhendit ning ohutusjuhiseid.

Mootorseadme hooletu või vale kasutamine võib tuua kaasa raskeid või surmavaid vigastusi.

Järgige riigisiseseid ohutuseeskirju, nt erialaliitude, sotsiaalkassade, tööohutus- ja muude ametite ettekirjutusi.

Andke ketaslõikurit ja FW 20 kasutada või laenutage neid ainult isikutele, kes antud mudeleid tunnevad ning käsitseada oskavad – andke alati kaasa ka kasutusjuhend.

Esimest korda ketaslõikuri ja juhtvankriga töötamisel: Laske müüjal või mõnel teisel asjatundjal endale selgitada, kuidas sellega ohutult ümber käia – või võtke osa vastavatest kursustest.

! HOIATUS

Alaealised ei tohi ketaslõikuri ega FW 20-ga töötada. Hoidke lapsed, loomad ja pealtvaatajad eemal! Ärge laske ketaslõikuril kunagi järelevalveta töötada.

! HOIATUS

Ärge tehke seadme ehituses muudatusi – see võib halvendada ohutust. STIHL välistab igasuguse vastutuse isiku- ja materiaalsele kahjude eest, mis on põhjustatud mittelubatud haakeseadmete kasutamisest. Ka siis, kui mõnda mittelubatud haakeseadet on võimalik ketaslõikuri ja FW 20-ga kasutada, võib nende kasutamine olla väga ohtlik.

Ketaslõikuri monteerimine

! HOIATUS

Kasutage FW 20-le paigaldamiseks ainult vastava ketaslõikuri juurde kuuluvat paigalduskomplekti. Muid ketaslõikureid pole lubatud paigaldada – **õnnetusoht ketaslõikuri ketta purunemise tõttu kontrolli kaotamisel!**

Järgige kokkupanemisel kasutusjuhendi vastavat peatükki.

Kontrollige FW 20 ja ketaslõikurit enne ning pärast paigaldamist tööohutu seisundi suhtes. Kontrollige käsitsemiselementide talitlust (nt gaaspäästik, lõikesügavuse ümberseadisti) – järgige kasutusjuhendis vastavaid peatükke.

Tankimine

FW 20 külge monteeritud ketaslõikuri tankimiseks peab FW 20 ümberkukkumiskindlalt paigal seisma ning olema äraveeremise vastu kindlustatud.



Bensiin on äärmiselt kergesti süttiv! Selle mahaloksumine või süütamine sädeme või muu süüteallika läbi võib põhjustada tulekahjusid, raskeid põletusvigastusi ning materiaalseid kahjusid. Olge bensiini või kütuseseguga ümberkäimisel eriti ettevaatlik. Hoidke lahtisest tulest eemale. Ärge suitsetage. Tankimist kirjeldatakse ketaslõikuri kasutusjuhendis.

Töö ajal

Eemaldage lõiketeekonnalt esemed, sest nende tõttu võib lõikeketas kinni kiiluda. See võib tekitada liiga suuri hõõrdejõude ja seeläbi vähendada lõike tegemiseks vajalikku mootorivõimsust. Kasutage FW 20 ainult sirgete lõigete tegemiseks.

! HOIATUS

Ärge töötage FW 20-le monteeritud lõikekettaga ebatasastel pindadel – FW 20 võib ümber kukkuda ja lõikeketas murduda – **vigastusoht!**

Kui FW 20 lükatakse üle esemete, siis võib löikeketas löikes kinni kiiluda – **purunemisoht! Tehke tööpiirkond vabaks.**

! HOIATUS

Seadme kasutamine võib tekitada tolmu, suitsu ja aure, mis võivad sisaldada raskeid vigastusi või haigusi põhjustavaid keemilisi aineid. Tolmu, suitsu ja aure tuleb võimalusel juba tekkimiskohas vältida. FW 20 ja ketaslõikuri jaoks on olemas veeühendus, mida tuleks märglõikamise võimalikkuse korral tolmu sidumiseks kasutada. Kui mürgise tolmu, suitsu ja aurude sissehingamist pole võimalik vältida, peaksid kasutaja ja kõik ümberseisjad kandma alati NIOSH / MSHA poolt loigatavale materjalile heakskiidetud hingamiskaitset. Järgige ka ketaslõikuri kasutusjuhendis esitatud tolmu, suitsu ja aurudega seonduvaid ohutusjuhiseid.

Seadme komplekteerimine

Juhtvankri seadmine töoasendisse

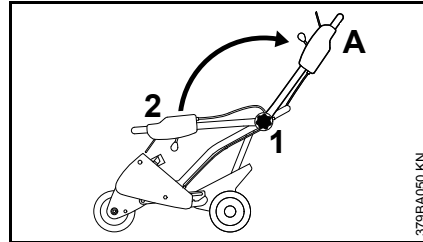

- Keerake tähtkäepidet (1) suunaga vastupäeva
- Seadke juhttoru (2) töoasendisse (A)
- Keerake tähtkäepide (1) suunaga päripäeva kinni

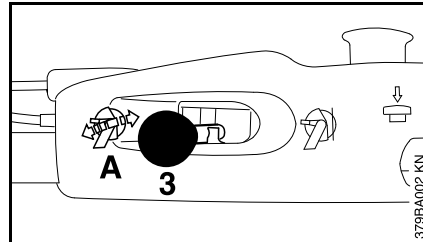

- Hoidke juhttoru kinni
- Seadke lõikesügavuse ümberseadisti hoob (3) positsiooni (A) – lõikesügavuse ümberseadisti lukustatakse lahti

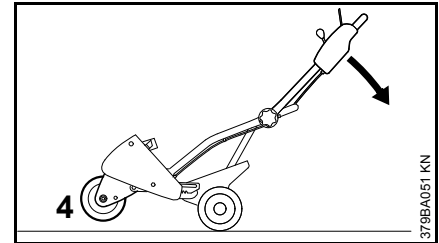

- Suruge juhttoru noole suunas allapoole, kuni ratas (4) koos pöördhaaraga maapinna kohal paikneb
- Hoidke juhtvankrit selles asendis

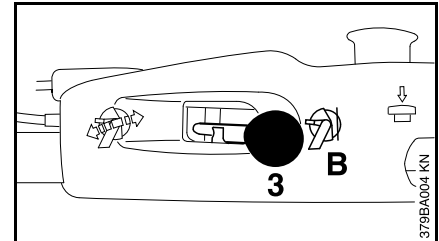

- Seadke lõikesügavuse ümberseadisti hoob (3) positsiooni (B) – lõikesügavuse ümberseadisti lukustatakse
- Vabastage juhttoru koormusest – pöördhaara ratas paikneb maapinnal

Piiraja paigaldamine

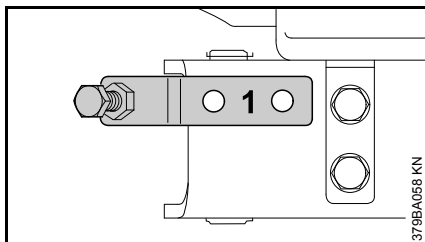

- Pange piiraja (1) vastu juhtvankrit – avad peavad kohakuti paiknema

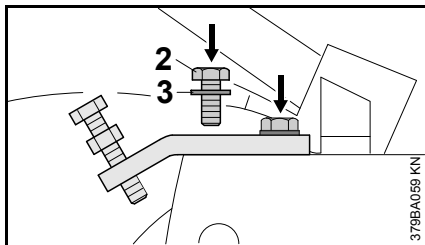

- Keerake poldid (2) koos pealepandud seibidega (3) sisse ning pingutage kinni

Juhtelemendid

Lõikesügavuse ümberseadistamine

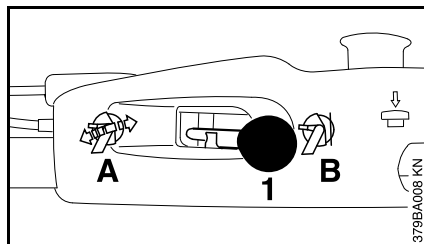

- Lõikesügavuse ümberseadistit rakendatakse hoovaga (1)

Hoova positsioon

- A lõikesügavuse ümberseadisti lahti lukustatud
- B lõikesügavuse ümberseadisti lukustatud

Positsioon A – lahtilukustamine

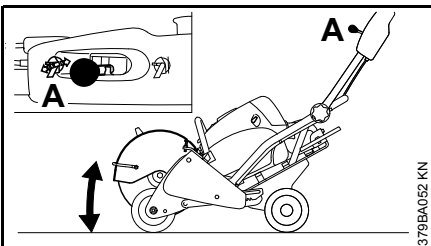

Soovitud lõikesügavuse seadistamiseks ja lõikesse sisestamiseks.

Positsioon B – lukustamine

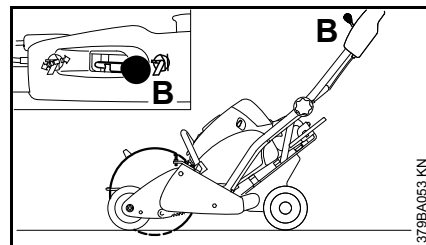

Soovitud lõikesügavuse fikseerimiseks ja ühtlase lõikesügavusega töötamiseks.

Kombinatsioonvõtmega lahtilukustamine

Kui juhttorul asuva hoovaga pole võimalik lahti lukustada, siis saab lõikesügavuse ümberseadisti lukustusest vabastada kombinatsioonvõtmega.

⚠ HOIATUS

Lukustage kombinatsioonvõtmega lahti üksnes väljalülitatud mootori puhul – ärge puudutage kuuma summutit.

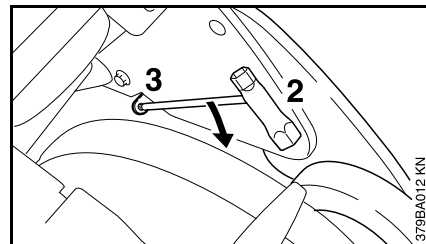

- Pistke kombinatsioonvõti (2) avasse (3) ja suruge noole suunas alla

Piiraja seadistamine

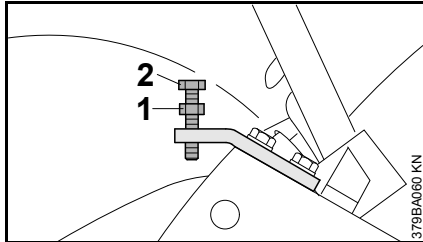

- Vabastage vastumutter (1) ja keerake polt (2) kuni maksimaalasendini välja

Seadistage lõikesügavuse ümberseadistiga soovitud maksimaalne lõikesügavus.

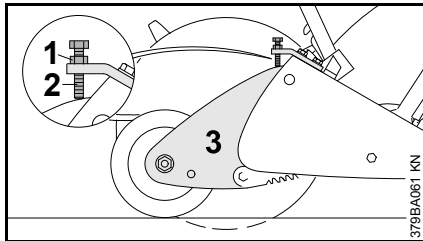

- Keerake polt (2) kuni vastu pöördaara (3) puutumiseni sisse ja kindlustage vastumutriga (1)

Iga kord lõikesügavuse seadistiga vastu piirajat alla lastes saavutatakse sama lõikesügavus.

Gaasi andmine

Mootori käivitamist vt ketaslõikuri kasutusjuhendist "Mootori käivitamine / seiskamine".

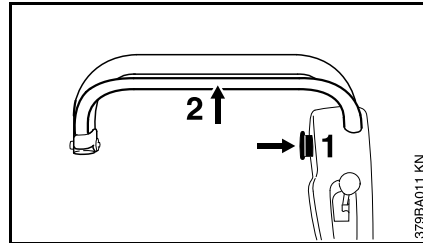

Gaasi ei anta mitte ketaslõikuril olevalt käepidemelt, vaid juhttoru gaasipäästikut.

- Selleks vajutage lukustusnupp (1) sisse ja hoidke all
- Tõmmake gaasipäästik (2) vastu juhttoru – **täisgaasiasend**

Ketaslõikuri pööretearv sõltub gaasipäästiku kaugusest juhttoru suhtes.

Kui gaasipäästik lastakse täiesti lahti (tühikäiguasend), siis tuleb gaasi andmiseks lukustusnupp uuesti sisse vajutada.

Liikumissuuna häälestamine

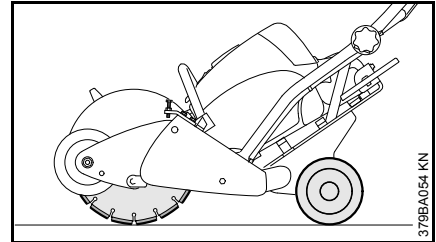

- Suruge juhttoru alla ja lukustage lõikesügavuse ümberseadisti lahti
- Laske juhtvankrit aeglaselt alla, kuni lõikeketas puudutab maapinda
- Tõstke pöördaara ratas ettevaatlikult üles – lõikeketas ja tagarattad puudutavad maapinda (joonis)
- Lukustage lõikesügavuse ümberseadisti

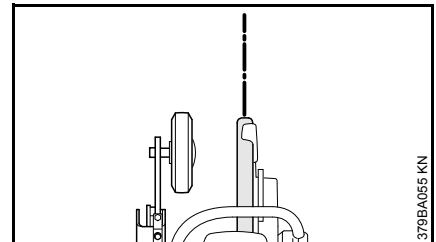

- Joondage lõikeketas ja juhtvanker otse välja (märgistus) ning lükake vankrit kergelt ettepoole, et see mõned meetrid edasi veereb

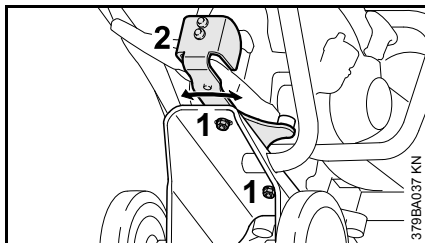

- Lõdvendage juhtvankri alaküljel mõlemat mutrit (1)

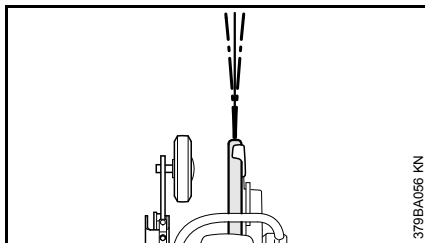

Liikumissuuna kõrvalekaldumisel vasakule

- Keerake kinnituspesa (2) mõne millimeetri võrra vasakule ja pingutage mõlemad mutrid uuesti kinni

Liikumissuuna kõrvalekaldumisel paremale

- Keerake kinnituspesa (2) mõne millimeetri võrra paremale ja pingutage mõlemad mutrid uuesti kinni
- Korrake liikumissuuna kontrollimist ja teostage uuesti seadistusprotseduuri, kuni liikumissuund on õige.

Liikumissuuna kõrvalekalde korrigeerimiseks piisab enamasti vähesest ümberseadistamisest.

Ratta monteerimine

Lõiked tihedalt piki äärekive

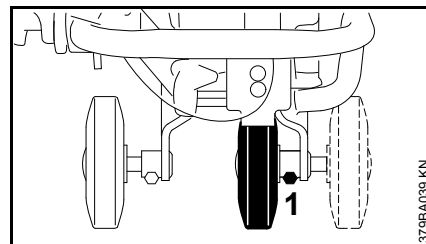

Tihedalt piki äärekive tehtavateks lõigeteks on võimalik parema ratta väljastpoolt sissepoole ümbermonteerimisega vältida löikekettamooduli ümbermonteerimist "välispaigaldusele".

- Vabastage polt (1), võtke ratas koos teljega raamis olevast laagrist välja, pistke siseküljel uuesti sisse ja kinnitage poldiga

Äärekivide lõikamine

Äärekivide lõikamiseks saab eesmise ratta tagapool paiknevasse positsiooni monteerida.

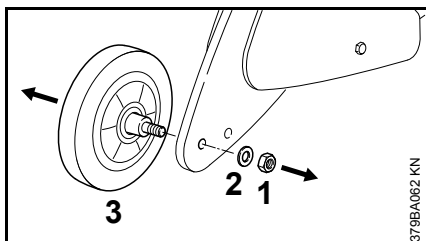

- Keerake mutter (1) maha ja võtke seib (2) ära
- Tõmmake ratas (3) maha

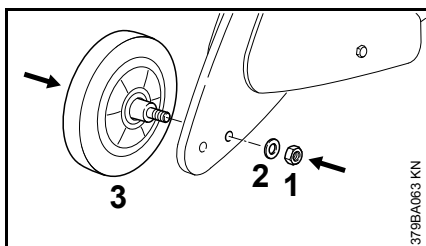

- Pistke ratta (3) telg tagumisse avasse
- Pange seib (2) peale, keerake mutter (1) peale ning pingutage kinni

Remondijuhised

Seadme kasutajad tohivad teostada üksnes hooldus- ja hoolitsustöid, mida on käesolevas kasutusjuhendis kirjeldatud. Ulatuslikumaid remonditöid tohib teostada ainult volitatud STIHL-i klienditeenindustöökodades.

Pärast remonti on võimalik garantiinõudeid tunnustada üksnes juhul, kui remonti teostas volitatud STIHL-i teenindusettevõtte STIHL-i originaalvaruosadega.

STIHL-i originaalvaruosad tunneb ära STIHL-i varuosanumbrist, kirjest **STIHL**® ja vajadusel STIHL-i varuosatähisest **G**®. Väikestel detailidel võib olla ka üksnes tähis.

Turinys

Apie šią naudojimo instrukciją	181
Vežimėlis	181
Jūsų saugumui	182
Įrenginio komplektavimas	183
Valdymo elementai	184
Judėjimo krypties reguliavimas	185
Ratuko montavimas	186
Pastabos dėl remonto darbų	187

STIHL®

Ši naudojimo instrukcijos autorinės teisės yra saugomos. Visos teisės saugomos, ypač dauginimo, vertimo ir apdoravimo su elektroninėmis sistemomis teisės.

Apie šią naudojimo instrukciją

Simboliai

Visų simbolių, kurie yra ant įrenginio, reikšmės yra paaiškintos šioje naudojimo instrukcijoje.

Eksploatacijos aprašymai yra iliustruoti paveikslėliais.

Atžymos tekste

Aprašyti eksploatacijos etapai gali turėti skirtingus žymėjimus:

- Eksploatacijos etapas, kuris neturi tiesioginio ryšio su iliustracija

Eksploatacijos etapas, kuris turi tiesioginį ryšį su iliustracija, esančia viršuje ar apačioje, su pozicijos nuoroda- skaičiumi.

Pavyzdys:

- Varžtą (1) atsukti
- Svertas (2) ...

Šalia žodinio eksploatacijos aprašymo šioje naudojimo instrukcijoje gali būti teksto vietos, kur reikėtų atkreipti didesnę dėmesį yra išskirtos. Šie skyriai yra pažymėti sekančiais simboliais.

ISPEJIMAS

Perspėjimas apie nelaimingų atsitikimų pavojų asmenims, taip pat galimus nuostolius.

PRANESIMAS

Perspėjimas apie įrenginio arba jo atskirų dalių pažeidimus.

Techniniai pakeitimai

STIHL nuolat tobulina visus įrenginius, todėl mes pasilikame teisę į komplektacijos, techninius ir išorinius jų pakeitimus.

Todėl pretenzijos, remiantis šios instrukcijos techniniais duomenimis ir iliustracijomis, nepriimamos.

Vežimėlis

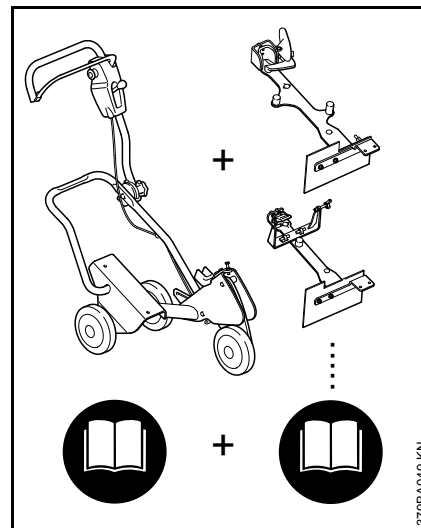

Prie pilnos komplektacijos vežimėlio FW 20 gali būti tiekiamas pagrindinis prietaisas ir montavimo komplektas.

odėl pilna vežimėlio FW 20 naudojimo instrukcija susideda iš 2 naudojimo instrukcijų – pagrindinio prietaiso FW 20 ir montavimo komplekto FW-TS.

Visada **abi** naudojimo instrukcijas atidžiai perskaityti prieš pirmą įrenginio naudojimą ir saugoti jas.

Atkreipti dėmesį į naudojamo pjaustytuvo naudojimo instrukciją

Jūsų saugumui



Dirbant su FW 20 ir pjaustyklės deriniu, reikia laikytis ypatingų saugumo priemonių.



Atidžiai perskaityti šiuos saugumo nurodymus ir jų laikytis. Retkarčiais perskaitykite pjaustyklės ir FW 20 naudojimo instrukcijas ir saugumo



nurodymus. Nerūpestingas arba neteisingas motorinio įrenginio naudojimas gali iššaukti sunkius arba mirtinus sužeidimus.

Laikytis atitinkamų šalies institucijų saugumo nurodymų, pvz. profesinių sąjungų, socialinių kasų, darbo apsaugos ir kt.

Pjaustyklę ir FW 20 galima perduoti ar išnuomoti tik tiems asmenims, kurie žino šio modelio konstrukciją ir moka jį valdyti; visada kartu perduokite ir naudojimo instrukciją.

Pirmą kartą dirbantiems su pjaustykle: pasikonsultuoti su pardavėju ar kitu specialistu, kaip ją saugiai naudotis ar išklausti mokymo kursą.

! ISPEJIMAS

Nepilnamečiams draudžiama dirbti su pjaustykle ir FW 20. Vaikai, gyvūnai ir pašaliniai asmenys turi stovėti saugiu atstumu! Niekada nepalikti veikiančios pjaustyklės be priežiūros.

! ISPEJIMAS

Nedarykite jokių pakeitimų įrenginyje, nes iškils pavojus jūsų saugumui. STIHL neatlygina žalos asmenims ir įrangai, jei darbui naudojami neleistini priedai. Kai kurių neleistinų pjaustyklės ar FW 20 priedų naudojimas gali būti labai pavojingas.

Pjaustyklės montavimas

! ISPEJIMAS

Montuodami prie FW 20, naudokite tik konkrečiai pjaustyklei skirtą montavimo komplektą. Kitų pjaustyklių montavimas neleidžiamas – **nelaimingo atsitikimo pavojus dėl pjovimo disko lūžimo, praradus kontrolę!**

Montuojant, laikytis atitinkamo skyriaus naudojimo instrukcijoje nurodymų.

Prieš kiekvieną montavimą ir po jo patikrinkite nepriekaištingą FW 20 ir pjaustyklės būklę. Patikrinkite valdymo elementų veikimą (pvz., greitinimo rankenėlės, pjovimo gylio regulatoriaus); laikykitės atitinkamame naudojimo instrukcijų skyriuje išdėstytų nurodymų.

Degalų pylimas

Pilant degalus į pjaustyklę, sumontuotą ant FW 20, įrenginys FW 20 turi stovėti taip, kad neapvirstų ir nenuriedėtų.



Benzinas užsidega labai lengvai! Jeigu jis pasilieja arba užsidega dėl kibirkšties ar kito ugnies šaltinio, gali sukelti gaisrą, sunkius nudegimus ar sugadinti daiktus. Būti ypač atsargiam su benzinu ar kuro mišiniu. Laikytis saugaus atstumo su atvira ugnimi. Nerūkyti. Pildymas degalais yra aprašytas pjaustyklės naudojimo instrukcijoje.

Darbo metu

Pašalinti nereikalingus daiktus iš pjūvio vietos, kadangi už jų gali užstrigti pjovimo diskas. Tai padidina trinties jėgas ir dėl to sumažėja pjūviui reikalingas variklio galingumas. FW 20 naudokite tik tiesiems pjūviams.

! ISPEJIMAS

Su ant FW 20 sumontuota pjaustykle nedirbkite nelygiose vietose – FW 20 gali apvirsti, o pjovimo diskas gali sulūžti – **pavojus susižeisti!**

Jeigu FW 20 užklius už daiktų, pjovimo diskas gali užstrigti – **pavojus sulūžti! Atlaisvinti darbo vietą.**

! ISPEJIMAS

Dirbant su įrenginiu, gali susidaryti dulкės, smarvė ir dūmai, sudėtyje turinčių cheminių medžiagų, kurios gali sukelti rimtus sužeidimus ar ligas. Jeigu įmanoma, vengti dulkių, smarvės ar dūmų susidarymo. Jei galima pjauti šlapiuoju būdu, prie FW 20 ir pjaustyklės gali būti prijungtas vandens tiekimas, naudojamas kylančioms dulкėms surišti. Jeigu negalima išvengti nuodingų dulkių, smarvės ir dūmų įkvėpimo, dirbantysis ir kiti netoliese esantys asmenys turi naudoti pjanamai medžiagai tinkančią NIOSH / MSHA kvėpavimo takų apsaugą. Atkreipti dėmesį į saugumo nurodymus apie dulкes, smarvę ir dūmus pjaustyklės naudojimo instrukcijoje.

Įrenginio komplektavimas

Vežimėlį pastatyti darbo padėtyje

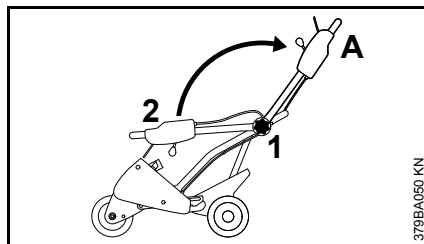

- Rankenėlę (1) pasukti prieš laikrodžio rodyklę
- Tvirtinimo vamzdį (2) sumontuoti padėtyje (A)
- Rankenėlę (1) priveržti laikrodžio rodyklės kryptimi

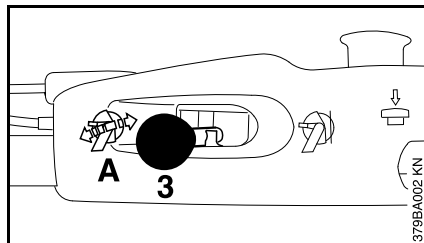

- Tvirtinimo vamzdį tvirtai laikyti
- Rankenėlę (3) pjovimo gylio reguliavimui pastatyti padėtyje (A) – pjovimo gylis gali būti reguliuojamas

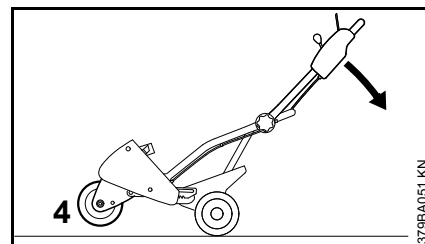

- Tvirtinimo vamzdį pasukti žemyn rodyklės kryptimi, kol ratukas (4) ant laikiklio pakils vir paviršiaus
- Vežimėlį laikyti tokioje padėtyje

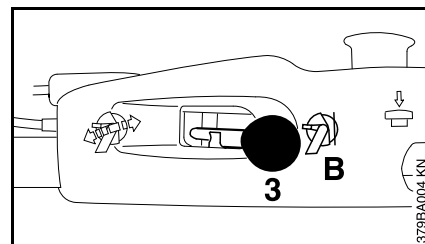

- Rankenėlę (3) pjovimo gylio reguliavimui pastatyti padėtyje (B) – pjovimo gylio reguliavimas užfiksuotas
- Tvirtinimo vamzdį atpalaiduoti – laikiklio ratukas priglus prie žemės

Apsaugos montavimas

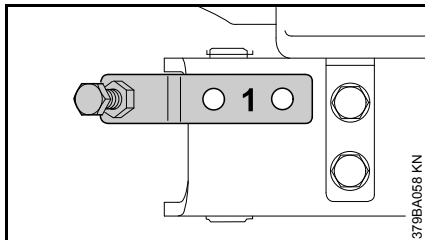

- Apsaugą (1) pridėti prie vežimėlio – kiaurymės turi sutapti

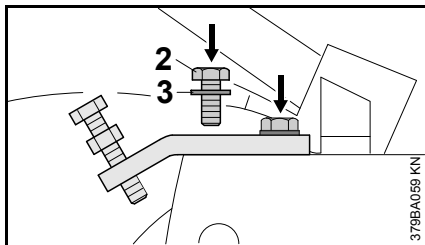

- Varžtus (2) su užmauta poveržle (3) įsukti ir priveržti

Valdymo elementai

Pjovimo gylio reguliavimas

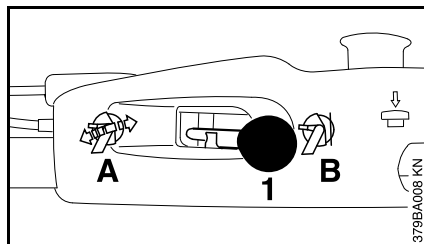

- su svirtu (1) yra atliekamas pjovimo gylio reguliavimas

Svarto padėtys

- A pjovimo gylio reguliavimas atlaisvintas
- B pjovimo gylio reguliavimas užfiksuotas

Padėtis A – atlaisvintas

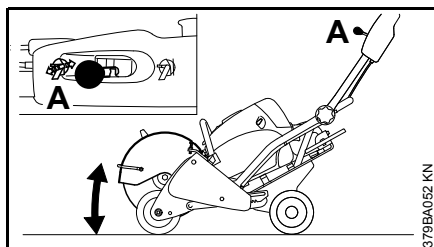

Norinti nustatyti norimą pjovimo gylį ir panirti į pjūvį.

Padėtis B – užfiksuotas

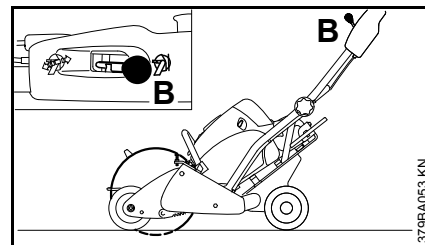

Norint užfiksuoti nustatytą pjovimo gylį ir dirbti vienodame pjovimo gilyje.

Atlaisvinimas su universaliu raktu

Jeigu atlaisvinimas svirtu prie tvirtinimo vamzdžio negalimas, pjovimo gylio reguliavimas gali būti atlaisvintas su universaliu raktu.

⚠ ISPEJIMAS

Atlaisvinimą universaliu raktu atlikti tik, esant išjungtam varikliui – neliesti karšto duslintuvo.

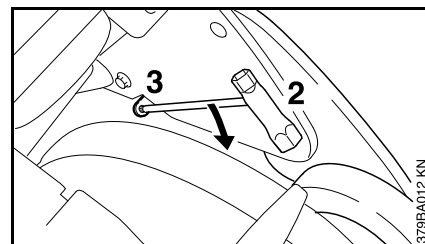

- Universalų raktą (2) įkišti į kiaurymę (3) ir rodyklės kryptimi paspausti žemyn

Fiksatoriaus nustatymas

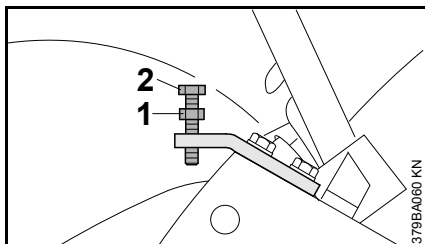

- Veržlę (1) atlaisvinti ir varžtą (2) išsukti iki maksimalios padėties

Su pjūvio gylio nustatymo reguliatoriumi nustatyti norimą maksimalų pjūvio gylį.

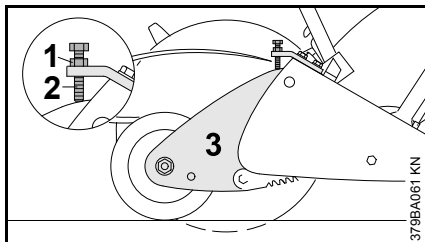

- Varžtą (2) įsukti iki atramos prie laikiklio (3) ir su veržle (1) pritvirtinti

Kiekvieną kartą mažinant pjūvio gylį su gylio reguliatoriumi, pasiekiamas vienodas pjūvio gylis.

Gazavimas

Variklį užvesti, žiūrėti "Variklį užvesti/išjungti" pjaustyklės naudojimo instrukcijoje.

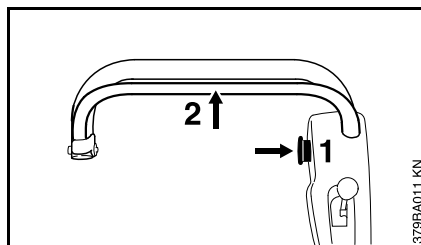

Gazavimas vyksta ne su pjaustyklės rankenėle, o su gazo rankenėle prie tvirtinimo vamzdžio.

- tam paspausti fikساتorių (1) ir laikyti
- Gazo rankenėlę (2) prie tvirtinimo vamzdžio patraukti iki galo – **darbinė padėtis**

Pjaustyklės sūkių skaičius priklauso nuo gazo rankenėlės atstumo iki tvirtinimo vamzdžio.

Jeigu gazo rankenėlė visai paleista (Laisvos eigos padėtis), norint pagazuoti, reikia vėl įspausti fikساتorių.

Judėjimo krypties reguliavimas

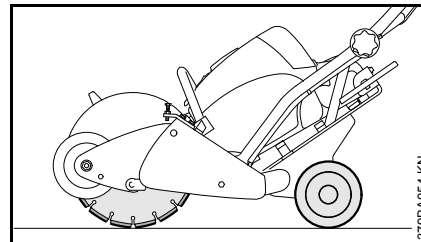

- Tvirtinimo vamzdį paspausti žemyn ir atlaisvinti pjovimo gylio ribotuvą
- Vežimėlį lėtai leisti žemyn, kol pjovimo diskas palies žemės paviršių
- Atsargiai pakelti laikiklio ratiuką – pjovimo diskas ir užpakaliniai ratai paliečia žemės paviršių (pav.)
- Pjovimo gylio reguliavimą užfiksuoti

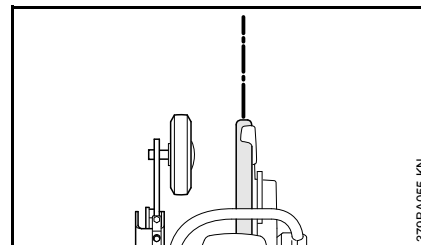

- Pjovimo diską ir vežimėlį pastatyti tiesia linija (atžyma) ir vežimėlį lengvai pastumti į priekį, kad šis pavažiuotų keletą metrų

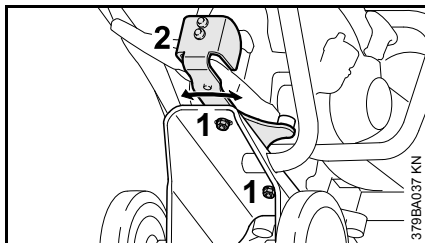

- abi varžles (1) apatinėje vežimėlio dalyje atlaisvinti

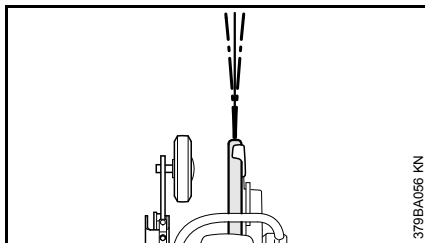

Esant judėjimo nukrypimui į kairę

- Laikiklį (2) keletą milimetrų palenkti į kairę ir abi varžles vėl priveržti

Esant judėjimo nukrypimui į dešinę

- Laikiklį (2) keletą milimetrų palenkti į dešinę ir vėl priveržti abi varžles
- Patikrinti judėjimo kryptį ir vėl atlikti reguliavimą, kol judėjimo kryptis bus teisinga

Norint pataisyti judėjimo kryptį, dažnai gali užtekti tik nežymaus paregulavimo.

Ratuko montavimas

Pjūvis arti išilgai bortelių

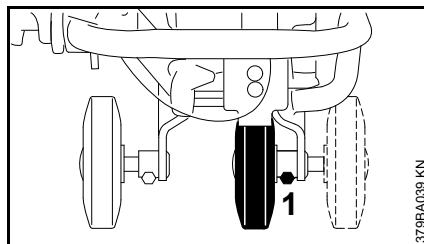

Pjūviams arti išilgai bortelių galima permontuoti dešinįjį ratuką iš išorės į vidų, kad nereiktų permontuoti pjovimo disko į išorę.

- Varžtą (1) atlaisvinti ir ratuką su ašimi išimti iš vietos rėme, vėl įkišti iš vidinės pusės ir pritvirtinti su varžtu.

Grindinio pjovimas

Grindinio pjovimui priekinis ratukas gali būti permontuotas į kitą atokesnę padėtį.

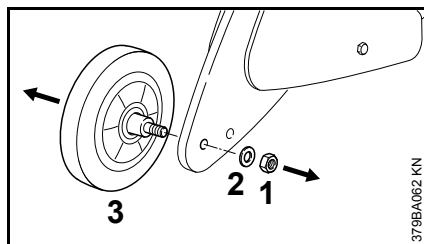

- Veržlę (1) atsukti ir su poveržle (2) nuimti
- Ratuką (3) nuimti

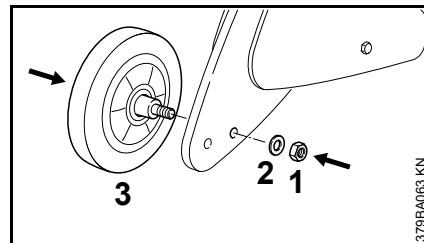

- Ratuko ašelį (3) įkišti į galinę kiaurymę
- Poveržlę (2) užmauti, varžlę (1) užsukti ir priveržti

Pastabos dėl remonto darbų

Šio įrenginio naudotojas gali atlikti tik tuos priežiūros ir remonto darbus, kurie aprašyti šioje naudojimo instrukcijoje. Kitus remonto darbus gali atlikti tik autorizuotos STIHL klientų aptarnavimo tarnybos.

Po remonto garantija gali būti suteikta tik tada, kai remonto darbai buvo atlikti autorizuotose STIHL dirbtuvėse ir naudotos tik STIHL atsarginės dalys.

Originalios STIHL atsarginės dalys turi specialų ženklimą, STIHL atsarginės dalies numerį, prekės ženklą **STIHL**® ir, reikalui esant, specialų STIHL atsarginių dalių ženklimą **S**®. Ant smulkių detalių gali būti vien šis ženklas.

Съдържание

Относно това ръководство за употреба	189
Водеща количка	189
За Вашата безопасност	190
Комплектуване на моторния уред	191
Елементи за управление на уреда	193
Коригиране на посоката на движение	194
Монтаж на колелото	195
Указания за ремонт	196

STIHL®

Това ръководство за работа и употреба е със защитени авторски права. Всички права остават запазени, особено правото за правене на копия /размножаване, за превеждане и за преработка посредством електронни системи.

Относно това ръководство за употреба

Картинни символи

Всички картинни символи, които са поставени на уреда, са обяснени в това ръководство за употреба.

Описанието на боравенето / работата с уреда е подпомогнато за разбиране чрез илюстрациите.

Означение на разделите /главите от текста

Описаните работни стъпки могат да имат различни обозначения:

- Работна стъпка без директно отношение спрямо илюстрацията

Работна стъпка с директно отношение спрямо илюстрацията, намираща се отгоре или отстрани на текста, с отнасяне към цифрата, указваща позицията.

Пример:

- Разхлабете винта (1)
- Лост (2) ...

Наред с описанието на боравенето / работата с уреда в това ръководство за употреба може да се съдържат текстови раздели с допълнително значение. Тези раздели са обозначени с един от описаните по-долу символи:

ПРЕДУПРЕЖДЕНИЕ

Предупреждение за опасност от злополуки и наранявания на физически лица, както и от сериозни имуществени щети.

УКАЗАНИЕ

Предупреждение за повреда на уреда или отделни негови части.

Техническо усъвършенстване

Фирмата STIHL работи непрекъснато по усъвършенстването на всички машини и уреди от продукцията си; затова си запазваме правото да променяме обхвата на доставка по отношение на формата, техниката и оборудването без предварително да съобщаваме за това.

Въз основа на текстовата и илюстрационна информация в това ръководство за употреба не могат да се правят рекламации.

Водеща количка

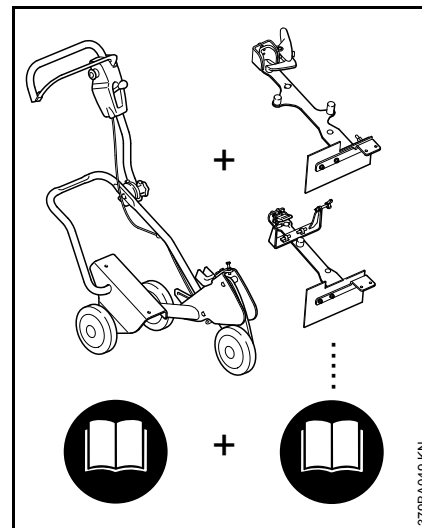

Напълно окомплектованата водеща количка FW 20 е съставена от основен уред и комплект за пристрояване.

Затова цялостният наръчник "Ръководство за употреба на водещата количка FW 20" се състои от 2 наръчника "Ръководство за употреба" – основен уред FW и комплект за пристрояване FW-TS.

Винаги преди първото пускане в експлоатация да се прочетат внимателно **двата** наръчника "Ръководство за употреба" и да се съхраняват на сигурно място за по-нататъшна употреба

Допълнително съблюдавайте наръчника "Ръководство за употреба" на използвания резачно-шлифовъчен уред

За Вашата безопасност



При работа с комбинацията FW 20 / шлифовъчно-резачен уред са необходими специални мерки за безопасност.



Прочетете внимателно и съблюдавайте следващите по-долу указания за безопасност. Препрочитайте от време на време ръководствата за употреба и указанията за безопасност при работа с шлифовъчно-резачния уред и FW 20. Небрежното или неправилно ползване на моторния уред може да доведе до тежки или дори смъртоносни наранявания.



Спазвайте местните (за страната) предписания за предпазване от злополука, например тези на професионалните дружества, на социалните каси, на ведомствата за трудова защита и др.

Предоставяйте или давайте назаем шлифовъчно-резачния уред и FW 20 само на лица, които са запознати подробно с този модел и с използването му – винаги предоставяйте и ръководството за употреба.

Който работи за пръв път с резачно-шлифовъчния уред: трябва да му бъде обяснено от доставчика или от друг специалист как с него се борави безопасно – или да вземе участие в специализиран курс.



ПРЕДУПРЕЖДЕНИЕ

Не се разрешава на непълнолетни да работят с шлифовъчно-резачния уред и с FW 20. Дръжте надалеч деца, животни и наблюдатели! Никога не оставяйте шлифовъчно-резачния уред да работи без надзор.



ПРЕДУПРЕЖДЕНИЕ

Не предприемайте никакви промени по апарата – това може да доведе до излагане на опасност сигурността на работа. STIHL не поема отговорност за щети, нанесени на физически лица или материални щети на имущество, възникнали в резултат от използването на неразрешени аксесоари. Също и когато някои неразрешени аксесоари са съвместими с шлифовъчно-резачния уред и FW 20, тяхното използване може да бъде много опасно.

Монтаж на резачно-шлифовъчния уред



ПРЕДУПРЕЖДЕНИЕ

За монтаж върху FW 20 използвайте само комплекта за надграждане, принадлежащ към съответния шлифовъчно-резачен уред. Забранен е монтажът на други шлифовъчно-резачни уреди – **опасност от**

злополука поради счупване на шлифовъчно-резачния диск при загуба на контрол върху машината!

При монтажа да се съблюдават съответните раздели от ръководствата за употреба.

Преди и след монтажа да се проверява изправността за работа на FW 20 и на шлифовъчно-резачния уред. Проверявайте функционирането на елементите за управление (като например задействане на газта, регулиране на дълбочината на рязане) – съблюдавайте съответните раздели от ръководствата за употреба.

Зареждане с гориво

За зареждане с гориво на монтирания върху FW 20 шлифовъчно-резачен уред, FW 20 трябва да е в стабилна позиция, предпазваща от преобръщане и подсигурена срещу претъркулване.



Бензинът е изключително лесно запалим! В случай, че се разлее гориво или посредством искра или някакъв друг източник на запалване бензинът се възпламени, това може да причини пожари, тежки наранявания от изгаряне или имуществено-вещни щети. Бъдете особено внимателни при боравене с бензин или горивна смес. Стойте на разстояние от открит огън. Пушенето е забранено. Зареждането с гориво е описано в ръководството за употреба на шлифовъчно-резовия уред.

По време на работа

Отстранете всякакви предмети от резачния път, тъй като шлифовъчно-резовият диск може да се заканти в тях. Това може да доведе до образуване на високи сили на триене и по този начин да намали мощността, намираща се на разположение за рязането. Използвайте FW 20 само за прави срезове.

ПРЕДУПРЕЖДЕНИЕ

Не работете с FW 20, на която е монтиран шлифовъчно-резов уред, на неравни повърхности – FW 20

може да се преобърне и шлифовъчно-резовият уред може да де счупи – **опасност от нараняване!**

Ако FW 20 се бутне над предмети, шлифовъчно-резовият диск може да се заканти в разреза – **опасност от счупване! Разчистете участъка за работа.**

ПРЕДУПРЕЖДЕНИЕ

По време на употребата на моторния уред може да се образуват изпарения, прах и пари, които да съдържат химически субстанции, известни с това, че могат да предизвикат сериозни наранявания или заболявания. Избягвайте изпаренията, праха и парите – по възможност на мястото на образуването им. За FW 20 и за шлифовъчно-резовия уред има на разположение връзка за вода, която трябва да се използва за свързване на праха, тогава, когато е възможно мокро рязане. Ако вдишването на отровни изпарения, прах и пари не може да се избегне, използващият машината и всички, намиращи се наоколо лица, трябва да носят дихателна маска (противогаз), която да е допусната от NIOSH / MSHA за подложения на рязане материал. Съблюдавайте указанията за безопасност относно изпаренията, праха и парите, посочени също и в инструкцията за употреба на шлифовъчно-резовия уред.

Комплектуване на моторния уред

Поставяне на водещата количка в положение за работа

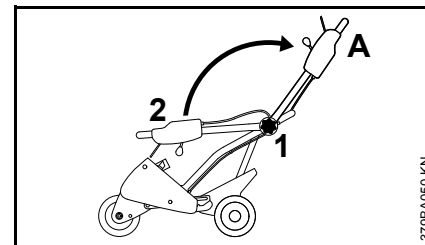

- Завъртете звездобразната дръжка (1) в посока обратна на въртенето на часовниковата стрелка
- Поставете направляващата тръба (2) в положение за работа (A)
- Завъртете и затегнете звездобразната дръжка (1) в посока на въртенето на часовниковата стрелка

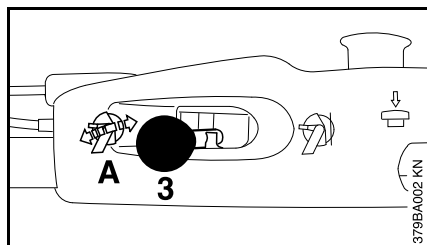

- Дръжте здраво направляващата тръба
- Поставете лоста (3) за регулиране дълбочината на рязане на положение (A) – устройството за регулиране дълбочината на рязане се отключва (деблокира)

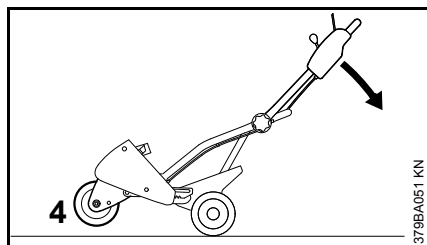

- Натиснете надолу направляващата тръба в посока на стрелката, така че колелото (4) да виси с въртящото рамо над земята
- Задръжте водещата количка в това положение

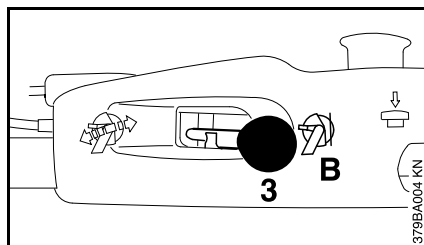

- Поставете лоста (3) за регулиране дълбочината на рязане на положение (B) – устройството за регулиране дълбочината на рязане се заключва (блокира)
- Отпуснете направляващата тръба – колелото на въртящото рамо приляга към земята

Монтиране на ограничителя

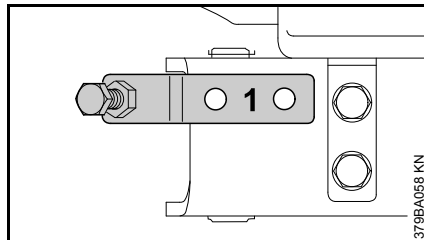

- Поставете ограничителя (1) на водещата количка – пробивите трябва да бъдат разположени на една права

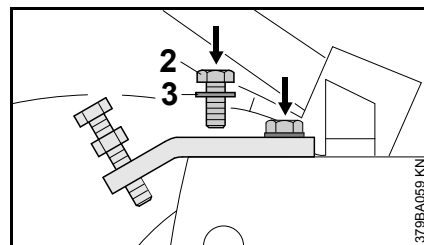

- Навийте винта (2) заедно с надянатата шайба (3) и го затегнете

Елементи за управление на уреда

Устройство за регулиране дълбочината на рязане

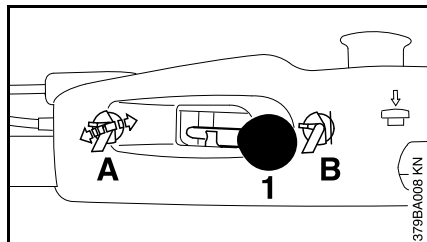

- Устройството за регулиране дълбочината на рязане се задейства посредством лоста (1)

Положение на лоста

- A** Устройството за регулиране дълбочината на рязане е отключено (деблокирано)
- B** Устройството за регулиране дълбочината на рязане е заключено (блокирано)

Положение А – отключване (деблокиране)

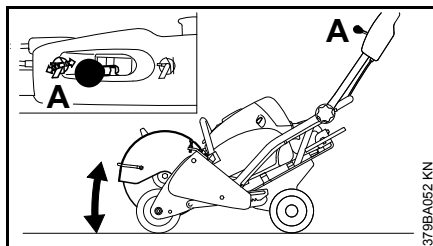

За настройка на желаната дълбочина на рязане и за вкарване ("потопяне") във вреза

Положение В – заключване (блокиране)

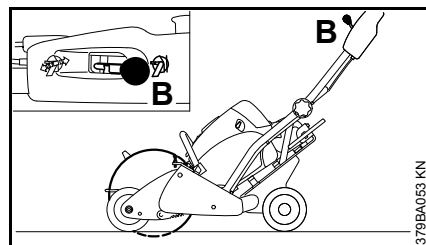

За фиксиране на вече нагласената дълбочина на рязане и за работа с равномерна дълбочина на рязане.

Отключване (деблокиране) посредством комбиниран ключ

Ако отключването (деблокирането) посредством лоста на направляващата тръба не е възможно, то регулирането на дълбочината на рязане може да се отключи (деблокира) посредством комбинирания ключ.

⚠ ПРЕДУПРЕЖДЕНИЕ

Отключването (деблокирането) посредством комбиниран ключ трябва да се извършва само при изключен двигател – не докосвайте горещия звукозаглушител.

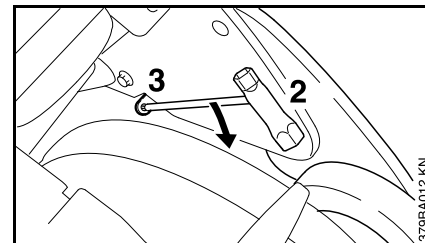

- Вкарайте комбинирания ключ (2) в отвора (3) и го натиснете надолу в посока на стрелката

Регулиране на ограничителя

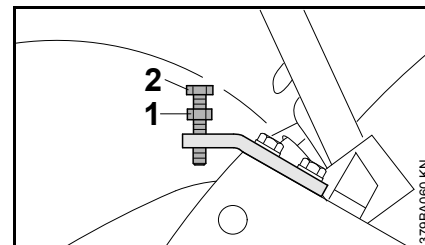

- Разхлабете законтрящата гайка (1) и отвъртете винта (2) до максимална позиция

С помощта на устройството за регулиране дълбочината на рязане нагласете максималната дълбочина на рязане.

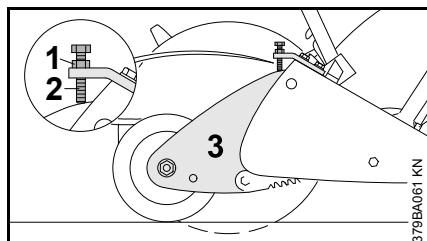

- Навийте винта (2) до упор на завъртащото рамо (3) и го подсигурете със законтрящата гайка (1)

При всяко спускане с устройството за регулиране дълбочината на рязане върху ограничителя се постига една и съща дълбочина на рязане.

Задействане на газта

Стартирайте двигателя – виж раздел "Пускане на двигателя в действие/изключване" от ръководството за работа с шлифовъчно-резачния уред.

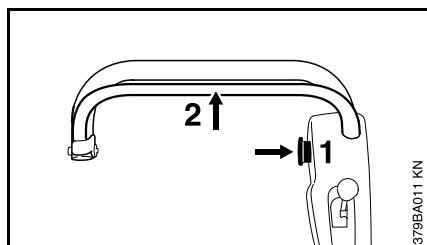

Задействането на газта не се извършва с ръкохватката на шлифовъчно-резачния уред, а с помощта на включвателя на газта при направляващата тръба.

- За целта натиснете блокиращото копче (1) навътре и го задръжте
- Изтеглете включвателя на газта (2) до упор към направляващата тръба – **положение на пълна газ**

Оборотите на движение на шлифовъчно-резачния уред зависят от разстоянието на включвателя на газта спрямо направляващата тръба.

Ако включвателят на газта бъде напълно отпуснат (положение на празен ход), то преди повторното даване на газ блокиращото копче трябва да се натисне навътре.

Коригиране на посоката на движение

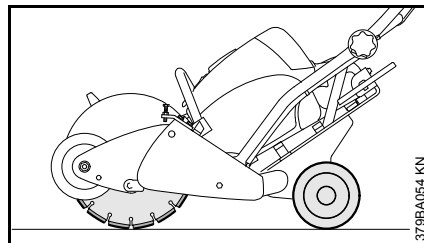

- Натиснете надолу направляващата тръба и отключете (деблокирайте) устройството за регулиране дълбочината на рязане
- Отпуснете бавно надолу водещата количка, така че шлифовъчно-резачният диск да докосва земята
- Внимателно повдигнете колелото на завъртащото рамо – шлифовъчно-резачният диск и задните колела да докосват земята (виж илюстрацията)
- Застопорете (блокирайте) устройството за регулиране дълбочината на рязане

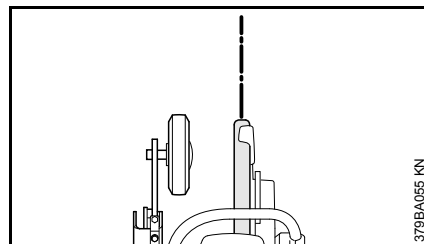

- Ориентирайте шлифовъчно-резачния диск и водещата количка върху права линия (виж

маркировката) и бутнете леко водещата количка напред, така че да се претърколи на няколко метра

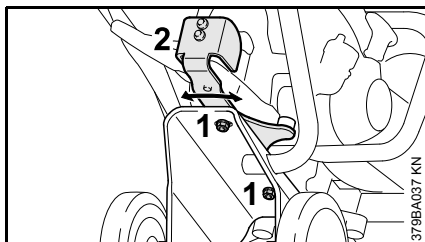

- Разхлабете двете гайки (1) на долната страна на водещата количка

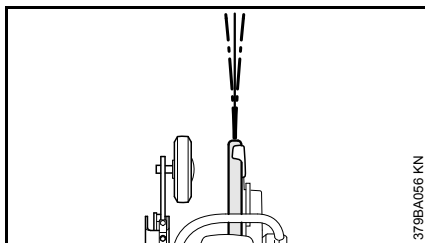

При отклонение на посоката на движение наляво

- Завъртете приспособлението за закрепване (2) с няколко милиметра наляво и затегнете отново двете гайки

При отклонение на посоката на движение надясно

- Завъртете приспособлението за закрепване (2) с няколко милиметра надясно и затегнете отново двете гайки
- Повторете проверката на посоката на движение и извършете процеса за настройка, докато посоката на движение стане правилна и без отклонение.

За коригиране на отклонението в посоката на движение най-често е достатъчно само съвсем незначително преместване.

Монтаж на колелото

Разрези плътно по дължината на тротоарни бордюри

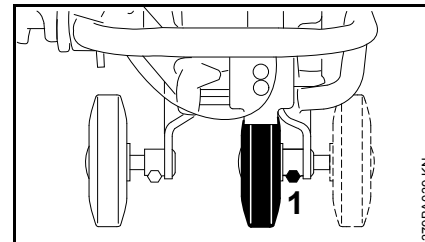

За рязане в непосредствена близост до тротоарни бордюри може чрез смяна на мястото за монтиране на дясното колело отвън навътре да се спести преустройството на закрепването на шлифовъчно-резачния диск на положение "Външно закрепване".

- Отвъртете винта (1) и извадете колелото заедно с оста от лагера в рамката, вкрайте го отново от вътрешната страна и го затегнете с помощта на винта

Разрязване на тротоарни бордюри

За разрязване на тротоарни бордюри предното колело може да се монтира на по-задно намираща се позиция.

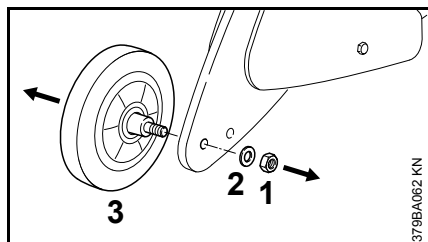

- Отвъртете гайката (1) и я свалете заедно с шайбата (2)
- Свалете колелото (3)

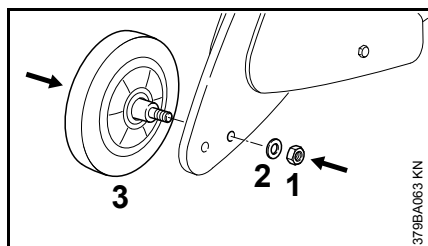

- Вкарайте оста на колелото (3) в задния пробив
- Наденете шайбата (2), навийте гайката (1) и я затегнете

Указания за ремонт

Потребителите на този уред имат право да извършват само тези дейности по поддръжката и обслужването на уреда, които са описани в настоящото ръководство за употреба. По-нататъшни ремонти могат да бъдат извършвани само от оторизирани сервиси на STIHL за работа с клиенти.

След извършен ремонт гаранционните права могат да бъдат признати само тогава, когато ремонтите са извършени от оторизиран сервиз на STIHL с оригинални резервни части на STIHL.

Оригиналните резервни части на STIHL се разпознават по номера за резервни части на STIHL, по надписа **STIHL** и евентуално – по обозначението **GI** на резервните части на STIHL. На малки части може да се намери само този знак (без надписа).

Vsebina

Dodatek k tem navodilom za uporabo	198
Vodilni voziček	198
Za vašo varnost	199
Sestavljanje naprave	200
Upravljalni elementi	201
Naravna smeri teka	202
Montaža kolesa	203
Navodila za popravilo	204

Originalna navodila za uporabo

Natisnjeno na beljenem papirju brez klora.
Tiskarske barve vsebujejo rastlinska olja in papir je reciklažen.

© ANDREAS STIHL AG & Co. KG, 2016
0458-379-9921-B - V A T G 16
0000000765_006_SLO

STIHL®

Ta navodila za uporabo so avtorsko zaščitena. Vse pravice do ponatisa in razmnoževanja, prevoda in obdelave z elektronskim sistemom si pridržuje avtor teh navodil.

Dodatek k tem navodilom za uporabo

Slikovni simboli

Vsi slikovni simboli, ki so nameščeni na napravi so obrazloženi v teh navodilih za uporabo.

Opis uporabe je podprt s slikovnim materialom.

Oznake besedilnih odstavkov

Opisani koraki uporabe imajo lahko različne oznake:

- korak oprabe brez direktne povezave s sliko

Korak uporabe z direktno povezavo s sliko zgoraj ali zraven ali z opozorilom na številko pozicije.

Primer:

- odvijte vijak (1)
- vzvod (2)...

V teh navodilih za uporabo so lahko poleg opisov uporabe vključeni tudi odstavki z dodatnim pomenom. Ti odstavki so označeni z naslednjimi simboli:

OPOZORILO

Opozorilo za nevarnost nesreče in poškodb oseb ter večje materialne škode.

OBVESTILO

Opozorilo za poškodbe naprave ali njenih sestavnih delov.

Tehnični razvoj

Podjetje STIHL neprestano razvija nove stroje in naprave. Na podlagi tega si pridržuje pravico do sprememb v obsegu dobave in opreme ter tehničnih sprememb.

Glede na zgoraj navedeno ne priznavamo nobenih pravic, ki izvirajo iz podatkov in upodobitev v teh navodilih za uporabo.

Vodilni voziček

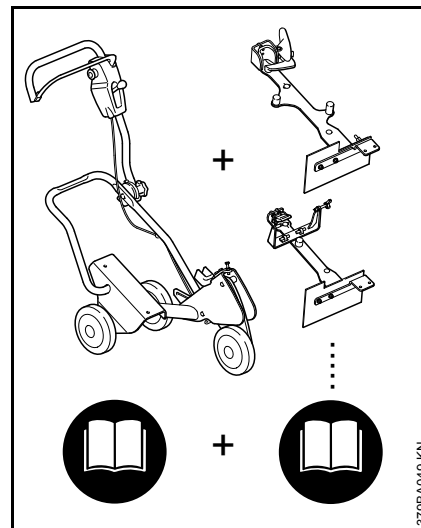

Za komplet vodilni voziček FW 20 je potrebna osnovna naprava **in** komplet priključka.

Celotna navodila za uporabo vodilnega vozička FW 20 so zaradi tega sestavljena iz dveh navodil – osnovna naprava FW 20 **in** komplet priključka FW-TS.

Vedno pred prvo uporabo natančno preberite **oba** navodila za uporabo in jih varno shranite za poznejšo uporabo.

Dodatno upoštevajte navodila za uporabo uporabljenega brusilnega rezalnika.

Za vašo varnost



Pri uporabi kombinacije FW 20 / brusilni rezalnik so potrebni posebni varnostni ukrepi.



Preberite naslednje varnostne napotke in jih dosledno upoštevajte. Svetujemo, da občasno ponovno preberete varnostne napotke brusilnega rezalnika in vozička FW 20. Malo marno ravnanje z motorno napravo lahko povzroči težke ali celo smrtne telesne poškodbe.



Upoštevajte varnostne predpise, ki veljajo v vaši državi, npr. poklicnih skupnosti, zdravstvenih zavarovalnic, organov za varstvo pri delu in drugih.

Brusilni rezalnik in voziček FW 20 posojajte ali dajajte v uporabo le osebam, ki poznajo ta model in jim delo z njim ni tuje – in vedno dajte zraven tudi navodila za uporabo.

Kdor prvič dela z brusilnim rezalnikom in vodilnim vozičkom: naj mu prodajalec ali druga pooblaščen oseba pokaže, kako se varno ravna z napravo – ali pa se naj udeleži strokovnega tečaja.

! OPOZORILO

Mladoletnim osebam delo z brusilnim rezalnikom in vozičkom FW 20 ni dovoljeno. Otroci, živali in gledalci naj se ne zadržujejo v bližini naprave! Brusilnega rezalnika nikoli ne puščajte nenadzorovanega.

! OPOZORILO

Ne izvajajte nobenih sprememb na napravi – varnost je lahko tako ogrožena. Za poškodbe oseb in materialno škodo, ki bi nastala zaradi uporabe nedovoljenih priključkov, STIHL ne prevzema nobene odgovornosti. Tudi če je za brusilni rezalnik in voziček FW 20 uporaba določenih priključkov dovoljena, je lahko uporaba le-teh nevarna.

Montaža brusilnega rezalnika

! OPOZORILO

Za priključitev na voziček FW 20 uporabljajte samo garnituro priključka, ki je namenjena za določen brusilni rezalnik. Priključitev drugih brusilnih rezalnikov ni dovoljena – **nevarnost nesreče zaradi zloma brusilno-rezalne plošče po izgubi nadzora!**

Pri montaži upoštevajte ustrezen odstavek v navodilih za uporabo.

Pred montažo in po montaži preverite, ali sta voziček FW 20 in brusilni rezalnik varna za uporabo. Preizkusite delovanje upravljalnih elementov (npr. ročice za plin, nastavitve globine reza) – upoštevajte ustrezno poglavje v navodilih za uporabo.

Polnjenje goriva

Pri polnjenju goriva v brusilni rezalnik, ki je montiran na vozičku FW 20, mora voziček FW 20 stati stabilno in biti zavarovan pred premikanjem.



Bencin je lahko vnetljiv! Razlito gorivo, iskre ali drugi toplotni viri lahko povzročijo vžig, ki pa lahko povzroči požar, hude opekline ali materialno škodo. Pri ravnanju z gorivom ali mešanico goriva bodite posebej pozorni. Držite razdaljo od odprtega ognja. Ne kadite. Polnjenje goriva je opisano v navodilih za uporabo brusilnega rezalnika.

Med uporabo

S poti rezanja odstranite vse predmete, saj lahko ti skrhajo brusilno-rezalno ploščo. Zaradi močnega trenja lahko pride do zmanjšane rezalne moči naprave. Voziček FW 20 uporabljajte samo za ravne reze.

! OPOZORILO

Brusilnega rezalnika, ki je montiran na vozičku FW 20, ne uporabljajte na neravnih površinah – voziček FW 20 se lahko pri tem prevrne in brusilno-rezalna plošča se zlomi – **nevarnost poškodb!**

Če vodilni voziček FW 20 potiskate čez predmete, se lahko brusilno-rezalna plošča v rezu zatakne – **nevarnost zloma! Očistite delovno območje.**

! OPOZORILO

Pri uporabi naprave lahko nastanejo prah, dim in para, ki lahko vsebujejo kemične snovi, za katere je znano, da lahko povzročijo hude poškodbe ali bolezni. Zato je treba preprečiti nastajanje prahu, dima in pare. Za brusilni rezalnik in voziček FW 20 je na voljo priključek za vodo, ki ga je treba uporabiti za vezanje prahu, če je možno mokro rezanje. Če se vdihavanju strupenega prahu, dima in pare ni mogoče izogniti, morajo uporabnik in vse osebe v okolici vedno nositi zaščito dihal, ki jo je inštitut NIOSH / MSHA odobril za rezan material. Upoštevajte tudi varnostne predpise za prah, dim in paro, ki so opisani v navodilih za uporabo brusilnega rezalnika.

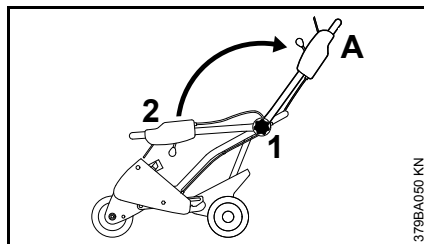
Sestavljanje naprave**Nameščanje vodilnega vozička v delovni položaj**

- zavrtite zvezdasti roč (1) v nasprotni smeri urnega kazalca
- namestite vodilno cev (2) v delovni položaj (A)
- zategnite zvezdasti roč (1) v smeri urnega kazalca

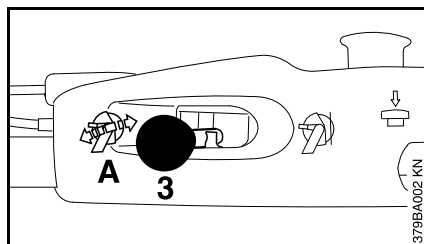

- držite vodilno cev
- namestite vzvod (3) za nastavev globine reza v položaj (A) – nastavev globine reza se odblokira

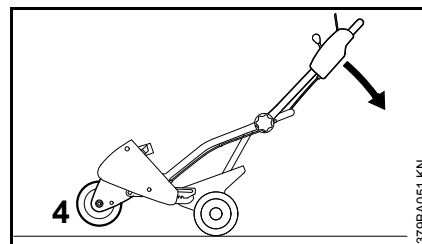

- potisnite vodilno cev v smeri puščice navzdol, dokler kolo (4) z gibljivo roko ne lebdi na tlemi
- držite vodilni voziček v tem položaju

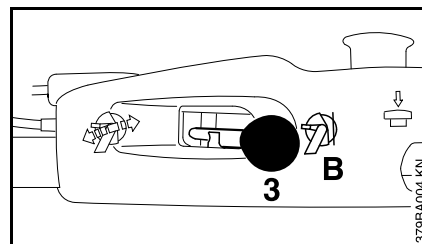

- namestite vzvod (3) za nastavev globine reza v položaj (B) – nastavev globine reza se blokira
- razbremenite vodilno cev – kolo gibljive roke se odloži na tla

Montaža naslona

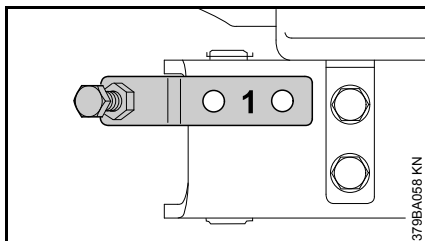

- namestite naslon (1) na vodilni voziček – izvrtine se morajo prekrivati

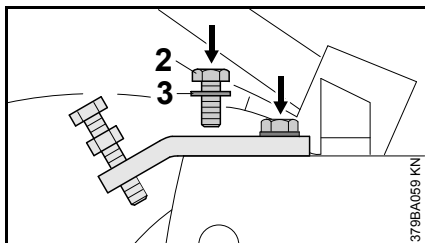

- privijte vijake (2) z nataknenimi podložkami (3) in jih zategnite

Upravljalni elementi

Nastavitev globine reza

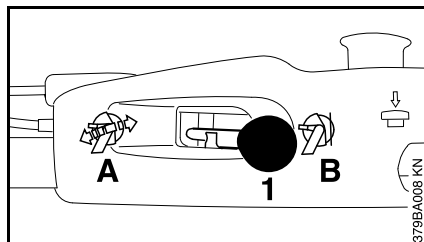

- z vzvodom (1) se upravlja z nastavitvijo globine reza

Položaj vzvoda

- A nastavitev globine reza je odblokirana
- B nastavitev globine reza je blokirana

Položaj A – odblokiranje

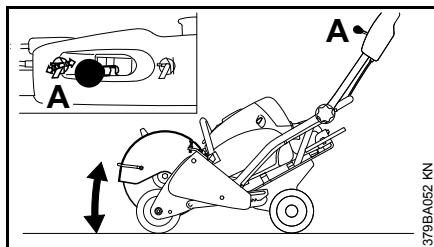

Za nastavitev zelene globine reza in za potopitev v rez.

Položaj B – blokiranje

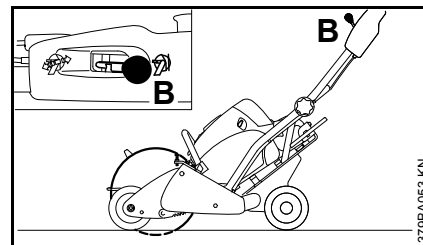

Za fiksacijo nastavljene globine reza in za delo z enakomerno globino reza.

Odblokiranje s kombiniranim ključem

V primeru, da odblokada preko vzvoda na vodilni cevi ni možna, lahko nastavitev globine reza odblokirate tudi s kombiniranim ključem.

⚠ OPOZORILO

Deblokada s kombiniranim ključem izvajajte samo pri izklopljenem motorju – ne dotikajte se vročega dušilca zvoka.

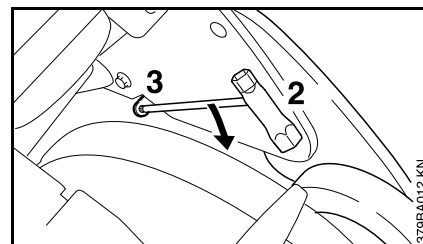

- vtaknite kombiniran ključ (2) v izvrtino (3) in pritisnite v smeri puščice navzdol

Nastavitev naslona

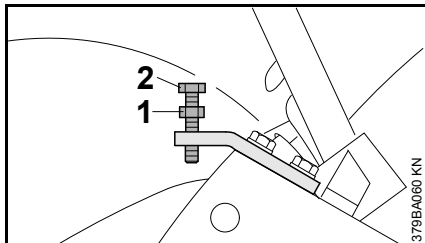

- popustite protimatico (1) in odvijte vijak (2) do končnega položaja

Z nastavitvijo globine reza nastavite zeleno maksimalno globino reza.

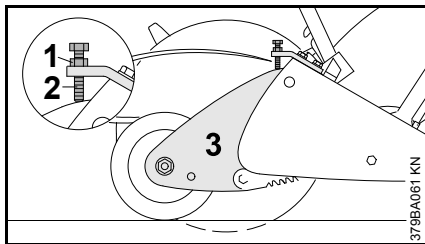

- privijte vijak (2) do naslona na gibljivi roki (3) in ga zavarujte s protimatico (1)

Pri vsakem spuščanju z nastavitvijo globine reza na naslon se deseže enaka globina reza.

Ročica plina

Zaženite motor kot je to opisano v poglavju "Zagon / izklop motorja" v navodilih za uporabo brusilnega rezalnika.

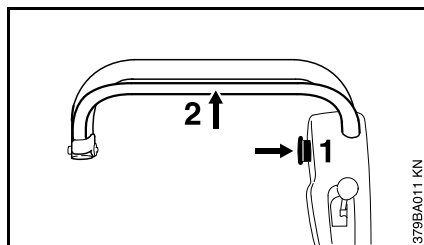

Dodajanje plina ne poteka preko ročaja na brusilnem rezalniku, temveč preko ročice za plin na vodilni cevi.

- za ta namen pritisnite zaporni gumb (1) in ga držite
- potegnite ročico plina (2) do naslona na vodilni cevi – **Položaj polnega plina**

Število vrtljajev brusilnega rezalnika je odvisno od razdalje ročice plina od vodilne cevi.

Če ročico plina izpustite (položaj prostega teka), morate pred ponovnim dodajanjem plina pritisniti na zaporni gumb.

Naravnava smeri teka

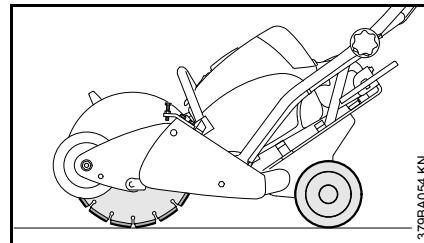

- pritisnite vodilno cev navzdol in odblokirajte nastavev globine reza
- počasi spuščajte vodilni voziček, dokler se brusilno rezalna plošča ne dotakne tal
- previdno dvignite kolo gibljive roke – brusilno rezalna plošča in zadnja kolesa se dotakajo tal (slika)
- blokirajte nastavev globine reza

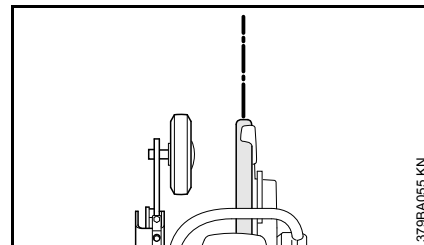

- naravnajte brusilno rezalno ploščo in vodilni voziček v ravno linijo (oznaka) in vodilni voziček rahlo odprite naprej, da se bo ta nekaj metrov kotalil

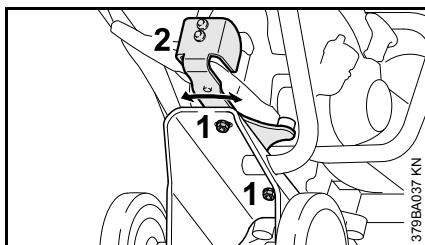

- popustite obe matici (1) na spodnji strani vodilnega vozička

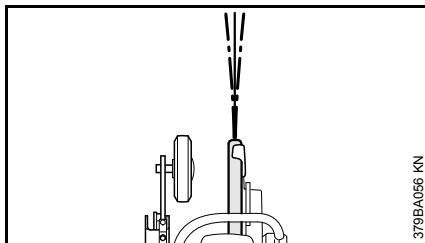

Pri odstopanju smeri teka v levo

- premkanite sprejem (2) za nekaj milimetrov v levo in ponovno pritegnite obe matici

Pri odstopanju smeri teka v desno

- premkanite sprejem (2) za nekaj milimetrov v desno in ponovno pritegnite obe matici
- ponovite preverjanje smeri teka in po potrebi ponovite postopek nastavitve, dokler smer teka ne ustreza

Za popravo odstopanja od smeri teka ponavadi zadostuje manjša nastavitvev.

Montaža kolesa

Rezanje tesno ob robnikih

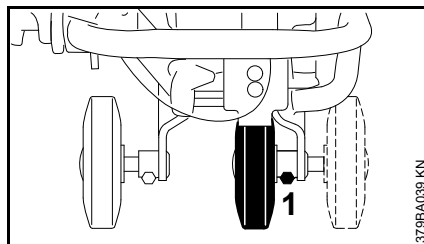

Pri rezanju tesno ob robnikih si lahko s premontažo desnega kolesa iz zunanje na notranjo stran prihranite premontažo priključka brusilne plošče na "zunanji priključek".

- odvijte vijak (1) in kolo z osjo odstranite iz ležišča v okvirju, ga na notranji strani ponovno vtaknite in pritrdite z vijakom

Rezanje robnikov

Za rezanje robnikov se lahko sprednje kolo montira v dodatni zadaj ležeči položaj.

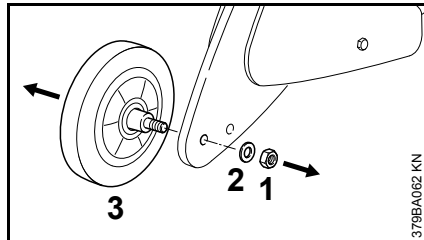

- odvijte matico (1) in jo odstranite skupaj s podložko (2)

- snemite kolo (3)

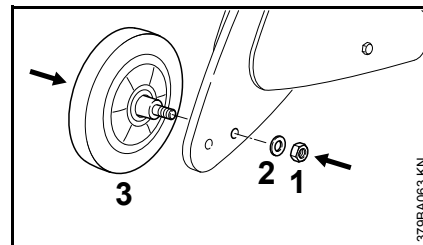

- vtaknite os kolesa (3) v zadnjo izvrtino
- nataknite podložko (2), privijte matico (1) in jo zategnite

Navodila za popravilo

Uporabniki te naprave lahko izvajajo samo vzdrževalna dela in servise, ki so navedena v navodilih za uporabo.

Popravila na napravi lahko izvaja samo od podjetja STIHL pooblaščen servisna delavnica.

Garancijski zahtevki se priznajo samo, če so bila popravila opravljena v servisni delavnici pooblaščen s strani podjetja STIHL in uporabljeni originalni nadomestni deli.

STIHL-ove originalne nadomestne dele se prepozna po STIHL-ovi številki nadomestnega dela, po napisu **STIHL**® in po STIHL-ovi oznaki nadomestnih delov . Na nekaterih manjših nadomestnih delih je samo oznaka.

0458-379-9921-B

INT1



www.stihl.com



0458-379-9921-B