

STIHL GH 370 S

STIHL®



DE	Gebrauchsanleitung	RO	Instrucțiuni de utilizare
EN	Instruction manual	EL	Οδηγίες χρήσης
FR	Manuel d'utilisation	RU	Инструкция по эксплуатации
NL	Gebruiksaanwijzing	UK	Посібник з експлуатації
IT	Istruzioni per l'uso	ET	Kasutusjuhend
ES	Manual de instrucciones	KK	Пайдаланушының нұсқаулығы
PT	Manual de utilização		
NO	Bruksanvisning		
SV	Bruksanvisning		
FI	Käyttöopas		
DA	Betjeningsvejledning		
PL	Instrukcja obsługi		
SL	Navodila za uporabo		
SK	Návod na obsluhu		
HU	Használati útmutató		
HR	Upute za uporabu		
CS	Návod k použití		
LV	Lietošanas pamācība		
LT	Naudojimo instrukcija		

GH 370.0 S

A **INT 1**



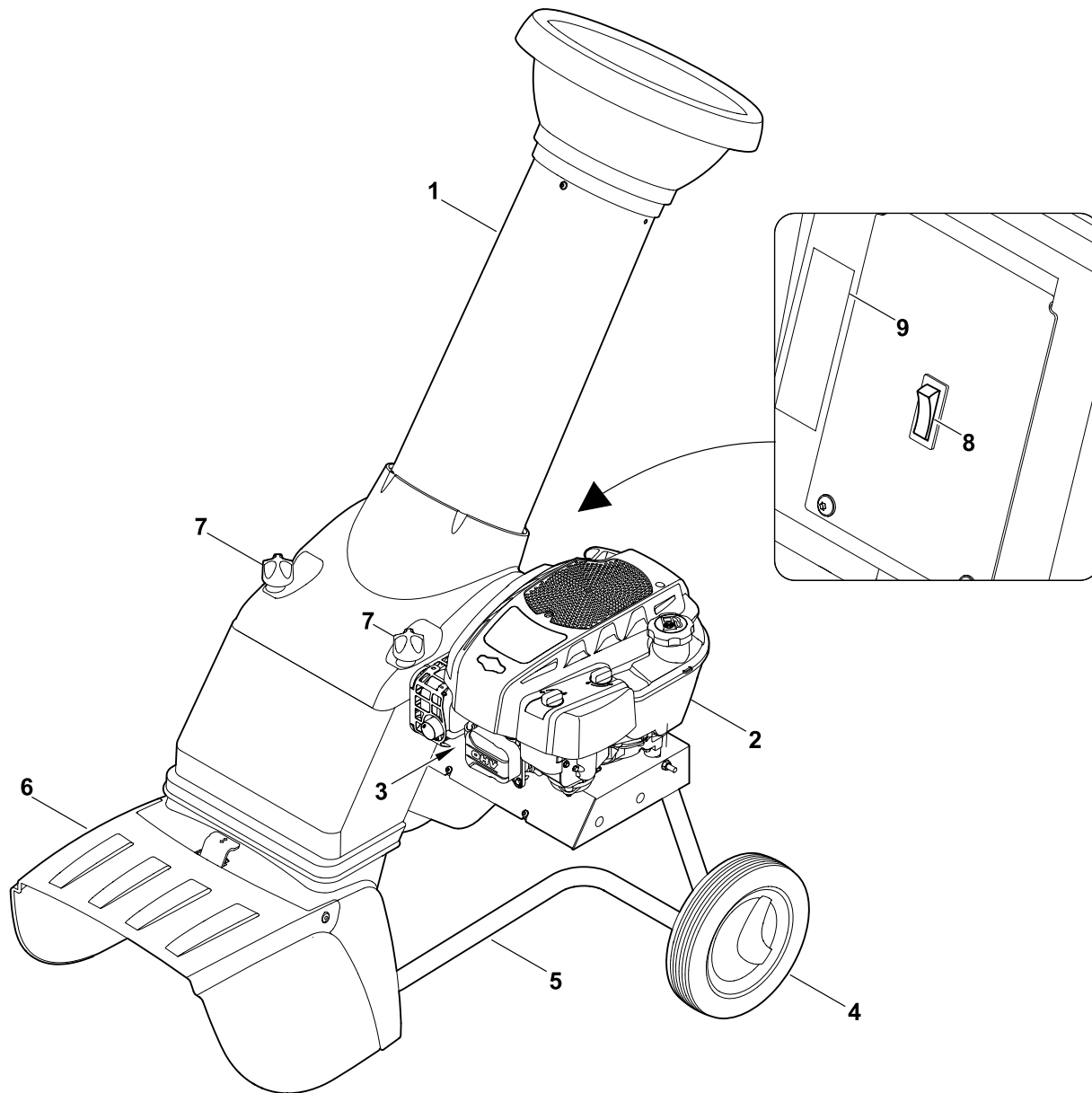

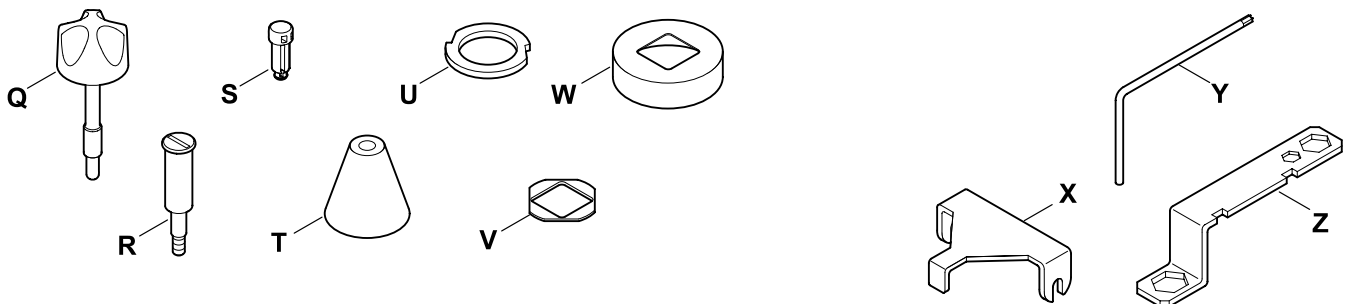
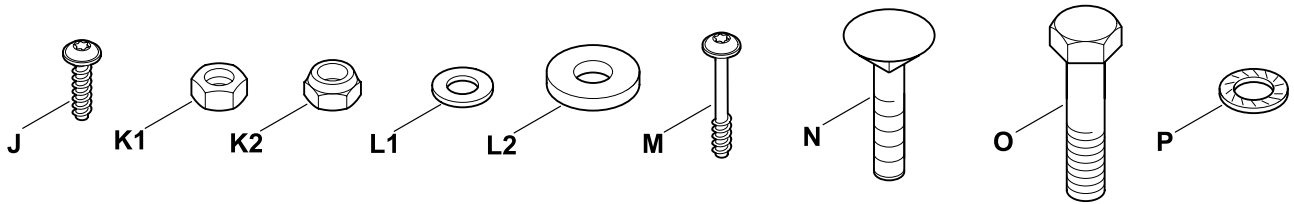
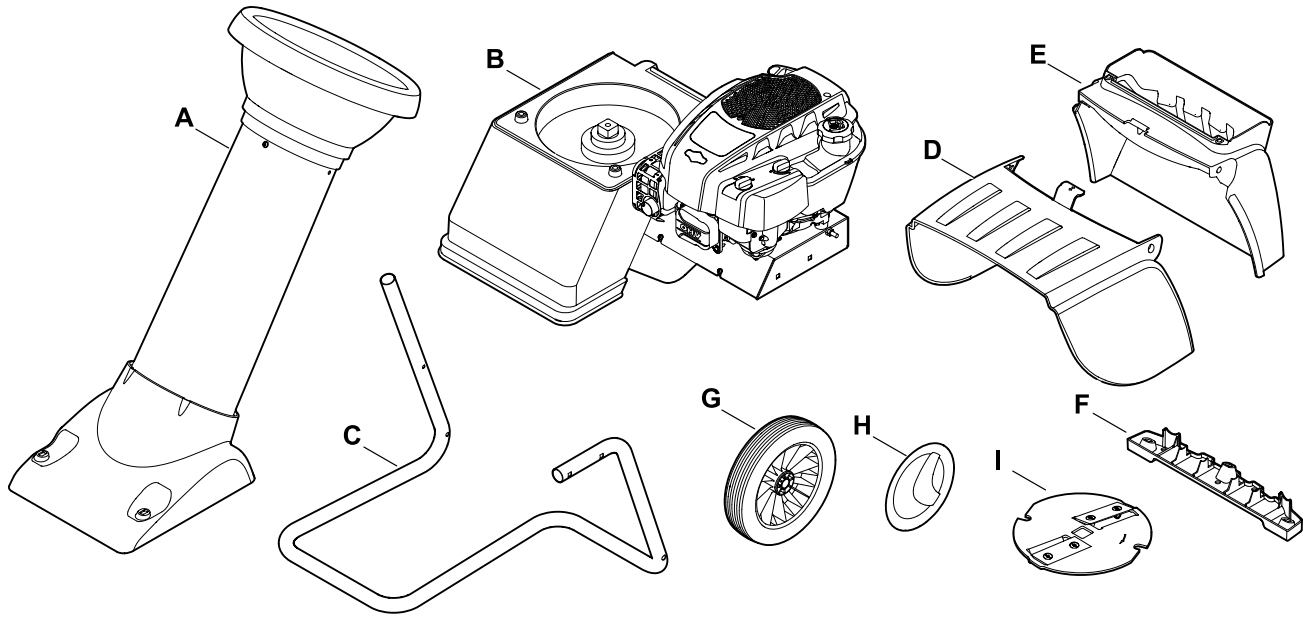

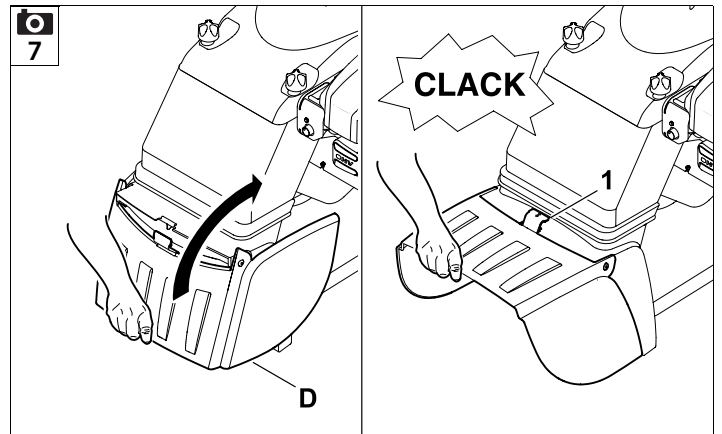
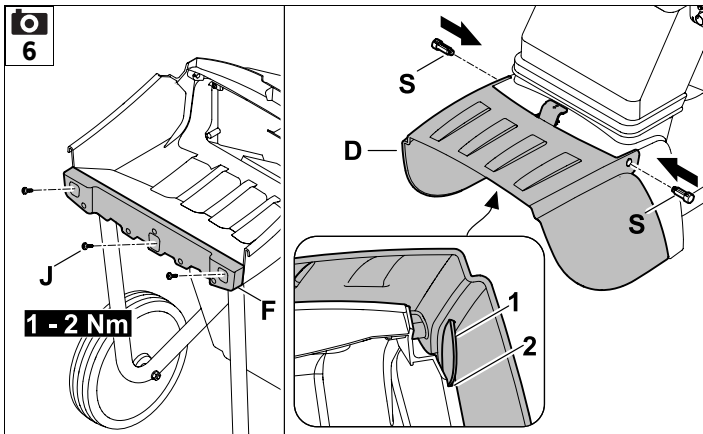
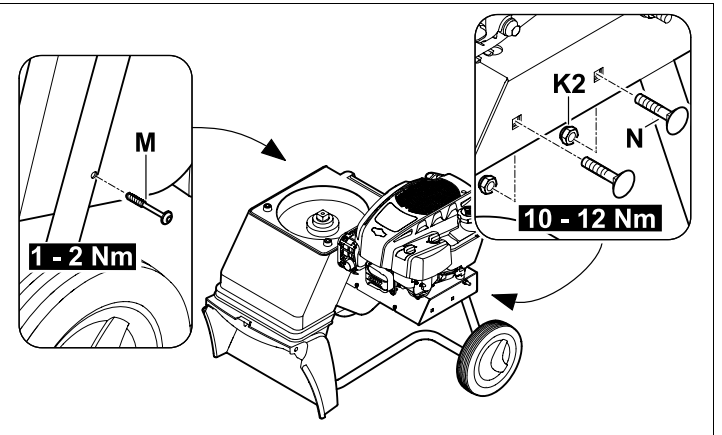
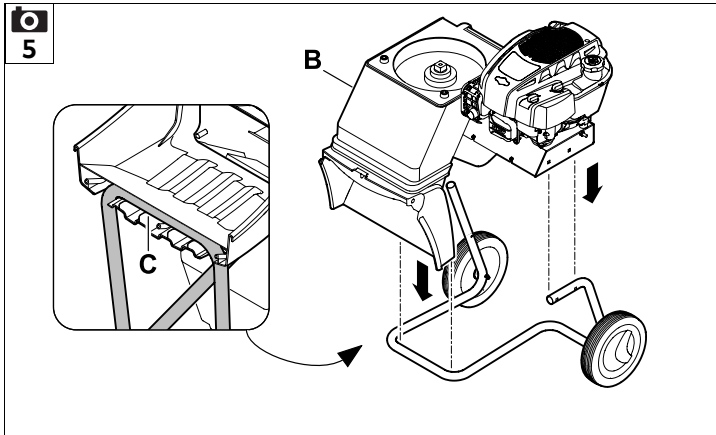
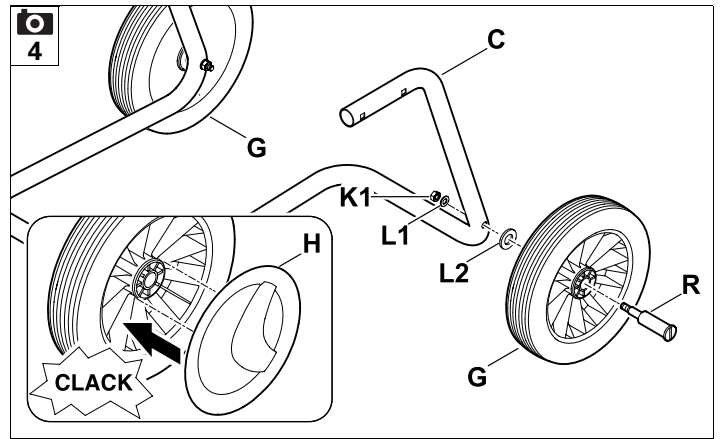
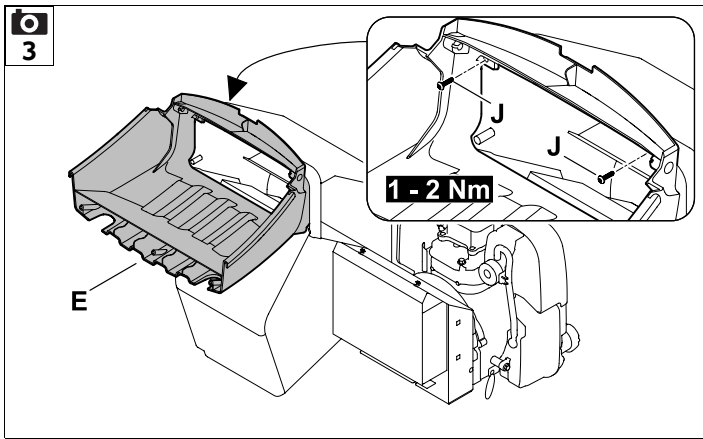

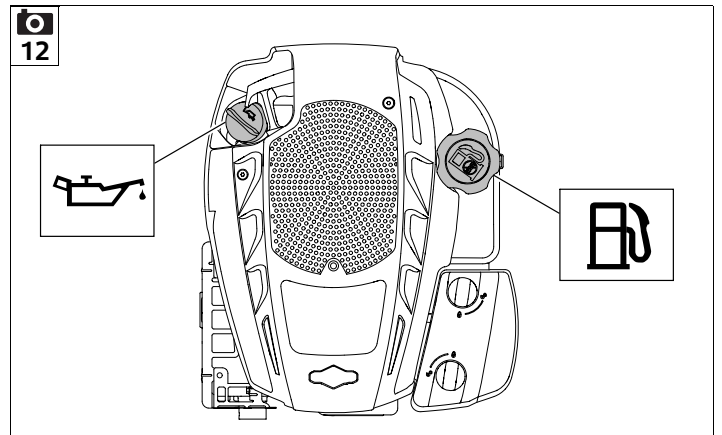
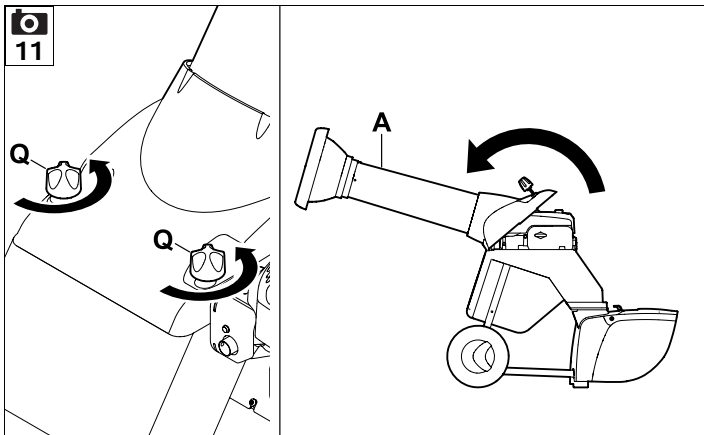
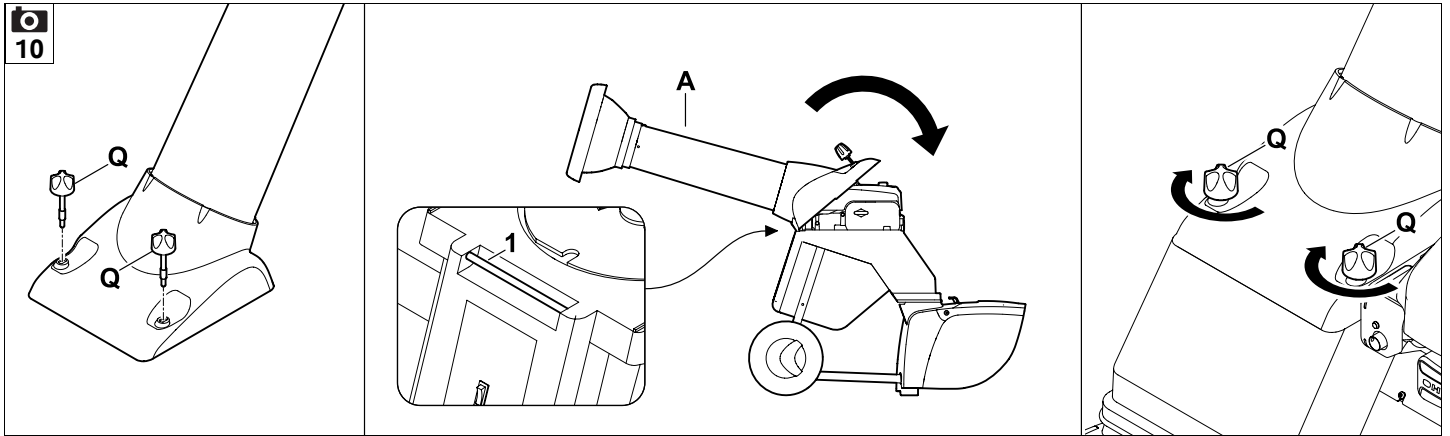
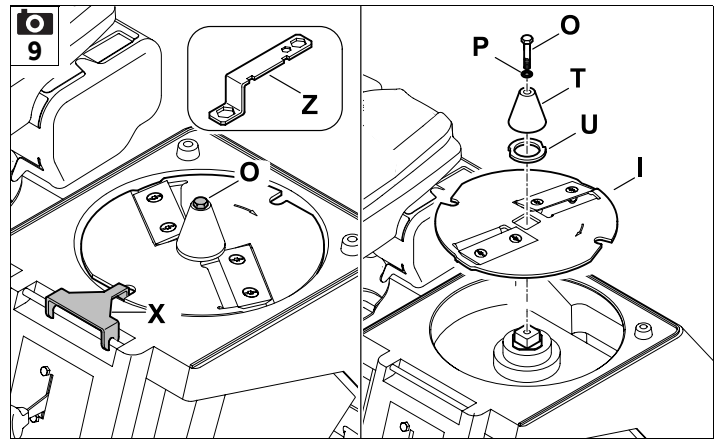
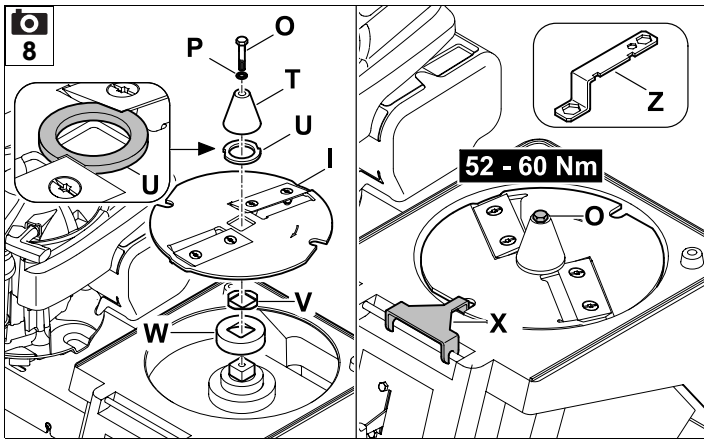

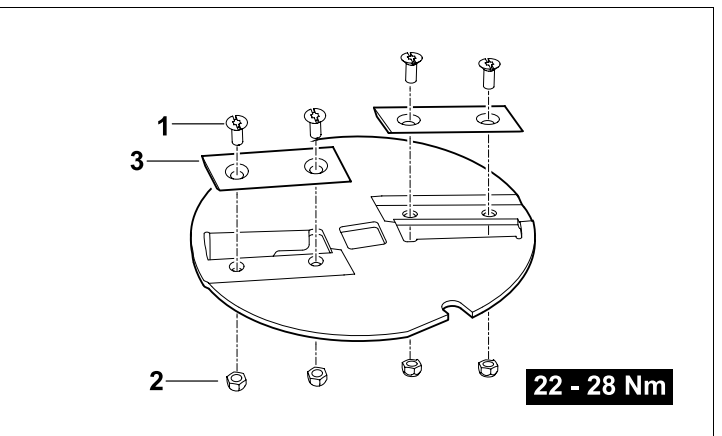
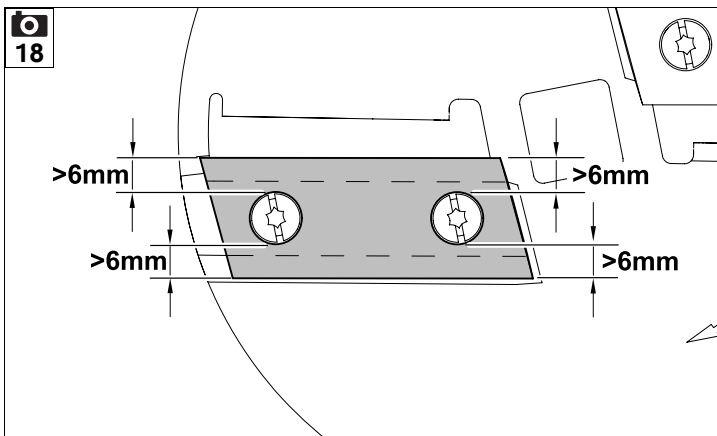
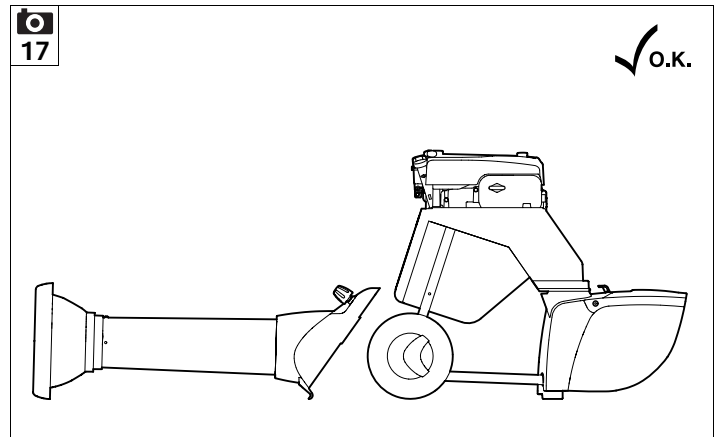
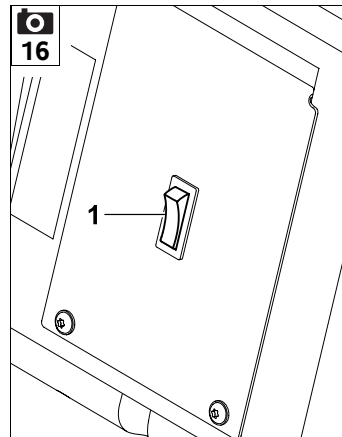
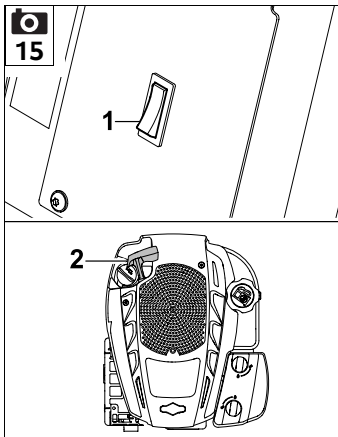
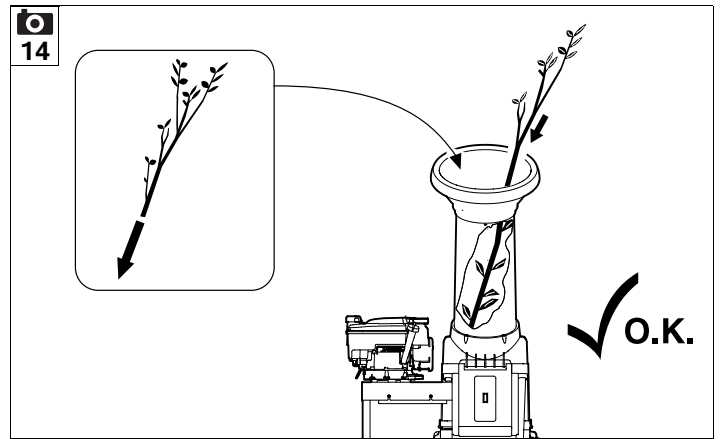
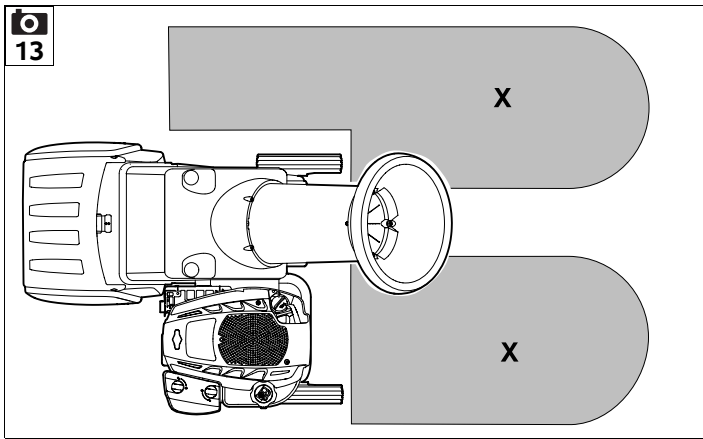

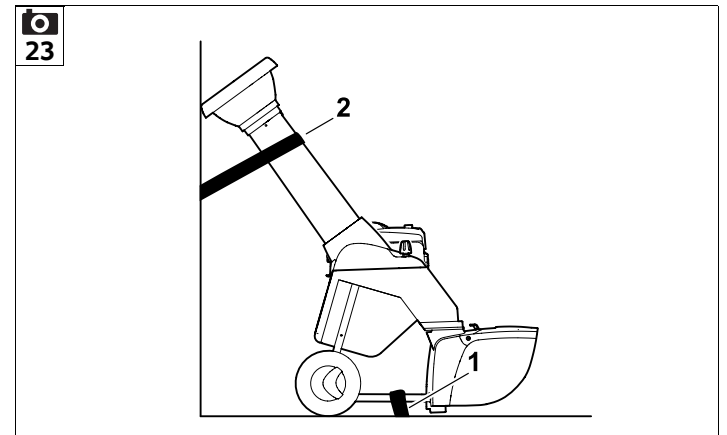
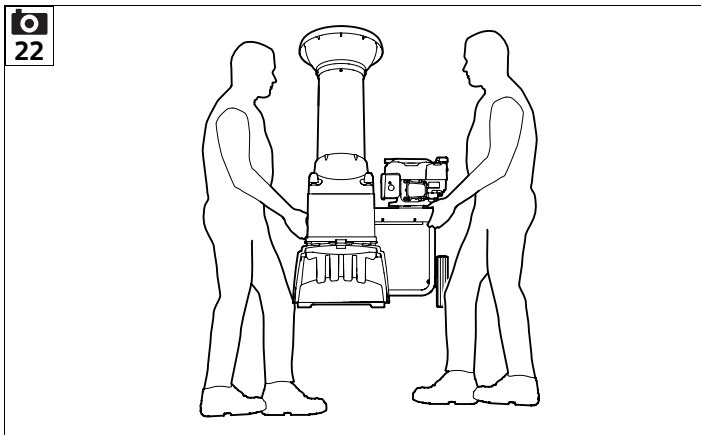
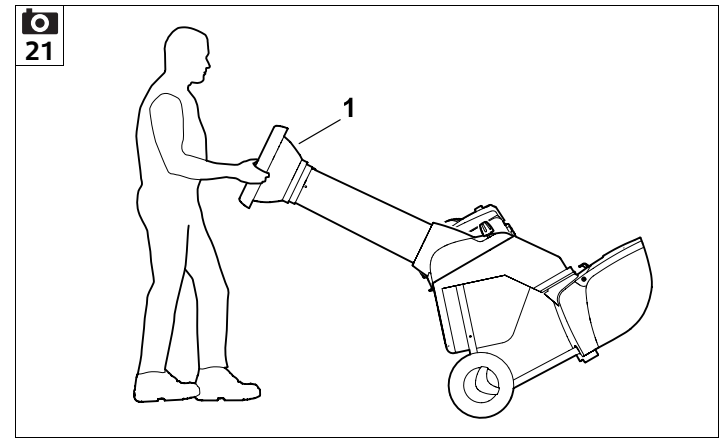
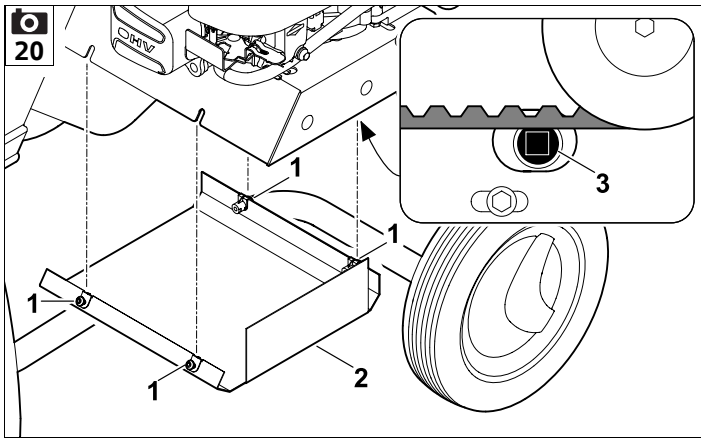
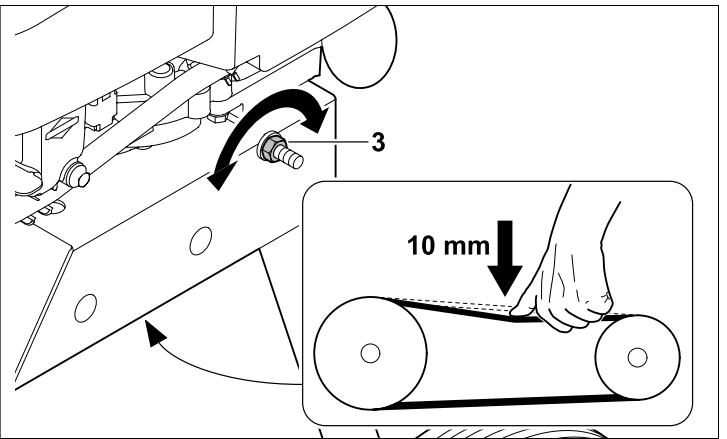
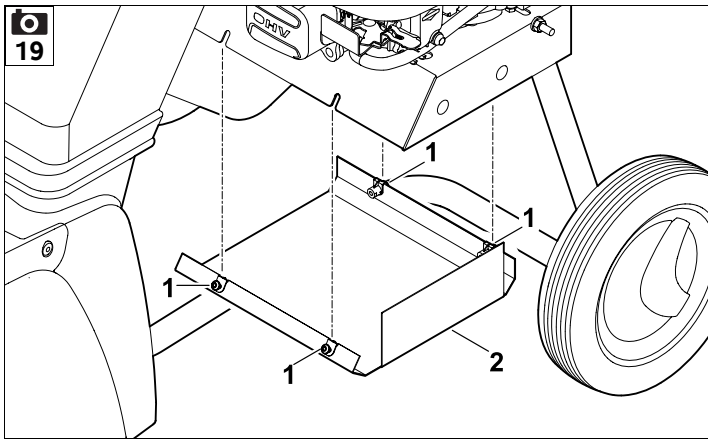

UU _____ 2.0

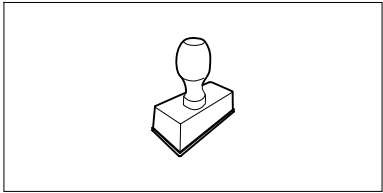

UU _____ 2.0

UU _____ 2.0

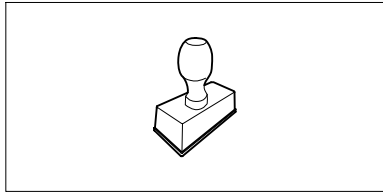

UU _____ 2.0

UU _____ 2.0

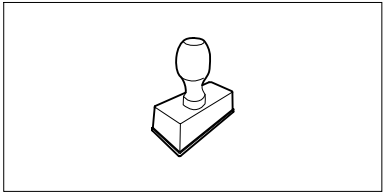

UU _____ 2.0

UU _____ 2.0

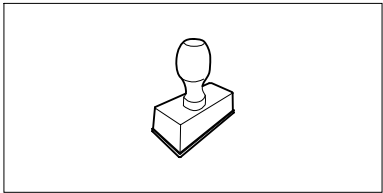

UU _____ 2.0

UU _____ 2.0

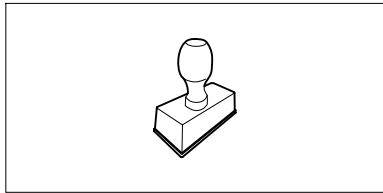

UU _____ 2.0

UU _____ 2.0

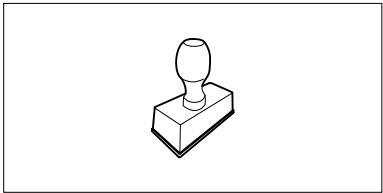

UU _____ 2.0

UU _____ 2.0

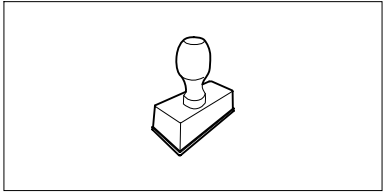

UU _____ 2.0

UU _____ 2.0

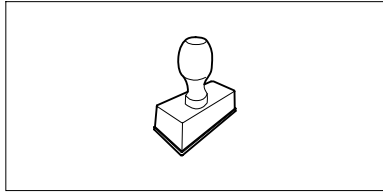

UU _____ 2.0

UU _____ 2.0

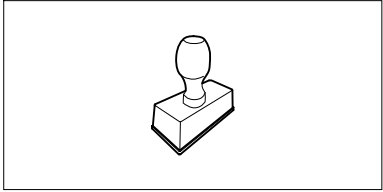

UU _____ 2.0

Liebe Kundin, lieber Kunde,

es freut uns, dass Sie sich für STIHL entschieden haben. Wir entwickeln und fertigen unsere Produkte in Spitzenqualität entsprechend der Bedürfnisse unserer Kunden. So entstehen Produkte mit hoher Zuverlässigkeit auch bei extremer Beanspruchung.

STIHL steht auch für Spitzenqualität beim Service. Unser Fachhandel gewährleistet kompetente Beratung und Einweisung sowie eine umfassende technische Betreuung.

Wir danken Ihnen für Ihr Vertrauen und wünschen Ihnen viel Freude mit Ihrem STIHL Produkt.



Dr. Nikolas Stihl

WICHTIG! VOR GEBRAUCH LESEN UND AUFBEWAHREN.

1. Inhaltsverzeichnis

Zu dieser Gebrauchsanleitung	10
Allgemein	10
Anleitung zum Lesen der Gebrauchsanleitung	10
Gerätebeschreibung	10
Zu Ihrer Sicherheit	11
Allgemein	11
Tanken – Umgang mit Benzin	12
Bekleidung und Ausrüstung	12
Transport des Geräts	12
Vor der Arbeit	13
Während der Arbeit	13
Wartung und Reparaturen	15
Lagerung bei längeren Betriebspausen	16
Entsorgung	16
Symbolbeschreibung	16
Lieferumfang	17
Gerät betriebsbereit machen	17
Auswurfverlängerung montieren	17
Räder und Fahrgestell montieren	17
Auswurfklappe montieren	18
Auswurfklappe öffnen und schließen	18
Messerscheibe montieren	18
Messerscheibe demontieren	18
Einfülltrichter montieren	18
Einfülltrichter demontieren	18
Kraftstoff und Motoröl	18
Hinweise zum Arbeiten	19
Arbeitsbereich des Bedieners	19
Welches Material kann verarbeitet werden?	19
Welches Material kann nicht verarbeitet werden?	19
Maximaler Astdurchmesser	19
Befüllung des Garten-Häckslers	19
Richtige Belastung des Geräts	19
Sicherheitseinrichtungen	19
Motorstopp	19
Schutzabdeckungen	20
Gerät in Betrieb nehmen	20
Verbrennungsmotor starten	20
Verbrennungsmotor abstellen	20
Häckseln	20
Wartung	20
Verbrennungsmotor	20
Gerät reinigen	21
Messer warten	21
Keilriemen warten	22
Motoröl wechseln	22
Aufbewahrung und Winterpause	22
Transport	23
Garten-Häcksler ziehen oder schieben	23
Garten-Häcksler anheben oder tragen	23
Garten-Häcksler auf einer Ladefläche transportieren	23
Verschleiß minimieren und Schäden vermeiden	23
Übliche Ersatzteile	24
Umweltschutz	24
EU-Konformitätserklärung	24
Garten-Häcksler Benzin (STIHL GH)	24
Anschrift STIHL Hauptverwaltung	25
Anschriften STIHL Vertriebsgesellschaften	25
Anschriften STIHL Importeure	25
Technische Daten	25

Fehlersuche	25
Serviceplan	26
Übergabebestätigung	26
Servicebestätigung	26

2. Zu dieser Gebrauchsanleitung

2.1 Allgemein

Diese Gebrauchsanleitung ist eine **Originalbetriebsanleitung** des Herstellers im Sinne der EG-Richtlinie 2006/42/EC.

STIHL arbeitet ständig an der Weiterentwicklung seiner Produktpalette; Änderungen des Lieferumfanges in Form, Technik und Ausstattung müssen wir uns deshalb vorbehalten.

Aus den Angaben und Abbildungen dieses Heftes können aus diesem Grund keine Ansprüche abgeleitet werden.

In dieser Gebrauchsanleitung sind eventuell Modelle beschrieben, welche nicht in jedem Land verfügbar sind.

Diese Gebrauchsanleitung ist urheberrechtlich geschützt. Alle Rechte bleiben vorbehalten, besonders das Recht der Vervielfältigung, Übersetzung und der Verarbeitung mit elektronischen Systemen.

2.2 Anleitung zum Lesen der Gebrauchsanleitung

Bilder und Texte beschreiben bestimmte Handhabungsschritte.

Sämtliche Bildsymbole, die auf dem Gerät angebracht sind, werden in dieser Gebrauchsanleitung erklärt.

Blickrichtung:

Blickrichtung bei Verwendung **links** und **rechts** in der Gebrauchsanleitung: Der Benutzer steht hinter dem Gerät (Arbeitsposition).

Kapitelverweis:

Auf entsprechende Kapitel und Unterkapitel für weitere Erklärungen wird mit einem Pfeil verwiesen. Das folgende Beispiel zeigt einen Verweis auf ein Kapitel: (⇒ 7.1)

Kennzeichnung von Textabschnitten:

Die beschriebenen Anweisungen können wie in den folgenden Beispielen gekennzeichnet sein.

Handhabungsschritte, die das Eingreifen des Benutzers erfordern:

- Schraube (1) mit einem Schraubenzieher lösen, Hebel (2) betätigen ...

Generelle Aufzählungen:

- Einsatz des Produkts bei Sport- oder Wettbewerbsveranstaltungen

Texte mit zusätzlicher Bedeutung:

Textabschnitte mit zusätzlicher Bedeutung werden mit einem der nachfolgend beschriebenen Symbole gekennzeichnet, um diese in der Gebrauchsanleitung zusätzlich hervorzuheben.



Gefahr!

Unfall- und schwere Verletzungsgefahr für Personen. Ein bestimmtes Verhalten ist notwendig oder zu unterlassen.



Warnung!

Verletzungsgefahr für Personen. Ein bestimmtes Verhalten verhindert mögliche oder wahrscheinliche Verletzungen.



Vorsicht!

Leichte Verletzungen bzw. Sachschäden können durch ein bestimmtes Verhalten verhindert werden.



Hinweis

Information für eine bessere Nutzung des Gerätes und um mögliche Fehlbedienungen zu vermeiden.

Texte mit Bildbezug:

Abbildungen, die den Gebrauch des Geräts erklären, finden Sie ganz am Anfang der Gebrauchsanleitung.

Das Kamerasymbol dient zur Verknüpfung der Bilder auf den Bildseiten mit dem entsprechenden Textteil in der Gebrauchsanleitung.



3. Gerätebeschreibung



- 1 Einfülltrichter
- 2 Verbrennungsmotor
- 3 Zündkerzenstecker
- 4 Rad
- 5 Radfuß
- 6 Auswurfschacht
- 7 Verschlusschrauben
- 8 Ein/Aus-Schalter
- 9 Leistungsschild mit Maschinenummer

4. Zu Ihrer Sicherheit

4.1 Allgemein



Bei der Arbeit mit dem Gerät sind diese Unfall-Verhütungsvorschriften unbedingt zu befolgen.



Vor der ersten Inbetriebnahme muss die gesamte Gebrauchsanleitung aufmerksam durchgelesen werden. Bewahren Sie die Gebrauchsanleitung für späteren Gebrauch sorgfältig auf.

Beachten Sie die Bedienungs- und Wartungshinweise, die Sie der separaten Gebrauchsanleitung Verbrennungsmotor entnehmen können.

Diese Vorsichtsmaßnahmen sind für Ihre Sicherheit unerlässlich, die Auflistung ist jedoch nicht abschließend. Benutzen Sie das Gerät stets mit Vernunft und Verantwortungsbewusstsein und denken Sie daran, dass der Benutzer für Unfälle mit anderen Personen oder deren Eigentum verantwortlich ist.

Machen Sie sich mit den Bedienteilen und dem Gebrauch des Geräts vertraut.

Das Gerät darf nur von Personen benutzt werden, die die Gebrauchsanleitung gelesen haben und die mit der Handhabung des Geräts vertraut sind. Vor der erstmaligen Inbetriebnahme muss sich der Benutzer um eine fachkundige und praktische Unterweisung bemühen. Dem Benutzer muss vom Verkäufer oder von einem anderen Fachkundigen erklärt werden, wie das Gerät sicher zu verwenden ist.

Bei dieser Unterweisung sollte dem Benutzer insbesondere bewusst gemacht werden, dass für die Arbeit mit dem Gerät äußerste Sorgfalt und Konzentration notwendig sind.

Auch wenn Sie dieses Gerät vorschriftsmäßig bedienen, bleiben immer Restrisiken bestehen.



Lebensgefahr durch Erstickung!

Erstickungsgefahr für Kinder beim Spielen mit Verpackungsmaterial. Verpackungsmaterial unbedingt von Kindern fernhalten.

Das Gerät inklusive aller Anbauten darf nur an Personen weitergegeben bzw. verliehen werden, die mit diesem Modell und seiner Handhabung grundsätzlich vertraut sind. Die Gebrauchsanleitung ist Teil des Geräts und muss stets mitgegeben werden.

Benutzen Sie das Gerät nur ausgeruht und bei guter körperlicher sowie geistiger Verfassung. Wenn Sie gesundheitlich beeinträchtigt sind, sollten Sie Ihren Arzt fragen, ob die Arbeit mit dem Gerät möglich ist. Nach der Einnahme von Alkohol, Drogen oder Medikamenten, die das Reaktionsvermögen beeinträchtigen, darf nicht mit dem Gerät gearbeitet werden.

Kindern, Personen mit eingeschränkten körperlichen, sensorialen oder geistigen Fähigkeiten oder unzureichender Erfahrung und Wissen oder Personen, welche mit den Anweisungen nicht vertraut sind, darf die Verwendung des Gerätes nie gestattet werden.

Erlauben Sie niemals Kindern oder Jugendlichen unter 16 Jahren das Gerät zu benutzen. Örtliche Bestimmungen können das Mindestalter des Benutzers festlegen.

Achtung – Unfallgefahr!

STIHL Garten-Häcksler sind zum Zerkleinern von Astmaterial und Pflanzenresten geeignet. Eine andere Verwendung ist nicht gestattet und kann gefährlich sein oder zu Schäden am Gerät führen.

Der Garten-Häcksler darf nicht verwendet werden (unvollständige Aufzählung):

- für andere Materialien (z. B. Glas, Metall).
- für Arbeiten, die in dieser Gebrauchsanleitung nicht beschrieben sind.
- zur Herstellung von Lebensmitteln (z. B. Zerkleinern von Eis, Maischen).

Aus Sicherheitsgründen ist jede Veränderung am Gerät, ausgenommen der fachgerechte Anbau von Zubehör, welches von STIHL zugelassen ist, untersagt, außerdem führt dies zur Aufhebung des Garantieanspruchs. Auskunft über zugelassenes Zubehör erhalten Sie bei Ihrem STIHL Fachhändler.

Insbesondere ist jede Manipulation am Gerät untersagt, welche die Leistung oder die Drehzahl des Verbrennungsmotors bzw. des Elektromotors verändert.

Mit dem Gerät dürfen keine Gegenstände, Tiere oder Personen, insbesondere Kinder, transportiert werden.

Beim Einsatz in öffentlichen Anlagen, Parks, Sportstätten, an Straßen und in land- und forstwirtschaftlichen Betrieben ist besondere Vorsicht erforderlich.

4.2 Tanken – Umgang mit Benzin



Lebensgefahr!

Benzin ist giftig und hochgradig entflammbar.

Bewahren Sie Benzin nur in dafür vorgesehenen und geprüften Behältern (Kanistern) auf. Die Verschlusskappen der Tankbehälter sind immer ordnungsgemäß aufzuschrauben und festzuziehen. Defekte Verschlüsse sind aus Sicherheitsgründen auszutauschen.

Verwenden Sie niemals Getränkeflaschen oder Ähnliches zum Entsorgen oder Lagern von Betriebsstoffen wie z. B. Kraftstoff. Personen, insbesondere Kinder, könnten verleitet werden, daraus zu trinken.



Benzin von Funken, offenen Flammen, Dauerflammen, Wärmequellen und anderen Zündquellen fernhalten. Nicht rauchen!

Tanken Sie nur im Freien und rauchen Sie während des Betankens nicht.

Vor dem Tanken Verbrennungsmotor abstellen und abkühlen lassen.

Benzin ist vor dem Starten des Verbrennungsmotors einzufüllen. Während der Verbrennungsmotor läuft oder bei heißer Maschine darf der Tankverschluss nicht geöffnet oder Benzin nachgefüllt werden.

Kraftstofftank nicht überfüllen!

Um dem Kraftstoff Platz zum Ausdehnen zu lassen, Kraftstofftank niemals über die Unterkante des Einfüllstutzens hinaus befüllen.



Zusätzlich Angaben in der Gebrauchsanleitung des Verbrennungsmotors beachten.

Falls Benzin übergelaufen ist, den Verbrennungsmotor erst starten, nachdem die benzinverschmutzte Fläche gereinigt wurde. Jeglicher Zündversuch ist zu vermeiden, bis sich die Benzindämpfe verflüchtigt haben (trockenwischen).

Verschütteter Kraftstoff ist stets aufzuwischen.

Wenn Benzin auf die Kleidung geraten ist, muss diese gewechselt werden.

Bewahren Sie niemals das Gerät mit Benzin im Tank innerhalb eines Gebäudes auf. Entstehende Benzindämpfe können mit offenem Feuer oder Funken in Berührung kommen und sich entzünden.

Falls der Tank zu entleeren ist, sollte dies im Freien erfolgen.

4.3 Bekleidung und Ausrüstung



Während der Arbeit ist immer festes Schuhwerk mit griffiger Sohle zu tragen. Arbeiten Sie niemals barfuß oder beispielsweise in Sandalen.



Während der Arbeit und insbesondere auch bei Wartungsarbeiten und beim Transport des Geräts stets feste Handschuhe tragen.



Während der Arbeit immer Schutzbrille und Gehörschutz tragen. Tragen Sie diese während der gesamten Betriebsdauer.



Bei der Arbeit mit dem Gerät zweckmäßige und eng anliegende Kleidung tragen, d. h. Kombianzug, keinen

Arbeitsmantel. Während der Arbeit mit dem Gerät keinen Schal, keine Krawatte, keinen Schmuck, keine hängenden Bänder oder Kordeln und keine sonstigen abstehenden Kleidungsstücke tragen.

Während der gesamten Betriebsdauer und bei allen Arbeiten am Gerät müssen lange Haare zusammengebunden und gesichert werden (Kopftuch, Mütze etc.).

4.4 Transport des Geräts

Nur mit Handschuhen arbeiten, um Verletzungen an scharfkantigen und heißen Geräteteilen zu verhindern.

Das Gerät nicht mit laufendem Verbrennungsmotor transportieren. Vor dem Transport Verbrennungsmotor ausschalten, Messer auslaufen lassen und Zündkerzenstecker abziehen.

Das Gerät nur mit ausgekühltem Verbrennungsmotor und ohne Kraftstoff transportieren.

Transportieren Sie das Gerät nur mit vorschriftsmäßig montiertem Einfülltrichter.

Verletzungsgefahr durch freiliegende Messer!

Beachten Sie das Gewicht des Geräts, insbesondere beim Umkippen.

Benutzen Sie geeignete Verladehilfen (Laderampen, Hebevorrichtungen).

Gerät auf der Ladefläche mit ausreichend dimensionierten Befestigungsmitteln (Gurte, Seile usw.) an den in dieser Gebrauchsanleitung beschriebenen Befestigungspunkten sichern. (⇒ 12.3)

Gerät nur in Schrittempo ziehen oder schieben. Nicht abschleppen!

Beachten Sie beim Transport des Geräts regionale gesetzliche Vorschriften, insbesondere was die Ladungssicherheit und den Transport von Gegenständen auf Ladeflächen betrifft.

4.5 Vor der Arbeit

Es ist sicherzustellen, dass nur Personen mit dem Gerät arbeiten, welche die Gebrauchsanleitung kennen.

Vor der Inbetriebnahme des Geräts Kraftstoffsystem auf Dichtheit prüfen, besonders die sichtbaren Teile wie z. B. Tank, Tankverschluss, Schlauchverbindungen. Bei Undichtigkeit oder Beschädigung Verbrennungsmotor nicht starten – **Brandgefahr!** Gerät vor der Inbetriebnahme durch Fachhändler instand setzen lassen.

Beachten Sie die kommunalen Vorschriften für die Betriebszeiten von Gartengeräten mit Verbrennungsmotor bzw. Elektromotor.

Vor dem Gebrauch des Geräts sind defekte sowie abgenutzte und beschädigte Teile zu ersetzen. Unleserliche oder beschädigte Gefahren- und Warnhinweise am Gerät sind zu erneuern. Ihr STIHL Fachhändler hält Ersatzklebeschilder und alle weiteren Ersatzteile bereit.

Vor der Inbetriebnahme ist zu prüfen,

- ob sich die Abdeckungen und Schutzvorrichtungen an ihrem Platz befinden und in einwandfreiem Zustand sind,

- ob alle kraftstoffführenden Teile am Verbrennungsmotor vorhanden und in Ordnung (dicht) sind,
- ob der Tank in Ordnung (dicht) ist,
- ob das Gehäuse und die Schneideinrichtung (Messer, Messerwelle, Messerscheiben etc.) abgenutzt oder beschädigt sind,
- ob sich kein Häckselgut im Gerät befindet und der Einfülltrichter leer ist,
- ob alle Schrauben, Muttern und andere Befestigungselemente vorhanden bzw. festgezogen sind. Lockere Schrauben und Muttern vor der Inbetriebnahme festziehen (Anziehungsmomente beachten).

Benutzen Sie das Gerät nur im Freien und nicht nahe an einer Wand oder nahe an einem anderen starren Gegenstand, um die Verletzungsgefahr und die Gefahr von Sachschäden zu verringern (fehlende Ausweichmöglichkeiten für den Benutzer, Glasbruch an Scheiben, Kratzer an Autos usw.).

Das Gerät muss auf einem ebenen und festen Untergrund standsicher aufgestellt sein.

Das Gerät nicht auf einer gepflasterten oder mit Kies bestreuten Fläche benutzen, weil ausgeworfenes oder hochgewirbeltes Material Verletzungen verursachen könnte.

Vor jeder Inbetriebnahme ist sicherzustellen, dass das Gerät vorschriftsmäßig verschlossen ist. (⇒ 7.7)

Die am Gerät installierten Schalt- und Sicherheitseinrichtungen dürfen nicht entfernt oder überbrückt werden.

4.6 Während der Arbeit



Arbeiten Sie niemals, während sich Tiere oder Personen, insbesondere Kinder, im Gefahrenbereich aufhalten.

Arbeiten Sie mit dem Gerät nicht bei Regen, Gewitter und insbesondere nicht bei Blitzschlaggefahr.

Bei feuchtem Untergrund besteht wegen verminderter Standhaftung erhöhte Unfallgefahr.

Es ist besonders vorsichtig zu arbeiten, um ein Ausrutschen zu verhindern. Wenn möglich, Einsatz des Geräts bei feuchtem Untergrund vermeiden.

Arbeiten Sie nur bei Tageslicht oder bei guter künstlicher Beleuchtung.

Der Arbeitsbereich muss während der gesamten Betriebsdauer sauber und in Ordnung gehalten werden. Stolpergefahren wie Steine, Äste, Kabel usw. entfernen.

Die Standfläche des Bedieners darf nicht höher als die Standfläche des Geräts sein.

Abgase:



Lebensgefahr durch Vergiftung!

Bei Übelkeit, Kopfschmerzen, Sehstörung (z. B. kleiner werdendes Blickfeld), Hörstörung, Schwindel, nachlassender Konzentrationsfähigkeit Arbeit sofort einstellen. Diese Symptome können unter anderem durch zu hohe Abgaskonzentrationen verursacht werden.



Das Gerät erzeugt giftige Abgase, sobald der Verbrennungsmotor läuft. Diese Gase enthalten giftiges

Kohlenmonoxid, ein farb- und geruchloses Gas, sowie andere Schadstoffe. Der Verbrennungsmotor darf niemals in geschlossenen oder schlecht belüfteten Räumen in Betrieb genommen werden.

Das Gerät ist so zu positionieren, dass nicht entgegen der Abgasrichtung gearbeitet werden muss.

Starten:

Vor dem Starten das Gerät in standsichere Position bringen und aufrecht hinstellen. Es darf keinesfalls liegend in Betrieb genommen werden.

Nicht am Starterseil ziehen, wenn das Gerät nicht ordnungsgemäß verschlossen ist und die Messer freiliegen.

Verletzungsgefahr durch sich drehende Messer!

Starten Sie das Gerät mit Vorsicht – Anweisungen in Kapitel "Gerät in Betrieb nehmen" (⇒ 10.) befolgen. Starten gemäß dieser Anweisungen verringert die Verletzungsgefahr.

Verletzungsgefahr!

Wenn das Starterseil schnell zurückspringt, werden Hand und Arm schneller zum Verbrennungsmotor gezogen, als das Starterseil losgelassen werden kann. Durch diesen Kickback kann es zu Knochenbrüchen, Quetschungen und Verstauchungen kommen.

Beim Starten des Verbrennungsmotors bzw. Einschalten des Elektromotors nicht vor der Auswurföffnung stehen. Im Garten-Häcksler darf sich beim Starten bzw. Einschalten kein Häckselmaterial befinden. Häckselmaterial kann herausgeschleudert werden und zu Verletzungen führen.

Das Gerät darf beim Starten nicht gekippt werden.

Arbeitseinsatz:



Verletzungsgefahr!

Führen Sie niemals Hände oder Füße über, unter oder an sich drehende Teile.

Bei laufendem Gerät nie Gesicht oder andere Körperteile über den Einfülltrichter und vor die Auswurföffnung halten. Halten Sie immer mit Kopf und Körper Abstand zur Einfüllöffnung.



Niemals mit den Händen, anderen Körperteilen oder Kleidung in den Einfülltrichter oder den Auswurfschacht hineingreifen. Es besteht erhebliche Verletzungsgefahr für Augen, Gesicht, Finger, Hand usw.

Achten Sie immer auf Ihr Gleichgewicht und auf festen Stand. Strecken Sie sich nicht vor.

Der Benutzer muss zum Befüllen im beschriebenen Arbeitsbereich des Bedieners stehen. Halten Sie sich während der gesamten Betriebsdauer immer im Arbeitsbereich und keinesfalls in der Auswurfzone auf. (⇒ 8.1)

Verletzungsgefahr!

Während des Betriebs kann Häckselmaterial nach oben zurückgeschleudert werden. Deshalb Schutzbrille tragen und Gesicht von der Einfüllöffnung fernhalten.

Das Gerät niemals kippen, während der Verbrennungsmotor bzw. der Elektromotor läuft.

Falls das Gerät während des Betriebs umfällt, sofort Verbrennungsmotor ausschalten und Zündkerzenstecker abziehen.

Achten Sie darauf, dass sich kein Häckselmaterial im Auswurfschacht staut, da dies zu einem schlechten Häckselergebnis oder zu Rückschlägen führen kann.

Beim Befüllen des Garten-Häckslers ist besonders darauf zu achten, dass keine Fremdkörper wie Metallteile, Steine, Kunststoffe, Glas usw. in die Häckselkammer gelangen, da dies zu Beschädigungen und zu Rückschlägen aus dem Einfülltrichter führen kann. Verstopfungen aus demselben Grund beseitigen.

Beim Befüllen des Garten-Häckslers mit Astmaterial kann es zu Rückschlägen kommen. Handschuhe tragen!

Schalten Sie den Verbrennungsmotor aus,

- bevor Sie das Gerät kippen, schieben oder ziehen,
- bevor Sie die Verschlusschrauben lösen und das Gerät öffnen,
- bevor Sie nachtanken. Tanken nur bei ausgekühltem Verbrennungsmotor.

Brandgefahr!



Achten Sie auf den Nachlauf des Schneidwerkzeuges, der bis zum Stillstand einige Sekunden beträgt.

Schalten Sie den Verbrennungsmotor aus, ziehen Sie den Zündkerzenstecker ab und lassen Sie alle sich drehenden Werkzeuge zum Stillstand kommen,

- bevor Sie das Gerät verlassen,
- bevor Sie das Gerät anheben und tragen,
- bevor Sie das Gerät transportieren,

- bevor Blockaden oder Verstopfungen an der Schneideinheit, im Einfülltrichter oder im Auswurfkanal beseitigt werden,
- bevor Arbeiten an der Schneideinheit durchgeführt werden,
- bevor das Gerät überprüft oder gereinigt wird oder bevor sonstige Arbeiten an ihm durchgeführt werden.

Sollten in das Schneidwerkzeug Fremdkörper gelangen, sollte das Gerät ungewöhnliche Geräusche erzeugen oder ungewöhnlich vibrieren, schalten Sie sofort den Motor ab und lassen Sie das Gerät auslaufen. Ziehen Sie den Zündkerzenstecker ab, entfernen Sie den Einfülltrichter und führen Sie folgende Schritte aus:

- Überprüfen Sie das Gerät, insbesondere die Schneideinheit (Messer, Messerscheibe, Messerschraube), auf Beschädigungen und lassen Sie erforderliche Reparaturen von einem Fachmann durchführen, bevor Sie erneut starten und mit dem Gerät arbeiten.
- Überprüfen Sie alle Teile der Schneideinheit auf festen Sitz, ziehen Sie gegebenenfalls die Schrauben nach (Anziehungsmomente beachten).
- Lassen Sie beschädigte Teile von einem Fachmann ersetzen oder reparieren, wobei die Teile gleichwertige Beschaffenheit aufweisen müssen.

4.7 Wartung und Reparaturen

Vor dem Beginn von Reinigungs-, Einstell-, Reparatur- und Wartungsarbeiten:

- Gerät auf festem, ebenem Boden abstellen,
- Verbrennungsmotor abstellen und abkühlen lassen,
- Zündkerzenstecker abziehen.



Achtung – Verletzungsgefahr!

Zündkerzenstecker von der Zündkerze fernhalten, ein unbeabsichtigter Zündfunke kann zu Bränden oder Stromschlägen führen. Ein unbeabsichtigter Kontakt der Zündkerze mit dem Zündkerzenstecker kann zu einem ungewollten Anspringen des Verbrennungsmotors führen.

Gerät insbesondere vor Arbeiten im Bereich von Verbrennungsmotor, Auspuffkrümmer und Schalldämpfer auskühlen lassen. Es können Temperaturen von 80° C und mehr erreicht werden. **Verbrennungsgefahr!**

Der direkte Kontakt mit Motoröl kann gefährlich sein, außerdem darf Motoröl nicht verschüttet werden. STIHL empfiehlt, das Einfüllen von Motoröl bzw. einen Motorölwechsel dem STIHL Fachhändler zu überlassen.

Reinigung:

Nach dem Arbeitseinsatz muss das gesamte Gerät sorgfältig gereinigt werden. (⇒ 11.2)

Verwenden Sie niemals Hochdruckreiniger und reinigen Sie das Gerät nicht unter fließendem Wasser (z. B. mit einem Gartenschlauch). Benutzen Sie keine aggressiven Reinigungsmittel. Diese können Kunststoffe und Metalle beschädigen, was den sicheren Betrieb Ihres STIHL Geräts beeinträchtigen kann.

Um Brandgefahr zu vermeiden, ist der Bereich der Kühlluftöffnungen, der Kühlrippen und der Bereich des Auspuffs frei von z. B. Gras, Stroh, Moos, Blättern oder austretendem Fett zu halten.

Wartungsarbeiten:

Es dürfen nur Wartungsarbeiten durchgeführt werden, die in dieser Gebrauchsanleitung beschrieben sind, alle anderen Arbeiten von einem Fachhändler ausführen lassen. Sollten Ihnen notwendige Kenntnisse und Hilfsmittel fehlen, wenden Sie sich **immer** an einen Fachhändler.

STIHL empfiehlt Wartungsarbeiten und Reparaturen nur vom STIHL Fachhändler durchführen zu lassen.

STIHL Fachhändlern werden regelmäßig Schulungen angeboten und technische Informationen zur Verfügung gestellt.

Verwenden Sie nur Werkzeuge, Zubehöre oder Anbaugeräte, welche von STIHL für dieses Gerät zugelassen sind oder technisch gleichartige Teile, sonst kann die Gefahr von Unfällen mit Personenschäden oder Schäden am Gerät bestehen. Bei Fragen sollten Sie sich an einen Fachhändler wenden.

STIHL Original-Werkzeuge, -Zubehör und -Ersatzteile sind in ihren Eigenschaften optimal auf das Gerät und die Anforderungen des Benutzers abgestimmt. STIHL Original-Ersatzteile erkennt man an der STIHL-Ersatzteilnummer, am Schriftzug STIHL und gegebenenfalls am STIHL Ersatzteilkennzeichen. Auf kleinen Teilen kann das Zeichen auch allein stehen.

Aus Sicherheitsgründen sind kraftstoffführende Bauteile (Kraftstoffleitung, Kraftstoffhahn, Kraftstofftank, Tankverschluss,

Anschlüsse usw.) regelmäßig auf Beschädigungen und undichte Stellen zu überprüfen und bei Bedarf von einem Fachmann auszutauschen (STIHL empfiehlt den STIHL Fachhändler).

Halten Sie Warn- und Hinweisaufkleber stets sauber und lesbar. Beschädigte oder verloren gegangene Aufkleber sind durch neue Originalschilder von Ihrem STIHL Fachhändler zu ersetzen. Falls ein Bauteil durch ein Neuteil ersetzt wird, achten Sie darauf, dass das Neuteil dieselben Aufkleber erhält.

Arbeiten an der Schneideinheit nur mit dicken Arbeitshandschuhen und unter äußerster Vorsicht vornehmen.

Halten Sie alle Muttern, Bolzen und Schrauben, besonders alle Schrauben der Schneideinheit, fest angezogen, damit sich das Gerät in einem sicheren Betriebszustand befindet.

Prüfen Sie das gesamte Gerät regelmäßig, insbesondere vor der Einlagerung (z. B. vor der Winterpause), auf Verschleiß und Beschädigungen. Abgenutzte oder beschädigte Teile sind aus Sicherheitsgründen sofort auszutauschen, damit sich das Gerät immer in einem sicheren Betriebszustand befindet.

Ändern Sie niemals die Grundeinstellung des Verbrennungsmotors und überdrehen sie ihn nicht.

Falls für Wartungsarbeiten Bauteile oder Schutzeinrichtungen entfernt wurden, sind diese umgehend und vorschriftsmäßig wieder anzubringen.

4.8 Lagerung bei längeren Betriebspausen

Lassen Sie den Verbrennungsmotor abkühlen, bevor Sie das Gerät in einem geschlossenen Raum abstellen.

Das Gerät mit entleertem Tank und den Kraftstoffvorrat in einem abschließbaren und gut durchlüfteten Raum aufbewahren.

Stellen Sie sicher, dass das Gerät vor unbefugter Benutzung (z. B. durch Kinder) geschützt ist.

Bewahren Sie niemals das Gerät mit Benzin im Tank innerhalb eines Gebäudes auf. Entstehende Benzindämpfe können mit offenem Feuer oder Funken in Berührung kommen und sich entzünden.

Falls der Tank zu entleeren ist (z. B. Stilllegung vor der Winterpause), sollte das Entleeren des Kraftstofftanks nur im Freien erfolgen (Tank z. B. durch Laufenlassen des Verbrennungsmotors im Freien entleeren).

Gerät vor der Lagerung (z. B. Winterpause) gründlich reinigen.

Gerät nur mit abgezogenem Zündkerzenstecker einlagern.

Das Gerät im betriebssicheren Zustand lagern.

Garten-Häcksler nur mit montiertem Einfülltrichter einlagern.

Verletzungsgefahr durch freiliegende Messer!

4.9 Entsorgung

Abfallprodukte wie Altöl oder Kraftstoff, gebrauchte Schmiermittel, Filter, Batterien und ähnliche Verschleißteile können den

Menschen, Tieren und der Umwelt schaden und müssen deshalb fachgerecht entsorgt werden.

Wenden Sie sich an Ihr Recycling-Center oder Ihren Fachhändler, um zu erfahren, wie Abfallprodukte fachgerecht zu entsorgen sind. STIHL empfiehlt den STIHL Fachhändler.

Stellen Sie sicher, dass ein ausgedientes Gerät einer fachgerechten Entsorgung zugeführt wird. Machen Sie das Gerät vor der Entsorgung unbrauchbar. Um Unfällen vorzubeugen, insbesondere Zündkabel entfernen, Tank entleeren und Motoröl ablassen.

Verletzungsgefahr durch die Messer!

Lassen Sie auch einen ausgedienten Garten-Häcksler niemals unbeaufsichtigt. Stellen Sie sicher, dass das Gerät und insbesondere alle Messer außerhalb der Reichweite von Kindern aufbewahrt werden.

5. Symbolbeschreibung



Achtung!

Vor Inbetriebnahme
Gebrauchsanleitung lesen.



Verletzungsgefahr!

Dritte aus dem Gefahrenbereich fernhalten.

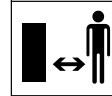



Verletzungsgefahr!

Verletzungsgefahr durch umlaufende Werkzeuge.



Achtung!

Vor Wartungs- oder Reinigungsarbeiten Zündkerzenstecker abziehen.

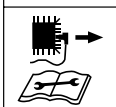

Gehörschutz tragen!

Schutzbrille tragen!

Arbeitshandschuhe tragen!



Verletzungsgefahr!

Niemals mit Händen, anderen Körperteilen oder Kleidung in den Einfülltrichter oder den Auswurfschacht hineingreifen.



Verletzungsgefahr!

Nicht auf das Gerät steigen.



6. Lieferumfang



Pos.	Bezeichnung	Stk.
A	Einfülltrichter	1
B	Grundgerät	1
C	Radfuß	1
D	Auswurfklappe	1
E	Auswurfverlängerung	1
F	Leiste	1
G	Rad	2
H	Radkappe	2
I	Messerscheibe	1
J	Torxschraube P5x20	5
K1	Mutter M8	2
K2	Sichermutter M8	2
L1	Scheibe A8	2
L2	Scheibe A10	2
M	Torxschraube P5x50	1
N	Flachrundschaube M8x45	2
O	Sechskantschraube M10x55	1
P	Sicherscheibe	1
Q	Verschlusschraube	2
R	Radbolzen	2
S	Bolzen	2
T	Abweiser	1
U	Oberer Distanzring	1
V	Unterer Distanzring	1
W	Schutzkappe	1
X	Montagewerkzeug	1
Y	Torx-Schlüssel	1

Pos.	Bezeichnung	Stk.
Z	Kombischlüssel	1
•	Gebrauchsanleitung	1
•	Gebrauchsanleitung Verbrennungsmotor	1

7. Gerät betriebsbereit machen



Verletzungsgefahr!

Beachten Sie die Sicherheitshinweise im Kapitel "Zu Ihrer Sicherheit" (⇒ 4.).

- Gerät für alle beschriebenen Arbeiten auf einen waagrechten, ebenen und festen Untergrund stellen.

7.1 Auswurfverlängerung montieren



- Auswurfverlängerung (E) auf Grundgerät aufstecken und Schrauben (J) eindrehen (1 - 2 Nm).

7.2 Räder und Fahrgestell montieren



- Räder (G) links und rechts jeweils mit Radbolzen (R), Scheibe (L1), Scheibe (L2) und Mutter (K1) am Radfuß (C) befestigen.
- Radkappen (H) auf Räder drücken.
- Radfuß auf ebenem, festem Untergrund wie abgebildet abstellen und Grundgerät (B) aufsetzen.
- Flachrundschrauben (N) auf der linken Seite einsetzen und Sichermuttern (K2) aufschrauben, aber nicht festziehen. Torxschraube (M) auf der rechten Seite einschrauben (1 - 2 Nm).

- Muttern (K2) festschrauben
(10 - 12 Nm).

7.3 Auswurfklappe montieren



- Garten-Häcksler nach hinten umlegen.
- Leiste (F) in Auswurfverlängerung einsetzen. Schrauben (J) eindrehen (1 - 2 Nm).
- Garten-Häcksler aufstellen.
- Auswurfklappe (D) auf Auswurfverlängerung ansetzen. Beim Einhängen darauf achten, dass die Rippen (1) links und rechts an der Innenseite der Klappen genau in der Führungsnut der Auswurfverlängerung (2) liegen.
- Bolzen (S) links und rechts eindrücken.

7.4 Auswurfklappe öffnen und schließen



Auswurfklappe öffnen:

- Zum Häckseln Auswurfklappe (D) nach oben aufklappen und Verschlusslasche (1) in der Auswurfverlängerung einrasten lassen.

Auswurfklappe schließen:

- Zum Transportieren oder zum platzsparenden Lagern Verschlusslasche (1) leicht anheben und Auswurfklappe (D) nach unten weglassen.

7.5 Messerscheibe montieren



Montagereihenfolge und Anziehmoment von **52 - 60 Nm** beachten.

Bei der Montage auf richtige Lage des oberen Distanzrings (U) zu den beiden Messern beachten.

- Schutzkappe (W), unteren Distanzring (V), Messerscheibe (I), oberen Distanzring (U), Abweiser (T), Sicherscheibe (P) auf Messeraufnahme aufsetzen und Schraube (O) ansetzen.
- Montagewerkzeug (X) zum Gegenhalten der Messerscheibe verwenden. Schraube (O) mit Kombischlüssel (Z) eindrehen und mit einem Anziehmoment von **52 - 60 Nm** festziehen.

7.6 Messerscheibe demontieren



- Montagewerkzeug (X) zum Gegenhalten der Messerscheibe verwenden.
- Schraube (O) mit Kombischlüssel (Z) lösen.
- Schraube (O), Sicherscheibe (P), Abweiser (T), oberen Distanzring (U) und Messerscheibe (I) abnehmen.

7.7 Einfülltrichter montieren



Die Verschlusschrauben (Q) sind nach der Erstmontage verliersicher mit dem Einfülltrichter verbunden.

- Verschlusschrauben (Q) am Langloch des Einfülltrichters ansetzen und mit Druck vollständig eindrehen.
- Einfülltrichter (A) am Scharnier (1) im Grundgerät einhängen und nach vorne schwenken.
- Beide Verschlusschrauben (Q) **gleichzeitig** festziehen.

7.8 Einfülltrichter demontieren



- Beide Verschlusschrauben (Q) lockern, bis sie sich frei drehen. Sie verbleiben am Einfülltrichter
- Einfülltrichter (A) nach hinten schwenken und abnehmen.

7.9 Kraftstoff und Motoröl



Vor dem ersten Starten Motoröl einfüllen (⇒ Gebrauchsanleitung Verbrennungsmotor)!

Motoröl

Das zu verwendende Motoröl und die Ölfüllmenge entnehmen Sie der Gebrauchsanleitung Verbrennungsmotor. Füllstandskontrolle regelmäßig durchführen (⇒ Gebrauchsanleitung Verbrennungsmotor). Das Unter- oder Überschreiten des richtigen Ölstands ist zu vermeiden.

Kraftstoff

Empfehlung:
Frische Markenkraftstoffe, Normalbenzin bleifrei (⇒ Gebrauchsanleitung Verbrennungsmotor)! Zum Auftanken einen Trichter verwenden (nicht im

Lieferumfang enthalten). Beachten Sie die Warnhinweise im Kapitel "Zu Ihrer Sicherheit". (⇒ 4.)

8. Hinweise zum Arbeiten

Verletzungsgefahr!

Beachten Sie die Sicherheitshinweise im Kapitel "Zu Ihrer Sicherheit". (⇒ 4.)

Das Befüllen des Garten-Häckslers darf nur von einer Person erfolgen.

8.1 Arbeitsbereich des Bedieners



- Der Bediener muss sich während der gesamten Betriebsdauer (bei eingeschaltetem Elektromotor bzw. laufendem Verbrennungsmotor) aus Sicherheitsgründen, insbesondere um nicht von zurückgeschleudertem Material verletzt zu werden, immer im Arbeitsbereich (graue Fläche X) aufhalten.

8.2 Welches Material kann verarbeitet werden?



Mit dem Garten-Häcksler kann Baum- oder Heckenschnitt sowie starkes und auch schwach verzweigtes Astmaterial verarbeitet werden.

Baum- und Heckenschnitt sollte in frischem Zustand verarbeitet werden, da die Häckselleistung bei frischem Material größer ist als bei ausgetrocknetem oder nassem Material.

8.3 Welches Material kann nicht verarbeitet werden?



Steine, Glas, Metallteile (Drähte, Nägel ...) oder Kunststoffteile dürfen nicht in den Garten-Häcksler gelangen.

Grundregel:

Materialien, die nicht auf den Kompost gehören, sollen auch nicht mit dem Garten-Häcksler verarbeitet werden.

8.4 Maximaler Astdurchmesser

Die Angaben beziehen sich auf frisch geschnittenes Astmaterial:

Maximaler Astdurchmesser
GH 370 S: **45 mm**

8.5 Befüllung des Garten-Häckslers

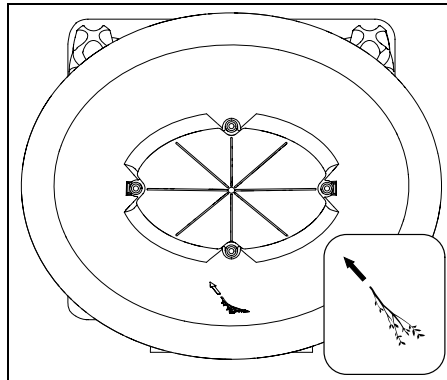

- Beim Befüllen des Garten-Häckslers den Arbeitsbereich beachten. (⇒ 8.1)

- Maximalen Astdurchmesser beachten. (⇒ 8.4)
- Astmaterial leicht schräg ansetzen und entsprechend dem Symbol an der linken Trichterwand bis zum Messerwerk führen. Das Hartmaterial wird dabei vom Gerät selbstständig eingezogen. Längere Äste sollten beim Häckseln mit der Hand gestützt und geführt werden.

8.6 Richtige Belastung des Geräts

Der Elektromotor bzw. Verbrennungsmotor des Garten-Häckslers darf nur so stark beansprucht werden, dass die Drehzahl dabei nicht wesentlich absinkt. Garten-Häcksler immer gleichmäßig und kontinuierlich beschicken. Sinkt die Drehzahl beim Arbeiten mit dem Garten-Häcksler ab, weitere Befüllung stoppen, um den Elektromotor bzw. Verbrennungsmotor zu entlasten.

9. Sicherheitseinrichtungen

9.1 Motorstopp

Der Verbrennungsmotor bzw. das Häckselwerkzeug kann nur bei korrekt verschlossenem Einfülltrichter in Betrieb genommen werden.

Beim Lösen der motorseitigen Verschlusschraube während des Betriebes wird der Zündkontakt unterbrochen und der Verbrennungsmotor bzw. das Häckselwerkzeug kommt nach wenigen Sekunden zum Stillstand.

9.2 Schutzabdeckungen

Der Garten-Häcksler ist mit Schutzabdeckungen im Einfüll- und im Auswurfbereich ausgestattet. Dazu zählen der gesamte Einfülltrichter mit Trichteroberteil und Spritzschutz, die Auswurfverlängerung sowie die Auswurfklappe.

Die Schutzabdeckungen garantieren beim Häckseln einen sicheren Abstand von den Häckselmessern.

10. Gerät in Betrieb nehmen



Verletzungsgefahr!

Vor der Inbetriebnahme das Kapitel "Zu Ihrer Sicherheit" sorgfältig lesen und beachten. (⇒ 4.)

10.1 Verbrennungsmotor starten



• Ölstand und Kraftstoffstand prüfen. (⇒ 7.9)

• Schalter (1) auf Position I stellen.

- Starterseil (2) langsam bis zum Kompressionswiderstand ausziehen, dann kräftig bis auf Armlänge durchziehen.
Das Seil langsam zurückführen, damit es vom Starter richtig aufgerollt werden kann.
Startvorgang wiederholen, bis der Verbrennungsmotor läuft.

10.2 Verbrennungsmotor abstellen

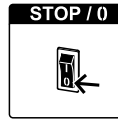

• Schalter (1) in Position O stellen.
Der Verbrennungsmotor bzw. das Häckselwerkzeug kommt nach kurzer Auslaufzeit zum Stillstand.

10.3 Häckseln

- Garten-Häcksler auf ebenen und festen Untergrund schieben und sicher abstellen.
- Feste Handschuhe anziehen, Schutzbrille und Gehörschutz aufsetzen.
- Auswurfklappe öffnen. (⇒ 7.4)
- Garten-Häcksler starten. (⇒ 10.1)
- Warten, bis der Verbrennungsmotor die maximale Drehzahl (Leerlaufdrehzahl) erreicht hat.
- Garten-Häcksler richtig mit Häckselgut befüllen. (⇒ 8.5)
- Nach der Arbeit Garten-Häcksler ausschalten (⇒ 10.2) und reinigen. (⇒ 11.2)

11. Wartung



Verletzungsgefahr!

Vor allen Wartungs- oder Reinigungsarbeiten am Gerät das Kapitel "Zu Ihrer Sicherheit" (⇒ 4.), insbesondere das Unterkapitel "Wartung und Reparaturen" (⇒ 4.7), sorgfältig lesen und alle Sicherheitshinweise genau beachten.

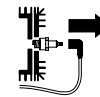

Vor allen Wartungs- und Reinigungsarbeiten den Zündkerzenstecker abziehen!

11.1 Verbrennungsmotor

Wartungsintervall: Vor jedem Einsatz

Besonders wichtig für eine lange Nutzungsdauer sind stets ausreichender Ölstand sowie regelmäßige Öl- und Luftfilterwechsel. Beachten Sie die Bedienungs- und Wartungshinweise, die Sie der beiliegenden Gebrauchsanleitung Verbrennungsmotor entnehmen können.

Die Kühlrippen müssen stets sauber gehalten werden, um eine ausreichende Kühlung des Verbrennungsmotors sicherzustellen.

11.2 Gerät reinigen



Wartungsintervall: Nach jedem Einsatz

Gerät nach jedem Einsatz gründlich reinigen. Eine pflegliche Behandlung schützt das Gerät vor Schäden und verlängert die Nutzungsdauer.

Reinigungsposition des Garten- Häckslers:

Das Gerät darf nur in der abgebildeten Position gereinigt werden.

- Einfülltrichter demontieren. (⇒ 7.8)

Wird der Garten-Häcksler nicht wie beschrieben positioniert, kann das Gerät (Verbrennungsmotor) beschädigt werden.



Niemals Strahlwasser auf Teile des Elektromotors bzw. Verbrennungsmotors, Dichtungen, Lagerstellen, und elektrische Bauteile wie

Schalter richten. Teure Reparaturen wären hier die Folge.



Sollten Sie Verschmutzungen und angesetzte Rückstände nicht mit einer Bürste, mit einem feuchten Tuch oder mit einem Holzstab entfernen

können, empfiehlt STIHL die Verwendung eines Spezialreinigers (z. B. STIHL Spezialreiniger).

Benutzen Sie keine aggressiven Reinigungsmittel.

Die Messerscheiben regelmäßig reinigen.

Die Kühlrippen, Lüfterrad, Bereich um den Luftfilter, Auspuff usw. von Verschmutzungen befreien, um ausreichende Motorkühlung zu gewährleisten.

11.3 Messer warten



Verletzungsgefahr!

Nur mit festen Handschuhen arbeiten!



Wartungsintervall: Vor jedem Einsatz

- Einfülltrichter demontieren. (⇒ 7.8)
- Messer auf Beschädigungen (Kerben oder Risse) und Verschleiß kontrollieren und bei Bedarf wenden bzw. tauschen.

Verschleißgrenzen der Messer:



Vor dem Erreichen der angegebenen Verschleißgrenzen sind die jeweiligen Messer zu wenden bzw. zu tauschen. STIHL empfiehlt den STIHL Fachhändler.

- An den Messern den Abstand von der Bohrung bis zur Messerkante an mehreren Stellen messen. Mindestabstand **6 mm**

Messer wenden:



Die Schneidmesser sind als Wendemesser ausgeführt. Das heißt, stumpfe Messer können einmal gewendet werden und das Gerät ist wieder einsatzbereit. Immer beide Messer wenden!

- Messerscheibe demontieren. (⇒ 7.6)
- Schrauben (1) lösen und mit Muttern (2) entnehmen.

- Messer (3) nach oben entnehmen.
- Messerscheibe reinigen.
- Messer (3) wenden und mit der scharfen Kante frei liegend auf die Messerscheibe legen und die Bohrungen in eine Flucht bringen.
- Schrauben (1) durch die Bohrungen stecken und Muttern (2) eindrehen. Muttern (2) mit **22 - 28 Nm** festziehen.
- Messerscheibe montieren. (⇒ 7.5)

Messer schärfen:

Beidseitig stumpfe Messer müssen vor der weiteren Arbeit geschärft werden.

Um eine optimale Gerätefunktion zu garantieren, sollten die Messer ausschließlich von einem Fachmann geschärft werden. STIHL empfiehlt den STIHL Fachhändler.

- Messer zum Schärfen demontieren.
- Messer beim Schärfen kühlen, z. B. mit Wasser. Eine Blaufärbung darf nicht auftreten, da sonst die Schneidhaltigkeit vermindert ist.
- Messer gleichmäßig schärfen, um Vibrationen durch Unwucht zu vermeiden.
- Messer vor dem Einbau auf Beschädigungen kontrollieren: Messer müssen erneuert werden, wenn Kerben und Risse sichtbar sind, oder wenn die Verschleißgrenzen erreicht sind.
- Messerschneiden mit einem Schärfwinkel von **30°** nachschärfen.
- Messer gegen die Schneide schärfen.
- Nach dem Schärfvorgang den entstandenen Schleifgrat an der Schneidkante gegebenenfalls mit einem feinen Schleifpapier entfernen.

- Bei der Messermontage die Anziehungsmomente im Abschnitt "Messer wenden" beachten.

11.4 Keilriemen warten



Wartungsintervall:

Alle 10 Betriebsstunden

Keilriemen durch Sichtkontrolle auf Verschleiß und Beschädigungen prüfen und bei Bedarf tauschen.

Keilriemenspannung prüfen und bei Bedarf einstellen.



Eine zu geringe Spannung erhöht den Keilriemenverschleiß, eine zu hohe Spannung kann Lagerschäden verursachen. Falls Ihnen die nötigen Kenntnisse zum Prüfen und Einstellen des Keilriemens fehlen, sollte ein Fachmann diese Arbeiten durchführen.

Keilriemenspannung prüfen:

- Zündkerzenstecker abziehen.
- Schrauben (1) lösen, aber nicht zur Gänze ausdrehen (verbleiben an Riemenschutzblech) und Riemenschutzblech (2) abnehmen.
- Mit dem Daumen zwischen den beiden Keilriemenscheiben auf den Keilriemen drücken.
Der Keilriemen muss um ca. **10 mm** durchgedrückt werden können.

Keilriemenspannung einstellen:

- Motorverschraubung lockern (ohne Abbildung):
3 Schrauben der Motorbefestigung lösen, aber nicht ausdrehen; Muttern an der Oberseite gegenhalten.
- Spannen des Keilriemens durch Drehen der Einstellmutter (3).
- Nach dem Einstellen Motorbefestigungsschrauben wieder festziehen und Riemenschutzblech montieren.

11.5 Motoröl wechseln



Wartungsintervall:

Die empfohlenen Ölwechselintervalle, das zu verwendende Motoröl und die Ölfüllmenge für einen Ölwechsel sind der Gebrauchsanleitung Verbrennungsmotor zu entnehmen.

Ölablassschraube:

- Schrauben (1) lösen, aber nicht zur Gänze ausdrehen (verbleiben an Riemenschutzblech) und Riemenschutzblech (2) abnehmen.
- Ölablassschraube (3) ausdrehen und Motoröl ablassen.
- Ölablassschraube (3) wieder anbringen und frisches Motoröl einfüllen.
Riemenschutzblech (2) montieren.

11.6 Aufbewahrung und Winterpause

Garten-Häcksler in einem trockenen, verschlossenen und staubarmen Raum aufbewahren. Stellen Sie sicher, dass das Gerät außerhalb der Reichweite von Kindern ist.

Den Garten-Häcksler nur in betriebssicherem Zustand und mit montiertem Einfülltrichter einlagern.

Bei längerer Stilllegung des Garten-Häckslers (Winterpause) die nachfolgenden Punkte beachten:

- Alle äußeren Teile des Gerätes sorgfältig reinigen.
- Sämtliche beweglichen Teile gut einölen bzw. einfetten.
- Kraftstofftank und Vergaser entleeren (z. B. durch Laufenlassen des Verbrennungsmotors).
- Zündkerze herausdrehen und ca. 3 cm³ Motoröl durch die Zündkerzenöffnung in den Verbrennungsmotor einfüllen.
Verbrennungsmotor einige Male ohne Zündkerze durchdrehen.



Brandgefahr!

Zündkerzenstecker vom Zündkerzenloch weghalten (Entzündungsgefahr).

- Zündkerze wieder einschrauben.
- Ölwechsel vornehmen (⇒ Gebrauchsanleitung Verbrennungsmotor).
- Den Verbrennungsmotor gut abdecken und das Gerät in einem trockenen, staubarmen Raum aufrecht stehend lagern.

12. Transport

Verletzungsgefahr!

Vor dem Transport Kapitel "Zu Ihrer Sicherheit", insbesondere das Kapitel "Transport des Geräts", sorgfältig lesen und beachten.
(⇒ 4.4)

12.1 Garten-Häcksler ziehen oder schieben



- Garten-Häcksler am Trichteroberteil (1) festhalten und nach hinten kippen.
- Der Garten-Häcksler kann langsam (Schritttempo) gezogen oder geschoben werden.

12.2 Garten-Häcksler anheben oder tragen



 Garten-Häcksler aufgrund des großen Gewichts zumindest zu zweit anheben. Tragen Sie insbesondere geeignete Schutzkleidung, die Unterarme und Oberkörper zur Gänze bedeckt.

- Zum Anheben Garten-Häcksler rechts am Gehäuse und links unter dem Verbrennungsmotor halten.

12.3 Garten-Häcksler auf einer Ladefläche transportieren



- Garten-Häcksler auf Ladeflächen ausschließlich in aufrechter Position transportieren.

- Gerät mit geeigneten Befestigungsmitteln gegen Verrutschen sichern. Seile bzw. Gurte am Radfuß (1) oder am Einfülltrichter (2) festmachen.

13. Verschleiß minimieren und Schäden vermeiden

Wichtige Hinweise zur Wartung und Pflege der Produktgruppe

Garten-Häcksler Benzin (STIHL GH)

Für Sach- und Personenschäden, die durch Nichtbeachtung der Hinweise in der Bedienungsanleitung, insbesondere hinsichtlich Sicherheit, Bedienung und Wartung, verursacht werden, oder die durch Verwendung nicht zugelassener Anbau- oder Ersatzteile auftreten, schließt die Firma STIHL jede Haftung aus.

Bitte beachten Sie unbedingt folgende wichtige Hinweise zur Vermeidung von Schäden oder übermäßigem Verschleiß an Ihrem STIHL Gerät:

1. Verschleißteile

Manche Teile des STIHL Gerätes unterliegen auch bei bestimmungsgemäßem Gebrauch einem normalen Verschleiß und müssen je nach Art und Dauer der Nutzung rechtzeitig ersetzt werden.

Dazu gehören u.a.:

- Messer
- Messerscheibe
- Keilriemen

2. Einhaltung der Vorgaben dieser Gebrauchsanleitung

Benutzung, Wartung und Lagerung des STIHL Gerätes müssen so sorgfältig erfolgen, wie in dieser Gebrauchsanleitung beschrieben. Alle Schäden, die durch Nichtbeachten der Sicherheits-, Bedienungs- und Wartungshinweise verursacht werden, hat der Benutzer selbst zu verantworten.

Dies gilt insbesondere für:

- nicht bestimmungsgemäße Verwendung des Produktes.
- Verwendung von nicht von STIHL zugelassenen Betriebsstoffen (Schmiermittel, Benzin und Motoröl, siehe Gebrauchsanleitung Verbrennungsmotor).
- nicht von STIHL freigegebene Veränderungen am Produkt.
- Verwendung von nicht von STIHL freigegebenen Anbauteilen, Anbaugeräten oder Schneidwerkzeugen.
- Einsatz des Produktes bei Sport- oder Wettbewerbs-Veranstaltungen.
- Folgeschäden durch die Weiterbenutzung des Produktes mit defekten Bauteilen.

3. Wartungsarbeiten

Alle im Abschnitt "Wartung" aufgeführten Arbeiten müssen regelmäßig durchgeführt werden.

Soweit diese Wartungsarbeiten nicht vom Benutzer selbst ausgeführt werden können, ist damit ein Fachhändler zu beauftragen.

STIHL empfiehlt Wartungsarbeiten und Reparaturen nur beim STIHL Fachhändler durchführen zu lassen.

STIHL Fachhändlern werden regelmäßig Schulungen angeboten und technische Informationen zur Verfügung gestellt.

Werden diese Arbeiten versäumt, können Schäden auftreten, die der Benutzer zu verantworten hat.

Dazu zählen unter anderem:

- Korrosions- und andere Folgeschäden durch unsachgemäße Lagerung.
- Schäden und Folgeschäden durch die Verwendung von anderen als STIHL Original-Ersatzteilen.
- Schäden durch Wartungs- oder Reparaturarbeiten, die nicht in Werkstätten von autorisierten Fachhändlern durchgeführt wurden.

14. Übliche Ersatzteile

Messerscheibe komplett

6903 700 5101

Wendemesser (2x)

6903 702 0101

Keilriemen

6001 704 2100

15. Umweltschutz



Häckselgut gehört nicht in den Müll, sondern soll kompostiert werden.

Verpackungen, Gerät und Zubehöre sind aus recyclingfähigen Materialien hergestellt und entsprechend zu entsorgen.

Die getrennte, umweltgerechte Entsorgung von Materialresten fördert die Wiederverwendbarkeit von Wertstoffen. Aus diesem Grund ist nach Ablauf der gewöhnlichen Gebrauchsdauer das Gerät der Wertstoffsammlung zuzuführen.

16. EU-Konformitätserklärung

16.1 Garten-Häcksler Benzin (STIHL GH)

STIHL Tirol GmbH
Hans Peter Stihl-Straße 5
6336 Langkampfen
Österreich

erklärt in alleiniger Verantwortung, dass die Maschine

Zerkleinerungsmaschine für Pflanzenreste mit Benzinmotor (STIHL GH)

Fabrikmarke: STIHL
Typ: GH 370.0 S
Serienidentifizierung: 

mit folgenden EG-Richtlinien übereinstimmt:
97/68/EC, 2000/14/EC, 2014/30/EU, 2006/42/EC

Das Erzeugnis ist in Übereinstimmung mit folgenden Normen entwickelt worden:
EN 13683

Für Entwicklung und Fertigung der Erzeugnisse gelten die jeweils zum Produktionsdatum gültigen Versionen der Normen.

Angewandtes Konformitätsbewertungsverfahren: Anhang V (2000/14/EC)

Name und Anschrift der beteiligten benannten Stelle:

TÜV Rheinland LGA Products GmbH
Tillystraße 2
D-90431 Nürnberg

Zusammenstellung und Aufbewahrung der Technischen Unterlagen:

Sven Zimmermann
STIHL Tirol GmbH

Das Baujahr und die Maschinenummer sind auf dem Leistungsschild des Geräts angegeben.

Gemessener Schalleistungspegel:

99,4 dB(A)

Garantierter Schalleistungspegel:

102 dB(A)

Langkampfen,
2018-07-02 (JJJJ-MM-TT)

STIHL Tirol GmbH

Sven Zimmermann

Abteilungsleiter Konstruktion

16.2 Anschrift STIHL Hauptverwaltung

ANDREAS STIHL AG & Co. KG
Postfach 1771
D-71301 Waiblingen

16.3 Anschriften STIHL Vertriebsgesellschaften

DEUTSCHLAND

STIHL Vertriebszentrale AG & Co. KG
Robert-Bosch-Straße 13
64807 Dieburg
Telefon: +49 6071 3055358

ÖSTERREICH

STIHL Ges.m.b.H.
Fachmarktstraße 7
2334 Vösendorf
Telefon: +43 1 86596370

SCHWEIZ

STIHL Vertriebs AG
Isenrietstraße 4
8617 Mönchaltorf
Telefon: +41 44 9493030

TSCHECHISCHE REPUBLIK

Andreas STIHL, spol. s r.o.
Chrlická 753
664 42 Modřice

16.4 Anschriften STIHL Importeure

BOSNIEN-HERZEGOWINA

UNIKOMERC d. o. o.
Bišće polje bb
88000 Mostar
Telefon: +387 36 352560
Fax: +387 36 350536

KROATIEN

UNIKOMERC - UVOZ d.o.o.
Sjedište:
Amruševa 10, 10000 Zagreb
Prodaja:
Ulica Kneza Ljudevita Posavskog 56,
10410 Velika Gorica
Telefon: +385 1 6370010
Fax: +385 1 6221569

TÜRKEI

SADAL TARIM MAKİNALARI DIŞ
TİCARET A.Ş.
Alsancak Sokak, No:10 I-6 Özel Parsel
34956 Tuzla, İstanbul
Telefon: +90 216 394 00 40
Fax: +90 216 394 00 44

17. Technische Daten

Fabrikmarke:	STIHL
Modell:	GH 370.0 S
Serienidentifizierung:	6001
Verbrennungsmotor, Bauart:	4-Takt- Verbrennungs- motor
Typ:	Briggs&Stratton Series 850 EXi OHV
Nennleistung bei Nenn Drehzahl:	3,4 - 3000 kW – U/min
Hubraum:	190 ccm
Startvorrichtung:	Seilstart
Kraftstofftank:	1,0 l
Antrieb	
Schneideinheit:	permanent
Gemäß Richtlinie 2000/14/EC:	
Garantierter Schall- leistungspegel $L_{WA,d}$	102 dB(A)
Gemäß Richtlinie 2006/42/EC:	

Schalldruckpegel am Arbeitsplatz L_{pA}	92 dB(A)
Unsicherheit K_{pA}	3 dB(A)
Anziehmoment Messersatz:	52 – 60 Nm
Anziehmoment Wendemesser:	22 – 28 Nm
L/B/H:	128/77/140 cm
Gewicht:	42 kg

18. Fehlersuche

☞ siehe Gebrauchsanleitung
Verbrennungsmotor.

✂ eventuell einen Fachhändler aufsu-
chen, STIHL empfiehlt den STIHL
Fachhändler.

Störung:



Verbrennungsmotor läuft nicht an

Mögliche Ursache:

- Einfülltrichter nicht vorschriftsmäßig
verschlossen
- Messerscheibe blockiert
- Kein Kraftstoff im Tank; Kraftstoffleitung
verstopft
- Schlechter, verschmutzter oder alter
Kraftstoff im Tank
- Zündkerzenstecker von Zündkerze
abgezogen; Zündkabel schlecht am
Stecker befestigt
- Luftfilter ist verschmutzt
- Zündkerze verrußt oder beschädigt;
falscher Elektrodenabstand
- Verbrennungsmotor ist aufgrund
mehrerer Startversuche "abgesoffen"

Abhilfe:

- Einfülltrichter vorschriftsmäßig
schließen und festschrauben (⇒ 7.7)

- Häckselrückstände im Gehäuse entfernen (**Achtung:** vorher Zündkerzenstecker abziehen)
- Kraftstoff nachfüllen, Kraftstoffleitungen reinigen (⇒ 7.9)
- Verwenden Sie stets frischen Markenkraftstoff, Normalbenzin bleifrei, Vergaser reinigen (⇒ 7.9)
- Zündkerzenstecker aufstecken; Verbindung zwischen Zündkabel und Stecker prüfen  ✘
- Luftfilter reinigen  ✘
- Zündkerze reinigen oder ersetzen; Elektrodenabstand einstellen  ✘
- Zündkerze herausdrehen und trocknen, Starterseil bei herausgeschraubter Zündkerze mehrmals durchziehen (Schalter in Position **O**)

Störung:

Verbrennungsmotor wird sehr heiß

Mögliche Ursache:

- Kühlrippen sind verschmutzt
- Zu geringer Ölstand im Verbrennungsmotor
- Verbrennungsmotor ist an der Oberfläche mit Häckselmaterial bedeckt

Abhilfe:

- Kühlrippen reinigen (⇒ 11.2)
- Motoröl nachfüllen (⇒ 7.9)
- Häckselmaterial vom Verbrennungsmotor entfernen

Störung:

Häckselgut wird nicht eingezogen

Mögliche Ursache:

- Stumpfe oder falsch geschärfte Messer

Abhilfe:

- Messer wenden bzw. nachschleifen; beim Schärfen 30° Schärfwinkel beachten (⇒ 11.3) ✘

Störung:

Verminderte Häckselleistung

Mögliche Ursache:

- Stumpfe Messer
- Falsch geschliffene Messer
- Verbogene Messerscheibe

Abhilfe:

- Messer nachschärfen oder ersetzen (⇒ 11.3) ✘
- Messer richtig schärfen (⇒ 11.3) ✘
- Messerscheibe durch Sichtkontrolle prüfen und gegebenenfalls ersetzen (⇒ 7.6)

Störung:

Starke Vibrationen während des Betriebs, abnormale Geräusche, Klappern

Mögliche Ursache:

- Messerscheibe oder Messer defekt
- Motorbefestigung lose
- Schrauben gelockert

Abhilfe:

- Messerscheiben, Messer, Messerwelle, Schrauben, Muttern, Scheiben und Lager der Schneideinheit kontrollieren, ggf. reparieren ✘
- Schrauben Motorbefestigung anziehen ✘
- Schrauben auf festen Sitz prüfen ✘

19. Serviceplan

19.1 Übergabebestätigung

Modell: _____

Serialnummer:

<input type="text"/>	<input type="text"/>	<input type="text"/>	<input type="text"/>	<input type="text"/>	<input type="text"/>	<input type="text"/>	<input type="text"/>	<input type="text"/>	<input type="text"/>
----------------------	----------------------	----------------------	----------------------	----------------------	----------------------	----------------------	----------------------	----------------------	----------------------

Datum:

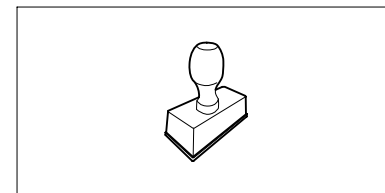

Nächster Service

Datum:

19.2 Servicebestätigung



Geben Sie diese Gebrauchsanleitung bei Wartungsarbeiten Ihrem STIHL Fachhändler. Er bestätigt auf den vorgedruckten Feldern die Durchführung der Servicearbeiten.

 Service ausgeführt am

 Datum nächster Service

Dear Customer,

Thank you for choosing STIHL. We develop and manufacture our quality products to meet our customers' requirements. The products are designed for reliability even under extreme conditions.

STIHL also stands for premium service quality. Our specialist dealers guarantee competent advice and instruction as well as comprehensive service support.

We thank you for your confidence in us and hope you will enjoy working with your STIHL product.



Dr. Nikolas Stihl

**IMPORTANT: READ BEFORE USE AND
KEEP IN A SAFE PLACE.**

1. Table of contents

Notes on the instruction manual	28	What material cannot be processed?	36
General	28	Maximum branch diameter	36
Instructions for reading the instruction manual	28	Feeding the garden shredder	36
Machine overview	28	Correct machine load	36
For your safety	28	Safety devices	36
General	28	Motorstop	36
Refilling the tank – handling petrol	29	Protective covers	36
Clothing and equipment	30	Operating the machine	37
Transporting the machine	30	Starting the engine	37
Before operation	30	Stopping the engine	37
Working with your machine	31	Shredding	37
Maintenance and repairs	32	Maintenance	37
Storage for prolonged periods without operation	33	Engine	37
Disposal	33	Cleaning the machine	37
Description of symbols	34	Blade maintenance	38
Standard equipment	34	V-belt maintenance	38
Preparing the machine for operation	34	Changing the engine oil	39
Installing ejection chute extension	34	Storage and winter break	39
Installing wheels and chassis	35	Transport	39
Installing the discharge flap	35	Pulling or pushing the garden shredder	39
Opening and closing the discharge flap	35	Lifting or carrying the garden shredder	39
Installing the blade disc	35	Transporting the garden shredder on a load floor	39
Removing the blade disc	35	Minimising wear and preventing damage	39
Installing the feed chute	35	Standard spare parts	40
Removing the feed chute	35	Environmental protection	40
Fuel and engine oil	35	EU - Declaration of conformity	40
Notes on working with the machine	36	Petrol garden shredder (STIHL GH)	40
Working area for operator	36	Technical specifications	41
What material can be processed?	36	Troubleshooting	41
		Service schedule	42
		Handover confirmation	42

2. Notes on the instruction manual

2.1 General

This instruction manual constitutes **original manufacturer's instructions** in the sense of EC Directive 2006/42/EC.

STIHL is continually striving to further develop its range of products; we therefore reserve the right to make alterations to the form, technical specifications and equipment level of our standard equipment.

For this reason, the information and illustrations in this manual are subject to alterations.

This instruction manual may describe models that are not available in all countries.

This instruction manual is protected by copyright. All rights reserved, especially the right of reproduction, translation and processing using electronic systems.

2.2 Instructions for reading the instruction manual

Illustrations and texts describe specific operating steps.

All symbols which are affixed to the machine are explained in this instruction manual.

Viewing direction:

Viewing direction when **left** and **right** are used in the instruction manual: the user is standing behind the machine (working position).

Section reference:

References to relevant sections and subsections for further descriptions are made using arrows. The following example shows a reference to a section: (⇒ 7.1)

Designation of text passages:

The instructions described can be identified as in the following examples.

Operating steps which require intervention on the part of the user:

- Release screw (1) using a screwdriver, operate lever (2)...

General lists:

- Use of the product for sporting or competitive events

Texts with added significance:

Text passages with added significance are identified using the symbols described below in order to especially emphasise them in the instruction manual:



Danger

Risk of accident and severe injury to persons. A certain type of behaviour is necessary or must be avoided.



Warning

Risk of injury to persons. A certain type of behaviour prevents possible or probable injuries.



Caution

Minor injuries or material damage can be prevented by a certain type of behaviour.



Note

Information for better use of the machine and in order to avoid possible operating errors.

Texts relating to illustrations:

Illustrations relating to use of the machine can be found in the front of this instruction manual.

The camera symbol serves to link the figures on the illustration pages with the corresponding text passages in the instruction manual.



3. Machine overview



- 1 Feed chute
- 2 Engine
- 3 Spark plug socket
- 4 Wheel
- 5 Wheel carrier
- 6 Ejection chute
- 7 Closure screws
- 8 On/Off switch
- 9 Rating plate with machine number

4. For your safety

4.1 General



These safety regulations must be observed when working with the machine.



Read the entire instruction manual before using the machine for the first time. Keep the instruction manual in a safe place for future reference.

Observe the operating and maintenance instructions contained in the separate engine instruction manual.

These safety precautions are essential for your safety, however the list is not exhaustive. Always use the machine in a reasonable and responsible manner and be aware that the user is responsible for accidents involving third parties or their property.

Make sure that you are familiar with the controls and use of the machine.

The machine must only be used by persons who have read the instruction manual and are familiar with operation of the machine. The user should seek expert and practical instruction prior to initial operation. The user must receive instruction on safe use of the machine from the vendor or another expert.

During this instruction, the user should be made aware that the utmost care and concentration are required for working with the machine.

Residual risks persist even if you operate this machine according to the instructions.



Risk of death from suffocation!

Packaging material is not a toy - danger of suffocation! Keep packaging material away from children.

Only give or lend the machine, including any accessories, to persons who are familiar with this model and how to operate it. The instruction manual forms part of the machine and must always be provided to persons borrowing it.

The machine must only be operated by persons who are well rested and in good physical and mental condition. If your health is impaired, you should consult your

doctor to determine whether working with the machine is possible. The machine should not be operated after the consumption of alcohol, drugs or medications which impair reactions.

Children, persons with impaired physical, sensory or mental faculties or those lacking the appropriate experience, or persons who are not familiar with the instructions, must never be allowed to use the machine.

Never allow children under the age of 16 to use the machine. Local regulations may specify a minimum age for users.

Caution – risk of accident!

STIHL garden shredders are suitable for shredding branch material and plant trimmings. Their use for other purposes is not permitted and may be dangerous or result in damage to the machine.

The garden shredder must not be used (incomplete list):

- for any other materials (e.g. glass, metal).
- for tasks other than those described in this instruction manual.
- for the preparation of foodstuffs (e.g. crushing ice, mashing pulp).

For safety reasons, any modification to the machine, except the proper installation of accessories approved by STIHL, is forbidden and results in voiding of the warranty cover. Information regarding approved accessories can be obtained from your STIHL specialist dealer.

In particular, any tampering with the machine which increases the power output or speed of the engine or motor is forbidden.

It is not permitted to transport objects, animals or persons, particularly children, on the machine.

Particular care is required during use in public green spaces, parks, sports fields, along roads and in agricultural and forestry businesses.

4.2 Refilling the tank – handling petrol



Danger to life!

Petrol is poisonous and extremely inflammable.

Petrol must only be stored in appropriate, tested containers (canisters). Always screw on the fuel tank and canister caps properly and tightly. Defective caps must be replaced for safety reasons.

Never use beverage bottles or similar for disposal or storage of fuels and lubricants. Persons, particularly children, could be tempted to drink out of them.



Keep petrol away from sparks, naked flames, pilot lights, heat sources, and other ignition sources. Do not smoke!

Refill the tank out-of-doors and do not smoke during refilling.

Before refilling the tank, stop the engine and allow it to cool.

Refilling with petrol must be performed before the engine is started. When the engine is running or is hot, the tank cap must not be removed and the tank must not be refilled with petrol.

Do not overfill the fuel tank!

To give the fuel room to expand, never fill the fuel tank past the lower edge of the filler neck.

Observe the additional instructions in the engine instruction manual.



If petrol is spilled, the engine must only be started after the petrol-contaminated area has been cleaned. All attempts at starting must be avoided until the petrol fumes have dispersed (wipe dry).

Any spilt fuel must be wiped up immediately.

Clothing must be changed if it comes into contact with petrol.

Never store the machine with petrol in the tank inside a building. The resulting petrol fumes could come into contact with naked flames or sparks and could be ignited.

If it is necessary to drain the tank, this must be done out of doors.

4.3 Clothing and equipment



Always wear sturdy footwear with high-grip soles when working. Never work barefoot or, for example, in sandals.



Also always wear sturdy gloves when working and in particular also when performing maintenance operations or transporting the machine.



Always wear safety glasses and hearing protection when working. Wear them at all times.



Wear suitable, close-fitting clothing when working with the machine, e.g. overalls, but not work coats. Do not wear scarves, ties, jewellery, clothing with dangling straps or cords or other protruding articles of clothing when working with the machine.

Long hair must be tied up and secured (headscarf, cap, etc.) at all times when operating or performing work on the machine.

4.4 Transporting the machine

Always wear gloves in order to prevent injuries due to sharp-edged and hot components.

Do not transport the machine with the engine running. Switch off the engine, let the blades come to a standstill and remove the spark plug socket prior to transport.

Only transport the machine once the engine has cooled down and with an empty fuel tank.

Only transport the machine with the feed chute properly fitted
Risk of injury due to exposed blades.

Pay particular attention to the weight of the machine, especially when tilting.

Use suitable loading aids (loading ramps, lifters).

Secure the machine on the load floor using adequately dimensioned fastening material (straps, ropes etc.) at the fastening points described in this instruction manual. (⇒ 12.3)

Push or pull the machine at walking pace only. Do not tow!

When transporting the machine, always observe regional legislation, especially regarding load security and the transport of objects on load floors.

4.5 Before operation

Make sure that only persons who are familiar with the instruction manual are permitted to use the machine.

Check the fuel system (particularly visible parts such as e.g. tank, tank cap, hose connections) before operating the machine. In the event of any leaks or damage, do not start the engine – **fire hazard!**

Have the machine repaired by a specialist dealer prior to operation.

Observe the local regulations regarding permitted operating times for gardening power tools with combustion engines or electric motors.

All faulty, worn or damaged parts must be replaced before using the machine.

Replace any illegible or damaged danger signs and warnings on the machine. Your STIHL specialist has a supply of replacement stickers and all the other spare parts.

Before initial operation, it must be ensured

- that the covers and guards are in place and in good condition
- that all fuel-carrying components are fitted to the engine and are in good condition (leak-tight)
- that the tank is in good condition (leak-tight)
- that the housing and cutting tools (blades, blade shaft, blade discs, etc.) are not worn or damaged

- that there is no shredding material in the machine and that the feed chute is empty
- that all screws, bolts, nuts and other fastening elements are in place and properly tightened. Tighten any loose screws, bolts and nuts prior to initial operation (observe tightening torques).

Only use the machine out-of-doors and not close to walls or any other solid objects in order to prevent the risk of injuries and property damage (no escape for the user, broken windows, scratched cars etc.).

The machine must be placed in a stable position on firm and level ground.

Do not use the machine on a paved or gravel-covered surfaces, as ejected or thrown-up material could cause injuries.

Before using the machine, always check that it is properly closed. (⇒ 7.7)

The switch and safety devices installed in the machine must not be removed or bypassed.

4.6 Working with your machine

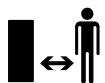

Never work when animals or persons, particularly children, are in the danger area.

Do not operate the machine in the rain or during thunder storms, particularly when there is a risk of lightning strike.

The risk of accidents is higher if the ground is damp due to increased danger of slipping.

Particular caution should be exercised during working in order to prevent slipping. If possible, avoid using the machine when the ground is damp.

Only work during the day or with good artificial light.

Keep the working area neat and tidy at all times. Remove tripping hazards such as stones, branches, cables etc.

The operator should not stand any higher than the level of the base of the machine.

Exhaust gases:



Danger to life through poisoning!

In the case of nausea, headache, impaired vision (e.g. decreasing field of view) hearing disorder, dizziness, decreasing power of concentration, stop working immediately. These symptoms may be caused by excessively high exhaust gas concentrations.



The machine generates poisonous exhaust gases when the engine is running. The gases contain poisonous carbon monoxide, a colourless and odourless gas, as well as other pollutants. The engine must never be operated in closed or poorly ventilated spaces.

The machine must be positioned so that it is not necessary to work facing the direction of the exhaust gases.

Starting:

Place the machine in a stable and upright position prior to starting. The machine must never be operated in a horizontal position.

Do not pull the recoil starter rope if the machine is not properly closed and the blades are exposed.

Risk of injury due to rotating blades!

Exercise care when starting the machine and observe the instructions contained in the section entitled "Operating the

machine" (⇒ 10.). Starting the machine in accordance with these instructions reduces the risk of injury.

Risk of injury!

If the starter rope recoils at speed, the hand and arm will be pulled towards the engine faster than the starter rope can be released. This kickback can result in broken bones, crush injuries and sprains.

Do not stand in front of the discharge opening when starting the engine or switching on the motor. There must be no shredding material in the garden shredder when it is started or switched on. Shredding material may be ejected and lead to injuries.

The machine must not be tilted during start-up.

Working:



Risk of injury!

Never place your hands or feet above, underneath or on rotating parts.

When the machine is running, never put your face or any other part of your body above the feed chute or in front of the ejection opening. Always keep your head and body away from the feed opening.



Never put your hands or any other part of your body or clothing into the feed chute or ejection chute. There is a considerable risk of injury to eyes, face, fingers, hands etc.

Always maintain your balance and firm footing. Do not stretch forward.

The operator must stand in the working area described when feeding the shredder. Stay inside the working area and outside of the ejection zone at all times during operation of the machine. (⇒ 8.1)

Risk of injury:

Shredding material may be ejected back up during operation. Always wear safety glasses and keep your face away from the feed opening.

Never tilt the machine when the engine or motor is running.

If the machine falls over during operation, immediately switch off the engine and detach the spark plug socket.

Make sure that there is no shredding material blocking the ejection chute, as this could result in a poor shredding performance or kickbacks.

When feeding the garden shredder, pay particular attention to ensuring that no foreign objects such as bits of metal, stones, plastic, glass, etc. get into the shredding chamber as this could result in damage or kickbacks from the feed chute. Remove blockages for the same reason.

Kickbacks can occur when feeding the garden shredder with branch material. Wear gloves.

Stop the engine

- before tilting, pushing or pulling the machine,
- before unscrewing the closure screws and opening the machine,
- before re-filling the tank. Allow the engine to cool down before re-filling the tank.

Fire hazard!



Beware of the cutting tool running on for several seconds before coming to a standstill.

STOP Switch off the engine, detach the spark plug socket and allow all rotating tools to come to a complete standstill

- before leaving the machine unattended
- before lifting or carrying the machine
- before transporting the machine
- before removing blockages at the cutting unit, in the feed chute or in the discharge chute
- before working on the cutting unit
- before checking or cleaning the machine or before carrying out any other work on it.

If foreign objects get into the cutting tool or if the machine makes strange noises or vibrates in an unusual way, switch off the engine immediately and allow the machine to come to rest. Detach the spark plug socket, remove the feed chute and perform the following steps:

- check the machine, in particular the cutting unit (blade, blade disc, blade fastening screw) for damage and have any necessary repairs carried out by a technician before restarting and working with the machine.
- check that all parts of the cutting unit are seated securely, retighten the screws if necessary (observe tightening torques).
- Have damaged parts replaced or repaired by a technician; the parts must be of similar quality.

4.7 Maintenance and repairs

Before beginning cleaning, adjustment, repair and maintenance operations:

- Park the machine on firm and level ground
- Stop the engine and allow it to cool down
- Detach the spark plug socket.

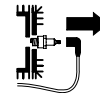

Caution – risk of injury!

Keep the spark plug socket away from the spark plug; an inadvertent ignition spark can result in fires or electric shocks.

Inadvertent contact between the spark plug and the spark plug socket can result in unwanted starting of the engine.

Allow the machine to cool down before working on or around the engine, exhaust manifold or muffler in particular.

Temperatures of 80° C and above can be reached. **Danger of burns!**

Direct contact with engine oil can be dangerous. Engine oil must not be spilled. STIHL recommends leaving the task of topping up engine oil or performing engine oil changes to a STIHL specialist dealer.

Cleaning:

The complete machine must be cleaned thoroughly following use. (⇒ 11.2)

Never use high-pressure cleaners and do not clean the machine under running water (e.g. using a garden hose).

Do not use aggressive cleaning agents. These can damage plastics and metals, impairing the safe operation of your STIHL machine.

In order to prevent fire hazards, keep the area around the air vents, cooling ribs and the area of the exhaust free from e.g. grass, straw, moss, leaves or escaping grease.

Maintenance operations:

Only maintenance operations described in this instruction manual may be carried out. Have all other work performed by a specialist dealer.

If you do not have the necessary expertise or auxiliary equipment, please **always** contact a specialist dealer.

STIHL recommends that you have maintenance operations and repairs performed exclusively by a STIHL specialist dealer.

STIHL specialist dealers regularly attend training courses and are provided with technical information.

Only use tools, accessories or attachments approved for this machine by STIHL or technically identical parts. Otherwise, there may be a risk of accidents resulting in personal injury or damage to the machine. If you have any questions, please consult a specialist dealer.

The characteristics of original STIHL tools, accessories and spare parts are optimally adapted to the machine and the user's requirements. Genuine STIHL spare parts can be recognised by the STIHL spare parts number, by the STIHL lettering and, if present, by the STIHL spare parts symbol. On smaller parts, only the symbol may be present.

For safety reasons, fuel-carrying components (fuel line, fuel cock, fuel tank, tank cap, connections, etc.) must be checked regularly for damage and leaks

and replaced by a technician if necessary (STIHL recommends STIHL specialist dealers).

Always keep warning and information stickers clean and readable. Damaged or missing stickers must be replaced by new, original plates from your STIHL specialist dealer. If a component is replaced with a new component, ensure that the new component is provided with the same stickers.

Only perform work on the cutting unit when wearing thick work gloves and exercising extreme care.

Ensure that all nuts, pins and screws, especially all the cutting unit screws, are securely tightened, so that the machine is in a safe operating condition.

Check the entire machine for wear or damage on a regular basis, particularly before extended periods when the machine is not in use (e.g. over winter). For safety reasons, worn or damaged parts must be replaced immediately to ensure that the machine is always in a safe operating condition.

Never alter the basic setting of the engine or run at excessive engine speeds.

Components or guards that are removed for maintenance operations must be properly reinstalled immediately.

4.8 Storage for prolonged periods without operation

Allow the engine to cool before storing the machine in an enclosed space.

Store the machine with empty fuel tank and the fuel reserve in a lockable and well-ventilated room.

Ensure that the machine is protected from unauthorised use (e.g. by children).

Never store the machine with petrol in the tank inside a building. The resulting petrol fumes could come into contact with naked flames or sparks and could be ignited.

If the tank has to be emptied (e.g. immobilisation before the winter break), the fuel tank must be emptied out of doors only (empty the tank by running the engine out of doors, for example).

Thoroughly clean the machine before storage (e.g. winter break).

Only store the machine with the spark plug socket disconnected.

Store the machine in good operational condition.

Only transport the garden shredder with the feed chute fitted.

Risk of injury due to exposed blades.

4.9 Disposal

Waste products such as used engine oil or fuel, used lubricants, filters, batteries and similar wearing parts can be harmful to people, animals and the environment, and must consequently be disposed of properly.

Consult your recycling centre or your specialist dealer for information on the proper disposal of waste products. STIHL recommends STIHL specialist dealers.

Ensure that old machines are properly disposed of. Render the machine unusable prior to disposal. In order to prevent accidents, remove the ignition lead, empty the fuel tank and drain the engine oil in particular.

Risk of injury from the blades.

Always store an old garden shredder in a safe place prior to scrapping. Ensure that the machine and particularly all the blades are kept out of the reach of children.

5. Description of symbols



Caution!
Read the instruction manual before initial use.



Risk of injury!
Keep other persons out of the danger area.

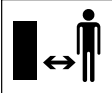

Risk of injury:
Risk of injury caused by rotating tools.



Caution:
Detach the spark plug socket before performing any maintenance or cleaning operations.

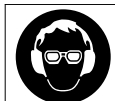
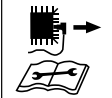

Wear hearing protection.

Wear safety glasses.

Wear work gloves.



Risk of injury:
Never put your hands or any other part of your body or clothing into the feed chute or ejection chute.



Risk of injury:
Do not climb onto the machine.

6. Standard equipment



Item	Designation	Qty.
A	Feed chute	1
B	Basic unit	1
C	Wheel carrier	1
D	Discharge flap	1
E	Ejection chute extension	1
F	Strip	1
G	Wheel	2
H	Wheel cap	2
I	Blade disc	1
J	Torx screw P5x20	5
K1	Nut M8	2
K2	Lock nut M8	2
L1	Washer A8	2
L2	Washer A10	2

Item	Designation	Qty.
M	Torx screw P5x50	1
N	Flat head bolt M8x45	2
O	Hexagon screw M10x55	1
P	Retaining washer	1
Q	Closure screw	2
R	Wheel pin	2
S	Pin	2
T	Deflector	1
U	Upper spacing ring	1
V	Lower spacing ring	1
W	Protective cap	1
X	Installation tool	1
Y	Torx wrench	1
Z	Combination spanner	1
•	Instruction manual	1
•	Engine instruction manual	1

7. Preparing the machine for operation



Risk of injury:
Observe the safety instructions in the section "For your safety" (⇒ 4.).

- Place the machine on level and firm ground when performing all the operations described.

7.1 Installing ejection chute extension



- Fit ejection chute extension (E) onto basic unit and install screws (J) (1 - 2 Nm).

7.2 Installing wheels and chassis



- Attach left and right wheels (G) with wheel pin (R), washer (L1), washer (L2) and nut (K1) to wheel carrier (C).
- Press wheel caps (H) onto wheels.
- Place wheel carrier as shown on firm and level ground and fit basic unit (B) into position.
- Insert flat head bolts (N) on the left side and screw on lock nuts (K2), but do not tighten them yet.
Install Torx screw (M) on the right side (1 - 2 Nm).
- Tighten nuts (K2) (10 - 12 Nm).

7.3 Installing the discharge flap



- Set garden shredder on its back.
- Insert strip (F) into ejection chute extension. Install screws (J) (1 - 2 Nm).
- Lift garden shredder into upright position.
- Position discharge flap (D) on ejection chute extension. Ensure that the ribs (1) inside the flaps on the left and right are correctly located in the guide groove of the ejection chute extension (2) when attaching.
- Press in pins (S) on left and right.

7.4 Opening and closing the discharge flap



Opening the discharge flap:

- For shredding, fold the discharge flap (D) upwards and allow the tab (1) to engage in the ejection chute extension.

Closing the discharge flap:

- For transport or space-saving storage, lift the tab (1) slightly and fold away the discharge flap (D) downwards.

7.5 Installing the blade disc



Observe the installation sequence and tightening torque of **52 - 60 Nm**.

Ensure correct position of upper spacing ring (U) to both blades when installing.

- Fit protective cap (W), lower spacing ring (V), blade disc (I), upper spacing ring (U), deflector (T) and retaining washer (P) onto blade mounting and insert screw (O).
- Use installation tool (X) to counterhold the blade disc. Screw in screw (O) using combination spanner (Z) and tighten to a torque of **52 - 60 Nm**.

7.6 Removing the blade disc



- Use installation tool (X) to counterhold the blade disc.
- Loosen screw (O) with combination spanner (Z).

- Remove screw (O), retaining washer (P), deflector (T), upper spacing ring (U) and blade disc (I).

7.7 Installing the feed chute



The closure screws (Q) must be securely fastened to the feed chute following initial assembly.

- Insert closure screws (Q) in the slot of the feed chute and screw in fully, applying pressure.
- Attach feed chute (A) to hinge (1) in basic unit and pivot forwards.
- Tighten both closure screws (Q) **simultaneously**.

7.8 Removing the feed chute



- Loosen both closure screws (Q) until they turn freely. They remain on the feed chute
- Pivot feed chute (A) to the rear and remove.

7.9 Fuel and engine oil



Top up engine oil before initial start (⇒ engine instruction manual)!

Engine oil

Please consult the engine instruction manual for the type of engine oil to be used and the oil capacity. Check the oil filling level at regular intervals (⇒ see engine instruction manual). Avoid exceeding or falling below the correct oil level.

Fuel

Recommendation:

Fresh good quality fuel, normal unleaded petrol (⇒ engine instruction manual)! Use a funnel when filling the tank with fuel (not included in standard equipment). Note the warnings in the section "For your safety". (⇒ 4.)

8. Notes on working with the machine



Risk of injury:

Observe the safety instructions in the "For your safety" section. (⇒ 4.)

It is only permitted for one person to feed the garden shredder.

8.1 Working area for operator



- For safety reasons, the operator must stay within the working area (grey area X) for the entire operating period (while the motor is switched on or the engine is running), particularly in order to prevent injuries due to shredding material that is ejected backwards.

8.2 What material can be processed?



Tree or hedge cuttings, as well as branch material with many or few side shoots and twigs can be processed with the garden shredder.

Tree and hedge cuttings should be processed when fresh, as the shredding performance is better with fresh than with dried-out or wet material.

8.3 What material cannot be processed?



Stones, glass, bits of metal (wire, nails, etc.) or plastic must not be fed into the garden shredder.

As a general rule:

Any materials that do not belong on the compost heap should not be processed using the garden shredder.

8.4 Maximum branch diameter

The data relates to freshly cut branch material:

Maximum branch diameter
GH 370 S: **45 mm**

8.5 Feeding the garden shredder

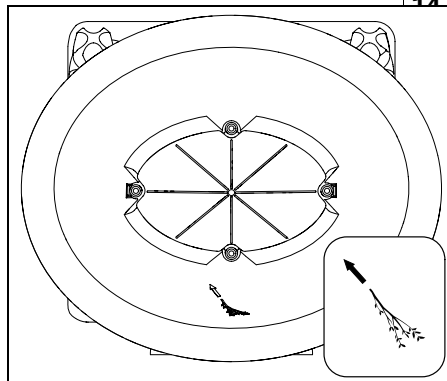

- Before feeding the garden shredder, note the working area. (⇒ 8.1)
- Observe the maximum branch diameter. (⇒ 8.4)

- Insert the branch material at a slight angle and guide it along the left-hand chute wall to the blade unit.

The hard material is automatically drawn in by the machine. You should support and guide longer branches with your hand when shredding.

8.6 Correct machine load

The load on the motor or engine of the garden shredder must never cause the speed to drop significantly. Always feed the garden shredder continuously and steadily. If the speed drops when working with the garden shredder, stop feeding the machine in order to relieve the load on the motor or engine.

9. Safety devices

9.1 Motorstop

The engine/shredding tool can only be operated when the feed chute has been properly closed.

When loosening the engine-side closure screw during operation, the ignition contact is interrupted and the engine/shredding tool come to a standstill after a few seconds.

9.2 Protective covers

The garden shredder is equipped with protective covers in the feeding and ejection areas. These include the complete feed chute with the upper chute and splash guard, the ejection chute extension and the discharge flap.

The protective covers ensure that a safe distance is maintained from the shredding blades.

10. Operating the machine

- ! Risk of injury!**
Carefully read and observe the "For your safety" section before operating the machine. (⇒ 4.)

10.1 Starting the engine



- Check the oil and fuel levels. (⇒ 7.9)
 - Set switch (1) to the I position.
- Pull recoil starter rope (2) slowly to the point of compression resistance and then pull vigorously to arm's length. Slowly release the cable so that it can gradually be rolled up by the starter. Repeat the starting procedure until the engine starts.

10.2 Stopping the engine



- Set switch (1) to the O position. The engine/shredding tool come to a standstill following a brief run-down time.

10.3 Shredding

- Push the garden shredder onto firm and level ground and set down safely.

- Put on thick gloves, safety glasses and hearing protection.
- Open the discharge flap. (⇒ 7.4)
- Start the garden shredder. (⇒ 10.1)
- Wait until the engine has reached its maximum speed (idling speed).
- Feed the garden shredder with shredding material in the correct way. (⇒ 8.5)
- After work is completed, stop the garden shredder (⇒ 10.2) and clean. (⇒ 11.2)

11. Maintenance

- ! Risk of injury!**
Carefully read the section "For your safety" (⇒ 4.), particularly the subsection "Maintenance and repairs" (⇒ 4.7), and follow all safety instructions exactly before performing any maintenance or cleaning operations on the machine.

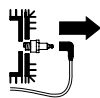

Detach the spark plug socket before performing any maintenance or cleaning operations.

11.1 Engine

Maintenance interval: Before each use

To achieve a long service life, it is always particularly important to maintain a sufficient level of oil and to change the oil and air filter regularly. Observe the

operating and maintenance instructions contained in the accompanying engine instruction manual.

The cooling ribs must always be kept clean to ensure that the engine is adequately cooled.

11.2 Cleaning the machine



Maintenance interval: After each use

Clean the machine thoroughly each time it has been used. Care of the machine will protect it against damage and extend its service life.

Cleaning position of the garden shredder:

It is only permitted to clean the machine in the position shown.

- Remove the feed chute. (⇒ 7.8)

The machine (engine) may be damaged if the garden shredder is not positioned as described.



Never spray water onto motor or engine components, seals, bearing points or electrical parts such as switches. This would result in expensive repairs.



If you are unable to remove the dirt and accumulated deposits with a brush, a damp cloth or a stick, STIHL recommends the use of a special cleaner (e.g. STIHL special cleaner).

Do not use aggressive cleaning agents.

Clean the blade discs regularly.

Remove dirt from the cooling ribs, fan wheel, area around the air filter, exhaust, etc. to ensure that the engine is adequately cooled.

11.3 Blade maintenance



Risk of injury!

Always wear thick gloves.



Maintenance interval: Before each use

- Remove the feed chute. (⇒ 7.8)
- Check the blades for damage (notches or cracks) and wear; reverse or replace if necessary.

Wear limits of the blades:



The blades must be reversed or replaced before the specified wear limits are reached. STIHL recommends STIHL specialist dealers.

- On the blades, measure the distance between the bore to the edge of the blade at several points.
Minimum distance **6 mm**

Reversing the blades:



The cutting blades are designed as reversible blades. This means that blunt blades can be reversed and the machine is ready for use again. Always reverse both blades.

- Remove the blade disc. (⇒ 7.6)
- Unscrew screws (1) and remove together with nuts (2).
- Remove blade (3) upwards.
- Clean the blade disc.

- Reverse blade (3) and place onto the blade disc with the sharp edge exposed and align the bores.
- Insert screws (1) through the bores and screw on nuts (2). Tighten nuts (2) to **22 - -28 Nm**.
- Install the blade disc. (⇒ 7.5)

Sharpening the blades:

Blades which are blunt on both sides must be sharpened before resuming work. In order to ensure optimum machine operation, the blades should only be sharpened by a technician. STIHL recommends STIHL specialist dealers.

- Remove the blades for sharpening.
- Cool the blades when sharpening, e.g. with water. The blade must not be allowed to display blue colouring, as this would reduce its cutting quality.
- Sharpen the blade evenly to prevent vibrations due to imbalance.
- Check blades for damage before installing: the blades must be replaced if notches or cracks are visible or if the blades have reached the wear limits.
- Sharpen blades at a sharpening angle of **30°**.
- Sharpen the blades against the cutting edge.
- After sharpening, remove any sharpening burr at the cutting edge using fine sandpaper.
- Observe the tightening torques contained in the "Reversing the blades" section when installing the blades.

11.4 V-belt maintenance



Maintenance interval: Every 10 operating hours

Check the V-belt for wear and damage by means of a visual inspection and replace if necessary.

Check V-belt tension and adjust as required.



Insufficient tensioning increases V-belt wear, excessive tensioning may lead to bearing damage. If you do not have the necessary knowledge to adjust the V-belt, you should have a technician perform this work.

Checking V-belt tension:

- Detach the spark plug socket.
- Loosen screws (1), but do not unscrew fully (remain on belt guard) and remove belt guard (2).
- Using your thumb, press on the V-belt between the two V-belt pulleys. It must be possible to depress the V-belt by approx. **10 mm**.

Adjusting V-belt tension:

- Loosen the engine mounting (not illustrated):
Loosen 3 bolts of the engine mounting, but do not remove; counterhold nuts on upper side.
- Tension the V-belt by turning adjustment nut (3).
- After adjustment, re-tighten the engine fastening bolts and install the belt guard.

11.5 Changing the engine oil



Maintenance interval:

The recommended oil change intervals, the engine oil to be used and the oil capacity can be found in the engine instruction manual.

Oil drain plug:

- Loosen screws (1), but do not unscrew fully (remain on belt guard) and remove belt guard (2).
- Remove oil drain plug (3) and drain engine oil.
- Reinsert oil drain plug (3) and fill with fresh engine oil. Install belt guard (2).

11.6 Storage and winter break

Store the garden shredder in a dry and locked place that is generally free of dust. Make sure that the machine is kept out of the reach of children.

Only store the garden shredder in good operating condition and with the feed chute fitted.

Note the following points when storing the garden shredder for extended periods (over winter):

- Thoroughly clean all external parts of the machine.
- Thoroughly lubricate/grease all moving parts.
- Empty fuel tank and carburettor (e.g. by running the engine).

- Unscrew spark plug and pour approx. 3 cm³ of engine oil into the engine via the spark plug hole. Turn the engine several times with the spark plug removed.



Fire hazard!

Keep the spark plug socket away from the spark plug hole (danger of ignition).

- Re-install the spark plug.
- Perform oil change (⇒ engine instruction manual).
- Cover the engine well and store the machine in a dry, dust-free room in the upright position.

12. Transport



Risk of injury!

Before transporting, carefully read and observe the section "For your safety", in particular the "Transporting the machine" section. (⇒ 4.4)

12.1 Pulling or pushing the garden shredder



- Hold the garden shredder at the upper chute (1) and tilt to the rear.
- The garden shredder can be pulled or pushed slowly (walking pace).

12.2 Lifting or carrying the garden shredder



Due to its heavy weight, at least two persons are required to lift the garden shredder. Always wear suitable protective clothing; the lower arms and upper part of the body must be fully covered.

- When lifting the garden shredder, hold it at the housing on the right and under the engine on the left.

12.3 Transporting the garden shredder on a load floor



- Always place the garden shredder in the upright position when transporting it on a load floor.
- Secure the machine against slipping using suitable fastening materials. Attach ropes or straps to the wheel carrier (1) and the feed chute (2).

13. Minimising wear and preventing damage

Important information on maintenance and care of the product group

petrol garden shredder (STIHL GH)

STIHL assumes no liability for material or personal damage caused by the non-observance of information contained in the operating instructions, in particular with regard to safety, operation and maintenance, or which arise through the use of unauthorised attachment or spare parts.

Please always observe the following important information for the prevention of damage or excessive wear to your STIHL machine:

1. Wearing parts

Some parts of the STIHL machine are subject to normal wear even when used properly and must be replaced in due time depending on type and duration of use.

These include:

- Blade
- Blade disc
- V-belt

2. Compliance with the information in this instruction manual

The STIHL machine must be used, maintained and stored with the care described in this instruction manual. Any damage caused by non-compliance with the safety, operating and maintenance instructions is the sole responsibility of the user.

This applies in particular to:

- Improper use of the product.
- Use of fuel and lubricants not approved by STIHL (lubricants, petrol and engine oil, see engine instruction manual).
- Product modifications not approved by STIHL.
- The use of attaching parts, attachments or cutting tools not approved by STIHL.
- Use of the product for sporting or competitive events.
- Resultant damage due to continued use of the product with defective components.

3. Maintenance operations

All operations listed in the section "Maintenance" must be performed regularly.

If these maintenance operations cannot be carried out by the user, a specialist dealer must be commissioned to perform them.

STIHL recommends that you have maintenance operations and repairs performed exclusively by a STIHL specialist dealer.

STIHL specialist dealers regularly attend training courses and are provided with technical information.

If these operations are neglected, faults may arise which are the responsibility of the user.

These include:

- Corrosive and other resultant damage caused by incorrect storage.
- Damage and resultant damage due to the use of spare parts which are not original STIHL parts.
- Damage due to maintenance and repair operations not performed in the workshops of authorised specialist dealers.

14. Standard spare parts

Blade disc assembly

6903 700 5101

Reversible blade (2x)

6903 702 0101

V-belt

6001 704 2100

15. Environmental protection



Shredding material should be composted and not disposed of in household waste.

The machine, its packaging and accessories are all produced from recyclable materials and must be disposed of accordingly.

By disposing of materials separately, and in an environmentally friendly manner, valuable resources can be re-used. For this reason, the machine should be disposed of for recycling at the end of its useful life.

16. EU - Declaration of conformity

16.1 Petrol garden shredder (STIHL GH)

STIHL Tirol GmbH
Hans Peter Stihl-Strasse 5
6336 Langkampfen
Austria

declares under our sole responsibility that the machine

shredding machine for plant trimmings with petrol engine (STIHL GH)

manufacturer's brand:

STIHL

type:

GH 370.0 S

serial number



conforms to the following EC directives:
97/68/EC, 2000/14/EC, 2014/30/EU,
2006/42/EC

The product has been developed in conformity with the following standards:
EN 13683

The versions of the standards valid on the production date apply to development and production of the products.

Applicable conformity assessment procedure:
Appendix V (2000/14/EC)

Name and address of relevant, named location:

TÜV Rheinland LGA Products GmbH
Tillystraße 2
D-90431 Nürnberg

Compilation and storage of technical documentation:
Sven Zimmermann
STIHL Tirol GmbH

The year of manufacture and machine number appear on the rating plate of the machine.

Measured sound power level:
99,4 dB(A)

Guaranteed sound power level:
102 dB(A)

Langkampfen,
2018-07-02 (YYYY-MM-DD)
STIHL Tirol GmbH



Sven Zimmermann
Head of Design

17. Technical specifications

Manufacturer's brand:	STIHL
Model:	GH 370.0 S
Serial number:	6001
Engine, design:	4-stroke combustion engine Briggs&Stratton Series 850 EXi OHV
Type:	
Nominal output at nominal speed:	3,4 - 3000 kW – rpm
Displacement:	190 ccm
Starter:	Rope start
Fuel tank:	1,0 l
Cutting unit drive:	Permanent
In accordance with Directive 2000/14/EC:	
Guaranteed sound power level L_{WA}	102 dB(A)
In accordance with Directive 2006/42/EC:	
Sound pressure level at workplace L_{pA}	92 dB(A)
Uncertainty K_{pA}	3 dB(A)
Tightening torque, blade set:	52 – 60 Nm
Tightening torque, reversible blade:	22 – 28 Nm
L/W/H:	128/77/140 cm
Weight:	42 kg

18. Troubleshooting

 See engine instruction manual.

✘ If necessary, contact a specialist dealer; STIHL recommends STIHL specialist dealers.



Fault:

Engine not starting

Possible cause:

- Feed chute not properly closed
- Blocked blade disc
- No fuel in tank; blocked fuel line
- Inferior, dirty or old fuel in tank
- Spark plug socket detached from spark plug; ignition lead not properly fastened to socket
- Dirty air filter
- Dirty or damaged spark plug; incorrect electrode gap
- Engine flooded due to several starting attempts

Remedy:

- Close feed chute properly and tighten screws (⇒ 7.7)
- Remove shredder deposits from housing (**important:** first detach spark plug socket)
- Top up fuel; clean fuel line (⇒ 7.9)
- Always use fresh, good quality fuel, normal unleaded petrol; clean carburettor (⇒ 7.9)
- Connect spark plug socket; check connection between ignition lead and socket  ✘
- Clean air filter  ✘
- Clean or replace spark plug; adjust electrode gap  ✘
- Remove spark plug and dry; pull recoil starter rope repeatedly with spark plug removed (switch in **O** position)

Fault:

Engine overheating

Possible cause:

- Dirty cooling ribs
- Oil level in engine too low
- Surface of engine covered with shredded material

Remedy:

- Clean cooling ribs (⇒ 11.2)
 - Top up engine oil (⇒ 7.9)
 - Remove shredded material from the engine
-

Fault:

Shredding material is not drawn in

Possible cause:

- Blunt or incorrectly ground blades

Remedy:

- Reverse or re-sharpen blade; ensure sharpening angle of 30° (⇒ 11.3) ✘
-

Fault:

Reduced shredding performance

Possible cause:

- Blunt blades
- Incorrectly ground blades
- Bent blade disc

Remedy:

- Re-sharpen or replace blades (⇒ 11.3) ✘
 - Sharpen blades correctly (⇒ 11.3) ✘
 - Visually inspect blade disc and replace if necessary (⇒ 7.6)
-

Fault:

Excessive vibration during operation, abnormal noises, rattling

Possible cause:

- Faulty blade disc or blades

- Loose engine mounting
- Bolts loose

Remedy:

- Check blade discs, blades, blade shaft, screws, nuts, washers and bearings of cutting unit, repair if necessary ✘
- Tighten engine mounting bolts ✘
- Ensure secure seating of bolts ✘

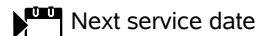

19. Service schedule

19.1 Handover confirmation

Model: _____
Serial number: <input type="text"/> <input type="text"/> <input type="text"/> <input type="text"/> <input type="text"/> <input type="text"/> <input type="text"/> <input type="text"/>
Date: <input type="text"/> <input type="text"/> <input type="text"/> <input type="text"/> <input type="text"/>

Next service Date: <input type="text"/> <input type="text"/> <input type="text"/> <input type="text"/> <input type="text"/>

19.2 Service confirmation

Please hand this instruction manual to your STIHL specialist dealer in the case of maintenance operations. He will confirm the service operations performed in the pre-printed boxes.



 Service performed on

Chère cliente, cher client,

Nous sommes très heureux que vous ayez choisi un produit STIHL. Dans le développement et la fabrication de nos produits, nous mettons tout en œuvre pour garantir une excellente qualité répondant aux besoins de nos clients. Nos produits se distinguent par une grande fiabilité, même en cas de sollicitations extrêmes.

STIHL garantit également la plus haute qualité au niveau du service après-vente. Nos revendeurs spécialisés fournissent des conseils compétents, aident nos clients à se familiariser avec nos produits et assurent une assistance technique complète.

Nous vous remercions de votre confiance et vous souhaitons beaucoup de plaisir avec votre produit STIHL.



Dr. Nikolaus Stihl

**IMPORTANT ! LIRE CETTE NOTICE
AVANT D'UTILISER CE PRODUIT ET LA
CONSERVER PRÉCIEUSEMENT**

1. Sommaire

À propos de ce manuel d'utilisation	44	Zone de travail de l'utilisateur	53
Généralités	44	Que peut-on broyer ?	53
Instructions concernant la lecture du manuel d'utilisation	44	Que ne peut-on pas broyer ?	53
Description de l'appareil	45	Diamètre maximal des branches	53
Consignes de sécurité	45	Remplissage du broyeur	54
Généralités	45	Charge adaptée à l'appareil	54
Plein de carburant – Manipulation de l'essence	46	Dispositifs de sécurité	54
Vêtements et équipement appropriés	46	Coupure du moteur	54
Transport de l'appareil	46	Capots de protection	54
Avant tout travail	47	Mise en service de l'appareil	54
Conditions de travail	47	Démarrage du moteur à combustion	54
Entretien et réparations	49	Arrêt du moteur à combustion	54
Stockage prolongé	50	Broyage	54
Mise au rebut	51	Entretien	55
Signification des pictogrammes	51	Moteur à combustion	55
Contenu de l'emballage	51	Nettoyage de l'appareil	55
Préparation de l'appareil	52	Entretien des couteaux	55
Montage de la rallonge d'éjection	52	Entretien de la courroie trapézoïdale	56
Montage des roues et du châssis	52	Vidange de l'huile moteur	57
Montage du volet d'éjection	52	Rangement de l'appareil et hivernage	57
Ouverture et fermeture du volet d'éjection	52	Transport	57
Montage du disque porte-couteaux	52	Tirer ou pousser le broyeur	57
Démontage du disque porte-couteaux	52	Levage ou transport du broyeur	57
Montage de l'entonnoir de remplissage	53	Transport du broyeur sur une surface de chargement	57
Démontage de l'entonnoir de remplissage	53	Comment limiter l'usure et éviter les dommages	57
Carburant et huile moteur	53	Pièces de rechange courantes	58
Conseils d'utilisation	53	Protection de l'environnement	58
		Déclaration de conformité UE	59
		Broyeur à essence (STIHL GH)	59
		Adresse de l'administration centrale STIHL	59
		Adresses des sociétés de distribution STIHL	59

Adresses des importateurs STIHL	59
Caractéristiques techniques	60
Recherche des pannes	60
Feuille d'entretien	61
Confirmation de remise	61
Confirmation d'entretien	61

2. À propos de ce manuel d'utilisation

2.1 Généralités

Le présent manuel d'utilisation est une **notice originale** du fabricant conformément à la directive de l'Union Européenne 2006/42/EC.

La philosophie de STIHL consiste à poursuivre le développement de tous ses produits. Ceux-ci sont donc susceptibles de faire l'objet de modifications et de perfectionnements techniques. Les représentations graphiques, les photos ou les données techniques du présent document peuvent être modifiées. C'est pourquoi elles n'ont aucun caractère contractuel.

Ce manuel d'utilisation décrit éventuellement des modèles qui ne sont pas disponibles dans tous les pays.

Le présent manuel d'utilisation est protégé par la loi sur les droits d'auteur. Tous droits réservés, notamment le droit de reproduction, de traduction et de traitement à l'aide de systèmes électroniques.

2.2 Instructions concernant la lecture du manuel d'utilisation

Les illustrations et les instructions décrivent certaines étapes de l'utilisation.

L'ensemble des symboles apparaissant sur l'appareil est expliqué dans le présent manuel d'utilisation.

Direction :

Utilisation de **gauche** et **droite** dans le manuel d'utilisation : l'utilisateur se tient derrière l'appareil (en position de travail).

Renvoi de chapitre :

Les chapitres et sous-chapitres correspondants sont indiqués par une flèche. L'exemple suivant montre qu'il faut se reporter à un chapitre : (⇒ 7.1)

Repérage des paragraphes :

Les instructions décrites peuvent être repérées comme illustré dans les exemples suivants.

Étapes nécessitant l'intervention de l'utilisateur :

- Desserrer la vis (1) avec un tournevis, actionner le levier (2) ...

Énumérations d'ordre général :

- utilisation du produit à l'occasion de manifestations sportives ou de concours

Paragraphes présentant une importance particulière :

Les paragraphes ayant une importance particulière sont mis en évidence dans le manuel d'utilisation par l'un des symboles suivants :



Danger !

Met en garde contre un risque d'accident et de blessures graves. Une action précise est nécessaire ou interdite.



Attention !

Risque de blessures. Une action précise permet d'éviter des blessures possibles ou probables.



Prudence !

Des blessures légères et des dommages matériels peuvent être évités en adoptant un comportement particulier.



Remarque

Informations permettant une meilleure utilisation de l'appareil et d'éviter d'éventuelles pannes.

Texte avec illustration :

Vous trouverez des figures expliquant le fonctionnement de l'appareil au tout début du présent manuel d'utilisation.

Le symbole de l'appareil photo indique la page où se trouvent les illustrations correspondant au passage du texte dans le manuel d'utilisation.



3. Description de l'appareil



- 1 Entonnoir de remplissage
- 2 Moteur à combustion
- 3 Cosse de bougie d'allumage
- 4 Roue
- 5 Support de roue
- 6 Canal d'éjection
- 7 Vis de fermeture
- 8 Interrupteur marche/arrêt
- 9 Plaque signalétique avec numéro de machine

4. Consignes de sécurité

4.1 Généralités



Respecter impérativement les règlements pour la prévention des accidents de travail lors de l'utilisation de l'appareil.



Lire attentivement le manuel d'utilisation dans son intégralité avant la première mise en service de l'appareil. Conserver

soigneusement le manuel d'utilisation pour pouvoir le réutiliser plus tard.

Respecter les consignes d'utilisation et d'entretien figurant dans le manuel d'utilisation séparée du moteur à combustion.

Ces mesures de précaution sont indispensables pour garantir votre sécurité, la liste n'est toutefois pas exhaustive. Toujours utiliser l'appareil

raisonnablement et de manière responsable et ne pas oublier que l'utilisateur est responsable des accidents causés à des tiers et à leurs biens.

Se familiariser avec les différents composants et avec l'utilisation de l'appareil.

L'appareil doit exclusivement être utilisé par des personnes qui ont lu le manuel d'utilisation et sont familiarisées avec le maniement de l'appareil. Avant la première mise en service, l'utilisateur doit être instruit de manière compétente et pratique sur l'utilisation de l'appareil.

L'utilisateur doit demander au vendeur ou à une personne compétente de lui expliquer comment utiliser l'appareil en toute sécurité.

Lors de cette instruction, l'utilisateur doit être sensibilisé au fait que l'utilisation de l'appareil nécessite une attention et une concentration extrêmes.

Même en cas d'utilisation conforme de cet appareil, des risques résiduels sont toujours possibles.



Danger de mort par étouffement !

Risque d'étouffement pour les enfants en jouant avec les emballages. Tenir impérativement les emballages hors de portée des enfants.

Ne confier ou ne prêter l'appareil et tous ses équipements qu'à des personnes qui sont déjà familiarisées avec le modèle et son utilisation. Le manuel d'utilisation fait partie de l'appareil et doit systématiquement être remis.

Utiliser l'appareil l'esprit reposé et en bonne forme physique et mentale. En cas de problèmes de santé, il convient de demander à son médecin s'il est possible

de travailler avec l'appareil. Il est interdit d'utiliser l'appareil après avoir absorbé des substances (drogues, alcool, médicaments, etc.) risquant de diminuer la réactivité.

Les enfants ou personnes dont les capacités physiques, sensorielles ou mentales sont limitées, ainsi que les personnes dont l'expérience et les connaissances sont insuffisantes ou les personnes qui ne se sont pas familiarisées avec les instructions ne doivent pas être autorisés à utiliser cet appareil.

Ne jamais laisser des enfants ou des jeunes de moins de 16 ans utiliser l'appareil. L'âge minimum de l'utilisateur peut varier en fonction de la législation locale.

Attention – risque d'accident !

Les broyeurs STIHL sont destinés au hachage de branchages et résidus végétaux. Toute autre utilisation est à proscrire car elle pourrait être dangereuse ou causer des dommages sur l'appareil.

Le broyeur ne doit pas être utilisé (liste non exhaustive) :

- pour d'autres matériaux (verre, métal, par exemple).
- pour des travaux qui ne sont pas décrits dans le présent manuel d'utilisation.
- pour la fabrication de produits alimentaires (casser de la glace, broyer du raisin, par exemple).

Pour des raisons de sécurité, toute modification apportée à l'appareil, hormis la pose conforme d'accessoires homologués par STIHL, est interdite et annule en outre la garantie. Pour de plus amples informations sur les accessoires homologués, s'adresser à un revendeur spécialisé STIHL.

Toute manipulation de l'appareil en vue de modifier la puissance ou le régime du moteur à combustion ou du moteur électrique est strictement interdite.

L'appareil ne doit en aucun cas servir à transporter des objets, des animaux ou des personnes, notamment des enfants.

Une attention particulière est requise en cas d'utilisation dans des jardins publics, des parcs, des terrains sportifs, et dans les domaines des travaux publics, de l'agriculture et de la sylviculture.

4.2 Plein de carburant – Manipulation de l'essence

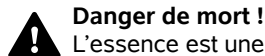

Danger de mort !

L'essence est une substance toxique et très inflammable.

Ne conserver l'essence que dans des réservoirs homologués et prévus à cet effet (bidons). Remettre toujours correctement le bouchon du réservoir de carburant et le serrer. Pour des raisons de sécurité, remplacer systématiquement les bouchons défectueux.

Ne jamais utiliser de bouteilles ou de récipients pour boissons pour la mise au rebut ou le stockage de consommables comme p. ex. du carburant. Cela entraînerait un risque d'ingestion, en particulier pour les enfants.



Conserver l'essence à l'abri d'étincelles, de flammes, de sources de chaleur et autres sources d'étincelles. Ne pas

fumer !

Ne faire le plein de l'appareil qu'à l'air libre et ne pas fumer au cours de cette opération.

Avant de faire le plein, couper le moteur à combustion et le laisser refroidir.

Faire le plein d'essence avant de démarrer le moteur à combustion. Ne pas ouvrir le bouchon du réservoir ou ne pas faire le plein d'essence lorsque le moteur à combustion tourne ou qu'il est encore chaud.

Ne pas trop remplir le réservoir de carburant !

Afin que le carburant ait de la place pour se dilater, ne jamais remplir le réservoir à carburant au-delà du bord inférieur de la tubulure de remplissage.

Respecter en outre les indications figurant dans la notice d'utilisation du moteur à combustion.



Si le réservoir a débordé, ne démarrer le moteur à combustion qu'après avoir nettoyé les zones souillées d'essence. Éviter de démarrer la tondeuse tant que les vapeurs d'essence ne se sont pas dissipées (essuyer la zone).

Essuyer systématiquement toute trace de carburant renversé.

Si du carburant est projeté sur les vêtements, se changer.

Ne jamais ranger l'appareil avec de l'essence dans le réservoir dans un bâtiment fermé. Les vapeurs d'essence pourraient entrer en contact avec des flammes ou des étincelles et s'enflammer.

S'il est nécessaire de vider le réservoir de carburant, le faire à l'air libre.

4.3 Vêtements et équipement appropriés



Porter systématiquement des chaussures solides avec semelle antidérapante pendant le travail. Ne jamais utiliser l'appareil pieds nus ou en sandales par exemple.



Lors de travaux, notamment lors des travaux d'entretien, ainsi que pour le transport de l'appareil, porter systématiquement des gants robustes.



Toujours porter des lunettes de protection et une protection acoustique pendant l'utilisation. Les porter pendant toute la durée de fonctionnement de l'appareil.



Lors de l'utilisation de l'appareil, porter des vêtements fonctionnels et ajustés, par exemple une salopette mais pas de blouse de travail. Lors de l'utilisation de l'appareil, ne pas porter d'écharpe, de cravate, de bijoux, de rubans ou de choses qui pendent, ni aucun autre vêtement ample.

Les cheveux longs doivent être attachés et protégés (foulard, casquette, etc.) pendant toute la durée d'utilisation de l'appareil et lors de tous les travaux effectués sur l'appareil.

4.4 Transport de l'appareil

Travailler uniquement avec des gants afin d'éviter toute blessure en cas de manipulation de composants coupants ou brûlants.

Ne pas transporter l'appareil lorsque le moteur à combustion est en marche. Avant le transport, couper le moteur à combustion, laisser les couteaux s'immobiliser et débrancher la cosse de bougie d'allumage.

Transporter l'appareil uniquement lorsque le moteur à combustion est froid et que le réservoir de carburant est vide.

Ne transporter l'appareil qu'avec l'entonnoir de remplissage correctement monté.

Risque de blessures causées par les couteaux non protégés !

Tenir compte du poids de l'appareil, en particulier lors de son basculement.

Utiliser des équipements de chargement adaptés (rampes de chargement, dispositifs de levage).

Fixer l'appareil sur la surface de chargement à l'aide d'équipements de fixation de dimensions adaptées (sangles, câbles, etc.) au niveau des points de fixation indiqués dans le présent manuel d'utilisation. (⇒ 12.3)

Ne tirer ou ne pousser l'appareil que pas à pas. Ne pas remorquer !

Respecter les directives locales en vigueur lors du transport de l'appareil, en particulier les dispositions concernant la sécurité des charges et le transport d'objets sur des surfaces de chargement.

4.5 Avant tout travail

S'assurer que seules des personnes connaissant le manuel d'utilisation utilisent l'appareil.

Avant la mise en service de l'appareil, contrôler l'étanchéité du circuit de carburant, notamment les pièces visibles comme le réservoir, le bouchon du réservoir, les raccords de flexibles. En cas de fuite ou de détérioration, ne pas démarrer le moteur à combustion – **risque d'incendie !**

Avant la mise en service, faire réparer l'appareil par un revendeur spécialisé.

Respecter la réglementation locale relative aux horaires d'utilisation pour les outils de jardin équipés d'un moteur à combustion ou d'un moteur électrique.

Avant d'utiliser l'appareil, remplacer les pièces défectueuses, usées ou endommagées. Remplacer les autocollants d'avertissement et de danger endommagés ou illisibles. Vous trouverez des autocollants de remplacement et toutes les autres pièces de rechange chez les revendeurs spécialisés STIHL.

Avant chaque mise en service, vérifier :

- que les caches et dispositifs de protection se trouvent à leur place et qu'ils sont en parfait état,
- que toutes les pièces d'alimentation en carburant du moteur à combustion sont présentes et en bon état (étanches),
- que le réservoir est en bon état (étanche),
- si le carter et le dispositif de coupe (couteaux, arbre des lames, disque porte-couteaux, etc.) sont usés ou endommagés,
- qu'aucun déchet à broyer ne se trouve dans l'appareil et que l'entonnoir de remplissage est vide,

- que tous les écrous, vis et autres éléments de fixation sont présents et serrés correctement. Serrer à fond les vis et écrous desserrés avant la mise en service (respecter les couples de serrage).

Utiliser l'appareil uniquement à l'extérieur et à distance d'un mur ou de tout autre objet dur afin de réduire les risques de blessures et de dommages matériels (prévoir une liberté de mouvements pour l'utilisateur, bris de verre au niveau des fenêtres, rayures sur les voitures, etc.).

Placer l'appareil uniquement sur une surface plane et stable.

Ne pas utiliser l'appareil sur une surface pavée ou recouverte de graviers car les matériaux éjectés ou projetés vers le haut pourraient entraîner des blessures.

Contrôler systématiquement l'appareil avant chaque mise en service de manière à s'assurer qu'il est correctement fermé. (⇒ 7.7)

Ne retirer ou ne ponter en aucun cas les dispositifs de commutation et de sécurité installés sur l'appareil.

4.6 Conditions de travail

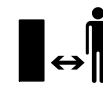

N'utiliser en aucun cas l'appareil lorsque des animaux ou des personnes, en particulier des enfants, se tiennent dans la zone de danger.

Ne jamais utiliser l'appareil par temps de pluie ou d'orage, en particulier en cas de risque de foudre.

Les risques d'accident augmentent sur un sol humide du fait de la stabilité réduite. Travailler avec une extrême prudence afin d'éviter de glisser. Si possible, éviter d'utiliser l'appareil sur un sol humide.

Ne travailler qu'à la lumière du jour ou si l'éclairage est suffisant.

Il est impératif de maintenir la zone de travail propre et en ordre, pendant toute la durée d'utilisation. Enlever tout élément pouvant entraîner une chute comme des pierres, branches, un câble, etc.

L'utilisateur doit se tenir à la même hauteur que l'appareil.

Gaz d'échappement :



Danger de mort par asphyxie !

En cas de nausées, de maux de tête, de troubles de la vue (p. ex. en cas de rétrécissement du champ de vision), de troubles auditifs, de vertiges, de baisses de la concentration, interrompre immédiatement le travail. Ces symptômes peuvent être dus entre autres à une concentration trop élevée en gaz d'échappement.



L'appareil dégage des gaz toxiques dès que le moteur à combustion tourne. Ces gaz contiennent du monoxyde de carbone, un gaz nocif inodore et invisible, ainsi que d'autres produits toxiques. Ne jamais mettre le moteur à combustion en marche dans des pièces fermées ou mal aérées.

Positionner l'appareil de manière à ne pas devoir travailler dans la direction opposée aux gaz d'échappement.

Démarrage :

Avant de démarrer, mettre l'appareil dans une position stable et le placer bien droit. Ne le mettre en aucun cas en marche s'il est en position couchée.

Ne pas tirer sur le câble de démarrage si l'appareil n'est pas bien fermé et que les couteaux ne sont pas protégés.

Risque de blessures par les couteaux en rotation !

Démarrer l'appareil avec une grande prudence – suivre les instructions figurant au chapitre « Mise en service de l'appareil » (⇒ 10.). Un démarrage conformément à ces instructions minimise le risque de blessures.

Risque de blessures !

Lorsque le câble de démarrage se rétracte rapidement, la main et le bras de l'utilisateur sont projetés si vite en direction du moteur à combustion qu'il ne peut relâcher le câble. Cet effet de recul peut occasionner des fractures, des contusions et des entorses.

Ne pas se placer devant l'ouverture du canal d'éjection au démarrage du moteur à combustion ou à la mise en marche du moteur électrique. Le broyeur ne doit contenir aucun matériau pouvant être broyé lors de son démarrage ou de sa mise en marche. Il est possible que du matériau à broyer soit éjecté, risquant d'entraîner des blessures.

L'appareil ne doit pas être incliné au démarrage.

Utilisation :



Risque de blessures !

Ne jamais approcher les pieds ou les mains des pièces en rotation.

Lorsque l'appareil est en marche, ne jamais placer le visage ou toute autre partie du corps au-dessus de l'entonnoir de remplissage ou devant l'ouverture du canal d'éjection. Toujours garder la tête et le reste du corps à distance de l'ouverture de remplissage.



Ne jamais porter les mains, toute autre partie du corps ou des vêtements dans l'entonnoir de remplissage ou le canal d'éjection. Le non-respect de ces consignes de sécurité peut entraîner de graves blessures aux yeux, au visage, aux mains, etc.

Veiller à garder l'équilibre et adopter une position stable. Ne pas s'avancer.

L'utilisateur doit se tenir dans la zone de travail décrite pour procéder au remplissage. Se tenir impérativement dans la zone de travail pendant toute la durée de fonctionnement de l'appareil, et en aucun cas, dans la zone d'éjection. (⇒ 8.1)

Risque de blessures !

Lors du fonctionnement de l'appareil, des matériaux broyés peuvent être éjectés vers le haut. Par conséquent, porter impérativement des lunettes de protection et ne pas approcher le visage de l'ouverture de remplissage.

Ne jamais pencher l'appareil lorsque le moteur à combustion ou le moteur électrique tourne.

Si l'appareil se renverse pendant son fonctionnement, couper immédiatement le moteur à combustion et débrancher la cosse de bougie d'allumage.

Faire attention à ce qu'aucun matériau pouvant être broyé ne reste coincé dans le canal d'éjection ; ceci entraînerait un broyage insuffisant ou des refoulements dangereux de déchets végétaux.

Lors du remplissage du broyeur, veiller tout particulièrement à ne pas introduire de corps étrangers dans la chambre de broyage, tels que des pièces métalliques, des pierres, des matières plastiques, du verre, etc., susceptibles d'endommager le mécanisme ou d'être projetés par l'entonnoir de remplissage. Pour les mêmes raisons, éliminer les bourrages.

Lors du remplissage du broyeur avec des branchages, des refoulements de déchets végétaux peuvent se produire. Porter des gants !

Couper le moteur à combustion

- avant de basculer, de déplacer ou de tirer l'appareil,
- avant de desserrer les vis de fermeture et d'ouvrir l'appareil,
- avant de faire le plein d'essence. Ne faire le plein que lorsque le moteur à combustion a refroidi.

Risque d'incendie !



Faire attention au fait que l'outil de coupe met quelques secondes à s'immobiliser après la coupure du moteur.

Couper le moteur à combustion, débrancher la cosse de bougie d'allumage et patienter jusqu'à ce que les outils en rotation s'immobilisent,

- avant de s'éloigner de l'appareil,
- avant de soulever ou de porter l'appareil,
- avant de transporter l'appareil,

- avant d'éliminer tout blocage ou bourrage au niveau de l'unité de coupe, dans l'entonnoir de remplissage ou dans le canal d'éjection,
- avant de réaliser des travaux sur l'unité de coupe,
- avant de contrôler, nettoyer ou réparer l'appareil ou avant d'y effectuer des travaux.

Si des corps étrangers pénètrent dans l'outil de coupe, si l'appareil fait des bruits inhabituels ou s'il vibre excessivement, couper immédiatement le moteur et patienter jusqu'à l'arrêt complet de l'appareil. Débrancher la cosse de bougie d'allumage, retirer l'entonnoir de remplissage et effectuer les opérations suivantes :

- Contrôler l'appareil, en particulier l'outil de coupe (couteaux, disque porte-couteaux, vis de fixation des couteaux) pour vérifier qu'il n'est pas endommagé, et confier les travaux de réparation nécessaires à un spécialiste avant de remettre l'appareil en marche et de l'utiliser de nouveau.
- Vérifier que toutes les pièces de l'unité de coupe sont correctement fixées, resserrer les vis si nécessaire (respecter les couples de serrage).
- Faire remplacer ou réparer toutes les pièces endommagées par un spécialiste, la qualité des différentes pièces doit être homogène.

4.7 Entretien et réparations

Avant de réaliser des travaux de nettoyage, de réglage, de réparation et d'entretien :

- placer l'appareil sur un sol ferme et plat,

- couper le moteur à combustion et le laisser refroidir,
- retirer la cosse de bougie d'allumage.

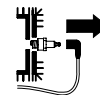

Attention – risque de blessures !

Éloigner la cosse de bougie d'allumage, une étincelle d'allumage involontaire pouvant provoquer des incendies ou des décharges électriques.

Un contact involontaire de la bougie d'allumage avec la cosse de bougie d'allumage peut provoquer un démarrage inopiné du moteur à combustion.

Laisser l'appareil refroidir, tout particulièrement avant les travaux au niveau du moteur à combustion, du collecteur d'échappement et du silencieux. Des températures de 80 °C ou plus peuvent être atteintes. **Risque de brûlure !**

Tout contact direct avec l'huile moteur peut être dangereux, ne pas renverser d'huile moteur.

STIHL recommande de confier le remplissage ou la vidange de l'huile moteur à votre revendeur spécialisé STIHL.

Nettoyage :

L'ensemble de l'appareil doit être nettoyé soigneusement après utilisation. (⇒ 11.2)

Ne jamais utiliser de nettoyeur haute pression et ne jamais nettoyer l'appareil sous l'eau courante (par exemple avec un tuyau d'arrosage).

Ne pas utiliser de détergents agressifs. Ceux-ci peuvent endommager les matières plastiques et les métaux, ce qui peut compromettre le fonctionnement sûr de votre appareil STIHL.

Afin de prévenir tout risque d'incendie, retirer l'herbe, la paille, la mousse, les feuilles ou les traces de graisse, par exemple, au niveau des orifices d'aération, des ailettes de refroidissement et de la zone d'échappement.

Travaux d'entretien :

Exécuter uniquement les travaux d'entretien qui sont décrits dans le présent manuel d'utilisation, confier tous les autres travaux à un revendeur spécialisé.

Si vous ne disposez pas des outils nécessaires, ou si vous ne connaissez pas suffisamment l'appareil, adressez-vous **systématiquement** à un revendeur spécialisé.

STIHL recommande de s'adresser exclusivement aux revendeurs agréés STIHL pour les travaux d'entretien et les réparations.

Les revendeurs spécialisés STIHL bénéficient régulièrement de formations et d'informations techniques.

Utiliser uniquement des outils, des accessoires ou des équipements homologués par STIHL pour cet appareil ou des pièces techniquement similaires, sous peine de provoquer des accidents et blessures ou d'endommager l'appareil. Pour toute question, s'adresser à un revendeur spécialisé.

Les outils, accessoires et pièces de rechange STIHL sont, de par leurs caractéristiques, adaptés de façon optimale à l'appareil et aux exigences de l'utilisateur. Les pièces de rechange d'origine STIHL sont reconnaissables au numéro de pièce STIHL, au monogramme STIHL et aux codes des pièces de rechange STIHL. Il est possible que les pièces de petite taille ne disposent que du code de référence.

Pour des raisons de sécurité, faire contrôler régulièrement l'état et l'étanchéité des composants d'alimentation en carburant (conduite de carburant, robinet d'alimentation en carburant, réservoir, bouchon du réservoir et raccords, etc.) et les faire remplacer si nécessaire par un spécialiste (STIHL recommande les revendeurs agréés STIHL).

Veiller à ce que les étiquettes d'avertissement restent propres et lisibles. Les autocollants perdus ou abîmés doivent être remplacés par des autocollants d'origine fournis par votre revendeur spécialisé STIHL. Si un composant est remplacé par une pièce neuve, veiller à ce que la nouvelle pièce reçoive le même autocollant.

Effectuer les travaux sur l'unité de coupe uniquement avec des gants de protection et en faisant extrêmement attention.

Veiller à ce que tous les écrous, boulons et vis soient bien fixés, notamment toutes les vis de l'unité de coupe, afin que l'utilisation de l'appareil se fasse toujours en toute sécurité.

Contrôler régulièrement l'appareil complet, en particulier avant de le remiser (avant hivernage par exemple) pour vérifier qu'il n'est pas usé, ni endommagé. Remplacer immédiatement les pièces usées ou endommagées afin que l'appareil soit toujours en état de fonctionnement sûr.

Ne jamais modifier le réglage usine du moteur à combustion et ne pas le faire tourner en surrégime.

Si, au cours de travaux d'entretien réalisés sur l'appareil, il est nécessaire de retirer des pièces ou des dispositifs de sécurité, les reposer dès que possible et comme il se doit.

4.8 Stockage prolongé

Laisser refroidir le moteur à combustion avant de ranger l'appareil dans un local fermé.

Ranger l'appareil avec le réservoir vidé et le carburant dans une pièce fermée à clé et bien aérée.

S'assurer que l'appareil est mis à l'abri de toute utilisation non autorisée (hors de portée des enfants par exemple).

Ne jamais ranger l'appareil dans un bâtiment fermé alors que de l'essence est dans le réservoir. Les vapeurs d'essence pourraient entrer en contact avec des flammes ou des étincelles et s'enflammer.

S'il est nécessaire de vider le réservoir (p. ex. pour l'hivernage), vider le réservoir de carburant en plein air uniquement (p. ex. en faisant tourner le moteur à combustion dehors).

Nettoyer minutieusement l'appareil avant son stockage (hivernage par exemple).

Entreposer l'appareil uniquement avec la cosse de bougie d'allumage débranchée.

Ranger l'appareil en bon état de fonctionnement.

N'entreposer le broyeur qu'avec l'entonnoir de remplissage monté.

Risque de blessures causées par les couteaux non protégés !

4.9 Mise au rebut

Les déchets comme l'huile usagée ou le carburant, les lubrifiants, filtres, batteries et autres pièces d'usure usagés peuvent être nocifs pour les personnes, les animaux et l'environnement et doivent par conséquent être mis au rebut conformément.

S'adresser au centre de recyclage local ou à votre revendeur spécialisé pour connaître la procédure correcte de mise au rebut. STIHL recommande de s'adresser à un revendeur spécialisé STIHL.

S'assurer que les appareils usagés sont mis au rebut conformément à la législation en vigueur. Mettre l'appareil hors d'usage avant la mise au rebut. Pour prévenir tout accident, retirer tout particulièrement le câble d'allumage, vider le réservoir et vidanger l'huile moteur.

Risque de blessures causées par les couteaux !

Ne jamais laisser un broyeur usagé sans surveillance. S'assurer que l'appareil et en particulier tous les couteaux sont conservés hors de portée des enfants.

5. Signification des pictogrammes



Attention !

Lire le manuel d'utilisation avant la mise en marche de l'appareil.



Risque de blessures !

Tenir toute autre personne éloignée de la zone de danger.

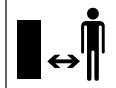

Risque de blessures !

Risque de blessures causées par les outils en rotation.



Attention !

Débrancher la cosse de bougie d'allumage avant d'effectuer des travaux d'entretien ou de nettoyage.

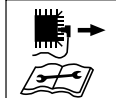

Porter une protection acoustique !



Porter des lunettes de protection !

Porter des gants de protection !



Risque de blessures !

Ne jamais approcher les mains, toute autre partie du corps ou des vêtements de l'entonnoir de remplissage ou du canal d'éjection.



Risque de blessures !

Ne pas monter sur l'appareil.

6. Contenu de l'emballage



Rep.	Désignation	Qté
A	Entonnoir de remplissage	1
B	Appareil de base	1
C	Support de roue	1
D	Volet d'éjection	1
E	Rallonge d'éjection	1
F	Barre	1
G	Roue	2
H	Enjoliveur	2
I	Disque porte-couteaux	1
J	Vis Torx P5x20	5
K1	Écrou M8	2
K2	Écrou de sécurité M8	2
L1	Rondelle A8	2
L2	Rondelle A10	2
M	Vis Torx P5x50	1
N	Vis à tête bombée M8x45	2
O	Vis à six pans M10x55	1
P	Rondelle d'arrêt	1
Q	Vis de fermeture	2
R	Boulon de roue	2
S	Goujon	2
T	Défecteur	1
U	Entretoise supérieure	1
V	Entretoise inférieure	1
W	Volet de protection	1
X	Outil de montage	1
Y	Clé Torx	1

Rep.	Désignation	Qté
Z	Clé universelle	1
•	Manuel d'utilisation	1
•	Notice d'utilisation moteur à combustion	1

7. Préparation de l'appareil



Risque de blessures !

Respecter les consignes de sécurité figurant au chapitre « Consignes de sécurité » (⇒ 4.).

- Pour tous les travaux décrits, placer l'appareil sur une surface horizontale, plane et stable pour les effectuer.

7.1 Montage de la rallonge d'éjection



- Mettre en place la rallonge d'éjection (E) sur l'appareil de base et visser les vis (J) (1 - 2 Nm).

7.2 Montage des roues et du châssis



- Fixer les roues (G) gauche et droite au support de roue (C), chacune avec un boulon de roue (R), une rondelle (L1), une rondelle (L2) et un écrou (K1).
- Enfoncer les enjoliveurs (H) dans les roues.
- Placer le support de roue sur une surface plane et stable comme illustré sur la figure et poser l'appareil de base (B).

- Positionner les vis à tête bombée (N) du côté gauche et visser les écrous de sécurité (K2) sans les serrer à fond. Visser la vis Torx (M) sur le côté droit (1 - 2 Nm).
- Visser à fond les écrous (K2) (10 - 12 Nm).

7.3 Montage du volet d'éjection



- Basculer le broyeur vers l'arrière.
- Mettre en place la barre (F) dans la rallonge d'éjection. Serrer les vis (J) (1 - 2 Nm).
- Relever le broyeur.
- Mettre en place le volet d'éjection (D) sur la rallonge d'éjection. Lors de l'accrochage du volet, veiller à ce que les nervures (1) à gauche et à droite de la face intérieure du volet se trouvent précisément dans la rainure de guidage de la rallonge d'éjection (2).
- Enfoncer les boulons (S) gauche et droit.

7.4 Ouverture et fermeture du volet d'éjection



Ouverture du volet d'éjection :

- Pour le broyage, relever le volet d'éjection (D) et enclencher la languette de verrouillage (1) dans la rallonge d'éjection.

Fermeture du volet d'éjection :

- Pour le transport du broyeur ou son rangement compact, lever légèrement la languette de verrouillage (1) et rabattre le volet d'éjection (D).

7.5 Montage du disque porte-couteaux



Respecter l'ordre de montage et le couple de serrage de **52 - 60 Nm**. Au moment du montage, veiller à bien positionner l'entretoise supérieure (U) par rapport aux deux couteaux.

- Placer le capuchon de protection (W), l'entretoise inférieure (V), le disque porte-couteaux (I), l'entretoise supérieure (U), le déflecteur (T), la rondelle d'arrêt (P) sur le logement de couteaux et engager la vis (O).
- Utiliser l'outil de montage (X) pour maintenir le disque porte-couteaux. Mettre en place la vis (O) à l'aide de la clé universelle (Z) et la serrer à un couple situé entre **52 et 60 Nm**.

7.6 Démontage du disque porte-couteaux



- Utiliser l'outil de montage (X) pour maintenir le disque porte-couteaux.
- Desserrer la vis (O) avec la clé universelle (Z).
- Déposer la vis (O), la rondelle d'arrêt (P), le déflecteur (T), l'entretoise supérieure (U) et le disque porte-couteaux (I).

7.7 Montage de l'entonnoir de remplissage



i Les vis de fermeture (Q) sont fixées à l'entonnoir de remplissage via un système qui leur permet de rester fixées sur celui-ci.

- Placer les vis de fermeture (Q) sur le trou oblong de l'entonnoir de remplissage et les visser entièrement en exerçant une pression.
- Accrocher l'entonnoir de remplissage (A) au niveau de la charnière (1) de l'appareil de base et le basculer vers l'avant.
- Serrer les deux vis de fermeture (Q) à fond et **en même temps**.

7.8 Démontage de l'entonnoir de remplissage



- Dévisser les deux vis de fermeture (Q) jusqu'à ce qu'elles tournent librement. Elles restent sur l'entonnoir de remplissage.
- Basculer l'entonnoir de remplissage (A) vers l'arrière et le déposer.

7.9 Carburant et huile moteur



! Faire le plein d'huile moteur avant la première mise en route (⇒ voir la notice d'utilisation du moteur à combustion) !

Huile moteur

Consulter la notice d'utilisation du moteur à combustion pour connaître le type et la quantité d'huile moteur à utiliser. Effectuer

un contrôle régulier du niveau de remplissage (⇒ notice d'utilisation du moteur à combustion). Éviter de dépasser ou de tomber en dessous du niveau d'huile prescrit.

Carburant

Recommandation :

Il est recommandé d'utiliser de l'essence sans plomb, fraîche et de marque (⇒ notice d'utilisation du moteur à combustion) ! Utiliser un entonnoir pour faire le plein (non fourni avec l'appareil). Respecter les consignes d'avertissement figurant au chapitre « Consignes de sécurité ». (⇒ 4.)

8. Conseils d'utilisation



Risque de blessures !

Respecter les consignes de sécurité figurant au chapitre « Consignes de sécurité ». (⇒ 4.)

Une seule personne doit effectuer le remplissage du broyeur.

8.1 Zone de travail de l'utilisateur



- Pour des raisons de sécurité, l'utilisateur doit toujours se tenir dans la zone de travail (surface grisée X) pendant toute la durée d'utilisation (lorsque le moteur électrique est en marche ou que le moteur à combustion tourne), tout particulièrement afin de ne pas être blessé par du matériau éjecté.

8.2 Que peut-on broyer ?



Le broyeur permet de broyer les chutes de haies ou d'arbres ainsi que les branchages plus ou moins ramifiés.

Broyer les branches et chutes de haies fraîchement coupées étant donné que le rendement du broyeur est meilleur lorsque les déchets sont verts que lorsqu'ils sont secs ou humides.

8.3 Que ne peut-on pas broyer ?



Il est strictement interdit d'introduire des pierres, du verre, des pièces métalliques (fils de fer, clous, etc.) ou des pièces en plastique dans le

broyeur.

Règle d'or :

Les matériaux qui ne peuvent pas être compostés ne doivent pas non plus passer dans le broyeur.

8.4 Diamètre maximal des branches

Les données correspondent à des branchages fraîchement coupés :

Diamètre maximal des branches
GH 370 S : **45 mm**

8.5 Remplissage du broyeur

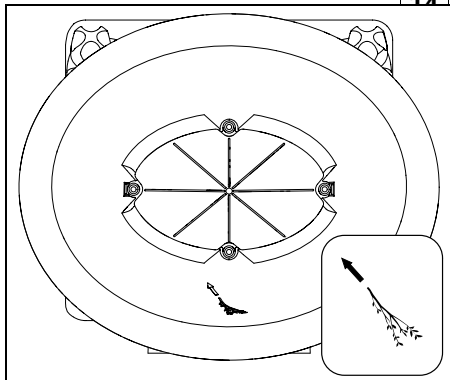

- Lors du remplissage du broyeur, faire attention à l'espace de travail. (⇒ 8.1)
- Tenir compte du diamètre maximal des branches. (⇒ 8.4)
- Placer le branchage légèrement de biais et le guider contre la paroi gauche de l'entonnoir jusqu'au système de broyage, conformément au symbole. Le matériau dur est avalé automatiquement par l'appareil. Les branches plus longues doivent être guidées à la main lors du broyage.

8.6 Charge adaptée à l'appareil

Le moteur électrique ou le moteur à combustion du broyeur ne doit pas être sollicité au point d'entraîner une réduction sensible du régime. Toujours alimenter le broyeur de manière homogène et en continu. Si le régime baisse pendant l'utilisation du broyeur, cesser de le remplir pour réduire la charge du moteur électrique ou du moteur à combustion.

9. Dispositifs de sécurité

9.1 Coupure du moteur

Le moteur à combustion ou l'outil de broyage ne peut être mis en marche que si l'entonnoir de remplissage est fermé correctement.

Si la vis de fermeture, côté moteur, se desserre lorsque l'appareil fonctionne, le contact est coupé et le moteur à combustion ou l'outil de broyage s'immobilise au bout de quelques secondes.

9.2 Capots de protection

Le broyeur est équipé de capots de protection dans la zone de remplissage et d'éjection. Ces zones comprennent l'ensemble de l'entonnoir de remplissage avec la partie supérieure d'entonnoir et la protection anti-projections, la rallonge d'éjection et le volet d'éjection.

Les capots de protection garantissent une distance de sécurité par rapport aux couteaux de broyage, pendant l'utilisation.

10. Mise en service de l'appareil



Risque de blessures !

Avant de mettre l'appareil en marche, lire attentivement le chapitre « Consignes de sécurité » et le respecter. (⇒ 4.)

10.1 Démarrage du moteur à combustion



- Contrôler le niveau d'huile et de carburant. (⇒ 7.9)
 - Placer l'interrupteur (1) en position I.
- Tirer lentement le câble de démarrage (2) jusqu'à ce qu'il résiste, puis le tirer d'un coup sec à une longueur de bras environ. Relâcher le câble lentement pour qu'il puisse s'enrouler correctement dans le lanceur. Répéter l'opération de démarrage jusqu'à ce que le moteur à combustion tourne.

10.2 Arrêt du moteur à combustion

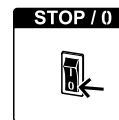

- Placer l'interrupteur (1) en position O. Le moteur à combustion ou l'outil de broyage s'arrête après un bref délai d'immobilisation.

10.3 Broyage

- Déplacer le broyeur sur une surface plane et stable et l'arrêter de façon sûre.
- Porter des gants robustes, des lunettes de protection et une protection acoustique.
- Ouvrir le volet d'éjection. (⇒ 7.4)
- Démarrer le broyeur. (⇒ 10.1)

- Patienter jusqu'à ce que le moteur à combustion ait atteint le régime maximal (régime de ralenti).
- Remplir le broyeur correctement avec les déchets à broyer. (⇒ 8.5)
- Après utilisation, éteindre le broyeur (⇒ 10.2) et le nettoyer. (⇒ 11.2)

11. Entretien

Risque de blessures !

Avant d'effectuer les travaux de maintenance ou de nettoyage sur l'appareil, lire attentivement le chapitre « Consignes de sécurité » (⇒ 4.), en particulier le sous-chapitre « Entretien et réparations » (⇒ 4.7), et respecter strictement toutes les consignes de sécurité.

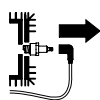

Débrancher la cosse de bougie d'allumage avant d'effectuer des travaux d'entretien ou de nettoyage !

11.1 Moteur à combustion

Intervalle d'entretien : avant chaque utilisation

Pour pouvoir profiter longtemps du moteur de votre appareil, il est particulièrement important de contrôler le niveau d'huile et de respecter les intervalles de vidange d'huile et de remplacement du filtre à air. Respecter les consignes d'utilisation et d'entretien figurant dans la notice d'utilisation du moteur à combustion.

Les ailettes de refroidissement doivent toujours être parfaitement propres afin de garantir un refroidissement suffisant du moteur à combustion.

11.2 Nettoyage de l'appareil



Intervalle d'entretien : après chaque utilisation

Nettoyer soigneusement l'appareil après chaque utilisation. Prendre soin de l'appareil permet de prévenir les dommages et de prolonger la durée de vie de celui-ci.

Position de nettoyage du broyeur :

Ne nettoyer l'appareil que dans la position illustrée.

- Démontez l'entonnoir de remplissage. (⇒ 7.8)

Si le broyeur n'est pas positionné comme décrit, l'appareil (moteur à combustion) peut être endommagé.



Ne jamais nettoyer au jet d'eau les pièces du moteur électrique ou du moteur à combustion, les joints, les emplacements de paliers et

les composants électriques tels que les interrupteurs. Cela pourrait entraîner des réparations onéreuses.



Si vous n'arrivez pas à nettoyer correctement l'appareil et à enlever tous les résidus avec de l'eau, une brosse, un chiffon humide ou un bout de bois, STIHL vous recommande d'utiliser un produit de nettoyage spécial (par exemple un nettoyeur spécial STIHL).

Ne pas utiliser de détergents agressifs.

Nettoyer régulièrement les disques porte-couteaux.

Nettoyer les ailettes de refroidissement, la roue de ventilateur, la zone autour du filtre à air, l'échappement, etc. pour permettre un refroidissement suffisant du moteur.

11.3 Entretien des couteaux



-  **Risques de blessures !**
Ne travailler qu'avec des gants solides !



Intervalle d'entretien : Avant chaque utilisation

- Démontez l'entonnoir de remplissage. (⇒ 7.8)
- Vérifier que les couteaux ne présentent aucun dommage (fissures ou entailles) et qu'ils ne sont pas usés, les retourner ou les remplacer si nécessaire.

Limites d'usure des couteaux :

-  Les couteaux doivent être retournés ou remplacés avant d'atteindre les limites d'usure indiquées. STIHL recommande de s'adresser à un revendeur spécialisé STIHL.

- Sur les couteaux, mesurer la distance entre l'alésage et le tranchant du couteau à plusieurs endroits. Distance minimale **6 mm**

Retournement des couteaux :



Les couteaux sont conçus en tant que couteau réversible. Cela signifie que les couteaux émoussés peuvent être retournés une fois, permettant à l'appareil d'être à nouveau fonctionnel.

Retourner systématiquement les deux couteaux !

- Démontez le disque porte-couteaux. (⇒ 7.6)
- Desserrer les vis (1) et les retirer avec les écrous (2).
- Retirer le couteau (3) par le haut.
- Nettoyer le disque porte-couteaux.
- Retourner le couteau (3) et le placer avec le bord tranchant dégagé sur le disque porte-couteaux, puis aligner les alésages.
- Insérer les vis (1) à travers les alésages et visser les écrous (2). Serrer les écrous (2) à un couple de **22 - 28 Nm**.
- Monter le disque porte-couteaux. (⇒ 7.5)

Affûtage des couteaux :

Les couteaux émoussés des deux côtés doivent être aiguisés avant de poursuivre le travail.

Afin de garantir un fonctionnement optimal de l'appareil, seul un spécialiste doit affûter les couteaux. STIHL recommande de s'adresser à un revendeur spécialisé STIHL.

- Démontez les couteaux en vue de les affûter.
- Refroidir le couteau pendant l'affûtage, par exemple avec de l'eau. Le couteau ne doit pas bleuir car cela réduirait sa puissance de coupe.

- Affûter le couteau de manière homogène afin de prévenir tout voile pouvant entraîner des vibrations.
- Vérifier l'état du couteau avant de le remonter : remplacer systématiquement les couteaux s'ils sont fendus, s'ils présentent des entailles ou si les limites d'usure sont atteintes.
- Affûter les tranchants à un angle de **30°**.
- Affûter uniquement le tranchant du couteau.
- Après l'opération d'affûtage, éliminer la bavure sur le tranchant éventuellement avec du papier émeri.
- Lors du montage des couteaux, respecter les couples de serrage figurant à la rubrique « Retournement des couteaux ».

11.4 Entretien de la courroie trapézoïdale



Intervalle d'entretien : toutes les 10 heures de service

Vérifier par contrôle visuel que la courroie trapézoïdale ne présente ni usure, ni dommages et la remplacer si nécessaire.

Contrôler la tension de la courroie trapézoïdale et la régler si nécessaire.



Si la tension de la courroie trapézoïdale est trop faible, la courroie s'use plus rapidement. En revanche, une tension trop élevée endommage les roulements. Si vous n'avez pas les connaissances requises pour le contrôle et le réglage de la courroie trapézoïdale, confier ces travaux à un spécialiste.

Contrôle de la tension de courroie trapézoïdale :

- Retirer la cosse de bougie d'allumage.
- Desserrer les vis (1) sans les dévisser entièrement (les laisser sur la tôle de protection de courroie) et déposer la tôle de protection de courroie (2).
- Appuyer sur la courroie trapézoïdale en plaçant le pouce entre les deux poulies de la courroie.
La courroie trapézoïdale doit pouvoir être enfoncée d'env. **10 mm**.

Réglage de la tension de courroie trapézoïdale :

- Desserrer les vis de fixation du moteur (non illustrées) :
Desserrer 3 vis de la fixation du moteur sans les dévisser ; maintenir les écrous au niveau de la partie supérieure.
- Tendre la courroie trapézoïdale en tournant l'écrou de réglage (3).
- Une fois le réglage effectué, resserrer les vis de fixation de moteur et monter la tôle de protection de la courroie.

11.5 Vidange de l'huile moteur



Intervalle d'entretien :

Se reporter à la notice d'utilisation du moteur à combustion pour connaître les intervalles de vidange d'huile recommandés, l'huile moteur préconisée et la quantité d'huile nécessaire pour une vidange.

Vis de vidange d'huile :

- Desserrer les vis (1) sans les dévisser entièrement (les laisser sur la tôle de protection de courroie) et déposer la tôle de protection de courroie (2).
- Retirer la vis de vidange d'huile (3) et vidanger l'huile moteur.
- Remettre en place la vis de vidange d'huile (3) et remplir d'huile moteur fraîche. Monter la tôle de protection de courroie (2).

11.6 Rangement de l'appareil et hivernage

Ranger le broyeur dans une pièce sèche, propre et fermée. S'assurer que l'appareil est hors de portée des enfants.

N'entreposer le broyeur qu'en parfait état de fonctionnement et avec l'entonnoir de remplissage en place.

En cas de rangement prolongé (hivernage) du broyeur, tenir compte des points suivants :

- Nettoyer minutieusement toutes les pièces extérieures.
- Bien huiler ou graisser toutes les pièces mobiles.

- Vider le réservoir à carburant et le carburateur (en laissant tourner le moteur à combustion par exemple).
- Dévisser la bougie d'allumage et verser env. 3 cm³ d'huile moteur dans le moteur à combustion par l'ouverture de la bougie. Faire tourner le moteur à combustion plusieurs fois à la main, bougie d'allumage dévissée.



Risque d'incendie !

Tenir la cosse de bougie d'allumage éloignée de l'ouverture de la bougie (risque d'inflammation).

- Revisser la bougie d'allumage.
- Vidanger l'huile moteur (⇒ voir le manuel d'utilisation du moteur à combustion).
- Bien couvrir le moteur à combustion et entreposer l'appareil debout, à l'abri de l'humidité et de la poussière.

12. Transport



Risque de blessures !

Avant le transport, lire attentivement et respecter le chapitre « Consignes de sécurité », en particulier la section « Transport de l'appareil ». (⇒ 4.4)

12.1 Tirer ou pousser le broyeur



- Tenir le broyeur au niveau de la partie supérieure d'entonnoir (1) et le basculer vers l'arrière.
- Le broyeur peut être tiré ou poussé lentement (en avançant pas à pas).

12.2 Levage ou transport du broyeur



En raison de son poids élevé, soulever le broyeur à deux personnes au moins. Porter notamment des vêtements de protection adaptés qui couvrent entièrement les avant-bras et le haut du corps.

- Pour soulever le broyeur, le tenir par la droite au niveau du carter et par la gauche sous le moteur à combustion.

12.3 Transport du broyeur sur une surface de chargement



- Transporter le broyeur exclusivement en position verticale sur les surfaces de chargement.
- Sécuriser l'appareil au moyen d'équipements de fixation adaptés afin d'éviter tout glissement. Fixer les câbles ou les sangles au support de roue (1) ou au niveau de l'entonnoir de remplissage (2).

13. Comment limiter l'usure et éviter les dommages

Remarques importantes relatives à la maintenance et à l'entretien du groupe de produits

Broyeur à essence (STIHL GH)

La société STIHL décline toute responsabilité en cas de dommages corporels ou matériels découlant du non-respect des consignes de sécurité, des

instructions d'utilisation et d'entretien stipulées dans le manuel d'utilisation ou en cas d'utilisation de pièces rapportées ou de rechange non agréées.

Respecter impérativement les consignes suivantes pour éviter tout dommage et prévenir une usure rapide de votre appareil STIHL :

1. Pièces d'usure

Certaines pièces des appareils STIHL sont sujettes à usure, même dans des conditions normales d'utilisation. Elles doivent être remplacées en temps voulu, en fonction du type et de la durée d'utilisation.

C'est notamment le cas des pièces suivantes :

- Couteaux
- Disque porte-couteaux
- Courroie trapézoïdale

2. Respect des consignes indiquées dans le présent manuel d'utilisation

Il est nécessaire d'utiliser, d'entretenir et d'entreposer soigneusement l'appareil STIHL conformément aux consignes du présent manuel d'utilisation. L'utilisateur est seul responsable des dommages entraînés par le non-respect des consignes de sécurité, d'utilisation et d'entretien.

Une restriction de la garantie s'applique notamment dans les cas suivants :

- Utilisation non conforme du produit.
- Utilisation de consommables non autorisés par STIHL (lubrifiants, essence et huile moteur, consulter le manuel d'utilisation du moteur à combustion).

- Modifications du produit non autorisées par STIHL.
- Utilisation de pièces de montage, d'équipements ou d'outils de coupe non autorisés par STIHL.
- Utilisation de l'appareil lors de manifestations sportives ou de concours.
- Dommages résultant d'une utilisation prolongée de l'appareil avec des pièces défectueuses.

3. Travaux d'entretien

Tous les travaux indiqués au chapitre « Entretien » doivent être effectués à intervalles réguliers.

Si l'utilisateur n'est pas en mesure d'effectuer lui-même ces travaux d'entretien, il devra les confier à un spécialiste.

STIHL recommande de confier les travaux d'entretien et les réparations exclusivement à un revendeur spécialisé STIHL.

Les revendeurs spécialisés STIHL bénéficient régulièrement de formations et d'informations techniques.

Si ces travaux ne sont pas effectués, cela peut entraîner des dommages dont l'utilisateur sera tenu responsable.

Cela concerne notamment :

- les dommages dus à la corrosion ou autres dommages consécutifs causés par un stockage inapproprié.
- les détériorations et dommages consécutifs causés par l'utilisation de pièces de rechange autres que des pièces de rechange d'origine STIHL.

- les dommages causés par des travaux de réparation et d'entretien non effectués dans les ateliers des revendeurs spécialisés agréés.

14. Pièces de rechange courantes

Disque porte-couteaux complet

6903 700 5101

Couteau réversible (2x)

6903 702 0101

Courroie trapézoïdale

6001 704 2100

15. Protection de l'environnement



Ne pas jeter les déchets broyés à la poubelle - ils peuvent servir de compost.

Les emballages, l'appareil et ses accessoires sont fabriqués en matériaux recyclables et sont à éliminer comme il se doit.

L'élimination sélective des déchets dans le respect de l'environnement contribue au recyclage des matières recyclables. Une fois la durée d'utilisation normale de l'appareil écoulée, remettre l'appareil à un centre de collecte des déchets.

16. Déclaration de conformité UE

16.1 Broyeur à essence (STIHL GH)

STIHL Tirol GmbH
Hans Peter Stihl-Straße 5
6336 Langkampfen
Autriche

déclare sous sa seule responsabilité que la machine

broyeur pour déchets végétaux, équipé d'un moteur à essence (STIHL GH)

Marque : STIHL
Type : GH 370.0 S
N° de série →

est en parfaite conformité avec les directives européennes suivantes : 97/68/EC, 2000/14/EC, 2014/30/EU, 2006/42/EC

Le produit en question a été mis au point conformément aux normes suivantes : EN 13683

Les versions des normes en vigueur à la date de production en question s'appliquent au développement et à la fabrication des produits.

Procédure de contrôle de conformité utilisée :
Annexe V (2000/14/EC)

Nom et adresse de l'institut :

TÜV Rheinland LGA Products GmbH
Tillystraße 2
D-90431 Nürnberg (Allemagne)

Composition et conservation de la documentation technique :
Sven Zimmermann
STIHL Tirol GmbH

L'année de fabrication et le numéro de machine sont indiqués sur la plaque signalétique de l'appareil.

Niveau de puissance sonore mesuré :
99,4 dB(A)

Niveau de puissance sonore garanti :
102 dB(A)

Langkampfen,
2018-07-02 (AAAA-MM-JJ)

STIHL Tirol GmbH



Sven Zimmermann

Directeur du service Conception

16.2 Adresse de l'administration centrale STIHL

ANDREAS STIHL AG & Co. KG
Postfach 1771
D-71301 Waiblingen

16.3 Adresses des sociétés de distribution STIHL

ALLEMAGNE

STIHL Vertriebszentrale AG & Co. KG
Robert-Bosch-Straße 13
64807 Dieburg
Téléphone : +49 6071 3055358

AUTRICHE

STIHL Ges.m.b.H.
Fachmarktstraße 7
2334 Vösendorf
Téléphone : +43 1 86596370

SUISSE

STIHL Vertriebs AG
Isenrietstraße 4
8617 Mönchaltorf
Téléphone : +41 44 9493030

RÉPUBLIQUE TCHÈQUE

Andreas STIHL, spol. s r.o.
Chrlická 753
664 42 Modřice

16.4 Adresses des importateurs STIHL

BOSNIE-HERZÉGOVINE

UNIKOMERC d. o. o.
Bišće polje bb
88000 Mostar
Téléphone : +387 36 352560
Fax : +387 36 350536

CROATIE

UNIKOMERC - UVOZ d.o.o.
Sjedište:
Amruševa 10, 10000 Zagreb
Prodaja:
Ulica Kneza Ljudevita Posavskog 56,
10410 Velika Gorica
Téléphone : +385 1 6370010
Fax : +385 1 6221569

TURQUIE

SADAL TARIM MAKİNALARI DIŞ
TİCARET A.Ş.
Alsancak Sokak, No:10 I-6 Özel Parsel
34956 Tuzla, İstanbul
Téléphone : +90 216 394 00 40
Fax : +90 216 394 00 44

17. Caractéristiques techniques

Marque :	STIHL
Modèle :	GH 370.0 S
N° de série :	6001
Moteur à combustion, modèle :	Moteur à combustion 4 temps
Type :	Briggs&Stratton Series 850 EXi OHV
Puissance nominale au régime nominal :	3,4 - 3000 kW – tr/min
Cylindrée :	190 cm ³
Dispositif de démarrage :	Démarrage par lanceur
Réservoir à carburant :	1,0 l
Entraînement de l'unité de coupe :	permanent
Conformément à la directive 2000/14/EC :	
Niveau de puissance sonore garanti	
L _{WA} d	102 dB(A)
Conformément à la directive 2006/42/EC :	
Niveau de pression sonore sur le lieu de travail L _{pA}	92 dB(A)
Incertitude K _{pA}	3 dB(A)
Couple de serrage	
Jeu de couteaux :	52 – 60 Nm
Couple de serrage	
Couteau réversible :	22 – 28 Nm

L/l/h : 128/77/140 cm
Poids : 42 kg

18. Recherche des pannes

- 📖 Voir le manuel d'utilisation du moteur à combustion.
- ✂ Demander éventuellement conseil à un revendeur spécialisé, STIHL recommande les revendeurs spécialisés STIHL.

Dysfonctionnement :

Le moteur à combustion ne démarre pas

Cause possible :

- Entonnoir de remplissage pas fermé correctement
- Le disque porte-couteaux est bloqué
- Le réservoir de carburant est vide ; la conduite d'alimentation en carburant est bouchée
- Le carburant est de mauvaise qualité, encrassé ou depuis trop longtemps dans le réservoir
- La cosse n'est plus sur la bougie d'allumage ; le câble d'allumage n'est pas fixé correctement sur la cosse
- Filtre à air encrassé
- La bougie d'allumage est encrassée ou endommagée, l'écartement des électrodes est incorrect
- Des tentatives répétées de démarrage ont noyé le moteur à combustion.

Solution :

- Fermer correctement l'entonnoir de remplissage et le visser (⇒ 7.7)
- Retirer les résidus coincés dans le carter (**Attention** : débrancher au préalable la cosse de bougie d'allumage)

- Faire l'appoint de carburant, nettoyer les conduites d'alimentation du carburant (⇒ 7.9)
- Utiliser uniquement du carburant frais, de marque et sans plomb, nettoyer le carburateur (⇒ 7.9)
- Rebrancher la cosse de la bougie d'allumage ; contrôler la connexion entre le câble d'allumage et la cosse 📖 ✂.
- Nettoyer le filtre à air 📖 ✂
- Nettoyer ou remplacer la bougie d'allumage ; corriger l'écartement des électrodes 📖 ✂
- Dévisser la bougie d'allumage et la sécher, tirer plusieurs fois sur le câble de démarrage, bougie d'allumage dévissée (interrupteur en position O).

Dysfonctionnement :

Le moteur à combustion est brûlant

Causes possibles :

- Les ailettes de refroidissement sont encrassées
- Le niveau d'huile est insuffisant dans le moteur à combustion
- La surface du moteur à combustion est couverte de matériau broyé

Solutions :

- Nettoyer les ailettes de refroidissement (⇒ 11.2)
- Faire l'appoint d'huile moteur (⇒ 7.9)
- Retirer le matériau broyé du moteur à combustion

Dysfonctionnement :

L'appareil n'avale pas les déchets à broyer

Causes possibles :

- Couteaux émoussés ou mal affûtés

Solutions :

- Retourner ou affûter les couteaux ; respecter l'angle de coupe de 30° lors de l'affûtage (⇒ 11.3) ✘

Dysfonctionnement :

La puissance de broyage diminue

Causes possibles :

- Couteaux émoussés
- Couteaux mal affûtés
- Disque porte-couteaux déformé

Solutions :

- Affûter la lame ou la remplacer (⇒ 11.3) ✘
- Affûter les couteaux correctement (⇒ 11.3) ✘
- Effectuer un contrôle visuel du disque porte-couteaux et le remplacer si nécessaire (⇒ 7.6)

Dysfonctionnement :

Fortes vibrations pendant le fonctionnement, bruits anormaux, cliquetis

Causes possibles :

- Disque porte-couteaux ou lames défectueux
- Fixation du moteur desserrée
- Les vis sont desserrées

Solutions :

- Contrôler les disques porte-couteaux, les couteaux, l'axe des couteaux, les vis, les écrous, les rondelles et les paliers de l'unité de coupe, les réparer le cas échéant ✘
- Serrer les vis de fixation du moteur ✘
- Veiller à la bonne fixation des vis ✘

19. Feuille d'entretien

19.1 Confirmation de remise

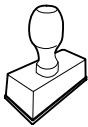
Modèle : _____
Numéro de série : <input type="text"/> <input type="text"/> <input type="text"/> <input type="text"/> <input type="text"/> <input type="text"/> <input type="text"/> <input type="text"/>
Date : <input type="text"/> <input type="text"/> <input type="text"/> <input type="text"/> <input type="text"/> <input type="text"/>

Prochain entretien Date : <input type="text"/> <input type="text"/> <input type="text"/> <input type="text"/> <input type="text"/> <input type="text"/>

19.2 Confirmation d'entretien



Remettre le présent manuel d'utilisation au revendeur spécialisé STIHL lors des travaux d'entretien. Il confirmera l'exécution des travaux d'entretien en complétant les champs préimprimés.

Entretien exécuté le

Date du prochain entretien

Geachte cliënt(e),

Wij zijn blij dat u hebt gekozen voor STIHL. Wij ontwikkelen en produceren onze producten in topkwaliteit in overeenstemming met de behoeften van onze klanten. Zo ontstaan producten met een hoge betrouwbaarheid, ook bij extreme belasting.

STIHL staat ook voor service met topkwaliteit. Onze dealers staan garant voor deskundig advies en instructie alsmede een uitgebreide technische begeleiding.

Wij danken u voor uw vertrouwen in ons en wensen u veel plezier met uw STIHL product.



Dr. Nikolas Stihl

**BELANGRIJK! VOOR GEBRUIK GOED
DOORLEZEN EN BEWAREN.**

1. Inhoudsopgave

Over deze gebruiksaanwijzing	64	Maximale diameter van de takken	73
Algemeen	64	Vullen van de tuinhakselaar	73
Instructie voor het lezen van de gebruiksaanwijzing	64	Juiste belasting van het apparaat	73
Beschrijving van het apparaat	64	Veiligheidsvoorzieningen	73
Voor uw veiligheid	65	Motorstop	73
Algemeen	65	Beschermkappen	73
Tanken – omgaan met benzine	66	Apparaat in gebruik nemen	74
Kleding en uitrusting	66	Verbrandingsmotor starten	74
Transport van het apparaat	66	Verbrandingsmotor uitschakelen	74
Vóór het werken	67	Hakselen	74
Tijdens het werken	67	Onderhoud	74
Onderhoud en reparaties	69	Verbrandingsmotor	74
Opslag bij langdurige bedrijfsonderbrekingen	70	Apparaat reinigen	74
Afvoer	70	Messen onderhouden	75
Toelichting van de symbolen	70	Onderhoud van de V-riem	75
Leveringsomvang	71	Motorolie verversen	76
Apparaat klaarmaken voor gebruik	71	Opslag en winterpauze	76
Uitwerpverlenging monteren	71	Transport	76
Wielen en onderstel monteren	71	Tuinhakselaar trekken of duwen	76
Uitworpklep monteren	71	Tuinhakselaar optillen of dragen	76
Uitworpklep openen en sluiten	72	Tuinhakselaar op een laadoppervlak transporteren	76
Messenschijf monteren	72	Slijtage minimaliseren en schade voorkomen	77
Messenschijf demonteren	72	Standaard reserveonderdelen	77
Vultrechter monteren	72	Milieubescherming	77
Vultrechter demonteren	72	EU-conformiteitsverklaring	78
Brandstof en motorolie	72	Tuinhakselaar met benzinemotor (STIHL GH)	78
Aanwijzingen voor werken	72	Technische gegevens	78
Werkgebied van de gebruiker	73	Defectopsporing	78
Welk materiaal kan worden verwerkt?	73	Onderhoudsschema	79
Welk materiaal kan niet worden verwerkt?	73	Leveringsbevestiging	79
		Servicebevestiging	80

2. Over deze gebruiksaanwijzing

2.1 Algemeen

Deze gebruiksaanwijzing is een **originale gebruiksaanwijzing** van de fabrikant in de zin van de EG-richtlijn 2006/42/EC.

STIHL werkt voortdurend aan de ontwikkeling van zijn producten; wijzigingen in de levering qua vorm, techniek en uitvoering zijn daarom voorbehouden.

Op basis van gegevens of afbeeldingen uit dit boekje kunnen bijgevolg geen aanspraken worden gemaakt.

Het is mogelijk dat in deze gebruiksaanwijzing modellen worden beschreven die niet in elk land verkrijgbaar zijn.

Deze gebruiksaanwijzing is auteursrechtelijk beschermd. Alle rechten blijven voorbehouden, met name het recht op het kopiëren, vertalen en het verwerken met elektronische systemen.

2.2 Instructie voor het lezen van de gebruiksaanwijzing

Afbeeldingen en teksten beschrijven bepaalde bedieningsstappen.

Alle pictogrammen die op het apparaat zijn aangebracht, worden in deze gebruiksaanwijzing toegelicht.

Kijkrichting:

Kijkrichting bij gebruik **links** en **rechts** in de gebruiksaanwijzing:
De gebruiker staat achter het apparaat (werkstand).

Hoofdstukverwijzing:

Naar de desbetreffende hoofdstukken en paragrafen met nadere uitleg wordt met een pijltje verwezen. Het volgende voorbeeld bevat een verwijzing naar een hoofdstuk: (⇒ 7.1)

Markeringen van tekstpassages:

De beschreven aanwijzingen kunnen zoals in de volgende voorbeelden gemarkeerd zijn.

Handelingen waarbij ingrijpen van de gebruiker vereist is:

- Bout (1) met een schroevendraaier losdraaien, hendel (2) activeren ...

Algemene opsommingen:

- productgebruik bij sport- of wedstrijd-evenementen

Teksten met aanvullende betekenis:

Tekstpassages met aanvullende betekenis zijn met één van de onderstaand beschreven symbolen gemarkeerd om deze in de gebruiksaanwijzing extra te accentueren.



Gevaar!

Gevaar voor ongevallen en ernstig letsel. Bepaalde handelingen zijn noodzakelijk of verboden.



Waarschuwing!

Kans op letsel. Bepaalde handelingen voorkomen mogelijk of waarschijnlijk letsel.



Voorzichtig!

Minder ernstig letsel of materiële schade dat/die door bepaalde handelingen kan worden voorkomen.



Aanwijzing

Informatie voor een beter apparaatgebruik en om een mogelijk oneigenlijk gebruik te vermijden.

Teksten met afbeeldingverwijzing:

afbeeldingen die het gebruik van het apparaat toelichten, vindt u geheel aan het begin van de gebruiksaanwijzing.

Het camerasymbool koppelt de afbeeldingen op de pagina's met afbeeldingen met het desbetreffende tekstgedeelte in de gebruiksaanwijzing.



3. Beschrijving van het apparaat



- 1 Vultrechter
- 2 Verbrandingsmotor
- 3 Bougiestekker
- 4 Wiel
- 5 Wielvoet
- 6 Uitwerpschacht
- 7 Afsluitschroeven
- 8 Aan/uit-knop
- 9 Typeplaatje met machinenummer

4. Voor uw veiligheid

4.1 Algemeen



Tijdens de werkzaamheden met het apparaat moeten de voorschriften ter preventie van ongevallen beslist in acht worden genomen.



Vóór de eerste inbedrijfstelling moet u de hele gebruiksaanwijzing goed doorlezen. Bewaar de gebruiksaanwijzing voor later gebruik zorgvuldig op een veilige plaats.

Volg de gebruiks- en onderhoudsinstructies in de afzonderlijke gebruiksaanwijzing verbrandingsmotor.

Deze veiligheidsmaatregelen zijn onontbeerlijk voor uw veiligheid, maar deze opsomming is niet uitputtend. Gebruik het apparaat altijd verstandig en met verantwoordelijkheidsgevoel, en denk erom dat de gebruiker aansprakelijk wordt gesteld voor ongevallen met andere personen of voor schade aan hun eigendommen.

Maak u vertrouwd met de bedieningsonderdelen en het gebruik van de machine.

Het apparaat mag alleen worden gebruikt door personen die de gebruiksaanwijzing hebben gelezen en die met de bediening van het apparaat vertrouwd zijn. Elke gebruiker moet vóór de eerste ingebruikname vragen om een deskundige en praktische instructie. De verkoper of een andere deskundige moet aan de gebruiker uitleggen, hoe hij veilig met het apparaat kan werken.

Bij deze instructie moet de gebruiker er vooral bewust van worden gemaakt dat voor het werken met dit apparaat uiterste zorgvuldigheid en concentratie vereist zijn.

Ook wanneer u het apparaat volgens de voorschriften bedient, blijven er risico's bestaan.



Levensgevaar door verstikking!

Verstikkingsgevaar voor kinderen bij het spelen met verpakkingsmateriaal. Houd verpakkingsmateriaal altijd buiten het bereik van kinderen.

Leen het apparaat inclusief accessoires alleen uit aan personen die met dit model en de bediening ervan vertrouwd zijn. De gebruiksaanwijzing is onderdeel van het apparaat en moet altijd worden meegegeven.

Gebruik het apparaat alleen als u uitgerust bent en een goede lichamelijke en geestelijke conditie hebt. Als u een verminderde gezondheid heeft, dient u uw arts te vragen of u met het apparaat kunt werken. Na het gebruik van alcohol, drugs of medicijnen die de reactiesnelheid nadelig beïnvloeden, mag niet met het apparaat worden gewerkt.

Laat het apparaat in geen geval gebruiken door kinderen, personen met beperkte lichamelijke, zintuiglijke of geestelijke vermogens of onvoldoende ervaring en kennis of personen die niet met de instructies vertrouwd zijn.

Kinderen of jongeren onder 16 jaar mogen het apparaat niet gebruiken. De minimumleeftijd van de gebruiker kan vastgelegd zijn in plaatselijke bepalingen.

Opgelet – Gevaar voor ongevallen!

STIHL-tuinhakselaars zijn geschikt voor het klein hakken van takken en plantenresten. Een andere toepassing is niet toegestaan en kan gevaarlijk zijn of schade aan het apparaat tot gevolg hebben.

U mag de tuinhakselaar niet gebruiken (onvolledige opsomming):

- voor het kleinsnijden van andere materialen (zoals glas of metaal).
- voor werkzaamheden die niet in deze gebruiksaanwijzing worden beschreven.
- voor de productie van levensmiddelen (zoals het klein hakken van ijs of het maken van druivenpulp).

Om veiligheidsredenen is het verboden wijzigingen aan het apparaat aan te brengen, behalve als het gaat om vakkundige montage van accessoires die door STIHL zijn goedgekeurd. Andere wijzigingen leiden tot het vervallen van uw garantie. Neem voor informatie over goedgekeurde accessoires contact op met uw STIHL vakhandelaar.

Voor elke wijziging aan het apparaat waardoor het vermogen of het toerental van de verbrandingsmotor of de elektromotor wordt veranderd, is verboden.

Vervoer geen voorwerpen, dieren of personen, met name kinderen, met het apparaat.

Bij het gebruik op openbare terreinen, parken, sportvelden, langs wegen en op land- en bosbouwbedrijven moet u bijzonder behoedzaam te werk gaan.

4.2 Tanken – omgaan met benzine



Levensgevaarlijk!

Benzine is giftig en in hoge mate ontvlambaar.

Bewaar de brandstof uitsluitend in geschikte en goedgekeurde reservoirs (jerrycans). Schroef de tankdoppen van de jerrycans altijd goed erop en draai de doppen stevig vast. Om veiligheidsredenen moeten defecte afsluitingen worden vervangen.

Gebruik geen drankflessen of soortgelijke zaken om brandstoffen en smeermiddelen af te voeren of op te slaan, zoals bijv. benzine. Personen, met name kinderen, zouden in de verleiding kunnen komen om eruit te drinken.



Houd benzine uit de buurt van vuur, permanent vuur, warmtebronnen en andere ontstekingsbronnen. Niet roken!

Tank alleen in de buitenlucht en rook niet tijdens het tanken.

Schakel de verbrandingsmotor voor het bijtanken uit en laat deze afkoelen.

De benzine moet vóór het starten van de verbrandingsmotor worden bijgevuld. Bij een draaiende verbrandingsmotor of hete machine mag de tankdop niet worden geopend en mag er geen benzine worden bijgevuld.

Tank de brandstoftank niet te vol!

Vul de brandstoftank nooit tot boven de onderkant van de vulplug, zodat de brandstof ruimte heeft om uit te zetten. Volg ook de aanwijzingen in de gebruiksaanwijzing van de verbrandingsmotor op.



Als er benzine is overgelopen, mag u de verbrandingsmotor pas starten nadat u het met benzine verontreinigde oppervlak hebt gereinigd. Start de verbrandingsmotor niet voordat de benzinedampen zijn verdampt (droog vege).

Gemorste brandstof moet meteen worden afgeveegd.

Verwissel van kleding als er benzine op is gemorst.

Sla het apparaat nooit op in een gebouw met benzine in de tank. Ontstane benzinedampen kunnen met open vuur of vonken in aanraking komen en ontbranden.

Als de tank moet worden geleegd, moet dit in de buitenlucht worden uitgevoerd.

4.3 Kleding en uitrusting



Draag tijdens werkzaamheden altijd stevige schoenen met grip. Werk nooit op blote voeten of bijvoorbeeld op sandalen.



Tijdens het werk en vooral bij onderhoudswerkzaamheden en transport van het apparaat altijd stevige handschoenen dragen.



Draag tijdens de werkzaamheden altijd een veiligheidsbril en gehoorbescherming. Draag deze bril tijdens de gehele duur van de werkzaamheden.



Tijdens het werken met het apparaat geschikte en nauwsluitende kleding dragen, dat wil zeggen overall, geen stofjas. Draag tijdens het werken met het

apparaat geen sjaal, stropdas, sieraden, hangende linten of koorden of andere afstaande kledingstukken.

U dient tijdens de gehele duur van de werkzaamheden en bij alle werkzaamheden aan het apparaat lang haar samen te binden en te bedekken (met een hoofddoek, muts, enz.).

4.4 Transport van het apparaat

Werk uitsluitend met handschoenen aan om letsel door scherpe randen en hete onderdelen van het apparaat te voorkomen.

Het apparaat niet met draaiende verbrandingsmotor verplaatsen. Schakel voor het transport de verbrandingsmotor uit, laat de messen uitlopen en trek de bougiestekker los.

Transporteer het apparaat alleen met een afgekoelde verbrandingsmotor en zonder brandstof.

Transporteer het apparaat alleen met volgens de voorschriften gemonteerde vultrechter.

Gevaar voor letsel door vrijliggende messen!

Let met name bij het kantelen op het gewicht van het apparaat.

Gebruik voor het laden geschikte hulpmiddelen (takel of laadhelling).

Maak met geschikte bevestigingsmaterialen (gordels, kabels, enz.) het apparaat op het laadopervlak vast aan de bevestigingspunten, die in deze gebruiksaanwijzing beschreven zijn. (⇒ 12.3)

Machine alleen stapvoets trekken of duwen. Niet wegslepen!

Houd u bij het transport van het apparaat aan de plaatselijke voorschriften, met name wat betreft de laadveiligheid en het transport van voorwerpen op laadoppervlakken.

4.5 Vóór het werken

Het moet duidelijk zijn, dat er alleen personen met het apparaat werken die de gebruiksaanwijzing kennen.

Controleer het brandstofsysteem vóór ingebruikname van het apparaat op lekkage, met name de zichtbare onderdelen, zoals bijv. tank, tankdop, slangverbindingen. Verbrandingsmotor bij lekkage of schade niet starten –

Brandgevaar!

Apparaat vóór ingebruikname door vakhandelaar laten repareren.

Neem de gemeentelijk voorgeschreven tijden voor het gebruik van tuinapparatuur met verbrandingsmotor of elektromotor in acht.

Vóór het gebruik van het apparaat moeten alle defecte, versleten en beschadigde onderdelen worden vervangen. Onleesbare of beschadigde waarschuwingsaanwijzingen op het apparaat moeten worden vervangen. Stickers en alle verdere vervangingsonderdelen zijn verkrijgbaar bij uw STIHL vakhandelaar.

Voor de ingebruikstelling, controleer

- of zich de afdekkingen en veiligheidsvoorzieningen op hun plaats en in onberispelijke staat bevinden,
- of alle brandstofvervoerende onderdelen op de verbrandingsmotor aanwezig en in orde (niet lek) zijn,
- of de tank in orde (niet lek) is,

- of de behuizing en de snijvoorziening (messen, messenas, messenschijven, enz.) versleten of beschadigd zijn,
- of er zich geen te hakselen materiaal meer in het apparaat bevindt en de vultrechter leeg is,
- of alle schroeven, moeren en andere bevestigingselementen aanwezig zijn of zijn vastgedraaid. Losgemaakte schroeven en moeren moeten voor de ingebruikstelling vastgedraaid worden (aandraaimomenten respecteren).

Gebruik het apparaat alleen buiten en niet bij een muur of een ander vast voorwerp, om de kans op letsel en schade te verkleinen (geen uitwijkmogelijkheden voor de gebruiker, glasbreuk in ruiten, krassen op auto's, enz.).

Zet het apparaat stevig op een vlakke en vaste ondergrond.

Gebruik het apparaat niet op een geplaveid of met grind bedekt oppervlak, want uitgeworpen of omhoog geslingerd materiaal kan dan verwondingen veroorzaken.

Zorg elke keer vóór de ingebruikname ervoor dat het apparaat conform de voorschriften is afgesloten. (⇒ 7.7)

De op het apparaat geïnstalleerde schakel- en veiligheidsinrichtingen mogen niet worden verwijderd of overbrugd.

4.6 Tijdens het werken

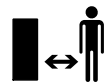

Werk nooit als er zich dieren of personen, in het bijzonder kinderen, binnen het gevaarlijke gebied bevinden.

Werk niet met het apparaat bij regen, onweer en met name niet bij blikseminslaggevaar.

Bij een vochtige ondergrond is er meer gevaar voor letsel, omdat de gebruiker minder stabiel staat.

Om uitglijden te voorkomen moet er bijzonder voorzichtig worden gewerkt. Indien mogelijk het apparaat niet op een vochtige ondergrond gebruiken.

Werk alleen bij daglicht of bij goede kunstverlichting.

Het werkgebied moet tijdens de gehele duur van de werkzaamheden schoon en in orde worden gehouden. Verwijder voorwerpen met struikelgevaar, zoals stenen, takken, kabels enz.

De standplaats van de gebruiker mag niet hoger dan de standplaats van het apparaat zijn.

Uitlaatgassen:



Levensgevaar door vergiftiging!

Stop onmiddellijk met werken bij misselijkheid, hoofdpijn, zichtstoornissen (bijv. blikvernauwing), slecht horen, duizeligheid of een verminderd concentratievermogen. Deze symptomen kunnen onder andere door een te hoge concentratie uitlaatgassen worden veroorzaakt.



Het apparaat genereert giftige uitlaatgassen zodra de verbrandingsmotor is ingeschakeld. Deze gassen bevatten giftig koolmonoxide, een kleur- en reukloos gas, en andere schadelijke stoffen. De verbrandingsmotor mag nooit in afgesloten of slecht geventileerde ruimtes in werking worden gezet.

Stel de machine zo op, dat de uitlaatgassen tijdens het werken niet in uw gezicht waaien.

Starten:

Voor het starten het apparaat in een stabiele stand brengen en rechtop neerzetten. Het apparaat mag in geen geval liggend in gebruik worden genomen.

Niet aan de startkabel trekken als de machine niet goed gesloten is en de messen vrijliggen.

Gevaar voor letsel door draaiende messen!

Start het apparaat voorzichtig - de aanwijzingen in het hoofdstuk "Apparaat in gebruik nemen" (⇒ 10.) opvolgen. Bij het starten volgens deze instructies is er minder kans op letsel.

Kans op letsel!

Wanneer de startkabel snel terugspringt, worden hand en arm sneller naar de verbrandingsmotor getrokken, dan dat de startkabel kan worden losgelaten. Deze kickback kan botbreuken, kneuzingen en verstuikingen veroorzaken.

Blijf bij het starten van de verbrandingsmotor of het inschakelen van de elektromotor uit de buurt van de uitwerpopening. Er mag geen hakselmateriaal in de tuinhakselaar aanwezig zijn als deze wordt gestart of ingeschakeld. Hakselmateriaal kan eruit worden geslingerd en letsel veroorzaken.

Bij het starten mag het apparaat niet worden gekanteld.

Werken:



Kans op letsel!

Houd handen of voeten nooit boven, onder of tegen draaiende onderdelen.

Houd na het starten van het apparaat nooit het gezicht of andere lichaamsdelen boven de vultrechter en vóór de uitwerpopening. Houd uw hoofd en lichaam nooit dicht bij de vulopening.



Grijp nooit met de handen, andere lichaamsdelen of kleding in de vultrechter of de uitworp-schacht. Er heerst groot verwondingsgevaar voor de ogen, het gezicht, vingers, hand enz.

Zorg altijd voor een goed evenwicht en een stabiele houding. U mag zich niet naar voren strekken.

De gebruiker moet voor het vullen in het beschreven werkgebied van de bediener staan. Blijf tijdens de gehele duur van de werkzaamheden altijd in het werkgebied en in geen geval in de uitworpzone. (⇒ 8.1)

Gevaar voor letsel!

Hakselmateriaal kan tijdens het gebruik terug naar boven toe geslingerd worden. Draag daarom een veiligheidsbril en houd het gezicht uit de buurt van de vulopening.

Kantel het apparaat nooit als de verbrandingsmotor of de elektromotor draait.

Als het apparaat tijdens het gebruik omvalt, moet u direct de verbrandingsmotor uitschakelen en de bougiestekker eruit trekken.

Let erop, dat in de uitwerpschacht geen hakselmateriaal achterblijft, omdat dit tot een slecht snijresultaat of terugslagen kan leiden.

Let er bij het vullen van de tuinhakselaar vooral op, dat geen vreemde voorwerpen zoals metalen voorwerpen, stenen, kunststof, glas, enz. in de hakselkamer kunnen komen, omdat deze

beschadigingen en terugslagen uit de vultrechter kunnen veroorzaken. Derhalve dienen verstoppingen te worden verholpen.

Bij het vullen van de tuinhakselaar met takken kunnen er terugslagen ontstaan. Draag handschoenen!

Schakel de verbrandingsmotor uit,

- voordat u het apparaat kantelt, duwt of trekt,
- voordat u de afsluitschroeven losdraait en het apparaat opent,
- voordat u bijtankt. Tank alleen wanneer de verbrandingsmotor volledig is afgekoeld.

Brandgevaar!



Houd rekening met de uitloop van het snijgereedschap. Het duurt enkele seconden voordat het snijgereedschap helemaal tot stilstand is gekomen.

Schakel de verbrandingsmotor uit, trek de bougiestekker eruit en laat alle draaiende gereedschappen tot stilstand komen.

- vooraleer u het apparaat achterlaat,
- voordat u het apparaat optilt en draagt,
- voordat u het apparaat transporteert,
- voordat u blokkades opheft of verstoppingen bij de snijeenheid, in de vultrechter of in het uitwerpkanaal verwijdert;
- voordat er werkzaamheden aan de snijeenheid worden verricht,
- voordat het apparaat getest of gereinigd wordt of voordat sommige werkzaamheden uitgevoerd worden.

Als er vreemde voorwerpen in het snijgereedschap terechtkomen, als het apparaat vreemde geluiden maakt of op een vreemde manier trilt, dient u de motor onmiddellijk uit te schakelen en te wachten tot het apparaat tot stilstand komt. Trek de bougiestekker uit, verwijder de vultrechter en volg de volgende stappen:

- Controleer de machine, in het bijzonder de snijeenheid (messen, messenschijf, mesbout) op beschadigingen en laat noodzakelijke herstellingen door een vakman uitvoeren voordat u de machine opnieuw start en ermee aan de slag gaat.
- Controleer of alle onderdelen van de snijeenheid stevig vastzitten en draai de schroeven eventueel opnieuw aan (let op aandraaimomenten).
- Laat beschadigde onderdelen door een vakman vervangen of herstellen, waarbij de onderdelen van dezelfde kwaliteit moeten zijn.

4.7 Onderhoud en reparaties

Voorafgaand aan reinigings-, instel-, reparatie- en onderhoudswerkzaamheden:

- apparaat op een vaste, vlakke ondergrond zetten,
- verbrandingsmotor uitschakelen en laten afkoelen,
- bougiestekker lostrekken.

Opgelet – kans op letsel!

Houd de bougiestekker van de bougie vandaan. Een onbedoelde ontstekingsvonk kan brand of stroomschokken veroorzaken.



Bij een onbedoeld contact van de bougie met de bougiestekker kan de verbrandingsmotor ineens aanslaan.

Vooral voor werkzaamheden rondom de verbrandingsmotor, het uitlaatspruitstuk en de geluiddemper eerst laten afkoelen. De temperaturen kunnen tot 80 °C en meer oplopen. **Kans op brandwonden!**

Direct contact met motorolie kan gevaarlijk zijn; ook mag motorolie niet worden gemorst.

STIHL adviseert het bijvullen of verversen van motorolie door een STIHL vakhandelaar te laten uitvoeren.

Reiniging:

na gebruik moet het gehele apparaat zorgvuldig worden gereinigd. (⇒ 11.2)

Gebruik nooit hogedrukreinigers en reinig het apparaat niet onder stromend water (bijvoorbeeld met een tuinslang).

Gebruik geen agressieve reinigingsmiddelen. Dergelijke reinigingsmiddelen kunnen kunststoffen en metalen zodanig beschadigen dat de veiligheid van uw STIHL apparaat mogelijk in het geding komt.

Om brandgevaar te voorkomen, moet u de gebieden rond de koelluchtopeningen, koelvinnen en rondom de uitlaat vrij houden van bijv. gras, stro, mos, bladeren of uitstromend vet.

Onderhoudswerkzaamheden:

Er mogen alleen onderhoudswerkzaamheden worden uitgevoerd die in deze gebruiksaanwijzing vermeld staan. Alle andere werkzaamheden dient u door een vakhandelaar te laten uitvoeren. Neem **altijd** contact op met een vakhandelaar als u niet over de vereiste kennis en gereedschappen beschikt.

STIHL raadt aan onderhoudswerkzaamheden en reparaties uitsluitend door de STIHL vakhandelaar te laten uitvoeren.

STIHL vakhandelaren volgen regelmatig cursussen en krijgen voortdurend technische informatie ter beschikking gesteld.

Gebruik uitsluitend gereedschappen, accessoires of combi-apparaten die voor dit apparaat door STIHL zijn goedgekeurd of technisch gelijkwaardige onderdelen, om de kans op ongevallen met letsel of schade aan het apparaat te voorkomen. Neem bij vragen contact op met een vakhandelaar.

Originele STIHL gereedschappen, accessoires en vervangingsonderdelen zijn wat betreft hun eigenschappen optimaal op het apparaat en de behoeften van de gebruiker afgestemd. Originele STIHL vervangingsonderdelen zijn herkenbaar aan het STIHL onderdeelnummer, het STIHL logo en eventueel het STIHL symbool op de onderdelen. Op kleine onderdelen kan ook alleen het teken staan.

Om veiligheidsredenen moeten brandstofbevattende onderdelen (brandstofleiding, brandstofkraan, brandstoftank, tankdop, aansluitingen enz.) regelmatig op beschadigingen en lekkages worden geïnspecteerd en indien nodig door een erkende vakman worden vervangen (STIHL raadt de STIHL vakhandelaar aan).

Houd waarschuwings- en instructiestickers altijd leesbaar en schoon. Beschadigde of verloren gegane stickers moeten via uw STIHL vakhandelaar door nieuwe originele stickers worden vervangen. Let er bij het vervangen van een onderdeel door een

nieuw onderdeel op dat het nieuwe onderdeel van dezelfde stickers is voorzien.

Werk aan de snijeenheid uitsluitend met dikke werkhandschoenen en met de uiterste voorzichtigheid.

Zorg dat alle moeren, bouten en schroeven, met name alle schroeven in de snijeenheid, goed zijn vastgedraaid, zodat u de machine veilig kunt gebruiken.

Inspecteer het gehele apparaat op gezette tijden, in het bijzonder voor de opslag van het apparaat (bijv. voor de winterpauze), op slijtage en beschadigingen. Versleten of beschadigde onderdelen moeten om veiligheidsredenen direct worden vervangen, om ervoor te zorgen dat het apparaat altijd in veilige staat is.

Wijzig de instellingen van de verbrandingsmotor nooit en jaag deze niet over zijn toeren.

Als onderdelen of veiligheidsvoorzieningen voor onderhoudswerkzaamheden zijn verwijderd, moeten deze weer meteen en correct worden aangebracht.

4.8 Opslag bij langdurige bedrijfsonderbrekingen

Laat de verbrandingsmotor afkoelen voordat u het apparaat in een afgesloten ruimte plaatst.

Bewaar het apparaat met een lege tank en de brandstofvoorraad in een afsluitbare en goed geventileerde ruimte.

Controleer of het apparaat tegen gebruik door onbevoegden (bijv. kinderen) is beveiligd.

Sla het apparaat nooit op in een gebouw met benzine in de tank. Ontstane benzinedampen kunnen met open vuur of vonken in aanraking komen en ontbranden.

Als de tank moet worden afgetapt (b.v. stilleggen voor de winterpauze), mag de brandstoftank uitsluitend in de open lucht worden geledigd (tank b.v. in de open lucht leegrijden door de verbrandingsmotor te laten draaien).

Reinig het apparaat voor het opslaan (bijv. winterpauze) grondig.

Apparaat alleen met uitgetrokken bougiestekker bewaren.

Sla het apparaat in een veilige staat op.

Tuinakselaar alleen met gemonteerde vultrechter opslaan.

Gevaar voor letsel door vrijliggende messen!

4.9 Afvoer

Afvalproducten zoals gebruikte olie of brandstof, gebruikte smeermiddelen, filters, accu's en soortgelijke slijtageonderdelen zijn slecht voor mensen en dieren en kunnen het milieu beschadigen. Ze moeten derhalve op de juiste wijze worden afgevoerd.

Neem contact op met het recyclingcenter of uw vakhandelaar voor nadere informatie over het deskundig afvoeren van afvalproducten. STIHL beveelt hiervoor de STIHL vakhandelaar aan.

Voer een apparaat aan het eind van de levensduur ervan op de daarvoor bestemde wijze af. Maak het apparaat onbruikbaar voordat het als afval wordt

verwerkt. Verwijder om ongevallen te voorkomen vooral de bougiekabel, maak de tank leeg en tap de motorolie af.

Gevaar voor letsel door de messen!

Laat ook een uitgediende tuinhakselaar nooit zonder toezicht achter. Bewaar de machine en in het bijzonder alle messen altijd buiten het bereik van kinderen.

5. Toelichting van de symbolen



Let op!

Lees vóór inbedrijfstelling de gebruiksaanwijzing.



Kans op letsel!

Houd andere personen uit de gevarenzone.

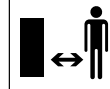

Gevaar voor letsel!

Kans op letsel door draaiende gereedschappen.



Opgelet!

Trek voor onderhouds- en reinigingswerkzaamheden de bougiestekker uit.

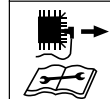



Draag gehoorbescherming!

Draag een veiligheidsbril!

Draag werkhandschoenen!



Gevaar voor letsel!

Grijp nooit met de handen, andere lichaamsdelen of kleding in de vultrechter of de uitworpschacht.



Kans op letsel!

Niet op het apparaat stappen.

6. Leveringsomvang



2

Pos.	Omschrijving	Stk.
A	Vultrechter	1
B	Basisapparaat	1
C	Wielvoet	1
D	Uitwerpklep	1
E	Uitworperverlenging	1
F	Staaf	1
G	Wiel	2
H	Wielkap	2
I	Messenschijf	1
J	Torxschroef P5x20	5
K1	Moer M8	2
K2	Borgmoer M8	2
L1	Ring A8	2
L2	Ring A10	2

Pos.	Omschrijving	Stk.
M	Torxschroef P5x50	1
N	Bout met vlakke kop M8x45	2
O	Zeskantbout M10x55	1
P	Borgring	1
Q	Afsluitschroef	2
R	Wielbout	2
S	Pin	2
T	Deflector	1
U	Bovenste afstandsring	1
V	Onderste afstandsring	1
W	Beschermkap	1
X	Montagegereedschap	1
Y	Torx-sleutel	1
Z	Combinatiesleutel	1
	• Gebruiksaanwijzing	1
	• Gebruiksaanwijzing Verbrandingsmotor	1

7. Apparaat klaarmaken voor gebruik



Gevaar voor letsel!

Neem de veiligheidsaanwijzingen in het hoofdstuk "Voor uw veiligheid" (⇒ 4.) in acht.

- Zet het apparaat voor alle beschreven werkzaamheden op een vlakke en stevige ondergrond.

7.1 Uitworperverlenging monteren



3

- Uitworperverlenging (E) op het basisapparaat steken en schroeven (J) vastdraaien (1 - 2 Nm).

7.2 Wielen en onderstel monteren



4

5

- Wielen (G) links en rechts met wielbouten (R), ring (L1), ring (L2) en moer (K1) aan de wielvoet (C) bevestigen.
- Druk de wielkappen (H) op de wielen.
- Wielvoet op vlakke, vaste ondergrond plaatsen, zoals op de afbeelding, en basisapparaat (B) erop plaatsen.
- Platkopbouten (N) aan de linkerkant insteken en borgmoeren (K2) erop draaien, maar niet helemaal vastdraaien.
Torx-bout (M) aan de rechterkant indraaien (1 - 2 Nm).
- Moeren (K2) vastschroeven (10 - 12 Nm).

7.3 Uitwerpklep monteren



6

- Tuinhakselaar naar achteren omdraaien.
- Lijst (F) in de uitworperverlenging plaatsen. Schroeven (J) vastdraaien (1 - 2 Nm).
- Tuinhakselaar neerzetten.
- Uitwerpklep (D) op de uitworperverlenging plaatsen. Let er bij het monteren op dat de ribben (1) links en rechts aan de binnenzijde van de klep precies in de geleidegroef van de uitworperverlenging (2) vallen.
- Pen (S) links en rechts erin drukken.

7.4 Uitworpklep openen en sluiten



Open de uitworpklep:

- voordat u begint met hakselen moet u de uitworpklep (D) omhoog klappen en de sluitbeugel (1) in de uitworpvlerging vastklikken.

Uitworpklep sluiten:

- wanneer u het apparaat wilt transporteren of op een plaatsbesparende manier wilt opslaan, moet u de sluitbeugel (1) licht optillen en de uitworpklep (D) omlaag klappen.

7.5 Messenschijf monteren



Let op de montagevolgorde en het aandraaimoment van **52 - 60 Nm**. Let bij de montage op de juiste positie van de bovenste afstandsring (U) ten opzichte van de twee messen.

- Beschermkap (W), onderste afstandsring (V), messenschijf (I), bovenste afstandsring (U), deflector (T), borgring (P) op meshouder plaatsen en schroef (O) aanbrengen.
- Gebruik het montagegereedschap (X) om de messenschijf tegen te houden. Schroef (O) met combisleutel (Z) indraaien en met een aandraaimoment van **52 - 60 Nm** vastdraaien.

7.6 Messenschijf demonteren



- Gebruik het montagegereedschap (X) om de messenschijf tegen te houden.
- Bout (O) met combisleutel (Z) losdraaien.
- Bout (O), borgring (P), deflector (T), bovenste afstandsring (U) en messenschijf (I) wegnemen.

7.7 Vultrechter monteren



De afsluitschroeven (Q) zijn na de eerste montage met een bescherming tegen verlies met de vultrechter verbonden.

- Afsluitschroeven (Q) op het sleufgat van de vultrechter plaatsen en volledig indraaien.
- Vultrechter (A) aan het scharnier (1) op het basisapparaat monteren en naar voren zwenken.
- Draai beide sluitbouten (Q) **gelijktijdig** aan.

7.8 Vultrechter demonteren



- De twee afsluitschroeven (Q) zover losdraaien, tot deze losgaan. De twee schroeven blijven op de vultrechter
- Klap de vultrechter (A) naar achteren en verwijder deze.

7.9 Brandstof en motorolie



Vul motorolie bij voordat u het apparaat voor de eerste keer start (⇒ zie gebruiksaanwijzing verbrandingsmotor).

Motorolie

Gegevens over de te gebruiken motorolie en de vulhoeveelheid olie vindt u in de gebruiksaanwijzing onder het punt van de verbrandingsmotor. Controleer de inhoud regelmatig (⇒ zie gebruiksaanwijzing verbrandingsmotor). Zorg ervoor dat de olie niet onder of boven het juiste peil komt te staan.

Brandstof

Advies:

verse merkbrandstoffen, loodvrije benzine (⇒ zie gebruiksaanwijzing verbrandingsmotor). Gebruik voor het tanken een trechter (wordt niet meegeleverd). Neem de waarschuwingen in het hoofdstuk "Voor uw veiligheid" in acht. (⇒ 4.)

8. Aanwijzingen voor werken



Gevaar voor letsel!

Neem de veiligheidswaarschuwingen in het hoofdstuk "Voor uw veiligheid" in acht. (⇒ 4.)

De tuinhakselaar mag maar door één persoon worden gevuld.

8.1 Werkgebied van de gebruiker



13

- De gebruiker dient zich tijdens de totale duur van de werkzaamheden (wanneer de elektromotor ingeschakeld is of de verbrandingsmotor draait) uit veiligheidsoverwegingen altijd in het werkgebied (grijs vlak X) op te houden, in het bijzonder om te voorkomen dat hij door teruggeworpen materiaal gewond raakt.

8.2 Welk materiaal kan worden verwerkt?



De tuinhakselaar kan snoeihout van bomen- of heggen, en takken met veel of weinig vertakkingen verwerken.

Snoeihout van bomen en heggen moet onmiddellijk vers verwerkt worden, omdat zo het snijresultaat beter is dan bij uitgedroogd en nat materiaal.

8.3 Welk materiaal kan niet worden verwerkt?



Stenen, glas, metaal (draad, spijkers ...) of kunststof mogen niet in de tuinhakselaar komen.

Hoofdregeel:

materialen die niet op de compost horen, mogen ook niet met de tuinhakselaar worden verwerkt.

8.4 Maximale diameter van de takken

Deze gegevens hebben betrekking op vers gesneden takken:

Maximumdiameter van de takken
GH 370 S: **45 mm**

8.5 Vullen van de tuinhakselaar



14

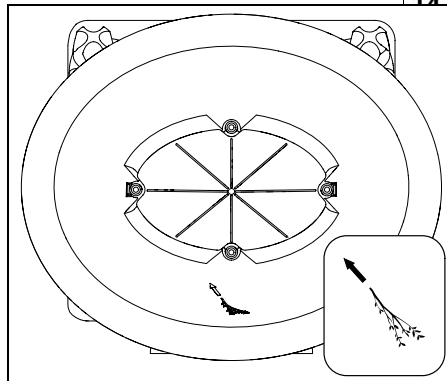

- Houd u bij het vullen van de tuinhakselaar binnen het werkgebied. (⇒ 8.1)
- Overschrijd de maximale diameter van de takken niet. (⇒ 8.4)
- Steek takken enigszins scheef in het apparaat en duw deze volgens het symbool op de linkerkant van de trechter tot aan de messenset naar binnen. Het harde materiaal wordt daarbij automatisch door het apparaat naar binnen getrokken. Langere takken moeten bij het hakselen met de hand worden ondersteund en geleid.

8.6 Juiste belasting van het apparaat

De elektromotor of verbrandingsmotor van de tuinhakselaar mag maar zo zwaar belast worden dat het toerental niet te veel daalt. De tuinhakselaar steeds gelijkmatig en continu voeden. Daalt het toerental tijdens het werken met de tuinhakselaar, stop dan met bijvullen om de elektromotor of de verbrandingsmotor te ontlasten.

9. Veiligheidsvoorzieningen

9.1 Motorstop

De verbrandingsmotor resp. het snijgereedschap kan alleen bij een correct afgesloten vultrechter worden gestart.

Bij het losdraaien van de sluitbout aan de motorkant tijdens het bedrijf wordt het ontstekingscontact onderbroken en de verbrandingsmotor resp. het snijgereedschap komt na enkele seconden tot stilstand.

9.2 Beschermkappen

De tuinhakselaar is voorzien van beschermkappen in het vul- en uitwerpgebied. Dit zijn de gehele vultrechter met bovenstuk en beschermkap, de uitworpverlenging en de uitworpklep.

De beschermkappen zorgen ervoor dat u tijdens het hakselen altijd op veilige afstand van de hakmessen blijft.

10. Apparaat in gebruik nemen

Gevaar voor letsel!

Lees vóór het in bedrijf stellen het hoofdstuk "Voor uw veiligheid" zorgvuldig door en volg de instructies op. (⇒ 4.)

10.1 Verbrandingsmotor starten



- Controleer het olie- en brandstofpeil. (⇒ 7.9)

- Zet de schakelaar (1) in de stand I.

- Trek de startkabel (2) langzaam tot de compressorweerstand uit en trek de kabel vervolgens krachtig tot armlengte verder uit. Haal de kabel langzaam terug, zodat deze correct door de startmotor wordt opgerold. Herhaal het starten totdat de verbrandingsmotor loopt.

10.2 Verbrandingsmotor uitschakelen

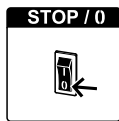

- Zet de schakelaar (1) in stand O. De verbrandingsmotor of het snijgereedschap komt na een korte uitlooptijd tot stilstand.

10.3 Hakseln

- Verplaats de tuinhakselaar naar een stabiele en stevige ondergrond.

- Trek stevige handschoenen aan, zet een veiligheidsbril en gehoorbescherming op.
- Open de uitwerpklep. (⇒ 7.4)
- Start de tuinhakselaar. (⇒ 10.1)
- Wachten tot de verbrandingsmotor het maximum toerental (stationair toerental) bereikt heeft.
- Tuinhakselaar op de juiste manier met hakselgoed vullen. (⇒ 8.5)
- De tuinhakselaar na de werkzaamheden uitschakelen (⇒ 10.2) en reinigen. (⇒ 11.2)

11. Onderhoud

Gevaar voor letsel!

Voordat u aan onderhouds- of reinigingswerkzaamheden aan de machine begint, dient u het hoofdstuk "Voor uw veiligheid" (⇒ 4.), in het bijzonder de paragraaf "Onderhoud en reparaties" (⇒ 4.7), zorgvuldig te lezen en alle veiligheidsinstructies op te volgen.

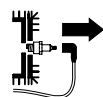

Trek voor alle onderhouds- en reinigingswerkzaamheden de bougiestekker eruit!

11.1 Verbrandingsmotor

Onderhoudsinterval: Voor elk gebruik

Voor een lange gebruiksduur is het van belang de olie op peil te houden, regelmatig de olie te verversen en het luchtfilter te vervangen. Neem de

gebruiks- en onderhoudsinstructies in de bijgevoegde gebruiksaanwijzing onder het punt van de verbrandingsmotor in acht.

De koelvinnen moeten altijd schoon worden gehouden om een goede koeling van de verbrandingsmotor te garanderen.

11.2 Apparaat reinigen



Onderhoudsinterval: na elk gebruik

Reinig het apparaat na elk gebruik grondig. Door het apparaat voorzichtig te behandelen, beschermt u het tegen beschadigingen en verlengt u de levensduur.

Reinigingspositie van de tuinhakselaar:

Het apparaat mag alleen in de afgebeelde positie worden gereinigd.

- Demonteer de vultrechter. (⇒ 7.8)

Als de tuinhakselaar niet zoals beschreven wordt geplaatst, kan het apparaat (verbrandingsmotor) schade oplopen.



Richt waterstralen nooit op onderdelen van de elektromotor of verbrandingsmotor, pakkingen, lagers en elektrische onderdelen zoals schakelaars. Dit kan leiden tot dure reparaties.



Als u vuil en aangekoekte resten niet met een borstel, vochtige doek of houten stok kunt verwijderen, raadt STIHL aan een speciaal reinigingsmiddel te gebruiken (zoals STIHL speciale reiniger).

Gebruik geen agressieve reinigingsmiddelen.

Maak de messenschijven regelmatig schoon.

Ontdoe de koelvinnen, het ventilatorwiel, de zone rondom de luchtfilter, de uitlaat enz. van vuil, opdat er voldoende koeling van de motor gegarandeerd kan worden.

11.3 Messen onderhouden



Gevaar voor letsel!

Werk uitsluitend met stevige handschoenen!



Onderhoudsinterval: voor elk gebruik

- Vultrechter demonteren. (⇒ 7.8)
- Controleer de messen op beschadigingen (inkepingen of scheuren) en slijtage. Keer de messen indien nodig om, of vervang ze.

Slijtagegrens van de messen:



Vóór het bereiken van de aangegeven slijtagegrens moeten de betreffende messen worden omgekeerd of vervangen. STIHL beveelt hiervoor de STIHL vakhandelaar aan.

- Meet op meerdere plekken op de messen de afstand tussen de boring en de mesrand.
Minimale afstand **6 mm**

Messen keren:



De messen zijn uitgevoerd als omkeermessen. Dit houdt in dat stompe messen één keer omgekeerd kunnen worden, waarna de machine weer klaar is voor gebruik.

Keer altijd beide messen om!

- Messenschijf demonteren. (⇒ 7.6)
- Bouten (1) losdraaien en met moeren (2) wegnemen.
- Messen (3) omhoog verwijderen.
- Messenschijf reinigen.
- Messen (3) keren en met de scherpe kant vrijliggend op de messenschijf leggen en de boringen laten samenvallen.
- Bouten (1) door de boringen steken en moeren (2) vastdraaien. Moeren (2) met **22 - 28 Nm** vastdraaien.
- Messenschijf monteren. (⇒ 7.5)

Messen slijpen:

Messen die aan beide kanten stomp zijn, moeten worden geslepen voordat u ermee verder werkt.

Om u ervan te verzekeren dat het apparaat optimaal functioneert, dient u de messen uitsluitend door een vakman te laten slijpen. STIHL beveelt hiervoor de STIHL vakhandelaar aan.

- Demonteer de messen om ze te laten slijpen.
- Koel de messen tijdens het slijpen, bijvoorbeeld met water. Het mes mag niet blauw worden, omdat anders de snijresultaten minder worden.
- Slijp het mes gelijkmatig om trillingen door onbalans te voorkomen.

- Controleer het mes vóór het monteren op beschadigingen: Messen moeten worden vervangen zodra er inkepingen of scheuren te zien zijn, of als de slijtagegrens is bereikt.
- Slijp de lemmeten onder een slijphoek van **30°**.
- Slijp messen tegen het lemmet.
- Verwijder eventuele bramen op het lemmet na het slijpen met fijnkorrelig schuurpapier.
- Neem bij de montage van de messen de aandaaaimomenten in de paragraaf "Messen keren" in acht.

11.4 Onderhoud van de V-riem



Onderhoudsinterval: Na elke 10 uren gebruikstijd

Controleer de V-riem met een visuele inspectie op slijtage en beschadigingen en vervang deze indien nodig.

Controleer de V-riemspanning en stel deze zo nodig af.



Te weinig spanning verhoogt slijtage van de V-riem, terwijl te veel spanning beschadigingen aan de lagers kan veroorzaken. Wanneer u over onvoldoende kennis voor het controleren en afstellen van de V-riem beschikt, dient een vakman deze werkzaamheden uit te voeren.

V-riemspanning controleren:

- Trek de bougiestekker los.

- Draai de schroeven (1) los, maar draai ze er niet helemaal uit (blijven op beschermplaat) en neem de beschermplaat (2) weg.
- Druk met uw duim op de V-riem tussen de twee snaarwielen.
De V-riem moet circa **10 mm** kunnen worden doorgedrukt.

V-riemspanning afstellen:

- Motorschroefverbinding losmaken (zonder afbeelding):
Maak de 3 bouten van de motorbevestiging los, maar draai ze niet eruit; houd de moeren aan de bovenzijde tegen.
- Span de V-riem door de afstelmoer (3) te draaien.
- Haal de bevestigingsbouten van de motor na het afstellen weer aan en monteer de beschermplaat.

11.5 Motorolie verversen



Onderhoudsinterval:

De aanbevolen olieverseringsintervallen, de te gebruiken motorolie en de hoeveelheid olie die u per keer moet verversen, vindt u in de gebruiksaanwijzing van de verbrandingsmotor.

Olieaftapschroef:

- schroeven (1) losdraaien, maar niet geheel losdraaien (blijven op beschermplaat) en beschermplaat (2) wegnemen.
- Olieaftapschroef (3) losdraaien en motorolie aftappen.

- Olieaftapschroef (3) weer aanbrengen en verse motorolie bijvullen.
Beschermplaat (2) monteren.

11.6 Opslag en winterpauze

Tuinhakselaar in een droge, afgesloten en stofvrije ruimte opslaan. Bewaar het apparaat altijd buiten het bereik van kinderen.

De tuinhakselaar alleen in veilige toestand en met gemonteerde vultrechter opslaan.

Neem bij een langere stilstand van de tuinhakselaar (winterpauze) de volgende punten in acht:

- Maak alle onderdelen aan de buitenkant van het apparaat zorgvuldig schoon.
- Smeer alle bewegende delen goed in met olie of vet.
- Maak de brandstoftank en carburator leeg (bijv. door de verbrandingsmotor leeg te rijden).
- Schroef de bougie eruit en giet door de bougieboring ca. 3 cm³ motorolie in de verbrandingsmotor. laat de verbrandingsmotor een paar keer zonder bougie doordraaien.



Brandgevaar!

Houd de bougiestekker uit de buurt van het bougiegat (gevaar voor ontsteking).

- Schroef de bougie er weer in.
- Ververs de olie (⇒ zie gebruiksaanwijzing verbrandingsmotor).
- Dek de verbrandingsmotor goed af en bewaar het apparaat rechtopstaand in een droge, stofarme ruimte.

12. Transport



Kans op letsel!

Lees voor het transport het hoofdstuk "Voor uw veiligheid", in het bijzonder het hoofdstuk "Transport van het apparaat" zorgvuldig door en volg de instructies op. (⇒ 4.4)

12.1 Tuinhakselaar trekken of duwen



- Tuinhakselaar aan de uitworpvlering (1) vasthouden en achterover kantelen.
- De tuinhakselaar kan langzaam (stapvoets) worden getrokken of geduwd.

12.2 Tuinhakselaar optillen of dragen



Tuinhakselaar vanwege het grote gewicht minstens met twee man optillen. Draag geschikte beschermende kleding, die uw onderarmen en bovenlichaam geheel bedekt.

- Houd de tuinhakselaar bij het optillen rechts aan de behuizing en links onder de verbrandingsmotor vast.

12.3 Tuinhakselaar op een laadoppervlak transporteren



- Transporteer de tuinhakselaar op laadoppervlakken uitsluitend rechtop.

- Zeker het apparaat met geschikte bevestigingsmiddelen, zodat het niet verschuift. Maak de touwen resp. gordels aan de wielvoet (1) of vultrechter (2) vast.

13. Slijtage minimaliseren en schade voorkomen

Belangrijke aanwijzingen voor het onderhoud van de productgroep

Tuinakselaar met benzinemotor (STIHL GH)

De firma STIHL aanvaardt in geen geval aansprakelijkheid voor materiële schade en persoonlijk letsel die het gevolg zijn van het niet in acht nemen van de instructies in de gebruiksaanwijzing, met name betreffende veiligheid, bediening en onderhoud, of die optreden door gebruik van niet toegestane aanbouw- of vervangingsonderdelen.

Neem de volgende belangrijke aanwijzingen in acht om schade of overmatige slijtage aan uw STIHL apparaat te vermijden:

1. Slijtageonderdelen

Sommige onderdelen van het STIHL apparaat zijn ook bij gebruik volgens de voorschriften aan normale slijtage onderhevig en moeten afhankelijk van de gebruikswijze en gebruiksduur tijdig worden vervangen.

Hiertoe behoren onder andere:

- Mes
- Messenschijf
- V-riem

2. Inachtneming van de voorschriften in deze gebruiksaanwijzing

Het STIHL apparaat moet zo zorgvuldig mogelijk worden gebruikt, onderhouden en opgeslagen, zoals omschreven in deze gebruiksaanwijzing. Voor alle beschadigingen die door het niet in acht nemen van veiligheids-, bedienings- en onderhoudsaanwijzingen worden veroorzaakt, is de gebruiker zelf verantwoordelijk.

Dit geldt met name voor:

- niet reglementair gebruik van het product.
- het gebruik van niet door STIHL toegelaten gebruiksstoffen (smeermiddelen, benzine en motorolie, zie de gebruiksaanwijzing verbrandingsmotor).
- niet door STIHL goedgekeurde wijzigingen aan het product.
- gebruik van niet door STIHL goedgekeurde aanbouwdelen, combi-apparaten of snijgereedschap.
- gebruik van het product bij sport- of wedstrijd-evenementen.
- gevolgschade door een product met defecte onderdelen verder te gebruiken.

3. Onderhoudswerkzaamheden

Alle in het hoofdstuk "Onderhoud" vermelde werkzaamheden moeten regelmatig worden uitgevoerd.

Voor zover deze onderhoudswerkzaamheden niet door de gebruiker zelf kunnen worden uitgevoerd, moeten deze aan een vakhandelaar worden overgelaten.

STIHL raadt aan onderhoudswerkzaamheden en reparaties uitsluitend bij de STIHL vakhandelaar te laten uitvoeren.

STIHL vakhandelaren volgen regelmatig cursussen en krijgen voortdurend technische informatie ter beschikking gesteld.

Als deze werkzaamheden niet worden uitgevoerd, kan er schade ontstaan waarvoor de gebruiker verantwoordelijk is.

Hiertoe behoren onder andere:

- corrosie en andere gevolgschade door ondeskundige opslag.
- beschadigingen en gevolgschade door het gebruik van andere onderdelen dan originele STIHL onderdelen.
- beschadigingen door onderhouds- en reparatiewerkzaamheden die niet in werkplaatsen van erkende dealers werden uitgevoerd.

14. Standaard reserveonderdelen

Messenschijf compleet

6903 700 5101

Omkeermessen (2x)

6903 702 0101

V-riem

6001 704 2100

15. Milieubescherming



Hakselmateriaal hoort niet in de vuilnisbak, maar moeten worden gecomposteerd.

De verpakkingen, het apparaat en de accessoires zijn met recycleerbaar materiaal gefabriceerd en moeten overeenkomstig worden verwerkt.

Door materiaalresten afzonderlijk en milieubewust te verwerken, ondersteunt u de recyclage van waardevolle stoffen. Daarom moet het apparaat na afloop van de gebruikelijke levensduur als bijzonder afval worden verwerkt.

16. EU-conformiteitsverklaring

16.1 Tuinhakselaar met benzinemotor (STIHL GH)

STIHL Tirol GmbH
Hans Peter Stihl-Straße 5
6336 Langkampfen
Oostenrijk

verklaart op eigen verantwoordelijkheid dat de machine

Hakmachine voor plantenresten met benzinemotor (STIHL GH)

Merk: STIHL
Type: GH 370.0 S
Serienummer →

overeenstemt met de volgende EU-richtlijnen:
97/68/EC, 2000/14/EC, 2014/30/EU, 2006/42/EC

Het product is ontwikkeld in overeenstemming met de volgende normen:
EN 13683

Voor de ontwikkeling en fabricage van de producten gelden de op de productiedatum van kracht zijnde versies van de normen.

Toegepaste conformiteitsbeoordelingsprocedure: appendix V (2000/14/EC)

Naam en adres van de bevoegde instantie:

TÜV Rheinland LGA Products GmbH
Tillystraße 2
D-90431 Nürnberg

Samenstelling en bijhouden van de technische documentatie:
Sven Zimmermann
STIHL Tirol GmbH

Het bouwjaar en het serienummer staan op het typeplaatje van het apparaat.

Gemeten geluidsniveau:
99,4 dB(A)

Gewaarborgd geluidsniveau:

102 dB(A)
Langkampfen,
2018-07-02 (JJJJ-MM-DD)
STIHL Tirol GmbH



Sven Zimmermann
Afdelingshoofd Bouw

17. Technische gegevens

Merk:	STIHL
Model:	GH 370.0 S
Productiecode:	6001
Verbrandingsmotor, type:	4-takt verbrandingsmotor
Type:	Briggs&Stratton Series 850 EXi OHV
Nominaal vermogen bij nominaal toerental:	3,4 - 3000 kW – tpm
Cilinderinhoud:	190 cc
Startinrichting:	Trekkoord
Brandstoftank:	1,0 l
Aandrijving snijeenheid:	permanent
Conform richtlijn 2000/14/EC:	
Gegarandeerd geluidsniveau $L_{WA,d}$	102 dB(A)
Conform richtlijn 2006/42/EC:	
Geluidsdruk niveau op werkplek L_{pA}	92 dB(A)
Onzekerheid K_{pA}	3 dB(A)
Aandraaimoment Messenset:	52 – 60 Nm
Aandraaimoment Omkeermes:	22 - 28 Nm
L/B/H:	128/77/140 cm
Gewicht:	42 kg

18. Defectopspring

 Zie gebruiksaanwijzing verbrandingsmotor.

- ✘ Neem eventueel contact op met een vakhandelaar. STIHL beveelt de STIHL vakhandelaar aan.



Storing:

Verbrandingsmotor start niet

Mogelijke oorzaak:

- Vultrechter niet volgens de voorschriften afgesloten
- Messenschijf blokkeert
- Geen brandstof in de tank; brandstofleiding verstopt
- Slechte, vervuilde of oude brandstof in de tank
- Bougiestekker is van bougie afgekoppeld; ontstekingskabel is niet goed op de stekker aangesloten
- Luchtfilter is vuil
- Bougie vol roet of beschadigd; verkeerde afstand elektroden
- Verbrandingsmotor is na meermaals opstarten "verzopen"

Oplossing:

- Vultrechter volgens de voorschriften sluiten en vastschroeven (⇒ 7.7)
- Hakselresten in behuizing verwijderen (**opgelet:** eerst de bougiestekker eruit trekken)
- Brandstof bijvullen, brandstofleidingen reinigen (⇒ 7.9)
- Alleen verse merkbrandstof, normale loodvrije benzine gebruiken; carburator reinigen (⇒ 7.9)
- Bougiestekker aanbrengen; verbinding tussen bougiekabel en stekker controleren  ✘
- Luchtfilter reinigen  ✘
- Bougie reinigen of vervangen; afstand elektroden instellen  ✘
- Bougie losdraaien en drogen; startkabel bij losgeschroefde bougie meermaals aantrekken (schakelaar in stand O)

Storing:

Verbrandingsmotor wordt zeer heet

Mogelijke oorzaak:

- Koelvinnen zijn vuil
- Te laag oliepeil in de verbrandingsmotor
- Oppervlak van verbrandingsmotor is bedekt met hakselmateriaal

Oplossing:

- Koelvinnen reinigen (⇒ 11.2)
- Motorolie bijvullen (⇒ 7.9)
- Verbrandingsmotor van hakselmateriaal ontdoen

Storing:

Afval wordt niet ingetrokken

Mogelijke oorzaak:

- Botte of verkeerd geslepen messen

Oplossing:

- Messen omkeren resp. slijpen; bij het slijpen de slijphoek van 30° in acht nemen (⇒ 11.3) ✘

Storing:

Hakselresultaat is minder geworden

Mogelijke oorzaak:

- Stompe messen
- Verkeerd geslepen messen
- Verbogen messenschijf

Oplossing:

- Messen bijslijpen of vervangen (⇒ 11.3) ✘
- Messen goed slijpen (⇒ 11.3) ✘
- Messenschijf via visuele inspectie controleren en zo nodig vervangen (⇒ 7.6)

Storing:

Heftige trillingen tijdens de werkzaamheden, abnormale geluiden, gerammel

Mogelijke oorzaak:

- Messenschijf of messen defect
- Motorbevestiging los
- Bouten zijn los

Oplossing:

- Messenschijven, messen, messenas, bouten, moeren, ringen en lagers van de snijeenheid controleren, zo nodig repareren ✘
- Bouten motorbevestiging aandraaien ✘
- Controleren of bouten goed vast zitten ✘

19. Onderhoudsschema

19.1 Leveringsbevestiging

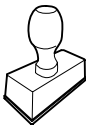
Model:	_____
Serienummer:	<input type="text"/> <input type="text"/> <input type="text"/> <input type="text"/> <input type="text"/> <input type="text"/> <input type="text"/> <input type="text"/> <input type="text"/> <input type="text"/>
Datum:	<input type="text"/> <input type="text"/> <input type="text"/> <input type="text"/> <input type="text"/> <input type="text"/>
	
Volgende onderhoudsbeurt	
Datum:	<input type="text"/> <input type="text"/> <input type="text"/> <input type="text"/> <input type="text"/> <input type="text"/>

19.2 Servicebevestiging



Geef deze gebruiksaanwijzing bij onderhoudswerkzaamheden aan uw STIHL vakhandelaar.

Hij geeft in de voorgedrukte velden aan welke servicewerkzaamheden er zijn uitgevoerd.

 Service uitgevoerd op

 Datum volgende servicebeurt

Gentile cliente,

congratulations per aver scelto STIHL. Progettiamo e fabbrichiamo prodotti della massima qualità secondo le esigenze della nostra clientela. I nostri prodotti risultano altamente affidabili anche in caso di sollecitazioni estreme.

STIHL offre la massima qualità anche nell'assistenza. I nostri rivenditori garantiscono consulenza e istruzioni competenti e un'assistenza tecnica completa.

La ringraziamo per la fiducia e le auguriamo buon lavoro con il Suo prodotto STIHL.

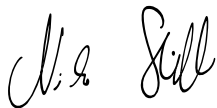

Dr. Nikolas Stihl

IMPORTANTE! LEGGERE PRIMA DELL'USO E CONSERVARE.

1. Indice

Avvertenze sulle istruzioni per l'uso	82
Informazioni generali	82
Introduzione alla lettura delle presenti istruzioni per l'uso	82
Descrizione dell'apparecchio	83
Per la vostra sicurezza	83
Informazioni generali	83
Fare rifornimento - Trattamento della benzina	84
Abbigliamento ed equipaggiamento	84
Trasporto dell'apparecchio	84
Prima dell'uso	85
Durante il lavoro	85
Manutenzione e riparazioni	87
Rimessaggio durante periodi di non utilizzo prolungati	88
Smaltimento	88
Descrizione dei simboli	89
Equipaggiamento fornito	89
Preparazione per la messa in servizio dell'apparecchio	90
Montaggio prolungamento canale di scarico	90
Montaggio delle ruote e del telaio di trasporto	90
Montaggio sportello-deflettore	90
Apertura e chiusura dello sportello-deflettore	90
Montaggio disco portalame	90
Smontaggio disco portalame	90
Montaggio imbuto di caricamento	91
Smontaggio imbuto di caricamento	91
Carburante e olio motore	91
Istruzioni di lavoro	91
Zona di lavoro dell'utente	91
Quale materiale è possibile trattare?	91
Quale materiale non è possibile trattare?	91
Diametro ramo massimo	91
Caricamento del biotrituratore da giardino	92
Sollecitazione corretta dell'apparecchio	92
Dispositivi per la sicurezza	92
Arresto automatico motore	92
Coperture di protezione	92
Messa in servizio dell'apparecchio	92
Avviamento del motore a combustione	92
Spegnimento del motore a combustione	92
Triturazione	93
Manutenzione	93
Motore a combustione	93
Pulizia dell'apparecchio	93
Manutenzione lame	93
Manutenzione della cinghia trapezoidale	94
Cambio olio motore	95
Rimessaggio e pausa invernale	95
Trasporto	95
Traino o spinta del biotrituratore da giardino	95
Sollevamento o trasporto del biotrituratore da giardino	95
Trasporto del biotrituratore da giardino su una superficie di carico	95
Minimizzare l'usura ed evitare danni	96
Ricambi standard	96

Tutela dell'ambiente	96
Dichiarazione di conformità EU	97
Biotrituratori da giardino a benzina (STIHL GH)	97
Indirizzo amministrazione generale STIHL	97
Indirizzi società di distribuzione STIHL	97
Indirizzi importatori STIHL	97
Dati tecnici	98
Risoluzione guasti	98
Programma Assistenza Tecnica	99
Conferma di consegna	99
Conferma dell'esecuzione del servizio	99

2. Avvertenze sulle istruzioni per l'uso

2.1 Informazioni generali

Le presenti istruzioni per l'uso sono **istruzioni per l'uso originali** del produttore in conformità alla direttiva CE 2006/42/EC.

STIHL lavora continuamente per migliorare la propria gamma di prodotti. Ci riserviamo pertanto il diritto di apportare modifiche concernenti l'entità della fornitura in termini di tecnologia e equipaggiamenti.

Per questo motivo non può essere rivendicato alcun diritto sulla base delle indicazioni e figure contenute nel presente manuale.

Nelle presenti istruzioni per l'uso potrebbero essere descritti modelli che non sono disponibili in tutti i paesi.

Le presenti istruzioni per l'uso sono tutelate dal diritto d'autore. Tutti i diritti sono riservati, in particolare il diritto di duplicazione, traduzione ed elaborazione con sistemi elettronici.

2.2 Introduzione alla lettura delle presenti istruzioni per l'uso

Le immagini e i testi descrivono una determinata fase di lavoro.

Tutti i simboli applicati sull'apparecchio sono spiegati nelle presenti istruzioni per l'uso.

Direzione dello sguardo:

Direzione dello sguardo durante l'utilizzo a **sinistra** e a **destra** nelle istruzioni per l'uso:

L'utente si trova dietro all'apparecchio (posizione di lavoro).

Indicazione capitolo:

Una freccia indica i relativi capitoli e sotto capitoli che contengono ulteriori chiarimenti. Il seguente esempio rimanda a un capitolo: (⇒ 7.1)

Contrassegni dei paragrafi del testo:

Le istruzioni descritte possono essere contrassegnate come indicato negli esempi qui di seguito.

Operazioni che richiedono l'intervento dell'utente:

- Svitare la vite (1) con un cacciavite, azionare la leva (2) ...

Indicazioni generali:

- Uso del prodotto durante manifestazioni sportive o gare.

Testi con note aggiuntive:

Paragrafi del testo con un ulteriore significato sono contrassegnati da uno dei simboli qui di seguito descritti, in modo da evidenziarli nelle istruzioni per l'uso.



Pericolo!

Pericolo di infortunio e lesioni gravi a persone. È necessario adottare un determinato comportamento o evitare determinate azioni.



Attenzione!

Pericolo di lesioni a persone. Un determinato comportamento evita possibili lesioni.



Attenzione!

Lievi lesioni o danni a cose che possono essere evitati con un determinato comportamento.



Nota

Informazioni per un uso migliore dell'apparecchio e per evitare eventuali comandi errati.

Testi con riferimento ad immagini:

Le immagini che spiegano l'uso dell'apparecchio sono riportate all'inizio di queste istruzioni per l'uso.

Il simbolo della fotocamera consente di attribuire il testo delle istruzioni per l'uso alla corrispondente illustrazione nelle pagine con le immagini.



3. Descrizione dell'apparecchio



- 1 Imbuto di caricamento
- 2 Motore a combustione
- 3 Cappuccio candela di accensione
- 4 Ruota
- 5 Supporto ruota
- 6 Canale di scarico
- 7 Tappi di chiusura
- 8 Interruttore di accensione/spegnimento
- 9 Targhetta dati prestazioni con numero di macchina

4. Per la vostra sicurezza

4.1 Informazioni generali



Durante il lavoro con l'apparecchio attenersi scrupolosamente alle presenti norme di prevenzione

antinfortunistica.



Leggere con attenzione le Istruzioni per l'uso complete prima della prima messa in funzione e conservarle con cura

per un uso successivo.

Attenersi alle indicazioni per l'uso e la manutenzione contenute nelle istruzioni per l'uso del motore a combustione fornite separatamente.

Queste misure cautelative sono indispensabili per garantire la sicurezza dell'utente; l'elenco non è tuttavia

completo. Utilizzare l'apparecchio con la massima attenzione e senso di responsabilità e tener presente che l'utente o chi maneggia l'apparecchio è responsabile di eventuali incidenti ad altre persone o loro proprietà.

Familiarizzare con i componenti di comando e con l'uso dell'apparecchio.

L'apparecchio può essere utilizzato solo da persone che hanno letto le istruzioni per l'uso e sono in grado di maneggiare l'apparecchio. Prima della prima messa in funzione l'utente dovrebbe acquisire istruzioni pratiche e competenti. L'utente dovrebbe farsi spiegare dal venditore o da un esperto come usare l'apparecchio in modo sicuro.

In base a tali istruzioni l'utente, in particolare, dovrebbe essere consapevole che per lavorare con l'apparecchio sono necessarie un'estrema cura e concentrazione.

Anche quando l'apparecchio viene utilizzato in modo corretto, non è possibile escludere i rischi residui.



Pericolo di morte per soffocamento!

Non lasciare giocare i bambini con il materiale di imballaggio, in quanto sussiste il pericolo di soffocamento. Tenere assolutamente il materiale di imballaggio fuori dalla portata dei bambini.

Affidare o prestare l'apparecchio e tutti gli attrezzi accessori solo a persone che conoscono e sanno maneggiare correttamente questo modello. Le istruzioni per l'uso sono parte dell'apparecchio e devono essere sempre consegnate all'utente.

Utilizzare l'apparecchio solo se ci si trova in buone condizioni psicofisiche. Se non si è in buone condizioni di salute si dovrebbe chiedere al proprio medico se si è in grado di lavorare con l'apparecchio. Non usare l'apparecchio dopo aver consumato bevande alcoliche, farmaci o droghe che pregiudicano la prontezza di riflessi.

Non è in nessun caso consentito l'uso dell'apparecchio da parte di persone non esperte e che non hanno acquisito familiarità con le istruzioni d'uso oppure persone con ridotte capacità fisiche, sensoriali o intellettive e bambini.

Non consentire mai l'utilizzo dell'apparecchio a bambini o giovani di età inferiore ai 16 anni. L'età minima dell'utente viene stabilita dalle normative locali.

Attenzione – Pericolo di incidente!

Il biotrituratore da giardino STIHL è stato concepito per uso privato ed è adatto allo sminuzzamento di ramaglie e residui vegetali. Non è consentito un uso diverso, che potrebbe essere pericoloso o causare danni all'apparecchio.

Non è consentito l'uso del biotrituratore da giardino (elenco non completo):

- per altri materiali (p. es. vetro, metallo).
- per lavori che non sono descritti in queste istruzioni per l'uso.
- per la produzione di alimenti (p. es. sminuzzamento di ghiaccio, preparazione di mosto).

Per motivi di sicurezza ogni modifica all'apparecchio, ad eccezione del montaggio di accessori approvati da STIHL, è vietata e fa decadere la validità della garanzia. Il rivenditore specializzato STIHL sarà lieto di fornire informazioni sugli accessori omologati.

In particolare è vietato apportare modifiche all'apparecchio volte ad accrescerne la potenza o il numero di giri del motore a combustione o del motore elettrico.

Con l'apparecchio non devono essere trasportate persone, in particolare bambini, animali o oggetti.

Prestare particolare attenzione in caso di utilizzo in giardini pubblici, parchi, campi sportivi, lungo strade e in agricoltura e selvicoltura.

4.2 Fare rifornimento - Trattamento della benzina



Pericolo di morte!

La benzina è velenosa e altamente infiammabile.

Conservare la benzina solo negli appositi contenitori (taniche). Riposizionare sempre correttamente e serrare i tappi del serbatoio. Per motivi di sicurezza sostituire sempre il tappo del serbatoio nel caso fosse danneggiato.

Non utilizzare bottiglie per bevande o altri contenitori simili per smaltire o immagazzinare prodotti d'esercizio come per es. carburante. Qualcuno, in particolare bambini, potrebbe essere indotto a berne il contenuto.



Tenere la benzina lontano da scintille, fiamme vive, fiamme costanti, fonti di calore e altre fonti infiammabili. Non fumare!

Riempire il serbatoio solo all'aperto e non fumare durante il riempimento.

Prima di riempire il serbatoio spegnere il motore a combustione e lasciarlo raffreddare.

La benzina deve essere versata nel serbatoio prima di avviare il motore. Mentre il motore a combustione è in funzione o quando la macchina è calda, non è consentito aprire il tappo del serbatoio o rabboccare con benzina.

Non riempire il serbatoio carburante!

Per consentire l'espansione del carburante, non caricare mai il carburante oltre il bordo inferiore del bocchettone di rifornimento.

Attenersi alle indicazioni aggiuntive delle Istruzioni per l'uso del motore a combustione.



Nel caso in cui fosse fuoriuscita della benzina, avviare il motore a combustione solo dopo aver pulito la superficie imbrattata. Accendere l'apparecchio solo quando i vapori di benzina si sono completamente volatilizzati (asciugare).

Asportare subito eventuale carburante versato.

Cambiare d'abito nel caso in cui ci si fosse sporcati di benzina.

Non riporre mai l'apparecchio con benzina nel serbatoio all'interno di un edificio. I vapori di benzina che si formerebbero potrebbero venire a contatto con una fiamma viva o scintille e incendiarsi.

Se fosse necessario svuotare il serbatoio, effettuare l'operazione all'aperto.

4.3 Abbigliamento ed equipaggiamento



Durante il lavoro portare sempre calzature robuste con soles antiscivolo. Non lavorare mai a piedi nudi o, per esempio, con sandali.



Durante l'esecuzione di lavori e in particolare anche di lavori di manutenzione e durante il trasporto dell'apparecchio indossare sempre guanti da lavoro.



Durante il lavoro indossare sempre occhiali di protezione e protezioni per l'udito. Indossarli per tutta la durata del lavoro.



Durante il lavoro con l'apparecchio indossare capi d'abbigliamento appropriati e aderenti, p. es. una tuta, non una camicia. Durante il lavoro con l'apparecchio non indossare sciarpe, cravatte, gioielli, nastri o coulisse e altri indumenti con elementi sporgenti.

Durante l'intera durata di utilizzo e durante tutti i lavori sull'apparecchio raccogliere i capelli lunghi (in una rete per capelli, un berretto, ecc.).

4.4 Trasporto dell'apparecchio

Per evitare di ferirsi con parti affilate e surriscaldate dell'apparecchio indossare sempre guanti da lavoro.

Non trasportare l'apparecchio se il motore a combustione è in funzione. Prima del trasporto spegnere il motore a combustione, attendere l'arresto delle lame e staccare il cappuccio candela di accensione.

Trasportare l'apparecchio solo con il motore a combustione freddo e con il serbatoio del carburante vuoto.

Trasportare l'apparecchio unicamente con l'imbuto di caricamento montato correttamente.

Pericolo di lesioni causato da lame non protette!

Fare attenzione al peso dell'apparecchio, in particolare in caso di ribaltamento.

Utilizzare dispositivi di caricamento adeguati (rampe di carico, dispositivi di sollevamento).

Fissare l'apparecchio sul pianale di carico con strumenti di ancoraggio (cinghie, corde, ecc.) dalle dimensioni sufficienti, agganciati ai punti di ancoraggio descritti nelle istruzioni per l'uso. (⇒ 12.3)

Tirare o spingere l'apparecchio solo a passo d'uomo. Non trainarlo!

Durante il trasporto dell'apparecchio osservare le norme di legge locali, in particolare, le disposizioni in materia di sicurezza del carico e trasporto di oggetti su piani di carico.

4.5 Prima dell'uso

Accertarsi che l'apparecchio sia utilizzato solo da persone che hanno letto le istruzioni per l'uso.

Prima della messa in funzione dell'apparecchio controllare la tenuta stagna del sistema di alimentazione carburante, verificando in particolare le parti a vista come per es. il serbatoio, il tappo del serbatoio e le connessioni dei tubi flessibili. Non avviare il motore a combustione in caso di perdite o danneggiamento – **Pericolo di incendio!** Prima della messa in servizio far riparare l'apparecchio da un rivenditore specializzato.

Attenersi alle norme locali relative agli orari consentiti per l'uso degli apparecchi da giardino con motore a combustione.

Prima dell'utilizzo dell'apparecchio sostituire tutti componenti danneggiati, usurati e difettosi. Sostituire le etichette di

avvertenza e di pericolo illeggibili o danneggiate applicate sull'apparecchio. Il rivenditore specializzato STIHL sarà lieto di fornire etichette sostitutive e ogni altro ricambio necessario.

Prima di ogni messa in funzione controllare,

- che le coperture e i dispositivi di protezione siano montati e in buone condizioni.
- che tutti i componenti riguardanti l'alimentazione carburante sul motore a combustione siano presenti e in perfetto stato (ermetici).
- che il serbatoio sia in perfetto stato (ermetico).
- che la scocca e il dispositivo di taglio (lame, albero lama, disco portalamo, ecc.) non siano usurati o danneggiati.
- che nell'apparecchio non vi sia più materiale da tritare e che l'imbutto di caricamento sia vuoto.
- che tutte le viti, i dadi e altri elementi di fissaggio siano montati o serrati correttamente. Prima della messa in funzione serrare le viti e i dadi allentati (attenersi alle coppie di serraggio).

Utilizzare l'apparecchio solo all'aperto e non nei pressi di un muro o di un altro oggetto fisso per evitare il pericolo di infortuni e di danni materiali (nessuna possibilità di scostarsi per l'utente, rottura di vetrate, graffi a vetture, ecc.).

L'apparecchio deve essere collocato su un terreno piano e solido in modo tale che non possa capovolgersi.

Non utilizzare l'apparecchio su una superficie lastricata o coperta di ghiaietto, poiché il materiale espulso o centrifugato verso l'alto potrebbe provocare lesioni.

Prima di mettere in funzione l'apparecchio accertarsi sempre che sia chiuso in modo appropriato. (⇒ 7.7)

I dispositivi di inserimento e di sicurezza montati sull'apparecchio non vanno staccati né collegati a ponte.

4.6 Durante il lavoro

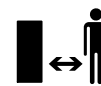

Non falciare mai l'erba se nella zona di pericolo si trovano persone, soprattutto bambini, o animali.

Non utilizzare l'apparecchio in caso di pioggia, temporali e, in particolare, in caso di pericolo di fulmini!

Se il suolo è umido aumenta il pericolo di infortuni a causa della ridotta stabilità. Muoversi con particolare cautela per evitare di scivolare. Se possibile, evitare di utilizzare l'apparecchio su un terreno umido.

Lavorare solo alla luce del giorno o con una buona illuminazione.

La zona di lavoro deve essere mantenuta pulita e in ordine per tutta la durata di utilizzo dell'apparecchio. Pericolo di inciampare, rimuovere oggetti quali sassi, rami, cavi, ecc.

L'utente non deve trovarsi ad un'altezza superiore a quella dell'apparecchio.

Gas di scarico:



Pericolo di morte per avvelenamento!

In caso di nausea, mal di testa, disturbi alla vista (p. es. il campo visivo si restringe), disturbi all'udito, vertigini, diminuzione delle capacità di concentrazione, interrompere immediatamente il lavoro. Tali sintomi possono essere inoltre causati anche da una concentrazione troppo elevata dei gas di scarico.



Non appena si avvia il motore a combustione, l'apparecchio produce gas di scarico velenosi.

I gas di scarico contengono monossido di carbonio, un gas nocivo incolore ed inodore, ed altre sostanze nocive. Non mettere mai in funzione il motore a combustione in locali chiusi oppure scarsamente ventilati.

L'apparecchio deve essere posizionato in modo tale da evitare di lavorare nel senso di provenienza dei gas di scarico.

Avviamento:

Prima dell'avviamento portare l'apparecchio in posizione stabile sul terreno e metterlo dritto. L'apparecchio non deve mai essere messo in funzione in posizione orizzontale.

Non tirare il cavo di avviamento quando l'apparecchio non è chiuso correttamente e le lame sono scoperte.

Pericolo di lesioni causate dalle lame rotanti!

Avviare l'apparecchio con cautela. Osservare le istruzioni fornite nel capitolo "Messa in servizio dell'apparecchio" (⇒ 10.). Avviare l'apparecchio secondo le istruzioni riduce il pericolo di lesioni.

Pericolo di lesioni!

Se il cavo di avviamento salta rapidamente indietro, la mano e il braccio vengono trascinati verso il motore a combustione, nella fase di rilascio del cavo avviamento. Il contraccolpo può causare fratture alle ossa, schiacciamenti e slogature.

In fase di avvio del motore a combustione o di accensione del motore elettrico, non porsi mai davanti all'apertura di scarico. Il biotrituratore da giardino non deve contenere materiale da tritare al momento dell'accensione o all'avvio. Il materiale da tritare potrebbe venir espulso con forza causando lesioni alle persone.

Durante l'avviamento non ribaltare l'apparecchio.

Durante lo svolgimento del lavoro:



Pericolo di lesioni!

Non avvicinare mai mani o piedi sopra, sotto o su parti in movimento.

Con l'apparecchio acceso non portare mai il viso o altre parti del corpo sopra l'imbuto di caricamento o davanti all'apertura di scarico. Mantenere sempre la testa ed il corpo a debita distanza dall'apertura di caricamento.



Non inserire mai le mani, altre parti del corpo o indumenti nell'imbuto di caricamento o nel canale di scarico. Sussiste il pericolo di gravi lesioni ad occhi, viso, dita, mani, ecc.

Accertarsi di poter mantenere sempre l'equilibrio e il contatto con il suolo. Non piegarsi in avanti.

Durante il caricamento l'utente deve trovarsi nella zona di lavoro descritta. Durante tutto il periodo di funzionamento restare sempre nella zona di lavoro e non entrare mai nella zona di scarico. (⇒ 8.1)

Pericolo di lesioni!

Durante il funzionamento il materiale da tritare potrebbe venir espulso verso l'alto. Pertanto indossare occhiali di protezione e mantenere il viso lontano dall'apertura di caricamento.

Non ribaltare mai l'apparecchio quando il motore a combustione o il motore elettrico è in funzione.

Se l'apparecchio si ribaltasse durante il funzionamento, spegnere immediatamente il motore a combustione e staccare il cappuccio candela di accensione.

Evitare che del materiale da tritare resti bloccato nel canale di scarico, in quanto questo causerebbe una cattiva triturazione del materiale stesso o contraccolpi.

Caricando il biotrituratore da giardino accertarsi che corpi estranei, quali pezzi di metallo, pietre, parti in plastica, vetro, ecc., non cadano nella camera di triturazione in quanto ciò potrebbe causare danni e contraccolpi dell'imbuto di caricamento. Rimuovere eventuali otturazioni causate da tali corpi estranei.

Durante il caricamento di ramaglie nel biotrituratore da giardino potrebbero verificarsi contraccolpi. Indossare dei guanti da lavoro!

Spegnere il motore a combustione,

- Prima di ribaltare, spingere o tirare l'apparecchio,
- Prima di svitare i tappi di chiusura e aprire l'apparecchio,

- Prima di rabboccare il serbatoio. Eseguire il rifornimento di carburante solo con il motore a combustione freddo.

Pericolo d'incendio!



Tener presente che l'attrezzo di taglio continuerà a funzionare per alcuni secondi prima di arrestarsi completamente.

Spegnere il motore a combustione ed estrarre il cappuccio candela di accensione, quindi lasciar arrestare tutti gli attrezzi in movimento,

- Quando si smette di lavorare con l'apparecchio.
- Prima di sollevare e spostare l'apparecchio.
- Prima di trasportare l'apparecchio.
- Prima di eliminare ostruzioni o intasamenti nell'unità di taglio, nell'imbuto di caricamento o nel canale di scarico.
- Prima di eseguire lavori sull'unità di taglio.
- Prima di controllare, pulire o eseguire altri lavori sull'apparecchio.

Se corpi estranei dovessero penetrare nell'attrezzo di taglio, se l'apparecchio facesse rumori insoliti o vibrasse in modo inusuale, spegnere immediatamente il motore e far arrestare completamente l'apparecchio. Estrarre il cappuccio candela di accensione, rimuovere l'imbuto di caricamento ed eseguire le seguenti operazioni:

- Controllare se l'apparecchio, in particolare il dispositivo di taglio (lama, disco portalama, vite di fissaggio lama), è danneggiato e far eseguire le riparazioni necessarie da un tecnico specializzato prima di riprendere a lavorare con l'apparecchio.
- Controllare se tutte le parti del dispositivo di taglio sono posizionate correttamente, eventualmente serrare le viti allentate (attenersi alle coppie di serraggio).
- Far sostituire o riparare eventuali parti danneggiate da personale qualificato; tutte le parti devono essere qualitativamente uguali.

4.7 Manutenzione e riparazioni

Prima dell'inizio dei lavori di pulizia, registrazione, riparazione e manutenzione:

- posizionare l'apparecchio su un terreno piano e sicuro,
- spegnere il motore a combustione e lasciarlo raffreddare e
- scollegare il cappuccio candela di accensione.

Attenzione - Pericolo di lesioni!

Tenere lontano il cappuccio della candela di accensione dalla candela di accensione, in quanto una scintilla di accensione accidentale può causare incendi o scosse elettriche.

Un contatto accidentale della candela di accensione con il cappuccio candela di accensione può causare l'avviamento indesiderato del motore a combustione.



In particolare, prima di eseguire dei lavori in prossimità del motore a combustione, del collettore di scarico e del silenziatore far raffreddare l'apparecchio. Le temperature potrebbero raggiungere gli 80°C ed oltre. **Pericolo di ustioni!**

Il contatto diretto con l'olio motore può essere pericoloso, inoltre l'olio motore non deve essere versato.

STIHL consiglia di fare eseguire il rifornimento dell'olio motore oppure un cambio dell'olio motore da un rivenditore specializzato STIHL.

Pulizia:

Dopo lo svolgimento dei lavori, è necessario pulire con cura l'intero apparecchio. (⇒ 11.2)

Non utilizzare mai apparecchi di pulitura ad alta pressione e non pulire l'apparecchio sotto acqua corrente (p. es. con una canna per innaffiare). Non usare detergenti aggressivi. Detergenti di questo tipo potrebbero danneggiare le parti in plastica e metallo pregiudicando la sicurezza di funzionamento dell'apparecchio STIHL.

Per prevenire il rischio di incendio tenere sgombra la zona intorno alle aperture aria di raffreddamento, alle alette di raffreddamento e allo scarico da p. es. erba, paglia, muschio, foglie o perdite di olio.

Lavori di manutenzione:

Eseguire solo i lavori di manutenzione descritti nelle presenti istruzioni per l'uso; far eseguire ogni altro intervento da un rivenditore specializzato.

Se non si dispone delle conoscenze e degli attrezzi necessari, rivolgersi **sempre** a un rivenditore specializzato.

STIHL raccomanda di far eseguire lavori di manutenzione e riparazione solo da un

rivenditore specializzato STIHL.
Ai rivenditori specializzati STIHL vengono offerti corsi di formazione e ricevono informazioni tecniche aggiornate regolarmente.

Utilizzare solo utensili, accessori e attrezzi accessori, omologati da STIHL per questo apparecchio o parti tecniche dello stesso tipo. In caso contrario non è possibile escludere l'eventualità di incidenti con danni a persone o danni all'apparecchio. Per eventuali domande rivolgersi a un rivenditore specializzato.

Gli attrezzi, gli accessori e le parti di ricambio originali STIHL hanno caratteristiche ottimali per l'utilizzo sull'apparecchio e sono concepiti espressamente per soddisfare le esigenze dell'utente. Le parti di ricambio originali STIHL sono riconoscibili dal relativo codice STIHL per parti di ricambio, dalla scritta STIHL e eventualmente dal contrassegno STIHL per parti di ricambio. Su parti piccole potrebbe esserci unicamente il contrassegno.

Per motivi di sicurezza verificare regolarmente che tutti i componenti di apporto del carburante (linea e rubinetto carburante, serbatoio carburante, tappo serbatoio, raccordi, ecc.) non siano danneggiati e che non vi siano perdite in nessun punto. Se necessario, provvedere alla loro sostituzione da parte di un rivenditore specializzato (STIHL consiglia di rivolgersi a un rivenditore STIHL).

Mantenere pulite e leggibili le etichette adesive di avvertimento ed informazione. Etichette adesive danneggiate o perse devono essere sostituite con un'etichetta originale nuova ottenibile presso il proprio rivenditore STIHL. Se si sostituisce un

componente con un particolare nuovo, verificare che sul particolare nuovo sia stata applicata la stessa etichetta adesiva.

Eseguire i lavori sul dispositivo di taglio solo con estrema attenzione e indossando guanti da lavoro.

Mantenere ben serrati tutti i dadi, i perni e le viti, in particolare tutte le viti del dispositivo di taglio, in modo da garantire sempre un funzionamento sicuro dell'apparecchio.

Controllare regolarmente l'intero apparecchio, in particolare prima del rimessaggio (p. es. prima della pausa invernale), per verificare se presenta usura e danneggiamenti. Per motivi di sicurezza, sostituire le parti usurate o danneggiate in modo da garantire sempre un funzionamento sicuro dell'apparecchio.

Non modificare mai la registrazione base del motore a combustione e non ruotarlo eccessivamente.

Nel caso in cui, durante lo svolgimento di lavori di manutenzione, si smontassero componenti o dispositivi di protezione, è necessario montarli nuovamente al termine dei lavori, attenendosi alle istruzioni prescritte.

4.8 Rimessaggio durante periodi di non utilizzo prolungati

Lasciar raffreddare il motore a combustione prima di riporre l'apparecchio in un locale chiuso.

Conservare l'apparecchio con il serbatoio vuoto e le scorte di carburante in un locale ben areato e che possa essere chiuso dall'esterno.

Assicurarsi che l'apparecchio non possa essere usato da persone non autorizzate (p. es. da bambini).

Non riporre mai l'apparecchio contenente benzina nel serbatoio all'interno di un edificio. I vapori di benzina che si formerebbero potrebbero venire a contatto con una fiamma viva o scintille ed incendiarsi.

Se fosse necessario svuotare il serbatoio (p. es. rimessaggio durante la stagione invernale), eseguire lo svuotamento del serbatoio solo all'aperto (p. es. lasciando funzionare il motore a combustione all'aperto finché non si esaurisce il carburante).

Pulire a fondo l'apparecchio prima del rimessaggio (p. es. per la pausa invernale).

Conservare l'apparecchio solo con il cappuccio candela di accensione scollato.

Custodire l'apparecchio solo in perfetto stato.

Conservare il biotrituratore da giardino solo con l'imbuto di caricamento montato.
Pericolo di lesioni causato da lame non protette!

4.9 Smaltimento

Prodotti di scarto quali olio esausto o carburante, lubrificanti usati, filtri, batterie o altre parti soggette ad usura di questo tipo possono causare danni a persone, animali e all'ambiente e devono essere pertanto smaltiti in modo adeguato.

Rivolgersi a un centro di riciclaggio o al proprio rivenditore per ottenere le corrette modalità di smaltimento di tali prodotti di scarto. STIHL consiglia di rivolgersi a un rivenditore specializzato STIHL.

Assicurarsi che l'apparecchio, al termine della sua durata operativa, venga consegnato a centri di smaltimento specializzati. Rendere l'apparecchio inutilizzabile prima di consegnarlo per lo smaltimento. Per evitare incidenti, rimuovere in particolare il cavo dell'accensione, svuotare il serbatoio e scaricare l'olio motore.

Pericolo di lesioni causate dalle lame!

Non lasciare mai un biotrituratore da giardino incustodito anche se non viene più utilizzato. Assicurarsi che l'apparecchio e in particolare tutte le lame vengano conservati fuori dalla portata di bambini.

5. Descrizione dei simboli



Attenzione!

Prima della messa in funzione leggere le istruzioni per l'uso.



Pericolo di lesioni!

Tenere lontano persone estranee dalla zona di pericolo.

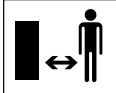

Pericolo di lesioni!

Pericolo di lesioni causato da attrezzi in movimento.



Attenzione!

Prima di eseguire qualsiasi lavoro di manutenzione o di pulizia, staccare il cappuccio candela di accensione.

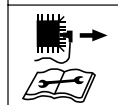

Indossare protezioni per l'udito!



Indossare occhiali di protezione!



Indossare guanti da lavoro!



Pericolo di lesioni!

Non inserire mai mani, altre parti del corpo o indumenti nell'imbuto di caricamento o nel canale di scarico.



Pericolo di lesioni!

Non salire sull'apparecchio.

6. Equipaggiamento fornito



Pos.	Descrizione	Pz.
A	Imbuto di caricamento	1
B	Corpo apparecchio	1

Pos.	Descrizione	Pz.	DE	EN	FR	NL	IT	ES	PT	NO	SV	FI	DA	PL	SL	SK	HU
C	Supporto ruota	1															
D	Sportello deflettore	1															
E	Prolungamento canale di scarico	1															
F	Listello	1															
G	Ruota	2															
H	Copri ruota	2															
I	Disco portalame	1															
J	Vite Torx P5x20	5															
K1	Dado M8	2															
K2	Dado di sicurezza M8	2															
L1	Rondella A8	2															
L2	Rondella A10	2															
M	Vite Torx P5x50	1															
N	Vite a testa tonda M8x45	2															
O	Vite esagonale M10x55	1															
P	Rondella di sicurezza	1															
Q	Tappo di chiusura	2															
R	Vite di fissaggio ruota	2															
S	Perno	2															
T	Convogliatore	1															
U	Anello distanziatore superiore	1															
V	Anello distanziatore inferiore	1															
W	Cappuccio protettivo	1															
X	Attrezzo di montaggio	1															
Y	Chiave Torx	1															
Z	Chiave combinata	1															
•	Istruzioni per l'uso	1															
•	Istruzioni per l'uso Motore a combustione	1															

7. Preparazione per la messa in servizio dell'apparecchio



Pericolo di lesioni!

Attenersi alle indicazioni riportate nel capitolo "Per la vostra sicurezza" (⇒ 4.).

- Per l'esecuzione di tutti gli interventi descritti posizionare l'apparecchio su una superficie orizzontale, piana e stabile.

7.1 Montaggio prolungamento canale di scarico



- Inserire il prolungamento canale di scarico (E) sul corpo apparecchio e avvitare le viti (J) (1 - 2 Nm).

7.2 Montaggio delle ruote e del telaio di trasporto



- Fissare le ruote (G) sinistra e destra rispettivamente con viti di fissaggio ruota (R), rondella (L1), rondella (L2) e dado (K1) sul supporto ruota (C).
- Spingere i copri ruota (H) sulle ruote.
- Porre il supporto ruota su una superficie salda e piana come indicato in figura e posizionare il corpo apparecchio (B).
- Inserire le viti con testa a calotta piatta (N) sul lato sinistro e avvitare i dadi di sicurezza (K2) ma non serrarli. Avvitare la vite Torx (M) sul lato destro (1 - 2 Nm).
- Avvitare i dadi (K2) (10 - 12 Nm).

7.3 Montaggio sportello-deflettore



- Ribaltare all'indietro il biotrituratore da giardino.
- Inserire il listello (F) nel prolungamento canale di scarico. Avvitare le viti (J) (1 - 2 Nm).
- Raddrizzare il biotrituratore da giardino.
- Montare lo sportello-deflettore (D) sul prolungamento canale di scarico. Durante l'aggancio fare attenzione che le guide (1) destra e sinistra sul lato interno del deflettore siano posizionate esattamente nella scanalatura di guida del prolungamento canale di scarico (2).
- Premere a fondo i (S) perni sinistro e destro.

7.4 Apertura e chiusura dello sportello-deflettore



Aprire lo sportello-deflettore:

- Per la trituratura, aprire lo sportello-deflettore (D) verso l'alto e far innestare la linguetta di chiusura (1) nel prolungamento canale di scarico.

Chiudere lo sportello-deflettore:

- Per trasportare oppure conservare con minimo ingombro, scollegare leggermente la linguetta di chiusura (1) e piegare lo sportello-deflettore (D) verso il basso.

7.5 Montaggio disco portalamme



Attenersi alla sequenza di montaggio e alla coppia di serraggio di **52 - 60 Nm**. Durante il montaggio fare attenzione a posizionare correttamente l'anello distanziatore superiore (U) rispetto alle due lame.

- Posizionare la calotta di protezione (W), l'anello distanziatore inferiore (V), il disco portalamme (I), l'anello distanziatore superiore (U), il convogliatore (T), la rondella di sicurezza (P) sull'alloggiamento lame e montare la vite (O).
- Per esercitare una forza contraria al disco portalamme usare l'attrezzo di montaggio (X). Avvitare la vite (O) con la chiave combinata (Z) e serrare con una coppia di serraggio di **52 - 60 Nm**.

7.6 Smontaggio disco portalamme



- Per esercitare una forza contraria al disco portalamme usare l'attrezzo di montaggio (X).
- Allentare la vite (O) con la chiave combinata (Z).
- Rimuovere la vite (O), la rondella di sicurezza (P), il convogliatore (T), l'anello distanziatore superiore (U) e il disco portalamme (I).

7.7 Montaggio imbuto di caricamento



i I tappi di chiusura (Q) sono collegati dopo il primo montaggio all'imbuto di caricamento in modo da impedirne la perdita.

- Montare i tappi di chiusura (Q) sull'asola dell'imbuto di caricamento e con una pressione avvitare completamente.
- Agganciare l'imbuto di caricamento (A) sulla cerniera (1) nel corpo apparecchio e inclinare in avanti.
- Serrare entrambi i tappi di chiusura (Q) **contemporaneamente**.

7.8 Smontaggio imbuto di caricamento



- Allentare entrambi i tappi di chiusura (Q) finché è possibile ruotarli liberamente. Rimangono sull'imbuto di caricamento
- Inclinare all'indietro l'imbuto di caricamento (A) e rimuoverlo.

7.9 Carburante e olio motore



! Prima della prima messa in funzione rifornire con olio motore (⇒ Istruzioni per l'uso del motore a combustione)!

Olio motore

Per il tipo di olio motore da utilizzare e la capacità serbatoio olio vedere le Istruzioni per l'uso del motore a combustione. Controllare regolarmente il livello di

riempimento (⇒ Istruzioni per l'uso del motore a combustione). Evitare di far abbassare o di superare il livello corretto.

Carburante

Suggerimento:
Carburanti di marca di produzione recente, benzina normale senza piombo (⇒ Istruzioni per l'uso del motore a combustione)! Per il rifornimento usare un imbuto (non compreso nell'entità di fornitura). Attenersi in particolare alle avvertenze riportate al capitolo "Per la vostra sicurezza". (⇒ 4.)

8. Istruzioni di lavoro



Pericolo di lesioni!

Attenersi alle indicazioni riportate nel capitolo "Per la vostra sicurezza". (⇒ 4.)

Il caricamento del biotrituratore da giardino deve essere eseguito solo da una persona.

8.1 Zona di lavoro dell'utente



- Per motivi di sicurezza l'utente deve rimanere sempre nella zona di lavoro (superficie in grigio X) durante l'intera durata di funzionamento dell'apparecchio (con il motore elettrico acceso o con il motore a combustione in funzione), per non essere ferito dal materiale espulso.

8.2 Quale materiale è possibile trattare?



Con il biotrituratore da giardino è possibile trattare scarti della potatura di siepi o alberi e ramaglie ramificate morbide e dure.

Gli scarti della potatura di siepi ed alberi dovrebbero essere trattati quando sono ancora freschi, poiché il biotrituratore rende meglio quando il materiale è ancora fresco rispetto a quando il materiale è secco o bagnato.

8.3 Quale materiale non è possibile trattare?



Pietre, vetro, parti in metallo (fili, chiodi, ecc.) o parti in plastica non devono entrare nel biotrituratore da giardino.

Regola fondamentale:

materiali non adatti al compost non dovrebbero essere trattati con il biotrituratore da giardino.

8.4 Diametro ramo massimo

Le indicazioni fornite concernono ramaglie appena tagliate:

Diametro ramo massimo
GH 370 S: **45 mm**

8.5 Caricamento del biotrituratore da giardino

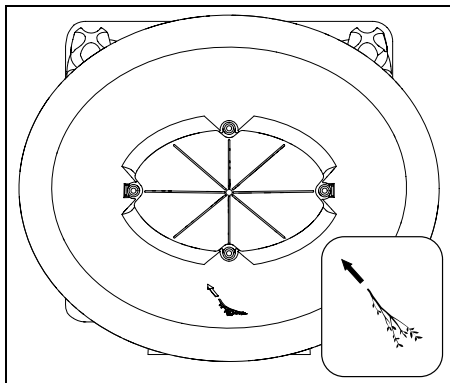

- Durante il caricamento del biotrituratore da giardino, rispettare la zona di lavoro. (⇒ 8.1)
- Attenersi al diametro ramo massimo. (⇒ 8.4)
- Inserire le ramaglie leggermente inclinate e convogliarle seguendo il simbolo sulla parete sinistra dell'imbuto fino al gruppo lame. L'apparecchio inserisce automaticamente in questo caso il materiale legnoso. I rami più lunghi dovrebbero essere supportati e guidati con la mano durante la trituratura.

8.6 Sollecitazione corretta dell'apparecchio

Durante il funzionamento del biotrituratore da giardino evitare una riduzione eccessiva del numero di giri del motore elettrico o del motore a combustione. Caricare il biotrituratore da giardino in continuazione e in modo omogeneo. Se il numero di giri si riducesse mentre si lavora

con il biotrituratore da giardino, arrestare il caricamento per consentire la ripresa del motore elettrico o del motore a combustione.

9. Dispositivi per la sicurezza

9.1 Arresto automatico motore

Il motore a combustione o il biotrituratore possono essere messi in funzione solo quando l'imbuto di caricamento è chiuso correttamente.

In caso di allentamento del tappo di chiusura sul lato motore durante il funzionamento, il contatto di accensione si interrompe e il motore a combustione o il biotrituratore si arresta dopo pochi secondi.

9.2 Coperture di protezione

Il biotrituratore da giardino è dotato di coperture di protezione nella zona di caricamento e scarico. Tali zone comprendono l'imbuto di caricamento completo con la parte superiore dell'imbuto e la protezione antispruzzi, il prolungamento canale di scarico e lo sportello-deflettore.

Le coperture di protezione garantiscono durante la trituratura una distanza di sicurezza dalle lame di triturazione.

10. Messa in servizio dell'apparecchio



Pericolo di lesioni!

Prima della messa in funzione leggere attentamente il capitolo "Per la vostra sicurezza" ed attenersi a quanto descritto. (⇒ 4.)

10.1 Avviamento del motore a combustione



- Controllare il livello dell'olio e del carburante. (⇒ 7.9)
 - Portare l'interruttore (1) in posizione I.
- Sfilare lentamente il cavo avviamento (2) fino al punto di pressione e successivamente tirarlo con forza fino alla lunghezza del braccio. Guidare il cavo indietro lentamente per consentire allo starter di avvolgerlo correttamente. Ripetere l'operazione di avviamento fino all'avvio del motore a combustione.

10.2 Spegnimento del motore a combustione

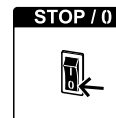

- Portare l'interruttore (1) in posizione O. Il motore a combustione o il biotrituratore continuano a funzionare per un breve tempo di arresto prima di spegnersi completamente.

10.3 Triturazione

- Spingere il biotrituratore da giardino su un terreno piano e solido e bloccarlo in modo sicuro.
- Indossare guanti da lavoro, occhiali di protezione e protezioni per l'udito.
- Aprire lo sportello-deflettore. (⇒ 7.4)
- Avviare il biotrituratore da giardino. (⇒ 10.1)
- Attendere finché il motore a combustione ha raggiunto il numero massimo di giri (numero di giri al minimo).
- Caricare correttamente il biotrituratore da giardino con il materiale da tritare. (⇒ 8.5)
- Dopo il lavoro, spegnere il biotrituratore da giardino (⇒ 10.2) e pulirlo. (⇒ 11.2)

11. Manutenzione

Pericolo di lesioni!

Prima di ogni lavoro di manutenzione o di pulizia sull'apparecchio leggere attentamente il capitolo "Per la vostra sicurezza" (⇒ 4.), in particolare il sotto capitolo "Manutenzione e riparazioni" (⇒ 4.7) ed attenersi scrupolosamente alle istruzioni di sicurezza.

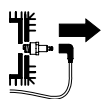

Prima di eseguire qualsiasi lavoro di manutenzione e di pulizia, staccare il cappuccio candela di accensione!

11.1 Motore a combustione

Intervallo di manutenzione: Prima di ogni impiego

Per una lunga durata d'impiego è particolarmente importante che il livello dell'olio sia sempre adeguato e che il cambio del filtro dell'olio e dell'aria avvengano a scadenza regolare. Attenersi alle indicazioni relative all'uso e alla manutenzione contenute nelle istruzioni per l'uso del motore a combustione allegate.

Le alette di raffreddamento devono sempre essere mantenute pulite in modo da assicurare un raffreddamento adeguato del motore a combustione.

11.2 Pulizia dell'apparecchio



Intervallo di manutenzione: Dopo ogni impiego

Dopo l'uso, pulire sempre accuratamente l'apparecchio. Una cura scrupolosa protegge l'apparecchio da danni e ne prolunga la durata di impiego.

Posizione di pulizia del biotrituratore da giardino:

È consentita la pulizia dell'apparecchio solo nella posizione riportata in figura.

- Smontaggio dell'imbuto di caricamento. (⇒ 7.8)

Se il biotrituratore da giardino non venisse posizionato come descritto, l'apparecchio (motore a combustione) può subire dei danni.



Non dirigere mai getti d'acqua sui componenti del motore elettrico o del motore a combustione, sulle guarnizioni, sui punti di

supporto e sui componenti elettrici, p. es. su interruttori. L'inosservanza di tali indicazioni potrebbe comportare costose riparazioni.



O.K.

Se non si riuscisse a rimuovere l'eventuale sporcizia e i resti incrostati utilizzando una spazzola, un panno umido o un bastoncino

in legno, STIHL suggerisce di utilizzare un detergente speciale (p. es. detergente speciale STIHL).

Non usare detergenti aggressivi.

Pulire regolarmente i dischi portalame.

Tenere sempre liberi da possibili ostruzioni le alette di raffreddamento, la ventola, l'area intorno al filtro aria, lo scarico, ecc. per garantire un raffreddamento adeguato del motore.

11.3 Manutenzione lame



Pericolo di lesioni!

Lavorare solo con guanti di protezione aderenti!



Intervallo di manutenzione: Prima di ogni impiego

- Smontare l'imbuto di caricamento. (⇒ 7.8)
- Controllare se le lame sono danneggiate (tacche o fessurazioni) e usurate ed eventualmente invertirle o sostituirle.

Limiti di usura delle lame:



Prima del raggiungimento dei limiti di usura prescritti è necessario invertire le corrispondenti lame o sostituirle. STIHL consiglia di rivolgersi a un rivenditore specializzato STIHL.

- Sulle lame misurare la distanza dall'alesaggio fino al margine della lama in più punti.
Distanza minima **6 mm**

Inversione delle lame:



Le lame da taglio sono lame reversibili. Significa che le lame non affilate possono essere invertite per una volta e successivamente l'apparecchio è di nuovo riutilizzabile.

Invertire sempre entrambe le lame!

- Smontare il disco portalame. (⇒ 7.6)
- Svitare le viti (1) e rimuoverle con i dadi (2).
- Estrarre la lama (3) dall'alto.
- Pulire il disco portalame.
- Invertire le lame (3), collocarle sul disco portalame con il margine affilato esposto e mettere a filo gli alesaggi.
- Infilare le viti (1) attraverso gli alesaggi e avvitare i dadi (2). Serrare i dadi (2) a **22 - 28 Nm**.
- Montare il disco portalame. (⇒ 7.5)

Affilatura della lama:

Le lame non affilate su entrambi i lati devono essere affilate prima di continuare il lavoro.

Al fine di garantire un funzionamento ottimale dell'apparecchio, le lame devono essere affilate esclusivamente da

personale qualificato. STIHL consiglia di rivolgersi a un rivenditore specializzato STIHL.

- Per l'affilatura smontare le lame.
- Durante l'affilatura, raffreddare le lame, p. es. con acqua. Non devono assumere una colorazione bluastro, in caso contrario la qualità di taglio peggiorerebbe.
- Affilare sempre la lama in modo uniforme per evitare vibrazioni dovute a squilibrio.
- Prima di montarle controllare che le lame non siano danneggiate: nel caso in cui presentassero tacche o crepe oppure nel caso in cui fosse già stato raggiunto il limite di usura, è necessario sostituirle.
- Riaffilare il tagliente delle lame con un angolo di affilatura di **30°**.
- Affilare le lame in senso contrario al tagliente.
- Dopo l'affilatura rimuovere eventualmente la bava presente sul tagliente con un foglio di carta abrasiva a grana fine.
- Durante il montaggio della lama attenersi alle coppie di serraggio nella sezione "Inversione delle lame".

11.4 Manutenzione della cinghia trapezoidale



Intervallo di manutenzione: Ogni 10 ore di lavoro

Eseguire un controllo visivo della cinghia trapezoidale per accertarsi che non sia usurata e danneggiata ed eventualmente sostituirla.

Controllare la tensione della cinghia trapezoidale ed eventualmente registrarla.



Una tensione insufficiente aumenta l'usura della cinghia trapezoidale, una tensione eccessiva può causare danni ai cuscinetti. Nel caso in cui non si possedessero le necessarie conoscenze per controllare e registrare la cinghia trapezoidale, è necessario che tali operazioni siano eseguite da personale qualificato.

Controllo della tensione della cinghia trapezoidale:

- Staccare il cappuccio candela di accensione.
- Allentare le viti (1) ma non svitarle completamente (rimangono sulla lamiera di protezione della cinghia) e rimuovere la lamiera di protezione della cinghia (2).
- Con il pollice premere il punto della cinghia tra le due pulegge della cinghia trapezoidale.
La cinghia trapezoidale deve poter essere schiacciata di circa **10 mm**.

Registrazione della tensione della cinghia trapezoidale:

- Allentare l'avvitamento del motore (non in figura):
Allentare le 3 viti del fissaggio motore, ma non svitarle completamente, esercitando una pressione contraria sui dadi del lato superiore.
- Tensionamento della cinghia trapezoidale ruotando il dado di registrazione (3).

- Dopo la registrazione serrare nuovamente le viti di fissaggio del motore e montare la lamiera di protezione della cinghia.

11.5 Cambio olio motore



Intervallo di manutenzione:

Gli intervalli raccomandati per il cambio dell'olio e le informazioni sull'olio motore da usare nonché la capacità serbatoio olio prescritta per un cambio dell'olio sono disponibili nelle istruzioni d'uso per il motore a combustione.

Tappo di scarico dell'olio:

- Allentare le viti (1) ma non svitarle completamente (rimangono sulla lamiera di protezione della cinghia) e rimuovere la lamiera di protezione della cinghia (2).
- Svitare il tappo di scarico dell'olio (3) e scaricare l'olio motore.
- Rimontare il tappo di scarico dell'olio (3) e rifornire con olio motore nuovo. Montare la lamiera di protezione della cinghia (2).

11.6 Rimessaggio e pausa invernale

Conservare il biotrituratore da giardino in un locale asciutto, chiuso e con poca polvere. Assicurarsi che l'apparecchio sia fuori dalla portata di bambini.

Riporre il biotrituratore da giardino solo in un ottimo stato di funzionamento e con l'imbuto di caricamento montato.

Se il biotrituratore da giardino dovesse rimanere fermo per molto tempo (pausa invernale), attenersi ai seguenti punti:

- Pulire accuratamente tutte le parti esterne dell'apparecchio.
- Lubrificare o ingrassare bene tutte le parti mobili.
- Svuotare il serbatoio del carburante e il carburatore (p. es. lasciando funzionare il motore a combustione finché non si esaurisce il carburante).
- Svitare la candela di accensione e versare circa 3 cm³ di olio motore nell'apertura della candela di accensione sul motore a combustione. Far girare alcune volte il motore a combustione senza candela di accensione.



Pericolo d'incendio!

Tenere lontano il cappuccio candela di accensione dal foro della candela (pericolo d'incendio).

- Avvitare di nuovo la candela di accensione.
- Eseguire il cambio dell'olio (⇒ Istruzioni per l'uso del motore a combustione).
- Coprire accuratamente il motore a combustione e conservare l'apparecchio in un luogo asciutto e non polveroso, in posizione dritta.

12. Trasporto



Pericolo di lesioni!

Prima del trasporto leggere attentamente il capitolo "Per la vostra sicurezza", in particolare il capitolo "Trasporto dell'apparecchio" ed attenersi a quanto prescritto. (⇒ 4.4)

12.1 Traino o spinta del biotrituratore da giardino



- Afferrare il biotrituratore da giardino sulla parte superiore imbuto (1) e ribaltarlo all'indietro.
- È possibile spostare il biotrituratore da giardino tirandolo o spingendolo lentamente (a passo d'uomo).

12.2 Sollevamento o trasporto del biotrituratore da giardino



A causa del notevole peso sollevare il biotrituratore da giardino in minimo due persone. Indossare, nello specifico, indumenti di protezione che coprano completamente le braccia e la parte superiore del corpo.

- Per sollevare afferrare il biotrituratore da giardino a destra sulla scocca e a sinistra sotto il motore a combustione.

12.3 Trasporto del biotrituratore da giardino su una superficie di carico



- Trasportare il biotrituratore da giardino su superfici di carico esclusivamente in posizione dritta.

- Fissare l'apparecchio con appositi elementi di ancoraggio per impedirne lo spostamento. Fissare le corde o cinghie sul supporto ruota (1) oppure sull'imbuto di caricamento (2).

13. Minimizzare l'usura ed evitare danni

Indicazioni importanti sulla manutenzione e sulla cura del gruppo di prodotti

Biotrituratori da giardino a benzina (STIHL GH)

La Società STIHL declina ogni responsabilità per danni a cose e persone causati dall'inosservanza delle indicazioni contenute nelle presenti istruzioni per l'uso, in particolare per quanto concerne la sicurezza, il funzionamento e la manutenzione dell'apparecchio, oppure dall'utilizzo di componenti e pezzi di ricambio non autorizzati dal costruttore.

Si prega di osservare attentamente le seguenti informazioni, importanti per la prevenzione di eventuali danni o di un'usura eccessiva del proprio apparecchio STIHL:

1. Parti soggette ad usura

Alcune parti dell'apparecchio STIHL sono soggette a normale usura, anche in caso di uso conforme alle istruzioni, e vanno pertanto sostituite per tempo a seconda del tipo e della durata d'impiego.

Si tratta per esempio di:

- Lama
- Disco portalame
- Cinghia trapezoidale

2. Rispetto delle indicazioni contenute nelle presenti istruzioni per l'uso

L'uso, la manutenzione e il rimessaggio degli apparecchi STIHL devono essere effettuati con cura, così come descritto nelle presenti istruzioni per l'uso. L'utente è direttamente responsabile di tutti i danni derivanti dall'inosservanza delle istruzioni per l'uso, della sicurezza e della manutenzione.

Ciò vale in modo particolare per:

- Uso improprio del prodotto.
- Impiego di carburanti e lubrificanti non autorizzati da STIHL (per lubrificanti, benzina e olio motore vedere le istruzioni per l'uso del motore a combustione).
- Modifiche al prodotto non autorizzate da STIHL.
- Uso di componenti, attrezzi accessori o attrezzi di taglio non autorizzati da STIHL.
- Impiego del prodotto per manifestazioni o gare sportive.
- Danni indiretti derivanti dall'uso del prodotto con componenti difettosi.

3. Lavori di manutenzione

Tutti i lavori elencati nel paragrafo "Manutenzione" vanno eseguiti periodicamente.

Nel caso in cui l'utente non fosse in grado di effettuare questi lavori di manutenzione, dovrà rivolgersi ad un rivenditore specializzato.

STIHL raccomanda di far eseguire lavori di manutenzione e riparazione solo da un rivenditore specializzato STIHL.

Ai rivenditori specializzati STIHL vengono offerti corsi di formazione e ricevono informazioni tecniche aggiornate regolarmente.

Se non si effettuano tali lavori, potrebbero insorgere danni di cui l'utente è il diretto responsabile.

Questi comprendono anche:

- Danni derivanti da corrosione o da un rimessaggio inadeguato.
- Danni diretti e indiretti derivanti dall'uso di parti di ricambio non originali STIHL.
- Danni derivanti da lavori di riparazione e manutenzione non eseguiti nelle officine di rivenditori specializzati autorizzati.

14. Ricambi standard

Disco portalame completo

6903 700 5101

Lama reversibile (2 pz.)

6903 702 0101

Cinghia trapezoidale

6001 704 2100

15. Tutela dell'ambiente



Il materiale tritato non va eliminato nella spazzatura, ma trasformato in compostaggio.

Gli imballaggi, l'apparecchio e gli accessori vengono prodotti con materiali riciclabili e come tali vanno smaltiti.

Lo smaltimento differenziato ed ecologico dei residui di materiali favorisce il riciclaggio di sostanze preziose. Per questo motivo l'apparecchio, al termine della sua durata operativa, deve essere consegnato insieme ad utensili ed apparecchi dello stesso tipo ad un centro di raccolta per lo smaltimento.

16. Dichiarazione di conformità EU

16.1 Biotrituratori da giardino a benzina (STIHL GH)

STIHL Tirol GmbH
Hans Peter Stihl-Straße 5
6336 Langkampfen
Austria

dichiara sotto la propria esclusiva responsabilità che la macchina

Macchina per sminuzzare residui di piante con motore a benzina (STIHL GH)

Marchio di fabbrica: STIHL
Modello: GH 370.0 S
N. di identificazione serie 

è conforme alle seguenti direttive CE: 97/68/EC, 2000/14/EC, 2014/30/EU, 2006/42/EC

Il prodotto è stato progettato in conformità alle seguenti norme:
EN 13683

Per lo sviluppo e la produzione dei prodotti si applicano le versioni delle norme vigenti alla data di produzione.

Procedimento di valutazione della conformità applicato:
Allegato V (2000/14/EC)

Nome e indirizzo degli uffici interessati menzionati:

TÜV Rheinland LGA Products GmbH
Tillystraße 2
D-90431 Nürnberg

Redazione e conservazione della documentazione tecnica:
Sven Zimmermann
STIHL Tirol GmbH

L'anno costruttivo e il numero della macchina sono indicati sulla targhetta dati prestazioni dell'apparecchio.

Rumorosità misurata:
99,4 dB(A)

Rumorosità garantita:
102 dB(A)
Langkampfen,
2018-07-02 (AAAA-MM-GG)

STIHL Tirol GmbH



Sven Zimmermann

Responsabile reparto
costruzione/progettazione

16.2 Indirizzo amministrazione generale STIHL

ANDREAS STIHL AG & Co. KG
Postfach 1771
D-71301 Waiblingen

16.3 Indirizzi società di distribuzione STIHL

GERMANIA

STIHL Vertriebszentrale AG & Co. KG
Robert-Bosch-Straße 13
64807 Dieburg
Telefono: +49 6071 3055358

AUSTRIA

STIHL Ges.m.b.H.
Fachmarktstraße 7
2334 Vösendorf
Telefono: +43 1 86596370

SVIZZERA

STIHL Vertriebs AG
Isenrietstraße 4
8617 Mönchaltorf
Telefono: +41 44 9493030

REPUBBLICA CECA

Andreas STIHL, spol. s r.o.
Chrlická 753
664 42 Modřice

16.4 Indirizzi importatori STIHL

BOSNIA ERZEGOVINA

UNIKOMERC d. o. o.
Bišće polje bb
88000 Mostar
Telefono: +387 36 352560
Fax: +387 36 350536

CROAZIA

UNIKOMERC - UVOZ d.o.o.
Sjedište:
Amruševa 10, 10000 Zagreb
Prodaja:
Ulica Kneza Ljudevita Posavskog 56,

10410 Velika Gorica
Telefono: +385 1 6370010
Fax: +385 1 6221569

TURCHIA

SADAL TARIM MAKİNALARI DIŞ
TİCARET A.Ş.
Alsancak Sokak, No:10 I-6 Özel Parsel
34956 Tuzla, İstanbul
Telefono: +90 216 394 00 40
Fax: +90 216 394 00 44

17. Dati tecnici

Marchio di fabbrica:	STIHL
Modello:	GH 370.0 S
N. di identificazione serie:	6001
Tipo di motore a combustione:	Motore a combustione a 4 tempi
Modello:	Briggs&Stratton Series 850 EXi OHV
Potenza nominale a numero di giri nominale:	3,4 - 3000 kW – giri/min
Cilindrata:	190 ccm
Dispositivo di avviamento:	Avviamento a strappo
Serbatoio carburante:	1,0 l
Comando dispositivo di taglio:	Continuo
Secondo direttiva 2000/14/EC:	
Rumorosità garantita L_{WAd}	102 dB(A)
Conforme alla direttiva 2006/42/EC:	
Livello di pressione acustica sul posto di lavoro L_{pA}	92 dB(A)

Fattore di incertezza K_{pA}	3 dB(A)
Coppia di serraggio Set lame:	52 – 60 Nm
Coppia di serraggio Lama reversibile:	22 – 28 Nm
Lunghezza/Larghezza/Altezza:	128/77/140 cm
Peso:	42 kg

18. Risoluzione guasti

📖 Vedere le istruzioni per l'uso del motore a combustione.

✂ rivolgersi eventualmente ad un rivenditore specializzato STIHL.

Guasto:

Il motore a combustione non parte

Causa possibile:

- Imbuto di caricamento non chiuso correttamente
- Disco portalame bloccato
- Serbatoio vuoto; condotto carburante intasato
- Carburante nel serbatoio vecchio, sporco o di cattiva qualità
- Cappuccio candela di accensione staccato; cavo di accensione fissato in modo errato sul cappuccio
- Filtro aria sporco
- Candela di accensione imbrattata o danneggiata; distanza degli elettrodi errata
- Motore a combustione "ingolfato" a causa di ripetuti tentativi di accensione

Rimedio:

- Chiudere correttamente l'imbuto di caricamento e serrarlo (⇒ 7.7)

- Rimuovere i residui di materiale tritato dalla scocca (**Attenzione:** prima staccare il cappuccio candela di accensione)
- Rabboccare il carburante; pulire i condotti carburante (⇒ 7.9)
- Usare sempre carburante di marca, di produzione recente, benzina normale senza piombo e pulire il carburatore (⇒ 7.9)
- Innestare il cappuccio candela di accensione e controllare il collegamento tra il cavo di accensione e il cappuccio 📖 ✂
- Pulizia del filtro aria 📖 ✂
- Pulire la candela di accensione oppure sostituirla; registrare la distanza degli elettrodi 📖 ✂
- Svitare la candela di accensione e asciugarla, tirare più volte il cavo avviamento con la candela di accensione staccata (interruttore in posizione O)

Guasto:

Il motore a combustione diventa molto caldo

Possibile causa:

- Alette di raffreddamento imbrattate
- Livello dell'olio nel motore a combustione troppo basso
- La superficie del motore a combustione è coperta di materiale tritato

Rimedio:

- Pulire le alette di raffreddamento (⇒ 11.2)
- Rabboccare l'olio motore (⇒ 7.9)
- Rimuovere il materiale tritato dal motore a combustione

Guasto:

Mancato inserimento del materiale da tritare

Possibile causa:

- Lame smussate o non affilate correttamente

Rimedio:

- Invertire le lame o riaffilare; durante l'affilatura attenersi all'angolo di affilatura di 30° (⇒ 11.3) ✘

Guasto:

Resa di triturazione ridotta

Possibile causa:

- Lame non affilate
- Lame affilate non correttamente
- Disco portalamme curvato

Rimedio:

- Affilare le lame oppure sostituirle (⇒ 11.3) ✘
- Affilare correttamente le lame (⇒ 11.3) ✘
- Controllare visivamente il disco portalamme ed eventualmente sostituirlo (⇒ 7.6)

Guasto:

Forti vibrazioni durante il funzionamento, rumorosità anormale, battiti

Possibile causa:

- Disco portalamme o lame difettosi
- Fissaggio motore allentato
- Viti allentate

Rimedio:

- Controllare i dischi portalamme, le lame, l'albero lame, le viti, i dadi, i dischi e i cuscinetti del dispositivo di taglio, ed eventualmente riparare ✘
- Serrare le viti del fissaggio del motore ✘

- Controllare che le viti siano correttamente in sede ✘

19. Programma Assistenza Tecnica

19.1 Conferma di consegna

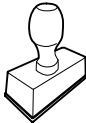
Modello: _____
Codice di serie: <input type="text"/> <input type="text"/> <input type="text"/> <input type="text"/> <input type="text"/> <input type="text"/> <input type="text"/> <input type="text"/>
Data: <input type="text"/> <input type="text"/> <input type="text"/> <input type="text"/> <input type="text"/> <input type="text"/>

Prossima revisione
Data: <input type="text"/> <input type="text"/> <input type="text"/> <input type="text"/> <input type="text"/> <input type="text"/>

19.2 Conferma dell'esecuzione del servizio



In caso di lavori di manutenzione, consegnare le presenti istruzioni per l'uso al rivenditore autorizzato STIHL. Il rivenditore conferma, negli appositi campi prestampati, l'esecuzione dei lavori di servizio.

 Servizio eseguito il

 Data del prossimo Servizio

Distinguido cliente:

Nos alegramos de que se haya decidido por STIHL. Desarrollamos y confeccionamos nuestros productos en primera calidad y con arreglo a las necesidades de nuestros clientes. De esta manera conseguimos elaborar productos altamente fiables incluso en condiciones de esfuerzo extremas.

STIHL también presta un Servicio Postventa de primera calidad. Nuestros comercios especializados garantizan un asesoramiento e instrucciones competentes, así como un amplio asesoramiento técnico.

Le agradecemos su confianza y le deseamos que disfrute de su producto STIHL.



Dr. Nikolas Stihl

IMPORTANTE: LEER ANTES DE USAR Y GUARDAR.

1. Índice

Acerca de este manual de instrucciones	102	¿Qué materiales no se pueden triturar?	111
Información general	102	Diámetro máximo de las ramas	111
Instrucciones para leer el manual	102	Llenado de la biotrituradora	111
Descripción del equipo	102	Carga correcta del equipo	112
Para su seguridad	103	Dispositivos de seguridad	112
Información general	103	Parada de motor	112
Repostaje: manipulación de gasolina	104	Cubiertas protectoras	112
Ropa y equipamiento de trabajo	104	Poner el equipo en servicio	112
Transporte del equipo	104	Arrancar el motor de combustión	112
Antes del trabajo	105	Apagar el motor de combustión	112
Durante el trabajo	105	Triturar	112
Mantenimiento y reparaciones	107	Mantenimiento	113
Almacenamiento durante largos periodos de inactividad	108	Motor de combustión	113
Eliminación	108	Limpiar el equipo	113
Descripción de los símbolos	109	Mantenimiento de la cuchilla	113
Contenido del suministro	109	Mantener la correa trapezoidal	114
Preparar el equipo para el servicio	109	Cambiar el aceite de motor	114
Montar la tolva de expulsión	110	Almacenamiento y parada invernal	115
Montar ruedas y bastidor	110	Transporte	115
Montar el deflector	110	Arrastrar o empujar la biotrituradora	115
Abrir y cerrar el deflector	110	Levantar o transportar la biotrituradora	115
Montar el disco de cuchillas	110	Transportar la biotrituradora sobre una superficie de carga	115
Desmontar el disco de cuchillas	110	Reducir el desgaste y prevenir daños	115
Montar la tolva de llenado	110	Piezas de recambio habituales	116
Desmontar la tolva de llenado	111	Protección del medio ambiente	116
Combustible y aceite del motor	111	Declaración de conformidad de la UE	116
Indicaciones para el trabajo	111	Biotrituradoras de gasolina (STIHL GH)	116
Zona de trabajo del usuario	111	Datos técnicos	117
¿Qué materiales se pueden triturar?	111	Localización de anomalías	117
		Plan de mantenimiento	118
		Confirmación de entrega	118

2. Acerca de este manual de instrucciones

2.1 Información general

Este manual de instrucciones es un **Manual original** del fabricante, en conformidad con la directiva 2006/42/EC.

STIHL desarrolla continuamente su gama de productos, por lo que nos reservamos el derecho de modificar los componentes suministrados en cuanto a forma, técnica y equipamiento.

Por consiguiente, las indicaciones e ilustraciones contenidas en este manual no constituyen compromiso contractual alguno.

Es posible que en este manual de instrucciones se describan modelos que no están disponibles en todos los países.

Este manual de instrucciones está protegido por derechos de autor. Quedan reservados todos los derechos, sobre todo el derecho a la reproducción, traducción y a la elaboración con sistemas electrónicos.

2.2 Instrucciones para leer el manual

Las figuras y los textos describen determinados pasos de manejo.

Todos los símbolos que se encuentran en el equipo se explican en este manual de instrucciones.

Dirección visual:

Dirección visual durante el uso **izquierda** y **derecha** en el manual de instrucciones: El usuario está situado detrás del equipo (posición de trabajo).

Referencias a capítulos:

Se hace referencia a los capítulos y subcapítulos correspondientes que contienen más información con una flecha. El siguiente ejemplo muestra una referencia a un capítulo: (⇒ 7.1)

Identificación de párrafos de texto:

Las instrucciones descritas pueden identificarse como en los siguientes ejemplos.

Pasos de manejo del equipo que requieren la intervención del usuario:

- Afloje el tornillo (1) con un destornillador, accione la palanca (2) ...

Enumeraciones generales:

- Utilización del producto en eventos deportivos o en campeonatos

Texto con significado adicional:

Los fragmentos de texto con un significado adicional tienen asignado uno de los símbolos descritos a continuación para destacarlos en el manual de instrucciones.



¡Peligro!

Riesgo de accidente y de sufrir lesiones personales graves. Es necesario evitar hacer algo o atenerse a un comportamiento determinado.



¡Advertencia!

Peligro de lesiones personales. Es necesario atenerse a un comportamiento determinado para evitar sufrir lesiones personales.



¡Atención!

Es posible evitar daños materiales o lesiones leves comportándose de una manera determinada.



Nota

Información relativa al uso óptimo del equipo evitando posibles manejos erróneos.

Texto con relación a las ilustraciones:

Al inicio del manual de instrucciones se encuentran las ilustraciones explicativas del uso del equipo.

El símbolo de la cámara sirve para vincular las ilustraciones de las diferentes páginas con el texto correspondiente del manual.



3. Descripción del equipo



- 1 Tolva de llenado
- 2 Motor de combustión
- 3 Pipa de bujía
- 4 Rueda
- 5 Pie de rueda
- 6 Canal de expulsión
- 7 Tornillos de cierre
- 8 Interruptor de conexión/desconexión
- 9 Placa de características con número de serie

4. Para su seguridad

4.1 Información general



Al trabajar con el equipo, el cumplimiento de estas prescripciones preventivas de accidentes es imprescindible.



Antes de la primera puesta en servicio lea atentamente el manual de instrucciones completo. Conserve cuidadosamente el manual de instrucciones para su uso posterior.

Tenga en cuenta las indicaciones de utilización y mantenimiento, que puede consultar en el manual de instrucciones suministrado separadamente para el motor de combustión.

Estas medidas de precaución son una garantía para su seguridad. No obstante, esta enumeración no es concluyente. Utilice el equipo siempre con sentido común y de forma responsable y tenga en cuenta que el usuario es el responsable en caso de accidentes que afecten a terceras personas o a sus propiedades.

Familiarícese con los elementos de mando y con el uso apropiado del equipo.

El equipo solo debe ser utilizado por personas que hayan leído el manual de instrucciones y estén familiarizadas con la manipulación del equipo. Antes de la primera puesta en servicio, el usuario debe preocuparse de recibir indicaciones técnicas y prácticas por personas especializadas. El vendedor u otro experto debe aclarar al usuario cómo debe utilizarse el equipo.

En esta instrucción, se debería poner en conocimiento del usuario que para trabajar con el equipo son necesarias atención y una concentración máxima.

Aun cuando utilice este equipo conforme a las normas, siempre persisten algunos riesgos.



¡Peligro de muerte por asfixia!

Peligro de asfixia para los niños al jugar con el material de embalaje. Mantener el material de embalaje fuera del alcance de los niños.

El equipo y todos sus componentes sólo pueden entregarse o prestarse a personas que estén familiarizadas con este modelo y su manejo. El manual de instrucciones es parte del equipo y debe entregarse siempre junto con el equipo.

Sólo utilice el equipo descansado y en perfecto estado físico y psíquico. Si padece algún trastorno de salud, debería consultar con su médico para ver si puede trabajar con el equipo. No se deberá trabajar con el equipo después de tomar alcohol, drogas o medicamentos que afecten a la capacidad de reacción.

Nunca deberá permitirse que este equipo sea utilizado por niños, por personas con discapacidades físicas, mentales o sensoriales o con experiencia y conocimientos insuficientes, o bien por personas que no estén familiarizadas con las instrucciones.

Nunca permita que el equipo sea utilizado por niños ni adolescentes menores de 16 años. Es posible que normativas locales determinen la edad mínima del usuario.

Atención: ¡peligro de accidente!

Las biotrituradoras STIHL son adecuadas para desmenuzar ramaje y restos de plantas. Cualquier otro uso no está autorizado y podría ser peligroso o causar daños al equipo.

La biotrituradora no puede utilizarse (esta relación es orientativa):

- para otros materiales (p. ej. vidrio, metal).
- para trabajos que no estén descritos en este manual de instrucciones.
- para la producción de alimentos (p. ej. para triturar hielo, mezcladura).

Por motivos de seguridad se prohíbe toda modificación en el equipo (excepto el montaje correcto de accesorios autorizados por STIHL), lo cual conduciría a la pérdida de los derechos de garantía. Su distribuidor especializado STIHL le ofrecerá más información sobre accesorios autorizados.

De manera particular, está prohibido realizar cualquier tipo de modificación en el equipo con el fin de aumentar la potencia o el régimen del motor eléctrico o de combustión.

No está permitido transportar objetos, animales o personas, especialmente niños, con el equipo.

Debe tenerse un especial cuidado al utilizar el equipo en zonas públicas, parques, instalaciones deportivas, vías públicas y en explotaciones agrícolas y forestales.

4.2 Repostaje: manipulación de gasolina

⚠ ¡Peligro de muerte!

La gasolina es tóxica y altamente inflamable.

Los combustibles sólo deben almacenarse en los recipientes (bidones) previstos y homologados para ello. Los tapones de los depósitos deben enroscarse y apretarse siempre de manera correcta. Los dispositivos de cierre defectuosos deben ser sustituidos por motivos de seguridad.

Nunca utilice botellas de bebidas ni recipientes similares para eliminar o almacenar materiales necesarios para la producción, como p. ej., combustible. Alguien podría ser inducido a beber de dichos recipientes, especialmente niños.



Mantenga alejada la gasolina de chispas, llamas abiertas, llamas permanentes, fuentes de calor y otros focos de ignición.

¡No fume!

Llene el depósito siempre al aire libre y no fume nunca durante el repostaje.

Antes de repostar apague el motor de combustión y déjelo enfriar.

La gasolina debe repostarse antes de arrancar el motor de combustión. No abrir el tapón del depósito ni repostar gasolina con el motor de combustión en marcha o con la máquina caliente.

¡No sobrellenar el depósito de combustible!

No llenar el depósito de combustible jamás hasta por encima del borde inferior de la boca de llenado, para que el combustible tenga espacio para expandirse.



Observar también las indicaciones del manual de instrucciones del motor de combustión.

Si se ha derramado gasolina, limpie primero la superficie manchada antes de arrancar el motor de combustión. No intente arrancar el equipo hasta que se hayan disipado los vapores de gasolina (seque el líquido con un paño).

El combustible derramado debe limpiarse siempre.

Debe cambiarse si su ropa resulta manchada de combustible.

No guarde nunca una máquina con gasolina en el depósito dentro de un edificio. Los vapores de gasolina que se forman se pueden inflamar al entrar en contacto con fuego o chispas.

Si hay que vaciar el depósito, hágalo al aire libre.

4.3 Ropa y equipamiento de trabajo



Durante el trabajo debe llevarse siempre un calzado resistente con suela antideslizante. Nunca trabaje descalzo o, por ejemplo, con sandalias.



Durante el trabajo y especialmente también en los trabajos de mantenimiento y en el transporte del equipo deben llevarse siempre guantes resistentes.



Durante el trabajo llevar siempre gafas de protección y protección auditiva. Llévelas puestas el tiempo de la tarea.



Para trabajar con el equipo debe llevarse ropa adecuada y ajustada al cuerpo, es decir, un mono de trabajo, no un mandil.

Durante el trabajo con el equipo no se debe llevar bufanda, ni corbata, joyas, colgantes, o ropa que se pueda enganchar en la máquina.

Durante todo el tiempo de trabajo y para todos los trabajos en el equipo debe recogerse el pelo largo y asegurarlo (pañuelo, gorra, etc.).

4.4 Transporte del equipo

Trabaje sólo con guantes para evitar sufrir lesiones al tocar componentes del equipo calientes o con cantos afilados.

No transportar el equipo con el motor de combustión en marcha. Antes del transporte, desconectar el motor de combustión, esperar a que se detengan las cuchillas y retirar la pipa de bujía.

Transportar el equipo únicamente con el motor de combustión frío y sin combustible.

Transporte el equipo únicamente con la tolva de llenado montada correctamente.

¡Peligro de lesiones por cuchillas al descubierto!

Tenga en cuenta el peso del equipo, especialmente al tumbarlo.

Utilice medios auxiliares de carga adecuados (rampas, mecanismos de elevación).

Fijar el equipo en la superficie de carga con medios de sujeción de dimensiones suficientes (correas, cuerdas, etc.), utilizando los puntos de fijación descritos en este manual de instrucciones. (⇒ 12.3)

Empujar o tirar del equipo sólo a paso normal. ¡No remolcarlo!

Para el transporte del equipo observe las normativas legales regionales, en especial las que atañen al aseguramiento de la carga y al transporte de objetos en superficies de carga.

4.5 Antes del trabajo

Debe garantizarse que sólo trabajen con el equipo personas que conocen el manual de instrucciones.

Antes de poner en servicio el equipo hay que comprobar la estanqueidad del sistema de combustible, especialmente sus partes visibles, como p. ej. el depósito, el tapón del depósito y las uniones de mangueras. Si se constata alguna fuga o daño no se debe poner en marcha el motor de combustión – **¡Peligro de incendio!**

Encargar la reparación del equipo a un establecimiento especializado antes de ponerlo en servicio.

Respete las normas locales para los horarios de trabajo de equipos de jardinería con motor de combustión o motor eléctrico.

Antes de utilizar el equipo deben sustituirse las piezas defectuosas, desgastadas y dañadas. Las indicaciones de peligro y advertencia del equipo ilegibles o dañadas deben ser sustituidas. Su distribuidor especializado STIHL tiene a su disposición adhesivos de repuesto y todas las demás piezas de recambio.

Comprobar antes de la puesta en servicio:

- que las cubiertas y los dispositivos de protección se encuentren en su posición de montaje y en perfecto estado,
- que todos los componentes conductores de combustible del motor de combustión estén montados y en correcto estado (estancos),
- que el depósito esté en correcto estado (estanco),
- que la carcasa y el dispositivo de corte (cuchillas, eje de cuchillas, discos de cuchillas, etc.) no estén desgastados ni dañados,
- que no haya material triturado dentro del equipo y que la tolva de llenado esté vacía,
- que todos los tornillos, tuercas y el resto de los elementos de fijación estén montados y apretados firmemente. Apretar los tornillos y tuercas que se hayan aflojado antes de la puesta en servicio (prestar atención a los pares de apriete).

Utilice el equipo únicamente al aire libre y alejado de paredes o de otros obstáculos rígidos para reducir el peligro de lesiones y de daños materiales (objetos que puedan impedir que el usuario se aparte, objetos que puedan sufrir roturas de cristales, vehículos que puedan sufrir arañazos, etc.).

El equipo debe encontrarse de forma estable sobre una superficie llana y firme.

No utilizar el equipo en una superficie pavimentada o con gravilla esparcida, ya que el material expulsado o arremolinado podría causar lesiones.

Antes de cada puesta en marcha compruebe que el equipo esté correctamente cerrado. (⇒ 7.7)

Los dispositivos de seguridad y de mando instalados en el equipo por el fabricante no deben retirarse ni anularse.

4.6 Durante el trabajo

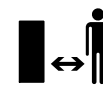

No trabajar nunca el césped cuando haya animales o personas (especialmente niños) en la zona de peligro.

No trabaje con el equipo en caso de lluvia, tormenta y sobre todo cuando haya peligro de rayos.

El suelo mojado aumenta el riesgo de accidentes debido a una menor adherencia.

Se debe trabajar con especial precaución para no resbalar. Si es posible, evitar utilizar el equipo sobre suelo mojado.

Trabaje sólo con luz diurna o buena luz artificial.

La zona de trabajo debe mantenerse limpia y en orden durante todo el tiempo de funcionamiento. Retirar los objetos que pudieran ser causa de tropiezo, como por ejemplo piedras, ramas, cables, etc.

El usuario no debe encontrarse en una posición más elevada que la de la máquina.

Gases de escape:



¡Peligro de muerte por intoxicación!

En caso de sufrir malestar, dolor de cabeza, trastornos visuales (por ejemplo, reducción del campo visual), trastornos auditivos, mareos o pérdida de la capacidad de concentración, detenga inmediatamente el trabajo con el equipo. Estos síntomas pueden ser causados, entre otras razones, por elevadas concentraciones de gases de escape.



El equipo desprende gases tóxicos cuando el motor de combustión está en marcha. Estos gases contienen monóxido de carbono, un gas venenoso inodoro e incoloro, así como otras sustancias peligrosas. El motor de combustión nunca debe ponerse en marcha en recintos cerrados o mal ventilados.

El equipo ha de ser posicionado de manera que no haya que trabajar en dirección contraria a los gases de escape.

Arranque:

Poner el equipo en una posición estable y colocarlo erguido antes de arrancarlo. Bajo ninguna circunstancia debe ponerse en funcionamiento el equipo en posición horizontal.

No tirar del cable de arranque si el equipo no está cerrado correctamente y las cuchillas están al descubierto.

¡Peligro de lesiones por las cuchillas en rotación!

Arrancar el equipo con cuidado – Seguir las instrucciones del capítulo "Poner el equipo en servicio" (⇒ 10.). El peligro de lesionarse queda reducido si se arranca siguiendo estas instrucciones.

¡Peligro de lesiones!

Si el cable de arranque salta rápidamente hacia atrás, la mano y el brazo se tirarán hacia el motor de combustión más rápidamente de lo que el cable pueda soltarse. Esta acción de retroceso puede provocar fracturas óseas, magulladuras y torceduras.

Al arrancar el motor de combustión o conectar el motor eléctrico, no hay que situarse delante de la abertura de expulsión. Al arrancarla o conectarla, la biotrituradora debe estar completamente vacía. De lo contrario, el material triturado podría salir despedido y provocar lesiones.

El equipo no debe volcarse durante el arranque.

Puesta en servicio:



¡Peligro de lesiones!

No ponga jamás las manos ni los pies por encima, por debajo o al lado de elementos en rotación.

Con el equipo en marcha, no colocar nunca la cara ni ninguna otra parte del cuerpo por encima de la tolva de llenado ni delante de la abertura de expulsión. Mantenga siempre una distancia suficiente entre la cabeza / el cuerpo y la abertura de llenado.



Nunca introduzca las manos ni otras partes del cuerpo ni la ropa en la tolva de llenado o en el canal de expulsión. Existe un alto riesgo de sufrir lesiones en los ojos, la cara, los dedos, las manos, etc.

Mantenga siempre el equilibrio y una posición segura. No se incline hacia delante.

El usuario debe situarse en la zona de trabajo descrita para introducir el material. Manténgase durante todo el tiempo de funcionamiento siempre en la zona de trabajo y nunca en la zona de expulsión. (⇒ 8.1)

¡Peligro de lesiones!

Durante el funcionamiento del equipo el material triturado puede salir despedido hacia arriba. Por eso lleve gafas de protección y mantenga la cara alejada de la abertura de llenado.

No inclinar nunca el equipo mientras esté funcionando el motor de combustión o el motor eléctrico.

Si el equipo vuelca durante el funcionamiento, apagar inmediatamente el motor de combustión y retirar la pipa de bujía.

Asegúrese de que no se acumule material triturado en el canal de expulsión, ya que ello podría provocar un mal resultado de triturado o rebotes de material a través de la tolva de llenado.

Al llenar la biotrituradora preste especial atención a que no se introduzcan cuerpos extraños como piezas metálicas, piedras, plásticos, cristales, etc. en la cámara de triturado, puesto que podrían provocar daños y rebotes del material que se encuentra en la tolva de llenado. Por este motivo, elimine también cualquier obstrucción.

Al llenar la biotrituradora con ramas pueden producirse rebotes. ¡Utilizar guantes!

Apagar el motor de combustión:

- antes de inclinar, empujar o arrastrar el equipo,
- antes de aflojar los tornillos de cierre para abrir el equipo,
- antes de repostar combustible.
Repostar únicamente con el motor frío.
¡Peligro de incendio!



Preste atención a la inercia de la herramienta de corte, que seguirá girando algunos segundos antes de pararse.

Apague el motor de combustión, retire la pipa de bujía y espere a que se detengan completamente todas las herramientas rotatorias:

- antes de dejar el equipo desatendido,
- antes de levantar y sostener el equipo,
- antes transportar el equipo,
- antes de eliminar bloqueos u obstrucciones en la unidad de corte, en la tolva de llenado o en el canal de expulsión,
- antes de realizar trabajos en la unidad de corte,
- antes de revisar o limpiar el equipo y antes de realizar cualquier trabajo en el mismo.

Si la herramienta de corte entrase en contacto con cuerpos extraños, la máquina produjera ruidos anormales o vibrase de forma alarmante, apague inmediatamente el motor y deje que el equipo se detenga. Retire la pipa de bujía antes, quite la tolva de llenado y realice los siguientes pasos:

- Compruebe el equipo, especialmente la existencia de daños en la unidad de corte (cuchilla, disco de cuchillas, tornillo de cuchilla), y encargue la reparación necesaria a un técnico cualificado antes de volver a arrancar el motor y trabajar con el equipo.
- Compruebe la buena fijación de todos los componentes de la unidad de corte y reapriete los tornillos en caso necesario (tenga en cuenta los pares de apriete).
- Haga que las piezas dañadas sean reparadas o sustituidas por piezas de las mismas características por un técnico especialista.

4.7 Mantenimiento y reparaciones

Antes de comenzar los trabajos de limpieza, ajuste, reparación y mantenimiento:

- Colocar el equipo sobre un suelo firme y llano,
- Apagar el motor de combustión y dejar que se enfríe,
- Retirar la pipa de bujía.

Atención: ¡peligro de lesiones!

La pipa se debe mantener alejada de la bujía, pues una chispa de encendido involuntaria puede producir un incendio o una descarga eléctrica. Un contacto involuntario de la bujía de encendido con la pipa puede hacer que el motor de combustión arranque sin querer.

Dejar que el equipo se enfríe, especialmente antes de trabajar en la zona del motor de combustión, del



colector de escape y del silenciador. Se pueden alcanzar temperaturas de 80° C y superiores. **¡Peligro de quemaduras!**

El contacto directo con aceite de motor puede ser peligroso. Además, el aceite de motor no debe derramarse.

STIHL recomienda encargar a un distribuidor especializado STIHL el llenado de aceite de motor o un cambio de aceite de motor.

Limpieza:

Tras el trabajo, debe limpiarse concienzudamente todo el equipo. (⇒ 11.2)

No utilizar nunca equipos de limpieza a alta presión ni limpiar el equipo bajo agua corriente (p. ej., con una manguera de jardín).

No utilizar productos de limpieza agresivos. Estos pueden dañar el plástico y el metal, lo cual podría afectar al funcionamiento seguro de su equipo STIHL.

Para evitar un peligro de incendio, la zona de las aberturas y aletas de refrigeración y la zona del escape deben mantenerse libres de hierba, paja, musgo, hojas y grasa, entre otras cosas.

Trabajos de mantenimiento:

Solo pueden realizarse los trabajos de mantenimiento descritos en este Manual de instrucciones; todos los demás trabajos deben ser realizados por un distribuidor especializado.

En caso de que no disponga de los conocimientos y de los medios auxiliares necesarios, póngase **siempre** en contacto con un distribuidor especializado.

STIHL recomienda la realización de los trabajos de mantenimiento y reparación exclusivamente por el servicio técnico de un distribuidor especializado STIHL.

Los distribuidores especializados STIHL reciben formación e información técnica regularmente.

Utilice únicamente herramientas, accesorios o acoples que estén autorizados por STIHL para este equipo o piezas técnicamente equivalentes. En caso contrario, existe riesgo de accidentes con lesiones personales o daños en el equipo. En caso de dudas debería dirigirse a un establecimiento especializado.

En lo que respecta a sus características, las herramientas, accesorios y piezas de recambio originales STIHL están adaptadas de forma óptima al equipo y a las necesidades del usuario. Los recambios originales STIHL se reconocen mediante la referencia de recambio STIHL, el logotipo STIHL y en tal caso por el identificativo de recambio STIHL. En las piezas más pequeñas es posible que solamente esté presente este identificativo.

Por razones de seguridad, los componentes del sistema de alimentación de combustible (la tubería de combustible, el paso de combustible, el depósito de combustible, el tapón del depósito, las conexiones, etc.) deben comprobarse regularmente con respecto a la existencia de daños y fugas y, en caso necesario, deben ser sustituidos por un técnico (STIHL recomienda los Distribuidores Especializados STIHL).

Mantenga los adhesivos de advertencia e indicación siempre limpios y legibles. Debe sustituir los adhesivos dañados o ausentes por nuevos adhesivos originales que su distribuidor especializado STIHL le ponga a disposición. Si un componente se sustituye por otro nuevo, asegúrese que el nuevo componente disponga de los mismos adhesivos.

Los trabajos en la unidad de corte sólo deben llevarse a cabo con guantes de trabajo resistentes y tomando especiales medidas de precaución.

Mantenga firmemente apretadas todas las tuercas, pernos y tornillos, especialmente todos los tornillos de la unidad de corte, para que el equipo se encuentre en condiciones de funcionamiento seguras.

Revise la presencia de desgaste y daños en el equipo regularmente, especialmente antes de almacenar el equipo (p. ej. antes de la pausa invernal). Por motivos de seguridad, las piezas desgastadas o dañadas deben ser sustituidas inmediatamente para que el equipo se encuentre siempre en un estado de funcionamiento seguro.

Nunca cambie el ajuste básico del motor de combustión y no supere el régimen de revoluciones previsto.

En caso de que para los trabajos de mantenimiento se deban retirar componentes o dispositivos de protección, es necesario volver a colocarlos inmediatamente después de forma correcta.

4.8 Almacenamiento durante largos periodos de inactividad

Deje que el motor de combustión se enfríe antes de guardar el equipo en un lugar cerrado.

Almacene el equipo con el depósito vacío y el depósito de reserva de combustible en un recinto cerrable con llave y bien ventilado.

Asegúrese de que el equipo no pueda ser utilizado por personas no autorizadas (p. ej. niños).

No guarde nunca una máquina con gasolina en el depósito dentro de un edificio. Los vapores de gasolina que se forman se pueden inflamar al entrar en contacto con fuego o chispas.

En caso de que el depósito deba vaciarse (por ejemplo, para una parada prolongada antes del invierno), este trabajo debe llevarse a cabo únicamente al aire libre (vaciando, por ejemplo, el depósito de combustible dejando el motor marchando al ralentí).

Limpiar a fondo el equipo antes de su almacenamiento (p. ej. en invierno).

Almacenar el equipo únicamente con la pipa de bujía retirada.

El equipo debe guardarse en condiciones de servicio seguras.

La biotrituradora sólo se debe almacenar con la tolva de llenado montada.

¡Peligro de lesiones por cuchillas al descubierto!

4.9 Eliminación

Los productos de desecho, como el aceite usado, combustible, lubricantes, filtros, baterías y piezas de desgaste similares pueden perjudicar a personas, animales y al medio ambiente y, por tanto, deben eliminarse correctamente.

Póngase en contacto con su centro de reciclado o su establecimiento especializado para recibir información sobre cómo eliminar los productos desechables de forma correcta. STIHL recomienda los distribuidores especializados STIHL.

Asegúrese de que el equipo viejo se deseché correctamente. Inutilice el equipo antes de desecharlo. Para prevenir

accidentes, retirar especialmente el cable de encendido, vaciar el depósito de combustible y purgar el aceite del motor.

¡Peligro de lesiones por las cuchillas!
Una biotrituradora que haya alcanzado el final de su vida útil debe quedarse sin vigilancia. Asegúrese de que el equipo y, especialmente, todas las cuchillas queden fuera del alcance de los niños.

5. Descripción de los símbolos



¡Atención!

Lea el manual de instrucciones antes de poner en marcha el equipo.



¡Peligro de lesiones!

Impida que otras personas se acerquen a la zona de peligro.

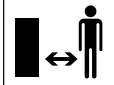

¡Peligro de lesiones!

Peligro de lesiones por herramientas rotatorias.



¡Atención!

Retirar la pipa de bujía antes de realizar trabajos de mantenimiento o limpieza.

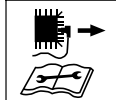

¡Utilizar protección auditiva!

¡Utilizar gafas de protección!



¡Utilizar guantes de trabajo!



¡Peligro de lesiones!

Nunca introduzca las manos ni otras partes del cuerpo ni la ropa en la tolva de llenado o en el canal de expulsión.



¡Peligro de lesiones!

No subirse al equipo.

6. Contenido del suministro



Pos.	Denominación	Unid.
A	Tolva de llenado	1
B	Equipo básico	1
C	Pie de rueda	1
D	Deflector	1
E	Cubierta de expulsión	1
F	Listón	1
G	Rueda	2
H	Tapacubos	2
I	Disco de cuchillas	1

Pos.	Denominación	Unid.	DE	EN	FR	NL	IT	ES	PT	NO	SV	FI	DA	PL	SL	SK	HU
J	Tornillo Torx P5x20	5															
K1	Tuerca M8	2															
K2	Tuerca de seguridad M8	2															
L1	Arandela A8	2															
L2	Arandela A10	2															
M	Tornillo Torx P5x50	1															
N	Tornillo de cabeza redonda M8x45	2															
O	Tornillo hexagonal M10x55	1															
P	Arandela de seguridad	1															
Q	Tornillo de cierre	2															
R	Perno de rueda	2															
S	Perno	2															
T	Desviador	1															
U	Anillo distanciador superior	1															
V	Anillo distanciador inferior	1															
W	Caperuza de protección	1															
X	Herramienta de montaje	1															
Y	Llave Torx	1															
Z	Llave universal	1															
	• Manual de instrucciones	1															
	• Manual de instrucciones Motor de combustión	1															

7. Preparar el equipo para el servicio



¡Peligro de lesiones!

Tenga en cuenta las indicaciones de seguridad del capítulo "Para su seguridad" (⇒ 4.).

- Para realizar los trabajos descritos, coloque el equipo sobre una base horizontal, plana y firme.

7.1 Montar la tolva de expulsión



- Introducir la tolva de expulsión (E) en el equipo básico y atornillar los tornillos (J) (1 - 2 Nm).

7.2 Montar ruedas y bastidor



- Fijar las ruedas (G) a la izquierda y la derecha con pernos de rueda (R), arandela (L1), arandela (L2) y tuerca (K1) en el pie de rueda (C).
- Colocar tapacubos (H) en las ruedas.
- Colocar el pie de rueda sobre una base lisa y firme como se indica en la ilustración y colocarlo en el equipo básico (B).
- Colocar los tornillos de cabeza redonda (N) en la parte izquierda y atornillar las tuercas de seguridad (K2), pero no apretar. Atornillar el tornillo Torx (M) en el lado derecho (1 - 2 Nm).
- Apretar las tuercas (K2) (10 - 12 Nm).

7.3 Montar el deflector



- Volcar la biotrituradora hacia atrás.
- Introducir el listón (F) en la prolongación de expulsión. Atornillar los tornillos (J) (1 - 2 Nm).
- Colocar la biotrituradora en posición vertical.

- Colocar el deflector (D) sobre la tolva de expulsión. Durante el enganche, prestar atención a que los nervios (1) a la izquierda y la derecha en el lado interior de las tapas se encuentren exactamente en la ranura de guía de la tolva de expulsión (2).

- Presionar los pernos (S) a la izquierda y la derecha.

7.4 Abrir y cerrar el deflector



Abrir el deflector:

- Para triturar, abatir hacia arriba el deflector (D) y enclavar la lengüeta de cierre (1) en la prolongación de expulsión.

Cerrar el deflector:

- Para el transporte o para un almacenamiento compacto, elevar ligeramente la lengüeta de cierre (1) y plegar hacia abajo el deflector (D).

7.5 Montar el disco de cuchillas



Tener en cuenta la secuencia de montaje y el par de apriete de **52 - 60 Nm**.

En el montaje, prestar atención a la posición correcta del anillo distanciador superior (U) respecto a las dos cuchillas.

- Colocar la caperuza de protección (W), el anillo distanciador inferior (V), el disco de cuchillas (I), el anillo distanciador superior (U), el desviador (T), la arandela de seguridad (P) sobre el alojamiento de cuchilla y colocar el tornillo (O).

- Utilizar la herramienta de montaje (X) para sujetar el disco de cuchillas. Atornillar el tornillo (O) con la llave universal (Z) y apretarlo con un par de apriete de **52 - 60 Nm**.

7.6 Desmontar el disco de cuchillas



- Utilizar la herramienta de montaje (X) para sujetar el disco de cuchillas.
- Aflojar el tornillo (O) con la llave universal (Z).
- Retirar el tornillo (O), la arandela de seguridad (P), el desviador (T), el anillo distanciador superior (U) y el disco de cuchillas (I).

7.7 Montar la tolva de llenado



Los tornillos de cierre (Q) están unidos de forma imperdible con la tolva de llenado después del primer montaje.

- Colocar los tornillos de cierre (Q) en el orificio alargado de la tolva de llenado y atornillarlos completamente con presión.
- Enganchar la tolva de llenado (A) en la bisagra (1) del equipo básico e inclinarla hacia adelante.
- Apretar ambos tornillos de cierre (Q) **simultáneamente**.

7.8 Desmontar la tolva de llenado



- Aflojar los dos tornillos de cierre (Q) hasta que giren libremente. Los tornillos permanecen en la tolva de llenado.
- Inclinar hacia atrás la tolva de llenado (A) y retirarla.

7.9 Combustible y aceite del motor



¡Reponer aceite de motor antes del primer arranque (⇒ Manual de instrucciones del motor de combustión)!

Aceite de motor

En el manual de instrucciones del motor de combustión puede consultarse el tipo y la cantidad de aceite de motor que se debe utilizar. Controlar el nivel de llenado con regularidad (⇒ Manual de instrucciones del motor de combustión). El nivel de aceite no debe ser insuficiente ni excesivo.

Combustible

Recomendación:

¡Combustible de marca nuevo, gasolina normal sin plomo (⇒ Manual de Instrucciones del motor de combustión)! Para repostar combustible utilizar un embudo (no incluido en el suministro). Tener en cuenta las indicaciones de advertencia del capítulo "Para su seguridad". (⇒ 4.)

8. Indicaciones para el trabajo



¡Peligro de lesiones!

Tenga en cuenta las indicaciones de seguridad del capítulo "Para su seguridad". (⇒ 4.)

El llenado de la biotrituradora sólo debe ser realizado por una persona.

8.1 Zona de trabajo del usuario



- Por motivos de seguridad, mientras esté trabajando (con motor eléctrico conectado o motor de combustión en marcha) el usuario debe mantenerse siempre dentro de la zona de trabajo (zona gris X), especialmente para no resultar lesionado por el material expulsado.

8.2 ¿Qué materiales se pueden triturar?



Con la biotrituradora puede triturarse restos de poda de árboles o setos, ramas bifurcadas y también ramas menos voluminosas.

Los restos de poda de árboles y setos deben triturarse justo después de cortarse, puesto que el rendimiento de la biotrituradora es mayor con material recién cortado que con material seco o húmedo.

8.3 ¿Qué materiales no se pueden triturar?



Evite que entren piedras, vidrio, piezas metálicas (cables, clavos, ...) o piezas de plástico en la biotrituradora.

Regla básica:

Los materiales que no se pueden utilizar para el compostaje tampoco se deben procesar con la biotrituradora.

8.4 Diámetro máximo de las ramas

Los datos se refieren a ramaje recién cortado:

Diámetro máximo de las ramas
GH 370 S: **45 mm**

8.5 Llenado de la biotrituradora

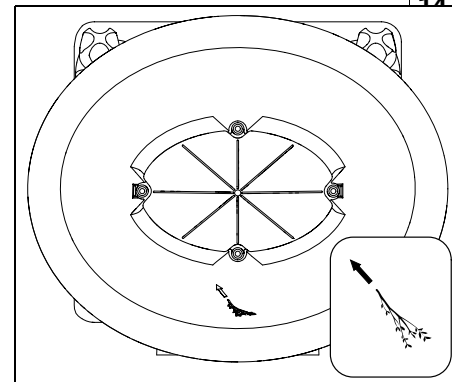

- Al llenar la biotrituradora hay que tener en cuenta la zona de trabajo. (⇒ 8.1)
- Tener en cuenta el diámetro máximo de las ramas. (⇒ 8.4)

- Colocar el ramaje ligeramente inclinado y, de acuerdo con el símbolo, guiarlo por la pared izquierda de la tolva hasta alcanzar la unidad de cuchillas. El equipo introducirá el material duro de forma independiente. Las ramas largas que se deseen triturar deberían sujetarse y guiarse con la mano.

8.6 Carga correcta del equipo

El motor eléctrico o de combustión de la biotrituradora puede ser sometido a esfuerzo sólo en la medida en que el régimen no descienda por debajo de límites prudenciales. Alimentar la biotrituradora siempre de forma continuada y uniforme. Si el régimen del motor eléctrico o de combustión desciende durante el trabajo con la biotrituradora, no hay que seguir llenando el equipo a fin de descargar el motor.

9. Dispositivos de seguridad

9.1 Parada de motor

El motor de combustión y la herramienta de triturado solo pueden ponerse en marcha con la tolva de llenado debidamente cerrada.

En el caso de que se afloje el tornillo de cierre del lado del motor con el equipo en marcha, se interrumpe el encendido y el motor de combustión y la herramienta de triturado se pararán en pocos segundos.

9.2 Cubiertas protectoras

La biotrituradora está equipada con cubiertas protectoras en la zona de carga y expulsión. Algunas de éstas son la tolva de llenado completa con parte superior de la tolva y faldón protector, la tolva de expulsión y el deflector.

Las cubiertas protectoras garantizan al triturar una distancia segura respecto a las cuchillas de triturado.

10. Poner el equipo en servicio



¡Peligro de lesiones!

Antes de la puesta en servicio, leer detenidamente el capítulo "Para su seguridad" y tener en cuenta sus indicaciones. (⇒ 4.)

10.1 Arrancar el motor de combustión



- Comprobar el nivel de aceite y combustible. (⇒ 7.9)

- Colocar el conmutador (1) en la

posición I.

- Tirar del cable de arranque (2) lentamente hasta notar resistencia de compresión y dar un tirón fuerte hasta donde lo permita el brazo. Dejar volver el cable lentamente para que se pueda enrollar correctamente. Repetir el proceso de arranque hasta que se ponga en marcha el motor de combustión.

10.2 Apagar el motor de combustión

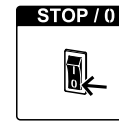

- Colocar el conmutador (1) en la posición O. El motor de combustión y la herramienta de triturado se detienen tras un corto período de rodaje por su propia inercia.

10.3 Triturar

- Llevar la biotrituradora a una superficie llana y firme y apoyarla de forma segura.
- Llevar guantes resistentes, gafas protectoras y protección auditiva.
- Abrir el deflector. (⇒ 7.4)
- Arrancar la biotrituradora. (⇒ 10.1)
- Esperar hasta que el motor de combustión haya alcanzado el régimen máximo (régimen de marcha en vacío).
- Llenar la biotrituradora correctamente con material a triturar. (⇒ 8.5)
- Tras el trabajo, apagar la biotrituradora (⇒ 10.2) y limpiarla. (⇒ 11.2)

11. Mantenimiento

¡Peligro de lesiones!

Antes de realizar trabajos de mantenimiento o limpieza en el equipo, leer detenidamente el capítulo "Para su seguridad" (⇒ 4.), especialmente el subcapítulo "Mantenimiento y reparaciones" (⇒ 4.7), y seguir exactamente todas las indicaciones de seguridad.



¡Antes de realizar trabajos de mantenimiento y limpieza, retirar la pipa de bujía!

11.1 Motor de combustión

Intervalos de mantenimiento: antes de cada uso

Para garantizar una larga vida útil del motor es especialmente importante que el nivel de aceite sea correcto y que se cambien periódicamente los filtros de aceite y de aire. Tener en cuenta las indicaciones de manejo y mantenimiento contenidas en el Manual de instrucciones del motor de combustión adjunto.

Las aletas de refrigeración deben estar siempre limpias para asegurar una refrigeración suficiente del motor de combustión.

11.2 Limpiar el equipo



Intervalos de mantenimiento: Después de cada uso

Limpiar a fondo el equipo después de cada uso. Un tratamiento cuidadoso evita daños en el equipo y alarga su vida útil.

Posición de limpieza de la biotrituradora:

El equipo debe limpiarse únicamente en la posición ilustrada.

- Desmontar la tolva de llenado. (⇒ 7.8)

Si la biotrituradora no se coloca como se describe, puede dañarse el equipo (motor de combustión).



No proyectar **nunca chorros de agua** sobre piezas del motor eléctrico o de combustión, juntas, cojinetes y componentes eléctricos

tales como interruptores. La consecuencia serían reparaciones costosas.



Si la suciedad y restos de material adheridos no se pueden eliminar con un cepillo, un trapo húmedo o un palo de madera, STIHL recomienda utilizar un limpiador especial (p. ej., el limpiador especial STIHL).

No utilizar productos de limpieza agresivos.

Limpiar los discos de cuchillas regularmente.

Eliminar la suciedad de las aletas de refrigeración, la rueda del ventilador, la zona del filtro de aire, el escape, etc. con el fin de garantizar una ventilación suficiente del motor.

11.3 Mantenimiento de la cuchilla



¡Peligro de lesiones! ¡Trabajar solamente con guantes resistentes!



Intervalo de mantenimiento: Antes de cada uso

- Desmontar la tolva de llenado. (⇒ 7.8)
- Comprobar si la cuchilla presenta daños (mellas o fisuras) y desgaste; en caso necesario, darle la vuelta o sustituirla.

Límites de desgaste de las cuchillas:

Antes de alcanzar los límites de desgaste indicados se debe dar la vuelta a las cuchillas correspondientes o sustituirlas. STIHL recomienda los distribuidores especializados STIHL.

- Medir la distancia del orificio al borde de las cuchillas en varios puntos. Distancia mínima: **6 mm**

Dar la vuelta a las cuchillas:

Las cuchillas son reversibles. Esto significa que a las cuchillas desafiladas se les puede dar la vuelta una vez y el equipo estará nuevamente preparado para funcionar.
¡Dar la vuelta siempre a ambas cuchillas!

- Desmontar el disco de cuchillas. (⇒ 7.6)
- Soltar los tornillos (1) y retirarlos con las tuercas (2).
- Retirar las cuchillas (3) hacia arriba.

- Limpiar el disco de cuchillas.
- Dar la vuelta a las cuchillas (3) y colocarlas con el canto afilado descubierto sobre el disco de cuchillas haciendo coincidir los taladros.
- Introducir los tornillos (1) a través de los taladros y enroscar las tuercas (2). Apretar las tuercas (2) a **22 - 28 Nm**.
- Montar el disco de cuchillas. (⇒ 7.5)

Afilar las cuchillas:

Las cuchillas desafiladas a ambos lados deben afilarse antes de proseguir el trabajo.

Para garantizar un funcionamiento óptimo del equipo, las cuchillas deberían ser afiladas exclusivamente por un especialista. STIHL recomienda los distribuidores especializados STIHL.

- Desmontar las cuchillas para el afilado.
- Refrigerar las cuchillas durante el afilado, p. ej. con agua. A fin de conservar la resistencia de la cuchilla, debe evitarse que esta adquiera un color azul.
- Afilar la cuchilla uniformemente para evitar que se produzcan vibraciones por desequilibrio.
- Comprobar que las cuchillas no presenten daños antes de montarlas: Deberán sustituirse las cuchillas si se detecta alguna muesca o fisura, o cuando los filos se hayan reducido hasta el límite de desgaste.
- Afilar las cuchillas en un ángulo de **30°**.
- Las cuchillas deben afilarse en sentido contrario al filo.
- Tras afilar, eliminar las rebabas de los filos en caso necesario con un papel de lija fino.

- Al montar las cuchillas, respetar los pares de apriete indicados en la sección "Dar la vuelta a las cuchillas".

11.4 Mantener la correa trapezoidal



Intervalos de mantenimiento: Cada 10 horas de trabajo

Comprobar visualmente la existencia de daños y desgaste en la correa trapezoidal y sustituirla en caso necesario.

Comprobar la tensión de la correa trapezoidal y ajustarla en caso necesario.



Una tensión demasiado reducida aumenta el desgaste de la correa, una tensión demasiado elevada puede causar daños en los cojinetes.

Si le faltan los conocimientos necesarios para comprobar y ajustar la correa trapezoidal, debería encargar estos trabajos a un especialista.

Comprobar la tensión de la correa trapezoidal:

- Sacar la pipa de bujía.
- Aflojar los tornillos (1), pero sin desenroscarlos del todo (quedan en la chapa protectora de la correa), y retirar la chapa protectora de la correa (2).
- Con el pulgar entre las dos poleas, presionar sobre la correa trapezoidal. La correa trapezoidal debe poder presionarse unos **10 mm**.

Ajustar la tensión de la correa trapezoidal:

- Aflojar los tornillos de fijación del motor (sin ilustración): Aflojar los 3 tornillos de fijación del motor, sin desenroscarlos del todo; retener las tuercas del lado superior.
- Tensado de la correa trapezoidal girando la tuerca de ajuste (3).
- Tras el ajuste, apretar nuevamente los tornillos de fijación del motor y montar la chapa protectora de la correa.

11.5 Cambiar el aceite de motor



Intervalos de mantenimiento:

Consultar en el manual de instrucciones del motor de combustión los intervalos recomendados de cambio de aceite, el aceite de motor a utilizar y la cantidad de aceite necesaria.

Tornillo purgador de aceite:

- Aflojar los tornillos (1), pero sin desenroscarlos del todo (quedan en la chapa protectora de la correa), y retirar la chapa protectora de la correa (2).
- Desenroscar el tornillo purgador de aceite (3) y vaciar el aceite de motor.
- Colocar nuevamente el tornillo purgador de aceite (3) y rellenar con aceite de motor nuevo. Montar la chapa protectora de la correa (2).

11.6 Almacenamiento y parada invernal

La biotrituradora debe guardarse en un lugar seco, cerrado y sin polvo. Asegúrese de que el equipo no quede al alcance de los niños.

Almacenar la biotrituradora sólo en un estado de servicio seguro y con la tolva de llenado montada.

Si la biotrituradora va a estar parada durante un periodo de tiempo prolongado (parada invernal), hay que tener en cuenta los puntos siguientes:

- Limpiar a fondo todos los componentes externos del equipo.
- Lubricar bien (aceite o grasa) todas las piezas móviles.
- Vaciar el depósito de combustible y el carburador (p. ej., haciendo funcionar el motor de combustión al ralentí).
- Desatornillar la bujía y rellenar el motor de combustión con unos 3 cm³ de aceite de motor a través del orificio de la bujía. Girar el motor de combustión algunas vueltas sin bujía de encendido.

 **¡Peligro de incendio!** Mantener la pipa de la bujía alejada del orificio de la misma (peligro de inflamación).

- Enroscar nuevamente la bujía de encendido.
- Cambiar el aceite (⇒ Manual de instrucciones del motor de combustión).
- Cubrir bien el motor de combustión y almacenar el equipo en posición vertical en un lugar seco y sin polvo.

12. Transporte

 **¡Peligro de lesiones!** Antes del transporte, leer y observar detenidamente el capítulo "Para su seguridad", especialmente el capítulo "Transporte del equipo". (⇒ 4.4)

12.1 Arrastrar o empujar la biotrituradora



- Sujetar la biotrituradora por la parte superior de la tolva (1) y abatirla hacia atrás.
- Así puede arrastrarse o empujarse la biotrituradora lentamente paso a paso.

12.2 Levantar o transportar la biotrituradora



 Debido al gran peso de la biotrituradora, elevarla como mínimo con la ayuda de otra persona. Llevar ropa de protección especial que cubra completamente los antebrazos y el torso.

- Para elevarla, sujetar la biotrituradora a la derecha por la carcasa y a la izquierda por debajo del motor de combustión.

12.3 Transportar la biotrituradora sobre una superficie de carga



- Transportar la biotrituradora sobre superficies de carga exclusivamente en posición vertical.

- Asegurar el equipo con medios de sujeción adecuados para que no se mueva. Fijar cuerdas o correas en el pie de rueda (1) o en la tolva de llenado (2).

13. Reducir el desgaste y prevenir daños

Información importante referente al mantenimiento y cuidado del grupo de productos

Biotrituradoras de gasolina (STIHL GH)

STIHL no se hace responsable de los daños personales y materiales ocasionados por la no observación de las indicaciones contenidas en las instrucciones de funcionamiento, especialmente en lo referente a la seguridad, el funcionamiento y el mantenimiento, o de los daños que aparezcan debidos a una utilización de accesorios o piezas de repuesto no autorizadas.

Siga siempre las instrucciones siguientes, que son importantes para evitar daños o un desgaste excesivo de su equipo STIHL:

1. Piezas de desgaste

Algunas piezas del equipo STIHL están sometidas a un desgaste normal, incluso utilizando el equipo de manera adecuada, por lo que deberán ser sustituidas a tiempo (dependiendo del tipo y de la duración de uso).

Estas son, entre otras:

- Cuchilla
- Disco de cuchillas
- Correa trapezoidal

2. Observación de las indicaciones del presente manual de instrucciones

El uso, mantenimiento y almacenamiento del equipo STIHL deberá efectuarse con sumo cuidado, tal y como se describe en este manual de instrucciones. El propio usuario es el responsable de todos los daños ocasionados por incumplimiento de las indicaciones de seguridad, utilización y mantenimiento.

Esto es especialmente válido en caso de:

- Un uso inadecuado del producto.
- Uso de sustancias operativas no autorizadas por STIHL (lubricantes, gasolina y aceite de motor, véase el Manual de instrucciones del motor de combustión).
- Modificaciones en el producto no autorizadas por STIHL.
- Uso de piezas, accesorios, acoples o herramientas de corte no autorizados por STIHL.
- Utilización del producto en eventos deportivos o en campeonatos.
- Daños ocasionados como consecuencia de un uso continuado del producto con componentes defectuosos.

3. Trabajos de mantenimiento

Todos los trabajos descritos en el apartado titulado "Mantenimiento" tienen que ser ejecutados regularmente.

Si el usuario no puede realizar alguno de estos trabajos de mantenimiento, deberá encomendar esta tarea a un establecimiento especializado.

STIHL recomienda que los trabajos de mantenimiento y reparación se realicen exclusivamente en las instalaciones del distribuidor especializado STIHL.

Los distribuidores especializados STIHL reciben formación e información técnica regularmente.

Si se descuidan estos trabajos pueden producirse daños de los que será responsable el usuario.

Los posibles daños son, entre otros:

- Daños por corrosión y otros daños derivados de un almacenamiento indebido.
- Daños producidos y daños derivados del uso de piezas de recambio no originales de STIHL.
- Daños ocasionados por trabajos de mantenimiento o reparación que no hayan sido realizados en establecimientos especializados autorizados.

14. Piezas de recambio habituales

Disco de cuchillas completo

6903 700 5101

Cuchilla reversible (2 uds.)

6903 702 0101

Correa trapezoidal

6001 704 2100

15. Protección del medio ambiente



El material triturado no forma parte de la basura doméstica, sino que debe ser utilizado para el compostaje.

Los embalajes, el equipo y los accesorios están fabricados con materiales reciclables y deben desecharse correspondientemente.

Una eliminación de restos de materiales por separado, respetando el medio ambiente, ofrece la posibilidad de reciclar las materias primas empleadas. Por esta razón, debe llevar el equipo a un centro de reciclaje cuando desee deshacerse de él.

16. Declaración de conformidad de la UE

16.1 Biotrituradoras de gasolina (STIHL GH)

STIHL Tirol GmbH
Hans Peter Stihl-Straße 5
6336 Langkampfen
Austria

declara, como único responsable, que la máquina

Biotrituradora para restos orgánicos con motor de gasolina (STIHL GH)

Marca:

STIHL

Tipo:

GH 370.0 S

Identificación de serie



cumple con las siguientes directivas de la CE:
97/68/EC, 2000/14/EC, 2014/30/EU, 2006/42/EC

El producto ha sido desarrollado de acuerdo con las siguientes normas:
EN 13683

Para el desarrollo y la fabricación de los productos son aplicables las versiones de las normas que son válidas en cada fecha de fabricación.

Método aplicado para la evaluación de la conformidad:

Anexo V (2000/14/EC)

Nombre y dirección de la entidad que participó en la evaluación:

TÜV Rheinland LGA Products GmbH
Tillystraße 2
D-90431 Nürnberg

Recopilación y conservación de la documentación técnica:

Sven Zimmermann
STIHL Tirol GmbH

El año de fabricación y el número de serie se indican en la placa de características del equipo.

Potencia sonora medida:

99,4 dB(A)

Potencia sonora garantizada:

102 dB(A)

Langkampfen,
2018-07-02 (AAAA-MM-DD)

STIHL Tirol GmbH

Sven Zimmermann

Jefe del departamento de construcción

17. Datos técnicos

Marca:	STIHL
Modelo:	GH 370.0 S
Identificación de serie:	6001
Motor de combustión, tipo:	Motor de combustión de 4 tiempos
Tipo:	Briggs&Stratton Series 850 EXi OHV
Potencia nominal a régimen nominal:	3,4 - 3000 kW – rpm
Cilindrada:	190 cm ³
Dispositivo de arranque:	Arranque por cable
Depósito de combustible:	1,0 l
Accionamiento de unidad de corte:	permanente
Según la Directiva 2000/14/EC:	
Potencia sonora garantizada L _{WA} D	102 dB(A)
Según la Directiva 2006/42/EC:	

Nivel sonoro en lugar de trabajo L _{pA}	92 dB(A)
Factor K _{pA}	3 dB(A)
Par de apriete equipo de corte:	52 – 60 Nm
Par de apriete cuchilla reversible:	22 – 28 Nm
Long./An./Alt.:	128/77/140 cm
Peso:	42 kg

18. Localización de anomalías

véase el Manual de instrucciones del motor de combustión.

En caso necesario ponerse en contacto con un establecimiento especializado: STIHL recomienda los distribuidores especializados STIHL.

Anomalía:



El motor de combustión no arranca

Posible causa:

- Tolva de llenado incorrectamente cerrada
- Disco de cuchillas bloqueado
- No hay combustible en el depósito; tubería de combustible obstruida
- Combustible de mala calidad, sucio o caducado en el depósito
- Pipa de bujía desconectada; cable de encendido mal fijado a la pipa
- Filtro de aire sucio
- Bujía carbonizada o dañada; distancia incorrecta entre electrodos
- El motor de combustión se ha "ahogado" a causa de varios intentos de arranque

Solución:

- Cerrar la tolva de llenado y apretar los tornillos adecuadamente (⇒ 7.7)

- Retirar los restos de material triturado o astillado de la carcasa (**Atención:** retirar previamente la pipa de bujía)
- Repostar combustible, limpiar los conductos de combustible (⇒ 7.9)
- Utilizar siempre gasolina normal sin plomo nueva de marca; limpiar el carburador (⇒ 7.9)
- Conectar la pipa de bujía; comprobar la conexión entre el cable de encendido y la pipa  ✘
- Limpiar el filtro de aire  ✘
- Limpiar o sustituir la bujía de encendido; ajustar la distancia entre los electrodos  ✘
- Desenroscar y secar la bujía; tirar varias veces del cable de arranque hasta el tope con la bujía desenroscada (conmutador en posición **O**)

Anomalía:

El motor de combustión se calienta mucho

Posible causa:

- Aletas de refrigeración sucias
- Nivel de aceite del motor de combustión demasiado bajo
- Parte superior del motor de combustión cubierta con material triturado

Solución:

- Limpiar las aletas de refrigeración (⇒ 11.2)
- Reponer aceite de motor (⇒ 7.9)
- Retirar el material triturado del motor de combustión

Anomalía:

La alimentación automática no funciona

Posible causa:

- Cuchillas desafiladas o afiladas incorrectamente

Solución:

- Dar la vuelta a las cuchillas o afilarlas; durante el afilado, mantener un ángulo de 30° (⇒ 11.3) ✘

Anomalía:

Rendimiento de triturado disminuido

Posible causa:

- Cuchillas desafiladas
- Cuchillas afiladas incorrectamente
- Disco de cuchillas doblado

Solución:

- Reafilarse o sustituir las cuchillas (⇒ 11.3) ✘
- Afilarse las cuchillas correctamente (⇒ 11.3) ✘
- Comprobar visualmente el disco de cuchillas y sustituirlo en caso necesario (⇒ 7.6)

Anomalía:

Fuertes vibraciones durante el funcionamiento, ruidos anómalos, traqueteos

Posible causa:

- Disco de cuchillas o cuchillas en mal estado
- Sujeción del motor floja
- Los tornillos están flojos

Solución:

- Comprobar y, en caso necesario, reparar los discos de cuchillas, las cuchillas, el eje de cuchillas, los tornillos, las tuercas, las arandelas y los cojinetes de la unidad de corte ✘

- Apretar los tornillos de fijación del motor ✘
- Comprobar que los tornillos estén bien apretados ✘

19. Plan de mantenimiento

19.1 Confirmación de entrega

Modelo: _____

Número de serie:

Fecha:

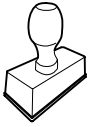

Próxima revisión

Fecha:

19.2 Confirmación de servicio técnico



Entregue este Manual de instrucciones a su distribuidor especializado STIHL al realizarse trabajos de mantenimiento.

Él le confirmará la ejecución de los trabajos de servicio técnico en los campos preimpresos.



Servicio técnico realizado el

 Fecha del próximo servicio técnico

Estimados clientes,

ficamos muito satisfeitos pelo facto de ter escolhido a STIHL. Desenvolvemos e fabricamos os nossos produtos com a máxima qualidade e de acordo com as necessidades dos nossos clientes. Por isso, os produtos oferecem uma elevada fiabilidade mesmo sob condições de esforço extremo.

Também na assistência a STIHL é uma marca de excelência. O nosso revendedor autorizado garante aconselhamento e formação competente, e um acompanhamento técnico aprofundado.

Agradecemos a sua confiança e esperamos que aprecie o seu produto STIHL.



Dr. Nikolas Stihl

IMPORTANTE! LER E GUARDAR ANTES DA UTILIZAÇÃO.

1. Índice

Sobre este manual de utilização	122	Que material pode ser processado?	131
Generalidades	122	Que material não pode ser processado?	131
Instruções sobre a leitura do manual de utilização	122	Diâmetro máximo dos ramos	131
Descrição do aparelho	122	Enchimento do triturador de jardinagem	131
Para sua segurança	123	Carga correta do aparelho	132
Generalidades	123	Dispositivos de segurança	132
Abastecer – Manuseamento da gasolina	124	Paragem do motor	132
Vestuário e equipamento	124	Coberturas de proteção	132
Transporte do aparelho	124	Colocar o aparelho em funcionamento	132
Antes dos trabalhos	125	Ligar o motor de combustão	132
Durante o trabalho	125	Desligar o motor de combustão	132
Manutenção e reparações	127	Triturar	132
Armazenamento no caso de períodos de paragem mais longos	128	Manutenção	132
Eliminação	128	Motor de combustão	133
Descrição de símbolos	129	Limpar o aparelho	133
Fornecimento	129	Manutenção das lâminas	133
Preparar o aparelho para o funcionamento	129	Efetuar a manutenção da correia trapezoidal	134
Montar a extensão do canal de expulsão	129	Mudar o óleo do motor	134
Montar as rodas e o chassis	130	Arrumação e período de inverno	134
Montar a tampa de expulsão	130	Transporte	135
Abrir e fechar a tampa de expulsão	130	Puxar ou empurrar o triturador de jardinagem	135
Montar o disco das lâminas	130	Elevar ou transportar o triturador de jardinagem	135
Desmontar o disco das lâminas	130	Transportar o triturador de jardinagem numa superfície de carga	135
Montar o funil de enchimento	130	Minimização do desgaste e prevenção de danos	135
Desmontar o funil de enchimento	130	Peças de reposição comuns	136
Combustível e óleo do motor	131	Proteção do meio ambiente	136
Instruções para trabalhar	131	Declaração de conformidade UE	136
Área de trabalho do utilizador	131		

Tritador de jardinagem a gasolina (STIHL GH)	136
Dados técnicos	137
Localização de falhas	137
Plano de manutenção	138
Confirmação de entrega	138
Confirmação de assistência	139

2. Sobre este manual de utilização

2.1 Generalidades

Este manual de utilização é um **manual de instruções original** do fabricante de acordo com a Diretiva Comunitária 2006/42/EC.

A STIHL trabalha continuamente no desenvolvimento da sua gama de produtos, pelo que se reserva o direito de efetuar alterações nos componentes fornecidos no que respeita à forma, à técnica e ao equipamento.

Por esta razão, não é possível reclamar determinados direitos resultantes das indicações e figuras nesta brochura.

Neste manual de utilização, poderão ser descritos modelos que não estão disponíveis em todos os países.

Este manual de utilização está protegido por direitos de autor. Todos os direitos estão reservados, em particular o direito de reprodução, tradução e processamento com sistemas eletrónicos.

2.2 Instruções sobre a leitura do manual de utilização

As imagens e os textos descrevem determinados passos de operação.

Todos os símbolos gráficos aplicados no aparelho são explicados neste manual de utilização.

Perspetiva:

Perspetiva ao utilizar as designações **esquerda** e **direita** no manual de utilização:
O utilizador encontra-se atrás do aparelho (posição de trabalho).

Referência de capítulo:

Uma seta remete para os respetivos capítulos e subcapítulos para mais explicações. O seguinte exemplo indica uma referência para um capítulo: (⇒ 7.1)

Identificação de secções de texto:

As instruções descritas podem ser identificadas conforme os exemplos que se seguem.

Passos de operação que necessitam da intervenção do utilizador:

- Solte o parafuso (1) com uma chave de fendas, acione a alavanca (2)...

Enumerações gerais:

- Utilização do produto em eventos desportivos ou concursos

Textos com especial relevância:

As secções de texto com especial relevância são identificadas com um dos símbolos descritos a seguir, de modo a dar-lhes destaque adicional no manual de utilização.



Perigo!

Perigo de acidentes e ferimentos graves para pessoas. Um determinado comportamento é necessário ou deve ser omitido.



Aviso!

Perigo de ferimentos para pessoas. Um determinado comportamento evita ferimentos possíveis ou prováveis.



Cuidado!

Ferimentos ou danos materiais ligeiros que podem ser evitados através de um determinado comportamento.



Nota

Informação para uma melhor utilização do aparelho e para evitar possíveis utilizações incorretas.

Textos com referência a imagens:

As figuras que esclarecem a utilização do aparelho encontram-se no início do manual de utilização.

O símbolo da câmara serve para associar as imagens nas páginas de imagens à respetiva parte do texto no manual de utilização.



3. Descrição do aparelho



- 1 Funil de enchimento
- 2 Motor de combustão
- 3 Conector da vela de ignição
- 4 Roda
- 5 Pé da roda
- 6 Compartimento de expulsão
- 7 Bujões de fecho
- 8 Interruptor para ligar/desligar
- 9 Placa de identificação com número de máquina

4. Para sua segurança

4.1 Generalidades



Ao trabalhar com o aparelho, deverá obrigatoriamente seguir as seguintes instruções de prevenção de acidentes.



Antes da primeira colocação em funcionamento, é necessário ler atentamente todo o manual de utilização. Guarde o manual de utilização com cuidado para futura utilização.

Siga as instruções de funcionamento e de manutenção, as quais poderão ser consultadas no manual de utilização do motor de combustão, fornecido em separado.

Estas medidas preventivas são imprescindíveis para a sua segurança; no entanto, a listagem não é definitiva. Utilize o aparelho sempre com cuidado e com consciência da responsabilidade, tendo em consideração que o utilizador é responsável por eventuais acidentes causados a terceiros ou aos seus bens.

Familiarize-se com os elementos de comando e aprenda a utilizar o aparelho.

O aparelho apenas pode ser utilizado por pessoas que tenham lido o manual de utilização e estejam familiarizadas com o manuseamento do aparelho. Antes da primeira colocação em funcionamento, o utilizador deve procurar obter instruções competentes e práticas. O utilizador tem de ser instruído pelo vendedor ou por outra pessoa competente sobre a utilização do aparelho.

Com essas instruções, o utilizador deverá aprender em particular que é necessário ter o máximo cuidado e concentração para trabalhar com o aparelho.

Apesar de utilizar este aparelho de acordo com as normas, existem sempre alguns riscos.



Perigo de morte por asfixia!

Perigo de asfixia para crianças que brinquem com os materiais da embalagem. Mantenha os materiais da embalagem fora do alcance de crianças.

Por princípio, o aparelho, incluindo todos os aparelhos acopláveis, apenas pode ser entregue ou emprestado a pessoas que tenham sido instruídas ou que estejam familiarizadas com este modelo e respetivo manuseamento. O manual de instruções é parte integrante do aparelho e tem de ser sempre fornecido.

Utilize o aparelho apenas se estiver descansado e se estiver em boas condições físicas e psíquicas. Se sofrer de algum problema de saúde, informe-se junto do seu médico sobre se pode trabalhar com o aparelho. Após a ingestão de bebidas alcoólicas, drogas ou medicamentos que possam afetar o poder de reação, não é permitido trabalhar com o aparelho.

Nunca deve ser permitida a utilização do aparelho por crianças, pessoas com capacidades físicas, sensoriais ou mentais limitadas, pessoas com falta de experiência e conhecimento do aparelho ou outras pessoas que não estejam familiarizadas com as instruções do mesmo.

Nunca permita que crianças ou adolescentes menores de 16 anos utilizem o aparelho. Poderá haver legislação local que determine a idade mínima do utilizador.

Atenção – Perigo de acidentes!

Os trituradores de jardinagem STIHL foram concebidos para a trituração de ramagens e de restos de plantas. Não é permitida qualquer outra utilização, a qual poderá ser perigosa ou originar danos no aparelho.

O triturador de jardinagem não pode ser utilizado (enumeração incompleta):

- para outros materiais (por exemplo, vidro, metal).
- para trabalhos que não estejam descritos neste manual de utilização.
- para a produção de géneros alimentícios (por exemplo, trituração de gelo, mosto).

Por motivos de segurança, qualquer alteração ao aparelho para além da montagem de acessórios autorizados pela STIHL é proibida, originando para além disso a anulação do direito à garantia. Poderá obter informações sobre acessórios autorizados junto do seu distribuidor oficial STIHL.

Em particular, é proibida qualquer alteração ao aparelho que altere a potência ou a rotação do motor de combustão ou do motor elétrico.

Não podem ser transportados objetos, animais ou pessoas, especialmente crianças, com o aparelho.

Durante a utilização em parques públicos, em instalações desportivas, em ruas e em empresas agrárias e florestais, dever-se-á tomar cuidados especiais.

4.2 Abastecer – Manuseamento da gasolina

Perigo de morte!

A gasolina é tóxica e altamente inflamável.

Guarde a gasolina apenas nos recipientes previstos e verificados para esse efeito (bidões). Enrosque e aperte sempre devidamente as tampas dos recipientes de abastecimento. Por motivos de segurança, as tampas defeituosas devem ser substituídas.

Nunca utilize garrafas ou semelhantes para remover ou armazenar produtos de serviço como, por exemplo, combustível. Alguém, em particular crianças, poderá ser levado a bebê-las.



Mantenha a gasolina afastada de faíscas, chamas vivas, chama-piloto, fontes de calor e outras fontes de ignição. Não

fume!

Reabasteça apenas ao ar livre e não fume durante o processo de abastecimento.

Antes de abastecer, desligue o motor de combustão e deixe-o arrefecer.

O abastecimento de gasolina deverá ser realizado antes de o motor de combustão ser ligado. Enquanto o motor de combustão estiver a funcionar ou a máquina estiver quente, não é permitido abrir o bujão de fecho do depósito nem reabastecer com gasolina.

Não encha o depósito de combustível em demasia!

No sentido de permitir que o combustível tenha espaço para se expandir, nunca adicione combustível acima do rebordo inferior do bocal de enchimento. Adicionalmente, respeite as indicações no manual de utilização do motor de combustão.



Caso transborde gasolina, o motor de combustão apenas deve ser ligado depois de a superfície suja com gasolina ser limpa. Dever-se-á evitar qualquer tentativa de ignição até que os vapores da gasolina se tenham volatilizado (secar com pano).

Limpe imediatamente qualquer combustível derramado.

Se a gasolina tiver entrado em contacto com o vestuário, este tem de ser mudado.

Nunca guarde o aparelho com gasolina no depósito dentro de um edifício. Os vapores de gasolina que se formam podem entrar em contacto com chamas ou faíscas e inflamarem-se.

Caso pretenda esvaziar o depósito, deverá fazê-lo ao ar livre.

4.3 Vestuário e equipamento



Durante o trabalho, utilize sempre calçado justo com sola antiderrapante. Nunca trabalhe descalço ou com sandálias, por exemplo.



Durante o trabalho e, em particular, em trabalhos de manutenção e no transporte do aparelho, utilize sempre luvas justas.



Durante o trabalho, utilize sempre óculos de proteção e proteção auditiva. Utilize estes equipamentos durante todo o tempo de operação.



Durante o trabalho com o aparelho, utilize vestuário adequado e justo, ou seja, um fato combinado, não uma capa de trabalho. Durante o trabalho com o aparelho, não utilize cachecóis, gravatas, joias, faixas ou cordas penduradas e outras peças de roupa largas semelhantes.

Os cabelos compridos têm de ser presos e protegidos durante todo o tempo de operação e em todos os trabalhos no aparelho (elástico, gorro, etc.).

4.4 Transporte do aparelho

Trabalhe apenas com luvas de modo a evitar ferimentos em peças do aparelho de arestas vivas e quentes.

Não transporte o aparelho com o motor de combustão a funcionar. Antes do transporte, desligue o motor de combustão, deixe a lâmina parar e retire o conector da vela de ignição.

Transporte o aparelho apenas com o motor de combustão frio e sem combustível.

Transporte o aparelho apenas com o funil de enchimento corretamente montado.

Perigo de ferimentos causados pelas lâminas soltas!

Tenha em atenção o peso do aparelho, em particular ao virá-lo.

Utilize auxílios de carga adequados (rampas de carga, dispositivos de elevação).

Proteja o aparelho na superfície de carga com meios de fixação (cintas, cabos, etc.) suficientemente dimensionados nos pontos de fixação descritos neste manual de utilização. (⇒ 12.3)

Puxe ou empurre o aparelho apenas a passo. Não reboque!

No transporte do aparelho, deve ser respeitada a legislação regional em vigor, em particular a que diz respeito à proteção das cargas e ao transporte de objetos em superfícies de carga.

4.5 Antes dos trabalhos

Certifique-se de que o aparelho apenas é utilizado por pessoas familiarizadas com o manual de utilização.

Antes de colocar o aparelho em funcionamento, verifique a estanqueidade do sistema de combustível, particularmente as peças visíveis como, por exemplo, o depósito, o bujão de fecho do depósito e as uniões dos tubos flexíveis. Em caso de fugas ou danos, não ligue o motor de combustão – **perigo de incêndio!**

Solicite a reparação do aparelho a um distribuidor oficial antes da colocação em funcionamento.

Tenha em conta as normas municipais sobre as horas em que é permitido usar aparelhos de jardinagem com motor de combustão ou motor elétrico.

Antes da utilização do aparelho, substitua os componentes avariados, gastos e danificados. Substitua os avisos de perigo e alerta no aparelho que se tenham tornado ilegíveis ou estejam danificados. O seu distribuidor oficial STIHL tem

disponíveis avisos autocolantes de reposição e todas as restantes peças de reposição.

Antes da colocação em funcionamento, verifique

- se as coberturas e dispositivos de segurança se encontram no devido lugar e se estão em perfeitas condições,
- se todos os componentes de condução do combustível do motor de combustão estão presentes e em condições (estanques),
- se o depósito está em condições (estanque),
- se o cárter e o dispositivo de corte (lâmina, eixo de lâminas, discos das lâminas, etc.) estão desgastados ou danificados,
- se algum material triturado se encontra dentro do aparelho e se o funil de enchimento está vazio,
- se todos os parafusos, porcas e outros elementos de fixação estão presentes ou firmemente fixados. Aperte os parafusos e as porcas soltos antes da colocação em funcionamento (respeite os binários de aperto).

Utilize o aparelho apenas ao ar livre e não o utilize perto de uma parede ou de outro objeto fixo, de modo a limitar o perigo de ferimentos e de danos materiais (ausência de opções de fuga para o utilizador, quebra de vidros, arranhões em automóveis, etc.).

O aparelho tem de estar assente de modo seguro num piso plano e firme.

Não utilize o aparelho sobre uma superfície pavimentada ou com cascalho, pois o material lançado ou agitado pode causar ferimentos.

Antes de colocar o aparelho a funcionar, deverá assegurar-se de que o aparelho se encontra corretamente fechado. (⇒ 7.7)

Os dispositivos de comando e de segurança instalados no aparelho não podem ser retirados ou ligados em ponte.

4.6 Durante o trabalho

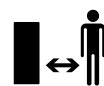

Nunca trabalhe enquanto estiverem animais ou pessoas, em particular crianças, na zona de risco.

Não trabalhe com o aparelho à chuva, trovoada e, em particular, sob o perigo de relâmpagos.

Com o piso húmido, existe um maior perigo de acidentes, devido à posição de trabalho menos segura.

Dever-se-á trabalhar de forma particularmente cuidadosa no sentido de evitar deslizamentos. Se possível, evite utilizar o aparelho com o piso húmido.

Trabalhe apenas à luz do dia ou com boa iluminação artificial.

A área de trabalho deverá permanecer limpa e organizada durante todo o período de funcionamento. Retire os objetos que representem perigo de queda, tais como pedras, ramos, cabos, etc.

O nível a que se encontra o utilizador não pode ser mais alto do que o nível sobre o qual assenta o aparelho.

Gases de escape:



Perigo de morte por envenenamento!

Em caso de enjoos, dores de cabeça, problemas de visão (por exemplo, redução do campo de visão), problemas de audição, tonturas, redução da capacidade de concentração, pare imediatamente o trabalho. Estes sintomas podem ser provocados, entre outras coisas, devido a concentrações de gases de escape demasiado elevadas.



O aparelho produz gases de escape venenosos assim que o motor de combustão arranca. Esses gases contêm monóxido

de carbono tóxico, um gás incolor e inodoro, bem como outras matérias nocivas. O motor de combustão nunca pode ser colocado em funcionamento em espaços fechados ou mal arejados.

Posicione o aparelho de modo a não trabalhar contra a direção dos gases de escape.

Ligar:

Antes de ligar, coloque o aparelho numa posição estável e pouse-o na vertical. O aparelho nunca pode ser colocado em funcionamento deitado.

Não puxe o cabo do motor de arranque se o aparelho não estiver corretamente fechado e as lâminas estiverem soltas.

Perigo de ferimentos devido à rotação das lâminas!

Ligue o aparelho com cuidado – seguindo as indicações do capítulo "Colocar o aparelho em funcionamento" (⇒ 10.). Ligar o aparelho de acordo com estas indicações diminui o perigo de ferimentos.

Perigo de ferimentos!

Quando o cabo do motor de arranque salta rapidamente para trás, a mão e o braço são deslocados de forma rápida em direção ao motor de combustão, podendo o cabo do motor de arranque soltar-se. Este retrocesso poderá causar fraturas, contusões e entorses.

Ao ligar o motor de combustão ou o motor elétrico não ficar em frente à abertura de expulsão. Ao iniciar ou ligar o triturador de jardinagem, não deverá haver material a triturar dentro do mesmo. O material a triturar poderá ser projetado para fora, causando ferimentos.

O aparelho não pode ser inclinado ao ser ligado.

Utilização no trabalho:



Perigo de ferimentos!

Nunca ponha as mãos ou os pés por cima, por baixo ou em peças em rotação.

Com o aparelho em funcionamento, nunca coloque o rosto ou outra parte do corpo por cima do funil de enchimento e à frente da abertura de expulsão. Mantenha sempre o corpo e a cabeça longe da abertura de enchimento.



Nunca coloque as mãos, outras partes do corpo ou peças de vestuário no funil de enchimento ou no compartimento de expulsão. Existem perigos consideráveis de ferimentos dos olhos, rosto, dedos, mãos, etc.

Garanta sempre o seu equilíbrio e posição firme. Não incline o corpo para a frente.

Para o enchimento, o utilizador tem de estar na área de trabalho do utilizador descrita. Durante todo o período de

funcionamento, mantenha-se sempre dentro da área de trabalho e nunca na zona de expulsão. (⇒ 8.1)

Perigo de ferimentos!

Durante o funcionamento, o material a triturar pode ser projetado de volta para cima. Por isso, utilize óculos de proteção e mantenha o rosto afastado da abertura de enchimento.

Nunca incline o aparelho enquanto o motor de combustão ou o motor elétrico estiver a trabalhar.

Se o aparelho tombar durante o funcionamento, desligue imediatamente o motor de combustão e retire o conector da vela de ignição.

Certifique-se de que não se acumula material a triturar no compartimento de expulsão, pois tal provoca uma trituração deficiente ou a projeção para trás.

Ao encher o triturador de jardinagem, tenha especial atenção para que não entrem objetos estranhos na câmara de trituração, tais como peças metálicas, pedras, plásticos, vidro, etc., pois tal poderá causar danos e a projeção destas matérias para trás no funil de enchimento. Pelo mesmo motivo, elimine quaisquer congestionamentos.

Ao encher o triturador de jardinagem com ramagens, poderá verificar-se uma projeção das mesmas para trás. Utilize luvas!

Desligue o motor de combustão

- antes de inclinar, empurrar ou puxar o aparelho,
- antes de soltar os bujões de fecho e abrir o aparelho,

- antes de reabastecer o depósito. Abasteça somente com o motor de combustão frio.

Perigo de incêndio!



Atenção à desaceleração da ferramenta de corte, que leva alguns segundos até parar completamente.

Desligue o motor de combustão, retire o conector da vela de ignição e aguarde a paragem de todas as ferramentas rotativas,

- antes de sair do aparelho,
- antes de elevar e carregar o aparelho,
- antes de transportar o aparelho,
- antes de eliminar bloqueios ou congestionamentos na unidade de corte, no funil de enchimento ou no canal de expulsão,
- antes de realizar trabalhos na unidade de corte,
- antes de o aparelho ser verificado ou limpo ou antes da realização de outros trabalhos no mesmo.

Se se verificar a entrada de corpos estranhos na ferramenta de corte, o aparelho produzirá barulhos ou vibrações anormais; neste caso, desligue o motor imediatamente e deixe o aparelho parar. Retire o conector da vela de ignição e o funil de enchimento e efetue os seguintes passos:

- Verifique o aparelho, nomeadamente a unidade de corte (lâminas, disco das lâminas, parafuso da lâmina) quanto a danos e solicite as reparações necessárias a um especialista antes de voltar a ligar o aparelho e trabalhar com o mesmo.

- Verifique se todas as peças da unidade de corte estão firmemente fixadas e, se necessário, aperte novamente os parafusos (respeitando os binários de aperto).
- Solicite a substituição ou reparação das peças danificadas a um especialista, sendo que as peças devem apresentar a mesma qualidade.

4.7 Manutenção e reparações

Antes do início dos trabalhos de limpeza, ajuste, reparação e manutenção:

- Coloque o aparelho num piso firme e plano,
- Desligue o motor de combustão e deixe-o arrefecer,
- Extraia o conector da vela de ignição.



Atenção – Perigo de ferimentos!

Afaste o conector da vela de ignição da própria vela de ignição, dado que uma faísca de ignição inadvertida pode provocar queimaduras ou choques elétricos.

Um contacto inadvertido da vela de ignição com o conector da vela de ignição pode originar um arranque involuntário do motor de combustão.

Deixe o aparelho arrefecer, em particular, antes de efetuar trabalhos na área do motor de combustão, do coletor de escape e do silenciador. Podem ser atingidas temperaturas de 80° C e superiores.

Perigo de queimaduras!

O contacto direto com o óleo do motor pode ser perigoso; para além disso, o óleo do motor não pode ser derramado.

A STIHL recomenda que deixe o enchimento ou a mudança do óleo do motor a cargo do distribuidor oficial STIHL.

Limpeza:

O aparelho tem de ser cuidadosamente limpo na sua totalidade após ser utilizado. (⇒ 11.2)

Nunca utilize um aparelho de limpeza de alta pressão e não limpe o aparelho com água a correr (por exemplo, com uma mangueira).

Não utilize produtos de limpeza agressivos. Estes produtos podem danificar plásticos e metais, prejudicando o funcionamento seguro do seu aparelho STIHL.

De modo a evitar riscos de incêndio, a área das aberturas de ar de refrigeração, das alhetas de refrigeração e do escape deverá permanecer isenta de, por exemplo, relva, palha, musgo, folhas ou massa lubrificante vertida.

Trabalhos de manutenção:

Apenas podem ser realizados trabalhos de manutenção descritos neste manual de instruções; todos os restantes trabalhos deverão ser executados por um distribuidor oficial.

Se lhe faltarem os conhecimentos e os meios necessários, dirija-se **sempre** a um distribuidor oficial.

A STIHL recomenda a realização de trabalhos de manutenção e de reparação apenas por um distribuidor oficial STIHL. Os distribuidores oficiais STIHL beneficiam de ações de formação regulares e dispõem de informações técnicas.

Utilize apenas ferramentas, acessórios ou aparelhos acopláveis autorizados pela STIHL para este aparelho ou peças tecnicamente idênticas. Caso contrário,

poderão ocorrer ferimentos ou danos no aparelho. Em caso de dúvidas, deverá dirigir-se a um distribuidor oficial.

As características das ferramentas, acessórios e peças de substituição originais da STIHL estão adaptadas de forma ideal ao aparelho e às exigências do utilizador. As peças de reposição STIHL originais podem ser reconhecidas pelo número de peça de substituição STIHL, pela inscrição STIHL e, eventualmente, pela identificação de peça de substituição STIHL. Em peças pequenas, pode estar apenas o símbolo.

Por motivos de segurança, os componentes de condução de combustível (condução do combustível, torneira do combustível, depósito de combustível, fecho do combustível, ligações, etc.) devem ser verificados regularmente quanto a danos e locais com fugas e, se necessário, substituídos por um técnico (a STIHL recomenda o distribuidor oficial da STIHL).

Mantenha os autocolantes de advertência e de indicação sempre limpos e legíveis. Os autocolantes danificados ou perdidos devem ser substituídos por novas placas originais do seu distribuidor oficial STIHL. Se um componente for substituído por uma peça nova, certifique-se de que a peça nova obtém os mesmos autocolantes.

Realize os trabalhos na unidade de corte apenas com luvas de proteção grossas e com extremo cuidado.

Mantenha todas as porcas, cavilhas e parafusos, em particular todos os parafusos da unidade de corte, bem apertados, para que o aparelho se encontre em condições de funcionamento seguras.

Verifique frequentemente todo o aparelho, especialmente antes do armazenamento (por exemplo, antes do período de inverno), quanto a desgaste e danos. Substitua imediatamente as peças gastas ou danificadas, por motivos de segurança, de modo que o aparelho esteja sempre em condições de funcionamento seguro.

Nunca altere a regulação básica do motor de combustão nem o force.

Se tiverem sido retirados componentes ou dispositivos de segurança para efetuar trabalhos de manutenção, estes deverão ser imediatamente recolocados de forma correta.

4.8 Armazenamento no caso de períodos de paragem mais longos

Deixe o motor de combustão arrefecer antes de colocar o aparelho num compartimento fechado.

Guarde o aparelho com o depósito vazio e a reserva de combustível num compartimento que possa ser bem fechado e bem ventilado.

Certifique-se de que o aparelho está protegido contra uma utilização indevida (por exemplo, por crianças).

Nunca guarde o aparelho com gasolina no depósito dentro de um edifício. Os vapores de gasolina que se formam podem entrar em contacto com chamas ou faíscas e inflamar-se.

Caso pretenda esvaziar o depósito (por exemplo, paragem antes do período de inverno), o esvaziamento do depósito de combustível apenas se deve realizar ao ar livre (esvaziar o depósito, por exemplo, deixando funcionar o motor de combustão ao ar livre).

Limpe minuciosamente o aparelho antes do armazenamento (por exemplo, período de inverno).

Armazene o aparelho apenas com o conector da vela de ignição removido.

Armazene o aparelho num estado operacionalmente seguro.

Armazene o triturador de jardinagem apenas com o funil de enchimento montado.

Perigo de ferimentos causados pelas lâminas soltas!

4.9 Eliminação

Os lixos como o óleo antigo ou o combustível, lubrificante, filtros e baterias usados e peças de desgaste semelhantes podem prejudicar os seres humanos, os animais e o meio-ambiente e, como tal, têm de ser devidamente eliminados.

Dirija-se ao seu centro de reciclagem ou ao seu distribuidor oficial para saber como os resíduos devem ser eliminados adequadamente. A STIHL recomenda os distribuidores oficiais STIHL.

Certifique-se de que um aparelho já desativado é encaminhado para ser eliminado de maneira tecnicamente correta. Antes de proceder à eliminação, inutilize o aparelho. No sentido de evitar acidentes, retire nomeadamente o cabo de ignição, esvazie o depósito e escoe o óleo do motor.

Perigo de ferimentos causados pelas lâminas!

Nunca deixe um triturador de jardinagem desativado sem alguém a vigiar. Certifique-se de que o aparelho e, em particular, todas as lâminas são guardados fora do alcance das crianças.

5. Descrição de símbolos



Atenção!

Antes da colocação em funcionamento, leia o manual de utilização.



Perigo de ferimentos!

Mantenha terceiros afastados da zona de risco.

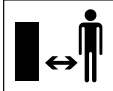

Perigo de ferimentos!

Perigo de ferimentos causados por ferramentas em rotação.



Atenção!

Antes de efetuar trabalhos de manutenção ou de limpeza, retire o conector da vela de ignição.

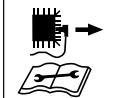

Utilize proteção auditiva!

Utilize óculos de proteção!

Utilize luvas de proteção!



Perigo de ferimentos!

Nunca coloque as mãos, outras partes do corpo ou peças de vestuário no funil de enchimento ou no compartimento de expulsão.



Perigo de ferimentos!

Não se ponha em cima do aparelho.

6. Fornecimento

Item	Designação	Unids.
A	Funil de enchimento	1
B	Aparelho base	1
C	Pé da roda	1
D	Tampa de expulsão	1
E	Extensão do canal de expulsão	1
F	Régua	1
G	Roda	2
H	Capa da roda	2
I	Disco das lâminas	1
J	Parafuso Torx P5x20	5
K1	Porca M8	2
K2	Porca de segurança M8	2
L1	Anilha A8	2
L2	Anilha A10	2
M	Parafuso Torx P5x50	1
N	Parafuso de cabeça boleada M8x45	2



Item	Designação	Unids.
O	Parafuso sextavado M10x55	1
P	Arruela de aperto	1
Q	Bujão de fecho	2
R	Cavilha da roda	2
S	Cavilha	2
T	Deflector	1
U	Anel distanciador superior	1
V	Anel distanciador inferior	1
W	Capa de proteção	1
X	Ferramenta de montagem	1
Y	Chave Torx	1
Z	Chave universal	1
	• Manual de utilização	1
	• Manual de utilização Motor de combustão	1

7. Preparar o aparelho para o funcionamento



Perigo de ferimentos!

Observe as instruções de segurança do capítulo "Para sua segurança" (⇒ 4.).

- Coloque o aparelho num piso horizontal, plano e firme para efetuar todos os trabalhos descritos.

7.1 Montar a extensão do canal de expulsão



- Encaixe a extensão do canal de expulsão (E) no aparelho base e enrosque os parafusos (J) (1 - 2 Nm).

7.2 Montar as rodas e o chassis



- Fixe cada uma das rodas (G) à esquerda e à direita com a cavilha da roda (R), a anilha (L1), a anilha (L2) e a porca (K1) no apoio da roda (C).
- Prima as capas das rodas (H) nas rodas.
- Pouse o apoio da roda num piso plano e firme, conforme ilustrado, e coloque o aparelho base (B).
- Introduza os parafusos de cabeça boleada (N) no lado esquerdo e enrosque as porcas de segurança (K2), mas sem as apertar. Enrosque o parafuso Torx (M) no lado direito (1 - 2 Nm).
- Aperte as porcas (K2) (10 - 12 Nm).

7.3 Montar a tampa de expulsão



- Vire o triturador de jardinagem para trás.
- Introduza a régua (F) na extensão do canal de expulsão. Enrosque os parafusos (J) (1 - 2 Nm).
- Monte o triturador de jardinagem.
- Coloque a tampa de expulsão (D) na extensão do canal de expulsão. Ao engatar, certifique-se de que as nervuras (1) à esquerda e à direita no lado interior das tampas encaixam precisamente na ranhura de guia da extensão do canal de expulsão (2).
- Pressione as cavilhas (S) à esquerda e à direita.

7.4 Abrir e fechar a tampa de expulsão



Abrir a tampa de expulsão:

- Para trituração, rebata a tampa de expulsão (D) para cima e permita que a tala de fecho (1) da extensão do canal de expulsão engate.

Fechar a tampa de expulsão:

- Para transportar ou para arrumar o aparelho poupando espaço, levante ligeiramente a tala de fecho (1) e rebata a tampa de expulsão (D) para baixo.

7.5 Montar o disco das lâminas



Respeite a sequência de montagem e o binário de aperto de **52 - 60 Nm**.

Durante a montagem, tenha em atenção a posição correta do anel distanciador superior (U) em relação às duas lâminas!

- Coloque a capa de proteção (W), o anel distanciador inferior (V), o disco das lâminas (I), o anel distanciador superior (U), o deflector (T) e a arruela de aperto (P) no assento da lâmina e coloque o parafuso (O).
- Utilize a ferramenta de montagem (X) para contra-apoiar o disco das lâminas. Enrosque o parafuso (O) com a chave universal (Z) e aperte-o com um binário de aperto de **52 - 60 Nm**.

7.6 Desmontar o disco das lâminas



- Utilize a ferramenta de montagem (X) para contra-apoiar o disco das lâminas.
- Desaperte o parafuso (O) com a chave universal (Z).
- Remova o parafuso (O), a arruela de aperto (P), o deflector (T), o anel distanciador superior (U) e o disco das lâminas (I).

7.7 Montar o funil de enchimento



Os bujões de fecho (Q) ficam ligados ao funil de enchimento após a primeira montagem para evitar a respetiva perda.

- Coloque os bujões de fecho (Q) no furo oblongo do funil de enchimento e enrosque-os por completo com pressão.
- Engate o funil de enchimento (A) na dobradiça (1) do aparelho base e desloque-o para a frente.
- Aperte **simultaneamente** os dois bujões de fecho (Q).

7.8 Desmontar o funil de enchimento



- Solte os dois bujões de fecho (Q) até rodarem livremente. Estes permanecem no funil de enchimento
- Desloque o funil de enchimento (A) para trás e remova-o.

7.9 Combustível e óleo do motor



Antes do primeiro arranque, abasteça com óleo do motor (⇒ Manual de utilização do motor de combustão)!

Óleo do motor

Consulte o manual de utilização do motor de combustão para saber qual o óleo do motor e o volume de óleo a utilizar. Efetue regularmente a verificação do nível de enchimento (⇒ ver o manual de utilização do motor de combustão). Deverá evitar que o nível do óleo fique acima ou abaixo do nível correto.

Combustível

Recomendação:

Combustíveis novos de marca, gasolina normal sem chumbo (⇒ Manual de utilização do motor de combustão)! Utilize um funil para encher (não incluído no fornecimento). Observe os avisos de alerta no capítulo "Para sua segurança". (⇒ 4.)

8. Instruções para trabalhar



Perigo de ferimentos!

Observe as instruções de segurança do capítulo "Para sua segurança". (⇒ 4.)

O enchimento do triturador de jardinagem apenas pode ser efetuado por uma pessoa.

8.1 Área de trabalho do utilizador



- Por motivos de segurança, o utilizador tem de se manter sempre dentro da área de trabalho (área cinzenta X) durante todo o período de funcionamento (com o motor elétrico ligado ou com o motor de combustão em funcionamento), em particular para não ser ferido por materiais projetados para trás.

8.2 Que material pode ser processado?



Com o triturador de jardinagem, é possível processar aparas de árvores ou sebes, assim como ramagens muito ou pouco ramificadas.

As aparas de árvores e sebes devem ser processadas enquanto estão frescas, dado que a potência de trituração é maior quando o material é fresco do que quando o material está seco ou molhado.

8.3 Que material não pode ser processado?



Não é permitido inserir pedras, vidro, pedaços de metal (arames, pregos, ...) ou peças de plástico no triturador de jardinagem.

Regra fundamental:

Os materiais que não se destinam ao composto também não deverão ser processados com o triturador de jardinagem.

8.4 Diâmetro máximo dos ramos

As indicações referem-se a ramagens recém-cortadas:

Diâmetro máximo dos ramos
GH 370 S: **45 mm**

8.5 Enchimento do triturador de jardinagem

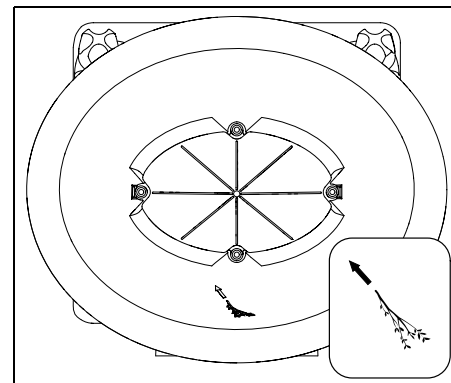

- Ao encher o triturador de jardinagem, observe a área de trabalho. (⇒ 8.1)
- Respeite o diâmetro máximo dos ramos. (⇒ 8.4)
- Coloque a ramagem de forma ligeiramente inclinada e guie-a até ao mecanismo de lâminas, de acordo com o símbolo na parede esquerda do funil. O aparelho puxa o material duro automaticamente para dentro. Ao triturar, os ramos mais compridos deverão ser apoiados e conduzidos manualmente.

8.6 Carga correta do aparelho

O motor elétrico ou o motor de combustão do triturador de jardinagem apenas deverá ser submetido a um esforço que não leve a uma redução considerável da rotação. Efetue a alimentação do triturador de jardinagem sempre de forma contínua e uniforme. Se a rotação diminuir ao trabalhar com o triturador de jardinagem, pare de encher o mesmo para aliviar o motor elétrico ou o motor de combustão.

9. Dispositivos de segurança

9.1 Paragem do motor

O motor de combustão ou a ferramenta de trituração apenas podem ser colocados em funcionamento com o funil de enchimento devidamente fechado.

Se, durante o funcionamento, se soltar o bujão de fecho do lado do motor, o contacto de ignição será interrompido e o motor de combustão ou a ferramenta de trituração pararão ao fim de alguns segundos.

9.2 Coberturas de proteção

O triturador de jardinagem está equipado com coberturas de proteção na zona de enchimento e de expulsão. Estão incluídos todo o funil de enchimento com a parte superior do funil e a proteção contra salpicos, a extensão do canal de expulsão e a tampa de expulsão.

As coberturas de proteção garantem uma distância segura relativamente às lâminas de trituração ao triturar.

10. Colocar o aparelho em funcionamento



Perigo de ferimentos!

Antes da colocação em funcionamento, leia e observe cuidadosamente o capítulo "Para sua segurança". (⇒ 4.)

10.1 Ligar o motor de combustão



- Verifique o nível do óleo e do combustível. (⇒ 7.9)

- Coloque o interruptor (1) na posição I.

- Puxe o cabo do motor de arranque (2) lentamente até à resistência de compressão e, em seguida, puxe-o com força até ao comprimento do braço.

Conduza o cabo lentamente para dentro, para que possa ser enrolado corretamente pelo motor de arranque. Repita o processo de arranque até o motor de combustão funcionar.

10.2 Desligar o motor de combustão



- Coloque o interruptor (1) na posição O.

O motor de combustão ou a ferramenta de trituração

param após um curto período de marcha por inércia.

10.3 Triturar

- Leve o triturador de jardinagem até um local com piso plano e firme e desligue-o em segurança.
- Utilize luvas justas, óculos de proteção e proteção auditiva.
- Abra a tampa de expulsão. (⇒ 7.4)
- Ligue o triturador de jardinagem. (⇒ 10.1)
- Aguarde até o motor de combustão atingir a rotação máxima (ralenti).
- Encha corretamente o triturador de jardinagem com material triturado. (⇒ 8.5)
- Depois dos trabalhos, desligue (⇒ 10.2) e limpe o triturador de jardinagem. (⇒ 11.2)

11. Manutenção



Perigo de ferimentos!

Antes de todos os trabalhos de manutenção e de limpeza no aparelho, leia cuidadosamente o capítulo "Para sua segurança" (⇒ 4.), especialmente o subcapítulo "Manutenção e reparações" (⇒ 4.7), e siga escrupulosamente todas as instruções de segurança.

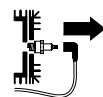

Antes de todos os trabalhos de manutenção e de limpeza, retire o conector da vela de ignição!

11.1 Motor de combustão

Intervalo de manutenção: Antes de cada utilização

Para uma longa durabilidade, é particularmente importante manter sempre um nível de óleo suficiente e substituir regularmente o óleo e o filtro do ar. Siga as instruções de funcionamento e de manutenção, as quais poderão ser consultadas no manual de utilização do motor de combustão.

As alhetas de refrigeração têm de ser mantidas sempre limpas, de modo a assegurar uma refrigeração suficiente do motor de combustão.

11.2 Limpar o aparelho



Intervalo de manutenção: Após cada utilização

Limpar o aparelho a fundo após cada utilização. O manuseamento cuidadoso protege o seu aparelho contra danos e aumenta a sua vida útil.

Posição de limpeza do triturador de jardinagem:

O aparelho apenas pode ser limpo na posição ilustrada.

- Desmonte o funil de enchimento. (⇒ 7.8)

Se o triturador de jardinagem não for posicionado conforme descrito, o aparelho (motor de combustão) pode ficar danificado.



Nunca dirija jatos de água para peças do motor elétrico ou do motor de combustão, juntas de vedação, pontos de apoio e componentes

elétricos, tais como os interruptores. Se o fizer, dará origem a reparações dispendiosas.



Caso não consiga remover sujidades e resíduos encrostados com uma escova, um pano húmido ou uma tala de madeira, a STIHL

recomenda a utilização de um produto especial de limpeza (por exemplo, produto especial de limpeza STIHL).

Não utilize produtos de limpeza agressivos.

Limpe regularmente os discos das lâminas.

Limpe a sujidade nas alhetas de refrigeração, na roda do ventilador, na área à volta do filtro de ar, no escape, entre outros, de modo a garantir uma refrigeração suficiente do motor.

11.3 Manutenção das lâminas



Perigo de ferimentos!

Trabalhe sempre com luvas justas!



Intervalo de manutenção: Antes de cada utilização

- Desmonte o funil de enchimento. (⇒ 7.8)
- Verifique se as lâminas apresentam indícios de danos (entalhes ou fendas) e desgaste e, se necessário, vire-as ou substitua-as.

Limites de desgaste das lâminas:



As lâminas devem ser viradas ou substituídas antes de alcançarem os limites de desgaste indicados. A STIHL recomenda os distribuidores oficiais STIHL.

- Meça a distância entre o furo e a aresta da lâmina em vários pontos das lâminas.
Distância mínima **6 mm**

Virar as lâminas:



As lâminas de corte foram concebidas como lâminas reversíveis. Ou seja, as lâminas embotadas podem ser viradas uma vez, tornando o aparelho novamente operacional.
Vire sempre as duas lâminas!

- Desmonte o disco das lâminas. (⇒ 7.6)
- Solte os parafusos (1) e retire-os juntamente com as porcas (2).
- Retire as lâminas (3) para cima.
- Limpe o disco das lâminas.
- Vire as lâminas (3) e coloque-as sobre o disco das lâminas com a extremidade afiada exposta e alinhe os furos.
- Encaixe os parafusos (1) nos furos e enrosque as porcas (2). Aperte as porcas (2) com **22 - 28 Nm**.
- Monte o disco das lâminas. (⇒ 7.5)

Afiar as lâminas:

As lâminas embotadas dos dois lados têm de ser afiadas antes de prosseguir com o trabalho.

No sentido de garantir um funcionamento ideal do aparelho, as lâminas deverão ser

exclusivamente afiadas por um especialista. A STIHL recomenda os distribuidores oficiais STIHL.

- Desmonte as lâminas para as afiar.
- Ao afiar, arrefeça as lâminas, por exemplo, com água. Não deverá ocorrer uma coloração azul. Caso contrário, o poder de corte será reduzido.
- Afie a lâmina uniformemente de modo a evitar vibrações causadas por um desequilíbrio.
- Antes da montagem, verifique se as lâminas apresentam danos: As lâminas têm de ser substituídas se forem visíveis entalhes ou fendas ou se os limites de desgaste já tiverem sido atingidos.
- Afie os gumes das lâminas com um ângulo de afiação de **30°**.
- Afie as lâminas contra o gume.
- Depois do processo de afiação, remova a rebarba resultante da afiação no gume cortante com uma lixa fina, se necessário.
- Na montagem das lâminas, respeite os binários de aperto da secção "Virar as lâminas".

11.4 Efetuar a manutenção da correia trapezoidal



Intervalo de manutenção: A cada 10 horas de funcionamento

Verifique visualmente se a correia trapezoidal apresenta indícios de desgaste e danos e, se necessário, substitua-a.

Verifique e, se necessário, ajuste a tensão da correia trapezoidal.



Uma tensão demasiado reduzida aumenta o desgaste da correia trapezoidal, ao passo que uma tensão demasiado elevada pode danificar os rolamentos. Se não tiver os conhecimentos necessários para verificar e ajustar a correia trapezoidal, esses trabalhos deverão ser realizados por um especialista.

Verificar a tensão da correia trapezoidal:

- Retire o conector da vela de ignição.
- Solte os parafusos (1), mas não os desenrosque totalmente (permanecem na chapa de resguardo da correia) e remova a chapa de proteção da correia (2).
- Pressione a correia trapezoidal com o polegar entre as duas polias da correia trapezoidal. Tem de ser possível premir a correia trapezoidal cerca de **10 mm**.

Ajustar a tensão da correia trapezoidal:

- Soltar a união roscada do motor (sem figura): Solte os 3 parafusos da fixação do motor, mas sem os desenroscar; contra-apoie as porcas no lado superior.
- Tensione a correia trapezoidal rodando a porca de regulação (3).
- Após o ajuste, aperte novamente os parafusos de fixação do motor e monte a chapa de resguardo da correia.

11.5 Mudar o óleo do motor



Intervalo de manutenção:

Pode consultar nas instruções de utilização do motor de combustão os intervalos de mudança do óleo recomendados, o óleo do motor a utilizar e o volume de óleo para uma mudança do óleo.

Bujão de escoamento do óleo:

- Solte os parafusos (1), mas não os desenrosque totalmente (permanecem na chapa de proteção da correia) e remova a chapa de proteção da correia (2).
- Desenrosque o bujão de escoamento do óleo (3) e escoe o óleo do motor.
- Coloque novamente o bujão de escoamento do óleo (3) e encha com novo óleo do motor. Monte a chapa de proteção da correia (2).

11.6 Arrumação e período de inverno

Arrume o triturador de jardinagem num compartimento fechado, seco e com pouco pó. Certifique-se de que o aparelho está guardado fora do alcance de crianças.

Armazene o triturador de jardinagem apenas em condições seguras de funcionamento e com o funil de enchimento montado.

No caso de uma paragem mais prolongada do triturador de jardinagem (período de inverno), tenha em conta os seguintes pontos:

- Limpe cuidadosamente todas as peças exteriores do aparelho.
- Lubrifique generosamente todas as peças móveis com óleo ou massa lubrificante.
- Esvazie o depósito de combustível e o carburador (por exemplo, deixando o motor de combustão a funcionar).
- Desaperte a vela de ignição e verta para o motor de combustão cerca de 3 cm³ de óleo do motor pela abertura da vela de ignição. Rode várias vezes o motor de combustão sem a vela de ignição.



Perigo de incêndio!

Mantenha o conector da vela de ignição afastado do orifício da vela de ignição (perigo de inflamação).

- Volte a enroscar a vela de ignição.
- Efetue a mudança do óleo (⇒ Manual de utilização do motor de combustão).
- Cubra bem o motor de combustão e arrume o aparelho na vertical, num compartimento seco e sem pó.

12. Transporte



Perigo de ferimentos!

Antes do transporte, leia e observe cuidadosamente o capítulo "Para sua segurança", especialmente o capítulo "Transporte do aparelho". (⇒ 4.4)

12.1 Puxar ou empurrar o triturador de jardinagem



- Segure no triturador de jardinagem pela parte superior do funil (1) e incline-o para trás.
- O triturador de jardinagem pode ser puxado ou empurrado lentamente (a passo).

12.2 Elevar ou transportar o triturador de jardinagem



Devido ao elevado peso, o triturador de jardinagem deverá ser levantado por duas pessoas, pelo menos. Utilize nomeadamente vestuário de proteção adequado que cubra os antebraços e a parte superior do corpo por completo.

- Para elevar o triturador de jardinagem, pegue no cárter, no lado direito, e por baixo do motor de combustão, no lado esquerdo.

12.3 Transportar o triturador de jardinagem numa superfície de carga



- Transporte o triturador de jardinagem em superfícies de carga exclusivamente na posição vertical.

- Fixe o aparelho com meios de fixação adequados para que não escorregue. Fixe cabos ou cintas no pé da roda (1) ou no funil de enchimento (2).

13. Minimização do desgaste e prevenção de danos

Indicações importantes sobre a manutenção e cuidados do grupo de produtos

Tritrador de jardinagem a gasolina (STIHL GH)

A empresa STIHL exclui-se de toda e qualquer responsabilidade por danos materiais e pessoais causados pelo incumprimento das indicações deste manual de instruções, em especial no tocante à segurança, operação e manutenção, ou danos que ocorram em consequência da utilização de peças de acoplamento e peças de substituição não permitidas.

Siga imprescindivelmente as seguintes indicações importantes, a fim de evitar danos ou um desgaste excessivo do seu aparelho STIHL:

1. Peças de desgaste

Algumas peças do aparelho STIHL estão sujeitas a um desgaste normal, mesmo quando utilizadas devidamente e, dependendo do tipo e da duração da utilização, necessitam de ser substituídas oportunamente.

Entre outras, incluem-se as seguintes peças:

- Lâmina
- Disco das lâminas

- Correia trapezoidal

2. Cumprimento das prescrições deste manual de utilização

A utilização, manutenção e armazenagem do aparelho STIHL devem ser realizadas tão cuidadosamente conforme descrito neste manual de utilização. Todos os danos causados pelo incumprimento das instruções de segurança, de funcionamento e de manutenção são da responsabilidade exclusiva do utilizador.

Isto aplica-se especialmente no caso de:

- utilização do produto não de acordo com as disposições.
- Utilização de produtos de serviço não autorizados pela STIHL (para lubrificantes, gasolina e óleo do motor, consulte o manual de utilização do motor de combustão).
- alterações no produto não autorizadas pela STIHL.
- Utilização de peças, aparelhos acopláveis ou ferramentas de corte não autorizados pela STIHL.
- Utilização do aparelho em eventos desportivos ou concursos.
- danos resultantes da utilização contínua do produto com peças defeituosas.

3. Trabalhos de manutenção

Todos os trabalhos mencionados no capítulo "Manutenção" têm de ser realizados regularmente.

Na medida em que estes trabalhos de manutenção não possam ser realizados pelo próprio utilizador, um distribuidor oficial dever-se-á encarregar da realização dos mesmos.

A STIHL recomenda a realização de trabalhos de manutenção e reparações apenas por um distribuidor oficial STIHL.

Os distribuidores oficiais STIHL beneficiam de ações de formação regulares e dispõem de informações técnicas.

Se estes trabalhos não forem realizados, poderão ocorrer danos, cuja responsabilidade caberá ao utilizador.

Entre estes, incluem-se:

- Danos por corrosão e outros danos em consequência de um armazenamento indevido.
- Danos e danos consequentes devido à utilização de peças de reposição que não sejam peças de reposição originais da STIHL.
- Danos devido a trabalhos de manutenção ou de reparação que não tenham sido efetuados em oficinas dos distribuidores oficiais autorizados.

14. Peças de reposição comuns

Disco das lâminas completo

6903 700 5101

Lâmina reversível (2x)

6903 702 0101

Correia trapezoidal

6001 704 2100

15. Proteção do meio ambiente



O material triturado não deve ser posto no lixo, mas sim utilizado como compostagem.

As embalagens, o aparelho e seus acessórios são fabricados a partir de materiais recicláveis e deverão ser eliminados como tal.

A eliminação de resíduos de materiais de forma separada e adequada à conservação do meio ambiente promove as possibilidades de reutilização das matérias reaproveitáveis. Por essa razão, depois de terminar o tempo normal de vida útil do aparelho, este deve ser entregue para reciclagem.

16. Declaração de conformidade UE

16.1 Triturador de jardinagem a gasolina (STIHL GH)

STIHL Tirol GmbH
Hans Peter Stihl-Straße 5
6336 Langkampfen
Áustria

declara sob a sua exclusiva responsabilidade que a máquina

Máquina trituradora para restos de plantas com motor a gasolina (STIHL GH)

Marca:

STIHL

Tipo:

GH 370.0 S

Identificação de série



está em conformidade com as seguintes diretivas CE:
97/68/EC, 2000/14/EC, 2014/30/EU, 2006/42/EC

O produto foi desenvolvido em concordância com as seguintes normas:
EN 13683

O desenvolvimento e o fabrico dos produtos estão sujeitos às versões das normas válidas à data da produção.

Método de avaliação de conformidade aplicado:
Anexo V (2000/14/EC)

Nome e endereço da entidade nomeada envolvida:

TÜV Rheinland LGA Products GmbH
Tillystraße 2
D-90431 Nürnberg

Compilação e depósito da documentação técnica:

Sven Zimmermann
STIHL Tirol GmbH

O ano de fabrico e o número de máquina são indicados na placa de identificação do aparelho.

Nível de potência acústica medido:

99,4 dB(A)

Nível de potência acústica garantido:

102 dB(A)

Langkampfen, Áustria,
2018-07-02 (AAAA-MM-DD)

STIHL Tirol GmbH



Sven Zimmermann

Chefe da secção de construção

17. Dados técnicos

Marca:	STIHL
Modelo:	GH 370.0 S
Identificação de série:	6001
Motor de combustão, modelo:	Motor de combustão a 4 tempos
Tipo:	Briggs&Stratton Series 850 EXi OHV
Potência nominal à rotação nominal:	3,4 - 3000 kW – rpm
Cilindrada:	190 cm ³
Dispositivo de arranque:	Arranque por cabo
Depósito de combustível:	1,0 l
Acionamento da unidade de corte:	permanente
Segundo a diretiva 2000/14/EC:	
Nível de potência acústica garantido L _{WA} d	102 dB(A)
Segundo a diretiva 2006/42/EC:	
Nível de pressão acústica no local de trabalho L _{pA}	92 dB(A)
Incerteza K _{pA}	3 dB(A)
Binário de aperto Conjunto de lâminas:	52 – 60 Nm

Binário de aperto	
Lâmina reversível:	22 – 28 Nm
Compr./Larg./Alt.:	128/77/140 cm
Peso:	42 kg

18. Localização de falhas

📖 Consulte o Manual de utilização do motor de combustão.

✖ Se necessário, dirija-se a um distribuidor oficial, a STIHL recomenda os distribuidores oficiais STIHL.

Avaria:



O motor de combustão não arranca

Possível causa:

- Funil de enchimento incorretamente fechado
- Disco das lâminas bloqueado
- O depósito não tem combustível; conduta do combustível obstruída
- O combustível no depósito é de má qualidade, está sujo ou já é velho
- Conector da vela de ignição removido da vela de ignição; o cabo de ignição não está bem ligado à ficha
- O filtro de ar está sujo
- A vela de ignição tem fuligem ou está danificada; distância incorreta dos eletrodos
- O motor de combustão está "encharcado" devido às várias tentativas de o pôr a trabalhar

Solução:

- Fechar e apertar corretamente o funil de enchimento (⇒ 7.7)
- Remover os resíduos de trituração no cárter (**Atenção:** retirar primeiramente o conector da vela de ignição)

- Reabastecer com combustível, limpar as condutas do combustível (⇒ 7.9)
- Utilizar sempre combustível novo e de marca, gasolina normal sem chumbo, limpar o carburador (⇒ 7.9)
- Introduzir o conector da vela de ignição; verificar a ligação entre o cabo de ignição e o conector  ✘
- Limpar o filtro de ar  ✘
- Limpar ou substituir as vela de ignição; ajustar a distância dos elétrodos  ✘
- Desenroscar a vela de ignição e secá-la; puxar o cabo do motor de arranque várias vezes com a vela de ignição desenroscada (interruptor na posição O)

Avaria:

O motor de combustão fica muito quente

Possível causa:

- As alhetas de refrigeração estão sujas
- Nível de óleo do motor de combustão demasiado reduzido
- A superfície do motor de combustão está coberta de material a triturar

Solução:

- Limpar as alhetas de refrigeração (⇒ 11.2)
- Reabastecer com óleo do motor (⇒ 7.9)
- Retirar o material a triturar do motor de combustão

Avaria:

O material triturado não é puxado para dentro

Possível causa:

- Lâminas embotadas ou afiadas incorretamente

Solução:

- Virar ou afiar as lâminas, respeitando o ângulo de afiação de 30° ao afiar (⇒ 11.3) ✘

Avaria:

Potência de trituração reduzida

Possível causa:

- Lâminas embotadas
- Lâminas afiadas incorretamente
- Disco das lâminas empenado

Solução:

- Afiar ou substituir as lâminas (⇒ 11.3) ✘
- Afiar corretamente as lâminas (⇒ 11.3) ✘
- Verificar visualmente o disco das lâminas e, se necessário, substituir (⇒ 7.6)

Avaria:

Fortes vibrações durante o funcionamento, ruídos anormais, trepidações

Possível causa:

- Disco das lâminas ou lâminas avariados
- Fixação do motor solta

- Parafusos soltos

Solução:

- Verificar e, se necessário, reparar os discos das lâminas, as lâminas, o eixo de lâminas, os parafusos, as porcas, as anilhas e os rolamentos da unidade de corte ✘
- Apertar os parafusos da fixação do motor ✘
- Verificar o assentamento firme dos parafusos ✘

19. Plano de manutenção

19.1 Confirmação de entrega

Modelo: _____

Número de série:

Data:

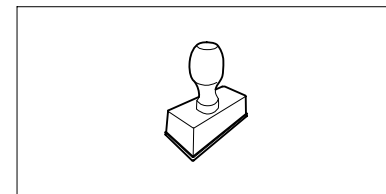

Próximo serviço de assistência

Data:

19.2 Confirmação de assistência



No caso de trabalhos de manutenção, faculte este manual de utilização ao seu distribuidor oficial STIHL.

A realização dos trabalhos de assistência é confirmada nos campos pré-impresos.

 Assistência realizada em

 Data da próxima assistência

Kjære kunde,

vi er glade for at du har valgt STIHL. Vi utvikler og produserer våre produkter i topp kvalitet i samsvar med behovene til våre kunder. Dermed skapes produkter med høy pålitelighet selv ved ekstrem belastning.

STIHL står også for topp kvalitet ved servicen. Vår faghandel sikrer kompetent rådgivning og opplæring, samt omfattende teknisk omsorg.

Vi takker for din tiltro og ønsker deg god fornøyelse med ditt STIHL produkt.

Dr. Nikolas Stihl

VIKTIG! LESES FØR BRUK OG OPPBEVARES.

1. Innholdsfortegnelse

Om denne bruksanvisningen	142
Generell informasjon	142
Slik leser du denne bruksanvisningen	142
Maskinbeskrivelse	142
For din egen sikkerhet	142
Generell informasjon	142
Fylle på drivstoff – håndtering av bensin	143
Bekledning og utstyr	144
Transport av maskinen	144
Før arbeidet	144
Under arbeidet	145
Vedlikehold og reparasjoner	146
Lagring ved lengre driftsopphold	147
Kassering	147
Symbolforklaring	148
Produktkomponenter	148
Gjøre maskinen klar for bruk	148
Montere utkastforlengelsen	149
Montere hjul og understell	149
Montere utkastdekslet	149
Åpne og lukke utkastdekslet	149
Montere knivskiven	149
Demontere knivskiven	149
Montere påfyllingstrakten	149
Demontere påfyllingstrakten	149
Drivstoff og motorolje	149
Informasjon om arbeid	150
Brukerens arbeidsområde	150
Hvilke materialer kan bearbeides?	150
Hvilke materialer kan ikke bearbeides?	150
Maks. kvistdiameter	150
Påfylling av kompostkvernen	150
Riktig belastning av maskinen	150
Sikkerhetsutstyr	150
Motorstopp	150
Beskyttelsesdeksler	150
Ta maskinen i bruk	151
Starte forbrenningsmotoren	151
Slå av forbrenningsmotoren	151
Kverning	151
Vedlikehold	151
Forbrenningsmotor	151
Rengjøre maskinen	151
Vedlikeholde kniven	152
Vedlikeholde kileremmen	152
Motoroljeskift	153
Oppbevaring og vinterlagring	153
Transport	153
Dra eller skyve kompostkvernen	153
Løfte eller bære kompostkvernen	153
Transportere kompostkvernen på en lasteflate	153
Minimere slitasjen og unngå skader	153
Vanlige reservedeler	154
Miljøvern	154
EU-samsvarserklæring	154
Bensindrevet kompostkvern (STIHL GH)	154
Tekniske data	155
Feilsøking	155
Serviceplan	156
Bekreftelse av overleveringen	156
Servicebekreftelse	156

2. Om denne bruksanvisningen

2.1 Generell informasjon

Denne bruksanvisningen er en **original bruksanvisning** fra produsenten i henhold til EU-direktiv 2006/42/EC.

STIHL arbeider kontinuerlig med å videreutvikle produktutvalget, og vi må av den grunn forbeholde oss retten til forandringer i produktenes form, teknikk og utstyr.

Det kan derfor ikke fremmes krav på grunnlag av informasjon og bilder i denne brosjyren.

I denne bruksanvisningen er det kanskje beskrevet modeller som ikke er tilgjengelig i alle land.

Denne bruksanvisningen er opphavsrettslig beskyttet. Alle rettigheter er forbeholdt, spesielt retten til mangfoldiggjøring, oversettelse og bearbeiding i elektroniske systemer.

2.2 Slik leser du denne bruksanvisningen

Bilder og tekst beskriver bestemte fremgangsmåter.

Alle symbolene som finnes på maskinen, er forklart i denne bruksanvisningen.

Synsretning:

Synsretning ved bruk av **venstre** og **høyre** i bruksanvisningen:

Brukeren står bak maskinen (arbeidsstilling).

Kapittelhenvisning:

En pil henviser til aktuelle kapitler og underkapitler som inneholder nærmere forklaring. Eksempelen under viser en henvisning til et kapittel: (⇒ 7.1)

Merking av tekstavsnittene:

De beskrevne instruksene kan være utformet som i eksemplene nedenfor.

Fremgangsmåter som krever handling fra brukerens side:

- Løsne skruen (1) med en skrutrekker, og aktiver hendelen (2) ...

Generelle opplisteringer:

- Bruk av produktet i forbindelse med sportsarrangementer eller andre konkurranser

Tekst med ekstra betydning:

Tekstavsnitt med ekstra betydning er merket med et av symbolene som beskrives nedenfor, slik at disse fremheves spesielt i bruksanvisningen.



Fare!

Fare for uhell og alvorlig personskade. En bestemt fremgangsmåte er nødvendig eller må unngås.



Advarsel!

Fare for personskade. En bestemt fremgangsmåte hindrer mulige eller sannsynlige personskader.



Forsiktig!

Mindre skader eller materielle skader kan hindres ved å følge en bestemt fremgangsmåte.



Merknad

Informasjon om hva som er god og riktig måte å bruke maskinen på

Tekst med bildereferanse:

Illustrasjonene som forklarer bruken av maskinen, finnes helt foran i bruksanvisningen.

Kamerasymbolet knytter bilder på illustrasjonssidene sammen med tilhørende tekst i bruksanvisningen.



3. Maskinbeskrivelse



- 1 Påfyllingstrakt
- 2 Forbrenningsmotor
- 3 Tennpluggstøpsel
- 4 Hjul
- 5 Hjulfot
- 6 Utkastsjakt
- 7 Låseskruer
- 8 Av/på-bryter
- 9 Merkeplate med maskinnummer

4. For din egen sikkerhet

4.1 Generell informasjon



Sørg for å følge alle sikkerhetsanvisningene når du arbeider med maskinen.



Før maskinen tas i bruk, må bruksanvisningen leses nøye og i sin helhet. Oppbevar bruksanvisningen på et trygt sted for senere bruk.

Les betjenings- og vedlikeholdsinformasjonen i den separate bruksanvisningen for forbrenningsmotoren.

Disse forholdsreglene er svært viktige for din sikkerhet. Oversikten er imidlertid ikke utfyllende. Bruk alltid sunn fornuft og opptre ansvarlig når du bruker maskinen. Husk at det er brukeren som er ansvarlig hvis det oppstår ulykker som involverer andre personer eller andres eiendom.

Som bruker er det viktig at du gjør deg kjent med betjeningsselementene på og bruken av maskinen.

Maskinen skal kun brukes av personer som har lest bruksanvisningen og er fortrolige med hvordan maskinen betjenes. Sørg for å få kyndig og praktisk opplæring før du tar i bruk maskinen for første gang. La forhandleren eller en annen fagkyndig gi deg en innføring i hvordan maskinen håndteres på en trygg måte.

Opplæringen skal særlig ha fokus på sikkerhet og viktigheten av å være forsiktig og konsentrert under arbeid med maskinen.

Selv om du betjener maskinen forskriftsmessig, vil det alltid være noe risiko forbundet med bruken.



Livsfare på grunn av kvelning!

Lek med emballasjen medfører kvelningsfare for barn. Sørg for at barn ikke leker med emballasjen.

Maskinen, inkludert alt tilleggsutstyr, må bare lånes eller gis bort til personer som har grunnleggende kunnskap om denne modellen og bruken av den. Bruksanvisningen er en del av maskinen og skal alltid følge med.

Maskinen skal bare brukes av personer som er opplagte og i god fysisk og psykisk form. Hvis du har helsemessige plager, må du spørre legen om arbeid med maskinen er tilrådelig. Maskinen skal ikke brukes etter inntak av alkohol, narkotiske stoffer eller medikamenter som fører til nedsatt reaksjonsevne.

Denne maskinen skal ikke brukes av barn eller av personer med fysiske, sensoriske eller psykiske funksjonshemminger eller som har manglende erfaring og kunnskap, og heller ikke av personer som ikke har satt seg inn i instruksene for bruk.

La aldri barn eller ungdom under 16 år bruke maskinen. Det kan finnes nasjonale bestemmelser for nedre aldersgrense for bruk av maskinen.

Obs – fare for ulykker!

STIHL kompostkverner egner seg til finkutting av kvister og planterester. Annen bruk er ikke tillatt og kan være farlig eller føre til skader på maskinen.

Kompostkvernen skal ikke brukes (ufullstendig liste):

- til andre materialer (f.eks. glass og metall)
- til annet arbeid enn det som er beskrevet i denne bruksanvisningen
- til bearbeiding av næringsmidler (f.eks. mesking eller knusing av is)

Av sikkerhetsmessige årsaker er enhver endring på maskinen, med unntak av montering av tilbehør som er godkjent av STIHL, forbudt, og vil føre til at garantien opphører. Kontakt din STIHL forhandler for informasjon om tillatt tilbehør.

Det er strengt forbudt å manipulere maskinen for å øke effekten eller endre turtallet til forbrenningsmotoren eller den elektriske motoren.

Maskinen skal ikke brukes til å transportere gjenstander, dyr eller personer (særlig barn).

Ekstra forsiktighet kreves ved bruk på offentlige anlegg, i parker, på sportsanlegg, gater og i land- og skogbruk.

4.2 Fylle på drivstoff – håndtering av bensin



Livsfare!

Bensin er giftig og svært lettantennelig.

Bensin skal bare oppbevares i godkjente beholdere (bensinkanner). Lokket på tanken og bensinkannen skal alltid skrues på og strammes forskriftsmessig. Defekte lokk skal skiftes ut av sikkerhetsmessige årsaker.

Bensin og andre typer drivstoff skal aldri oppbevares eller avhendes i drikkeflasker eller lignende beholdere som det er fare for at noen kan komme til å drikke av ved en feiltagelse.



Bensin må holdes unna gnister, åpen ild, varmekilder og andre antennelseskilder. Røyking forbudt!

Drivstoffylling må skje utendørs, og det er ikke tillatt å røyke under fylling av drivstoff.

Slå av forbrenningsmotoren og la den avkjøles før du fyller drivstoff.

Fyll på bensin før du starter forbrenningsmotoren. Tankklokke må ikke åpnes, og bensin må ikke etterfylles når forbrenningsmotoren er i gang eller når den er varm.

Ikke overfyll drivstofftanken!

For at drivstoffet skal ha nok plass til å utvide seg må du aldri fylle på drivstofftanken utover den nedre kanten til påfyllingsstussen.

Følg tilleggsanvisningene i bruksanvisningen for forbrenningsmotoren.



Hvis bensin renner over, må du ikke starte forbrenningsmotoren før du har rengjort overflaten der det er sølt bensin. Vent til bensinen er fordampet (tørk bort eventuelle bensinrester) før du forsøker å starte motoren.

Tørk alltid opp drivstoffsøl.

Skift klær hvis du har fått bensin på klærne.

Maskinen må ikke oppbevares inne i en bygning når det er bensin på tanken. Bensindamp som oppstår, kan komme i kontakt med åpen ild eller gnister og antennes.

I tilfelle du må tømme tanken, må dette gjøres utendørs.

4.3 Bekledning og utstyr



Bruk alltid solide sko med såler med god gripeevne under arbeidet. Gå aldri barbert eller med sandaler når du arbeider.



Bruk alltid solide hansker når du arbeider med, utfører vedlikehold på, eller transporterer maskinen.



Bruk alltid beskyttelsesbriller og hørselsvern under arbeidet. Ta ikke av disse før arbeidet er avsluttet.



Når du arbeider med maskinen, er det viktig at du bruker egnede og tetsittende klær, dvs . kjeledress (ikke arbeidsfrakk).

Ikke ha på deg sjal, slips, smykker, klær med lange stropper, bånd eller lignende under arbeidet.

Langt hår må bindes opp og holdes på plass med for eksempel hodetørkle eller lue under hele arbeidet.

4.4 Transport av maskinen

Bruk alltid hansker under arbeidet, slik at du unngår å skade deg på skarpe kanter og varme deler.

Ikke transporter maskinen mens forbrenningsmotoren er i gang. Før transport må du slå av forbrenningsmotoren, vente til knivene er stanset og trekke ut tennpluggstøpselet.

Maskinen skal kun transporteres med avkjølt forbrenningsmotor og uten drivstoff.

Påfyllingstrakten skal alltid være forskriftsmessig montert når maskinen transporteres.

Utildedde kniver kan forårsake personskader!

Vær spesielt oppmerksom på vekten når maskinen skal snus.

Bruk egnet lasteutstyr (lasterampe, løfteanordninger).

Sikre maskinen med tilstrekkelig dimensjonerte festemidler (stropper, tau, osv.) på festepunktene som er beskrevet i bruksanvisningen. (⇒ 12.3)

Trekk eller skyv maskinen i skrittempo. Ikke slep maskinen!

Følg regionale forskrifter ved transport av maskinen, spesielt med hensyn til lastsikring og transport av gjenstander på lasteflater.

4.5 Før arbeidet

Sørg for at maskinen bare betjenes av personer som har lest bruksanvisningen.

Før idriftsettelse av maskinen må du teste om drivstoffsystemet er tett, særlig de synlige delene som f.eks. tanken, tankklokke og slangeforbindelsene. Ikke start motoren hvis systemet er utett –

brannfare!

Maskinen må i så tilfelle repareres av fagfolk før idriftsettelse.

Overhold de lokale forskriftene for når på døgnet hageredskaper med forbrenningsmotor eller elektrisk motor kan brukes.

Skift ut eventuelle slitte eller defekte deler før du bruker maskinen. Informasjon om farer og advarsler som er blitt uleselig på maskinen, må skiftes ut. Du får nye klistremerker og alle andre reservedeler hos din STIHL forhandler.

Før bruk må du kontrollere

- at dekslene og beskyttelsesanordningene er på plass og i feilfri stand
- at alle drivstofftilførselsdelene på forbrenningsmotoren er på plass og i orden (tette)

- at tanken er i orden (tett)
- at huset og klippeenheten (kniv, knivaksel, knivskiver osv.) ikke er slitt eller skadet
- at det ikke finnes kvernet materiale i maskinen, og at påfyllingstrakten er tom
- at alle skruer, muttere og andre festeelementer er på plass og tilstrammet. Løse skruer og muttere må festes med riktig tiltrekkingsmoment før bruk.

For å redusere faren for person- og materialskader skal maskinen kun brukes utendørs og ikke nær en vegg eller andre ubevegelige gjenstander (umulig for brukeren å komme seg unna, fare for knusing av glassruter, riper på biler osv.).

Maskinen skal stå stødig på et plant og fast underlag.

Bruk ikke maskinen på flater med dekke eller grus, ettersom materialet som kastes ut, kan forårsake skade.

Kontroller alltid at maskinen er ordentlig lukket før den tas i bruk. (⇒ 7.7)

Koblings- og sikkerhetsinnretningene som er montert på maskinen, skal ikke fjernes eller omgås.

4.6 Under arbeidet

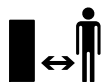

Ikke bruk maskinen når dyr eller personer (spesielt barn) oppholder seg i fareområdet.

Arbeid ikke med maskinen ved regn eller tordenvær, spesielt ikke hvis det er fare for lynnedslag.

Fuktig og glatt underlag gjør at faren for ulykker øker. Vær forsiktig under arbeidet slik at du ikke glir. Unngå om mulig å bruke maskinen på fuktig underlag.

Arbeid bare i dagslys eller med god kunstig belysning.

Arbeidsområdet må være rent og ryddig under hele arbeidet. Fjern steiner, kvister, ledninger og annet som det er lett å snuble i.

Brukeren skal ikke stå høyere enn maskinen.

Eksos:



Livsfare på grunn av forgiftning! Stans arbeidet umiddelbart hvis du føler deg uvel, har hodesmerter, synsforstyrrelser (f.eks. hvis synsfeltet blir mindre), hørselsproblemer, blir svimmel eller merker at konsentrasjonsevnen er svekket. Disse symptomene kan blant annet skyldes høy eksoskonsentrasjon.



Det dannes giftige eksosgasser straks forbrenningsmotoren er i gang. Disse gassene inneholder giftig

karbonmonoksid, en gass uten farge og lukt, og andre skadestoffer. Du må aldri la forbrenningsmotoren gå i lukkede eller dårlig ventilerte rom.

Plasser maskinen slik at det ikke er nødvendig å arbeide mot eksosretningen.

Starte:

Før du starter maskinen, må du sørge for at den står stabilt og opprett. Maskinen skal aldri brukes når den ligger.

Ikke trekk i startsnoren hvis maskinen ikke er ordentlig lukket og knivene ligger utildekket.

Roterende kniver kan forårsake **personskader!**

Vær svært forsiktig når du starter maskinen – følg anvisningene i kapitlet "Ta i bruk maskinen" (⇒ 10.). Start i samsvar med disse anvisningene reduserer faren for personskader.

Fare for personskade!

Når startsnoren går raskt tilbake, trekkes hånd og arm raskere mot forbrenningsmotoren enn startsnoren kan slippes. Dette tilbakeslaget kan føre til benbrudd, klemskader og forstuinger.

Stå ikke foran utkaståpningen når forbrenningsmotoren eller den elektriske motoren slås på. Kontroller at det ikke fins noe kvernet materiale i kompostkvernen når den startes eller slås på. Kvernet materiale kan slynges ut og forårsake personskader.

Pass på at maskinen ikke velter når du starter den.

Bruk:



Fare for personskader!

Hold aldri hender eller føtter under, over eller ved roterende deler.

Hold aldri ansiktet eller andre kroppsdeler over påfyllingstrakten og utkaståpningen når maskinen er i gang. Hold alltid hode og kropp på sikker avstand fra påfyllingsåpningen.



Stikk aldri hender, andre kroppsdeler eller deler av klesplagg inn i påfyllingstrakten eller utkastsjakten. Det er stor fare for skader på øyne, ansikt, fingre, hender osv.

Pass på at du alltid står stødig. Ikke strekk deg fremover.

Stå i det beskrevne arbeidsområdet når du fyller på kvernemateriale. Pass på at du står i arbeidsområdet under hele arbeidet, og ikke beveger deg inn i utkastsonen. (⇒ 8.1)

Fare for personskader!

Kvernet materiale kan bli slynget tilbake under arbeidet. Bruk derfor beskyttelsesbriller og hold ansiktet unna påfyllingsåpningen.

Tipp aldri maskinen mens forbrenningsmotoren eller den elektriske motoren er i gang.

Hvis maskinen velter under arbeidet, må forbrenningsmotoren straks slås av og tennpluggstøpselet trekkes ut.

Pass på at det ikke setter seg fast kvernemateriale i utkastsjakten. Fastkilt kvernemateriale gir dårligere kverneresultat og kan føre til tilbakeslag.

Når kompostkvernen fylles med materiale, er det spesielt viktig at det ikke kommer fremmedlegemer som for eksempel metallbiter, steiner, plast eller glass inn i kvernekammeret. Dette kan forårsake skader og tilbakeslag fra påfyllingstrakten. Av samme årsak er det også viktig å fjerne eventuelle tilstoppinger med én gang.

Det kan oppstå tilbakeslag under påfylling av kvistmateriale på kompostkvernen. Bruk hansker!

Slå av forbrenningsmotoren

- før du vipper, skyver eller trekker maskinen
- før du løsner låseskruene og åpner maskinen

- før du etterfyller drivstoff La forbrenningsmotoren avkjøles før du fyller drivstoff.

Brannfare!



STOP

Vær oppmerksom på at klippeverktøyet roterer i noen sekunder etter at motoren er slått av.

Slå av forbrenningsmotoren, trekk ut tennpluggstøpselet og vent til alt roterende verktøy har stanset

- før du går fra maskinen
- før du løfter eller bærer maskinen
- før du transporterer maskinen
- før du fjerner blokkeringer eller tilstoppinger i klippeenheten, påfyllingstrakten eller utkastkanalen
- før du arbeider på klippeenheten
- før du ser over eller rengjør maskinen og før det skal utføres andre arbeider på den

Slå av motoren og la klippeverktøyet stanse hvis fremmedlegemer kommer inn i maskinen, eller hvis maskinen lager uvanlige lyder eller vibrerer unormalt. Ta ut tennpluggstøpselet, fjern påfyllingstrakten og utfør følgende trinn:

- Kontroller maskinen og spesielt klippeenheten (kniv, knivskive, knivskruer) for skader, og få en fagperson til å utføre eventuelle nødvendige reparasjoner før du tar i bruk maskinen igjen.
- Kontroller at alle delene til klippeenheten sitter fast. Stram skruene om nødvendig (pass på riktig tiltrekkingsmoment).

- Kontakt en fagperson for å få skiftet eller reparert skadde deler. Deler som skiftes ut, skal kun erstattes av tilsvarende deler.

4.7 Vedlikehold og reparasjoner

Gjør følgende før du starter rengjørings-, justerings-, reparasjons- og vedlikeholdsarbeid:

- Parker maskinen på et fast og jevnt underlag.
- Slå av forbrenningsmotoren, og la den kjøle seg ned.
- Trekk ut tennpluggstøpselet.

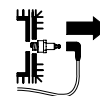

Obs – fare for personskade!

Sørg for avstand mellom tennpluggstøpselet og tennpluggen. En utilsiktet tenningsgnist kan føre til brann eller elektrisk støt. En utilsiktet kontakt mellom tennpluggen og tennpluggstøpselet kan føre til uønsket start av forbrenningsmotoren.

La maskinen kjøle seg ned før du utfører arbeidet på forbrenningsmotor, eksosrør og lyddemper. Temperaturen kan komme opp i mer enn 80 °C. **Fare for brannskade!**

Unngå å søle med motoroljen eller få den på huden. Direkte hudkontakt kan være skadelig.

STIHL anbefaler at du lar en STIHL forhandler ta seg av å fylle på / skifte motorolje for deg.

Rengjøring:

Hele maskinen må rengjøres grundig etter hver bruk. (⇒ 11.2)

Maskinen skal aldri rengjøres med høytrykksvasker eller under rennende vann (f.eks. med en hageslange).

Ikke bruk sterke rengjøringsmidler. Disse kan skade plast- og metalldele og dermed redusere sikkerheten til din STIHL maskin.

For å unngå brannfare er det viktig at området rundt kjøleluftåpningene holdes fritt for f.eks. gress, strå, mose, løv og fett.

Vedlikeholdsarbeider:

Bare vedlikeholdsarbeider som er beskrevet i denne bruksanvisningen, kan utføres av brukeren. Alle andre arbeider skal utføres av en forhandler. Kontakt **alltid** forhandleren hvis du mangler nødvendig informasjon eller hjelpemidler.

STIHL anbefaler at alt vedlikeholdsarbeid og alle reparasjoner utføres hos en STIHL forhandler.

I tillegg til jevnlig tilbud om opplæring, får STIHL forhandlerne regelmessig tilsendt teknisk informasjon.

Bruk bare verktøy, tilbehør eller tilleggsutstyr som er godkjent for denne maskinen av STIHL, eller som korresponderer i teknisk utførelse. I motsatt fall kan det oppstå uhell som medfører personskader eller skader på maskinen. Kontakt forhandleren hvis du har spørsmål.

Originalt verktøy, tilbehør og originale reservedeler fra STIHL har egenskaper som gjør dem optimalt egnet for maskinen og kravene som brukeren stiller. Originale STIHL reservedeler kjennes igjen på STIHL reservedelsnummeret, STIHL logoen og eventuelt STIHL reservedelssymbolet. På små deler kan også symbolet stå alene.

Av sikkerhetsmessige årsaker skal komponenter i drivstofftilførselen (drivstoffrør, drivstoffventil, drivstofftank, tanklokk, koblinger osv.) jevnlig undersøkes for skader og lekkasje og ved

behov skiftes ut hos en forhandler (STIHL anbefaler at du kontakter STIHL forhandleren).

Sørg for at advarsels- og merknadsklistremerker alltid er rene og lesbare. Bestill nye originale klistremerker hos STIHL forhandleren hvis klistremerker skades eller blir borte. Hvis en komponent skiftes ut med en ny del, må du passe på at samme klistremerker settes på den nye delen.

Bruk tykke arbeidshansker og vær svært forsiktig når du arbeider med klippeenheter.

Sørg for at alle muttere, bolter og skruer (spesielt på klippeenheter) er strammet godt til, slik at maskinen er i driftssikker stand.

Kontroller hele maskinen regelmessig med tanke på slitasje og skader. Dette er spesielt viktig når maskinen ikke skal brukes på en stund (f.eks. når den skal settes bort for vinteren). Skift ut slitte eller skadde deler, slik at maskinen alltid er i driftssikker stand.

Det er ikke tillatt å endre forbrenningsmotorens grunninnstilling. Unngå å la motoren gå med for høyt turtall.

Hvis det ble fjernet deler eller beskyttelsesinnretninger i forbindelse med vedlikeholdsarbeidet, må disse straks settes tilbake på forskriftsmessig vis når arbeidet er utført.

4.8 Lagring ved lengre driftsopphold

La forbrenningsmotoren avkjøles før du parkerer maskinen i et lukket rom.

Oppbevar maskinen og drivstoffkannen i et låsbart rom med god ventilasjon. Obs! Pass på at drivstofftanken i maskinen er tom.

Sørg for at maskinen er utilgjengelig for uvedkommende (f.eks. barn).

Maskinen skal aldri oppbevares inne i en bygning når det er bensin på tanken. Bensindampen som oppstår, kan komme i kontakt med åpen ild eller gnister og antennes.

Hvis tanken skal tømmes (f.eks. før den settes bort for vinteren), skal dette gjøres utendørs (tøm f.eks. tanken ved å la forbrenningsmotoren gå i friluft).

Rengjør maskinen grundig når den ikke skal brukes på lengre tid (f.eks. når den skal settes bort for vinteren).

Husk å fjerne tennpluggstøpselet når maskinen ikke skal brukes på en stund.

Sørg for at maskinen er i driftssikker stand når du setter den til lagring.

Kompostkvernen skal kun oppbevares med trakten montert.

Utildekkede kniver kan forårsake personskader!

4.9 Kassering

Avfallsprodukter som spillolje eller drivstoff, brukte smøremidler, filter, batterier og lignende slitedeler kan skade mennesker, dyr og miljø og må derfor kasseres på forskriftsmessig måte.

Kontakt nærmeste resirkuleringsstasjon eller forhandleren hvis du er usikker på hvordan avfallsproduktene skal kasseres. STIHL anbefaler at du kontakter STIHL forhandleren.

Sørg for at maskinen kasseres forskriftsmessig når den ikke lenger skal brukes. Sørg for å gjøre maskinen ubrukelig før kassering. For å unngå ulykker er det særlig viktig at du fjerner tenningskabelen, tømmer tanken og taper ut motoroljen.

Knivene kan forårsake personskader!
Aldri la kompostkvernen stå uten tilsyn! Dette gjelder selv om den ikke lenger er i bruk og skal kasseres. Sørg for å oppbevare maskinen og knivene utilgjengelig for barn.

5. Symbolforklaring



Obs!

Les bruksanvisningen før bruk.



Fare for personskader!

Se til at ingen oppholder seg i fareområdet.

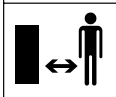

Fare for personskader!

Roterende kniver utgjør skaderisiko.

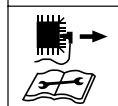

Obs!

Trekk ut tennpluggstøpselet før vedlikeholds- og rengjøringsarbeid.



Bruk hørselsvern!



Bruk beskyttelsesbriller!



Bruk arbeidshansker!



Fare for personskader!

Stikk aldri hender, andre kroppsdelar eller deler av klesplagg inn i påfyllings-trakten eller utkastsjakten.



Fare for personskader!

Ikke stå på maskinen.

6. Produktkomponenter



Nr.	Betegnelse	Ant.
A	Påfyllingstrakt	1
B	Basisenhet	1
C	Hjulfot	1
D	Utkastdeksel	1
E	Utkastforlengelse	1
F	List	1
G	Hjul	2
H	Hjulkapsel	2
I	Knivskive	1

Nr.	Betegnelse	Ant.
J	Torx-skruer P5x20	5
K1	Mutter M8	2
K2	Låsemutter M8	2
L1	Underlagsskive A8	2
L2	Underlagsskive A10	2
M	Torx-skruer P5x50	1
N	Flathodet skruer M8x45	2
O	Sekskantskrue M10x55	1
P	Låseskive	1
Q	Låseskrue	2
R	Hjultbolt	2
S	Bolt	2
T	Avviser	1
U	Øvre avstandsring	1
V	Nedre avstandsring	1
W	Beskyttelseshefte	1
X	Monteringsverktøy	1
Y	Torx-nøkkel	1
Z	Kombinøkkel	1
•	Bruksanvisning	1
•	Bruksanvisning Forbrenningsmotor	1

7. Gjøre maskinen klar for bruk



Fare for personskader!

Les sikkerhetsanvisningene i kapitlet "For din sikkerhet" (⇒ 4.).

- Maskinen skal stå på et horisontalt, jevnt og fast underlag ved utføring av alle de beskrevne arbeidsoppgavene.

7.1 Montere utkastforlengelsen



- Sett utkastforlengelsen (E) på basisenheten, og skru inn skruene (J) (**1 - 2 Nm**).

7.2 Montere hjul og understell



- Fest venstre og høyre hjul (G) på hjulfoten (C) ved hjelp av hjulboltene (R), skiven (L1), skiven (L2) og mutteren (K1).
- Trykk hjulkapslene (H) på hjulene.
- Plasser hjulfoten på et stabilt, plant underlag (som vist på bildet), og sett på basisenheten (B).
- Sett inn de runde, flathodede skruene (N) på venstre side, og skru inn låsemutrene (K2) uten å stramme dem. Skru inn torx-skruen (M) på høyre side (**1 - 2 Nm**).
- Skru fast mutrene (K2) (**10 - 12 Nm**).

7.3 Montere utkastdekslet



- Legg ned kompostkvernen bakover.
- Sett listen (F) inn i utkastforlengelsen. Skru inn skruene (J) (**1-2 Nm**).
- Sett opp kompostkvernen.
- Sett utkastdekslet (D) på utkastforlengelsen. Når du fester dekslet, må du passe på at de innvendige ribbene (1) på venstre og høyre side ligger nøyaktig i sporet på utkastforlengelsen (2).
- Trykk inn boltene (S) på venstre og høyre side.

7.4 Åpne og lukke utkastdekslet



Åpne utkastdekslet:

- Ved kverning må du vippe opp utkastdekslet (D) og feste låseklaffen (1) i utkastforlengelsen.

Lukke utkastdekslet:

- Hvis du skal transportere maskinen eller vil at den skal ta mindre plass ved oppbevaring, løfter du litt på låseklaffen (1) og vipper ned utkastdekslet (D).

7.5 Montere knivskiven



-  Følg den angitte monteringsrekkefølgen, og bruk et tiltrekkingmoment på **52-60 Nm**. Pass på at den øvre avstandsringen (U) blir riktig plassert i forhold til de to knivene.
- Sett beskyttelseshetten (W), den nedre avstandsringen (V), knivskiven (I), den øvre avstandsringen (U), avviseren (T) og låseskiven (P) på knivfestet, og sett inn skruen (O).
- Hold knivskiven på plass ved hjelp av monteringsverktøyet (X). Skru skruen (O) helt inn med kombinøkkelen (Z), og stram den med et tiltrekkingmoment på **52-60 Nm**.

7.6 Demontere knivskiven



- Hold knivskiven på plass ved hjelp av monteringsverktøyet (X).
- Løsne skruen (O) med kombinøkkelen (Z).

- Fjern skruen (O), låseskiven (P), avviseren (T), den øvre avstandsringen (U) og knivskiven (I).

7.7 Montere påfyllingstrakten



-  Ved første gangs montering festes låseskruene (Q) til påfyllingstrakten slik at de ikke kan falle ut.
- Sett låseskruene (Q) inn i slissen på påfyllingstrakten, og ta i godt for å skru dem helt inn.
- Hekt påfyllingstrakten (A) på hengslene (1) i basisenheten, og sving den forover.
- Trekk til begge låseskruene (Q) **samtidig**.

7.8 Demontere påfyllingstrakten



- Løsne de to låseskruene (Q) slik at de roterer fritt. La de stå igjen i påfyllingstrakten.
- Sving påfyllingstrakten (A) bakover, og ta den av.

7.9 Drivstoff og motorolje



-  Fyll på olje før motoren startes for første gang (⇒ bruksanvisning for forbrenningsmotor).

Motorolje

Se bruksanvisningen for forbrenningsmotoren for mer informasjon om anbefalt motoroljekvalitet og oljepåfyllingsmengde. Sjekk oljenivået

regelmessig (⇒ bruksanvisning for forbrenningsmotoren). Unngå for høyt eller for lavt oljenivå.

Drivstoff

Anbefaling:

Kvalitetsdrivstoff, blyfri bensin

(⇒ bruksanvisning for forbrenningsmotor).

Bruk en trakt ved påfylling av drivstoff (inngår ikke ved levering). Les advarslene i kapitlet "For din sikkerhet". (⇒ 4.)

8. Informasjon om arbeid



Fare for personskader!

Les og følg sikkerhetsanvisningene i kapitlet "For din sikkerhet". (⇒ 4.)

Kompostkvernen skal kun fylles på av én person om gangen.

8.1 Brukerens arbeidsområde

- Av sikkerhetsmessige årsaker skal brukeren alltid oppholde seg i arbeidsområdet (det grå området X) så lenge den elektriske motoren eller forbrenningsmotoren kjører. Dette er særlig viktig for å unngå skader fra materiale som slynges tilbake.



8.2 Hvilke materialer kan bearbeides?



Kompostkvernen kan bearbeide tre- og hekkavfall, tykt kvistmateriale, og kvistmateriale med svak forgrening.

Tre- og hekkavfall bør bearbeides i frisk tilstand, ettersom kvernens ytelse er større når materialet er friskt enn når det har tørket eller er vått.

8.3 Hvilke materialer kan ikke bearbeides?



Pass godt på at det ikke kommer steiner, glass, metalldele (ståltråd, spiker osv.) eller plastdele i kompostkvernen.

Hovedregel:

Materialer som ikke hører hjemme i komposten, skal heller ikke bearbeides i kompostkvernen.

8.4 Maks. kvistdiameter

Verdiene er basert på kvistmateriale som akkurat er kappet:

Maksimal kvistdiameter
GH 370 S: 45 mm

8.5 Påfylling av kompostkvernen

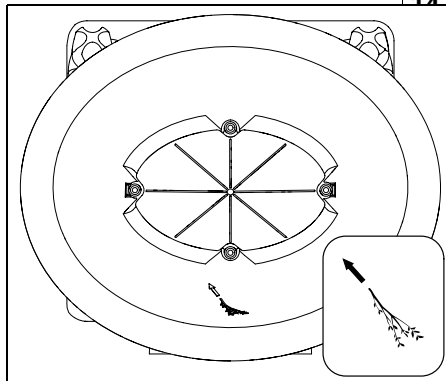

- Pass på arbeidsområdet når du fyller på kompostkvernen. (⇒ 8.1)
- Ta hensyn til maksimal kvistdiameter. (⇒ 8.4)

- Hold kvistmaterialet litt på skrå og før det langs venstre traktvegg frem til knivmekanismen slik som symbolet angir.

Maskinen trekker automatisk inn det harde materialet. Lengre kvister bør støttes og føres med hånden ved kverning.

8.6 Riktig belastning av maskinen

Den elektriske motoren eller forbrenningsmotoren til kompostkvernen skal bare belastes så mye at motorturtallet ikke synker vesentlig. Fyll på materiale jevnt og kontinuerlig i kompostkvernen. Hvis turtallet synker under arbeid med kompostkvernen, stopper du påfyllingen slik at den elektriske motoren eller forbrenningsmotoren avlastes.

9. Sikkerhetsutstyr

9.1 Motorstopp

Forbrenningsmotoren/kverneverktøyet skal kun brukes når påfyllingstrakten er riktig lukket.

Hvis låseskruen på motorsiden løsnes under drift, brytes tenningskontakten, og forbrenningsmotoren/ kverneverktøyet stanser i løpet av få sekunder.

9.2 Beskyttelsesdeksler

Kompostkvernen er utstyrt med beskyttelsesdeksler for påfyllings- og utkastområdet. Dette innbefatter den samlede påfyllingstrakten med traktoverdel og sprutbeskyttelse, utkastforlengelsen og utkastdekslet.

Beskyttelsesdekslene sikrer trygg avstand til kutteknivene ved kverning.

10. Ta maskinen i bruk



Fare for personskader!

Les og følg anvisningene i kapitlet "For din sikkerhet" før du tar i bruk maskinen. (⇒ 4.)

10.1 Starte forbrenningsmotoren



- Kontroller olje- og drivstoffnivået. (⇒ 7.9)
- Sett bryteren (1) i posisjonen I.

- Dra startsnoren (2) langsomt ut til du kjenner kompresjonsmotstand, og dra den deretter raskt helt ut. Trekk snoren langsomt tilbake, slik at den rulles riktig opp av starteren. Gjenta startprosedyren inntil forbrenningsmotoren starter.

10.2 Slå av forbrenningsmotoren



- Sett bryteren (1) i posisjonen O. Forbrenningsmotoren/kverneverktøyet stanser etter en kort utkoblingstid.

10.3 Kverning

- Skyv kompostkvernen til et plant og fast underlag og plasser den slik at den står stabilt.

- Ta på solide hansker, beskyttelsesbriller og hørselsvern.
- Åpne utkastdekslet. (⇒ 7.4)
- Start kompostkvernen. (⇒ 10.1)
- Vent til forbrenningsmotoren har nådd maksimalt turtall (på tomgang).
- Fyll på kvernet materiale i kompostkvernen. (⇒ 8.5)
- Slå av kompostkvernen når du er ferdig med den, (⇒ 10.2) og gjør den ren. (⇒ 11.2)

11. Vedlikehold



Fare for personskader!

Før du utfører vedlikeholds- eller rengjøringsarbeid på maskinen, er det viktig at du leser nøye gjennom kapitlet "For din sikkerhet", (⇒ 4.) og spesielt underkapitlet "Vedlikehold og reparasjoner". (⇒ 4.7) Følg alle sikkerhetsanvisningene.

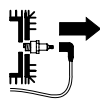

Trekk alltid ut tennpluggstøpset før vedlikeholds- og rengjøringsarbeid.

11.1 Forbrenningsmotor

Vedlikeholdsintervall: Før hver bruk

For å oppnå lang levetid, er det spesielt viktig å passe på at oljenivået aldri er for lavt, og at olje og luftfilteret skiftes regelmessig. Les betjenings- og vedlikeholdsinformasjonen i bruksanvisningen som fulgte med forbrenningsmotoren.

Kjøleribbene må rengjøres jevnlig for å sikre tilstrekkelig kjøling av forbrenningsmotoren.

11.2 Rengjøre maskinen



Vedlikeholdsintervall: Alltid etter bruk

Rengjør maskinen grundig etter hver bruk. Godt vedlikehold beskytter maskinen mot skader og forlenger levetiden.

Rengjøringsstilling for kompostkvernen:

Maskinen skal bare rengjøres i stillingen som er avbildet.

- Demonter påfyllingstrakten. (⇒ 7.8)

Hvis ikke kompostkvernen plasseres som beskrevet, kan maskinen skades (skade på forbrenningsmotoren).



Retts aldri vannstråler mot den elektriske motorens eller forbrenningsmotorens deler, tetninger, lagerpunkter og elektriske komponenter som

f.eks. brytere. Dette kan føre til ekstra reparasjonskostnader.



Hvis skitt og rester som har satt seg fast, ikke lar seg fjerne med en børste, fuktig klut eller trepinne, anbefaler STIHL at du bruker

spesialrens (f.eks. STIHL spesialrens).

Ikke bruk sterke rengjøringsmidler.

Rengjør knivskivene jevnlig.

Kjøleribbene, viftehjulet, området rundt luftfilteret, eksosanlegget osv. må rengjøres for å sikre tilstrekkelig motorkjøling.

11.3 Vedlikeholde kniven



Fare for personskader!
Bruk alltid solide hansker under arbeidet!



Vedlikeholdsintervall:
Før hver bruk

- Demonter påfyllingstrakten. (⇒ 7.8)
- Kontroller kniven for skader (hakk eller riper) og slitasje. Snu eller skift ut kniven ved behov.

Knivenes slitegrenser:



Snu eller skift ut knivene før slitegrensene er nådd. STIHL anbefaler STIHL forhandleren.

- Mål avstanden fra hullene (sylinderdiameter) til knivkanten flere steder på knivene. Minimumsavstanden er **6 mm**

Snu knivene:



Klippeknivene er utført som vendekniver. Dette betyr at hvis knivene er sløve kun på ene siden, kan du snu dem og fortsette arbeidet.

Snu alltid begge knivene!

- Demonter knivskiven. (⇒ 7.6)
- Løsne skruene (1) og ta dem ut sammen med mutrene (2).
- Ta kniven (3) opp og ut.
- Rengjør knivskiven.
- Snu kniven (3) og legg den på knivskiven med den skarpe kanten liggende fritt. Pass på at hullene til skruene flukter.

- Stikk skruene (1) gjennom hullene, og skru inn mutrene (2). Trekk til mutrene (2) med et tiltrekkingsmoment på **22–28 Nm**.

- Monter knivskiven. (⇒ 7.5)

Slipe knivene:

Kniver som er sløve på begge sider, må slipes før arbeidet kan fortsettes.

For å sikre optimal funksjonalitet skal sliping kun utføres av fagfolk. STIHL anbefaler STIHL forhandleren.

- Demonter kniven som skal slipes.
- Kniven må avkjøles under sliping, f. eks. med vann. Unngå at kniven blir blå, da dette reduserer holdbarheten.
- Slip kniven jevnt for å unngå vibrasjoner som skyldes ubalanse.
- Kontroller at kniven ikke er skadet før den monteres igjen: Skift ut kniver som har synlige hakk og sprekker, eller som er slipt ned til slitegrensen.
- Slip kniveggen i en vinkel på **30°**.
- Slip kniven mot eggen.
- Eventuelle grader på skjærekanten etter avsluttet sliping kan fjernes ved hjelp av et fint slipepapir.
- Bruk tiltrekkingsmomentet som er angitt i avsnittet "Snu knivene", når du monterer kniven.

11.4 Vedlikeholde kileremmen



Vedlikeholdsintervall:
Etter hver 10. driftstime

Kontroller kileremmen visuelt for slitasje og skader. Skift kileremmen ved behov.

Kontroller og eventuelt juster strammingen av kileremmen.



En for stram kilerem blir fortere slitt, mens en for slakk rem kan gi skader på lagrene.

Hvis du mangler den nødvendige kompetansen for å kontrollere og justere kileremmen, overlater du denne oppgaven til en fagperson.

Kontrollere strammingen av kileremmen:

- Trekk ut tennpluggstøpset.
- Løsne skruene (1), men ikke ta dem ut. Ta av remskyttelsesplaten (2) mens skruene sitter i.
- Bruk tommelen til å trykke inn kileremmen mellom de to kileremskivene. Kileremmen skal kunne trykkes inn ca. **10 mm**.

Justere strammingen av kileremmen:

- Løsne skruforbindingen for motoren (ikke avbildet): Hold fast mutrene på oversiden mens du løsner 3 av skruene på motorfestet (ikke skru dem helt ut).
- Stram kileremmen ved å vri innstillingsmutteren (3).
- Når du er ferdig, strammer du skruene for motorfestet igjen, og monterer remskyttelsesplaten.

11.5 Motoroljeskift



Vedlikeholdsintervall:

Se i forbrenningsmotorens bruksanvisning for informasjon om anbefalt motorolje, oljepåfyllingsmengde og oljeskiftintervaller.

Oljetappeskruer:

- Løsne skruene (1), men ikke ta dem ut. Ta av remseskyttelsesplaten (2) mens skruene sitter i.
- Skru ut oljetappeskruen (3), og tapp ut motoroljen.
- Sett inn igjen oljetappeskruen (3), og fyll på ny motorolje. Monter remseskyttelsesplaten (2).

11.6 Oppbevaring og vinterlagring

Oppbevar kompostkvernen i et tørt, lukket rom med lite støv. Sørg for å oppbevare maskinen utilgjengelig for barn.

Kompostkvernen skal kun oppbevares i driftssikker stand og med påfyllingstrakten montert.

Husk følgende hvis kompostkvernen ikke skal brukes på lengre tid (vinterlagring):

- Rengjør alle delene grundig.
- Smør alle bevegelige deler godt med olje eller fett.
- Tøm drivstofftanken og forgasseren (f.eks. ved å la forbrenningsmotoren gå).

- Skru ut tennpluggen og fyll ca. 3 cm³ motorolje gjennom tennpluggåpningen i forbrenningsmotoren. Drei forbrenningsmotoren noen ganger uten tennplugg.



Brannfare!

Hold tennpluggstøpslet unna hullet for tennpluggen (brannfare).

- Skru inn igjen tennpluggen.
- Skift olje (⇒ bruksanvisningen for forbrenningsmotoren).
- Dekk til forbrenningsmotoren, og parker maskinen i oppreist stilling i et tørt rom med lite støv.

12. Transport



Fare for personskader!

Før transport er det viktig at du leser og følger anvisningene i kapitlet "For din sikkerhet", og da særlig avsnittet "Transport av maskinen". (⇒ 4.4)

12.1 Dra eller skyve kompostkvernen



- Hold i traktoverdelen (1) på kompostkvernen, og vipp kvernen bakover.
- Kompostkvernen kan dras eller skyves langsomt (skrittempo).

12.2 Løfte eller bære kompostkvernen



Den høye vekten gjør at det trengs minst to personer for å løfte og bære kompostkvernen. Ved løft og bæring er det viktig å bruke egnet vernebekledning som dekker underarmene og overkroppen helt.

- Ta tak på høyre side av huset og til venstre under forbrenningsmotoren for å løfte kompostkvernen.

12.3 Transportere kompostkvernen på en lasteflate



- Kompostkvernen skal alltid transporteres i stående stilling på lasteflaten.
- Sørg for å feste maskinen godt, slik at den ikke glir. Fest stropper eller seler på hjulfoten (1) eller påfyllingstrakten (2).

13. Minimere slitasjen og unngå skader

Viktige henvisninger vedrørende vedlikehold for produktgruppen

Bensindrevet kompostkvern (STIHL GH)

STIHL frasier seg ethvert ansvar for materielle skader og personskader som skyldes at bruksanvisningen ikke er fulgt (spesielt med hensyn til sikkerhet, betjening og vedlikehold) eller at det er brukt ikke-godkjente påbyggings- eller reservedeler.

Følg disse henvisningene for å unngå skader eller unormal slitasje på din STIHL maskin:

1. Slitedeler

Enkelte av komponentene på STIHL maskinen utsettes for normal slitasje også når produktet brukes i henhold til bestemmelsene. Disse komponentene må skiftes ut i tide, avhengig av hvordan og hvor mye produktet brukes.

Dette innbefatter:

- kniv
- knivskive
- kilerem

2. Følg informasjonen i denne bruksanvisningen.

Bruk, vedlikehold og lagring av STIHL maskinen må skje i henhold til informasjonen i denne bruksanvisningen. Brukeren må selv ta ansvaret hvis det oppstår skader fordi sikkerhets-, bruks- og vedlikeholdsforskriftene ikke er fulgt.

Dette gjelder spesielt for:

- Ikke forskriftsmessig bruk av produktet.
- Bruk av drivstoff som STIHL ikke har godkjent (smøremidler, bensin og motorolje, se bruksanvisningen for forbrenningsmotoren).
- Endringer på produktet som ikke er godkjent av STIHL.
- Bruk av tilleggsdeler, tilleggsutstyr eller klippeverktøy som ikke er godkjent av STIHL.
- Bruk ved sportsarrangementer eller andre konkurranser.
- Skader som følge av at produktet er brukt med defekte komponenter.

3. Vedlikeholdsarbeider

Alle arbeider som er nevnt under "Vedlikehold", må utføres regelmessig.

Hvis brukeren ikke kan utføre disse vedlikeholdsarbeidene selv, skal han eller hun ta kontakt med en forhandler.

STIHL anbefaler at alt vedlikeholdsarbeid og alle reparasjoner utføres hos en STIHL forhandler.

I tillegg til jevnlig tilbud om opplæring, får STIHL forhandlerne regelmessig tilsendt teknisk informasjon.

Hvis disse arbeidene forsømmes, kan det oppstå skader som brukeren er ansvarlig for.

Slike skader er blant annet:

- Korrosjonsskader og andre skader som oppstår som følge av uegnet lagringssted.
- Direkte skader og skader som skyldes bruk av andre reservedeler enn originale STIHL reservedeler.
- Skader som skyldes vedlikeholds- eller reparasjonsarbeider som ikke er utført hos autoriserte forhandlere.

14. Vanlige reservedeler

Komplett knivskive

6903 700 5101

Vendekniv (2x)

6903 702 0101

Kilerem

6001 704 2100

15. Miljøvern



Kvernet materiale skal komposteres, og ikke kastes sammen med husholdningsavfall.

Emballasjen, maskinen og tilbehøret er produsert av gjenvinnbare materialer og må kasseres i samsvar med dette.

Atskilt, miljøvennlig kassering av materialrester bidrar til økt gjenbruk av verdistoffer. Maskinen skal derfor leveres til gjenvinning når den normale levetiden er nådd.

16. EU-samsvarserklæring

16.1 Bensindrevet kompostkvern (STIHL GH)

STIHL Tirol GmbH
Hans Peter Stihl-Straße 5
6336 Langkampfen
Østerrike

bekrefter som eneansvarlig, at maskinen
Oppkuttingsmaskin for planterester, med
bensinmotor (STIHL GH)

Merke:

STIHL

Type:

GH 370.0 S

Serieidentifikasjon



innfrir følgende EU-direktiver:

97/68/EC, 2000/14/EC, 2014/30/EU,
2006/42/EC

Maskinen er utviklet og produsert i overensstemmelse med følgende standarder:
EN 13683

I forbindelse med utvikling og produksjon av maskinene gjelder de til enhver tid gyldige versjonen av standardene på produksjonsdatoen.

Metode som er benyttet for å bedømme overensstemmelsen:
Vedlegg V (2000/14/EC)

Navn og adresse til medvirkende oppnevnt instans:

TÜV Rheinland LGA Products GmbH
Tillystraße 2
D-90431 Nürnberg

Utforming og oppbevaring av teknisk dokumentasjon:
Sven Zimmermann
STIHL Tirol GmbH

Produksjonsåret og maskinnummeret er angitt på merkeplaten på maskinen.

Målt lydeffektnivå:

99,4 dB(A)

Garantert lydeffektnivå:

102 dB(A)

Langkampfen,
2018-07-02 (ÅÅÅÅ-MM-DD)

STIHL Tirol GmbH



Sven Zimmermann

Avdelingsleder Konstruksjon

17. Tekniske data

Merke:	STIHL
Modell:	GH 370.0 S
Serieidentifikasjon:	6001
Forbrenningsmotor, modell:	4-takts forbrenningsmotor
Type:	Briggs&Stratton Series 850 EXi OHV
Nominell effekt ved nominelt turtall:	3,4 - 3000 kW – o/min
Slagvolum:	190 ccm
Start:	Snorstart
Drivstofftank:	1,0 l
Klippeenhet, drift:	Permanent
I henhold til direktiv 2000/14/EC:	
Garantert lydeffektnivå L_{WA}	102 dB(A)
I henhold til direktiv 2006/42/EC:	
Lydtrykknivå på arbeidsplassen L_{pA}	92 dB(A)
Usikkerhet K_{pA}	3 dB(A)
Tiltrekkingsmoment	
Knivsett:	52–60 Nm
Tiltrekkingsmoment	
Vendekniv:	22–28 Nm
L/B/H:	128/77/140 cm
Vekt:	42 kg

18. Feilsøking

 Se bruksanvisningen for forbrenningsmotoren.

 Kontakt eventuelt en forhandler. STIHL anbefaler STIHL forhandleren.





Feil/problem:

Forbrenningsmotoren starter ikke

Mulig årsak:

- Påfyllingstrakten er ikke forskriftsmessig lukket
- Knivskiven er blokkert
- Drivstofftanken er tom; drivstoffrøret er tilstoppet
- Dårlig, forurenset eller gammelt drivstoff i tanken
- Tennpluggstøpselet er koblet fra tennpluggen; pluggledningen er dårlig festet på kontakten
- Luftfilteret er skittent
- Tennpluggen er tilsotet eller skadet; feil elektrodeavstand
- Forbrenningsmotoren har fått for mye drivstoff på grunn av gjentatte startforsøk

Tiltak:

- Lukk påfyllingstrakten forskriftsmessig, og skru den fast (⇒ 7.7)
- Fjern rester av kvernet materiale i huset (**Obs!** Trekk ut tennpluggstøpselet først!)
- Fyll på drivstoff, rengjør drivstoffrørene (⇒ 7.9)
- Bruk alltid blyfri normalbensin av god kvalitet, og rengjør forgasseren (⇒ 7.9)
- Sett inn tennpluggstøpselet og kontroller forbindelsen mellom pluggledningen og kontakten  
- Rengjør luftfilteret  

- Rengjør eller skift ut tennpluggen; juster elektrodeavstanden  ✘
- Skru ut tennpluggen og tørk den. Trekk flere ganger i startsnoren mens tennpluggen er skrudd ut og bryteren står i posisjonen **O**

Feil/problem:

Forbrenningsmotoren blir svært varm

Mulig årsak:

- Kjøleribbene er skitne
- For lavt oljenivå i forbrenningsmotoren
- Overflaten på forbrenningsmotoren er dekt av kvernet materiale

Tiltak:

- Rengjør kjøleribbene (⇒ 11.2)
- Etterfyll motorolje (⇒ 7.9)
- Fjern kvernet materiale fra forbrenningsmotoren

Feil/problem:

Det kvernete materialet blir ikke trukket inn i maskinen

Mulig årsak:

- Sløve eller feilslipte kniver

Tiltak:

- Snu kniven, eller slip den (pass på at slipevinkelen er 30°) (⇒ 11.3) ✘

Feil/problem:

Redusert kverneytelse

Mulig årsak:

- Sløve kniver
- Feil sliping av knivene
- Bøyd knivskive

Tiltak:

- Etterslip eller skift ut knivene (⇒ 11.3) ✘
- Slip knivene riktig (⇒ 11.3) ✘

- Kontroller knivskiven visuelt, og skift den ut om nødvendig (⇒ 7.6)

Feil/problem:

Sterke vibrasjoner under drift, ulyder, klirrellyder

Mulig årsak:

- Defekt knivskive eller kniv
- Løst motorfeste
- Skruene har løsnet

Tiltak:

- Kontroller og eventuelt reparer knivskivene, knivene, knivakselen, skruene, mutrene, skivene og lagrene til klippeenheten ✘
- Stram skruene for motorfestet ✘
- Kontroller at skruene sitter fast ✘

19. Serviceplan

19.1 Bekreftelse av overleveringen

Modell: _____

Serienummer:

--	--	--	--	--	--	--	--

Dato: |_|_| |_|_| |_|_|



Neste service

Dato: |_|_| |_|_| |_|_|

19.2 Servicebekreftelse



Gi denne bruksanvisningen til STIHL fagforhandleren når du får utført vedlikeholdsarbeider. Forhandleren bekrefter det utførte arbeidet ved å fylle ut de angitte feltene.

 Service utført

 Dato for neste service

Hej!

Tack för att du valt en produkt från STIHL. Vi utvecklar och tillverkar produkter av mycket hög kvalitet som uppfyller våra kunders behov. Därför är våra produkter mycket säkra även när de belastas mycket.

STIHL ger även en förstklassig service. Hos våra återförsäljare får du kompetent rådgivning och instruktioner samt tekniska råd.

Vi uppskattar ditt förtroende för oss och önskar dig lycka till med din STIHL produkt.

Dr Nikolas Stihl

VIKTIGT! LÄS BRUKSANVISNINGEN INNAN DU ANVÄNDER PRODUKTEN OCH SPARA DEN.

1. Innehållsförteckning

Information om denna bruksanvisning	158
Allmänt	158
Beskrivning av bruksanvisningen	158
Maskinbeskrivning	158
För din säkerhet	158
Allmänt	158
Tankning – hantering av bensin	159
Klädsel och utrustning	160
Transportera maskinen	160
Före arbetet	160
Under arbetet	161
Underhåll och reparationer	162
Förvaring under längre driftsuppehåll	163
Sluthantering	163
Symbolbeskrivning	163
Leveransens omfattning	164
Göra maskinen klar för användning	164
Montera utkastsförlängning	164
Montera hjul och transportställ	164
Montera utkastlucka	165
Öppna och stänga utkastlucka	165
Montera knivplatta	165
Demontera knivplatta	165
Montera inmatningstratt	165
Demontera inmatningstratt	165
Bränsle och motorolja	165
Arbetsanvisningar	165
Användarens arbetsområde	166
Vilket material kan bearbetas?	166
Vilket material kan inte bearbetas?	166
Maximal grendiameter	166
Fylla på kompostkvarnen	166
Rätt maskinbelastning	166
Säkerhetsanordningar	166
Motorstopp	166
Skyddskåpor	166
Ta maskinen i bruk	166
Starta förbränningsmotorn	166
Stänga av förbränningsmotorn	167
Hackning	167
Underhåll	167
Förbränningsmotor	167
Göra rent maskinen	167
Underhåll av knivar	168
Underhåll av kilrem	168
Byta motorolja	169
Förvaring och vinteruppehåll	169
Transport	169
Dra eller skjuta kompostkvarnen	169
Lyfta eller bära kompostkvarnen	169
Transportera kompostkvarnen på en lastyta	169
Minimera slitage och förhindra skador	169
Vanliga reservdelar	170
Miljöskydd	170
EU-konformitetsdeklaration	170
Bensindriven kompostkvarn (STIHL GH)	170
Tekniska data	171
Felsökning	171
Serviceschema	172
Överlämningsbekräftelse	172
Servicebekräftelse	172

2. Information om denna bruksanvisning

2.1 Allmänt

Denna bruksanvisning är en **original bruksanvisning** från tillverkaren enligt EG-riktlinjen 2006/42/EC.

STIHL arbetar ständigt med vidareutveckling av sitt produktutbud. Vi förbehåller oss därför rätten till ändringar av design, teknik och utrustning. Inga anspråk grundade på uppgifter och bilder i denna bruksanvisning kan därför ställas.

I denna bruksanvisning beskrivs ev. modeller som inte finns tillgängliga i alla länder.

Denna bruksanvisning är upphovsrättsskyddad. Alla rättigheter förbehållna, särskilt då rätten till kopiering, översättning och bearbetning med elektroniska system.

2.2 Beskrivning av bruksanvisningen

Bilder och text beskriver vissa arbetsmoment.

Samtliga bildsymboler, som finns på maskinen, förklaras i denna bruksanvisning.

Blickriktning:

Blickriktning vid användning **vänster** och **höger** i bruksanvisningen:

Användaren står bakom maskinen (arbetsposition).

Kapitelhänvisning:

En pil hänvisar till motsvarande kapitel och underkapitel med ytterligare förklaringar. Följande exempel visar en hänvisning till ett kapitel: (⇒ 7.1)

Märkning av textavsnitt:

De beskrivna anvisningarna kan vara markerade som i följande exempel.

Arbetsmoment som kräver att användaren ingriper:

- Lossa skruven (1) med en skruvmejsel, aktivera spaken (2) ...

Allmänna uppräkringar:

- Användning av produkten för sport- eller tävlingsändamål

Text med extra betydelse:

Textavsnitt med extra betydelse markeras med en av följande symboler, för att ytterligare framhäva dem i bruksanvisningen.



Fara!

Risk för olycksfall och allvarliga personskador. Ett visst förhållningssätt krävs eller bör undvikas.



Varning!

Risk för personskador. Ett visst förhållningssätt förhindrar möjliga eller sannolika personskador.



Var försiktig!

Lätta personskador resp. saskador kan förhindras med ett visst förhållningssätt.



Anvisning

Information om hur du bättre använder maskinen och undviker möjlig felhantering.

Text med bildreferens:

Bilder som förklarar hur maskinen används finns alldeles i början av bruksanvisningen.

Kamerasymbolen kopplar samman bilderna på bildsidorna med motsvarande textavsnitt i bruksanvisningen.



1

3. Maskinbeskrivning



1

- 1 Inmatningstratt
- 2 Förbränningsmotor
- 3 Tändstiftskontakt
- 4 Hjul
- 5 Hjulstativ
- 6 Utkastschakt
- 7 Låsskruvar
- 8 Strömbrytare
- 9 Typskylt med maskinnummer

4. För din säkerhet

4.1 Allmänt



Föreskrifterna för undvikande av olycksfall måste ovillkorligen följas under arbetet med maskinen.



Hela bruksanvisningen måste läsas noggrant före den första idrifttagningen. Förvara bruksanvisningen på ett säkert ställe för senare referens.

Beakta skötsel- och underhållsanvisningarna i den separata bruksanvisningen för förbränningsmotorn.

Dessa säkerhetsåtgärder är viktiga för din säkerhet. Anvisningarna kan dock inte täcka alla situationer. Använd maskinen med sunt förnuft och ansvarsfullt. Tänk på att användaren är ansvarig för skador som drabbar andra personer och deras egendom.

Bekanta dig med reglagen och hur maskinen används.

Maskinen får endast användas av personer som har läst bruksanvisningen och som känner till hur maskinen ska hanteras. Användaren måste själv se till att få praktiska instruktioner av en fackkunnig person före den första idrifttagningen. Användaren måste av försäljaren eller en annan fackkunnig person få instruktioner om hur maskinen används på ett säkert sätt.

Instruktionerna som användaren får bör innehålla information om att man måste vara ytterst försiktig och koncentrerad när man använder maskinen.

Det finns alltid kvar en restrisk även om du hanterar maskinen enligt föreskrift.



Risk för kvävning!

Risk för kvävning om barn leker med förpackningsmaterialet. Håll förpackningsmaterialet borta från barn.

Lämna resp. låna endast ut maskinen inklusive alla tillsatsredskap till personer som redan känner till denna modell och hur den ska hanteras. Bruksanvisningen är en del av maskinen och måste alltid skickas med.

Använd endast maskinen om du är utvilad och i god fysisk och psykisk kondition. Om du har problem med hälsan bör du fråga din läkare om du får använda maskinen. Använd inte maskinen om du har druckit alkohol, tagit droger eller medicin som påverkar reaktionsförmågan.

Maskinen får inte användas av barn, oerfarna personer som inte känner till anvisningarna eller personer med nedsatt fysisk, sensorisk eller mental förmåga.

Tillåt inte barn eller ungdomar under 16 år att använda maskinen. Det kan finnas lokala bestämmelser som bestämmer användarens lägsta ålder.

Varning – risk för olycksfall!

STIHL kompostkvarnar är lämpliga för att finfördela grenmaterial och växtrester. Annan användning är inte tillåten och kan vara farlig eller orsaka skador på maskinen.

Kompostkvarnen får inte användas (ofullständig uppräkning):

- för annat material (t.ex. glas, metall)
- för arbeten som inte beskrivs i denna bruksanvisning
- för tillverkning av livsmedel (t.ex. iskross, mäsk).

Av säkerhetsskäl är varje förändring på maskinen, utom montering av tillbehör som har godkänts av STIHL, otillåten och medför att garantianspråket går förlorat. Information om godkänt tillbehör får du hos din STIHL servande fackhandel.

Manipulering av maskinen, som förändrar effekten eller varvtalet på förbränningsmotorn resp. elmotorn, är absolut förbjuden.

Föremål, djur eller personer, särskilt barn, får inte transporteras med maskinen.

Var extra försiktig vid användning i offentliga anläggningar, parker, idrottsanläggningar, längs vägar och inom jord- och skogsbruk.

4.2 Tankning – hantering av bensin



Livsfara!

Bensinen är giftig och mycket eldfarlig.

Förvara bensinen endast i därför avsedda och testade behållare (dunkar). Skruva alltid fast och dra åt bränsledunkens lock ordentligt. Defekta lock måste bytas ut av säkerhetsskäl.

Använd aldrig dricksflaskor eller liknande för att sluthantera eller förvara drivmedel, t.ex. bränsle. Någon, särskilt barn, kan lockas att dricka av innehållet.



Håll bensinen borta från gnistor, öppen eld, tändlågor, värmekällor och andra antändningskällor. Rökning

förbjuden!

Tanka endast utomhus och rök inte vid tankning.

Stäng av förbränningsmotorn och låt den svalna före tankning.

Bensin ska fyllas på innan förbränningsmotorn startas. När förbränningsmotorn går eller när maskinen är varm får tanklocket inte öppnas och ingen bensin fyllas på.

Fyll inte på för mycket i bränsletanken!

Fyll inte på bränsletanken över underkanten på påfyllningsröret, så att bränslet



har plats för utvidgning.
Beakta dessutom uppgifterna i
förbränningsmotorns bruksanvisning.

Om bensen har flödat över får
förbränningsmotorn inte startas innan det
bensindränkta området rengjorts. Försök
inte starta motorn innan bensenångorna
har dunstat bort (torka bort).

Torka alltid upp utspillt bränsle
omedelbart.

Om bensen har hamnat på kläderna måste
de bytas.

Förvara aldrig maskinen inomhus med
bensen i tanken. Bensenångorna kan
komma i kontakt med öppen eld eller
gnistor och antändas.

Om tanken ska tömmas bör detta ske
utomhus.

4.3 Klädsel och utrustning



Använd alltid stadiga skor med
räfflad sula under arbetet.
Arbeta aldrig barfota eller t.ex.
med sandaler.



Använd alltid kraftiga
skyddshandskar under arbetet
och även vid underhåll och
transport av maskinen.



Använd alltid skyddsglasögon
och hörselskydd under arbetet.
Använd dem under hela
driftstiden.



Använd lämplig och åtsittande
klädsel under arbetet med
maskinen, dvs. overall men inte
arbetsrock. Bär inte halsduk,
slips, smycken, band eller andra löst
hängande accessoarer under arbetet med
maskinen.

Under hela driftstiden och vid allt arbete på
maskinen måste långt hår sättas upp eller
skyddas (schalett, mössa osv.).

4.4 Transportera maskinen

Använd alltid skyddshandskar, för att
förhindra personskador pga skarpa kanter
eller mycket varma maskindelar.

Transportera inte maskinen med
förbränningsmotorn igång. Stäng av
förbränningsmotorn, vänta tills kniven har
stannat och dra bort tändstiftskontakten
före transport.

Transportera maskinen endast när
förbränningsmotorn är kall och utan
bränsle.

Transportera maskinen endast enligt
föreskrift med monterad inmatningstratt.

**Risk för personskador pga friliggande
knivar!**

Beakta maskinens vikt, särskilt när den
tippas.

Använd lämpliga lasthjälpmedel
(lastramper, lyftanordningar).

Säkra maskinen på lastytan med lämpliga
fästnanordningar av rätt dimension (band,
rep osv.) på de i bruksanvisningen
beskrivna fästpunkterna. (⇒ 12.3)

Dra eller skjut maskinen endast med
gånghastighet. Bogsera inte!

Beakta regionala lagliga föreskrifter vid
transport av maskinen, särskilt när det
gäller lastens säkerhet och transport av
föremål på lastflak.

4.5 Före arbetet

Se till att endast personer som känner till
bruksanvisningen använder maskinen.

Innan maskinen tas i drift ska
bränslesystemets täthet kontrolleras, i
synnerhet de synliga delarna, exempelvis
tanken, tanklocket och
slanganslutningarna. Vid otäthet eller
skador får förbränningsmotorn inte startas
– **brandrisk!**

Låt servande fackhandel reparera
maskinen innan den tas i drift igen.

Beakta kommunala föreskrifter för
driftstider för trädgårdsredskap med
förbränningsmotor resp. elmotor.

Alla defekta samt utslitna och skadade
delar ska bytas innan maskinen används.
Riskhänvisningar och varningsanvisningar
på maskinen som blivit oläsliga eller
skadade måste bytas ut. Din STIHL
servande fackhandel har nya etiketter och
alla nödvändiga reservdelar i lager.

Kontrollera före idrifttagning:

- Att skydd och skyddsanordningar är på
plats och i felfritt skick.
- Att alla bränsleledande delar finns på
förbränningsmotorn och är okay (täta).
- Att tanken är okay (tät).
- Att kåpan och knivenheten (knivar,
knivaxel, knivplattor osv.) inte är utslitna
eller skadade.
- Att det inte finns något hackmaterial i
maskinen och att inmatningstratten är
tom.
- Att alla skruvar, muttrar och andra
fästen finns resp. är åtdragna. Dra åt
lösa skruvar och muttrar före
idrifttagningen (beakta
åtdragningsmomenten).

Använd maskinen endast utomhus och
inte i närheten av en vägg eller ett annat
fast föremål, för att minska risken för

personskador och saksador (användaren kan inte hoppa undan, risk för skador på fönster, bilar osv.).

Maskinen måste stå stabilt på jämn och fast mark.

Använd inte maskinen på ytor med stenbeläggning eller grus, eftersom utkastat eller uppvirvlande material kan orsaka personskador.

Kontrollera att maskinen är stängd enligt föreskrift, före varje idrifttagning. (⇒ 7.7)

De inkopplings- och säkerhetsanordningar som installerats på maskinen får inte tas bort eller kringgås.

4.6 Under arbetet

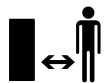

Arbeta aldrig när det finns djur eller personer, särskilt barn, i det farliga området.

Använd inte maskinen vid regn, åskväder och absolut inte vid risk för blixtnedslag.

På våt mark ökar risken för olycksfall (användaren halkar lättare).

Var särskilt försiktig pga halkrisken.

Undvik om möjligt att använda maskinen på våt mark.

Arbeta endast i dagsljus eller bra artificiell belysning.

Arbetsområdet måste hållas rent och i ordning under hela driftstiden. Åtgärda hinder som utgör en snubbelrisk, t.ex. stenar, grenar, kablar.

Användarens position får inte vara högre än maskinens position.

Avgaser:



Livsfara pga förgiftning!

Sluta arbeta omedelbart vid illamående, huvudvärk, synstörningar (t.ex. mindre synfält), hörsselfel, svindel och koncentrationssvårigheter. Dessa symtom kan bl.a. orsakas av för hög avgaskoncentration.



Maskinen alstrar giftiga gaser, så snart förbränningsmotorn går. Dessa gaser innehåller giftig kolmonoxid, en färg- och luktlös gas, samt andra skadliga ämnen. Förbränningsmotorn får aldrig tas i bruk i slutna eller dåligt ventilerade utrymmen.

Placera maskinen så att du inte måste arbeta mot avgasernas riktning.

Starta:

Ställ maskinen stabilt och upprätt innan start. Den får absolut inte tas i bruk liggande.

Dra inte i startlinan om maskinen inte är stängd enligt föreskrift och knivarna ligger fria.

Risk för personskador pga roterande knivar!

Starta maskinen försiktigt – följ anvisningarna i kapitlet "Ta maskinen i bruk" (⇒ 10.). En startning enligt dessa anvisningar minskar risken för personskador.

Risk för personskador!

Om startlinan hoppar tillbaka snabbt dras handen och armen mot förbränningsmotorn snabbare än man kan släppa startlinan. Denna kickback kan orsaka benbrott, klämskador och stukningar.

Stå inte framför utkastöppningen när förbränningsmotorn resp. elmotorn startas. Det får inte finnas något hackmaterial i kompostkvarnen när den startas. Hackmaterial kan slungas ut och orsaka personskador.

Maskinen får inte tippas när den startas.

Arbetet:



Risk för personskador!

Håll händer och fötter borta från roterande delar.

Håll undan ansiktet och andra kroppsdelar från inmatningstratten och utkastöppningen under drift. Håll alltid undan huvudet och kroppen från inmatningsöppningen.



Håll händer, övriga kroppsdelar och klädsel borta från inmatningstratten och utkastschaktet. Det finns risk för allvarliga skador på ögon, ansikte, fingrar, händer osv.

Se alltid till att du håller balansen och står stadigt. Luta dig inte framåt.

Användaren måste stå i ett visst arbetsområde vid påfyllningen. Uppehåll dig alltid i arbetsområdet under hela driftstiden och absolut inte i utkastzonen. (⇒ 8.1)

Risk för personskador!

Under användningen kan hackmaterial slungas ut uppåt. Använd därför skyddsglasögon och håll undan ansiktet från inmatningsöppningen.

Tippa inte maskinen när förbränningsmotorn resp. elmotorn går.

Stäng av förbränningsmotorn och dra bort tändstiftskontakten omedelbart om maskinen tippas när den är i bruk.

Se till att inte för mycket hackmaterial samlas i utkastschaktet, eftersom detta kan leda till ett försämrat hackresultat eller tillbakaslag.

Vid påfyllning av kompostkvarnen är det särskilt viktigt att se till att inga främmande föremål som metalldelar, stenar, plast, glas osv. kommer in i skärkammaren, eftersom detta kan medföra skador och tillbakaslag ut genom inmatningstratten. Åtgärda igentäppningar av samma anledning.

Vid påfyllning av grenmaterial i kompostkvarnen kan det uppstå tillbakaslag. Använd skyddshandskar!

Stäng av förbränningsmotorn:

- Innan du tappar, skjuter eller drar maskinen.
- Innan du lossar låsskruvarna och öppnar maskinen.
- Innan du fyller på bränsle. Tanka endast när förbränningsmotorn är kall.

Brandrisk!



Tänk på att klippverktyget fortsätter att gå i några sekunder tills det stannar.

STOP Stäng av förbränningsmotorn, dra bort tändstiftskontakten och låt alla roterande verktyg stanna

- innan du lämnar maskinen
- innan du lyfter och bär maskinen
- innan du transporterar maskinen
- innan blockeringar eller igentäppningar vid knivenheten, i inmatningstratten eller utkastkanalen åtgärdas
- innan arbeten genomförs på knivenheten

- innan maskinen kontrolleras eller rengörs, eller andra arbeten genomförs på den.

Stäng av motorn omedelbart och låt den stanna om det kommer in främmande föremål i skärverktyget, vid ovanliga ljud från maskinen eller om den börjar vibrera kraftigt. Dra bort tändstiftskontakten, ta bort inmatningstratten och genomför följande steg:

- Kontrollera maskinen, särskilt knivenheten (knivar, knivplatta, knivskruv), beträffande skador och låt en fackman genomföra nödvändiga reparationer innan du startar och arbetar med maskinen på nytt.
- Kontrollera att alla delar på knivenheten sitter fast ordentligt och dra åt skruvarna vid behov (beakta åtdragningsmomenten).
- Låt en fackman byta ut eller reparera skadade delar. Delarna måste vara kvalitativt likvärdiga.

4.7 Underhåll och reparationer

Inför rengörings, inställnings, reparations och underhållsarbeten:

- Ställ maskinen på fast och jämn mark.
- Stäng av förbränningsmotorn och låt den svalna.
- Dra bort tändstiftskontakten.

Varning – risk för personskador!

Håll bort tändstiftskontakten från tändstiftet. En oavsiktlig tändgnista kan leda till brand eller elektriska stötar. En oavsiktlig kontakt mellan tändstiftet och tändstiftskontakten kan leda till att förbränningsmotorn startar av misstag.



Låt alltid maskinen svalna före arbeten vid förbränningsmotorn, avgasgrenröret och ljuddämparen. Temperaturen kan bli 80 °C eller högre. **Risk för brännskador!**

Det kan vara farligt att komma i kontakt med motorolja, dessutom får motorolja inte spillas ut.

STIHL rekommenderar att en STIHL servande fackhandel fyller på resp. byter motorolja.

Rengöring:

Hela maskinen måste rengöras noggrant efter arbetet. (⇒ 11.2)

Använd inte högtryckstvätt och rengör inte maskinen under rinnande vatten (t.ex. med en trädgårdsslang).

Använd inte aggressivt rengöringsmedel. De kan skada plast och metall, och kan påverka användningen av din STIHL maskin negativt.

Håll området kring kylöppningarna, kylflänsarna och avgasröret fritt från t.ex. gräs, halm, mossor, löv eller fett, för att förhindra brandrisk.

Underhåll:

Genomför endast underhåll som beskrivs i denna bruksanvisning. Alla andra arbeten ska utföras av en servande fackhandel. Kontakta **alltid** en servande fackhandel om du saknar de rätta kunskaperna eller hjälpmedlen.

STIHL rekommenderar att underhåll och reparationer endast utförs av en STIHL servande fackhandel.

En STIHL servande fackhandel får regelbundna erbjudanden om vidareutbildning och innehar teknisk information.

Använd endast verktyg, tillbehör eller tillsatsredskap, som har godkänts av STIHL för denna maskin eller tekniskt

likvärdiga delar. I annat fall föreligger risk för olyckor med personskador eller skador på maskinen som följd. Kontakta en servande fackhandel vid frågor.

Egenskaperna på original STIHL verktyg, tillbehör och reservdelar är optimalt anpassade till maskinen och användarens behov. Original STIHL reservdelar identifieras på STIHL reservdelsnumret, texten STIHL och i vissa fall STIHL reservdelsmarkeringen. På små delar kan beteckningen även stå ensam.

Av säkerhetsskäl ska bränsleledande komponenter (bränsleledning, bränslekran, bränsletank, tanklock, anslutningar osv.) regelbundet kontrolleras beträffande skador och läckage och bytas ut av en fackman vid behov (STIHL rekommenderar en STIHL servande fackhandel).

Se till att varnings- och instruktionsetiketterna alltid är rena och läsbara. Skadade eller förlorade etiketter ska bytas mot nya originalskyltar från din STIHL servande fackhandel. Se till att den nya delen har samma etiketter när en komponent bytes ut mot en ny del.

Arbeten på knivenheten får endast genomföras med tjocka arbetshandskar och kräver yttersta försiktighet.

Kontrollera att alla muttrar, bultar och skruvar, särskilt knivenhetens alla skruvar, är hårt åtdragna så att maskinen är i säkert bruksskick.

Kontrollera hela maskinen regelbundet beträffande slitage och skador, särskilt innan förvaring av maskinen (t.ex. före ett vinteruppehåll). Utslitna eller skadade delar måste bytas ut omedelbart av säkerhetsskäl så att maskinen alltid är i säkert bruksskick.

Ändra inte förbränningsmotorns grundinställning och övervarva den inte.

Om komponenter eller skyddsanordningar har tagits bort för underhåll måste de sättas tillbaka så snart som möjligt och i enlighet med föreskrifterna.

4.8 Förvaring under längre driftsuppehåll

Låt förbränningsmotorn svalna innan maskinen ställs in i ett slutet utrymme.

Förvara maskinen med tom tank och bränslet i ett låsbart och bra ventilerat utrymme.

Se till att maskinen skyddas mot obehörig användning (t.ex. av barn).

Förvara aldrig maskinen inomhus med bensin i tanken. Bensinångorna kan komma i kontakt med öppen eld eller gnistor och antändas.

Om tanken ska tömmas (t.ex. uppställning före vinteruppehåll) bör bränsletanken endast tömmas utomhus (töm tanken utomhus t.ex. genom att låta förbränningsmotorn gå).

Rengör maskinen noggrant innan förvaring (t.ex. vinteruppehåll).

Förvara maskinen bara med bortdragen tändstiftskontakt.

Förvara maskinen i säkert bruksskick.

Förvara kompostkvarnen endast med monterad inmatningstratt.

Risk för personskador pga friliggande knivar!

4.9 Sluthantering

Avfall som gammal olja eller bränsle, använt smörjmedel, filter, batterier och liknande förslitningsdelar kan skada människor, djur och miljö och måste därför sluthanteras på ett fackmannamässigt sätt.

Kontakta en återvinningsstation eller en servande fackhandel för mer information om hur avfallsprodukter ska sluthanteras på ett fackmannamässigt sätt. STIHL rekommenderar en STIHL servande fackhandel.

Se till att den uttjänta maskinen sluthanteras på ett fackmannamässigt sätt. Gör maskinen obrukbar innan sluthantering. Ta bort tändkabeln, töm tanken och tappa av motoroljan, för att förebygga olyckor.

Risk för personskador pga knivarna!

Lämna även en uttjänt kompostkvarn aldrig utan tillsyn. Se till att maskinen och särskilt alla knivarna förvaras utom räckhåll för barn.

5. Symbolbeskrivning



Varning!

Läs bruksanvisningen före idrifttagning.



Risk för personskador!
Håll tredje person borta från det farliga området.

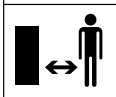

Risk för personskador!
Risk för personskador pga roterande verktyg.



Varning!
Dra bort tändstiftskontakten före underhåll eller rengöring.

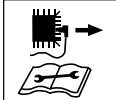

Använd hörselskydd!
Använd skyddsglasögon!



Använd arbetshandskar!



Risk för personskador!
Håll händer, övriga kroppsdelar och klädsel borta från inmatningstratten och utkastschaktet.



Risk för personskador!
Stå inte på maskinen.

6. Leveransens omfattning



Pos.	Beteckning	Antal
A	Inmatningsträtt	1
B	Grundmaskin	1
C	Hjulstativ	1
D	Utkastlucka	1
E	Utkastsförlängning	1
F	List	1
G	Hjul	2
H	Navkapsel	2
I	Knivplatta	1
J	Torxskruv P5x20	5
K1	Mutter M8	2
K2	Låsmutter M8	2
L1	Bricka A8	2
L2	Bricka A10	2
M	Torxskruv P5x50	1
N	Vagnskruv M8x45	2
O	Sexkantskruv M10x55	1
P	Låsbricka	1
Q	Låsskruv	2
R	Hjulbult	2
S	Bult	2
T	Avvisare	1
U	Övre distansring	1
V	Nedre distansring	1
W	Skyddskåpa	1
X	Monteringsverktyg	1
Y	Torxnnyckel	1

Pos.	Beteckning	Antal
Z	Kombinyckel	1
•	Bruksanvisning	1
•	Bruksanvisning Förbränningsmotor	1

7. Göra maskinen klar för användning



Risk för personskador!
Beakta säkerhetsanvisningarna i kapitlet "För din säkerhet" (⇒ 4.).

- Ställ maskinen på vågrät, jämn och fast mark vid alla beskrivna arbeten.

7.1 Montera utkastsförlängning



- Fäst utkastsförlängningen (E) på grundmaskinen och skruva fast skruvarna (J) (1 - 2 Nm).

7.2 Montera hjul och transportställ



- Fäst hjulen (G) på vänster och höger sida på hjulstativet (C) med hjulbulten (R), brickan (L1), brickan (L2) och muttern (K1).
- Tryck fast navkapslarna (H) på hjulen.
- Ställ hjulstativet på jämn och fast mark som bilden visar och ställ upp grundmaskinen (B).
- Sätt in de platta rundskruvarna (N) på vänster sida och skruva fast låsmutterarna (K2), men dra inte åt dem ännu.
Skruva fast torxskraven (M) på höger sida (1 - 2 Nm).
- Skruva fast muttrarna (K2) (10 - 12 Nm).

7.3 Montera utkastlucka



- Tippa kompostkvarnen bakåt.
- Sätt in listen (F) i utkastsförlängningen. Skruva fast skruvarna (J) (1 - 2 Nm).
- Ställ upp kompostkvarnen.
- Placera utkastluckan (D) på utkastsförlängningen. Se till att klackarna (1) på vänster och höger sida på luckornas insida ligger exakt i spåret på utkastsförlängningen (2).
- Tryck in bulten (S) på vänster och höger sida.

7.4 Öppna och stänga utkastlucka



Öppna utkastlucka:

- Fäll upp utkastluckan (D) och låt låsspärren (1) snäppa in i utkastsförlängningen för hackning.

Stänga utkastlucka:

- Lyft låsspärren (1) lite och fäll ned utkastluckan (D) för transport eller platssparande förvaring.

7.5 Montera knivplatta



Beakta monteringsföljden och åtdragningsmomentet på 52 - 60 Nm.

Se vid monteringen till att den övre distansringen (U) har rätt läge mot båda knivarna.

- Placera skyddskåpan (W), den nedre distansringen (V), knivplattan (I), den övre distansringen (U), avvisaren (T), låsbrickan (P) på knivfästet och sätt i skruven (O).
- Använd monteringsverktyget (X) för att hålla emot knivplattan. Skruva fast skruven (O) med kombinyckeln (Z) och dra åt den med ett åtdragningsmoment på 52 - 60 Nm.

7.6 Demontera knivplatta



- Använd monteringsverktyget (X) för att hålla emot knivplattan.
- Lossa skruven (O) med kombinyckeln (Z).
- Ta bort skruven (O), låsbrickan (P), avvisaren (T), den övre distansringen (U) och knivplattan (I).

7.7 Montera inmatningstratt



-  Låsskruvarna (Q) sitter fast på inmatningstratten och är oförlobara efter den första monteringen.
- Placera låsskruvarna (Q) i inmatningstrattens avlänga hål och skruva fast dem hårt.
- Fäst inmatningstratten (A) på gångjärnet (1) i grundmaskinen och fäll den framåt.
- Dra åt båda låsskruvarna (Q) **samtidigt**.

7.8 Demontera inmatningstratt



- Lossa båda låsskruvarna (Q) tills de roterar fritt. De ska sitta kvar på inmatningstratten.
- Fäll inmatningstratten (A) bakåt och ta bort den.

7.9 Bränsle och motorolja



Fyll på motorolja före första start (⇒ förbränningsmotorns bruksanvisning)!

Motorolja

Typen av motorolja som ska användas och oljepåfyllningsmängden finns i förbränningsmotorns bruksanvisning. Kontrollera oljenivån regelbundet (⇒ förbränningsmotorns bruksanvisning). Under- eller överskrid inte korrekt oljenivå.

Bränsle

Rekommendation:

Färskt bränsle av känt märke, blyfri normalbensin (⇒ förbränningsmotorns bruksanvisning)! Använd en tratt vid tankning (ingår inte i leveransen). Beakta varningsanvisningarna i kapitlet "För din säkerhet". (⇒ 4.)

8. Arbetsanvisningar



Risk för personsador!

Beakta säkerhetsanvisningarna i kapitlet "För din säkerhet". (⇒ 4.)

Påfyllning av kompostkvarnen får endast genomföras av en person.

8.1 Användarens arbetsområde



- Av säkerhetsskäl, för att inte skadas av material som slungas ut, måste användaren uppehålla sig inom arbetsområdet (grå yta X) under hela driftstiden (när elmotorn resp. förbränningsmotorn går).

8.2 Vilket material kan bearbetas?



Med kompostkvarnen kan gren- eller häckmaterial samt kraftigt och även lite yvigt grenmaterial bearbetas.

Gren- och häckmaterial bör bearbetas i färskt tillstånd, eftersom hackningseffekten är bättre vid färskt material än vid uttorkat eller vått material.

8.3 Vilket material kan inte bearbetas?



Stenar, glas, metalldelar (ståltråd, spik ...) eller plast får inte komma in i kompostkvarnen.

Grundregel:

Material som inte hör hemma på komposten ska inte heller bearbetas med kompostkvarnen.

8.4 Maximal grendiameter

Uppgifterna gäller för färskt grenmaterial:

Maximal grendiameter
GH 370 S: **45 mm**

8.5 Fylla på kompostkvarnen

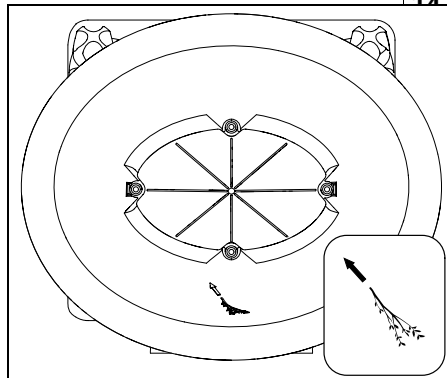

- Beakta arbetsområdet före påfyllning av kompostkvarnen. (⇒ 8.1)
- Beakta den maximala grendiametern. (⇒ 8.4)
- Placera grenmaterialet lite snett och styr längs den vänstra trattväggen till knivverket i enlighet med symbolen. Det hårda materialet dras då in automatiskt av maskinen. Långa grenar bör stöttas och styras med handen vid hackningen.

8.6 Rätt maskinbelastning

Kompostkvarnens elmotor resp. förbränningsmotor får inte belastas så att varvtalet sjunker väsentligt. Fyll alltid på kontinuerligt och jämnt i kompostkvarnen. Upphör med påfyllningen, för att avlasta elmotorn resp. förbränningsmotorn, om varvtalet sjunker under arbetet med kompostkvarnen.

9. Säkerhetsanordningar

9.1 Motorstopp

Förbränningsmotorn resp. hackverktyget kan endast tas i bruk vid korrekt stängd inmatningsträtt.

När låsskruven på motorn lossas under drift avbryts tändningen, och förbränningsmotorn resp. hackverktyget stannar efter några få sekunder.

9.2 Skyddskåpor

Kompostkvarnen har skyddskåpor i inmatnings- och utkastområdet. Till detta hör hela inmatningsträtten med trattöverdel och stänkskydd, utkastsförlängningen samt utkastluckan.

Skyddskåpor garanterar ett säkert avstånd från hackknivarna vid hackning.

10. Ta maskinen i bruk



Risk för personskador!

Läs noggrant och beakta kapitlet "För din säkerhet" före idrifttagningen. (⇒ 4.)

10.1 Starta förbränningsmotorn



- Kontrollera oljenivån och bränslenivån. (⇒ 7.9)
- Ställ strömbrytaren (1) i position I.

- Dra ut startlinan (2) långsamt till dragpunkten och dra sedan kraftigt. Låt linan gå tillbaka långsamt så att den kan rullas upp på linskivan. Upprepa startmomentet tills förbränningsmotorn går igång.

10.2 Stänga av förbränningsmotorn



efter en kort stund.

- Ställ strömbrytaren (1) i position O. Förbränningsmotorn resp. hackverktyget stannar efter en kort stund.

10.3 Hackning

- Ställ kompostkvarnen på jämn och fast mark.
- Ta på kraftiga skyddshandskar, skyddsglasögon och hörselskydd.
- Öppna utkastluckan. (⇒ 7.4)
- Starta kompostkvarnen. (⇒ 10.1)
- Vänta tills förbränningsmotorn har uppnått maximalt varvtal (tomgångsvarvtal).
- Fyll på kompostkvarnen rätt med hackmaterial. (⇒ 8.5)
- Stäng av (⇒ 10.2) och rengör kompostkvarnen efter arbetet. (⇒ 11.2)

11. Underhåll



Risk för personskador!

Läs noggrant kapitlet "För din säkerhet" (⇒ 4.), särskilt underkapitlet "Underhåll och reparation" (⇒ 4.7), och beakta alla säkerhetsanvisningar före underhåll eller rengöring av maskinen.

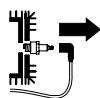

Dra bort tändstiftskontakten före underhåll och rengöring!

11.1 Förbränningsmotor

Underhållsintervall: Före varje användning

Speciellt viktigt för en lång livslängd är en alltid korrekt oljenivå samt ett regelbundet byte av olje- och luftfilter. Beakta skötsel- och underhållsanvisningarna i den bifogade bruksanvisningen för förbränningsmotorn.

Kylflänsarna måste alltid hållas rena, för att säkerställa en tillräcklig kylning av förbränningsmotorn.

11.2 Göra rent maskinen



Underhållsintervall: Efter varje användning

Rengör maskinen noggrant efter varje användning. Bra skötsel skyddar maskinen mot skador och förlänger livslängden.

Rengöringsposition kompostkvarn:

Maskinen får endast rengöras i den visade positionen.

- Demontera inmatningstratten. (⇒ 7.8)

Om kompostkvarnen inte placeras enligt beskrivningen kan maskinen (förbränningsmotorn) skadas.



Rikta aldrig en vattenstråle mot elmotorns resp. förbränningsmotorns delar, tätningar, lagerställen och elektriska komponenter som strömbrytare. Detta skulle leda till dyra reparationer.

Om föroreningar och hård smuts inte går bort med en borste, fuktig trasa eller träpinne rekommenderar STIHL att ett specialrengöringsmedel (t.ex. STIHL specialrengöring) används.



Använd inte aggressivt rengöringsmedel.

Rengör knivplattorna regelbundet.

Ta bort föroreningar på kylflänsarna, fläkthjulet, området runt luftfiltret, avgasröret osv., för att garantera en tillräcklig kylning av motorn.

11.3 Underhåll av knivar



Risk för personskador!

Använd alltid kraftiga skyddshandskar!



Underhållsintervall: Före varje användning

- Demontera inmatningstratten. (⇒ 7.8)
- Kontrollera om knivarna är skadade (hack eller sprickor) eller slitna, och vänd resp. byt dem vid behov.

Slitagegräns knivar:



Knivarna ska vändas resp. bytas ut innan den angivna slitagegränsen uppnås. STIHL rekommenderar en STIHL servande fackhandel.

- Mät avståndet från hålet till knivens kant på flera ställen på knivarna. Minsta avstånd **6 mm**

Vända knivar:



Knivarna är vändknivar. Det betyder att slöa knivar kan vändas en gång och maskinen är klar att användas igen.

Vänd alltid båda knivarna!

- Demontera knivplattan. (⇒ 7.6)
- Lossa skruvarna (1) och ta bort dem tillsammans med muttrarna (2).
- Ta bort knivarna (3) uppåt.
- Rengör knivplattan.
- Vänd knivarna (3) och placera dem med den vassa kanten fritt på knivplattan, och se till att hålen stämmer överens.

- Sätt in skruvarna (1) genom hålen och skruva fast muttrarna (2). Dra åt muttrarna (2) med **22 - 28 Nm**.

- Montera knivplattan. (⇒ 7.5)

Slipa knivar:

Knivar som är slöa på båda sidor måste slipas före fortsatt arbete.

Knivarna bör alltid slipas av en fackman för att maskinen garanterat ska fungera optimalt. STIHL rekommenderar en STIHL servande fackhandel.

- Demontera knivarna för slipning.
- Kyl knivarna under slipningen, t.ex. med vatten. Blåfärgning får inte uppstå, eftersom detta försämrar knivarnas hållfasthet.
- Slipa kniven jämnt, för att förhindra vibration pga obalans.
- Kontrollera knivarna beträffande skador före monteringen: knivarna måste bytas ut om hack och sprickor är synliga eller när slitagegränsen har uppnåtts.
- Slipa knivarna med en vinkel på **30°**.
- Slipa knivarna mot eggen.
- Ta bort graden på eggen efter slipningen med ett fint slippapper vid behov.
- Beakta åtdragningsmomenten i avsnittet "Vända knivar" vid knivmonteringen.

Kontrollera kilremsspänningen och ställ in vid behov.



En för liten spänning ökar kilremmens slitage och en för hög spänning kan orsaka lagerskador. Om du inte har nödvändiga kunskaper för kontroll och inställning av kilremmen bör en fackman genomföra dessa arbeten.

Kontrollera kilremsspänning:

- Dra bort tändstiftskontakten.
- Lossa skruvarna (1), men skruva inte loss dem helt (sitter kvar på remskyddsplåten) och ta bort remskyddsplåten (2).
- Tryck på kilremmen med en tumme mellan båda kilremsskivorna. Kilremmen måste kunna tryckas in ca **10 mm**.

Ställa in kilremsspänning:

- Lossa motorförskruvningen (utan bild): Lossa motorfästets 3 skruvar, men skruva inte loss dem helt. Håll emot muttrarna på ovasidan.
- Spänn kilremmen genom att vrida på justermuttern (3).
- Dra åt motorfästets skruvar igen och montera remskyddsplåten efter inställningen.

11.4 Underhåll av kilrem



Underhållsintervall: Var 10:e driftstimme

Avsyna kilremmen beträffande slitage och skador, och byt vid behov.

11.5 Byta motorolja



Underhållsintervall:

De rekommenderade oljebytesintervallen, typen av motorolja som ska användas och oljepåfyllningsmängden för ett oljebyte finns i förbränningsmotorns bruksanvisning.

Oljeavtappningsplugg:

- Lossa skruvarna (1), men skruva inte loss dem helt (sitter kvar på remskyddsplåten) och ta bort remskyddsplåten (2).
- Skruva loss oljeavtappningspluggen (3) och tappa av motoroljan.
- Fäst oljeavtappningspluggen (3) igen och fyll på ren motorolja. Montera remskyddsplåten (2).

11.6 Förvaring och vinteruppehåll

Förvara kompostkvarnen i ett torrt, slutet och dammfritt utrymme. Se till att maskinen förvaras utom räckhåll för barn.

Förvara alltid kompostkvarnen i säkert bruksskick och med monterad inmatningstratt.

Beakta följande punkter vid en längre tids uppställning av kompostkvarnen (vinteruppehåll):

- Rengör noggrant alla yttre delar på maskinen.
- Olja resp. fetta in alla rörliga delar.
- Töm bränsletanken och förgasaren (t.ex. genom att låta förbränningsmotorn gå).

- Skruva loss tändstiftet och fyll på ca 3 cm³ motorolja i förbränningsmotorn genom tändstiftshålet. Dra runt förbränningsmotorn några varv utan tändstift.



Brandrisk!

Håll tändstiftskontakten borta från tändstiftshålet (antändningsrisk).

- Skruva i tändstiftet igen.
- Byt oljan (⇒ förbränningsmotorns bruksanvisning).
- Täck över förbränningsmotorn noggrant och förvara maskinen upprättstående i ett torrt och dammfritt utrymme.

12. Transport



Risk för personskador!

Läs noggrant och beakta kapitlet "För din säkerhet", särskilt kapitlet "Transportera maskinen" före transport. (⇒ 4.4)

12.1 Dra eller skjuta kompostkvarnen



- Håll fast kompostkvarnen i trattöverdelen (1) och tippa den bakåt.
- Kompostkvarnen kan dras eller skjutas långsamt (gånghastighet).

12.2 Lyfta eller bära kompostkvarnen



Lyft alltid kompostkvarnen med minst två man pga dess vikt. Använd alltid lämplig skyddsutrustning som skyddar underarmarna och överkroppen.

- Håll till höger på kåpan och till vänster under förbränningsmotorn när du lyfter kompostkvarnen.

12.3 Transportera kompostkvarnen på en lastyta



- Transportera kompostkvarnen endast upprättstående på en lastyta.
- Säkra maskinen med lämpliga fästtanordningar så att den inte kan välta. Fäst rep resp. band i hjulstativet (1) eller på inmatningstratten (2).

13. Minimera slitage och förhindra skador

Viktiga anvisningar för underhåll och skötsel av produktgruppen

bensindriven kompostkvarn (STIHL GH)

STIHL avsäger sig allt ansvar för sak- och personskador som har uppkommit till följd av att anvisningarna i bruksanvisningen ej har beaktats, särskilt vad gäller säkerhet, handhavande och underhåll, eller som har orsakats av att ej godkända påbyggnadsdetaljer eller reservdelar har använts.

Beakta följande viktiga anvisningar för att förhindra skador eller överdrivet slitage på din STIHL maskin:

1. Förslitningsdelar

Många av STIHL maskinens delar är utsatta för normalt slitage även om den används i enlighet med anvisningarna och måste bytas ut i tid beroende på användningens typ och längd.

Dit hör bl.a.:

- Knivar
- Knivplatta
- Kilrem

2. Följ alltid anvisningarna i denna bruksanvisning

Användning, underhåll och förvaring av STIHL maskinen måste ske omsorgsfullt, på det sätt som beskrivs i denna bruksanvisning. Användaren är själv ansvarig för alla skador som orsakas av att säkerhets-, användnings- och underhållsanvisningarna ej beaktas.

Detta gäller särskilt vid

- ej avsedd användning av produkten.
- användning av drivmedel som inte har godkänts av STIHL (smörjmedel, bensin och motorolja, se förbränningsmotorns bruksanvisning).
- förändringar på produkten som inte har godkänts av STIHL.
- användning av påbyggnadsdetaljer, tillsatsredskap eller skärverktyg som inte har godkänts av STIHL.
- användning av produkten för sport- eller tävlingsändamål.
- följdskador som orsakas av att produkten har använts med defekta komponenter.

3. Underhåll

Alla arbeten som beskrivs i avsnittet "Underhåll" måste genomföras regelbundet.

Om användaren inte kan genomföra detta underhåll själv ska det utföras av en servande fackhandel.

STIHL rekommenderar att underhåll och reparationer endast utförs av en STIHL servande fackhandel.

En STIHL servande fackhandel får regelbundna erbjudanden om vidareutbildning och innehar teknisk information.

Om dessa arbeten inte utförs föreligger risk för skador som användaren är ansvarig för.

Hit räknas bl.a.

- Korrosions- och andra följdskador orsakade av felaktig förvaring
- Skador och följdskador orsakade av användningen av ej original STIHL reservdelar
- Skador pga att underhåll och reparation ej har utförts av en auktoriserad servande fackhandel

14. Vanliga reservdelar

Knivplatta komplett

6903 700 5101

Vändkniv (2x)

6903 702 0101

Kilrem

6001 704 2100

15. Miljöskydd



Hackmaterial hör inte hemma bland soporna, utan bör komposteras.

Förpackningar, maskin och tillbehör är tillverkade av återvinningsbart material och ska sluthanteras därefter.

Sorterad och miljövänlig sluthantering av materialrester gagnar återanvändningen av återvinningsbart avfall. Därför ska maskinen lämnas till materialinsamlingen efter att dess normala livslängd har uppnåtts.

16. EU-konformitetsdeklaration

16.1 Bensindriven kompostkvarn (STIHL GH)

STIHL Tirol GmbH
Hans Peter Stihl-Straße 5
6336 Langkampfen
Österrike

förklarar på eget ansvar att maskinen, kompostkvarn för plantrester med bensinmotor (STIHL GH)

Fabrikat:

STIHL

Typ:

GH 370.0 S

Modellnummer



stämmer överens med följande EG-riktlinjer:
97/68/EC, 2000/14/EC, 2014/30/EU, 2006/42/EC

Produkten är utvecklad enligt följande normer:
EN 13683

För utveckling och tillverkning av produkterna gäller normernas version som var giltig vid respektive produktionsdatum:

Förfarande för konformitetsbedömning:
Bilaga V (2000/14/EC)

Deltagandes namn och adress:

TÜV Rheinland LGA Products GmbH
Tillystraße 2
D-90431 Nürnberg

Sammanställning och förvaring av tekniska dokument:
Sven Zimmermann
STIHL Tirol GmbH

Tillverkningsår och maskinnummer finns på maskinens typskylt.

Uppmätt ljudnivå:

99,4 dB(A)

Garanterad ljudnivå:

102 dB(A)

Langkampfen,
2018-07-02 (ÅÅÅÅ-MM-DD)

STIHL Tirol GmbH



Sven Zimmermann

Avdelningschef konstruktion

17. Tekniska data

Fabrikat:	STIHL
Modell:	GH 370.0 S
Modellnummer:	6001
Förbränningsmotor, typ:	4-takts förbränningsmotor
Typ:	Briggs&Stratton Series 850 EXi OHV
Märkeffekt vid nominellt varvtal:	3,4 - 3000 kW – varv/min
Cylindervolym:	190 ccm
Startanordning:	linstart
Bränsletank:	1,0 l
Drivning knivenhet:	permanent
Enligt direktiv 2000/14/EC:	
Garanterad ljudnivå L_{WA}	102 dB(A)
Enligt direktiv 2006/42/EC:	
Ljudtrycksnivå på arbetsplats L_{pA}	92 dB(A)
Tolerans K_{pA}	3 dB(A)
Åtdragningsmoment knivsats:	52 – 60 Nm
Åtdragningsmoment vändknivar:	22 – 28 Nm
L/B/H:	128/77/140 cm
Vikt:	42 kg

18. Felsökning

 Se förbränningsmotorns bruksanvisning.

✘ kontakta ev. en servande fackhandel, STIHL rekommenderar en STIHL servande fackhandel.



Störning:

Förbränningsmotorn startar inte

Möjlig orsak:

- Inmatningstratten inte stängd enligt föreskrift
- Knivplattan blockerad
- Inget bränsle i tanken, bränsleledningen igensatt
- Dåligt, smutsigt eller gammalt bränsle i tanken
- Tändstiftskontakten har dragits bort från tändstiftet, tändkabeln sitter dåligt på kontakten
- Luftfiltret är smutsigt
- Tändstiftet sotigt eller skadat, fel elektrodavstånd
- Förbränningsmotorn är ”sur” pga flera startförsök

Åtgärd:

- Stäng och skruva fast inmatningstratten enligt föreskrift (⇒ 7.7)
- Ta bort rester av hackmaterial i kåpan (**Varning:** dra först bort tändstiftskontakten)
- Fyll på bränsle, rengör bränsleledningarna (⇒ 7.9)
- Använd alltid färskt bränsle av känt märke, blyfri normalbensin, rengör förgasaren (⇒ 7.9)
- Fäst tändstiftskontakten, kontrollera anslutningen mellan tändkabeln och kontakten  ✘
- Rengör luftfiltret  ✘
- Rengör eller byt tändstiftet, ställ in elektrodavståndet  ✘
- Skruva loss och torka tändstiftet, dra flera gånger i startlinan med losskruvat tändstift (strömbrytaren i position O)

Störning:

Förbränningsmotorn blir mycket varm

Möjlig orsak:

- Kylflänsarna är smutsiga
- För låg oljenivå i förbränningsmotorn
- Förbränningsmotorns yta täcks av hackmaterial

Åtgärd:

- Rengör kylflänsarna (⇒ 11.2)
- Fyll på motorolja (⇒ 7.9)
- Ta bort hackmaterial från förbränningsmotorn

Störning:

Hackmaterial dras inte in

Möjlig orsak:

- Slöa eller felaktigt slipade knivar

Åtgärd:

- Vänd resp. slipa knivarna, beakta vinkeln 30° vid slipningen (⇒ 11.3) ✘

Störning:

Försämrad hackningseffekt

Möjlig orsak:

- Slöa knivar
- Felaktigt slipade knivar
- Böjd knivplatta

Åtgärd:

- Slipa eller byt ut knivarna (⇒ 11.3) ✘
- Slipa knivarna korrekt (⇒ 11.3) ✘
- Avsyna knivplattan och byt vid behov (⇒ 7.6)

Störning:

Kraftig vibration under drift, onormala ljud, slammer

Möjlig orsak:

- Knivplattan eller knivarna defekta
- Motorfästet löst

- Lösa skruvar

Åtgärd:

- Kontrollera knivplattorna, knivarna, knivaxeln, skruvarna, muttrarna, brickorna och lagren på knivenheten, reparera vid behov ✘
- Dra åt motorfästets skruvar ✘
- Kontrollera att skruvarna är åtdragna ✘



Datum för nästa service

19. Serviceschema

19.1 Överlämningsbekräftelse

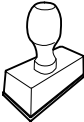
Modell: _____
Serienummer: <input type="text"/> <input type="text"/> <input type="text"/> <input type="text"/> <input type="text"/> <input type="text"/> <input type="text"/> <input type="text"/>
Datum: <input type="text"/> <input type="text"/> <input type="text"/> <input type="text"/> <input type="text"/> <input type="text"/>

Nästa service
Datum: <input type="text"/> <input type="text"/> <input type="text"/> <input type="text"/> <input type="text"/> <input type="text"/>

19.2 Servicebekräftelse



Överlämna denna bruksanvisning till din STIHL servande fackhandel vid underhåll.

Denna bekräftar i de förtryckta fälten att servicearbetena har genomförts.



Service utförd den

Arvoisa asiakas,

kiitämme sinua STIHLin tuotteen valinnasta! STIHL kehittää ja valmistaa huippuluokan tuotteita pitäen suunnittelun lähtökohhtana asiakkaidensa tarpeita. Näin pystymme tarjoamaan asiakkaillemme tuotteita, jotka toimivat luotettavasti myös äärimmäisen vaativissa olosuhteissa.

STIHL tunnetaan myös erinomaisesta asiakaspalvelustaan. Jälleenmyyjämme huolehtivat sekä asiantuntevasta neuvonnasta ja opastuksesta että kattavien teknisten palvelujen tarjoamisesta.

Kiitämme sinua STIHLiä kohtaan osoittamastasi luottamuksesta. Toivomme, että olet tyytyväinen hankkimaasi STIHL-tuotteeseen.



Tri Nikolas Stihl

TÄRKEÄÄ! LUE OPAS ENNEN KÄYTTÖÄ JA SÄILYÄ SE VASTAISTA KÄYTTÖÄ VARTEN.

1. Sisällysluettelo

Tätä käyttöopasta koskevia tietoja	174
Yleistä	174
Käyttöoppaan lukuohjeet	174
Laitekuvaus	174
Turvallisuutesi vuoksi	174
Yleistä	174
Tankkaaminen – bensiinin käsittely	175
Vaatetus ja varusteet	176
Laitteen kuljetus	176
Ennen työskentelyä	176
Työskentelyn aikana	177
Huolto ja korjaukset	178
Pitkäaikaissäilytys	179
Hävittäminen	179
Kuvasymbolien selitykset	180
Toimitussisältö	180
Laitteen valmistelu käyttöä varten	180
Poistoaukon jatkeen kiinnitys	180
Pyörien ja alustan kiinnitys	180
Poistoluukkukokoonpanon kiinnitys	181
Poistoluukun avaaminen ja sulkeminen	181
Terälautasen kiinnitys	181
Terälautasen irrotus	181
Syöttötorven kiinnitys	181
Syöttötorven irrotus	181
Polttoaine ja moottoriöljy	181
Työskentelyohjeita	182
Käyttäjän työskentelyalue	182
Mitä laitteella voidaan käsitellä?	182
Mikä ei sovi käsiteltäväksi?	182
Oksien enimmäishalkaisija	182
Puutarhasilppurin täyttäminen	182

Laitteen oikea kuormittaminen	182
Turvallitteet	182
Moottorin pysäytin	182
Suojakannet	182
Laitteen käyttöönotto	182
Polttomoottorin käynnistäminen	183
Polttomoottorin sammuttaminen	183
Silppuaminen	183
Huolto	183
Polttomoottori	183
Laitteen puhdistus	183
Terän huolto	184
Kiilahihnan huolto	184
Moottoriöljyn vaihto	185
Varastointi ja talvisäilytys	185
Kuljetus	185
Puutarhasilppurin vetäminen tai työntäminen	185
Puutarhasilppurin nostaminen tai kantaminen	185
Puutarhasilppurin kuljettaminen kuljetuslavalla	185
Kulumisen minimointi ja vaurioiden ehkäisy	185
Varaosat	186
Ympäristönsuojelu	186
EU-vaatimustenmukaisuusvakuutus	186
Bensiinikäyttöinen puutarhasilppuri (STIHL GH)	186
Tekniset tiedot	187
Vianetsintä	187
Huolto-ohjelma	188
Luovutustodistus	188
Huoltotodistus	188

2. Tätä käyttöopasta koskevia tietoja

2.1 Yleistä

Tämä käyttöopas on EY-direktiivin 2006/42/EC mukainen valmistajan **alkuperäiskäyttöopas**.

STIHL pyrkii jatkuvasti kehittämään tuotevalikoimaansa ja siksi pidätämme oikeuden toimitussisällön muotoa, tekniikkaa ja varustusta koskeviin muutoksiin.

Tämän vuoksi tässä käyttöoppaassa julkaistujen tietojen ja kuvien pohjalta ei voi esittää mitään vaateita.

Näissä käyttöohjeissa on mahdollisesti kuvattu malleja, joita ei ole saatavilla kaikissa maissa.

Tämä käyttöopas on tekijänoikeudellisesti suojattu. Kaikki oikeudet pidätetään, mukaan lukien oikeus monistamiseen, kääntämiseen ja käsittelyyn sähköisissä järjestelmissä.

2.2 Käyttöoppaan lukuohjeet

Laitteen käsittelyvaiheet on selostettu kuvien ja tekstien avulla.

Kaikki laitteeseen kiinnitetyt kuvasymbolit on selitetty tässä käyttöoppaassa.

Katselusuunta:

Katselusuunta, kun käyttöoppaassa lukee **vasen** ja **oikea**:
Käyttäjä seisoo laitteen takana (työasento).

Kappaleviite:

Viittaukset lisätietoja sisältäviin kappaleisiin on merkitty nuolella. Alla on esimerkki viittauksesta kappaleeseen: (⇒ 7.1)

Tekstikohtien merkintä:

Erilaiset tekstikohdat on erotettu toisistaan merkitsemällä ne erilaisin luettelomerkein seuraavissa esimerkeissä kuvatulla tavalla.

Käsittelyvaiheet, jotka vaativat käyttäjän toimia:

- Avaa ruuvitaltalla ruuvi (1) ja kytke vipu (2) ...

Yleiset luettelot:

- tuotteen käyttö urheilutapahtumissa tai kilpailuissa

Varoituksia tai lisäohjeita sisältävät tekstit:

Varoituksia tai lisäohjeita sisältävät tekstit on merkitty seuraavassa kuvatuilla symboleilla, jotta ne erottuvat selkeästi muista ohjeista:



Vaara!

Onnettomuusvaara, josta voi aiheutua vakavia henkilövahinkoja. Laitteen käytössä on ehdottomasti noudatettava tai vältettävä tiettyjä toimenpiteitä.



Varoitus!

Henkilövahinkojen vaara. Laitteen käytössä on noudatettava kyseessä olevan kohdan ohjeita henkilövahinkojen välttämiseksi.



Varo!

Pienten vammojen ja esinevahinkojen vaara, joka voidaan välttää ohjeita noudattamalla.



Ohje

Tietoja laitteen oikeasta käyttötavasta ja virheellisen käytön välttämisestä.

Tekstit, joissa on kuvaviittauksia:

Laitteen käyttöä havainnollistavat kuvat ovat käyttöoppaan alussa.

Kamerasymboli toimii linkkinä kuvasivuilla olevien kuvien ja niitä vastaavien tekstikohtien välillä.



3. Laitekuvaus



- 1 Syöttötorvi
- 2 Polttomoottori
- 3 Sytytystulpan pistoke
- 4 Pyörä
- 5 Pyöräjalusta
- 6 Poistokanava
- 7 Kiinnitysruuvit
- 8 Virtakytkin
- 9 Tyypikilpi, jossa konenumero

4. Turvallisuutesi vuoksi

4.1 Yleistä



Laitteella työskennellessä on ehdottomasti noudatettava näitä turvamääräyksiä.



Lue käyttöohjeet kokonaisuudessaan läpi huolellisesti ennen ensimmäistä käyttöönottoa. Säilytä ohjeet hyvässä tallessa myöhempää käyttöä varten.

Noudata käyttö- ja huolto-ohjeita, jotka on annettu erillisissä polttomootorin käyttöohjeissa.

Nämä varotoimenpiteet ovat välttämättömiä oman turvallisuutesi takia, mutta luettelo ei ole täydellinen. Käytä laitetta järkevasti ja vastuullisesti ja muista, että laitteen käyttäjä on vastuussa sivullisille tai heidän omaisuudelleen aiheutetuista vahingoista.

Perehdy laitteen hallintalaitteisiin ja oikeaan käyttöön.

Laitteen käyttö on sallittu vain henkilöille, jotka ovat perehtyneet käyttöohjeisiin ja laitteen käsittelyyn. Ennen ensimmäistä käyttöönottoa käyttäjän tulee perehtyä laitteen käyttöön asianmukaisesti ja käytännössä. Anna myyjän tai asiantuntijan opastaa käyttämään laitetta turvallisesti.

Opastuksessa käyttäjälle tulee kertoa ennen kaikkea, että laitteella työskennellessä vaaditaan äärimmäistä huolellisuutta ja keskittymistä.

Vaikka tätä laitetta käytetään ohjeenmukaisesti, jäännösriskejä on silti olemassa.



Tukehtumisvaara!

Pakkausmateriaalilla leikkiminen aiheuttaa lapsille tukehtumisvaaran. Pidä pakkausmateriaali ehdottomasti poissa lasten ulottuvilta.

Anna vain sellaisten henkilöiden käyttää tai lainata laitetta ja sen oheislaitteita, jotka osaavat varmasti käyttää kyseistä mallia ja ovat tottuneet sen käsittelyyn. Käyttöohjeet ovat osa laitetta ja ne täytyy aina antaa mukana.

Älä käytä laitetta väsyneenä tai sairaana. Mikäli et ole terve, kysy lääkäriltäsi, voitko käyttää laitetta. Laitteen käyttö on kiellettyä, jos olet nauttinut alkoholia, reaktiokykyä rajoittavia lääkkeitä tai huumaavia aineita.

Tämän laitteen käyttö on aina kielletty lapsilta, fyysisesti, aistimellisesti tai henkisesti rajoitteilta tai puutteellisen kokemuksen ja/tai tiedon omaavilta henkilöiltä sekä henkilöiltä, jotka eivät ole perehtyneet käyttöohjeisiin.

Älä koskaan anna lasten tai alle 16-vuotiaiden nuorten käyttää laitetta. Käyttäjän alaikäraja voi olla säädetty paikallisissa määräyksissä.

Huomio – onnettomuusvaara!

STIHLin puutarhasilppurit on tarkoitettu oksien ja kasvijätteiden silppuamiseen. Muunlainen käyttö on kielletty ja voi olla vaarallista tai johtaa laitteen vaurioitumiseen.

Puutarhasilppuria ei saa käyttää (luettelo ei ole täydellinen)

- muille materiaaleille (esimerkiksi lasille tai metallille)
- töihin, joita ei ole kuvattu tässä käyttöohjeessa
- elintarvikkeiden valmistukseen (esimerkiksi jään murskaamiseen tai mäskeihin).

Turvallisuussyistä kaikenlainen laitteen muuttaminen on kielletty ja johtaa takuun raukeamiseen. Poikkeuksena tähän on

STIHLin hyväksymien lisävarusteiden asianmukainen asennus. Lisätietoja hyväksytyistä lisälaitteista saat STIHL-jälleenmyyjiltä.

Etenkin kaikki laitteen poltto- tai sähkömoottorin tehoon tai kierroslukuun tehtävät muutokset ovat kiellettyjä.

Laitteella ei saa kuljettaa esineitä, eläimiä tai henkilöitä, ei varsinkaan lapsia.

Käyttö julkisissa paikoissa, puistoissa, urheilukentillä, kadunvarsilla ja maa- ja metsätalousyrityksissä edellyttää erityistä varovaisuutta.

4.2 Tankkaaminen – bensiinin käsittely



Hengenvaara!

Bensiini on myrkyllistä ja erittäin herkästi syttyvää.

Säilytä bensiiniä vain tarkoitukseen sopivissa säiliöissä (kanistereissa). Sulje ja kiristä polttoainesäiliön korkit kunnolla. Vaurioitunut polttoainesäiliön korkki on turvallisuussyistä vaihdettava uuteen.

Älä käytä juomapulloja tai vastaavia poltto- ja voiteluaineiden hävittämiseen tai säilyttämiseen. Sivulliset, erityisesti lapset, voivat vahingossa juoda niistä.



Säilytä ja käytä bensiiniä kaukana kipinöistä, avotulesta, lämpölähteistä ja muista sytytyslähteistä. Älä tupakoi!

Tankkaa vain ulkona äläkä tupakoi tankkauksen aikana.

Pysäytä polttomoottori ja anna sen jäähtyä ennen tankkausta.

Täytä bensiini ennen polttomootorin käynnistämistä. Polttomootorin käydessä tai koneen ollessa kuuma polttoainesäiliön kantta ei saa avata eikä bensiiniä lisätä.

Älä täytä polttoainesäiliötä liian täyteen!

Älä koskaan täytä polttoainesäiliötä täyttöputken alareunan yläpuolelle, jotta polttoaineelle jää tilaa laajentua. Noudata lisäksi polttomoottorin käyttöohjeita.



Jos bensiiniä on läikkyneet yli, käynnistä polttomoottori vasta, kun olet pyyhkinyt bensiinin tahrimat kohdat puhtaaksi. Älä kytke sytytystä, ennen kuin bensiinihöyryt ovat haihtuneet (pyyhi kuivaksi).

Pyyhi läikkyneet polttoaine heti pois.

Jos bensiiniä on joutunut vaatteille, ne tulee vaihtaa.

Älä säilytä laitetta sisätiloissa, jos säiliössä on vielä bensiiniä. Höyrystyvä bensiini voi päästä kosketuksiin avotulen tai kipinöiden kanssa ja syttyä palamaan.

Jos polttoainesäiliö on tyhjennettävä, se on tehtävä ulkona.

4.3 Vaatetus ja varusteet



Käytä aina työn aikana tukevia ja pitäväpohjaisia jalkineita. Älä työskentele paljain jaloin tai sandaalit jalassa.



Käytä tukevia käsineitä työskentelyn aikana ja erityisesti huoltotöissä ja laitetta kuljetettaessa.



Käytä aina työn aikana suojalaseja ja kuulosuojaimia. Käytä niitä koko työskentelyn ajan.



Käytä tarkoituksenmukaisia, ei löysiä vaatteita kun työskentelet laitteella. Esim. työpuku, ei

pitkää työtakkia. Älä pidä kaulaliinaa, solmiota, koruja, riippuvia nauhoja tai muita ulkonevia vaatekappaleita laitteen käytön aikana.

Pitkät hiukset on pidettävä kiinni ja suojassa (liina, päähine) aina, kun laitetta käytetään ja huolletaan.

4.4 Laitteen kuljetus

Työskentele aina käsineitä käyttäen, jotta laitteen teräväreunaiset ja kuumat osat eivät aiheuta vammoja.

Älä siirrä laitetta polttomoottorin ollessa käynnissä. Pysäytä polttomoottori, anna terien pysähtyä ja vedä sytytystulpan pistoke irti ennen kuljetusta.

Kuljeta laitetta vasta polttomoottorin jäähtytyä ja ilman polttoainetta.

Kuljeta laitetta vain syöttötorvi ohjeenmukaisesti kiinnitettynä.

Paljaat terät voivat aiheuttaa vammoja!

Etenkin laitetta kallistettaessa on paino huomioitava.

Käytä sopivia apuvälineitä lastaamiseen (lastausramppeja, nostolaitteita).

Varmista laite kuljetusalustalle riittävän vahvoilla kiinnitysvälineillä (hihnoilla, vaijereilla tms.) käyttöoppaassa mainituista kiinnityskohdista. (⇒ 12.3)

Vedä tai työnnä laitetta vain kävelyvauhdilla. Sitä ei saa hinata!

Noudata alueellisia määräyksiä laitetta kuljetettaessa, ennen kaikkea niitä, jotka koskevat kuorman turvallisuutta ja esineiden kuljettamista lavoilla.

4.5 Ennen työskentelyä

Varmista, että laitetta käyttävät vain henkilöt, jotka ovat tutustuneet käyttöohjeisiin.

Ennen laitteen käyttöönottoa tarkista polttoainejärjestelmän, etenkin säiliön, säiliön korkin, letkuliitosten ja muiden näkyvien osien tiiviys. Jos havaitset puutteita tiiviudessa tai muita vaurioita, älä käynnistä polttomoottoria – **palovaara!** Anna ammattiliikkeen korjata laite ennen käyttöönottoa.

Noudata polttomoottorilla tai sähkömoottorilla varustettujen puutarhalaitteiden käyttöaikoja koskevia yleisiä järjestyssääntöjä.

Vikaantuneet, kuluneet ja vahingoittuneet osat on vaihdettava ennen laitteen käyttöä. Jos laitteessa ovat varoitustarrat ja turvaohjeet ovat kuluneet epäselviksi tai muuten vahingoittuneet, vaihda niiden tilalle uudet. Uusia tarroja ja muita varaosia on saatavana STIHL-ammattiliikkeestä.

Tarkasta ennen käyttöönottoa,

- että suojukset ja turvalaitteet ovat paikoillaan ja moitteettomassa kunnossa.
- että kaikki polttoainejärjestelmän osat on asennettu polttomoottoriin ja ovat kunnossa (tiivit).
- että säiliö on kunnossa (tiivis).
- että runko ja leikkuukoneisto (esimerkiksi terät, teräkseli ja terälautaset) eivät ole kuluneet tai vioittuneet.
- että laitteessa ei ole silputtavaa materiaalia ja että syöttötorvi on tyhjä.

- että kaikki ruuvit, mutterit ja muut kiinnitysosat ovat paikoillaan ja kiristetty. Kiristä löysät ruuvit ja mutterit ennen käyttöönottoa (huomioi kiristystiukkuudet).

Käytä laitetta vain ulkona, ei liian lähellä seinää tai muuta jäykkää esinettä, jotta pienennetään loukkaantumisvaaraa ja esinevahinkojen vaaraa (käyttäjät eivät pääse väistämään, lasien rikkoutumisvaara, auton naarmuuntuminen jne.).

Laitteen pitää olla tukevasti paikallaan tasaisella ja lujalla alustalla.

Älä käytä laitetta kivetyllä, soran peittämällä pinnalla, koska ulos tuleva aines voi aiheuttaa vammoja.

Varmista ennen jokaista käyttökertaa, että laite on suljettu ohjeiden mukaisesti. (⇒ 7.7)

Laitteeseen asennettuja kytkentä- ja turvalaitteita ei saa poistaa tai ohittaa.

4.6 Työskentelyn aikana

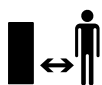

Älä työskentele milloinkaan, kun lähistöllä on muita, etenkin lapsia tai eläimiä.

Älä työskentele laitteella sateessa tai ukkosella, kun vaarana on salamanisku.

Kosteaa alusta lisää onnettomuusriskiä (käyttäjät eivät saa tukevaa asentoa). Työskentele erityisen varovasti, jotta vältät liukastumisen. Mikäli mahdollista, laitetta ei pidä käyttää kostealla alustalla.

Työskentele vain päivänvalossa tai hyvässä keinovalaistuksessa.

Työskentelyalueen pitää olla koko käytön ajan siisti ja järjestyksessä. Poista riskitekijät kuten kivet, oksat, kaapelit jne., joihin voi kompastua.

Käyttäjät eivät saa seisoa laitetta korkeammalla.

Pakokaasut:



Myrkylliset kaasut aiheuttavat hengenvaaran!

Keskeytä työskentely välittömästi, jos sinulla on pahoinvointia, päänsärkyä, näköhäiriöitä (esim. kaventunut näkökenttä), kuulohäiriöitä tai huimausta tai jos keskittymiskykysi heikkenee. Nämä voivat olla merkkejä siitä, että elimistöön on joutunut pakokaasuja hengityksen mukana.



Laitteet tuottavat myrkyllisiä pakokaasuja heti polttomoottorin käynnistämisen jälkeen. Nämä kaasut sisältävät

haitallisia aineita, erityisesti hääkää, joka on väritön ja hajuton myrkyllinen kaasu. Älä käytä polttomoottoria suljetuissa tai huonosti tuuletetuissa tiloissa.

Laitteet pitää sijoittaa siten, että pakokaasut eivät suuntaudu työskentelijään.

Käynnistys:

Siirrä laite ennen käynnistystä tasaiseen paikkaan ja aseta se maahan suoraan. Laitteet eivät saa missään tapauksessa olla makuulla käytön aikana.

Älä vedä käynnistysnarusta, jos laite ei ole ohjeenmukaisesti suljettu ja terät ovat paljaina. Pyörivät terät voivat **aiheuttaa vammoja!**

Käynnistä laite varovasti, kohdan "Laitteen käyttöönotto" (⇒ 10.) ohjeiden mukaisesti. Laitteen käynnistäminen näiden ohjeiden mukaisesti pienentää loukkaantumisvaaraa.

Loukkaantumisvaara!

Kun käynnistysnarua palautuu nopeasti, se saattaa vetää käden niin nopeasti polttomoottoria kohti, ettei käynnistysnarusta ehdi päästää irti. Tämä takapotku voi aiheuttaa luunmurtumia, puristumisvammoja ja venähdyksiä.

Älä seiso poistoaukon edessä poltto- tai sähkömoottoria käynnistettäessä. Puutarhasilppurissa ei saa olla silputtavaa materiaalia, kun se käynnistetään. Silputtavaa materiaalia voi sinkoutua ulos ja se voi aiheuttaa vammoja.

Laitteet eivät saa kallistaa moottoria käynnistettäessä.

Työskentely:



Loukkaantumisvaara!

Älä työnnä käsiä tai jalkoja pyörivien osien päälle tai alle tai muuten niiden läheisyyteen.

Laitteen ollessa käynnissä kasvoja tai muita kehon osia ei saa pitää syöttötorven päällä tai poistoaukon edessä. Pidä pääsi ja kehosi aina riittävän etäällä täyttöaukosta.



Älä koskaan työnnä käsiä, muita kehon osia tai vaatteita syöttötorven tai poistokanavaan. Silmiin, kasvoihin, sormiin tai käsiin voi tulla vakavia vammoja.

Säilytä koko ajan tasapainosi ja tukeva seisonta-asento. Älä kurottele eteenpäin.

Laitetta täytettäessä käyttäjän tulee seistä ilmoitetulla työskentelyalueella. Pysytkellessä koko käytön ajan työskentelyalueella poissa poistoaukon luota. (⇒ 8.1)

Loukkaantumisvaara!

Käytön aikana silputtavaa materiaalia voi sinkoutua takaisin ylös. Käytä siksi aina suojalaseja ja pidä kasvot etäällä täyttöaukosta.

Älä koskaan kallista laitetta poltto- tai sähkömoottorin käydessä.

Jos laite kaatuu käytön aikana, pysäytä polttomoottori välittömästi ja vedä sytytystulpan pistoke irti.

Varmista, että silppu ei kerääny poistoaukkoon, koska tämä huonontaa silppuamistulosta tai voi aiheuttaa silputtavan materiaalin kimmahduttamisen takaisin syöttötorvesta.

Puutarhasilppuria täytettäessä on varottava, ettei siihen pääse metalliosia, kiviä, muovia, lasia tai muita vieraita esineitä, koska ne voivat aiheuttaa vaurioita ja kimmahduttaa takaisin syöttötorvesta.

Poista mahdolliset tukkeutumat.

Syötettäessä oksia puutarhasilppuriin on vaara, että ne kimmahduttavat takaisin. Käytä käsineitä!

Sammuta polttomoottori

- ennen kuin kallistat, työntät tai vedät laitetta,
- ennen kuin avaat kiinnitysruuvit tai avaat laitteen
- ennen tankkaamista. Lisää polttoainetta vain jäähtyneeseen polttomoottoriin.

Palovaara!



STOP

Huomaa, että terät pyörivät vielä muutaman sekunnin moottorin sammuttamisen jälkeen.

Pysäytä polttomoottori, vedä sytytystulpan pistoke irti ja odota kunnes kaikki pyörivät osat ovat pysähtyneet,

- ennen kuin poistut laitteen luota
- ennen kuin nostat tai kannat laitetta
- ennen kuin kuljetat laitetta
- ennen kuin korjaat jumiutumia tai poistat tukoksia leikkuuyksiköstä, syöttötorvesta tai poistokanavasta
- ennen kuin suoritat leikkuuyksikön töitä
- ennen kuin laite tarkastetaan tai puhdistetaan tai sille tehdään muita töitä.

Jos leikkuuteriin pääsee vieraita esineitä, laitteesta kuuluu outoa ääntä tai se tärisee epätavallisen paljon, sammuta moottori heti ja anna laitteen pyöriä pysähdyksiin. Vedä sytytystulpan pistoke irti, irrota syöttötorvi ja toimi seuraavasti:

- Tarkasta laitteen vauriot, varsinkin leikkuukoneistosta (terä, terälautanen, teräruuvi), ja teetä tarvittavat korjaukset ammattilaisella, ennen kuin käynnistät laitteen uudelleen ja aloitat työt,
- Tarkasta leikkuukoneiston kaikkien osien tiukkuus, kiristä ruuvit tarvittaessa (noudata kiristystiukkuuksia).
- Vaihdata tai korjauta vialliset osat ammattilaisella, vastaavanlaatuisia osia käyttäen.

4.7 Huolto ja korjaukset

Ennen puhdistus-, säätö-, korjaus- ja huoltotöitä:

- Sijoita laite tukevalle ja tasaiselle alustalle.

- Pysäytä polttomoottori ja anna sen jäähtyä.
- Vedä sytytystulpan pistoke irti.



Huomio – loukkaantumisvaara!

Pidä sytytystulpan pistoke etäällä sytytystulpastasta, sillä tahaton sytytyskipinä voi aiheuttaa tulipalon tai sähköiskun. Jos sytytystulppa pääsee tahattomasti koskettamaan sytytystulpan pistoketta, polttomoottori saattaa vahingossa käynnistyä.

Anna laitteen jäähtyä ennen polttomoottorin, pakosarjan ja äänenvaimentimen töiden aloittamista. Osien lämpötila voi ylittää 80 °C.

Palovamman vaara!

Suora kosketus moottoriöljyyn voi olla vaarallinen. Lisäksi moottoriöljyä ei saa läikäyttää.

STIHL suosittelee, että moottoriöljyä lisätään tai vaihdetaan STIHLin ammattiliikkeessä.

Puhdistus:

Puhdista koko laite huolellisesti töiden jälkeen. (⇒ 11.2)

Älä koskaan käytä painepesuria äläkä pese laitetta juoksevilla vedellä (esim. kasteluletkulla).

Älä käytä syövyttäviä puhdistusaineita. Tällaiset puhdistusaineet voivat vioittaa muoveja ja metalleja ja heikentää siten STIHL-laitteesi turvallista toimintaa.

Pidä palovaaran välttämiseksi jäähdytysaukkojen, jäähdytysripojen ja pakoputken alue puhtaana esim. ruohosta, heinästä, sammaleesta, lehdistä tai vuotavasta rasvasta.

Huoltotyöt:

Suorita vain sellaisia huoltotöitä, jotka on kuvattu näissä käyttöohjeissa – kaikki muut työt saa suorittaa vain ammattiliike. Jos tarvitset lisätietoja tai apuvälineitä, käänny **aina** ammattiliikkeen puoleen. STIHL suosittelee teettämään huoltotyöt ja korjaukset vain STIHL-ammattiliikkeessä. STIHL-ammattiliikkeissä saat aina ammattitaitoisen ja asiantuntevan palvelun.

Käytä vain laadukkaita työkaluja, tarvikkeita ja oheislaitteita, jotka STIHL on hyväksynyt tälle laitteelle tai teknisesti vastaavia osia. Muuten seurauksena voi olla laitteen vaurioituminen ja tapaturma. Epävarmoissa tapauksissa käänny ammattiliikkeen puoleen.

Alkuperäiset STIHL-työkalut, -tarvikkeet ja -varaosat soveltuvat ominaisuuksiltaan parhaiten laitteeseen ja käyttäjän vaatimuksiin. Alkuperäiset STIHL-varaosat tunnistaa STIHL-varaosanumerosta, STIHL-logosta ja mahdollisesta STIHL-varaosamerkinnästä. Pienikokoisiin osiin voi olla merkitty ainoastaan STIHL-varaosamerkintä.

Polttoainejärjestelmän osat (esimerkiksi polttoaineputki, -hana, polttoainesäiliö, säiliön korkki ja liitännät) on turvallisuussyistä tarkastettava säännöllisesti vaurioiden ja vuotojen varalta ja ammattilaisen on vaihdettava ne tarvittaessa (STIHL suosittelee STIHLin huoltoliikettä).

Pidä varoitus- ja ohjetarrat puhtaina ja luettavina. STIHL-jälleenmyyjä voi vaihtaa vioittuneiden tai kadonneiden tarrojen tilalle uudet alkuperäistarrat. Jos

laitteeseen vaihdetaan uusia osia, varmista, että uudessa osassa on samanlainen tarra.

Käytä leikkuuuyksikköä käsitellessäsi aina paksuja työkäsineitä ja noudata erityistä varovaisuutta.

Varmista, että kaikki mutterit, pultit ja ruuvit, erityisesti leikkuuuyksikön kaikki ruuvit, on kiristetty tiukalle, jotta laite on aina käyttöturvallinen.

Tarkasta koko laitteen kuluneisuus ja vauriot säännöllisesti, etenkin ennen laitteen pitempiaikaista varastointia (talvisäilytystä). Vaihda kuluneet tai vialliset osat turvallisuussyistä välittömästi, jotta laite on aina käyttöturvallinen.

Älä muuta polttomootorin perussäätöä äläkä käytä sitä ylikierroksilla.

Jos rakenneosia tai turvalaitteita on pitänyt irrottaa huoltotöitä varten, ne on kiinnitettävä välittömästi ja määräysten mukaisesti takaisin paikoilleen.

4.8 Pitkäaikaissäilytys

Anna polttomootorin jäähtyä, ennen kuin jätät laitteen suljettuun tilaan.

Säilytä laite polttoainesäiliö tyhjennettynä ja polttoaine lukitussa tilassa, jossa on riittävä ilmanvaihto.

Suojaa laite asiattomalta käytöltä (esimerkiksi lapset).

Älä säilytä laitetta sisätiloissa, jos säiliössä on vielä bensiiniä. Höyrystyvä bensiini voi päästä kosketuksiin avotulen tai kipinöiden kanssa ja syttyä palamaan.

Jos polttoainesäiliö on tyhjennettävä esimerkiksi talvisäilytyksen ajaksi, tyhjentäminen tulisi suorittaa ulkona (esimerkiksi käyttämällä polttomootoria ulkona).

Puhdista laite ennen säilytystä huolellisesti (esimerkiksi talvisäilytys).

Varastoi laite aina sytytystulpan pistoke irrotettuna.

Varastoi laite käyttökuntoisena.

Varastoi puutarhasilppuri vain syöttötorvi kiinnitettynä.

Paljaat terät voivat aiheuttaa vammoja!

4.9 Hävittäminen

Jäteöljy, polttoaine, käytetyt voiteluaineet, suodattimet, akut ja vastaavat kulutusosat sekä muut ongelmajätteet voivat vahingoittaa ihmisiä, eläimiä ja ympäristöä, ja siksi ne tulee hävittää asianmukaisesti.

Saat tietoa jätteiden asianmukaisesta hävittämisestä kierrätyskeskuksista tai ammattiliikkeestä. STIHL suosittelee STIHL-ammattiliikettä.

Huolehdi siitä, että loppuun palvelut laite hävitetään asianmukaisesti. Varmista ennen laitteen hävittämistä, että se on toimintakelvoton. Poista onnettomuuksien välttämiseksi sytytyskaapeli, tyhjenä polttoainesäiliö ja poista moottoriöljy.

Terät voivat aiheuttaa vammoja!

Älä koskaan jätä loppuun palveluttakaan puutarhasilppuria lojumaan. Varmista, että laite ja erityisesti kaikki terät säilytetään poissa lasten ulottuvilta.

5. Kuvasymbolien selitykset



Huomio!
Lue käyttöopas ennen käyttöönottoa.



Loukkaantumisvaara!
Pidä sivulliset poissa vaara-alueelta.

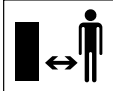

Loukkaantumisvaara!
Loukkaantumisvaara pyörivien terien vuoksi.



Huomio!
Syttytystulpan pistoke on vedettävä irti ennen huolto- tai puhdistustöiden aloittamista.

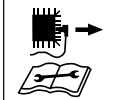

Käytä kuulosuojaimia!
Käytä suojalaseja!
Käytä työkasineitä!



Loukkaantumisvaara!
Älä koskaan työnnä käsiä, muita kehon osia tai vaatteita syöttötorveen tai poistokanavaan.



Loukkaantumisvaara!
Laitteen päällä ei saa seistä.

6. Toimitussisältö



Kohta	Nimike	Kpl
A	Syöttötorvi	1
B	Peruslaite	1
C	Pyöräjalusta	1
D	Poistoluukku	1
E	Poistoaukon jatke	1
F	Lista	1
G	Pyörä	2
H	Pölykapseli	2
I	Terälautanen	1
J	Torx-ruuvi P5x20	5
K1	Mutteri M8	2
K2	Lukkomutteri M8	2
L1	Aluslevy A8	2
L2	Aluslevy A10	2
M	Torx-ruuvi P5x50	1
N	Kupukantaruuvi M8x45	2
O	Kuusioruuvi M10x55	1
P	Lukkolevy	1

Kohta	Nimike	Kpl
Q	Kiinnitysruuvi	2
R	Pyörän pultti	2
S	Pultti	2
T	Ohjain	1
U	Ylempi väli rengas	1
V	Alempi väli rengas	1
W	Suojakansi	1
X	Asennustyökalu	1
Y	Torx-avain	1
Z	Yhdistelmäavain	1
	• Käyttöopas	1
	• Käyttöopas Polttomoottori	1

7. Laitteen valmistelu käyttöä varten



Loukkaantumisvaara!
Noudata kappaleen "Turvallisuutesi vuoksi" turvaohjeita (⇒ 4.).

- Aseta laite vaakasuoralle, tasaiselle ja tukevalle alustalle kaikkia kuvattuja töitä varten.

7.1 Poistoaukon jatkeen kiinnitys



- Kiinnitä poistoaukon jatke (E) peruslaitteeseen ja kierrä ruuvit (J) kiinni (1 - 2 Nm).

7.2 Pyörien ja alustan kiinnitys



- Kiinnitä pyörät (G) vasemmalta ja oikealta pyörän pulteilla (R), aluslevyillä (L1), aluslevyillä (L2) ja muttereilla (K1) pyöräjalustaan (C).
- Paina pölykapselit (H) pyöriin.

- Sijoita pyöräjalusta tasaiselle, tiiville alustalle kuvan osoittamalla tavalla ja aseta peruslaite (B) paikalleen.
- Aseta kupukantaruuvit (N) vasemmalle puolelle ja ruuvaa lukkomutterit (K2), mutta älä kiristä. Ruuvaa Torx-ruuvit (M) oikealle puolelle (1 - 2 Nm).
- Kiristä mutterit (K2) (10 - 12 Nm).

7.3 Poistoluukkukokoonpanon kiinnitys



- Käännä puutarhasilppuri taaksepäin.
- Aseta lista (F) poistoaukon jatkeeseen. Kiristä ruuvit (J) (1 - 2 Nm).
- Nosta puutarhasilppuri pystyyn.
- Aseta poistoluukku (D) poistoaukon jatkeeseen. Huolehdi ripustettaessa siitä, että luukun sisäpuolella vasemmalla ja oikealla puolella olevat rimat (1) ovat tarkasti poistoaukon jatkeen (2) ohjainurassa.
- Paina pultit kiinni (S) vasemmalta ja oikealta.

7.4 Poistoluukun avaaminen ja sulkeminen



Poistoluukun avaaminen:

- Avaa silppuamista varten poistoluukku (D) ylöspäin ja anna lukituskorvakkeen lukittua (1) poistoaukon jatkeeseen.

Poistoluukun sulkeminen:

- Kuljetusta tai tilaa säästävää säilytystä varten nosta lukituskorvaketta (1) kevyesti ja käännä poistoluukku (D) alas.

7.5 Terälautasen kiinnitys



Noudata asennusjärjestystä ja kiristystiukkuutta **52 - 60 Nm**. Huomaa asennuksen yhteydessä ylemmän välirenkaan (U) oikea asento molempiin teriin nähden.

- Aseta suojakansi (W), alempi välirengas (V), terälautanen (I), ylempi välirengas (U), ohjain (T), lukkolevy (P) teräkiinnitykseen ja kiinnitä ruuvit (O).
- Pidä asennustyökaluilla (X) terälautasta paikallaan. Kiristä ruuvi (O) yhdistelmäavaimella (Z) ja varmista kiristystiukkuus **52 - 60 Nm**.

7.6 Terälautasen irrotus



- Pidä asennustyökaluilla (X) terälautasta paikallaan.
- Avaa ruuvi (O) yhdistelmäavaimella (Z).
- Poista ruuvi (O), lukkolevy (P), ohjain (T), ylempi välirengas (U) ja terälautanen (I).

7.7 Syöttötorven kiinnitys



Kiinnitysruuvit (Q) on ensiasennuksen jälkeen kiinnitetty turvallisesti syöttötorveen.

- Aseta kiinnitysruuvit (Q) syöttötorven pitkittäisreikään ja käännä täysin kiinni voimakkaasti.
- Ripusta syöttötorvi (A) saranoista (1) peruslaitteeseen ja taivuta eteenpäin.
- Kiristä molemmat kiinnitysruuvit (Q) **samanaikaisesti**.

7.8 Syöttötorven irrotus



- Kierrä kiinnitysruuveja (Q) auki, kunnes ne kääntyvät vapaasti. Ne jäävät syöttötorveen.
- Kallista syöttötorvi (A) taakse ja poista se.

7.9 Polttoaine ja moottoriöljy



Täytä moottoriöljy ennen ensimmäistä käynnistyskertaa (⇒ katso polttomoottorin käyttöohjeet)!

Moottoriöljy

Tiedot käytettävästä moottoriöljystä ja täyttömäärästä saat polttomoottorin käyttöohjeista. Tarkasta öljymäärä säännöllisesti (⇒ katso polttomoottorin käyttöohjeet). Öljymäärän ei pidä ylittää eikä alittaa ohjeenmukaista tasoa.

Polttoaine

Suositus:

Käytä lyijytöntä, matalaoktaanista bensiiniä (⇒ katso polttomoottorin käyttöohjeet)! Käytä tankkaamiseen suppiloa (ei sisälly toimitukseen). Noudata luvun "Turvallisuutesi vuoksi" varoituksia. (⇒ 4.)

8. Työskentelyohjeita



Loukkaantumisvaara!

Noudata kappaleen "Turvallisuutesi vuoksi" turvaohjeita. (⇒ 4.)

Puutarhasilppuria saa täyttää vain yksi henkilö.

8.1 Käyttäjän työskentelyalue



- Käyttäjän pitää turvallisuussyistä seistä koko käytön ajan (sähkö- tai polttomoottorin käydessä) työskentelyalueella (harmaa alue X), jotta hän ei vahingoittuisi takaisinkimmahtavasta materiaalista.

8.2 Mitä laitteella voidaan käsitellä?



Puutarhasilppurilla voidaan silputa puiden tai pensaiden leikkuujätettä sekä paksuja ja vähähaaraisia oksia.

Puiden ja pensaiden leikkuujäte tulisi silputa tuoreena, koska tuoreen materiaalin silppuaminen on tehokkaampaa kuin kuivan tai märän materiaalin.

8.3 Mikä ei sovi käsiteltäväksi?



Puutarhasilppuriin ei saa mennä kiviä, lasia, metalliesineitä eikä muoviosia.

Perussääntö:

Materiaaleja, jotka eivät sovi kompostoitavaksi, ei saa myöskään käsitellä puutarhasilppurilla.

8.4 Oksien enimmäishalkaisija

Arvot koskevat juuri katkaistuja oksia:

Oksien enimmäishalkaisija
GH 370 S: 45 mm

8.5 Puutarhasilppurin täyttäminen

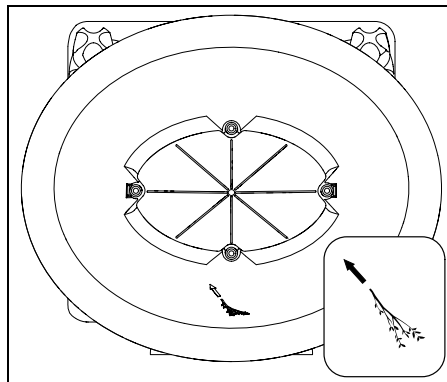

- Tarkasta työskentelyalue materiaalia syötettäessä. (⇒ 8.1)
- Huomioi oksien suurin sallittu halkaisija. (⇒ 8.4)
- Aseta oksa-aines hiukan viistoon ja ohjaa se syöttötorven vasemmassa seinämässä olevan merkin mukaisesti teräkoneistoon saakka. Laitte vetää kovan materiaalin itsestään sisään. Silputtaessa pitempiä oksia niitä tulee tukea ja ohjata kädellä.

8.6 Laitteen oikea kuormittaminen

Puutarhasilppurin sähkö- tai polttomoottoria saa kuormittaa vain sen verran, että kierrosluku ei pääse olennaisesti laskemaan. Syötä

puutarhasilppuriin materiaalia aina jatkuvasti ja tasaisesti. Jos sähkömoottorin kierrosluku alenee puutarhasilppurilla työskennellessä, älä syötä sitä enempää, jotta sähkö- tai polttomoottorin kuormitus vähenee.

9. Turvalaitteet

9.1 Moottorin pysäytin

Polttomoottorin ja silppuriterän saa käynnistää vain, kun syöttötorvi on oikein paikallaan.

Jos moottorin puoleinen kiinnitysruuvi avataan käytön aikana, sytytysyhteys katkeaa, jolloin polttomoottori ja teräkoneisto pysähtyvät muutamassa sekunnissa.

9.2 Suojakannet

Puutarhasilppurissa on suojakannet syöttö- ja poistoalueella. Niihin kuuluvat koko syöttötorvi, syöttötorven yläosa ja roiskesuoja, poistoaukon jatke ja poistoluukku.

Suojakannet takaavat silputessa turvallisen etäisyyden silppuriteriin.

10. Laitteen käyttöönotto



Loukkaantumisvaara!

Perehdy luvun "Turvallisuutesi takaamiseksi" ohjeisiin ennen käyttöönottoa ja noudata niitä. (⇒ 4.)

10.1 Polttomoottorin käynnistäminen



•Tarkasta öljyn ja polttoaineen määrä. (⇒ 7.9)

•Aseta kytkin (1) asentoon I.

- Vedä käynnistysnaru (2) hitaasti ulos tuntuvaan vastukseen asti. Vedä sen jälkeen voimakkaasti käsivarren pituudelta. Ohjaa naru rauhallisesti takaisin, jotta käynnistin saa kelattua sen moitteettomasti paikalleen. Toista käynnistystoimi, kunnes polttomoottori käynnistyy.

10.2 Polttomoottorin sammuttaminen



•Aseta kytkin (1) asentoon O. Polttomoottori ja silppuriterä pysähtyvät lyhyen pysähtymisajan jälkeen.

10.3 Silppuaminen

- Sijoita puutarhasilppuri tasaiselle ja tukevalle alustalle.
- Pue tukevat käsineet, suojalasit ja kuulosuojaimet.
- Poistoluukku avataan. (⇒ 7.4)
- Käynnistä puutarhasilppuri. (⇒ 10.1)
- Odota, kunnes polttomoottori on saavuttanut maksimikierrosluvun (joutokäyntinopeus).

- Täytä silputtava materiaali oikein puutarhasilppuriin. (⇒ 8.5)
- Sammuta puutarhasilppuri käytön jälkeen (⇒ 10.2) ja puhdista se. (⇒ 11.2)

11. Huolto



Loukkaantumisvaara!

Ennen laitteen huolto- tai korjaustöitä lue huolellisesti luku "Turvallisuutesi vuoksi" (⇒ 4.), ja varsinkin kohta "Huolto ja korjaukset" (⇒ 4.7), ja noudata tarkasti kaikkia turvaohjeita.

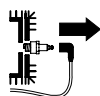

Vedä sytytystulpan pistoke irti ennen mitään huolto- tai puhdistustöitä!

11.1 Polttomoottori

Huoltoväli: Ennen jokaista käyttökertaa

Pitkän käyttöä varmistamiseksi on erityisen tärkeää, että moottorissa on aina riittävästi öljyä ja että öljy ja ilmansuodatin vaihdetaan säännöllisesti. Noudata polttomoottorin käyttöohjeissa olevia käyttö- ja huolto-ohjeita.

Jäähdytysrivat täytyy pitää aina puhtaina polttomoottorin riittävän jäähdytyksen varmistamiseksi.

11.2 Laitteen puhdistus



Huoltoväli: Jokaisen käyttökerran jälkeen

Puhdista laite perusteellisesti jokaisen käyttökerran jälkeen. Huolellinen hoito ja käsittely suojaa laitetta vaurioilta ja pidentää sen käyttöikää.

Puutarhasilppurin puhdistusasento:

Laitteen pitää puhdistettaessa olla aina kuvan osoittamassa asennossa.

- Irrota syöttötorvi. (⇒ 7.8)

Jos puutarhasilppuri ei ole kuvatussa asennossa, laite (polttomoottori) voi vaurioitua.



Älä suuntaa vesisuihkua sähkö- tai polttomoottorin osiin, tiivistisiin, laakerikohtiin tai sähköosiin (esimerkiksi kytkimiin). Se voisi aiheuttaa kalliita korjauksia.



Jos lika ja tarttuneet jäänteet eivät irtoa harjalla, kostealla liinalla tai puutikulla, STIHL suosittelee erikoispuhdistusaineen (esimerkiksi STIHLin erikoispuhdistusaineen) käyttöä.

Älä käytä syövyttäviä puhdistusaineita.

Puhdista terälautaset säännöllisesti.

Poista lika jäähdytysrivoista, tuuletinpyörästä, ilmansuodattimen ympäriltä, pakoputkesta jne. moottorin riittävän jäähdytyksen takaamiseksi.

11.3 Terän huolto



Onnettomuusvaara!

Käytä töiden aikana aina tiiviitä käsineitä.



 18

Huoltoväli:

Ennen jokaista käyttökertaa

- Irrota syöttötorvi. (⇒ 7.8)
- Tarkasta terän vauriot (urat tai säröt) ja kuluneisuus ja vaihda tai käännä tarvittaessa.

Terien kulumisrajat:



Terät pitää kääntää tai vaihtaa ennen kuin ne saavuttavat ilmoitetut kulumisrajat. STIHL suosittelee STIHLin ammattiliikettä.

- Mittaa etäisyys reiästä terän reunaan useista kohdista terää. Vähimmäisetäisyys **6 mm**

Terän kääntäminen:



Leikkuuterät ovat kääntöteriä. Se tarkoittaa, että tylsät terät voi kääntää kerran, jolloin laite on taas käyttövalmis. Käännä aina molemmat terät!

- Terälautasen irrotus. (⇒ 7.6)
- Avaa ruuvit (1) ja irrota ne muttereiden (2) kanssa.
- Ota terä (3) yläkautta pois.
- Puhdista terälautanen.
- Käännä terä (3) ja aseta terävä särmä vapaana terälautaselle. Laita reiät kohdakkain.
- Työnnä ruuvit (1) reikien läpi ja kierrä mutterit (2) kiinni. Kiristä mutterit (2) tiukkuudella **22 - 28 Nm**.

- Terälautasen kiinnitys. (⇒ 7.5)

Terän teroitus:

Tylsät terät täytyy teroittaa molemmin puolin ennen työn jatkamista. Laitteen optimaalisen toiminnan varmistamiseksi terät saa teroittaa vain ammattilainen. STIHL suosittelee STIHL-ammattiliikettä.

- Irrota terät teroitusta varten.
- Jäähdytä terät teroitettaessa esimerkiksi vedellä. Terä ei saa sinistyä, koska muutoin sen leikkuukestävyys vähenee.
- Teroita terä tasaisesti epätasapainon aiheuttaman tärinän välttämiseksi.
- Tarkasta terät ennen asennusta vaurioiden varalta: Terät täytyy vaihtaa uusiin, jos niissä näkyy lovia tai halkeamia, tai niiden kulumisrajat on saavutettu.
- Teroita terät **30°:n** teroituskulmalla.
- Teroita terät särmää vasten.
- Poista teroituksessa syntynyt jäyste teräsärmästä tarvittaessa hienohiekkapaperilla.
- Huomioi teriä asennettaessa Terän kääntäminen -luvussa mainitut kiristystiukkuudet.

11.4 Kiilahihnan huolto

 19

Huoltoväli:

10 käyttötunnin välein

Tarkasta kiilahihnan kuluneisuus ja vauriot sekä vaihda se tarvittaessa.

Tarkasta kiilahihnan kireys ja säädä tarvittaessa



Liian vähäinen kireys lisää kiilahihnan kulumista, kun taas liian suuri kireys voi aiheuttaa laakerivaurioita. Jos et osaa tarkastaa ja säätää kiilahihnaa, anna ammattilaisen suorittaa työ.

Kiilahihnan kireyden tarkastus:

- Vedä sytytystulpan pistoke irti.
- Löysää ruuveja (1) mutta älä irrota niitä kokonaan (pysyvät hihnan suojapellissä) ja irrota hihnan suojapelti (2).
- Paina kiilahihnaa peukalolla kiilahihnapyörien välillä. Kiilahihnoja täytyy pystyä painamaan noin **10 mm**.

Kiilahihnan kireyden säätäminen:

- Löysää moottoriruuveja (ei kuvaa): Löysää moottorikiinnityksen kolmea ruuvia, mutta älä irrota niitä. Pidä vastaan ylämuttereista.
- Kiristä kiilahihna kiertämällä säätömutteria (3).
- Kiristä säädön jälkeen moottorin kiinnitysruuvit ja asenna kiilahihnan suojapelti.

11.5 Moottoriöljyn vaihto



Huoltoväli:

Suosittelun öljynvaihtovälin, käytettävän moottoriöljyn ja öljynvaihtoon tarvittavan täyttömäärän näet polttomoottorin käyttöohjeista.

Öljynpoistoruuvi:

- Löysää ruuveja (1) mutta älä irrota niitä kokonaan (pysyvät hihnan suojaosissa) ja irrota hihnan suojaoselta (2).
- Irrota öljynpoistoruuvi (3) ja valuta moottoriöljy pois.
- Laita öljynpoistoruuvi (3) takaisin paikalleen ja lisää uutta moottoriöljyä. Kiinnitä hihnan suojaoselta (2).

11.6 Varastointi ja talvisäilytys

Säilytä puutarhasilppuria kuivassa, suljetussa ja pölyttömässä tilassa. Varmista, että lapset eivät pääse laitteeseen käsiksi.

Säilytä puutarhasilppuria vain käyttövarmassa tilassa ja oksien syöttötorvi sisäänkäännettynä.

Huolehdi seuraavista kohteista ennen puutarhasilppurin pitempää varastointia (talvisäilytys):

- Puhdista huolellisesti kaikki laitteen ulkopuoliset osat.
- Öljyä tai rasvaa hyvin kaikki liikkuvat osat.
- Tyhjennä polttoainesäiliö ja kaasutin (esimerkiksi polttomoottoria käyttämällä).

- Ruuvaa sytytystulppa irti ja täytä noin 3 cm³ moottoriöljyä sytytystulpan aukon kautta polttomoottoriin. Pyöräytä polttomoottoria muutamia kertoja ilman sytytystulppaa.



Palovaara!

Pidä sytytystulpan pistoke syttymisvaaran takia etäällä sytytystulpan reiästä.

- Kierrä sytytystulppa jälleen kiinni.
- Vaihda öljyt (⇒i j polttomoottorin käyttöohjeet).
- Peitä polttomoottori hyvin ja jätä laite kuivaan, pölyttömään säilytystilaan pystyasentoon.

12. Kuljetus



Loukkaantumisvaara!

Lue ennen kuljetusta luku "Turvallisuutesi vuoksi" ja huomioi etenkin kappaleen "Laitteen kuljetus" ohjeet. (⇒ 4.4)

12.1 Puutarhasilppurin vetäminen tai työntäminen



- Tartu puutarhasilppuriin syöttötorven yläosasta (1) ja kallista taaksepäin.
- Puutarhasilppuria voidaan vetää tai työntää hitaasti (kävelyvauhtia).

12.2 Puutarhasilppurin nostaminen tai kantaminen



Puutarhasilppuri painaa paljon, joten sen kantamiseen tarvitaan vähintään kaksi henkilöä. Käytä sopivia suojavaatteita, jotka peittävät käsivarsien alaosat ja ylävartalon kokonaan.

- Nosta puutarhasilppuria pitämällä kiinni rungon oikealta puolelta ja vasemmalta polttomoottorin alta.

12.3 Puutarhasilppurin kuljettaminen kuljetuslavalla



- Kuljeta puutarhasilppuria kuljetuslavalla vain pystyasennossa.
- Varmista sopivilla kiinnitysvälineillä, että laite ei pääse luistamaan. Kiinnitä vaijerit tai hihnat pyöräjalustaan (1) tai syöttötorveen (2).

13. Kulumisen minimointi ja vaurioiden ehkäisy

Tärkeitä huolto- ja hoito-ohjeita

Bensiinikäyttöinen puutarhasilppuri (STIHL GH)

STIHL ei vastaa sellaisista esine- ja henkilövahingoista, jotka ovat aiheutuneet käyttöohjekirjassa annettujen ohjeiden (erityisesti turvallisuutta, käyttöä ja huoltoa koskevat ohjeet) laiminlyönnistä tai hyväksymättömien lisä- tai vaihto-osien käytöstä.

Noudata ehdottomasti seuraavia ohjeita STIHL-laitteen vaurioiden ja liiallisen kulumisen välttämiseksi:

1. Kulutusosat

STIHL-laitteen jotkut osat altistuvat luonnolliselle kulumiselle myös ohjeenmukaisessa käytössä, ja ne on vaihdettava ajoissa käyttötavan ja -ajan mukaan.

Näitä osia ovat mm.

- terä
- terälautanen
- kiilahihna

2. Tämän käyttöoppaan noudattaminen

STIHL-laitetta tulee käyttää, huoltaa ja säilyttää tarkoin tätä käyttöopasta noudattaen. Käyttäjä on itse vastuussa kaikista vaurioista, jotka aiheutuvat turvallisuus-, käyttö- ja huolto-ohjeiden laiminlyönnistä.

Tämä koskee erityisesti seuraavia kohtia:

- tuotteen määräystenvastainen käyttö
- aineiden käyttö, joita STIHL ei ole hyväksynyt (voiteluaine, bensiini ja moottoriöljy, katso polttomoottorin valmistajan käyttöohjeet)
- tuotteeseen ilman STIHLin hyväksyntää tehdyt muutokset
- lisäosien, oheislaitteiden tai leikkuuterien käyttö, joita STIHL ei ole hyväksynyt
- tuotteen käyttö urheilutilaisuuksissa tai kilpailuissa
- tuotteen viallisten rakenneosien jatketun käytön aiheuttamat seurausvauriot.

3. Huoltotyöt

Kaikki luvussa "Huolto" selostetut työt tulee suorittaa säännöllisesti.

Huoltotyöt, joita käyttäjä ei voi itse suorittaa, tulee jättää ammattiliikkeen tehtäväksi.

STIHL suosittelee teettämään huoltotyöt ja korjaukset vain STIHL-ammattiliikkeessä.

STIHL-ammattiliikkeissä saat aina ammattitaitoisen ja asiantuntevan palvelun.

Näiden töiden laiminlyönti voi aiheuttaa vaurioita, joista käyttäjä on itse vastuussa.

Näitä ovat esimerkiksi

- epäasianmukaisesta säilytyksestä johtuvat korroosio- tai muut seurannaisvauriot
- muiden kuin alkuperäisten STIHLin varaosien käytöstä aiheutuneet viat ja seurannaisvauriot
- muiden kuin valtuutettujen huoltoliikkeiden suorittamista huolto- ja korjaustöistä aiheutuneet vauriot.

14. Varaosat

Terälautanen täydellinen

6903 700 5101

Kääntöterä (2x)

6903 702 0101

Kiilahihna

6001 704 2100

15. Ympäristönsuojelu



Silppu ei kuulu jätteiden joukkoon, vaan se tulee kompostoida.

Pakkaukset, laite ja lisävarusteet on valmistettu kierrätettävistä materiaaleista ja ne tulee hävittää vastaavasti.

Materiaalijätteiden lajittelu säästää ympäristöä ja edistää kierrätettävien aineiden uudelleenkäyttöä. Tästä syystä loppuun käytetty laite tulee toimittaa kierrätyskeskukseen.

16. EU-vaatimustenmukaisuusvakuutus

16.1 Bensiinikäyttöinen puutarhasilppuri (STIHL GH)

STIHL Tirol GmbH
Hans Peter Stihl-Straße 5
6336 Langkampfen
Itävalta

vakuuttaa yksinomaisena vastuullisena, että kone

Bensiinimoottorinen kasvijätteiden silppuri (STIHL GH)

Tuotemerkki: STIHL
Tyypit: GH 370.0 S
Sarjatunnus:

täyttää seuraavien EY-direktiivien vaatimukset:
97/68/EC, 2000/14/EC, 2014/30/EU, 2006/42/EC

Tuote on kehitetty seuraavien normien mukaisesti:
EN 13683

Tuotteiden kehittämistä ja valmistamista koskevat valmistuspäivänä voimassa olevat normiversiot.

Vaatumusten mukaisuuden arviointimenetelmä:
Liite V (2000/14/EC)

Tarkastuspaikan nimi ja osoite:

TÜV Rheinland LGA Products GmbH
Tillystraße 2
D-90431 Nürnberg

Teknisten asiakirjojen laatiminen ja säilytys:
Sven Zimmermann
STIHL Tirol GmbH

Valmistusvuosi ja sarjanumero on merkitty laitteen tyyppikilpeen.

Mitattu äänentehotaso:

99,4 dB(A)

Taattu äänentehotaso:

102 dB(A)

Langkampfen,
2018-07-02 (VVVV-KK-PP)

STIHL Tirol GmbH



Sven Zimmermann

Rakennesuunnittelun osastonjohtaja

17. Tekniset tiedot

Tuotemerkki:	STIHL
Malli:	GH 370.0 S
Sarjatunnus:	6001
Polttomootorin rakenne:	4-tahtinen polttomootori
Tyyppi:	Briggs&Stratton Series 850 EXi OHV
Nimellisteho nimelliskierrosluvulla:	3,4 - 3000 kW – 1/min
Iskutilavuus:	190 ccm
Käynnistyslaite:	narukäynnistys
Polttoainesäiliö:	1,0 l
Leikkuuyksikön käyttö:	jatkuva
Direktiivin 2000/14/EC mukaan:	
Taattu äänentehotaso $L_{WA,d}$	102 dB(A)
Direktiivin 2006/42/EC mukaan:	
Äänenpainetaso työpisteessä L_{pA}	92 dB(A)
Epävarmuus K_{pA}	3 dB(A)
Teräsarjan kiristystiukkuus:	52–60 Nm
Kääntöterän kiristystiukkuus:	22–28 Nm
P/L/K:	128/77/140 cm
Paino:	42 kg

18. Vianetsintä

 Katso polttomootorin käyttöohjeet.

✘ Käänny tarvittaessa ammattiliikkeen puoleen. STIHL suosittelee STIHL-liikettä.



Häiriö:

Polttomootori ei käynnisty.

Mahdollinen syy:

- Syöttötorvea ei kiinnitetty ohjeenmukaisesti paikalleen.
- Terälaudan on jumittunut.
- Säiliössä ei ole polttoainetta; polttoaineputki on tukossa.
- Säiliössä on huonolaatuista, likaista tai vanhaa polttoainetta.
- Sytytystulpan pistoke on vedetty irti sytytystulpasta; sytytysjohdin on huonosti kiinni pistokkeessa.
- Ilmansuodatin on likainen.
- Sytytystulppa nokeentunut tai vaurioitunut; tulpan kärkiväli on virheellinen.
- Polttomootori on "kostunut" useamman käynnistysyrityksen vuoksi.

Korjaus:

- Kiinnitä ja ruuvaa syöttötorvi ohjeenmukaisesti paikalleen. (⇒ 7.7)
- Poista silppujäämät rungosta (**huomio:** irrota tätä ennen sytytystulpan pistoke)
- Tankkaa polttoainetta; puhdista polttoaineputket. (⇒ 7.9)
- Käytä aina uutta lyijytöntä 95-oktaanista bensiniä; puhdista kaasutin. (⇒ 7.9)
- Kiinnitä sytytystulpan pistoke; tarkasta sytytysjohtimen ja pistokkeen välinen liitos.  ✘
- Puhdista ilmansuodatin.  ✘
- Puhdista tai vaihda sytytystulppa; säädä tulpan kärkiväli.  ✘
- Kierrä sytytystulppa irti ja kuivaa se; vedä käynnistysnarusta useamman kerran sytytystulpan ollessa irrotettuna (kytkin asennossa **O**).

Häiriö:

Polttomoottori kuumenee huomattavasti

Mahdollinen syy:

- Jäähdytysrivat ovat likaiset
- Polttomoottorissa on liian vähän öljyä
- Silputtava materiaali peittää polttomoottorin pinnan

Korjaus:

- Puhdista jäähdytysrivat (⇒ 11.2)
- Täytä moottoriöljyä (⇒ 7.9)
- Poista silputtava materiaali polttomoottorista

Häiriö:

Laite ei vedä silputtavaa materiaalia sisään

Mahdollinen syy:

- Tylsät tai väärin teroitettut terät

Korjaus:

- Teroita tai käännä terät ja kiinnitä huomiota oikeaan teroituskulmaan 30° (⇒ 11.3) ✘

Häiriö:

Silppuamisteho laskenut

Mahdollinen syy:

- Tylsät terät
- Väärin hiotut terät
- Vääntynyt terälautanen

Korjaus:

- Teroita tai vaihda terät uusiin (⇒ 11.3) ✘
- Teroita terät oikein (⇒ 11.3) ✘
- Tarkasta terälautanen silmämääräisesti ja vaihda tarvittaessa (⇒ 7.6)

Häiriö:

Voimakasta tärinää käytön aikana, epänormaaleja ääniä, kolinaa

Mahdollinen syy:

- Terälautanen tai terät vialliset
- Moottorin kiinnitys löystynyt
- Ruuvit löystyneet

Korjaus:

- Tarkasta leikkuuyksikön terälautaset, terät, teräakseli, ruuvit, mutterit, aluslevyt, ja laakerit, korjaa tarvittaessa ✘
- Kiristä moottorin kiinnitysruuvit ✘
- Tarkasta ruuvien pitävä kiinnitys ✘

19. Huolto-ohjelma

19.1 Luovutustodistus

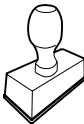
Malli: _____
Sarjanumero: <input type="text"/> <input type="text"/> <input type="text"/> <input type="text"/> <input type="text"/> <input type="text"/> <input type="text"/> <input type="text"/>
Päiväys: <input type="text"/> <input type="text"/> <input type="text"/> <input type="text"/> <input type="text"/> <input type="text"/>

Seuraava huolto
Päiväys: <input type="text"/> <input type="text"/> <input type="text"/> <input type="text"/> <input type="text"/> <input type="text"/>

19.2 Huoltotodistus



Anna nämä käyttöohjeet huoltotöiden yhteydessä STIHL-ammattiliikkeelle.

Ammattiliikkeessä huoltotöiden suorittaminen merkitään kenttiin.

 Huolto suoritettu

 Seuraavan huollon päivämäärä

Kære kunde

Vi er glade for at du har valgt STIHL. Vi udvikler og producerer vores produkter i topkvalitet efter vores kunders behov. Dermed kan vi fremstille produkter med høj pålidelighed, selv ved ekstrem belastning.

STIHL står også for topkvalitet, når det drejer sig om service. Vores faghandel garanterer en kompetent rådgivning og instruktion samt en omfattende teknisk hjælp.

Vi takker for din tillid og håber, at du får stor glæde af dit STIHL produkt.

Dr. Nikolaas Stihl

VIGTIGT! SKAL LÆSES FØR BRUG OG OPBEVARES.

1. Indholdsfortegnelse

Om denne betjeningsvejledning	190
Generelt	190
Vejledning i læsning af betjeningsvejledningen	190
Beskrivelse af maskinen	190
Sikkerhed	190
Generelt	190
Optankning – omgang med benzin	191
Beklædning og udstyr	192
Transport af maskinen	192
Før arbejdet påbegyndes	192
Under arbejdet	193
Vedligeholdelse og reparation	194
Opbevaring, hvis maskinen ikke skal bruges i længere tid	195
Bortskaffelse	195
Symbolforklaring	196
Medfølgende dele	196
Klargøring af maskinen	196
Monter udkastningsforlængelsen	196
Monter hjul og understel	197
Monter udkastningsspjældet	197
Åbn og luk udkastningsspjældet	197
Monter knivskiven	197
Demonter knivskiven	197
Monter påfyldningstragten	197
Demonter påfyldningstragten	197
Benzin og motorolie	197
Arbejdsanvisninger	198
Brugerens arbejdsområde	198
Hvilket materiale kan bearbejdes?	198
Hvilket materiale kan ikke bearbejdes?	198
Maksimal grendiameter	198
Påfyldning af kompostkværnen	198
Korrekt belastning af maskinen	198
Sikkerhedsanordninger	198
Motorstop	198
Beskyttelseskapper	199
Tag maskinen i brug	199
Start forbrændingsmotoren	199
Stands forbrændingsmotoren	199
Granulering	199
Vedligeholdelse	199
Forbrændingsmotor	199
Rengør maskinen	200
Vedligeholdelse af knivene	200
Vedligehold kileremmen	200
Skift motorolien	201
Opbevaring og vinterpause	201
Transport	201
Træk eller skub kompostkværnen	201
Før du løfter eller bærer kompostkværnen	202
Transporter kompostkværnen på en læsseflade	202
Sådan minimerer du slid og undgår skader	202
Standardreserverdele	202
Miljøbeskyttelse	203
EC-overensstemmelseserklæring	203
Benzindrevne kompostkværne (STIHL GH)	203
Tekniske data	203
Fejlsøgning	204
Serviceplan	205
Leveringsbekræftelse	205
Servicebekræftelse	205

2. Om denne betjeningsvejledning

2.1 Generelt

Denne betjeningsvejledning er producentens **originale betjeningsvejledning** i henhold til EU-direktivet 2006/42/EC.

STIHL arbejder hele tiden på at videreudvikle sit produktudbud. Vi forbeholder os derfor ret til at ændre form, teknik og udstyr.

Der kan af samme årsag ikke gøres krav gældende på basis af anvisningerne eller illustrationerne i dette hæfte.

I denne betjeningsvejledning kan der være beskrevet modeller, som ikke fås i alle lande.

Denne betjeningsvejledning er beskyttet af ophavsretten. Der tages forbehold for alle rettigheder, især retten til mangfoldiggørelse, oversættelse og behandling med elektroniske systemer.

2.2 Vejledning i læsning af betjeningsvejledningen

Billeder og tekst beskriver særlige betjeningstrin.

Alle billedsymboler, som er anbragt på maskinen, forklares i denne betjeningsvejledning.

Synsretning:

Synsretning under anvendelsen **venstre** og **højre** i betjeningsvejledningen: Brugeren står bag maskinen (arbejdsposition).

Kapitelhenvisning:

Der henvises med en pil til særlige kapitler og underkapitler med yderligere forklaringer. I det følgende eksempel ses en henvisning til et kapitel: (⇒ 7.1)

Markering af tekstafsnit:

De beskrevne anvisninger kan være markeret som vist i de følgende eksempler.

Betjeningstrin, som kræver, at brugeren griber ind:

- Løsn skruen (1) med en skruetrækker, tryk på grebet (2) ...

Generelle optællinger:

- Anvendelse af produktet ved sportsarrangementer eller i konkurrencer

Tekster med ekstra betydning:

Tekstafsnit med ekstra betydning er markeret med ét af de symboler, der er beskrevet i det følgende, for at fremhæve dem i betjeningsvejledningen.



Fare!

Risiko for ulykker og alvorlig personskade. Der kræves særlig opmærksomhed.



Advarsel!

Risiko for personskade. Særlig opmærksomhed forhindrer mulige eller sandsynlige kvæstelser.



Forsigtig!

Lette personskader og tingskader kan forhindres med en bestemt adfærd.



Bemærk

Information, som sikrer bedre udnyttelse af maskinen og forhindrer mulige fejlbetjening.

Tekst med henvisning til billeder:

Billeder, som forklarer, hvordan du bruger maskinen, finder du forrest i betjeningsvejledningen.

Kamerasymbolet anvendes til at forbinde billederne på billedsiderne med det pågældende tekstafsnit i betjeningsvejledningen.



3. Beskrivelse af maskinen



- 1 Påfyldningstragt
- 2 Forbrændingsmotor
- 3 Tændrørshætte
- 4 Hjul
- 5 Hjulfod
- 6 Udkastningsskakt
- 7 Lukkeskruer
- 8 Tænd/sluk-kontakt
- 9 Mærkeplade med maskinnummer

4. Sikkerhed

4.1 Generelt



Forholdsregler til forebyggelse af ulykker skal følges under arbejdet med maskinen.



Hele betjeningsvejledningen skal læses grundigt igennem før den første ibrugtagning. Opbevar

betjeningsvejledningen til senere brug.

Følg betjenings- og vedligeholdelsesanvisningerne, som du kan finde i den separate betjeningsvejledning til forbrændingsmotoren.

Sikkerhedsforanstaltningerne tjener til din egen sikkerhed, opstillingen er dog ikke udtømmende. Brug kun maskinen på fornuftig og ansvarlig vis, og husk på, at brugeren er ansvarlig for skader på personer eller disses ejendom.

Bliv fortrolig med betjeningsselementerne og brugeren af maskinen.

Maskinen må kun anvendes af personer, som har læst betjeningsvejledningen, og som derfor ved, hvorledes maskinen skal betjenes. Hver bruger bør sikre sig faglig korrekt og praktisk instruktion om maskinens brug før ibrugtagningen. Brugeren skal instrueres af sælgeren eller en anden fagmand om, hvordan maskinen anvendes sikkert.

Brugeren skal under instruktionen gøres særligt opmærksom på, at omhu og koncentration er vigtigt under maskinens brug.

Selvom du betjener denne maskine efter forskrifterne, er der altid restriktioner.



Livsfare på grund af kvælning!

Børn, der leger med emballagematerialet, risikerer at blive kvalt i det. Emballagemateriale SKAL holdes væk fra børn.

Giv eller udlån kun maskinen samt påbygningsmaskinerne til personer, der er instruerede heri, eller som er fortrolige med betjeningen af den. Betjeningsvejledningen er en del af maskinen og skal altid følges med.

Maskinen må kun anvendes af personer, der er udhvilede og i god fysisk og psykisk stand. Er du ikke helt rask, bør du spørge din læge, om du må arbejde med maskinen. Undlad at arbejde med maskinen efter indtagelse af alkohol, narkotika eller medicin, der nedsætter reaktionsevnen.

Maskinen må aldrig anvendes af børn, personer med fysiske, sensoriske eller mentale handicap eller utilstrækkelig erfaring og viden eller personer, der ikke er fortrolige med vejledningen.

Giv aldrig børn eller unge under 16 år lov til at benytte maskinen. Aldersgrænsen for brugere kan variere fra land til land.

OBS – risiko for ulykker!

STIHL kompostkvarne er egnet til findeling af grenmateriale og plantedele. Den må ikke anvendes til andre formål, da det kan være farligt eller medføre skader på maskinen.

Kompostkvarnen må ikke anvendes (ikke fuldstændig oversigt):

- til andre materialer (f.eks. glas, metal).
- Til arbejder, der ikke er beskrevet i denne betjeningsvejledning.
- Til fremstilling af levnedsmidler (f.eks. hakning af is, mæskning).

Af hensyn til sikkerheden bortfalder denne garanti ved enhver ændring på maskinen, undtagen ved en faglig korrekt montering af tilbehør, som er godkendt af STIHL. Du kan få mere at vide om godkendt tilbehør hos din STIHL-forhandler.

Det er ikke tilladt at foretage ændringer på maskinen, som ændrer forbrændingsmotorens eller el-motorens effekt eller omdrejningstal.

Der må ikke transporteres ting, dyr eller personer med maskinen.

Vær specielt forsigtig ved anvendelse i offentlige anlæg, parkanlæg, på sportspladser, ved veje samt i land- og skovbrug.

4.2 Optankning – omgang med benzin



Livsfare!

Benzin er giftig og meget letantændelig.

Opbevar kun benzin i de dertil beregnede og testede beholdere (dunke). Lukkedækslerne på tankbeholderne skal altid skrues ordentligt på og spændes godt til. Defekte dæksler skal udskiftes af hensyn til sikkerheden.

Anvend ikke vandflasker eller lignende til bortskaffelse eller opbevaring af forbrugsstoffer såsom f.eks. benzin. Det kan ske, at personer, især børn, drikker heraf.



Hold benzin væk fra gnister, åben ild, gløder, varme kilder og andre antændelseskilder. Rygning forbudt!

Tank kun op udendørs, og ryg ikke under påfyldningen.

Stop forbrændingsmotoren, og lad den køle af før tankningen.

Benzin skal påfyldes, før forbrændingsmotoren startes. Åbn ikke tankdækslet, og fyld ikke benzin på, mens forbrændingsmotoren kører, eller maskinen er varm.

Undlad at fylde benzintanken for meget!

For at give benzinen plads til at udvide sig må benzintanken aldrig fyldes op over påfyldningsstudsens nederste kant.

Følg desuden anvisningerne i forbrændingsmotorens betjeningsvejledning.

Hvis benzinen er løbet over, må forbrændingsmotoren ikke startes, før den benzinvædede flade er rengjort. Forsøg ikke at starte motoren, før benzindampene er forsvundet (tør spildt benzin af).

Tør spildt benzin op med det samme.

Hvis der er kommet benzin på tøjet, skal dette skiftes.

Opbevar aldrig maskinen indendørs med benzin i tanken. Afgivne benzindampe kan antændes ved kontakt med åben ild eller gnister.

Hvis tanken skal tømmes, skal det ske i det fri.



Vær altid iført tøj, der passer til arbejdet med maskinen og som sidder tæt til kroppen, dvs. kedeldragter og ingen arbejdsjakker. Under arbejdet med maskinen må du ikke bære sjal, slips, smykker, hængende snore eller lignende samt løse beklædningsstykker.

Langt hår skal samles og holdes sammen (med hovedtørklæde/kasket) under arbejdet samt under al arbejde på maskinen.

4.4 Transport af maskinen

Anvend altid handsker under arbejdet for at undgå at komme til skade på varme maskindele eller de skarpe kanter.

Transporter aldrig maskinen med igangsat forbrændingsmotor. Stands forbrændingsmotoren, lad knivene løbe ud, og træk tændrørshætten af før transporten.

Transporter kun maskinen, når forbrændingsmotoren er kold og uden benzin.

Maskinen må kun transporteres med en korrekt monteret påfyldningstragt.

Fare for kvæstelser på grund af fritlagte knive!

Pas på maskinens vægt, især når den vipper.

Anvend egnede hjælpemidler til læsning (læsseramper eller løfteanordninger).

Fastgør maskinen under transporten vha. tilstrækkeligt dimensionerede hjælpemidler (seler, reb osv.) til fastgørelsespunkterne, der er anført i denne betjeningsvejledning. (⇒ 12.3)

Træk eller skub kun maskinen i skridttempo. Maskinen må ikke bugseres!

Under en transport af maskinen skal gældende forskrifter overholdes, især hvad angår ladningens sikkerhed samt transport af ting på lastarealet.

4.5 Før arbejdet påbegyndes

Kontrollér, at det kun er personer, som har læst betjeningsvejledningen, der anvender maskinen.

Før maskinen tages i brug, skal det kontrolleres, om benzinsystemet er tæt; kontrollér navnlig de synlige dele som f. eks. tank, tankdæksel, slangeforbindelser. Ved utætheder eller beskadigelse, må forbrændingsmotoren ikke startes – **Brandfare!**

Få maskinen repareret af forhandleren, før den tages i brug.

Vær opmærksom på kommunale forskrifter for anvendelsestider for havemaskiner med forbrændingsmotor eller elektrisk motor.

Før maskinen tages i brug, skal defekte, slidte og beskadigede dele udskiftes. Ulæselige eller beskadigede fare- og advarselsanvisninger på maskinen skal udskiftes. Din STIHL-forhandler har ekstra skilte og alle andre reservedele på lager.

Kontroller før ibrugtagningen,

- om afdækninger og sikkerhedsudstyr er korrekt placeret og i ordentlig tilstand,
- om alle brændstofførende komponenter på forbrændingsmotoren er tilsluttet og i orden (tætte),
- om tanken er i orden (tæt),

4.3 Beklædning og udstyr



Bær altid solide sko med skridsikre såler under arbejdet. Gå aldrig barfodet eller iført sandaler.



Bær altid solide handsker under arbejdet, især ved vedligeholdelses- og rengøringsarbejder samt under maskinens transport.



Brug beskyttelsesbriller og høreværn under arbejdet. Disse skal bæres under hele arbejdet.

- om kabinettet og skæreanordningen (kniv, knivaksel, knivskiver etc.) er slidte eller beskadigede,
- om der endnu er granulerbart materiale i maskinen, og om påfyldningstragten er tom,
- at alle skruer, møtrikker samt andre fastgørelsesdele findes og er fastspændt. Spænd løse skruer og møtrikker til, før maskinen tages i brug (overhold tilspændingsmomenterne).

Maskinen må kun anvendes udendørs og ikke i nærheden af en mur eller en anden fast genstand (brugeren har ingen mulighed for at undvige, ruder knuses, biler rides osv.).

Maskinen skal stilles på en jævn og fast undergrund.

Maskinen må ikke anvendes på en undergrund med sten eller grus, da det findelte og ophvirvlede materiale kan forårsage kvæstelser.

Kontroller før hver brug, om maskinen er lukket korrekt. (⇒ 7.7)

De kontakter og sikkerhedsanordninger, som er installeret på maskinen, må ikke fjernes eller kortsluttes.

4.6 Under arbejdet



Brug aldrig maskinen, når der er dyr eller personer, især børn, i fareområdet.

Der må ikke arbejdes med maskinen i regnvej, tordenvej, og især ikke når der er risiko for lynnedslag.

Er undergrunden våd, er der større risiko for uheld pga. dårligere fodfæste. Arbejd ekstra forsigtig her, så du ikke skrider ud. Undgå om muligt at anvende maskinen, hvis undergrunden er fugtig.

Arbejd kun i dagslys eller med god kunstig belysning.

Arbejdsområdet skal af sikkerhedsmæssige grunde holdes rent og ordentligt under hele arbejdet. Fjern risici for at snuble, såsom sten, grene, kabler osv.

Brugerens ståflade må ikke være højere end maskinens ståflade.

Udstødningsgasser:



Livsfare – forgiftningsfare!

Stop arbejdet med det samme ved kvalme, hovedpine, synsforstyrrelser (f.eks. mindre synsfelt), høreproblemer, svimmelanfald, svigtende koncentrationsevne. Disse symptomer kan bl.a. være forårsaget af for høje koncentrationer af udstødningsgas.



Maskinen afgiver giftige udstødningsgasser, når forbrændingsmotoren kører. Disse gasser indeholder giftig

kulilte, en farve- og lugtfri gas, samt andre skadelige stoffer. Forbrændingsmotoren må aldrig tages i brug i lukkede eller dårligt udluftede rum.

Placer maskinen således, at der ikke skal arbejdes mod udstødningsretningen.

Start:

Stil maskinen op i en stabil position, før den startes. Maskinen må ikke bruges, når den ligger ned.

Træk ikke i startkablet, hvis maskinen ikke er korrekt tilsluttet, og knivene er frie.

Der er fare for kvæstelser på de roterende knive!

Start maskinen forsigtigt iht. anvisningerne i kapitlet "Tag maskinen i brug" (⇒ 10.). Når der startes iht. anvisningerne, mindskes risikoen for kvæstelser.

Risiko for kvæstelser!

Når startkablet kører tilbage hurtigt, kan hånden og armen blive trukket i retning af forbrændingsmotoren hurtigere, end startkablet kan slippes. Dette tilbageslag kan medføre knoglebrud, knusninger og forstuvninger.

Stå ikke foran udkastningsåbningen, når forbrændingsmotoren startes eller el-motoren tilsluttes. Der må ikke være noget granuleringsmateriale i kompostkværnen, når den startes eller tilsluttes. Granuleringsmaterialet kan slynges op efter og medføre kvæstelser.

Maskinen må ikke vippes, når den startes.

Anvendelse:



Risiko for kvæstelser!

Hold eller før aldrig hænder og fødder mod, over eller under de roterende dele.

Hold aldrig ansigtet eller legemsdele over påfyldningstragten eller udkastningsåbningen, når maskinen er tilsluttet. Hold altid hoved og krop væk fra påfyldningsåbningen.



Grib aldrig ind i påfyldningstragten eller udkastningsskakten med hænderne, legemsdele eller tøj. Der er stor risiko for skader på øjne, ansigt, fingre og hænder osv.

Sørg altid for at holde ligevægten og stå sikkert. Læn dig ikke fremefter.

Brugeren skal stå i det anførte arbejdsområde under påfyldningen. Hold dig altid inden for arbejdsområdet samt væk fra udkastningsområdet under hele driften. (⇒ 8.1)

Risiko for kvæstelser!

Under driften kan granuleringsmaterialet slynges opefter. Bær derfor beskyttelsesbriller, og hold ansigtet væk fra påfyldningsåbningen.

Vip aldrig maskinen, mens forbrændingsmotoren eller el-motoren er i gang.

Hvis maskinen vælger under driften, skal forbrændingsmotoren standses med det samme, og tændrørshætten trækkes ud af stikket.

Sørg for, at granuleringsmateriale ikke hober sig sammen i udkastningsskakten, da dette kan resultere i et dårligt granuleringsresultat eller tilbageslag.

Når kompostkværnen fyldes, skal man passe særligt på, at der ikke kommer fremmedlegemer som f.eks. metaldele, sten, plastik, glas osv. i granuleringskammeret, da disse kan medføre beskadigelser på og tilbageslag fra påfyldningstragten. Af samme grund skal tilstoppelser fjernes.

Grenmaterialet kan slå tilbage under kompostkværnens påfyldning. Bær handsker!

Stands forbrændingsmotoren,

- før du vipper, skubber eller trækker maskinen,
- før lukkeskruerne løsnes, og maskinen åbnes,

- før der fyldes benzin på. Maskinen må kun tankes op, når forbrændingsmotoren er kold.

Brandfare!



Vær opmærksom på klippeværktøjets efterløb, som varer i nogle sekunder.

STOP Sluk for forbrændingsmotoren, træk tændrørshætten ud, og vent, indtil det roterende værktøj er standset,

- før du forlader maskinen,
- før du løfter og bærer maskinen,
- før du transporterer maskinen,
- før du fjerner blokeringer eller tilstoppelser i skæremodulet, i påfyldningstragten eller i udkastningskanalen,
- før der udføres arbejder på skæremodulet,
- før maskinen kontrolleres, rengøres eller der udføres andet arbejde på den.

Kommer der fremmedlegemer ind i klippeværktøjet, danner maskinen usædvanlig støj eller vibrerer den usædvanligt, skal motoren standses med det samme, og maskinen skal løbe ud. Træk tændrørshætten af, tag påfyldningstragten af, og udfør følgende:

- Kontroller maskinen, især skæremodulet (kniv, knivskive, knivbolt) for beskadigelser, og få maskinen repareret af en fagmand, før den genstartes, og der arbejdes med den.
- Kontroller alle dele i skæremodulet for fast sæde, spænd eventuelt skruerne efter (overhold tilspændingsmomenterne).

- Få beskadigede dele udskiftet eller repareret af en fagmand, idet der anvendes dele med samme egenskaber.

4.7 Vedligeholdelse og reparation

Før rengørings-, indstillings-, reparations- og vedligeholdelsesarbejde:

- Placer maskinen på et plant og fast underlag.
- Stop forbrændingsmotoren, og lad den køle af.
- Træk tændrørshætten ud.

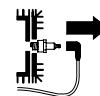

OBS – fare for kvæstelser!

Hold tændrørshætten på afstand af tændrøret, da en utilsigtet tændgnist kan medføre brand eller give elektriske stød. Utilsigtet kontakt mellem tændrøret og tændrørshætten kan føre til, at forbrændingsmotoren starter utilsigtet.

Maskinen skal især køle af, før der arbejdes omkring forbrændingsmotoren, udstødningsmanifolden og lyddæmperen. Temperaturerne kan komme op på 80° C og mere. **Risiko for forbrændinger!**

Direkte kontakt med motorolie kan være farlig; motorolie må heller ikke spildes. STIHL anbefaler, at påfyldning og udskiftning af motorolie udføres af en STIHL-forhandler.

Rengøring:

Efter arbejdet skal hele maskinen gøres grundigt ren. (⇒ 11.2)

Anvend aldrig en højtryksrenser, og rengør ikke maskinen under rindende vand (f. eks. med en haveslange). Brug ikke aggressive rengøringsmidler.

Disse kan beskadige kunststof- og metaldele og gøre brugen af din STIHL-maskine mindre sikker.

For at undgå brandfare skal området omkring køleluftåbningerne, køleribberne og udstødningsrøret holdes fri for f.eks. græs, strå, mos, blade og udtrængende fedt.

Vedligeholdelsesarbejder:

Det er kun tilladt at udføre de vedligeholdelsesarbejder, der er anført i denne betjeningsvejledning; alt andet arbejde skal udføres af en forhandler. Hvis du ikke har tilstrækkelig viden herom eller mangler de nødvendige hjælpemidler, bedes du **altid** henvende dig til en forhandler.

STIHL anbefaler, at alle vedligeholdelsesarbejder og reparationer udelukkende udføres af en STIHL-forhandler.

STIHL-forhandlerne tilbydes jævnligt kurser og får stillet teknisk materiale til rådighed.

Anvend kun værktøj, tilbehør eller påbygningsmaskiner, som er godkendt af STIHL til maskinen eller teknisk lignende produkter. I modsat fald er der risiko for ulykker med personskader eller skader på maskinen til følge. Kontakt en forhandler, hvis du har spørgsmål.

Originalt værktøj og tilbehør samt originale reservedele fra STIHL er tilpasset optimalt til maskinen og brugerens behov.

Originale STIHL-reservedele kendes på STIHL-reservedelsnummeret, på graveringen STIHL samt på STIHL-reservedelssymbolet. Symbolet kan også stå alene på mindre dele.

Af sikkerhedsgrunde skal brændstofførende komponenter (benzinslange, benzinhane, benzintank,

tankdæksel, tilslutninger osv.) jævnligt kontrolleres for skader og utætheder, og udskiftes efter behov af en fagmand (STIHL anbefaler en STIHL-forhandler).

Sørg for, at advarsels- og henvisningsskilte er rene og læselige. Beskadigede eller bortkomne skilte skal udskiftes med nye originale skilte fra din STIHL-forhandler. Udskiftes en komponent med en ny, skal det sikres at den nye del forsynes med det samme skilt som den gamle.

Arbejder på skæremodulet må kun udføres med tykke arbejdshandsker og med stor omhu.

Sørg for, at alle møtrikker, bolte og skruer, især alle skruer på skæremodulet, er fast tilspændte, så det er sikkert at bruge maskinen.

Kontroller hele maskinen for slid og beskadigelser regelmæssigt, især før den skal opbevares (f.eks. før vinterpausen). Slidte og beskadigede dele skal udskiftes med det samme af hensyn til sikkerheden, så maskinen altid er i driftssikker tilstand.

Forbrændingsmotorens grundindstilling må aldrig ændres, og kør den ikke med et for højt omdrejningstal.

Hvis der i forbindelse med vedligeholdelsesarbejdet har været fjernet komponenter eller beskyttelsesanordninger, skal disse omgående anbringes korrekt.

4.8 Opbevaring, hvis maskinen ikke skal bruges i længere tid

Lad forbrændingsmotoren køle af, før maskinen stilles i et lukket rum.

Opbevar maskinen med tom tank og brændstoffundken i et lukket og godt udluftet rum.

Kontrollér, om maskinen er beskyttet mod utilsigtet brug (f. eks. fra børn).

Opbevar aldrig maskinen indendørs med benzin i tanken. Afgivne benzindampe kan antændes ved kontakt med åben ild eller gnister.

Skal tanken tømmes (f. eks. klargøring til vinteren), bør tanken kun tømmes udendørs (tøm f. eks. tanken ved at lade forbrændingsmotoren løbe udendørs).

Maskinen skal gøres grundigt ren før pauser (f.eks. vinterpause).

Maskinen må kun opbevares med aftrukket tændrørshætte.

Opbevar maskinen i en driftssikker tilstand.

Opbevar kun kompostkværnen med monteret påfyldningstragt.

Fare for kvæstelser på grund af fritlagte knive!

4.9 Bortskaffelse

Affaldsprodukter, såsom gammel olie eller benzin, brugt smøremiddel, filtre, batterier og lignende sliddele kan være til skade for mennesker, dyr og miljøet og skal derfor bortskaffes korrekt.

Kontakt genbrugsstationen eller forhandleren for at få oplyst, hvordan affaldsprodukterne bortskaffes korrekt. STIHL anbefaler en STIHL-forhandler.

Sørg for korrekt bortskaffelse af den brugte maskine. Sørg for, at maskinen ikke kan anvendes længere før bortskaffelsen.

For at forebygge ulykker skal tændkablet tages af, benzintanken tømmes, og motorolien aftappes.

Risiko for kvæstelser på knivene!

Lad heller ikke en nedslidt kompostkværn være uden opsyn. Sørg for, at maskinen og især knivene opbevares utilgængeligt for børn.

5. Symbolforklaring



OBS!

Læs betjeningsvejledningen grundigt inden ibrugtagning.



Risiko for kvæstelser!

Der må ikke være uvedkommende i fareområdet.

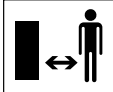

Risiko for kvæstelser!

Risiko for kvæstelser på grund af roterende værktøj.



OBS!

Træk tændrørshætten af før vedligeholdelses- eller rengøringsarbejder.

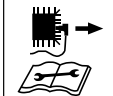

Brug høreværn!

Brug beskyttelsesbriller!

Brug arbejdshandsker!



Risiko for kvæstelser!

Grib aldrig ind i påfyldningsstragten eller udkastningsskakten med hænderne, legemsdele eller tøj.



Risiko for kvæstelser!

Stig ikke op på maskinen.

6. Medfølgende dele



Pos.	Betegnelse	Stk.
A	Påfyldningstragt	1
B	Basismaskine	1
C	Hjulfod	1
D	Udkastningsspjæld	1
E	Udkastningsforlængelse	1
F	Liste	1
G	Hjul	2
H	Hjulkapsel	2
I	Knivskive	1
J	Torxskruer P5x20	5
K1	Møtrik M8	2
K2	Låsemøtrik M8	2
L1	Skive A8	2
L2	Skive A10	2

Pos.	Betegnelse	Stk.
M	Torxskruer P5x50	1
N	Fladrundbolt M8x45	2
O	Sekskantskrue M10x55	1
P	Låseskive	1
Q	Lukkeskrue	2
R	Hjulbolt	2
S	Bolt	2
T	Deflektor	1
U	Øvre afstandsring	1
V	Nedre afstandsring	1
W	Beskyttelseshætte	1
X	Monteringsværktøj	1
Y	Torxnøgle	1
Z	Kombinøgle	1
	• Betjeningsvejledning	1
	• Betjeningsvejledning Forbrændingsmotor	1

7. Klargøring af maskinen



Risiko for kvæstelser!

Følg sikkerhedsanvisningerne i kapitlet "Sikkerhed" (⇒ 4.).

- Stil maskinen på et vandret, plant og fast underlag i forbindelse med det beskrevne arbejde.

7.1 Monter udkastningsforlængelsen



- Sæt udkastningsforlængelsen (E) på basismaskinen, og skru skrue (J) i (1 - 2 Nm).

7.2 Monter hjul og understel



- Fastgør hjulene (G) både t.v. og t.h. med en hjulbolt (R), en skive (L1), en skive (L2) og en møtrik (K1) på hjulfoden (C).
- Tryk hjulkapslerne (H) på hjulene
- Placer hjulfoden på et plant, fast underlag som vist på billedet, og stil basismaskinen (B) op på den.
- Sæt fladrundboltene (N) på i venstre side, og skru låsemøtrikkerne (K2) på, men spænd ikke til.
Skrue torxskruen (M) på i højre side (1 - 2 Nm).
- Spænd møtrikkerne (K2) (10 - 12 Nm).

7.3 Monter udkastningsspjældet



- Læg kompostkværnen om på bagsiden.
- Sæt listen (F) ind i udkastningsforlængelsen. Skru skruerne (J) i (1 - 2 Nm).
- Stil kompostkværnen op.
- Sæt udkastningsspjældet (D) an mod udkastningsforlængelsen. Når den hægtes på, skal det kontrolleres, at ribberne (1) t.v. og t.h. inden i spjældene ligger nøjagtigt i udkastningsforlængelsens (2) føringsnot.
- Tryk boltene (S) i til venstre og højre.

7.4 Åbn og luk udkastningsspjældet



Åbn udkastningsspjældet:

- Klap udkastningsspjældet (D) op under granuleringen, så låselasken (1) i udkastningsforlængelsen går i hak.

Luk udkastningsspjældet:

- Til transport eller pladsbesparende opbevaring løftes låselasken (1) let op, og udkastningsspjældet (D) klappes ned.

7.5 Monter knivskiven



Overhold monteringsrækkefølgen samt tilspændingsmomentet på **52 - 60 Nm**.

Sørg for, at den øvre afstandsring (U) har den rigtige position i forhold til de to knive.

- Sæt beskyttelsehætten (W), den nedre afstandsring (V), knivskiven (I), den øvre afstandsring (U), deflektoren (T), låseskiven (P) på knivholderen og skruen (O).
- Anvend et monteringsværktøj (X) for at holde imod på knivskiven. Skru skruen (O) i med kombinøglen (Z), og spænd den fast med et tilspændingsmoment på **52 - 60 Nm**.

7.6 Demonter knivskiven



- Anvend et monteringsværktøj (X) for at holde imod på knivskiven.
- Løsn skruen (O) med kombinøglen (Z).

- Tag skruen (O), låseskiven (P), deflektoren (T), den øvre afstandsring (U) og knivskiven (I) af.

7.7 Monter påfyldningstragten



 Lukkeskruerne (Q) er fast forbundet med påfyldningstragten og kan ikke falde ud, efter at de er sat i påfyldningstragten.

- Sæt lukkeskruerne (Q) i påfyldningstragtens langhul, og skru helt i under tryk.
- Hægt påfyldningstragten (A) på hængslet i basismaskinen, og vip den fremover.
- Spænd begge lukkeskruer (Q) til **samtidigt**.

7.8 Demonter påfyldningstragten



- Løsn begge lukkeskruer (Q), til de kan dreje frit. Der forbliver siddende på påfyldningstragten
- Vip påfyldningstragten (A) bagud, og tag den af.

7.9 Benzin og motorolie



 Før første start fyldes motorolie på (⇒ se betjeningsvejledningen til forbrændingsmotoren)!

Motorolie

Motorolietypen og oliepåfyldningsmængden er beskrevet i forbrændingsmotorens betjeningsvejledning. Kontroller motoroliestanden regelmæssigt

(⇒ betjeningsvejledningen til forbrændingsmotoren). For lav og for høj oliestand bør undgås.

Benzin

Anbefaling:

Frisk kvalitetsbenzin, 92 oktan blyfri (⇒ betjeningsvejledning til forbrændingsmotoren)! Benyt en tragt til påfyldningen af benzinen (er ikke en del af leveringsprogrammet). Overhold advarselne i kapitlet "Sikkerhed". (⇒ 4.)

8. Arbejdsanvisninger



Risiko for kvæstelser!

Følg sikkerhedsanvisningerne i kapitlet "Sikkerhed". (⇒ 4.)

Kompostkværnen må kun påfyldes af en person.

8.1 Brugerens arbejdsområde



- Brugerens skal altid opholde sig i arbejdsområdet (gråt område X) under hele arbejdet (når el-motoren er tilsluttet eller forbrændingsmotoren er i gang) af sikkerhedsmæssige grunde for at undgå at blive ramt af tilbageslynget materiale.

8.2 Hvilket materiale kan bearbejdes?



Kompostkværnen kan bearbejde træmateriale- eller hækkeklip samt meget og svagt forgrenet grenmateriale.

Afklip fra træer og hække bør forarbejdes med det samme, da granuleringseffekten er bedst, når materialet er frisk, end når det er tørt eller vådt.

8.3 Hvilket materiale kan ikke bearbejdes?



Sten, glas, metaldele (tråde, søm...) eller plastik må ikke puttes i kompostkværnen.

Grundregel:

Materialer, som ikke hører til i kompostbunken, skal heller ikke forarbejdes af kompostkværnen.

8.4 Maksimal grendiameter

Oplysningerne angår frisk afskåret grenmateriale:

Maksimal grendiameter
GH 370 S: **45 mm**

8.5 Påfyldning af kompostkværnen

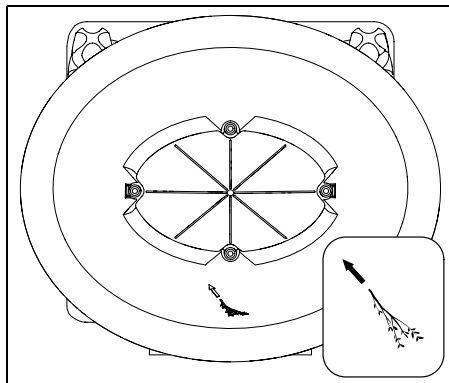

- Hold øje med arbejdsområdet omkring kompostkværnen under påfyldningen. (⇒ 8.1)
- Overhold den maksimale grendiameter. (⇒ 8.4)
- Før grenmaterialet lidt skråt i fra siden og hen til knivværket iht. symbolet på tragtens venstre væg. Det hårde materiale trækkes automatisk ind af maskinen. Ved granulering bør længere grene understøttes og føres med hånden.

8.6 Korrekt belastning af maskinen

Kompostkværnens el-motor eller forbrændingsmotor må kun belastes så meget, at motorens omdrejningstal ikke falder væsentligt. Før altid materialet jævnt og kontinuerligt til kompostkværnen. Falder el-motorens eller forbrændingsmotorens omdrejningstal under arbejdet med kompostkværnen, må der ikke fyldes mere i, så el-motoren kan aflastes.

9. Sikkerhedsanordninger

9.1 Motorstop

Forbrændingsmotoren eller kompostkniven kan kun startes ved korrekt lukket påfyldningstragt.

Når lukkeskruen på motoren løsnes under driften, afbrydes tændingen, og forbrændingsmotoren eller kompostkniven standses efter nogle få sekunder.

9.2 Beskyttelseskapper

Kompostkværnen er udstyret med beskyttelseskapper i påfyldnings- og i udkastningsområdet. Hertil hører hele påfyldningstragten med tragtverdelen og stænkbeskyttelse, udkastningsforlængelsen samt udkastningsspjældet.

Beskyttelseskapperne sørger for en korrekt afstand til granuleringsknivene under granuleringen.

10. Tag maskinen i brug



Risiko for kvæstelser!

Læs og overhold kapitlet "Sikkerhed" før ibrugtagningen. (⇒ 4.)

10.1 Start forbrændingsmotoren



- Kontrollér olie- og benzinniveauet. (⇒ 7.9)
- Stil gashåndtag (1) i positionen I.

- Træk langsomt startkablet (2) ud til kompressionsmodstanden, og træk derefter kraftigt igennem ud til en arms længde. Før kablet langsomt tilbage, så det kan rulles rigtigt op af starteren. Gentag efter behov, indtil forbrændingsmotoren er i gang.

10.2 Stands forbrændingsmotoren

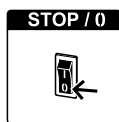

- Stil gashåndtag (1) i positionen O. Forbrændingsmotoren eller kompostkniven standser efter et øjeblik.

10.3 Granulering

- Skub kompostkværnen hen på en jævn og fast undergrund, og kontroller, om den står sikkert.
- Bær solide handsker, tag beskyttelsesbriller og høreværn på.
- Åbn udkastningsspjældet. (⇒ 7.4)
- Tænd for kompostkværnen. (⇒ 10.1)
- Vent, indtil forbrændingsmotoren har nået det maksimale omdrejningstal (tomgang).
- Fyld kompostkværnen korrekt med granulerbart materiale. (⇒ 8.5)
- Sluk for kompostkværnen efter arbejdet (⇒ 10.2), og rengør den (⇒ 11.2)

11. Vedligeholdelse



Risiko for kvæstelser!

Før vedligeholdelses- eller rengøringsarbejder på maskinen skal kapitlet "Sikkerhed" (⇒ 4.), især underkapitlet "Vedligeholdelse og reparation" (⇒ 4.7), læses grundigt igennem, og alle sikkerhedshenvisninger skal overholdes.

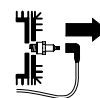

Træk tændrørshætten af før alle vedligeholdelses- eller rengøringsarbejder!

11.1 Forbrændingsmotor

Vedligeholdelsesinterval: Før hver brug

For at sikre lang levetid er det vigtigt, at der altid er tilstrækkelig høj oliestand, samt at olie- og luftfilteret udskiftes regelmæssigt. Følg betjenings- og vedligeholdelsesanvisningerne, som du kan finde i den vedlagte betjeningsvejledning til forbrændingsmotoren.

Køleribberne skal altid holdes rene for at sikre tilstrækkelig køling af forbrændingsmotoren.

11.2 Rengør maskinen



Vedligeholdelsesinterval: Efter hver brug

Rengør maskinen omhyggeligt efter hver brug. Omhyggelig behandling beskytter maskinen mod skader og forlænger levetiden.

Kompostkværnens rengøringsposition:

Maskinen må kun gøres ren i den viste position.

- Demonter påfyldningstragten. (⇒ 7.8)

Placeres kompostkværnen ikke som beskrevet, kan maskinen (forbrændingsmotoren) blive beskadiget.



Ret aldrig en vandstråle mod dele på elmotoren eller forbrændingsmotoren, pakninger, lejesøler og elektriske komponenter

såsom kontakter. Det kan medføre dyre reparationer.



Kan snavs og fastsiddende rester ikke fjernes med en børste, en fugtig klud eller med en træstav, anbefaler

STIHL anvendelsen af et specialrensemiddel (f.eks. STIHL specialrensemiddel).

Brug ikke aggressive rengøringsmidler.

Rengør knivskiverne med jævne mellemrum.

Rens køleribberne, ventilatorhjulet, området omkring luftfilteret for snavs for at sikre en tilstrækkelig motorkøling.

11.3 Vedligeholdelse af knivene



Risiko for kvæstelser!
Arbejd altid med solide handsker!



Vedligeholdelsesinterval: Før hver brug

- Demonter påfyldningstragten. (⇒ 7.8)
- Kontroller knivene for beskadigelser (hakker eller ridser) og slid, og vend eller udskift dem efter behov.

Slidgrænser for knivene:



De pågældende knive skal vendes eller udskiftes, før de anførte slidgrænser nås. STIHL anbefaler en STIHL-forhandler.

- Mål afstanden fra hullet til knivens kant flere steder på knivene. Mindsteafstand **6 mm**

Vending af kniv:



Knivene er udført som vendeknive. Det vil sige, at en stump kniv kan vendes én gang, og der kan så arbejdes videre med maskinen. Vend altid begge knive på én gang!

- Demonter knivskiven. (⇒ 7.6)
- Løsn skruerne (1), og tag dem af med møtrikkerne (2).
- Tag knivene (3) af opefter.
- Rengør knivskiven.
- Vend knivene (3), og læg dem med den skarpe side frit på knivskiven, og læg hullerne over hinanden.
- Stik skruerne (1) gennem hullerne, og skru møtrikkerne (2) i. Spænd møtrikkerne (2) til med **22 - 28 Nm**.

- Monter knivskiven. (⇒ 7.5)

Slib kniven:

Knive, der er stump på begge sider, skal slibes, før de anvendes igen. For at sikre at maskinen fungerer som tilsigtet, bør knivene slibes af en fagmand. STIHL anbefaler en STIHL-forhandler.

- Demonter knivene til slibning.
- Knivene skal afkøles under slibningen, f.eks. med vand. De må ikke blive blå, da skæreevnen i så fald forringes.
- Slib kniven ensartet for at undgå vibrationer pga. ubalance.
- Kontrollér knivene for beskadigelser inden monteringen: Knivene skal udskiftes, hvis der er synlige hakker eller ridser, eller hvis skærene er slebet ned til slidgrænsen.
- Efterslib knivskærene med en slibevinkel på **30°**.
- Slib knivene mod skæret.
- Fjern evt. grater, der er opstået på kanten, efter slibningen med et stykke fint sandpapir.
- Overhold tilspændingsmomenterne under knivens montering, som beskrevet i afsnittet "Vending af kniv".

11.4 Vedligehold kileremmen



Vedligeholdelsesinterval: Efter 10 driftstimer

Undersøg kileremmen for slid og skader med en synskontrol, og udskift efter behov.

Kontroller remspændingen, indstil den efter behov.



En for lav spænding medfører større slitage af kileremmen, mens en for stor spænding kan forårsage lejeskader.

Har du ikke nok viden til en kontrol og indstilling af remspændingen, bør du lade en fagmand gøre dette arbejde.

Kontroller kileremsspændingen:

- Træk tændrørshætten ud.
- Løsn skruerne (1), men drej dem ikke helt ud (bliver på remsbeskyttelsespladen), og tag remsbeskyttelsespladen (2) af.
- Tryk med tommelfingeren på kileremmen mellem de to kileremskiver. Kileremmen skal kunne trykkes ca. **10 mm** ned.

Indstil kileremsspændingen:

- Løsn motorsamlingen (uden illustration):
Løsn de 3 skruer på motorfastgørelsen - de må dog ikke skrues ud; hold imod på møtrikkerne ovenpå.
- Spænd kileremmen ved at dreje indstillingsmøtrikken (3).
- Spænd motorbefæstigelsesskruerne til igen efter indstillingen, og monter remsbeskyttelsespladen.

11.5 Skift motorolien



Vedligeholdelsesinterval:

I betjeningsvejledningen til forbrændingsmotoren findes oplysninger om de anbefalede intervaller til olieskift samt informationer om motorolien og oliemængden til et olieskift.

Oliefaftnings skrue:

- Løsn skruerne (1), men drej dem ikke helt ud (bliver på remsbeskyttelsespladen), og tag remsbeskyttelsespladen (2) af.
- Skru olieaftnings skruen (3) af, og tag motorolien af.
- Sæt olieaftnings skruen (3) på igen, og hæld ny olie i. Monter remsbeskyttelsespladen (2).

11.6 Opbevaring og vinterpause

Kompostkværnen skal opbevares i et tørt, lukket og støvfrit rum. Sørg for, at maskinen opbevares utilgængeligt for børn.

Opbevar kun compostkværnen i en driftsikker tilstand med monteret påfyldningstragt.

Ved længere tids driftspause (vinterpause) skal følgende punkter udføres:

- Rens alle ydre dele omhyggeligt.
- Smør samtlige bevægelige dele godt ind i olie/fedt.
- Tøm benzintanken og karburatoren (f.eks. ved at lade forbrændingsmotoren køre tom).

- Skru tændrøret af, og hæld ca. 3 cm³ motorolie i forbrændingsmotoren gennem tændrørsåbningen. Tørn forbrændingsmotoren nogle gange uden tændrør.



Brandfare!

Tændrørshætten skal holdes væk fra tændrørsåbningen (på grund af antændelsesfare).

- Skru så tændrøret i igen.
- Foretag olieskift (⇒ betjeningsvejledning til forbrændingsmotoren).
- Forbrændingsmotoren afdækkes godt, og maskinen stilles op i et tørt rum uden støv.

12. Transport



Risiko for kvæstelser!

Læs og overhold kapitlet "Sikkerhed", især kapitlet "Maskinens transport" før transporten. (⇒ 4.4)

12.1 Træk eller skub compostkværnen



- Hold compostkværnen i tragtens overdel (1), og vip den bagud.
- Compostkværnen kan trækkes eller skubbes langsomt (skridttempo).

12.2 Før du løfter eller bærer kompostkværnen



Kompostkværnen bør bæres af to personer pga. dens vægt. Bær altid egnede personlige værnemidler, som dækker underarme og overkroppen helt.

- Hold omkring kabinettet til venstre og til højre under forbrændingsmotoren for at løfte kompostkværnen.

12.3 Transporter kompostkværnen på en læsseflade



- Kompostkværnen må kun transporteres i opretstående position.
- Fastgør maskinen med egnede hjælpemidler, så den ikke glider. Fastgør reb eller seler til hjulfoden (1) eller påfyldningstragten (2).

13. Sådan minimerer du slid og undgår skader

Vigtige anvisninger til vedligeholdelse af produktgruppen

Benzindrevne kompostkværne (STIHL GH)

Firmaet STIHL påtager sig intet ansvar for ting- og personskader, som opstår som følge af manglende overholdelse af henvisningerne i betjeningsvejledningen, især hvad angår sikkerhed, betjening og vedligeholdelse, eller ved anvendelse af ikke godkendte påbygningskomponenter eller reservedele.

For at undgå skader og unødigt slid på din STIHL-maskine skal du altid følge nedenstående vigtige anvisninger:

1. Sliddele

Nogle dele af STIHL-maskinen udsættes også selv ved korrekt brug for normal slidage og skal alt efter arten og varigheden af brugen udskiftes rettidigt.

Hertil hører bl.a.:

- Kniv
- Knivskive
- Kilerem

2. Overholdelse af anvisningerne i denne betjeningsvejledning

Brug, vedligeholdelse og opbevaring af STIHL-maskinen skal ske med største omhu som beskrevet i denne betjeningsvejledning. Brugeren hæfter selv for alle skader, der måtte opstå som følge af manglende overholdelse af sikkerheds-, betjenings- og vedligeholdelsesanvisningerne.

Dette gælder især for:

- Brug af produktet til andet end det af producenten foreskrevne formål.
- Anvendelse af forbrugsstoffer, der ikke er godkendt af STIHL (smøremidler, benzin og motorolie, se forbrændingsmotorens betjeningsvejledning).
- Produktændringer, der ikke er godkendt af STIHL.
- Anvendelse af påbygningskomponenter, påbygningsmaskiner eller klippeværktøj, der ikke er godkendt af STIHL.

- Anvendelse af produktet ved sportsarrangementer eller i konkurrencer.
- Følgeskader som følge af fortsat brug af produktet med defekte komponenter.

3. Vedligeholdelsesarbejder

Alle former for arbejder, der er beskrevet i afsnittet "Vedligeholdelse", skal foretages regelmæssigt.

Hvis disse vedligeholdelsesarbejder ikke kan udføres af brugeren selv, skal de udføres af en forhandler.

STIHL anbefaler, at alle vedligeholdelsesarbejder og reparationer udelukkende udføres hos en STIHL-forhandler.

STIHL-forhandlerne tilbydes jævnligt kurser og får stillet teknisk materiale til rådighed.

Såfremt disse arbejder ikke bliver udført, kan der opstå skader, som brugeren selv hæfter for.

Hertil hører bl.a.:

- Korrosionsskader eller følgeskader på grund af uhensigtsmæssig opbevaring.
- Skader eller følgeskader på grund af anvendelse af andre reservedele end de originale STIHL reservedele.
- Skader pga. vedligeholdelses- eller reparationsarbejder, som ikke er foretaget på et autoriseret værksted.

14. Standardreservedele

Knivskive komplet

6903 700 5101

Vendeknive (2 stykker)

6903 702 0101

Kilerem

6001 704 2100

15. Miljøbeskyttelse



Granuleringsmaterialet må ikke smides i skraldespanden, men skal derimod komposteres.

Emballager, maskine og tilbehør er fremstillet af materialer, der kan genbruges, og som skal bortskaffes i overensstemmelse hermed.

Miljørigtig bortskaffelse, hvor materialerester sorteres, fremmer muligheden for at genanvende brugbare materialer. Af denne grund skal maskinen afleveres i et affaldsdepot, når den er opslidt.

16. EC-overensstemmelseserklæring

16.1 Benzindrevne kompostkvarne (STIHL GH)

STIHL Tirol GmbH
Hans Peter Stihl-Straße 5
6336 Langkampfen
Østrig

erklærer, at vi har det fulde ansvar for, at maskinen

Kværn til planterester med benzinmotor (STIHL GH)

Fabrikat:

STIHL

Type:

GH 370.0 S

Serienummer



er i overensstemmelse med følgende EU-direktiver:
97/68/EC, 2000/14/EC, 2014/30/EU, 2006/42/EC

Produktet er udviklet i overensstemmelse med følgende standarder:
EN 13683

For udvikling og fremstilling af produkterne er de gyldige udgaver af standarderne på produktionstidspunktet gældende.

Anvendt procedure for overensstemmelsesvurdering:
Tillæg V (2000/14/EC)

Navn og adresse på pågældende myndighed:

TÜV Rheinland LGA Products GmbH
Tillystraße 2
D-90431 Nürnberg, Tyskland

Sammensætning og opbevaring af teknisk dokumentation:
Sven Zimmermann
STIHL Tirol GmbH

Konstruktionsåret og maskinnummeret står på maskinens mærkeplade.

Målt lydeffektniveau:

99,4 dB(A)

Garanteret lydeffektniveau:

102 dB(A)

Langkampfen,
2018-07-02 (ÅÅÅÅ-MM-DD)

STIHL Tirol GmbH

Sven Zimmermann

Afdelingsleder konstruktion

17. Tekniske data

Fabrikat:	STIHL
Model:	GH 370.0 S
Serienummer:	6001
Forbrændingsmotor, type:	4-takts forbrændingsmotor
Type:	Briggs&Stratton Series 850 EXi OHV
Nom. effekt ved mærkehastighed:	3,4 - 3000 kW – O/min
Slagvolumen:	190 ccm
Startanordning:	Snorestart
Benzintank:	1,0 l
Drev skæremodul:	Permanent
I henhold til direktiv 2000/14/EC:	
Garanteret lydeffektniveau L_{WAd}	102 dB(A)
I henhold til direktiv 2006/42/EC:	
Støjniveau på arbejdspladsen L_{pA}	92 dB(A)
Usikkerhed K_{pA}	3 dB(A)

Tilspændingsmoment	
Knivsæt:	52 – 60 Nm
Tilspændingsmoment	
Vendekniv:	22 – 28 Nm
L/B/H:	128/77/140 cm
Vægt:	42 kg

18. Fejlsøgning

📖 Se betjeningsvejledningen til forbrændingsmotoren.

✂ Kontakt evt. en forhandler, STIHL anbefaler en STIHL-forhandler.

Fejl:

Forbrændingsmotoren starter ikke

Mulig årsag:

- Påfyldningstragten er ikke lukket korrekt
- Knivskiven er blokeret
- Brændstoftanken er tom; benzinslangen er tilstoppet
- Dårlig, forurenede eller gammel benzin i tanken
- Tændrørshætten er trukket af tændrøret; tændrørskablet er fastgjort dårligt til tændrørshætten
- Luftfilteret er snavset
- Tændrøret er tilsodet eller beskadiget; forkert elektrodeafstand.
- Forbrændingsmotoren er "druknede" pga. flere startforsøg

Afhjælpning:

- Luk påfyldningstragten korrekt, og skru den fast (⇒ 7.7)
- Fjern granuleringsrester i kabinettet (**OBS:** Træk tændrørshætten ud forinden)

- Fyld benzin på, rens benzinslangerne (⇒ 7.9)
- Anvend altid frisk kvalitetsbrændstof, blyfri benzin (92 oktan), rens karburatoren (⇒ 7.9)
- Sæt tændrørshætten på; kontroller forbindelsen mellem tændrørskablet og -hætten 📖 ✂
- Rens luftfilteret 📖 ✂
- Rens eller udskift tændrøret; indstil gnistgabets 📖 ✂
- Skru tændrøret ud, og tør det, træk startkablet ud flere gange, mens tændrøret er skruet ud (kontakt skal stå i position O)

Fejl:

Forbrændingsmotoren bliver meget varm

Mulig årsag:

- Køleribberne er snavsede
- For lav oliestand i forbrændingsmotoren
- Forbrændingsmotoren er dækket til med granuleringsmateriale

Afhjælpning:

- Rens køleribberne (⇒ 11.2)
- Påfyld olie (⇒ 7.9)
- Fjern granuleringsmateriale fra forbrændingsmotoren

Fejl:

Det granulerbare materiale trækkes ikke ind

Mulig årsag:

- Stump eller forkert slebet knive

Afhjælpning:

- Vend knivene eller slib dem efter; overhold slibevinklen på 30° under slibningen (⇒ 11.3) ✂

Fejl:

Nedsat granuleringsydelse

Mulig årsag:

- Sløv kniv
- Forkert slebet kniv
- Bøjet knivskive

Afhjælpning:

- Slib knivene efter, eller udskift knivene (⇒ 11.3) ✂
- Slib kniven korrekt (⇒ 11.3) ✂
- Udfør en synskontrol af knivskiven, og udskift efter behov (⇒ 7.6)

Fejl:

Kraftige vibrationer under driften, anormal støj, klapren

Mulig årsag:

- Knivskiven eller kniven er defekt
- Motorfastgørelsen er løs
- Boltene har løsnet sig

Afhjælpning:

- Kontroller og reparer evt. knivskiver, knive, knivaksel, bolte, møtrikker, skiver, og lejet på skæremodulet ✂
- Spænd skruerne til motorfastgørelsen ✂
- Kontroller skruerne for fast sæde ✂

19. Serviceplan

19.1 Leveringsbekræftelse

Model: _____

Serienummer:

Dato:

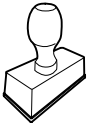

Næste service

Dato:

19.2 Servicebekræftelse



Giv denne betjeningsvejledning til din STIHL-forhandler i forbindelse med vedligeholdelsesarbejde. Han bekræfter udførelsen af de enkelte servicepunkter i de fortrykte felter.

Service udført den

Dato for næste serviceeftersyn

Drodzy Klienci!

Dziękujemy za zakup urządzenia marki STIHL. Nasze produkty projektujemy i produkujemy z zachowaniem wysokiej jakości i z uwzględnieniem potrzeb naszych klientów. W ten sposób powstają produkty o wyjątkowej niezawodności także w ekstremalnych warunkach.

STIHL wyróżnia się też wysoką jakością pod względem obsługi serwisowej. Sieć naszych autoryzowanych dealerów gwarantuje kompetentne doradztwo i szkolenia oraz kompleksową obsługę techniczną.

Dziękujemy za okazane zaufanie i życzymy zadowolenia z nabytego produktu STIHL.



Dr Nikolas Stihl

WAŻNE! ZAPOZNAĆ SIĘ PRZED UŻYCIEM I ZACHOWAĆ.

1. Spis treści

Uwagi dotyczące instrukcji obsługi	208
Informacje ogólne	208
Wskazówki dotyczące instrukcji obsługi	208
Opis urządzenia	209
Zasady bezpiecznej pracy	209
Informacje ogólne	209
Tankowanie paliwa – sposób postępowania	210
Odzież robocza i sprzęt ochronny	210
Transport urządzenia	210
Przed rozpoczęciem pracy	211
Praca z urządzeniem	211
Konserwacja i naprawy	213
Przechowywanie urządzenia podczas dłuższych przerw w eksploatacji	214
Utylizacja	215
Objaśnienie symboli	215
Wyposażenie standardowe	215
Przygotowanie urządzenia do pracy	216
Zamontowanie przedłużenia wyrzutu	216
Zamontowanie kół i podwozia	216
Zamontowanie osłony wyrzutu	216
Otwieranie i zamykanie osłony wyrzutu	216
Zamontowanie tarczy noży	216
Zdemontowanie tarczy noży	216
Zamontowanie leja wsadowego	216
Zdemontowanie leja wsadowego	217
Paliwo i olej silnikowy	217
Wskazówki dotyczące wykonywania pracy	217

Obszar pracy użytkownika	217
Jakie materiały można rozdrabniać?	217
Jakich materiałów nie można rozdrabniać?	217
Maksymalna średnica gałęzi	217
Napełnianie rozdrabniacza ogrodowego	217
Właściwe obciążenie urządzenia	218
Urządzenia zabezpieczające	218
Hamulec silnika	218
Osłony ochronne	218
Uruchamianie urządzenia	218
Uruchamianie silnika spalinowego	218
Wyłączanie silnika spalinowego	218
Rozdrabnianie	218
Konserwacja	219
Silnik spalinowy	219
Czyszczenie urządzenia	219
Obsługa noża	219
Konserwacja paska klinowego	220
Wymiana oleju silnikowego	220
Przechowywanie i przerwa zimowa	221
Transport	221
Przeciąganie lub przepychanie rozdrabniacza ogrodowego	221
Podnoszenie lub przenoszenie rozdrabniacza ogrodowego	221
Transport rozdrabniacza ogrodowego na powierzchni ładunkowej	221
Ograniczanie zużycia i zapobieganie uszkodzeniom	221
Typowe części zamienne	222
Ochrona środowiska	222
Deklaracja zgodności UE	222
Spalinowy rozdrabniacz ogrodowy (STIHL GH)	222

Dane techniczne	223
Wykrywanie usterek	223
Plan czynności serwisowych	224
Potwierdzenie przekazania	224
Potwierdzenie obsługi serwisowej	224

2. Uwagi dotyczące instrukcji obsługi

2.1 Informacje ogólne

Niniejsza instrukcja obsługi jest **oryginalną instrukcją obsługi** Producenta według dyrektywy WE 2006/42/EC.

Firma STIHL stale udoskonala swoje wyroby i dlatego zastrzega sobie prawo dokonywania zmian dotyczących kształtu, rozwiązań technicznych oraz wyposażenia w dostarczanych wyrobach. W związku z tym dane i rysunki w tej broszurze nie mogą być podstawą do jakichkolwiek roszczeń.

Niniejsza instrukcja obsługi może ewentualnie zawierać opisy modeli, które nie są dostępne we wszystkich krajach.

Niniejsza instrukcja obsługi jest chroniona prawem autorskim. Wszelkie prawa zastrzeżone. Dotyczy to zwłaszcza prawa do powielania, tłumaczenia i przetwarzania w systemach elektronicznych.

2.2 Wskazówki dotyczące instrukcji obsługi

Rysunki wraz z opisami przedstawiają określone czynności.

Wszystkie symbole graficzne umieszczone na urządzeniu zostały objaśnione w niniejszej instrukcji obsługi.

Kierunek patrzenia

Przyporządkowanie pojęć **w lewo** i **w prawo** w niniejszej instrukcji obsługi: Użytkownik stoi z tyłu za urządzeniem (w położeniu roboczym).

Odsyłacz

Odpowiedni rozdział i podrozdział wskazano za pomocą strzałki. Poniżej podano przykład odsyłacza do rozdziału: (⇒ 7.1)

Oznaczenie fragmentów tekstu

Instrukcje mogą być oznaczone w sposób opisany w następujących przykładach.

Czynności, które wymagają ingerencji użytkownika:

- Śrubę (1) odkręcić wkrętakiem, nacisnąć dźwignię (2) ...

Ogólne zestawienie czynności:

- wykorzystywanie urządzenia podczas imprez lub zawodów sportowych

Fragmenty tekstu o specjalnym znaczeniu:

Fragmenty tekstu o specjalnym znaczeniu są oznaczone opisanymi poniżej symbolami graficznymi w celu ich dodatkowego wyróżnienia.



Niebezpieczeństwo!

Niebezpieczeństwo wypadku i poważnych obrażeń ciała. Określone zachowanie jest niezbędne lub zabronione.



Ostrzeżenie!

Niebezpieczeństwo zranienia osób. Określone postępowanie zapobiega możliwym lub prawdopodobnym obrażeniom ciała.



Ostrożnie!

Lekkie obrażenia ciała lub szkody materialne, których można uniknąć przez odpowiednie postępowanie.



Wskazówka

Informacja dotycząca lepszego wykorzystania urządzenia i zapobiegania ewentualnym błędom w obsłudze.

Fragmenty tekstu odnoszące się do rysunku:

Rysunki, które objaśniają sposób korzystania z urządzenia, znajdują się na początku instrukcji obsługi.

Symbol aparatu fotograficznego ułatwia odnalezienie rysunków do określonych części tekstu w instrukcji obsługi.



3. Opis urządzenia



- 1 Lej wsadowy
- 2 Silnik spalinowy
- 3 Nasadka świecy zapłonowej
- 4 Koło
- 5 Stelaż rurowy
- 6 Kanał wyrzutowy
- 7 Śruby zamykające
- 8 Wylącznik
- 9 Tabliczka znamionowa z numerem urządzenia

4. Zasady bezpiecznej pracy

4.1 Informacje ogólne



Podczas pracy z urządzeniem należy przestrzegać przepisów bezpieczeństwa pracy.



Przed pierwszym uruchomieniem urządzenia należy uważnie przeczytać instrukcję obsługi.

Przechowywać starannie instrukcję obsługi, aby móc korzystać z niej w przyszłości.

Należy przestrzegać wskazówek dotyczących obsługi i konserwacji zawartych w osobnej instrukcji obsługi silnika spalinowego.

Zachowanie tych środków bezpieczeństwa jest niezbędne w celu zapewnienia bezpieczeństwa użytkownika, zestawienie nie obejmuje

wszystkich przypadków. Z urządzenia należy korzystać w sposób rozważny i odpowiedzialny, pamiętając o tym, że osoba obsługująca urządzenie jest odpowiedzialna za wypadki z udziałem osób trzecich i ich mienia.

Prosimy też o dokładne zapoznanie się z elementami obsługi i sposobem eksploatacji urządzenia.

Urządzenie może być używane tylko przez osoby, które przeczytały niniejszą instrukcję obsługi i zapoznały się z jego obsługą. Przed pierwszym uruchomieniem urządzenia jego użytkownik powinien zadbać o odbycie przeszkolenia fachowego i praktycznego. Sprzedawca lub specjalista powinien udzielić użytkownikowi instruktażu na temat bezpiecznej obsługi urządzenia.

Podczas tego instruktażu należy zwłaszcza poinformować użytkownika, że praca przy użyciu urządzenia wymaga szczególnej staranności i koncentracji.

Także w przypadku prawidłowej obsługi tego urządzenia zawsze występują inne zagrożenia.



Niebezpieczeństwo uduszenia!

Niebezpieczeństwo uduszenia się dzieci podczas zabawy z opakowaniem. Opakowania należy przechowywać w miejscach niedostępnych dla dzieci.

Urządzenie wraz z osprzętem może być udostępniane lub wypożyczane tylko osobom, które dokładnie poznały dany model i jego obsługę. Instrukcję obsługi, stanowiącą część urządzenia, należy wraz z nim przekazywać.

Urządzenie może być używane tylko przez wypoczętą osobę będącą w dobrej kondycji fizycznej i psychicznej. W

przypadku problemów zdrowotnych należy zapytać lekarza o możliwość pracy przy użyciu urządzenia. Urządzenia nie wolno obsługiwać po spożyciu alkoholu, zażyciu narkotyków lub leków opóźniających reakcję.

Z urządzenia nie mogą korzystać osoby, w tym również dzieci, o ograniczonych zdolnościach fizycznych, sensorycznych lub psychicznych, a także osoby nieposiadające wystarczającego doświadczenia i wiedzy oraz nieznaną instrukcji.

Pod żadnym pozorem urządzenia nie należy udostępniać dzieciom lub młodzieży w wieku poniżej 16 lat. Wiek użytkownika może być określony przez przepisy lokalne.

Uwaga – niebezpieczeństwo wypadku!

Rozdrabniacze ogrodowe STIHL są przeznaczone do rozdrabniania gałęzi i odpadów roślinnych. Inne użycie urządzenia jest niedozwolone i może być niebezpieczne lub spowodować uszkodzenie urządzenia.

Nie wolno używać rozdrabniacza ogrodowego do wykonywania następujących czynności (wyliczenie niekompletne):

- rozdrabniania innych materiałów (np. szkła, metalu),
- wykonywania czynności niewymienionych w tej instrukcji obsługi,
- produkcji żywności (np. rozdrabniania lodu, surowców na zacier).

Ze względów bezpieczeństwa każda modyfikacja urządzenia, z wyjątkiem prawidłowego montażu wyposażenia dodatkowego dopuszczonego przez firmę STIHL, jest zabroniona i powoduje utratę

gwarancji. Informacji o dopuszczonym wyposażeniu dodatkowym udzielają autoryzowani dealerzy firmy STIHL.

Zabronione jest zwłaszcza dokonywanie jakichkolwiek zmian w urządzeniu zwiększających moc lub prędkość obrotową silnika spalinowego lub elektrycznego.

Urządzenia nie wolno używać do przewożenia przedmiotów, zwierząt i osób, a zwłaszcza dzieci.

Należy zachować szczególną ostrożność podczas pracy w miejscach publicznych, parkach, obiektach sportowych oraz podczas eksploatacji w rolnictwie i leśnictwie.

4.2 Tankowanie paliwa – sposób postępowania



Zagrożenie życia!

Benzyna jest trująca i łatwopalna.

Benzynę należy przechowywać tylko w odpowiednich i sprawdzonych pojemnikach (kanistrach). Zbiorniki paliwa należy bezpiecznie zamknąć przy użyciu korków zamykających, mocno je dokręcając. Ze względów bezpieczeństwa należy wymienić uszkodzone korki wlewu.

Do utylizacji lub przechowywania materiałów eksploatacyjnych, np. paliwa, nie używać butelek po napojach lub podobnych. Osoby, a zwłaszcza dzieci, mogąby się z nich napić.



Benzynę przechowywać z dala od czynników mogących wywołać zapłon, np. od padających iskier, otwartego ognia, płomieni, źródeł ciepła. Nie palić!

Zbiornik paliwa należy napełniać tylko na wolnym powietrzu; w czasie tankowania nie wolno palić.

Przed tankowaniem paliwa wyłączyć i schłodzić silnik spalinowy.

Benzynę należy uzupełniać przed uruchomieniem silnika spalinowego. Nie wolno odkręcać korka zbiornika paliwa lub dolewać paliwa podczas pracy silnika spalinowego lub przy rozgrzanej maszynie.

Nie napełniać nadmiernie zbiornika paliwa!

Ze względu na rozszerzalność cieplną paliwa nie wolno napełniać zbiornika powyżej dolnej krawędzi króćca wlewowego.

Ponadto należy przestrzegać informacji podanych w instrukcji obsługi silnika spalinowego.

W przypadku przelania się benzyny, należy natychmiast oczyścić zanieczyszczoną powierzchnię obudowy; dopiero wówczas można uruchomić silnik spalinowy. Unikać jakichkolwiek prób uruchomienia silnika przed odparowaniem resztek benzyny (wyrzeć je do sucha).

Natychmiast wytrzeć rozlane paliwo.

Należy zmienić odzież, jeżeli została zanieczyszczona benzyną.

Urządzenia nie wolno przechowywać z napełnionym zbiornikiem paliwa wewnątrz budynku. Powstające opary benzyny mogą zetknąć się z otwartym ogniem i ulec zapłonowi.

Jeżeli istnieje konieczność opróżnienia zbiornika paliwa, należy zrobić to na wolnym powietrzu.



4.3 Odzież robocza i sprzęt ochronny



Przed rozpoczęciem pracy należy założyć mocne obuwie z przeciwpoślizgową podeszwą. Nie wykonywać pracy boso ani np. w sandałach.



Podczas pracy oraz zwłaszcza podczas wykonywania czynności konserwacyjnych i transportu urządzenia należy mieć założone rękawice ochronne.



Podczas pracy należy zawsze używać okularów ochronnych i nauszników ochronnych. Ze środków ochrony osobistej należy korzystać podczas całego czasu pracy.



Podczas pracy z urządzeniem należy nosić odpowiednią odzież dobrze przylegającą do ciała, tzn. kombinezon, a nie fartuch roboczy. Urządzenie należy obsługiwać, pozbywszy się szalika, krawata, ozdób, taśm i sznurków lub innych luźno zwisających elementów odzieży.

Podczas pracy i wykonywania wszystkich czynności przy urządzeniu należy związać i zabezpieczyć długie włosy (za pomocą chusty na głowę, czapki itp).

4.4 Transport urządzenia

Zawsze należy pracować w rękawicach, aby zapobiec obrażeniom ciała w następstwie dotknięcia ostrych i gorących części urządzenia.

Nie transportować urządzenia z pracującym silnikiem spalinowym. Przed transportem należy wyłączyć silnik spalinowy, odczekać do zatrzymania się noża i zdjąć nasadkę świecy zapłonowej.

Przed transportem urządzenia należy schłodzić silnik spalinowy i spuścić paliwo.

Urządzenie należy transportować tylko z odpowiednio zamontowanym lejem wsadowym.

Odstońnięte noże mogą zranić użytkownika!

Zwłaszcza podczas przechylania urządzenia należy zwrócić uwagę na jego masę.

Należy użyć odpowiedniego urządzenia załadunkowego podnoszącego lub rampy załadunkowej.

Zabezpieczyć urządzenie na powierzchni ładunkowej za pomocą odpowiednio dobranych środków mocujących (pasy, liny itp.) zamocowanych w punktach podanych w niniejszej instrukcji obsługi. (⇒ 12.3)

Urządzenie należy ciągnąć lub przesuwac z małą prędkością. Nie holować urządzenia!

Podczas transportu urządzenia należy przestrzegać krajowych przepisów prawa, a zwłaszcza przepisów dotyczących bezpieczeństwa ładunków i transportu przedmiotów na platformach ładunkowych.

4.5 Przed rozpoczęciem pracy

Urządzenie może być używane tylko przez osoby znające instrukcję obsługi.

Przed uruchomieniem urządzenia sprawdzić szczelność układu paliwowego, a zwłaszcza jego widocznych z zewnątrz części, takich jak zbiornik paliwa, korek wlewu paliwa, złącza przewodów. W przypadku nieszczelności lub uszkodzenia nie uruchamiać silnika spalinowego – **zagrożenie pożarowe!**

Przed uruchomieniem urządzenia zlecić jego naprawę w autoryzowanym serwisie.

Należy przestrzegać przepisów dotyczących czasu pracy urządzeń ogrodowych z silnikiem spalinowym lub elektrycznym.

Przed użyciem urządzenia należy wymienić wszystkie wadliwe oraz zużyte i uszkodzone części. Należy wymienić na nowe tabliczki ostrzegawcze umieszczone na urządzeniu, jeżeli stały się nieczytelne lub zostały uszkodzone. Autoryzowani dealerzy firmy STIHL mają do dyspozycji zamiennne naklejki ostrzegawcze i inne części zamiennne.

Przed uruchomieniem należy sprawdzić, czy:

- osłony i urządzenia zabezpieczające znajdują się na swoim miejscu i są sprawne,
- wszystkie elementy układu paliwowego silnika spalinowego są sprawne (szczelne),
- zbiornik paliwa jest w dobrym stanie (szczelny),
- obudowa i zespół tnący (noże, wał noża, tarcze noży itp.) nie są zużyte lub uszkodzone,
- w urządzeniu nie ma rozdrabnianego materiału i lej wsadowy jest pusty,

- wszystkie śruby, nakrętki i inne elementy mocujące znajdują się na swoim miejscu i są dokręcone. Przed uruchomieniem urządzenia dokręcić poluzowane śruby i nakrętki wymaganym momentem.

Z urządzenia należy korzystać tylko na otwartym terenie; nie wolno używać urządzenia w pobliżu ściany lub innego sztywnego przedmiotu, aby zmniejszyć ryzyko zranienia osób i powstania szkód materialnych (brak możliwości odchylenia się użytkownika, możliwość stłuczenia szyby lub zadrapania samochodu itp.).

Urządzenie należy ustawić na płaskim i twardym podłożu.

Nie używać urządzenia na powierzchni pokrytej kostką betonową i wysypanej żwirem, ponieważ wyrzucony lub uniesiony materiał mógłby spowodować obrażenia ciała.

Przed każdym uruchomieniem należy upewnić się, czy urządzenie zostało przygotowane do eksploatacji zgodnie z przepisami. (⇒ 7.7)

Zamontowane w urządzeniu mechanizmy zabezpieczające nie mogą być usuwane lub mostkowane.

4.6 Praca z urządzeniem

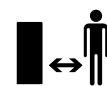

Nie wykonywać czynności roboczych, jeżeli w pobliżu znajdują się zwierzęta lub osoby postronne, a zwłaszcza

dzieci.

Nie pracować z urządzeniem podczas deszczu i burzy, a zwłaszcza wyładowań atmosferycznych.

Wilgotne podłoże jest bardziej śliskie, co zwiększa ryzyko wypadku. Należy postępować szczególnie ostrożnie, aby się nie poślizgnąć. Jeżeli jest to możliwe, należy unikać korzystania z urządzenia na wilgotnym podłożu.

Czynności robocze należy wykonywać tylko przy świetle dziennym lub przy dobrym oświetleniu sztucznym.

Przez cały czas należy utrzymywać czystość i porządek w obszarze wykonywania pracy. Usuwać przedmioty, o które można się potknąć, takie jak kamienie, gałęzie, przewody itp.

Podłoże, na którym stoi osoba obsługująca nie powinno znajdować się wyżej od podłoża, na którym stoi urządzenie.

Spaliny:



Zagrożenie dla zdrowia i życia spowodowane zatruciem!

Natychmiast przerwać pracę w przypadku mdłości, bólu głowy, zaburzeń widzenia (np. zmniejszania się pola widzenia), zaburzeń słuchu, zawrotów głowy lub pogorszenia koncentracji. Objawy te mogą być spowodowane między innymi przez zbyt wysokie stężenie spalin.



Pracujący silnik spalinowy urządzenia wytwarza toksyczne spaliny. Zawierają one trujące tlenek węgla (bezbarwny i bezwonny gaz) oraz inne substancje szkodliwe. Nie wolno uruchamiać silnika spalinowego w pomieszczeniach zamkniętych lub słabo przewietrzanych.

Urządzenie należy ustawić w taki sposób, aby wydostające się spaliny nie dochodziły do pracującego użytkownika.

Uruchamianie urządzenia:

Przed uruchomieniem urządzenia należy ustawić je w stabilnej pozycji pionowej. Nie uruchamiać urządzenia w pozycji leżącej.

Nie pociągać linki rozrusznika, gdy urządzenie nie jest prawidłowo zamknięte i noże są odsłonięte. Obracające się noże mogą być **przyczyną skaleczeń!**

Należy uruchamiać urządzenie przy zachowaniu szczególnej ostrożności, zgodnie z instrukcjami podanymi w rozdziale „Uruchamianie urządzenia“ (⇒ 10.). Uruchamianie zgodnie z tymi instrukcjami zmniejsza niebezpieczeństwo zranienia.

Niebezpieczeństwo zranienia!

Jeżeli linka rozrusznika szybko powraca, to dłoń i przedramię są przyciągane do silnika spalinowego szybciej, niż można puścić linkę rozrusznika. To nagłe szarpnięcie może spowodować złamanie kości, zmiążdżenia i skręcenia stawów.

Podczas uruchamiania silnika spalinowego lub włączania silnika elektrycznego nie stać przed otworem wyrzutowym. Podczas włączania rozdrabniacza w jego wnętrzu nie może znajdować się rozdrabniany materiał. Rozdrabniany materiał może zostać wyrzucony z urządzenia i spowodować obrażenia ciała.

Podczas uruchamiania silnika urządzenie nie może być przechylone.

Zastosowanie do pracy:



Niebezpieczeństwo zranienia!

Nie zbliżać rąk lub stóp do wirujących elementów (także z góry i dołu).

Podczas pracy urządzenia twarz i inne części ciała nie mogą znajdować się nad lejem wsadowym i przed otworem wyrzutowym. Głowa i części ciała powinny znajdować się w bezpiecznej odległości od otworu wsadowego.



Nie wkładać rąk, innych części ciała lub odzieży do leja wsadowego lub kanału wyrzutowego. Istnieje poważne niebezpieczeństwo odniesienia obrażeń oczu, twarzy, palców, ręki itp.

Należy zawsze dbać o zachowanie równowagi oraz pewną i bezpieczną pozycję pracy. Nie pochyłać się do przodu.

W celu napełnienia rozdrabniacza należy stanąć w opisanym obszarze pracy użytkownika. Przez cały czas pracy należy stać w obszarze wykonywania pracy; natomiast nie wolno znajdować się w strefie wyrzutu. (⇒ 8.1)

Niebezpieczeństwo zranienia!

Podczas pracy rozdrabniany materiał może zostać odrzucony do góry. Dlatego należy pracować w okularach ochronnych i dbać, aby twarz znajdowała się możliwie najdalej od otworu wsadowego.

Nie przechylać urządzenia podczas pracy silnika spalinowego lub elektrycznego.

W przypadku przewrócenia się urządzenia podczas pracy natychmiast wyłączyć silnik spalinowy i zdjąć nasadkę świecy zapłonowej.

Należy zwrócić uwagę, aby w kanale wyrzutowym nie gromadził się rozdrobniony materiał, ponieważ może to być przyczyną pogorszenia się wydajności rozdrabniania lub cofania się materiału.

Podczas napełniania rozdrabniacza ogrodowego należy zwrócić szczególną uwagę na to, aby do komory rozdrabniania

nie dostały się żadne ciała obce, np. części metalowe, kamienie, tworzywa sztuczne, szkło, ponieważ mogą one doprowadzić do uszkodzeń komory rozdrabniania i wyrzucania materiału z leja wsadowego.

Z tego samego powodu należy usuwać powstałe niedrożności.

Podczas wkładania gałęzi do rozdrabniacza ogrodowego może nastąpić ich odrzucenie do tyłu. Pracować w rękawicach!

Silnik spalinowy należy wyłączyć przed:

- przechyleniem urządzenia, jego przesunięciem lub ciągnięciem,
- odkręceniem śrub zamykających i otwarciem urządzenia,
- uzupełnieniem paliwa. Paliwo uzupełniać tylko przy schłodzonym silniku spalinowym.

Niebezpieczeństwo pożaru!



Należy pamiętać o bezwładnym ruchu narzędzia tnącego trwającym kilka sekund po wyłączeniu silnika.

Wyłączyć silnik spalinowy, zdjęć nasadkę świecy zapłonowej i odczekać, aż zatrzymają się wszystkie wirujące części urządzenia,

- przed oddaleniem się od urządzenia,
- przed podnoszeniem lub przenoszeniem urządzenia,
- przed transportem urządzenia,
- przed usuwaniem przyczyn zablokowania lub niedrożności w zespole tnącym, leju wsadowym, kanale wyrzutowym,
- przed rozpoczęciem pracy przy zespole tnącym,

- przed sprawdzaniem lub czyszczeniem urządzenia lub przed wykonaniem przy nim czynności.

W przypadku przedostania się obcego materiału do narzędzia tnącego pojawiają się nienormalne odgłosy lub występują mocniejsze drgania; należy wówczas natychmiast wyłączyć silnik i odczekać, aż urządzenie się zatrzyma. Zdjąć nasadkę świecy zapłonowej oraz lej wsadowy i wykonać następujące czynności:

- Sprawdzić urządzenie, a zwłaszcza zespół tnący (noże, tarczę noży, śruby noży), pod względem uszkodzeń i zlecić specjalistycznemu warsztatowi wykonanie niezbędnych napraw przed ponownym uruchomieniem urządzenia i rozpoczęciem pracy.
- Sprawdzić, czy wszystkie części zespołu tnącego są dobrze zamocowane, ewentualnie dokręcić śruby (przestrzegać momentów dokręcania).
- Zlecić specjalistcie wymianę lub naprawę uszkodzonych części, przy czym części powinny mieć takie same właściwości.

4.7 Konserwacja i naprawy

Przed rozpoczęciem czynności związanych z czyszczeniem, regulacją, naprawą i konserwacją:

- ustawić urządzenie na stabilnym, płaskim podłożu,
- wyłączyć silnik spalinowy i pozostawić do ostygnięcia,
- zdjęć nasadkę świecy zapłonowej.



Uwaga – niebezpieczeństwo zranienia!

Nasadka świecy zapłonowej powinna znajdować się w bezpiecznej odległości od świecy zapłonowej; przypadkowa iskra zapłonowa może spowodować pożar lub porażenie prądem elektrycznym. Niezamierzone zetknięcie się świecy zapłonowej z nasadką świecy zapłonowej może doprowadzić do przypadkowego uruchomienia silnika spalinowego.

Przed rozpoczęciem pracy przy silniku spalinowym, kolektorze wydechowym i tłumiku poczekać, aż urządzenie ostygnie. Części urządzenia mogą osiągnąć temperaturę ponad 80° C.

Niebezpieczeństwo poparzenia!

Bezpośredni kontakt z olejem silnikowym może być niebezpieczny; nie wolno go rozlewać.

Firma STIHL zaleca, aby napełnianie układu smarowania olejem silnikowym lub wymianę oleju silnikowego powierzyć Autoryzowanemu Dealerowi.

Czyszczenie:

Po zakończeniu pracy należy dokładnie wyczyścić całe urządzenie. (⇒ 11.2)

Nie stosować wysokociśnieniowych urządzeń czyszczących i nie czyścić urządzenia pod bieżącą wodą (np. za pomocą węża ogrodowego).

Nie wolno używać intensywnych środków czyszczących. Mogą one uszkodzić tworzywa sztuczne i metale, co może pogorszyć bezpieczeństwo pracy urządzenia.

Aby uniknąć pożaru, należy usuwać trawę, słomę, mech, liście lub wypływający smar itp. z okolicy otworów wentylacyjnych, żeber chłodzących i rury wydechowej.

Czynności konserwacyjne:

Można wykonywać tylko czynności konserwacyjne opisane w niniejszej instrukcji obsługi; wykonanie innych czynności należy zlecić autoryzowanemu dealerowi.

Z pytaniami dotyczącymi urządzenia i środków pomocniczych prosimy **zawsze** zwracać się do autoryzowanego dealera. Firma STIHL zaleca, aby prace konserwacyjne oraz naprawy były wykonywane wyłącznie przez autoryzowanego dealera firmy STIHL. Dla dealerów firmy STIHL organizowane są regularne szkolenia; oferowana jest też informacja techniczna.

Należy stosować tylko narzędzia, wyposażenie dodatkowe i akcesoria dopuszczone przez firmę STIHL do stosowania z tym urządzeniem lub części tego samego typu. W przeciwnym razie może zaistnieć niebezpieczeństwo zranienia osób lub uszkodzenia urządzenia. Z pytaniami należy zwrócić się do autoryzowanego dealera.

Oryginalne narzędzia, wyposażenie dodatkowe i części zamienne firmy STIHL są optymalnie dopasowane do urządzenia i do wymagań użytkownika. Oryginalne części zamienne STIHL rozpoznaje się po numerze części zamiennej STIHL, po napisie STIHL i ewentualnie po oznakowaniu części zamiennej STIHL. W przypadku małych części może być tylko oznakowanie.

Ze względów bezpieczeństwa należy regularnie sprawdzać, czy części, którymi przepływa paliwo (przewód paliwa, zawór paliwa, zbiornik paliwa, korek wlewu paliwa, przyłącza itp.) nie są uszkodzone; sprawdzać nieszczelne elementy i w razie

potrzeby zlecić wykwalifikowanemu pracownikowi ich wymianę (STIHL poleca Autoryzowanych Dealerów swojej firmy).

Naklejki ostrzegawcze i informacyjne muszą być czyste i czytelne. W przypadku uszkodzenia lub zgubienia naklejek należy zastąpić je nowymi naklejkami dostępnymi u autoryzowanego dealera firmy STIHL. W przypadku zastępowania elementu nową częścią należy na niej nakleić taką samą naklejkę.

Czynności dotyczące zespołu tnącego wykonywać w mocnych rękawicach ochronnych przy zachowaniu szczególnej uwagi.

Wszystkie nakrętki, sworznie i śruby, zwłaszcza śruby zespołu tnącego powinny być mocno dokręcone, aby zagwarantować niezawodną pracę urządzenia.

Regularnie należy sprawdzać całe urządzenie pod względem zużycia i uszkodzeń, zwłaszcza przed jego przechowywaniem (np. przed przerwą zimową). Ze względów bezpieczeństwa należy natychmiast wymienić zużyte lub uszkodzone części, aby urządzenie zawsze umożliwiało bezpieczną pracę.

Nie należy zmieniać ustawionej fabrycznie maksymalnej prędkości obrotowej silnika spalinowego.

Jeżeli podczas prac konserwacyjnych usunięte zostały części lub urządzenia zabezpieczające, należy je niezwłocznie ponownie zamontować.

4.8 Przechowywanie urządzenia podczas dłuższych przerw w eksploatacji

Przed pozostawieniem urządzenia w zamkniętym pomieszczeniu należy odczekać, aż schłodzi się silnik spalinowy.

Urządzenie z opróżnionym zbiornikiem paliwa i paliwo przechowywać w zamkniętym i dobrze przewietrzanym pomieszczeniu.

Należy zabezpieczyć urządzenie przed nieuprawnionym użyciem (np. przez dzieci).

Urządzenia nie wolno przechowywać z napełnionym zbiornikiem paliwa wewnątrz budynku. Powstające opary benzyny mogą zetknąć się z otwartym ogniem i ulec zapłonowi.

Jeżeli trzeba opróżnić zbiornik paliwa (np. przed przerwą zimową), należy zrobić to na wolnym powietrzu (np. przez pracę silnika spalinowego bez wykonywania pracy).

Przed przechowywaniem urządzenia (np. przed przerwą zimową) należy je dokładnie wyczyścić.

Przechowywać urządzenie tylko ze zdjętą nasadką świecy zapłonowej.

Przechowywać urządzenie w dobrym stanie technicznym.

Przechowywać rozdrabniacz ogrodowy tylko z zamontowanym lejem wsadowym.

Odłożone noże mogą być przyczyną skaleczeń!

4.9 Utylizacja

Odpady, takie jak przepracowany olej lub paliwo, zużyte smary, filtry, baterie i podobne części zużywające się, mogą być szkodliwe dla ludzi, zwierząt oraz środowiska naturalnego i dlatego należy je odpowiednio utylizować.

Skontaktować się z firmą zajmującą się recyklingiem lub z Autoryzowanym Dealerem, aby uzyskać informacje na temat prawidłowej utylizacji odpadów. Zaleca się korzystanie z usług serwisu Autoryzowanego Dealera firmy STIHL.

Wyeksploatowane urządzenie należy przekazać do odpowiedniej utylizacji. Przed utylizacją należy wykonać czynności, które uniemożliwią korzystanie z urządzenia. Aby zapobiec wypadkom, należy przede wszystkim odłączyć kabel zapłonowy, opróżnić zbiornik paliwa i spuścić olej silnikowy.

Noże mogą spowodować obrażenia ciała!

Także wyeksploatowanego rozdrabniacza ogrodowego nie można pozostawiać bez nadzoru. Urządzenie i wszystkie noże należy przechowywać w miejscu niedostępnym dla dzieci.

5. Objasnienie symboli



Uwaga!

Przed pierwszym uruchomieniem należy koniecznie przeczytać instrukcję obsługi.



Niebezpieczeństwo zranienia!

Osoby postronne powinny przebywać w bezpiecznej odległości od obszaru zagrożenia.



Niebezpieczeństwo zranienia!

Niebezpieczeństwo zranienia przez wirujące narzędzia.

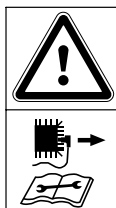

Uwaga!

Przed konserwacją lub czyszczeniem należy zdjąć nasadkę świecy zapłonowej.



Założyć naszniki ochronne!

Założyć okulary ochronne!

Założyć rękawice ochronne!



Niebezpieczeństwo zranienia!

Nie wkładać rąk, innych części ciała lub odzieży do leja wsadowego lub kanału wyrzutowego.



Niebezpieczeństwo zranienia!

Nie wchodzić na urządzenie.

6. Wyposażenie standardowe



Poz.	Nazwa	Liczba
A	lej wsadowy	1
B	urządzenie zasadnicze	1
C	stelaż rurowy	1
D	osłona wyrzutu	1
E	przedłużenie kanału wyrzutowego	1
F	listwa	1
G	koło	2
H	kołpak koła	2
I	tarcza noży	1
J	śruba Torx P5x20	5
K1	nakrętka M8	2
K2	nakrętka zabezpieczająca M8	2
L1	podkładka A8	2
L2	podkładka A10	2
M	śruba Torx P5x50	1
N	śruba z łbem grzybkowym M8x45	2
O	śruba z łbem sześciokątnym M10x55	1
P	podkładka zabezpieczająca	1
Q	śruba zamykająca	2
R	sworzeń koła	2
S	sworzeń	2
T	osłona odchylająca	1
U	górny pierścień dystansowy	1
V	dolny pierścień dystansowy	1
W	nasadka ochronna	1

Poz.	Nazwa	Liczba
X	narzędzie montażowe	1
Y	klucz do śrub Torx	1
Z	klucz uniwersalny	1
•	instrukcja obsługi	1
•	instrukcja obsługi silnika spalinowego	1

7. Przygotowanie urządzenia do pracy



Niebezpieczeństwo zranienia!

Należy zwrócić szczególną uwagę na wskazówki zamieszczone w rozdziale „Zasady bezpiecznej pracy“ (⇒ 4.).

- Przed rozpoczęciem wszystkich opisanych prac urządzenie należy ustawić stabilnie na poziomym, płaskim i twardym podłożu.

7.1 Zamontowanie przedłużenia wyrzutu



- Przedłużenie wyrzutu (E) założyć na urządzenie zasadnicze i wkręcić śruby (J) (1 - 2 Nm).

7.2 Zamontowanie kół i podwozia



- Po lewej i prawej stronie koła (G), przy użyciu sworznia koła (R), podkładki (L1), podkładki (L2) i nakrętki (K1), zamocować do stelaża rurowego (C).
- Wcisnąć kołpaki (H) na koła.
- Ustawić stelaż rurowy w sposób pokazany na rysunku na płaskim i stabilnym podłożu i założyć urządzenie zasadnicze (B).

- Śruby grzybkowe (N) założyć po lewej stronie i nakręcić nakrętki zabezpieczające (K2), ale ich nie dokręcać.
Po prawej stronie wkręcić śrubę Torx (M) (1 - 2 Nm).
- Dokręcić nakrętkę (K2) (10 - 12 Nm).

7.3 Zamontowanie osłony wyrzutu



- Położyć rozdrabniacz ogrodowy na tylnej części.
- Włożyć listwę (F) do przedłużenia wyrzutu. Wkręcić śruby (J) (1 - 2 Nm).
- Ustawić pionowo rozdrabniacz ogrodowy.
- Osłonę wyrzutu (D) założyć na przedłużeniu wyrzutu. Podczas zakładania zwrócić uwagę, aby żebra (1) po lewej i prawej stronie na wewnętrznej stronie osłony znalazły się dokładnie w rowkach prowadzących przedłużenia wyrzutu (2).
- Po lewej i prawej stronie wcisnąć sworzeń (S).

7.4 Otwieranie i zamykanie osłony wyrzutu



Otwieranie osłony wyrzutu:

- Przed rozdrabnianiem należy podnieść osłonę wyrzutu (D) do góry i doprowadzić do zatrzaśnięcia się zaczepu (1) w przedłużeniu wyrzutu.

Zamykanie osłony wyrzutu:

- W celu transportu lub łatwiejszego przechowywania podnieść nieco zaczep (1) i odchylić w dół osłonę wyrzutu (D).

7.5 Zamontowanie tarczy noży



Przestrzegać kolejności montażu i momentu dokręcania wynoszącego **52 - 60 Nm**.

Podczas montażu zwrócić uwagę na prawidłowe położenie górnego pierścienia odległościowego (U) względem obu noży.

- Nasadkę ochronną (W), dolny pierścień odległościowy (V), tarczę noży (I), górny pierścień odległościowy (U), osłonę odchylającą (T), podkładkę zabezpieczającą (P) założyć na mocowanie noży i włożyć śrubę (O).
- Do blokowania tarczy noży użyć narzędzia montażowego (X). Śrubę (O) wkręcić kluczem uniwersalnym (Z) i dokręcić momentem **52 - 60 Nm**.

7.6 Zdemontowanie tarczy noży



- Do blokowania tarczy noży użyć narzędzia montażowego (X).
- Odkręcić śrubę (O) kluczem uniwersalnym (Z).
- Wyjąć śrubę (O), podkładkę zabezpieczającą (P), osłonę odchylającą (T), górny pierścień odległościowy (U) i tarczę noży (I).

7.7 Zamontowanie leja wsadowego



Po pierwszym montażu śruby zamykające (Q) są połączone z lejem wrzutowym w sposób zabezpieczający przed zagubieniem.

- Śruby zamykające (Q) włożyć do otworu wzdłużnego leja wsadowego i całkowicie wkręcić z dociskiem.
- Lej wsadowy (A) zamocować w zawiasie (1) urządzenia zasadniczego i przechylić do przodu.
- Obie śruby zamykające (Q) **jednocześnie** dokręcić.

7.8 Zdemontowanie leja wsadowego



- Wykręcać obie śruby zamykające (Q), aż będą się swobodnie obracały. Powinny one pozostać w leju wsadowym.
- Lej wsadowy (A) przechylić do tyłu i zdjąć.

7.9 Paliwo i olej silnikowy



-  Przed pierwszym uruchomieniem silnika wlać olej silnikowy (⇒ Instrukcja obsługi silnika spalinowego)!

Olej silnikowy

Informacje dotyczące rodzaju oleju silnikowego i jego ilości są zamieszczone w instrukcji obsługi silnika spalinowego. Regularnie sprawdzać poziom oleju silnikowego (⇒ Instrukcja obsługi silnika spalinowego). Unikać zbyt wysokiego i zbyt niskiego poziomu oleju.

Paliwo

Zalecenie:

Używać świeżego paliwa dobrej jakości – benzyny bezołowiowej (⇒ Instrukcja obsługi silnika spalinowego)! Do wlewania paliwa używać lejka (nie należy do

wyposażenia standardowego). Należy zwrócić szczególną uwagę na ostrzeżenia zamieszczone w rozdziale „Praca z urządzeniem”. (⇒ 4.)

8. Wskazówki dotyczące wykonywania pracy



Niebezpieczeństwo zranienia!

Należy zwrócić szczególną uwagę na wskazówki zamieszczone w rozdziale „Zasady bezpiecznej pracy”. (⇒ 4.)

Rozdrabniacz ogrodowy może być napełniany tylko przez jedną osobę.

8.1 Obszar pracy użytkownika



- Przez cały czas pracy (przy pracującym silniku elektrycznym lub spalinowym) użytkownik powinien przebywać w obszarze pracy (szara powierzchnia X) ze względu na swoje bezpieczeństwo, a zwłaszcza w celu zapobieżenia zranieniu przez odrzucony materiał.

8.2 Jakie materiały można rozdrabniać?



Rozdrabniacz ogrodowy umożliwia rozdrabnianie gałązek drzew i krzewów, a także grubych i rozłożystych gałęzi.

Gałęzie z drzew i krzewów powinny być rozdrabniane krótko po ścięciu, ponieważ rozdrabniacz pracuje wtedy z wyższą wydajnością niż w przypadku gałęzi wysuszonych lub wilgotnych.

8.3 Jakich materiałów nie można rozdrabniać?



Do rozdrabniacza ogrodowego nie wolno wrzucać kamieni, szkła, części metalowych (drutów, gwoździ itp.) lub elementów z tworzyw sztucznych.

Podstawowa zasada:

Materiały, które nie nadają się do kompostowania nie powinny być także przerabiane przy użyciu rozdrabniacza ogrodowego.

8.4 Maksymalna średnica gałęzi

Dane dotyczą świeżo ściętych gałęzi.

Maksymalna średnica gałęzi
GH 370 S: **45 mm**

8.5 Napełnianie rozdrabniacza ogrodowego

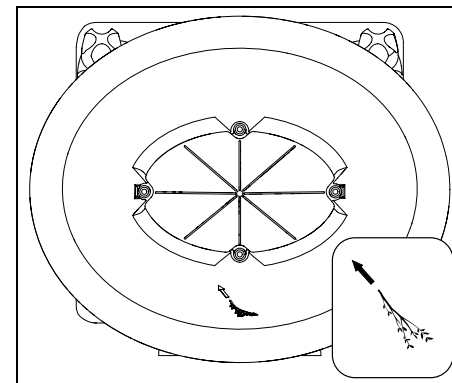

- Podczas napełniania rozdrabniacza ogrodowego należy uważać na obszar pracy. (⇒ 8.1)

- Nie wolno przekraczać maksymalnej średnicy gałęzi. (⇒ 8.4)
- Wkładając gałęzie lekko ukośnie i doprowadzając je do zespołu tnącego zgodnie z symbolem znajdującym się na lewej ścianie leja. Twardy materiał jest samoczynnie wciągany przez urządzenie. Podczas rozdrabniania dłuższe gałęzie należy podtrzymywać i prowadzić ręką.

8.6 Właściwe obciążenie urządzenia

Silnik elektryczny lub spalinowy rozdrabniacza ogrodowego może być obciążony tylko w takim stopniu, który nie spowoduje znaczącego zmniejszenia się prędkości obrotowej silnika. Materiał wprowadzać równomiernie i ciągle do rozdrabniacza ogrodowego. Jeżeli podczas pracy z rozdrabniaczem ogrodowym zmniejszy się prędkość obrotowa silnika elektrycznego lub spalinowego, należy zmniejszyć jego obciążenie, przerywając napełnianie urządzenia.

9. Urządzenia zabezpieczające

9.1 Hamulec silnika

Silnik spalinowy lub narzędzie rozdrabniające można uruchamiać tylko przy prawidłowo zamkniętym leju wsadowym.

Gdy podczas pracy urządzenia poluzuje się śruba zamykająca od strony silnika, powstanie przerwa w układzie zapłonowym, co spowoduje zatrzymanie się silnika spalinowego lub narzędzia rozdrabniającego po kilku sekundach.

9.2 Osłony ochronne

Rozdrabniacz ogrodowy jest wyposażony w osłony ochronne otworów wsadowego i wyrzutowego. Należą do nich cały lej wsadowy z górną częścią leja i osłona zespołu tnącego, przedłużenie oraz osłona wyrzutu.

Podczas rozdrabniania osłony ochronne gwarantują zachowanie bezpiecznego odstępu od noży rozdrabniających.

10. Uruchamianie urządzenia



Niebezpieczeństwo zranienia!

Przed pierwszym uruchomieniem należy dokładnie przeczytać rozdział „Zasady bezpiecznej pracy” i postępować według zawartych w nim instrukcji. (⇒ 4.)

10.1 Uruchamianie silnika spalinowego



- Sprawdzić poziom oleju silnikowego i paliwa. (⇒ 7.9)
- Ustawić wyłącznik (1) w pozycji I.

- Ciągnąć powoli linkę rozrusznika (2), aż do wycucia oporu sprężania, a następnie pociągnąć ją mocno na długość ramienia. Linkę odprowadzać powoli, aby prawidłowo nawinęła się na rozrusznik. Powtarzać czynność aż do uruchomienia silnika spalinowego.

10.2 Wyłączanie silnika spalinowego

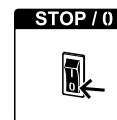

- Ustawić wyłącznik (1) w pozycji O. Silnik spalinowy lub narzędzie rozdrabniające zatrzymuje się całkowicie po krótkim czasie wybiegu.

10.3 Rozdrabnianie

- Rozdrabniacz ogrodowy ustawić bezpiecznie na płaskim i stabilnym podłożu.
- Założyć mocne rękawice, okulary ochronne i nauszники ochronne.
- Otworzyć osłonę wyrzutu. (⇒ 7.4)
- Włączyć rozdrabniacz ogrodowy. (⇒ 10.1)
- Odczekać, aż silnik spalinowy osiągnie maksymalną prędkość obrotową (obroty biegu jałowego).
- Prawidłowo wkładać rozdrabniany materiał do rozdrabniacza ogrodowego. (⇒ 8.5)
- Po zakończeniu pracy wyłączyć rozdrabniacz ogrodowy (⇒ 10.2) i go wyczyścić. (⇒ 11.2)

11. Konserwacja



Niebezpieczeństwo zranienia!

Przed wszystkimi czynnościami związanymi z konserwacją i czyszczeniem urządzenia należy zapoznać się z rozdziałem „Zasady bezpiecznej pracy” (⇒ 4.), a zwłaszcza z podrozdziałem „Konserwacja i naprawy” (⇒ 4.7); przestrzegać wszystkich wskazówek dotyczących bezpieczeństwa.

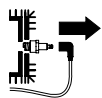

Przed wszystkimi czynnościami związanymi z konserwacją lub czyszczeniem należy zdjąć nasadkę świecy zapłonowej!

11.1 Silnik spalinowy

Okresy międzyobsługowe: Przed każdym użyciem

Szczególnie ważne dla długotrwałej eksploatacji są: odpowiedni poziom oleju, regularna wymiana oleju i filtra powietrza. Należy przestrzegać wskazówek dotyczących obsługi i konserwacji zawartych w załączonej instrukcji obsługi silnika spalinowego.

Aby zapewnić odpowiednie chłodzenie silnika spalinowego, należy utrzymać w czystości żebra chłodzące.

11.2 Czyszczenie urządzenia



Okresy międzyobsługowe: Po każdym użyciu

Po zakończeniu pracy urządzenie należy gruntownie oczyścić. Staranne obchodzenie się z urządzeniem chroni je przed uszkodzeniem i wydłuża czas jego eksploatacji.

Położenie umożliwiające czyszczenie rozdrabniacza ogrodowego:

Urządzenie może być czyszczone tylko w położeniu pokazanym na rysunku.

- Zdemontować lej wsadowy. (⇒ 7.8)

Ustawienie rozdrabniacza ogrodowego w położeniach innych niż opisane może być przyczyną uszkodzenia urządzenia (silnika spalinowego).



Nie kierować strumienia wody

na części silnika elektrycznego lub spalinowego, uszczelki, miejsca ułożyskowania i elementy elektryczne (np. przełączniki). Może to spowodować konieczność przeprowadzenia drogich napraw.



Do usuwania zanieczyszczeń i osadzonych pozostałości, których nie można usunąć za pomocą szczotki, wilgotnej szmatki lub patyka, firma

STIHL zaleca stosowanie specjalnego środka czyszczącego (np. specjalnego środka czyszczącego STIHL).

Nie wolno używać intensywnych środków czyszczących.

Regularnie czyścić tarcze noży.

Aby zapewnić wystarczające chłodzenie silnika, należy usunąć zabrudzenia z żeber chłodzących, wirnika wentylatora, okolicy filtra powietrza, rury wydechowej itp.

11.3 Obsługa noża



Niebezpieczeństwo zranienia!

Należy pracować wyłącznie w mocnych rękawicach!



Konserwacja: Przed każdym użyciem

- Zdemontować lej wsadowy. (⇒ 7.8)
- Sprawdzić noże pod względem uszkodzenia (karby lub pęknięcia) i stopnia zużycia, w razie potrzeby odwrócić lub wymienić noże.

Granica zużycia noży:



Przed osiągnięciem podanej granicy zużycia należy odpowiednio noże odwrócić lub wymienić. Zaleca się korzystanie z usług serwisu Autoryzowanego Dealera firmy STIHL.

- W kilku miejscach zmierzyć odległość od otworu do krawędzi noża. Minimalna odległość **6 mm**

Odwracanie noży:



Noże tnące są wykonane jako noże dwustronne. Oznacza to, że stępione noże można odwrócić i urządzenie ponownie będzie gotowe do użytku. Zawsze należy odwracać oba noże!

- Zdemontować tarczę noży. (⇒ 7.6)

- Odkręcić śruby (1) i wyjąć z nakrętkami (2).
- Wyjąć nóż (3) do góry.
- Wyczyścić tarczę noży.
- Odwrócić nóż (3) i położyć go na tarczy noży w taki sposób, aby wystawała ostra krawędź; ustawić otwory naprzeciw siebie.
- Śruby (1) przełożyć przez otwory i wkręcić nakrętki (2). Dokręcić nakrętki (2) momentem **22 - 28 Nm**.
- Zamontować tarczę noży. (⇒ 7.5)

Ostrzenie noża

Dwustronnie stępione noże należy naostrzyć przed dalszą pracą. W celu zagwarantowania optymalnego działania urządzenia noże powinny być ostrzone wyłącznie przez autoryzowany serwis. Zaleca się korzystanie z usług serwisu autoryzowanego dealera firmy STIHL.

- Wymontować noże do ostrzenia.
- W czasie ostrzenia nóż powinien być schładzany, np. wodą. Nie wolno dopuścić do wystąpienia niebieskawego zabarwienia, oznaczałoby to obniżenie zdolności tnących ostrza.
- Nóż należy ostrzyć równomiernie, aby zapobiec drganiom wynikającym z niewyrównowazenia.
- Przed zamontowaniem noża sprawdzić, czy nie jest uszkodzony. Noże należy wymienić, jeżeli widoczne są zagłębienia i rysy lub jeżeli została osiągnięta granica zużycia.
- Ostrza noży należy ostrzyć pod kątem **30°**.

- Noże należy ostrzyć, szlifując je w kierunku od ostrza do grzbietu.
- Po ostrzeniu należy ewentualnie usunąć papierem ściernym zadziory powstały na krawędzi tnącej.
- Podczas montażu noża dokręcić go momentem podanym w rozdziale „Odwracanie noży”.

11.4 Konserwacja paska klinowego



Okresy międzyobsługowe: Co 10 godzin pracy

Sprawdzić wzrokowo pasek klinowy pod względem zużycia i uszkodzenia; wymienić w razie potrzeby.

Sprawdzić napięcie paska klinowego i w razie potrzeby wyregulować.



Zbyt małe napięcie paska klinowego zwiększa jego zużycie, a zbyt duże napięcie może być szkodliwe dla łożysk. W przypadku braku niezbędnej wiedzy dotyczącej sprawdzania i regulacji paska klinowego należy zlecić wykonanie tych czynności odpowiedniemu fachowcowi.

Sprawdzanie napięcia paska klinowego:

- Zdjąć nasadkę świecy zapłonowej.
- Poluzować śruby (1), ale nie wykręcać ich całkowicie (pozostaną w osłonie blaszanej paska); zdjąć osłonę blaszaną paska (2).

- Nacisnąć kciukiem pasek klinowy między dwoma kołami pasowymi. Pasek klinowy powinien ugiąć się o ok. **10 mm**.

Regulacja napięcia paska klinowego:

- Poluzować śrubowe mocowanie silnika (bez rysunku): Poluzować trzy śruby mocowania silnika, ale ich nie wykręcać; przytrzymać nakrętki na górnej części.
- Naciągnąć pasek klinowy, dokręcając nakrętkę regulacyjną (3).
- Po zakończeniu regulacji dokręcić śruby mocowania silnika i zamontować osłonę blaszaną paska.

11.5 Wymiana oleju silnikowego



Okresy międzyobsługowe:

Zalecane okresy między wymianami oleju jak również informacje dotyczące olejów silnikowych oraz wymaganych ilości znajdują się w Instrukcji obsługi silnika spalinowego.

Korek spustu oleju:

- Poluzować śruby (1), ale nie wykręcać ich całkowicie (pozostaną w osłonie paska klinowego); zdjąć osłonę paska klinowego (2).
- Wykręcić korek spustu oleju (3) i spuścić olej silnikowy.
- Zamontować korek spustu oleju (3) i wlać świeży olej silnikowy. Zamontować osłonę paska klinowego (2).

11.6 Przechowywanie i przerwa zimowa

Rozdrabniacz ogrodowy należy przechowywać w suchym, zamkniętym i niezakurzonej pomieszczeniu.

Urządzenie należy przechowywać w miejscu niedostępnym dla dzieci.

Rozdrabniacz ogrodowy należy przechowywać tylko w stanie sprawności technicznej i z zamontowanym lejem wsadowym.

W przypadku dłuższego przestoju rozdrabniacza ogrodowego (przerwa zimowa) należy uwzględnić następujące punkty:

- Starannie oczyścić wszystkie zewnętrzne części urządzenia.
- Dobrze nasmarować lub naoliwić wszystkie części ruchome.
- Opróżnić zbiornik paliwa i gaźnik (np. przez włączenie silnika spalinowego).
- Wykręcić świecę zapłonową i przez otwór świecy wlać do silnika spalinowego ok. 3 cm³ oleju silnikowego. Wykonać kilka obrotów wałem silnika spalinowego bez świecy zapłonowej.



Niebezpieczeństwo pożaru!

Nasadkę świecy zapłonowej trzymać z dala od otworu świecy zapłonowej (ryzyko zapłonu).

- Wkręcić świecę zapłonową.
- Wymienić olej silnikowy (⇒ Instrukcja obsługi silnika spalinowego).
- Dobrze przykryć silnik spalinowy i przechowywać urządzenie w pozycji pionowej w suchym, pozbawionym kurzu pomieszczeniu.

12. Transport



Niebezpieczeństwo zranienia!

Przed przewożeniem urządzenia należy dokładnie przeczytać rozdział „Zasady bezpiecznej pracy“, a zwłaszcza rozdział „Transport urządzenia“, i postępować według zawartych w nich instrukcji. (⇒ 4.4)

12.1 Przeciąganie lub przepychanie rozdrabniacza ogrodowego



- Chwycić górną część leja (1) rozdrabniacza ogrodowego i przechylić go do tyłu.
- Rozdrabniacz ogrodowy ciągnąć lub pchać z małą prędkością (tempo marszu).

12.2 Podnoszenie lub przenoszenie rozdrabniacza ogrodowego



Ze względu na duży ciężar rozdrabniacza ogrodowego powinny przenosić go przynajmniej dwie osoby. Należy założyć odpowiednią odzież ochronną osłaniającą przedramiona i górną część ciała.

- Podnosząc rozdrabniacz ogrodowy, należy trzymać go z prawej strony za obudowę i z lewej strony pod silnikiem spalinowym.

12.3 Transport rozdrabniacza ogrodowego na powierzchni ładunkowej



- Rozdrabniacz ogrodowy należy transportować na powierzchni ładunkowej tylko w pozycji pionowej.
- Za pomocą odpowiednich elementów mocujących zabezpieczyć urządzenie przed ześlizgnięciem. Zamocować linami lub pasami poprowadzonymi przy stelażu rurowym (1) lub leju wsadowym (2).

13. Ograniczanie zużycia i zapobieganie uszkodzeniom

Wskazówki dotyczące konserwacji i pielęgnacji

Spalinowy rozdrabniacz ogrodowy (STIHL GH)

Firma STIHL nie ponosi żadnej odpowiedzialności za szkody materialne i osobiste, powstałe w wyniku nieprzestrzegania wskazówek zawartych w niniejszej instrukcji obsługi, w szczególności tych, które dotyczą bezpiecznej pracy, obsługi i konserwacji lub tych, które wystąpią w wyniku zastosowania niewłaściwych akcesoriów lub części zamiennych.

Aby zapobiec uszkodzeniu lub nadmiernemu zużyciu urządzenia STIHL, należy przestrzegać następujących wskazówek.

1. Części zużywające się

Nawet w przypadku właściwej eksploatacji urządzeń STIHL niektóre części ulegają normalnemu zużyciu i powinny być wymieniane w zależności od rodzaju i czasu pracy.

Należą do nich m.in.:

- nóż
- tarcza noży
- pasek klinowy

2. Przestrzeganie zaleceń instrukcji obsługi

Urządzenie STIHL należy eksploatować, konserwować i przechowywać w sposób przedstawiony w instrukcji obsługi. Użytkownik odpowiada za wszystkie uszkodzenia wynikające z nieprzestrzegania przepisów bezpieczeństwa oraz wskazówek dotyczących obsługi i konserwacji urządzenia.

Dotyczy to przede wszystkim:

- niezgodnej z przeznaczeniem eksploatacji urządzenia;
- stosowania niedopuszczonych przez firmę STIHL materiałów eksploatacyjnych (środków smarnych, benzyny i oleju silnikowego – zob. Instrukcja obsługi silnika spalinowego);
- dokonywania zmian w urządzeniu bez zgody firmy STIHL;
- zastosowania części, akcesoriów lub narzędzi roboczych, które nie zostały dopuszczone przez firmę STIHL;
- wykorzystywania urządzenia podczas imprez sportowych lub w zawodach;
- szkód wynikłych z eksploatacji urządzenia z uszkodzonymi częściami.

3. Czynności konserwacyjne

Należy regularnie wykonywać wszystkie czynności podane w rozdziale „Konserwacja”.

Jeżeli użytkownik nie może sam wykonać czynności związanych z konserwacją, powinien zlecić ich wykonanie Dealerowi.

Firma STIHL zaleca, aby prace konserwacyjne oraz naprawy były wykonywane wyłącznie przez autoryzowanego dealera firmy STIHL.

Dla dealerów firmy STIHL organizowane są regularne szkolenia; oferowana jest też informacja techniczna.

W wyniku niewykonania tych czynności mogą powstać uszkodzenia, za które odpowiada użytkownik.

Zalicza się do nich m.in.:

- korozję i inne uszkodzenia wynikłe z niewłaściwego składowania;
- uszkodzenia wynikłe z używania części zamiennych, które nie są oryginalnymi częściami zamiennymi firmy STIHL;
- uszkodzenia powstałe podczas konserwacji i napraw, które nie zostały wykonane w warsztatach Autoryzowanych Dealerów.

14. Typowe części zamienne

Tarcza noży kompletna

6903 700 5101

Nóż dwustronny (2x)

6903 702 0101

Pasek klinowy

6001 704 2100

15. Ochrona środowiska



Rozdrobniony materiał roślinny należy przeznaczyć do kompostowania, a nie wyrzucać do śmieci.

Opakowanie, urządzenie i wyposażenie dodatkowe zostały wyprodukowane z materiałów będących surowcami wtórnymi, w związku z czym należy je odpowiednio utylizować.

Sortowanie i utylizacja odpadów są korzystne dla środowiska i umożliwiają ponowne wykorzystanie surowców. Z tego względu po upływie okresu eksploatacji należy urządzenie przekazać do punktu skupu surowców wtórnych.

16. Deklaracja zgodności UE

16.1 Spalinowy rozdrabniacz ogrodowy (STIHL GH)

STIHL Tirol GmbH
Hans Peter Stihl-Straße 5
6336 Langkampfen
Austria

oświadcza na własną odpowiedzialność, że następujące urządzenie

rozdrabniacz do odpadów roślinnych, z silnikiem spalinowym (STIHL GH)

Producent:

STIHL

Typ:

GH 370.0 S

Nr identyfikacji serii



odpowiada następującym dyrektywom WE:
97/68/EC, 2000/14/EC, 2014/30/EU, 2006/42/EC

Urządzenie to zostało skonstruowane i wyprodukowane zgodnie z następującymi normami:
EN 13683

Wyroby są projektowane i produkowane zgodnie z wersjami norm obowiązującymi w dniu produkcji.

Zastosowana procedura oceny zgodności: załącznik V (2000/14/EC)

Nazwa i adres jednostki certyfikującej:

TÜV Rheinland LGA Products GmbH
Tillystraße 2
D-90431 Nürnberg

Miejsce złożenia i przechowywania Dokumentacji technicznej:
Sven Zimmermann
STIHL Tirol GmbH

Rok produkcji i numer serii urządzenia są podane na jego tabliczce znamionowej.

Zmierzony poziom mocy akustycznej:

99,4 dB(A)

Gwarantowany poziom mocy akustycznej:

102 dB(A)

Langkampfen,
2018-07-02 (RRRR-MM-DD)

STIHL Tirol GmbH



Sven Zimmermann

Kierownik działu konstrukcyjnego

17. Dane techniczne

Producent:	STIHL
Model:	GH 370.0 S
Nr identyfikacji serii:	6001
Silnik spalinowy, rodzaj konstrukcji:	4-suwowy silnik spalinowy
Typ:	Briggs&Stratton Series 850 EXi OHV
Moc znam. przy znam. prędkości obr.:	3,4 - 3000 kW – obr/min
Pojemność skokowa:	190 cm ³
Urządzenie rozruchowe:	rozrusznik linkowy
Zbiornik paliwa:	1,0 l
Napęd zespołu tnącego:	stały
Zgodnie z dyrektywą 2000/14/EC:	
Gwarantowany poziom mocy akustycznej L _{WAd}	102 dB(A)
Zgodnie z dyrektywą 2006/42/EC:	
Poziom ciśnienia akustycznego na stanowisku pracy L _{pA}	92 dB(A)
Niepewność pomiarowa K _{pA}	3 dB(A)
Moment dokręcania Zestaw noży:	52 – 60 Nm
Moment dokręcania Nóż dwustronny:	22 – 28 Nm

Wymiary 128/77/140 cm
dł./szer./wys.:
Ciężar: 42 kg

18. Wykrywanie usterek

 zob. Instrukcja obsługi silnika spalinowego.

 ewent. zwrócić się do autoryzowanego dealera firmy STIHL.

Usterka:



Silnik spalinowy się nie uruchamia.

Możliwa przyczyna:

- Nieprawidłowe zamknięcie leja wsadowego
- Tarcza noży zablokowana
- Brak paliwa w zbiorniku; zatkaany przewód paliwa
- Zanieczyszczone lub stare paliwo w zbiorniku
- Nasadka świecy zapłonowej zdjęta ze świecy; przewód wysokiego napięcia niewłaściwie zamocowany do nasadki
- Zanieczyszczony filtr powietrza
- Zakopcona lub uszkodzona świeca zapłonowa, niewłaściwy odstęp elektrod
- Silnik spalinowy został „zalany“ po kilku próbach rozruchu.

Usunięcie usterek:

- Zamknąć lej wsadowy zgodnie z instrukcją i dokręcić (⇒ 7.7)
- Usunąć resztki materiału rozdrabnianego w obudowie (**Uwaga:** najpierw zdjąć nasadkę świecy zapłonowej)
- Dolać paliwa; przeczyścić przewody paliwa (⇒ 7.9)

- Stosować zawsze świeże paliwo dobrej jakości – benzynę bezołowiową; oczyścić gaźnik (⇒ 7.9)
- Założyć nasadkę świecy zapłonowej; sprawdzić połączenie między przewodem wysokiego napięcia a nasadką  ✘
- Oczyścić filtr powietrza  ✘
- Oczyścić lub wymienić świecę zapłonową; wyregulować odstęp między elektrodami  ✘
- Wykręcić i osuszyć świecę zapłonową, pociągnąć kilkakrotnie linkę rozrusznika przy wykręconej świecy zapłonowej (wyłącznik w pozycji **O**)

Usterka:

Silnik spalinowy bardzo się nagrzewa.

Możliwa przyczyna:

- Zanieczyszczone żebra chłodzące
- Zbyt niski poziom oleju w silniku spalinowym
- Powierzchnia silnika spalinowego przykryta rozdrobnionym materiałem

Usunięcie usterki:

- Oczyścić żebra chłodzące (⇒ 11.2)
- Uzupelnic olej silnikowy (⇒ 7.9)
- Usunąć rozdrobniony materiał z silnika spalinowego

Usterka:

Materiał nie jest wciągany

Możliwa przyczyna:

- Tępe lub nieprawidłowo ostrzone noże

Usunięcie usterki:

- Odwrócić noże lub je przeszlifować, zachowując kąt ostrzenia 30° (⇒ 11.3) ✘

Usterka:

Zmniejszona wydajność rozdrabniania

Możliwa przyczyna:

- Tępe noże
- Niewłaściwe szlifowanie noży
- Zgięta tarcza noży

Usunięcie usterki:

- Naostrzyć lub wymienić noże (⇒ 11.3) ✘
- Prawidłowo ostrzyć noże (⇒ 11.3) ✘
- Sprawdzić wzrokowo tarczę noży i ewentualnie wymienić (⇒ 7.6)

Usterka:

Silne wibracje podczas pracy, nienormalne odgłosy, klekotanie

Możliwa przyczyna:

- Uszkodzenie tarczy noży lub noży
- Poluzowane mocowanie silnika
- Poluzowane śruby

Usunięcie usterki:

- Sprawdzić tarcze noży, noże, wał noża, śruby, nakrętki, podkładki i łożyska zespołu tnącego; ewentualnie naprawić. ✘
- Dokręcić śruby mocowania silnika ✘
- Sprawdzić, czy śruby są mocno dokręcone ✘

19. Plan czynności serwisowych

19.1 Potwierdzenie przekazania

Model: _____

Numer seryjny:

Data:

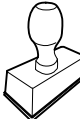

Następny przegląd

Data:

19.2 Potwierdzenie obsługi serwisowej



Niniejszą instrukcję obsługi należy przekazać autoryzowanemu dealerowi firmy STIHL wykonującemu czynności konserwacyjne.

W wydrukowanych polach Dealer potwierdza wykonanie czynności serwisowych.

 Data wykonania obsługi serwisowej

 Data następnej obsługi serwisowej

Spoštovani kupec,

veseli nas, da ste se odločili za STIHL. Naše izdelke vrhunske kakovosti razvijamo in izdelujemo v skladu s potrebami naših strank. Tako so naši izdelki tudi pri izjemnih obremenitvah zelo zanesljivi.

STIHL je hkrati sinonim za vrhunski servis. Naši pooblaščenji prodajalci nudijo strokovno svetovanje in uvajanje ter obsežno tehnično podporo.

Zahvaljujemo se vam za zaupanje in vam želimo veliko veselja z vašim izdelkom STIHL.



Dr. Nikolas Stihl

POMEMBNO! PREBERITE PRED UPORABO IN SHRANITE.

1. Kazalo

O navodilih za uporabo	226
Splošno	226
Navodila za branje navodil za uporabo	226
Opis naprave	226
Za vašo varnost	226
Splošno	226
Polnjenje – delo z bencinom	227
Oblačila in oprema	228
Transport naprave	228
Pred delom	228
Med delom	229
Vzdrževanje in popravila	230
Skladiščenje pri daljših prekinitev dela	231
Odstranjevanje	232
Opis simbolov	232
Obseg dobave	232
Priprava naprave na uporabo	233
Namestitev podaljška izmeta	233
Namestitev koles in podvozja	233
Namestitev izmetalne lopute	233
Odpiranje in zapiranje izmetalne lopute	233
Namestitev rezalne plošče	233
Odstranjevanje rezalne plošče	233
Namestitev polnilnega lijaka	233
Odstranjevanje polnilnega lijaka	234
Pogonsko gorivo in motorno olje	234
Napotki za delo	234
Delovno območje upravljavca	234
Kakšen material je primeren za predelavo?	234

Kakšen material ni primeren za predelavo?	234
Največji dovoljeni premer vej	234
Polnjenje vrtnega drobilnika	234
Pravilna obremenitev naprave	234
Varnostna oprema	235
Zaustavitev motorja	235
Zaščitni pokrovi	235
Začetek uporabe naprave	235
Zagon motorja z notranjim zgorevanjem	235
Zaustavitev motorja z notranjim zgorevanjem	235
Drobljenje	235
Vzdrževanje	235
Motor z notranjim zgorevanjem	235
Čiščenje naprave	236
Vzdrževanje noža	236
Vzdrževanje klinastega jermena	237
Menjava motornega olja	237
Shranjevanje in prezimovanje	237
Transport	237
Vlečenje ali potiskanje vrtnega drobilnika	237
Dviganje ali nošenje vrtnega drobilnika	238
Vrtni drobilnik prenesite na tovorno površino	238
Zmanjšanje obrabe in preprečevanje okvar	238
Običajni nadomestni deli	238
Varovanje okolja	239
EU-izjava o skladnosti	239
Bencinski vrtni drobilnik (STIHL GH)	239
Tehnični podatki	239
Iskanje napak	240
Načrt servisiranja	241

Potrditev predaje	241
Potrditev servisa	241

2. O navodilih za uporabo

2.1 Splošno

Ta navodila za uporabo so **originalna navodila proizvajalca za obratovanje** v smislu direktive 2006/42/EC.

Podjetje STIHL nenehno izpopolnjuje svojo ponudbo izdelkov, zato si pridržujemo pravico do spremembe obsega dobave glede oblike, tehnologije in opreme.

Na podlagi podatkov in slik, navedenih v tem priročniku, zato ni mogoče uveljavljati nobenih zahtev.

V teh navodilih za uporabo so lahko opisani modeli, ki niso na voljo v vseh državah.

Ta navodila za uporabo so zaščitena z avtorskimi pravicami. Vse pravice so pridržane, zlasti pravica do razmnoževanja, prevajanja in obdelave z elektronskimi sistemi.

2.2 Navodila za branje navodil za uporabo

Slike in besedila opisujejo določene korake uporabe.

Vsi slikovni simboli, ki so nameščeni na napravi, so razloženi v teh navodilih za uporabo.

Smer gledanja:

Smer gledanja pri uporabi **levo** in **desno** v navodilih za uporabo:
Uporabnik stoji za napravo (delovni položaj).

Kazalo poglavij:

Na ustrezna poglavja in podpoglavja, v katerih najdete dodatna pojasnila, opozarja puščica. Naslednji primer predstavlja kazalo na določeno poglavje: (⇒ 7.1)

Oznake odsekov besedila:

Opisana navodila so lahko označena kot v naslednjih primerih.

Koraki pri uporabi, ki zahtevajo poseg uporabnika:

- Vijak (1) odvijte z izvijačem, premaknite ročico (2) ...

Splošna naštevanja:

- Uporaba izdelka na športnih ali tekmovalnih prireditvah

Besedila z dodatnim pomenom:

Razdelki z dodatnim pomenom so označeni z enim izmed spodaj navedenih simbolov in so tako dodatno poudarjeni, da v navodilih bolj izstopajo.



Nevarnost!

Nevarnost nesreč in težkih telesnih poškodb. Določeno ravnanje je nujno ali pa ga je treba opustiti.



Opozorilo!

Nevarnost telesnih poškodb. Določeno vedenje preprečuje možne ali verjetne poškodbe.



Pozor!

Z določenim vedenjem lahko preprečite lahke poškodbe ali gromotno škodo.



Opomba

Informacija za boljšo uporabo naprave in izogibanje morebitni napačni uporabi.

Besedila s povezavo s sliko:

Slike, ki pojasnjujejo uporabo naprave, so na začetku navodil za uporabo.

Ta simbol fotoaparata povezuje slike na straneh s slikami z besedilom v navodilih.



3. Opis naprave



- 1 Polnilni lijak
- 2 Motor z notranjim zgorevanjem
- 3 Vtič za svečko
- 4 Kolo
- 5 Obesa
- 6 Izmetalni jašek
- 7 Pritrdilni vijaki
- 8 Glavno stikalo
- 9 Tipska tablica s številko stroja

4. Za vašo varnost

4.1 Splošno



Pri delu z napravo morate obvezno upoštevati te predpise za preprečevanje nesreč.



Pred prvo uporabo naprave pazljivo preberite celotna navodila za uporabo. Navodila za uporabo shranite za uporabo poznejšo uporabo.

Upoštevajte navodila za uporabo in vzdrževanje, ki jih lahko najdete v priloženih navodilih za uporabo motorja z notranjim zgorevanjem.

Ti varnostni ukrepi so nujno potrebni za vašo varnost, vendar pa ta seznam ni popoln. Napravo vedno uporabljajte razumno in odgovorno ter upoštevajte, da uporabnik stroja prevzema odgovornost za nezgode, v katerih so udeležene druge osebe ali njihovo imetje.

Seznajte se z upravljalnimi deli in uporabo naprave.

Napravo smejo uporabljati samo osebe, ki so prebrale navodila za uporabo in so seznanjene z uporabo naprave. Pred prvim zagonom se mora uporabnik potruditi, da dobi strokovna in praktična navodila za uporabo. Uporabnika mora o varni uporabi naprave poučiti prodajalec ali drug izvedenec.

Pri teh navodilih je treba uporabnika posebej opozoriti, da delo z napravo zahteva izjemno pazljivost in koncentracijo.

Tudi če to napravo uporabljate v skladu s predpisi, vseeno obstaja določeno tveganje.



Obstaja smrtna nevarnost zadušitve!

Če se otroci igrajo z embalažo, obstaja nevarnost zadušitve. Otrokom preprečite dostop do embalaže.

Napravo, vključno z vsemi nadgradnjami, smete predati oziroma posoditi samo osebam, ki ta model in ravnanje z njim dobro poznajo. Navodila za uporabo so del naprave in jih morate vedno priložiti.

Napravo je dovoljeno uporabljati samo, če ste spočiti in v dobrem telesnem ter duševnem stanju. Če niste zdravi, se obrnite na zdravnika, da vam pove, ali je delo z napravo mogoče. Po zaužitju alkohola, drog ali zdravil, ki zmanjšujejo odzivnost, je delo z napravo prepovedano.

Te naprave ne smejo nikoli uporabljati otroci, osebe z omejenimi telesnimi, zaznavnimi ali duševnimi zmognostmi oziroma s pomanjkanjem znanja in izkušenj ter osebe, ki ne poznajo navodil.

Upravljanja naprave nikoli ne dovolite otrokom ali mladoletnikom, mlajšim od 16 let. V krajevnih predpisih je lahko predpisana najnižja starostna meja, pri kateri je dovoljena uporaba naprave.

Pozor – nevarnost nesreče!

Vrtni drobilniki STIHL so primerni za drobljenje lesnih ostankov in ostankov rastlin. Uporaba v druge namene ni dovoljena in je lahko nevarna ali pa poškoduje napravo.

Vrtnega drobilnika ne smete uporabljati za (nepopoln seznam):

- druge materiale (na primer steklo, kovina).
- dela, ki niso opisana v teh navodilih za uporabo.
- za proizvodnjo živil (na primer za drobljenje ledu ali drozganje).

Zaradi varnosti so vse spremembe na napravi, razen strokovne namestitve opreme, ki je odobrena s strani družbe STIHL, prepovedane in poleg tega povzročijo prenehanje veljavnosti garancije. Informacije o odobreni dodatni opremi lahko dobite pri pooblaščenem prodajalcu izdelkov STIHL.

Na napravi je še posebej prepovedano izvajati kakršne koli spremembe, ki spremenijo moč ali število obratov elektromotorja oziroma motorja z notranjim zgorevanjem.

Z napravo ne smete prevažati predmetov, živali ali ljudi, posebej otrok.

Pri uporabi na javnih površinah, v parkih, na športnih igriščih, na cestah ter na obdelovalnih in gozdnih območjih bodite še zlasti previdni.

4.2 Polnjenje – delo z bencinom



Smrtno nevarno!

Bencin je strupen in visoko vnetljiv.

Bencin hranite le v za to predpisanih in preizkušenih posodah (kanister). Pokrov rezervoarja vedno pravilno privijte in zategnite. Iz varnostnih razlogov je treba poškodovana zapirala za rezervoar zamenjati.

Za odstranjevanje ali skladiščenje obratovalnih sredstev, na primer goriva, ne uporabljajte steklenic pijač ali podobnega. Lahko se zgodi, da bi po nesreči drugi (še posebej otroci) iz njih pili.



Bencina ne približujte iskram, odprtemu plamenu, trajnemu plamenu, izvorom toplote ali drugim virom vžiga.

Prepovedano kajenje!

Gorivo dolivajte le na prostem, pri tem pa ne kadite.

Pred dolivanjem bencina motor z notranjim zgorevanjem ustavite in pustite, da se ohladi.

Bencin dolijte pred zagonom motorja z notranjim zgorevanjem. Med delovanjem motorja z notranjim zgorevanjem ali pri vročem stroju ne smete odpirati pokrova posode za gorivo ali dolivati bencina.

Posode za gorivo ne napolnite preveč!

Rezervoarja za gorivo nikoli ne napolnite prek spodnjega roba nastavka za dolivanje goriva, tako da ima gorivo prostor za raztezanje.



Poleg tega upoštevajte navedbe v priloženih navodilih za uporabo motorja z notranjim zgorevanjem.

Če se je bencin razlil, zaženite motor z notranjim zgorevanjem šele, ko ste očistili površino, onesnaženo z bencinom. Ne zaganjajte naprave, dokler bencinski hlapi ne izhlapijo (obrišite do suhega).

Razlito gorivo oziroma olje je treba vedno pobrisati.

Če je bencin prišel v stik z oblačili, jih morate zamenjati.

Naprave z bencinom v rezervoarju nikoli ne shranjujte v zaprtih prostorih. Nastajajoči bencinski hlapi lahko pridejo v stik z odprtim ognjem ali iskrami in se pri tem vnamejo.

Če želite rezervoar izprazniti, morate to storiti na prostem.

4.3 Oblačila in oprema



Med delom imejte vedno obute trdne čevlje z oprijemljivim podplatom. Nikoli ne delajte bos ali na primer v lahkih sandalih.



Med delom in še posebej pri vzdrževalnih delih ter prevozu naprave morate vedno nositi močne rokavice.



Med delom vedno nosite zaščitna očala in zaščito sluha. Uporabljajte jih od začetka do konca.



Pri delu z napravo morate nositi ustrezna in tesno prilegajoča se oblačila t.j. kombinezon, ne pa delovnih halj. Med delom z napravo ne nosite šala, kravate, nakita, visečih trakov ali vrvic ter drugih štrlečih oblačil.

Med obratovanjem in pri vseh delih na napravi morate dolge lase zaščititi (z ruto, kapo itd.).

4.4 Transport naprave

Pri delu uporabljajte rokavice, da se ne poškodujete na ostrih robovih in vročih delih naprave.

Naprave ne prevažajte s prižganim motorjem z notranjim zgorevanjem. Pred prevozom motor z notranjim zgorevanjem izklopite, počakajte, da se nož ustavi, in izvlecite vtič za svečko.

Napravo prevažajte samo, ko je motor z notranjim zgorevanjem hladen in naprava ne vsebuje goriva.

Napravo prepeljite samo s polnilnim lijakom, nameščenim v skladu s predpisi. **Nevarnost poškodb zaradi izpostavljenih nožev!**

Upoštevajte težo naprave, posebej če jo nagibate.

Pri nalaganju uporabite ustrezne pripomočke za nakladanje (nakladalne rampe, dvigalne naprave).

Na nakladalni površini zavarujte napravo z ustrezno dimenzioniranimi sredstvi za pritrjevanje (jermeni, vrvi itd.) na pritrtilnih točkah, ki so opisane v navodilih za uporabo. (⇒ 12.3)

Napravo vlecite ali potiskajte le s hitrostjo hoje. Ne uporabljajte vleke!

Pri prevozu naprave upoštevajte veljavne krajevne predpise, zlasti glede varnosti pri natovarjanju in prevozu predmetov na tovornih površinah.

4.5 Pred delom

Zagotoviti morate, da z napravo delajo samo osebe, ki poznajo navodila za uporabo.

Pred zagonom naprave preverite sistem goriva glede tesnosti, zlasti vidne dele, kot so npr. rezervoar, pokrov rezervoarja in priključki cevi. Če odkrijete puščanje ali poškodbo, motorja z notranjim zgorevanjem ne zaženite – **Nevarnost požara!**

Napravo naj pred zagonom usposobi specializirani trgovec.

Upoštevajte lokalne predpise za čase uporabe vrtnih naprav s pogonom na elektromotor oziroma motor z notranjim zgorevanjem.

Pred uporabo naprave zamenjajte okvarjene ter obrabljene in poškodovane dele. Nečitljiva ali poškodovana obvestila o nevarnostih in opozorila na napravi morate zamenjati. Nadomestne nalepke in druge nadomestne dele najdete pri pooblaščenem prodajalcu izdelkov STIHL.

Pred vklopom preverite,

- ali so prekritja in zaščitne naprave na svojem mestu ter v brezhibnem stanju,
- ali so vsi del motorja z notranjim zgorevanjem, po katerih se pretaka gorivo, na mestu in v dobrem stanju (tesnijo),
- ali je rezervoar v dobrem stanju (tesni),
- ali so ohišje in rezalna naprava (nož, gred noža, rezalne plošče itd.) obrabljeni ali poškodovani,
- ali je v napravi ostalo kaj zdrobljenega materiala in ali je polnilni lijak prazen,
- ali so vsi vijaki, matice in drugi pritrdilni elementi na mestu ter dobro priviti. Razrahljane vijake in matice pred začetkom uporabe zategnite (upoštevajte zatezne momente).

Napravo uporabljajte samo na prostem in ne v bližini zidu ali drugega togega predmeta, da se izognete nevarnosti poškodbe in gmotne škode (omejen prostor za manevriranje, lom stekla, praske na avtomobilih itd.).

Naprava mora biti stabilno postavljena na trdni in ravni podlagi.

Naprave ne uporabljajte na tlakovani ali s peskom posuti površini, saj lahko izvržen ali zaradi zračnega toka dvignjen material povzroči telesne poškodbe.

Pred vsakim vklopom poskrbite, da je naprava pravilno zaprta. (⇒ 7.7)

Na napravo nameščenih stikalnih in varnostnih naprav ne smete odstraniti ali premostiti.

4.6 Med delom

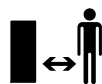

Nikoli ne delajte, kadar so v območju nevarnosti še živali ali druge osebe, zlasti otroci.

Z napravo ne delajte v dežju, med nevihtami in še posebej ne, če obstaja možnost udara strele.

Nevarnost nesreče se pri vlažni podlagi poveča zaradi zmanjšanega oprijema uporabnika.

Delajte posebej previdno, da preprečite zdrs. Če je mogoče, se izogibajte uporabi naprave na vlažnih tleh.

Napravo uporabljajte le pri dnevni svetlobi ali dobri umetni osvetlitvi.

Zaradi varnosti mora biti ves čas obratovanja delovno območje čisto in pospravljeno. Predmete, ki bi lahko povzročili spotikanje, na primer kamne, veje, kable itd., odstranite oziroma postavite drugam.

Površina, na kateri stoji uporabnik, ne sme biti višja od površine, na kateri je naprava.

Izpušni plini:



Obstaja smrtna nevarnost zastrupitve!

V primeru slabosti, glavobola, motenj vida (na primer zmanjšano vidno polje) in sluha, vrtoglavice ali slabše koncentracije takoj prenehajte delati. Ti simptomi so med drugim lahko posledica prevelike koncentracije izpušnih plinov.



Naprava proizvaja strupene pline, takoj ko začne teči motor z notranjim zgorevanjem. Ti plini vsebujejo ogljikov monoksid, strupen plin, ki je brez barve in

vonja, pa tudi druge škodljive snovi. Motorja z notranjim zgorevanjem nikoli ne uporabljajte v zaprtih ali slabo prezračenih prostorih.

Napravo postavite tako, da vam ni treba delati proti smeri izpušnih plinov.

Zagon:

Pred zagonom postavite napravo v stabilen položaj in jo postavite pokončno. Naprave nikoli ne smete zagnati v ležečem položaju.

Ne vlecite za zagonsko vrvico, kadar naprava ni pravilno zaprta in so noži izpostavljeni.

Nevarnost telesnih poškodb zaradi vrtečih se nožev!

Napravo zaženite previdno in po navodilih v poglavju »Začetek uporabe naprave« (⇒ 10.). Upoštevanje teh navodil pri zagonu zmanjšuje nevarnost poškodb.

Nevarnost poškodb!

Če zagonska vrvica hitro skoči nazaj, se roka hitreje povleče k motorju z notranjim zgorevanjem, kot je mogoče spustiti zagonsko vrvico. Zaradi tega povratnega udara lahko pride do zlomov kosti, zmečkanin in zvinov.

Pri zagonu motorja z notranjim zgorevanjem oziroma vklopu elektromotorja ne smete stati pred izmetalno odprtino. V vrtnem drobilniku ob zagonu oziroma vklopu ne sme biti drobljenega materiala. Drobljeni material se lahko izvrže in vas poškoduje.

Pri zagonu naprava ne sme biti nagnjena.

Uporaba:



Nevarnost telesnih poškodb!

Rok ali nog nikoli ne približujte območjem nad in pod vrtečimi se deli oziroma jih ne postavljajte nanje.

Če naprava obratuje, obraza ali drugih delov telesa ne držite nad polnilnim lijakom ali izmetalno odprtino. Z glavo in telesom se nikdar ne približujte odprtini za polnjenje.



Z rokami, drugimi deli telesa ali oblačili nikdar ne segajte v polnilni lijak ali izmetalni jašek. Obstaja velika nevarnost poškodb oči, obraza, prstov, rok itd.

Vedno pazite na ravnotežje in stabilno držo. Ne iztegujte se.

Uporabnik mora za polnjenje stati v opisanem delovnem območju uporabnika. Med celotnim postopkom drobljenja se zadržujte na delovnem področju, v nobenem primeru pa ne na območju izmeta. (⇒ 8.1)

Nevarnost telesnih poškodb!

Med obratovanjem se zdrobljeni material lahko izvrže navzgor. Nosite zaščitna očala, z obrazom se ne približujte odprtini za polnjenje.

Naprave nikdar ne prekucnite, medtem ko teče motor z notranjim zgorevanjem oziroma elektromotor.

Če se naprava med obratovanjem prevrne, takoj izklopite motor z notranjim zgorevanjem in izvlecite vtič za svečko.

Pazite, da se v izmetalnem jašku ne nabira zdrobljeni material, saj lahko povzroči slabo drobljenje ali povratne udarce.

Pri polnjenju vrtnega drobilnika predvsem pazite, da v drobilni prekat ne pridejo tujki, kot so kovinski deli, kamni, plastika, steklo itd., saj lahko napravo poškodujejo ali povzročijo povratne udarce iz polnilnega lijaka.

Iz istega razloga pazite, da se drobilnik ne zamaši.

Pri polnjenju vrtnega drobilnika z lesnimi ostanki lahko pride do povratnih sunkov. Nosite rokavice!

Izklopite motor z notranjim zgorevanjem,

- preden napravo nagnete, potisnete ali vlečete,
- preden odvijete pritrdilne vijake in odprete napravo,
- preden dotočite gorivo. Gorivo dolivajte samo, ko je motor z notranjim zgorevanjem ohlajen.

Nevarnost požara!



Pri izteku vrtenja rezalnega orodja pazite, saj traja nekaj sekund, preden se popolnoma umiri.

Izklopite motor z notranjim zgorevanjem, izvlecite vtič za svečko in počakajte, da se vsa vrteča se orodja ustavijo,

- preden napravo zapustite,
- preden napravo dvignete in nosite,
- preden napravo prevažate,
- preden odstranite blokade ali očistite zamašitve na rezalni glavi, v polnilnem lijaku ali v izmetalnem kanalu,
- preden izvedete dela na rezalni enoti,
- preden napravo preizkusite, očistite ali preden na njej izvajate druga dela.

Če pride v rezalno orodje tujek, če naprava začne oddajati nenavadne zvoke ali se začne nenavadno tresti, takoj izključite motor in počakajte, da se naprava ustavi. Izvlecite vtič za svečko, odstranite polnilni lijak in izvedite naslednje korake:

- Preverite napravo, še posebej rezalno glavo (nož, rezalna plošča, vijak noža), ali je poškodovana, pred ponovnim vklopom in uporabo pa naj strokovnjak izvede potrebna popravila.
- Preverite, ali so vsi deli rezalne glave dobro pritrjeni, po potrebi zategnite vijake (upoštevajte zatezne momente);
- Poškodovane dele mora zamenjati ali popraviti strokovnjak, zamenjani deli morajo biti enake kakovosti.

4.7 Vzdrževanje in popravila

Pred začetkom čistilnih, namestitvenih, popravilnih in vzdrževalnih del:

- napravo postavite na trdna, ravna tla,
- motor z notranjim zgorevanjem ustavite in pustite, da se ohladi,
- izvlecite vtič za svečko.

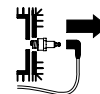

Pozor, nevarnost telesnih poškodb!

Vtiča za svečko ne približujte svečki, saj sicer lahko pride do nenamerne iskre vžiga in s tem do požarov ali električnih udarov.

Nenameren stik svečke z vtičem za svečko lahko povzroči neželen zagon motorja z notranjim zgorevanjem.

Pustite, da se naprava ohladi, še posebej pred začetkom del na motorju z notranjim zgorevanjem, izpušnem kolenu in dušilcu zvoka. Temperature lahko dosežejo tudi 80 °C ali več. **Nevarnost opeklin!**

Neposreden stik z motornim oljem je lahko nevaren. Poleg tega motornega olja ne smete razliti.

Podjetje STIHL priporoča, da dolivanje motornega olja oziroma menjavo tega prepustite specializiranemu prodajalcu STIHL.

Čiščenje:

Celotno napravo po uporabi skrbno očistite. (⇒ 11.2)

Nikoli ne uporabite visokotlačnega čistilnika in naprave ne čistite pod tekočo vodo (na primer z vrtno cevjo). Ne uporabljajte agresivnih čistil. Ta lahko poškodujejo umetne mase in kovine, kar lahko vpliva na varno uporabo vaše naprave STIHL.

Da se izognete nevarnosti požara, pazite, da na pokrovu motorja, še posebej na odprtinah za hlajenje zraka, hladilnih rebrih in v območju izpuha, ni na primer trave, slame, mahu, listja ali uhajajoče masti.

Vzdrževalna dela:

Izvajate lahko samo vzdrževalna dela, ki so opisana v teh navodilih za uporabo. Vsa druga vzdrževalna dela mora izvesti pooblaščen prodajalec.

Če nimate potrebnih znanj in pripomočkov, se **vedno** obrnite na pooblaščenega prodajalca.

Družba STIHL priporoča, naj vzdrževalna dela in popravila izvajajo samo pooblaščen prodajalci izdelkov STIHL. Pooblaščen prodajalci izdelkov STIHL se redno šolajo in dobivajo tehnične informacije.

Uporabljajte izključno orodje, dodatno opremo ali nadgradno opremo, ki jo je družba STIHL potrdila za to napravo, ali tehnično enake dele, saj v nasprotnem primeru obstaja nevarnost nesreč, pri

katerih lahko pride do telesnih poškodb ali škode na napravi. Če imate vprašanja, se obrnite na pooblaščenega prodajalca.

Originalno orodje, dodatna oprema in nadomestni deli STIHL so optimalno prilagojeni na napravo in zahteve uporabnika. Originalne nadomestne dele STIHL boste prepoznali po številki nadomestnega dela STIHL, po napisu STIHL, po potrebi pa tudi po oznaki nadomestnega dela STIHL. Manjši deli imajo lahko tudi samo znak.

Zaradi varnostnih razlogov morate dovodne sestavne dele za gorivo (cev za gorivo, pipo za gorivo, rezervoar za gorivo, pokrov rezervoarja, priključke itd.) redno pregledovati zaradi morebitnih poškodb in netesnih mest ter po potrebi poskrbeti, da jih zamenja strokovnjak (podjetje STIHL priporoča specializirane trgovce STIHL).

Nalepke z opozorili in napotki naj bodo vedno čiste in čitljive. Namesto poškodovane ali izgubljene nalepke si morate pri pooblaščenem prodajalcu izdelkov STIHL priskrbeti nove originalne napise. Če poškodovani sestavni del zamenjate z novim, pazite, da so na novem delu enake nalepke.

Dela na rezalni enoti izvajajte samo z debelimi zaščitnimi rokavicami in nadvse pazljivo.

Poskrbite, da so vse matice, čepi in vijaki, predvsem pa vijaki rezalne enote dobro priviti, tako da bo naprava v brezhibnem stanju.

Redno pregledujte celotno napravo, še posebej pred shranjevanjem naprave, na primer pred daljšimi prekinitvami dela (zimski premor), ali če opazite obrabo in poškodbe. Obrabljene ali poškodovane

dele iz varnostnih razlogov takoj zamenjajte, da bo naprava vedno v brezhibnem stanju.

Nikdar ne spreminjajte osnovnih nastavitev motorja z notranjim zgorevanjem in pazite, da število vrtljajev ne preseže dovoljene meje.

Če zaradi vzdrževanja odstranite sestavne dele ali zaščitne naprave, jih nemudoma skladno s predpisi znova namestite.

4.8 Skladiščenje pri daljših prekinitvah dela

Preden napravo ustavite v zaprtem prostoru, počakajte, da se motor z notranjim zgorevanjem ohladi.

Napravo z izpraznjenim rezervoarjem in brez zaloge goriva shranjujte v zaprtem ter dobro zračnem prostoru.

Zavarujte napravo pred dostopom nepooblaščenih oseb (npr. otrok).

Naprave z bencinom v rezervoarju nikoli ne shranjujte v zaprtih prostorih. Nastajajoči bencinski hlapi lahko pridejo v stik z odprtim ognjem ali iskrami in se pri tem vnamejo.

Če morate rezervoar izprazniti (na primer ob prekinitvi uporabe pred zimskim premorom), to storite na prostem (rezervoar za gorivo na primer izpraznite tako, da na prostem pustite teči motor z notranjim zgorevanjem).

Pred skladiščenjem (na primer pred zimo) napravo temeljito očistite.

Napravo skladiščite samo z odstranjenim vtičem za svečko.

Napravo shranite v brezhibnem stanju.

Vrtni drobilnik transportirajte samo z nameščenim polnilnim lijakom.

Nevarnost poškodbe zaradi izpostavljenega noža!

4.9 Odstranjevanje

Odpadni produkti, kot sta izrabljeno olje in gorivo, izrabljena mazalna sredstva, filtri, baterije in podobni obrabni deli, lahko škodijo ljudem, živalim in okolju ter jih morate zato ustrezno odstraniti.

Na centru za recikliranje ali pri svojem specializiranem trgovcu lahko izveste, kako se odpadne snovi strokovno odstrani. Podjetje STIHL priporoča pooblaščenega prodajalca izdelkov STIHL.

Zagotovite strokovno odstranitev odslužene naprave. Pred odstranitvijo poskrbite, da bo naprava neuporabna. Da bi preprečili nesreče, odstranite vžigalni kabel, izpraznite posodo za gorivo in izpustite motorno olje.

Nevarnost poškodb zaradi nožev!

Tudi odsluženih vrtnih drobilnikov nikoli ne puščajte brez nadzora. Zagotovite, da so naprava in še posebej noži hranjeni zunaj dosega otrok.

5. Opis simbolov



Pozor!

Pred prvo uporabo preberite navodila za uporabo.



Nevarnost telesnih poškodb!

Druge osebe naj se ne zadržujejo v območju nevarnosti.

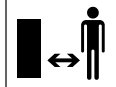

Nevarnost telesnih poškodb!

Nevarnost telesnih poškodb zaradi vrtečih se orodij.



Pozor!

Pred vzdrževanjem ali čiščenjem snemite vtič za svečko.

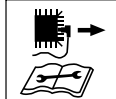

Nosite zaščito sluha!

Nosite zaščitna očala!



Nosite zaščitne rokavice!



Nevarnost telesnih poškodb!

Z rokami, drugimi deli telesa ali oblačili nikdar ne segajte v polnilni lijak ali izmetalni jašek.



Nevarnost telesnih poškodb!

Ne stopajte na napravo.

6. Obseg dobave



Posta vka	Opis	Kosov
A	Polnilni lijak	1
B	Osnovna naprava	1
C	Obesa	1
D	Izmetalna loputa	1
E	Podaljšek izmeta	1
F	Letev	1
G	Kolo	2
H	Pokrov kolesa	2
I	rezalna plošča	1
J	Vijak torx P5x20	5
K1	Matica M8	2
K2	varnostna matica M8	2
L1	podložka A8	2
L2	Podložka A10	2
M	Vijak torx P5x50	1
N	Ploski okrogli vijak M8x45	2
O	Šestrobi vijak M10x55	1
P	varovalna podložka	1
Q	pritrilni vijak	2
R	sornik kolesa	2
S	Svornik	2
T	odvajalnik	1
U	zgornji distančni obroč	1
V	spodnji distančni obroč	1
W	zaščitni pokrov	1
X	Montažno orodje	1

Posta Opis vka	Kosov
Y ključ torx	1
Z Kombinirani ključ	1
• Navodila za uporabo	1
• Navodila za uporabo Motor z notranjim zgorevanjem	1

7. Priprava naprave na uporabo



Nevarnost telesnih poškodb!

Upošteвайте varnostna opozorila v poglavju »Za vašo varnost« (⇒ 4.).

- Za izvedbo vseh opisanih del postavite napravo na vodoravno, trdno in ravno podlago.

7.1 Namestitev podaljška izmeta



- Podaljšek izmeta (E) nataknite na osnovno napravo in zategnite vijake (J) (1 - 2 Nm).

7.2 Namestitev koles in podvozja



- Kolesa (G) levo in desno pritrdite s sornikom kolesa (R), podložko (L1), podložko (L2) in matico (K1) na obeso (C).
- Na kolesa pritisnite pokrove koles (H).
- Obeso namestite na ravno, trdno površino, kot je prikazano, in nanjo postavite osnovno napravo (B).
- Ploske okrogle vijake (N) vstavite na levi strani in privijte varnostne matice (K2), vendar jih ne zategnite. Privijte vijak torx (M) na desni strani (1 - 2 Nm).

- Privijte matice (K2) (10 - 12 Nm).

7.3 Namestitev izmetalne lopute



- Postavite vrtni drobilnik na zadnjo stran.
- Letev (F) vstavite v podaljšek izmeta. Privijte vijake (J) (1 - 2 Nm).
- Vrtni drobilnik postavite pokonci.
- Izmetalno loputo (D) namestite na podaljšek izmeta. Pri vpetju pazite, da rebra (1) levo in desno na notranji strani lopute sedejo v vodilni utor podaljška izmeta (2).
- Vtisnite sornika (S) levo in desno.

7.4 Odpiranje in zapiranje izmetalne lopute



Odprite izmetalno loputo:

- Za drobljenje odprite izmetalno loputo (D) navzgor in zapiralno zanko (1) zaskočite v podaljšek izmeta.

Zaprte izmetalno loputo:

- Pri prevozu ali za prihranek prostora pri skladiščenju zanko za zapiranje (1) rahlo dvignite in izmetalno loputo (D) obrnite navzdol.

7.5 Namestitev rezalne plošče



Upošteвайте zaporedje namestitve in zatezni moment **52 - 60 Nm**. Pri namestitvi pazite na pravilno lego distančnega obročka (U) na obeh nožih.

- Zaščitni pokrov (W), spodnji distančni obroček (V), rezalno ploščo (I), zgornji distančni obroček (U), odvjalnik (T) in varnostno podložko (P) namestite na sistem nožev ter namestite vijak (O).
- Uporabljajte montažno orodje (X) za pridrzanje rezalne plošče. Privijte vijak (O) s kombiniranim ključem (Z) in zateznim momentom **52 - 60 Nm**.

7.6 Odstranjevanje rezalne plošče



- Uporabljajte montažno orodje (X) za pridrzanje rezalne plošče.
- Vijak (O) popustite s kombiniranim ključem (Z).
- Odstranite vijak (O), varnostno podložko (P), odvjalnik (T), zgornji distančni obroček (U) in rezalno ploščo (I).

7.7 Namestitev polnilnega lijaka



Pritrdilne vijake (Q) morate po prvi namestitvi povezati s polnilnim lijakom, tako da jih ne izgubite.

- Pritrdilne vijake (Q) namestite na vzdolžno odprtino polnilnega lijaka in jih popolnoma privijte.
- Polnilni lijak (A) vpnite v tečaj (1) na osnovni napravi in ga nagnite naprej.
- Oba pritrdilna vijaka (Q) **hkrati** zategnite.

7.8 Odstranjevanje polnilnega lijaka



- Oba pritrdilna vijaka (Q) razrahljajte, da se prosto vrtita. Ta ostaneta na polnilnem lijaku.
- Polnilni lijak (A) zavrtite nazaj in ga odstranite.

7.9 Pogonsko gorivo in motorno olje



Pred prvim zagonom je treba doliti motorno olje (⇒ glejte navodila za uporabo motorja z notranjim zgorevanjem)!

Motorno olje

Ustrezno vrsto in količino motornega olja najdete v navodilih za uporabo motorja z notranjim zgorevanjem. Redno preverjajte raven polnjenja (⇒ navodila za uporabo motorja z notranjim zgorevanjem). Izogibajte se uporabi s preveliko ali premajhno količino olja.

Gorivo

Priporočilo:

Sveže gorivo priznane blagovne znamke, normalen neosvinčen bencin (⇒ navodila za uporabo motorja z notranjim zgorevanjem)! Za dolivanje goriva uporabite lijak (ni priložen). Upoštevajte opozorila v poglavju »Za vašo varnost«. (⇒ 4.)

8. Napotki za delo



Nevarnost telesnih poškodb!

Upoštevajte varnostna opozorila v poglavju »Za vašo varnost«. (⇒ 4.)

Polnjenje vrtnega drobilnika lahko izvaja samo ena oseba.

8.1 Delovno območje upravljavca



- Upravljavca mora biti zaradi varnosti, posebej zato, da ga ne bi poškodoval izmetan material, ves čas obratovanja (pri delujočem elektromotorju oziroma motorju z notranjim zgorevanjem) v delovnem območju (siva površina X).

8.2 Kakšen material je primeren za predelavo?



Vrtni drobilnik je primeren tako za ostanke dreves in žive meje kot tudi debele ter rahlo razvejane lesne ostanke.

Ostanki žive meje in dreves naj bodo sveži, saj je sekljanje tako učinkovitejše kot pri posušenem ali mokrem materialu.

8.3 Kakšen material ni primeren za predelavo?



Kamni, steklo, kovinski deli (žice, žebli ...) ali plastični deli ne smejo priti v vrtni drobilnik.

Osnovno pravilo:

materiali, ki ne sodijo v kompost, prav tako ne sodijo v vrtni drobilnik.

8.4 Največji dovoljeni premer vej

Podatki veljajo za sveže rezane lesne ostanke:

Največji dovoljeni premer vej
GH 370 S: **45 mm**

8.5 Polnjenje vrtnega drobilnika

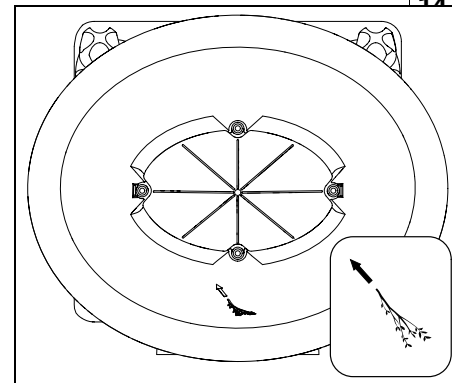

- Pri polnjenju vrtnega drobilnika upoštevajte delovno območje. (⇒ 8.1)
- Upoštevajte največji dovoljen premer veje. (⇒ 8.4)
- Lesne ostanke vstavljajte rahlo poševno in skladno s simbolom na levi steni lijaka do rezalnega orodja. Trdi material naprava pri tem uvleče samodejno. Daljše veje pri drobljenju podprite z roko in jih uvajajte.

8.6 Pravilna obremenitev naprave

Elektromotor oziroma motor z notranjim zgorevanjem vrtnega drobilnika obremenite le toliko, da se hitrost vrtenja bistveno ne zmanjša. Vrtni drobilnike vedno polnite enakomerno in

neprekinjeno. Če se hitrost vrtenja motorja med delom z vrtnim drobilnikom zmanjša, polnjenje prenehajte in tako razbremenite elektromotor oziroma motor z notranjim zgorevanjem.

9. Varnostna oprema

9.1 Zaustavitev motorja

Motor z notranjim zgorevanjem oziroma rezalno orodje lahko zaženete le, če je polnilni lijak pravilno zaprt.

Če med delovanjem odvijete desni pritrdilni vijak na strani motorja, se prekine kontakt za vžig, motor z notranjim zgorevanjem oziroma rezalno orodje pa se po nekaj sekundah samodejno ustavi.

9.2 Zaščitni pokrovi

Vrtni drobilnik je opremljen z zaščitnimi pokrovi na polnilnem in izmetnem območju. Sem spadajo polnilni lijak z zgornjim delom lijaka in zaščito pred škropljenjem, podaljšek izmeta in izmetalna loputa.

Zaščitni pokrovi pri sekljanju zagotavljajo varno razdaljo od sekljalnih nožev.

10. Začetek uporabe naprave



Nevarnost telesnih poškodb!

Pred začetkom uporabe naprave skrbno preberite in upoštevajte poglavje »Za vašo varnost«. (⇒ 4.)

10.1 Zagon motorja z notranjim zgorevanjem



- Preverite količino olja in goriva. (⇒ 7.9)
- Stikalo (1) premaknite v položaj I.
- Zagonsko vrstico (2) izvlecite do kompresijskega upora, nato pa jo močno razpnite v dolžini roke. Vrstico počasi vrnite nazaj tako, da jo lahko zaganjalnik pravilno navije. Postopek zagona ponavljajte, dokler motor z notranjim zgorevanjem ne steče.

10.2 Zaustavitev motorja z notranjim zgorevanjem



- Stikalo (1) premaknite v položaj O. Motor z notranjim zgorevanjem oziroma orodje za sekljanje se po krajšem času izteka zaustavi.

10.3 Drobljenje

- Vrtni drobilnik postavite na ravno in trdno podlago.
- Uporabite ustrezno prilegajoče zaščitne rokavice, zaščitna očala in zaščito sluha.
- Odprite izmetalno loputo. (⇒ 7.4)
- Zaženite vrtni drobilnik. (⇒ 10.1)
- Počakajte, da motor z notranjim zgorevanjem doseže najvišje število vrtljajev (vrtljaji prostega teka).

- Vrtni drobilnik pravilno napolnite z materialom za drobljenje. (⇒ 8.5)
- Po delu izklopite vrtni drobilnik (⇒ 10.2) in ga očistite. (⇒ 11.2)

11. Vzdrževanje



Nevarnost telesnih poškodb!

Pred vzdrževalnimi deli in čiščenjem naprave skrbno preberite in natančno upoštevajte vse varnostne napotke v poglavju »Za vašo varnost« (⇒ 4.), še zlasti podpoglavje »Vzdrževanje in popravila« (⇒ 4.7).

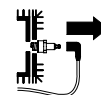

Pred vzdrževanjem ali čiščenjem snemite vtič za svečko!

11.1 Motor z notranjim zgorevanjem

Vzdrževalni interval: pred vsako uporabo

Za dolgo življenjsko dobo sta predvsem pomembna redno vzdrževanje zadostne količine olja ter redna zamenjava oljnega in zračnega filtra. Upoštevajte navodila za uporabo in vzdrževanje, ki si jih lahko ogledate v priloženih navodilih za uporabo motorja z notranjim zgorevanjem.

Hladilna rebra morajo biti vedno čista, da zagotavljajo zadostno hlajenje motorja z notranjim zgorevanjem.

11.2 Čiščenje naprave



Vzdrževalni interval: Po vsaki uporabi

Po vsaki uporabi napravo temeljito očistite. Skrbno ravnanje ščiti napravo pred okvarami in podaljšuje njeno življenjsko dobo.

Položaj za čiščenje vrtnega drobilnika:

Napravo lahko čistite samo v prikazanem položaju.

- Odstranite polnilni lijak. (⇒ 7.8)

Če vrtni drobilnik ni postavljen, kot je prikazano, se lahko naprava (motor z notranjim zgorevanjem) poškoduje.



Curka vode nikoli ne usmerite v dele motorja elektromotorja oziroma motorja z notranjim zgorevanjem, tesnila, ležajna mesta in električne dele, kot so stikala. To ima lahko za posledico draga popravila.



Če umazanije in drugih ostankov ne morete odstraniti z vodo, ščetko, vlažno krpo ali leseno palico, podjetje STIHL priporoča uporabo

posebnega čistila (na primer posebno čistilo STIHL).

Ne uporabljajte agresivnih čistil.

Redno čistite rezalne plošče.

Hladilna rebra, ventilator, okolica zračnega filtra, izpuh itd. očistite, da zagotovite zadostno hlajenje motorja.

11.3 Vzdrževanje noža



Nevarnost telesnih poškodb!

Delajte izključno z močnimi rokavicami!



Vzdrževalni interval: Pred vsako uporabo

- Odstranite polnilni lijak. (⇒ 7.8)
- Preverite, ali je nož morda poškodovan (zareze in razpoke) in obrabljen, ter ga po potrebi obrnite ali zamenjajte.

Meje obrabe nožev:



Nože je treba obrniti oziroma zamenjati, preden dosežejo navedeno mejo obrabe. Družba STIHL priporoča pooblaščenega prodajalca izdelkov STIHL.

- Na nožih izmerite razdaljo od izvrtine do roba noža na več mestih. Najmanjša razdalja **6 mm**

Obracanje noža:



Rezalni noži so narejeni kot noži z možnostjo obračanja. To pomeni, da lahko tope nože enkrat obrnete, tako da je naprava znova pripravljena na delovanje. Vedno obrnite oba noža!

- Odstranite rezalno ploščo. (⇒ 7.6)
- Popustite vijake (1) in jih odstranite z maticami (2).
- Nož (3) odstranite v smeri navzgor.
- Rezalno ploščo očistite.
- Obrnite nož (3) in ga z izpostavljenim ostrim nožem postavite na rezalno ploščo in poravnajte izvrtine.

- Vijake (1) vtaknite z zgornje strani skozi izvrtine in privijte matice (2). Matice (2) privijte z **22 - 28 Nm**.

- Namestite rezalno ploščo. (⇒ 7.5)

Brušenje noža:

Obojestransko tope nože morate pred nadaljevanjem dela nabrusiti.

Da bi zagotovili optimalno delovanje naprave, morajo nože brusiti izključno strokovnjaki. Družba STIHL priporoča pooblaščenega prodajalca izdelkov STIHL.

- Pred brušenjem nože odstranite.
- Nože pri brušenju hladite, na primer z vodo. Ne sme se pojaviti modro obarvanje, saj se s tem zmanjša trajnost ostrenja rezila.
- Nož nabrusite enakomerno, da se izognete vibracijam zaradi neuravnoteženosti.
- Pred vgradnjo se prepričajte, da noži niso poškodovani: Če so na njih vdrtine ali razpoke ali če so dosežene meje obrabe, jih je treba zamenjati.
- Rezila noža brusite pod kotom **30°**.
- Nože naostrite proti rezilu.
- Po postopku brušenja rob na rezilnem robu po potrebi odstranite s finim brusilnim papirjem.
- Pri namestitvi nožev upoštevajte zatezne momente v poglavju »Menjava nožev«.

11.4 Vzdrževanje klinastega jermena



Vzdrževalni interval: vsakih 10 obratovalnih ur

Preglejte klinasti jermen, ali opazite obrabo in poškodbe, ter ga po potrebi zamenjajte.

Preverite napetost klinastega jermena in jo po potrebi nastavite.



Premajhna napetost poveča obrabo klinastega jermena, prevelika napetost pa lahko poškoduje ležaje.

Če ne znate preveriti in nastaviti klinastega jermena, se obrnite na strokovnjaka.

Preverite napetost klinastega jermena:

- Izvlecite vtič za svečko.
- Popustite vijak (1), vendar ga ne odvijte do konca (ostati mora v zaščitni pločevini jermena) in odstranite zaščitno pločevino jermena (2).
- S palcem pritisnite na klinasti jermen med obema jermenicama. Klinasti jermen se mora podati za približno **10 mm**.

Nastavite napetost klinastega jermena:

- Razrahljajte privitje motorja (brez slike): Popustite 3 vijake, s katerimi je privit motor, a jih ne odvijte. Pridržite matice na zgornji strani.
- Napnite klinasti jermen z vrtenjem nastavitvene matice (3).
- Po nastavitvi ponovno zategnite pritrtilne vijake motorja in namestite zaščitno pločevino jermena.

11.5 Menjava motornega olja



Vzdrževalni interval:

Priporočene intervale zamenjave olja, informacije o motornem olju, ki naj se uporabi, in količini olja za zamenjavo olja prav tako najdete v navodilih za uporabo motorja z notranjim zgorevanjem.

Vijak za izpust olja:

- Odvijte vijak (1), vendar ga ne odstranite (ostati mora v zaščitni pločevini jermena) in odstranite zaščitno pločevino jermena (2).
- Odvijte vijak za izpust olja (3) in izpustite motorno olje.
- Znova namestite vijak za izpust olja (3) in napolnite s svežim motornim oljem. Namestite zaščitno pločevino jermena (2).

11.6 Shranjevanje in prezimovanje

Vrtni drobilnik shranjujte v suhem in zaprtem prostoru s čim manj prahu. Zagotovite, da bo naprava shranjena zunaj dosega otrok.

Vrtni drobilnik shranjujte v brezhibnem stanju in z nameščenim polnilnim lijakom.

Pri daljši prekinitvi obratovanja vrtnega drobilnika (čez zimo) upoštevajte naslednja navodila:

- Skrbno očistite vse zunanje dele naprave.
- Vse premične dele dobro naoljite oz. namastite.

- Izpraznite rezervoar za gorivo in uplinjač (na primer tako, da pustite teči motor z notranjim zgorevanjem).
- Odstranite svečko in skozi odprtino za svečko napolnite motor z notranjim zgorevanjem s pribl. 3 cm³ motornega olja. Motor z notranjim zgorevanjem nekajkrat zavrtite brez svečke.



Nevarnost požara!

Zaradi nevarnosti vžiga vtiča za svečko ne približujte odprtini za svečko.

- Svečko znova privijte.
- Zamenjajte olje (⇒ navodila za uporabo motorja z notranjim zgorevanjem).
- Motor z notranjim zgorevanjem dobro pokrijte, napravo pa hranite v pokončnem položaju na suhem mestu brez prahu.

12. Transport



Nevarnost telesnih poškodb!

Pred transportom skrbno preberite in upoštevajte poglavje »Za vašo varnost«, posebej poglavje »Transport naprave«. (⇒ 4.4)

12.1 Vlečenje ali potiskanje vrtnega drobilnika



- Vrtni drobilnik primite za zgornji del lijaka (1) in ga nagnite nazaj.
- Nato lahko vrtni drobilnik počasi (korakoma) vlečete ali potiskate.

12.2 Dviganje ali nošenje vrtnega drobilnika



Vrtni drobilnik morate zaradi njegove teže dvigati vsaj v dvoje. Nosite primerno zaščitno opremo, ki v celoti pokriva podlahti in trup.

- Pri dvigovanju primite vrtni drobilnik na ohišju levo in desno pod motorjem z notranjim zgorevanjem.

12.3 Vrtni drobilnik prenesite na tovorno površino



- Vrtni drobilnik na tovorni površini prepeljite izključno v pokončnem položaju.
- Napravo zavarujte z ustreznimi pritrdili pred zdrsom. Vrvi oziroma pasove pritrdite na obeso (1) ali polnilni lijak (2).

13. Zmanjšanje obrabe in preprečevanje okvar

Pomembni napotki za vzdrževanje in negovanje za skupino izdelkov

Bencinski vrtni drobilnik (STIHL GH)

Za telesne poškodbe in materialno škodo, ki je nastala zaradi neupoštevanja navodil za uporabo, še posebej glede varnosti, upravljanja in vzdrževanja, ali zaradi uporabe nedovoljenih dodatnih ali rezervnih delov, družba STIHL ne prevzema nobene odgovornosti.

Obvezno upoštevajte naslednja pomembna navodila za preprečevanje škode in čezmerne obrabe svoje naprave STIHL:

1. Obrabni deli

Nekateri deli naprav STIHL so tudi pri uporabi, ki je skladna s predpisi, podvrženi normalni obrabi ter jih je zato glede na način in čas uporabe treba pravočasno zamenjati.

To so na primer:

- noži
- rezalna plošča
- klinasti jermen

2. Upoštevanje določil v teh navodilih za uporabo

Uporaba, vzdrževanje in shranjevanje naprave STIHL mora potekati tako skrbno, kot je opisano v teh navodilih za uporabo. Za vso škodo, ki nastane zaradi neupoštevanja varnostnih navodil ter navodil za uporabo in vzdrževanje, je odgovoren uporabnik.

To še zlasti velja za:

- uporabo izdelka v nasprotju s predpisi.
- uporabo pogonskih sredstev, ki jih ni odobrilo podjetje STIHL (maziva, bencin in motorno olje, glejte navodila za uporabo motorja z notranjim zgorevanjem).
- spremembe na izdelku, ki jih podjetje STIHL ni odobrilo;
- uporabo dodatnih delov, nadgradne opreme ali rezalnega orodja, ki jih podjetje STIHL ni odobrilo.
- uporabo izdelka na športnih ali tekmovalnih prireditvah.

- posledično škodo, nastalo zaradi nadaljnje uporabe izdelka s poškodovanimi deli.

3. Vzdrževalna dela

Redno je treba izvajati vsa v razdelku »Vzdrževanje« navedena dela.

Če uporabnik teh vzdrževalnih del ne more izvajati sam, naj jih izvede pooblaščen prodajalec.

Družba STIHL priporoča, naj vzdrževalna dela in popravila izvajajo samo pooblaščen prodajalci izdelkov STIHL.

Pooblaščen prodajalci izdelkov STIHL se redno šolajo in dobivajo tehnične informacije.

Če dela niso pravilno izvedena, lahko pride do okvar, za katere je odgovoren uporabnik.

V to skupino spadajo med drugim:

- korozijska in druga posledična škoda, ki je nastala zaradi nepravilnega skladiščenja;
- škoda in posledična škoda, ki je nastala zaradi uporabe nadomestnih delov, ki niso originalni nadomestni deli STIHL;
- škoda, ki je nastala zaradi vzdrževalnih del ali popravil, ki jih niso opravili v delavnicah pooblaščenih specializiranih trgovcev.

14. Običajni nadomestni deli

Celotna rezalna plošča

6903 700 5101

Nož z možnostjo obračanja (2x)

6903 702 0101

Klinasti jermen

6001 704 2100

15. Varovanje okolja



Zdrobljeni material ne sodi v smeti. Treba ga je kompostirati.

Embalaža, naprava in oprema so narejeni iz materialov, ki se lahko reciklirajo in jih je treba

temu primerno odstraniti.

Ločeno, okolju prijazno odlaganje ostankov materiala spodbuja reciklažo vrednih materialov. Zato napravo po izteku življenjske dobe dostavite centru za zbiranje in predelavo surovin.

16. EU-izjava o skladnosti

16.1 Bencinski vrtni drobilnik (STIHL GH)

STIHL Tirol GmbH
Hans Peter Stihl-Straße 5
6336 Langkampfen
Avstrija

izjavlja z izključno odgovornostjo, da stroj

Drobilnik za rastlinske ostanke z bencinskim motorjem (STIHL GH)

Tovarniška znamka: STIHL
Tip: GH 370.0 S
Serijska oznaka:

ustreza naslednjim direktivam ES:
97/68/EC, 2000/14/EC, 2014/30/EU,
2006/42/EC

Izdelek je zasnovan in izdelan skladno z naslednjimi standardi:
EN 13683

Za razvoj in dokončanje izdelkov veljajo različice standardov, ki so bile v veljavi ob vsakokratnem datumu proizvodnje.

Uporabljeni postopek za ocenjevanje skladnosti:
Dodatek V (2000/14/EC)

Ime in naslov udeleženega imenovanega urada:

TÜV Rheinland LGA Products GmbH
Tillystraße 2
D-90431 Nürnberg

Sestavljanje in shranjevanje tehnične dokumentacije:
Sven Zimmermann
STIHL Tirol GmbH

Leto izdelave in številka stroja sta navedena na tipski tablici naprave.

Izmerjena raven zvočne moči:
99,4 dB(A)

Zajamčena raven zvočne moči:
102 dB(A)

Langkampfen,
2018-07-02 (LLLL-MM-DD)

STIHL Tirol GmbH

Sven Zimmermann

Vodja oddelka za konstrukcijo

17. Tehnični podatki

Tovarniška znamka:	STIHL
Model:	GH 370.0 S
Serijska oznaka:	6001
Motor z notranjim zgorevanjem, vrsta:	4-taktni motor z notranjim zgorevanjem
Tip:	Briggs&Stratton Series 850 EXi OHV
Nazivna moč pri nazivnem številu vrtljajev:	3,4 - 3000 kW – obr./min
Delovna prostornina:	190 ccm
Zagonska naprava:	Zagon z vrvjo
Rezervoar za gorivo:	1,0 l
Pogon rezalne glave:	trajen
Skladno z direktivo 2000/14/EC:	
Zagotovljena raven zvočne moči L_{WAd}	102 dB(A)
Skladno z direktivo 2006/42/EC:	
Raven zvočnega tlaka na delovnem mestu L_{pA}	92 dB(A)
Negotovost K_{pA}	3 dB(A)
Zatezni moment Komplet nožev:	52–60 Nm
Zatezni moment Nož z možnostjo obračanja:	22–28 Nm
D/Š/V:	128/77/140 cm
Teža:	42 kg

18. Iskanje napak

📖 Glejte navodila za uporabo motorja z notranjim zgorevanjem.

✖ po potrebi obiščite pooblaščenega prodajalca; podjetje STIHL priporoča pooblaščenega prodajalca izdelkov STIHL.

Motnja:

Motor z notranjim zgorevanjem se ne zažene

Možni vzroki:

- Polnilni lijak ni pravilno zaprt.
- Rezalna plošča je blokirana.
- V rezervoarju ni goriva; dovod goriva je zamašen.
- V rezervoarju je slabo, umazano ali staro gorivo.
- Vtič za svečko se je snel s svečke; vžigalni kabel na vtiču je slabo pritrjen.
- Zračni filter je umazan.
- Svečka je sajasta ali poškodovana; napačen razmik elektrod.
- Motor z notranjim zgorevanjem je zaradi več poskusov zagona »zalilo«.

Rešitev:

- Pravilno zaprite in privijte polnilni lijak (⇒ 7.7).
- Iz ohišja odstranite ostanke sekljanja (**Pozor:** pred tem izvlecite vtič za svečko.).
- Dolijte gorivo, očistite cevi za dovod goriva (⇒ 7.9).
- Vedno uporabljajte sveže gorivo priznanih blagovnih znamk, normalen neosvinčen bencin, očistite uplinjač (⇒ 7.9).

- Namestite vtič za svečko. Preverite povezavo med kablom in vtičnem 📖 ✖.
- Očistite zračni filter 📖 ✖.
- Očistite ali zamenjajte svečko; nastavite razmik med elektrodama 📖 ✖.
- Odvijte in osušite svečko; kadar imate odvito svečko, večkrat potegnite zagonsko vrstico (stikalo v položaju **O**).

Motnja:

Motor z notranjim zgorevanjem se zelo segreje.

Možni vzroki:

- Hladilna rebra so umazana.
- Prenizka raven olja v motorju z notranjim zgorevanjem.
- Površina motorja z notranjim zgorevanjem je prekrita z drobljenim materialom

Rešitev:

- Očistite hladilna rebra (⇒ 11.2).
- Dolijte motorno olje (⇒ 7.9).
- Z motorja z notranjim zgorevanjem odstranite drobljeni material

Motnja:

Materiala za sekljanje ne potegne v napravo

Možni vzroki:

- Topi ali napačno naostreni noži

Rešitev:

- Obrnite nože ali pa jih nabrusite. Pri brušenju upoštevajte kot 30° (⇒ 11.3) ✖

Motnja:

Zmanjšana zmogljivost sekljanja

Možni vzroki:

- Topi noži

- Napačno nabrušeni noži
- Zvita rezalna plošča

Rešitev:

- Naostrite ali zamenjajte nože (⇒ 11.3) ✖
- Pravilno naostrite nože (⇒ 11.3) ✖
- Preglejte rezalno ploščo in jo po potrebi zamenjajte (⇒ 7.6)

Motnja:

Močne vibracije med delovanjem, nenormalni zvoki, rožljanje

Možni vzroki:

- Rezalna plošča ali nož je okvarjen
- Vpetje motorja je razrahljano.
- Vijaki so razrahljani

Rešitev:

- Rezalne plošče, nože, gred noža, vijake, matice, podložke in ležaje rezalne enote preverite oziroma popravite ✖
- Privijte vijake za pritrditev motorja ✖
- Preverite pritrjenost vijakov ✖

19. Načrt servisiranja

19.1 Potrditev predaje

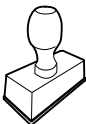
Model:	_____
Serijska številka:	
	<input type="text"/> <input type="text"/> <input type="text"/> <input type="text"/> <input type="text"/> <input type="text"/> <input type="text"/> <input type="text"/>
Datum:	<input type="text"/> <input type="text"/> <input type="text"/> <input type="text"/>
<div style="text-align: center;"></div>	
Naslednji servis	
Datum:	<input type="text"/> <input type="text"/> <input type="text"/> <input type="text"/>

19.2 Potrditev servisa



Pri vzdrževalnih delih ta navodila za uporabo dajte pooblaščenemu prodajalcu izdelkov STIHL. Ta bo na vnaprej natisnjenih poljih potrdil izvedbo servisnih del.

Servis izveden dne

Datum naslednjega servisa

Milá zákazníčka, milý zákazník,

teší nás, že ste sa rozhodli pre výrobok spoločnosti STIHL. Naše výrobky vyvíjame a vyrábame v špičkovej kvalite podľa požiadaviek našich zákazníkov. Tým vznikajú výrobky s vysokou spoľahlivosťou aj pri extrémnom namáhaní.

Spoločnosť STIHL je tiež zárukou kvalitného servisu. Naše špecializované predajne zabezpečujú kompetentné poradenstvo a zaškolenie, ako aj rozsiahlu technickú podporu.

Ďakujeme vám za vašu dôveru a želáme vám veľa radosti s výrobkom spoločnosti STIHL.

Dr. Nikolas Stihl

DÔLEŽITÉ! PRED POUŽITÍM PREČÍTAJTE A USCHOVAJTE.

1. Obsah

O tomto návode na obsluhu	244	Aký materiál nemožno spracovávať?	252
Všeobecne	244	Maximálny priemer konárov	253
Vysvetlivky na čítanie návodu na obsluhu	244	Plnenie záhradného drviča	253
Popis stroja	244	Správne zaťaženie stroja	253
Pre vašu bezpečnosť	245	Bezpečnostné zariadenia	253
Všeobecne	245	Zastavenie motora	253
Dopĺňanie paliva – zaobchádzanie s benzínom	245	Ochranné kryty	253
Odev a výbava	246	Uvedenie stroja do prevádzky	253
Preprava stroja	246	Štartovanie spaľovacieho motora	253
Pred začiatkom práce	246	Vypnutie spaľovacieho motora	253
Počas práce	247	Drvenie	253
Údržba a opravy	249	Údržba	254
Uskladnenie pri dlhších prevádzkových prestávkach	250	Spaľovací motor	254
Likvidácia	250	Čistenie stroja	254
Popis symbolov	250	Údržba nožov	254
Rozsah dodávky	250	Údržba klinového remeňa	255
Príprava stroja na prevádzku	251	Výmena motorového oleja	255
Montáž predĺženia vyhadzovača	251	Uskladnenie stroja a zimná prestávka	256
Montáž kolies a podvozku	251	Preprava stroja	256
Montáž vyhadzovacej klapky	251	Ťahanie alebo presúvanie záhradného drviča	256
Otvorenie a zatvorenie vyhadzovacej klapky	251	Dvíhanie alebo prenášanie záhradného drviča	256
Montáž nožového kotúča	251	Preprava záhradného drviča na ložnej ploche	256
Demontáž nožového kotúča	252	Opatrenia na minimalizovanie opotrebovania a na zabránenie vzniku škôd	256
Montáž podávacieho lievika	252	Bežné náhradné diely	257
Demontáž podávacieho lievika	252	Ochrana životného prostredia	257
Palivo a motorový olej	252	Prehlásenie o zhode výrobcom - EÚ	257
Pokyny pre prácu	252	Benzínový záhradný drvič (STIHL GH)	257
Pracovný priestor obsluhy	252	Technické údaje	258
Čo všetko možno spracovať?	252	Hľadanie porúch	258

Servisný plán	259
Potvrdenie o prevzatí	259
Potvrdenie o vykonaní servisných prác	259

2. O tomto návode na obsluhu

2.1 Všeobecne

Tento návod na obsluhu je **originálny návod na obsluhu** od výrobcu v zmysle smernice EÚ 2006/42/EC.

Firma STIHL neustále pracuje na ďalšom vývoji a rozširovaní ponuky svojich výrobkov, preto si vyhradzuje právo na zmeny obsahu dodávok, ktoré sa môžu týkať formy, technického vybavenia či príslušenstva.

Z tohto dôvodu nemožno na základe údajov a obrázkov uvedených v tomto katalógu vzniesť žiadne právne nároky.

V tomto návode na obsluhu sú príp. popísané modely, ktoré nie sú vo vašej krajine dostupné.

Tento návod na obsluhu je chránený autorskými právami. Všetky práva zostávajú vyhradené, a to najmä právo na rozmnožovanie, preklady a úpravy prostredníctvom elektronických systémov.

2.2 Vysvetlivky na čítanie návodu na obsluhu

Obrázky a texty opisujú určité manipulačné kroky.

V návode na obsluhu sú vysvetlené tiež všetky obrázkové symboly, ktoré sú umiestnené na stroji.

Smer pohľadu:

Definícia smeru pohľadu v návode na obsluhu **vľavo** a **vpravo**:
Obsluha stroja stojí za strojom (pracovná poloha).

Odkaz na kapitolu:

Šípka ukazuje na príslušné kapitoly a podkapitoly, v ktorých môžete nájsť ďalšie vysvetlenie. V nasledujúcom príklade je uvedený odkaz na kapitolu: (⇒ 7.1)

Označenie jednotlivých textových sekvencií:

Opísané pokyny môžu byť označené ako niektorý z nasledujúcich príkladov.

Manipulačné kroky, ktoré vyžadujú zásah obsluhy:

- Skrutku (1) uvoľnite skrutkovačom, stlačte páku (2)...

Všeobecný súpis úkonov:

- použitie stroja na športové alebo súťažné podujatia.

Texty so zvláštnym významom:

Na zdôraznenie zvláštného významu sú tieto textové úseky v návode na obsluhu označené jedným z nasledujúcich symbolov.



Nebezpečenstvo!

Nebezpečenstvo nehody a ťažkého úrazu osôb. Na tomto mieste sa musia dodržiavať určité predpísané pokyny alebo sa niečo zakazuje.



Výstraha!

Nebezpečenstvo úrazu osôb. Dodržiavaním predpísaných pokynov môžete zabrániť možným alebo pravdepodobným úrazom.



Pozor!

Dodržiavaním predpísaných pokynov môžete zabrániť nebezpečenstvu vzniku ľahkých úrazov, resp. materiálnych škôd.



Upozornenie

Informácia, ktorá je dôležitá na lepšie využitie stroja a na zabránenie možným chybám obsluhy.

Texty vzťahujúce sa na obrázok:

Obrázky, ktoré vysvetľujú obsluhu stroja, sú uvedené v návode na obsluhu úplne na začiatku.

Symbol fotoaparátu slúži na prepojenie určitého obrázka v obrázkovej časti s príslušným textom v návode na obsluhu.



3. Popis stroja



- 1 Podávacie lievik
- 2 Spaľovací motor
- 3 Koncovka zapaľovacej sviečky
- 4 Koleso
- 5 Kolesová podstava
- 6 Vyhadzovací kanál
- 7 Uzatváracie skrutky
- 8 Spínač zap./vyp.
- 9 Výkonový štítok so strojovým číslom

4. Pre vašu bezpečnosť

4.1 Všeobecne



Pri práci so strojom je bezpodmienečne nutné dodržiavať nasledujúce bezpečnostné predpisy.



Pred prvým uvedením stroja do prevádzky je potrebné si pozorne prečítať celý návod na obsluhu. Návod na obsluhu si starostlivo uložte, aby ste ho mohli použiť neskôr.

Dodržiavajte pokyny na obsluhu a údržbu, ktoré sú uvedené v samostatnom návode na obsluhu spaľovacieho motora.

Z hľadiska vašej bezpečnosti je nevyhnutné dodržiavať tieto bezpečnostné opatrenia, ktorých zoznam však nie je úplný. Používajte stroj vždy rozumne a zodpovedne a pamätajte na to, že obsluha stroja zodpovedá za úrazy spôsobené ďalším osobám alebo za poškodenie ich majetku.

Zoznámte sa s ovládacími prvkami a používaním stroja.

Stroj smú obsluhovať len osoby oboznámené s návodom na obsluhu stroja a s jeho ovládaním. Pred prvým uvedením do prevádzky musí používateľ absolvovať odborné a praktické zaškolenie. Predávajúci, prípadne iná odborne vyškolená osoba, musí používateľovi vysvetliť bezpečné používanie stroja.

Pri tomto školení treba používateľa upozorniť najmä na to, že pri práci so strojom je potrebná maximálna starostlivosť a koncentrácia.

Aj keď tento stroj obsluhujete podľa predpisov, stále zostávajú zostatkové riziká.



Ohrozenie života udusením!

Hrozí riziko udusenía detí hrajúcich sa s obalovým materiálom. Obalový materiál vždy uchovávajte mimo dosahu detí.

Stroj vrátane všetkých prídavných zariadení sa môže zveriť alebo zapožičať len osobám, ktoré boli s týmto modelom a jeho používaním dôkladne oboznámené. Návod na obsluhu je súčasťou stroja a vždy sa musí poskytovať so strojom.

Používajte stroj len oddychnutý a v dobrom telesnom ako i duševnom stave. Ak máte zdravotné problémy, mali by ste sa informovať u svojho lekára, či vám odporúča prácu so strojom. So strojom sa nesmie pracovať po požití alkoholu, drog alebo liekov, ktoré ovplyvňujú reakčnú schopnosť.

Prístroj by nikdy nemali používať deti, osoby s obmedzenými telesnými, senzorickými alebo duševnými schopnosťami, neskúsené osoby ani osoby, ktoré sa neoboznámili s pokynmi na obsluhu stroja.

Nikdy nedovoľte stroj používať deťom alebo osobám mladším ako 16 rokov. Miestne predpisy môžu stanoviť odlišný minimálny vek pre obsluhu stroja.

Pozor – nebezpečenstvo úrazu!

Záhradné drviče STIHL sú určené na drvenie konárov a zvyškov rastlín. Iné použitie nie je dovolené a môže byť nebezpečné alebo môže zapríčiniť poškodenie stroja.

Záhradný drvič sa nesmie použiť (neúplný výpočet):

- na iné materiály (napr. sklo, kov).
- na práce, ktoré nie sú popísané v tomto návode na obsluhu.
- na výrobu potravín (napr. drvenie ľadu).

Z bezpečnostných dôvodov je zakázaná akákoľvek úprava stroja okrem odbornej montáže príslušenstva schváleného spoločnosťou STIHL a má za následok stratu nárokov vyplývajúcich zo záruky. Informácie o schválenom príslušenstve vám poskytne špecializovaný predajca výrobkov STIHL.

Zakázané sú najmä akékoľvek zmeny na stroji s cieľom zvýšiť výkon alebo otáčky spaľovacieho motora, resp. elektromotora.

Stroj nie je dovolené použiť na prepravu predmetov, zvierat alebo osôb, zvlášť detí.

Pri používaní na verejných priestranstvách, v parkoch a športoviskách, na uliciach a v poľnohospodárskom a lesnom hospodárstve sa musí pracovať s mimoriadnou opatrnosťou.

4.2 Dopĺňanie paliva – zaobchádzanie s benzínom



Výstraha!

Benzín je jedovatý a vysoko zápalný.

Benzín uskladňujte len v nádobách (kanistroch), ktoré sú na to určené a schválené. Uzávery palivových nádrží je potrebné vždy riadne naskrutkovať a dotiahnuť. Poškodené uzávery je z bezpečnostných dôvodov potrebné vymeniť.

Na likvidáciu alebo uskladňovanie prevádzkových hmôt, ako napr. paliva, nikdy nepoužívajte fľaše na nápoje a pod. Mohlo by sa stať, že sa z toho niekto omylom napije, zvlášť deti.



Benzín skladujte mimo priestorov, kde sa vyskytujú zdroje iskrenia, otvorený oheň, vyhrievacie telesá a iné zápalné zdroje. Fajčenie zakázané!

Palivo dopĺňajte len vonku a pri tom nefajčíte.

Pred dopĺňaním paliva vypnite spaľovací motor a nechajte ho vychladnúť.

Benzín doplňte pred naštartovaním spaľovacieho motora. Keď beží spaľovací motor alebo keď je stroj horúci, neotvárajte uzáver palivovej nádrže ani nedoplňajte benzín.

Neprepĺňajte palivovú nádrž!

Palivovú nádrž neplňte až nad dolný okraj plniaceho hrdla, inak nebude mať palivo pri zvýšení teploty dostatok miesta pre zväčšenie objemu. Dodržiavajte pokyny uvedené v návode na obsluhu spaľovacieho motora.



Ak došlo k pretečeniu benzínu, spaľovací motor možno naštartovať až po vyčistení plôch poliatelych benzínom. Kým sa zvyšky benzínu neodparia (dosucha neutrú), vyhnite sa akejkoľvek manipulácii so systémom zapalovania.

Rozliate palivo je potrebné vždy utrieť dosucha.

Benzínom poliaty odev je potrebné vymeniť.

Stroj s benzínom v nádrži nikdy neskladujte v budove. Benzínové výpary môžu prísť do styku s otvoreným ohňom alebo iskrami a môžu sa vznietiť.

Ak je potrebné vyprázdniť nádrž, musí sa to vykonať vonku.

4.3 Odev a výbava



Pri práci používajte vždy pevnú obuv s drsnou podrážkou. Nikdy nepracujte bosí alebo napr.

v sandáloch.



Počas práce so strojom a zvlášť pri údržbárskych prácach a doprave stroja je vždy potrebné používať rukavice.



Počas práce so strojom používajte vždy ochranné okuliare a chrániče sluchu. Používajte ich počas celej

prevádzky stroja.



Pri práci so strojom používajte vhodné a priliehavé oblečenie, to znamená kombinézu, nie pracovný kabát. Pri práci so

strojom nenoste šál, kravatu, šperky, stuhu alebo prívesky a iné odstavajúce časti odevu.

Ak nosí obsluha stroja dlhé vlasy, musia byť počas celej doby prevádzky stroja a pri všetkých prácach na stroji bezpečne zvinuté a schované (šatka, čiapka atď.).

4.4 Preprava stroja

Na zabránenie nebezpečenstva poranenia na ostrých hranách a popálenia na horúcich častiach stroja používajte vždy pracovné rukavice.

Stroj nemožno prepravovať s bežiacim spaľovacím motorom. Pred prepravou vypnite spaľovací motor, počkajte, kým sa nôž úplne zastaví, a vytiahnite koncovku zapalovacej sviečky.

Stroj prepravujte len s vychladnutým spaľovacím motorom a prázdnu palivovou nádržou.

Stroj prepravujte len so správne namontovaným podávacím lievikom.

Nebezpečenstvo úrazu voľne ležiacimi nožmi!

Dávajte pozor na hmotnosť stroja, zvlášť pri prevrátení.

Na nakladanie používajte vhodné nakladacie zariadenia (nakladacie rampy, zdvíhacie zariadenia).

Stroj zaistite na ložnej ploche použitím dostatočne dimenzovaných viazacích prostriedkov (upevňovacie popruhy, laná a pod.) v bodoch, ktoré sú popísané v návode na použitie. (⇒ 12.3)

Stroj ťahajte alebo presúvajte len krokom. Neodťahujte ho.

Pri preprave stroja dodržujte platné regionálne zákonné predpisy, predovšetkým predpisy o bezpečnosti a zabezpečení nákladu počas transportu a spôsobe prepravy predmetov na ložnej ploche.

4.5 Pred začiatkom práce

Je potrebné zabezpečiť, aby so strojom pracovali len osoby, ktoré sú oboznámené s návodom na použitie.

Pred uvedením stroja do prevádzky skontrolujte tesnosť palivového systému, predovšetkým jeho viditeľných častí (napríklad palivovú nádrž, uzáver

palivovej nádrže, hadicové spojky). V prípade zistenej priepustnosti alebo poškodenia neštartujte spaľovací motor – **hrozí nebezpečenstvo požiaru!** Stroj nechajte pred uvedením do prevádzky opraviť u špecializovaného predajcu.

V súvislosti s prevádzkovou dobou záhradnej techniky so spaľovacím motorom, resp. elektromotorom dodržiavajte platné miestne predpisy.

Pred použitím stroja je potrebné vymeniť všetky chybné, ako aj opotrebované a poškodené diely. Nečitateľné alebo poškodené výstražné a bezpečnostné symboly na stroji sa musia obnoviť. Náhradné nálepky, ako aj všetky ostatné náhradné diely vám poskytnie špecializovaný predajca výrobkov STIHL.

Pred uvedením stroja do prevádzky je potrebné skontrolovať:

- či sú kryty a ochranné zariadenia na svojom mieste a v bezchybnom stave,
- či sú k dispozícii a funkčné (tesné) všetky časti spaľovacieho motora slúžiace na prívod paliva,
- či je v poriadku (tesná) nádrž paliva,
- či nie je opotrebovaná alebo poškodená žacia skriňa a rezné zariadenie (nôž, hriadeľ noža, nožový kotúč a pod.),
- či sa v stroji nenachádza drvená hmota a podávací lievik je prázdny,
- či nechýbajú žiadne skrutky, matice ani iné upevňovacie súčiastky a či sú pevne dotiahnuté. Pred uvedením stroja do prevádzky je potrebné dotiahnuť uvoľnené skrutky a matice (dodržiavajte správne uťahovacie momenty).

Stroj používajte len vonku, nie v blízkosti steny alebo iného pevného predmetu, aby sa zamedzilo úrazu a poškodeniu stroja (nemožnosť uhnúť sa užívateľa, rozbitie čelného skla, poškriabanie laku auta atď.).

Stroj musí byť postavený na rovnej a pevnej ploche.

Stroj nepoužívajte na dláždenej alebo štrkovej ploche, pretože vyletujúci alebo zvrátený materiál by mohol spôsobiť poranenia.

Pred každým uvedením stroja do prevádzky skontrolujte, či je stroj uzavretý podľa predpisu. (⇒ 7.7)

Bezpečnostné zariadenia, ktoré sú nainštalované na stroji, sa nesmú odstrániť ani inak vyradiť z činnosti.

4.6 Počas práce

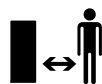

Nikdy nepracujte so strojom, ak sa v blízkosti nachádzajú zvieratá alebo osoby, zvlášť deti.

Nepracujte počas dažďa, búrky a zvlášť vtedy, keď hrozí nebezpečenstvo zásahu bleskom.

Na mokrom podklade sa zvyšuje riziko úrazu v dôsledku zhoršených adhézných podmienok pre stabilný postoj obsluhy. Je potrebné pracovať zvlášť opatrne, aby sa zabránilo pošmyknutiu. Ak je to možné, nepoužívajte stroj na mokrom podklade.

Pracujte len za denného svetla alebo pri dobrom umelom osvetlení.

Počas celej prevádzky stroja udržujte pracovný priestor v čistote a poriadku. Odstráňte nebezpečenstvo zakopnutia, ako sú kamene, konáre, káble a pod.

Plocha, na ktorej stojí obsluha, nesmie byť vyššia ako plocha, na ktorej je postavený stroj.

Výfukové plyny:



Nebezpečenstvo ohrozenia života otrávením!

Pri nevoľnosti, bolestiach hlavy, poruche zraku (napr. pri zmenšení zorného poľa), poruche sluchu, závrate alebo znížení schopnosti koncentrácie prestaňte okamžite pracovať. Tieto príznaky môžu byť okrem iného spôsobené nadmernou koncentráciou výfukových plynov.



Keď sa spaľovací motor uvedie do prevádzky, stroj produkuje jedovaté výfukové plyny.

Výfukové plyny obsahujú jedovatý oxid uhoľnatý, bezfarebný plyn bez zápachu, ako aj iné škodlivé látky. Spaľovací motor nikdy neuvádzajte do prevádzky v uzavretých alebo slabo vetraných priestoroch.

Stroj sa musí umiestniť tak, aby sa nemuselo pracovať oproti smeru vychádzania výfukových plynov.

Naštartovanie:

Stroj pred naštartovaním postavte do pevnej zvislej polohy. V žiadnom prípade nemôže byť stroj prevádzkovaný na ležato.

Ak je stroj nesprávne uzavretý a nože sú odokryté, neťahajte za štartovacie lanko.

Nebezpečenstvo úrazu v dôsledku otáčajúcich sa nožov!

Pri štartovaní stroja postupujte opatrne – Postupujte podľa pokynov v kapitole "Uvedenie stroja do prevádzky" (⇒ 10.). Štartovanie podľa týchto pokynov znižuje nebezpečenstvo úrazu.

Nebezpečenstvo úrazu!

Pri rýchlom odskočení štartovacieho lanka budú ruka a rameno prítiahnuté k spaľovaciemu motoru skôr, než stihnete štartovacie lanko pustiť. Týmto spätným rázom môže dôjsť k zlomeninám, pomliaždeninám a vytknutiam.

Pri štartovaní spaľovacieho motora, resp. pri zapínaní elektromotora nikdy nestojte pred vyhadzovacím otvorom. Pri štartovaní, resp. zapínaní sa vo vnútri záhradného drviča nesmie nachádzať žiadny drvený materiál. Drvený materiál môže vyletieť von a spôsobiť úraz.

Pri štartovaní motora sa stroj nesmie nakláňať.

Práca:



Nebezpečenstvo úrazu!

Ruky alebo nohy nikdy nedávajte nad, pod alebo na rotujúce časti.

Ak je stroj v prevádzke, nestojte nikdy tvárou alebo inými časťami tela nad podávacím lievikom a pred vyhadzovacím otvorom. Hlavou a telom vždy dodržujte dostatočnú vzdialenosť od plniaceho otvoru.



Nikdy nezasahujte rukami ani inými časťami tela alebo oblečenia do podávacieho lievika alebo do vyhadzovacieho kanála. Zvýšené nebezpečenstvo úrazu očí, tváre, prstov, ruky a pod.

Dbajte vždy na vašu rovnováhu a dobrú stabilitu. Nepredkláňajte sa.

Obsluha musí pri plnení stroja stáť v predpísanej pracovnej oblasti. Počas celej prevádzky stroja sa zdržujte vždy vo vymedzenej pracovnej oblasti, v žiadnom prípade nie v zóne vyhadzovania materiálu. (⇒ 8.1)

Nebezpečenstvo úrazu!

Počas prevádzky môže byť drvený materiál vyvrhnutý späť. Preto je potrebné nosiť ochranné okuliare a nevystavovať tvár pred plniaci otvor.

Pokiaľ beží spaľovací motor, resp. elektromotor, stroj nikdy neprekláľajte.

Ak sa stroj počas prevádzky prevráti, okamžite vypnite spaľovací motor a snímte koncovku zapaľovacej sviečky.

Pri práci dbajte predovšetkým na to, aby sa vyhadzovací kanál neupchal drveným materiálom. Následkom toho dochádza k zníženiu výkonu drvenia alebo k spätnému vymršteniu materiálu.

Pri plnení záhradného drviča dbajte predovšetkým na to, aby sa do drviacej komory nedostali žiadne cudzie telesá, ako napríklad kovové diely, kamene, plast, sklo atď., tieto môžu spôsobiť poškodenie stroja a spätné vymrštenie materiálu. Z rovnakého dôvodu odstráňte upchatý materiál.

Pri plnení záhradného drviča konármi môže dôjsť k spätnému vymršteniu materiálu. Používajte rukavice!

Vypnite spaľovací motor:

- pred prevrátením, posúvaním alebo ťahaním stroja,
- pred uvoľnením upevňovacích skrutiek a otvorením stroja,
- pred doplnením paliva. Palivo dopĺňajte až po vychladnutí spaľovacieho motora.

Nebezpečenstvo požiaru!



Pamätajte na to, že po vypnutí motora trvá ešte niekoľko sekúnd, než sa rezný nástroj prestane otáčať.

Vypnite spaľovací motor, odpojte koncovku zapaľovacej sviečky a počkajte, kým nezastavia všetky rotujúce nástroje:

- pred opustením stroja,
- pred nadvihnutím a prenášaním stroja,
- pred prepravovaním stroja,
- skôr ako pristúpíte k odstraňovaniu zablokovania alebo upchatia rezných jednotiek, podávacieho lievika alebo vyhadzovacieho kanála,
- pred vykonávaním prác na reznej jednotke,
- skôr ako začnete s kontrolou alebo čistením stroja, alebo pred inými prácami na stroji.

Ak sa k reznému nástroju dostanú cudzie telesá, ak stroj vydáva nezvyčajné zvuky, alebo nezvyčajne vibruje, vypnite ihneď motor a nechajte stroj dobehnúť. Stiahnite koncovku zapaľovacej sviečky, odstráňte podávací lievik a vykonajte nasledovné kroky:

- Skontrolujte stroj, predovšetkým rezaciu jednotku (nôž, nožový kotúč, skrutku noža), či nie je poškodená a nechajte vykonať potrebné opravy odborníkom predtým, ako opätovne spustíte stroj.
- Skontrolujte všetky diely rezacej jednotky, v prípade potreby dotiahnite skrutky (dbajte na predpísané uťahovacie momenty).
- Nechajte vymeniť alebo opraviť odborníkom poškodené diely stroja, pričom vymenené diely musia mať rovnocenné vlastnosti.

4.7 Údržba a opravy

Pred začiatkom čistiacich-, prestavovacích-, opravárskych- a údržbárskych prác:

- stroj postavte na pevný rovný podklad,
- vypnite spaľovací motor a nechajte ho vychladnúť,
- stiahnite koncovku zapalovacej sviečky.



Pozor – nebezpečenstvo úrazu!

Koncovku zapalovacej sviečky udržiavajte ďalej od zapalovacej sviečky; náhodná zapalovacia iskra môže spôsobiť požiar alebo zásah elektrickým prúdom. Náhodný kontakt zapalovacej sviečky s koncovkou zapalovacej sviečky môže spôsobiť nechcené spustenie zapalovacieho motora.

Pred prácami v priestore spaľovacieho motora, výfukového potrubia a tmiča výfuku nechajte stroj vychladnúť. Motor môže dosiahnuť teplotu až 80 °C a vyššiu.

Nebezpečenstvo úrazu popálením!

Priamy kontakt s motorovým olejom môže byť nebezpečný, okrem toho sa motorový olej nesmie rozliať.

Spoločnosť STIHL odporúča, aby sa plnenie, resp. výmena motorového oleja prenechala pracovníkom špecializovaného predajcu výrobkov značky STIHL.

Čistenie:

Po každom pracovnom použití sa musí celý stroj dôkladne vyčistiť. (⇒ 11.2)

Pre čistenie stroja nikdy nepoužívajte vysokotlakové čistiace zariadenia alebo prúd vody (napr. ostriekanie záhradnou hadicou).

Nepoužívajte žiadne agresívne čistiace prostriedky. Tieto čistiace prostriedky by mohli poškodiť plastové a kovové diely, a tým negatívne ovplyvniť bezpečnú prevádzku vášho stroja od spoločnosti STIHL.

Aby sa zabránilo nebezpečenstvu vzniku požiaru, udržiajte priestor v oblasti chladiacich otvorov, rebier a oblasti výfuku bez zvyškov napr. trávy, slamy, machu, lístia alebo vytečeného maziva.

Údržbárske práce:

Je možné vykonávať len tie údržbárske práce, ktoré sú popísané v návode na použitie, všetky ďalšie práce je potrebné nechať vykonať špecializovaným predajcom.

Ak nemáte potrebné odborné vedomosti a pomôcky, obráťte sa **vždy** na odborného predajcu.

Spoločnosť STIHL odporúča nechať vykonávať všetky údržbárske práce a opravy len u špecializovaného predajcu STIHL.

Odborní predajcovia STIHL budú pravidelne ponúkať školenia a poskytovať technické informácie.

Používajte len náradie, príslušenstvo alebo prídavné zariadenia, ktoré sú pre tento stroj schválené firmou STIHL alebo sú technicky rovnocenné, ináč môže vzniknúť nebezpečenstvo poranenia osôb alebo poškodenia stroja. V prípade otázok sa obráťte na špecializovaného predajcu.

Vlastnosti originálneho náradia, príslušenstva a náhradných dielov STIHL sú optimálne zladené so strojom a so všetkými požiadavkami užívateľa.

Originálne náhradné diely STIHL môžete poznať podľa objednávacieho čísla náhradných dielov STIHL, podľa nápisu STIHL a prípadne podľa značky,

označujúcej náhradné diely STIHL. Na malých dieloch môže byť toto označenie aj samostatne.

Z bezpečnostných dôvodov pravidelne kontrolujte tesnosť všetkých dielov palivového systému (palivového potrubia, palivového ventilu, palivovej nádrže, uzáveru nádrže, prípojok atď.) a v prípade potreby vymeňte (spoločnosť STIHL odporúča špecializovaného predajcu výrobkov značky STIHL).

Samolepiace informačné a výstražné symboly na stroji udržiavajte vždy čisté a čitateľné. Poškodené alebo stratené nálepky vymeňte za nové originálne. Tieto nálepky Vám vymení Váš špecializovaný predajca STIHL. Pri výmene určitého dielu za nový dbajte na to, aby bol tento nový diel opatrený tou istou nálepkou.

Práce na reznej časti stroja vykonávajte len v hrubých pracovných rukaviciach a s najväčšou opatrnosťou.

Kontrolujte pevné dotiahnutie všetkých matíc, čapov a skrutiek, predovšetkým upevňovacích skrutiek nožovej jednotky, aby bola zaistená bezpečná prevádzka stroja.

Pravidelne kontrolujte celkové opotrebovanie a poškodenie stroja, predovšetkým pred uskladnením stroja na dlhšiu dobu (ako napr. zimná prestávka). Opotrebované alebo poškodené diely stroja z bezpečnostných dôvodov včas vymeňte. Tým zaisťujete, aby bol stroj vždy v bezpečnom prevádzkyschopnom stave.

Nikdy nemeňte základné nastavenie spaľovacieho motora a nepretáčajte ho.

Pokiaľ musel byť na účely údržby stroja demontovaný niektorý diel alebo niektoré ochranné zariadenie, musia sa tieto diely neodkladne a podľa predpisu namontovať späť.

4.8 Uskladnenie pri dlhších prevádzkových prestávkach

Pred tým, než stroj odložíte do uzavretej miestnosti, nechajte vychladnúť spaľovací motor.

Stroj s vyprázdnenou palivovou nádržou a zásobné palivo uskladňujte v uzavierateľnom a dobre odvetranom priestore.

Ubezpečte sa, že stroj je chránený pred nedovoleným použitím (napr. deťmi).

Stroj s benzínom v nádrži nikdy neskladujte v budove. Benzínové výparry môžu prísť do styku s otvoreným ohňom alebo iskrami a môžu sa vznietiť.

Ak je potrebné vyprázdniť nádrž (napr. s cieľom uskladniť stroj na zimu), vyprázdnenie palivovej nádrže sa musí vykonať vonku (napr. chodom spaľovacieho motora až do úplného spotrebovania paliva v nádrži).

Stroj pred uskladnením (napr. na zimnú prestávku) dôkladne očistite.

Stroj uskladniť len so stiahnutou koncovkou zapaľovacej sviečky.

Stroj skladujte v riadnom prevádzkovom stave.

Záhradný drvič skladujte len s namontovaným podávacím lievikom.
Nebezpečenstvo poranenia odkrytými nožmi!

4.9 Likvidácia

Odpady, ako starý olej alebo palivo, mazivá, filtre, batérie a podobné spotrebné diely môžu byť škodlivé pre ľudí, zvieratá a životné prostredie a musia byť preto odborne zlikvidované.

Potrebné informácie o odbornej likvidácii odpadových materiálov môžete získať v miestnom recyklačnom stredisku alebo u špecializovaného predajcu. Spoločnosť STIHL odporúča špecializovaného predajcu výrobkov STIHL.

Zabezpečte, aby bol použitý a nepotrebný stroj odovzdaný do špecializovanej zberne na ekologickú likvidáciu odpadu. Stroj pred likvidáciou zneškodnite tak, aby bol nepoužiteľný. Aby sa zabránilo úrazu, odstráňte kábel zapaľovania, vyprázdnite palivovú nádrž a vypustite motorový olej.

Nebezpečenstvo úrazu nožom!

Záhradný drvič nikdy nenechávajte bez dozoru, ani keď je vyradený z prevádzky. Zaisťte, aby bol stroj a najmä nôž uskladnený mimo dosahu detí.

5. Popis symbolov



Pozor!

Pred uvedením stroja do prevádzky si dôkladne prečítajte návod na obsluhu.



Nebezpečenstvo úrazu!

Riziko úrazu osôb, zdržujúcich sa v pracovnej oblasti.

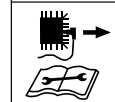
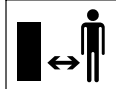

Nebezpečenstvo úrazu!

Nebezpečenstvo úrazu v dôsledku rotujúcich rezných nástrojov.

Pozor!

Pred začiatkom údržbárskych alebo čistiacich prác vždy vytiahnite koncovku zapaľovacej sviečky.

Používajte chrániče sluchu!

Používajte ochranné okuliare!

Používajte pracovné rukavice!

Nebezpečenstvo úrazu!

Nikdy nezasahujte rukami, ani inými časťami tela alebo oblečenia do podávacieho lievika alebo do vyhadzovacieho kanála.

Nebezpečenstvo úrazu!

Nevystupujte na stroj.

6. Rozsah dodávky



Ozn.	Názov	ks
A	Podávací lievik	1

Ozn.	Názov	ks
B	Základný stroj	1
C	Kolesová podstava	1
D	Vyhadzovacia klapka	1
E	Predĺženie vyhadzovacieho otvoru	1
F	Lišta	1
G	Koleso	2
H	Kryt kolesa	2
I	Nožový kotúč	1
J	Skrutka Torx P5x20	5
K1	Matica M8	2
K2	Poistná matica M8	2
L1	Podložka A8	2
L2	Podložka A10	2
M	Skrutka Torx P5x50	1
N	Skrutka s plochou zaoblenou hlavou M8x45	2
O	Skrutka so šesťhrannou hlavou M10x55	1
P	Poistná podložka	1
Q	Upevňovacia skrutka	2
R	Čap kolesa	2
S	Čap	2
T	Vodiaci plech	1
U	Vrchný vymedzovací krúžok	1
V	Spodný vymedzovací krúžok	1
W	Ochranný kryt	1
X	Montážne náradie	1
Y	Kľúč Torx	1
Z	Kombinovaný kľúč	1
•	Návod na obsluhu	1

Ozn.	Názov	ks
•	Návod na obsluhu spaľovacieho motora	1

7. Príprava stroja na prevádzku



Nebezpečenstvo úrazu!

Dodržiňte bezpečnostné pokyny, uvedené v kapitole „Pre Vašu bezpečnosť“ (⇒ 4.).

- Pre vykonanie všetkých popísaných prác sa musí stroj postaviť na vodorovnú, hladkú a pevnú plochu.

7.1 Montáž predĺženia vyhadzovača



- Nasadiť predĺženie vyhadzovača (E) na základný stroj a zaskrutkovať skrutky (J) (1 - 2 Nm).

7.2 Montáž kolies a podvozku



- Kolesá (G) montovať vľavo a vpravo na konzolu kolesa (C) vždy s čapmi kolies (R), podložkou (L1), podložkou (L2) a maticou (K1).
- Kryty kolies (H) pritlačiť na kolesá.
- Konzolu kolesa postaviť na rovný pevný podklad, ako je znázornené na obrázku a uložiť základný stroj (B).
- Zaskrutkovať skrutky s plochou hlavou (N) na ľavej strane a naskrutkovať poistné matice (K2), avšak pevne nedotahovať. Naskrutkovať upevňovacie skrutky (M) na pravej strane (1 - 2 Nm).
- Dotiahnuť matice (K2) (10 - 12 Nm).

7.3 Montáž vyhadzovacej klapky



- Záhradný drvič prevrátiť dozadu.
- Nasadiť lištu (F) do predĺženia vyhadzovača. Zaskrutkovať skrutky (J) (1 - 2 Nm).
- Záhradný drvič postaviť.
- Nasadiť vyhadzovaciu klapku (D) na predĺženie vyhadzovača. Pri montáži dbať na to, aby rebrá (1) vľavo a vpravo na vnútornej strane klapky ležali presne vo vodiacej drážke predĺženia vyhadzovača (2).
- Zasunúť čap (S) vľavo a vpravo.

7.4 Otvorenie a zatvorenie vyhadzovacej klapky



Otvorenie vyhadzovacej klapky:

- Na drvenie vyklopte vyhadzovaciu klapku (D) nahor a uzatváraciu lištu (1) nechať zapadnúť do predĺženia vyhadzovača.

Uzavretie vyhadzovacej klapky:

- Pri doprave, alebo na šetrenie miestom pri skladovaní zľahka nadvihnite uzatváraciu lištu (1) a uzatváraciu klapku (D) sklopte nadol.

7.5 Montáž nožového kotúča



Dbať na postup montáže a uťahovacie momenty **52 - 60 Nm**. Pri montáži dbajte na správnu polohu vymedzovacieho krúžku (U) vzhľadom k obom nožom.

- Nasadiť ochrannú klapku (W), spodný vymedzovací krúžok (V), nožový kotúč (I), vrchný vymedzovací krúžok (U), usmerňovač (T), poistnú podložku (P) na miesto upevnenia noža a namontovať skrutku (O).
- K pridrżaniu nožového kotúča použiť montážne náradie (X). Skrutku (O) naskrutkovať kombinovaným kľúčom (Z) a pevne dotiahnuť uťahovacím momentom podľa **52 - 60 Nm**.

7.6 Demontáž nožového kotúča



- K pridrżaniu nožového kotúča použiť montážne náradie (X).
- Uvoľnite skrutku (O) kombinovaným kľúčom (Z).
- Demontovať skrutku (O), poistnú podložku (P), usmerňovač (T), horný vymedzovací krúžok (U) a nožový kotúč (I).

7.7 Montáž podávacieho lievika



- i** Upevňovacie skrutky (Q) sú po prvej montáži stroja natrvalo spojené s podávacím lievikom.
- Upevňovacie skrutky (Q) nasadíte do drážky podávacieho lievika a tlakom úplne zaskrutkujete.
 - Zaveste podávací lievik (A) na záves (1) v základnom stroji a sklopte dopredu.
 - Obe upevňovacie skrutky (Q) **súčasne dotiahnite.**

7.8 Demontáž podávacieho lievika



- Uvoľnite obe upevňovacie skrutky (Q), kým sa ľahko neotáčajú. Zostaňte pri podávacom lieviku
- Podávací lievik (A) vyklopte dozadu a vyberte.

7.9 Palivo a motorový olej



- !** Pred prvým naštartovaním naplňte motorový olej (⇒Návod na obsluhu spaľovacieho motora).

Motorový olej

Informácie o predpísanom druhu motorového oleja a kapacite oleja získate v návode na obsluhu spaľovacieho motora. Pravidelne kontrolujte stav naplnenia (⇒Návod na obsluhu spaľovacieho motora). Dbajte na to, aby výška hladiny oleja nebola príliš vysoká ani príliš nízka.

Palivo

Odporúčanie:
Používajte čerstvé značkové palivá, bezolovnatý benzín Natural (⇒Návod na obsluhu spaľovacieho motora). Na dopĺňanie paliva používajte vhodný lievik (nie je súčasťou dodávky). Dodržiavajte bezpečnostné pokyny uvedené v kapitole „Pre vašu bezpečnosť“. (⇒ 4.)

8. Pokyny pre prácu



Nebezpečenstvo úrazu!

Dodržiujte bezpečnostné pokyny, uvedené v kapitole „Pre Vašu bezpečnosť“. (⇒ 4.)

So záhradným drvičom smie pracovať iba jedna osoba.

8.1 Pracovný priestor obsluhy



- Obsluhujúci personál stroja sa musí z bezpečnostných dôvodov počas celej prevádzkovej doby stroja (pri zapnutom elektromotore, resp. bežiacom spaľovacom motore) zdržiavať len vo vymedzenej pracovnej oblasti (sivá plocha X), najmä preto, aby nedošlo k poraneniu drveným materiálom vyvrhnutým zo stroja.

8.2 Čo všetko možno spracovať?



Záhradným drvičom možno spracovať odrezky konárov stromov alebo kríkov, a tiež husto alebo riedko rozvetvený haluzový materiál.

Odrezky konárov stromov a kríkov by sa mali spracovávať čerstvé, drvenie tak prebieha lepšie ako pri vyschnutom alebo mokrom materiáli.

8.3 Aký materiál nemožno spracovávať?



Do záhradného drviča sa nesmú dostať kamene, sklo, kovové časti (drôty, klnce atď.) ani plasty.

Základné pravidlo:

Materiály, ktoré nepatria do kompostu, nepatria ani do záhradného drviča.

8.4 Maximálny priemer konárov

Údaje sa vzťahujú na čerstvo odrezané konáre:

Maximálny priemer konárov
GH 370 S: **45 mm**

8.5 Plnenie záhradného drviča

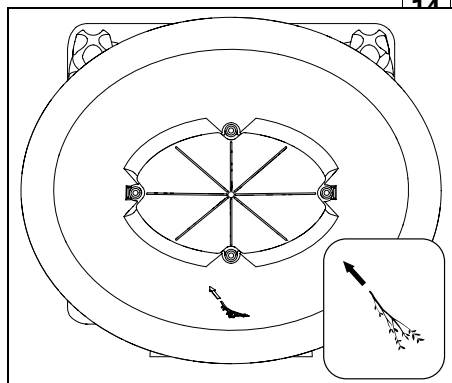

- Pri plnení záhradného drviča dávajte pozor na správny pracovný priestor. (⇒ 8.1)
- Dodržiavajte maximálny priemer konárov. (⇒ 8.4)
- Drvený haluzový materiál vkladajte mierne zošikma a posúvajte ho k reznému nástroju podľa symbolu na ľavej stene lievika. Tvrdý materiál je pritom do stroja vťahovaný samočinne. Dlhšie konáre je potrebné pri drvení pridržovať a viesť rukami.

8.6 Správne zaťaženie stroja

Elektromotor, resp. spaľovací motor záhradného drviča možno zaťažiť len natoľko, aby pritom nedošlo k podstatnému zníženiu otáčok motora. Záhradný drvič plňte vždy rovnomerne a plynulo. Ak pri práci so záhradným drvičom klesnú otáčky, prerušte plnenie materiálom, aby ste odľahčili elektromotor, resp. spaľovací motor.

9. Bezpečnostné zariadenia

9.1 Zastavenie motora

Spaľovací motor, resp. drviaci nástroj možno uviesť do prevádzky len so správnym uzavretým podávacím lievikom.

Pri uvoľnení upevňovacej skrutky na strane motora počas prevádzky sa preruší kontakt zapalovania a spaľovací motor, resp. drviaci nástroj sa po niekoľkých sekundách zastaví.

9.2 Ochranné kryty

Záhradný drvič je vybavený ochrannými krytmi v priestore plnenia a vyhadzovania materiálu. K tomu patrí celý podávací lievik s hornou časťou a ochranou proti spätnému vyvrhnutiu materiálu, ako i vyhadzovacia klapka.

Ochranné kryty zaručujú pri drvení bezpečnú vzdialenosť od drviacich nožov.

10. Uvedenie stroja do prevádzky



Nebezpečenstvo úrazu!

Pred uvedením stroja do prevádzky si pozorne prečítajte a dodržujte pokyny uvedené v kapitole „Pre Vašu bezpečnosť“. (⇒ 4.)

10.1 Štartovanie spaľovacieho motora



- Skontrolujte stav motorového oleja a paliva. (⇒ 7.9)

- Spínač (1) nastavte do polohy I.

- Štartovacie lanko (2) pomaly vytiahnuť, až je cítiť určitý odpor, potom silno potiahnuť až do dĺžky natiahnutej ruky. Lanko zasúvajte späť pomaly, aby sa mohlo štartérom správne naviniť. Postup štartovania opakujte, až kým sa spaľovací motor nenašartuje.

10.2 Vypnutie spaľovacieho motora

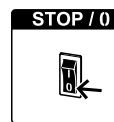

zastaví.

- Spínač (1) nastavte do polohy O. Spaľovací motor, resp. drviaci nástroj sa po krátkej dobe dobehu

10.3 Drvenie

- Záhradný drvič presuňte na vodorovnú a pevnú plochu a bezpečne vypnúť.

- Použite rukavice, chrániče zraku a sluchu.
- Otvorte vyhadzovaciu klapku. (⇒ 7.4)
- Štartovanie záhradného drviča. (⇒ 10.1)
- Počkajte, kým spaľovací motor záhradného drviča nedosiahne maximálne otáčky (voľnobežné otáčky).
- Záhradný drvič správne naplňte drvenou hmotou. (⇒ 8.5)
- Po skončení práce záhradný drvič vypnite (⇒ 10.2) a vyčistite. (⇒ 11.2)

11. Údržba



Nebezpečenstvo úrazu!

Pred všetkými údržbárskymi alebo čistiacimi prácami na stroji si pozorne prečítajte kapitolu „Pre vašu bezpečnosť“ (⇒ 4.), zvlášť podkapitolu „Údržba a opravy“ (⇒ 4.7), a presne dodržujte všetky bezpečnostné pokyny.

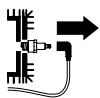

Pred začiatkom údržbárskych a čistiacich prác vytiahnite koncovku zapalovacej sviečky!

11.1 Spaľovací motor

Interval údržby: pred každým použitím.

Na zaistenie dlhej doby životnosti je dôležitá najmä dostatočná hladina oleja, ako aj pravidelná výmena olejového a vzduchového filtra. Dodržiavajte pokyny

na obsluhu a údržbu uvedené v priloženom návode na obsluhu spaľovacieho motora.

Chladiace rebrá musia byť vždy čisté s cieľom zabezpečiť dostatočné chladenie spaľovacieho motora.

11.2 Čistenie stroja



Interval údržby: po každom použití.

Stroj sa musí po každom použití dôkladne vyčistiť. Starostlivé zaobchádzanie chráni stroj pred poškodením a predlžuje jeho životnosť.

Poloha na čistenie záhradného drviča:

Stroj možno čistiť len v polohe uvedenej na obrázku.

- Demontujte podávací lievik. (⇒ 7.8)

Ak záhradný drvič neuvediete do opisanej polohy, môže to zapríčiniť poškodenie stroja (spaľovacieho motora).



Nikdy nestriekajte prúdom vody na časti elektromotora, prípadne spaľovacieho motora, tesnenia, ložiská ani na elektrosúčiastky, ako sú

spínače. To by mohlo mať za následok nákladné opravy.



Pokiaľ sa nečistoty a usadené zvyšky drvenej hmoty nedajú odstrániť kefou, mokrou handrou alebo dreveným kolíkom, firma STIHL

odporúča použitie špeciálny čistiaci prostriedok (napr. špeciálny čistiaci prostriedok STIHL).

Nepoužívajte žiadne agresívne čistiace prostriedky.

Nožový kotúč pravidelne čistite.

Pre zabezpečenie dostatočného chladenia motora je nutné pravidelné čistenie chladiacich rebier, ventilátora, priestoru okolo vzduchového filtra, výfuku a pod.

11.3 Údržba nožov



Nebezpečenstvo úrazu!

Pri práci vždy používajte pracovné rukavice!



Interval údržby:

Pred každým použitím

- Demontovať podávací lievik. (⇒ 7.8)
- Skontrolovať nôž, či nie je poškodený alebo nadmerne opotrebovaný (vruby alebo praskliny), a podľa potreby otočiť alebo vymeniť.

Hranice opotrebovania nožov:



Pred dosiahnutím udanej hranice opotrebovania je potrebné nože otočiť, príp. vymeniť. Spoločnosť STIHL odporúča špecializovaného predajcu výrobkov STIHL.

- Na viacerých miestach zmerajte vzdialenosť od otvoru po hranu noža. Minimálna vzdialenosť **6 mm**

Výmena nožov:



Rezné nože sú vyhotovené s reznou hranou na oboch stranách. To znamená, že tupé nože je možné raz otočiť a stroj je zasa pripravený na prevádzku. Vždy vymieňať oba nože!

- Demontovať nožový kotúč. (⇒ 7.6)
- Povoľiť skrutky (1) a sňať matice (2).
- Nôž (3) vybrať nahor.
- Nožový kotúč vyčistiť.
- Nôž (3) otočiť a ostrou hranou voľne položiť na nožový kotúč otvorom v jednej priamke.
- Zasunúť skrutky (1) do otvorov a naskrutkovať matice (2). Matice (2) ťahať momentom **22 - 28 Nm**.
- Namontovať nožový kotúč. (⇒ 7.5)

Ostrenie nožov:

Obojstranne zatupené nože musia byť pred ďalšou prácou nabrúsené. Aby bola zaručená správna funkcia stroja, mali by byť nože nabrúsené výlučne odborníkom. Spoločnosť STIHL odporúča špecializovaného predajcu výrobkov STIHL.

- Demontovať nôž na brúsenie.
- Pri brúsení sa musí nôž chladiť, napr. vodou. Nesmie sa objaviť modré zafarbenie, inak sa znižuje tvrdosť ostria.
- Nože sa musia brúsiť rovnomerne, aby sa zabránilo vibráciám následkom nevyváženia.
- Pred namontovaním noža skontrolujte, či nie je poškodený: Keď sa zistia vruby, praskliny alebo keď sú nože obrúsené až po hranicu opotrebenia, musia sa nože vymeniť.
- Ostrie nožov sa brúsi pod uhlom **30°**.
- Nože ostríte proti reznej hrane.
- Reznú hranu noža po brúsení odihľite podľa potreby jemným brúsnyňm papierom.

- Pri montáži nožov dbajte na ťahovacie momenty podľa odseku „Výmena nožov“.

11.4 Údržba klinového remeňa



Interval údržby:

Po každých 10 prevádzkových hodinách

Pohľadom skontrolovať opotrebenie a poškodenie klinového remeňa a podľa potreby ho vymeniť.

Skontrolovať napnutie klinového remeňa a podľa potreby nastaviť.



Slabé napnutie klinového remeňa má za následok zvýšené opotrebenie remeňa, silné napnutie klinového remeňa môže spôsobiť poškodenie ložísk. Ak Vám chýbajú potrebné vedomosti na kontrolu a nastavenie klinového remeňa, mal by tieto práce vykonať odborník.

Kontrola napnutia klinového remeňa:

- Stiahnite koncovku zapalovacej sviečky.
- Povoľte skrutky (1), ale nevyskrutkujte ich úplne (ostanú na kryte remeňa) a vyberte kryt remeňa (2).
- Palcami zatlačte na klinový remeň v strede medzi obidvomi klinovými remenicami. Klinový remeň sa musí dať prehnúť asi o **10 mm**.

Napnutie klinového remeňa:

- Povoľte skrutky upnutia motora (bez obrázka): Uvoľnite 3 skrutky upnutia motora, ale nevyskrutkujte ich úplne. Matice na hornej strane pridržte kľúčom.
- Napnite klinový remeň otáčaním nastavovacej matice (3).
- Po napnutí remeňa skrutky pre upevnenie motora opäť dotiahnite a namontujte ochranný kryt remeňa.

11.5 Výmena motorového oleja



Interval údržby:

Odporúčené intervaly výmeny oleja, predpísaný druh a kapacitu oleja pri výmene motorového oleja nájdete v návode na obsluhu spaľovacieho motora.

Vypúšťacia skrutka oleja:

- Povoľte skrutky (1), nevyskrutkujte ich však úplne (tak, aby ostali na ochrannom plechu remeňa), a zložte ochranný plech remeňa (2).
- Vyskrutkujte vypúšťaciu skrutku oleja (3) a vypustite motorový olej.
- Vypúšťaciu skrutku oleja (3) opäť zaskrutkujte a naplňte čerstvý motorový olej. Namontujte ochranný plech remeňa (2).

11.6 Uskladnenie stroja a zimná prestávka

Záhradný drvič uskladnite v suchej, uzavretej a bezprašnej miestnosti. Uistite sa, či je stroj bezpečne uskladnený mimo dosahu detí.

Záhradný drvič skladujte len v prevádzkyschopnom stave a s namontovaným podávacím lievikom.

Pri uskladnení záhradného drviča na dlhšiu dobu (zimná prestávka) dodržujte nasledujúci postup:

- Dôkladne vyčistite všetky povrchové plochy stroja.
- Všetky pohyblivé diely dobre naolejujte, popr. namažte tukom.
- Vyprázdňte palivovú nádrž a karburátor (napr. behom spaľovacieho motora naprázdno).
- Vyskrutkujte zapaľovaciu sviečku a otvorom pre zapaľovaciu sviečku nalejte do spaľovacieho motora asi 3 cm³ motorového oleja. Spaľovací motor niekoľkokrát pretočte bez zapaľovacej sviečky.



Nebezpečenstvo požiaru!

Koncovku zapaľovacej sviečky uchovávajte z dosahu otvoru zapaľovacej sviečky (nebezpečenstvo požiaru).

- Zapaľovaciu sviečku opäť zaskrutkujte.
- Vymeňte olej (⇒ Návod na obsluhu spaľovacieho motora).
- Spaľovací motor dobre zakryte a stroj uskladnite v suchej a bezprašnej miestnosti v zvislej polohe.

12. Preprava stroja



Nebezpečenstvo úrazu!

Pred prepravou stroja si pozorne prečítajte a dodržujte pokyny, uvedené v kapitole "Pre vašu bezpečnosť", zvlášť kapitolu "Preprava stroja". (⇒ 4.4)

12.1 Ťahanie alebo presúvanie záhradného drviča



- Záhradný drvič uchopiť za hornú časť lievika (1) a vyklopiť dozadu.
- Tak môže byť záhradný drvič pomaly (krokom) ťahaný alebo presúvaný.

12.2 Dvíhanie alebo prenášanie záhradného drviča



Záhradný drvič musia na základe jeho vysokej hmotnosti dvíhať najmenej dve osoby. Používajte vhodný ochranný odev s kompletne zahalenými rukami a vrchnou časťou tela.

- Záhradný drvič pri dvíhaní uchopte na žaciu skriňu a na ľavej strane pod spaľovacím motorom.

12.3 Preprava záhradného drviča na ložnej ploche



- Záhradný drvič prepravujte na ložnej ploche výlučne nastojato.

- Stroj zaistite proti zošmyknutiu pomocou vhodných upínacích prostriedkov. Laná, príp. upevňovacie popruhy uchyťte o kolesovú podstavu (1) alebo o podávací lievik (2).

13. Opatrenia na minimalizovanie opotrebovania a na zabránenie vzniku škôd

Dôležité pokyny na údržbu a ošetrovanie skupiny výrobkov

Benzínový záhradný drvič (STIHL GH)

Firma STIHL v žiadnom prípade neručí za škody na zdraví alebo materiálne škody, ktoré boli spôsobené nedodržaním bezpečnostných pokynov, predovšetkým pokynov týkajúcich sa bezpečnosti, obsluhy a údržby a použitím neschváleného príslušenstva alebo neschválených náhradných dielov.

Ak chcete predísť poškodeniu alebo nadmernému opotrebovaniu stroja STIHL, bezpodmienečne dodržiavajte nasledujúce dôležité pokyny:

1. Bežné spotrebné náhradné diely

Niektoré diely strojov STIHL podliehajú bežnému prevádzkovému opotrebovaniu i pri predpísanom používaní, a preto sa tieto diely musia v závislosti od spôsobu a doby použitia vždy včas vymeniť.

Medzi tieto diely patrí napr.:

- nôž,
- nožový kotúč,
- klinový remeň.

2. Dodržovanie pokynov uvedených v tomto návode na obsluhu

Používanie, údržba a uskladnenie stroja STIHL musí prebiehať tak dôkladne, ako je popísané v tomto návode na obsluhu. Za všetky škody, ku ktorým došlo následkom nedodržania bezpečnostných pokynov a pokynov pre obsluhu a údržbu, zodpovedá sám užívateľ.

To platí predovšetkým pre:

- používanie výrobku v rozpore s predpísaným určením,
- použitie prevádzkových hmôt (mazivo, benzín a motorový olej – prečítajte si návod na obsluhu spaľovacieho motora), ktoré neboli schválené spoločnosťou STIHL,
- úpravy výrobku, ktoré neboli schválené spoločnosťou STIHL,
- použitie montážnych dielov, prídavného zariadenia alebo rezných nástrojov, ktoré neboli schválené firmou STIHL,
- používanie výrobku na športové alebo súťažné akcie,
- následné škody, ktoré vznikli ďalším používaním výrobku s chybnými súčiastkami.

3. Údržbárske práce

Všetky práce uvedené v odstavci „Údržba“ sa musia vykonávať pravidelne, podľa predpísaných intervalov.

Pokiaľ tieto údržbárske práce nemôže vykonať sám užívateľ, musí tým poveriť špecializovaného predajcu.

Spoločnosť STIHL odporúča nechať vykonávať všetky údržbárske práce a opravy len u špecializovaného predajcu STIHL.

Odborní predajcovia STIHL budú pravidelne ponúkať školenia a poskytovať technické informácie.

Zanedbaním týchto prác môžu vzniknúť škody, za ktoré zodpovedá sám užívateľ.

K tomu patria okrem iného:

- korózia a iné škody spôsobené následkom neodborného uskladnenia,
- škody a následné škody spôsobené použitím iných ako originálnych náhradných dielov STIHL,
- škody spôsobené neodbornými prácami pri údržbe alebo opravách, ktoré neboli vykonané v servisných dielňach špecializovaného predajcu.

14. Bežné náhradné diely

Kompletný nožový kotúč

6903 700 5101

Otočný nôž (2x)

6903 702 0101

Klinový remeň

6001 704 2100

15. Ochrana životného prostredia



Podvrtený materiál nepatrí na skládku, je vhodným materiálom na kompostovanie.

Obalové materiály, stroj a príslušenstvo sú vyrobené z recyklovateľných materiálov, tieto sa musia likvidovať podľa platných predpisov.

Triedený ekologický zber a likvidácia odpadových materiálov je základným predpokladom efektívnej recyklácie

cenných surovín. Z tohto dôvodu sa musí stroj po ukončení bežnej technickej životnosti ako neupotrebitelný odovzdať do zberu triedeného materiálu.

16. Prehlásenie o zhode výrobcom - EÚ

16.1 Benzínový záhradný drvič (STIHL GH)

STIHL Tirol GmbH
Hans-Peter-Stihl-Straße 5
6336 Langkampfen
Rakúsko

týmto zodpovedne prehlasuje, že stroj Drvič záhradného odpadu s benzínovým motorom (STIHL GH)

Výrobná značka: STIHL
Typ: GH 370.0 S
Sériové identifikačné číslo 

spĺňa požiadavky týchto smerníc EÚ: 97/68/EC, 2000/14/EC, 2014/30/EU, 2006/42/EC

Vývoj a konštrukcia tohto výrobku prebiehala v súlade s týmito normami: EN 13683

Pri vývoji a výrobe produktov platia vždy verzie noriem platné k dátumu výroby.

Použitá metodika hodnotenia zhodnosti výroby:
Dodatok V (2000/14/EC)

Názov a adresa sídla účastníkov konania:

TÜV Rheinland LGA Products GmbH
Tillystraße 2
D-90431 Nürnberg

Zostavenie a uloženie technickej dokumentácie:
Sven Zimmermann
STIHL Tirol GmbH

Rok výroby a číslo stroja sú uvedené na výkonovom štítku stroja.

Nameraná hladina akustického výkonu:

99,4 dB(A)

Garantovaná hladina akustického výkonu:

102 dB(A)

Langkampfen,
2018-07-02 (RRRR-MM-DD)

STIHL Tirol GmbH



Sven Zimmermann

Vedúci konštrukčného oddelenia

17. Technické údaje

Výrobná značka: **STIHL**
Model: **GH 370.0 S**
Sériové identifikačné číslo: 6001
Spaľovací motor, typ: 4-taktný spaľovací motor

Typ: Briggs&Stratton Series 850 EXi OHV
Menovitý výkon pri menovitých otáčkach: 3,4 - 3000 kW – ot./min
Zdvihový objem: 190 cm³
Štartovanie: Štartovacie lanko
Palivová nádrž: 1,0 l
Pohon rezného ústrojenstva: trvalý
Podľa smernice 2000/14/EC:
Zaručená hladina akustického výkonu $L_{WA,d}$ 102 dB(A)
Podľa smernice 2006/42/EC:
Hladina akustického tlaku na pracovisku L_{pA} 92 dB(A)
Tolerancia K_{pA} 3 dB(A)
Uťahovací moment Súprava nožov: 52 – 60 Nm
Uťahovací moment Otočný nôž: 22 – 28 Nm
D/Š/V: 128/77/140 cm
Hmotnosť: 42 kg

18. Hľadanie porúch

 Prečítajte si návod na obsluhu spaľovacieho motora.

 prípadne vyhľadajte špecializovaného predajcu. Spoločnosť STIHL odporúča špecializovaného predajcu výrobkov STIHL.







Porucha:

Spaľovací motor sa nenašartuje.

Možná príčina:

- Podávacie lievnik nie je správne uzatvorený
- Zaseknutý nožový kotúč
- Žiadne palivo v nádrži; upchaté palivové potrubie
- Nevhodné, znečistené alebo staré palivo v nádrži
- Koncovka zapaľovacej sviečky nie je nasunutá na zapaľovaciu sviečku; kábel zapaľovania nie je správne pripojený ku koncovke
- Zanesený vzduchový filter
- Zapaľovacia sviečka zanesená alebo poškodená; nesprávna vzdialenosť elektród
- Spaľovací motor je v dôsledku opakovaných pokusov o štartovanie presýtený

Náprava:

- Správne zatvorte podávacie lievnik a priskrutkujte. (⇒ 7.7)
- Z komory drviča odstráňte zvyšky materiálu (**Pozor:** najskôr stiahnite koncovku zapaľovacej sviečky).
- Doplnite palivo, vyčistite palivové potrubia. (⇒ 7.9)
- Používajte vždy čerstvé značkové palivo, bezolovnatý benzín Natural, vyčistite karburátor. (⇒ 7.9)
- Nasuňte koncovku zapaľovacej sviečky; skontrolujte správny kontakt kábla zapaľovania.  
- Vyčistite vzduchový filter.  
- Vyčistite zapaľovaciu sviečku; nastavte vzdialenosť elektród.  
- Vyskrutkujte a vysušte zapaľovaciu sviečku, štartovacím lankom pri vyskrutkovanej zapaľovacej sviečke niekoľkokrát pretočte motorom (spínač v polohe **O**).

Porucha:

Spaľovací motor sa veľmi zahrieva

Pravdepodobná príčina:

- Znečistené chladiace rebrá
- Príliš málo oleja v spaľovacom motore
- Povrch spaľovacieho motora je pokrytý drveným materiálom

Odstránenie:

- Vyčistíte chladiace rebrá (⇒ 11.2)
- Doplníte motorový olej (⇒ 7.9)
- Odstránite drvený materiál zo spaľovacieho motora

Porucha:

Drvená hmota nie je vťahovaná do stroja

Pravdepodobná príčina:

- Tupé alebo nesprávne nabrúsené nože

Odstránenie:

- Otočiť nože, príp. nabrúsiť; pri brúsení dodržať uhol brúsenia 30° (⇒ 11.3) ✘

Porucha:

Znížený pracovný výkon

Pravdepodobná príčina:

- Tupé nože
- Chybne nabrúsené nože
- Ohnutý nožový kotúč

Odstránenie:

- Nabrúste alebo vymeňte nôž (⇒ 11.3) ✘
- Správne nabrúste nôž (⇒ 11.3) ✘
- Prezrieť nožový kotúč a v prípade potreby vymeniť (⇒ 7.6)

Porucha:

Silné vibrácie počas prevádzky, nadmerný hluč, klepot

Pravdepodobná príčina:

- Chybný nožový kotúč alebo nôž

- Uvoľnené upevnenie motora
- Uvoľnené skrutky

Odstránenie:

- Skontrolujte nožový kotúč, nože, nožový hriadeľ, skrutky, matice, podložky, a ložiská a podľa potreby opravte ✘
- Dotiahnite skrutky upevnenia motora ✘
- Skontrolujte riadne upevnenie skrutiek ✘

19. Servisný plán

19.1 Potvrdenie o prevzatí

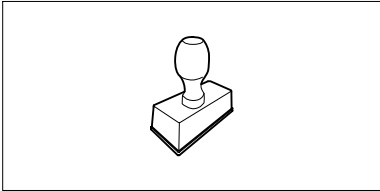
Model: _____
Sériové číslo:
<input type="text"/> <input type="text"/> <input type="text"/> <input type="text"/> <input type="text"/> <input type="text"/> <input type="text"/> <input type="text"/>
Dátum: <input type="text"/> <input type="text"/> <input type="text"/> <input type="text"/> <input type="text"/> <input type="text"/>

Ďalší servis
Dátum: <input type="text"/> <input type="text"/> <input type="text"/> <input type="text"/> <input type="text"/> <input type="text"/>

19.2 Potvrdenie o vykonaní servisných prác



Tento návod na obsluhu dajte špecializovanému predajcovi výrobkov STIHL pri vykonávaní údržbárskych prác. Do predtlačných polí poskytnite potvrdenie o vykonaní servisných prác.

 Servis vykonaný dňa

 Dátum nasledujúceho servisu

Tisztelt vevő!

Örvendünk, hogy a STIHL mellett döntött. Termékeinket csúcsmínőségben fejlesztjük ki és gyártjuk, ügyfeleink szükségleteinek megfelelően. Így nagy megbízhatóságú termékek jönnek létre, extrém igénybevétel esetén is.

A STIHL a szerviz terén is csúcsmínőséget nyújt. Márkaszervizünk kompetens tanácsadást és betanítást, valamint átfogó műszaki segítséget nyújt.

Köszönjük bizalmát, és sok örömet kívánunk a STIHL terméke használatával.

Dr. Nikolas Stihl

**FONTOS! HASZNÁLAT ELŐTT
OLVASSA EL ÉS ŐRIZZE MEG.**

1. Tartalomjegyzék

A használati útmutatóhoz	262
Általános információk	262
Útmutató a használati utasítás olvasásához	262
A gép leírása	262
A biztonság érdekében	263
Általános információk	263
Tankolás – a benzin kezelése	263
Ruházat és felszerelés	264
A gép szállítása	264
Munkavégzés előtt	264
Munka közben	265
Karbantartás és javítások	267
Tárolás hosszabb üzemszünet esetén	268
Hulladékkezelés	268
A szimbólumok leírása	268
Szállítási terjedelem	269
A gép összeszerelése	269
A kidobóhosszabbítás felszerelése	269
A kerekek és a szállító alváz felszerelése	269
A kidobónyílás fedelének felszerelése	269
A kidobónyílás fedelének felnyitása és bezárása	269
A késtárcsa felszerelése	270
A késtárcsa leszerelése	270
A tölcser felszerelése	270
A tölcser leszerelése	270
Üzemanyag és motorolaj	270
Munkavégzési tanácsok	270
A kezelő munkaterülete	270
Milyen anyagok dolgozhatók fel?	270
Milyen anyagok nem dolgozhatók fel?	271
Maximális ágátmérő	271
A kerti aprítógép megtöltése	271
A gép megfelelő terhelése	271
Biztonsági berendezések	271
Motorleállítás	271
Védőburkolatok	271
A gép üzembe helyezése	271
A benzinmotor beindítása	271
A benzinmotor leállítása	272
Aprítás	272
Karbantartás	272
Benzinmotor	272
A gép tisztítása	272
A kések karbantartása	273
Az ékszij karbantartása	273
Motorolajcsere	274
Tárolás és téli szünet	274
Szállítás	274
A kerti aprítógép húzása vagy tolása	274
A kerti aprítógép megemelése vagy hordozása	274
A kerti aprítógép szállítása rakfelületen	274
A kopás minimalizálása és a meghibásodások elkerülése	274
Általános pótalkatrészek	275
Környezetvédelem	275
A gyártó uniós megfelelőségi nyilatkozata	275
Benzinmotoros kerti aprítógép (STIHL GH)	275
Műszaki adatok	276
Hibakeresés	276
Szervizelési időpontok	277
Az átadás igazolása	277

2. A használati útmutatóhoz

2.1 Általános információk

Ez a használati utasítás a 2006/42/EC irányelv értelmében a gyártó által kiadott **eredeti használati útmutatónak** minősül.

A STIHL folyamatosan dolgozik termékpalletájának továbbfejlesztésén, ezért fenntartjuk a termékkialakítás, a technológia és a felszereltség megváltoztatásának jogát. A fentiek miatt ennek a kiadványnak az adatai és ábrái alapján semmilyen igény nem támasztható.

A jelen használati utasításban adott esetekben olyan modellek leírása is szerepelhet, amely nem minden országban kaphatók.

Ezt a használati utasítást szerzői jogok védik. Minden jog fenntartva, különös tekintettel a sokszorosítás, a fordítás és az elektronikus rendszerek segítségével történő feldolgozás jogára.

2.2 Útmutató a használati utasítás olvasásához

Az ábrák és a szövegek adott kezelési lépéseket írnak le.

A gépen található valamennyi szimbólum magyarázata megtalálható a jelen használati utasításban.

Az ábrák nézőpontja:

A „**bal**” és a „**jobb**” értelmezése a használati utasításban:

A felhasználó a gép mögött áll (munkahelyzet).

Hivatkozás fejezetre:

Kapcsolódó és további magyarázatot nyújtó fejezetekre és pontokra nyíl hívja fel a figyelmet. A következő példában egy fejezetre történő utalás látható: (⇒ 7.1)

Szövegrészek jelölése:

A leírt utasítások az alábbi példákban látható módon lehetnek jelölve.

A felhasználó beavatkozását igénylő kezelési lépések:

- Lazítsuk meg az 1-es csavart csavarhúzóval, húzzuk meg a 2-es kart ...

Általános felsorolások:

- a termék sportrendezvényeken vagy egyéb versenyeken való használata

Kiemelt jelentőségű szövegrészek:

A kiemelt jelentőségű szövegrészek hangsúlyozása érdekében ezeket a részeket a használati utasításban az alábbi szimbólumok egyikével jelöljük.



Veszély!

Figyelmeztetés balesetveszélyre és súlyos személyi sérülésekre. A leírt tevékenységet szükséges vagy tilos elvégezni.



Figyelem!

Figyelmeztetés személyi sérülések veszélyére. A leírt tevékenység lehetséges vagy valószínű sérülésektől óv meg.



Vigyázat!

A leírt tevékenységgel könnyű sérülések, ill. anyagi károk kerülhetnek el.



Megjegyzés

A gép tökéletesebb használatára vagy a lehetséges hibás kezelés elkerülésére vonatkozó információ.

Ábrára hivatkozó szövegrészek:

A gép használatát magyarázó ábrák a használati útmutató elején találhatóak.

A használati útmutató szövegrészei mellett látható fényképezőgép-szimbólum az ábraoldalakon található megfelelő ábrára hivatkozik.



3. A gép leírása



- 1 Töltésér
- 2 Benzinmotor
- 3 Gyertyapipa
- 4 Kerék
- 5 Keréktartó
- 6 Kidobócsatorna
- 7 Rögzítőcsavarok
- 8 Be-/kikapcsoló
- 9 Adattábla a gépszámmal

4. A biztonság érdekében

4.1 Általános információk



A géppel való munkavégzés közben feltétlenül tartsuk be az alábbi balesetvédelmi előírásokat.



Az első üzembe helyezés előtt figyelmesen el kell olvasni a teljes használati útmutatót. A használati útmutatót a későbbi használat érdekében gondosan meg kell őrizni.

Figyelembe kell venni a benzinmotor külön használati utasításában található kezelési és karbantartási utasításokat.

Az alábbi óvintézkedések elengedhetetlenek a személyi biztonság érdekében, azonban a felsorolás nem teljes körű. A gépet mindig előrelátóan, felelősségteljesen kell üzemeltetni, és szem előtt kell tartani, hogy a felhasználó felelős a más személyeket ért balesetekért vagy azok tulajdonának károsodásáért.

Ismerkedjünk meg a gép kezelőszerveivel a használatával.

A gépet csak olyan személyek használhatják, akik elolvasták a használati utasítást, és értenek a gép kezeléséhez. Az első üzembe helyezés előtt a felhasználónak törekednie kell arra, hogy szakszerű és gyakorlati eligazításban részesüljön. Az eladónak vagy más szakembernek el kell magyaráznia a felhasználónak, hogyan használható a gép biztonságosan.

Az eligazítás során különösen arra kell felhívni a figyelmét a felhasználónak, hogy a géppel végzett munkához fokozott óvatosság és koncentráció szükséges.

A kockázatok a gép előírászerű használata esetén sem küszöbölhetők ki teljesen.



Fulladás miatti életveszély!

A csomagolóanyaggal játszó gyermekeket fulladásveszély fenyegeti. A csomagolóanyagot mindig tartsuk távol a gyermekektől.

A gépet – ideértve valamennyi kiegészítő berendezését – csak olyan személyeknek szabad tovább-, ill. kölcsönadni, akik alapvetően ismerik a géptípust és kezelését. A használati utasítás a géphez tartozik, ezért mindig a géppel együtt kell továbbadni.

A gépet csak kipihenten, jó szellemi és fizikai kondícióban szabad használni. Egészségügyi panaszok esetén javasolt az orvos megkérdezése arról, lehetséges-e a géppel történő munkavégzés. A reakcióképességet befolyásoló gyógyszerek szedése, alkohol, illetve kábítószeres fogyasztása után tilos a géppel dolgozni.

A gépet soha nem használhatják gyermekek, korlátozott fizikai, érzékelési vagy szellemi képességű személyek, valamint megfelelő tapasztalattal és tudással nem rendelkező személyek, akik nem ismerik a gépre vonatkozó utasításokat.

Soha ne engedjük meg, hogy gyermekek vagy 16 év alatti személyek használják a gépet. Helyi rendelkezések korhatárhoz köthetik a gép használatát.

Figyelem – balesetveszély!

A STIHL kerti aprítógépek fás szárú anyagok és növényi hulladékok felaprítására használhatók. Az ettől eltérő alkalmazás nem megengedett, mert veszélyes lehet vagy a gép károsodásához vezethet.

A kerti aprítógépek nem használhatók többek között a következőkre:

- más anyagokkal (pl. üvegekkel, fémekkel) kevert növényi hulladékhöz,
- a jelen használati utasításban nem szereplő munkákra,
- élelmiszerek előállítására (pl. jég aprítására, cefre készítésére).

Biztonsági okokból a STIHL által jóváhagyott tartozékok szakszerű felszerelésén kívül a gép minden módosítása tilos, és a garancia megszűnéséhez vezet. Az engedélyezett tartozékokról a STIHL szakkereskedők szolgálnak információkkal.

Különösen tilos a gépen a teljesítménynek vagy a benzinmotor, ill. a villanymotor fordulatszámának módosítására irányuló bármilyen beavatkozást végezni.

A géppel tilos tárgyakat, állatokat vagy személyeket – különösen gyerekeket – szállítani.

Közterületen, parkokban, sportpályákon, út mentén, mező- és erdőgazdasági üzemekben történő használat során különös óvatosság szükséges.

4.2 Tankolás – a benzin kezelése



Életveszély!

A benzin mérgező és rendkívül gyúlékony.

Benzin csak arra alkalmas és bevizsgált tartályokban (kannákban) tárolható. A benzintartályok sapkáját mindig szabályszerűen be kell csavarni és erősen meg kell húzni. A sérült zárósapkákat biztonsági okokból ki kell cserélni.

Ne használjunk italos palackokat vagy hasonlókat üzemanyagok hulladékkezelésére vagy tárolására. A palack arra indíthat esetleg valakit – különösen gyerekeket –, hogy igyon belőle.



Tartsuk távol a benzint szikrától, nyílt lángtól, állandó lángtól, hőforrásoktól és egyéb gyújtóforrásoktól. Tilos a dohányzás!

Az üzemanyag töltését csak a szabadban végezzük, és közben ne dohányozzunk.

Az üzemanyag betöltése előtt állítsuk le, és hagyjuk lehűlni a benzinmotort.

A benzint a benzinmotor indítása előtt kell betölteni. Amíg a benzinmotor jár, vagy a gép forró, nem szabad kinyitni a tanksapkát, sem benzint betölteni.

Ne töltsük túl az üzemanyagtartályt!

Soha ne töltsük fel az üzemanyagtartályt a töltőcsónk alsó pereme feletti szintig, hogy az üzemanyagnak elegendő helye legyen a táguláshoz.

Vegyük figyelembe a benzinmotor használati utasításában leírtakat is.



Ha melléfolyt az üzemanyag, ne indítsuk el a benzinmotort, amíg nem tisztítottuk meg a benzinnel szennyezett felületet. Nem szabad indítási (gyújtási) kísérletet végezni, amíg a benzingőzök el nem párologtak (szárazra törlés).

A kiömlött üzemanyagot mindig fel kell törölni.

A benzinnel szennyezett ruhadarabokat le kell cserélni.

Soha ne legyen benzin a gép üzemanyagtartályában, ha a gépet épületen belül tároljuk. A keletkezett benzingőzök nyílt láng vagy szikra hatására meggyulladhatnak.

Ha ki kell üríteni az üzemanyagtartályt, azt a szabadban végezzük.

4.3 Ruházat és felszerelés



A munka során mindig erős, nem csúszó talpú lábbelit viseljük. Soha ne dolgozzunk mezítláb vagy például szandálban.



A munka során, különösen karbantartási munkák esetén, valamint a gép szállításakor erős kesztyűt kell viselni.



A munka során mindig viseljük védőszemüveget és hallásvédőt. A védőeszközt a gép teljes üzemideje alatt viselni kell.



A géppel történő munkavégzés közben a célnak megfelelő, szorosan a testhez simuló ruházatot kell viselni, pl. kezeslábast, nem külön kabátot. A géppel végzett munka során ne viseljük sálát, nyakkendőt, ékszereket, szalagokat vagy a ruházaton zsinórokat, valamint egyéb elálló ruhadarabokat.

A hosszú haját a gép teljes üzemideje alatt, valamint a gépen végzett minden munka során össze kell fogni és (fejkendővel, sapkával stb.) biztosítani kell.

4.4 A gép szállítása

Az éles peremű vagy forró alkatrészek okozta sérülések elkerülése érdekében csak kesztyűben dolgozzunk.

A gépet nem szabad járó benzinmotornal szállítani. Szállítás előtt kapcsoljuk ki a benzinmotort, hagyjuk leállni a késeket, és húzzuk le a gyertyapipát.

A gépet csak lehűlt benzinmotornal, üzemanyag nélkül szabad szállítani.

A gépet csak előírászerűen felszerelt tölcserrel szabad szállítani.

Sérülésveszély a szabadon lévő kések miatt!

Ügyeljünk a gép súlyára, különösen a gép megdöntésekor.

Járműre helyezéshez használjunk megfelelő rakodási segédeszközt (rakodórampát, emelőszerkezetet).

A gépet a rakfelületen megfelelően méretezett rögzítőeszközökkel (hevederek, kötelek stb.) kell a jelen használati utasításban leírt rögzítési pontokon biztosítani. (⇒ 12.3)

A gépet csak lépésben szabad húzni vagy tolni. Tilos vontatni!

A gép szállításakor be kell tartani a helyi jogszabályi előírásokat, különösen a rakományok biztonságára és a tárgyak rakodófelületeken történő szállítására vonatkozó előírásokat.

4.5 Munkavégzés előtt

Biztosítani szükséges, hogy a géppel csak olyan személyek dolgozzanak, akik ismerik a használati útmutatót.

A gép üzembe helyezése előtt ellenőrizni kell az üzemanyagrendszer tömítettségét, különösen a látható alkatrészeket, pl. az üzemanyagtartályt, a tanksapkát és a tömlőcsatlakozásokat. Tömítetlenség vagy sérülés esetén tilos beindítani a benzinmotort – **tűzveszély!**

A gépet üzembe helyezés előtt szakszervizben meg kell javíttatni.

Be kell tartani a benzinmotoros, ill. villanymotoros kerti gépek használati idejére vonatkozó helyi rendeleteket.

A gép használata előtt ki kell cserélni a hibás, elhasználódott vagy sérült alkatrészeket. A gép olvashatatlanná vált vagy megsérült figyelmeztető és veszélyjelzéseit ki kell cserélni. A pótmatricák és minden további pótalkatrész beszerezhető a STIHL szakkereskedőknél.

Üzembe helyezés előtt ellenőrizzük,

- fel vannak-e szerelve a burkolatok és a védelmi berendezések, valamint kifogástalan állapotban vannak-e,
- minden üzemanyagot szállító alkatrész a benzinmotoron található-e, és megfelelő (tömített) állapotban van-e,
- megfelelő (tömített) állapotban van-e az üzemanyagtartály,
- nem használódott-e el vagy sérült-e meg a ház és a vágóegység (kés, késtengely, késtárcsák stb.),
- nincs-e aprítandó anyag a gépben, valamint üres-e a tölcser,
- megvan-e és erősen meg van-e húzva minden csavar, anyacsavar és más rögzítő alkatrész. A laza csavarokat és anyákat üzembe helyezés előtt meg kell húzni (ügylelni kell a meghúzási nyomtatékokra).

A gépet a sérülésveszély és a dologi károk elkerülése érdekében csak a szabadban, faltól vagy más merev tárgytól távol szabad használni (a kezelőnek nincs helye kitérni, üvegtörés vagy autók megkarcolásának veszélye stb.).

A gépet sík és szilárd talajra, stabilan kell felállítani.

Ne használjuk a gépet burkolt vagy kavicsos szórt felületen, mert ekkor a gép által kidobott vagy felperdített anyag sérüléseket okozhat.

A gép minden indítása előtt ellenőrizni kell a gép előírás szerinti lezártóságát. (⇒ 7.7)

Tilos a gyártó által a gépbe épített kapcsoló- és biztonsági berendezéseket eltávolítani vagy áthidalni.

4.6 Munka közben

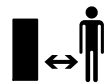

Soha ne végezzünk munkát, ha mások – főleg gyerekek – vagy állatok tartózkodnak a veszélyes területen.

Tilos a géppel dolgozni esőben, viharban, illetve különösen villámcsapás veszélye esetén.

Nedves talajon a csúszásveszély miatt fokozott balesetveszély áll fenn. Ekkor különösen óvatos munkavégzés szükséges az elcsúszás megakadályozása érdekében. Lehetőség szerint kerülni kell a gép nedves talajon történő használatát.

Csak napfény vagy megfelelő mesterséges megvilágítás mellett dolgozzunk.

A munkaterületet a gép teljes üzemideje alatt tisztán és rendben kell tartani. A botlásveszélyt jelentő tárgyakat (köveket, ágakat, kábeleket stb.) el kell távolítani.

A kezelő állófelülete ne legyen magasabban a gép állófelületénél.

Füstgázok:



Mérgezés miatti életveszély!

Roszcullét, fejfájás, látászavar (pl. szűkülő látómező), hallászavar, szédülés, csökkenő koncentrációképesség esetén a munkát azonnal be kell fejezni. Ezeket a tüneteket többek között a túl magas füstgáz-koncentráció is okozhatja.



A gép a benzinmotor beindulásakor azonnal mérgező kipufogógázokat termel. Ezek a gázok mérgező,

szintelen és szagtalan szén-monoxidot, valamint egyéb káros anyagokat tartalmaznak. Benzinmotoros gépet sosem szabad zárt vagy rosszul szellőző helyiségben üzembe helyezni.

A gépet úgy kell elhelyezni, hogy a munkavégzés ne a kipufogógáz irányába essen.

Indítás:

Indítás előtt állítsuk a gépet stabil, egyenes helyzetbe. Tilos a gépet fekvő helyzetben üzembe helyezni.

Ne húzzuk meg az indítószinórt, ha a gép nincs szabályszerűen lezárva, és a kések szabadon vannak.

Sérülésveszély a forgó kések miatt!

A gépet óvatosan indítsuk be, „A gép üzembe helyezése” (⇒ 10.) című fejezetben foglalt utasítások szerint. Az előírások szerint történő beindítás csökkenti a sérülésveszélyt.

Sérülésveszély!

Ha az indítózsínór gyorsan visszaugrik, gyorsabban a benzinmotor felé ránthatja a felhasználó kezét és karját, mint ahogy a felhasználó el tudná engedni az indítózsínórt. Ez a rántás csonttörést, zúzódást és rándulást okozhat.

A benzinmotor beindítása, ill. a villanymotor bekapcsolása közben ne álljunk a kidobónyílás elé. Indításkor, ill. bekapcsoláskor a kerti aprítógépben nem szabad aprítandó anyagnak lennie. A gépből aprítandó anyag perdulhat ki, ami sérüléseket okozhat.

Tilos a gépet indításkor megdönteni.

Munkavégzés:



Sérülésveszély!

Soha ne tegyük kezünket vagy lábunkat forgó alkatrészekre vagy azok alá vagy fölé.

Működő gép mellett soha ne tartsuk az arcunkat vagy más testrészünket a tölcsér fölé és a kidobónyílás elé. A test és a fej mindig legyen kellő távolságban az adagolónyílástól.



Soha nem szabad kézzel vagy más testrészrel vagy ruházattal a tölcsérbe vagy a kidobócsatornába nyúlni. A szem, az arc, az ujjak, a kezek stb. súlyosan sérülhetnek.

Mindig ügyeljünk az egyensúlyunkra és arra, hogy stabilan álljunk. Ne dőlünk előre.

A felhasználónak betöltés közben a kezelő meghatározott munkaterületén belül kell állnia. A gép teljes üzemideje alatt mindig a munkaterületen belül kell tartózkodni, és tilos a kidobási területen belül elhelyezkedni. (⇒ 8.1)

Sérülésveszély!

Üzemelés közben az aprítandó anyagot a gép felfelé visszaperdítheti. Ezért védőszemüveget kell viselni, és távol kell tartani az arcot az adagolónyílástól.

Soha ne döntsük meg a gépet, ha még jár a benzinmotor, ill. a villanymotor.

Ha a gép üzemelés közben felborulna, azonnal ki kell kapcsolni a benzinmotort, és le kell húzni a gyertyapipát.

Ügyeljünk arra, hogy ne torlódjon össze az aprítandó anyag a kidobócsatornában, mert ez rossz aprítási teljesítményt okozhat, illetve visszaütésekhez vezethet.

A kerti aprítógép megtöltésekor különösen ügyeljünk arra, hogy ne kerülhessenek idegen anyagok, például fémdarabok, kövek, műanyagok, üveg stb. az aprítótérbe, mert ez meghibásodást és a tölcsérben lévő anyag visszacsapódását okozhatja. Ugyanezen ok miatt meg kell szüntetni a dugulásokat is.

A kerti aprítógép fás szárú anyagokkal történő megtöltésekor visszacsapódás fordulhat elő. Viseljünk kesztyűt!

Kapcsoljuk ki a benzinmotort,

- a gép megdöntése, tolása vagy húzása előtt,
- a rögzítőcsavarok meglazítása és a gép felnyitása előtt,

- üzemanyag betöltése előtt. A tankolást csak kihűlt benzinmotor mellett szabad végezni.

Tűzveszély!



STOP

Vegyük figyelembe a vágóeszköz utánforgási idejét, ami a teljes leállásig néhány másodpercet vehet igénybe.

Kapcsoljuk ki a benzinmotort, húzzuk le a gyertyapipát, és várjuk meg, amíg minden forgó eszköz megáll,

- a gép felügyelet nélkül hagyása előtt,
- a gép felemelése és hordozása előtt,
- a gép szállítása előtt,
- mielőtt a vágóegységénél, a tölcsérben vagy a kidobócsatornában keletkezett kialakult szorulások vagy eltömődések megszüntetéséhez kezdünk,
- a vágóegységen végzett munkák előtt,
- mielőtt ellenőrizzük, tisztítjuk a gépet, vagy egyéb munkákat végzünk rajta.

Ha a vágóeszközbe idegen test kerül, a gép szokatlan hangokat hallat vagy szokatlanul vibrál, azonnal ki kell kapcsolni a motort, és meg kell várni, amíg a gép leáll. Húzzuk le a gyertyapipát, vegyük le a tölcsért, és végezzük el a következő lépéseket:

- Ellenőrizzük a gép, különösen a vágóegység épségét (kés, késtárcsa, késrögzítő csavar), és végeztessük el a szükséges javításokat szakemberrel a gép újraindítása és a géppel végzett további munka előtt.
- Ellenőrizzük a vágóegység minden alkatrészének rögzítettségét, és szükség esetén húzzuk meg a csavarokat (ügyeljünk a meghúzási nyomatékokra).

- Cseréltesse ki vagy javíttassuk meg szakemberrel a sérült alkatrészeket – ennek során az alkatrészeknek egyenértékű tulajdonságokkal kell rendelkezniük.

4.7 Karbantartás és javítások

A tisztítási, beállítási, javítási és karbantartási munkálatok előtt végezzük el a következőket:

- állítsuk a gépet szilárd, sík talajra,
- állítsuk le és hagyjuk lehűlni a benzinmotort,
- húzzuk le a gyertyapipát.

Figyelem – sérülésveszély!

Tartsuk távol a gyertyapipát a gyújtógyertyától, nehogy véletlenül gyújtószíkra keletkezzen, ami tűzhoz vagy áramütéshez vezethet. Ha a gyújtógyertya véletlenül hozzáér a gyertyapipához, a benzinmotor váratlanul beindulhat.



Hagyjuk lehűlni a gépet, különösen a benzinmotor, a kipufogó-gyújtócső és a hangtompító területén végzett munkák előtt. Ezek a területek akár 80 °C-osak is lehetnek. **Égési sérülés veszélye!**

A motorolajjal történő közvetlen érintkezés veszélyes lehet, továbbá figyelni kell arra, hogy ne öntsük mellé a motorolajat. A motorolaj betöltését, ill. a motorolaj cseréjét javasolt STIHL szakkereskedőkre bízni.

Tisztítás:

Munka után a teljes gépet gondosan meg kell tisztítani. (⇒ 11.2)

Soha ne használjon nagynyomású tisztítógépet, és ne tisztítsa a gépet folyó víz alatt (pl. locsolóömlővel).

Ne használjon agresszív tisztítószereket. Ezek a műanyag és fém alkatrészek sérülését okozhatják, ami hátrányosan befolyásolhatja a STIHL gép biztonságos működését.

A tűzveszély elkerülése érdekében tartsuk tisztán a hűtő szellőzőnyílásokat, a hűtőbordák és a kipufogó területét pl. a fűtől, szalmától, mohától, falevelektől vagy a kifolyó zsírtól.

Karbantartási munkák:

Csak a jelen használati utasításban leírt karbantartási munkákat végezheti el a felhasználó, minden más munkát szakszervizben kell elvégeztetni. Ha Ön nincs a szükséges ismeretek vagy segédeszközök birtokában, **mindig** forduljon szakszervizhez. A STIHL azt javasolja, hogy a karbantartási és javítási munkákat csak STIHL szakszervizzel végeztesse el. A STIHL szakszervizek munkatársai oktatásokon vesznek részt, és rendelkezésükre állnak a cég által kiadott műszaki információk is.

Csak olyan szerszámokat, tartozékokat és kiegészítő berendezéseket használjon, amelyeket a STIHL az adott géphez jóváhagyott vagy azokkal műszakilag egyenértékűek, ellenkező esetben személyi sérüléssel vagy a gép károsodásával járó baleset veszélye következhet be. Kérdéseivel forduljon bizalommal valamelyik szakszervizhez.

A STIHL eredeti szerszámjai, tartozékai és a pótalkatrészek optimálisan az adott berendezéshez, és a kezelő igényeihez vannak hangolva. Az eredeti STIHL pótalkatrészek a STIHL alkatrészszámról, a STIHL feliratról és adott esetben a

STIHL alkatrészszimbólumról ismerhetők fel. Kisméretű alkatrészeken szerepelhet a szimbólum magában is.

Biztonsági okokból rendszeresen ellenőrizzük az üzemanyagot továbbító alkatrészek (üzemanyag-vezeték, üzemanyagcsap, üzemanyagtartály, tanksapka, csatlakozások stb.) épségét és tömítettségét. Szükség esetén cseréltesse ki azokat szakemberrel (lehetőleg STIHL szakszervizhez forduljunk).

Mindig tartsa tisztán és olvashatóan a figyelmeztető és tájékoztató címkéket. A sérült vagy elveszett címkéket a STIHL szakkereskedőknél beszerezhető eredeti címkékre kell kicserélni. Ha valamelyik alkatrészt újra cseréli ki, ügyeljen arra, hogy az új alkatrész ugyanolyan címkével legyen ellátva.

A vágóegységen végzett munkák csak vastag munkakesztyűben, a legnagyobb óvatosság mellett végezhető.

A gép biztonságos üzemállapota érdekében valamennyi anyacsavar, csapszeg és csavar – különösen a vágóegység minden csavarja – mindig erősen legyen meghúzva.

Ellenőrizzük rendszeresen az egész gépet – különösen hosszabb tárolás, pl. téli szünet előtt – a kopásra és az alkatrészek épségére nézve. Biztonsági okokból azonnal ki kell cserélni az elhasználdott vagy sérült alkatrészeket, hogy a gép mindig biztonságos üzemállapotban legyen.

Soha ne változtassunk a benzinmotor alapbeállításán, és ne pörgessük túl a motort.

Ha a karbantartási munkákhoz alkatrészeket vagy védelmi eszközöket szereltünk le, a munka végeztével haladéktalanul, előírás szerint szereljük vissza őket.

4.8 Tárolás hosszabb üzemszünet esetén

Várjuk meg, amíg a benzinmotor lehűl, és csak azután vigyük a gépet zárt helyiségbe.

A gépet – üres tankkal – és az üzemanyagokat zárható, jól szellőző helyiségben tároljuk.

Gondoskodni szükséges arról, hogy a gép védve legyen illetéktelen (pl. gyermekek által történő) használattal szemben.

Soha ne legyen benzin a gép üzemanyagtartályában, ha a gépet épületen belül tároljuk. A keletkezett benzingőzök nyílt láng vagy szikra hatására meggyulladhatnak.

Ha ki kell üríteni az üzemanyagtartályt (pl. téli leállítás előtti üzemén kívül helyezés esetén), az üzemanyagtartály kiürítését csak szabadban végezzük (pl. a benzinmotor járatásával a szabadban).

Tárolás (pl. téli leállítás) előtt a gépet alaposan meg kell tisztítani.

A gépet csak lehúzott gyertyapipával szabad tárolni.

A gépet csak üzembiztos állapotban szabad tárolni.

A kerti aprítógépet csak felszerelt tölcserrel szabad tárolni.

Sérülésveszély a szabadon lévő kések miatt!

4.9 Hulladékkezelés

A hulladékok (pl. fáradt olaj, üzemanyag, használt kenőanyag, szűrők, akkumulátorok és hasonló kopó alkatrészek) károsak lehetnek az egészségre, az állatokra és a környezetre, ezért szakszerűen ártalmatlanítani kell ezeket.

A hulladékok szakszerű ártalmatlanításával kapcsolatban forduljunk a helyi hulladék-újrahasznosító telephez vagy a szakszervizhez. A STIHL erre a célra a STIHL szakszervizeket ajánlja.

A már nem használt gép leselejtezését szakszerű módon kell végezni. A leselejtezés előtt a gépet működésképtelenné kell tenni. A balesetek megelőzése érdekében ehhez különösen a gyújtókábel eltávolítása, az üzemanyagtartály kiürítése és a motorolaj leengedése szükséges.

Sérülésveszély a kések miatt!

A már nem használt kerti aprítógépet soha ne hagyjuk felügyelet nélkül. A gépet és különösen az összes kést úgy kell tárolni, hogy gyermekek ne férhessenek hozzájuk.

5. A szimbólumok leírása



Figyelem!

Üzembe helyezés előtt olvassuk el a használati útmutatót.

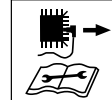
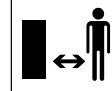

Sérülésveszély!

Tartsunk távol másokat a veszélyes területtől.

Sérülésveszély!

Sérülésveszély a forgó vágóeszközök miatt.

Figyelem!

Karbantartási vagy tisztítási munkák előtt húzzuk le a gyertyapipát.

Viseljünk hallásvédőt!

Viseljünk védőszemüveget!

Viseljünk munkakesztyűt!

Sérülésveszély!

Soha nem szabad kézzel vagy más testrészrel vagy ruházattal a tölcserbe vagy a kidobócsatornába nyúlni.

Sérülésveszély!

Tilos felmászni a gépre.

6. Szállítási terjedelem



Poz.	Megnevezés	db
A	Tölcser	1
B	Alapgép	1
C	Keréktartó	1
D	Kidobónnyílás fedele	1
E	Kidobóhosszabbítás	1
F	Rögzítőlemez	1
G	Kerék	2
H	Keréktárcsa	2
I	Késtárcsa	1
J	Torx csavar P5x20	5
K1	Anyacsavar M8	2
K2	Önbiztosító anyacsavar M8	2
L1	Alátét A8	2
L2	Alátét A10	2
M	Torx csavar P5x50	1
N	Kapupántcsavar M8x45	2
O	Hatlapú csavar M10x55	1
P	Biztosító alátét	1
Q	Rögzítőcsavar	2
R	Kerékcsap	2
S	Csapszeg	2
T	Terelőkúp	1
U	Felső távtartó gyűrű	1
V	Alsó távtartó gyűrű	1
W	Védősapka	1
X	Speciális szerszám	1
Y	Torx kulcs	1

Poz.	Megnevezés	db
Z	Kombinált kulcs	1
•	Használati utasítás	1
•	Használati utasítás Benzinmotor	1

7. A gép összeszerelése



Sérülésveszély!

Tartsuk be „A biztonság érdekében” fejezetben foglalt biztonsági tudnivalókat (⇒ 4.).

- A gépet az összes leírt munkálat elvégzéséhez vízszintes, sík, szilárd talajra kell helyezni.

7.1 A kidobóhosszabbítás felszerelése



- Helyezzük a kidobóhosszabbítást (E) az alapgépre, és csavarjuk be a csavarokat (J) (1 - 2 Nm).

7.2 A kerekek és a szállító alváz felszerelése



- Rögzítsük a bal és a jobb oldali kerekeket (G) a kerékcsappal (R), az alátéttel (L1), az alátéttel (L2) és az anyacsavarral (K1) a keréktartóhoz (C).
- Nyomjuk a keréktárcsákat (H) a kerekre.
- Állítsuk a keréktartót sík, szilárd talajra az ábra szerint, majd helyezzük rá az alapgépet (B).

- Helyezzük be a kapupántcsavarokat (N) a bal oldalon, és csavarjuk fel az önbiztosító anyacsavarokat (K2), de még ne húzzuk meg őket. Csavarjuk be a torx csavart (M) a jobb oldalon (1 - 2 Nm).
- Húzzuk meg az anyacsavarokat (K2) (10 - 12 Nm).

7.3 A kidobónnyílás fedelének felszerelése



- Fekessük le hátrafelé a kerti aprítógépet.
- Helyezzük a takarólécet (F) a kidobóhosszabbításba. Csavarjuk be a csavarokat (J) (1 - 2 Nm).
- Állítsuk fel a kerti aprítógépet.
- Helyezzük a kidobónnyílás fedelét (D) a kidobóhosszabbításra. A ráakasztás során ügyeljünk arra, hogy a fedelek belső oldalán balra és jobbra található bordák (1) pontosan a kidobóhosszabbítás (2) vezetőhornyába illeszkedjenek.
- Nyomjuk be a csapszegeket (S) a bal és a jobb oldalon.

7.4 A kidobónnyílás fedelének felnyitása és bezárása



A kidobónnyílás fedelének felnyitása:

- Az aprításhoz hajtsuk fel a kidobónnyílás fedelét (D), és pattintsuk a zárófület (1) a kidobóhosszabbításba.

A kidobonyílás fedelének lezárása:

- Szállításhoz vagy helytakarékos tároláshoz emeljük meg enyhén a zárófület (1), és hajtsuk le a kidobonyílás fedelét (D).

7.5 A késtárcsa felszerelése



Be kell tartani a beszerelés sorrendjét és az **52 - 60 Nm**-es meghúzási nyomatékot.

A felszerelésnél ügyeljünk a felső távtartó gyűrű (U) megfelelő helyzetére a két késhez képest.

- Helyezzük a védősapkát (W), az alsó távtartó gyűrűt (V), a késtárcsát (I), a felső távtartó gyűrűt (U), a terelőkúpot (T) és a biztosító alátétet (P) a késtartóra, és helyezzük be a csavart (O).
- Használjuk a speciális szerszámot (X) a késtárcsa ellentartásához. Csavarjuk be a csavart (O) a kombinált kulccsal (Z) és húzzuk meg **52 - 60 Nm** nyomatékkal.

7.6 A késtárcsa leszerelése



- Használjuk a speciális szerszámot (X) a késtárcsa ellentartásához.
- Lazítsuk meg a csavart (O) a kombinált kulccsal (Z).
- Vegyük le a csavart (O), a biztosító alátétet (P), a terelőkúpot (T), a felső távtartó gyűrűt (U) és a késtárcsát (I).

7.7 A tölcser felszerelése



A rögzítőcsavarok (Q) az első beszerelés után úgy vannak összekötve a tölcserrel, hogy biztosan ne vesszenek el.

- Helyezzük a rögzítőcsavarokat (Q) a tölcser ovális furatába, és nyomás kifejtése mellett tekerjük be őket teljesen.
- Akasszuk a tölcser (A) az alapgépre a zsanérnál (1) és hajtsuk előre.
- Húzzuk meg erősen mindkét rögzítőcsavart (Q) **egyszerre**.

7.8 A tölcser leszerelése



- Lazítsuk meg mindkét rögzítőcsavart (Q), amíg szabadon nem forognak. A rögzítőcsavarok ebben az állapotban is a tölcseren maradnak.
- Hajtsuk hátra és vegyük le a tölcser (A).

7.9 Üzemanyag és motorolaj



Az első indítás előtt töltsük fel a gépet motorolajjal (⇒ lásd a benzinmotor használati utasítását)!

Motorolaj

A felhasználandó motorolaj minősége és a szükséges olajmennyiség a benzinmotor használati utasításában található.

Rendszeresen ellenőrizzük az olajsztintet (⇒ a benzinmotor használati utasítása). A túl alacsony vagy túl magas olajsztint kerülendő.

Üzemanyag

Javaolat:

friss, márkás üzemanyagok, ólommentes normál benzin használata (⇒ a benzinmotor használati utasítása)! Üzemanyag betöltéséhez használjunk tölcser (nincs mellékelve). Tartsuk be „A biztonság érdekében” fejezetben foglalt figyelmeztetéseket. (⇒ 4.)

8. Munkavégzési tanácsok



Sérülésveszély!

Tartsuk be „A biztonság érdekében” fejezetben foglalt biztonsági tudnivalókat. (⇒ 4.)

A kerti aprítógép megtöltését csak egy ember végezheti.

8.1 A kezelő munkaterülete



- A kezelőnek biztonsági okokból, különösen a visszaperdülő anyagok okozta sérülések elkerülése érdekében a gép teljes üzemideje alatt (bekapcsolt villanymotor, ill. járó benzinmotor mellett) mindig a munkaterületen kell tartózkodnia (szürke színnel jelzett „X” terület).

8.2 Milyen anyagok dolgozhatók fel?



A kerti aprítógéppel fák és sövények levágott ágai, valamint vastag és erősen elágazó fás szárú anyagok is feldolgozhatók.

A fa- és sövénynyesedéket célszerű frissen feldolgozni, mert az aprítási teljesítmény jobb a friss anyag esetében, mint ha az már kiszáradt vagy vizes.

8.3 Milyen anyagok nem dolgozhatók fel?



Köveknek, üvegnek, fém (drótok, szögek stb.) vagy műanyag daraboknak nem szabad a kerti aprítógépbe kerülniük.

Alapszabály:

ne tegyünk a kerti aprítógépbe olyan anyagokat, amelyek nem kompozálhatók.

8.4 Maximális ágátmérő

Az adatok frissen vágott fás szárú anyagokra érvényesek:

Maximális ágátmérő
GH 370 S: **45 mm**

8.5 A kerti aprítógép megtöltése

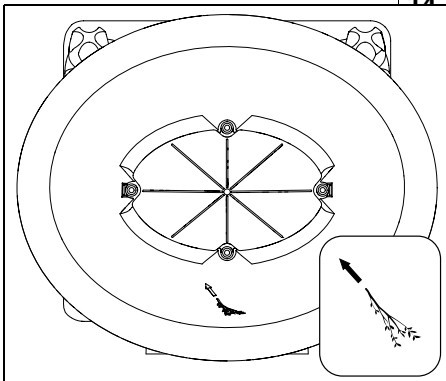

- A kerti aprítógép megtöltése előtt ügyeljünk a munkaterületre. (⇒ 8.1)
- Ügyeljünk a maximális ágátmérőre. (⇒ 8.4)

- A fás szárú anyagokat enyhén ferdén helyezük a tölcserhez, majd vezessük a tölcser bal falán található szimbólum szerint a nyírószerkezethez. A kemény anyagokat a gép önműködően behúzza. A hosszabb ágakat az aprítás során javasolt kézzel megtámasztani és irányítani.

8.6 A gép megfelelő terhelése

A kerti aprítógép villanymotorja, ill. benzinmotorja csak olyan mértékben terhelhető, hogy a fordulatszáma ne csökkenjen jelentősen. A kerti aprítógépbe az anyagokat mindig egyenletesen, folyamatosan kell adagolni. Ha a villanymotor fordulatszáma a kerti aprítógéppel végzett munka során csökken, a villanymotor, ill. a benzinmotor terheltesítése érdekében szüneteltetni kell az új anyagok betöltését.

9. Biztonsági berendezések

9.1 Motorleállítás

A benzinmotor, ill. az aprítóeszköz csak megfelelően lezárt tölcser mellett helyezhető üzembe.

A motoroldali rögzítőcsavar működés közbeni meglazítása esetén a gyújtás megszakad, és a benzinmotor, ill. az aprítóeszköz néhány másodpercen belül leáll.

9.2 Védőburkolatok

A kerti aprítógép a betöltési és a kidobási területen védőburkolatokkal rendelkezik. Ezek közé tartozik a teljes tölcser a tölcser

felső részével és a fröccsenésvédővel, a kidobóhosszabbítás, valamint a kidobónyílás fedele.

A védőburkolatok az aprítás során biztonságos távolságot biztosítanak az aprítókésektől.

10. A gép üzembe helyezése



Sérülésveszély!

Üzembe helyezés előtt gondosan el kell olvasni és be kell tartani „A biztonság érdekében” fejezetben foglaltakat. (⇒ 4.)

10.1 A benzinmotor beindítása

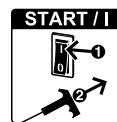

- Ellenőrizzük az olajsintet és az üzemanyag szintjét. (⇒ 7.9)

• Állítsuk a kapcsolót (1) I állásba.

- Lassan húzzuk ki az indítószinórt (2), amíg sűrítési ellenállást nem érzünk, majd húzzuk ki a zsinórt lendületesen karhossznyira. Lassan engedjük vissza a zsinórt, hogy az indítómechanizmus megfelelően fel tudja csévélni. Ismételjük addig az indítási műveletet, amíg a benzinmotor be nem indul.

10.2 A benzinmotor leállítása



•Állítsuk a kapcsolót (1) **O** állásba. A benzinmotor, ill. az aprítóeszköz rövid késleállási idő után megáll.

10.3 Aprítás

- Toljuk a kerti aprítógépet sík, szilárd talajra és állítsuk le biztonságosan.
- Vegyünk fel erős kesztyűt, védőszemüveget és hallásvédőt.
- Nyissuk ki a kidobónylás fedelét. (⇒ 7.4)
- Indítsuk be a kerti aprítógépet. (⇒ 10.1)
- Várjuk meg, amíg a benzinmotor eléri a maximális fordulatszámot (üresjárat fordulatszám).
- Töltsünk a kerti aprítógépbe aprítandó anyagot az előírtak szerint. (⇒ 8.5)
- Munka után kapcsoljuk ki (⇒ 10.2) és tisztítsuk meg a kerti aprítógépet. (⇒ 11.2)

11. Karbantartás



Sérülésveszély!

A gépen végzett minden karbantartási vagy javítási munka előtt gondosan el kell olvasni a „Biztonság érdekében” fejezetben (⇒ 4.), különösen a „Karbantartás és javítások” pontban (⇒ 4.7) foglaltakat, és pontosan be kell tartani minden biztonsági utasítást.



Minden karbantartási és tisztítási munka előtt húzzuk le a gyertyapipát!

11.1 Benzinmotor

Karbantartás gyakorisága: Minden használat előtt

A hosszú élettartam szempontjából különösen fontos a mindig megfelelő olajsint, valamint az olaj- és légszűrő rendszeres cseréje. Vegyük figyelembe a benzinmotor mellékelt használati utasításában található kezelési és karbantartási utasításokat.

A hűtőbordákat a benzinmotor megfelelő hűtésének biztosítása érdekében mindig tisztán kell tartani.

11.2 A gép tisztítása



Karbantartás gyakorisága: Minden használat után

Minden használat után alaposan tisztítsuk meg a gépet. A gondos kezelés megóvja a gépet a károsodástól, és meghosszabbítja annak élettartamát.

A kerti aprítógép tisztítási helyzete:

A gépet csak az ábrázolt helyzetben szabad tisztítani.

- Szereljük le a tölcserét. (⇒ 7.8)

Ha a kerti aprítógép helyzete nem a leírtak szerinti, a gép (benzinmotor) megsérülhet.



Soha ne irányítsunk vízsugarat a villanymotor, illetve a benzinmotor részeire, a tömitésekre, a csapágyakra és az elektromos

alkatrészekre, például a kapcsolókra. Ez költséges javításokat tehet szükségessé.



Ha a szennyeződések és a lerakódott maradványok kefével, nedves kendővel vagy fadarabbal nem távolíthatók el, a STIHL

speciális tisztítószer használatát javasolja (pl. STIHL speciális tisztítószer).

Ne használjunk agresszív tisztítószereket.

Rendszeresen tisztítsuk meg a késtárcsákat.

A motor megfelelő hűtése érdekében tisztítsuk meg a hűtőbordákat, a ventilátort, a légszűrő környékét, a kipufogót stb. a szennyeződésektől.

11.3 A kések karbantartása



Sérülésveszély!

Csak erős kesztyűben dolgozzunk!



Karbantartási gyakoriság: minden használat előtt

- Szereljük le a tölcsezt. (⇒ 7.8)
- Ellenőrizzük a kések épségét (barázdák, repedések), valamint kopását, és szükség esetén fordítsuk meg, ill. cseréljük ki.

A kések kopáshatárai:



A feltüntetett kopáshatárok elérése előtt meg kell fordítani, illetve ki kell cserélni az érintett késeket. A STIHL cég erre a célra a STIHL szakszerveket ajánlja.

- Mérjük meg a késeken a furat és a kés éle közötti távolságot több ponton. Minimális távolság: **6 mm**.

A kések megfordítása:



A vágókések megfordíthatók. Ez azt jelenti, hogy a tompa kések egyszer megfordíthatók, és ekkor a gép tovább használható. Mindig mindkét kést meg kell fordítani!

- Szereljük le a késtárcsát. (⇒ 7.6)
- Lazítsuk meg a csavarokat (1), és vegyük le őket az anyacsavarokkal (2) együtt.
- A késeket (3) felfelé kell kivenni.
- Tisztítsuk meg a késtárcsát.

- Fordítsuk meg a kést (3), és helyezzük az éles élével szabadon a késtárcsára, majd igazítsuk a furatokat egy vonalba.
- Helyezzük be a csavarokat (1) a furatokon keresztül, és csavarjuk fel az anyacsavarokat (2). Húzzuk meg az anyacsavarokat (2) **22 - 28 Nm** nyomatékkal.
- Szereljük fel a késtárcsát. (⇒ 7.5)

A kések élezése:

A mindkét oldalán tompa késeket a további munka előtt meg kell élezni. A gép optimális működése érdekében a késeket kizárólag szakemberrel szabad éleztetni. A STIHL cég erre a célra a STIHL szakszerveket ajánlja.

- Szereljük le a késeket az élezéshez.
- A késeket élezés közben hűteni kell (pl. vízzel). Nem léphet fel kék színű elszíneződés, különben csökken a kés éltartóssága.
- Egyenletesen élezzük a késeket, hogy elkerüljük a kiegyensúlyozatlanság miatti rezgéseket.
- Beszerelés előtt ellenőrizzük a kések épségét: Ki kell cserélni a késeket, ha kicsorbultak vagy repedések láthatók rajta, illetve ha elérték a kopáshatárt.
- A kések éleit **30°-os** szögben élezzük.
- A késeket éllel szemben kell élezni.
- Élezés után a vágóélen keletkezett sorját szükség esetén finom csiszolópapírral lehet eltávolítani.
- A kések felszerelése során be kell tartani „A kések megfordítása” szakaszban feltüntetett meghúzási nyomatékokat.

11.4 Az ékszij karbantartása



Karbantartás gyakorisága: 10 üzemóránként

Ellenőrizzük szemrevételezéssel az ékszij kopását és épségét, és szükség esetén cseréljük ki.

Ellenőrizzük az ékszij feszségét, és szükség esetén állítsuk be.



A laza ékszij jobban kopik, míg a túlfeszítés csapágykárosodásokat okozhat.

Ha nem vagyunk az ékszij ellenőrzéséhez és beállításához szükséges képességek birtokában, szakemberrel végeztessük el ezeket a munkálatokat.

Az ékszij feszségének ellenőrzése:

- Húzzuk le a gyertyapipát.
- Lazítsuk meg, azonban ne csavarjuk ki teljesen a csavarokat (1) (maradjanak az szíjvédő lemezen), majd vegyük le a szíjvédő lemezt (2).
- A hüvelykujjunkkal nyomjuk be az ékszijat a két ékszijtárcsa között. Az ékszijnak kb. **10 mm**-re kell benyomhatósnak lennie.

Az ékszij feszségének beállítása:

- Lazítsuk meg a motor csavarkötéseit (ábra nélkül): Lazítsuk meg, azonban ne csavarjuk ki teljesen a motorrögzítés 3 csavarját, az anyacsavarokat felül ellen kell tartani.
- Állítsuk be az ékszij feszségét az állítóanya (3) elforgatásával.

- A beállítás után húzzuk meg a motor rögzítőcsavarjait, és szereljük vissza az szíjvédő lemezt.

11.5 Motorolajcsere



Karbantartás gyakorisága:

Az ajánlott olajcsere-időközök, a motorolajra és az olajmennyiségre vonatkozó információk a benzinmotor használati utasításában találhatók.

Olajleeresztő csavar:

- Lazítsuk meg a csavarokat (1), azonban ne csavarjuk ki őket teljesen (maradjanak a szíjvédő lemezen), majd vegyük le a szíjvédő lemezt (2).
- Csavarjuk ki az olajleeresztő csavart (3), és engedjük le az olajat.
- Csavarjuk vissza az olajleeresztő csavart (3), és töltsünk a motorba friss motorolajat. Szereljük vissza a szíjvédő lemezt (2).

11.6 Tárolás és téli szünet

A kerti aprítógépet száraz, zárt, pormentes helyiségben kell tárolni. A gépet úgy kell tárolni, hogy gyermekek ne férhessenek hozzá.

A kerti aprítógépet csak üzembiztos állapotban, felszerelt tölcserrel szabad tárolni.

A kerti aprítógép hosszabb üzemén kívül helyezése (téli szünet) esetén vegyük figyelembe az alábbi pontokat:

- gondosan tisztítsuk meg a gép külső részeit,

- minden mozgó alkatrészt jól olajozunk, ill. zsírozzunk meg.
- Ürítsük ki az üzemanyagtartályt és a karburátort (pl. a benzinmotor járatásával).
- Csavarjuk ki a gyújtógyertyát, és töltsünk a gyertyanyíláson keresztül a benzinmotorba kb. 3 cm³ motorolajat. Forgassuk át néhányszor a benzinmotort gyújtógyertya nélkül.



Tűzveszély!

A tűzveszély miatt tartsuk távol a gyertyapipát a gyertyanyílástól.

- Csavarjuk vissza a gyújtógyertyát.
- Cseréljük le az olajat (⇒ benzinmotor használati utasítása).
- Jól takarjuk le a benzinmotort, és tároljuk a gépet száraz, pormentes helyiségben, álló helyzetben.

12. Szállítás



Sérülésveszély!

Szállítás előtt gondosan el kell olvasni és be kell tartani „A biztonság érdekében” fejezetben, különösen „A gép szállítása” pontban foglaltakat. (⇒ 4.4)

12.1 A kerti aprítógép húzása vagy tolása



- Fogjuk meg erősen a kerti aprítógépet a tölcser felső részénél (1), majd döntsük hátra.
- Ezután a kerti aprítógép lassan (lépéstempóban) húzható vagy tolható.

12.2 A kerti aprítógép megemelése vagy hordozása



A kerti aprítógépet nagy súlya miatt legalább két embernek kell megemelnie. Különösen fontos olyan megfelelő védőruházat viselése, amely teljesen fedi az alsókarokat és a felsőttestet.

- A kerti aprítógép megemeléséhez a gépet a jobb oldalon a háznál, a bal oldalon pedig a benzinmotor alatt kell megfogni.

12.3 A kerti aprítógép szállítása rakfelületen



- A kerti aprítógépet rakodófelületen kizárólag álló helyzetben szabad szállítani.
- A gépet megfelelő rögzítőeszközökkel kell elcsúszás ellen rögzíteni. A köteleket, ill. hevedereket a keréktartóhoz (1) vagy a tölcserhez (2) kell rögzíteni.

13. A kopás minimalizálása és a meghibásodások elkerülése

Fontos karbantartási és tisztítási tudnivalók

Benzinmotoros kerti aprítógép (STIHL GH)

A kezelési útmutató biztonságra, kezelésre és karbantartásra vonatkozó előírásainak figyelmen kívül hagyása vagy a nem engedélyezett kiegészítő vagy

pótalkatrészek használata miatt bekövetkezett személyi és vagyoni károkkal kapcsolatban a STIHL vállalat kizárja mindennemű felelősségét.

A STIHL gép sérülésének, ill. túlzott kopásának elkerülése érdekében feltétlenül tartsa be a következő fontos útmutatásokat.

1. Kopó alkatrészek

A STIHL gépek egyes alkatrészei rendeltetészerű használat mellett is normális kopásnak vannak kitéve, ezért a használat módjától és időtartamától függően időben ki kell cserélni őket.

Ilyen alkatrészek pl.:

- a kés
- a késtárcsa
- az ékszij

2. A jelen használati utasítás előírásainak betartása

A STIHL gép használata, karbantartása és tárolása olyan gondosan történjen, amint az a jelen használati útmutatóban szerepel. A biztonsági, kezelési és karbantartási utasítások figyelmen kívül hagyásából származó minden kárért a felhasználót terheli a felelősség.

Ez különösen érvényes az alábbi esetekre:

- a termék nem rendeltetészerű használata,
- a STIHL által nem engedélyezett üzemanyagok használata (kenőanyagok, benzin és motorolaj, lásd a benzinmotor használati utasítását),
- a terméken a STIHL jóváhagyása nélkül végrehajtott változtatások,

- a STIHL által nem engedélyezett kiegészítő berendezések, tartozékok vagy vágóeszközök használata,
- a termék sportrendezvényeken vagy egyéb versenyeken történő használata,
- a termék hibás alkatrészekkel történő használata miatt bekövetkező károk.

3. Karbantartási munkák

A „Karbantartás” című fejezetben leírt összes munkát rendszeresen el kell végezni.

Amennyiben ezeket a karbantartási munkákat a felhasználó nem tudja maga elvégezni, azokkal egy szakszervizt kell megbízni.

A STIHL azt javasolja, hogy a karbantartási és javítási munkákat csak STIHL szakszervizzel végeztesse el.

A STIHL szakszervizek munkatársai oktatásokon vesznek részt, és rendelkezésükre állnak a cég által kiadott műszaki információk is.

Ezeknek a munkáknak az elmulasztása esetén olyan károk keletkezhetnek, amelyekért a felhasználó viseli a felelősséget.

Ide tartoznak többek között a következők:

- a szakszerűtlen tárolás következtében fellépő korróziós és egyéb károk,
- a nem eredeti STIHL pótalkatrészek használatából eredő károk és ezek következményei,
- a nem hivatalos márkaszervizben végzett karbantartási és javítási munkákból adódó károk.

14. Általános pótalkatrészek

Komplett késtárcsa

6903 700 5101

Megfordítható kés (2x)

6903 702 0101

Ékszij

6001 704 2100

15. Környezetvédelem



Az aprítandó anyag nem a szemétkosztálynak kell lennie, hanem komposztálni kell.

A csomagolások, a gép és a tartozékok újrahasznosítható anyagokból készültek, hulladékkezelésüket megfelelő módon kell végezni.

A hulladékok szelektív, környezetbarát gyűjtése elősegíti a nyersanyagok újrahasznosítását. Ezért a szokásos használati időtartam leteltével a gépet a hulladékhasznosító gyűjtőhelyre kell szállítani.

16. A gyártó uniós megfelelőségi nyilatkozata

16.1 Benzinmotoros kerti aprítógép (STIHL GH)

STIHL Tirol GmbH
Hans Peter Stihl-Straße 5.
6336 Langkampfen
Ausztria

egyedüli felelősséggel kijelentjük, hogy a következő adatokkal jellemzett gép:

Benzinmotoros aprítógép növényi hulladékokhoz (STIHL GH)

Gyártó neve: STIHL
Típus: GH 370.0 S
Sorozatazonosító 

megfelel a következő EK-irányelveknek: 97/68/EC, 2000/14/EC, 2014/30/EU, 2006/42/EC

A termék fejlesztése a következő szabványokkal összhangban történt: EN 13683

A termékek fejlesztésére és legyártására a mindenkor előállítási időpontjában érvényes szabványverziók vonatkoznak.

A megfelelőség értékelésére alkalmazott eljárás:
V. függelék (2000/14/EC)

A tanúsító szervezet neve és címe:

TÜV Rheinland LGA Products GmbH
Tillystraße 2
D-90431 Nürnberg

A műszaki dokumentációt összeállította és tárolja:

Sven Zimmermann
STIHL Tirol GmbH

A gyártás éve és a sorozatszám a gép adattábláján található.

Mért zajteljesítményszint:

99,4 dB(A)

Garantált zajteljesítményszint:

102 dB(A)

Langkampfen,
2018-07-02 (ÉÉÉÉ-HH-NN)

STIHL Tirol GmbH



Sven Zimmermann

A konstrukciós részleg vezetője

17. Műszaki adatok

Gyártó neve: **STIHL**
Modell: **GH 370.0 S**
Sorozatazonosító: 6001
benzinmotor, típus: 4 ütemű benzinmotor
Típus: Briggs&Stratton Series 850 EXi OHV

Névleges teljesítmény a névleges fordulatszámon: 3,4 - 3000 kW – 1/min
Lökettérfogat: 190 cm³
Indítószerkezet: indítószinór
Üzemanyagtartály: 1,0 l
A vágóegység hajtása: állandó
A 2000/14/EC irányelv szerint:
Garantált zajteljesítményszint L_{WAd} 102 dB(A)
A 2006/42/EC irányelv szerint:

Munkahelyi hangnyomásszint L_{pA} 92 dB(A)
Mérési bizonytalanság K_{pA} 3 dB(A)
A készlet meghúzási nyomatéka: 52 – 60 Nm
A megfordítható kés meghúzási nyomatéka: 22 – 28 Nm
H/Sz/M: 128/77/140 cm
Tömeg: 42 kg

18. Hibakeresés

 Lásd a benzinmotor használati utasítását.

 Szükség esetén forduljon szakszervizhez, lehetőleg STIHL szakszervizhez.

Hiba:



Nem indul be a benzinmotor.

Lehetséges ok:

- A tölcser nincs előírászerűen lezárva.
- Megszorult a késtárcsa.
- Nincs üzemanyag a tartályban, vagy eltömődött az üzemanyag-vezeték.
- Nem megfelelő, szennyezett vagy régi üzemanyag van a tartályban.
- Lehúzták a gyertyapipát a gyújtógyertyáról, vagy a gyújtókábel nincs megfelelően rögzítve a gyertyapipához.
- Beszennyeződött a légszűrő.
- Meghibásodott vagy bekormozódott a gyújtógyertya; nem megfelelő az elektródatávolság.

- Többszöri indítási kísérlettel „túlszívattuk” a benzinmotort.

Megoldás:

- Zárjuk le megfelelően a tölcserét, és húzzuk meg a csavarokat. (⇒ 7.7)
- Távolítsuk el a házból az aprítási maradókat (**Figyelem!** Előzőleg le kell húzni a gyertyapipát a motorról).
- Töltsük fel a gépet üzemanyaggal, tisztítsuk meg az üzemanyagvezetéseket. (⇒ 7.9)
- Mindig friss, márkás üzemanyagot, ólommentes benzint használjunk, tisztítsuk meg a karburátort. (⇒ 7.9)
- Helyezzük fel a gyertyapipát; ellenőrizzük a gyújtókábel és a gyertyapipa csatlakozását.  ✘
- Tisztítsuk meg a légszűrőt.  ✘
- Tisztítsuk meg vagy cseréljük ki a gyújtógyertyát; állítsuk be az elektródatávolságot.  ✘
- Csavarjuk ki és szárítsuk meg a gyújtógyertyát, kisserelt gyújtógyertya mellett többször húzzuk ki az indítószinórt (a kapcsoló a **O** állásban legyen).

Hiba:

A benzinmotor felforrósodik.

Lehetséges ok:

- Szennyezettek a hűtőbordák.
- Túl alacsony az olajszint a benzinmotorban.
- A benzinmotor felülete aprítandó anyaggal borított.

Megoldás:

- Tisztítsuk meg a hűtőbordákat. (⇒ 11.2)
- Töltsünk a gépbe motorolajat (⇒ 7.9).
- Távolítsuk el az aprítandó anyagot a benzinmotorról.

Hiba:

A gép nem húzza be az aprítandó anyagot.

Lehetséges ok:

- A kések tompák vagy rosszul vannak megélezve.

Megoldás:

- Fordítsuk meg, ill. köszörüljük meg a késeket; élezéskor tartsuk be pontosan a 30°-os élezési szöget. (⇒ 11.3) ✘

Hiba:

Csökkenő aprítási teljesítmény.

Lehetséges ok:

- Tompák a kések.
- A kések rosszul vannak élezve.
- Elgörbült a késtárcsa.

Megoldás:

- Köszörüljük meg vagy cseréljük ki a késeket. (⇒ 11.3) ✘
- Élezzük meg a késeket előírás szerint. (⇒ 11.3) ✘
- Ellenőrizzük a késtárcsát szemrevételezéssel és szükség esetén cseréljük ki. (⇒ 7.6)

Hiba:

Erős vibrációk, abnormális zörejek, kattogás lép fel használat közben.

Lehetséges ok:

- A késtárcsa vagy a kések megsérültek.
- Meglazult a motor rögzítése.
- Meglazultak a csavarok.

Megoldás:

- Ellenőrizzük és szükség esetén javítsuk meg a vágóegység késtárcsáit, késeit, késtengelyét, csavarjait, anyacsavarjait, alátétjeit és csapágyait. ✘

- Húzzuk meg a motor rögzítőcsavarjait. ✘
- Ellenőrizzük a csavarok feszességét. ✘

19. Szervizelési időpontok

19.1 Az átadás igazolása

Modell: _____

Sorozatszám:

Dátum:

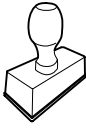

Következő szervizidőpont

Dátum:

19.2 A szervizelés igazolása



Kérjük, karbantartási munkák esetén adja át a jelen használati utasítást a STIHL szakszerviznek. A szakszerviz a használati utasításban található előnyomatott helyeken igazolja a szervizelés elvégzését.

 Az elvégzett szervizelés időpontja

 A következő szervizelés időpontja

Cijenjeni kupci!

hvala vam što ste se odlučili za proizvod tvrtke STIHL. Mi razvijamo i proizvodimo svoje proizvode prema vrhunskim standardima kvalitete, u skladu s potrebama naših klijenata. Tako nastaju vrhunski pouzdani proizvodi prikladni i za najzahtjevnije radove.

STIHL znači i vrhunsku kvalitetu servisa. Naše ovlaštene trgovine jamče stručno savjetovanje i upute, kao i sveobuhvatnu tehničku pomoć.

Zahvaljujemo vam na povjerenju i želimo vam puno zadovoljstva pri radu s proizvodom STIHL.

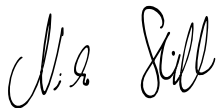

Dr. Nikolas Stihl

VAŽNO! PRIJE UPOTREBE PROČITATI I POHRANITI.

1. Sadržaj

O ovim uputama za uporabu	280
Općenito	280
Naputci uz čitanje ovih uputa za uporabu	280
Opis uređaja	280
Za vašu sigurnost	280
Općenito	280
Punjenje goriva – rukovanje benzinom	281
Odjeća i oprema	282
Transport uređaja	282
Prije rada	282
Za vrijeme rada	283
Održavanje i popravci	284
Skladištenje kod duljeg nekorištenja	285
Odlaganje	285
Opis simbola	286
Opseg isporuke	286
Priprema uređaja za rad	286
Montaža produžetka za izbacivanje	287
Montaža kotača i voznog postolja	287
Montaža zaklopke za izbacivanje	287
Otvorite i zatvorite zaklopku za izbacivanje	287
Montaža diska noža	287
Demontaža diska noža	287
Montaža lijevka za punjenje	287
Demontaža lijevka za punjenje	287
Gorivo i motorno ulje	288
Napomene uz rad	288
Radno područje rukovatelja	288
Koji se materijal može prerađivati?	288
Koji se materijal ne može prerađivati?	288
Maksimalan promjer grana	288
Punjenje vrtno sječkalice	288
Ispravno opterećenje uređaja	288
Sigurnosne naprave	289
Zaustavljanje motora	289
Zaštitni poklopci	289
Pokretanje uređaja	289
Pokretanje motora s unutarnjim izgaranjem	289
Isključivanje motora s unutarnjim izgaranjem	289
Sjeckanje	289
Održavanje	289
Motor s unutarnjim izgaranjem	289
Čišćenje uređaja	290
Održavanje noža	290
Održavanje klinastog remena	291
Zamjena motornog ulja	291
Skladištenje i zimska pauza	291
Transport	291
Vučna ili guranje vrtno sječkalice	291
Podizanje ili nošenje vrtno sječkalice	292
Transport vrtno sječkalice na teretnoj površini	292
Minimaliziranje trošenja i izbjegavanje šteta	292
Uobičajeni rezervni dijelovi	292
Zaštita okoliša	293
EU izjava o usklađenosti	293
Benzinske vrtno sječkalice (STIHL GH)	293
Servisa - Rezervni dijelovi	293
Adresa glavne uprave tvrtke STIHL	293
Adrese distributera STIHL	293
Adrese uvoznika STIHL	294

Tehnički podaci	294
Traženje pogrešaka	294
Servisni plan	295
Potvrda predaje	295
Potvrda servisa	295

2. O ovim uputama za uporabu

2.1 Općenito

Ove su upute za uporabu **originalne upute** proizvođača u smislu EU direktive 2006/42/EC.

STIHL neprestano radi na razvoju svojih proizvoda pa stoga zadržava pravo na izmjene u oblikovanju, tehničkoj izvedbi i opremi uređaja.

Stoga se na temelju podataka i slika iz ovih uputa ne mogu postavljati nikakvi zahtjevi.

U ovim uputama za uporabu mogu biti opisani modeli koji nisu dostupni u svakoj državi.

Ove upute za uporabu zaštićene su zakonom o autorskim pravima. Sva su prava zadržana, osobito pravo na umnožavanje, prijevod i obrađivanje elektroničkim sustavima.

2.2 Naputci uz čitanje ovih uputa za uporabu

Slike i tekstovi opisuju određene korake rukovanja.

U ovim uputama za uporabu objašnjeni su svi slikovni simboli koji se nalaze na uređaju.

Smjer gledanja:

Smjer gledanja s obzirom na uporabu pojmova **lijevo** i **desno** u ovim uputama: Korisnik stoji iza uređaja (radni položaj).

Referenca na poglavlja:

Na odgovarajuća poglavlja i potpoglavlja za daljnja objašnjenja upućuje se strelicom. Sljedeći primjer prikazuje referencu na poglavlje: (⇒ 7.1)

Označavanje tekstualnih odlomaka:

Opisane upute mogu biti označene kao u sljedećim primjerima.

Postupci koji od korisnika zahtijevaju određeni zahvat:

- Otpustite vijak (1) odvijačem, aktivirajte polugu (2) ...

Opća nabranja:

- Uporaba proizvoda u sportske ili natjecateljske svrhe

Tekstovi s dodatnim značenjem:

Kako bi se tekstualni odlomci s dodatnim značenjem posebno istaknuli u ovim uputama za uporabu, označeni su jednim od dolje opisanih simbola.



Opasnost!

Opasnost od nezgoda i teških ozljeda. Potrebno je određeno ponašanje ili obustava rada.



Upozorenje!

Opasnost od ozljeda. Određeno ponašanje sprječava moguće ili vjerojatne ozljede.



Oprez!

Lake ozljede, odn. materijalne štete koje se mogu spriječiti određenim ponašanjem.



Napomena

Informacija za bolju uporabu uređaja te za izbjegavanje mogućih pogrešaka u uporabi.

Tekstovi povezani sa slikom:

Slike koje objašnjavaju uporabu uređaja možete pronaći na samom početku ovih uputa za uporabu.

Simbol kamere služi za povezivanje slika na stranicama sa slikama i dotičnog dijela teksta u uputama za uporabu.



3. Opis uređaja



- 1 Lijevak za punjenje
- 2 Motor s unutarnjim izgaranjem
- 3 Utikač svjećice
- 4 Kotač
- 5 Noga kotača
- 6 Tunel za izbacivanje
- 7 Zaporni vijci
- 8 Prekidač za uključivanje / isključivanje
- 9 Natpisna pločica sa serijskim brojem stroja

4. Za vašu sigurnost

4.1 Općenito



Pri radu s uređajem morate se bezuvjetno pridržavati ovih propisa za zaštitu od nezgode.



Prije prvog puštanja u rad pažljivo pročitajte upute za uporabu. Sačuvajte upute za uporabu za kasnije korištenje.

Obratite pozornost na napomene za rukovanje i održavanje koje možete naći u odvojenim uputama za uporabu motora s unutarnjim izgaranjem.

Ove mjere opreza nužne su za vašu sigurnost, ali popis svih mjera nije konačan. Uvijek rabite uređaj razumno i odgovorno te imajte na umu da je korisnik odgovoran za nezgode koje uzrokuju ozljede osoba ili materijalne štete.

Upoznajte se s upravljačkim dijelovima i uporabom uređaja.

Uređaj smiju koristiti samo osobe, koje su pročitale upute za uporabu i koje su upoznate s rukovanjem uređajem. Prije prvog puštanja u rad korisnik se mora potruditi za stručno i praktično poučavanje. Korisniku prodavač ili drugo stručno lice mora pojasniti kako se uređaj rabi.

Pri tom poučavanju korisniku treba posebice staviti do znanja da je za rad s uređajem nužna osobita pozornost i koncentracija.

Čak i ako propisno upotrebljavate uređaj, uvijek ostaju preostale opasnosti.



Opasnost od gušenja!

Ako se djeca igraju s materijalom za pakiranje, prijeti opasnost od gušenja. Materijal za pakiranje obavezno držite podalje od djece.

Uređaj, uključujući sve priključke, smijete dati na korištenje odnosno iznajmljivati samo osobama koje su upoznate s ovim modelom i njegovim rukovanjem. Upute za uporabu dio su uređaja i uvijek moraju biti priložene.

Upotrebljavajte uređaj samo kad ste odmorni i u dobroj psiho-fizičkoj kondiciji. Ako ste narušenog zdravlja, trebali biste se konzultirati s liječnikom je li rad s uređajem moguć. Strojem se ne smije rukovati nakon uzimanja alkohola, droga ili lijekova koji ograničavaju sposobnost reagiranja.

Uređaj nikada ne smiju upotrebljavati djeca, osobe s ograničenim tjelesnim, senzoričkim ili duševnim sposobnostima ili nedovoljnim iskustvom i znanjem te osobe koje nisu upoznate s uputama za rad.

Nikada nemojte dopustiti da uređaj upotrebljavaju djeca ili osobe mlađe od 16 godina. Lokalnim odredbama može biti propisana minimalna starost korisnika.

Pozor – opasnost od nezgode!

STIHL vrtno sječkalice pogodne su za usitnjavanje odrezanih ostataka granja i biljnih ostataka. Druga primjena nije dopuštena i može biti opasna ili prouzročiti štete na uređaju.

Vrtna sječkalica ne smije se upotrebljavati (nepotpuno nabranje):

- za druge materijale (npr. staklo, metal),
- za radove koji nisu opisani u ovim uputama za uporabu,
- za proizvodnju živežnih namirnica (npr. usitnjavanje leda, tiještenje).

Iz sigurnosnih je razloga svaka promjena na uređaju, izuzev stručne nadogradnje pribora koju je dopustio STIHL, zabranjena i to dovodi do ukidanja prava na jamstvo. Informaciju o odobrenom priboru možete dobiti kod STIHL prodavača.

Svaka je manipulacija na uređaju koja povećava snagu ili broj okretaja motora s unutarnjim izgaranjem odnosno elektromotora zabranjena.

S uređajem se ne smiju transportirati predmeti, životinje ili osobe, posebice djeca.

Kod uporabe na javnim mjestima, parkovima, sportskim igralištima, ulici i u poljoprivrednim i šumarskim pogonima potreban je poseban oprez.

4.2 Punjenje goriva – rukovanje benzinom



Opasnost po život!

Benzin je otrovan i lako zapaljiv.

Benzin čuvajte samo u odgovarajućim i ispitanim spremnicima (kanistrima). Poklopce za zatvaranje spremnika treba pravilno zavrnuti i čvrsto pritegnuti. Neispravni čepovi se zbog sigurnosnih razloga moraju zamijeniti.

Nikada nemojte upotrebljavati boce od pića ili slično za uklanjanje ili skladištenje pogonskih tvari poput goriva. Osobe, posebice djeca, mogli bi posegnuti za takvim bocama i piti iz njih.



Benzin držite podalje od iskri, otvorenog plamena, trajnog plamena, izvora topline i drugih zapaljivih izvora. Ne pušiti!

Gorivo puniti samo na otvorenom, a za vrijeme ulijevanja goriva nemojte pušiti.

Prije punjenja goriva isključite motor s unutarnjim izgaranjem i ostavite ga da se ohladi.

Benzin treba uliti prije pokretanja motora s unutarnjim izgaranjem. Dok motor s unutarnjim izgaranjem radi ili ako je uređaj vruć, ne smijete otvarati zatvarač spremnika niti dolijevati benzin.

Nemojte prekomjerno napuniti spremnik za gorivo!

Spremnik za gorivo uvijek puniti samo do donjeg ruba grla za punjenje kako bi gorivo imalo prostora za širenje.

Dodatno obratite pozornost na informacije u uputama za uporabu motora s unutarnjim izgaranjem.

Ako se benzin prelije, motor s unutarnjim izgaranjem pokrenite tek nakon što ste očistili benzinom onečišćenu površinu. Svaki pokušaj paljenja treba izbjegavati sve dok benzin ne ispari (obrišite ga suhom krpom).

Uvijek treba obrisati proliveno gorivo.

Ako benzin dospije na odjeću, ona se mora zamijeniti.

Nikada nemojte skladištiti uređaj unutar zgrade ako u spremniku ima benzina. Benzinske pare koje nastaju mogu doći u dodir s otvorenim plamenom ili iskrom i zapaliti se.

Ako treba isprazniti spremnik, učinite to na otvorenome.



Pri radu s uređajem nosite prikladnu i pripijenu odjeću, tj. kombinezon, a ne radnu kutu.

Tijekom rada s uređajem nemojte nositi šal, kravatu, nakit, obješene trake ili vrpce i slične odjevne predmete koji ne prijanjaju uz tijelo.

Tijekom rada i svih radova na uređaju duga kosa mora biti vezana i pokrivena (marama, kapa itd.).

4.4 Transport uređaja

Radite samo u zaštitnim rukavicama kako biste izbjegli ozljede na oštrim rubovima i vrućim dijelovima uređaja.

Nemojte transportirati uređaj dok motor s unutarnjim izgaranjem radi. Prije transporta isključite motor s unutarnjim izgaranjem, pričekajte da se nož zaustavi i izvucite utikač svjećice.

Uređaj transportirajte samo kad je motor s unutarnjim izgaranjem hladan i kad u spremniku nema goriva.

Uređaj transportirajte samo s propisno montiranim lijevkom za punjenje.

Opasnost od ozljeda zbog slobodnog noža!

Pazite na težinu uređaja, posebice prilikom prevrtanja.

Koristite odgovarajuća pomagala za pretovar (utovarne rampe, podizne naprave).

Uređaj na tovarnoj površini osigurajte s dovoljno dimenzioniranim pričvrtnim sredstvima (remenje, užad itd.) na pričvrtnim točkama opisanim u ovim uputama. (⇒ 12.3)

Uređaj vući ili gurati samo brzinom koraka. Ne vući vozilom!

Prilikom transporta uređaja poštuju lokalne zakonske propise, posebice one koji se odnose na sigurnost tereta kao i transport predmeta na utovarnoj površini.

4.5 Prije rada

Treba osigurati da s uređajem rade samo osobe koje poznaju upute za uporabu.

Prije pokretanja uređaja provjerite nepropusnost sustava za gorivo, posebno vidljivih dijelova kao što su npr. spremnik za gorivo, poklopac spremnika za gorivo, spojevi crijeva. Ako su utvrđena propuštanja ili oštećenja, nemojte pokretati motor s unutarnjim izgaranjem – **opasnost od požara!** Uređaj je potrebno popraviti u ovlaštenom servisu prije ponovnog pokretanja.

Vodite računa o lokalno propisanim vremenima korištenja vrtnih uređaja s motorom s unutarnjim izgaranjem odnosno elektromotorom.

Prije uporabe uređaja zamijenite sve neispravne, kao i potrošene ili oštećene dijelove. Nečitke ili oštećene naljepnice s napomenama o opasnostima i upozorenjima na uređaju morate zamijeniti novima. Rezervne naljepnice i sve druge rezervne dijelove možete nabaviti kod ovlaštenog STIHL trgovca.

Prije puštanja u rad treba provjeriti

- nalaze li se poklopci i sigurnosne naprave na svom mjestu i jesu li u besprijekornom stanju,
- postoje li svi dijelovi na motoru s unutarnjim izgaranjem koji provode gorivo, te jesu li u redu (nepropusni),
- je li spremnik u redu (nepropustan),

4.3 Odjeća i oprema



Tijekom rada uvijek nosite čvrste cipele sa stabilnim đonom. Nikada nemojte raditi bosu ili, primjerice, u sandalama.



Tijekom obavljanja radova i posebice tijekom radova održavanja i transporta uređaja uvijek nosite čvrste rukavice.



Tijekom rada uvijek nosite zaštitne naočale i zaštitu za sluh. Nosite ih dok god uređaj radi.

- jesu li kućište i rezni alat (noževi, vratilo noža, diskovi noža itd.) istrošeni ili oštećeni,
- da se u uređaju ne nalazi materijal za sjeckanje i da je lijevak za punjenje prazan,
- jesu li prisutni, odn. stegnuti svi vijci, matice i drugi pričvrtni elementi. Stegnite labave vijke i matice prije puštanja u rad (vodite računa o momentima pritezanja).

Uređaj koristite samo na otvorenom i ne u blizini zida ili nekog drugog nepomičnog predmeta kako bi se smanjila opasnost od nezgode i opasnost od materijalne štete (manjak mogućnosti za bijeg, lom stakla na prozorima, ogrebotine na automobilima itd.)

Uređaj treba postaviti u stabilan položaj na ravnoj i čvrstoj podlozi.

Uređaj nemojte upotrebljavati na popločenoj ili šljunkom posutoj površini jer izbačeni materijal može uzrokovati ozljede.

Prije svakog pokretanja morate se uvjeriti da je uređaj propisno zatvoren. (⇒ 7.7)

Sklopne i sigurnosne naprave montirane na uređaju ne smiju se skidati ili premošćivati.

4.6 Za vrijeme rada

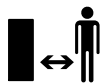

Nipošto nemojte raditi s uređajem dok se u području opasnosti nalaze životinje ili osobe, naročito djeca.

Ne radite s uređajem na kiši, nevremenu i posebice ako postoji opasnost od udara munje!

Zbog smanjene stabilnosti postoji povećana opasnost od nezgode. Treba raditi posebice oprezno da se ne biste poskliznuli. Ako je moguće, izbjegavajte uporabu uređaja na vlažnoj podlozi.

Radite samo pri danjem svjetlu ili dobroj umjetnoj rasvjeti.

Tijekom rada uređaja radno područje mora biti čisto i uredno. Uklonite predmete preko kojih biste se mogli spotaknuti poput kamenja, granja, kabela itd.

Položaj rukovatelja ne smije biti viši od položaja uređaja.

Ispušni plinovi:



Opasnost po život uslijed trovanja!

U slučaju mučnine, glavobolje, smetnji u vidu (npr. smanjivanje vidnog polja), slušnih smetnji, vrtoglavice, slabljenja sposobnosti koncentracije, odmah obustavite rad. Između ostalog, ovi simptomi mogu biti uzrokovani previsokom koncentracijom ispušnih plinova.



Uređaj proizvodi otrovne ispušne pare, čim je motor s unutarnjim izgaranjem uključen. Ti plinovi sadrže otrovni ugljični

monoksid, plin bez boje i mirisa, kao i ostale štetne tvari. Nikada nemojte pokretati motor s unutarnjim izgaranjem u zatvorenim ili slabo prozračenim prostorima.

Uređaj pozicionirajte tako, da se ne mora raditi suprotno smjeru ispušnih plinova.

Pokretanje:

Prije pokretanja uređaj dovesti u stabilnu poziciju i uspravno postaviti. Uređaj se nikada ne smije pokretati u ležećem položaju.

Nemojte povlačiti uže pokretača ako uređaj nije propisno zatvoren i ako su noževi slobodni.

Opasnost od ozljeda zbog okretanja noževa!

Uređaj pokrećite s oprezom i slijedeći upute u poglavlju „Pokretanje uređaja“ (⇒ 10.). Pokretanje uređaja sukladno ovim uputama smanjuje opasnost od ozljeda.

Opasnost od ozljeda!

Ako pokretačko uže naglo trzne natrag, ruke se tako brzo povlače prema motoru s unutarnjim izgaranjem da korisnik ne stigne ispustiti pokretačko uže iz ruku. Ovaj trzaj može dovesti do lomova kostiju, nagnečenja i uganuća.

Kod paljenja motora s unutarnjim izgaranjem odnosno elektromotora nemojte stajati ispred otvora za izbacivanje. U vrtnoj sječkalici se prilikom pokretanja odnosno uključivanja ne smije se nalaziti materijal za sjeckanje. Materijal za sjeckanje može biti izbačen vani i uzrokovati ozljede.

Pri pokretanju uređaj ne smije biti nagnut.

Primjena:



Opasnost od ozljeda!

Ruke i noge nikada nemojte stavljati iznad ili ispod rotirajućih dijelova ili na njih.

Dok uređaj radi nikada nemojte držati lice ili druge dijelove tijela iznad lijevka za punjenje i ispred otvora za izbacivanje. Uvijek držite razmak glavom i tijelom od otvora za punjenje.



Nikada nemojte rukama, drugim dijelovima tijela ili odjećom posezati u lijevak za punjenje ili okno za izbacivanje. Postoji velika opasnost od ozljeda očiju, lica, prstiju, ruku itd.

Uvijek pazite na ravnotežu i stabilan položaj. Nemojte se istezati prema naprijed.

Korisnik radi punjenja mora stajati u opisanom radnom području korisnika. Dok god uređaj radi budite u radnom području, a ni u kom slučaju u zoni izbacivanja. (⇒ 8.1)

Opasnost od ozljeda!

Tijekom rada materijal za sjeckanje može biti izbačen natrag. Nosite stoga zaštitne naočale i držite lice podalje od otvora za punjenje.

Nipošto nemojte naginjati uređaj dok motor s unutarnjim izgaranjem odnosno elektromotor radi.

Ako se uređaj tijekom rada prevrne, odmah isključite motor s unutarnjim izgaranjem i izvucite utikač svječice.

Pazite da se u oknu za izbacivanje ne gomila materijal za sjeckanje jer to može dovesti do lošeg rezultata sjeckanja ili do nenadanog izlijetanja materijala natrag.

Tijekom punjenja vrtno sjeckalice treba naročito paziti da u komoru za sjeckanje ne dospiju strana tijela poput metalnih predmeta, kamenja, plastike, stakla itd. jer to može dovesti do oštećenja i izlijetanja materijala iz lijevka za punjenje. Iz tog razloga treba ukloniti začepljenja.

Tijekom punjenja vrtno sjeckalice granjem može doći do povratnih udara. Nosite rukavice!

Isključite motor s unutarnjim izgaranjem

- prije naginjanja, guranja ili povlačenja uređaja,
 - prije otpuštanja zapornih vijaka i otvaranja uređaja,
 - prije punjenja spremnika gorivom. Gorivo punite samo kada je motor s unutarnjim izgaranjem hladan.
- Opasnost od požara!**



Pazite na inercijski hod reznog alata nakon isključenja, čije zaustavljanje može potrajati i nekoliko sekundi.

Isključite motor s unutarnjim izgaranjem, svucite utikač svječica i sačekajte da se zaustave svi rotirajući alati,

- prije nego se udaljite od uređaja,
- prije podizanja i nošenja uređaja,
- prije transporta uređaja,
- prije uklanjanja blokada ili začepljenja na reznoj jedinici, u lijevku za punjenje ili u kanalu za izbacivanje,
- prije provedbe radova na reznoj jedinici,
- prije provjere ili čišćenja uređaja ili prije ostalih radova na uređaju.

Ako u rezni alat dospiju strana tijela, ako uređaj proizvodi neuobičajene zvukove ili neuobičajeno vibrira, odmah isključite motor i pustite da se uređaj zaustavi. Svucite utikač svječice, skinite lijevak za punjenje i uradite sljedeće korake:

- Provjerite uređaj, naročito reznu jedinicu (noževi, disk noža, vijak noža) na oštećenja, a prije ponovnog pokretanja i rada s uređajem, neka stručnjak provede potrebne popravke.
- Provjerite sve dijelove rezne jedinice na čvrst dosjed, po potrebi dotegnite vijke (obratite pozornost na momente sile).

- Stručnoj osobi prepustite zamjenu ili popravak oštećenih dijelova, pri čemu dijelovi moraju imati istovrsna svojstva.

4.7 Održavanje i popravci

Prije početka radova čišćenja, namještanja, popravaka i održavanja:

- Postavite uređaj na ravno i čvrsto tlo.
- isključite motor s unutarnjim izgaranjem i pričekajte da se ohladi.

- Izvucite utikač svječice.

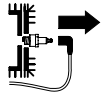

Pozor – opasnost od ozljeda!

Utikač svječice držite dalje od svječice, slučajno nastale iskre mogu dovesti do požara ili strujnog udara. Slučajni kontakti svječice s utikačem svječice mogu dovesti do neželjenog uključivanja motora s unutarnjim izgaranjem.

Ostavite uređaj da se ohladi, posebice prije obavljanja radova u području motora s unutarnjim izgaranjem, ispušnoj grani i ispušnom loncu. Mogu nastati temperature od 80°C i više. **Opasnost od opeklina!**

Neposredan kontakt s motornim uljem može biti opasan, osim toga motorno ulje se ne smije proliti.

STIHL preporučuje da se punjenje motornog ulja odnosno zamjena motornog ulja prepusti ovlaštenom STIHL servisu.

Čišćenje:

Cijeli se uređaj mora temeljito očistiti nakon svake primjene. (⇒ 11.2)

Nikada nemojte koristiti visokotlačni čistač i prati uređaj pod tekućom vodom (npr. crijevom za zalijevanje vrta). Nemojte koristiti agresivna sredstva za

čišćenje. Ona mogu oštetiti plastične i metalne dijelove, što može negativno utjecati na siguran rad uređaja STIHL.

Radi izbjegavanja opasnosti od požara, područje otvora zraka hlađenja, rebaraca hladnjaka i područje ispuha održavajte čistima od npr. trave, slame, mahovine, lišća ili iscurjele masti.

Radovi na održavanju:

Smiju se provoditi samo radovi održavanja opisani u ovim uputama za uporabu; sve ostale radove povjeriti ovlaštenom trgovcu.

Ako vam nedostaju potrebno znanje i potrebna pomoćna sredstva, obratite se **uvijek** svom ovlaštenom trgovcu. STIHL preporučuje obavljanje radova održavanja i popravaka samo od ovlaštenih STIHL trgovaca. Ovlašteni STIHL trgovci redovito se školuju i raspoložu tehničkim informacijama.

Koristite samo alate, pribor ili priključne uređaje koje je STIHL odobrio za ovaj uređaj ili tehnički ekvivalentne dijelove. U protivnom postoji opasnost od nesretnih slučajeva koje mogu rezultirati ozljedama ili štetom na uređaju. U slučaju pitanja obratite se ovlaštenom trgovcu.

STIHL originalni alati, pribor i rezervni dijelovi zbog svojih su svojstava optimalni za uređaj i zahtjeve korisnika. Originalni rezervni dijelovi STIHL mogu se prepoznati po broju rezervnog dijela STIHL, po natpisu STIHL i eventualno po oznaci rezervnog dijela STIHL. Na sitnim dijelovima znak može stajati i sam.

Radi sigurnosti, dijelove koji provode gorivo (vod goriva, slavina goriva, spremnik goriva, zatvarač spremnika, priključci itd.) stručna osoba treba redovito provjeravati na oštećenja i propusna

mjesta te ih po potrebi treba zamijeniti (STIHL preporučuje ovlašteni STIHL servis).

Održavajte naljepnice s upozorenjima i napomenama uvijek čistima i čitljivima. Oštećene ili izgubljene naljepnice treba zamijeniti novim originalnim znakovima koje možete nabaviti kod ovlaštenog STIHL trgovca. Ako se neki dio zamjenjuje novim dijelom, pazite da novi dio sadrži iste naljepnice.

Radove na reznoj jedinici poduzimajte samo s debelim radnim rukavicama i uz najveći oprez.

Sve matice, svornjaci i vijci, posebice svi vijci rezne jedinice moraju biti čvrsto pritegnuti, kako bi za vrijeme rada uređaj bio siguran.

Redovito provjeravajte cijeli uređaj na trošenje i oštećenja, osobito prije skladištenja (npr. prije zimske pauze). Iz sigurnosnih razloga odmah zamijenite istrošene ili oštećene dijelove, tako da uređaj uvijek bude siguran za rad.

Nikada nemojte mijenjati osnovne postavke motora s unutarnjim izgaranjem i pretjerivati s brojem okretaja.

Ako su zbog održavanja skinuti dijelovi ili zaštitne naprave, treba ih odmah i propisno ponovno ugraditi.

4.8 Skladištenje kod duljeg nekorištenja

Pustite motor s unutarnjim izgaranjem da se ohladi prije odlaganja uređaja u zatvorenom prostoru.

Uređaj čuvajte s ispražnjenim spremnikom i zalihom goriva u zatvorenoj i dobro prozračenoj prostoriji.

Osigurajte da je uređaj zaštićen od neovlaštene uporabe (npr. djeca).

Nikada nemojte skladištiti uređaj unutar zgrade s benzinom u spremniku. Benzinske pare koje nastaju mogu doći u dodir s otvorenim plamenom ili iskrom i zapaliti se.

Ukoliko treba isprazniti spremnik (npr. isključivanje prije zimske pauze), pražnjenje spremnika za gorivo bi trebalo izvoditi samo na otvorenom (isprazniti spremnik npr. radom motora s unutarnjim izgaranjem na otvorenom).

Uređaj temeljito očistite prije skladištenja (npr. zimska pauza).

Uređaj skladištite samo sa izvučenim utikačem svjećica.

Uređaj skladištite u pogonski sigurnom stanju.

Vrtnu sjeckalicu skladištite samo s montiranim lijevkom za punjenje.

Opasnost od ozljeda zbog slobodnog noža!

4.9 Odlaganje

Otpadni proizvodi poput starog ulja ili goriva, rabljenih maziva, filtara, baterija i sličnih potrošnih dijelova mogu štetiti ljudima, životinjama i okolišu te se moraju stoga stručno odložiti.

Za informacije o pravilnom odlaganju proizvoda u otpad obratite se centru za reciklažu ili svom ovlaštenom serviseru. STIHL preporučuje ovlaštenog STIHL trgovca.

Uređaj koji je odradio svoj radni vijek mora biti propisno zbrinut. Onesposobite uređaj prije zbrinjavanja. Radi sprječavanja

nezgoda potrebno je demontirati kabel paljenja, isprazniti spremnik i ispustiti motorno ulje.

Opasnost od ozljeda nožem!

Vrtnu sjeckalicu nikada nemojte ostavljati bez nadzora, čak i neupotrebljivu. Uvjerite se da su uređaj i posebice svi noževi odloženi izvan dosega djece.

5. Opis simbola



Pozor!

Prije pokretanja uređaja pročitajte upute za uporabu.



Opasnost od ozljeda!

Udaljite treće osobe iz opasnog područja.

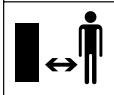

Opasnost od ozljeda!

Opasnost od ozljeda na rotirajućim alatima.



Pozor!

Prije radova održavanja ili čišćenja izvucite utikač svjećice.

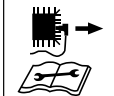

Nosite štitnik za uši!

Nosite zaštitne naočale!

Nosite radne rukavice!



Opasnost od ozljeda!

Nikada nemojte rukama, drugim dijelovima tijela ili odjećom posezati u lijevak za punjenje ili okno za izbacivanje.



Opasnost od ozljeda!

Ne penjite se na uređaj.

6. Opseg isporuke



Poz.	Opis	Kom.
A	Lijevak za punjenje	1
B	Osnovni uređaj	1
C	Noga kotača	1
D	Zaklopka za izbacivanje	1
E	Produžetak tunela za izbacivanje	1
F	Letvica	1
G	Kotač	2
H	Kapa kotača	2
I	Disk noža	1
J	Torx vijak P5x20	5
K1	Matica M8	2
K2	Sigurnosna matica M8	2
L1	Podloška A8	2

Poz.	Opis	Kom.
L2	Podloška A10	2
M	Torx vijak P5x50	1
N	Vijak zaobljene glave M8x45	2
O	Šesterokutni vijak M10x55	1
P	Sigurnosna podloška	1
Q	Zaporni vijak	2
R	Svornjak kotača	2
S	Svornjak	2
T	Odbojnik	1
U	Gornji odstojni prsten	1
V	Donji odstojni prsten	1
W	Zaštitna kapica	1
X	Alat za montažu	1
Y	Torx ključ	1
Z	Kombinirani ključ	1
	• Upute za uporabu	1
	• Upute za uporabu Motor s unutarnjim izgaranjem	1

7. Priprema uređaja za rad



Opasnost od ozljeda!

Obratite pozornost na sigurnosne napomene u poglavlju „Za vašu sigurnost“ (⇒ 4.).

- Za sve opisane radove postavite uređaj na vodoravnu, ravnu i čvrstu podlogu.

7.1 Montaža produžetka za izbacivanje



- Produžetak za izbacivanje (E) nataknuti na osnovni uređaj i vijke (J) zaviti (1 - 2 Nm).

7.2 Montaža kotača i voznog postolja



- Kotače (G) lijevo i desno sa svornjacima kotača (R), podloškom (L1), podloškom (L2) i maticom (K1) pričvrstite na nogu kotača (C).
- Kape kotača (H) pritisnite na kotače.
- Nogu kotača položiti na ravnu, čvrstu podlogu kako je prikazano na slici i nataknuti osnovni uređaj (B).
- Vijke s okruglom glavom (N) umetnuti na lijevoj strani i zaviti sigurnosne matice (K2), ali ne pritezati. Torx vijak (M) zavrnuti na desnoj strani (1 - 2 Nm).
- Pritegnuti matice (K2) (10 - 12 Nm).

7.3 Montaža zaklopke za izbacivanje



- Vrtnu sjeckalicu prevrnuti prema nazad.
- Lajsnu (F) umetnuti u produžetak za izbacivanje. Zavrnuti vijke (J) (1 - 2 Nm).
- Postavite vrtanu sjeckalicu.

- Zaklopku za izbacivanje (D) postaviti na produžetak za izbacivanje. Prilikom zakačivanja pazite da se rebra (1) lijevo i desno na unutarnjoj strani zaklopki nalaze točno u utoru vodilice produžetka za izbacivanje (2).
- Pritisnuti svornjake (S) lijevo i desno.

7.4 Otvorite i zatvorite zaklopku za izbacivanje



Otvorite zaklopku za izbacivanje:

- U svrhu sjeckanja otklopiti zaklopku za izbacivanje (D) prema gore i uklopiti zapornu ušicu (1) u produžetak za izbacivanje.

Zatvorite zaklopku za izbacivanje:

- Za transport ili skladištenje s uštedom prostora zapornu ušicu (1) lagano podignite i otklopite (D) zaklopku za izbacivanje u stranu.

7.5 Montaža diska noža



Obratite pozornost na redoslijed montaže i moment sile od **52 - 60 Nm**.

Kod montaže obratite pozornost na ispravan položaj gornjeg odstojnog prstena (U) prema dvama noževima.

- Postaviti zaštitnu kapicu (W), donji odstojni prsten (V), disk noža (I), gornji odstojni prsten (U), odbojnik (T), sigurnosnu podlošku (P) na prihvat noža i zavrnuti vijak (O).

- Za pridržavanje diska noža rabite alat za montažu (X). Zavrnite vijak (O) kombiniranim ključem (Z) te ga pritegnite momentom sile od **52 - 60 Nm**.

7.6 Demontaža diska noža



- Za pridržavanje diska noža rabite alat za montažu (X).
- Otpustite vijak (O) kombiniranim ključem (Z).
- Skinuti vijak (O), sigurnosnu podlošku (P), odbojnik (T), gornji odstojni prsten (U) i disk noža (I).

7.7 Montaža lijevka za punjenje



 Zaporni vijci (Q) su nakon prve montaže zbog zaštite od gubitka spojeni s lijevkom za punjenje.

- Zaporne vijke (Q) postaviti na uzdužni otvor lijevka za punjenje i potpuno pritegnuti.
- Lijevak za punjenje (A) na šarci (1) zakačiti u osnovni uređaj i zakrenuti prema naprijed.
- Oba zaporna vijka (Q) **istovremeno** pritegnuti.

7.8 Demontaža lijevka za punjenje



- Oba zaporna vijka (Q) otpustite, dok se ne mogu slobodno okretati. Oni ostaju na lijevku za punjenje
- Lijevak za punjenje (A) zakrenite unatrag i skinite.

7.9 Gorivo i motorno ulje



Prije prvog pokretanja ulijte motorno ulje (⇒ upute za uporabu motora s unutarnjim izgaranjem)!

Motorno ulje

Informacije o odobrenom motornom ulju i količini punjenja pronaći ćete u uputama za uporabu motora s unutarnjim izgaranjem. Redovito provodite kontrolu razine ulja (⇒ upute za uporabu motora s unutarnjim izgaranjem). Treba izbjegavati da razina ulja bude ispod ili iznad ispravne razine napunjenosti.

Gorivo

Preporuka:

Svježe gorivo poznate marke, bezolovni normalni benzin (⇒ upute za uporabu motora s unutarnjim izgaranjem)! Za ulijevanje goriva koristite lijevak (nije u sadržaju isporuke). Poštujte upozorenja u poglavlju „Za vašu sigurnost“. (⇒ 4.)

8. Napomene uz rad



Opasnost od ozljeda!

Obratite pozornost na sigurnosne napomene u poglavlju „Za vašu sigurnost“. (⇒ 4.)

Punjenje vrtno sjeckalice smije obavljati samo jedna osoba.

8.1 Radno područje rukovatelja



- Rukovatelj se tijekom rada (elektromotor odnosno motor s unutarnjim izgaranjem uključen) zbog sigurnosnih razloga, posebice kako ga ne bi ozlijedio materijal koje se izbací natrag, uvijek mora nalaziti u radnom području (siva površina X).

8.2 Koji se materijal može prerađivati?



S vrtnom sjeckalicom mogu se prerađivati obrezani ostaci drva- ili živice kao i više ili manje razgranato granje.

Obrezane ostatke stabala i živice treba prerađivati dok su svježi, jer je učinak sjeckanja kod svježeg materijala veći nego kod isušenog i mokrog.

8.3 Koji se materijal ne može prerađivati?



Kamenje, staklo, metalni dijelovi (žice, čavli...) ili plastični predmeti ne smiju dospjeti u vrtnu sjeckalicu.

Osnovno pravilo:

Materijali koji nisu predviđeni za kompostiranje ne smiju se prerađivati vrtnom sjeckalicom.

8.4 Maksimalan promjer grana

Podaci se odnose na svježe odrezano granje:

Maksimalni promjer grana
GH 370 S: **45 mm**

8.5 Punjenje vrtno sjeckalice

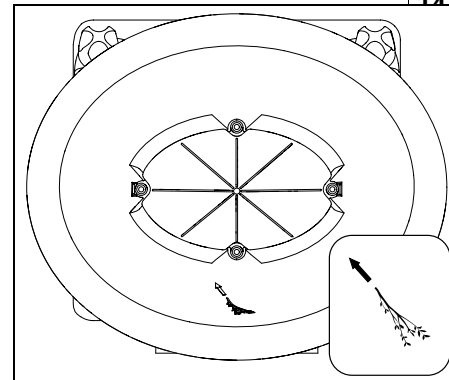

- Pri punjenju vrtno sjeckalice vodite računa o radnom području. (⇒ 8.1)
- Obratite pozor na maksimalan promjer grana. (⇒ 8.4)
- Granje umećite blago ukošeno i vodite do mehanizma noža sukladno simbolu na lijevoj stijenci lijevka. Pritom uređaj samostalno uvlači tvrdi materijal. Dulje bi granje prilikom sjeckanja trebalo podupirati i usmjeravati rukom.

8.6 Ispravno opterećenje uređaja

Elektromotor odnosno motor s unutarnjim izgaranjem vrtno sjeckalice uvijek treba opteretiti toliko da pri tome ne dođe do bitnog smanjenja broja okretaja motora. Vrtne sjeckalice uvijek punite kontinuirano i ravnomjerno. Ako se smanji broj okretaja tijekom rada s vrtnom sjeckalicom, prekinite daljnje punjenje te tako rasteretite elektromotor odnosno motor s unutarnjim izgaranjem.

9. Sigurnosne naprave

9.1 Zaustavljanje motora

Motor s unutarnjim izgaranjem, odnosno alat za sjeckanje može se puštati u rad samo ako je lijevak za punjenje pravilno zatvoren.

Ako se zaporni vijak na strani motora otpusti tijekom rada, prekida se kontakt paljenja i motor s unutarnjim izgaranjem, odnosno alat za sjeckanje se nakon nekoliko sekundi zaustavlja.

9.2 Zaštitni poklopci

Vrtna sječkalica opremljena je zaštitnim poklopcima u području punjenja i izbacivanja. U to se ubrajaju kompletan lijevak za punjenje s gornjim dijelom lijevka i zaštitom od prskanja, produžetak za izbacivanje te zaklopka za izbacivanje.

Zaštitni poklopci jamče tijekom sjeckanja siguran razmak od noževa za sjeckanje.

10. Pokretanje uređaja



Opasnost od ozljeda!

Prije puštanja u rad pažljivo pročitajte poglavlje „Za Vašu sigurnost“ te se pridržavajte uputa. (⇒ 4.)

10.1 Pokretanje motora s unutarnjim izgaranjem

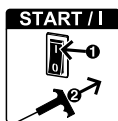

- Provjerite razinu ulja i goriva. (⇒ 7.9)
- Postavite prekidač (1) u položaj I.

- Polako izvucite pokretačko uže (2) do pojave kompresijskog otpora, a zatim ga snažno povucite do dužine ruke. Vratite uže polako natrag kako bi ga pokretač pravilno namotao. Ponavljajte postupak pokretanja dok se motor s unutarnjim izgaranjem ne pokrene.

10.2 Isključivanje motora s unutarnjim izgaranjem

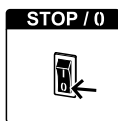

- Postavite prekidač (1) u položaj O. Motor s unutarnjim izgaranjem odnosno alat za sjeckanje zaustavlja se nakon kratkog zaustavnog vremena.

10.3 Sjeckanje

- Dogurajte vrtnu sječkalicu na ravnu i čvrstu podlogu i postavite je u stabilan položaj.
- Obucite čvrste rukavice, stavite zaštitne naočale i zaštitu za sluh.
- Otvorite zaklopku za izbacivanje. (⇒ 7.4)
- Pokrenite vrtnu sječkalicu. (⇒ 10.1)
- Pričekajte dok motor s unutarnjim izgaranjem ne dosegne maksimalni broj okretaja (broj okretaja praznog hoda).

- Pravilno napunite vrtnu sječkalicu materijalom za sjeckanje. (⇒ 8.5)
- Nakon rada isključite vrtnu sječkalicu (⇒ 10.2) i očistite je. (⇒ 11.2)

11. Održavanje



Opasnost od ozljeda!

Prije svih radova održavanja- ili čišćenja uređaja pažljivo pročitajte poglavlje „Za Vašu sigurnost“ (⇒ 4.), posebice podpoglavlje „Održavanje i popravke“ (⇒ 4.7), te se pridržavajte svih sigurnosnih napomena.

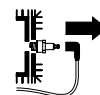

Prije svih radova održavanja- i čišćenja svucite utikač svjećica!

11.1 Motor s unutarnjim izgaranjem

Interval održavanja: Prije svake uporabe

Za dugi vijek uporabe osobito su važni dostatna razina ulja te redovita zamjena ulja i filtera ulja i zraka. Obratite pažnju na napomene za rukovanje i održavanje koje možete naći u priloženim uputama za uporabu motora s unutarnjim izgaranjem.

Rashladna rebra moraju se stalno održavati čistima kako bi se osiguralo dovoljno hlađenje motora s unutarnjim izgaranjem.

11.2 Čišćenje uređaja



Interval održavanja: Nakon svake uporabe

Temeljito očistite uređaj nakon svake uporabe. Takav pristup štiti uređaj od oštećenja i produžuje vijek trajanja.

Položaj za čišćenje vrtno sječkalice:

Uređaj se smije čistiti samo u prikazanom položaju.

- Demontirajte lijevak za punjenje. (⇒ 7.8)

Ako se vrtna sječkalica ne pozicionira kako je opisano, uređaj (motor s unutarnjim izgaranjem) bi se mogao oštetiti.



Nipošto nemojte usmjeravati mlaz vode na dijelove elektromotora odnosno motora s unutarnjim izgaranjem, brtve, ležajna

mjesta i električne komponente poput prekidač. Posljedica toga bit će skupi popravci.



Ukoliko onečišćenja i naslage ne uspijete ukloniti četkom, vlažnom krpom ili drvenim štapom, STIHL preporučuje uporabu specijalnog sredstva

za čišćenje (npr. STIHL specijalno sredstvo za čišćenje).

Nemojte koristiti agresivna sredstva za čišćenje.

Redovito čistite diskove noža.

Rebra hladnjaka, kotač ventilatora, područje oko filtra zraka, ispuh itd. očistite od prljavština da biste osigurali dovoljno hlađenje motora.

11.3 Održavanje noža



Opasnost od ozljeda!
Radite samo s čvrstim rukavicama!



Interval održavanja: Prije svake uporabe

- Demontirati lijevak za punjenje. (⇒ 7.8)
- Nož provjeriti na oštećenja (urezi ili pukotine) i istrošenost te po potrebi okrenuti odnosno zamijeniti.

Granice istrošenosti noževa:



Dotične noževe treba obrnuti odn. zamijeniti prije dostizanja navedenih granica istrošenosti. STIHL preporučuje ovlaštenog trgovca tvrtke STIHL.

- Na noževima na više mjesta izmjerite razmak od provrta do ivice noža. Minimalni razmak: **6 mm**

Okretanje noža:



Rezni noževi izvedeni su kao dvostrani noževi. To znači da se tupi noževi mogu jednom okrenuti i uređaj se ponovno može rabiti. Uvijek okretati oba noža!

- Demontaža diska noža. (⇒ 7.6)
- Otpustite vijke (1) i skinite ih s maticama (2).
- Skinite nož (3) prema gore.
- Čišćenje diska noža.
- Okrenite nož (3) i položite ga sa slobodnom oštrom ivicom na disk noža te centrirajte provrte.

- Umetnite vijke (1) kroz provrte i zavrnite matice (2). Pritegnite matice (2) s **22 - 28 Nm**.

- Montaža diska noža. (⇒ 7.5)

Oštrenje noževa:

Noževi koji su tupi s obje strane moraju se prije daljnjeg rada naoštiti.

Da bi se zajamčila optimalna funkcija uređaja, noževe bi trebao oštiti isključivo stručnjak. STIHL preporučuje ovlaštenog STIHL trgovca.

- Demontirajte nož radi oštrenja.
- Prilikom oštrenja hladite nož, npr. vodom. Ne smije se pojaviti plava boja, jer je inače umanjena sposobnost rezanja.
- Ravnomjerno oštriti nož kako bi se izbjegle vibracije zbog neravnoteže.
- Prije ugradnje provjerite jesu li noževi oštećeni: Noževi se moraju zamijeniti ako su vidljivi urezi ili napuknuća ili ako je dostignuta granica istrošenosti.
- Oštrice noža naknadno oštriti pod kutom oštrenja od **30 °**.
- Noževe oštrite prema oštrici.
- Nakon postupka oštrenja eventualno sitnim brusnim papirom izbrusite reznu ivicu.
- Pri montaži noža pazite na moment pritezanja u odlomku „Okretanje noža“.

11.4 Održavanje klinastog remena



Interval održavanja: Svakih 10 radnih sati

Vizualno provjerite je li klinasti remen potrošen ili oštećen te ga po potrebi zamijenite.

Provjerite zategnutost klinastog remena i po potrebi je namjestite.



Prenizak napon povećava trošenje klinastog remena, a previsok napon može dovesti do oštećenja ležaja. Ako nemate potrebna znanja za provjeru i namještanje klinastog remena, preporučujemo da radove obavi stručnjak.

Provjera zategnutosti klinastog remena:

- Svucite utikač svjeće.
- Otpustite vijke (1), ali ih nemojte potpuno odvrtni (ostaju na zaštitnom limu remena) te skinite zaštitni lim remena (2).
- Pritisnite palcem dio između dvije remenice klinastog remena na klinasti remen.
Klinasti remen mora se moći protisnuti za oko **10 mm**.

Namještanje zategnutosti klinastog remena:

- Olabavite uvodnicu motora (nema slike):
Olabavite 3 vijka pričvršćivača motora, ali ih nemojte potpuno odvrtni; pridržavajte matice na gornjoj strani.

- Zategnite klinasti remen okretanjem matice za podešavanje (3).
- Nakon namještanja ponovno pritegnite vijke za pričvršćivanje motora i montirajte zaštitni lim remena.

11.5 Zamjena motornog ulja



Interval održavanja:

Preporučene intervale za zamjenu ulja, motorno ulje koje treba koristiti te potrebnu količinu ulja za punjenje možete pronaći u uputama za uporabu motora s unutarnjim izgaranjem.

Vijak za ispuštanje ulja:

- Otpustite vijke (1), ali nemojte ih do kraja odvrtni (ostaju na zaštitnom limu remena) te skinite zaštitni lim remena (2).
- Odvrtnite vijak za ispuštanje ulja (3) i ispuštite motorno ulje.
- Ponovno postavite vijak za ispuštanje ulja (3) i ulijte svježe motorno ulje. Montirajte zaštitni lim remena (2).

11.6 Skladištenje i zimska pauza

Vrtnu sječalicu skladištite u suhoj, zatvorenoj prostoriji u kojoj nema puno prašine. Uvjerite se da je uređaj izvan doseg djece.

Vrtnu sječalicu skladištiti samo u pogonski sigurnom stanju s montiranim lijevkom za punjenje.

Kod duljeg razdoblja mirovanja vrtnu sječalicu (zimsku pauzu) treba obratiti pozornost na sljedeće točke:

- Temeljito očistite sve vanjske dijelove uređaja.
- Dobro nauljite odn. namastite sve pokretne dijelove.
- Ispraznite spremnik goriva i rasplinjač (npr. radom motora s unutarnjim izgaranjem u praznom hodu).
- Odvijte svjećicu i u motor s unutarnjim izgaranjem ulijte pribl. 3 cm³ motornog ulja kroz otvor za svjećicu. Nekoliko puta pokrenite motor s unutarnjim izgaranjem bez svjeće.



Opasnost od požara!

Utikač za svjeće držati podalje od otvora za svjeće (opasnost od zapalijavanja).

- Ponovno umetnite svjećicu.
- Zamijenite ulje (⇒ upute za uporabu motora s unutarnjim izgaranjem).
- Dobro pokrijte motor s unutarnjim izgaranjem i odložite uređaj u uspravnom položaju u suhom prostoru bez prašine.

12. Transport



Opasnost od ozljeda!

Prije transporta pažljivo pročitajte i obratite pozornost na poglavlje „Za Vašu sigurnost“, naročito poglavlje „Transport uređaja“. (⇒ 4.4)

12.1 Vuča ili guranje vrtnu sječalicu



- Čvrsto držite vrtnu sječalicu na gornjem dijelu lijevka (1) i nagnite prema nazad.

- Vrtna sječkalica može se polako vući (brzinom hoda) ili gurati.

12.2 Podizanje ili nošenje vrtno sječkalice



Zbog velike težine, vrtnu sječkalicu uvijek trebaju podizati barem dvije osobe. Nosite posebno prikladnu zaštitnu odjeću, koja u cijelosti pokriva podlaktice i gornji dio tijela.

- Za podizanje primite vrtnu sječkalicu desno na kućištu i lijevo ispod motora s unutarnjim izgaranjem.

12.3 Transport vrtno sječkalice na teretnoj površini



- Prilikom transporta na teretnim površinama vrtna sječkalica smije biti isključivo u uspravnom položaju.
- Pričvrstite uređaj odgovarajućim pričvrstnim sredstvima tako da se ne može otklizati. Užad, odnosno remenje pričvrstite na nogu kotača (1) ili na lijevak za punjenje (2).

13. Minimaliziranje trošenja i izbjegavanje šteta

Važne napomene za održavanje i njegu skupine proizvoda

Benzinske vrtno sječkalice (STIHL GH)

Tvrtka STIHL ne preuzima odgovornost za materijalne štete i štete nanesene osobama koje su nastale zbog nepoštivanja naputaka u uputama za rukovanje, posebice u vezi sa sigurnošću,

rukovanjem i održavanjem ili zbog uporabe neodobrenih dogradnih ili rezervnih dijelova.

Molimo vas da svakako obratite pozornost na sljedeće važne napomene kako biste izbjegli oštećenja i pretjerano trošenje svojeg uređaja STIHL:

1. Potrošni dijelovi

Neki dijelovi uređaja STIHL podliježu uobičajenom trošenju čak i pri pravilnoj uporabi te se, ovisno o načinu i duljini uporabe, moraju pravodobno zamijeniti.

Između ostaloga, u to se ubrajaju:

- Noževi
- Disk noža
- Klinasti remen

2. Pridržavanje specifikacija navedenih u ovim uputama za uporabu

Korištenje, održavanje i skladištenje uređaja STIHL morate dosljedno provoditi kako je opisano u ovim uputama za uporabu. Za bilo kakvu štetu koja je nastala uslijed nepoštivanja sigurnosnih mjera te napomena za rukovanje i održavanje odgovornost snosi sam korisnik.

To se osobito odnosi na:

- neprimjerenu, odnosno neodgovarajuću uporabu proizvoda.
- Uporabu pogonskih goriva (maziva, benzin i motorno ulje, pogledajte specifikacije iz uputa za uporabu proizvođača motora s unutarnjim izgaranjem) koja nije odobrio STIHL.
- izmjene na proizvodu koje STIHL nije odobrio.
- Uporabu dogradnih dijelova, uređaja ili reznih alata koje nije odobrio STIHL.

- uporabu proizvoda u sportske ili natjecateljske svrhe.
- posljedične štete nastale uporabom proizvoda s neispravnim dijelovima.

3. Radovi na održavanju

Redovito provodite sve radove navedene u odlomku „Održavanje“.

Ako korisnik ne može sam obaviti radove na održavanju, treba se obratiti ovlaštenom trgovcu.

STIHL preporučuje obavljanje radova održavanja i popravaka samo kod ovlaštenih STIHL trgovaca.

Ovlašteni STIHL trgovci redovito se školuju i raspoložu tehničkim informacijama.

Nepridržavanje navedenih mjera može prouzročiti štete za koje, u tom slučaju, odgovornost snosi sam korisnik.

U to se, između ostaloga, ubrajaju:

- korozija i druga oštećenja koja su nastala zbog neodgovarajućeg skladištenja uređaja;
- štete i posljedične štete koje su nastale uporabom neoriginalnih rezervnih dijelova (nisu od tvrtke STIHL);
- štete koje su nastale uslijed radova održavanja odnosno popravaka koji nisu obavljani u ovlaštenim servisnim radionicama.

14. Uobičajeni rezervni dijelovi

Disk noža kompletan

6903 700 5101

Dvostrani nož (2x)

6903 702 0101

Klinasti remen

6001 704 2100

15. Zaštita okoliša



Sjeckani materijal ne baca se u otpad, nego se kompostira.

Ambalaža, uređaj i pribor proizvedeni su od reciklirajućih materijala i u skladu s time se

zbrinjavaju.

Razdvojeno, ekološko zbrinjavanje ostataka materijala potiče ponovno iskorištavanje sirovina. Iz tog razloga se nakon isteka uobičajenog vijeka trajanja uređaj odgovarajuće zbrinjava.

16. EU izjava o usklađenosti

16.1 Benzinske vrtnje sjeckalice (STIHL GH)

STIHL Tirol GmbH
Hans Peter Stihl-Straße 5
6336 Langkampfen
Austrija

izjavljujemo uz punu odgovornost da stroj

Stroj za usitnjavanje biljnih ostataka s benzinskim motorom (STIHL GH)

Robna marka: STIHL
Vrsta: GH 370.0 S
Serijska oznaka: →

u skladu sa sljedećim direktivama EZ-a:
97/68/EC, 2000/14/EC, 2014/30/EU,
2006/42/EC

Proizvod je razvijen u skladu sa sljedećim normama:
EN 13683

Za razvoj i proizvodnju proizvoda vrijede verzije normi koje su na snazi na dan proizvodnje.

Primijenjeni postupak procjene usklađenosti:
Dodatak V (2000/14/EC)

Naziv i adresa prijavljenog tijela:

TÜV Rheinland LGA Products GmbH
Tillystraße 2
D-90431 Nürnberg

Izrada i pohrana tehničke dokumentacije:
Sven Zimmermann
STIHL Tirol GmbH

Godina proizvodnje i broj stroja navedeni su na natpisnoj pločici uređaja.

Izmjerena razina zvučne snage:
99,4 dB(A)

Jamčena razina zvučne snage:
102 dB(A)

Langkampfen,
2018-07-02 (GGGG-MM-DD)
STIHL Tirol GmbH

Sven Zimmermann

Voditelj Odjela konstrukcije

16.2 Servisa - Rezervni dijelovi

STIHL Tirol GmbH obvezuje se da će preko svog uvoznika opskrbljivati tržište rezervnim dijelovima i servisom sljedećih 7 godina. Uvoznik je trenutno UNIKOMERC - UVOZ d.o.o.

16.3 Adresa glavne uprave tvrtke STIHL

ANDREAS STIHL AG & Co. KG
Postfach 1771
D-71301 Waiblingen

16.4 Adrese distributera STIHL

NJEMAČKA

STIHL Vertriebszentrale AG & Co. KG
Robert-Bosch-Straße 13
64807 Dieburg
Telefon: +49 6071 3055358

AUSTRIJA

STIHL Ges.m.b.H.
Fachmarktstraße 7
2334 Vösendorf
Telefon: +43 1 86596370

ŠVICARSKA

STIHL Vertriebs AG
Isenrietstraße 4
8617 Mönchaltorf
Telefon: +41 44 9493030

ČEŠKA REPUBLIKA

Andreas STIHL, spol. s r.o.
Chrlická 753
664 42 Modřice

16.5 Adrese uvoznika STIHL

BOSNA I HERCEGOVINA

UNIKOMERC d. o. o.
Bišće polje bb
88000 Mostar
Telefon: +387 36 352560
Faks: +387 36 350536

HRVATSKA

UNIKOMERC - UVOZ d.o.o.
Sjedište:
Amruševa 10, 10000 Zagreb
Prodaja:
Ulica Kneza Ljudevita Posavskog 56,
10410 Velika Gorica
Telefon: +385 1 6370010
Faks: +385 1 6221569

TURSKA

SADAL TARIM MAKİNALARI DIŞ
TİCARET A.Ş.
Alsancak Sokak, No:10 I-6 Özel Parsel
34956 Tuzla, İstanbul
Telefon: +90 216 394 00 40
Faks: +90 216 394 00 44

17. Tehnički podaci

Robna marka:	STIHL
Model:	GH 370.0 S
Serijska oznaka:	6001
Motor s unutarnjim izgaranjem, izvedba:	4-taktni motor s unutarnjim izgaranjem
Vrsta:	Briggs&Stratton Series 850 EXi OHV
Nazivna snaga pri nazivnom broju okretaja:	3,4 - 3000 kW – o/min

Obujam:	190 ccm
Pokretačka naprava:	Pokretanje užetom
Spremnik za gorivo:	1,0 l
Pogon rezne jedinice:	trajni
Prema Direktivi 2000/14/EC:	
Jamčena razina zvučne snage $L_{WA,d}$	102 dB(A)
Prema Direktivi 2006/42/EC:	
Razina zvučnog tlaka na radnom mjestu	
L_{pA}	92 dB(A)
Nesigurnost K_{pA}	3 dB(A)
Moment pritezanja Set noževa:	52 – 60 Nm
Moment pritezanja Dvostrani nož:	22 – 28 Nm
D/Š/V:	128/77/140 cm
Težina:	42 kg

18. Traženje pogrešaka

- 📖 Razina motornog ulja (vidi upute za uporabu motora s unutarnjim izgaranjem).
- ✖ Eventualno potražite ovlaštenog trgovca, STIHL preporučuje ovlaštenog STIHL trgovca.

Smetnja:

Motor s unutarnjim izgaranjem se ne pokreće

Mogući uzrok:

- lijevak za punjenje nije propisno zatvoren;
- disk noža je blokiran;

- nema goriva u spremniku; vod goriva začepljen;
- loše, onečišćeno ili staro gorivo u spremniku;
- utikač svječice svučen sa svječice; kabel za paljenje loše pričvršćen na utikač;
- zračni filter je prljav;
- svječica začađena ili oštećena; pogrešan razmak elektroda;
- motor s unutarnjim izgaranjem je „zagušen“ zbog više pokušaja pokretanja.

Pomoć:

- propisno zatvorite lijevak za punjenje i stegnite ga vijcima (⇒ 7.7);
- uklonite ostatke sjeckanog materijala iz kućišta (**pozor:** prethodno svucite utikač svječice);
- nadolijte gorivo, očistite vodove goriva (⇒ 7.9);
- uvijek upotrebljavajte samo svježe gorivo priznate marke, bezolovni normalni benzin, očistite rasplinjač (⇒ 7.9);
- natakните utikač svječice; provjerite spoj između kabela paljenja i utikača 📖 ✖;
- očistite zračni filter 📖 ✖;
- očistite ili zamijenite svječicu; namjestite razmak elektroda 📖 ✖;
- odvijte svječicu i osušite je, potegnite pokretačko uže više puta dok je svječica izvučena (prekidač u položaju O).

Smetnja:

Motor s unutarnjim izgaranjem previše se zagrijava

Mogući uzrok:

- Rashladna rebra su prljava.
- Preniska razina ulja u motoru s unutarnjim izgaranjem

- Površina motora s unutarnjim izgaranjem prekrivena je materijalom za sjeckanje

Pomoć:

- Očistite rashladna rebra (⇒ 11.2)
- Dopunite motorno ulje (⇒ 7.9)
- Uklonite materijal za sjeckanje s motora s unutarnjim izgaranjem

Smetnja:

Materijal za sjeckanje se ne uvlači

Mogući uzrok:

- Tupi ili pogrešno naoštreni noževi

Pomoć:

- Okrenite odnosno izbrusite nož; pri oštrenju poštujujte kut oštrenja od 30° (⇒ 11.3) ✘

Smetnja:

Smanjen učinak usitnjavanja

Mogući uzrok:

- Tupi noževi
- Pogrešno brušeni noževi
- Savinut disk noža

Pomoć:

- Naoštrite noževe ili ih zamijenite (⇒ 11.3) ✘
- Ispravno naoštriti noževe (⇒ 11.3) ✘
- Provjerite vizualno disk noža i po potrebi ga zamijenite (⇒ 7.6)

Smetnja:

Snažne vibracije za vrijeme rada, nenormalni zvukovi, klepetanje

Mogući uzrok:

- Disk noža ili nož neispravan
- Pričvršćenje motora je labavo

- Vijci popustili

Pomoć:

- Provjerite, po potrebi popravite disk noža, noževe, vratilo noža, vijke, matice, podloške i ležajeve rezne jedinice ✘
- Zategnite vijke za pričvršćenje motora ✘
- Provjerite vijke na čvrst dosjed ✘

 Datum obavljenog servisa

 Datum sljedećeg servisa

19. Servisni plan

19.1 Potvrda predaje

Model: _____

Serijski broj:

Datum:

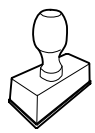

Sljedeći servis

Datum:

19.2 Potvrda servisa

Prilikom radova na održavanju dajte ove upute za uporabu svom ovlaštenom STIHL trgovcu. On na označenim poljima potvrđuje da su provedeni servisni radovi.



Vážená zákaznice, vážený zákazníku,

těší nás, že jste se rozhodli pro firmu STIHL. Vytvíjíme a vyrábíme naše výrobky ve špičkové kvalitě odpovídající potřebám našich zákazníků. Tím vznikají výrobky s vysokým stupněm spolehlivosti i při extrémním namáhání.

STIHL je zárukou špičkové kvality také v servisních službách. Náš odborný prodej zajišťuje kompetentní poradenství a instruktáž jakož i obsáhlý technický suport.

Děkujeme Vám za Vaši důvěru a přejeme mnoho spokojenosti s Vaším výrobkem STIHL.

Dr. Nikolas Stihl

DŮLEŽITÉ! PŘED POUŽITÍM SI NÁVOD PŘEČÍST A ULOŽIT PRO DALŠÍ POTŘEBU.

1. Obsah

O tomto návodu k použití	298
Všeobecné informace	298
Návod ke čtení tohoto Návodu k použití	298
Popis stroje	298
Pro vaši bezpečnost	299
Všeobecně	299
Tankování – manipulace s benzínem	299
Oděv a příslušenství	300
Transportování stroje	300
Před zahájením práce	300
Během práce	301
Údržba a opravy	303
Uskladnění při delších provozních přestávkách	304
Likvidace použitých materiálů	304
Popis symbolů	304
Rozsah dodávky	304
Příprava stroje k provozu	305
Montáž prodloužení výhozu	305
Montáž kol a podvozku	305
Montáž vyhadzovací klapky	305
Otevírání a zavírání vyhadzovací klapky	305
Montáž nožového kotouče	305
Demontujte nožový kotouč	306
Montáž plnicí násypky	306
Demontáž plnicí násypky	306
Palivo a motorový olej	306
Pokyny pro práci	306
Pracovní oblast obsluhy	306
Jaký materiál lze zpracovat drcením?	306
Jaký materiál nelze zpracovat drcením?	307
Max. průměr větví	307
Plnění drtiče zahradního odpadu	307
Správné zatížení stroje	307
Bezpečnostní zařízení	307
Zastavení motoru	307
Ochranné kryty	307
Uvedení stroje do provozu	307
Nastartování spalovacího motoru	307
Vypnutí spalovacího motoru	308
Drcení	308
Údržba	308
Spalovací motor	308
Čištění stroje	308
Údržba nože	309
Údržba klínového řemenu	309
Výměna motorového oleje	310
Uskladnění stroje a zimní přestávka	310
Přeprava stroje	310
Tažení nebo tlačení drtiče zahradního odpadu	310
Nadzvednutí nebo přenášení drtiče zahradního odpadu	310
Transportování drtiče zahradního odpadu na ložné ploše	310
Opatření pro minimalizování opotřebení a zabránění vzniku škod	310
Běžné náhradní díly	311
Ochrana životního prostředí	311
Prohlášení o shodnosti výroby EU	311
Benzinový drtič zahradního odpadu (STIHL GH)	311
Servisní organizace	312
Adresa ředitelství společnosti STIHL	312

Adresy prodejních organizací STIHL	312
Adresy importérů produktů STIHL	312
Technické údaje	313
Hledání závad	313
Servisní plán	314
Potvrzení předání	314
Potvrzení servisu	314

2. O tomto návodu k použití

2.1 Všeobecné informace

Tento návod k použití platí jako **originální návod k použití** výrobce ve smyslu směrnice ES 2006/42/EC.

Společnost STIHL neustále pracuje na dalším technickém vývoji a rozšiřování sortimentu svých výrobků, proto si vyhrazujeme právo na změny obsahu dodávek týkající se vzhledu, konstrukce a vybavení.

Z údajů a vyobrazení uvedených v tomto katalogu nemohou být z tohoto důvodu vyvozeny žádné právní nároky.

V tomto návodu k použití jsou případně popsány modely, které nejsou dostupné v každé zemi.

Tento návod k použití je chráněn autorskými právy. Všechna práva jsou vyhrazena, zvláště právo na rozmnožování, překlady a zpracování elektronickými systémy.

2.2 Návod ke čtení tohoto návodu k použití

Obrázky a texty popisují určité manipulační kroky.

V návodu k použití jsou vysvětleny také veškeré obrázkové symboly umístěné na stroji.

Směr pohledu:

Směr pohledu při označení směru **vlevo** a **vpravo** je v tomto Návodu k použití definován takto:
Obsluha stroje stojí za strojem (v pracovní pozici).

Odkaz na příslušnou kapitolu:

Šipka ukazuje na související kapitoly a podkapitoly, ve kterých lze najít další vysvětlení. V následujícím příkladu je uveden odkaz na příslušnou kapitolu: (⇒ 7.1)

Označení jednotlivých textových bloků:

Popsané pokyny mohou být označeny podle následujících příkladů.

Manipulační kroky, vyžadující přímý zákrok obsluhy:

- Pomocí šroubováku uvolněte šroub (1), stiskněte páku (2)

Všeobecný výčet:

- Použití stroje při sportovních nebo soutěžních akcích

Texty se zvláštním významem:

Textové bloky se zvláštním významem jsou za účelem zdůraznění zvláštního významu označeny v Návodu k použití jedním z následujících symbolů.



Nebezpečí!

Nebezpečí nehody a těžkých úrazů osob. Zde je nutno dodržovat určitá pravidla nebo se něco zakazuje.



Varování!

Nebezpečí úrazu osob. Dodržováním předepsaných pravidel lze možným nebo pravděpodobným úrazům zabránit.



Pozor!

Dodržováním předepsaných pravidel lze zabránit lehkým úrazům resp. vzniku materiálních škod.



Upozornění

Informace pro lepší využití funkcí stroje a pro zabránění případné nesprávné obsluhy.

Texty k obrázku:

Obrázky, které vysvětlují použití stroje, se nacházejí na začátku návodu k použití.

Symbol fotoaparátu slouží k propojení určitého obrázku v obrázkové části s odpovídajícím textem v návodu k použití.



3. Popis stroje



- 1 Plnicí násypka
- 2 Spalovací motor
- 3 Nástrčka zapalovací svíčky
- 4 Kolo
- 5 Podvozek
- 6 Vyhazovací kanál
- 7 Upevňovací šrouby
- 8 Přepínač pro zapnutí/vypnutí
- 9 Výkonový štítek se sériovým číslem stroje

4. Pro vaši bezpečnost

4.1 Všeobecně



Při práci se strojem bezpodmínečně dodržujte tyto bezpečnostní předpisy.



Před prvním uvedením stroje do provozu si pozorně přečtete celý návod k použití. Návod k použití pečlivě uložte pro pozdější potřebu.

Dodržujte pokyny pro obsluhu a údržbu, které jsou uvedeny ve zvláštním návodu k použití spalovacího motoru.

Tato bezpečnostní opatření je nutno bezpodmínečně dodržovat v zájmu vaší vlastní bezpečnosti, avšak jejich výčet není konečný. Používejte stroj vždy s rozumem a s vědomím zodpovědnosti a pamatujte na to, že uživatel zodpovídá za úrazy dalších osob nebo poškození jejich majetku.

Důkladně se seznamte s ovládacími prvky a použitím stroje.

Stroj smí používat pouze osoby, které si přečetly návod k použití a jsou obeznámeny s ovládáním stroje. Před prvním uvedením stroje do provozu musí uživatel absolvovat odborné a praktické zaškolení. Uživatelé musí být ze strany prodejce nebo jiné odborné způsobilé osoby vysvětleno, jak se musí stroj obsluhovat.

Při tomto zaškolení musí být uživatel zvláště zdůrazněno, že je pro práci se strojem nezbytná nejvyšší opatrnost a koncentrace.

Zbytková rizika nebude nikdy možno zcela vyloučit ani tehdy, jestliže tento stroj budete obsluhovat předepsaným způsobem.



Riziko smrti udušením!

Děti by se mohly při hře s obalovým materiálem udusit. Bezpodmínečně tedy zabraňte dětem v přístupu k obalovému materiálu.

Stroj včetně všech nástaveb svěřujte, resp. půjčujte pouze osobám, které jsou s tímto modelem a jeho obsluhou důkladně seznámeny. Návod k použití je součástí stroje a musí být vždy předán společně s ním.

Stroj používejte pouze tehdy, pokud jste odpočinutí a v dobré tělesné i duševní kondici. V případě, že jste zdravotně handicapováni, měli byste se dotázat svého lékaře, zda smíte se strojem pracovat. Se strojem se nesmí pracovat po požití alkoholu, drog nebo léků, které ovlivňují reakční schopnost.

Přístroj by neměly používat děti, osoby s omezenými tělesnými, sensorickými nebo duševními schopnostmi, nezkušené osoby ani osoby, které se neseznámily s pokyny k obsluze stroje.

Nikdy nedovolte používat stroj dětem nebo mládeži do 16 let. Místními předpisy může být minimální věk obsluhy stroje upraven jinak.

Pozor – nebezpečí úrazu!

Drtiče zahradního odpadu STIHL jsou určeny k rozmělnění rozvětveného materiálu a zbytků rostlin. Jiné použití není dovoleno, jinak hrozí nebezpečí úrazu nebo poškození stroje.

Drtič zahradního odpadu se nesmí používat (neúplný výčet):

- na jiné materiály (např. sklo, kov),
- na práce, které nejsou popsány v tomto návodu k použití,
- na výrobu nebo zpracování potravin (např. na drcení ledu, kukuřice).

Z bezpečnostních důvodů je zakázáno, s výjimkou odborné montáže příslušenství schváleného firmou STIHL, provádět na stroji jakékoliv změny. Takové jednání má kromě toho za následek zrušení všech nároků vyplývajících ze záruky. Informace o schváleném příslušenství obdržíte u Vašeho odborného prodejce STIHL.

Zejména je zakázána jakákoliv manipulace se strojem, která by změnila výkon nebo otáčky spalovacího motoru nebo elektromotoru.

Se strojem není dovoleno transportovat žádné předměty, zvířata nebo osoby, obzvláště děti.

Při použití stroje na veřejných zelených plochách, v parcích, na sportovištích, veřejných komunikacích a v zemědělském či lesním hospodářství se musí pracovat s nejvyšší opatrností.

4.2 Tankování – manipulace s benzínem



Nebezpečí ohrožení života!

Benzín je jedovatý a vysoce zápalný.

Benzín uchovávejte jen v nádobách (kanystrech) k tomu určených a schválených. Uzavírací víčka palivových nádrží se vždy musí řádně našroubovat a pevně dotáhnout. Poškozené uzávěry nádrže je nutno z bezpečnostních důvodů vždy vyměnit.

Nikdy nepoužívejte nápojové láhve nebo podobné nádoby pro účely likvidace nebo skladování provozních hmot jako např. motorového paliva. Mohlo by to svádět osoby, zejména děti, k napití z takových láhví či nádob.



Benzín nenechávejte v blízkosti zdrojů jiskření, otevřeného ohně, stálých plamenů, tepelných zdrojů a jiných zápalných zdrojů. Kouření zakázáno!

Tankujte jen venku a během tankování nekuřte.

Před tankováním vypněte spalovací motor a počkejte, až vychladne.

Benzín naplňte ještě před nastartováním spalovacího motoru. Během chodu spalovacího motoru nebo je-li stroj horký, se nesmí otevírat uzávěr nádrže ani doplňovat benzín.

Nádrž s palivem nepřeplňujte!

Nikdy neplňte palivovou nádrž nad spodní okraj plnicího hrdla, aby mělo palivo dostatek místa pro zvětšení objemu.

Následně dodržujte pokyny uvedené v návodu k použití spalovacího motoru.



V případě, že došlo k přetečení benzínu, nastartujte spalovací motor teprve po vyčištění benzínem znečištěné plochy. Vyhněte se jakékoli manipulaci se systémem zapalování, dokud se benzínové páry úplně nevypaří (vytřete do sucha).

Rozlité palivo se vždy musí vytřít do sucha.

Pokud byl benzínem potřísněn oděv, musí se vyměnit.

Stroj s benzínem v nádrži nikdy neuschovávejte v budově. Vznikající benzínové páry mohou přijít do styku s otevřeným ohněm nebo jiskrami a mohou se vznítit.

Pokud je nutno vyprázdnit nádrž, musí se to provést venku.

4.3 Oděv a příslušenství



Při práci vždy používejte pevnou obuv s drsnou podrážkou. Nikdy nepracujte bosí ani například v sandálech.



Vždy během práce se strojem a zejména i při údržbářských pracích a přepravě stroje noste pevné rukavice.



Při práci vždy používejte ochranné brýle a chrániče sluchu. Tyto pomůcky noste během celého pracovního času.



Při práci se strojem noste účelné a přiléhavé oblečení, tzn. pracovní kombinézu, ne pracovní plášť. Při práci se strojem nenoste šál, kravatu, šperky, žádné visící pásky nebo šňůrky a žádné jiné odstávající součásti oděvu.

Během celého pracovního času a při všech pracích na stroji musí být dlouhé vlasy svázané dohromady a zajištěny (šátek na hlavu, čepice atd.).

4.4 Transportování stroje

Pro zabránění nebezpečí poranění na ostrých hranách a popálení na horkých dílech stroje pracujte jen v pracovních rukavicích.

Stroj nikdy netransportujte při běžícím spalovacím motoru. Před transportováním spalovací motor vypněte, řezný nůž nechejte doběhnout a stáhněte nástrčku zapalovací svíčky.

Stroj transportujte jen s ochlazeným spalovacím motorem a bez paliva.

Stroj transportujte pouze s plnicí násypkou namontovanou podle předpisů.

Nebezpečí zranění od volně přístupných řezných nožů!

Berte v úvahu hmotnost stroje, zejména při naklápění.

Při nakládání používejte vhodné nakládací pomůcky (nakládací plošiny, zdvihací zařízení).

Stroj zajištěte na ložné ploše použitím dostatečně dimenzovaných vázacích prostředků (upínací popruhy, lana apod.) přesně podle popisu v tomto Návodu k použití. (⇒ 12.3)

Při tažení nebo tlačení stroje se pohybujte jen krokem. Netahejte vlečným lanem!

Při transportu stroje dodržujte platné regionální zákonné předpisy, zejména předpisy o bezpečnosti a zajištění nákladu během transportu a způsobu dopravy předmětů na ložné ploše.

4.5 Před zahájením práce

Je nutno zajistit, aby se strojem pracovaly pouze osoby, které znají návod k použití.

Před uvedením stroje do provozu zkontrolujte, zda palivová soustava dobře těsní; prohlédněte zejména volně přístupné díly, jako např. palivovou nádrž, uzávěr nádrže a hadicové spoje. Pokud odhalíte netěsnost nebo závadu, spalovací motor nespouštějte – **nebezpečí**

požáru!

Než uvedete stroj do provozu, zajistěte jeho odbornou opravu u prodejce.

Dodržujte platné komunální předpisy pro provozní dobu zahradní techniky se spalovacím motorem nebo elektromotorem.

Před použitím stroje se musí vyměnit všechny vadné, opotřebené a poškozené součásti. Neprodleně vyměňte nečitelné či poškozené výstražné a bezpečnostní symboly na stroji. Specializovaný prodejce strojů STIHL má k dispozici náhradní samolepky s upozorněním i všechny další náhradní díly.

Před uvedením do provozu se musí zkontrolovat,

- zda se kryty a bezpečností zařízení nacházejí na svých místech a jsou v bezvadném stavu,
- zda se na spalovacím motoru nacházejí všechny díly přívodu paliva a zda jsou v pořádku (těsné),
- zda je v pořádku palivová nádrž (těsná),
- zda není opotřebená nebo poškozená skříň a řezné ústrojí (řezné nože, nožový hřídel, nožové kotouče atd.),
- zda se ve stroji nenachází žádná rozdrčená hmota a zda je prázdná plnicí násypka,
- zda jsou všechny šrouby, matice a jiné upevňovací prvky na svých místech a řádně dotažené. Uvolněné šrouby a matice před uvedením do provozu pevně dotáhněte (dodržujte utahovací momenty).

Abyste snížili nebezpečí úrazu a vzniku věcných škod, používejte stroj jen venku a ne blízko stěny nebo jiné pevné překážky

(nedostatečný volný prostor pro obsluhu stroje, nebezpečí rozbití skleněných výplní, poškrábání automobilů apod.).

Pro zajištění stability při práci musí být stroj postaven na rovné a pevné ploše.

Nepoužívejte stroj na šterkem posypaných nebo dlážděných plochách, protože vymrštěný nebo do výšky rozvířený materiál může způsobit zranění.

Před každým uvedením stroje do provozu zkontrolujte, zda je stroj řádně uzavřen. (⇒ 7.7)

Na stroji nainstalované bezpečnostní spínače a bezpečnostní zařízení nesmějí být odstraněny ani přemostěny.

4.6 Během práce

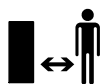

Se strojem nikdy nepracujte, pokud se v nebezpečné oblasti zdržují zvířata nebo osoby, zvláště děti.

Nepracujte se strojem při dešti, bouřce a zejména ne při nebezpečí úderu blesku.

Na vlhkém podkladu se kvůli snížené stabilitě postoje obsluhy zvyšuje riziko úrazu.

Pracujte obzvláště opatrně, abyste zabránili uklouznutí. Je-li to možné, vyhněte se používání stroje na vlhkém podkladu.

Pracujte jen za denního světla nebo při dobrém umělém osvětlení.

Během celé pracovní doby udržujte v pracovní oblasti pořádek a čistotu. Odstraňte možná nebezpečí klopýtnutí jako např. kameny, větve, kabely apod.

Pracovní plocha obsluhy nesmí být položena výše než plocha, na které je postaven stroj.

Výfukové plyny:



Nebezpečí života otrávením!

Při nevolnosti, bolesti hlavy, poruše vidění (např. při zmenšení zorného pole), poruše sluchu, závratí, snížení schopnosti koncentrace okamžitě přestaňte pracovat. Tyto příznaky mohou být mimo jiné způsobeny nadměrnou koncentrací výfukových plynů.



Při chodu spalovacího motoru vznikají jedovaté výfukové plyny. Tyto plyny obsahují jedovatý oxid uhelnatý, který je bez barvy a bez zápachu, a jiné škodlivé látky. Spalovací motor se nikdy nesmí uvádět do provozu v uzavřených nebo v neovětrávaných místnostech.

Stroj se musí umístit tak, aby se nemuselo pracovat proti směru vycházení výfukových plynů.

Startování:

Před nastartováním stroj postavte do stabilní a vzpřímené polohy. V žádném případě se nesmí uvést do chodu ležící stroj.

Netahejte za startovací lanko, dokud stroj není ještě řádně uzavřen a je volný přístup k řezným nožům.

Nebezpečí úrazu v důsledku otáčejících se řezných nožů!

Při startování stroje postupujte opatrně, podle návodu v kapitole „Uvedení stroje do provozu“ (⇒ 10.). Spuštění podle těchto pokynů snižuje riziko úrazu.

Nebezpečí úrazu!

Pokud startovací lanko rychle zaskočí zpět, jsou ruka a paže taženy ke spalovacímu motoru rychleji, než je možné

startovací lanko pustit. Tímto zpětným rázem může dojít ke zlomeninám, skřípnutí a podvrtnutí.

Při spouštění spalovacího motoru nebo při zapínání elektromotoru nestůjte před vyhadzovacím otvorem. Před spuštěním nebo zapnutím motoru se uvnitř drtiče zahradního odpadu nesmí nacházet rozdrčený materiál. Rozdrčený materiál může být vymrštěn a způsobit úraz.

Při startování se stroj nesmí naklápět.

Pracovní nasazení:



Nebezpečí úrazu!

Nohama nebo rukama nikdy nezasahujte nad, pod nebo do prostoru rotujících dílů.

Při chodu stroje se nikdy obličejem nebo jinou částí těla nepřibližujte nad plnicí násypku nebo před vyhadzovací otvor. Vždy udržujte odstup hlavy a těla od plnicího otvoru.



Nikdy nesahejte do plnicí násypky nebo vyhadzovacího kanálu rukama, jinou částí těla či oděvu. Hrozí zde značné nebezpečí úrazu očí, obličeje, rukou, prstů apod.

Při práci vždy držte rovnováhu a stabilní postavení. Nenaklánějte se dopředu nad stroj.

Obsluha musí při plnění stroje stát v předepsané pracovní oblasti vymezené pro obsluhu. Během celé provozní doby stroje se vždy zdržujte jen ve vymezené pracovní oblasti, v žádném případě ne v prostoru výhozu. (⇒ 8.1)

Nebezpečí úrazu!

Při provozu stroje může být rozdrčený materiál vymrštěn směrem nahoru. Z toho

důvodu používejte ochranné brýle a obličejem se nepřibližujte k plnicímu otvoru.

Při běžícím spalovacím motoru nebo elektromotoru stroj nikdy nepřeklápějte.

V případě, že se stroj během provozu převrhne, okamžitě vypněte spalovací motor a stáhněte nástrčku zapalovací svíčky.

Při práci dbejte především na to, aby se vyhadzovací kanál neucpal rozdrčeným materiálem. To může mít za následek snížení výkonu drcení nebo zpětné vymrštění materiálu z plnicí násypky.

Při plnění drtiče zahradního odpadu dbejte především na to, aby se do drticí komory nedostala žádná cizí tělesa jako kovové díly, kameny, plastické hmoty, sklo atd., protože tyto mohou způsobit poškození komory a zpětné vymrštění z plnicí násypky.

Ze stejného důvodu vždy vyčistěte ucpaný vyhadzovací kanál.

Při plnění drtiče zahradního odpadu rozvětveným materiálem může dojít ke zpětnému vymrštění materiálu z plnicí násypky. Používejte rukavice!

Vypněte spalovací motor,

- před překlápěním, tlačení nebo tažením stroje,
- před uvolněním upevňovacích šroubů a otevřením stroje,
- před natankováním. Tankujte jen při vychladlém spalovacím motoru.

Nebezpečí požáru!



Pamatujte na to, že po vypnutí motoru trvá několik sekund, než se přestanou řezné nástroje otáčet.

Vždy vypněte spalovací motor, vytáhněte nástrčku zapalovací svíčky a počkejte, až se všechny rotující nástroje úplně zastaví,

- před vzdálením se od stroje,
- před nadzvednutím a přenášením stroje,
- před transportováním stroje,
- před každým uvolňováním zablokovaného nebo ucpaného řezného ústrojí, zablokované nebo ucpané plnicí násypky nebo vyhadzovacího kanálu,
- před zahájením veškerých prací na řezném ústrojí,
- před zahájením kontroly, čištění stroje nebo před prováděním jakýchkoli prací na stroji.

V případě, že se do řezného nástroje dostane cizí těleso, stroj začne být neobvykle hlučný nebo začne-li silně vibrovat, okamžitě vypněte motor a rotující díly stroje nechte doběhnout až do zastavení. Stáhněte nástrčku zapalovací svíčky, sejměte plnicí násypku a proveďte následující kroky:

- Zkontrolujte stroj, především řezné ústrojí (řezné nože, nožový kotouč, upevňovací šroub nože) z hlediska poškození a nechte provést nezbytné opravy odborníkem dřívě, než stroj znovu spustíte a zahájíte práci.
- Zkontrolujte správné upevnění všech dílů řezného ústrojí, podle potřeby šrouby dotáhněte (dodržte předepsané utahovací momenty).
- Poškozené součásti nechte odborně opravit nebo vyměnit, přičemž všechny vyměněné díly musejí vykazovat rovnocennou kvalitu.

4.7 Údržba a opravy

Před zahájením čištění, nastavení, oprav a údržbářských prací:

- Stroj postavte na rovnou a pevnou zemi,
- vypněte spalovací motor a nechte jej vychladnout,
- stáhněte nástrčku zapalovací svíčky.



Pozor – nebezpečí úrazu!

Nástrčku zapalovací svíčky umístěte v dostatečné vzdálenosti od zapalovací svíčky, jelikož neúmyslný vznik zapalovací jiskry může mít za následek požár nebo zasažení elektrickým proudem.

Neúmyslný kontakt zapalovací svíčky s nástrčkou zapalovací svíčky může mít za následek nežádoucí naskočení spalovacího motoru.

Stroj nechte vychladnout zejména před zahájením prací v oblasti spalovacího motoru, sběrného výfukového potrubí a tlumiče výfuku. Motor může mít teplotu až 80 °C a vyšší. **Nebezpečí úrazu popálením!**

Přímý styk s motorovým olejem může být nebezpečný, kromě toho se nesmí motorový olej rozlít.

Společnost STIHL doporučuje světit doplňování motorového oleje, resp. výměnu motorového oleje odbornému prodejci STIHL.

Čištění:

Po ukončení práce se musí celý stroj pečlivě vyčistit. (⇒ 11.2)

Pro čištění stroje nikdy nepoužívejte vysokotlaké čisticí zařízení nebo proud vody (např. ostříkáním pomocí zahradní

hadice). Nepoužívejte agresivní čisticí prostředky. Tyto čisticí prostředky mohou poškodit plastové a kovové díly, a tím negativně ovlivnit bezpečný provoz Vašeho stroje STIHL.

Pro zabránění nebezpečí požáru udržujte oblast otvorů pro chladicí vzduch, chladicích žebér a kolem výfuku vždy v čistém stavu bez zbytků např. trávy, slámy, mechu, listů nebo vytečeného tuku.

Údržbářské práce:

Smí se provádět pouze údržbářské práce, které jsou popsány v tomto Návodu k použití, další práce nechte provést u odborného prodejce.

Potřebujete-li odborné informace nebo nemáte-li k dispozici potřebné nářadí, Váš odborný prodejce Vám **vždy** rád pomůže. STIHL doporučuje nechat provést všechny údržbářské práce a opravy výlučně prostřednictvím odborného prodejce STIHL.

Odborní prodejci STIHL jsou pravidelně školeni a disponují všemi potřebnými technickými informacemi.

Používejte jen nářadí, příslušenství a nástavby, které byly pro tento stroj schváleny firmou STIHL, nebo technicky identické díly, jinak může dojít k nehodám s újmou na zdraví osob nebo poškozením stroje. V případě dotazů se obraťte na odborného prodejce.

Vlastnosti originálního nářadí, příslušenství a náhradních dílů STIHL jsou optimálně sladěny se strojem a se všemi požadavky uživatele. Originální náhradní díly STIHL lze poznat podle čísla náhradních dílů STIHL, podle nápisu STIHL a případně podle značky označující náhradní díly STIHL. Na malých dílech může být toto označení také samostatně.

Z bezpečnostních důvodů pravidelně kontrolujte všechny díly palivového systému (palivové potrubí, palivový kohout, palivovou nádrž, uzávěr nádrže, přípojky atd.) z hlediska poškození a netěsností a v případě potřeby je nechte vyměnit odborníkem (společnost STIHL doporučuje odborného prodejce STIHL).

Samolepicí informační a výstražné piktogramy na stroji udržujte vždy čisté a nepoškozené. Poškozené nebo ztracené samolepicí štítky se musí vyměnit za nové originální štítky od Vašeho odborného prodejce STIHL. Při výměně určitého dílu za nový dbejte na to, aby byl tento nový díl opatřen stejnou nálepkou.

Na řezném ústrojí pracujte jen v pevných pracovních rukavicích a při práci postupujte s nejvyšší opatrností.

Udržujte pevné dotažení všech matic, čepů a šroubů, zejména všech šroubů řezného ústrojí, aby se stroj vždy nacházel v bezpečném provozním stavu.

Pravidelně kontrolujte celý stroj, zejména před uskladněním (např. před zimní přestávkou) z hlediska opotřebení a poškození. Opotřebené nebo poškozené součásti stroje se musí z bezpečnostních důvodů ihned vyměnit, aby se stroj vždy nacházel v bezpečném provozním stavu.

Nikdy neměňte základní nastavení spalovacího motoru a nepřetočte jej ve vysokých otáčkách.

Pokud musely být při údržbářských pracích demontovány některé součásti nebo ochranná zařízení, je nutno tyto součásti neprodleně a podle předpisu namontovat zpět na původní místo.

4.8 Uskladnění při delších provozních přestávkách

Než stroj uložíte v uzavřené místnosti, nechte vychladnout spalovací motor.

Stroj s vyprázdněnou palivovou nádrží a zásobní palivo uskladňujte v uzamykatelném a dobře odvětraném prostoru.

Vždy se ujistěte, že je stroj zajištěn proti neoprávněnému použití (např. před dětmi).

Stroj s benzínem v nádrži nikdy neuschovávejte v budově. Vznikající benzínové páry mohou přijít do styku s otevřeným ohněm nebo jiskrami a mohou se vznítit.

Pokud je nutno vyprázdnit nádrž (např. při odstavení stroje před zimní přestávkou), musí se to provést pouze venku (např. chodem spalovacího motoru venku až do úplného spotřebování paliva v nádrži).

Před uskladněním (např. zimní přestávka) stroj důkladně vyčistěte.

Stroj skladujte jen se stáhnutou nástrčkou zapalovací svíčky.

Stroj uskladněte v řádném provozním stavu.

Drtič zahradního odpadu uskladněte jen s namontovanou plnicí násypkou.

Nebezpečí úrazu v důsledku vyčnívajících řezných nožů!

4.9 Likvidace použitých materiálů

Odpadní materiály jako použité oleje nebo palivo, použité mazací prostředky, filtry, akumulátory a podobné spotřební náhradní díly mohou způsobovat zranění

lidí a zvířat nebo poškození životního prostředí, a proto musí být zlikvidovány odborným způsobem.

Chcete-li zjistit informace o odborné likvidaci odpadních materiálů, obraťte se na místní recyklační podnik nebo na odborného prodejce. Společnost STIHL doporučuje odborného prodejce STIHL.

Zajistěte, aby byl použitý a nepotřebný stroj odevzdán do specializované sběrně pro ekologickou likvidaci odpadu. Stroj před likvidací zneškodněte tak, aby byl nepoužitelný. S cílem předcházet úrazům, zejména odstraňte kabel zapalování, vyprázdňte palivovou nádrž a vypusťte motorový olej.

Nebezpečí úrazu řeznými noži!

Drtič zahradního odpadu nikdy nenechávejte bez dozoru, ani když je vyřazen z provozu. Zajistěte bezpečné uskladnění stroje a zejména všech nožů tak, aby byly mimo pracovní dosah dětí.

5. Popis symbolů



Pozor!

Před uvedením stroje do provozu si přečtete návod k použití.



Nebezpečí úrazu!

Riziko úrazu osob zdržujících se v pracovní zóně.

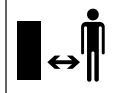

Nebezpečí úrazu!

Nebezpečí úrazu v důsledku rotujících řezných nástrojů.

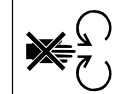

Pozor!

Před zahájením údržbářských nebo čistících prací vždy vytáhněte nástrčku zapalovací svíčky.

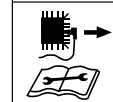

Používejte chrániče sluchu!

Používejte ochranné brýle!



Používejte pracovní rukavice!



Nebezpečí úrazu!

Nikdy nesahejte do plnicí násypky nebo vyhazovacího kanálu rukama, jinou částí těla či oděvu.



Nebezpečí úrazu!

Nestoupejte na stroj.

6. Rozsah dodávky



Poz.	Název	ks
A	Plnicí násypka	1
B	Základní stroj	1

Poz.	Název	ks
C	Náboj kola	1
D	Vyhazovací klapka	1
E	Prodloužení výhozu	1
F	Lišta	1
G	Kolo	2
H	Kryt kola	2
I	Nožový kotouč	1
J	Šroub s drážkou Torx P5x20	5
K1	Matice M8	2
K2	Pojistná matice M8	2
L1	Podložka A8	2
L2	Podložka A10	2
M	Šroub s drážkou Torx P5x50	1
N	Šroub s plochou kulovou hlavou M8x45	2
O	Šroub se šestihrannou hlavou M10x55	1
P	Pojistná podložka	1
Q	Upevňovací šroub	2
R	Čep kola	2
S	Čep	2
T	Usměrňovač	1
U	Horní vymežovací kroužek	1
V	Dolní vymežovací kroužek	1
W	Ochranná čepička	1
X	Montážní nástroj	1
Y	Torx-klíč	1
Z	Kombinovaný klíč	1
	• Návod k použití	1
	• Návod k použití Spalovací motor	1

7. Příprava stroje k provozu



Nebezpečí úrazu!

Dodržujte bezpečnostní pokyny, uvedené v kapitole „Pro Vaši bezpečnost“ (⇒ 4.).

- Při všech popsaných pracích musí být stroj postaven na vodorovné, rovné a pevné ploše.

7.1 Montáž prodloužení výhozu



- Nasadte prodloužení výhozu (E) na základní stroj a zašroubujte šrouby (J) (1- 2 Nm).

7.2 Montáž kol a podvozku



- Kola (G) upevněte vlevo a vpravo vždy pomocí kolového šroubu (R), podložky (L1), podložky (L2) a matice (K1) na náboj kola (C).
- Kryty kol (H) natlačte na kola.
- Náboj kola umístěte na rovný, pevný podklad a podle vyobrazení nasadte základní stroj (B).
- Šrouby s plochou kulovou hlavou (N) nasadte na levé straně a našroubujte pojistné matice (K2), ale nedotahujte je. Torx-šroub (M) našroubujte na pravé straně (1 - 2 Nm).
- Matice (K2) pevně dotáhněte (10 - 12 Nm).

7.3 Montáž vyhazovací klapky



- Drtič zahradního odpadu naklopte směrem dozadu.
- Do prodloužení výhozu nasadte lištu (F). Šrouby (J) zašroubujte (1 - 2 Nm).
- Drtič zahradního odpadu postavte.
- Vyhazovací klapku (D) nasadte na prodloužení výhozu. Při zavěšování dávejte pozor nato, aby žebra (1) vlevo a vpravo na vnitřní straně klapky přesně zapadala do vodicí drážky prodloužení výhozu (2).
- Čepy (S) zatlačte vlevo a vpravo.

7.4 Otevírání a zavírání vyhazovací klapky



Otevření vyhazovací klapky:

- Pro provoz drcení vyklepte vyhazovací klapku (D) nahoru a nechte uzavírací sponu (1) zapadnout do prodloužení výhozu.

Zavření vyhazovací klapky:

- Pro účely transportu nebo skladování s úsporou místa lehce nadzvedněte uzavírací sponu (1) a sklopte vyhazovací klapku (D) směrem dolů.

7.5 Montáž nožového kotouče



Dodržujte pořadí montáže a utahovací moment **52 - 60 Nm**. Při montáži dbejte na správnou polohu horního vymežovacího kroužku (U) vůči oběma nožům.

- Na uložení nože nasadte ochrannou krytku (W), dolní vymezovací kroužek (V), nožový kotouč (I), horní vymezovací kroužek (U), usměrňovač (T), pojistnou podložku (P) a nasadte šroub (O).
- Montážní nástroj (X) použijte k zablokování nožového kotouče. Šroub (O) zašroubujte pomocí kombinovaného klíče (Z) a dotáhněte utahovacím momentem **52 - 60 Nm**.

7.6 Demontujte nožový kotouč



- Montážní nástroj (X) použijte k zablokování nožového kotouče.
- Šroub (O) povolte pomocí kombinovaného klíče (Z).
- Sejměte šroub (O), pojistnou podložku (P), usměrňovač (T), horní vymezovací kroužek (U) a nožový kotouč (I).

7.7 Montáž plnicí náspyky



- Upevňovací šrouby (Q) jsou po první montáži spojeny s plnicí náspkou se zajištěním proti ztrátě.
- Upevňovací šrouby (Q) nasadte do podélného otvoru plnicí náspyky a tlakem úplně zašroubujte.
- Plnicí náspku (A) zavěste do závěsu (1) v základním stroji a naklopte dopředu.
- Oba upevňovací šrouby (Q) **rovnoměrně** dotáhněte.

7.8 Demontáž plnicí náspyky



- Oba upevňovací šrouby (Q) povolte, až se budou volně otáčet. Šrouby zůstávají na plnicí náspce
- Plnicí náspku (A) nakloňte dozadu a sejměte ji.

7.9 Palivo a motorový olej



- Před prvním nastartováním naplňte motorový olej (⇒ návod k použití spalovacího motoru)!

Motorový olej

Předepsanou kvalitu motorového oleje a plnicí množství oleje naleznete v návodu k použití spalovacího motoru. Pravidelně provádějte kontrolu stavu naplnění (⇒ návod k použití spalovacího motoru). Dbejte na to, aby výška hladiny oleje nebyla příliš vysoká ani příliš nízká.

Palivo

Doporučení:
Používejte čerstvá značková paliva, bezolovnatý benzín (⇒ návod k použití spalovacího motoru)! Pro doplňování paliva používejte vhodný trychtýř (není součástí rozsahu dodávky). Dodržujte varovná upozornění, uvedená v kapitole „Pro Vaši bezpečnost“. (⇒ 4.)

8. Pokyny pro práci



Nebezpečí úrazu!

Dodržujte bezpečnostní pokyny, uvedené v kapitole „Pro Vaši bezpečnost“. (⇒ 4.)

Drtič zahradního odpadu může plnit pouze jedna osoba.

8.1 Pracovní oblast obsluhy



- Obsluha stroje se musí z bezpečnostních důvodů, zejména proto, aby nedošlo ke zranění vymrštěným materiálem, během celé provozní doby stroje (při zapnutém elektromotoru nebo běžícím spalovacím motoru) zdržovat vždy v pracovní oblasti (šedá plocha X).

8.2 Jaký materiál lze zpracovat drčením?



Pomocí drtiče zahradního odpadu lze zpracovávat materiál z řezu stromů a odřezky větví keřů a rovněž silně i slabě rozvětvený

materiál.

Odřezky větví stromů a odřezky větví keřů by se měly zpracovávat vždy čerstvé, hned po odřezání, protože tím je zajištěn nejvyšší výkon drčení.

8.3 Jaký materiál nelze zpracovat drcením?



Do drtiče zahradního odpadu se nesmí dostat kameny, sklo, kovové materiály (dráty, hřebíky...) nebo plastické hmoty.

Základní pravidlo:

Materiály, které nepatří do kompostu, nepatří také do drtiče zahradního odpadu.

8.4 Max. průměr větví

Údaje platí pro čerstvě nařezaný rozvětvený materiál:

Maximální průměr větve
GH 370 S: **45 mm**

8.5 Plnění drtiče zahradního odpadu

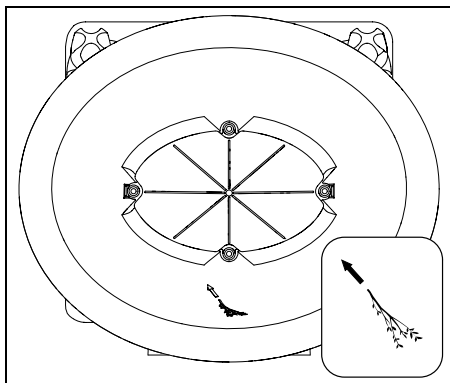

- Při plnění dávejte pozor na pracovní oblast drtiče zahradního odpadu. (⇒ 8.1)

- Dodržujte maximální průměr větví. (⇒ 8.4)
- Rozvětvený materiál vkládejte lehce zešikma a podle symbolu na levé stěně násypky ho navedte k nožovému ústrojí. Tvrdý materiál se do stroje vtahuje samočinně. Delší větve při drcení přidržujte a navádějte rukama.

8.6 Správné zatížení stroje

Elektromotor nebo spalovací motor drtiče zahradního odpadu je možné zatížit jen natolik, aby nedošlo k podstatnému snížení otáček. Plnění drtiče zahradního odpadu provádějte vždy rovnoměrně a plynule. Pokud při práci s drtičem zahradního odpadu klesnou otáčky, je nutno další plnění drtiče přerušit, aby se zatížení elektromotoru nebo spalovacího motoru uvolnilo.

9. Bezpečnostní zařízení

9.1 Zastavení motoru

Spalovací motor, resp. drticí nástroj lze uvést do provozu jen při správně uzavřené plnicí násypce.

Při uvolnění upevňovacího šroubu na straně motoru během provozu se přeruší kontakt zapalování a spalovací motor, resp. drticí nástroj se po několika sekundách zastaví.

9.2 Ochranné kryty

Drtič zahradního odpadu je vybaven ochrannými kryty v oblasti plnění a výhozu materiálu. V tom je zahrnuta celá plnicí násypka s horním dílem násypky a ochranou proti zpětnému rázu, prodloužení výhozu a rovněž vyhazovací klapka.

Ochranné kryty zaručují při drcení bezpečný odstup od drticích nožů.

10. Uvedení stroje do provozu

-  **Nebezpečí úrazu!** Před uvedením do provozu si pozorně přečtěte a dodržujte pokyny uvedené v kapitole „Pro Vaši bezpečnost“. (⇒ 4.)

10.1 Nastartování spalovacího motoru



- Zkontrolujte stav hladiny oleje a paliva. (⇒ 7.9)
- Přepněte spínač (1) do polohy I.
- Startovací lanko (2) pomalu vytáhněte, až je cítit kompresní odpor, potom silně potáhněte až do délky natažené ruky. Lanko zasunujte zpět pomalu, aby se mohlo startérem správně navinout. Postup startování opakujte tak dlouho, dokud se spalovací motor nenastartuje.

10.2 Vypnutí spalovacího motoru



zastaví.

- Přepněte spínač (1) do polohy O. Spalovací motor, resp. drtič nástroj se po krátké době doběhu úplně

10.3 Drcení

- Drtič zahradního odpadu přesouvejte po rovné a pevné ploše a bezpečně postavte.
- Používejte pevné pracovní rukavice, nasadte si ochranné brýle a chrániče sluchu.
- Otevřete vyhazovací klapku. (⇒ 7.4)
- Nastartujte drtič zahradního odpadu. (⇒ 10.1)
- Počkejte, až spalovací motor drtiče zahradního odpadu dosáhne svých maximálních otáček (volnoběžné otáčky).
- Drtič zahradního odpadu naplňujte správným způsobem drcenou hmotou. (⇒ 8.5)
- Po skončení práce drtič zahradního odpadu vypněte (⇒ 10.2) a vyčistěte. (⇒ 11.2)

11. Údržba



Nebezpečí úrazu!

Před zahájením všech údržbářských nebo čistících prací na stroji si pečlivě přečtěte kapitolu „Pro Vaši bezpečnost“ (⇒ 4.), zejména podkapitolu „Údržba a opravy“ (⇒ 4.7) a dodržujte přesně bezpečnostní pokyny.



Před zahájením všech údržbářských a čistících prací stáhněte nástrčku zapalovací svíčky!

11.1 Spalovací motor

Interval údržby: Před každým použitím

Pro zajištění dlouhé doby životnosti stroje je zvláště důležité kontrolovat předepsaný stav oleje a dodržovat pravidelnou výměnu oleje a vzduchového filtru. Dodržujte všechny pokyny pro obsluhu a údržbu, uvedené v přiloženém návodu k použití spalovacího motoru.

K zajištění dostatečného chlazení spalovacího motoru udržujte chladicí žebra přívodu vzduchu vždy v čistém stavu.

11.2 Čištění stroje



Interval údržby: Po každém použití

Po každém použití stroj vždy důkladně vyčistěte. Pečlivé ošetřování chrání stroj před poškozením a prodlužuje jeho životnost.

Poloha drtiče zahradního odpadu pro čištění:

Stroj se smí čistit pouze ve vyobrazené poloze.

- Demontujte plnicí násypku. (⇒ 7.8)

Není-li drtič zahradního odpadu v předepsané poloze, může dojít k poškození stroje (spalovacího motoru).



Proudem vody nikdy

nestříkejte na části elektromotoru nebo spalovacího motoru, těsnění, ložiska a elektročástky, jako např. vypínače. Následkem toho by mohly být nákladné opravy.



O.K.

Pokud nelze nečistoty a usazené zbytky odstranit kartáčem, mokrým hadrem nebo dřevěným kolíkem, doporučuje společnost STIHL

použít speciální čistící prostředek (např. speciální čistící prostředek značky STIHL).

Nepoužívejte agresivní čistící prostředky.

Pravidelně čistěte nožové kotouče.

Pro zajištění dostatečného chlazení motoru pravidelně čistěte chladicí žebra, oběžné kolo ventilátoru, oblast kolem vzduchového filtru, výfuku atd.

11.3 Údržba nože



Nebezpečí úrazu!

Pracujte jen v pevných rukavicích!



Interval údržby:

Před každým použitím

- Demontujte plnicí násypku. (⇒ 7.8)
- Zkontrolujte nůž z hlediska poškození (záseky nebo trhliny) a opotřebením a v případě potřeby jej otočte, příp. vyměňte.

Hranice opotřebením řezných nožů:



Instalované řezné nože je nutné otočit, příp. vyměnit ještě před dosažením stanovené hranice opotřebením. Společnost STIHL doporučuje odborného prodejce produktů STIHL.

- Změřte u řezných nožů na více místech vzdálenost od otvoru až po hranu nože. Minimální vzdálenost: **6 mm**

Otočení nožů:



Řezné nože jsou provedeny jako otočné nože. To znamená, že je možné otupené nože jednou otočit a stroj je zase připraven k použití. Vždy otáčejte oba nože!

- Demontujte nožový kotouč. (⇒ 7.6)
- Povolte šrouby (1) a vyjměte je společně s maticemi (2).
- Nože (3) vyjměte směrem nahoru.
- Vyčistěte nožový kotouč.
- Nože (3) otočte a volně je položte ostrou hranou na nožový kotouč a slícujte otvory.

- Šrouby (1) prostrčte skrz otvory a našroubujte matice (2). Matice (2) utáhněte momentem **22 - 28 Nm**.

- Namontujte nožový kotouč. (⇒ 7.5)

Ostření nožů:

Oboustranně otupené nože se musí před další práci naostřit.

Aby byla zaručena optimální funkce stroje, měly by být nože naostřeny výhradně odborníkem. Společnost STIHL doporučuje odborného prodejce STIHL.

- Za účelem ostření nože demontujte.
- Během ostření řezné nože ochlazujte např. vodou. Nesmí se objevit modré zabarvení, jinak se sníží tvrdost břitů.
- Aby se zabránilo vibracím z důvodu nevyvážení, ostřete řezný nůž rovnoměrně.
- Před montáží zkontrolujte bezchybný stav řezných nožů: zjistí-li se vruby, praskliny nebo jsou-li nože obroušeny až na hranici opotřebením je nutno nože vyměnit.
- Břity nožů se ostří v úhlu **30°**.
- Řezné nože ostřete proti řezné hraně.
- Ostrou hranu po ostření na řezné hraně nože odstraňte pomocí např. jemného smirkového papíru.
- Při montáži nožů dodržujte utahovací momenty podle kapitoly „Otočení nožů“.

11.4 Údržba klínového řemenu



Interval údržby:

po každých 10 provozních hodinách

Vizuálně zkontrolujte klínový řemen z hlediska opotřebením a poškození a v případě potřeby ho vyměňte.

Zkontrolujte napnutí klínového řemenu a v případě potřeby je nastavte.



Příliš slabé napnutí klínového řemenu má za následek zvýšené opotřebením řemenu, příliš silné napnutí může způsobit poškození ložisek.

V případě, že nemáte nezbytné znalosti pro kontrolu a nastavením klínového řemenu, měl by tyto práce provádět odborník.

Kontrola napnutí klínového řemenu:

- Vytáhněte nástrčku zapalovací svíčky.
- Povolte šrouby (1), ale nevyšroubujte je úplně (zůstávají na ochranném plechu řemenu) a sejměte ochranný plech řemenu (2).
- Zatlačte palcem na klínový řemen mezi oběma klínovými řemenicemi. Klínový řemen musí být možné stlačit asi o **10 mm**.

Nastavením napnutí klínového řemenu:

- Povolení šroubového upevnění motoru (bez obrázku): Povolte 3 šrouby upevnění motoru, ale nevyšroubujte je; matice na horní straně přidržujte proti povolování.
- Klínový řemen napínejte otáčením seřizovací matice (3).

- Po nastavení znovu utáhněte šrouby upevnění motoru a namontujte ochranný plech řemenu.

11.5 Výměna motorového oleje



Interval údržby:

Doporučené intervaly výměny použitého motorového oleje a informace ohledně plnicího množství oleje naleznete v návodu k použití spalovacího motoru.

Vypouštěcí šroub oleje:

- Povolte šrouby (1), ale nevyšroubujte je úplně (zůstávají na ochranném plechu řemenu) a sejměte ochranný plech řemenu (2).
- Vyšroubujte vypouštěcí šroub oleje (3) a vypusťte motorový olej.
- Vypouštěcí šroub oleje (3) zašroubujte zpět a naplňte čerstvý motorový olej. Namontujte ochranný plech řemenu (2).

11.6 Uskladnění stroje a zimní přestávka

Drtič zahradního odpadu uskladněte v suchém, uzavřeném a bezprašném prostoru. Zajistěte uskladnění stroje tak, aby byl mimo pracovní dosah dětí.

Drtič zahradního odpadu skladujte jen v provozně bezpečném stavu s namontovanou plnicí náspykou.

Při uskladnění drtiče zahradního odpadu na delší dobu (zimní přestávka) dodržujte následující postup:

- Všechny vnější díly stroje pečlivě vyčistěte.

- Všechny pohyblivé díly dobře naolejujte, popř. namažte tukem.
- Vyprázdněte palivovou nádrž a karburátor (např. chodem spalovacího motoru až do úplného spotřebování paliva).
- Vyšroubujte zapalovací svíčku a otvorem pro zapalovací svíčku nalijte do spalovacího motoru cca 3 cm³ motorového oleje. Spalovacím motorem několikrát protočte bez zašroubované zapalovací svíčky.



Nebezpečí požáru!

Nástrčku zapalovací svíčky odložte mimo otvor zapalovací svíčky (nebezpečí vznícení).

- Zapalovací svíčku opět zašroubujte.
- Vyměňte olej (⇒ Návod k použití spalovacího motoru).
- Spalovací motor dobře zakryjte a stroj uskladněte v suché, bezprašné místnosti ve stojaté poloze.

12. Přeprava stroje



Nebezpečí úrazu!

Před transportováním si pečlivě přečtěte a dodržujte kapitolu „Pro vaši bezpečnost“, zejména kapitolu „Transport stroje“. (⇒ 4.4)

12.1 Tažení nebo tlačení drtiče zahradního odpadu



- Drtič zahradního odpadu uchopte pevně za horní díl násypky (1) a naklopte ho dozadu.
- Drtič zahradního odpadu lze tak pomalu (krokem) tahat nebo tlačit.

12.2 Nadzvednutí nebo přenášení drtiče zahradního odpadu



Z důvodu velké hmotnosti zvedejte drtič zahradního odpadu minimálně ve dvou. Noste zejména vhodný ochranný oděv, zakrývající zcela předloktí a horní část těla.

- Při zvedání držte drtič zahradního odpadu vpravo za skříň a vlevo pod spalovacím motorem.

12.3 Transportování drtiče zahradního odpadu na ložné ploše



- Drtič zahradního odpadu transportujte na ložných plochách výhradně ve vzpřímené poloze.
- Stroj zajistěte proti pohybu pomocí vhodných vázacích prostředků. Lana, resp. popruhy upevněte na náboji kola (1) nebo na plnicí násypce (2).

13. Opatření pro minimalizování opotřebení a zabránění vzniku škod

Důležité pokyny pro údržbu a ošetřování skupiny výrobků

Benzinový drtič zahradního odpadu (STIHL GH)

Firma STIHL v žádném případě neručí za zranění nebo materiální škody, které byly způsobeny nedodržením pokynů v návodu na obsluhu, zejména pokynů týkajících se bezpečnosti, obsluhy a

údržby, nebo použitím neschválených nástaveb nebo neschválených náhradních dílů.

Abyste zabránili poškození nebo nadměrnému opotřebení Vašeho stroje STIHL, vždy dodržujte následující důležité pokyny:

1. Běžné spotřební náhradní díly

Některé díly strojů STIHL podléhají běžnému provoznímu opotřebení i při předepsaném použití. Tyto díly se proto musí v závislosti na způsobu a době použití vždy včas vyměnit.

Mezi tyto součásti patří mj. také:

- řezný nůž
- nožový kotouč
- klínový řemen

2. Dodržování pokynů uvedených v tomto návodu k použití

Při používání, údržbě a uskladnění stroje STIHL postupujte tak pečlivě, jak to popisuje tento návod k použití. Za všechny škody, ke kterým došlo nedodržením bezpečnostních pokynů a pokynů pro obsluhu a údržbu, odpovídá uživatel.

To platí zejména pro:

- použití výrobku v rozporu s předepsaným určením,
- použití provozních hmot (mazací prostředky, benzín a motorový olej, viz návod k použití spalovacího motoru), které nebyly schváleny společností STIHL,
- úpravy stroje, které neschválila firma STIHL,
- použití montážních dílů, nástavců nebo řezných nástrojů, které nebyly schváleny společností STIHL,

- použití stroje při sportovních nebo soutěžních akcích,
- následné škody, vzniklé dalším používáním stroje s vadnými součástmi.

3. Údržbářské práce

Všechny práce uvedené v kapitole „Údržba“ provádějte pravidelně v předepsaných intervalech.

Pokud tyto údržbářské práce nemůže provést sám uživatel, musí pověřit odborného prodejce.

STIHL doporučuje nechat provést všechny údržbářské práce a opravy výlučně prostřednictvím odborného prodejce STIHL.

Odborní prodejci STIHL jsou pravidelně školeni a disponují všemi potřebnými technickými informacemi.

Zanedbáním těchto prací mohou vzniknout škody, za které odpovídá uživatel.

K tomu patří mimo jiné:

- koroze a jiné následné škody způsobené neodborným uskladněním,
- škody a následné škody způsobené použitím jiných než originálních náhradních dílů STIHL,
- škody v důsledku údržby nebo oprav, které nebyly provedeny v servisní dílně autorizovaného odborného prodejce.

14. Běžné náhradní díly

Nožový kotouč, kompl.

6903 700 5101

Otočný nůž (2x)

6903 702 0101

Klínový řemen

6001 704 2100

15. Ochrana životního prostředí



Rozdrčená hmota nepatří do odpadu, ale měla by se kompostovat.

Obalové materiály, stroj a příslušenství jsou vyrobeny z recyklovatelných materiálů, tyto je nutno likvidovat podle příslušných předpisů.

Tříděný ekologický sběr a likvidace odpadových materiálů umožňuje opětovné použití cenných surovin. Z toho důvodu je nutno použítý stroj po uplynutí obvyklé technické životnosti odevzdat do tříděného sběru druhotných surovin.

16. Prohlášení o shodnosti výroby EU

16.1 Benzinový drtič zahradního odpadu (STIHL GH)

STIHL Tirol GmbH
Hans Peter Stihl-Straße 5
6336 Langkampfen
Rakousko

tímto na svoji výhradní zodpovědnost prohlašuje, že stroj

Drtič zahradního odpadu s benzinovým motorem (STIHL GH)

Výrobní značka:

STIHL

Typ:

GH 370.0 S

Výrobní značka: **STIHL**

Sériové identifikační
číslo



je v souladu s požadavky následujících
směrnic ES:
97/68/EC, 2000/14/EC, 2014/30/EU,
2006/42/EC

Výrobek byl vyvinut v souladu
s následujícími normami:
EN 13683

Pro vývoj a výrobu těchto výrobků platí ty
verze norem, které jsou platné k datu
výroby.

Použitá metoda hodnocení shodnosti
výroby:
Dodatek V (2000/14/EC)

Název a adresa sídla zúčastněných
subjektů:

TÜV Rheinland LGA Products GmbH
Tillystraße 2
D-90431 Nürnberg

Sestavení a uchovávání technické
dokumentace:

Sven Zimmermann
STIHL Tirol GmbH

Rok výroby a sériové číslo stroje jsou
uvedeny na typovém štítku stroje.

**Naměřená hladina akustického
výkonu:**

99,4 dB(A)

**Garantovaná hladina akustického
výkonu:**

102 dB(A)

Langkampfen,
2018-07-02 (RRRR-MM-DD)

STIHL Tirol GmbH

Sven Zimmermann

Vedoucí konstrukčního oddělení

16.2 Servisní organizace

Záruční a pozáruční servis vám poskytne
váš prodejce. Informace o dalších
prodejních a servisních místech vám sdělí
v zastoupení firmy A. STIHL pro ČR:
Andreas STIHL, spol. s r. o.
Chrlická 753
664 42 Modřice

16.3 Adresa ředitelství společnosti STIHL

ANDREAS STIHL AG & Co. KG
Postfach 1771
D-71301 Waiblingen

16.4 Adresy prodejních organizací STIHL

NĚMECKO

STIHL Vertriebszentrale AG & Co. KG
Robert-Bosch-Straße 13
64807 Dieburg
Telefon: +49 6071 3055358

RAKOUSKO

STIHL Ges.m.b.H.
Fachmarktstraße 7
2334 Vösendorf
Telefon: +43 1 86596370

ŠVÝCARSKO

STIHL Vertriebs AG
Isenrietstraße 4
8617 Mönchaltorf
Telefon: +41 44 9493030

ČESKÁ REPUBLIKA

Andreas STIHL, spol. s r.o.
Chrlická 753
664 42 Modřice

16.5 Adresy importérů produktů STIHL

BOSNA A HERCEGOVINA

UNIKOMERC d. o. o.
Bišće polje bb
88000 Mostar
Telefon: +387 36 352560
Fax: +387 36 350536

CHORVATSKO

UNIKOMERC - UVOZ d.o.o.
Sjedište:
Amruševa 10, 10000 Zagreb
Prodaja:
Ulica Kneza Ljudevita Posavskog 56,
10410 Velika Gorica
Telefon: +385 1 6370010
Fax: +385 1 6221569



TURECKO

SADAL TARIM MAKİNALARI DIŞ
TİCARET A.Ş.
Alsancak Sokak, No:10 I-6 Özel Parsel
34956 Tuzla, İstanbul
Telefon: +90 216 394 00 40
Fax: +90 216 394 00 44

17. Technické údaje

Výrobní značka:	STIHL
Model:	GH 370.0 S
Sériové identifikační číslo:	6001
Spalovací motor, druh konstrukce:	4dobý spalovací motor
Typ:	Briggs&Stratton Series 850 EXi OHV
Jmenovitý výkon při jmenovitých otáčkách:	3,4 - 3000 kW – ot./min
Zdvihový objem:	190 ccm
Startovací ústrojí:	startovací lanko
Palivová nádrž:	1,0 l
Pohon řezného ústrojí:	stálý
Podle směrnice 2000/14/EC:	
Zaručená hladina akustického výkonu $L_{WA,d}$	102 dB(A)
Podle směrnice 2006/42/EC:	
Hladina akustického tlaku na pracovišti L_{pA}	92 dB(A)
Nejistota K_{pA}	3 dB(A)
Utahovací moment Souprava nožů:	52 – 60 Nm
Utahovací moment Otočný nůž:	22 – 28 Nm
D/Š/V:	128/77/140 cm
Hmotnost:	42 kg

18. Hledání závad

-  viz návod k použití spalovacího motoru.
-  Případně se obraťte na odborného prodejce, STIHL doporučuje odborného prodejce STIHL.

Závada:







Spalovací motor nechce nastartovat

Možná příčina:

- Plnicí násypka není uzavřena předepsaným způsobem.
- Nožový kotouč je zablokovaný.
- V nádrži není palivo; palivové potrubí je ucpané.
- V nádrži je špatné, znečištěné nebo staré palivo.
- Nástrčka zapalovací svíčky je vytažena ze zapalovací svíčky; kabel zapalování je špatně upevněn v nástrčce.
- Vzduchový filtr je znečištěný.
- Zakarbonovaná nebo poškozená zapalovací svíčka; nesprávná vzdálenost elektrod.
- Spalovací motor je v důsledku opakovaných pokusů o spuštění „přeplněn palivem“.

Jak odstranit problém:

- Plnicí násypku správně uzavřete a pevně zašroubujete. (⇒ 7.7)
- Ze skříně stroje odstraňte zbytky drčeného materiálu. (**Pozor:** Předtím vytáhněte nástrčku zapalovací svíčky.)
- Doplňte palivo, vyčistěte palivová potrubí. (⇒ 7.9)
- Používejte vždy čerstvé značkové palivo, normální bezolovnatý benzin, vyčistěte karburátor. (⇒ 7.9)

- Nasuňte nástrčku zapalovací svíčky; zkontrolujte správné spojení kabelu zapalování a nástrčky.  
- Vyčistěte vzduchový filtr.  
- Vyčistěte nebo vyměňte zapalovací svíčku; nastavte vzdálenost elektrod.  
- Zapalovací svíčku vyšroubujte a vysušte, několikrát protáhněte startovací lanko při vyšroubované zapalovací svíčce (páka v poloze **O**).

Závada:

Vysoká teplota spalovacího motoru

Možná příčina:

- Zanesená chladicí žebra
- Příliš nízká hladina oleje ve spalovacím motoru
- Povrch spalovacího motoru je zanesený rozdrčeným materiálem

Odstranění:

- Vyčistěte chladicí žebra (⇒ 11.2)
- Doplňte motorový olej (⇒ 7.9)
- Z povrchu spalovacího motoru odstraňte rozdrčený materiál

Závada:

Rozdrčená hmota se nevtahuje do stroje

Možná příčina:

- Tupé nebo nesprávně naostřené nože

Odstranění:

- Nože otočte, resp. naostřete; při ostření dodržte úhel ostří 30° (⇒ 11.3) 

Závada:

Snížený výkon drčení

Možná příčina:

- Tupé řezné nože
- Nesprávně naostřené řezné nože

- Deformovaný nožový kotouč

Odstranění:

- Řezné nože naostřete nebo vyměňte (⇒ 11.3) ✘
- Řezné nože správně naostřete (⇒ 11.3) ✘
- Nožový kotouč vizuálně zkontrolujte a podle potřeby vyměňte (⇒ 7.6)

Závada:

Silné vibrace během provozu, abnormální hluk, klepání

Možná příčina:

- Vadný nožový kotouč nebo nůž
- Uvolněné upevnění motoru
- Uvolněné šrouby

Odstranění:

- Zkontrolujte nožové kotouče, řezné nože, nožový hřídel, šrouby, matice, podložky a ložiska řezného ústrojí a v případě potřeby opravte ✘
- Dotáhněte šrouby upevnění motoru ✘
- Zkontrolujte pevné dosednutí šroubů ✘

19. Servisní plán

19.1 Potvrzení předání

Model: _____

Sériové číslo:

Datum:



Další servis

Datum:

19.2 Potvrzení servisu



Při provádění údržbářských prací odevzdejte tento návod k použití Vašemu odbornému prodejci STIHL. Ten pak do předtištěných polí potvrdí provedení servisních prací.

Servis proveden dne

Datum dalšího servisu

Cienītais klient, cienījamā kliente!

Mēs priecājamies, ka esat izvēlējis STIHL. Mēs attīstām un ražojam savus augstākās kvalitātes izstrādājumus atbilstoši savu klientu prasībām. Šādi rodas izstrādājumi, kas ir īpaši uzticami arī smagos apstākļos.

STIHL nodrošina arī augstāko servisa kvalitāti. Mūsu tirgotāji garantē profesionālas konsultācijas un apmācību, kā arī visaptverošu tehnisku apkalpošanu.

Pateicamies par uzticību un novēlam izbaudīt darbu ar STIHL produktu!

Dr. Nikolas Stihl

SVARĪGI! PIRMS LIETOŠANAS IZLASIET UN SAGLABĀJIET.

1. Satura rādītājs

Par šo lietošanas pamācību	316	Drošības ierīces	325
Vispārīga informācija	316	Motora apstādinašana	325
Norādījumi par lietošanas pamācības lasīšanu	316	Aizsargvāciņi	325
Ierīces apraksts	316	Ierīces sagatavošana darbam	325
Jūsu drošībai	316	Iekšdedzes motora iedarbināšana	325
Vispārīga informācija	316	Iekšdedzes motora izslēgšana	325
Degvielas iepilde – rīcība ar benzīnu	317	Smalcināšana	325
Apģērbs un aprīkojums	318	Apkope	325
Ierīces transportēšana	318	Iekšdedzes motors	326
Pirms darba	318	Ierīces tīrīšana	326
Darba laikā	319	Nažu apkope	326
Apkope un remonts	320	Ķīļsiksna apkope	327
Uzglabāšana ilgākos ekspluatācijas starplaikos	321	Motoreļļa maiņa	327
Utilizācija	322	Glabāšana un dīkstāve ziemā	327
Simbolu apraksts	322	Transportēšana	327
Piegādes komplekts	322	Smalcinātāja vilkšana vai stumšana	328
Ierīces sagatavošana darbam	323	Smalcinātāja dārzam pacelšana vai pārnešana	328
Izmešanas pagarinājuma montāža	323	Smalcinātāja dārzam transportēšana uz kravas platformas	328
Riteņu un šasijas montāža	323	Nodiluma samazināšana un bojājumu novēršana	328
Izmešanas vāka montāža	323	Parastās rezerves daļas	329
Izmešanas vāka atvēršana un aizvēršana	323	Vides aizsardzība	329
Nažu paplāksnes montāža	323	ES atbilstības deklarācija	329
Nažu paplāksnes demontāža	323	Ar benzīnu darbināms smalcinātājs dārzam (STIHL GH)	329
Iepildes piltuves montāža	324	Tehniskie parametri	329
Iepildes piltuves demontāža	324	Darbības traucējummeklēšana	330
Degviela un motoreļļa	324	Apkopes grafiks	331
Norādījumi par darbu	324	Nodošanas apstiprinājums	331
Lietotāja darba zona	324	Apkopes apstiprinājums	331
Kādus materiālus var apstrādāt?	324		
Kādus materiālus nevar apstrādāt?	324		
		Maksimālais zaru diametrs	324
		Smalcinātāja dārzam uzpilde	324
		Ierīces pareiza noslodze	325

2. Par šo lietošanas pamācību

2.1 Vispārīga informācija

Šī lietošanas pamācība ir ražotāja **oriģinālā lietošanas pamācība** saskaņā ar EK Direktīvu 2006/42/EC.

STIHL nepārtraukti pilnveido piedāvātos produktus. Tāpēc mēs saglabājam tiesības veikt piegādes komplekta izmaiņas, kas attiecas uz produkta formu, tehniku un aprīkojumu. Tādējādi nevar izvirzīt nekādas prasības, atsaucoties uz šajā brošūrā minētajiem datiem un attēliem.

Šajā lietošanas pamācībā ir aprakstīti iespējamie modeļi, kuri nav pieejami visās valstīs.

Šī lietošanas pamācība ir aizsargāta ar autortiesībām. Visas tiesības ir aizsargātas, it īpaši tiesības uz pavairošanu, tulkošanu un apstrādi elektroniskās sistēmās.

2.2 Norādījumi par lietošanas pamācības lasīšanu

Attēli un teksti apraksta noteiktus rīcības soļus.

Šajā lietošanas pamācībā ir paskaidroti visi attēlu simboli, kas atrodas uz ierīces.

Skatīšanās virziens

Lietošanas pamācībā norādītais skatīšanās virziens **pa kreisi** un **pa labi**: lietotājs stāv aiz ierīces (darba pozīcija).

Norādes uz nodaļām

Ar bultiņu ir sniegtas norādes uz attiecīgajām nodaļām un apakšnodaļām, kur atrodams detalizētāks skaidrojums. Šis piemērs ietver norādi uz nodaļu: (⇒ 7.1)

Texta fragmentu marķējums

Aprakstītie norādījumi var būt apzīmēti tālāk minētajos veidos.

Rīcības soļi, kas lietotājam norāda veikt kādu darbību:

- izmantojot skrūvgriezi, atskrūvējiet skrūvi (1), nospiediet rokturi (2)...

Vispārīgs uzskaitījums:

- produkta izmantošana sporta vai sacensību pasākumos.

Teksti ar papildu nozīmi

Lai īpaši izceltu teksta fragmentus ar papildu nozīmi, lietošanas pamācībā tiem pievienots kāds no tālāk minētajiem simboliem.



Bīstami!

Negadījumu un smagu savainojumu gūšanas risks. Nepieciešams veikt konkrētas darbības vai izvairīties no tām.



Brīdinājums!

Savainošanās risks. Noteikts rīcības veids pasargā no iespējamās vai paredzamas savainojumu gūšanas.



Uzmanību!

Brīdina par viegliem savainojumiem vai materiāliem zaudējumiem, kuru rašanos var novērst, veicot konkrētas darbības.



Norādījums

Informācija par labāku ierīces izmantošanu un iespējami nepareizas lietošanas novēršanu.

Teksti, kas saistīti ar attēliem

Attēli, kuros paskaidrota ierīces lietošana, ir sniegti lietošanas pamācības sākumā.

Kameras simbols tiek izmantots, lai attēlu lappusēs redzamos attēlus sasaistītu ar attiecīgo šīs lietošanas pamācības teksta daļu.



3. Ierīces apraksts



- 1 Iepildes piltuve
- 2 Iekšdedzes motors
- 3 Aizdedzes atslēgas kontaktspraudnis
- 4 Ritenis
- 5 Riteņu stiprinājums
- 6 Izmešanas šahta
- 7 Regulēšanas skrūves
- 8 Ieslēgšanas / izslēgšanas slēdzis
- 9 Jaudas plāksnīte ar ierīces numuru

4. Jūsu drošībai

4.1 Vispārīga informācija



Strādājot ar šo ierīci, nelaimes gadījumu novēršanas nolūkos noteikti jāievēro šie priekšraksti.



Pirms pirmās nodošanas ekspluatācijā uzmanīgi izlasiet visu lietošanas pamācību.

Glabājiet lietošanas pamācību, lai to varētu izmantot vēlāk.

Ievērojiet ekspluatācijas un apkopes noteikumus, kas ietverti atsevišķajā iekšdedzes motora lietošanas pamācībā.

Šie drošības pasākumi ir nepieciešami jūsu drošībai, tomēr to uzskaitījums nav pilnīgs. Vienmēr izmantojiet ierīci saprātīgi un atbildīgi. Atcerieties, ka ierīces lietotājs ir atbildīgs par negadījumiem, kas var notikt ar citām personām vai to īpašumu.

Izpētiet ierīces sastāvdaļas un ierīces lietošanu.

Ierīci atļauts izmantot tikai personām, kas izlasījušas lietošanas pamācību un iepazinušās ar ierīces lietošanu. Pirms ekspluatācijas uzsākšanas lietotājam jāsaņem profesionāla un praktiska apmācība. Lietotājam jāsaņem norādījumi no pārdevēja vai cita speciālista par ierīces drošu lietošanu.

Apmācības laikā lietotājam īpaši jāpaskaidro, ka darbam ar ierīci nepieciešama liela rūpība un koncentrēšanās.

Pat ja lietojat šo ierīci saskaņā ar norādījumiem, vienmēr pastāv risks.



Nosmakšanas risks!

Ja bērni spēlējas ar iesaiņojuma materiālu, pastāv nosmakšanas risks. Neglabājiet iesaiņojuma materiālu bērniem pieejamā vietā.

Ierīci un tās pierīces drīkst nodot (aizdot) tikai tām personām, kas vispusīgi pārzina šo modeli un tā lietošanu. Lietošanas pamācība ir ierīces sastāvdaļa, un tā vienmēr jānodod kopā ar ierīci.

Izmantojiet ierīci, kad esat pietiekami atpūties un esat labā fiziskajā vai garīgajā stāvoklī. Ja jums ir veselības problēmas, konsultējieties ar ārstu, vai iespējams strādāt ar ierīci. Ar šo ierīci nedrīkst strādāt pēc alkohola, reakcijas spējas samazinošu medikamentu vai narkotiku lietošanas.

Bērniem un personām ar fiziskās, maņu vai garīgās attīstības traucējumiem vai personām, kurām nav pieredzes un zināšanu šādu ierīču lietošanā, vai personām, kuras nav izlasījušas lietošanas pamācību, nav atļauts lietot ierīci.

Neļaujiet ierīci lietot bērniem vai jauniešiem, kas jaunāki par 16 gadiem. Vietējos noteikumos var būt nosacīts minimālais ierīces lietotāja vecums.

Uzmanību — negadījumu risks!

STIHL dārza smalcinātāji ir paredzēti zaru materiāla un augu atlieku sasmalcināšanai. Izmantošana citiem mērķiem nav atļauta, var būt bīstama un izraisīt ierīces bojājumus.

Dārza smalcinātāju nedrīkst izmantot (nepilnīgs uzskaitījums):

- citu materiālu (piem., stikla, metāla) smalcināšanai;
- darbiem, kas nav aprakstīti šajā lietošanas pamācībā;
- pārtikas produktu ražošanai (piem., ledus smalcināšanai, jaukšanai).

Drošības apsvērumu dēļ ir aizliegts veikt ierīces izmaiņas, izņemot noteikumiem atbilstošu piederumu montāžu, ko atļauj uzņēmums STIHL; turklāt šādas darbības pārtrauc garantijas darbību. Informāciju par pieļautajiem piederumiem varat saņemt no STIHL specializētā izplatītāja.

Īpaši ir aizliegtas jebkādas izmaiņas ierīcē, kas palielina tās jaudu vai iekšdedzes motora vai elektromotora apgriezību skaitu.

Izmantojot ierīci, aizliegts transportēt priekšmetus, dzīvniekus un personas, jo īpaši bērnus.

Izmantojot ierīci publiskās vietās, parkos, sporta laukumos, ielu malās, lauksaimniecības un mežsaimniecības uzņēmumos, jāievēro īpaša piesardzība.

4.2 Degvielas iepilde – rīcība ar benzīnu



Draudi dzīvībai!

Benzīns ir indīgs un ļoti ātri uzliesmojošs.

Benzīnu glabājiet tikai tam paredzētās un pārbaudītās tvertnēs (kannās). Degvielas tvertņu vāciņus vienmēr uzskrūvējiet un pievelciet. Bojāti vāciņi drošības apsvērumu dēļ ir jānomaina.

Dzērienu pudeles vai tamlīdzīgas tvertnes neizmantojiet ekspluatācijas materiālu, piemēram, degvielas, utilizēšanai vai uzglabāšanai. Kāds – īpaši bērns – no tās var padzerties.



Benzīnu neglabājiet dzirksteļu, atklātas liesmas, ilgstošu liesmu, siltuma avotu un citu aizdegšanās avotu tuvumā.

Nesmēķēt!

Uzpildiet degvielu tikai ārpus telpām un uzpildes laikā nesmēķējiet.

Pirms degvielas uzpildīšanas apstādiniet iekšdedzes motoru un ļaujiet tam atdzist.

Benzīns jāuzpilda pirms iekšdedzes motora iedarbināšanas. Kamēr darbojas iekšdedzes motors vai kamēr ierīce ir karsta, nedrīkst atvērt degvielas tvertnes vāciņu vai pieliet benzīnu.

Nepārpildiet degvielas tvertni!

Lai atstātu vietu, kur degviela izplesties, vienmēr piepildiet degvielas tvertni tikai līdz iepildes īscaurules apakšmalai. Ņemiet vērā papildu norādījumus iekšdedzes motora lietošanas pamācībā.



Ja pārplūdis benzīns, iekšdedzes motoru iedarbiniet tikai tad, kad notīrīta ar benzīnu nolietā virsma. Līdz benzīna tvaiku izgarošanai jānovērš aizdegšanās iespēja (jānoslauka).

Izlijusi degviela vienmēr ir jāsaslauka.

Ja uz apģērba izšļakstīties benzīns, apģērbs jānomaina.

Nekad neuzglabājiet ierīci telpās, ja tās degvielas tvertnē ir benzīns. Benzīna tvaiki var nonākt saskarē ar atklātu liesmu vai dzirkstelēm un uzliesmot.

Ja tvertne jāiztukšo, dariet to ārpus telpām.

4.3 Apģērbs un aprīkojums



Darba laikā vienmēr nēsājiet stingrus apavus ar neslīdošām zolēm. Nekad nestrādājiet bez apaviem vai, piemēram, sandalēs.



Darba laikā, jo īpaši apkopes darbu veikšanas laikā un ierīces transportēšanas laikā, vienmēr nēsājiet ciešus cimdus.



Darba laikā nēsājiet aizsargbrilles un dzirdes aizsargus! Nēsājiet tos visu darba laiku.



Strādājot ar ierīci, nēsājiet atbilstošu un piegulošu apģērbu, t. i., kombinezonu, nevis virsvalku. Darba laikā nenēsājiet šalles, kaklasaites, rotaslietas, lences vai lentas un citus brīvi plandošus apģērba gabalus.

Darba laikā un veicot darbus ar ierīci, gariem matiem jābūt nostiprinātiem un pasargātiem (nēsājiet galvassegu, cepuri utt.).

4.4 Ierīces transportēšana

Strādājiet tikai cimdos, lai izvairītos no savainojumiem, ko var izraisīt asas un karstas ierīces daļas.

Netransportējiet ierīci, ja iekšdedzes motors ir ieslēgts. Pirms transportēšanas izslēdziet iekšdedzes motoru, ļaujiet nažiem apstāties, atvienojiet aizdedzes atslēgas kontaktspraudni.

Ierīci transportējiet tikai ar atdzesētu iekšdedzes motoru un iztukšotu degvielas tvertni.

Transportējiet ierīci tikai tad, ja iepildes piltuve ir montēta atbilstoši noteikumiem. **Savainošanās risks brīvi pieejamu nažu dēļ!**

Ņemiet vērā ierīces svaru, īpaši gadījumos, kad ierīce jāsaģāž.

Lietojiet atbilstošus iekraušanas palīg līdzekļus (iekraušanas rampas, pacelšanas ierīces).

Nostipriniet ierīci uz kravas platformas ar pareizi izvietotiem stiprinājuma līdzekļiem (siksniņām, trosēm utt.) lietošanas pamācībā minētajās stiprinājuma vietās. (⇒ 12.3)

Velciet vai stumiet ierīci tikai soļu ātrumā. Nevelciet, izmantojot palīg līdzekļus!

Ierīces transportēšanas laikā ievērojiet vietējos noteikumus, jo īpaši noteikumus attiecībā uz kravas drošību un priekšmetu transportēšanu uz kravas platformām.

4.5 Pirms darba

Pārliecinieties, vai ierīci izmanto tikai tādas personas, kas ir izlasījušas lietošanas pamācību.

Pirms ierīces lietošanas pārbaudiet, vai degvielas sistēmā nav sūču, īpašu uzmanību pievēršiet redzamajām daļām, piemēram, degvielas tvertnei, tās vāciņam un cauruļu savienojumiem. Ja manāmas sūces vai bojājumi, neiedarbiniet iekšdedzes motoru – **pastāv ugunsbīstamība!** Pirms ierīces lietošanas tā jāpārbauda specializētajam izplatītājam.

Ievērojiet vietējās pašvaldības noteikto dārza tehnikas ar iekšdedzes motoru vai elektromotoru lietošanas laiku.

Pirms ierīces lietošanas nomainiet visas nederīgās, nolietotās un bojātās detaļas. Ja uz ierīces esošie bīstamības un brīdinājuma norādījumi ir bojāti vai nav salasāmi, tie ir jāatjauno. Jaunas uzlīmes un citas rezerves detaļas varat iegādāties no STIHL specializētā izplatītāja.

Pirms ekspluatācijas pārbaudiet:

- vai visi pārsegi un aizsardzības aprīkojums ir paredzētajās vietās un nevainojamā darba kārtībā;

- vai iekšdedzes motora visas degvielas padeves daļas ir nevainojamā tehniskā stāvoklī (noslēgtas);
- vai tvertne ir kārtībā (noslēgta);
- vai korpuss un griešanas mehānisms (naži, nažu vārpsta, nažu paplāksnes utt.) nav nolietoti vai bojāti;
- vai ierīcē nav sasmalcināta materiāla un iepildes piltuve ir tukša;
- vai visas skrūves, uzgriežņi un citi stiprinājuma elementi ir savās pozīcijās un pievilkti. Pirms ekspluatācijas sākšanas pievelciet vaļīgas skrūves un uzgriežņus (ievērojiet pievilksanas momentus).

Izmantojiet ierīci tikai brīvā dabā.

Neizmantojiet to sienas vai nekustīga priekšmeta tuvumā, lai samazinātu savainošanās un materiālu bojājumu risku (lietotājam nav pietiekamas izvairīšanās iespējas, stiklu sasišana, skrāpējumi automobiļiem utt.).

Ierīce stabili jānovieto uz līdzenas un stingras pamatnes.

Neizmantojiet ierīci uz bruģētas vai grantētas virsmas, jo izmestais vai augšup atsistais materiāls var radīt savainojumus.

Pirms ekspluatācijas uzsākšanas pārliedzinieties, vai ierīce ir noslēgta atbilstoši noteikumiem. (⇒ 7.7)

Ierīcē uzstādīto ieslēgšanas un drošības aprīkojumu nedrīkst noņemt, kā arī nedrīkst apiet tā funkcijas.

4.6 Darba laikā

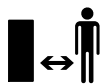

Nekad nestrādājiet, ja bīstamajā zonā atrodas dzīvnieki vai personas, jo īpaši bērni.

Nestrādājiet ar ierīci lietus un negaisa laikā, jo īpaši, ja pastāv zibens spēriena risks.

Ja pamatne ir mitra, samazinātas stabilitātes dēļ palielinās nelaimes gadījumu risks.

Strādājiet īpaši piesardzīgi, lai novērstu paslīdēšanu. Ja iespējams, izvairieties no ierīces izmantošanas uz mitras pamatnes.

Strādājiet tikai dienas gaismā vai labā mākslīgā apgaismojumā.

Darba laikā darba zonai jābūt tīrai un kārtīgai. Novērsiet pakļūšanas iespējas, piem., novāciet akmeņus, zarus vai vadus.

Virsmā, uz kuras stāv lietotājs, nedrīkst atrasties augstāk par virsmu, uz kuras novietota ierīce.

Izplūdes gāzes



Draudi dzīvībai saindēšanās dēļ!

Nelabuma, galvassāpju, redzes traucējumu (piemēram, samazināta redzes lauka), dzirdes traucējumu, reiboņa, atslābstošu koncentrēšanās spēju gadījumā nekavējoties pārtrauciet darbu. Šo simptomu rašanos var izraisīt arī pārāk augsta izplūdes gāzu koncentrācija gaisā.



Līdzko iekšdedzes motors darbojas, ierīce rada indīgus gāzu izmešus. Šīs gāzes satur indīgu oglekļa monoksīdu,

bezkrāsainu gāzi bez smaržas, kā arī citas kaitīgas vielas. Nekad nedarbiniet iekšdedzes motoru slēgtās vai slikti vēdinātās telpās!

Ierīce ir novietota tā, lai nav jāstrādā pret gāzu izmešu virzienu.

Iedarbināšana

Pirms ierīces iedarbināšanas novietojiet to vertikāli stabilā pozīcijā. Nekādā gadījumā neieslēdziet ierīci, ja tā atrodas horizontāli.

Nevelciet aiz startera troses, ja ierīce nav pareizi noslēgta un naži nav brīvi pieejami **Savainošanās risks** kustībā esošu nažu dēļ!

Iedarbiniet ierīci uzmanīgi – ievērojiet norādījumus nodaļā „Ierīces ekspluatācijas sākšana” (⇒ 10.). Ievērojot šos norādījumus, tiek samazināts savainošanās risks.

Savainošanās risks!

Kad startera trose ātri atgriežas sākuma pozīcijā, roka tiek vilkta iekšdedzes motora virzienā, jo startera trosi nevar atlaist pietiekami ātri. Šī atsitiens dēļ var rasties kaulu lūzumi, saspiedumi un sastiepumi.

Iedarbinot iekšdedzes motoru vai ieslēdzot elektromotoru, nestāviet priekšā izmešanas atverei. Iedarbināšanas vai ieslēgšanas brīdī dārza smalcinātājā nedrīkst būt smalcināmais materiāls. Smalcināmais materiāls var tikt izmests, tādējādi radot savainojumus.

Iedarbināšanas brīdī ierīce nedrīkst būt sagāzta.

Ekspluatācija



Savainošanās risks!

Nekad nelieciet rokas vai kājas virs, zem vai pie rotējošām detaļām.

Ja ierīce darbojas, nekad nelieciet seju vai citas ķermeņa daļas virs iepildes piltuves un izmešanas atveres priekšā. Vienmēr turiet galvu un ķermeni drošā attālumā no iepildes atveres.



Nekad nelieciet rokas, citas ķermeņa daļas vai apģērbu iepildes piltuvē vai izmešanas šahtā. Pastāv acu, sejas, pirkstu, roku u. c. ķermeņa daļu savainošanas risks.

Vienmēr saglabājiet līdzsvaru un stabilu pozīciju. Nekad nestiepieties uz priekšu.

Uzpildes laikā lietotājam jāatrodas norādītajā darba zonā. Darba laikā vienmēr uzturieties darba zonā, nekad neuzturieties izmešanas zonā. (⇒ 8.1)

Savainošanās risks!

Darba laikā smalcināmo materiālu var izmest atpakaļ. Tādēļ nēsājiet aizsargbrilles un sargājiet seju no iepildes atveres.

Nekad ierīci nesagāziet uz sāniem, darbojoties iekšdedzes motoram vai elektromotoram.

Ja darba laikā ierīce apgāžas, nekavējoties izslēdziet iekšdedzes motoru un atvienojiet aizdedzes atslēgas kontaktspraudni.

Uzmaniet, lai smalcināmais materiāls neuzkrātos izmešanas šahtā, jo tādējādi var pasliktināties smalcināšanas rezultāts vai rasties materiāla atsitiens.

Uzpildot smalcinātāju, īpašu uzmanību pievēršiet tam, lai smalcināšanas kamerā nenokļūtu svešķermeņi, piem., metāla detaļas, akmeņi, plastmasa, stikls, jo tie var radīt bojājumus un atsitienu no iepildes piltuves.

Šī iemesla dēļ novērsiet arī aizsprostojumus.

Uzpildot smalcinātāju ar zaru materiālu, var rasties atsitiens. Nēsājiet cimdus!

Izslēdziet iekšdedzes motoru:

- pirms ierīces sasvēršanas, stumšanas vai vilkšanas;
- pirms regulēšanas skrūvju atskrūvēšanas un ierīces atvēršanas;
- pirms degvielas uzpildīšanas; degvielu uzpildiet tikai tad, kad iekšdedzes motors ir atdzisis.

Ugunsbīstamība!



Nemiet vērā griešanas darbarīka brīvskrējienus; nepieciešamas dažas sekundes, līdz darbarīks ir pilnībā apstājies.

Izslēdziet iekšdedzes motoru, izņemiet aizdedzes atslēgas kontaktspraudni un ļaujiet visiem rotējošiem instrumentiem pilnībā apstāties:

- pirms ierīces atstāšanas;
- pirms ierīces pacelšanas vai pārnešanas;
- pirms ierīces transportēšanas;
- pirms griešanas mehānismā, iepildes piltuvē vai izmešanas kanālā radušās bloķēšanas vai aizsprostojuma novēršanas;
- pirms darba ar griešanas vienību;
- pirms ierīces pārbaudes vai tīrīšanas, kā arī citu darbu veikšanas.

Ja griešanas darbarīkā nokļūst svešķermeņi, ierīce rada neparastas skaņas vai vibrācijas, nekavējoties izslēdziet motoru un ļaujiet ierīcei apstāties. Izņemiet aizdedzes atslēgas kontaktspraudni, noņemiet iepildes piltuvi un veiciet tālāk aprakstītās darbības.

- Pārbaudiet, vai ierīcei, jo īpaši griešanas vienībai (nažiem, nažu paplāksnei, nažu stiprinājuma skrūvei) nav bojājumu un, ja nepieciešams, lieciet speciālistam veikt remontu, pirms atsākt darbu ar ierīci.
- Pārbaudiet, vai visas griešanas darbarīka daļas ir stingri montētas, ja nepieciešams, pievelciet skrūves (ņemiet vērā pievilkšanas momentus).
- Lieciet speciālistam nomainīt vai remontēt bojātās daļas, nomainītajām daļām jābūt ar tādām pašām īpašībām.

4.7 Apkope un remonts

Pirms tīrīšanas, regulēšanas, remonta un apkopes darbiem:

- novietojiet ierīci uz stingras, līdzsvarotās pamatnes;
- apstādiniet iekšdedzes motoru un ļaujiet tam atdzist;
- izņemiet aizdedzes atslēgas kontaktspraudni.

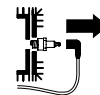

Uzmanību – savainošanās risks!

Neļaujiet aizdedzes atslēgas kontaktspraudnim saskarties ar aizdedzes sveces, jo netīši radusies aizdedzes dzirkstele var izraisīt ugunsgrēku vai strāvas triecienu. Aizdedzes svecei nejausi saskaroties ar aizdedzes atslēgas kontaktspraudni, negaidīti var tikt iedarbināts iekšdedzes motors.

Ļaujiet ierīcei atdzist un tikai tad sāciet darbus iekšdedzes motora, izpūtēja loka un trokšņa slāpētāju tuvumā. Temperatūra var būt 80°C un augstāka. **Iespējams apdedzināties!**

Tiešs kontakts ar motoreļļu var būt bīstams, turklāt motoreļļu nedrīkst sakratīt. Motoreļļas iepildi vai nomainītu STIHL iesaka uzticēt STIHL specializētajam izplatītājam.

Tīrīšana

Pēc darba visu ierīci rūpīgi iztīriet.
(⇒ 11.2)

Nekad neizmantojiet augstspiediena tīrītāju un nemazgājiet ierīci zem tekoša ūdens (piem., ar dārza šļūteni). Nelietojiet kodīgus tīrīšanas līdzekļus. Tie var bojāt plastmasu un metālus un tādējādi ietekmēt STIHL ierīces drošu lietošanu.

Lai novērstu ugunsbīstamību, attīriet dzesēšanas gaisa atveru, dzesējošo ribi un izplūdes gāzu zonu no, piemēram, zāles, siena, sūnām, lapām vai izplūdušas smērvielas.

Apkopes darbi

Lietotājs drīkst veikt tikai tos apkopes darbus, kas aprakstīti šajā lietošanas pamācībā; visus citus darbus lieciet veikt specializētam izplatītājam.

Ja jums trūkst nepieciešamo zināšanu un palīg līdzekļu, **vienmēr** griezieties pie specializētā izplatītāja.

STIHL iesaka apkopes un remonta darbu veikšanu uzticēt tikai STIHL specializētajam izplatītājam. STIHL specializētie izplatītāji tiek regulāri apmācīti, un to rīcībā tiek nodota tehniskā informācija.

Lietojiet tikai instrumentus, piederumus vai pierīces, ko šai ierīcei atļāvis uzņēmums STIHL, vai arī tehniski līdzvērtīgas daļas. Pretējā gadījumā pastāv savainojumu gūšanas vai ierīces bojājumu risks. Ja rodas jautājumi, vērsieties pie specializētā izplatītāja.

STIHL oriģinālie instrumenti, piederumi un rezerves daļas, ņemot vērā to īpašības, ir optimāli pielāgotas ierīcei un lietotāja prasībām. Oriģinālās STIHL rezerves daļas var atpazīt pēc STIHL rezerves daļu kataloga numura, STIHL emblēmas un STIHL rezerves daļas apzīmējuma. Uz nelielām daļām var būt tikai apzīmējums.

Drošības apsvērumu dēļ degvielas padeves detaļas (degvielas cauruļvads, degvielas padeves krāns, degvielas tvertne, tvertnes vāciņš un savienojumi) regulāri jāpārbauda, vai tajos nav radušies bojājumi un neblīvas vietas, nepieciešamības gadījumā bojātie elementi jānomaina – tas jā dara speciālistam (STIHL iesaka STIHL specializētos tirgotājus).

Brīdinājuma un norādījumu uzlīmēm vienmēr jābūt tīrām un salasāmām. STIHL specializētajam izplatītājam ir jānomaina bojātas vai pazudušas uzlīmes ar jaunām oriģinālām uzlīmēm. Ja kāda no daļām tiek nomainīta ar jaunu daļu, raugieties, lai uz jaunās daļas būtu tādas pašas uzlīmes.

Darbus pie griešanas mehānisma veiciet tikai ar bieziem darba cimdkiem, ievērojot vislielāko piesardzību.

Pārlicinieties, vai visi uzgriežņi, tapas un skrūves, jo īpaši griešanas mehānisma skrūves, ir stingri pieskrūvētas, lai ierīces ekspluatācija būtu droša.

Regulāri pārbaudiet, vai ierīces detaļas nav nodilušas vai bojātas, jo īpaši pirms novietošanas glabāšanā (piem., pirms ziemas sezonas). Drošības apsvērumu dēļ nolietojušās vai bojātās daļas nomainiet, lai ierīce vienmēr būtu drošā darba stāvoklī.

Nekad nemainiet iekšdedzes motora pamatiestatījumu un neforsējiet tā darbību.

Ja apkopes darbu veikšanas laikā ir noņemtas daļas vai aizsargierīces, pēc tam tās nekavējoties jāmontē atbilstoši norādēm.

4.8 Uzglabāšana ilgākos ekspluatācijas starplaikos

Pirms ierīces novietošanas slēgtā telpā ļaujiet atdzist tās iekšdedzes motoram.

Ierīci ar iztukšotu degvielas tvertni un degvielas rezerves tvertni uzglabājiet noslēdzamā un labi vēdināmā telpā.

Pārlicinieties, vai ierīce ir aizsargāta pret neatļautu lietošanu (piem., bērniem).

Nekad neuzglabājiet ierīci telpās, ja tās degvielas tvertnē ir benzīns. Benzīna tvaiki var nonākt saskarē ar atklātu liesmu vai dzirkstelēm un uzliesmot.

Gadījumā ja tvertne ir jāiztukšo (piem., novietošanai dīkstāvē pirms ziemas perioda iestāšanās), iztukšojiet to tikai ārpus telpām (iztukšojiet tvertni, piem., ļaujot iekšdedzes motoram darboties ārpus telpām).

Pirms novietošanas glabāšanai (piem., pirms ziemas sezonas) ierīci rūpīgi iztīriet.

Iekārta uzglabājama tikai ar atvienotu aizdedzes sveces spraudni.

Glabājiet ierīci ekspluatācijai drošā stāvoklī.

Smalcinātāju glabājiet tikai ar montētu iepildes piltuvi.

Savainošanās risks brīvi pieejamu nažu dēļ!

4.9 Utilizācija

Atkritumi, piemēram, veca eļļa vai degviela, vecas smērvielas, filtri, akumulatori un līdzīgas dilstošās daļas var radīt kaitējumu cilvēkiem, dzīvniekiem un apkārtējai videi, tāpēc tās jāutilizē atbilstīgi noteikumiem.

Vērsieties tuvākajā atkritumu otrreizējās pārstrādes centrā vai pie sava specializētā izplatītāja, lai uzzinātu, kā pareizi utilizēt atkritumvielas. STIHL iesaka STIHL specializēto izplatītāju.

Gādājiet, lai nolietotā ierīce tiktu utilizēta atbilstīgi noteikumiem. Pirms utilizēšanas ierīci padariet nelietojamu. Lai novērstu iespējamus nelaimes gadījumus, nogrieziet aizdedzes kabeli, iztukšojiet degvielas tvertni un nolejiet motoreļļu.

Risks savainoties ar naži!

Arī nolietotu smalcinātāju dārzam nekādā gadījumā neatstājiet bez uzraudzības. Gādājiet, lai ierīce un visi naži tiktu uzglabāti bērniem nepieejamā vietā.

5. Simbolu apraksts



Uzmanību!

Pirms ekspluatācijas izlasiet lietošanas pamācību.

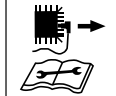
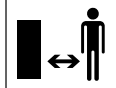

Savainošanās risks!

Neļaujiet nepiederīgām personām uzturēties bīstamajā zonā.

Savainošanās risks!

Rotējošu instrumentu izraisīts savainošanās risks.

Uzmanību!

Pirms apkopes vai tīrīšanas atvienojiet aizdedzes sveces spraudni.

Nēsājiet dzirdes aizsargus!

Nēsājiet aizsargbrilles!

Nēsājiet darba cimdus!

Savainošanās risks!

Nekad nelieciet rokas, citas ķermeņa daļas vai apģērbu iepildes piltuvē vai izmešanas šahtā.

Savainošanās risks!

Nekāpiet uz ierīces.

6. Piegādes komplekts



Poz.	Apzīmējums	Skaits
A	Iepildes piltuve	1
B	Pamatierīce	1
C	Riteņu stiprinājums	1
D	Izmešanas vāks	1
E	Izmešanas pagarinājums	1
F	Līste	1
G	Ritenis	2
H	Riteņa disks	2
I	Nažu paplāksne	1
J	„Torx” skrūve P5x20	5
K1	Uzgrieznis M8	2
K2	Stiprinājuma uzgrieznis M8	2
L1	Blīve A8	2
L2	Blīve A10	2
M	„Torx” skrūve P5x50	1
N	Apalā plakangalvas skrūve M8x45	2
O	Sešstūrgalvas skrūve M10x55	1
P	Drošības paplāksne	1
Q	Regulēšanas skrūve	2
R	Riteņa tapa	2
S	Tapa	2
T	Deflektors	1
U	Augšējais starplikas gredzens	1
V	Apakšējais starplikas gredzens	1
W	Aizsargvāciņš	1

Poz.	Apzīmējums	Skaits
X	Montāžas instruments	1
Y	„Torx” atslēga	1
Z	Kombinētā atslēga	1
•	Lietošanas pamācība	1
•	Iekšdedzes motora lietošanas pamācība	1

7. Ierīces sagatavošana darbam



Savainošanās risks!

Ievērojiet drošības norādījumus nodaļā „Jūsu drošībai”. (⇒ 4.)

- Visu aprakstīto darbu veikšanas laikā iekārtu novietojiet stabili un uz līdzenas, stingras pamatnes.

7.1 Izmešanas pagarinājuma montāža



- Uzlieciet izmešanas pagarinājumu (E) uz pamatierīces un pieskrūvējiet (1 - 2 Nm) skrūves (J).

7.2 Riteņu un šasijas montāža



- Riteņus (G) kreisajā un labajā pusē attiecīgi ar riteņu tapām (R), blīvi (L1) un blīvi (L2), uzgriezni (K1) piestipriniet pie riteņu stiprinājuma (C).
- Uzlieciet riteņu diskus (H) uz riteņiem.
- Novietojiet riteņa stiprinājumu uz līdzenas un stingras pamatnes, kā redzams attēlā, un uzlieciet pamatierīci (B).

- Apaļās plakangalvas skrūves (N) ievietojiet kreisajā pusē un uzskrūvējiet, bet nepievelciet, stiprinājuma uzgriežņus (K2).
- „Torx” skrūvi (M) ieskrūvējiet labajā pusē (1 - 2 Nm).
- Pieskrūvējiet uzgriežņus (K2) (10 - 12 Nm).

7.3 Izmešanas vāka montāža



- Smalcinātāju dārzam sasveriet uz aizmuguri.
- Ievietojiet līsti (F) izmešanas pagarinājumā. Ieskrūvējiet skrūves (J) (1 - 2 Nm).
- Uzstādiet smalcinātāju dārzam.
- Uzstādiet izmešanas vāku (D) uz izmešanas pagarinājuma. Uzstādīšanas laikā raugiet, lai vāka iekšpusē, labajā un kreisajā pusē esošās ribas (1) precīzi iegultu izmešanas pagarinājuma gropē (2).
- Iespiediet tapas (S) labajā un kreisajā pusē.

7.4 Izmešanas vāka atvēršana un aizvēršana



Izmešanas vāka atvēršana

- Lai veiktu smalcināšanu, atvāziet izmešanas vāku (D) uz augšu un ļaujiet fiksēšanas mēlītei (1) nofiksēties izmešanas pagarinājumā.

Izmešanas vāka aizvēršana

- Lai transportētu vai uzglabājot taupītu vietu, viegli paceliet fiksēšanas mēlīti (1) un nolaidiet izmešanas vāku (D) uz leju.

7.5 Naža paplāksnes montāža



Ievērojiet montāžas soļu secību un pievilšanas momentu (52 - 60 Nm).

Montāžas laikā raugiet augšējā starplikas gredzena (U) pareizu atrašanos attiecībā pret abiem nažiem.

- Uzlieciet aizsargvāciņu (W), apakšējo starplikas gredzenu (V), naža paplāksni (I), augšējo starplikas gredzenu (U), deflektoru (T) un drošības paplāksni (P) uz naža stiprinājuma vietas un ievietojiet skrūvi (O).
- Izmantojiet montāžas instrumentu (X), lai atspiestu naža paplāksni. Ieskrūvējiet skrūvi (O) ar kombinēto atslēgu (Z) un pievelciet ar 52 - 60 Nm lielu pievilšanas momentu.

7.6 Naža paplāksnes demontāža



- Izmantojiet montāžas instrumentu (X), lai atspiestu naža paplāksni.
- Atskrūvējiet skrūvi (O), izmantojot kombinēto atslēgu (Z).
- Atskrūvējiet un noņemiet skrūvi (O), drošības paplāksni (P), deflektoru (T), augšējo starplikas gredzenu (U) un naža stiprinājuma skrūvi (I).

7.7 Iepildes piltuves montāža



Regulēšanas skrūves (Q) ir savienotas ar iepildes piltuvi pēc pirmās montāžas, lai tās nevarētu pazaudēt.

- Ievietojiet regulēšanas skrūves (Q) iepildes piltuves garenveida atvērumā un ar spēku pilnīgā ieskrūvējiet.
- Nostipriniet iepildes piltuvi (A) pie eņģes (1) pamatierīcē un sasveriet uz priekšu.
- **Vienlaicīgi** pievelciet abas regulēšanas skrūves (Q).

7.8 Iepildes piltuves demontāža



- Atbrīvojiet abas regulēšanas skrūves (Q), līdz tās var brīvi griezt. Tās paliek piestiprinātas pie iepildes piltuves.
- Sagāziet iepildes piltuvi (A) uz aizmuguri un noņemiet to.

7.9 Degviela un motoreļļa



Pirms pirmās iedarbināšanas reizes iepildiet motoreļļu (⇒ Iekšdedzes motora lietošanas pamācība)!

Motoreļļa

Informāciju par izmantojamo motoreļļu un eļļas iepildes daudzumu skatiet iekšdedzes motora lietošanas pamācībā. Regulāri pārbaudiet uzpildes līmeni (⇒ Iekšdedzes motora lietošanas pamācība). Raugieties, lai eļļas līmenis nebūtu nedz zemāks, nedz augstāks par attiecīgo atzīmi.

Degviela

Ieteikums:

laba firmas degviela, 95. markas bezsvina benzīns (⇒ Iekšdedzes motora lietošanas pamācība)! Lai iepildītu degvielu, izmantojiet piltuvi (nav iekļauta piegādes komplektācijā). Ievērojiet brīdinājuma norādes nodaļā „Jūsu drošībai”. (⇒ 4.)

8. Norādījumi par darbu



Savainojumu risks!

Ievērojiet drošības norādījumus nodaļā „Jūsu drošībai”. (⇒ 4.)

Smalcinātāju dārzam drīkst uzpildīt tikai viena persona.

8.1 Lietotāja darba zona



- Darba laikā (kad ieslēgts elektromotors vai darbojas iekšdedzes motors) lietotājam drošības nolūkos, jo īpaši, lai izvairītos no atpakaļizmestā materiāla, vienmēr jāatrodas darba zonā (pelēkais laukums X).

8.2 Kādus materiālus var apstrādāt?



Ar smalcinātāju dārzam var apstrādāt koku vai dzīvzogu atgriezumus, kā arī mazāk un vairāk sazarotu zaru materiālu.

Koku un dzīvzogu atgriezumus ieteicams apstrādāt, kamēr tie ir svaigi, jo svaiga materiāla smalcināšanas jauda ir lielāka nekā sausa vai slapja materiāla smalcināšanas jauda.

8.3 Kādus materiālus nevar apstrādāt?



Smalcinātājā nedrīkst ievietot akmeņus, stiklu, metāla detaļas (drātis, naglas u. c.) vai plastmasas detaļas.

Pamatprincips:

ar smalcinātāju dārzam nevar apstrādāt materiālus, kurus nevar kompostēt.

8.4 Maksimālais zaru diametrs

Dati attiecas uz svaigi grieztu zaru materiālu.

Maksimālais zaru diametrs
GH 370 S: **45 mm**

8.5 Smalcinātāja dārzam uzpilde

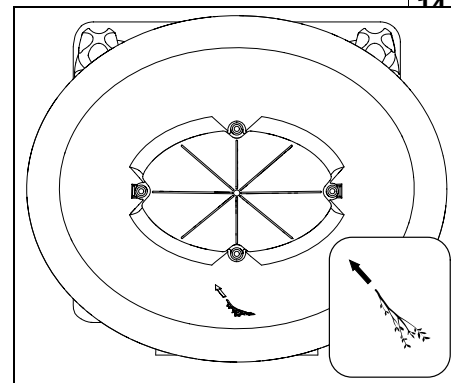

- Uzpildot smalcinātāju dārzam, ievērojiet darba zonu. (⇒ 8.1)
- Ievērojiet maksimālo zaru diametru. (⇒ 8.4)

- Zaru materiāls jāievieto slīpi un atbilstoši simbolam jāvirza pie kreisās piltuves sienas līdz pat nažu mehānismam.
Ierīce pati ievēl cietu materiālu.
Garākus zarus smalcināšanas laikā iestumiet un vadiet ar roku.

8.6 Ierīces pareiza noslodze

Dārza smalcinātāja elektromotoru vai iekšdedzes motoru drīkst noslogot tik daudz, lai būtiski nesamazinātos apgriezību skaits. Uzpildiet dārza smalcinātāju vienmērīgi un nepārtraukti. Ja darba laikā dārza smalcinātāja apgriezību skaits samazinās, pārtrauciet uzpildi, lai atslogotu elektromotoru vai iekšdedzes motoru.

9. Drošības ierīces

9.1 Motora apstādināšana

Iekšdedzes motoru vai smalcināšanas instrumentu var lietot tikai tad, ja iepildes piltuve ir pareizi noslēgta.

Atbrīvojot motora pusē esošo regulēšanas skrūvi ekspluatācijas laikā, tiek pārtraukts aizdedzes kontakts un iekšdedzes motors vai smalcināšanas instruments pēc dažām sekundēm apstājas pilnībā.

9.2 Aizsargvāciņi

Smalcinātāja uzpildes un izmešanas zonā ir aizsargvāciņi. Par aizsargvāciņiem tiek uzskatīta visa iepildes piltuve ar piltuves augšdaļu un aizsargu pret šļakatām, izmešanas pagarinājums un izmešanas vāks.

Smalcināšanas laikā aizsargvāciņi garantē drošu attālumu līdz smalcināšanas nažiem.

10. Ierīces sagatavošana darbam



Savainošanās risks!

Pirms sākt lietošanu, rūpīgi izlasiet un ievērojiet nodaļu „Jūsu drošībai”. (⇒ 4.)

10.1 Iekšdedzes motora iedarbināšana

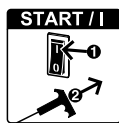

- Pārbaudiet eļļas un degvielas līmeni. (⇒ 7.9)

- Novietojiet slēdzi (1) I pozīcijā.

- Startera trosi (2) lēnām izvelciet līdz kompresijas pretestības punktam, tad spēcīgi izvelciet to tādā garumā, cik atļauj jūsu roka.
Trosi lēni vadiet atpakaļ, lai starteris to varētu pareizi uzlīt.
Atkārtojiet darbību, līdz iekšdedzes motors sāk darboties.

10.2 Iekšdedzes motora izslēgšana



- Novietojiet slēdzi (1) 0 pozīcijā.
Pēc neilga inerces kustības laika iekšdedzes motors un attiecīgi

smalcinātājs apstājas.



10.3 Smalcināšana

- Uzstumiet smalcinātāju uz līdzenas un stingras pamatnes un stabili to novietojiet.
- Uzvelciet stingrus cimdus, uzlieciet aizsargbrilles un dzirdes aizsargus.
- Atveriet izmešanas vāku. (⇒ 7.4)
- Iedarbiniet smalcinātāju dārzam. (⇒ 10.1)
- Uzgaidiet, līdz iekšdedzes motors sasniedzis maksimālo apgriezību skaitu (tukšgaitas apgriezību skaitu).
- Pareizi uzpildiet smalcinātāju dārzam ar sasmalcināto materiālu. (⇒ 8.5)
- Pēc darba izslēdziet (⇒ 10.2) smalcinātāju dārzam un iztīriet. (⇒ 11.2)

11. Apkope



Savainošanās risks!

Pirms ierīces apkopes vai tīrīšanas darbu veikšanas rūpīgi izlasiet nodaļu „Jūsu drošībai” (⇒ 4.), jo īpaši apakšnodaļu „Apkope un remonts” (⇒ 4.7), un precīzi ievērojiet visus drošības norādījumus.



Pirms apkopes vai tīrīšanas darbiem atvienojiet aizdedzes atslēgas kontaktspraudni!

11.1 Iekšdedzes motors

Apkopes intervāls: pirms katras lietošanas reizes.

Lai nodrošinātu ilgu lietošanu, īpaši svarīgs ir pietiekams eļļas līmenis, regulāra eļļas un gaisa filtra nomaiņa. Ievērojiet lietošanas un apkopes noteikumus, kas ietverti pievienotajā iekšdedzes motora lietošanas pamācībā.

Lai iekšdedzes motors dzesētos pietiekami, dzesējošajām ribām vienmēr jābūt tīrām.

11.2 Ierīces tīrīšana



Apkopes intervāls: pēc katras lietošanas reizes.

Kārtīgi iztīriet ierīci pēc katras lietošanas reizes. Rūpīga apiešanās pasargā ierīci no bojājumiem un pagarina ekspluatācijas ilgumu.

Smalcinātāja dārzam tīrīšanas pozīcija

Ierīci tīriet tikai tad, kad tā ir novietota attēlā redzamajā pozīcijā.

- Demontējiet iepildes piltuvi. (⇒ 7.8)

Ja smalcinātājs dārzam nav novietots, kā aprakstīts, ierīci (iekšdedzes motors) var sabojāt.



Nekad nevērsiet ūdens strūklu pret elektromotora vai iekšdedzes motora daļām, blīvējumiem, gultņu ligzdām un elektroiekārtas

sastāvdaļām, piemēram, slēdžiem. Remonts var izmaksāt dārgi.



O.K.

Ja nevarat noņemt netīrumus un piekaltušus atlikumus ar birsti, mitru drānu vai koka nūjiņu, STIHL iesaka izmantot īpašu tīrīšanas līdzekli (piem.,

STIHL īpašo tīrīšanas līdzekli).

Nelietojiet kodīgus tīrīšanas līdzekļus.

Regulāri notīriet nažu paplāksnes.

Notīriet dzesēšanas ribas, ventilatoru, zonu ap gaisa filtru, izpūtēju utt., lai nodrošinātu pietiekamu motora dzesēšanu.

11.3 Nažu apkope



Savainošanās risks!

Strādājiet tikai ar stingriem cimdkiem!



Apkopes intervāls: pirms katras lietošanas reizes.

- Demontējiet iepildes piltuvi. (⇒ 7.8)
- Pārbaudiet, vai nažiem nav bojājumu (robu vai plaisu) vai nodiluma; ja nepieciešams, pagrieziet vai nomainiet tos.

Nažu nodiluma robežas



Pirms norādīto nodiluma robežu sasniegšanas attiecīgie naži ir jāpagriež vai jānomaina. STIHL iesaka STIHL specializēto izplatītāju.

- Vairākās vietās izmēriet attālumu no urbuma līdz asmens malai. Minimālais attālums **6 mm**.

Nažu pagriešana



Griešanas naži ir veidoti kā pagriežamie naži. Tas nozīmē, ka neasus nažus var vienreiz pagriezt un ierīce ir atkal gatava darbam. Vienmēr pagrieziet abus nažus!

- Nažu paplāksnes demontāža (⇒ 7.6)
- Atskrūvējiet skrūves (1) un noņemiet tās kopā ar uzgriežņiem (2).
- Noņemiet nažus (3) virzienā uz augšu.
- Notīriet nažu paplāksni.
- Pagrieziet nažus (3), novietojiet tos ar aso malu uz nažu paplāksnes un izlīdziniet urbumus.
- Urbumos ievietojiet skrūves (1) un ieskrūvējiet uzgriežņus (2). Pievelciet uzgriežņus (2) ar **22 - 28 Nm** lielu pievilksšanas momentu.
- Montējiet nažu paplāksni. (⇒ 7.5)

Nažu asināšana

Pirms darba turpināšanas ir jāuzasina naži, kuru asmeņi ir neasi.

Lai nodrošinātu optimālu ierīces darbību, lieciet speciālistam uzasināt nažus. STIHL iesaka STIHL specializēto izplatītāju.

- Demontējiet nažus, lai tos uzasinātu.
- Asinot nažus, atdzesējiet tos, piem., ar ūdeni. Nedrīkst parādīties zila nokrāsa, citādi samazinās asmens griešanas izturība.
- Asiniet nazi vienmērīgi, lai novērstu vibrāciju, ko izraisa naža nelīdzsvarotība.
- Pirms naža uzstādīšanas pārbaudiet, vai tam nav bojājumu: naži ir jānomaina, ja tajos manāmi robi vai plaisas, vai arī sasniegta nodiluma robeža.

- Asiniet naža asmeņus ar leņķi **30°**.
- Asiniet nazi virzienā pret asmeni.
- Nepieciešamības gadījumā pēc asināšanas radušos grāti notīriet, izmantojot smalku smilšpapīru.
- Uzstādot nažus, ievērojiet sadaļā „Naža pagriešana” minētos pievilksanas momentus.

11.4 Kļūtsiksna apkope



Apkopes intervāls: ik pēc 10 darba stundām.

Vizuāli pārbaudiet, vai kļūtsiksnai nav bojājumu un nodiluma; ja nepieciešams, nomainiet to.

Pārbaudiet kļūtsiksna nosprīgojumu, ja nepieciešams, pielāgojiet.



Pārāk zems kļūtsiksna nosprīgojums palielina kļūtsiksna nodilumu, pārāk augsts nosprīgojums var izraisīt bojājumus ilgtermiņā. Trūkstot nepieciešamajām zināšanām par kļūtsiksna pārbaudi un nosprīgošanu, uzticiet šos darbus speciālistam.

Kļūtsiksna sprieguma pārbaude

- Izņemiet aizdedzes atslēgas kontaktspraudni.
- Palaidiet vaļīgāk skrūves (1), bet neizskrūvējiet pilnībā (tām jāpaliek pie siksna aizsargmetāla), un noņemiet siksna aizsargmetālu (2).
- Ar īkšķiem uzspiediet uz kļūtsiksna starp abiem kļūtsiksna skriemeļiem. Kļūtsiksna jāiespiežas apm. **10 mm**.

Kļūtsiksna sprieguma pielāgošana

- Palaidiet vaļīgāk motora skrūves (bez attēla):
3 motora stiprinājuma skrūves palaidiet vaļīgāk, bet neizskrūvējiet; pieturiet uzgriežņus augšpusē.
- Nosprīgojiet kļūtsiksnu, griežot regulēšanas uzgriezni (3).
- Pēc pielāgošanas pievelciet motora stiprinājuma skrūves un montējiet siksna aizsargmetālu.

11.5 Motoreļļa maiņa



Apkopes intervāls

Ieteicamos eļļa maiņas intervālus, izmantojamo motoreļļu un eļļa daudzumu vienai maiņas reizei skatiet iekšdedzes motora lietošanas pamācībā.

Eļļa noplūdes skrūve

- Palaidiet vaļīgāk skrūves (1), bet neizskrūvējiet pilnībā (tām jāpaliek pie siksna aizsargplāksnes), un noņemiet siksna aizsargplāksni (2).
- Izskrūvējiet eļļa noplūdes skrūvi (3) un noteciniet motoreļļu.
- Ieskrūvējiet eļļa noplūdes skrūvi (3) un iepildiet jaunu motoreļļu (skatīt motora lietošanas instrukciju). Uzmontējiet siksna aizsargplāksni (2).

11.6 Glabāšana un dīkstāve ziemā

Glabājiet smalcinātāju sausā, slēgtā telpā bez putekļiem. Pārliicinieties, vai ierīce ir novietota bērniem nepieejamā vietā.

Glabājiet smalcinātāju tikai darbam drošā stāvoklī ar montētu iepildes piltuvi.

Smalcinātāju novietojot ilgākai dīkstāvei (ziemas sezonā), veiciet tālāk aprakstītās darbības.

- Rūpīgi notīriet visas ierīces ārējās daļas.
- Ieeļļojiet vai ieziediet ar smērvielu visus kustīgos elementus.
- Iztukšojiet degvielas tvertni un karburatoru (piem., atstājot iekšdedzes motora darboties).
- Izskrūvējiet aizdedzes sveci un pa aizdedzes sveces atvērumu iepildiet iekšdedzes motorā apmēram 3 cm³ motoreļļa. Iekšdedzes motoram jāveic daži apgriezieni bez aizdedzes sveces.



Ugunsbīstamība!

Aizdedzes atslēgas kontaktspraudni neturiet aizdedzes sveces atveres tuvumā (iespējams uzliesmojums).

- Ieskrūvējiet atpakaļ aizdedzes sveci.
- Nomainiet eļļu (⇒ Iekšdedzes motora lietošanas pamācība).
- Rūpīgi apsedziet iekšdedzes motoru un glabājiet ierīci vertikālā pozīcijā sausā telpā bez putekļiem.

12. Transportēšana



Savainošanās risks!

Pirms transportēšanas izlasiet un ievērojiet nodaļā „Jūsu drošībai”, jo īpaši nodaļā „Ierīces transportēšana” minēto informāciju. (⇒ 4.4)

12.1 Smalcinātāja vilkšana vai stumšana



- Satveriet smalcinātāju pie piltuves augšdaļas (1) un sagāziet uz aizmuguri.
- Smalcinātāju var lēnām (ejot) vilkt vai stumt.

12.2 Smalcinātāja dārzam pacelšana vai pārnešana



Smalcinātāju dārzam lielā svāra dēļ celt vismaz divatā. Lietojiet īpaši piemērotu aizsargapģērbu, kas pilnībā nosedz apakšdelmus un ķermeņa augšdaļu.

- Lai paceltu smalcinātāju dārzam, turiet pie korpusu labajā pusē un kreisajā pusē pie iekšdedzes motora.

12.3 Smalcinātāja dārzam transportēšana uz kravas platformas



- Smalcinātāju dārzam transportējiet uz kravas platformas tikai vertikālā pozīcijā.

- Nodrošiniet ierīci pret slīdēšanu, izmantojot piemērotus nostiprināšanas līdzekļus. Nostipriniet troses vai siksnas pie riteņu stiprinājuma (1) vai iepildes piltuves (2).

13. Nodiluma samazināšana un bojājumu novēršana

Svarīgi norādījumi par apkopi un kopšanu, produktu grupu

Ar benzīnu darbināms smalcinātājs dārzam (STIHL GH)

STIHL neuzņemas nekādu atbildību par mantas un miesas bojājumiem, kas radušies, neievērojot lietošanas pamācībā minētos norādījumus, jo īpaši tos, kas attiecas uz drošību, lietošanu un apkopi, vai gadījumos, kad ir izmantotas neapstiprinātas pierīces vai rezerves daļas.

Lai novērstu STIHL ierīces bojājumus vai pārmērīgu nodilumu, lūdzu, noteikti ņemiet vērā tālāk minētos norādījumus.

1. Dilstošās daļas

Dažas STIHL ierīces sastāvdaļas dabīgi nodilst arī tad, ja ierīci izmanto paredzētajam mērķim, un atkarībā no lietošanas veida un ilguma tās ir savlaicīgi jānomaina.

Tiek pieskaitīti arī:

- naži;
- nažu paplāksne;
- ķīļsiksnas.

2. Lietošanas pamācībā minēto noteikumu ievērošana

STIHL ierīce jālieto, jāapkopj un jāuzglabā rūpīgi, kā tas aprakstīts šajā lietošanas pamācībā. Lietotājs ir atbildīgs par visiem bojājumiem, kuri radušies drošības, lietošanas un apkopes norādījumu neievērošanas dēļ.

Tas īpaši attiecas uz:

- produkta lietošanu neatbilstīgi mērķim;
- STIHL neapstiprinātu ekspluatācijas materiālu (smērvielu, benzīna un motoreļļu; skat. iekšdedzes motora lietošanas pamācību) izmantošanu;
- ar uzņēmumu STIHL nesaskaņotām produkta izmaiņām;
- tādu sastāvdaļu, ierīču vai griešanas darbarīku izmantošanu, ko nav apstiprinājis STIHL;
- produkta izmantošanu sporta pasākumos vai sacensībās;
- zaudējumiem, kas radušies, turpinot izmantot izstrādājumu ar bojātām sastāvdaļām.

3. Apkopes darbi

Visi nodaļā „Apkope” minētie darbi ir jāveic regulāri.

Ja šos apkopes darbus lietotājs nevar veikt pats, tie jāuztic specializētam izplatītājam.

STIHL iesaka apkopes un remonta darbu veikšanu uzticēt tikai STIHL specializētajam izplatītājam.

STIHL specializētie izplatītāji tiek regulāri apmācīti, un to rīcībā tiek nodota tehniskā informācija.

Ja ir nokavēts šo darbu veikšanas termiņš, var rasties bojājumi, par kuriem ir atbildīgs lietotājs.

Tie ir, piemēram:

- korozija un citi bojājumi, kas radušies nepareizas glabāšanas dēļ;
- bojājumi, kas radušies, izmantojot citu ražotāju, nevis STIHL oriģinālās rezerves daļas;
- bojājumi, kas radušies apkopes vai remonta darbu dēļ, kas nav veikti autorizētu specializēto tirgotāju darbnīcās.

14. Parastās rezerves daļas

Visa nažu paplāksne

6903 700 5101

Pagriežamais nazis (2X)

6903 702 0101

Ķīļsiksna

6001 704 2100

15. Vides aizsardzība



Neizmetiet sasmalcināto materiālu atkritumos, bet gan izmantojiet kompostam.

Iepakojums, ierīce un piederumi ir izgatavoti no pārstrādājamiem materiāliem un ir atbilstoši jānodod utilizēšanai.

Materiālu atkritumu šķirošana un videi draudzīga utilizācija veicina izejvielu atkārtotu izmantošanu. Tāpēc parastā lietošanas perioda beigās ierīce jānogādā otrreizējo izejvielu savākšanas punktā.

16. ES atbilstības deklarācija

16.1 Ar benzīnu darbināms smalcinātājs dārzam (STIHL GH)

STIHL Tirol GmbH
Hans Peter Stihl-Straße 5
6336 Langkampfen
Austrija

uzņemas visu atbildību un paziņo, ka ierīce

Augu atkritumu smalcināšanas ierīce ar benzīna motoru (STIHL GH)

Ražotāja zīmols: STIHL
tips: GH 370.0 S
Sērijas identifikācijas numurs →

atbilst šādām EK direktīvām:
97/68/EC, 2000/14/EC, 2014/30/EU,
2006/42/EC

Ražojums izstrādāts un izgatavots saskaņā ar šādiem standartiem:
EN 13683

Uz produktu attīstīšanu un ražošanu attiecas atbilstošo standartu derīgo versiju izstrādes datums.

Izmantotā atbilstības novērtēšanas procedūra:
V pielikums (2000/14/EC).

Pilnvarotās iestādes nosaukums un adrese:

TÜV Rheinland LGA Products GmbH
Tillystraße 2
D-90431 Nürnberg.

Par tehniskās dokumentācijas sagatavošanu un uzglabāšanu atbildīgā persona:

Sven Zimmermann
STIHL Tirol GmbH

Ražošanas gads un mašīnas numurs ir norādīti uz ierīces jaudas plāksnītes.

Izmērītais trokšņu jaudas līmenis:
99,4 dB(A)

Garantētais trokšņu jaudas līmenis:
102 dB(A)

Langkampffene,
2018-07-02 (GGGG-MM-DD)
STIHL Tirol GmbH

Sven Zimmermann

Projektēšanas nodaļas vadītājs

17. Tehniskie parametri

Ražotāja zīmols:	STIHL
Modelis:	GH 370.0 S
Sērijas numurs:	6001
Iekšdedzes motors, konstrukcija:	4 taktu iekšdedzes motors

tips:	Briggs&Stratton Series 850 EXi OHV
Nominālā jauda nominālajam apgriezīenu skaitam:	3,4 - 3000 kW – apgr./min.
Cilindra tilpums:	190 ccm
Iedarbināšanas ierīce:	Starteris ar troses mehānismu
Degvielas tvertne:	1,0 l
Griešanas mehānisma piedziņa	Pastāvīga
Saskaņā ar Direktīvu 2000/14/EC:	
Garantētais trokšņu jaudas līmenis L_{WA}	102 dB(A)
Saskaņā ar Direktīvu 2006/42/EC:	
trokšņu spiediena līmenis darba vietā	
L_{pA}	92 dB(A)
Nobīde K_{pA}	3 dB(A)
Pievilkšanas moments	
Nažu komplekts:	52 – 60 Nm
Pievilkšanas moments	
Pagriežamais nazis:	22 – 28 Nm
G/p/a:	128/77/140 cm
Svars:	42 kg

18. Darbības traucējummeklēšana

📖 Skatiet iekšdedzes motora lietošanas pamācību!

✖ Ja nepieciešams, vērsieties pie specializēta izplatītāja; uzņēmums STIHL iesaka izmantot STIHL specializēto izplatītāju.

Traucējums:

Iekšdedzes motors nesāk darboties.

Iespējamais cēlonis:

- iepildes piltuve nav noslēgta atbilstoši noteikumiem;
- nažu paplāksne ir bloķēta.
- tvertnē nav degvielas; aizsērējis degvielas padeves cauruļvads;
- tvertnē ir nekvalitatīva, netīra vai veca degviela;
- aizdedzes atslēgas kontaktspraudnis ir atvienots no aizdedzes sveces; vājš aizdedzes kabeļa un kontaktspraudņa kontakts;
- gaisa filtrs ir netīrs;
- nokvēpusi vai bojāta aizdedzes svece, nepareizs attālums starp elektrodiem;
- iekšdedzes motors vairāku iedarbināšanas mēģinājumu rezultātā ir „noslīcis” (pārplūdis ar degvielu).

Risinājums:

- aizveriet iepildes piltuvi atbilstoši noteikumiem un pieskrūvējiet to (⇒ 7.7);
- noņemiet sasmalcinātā materiāla atlikumus no korpusa (**uzmanību**: pirms tam izņemiet aizdedzes atslēgas kontaktspraudni);
- papildiniet degvielu, iztīriet degvielas padeves cauruļvadu; (⇒ 7.9)
- vienmēr lietojiet svaigu markas degvielu, normālu bezsvina benzīnu, tīriet karburatoru; (⇒ 7.9)
- pievienojiet aizdedzes atslēgas kontaktspraudni; pārbaudiet aizdedzes kabeļa un kontaktspraudņa savienojumu; 📖 ✖
- iztīriet gaisa filtru; 📖 ✖
- notīriet vai nomainiet aizdedzes sveci, noregulējiet attālumu starp elektrodiem; 📖 ✖

- izskrūvējiet un nosusiniet aizdedzes sveci, vairākas reizes pavelciet startera trosi ar izskrūvētu aizdedzes sveci (slēdzis Opozīcijā).

Traucējums:

Iekšdedzes motors ļoti sakarst.

Iespējamais iemesls:

- netīras dzesējošās ribas;
- nepietiekams motoreļļas līmenis iekšdedzes motorā;
- iekšdedzes motora virsma ir pārklāta ar smalcināmo materiālu.

Risinājums:

- notīriet dzesējošās ribas (⇒ 11.2);
- papildiniet motoreļļu (⇒ 7.9);
- notīriet no iekšdedzes motora smalcināmo materiālu.

Traucējums:

sasmalcinātais materiāls netiek ievilkts.

Iespējamais iemesls:

- truli vai nepareizi uzasināti naži.

Risinājums:

- pagrieziet vai uzasiniet nazi; rūpīgi ievērojot asināšanas leņķi 30°. (⇒ 11.3) ✖

Traucējums:

samazināta smalcināšanas jauda.

Iespējamais iemesls:

- neasi naži;
- nepareizi uzasināti naži;
- saliekta naža paplāksne.

Risinājums:

- uzasiniet vai nomainiet pļaušanas nažus; (⇒ 11.3) ✖
- pareizi noasiniet nažus; (⇒ 11.3) ✖

- vizuāli pārbaudiet nažu paplāksnes griešanās virzienu un nepieciešamības gadījumā nomainiet to. (⇒ 7.6)

Traucējums:

darbības laikā rodas spēcīga vibrācija, neparasti trokšņi, klaboņa.

Iespējamais iemesls:

- bojāta naža paplāksne vai nazis;
- vaļīgs motora stiprinājums;
- vaļīgas skrūves.

Risinājums:

- pārbaudiet un, ja nepieciešams, labojiet naža paplāksnes, nažus, nažu vārpstu, skrūves, uzgriežņus, blīves un griešanas vienības stāvokli; ✘
- pievelciet motora stiprinājuma skrūves; ✘
- pārbaudiet, vai skrūves ir stingri pieskrūvētas. ✘

19. Apkopes grafiks

19.1 Nodošanas apstiprinājums

Modelis: _____

Sērijas numurs:

Datums:



Nākamā apkope

Datums:

19.2 Apkopes apstiprinājums



Veicot apkopes darbus, nododiet šo lietošanas pamācību STIHL specializētajam izplatītājam.

Viņš iepriekš nodrukātajos laukos apstiprina apkopes darbu veikšanu.

 Apkopes veikšanas datums

 Nākamās apkopes datums

Mielos pirkėjos, mieli pirkėjai,

mes džiaugiamės, kad pasirinkote STIHL. Mes kuriame ir gaminame aukščiausios kokybės gaminius, kurie atitinka mūsų klientų poreikius. Taip atsiranda didelio patikimumo gaminiai net ir ekstremaliomis sąlygomis.

STIHL taip pat pasisako už aukštą serviso kokybę. Mūsų specializuoti pardavėjai garantuoja kompetetingas konsultacijas ir mokymus taip pat visapusišką techninę paramą.

Dėkojame, kad pasitikite mumis, ir linkime sėkmingai naudotis įsigytu STIHL gaminiu.

Dr. Nikolas Stihl

Svarbu! PERSKAITYTI PRIEŠ NAUDOJIMĄ IR IŠSAUGOTI.

1. Turinys

Apie šią naudojimo instrukciją	334
Bendroji informacija	334
Paaiškinimai, kaip skaityti naudojimo instrukciją	334
Įrenginio aprašymas	334
Jūsų saugumui	334
Bendroji informacija	334
Degalų pylimas – kaip elgtis, naudojant benzina	335
Apranga ir įranga	336
Įrenginio gabenimas	336
Prieš darbą	336
Darbo metu	337
Techninė priežiūra ir remontas	338
Laikymas ilgesnį laiką nenaudojant	339
Utilizavimas	340
Simbolių aprašymas	340
Komplektas	340
Įrenginio paruošimas eksploatacijai	341
Žolės išmetimo įrenginio ilgintuvo montavimas	341
Ratų ir važiuoklės montavimas	341
Žolės išmetimo įrenginio dangčio montavimas	341
Žolės išmetimo įrenginio dangčio atidarymas ir uždarymas	341
Peilių disko montavimas	341
Peilių disko išmontavimas	341
Pripildymo piltuvo montavimas	342
Pripildymo piltuvo išmontavimas	342
Degalai ir variklio alyva	342
Darbo nuorodos	342
Operatoriaus darbo sritis	342
Kokias medžiagas galima apdoroti?	342
Kokių medžiagų apdoroti negalima?	342
Didžiausiasis šakų skersmuo	342
Sodo smulkintuvo pripildymas	343
Tinkama įrenginio apkrova	343
Saugos įtaisai	343
Variklio išjungimas	343
Apsauginiai gaubtai	343
Įrenginio naudojimo pradžia	343
Vidaus degimo variklio paleidimas	343
Vidaus degimo variklio sustabdymas	343
Smulkinimas	343
Techninė priežiūra	344
Vidaus degimo variklis	344
Įrenginio valymas	344
Peilių techninė priežiūra	344
Trapecinio diržo techninė priežiūra	345
Variklio alyvos keitimas	345
Laikymas ir žiemos pertrauka	345
Gabenimas	346
Sodo smulkintuvo traukimas arba stūmimas	346
Sodo smulkintuvo pakėlimas arba nešimas	346
Sodo smulkintuvo gabenimas ant krovimo platformos	346
Dėvėjimosi mažinimas ir priemonės, padedančios išvengti gedimų	346
Įprastos atsarginės dalys	347
Aplinkos apsauga	347
ES gamintojo atitikties deklaracija	347
Benzininiai sodo smulkintuvai (STIHL GH)	347
Techniniai duomenys	348

Gedimų paieška	348
Techninės priežiūros planas	349
Perdavimo patvirtinimas	349
Techninės priežiūros patvirtinimas	349

2. Apie šią naudojimo instrukciją

2.1 Bendroji informacija

Ši naudojimo instrukcija yra gamintojo **originali naudojimo instrukcija** pagal EC direktyvą 2006/42/EC.

STIHL nuolat tobulina savo gaminius, todėl pasilikame teisę keisti įrenginio konstrukciją arba techninius ypatumus. Todėl pretenzijos dėl šiamo leidinyje pateiktų duomenų ir paveikslėlių nepriimamos.

Šioje naudojimo instrukcijoje aprašomi modeliai, kurie yra ne visose šalyse.

Šios naudojimo instrukcijos autorių teisės saugomos. Pasilikame visas teises, įskaitant kopijavimo, vertimo ir apdorojimo elektroninėmis sistemomis teises.

2.2 Paaiškinimai, kaip skaityti naudojimo instrukciją

Paveikslėliais ir tekstais apibūdinami tam tikri veiksmai.

Visi vaizdiniai simboliai, pritvirtinti prie įrenginio, aiškinami šioje naudojimo instrukcijoje.

Žiūrėjimo kryptis:

Žiūrėjimo kryptis naudojimo instrukcijoje „**! kairė**“ ir „**! dešinė**“: naudotojas stovi už įrenginio (darbo padėtis).

Skyrių nuorodos:

į atitinkamus skyrius ir poskyrius su kitais paaiškinimais pateikiama nuoroda su rodykle. Šiame pavyzdyje pavaizduota nuoroda į skyrių: (⇒ 7.1)

Teksto pastraipų žymėjimas:

aprašyti nurodymai gali būti pažymėti, kaip nurodyta tolesniuose pavyzdžiuose.

Naudojimo veiksmai, kai reikalinga naudotojo pagalba:

- atsuktuvu atsukite varžtą (1), suaktyvinkite svirtį (2)...

Bendrieji išvardijimai:

- gaminio naudojimas sporto renginiuose arba varžybose.

Tekstai, kuriuose pateikta papildoma svarbi informacija:

teksto pastraipos, turinčios papildomą reikšmę, kad būtų lengviau pastebimos, naudojimo instrukcijoje pažymėtos toliau nurodytais simboliais.



Pavojus!

Nelaimingų atsitikimų ir sunkaus asmenų sužalojimo pavojus. Būtina atitinkamai elgtis arba nesiimti atitinkamų darbų.



Įspėjimas!

Pavojus susižeisti asmenims. Atitinkamai elgiantis išvengiama galimų arba numanomų sužalojimų.



Atsargiai!

Atitinkamai elgiantis galima išvengti lengvų sužalojimų ir materialinės žalos.



Nuoroda

Informacija, skirta tam, kad galėtumėte geriau naudotis įrenginiu ir išvengtumėte galimų klaidų jį valdydami.

Tekstai su nuoroda į paveikslėlį:

paveikslėlius, aiškinančius, kaip naudotis įrenginiu, rasite naudojimo instrukcijos pradžioje.

Šis fotoaparato simbolis žymi su aprašomu tekstu susijusį paveikslėlį, esantį atitinkamame naudojimo instrukcijos puslapyje.



3. Įrenginio aprašymas



- 1 Pripildymo piltuvais
- 2 Vidaus degimo variklis
- 3 Uždegimo žvakės antgalis
- 4 Ratas
- 5 Ratus laikantis rėmas
- 6 Žolės išmetimo šachta
- 7 Gaubto varžtas
- 8 Įjungimo / išjungimo mygtukas
- 9 Specifikacijų lentelė su įrenginio numeriu

4. Jūsų saugumui

4.1 Bendroji informacija



Dirbant su įrenginiu, būtina laikytis šių nelaimingų atsitikimų prevencijos taisyklių.



Prieš pradėdami naudotis įrenginiu pirmą kartą, atidžiai perskaitykite naudojimo instrukciją. Padėkite naudojimo instrukciją į saugią vietą, kad galėtumėte ją pasinaudoti ateityje.

Laikykites valdymo ir techninės priežiūros nuorodų, kurias rasite atskiroje vidaus degimo variklio naudojimo instrukcijoje.

Šios atsargumo priemonės yra būtinos jūsų saugai užtikrinti, tačiau išvardytos ne visos. Visada naudokite įrenginį protingai ir atsakingai bei atminkite, kad įrenginio valdytojas arba naudotojas atsako už žalą, padarytą kitiems asmenims arba jų nuosavybei.

Susipažinkite su įrenginio valdymo elementais ir naudojimo taisyklėmis.

Įrenginį leidžiama naudoti tik asmenims, kurie perskaitė naudojimo instrukciją ir susipažino, kaip naudoti įrenginį. Prieš pirmą kartą naudodamas įrenginį, naudotojas turėtų pasistengti išklausti kvalifikuoto asmens praktinį instruktažą. Naudotojas privalo paprašyti pardavėjo arba kito specialisto paaiškinti, kaip saugiai naudoti įrenginį.

Per šį instruktažą naudotoją privalu informuoti, kad dirbant su įrenginiu reikia būti itin atsargiam ir susikaupti.

Net jei įrenginį naudosite tinkamai, visada galima liekamoji rizika.



Pavojus gyvybei dėl uždusimo!

Pavojus uždusti vaikams, žaidžiantiems su pakuoti skirtomis medžiagomis. Pakavimui skirtas medžiagas būtina saugokite nuo vaikų.

Šį įrenginį, įskaitant visus priedus, galima duoti ar paskolinti tik tiems asmenims, kuriems buvo paaiškinta, kaip naudoti šį

modelį, arba tiems, kurie yra gerai susipažinę su šio modelio konstrukcija ir naudojimu. Ši naudojimo instrukcija yra įrenginio dalis, ją visada reikia perduoti su įrenginiu.

Įrenginį naudokite tik gerai pailsėję, būdami geros fizinės formos ir nuotaikos. Jei turite sveikatos sutrikimų, privalote paklausti savo gydytojo, ar galite dirbti su įrenginiu. Išgėrus alkoholio, vaistų, kurie daro įtaką reakcijai, arba vartojus narkotikų, naudoti įrenginį draudžiama.

Šis įrenginys nėra skirtas naudoti nepatyrusiems asmenims, vaikams arba asmenims, kurių fiziniai, jutiminiai arba psichiniai gebėjimai yra riboti, jeigu jų neprižiūri už jų saugą atsakingas asmuo.

Įrenginiu niekada neleiskite naudotis vaikams arba jaunuoliams iki 16 metų. Mažiausią įrenginio naudotojo amžių gali reglamentuoti vietoje, kurioje įrenginys naudojamas, galiojančios taisyklės.

Dėmesio – nelaimingų atsitikimų pavojus!

STIHL sodo smulkintuvas skirtas nupjautoms šakelėms ir augalų liekanoms smulkinti. Naudojimas kitais tikslais draudžiamas ir gali būti pavojingas arba padaryti žalos įrenginiui.

Sodo smulkintuvo negalima naudoti (išvardyta ne viskas):

- kitoms medžiagoms (pvz., stiklui, metalui) smulkinti,
- šioje naudojimo instrukcijoje neaprašytiems darbams,
- maisto produktams (pvz., ledams, salyklui smulkinti) gaminti.

Saugumo sumetimais draudžiama bet kaip keisti įrenginį, išskyrus kvalifikuoto asmens atliekamus priedų tvirtinimo

darbus, kuriuos leidžia daryti STIHL. Be to, dėl atliktų įrenginio pakeitimo darbų netenkama teisės reikšti pretenzijas į garantiją. Informacijos apie leidžiamus priedus Jums suteiks STIHL prekybos atstovas.

Ypač griežtai draudžiami įrenginio pakeitimai, kurie pakeičia galią arba vidaus degimo arba elektros variklio sūkių skaičių.

Draudžiama įrenginiu vežti daiktus, gyvūnus arba žmones, ypač vaikus.

Naudojant viešosiose vietose, parkuose, sporto aikštynuose, gatvėse, žemės bei miškų ūkyje, būtina elgtis itin atsargiai.

4.2 Degalų pylimas – kaip elgtis, naudojant benzina



Pavojus gyvybei!

Benzinas yra nuodingas ir labai degus.

Benziną laikykite tik tam skirtuose ir patikrintuose rezervuaruose (kanistruose). Degalų bako dangtelį visada tvarkingai užsukite ir užveržkite. Pažeistus dangtelius saugumo sumetimais pakeiskite.

Niekada nenaudokite gėrimams skirtų indų arba panašios taros eksploataciniams medžiagoms, pvz., degalams, utilizuoti ar laikyti. Asmenys, ypač vaikai, gali sumanyti iš jų atsigerti.



Benziną laikykite toliau nuo kibirkščių, atviros liepsnos, ilgalaikės liepsnos, šilumos ir kitų uždegimo šaltinių.

Nerūkykite!

Degalus pilkite tik lauke ir tuo metu nerūkykite.

Prieš pildami degalus, išjunkite vidaus degimo variklį ir palaukite, kol jis atvės.

Prieš paleisdami vidaus degimo variklį, įsipilkite benzino. Veikiant vidaus degimo varikliui arba kol įrenginys dar karštas, nebandykite atsukti degalų bako dangtelio ar pilti benzino.

Neperpildykite kuro bako!

Kad liktų vietos kurui plėstis, niekada kuro bako nepildykite aukščiau apatinio pripilimo kaklelio krašto.

Be to, atkreipkite dėmesį į vidaus degimo variklio naudojimo instrukcijoje pateiktą informaciją.



Jei benzinas išbėgo per kraštus, pirmiausia nuvalykite suteptą vietą. Tik tuomet galite užvesti vidaus degimo variklį. Nemėginkite užveskite variklio, kol neišgaravo benzino garai (nusauskinkite).

Išsiliejusius degalus visada nuvalykite.

Pasikeiskite drabužius, jei ant jų užtiško benzino.

Įrenginio, kuriame yra benzino, joku būdu nelaikykite pastato viduje. Susidarantys benzino garai gali pasiekti atvirą ugnį arba kibirkštis ir užsidegti.

Jei reikia ištuštinti degalų baką, darykite tai atviraime lauke.

4.3 Apranga ir įranga



Dirbdami visada avėkite tvirtus batus su profiliuotais puspadžiais. Niekada nedirbkite basomis arba, pavyzdžiui, apsiaė lengva avalyne.



Dirbdami, ypač atlikdami techninės priežiūros darbus ir gabendami įrenginį, visada mūvėkite tvirtas pirštines.



Visada dirbkite užsidėję apsauginius akinius ir klausos organų apsaugą. Jų nenusiimkite visą darbo laiką.



Dirbdami su įrenginiu, vilkėkite tam tikslui pritaikytus, prigludusius drabužius, t. y. kombinezoną, ne darbinį apsiaustą. Dirbdami su įrenginiu neryškėkite šaliko, kaklaraiščio, papuošalų, kabančių kaspinių, juostų ir kitų laisvų drabužių detalių.

Per visą darbo laiką ir atlikdami bet kokius darbus su įrenginiu ilgus plaukus suriškite bei apsaugokite paslėpdami (po skarele, kepure ir t. t.).

4.4 Įrenginio gabenimas

Dirbkite tik su pirštinėmis, kad jūsų nesužeistų aštriabriaunės ir karštos įrenginio dalys.

Įrenginį gabenkite tik išjungę vidaus degimo variklį. Prieš gabendami, sustabdykite vidaus degimo variklį, palaukite, kol sustos peiliai, ir ištraukite uždegimo žvakės antgalį.

Įrenginį gabenkite tik atvėsus vidaus degimo varikliui ir be degalų.

Įrenginį gabenkite tik tada, kai pripildymo piltuvai yra tinkamai sumontuoti.

Pavojus susižeisti neuždengtais peiliais!

Atkreipkite dėmesį į įrenginio svorį, ypač virstant.

Naudokite tinkamą pagalbinę krovimo įrangą (krovimo rampas, keliamuosius įtaisus).

Įrenginį ant krovimo paviršiaus pritvirtinkite tinkamų matmenų tvirtinimo priemonėmis (diržais, lynais ir t. t.). Tvirtinkite prie šioje naudojimo instrukcijoje nurodytų tvirtinimo taškų. (⇒ 12.3)

Įrenginį traukite arba stumkite tik ėjimo greičiu. Nevilkite!

Gabendami įrenginį, laikykitės nacionalinių įstatymų, ypač susijusių su krovimo sauga ir daiktų gabenimu ant krovimo platformų.

4.5 Prieš darbą

Užtikrinkite, kad su įrenginiu dirbtų tik asmenys, susipažinę su naudojimo instrukcija.

Prieš pradėdami eksploatuoti įrenginį patikrinkite, ar sandari degalų tiekimo sistema, ypač matomos dalys, pvz., bakas, užsukamas bako dangtelis, jungiamosios žarnos. Pastebėję nesandarių vietų ar pažeidimų nebandykite užvesti vidaus degimo variklio – **gali kilti gaisras!** Prieš pradėdami naudoti įrenginį, nuvežkite jį suremontuoti prekybos atstovui.

Laikykitės vietos taisyklių dėl sodo įrenginių su vidaus degimo arba elektros varikliu naudojimo trukmės.

Prieš naudodami įrenginį, pakeiskite visas sugedusias, susidėvėjusias ir pažeistas dalis. Ant įrenginio esančias neįskaitomas arba pažeistas nuorodas apie pavojus ir įspėjamąsias nuorodas pakeiskite.

Atsarginių lipdukų ir visų kitų atsarginių dalių įsigysite iš oficialiojo STIHL prekybos atstovo.

Prieš pradėdami eksploatuoti patikrinkite, ar:

- dangčiai ir apsauginiai įtaisai yra savo vietose ir nepriekaištingos būklės;
- vidaus degimo variklyje yra visos degalų tiekimo dalys ir jos yra tvarkingos (sandarios);
- bakas yra tvarkingas (sandarus);
- nesusidėvėję ir nėra pažeistas korpusas bei pjovimo įranga (peiliai, peilių velenas, peilių diskai ir kt.);
- įrenginyje nėra susmulkintos medžiagos, o pripildymo piltuvai yra tuščiai;
- yra ir gerai priveržti visi varžtai, veržlės ir kiti tvirtinimo elementai. Prieš pradėdami eksploatuoti įrenginį, atsilaisvinusius varžtus ir veržles priveržkite (atkreipkite dėmesį į priveržimo momentus).

Įrenginį naudokite tik lauke, bet ne arti sienos ar kito nejudančio daikto, kad sumažintumėte pavojų susižaloti ir patirti materialinę žalą (kitais atvejais sunku manevruoti, gali sudužti stiklai, būti įbrėžti automobiliai ir t. t.).

Įrenginys turi būti stabiliai pastatytas ant lygaus ir tvirto paviršiaus.

Nenaudokite įrenginio ant grįsto, smėliu barstyto paviršiaus, nes išsviedžiama arba išsukta medžiaga gali sužeisti.

Prieš pradėdami naudoti įrenginį, kaskart įsitikinkite, ar jis tinkamai uždarytas. (⇒ 7.7)

Draudžiama išmontuoti arba išjungti įtaisytus įrenginio perjungimo ir saugos įtaisus.

4.6 Darbo metu

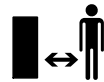

Niekada nedirbkite, kai pavojaus zonoje yra gyvūnų arba asmenų, ypač vaikų.

Nedirbkite su įrenginiu per lietuį, audrą, o ypač – žaibuojant.

Kai pagrindas drėgnas, dėl mažesnio stabilumo kyla didesnis nelaimingų atsitikimų pavojus. Dirbkite itin atsargiai, kad nepaslystumėte. Jei įmanoma, stenkitės nenaudoti įrenginio ant drėgno pagrindo.

Dirbkite tik dieną arba esant geram dirbtiniam apšvietimui.

Per visą eksploatacijos laiką darbo sritis turi būti švari ir tvarkinga. Pašalinkite akmenis, šakas, laidus ir t. t., už kurių galėtumėte užkliūti.

Operatorius neturi stovėti aukščiau nei stovi įrenginys.

Išmetamosios dujos



Pavojus gyvybei dėl apsinuodijimo!

Jei pajutote pykinimą, pradėjo skaudėti galvą, sutriko regėjimas (pvz., mažėja regos laukas), klausa, svaigsta galva, nebegalite susikaupti, iš karto liaukitės dirbę. Šiuos simptomus gali sukelti ir per didelė išmetamųjų dujų koncentracija.



Tik pradėjus veikti vidaus degimo varikliui, įrenginys išmeta nuodingas dujas. Šiose dujose yra nuodingo anglies

monoksido – bespalvių ir bekvapių dujų, taip pat kitų kenksmingų medžiagų. Jokiu būdu nepaleiskite vidaus degimo variklio uždaroje ar blogai vėdinamose patalpose.

Įrenginį nustatykite taip, kad nereikėtų dirbti stovint prieš dujų išmetimo kryptį.

Paleidimas:

prieš paleisdami įrenginį, pastatykite jį į stabilią ir vertikalią padėtį. Jokiu būdu nepadėkite eksploatuoti paguldyto įrenginio.

Jei įrenginys netinkamai uždengtas, o peiliai yra atviri, netraukite už starterio trosas.

Pavojus susižaloti prisilietus prie besisukančių peilių!

Įrenginį paleiskite atsargiai, vadovaudamiesi skyriuje „Įrenginio naudojimo pradžia“ (⇒ 10.) pateiktomis nurodymais. Paleidžiant vadovaujantis šiomis instrukcijomis sumažėja pavojus susižeisti.

Pavojus susižeisti!

Jei starterio trosas greitai įtraukiamas atgal, plaštaka ir ranka yra greičiau traukiamos prie vidaus degimo variklio, negu kai starterio trosas yra paleistas. Dėl tokios atatranks galimi kaulų lūžiai, sumušimai ir patempimai.

Paleidžiant vidaus degimo variklį arba įjungiant elektros variklį, negalima stovėti priešais žolės išmetimo angą. Paleidžiamame arba įjungiamame sodo smulkintuve neturi būti smulkinamos medžiagos. Kitais atvejais smulkinama medžiaga gali būti išsviesta ir gali sužeisti.

Paleidžiamo įrenginio negalima versti.

Darbas:



Pavojus susižeisti!

Niekada nekiškite rankų ar kojų virš besisukančių įrenginio dalių, po jomis ar prie jų.

Veikiant įrenginiui, veidą ir kitas kūno dalis patraukite nuo pripildymo piltuvo viršaus ir žolės išmetimo angos priekio. Galva ir kūnas visada turi būti tinkamu atstumu nutolę nuo pildymo angos.



Rankų, kitų kūno dalių arba drabužių niekada nekiškite į pripildymo piltuvą arba žolės išmetimo šachtą. Kyla didelis

akių, veido, pirštų, rankų ir t. t. sužalojimo pavojus.

Visada išlaikykite pusiausvyrą ir stovėkite tvirtai. Nesilenkite į priekį.

Norėdamas pripildyti, naudotojas turi stovėti aprašytoje operatoriaus darbo srityje. Per visą įrenginio eksploatavimo laiką stovėkite darbo srityje, o ne išmetimo zonoje. (⇒ 8.1)

Pavojus susižeisti!

Eksploatuojant smulkinama medžiaga gali būti išsviesta atgal. Todėl užsidėkite apsauginius akinius ir laikykite veidą toliau nuo pildymo angos.

Veikiant vidaus degimo arba elektros varikliui, niekada neapverskite įrenginio.

Jei eksploatuojant įrenginys apvirsta, nedelsdami sustabdykite vidaus degimo variklį ir ištraukite uždegimo žvakės antgalį.

Atkreipkite dėmesį, kad smulkinamos medžiagos dalelės neužkištų žolės išmetimo šachtos, nes jos gali būti išsviestos atgal arba pabloginti smulkinimą.

Pripildant sodo smulkintuvą, reikia užtikrinti, kad į smulkinimo kamerą nepatektų tokių svetimkūnių, kaip metalinės ar plastikinės dalys, akmenys, stiklas ir t. t., nes jie gali būti išsviesti iš pripildymo piltuvo ir padaryti žalos. Todėl nedelsdami pašalinkite susidariusius kamščius.

Į sodo smulkintuvą kraunamos nupjautos šakelės gali būti išsviestos. Mūvėkite pirštines!

Sustabdykite vidaus degimo variklį:

- prieš įrenginį versdami, stumdami arba traukdami;
- jei norite atsukti gaubto varžtus ir atidaryti įrenginį;
- prieš papildomai įpildami degalų. Degalų pilkite tik vidaus degimo varikliui atvėsus.

Gaisro pavojus!



Atkreipkite dėmesį į pjovimo įrangos papildomą veikimą. Kol ji sustoja, praeina kelios sekundės.

Išjunkite vidaus degimo variklį, nutraukite uždegimo žvakės antgalį ir palaukite, kol visi besisukantys įrankiai visiškai sustos:

- prieš nueidami nuo įrenginio;
- prieš pakeldami ir nešdami įrenginį;
- prieš gabendami įrenginį;
- prieš tai, kai iš pjovimo bloko, pripildymo piltuvo arba žolės išmetimo kanalo išimsite įstrigusius daiktus arba kamščius;
- prieš atlikdami darbus prie pjovimo bloko;
- prieš tikrindami ar valydami įrenginį arba prieš atlikdami kitus darbus prie jo.

Jei į pjovimo įrangą patenka svetimkūnių arba įrenginys pradeda skleisti neįprastus garsus, neįprastai vibruoja, nedelsdami sustabdykite variklį ir palaukite, kol įrenginys sustos. Ištraukite uždegimo žvakės antgalį, išimkite pripildymo piltuvą ir atlikite šiuos veiksmus:

- patikrinkite, ar nėra įrenginio, ypač pjovimo bloko (peilio, peilių disko, peilių veleno, peilio varžto) pažeidimų, specialisto paprašykite atlikti reikiamus remonto darbus. Tik tada vėl galėsite įjungti įrenginį ir su juo dirbti;
- patikrinkite, ar tinkamai sumontuotos visos pjovimo bloko dalys, jei reikia, priveržkite varžtus (atkreipkite dėmesį į priveržimo momentus);
- paveskite specialistui pakeisti pažeistas dalis arba jas suremontuoti. Keičiamų dalių savybės turi būti tokios pat.

4.7 Techninė priežiūra ir remontas

Prieš atlikdami valymo, reguliavimo, remonto ir techninės priežiūros darbus:

- įrenginį pastatykite ant tvirtos, lygios žemės;
- išjunkite vidaus degimo variklį ir palaukite, kol jis atvės;
- ištraukite uždegimo žvakės antgalį.

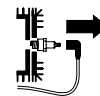

Dėmesio – pavojus susižeisti!

Uždegimo žvakės antgalį laikykite atokiau nuo uždegimo žvakės – atsitiktinė kibirkštis gali sukelti gaisrą ar elektros šoką.

Dėl atsitiktinio uždegimo žvakės ir jos antgalio kontakto vidaus degimo variklis gali netikėtai užsivesti.

Prieš pradėdami darbus vidaus degimo variklio srityje, įrenginiui, ypač išmetamajam vamzdžiui ir triukšmo slopintuvams, leiskite atvėsti. Temperatūra gali pakilti iki 80 °C ir daugiau. **Nudegimo pavojus!**

Tiesioginis sąlytis su variklio alyva gali būti pavojingas, be to, variklio alyvos neišliukite.

STIHL rekomenduoja variklio alyvos pildymą arba keitimą patikėti STIHL prekybos atstovui.

Valymas

Baigę dirbti, visą įrenginį kruopščiai išvalykite. (⇒ 11.2)

Niekada nenaudokite aukšto slėgio įrenginio ir neplaukite įrenginio po tekančiu vandeniu (pvz., su sodo žarna). Nenaudokite agresyviųjų valiklių. Jie gali pažeisti plastiką ir metalą. Tai gali pakenkti STIHL įrenginio saugai.

Norint išvengti gaisro pavojaus, aušinimo oro angų, aušinimo briaunų ir išmetamojo vamzdžio zonoje negali būti, pvz., žolės, šiaudų, samanų, lapų arba ištekėjusio tepalo.

Techninės priežiūros darbai:

Leidžiama atlikti tik šioje naudojimo instrukcijoje aprašytus techninės priežiūros darbus. Visus kitus darbus būtina pavesti prekybos atstovui.

Jei jums trūksta reikalingų žinių ir pagalbinių priemonių, **visada** galite kreiptis į prekybos atstovą.

STIHL rekomenduoja, kad techninės priežiūros ir remonto darbus atliktų tik STIHL prekybos atstovas.

STIHL prekybos atstovai reguliariai mokomi, jiems suteikiama reikalinga techninė informacija.

Naudokite tik tuos įrankius, padargus, priedus ir techniškai lygiavertes dalis, kurias STIHL leido naudoti šiam įrenginiui, kitaip gali kilti nelaimingų atsitikimų pavojus ir gali būti sužaloti asmenys arba pažeistas įrenginys. Kilus klausimų, kreipkitės į prekybos atstovą.

STIHL originalių įrankių, priedų ir atsarginių dalių savybės optimaliai pritaikytos įrenginiui bei naudotojo poreikiams. Originalias STIHL atsargines dalis atpažinsite iš STIHL atsarginės dalies numerio, užrašo STIHL ir, jei reikia, iš STIHL atsarginės dalies ženklo. Ant mažesnių dalių gali būti tik ženklas.

Saugumo sumetimais reguliariai tikrinkite, ar nepažeistos kuro tiekimo konstrukcinės dalys (kuro vamzdynas, kuro čiupas, kuro bakas, bako dangtelis, jungtys ir t. t.) ir ar nėra nesandarių vietų. Jei reikia, dalis paveskite pakeisti specialistui (STIHL rekomenduoja STIHL prekybos atstovą).

Įspėjamieji ir nurodomieji lipdukai visada turi būti švarūs ir įskaitomi. Pažeistus arba atsiklijavusius lipdukus pakeiskite naujais originaliais lipdukais, jų galite įsigyti iš STIHL prekybos atstovo. Jeigu kurią nors konstrukcinę dalį keisite nauja, nepamirškite prie jos priklijuoti tokį patį lipduką.

Darbus prie pjovimo įrangos atlikite tik mūvėdami storas darbinės pirštines, būkite itin atsargūs.

Gerai priveržkite visas varžles, kaiščius ir varžtus, ypač visus pjovimo bloko tvirtinimo varžtus, kad įrenginį būtų saugu naudoti.

Reguliariai tikrinkite visą įrenginį (pvz., jei jo nenaudosite žiemą), ar jis nesusidėvėjo ir nėra pažeistas. Saugumo sumetimais

susidėvėjusias arba pažeistas dalis nedelsdami pakeiskite, kad įrenginys visada būtų saugus eksploatuoti.

Niekada nekeiskite pagrindinių vidaus degimo variklio nustatymų ir neviršykite jo sūkių skaičiaus.

Jei, atliekant techninės priežiūros darbus, konstrukcinės dalys arba apsauginiai įtaisai buvo nuimti, juos reikia vėl sumontuoti atgal.

4.8 Laikymas ilgesnį laiką nenaudojant

Prieš pastatydami įrenginį uždaroje patalpoje, palaukite, kol vidaus degimo variklis atvės.

Įrenginį su ištuštintu degalų baku ir degalų atsargas laikykite rakinamoje ir gerai vėdinamoje patalpoje.

Įsitikinkite, ar įrenginys apsaugotas nuo nesankcionuoto naudojimo (pvz., nuo vaikų).

Įrenginio, kuriame yra benzino, jokia būdu nelaikykite pastato viduje. Susidarantys benzino garai gali pasiekti atvirą ugnį arba kibirkštis ir užsidegti.

Jei reikia ištuštinti baką (pvz., prieš darant pertrauką žiemą, tai galima daryti tik atviroje vietoje (baką ištuštinsite, pvz., užvedę vidaus degimo variklį atviroje vietoje).

Prieš padėdami įrenginį (pvz., žiemai), jį kruopščiai išvalykite.

Įrenginį į laikymo vietą padėkite tik ištraukę uždegimo žvakės antgalį.

Laikykite įrenginį nepriekaištingos būklės.

Sodo smulkintuvą į laikymo vietą padėkite tik sumontavę pripildymo piltuvą.
Pavojus susižaloti prisilietus prie neuždengtų peilių!

4.9 Utilizavimas

Atliekos, pvz., sena alyva arba degalai, naudoti tepalai, filtrai, akumuliatorių baterijos ir panašios susidėvinčios detalės, gali pakenkti žmonėms, gyvūnams arba aplinkai, todėl jas tinkamai utilizuokite.

Norėdami sužinoti, kaip tinkamai utilizuoti atliekas, kreipkitės į antrinio perdurbimo centrą arba prekybos atstovą. STIHL rekomenduoja kreiptis į STIHL prekybos atstovą.

Įsitikinkite, ar susidėvėjęs įrenginys bus tinkamai utilizuotas. Prieš utilizuodami padarykite taip, kad įrenginys būtų nebetinkamas naudoti. Norėdami išvengti nelaimingų atsitikimų, pašalinkite aukštosios įtampos laidą, ištuštinkite baką ir išleiskite variklio alyvą.

Pavojus susižeisti peiliais!

Net ir susidėvėjusio sodo smulkintuvo niekada nepalikite be priežiūros. Įsitikinkite, ar įrenginys, o ypač visi peiliai, laikomi vaikams nepasiekiamoje vietoje.

5. Simbolių aprašymas



Dėmesio!

Prieš pradėdami naudoti įrenginį, perskaitykite jo naudojimo instrukciją.

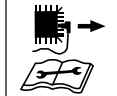
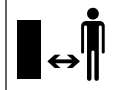

Pavojus susižeisti!

Pašaliniams asmenims neleiskite būti pavojaus zonoje.

Pavojus susižeisti!

Pavojus susižeisti dėl besisukančių įrankių.

Dėmesio!

Prieš atlikdami techninės priežiūros arba valymo darbus, ištraukite uždegimo žvakės antgalį.

Naudokite klausos organų apsaugą!

Užsidėkite apsauginius akinius!

Mūvėkite darbinės pirštines!

Pavojus susižeisti!

Į pripildymo piltuvą arba žolės išmetimo šachtą niekada nekiškite rankų, kitų kūno dalių ir drabužių.

Pavojus susižeisti!

Nelipkite ant įrenginio.

6. Komplektas



Poz.	Pavadinimas	Vnt.
A	Pripildymo piltuvas	1
B	Pagrindinis įrenginys	1
C	Ratus laikantis rėmas	1
D	Žolės išmetimo dangtis	1
E	Išmetimo angos ilginamasis elementas	1
F	Juostelė	1
G	Ratas	2
H	Rato gaubtelis	2
I	Peilių diskas	1
J	„Torx“ varžtas P5x20	5
K1	Veržlė M8	2
K2	Fiksavimo veržlė M8	2
L1	Poveržlė A8	2
L2	Poveržlė A10	2
M	„Torx“ varžtas P5x50	1
N	Varžtas su pusapvale galvute M8x45	2
O	Šešiabriaunis varžtas M10x55	1
P	Fiksavimo poveržlė	1
Q	Gaubto varžtas	2
R	Rato tvirtinimo varžtas	2
S	Kaištis	2
T	Nukreipiklis	1
U	Viršutinis skečiamasis žiedas	1
V	Apatinis skečiamasis žiedas	1

Poz.	Pavadinimas	Vnt.
W	Apsauginis gaubtelis	1
X	Montavimo įrankis	1
Y	„Torx“ raktas	1
Z	Kombinuotasis raktas	1
•	Naudojimo instrukcija	1
•	Naudojimo instrukcija	1
	Vidaus degimo variklis	

7. Įrenginio paruošimas eksploatacijai



Pavojus susižeisti!

Atkreipkite dėmesį į skyriuje „Jūsų saugumui“ pateiktas saugos nuorodas (⇒ 4.).

- Atliekant visus aprašytus darbus, įrenginys turi stovėti ant horizontalaus, lygaus ir tvirto pagrindo.

7.1 Žolės išmetimo įrenginio ilgintuvo montavimas



- Žolės išmetimo įrenginio ilgintuvą (E) užmaukite ant pagrindinio įrenginio ir įsukite varžtus (J) (1 - 2 Nm).

7.2 Ratų ir važiuoklės montavimas



- Ratus (G) kairėje ir dešinėje pusėse atitinkamai pritvirtinkite rato tvirtinimo varžtais (R), poveržle (L1), poveržle (L2) ir veržle (K1) prie ratus laikančio rėmo (C).
- Ratų gaubtus (H) prispauskite prie ratų.

- Taip, kaip pavaizduota, ratus laikantį rėmą pastatykite ant lygaus ir tvirto pagrindo, uždėkite pagrindinį įrenginį (B).
- Kairėje pusėje įstatykite varžtus su pusapvalėmis galvutėmis (N) ir ant jų užsukite fiksavimo veržles (K2), tačiau jų nepriveržkite. Dešinėje pusėje įsukite „Torx“ varžtą (M) (1 - 2 Nm).
- Priveržkite veržles (K2) (10 - 12 Nm).

7.3 Žolės išmetimo įrenginio dangčio montavimas



- Sodo smulkintuvą paverskite atgal.
- Juostelę (F) įstatykite į žolės išmetimo įrenginio ilgintuvą. Įsukite varžtus (J) (1 - 2 Nm).
- Pastatykite sodo smulkintuvą.
- Žolės išmetimo įrenginio dangtį (D) uždėkite ant žolės išmetimo įrenginio ilgintuvo. Užkabindami atkreipkite dėmesį į tai, kad briaunos (1) kairėje ir dešinėje pusėse, vidinėje dangčių pusėje būtų tiksliai žolės išmetimo įrenginio ilgintuvo (2) kreipiamajame griovelyje.
- Kairėje ir dešinėje pusėse įspauskite kaiščius (S).

7.4 Žolės išmetimo įrenginio dangčio atidarymas ir uždarymas



Žolės išmetimo įrenginio dangčio atidarymas:

- norėdami smulkinti, žolės išmetimo įrenginio dangtį (D) atverskite į viršų ir žolės išmetimo įrenginio ilgintuve užfiksokite fiksatorių (1).

Žolės išmetimo įrenginio dangčio uždarymas:

- norėdami gabenti arba laikyti taip, kad būtų taupoma vieta, fiksatorių (1) šiek tiek pakelkite, o žolės išmetimo įrenginio dangtį (D) nuleiskite žemyn.

7.5 Peilių disko montavimas



Atkreipkite dėmesį į montavimo eilės tvarką ir **52 - 60 Nm** priveržimo momentą.

Montuodami atkreipkite dėmesį į tai, kad viršutinis skečiamasis žiedas (U) būtų nustatytas į tinkamą padėtį pagal abu peilius.

- Uždėkite apsauginį gaubtelį (W), apatinį skečiamąjį žiedą (V), peilių diską (I), viršutinį skečiamąjį žiedą (U), nukreipiklį (T), fiksavimo poveržlę (P) ant peilių laikiklio ir įstatykite varžtą (O).
- Peilių diskui laikyti naudokite montavimo įrankį (X). Įsukite varžtą (O) kombinuotuoju raktu (Z) ir priveržkite **52 - 60 Nm** priveržimo momentu.

7.6 Peilių disko išmontavimas



- Peilių diskui laikyti naudokite montavimo įrankį (X).

- Kombinuotuoju raktu (Z) atlaisvinkite varžtą (O).
- Išimkite varžtą (O), fiksavimo poveržlę (P), nukreipiklį (T), viršutinį skečiamąjį žiedą (U) ir peilių diską (I).

7.7 Pripildymo piltuvo montavimas



i Pirmą kartą sumontavus, gaubto varžtai (Q) būna saugiai sujungti su pripildymo piltuvu, kad nepasimestų.

- Gaubto varžtus (Q) įstatykite į išilginę pripildymo piltuvo angą ir spausdami iki galo įskite.
- Pripildymo piltuvą (A) lankstu (1) užkabinkite už pagrindinio prietaiso ir pasukite į priekį.
- Abu gaubto varžtus (Q) **priveržkite tuo pačiu metu**.

7.8 Pripildymo piltuvo išmontavimas



- Atlaisvinkite abu gaubto varžtus (Q), kad jie laisvai suktųsi. Jie lieka pripildymo piltuve.
- Pripildymo piltuvą (A) pasukite atgal ir tada nuimkite.

7.9 Degalai ir variklio alyva



! Prieš pirmą kartą užvesdami įrenginį, įpilkite variklio alyvos (⇒ vidaus degimo variklio naudojimo instrukcija)!

Variklio alyva

Informaciją, kokią variklio alyvą ir kiek jos naudoti, rasite vidaus degimo variklio naudojimo instrukcijoje. Reguliariai tikrinkite alyvos pripildymo lygį (⇒ vidaus degimo variklio naudojimo instrukcija). Nepripilkite alyvos nei per daug, nei per mažai.

Degalai

Rekomenduojame: naudokite šviežią, kokybišką bešvinį benzina (⇒ vidaus degimo variklio naudojimo instrukcija)! Pildami degalus, naudokite piltuvą (komplekte nėra). Atkreipkite dėmesį į skyriuje „Jūsų saugumui“ pateiktas įspėjamasias nuorodas. (⇒ 4.)

8. Darbo nuorodos



Pavojus susižeisti!

Atkreipkite dėmesį į skyriuje „Jūsų saugumui“ pateiktas saugos nuorodas. (⇒ 4.)

Sodo smulkintuvą turi pildyti tik vienas asmuo.

8.1 Operatoriaus darbo sritis



- Saugumo sumetimais per visą eksploatacavimo laiką (veikiant elektros arba vidaus degimo varikliui) operatorius visada turi būti darbo srityje (pilkame plote X), tai ypač svarbu tam, kad jo nesužeistų atgal išsviedžiama medžiaga.

8.2 Kokias medžiagas galima apdoroti?



Sodo smulkintuvu galima apdoroti nupjautas šakas ir gyvatvorę, taip pat mažai išsišakojusias nupjautas šakeles.

Nupjautas šakas ir gyvatvorę geriausia smulkinti iš karto baigus dirbti, nes didžiausias našumas pasiekiamas smulkinant šviežias, o ne išdžiūvusias ar šlapias medžiagas.

8.3 Kokių medžiagų apdoroti negalima?



Į sodo smulkintuvą negali patekti akmenų, stiklo, metalinių dalių (vielos, vinių...) arba plastikinių dalių.

Pagrindinė taisyklė:

sodo smulkintuvu negalima smulkinti netinkamų kompostuoti medžiagų.

8.4 Didžiausias šakų skersmuo

Nuorodos tik dėl neseniai nupjautų šakelių:

Didžiausias šakų skersmuo
GH 370 S: **45 mm**

8.5 Sodo smulkintuvo pripildymas

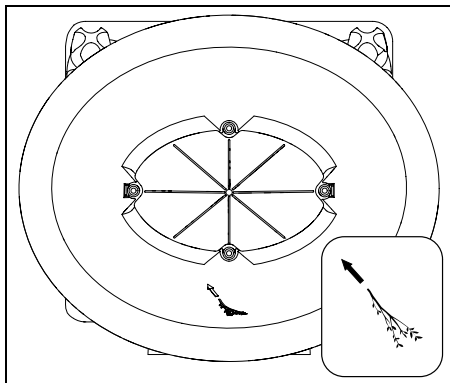

- Prieš pildydami sodo smulkintuvą, atkreipkite dėmesį į darbo sritį. (⇒ 8.1)
- Atkreipkite dėmesį į didžiausią šakų skersmenį. (⇒ 8.4)
- Nupjautas šakeles šiek tiek paverskite įstrižai ir pagal simbolį ant kairiosios piltuvo sienelės nukreipkite link peilių įrangos. Tuo metu kietosios medžiagos į įrenginį įtraukiamos automatiškai. Smulkinant ilgesnes šakas, reikia prilaikyti ir dėti rankomis.

8.6 Tinkama įrenginio apkrova

Sodo smulkintuvo elektros arba vidaus degimo variklis gali būti apkraunamas tik tiek, kad dėl to žymiai nesumažėtų sūkių skaičius. Visada į sodo smulkintuvą kraukite nepertraukiamai ir tolygiai. Jei, dirbant sodo smulkintuvu, elektros variklio sūkių skaičius sumažėja, daugiau į įrenginį medžiagų nekraukite, kad sumažėtų elektros arba vidaus degimo variklio apkrova.

9. Saugos įtaisai

9.1 Variklio išjungimas

Vidaus degimo variklį ir smulkinimo įrangą leidžiama eksploatuoti tik tinkamai uždarius pripildymo piltuvą.

Jei eksploatuojant atlaisvinamas variklio pusėje esantis gaubto varžtas, uždegimo kontaktas nutraukiamas ir vidaus degimo variklis arba smulkinimo įranga po kelių sekundžių sustoja.

9.2 Apsauginiai gaubtai

Sodo smulkintuvo pripildymo ir žolės išmetimo srityje įrengti apsauginiai gaubtai. Tai yra visas pripildymo piltuvus su viršutine piltuvo dalimi ir apsauga nuo apipurškimo, žolės išmetimo įrenginio ilgintuvus ir dangtis.

Kai naudojami apsauginiai gaubtai, smulkinant užtikrinamas saugus atstumas iki smulkintuvo peilių.

10. Įrenginio naudojimo pradžia



Pavojus susižeisti!

Prieš pradėdami naudoti įrenginį, atidžiai perskaitykite skyriaus „Jūsų saugumui“ nuorodas ir jų laikykitės. (⇒ 4.)

10.1 Vidaus degimo variklio paleidimas



- Patikrinkite alyvos ir kuro lygį. (⇒ 7.9)
- Nustatykite jungiklį (1) į I padėtį.
- Lėtai traukite starterio trosą (2), kol pajusite pasipriešinimą gniuždymui, tada stipriai patraukite per rankos ilgį. Iš lėto atleiskite trosą, kad starteris galėtų tinkamai jį suvynioti. Kartokite paleidimo procesą, kol vidaus degimo variklis pradės veikti.

10.2 Vidaus degimo variklio sustabdymas



- Nustatykite jungiklį (1) į O padėtį. Vidaus degimo variklis ir smulkinimo įranga sustoja po trumpo laiko.

10.3 Smulkinimas

- Sodo smulkintuvą stumkite ant lygaus bei tvirto pagrindo ir saugiai pastatykite.
- Mūvėkite tvirtomis pirštinėmis, užsidėkite apsauginius akinius ir klausos organų apsaugą.
- Atidarykite žolės išmetimo įrenginio dangtį. (⇒ 7.4)
- Paleiskite sodo smulkintuvą. (⇒ 10.1)
- Palaukite, kol vidaus degimo variklis pasieks didžiausią sūkių skaičių (tuščiosios eigos sūkių skaičių).
- Į sodo smulkintuvą tinkamai prikraukite smulkinamos medžiagos. (⇒ 8.5)

- Baigę darbus, sodo smulkintuvą išjunkite (⇒ 10.2) ir išvalykite. (⇒ 11.2)

11. Techninė priežiūra



Pavojus susižeisti!

Prieš atlikdami įrenginio techninės priežiūros arba valymo darbus, atidžiai perskaitykite skyrių „Jūsų saugumui“ (⇒ 4.), ypač poskyrį „Techninė priežiūra ir remontas“ (⇒ 4.7), ir tiksliai laikykitės visų saugos nurodymų.

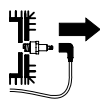

Prieš atlikdami visus techninės priežiūros ir valymo darbus, ištraukite uždegimo žvakės

antgalį!

11.1 Vidaus degimo variklis

Techninės priežiūros intervalas: prieš kiekvieną naudojimą.

Jei norite, kad įrenginio eksploatacijos laikas būtų kuo ilgesnis, jame visuomet turi būti reikiamas kiekis alyvos. Taip pat būtina reguliariai keisti alyvos ir oro filtrus. Laikykitės valdymo ir techninės priežiūros nuorodų, kurias galite rasti pridėtoje vidaus degimo variklio naudojimo instrukcijoje.

Aušinimo briaunos visada turi būti švarios, kad vidaus degimo variklis būtų tinkamai aušinamas.

11.2 Įrenginio valymas



Techninę priežiūrą būtina atlikti po kiekvieno naudojimo

Kiekvieną kartą pasinaudoję įrenginiu, kruopščiai jį išvalykite. Rūpestinga priežiūra apsaugo jūsų įrenginį nuo gedimų ir pailgina jo eksploatacijos trukmę.

Sodo smulkintuvo valymo padėtis:

Įrenginį galima valyti tik pavaizduotoje padėtyje.

- Išmontuokite pripildymo piltuvą. (⇒ 7.8)

Jei sodo smulkintuvą nustatomas ne kaip pavaizduota, įrenginys (vidaus degimo variklis) gali būti pažeistas.



Niekada nenukreipkite

vandens srovės į elektros arba vidaus degimo variklio dalis, sandariklius, guolius ir elektrines konstrukcijas

dalis, pavyzdžiui, jungiklius. Kitaip reikės brangaus remonto.



Jei nešvarumų ir prikibusių likučių neįmanoma pašalinti šepečiu, drėgna šluoste ar mediniu pagaliuku, STIHL siūlo naudoti specialų valiklį (pvz., STIHL specialų valiklį).

Nenaudokite agresyvių valiklių.

Reguliariai valykite peilių diskus.

Norėdami užtikrinti pakankamą variklio aušinimą, nuo aušinimo briaunų, darbinio ventilatoriaus rato, srities aplink oro filtrą, nuo išmetamojo vamzdžio ir kt. nuvalykite nešvarumus.

11.3 Peilių techninė priežiūra



Pavojus susižeisti!

Dirbkite tik mūvėdami tvirtomis pirštinėmis!



Techninės priežiūros intervalas: prieš kiekvieną naudojimą

- Išmontuokite pripildymo piltuvą. (⇒ 7.8)
- Patikrinkite, ar ant peilių nėra pažeidimų (įrantų arba įtrūkimų) ir susidėvėjimo požymių, jei reikia, juos apverskite arba pakeiskite.

Peilių susidėvėjimo ribos:



Prieš pasiekdami nurodytas susidėvėjimo ribas, atitinkamus peilius apverskite arba pakeiskite. STIHL rekomenduoja kreiptis į STIHL prekybos atstovą.

- Išmatuokite peilius – keliose vietose nustatykite atstumą nuo kiaurymės iki peilio krašto. Mažiausias atstumas **6 mm**

Peilio apvertimas:



Pjovimo peilių konstrukcija yra kaip apverčiamų peilių. Tai reiškia, kad atšipusius peilius galima vieną kartą apversti ir įrenginys vėl parengtas veikti. Visada apverskite abu peilius!

- Išmontuokite peilių diską. (⇒ 7.6)
- Atlaisvinkite varžtus (1) ir išimkite juos su veržlėmis (2).
- Išimkite peilį (3) keldami į viršų.
- Išvalykite peilių diską.

- Apverskite peilius (3) ir neuždengta aštriąja briauna uždėkite ant peilių disko bei nustatykite į vieną liniją kiaurymes.
- Per kiaurymes prakiškite varžtus (1) ir įsukite veržles (2). Priveržkite veržles (2) **22 - 28 Nm**.
- Sumontuokite peilių diską. (⇒ 7.5)

Peilių galandimas:

Prieš tęsdami darbą, pagalškite abiejose pusėse atšipusius peilius.

Norint užtikrinti optimalų įrenginio veikimą, peilius turėtų galėti tik specialistas. STIHL rekomenduoja kreiptis į STIHL prekybos atstovą.

- Norėdami pagalšti, peilius išmontuokite.
- Galąsdami peilius aušinkite, pvz., vandeniu. Atsiradus mėlynam atspalviui, pablogėja peilių pjovimo savybės.
- Galąskite peilį tolygiai, nes dirbant jis gali vibruoti.
- Prieš įmontuodami peilius patikrinkite, ar jie nepažeisti: peilius reikia pakeisti, jei pastebite įtrūkių ar įrantung arba peiliai jau nugąštai iki susidėvėjimo ribos.
- Peilių ašmenis galąskite **30°** galandimo kampu.
- Peilius galąskite prieš ašmenis.
- Baigę galąsti, jei reikia, ant pjovimo briaunos susidariusias galandimo atplaišas pašalinkite šlifavimo popieriumi.
- Montuodami peilius, atkreipkite dėmesį į skirsnyje „Peilio apvertimas“ nurodytus priveržimo momentus.

11.4 Trapecinio diržo techninė priežiūra



Techninę priežiūrą būtina atlikti kas 10 darbo valandų

Apžiūrėkite, ar trapecinis diržas nesusidėvėjęs ir nepažeistas, jei reikia, jį pakeiskite.

Patikrinkite trapecinio diržo įtempį ir, jei reikia, jį sureguliuokite.



Dėl per mažo įtempio trapecinis diržas labiau dėvisi, o dėl per didelio įtempio gali būti pažeisti guoliai.

Jeigu neturite reikalingų žinių, kaip tikrinti ir nustatyti trapecinį diržą, paveskite šiuos darbus atlikti specialistui.

Trapecinio diržo įtempio tikrinimas:

- ištraukite uždegimo žvakės antgalį;
- atlaisvinkite varžtus (1), tačiau iki galo jų neišsukite (jie lieka apsauginiame diržo skyde) ir nuimkite apsauginį diržo skydą (2);
- nykščiu spauskite trapecinį diržą tarp abiejų trapecinio diržo skriemulių. Trapecinis diržas turi įsispauti maždaug per **10 mm**.

Trapecinio diržo įtempio nustatymas:

- Atlaisvinkite srieginę variklio jungtį (be pav.): atlaisvinkite 3 variklio tvirtinimo varžtus, tačiau jų neišsukite. Priešingoje pusėje laikykite veržles.
- Įtempkite trapecinį diržą, sukdami nustatymo veržles (3).

- Nustatę vėl priveržkite variklio tvirtinimo varžtus ir sumontuokite apsauginį diržo skydą.

11.5 Variklio alyvos keitimas



Techninės priežiūros intervalas:

rekomenduojamus alyvos keitimo intervalus, taip pat informaciją apie naudotiną variklio alyvą ir apie tai, kiek jos pilti, rasite vidaus degimo variklio naudojimo instrukcijoje.

Alyvos išleidimo varžtas:

- atlaisvinkite varžtus (1), tačiau iki galo jų neišsukite (jie lieka apsauginiame diržo skyde) ir nuimkite apsauginį diržo skydą (2);
- išsukite alyvos išleidimo varžtą (3) ir išleiskite variklio alyvą;
- vėl įsukite alyvos išleidimo varžtą (3) ir įpilkite šviežios variklio alyvos; sumontuokite apsauginį diržo skydą (2).

11.6 Laikymas ir žiemos pertrauka

Sodo smulkintuvą laikykite sausoje, uždaroje ir nedulkėtoje patalpoje. Įsitikinkite, ar įrenginys yra vaikams nepasiekiamoje vietoje.

Sodo smulkintuvą gabenkite tik tuo atveju, jei jis yra darbui saugios būklės ir jei sumontuotas pripildymo piltuvas.

Jei ilgiau nenaudojate sodo smulkintuvo (žiemos pertrauka), atkreipkite dėmesį į šiuos patarimus:

- rūpestingai nuvalykite visas išorines įrenginio dalis;

- gerai sutepkite visas judančias dalis;
- Ištuštinkite degalų baką ir karbiuratorių (pvz., paleidę vidaus degimo variklį);
- išsukite uždegimo žvakę ir per jos angą į vidaus degimo variklį įpilkite apie 3 cm³ variklio alyvos. Vidaus degimo variklį kelis kartus pasukite be uždegimo žvakės;



Gaisro pavojus!

Uždegimo žvakės antgalį laikykite toliau nuo jo angos (užsidegimo pavojus).

- Vėl įsukite uždegimo žvakę;
- pakeiskite alyvą (⇒ vidaus degimo variklio naudojimo instrukcija);
- gerai uždenkite vidaus degimo variklį ir pastatykite įrenginį vertikaliai sausoje, nedulkėtoje patalpoje.

12. Gabenimas



Pavojus susižeisti!

Prieš gabendami atidžiai perskaitykite skyrių „Jūsų saugumui“, ypač skyrių „Įrenginio gabenimas“, ir laikykitės juose esančių nurodymų. (⇒ 4.4)

12.1 Sodo smulkintuvo traukimas arba stūmimas



- Sodo smulkintuvą laikykite už viršutinės piltuvo dalies (1) ir verskite žemyn.
- Tada sodo smulkintuvą galima lėtai traukti (ėjimo greičiu) arba stumti.

12.2 Sodo smulkintuvo pakėlimas arba nešimas



Kadangi sodo smulkintuvus daug sveria, neškite jį bent dviese. Vilkėkite tinkamais apsauginiais drabužiais, visiškai uždengiančiais dilbius ir viršutinę kūno dalį.

- Norėdami pakelti sodo smulkintuvą, laikykite jį už korpuso dešinėje pusėje ir kairėje pusėje po vidaus degimo variklio.

12.3 Sodo smulkintuvo gabenimas ant krovimo platformos



- Sodo smulkintuvą ant krovimo paviršiaus gabenkite tik vertikaliai.
- Tinkamomis tvirtinimo priemonėmis užfiksokite įrenginį, kad jis nenuslystų. Lynus arba diržus tvirtinkite prie ratus laikančio rėmo (1) arba pripildymo piltuvo (2).

13. Dėvėjimosi mažinimas ir priemonės, padedančios išvengti gedimų

Svarbios gaminių grupės techninės ir kitokios priežiūros nuorodos

Benzininiai sodo smulkintuvai (STIHL GH)

Bendrovė STIHL neatsako už materialinę ir asmeninę žalą, jei ji kilo dėl naudojimo instrukcijos nuorodų, susijusių su sauga,

valdymu ir technine priežiūra, nesilaikymo ar neleistinų priedų arba atsarginių dalių naudojimo.

Būtinai laikykitės toliau pateiktų svarbių nuorodų, kad nesugadintumėte savo STIHL įrenginio ir jis nesusidėvėtų per greitai.

1. Susidėvinčios dalys

Kai kurios STIHL įrenginio dalys, net ir naudojamos pagal paskirtį, dyla. Tai įprasta, todėl, atsižvelgiant į naudojimo pobūdį ir trukmę, šios dalys turi būti laiku pakeistos.

Tokios dalys yra:

- peiliai;
- peilių diskas;
- trapecinis diržas.

2. Šioje naudojimo instrukcijoje pateiktų nuorodų laikymasis

STIHL įrenginys turi būti naudojamas, techniškai prižiūrimas ir saugomas taip, kaip aprašyta šioje naudojimo instrukcijoje. Už visus gedimus, atsiradusius nesilaikant saugumo nuorodų, priežiūros taisyklių ir techninių reikalavimų, atsako pats naudotojas.

Ypač tai galioja šiais atvejais:

- naudojant gaminį ne pagal paskirtį;
- naudojant STIHL neleidžiamas eksploatacines medžiagas (tepalus, benzina ir variklio alyvą, žr. vidaus degimo variklio naudojimo instrukciją);
- kai atliekami įrenginio pakeitimai, kuriems nepritarė bendrovė STIHL;
- naudojant STIHL nepatvirtintas montuojamas dalis, priedus ar pjovimo įrangą;

- naudojant gaminį sporto renginiuose arba varžybose;
- atsiradus gedimams, kai sugedus konstrukcinėms dalims gaminys tebenaudojamas.

3. Techninės priežiūros darbai

Visi darbai, nurodyti skyriuje „Techninė priežiūra“, turi būti atliekami reguliariai.

Jei naudotojas negali šių techninės priežiūros darbų atlikti pats, jis privalo kreiptis į prekybos atstovą.

STIHL rekomenduoja, kad techninės priežiūros ir remonto darbus atliktų tik STIHL prekybos atstovas.

STIHL prekybos atstovai reguliariai mokomi, jiems suteikiama reikalinga techninė informacija.

Neatlikus tokių darbų laiku, gali atsirasti gedimų, už kuriuos atsako pats įrenginio naudotojas.

Prie jų priskiriami ir tokie gedimai:

- korozija ir kiti vėliau atsirandantys gedimai dėl netinkamo laikymo;
- tiesioginiai ir netiesioginiai gedimai, atsiradę naudojant kitokias, ne STIHL originalias atsargines dalis;
- gedimai dėl techninės priežiūros arba remonto darbų, kurie buvo atlikti ne įgaliotųjų prekybos atstovų dirbtuvėse.

14. Įprastos atsarginės dalys

Sukomplektuotas peilių diskas

6903 700 5101

Apverčiami peiliai (2 vnt.)

6903 702 0101

Trapecinis diržas

6001 704 2100

15. Aplinkos apsauga



Susmulkintos medžiagos nereikėtų išmesti su šiukšlėmis, ją galima naudoti kompostui ruošti.

Pakuotės, įrenginys ir priedai pagaminti iš perdirbamų medžiagų, todėl juos reikia atitinkamai utilizuoti.

Jei medžiagos likučius utilizuosite atskirai ir laikydamiesi aplinkos apsaugos reikalavimų, juos bus galima perdirbti bei dar kartą panaudoti. Todėl, pasibaigus įprastam įrenginio naudojimo laikui, jį reikia pristatyti į vertingų medžiagų surinkimo punktą.

16. ES gamintojo atitikties deklaracija

16.1 Benzininiai sodo smulkintuvai (STIHL GH)

STIHL Tirol GmbH
Hans Peter Stihl–Straße 5
6336 Langkampfen
Austrija

atsakingai pareiškia, kad įrenginys

Augalų liekanų smulkintuvas su benzininiu varikliu (STIHL GH)

Gamintojo ženklas

Tipas:

Serijos Nr.

STIHL

GH 370.0 S



atitinka šias EB direktyvas:
97/68/EC, 2000/14/EC, 2014/30/EU,
2006/42/EC

Gaminys sukonstruotas ir pagamintas remiantis šiomis normomis:
EN 13683

Gaminiai sukonstruoti ir pagaminti remiantis gamybos dieną galiojančiomis standartų versijomis.

Taikyta atitikties įvertinimo procedūra:
V priedas (2000/14/EC)

Įgaliotosios vertinimo institucijos pavadinimas ir adresas:

TÜV Rheinland LGA Products GmbH
Tillystraße 2
D-90431 Nürnberg

Techniniai dokumentai, parengti ir saugomi:
Sven Zimmermann
STIHL Tirol GmbH

Pagamavimo metai ir įrenginio numeris nurodyti prietaiso techninių duomenų lentelėje.

Išmatuotasis garso galios lygis –
99,4 dB(A)

Garantuotasis garso galios lygis –
102 dB(A)

Langkampfenas,
2018-07-02 (MtMtMtMt-MnMn-DD)

STIHL Tirol GmbH

Sven Zimmermann

Konstravimo skyriaus vadovas

17. Techniniai duomenys

Gamintojo ženklas	STIHL
Modelis:	GH 370.0 S
Serijos numeris:	6001
Vidaus degimo variklis, konstrukcijos tipas:	4 taktų vidaus degimo variklis
Tipas:	Briggs&Stratton Series 850 EXi OHV
Variklio galia, esant nominaliam sūkių skaičiui:	3,4 - 3000 kW – sūk./min.
Cilindro darbinis tūris:	190 cm ³
Užvedimo įrenginys:	starterio troselis
Kuro bakas:	1,0 l
Pjovimo bloko pavara:	Nuolatinė
Pagal Direktyvą 2000/14/EC:	
Garantuotasis garso galios lygis L_{WA}	102 dB(A)
Pagal Direktyvą 2006/42/EC:	
Garso slėgio lygis darbo vietoje L_{pA}	92 dB(A)
Neapibrėžtis K_{pA}	3 dB(A)
Priveržimo momentas	
Peilių komplektas:	52 – 60 Nm
Priveržimo momentas	
Aperčiamas peilis:	22 – 28 Nm

Ilgis / plotis / aukštis: 128/77/140 cm
Masė: 42 kg

18. Gedimų paieška

📖 Žr. vidaus degimo variklio naudojimo instrukciją.

✖ Jei reikia, kreipkitės į prekybos atstovą. STIHL rekomenduoja kreiptis į STIHL prekybos atstovą.

Sutrikimas

Vidaus degimo variklis nepasileidžia.

Galima priežastis

- Netinkamai uždarytas pripildymo piltuvus
- Užblokuotas peilių diskas.
- Bake nėra kuro; užsikimšo kuro vamzdelis.
- Kuras bake prastos kokybės, užterštas arba pasenęs.
- Uždegimo žvakės antgalis nuimtas nuo uždegimo žvakės; aukštosios įtampos laidas blogai pritvirtintas prie kištuko.
- Užterštas oro filtras
- Uždegimo žvakė su apdegusiu izoliatoriumi ar sugadinta; netinkamai nustatytas atstumas tarp elektrodų
- Vidaus degimo variklis dėl daugybės mėginimų užvesti „paskendo“.

Ką daryti:

- Tinkamai uždarykite ir priveržkite pripildymo piltuvą (⇒ 7.7).
- Iš korpuso išvalykite smulkintų medžiagų likučius (**dėmesio:** prieš tai nutraukite uždegimo žvakės antgalį).
- Pripilkite degalų, išvalykite degalų vamzdinius (⇒ 7.9).

- Visada naudokite šviežius kokybiškus degalus, standartinį bešvinį benzina, valykite karbiuratorių (⇒ 7.9).
- Užmaukite uždegimo žvakės antgalį; patikrinkite aukštosios įtampos laido ir kištuko jungtį 📖 ✖.
- Išvalykite oro filtrą 📖 ✖.
- Nuvalykite arba pakeiskite uždegimo žvakę, tinkamai nustatykite atstumą tarp elektrodų 📖 ✖.
- Išsukite ir išdžiovinkite uždegimo žvakę, kelis kartus patraukite starterio trosą be uždegimo žvakės (jungiklis turi būti nustatytas į **O** padėtį).

Sutrikimas

Vidaus degimo variklis labai įkaista.

Galima priežastis

- Nešvarios aušinimo briaunos.
- Vidaus degimo variklyje per mažai alyvos.
- Vidaus degimo variklio paviršius padengtas smulkinama medžiaga.

Ką daryti?

- Išvalykite aušinimo briaunas (⇒ 11.2).
- Įpilkite variklio alyvos (⇒ 7.9).
- Nuvalykite nuo vidaus degimo variklio smulkinamą medžiagą.

Sutrikimas:

Susmulkintos medžiagos neįtraukiamos.

Galima priežastis:

- Peiliai atšipo arba buvo netinkamai pagalašti

Ką daryti?

- Apsukite peilius arba juos pagalaškite papildomai, galąsdami išlaikykite 30° galandimo kampą (⇒ 11.3) ✖.

Sutrikimas:

Sumažėjo smulkinimo galia

Galima priežastis:

- Atšipo peiliai
- Peiliai buvo blogai pagaląsti
- Sulinko peilių diskas

Ką daryti?

- Pagaląskite arba pakeiskite peilius (⇒ 11.3) ✘.
- Tinkamai pagaląskite peilius (⇒ 11.3) ✘.
- Apžiūrėkite peilių diską ir, jei reikia, jį pakeiskite (⇒ 7.6).

Sutrikimas:

Dirbant atsiranda didelė vibracija, neįprasti garsai, tarškėjimas

Galima priežastis:

- Sugedęs peilių diskas arba peilis
- Atsilaisvino variklio tvirtinimo detalės
- Atsilaisvino varžtai

Ką daryti?

- Patikrinkite, jei reikia, suremontuokite peilių diskus, peilius, peilių veleną, varžtus, veržles, poveržles ir pjovimo bloko guolį ✘.
- Priveržkite variklio tvirtinimo varžtus ✘.
- Patikrinkite, ar varžtai gerai priveržti ✘.

19. Techninės priežiūros planas

19.1 Perdavimo patvirtinimas

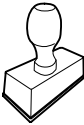
Modelis:	_____
Serijos Nr.:	
	<input type="checkbox"/> <input type="checkbox"/> <input type="checkbox"/> <input type="checkbox"/> <input type="checkbox"/> <input type="checkbox"/> <input type="checkbox"/> <input type="checkbox"/> <input type="checkbox"/>
Data:	<input type="checkbox"/> <input type="checkbox"/> <input type="checkbox"/> <input type="checkbox"/> <input type="checkbox"/> <input type="checkbox"/> <input type="checkbox"/> <input type="checkbox"/>
	
Kita techninė priežiūra	
Data:	<input type="checkbox"/> <input type="checkbox"/> <input type="checkbox"/> <input type="checkbox"/> <input type="checkbox"/> <input type="checkbox"/> <input type="checkbox"/> <input type="checkbox"/>

19.2 Techninės priežiūros patvirtinimas



Atlikdami techninės priežiūros darbus, perduokite šią naudojimo instrukciją STIHL prekybos atstovui. Jis patvirtins atspausdintuose laukeliuose, kad buvo atlikti techninės priežiūros darbai.



Techninės priežiūros atlikimo data



Kitos techninės priežiūros data

Stimată clientă, stimate client,

ne bucurăm că ați ales STIHL. Dezvoltăm și executăm produsele noastre în calitate de vârf, conform nevoilor clienților noștri. În felul acesta iau naștere produse de mare fiabilitate chiar și în condiții de solicitare extremă.

STIHL înseamnă calitate de vârf și în domeniul de service. Atelierele noastre de specialitate oferă consiliere și instrucțiuni competente, ca și o îngrijire tehnică cuprinzătoare.

Vă mulțumim pentru încredere și vă dorim multă bucurie cu produsul STIHL pe care îl dețineți.



Dr. Nikolas Stihl

IMPORTANT! ÎNAINTE DE UTILIZARE, CITIȚI ȘI PĂSTRAȚI INSTRUCȚIUNILE.

1. Cuprins

Despre aceste instrucțiuni de utilizare	352
Generalități	352
Indicații privind citirea instrucțiunilor de utilizare	352
Descrierea aparatului	352
Pentru siguranța dvs.	353
Generalități	353
Alimentarea – manipularea benzinei	353
Îmbrăcămintea și echipamentul de lucru	354
Transportul aparatului	354
Înainte de începerea lucrului	355
În timpul lucrului	355
Întreținerea și repararea	357
Depozitarea în cazul pauzelor de funcționare mai lungi	358
Evacuarea la deșeuri	358
Descrierea simbolurilor	358
Conținutul pachetului	359
Pregătirea aparatului pentru lucru	359
Montarea prelungitorului de evacuare	359
Montarea roților și a cadrului	359
Montarea clapetei de evacuare	360
Deschiderea și închiderea clapetei de evacuare	360
Montarea discului de tăiere	360
Demontarea discului de tăiere	360
Montarea pâlniei de umplere	360
Demontarea pâlniei de umplere	360
Carburant și ulei de motor	360
Indicații pentru lucru	361
Zona de lucru a operatorului	361
Ce material poate fi prelucrat?	361
Ce material nu poate fi prelucrat?	361
Diametrul maxim al crengilor	361
Umplerea tocătorului de grădină	361
Încărcarea corectă a aparatului	361
Dispozitive de siguranță	361
Oprirea motorului	361
Apărători de protecție	362
Punerea în funcțiune a aparatului	362
Pornirea motorului cu ardere internă	362
Oprirea motorului cu ardere internă	362
Tocarea	362
Întreținerea	362
Motorul cu ardere internă	362
Curățarea aparatului	363
Întreținerea cuțitelor	363
Întreținerea curelei trapezoidale	364
Schimbarea uleiului de motor	364
Conservarea și pauza de iarnă	364
Transportul	365
Tragerea sau împingerea tocătorului de grădină	365
Ridicarea sau deplasarea tocătorului de grădină	365
Transportarea tocătorului de grădină pe o suprafață de încărcare	365
Reducerea uzurii și evitarea deteriorărilor	365
Piese de schimb cerute mai frecvent	366
Protecția mediului	366
Declarația de conformitate UE	366
Tocătoare de grădină pe benzină (STIHL GH)	366
Specificații tehnice	367
Identificarea cauzelor defecțiunilor	367

Planul de întreținere	368
Confirmare de predare	368
Confirmare de service	368

2. Despre aceste instrucțiuni de utilizare

2.1 Generalități

Aceste instrucțiuni de utilizare reprezintă **instrucțiuni de utilizare originale** ale producătorului în sensul directivei UE 2006/42/EC.

Firma STIHL lucrează permanent la dezvoltarea gamei sale de produse; de aceea ne rezervăm dreptul de a efectua modificări ale echipamentului livrat în ceea ce privește forma, tehnologia sau dotările. Din acest motiv, nu se pot solicita daune sau alte pretenții pe baza datelor și figurilor din această broșură.

În aceste instrucțiuni de utilizare pot fi descrise modele care nu sunt disponibile în fiecare țară.

Aceste instrucțiuni de utilizare sunt protejate conform dreptului de autor. Toate drepturile rămân rezervate, în special dreptul de multiplicare, traducere și prelucrare cu sisteme electronice.

2.2 Indicații privind citirea instrucțiunilor de utilizare

Imaginile și textele descriu anumite operații.

Toate simbolurile aplicate pe aparat sunt explicate în aceste instrucțiuni de utilizare.

Direcția în care se privește:

Direcția privirii în timpul utilizării **stânga** și **dreapta** în instrucțiunile de utilizare: utilizatorul se află în spatele aparatului (poziția de lucru).

Trimiteri la capitole:

Cu ajutorul unei săgeți se face trimitere la capitole și subcapitole pentru mai multe detalii. Exemplul următor face trimitere la un capitol: (⇒ 7.1)

Marcarea pasajelor de text:

Instrucțiunile descrise pot fi marcate în următoarele moduri.

Operații care necesită intervenția utilizatorului:

- Se deșurubează șurubul (1) cu o șurubelniță, se acționează maneta (2)
- ...

Enumerări de ordin general:

- Utilizarea produsului la manifestări sportive sau concursuri

Texte cu semnificație suplimentară:

Pentru a le evidenția suplimentar în instrucțiunile de utilizare, pasajele de text cu semnificație suplimentară sunt marcate cu unul dintre simbolurile descrise în continuare.



Pericol!

Pericol de accidentare sau rănire gravă a persoanelor. Trebuie adoptat sau trebuie evitat un anumit comportament.



Avertizare!

Pericol de rănire a persoanelor. Printr-un anumit comportament se previn răniri posibile sau probabile.



Atenție!

Rănirile ușoare sau daunele materiale pot fi prevenite printr-un anumit comportament.



Indicație

Informații pentru o mai bună folosire a aparatului și pentru prevenirea posibilelor greșeli de utilizare.

Texte cu trimitere la figuri:

Figurile care explică utilizarea aparatului le găsiți la începutul instrucțiunilor de utilizare.

Simbolul cameră foto servește la asocierea figurilor de pe paginile cu figuri cu pasajele de text corespunzătoare din instrucțiunile de utilizare.



1

3. Descrierea aparatului



1

- 1 Pâlnie de umplere
- 2 Motor cu ardere internă
- 3 Fișă de bujie
- 4 Roată
- 5 Suport de roată
- 6 Jgheab de evacuare
- 7 Șuruburi de închidere
- 8 Întreprător de pornire/oprire
- 9 Etichetă cu caracteristici, cu numărul mașinii

4. Pentru siguranța dvs.

4.1 Generalități



În timpul lucrului cu aparatul se vor respecta neapărat următoarele instrucțiuni de prevenire a accidentelor.



Înainte de prima punere în funcțiune, instrucțiunile de utilizare trebuie citite cu atenție și integral. Păstrați cu grijă instrucțiunile de utilizare pentru a putea fi folosite ulterior.

Respectați indicațiile de utilizare și întreținere din instrucțiunile separate de utilizare pentru motorul cu ardere internă.

Aceste măsuri de precauție sunt indispensabile pentru siguranța dvs., dar enumerarea lor nu este limitativă. Utilizați aparatul întotdeauna cu grijă și spirit de răspundere și aveți în vedere că utilizatorul aparatului este responsabil în cazul accidentării unor persoane sau al deteriorării bunurilor acestora.

Familiarizați-vă cu elementele de comandă și cu utilizarea aparatului.

Folosirea aparatului este permisă numai persoanelor care au citit instrucțiunile de utilizare și sunt familiarizate cu manevrarea acestuia. Înainte de prima punere în funcțiune, utilizatorul trebuie să se preocupe să-și însușească instrucțiunile practice și de specialitate. Utilizatorul va fi instruit de către vânzător sau de către un alt specialist asupra modului în care se lucrează în siguranță cu acest aparat.

Cu ocazia acestei instruirii, utilizatorul trebuie atenționat asupra faptului că, pentru utilizarea aparatului, este nevoie de atenție și concentrare deosebite.

Riscurile reziduale nu pot fi evitate, chiar și în cazul utilizării acestui aparat în mod corespunzător.



Pericol de moarte prin asfixiere!

Pericol de asfixiere pentru copii dacă se joacă cu materialul de ambalare. Materialul de ambalare nu se va ține în niciun caz la îndemâna copiilor.

Aparatul, împreună cu toate accesoriile atașate, poate fi transmis, respectiv împrumutat, numai unor persoane care au fost instruite sau sunt familiarizate în principiu cu acest model și cu utilizarea lui. Instrucțiunile de utilizare constituie parte integrantă a aparatului și trebuie să-l însoțească.

Folosiți aparatul numai dacă sunteți odihnit și vă aflați într-o stare fizică și psihică bună. În cazul în care sănătatea vă este afectată, întrebați medicul dvs. dacă lucrul cu aparatul este oportun. După consumul de alcool, de droguri sau de medicamente care diminuează capacitatea de reacție, nu este permis lucrul cu acest aparat.

Nu este permisă utilizarea aparatului de către copii, persoane cu capacități corporale, senzoriale sau spirituale limitate sau cu experiență și cunoștințe insuficiente sau de către persoane care nu cunosc instrucțiunile.

Nu permiteți niciodată copiilor sau tinerilor sub 16 ani să folosească aparatul. Reglementările locale pot stabili vârsta minimă a utilizatorului.

Atenție – pericol de accidentare!

Tocătoarele de grădină STIHL sunt adecvate pentru mărunțirea materialului cu crengi și a resturilor de plante. Nu este permisă o altă utilizare, aceasta putând fi periculoasă sau de natură a produce deteriorări aparatului.

Tocătorul de grădină nu poate fi folosit (enumerare incompletă):

- pentru alte materiale (de exemplu: sticlă, metal).
- pentru lucrări care nu sunt descrise în aceste instrucțiuni de utilizare.
- pentru producerea de alimente (de exemplu mărunțirea gheții, pregătirea decoctului).

Din motive de siguranță sunt interzise orice modificări ale aparatului, în afară de montarea competentă a accesoriilor atestate de STIHL; în caz contrar se pierde garanția. Informații despre accesoriile atestate obțineți de la distribuitorul autorizat STIHL.

Sunt interzise orice modificări aduse aparatului în scopul modificării puterii sau turației motorului cu ardere internă, respectiv ale motorului electric.

Nu este permisă transportarea cu aparatul a obiectelor, animalelor sau persoanelor, în special a copiilor.

La utilizarea în spații publice, parcuri, terenuri de sport, pe drumuri și în întreprinderi agricole și forestiere, sunt necesare măsuri sporite de precauție.

4.2 Alimentarea – manipularea benzinei



Pericol de moarte!

Benzina este toxică și extrem de inflamabilă.

Păstrați benzina numai în recipiente (canistre) prevăzute și atestate în acest scop. Capacele recipientelor se vor închide și se vor strânge bine conform instrucțiunilor. Capacele defecte se vor înlocui din motive de siguranță.

Nu utilizați niciodată sticle pentru băuturi sau recipiente similare pentru aruncarea sau depozitarea materialelor consumabile, cum ar fi, de exemplu, carburantul. Diverse persoane, în special copiii, ar putea să bea din asemenea recipiente.



Țineți benzina la distanță de scântei, flăcări deschise, flăcări permanente, surse de căldură și față de alte surse ce pot produce aprindere. Fumatul interzis!

Alimentați cu carburant numai în aer liber și nu fumați pe durata operației de alimentare cu carburant.

Înainte de alimentare, motorul cu ardere internă trebuie oprit și lăsat să se răcească.

Umplerea cu benzină se va face înainte de pornirea motorului cu ardere internă. Este interzisă deschiderea capacului rezervorului sau completarea cu benzină în timp ce motorul cu ardere internă este în funcțiune sau mașina este caldă.

Nu se umple în exces rezervorul de carburant!

Pentru a lăsa loc de dilatare pentru carburant, rezervorul nu se umple niciodată peste muchia inferioară a ștuțului de umplere.



În afară de aceasta, trebuie avute în vedere instrucțiunile de utilizare ale motorului cu ardere internă.

În cazul scurgerii benzinei în afară, motorul cu ardere internă nu se va porni decât după ce a fost curățată suprafața pe

care s-a scurs benzina. Se va evita orice încercare de pornire până la îndepărtarea vaporilor de benzină (se va șterge până la uscare).

Ștergeți întotdeauna carburantul scurs în afară.

Dacă a ajuns benzină pe haine, acestea trebuie schimbate.

Nu păstrați niciodată în interiorul unei clădiri aparatul cu benzină în rezervor. Vaporii de benzină care se formează pot veni în contact cu foc deschis sau cu scântei și se pot aprinde.

Dacă rezervorul trebuie golit, acest lucru trebuie realizat în aer liber.

4.3 Îmbrăcămintea și echipamentul de lucru



Purtați întotdeauna în timpul lucrului încălțăminte rezistentă, cu talpă aderentă. Nu lucrați descălțat sau încălțat, de exemplu, cu sandale.



Purtați întotdeauna mănuși de protecție rezistente în timpul lucrului, mai ales la lucrări de întreținere și la transportul aparatului.



În timpul lucrului, purtați întotdeauna ochelari de protecție și antițoane. Purtați aceste articole pe întreaga perioadă a lucrului.



La lucrul cu aparatul trebuie purtată îmbrăcămintea adecvată și strânsă pe corp, respectiv salopetă, nu halat de lucru. În timpul lucrului cu aparatul, nu purtați fular,

cravată, bijuterii și nici panglici, șireturi sau alte piese de îmbrăcăminte care se depărtează de corp.

Pe întreaga perioadă a lucrului și în timpul tuturor lucrărilor efectuate la aparat, părul lung trebuie protejat și asigurat (batic, șapcă etc.).

4.4 Transportul aparatului

Lucrați numai cu mănuși pentru a evita rănirea la atingerea pieselor ascuțite sau fierbinți ale aparatului.

Nu transportați aparatul cu motorul cu ardere internă în funcțiune. Înainte de transport, opriți motorul cu ardere internă, așteptați să se oprească și cuțitele și scoateți fișa de pe bujie.

Aparatul se va transporta numai cu motorul cu ardere internă răcit și fără carburant.

Transportați aparatul numai cu pâlnia de umplere montată conform instrucțiunilor.

Pericol de accidentare din cauza cuțitelor neacoperite!

Aveți în vedere greutatea aparatului, în special în cazul răsturnării pe o parte.

Folosiți dispozitive adecvate de încărcare (rampe de încărcare, dispozitive de ridicare).

Asigurați aparatul pe suprafața de încărcare cu elemente de fixare dimensionate corespunzător (chingi, cabluri etc.), în punctele de fixare indicate în aceste instrucțiunile de utilizare. (⇒ 12.3)

Împingeți sau trageți aparatul numai la pas. Nu îl remorcați!

La transportul aparatului, aveți în vedere reglementările legale din zonă, în special cele referitoare la asigurarea încărcăturii și la transportul obiectelor pe suprafețe de încărcare.

4.5 Înainte de începerea lucrului

Asigurați-vă că aparatul va fi folosit numai de către persoane care cunosc instrucțiunile de utilizare.

Înainte de punerea în funcțiune a aparatului, se verifică etanșeitatea sistemului de alimentare cu carburant, în special componentele vizibile precum rezervorul, capacul rezervorului, legăturile prin furtunuri. În cazul în care există neetanșeități sau defecțiuni, nu se pornește motorul – **pericol de incendiu!** Pentru remedierea deficiențelor, înainte de punerea în funcțiune a aparatului, se va apela la distribuitorul de la care acesta a fost achiziționat.

Respectați reglementările locale referitoare la orele de utilizare a aparatelor de grădină acționate cu motor cu ardere internă, respectiv cu motor electric.

Înainte de utilizarea aparatului, se vor înlocui toate piesele defecte precum și cele uzate sau deteriorate. Etichetele referitoare la pericole și la avertizări de pe aparat care sunt deteriorate sau care au devenit ilizibile vor fi înlocuite. Distribuitorul dvs. STIHL vă poate pune la dispoziție etichete și toate celelalte piese de schimb.

Verificați înainte de pornire

- dacă dispozitivele de protecție și capacele se află la locul lor și sunt în stare perfectă,

- dacă toate componentele de pe motorul cu ardere internă prin care trece carburantul sunt prezente și în ordine (etanșe),
- dacă rezervorul este în ordine (etanș),
- dacă dispozitivul de tăiere (cuțit, ax cuțit, discuri de tăiere etc.) și carcasa nu sunt uzate sau deteriorate,
- dacă nu se află material de tocat în aparat și dacă pâlnia de umplere este goală,
- dacă sunt prezente, respectiv bine strânse, toate șuruburile, piulițele și celelalte elemente de fixare. Înainte de pornire, se vor strânge bine șuruburile și piulițele slăbite (atenție la cuplurile de strângere).

Utilizați aparatul numai în aer liber și nu în apropierea unui perete sau a altui obiect rigid, pentru a diminua pericolul de accidentare sau de producere a pagubelor materiale (limitarea posibilității utilizatorului de a se feri, spargere de geamuri, zgârieturi la autovehicule etc.)

Aparatul trebuie așezat într-o poziție sigură, pe o suprafață orizontală și solidă.

Nu utilizați aparatul pe o suprafață pavată sau pe care este presărat pietriș, deoarece materialul aruncat în afară sau ridicat în vârtej poate provoca răni.

Înainte de fiecare punere în funcțiune, se va verifica dacă aparatul este închis conform instrucțiunilor. (⇒ 7.7)

Dispozitivele de cuplare și de siguranță montate pe aparat nu trebuie îndepărtate sau dezactivate.

4.6 În timpul lucrului

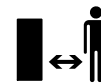

Nu lucrați niciodată dacă în zona periculoasă se află animale sau persoane, în special copii.

Nu utilizați aparatul pe ploaie, pe furtună și, în special, atunci când există pericol de trăsnet.

Când solul este umed, există pericol mărit de accidentare datorită stabilității reduse. Trebuie lucrat cu deosebită atenție pentru a preveni alunecarea. Dacă este posibil, evitați utilizarea aparatului când solul este umed.

Lucrați numai la lumina zilei sau la o lumină artificială suficient de intensă.

Zona de lucru trebuie menținută în ordine și curățenie pe toată durata lucrului. Se vor îndepărta obiectele ce prezintă pericol de împiedicare, cum ar fi pietre, crengi, cabluri etc.

Suprafața pe care stă operatorul nu trebuie să se afle la un nivel mai ridicat decât cea pe care se află aparatul.

Gaze de eșapament:



Pericol de moarte prin intoxicare!

În caz de greață, dureri de cap, tulburări de vedere (de ex. câmp vizual redus), tulburări de auz, amețeli, capacitate de concentrare scăzută, încetați imediat lucrul. Aceste simptome pot, între altele, să fie provocate de concentrația ridicată de gaze de eșapament.



Aparatul produce gaze de eșapament otrăvitoare, imediat după pornirea motorului cu ardere internă. Aceste gaze

conțin monoxid de carbon toxic, un gaz incolor și inodor, precum și alte materiale nocive. Motorul cu ardere internă nu trebuie niciodată pus în funcțiune în spații închise sau slab ventilate.

Aparatul trebuie poziționat în așa fel încât să nu se lucreze în bătaia gazelor de eșapament.

Pornirea:

Înainte de pornire, aduceți aparatul într-o poziție sigură și așezați-l vertical. Aparatul nu poate fi pus în funcțiune în niciun caz culcat.

Nu se va trage de cablul de pornire dacă aparatul nu este închis corect și cuțitele sunt descoperite.

Pericol de rănire din cauza cuțitelor în rotație!

Porniți aparatul cu atenție – respectați indicațiile din capitolul „Punerea în funcțiune a aparatului” (⇒ 10.). Pornirea conform acestor indicații reduce pericolul de accidentare.

Pericol de accidentare!

În cazul în care cablul de pornire revine rapid, mâna și brațul sunt trase spre motorul cu ardere internă mai repede decât se poate elibera cablul de pornire. Din cauza acestei întoarceri se pot produce fracturi de oase, striviri și luxații.

Nu stați în fața deschiderii de evacuare la pornirea motorului cu ardere internă, respectiv a motorului electric. La pornire, în tocătorul de grădină nu trebuie să se afle material de tocat. Materialul de tocat ar putea fi aruncat în afară și ar putea produce accidente.

Aparatul nu trebuie înclinat la pornire.

Utilizarea în regim de lucru:



Pericol de accidentare!

Nu duceți niciodată mâinile sau picioarele peste, sub sau către piesele care se rotesc.

În timpul funcționării aparatului, nu țineți niciodată fața sau alte părți ale corpului deasupra pâlniei de umplere sau în fața orificiului de evacuare. Păstrați întotdeauna o distanță corespunzătoare a capului și corpului față de deschiderea de umplere.



Nu introduceți niciodată mâinile, alte părți ale corpului sau îmbrăcămintea în pâlnia de umplere sau în canalul de evacuare. Există un pericol major de accidentare pentru ochi, față, degete, mâini etc.

Aveți grijă întotdeauna să vă păstrați echilibrul și să aveți o poziție stabilă. Nu vă aplecați înainte.

La umplerea cu material, utilizatorul trebuie să stea în zona descrisă de lucru a operatorului. Rămâneți pe întreaga durată a lucrului în zona de lucru și în nici un caz în zona de evacuare. (⇒ 8.1)

Pericol de accidentare!

În timpul funcționării, materialul de tocat poate fi aruncat înapoi în sus. Din acest motiv, purtați ochelari de protecție și țineți fața departe de deschiderea de umplere.

Nu răsturnați niciodată aparatul în timp ce motorul cu ardere internă, respectiv motorul electric funcționează.

Dacă aparatul se răstoarnă în timpul funcționării, se oprește imediat motorul cu ardere internă și se scoate fișa de pe bujie.

Aveți grijă ca materialul de tocat să nu se blocheze în jgheabul de evacuare deoarece acest lucru duce la scăderea calității operației de tocare sau la aruncarea înapoi în afară a materialului.

La umplerea tocătorului cu material, se va avea grijă, în special, ca în camera de tocare să nu ajungă diverse corpuri străine, precum piese metalice, pietre, mase plastice, sticlă și altele, deoarece acestea pot produce deteriorări sau aruncări înapoi în afară a materialelor din pâlnia de umplere. Din același motiv, se vor înlătura blocajele.

La umplerea tocătorului de grădină cu crengi, se pot produce aruncări înapoi. Purtați mănuși!

Oprii motorul cu ardere internă

- înainte de a înclina, a împinge sau a trage aparatul,
- înainte de a desface șuruburile de închidere și a deschide aparatul,
- înainte de a realimenta cu carburant. Aparatul se alimentează numai când motorul cu ardere internă este răcit.

Pericol de incendiu!



Aveți în vedere că scula de tăiere continuă să se rotească mai multe secunde până la oprirea definitivă.

Oprii motorul cu ardere internă, scoateți fișa de pe bujie și lăsați toate sculele aflate în mișcare de rotație să se oprească complet

- înainte de a părăsi aparatul,
- înainte de a ridica și a deplasa aparatul,
- înainte de a transporta aparatul,

- înainte de a înlătura blocaje sau înfundări la unitatea de tăiere, în pâlnia de umplere sau în canalul de evacuare,
- înainte de a executa lucrări la unitatea de tăiere,
- înainte de a verifica sau curăța aparatul sau înainte de a efectua alte lucrări pe acesta.

Dacă în scula de tăiere ajung corpuri străine, dacă aparatul produce zgomote neobișnuite sau dacă vibrează, opriți imediat motorul și lăsați aparatul să se oprească. Scoateți fișa de pe bujie, îndepărtați pâlnia de umplere și efectuați următoarele operații:

- Verificați aparatul, în special unitatea de tăiere (cuțit, disc de tăiere, șurub cuțit), cu privire la eventuale deteriorări și apelați la un specialist pentru reparațiile necesare, înainte de a reporni aparatul și de a lucra din nou cu el.
- Verificați dacă toate piesele unității de tăiere sunt bine strânse; dacă este cazul, strângeți șuruburile (respectați cuplurile de strângere).
- Apelați la un specialist pentru înlocuirea sau repararea pieselor deteriorate; piesele înlocuitoare trebuie să prezinte aceleași caracteristici.

4.7 Întreținerea și repararea

Înainte de începerea lucrărilor de curățare, reglaj, reparații și întreținere:

- Se oprește aparatul pe un teren rezistent și plan,
- se oprește motorul cu ardere internă și se lasă să se răcească,

- se scoate fișa bujiei.

Atenție – pericol de accidentare!

Fișa bujiei se ține la distanță de bujie; o scânteie accidentală poate provoca incendii sau electrocutări. Un contact accidental al bujiei cu fișa bujiei poate produce o pornire involuntară a motorului cu ardere internă.

Lăsați aparatul să se răcească, în special înainte de a începe lucrări la motorul cu ardere internă, la cotul de eșapament și la toba de eșapament. Pot fi atinse temperaturi de 80° C și chiar și mai mari.

Pericol de arsuri!

Contactul direct cu uleiul de motor poate fi periculos; uleiul de motor nu trebuie lăsat să se verse.

STIHL recomandă ca, pentru umplerea cu ulei de motor sau pentru schimbul de ulei, să apelați la un distribuitor autorizat STIHL.

Curățarea:

După utilizare, întregul aparat trebuie curățat cu atenție. (⇒ 11.2)

Nu utilizați în nici un caz echipamente de curățat la înaltă presiune și nu curățați aparatul sub apă curentă (de exemplu, cu un furtun de stropit grădina).

Nu utilizați detergenți corozivi. Acești detergenți pot deteriora piesele din material plastic și din metal, fapt care poate influența funcționarea sigură a aparatului dvs. STIHL.

Pentru a evita pericolul de incendiu, mențineți zona deschiderilor de răcire, a aripioarelor de răcire și zona eșapamentului libere, de exemplu: fără iarbă, paie, mușchi, frunze sau de vaselină ieșită în afară.



Lucrări de întreținere:

Trebuie efectuate numai acele lucrări de întreținere care sunt descrise în aceste instrucțiuni de utilizare; pentru toate celelalte lucrări trebuie să se apeleze la distribuitorul de specialitate.

În cazul în care vă lipsesc cunoștințele sau mijloacele auxiliare necesare, adresați-vă **întotdeauna** unui distribuitor de specialitate.

STIHL recomandă efectuarea de lucrări de întreținere și reparație numai de către distribuitorii autorizați STIHL.

Distribuitorii autorizați STIHL sunt instruiți în permanență și dispun de informațiile tehnice necesare.

Utilizați numai scule, accesorii sau aparate atașabile atestate de STIHL pentru acest aparat sau piese echivalente din punct de vedere tehnic deoarece, în caz contrar, există pericol de accidente cu periclitarea persoanelor sau cu deteriorări ale aparatului. Dacă aveți probleme sau întrebări, adresați-vă unui distribuitor autorizat.

Sculele, accesoriile și piesele de schimb originale STIHL sunt adaptate optim la aparat și la cerințele utilizatorului. Piesele de schimb originale STIHL pot fi recunoscute după numărul de piesă de schimb STIHL, după marcajul STIHL și, de asemenea, după marcajul caracteristic pieselor de schimb STIHL. Pe componentele mici, poate fi găsit numai marcajul.

Din motive de siguranță, piesele prin care trece carburantul (conducta de carburant, robinetul de carburant, rezervorul de carburant, capacul rezervorului, racordurile etc.) trebuie verificate regulat în ceea ce privește eventuale deteriorări sau puncte neetanșe și, dacă este cazul,

trebuie înlocuite de către un specialist (STIHL recomandă distribuitorii autorizați STIHL).

Mențineți întotdeauna curate și lizibile etichetele autocolante de avertizare și indicatoare. Etichetele autocolante deteriorate sau pierdute trebuie înlocuite cu plăcuțe noi, originale, de la distribuitorul dvs. STIHL autorizat. Dacă o componentă este înlocuită cu una nouă, asigurați-vă că aceeași etichetă autocolantă.

La unitatea de tăiere se va lucra numai cu mânuși de lucru groase și cu o deosebită atenție.

Păstrați toate piulițele, bolțurile și șuruburile bine strânse, în special toate șuruburile unității de tăiere, pentru ca aparatul să se afle într-o stare de funcționare sigură.

Verificați cu regularitate întregul aparat, mai ales înaintea depozitării (de ex. înainte de pauza de iarnă), în ceea ce privește eventuale uzuri sau deteriorări. Din motive de siguranță, înlocuiți imediat componentele uzate sau deteriorate, astfel încât aparatul să se afle întotdeauna într-o stare sigură de funcționare.

Nu modificați niciodată reglajul de bază al motorului cu ardere internă și nu suprațerați motorul.

Dacă, pentru lucrări de întreținere, se demontează componente sau dispozitive de protecție, acestea trebuie neapărat montate la loc în mod corect după finalizarea respectivelor lucrări.

4.8 Depozitarea în cazul pauzelor de funcționare mai lungi

Înainte de depozitarea într-o încăpere închisă, lăsați motorul cu ardere internă să se răcească.

Aparatul cu rezervorul golit și rezerva de carburant se vor păstra într-un spațiu bine aerisit și cu posibilitate de încuiere.

Asigurați-vă că aparatul este protejat împotriva utilizării neautorizate (de exemplu de către copii).

Nu păstrați niciodată în interiorul unei clădiri aparatul cu benzină în rezervor. Vaporii de benzină care se formează pot veni în contact cu foc deschis sau cu scânteii și se pot aprinde.

Dacă rezervorul trebuie golit (de ex. la oprirea înainte de pauza de iarnă), golirea rezervorului de carburant trebuie efectuată numai în aer liber (de exemplu prin lăsarea motorului cu ardere internă în funcțiune în aer liber până la golirea rezervorului).

Înainte de depozitarea (de ex. pentru pauza de iarnă), aparatul se va curăța temeinic.

Aparatul se va depozita numai cu fișa scoasă de pe bujie.

Depozitați aparatul în stare sigură de funcționare.

Depozitați tocătorul de grădină numai cu pâlnia de umplere montată.

Pericol de rănire din cauza cuțitelor neacoperite!

4.9 Evacuarea la deșeuri

Deșeurile, cum ar fi uleiul uzat sau carburantul, lubrifianții folosiți, filtrele, bateriile și piesele de uzură similare, pot avea efecte dăunătoare asupra oamenilor,

animalelor și mediului înconjurător și, de aceea, trebuie evacuate în mod corespunzător.

Adresați-vă unui centru de reciclare sau distribuitorului dvs. pentru a afla cum trebuie evacuate la deșeuri în mod corespunzător materialele respective. STIHL recomandă distribuitorii autorizați STIHL.

Luați măsurile necesare pentru ca un aparat scos definitiv din uz să fie evacuat la deșeuri conform reglementărilor în vigoare. Faceți aparatul inutilizabil înainte de a-l preda la centrul de deșeuri. Pentru a preveni accidentele, îndepărtați în primul rând cablul de aprindere, goliți rezervorul și goliți uleiul din motor.

Pericol de rănire din cauza cuțitelor!

Nu lăsați niciodată nesupravegheat tocătorul de grădină, chiar dacă acesta este scos din uz. Asigurați-vă că aparatul și, mai ales, toate cuțitele sale nu sunt depozitate în locuri accesibile copiilor.

5. Descrierea simbolurilor



Atenție!

Înainte de punerea în funcțiune, citiți instrucțiunile de utilizare.



Pericol de accidentare!

Țineți alte persoane la distanță de zona de pericol.

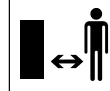



Pericol de accidentare!

Pericol de rănire datorită sculelor aflate în mișcare de rotație.



Atenție!

Înainte a lucrărilor de întreținere sau curățare, scoateți fișa de la bujie.

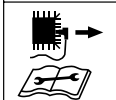

Purtați antifoane!

Purtați ochelari de protecție!



Purtați mănuși de lucru!



Pericol de accidentare!

Nu introduceți niciodată mâinile, alte părți ale corpului sau îmbrăcămintea în pâlnia de umplere sau în canalul de evacuare.



Pericol de accidentare!

Nu urcați pe aparat.

6. Conținutul pachetului



Poz.	Denumire	Buc.
A	Pâlnie de umplere	1

Poz.	Denumire	Buc.
B	Aparat de bază	1
C	Suport de roată	1
D	Clapetă de evacuare	1
E	Prelungitor al sistemului de evacuare	1
F	Bară	1
G	Roată	2
H	Capac de roată	2
I	Disc de tăiere	1
J	Șurub cu cap Torx P5x20	5
K1	Piuliță M8	2
K2	Piuliță de siguranță M8	2
L1	Șaibă A8	2
L2	Șaibă A10	2
M	Șurub cu cap Torx P5x50	1
N	Șurub cu cap semirotund M8x45	2
O	Șurub cu cap hexagonal M10x55	1
P	Șaibă de siguranță	1
Q	Șurub de închidere	2
R	Șurub roată	2
S	Bolț	2
T	Deflector	1
U	Inel de distanțare superior	1
V	Inel de distanțare inferior	1
W	Capac de protecție	1
X	Sculă pentru montaj	1
Y	Cheie Torx	1
Z	Cheie combinată	1
	• Instrucțiuni de utilizare	1
	• Instrucțiuni de utilizare motor cu ardere internă	1

7. Pregătirea aparatului pentru lucru



Pericol de accidentare!

Respectați instrucțiunile de siguranță din capitolul "Pentru siguranța dumneavoastră" (⇒ 4.).

- Pentru executarea tuturor operațiilor descrise, așezați aparatul pe o suprafață orizontală plană și rezistentă.

7.1 Montarea prelungitorului de evacuare



- Așezați prelungitorul de evacuare (E) pe aparatul de bază și înșurubați șurubul (J) (1 - 2 Nm).

7.2 Montarea roților și a cadrului



- Se fixează roțile (G) din stânga și din dreapta cu bolțurile (R) pentru roți, șaiba (L1), șaiba (L2) și piulița (K1) pe suportul roții (C).
- Se presează capacele (H) ale roților pe roți.
- Se așează suportul de roată pe o suprafață fermă, așa cum se arată în figură, și se montează aparatul de bază (B).
- Se introduc șuruburile cu cap semirotund (N) pe partea stângă și se înșurubează piulițele de siguranță (K2), dar nu se strâng. Se înșurubează șurubul cu cap Torx (M) pe partea dreaptă (1 - 2 Nm).
- Se strâng piulițele (K2) (10 - 12 Nm).

7.3 Montarea clapetei de evacuare



- Tocătorul de grădină va fi culcat pe spate.
- Se introduce rigla (F) în prelungitorul de evacuare. Se înșurubează șuruburile (J) (1 - 2 Nm).
- Se ridică în picioare tocătorul de grădină.
- Se așează clapeta de evacuare (D) pe prelungitorul de evacuare. La suspendarea acesteia, aveți grijă ca aripioarele (1) din stânga și din dreapta de pe partea interioară a clapetelor să se așeze exact în canalul de ghidaj al prelungitorului de evacuare (2).
- Se presează bolțurile (S) din stânga și din dreapta.

7.4 Deschiderea și închiderea clapetei de evacuare



Deschiderea clapetei de evacuare:

- Pentru tocarea, rabateți în sus clapeta de evacuare (D) și înclinați cleva de închidere (1) în prelungitorul de evacuare.

Închiderea clapetei de evacuare:

- Pentru transport sau pentru a economisi spațiu la depozitare, ridicați ușor cleva de închidere (1) și rabateți în jos clapeta de evacuare (D).

7.5 Montarea discului de tăiere



Se vor respecta ordinea operațiilor de montaj și cuplul de strângere de **52 - 60 Nm**.

La montaj, se va respecta poziția corectă a inelului distanțier superior (U) față de cele două cuțite.

- Se așează capacul de protecție (W), inelul distanțier inferior (V), discul de tăiere (I), inelul distanțier superior (U), deflectorul (T) și șaiba de siguranță (P) pe port-cuțit și se pune șurubul (O).
- Se folosește scula de montaj (X) pentru a ține contra de discul de tăiere. Se înșurubează șurubul (O) cu cheia combinată (Z) cu un cuplu de strângere de **52 - 60 Nm**.

7.6 Demontarea discului de tăiere



- Se folosește scula de montaj (X) pentru a ține contra de discul de tăiere.
- Se slăbește șurubul (O) cu cheia combinată (Z).
- Se scot șurubul (O), șaiba de siguranță (P), deflectorul (T), inelul distanțier superior (U) și discul de tăiere (I).

7.7 Montarea pâlniei de umplere



După primul montaj, șuruburile de închidere (Q) sunt legate de pâlnia de umplere astfel încât nu se pot pierde.

- Se introduc șuruburile de închidere (Q) în gaura ovală a pâlniei de umplere și se strâng cu forță.
- Se fixează pâlnia de umplere (A) pe balamaua (1) a aparatului de bază și se rotește înainte.
- Se strâng ambele șuruburi de închidere (Q) **simultan**.

7.8 Demontarea pâlniei de umplere



- Se slăbesc ambele șuruburi de închidere (Q) până când se rotește liber. Ele rămân pe pâlnia de umplere
- Se rotește pâlnia de umplere (A) înapoi și apoi se scoate.

7.9 Carburant și ulei de motor



Înainte de prima pornire, faceți umplerea cu ulei de motor (⇒ Instrucțiuni de utilizare motor cu ardere internă)!

Ulei de motor

Tipul de ulei de motor ce trebuie utilizat și cantitatea de umplere cu ulei sunt specificate în instrucțiunile de utilizare ale motorului cu ardere internă. Se va verifica cu regularitate nivelul uleiului (⇒ Instrucțiuni de utilizare motor cu ardere internă). Se va evita creșterea sau scăderea nivelului de ulei peste/sub nivelul corect.

Carburant

Recomandare:
Carburant proaspăt de marcă, benzină fără plumb (⇒ Instrucțiuni de utilizare motor cu ardere internă)! Pentru

alimentare se va folosi o pâlnie (nu este inclusă în furnitură). Aveți în vedere avertizările din capitolul „Pentru siguranța dumneavoastră”. (⇒ 4.)

8. Indicații pentru lucru



Pericol de accidentare!

Respectați instrucțiunile de siguranță din capitolul "Pentru siguranța dumneavoastră". (⇒ 4.)

Umplerea tocătorului de grădină trebuie făcută numai de o singură persoană.

8.1 Zona de lucru a operatorului



- Din motive de siguranță, pe întreaga perioadă a lucrului (cu motorul electric pornit, respectiv cu motorul cu ardere internă în funcțiune), operatorul trebuie să se aflu întotdeauna în zona de lucru permisă (suprafața gri X), mai ales pentru a nu fi rănit de materialele aruncate înapoi.

8.2 Ce material poate fi prelucrat?



Cu ajutorul tocătorului de grădină se pot prelucra crengi de pomi sau resturi de garduri vii, precum și crengi puternic sau slab ramificate.

Crengile de arbori și resturile de la garduri vii trebuie prelucrate imediat după tăiere, deoarece eficiența tocării este mai ridicată la materialele proaspete față de materialele uscate sau umede.

8.3 Ce material nu poate fi prelucrat?



Pietrele, bucățile de sticlă, piesele metalice (sârme, cuie, ...) sau piesele din material plastic nu trebuie să pătrundă în tocătorul de grădină.

O regulă de bază:

Nici materialele care nu servesc la prepararea compostului nu trebuie prelucrate cu tocătorul de grădină.

8.4 Diametrul maxim al crengilor

Datele se referă la material cu crengi proaspăt tăiat:

Diametrul maxim al crengilor
GH 370 S: **45 mm**

8.5 Umplerea tocătorului de grădină

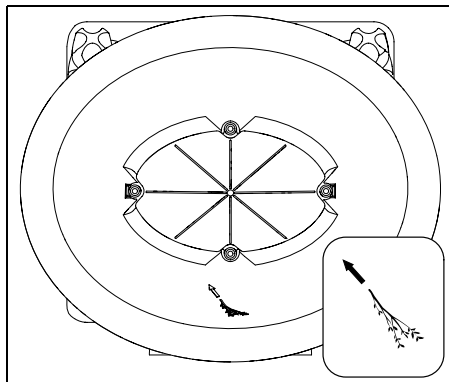

- La umplerea tocătorului de grădină se va avea în vedere zona de lucru. (⇒ 8.1)

- Atenție la diametrul maxim al crengilor. (⇒ 8.4)
- Materialul cu crengi se va așeza ușor oblic și se va ghida spre mecanismul cu cuțite conform simbolului de pe partea stângă a peretelui pâlniei. În felul acesta, materialul dur este automat tras înăuntru de către aparat. Crengile mai lungi trebuie sprijinite și dirijate cu mâna pentru tocare.

8.6 Încărcarea corectă a aparatului

Motorul electric, respectiv motorul cu ardere internă al tocătorului de grădină poate fi solicitat în sarcină până la nivelul la care turația nu scade sensibil. Încărcați întotdeauna tocătorul de grădină în mod continuu și uniform. Dacă turația scade în timpul lucrului cu tocătorul de grădină, opriți umplerea pentru a reduce încărcarea motorului electric, respectiv a motorului cu ardere internă.

9. Dispozitive de siguranță

9.1 Oprirea motorului

Motorul cu ardere internă, respectiv scula de tocare, pot fi puse în funcțiune numai după ce pâlnia de umplere a fost corect închisă.

La slăbirea șurubului de închidere de pe partea motorului în timpul funcționării, contactul de aprindere se întrerupe și motorul cu ardere internă, respectiv scula de tocare, se opresc după câteva secunde.

9.2 Apărători de protecție

Tocătorul de grădină este dotat cu apărători de protecție în zonele de umplere și de evacuare. Aceste zone sunt: întreaga pâlnie de umplere cu partea superioară a acesteia și cu apărătoarea împotriva stropirii, prelungitorul de evacuare precum și clapeta de evacuare.

Apărătorii de protecție asigură distanța optimă față de cuțite în timpul tocării.

10. Punerea în funcțiune a aparatului

Pericol de accidentare!

Înainte de punerea în funcțiune se va citi cu atenție și se va respecta capitolul "Pentru siguranța dumneavoastră". (⇒ 4.)

10.1 Pornirea motorului cu ardere internă



● Se verifică nivelul de ulei și de carburant. (⇒ 7.9)

● Se apasă întrerupătorul (1) în poziția

I.

- Se trage lent cablul de pornire (2) până când se simte rezistența datorată compresiei, după care se trage energic la lungimea brațului. Cablul de pornire se eliberează lent pentru a putea fi înfășurat de demaror. Se repetă operația de pornire până când motorul cu ardere internă pornește.

10.2 Oprirea motorului cu ardere internă



● Se apasă întrerupătorul (1) în poziția O.
Motorul cu ardere internă, respectiv scula de tocarea, se opresc complet după o scurtă durată de mișcare inerțială.

10.3 Tocarea

- Se deplasează și apoi se așază tocătorul de grădină într-un loc sigur, pe o suprafață orizontală și rezistentă.
- Se vor purta mănuși rezistente, ochelari de protecție și antifoane.
- Deschideți clapeta de evacuare. (⇒ 7.4)
- Pornirea tocătorului de grădină. (⇒ 10.1)
- Se așteaptă până când motorul cu ardere internă a atins turația maximă (turația de mers în gol).
- Se umple corect tocătorul de grădină cu material de tocat. (⇒ 8.5)
- La terminarea lucrului, se oprește tocătorul de grădină (⇒ 10.2) și se curăță. (⇒ 11.2)

11. Întreținerea



Pericol de accidentare!

Înainte de toate lucrările de întreținere sau de curățare ale aparatului, citiți cu atenție capitolul "Pentru siguranța dumneavoastră" (⇒ 4.), mai ales subcapitolul "Întreținere și reparații" (⇒ 4.7), și respectați instrucțiunile referitoare la siguranță.

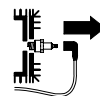

Înainte de toate lucrările de întreținere și curățare, scoateți fișa de pe bujie!

11.1 Motorul cu ardere internă

Interval de întreținere: Înainte de fiecare utilizare

Deosebit de importante pentru o durată de utilizare îndelungată, sunt menținerea permanentă a unui nivel suficient de ulei precum și înlocuirea cu regularitate a filtrelor de ulei și de aer. Respectați indicațiile de exploatare și întreținere pe care le găsiți în instrucțiunile anexate pentru utilizarea motorului cu ardere internă.

Aripiorele de răcire trebuie menținute permanent în stare curată pentru a avea asigurată o răcire suficientă a motorului cu ardere internă.

11.2 Curățarea aparatului



Interval de întreținere: După fiecare utilizare

Aparatul va fi curățat bine după fiecare utilizare. Îngrijirea cu atenție protejează aparatul contra deteriorării și îi prelungeste durata de utilizare.

Poziția de curățare a tocătorului de grădiniță:

Aparatul poate fi curățat numai în poziția prezentată în figură.

- Demontați pâlnia de umplere. (⇒ 7.8)

Dacă tocătorul de grădiniță nu este poziționat conform descrierii, aparatul (motorul cu ardere internă) se poate deteriora.



Niciodată nu se va îndrepta jetul de apă spre piesele motorului electric, respectiv ale motorului cu ardere internă, spre garnituri de

etanșare, lagăre și componentele electrice, cum ar fi întrerupătorul. Consecințele ar putea consta în reparații costisitoare.



Dacă murdăria și depunerile aderente nu pot fi îndepărtate cu o perie, cu o lavetă umedă sau cu o bucată de lemn, STIHL vă recomandă

utilizarea unui detergent special (de exemplu detergent special STIHL).

Nu utilizați detergenți corozivi.

Curățați regulat discurile de tăiere.

Îndepărtați murdăria de pe aripioarele de răcire și rotorul ventilatorului, precum și din zonele din jurul filtrului de aer, eșapamentului etc. pentru a asigura o răcire suficientă a motorului.

11.3 Întreținerea cuțitelor



Pericol de accidentare!

Se va lucra numai cu mănuși rezistente!



Interval de întreținere: Înainte de fiecare utilizare

- Se demontează pâlnia de umplere. (⇒ 7.8)
- Se verifică dacă respectivul cuțit nu prezintă deteriorări (ciobituri sau fisuri) sau o uzură pronunțată și, dacă este cazul, se întoarce, respectiv se înlocuiește.

Limite de uzură a cuțitelor:



Cuțitele se vor întoarce, respectiv se vor înlocui, înainte de atingerea limitelor de uzură indicate. STIHL recomandă distribuitorii autorizați STIHL.

- Se măsoară în mai multe locuri distanța de la orificiu până la muchia cuțitului. Distanța minimă **6 mm**

Întoarcerea cuțitelor:



Cuțitele de tăiere sunt reversibile. Cu alte cuvinte, cuțitele tocite se pot întoarce o dată pe partea opusă, după care aparatul se poate folosi din nou. Se vor întoarce întotdeauna ambele cuțite!

- Demontați discul de tăiere. (⇒ 7.6)

- Slăbiți șuruburile (1) și scoateți-le împreună cu piulițele (2).
- Scoateți în sus cuțitele (3).
- Curățați discul de tăiere.
- Întoarceți cuțitele (3), așezați-le liber pe discul de tăiere cu tăișul ascuțit și aliniați orificiile.
- Introduceți șuruburile (1) prin orificii și strângeți piulițele (2). Strângeți piulițele (2) cu **22 - 28 Nm**.
- Montați discul de tăiere. (⇒ 7.5)

Ascuțirea cuțitelor:

Cuțitele tocite pe ambele părți trebuie ascuțite înainte de a fi folosite în continuare.

Pentru a asigura o funcționare optimă a aparatului, cuțitele trebuie ascuțite numai de către un specialist. STIHL recomandă distribuitorii autorizați STIHL.

- Pentru ascuțire, cuțitele se demontează.
- La ascuțire, cuțitele se vor răci, de ex. cu apă. Nu trebuie să apară o colorație albastră; în caz contrar, rezistența tăișului se reduce.
- Pentru a evita vibrațiile datorate dezechilibrării, cuțitele se vor ascuți uniform.
- Înainte de montare, se va verifica dacă respectivele cuțite nu prezintă deteriorări: cuțitele trebuie schimbate dacă sunt vizibile ciobituri sau fisuri, sau dacă s-au atins limitele de uzură.
- Tăișurile cuțitelor se ascut la un unghi de ascuțire de **30°**.
- Cuțitul se ascute în sens invers tăișului.

- Dacă este cazul, după operația de ascuțire se va înlătura bavura produsă pe muchia de tăiere folosind o hârtie abrazivă fină.
- La montarea cuțitelor respectați cuplurile de strângere din capitolul „Întoarcerea cuțitelor”.

11.4 Întreținerea curelei trapezoidale



Interval de întreținere: La fiecare 10 ore de funcționare

Se verifică vizual dacă nu există uzură sau deteriorări la curea și, dacă este cazul, se înlocuiește cureaua.

Se verifică și, dacă este cazul, se reglează întinderea curelei.



O întindere insuficientă mărește uzura curelei, în timp ce o întindere prea puternică poate determina defecțiuni ale lagărelor. Dacă nu dispuneți de cunoștințele necesare de verificare și reglare a curelei trapezoidale, apălați la un specialist pentru efectuarea acestor lucrări.

Verificarea întinderii curelei trapezoidale:

- Se scoate fișa de pe bujie.
- Se slăbesc șuruburile (1), dar nu se deșurubează complet (rămân pe apărătoarea curelei), după care se scoate apărătoarea (2).
- Se apasă cureaua trapezoidală cu degetul mare, între cele două fulli. Cureaua trebuie să capete o săgeată de cca. **10 mm**.

Reglarea întinderii curelei trapezoidale:

- Se slăbesc șuruburile motorului (nu există figură): se slăbesc cele 3 șuruburi de fixare a motorului, dar nu se deșurubează complet; se ține contra de piulițele de pe partea superioară.
- Se întinde cureaua trapezoidală prin rotirea piuliței de reglare (3).
- După reglare, se strâng din nou șuruburile de fixare a motorului și se montează la loc apărătoarea curelei.

11.5 Schimbarea uleiului de motor



Interval de întreținere:

Intervalele recomandate pentru schimbarea uleiului precum și informațiile referitoare la uleiul pentru motor ce trebuie utilizat și la cantitatea necesară pentru schimbarea uleiului, se găsesc și în instrucțiunile de utilizare a motorului cu ardere internă.

Șurub de golire ulei:

- Se slăbesc șuruburile (1), dar nu se deșurubează complet (rămân pe apărătoarea curelei), după care se scoate apărătoarea (2).
- Se deșurubează șurubul de golire (3) și se lasă să se scurgă uleiul.
- Se pune la loc șurubul de golire (3) și se face umplerea cu ulei proaspăt de motor. Se montează apărătoarea curelei (2).

11.6 Conservarea și pauza de iarnă

Păstrați tocătorul de grădină într-un spațiu uscat, închis și cu cât mai puțin praf. Asigurați-vă că aparatul este depozitat în locuri inaccesibile copiilor.

Depozitați tocătorul de grădină numai în stare sigură de funcționare și cu pâlnia de umplere montată.

În cazul unei opriri de durată îndelungată a tocătorului de grădină (pauză de iarnă), vor fi avute în vedere următoarele:

- Se vor curăța cu atenție toate piesele exterioare ale aparatului.
- Toate piesele mobile se vor unge bine cu ulei, respectiv vaselină.
- Se golesc rezervorul de carburant și carburatorul (de exemplu prin lăsarea motorului cu ardere internă în funcțiune).
- Se deșurubează bujia și se introduc în motorul cu ardere internă cca. 3 cm³ ulei de motor prin orificiul bujiei. Se rotește motorul cu ardere internă de câteva ori fără bujie.



Pericol de incendiu!

Fișa bujiei se menține la distanță de orificiul acesteia (pericol de aprindere).

- Se înșurubează la loc bujia.
- Se efectuează schimbul de ulei (⇒ Instrucțiuni de utilizare motor cu ardere internă).
- Motorul cu ardere internă se acoperă bine, iar aparatul se depozitează în poziție verticală, într-o încăpere uscată și fără praf.

12. Transportul



Pericol de accidentare!

Înainte de transport, citiți cu atenție și respectați indicațiile din capitolul "Pentru siguranța dumneavoastră", în special capitolul "Transportul aparatului". (⇒ 4.4)

12.1 Tragerea sau împingerea tocătorului de grădină



- Țineți tocătorul de grădină de partea superioară a pâlniei (1) și înclinați-l spre spate.
- Tocătorul de grădină poate fi tras sau împins lent (la viteza de mers pe jos).

12.2 Ridicarea sau deplasarea tocătorului de grădină



Din cauza greutatei mari, tocătorul de grădină trebuie ridicat de cel puțin două persoane. Purtați echipament de protecție, care acoperă în întregime mai ales antebrațele și partea superioară a corpului.

- Pentru a ridica tocătorul de grădină, acesta se ține de carcasă în dreapta și de sub motorul cu adere internă în stânga.

12.3 Transportarea tocătorului de grădină pe o suprafață de încărcare



- Tocătorul de grădină se va transporta pe suprafețe de încărcare numai în poziție verticală.
- Aparatul se va asigura cu mijloace adecvate împotriva alunecării. Cablurile, respectiv chingile, se prind de suportul (1) al roții sau de pâlnia de umplere (2).

13. Reducerea uzurii și evitarea deteriorărilor

Indicații importante pentru întreținerea și îngrijirea grupe de produse

Tocătoare de grădină pe benzină (STIHL GH)

Firma STIHL nu își asumă nicio răspundere pentru daune materiale și vătămări corporale care se produc prin nerespectarea indicațiilor din instrucțiunile de utilizare, în special în ceea ce privește siguranța, utilizarea și întreținerea, precum și din cauza utilizării unor accesorii sau piese de schimb neatestate.

Vă rugăm să respectați neapărat următoarele indicații importante pentru evitarea deteriorărilor sau a uzurii excesive a aparatului dumneavoastră STIHL:

1. Piese de uzură

Chiar și în cazul utilizării conform destinației, unele piese ale aparatului STIHL sunt supuse unei uzuri normale și trebuie, în funcție de modul și durata de utilizare, să fie înlocuite la timp.

Printre acestea se numără:

- Cuțit
- Disc de tăiere
- Curea trapezoidală

2. Respectarea indicațiilor cuprinse în aceste instrucțiuni

Utilizarea, întreținerea și depozitarea aparatului STIHL trebuie să se efectueze conform celor descrise în aceste instrucțiuni de utilizare. Toate deteriorările cauzate de nerespectarea instrucțiunilor de siguranță, exploatare și întreținere, cad în sarcina exclusivă a utilizatorului.

Acest lucru este valabil în special pentru:

- utilizarea neconformă cu destinația produsului.
- utilizarea de materiale consumabile neatestate de STIHL (pentru lubrifianți, benzină și ulei de motor a se vedea instrucțiunile de utilizare furnizate de producătorului motorului cu ardere internă).
- modificări ale produsului neautorizate de firma STIHL.
- utilizarea unor piese atașabile, aparate atașabile sau scule de tăiere neautorizate de STIHL.
- utilizarea produsului la manifestări sportive sau concursuri.
- defecte cauzate de utilizarea în continuare a produsului cu componente defecte.

3. Lucrări de întreținere

Toate lucrările prezentate în capitolul „Întreținere” trebuie executate în mod regulat.

În măsura în care aceste lucrări nu sunt efectuate de utilizatorul însuși, se va dispune efectuarea lor de către un distribuitor autorizat.

STIHL recomandă efectuarea de lucrări de întreținere și reparație numai la distribuitorul autorizat STIHL.

Distribuitorii autorizați STIHL sunt instruiți în permanență și dispun de informațiile tehnice necesare.

Dacă aceste lucrări sunt omise, pot apărea defecte care cad exclusiv în sarcina utilizatorului.

Printre acestea se numără:

- coroziune și alte defecțiuni rezultate în urma unei depozitări necorespunzătoare,
- defecțiuni și alte pagube datorate utilizării altor piese de schimb decât cele originale STIHL,
- defecțiuni datorate lucrărilor de întreținere sau reparație care nu sunt efectuate în atelierele distribuitorilor de specialitate autorizați.

14. Piese de schimb cerute mai frecvent

Disc de tăiere complet

6903 700 5101

Cuțit reversibil (2x)

6903 702 0101

Curea trapezoidală

6001 704 2100

15. Protecția mediului



Materialul de tocat nu trebuie aruncat la gunoi, ci trebuie transformat în compost.

Ambalajul, aparatul și accesoriile sunt realizate din materiale reciclabile și se vor evacua la deșeurii în mod corespunzător.

Evacuarea separată și corectă la deșeurii a resturilor de material stimulează reutilizarea în fabricație a materialelor de valoare. Din acest motiv, după trecerea perioadei normale de utilizare, aparatul trebuie predat la un centru de colectare a materialelor de valoare.

16. Declarația de conformitate UE

16.1 Tocătoare de grădină pe benzină (STIHL GH)

STIHL Tirol GmbH
Hans Peter Stihl-Straße 5
A-6336 Langkampfen
Austria

declară pe proprie răspundere, că mașina mașină de mărunțit resturi de plante, cu motor pe benzină (STIHL GH)

Marca de fabricație: STIHL
Tip: GH 370.0 S
Număr de identificare serie →

este în conformitate cu următoarele directive CE:
97/68/EC, 2000/14/EC, 2014/30/EU,
2006/42/EC

Produsul este proiectat și fabricat în conformitate cu următoarele standarde:
EN 13683

Pentru dezvoltarea și fabricarea produselor se aplică versiunile standardelor în vigoare la data fabricației.

Procedura utilizată pentru evaluarea conformității:
Anexa V (2000/14/EC)

Numele și adresa organismului de atestare desemnat:

TÜV Rheinland LGA Products GmbH
Tillystraße 2
D-90431 Nürnberg

Alcătuirea și păstrarea documentației tehnice:
Sven Zimmermann
STIHL Tirol GmbH

Anul de fabricație și numărul mașinii sunt indicate pe eticheta cu caracteristici a aparatului.

Nivel de putere acustică măsurat:
99,4 dB(A)

Nivel maxim de putere acustică:
102 dB(A)

Langkampfen,
2018-07-02 (AAAA-LL-ZZ)

STIHL Tirol GmbH

Sven Zimmermann

Șef de departament construcții

17. Specificații tehnice

Marca de fabricație:	STIHL
Model:	GH 370.0 S
Număr de identificare serie:	6001
Motor cu ardere internă, tip constructiv:	Motor cu ardere internă în patru timpi
Tip:	Briggs&Stratton Series 850 EXi OHV
Putere nominală la turația nominală:	3,4 - 3000 kW – rot/min
Cilindree:	190 cmc
Sistem de pornire:	Pornire cu cablu
Rezervor de carburant:	1,0 l
Aționare unitate de tăiere:	Permanentă
Conform Directivei 2000/14/EC:	
Nivel maxim de putere acustică L_{WAAd}	102 dB(A)
Conform Directivei 2006/42/EC:	
Nivel de presiune acustică la locul de muncă L_{pA}	92 dB(A)
Incertitudine K_{pA}	3 dB(A)
Cuplu de strângere Set de cuțite:	52 – 60 Nm
Cuplu de strângere Cuțit reversibil:	22 – 28 Nm
L//H:	128/77/140 cm
Greutate:	42 kg

18. Identificarea cauzelor defecțiunilor

 a se vedea instrucțiunile de utilizare pentru motorul cu ardere internă.

 apelați eventual la un distribuitor autorizat; STIHL recomandă distribuitorii autorizați STIHL.

Defecțiuni:







Motorul cu ardere internă nu pornește

Cauză posibilă:

- Pâlnia de umplere nu este închisă corespunzător
- Disc de tăiere blocat
- Nu există carburant în rezervor; conducta de carburant este înfundată
- În rezervor se găsește carburant de proastă calitate, murdar sau vechi
- Fișa de bujie este scoasă de pe bujie; cablul de aprindere este fixat slab în fișă
- Filtrul de aer este murdar
- Bujia este ancrasată sau defectă; distanță incorectă între electrozi
- Motor cu ardere internă „îneacă” din cauza încercărilor repetate de pornire

Măsuri de remediere:

- Se închide în mod corespunzător pâlnia de umplere și se strâng șuruburile (⇒ 7.7)
- Se îndepărtează resturile de material tocat din carcasă (**Atenție:** scoateți în prealabil fișa de pe bujie)
- Se completează cu carburant; se curăță conductele de carburant (⇒ 7.9)
- Se folosește numai carburant proaspăt de marcă, benzină normală fără plumb; se curăță carburatorul (⇒ 7.9)

- Se conectează fișa de bujie; se verifică legătura dintre cablul de aprindere și fișă  
- Se curăță filtrul de aer  
- Se curăță sau se înlocuiește bujia; se reglează distanța dintre electrozi  
- Se deșurubează bujia și se usucă; se trage de mai multe ori cablul de pornire cu bujia scoasă (întrerupătorul în poziția O)

Defecțiuni:

Motorul cu ardere internă se încălzește foarte puternic

Cauză posibilă:

- Aripioarele de răcire sunt murdare
- Nivel prea mic de ulei în motorul cu ardere internă
- Suprafața motorului cu ardere internă este acoperită cu material de tocare

Remediu:

- Se curăță aripioarele de răcire (⇒ 11.2)
- Se completează cu ulei de motor (⇒ 7.9)
- Se îndepărtează materialul de tocare de pe motorul cu ardere internă

Defecțiuni:

Materialul de tocat nu este tras înăuntru

Cauză posibilă:

- Cuțite tocite sau ascuțite incorect

Remediu:

- Se întorc, respectiv se ascut cuțitele; la ascuțire se va respecta unghiul de ascuțire de 30° (⇒ 11.3) 

Defecțiuni:

Capacitate de tocare redusă

Cauză posibilă:

- Cuțite tocite
- Cuțite ascuțite greșit

- Disc de tăiere deformat

Remediu:

- Se reascut sau se înlocuiesc cuțitele (⇒ 11.3) ✘
- Se ascut corect cuțitele (⇒ 11.3) ✘
- Se verifică discul de tăiere prin control vizual și, dacă este cazul, se înlocuiește (⇒ 7.6)

Defecțiuni:

Vibrații puternice în timpul funcționării, zgomote anormale, zdrăngănit

Cauză posibilă:

- Disc de tăiere sau cuțite defecte
- Sistemul de fixare a motorului s-a slăbit
- Șuruburi slăbite

Remediu:

- Se controlează discurile de tăiere, cuțitele, axul cuțitelor, șuruburile, piulițele, șaibele și lagărele unității de tăiere, eventual se repară ✘
- Se strâng șuruburile de fixare a motorului ✘
- Se verifică strângerea corectă a șuruburilor ✘

19. Planul de întreținere

19.1 Confirmare de predare

Model: _____

Număr de serie:

Data:



Următoarea operație de întreținere

Data:

19.2 Confirmare de service



Cu ocazia lucrărilor de întreținere, prezentați aceste instrucțiuni de utilizare distribuitorului dvs. autorizat STIHL.

Acesta confirmă în rubricile formularului efectuarea lucrărilor de service.

Operație de service efectuată la data de

Data următoarei operații de service

Αγαπητέ πελάτη,

Σας ευχαριστούμε που επιλέξατε την STIHL για την αγορά σας. Στόχος μας είναι να σχεδιάζουμε και να κατασκευάζουμε προϊόντα κορυφαίας ποιότητας που ανταποκρίνονται στις ανάγκες των πελατών μας. Έτσι δημιουργούμε προϊόντα με υψηλή αξιοπιστία, ακόμα και κάτω από ακραίες συνθήκες χρήσης.

Παράλληλα, η STIHL παρέχει επίσης σέρβις κορυφαίας ποιότητας. Οι πιστοποιημένοι αντιπρόσωποί μας μπορούν να σας προσφέρουν έγκυρες συμβουλές, εκπαίδευση και πλήρη τεχνική υποστήριξη.

Σας ευχαριστούμε για την εμπιστοσύνη σας και σας ευχόμαστε πολλά χρόνια ευχάριστης εργασίας με το προϊόν STIHL σας.



Δρ. Nikolas Stihl

ΠΡΟΣΟΧΗ! ΔΙΑΒΑΣΤΕ ΤΟ ΕΓΧΕΙΡΙΔΙΟ ΑΥΤΟ ΠΡΙΝ ΤΗ ΧΡΗΣΗ ΚΑΙ ΦΥΛΑΞΤΕ ΤΟ.

1. Περιεχόμενα

Σχετικά με αυτές τις οδηγίες χρήσης

Γενικά	370
Υποδείξεις σχετικά με την ανάγνωση των Οδηγιών Χρήσης	370

Περιγραφή εργαλείου

Για τη δική σας ασφάλεια

Γενικά	371
Ανεφοδιασμός - χειρισμός καυσίμων	372
Ενδυμασία και εξοπλισμός	372
Μεταφορά του εργαλείου	373
Πριν την εργασία	373
Κατά τις εργασίες	374
Συντήρηση και επισκευές	375

Αποθήκευση σε μεγαλύτερα διαστήματα παύσης της λειτουργίας	376
Απόρριψη	377

Περιγραφή συμβόλων

Περιεχόμενα συσκευασίας

Προετοιμασία του εργαλείου για χρήση

Τοποθέτηση προέκτασης εξαγωγής	378
Τοποθέτηση τροχών και πλαισίου	378
Τοποθέτηση στομίου εξαγωγής	378
Άνοιγμα και κλείσιμο στομίου εξαγωγής	378
Τοποθέτηση δίσκου μαχαιριών	379
Αφαίρεση δίσκου μαχαιριών	379
Τοποθέτηση χοάνης πλήρωσης	379
Αφαίρεση χοάνης πλήρωσης	379
Καύσιμο και λιπαντικό κινητήρα	379

Υποδείξεις για την εργασία

Περιοχή εργασίας του χειριστή	379
-------------------------------	-----

Σε ποια υλικά μπορεί να γίνει κατεργασία;	380
Σε ποια υλικά δεν μπορεί να γίνει κατεργασία;	380
Μέγιστη διάμετρος κλαδιών	380
Πλήρωση του τεμαχιστή-βιοθρυμματιστή	380
Σωστή καταπόνηση του μηχανήματος	380
Συστήματα ασφαλείας	380
Διακόπτης ασφαλείας κινητήρα	380
Προστατευτικά καλύμματα	380
Θέση του εργαλείου σε λειτουργία	381
Εκκίνηση κινητήρα εσωτερικής καύσης	381
Θέση του κινητήρα εσωτερικής καύσης εκτός λειτουργίας	381
Κοπή	381
Συντήρηση	381
Κινητήρας εσωτερικής καύσης	381
Καθαρισμός μηχανήματος	381
Συντήρηση μαχαιριών	382
Συντήρηση ιμάντα	383
Αλλαγή λιπαντικού κινητήρα	383
Φύλαξη και χειμερινή παύση εργασιών	383
Μεταφορά	384
Έλξη ή ώθηση του τεμαχιστή-βιοθρυμματιστή	384
Ανύψωση ή μεταφορά του τεμαχιστή-βιοθρυμματιστή	384
Μεταφορά του τεμαχιστή-βιοθρυμματιστή σε επιφάνεια φόρτωσης	384
Ελαχιστοποίηση φθορών και αποφυγή βλαβών	384
Συνηθισμένα ανταλλακτικά	385
Προστασία περιβάλλοντος	385
Πιστοποιητικό συμβατότητας ΕΕ	385

Βενζινοκίνητοι τεμαχιστές-βιοθρυμματιστές (STIHL GH)	385
Τεχνικά στοιχεία	386
Εντοπισμός βλαβών	386
Πρόγραμμα συντήρησης	387
Βεβαίωση παράδοσης	387
Βεβαίωση συντήρησης	387

2. Σχετικά με αυτές τις οδηγίες χρήσης

2.1 Γενικά

Αυτές οι οδηγίες χρήσης αποτελούν **γνήσιες οδηγίες λειτουργίας** του κατασκευαστή, όπως αυτές ορίζονται σύμφωνα με την Οδηγία της ΕΕ 2006/42/EC.

Η STIHL εργάζεται συνεχώς για τη βελτίωση και εξέλιξη της σειράς των προϊόντων της, συνεπώς διατηρεί το δικαίωμα αλλαγών των προϊόντων όσον αφορά τη μορφή, την τεχνική και τον εξοπλισμό τους.

Για το λόγο αυτό, οι αναφορές και οι εικόνες που περιέχονται στο παρόν φυλλάδιο δεν είναι δεσμευτικές.

Στις παρούσες οδηγίες χρήσης περιγράφονται και ενδεχόμενα μοντέλα τα οποία δεν είναι διαθέσιμα σε όλες τις χώρες.

Οι παρούσες οδηγίες χρήσης καλύπτονται από τις διατάξεις περί προστασίας πνευματικών δικαιωμάτων. Με την επιφύλαξη παντός δικαιώματος και ειδικότερα του δικαιώματος της αναπαραγωγής, της μετάφρασης και της επεξεργασίας με ηλεκτρονικά συστήματα.

2.2 Υποδείξεις σχετικά με την ανάγνωση των Οδηγιών Χρήσης

Οι εικόνες και τα κείμενα περιγράφουν συγκεκριμένα βήματα χειρισμού.

Όλα τα σύμβολα εικόνων που είναι τοποθετημένα στο μηχάνημα επεξηγούνται στις παρούσες οδηγίες χρήσης.

Κατεύθυνση βλέμματος:

Κατεύθυνση βλέμματος όταν αναφέρεται **αριστερά** και **δεξιά** στις οδηγίες χρήσης: Ο χρήστης βρίσκεται πίσω από το μηχάνημα (θέση εργασίας).

Παραπομπή κεφαλαίων:

Η παραπομπή στα αντίστοιχα κεφάλαια και υποκεφάλαια για περαιτέρω επεξηγήσεις γίνεται με ένα βέλος. Στο παράδειγμα που ακολουθεί παρουσιάζεται μία παραπομπή σε ένα κεφάλαιο: (⇒ 7.1)

Χαρακτηρισμός των αποσπασμάτων των κειμένων:

Οι υποδείξεις που περιγράφονται ενδέχεται να επισημαίνονται με τον τρόπο που παρουσιάζεται στα παρακάτω παραδείγματα.

Βήματα χειρισμού που απαιτούν την επέμβαση του χρήστη:

- Λύστε τη βίδα (1) με ένα κατσαβίδι, πιέστε το μοχλό (2) ...

Γενικές περιγραφές:

- Χρήση του προϊόντος σε αθλητικές δραστηριότητες ή διαγωνισμού

Κείμενο με πρόσθετη σημασία:

Τα αποσπάσματα με πρόσθετη σημασία επισημαίνονται με τα εξής σύμβολα για να τονιστούν ιδιαίτερα σε αυτές τις οδηγίες χρήσης.



Κίνδυνος!

Κίνδυνος ατυχήματος και σοβαρών τραυματισμών ατόμων. Απαιτείται ή πρέπει να αποφευχθεί μία συγκεκριμένη συμπεριφορά.



Προειδοποίηση!

Κίνδυνος τραυματισμών ατόμων. Μία συγκεκριμένη συμπεριφορά αποτρέπει πιθανούς ή ενδεχόμενους τραυματισμούς.



Προσοχή!

Οι ελαφριοί τραυματισμοί ή αντίστοιχα οι υλικές ζημιές μπορούν να αποτραπούν με μία συγκεκριμένη συμπεριφορά.



Υπόδειξη

Πληροφορίες για την καλύτερη χρήση του μηχανήματος και για την αποφυγή πιθανών λανθασμένων χειρισμών.

Κείμενα σε συσχέτισμό με εικόνα:

Όλες τις απεικονίσεις που επεξηγούν τη χρήση του εργαλείου θα τις βρείτε στην αρχή αυτών των οδηγιών χρήσης.

Το σύμβολο κάμερας χρησιμεύει στο συσχέτισμό των εικόνων στις σελίδες εικόνων με το αντίστοιχο τμήμα κειμένου των οδηγιών χρήσης.



3. Περιγραφή εργαλείου



- 1 Χοάνη πλήρωσης
- 2 Κινητήρας εσωτερικής καύσης
- 3 Κάλυμμα μπουζί
- 4 Τροχός
- 5 Τροχήλατη βάση
- 6 Θυρίδα εξαγωγής
- 7 Βίδες ασφάλισης
- 8 Διακόπτης ενεργοποίησης/απενεργοποίησης
- 9 Πινακίδα ισχύος με αριθμό εργαλείου

4. Για τη δική σας ασφάλεια

4.1 Γενικά



Κατά τις εργασίες με το εργαλείο θα πρέπει να τηρηθούν οπωσδήποτε οι παρόντες κανονισμοί πρόληψης ατυχημάτων.



Πριν από την πρώτη θέση σε λειτουργία θα πρέπει να διαβάσετε προσεκτικά όλες τις οδηγίες χρήσης. Φυλάξτε τις οδηγίες χρήσης προσεκτικά για μελλοντική χρήση.

Δώστε προσοχή στις υποδείξεις λειτουργίας και συντήρησης που αναφέρονται στις ξεχωριστές οδηγίες χρήσης του κινητήρα εσωτερικής καύσης.

Αυτά τα προληπτικά μέτρα είναι απαραίτητα για τη δική σας ασφάλεια. Χρησιμοποιείτε το εργαλείο με σύνεση και

υπευθυνότητα και έχετε πάντοτε υπ' όψιν σας ότι ο χρήστης του εργαλείου ευθύνεται για τυχόν ατυχήματα ή πρόκληση ζημιών σε ξένη ιδιοκτησία.

Εξοικειωθείτε με τα χειριστήρια και τη χρήση του εργαλείου.

Το εργαλείο επιτρέπεται να χρησιμοποιηθεί μόνο από άτομα που έχουν διαβάσει τις οδηγίες χρήσης και εξοικειωθεί με τη χρήση του εργαλείου. Πριν από την πρώτη θέση σε λειτουργία θα πρέπει ο χρήστης να επιδιώκει να λαμβάνει πρακτικές και σωστές υποδείξεις και συμβουλές χρήσης. Ο πωλητής ή ο ειδικός τεχνίτης θα πρέπει να εξηγήσει στο χρήστη τον ασφαλή χειρισμό του εργαλείου.

Μ' αυτήν την υπόδειξη ο χρήστης θα κατανοήσει ότι απαιτείται ιδιαίτερη προσοχή και συγκέντρωση στην εργασία με το εργαλείο.

Ακόμη και όταν χειρίζεστε αυτό το εργαλείο σύμφωνα με τον προβλεπόμενο τρόπο, πάντα εξακολουθούν να υπάρχουν κάποιοι κίνδυνοι.



Κίνδυνος ασφυξίας!

Κίνδυνος ασφυξίας για τα παιδιά όταν παίζουν με τα υλικά συσκευασίας. Κρατάτε τα υλικά συσκευασίας πάντα μακριά από παιδιά.

Παραχωρήστε ή δανείστε το εργαλείο μαζί με όλα τα εξαρτήματα, μόνο σε άτομα που έχουν ενημερωθεί ή γνωρίζουν το συγκεκριμένο μοντέλο και έχουν εξοικειωθεί απόλυτα με τη χρήση του. Οι οδηγίες χρήσης αποτελούν μέρος του εργαλείου και θα πρέπει να παραδίδονται πάντα μαζί μ' αυτό.

Χρησιμοποιείτε το εργαλείο μόνο όταν είστε ξεκούραστοι και βρίσκεστε σε άριστη φυσική και πνευματική κατάσταση. Εάν αντιμετωπίζετε περιορισμούς λόγω υγείας θα πρέπει να ρωτήσετε τον γιατρό σας εάν μπορείτε να εργαστείτε με το εργαλείο. Δεν επιτρέπεται να εργάζεστε με το εργαλείο μετά τη λήψη αλκοόλ, ναρκωτικών ουσιών ή φαρμάκων που μειώνουν την ικανότητα αντίδρασης.

Η χρήση του εργαλείου πρέπει πάντα να απαγορεύεται σε παιδιά, άτομα με περιορισμένες σωματικές, φυσικές και πνευματικές ικανότητες, σε άπειρα άτομα και άτομα με ανεπαρκείς γνώσεις, καθώς και σε άτομα που δεν γνωρίζουν τις οδηγίες.

Μην επιτρέπετε ποτέ σε παιδιά ή έφηβους κάτω από 16 ετών να χρησιμοποιούν το εργαλείο. Ενδέχεται οι τοπικοί κανονισμοί να ορίζουν το ελάχιστο όριο ηλικίας για τους χειριστές του εργαλείου.

Προσοχή – Κίνδυνος ατυχήματος!

Οι τεμαχιστές-βιοθρυμματιστές της STIHL είναι σχεδιασμένοι για τον θρυμματισμό υλικού κλαδιών και φυτικών υπολειμμάτων. Δεν επιτρέπεται άλλη χρήση του εργαλείου η οποία μπορεί να αποβεί επικίνδυνη ή να οδηγήσει σε φθορές του εργαλείου.

Ο τεμαχιστής-βιοθρυμματιστής δεν επιτρέπεται να χρησιμοποιηθεί (αποσπασματική αναφορά):

- για άλλα υλικά (π. χ. γυαλί, μέταλλο).
- για εργασίες που δεν αναφέρονται στις παρούσες οδηγίες χρήσης.
- για την παρασκευή τροφίμων (π. χ. για το θρυμματισμό πάγου, την πολτοποίηση).

Για λόγους ασφαλείας απαγορεύεται οποιαδήποτε μετατροπή στο εργαλείο, εκτός από την τοποθέτηση του πρόσθετου εξοπλισμού που έχει εγκριθεί από την STIHL. Κάτι τέτοιο εξάλλου οδηγεί σε ακύρωση της εγγύησης. Πληροφορίες για τον εγκεκριμένο πρόσθετο εξοπλισμό μπορείτε να λάβετε από τον εμπορικό αντιπρόσωπο της STIHL.

Ειδικότερα απαγορεύεται οποιαδήποτε επέμβαση στο εργαλείο, η οποία επηρεάζει την ισχύ ή τις στροφές του κινητήρα εσωτερικής καύσης ή του ηλεκτροκινητήρα.

Με το εργαλείο δεν επιτρέπεται να μεταφερθούν αντικείμενα, ζώα ή άτομα, ειδικότερα παιδιά.

Στη χρήση σε δημόσιους χώρους, σε πάρκα, σε χώρους άθλησης, σε δρόμους, σε αγροτικές και γεωργικές επιχειρήσεις απαιτείται ιδιαίτερη προσοχή.

4.2 Ανεφοδιασμός - χειρισμός καυσίμων



Κίνδυνος θάνατος!

Η βενζίνη είναι ένα τοξικό και εξαιρετικά εύφλεκτο υλικό.

Φυλάσσετε τη βενζίνη πάντοτε μέσα σε ελεγμένα δοχεία (κάνιστρα) που προβλέπονται για το σκοπό αυτό. Οι τάπες των δοχείων καυσίμου θα πρέπει να βιδώνονται και να σφίγγονται γερά με τον ενδεικνυόμενο τρόπο. Για λόγους ασφαλείας θα πρέπει να αντικατασταθούν οι τάπες εάν έχουν υποστεί ζημιά.

Μη χρησιμοποιείτε ποτέ φιάλες ποτών ή άλλα παρόμοια δοχεία για την απόρριψη ή τη φύλαξη των καυσίμων. Υπάρχει κίνδυνος να μπερδευτεί κάποιος και να πιει μέσα από αυτά, ιδιαίτερα τα παιδιά.



Κρατήστε τη βενζίνη μακριά από σπίθες, ανοικτή φλόγα, φλόγες διαρκείας, πηγές θερμότητας και άλλες πηγές ανάφλεξης. Μην καπνίζετε!

Γεμίζετε με καύσιμα το ρεζερβουάρ μόνο όταν βρίσκεστε σε εξωτερικό χώρο και μην καπνίζετε κατά τη διαδικασία ανεφοδιασμού του καυσίμου.

Πριν από τον ανεφοδιασμό καυσίμου σβήστε τον κινητήρα εσωτερικής καύσης και αφήστε τον να κρυώσει.

Η πλήρωση του καυσίμου θα πρέπει να γίνεται πριν τη θέση του κινητήρα εσωτερικής καύσης σε λειτουργία. Όσο ο κινητήρας εσωτερικής καύσης βρίσκεται σε λειτουργία ή όσο το εργαλείο είναι ακόμα θερμό δεν επιτρέπεται να ανοιχθεί η τάπα του ρεζερβουάρ ή να πληρωθεί αυτό με βενζίνη.

Μην γεμίζετε υπερβολικά το ρεζερβουάρ καυσίμου!

Για να εξασφαλίσετε τον απαιτούμενο χώρο για τη διαστολή του καυσίμου, μη γεμίζετε το ρεζερβουάρ καυσίμου επάνω από την κάτω ακμή του στομίου πλήρωσης. Επιπρόσθετα, ακολουθήστε τις υποδείξεις που αναφέρονται στις οδηγίες χρήσης του κινητήρα εσωτερικής καύσης.

Σε περίπτωση που χυθεί βενζίνη, θέστε τον κινητήρα εσωτερικής καύσης σε λειτουργία, μόνον αφού πρώτα καθαρίσετε καλά όλες τις επιφάνειες που λερώθηκαν από τη βενζίνη. Αποφύγετε κάθε προσπάθεια ανάφλεξης μέχρι να εξατμιστούν οι αναθυμιάσεις του καυσίμου (σκουπίστε το χυμένο καύσιμο).

Τα καύσιμα που έχουν χυθεί θα πρέπει να σκουπίζονται αμέσως.



Εάν έχει πέσει βενζίνη στα ρούχα, θα πρέπει να τα αλλάξετε.

Μη φυλάσσετε ποτέ το εργαλείο μέσα σε ένα κτίριο εάν το ρεζερβουάρ περιέχει βενζίνη. Μπορεί να προκληθεί ανάφλεξη των αναθυμιάσεων της βενζίνης εάν αυτές έρθουν σε επαφή με ανοικτή φλόγα ή σπινθήρα.

Τυχόν άδειασμα του ρεζερβουάρ πρέπει να γίνεται σε υπαίθριο χώρο.

4.3 Ενδυμασία και εξοπλισμός



Κατά την εργασία θα πρέπει να φοράτε πάντοτε κλειστά ανθεκτικά υποδήματα με αντιολισθητική σόλα. Μην εργάζεστε ποτέ εάν δεν φοράτε υποδήματα ή π.χ. όταν φοράτε πέδιλα.



Φοράτε πάντα ανθεκτικά γάντια κατά τη διάρκεια των εργασιών και ειδικότερα κατά τις εργασίες συντήρησης και τη μεταφορά του μηχανήματος.



Κατά τη διάρκεια των εργασιών φοράτε πάντα προστατευτικά γυαλιά και προστασία ακοής. Φοράτε τα γυαλιά καθ' όλη τη διάρκεια λειτουργίας.



Κατά τις εργασίες με το μηχάνημα θα πρέπει να φοράτε κατάλληλη ενδυμασία με στενή εφαρμογή, δηλαδή φόρμα και όχι ποδιά εργασίας. Κατά την εργασία με το μηχάνημα μη φοράτε κασκόλ, γραβάτες, κοσμήματα, κορδόνια ή άλλα αντικείμενα που μπορεί να κρέμονται από τα ρούχα.

Σε όλη τη διάρκεια λειτουργίας και σε όλες τις εργασίες με το μηχάνημα θα πρέπει να προστατέψετε τα μακριά μαλλιά (φιλέ/σκούφο κλπ.).

4.4 Μεταφορά του εργαλείου

Εργάζεστε μόνο με γάντια προκειμένου να αποφύγετε τους τραυματισμούς από τα αιχμηρά ή θερμά μέρη του εργαλείου.

Μη μεταφέρετε το εργαλείο με τον κινητήρα εσωτερικής καύσης σε λειτουργία. Πριν από τη μεταφορά σβήστε τον κινητήρα εσωτερικής καύσης, αφήστε τα μαχαίρια να ακινητοποιηθούν και αποσυνδέστε το κάλυμμα του μπουζί.

Μεταφέρετε το εργαλείο μόνον με κρύο κινητήρα εσωτερικής καύσης και χωρίς καύσιμο.

Μεταφέρετε το μηχάνημα μόνο εάν έχει τοποθετηθεί με τον προβλεπόμενο τρόπο η χοάνη πλήρωσης.

Κίνδυνος τραυματισμού από τα εκτεθειμένα μαχαίρια!

Προσέξτε το βάρος του μηχανήματος, ιδιαίτερα κατά την ανατροπή.

Χρησιμοποιήστε κατάλληλα βοηθήματα φόρτωσης (ράμπες φόρτωσης, διατάξεις ανύψωσης).

Ασφαλίστε το μηχάνημα επάνω στην επιφάνεια φόρτωσης με υλικά στερέωσης κατάλληλων διαστάσεων (ιμάντες, σχοινιά κλπ.), στα σημεία στερέωσης που περιγράφονται στις παρούσες οδηγίες χρήσης. (⇒ 12.3)

Έλκετε ή ωθείτε το μηχάνημα πάντα με ταχύτητα βάδην. Δεν επιτρέπεται η ρυμούλκηση!

Τηρείτε τους τοπικούς κανονισμούς που ορίζονται από τη νομοθεσία για τη μεταφορά του εργαλείου και ειδικότερα αυτούς που αφορούν την ασφάλεια φορτίου και τη μεταφορά αντικειμένων επάνω σε επιφάνειες φόρτωσης.

4.5 Πριν την εργασία

Θα πρέπει να εξασφαλιστεί ότι μ' αυτό το εργαλείο θα εργαστούν μόνον άτομα που γνωρίζουν τις οδηγίες χρήσης.

Πριν από την έναρξη λειτουργίας του εργαλείου ελέγξτε τη στεγανότητα του συστήματος καυσίμου, και ειδικά των ορατών εξαρτημάτων όπως π. χ. ρεζερβουάρ, τάπα ρεζερβουάρ, συνδέσεις εύκαμπτων σωλήνων. Εάν υπάρχουν διαρροές ή ζημιές μην θέσετε τον κινητήρα εσωτερικής καύσης σε λειτουργία – **Κίνδυνος πυρκαγιάς!**

Αναθέστε την επισκευή του εργαλείου στον εμπορικό αντιπρόσωπο πριν το θέσετε σε λειτουργία.

Δώστε προσοχή στους τοπικούς κανονισμούς που αφορούν τους χρόνους λειτουργίας και χρήσης μηχανοκίνητων εργαλείων κήπου με κινητήρα εσωτερικής καύσης ή ηλεκτροκίνητηρα.

Πριν από τη χρήση του εργαλείου θα πρέπει να αντικατασταθούν τα φθαρμένα ή ελαττωματικά εξαρτήματα. Οι δυσανάγνωστες ή οι φθαρμένες πινακίδες υποδείξεων και προειδοποιήσεων στο εργαλείο θα πρέπει να αντικαθίστανται άμεσα. Ο αντιπρόσωπος της STIHL διαθέτει εφεδρικές αυτοκόλλητες πινακίδες και όλα τα υπόλοιπα ανταλλακτικά.

Πριν από την έναρξη λειτουργίας θα πρέπει να ελέγξτε,

- εάν τα καλύμματα και οι διατάξεις προστασίας βρίσκονται στη θέση τους και σε καλή κατάσταση,
- εάν όλα τα εξαρτήματα του συστήματος καυσίμου είναι τοποθετημένα στον κινητήρα εσωτερικής καύσης και σε καλή κατάσταση (στεγανά),
- εάν το ρεζερβουάρ είναι σε καλή κατάσταση (στεγανό),
- εάν το περιβλήμα και το σύστημα κοπής (μαχαίρι, άξονας μαχαιριών, δίσκος μαχαιριών κλπ.) έχουν υποστεί φθορές ή ζημιές,
- εάν υπάρχει κομμένο υλικό στο μηχάνημα και εάν η χοάνη πλήρωσης είναι κενή,
- εάν όλες οι βίδες, τα παξιμάδια και τα άλλα στοιχεία στερέωσης έχουν τοποθετηθεί ή έχουν βιδωθεί σφικτά. Σφίξτε τις χαλαρωμένες βίδες και τα παξιμάδια πριν από τη θέση σε λειτουργία (προσέξτε τις ροπές σύσφιξης).

Χρησιμοποιείτε το μηχάνημα μόνο σε εξωτερικούς χώρους και όχι κοντά σε τοίχους ή άλλα σταθερά αντικείμενα για να μειώσετε τον κίνδυνο τραυματισμών και πρόκλησης υλικών ζημιών (δεν υπάρχει δυνατότητα αποφυγής για το χρήστη, πιθανότητα θραύσης τζαμιών, γρατσουνιές σε αυτοκίνητα κλπ.).

Το μηχάνημα θα πρέπει να τοποθετείται επάνω σε μία επίπεδη και σταθερή επιφάνεια, ασφαλισμένο από πιθανές μετατοπίσεις.

Μην χρησιμοποιείτε το μηχάνημα σε επιφάνειες πλακόστρωτες ή με χαλίκι, καθώς μπορεί να προκληθούν τραυματισμοί από εκτοξευόμενα ή στροβιλιζόμενα υλικά.

Πριν από κάθε θέση σε λειτουργία θα πρέπει να βεβαιώνετε ότι το μηχάνημα είναι ασφαλισμένο με τον προβλεπόμενο τρόπο. (⇒ 7.7)

Δεν επιτρέπεται να αφαιρεθούν ή να παρακαμφθούν τα χειριστήρια και οι διατάξεις ασφαλείας που έχουν τοποθετηθεί στο εργαλείο.

4.6 Κατά τις εργασίες

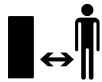

Μην εργάζεστε ποτέ όταν βρίσκονται στην επικίνδυνη περιοχή ζώα ή άλλα άτομα, και ειδικά παιδιά.

Μην εργάζεστε με το εργαλείο σε βροχή, καταιγίδα και ειδικότερα όταν υπάρχει κίνδυνος κεραυνοπληξίας.

Σε υγρό έδαφος υπάρχει αυξημένος κίνδυνος τραυματισμών λόγω περιορισμένης σταθερότητας.

Θα πρέπει να εργάζεστε με ιδιαίτερη προσοχή για να μη γλιστρήσετε. Εάν είναι δυνατό, θα πρέπει να αποφεύγεται η χρήση του εργαλείου σε υγρό έδαφος.

Εργάζεστε πάντοτε με το φως της ημέρας ή σε συνθήκες καλού τεχνητού φωτισμού.

Η περιοχή εργασίας θα πρέπει καθ' όλη τη διάρκεια λειτουργίας να διατηρείται καθαρή και τακτοποιημένη. Απομακρύνετε ή μετακινήστε τα εμπόδια όπως πέτρες, κλαδιά, ηλεκτρικά καλώδια κλπ.

Η επιφάνεια που βρίσκεται ο χειριστής δεν θα πρέπει να βρίσκεται ψηλότερα από την επιφάνεια τοποθέτησης του μηχανήματος.

Καυσαέρια:



Κίνδυνος δηλητηριάσεων!

Εάν νιώθετε αδιαθεσία, έχετε πονοκέφαλο, πρόβλημα όρασης (π.χ. περιορισμένο οπτικό πεδίο), προβλήματα ακοής, ναυτία, μειωμένη συγκέντρωση, διακόψτε αμέσως την εργασία. Αυτά τα συμπτώματα μπορεί να οφείλονται μεταξύ άλλων από την υψηλή συγκέντρωση καυσαερίων.



Το εργαλείο παράγει επικίνδυνα καυσαέρια όταν ο κινητήρας εσωτερικής λειτουργίας τεθεί σε λειτουργία. Αυτά τα αέρια

περιέχουν μονοξείδιο του άνθρακα, ένα άοσμο και άχρωμο αέριο, καθώς και άλλες βλαβερές ουσίες. Ο κινητήρας εσωτερικής καύσης δεν πρέπει ποτέ να τίθεται σε λειτουργία σε κλειστούς χώρους ή σε χώρους που δεν αερίζονται καλά.

Το μηχάνημα θα πρέπει να τοποθετηθεί έτσι, ώστε οι εργασίες να μην εκτελούνται αντίθετα από την κατεύθυνση εξαγωγής των καυσαερίων.

Εκκίνηση:

Πριν από την εκκίνηση φέρτε το μηχάνημα σε μία σταθερή και όρθια θέση. Σε καμία περίπτωση δεν επιτρέπεται να τεθεί σε λειτουργία σε ξαπλωτή θέση.

Μην τραβάτε το σχοινί εκκίνησης της μίζας, εάν το μηχάνημα δεν έχει κλείσει κανονικά και τα μαχαίρια είναι εκτεθειμένα. **Κίνδυνος τραυματισμού** από τα περιστρεφόμενα μαχαίρια!

Θέτετε το εργαλείο σε λειτουργία πάντοτε με ιδιαίτερη προσοχή – ακολουθήστε τις υποδείξεις του κεφαλαίου «Θέση του εργαλείου σε λειτουργία» (⇒ 10.). Η εκκίνηση σύμφωνα με αυτές τις οδηγίες περιορίζει τον κίνδυνο τραυματισμών.

Κίνδυνος τραυματισμών!

Εάν το σχοινί μίζας τυλιχθεί πολύ γρήγορα, τότε το χέρι τραβιέται προς τον κινητήρα εσωτερικής καύσης με μεγαλύτερη ταχύτητα από ότι η ταχύτητα απελευθέρωσης του σχοινού μίζας. Από αυτήν την επαναφορά μπορεί να προκληθούν κατάγματα, μώλωπες και διαστρέμματα.

Μη στέκεστε μπροστά στο άνοιγμα εξαγωγής κατά τη θέση σε λειτουργία του κινητήρα εσωτερικής καύσης ή του ηλεκτροκινητήρα. Μέσα στον τεμαχιστή-βιοθρυμματιστή δεν επιτρέπεται να υπάρχει υλικό κοπής κατά την εκκίνηση. Το υλικό κοπής μπορεί να εκσφενδονιστεί και να προκαλέσει τραυματισμούς.

Δεν επιτρέπεται η ανατροπή του εργαλείου κατά την εκκίνηση.

Εργασία:



Κίνδυνος τραυματισμών!

Μην πλησιάζετε ποτέ τα χέρια ή τα πόδια σας επάνω ή κάτω από περιστρεφόμενα μέρη και μην τα αγγίζετε.

Όσο το μηχάνημα είναι σε λειτουργία, μη βάζετε το πρόσωπο ή άλλα μέρη του σώματος πάνω από τη χοάνη πλήρωσης ή μπροστά από το άνοιγμα εξαγωγής. Κρατάτε πάντα το σώμα και το κεφάλι σας σε απόσταση από το άνοιγμα πλήρωσης.



Μη βάζετε τα χέρια, άλλα μέρη του σώματος ή τα ρούχα στη χοάνη πλήρωσης ή στη θυρίδα εξαγωγής. Υπάρχει σοβαρός κίνδυνος τραυματισμού των ματιών, του προσώπου, των δαχτύλων, του χεριού κλπ.

Προσέχετε πάντα την ισορροπία σας και τη σταθερότητα. Μην τεντώνετε προς τα εμπρός.

Για την πλήρωση ο χρήστης θα πρέπει να βρίσκεται στον προβλεπόμενο χώρο εργασίας. Σε όλη τη διάρκεια λειτουργίας θα πρέπει να παραμένετε πάντοτε στην περιοχή εργασίας και όχι στην περιοχή εξαγωγής. (⇒ 8.1)

Κίνδυνος τραυματισμών!

Κατά τη διάρκεια λειτουργίας υπάρχει περίπτωση το υλικό κοπής να εκσφενδονιστεί προς τα επάνω. Φορέστε για το λόγο αυτό προστατευτικά γυαλιά και κρατάτε το πρόσωπό σας μακριά από το άνοιγμα πλήρωσης.

Μην ανατρέπετε ποτέ το μηχάνημα, όταν ο κινητήρας εσωτερικής καύσης ή ο ηλεκτροκινητήρας λειτουργεί.

Εάν το εργαλείο πέσει κατά τη διάρκεια λειτουργίας, σβήστε αμέσως τον κινητήρα εσωτερικής καύσης και αποσυνδέστε το κάλυμμα του μπουζί.

Φροντίστε ώστε να μην συσσωρευτεί το υλικό κοπής στη θυρίδα εξαγωγής, αφού κάτι τέτοιο μπορεί να οδηγήσει σε ένα κακό αποτέλεσμα τεμαχισμού ή σε απότομη επιστροφή του υλικού.

Κατά την τροφοδοσία υλικών στον τεμαχιστή-βιοθρυμματιστή, προσέχετε να μη φτάσουν ξένα σώματα όπως μέταλλα, πέτρες, πλαστικά, γυαλί κλπ. μέσα στον θάλαμο κοπής, γιατί μπορεί να προκαλέσουν ζημιές και να εκσφενδονιστούν από τη χοάνη πλήρωσης.

Για τον ίδιο λόγο, απομακρύνετε τα φρακαρισμένα υλικά.

Κατά την τροφοδοσία του τεμαχιστή-βιοθρυμματιστή με υλικό κλαδιών μπορεί να υπάρξουν απότομες επιστροφές του υλικού. Φοράτε γάντια!

Θέστε τον κινητήρα εσωτερικής καύσης εκτός λειτουργίας:

- πριν ανατρέψετε, σπρώξτε ή τραβήξετε το εργαλείο,
- πριν λύσετε τις βίδες ασφάλισης και ανοίξετε το εργαλείο,
- πριν από κάθε ανεφοδιασμό με καύσιμο. Ανεφοδιάζετε με καύσιμο μόνο με κρύο κινητήρα εσωτερικής καύσης.

Κίνδυνος πυρκαγιάς!



STOP

Δώστε προσοχή στην περιστροφή του κοπτικού εργαλείου, θα χρειαστούν μερικά δευτερόλεπτα για την πλήρη ακινητοποίησή του.

Σβήστε τον κινητήρα εσωτερικής καύσης, αποσυνδέστε το κάλυμμα μπουζί και περιμένετε να ακινητοποιηθούν τα εργαλεία που περιστρέφονται,

- πριν απομακρυνθείτε από το μηχάνημα,
- πριν ανασηκώσετε και μεταφέρετε το μηχάνημα,
- προτού μεταφέρετε το μηχάνημα,
- προτού αποκατασταθούν εμπλοκές ή στομώσεις στη μονάδα κοπής, τη χοάνη πλήρωσης ή τον αγωγό εξαγωγής,
- πριν πραγματοποιηθούν εργασίες στο σύστημα κοπής,
- προτού ελέγξετε ή καθαρίσετε το μηχάνημα ή πριν από την εκτέλεση άλλων εργασιών σε αυτό.

Εάν εισέλθουν ξένα σώματα στο κοπτικό εργαλείο, εάν το μηχάνημα παράγει ασυνήθιστους θορύβους ή εάν δονείται, σβήστε αμέσως τον κινητήρα και αφήστε το μηχάνημα να ακινητοποιηθεί τελείως. Αποσυνδέστε το κάλυμμα του μπουζί, αφαιρέστε τη χοάνη πλήρωσης και εκτελέστε τα παρακάτω βήματα:

- ελέγξτε εάν το μηχάνημα, και ειδικότερα το σύστημα κοπής (μαχαίρι, δίσκος μαχαιριών, βίδα μαχαιριού), έχει υποστεί ζημιές και αναθέστε τις απαιτούμενες εργασίες επισκευής σε έναν ειδικό, πριν θέσετε πάλι το μηχάνημα σε λειτουργία και το χρησιμοποιήσετε.
- Ελέγξτε όλα τα εξαρτήματα του συστήματος κοπής εάν έχουν τοποθετηθεί σωστά και εάν χρειαστεί σφίξτε τις βίδες (προσέξτε τις ροπές σύσφιξης).
- Αντικαταστήστε ή επισκευάστε τα εξαρτήματα που έχουν υποστεί ζημιές, τα εξαρτήματα θα πρέπει να έχουν τις ίδιες προδιαγραφές.

4.7 Συντήρηση και επισκευές

Πριν από την έναρξη των εργασιών καθαρισμού, ρύθμισης και συντήρησης:

- Τοποθετήστε το εργαλείο σε σταθερό, επίπεδο έδαφος,
- σβήστε τον κινητήρα εσωτερικής καύσης και αφήστε τον να κρυώσει,
- αφαιρέστε το κάλυμμα μπουζί.

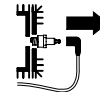

Προσοχή – Κίνδυνος τραυματισμών!

Απομακρύνετε το κάλυμμα μπουζί από το μπουζί, καθώς ένας ακούσιος σπινθήρας ενδέχεται να οδηγήσει σε πυρκαγιάς ή ηλεκτροπληξία.

Η ακούσια επαφή του μπουζί με το κάλυμμα μπουζί μπορεί να οδηγήσει σε αθέλητη εκκίνηση του κινητήρα εσωτερικής καύσης.

Αφήστε το εργαλείο να κρυώσει, κυρίως πριν ξεκινήσετε τις εργασίες στον κινητήρα εσωτερικής καύσης, την πολλαπλή

εξαγωγής και το σιγαστήρα εξάτμισης. Ενδέχεται να παρουσιαστούν θερμοκρασίες 80° C ή μεγαλύτερες.
Κίνδυνος εγκαυμάτων!

Η απευθείας επαφή με το λιπαντικό κινητήρα μπορεί να είναι επικίνδυνη. Εξάλλου δεν επιτρέπεται να χυθεί το λιπαντικό κινητήρα.

Η STIHL προτείνει να αναθέσετε την πλήρωση του λιπαντικού κινητήρα ή την αλλαγή λιπαντικού κινητήρα στον εμπορικό αντιπρόσωπο της STIHL.

Καθαρισμός:

Μετά τις εργασίες θα πρέπει ολόκληρο το εργαλείο να καθαριστεί σχολαστικά. (⇒ 11.2)

Μη χρησιμοποιείτε ποτέ μηχανήμα καθαρισμού υψηλής πίεσης και μην καθαρίζετε το εργαλείο κάτω από τρεχούμενο νερό (π. χ. με ένα λάστιχο ποτίσματος).

Μην χρησιμοποιείτε σκληρά καθαριστικά μέσα. Αυτά μπορούν να προκαλέσουν φθορές στα πλαστικά και τα μέταλλα, κάτι που περιορίζει την ασφαλή λειτουργία του εργαλείου STIHL.

Για να αποφύγετε τον κίνδυνο πυρκαγιάς, κρατήστε την περιοχή των εισαγωγών του αέρα ψύξης, τα πτερύγια ψύξης και την περιοχή της εξάτμισης καθαρή π. χ. από χόρτα, άχυρα, βρύα, φύλλα ή γράσο.

Εργασίες συντήρησης:

Επιτρέπεται να εκτελεστούν μόνον οι εργασίες συντήρησης που περιγράφονται στις οδηγίες χρήσης, όλες οι άλλες εργασίες θα πρέπει να ανατεθούν στον εμπορικό αντιπρόσωπο.

Εάν δεν έχετε τις απαιτούμενες γνώσεις και τα βοηθήματα, να απευθύνεστε **πάντα** σε έναν εμπορικό αντιπρόσωπο. Η STIHL προτείνει, οι εργασίες συντήρησης και οι επισκευές να

πραγματοποιούνται μόνο από έναν εμπορικό αντιπρόσωπο STIHL. Οι εμπορικοί αντιπρόσωποι STIHL παρακολουθούν τακτικά εκπαιδευτικά σεμινάρια και έχουν στη διάθεσή τους τις απαραίτητες τεχνικές πληροφορίες.

Χρησιμοποιήστε μόνο εργαλεία, πρόσθετο εξοπλισμό και προσαρμοζόμενα μηχανήματα που έχουν εγκριθεί από την STIHL για αυτό το εργαλείο ή αλλά τεχνικά ίδια εξαρτήματα, διαφορετικά υπάρχει κίνδυνος να προκληθούν ατυχήματα με σωματικές βλάβες και ζημιές στο εργαλείο. Εάν έχετε απορίες θα πρέπει να απευθυνθείτε σε έναν εμπορικό αντιπρόσωπο.

Τα γνήσια εργαλεία, ο πρόσθετος εξοπλισμός και τα ανταλλακτικά STIHL είναι ειδικά σχεδιασμένα για το εργαλείο και έχουν προσαρμοστεί στις ανάγκες και τις απαιτήσεις του χρήστη. Τα γνήσια ανταλλακτικά STIHL θα τα αναγνωρίσετε από τον κωδικό ανταλλακτικού STIHL, την επιγραφή STIHL και ενδεχομένως από το αναγνωριστικό σήμα ανταλλακτικών STIHL. Στα μικρά εξαρτήματα ενδέχεται να υπάρχει μόνο το σήμα.

Για λόγους ασφαλείας, τα εξαρτήματα ροής καυσίμου (σωληνώσεις καυσίμου, βάνα καυσίμου, ρεζερβουάρ, τάπα ρεζερβουάρ, οι συνδέσεις κλπ.) θα πρέπει να ελέγχονται τακτικά από έναν εμπορικό αντιπρόσωπο για τυχόν φθορές ή διαρροές και να αντικαθίστανται εάν κάτι τέτοιο κρίνεται αναγκαίο από έναν ειδικευμένο τεχνικό (η STIHL προτείνει τον εμπορικό αντιπρόσωπο STIHL).

Διατηρείτε τα αυτοκόλλητα υποδείξεων και προειδοποιήσεων πάντοτε καθαρά και ευανάγνωστα. Τα φθαρμένα ή χαμένα αυτοκόλλητα θα πρέπει να αντικαθίστανται με νέα γνήσια αυτοκόλλητα από τον εμπορικό

αντιπρόσωπο STIHL. Σε περίπτωση που ένα εξάρτημα αντικατασταθεί από ένα νέο ανταλλακτικό, φροντίστε να τοποθετήσετε σ' αυτό τα ίδια αυτοκόλλητα.

Οι εργασίες στο σύστημα κοπής θα πρέπει να γίνονται με ιδιαίτερη προσοχή και μόνο με τη χρήση χοντρών γαντιών εργασίας.

Διατηρείτε πάντοτε καλά σφιγμένα όλα τα παξιμάδια και τις βίδες, και ειδικότερα όλες τις βίδες του συστήματος κοπής. Έτσι θα διατηρείτε πάντα το μηχανήμα σας σε άριστη κατάσταση.

Ελέγχετε τακτικά ολόκληρο το εργαλείο, ειδικότερα πριν από την αποθήκευση (π.χ. πριν από τη χειμερινή παύση εργασιών) για τυχόν φθορές και ζημιές. Για λόγους ασφαλείας θα πρέπει να αντικαταστήσετε αμέσως τα φθαρμένα τμήματα ή τα τμήματα που έχουν υποστεί ζημιά, ώστε το εργαλείο να βρίσκεται σε μία ασφαλή κατάσταση λειτουργίας.

Μην αλλάζετε ποτέ τις βασικές ρυθμίσεις του κινητήρα εσωτερικής καύσης και μην τον λειτουργείτε με υπερβολικές στροφές.

Τα κατασκευαστικά μέρη και τα προσατευτικά συστήματα που αφαιρούνται πριν από τις εργασίες συντήρησης πρέπει αμέσως μετά την ολοκλήρωση των εργασιών να επανατοποθετηθούν στη σωστή θέση τους.

4.8 Αποθήκευση σε μεγαλύτερα διαστήματα παύσης της λειτουργίας

Αφήστε τον κινητήρα εσωτερικής καύσης να κρυώσει πριν αποθηκεύσετε το εργαλείο σε έναν κλειστό χώρο.

Φυλάσσετε το εργαλείο με άδειο ρεζερβουάρ, και τα καύσιμα σε έναν ασφαλισμένο και καλά αεριζόμενο χώρο.

Βεβαιωθείτε ότι το εργαλείο προστατεύεται από μη εξουσιοδοτημένη χρήση (π.χ. από παιδιά).

Μη φυλάσσετε ποτέ το εργαλείο μέσα σε ένα κτίριο εάν το ρεζερβουάρ περιέχει βενζίνη. Μπορεί να προκληθεί ανάφλεξη των αναθυμιάσεων της βενζίνης εάν αυτές έρθουν σε επαφή με ανοικτή φλόγα ή σπινθήρα.

Σε περίπτωση που πρέπει να εκκενωθεί το ρεζερβουάρ καυσίμου (π.χ. ακινητοποίηση πριν από τη χειμερινή παύση), θα πρέπει η εκκένωση να γίνει σε έναν εξωτερικό χώρο (αδειάστε το ρεζερβουάρ π.χ. λειτουργώντας τον κινητήρα εσωτερικής καύσης σε έναν εξωτερικό χώρο).

Καθαρίστε σχολαστικά το εργαλείο πριν από την αποθήκευση (π.χ. χειμερινή παύση).

Αποθηκεύετε το εργαλείο μόνο με αποσυνδεδεμένο κάλυμμα μπουζί.

Το εργαλείο θα πρέπει να φυλάσσεται μόνον σε ασφαλή για τη λειτουργία του κατάσταση.

Μεταφέρετε τον τεμαχιστή-βιοθρυμματιστή μόνο με τοποθετημένη τη χοάνη πλήρωσης.

Κίνδυνος τραυματισμού από τα εκτεθειμένα μαχαίρια!

4.9 Απόρριψη

Τα προϊόντα απόρριψης όπως παλιά λάδια ή καύσιμα, χρησιμοποιημένα λιπαντικά, φίλτρα, μπαταρίες και άλλα παρόμοια αναλώσιμα υλικά μπορεί να βλάψουν τον άνθρωπο, τα ζώα και το περιβάλλον και γι' αυτόν το λόγο θα πρέπει να απορρίπτονται με τον προβλεπόμενο τρόπο.

Απευθυνθείτε σε ένα κέντρο ανακύκλωσης ή στον εμπορικό αντιπρόσωπο για να μάθετε πώς γίνεται η σωστή απόρριψη αυτών των προϊόντων. Η STIHL προτείνει τον εμπορικό αντιπρόσωπο STIHL.

Βεβαιωθείτε ότι θα παραδώσετε το αχρηστευμένο εργαλείο για απόρριψη σε ένα σημείο συλλογής απορριμμάτων.

Αχρηστέψτε το εργαλείο πριν την απόρριψη. Για να αποτρέψετε τα ατυχήματα, αφαιρέστε το καλώδιο του μπουζί, αδειάστε το ρεζερβουάρ καυσίμου και αφαιρέστε το λιπαντικό κινητήρα.

Κίνδυνος τραυματισμού από τα μαχαίρια!

Μην αφήνεται χωρίς επιτήρηση τον τεμαχιστή-βιοθρυμματιστή, ακόμα και όταν είναι αχρηστευμένος. Βεβαιωθείτε ότι το μηχάνημα και ειδικότερα όλα τα μαχαίρια φυλάσσονται μακριά από παιδιά.

5. Περιγραφή συμβόλων



Προσοχή!

Πριν από την πρώτη θέση σε λειτουργία διαβάστε προσεκτικά τις οδηγίες χρήσης.



Κίνδυνος τραυματισμών!

Κρατήστε τα άτομα μακριά από την επικίνδυνη περιοχή.

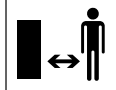

Κίνδυνος τραυματισμών!
Κίνδυνος τραυματισμού από τα περιστρεφόμενα εργαλεία.



Προσοχή!

Αποσυνδέστε το κάλυμμα του μπουζί πριν από τις εργασίες συντήρησης ή καθαρισμού.

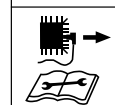

Φοράτε προστασία ακοής!

Φοράτε προστατευτικά γυαλιά!



Φοράτε γάντια εργασίας!



Κίνδυνος τραυματισμών!

Μη βάζετε τα χέρια, άλλα μέρη του σώματος ή τα ρούχα στη χοάνη πλήρωσης ή στη θυρίδα εξαγωγής.



Κίνδυνος τραυματισμών!

Μην ανεβαίνετε επάνω στο μηχάνημα.

6. Περιεχόμενα συσκευασίας



Αρ.	Περιγραφή	Τεμάχια
A	Χοάνη πλήρωσης	α 1

Αρ.	Περιγραφή	Τεμάχια
B	Βασικό εργαλείο	1
C	Τροχήλατη βάση	1
D	Στόμιο εξαγωγής	1
E	Προέκταση εξαγωγής	1
F	Ράγα	1
G	Τροχός	2
H	Τάσι	2
I	Δίσκος μαχαιριών	1
J	Βίδα Torx P5x20	5
K1	Παξιμάδι M8	2
K2	Παξιμάδι ασφάλισης M8	2
L1	Ροδέλα A8	2
L2	Ροδέλα A10	2
M	Βίδα Torx P5x50	1
N	Βίδα με επίπεδη στρογγυλή κεφαλή M8x45	2
O	Εξάγωνη βίδα M10x55	1
P	Ροδέλα ασφάλισης	1
Q	Βίδα ασφάλισης	2
R	Μπουλόνι τροχού	2
S	Πείρος	2
T	Εκτροπέας	1
U	Επάνω δακτύλιος-αποστάτης	1
V	Κάτω δακτύλιος-αποστάτης	1
W	Προστατευτικό καπάκι	1
X	Εργαλεία συναρμολόγησης	1
Y	Κλειδί Torx	1
Z	Πολλαπλό κλειδί	1
•	Οδηγίες χρήσης	1

Αρ.	Περιγραφή	Τεμάχια
•	Οδηγίες χρήσης κινητήρα εσωτερικής καύσης	1

7. Προετοιμασία του εργαλείου για χρήση



Κίνδυνος τραυματισμών!

Προσέξτε ιδιαίτερα τις υποδείξεις ασφαλείας στο κεφάλαιο "Για τη δική σας ασφάλεια" (⇒ 4.).

- Για την εκτέλεση όλων των εργασιών που περιγράφονται τοποθετήστε το εργαλείο σε ένα οριζόντιο, επίπεδο και σταθερό υπόστρωμα.

7.1 Τοποθέτηση προέκτασης εξαγωγής



- Τοποθετήστε την προέκταση εξαγωγής (E) στο βασικό μηχάνημα και βιδώστε τις βίδες (J) (1 - 2 Nm).

7.2 Τοποθέτηση τροχών και πλαισίου



- Στερεώστε τους τροχούς (G) αριστερά και δεξιά με τα μπουλόνια (R), τη ροδέλα (L1), τη ροδέλα (L2) και το παξιμάδι (K1) στην τροχήλατη βάση (C).
- Πιέστε τα τάσια (H) επάνω στους τροχούς.
- Τοποθετήστε την τροχήλατη βάση σε ένα επίπεδο και σταθερό υπόστρωμα όπως απεικονίζεται και τοποθετήστε το βασικό μηχάνημα (B).

- Τοποθετήστε τις στρογγυλές βίδες (N) στην αριστερή πλευρά και βιδώστε τα παξιμάδια ασφάλισης (K2), αλλά μην τα σφίγγετε. Βιδώστε τη βίδα Torx (M) στη δεξιά πλευρά (1 - 2 Nm).
- Σφίξτε τα παξιμάδια (K2) (10 - 12 Nm).

7.3 Τοποθέτηση στομίου εξαγωγής



- Γυρίστε προς τα πίσω τον τεμαχιστή-βιοθρυμματιστή.
- Τοποθετήστε την ράγα (F) στην προέκταση εξαγωγής. Βιδώστε τις βίδες (J) (1 - 2 Nm).
- Τοποθετήστε τον τεμαχιστή-βιοθρυμματιστή.
- Τοποθετήστε το στόμιο εξαγωγής (D) στην προέκταση εξαγωγής. Κατά την ανάρτηση δώστε προσοχή ώστε τα πτερύγια (1) αριστερά και δεξιά στην εσωτερική πλευρά των στομιών να βρίσκονται ακριβώς στην εγκοππή οδήγησης της προέκτασης εξαγωγής (2).
- Πιέστε προς τα μέσα τους πείρους (S) αριστερά και δεξιά.

7.4 Άνοιγμα και κλείσιμο στομίου εξαγωγής



Ανοίξτε το στόμιο εξαγωγής:

- Για τον τεμαχισμό αναδιπλώστε το στόμιο εξαγωγής (D) προς τα επάνω και κουμπώστε την ασφάλεια (1) στην προέκταση εξαγωγής.

Κλείστε το στόμιο εξαγωγής:

- Για τη μεταφορά και την αποθήκευση ανασηκώστε ελαφρά την ασφάλεια (1) και διπλώστε προς τα κάτω το στόμιο εξαγωγής (D).

7.5 Τοποθέτηση δίσκου μαχαιριών



- ⚠ Προσέξτε οπωσδήποτε τη σειρά συναρμολόγησης και τη ροπή σύσφιξης των **52 - 60 Nm**. Κατά τη συναρμολόγηση δώστε προσοχή στη σωστή θέση του επάνω δακτύλιου-αποστάτη (U) ως προς τα δύο μαχαίρια.
- Τοποθετήστε την τάπα προστασίας (W), τον κάτω δακτύλιο-αποστάτη (V), το δίσκο μαχαιριού (I), τον επάνω δακτύλιο-αποστάτη (U), τον εκτροπέα (T), τη ροδέλα ασφάλισης (P) επάνω στην υποδοχή του μαχαιριού και τοποθετήστε τη βίδα (O).
- Χρησιμοποιήστε το εργαλείο συναρμολόγησης (X) για να κρατήσετε κόντρα το δίσκο μαχαιριών. Βιδώστε τη βίδα (O) με το πολλαπλό κλειδί (Z) και σφίξτε με ροπή σύσφιξης **52 - 60 Nm**.

7.6 Αφαίρεση δίσκου μαχαιριών



- Χρησιμοποιήστε το εργαλείο συναρμολόγησης (X) για να κρατήσετε κόντρα το δίσκο μαχαιριών.
- Λύστε τη βίδα (O) με το πολλαπλό κλειδί (Z).
- Αφαιρέστε τη βίδα (O), τη ροδέλα ασφάλισης (P), τον εκτροπέα (T), τον επάνω δακτύλιο-αποστάτη (U) και το δίσκο μαχαιριών (I).

7.7 Τοποθέτηση χοάνης πλήρωσης



i Οι βίδες ασφάλισης (Q) συνδέονται μετά την πρώτη τοποθέτηση με την χοάνη πλήρωσης και δεν μπορούν να χαθούν.

- Βιδώστε με δύναμη τις βίδες ασφάλισης (Q) στην οβάλ οπή της χοάνης πλήρωσης.
- Κρεμάστε τη χοάνη πλήρωσης (A) στον μεντεσέ (1) του βασικού μηχανήματος και γυρίστε προς τα μπροστά.
- Σφίξτε και τις δύο βίδες ασφάλισης (Q) **ταυτόχρονα**.

7.8 Αφαίρεση χοάνης πλήρωσης



- Λύστε και τις δύο βίδες ασφάλισης (Q) μέχρι αυτές να περιστρέφονται ελεύθερα. Αυτές παραμένουν στη χοάνη πλήρωσης
- Γυρίστε τη χοάνη πλήρωσης (A) προς τα πίσω και αφαιρέστε την.

7.9 Καύσιμο και λιπαντικό κινητήρα



! Πριν από την πρώτη εκκίνηση, συμπληρώστε λιπαντικό κινητήρα (⇒ Οδηγίες χρήσης κινητήρα εσωτερικής καύσης)!

Λιπαντικό κινητήρα

Μπορείτε να πληροφορηθείτε τις ποσότητες πλήρωσης λαδιού και τους κατάλληλους τύπους λιπαντικού κινητήρα από τις οδηγίες χρήσης του κινητήρα εσωτερικής καύσης. Ελέγχετε τακτικά τη

στάθμη πλήρωσης του λιπαντικού (⇒ Οδηγίες χρήσης κινητήρα εσωτερικής καύσης). Αποφεύγετε την ελλειπή ή υπερβολική πλήρωση λιπαντικού πέρα από την ενδεικνυόμενη στάθμη.

Καύσιμο

Πρόταση:

Χρησιμοποιείτε φρέσκα, επώνυμα καύσιμα, απλή, αμόλυβδη βενζίνη (⇒ Οδηγίες χρήσης κινητήρα εσωτερικής καύσης)! Για την πλήρωση χρησιμοποιήστε χοάνη (δεν περιλαμβάνεται στο πλαίσιο παράδοσης). Προσέξτε ιδιαίτερα τις προειδοποιήσεις στο κεφάλαιο «Για τη δική σας ασφάλεια». (⇒ 4.)

8. Υποδείξεις για την εργασία



Κίνδυνος τραυματισμών!

Προσέξτε ιδιαίτερα τις υποδείξεις ασφαλείας στο κεφάλαιο "Για τη δική σας ασφάλεια". (⇒ 4.)

Η πλήρωση του τεμαχιστή-βιοθρυμματιστή επιτρέπεται να γίνεται μόνο από ένα άτομο.

8.1 Περιοχή εργασίας του χειριστή



- Ο χειριστής θα πρέπει καθ' όλη τη διάρκεια λειτουργίας (όσο ο ηλεκτροκινητήρας ή ο κινητήρας εσωτερικής καύσης βρίσκεται σε λειτουργία) να βρίσκεται εντός της περιοχής εργασίας για λόγους ασφαλείας (γκρι επιφάνεια X) και ειδικότερα για να μην τραυματιστεί από το εκσφενδονιζόμενο υλικό.

8.2 Σε ποια υλικά μπορεί να γίνει κατεργασία;



Με τον τεμαχιστή-βιοθρυμματιστή μπορείτε να επεξεργαστείτε τα υλικά κοπής από δέντρα- ή θαμνοφράκτες, καθώς και

χοντρά ή πλεγμένα κλαδιά.

Τα κλαδιά και οι θάμνοι θα πρέπει να τεμαχίζονται αμέσως μετά την κοπή τους, αφού η απόδοση του τεμαχιστή είναι μεγαλύτερη στα νωπά υλικά απ' ό,τι στα ξερά ή τα βρεγμένα υλικά.

8.3 Σε ποια υλικά δεν μπορεί να γίνει κατεργασία;



Πέτρες, γυαλιά, μεταλλικά αντικείμενα (σύρματα, καρφιά...) ή πλαστικά αντικείμενα δεν επιτρέπεται να εισέλθουν στον τεμαχιστή-βιοθρυμματιστή.

Βασικός κανόνας:

τα υλικά που δεν μπορούν να γίνουν λίπασμα δεν πρέπει να τεμαχίζονται στον τεμαχιστή-βιοθρυμματιστή.

8.4 Μέγιστη διάμετρος κλαδιών

Τα στοιχεία αναφέρονται για φρεσκοκομμένο υλικό κλαδιών:

Μέγιστη διάμετρος κλαδιού
GH 370 S: **45 mm**

8.5 Πλήρωση του τεμαχιστή-βιοθρυμματιστή

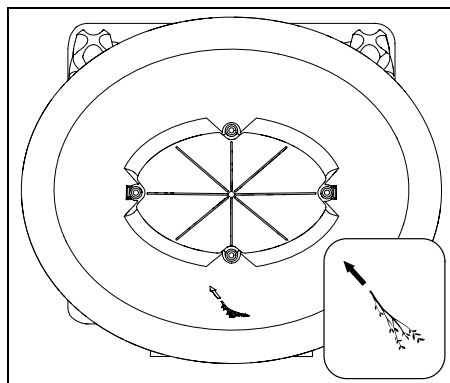

- Προσέξτε την περιοχή εργασίας κατά την πλήρωση του τεμαχιστή-βιοθρυμματιστή. (⇒ 8.1)
- Προσέξτε τη μέγιστη διάμετρο κλαδιών. (⇒ 8.4)
- Εισάγετε το υλικό κλαδιών με μικρή κλίση και οδηγήστε τα μέχρι το μηχανισμό μαχαιριών σύμφωνα με το σύμβολο που υπάρχει στο αριστερό τοίχωμα της χοάνης. Το σκληρό υλικό το τραβά αυτόματα το εργαλείο. Τα μακρύτερα κλαδιά θα πρέπει να στηρίζονται και να τροφοδοτούνται με το χέρι.

8.6 Σωστή καταπόνηση του μηχανήματος

Ο ηλεκτροκινητήρας ή ο κινητήρας εσωτερικής καύσης του τεμαχιστή-βιοθρυμματιστή επιτρέπεται να καταπονηθεί τόσο ώστε να μη μειώνονται αισθητά οι στροφές του κινητήρα. Τροφοδοτείτε τον τεμαχιστή-βιοθρυμματιστή πάντα συνεχώς και

ομοιόμορφα. Εάν μειωθούν οι στροφές κατά την εργασία με τον τεμαχιστή-βιοθρυμματιστή, σταματήστε την τροφοδοσία για να αποφορτίσετε τον ηλεκτροκινητήρα ή τον κινητήρα εσωτερικής καύσης.

9. Συστήματα ασφαλείας

9.1 Διακόπτης ασφαλείας κινητήρα

Ο κινητήρας εσωτερικής καύσης ή το εργαλείο τεμαχισμού μπορεί να τεθεί σε λειτουργία μόνο με σωστά κλεισμένη χοάνη πλήρωσης.

Εάν λυθεί η βίδα ασφάλισης στην πλευρά του κινητήρα κατά τη διάρκεια της λειτουργίας, διακόπεται η επαφή ανάφλεξης και ο κινητήρας εσωτερικής καύσης ή το εργαλείο τεμαχισμού τίθεται αυτόματα εκτός λειτουργίας μετά από μερικά δευτερόλεπτα.

9.2 Προστατευτικά καλύμματα

Ο τεμαχιστής-βιοθρυμματιστής είναι εξοπλισμένος με προστατευτικά καλύμματα στην περιοχή τροφοδοσίας και εξαγωγής. Σ' αυτά περιλαμβάνεται ολόκληρη η χοάνη πλήρωσης με το επάνω τμήμα χοάνης και την προστασία από εκτοξευόμενα αντικείμενα, η προέκταση εξαγωγής και το στόμιο εξαγωγής.

Τα προστατευτικά καλύμματα εγγυώνται κατά το θρυμματισμό την απόσταση ασφαλείας από τα μαχαίρια θρυμματισμού.

10. Θέση του εργαλείου σε λειτουργία

- !** **Κίνδυνος τραυματισμών!**
Πριν από την έναρξη λειτουργίας διαβάστε με προσοχή και ακολουθήστε τις υποδείξεις του κεφαλαίου "Για τη δική σας ασφάλεια". (⇒ 4.)

10.1 Εκκίνηση κινητήρα εσωτερικής καύσης



- Ελέγξτε τη στάθμη λαδιού και καυσίμου. (⇒ 7.9)
 - Φέρτε τον διακόπτη (1) στη θέση I.
- Τραβήξτε αργά το σχοινί της μίζας (2) προς τα έξω μέχρι το σημείο αντίστασης του συμπιεστή, μετά τραβήξτε με δύναμη σε απόσταση ίση με το μήκος του χεριού. Φέρτε το σχοινί της μίζας πάλι στην αρχική θέση, έτσι ώστε να μπορεί να τυλιχθεί σωστά στηνμπομπίνα. Επαναλάβετε τη διαδικασία εκκίνησης μέχρι ο κινητήρας εσωτερικής καύσης να πάρει μπρος.

10.2 Θέση του κινητήρα εσωτερικής καύσης εκτός λειτουργίας

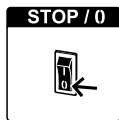

- Φέρτε τον διακόπτη (1) στη θέση 0. Ο κινητήρας εσωτερικής καύσης ή το εργαλείο τεμαχισμού ακινητοποιούνται μετά από λίγο.

10.3 Κοπή

- Φέρτε τον τεμαχιστή-βιοθρυμματιστή σε ένα επίπεδο και σταθερό υπόστρωμα.
- Φορέστε γάντια, προστατευτικά γυαλιά και προστασία ακοής.
- Ανοίξτε το στόμιο εξαγωγής. (⇒ 7.4)
- Εκκινήστε τον τεμαχιστή-βιοθρυμματιστή. (⇒ 10.1)
- Περιμένετε μέχρι ο κινητήρας εσωτερικής καύσης να φτάσει στις μέγιστες στροφές λειτουργίας (στροφές άνευ φορτίου).
- Γεμίστε σωστά τον τεμαχιστή-βιοθρυμματιστή με κομμένο υλικό. (⇒ 8.5)
- Μετά την εργασία απενεργοποιήστε τον τεμαχιστή-βιοθρυμματιστή (⇒ 10.2) και καθαρίστε τον. (⇒ 11.2)

11. Συντήρηση

- !** **Κίνδυνος τραυματισμών!**
Πριν από όλες τις εργασίες συντήρησης- ή καθαρισμού στο εργαλείο διαβάστε με προσοχή το κεφάλαιο "Για τη δική σας ασφάλεια", (⇒ 4.) και ειδικότερα την υποενότητα "Συντήρηση και επισκευές", (⇒ 4.7) και ακολουθήστε όλες τις υποδείξεις ασφαλείας.

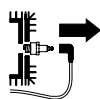

Αποσυνδέστε το κάλυμμα του μπουζί (πριν από όλες τις εργασίες συντήρησης- ή καθαρισμού!

11.1 Κινητήρας εσωτερικής καύσης

Χρονικό διάστημα συντήρησης: Πριν από κάθε χρήση

Ιδιαίτερη σημασία για μεγάλη διάρκεια ζωής έχει η σωστή στάθμη λιπαντικού, καθώς και η τακτική αντικατάσταση λαδιών και φίλτρου αέρα. Δώστε προσοχή στις υποδείξεις λειτουργίας και συντήρησης που αναφέρονται στις συνημμένες οδηγίες χρήσης του κινητήρα εσωτερικής καύσης.

Τα πτερύγια ψύξης θα πρέπει να διατηρούνται πάντοτε καθαρά για να εξασφαλίζεται η επαρκής ψύξη του κινητήρα εσωτερικής καύσης.

11.2 Καθαρισμός μηχανήματος



Χρονικό διάστημα συντήρησης: Έπειτα από κάθε χρήση

Καθαρίζετε σχολαστικά το μηχάνημα έπειτα από κάθε χρήση. Με την προσεκτική μεταχείριση προστατεύεται το μηχάνημα από ζημιές και επιμηκύνεται η ωφέλιμη διάρκεια ζωής του.

Θέση καθαρισμού του τεμαχιστή-βιοθρυμματιστή:

Το μηχάνημα επιτρέπεται να καθαριστεί μόνο όταν βρίσκεται στην εικονιζόμενη θέση.

- Αφαιρέστε τη χοάνη πλήρωσης. (⇒ 7.8)

Εάν ο τεμαχιστής-βιοθρυμματιστής δεν τοποθετηθεί με τον τρόπο που περιγράφεται, το μηχάνημα (κινητήρας εσωτερικής καύσης) μπορεί να υποστεί ζημιά.



Μην ρίχνετε ποτέ νερό σε μέρη του κινητήρα ή του κινητήρα εσωτερικής καύσης, σε μονώσεις, σημεία έδρασης και ηλεκτρικά εξαρτήματα, όπως διακόπτες. Διαφορετικά, ενδέχεται να απαιτηθούν δαπανηρές επισκευές.



Εάν οι ακαθαρσίες και τα υπολείμματα δεν μπορούν να αφαιρεθούν με βούρτσα, υγρό πανί ή ξύλινη βέργα, η STIHL συνιστά τη χρήση ενός

ειδικού καθαριστικού (π.χ. ειδικό καθαριστικό STIHL).

Μη χρησιμοποιείτε σκληρά καθαριστικά μέσα.

Καθαρίζετε τακτικά τους δίσκους μαχαιριών.

Καθαρίστε καλά τα πτερύγια ψύξης, τη φτερωτή του ανεμιστήρα, την περιοχί κλπ. από το φίλτρο αέρα, την εξάτμιση από τις ακαθαρσίες για να εξασφαλίσετε τη σωστή ψύξη του κινητήρα.

11.3 Συντήρηση μαχαιριών



Κίνδυνος τραυματισμών!

Εργάζεστε πάντοτε φορώντας ανθεκτικά γάντια!



Χρονικό διάστημα συντήρησης: Πριν από κάθε χρήση

- Αφαιρέστε την χοάνη πλήρωσης. (⇒ 7.8)
- Ελέγξτε το μαχαίρι για ζημιές (ρωγμές ή αυλακώσεις) και φθορές κι αν χρειαστεί γυρίστε το από την άλλη πλευρά ή αντικαταστήστε το.

Όρια φθοράς των μαχαιριών:



Προτού επιτευχθούν τα αναφερόμενα όρια φθοράς, θα πρέπει τα αντίστοιχα μαχαίρια να τοποθετηθούν από την άλλη πλευρά ή να αντικατασταθούν. Η STIHL προτείνει τον εμπορικό αντιπρόσωπο STIHL.

- Μετρήστε στα μαχαίρια την απόσταση από την οπή μέχρι την ακμή του μαχαιριού σε περισσότερα σημεία. Ελάχιστη απόσταση **6 mm**

Αλλαγή πλευράς μαχαιριού:



Τα μαχαίρια κοπής είναι διπλής όψης. Αυτό σημαίνει ότι μπορείτε να γυρίσετε μία φορά από την άλλη πλευρά τα μαχαίρια που έχουν στομώσει, το μηχάνημα θα είναι έτοιμο και πάλι για χρήση. Αλλάζετε πλευρές πάντα και στα δύο μαχαίρια!

- Αφαίρεση δίσκου μαχαιριών. (⇒ 7.6)
- Λύστε τις βίδες (1) και αφαιρέστε τις μαζί με τα παξιμάδια (2).
- Αφαιρέστε το μαχαίρι (1) προς τα επάνω.
- Καθαρισμός δίσκου μαχαιριών.
- Γυρίστε τα μαχαίρια (3) και με την αιχμηρή ακμή ελεύθερη τοποθετήστε τα στο δίσκο μαχαιριών και ευθυγραμμίστε τις οπές.
- Περάστε τις βίδες (1) μέσα από τις οπές και βιδώστε τα παξιμάδια (2). Σφίξτε τα παξιμάδια (2) με **22 - 28 Nm**.
- Τοποθέτηση δίσκου μαχαιριών. (⇒ 7.5)

Τρόχισμα μαχαιριού:

Τα μαχαίρια που έχουν στομώσει και από τις δύο πλευρές θα πρέπει να τροχιστούν πριν από την εργασία.

Για να εξασφαλιστεί η σωστή λειτουργία του εργαλείου θα πρέπει τα μαχαίρια να τροχιστούν αποκλειστικά από τον εμπορικό αντιπρόσωπο. Η STIHL προτείνει τον εμπορικό αντιπρόσωπο STIHL.

- Αφαιρέστε τα μαχαίρια για να τα τροχίσετε.
- Ψύξτε το μαχαίρι κατά το τρόχισμα, π.χ. με νερό. Δεν πρέπει να εμφανιστεί μια μπλε απόχρωση. Σε αυτή την περίπτωση, μειώνεται σημαντικά η κοπτική ικανότητα.
- Τροχίστε ομοιόμορφα το μαχαίρι, προκειμένου να αποφύγετε τους κραδασμούς.
- Ελέγξτε το μαχαίρι για τυχόν φθορές πριν από την επανατοποθέτησή του: Τα μαχαίρια θα πρέπει να αντικατασταθούν, εάν παρατηρηθούν ρωγμές ή ανωμαλίες στην επιφάνειά τους ή εάν επιτευχθούν τα όρια φθοράς.
- Τροχίστε τις επιφάνειες κοπής των μαχαιριών με μία γωνία τροχίσματος **30°**.
- Τροχίστε τα μαχαίρια στην επιφάνεια κοπής.
- Μετά τη διαδικασία τροχίσματος αφαιρέστε με λεπτό γυαλόχαρτο τα γρέζια που έχουν σχηματιστεί στην ακμή κοπής.
- Κατά την τοποθέτηση των μαχαιριών δώστε προσοχή στις ροπές σύσφιξης που αναφέρονται στην ενότητα «Αλλαγή πλευράς μαχαιριού».

11.4 Συντήρηση ιμάντα



Χρονικό διάστημα συντήρησης: Κάθε 10 ώρες λειτουργίας

Ελέγξτε οπτικά τον ιμάντα για τυχόν ζημιές και φθορές και αν χρειαστεί αντικαταστήστε τον.

Έλεγχος τάνυσης ιμάντα και ρύθμιση εάν απαιτείται.



Αν ο ιμάντας είναι πολύ χαλαρός, θα φθαρεί πιο γρήγορα. Αντίθετα, αν είναι πολύ τεντωμένος μπορεί να προκληθεί ζημιά στα ρουλεμάν. Εάν δεν έχετε τις απαραίτητες γνώσεις για τον έλεγχο και τη ρύθμιση του ιμάντα, θα πρέπει αυτές οι εργασίες να πραγματοποιηθούν από έναν εξειδικευμένο τεχνίτη.

Έλεγχος τάνυσης ιμάντα:

- Αφαιρέστε το κάλυμμα του μπουζι.
- Λύστε τις βίδες (1) όμως μην τις ξεβιδώσετε εντελώς (ώστε να παραμείνουν στην προστατευτική ποδιά του ιμάντα) και αφαιρέστε την προστατευτική ποδιά του ιμάντα (2).
- Με τον αντίχειρα πιέστε τον ιμάντα ανάμεσα στις δύο τροχαλίες ιμάντα. Ο ιμάντας θα πρέπει να υποχωρεί κατά **10 mm** περίπου.

Ρύθμιση τάνυσης ιμάντα:

- Χαλαρώστε την κοχλιοσύνδεση του κινητήρα (χωρίς εικόνα): Λύστε τις 3 βίδες στερέωσης του κινητήρα, αλλά μην τις ξεβιδώνετε τελείως. Κρατήστε κόντρα τα παξιμάδια στην επάνω πλευρά.

- Τανύστε τον ιμάντα περιστρέφοντας το παξιμάδι ρύθμισης (3).
- Μετά τη ρύθμιση σφίξτε πάλι τις βίδες στερέωσης του κινητήρα και τοποθετήστε το έλασμα προστασίας του ιμάντα.

11.5 Αλλαγή λιπαντικού κινητήρα



Χρονικό διάστημα συντήρησης:

Τα προτεινόμενα χρονικά διαστήματα αλλαγής λαδιού, το λιπαντικό κινητήρα που πρέπει να χρησιμοποιηθεί και η ποσότητα πλήρωσης λαδιού σε μια αλλαγή λαδιού αναφέρονται στις οδηγίες χρήσης του κινητήρα εσωτερικής καύσης.

Βίδα εκροής λαδιού:

- Λύστε τις βίδες (1), όμως μην τις ξεβιδώσετε εντελώς (ώστε να παραμείνουν στην προστατευτική ποδιά του ιμάντα), και αφαιρέστε την προστατευτική ποδιά του ιμάντα (2).
- Ξεβιδώστε τη βίδα εκροής λαδιού (3) και αφαιρέστε το λιπαντικό του κινητήρα.
- Τοποθετήστε πάλι τη βίδα εκροής λαδιού (3) και συμπληρώστε φρέσκο λιπαντικό κινητήρα. Τοποθετήστε την προστατευτική ποδιά του ιμάντα (2).

11.6 Φύλαξη και χειμερινή παύση εργασιών

Φυλάξτε τον τεμαχιστή-βιοθρυμματιστή σε ένα στεγνό, κλειστό και καθαρό από σκόνες χώρο. Βεβαιωθείτε ότι το μηχανήμα βρίσκεται μακριά από τα παιδιά.

Αποθηκεύετε τον τεμαχιστή-βιοθρυμματιστή μόνο σε ασφαλή κατάσταση λειτουργίας και με τοποθετημένη τη χοάνη πλήρωσης.

Σε περίπτωση ακινητοποίησης του τεμαχιστή-βιοθρυμματιστή για μεγαλύτερο χρονικό διάστημα (χειμερινή παύση εργασιών) θα πρέπει να δοθεί σημασία στα παρακάτω σημεία:

- Καθαρίστε σχολαστικά όλα τα εξωτερικά μέρη του μηχανήματος.
 - Λιπάνετε ή γρασάρετε όλα τα κινητά μέρη.
 - Αδειάστε το ρεζερβουάρ καυσίμου και το καρμπυρατέρ (π.χ. αφήνοντας να λειτουργήσει ο κινητήρας εσωτερικής καύσης).
 - Ξεβιδώστε το μπουζι και εισάγετε λιπαντικό κινητήρα περίπου 3 cm³ από την υποδοχή του κινητήρα εσωτερικής καύσης. Περιστρέψτε τον κινητήρα εσωτερικής καύσης μερικές φορές χωρίς μπουζι.
- ⚠ Κίνδυνος πυρκαγιάς!**
Κρατήστε το κάλυμμα του μπουζι μακριά από την οπή του μπουζι (κίνδυνος ανάφλεξης).
- Βιδώστε πάλι το μπουζι.
 - Αλλάξτε τα λάδια (⇒ οδηγίες χρήσης κινητήρα εσωτερικής καύσης).
 - Καλύψτε καλά τον κινητήρα εσωτερικής καύσης και αποθηκεύστε το μηχανήμα σε ένα στεγνό και καθαρό από σκόνες χώρο, σε όρθια θέση.

12. Μεταφορά



Κίνδυνος τραυματισμών!

Πριν από τη μεταφορά διαβάστε προσεκτικά το κεφάλαιο "Για τη δική σας ασφάλεια", και ειδικότερα το κεφάλαιο "Μεταφορά του εργαλείου". (⇒ 4.4)

12.1 Έλξη ή ώθηση του τεμαχιστή-βιοθρυμματιστή



- Κρατήστε τον τεμαχιστή-βιοθρυμματιστή από το επάνω τμήμα χοάνης (1) και γυρίστε τον προς τα πίσω.
- Ο τεμαχιστής-βιοθρυμματιστής μπορεί να τραβηχτεί ή να σπρωχτεί με αργό ρυθμό (χαμηλή ταχύτητα).

12.2 Ανύψωση ή μεταφορά του τεμαχιστή-βιοθρυμματιστή



Ανασηκώνετε τον τεμαχιστή-βιοθρυμματιστή πάντα με τη βοήθεια ενός ακόμα ατόμου, λόγω του μεγάλου βάρους. Φοράτε κατάλληλο προστατευτικό ρουχισμό που καλύπτει τελείως το κάτω μέρος των χεριών και το επάνω μέρος του σώματος.

- Για να ανασηκώσετε τον τεμαχιστή-βιοθρυμματιστή πιάστε τον δεξιά στο περίβλημα και αριστερά, κάτω από τον κινητήρα εσωτερικής καύσης.

12.3 Μεταφορά του τεμαχιστή-βιοθρυμματιστή σε επιφάνεια φόρτωσης



- Μεταφέρετε τον τεμαχιστή-βιοθρυμματιστή σε επιφάνειες φόρτωσης αποκλειστικά σε κατακόρυφη θέση.
- Ασφαλίστε το εργαλείο από ακούσια ολίσθηση με τα κατάλληλα μέσα στερέωσης. Στερεώστε τα σχοινιά ή τους ιμάντες στην τροχήλατη βάση (1) ή στη χοάνη πλήρωσης (2).

13. Ελαχιστοποίηση φθορών και αποφυγή βλαβών

Σημαντικές υποδείξεις σχετικά με τη συντήρηση και τη φροντίδα της ομάδας προϊόντων

Βενζινοκίνητοι τεμαχιστές-βιοθρυμματιστές (STIHL GH)

Η εταιρία STIHL δεν φέρει καμία ευθύνη για υλικές ζημιές και σωματικές βλάβες που θα προκληθούν από τη μη τήρηση των υποδείξεων που αναφέρονται στις οδηγίες χρήσης, και ειδικότερα αυτές που αφορούν την ασφάλεια, τον χειρισμό και τη συντήρηση, ή από τη χρήση μη εγκεκριμένων προσαρτημάτων ή ανταλλακτικών.

Παρακαλούμε τηρήστε οπωσδήποτε τις υποδείξεις που ακολουθούν, προκειμένου να αποτρέψετε τις βλάβες και την υπερβολική φθορά του εργαλείου STIHL:

1. Αναλώσιμα υλικά

Πολλά μέρη του εργαλείου STIHL, ακόμη και μετά από προβλεπόμενη χρήση, παρουσιάζουν φυσιολογική φθορά και θα

πρέπει να αντικατασταθούν εγκαίρως, ανάλογα με τον τρόπο και τη διάρκεια χρήσης.

Εδώ συμπεριλαμβάνονται εκτός των άλλων:

- Μαχαίρι
- Δίσκος μαχαιριών
- Ιμάντας

2. Τήρηση των υποδείξεων των οδηγιών χρήσης

Η χρήση, η συντήρηση και η αποθήκευση του εργαλείου STIHL θα πρέπει να πραγματοποιούνται προσεκτικά και με τον τρόπο που αναφέρεται σε αυτές τις οδηγίες χρήσης. Όλες οι βλάβες και οι ζημιές που προκλήθηκαν από τη μη τήρηση των υποδείξεων ασφαλείας, χειρισμού και συντήρησης, βαρύνουν αποκλειστικά και μόνο το χρήστη.

Αυτό ισχύει ειδικά για:

- μη προβλεπόμενη χρήση του προϊόντος.
- χρήση μη εγκεκριμένων από τη STIHL μέσων λειτουργίας (λιπαντικό κινητήρα, βενζίνη και γράσα, δείτε οδηγίες χρήσης του κινητήρα εσωτερικής καύσης).
- μη εγκεκριμένες από τη STIHL μετατροπές του προϊόντος.
- χρήση μη εγκεκριμένων από τη STIHL εξαρτημάτων τοποθέτησης, προσαρμοζόμενων μηχανημάτων ή κοπτικών εργαλείων.
- χρήση του προϊόντος σε αθλητικές δραστηριότητες ή διαγωνισμούς.
- Έμμεσες ζημιές που προκαλούνται από συνεχιζόμενη χρήση του προϊόντος με ελαττωματικά εξαρτήματα.

3. Εργασίες συντήρησης

Όλες οι εργασίες που αναφέρονται στην παράγραφο «Συντήρηση» θα πρέπει να διεξάγονται σε τακτά χρονικά διαστήματα.

Σε περίπτωση που αυτές οι εργασίες δεν μπορούν να πραγματοποιηθούν από το χρήστη, θα πρέπει να δοθεί σχετική εντολή εργασιών σε έναν εμπορικό αντιπρόσωπο.

Η STIHL προτείνει, οι εργασίες συντήρησης και οι επισκευές να πραγματοποιούνται μόνο από έναν εμπορικό αντιπρόσωπο STIHL.

Οι εμπορικοί αντιπρόσωποι STIHL παρακολουθούν τακτικά εκπαιδευτικά σεμινάρια και έχουν στη διάθεσή τους τις απαραίτητες τεχνικές πληροφορίες.

Εάν δεν πραγματοποιηθούν αυτές οι εργασίες, μπορεί να προκληθούν ζημιές, για τις οποίες ευθύνεται αποκλειστικά και μόνο ο χρήστης.

Εδώ συμπεριλαμβάνονται μεταξύ άλλων:

- Διαβρώσεις και άλλες επακόλουθες ζημιές από τη μη προβλεπόμενη σωστή αποθήκευση και φύλαξη.
- Βλάβες και επακόλουθες ζημιές από τη χρήση άλλων εξαρτημάτων εκτός από τα γνήσια ανταλλακτικά STIHL.
- Βλάβες από εργασίες συντήρησης και επισκευής που πραγματοποιήθηκαν από μη εξουσιοδοτημένα συνεργεία.

14. Συνηθισμένα ανταλλακτικά

Δίσκος μαχαιριών κομπλέ

6903 700 5101

Μαχαίρι διπλής όψης (2x)

6903 702 0101

Ιμάντας

6001 704 2100

15. Προστασία περιβάλλοντος



Το κομμένο υλικό δεν πρέπει να απορρίπτεται αλλά να διατίθεται για κομποστοποίηση.

Οι συσκευασίες, το μηχάνημα και τα πρόσθετα εξαρτήματα κατασκευάζονται από ανακυκλώσιμα υλικά και θα πρέπει να απορρίπτονται ανάλογα.

Η φιλική προς το περιβάλλον απόρριψη και ο διαχωρισμός των απορριμμάτων βοηθάει στην επαναχρησιμοποίηση ανακυκλώσιμων υλικών. Για το λόγο αυτό, μετά την πάροδο της συνηθισμένης διάρκειας χρήσης, το μηχάνημα θα πρέπει να παραδίδεται σε κάποιο κέντρο συλλογής υλικών.

16. Πιστοποιητικό συμβατότητας ΕΕ

16.1 Βενζινοκίνητοι τεμαχιστές-βιοθρυμματιστές (STIHL GH)

STIHL Tirol GmbH
Hans Peter Stihl-Straße 5
6336 Langkampfen
Αυστρία

πιστοποιεί με αποκλειστική ευθύνη ότι το εργαλείο

Τεμαχιστής φυτικών απορριμμάτων με βενζινοκινήτηρα (STIHL GH)

Εταιρεία κατασκευής:

Τύπος:

STIHL

GH 370.0 S

Εταιρεία κατασκευής:

Αναγνώριση σειράς

STIHL



εναρμονίζεται με τις παρακάτω Ευρωπαϊκές Οδηγίες:
97/68/EC, 2000/14/EC, 2014/30/EU, 2006/42/EC

Το προϊόν έχει σχεδιαστεί και κατασκευαστεί σύμφωνα με τα ακόλουθα πρότυπα:
EN 13683

Για την εξέλιξη και την παραγωγή των προϊόντων εφαρμόζονται τα πρότυπα στις εκδόσεις που ισχύουν κατά την ημερομηνία παραγωγής.

Εφαρμοζόμενη διαδικασία αξιολόγησης συμβατότητας:
Παράρτημα V (2000/14/EC)

Όνομα και διεύθυνση της αρχής κοινοποίησης:

TÜV Rheinland LGA Products GmbH
Tillystraße 2
D-90431 Nürnberg

Σύνταξη και φύλαξη των τεχνικών εγγράφων:

Sven Zimmermann
STIHL Tirol GmbH

Το έτος κατασκευής και ο αριθμός εργαλείου αναγράφονται στην πινακίδα ισχύος του εργαλείου.

Μετρημένη στάθμη θορύβου:

99,4 dB(A)

Εγγυημένη στάθμη θορύβου:

102 dB(A)

Langkampfen,
2018-07-02 (EEEE-MM-HH)



Sven Zimmermann

Διευθυντής τμήματος κατασκευής

17. Τεχνικά στοιχεία

Εταιρεία κατασκευής:	STIHL
Μοντέλο:	GH 370.0 S
Αριθμός αναγνώρισης σειράς:	6001
Κινητήρας εσωτερικής καύσης, τύπος κατασκευής:	Τετράχρονος κινητήρας εσωτερικής καύσης
Τύπος:	Briggs&Stratton Series 850 EXi OHV
Ονομαστική ισχύς σε ονομαστικό αριθμό στροφών:	3,4 - 3000 kW – σ.α.λ.
Κυβισμός:	190 cc ^{cm}
Σύστημα εκκίνησης:	Μίζα με σχοινί
Ρεζερβουάρ καυσίμου:	1,0 l
Κίνηση συστήματος κοπής:	μόνιμη
Σύμφωνα με την Οδηγία 2000/14/EC:	
Εγγυημένη στάθμη θορύβου L _{WA} d	102 dB(A)

Σύμφωνα με την Οδηγία 2006/42/EC:

Στάθμη ηχοπίεσης στη θέση εργασίας	
L _{PA}	92 dB(A)
Αστάθεια K _{PA}	3 dB(A)
Ροπή σύσφιξης Σύστημα μαχαιριών:	52 – 60 Nm
Ροπή σύσφιξης Μαχαίρι διπλής όψης:	22 – 28 Nm
M/Π/Υ:	128/77/140 cm
Βάρος:	42 kg

18. Εντοπισμός βλαβών

ανατρέξτε στις οδηγίες χρήσης του κινητήρα εσωτερικής καύσης.

αναζητήστε ενδεχομένως έναν εμπορικό αντιπρόσωπο, η STIHL προτείνει τον εμπορικό αντιπρόσωπο της STIHL.

Βλάβη:

Ο κινητήρας εσωτερικής καύσης δεν παίρνει μπροστά

Πιθανή αιτία:

- Η χοάνη πλήρωσης δεν έχει κλείσει σωστά
- Ο δίσκος μαχαιριών έχει μπλοκάρει
- Δεν υπάρχει καύσιμο στο ρεζερβουάρ. Το κύκλωμα καυσίμου έχει βουλώσει
- Κακή ποιότητα καυσίμου, λερωμένο ή παλιό καύσιμο στο ρεζερβουάρ
- Έχει αφαιρεθεί το κάλυμμα από το μπουζί. Κακή σύνδεση του καλωδίου στο μπουζί
- Λερωμένο φίλτρο αέρα
- Βλάβη στο μπουζί ή «λερωμένο» μπουζί. Λανθασμένο διάκενο ηλεκτροδίου

- Ο κινητήρας εσωτερικής καύσης έχει «μπουκώσει» έπειτα από επανειλημμένες προσπάθειες εκκίνησης

Αντιμετώπιση:

- Κλείστε και βιδώστε με τον προβλεπόμενο τρόπο τη χοάνη πλήρωσης (⇒ 7.7)
- Αφαιρέστε τα υπολείμματα από το περίβλημα (**Προσοχή:** αφαιρέστε προηγουμένως το κάλυμμα του μπουζί)
- Συμπληρώστε καύσιμο, καθαρίστε τα σωληνάκια καυσίμου (⇒ 7.9)
- Χρησιμοποιείτε πάντοτε επώνυμο καύσιμο, απλή αμόλυβδη βενζίνη, καθαρίστε το καρμπυρατέρ (⇒ 7.9)
- Τοποθετήστε το κάλυμμα του μπουζί. Ελέγξτε τη σύνδεση μεταξύ του καλωδίου και του καλύμματος
- Καθαρίστε το φίλτρο αέρα
- Καθαρίστε ή αντικαταστήστε το μπουζί. Ρυθμίστε το διάκενο του ηλεκτροδίου
- Ξεβιδώστε το μπουζί και στεγνώστε το, τραβήξτε μερικές φορές το σχοινί της μίζας αφού έχετε βγάλει το μπουζί (διακόπτης στη θέση O)

Βλάβη:

Ο κινητήρας εσωτερικής καύσης θερμαίνεται υπερβολικά

Πιθανή αιτία:

- Λερωμένα πτερύγια ψύξης
- Εξαιρετικά χαμηλή στάθμη λιπαντικού στον κινητήρα εσωτερικής καύσης
- Η επιφάνεια του κινητήρα εσωτερικής καύσης έχει καλυφθεί με υλικό κοπής

Αντιμετώπιση:

- Καθαρίστε τα πτερύγια ψύξης (⇒ 11.2)
- Συμπληρώστε λιπαντικό κινητήρα (⇒ 7.9)
- Αφαιρέστε το υλικό κοπής από τον κινητήρα εσωτερικής καύσης

Βλάβη:

Το κομμένο υλικό δεν εισάγεται

Πιθανή αιτία:

- Στομωμένα ή λάθος τροχισμένα μαχαίρια

Αντιμετώπιση:

- Γυρίστε τα μαχαίρια από την άλλη πλευρά ή τροχίστε τα. Δώστε προσοχή στη γωνία τροχίσματος 30° (⇒ 11.3) ✘

Βλάβη:

Μειωμένη απόδοση τεμαχισμού

Πιθανή αιτία:

- Στομωμένα μαχαίρια
- Λάθος τροχισμένα μαχαίρια
- Στραβωμένος δίσκος μαχαιριών

Αντιμετώπιση:

- Αντικαταστήστε ή τροχίστε το μαχαίρι (⇒ 11.3) ✘
- Τροχίστε σωστά τα μαχαίρια (⇒ 11.3) ✘
- Ελέγξτε το δίσκο μαχαιριών οπτικά και εάν χρειαστεί αντικαταστήστε τον (⇒ 7.6)

Βλάβη:

Έντονοι κραδασμοί κατά τη διάρκεια λειτουργίας, ασυνήθιστοι θόρυβοι, τριγμοί

Πιθανή αιτία:

- Βλάβη δίσκου μαχαιριών ή μαχαιριού
- Έχει χαλαρώσει η έδραση του κινητήρα
- Χαλαρωμένες βίδες

Αντιμετώπιση:

- Ελέγξτε και αν χρειαστεί επισκευάστε τους δίσκους μαχαιριών, τα μαχαίρια, τον άξονα μαχαιριών, τις βίδες, τα παξιμάδια, τις ροδέλες και τα έδρανα του συστήματος κοπής ✘
- Σφίξτε όλες τις βίδες στερέωσης του κινητήρα ✘

- Ελέγξτε τις βίδες για σωστή θέση ✘

19. Πρόγραμμα συντήρησης

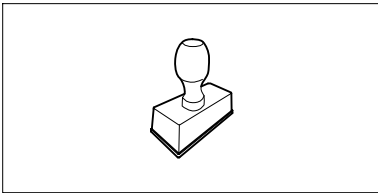

19.1 Βεβαίωση παράδοσης

Μοντέλο: _____
Αριθμός σειράς: <input type="text"/> <input type="text"/> <input type="text"/> <input type="text"/> <input type="text"/> <input type="text"/> <input type="text"/> <input type="text"/> <input type="text"/>
Ημερομηνία: <input type="text"/> <input type="text"/> <input type="text"/> <input type="text"/> <input type="text"/> <input type="text"/>

Επόμενη συντήρηση Ημερομηνία: <input type="text"/> <input type="text"/> <input type="text"/> <input type="text"/> <input type="text"/> <input type="text"/>

19.2 Βεβαίωση συντήρησης



Για την εκτέλεση των εργασιών συντήρησης παραδώστε αυτές τις οδηγίες χρήσης στον εμπορικό αντιπρόσωπο STIHL. Αυτός θα επιβεβαιώσει στα προτυπωμένα πεδία την εκτέλεση των εργασιών συντήρησης.

-  Η συντήρηση πραγματοποιήθηκε στις _____
-  Ημερομηνία επόμενης συντήρησης _____

Уважаемый клиент,

мы рады, что вы выбрали изделие STIHL. Мы разрабатываем и производим продукцию высочайшего качества, соответствующую потребностям наших клиентов. Наша продукция обеспечивает высокую надежность даже при экстремальных нагрузках.

STIHL – это и высочайшее качество обслуживания. Наши представители всегда готовы провести для Вас компетентную консультацию и инструктаж, а также обеспечить обширную техническую поддержку.

Мы благодарим Вас за доверие и желаем приятных впечатлений от Вашего нового изделия STIHL.



Д-р Николас Штиль

**ВАЖНО! ПЕРЕД ПРИМЕНЕНИЕМ
ОЗНАКОМИТЬСЯ И СОХРАНИТЬ.**

1. Содержание

О пользовании данной инструкцией по эксплуатации	390	Какой материал можно перерабатывать?	400
Общие сведения	390	Какой материал нельзя перерабатывать?	400
Указание по прочтению инструкции по эксплуатации	390	Максимальный диаметр веток	400
Описание устройства	391	Заполнение садового измельчителя	401
Техника безопасности	391	Правильная нагрузка устройства	401
Общие сведения	391	Защитные устройства	401
Заправка – обращение с бензином	392	Устройство остановки двигателя	401
Рабочая одежда и средства защиты	393	Защитные компоненты	401
Транспортировка устройства	393	Введение устройства в работу	401
Перед работой	393	Запуск двигателя внутреннего сгорания	401
Во время работы	394	Выключение двигателя внутреннего сгорания	401
Техническое обслуживание и ремонтные работы	396	Измельчение	402
Хранение при длительных перерывах в работе	397	Техническое обслуживание	402
Утилизация	397	Двигатель внутреннего сгорания	402
Описание символов	398	Очистка устройства	402
Комплект поставки	398	Техническое обслуживание ножей	403
Подготовка устройства к работе	399	Техническое обслуживание клинового ремня	403
Монтаж надставки выброса	399	Замена моторного масла	404
Монтаж колес и ходовой части	399	Хранение и простой в зимний период	404
Монтаж откидной крышки	399	Транспортировка	405
Открытие и закрытие откидной крышки	399	Перемещение садового измельчителя	405
Монтаж ножевого диска	399	Подъем или перенос садового измельчителя	405
Демонтаж ножевого диска	399	Транспортировка садового измельчителя на погрузочной платформе	405
Монтаж загрузочной воронки	400	Сведение к минимуму износа и предотвращение повреждений	405
Демонтаж загрузочной воронки	400	Стандартные запчасти	406
Топливо и моторное масло	400	Охрана окружающей среды	406
Рекомендации по работе	400		
Рабочая зона оператора	400		

Декларация изготовителя о соответствии директивам EU	406
Садовый измельчитель бензиновый (STIHL GH)	406
Знаки соответствия	407
Установленный срок службы	407
Штаб-квартира STIHL	407
Дочерние компании STIHL	407
Представительства STIHL	407
Импортёры STIHL	407
Технические данные	408
Поиск неисправностей	408
График сервисного обслуживания	409
Подтверждение передачи	409
Подтверждение сервисного обслуживания	409

2. О пользовании данной инструкцией по эксплуатации

2.1 Общие сведения

Данная инструкция по эксплуатации является **переводом оригинальной инструкции по эксплуатации** производителя согласно директиве EC 2006/42/EC.

Компания STIHL постоянно работает над усовершенствованием ассортимента своей продукции, поэтому мы оставляем за собой право на изменения внешнего вида поставляемых изделий, технологии и оснащения.

Вследствие этого претензии в отношении технических данных или рисунков этой брошюры не принимаются.

В данной инструкции по эксплуатации могут быть описаны модели, которые доступны не во всех странах.

Данная инструкция по эксплуатации защищена законодательством об авторском праве. Все авторские права сохраняются, в частности на тиражирование, перевод и обработку с использованием электронных систем.

2.2 Указание по прочтению инструкции по эксплуатации

На рисунках и в текстах описывается определенная последовательность операций.

В данной инструкции по эксплуатации поясняются все пиктограммы, которые нанесены на устройстве.

Направление взгляда:

Направление взгляда при употреблении терминов **слева** и **справа** в инструкции по эксплуатации: пользователь стоит за устройством (рабочее положение).

Ссылка на главу:

Для ссылок на соответствующие главы и разделы с целью подробных объяснений используется стрелка. В следующем примере приведена ссылка на главу: (⇒ 7.1)

Обозначение разделов текста:

Описанные указания могут выглядеть, как в следующих примерах.

Операции, требующие вмешательства пользователя:

- Ослабить винт (1) с помощью отвертки, нажать рукоятку (2) ...

Общее перечисление:

- Применение изделия для спортивных мероприятий или конкурсов

Тексты с дополнительной значимостью:

Разделы текста с дополнительной значимостью помечены в инструкции по эксплуатации одним из приведенных далее символов для обращения на них особого внимания.



Опасность!

Предупреждает об опасности несчастных случаев и получения тяжелых травм для людей. Требуется соблюдать определенные правила поведения и воздерживаться от нарушений.



Предупреждение!

Опасность получения травм для людей. Определенные правила поведения исключают возможные или вероятные травмы.



Осторожно!

Получение легких травм или нанесение материального ущерба можно избежать, соблюдая определенные правила поведения.



Указание

Информация для оптимального использования устройства и предотвращения возможных ошибок управления.

Тексты с ссылками на рисунки:

Рисунки, поясняющие пользование устройством, находятся в самом начале инструкции по эксплуатации.

Символ фотоаппарата служит для связи рисунков на страницах с рисунками с соответствующей частью текста в инструкции по эксплуатации.



3. Описание устройства



- 1 Загрузочная воронка
- 2 Двигатель внутреннего сгорания
- 3 Штекер провода свечи зажигания
- 4 Колесо
- 5 Стойка колеса
- 6 Желоб выброса
- 7 Резьбовые пробки
- 8 Выключатель
- 9 Фирменная табличка с паспортными данными и номером машины

4. Техника безопасности

4.1 Общие сведения



При работе с устройством необходимо обязательно соблюдать данные требования по технике безопасности.



Перед первым вводом в работу необходимо внимательно прочитать всю инструкцию по эксплуатации. Инструкцию по эксплуатации следует бережно сохранять для дальнейшего пользования.

Следует соблюдать указания по управлению и техническому обслуживанию, которые Вы найдете в отдельной инструкции по эксплуатации двигателя внутреннего сгорания.

Соблюдение этих мер предосторожности необходимо для обеспечения Вашей безопасности, однако их перечень не является полным. Применять устройство следует в соответствии с чувством здравого смысла и ответственности, не забывая при этом, что пользователь несет ответственность за несчастные случаи с другими лицами или за их собственность.

Ознакомьтесь с элементами управления и особенностями применения устройства.

Работать с устройством разрешается только лицам, изучившим инструкцию по эксплуатации и имеющим навыки управления устройством. Перед первым вводом устройства в эксплуатацию пользователь должен пройти квалифицированный инструктаж, ориентированный на практический опыт. Пользователь должен пройти инструктаж по безопасному обращению с устройством у продавца или другого специалиста.

В частности, в ходе этого инструктажа пользователю следует разъяснить, что работа с устройством требует особой осмотрительности и концентрации внимания.

Даже если вы эксплуатируете данное устройство надлежащим образом, не стоит забывать про возможность возникновения остаточных рисков.



Опасность для жизни вследствие удушья!

Опасность удушья для детей во время игр с упаковочным материалом. Упаковочный материал следует непременно хранить в недоступном для детей месте.

Устройство со всем навесным оборудованием можно передавать или одалживать только тем пользователям, которые, в принципе, знакомы с данной моделью и обслуживанием устройства. Устройство необходимо передавать всегда с инструкцией по эксплуатации.

Пользоваться устройством разрешается только, находясь в хорошем физическом и психическом состоянии. Если у Вас имеются проблемы со здоровьем, то следует обратиться к врачу и выяснить, можно ли Вам работать с устройством. Запрещается работать с устройством после употребления алкогольных напитков, наркотиков или приема лекарств, которые могут оказать негативное влияние на реакции работающего.

Строго запрещается пользоваться устройством детям и лицам с физическими, психическими или умственными недостатками, а также лицам, обладающим недостаточным опытом и знаниями, или лицам, которые не ознакомлены с необходимыми инструкциями.

Запрещается пользоваться устройством детям или подросткам, не достигшим 16 лет. Местные предписания могут определять минимальный возраст пользователя.

Внимание – опасность несчастного случая!

Садовый измельчитель STIHL сконструирован для измельчения веток, а также остатков растений. Иное применение запрещено, так как может привести к опасным последствиям или повреждению устройства.

Садовый измельчитель запрещается использовать (неполный перечень):

- для иных материалов (например, стекла, металла).
- для работ, которые не описаны в данной инструкции по эксплуатации.
- при производстве пищевых продуктов (например, измельчение льда, дробление мезги).

Из соображений безопасности запрещается любое изменение на устройстве, за исключением квалифицированной установкой принадлежностей, допущенных компанией STIHL. Кроме того, изменения устройства приводят к лишению права на гарантийный ремонт. Сведения о разрешенных к использованию принадлежностях вы получите у дилеров STIHL.

Запрещены изменения устройства с целью увеличения мощности или частоты вращения двигателя внутреннего сгорания или электродвигателя.

Запрещается использование устройства для транспортировки предметов, животных или людей, в особенности детей.

Особую осторожность следует проявлять при применении устройства в зонах зеленых насаждений, парках, на

спортплощадках, на улицах и предприятиях лесного и сельского хозяйств.

4.2 Заправка – обращение с бензином



Опасность для жизни!

Бензин токсичен и сильно горюч.

Хранить бензин только в предназначенных для этого емкостях (канистрах), которые прошли соответствующую проверку. Крышки заправочных емкостей необходимо всегда правильно накручивать и затягивать до отказа. Из соображений безопасности поврежденные крышки должны быть заменены.

Для утилизации или хранения производственных материалов, например, топлива запрещается использовать бутылки для напитков или подобные емкости. Нельзя исключать, что жидкость в бутылках может кто-то выпить, это особенно опасно для детей.



Бензин хранить вдали от источников искр, открытого пламени, постоянного горения, а также источников тепла и других источников возгорания. Не курить!

Заправку производить только на воздухе и не курить во время заправки.

Перед заправкой надо выключить двигатель внутреннего сгорания и подождать, когда он остынет.

Заливать бензин необходимо перед запуском двигателя внутреннего сгорания. Во время работы двигателя внутреннего сгорания или при

неостывшей машине запрещается открывать крышку бензобака или доливать бензин.

Не допускать переливания топливного бака!

Чтобы оставить место для расширения топлива, нельзя заливать топливо выше нижней кромки наливного патрубка топливного бака. Дополнительно соблюдать данные, приведенные в «Инструкции по эксплуатации двигателя внутреннего сгорания».



Если Вы перелили бензин через край, то запускать двигатель внутреннего сгорания можно только после очистки поверхности, залитой бензином. Не включать зажигание до того момента, пока пары бензина не улетучились (протереть насухо).

Пролитое топливо необходимо всегда вытирать.

Если бензин попал на одежду, то ее необходимо сменить.

Нельзя оставлять устройство с бензином в бензобаке в помещении. Там имеется возможность вступления в контакт бензиновых паров с открытым огнем или искрами, что может привести к воспламенению паров.

Если необходимо опорожнить топливный бак, это следует выполнять вне помещения.

4.3 Рабочая одежда и средства защиты



При работе всегда носить прочную обувь с нескользкой подошвой. Нельзя работать босиком или, например, в сандалиях.



Во время эксплуатации, а также в особенности при работах по техническому обслуживанию и транспортировке устройства следует надевать прочные перчатки.



Во время работы всегда следует использовать защитные очки и средства защиты ушей. Их следует носить во время всего периода работы.



Во время работы с устройством необходимо носить подходящую, прилегающую к телу одежду, т. е. вместо рабочих халатов использовать комбинезоны. Работая с устройством, запрещается носить шарф, галстук, украшения, иметь свисающие вниз ленты или шнуры и другие торчащие элементы одежды.

В течение всего периода эксплуатации и при всех работах на устройстве запрещается носить распущенными длинные волосы, их необходимо покрывать (используя головной убор, шапку и т. п.).

4.4 Транспортировка устройства

Для предотвращения травм острыми и горячими частями устройства следует работать в перчатках.

Нельзя транспортировать устройство при работающем двигателе внутреннего сгорания. Перед транспортировкой выключить двигатель внутреннего сгорания, дождаться остановки ножа и вынуть штекер провода свечи зажигания.

Устройство следует транспортировать только с остывшим двигателем внутреннего сгорания и без топлива.

Устройство следует транспортировать только с загрузочной воронкой, установленной по инструкции.

Опасность получения травм из-за открытых ножей!

Следует учитывать вес устройства, в особенности при его опрокидывании.

Для погрузки использовать подходящие средства (погрузочные платформы, подъемные приспособления).

Устройство должно быть надежно закреплено на погрузочной платформе с помощью достаточного количества тросов, ремней и т. п., описанных в данной инструкции по эксплуатации. (⇒ 12.3)

Устройство следует тянуть или перемещать только в темпе шага. Не буксировать!

При транспортировке устройства необходимо соблюдать местные законодательные предписания, в особенности по безопасности погрузки и транспортировке предметов на погрузочных платформах.

4.5 Перед работой

Следует удостовериться, что с устройством работают только те лица, которые знакомы с инструкцией по эксплуатации.

Перед вводом устройства в работу проверить топливную систему на герметичность, особенно видимые детали, например, топливный бак, крышку топливного бака, шланговые соединения. В случае негерметичности или повреждения не запускать двигатель внутреннего сгорания – **опасность пожара!**

Перед вводом в работу сдать устройство на ремонт в специализированный сервисный центр.

Для устройств по уходу за садовыми участками с двигателями внутреннего сгорания или электродвигателями следует соблюдать муниципальные предписания по продолжительности работы.

Перед использованием устройства следует заменять поврежденные и изношенные детали. Необходимо вовремя обновлять на устройстве нечитабельные или поврежденные наклейки с предупреждениями и указаниями об имеющихся опасностях. Новые наклейки и все остальные запасные части имеются у дилеров STIHL.

Перед вводом в эксплуатацию следует проверить:

- безупречное состояние кожухов и предохранительных устройств, которые должны находиться на своем месте,

- наличие всех узлов двигателя внутреннего сгорания, связанных с подачей топлива, которые должны быть в порядке (герметичны),
- надлежащее состояние топливного бака (герметичность),
- отсутствие износа или повреждений корпуса и режущего механизма (ножи, ножевой валик, дисковые ножи и т. п.),
- отсутствие в устройстве измельченного материала и пустоту загрузочной воронки,
- наличие и затяжку до отказа всех винтов, гаек и других крепежных элементов. Перед вводом в эксплуатацию следует затянуть ослабленные винты и гайки (соблюдать моменты затяжки).

Используйте устройство только вне помещений, на открытом воздухе и вдали от стен или других объектов, чтобы исключить опасность получения травм и возможность нанесения материального ущерба (невозможность отклонения для пользователя, опасность разбитых оконных стекол, царапины на автомобилях и т. п.).

Устройство должно быть устойчиво установлено на ровной и твердой поверхности.

Не пользуйтесь устройством на мощной или покрытой гравием поверхности, поскольку отбрасываемый или сильно разветвленный материал может стать причиной травм.

Перед каждым использованием устройства обязательно убедиться в том, что оно закрыто в соответствии с предписаниями. (⇒ 7.7)

Запрещается удалять или переключать установленные на устройстве переключающие и предохранительные устройства.

4.6 Во время работы

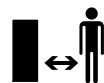

Не работать, если в опасной зоне находятся животные или люди, особенно дети.

Нельзя работать с устройством во время дождя и грозы, особенно в случае опасности удара молнии.

При наличии влажной поверхности неустойчивое положение пользователя увеличивает опасность несчастного случая.

Следует работать, соблюдая особую осторожность, чтобы не подскользнуться. По возможности избегать применения устройства на влажной поверхности.

Следует работать только при дневном свете или хорошем искусственном освещении.

Рабочая зона во время всего периода работы должна оставаться чистой и содержаться в порядке. Необходимо убирать предметы, о которые можно споткнуться (камни, сучья, кабели и т. д.).

Нельзя допускать, чтобы оператор находился выше площадки, на которой установлено устройство.

Отработавшие газы:



Опасность для жизни вследствие отравления!

При появлении тошноты, головной боли, нарушения зрения (например, уменьшение поля зрения), нарушении слуха, головокружении, ухудшающейся способности концентрации необходимо срочно прекратить работу. Эти симптомы могут, кроме прочего, быть вызваны слишком высокой концентрацией отработавших газов.



Устройство выделяет ядовитые отработавшие газы во время работы двигателя внутреннего сгорания. В них содержится ядовитая окись углерода – газ, не имеющий цвета и запаха, а также и другие вредные вещества. Запрещается работа двигателя внутреннего сгорания в закрытых или плохо проветриваемых помещениях.

Устройство необходимо устанавливать таким образом, чтобы выхлопные газы не мешали при работе.

Запуск:

Перед запуском устройство следует привести в устойчивое вертикальное положение. Работа в горизонтальном положении запрещена.

Нельзя тянуть за пусковой трос, если устройство закрыто не надлежащим образом и ножи открыты.

Опасность получения травм из-за вращающихся ножей!

Запуск устройства производить с осторожностью, соблюдая указания главы «Введение устройства в работу»

(⇒ 10.). Запуск в соответствии с указаниями уменьшает опасность травматизма.

Опасность получения травм!

Если трос стартера быстро возвращается обратно, то перемещение ладони и руки к двигателю внутреннего сгорания происходит быстрее, чем отпускание троса. Возникающая вследствие этого отдача может привести к переломам костей, ущемлениям и растяжениям.

При запуске двигателя внутреннего сгорания или включении электродвигателя нельзя находиться перед отверстием для выброса. При запуске или включении в садовом измельчителе не должно быть измельчаемого материала. Измельчаемый материал может быть выброшен и стать причиной травм.

При запуске запрещается опрокидывать устройство.

Во время работы:



Опасность получения травм!

Никогда не класть руки или ноги на вращающиеся детали, а также не держать их над или под этими деталями.

При работающем устройстве лицо или другие части тела не должны находиться над загрузочной воронкой и перед отверстием для выброса. Голова и тело должны всегда находиться на расстоянии от загрузочного отверстия.



Никогда нельзя допускать попадания рук, других частей тела, а также одежды в загрузочную воронку или

желоб выброса. Большая опасность получения травм глаз, лица, пальцев, рук и т. п.

Всегда необходимо следить за сохранением своего равновесия и устойчивого положения. Не наклоняться вперед.

При заполнении пользователь должен находиться в описанной рабочей зоне оператора. Во время всего периода работы всегда следует находиться в рабочей зоне, и ни в коем случае не находиться в зоне выброса. (⇒ 8.1)

Опасность получения травм!

Во время работы измельченный материал может выкидываться обратно вверх. Поэтому следует носить защитные очки и не приближать лицо к загрузочному отверстию.

Нельзя опрокидывать устройство во время работы двигателя внутреннего сгорания или электродвигателя.

Если во время работы устройство падает, то необходимо сразу выключить двигатель внутреннего сгорания и вынуть штекер провода свечи зажигания.

Нельзя допускать, чтобы в желобе выброса находился измельчаемый материал, так как это может привести к плохому результату измельчения или отдаче в загрузочной воронке.

При загрузке садового измельчителя необходимо с особой осторожностью следить за тем, чтобы посторонние предметы, например, металлические детали, камни, пластмасса, стекло и т. п. не попали в полость измельчителя, так как это может привести к повреждениям и обратному выбросу из

загрузочной воронки. Из этих же соображений следует устранять забивания в устройстве.

При загрузке садового измельчителя ветками может произойти обратный выброс. Необходимо работать в перчатках!

Необходимо выключить двигатель внутреннего сгорания,

- перед тем, как опрокинуть устройство, перемещать или тащить его,
- перед тем как отвинтить резьбовые пробки и открыть устройство,
- перед заправкой. Заправку производить только при остывшем двигателе внутреннего сгорания.

Опасность пожара!



STOP

Следить за инерционным движением режущего инструмента, которое длится несколько секунд до полной остановки.

Следует выключить двигатель внутреннего сгорания, вынуть штекер провода свечи зажигания и дождаться полной остановки всех вращающихся органов,

- прежде чем оставить устройство,
- перед подъемом и переносом устройства,
- перед транспортировкой устройства,
- перед тем как устранить забивания или засорения в режущем механизме, загрузочной воронке или канале выброса,
- перед выполнением работ на режущем механизме,

- перед тем как проверить устройство или очистить его или перед проведением на нем иных работ.

При попадании в режущий механизм инородных тел, при появлении необычных шумов или необычной вибрации необходимо немедленно выключить двигатель и дождаться полной остановки устройства. Вынуть штекер провода свечи зажигания, снять загрузочную воронку и выполнить следующие действия:

- Проверить устройство, в особенности режущий механизм (ножи, ножевой диск, винт ножа) на отсутствие повреждений. При необходимости специалист должен выполнить требуемый ремонт, прежде чем снова начать работу с устройством.
- Проверить фиксирование всех узлов режущего механизма, при необходимости дозатянуть винты (соблюдать значения моментов затяжки).
- В случае повреждения деталей их следует заменить или отремонтировать специалисту, причем детали должны быть равноценными.

4.7 Техническое обслуживание и ремонтные работы

Перед проведением работ по очистке, регулировке, ремонту и техобслуживанию:

- ставить устройство на твердую и ровную поверхность,
- выключить двигатель внутреннего сгорания и дать ему остыть,

- вынуть штекер провода свечи зажигания.



Внимание – опасность получения травм!

Штекер провода свечи зажигания должен находиться вдали от свечи зажигания: случайная искра зажигания может привести к возгоранию или удару электрическим током.

Непреднамеренный контакт свечи зажигания со штекером провода свечи зажигания может вызвать нежелаемый запуск двигателя внутреннего сгорания.

Перед выполнением работ, прежде всего в области двигателя внутреннего сгорания, выпускного коллектора и глушителя следует дождаться остывания устройства. Температуры могут достигать 80° C и выше.

Опасность ожогов!

Непосредственный контакт с моторным маслом может быть опасным. Кроме того, не допускается проливание моторного масла.

Компания STIHL рекомендует по поводу заливки или замены моторного масла обращаться в специализированный центр STIHL.

Очистка:

После работы все устройство необходимо тщательно очистить. (⇒ 11.2)

Запрещается использовать аппарат для очистки высокого давления, а также промывать устройство струями воды (например, при помощи садового шланга).

Запрещается использовать агрессивные чистящие средства. Они могут повредить пластмассу и металл,

что может вызвать нарушение безопасной эксплуатации устройства STIHL.

С целью исключения возгорания отверстия охлаждения, ребра охлаждения и область выхлопа должны быть чистыми, например, от травы, соломы, мха, листьев или вытекшей смазки.

Работы по техническому обслуживанию:

Разрешается выполнять только те работы по техническому обслуживанию, которые описаны в данной инструкции по эксплуатации. Все другие работы должны производиться дилером.

Для получения необходимых сведений и помощи обращайтесь **всегда** к дилеру.

Компания STIHL рекомендует выполнять работы по техническому обслуживанию и ремонту только у дилеров STIHL.

Дилеры STIHL регулярно предоставляют программы обучения и техническую информацию.

Необходимо использовать только инструменты, принадлежности или навесные устройства, допущенные STIHL для данного устройства, или технически аналогичные узлы. В ином случае нельзя исключить несчастные случаи, приводящие к получению травм или повреждению устройства. При возникновении вопросов обращаться к дилеру.

Оригинальные инструменты, принадлежности и запчасти STIHL по своим качествам оптимально соответствуют устройству и удовлетворяют требованиям

пользователя. Оригинальные запасные части STIHL опознаются по номеру запасной части STIHL, по надписи STIHL и при необходимости по знаку запасных частей STIHL. На маленьких деталях знак может стоять также отдельно.

Из соображений безопасности необходимо регулярно проверять узлы, связанные с подачей топлива (топливопровод, топливный кран, топливный бак, запорное устройство топливного бака, подсоединения и т. п.) на отсутствие повреждений и герметичность, при необходимости соответствующие узлы должны заменяться специалистом (компания STIHL рекомендует обратиться к дилеру STIHL).

Наклейки с предупреждениями и указаниями следует всегда содержать в чистом и хорошо читабельном состоянии. Поврежденные или утерянные наклейки необходимо заменить новыми оригинальными, которые можно получить у дилеров STIHL. При замене узла или детали новым узлом или деталью, следить, чтобы новые части получили такие же наклейки, как и прежние узлы и детали.

При работе с режущим механизмом необходимо всегда носить прочные рабочие перчатки и соблюдать предельную осторожность.

Для того чтобы устройство работало надежно, следует до отказа затягивать все гайки, болты и винты, в особенности все винты режущего механизма.

Следует регулярно проверять все устройство – особенно перед установкой на хранение перед длительным перерывом в эксплуатации

(например, в зимний период) – на отсутствие износа и повреждений. Из соображений безопасности необходимо сразу заменять изношенные или поврежденные детали, обеспечивая тем самым надежную работу устройства.

Нельзя менять основное положение двигателя внутреннего сгорания и переворачивать его.

В случае снятия каких-либо деталей или защитных приспособлений во время проведения работ по техническому обслуживанию их необходимо немедленно снова установить на место в соответствии с предписаниями.

4.8 Хранение при длительных перерывах в работе

Перед тем как ставить устройство в закрытое помещение, следует дать возможность двигателю внутреннего сгорания остыть.

Устройство следует хранить с опустошенным топливным баком и запасом топлива в закрываемом хорошо вентилируемом помещении.

Необходимо исключить вероятность пользования устройством посторонними лицами (например, детьми).

Запрещается оставлять устройство с бензином в бензобаке в помещении. Имеется возможность вступления в контакт бензиновых паров с открытым огнем или искрами, что может привести к воспламенению паров.

Если требуется опустошить топливный бак (например, при прекращении работы в зимний период), опорожнение

бака должно производиться только вне помещений (опустошать бак на открытом воздухе, например, выработав топливо при работающем двигателе).

Перед установкой на хранение (например, в зимний период) устройство следует тщательно очищать.

Устройство следует хранить только с вынутым штекером провода свечи зажигания.

Хранить устройство в состоянии готовности к эксплуатации.

Садовый измельчитель следует транспортировать только с установленной воронкой.

Опасность получения травм из-за открытых ножей!

4.9 Утилизация

Такие отходы, как отработанное масло или топливо, смазочные средства, фильтры, аккумуляторные батареи и подобные быстроизнашивающиеся узлы могут причинять вред людям, животным и экологии, поэтому они должны быть утилизированы надлежащим образом.

Чтобы получить информацию о правильной утилизации отходов, обращайтесь в Ваш центр по утилизации или иной специализированный сервисный центр. Компания STIHL рекомендует обращаться к дилеру STIHL.

Следует обеспечить правильную утилизацию отслужившего устройства. Перед утилизацией приведите устройство в непригодное состояние.

Во избежание несчастных случаев надо специально удалить провод высокого напряжения, опустошить топливный бак и слить моторное масло.

Опасность получения травм из-за ножей!

Запрещается также оставлять отслуживший садовый измельчитель без надзора. Удостоверьтесь, что устройство и в особенности все ножи, хранятся в недоступном для детей месте.

5. Описание символов



Внимание!

Перед первым применением прочитать инструкцию по эксплуатации.



Опасность получения травм!

Запрещено присутствие посторонних лиц в рабочей зоне.

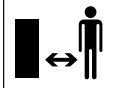

Опасность получения травм!

Опасность получения травм из-за вращающихся инструментов.



Внимание!

Перед работами по техобслуживанию или очистке следует вынимать штекер провода свечи зажигания.

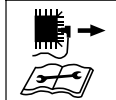

Необходимо использовать защитные наушники!



Работать в защитных очках!

Во время работы надевать рабочие перчатки!



Опасность получения травм!

Нельзя допускать попадания рук, других частей тела, а также одежды в загрузочную воронку или желоб выброса.



Опасность получения травм!

Не разрешается залезать на устройство.

6. Комплект поставки



Поз.	Наименование	Шт.
A	Загрузочная воронка	1
B	Базовое устройство	1
C	Стойка колеса	1
D	Откидная крышка	1
E	Удлинение выброса	1
F	Планка	1

Поз.	Наименование	Шт.
G	Колесо	2
H	Колпак колеса	2
I	Дисковый нож	1
J	Винт с головкой Torx P5x20	5
K1	Гайка M8	2
K2	Стопорная гайка M8	2
L1	Шайба A8	2
L2	Шайба A10	2
M	Винт с головкой Torx P5x50	1
N	Винт с полупотайной головкой M8x45	2
O	Винт с шестигранной головкой M10x55	1
P	Стопорная шайба	1
Q	Резьбовая пробка	2
R	Болт колеса	2
S	Палец	2
T	Отражатель	1
U	Верхнее распорное кольцо	1
V	Нижнее распорное кольцо	1
W	Предохранительный колпачок	1
X	Монтажный инструмент	1
Y	Ключ с насадкой Torx	1
Z	Универсальный ключ	1
•	Инструкция по эксплуатации	1
•	Инструкция по эксплуатации Двигатель внутреннего сгорания	1

7. Подготовка устройства к работе



Опасность получения травм!

Следует соблюдать предписания по технике безопасности, указанные в главе «Техника безопасности» (⇒ 4.).

- Для выполнения всех упомянутых работ устройство должно быть горизонтально установлено на ровном и твердом основании.

7.1 Монтаж надставки выброса



- Установить надставку выброса (E) на базовое устройство и вкрутить винты (J) (1 - 2 Нм).

7.2 Монтаж колес и ходовой части



- На стойке колеса (C) закрепить каждое из колес (G) слева и справа болтом (R), шайбой (L1), шайбой (L2) и гайкой (K1).
- Вдавить колпаки колес (H) в колеса.
- Поставить стойку колес на ровный и твердый грунт, как показано на рисунке, и установить базовое устройство (B).
- С левой стороны установить винты с плоской круглой головкой (N) и навинтить стопорные гайки (K2), но не затягивать их.
С правой стороны вкрутить винт с головкой Torx (M) (1 - 2 Нм).
- Закрутить до отказа гайки (K2) (10 - 12 Нм).

7.3 Монтаж откидной крышки



- Садовый измельчитель опрокинуть назад.
- Установить планку (F) в надставку выброса. Вкрутить винты (J) (1 - 2 Нм).
- Поставить садовый измельчитель вертикально.
- Установить откидную крышку (D) на надставку выброса. При установке следить за тем, чтобы ребра (1) слева и справа на внутренней поверхности крышки точно попадали в направляющий паз надставки выброса (2).
- Вдавить болты (S) слева и справа.

7.4 Открытие и закрытие откидной крышки



Открыть откидную крышку:

- При измельчении поднять откидную крышку (D) вверх и защелкнуть фиксирующую планку (1) в надставку выброса.

Закрыть откидную крышку:

- Для транспортировки или компактного хранения приподнять слегка фиксирующую планку (1) и откинуть откидную крышку (D) вниз.

7.5 Монтаж ножевого диска



Необходимо соблюдать последовательность монтажа и значения момента затяжки **52 - 60 Нм**.

При монтаже следить за правильным положением верхнего распорного кольца (U) по отношению к обоим ножам.

- Установить на крепление ножевого механизма защитный колпачок (W), нижнее распорное кольцо (V), ножевой диск (I), верхнее распорное кольцо (U), отражатель (T), стопорную шайбу (P) и винт (O).
- Для удерживания ножевого диска использовать монтажный инструмент (X). Вкрутить винт (O) при помощи универсального ключа (Z) и затянуть винт моментом затяжки **52 - 60 Нм**.

7.6 Демонтаж ножевого диска



- Для удерживания ножевого диска использовать монтажный инструмент (X).
- Отвинтить винт (O) универсальным ключом (Z).
- Снять винт (O), стопорную шайбу (P), отражатель (T), верхнее распорное кольцо (U) и ножевой диск (I).

7.7 Монтаж загрузочной воронки



i Для предотвращения потери после первого монтажа резьбовые пробки (Q) соединены с загрузочной воронкой.

- Установить резьбовые пробки (Q) в продольное отверстие загрузочной воронки и вкрутить их с усилием до отказа.
- Установить загрузочную воронку (A) на шарнир (1) в базовое устройство и наклонить ее вперед.
- Затянуть обе резьбовые пробки (Q) **одновременно** до отказа.

7.8 Демонтаж загрузочной воронки



- Открутить обе резьбовые пробки (Q) до достижения их свободного вращения. Они остаются в загрузочной воронке.
- Откинуть загрузочную воронку (A) назад и снять.

7.9 Топливо и моторное масло



! Перед первым пуском залить моторное масло (⇒ Инструкция по эксплуатации двигателя внутреннего сгорания)!

Моторное масло

Сведения о применяемом моторном масле и требуемом количестве масла Вы найдете в «Инструкции по эксплуатации двигателя внутреннего

сгорания». Регулярно контролировать уровень заливки масла (⇒ Инструкцию по эксплуатации двигателя внутреннего сгорания). Нельзя допускать недоливания масла или превышения требуемого уровня масла.

Топливо

Рекомендация:

Свежее топливо марочных сортов, нормальный неэтилированный бензин (⇒ Инструкция по эксплуатации двигателя внутреннего сгорания)! Для заправки применять воронку (не входит в комплект поставки). Следует соблюдать предупреждения в главе «Техника безопасности». (⇒ 4.)

8. Рекомендации по работе



Опасность получения травм!

Следует соблюдать предписания по технике безопасности в главе «Техника безопасности». (⇒ 4.)

Загрузку садового измельчителя должен выполнять только один человек.

8.1 Рабочая зона оператора



- Из соображений безопасности, чтобы не получить травм из-за выбрасываемого материала, оператор во время всего периода работы (при включенном электродвигателе или работающем двигателе внутреннего сгорания) должен всегда оставаться в рабочей зоне (серая область X).

8.2 Какой материал можно перерабатывать?



Используя садовый измельчитель, можно перерабатывать обрезки деревьев или кустов, а также не слишком

разветвленные и сильно разветвленные ветки.

Обрезки деревьев и кустарников следует закладывать в свежем состоянии, поскольку производительность измельчителя при этом лучше, чем при переработке высушенного или сырого материала.

8.3 Какой материал нельзя перерабатывать?



Запрещается закладывать в садовый измельчитель камни, стекло, металлические изделия (проволоку, гвозди ...) или

пластмассу.

Основное правило:

Материалы, которые нельзя использовать для приготовления компоста, также запрещается перерабатывать в садовом измельчителе.

8.4 Максимальный диаметр веток

Данные относятся к свежесрезанным веткам:

Максимальный диаметр веток
GH 370 S: **45 мм**

8.5 Заполнение садового измельчителя

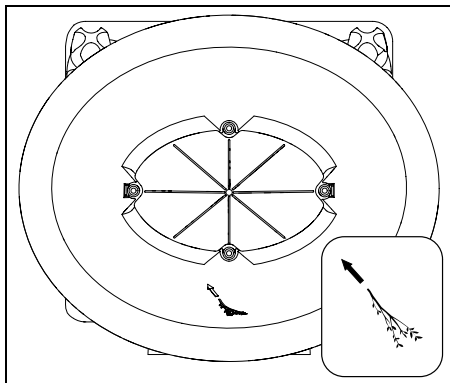

- При заполнении садового измельчителя следует находиться в рабочей зоне. (⇒ 8.1)
- Не превышать максимальный диаметр веток. (⇒ 8.4)
- Срезанные сучья следует подавать слегка наклонно и закладывать их в соответствии с символом на левой стенке воронки, опуская до ножевого механизма. При этом твердый материал автоматически втягивается устройством. При измельчении длинные сучья необходимо поддерживать рукой и направлять.

8.6 Правильная нагрузка устройства

Электродвигатель или двигатель внутреннего сгорания садового измельчителя разрешается нагружать только таким образом, чтобы частота вращения при этом снижалась незначительно. Садовый измельчитель следует всегда загружать равномерно и

непрерывно. Если частота вращения электродвигателя при работе с садовым измельчителем падает, то следует остановить дальнейшее заполнение измельчителя, чтобы разгрузить электродвигатель или двигатель внутреннего сгорания.

9. Защитные устройства

9.1 Устройство остановки двигателя

Двигатель внутреннего сгорания или рабочий орган измельчителя можно запускать только при правильно закрытой загрузочной воронке.

При отвинчивании резьбовой пробки со стороны двигателя во время работы прерывается контакт системы зажигания, и через несколько секунд происходит полная остановка двигателя внутреннего сгорания или рабочего органа измельчителя.

9.2 Защитные компоненты

Садовый измельчитель оснащен защитными компонентами в зоне загрузки и выброса. К ним относятся: вся загрузочная воронка с верхней частью и брызговик, удлинение выброса, а также откидная крышка выброса.

При измельчении защитные компоненты обеспечивают безопасное расстояние от ножей измельчителя.

10. Введение устройства в работу



Опасность получения травм! Перед началом работы следует внимательно прочитать главу «Техника безопасности» и соблюдать ее требования. (⇒ 4.)

10.1 Запуск двигателя внутреннего сгорания



- Проверить уровни масла и топлива. (⇒ 7.9)
- Установить выключатель (1) в положение I.

- Трос стартера (2) медленно потянуть до появления сопротивления натяжению, затем дернуть, вытянув его на длину руки. Медленно вернуть трос на место, чтобы стартер мог правильно намотать его. Повторять процесс запуска до тех пор, пока двигатель внутреннего сгорания не заработает.

10.2 Выключение двигателя внутреннего сгорания

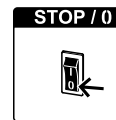

- Выключатель (1) установить в положение O. После кратковременного движения по инерции двигатель внутреннего сгорания или рабочий орган измельчителя полностью останавливаются.

10.3 Измельчение

- Поставьте садовый измельчитель на ровную и твердую поверхность, при этом его положение должно быть устойчивым.
- Наденьте прочные перчатки, защитные очки и используйте защитные наушники.
- Открыть откидную крышку. (⇒ 7.4)
- Запустить садовый измельчитель. (⇒ 10.1)
- Подождать, пока двигатель внутреннего сгорания достигнет максимальной частоты вращения (частота вращения на холостом ходу).
- Правильно загрузить садовый измельчитель измельчаемым материалом. (⇒ 8.5)
- После работы садовый измельчитель следует выключить (⇒ 10.2) и очистить. (⇒ 11.2)

11. Техническое обслуживание



Опасность получения травм!

Перед всеми работами по техническому обслуживанию или очистке устройства необходимо внимательно прочитать главу «Техника безопасности» (⇒ 4.), в особенности раздел «Техническое обслуживание и ремонт» (⇒ 4.7), точно выполнять все указанные там предписания по технике безопасности.



Перед всеми работами по техническому обслуживанию- и очистке следует вынимать штекер провода свечи зажигания!

11.1 Двигатель внутреннего сгорания

Периодичность технического обслуживания: перед каждым применением

Особенно важными факторами, влияющими на продолжительность срока службы, являются постоянное поддержание требуемого уровня масла, а также регулярная замена масляных и воздушных фильтров. Соблюдать указания по управлению и техобслуживанию, которые приведены в прилагаемой «Инструкции по эксплуатации двигателя внутреннего сгорания».

Чтобы гарантировать достаточное охлаждение двигателя внутреннего сгорания, ребра охлаждения должны всегда оставаться чистыми.

11.2 Очистка устройства



Периодичность технического обслуживания: после каждого применения

Устройство необходимо тщательно очищать после каждого применения. Правильный уход за устройством защитит его от повреждений и увеличит срок службы.

Положение садового измельчителя для очистки:

Устройство разрешается очищать только в положении, изображенном на рисунке.

- Демонтировать загрузочную воронку. (⇒ 7.8)

Если садовый измельчитель поставить иначе, то можно повредить его (двигатель внутреннего сгорания).



Нельзя направлять струи воды на узлы электродвигателя или двигателя внутреннего сгорания, уплотнения и

опорные места, а также на детали электрооборудования, как, например, выключатели. Следствием несоблюдения этих указаний может стать дорогостоящий ремонт.



Если загрязнения и прилипшие остатки не удастся удалить с помощью щетки, влажной тряпки или деревянной палочки, то

STIHL рекомендует применять специальный очиститель (например, специальный очиститель STIHL).

Запрещается использовать агрессивные чистящие средства.

Регулярно производить очистку дисковых ножей.

Чтобы обеспечить достаточное охлаждение двигателя, следует очищать от загрязнений ребра охлаждения, колесо вентилятора, область вокруг воздушного фильтра, выхлоп и т. п.

11.3 Техническое обслуживание ножей



Опасность получения травм!

Работать только в прочных перчатках!



Интервал технического обслуживания: перед каждым применением

- Демонтировать загрузочную воронку. (⇒ 7.8)
- Проверить ножи на наличие повреждений (выемки или трещины), проверить степень износа и при необходимости перевернуть их или заменить.

Пределы износа ножей:



Изошенные ножи необходимо переворачивать или заменять, не достигая указанных пределов износа. Компания STIHL рекомендует обращаться к дилеру STIHL.

- Необходимо измерять расстояние от отверстия до режущей кромки на ножах в нескольких местах. Минимальное расстояние **6 мм**

Переворачивание ножей:



Режущие ножи выполнены в виде поворотных ножей. Это означает, что тупые ножи можно один раз переворачивать, тогда устройство снова готово к работе. Всегда следует переворачивать оба ножа!

- Демонтировать ножевой диск. (⇒ 7.6)
- Открутить винты (1) и снять их вместе с гайками (2).
- Вынуть ножи (3) вверх.
- Очистить ножевой диск.
- Перевернуть ножи (3) и оставить их на ножевом диске с открытой острой кромкой. При этом отверстия должны быть соосными.
- Вставить винты (1) в отверстия и вкрутить гайки (2). Затянуть гайки (2) моментом затяжки **22 - 28 Нм**.
- Смонтировать ножевой диск. (⇒ 7.5)

Заточка ножей:

Перед продолжением работы затупленные с обеих сторон ножи необходимо заточить. Чтобы обеспечить оптимальное

функционирование устройства, заточку ножей должен выполнять специалист. Компания STIHL рекомендует обращаться к дилеру STIHL.

- Для заточки ножи следует снять.
- При заточке ножи надо охлаждать, например, водой. Нельзя допускать появления синеватого цвета, так как иначе снижается долговечность ножей.
- Заточивать ножи равномерно, чтобы избежать вибраций вследствие дисбаланса.
- Перед установкой проверять ножи на отсутствие повреждений: ножи должны быть заменены, если видны насечки или трещины или, если режущие кромки изношены до предела.
- Лезвия ножей точить под углом **30°**.
- Заточку ножей производить против клинка.
- После заточки образовавшиеся на режущей кромке во время заточки заусенцы следует удалять при необходимости мелкой наждачной бумагой.
- При монтаже ножей соблюдать значения моментов затяжки в соответствии с данными в разделе «Переворачивание ножей».

11.4 Техническое обслуживание клинового ремня



Периодичность технического обслуживания:

Каждые 10 часов работы

Визуально проверить клиновой ремень на отсутствие износа и повреждений, при необходимости заменить.

Проверить натяжение клинового ремня, в случае необходимости отрегулировать.



Слишком малое натяжение увеличивает износ клинового ремня, излишнее натяжение ремня может вызвать повреждение подшипников. При недостатке необходимых знаний для проверки и регулировки клинового ремня эти работы должен выполнять специалист.

Проверка натяжения клинового ремня:

- Вынуть штекер провода свечи зажигания.
- Открутить винты (1), но не выкручивать полностью (они остаются на защитной пластине ремня) и снять защитную пластину ремня (2).
- Надавить на клиновой ремень между обоими клиноремными шкивами большим пальцем руки. Клиновой ремень должен продавливаться прил. на **10 мм**.

Регулировка натяжения клинового ремня:

- Ослабить крепление двигателя (без рисунка):
Открутить 3 винта крепления двигателя, но не выкручивать их; удерживать гайки на верхней поверхности.
- Натянуть клиновой ремень, поворачивая регулировочную гайку (3).
- После регулировки снова затянуть винты крепления двигателя и установить защитную пластину ремня.

11.5 Замена моторного масла



Периодичность технического обслуживания:

Рекомендуемые интервалы замены масла, а также информация о применяемом моторном масле и о количестве заливаемого масла для смены масла приведены в инструкции по эксплуатации двигателя внутреннего сгорания.

Резьбовая пробка маслосливного отверстия:

- Открутить винты (1), не выкручивая их полностью (винты остаются на защитной пластине ремня), и снять защитную пластину ремня (2).
- Выкрутить резьбовую пробку маслосливного отверстия (3) и слить моторное масло.

- Снова установить резьбовую пробку маслосливного отверстия (3) и залить свежее моторное масло. Монтировать защитную пластину ремня (2).

11.6 Хранение и простой в зимний период

Садовый измельчитель следует хранить в сухом закрываемом и непыльном помещении. Удостоверьтесь, что устройство хранится вне доступном для детей месте.

Садовый измельчитель должен храниться в состоянии, готовом к эксплуатации, и с установленной загрузочной воронкой.

При длительном простое садового измельчителя (в период зимнего хранения) соблюдать следующее:

- Тщательно очистить все наружные части устройства.
- Все движущиеся детали хорошо смазать.
- Опустошить топливный бак и карбюратор (например, выработать топливо при работающем двигателе внутреннего сгорания).
- Вывинтить свечу зажигания и залить в двигатель внутреннего сгорания прил. 3 см³ моторного масла через отверстие для свечи зажигания. Прокрутить двигатель внутреннего сгорания несколько раз без свечи зажигания.



Опасность пожара!

Штекер провода свечи зажигания держать вдали от отверстия под свечу зажигания (опасность воспламенения).

- Вновь ввинтить свечу зажигания.
- Произвести замену масла (⇒ Инструкция по эксплуатации двигателя внутреннего сгорания).
- Хорошо покрыть двигатель внутреннего сгорания и хранить устройство в вертикальном положении в сухом и непыльном помещении.

12. Транспортировка



Опасность получения травм!

Перед транспортировкой внимательно прочитать главу «Техника безопасности», в особенности раздел «Транспортировка устройства», и соблюдать указанные там требования. (⇒ 4.4)

12.1 Перемещение садового измельчителя



- Садовый измельчитель удерживать за верхнюю часть воронки (1) и опрокинуть назад.
- Теперь можно медленно тащить или толкать садовый измельчитель (в темпе шага).

12.2 Подъем или перенос садового измельчителя



Садовый измельчитель необходимо поднимать как минимум вдвоем вследствие его большого веса. Помимо всего прочего, следует носить подходящую защитную одежду, полностью закрывающую предплечья и верхнюю часть тела.

- При подъеме необходимо удерживать садовый измельчитель за корпус справа и за двигатель внутреннего сгорания снизу слева.

12.3 Транспортировка садового измельчителя на погрузочной платформе



- Садовый измельчитель следует транспортировать на погрузочных платформах только в вертикальном положении.

- Устройство необходимо закреплять при помощи подходящих средств крепления, чтобы исключить возможность соскальзывания. Тросы или ремни должны закрепляться на стойке колеса (1) или на загрузочной воронке (2).

13. Сведение к минимуму износа и предотвращение повреждений

Важные указания по техническому обслуживанию и уходу для следующих групп изделий

Садовый измельчитель бензиновый (STIHL GH)

Компания STIHL не несет никакой ответственности за получение травм и нанесение материального ущерба, которые произошли вследствие несоблюдения инструкции по эксплуатации, в особенности в отношении безопасности, управления и технического обслуживания, или в результате использования не допущенных навесных узлов или неоригинальных запчастей.

Для предотвращения возникновения повреждений или чрезмерного износа деталей Вашего устройства STIHL обязательно соблюдайте следующие важные указания:

1. Быстроизнашивающиеся компоненты

Некоторые детали устройства STIHL даже при использовании их по назначению подвергаются нормальному износу и их необходимо

своевременно заменять в зависимости от вида и продолжительности эксплуатации.

К ним относятся:

- Нож
- Ножевой диск
- Клиновой ремень

2. Соблюдение предписаний данной инструкции по эксплуатации

Использование, техническое обслуживание и хранение устройства STIHL должны осуществляться точно так, как описано в данной инструкции по эксплуатации. Пользователь сам несет ответственность за все повреждения и ущерб, вызванные несоблюдением предписаний по технике безопасности, указаний по управлению устройством и техническому обслуживанию.

Это, в первую очередь, распространяется на:

- Использование изделия не в соответствии с назначением.
- Использование недопущенных компанией STIHL производственных материалов (смазочных материалов, бензина и моторного масла см. Инструкцию по эксплуатации двигателя внутреннего сгорания).
- Технические изменения изделия, не согласованных с компанией STIHL.
- Применение навесного оборудования, навесных орудий или режущих инструментов, не одобренных компанией STIHL.
- Применение изделия во время спортивных мероприятий или конкурсов.

- Косвенные убытки в результате последующего использования изделия с неисправными деталями.

3. Работы по техническому обслуживанию

Все работы, приведенные в разделе «Техническое обслуживание», должны выполняться регулярно.

Если эти работы пользователь не может производить самостоятельно, то необходимо обратиться к дилеру.

Компания STIHL рекомендует выполнять работы по техническому обслуживанию и ремонты только у дилера STIHL.

Дилеры STIHL регулярно предоставляют программы обучения и техническую информацию.

В случае ущерба из-за повреждений вследствие невыполненных работ по техническому обслуживанию ответственность несет пользователь.

К таким повреждениям относятся:

- Коррозийные повреждения и другие последствия неправильного хранения.
- Повреждения и последствия в результате применения неоригинальных запчастей STIHL.
- Повреждения вследствие работ по техобслуживанию и ремонту, которые производились не уполномоченными специалистами.

14. Стандартные запчасти

Ножевой диск в сборе

6903 700 5101

Поворотный нож (2 шт.)

6903 702 0101

Клиновой ремень

6001 704 2100

15. Охрана окружающей среды



Измельченный материал не относится к отходам, его следует использовать для приготовления компоста.

Упаковка, устройство и принадлежности изготовлены из материалов, пригодных для вторичного использования.

Раздельная утилизация остатков материалов, удовлетворяющая экологическим требованиям, способствует возможности многократного применения материалов. По этой причине после истечения обычного срока службы устройство следует отправлять на пункт утилизации.

16. Декларация изготовителя о соответствии директивам EU

16.1 Садовый измельчитель бензиновый (STIHL GH)

STIHL Tirol GmbH
Hans Peter Stihl-Straße 5
6336 Langkampfen
Австрия

заявляет под собственную ответственность, что машина

Измельчитель для переработки остатков растений, с бензиновым двигателем (STIHL GH)

Производитель: STIHL
Тип: GH 370.0 S
Серийный номер 

соответствует следующим директивам Европейского Сообщества (ЕС): 97/68/ЕС, 2000/14/ЕС, 2014/30/EU, 2006/42/ЕС

Изделие было разработано в соответствии со следующими нормами: EN 13683

Процессы разработки и производства изделий регламентированы стандартами в редакции, действующей на момент проведения этих работ.

Примененный метод оценки соответствия директивам: Приложение V (2000/14/ЕС)

Название и адрес принимавшей участие инстанции:

TÜV Rheinland LGA Products GmbH
Tillystraße 2
D-90431 Nürnberg

Составление и хранение технической документации:
Свен Циммерманн
STIHL Tirol GmbH

Год выпуска и номер машины указаны на фирменной табличке устройства с паспортными данными.

Измеренный уровень шума:
99,4 дБ(А)

Гарантированный уровень шума:
102 дБ(А)

Лангкампфен,
2018-07-02 (ГГГГ-ММ-ДД)

STIHL Tirol GmbH



Sven Zimmermann

Руководитель конструкторского отдела

16.2 Знаки соответствия



Сведения о сертификатах ЕАС и декларациях соответствия, подтверждающих выполнение технических правил и требований Таможенного союза, представлены на сайтах www.stihl.ru/eas или могут быть затребованы по телефону в соответствующем местном представительстве STIHL.



Технические правила и требования для Украины выполнены.

16.3 Установленный срок службы

Полный установленный срок службы – до 30 лет.

Для выработки установленного срока службы необходимы своевременное техническое обслуживание и уход согласно руководству по эксплуатации.

16.4 Штаб-квартира STIHL

ANDREAS STIHL AG & Co. KG
Badstrasse 115
71336 Waiblingen

Германия

16.5 Дочерние компании STIHL

В Российской Федерации:

ООО «АНДРЕАС ШТИЛЬ МАРКЕТИНГ»
ул. Тамбовская, дом 12, лит В, офис 52
192007 Санкт-Петербург, Россия
Горячая линия: +7 800 4444 180
Эл. почта: info@stihl.ru

УКРАИНА

ТОВ «Андреас Штіль»
вул. Антонова 10, с. Чайки
08135 Київська обл., Україна
Телефон: +38 044 393-35-30
Факс: +380 044 393-35-70
Эл. почта: info@stihl.ua
www.stihl.ua
Гаряча лінія: +38 0800 501 930

16.6 Представительства STIHL

В Белоруссии:

Представительство
ANDREAS STIHL AG & Co. KG
ул. К. Цеткин, 51-11а
220004 Минск, Беларусь
Горячая линия: +375 17 200 23 76

В Казахстане:

Представительство
ANDREAS STIHL AG & Co. KG
ул. Шагабутдинова, 125А, оф. 2
050026 Алматы, Казахстан
Горячая линия: +7 727 225 55 17

16.7 Импортёры STIHL

В Российской Федерации:

ООО «ШТИЛЬ ЗЮДВЕСТ»
тер. отдел. №2 Аф «Солнечная», д. 7/2
350000 Краснодар, Россия

ООО «ЭТАЛОН»
лин. 5-я В.О., дом 32, лит. Б
199004 Санкт-Петербург

ООО «ПРОГРЕСС»
ул. Маленковская, д. 32, стр. 2
107113 Москва, Россия

ООО «АРНАУ»
ул. Космонавта Леонова, д. 64 А, п. В
236023 Калининград, Россия

ООО «ИНКОР»
ул. Павла Корчагина, д. 1Б
610030 Киров, Россия

ООО «УРАЛТЕХНО»
ул. Карьерная, дом 2, оф. 202
620030 Екатеринбург, Россия

ООО «ТЕХНОТОРГ»
ул. Парашютная, д. 15
660121 Красноярск, Россия

ООО «ЛЕСОТЕХНИКА»
ул. Чапаева, дом 1, оф. 39
664540 с. Хомутово, Россия

УКРАИНА

ТОВ «Андреас Штіл»
вул. Антонова 10, с. Чайки
08135 Київська обл., Україна

В Белоруссии:

ООО «ПИЛАКОС»
ул. Тимирязева 121/4 офис 6
220020 Минск, Беларусь

УП «Беллесэкспорт»
ул. Скрыганова 6, 403
220073 Минск, Беларусь

В Казахстане:

ИП «ВОРОНИНА Д.И.»
пр. Райымбека 312
050005 Алматы, Казахстан

КИРГИЗИЯ

ОсОО «Муза»
ул. Киевская 107
720001 Бишкек, Киргизия

АРМЕНИЯ

ООО «ЮНИТУЛЗ»
ул. Г. Парпеци 22
0002 Ереван, Армения

17. Технические данные

Производитель:	STIHL
Модель:	GH 370.0 S
Серийный номер:	6001
Двигатель внутреннего сгорания, конструктивное исполнение:	4-тактный двигатель внутреннего сгорания

Тип:	Briggs&Stratton Series 850 EXi OHV
------	------------------------------------

Номинальная мощность при номинальной частоте вращения:	3,4 - 3000 кВт – об/мин
Рабочий объем:	190 куб. см
Пусковое устройство:	запуск тросом

Топливный бак:	1,0 л
Привод режущего механизма:	постоянный

В соответствии с директивой 2000/14/ЕС:

Гарантированный уровень шума L_{WA}	102 дБ(А)
---------------------------------------	-----------

В соответствии с директивой 2006/42/ЕС:

Уровень звука на рабочем месте L_{pA}	92 дБ(А)
-----------------------------------------	----------

Погрешность K_{pA}	3 дБ(А)
----------------------	---------

Момент затяжки комплекта ножей:	52 – 60 Нм
---------------------------------	------------

Момент затяжки поворотного ножа:	22 – 28 Нм
----------------------------------	------------

Д/Ш/В:	128/77/140 см
--------	---------------

Вес:	42 кг
------	-------

18. Поиск неисправностей

📖 См. «Инструкцию по эксплуатации двигателя внутреннего сгорания».

✳ При необходимости обращаться к дилеру, компания STIHL рекомендует дилера STIHL.



Неисправность:

Двигатель внутреннего сгорания не запускается

Возможная причина:

- Загрузочная воронка закрыта неправильно
- Дисковый нож заблокирован
- Отсутствует топливо в баке; засорен топливопровод
- Плохое, загрязненное или старое топливо в баке
- Штекер провода свечи зажигания отсоединен от свечи зажигания; провод высокого напряжения плохо закреплен в штекере
- Воздушный фильтр загрязнен
- Свеча зажигания закопчилась или имеет повреждения; неправильное расстояние между электродами
- В результате нескольких попыток запуска двигатель внутреннего сгорания «захлебнулся»

Устранение:

- Закрыть загрузочную воронку правильно и прочно закрепить ее (⇒ 7.7)
- Удалить остатки измельченного материала из корпуса (**Внимание:** предварительно вынуть штекер провода свечи зажигания)
- Долить топливо, прочистить топливопроводы (⇒ 7.9)
- Использовать всегда свежее топливо марочных сортов, нормальный неэтилированный бензин, очистить карбюратор (⇒ 7.9)
- Вставить штекер провода свечи зажигания; проверить соединение между проводом высокого напряжения и штекером  ✘
- Очистить воздушный фильтр  ✘

- Очистить свечу зажигания или заменить; отрегулировать расстояние между электродами  ✘
- Вывинтить свечу зажигания и просушить, несколько раз дернуть трос стартера при вывинченной свече зажигания (выключатель в положении O)

Неисправность:

Двигатель внутреннего сгорания сильно нагревается

Возможная причина:

- Ребра охлаждения загрязнены
- Слишком низкий уровень масла в двигателе внутреннего сгорания
- Поверхность двигателя внутреннего сгорания покрыта измельчаемым материалом

Устранение:

- Очистить ребра охлаждения (⇒ 11.2)
- Долить моторное масло (⇒ 7.9)
- Очистить двигатель внутреннего сгорания от измельчаемого материала

Неисправность:

Измельчаемый материал не втягивается

Возможная причина:

- Тупые или неправильно заточенные ножи

Устранение:

- Перевернуть или заточить ножи; точно соблюдая при этом угол заточки 30° (⇒ 11.3) ✘

Неисправность:

Сниженная производительность измельчения

Возможная причина:

- Ножи затупились
- Неправильно заточенные ножи
- Погнутый ножевой диск

Устранение:

- Ножи заточить или заменить (⇒ 11.3) ✘
- Заточить ножи правильно (⇒ 11.3) ✘
- Ножевой диск проверить визуально, при необходимости заменить (⇒ 7.6)

Неисправность:

Повышенная вибрация во время работы, ненормальные звуки, стук

Возможная причина:

- Ножевой диск или ножи неисправны
- Крепление двигателя ослаблено
- Ослаблены винты

Устранение:

- Проверить и в случае необходимости отремонтировать ножевые диски, ножи, ножевой вал, винты, гайки, шайбы и подшипники режущего механизма ✘
- Затянуть винты крепления двигателя ✘
- Проверить фиксированное положение винтов ✘

19. График сервисного обслуживания

19.1 Подтверждение передачи

Модель: _____

Серийный номер:

Дата:

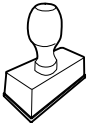

Следующий техосмотр

Дата:

19.2 Подтверждение сервисного обслуживания



В случае выполнения работ по техобслуживанию передайте эту «Инструкцию по эксплуатации» Вашему дилеру STIHL.

В соответствующих полях он поставит отметку о проведении работ по сервисному обслуживанию.

Сервисное обслуживание проведено

Дата следующего сервисного обслуживания

Любі клієнти та клієнтки,

ми раді, що Ви обрали компанію STIHL. Ми розробляємо та виробляємо нашу продукцію з найвищою якістю та у відповідності із потребами наших клієнтів. Так виникають товари, що мають високу надійність також при екстремальному навантаженні.

Компанія STIHL також гарантує найвищу якість сервісного обслуговування. Наші спеціалізовані дилери забезпечують компетентну консультацію та інструктаж, а також повне технічне обслуговування.

Ми вдячні Вам за Вашу довіру та бажаємо Вам задоволення від придбаного Вами продукту STIHL.



Доктор Nikolas Stihl

**ВАЖЛИВО! ПЕРЕД
ВИКОРИСТАННЯМ ПРОЧИТАТИ ТА
ЗБЕРЕГТИ.**

1. Зміст

Пояснення до цього посібника	412	Робоча зона користувача	421
Загальні відомості	412	Який матеріал можна переробляти?	421
Поради щодо читання посібника з експлуатації.	412	Який матеріал не можна переробляти?	421
Опис приладу	413	Максимальний діаметр гілок	421
Техніка безпеки	413	Наповнення садового подрібнювача	421
Загальні відомості	413	Припустиме навантаження приладу	422
Заправка – правила поведінки з бензином	414	Захисні механізми	422
Одяг та засоби захисту	414	Автоматичне вимкнення двигуна	422
Транспортування приладу	414	Захисні покриття	422
Перед початком роботи	415	Введення приладу в експлуатацію	422
Під час роботи	415	Запуск двигуна внутрішнього згорання	422
Техобслуговування і ремонт	417	Вимкнення двигуна внутрішнього згорання	422
Зберігання при довгих перервах у роботі	418	Подрібнення	422
Утилізація	418	Обслуговування	423
Опис позначень	419	Двигун внутрішнього згорання	423
Комплект постачання	419	Чищення приладу	423
Підготовка приладу до експлуатації	419	Обслуговування ножа	423
Монтаж подовжувача викидного каналу	420	Технічне обслуговування клинчастого ремня	424
Монтаж коліс і шасі	420	Заміна моторного масла	424
Монтаж клапана викидача	420	Зберігання та зимовий період	425
Відкривання та закривання клапана викидача	420	Транспортування	425
Монтаж дискового ножа	420	Перетягування або штовхання садового подрібнювача	425
Демонтаж дискового ножа	420	Піднімання та перенесення садового подрібнювача	425
Монтаж завантажувальної воронки	420	Транспортування садового подрібнювача на вантажній платформі	425
Демонтаж завантажувальної воронки	421	Зведення зносу до мінімуму та запобігання пошкодженням	425
Пальне та моторне мастило	421	Заміновані запчастини	426
Вказівки щодо роботи	421		

Захист довкілля	426
Декларація виробника про відповідність стандартам ЄС	426
Садовий подрібнювач із бензиновим двигуном (STIHL GH)	426
Знак відповідності	427
Встановлена тривалість використання	427
Штаб-квартира STIHL	427
Дочірні компанії STIHL	427
Представники STIHL	427
Імпортери STIHL	428
Технічні характеристики	428
Усунення несправностей	428
План технічного обслуговування	430
Підтвердження передачі	430
Підтвердження про надання технічного обслуговування	430

2. Пояснення до цього посібника

2.1 Загальні відомості

Цей посібник з експлуатації є **оригінальним посібником з експлуатації** виробника відповідно до директиви ЄС 2006/42/ЄС.

Компанія STIHL постійно працює над розширенням і вдосконаленням асортименту своєї продукції. Можливі зміни комплекту постачання щодо форми, оснащення чи технічних характеристик.

З цієї причини наведені в посібнику дані і малюнки не можуть слугувати підставою для пред'явлення будь-яких претензій.

Цей посібник з експлуатації може містити описи моделей, які доступні не в усіх країнах.

Цей посібник з експлуатації захищено авторським правом. Усі права захищено, особливо права на відтворення, переклад і обробку електронними системами.

2.2 Поради щодо читання посібника з експлуатації.

Малюнки та текст описують певні дії.

Тлумачення всіх символів на приладі можна знайти в посібнику з експлуатації.

Напрямок погляду

Напрямок погляду **вліво** та **вправо** у посібнику з експлуатації: користувач стоїть позаду приладу (робоче положення).

Посилання на розділи

Відповідні розділи та підрозділи з подальшими поясненнями позначені стрілками. Ось приклад посилання на розділ: (⇒ 7.1)

Маркування в текстовій частині

Наведені інструкції позначено, як у прикладах нижче.

Маніпуляції, які повинен виконувати користувач:

- викруткою послабте гвинти (1) та приведіть у дію важіль (2).

Загальні вказівки:

- використання приладів у спортивних заходах та інших змаганнях.

Тексти з додатковим значенням

Маленькі тексти з додатковим значенням виділено наведеними нижче символами, щоб додатково виділити їх у посібнику.



Небезпека!

Попередження про небезпеку нещасного випадку або важких травм. Наведеного правила необхідно дотримуватися.



Попередження

Попередження про небезпеку травмування. Наведене правило дає змогу запобігти можливим або ймовірним нещасним випадкам.



Застереження

Застереження про можливість легких травм і пошкоджень майна. Наведене правило дає змогу їх уникнути.



Указівка

Поради з оптимального використання приладу та застереження від можливих помилок в експлуатації.

Тексти з малюнками

Малюнки, які пояснюють використання приладів, містяться на початку посібника з експлуатації.

Символ камери служить для встановлення зв'язку між малюнками та відповідними параграфами тексту в посібнику з експлуатації.



3. Опис приладу



- 1 Завантажувальна воронка
- 2 Двигун внутрішнього згорання
- 3 Штекер свічки запалювання
- 4 Колесо
- 5 Колісний каркас
- 6 Викидний канал нарізаної трави
- 7 Гвинти
- 8 Вмикач/вимикач
- 9 Заводська табличка із серійним номером

4. Техніка безпеки

4.1 Загальні відомості



Працюючи з приладом, обов'язково дотримуйтеся наведених правил техніки безпеки.



Перед першим використанням приладу уважно прочитайте увесь посібник з експлуатації. Дбайливо зберігайте посібник

з експлуатації для подальшого використання.

Дотримуйтесь інструкцій з експлуатації і техобслуговування, наведених в окремому посібнику з експлуатації двигуна внутрішнього згорання.

Ці заходи дуже важливі для вашої безпеки. Використовуйте прилад дбайливо та відповідально, пам'ятайте, що відповідальність за безпеку інших осіб чи їхнього майна несе користувач.

Ознайомтеся з елементами керування та правилами експлуатації приладу.

Прилад дозволяється використовувати лише тим особам, які прочитали посібник з експлуатації та ознайомилися із правилами його використання. Кожен користувач перед першим запуском приладу повинен отримати практичні поради фахівців. Зверніться до продавця чи до іншого фахівця з приводу пояснення щодо безпечного поводження із приладом.

Ці вказівки особа повинна вислухати дуже уважно та розуміти, що для роботи з цим приладом потрібна особлива точність і концентрація.

Навіть якщо Ви експлуатуєте цей прилад належним чином, не варто забувати про можливість виникнення залишкових ризиків.



Небезпека задихнутися!

Граючись із пакувальним матеріалом, діти можуть задихнутися. Тримайте пакувальний матеріал подалі від дітей.

Прилад разом із будь-яким приладдям може бути наданий для використання тільки тій особі, яка має досвід роботи з цією моделлю. Прилад не можна надавати в користування без Посібника з експлуатації.

Використовуйте прилад відпочивши, коли ви у гарному фізичному стані та гуморі. Якщо ви маєте порушення здоров'я, порадьтеся обов'язково з

вашим лікарем щодо використання приладу. Заборонено працювати з приладом після вживання алкоголю, наркотичних речовин і медикаментів, які погіршують здатність до реагування.

Категорично заборонено використовувати прилад дітям, особам зі зниженими фізичними, сенсорними чи розумовими можливостями, особам без відповідних знань чи досвіду та без попереднього ознайомлення з інструкціями.

У жодному разі не дозволяйте дітям чи особам, молодшим 16 років, користуватися приладом. Мінімальний вік користувача може встановлювати місцеве законодавство.

Увага – небезпека нещасного випадку!

Садові подрібнювачі STIHL призначені для подрібнення гілок і залишків рослин. Застосування з іншою метою неприпустиме, адже може призвести до небезпечних наслідків або пошкодження приладу.

Садовий подрібнювач не можна використовувати (неповний перелік):

- для інших матеріалів (наприклад, скло, метал);
- для робіт, які не описані в цьому посібнику з експлуатації;
- для готування харчових продуктів (наприклад, для подрібнення льоду, плодів, ягід або овочів).

З міркувань безпеки заборонено самостійно робити будь-які зміни в оснащенні приладу, виймати запчастини та знімати приладдя, установлене компанією STIHL. Це також веде до переривання гарантії.

Інформацію щодо додаткового оснащення можна отримати у офіційного дилера STIHL.

Особливо заборонені дії з приладом, які змінюють його потужність або число обертів двигуна внутрішнього згорання чи електродвигуна.

Заборонено транспортувати прилад разом з іншими речами, тваринами чи людьми, особливо дітьми.

При використанні у громадських місцях, парках, спортивних майданчиках, на вулицях, на сільськогосподарських та лісових підприємствах необхідна особлива обережність.

4.2 Заправка – правила поведінки з бензином



Небезпечно для життя!

Бензин – це токсична і легкозаймиста речовина.

Зберігайте бензин у спеціально для цього передбачених та перевірених ємностях (каністрах). Завжди добре закривайте кришки бака і каністри та міцно їх закручуйте. Замінійте пошкоджені кришки з міркувань техніки безпеки.

Для утилізації або зберігання палива ніколи не використовуйте пляшки від напоїв тощо. Може виникнути спокуса, надпити з пляшки, особливо це стосується дітей.



Тримайте бензин на безпечній відстані від іскор, відкритого полум'я, випромінювачів тепла та інших джерел займання. Не палити!

Заливайте пальне лише на відкритому повітрі; при цьому не можна палити.

Перед заправкою слід зупинити двигун внутрішнього згорання та дати йому охолонути.

Бензин слід заливати перед запуском двигуна внутрішнього згорання. Забороняється відкривати кришку бака та доливати бензин, коли двигун внутрішнього згорання працює або прилад ще гарячий.

Не переповнюйте бак для пального!

Ніколи не заповнюйте бак паливом вище нижнього краю горловини; залишайте пальному простір для розширення.

Крім того, дотримуйтеся вказівок із Посібника з експлуатації двигуна внутрішнього згорання.



У випадку якщо бензин перелився через край, то запускати двигун внутрішнього згорання дозволяється лише після очищення залитої бензином поверхні. Не вмикайте запалювання, доки пари бензину повністю не вивітрились (витріть пляму насухо).

Пролите пальне слід обов'язково витерти.

Якщо бензин потрапив на одяг, перевдягніться.

Забороняється зберігати заправлений бензином прилад всередині будівель. Від випадкового контакту з іскрами або відкритим полум'ям пари бензину можуть загорітися.

За потреби вилийте бензин із приладу, робіть це на відкритому повітрі.

4.3 Одяг та засоби захисту



Для роботи завжди взувайте тверде взуття на неслизькій підшві. Не працюйте босоніж або, наприклад, у легких сандалях.



Під час роботи та особливо під час технічного обслуговування, а також при транспортуванні приладу, необхідно використовувати надійні захисні рукавиці.



Під час роботи користуйтеся захисними окулярами та навушниками. Носіть їх впродовж всього періоду роботи з приладом.



Під час роботи з приладом необхідно вдягати спеціальний і вузький одяг, а саме комбінезон.

Забороняється вдягати робочий халат. Під час роботи з приладом користувачі не повинні мати собі шарфів, краваток, прикрас, звисаючих стрічок, шнурків чи інших елементів одягу, які б звисали чи виступали.

Під час усіх робіт з приладом довге волосся потрібно зв'язати та сховати його (під хусткою, шапкою і т. д.).

4.4 Транспортування приладу

Працювати слід тільки в рукавичках, щоб не травмуватися гострими та гарячими деталями приладу.

Не транспортуйте прилад з увімкнутим двигуном внутрішнього згорання. Перед транспортуванням вимкніть двигун

внутрішнього згорання, дайте нолам повністю зупинитися й вийміть штекер свічки запалювання.

Прилад можна транспортувати тільки з охолодженим двигуном внутрішнього згорання та порожнім паливним баком.

Прилад дозволено транспортувати лише з відповідно встановленою завантажувальною воронкою.

Відкриті ножі можуть завдати травми!

Звертайте увагу на вагу приладу при перекиданні.

Використовуйте відповідні вантажні пристрої (вантажні платформи, підйомні пристрої).

Зафіксуйте прилад на вантажній поверхні кріпильними засобами достатніх розмірів (ременями, канатами тощо) у точках кріплення, які описано в цьому Посібнику з експлуатації. (⇒ 12.3)

Штовхайте або тягніть прилад у повільному темпі. Не тягніть його на буксирі!

Під час транспортування приладу дотримуйтеся регіональних приписів, зокрема тих, що стосуються безпеки завантаження та перевезення предметів на вантажній платформі.

4.5 Перед початком роботи

Обов'язково переконайтеся, що особи, які працюватимуть із приладом, ознайомилися з Посібником із експлуатації.

Перед введенням приладу в експлуатацію перевірте паливну систему на герметичність, особливо видимі деталі, як-от бак, кришку бака,

з'єднання шланга. У разі негерметичності чи пошкодження не запускайте двигун внутрішнього згорання. **Небезпека займання!**

Перед введенням в експлуатацію прилад дозволяється ремонтувати фахівцеві сервісної служби.

Дотримуйтеся встановлених місцевими органами влади вимог щодо часу експлуатації садових приладів із двигуном внутрішнього згорання.

Перед початком роботи з приладом обов'язково замініть усі дефектні, зношені та пошкоджені частини. Зношені або пошкоджені надписи з попередженнями на корпусі приладу необхідно замінити. Усі необхідні наклейки та запасні частини можна придбати у офіційного дилера STIHL.

Перед введенням в експлуатацію переконайтеся, що:

- покриття та захисні механізми розташовані на своїх місцях і не мають ознак пошкодження,
- усі частини для подання пального у двигун внутрішнього згорання наявні та справні (герметичні),
- бак справний (герметичний),
- корпус та ріжучий набір (ножі, вали ножів, корпус, дискові ножі) не мають ознак зношування чи пошкодження
- у приладі немає матеріалу для подрібнення, а завантажувальна воронка порожня.
- усі гвинти, гайки та інші кріпильні елементи наявні та затягнуті (усі незатягнуті гвинти та гайки слід міцно затягнути перед запуском, дотримуючись відповідних моментів затягування).

Приладом не можна користуватися у приміщенні, поблизу стіни або іншої перепони, щоб уникнути небезпеки поранення та пошкодження речей (це може позбавити користувача можливості порятунку, призвести до розбитих шибок, подряпин на автомобілі тощо).

Прилад необхідно надійно встановити на рівній і твердій поверхні.

Не використовуйте прилад на брукованих чи посипаних гравієм поверхнях, оскільки викидання та завихрення матеріалу може призвести до травм.

Перед кожним вмиканням необхідно переконавшись, що прилад зібраний згідно інструкції. (⇒ 7.7)

Забороняється знімати та змінювати встановлені на приладі вимикачі й захисні механізми.

4.6 Під час роботи

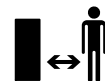

Не використовуйте прилад, якщо поблизу перебувають інші люди (особливо діти) або тварини.

Заборонено працювати з приладом під дощем, у грозу та особливо при можливості ураження блискавкою.

На вологій поверхні зростає загроза травмування через зменшення стійкості приладу.

Будьте особливо обережні працюючи, щоб не підсковзнутись. Якщо це можливо, не використовуйте прилад на вологій поверхні.

Працуйте лише при денному світлі або при належному штучному освітленні.

Протягом усього часу роботи в робочій зоні необхідно підтримувати порядок і чистоту. Приберіть зайві предмети (каміння, гілки, кабелі тощо).

Опорна поверхня користувача не повинна бути вищою опорної поверхні приладу.

Вихлопні гази



Отруєння небезпечно для життя!

При нудоті, головних болях, порушенні зору (наприклад, звуження поля зору), слуху, запамороченнях, послабленні концентрації роботи потрібно негайно припинити. Між іншим, ці симптоми можуть бути викликані високою концентрацією вихлопних газів.



Під час усієї роботи двигуна внутрішнього згорання прилад випускає отруйні вихлопні гази. Ці гази містять отруйний окис вуглецю, газ без кольору та запаху, а також інші шкідливі речовини. Ніколи не використовуйте працюючий двигун внутрішнього згорання в зачиненому або погано провітрюваному приміщенні.

Відносно приладу слід займати таку позицію, щоб не стояти в струмені вихлопного диму.

Запуск

Перед запуском розташовувати прилад у надійному вертикальному положенні. У жодному разі не можна використовувати прилад у горизонтальному положенні.

Не тягнути за пусковий тросик, якщо ножі відкриті.

Стережіться поранень: ножі, що обертаються, небезпечні!

Запускайте прилад особливо обережно – дотримуйтеся вказівок із розділу «Введення приладу в експлуатацію» (⇒ 10.). Запуск із дотриманням цих вказівок знижує ризик травмування.

Небезпека травмування!

Коли трос для запуску двигуна швидко втягується, руку й кисть смикає до двигуна внутрішнього згорання швидше, ніж змотується трос. Така віддача може призвести до переломів кісток, забоїв і розтягнень зв'язок.

Під час запуску двигуна внутрішнього згорання або вмикання електродвигуна не стійте поруч з викидним отвором. Під час запуску або вмикання в садовому подрібнювачі не має бути матеріалу для подрібнення. Можливе викидання матеріалу, а відтак – травмування користувача.

Забороняється перекидати прилад під час роботи двигуна.

Процес роботи



Стережіться травмування!

Ніколи не наближайте рук і ніг до частин, що обертаються.

Під час роботи приладу не наближайте обличчя та інші частини тіла до завантажувальної воронки чи викидного отвору. Завжди тримайтеся на безпечній відстані від завантажувального отвору.



Стежте за тим, щоб руки, інші частини тіла або одяг не потрапляли до

завантажувальної воронки чи викидного каналу. Це загрожує серйозним травмуванням очей, обличчя, пальців, рук тощо.

Постійно дбайте про свою рівновагу та стійку позицію. Не нахиляйтеся вперед.

Під час заповнення приладу користувач повинен стояти в описаній робочій зоні користувача. Протягом усього процесу роботи зоставайтеся в робочій зоні і в жодному разі не заходьте в зону викиду. (⇒ 8.1)

Стережіться травмування!

Під час подрібнення частина матеріалу може викидатися вгору. Надягайте захисні окуляри й тримайте обличчя подалі від завантажувального отвору.

Ніколи не перекидайте прилад, коли двигун внутрішнього згорання або електродвигун ввімкнено.

Якщо під час роботи прилад перекинувся, негайно вимкніть двигун внутрішнього згорання та витягніть штекер свічки запалювання.

Пильнуйте, щоб у викидному каналі не накопичувався подрібнений матеріал – це може знизити ефективність приладу та призвести до викидання матеріалу із завантажувальних отворів.

Під час завантаження садового подрібнювача пильнуйте, щоб до камери для подрібнення не потрапляли сторонні предмети, наприклад метал, пластик, каміння, скло тощо. Це може призвести до пошкодження приладу та викидання таких предметів із завантажувальної воронки. З цієї ж причини необхідно ліквідувати засмічення, які виникають у приладі.

Під час заповнення садового подрібнювача гілками можливе виштовхування матеріалу. Одягайте рукавиці!

Вимкніть двигун внутрішнього згорання в описаних нижче випадках.

- Перш ніж перекинути прилад, змістити його чи перетягти.
- Перш ніж відкручувати гвинти та відкривати прилад.
- Перед заливанням пального. Заливайте пальне тільки тоді, коли двигун внутрішнього згорання охолов.

Небезпека загорання!



STOP

Обережно! Ріжучий інструмент продовжує обертатись протягом декількох секунд після вимкнення приладу.

Вимкніть двигун внутрішнього згорання, витягніть штекер свічки запалювання та дайте рухомих частинам зупинитись:

- перш ніж відійти від приладу;
- перш ніж піднімати та переносити прилад;
- перш ніж транспортувати прилад;
- перш ніж ліквідувати засмічення в ріжучому блоці, завантажувальній лійці або викидному отворі;
- перед маніпуляціями з ріжучим блоком;
- перш ніж перевіряти, чистити прилад або виконувати з ним інші дії.

Якщо в ріжучий інструмент потрапили сторонні предмети, з'явилися незвичні звуки чи нехарактерна вібрація, негайно вимкніть двигун і зачекайте, доки прилад зупиниться. Витягніть штекер

свічки запалювання, зніміть завантажувальну воронку й виконайте описані нижче дії.

- Перевірте прилад, особливо ріжучий блок (ніж, дисковий ніж, гвинт кріплення ножа) на наявність пошкоджень. Перш ніж знову запустити двигун і почати роботу з пристроєм, зверніться до фахівців для проведення необхідного ремонту.
- Перевірте, чи надійно встановлено всі деталі ріжучого блока; за потреби затягніть гвинти, дотримуючись відповідних моментів затягування.
- Доручіть заміну чи ремонт пошкоджених деталей фахівцеві. Для заміни можна використовувати лише деталі з такими ж характеристиками.

4.7 Техобслуговування і ремонт

Перед початком робіт із чищення, установлення, ремонту та технічного обслуговування:

- установіть прилад на міцній рівній поверхні;
- зупиніть двигун внутрішнього згорання та дайте йому охолонути;
- витягніть штекер свічки запалювання.



Увага! Небезпека травмування!

Тримайте штекер свічки запалювання подалі від самої свічки, оскільки випадкова іскра може призвести до пожежі чи ураження струмом. Випадковий контакт штекера свічки

запалювання зі свічкою може призвести до ненавмисного запуску двигуна внутрішнього згорання.

Дайте приладу охолонути, якщо ви збираєтесь проводити роботи в області двигуна внутрішнього згорання, випускного колектора чи глушника. Його температура може досягати 80° C і більше. **Небезпека отримання опіків!**

Прямий контакт із моторним мастилом може бути небезпечним, крім того мастило не можна проливати. Компанія STIHL рекомендує звертатися до фахівців STIHL для заливання чи заміни моторного мастила.

Чищення

Уважно чистьте увесь прилад після застосування. (⇒ 11.2)

Для чищення приладу не використовуйте системи з високим тиском води та не мийте прилад під струменем води (наприклад, із садового шлангу).

Не використовуйте активні очисні засоби. Вони можуть пошкодити пластик і метал, а відтак можуть завадити безпечній роботі приладу STIHL.

Щоб зменшити ризик пожежі, слідкуйте за тим, щоб у зону охолоджувальних отворів, ребра охолодження або вихлопної труби не потрапляли трава, соломка, мох, листя чи жир.

Технічне обслуговування

Дозволяється виконувати лише такі роботи з технічного обслуговування, про які йдеться в посібнику з експлуатації. Усі інші роботи повинні проводити тільки працівники сервісних центрів.

Якщо Вам не вистачає необхідної

інформації та допоміжних засобів, це все **завжди** можна отримати у працівника сервісного центру.

Для технічного обслуговування та ремонту приладів компанія STIHL рекомендує звертатися до офіційного дилера STIHL.

Спеціалісти офіційних дилерських центрів STIHL регулярно проходять навчання та отримують технічний інструктаж.

Застосовуйте лише інструменти, приладдя чи навісні пристрої, допущені компанією STIHL до використання із цим приладом. Інакше існує загроза нещасних випадків, які можуть призвести до поранень і пошкодження приладу. Якщо у Вас виникли запитання, обов'язково зверніться до офіційного дилера.

Оригінальні інструменти, навісне приладдя та запасні частини STIHL за своїми властивостями оптимально підходять для приладу та вимог користувача. Оригінальні запчастини STIHL можна визначити за номером запчастини, написом STIHL і маркуванням на запчастині компанії STIHL (за потреби). На запчастині малого розміру може бути присутній лише знак маркування.

З міркувань безпеки потрібно регулярно перевіряти паливопровідні частини приладу (бензиновий шланг, бензокран, бензобак, кришку бензобака, отвори з'єднання тощо) на наявність пошкоджень і герметичність. У випадку наявності пошкоджень потрібно звернутися до фахівця щодо їх заміни (компанія STIHL рекомендує звертатися до офіційного дилера STIHL).

Підтримуйте попереджувальні та вказівні наклейки чистими, щоб їх можна було прочитати. Пошкоджені або загублені наклейки слід замінювати новими оригінальними наклейками, які можна придбати у офіційного дилера STIHL. Якщо деталь потрібно замінити на нову, зверніть увагу, щоб нова деталь мала аналогічну наклейку.

Роботи з ножом косарки можна проводити лише у цупких робочих рукавицях та з надзвичайною обережністю.

Для підтримання приладу в робочому стані міцно закручіть усі гайки та гвинти, особливо гвинти кріплення ножа.

Перевіряйте регулярно весь прилад, особливо перед зберіганням (наприклад, зимова пауза) на наявність сточування ножів та пошкоджень. З огляду на техніку безпеки відразу міняйте зношені чи пошкоджені деталі, щоб прилад завжди був у надійному робочому стані.

Ніколи не змінюйте базових параметрів налаштувань двигуна внутрішнього згорання та не перевищуйте номінальної швидкості обертання.

Зняті для проведення технічного обслуговування конструктивні елементи й захисні механізми необхідно негайно встановити відповідно до чинних вимог.

4.8 Зберігання при довгих перервах у роботі

Дочекайтесь охолодження двигуна внутрішнього згорання перед тим, як поставити прилад у закриті приміщення.

Зберігати прилад з пустим баком та запас палива потрібно у приміщенні, що закривається та добре вентилюється.

Переконайтеся щодо захищеності приладу від некомпетентних осіб (наприклад, дітей).

Забороняється зберігати заправлений бензином прилад всередині будівель. Від випадкового контакту з іскрами або відкритим полум'ям пари бензину можуть загорітися.

Якщо необхідно спорожнити бак (наприклад, зберігання перед зимовою перервою), робіть це на відкритому повітрі (наприклад, щоб спорожнити бак, можна запустити двигун внутрішнього згорання на холостому ході поза приміщенням).

Дбайливо очистьте прилад перед збереженням (наприклад, зимова пауза).

Зберігати прилад з витягнутим наконечником свічки.

Зберігайте прилад у технічно безпечному стані.

Зберігайте садовий подрібнювач тільки зі встановленою завантажувальною воронкою.

Стережіться поранень: відкриті ножі небезпечні!

4.9 Утилізація

Такі відходи як старий бензин чи пальне, використане мастило, фільтри, акумулятори й інші схожі швидкозношувані деталі можуть наносити шкоду людині, тваринам та довкіллю, тому вони обов'язково повинні бути утилізовані за всіма відповідними правилами.

Зверніться до центру утилізації або сервісного центру, щоб дізнатися, як правильно утилізувати відходи. Компанія STIHL рекомендує звертатися до офіційного дилера STIHL.

Подбайте про професійну утилізацію приладу, що вийшов з ладу. Перед утилізацією розберіть пристрій. Щоб уникнути нещасних випадків, зніміть кабель запалювання, злийте пальне з бака й видаліть мастило.

Небезпека травмування ножем!

Ніколи не залишайте несправний садовий подрібнювач без нагляду. Подбайте про те, щоб прилад, а особливо ножі, не знайшли діти.

5. Опис позначень



Увага!

Перед вмиканням приладу прочитайте посібник з експлуатації.



Стережіться травм!

Не допускайте сторонніх осіб у небезпечну зону.

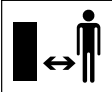

Стережіться травм!

Небезпека поранення рухомими механізмами.



Увага!

Перед технічним обслуговуванням та чищенням приладу завжди витягайте штекер свічки запалювання.

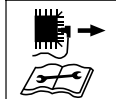

Користуйтеся засобами захисту органів слуху!



Користуйтеся захисними окулярами!

Надягайте робочі рукавички!



Стережіться травм!

Стежте за тим, щоб руки, інші частини тіла або одяг не потрапляли до завантажувальної воронки чи викидного каналу.



Стережіться травм!

Не ставати на прилад.

6. Комплект постачання



№	Назва	К-сть
A	Завантажувальна воронка	1
B	Базовий прилад	1
C	Колісний каркас	1
D	Клапан викидача	1
E	Подовжувач викидного каналу	1
F	Рейка	1
G	Колесо	2

№	Назва	К-сть	HR	CS	LV	LT	RO	EL	RU	UK	ET	KK
H	Ковпачок колеса	2										
I	Дисковий ніж	1										
J	Гвинт Torx P5x20	5										
K1	Гайка M8	2										
K2	Контргайка M8	2										
L1	Шайба A8	2										
L2	Шайба A10	2										
M	Гвинт Torx P5x50	1										
N	Гвинт із напівпотайною головкою M8x45	2										
O	Шестигранный гвинт M10x55	1										
P	Запобіжна шайба	1										
Q	Гвинт	2										
R	Болт кріплення колеса	2										
S	Болт	2										
T	Захисний ковпачок	1										
U	Верхнє розпірне кільце	1										
V	Нижнє розпірне кільце	1										
W	Захисний ковпачок	1										
X	Монтажний інструмент	1										
Y	Ключ Torx	1										
Z	Комбінований ключ	1										
•	Посібник з експлуатації	1										
•	Посібник з експлуатації двигуна внутрішнього згорання	1										

7. Підготовка приладу до експлуатації



Небезпека травмування!

Дотримуйтеся відповідних правил, наведених у розділі «Техніка безпеки» (⇒ 4.).

- Для виконання всіх описаних робіт надійно встановіть прилад на рівній і твердій горизонтальній поверхні.

7.1 Монтаж подовжувача викидного каналу



- Подовжувач викидного каналу (E) установіть на базовий прилад; закрутіть гвинти (J) (1 - 2 нм).

7.2 Монтаж коліс і шасі



- Колеса (G) закріпіть зліва та справа на колісному каркасі (C) за допомогою болтів кріплення коліс (R), шайби (L1), шайби (L2) і гайки (K1).
- Ковпачки коліс (H) натягніть на колеса.
- Поставте колісний каркас на рівній і міцній поверхні, як показано на малюнку, і встановіть базовий прилад (B).
- Гвинти з напівпотаємною головкою (N) вставте з лівого боку та закрутіть контргайки (K2), але не затягуйте їх. Закрутіть гвинт Torx (M) з правого боку (1 - 2 нм).
- Затягніть гайки (K2) (10 - 12 нм).

7.3 Монтаж клапана викидача



- Покладіть садовий подрібнювач на задню частину.
- Установіть рейку (F) на подовжувач викидного каналу. Вкрутіть гвинти (J) (1 - 2 нм).
- Установіть садовий подрібнювач.

- Вставте клапан викидача (D) на подовжувач викидного каналу. Під час навішування слідкуйте за тим, щоб ребра (1) ліворуч і праворуч на внутрішньому боці клапана точно ввійшли в напрямний жолобок подовжувача викидного каналу (2).

- Вставте болти (S) зліва та справа.

7.4 Відкривання та закривання клапана викидача



Відкривання клапана викидача

- Для подрібнення підніміть клапан викидача (D) вгору та зафіксуйте язичок (1) на подовжувачі викидного каналу.

Закривання клапана викидача

- Для транспортування чи компактного зберігання злегка підніміть язичок (1) і відкиньте клапан викидача (D) вниз.

7.5 Монтаж дискового ножа



Обов'язково дотримуйтеся порядку монтажу та слідкуйте, щоб момент затягування становив **52 - 60 нм**.

Під час монтажу слідкуйте за правильністю розташування верхнього розпірного кільця (U) відносно обох ножів.

- На місце встановлення ножа встановіть захисний ковпачок (W), нижнє розпірне кільце (V), дисковий ніж (I), верхнє розпірне кільце (U), захисний ковпачок (T), захисну шайбу (P) та вставте гвинт (O).

- Для фіксації дискового ножа використайте монтажний інструмент (X). Закрутіть гвинт (O) за допомогою комбінованого ключа (Z) та затягніть його з моментом затягування **52 - 60 нм**.

7.6 Демонтаж дискового ножа



- Для фіксації дискового ножа використайте монтажний інструмент (X).
- Відкрутіть гвинт (O) за допомогою комбінованого ключа (Z).
- Зніміть гвинт (O), захисну шайбу (P), захисний ковпачок (T), верхнє розпірне кільце (U) і дисковий ніж (I).

7.7 Монтаж завантажувальної воронки



Під час першого монтажу гвинти (Q) з'єднуються із завантажувальною воронкою, що запобігає їх втраті.

- Вставте гвинти (Q) у повздовжній отвір завантажувальної воронки та закрутіть їх до кінця.
- Установіть завантажувальну воронку (A) на шарніри (1) на базовому приладі та поверніть вперед.
- Затягніть обидва гвинти (Q) **водночас**.

7.8 Демонтаж завантажувальної воронки



- Ослабте обидва гвинти (Q), щоб вони могли вільно обертатися. Вони залишаються на завантажувальній лійці.
- Відкиньте завантажувальну воронку (A) назад і зніміть її.

7.9 Пальне та моторне мастило



- ⚠ Перед першим запуском приладу необхідно залити моторне мастило (див. посібник з експлуатації двигуна внутрішнього згорання⇒)!

Моторне мастило

Відомості про тип і кількість моторного мастила див. у посібнику з експлуатації двигуна внутрішнього згорання. Регулярно перевіряйте рівень заповнення моторного мастила (див. посібник з експлуатації двигуна внутрішнього згорання⇒). Слід уникати занадто високого або занадто низького рівня мастила.

Пальне

Рекомендація
Використовуйте свіже фірмове пальне, неетилований бензин (див. посібник з експлуатації двигуна внутрішнього згорання⇒)! Для заливання пального використовуйте лійку (не входить у комплект поставки). Дотримуйтеся вказівок-попереджень, наведених у розділі «Техніка безпеки». (⇒ 4.)

8. Вказівки щодо роботи



Небезпека травмування!

Дотримуйтеся відповідних правил, наведених у розділі «Техніка безпеки». (⇒ 4.)

Заповнювати садовий подрібнювач має лише одна особа.

8.1 Робоча зона користувача



- З міркувань безпеки протягом усього часу експлуатації (під час роботи електродвигуна чи двигуна внутрішнього згорання) користувач повинен перебувати лише в робочій зоні (сіра зона X), щоб не отримати травму матеріалом, що викидається з приладу.

8.2 Який матеріал можна переробляти?



За допомогою садового подрібнювача можна обробляти обрізки дерев або живоплоту, а також міцні й не дуже розгалужені гілки.

Обрізки дерев і живоплоту слід переробляти свіжими, оскільки продуктивність подрібнювача при цьому вища, ніж при переробці висушеного або мокрого матеріалу.

8.3 Який матеріал не можна переробляти?

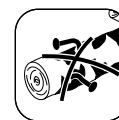

У садовий подрібнювач не можна закладати каміння, скло, металеві (наприклад, дрід, цвяхи) і пластмасові предмети.

Основне правило

Якщо матеріал не підходить для компосту, його не можна переробляти садовим подрібнювачем.

8.4 Максимальний діаметр гілок

Дані стосуються свіжозрізаних гілок.

Максимальний діаметр гілок
GH 370 S: **45 мм**

8.5 Наповнення садового подрібнювача

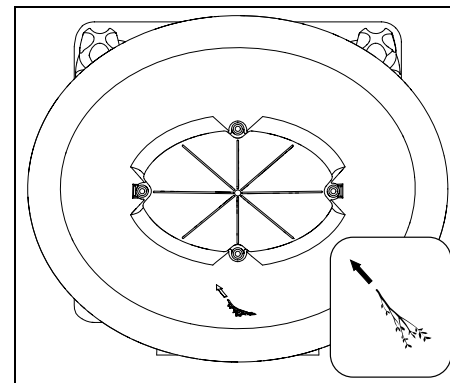

- Завантажуючи садовий подрібнювач, не виходьте з робочої зони. (⇒ 8.1)
- Максимально дотримуйтеся допустимого діаметру гілок. (⇒ 8.4)

- Гілки вставляйте й направляйте до ножової гарнітури під невеликим кутом і відповідно до символу на лівій стінці воронки.
При цьому прилад самостійно втягує матеріал для подрібнення. Під час подрібнення довгий хмиз потрібно підтримувати й направляти рукою.

8.6 Припустиме навантаження приладу

Завантажуйте садовий подрібнювач так, щоб не викликати значного зниження кількості обертів електродвигуна чи двигуна внутрішнього згорання. Завантаження подрібнювача повинно бути безперервним і рівномірним. Якщо кількість обертів під час роботи садового подрібнювача знижується, припиніть завантаження, щоб зменшити навантаження на електродвигун або двигун внутрішнього згорання.

9. Захисні механізми

9.1 Автоматичне вимкнення двигуна

Двигун внутрішнього згорання (і, відповідно, подрібнювач) працюють тільки за умови правильного встановлення завантажувальної воронки.

Якщо під час експлуатації ослабне гвинт зі сторони двигуна, контакт запалювання розімкнеться, а двигун внутрішнього згорання (і, відповідно, подрібнювач) зупиниться через кілька секунд.

9.2 Захисні покриття

Садовий подрібнювач обладнано захисним покриттям у зоні наповнення та викиду. Зокрема, ідеться про всю завантажувальну воронку із завантажувальною частиною воронки та бризковиком, подовжувач викидного каналу, а також клапан викидача.

Під час подрібнення захисні покриття гарантують безпечну відстань до ножів для подрібнення.

10. Введення приладу в експлуатацію



Небезпека травмування!

Перед введенням в експлуатацію уважно прочитайте розділ «Техніка безпеки» та дотримуйтеся відповідних вказівок. (⇒ 4.)

10.1 Запуск двигуна внутрішнього згорання



- Перевірте рівень мастила та пального. (⇒ 7.9)
- Установіть вимикач (1) у положення I.
- Повільно витягніть трос для запуску двигуна (2) до упору, потім із силою потягніть його на довжину руки. Повільно відпустіть трос, щоб він правильно намотався на стартер. Повторюйте процедуру запуску, доки двигун внутрішнього згорання не заведеться.

10.2 Вимкнення двигуна внутрішнього згорання

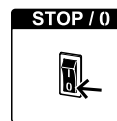

- Установіть вимикач (1) у положення O.
За короткий час гальмування двигун внутрішнього згорання (і, відповідно, подрібнювач) повністю зупиниться.

10.3 Подрібнення

- Надійно встановіть садовий подрібнювач на рівній і твердій поверхні.
- Надягніть міцні рукавиці, захисні окуляри та засоби захисту органів слуху.
- Відкрийте клапан викидача. (⇒ 7.4)
- Запустіть садовий подрібнювач. (⇒ 10.1)
- Зачекайте, доки двигун внутрішнього згорання набере максимальної кількості обертів (у режимі холостого ходу).
- Заповніть садовий подрібнювач відповідним матеріалом для подрібнення. (⇒ 8.5)
- Завершивши роботу, вимкніть (⇒ 10.2) і почистьте садовий подрібнювач. (⇒ 11.2)

11. Обслуговування



Стережіться травм!

Перед технічним обслуговуванням- і чищенням приладу необхідно уважно прочитати розділ «Техніка безпеки» (⇒ 4.), особливо підрозділ «Технічне обслуговування та ремонт» (⇒ 4.7), і точно дотримуватися всіх правил техніки безпеки.

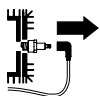

Перед технічним обслуговуванням- і чищенням приладу завжди витягайте наконечник свічки!

11.1 Двигун внутрішнього згорання

Періодичність технічного обслуговування: перед кожним використанням

Для продовження терміну служби двигуна особливо важливо завжди підтримувати достатній рівень мастила, регулярно замінювати фільтр мастила та повітряний фільтр. Дотримуйтесь інструкцій з експлуатації та технічного обслуговування, наведених у Посібнику з експлуатації двигуна внутрішнього згорання.

Для нормального охолодження двигуна внутрішнього згорання необхідно підтримувати в постійній чистоті ребра охолодження.

11.2 Чищення приладу



Періодичність технічного обслуговування: після кожного використання

Після кожного використання прилад необхідно ретельно почистити. Дбайливе поводження дає змогу вберегти прилад від пошкоджень і продовжити термін його використання.

Позиція для чищення садового подрібнювача

Прилад можна чистити лише в положенні, показаному на малюнку.

- Демонтуйте завантажувальну воронку. (⇒ 7.8)

Якщо покласти садовий подрібнювач не так, як описано, можна пошкодити прилад (двигун внутрішнього згорання).



Забороняється мити компоненти електродвигуна або двигуна внутрішнього згорання, прокладки, підшипники та електричні вузли струменем води під тиском. Це може призвести до пошкоджень, для виправлення яких знадобиться дорогий ремонт.



Якщо не вдається видалити забруднення та залишки сировини щіткою, вологою ганчіркою або дерев'яною паличкою, компанія STIHL рекомендує застосовувати спеціальні засоби для чищення (наприклад, спеціальний засіб для очищення STIHL).

Не використовуйте активні очисні засоби.

Регулярно очищуйте дискові ножі.

Видаліть забруднення з ребер охолодження, робочого колеса вентилятора та повітряного фільтра, щоб забезпечити достатнє охолодження двигуна.

11.3 Обслуговування ножа



Небезпека травмування!

Працюйте лише в міцних рукавицях!



Періодичність технічного обслуговування: перед кожним використанням

- Демонтуйте завантажувальну воронку. (⇒ 7.8)
- Перевірте ніж на наявність пошкоджень (щербин, тріщин) і зносу; за потреби переставте або замініть його.

Межі зносу ножів



Ножі слід переставляти чи замінювати, перш ніж вони сягнуть межі зносу. Компанія STIHL рекомендує звертатися до офіційного дилера STIHL.

- У кількох місцях виміряйте відстань від отворів на ножі до його краю. Мінімальна відстань – **6 мм**.

Переставляння ножів



Ріжучі ножі виготовлено з двостороннім лезом. Завдяки цьому тупі ножі можна переставити, і прилад буде знову готовий до експлуатації. Завжди переставляйте обидва ножі!

- Демонтуйте дисковий ніж. (⇒ 7.6)
- Ослабте гвинти (1) і зніміть їх разом із гайками (2).
- Вийміть ножі (3), потягнувши їх угору.
- Очистьте дисковий ніж.
- Переставте ножі (3): покладіть їх на дисковий ніж, залишаючи відкритими гострі краї. Сумістіть отвори.
- Вставте гвинти (1) в отвори та вкрутіть гайки (2). Затягніть гайки (2) з моментом затягування **22 - 28 нм**.
- Установіть дисковий ніж. (⇒ 7.5)

Заточування ножів

Перед подальшою роботою затуплені ножі необхідно наточити з обох боків. Для оптимального функціонування приладу ножі має заточувати виключно спеціаліст. Компанія STIHL рекомендує звертатися до офіційного дилера STIHL.

- Демонтуйте ножі для заточування.
- Під час заточування охолоджуйте ніж (наприклад, водою). Не слід допускати, щоб поверхня ножа набула синюватого кольору, оскільки це погіршить його ріжучі якості.
- Щоб запобігти вібрації через дисбаланс, нагострюйте ножі рівномірно.

- Перед установленням пересвідчіться, що ніж не пошкоджений. Якщо на ньому є видимі щербини, тріщини, або досягнуто граничної межі зносу, ніж необхідно замінити.
- Лезо ножа слід заточувати під кутом **30°**.
- Заточуйте ніж проти напрямку леза.
- За потреби відшліфуйте ріжучі краї дрібнозернистим шліфувальним папером.
- Під час монтажу ножа зважайте на моменти затягування, наведені в розділі «Переставляння ножів».

11.4 Технічне обслуговування клинчастого ременя



Періодичність технічного обслуговування через кожні 10 годин роботи

Візуально перевірте клинчастий ремінь на знос і пошкодження, за потреби замініть його.

Перевірте натяг клинчастого ременя та за потреби відрегулюйте його.



Занадто малий натяг сприяє зносу клинчастого ременя, а занадто великий може призвести до пошкодження підшипників. Якщо вам бракує знань для перевірки та встановлення клинчастого ременя, доручіть цю роботу фахівцю.

Перевірка натягу клинчастого ременя

- Витягніть штекер свічки запалювання.

- Ослабте гвинти (1), але не викручуйте їх до кінця (залиште їх у захисному піддашку) та зніміть захисний піддашок (2).
- Натисніть великим пальцем на клинчастий ремінь між шківками. Клинчастий ремінь має вдавлюватися приблизно на **10 мм**.

Регулювання натягу клинчастого ременя

- Ослабте гвинти двигуна (малюнка немає):
З гвинти кріплення двигуна ослабте, але не викручуйте; гайки залиште на верхній частині.
- Натягніть клинчастий ремінь, закручуючи регулюючу гайку (3).
- Після встановлення натягу закрутіть гвинти кріплення двигуна та встановіть захисний піддашок.

11.5 Заміна моторного масла



Періодичність технічного обслуговування

Інформацію про рекомендовану періодичність заміни масла, тип і кількість моторного мастила див. у Посібнику з експлуатації двигуна внутрішнього згорання.

Гвинт зливу мастила

- Ослабте гвинти (1), але не викручуйте їх до кінця (залиште їх у захисному піддашку). Зніміть захисний піддашок (2).
- Викрутіть гвинт зливу мастила (3) та злийте моторне мастило.

- Знову вставте гвинт зливу мастила (3) та залийте свіже моторне мастило. Установіть захисний піддашок (2).

11.6 Зберігання та зимовий період

Садовий подрібнювач слід зберігати в сухому закритому приміщенні з малим вмістом пилу. Переконайтеся, що до приладу не матимуть доступу діти.

Садовий подрібнювач можна зберігати лише зі встановленою завантажувальною воронкою.

Ставлячи садовий подрібнювач на тривале зберігання (у зимовий період), дотримуйтеся таких правил.

- Старанно почистіть всі зовнішні деталі приладу.
- Добре змажте рухомі компоненти приладу мастилом або жиром.
- Спорожніть бак і карбюратор (наприклад, залишити двигун внутрішнього згорання працювати).
- Викрутіть свічку запалювання і залийте через отвір приблизно 3 см³ моторного мастила в двигун внутрішнього згорання. Прокрутіть двигун внутрішнього згорання без свічки запалювання.

⚠ Небезпека загоряння!
Наконечник свічки запалювання тримайте на безпечній відстані від отвору для свічки запалювання (можливість загоряння).

- Вкрутіть свічку запалювання назад.
- Замініть мастило (див. також посібник з експлуатації двигуна внутрішнього згорання⇒).

- Добре закрийте двигун внутрішнього згорання. Зберігайте прилад у звичайному положенні в сухому приміщенні без пилу у вертикальному положенні.

12. Транспортування



Небезпека травмування!

Перед транспортуванням ретельно прочитайте розділ «Техніка безпеки», особливо розділ «Транспортування приладу», і суворо дотримуйтеся відповідних вказівок. (⇒ 4.4)

12.1 Перетягування або штовхання садового подрібнювача



- Міцно візьміться за завантажувальну частину воронки (1) садового подрібнювача та нахиліть його назад.
- Садовий подрібнювач можна повільно (у темпі ходи) тягти або штовхати.

12.2 Піднімання та перенесення садового подрібнювача



Через велику вагу садового подрібнювача його потрібно піднімати хоча б удвох. Насамперед, для роботи потрібно надягти захисний одяг, який повністю закриває передпліччя та верхню частину тіла.

12.3 Транспортування садового подрібнювача на вантажній платформі



- Садовий подрібнювач слід транспортувати на вантажній платформі тільки у вертикальному положенні.
- Щоб запобігти сповзанню приладу, його слід закріпити відповідними кріпильними засобами. Канати й реміні слід закріплювати на колісному каркасі (1) чи завантажувальній лійці (2).

13. Зведення зносу до мінімуму та запобігання пошкодженням

Важлива інформація про догляд і технічне обслуговування для продукції типу

Садовий подрібнювач із бензиновим двигуном (STIHL GH)

Компанія STIHL не несе відповідальності за травмування людей і пошкодження майна, спричинені недотриманням наведених у посібнику з експлуатації вимог, у першу чергу інструкцій з експлуатації та обслуговування, а також правил техніки безпеки, або застосування недозволеного навісного обладнання і запасних частин.

Обов'язково дотримуйтеся наведених нижче інструкцій, щоб запобігти пошкодженням і надмірному зносу вашого приладу STIHL.

1. Швидкозношувані деталі

Окремі деталі приладів STIHL навіть за умови належної експлуатації зношуються. Їх, залежно від тривалості та способу використання, потрібно своєчасно замінювати.

Зокрема, це стосується:

- ножів;
- дискового ножа;
- клинового ремня.

2. Дотримання вимог, наведених у цьому посібнику з експлуатації

Під час експлуатації, технічного обслуговування та зберігання приладів STIHL необхідно ретельно виконувати наведені в цьому посібнику вказівки. Відповідальність за всі пошкодження, які виникли в результаті недотримання інструкцій із техніки безпеки, експлуатації та техобслуговування, несе користувач.

Насамперед, ідеться про:

- використання приладу не за призначенням.
- використання не дозволених компанією STIHL видів палива (мастила, бензину й моторного мастила - див. посібник з експлуатації двигуна внутрішнього згорання);
- недозволені компанією STIHL зміни в конструкції приладу;

- використання не дозволеного компанією STIHL навісного обладнання, навісних пристроїв та ріжучого інструменту;
- використання приладу у спортивних заходах та інших змаганнях.
- пошкодження приладу в результаті експлуатації з дефектними компонентами.

3. Технічне обслуговування

Усі роботи, перелічені в розділі «Обслуговування», потрібно виконувати регулярно.

Якщо користувач не в змозі виконати необхідні роботи самостійно, йому слід звернутися до офіційного дилера.

Для технічного обслуговування та ремонту приладів компанія STIHL рекомендує звертатися до офіційного дилера STIHL.

Спеціалісти офіційних дилерських центрів STIHL регулярно проходять навчання та отримують технічний інструктаж.

У випадку невиконання робіт із техобслуговування можливі пошкодження приладу, відповідальність за які несе користувач.

Зокрема, ідеться про такі пошкодження:

- корозія та інші пошкодження в результаті неправильного зберігання;
- пошкодження в результаті використання неоригінальних запчастин STIHL;
- пошкодження внаслідок виконання ремонту й технічного обслуговування не в майстерні офіційного дилера.

14. Замінювані запчастини

Комплект дискового ножа

6903 700 5101

Двосторонній ніж (2x)

6903 702 0101

Клинчастий ремінь

6001 704 2100

15. Захист довкілля



Подрібнений матеріал не слід викидати у сміття, його потрібно компостувати.

Упаковка, прилад і додаткове приладдя виготовлені із матеріалів, які підлягають вторинній переробці, і повинні утилізуватися належним чином.

Роздільна, екологічно коректна утилізація сприяє повторному використанню цінних матеріалів. Тому після закінчення звичайного терміну експлуатації прилад слід відвезти в пункт прийому вторсировини.

16. Декларація виробника про відповідність стандартам ЄС

16.1 Садовий подрібнювач із бензиновим двигуном (STIHL GH)

STIHL Tirol GmbH
Hans Peter Stihl-Straße 5
6336 Лангкампфен
Австрія

заявляє, під власну відповідальність, що машина

Машина з бензиновим двигуном для подрібнення рослинних залишків (січкаря) (STIHL GH)

Марка: STIHL
Тип: GH 370.0 S
Серійний ідентифікатор 

відповідає таким директивам ЄС: 97/68/EC, 2000/14/EC, 2014/30/EU, 2006/42/EC

Виріб спроектовано відповідно до таких норм: EN 13683

Для розробки і виробництва продукції застосовується версія стандартів, діюча на момент виробництва.

Застосований метод оцінки відповідності: Додаток V (2000/14/EC)

Назва й адреса партнерської організації:

TÜV Rheinland LGA Products GmbH
Tillystraße 2
D-90431 Nürnberg

Складання та зберігання технічної документації:
Свен Ціммерманн (Sven Zimmermann)
STIHL Tirol GmbH

Рік випуску та серійний номер вказано на заводській табличці приладу.

Вимірний рівень звукової потужності:
99,4 dB(A)

Гарантований рівень звукової потужності:

102 dB(A)

Лангкампфен,
2018-07-02 (PPPP-MM-ДД)

STIHL Tirol GmbH



Sven Zimmermann

Керівник відділу проектування

16.2 Знак відповідності



Інформація щодо сертифікатів та заяв про відповідність вимогам ЕАС, які підтверджують виконання технічних Директив та вимог Митного Союзу є на сайтах www.stihl.ru/eac або її можна замовити по телефону у відповідному національному представництві STIHL.



Технічні Директиви та вимоги України виконуються.

16.3 Встановлена тривалість використання

Повна встановлена тривалість використання становить до 30 років.

Встановлена тривалість використання передбачає регулярне технічне обслуговування та догляд відповідно до вимог інструкції з використання.

16.4 Штаб-квартира STIHL

ANDREAS STIHL AG & Co. KG
Badstrasse 115
71336 Waiblingen
Німеччина

16.5 Дочірні компанії STIHL

РОСІЙСЬКА ФЕДЕРАЦІЯ

ООО «АНДРЕАС ШТИЛЬ МАРКЕТИНГ»
вул. Тамбовська, буд. 12, літ. В, офіс 52
192007 Санкт-Петербург, Росія
Гаряча лінія: +7 800 4444 180
E-mail: info@stihl.ru

УКРАЇНА

ТОВ «Андреас Штіль»
вул. Антонова 10, с. Чайки
08135 Київська обл., Україна
Телефон: +38 044 393-35-30
Факс: +380 044 393-35-70
E-mail: info@stihl.ua
www.stihl.ua
Гаряча лінія: +38 0800 501 930

16.6 Представники STIHL

БІЛАРУСЬ

Представництво
ANDREAS STIHL AG & Co. KG
вул. К. Цеткін, 51-11а
220004 Мінськ, Білорусь
Гаряча лінія: +375 17 200 23 76

КАЗАХСТАН

Представництво
ANDREAS STIHL AG & Co. KG
вул. Шагабутдінова, 125А, оф. 2
050026 Алмати, Казахстан
Гаряча лінія: +7 727 225 55 17

16.7 Імпортери STIHL

РОСІЙСЬКА ФЕДЕРАЦІЯ

ООО «ШТИЛЬ ЗЮДВЕСТ»
тер. відділ. №2 АФ "Солнечная", буд.
7/2
350000 Краснодар, Росія

ООО «ЕТАЛОН»
лін. 5-та В.О., буд 32, літ. Б
199004 Санкт-Петербург, Росія

ООО «ПРОГРЕСС»
вул. Маленковская, буд. 32, корп. 2
107113 Москва, Росія

ООО «АРНАУ»
вул. Космонавта Леонова, буд. 64 А, п. V
236023 Калінінград, Росія

ООО «ИНКОР»
вул. Павла Корчагина, буд. 1Б
610030 Кіров, Росія

ООО «УРАЛТЕХНО»
вул. Карьерная, буд. 2, оф. 202
620030 Єкатеринбург, Росія

ООО «ТЕХНОТОРГ»
вул. Парашютная, буд. 15 А
660121 Красноярск, Росія

ООО «ЛЕСОТЕХНИКА»
вул. Чапаева, буд 1, оф. 39
664540 с. Хомутово, Росія

УКРАЇНА

ТОВ «Андреас Штіль»
вул. Антонова 10, с. Чайки
08135 Київська обл., Україна

БІЛАРУСЬ

ООО «ПИЛАКОС»
вул. Тимирязева 121/4 офіс 6
220020 Мінськ, Білорусь

УП «Беллесэкспорт»
вул. Скрыганова 6, 403
220073 Мінськ, Білорусь

КАЗАХСТАН

ИП «ВОРОНИНА Д.И.»
пр. Райымбека 312
050005 Алмати, Казахстан

КИРГИЗСТАН

ОсОО «Муза»
вул. Киевская 107
720001 Бишкек, Киргизія

АРМЕНІЯ

ООО «ЮНИТУЛЗ»
вул. Г. Парпеци 22
0002 Єреван, Вірменія

17. Технічні характеристики

Марка:	STIHL
Модель:	GH 370.0 S
Серійний ідентифікатор:	6001

Двигун
внутрішнього
згорання,
конструкція:

Тип:

4-тактний
двигун
внутрішнього
згорання
Briggs&Stratton
Series 850 EXi
OHV

Номинальна
потужність при
номинальній частоті
обертання:

3,4 - 3000
кВт – об/хв

Робочий об'єм:

190 см³

Пусковий пристрій:

Трос

Паливний бак:

1,0 л

Привід ріжучого
блоку:

постійний

Відповідно до директиви 2000/14/ЕС:

гарантований
рівень звукової
потужності, $L_{WA,d}$ 102 dB(A)

Відповідно до директиви 2006/42/ЕС:

рівень гучності на
робочому місці, L_{pA} 92 dB(A)

Небезпека, K_{pA} 3 dB(A)

Момент

затягування
запасного ножа: 52 – 60 Н·м

Момент

затягування
Двосторонній ніж: 22 – 28 Н·м

Д/Ш/В: 128/77/140 см

Вага: 42 кг

18. Усунення несправностей

 Див. посібник з експлуатації двигуна
внутрішнього згорання.

- ✘ Якщо вам потрібна кваліфікована допомога, рекомендуємо звернутися до офіційного дилера STIHL.



Несправність

Не запускається двигун внутрішнього згорання

Можливі причини

- Неправильно закрита завантажувальна воронка.
- Заблоковано дисковий ніж.
- Немає пального в баку, забився паливопровід.
- Неякісне, забруднене або старе пальне в баку.
- Витягнуто штекер свічки запалювання, провід запалювання погано прикріплено до штекера.
- Забився повітряний фільтр.
- Обгорів ізолятор свічки запалювання або пошкоджена сама свічка; неправильна відстань між електродами.
- Двигун внутрішнього згорання «захлинувся» після кількох спроб запуску.

Усунення

- Закрийте й міцно загвинтіть завантажувальну воронку (⇒ 7.7)
- Видаліть подрібнений матеріал із корпусу (**Увага!** Спочатку витягніть штекер свічки запалювання)
- Долийте пальне, прочистьте паливопровід (⇒ 7.9)
- Завжди використовуйте свіже фірмове паливо, неетилований бензин; прочистьте карбюратор (⇒ 7.9)
- Вставте штекер свічки запалювання, перевірте з'єднання між проводом запалювання й штекером  ✘
- Прочистьте повітряний фільтр  ✘

- Прочистьте або замініть свічку запалювання, відрегулюйте відстань між електродами  ✘
- Викрутіть і просушіть свічку запалювання; кілька разів протягніть трос для запуску двигуна, коли свічку викручено (вимикач у положенні O)

Несправність

Двигун внутрішнього згорання дуже нагрівається.

Можлива причина

- Забруднились ребра охолодження.
- Низький рівень мастила у двигуні внутрішнього згорання.
- Поверхню двигуна внутрішнього згорання покриває матеріал для подрібнення.

Усунення

- Почистьте ребра охолодження (⇒ 11.2)
- Долийте моторне мастило (⇒ 7.9)
- Очистьте двигун внутрішнього згорання від матеріалу для подрібнення.

Несправність

Прилад не втягує матеріал для подрібнення.

Можлива причина

- Ножі затупилися або наточені неправильно.

Усунення

- Переставте або заточіть ножі; при цьому дотримуйтеся кута заточування 30° (⇒ 11.3) ✘

Несправність

Знижена продуктивність садового подрібнювача.

Можлива причина

- Затупилися ножі.
- Неправильно наточено ножі.
- Зігнутий ріжучий диск.

Усунення

- Наточіть або замініть ніж (⇒ 11.3) ✘
- Наточіть ніж правильно (⇒ 11.3) ✘
- Візуально перевірте ріжучий диск та за потреби замініть його (⇒ 7.6)

Несправність

Сильні вібрації, незвичний звук і шум під час роботи.

Можлива причина

- Дефект ножа або дискового ножа.
- Ослабло кріплення двигуна.
- Ослабли гвинти.

Усунення

- Перевірте й за потреби відремонтуйте дисковий ніж, ножі, ножовий вал, гвинти, гайки, шайби та підшипники ріжучого блока ✘
- Затягніть гвинти на кріпленні двигуна ✘
- Перевірте міцність гвинтових з'єднань ✘

Austatud klient!

Meil on hea meel, et otsustasite STIHLi kasuks. Me töötame välja ja valmistamine oma tooteid tippkvaliteedis vastavalt klientide vajadustele. Nii tekivad ka äärmuslikul koormamisel kõrge töökindlusega tooted.

STIHL tähendab tippkvaliteeti ka teeninduses. Meie esindused tagavad kompetentse nõustamise, instrueerimise ja ulatusliku tehnilise toe.

Me täname Teid usalduse eest ja soovime Teile oma STIHLi toote meeldivat kasutamist.

Dr Nikolas Stihl

TÄHTIS! LUGEGE ENNE KASUTAMIST LÄBI JA HOIDKE ALLES.

1. Sisukord

Selles kasutusjuhendis	432	Turvaseadised	440
Üldine teave	432	Mootori pidur	440
Juhised selle kasutusjuhendi lugemiseks	432	Kaitsekatted	440
Seadme kirjeldus	432	Seadme käivitamine	441
Ohutusnõuded	432	Käivitage sisepõlemismootor.	441
Üldine teave	432	Sisepõlemismootori seiskamine	441
Tankimine – bensiini käitlemine	433	Purustamine	441
Riietus ja varustus	434	Hooldus	441
Seadme transport	434	Sisepõlemismootor	441
Enne töötamist	434	Seadme puhastamine	441
Töötamise ajal	435	Terade hooldamine	442
Hooldus ja remont	436	Kiilrihma hooldus	442
Hoiulepanek pikemate tööpauside korral	437	Mootoriõli vahetamine	443
Jäätmekäitlus	437	Hoiulepanek ja talvepaus	443
Sümbolite kirjeldus	438	Transport	443
Tarnekomplekt	438	Oksapurusti tõmbamine või lükkamine	443
Seadme töökorda seadmine	438	Oksapurusti tõstmine või kandmine	443
Väljaviskeava pikenduse paigaldamine	438	Oksapurusti transportimine laadimisalusel	443
Rataste ja šassii monteerimine	438	Kulumise minimeerimine ja kahjude vältimine	444
Väljaviskeava luugi paigaldamine	439	Tavalised varuosad	444
Väljaviskeava luugi avamine ja sulgemine	439	Keskonnakaitse	444
Lõiketera paigaldamine	439	EL-i vastavusdeklaratsioon	445
Lõiketera lahtimonteerimine	439	Bensiinimootoriga oksapurusti (STIHL GH)	445
Täiteleetri paigaldamine	439	Tehnilised andmed	445
Täiteleetri eemaldamine	439	Tõrkeotsing	445
Kütus ja mootoriõli	439	Teenindusplaan	446
Juhised töötamiseks	440	Üleandmise kinnitus	446
Kasutaja tööala	440	Teeninduse kinnitus	446
Millist materjali tohib töödelda?	440		
Millist materjali ei tohi töödelda?	440		

2. Selles kasutusjuhendis

2.1 Üldine teave

See kasutusjuhend on tootja **originaalkasutusjuhend** EÜ direktiivi 2006/42/EC mõistes.

STIHL töötab pidevalt oma tootevaliku edasiarendamisega – seepärast jätame endale õiguse muuta tarnekomplektide kuju, tehnikat ja varustust.

Sellest tulenevalt ei ole selle brošüüri andmete ja jooniste alusel õigust esitada kahjunõudeid.

Selles kasutusjuhendis on võib-olla kirjeldatud ka mudeleid, mis igas riigis saadaval ei ole.

See kasutusjuhend on autoriõigusega kaitstud. Kõik õigused on reserveeritud, sh õigus paljundamisele, tõlkimisele ja elektrooniliste süsteemidega töötlemisele.

2.2 Juhised selle kasutusjuhendi lugemiseks

Pildid ja tekstid kirjeldavad kindlaid käsitemissamme.

Selles kasutusjuhendis selgitatakse kõiki seadmel paiknevaid piltsümboleid.

Vaatesuund

Vaatesuund **vasaku** ja **parema** kasutamisel kasutusjuhendis: kasutaja seisab seadme taga (töösand).

Viide peatükile

Lisaselgitusteks viitavad nooled vastavale peatükile ja alapeatükile. Siin on näide, kuidas viidatakse peatükile (⇒ 7.1)

Tekstilõikude märgistamine

Kirjeldatud juhised võivad olla märgistatud nii, nagu on kujutatud alljärgnevates näidetes.

Käsitusvõtted, mis nõuavad kasutaja sekkumist:

- keerake polt (1) kruvikeeraja abil välja, vajutage hooba (2) ...

Üldised loendid:

- toote kasutamine spordiüritustel või võistlustel

Eriti tähtsad tekstid

Eriti tähtsad tekstilõigud on kasutusjuhendis eraldi esile tõstmiseks tähistatud allpool kirjeldatud sümboolitega.



Oht!

Õnnetuste ja raskete kehavigastuste oht. Nõutakse või keelatakse teatud kindlat käitumisviisi.



Hoiatus!

Inimeste vigastamise oht! Teatud käitumine väldib võimalikke või tõenäolisi vigastusi.



Ettevaatust!

Kergeid vigastusi või materiaalselt kahju saab teatud käitumisviisiga vältida.



Märkus

Info seadme paremaks kasutamiseks ja võimalike käsitusvigade vältimiseks.

Tekstid koos pildiviidetega

Seadme kasutamist selgitavad pildid leiata kasutusjuhendi algusest.

Kaamerasümbol on pildilehekülgedel olevate piltide sidumiseks vastava tekstiosaga kasutusjuhendis.



3. Seadme kirjeldus



- 1 Täitelehter
- 2 Sisepõlemismootor
- 3 Süüteküünla pistik
- 4 Ratas
- 5 Rattajalg
- 6 Väljaviskešaht
- 7 Kinnituspoldid
- 8 Sisse-/väljalülitamise lüliti
- 9 Andmesilt masina numbriga

4. Ohutusnõuded

4.1 Üldine teave



Seadmega töötamisel tuleb kindlasti järgida õnnetuse ennetamise eeskirju.



Enne esmast kasutuselevõttu tuleb kogu kasutusjuhend tähelepanelikult läbi lugeda. Hoidke kasutusjuhend

hilisemaks kasutamiseks hoolikalt alles.

Järgige käsitemis- ja hooldusjuhiseid, mille leiata sisepõlemismootori kasutusjuhendist.

Need ettevaatusabinõud on teie turvalisuseks hädavajalikud, kuid see loend ei ole lõplik. Kasutage seadet arukalt

ja vastutustundlikult ning mõelge sellele, et seadme kasutaja on vastutav teiste inimestega juhtuvate õnnetuste ja neile tekitatud varalise kahju eest.

Tutvuge seadme käsitlemise komponentide ja kasutamisega.

Seadet tohivad kasutada ainult isikud, kes on kasutusjuhendi läbi lugenud ja oskavad seadet kasutada. Enne esmast kasutuselevõttu peab kasutaja püüdma hankida asjatundlikku ja praktilist juhendust. Müüja või mõni teine asjatundja peab kasutajale selgitama, kuidas seadet ohutult kasutada.

Juhendamise ajal tuleb kasutajale selgitada, et seadmega töötamisel on vaja olla äärmiselt hoolikas ja keskendunud.

Ka selle seadme nõuetekohasel kasutamisel säilivad alati teatud jääkriskid.

Eluohhtlik lämbumise tõttu!

Lapsed võivad pakendiga mängides lämbuda. Ärge lubage lapsi pakendi lähedusse.

Seadet koos kõigi lisaseadmetega tohib anda või laenata ainult neile isikutele, kes on saanud kasutamiseks vajalikud juhised või tunnevad juba seda mudelit ja selle kasutamist. Kasutusjuhend kuulub seadme juurde ja see tuleb alati koos seadmega edasi anda.

Kasutage seadet vaid siis, kui olete välja puhanud ning heas füüsilises ja vaimses seisundis. Kui teie tervis pole korras, peaksite oma arstilt küsima, kas tohite seadmega töötada. Pärast alkoholi, narkootikumide või reaktsioonikiirust vähendavate ravimite tarvitamist ei tohi seadmega töötada.

Mitte kunagi ei tohi lubada seadet kasutada lastel, piiratud kehaliste, sensoorsete või vaimsete võimetega või ebapiisavate kogemuste ja teadmistega isikutel, kes ei ole suunistega tuttavad.

Ärge mitte kunagi lubage seadet kasutada lastel või alla 16-aastastel noortel. Kohalikes määrustes võib olla kindlaks määratud kasutaja miinimumvanus.

Tähelepanu - õnnetusoht!

STIHLi oksapurustid on välja töötatud oksamaterjali ja taimejäänuste peenestamiseks. Seadme kasutamine muul otstarbel on keelatud ja võib olla ohtlik või seadet kahjustada.

Oksapurustiit on keelatud kasutada (mitteäielik loetelu):

- teiste materjalide (nt klaasi, metalli) purustamiseks;
- töödeks, mida selles kasutusjuhendis pole kirjeldatud;
- toiduainete tootmiseks (nt jää purustamiseks, kääritussegude tegemiseks).

Turvalisuse kaalutlustel on keelatud igasugune seadme muutmine (erand on STIHLi lubatud tarvikute ja lisaseadmete nõuetekohane paigaldamine) – see muudab garantii kehtetuks. Teavet lubatud lisatarvikute kohta saate oma STIHLi müügiesindusest.

Eriti on keelatud igasugune seadme muutmine, mis muudab sisepõlemismootori või elektrimootori võimsust või pöörlemiskiirust.

Seadmega ei tohi transportida esemeid, loomi ega inimesi, eriti lapsi.

Seadme kasutamisel haljasaladel, parkides, spordiväljakutel, tänavate ääres ning põllu- ja metsamajanduslikes ettevõtetes tuleb olla eriti ettevaatlik.

4.2 Tankimine – bensiini käitlemine

Eluohhtlik!

Bensiin on mürgine ja kergsüttiv.

Hoidke bensiini ainult selleks ette nähtud ja kontrollitud mahutites (kanistrites). Sulgege paagi ja kanistri kork alati nõuetekohaselt ja keerake kõvasti kinni. Katkised korgid tuleb turvalisuse kaalutlustel välja vahetada.

Ärge kunagi kasutage joogipudeleid vms töövedelike, nt käitusaine, hoidmiseks või jäätmekäitlusse suunamiseks. See võib inimesi, eriti lapsi, eksitada ja nad võivad nendest juua.



Hoidke bensiin eemal lahtisest tules, püsileegist, soojusallikatest ja teistest süüteallikatest. Ärge suitsetage!

Tankige ainult vabas õhus ja ärge tankimise ajal suitsetage.

Enne tankimist lülitage sisepõlemismootor välja ja laske jahtuda.

Bensiini tuleb lisada enne sisepõlemismootori käivitamist. Kui sisepõlemismootor töötab või seade on kuum, ei tohi paagi korki avada ega bensiini juurde valada.

Ärge täitke käitusainepaaki üle!

Selleks et käitusainepaagis oleks käitusainel ruumi paisuda, ärge kunagi täitke käitusainepaaki üle alumise täiteserva.



Peale selle jälgige kasutusjuhendi andmeid sisepõlemismootori puhastamise kohta.

Kui bensiini läks maha, tehke bensiiniga määrduvad pinnad enne sisepõlemismootori käivitamist puhtaks. Ärge keerake süüdet enne, kui bensiiniaurud on haihtunud (pühkige kuivaks).

Mahaläinud käitusaine tuleb alati ära pühkida.

Kui bensiini on läinud rietele, siis tuleb need ära vahetada.

Ärge kunagi hoidke seadet hoones, kui paagis on bensiini. Eralduvad bensiiniaurud võivad puutuda kokku lahtise tule või sädemetega ning süttida.

Kui paaki on vaja tühendada, tuleb seda teha vabas õhus.

4.3 Rietus ja varustus



Töötamise ajal tuleb alati kanda kinniseid, sügava mustriga jalatseid. Ärge kunagi töötage paljajalu ega näiteks sandaalides.



Seadmega töötamisel ning ka hooldustööde ja transportimise ajal kandke alati töökindaid.



Töötamise ajal kandke alati kaitseprille ja kõrvaklappe. Kandke neid kogu töötamise vältel.



Kandke seadmega töötamisel praktilist ja liibuvat riietust, nt kombinesooni, mitte töömantlit. Seadmega töötamisel ei tohi kanda salli, lipsu, ehteid, rippuvaid nõõre või paelu ega muid lohvakaid riideid.

Töötamise ajal ja kõigil seadet puudutataval töödel peavad pikad juuksed olema kinni pandud ja ohutuse mõttes ka kaetud (rätiku või mütsiga).

4.4 Seadme transport

Töötage alati kinnastega, et vältida teravate ja kuumade masinaosadega enda vigastamist.

Ärge transportige töötava sisepõlemismootoriga seadet. Enne transportimist lülitage sisepõlemismootor välja, oodake, kuni tera jääb seisma ja eemaldage süüteküünla pistik.

Transportige seadet ainult jahtunud sisepõlemismootoriga ja ilma käitusaineta.

Transportige seadet ainult koos nõuetekohaselt monteeritud täitelehtiga. **Vigastusoht teravate lõiketerade tõttu!**

Arvestage seadme raskusega, eriti seadme ümberkukkumisel.

Kasutage seadme pealelaadimisel sobivaid abivahendeid (rampe, tõsteseadmeid).

Kinnitage seade laadimispinnale piisava hulga kinnitusvahenditega (rihmad, köied jne) selles kasutusjuhendis näidatud kinnituskohtadest. (⇒ 12.3)

Tõmmake või lükake seadet ainult kõndimise kiirusel. Ärge vedage slepas!

Seadme transportimisel järgige kohalikke eeskirju, eelkõige neid, mis puudutavad laadimisalustele paigutatud seadmete ja esemete transportimist.

4.5 Enne töötamist

Tuleb tagada, et seadmega töötavad vaid isikud, kes kasutusjuhendit tunnevad.

Enne seadme kasutuselevõttu kontrollige, et käitusainesüsteemis ei oleks lekkeid, eelkõige nähtavate osade juures, näiteks paak, paagikork, voolikuühendused. Lekete või kahjustuse korral ei tohi sisepõlemismootorit käivitada – **tuleoht!** Laske seade enne uuesti kasutuselevõtmist müügiesinduses ära parandada.

Järgige sisepõlemis- või elektrimootoriga töötavate aiatööriistade kasutamisel kommunaaleeskirjades lubatud tööaegu.

Enne seadme kasutamist tuleb kõik kulunud ja defektsed osad välja vahetada. Asendage seadmel olevad loetamatuks muutunud või kahjustatud ohu- ja hoiatussildid uutega. Teile lähimas STIHLi müügiesinduses on saadaval varukleepsud ja kõik muud varuosad.

Enne seadme kasutuselevõttu veenduge,

- et kõik katted ja kaitseseadised oleksid oma kohal ja laitmatu korras;
- et kõik kütust juhtivad sisepõlemismootori osad oleksid olemas ja korras (ei leki);
- et paak oleks korras (ei leki);
- et korpus ja lõikeinstrument (terad, teravõll, lõiketerad jne) ei oleks kulunud ega kahjustatud;
- et seadmes ei oleks purustatavat materjali ja täitelehter oleks tühi;
- et kõik poldid, mutrid ja muud kinnituselemendid oleksid olemas ning korralikult kinni. Pingutage lõtvunud kruvid ja mutrid enne kasutuselevõttu üle (jälgige pöördemomenti).

Kasutage seadet ainult vabas õhus ja mitte seina ääres ega jäikade esemete ligiduses, et vähendada vigastusohtu ja kahju lähedalasuvatele esemetele

(puuduvad kõrvalepõikevõimalused kasutajale, akende purunemine, kriimud auto peal jne).

Seade peab olema paigutatud seisukindlalt tasasele ja kindlale aluspinnale.

Ärge kasutage seadet tänavasillutisel või kruusaga kaetud pinnal, kuna seadmest välja paiskuv või üles keerlev materjal võib põhjustada vigastusi.

Enne igakordset kasutuselevõttu tuleb kindlaks teha, kas seade on ettenähtud viisil suletud. (⇒ 7.7)

Seadmele paigaldatud lülitus- ja kaitseadiseid ei tohi eemaldada ega mittetoimivaks muuta.

4.6 Töötamise ajal

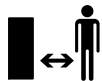

Ärge töötage seadmega, kui ohupiirkonnas on loomi või inimesi (eriti lapsi).

Ärge töötage seadmega vihma ja äikese ajal ning eriti siis, kui valitseb pikselöögiolt.

Märjal pinnal suureneb õnnetuste oht (oksapurusti halvem seisukindlus). Tuleb töötada eriti ettevaatlikult, et vältida libisemahakkamist. Võimalusel vältige seadme kasutamist märjal pinnal.

Töötage vaid päevalvalges või hea tehisvalgustusega.

Tööala peab kogu töötamise aja vältel olema puhas ja korras. Eemaldage kõik komistusohu allikad, nt kivid, oksad, juhtmed jne.

Aluspind, millel seadmega töötaja seisab, ei tohi olla kõrgem seadme aluspinnast.

Heitgaasid



Mürgistuse tõttu eluohtlik!

Lõpetage kohe töö, kui teil esineb iiveldust, peavalu, nägemishäireid (nt ahenev vaateväli), kuulmishäireid, peeringlust, vähenenud keskendumisvõimet. Need sümptomid võivad olla põhjustatud muuhulgas liiga kõrgest heitgaasikontsentratsioonist.



Seade hakkab mürgiseid heitgaase eraldama kohe, kui sisepõlemismootor käivitub. Need gaasid sisaldavad

vesinikmonooksiidi – mürgist, värvitut ja lõhnatud gaasi – ning teisi kahjulikke aineid. Sisepõlemismootorit ei tohi kunagi käivitada kinnistes või halva ventilatsiooniga ruumides.

Seade tuleb paigutada selliselt, et ei peaks töötama heitgaaside väljalaske suunal.

Käivitamine

Enne käivitamist asetage seade tasasele pinnale püstisesse asendisse. Seadet ei tohi mingil juhul kasutada pikaliasendis.

Ärge tõmmake starteri trossi, kui seade ei ole nõuetekohaselt suletud ja terad on katmata.

Vigastusoht pöörlevate terade tõttu!

Käivitage seade ettevaatlikult, järgides juhiseid peatükis „Seadme kasutuselevõtt“ (⇒ 10.). Juhiste järgi käivitamine vähendab vigastamisohu.

Vigastusoht!

Kui starteri tross lööb kiiresti tagasi, tõmmatakse käsi ja käevars kiiremini sisepõlemismootorini, kui on võimalik starteri trossi lahti lasta. See tagasilöökk võib põhjustada luumurde, muljumisi ja nikastusi.

Sisepõlemismootori käivitamisel või elektrimootori sisselülitamisel ärge seiske väljaviskeava ees. Oksapurustis ei tohi käivitamise või sisselülitamise ajal olla purustatavat materjali. Purustatav materjal võib välja paiskuda ja vigastusi tekitada.

Käivitamisel ei tohi seadet kallutada.

Töötamine



Vigastusoht!

Ärge pange käsi ega jalgu kunagi pöörlevate detailide peale, alla või juurde.

Seadme töötamise ajal ärge hoidke nägu või muid kehaosi täitelehtri kohal ega väljaviskeava ees. Hoidke pea ja keha alati täiteavast võimalikult kaugel.



Ärge kunagi toppige käsi, muid kehaosi ega riideid täitelehtressse või väljaviskeahti. Silmade, näo, sõrmede, käte jne

vigastusoht.

Hoolitsege alati oma tasakaalu ja kindla jalgealuse eest. Ärge upitage end ettepoole.

Kasutaja peab seadme täitmiseks seisma seadme operaatorile ettenähtud tööalas. Viibige kogu töö vältel alati tööalas ja mitte mingil juhul väljaviskealas. (⇒ 8.1)

Vigastusoht!

Purustatav materjal võib töötamise ajal tagasi üles paiskuda. Seetõttu kandke alati kaitseprille ja hoidke nägu täiteavast eemal.

Ärge kunagi seadet sisepõlemis- või elektrimootori töötamise ajal kallutage.

Kui seade kukub töötamise ajal ümber, lülitage sisepõlemismootor kohe välja ja tõmmake süüteküünla pistik välja.

Jälgige, et peenestatud materjal ei koguneks väljaviskešahti, kuna see võib põhjustada halvemat peenestust või tagasilööke.

Oksapurusti täitmisel peab eriti jälgima, et purustuskambris ei sattuks võõrkehi, nagu metallosad, kivid, plastmaterjal, klaas jne, kuna need võivad põhjustada kahjustusi ning tagasilööke täitelehtri kaudu.

Samal põhjusel on vaja kõrvaldada ummistused.

Oksapurusti täitmisel oksamaterjaliga võib esineda materjali tagasipaiskumist. Kandke töökindaid!

Lülitage sisepelemismootor välja

- enne seadme kallutamist, lükkamist või tõmbamist;
- enne kinnituspoltide lödvendamist ja seadme avamist;
- enne kütuse lisamist. Tankige vaid siis, kui sisepelemismootor on jahtunud.

Tuleoht!



Arvestage sellega, et lõikeinstrument töötab pärast väljalülitamist täieliku seismajäämiseni veel mõned sekundid.

Lülitage sisepelemismootor välja, tõmmake süüteküünla pistik välja ja oodake, kuni kõik pöörlevad tööriistad on seisma jäänud, järgmistel juhtudel:

- enne seadme juurest lahkumist;
- enne seadme tõstmist või kandmist;
- enne seadme transportimist;
- enne kinnikiilumise või ummistuste kõrvaldamist lõikeinstrumendist, täitelehtrist või väljaviskekanalist;

- enne lõikeinstrumendi juures tööde alustamist;
- enne seadme kontrollimist, puhastamist või selle juures muude tööde tegemist.

Kui lõikeinstrumendi vahele satuvad võõrkehad, kui seadmest kostab ebaharilikku müra või seade vibreerib ebatavaliselt, siis lülitage mootor kohe välja ja oodake, kuni seade seiskub. Tõmmake süüteküünla pistik välja, eemaldage täitelehter ja tegutsege alljärgnevalt.

- Kontrollige, ega seade, eriti selle lõikeinstrument (terad, lõiketera, tera polt) pole kahjustada saanud, ning laske enne seadme uuesti käivitamist ja sellega töötamist spetsialistil teha vajalikud remonditööd.
- Kontrollige, et kõik lõikeinstrumendi osad oleksid kindlalt kinni ning vajaduse korral pingutage poldid üle (jälgige pöördemomente).
- Laske kahjustatud osad spetsialistil välja vahetada või parandada – need peavad olema samaväärse kvaliteediga.

4.7 Hooldus ja remont

Enne puhastamist-, paigaldus-, parandus- ja hooldustöid.

- Jätke seade seisma tasasele ja kõvale aluspinnale.
- Lülitage sisepelemismootor välja ja laske sellel jahtuda.
- Tõmmake süüteküünla pistik välja.



Tähelepanu – vigastusoht!

Hoidke süüteküünla pistik süüteküünlast eemal, kuna juhuslik säde võib põhjustada tulekahju või elektrilöögi.

Süüteküünla ja süüteküünlapistiku tahtmatu kontakt võib põhjustada soovimatu sisepelemismootori käivitamise.

Enne tööde alustamist sisepelemismootori, väljalasketoru ja mürasummuti juures laske seadmel jahtuda. Siin võivad tekkida temperatuurid 80 °C ja üle selle. **Põletusoht!**

Otsene kokkupuude mootoriõliga võib olla ohtlik, mootoriõli ei tohi ka maha loksuda. STIHL soovib lasta mootoriõli lisada või õlivahetust teha ettevõtte STIHL müügiesinduses.

Puhastamine

Pärast kasutamist puhastage kogu seadet hoolikalt. (⇒ 11.2)

Ärge kasutage kunagi survepesurit ega peske seadet voolava vee all (nt aiavoolikuga).

Ärge kasutage agressiivseid puhastusvahendeid. Sellised puhastusvahendid võivad kahjustada plast- ja metallosi ning vähendada STIHLi seadme töökindlust.

Tuleohtu vältimiseks hoidke jahutusõhuavade, jahutusribide ja väljalasketoru piirkond murust, heinakõrtest, samblast, lehtedest või väljatilkuvast õlist (määrdest) puhtad.

Hooldustööd

Teostada tohib vaid selles kasutusjuhendis kirjeldatud hooldustöid, kõik muud tööd laske teha müügiesinduses.

Kui teil puuduvad vajalikud teadmised ja abivahendid, pöörduge **alati**

müügiesindusse. STIHL soovib lasta hooldustöid ja remonti teha ainult STIHLi müügiesinduses.

STIHLi müügiesinduste töötajaid koolitatakse regulaarselt ja nende käsituses on tehniline teave.

Kasutage ainult tööriistu, tarvikuid ja lisaseadmeid, mille on STIHL selle seadme jaoks lubanud, või tehniliselt samaväärseid osi, muidu võib tekkida inimeste vigastamise või seadme kahjustamise oht. Küsimuste korral pöörduge müügiesindusse.

STIHLi originaaltööriistad, -tarvikud ja -varuosad on oma omadustelt optimaalselt seadme ning kasutaja nõudmistega kooskõlastatud. STIHLi originaalvaruosi võib ära tunda STIHLi varuosanumbri järgi, kirjast STIHL ning vajaduse korral ka STIHLi varuosamärgistusest. Väikestel detailidel võib olla ka ainult märgistus.

Turvalisuse kaalutlustel tuleb kütust juhtivaid detaile (käitusainevoolikut, käitusainekraani, käitusainepaaki, paagikorki, ühendusi jne) korrapäraselt kahjustuste ja lekete suhtes kontrollida ning vajaduse korral spetsialistil välja vahetada (STIHL soovib ettevõtte STIHL müügiesindust).

Hoidke hoiatuste ja juhistega klepsud alati puhtad ning loetavad. Kahjustatud või kaduma läinud klepsud tuleb asendada uute originaalsiltidega STIHLi müügiesindusest. Kui mõni detail asendatakse uuega, jälgige, et uus osa saaks samasuguse klepsu.

Lõiketerade juures teostage töid ainult paksude töökinnastega ja äärmiselt ettevaatlikult.

Et seade oleks turvaliselt töökorras, hoolitsege selle eest, et kõik mutrid, poldid ja kruvid, eriti kõik lõiketerade kruvid oleksid korralikult kinni.

Kontrollige kogu seadet regulaarselt, eriti aga seadme seismapanemisel enne pikemat tööpausi (talv), et ei esineks kulumist ja kahjustusi. Vahetage kulunud või kahjustatud osad ohutustehnilistel põhjustel kohe välja, et seade oleks alati ohutu ja töökorras.

Ärge kunagi muutke sisepõlemismootori standardseadistust ega keerake seda üle.

Kui hooldustööde ajaks eemaldati detaile või kaitseadiseid, siis tuleb need kohe nõuetekohaselt tagasi panna.

4.8 Hoiulepanek pikemate tööpauside korral

Enne kui seadme kinnisesse ruumi paigutate, laske sisepõlemismootoril maha jahtuda.

Hoidke tühjendatud käitusainepaagiga seadet ja käitusainearu lukustatavas ja hästi õhustatavas ruumis.

Tagage, et seade oleks kaitstud volitamata kasutuse eest (nt lapsed).

Ärge kunagi hoidke seadet hoones, kui paagis on bensiini. Eralduvad bensiiniaurud võivad puutuda kokku lahtise tule või sädemetega ning süttida.

Kui kütusepaaki on vaja tühjendada (nt seismapanekul enne talvepausi), peaks paagi tühjendamine toimuma vabas õhus (nt sisepõlemismootoril vabas õhus töötada lastes).

Seade tuleb enne hoiulepanekut (nt talvepausi) põhjalikult puhastada.

Seadme hoiulepanekul peab olema süüteküünla pistik välja tõmmatud.

Hoidke seadet töökorras.

Hoidke oksapurustit hoiukohas ainult koos monteeritud täielehtriga.

Teradega vigastamise oht!

4.9 Jäätmekäitlus

Kõik jääproduktid, nagu vanaõli ja käitusaine, kasutatud määrdeained, filtrid, akud ja muud sellised kuluosad võivad inimesi, loomi ja keskkonda kahjustada ning tuleb nõuetekohaselt jäätmekäitlusse anda.

Pöörduge oma jäätmekäitluskeskuse poole või oma müügiesindusse, et teada saada, kuidas jäämeid nõuetekohaselt käidelda. STIHL soovib ettevõtte STIHL müügiesindust.

Tagage, et oma aja ära töötanud seade antakse nõuetekohaselt vastavasse jäätmekäitlusse. Tehke seade enne jäätmekäitlusse andmist kasutuskõlbmatuks. Õnnetuste vältimiseks eemaldage süütekaablid, tühjendage paak ja laske mootoriõli välja.

Teradega vigastamise oht!

Ärge jätke kunagi ka oma aja äratöötanud oksapurustit järelevalveta. Tagage, et seadet ja eriti kõiki terasid hoitakse lastele kättesaamatus kohas.

5. Sümbolite kirjeldus



Tähelepanu!
Enne kasutuselevõttu lugege kasutusjuhendit.



Vigastusoht!
Hoidke kolmandad isikud ohutsoonist eemal.

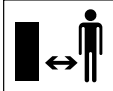

Vigastusoht!
Pöörlevad tööriistad on vigastusohhtlikud!



Tähelepanu!
Tõmmake enne hooldus- või puhastustöid süüteküünla pistik välja.

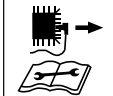

Kandke kõrvaklappe!

Kandke kaitseprille!

Kandke töökindaid!



Vigastusoht!
Ärge kunagi toppige käsi, muid kehaosi ega riideid täitelehtrisse või väljaviskešahti.



Vigastusoht!
Ärge ronige seadme peale.

6. Tarnekomplekt



Asu-koht	Nimetus	Tk
A	täitelehter	1
B	põhiseade	1
C	rattajalg	1
D	väljaviskeava luuk	1
E	väljaviskeava pikendus	1
F	liist	1
G	ratas	2
H	ratta ilukilp	2
I	lõiketera	1
J	Torx-kruvi P5x20	5
K1	mutter M8	2
K2	lukustusmutter M8	2
L1	seib A8	2
L2	seib A10	2
M	Torx-kruvi P5x50	1
N	kumerpeaga polt M8x45	2
O	kuuskantpolt M10x55	1
P	lukustusseib	1

Asu-koht	Nimetus	Tk
Q	kinnituspolt	2
R	rattapolt	2
S	polt	2
T	piire	1
U	ülemine distantsrõngas	1
V	alumine distantsrõngas	1
W	kaitsekork	1
X	paigaldamistöõriist	1
Y	Torx-võti	1
Z	kombivõti	1
	• kasutusjuhend	1
	• sise põlemismootori kasutusjuhend	1

7. Seadme töökorda seadmine



Vigastusoht!
Järgige peatükis „Ohutusnõuded” toodud ohutusjuhiseid (⇒ 4.).

- Kõikide kirjeldatud tööde tegemiseks asetage seade horisontaalsele, tasasele ja kõvale pinnale.

7.1 Väljaviskeava pikenduse paigaldamine



- Pange väljaviskeava pikendus (E) põhiseadmele ja keerake poldid (J) sisse (1 - 2 Nm).

7.2 Rataste ja šassii monteerimine



- Kinnitage vasak ja parem ratas (G) rattapoltide (R), seib (L1) ja seib (L2) ning mutri (K1) abil rattajala (C) külge.

- Vajutage ilukilbid (H) rataste peale.
- Asetage rattajalg tasasele kindlale aluspinnale, nagu joonisel näidatud, ja tõstke põhiseade (B) peale.
- Torgake kumerpeaga poldid (N) vasakult poolt sisse ja keerake lukustusmutrid (K2) peale, ilma neid lõplikult kinni keeramata. Keerake Torx-kruvi (M) paremale poole sisse (**1 - 2 Nm**).
- Keerake mutrid (K2) kinni (**10 - 12 Nm**).

7.3 Väljaviskeava luugi paigaldamine



- Pange oksapurusti tagumisele küljele maha.
- Asetage liist (F) väljaviskeava pikendusse. Keerake poldid (J) sisse (**1 - 2 Nm**).
- Tõstke oksapurusti püsti.
- Asetage väljaviskeava luuk (D) väljaviskeava pikenduse peale. Paigaldamisel jälgige, et klappide vasakul ja paremal siseküljel asuvad ribad (1) asuksid täpselt väljaviskeava pikenduse (2) juhtsoones.
- Vajutage poldid (S) vasakult ja paremalt sisse.

7.4 Väljaviskeava luugi avamine ja sulgemine



Väljaviskeava luugi avamine.

- Purustamiseks avage väljaviskeava luuk (D) suunaga üles ja laske kinnituslapatsil (1) kinnituda väljaviskepikenduse sisse.

Väljaviskeava luugi sulgemine.

- Seadme transportimiseks või ruumi säästvaks hoiundamiseks kergitage kinnituslapatsit (1) kergelt ja lükake väljaviskeava luuk (D) eest ära alla.

7.5 Lõiketera paigaldamine



Jälgige paigaldamise järjekorda ja pöördemomenti **52 - 60 Nm**. Paigaldamisel jälgige, et ülemine distantsrõngas (U) paikneks kummagi tera suhtes õigesti.

- Pange kaitsekork (W), alumine distantsrõngas (V), lõiketera (I), ülemine distantsrõngas (U), piire (T) ja lukustusseib (P) tera alusele ja asetage polt (O) sisse.
- Kasutage lõiketera paigaldamiseks paigaldamistöõriista (X). Keerake polt (O) kombivõtmega (Z) sisse ja pingutage **52 - 60 Nm** pöördemomendiga.

7.6 Lõiketera lahtimonteerimine



- Kasutage lõiketera paigaldamiseks paigaldamistöõriista (X).
- Keerake polt (O) kombivõtmega (Z) lahti.
- Eemaldage polt (O), lukustusseib (P), piire (T), ülemine distantsrõngas (U) ja lõiketera (I).

7.7 Täitelehtri paigaldamine



Kinnituspoldid (Q) on pärast esmakordset paigaldamist kindlalt täitelehtri küljes kinni ega saa ära kaduda.

- Asetage kinnituspoldid (Q) täitelehtri piklikku avasse ja keerake kõvasti peale vajutades täielikult kinni.
- Riputage täitelehter (A) põhiseadme šarniiri (1) külge ja pöörake lehter ette.
- Keerake mõlemad kinnituspoldid (Q) **korraga** kinni.

7.8 Täitelehtri eemaldamine



- Keerake mõlemat kinnituspolti (Q) nii palju lahti, et need käivad vabalt ringi. Poldid jäävad täitelehtri külge.
- Kallutage täitelehter (A) taha ja eemaldage.

7.9 Kütus ja mootoriõli



Enne esmakordset käivitamist lisage mootoriõli (⇒ sisepõlemismootori kasutusjuhend)!

Mootoriõli

Tarviliku mootoriõli ja õli täitekoguse leiate sisepõlemismootori kasutusjuhendist. Kontrollige regulaarselt täitumust (⇒ sisepõlemismootori kasutusjuhend). Vältida tuleks liiga madalat või liiga kõrget õlitaset.

Kütus

Soovitus:

värsk kvaliteetkütus, pliiaba tavabensiin (⇒ sise põlemismootori kasutusjuhend)! Kasutage tankimiseks letrit (ei sisaldu tarnekomplektis). Järgige peatükis „Ohutusnõuded” toodud hoiatusi. (⇒ 4.)

8. Juhised töötamiseks



Vigastusoht!

Järgige peatükis „Ohutusnõuded” toodud ohutusjuhiseid. (⇒ 4.)

Oksapurustit võib täita ainult üks inimene.

8.1 Kasutaja tööala



- Kasutaja peab kogu töö vältel (elektrimootori või sise põlemismootori töötamise ajal) viibima ohutuse tagamiseks alati tööalal (hall ala X). Seda selleks, et tagasipaiskuv materjal ei saaks tekitada vigastusi.

8.2 Millist materjali tohib töödelda?



Oksapurustiga tohib töödelda nii puu- kui ka hekilõikmeid, niihästi tugevat kui ka kergelt haralist oksamaterjali.

Puu- ja hekilõikmeid tuleks töödelda värskena, kuna värsket materjali töötleb oksapurusti suurema võimsusega kui kuivanud või märga materjali.

8.3 Millist materjali ei tohi töödelda?



Kivid, klaas, metallist (traat, naelad jne) ega plastist esemed ei tohi oksapurustisse sattuda.

Põhireegel:

materjali, mis ei kuulu kompostimisele, ei tohi ka oksapurustiga töödelda.

8.4 Oksa maksimaalne läbimõõt

Andmed puudutavad värskelt lõigatud oksamaterjali:

Oksa maksimaalne läbimõõt
GH 370 S: **45 mm**

8.5 Oksapurusti täitmine

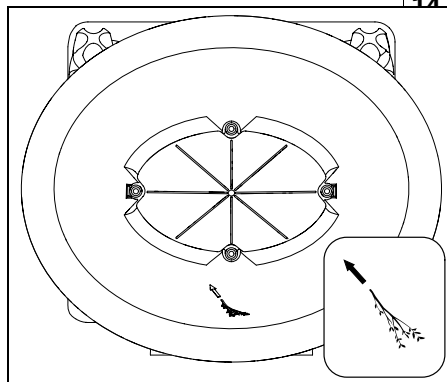

- Oksapurusti täitmisel viibige tööalal. (⇒ 8.1)
- Jälgige oksa maksimaalset läbimõõtu. (⇒ 8.4)

- Oksamaterjal tuleb asetada kergelt viltu ja vastavalt sümbolile juhtida vasakule lehtriserva terasüsteemini. Köva materjali tõmbab seade sealjuures ise sisse. Pikemaid oksa tuleks purustamisel käega toetada ja suunata.

8.6 Seadme õige koormus

Oksapurusti elektri- või sise põlemismootorit võib koormata vaid nii palju, et mootori pöörlemiskiirus seejuures oluliselt ei langeks. Laadige oksapurustit alati ühtlaselt ja järjepidevalt. Kui oksapurustiga töötamisel mootori pöörlemiskiirus langeb, lõpetage laadimine, et elektri- või sise põlemismootori koormus väheneks.

9. Turvaseadised

9.1 Mootori pidur

Sise põlemismootori ja purusti saab kasutusele võtta vaid korralikult kinnitatud täitelehtiga.

Kui mootori kinnituspolts tuleb töö ajal lahti, siis süütekontakt katkeb ja sise põlemismootor ning purusti jäävad mõne sekundi jooksul seisma.

9.2 Kaitsekatted

Oksapurusti on täite- ja väljaviskealas varustatud kaitsekattetega. Nende hulka loetakse kogu täiteletrit koos leetri ülemise osa ja pritsmekaitsega, väljaviskepikendust ning väljaviskeklappi.

Kaitsekatted tagavad oksamaterjali purustamisel ohutu kauguse lõiketeradest.

10. Seadme käivitamine



Vigastusohht!

Lugege enne kasutuselevõtmist peatükk „Ohutusnõuded” hoolikalt läbi ja järgige selles toodud juhiseid. (⇒ 4.)

10.1 Käivitage sisepõlemismootor.



- Kontrollige õli- ja kütusetaset. (⇒ 7.9)
- Seadke lüliti (1) asendisse I.

- Laske starteri tross (2) aeglaselt survepunktini välja, seejärel tõmmake tugevalt nii kaugele, kui käsi ulatub. Laske tross aeglaselt tagasi, et see saaks starterilt korralikult lahti rulluda. Korrake käivitamistoimingut, kuni sisepõlemismootor tööle hakkab.

10.2 Sisepõlemismootori seiskamine



- Seadke lüliti (1) asendisse O. Sisepõlemismootor või hakketööriist jääb pärast lühikest järeltöötamisega

seisma.

10.3 Purustamine

- Asetage oksapurusti tasasele ja kõvale aluspinnale, et ta seisaks kindlalt paigas.
- Tõmmake kätte töökindad, pange pähe kaitseprillid ja kõrvaklapid.
- Avage väljaviskeava luuk. (⇒ 7.4)
- Käivitage oksapurusti. (⇒ 10.1)
- Oodake, kuni sisepõlemismootor on saavutanud maksimaalse (tühjooksu) pöörlemiskiiruse.
- Täitke oksapurusti purustatava materjaliga õigesti. (⇒ 8.5)
- Pärast töö lõpetamist lülitage oksapurusti välja (⇒ 10.2) ja puhastage. (⇒ 11.2)

11. Hooldus



Vigastusohht!

Enne kõiki seadmele tehtavaid hooldus- või puhastustöid lugege läbi peatükk „Ohutusnõuded” (⇒ 4.), eriti just alapeatükk „Hooldus ja remont” (⇒ 4.7), ning järgige täpselt kõiki nendes peatükkides toodud ohutusjuhiseid.

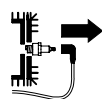

Tõmmake enne kõiki hooldus- ja puhastustöid süüteküünla pistik välja!

11.1 Sisepõlemismootor

Hooldusvälp: iga kord enne kasutamist

Pika kasutusea huvides on eriti oluline, et õli oleks alati piisavalt ning et õli- ja õhufiltrit vahetataks korrapäraselt. Järgige käsitsemis- ja hooldusjuhiseid, mille leiata kaasasolevast sisepõlemismootori kasutusjuhendist.

Jahutusribid tuleb alati puhtana hoida, et tagada sisepõlemismootori piisav jahutus.

11.2 Seadme puhastamine



Hooldusvälp: iga kord pärast kasutamist

Puhastage seade põhjalikult pärast iga kasutuskorda. Hoolikas käsitsemine kaitseb seadet kahjude eest ja pikendab seadme kasutusiga.

Oksapurusti puhastusasend

Seadet tohib puhastada vaid joonisel näidatud asendis.

- Võtke täielehter küljest. (⇒ 7.8)

Kui oksapurustit ei seata kirjeldatud asendisse, võib see kahjustada seadet (sisepõlemismootorit).



Ärge suunake kunagi veejuga elektri- või sisepõlemismootori detailidele, tihenditele, laagritele ja

elektrikomponentidele (nt lülitid). Selle tagajärjeks on kulukas remont.



Kui mustus ja oksamaterjali jäägid ei tule harja, niiske lapi või puitpulgaga lükates maha, soovib STIHL kasutada spetsiaalset

puhastusvahendit (nt firmalt STIHL).

Ärge kasutage agressiivseid puhastusvahendeid.

Puhastage lõiketerasid korrapäraselt.

Puhastage jahutusribid, ventilaator, õhufiltri ümbrus, väljalasketoru jne mustusest, et tagada piisav mootori jahutus.

11.3 Terade hooldamine



Vigastusohht!

Alati töötage tugevate kinnastega!



Hooldusvälp:

iga kord enne kasutamist

- Võtke täitelehter küljest. (⇒ 7.8)
- Kontrollige, kas terad on kahjustatud (sälgud või mõrad) või kulunud ja vajaduse korral pöörake need ümber või vahetage välja.

Terade kulumispiirid.



Enne näidatud kulumispiiri saavutamist tuleb vastavad terad ümber pöörata või välja vahetada. STIHL soovib ettevõtte STIHL müügiesindust.

- Mõõtke teradel mitmest kohast vahemaa puuraugust kuni tera servani. Miinimumvahemaa on **6 mm**

Terade pööramine



Lõiketerad on projekteeritud pöördteradeks. See tähendab, et nüristunud terasid saab üks kord ümber pöörata ja seade on seega taas kasutusvalmis. Pöörake alati mõlemad terad ümber!

- Monteerige lõiketera lahti. (⇒ 7.6)
- Keerake poldid (1) lahti ja võtke koos mutritega (2) ära.
- Eemaldage terad (3), tõmmates neid üles.
- Puhastage lõiketera.
- Pöörake tera (3) ümber ja asetage, terav serv vaba, lõiketerale ning seadke puuraugud ühte ritta.
- Pistke poldid (1) läbi puuraukude ja keerake mutrid (2) sisse. Keerake mutrid (2) **22 - 28 Nm** pöördemomendiga kinni.
- Monteerige lõiketera. (⇒ 7.5)

Terade teritamine

Mõlemalt poolt nürid terad tuleb enne töö jätkamist teritada.

Selleks et garanteerida seadme optimaalne töökindlus, tuleks terad alati lasta teritada spetsialisti juures. STIHL soovib ettevõtte STIHL müügiesindust.

- Demonteerige tera teritamise jaoks.
- Tera tuleb teritamisel jahutada, nt veega. Tera ei tohi siniseks värvuda, siis väheneb teravus.
- Tasakaalutuse tõttu tekkiva vibratsiooni vältimiseks teritage terad ühtlaselt.

- Enne paigaldamist kontrollige, et teradel poleks kahjustusi. Terad tuleb välja vahetada, kui on nähtavaid säлке ja lõhesid, või kui kulumispiir on saavutatud.
- Teritage terasid teritusnurgikuga, mille nurk on **30°**.
- Teritage terasid vastu lõikesuunda.
- Pärast teritamist eemaldage lõikeservale tekkinud teritusjäädgid vajaduse korral peene lihvimispeberiga.
- Tera monteerimisel järgige peatükis Tera pööramine näidatud pöördemomente.

11.4 Kiilrihma hooldus



Hooldusvälp:

iga 10 töötunni järel

Kontrollige vaatluse teel, et kiilrihm poleks kahjustatud või väändunud, ning vajaduse korral vahetage see välja.

Kontrollige kiilrihma pingulolekut ja vajaduse korral reguleerige.



Liiga suur lõtvus suurendab kiilrihma kulumist, liigne pingulolek võib laagreid kahjustada. Kui teil puuduvad nõutavad teadmised kiilrihma kontrollimiseks ja reguleerimiseks, siis peaks neid töid tegema spetsialist.

Kiilrihma pinguloleku kontrollimiseks tehke järgmist.

- Tõmmake süüteküünla pistik välja.

- Keerake poldid (1) lahti, aga ärge tõmmake neid täielikult välja (jätke rihmakaitsepleki sisse) ja võtke rihmakaitseplekk (2) maha.
- Vajutage pöidlaga mõlema kiilrihmaketta vahel olevale kiilrihmale. Kiilrihma tuleb suruda u **10 mm** võrra.

Kiilrihma pinguloleku seadistamiseks tehke järgmist.

- Keerake mootori poldid lõdvaks (jooniseta). Lõdvendage 3 mootori kinnituse polti, aga ärge keerake neid välja; hoidke mutreid pealtpoolt vastu.
- Kiilrihma pingutamine reguleerimismutrite keeramise teel (3).
- Pärast seadistamist keerake mootorikinnituspoldid uuesti kinni ja monteerige rihmakaitseplekk.

11.5 Mootoriõli vahetamine



Hooldusvälp

Soovitavad õlivahetusvälbad ning teabe õlivahetuseks kasutatava mootoriõli ja õli täitekoguse kohta leiate siseõlemismootori kasutusjuhendist.

Õli väljalaskekruvi

- Keerake poldid (1) lahti, aga mitte täielikult välja (jäävad rihma kaitsepleki külge), ning eemaldage rihma kaitseplekk (2).
- Keerake õli väljalaskekruvi (3) välja ja laske mootoriõli välja.
- Pange õli väljalaskekruvi (3) peale tagasi ja valage uus mootoriõli sisse. Pange rihma kaitseplekk (2) peale.

11.6 Hoiulepanek ja talvepaus

Hoidke oksapurustit kuivas, suletud ja tolmuvabas ruumis. Veenduge, et seadet hoitakse lastele kättesaamatus kohas.

Hoiustage oksapurustit ainult töökorras olekus ja koos monteeritud täitelehtriga.

Oksapurusti pikemaks ajaks seismapanemisel (talvepaus) tuleb järgida järgmisi punkte.

- Puhastage hoolikalt seadme kõik välimised osad.
- Määrige kõiki liikuvaid osi korralikult õli või määrdeainega.
- Tühjendage kütusepaak ja karburaator (lastes nt siseõlemismootoril töötada).
- Keerake süüteküünal välja ja valage umbes 3 cm³ mootoriõli süüteküünla ava kaudu siseõlemismootorisse. Laske siseõlemismootoril mõned korrad ilma süüteküünlata käivituda.



Tuleoht!

Hoidke süüteküünla pistik süüteküünla august eemal (süttimisoht).

- Keerake süüteküünal sisse tagasi.
- Vahetage mootoriõli (⇒ siseõlemismootori kasutusjuhend).
- Katke siseõlemismootor korralikult kinni ja paigutage seade püstiselt kuiva ja vähese tolmuga ruumi.

12. Transport



Vigastusoht!

Enne transportimist lugege hoolikalt peatükki „Ohutusnõuded“, eriti aga peatükki „Seadme transport“, ja tegutsege vastavalt. (⇒ 4.4)

12.1 Oksapurusti tõmbamine või lükkamine



- Hoidke oksapurustit lehtri ülemisest osast (1) ja kallutage tahapoole.
- Oksapurustit võib aeglaselt (kõndimise tempos) tõmmata või lükata.

12.2 Oksapurusti tõstmine või kandmine



Suure massi tõttu tõstke oksapurustit vähemalt kahekesi. Kandke iseäranis sobivat kaitseriietust, mis katab küünarvarred ja ülakeha täielikult.

- Ülestõstmiseks võtke oksapurustil paremalt poolt korpusest ja vasakult poolt siseõlemismootori alt kinni.

12.3 Oksapurusti transportimine laadimisalusel



- Transportige oksapurustit laadimisalusel ainult püstiasendis.

- Kinnitage seade sobivate kinnitusvahenditega, et see ei saaks libisema hakata. Kinnitage rattajala (1) või täitelehtri (2) ümber trossid või kinnitusrihmad.

13. Kulumise minimeerimine ja kahjude vältimine

Olulised juhised tootegrupi tehniliseks korrashoiuks ja hoolduseks

Bensiinimootoriga oksapurusti (STIHL GH)

Ettevõtte STIHL välistab igasuguse vastutuse materiaalsete kahjude ja inimeste vigastuste eest, mis on tekkinud selles kasutusjuhendis toodud juhiste eiramise tõttu, eriti neid, mis puudutavad ohutust, kasutamist ja hooldust, või mis on tekkinud mittelubatud detailide või varuosade kasutamise tõttu.

Palun järgige kindlasti järgmisi olulisi juhiseid, et vältida STIHLi seadme kahjustusi ja liigset kulumist:

1. Kuluosad

Mõni STIHLi seadme osa kulub ka sihipärasel kasutamisel ning need tuleb kasutamise viisi ja kestuse järgi õigel ajal välja vahetada.

Nende hulka kuuluvad muuhulgas:

- terad,
- lõikekera,
- kiilrihm.

2. Selle kasutusjuhendi nõuete järgimine

STIHLi seadet tuleb kasutada, hooldada ja hoiustada hoolikalt, nagu on kirjeldatud selles kasutusjuhendis. Kõigi kahjude eest, mis tulenevad ohutus-, käsitsemis- ja hooldusjuhiste eiramisest, vastutab kasutaja ise.

See kehtib eriti:

- toote mittesihipärase kasutamise kohta;
- STIHLi mittelubatud käitusainete (määrdeained, bensiin ja mootoriõli – vt sisepelemismootori kasutusjuhendit) kasutamise kohta;
- STIHLi mittelubatud muudatuste tegemisel tootele;
- STIHLi mittelubatud lisadetailide, lisaseadmete või lõikeinstrumentide kasutamise kohta;
- toote kasutamisel spordiüritustel või võistlustel;
- defektsete komponentidega toote edasikasutamisel tekkinud kahjude korral.

3. Hooldustööd

Kõiki peatükis „Hooldus” nimetatud töid tuleb teha regulaarselt.

Kui kasutaja ise ei saa neid hooldustöid teha, tuleb lasta need müügiesinduses teha.

STIHL soovib lasta hooldustöid ja remonti teha ainult STIHLi müügiesinduses.

STIHLi müügiesinduste töötajaid koolitatakse regulaarselt ja nende käsutuses on tehniline teave.

Kui need tööd tegemata jäetakse, võivad tekkida kahjud, mille eest vastutab kasutaja.

Nende hulka kuuluvad muuhulgas:

- korrosiooni tõttu ja muud vales hoidmisest tekkinud kahjustused;
- kahjud ja kaasnevad kahjud mitte STIHLi originaalvaruosade kasutamise tõttu;
- kahjud, mis on tekkinud hooldus- ja remonditööde tõttu, mis ei ole teostatud volitatud müügiesindustes.

14. Tavalised varuosad

komplektne lõikekera

6903 700 5101

pöördterad (2x)

6903 702 0101

kiilrihm

6001 704 2100

15. Keskkonnakaitse



Purustatud oksad ei ole prügi, need tuleb kompostiks teha.

Pakendid, seade ja tarvikud on valmistatud taaskasutatavatest materjalidest ning tuleb vastavalt jäätmekäitlusse suunata.

Materjalijääkide keskkonnateadlik käitlemine soodustab korduvkasutusega materjalide taaskasutamist. Sellepärast tuleb seade pärast tavapärase kasutusaja lõppu viia korduvkasutusega materjalide kogumiskohta.

16. EL-i vastavusdeklaratsioon

16.1 Bensiinimootoriga oksapurusti (STIHL GH)

STIHL Tirol GmbH
Hans Peter Stihl-Straße 5
6336 Langkampfen
Austria

tunnistab omal vastutusel, et mootor

Bensiinimootoriga taimejäätmete peenestusmasin (STIHL GH)

Kaubamärk: STIHL
Tüüp: GH 370.0 S
Seerianumber 

Kooskõlas järgmiste EC-direktiividega: 97/68/EC, 2000/14/EC, 2014/30/EU, 2006/42/EC

Toode on välja töötatud kooskõlas järgmiste standarditega: EN 13683

Toodete arendamisel ja tootmisel kehtivad tootmiskuupäeval kehtivad standardite versioonid.

Kohaldatud vastavushindamise meetod: lisa V (2000/14/EC)

Asjaomase nimetatud asutuse nimi ja aadress:

TÜV Rheinland LGA Products GmbH
Tillystraße 2
D-90431 Nürnberg

Tehnilise dokumentatsiooni koostamine ja säilitamine:
Sven Zimmermann
STIHL Tirol GmbH

Valmistusaasta ja masina seerianumbri leiate seadme tüübisildilt.

Möödetud müratase:
99,4 dB(A)

Garanteeritud müratase:
102 dB(A)
Langkampfen,
2018-07-02 (AAAA-KK-PP)
STIHL Tirol GmbH



Sven Zimmermann

Konstruksiooniosakonna juhataja

17. Tehnilised andmed

Kaubamärk:	STIHL
Mudel:	GH 370.0 S
Seerianumber:	6001
Sisepõlemismootor, tüüp:	4-taktiline sisepõlemismootor
Tüüp:	Briggs&Stratton Series 850 EXi OHV
Nimivõimsus nimipöörlemiskiirusel:	3,4 - 3000 kW – U/min
Töömaht:	190 ccm

Käivitusseadis:	trosskäiviti
Kütusepaak:	1,0 l
Lõikeinstrumendi ajam:	permanentne
Direktiivi 2000/14/EC järgi:	garanteeritud müratase $L_{WA,d}$ 102 dB(A)
Direktiivi 2006/42/EC järgi:	mürarõhutase töökohal L_{pA} 92 dB(A)
Ebastabiilsus K_{pA}	3 dB(A)
Pöördemoment Terade komplekt:	52 – 60 Nm
Pöördemoment Pöördtera:	22 – 28 Nm
P/L/K:	128/77/140 cm
Mass:	42 kg

18. Tõrkeotsing

 Vaata sisepõlemismootori kasutusjuhendist.

 Vajaduse korral pöörduge müügiesindusse, STIHL soovitab STIHLi müügiesindust.

Tõrge:
sisepõlemismootor ei käivitu.

Võimalikud põhjused:

- täitelehter pole nõuetekohaselt suletud;
- lõiketera on blokeerunud;
- paagis ei ole kütust, kütusevoolik on ummistunud;
- Paagis on halb, saastunud või vana kütus
- Süüteküünla pistik on süüteküünlalt ära tõmmatud; küünlajuhe on pistiku külge halvasti kinnitatud
- õhufilter on määrdund;

Қымбатты сатып алушылар,

STIHL таңдағаныңыз үшін қуаныштымыз. Біз өзіміздің жоғары сапалы өнімдерімізді клиенттеріміздің қажеттіліктеріне сәйкес әзірлейміз және өндіреміз. Тіпті төтенше жүктемелердің өзінде жоғары дәрежелі сенімділікке ие өнімдер осылай жасалады.

STIHL фирмасы да қызмет көрсетудегі жоғары сапаны жақтайды. Біздің мамандандырылған дилерлеріміз білікті кеңес береді және оқытады, сондай-ақ жан-жақты техникалық қолдау көрсетеді.

Сеніміңіз үшін Сізге алғыс білдіреміз және STIHL өнімдерінен көп ләззат алуыңызды тілейміз.

Др. Nikolas Stihl

МАҢЫЗДЫ! ҚОЛДАНУДЫҢ АЛДЫНДА ОҚЫП ШЫҒЫҢЫЗ ЖӘНЕ САҚТАП ҚОЙЫҢЫЗ.

1. Мазмұны

Аталмыш пайдалану жөніндегі нұсқаулық жайында	448
Жалпы ақпарат	448
Пайдалану жөніндегі осы нұсқаулықты қалай қолдану керек	448
Құрылғылардың сипаты	449
Қауіпсіздік шаралары	449
Жалпы ережелер	449
Жанар-жағар май толтыру - бензинді қолдану ережесі	450
Киім және әбзел	450
Құрылғыны тасымалдау	451
Жұмысты бастамас бұрын	451
Жұмыс уақытында	452
Техникалық қызмет көрсету және жөндеу	453
Ұзақ мерзім бойы сақтау	454
Пайдаға асыру	455
Таңбалардың сипаттамасы	455
Жеткізілім жиынтығы	455
Қолданысқа дайындау	456
Лақтырманы ұзарту құралын орнату	456
Дөңгелекті және жүру бөлігін орнату	456
Лақтырманың қақпағын орнату	456
Қалдықтарды түсіріп тастауға арналған жапқышты ашу және жабу	456
Дискілі пышақты орнату	457
Дискілі пышақты бөлшектеу	457
Тиеу шұңғымасын орнату	457
Тиеу шұңғымасын бөлшектеу	457
Жанармай және мотор майы	457

Жұмыс нұсқаулары	457
Пайдаланушының жұмыс аймағы	458
Қандай материалды өңдеуге болады?	458
Қандай материалды өңдеуге болмайды?	458
Бұтақшаның ең жоғарғы диаметрі	458
Бақша ұсақтағышын толтыру	458
Құрылғының дұрыс жүк-салмағы	458
Сақтандырғыш құрылғылар	458
Қозғалтқыштың тоқтауы	458
Қорғайтын жабын	458
Қолданысқа енгізу	459
Іштен жанатын қозғалтқышты іске қосу	459
Іштен жанатын қозғалтқышты сөндіру	459
Ұсақтау	459
Техникалық қызмет көрсету	459
Іштен жанатын қозғалтқыш	459
Құрылғыны тазалау	459
Пышақтарға қызмет көрсету	460
Сына тәрізді белдікке қызмет көрсету	461
Мотор майын	461
Сақтау шарттары	461
Тасымалдау	462
Бақша ұсақтағышын тарту немесе итеру	462
Бақша ұсақтағышын көтеру немесе тасу	462
Бақша ұсақтағышын жүк тиеу алаңына тасымалдау	462
Тозу дәрежесін барынша азайту және зақымдардан қорғау	462
Басқа да қосалқы бөлшектер	463
Қоршаған ортаны қорғау	463

ЕО талаптарына сәйкестік туралы декларация	463
Бензинмен жұмыс істейтін бақша ұсақтағышы (STIHL GH)	463
Сәйкестік белгісі	464
Белгіленген қолданыс кезеңі	464
STIHL штаб-пәтері	464
STIHL еншілес кәсіпорындары	464
STIHL өкілдіктері	464
STIHL импорттаушылары	464
Техникалық деректер	465
Ақаулықтарды іздеу	465
Техникалық қызмет көрсету жоспары	466
Берілісті растау	466
Қызмет көрсетуді растау	466

2. Аталмыш пайдалану жөніндегі нұсқаулық жайында

2.1 Жалпы ақпарат

Осы пайдалану жөніндегі нұсқаулық ЕО 2006/42/ЕС директивасына сәйкес келетін өндірушінің **пайдалану жөніндегі түпнұсқалы нұсқаулығы** болып табылады.

STIHL компаниясы өз өнімдерінің таңдауын жетілдіру бағытында үздіксіз жұмыс атқаруда; сондықтан біз өз өнімдеріміздің түріне, өндіру технологиясы мен жабдықталуына өзгеріс енгізуге құқылымыз. Осы себеппен осы шығарылымдағы мәліметтер мен суреттер жөнінде шағымдар қабылданбайды.

Осы пайдалану жөніндегі нұсқаулықта кейбір елдерде қолжетімді болмайтын үлгілер сипатталған.

Осы пайдалану жөніндегі нұсқаулық заңды түрде қорғалған. Барлық құқықтары, әсіресе жаңғырту, аудару және электрондық жүйелермен өңдеуге құқықтар қорғалған.

2.2 Пайдалану жөніндегі осы нұсқаулықты қалай қолдану керек

Суреттер мен мәтіндер, жұмыстың белгілі бір сатыларын сипаттайды.

Көгалшапқыштағы барлық нышандар, пайдалану жөніндегі осы нұсқаулықта түсіндіріледі.

Көз тігу бағыты:

Пайдалану жөніндегі нұсқаулықта «**солға**» және «**оңға**» көз тігу сөздерін қолданған кезде: пайдаланушы аспаппен тұр (жұмыс күйі).

Бөлімдердің нұсқаулары:

Толығырақ ақпаратты табуға болатын бөлімдер мен бөліктер көрсеткішпен белгіленген. Бөлім нұсқауларының мысалы: (⇒ 7.1)

Мәтін үзінділерінің белгіленуі:

Бөлек нұсқаулар келесідей белгіленуі мүмкін.

Пайдаланушының орындалатын операцияларының бірізділігі:

- Бұрауыштың көмегімен және тұтқышты (2) қолдана отырып, бұранданы (1) бұрап алыңыз ...

Жалпы тізімдері:

- Спорттық іс-шаралар мен сайыстарды өткізген кезде өнімді қолдану

Аса маңызды мәтіннің бөліктері:

Оқырманның назарын аудару үшін, пайдалану жөніндегі нұсқаулықтағы мәтіннің ең маңызды үзінділері келесі таңбалармен белгіленеді.



Қауіп-қатер!

Ауыр жарақат пен зақым алу қаупі бар. Белгілі бір әрекеттері белгіленген немесе рұқсат етілмеген.



Ескерту!

Жарақат алу қаупі бар. Жарақаттан аман сақтап қалатын тәсіл көрсетілген.



Абай болыңыз!

Белгілі бір әрекеттердің салдарынан жеңіл жарақаттар келтіріліп, жабдық сынуы мүмкін.



Нұсқау

Оператордың ықтимал қателіктерін болдырмау мақсатымен жабдықты қолдану жөніндегі ұсыныстар.

Суретке сілтемелер:

Құрылғыны пайдалануды көрсететін суреттер Пайдалану жөніндегі нұсқаулықтың басында келтірілген.

Фотокамера белгісі Пайдалану жөніндегі нұсқаулықта келтірілген мәтінге сәйкес суретті нұсқайды.



3. Құрылғылардың сипаты



- 1 Тиеу шұңғымасы
- 2 Іштен жанатын қозғалтқыш
- 3 От алдыру білтесі сымының штекері
- 4 Дөңгелек
- 5 Дөңгелек тірегі
- 6 Лақтырманың астаушасы
- 7 Бұрандалы тығындар
- 8 Қосқыш/ажыратқыш
- 9 Машина нөмірі жазылған төлқұжат

4. Қауіпсіздік шаралары

4.1 Жалпы ережелер



Аспаппен жұмыс істегенде қауіпсіздік техникасын қатаң ұстаныңыз.



Алғаш рет қолданар алдында пайдалану жөніндегі осы нұсқаулықты толығымен оқуыңыз керек. Пайдалану жөніндегі нұсқаулықты тағы да қолдану мақсатында сақтап қойыңыз.

Іштен жанатын қозғалтқышты пайдалану жөніндегі жеке дара нұсқаулықтан Сіз таба алатын пайдалану және қызмет көрсету жөніндегі нұсқаулықтың талаптарын сақтаңыз.

Қауіпсіздік мақсатында мына қауіпсіздік шараларын ұстанған жөн және де нұсқаулықта ескерілмеген басқа да ережелерді ұстану керек. Құрылғыны

үнемі ақылмен және жауапкершілікпен пайдаланыңыз және де пайдаланушы басқа тұлғаларға зақым тигізгені үшін және мүлікті бүлдіргені үшін жауапты екенін ұмытпаңыз.

Басқару элементтерімен және құрылғыны пайдалану ережелерімен танысып шығыңыз.

Құрылғыны тек пайдалану жөніндегі нұсқаулықты оқыған және құрылғыны пайдалана алатын тұлғаларға ғана пайдалануға болады. Алғаш рет қолданысқа енгізер алдында пайдаланушы тәжірибелі маманға жүгінугі керек. Статушы немесе басқа маман пайдаланушыға құрылғыны қауіпсіз жолмен пайдалану ережелерін түсіндіруі тиіс.

Нұсқау берген кезде пайдаланушыға құрылғымен жұмыс істеген кезде барынша абай болып, зейін қоя отырып жұмыс істеу керек екенін түсіндірген жөн.

Осы құрылғыны мұқият пайдаланған кезде де әрдайым қалдық тәуекелдер пайда болуы мүмкін.



Тұншығудан өлім қаупі бар!

Орауыш материалмен ойнағаннан балаларға тұншығу қаупі төнуі мүмкін. Орауыш материалды балалардан алшақ ұстаңыз.

Құрылғыны барлық құралдарымен тек осы үлгімен таныс және онымен жұмыс істей алатын тұлғаларға ғана беруге рұқсат етіледі. Пайдалану жөніндегі нұсқаулық құрылғының ажырамас бөлігі болып табылады және жаңа пайдаланушыға құрылғымен бірге берілуге тиіс.

Құрылғымен тек физикалық және психологиялық жағдайы жақсы болғанда ғана жұмыс істеу керек. Денсаулығыңыз нашар болған жағдайда ұсақтағышпен жұмыс істеуге рұқсат алу үшін дәрігерге жолығыңыз. Қимылыңызды нашарлататын дәрілердің немесе алкоголь ішімдіктерінің әсері барда құрылғымен жұмыс істеуге тыйым салынады.

Балалар, дене, сезу не ақыл-ой қабілеттері шектеулі немесе тәжірибесі мен білімі жеткіліксіз адамдарға немесе нұсқаулармен таныс емес адамдарға құрылғыны пайдалануға тыйым салынады.

Балалар мен 16 жасқа толмаған жасөспірімдерге құрылғыны пайдалануға рұқсат бермеңіз. Жергілікті заңнама пайдаланушының ең төмен жасын белгілеуі мүмкін.

Назар аударыңыз – жазатайым оқиғаның қаупі бар!

STIHL бақша ұсақтағышы кесілген бұтақшалар мен өсімдіктердің қалдықтарын ұсақтауға арналған. Оны басқа мақсатпен қолдануға болмайды, себебі бұл адам үшін қауіпті және жабдық үшін зиянды болуы мүмкін.

Бақша ұсақтағышын келесі мақсаттарға пайдалануға тыйым салынған (толық емес тізім):

- басқа материалдар (мысалы, шыны, металл) үшін;
- пайдалану жөніндегі нұсқаулықта көрсетілмеген жұмыстарды орындау үшін;
- азық-түлік дайындау үшін (мысалы, мұзды ұсақтау, мезғаға іріктеу).

Қауіпсіздік мақсатында STIHL компаниясы рұқсат еткен керек-жарақтардың дұрыс орнатылымынан басқа, құрылғы құрылымына кез келген өзгерістер енгізуге тыйым салынады, сонымен қатар, мұндай әрекеттер кепілдіктің жойылуына әкеледі. Рұқсат етілген керек-жарақтар туралы мәліметтерді STIHL делдалынан біліп алуға болады.

Сонымен қатар, іштен жанатын қозғалтқыш пен электр қозғалтқыштың айналу жиілігіне немесе қуаттылығына әсер ететін құрылғыны қолмен қозғалтуға тыйым салынған.

Құрылғыны зат, жануарлар мен адамдарды, әсіресе балаларды тасымалдау үшін пайдалануға тыйым салынады.

Қоғамдық орындар, парктер, спорт алаңшаларында, жолда, ауыл және орман шаруашылығында пайдаланған кезде өте сақ болу қажет.

4.2 Жанар-жағар май толтыру - бензинді қолдану ережесі



Өміріңіз үшін қауіпті!

Бензин - улы өрі оңай тұтанатын зат болып табылады.

Бензинді тек осыған арналған және сертификатталған сыйымды ыдыстарда (канистраларда) ғана сақтаңыз. Сұйыққоймалардың қақпақтарын әрқашан дұрыс бұрап алып, дұрыс бұраңыз. Қауіпсіздік талаптарына орай ақаулықтары бар қақпақтарды жаңасына ауыстырған жөн.

Жанармай секілді қолданыс материалдарын пайдаға асыру және сақтау мақсатында, сусындардың

бөтелкелері мен соған ұқсас заттарды ешқашан қолданбаңыз. Бөтен адамдар, әсіресе балалар, осы бөтелкенің ішіндегісін ішіп қоюы мүмкін.



Бензинді жанып тұрған оттан, жылу қайнарларынан және ұшқынның басқа да ықтимал қайнарларынан алшақ ұстаңыз. Шылым шекпеңіз!

Жанармайды тек ашық ауада құйыңыз. Жанар-жағар майды құйған кезде шылым шекпеңіз.

Жанар-жағар май құяр алдында, қозғалтқышты сөндіріңіз және суытыңыз.

Қозғалтқышты қосар алдында оған бензин құйыңыз. Жұмыс істеп тұрған немесе әлі суымаған қозғалтқыштың жанармай бағын ашуға және оған бензин құюға болмайды.

Жанармай бағын артық толтырмаңыз!

Жанармай орнының кеңеюіне мүмкіндік беру үшін, жанармай бағын ешқашан толтыру мойнының астыңғы жиегінен асыра толтырмаңыз. Іштен жанатын қозғалтқышты пайдалану жөніндегі нұсқаулықтағы қосымша нұсқауларды орындаңыз.



Егер бензин ағып кеткен болса, онда алдымен бензинмен кірленген қабатты тазартып болғаннан соң, қозғалтқышты іске қосыңыз. Бензин булары буланбағанша, оталдыратын әрекет жасамаңыз (құрғақ шүберекпен сүртіп жіберіңіз).

Ағып кеткен жанармайды әркез сүртіп отырыңыз.

Егер бензин киімге тиіп кеткен болса, киімді ауыстыру керек.

Бағында бензині бар құрылғыны ғимараттың ішінде ешқашан сақтамаңыз. Пайда болатын бензин булары, жанып тұрған отпен немесе ұшқынмен түйісіп, кейін тұтанып кетуі мүмкін.

Қажет болса, жағармайы бар бакты босату керек, бұл шара ашық ауада жасалады.

4.3 Киім және әбзел



Құрылғымен жұмыс істеу үшін табаны сырғанамайтын жабық аяқ киім киіңіз. Жалаң аяқ немесе сандалдармен жұмыс істеуге тыйым салынған.



Жұмыс барысында, қызмет көрсеткен кезде және құрылғыны тасымалдағанда үнемі мықты қолқап кию керек.



Жұмыс істеген кезде қорғаныс көзілдірігін және есту мүшелерін қорғау құралдарын киіңіз. Оларды жұмыс атқарған уақыт бойы киіңіз.



Құрылғымен жұмыс істеген кезде денеге жабысып тұратын сәйкес киім киіңіз, мысалы, жұмыс халатының орнына комбинезон. Ұсақтағышпен жұмыс істегенде шәлі тарту, галстук, әшекейлер тағуға, бос жіберілген ленталар мен басқа да сыртқа шығып тұратын киім элементтерін киюге тыйым салынады.

Аспаппен жұмыс істегенде, және де оған қызмет көрсеткенде ұзын шаштарды байлап, бас киім (жаулық, кепка және т.б.) астына жасыру қажет.

4.4 Құрылғыны тасымалдау

Өткір жүздерден және ыстық бөлшектерден зақымданбау үшін үнемі қолғаппен жұмыс істеу керек.

Қозғалтқышы қосулы тұрған құрылғыны тасымалдамаңыз. Тасымалдар алдында қозғалтқышты сөндіріңіз, пышақтың тоқтауын күтіңіз және түйіспелі оталдыру білтесін суырып алыңыз.

Қозғалтқыш суыған және жағармай багы босатылған кезде ғана шапқышты тасымалдаңыз.

Құрылғыны тек тиісті түрде орнатылған суарма шұңғымамен ғана тасымалдаңыз.

Бос жатқан пышақтар арқылы, дене зақымдарының келтірілу қаупі бар!

Әсіресе еңкейту кезінде құрылғының салмағын ескеріңіз.

Сай келетін жүктеу механизмдерін (жүктеу тұғырнамаларын, жүк көтергіш қондырғыларды) пайдаланыңыз.

Пайдалану жөніндегі нұсқаулықта көрсетілген орындарды пайдалана отырып, ұсақтағышты сәйкес келетін құралдармен (баулармен, қайыстармен және т.б.) бекіту керек. (⇒ 12.3)

Құрылғыны тек жүріс жылдамдығымен тартуға немесе тасуға болады. Сүйретпеңіз!

Құрылғыны тасымалдау кезінде, атап айтсақ, жүктеу тұғырнамаларында жүктің және тасымалданатын заттың қауіпсіздігіне қатысты жергілікті заңдардың талаптарын орындау қажет.

4.5 Жұмысты бастамас бұрын

Құрылғыны пайдалану жөніндегі нұсқаулықты оқып шыққан адамдар ғана пайдаланатынына көз жеткізіңіз.

Құрылғыны қолданысқа енгізуден бұрын жанармай жүйесінің бітеулігін тексеріңіз, әсіресе жанармай багы, жанармай багының қақпағы және шланг байланыстары секілді бөліктерінде. Жанармай ағып кеткен кезде немесе зақым келген кезде іштен жанатын қозғалтқышты қосуға тыйым салынады – **бұл өртке әкелуі мүмкін!**

Құрылғыны қолданысқа енгізуден бұрын оны арнайы мамандандырылған қызмет көрсету орталығында жөндеу керек.

IЖҚ мен электр қозғалтқышпен жабдықталған бақ аспаптарын пайдалану ережелерін сақтаңыз.

Құрылғыны пайдаланар алдында ақауларды жойып, барлық тозған және зақым келген бөлшектерді алмастыру керек. Құрылғыдағы анық емес немесе зақымдалған қауіп және ескерту белгілерін жаңартыңыз. STIHL делдалыңызда қосалқы жапсырмалар мен барлық басқа қосалқы бөліктер бар.

Іске қосу алдында,

- қаптамалар мен сақтандырғыш құрылғылардың орнатылу керектігіне және мінсіз күйде екендігіне,
- іштен жанатын қозғалтқыштағы барлық жанармай өткізетін бөліктердің орнында және ретімен (тығыз) орналасқандығына,
- бак ретімен (тығыз) орналасқандығына,

- корпус пен кескіш құрылғының (пышақ, кесетін десте, дискілі пышақтар және т.б.) тозбағандығына немесе зақымдалмағандығына,
- құрылғыда ұсақталатын материалдың жоқ екендігіне және тиеу шұңғымасының бос екендігіне,
- барлық бұрандалар, гайкалар және бекіткіш элементтер тиісті түрде орнатылып, тартылғандығына көз жеткізіңіз. Босап кеткен бұрандалар мен гайкаларды қолдану алдында тартып бұрау қажет (созылу мезетін тексеріңіз).

Құрылғыны тек ашық аспан астында, қабырға мен басқа да қозғалмайтын объектерден алшақ жерде пайдаланыңыз, жарақат алу қаупін және мүлкті зақымдау қаупін төмендету үшін (пайдаланушы үшін жеткіліксіз жұмыс аймағы, шыны сындыру, автокөлікті сызып алу және т.б.).

Құрылғы тегіс әрі жатық қабатты орнықты тұруы керек.

Құрылғыны тастар мен қиыршық тастарға орнатып пайдалануға тыйым салынған, ұшқындайтын материалдан жарақат алуы мүмкін.

Өр ретте бастаған кезде құрылғы тиісті түрде жабылғандығына көз жеткізіңіз. (⇒ 7.7)

Құралдағы орнатылған алмастырып-қосқыштар мен сақтандырғыш құрылғыларды алуға немесе қайта қосуға болмайды.

4.6 Жұмыс уақытында

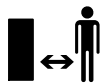

Жануарлар немесе құстар, әсіресе балалар қауіпті аумақта болғанда, ешбір жағдайда жұмыс істеменіз.

Құрылғымен жаңбыр, күн күркірегенде және әсіресе найзағай жарқылдағанда жұмыс істеуге болмайды.

Су жерлерде орнықты тұрмайтындықтан жазатайым оқиға қаупі артады. Жұмыс барысында сырғанап кетпеу үшін ерекше абай болған жөн. Мүмкіндігінше құрылғыны дымқыл жерлерде қолданудың алдын алу керек.

Жұмысты күндіз немесе жеткілікті дәрежедегі жасанды жарық болған жағдайда ғана орындаған жөн.

Жұмыс барысында жұмыс аймағында өзге заттар мен батпақ болмау керек. Сүрініп кетуге болатын барлық заттарды алып тастаңыз: тастар, бұтақтар, сымдар және т.б.

Пайдаланушының орны ұсақтағышты орналастырған орыннан жоғары болмауы тиіс.

Пайдаланылып болған газ:



Улану арқылы өлім қауіп-қатері бар!

Жүрегіңіз айныған, бас ауырған, көру қабілетіңіз нашарлаған (мысалы, көру ауқымы азайса), есту қабілетіңіз нашарласа, басыңыз айналса, зейін қою қабілеті төмендесе, жұмысты дереу тоқтатыңыз. Бұл симптомдар жанатын өнімдердің жоғары мөлшеріне байланысты болуы мүмкін.



Қозғалтқыш әзірше істеп тұрғанша құрылғы пайдаланылып болған газды шығарады. Бұл газдардың құрамында улы көміртегінің қос тетігі, түссіз және иіссіз газ, және басқа да зиянды заттар бар. Қозғалтқышты жабық және нашар желдетілетін үй-жайларда ешқашан да қосуға болмайды.

Құрылғыны шығатын газ бағытына қарсы жұмыс істемейтіндей орналастыру керек.

Іске қосу:

Іске қосар алдында құрылғыны сенімді вертикалды күйде орналастырыңыз. Горизонталды күйде пайдалануға тыйым салынған.

Құрылғы дұрыс емес жабылған және пышақ бос тұрғанда стартер арқанынан тартпаңыз.

Айналатын пышақтан жарақат алу қаупі бар!

Құрылғыны абайлап іске қосыңыз – «Құрылғыны іске қосу» (⇒ 10.) бөліміндегі нұсқауларды орындаңыз. Аталған нұсқауларға сай іске қосу жарақат алу қаупін азайтады.

Жарақат алу қаупі бар!

Стартер арқаны жылдам кері секіріп кеткенде, білезік пен қол стартер арқанының босатылуынан жылдамырақ іштен жанатын қозғалтқыш ішіне тартылып қалады. Мұндай кері соғу сүйек сынығына, қысылуға және буын шығуға апарып соғуы мүмкін.

Бензинді немесе электр моторды іске қосқан кезде материалдарды тастауға арналған саңылаудың алдында тұруға болмайды. Сөндірген кезде бақша ұсақтағышының ішінде өңделіп жатқан

материалдар қалып қоймауы тиіс. Бұл жағдайда материал сыртқа тасталып, адамдарға зақым келтіруі мүмкін.

Бастау кезінде құрылғыны аударуға болмайды.

Жұмыстың басталуы:



Жарақат алу қаупі бар!

Айналмалы бөлшектерге қолдарыңызды немесе аяқтарыңызды тигізуге болмайды.

Құрылғы жұмыс істеп тұрған кезде, бетіңізді немесе денеңіздің басқа да бөліктерін суарма шұңғымасының және қалдықтарды түсіріп тастауға арналған бұрғы құдығының үстінде ешқашан ұстамаңыз. Басыңыз бен денеңізді жүктеу бұрғы құдығынан әрірек ұстаңыз.



Қолыңыз, денеңіздің басқа бөліктері немесе киіміңізді суарма шұңғымаға немесе қалдықтарды түсіріп тастауға арналған бұрғы құдығының ішіне сұқпаңыз. Көз, бет, саусақ, алақан және т.б. мүшелерге жарақат келтірілу қаупі бар.

Тіреуші үстіңгі бетке үнемі сүйеніңіз және тиісті тепе-теңдікті сақтаңыз. Қолдарыңызды құрылғының үстінен шығармаңыз.

Материалды салған кезде пайдаланушы нұсқалған жұмыс аймағында болу керек. Ұсақтағыш жұмыс істеп тұрғанда пайдаланушы жұмыс аймағында болуы тиіс, лақтыру аймағында болуға тыйым салынған. (⇒ 8.1)

Жарақат алу қаупі бар!

Пайдаланған кезде ұсақталған материал жоғары қарай лақтырылуы

мүмкін. Сондықтан қорғаныс көзілдірігін киіп, бетіңізді жүктеу бұрғы құдығынан әрірек ұстаңыз.

Бензин немесе электр қозғалтқышы жұмыс істеп тұрған құрылғыны еңкейтуге болмайды.

Құрылғы жұмыс уақытында құлаған жағдайда, электр іштен жанатын қозғалтқышты дереу сөндіріп, от алдыру білтесі сымының штекерін суырып алыңыз.

Шығатын шахтада материал жиналып қалмауын қадағалап отырыңыз, себебі бұл өнімділіктің төмендеуіне және шығару күшінің артуына әкеліп соқтырады.

Бақша ұсақтағышы толып қалған жағдайда, ұсақтау камерасына: металл бөлшектері, тастар, пластмассалар, шыны және т.б. кіріп кетпеуін байқап тұрыңыз, себебі соның салдарынан суарма шұңғымадағы зақымдар мен кері соққылар пайда болуы мүмкін. Сол себептен бітеліп қалуын кетіріңіз.

Бақша ұсақтағышына материалды салған кезде оны қайта шығарып тастауы мүмкін. Қолғап киіңіз!

Іштен жанатын қозғалтқышты мына жағдайда сөндіріңіз,

- құрылғыны аударту, жылжыту немесе тарту алдында,
- бұрандалы тығындарды босату және құрылғыны ашу алдында,
- толтыру алдында. Құрылғыны тек іштен жанатын қозғалтқыш суытылған кезде толтырыңыз.

Өрт қаупі бар!



Кескіш құрал ажыратылғаннан кейін толық тоқтағанға дейін біршама уақыт өтетінін естен шығармаңыз.

Іштен жанатын қозғалтқышты сөндіріңіз, от алдыру білтесі сымының штекерін суырыңыз және барлық жылжымалы құралдардың тоқтағанын күтіңіз,

- құрылғыны қалдырудың алдында,
- құрылғыны көтеріп алып, тасымалдау алдында,
- құрылғыны тасымалдау алдында,
- бітеуіштерді немесе кескіш бөліктегі, тиеу шұңғымасындағы немесе лақтырманың науасындағы қоқыстарды кетіретін алдында,
- кескіш бөлікпен жұмыс істеу алдында,
- құрылғы тексеріліп немесе тазаланып жатқанның алдында немесе басқа да жұмыстарды өткізудің алдында.

Егер кескіш құралға бөгде заттар кіріп кетсе, құрылғыдан бөтен дыбыстар шығып немесе ол басқаша дірілдеп жатса, қозғалтқышты сөндіріп, оның сөнгенін күтіңіз. От алдыру білтесі сымының штекерін суырып алыңыз, тиеу шұңғымасын алып тастаңыз да, келесі қадамдарды орындаңыз:

- Құрылғыда, әсіресе кескіш бөліктің (пышақ, дискілі пышақ, пышақ бұрандамасы) бетінде зақымдардың бар-жоғын тексеріңіз де, құрылғыны қосар және онымен жұмыс істер алдында, кәсіпқой мамандардың жөндеу жұмыстарын өткізуіне рұқсат беріңіз.

- Кескіш бөліктің барлық бөлшектері дұрыс орнатылғанын тексеріңіз де, қажет болса, бұрандамаларын қаттырақ тартыңыз (созылу мезетін есепке алыңыз).
- Егер бөлшектердің біркелкі қасиеті бар болса, маман барлық зақымданған бөлшектерді ауыстыруы немесе жөндеу керек.

4.7 Техникалық қызмет көрсету және жөндеу

Тазалау, орнату, жөндеу және техникалық қызмет көрсету жұмыстарын бастамас бұрын:

- Құрылғыны берік, тегіс жерге қойыңыз,
- Іштен жанатын қозғалтқышты өшіріңіз және суытыңыз,
- От алдыру білтесі сымының штекерін шығарыңыз.

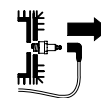

Назар аударыңыз – жарақат алу қаупі бар!

От алдыру білтесі сымының штекерін от алдыру білтесінен алшақ ұстаңыз, себебі күтілмеген ұшқын өрт не ток соғуға әкелуі мүмкін.

От алдыру білтесінің от алдыру білтесі сымының штекеріне абайсыз тиюі іштен жанатын қозғалтқыштың күтілмеген іске қосылуына әкелуі мүмкін.

Жұмысты бастар алдында, қозғалтқыштың, дем шығаратын коллектордың және шу басқыштың аумағындағы құрылғының суығанын күтіңіз. Температурасы 80° С және одан да жоғары болуы мүмкін. **Жану қаупі бар!**

Мотор майымен тікелей жанасу қауіпті болуы мүмкін, оған қоса, мотор майын төгуге болмайды.

STIHL компаниясы мотор майын құю және мотор майын ауыстыру үшін STIHL делдалдарына жүгінуді ұсынады.

Тазалау:

Қолданып болғаннан кейін, құрылғы жақсылап тазартылуы керек. (⇒ 11.2)

Ешқашан жоғары қысымды тазалағышты пайдаланбаңыз және құрылғыны ағынды сумен жумаңыз (мысалы, бақшалық шлангінің көмегімен).

Агрессивті жуғыш заттарды пайдаланбаңыз. Бұлар пластиктің немесе металдың зақымдалуына әкеліп, STIHL құрылғысының қауіпсіз жұмысына теріс әсер етуі мүмкін.

Өрттің туындау қаупін азайту үшін, желдеткіш тесіктер, суытқыш қырлар және пайдаланылған газдарды шығаратын құбырдың жанында: шөп, сабан, мүк, құраған жапырақ және ағып кеткен майлаудың болмағанына көз жеткізіңіз.

Техникалық қызмет көрсету жөніндегі жұмыстар:

Осы пайдалану жөніндегі нұсқаулықта көрсетілген техникалық қызмет көрсету жөніндегі жұмыстарды орындаңыз, барлық басқа жұмыстарды делдал өткізуі тиіс.

Қажетті құралдар мен білім жетіспеген жағдайда **дереу** делдалға хабарласыңыз.

STIHL компаниясы техникалық қызмет көрсету жөніндегі жұмыстарды және жөндеуді орындау үшін тек STIHL делдалдарына жүгінуді ұсынады.

STIHL делдалдары тұрақты түрде оқытуды ұсынады және техникалық ақпаратты қамтамасыз етеді.

Аталмыш құрылғы үшін тек қана STIHL компаниясы рұқсат еткен немесе техникалық тұрғыдан бірдей құралдарды, керек-жарақтар мен аспалы жабдықтарды пайдаланыңыз, әйтпесе адамдарға зақым келтіру немесе құрылғының бұзылу қаупі туындайды. Сұрақтар болған жағдайда делдалға хабарласыңыз.

STIHL компаниясының түпнұсқа құралдары, керек-жарақтары мен қосалқы бөлшектері өз қасиеттері бойынша құрылғы үшін оңтайлы және пайдаланушының талаптарына сай келеді. STIHL түпнұсқа қосалқы бөлшектерін STIHL қосалқы бөлшек нөмірі, STIHL атауы және қажет болғанда STIHL қосалқы бөлшек коды бойынша анықтауға болады. Ұсақ бөлшектерде тек бөлшек нөмірі ғана болуы мүмкін.

Қауіпсіздік түсінігіне орай, жанармай беру жүйесімен байланысты барлық бөлшектердің (жанармай құбырлары, жанармай шүмегі, жанармай бағы, бак қысқышы, жалғағыштар) зақымдалған және тамшылайтын жерлерін үнемі тексеріп тұрып, қажет болған жағдайда, оларды ауыстыру үшін маманды шақырыңыз (STIHL компаниясы STIHL делдалдарының қызметіне жүгінуді ұсынады).

Ескерту және нұсқау жапсырмалары әрқашан таза және оқылатын күйде болуы керек. Зақымдалған немесе жоғалған жапсырмаларды STIHL делдалдарының жаңа түпнұсқа жапсырмаларына ауыстырыңыз. Бөлшекті жаңасына ауыстырған кезде,

жаңа бөлшекте дәл сондай жапсырманың бар болғанына көз жеткізіңіз.

Кескіш бөліктің жұмысын тек мықты жұмыс қолғаптарын киіп, өте сақ түрде орындаңыз.

Құрылғы қауіпсіз пайдаланатын күйде болуы үшін, барлық сомандар, бұрандалар мен бұрандамалар, әсіресе кескіш бөліктің барлық бұрандамалары мықтап тартылған.

Құрылғыны тозу белгілері мен зақымдардың болуына тұрақты тексеріп отырыңыз, әсіресе ұзақ уақыт пайдаланбай қоятын кезде (мысалы, қыс мезгілінің алдында). Қауіпсіздік түсінігіне орай, тозған және зақымданған бөлшектерді дереу ауыстыру керек, соның арқасында құрал қауіпсіз әрі қалыпты қолданыс жағдайында болады.

Қозғалтқыштың негізгі реттелген күйін ешқашан өзгертпеңіз және оны тым жоғары айналыстарда қолданбаңыз.

Егер техникалық қызмет көрсету кезінде қандай да бір бөліктер немесе қорғаныш құрылғылары алынып тасталса, нұсқаулықтың талабына сәйкес оларды орнына орнату қажет.

4.8 Ұзақ мерзім бойы сақтау

Шапқышты жабық үй-жайға апарар алдында, моторды суытыңыз.

Жағармай бағы босатылған шапқышты - жабылатын және жақсы желдетілетін үй-жайда сақтаңыз.

Оқымаған адамға (мысалы, балаларға) ұсақтағышпен жұмыс істеуге тыйым салынған.

Бағында бензині бар құрылғыны ғимараттың ішінде ешқашан сақтамаңыз. Пайда болатын бензин булары, жанып тұрған отпен немесе ұшқынмен түйісіп, кейін тұтанып кетуі мүмкін.

Жанармай бағын босату қажет болғанда (мысалы, қысқы үзіліске қолданыстан шығару), жанармай бағын тек таза ауада босатыңыз (бакты, мысалы, іштен жанатын қозғалтқышты оталдыру арқылы таза ауада босатыңыз).

Ұзақ уақыт сақтау алдында (мысалы, қыс айларында) құрылғыны мұқият тазарту қажет.

Шапқышты сақтағанда, ондағы тұтандыру білтесінің түйіспелі ұштығын алып шығарып қойыңыз.

Құрылғыны тек жұмысқа жарамды күйінде ғана пайдаланған жөн.

Бақ ұсатқышты орнатылған жүктеу шұңғымасымен бірге пайдалануға. **Ашық пышақтардан жарақат алу қаупі.**

4.9 Пайдаға асыру

Ескі май немесе жанармай сияқты қалдықтар, қолданылып болған материалдар, сүзгілер, аккумуляторлар және басқа да тез тозатын бөлшектер адамға, жануарларға және экологияға зиян келтіруі мүмкін, сондықтан тиісті тұрпатта кәдеге жаратылуы керек.

Қалдықтарды қалайша кәсіби түрде пайдаға асыруға болатындығын білу үшін қайта өңдеу орталығыңызға немесе делдалдарға жүгініңіз. STIHL компаниясы STIHL делдалдарын ұсынады.

Ауыстырылған агрегат нұсқаулыққа сәйкес пайдаға асырылатынына көз жеткізіңіз. Пайдаға асырар алдында, агрегатты қолданысқа жарамсыз етіңіз. Жазатайым уақиғалардан қорғану мақсатында, оталдыру сымын ағытып, жағармай бағын босатып, мотор майын ағызып жіберген жөн.

Пышақтан жарақат алу қаупі бар!

Қолданыстан шығарылған бақша ұсақтағышын ешқашан қараусыз қалдырмаңыз. Құрылғы және әсіресе барлық пышақтар орам диапазонынан тыс балалардан алшақ жерде тұрғанына көз жеткізіңіз.

5. Таңбалардың сипаттамасы



Назар аударыңыз!

Қолданар алдында пайдалану жөніндегі нұсқаулықты оқып шығыңыз.



Жарақат алу қаупі бар!

Қауіпті аймақта адамдардың болуына тыйым салынған.

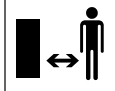

Жарақат алу қаупі бар!

Айналып тұрған бөлшектерден жарақат алу қаупі бар.

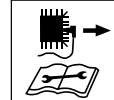

Назар аударыңыз!

Техникалық қызмет көрсету жұмыстарын орындаудан немесе тазалаудан бұрын оталдыру білтелерінің түйіспе ұштарын алып тастаңыз.



Есту мүшелерін қорғау құралдарын пайдаланыңыз!



Қорғаушы көзілдіріктерді тағыңыз!

Жұмыс қолғаптарын киіңіз!



Жарақат алу қаупі бар!

Қолыңыз, денеңіздің басқа бөліктері немесе киіміңізді суарма шұңғымаға немесе қалдықтары бар астаушаға сұқпаңыз.



Жарақат алу қаупі бар!

Құрылғыға басып тұрмаңыз.

6. Жеткізілім жиынтығы



Поз.	Атауы	Саны
A	Тиеу шұңғымасы	1
B	Негізгі құрылғы	1
C	Дөңгелек тірегі	1
D	Лақтырманың қақпағы	1
E	Лақтырманы ұзарту	1
F	Жақтау	1
G	Дөңгелек	2

Поз.	Атауы	Саны
H	Дөңгелек қалпағы	2
I	Дискілі пышақ	1
J	Жұлдызша-бұранда P5x20	5
K1	Гайка M8	2
K2	Бекіту гайкасы M8	2
L1	Тығырық A8	2
L2	Тығырық A10	2
M	Жұлдызша-бұранда P5x50	1
N	Дөңгелек жалпақ басы бар бұранда M8x45	2
O	Алты қырлы басы бар бұранда M10x55	1
P	Қауіпсіз өйнек	1
Q	Бұрандалы тығын	2
R	Дөңгелек болттары	2
S	Болт	2
T	Бөлгіш	1
U	Жоғарғы қашықтық сақинасы	1
V	Төменгі қашықтық сақинасы	1
W	Қорғаныш қалпақ	1
X	Орнату құралы	1
Y	Тогх бұранда кілті	1
Z	Комбинациялық кілт	1
•	Пайдалану жөніндегі нұсқаулық	1
•	Пайдалану жөніндегі нұсқаулық іштен жанатын қозғалтқыш	1

7. Қолданысқа дайындау



Жарақат алу қаупі бар!

«Қауіпсіздік шаралары» (⇒ 4.) тарауындағы қауіпсіздік бойынша нұсқауларды орынданыз.

- Барлық сипатталған жұмыстарды орындаған кезде құрылғы жатық, тегіс және берік бетте тұруы керек.

7.1 Лақтырманы ұзарту құралын орнату



- Лақтырманы ұзарту құралын (E) негізгі құрылғыға енгізіп, бұрандаларды (J) бұрап бекітіңіз (1 - 2 Нм).

7.2 Дөңгелекті және жүру бөлігін орнату



- Дөңгелекті (G) солға немесе оңға тиісінше дөңгелек болттарымен (R), шайбамен (L1), шайбамен (L2) және гайкамен (K1) дөңгелек тірегіне (C) бекітіңіз.
- Дөңгелек қалпақтарын (H) дөңгелекке орнатыңыз.
- Дөңгелек тірегін тегіс, берік бетке суретте көрсетілгендей орнатыңыз және негізгі құрылғыны (B) іліңіз.
- Дөңгелек жалпақ басы бар бұрандаларды (N) сол жаққа орнатыңыз және бекіту гайкаларын (K2) бұрап бекітіңіз, бірақ бекемдемеңіз. Тогх бұрандаларын (M) оң жаққа бұрап бекітіңіз (1 - 2 Нм).

- Гайкаларды (K2) бұрап бекітіңіз (10 - 12 Нм).

7.3 Лақтырманың қақпағын орнату



- Бақша ұсақтағышын артқа қойыңыз.
- Жақтауды (F) лақтырманы ұзарту құралына орнатыңыз. Бұрандаларды (J) бұрап бекітіңіз (1 - 2 Нм).
- Бақша ұсақтағышын тік орнатыңыз.
- Лақтырманың қақпағын (D) лақтырманы ұзарту құралының үстіне орнатыңыз. Орнатқан кезде лақтырманы ұзарту құралының (2) бағыттаушы пазына жапқыштың ішкі жағынан оң және сол қабырғалары (1) дәл кіруін қадағалап отырыңыз.
- Оң және сол жағынан бұрандаларды (S) қойыңыз.

7.4 Қалдықтарды түсіріп тастауға арналған жапқышты ашу және жабу



Түсіріп тастауға арналған жапқышты ашу:

- Ұсақтау алдында қалдықтарды түсіріп тастауға арналған жапқышты ашу қажет (D) және қалдықтарды түсіріп тастауға арналған ұзартқыш шығыңқы жерінде осы күйде бекіткіштің көмегімен бекіту керек (1).

Қалдықтарды түсіріп тастауға арналған жапқышты жабу:

- Орынын ауыстырған кезде немесе жинақы күйде сақтау үшін бекітетін ципферді шамалы көтеріңіз (1) және қалдықтарды лақтырып тастауға арналған жапқышты төмен түсіріңіз (D).

7.5 Дискілі пышақты орнату



- ⚠ Орнату реттілігін және **52 - 60 Нм** созылу мезетін сақтаңыз. Орнату кезінде пышақтардың екеуінде де жоғарғы қашықтық сақиналарының (U) дұрыс орналасқанына назар аударыңыз.

- Қорғаншы қалпақты (W), төменгі қашықтық сақинасын (V), дискілі пышақты (I), жоғарғы қашықтық сақинасын (U), бөлгішті (T), бекіту шайбасын (P) пышақ қысқышына іліңіз және бұрандаларды (O) орнатыңыз.
- Дискілі пышақты қысып тұру үшін орнату құралын (X) пайдаланыңыз. Бұранданы (O) комбинациялық кілттің (Z) көмегімен бекітіңіз және **52 - 60 Нм** созылу мезетімен бекемдеңіз.

7.6 Дискілі пышақты бөлшектеу



- Дискілі пышақты қысып тұру үшін орнату құралын (X) пайдаланыңыз.
- Бұранданы (O) комбинациялық кілтпен (Z) босатыңыз.

- Бұранданы (O), қауіпсіздік шайбасын (P), бөлгішті (T), жоғарғы қашықтық сақинасын (U) және дискілі пышақты (I) алып тастаңыз.

7.7 Тиеу шұңғымасын орнату



 Бұрандалы тығындар (Q) алғашқы орнатудан кейін тиеу шұңғымасымен берік біріктіріледі.

- Бұрандалы тығындарды (Q) тиеу шұңғымасының ұзын саңылауына орнатыңыз және басу арқылы толығымен бұрап бекітіңіз.
- Тиеу шұңғымасын (A) негізгі құрылғыдағы шарнирге (1) қойып, алға қарай еңкейтіңіз.
- Екі бұрандалы тығынды (Q) **бір мезгілде** тартып тастаңыз.

7.8 Тиеу шұңғымасын бөлшектеу



- Екі бұрандалы тығынды (Q) еркін айналғанша босатыңыз. Олар тиеу шұңғымасында қалады
- Тиеу шұңғымасын (A) артқа қарай еңкейтіңіз және шығарыңыз.

7.9 Жанармай және мотор майы



 Бірінші рет іске қосу алдында мотор майын құйыңыз (⇒ іштен жанатын қозғалтқыштың пайдалану жөніндегі нұсқаулығы)!

Мотор майы

Мотор майының түріне және толтырылатын май көлеміне қатысты нұсқауларды іштен жанатын қозғалтқышқа арналған пайдалану жөніндегі нұсқаулықтан таба аласыз. Майдың деңгейін үнемі тексеріп тұрыңыз (⇒ іштен жанатын қозғалтқыштың пайдалану жөніндегі нұсқаулығы). Қажет май деңгейінен төмендеуді және асыруды болдырмау керек.

Жанармай

Ұсыныс:

Бүлінбеген маркалы май және кәдімгі этилденген емес бензин (⇒ іштен жанатын қозғалтқыштың пайдалану жөніндегі нұсқаулығы)! Толтыру үшін шұңғыманы пайдаланыңыз (жеткізу жинағына кірмейді). «Қауіпсіздік шаралары» тарауындағы нұсқауларға назар аударыңыз. (⇒ 4.)

8. Жұмыс нұсқаулары

 **Жарақат алу қаупі бар!** «Қауіпсіздік шаралары» тарауындағы қауіпсіздік бойынша нұсқауларды орындаңыз. (⇒ 4.)

Материалды бақша ұсақтағышына бір адам салып тұру керек.

8.1 Пайдаланушының жұмыс аймағы



- Қауіпсіздік мақсатында, ең алдымен сыртқа тасталып жатқан материалдан зақымданудан сақтану үшін пайдаланушы жұмыс уақытында (электр қозғалтқышы немесе ӘЖҚ қосулы болғанда) үнемі жұмыс аймағында области (сұр аймақ «Х») болуы тиіс.

8.2 Қандай материалды өңдеуге болады?



Бақша ұсақтағышымен ағашты- немесе бұта кесуді әрі қатты мен әлсіз тармақты кесілген бұтақшаларды өңдеуге

болады.

Ағаштар мен бұта кесулерін жас күйінде ұсақтаған жөн, себебі ұсақтағыштың өнімділігі құрғақ немесе дымқыл материалды кескеннен жоғары болады.

8.3 Қандай материалды өңдеуге болмайды?



Бақша ұсақтағышына тастар, шыны, металл (сымдар, шегелер және т.б.) және пластмасса бөлшектері түспеуі тиіс.

Негізгі ереже:

Компостта пайдаланылмайтын материалдар бақша ұсақтағышына келмейді.

8.4 Бұтақшаның ең жоғарғы диаметрі

Бұл деректер жаңа кесілген бұтақшаларға қатысты:

Максималды бұтақтардың диаметрі
GN 370 S: **45 мм**

8.5 Бақша ұсақтағышын толтыру

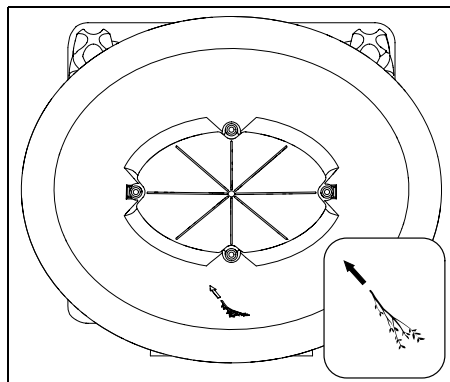

- Бақша ұсақтағышын толтыру кезінде жұмыс диапазонын сақтаңыз. (⇒ 8.1)
- Максималды бұтақтардың диаметріне назар аударыңыз. (⇒ 8.4)
- Кесілген бұтақшаларды сәл еңкейтіп қойыңыз және шұңғыманың сол жақ қабырғасындағы белгіге сәйкес пышақ механизміне қарай бағыттаңыз. Бұл ретте қатты материал құрылғыдан өздігінен тартылады. Ұзынырақ бұтақшалар ұсақтау кезінде қолмен ұсталып бағытталуы керек.

8.6 Құрылғының дұрыс жүк-салмағы

Бақ ұсатқыштың бензин немесе электр қозғалтқышын айналымдар саны азаймайтындай етіп жүктеуге болады. Бақ ұсатқышты біртекті және үздіксіз жүктеу қажет. Егер бақ ұсатқышпен жұмыс жасаған кезде қозғалтқыштың айналымдар саны азайса, бензин немесе электр қозғалтқыштан артқы жүкті түсіру үшін келесіде жанармай құйғаннан кейін құрылғыны сөндіріп тастаңыз.

9. Сақтандырғыш құрылғылар

9.1 Қозғалтқыштың тоқтауы

Іштен жанатын қозғалтқыш пен пышақтарды қосу тек тиеу шұңғымасын дұрыс жалғаған кезде ғана мүмкін болады.

Жұмыс барысында қозғалтқыштағы бұрандалы тығынды бұрап алған кезде оталдыру үзіліп, іштен жанатын қозғалтқыш немесе пышақтар бірнеше секундтан кейін тоқтайды.

9.2 Қорғайтын жабын

Материалды салу және тастау аймағында аспап, қорғаушы жабдықтармен жабдықталған. Оларға мыналар жатады: жоғарғы бөлігі мен шашыратқыш панельдері бар суарма шұңғыма, қоқыстарды түсіріп тастауға арналған ұзартылған шығыңқы жер және тастауға арналған жапқыш.

Қорғаушы құрылғылар жұмыс барысында ұсақтағыштың пышақтарына дейінгі қауіпсіз қашықтықты қамтамасыз етеді.

10. Қолданысқа енгізу



Жарақат алу қаупі бар!

Іске қосу алдында «Қауіпсіздік шаралары» тарауын мұқият оқып шығыңыз. (⇒ 4.)

10.1 Іштен жанатын қозғалтқышты іске қосу



• Май мен жанармай күйін тексеріңіз. (⇒ 7.9)

• Қосқышты (1) I позициясына орнатыңыз.

- Стартер арқанын (2) қысылуға қарсылық туындамағанша баяу тартып тұрыңыз да, содан кейін қол созылым қашықтыққа дейін күшпен тартыңыз. Стартерді дұрыс орау үшін, арқанды жайлап артқа қайтарыңыз. Іштен жанатын қозғалтқыш іске қосылмайынша бастапқы әрекетті қайталай беріңіз.

10.2 Іштен жанатын қозғалтқышты сөндіру

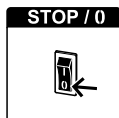

• Қосқышты (1) O позициясына орнатыңыз. Инерция бойынша қимылдау уақытынан кейін іштен жанатын

қозғалтқыш немесе шөпті ұсақтайтын құрылғы тоқтайды.

10.3 Ұсақтау

- Бақша ұсақтағышын тегіс әрі орнықты жерге орналастырып, сөніп тұрғанына көз жеткізіңіз.
- Мықты қолғап, қорғаныш көзілдірігі мен қорғау құлаққаптарын киіңіз.
- Түсіріп тастауға арналған жапқышты ашу. (⇒ 7.4)
- Бақша ұсақтағышын қосыңыз. (⇒ 10.1)
- Іштен жанатын қозғалтқыш максималды айналу жылдамдығына (айналымдардың үдеру саны) жеткенше күтіңіз.
- Бақша ұсақтағышын материалға толтырыңыз. (⇒ 8.5)
- Жұмыстан кейін бақша ұсақтағышын өшіріңіз (⇒ 10.2) және тазалаңыз. (⇒ 11.2)

11. Техникалық қызмет көрсету



Жарақат алу қаупі бар!

Бұйымға қызмет көрсететін немесе тазартатын барлық жұмыстарды өткізер алдында, «Сіздің денсаулығыңыз туралы» (⇒ 4.), әсіресе «Қызмет көрсету және жөндеу» (⇒ 4.7) бөлімін оқып, барлық қауіпсіздік талаптарын сақтау керек.

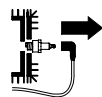

Техникалық қызмет көрсету жұмыстарын орындаудан және тазалайтын жұмыстарды орындаудан бұрын тұтандыру білтелерінің түйіспе ұштарын алып тастаңыз!

11.1 Іштен жанатын қозғалтқыш

Техникалық қызмет көрсету аралығы: әр пайдаланудан бұрын

Ұзақ уақыт пайдалану үшін әрқашан мотор майының жеткілікті деңгейі және май мен ауа сүзгісін жиі ауыстыру әсіресе маңызды. Іштен жанатын қозғалтқышты пайдалану жөніндегі кез келген нұсқаулықтан Сіз таба алатын пайдалану және қызмет көрсету жөніндегі нұсқаулықтың талаптарын сақтаңыз.

Суыту қабырғалары үнемі таза тұруы керек, себебі тек сонда ғана іштен жанатын қозғалтқыштың жеткілікті түрде суытылуы қамтамасыз етіледі.

11.2 Құрылғыны тазалау



Техникалық қызмет көрсету аралығы: әр пайдаланғаннан кейін

Құрылғыны әр пайдаланудан кейін тазалау керек. Жақсы күту құрылғыны зақымданулардан қорғайды және оның пайдалану мерзімін ұзартады.

Бақша ұсақтағышының тазалау позициясы:

Құрылғыны суретте көрсетілген күйдегідей ғана тазалауға болады.

- Тиеу шұңғымасын бөлшектеңіз. (⇒ 7.8)

Егер бақша ұсақтағышы сипатталғандай орнатылмаса, құрылғы (іштен жанатын қозғалтқыш) зақымдалуы мүмкін.



Қысыммен аққан суды

электр қозғалтқыштың немесе іштен жанатын қозғалтқыштың бөлшектеріне, сонымен

қатар тығыздауыштарға, мойынтіректер орнатылған жерлерге және электр бөлшектеріне, мысалы, ажыратқышқа бағыттауға тыйым салынады. Бұл қымбат жөндеу қажеттілігін тудырады.



Жиналып қалған батпақ пен органикалық қалдықтар қылшақпен, ылғалды матамен немесе ағаш таяқпен тазаланбаса, STIHL

компаниясы арнайы тазалағыш құралды пайдалануды ұсынады (мысалы, арнайы STIHL тазартқыш құралы).

Агрессивті жуғыш заттарды пайдаланбаңыз.

Дискілі пышақтарды тұрақты тазалап тұру қажет.

Қозғалтқыштың дұрыс суытылуын қамтамасыз ету үшін, суыту қабырғаларын, желдеткіш қалқаншаларын, ауа сүзгісінің маңындағы кеңістікті және т.б. жиналып қалған балшықтан тазалаңыз.

11.3 Пышақтарға қызмет көрсету



Жарақат алу қаупі бар!

Тек жақсылап тағылған қолғаппен жұмыс істеңіз!



Техникалық қызмет көрсету

аралығы:

әр пайдаланудан бұрын

- Тиеу шұңғымасын бөлшектенің. (⇒ 7.8)
- Пышақтарда зақым тию (жарықтар мен сынықтар) мен тозу белгілерінің болмауын тексеріңіз және қажет болған жағдайда бұрыңыз немесе ауыстырыңыз.

Пышақ тозуының шектері:



Белгіленген тозудың шектеріне жетпес бұрын тиісті пышақтарды бұру немесе ауыстыру қажет. STIHL компаниясы STIHL делдалдарын ұсынады.

- Пышақтың бірнеше жерінде тесіктен пышақ шетіне дейінгі қашықтықты өлшеңіз. Минималды қашықтық **6 мм**

Пышақты бұру:



Кескіш пышақ бұрылмалы пышақ ретінде басқарылады. Басқаша айтқанда, дөкір пышақтар бір рет бұрылуы мүмкін және құрылғы әрдайым жұмысқа дайын тұрады. Өрқашан пышақтардың екеуін де бұрыңыз!

- Дискілі пышақты бөлшектенің. (⇒ 7.6)
- Бұрандаларды (1) босатыңыз және гайкалармен (2) бірге бұрап шығарыңыз.
- Пышақты (3) жоғары қарай шығарыңыз.
- Дискілі пышақты тазалаңыз.
- Пышақты (3) бұрыңыз, оны дискілі пышаққа кері бетімен орнатыңыз және тесіктердің орналасуын реттеңіз.

- Бұрандаларды (1) саңылаулар арқылы орнатыңыз және гайкаларды (2) бұрап тартыңыз. Гайкаларды (2) **22 - 28 Нм** созылу мезетімен бекемдеңіз.

- Дискілі пышақты орнатыңыз. (⇒ 7.5)

Пышақтарды қайрау:

Екі жақтан мұқалған пышақтарды келесі жұмыстарды орындау алдында қайрау қажет.

Құрылғылардың оңтайлы жұмысын қамтамасыз ету үшін пышақты тек қана маман қайрауы керек. STIHL компаниясы STIHL делдалдарын ұсынады.

- Қайрау алдында пышақтарды шығару қажет.
- Пышақты қайрау алдында, мысалы, сумен салқындату қажет. Көк түске боялуын болдырмау керек, себебі бұл кескіш құралдың төзімділігін төмендетуі мүмкін.
- Теңгерімсіздік тудырған дірілдерді болдырмау үшін пышақты біркелкі қайраңыз.
- Құрылғыға орналастырғанға дейін пышақтардың зақымдалмағандығын тексеру қажет: Аздап жарылғандығы, жарықтар байқалса немесе тозудың шегіне жеткенде пышақтарды алмастыру қажет.
- Пышақ жүздерін **30°** бұрыштың астында қосымша қайраңыз.
- Пышақтарды жүзіне қарай қайраңыз.
- Қайрағаннан кейін кескіш жиегіндегі үгінділерді ұсақ бүдірлі ысқыш қағазбен тазартыңыз.
- Пышақтарды орнатқан кезде «Пышақты бұру» бөліміндегі созылу мезеттерін қараңыз.

11.4 Сына тәрізді белдікке қызмет көрсету



Техникалық қызмет көрсету аралығы: Әр 10 жұмыс сағаты сайын

Сына тәрізді белдіктегі тозған жерлер мен зақымдарды көзбен қарап тексеріңіз және қажет болғанда ауыстырыңыз.

Сына тәрізді белдік тартылуын тексеріңіз және қажет болғанда реттеңіз.



Керіліс тым аз болса, сына тәрізді белдік тозады, керіліс тым қатты болса, мойынтірек зақымдалады. Сына тәрізді белдікті тексеру және реттеу үшін біліктілігіңіз жетіспесе, бұл жұмысты арнайы маманға тапсырыңыз.

Сына тәрізді белдіктің тартылуын тексеру:

- От алдыру білтесі сымының штекерін шығарыңыз.
- Бұрандаларды (1) бұрап босатыңыз, бірақ толығымен шығармаңыз (белдік қалқанында қалдырыңыз) және белдік қалқанын (2) шығарыңыз.
- Екі сына тәрізді белдік шайбаларының арасын бас бармақпен басыңыз. Сына тәрізді белдікті шамамен **10 мм** басуға мүмкіндік болуы керек.

Сына тәрізді белдіктің тартылуын реттеу:

- Қозғалтқыштың бұрандалы қосылымын босату (суреті жоқ): Қозғалтқыш бекіткішінің 3 бұрандасын босатыңыз, бірақ шығармаңыз; гайкаларды жоғарғы жаққа қарай ұстап тұрыңыз.
- Орнату гайкасын (3) айналдыру арқылы сына тәрізді белдікті тартыңыз.
- Реттегеннен кейін қозғалтқышты бекіту бұрандаларын қайтадан бекітіңіз және белдік қалқанын орнатыңыз.

11.5 Мотор майын



Техникалық қызмет көрсету аралығы:

Майды ауыстыру үшін пайдаланылған мотор майы мен толтырылатын май көлемі үшін ұсынылған майды ауыстыру аралықтарын іштен жанатын қозғалтқышты пайдалану жөніндегі нұсқаулықтан алуға болады.

Ағызатын тесіктің бұрандалы тығыны:

- Бұрандаларды (1) бұрап босатыңыз, бірақ толығымен шығармаңыз (белдік қалқанында қалдырыңыз) және белдік қалқанын (2) шығарыңыз.
- Ағызатын тесіктің бұрандалы тығынын (3) шығарыңыз және мотор майын төгіңіз.

- Ағызатын тесіктің бұрандалы тығынын (3) қайтадан орнатыңыз және таза мотор майын құйыңыз. Белдік қалқанын (2) орнатыңыз.

11.6 Сақтау шарттары

Бақ ұсақтағышын құрғақ, жабық және таза жерде ұстау керек. құрылғы балалардың қолы жететін жерде тұрмағанына көз жеткізіңіз.

Бақ ұсатқышын жұмысқа жарамды күйде және суарма шұңғымасы орнатылған күйде сақтау керек.

Бақ ұсатқышын пайдаланбаған кезде (қыз мезгілінде) келесі шарттарды сақтау керек:

- Құрылғының барлық сыртқы бөлшектерін дұрыстап тазалап шығыңыз.
 - Барлық қозғалмалы бөлшектерді жақсылап майлаңыз.
 - Жанармай бағы мен карбюраторды босатыңыз (мысалы, іштен жанатын қозғалтқышты оталдыру арқылы).
 - От алдыру білтесін бұрап алып, іштен жанатын қозғалтқышқа от алдыру білтесінің тесігі арқылы шамамен 3 см³ мотор майын құйыңыз. Іштен жанатын қозғалтқышты от алдыру білтесінсіз бірнеше рет айналдырыңыз.
- ⚠️ Өрт қаупі бар!** От алдыру білтесі сымының штекерін от алдыру білтесінің тесігінен алшақ ұстаңыз (тұтану қаупі бар).
- От алдыру білтесін қайтадан бұрап бекітіңіз.

- Майды ауыстырыңыз (⇒ іштен жанатын қозғалтқыштың пайдалану жөніндегі нұсқаулығы).
- Іштен жанатын қозғалтқышты жақсылап жауып, құрылғыны құрғақ, шаңнан қорғалған бөлмеде тік күйде сақтаңыз.

12. Тасымалдау



Жарақат алу қаупі бар!

Тасымалдар алдында «Қауіпсіздік шаралары» және «Құрылғыны тасымалдау» бөлімдерінде келтірілген нұсқауларды оқыңыз және ұстаныңыз. (⇒ 4.4)

12.1 Бақша ұсақтағышын тарту немесе итеру



- Бақша ұсақтағышын шұңғыманың жоғарғы бөлігінен (1) ұстап, артқа аударыңыз.
- Осы күйінде бақша ұсақтағышын (жаяу жүргіншінің жылдамдығымен) баяу алдыға салып итеруге немесе артқа салып тартуға болады.

12.2 Бақша ұсақтағышын көтеру немесе тасу



Бақша ұсақтағышының үлкен салмағына байланысты оны кемінде екі адам көтеруі керек. Қолдарды және дененің үстіңгі бөлігін жауып толығымен тұратын арнайы жарамды қорғаныс киімін киіңіз.

- Бақша ұсақтағышын көтеру үшін корпусы оң жағынан және іштен жанатын қозғалтқыштың астын сол жағынан ұстаңыз.

12.3 Бақша ұсақтағышын жүк тиеу алаңына тасымалдау



- Бақша ұсақтағышын жүк тиеу алаңына тек тік күйінде тасымалдаңыз.
- Құрылғыны жарамды бекіту құралдарымен аударылудан сақтану үшін бекітіңіз. Дөңгелек тірегін (1) немесе тиеу шұңғымасын (2) жіптермен немесе қайыспен бекітіңіз.

13. Тозу дәрежесін барынша азайту және зақымдардан қорғау

Техникалық қызмет көрсету туралы маңызды ақпарат

Бензинмен жұмыс істейтін бақша ұсақтағышы (STIHL GH)

Пайдалану жөніндегі нұсқаулықтың талаптарын сақтамау нәтижесінде, әсіресе қолдану мен қызмет көрсету қауіпсіздігіне немесе рұқсат етілмеген құрамдас бөліктерді немесе қосалқы бөлшектерді қолдану нәтижесінде пайда болған кез келген материалдық залал немесе жарақаттану үшін STIHL компаниясы жауапкершілік тартпайды.

STIHL құрылғысының зақымдарын немесе шамадан тыс тозуын болдырмау үшін міндетті түрде мына маңызды нұсқауларды орындаңыз:

1. Тозатын бөлшектер

STIHL құрылғысының кейбір бөлшектері мақсатына сай пайдаланылған кезде де қалыпты тозуға тап болады және оларды пайдалану түрі мен ұзақтығына қарай уақыт өте келе ауыстыру керек.

Атап айтқанда, оларға мыналар жатады:

- Пышақ
- Дискілі пышақ
- Сына тәрізді белдік

2. Осы пайдалану жөніндегі нұсқаулықтың талаптарын орындау

STIHL құрылғысын пайдалану, сақтау және оған техникалық қызмет көрсету жұмыстарын осы пайдалану жөніндегі нұсқаулықтың талаптарына сай мұқият өткізу керек. Қауіпсіздік, пайдалану және техникалық қызмет көрсету нұсқауларын сақтамаудан пайда болған бүкіл шығындар үшін пайдаланушының өзі ғана жауапты болады.

Атап айтқанда, бұл мыналарға қатысты:

- өнімнің мақсатына сай қолданылмауы.
- STIHL компаниясы мақұлдамаған өндірістік материалдардың пайдаланылуы (майлағыш материалдар, бензин және мотор майы, іштен жанатын қозғалтқыштың пайдалану жөніндегі нұсқаулығын қараңыз).
- өнімге STIHL компаниясы рұқсат етпеген өзгерістер енгізу.
- STIHL қамтамасыз етпеген аспа бөлшектерді, аспа құрылғыларды немесе кескіш құралдарды пайдалану.

- өнімді спорттық немесе конкурстық іс-шараларда қолдану.
- Бөлшектері ақаулы өнімді пайдаланудан болатын зақымдар.

3. Техникалық қызмет көрсету жөніндегі жұмыстар

«Техникалық қызмет көрсету» бөлімінде көрсетілген барлық жұмыстар тұрақты түрде жүзеге асырылуы тиіс.

Техникалық қызмет көрсету жөніндегі осы жұмыстарды пайдаланушы өз бетімен өткізе алмаған жағдайда делдалға хабарласу керек.

STIHL компаниясы техникалық қызмет көрсету жөніндегі жұмыстарды және жөндеуді орындау үшін тек қана STIHL делдалдарына жүгінуді ұсынады.

STIHL делдалдары тұрақты түрде оқытуды ұсынады және техникалық ақпаратты қамтамасыз етеді.

Осы жұмыстар өткізілмеген жағдайда пайдаланушыны жауапкершілікке тартатын зақымдар пайда болуы мүмкін.

Олар мыналарды қамтиды:

- Дұрыс сақтамауға байланысты тот басу және басқа да зақымдар.
- Түпнұсқа STIHL қосалқы бөлшектерін емес, басқа қосалқы бөлшектерді пайдаланудан пайда болған зақымдар мен жанама шығындар.
- Рұқсат етілген дилерлердің шеберханаларында орындалмаған техникалық қызмет көрсету немесе жөндеу нәтижесінде пайда болған зақымдар.

14. Басқа да қосалқы бөлшектер

Жинақтағы дискілі пышақ

6903 700 5101

Бұрылмалы пышақ (2x)

6903 702 0101

Сына төрізді белдік

6001 704 2100

15. Қоршаған ортаны қорғау



Ұсақталған материалды тұрмыстық қалдықтармен бірге лақтырмаған абзал, оны компост жасау үшін пайдалану керек.

Қаптамасы, құралдың өзі және керек-жарақтар, кедеге жаратылатын материалдардан өндіріліп, тиісті тұрпатта кедеге жаратылуы қажет.

Материалдың қалдықтарын бөлшектеп, экологиялық рұқсат етілген түрде пайдаға асырғанның арқасында, осы үшін жарамды қалдықтарды көп рет қолдануға мүмкін болады. Осы себеппен, әдеттегі қызмет ету мерзімі өткеннен кейін, құрал, өңделгеннен кейін қайтара қолданыла алатын қалдықтардың жиналатын орнына жіберіледі.

16. ЕО талаптарына сәйкестік туралы декларация

16.1 Бензинмен жұмыс істейтін бақша ұсақтағышы (STIHL GH)

STIHL Tirol GmbH
Hans Peter Stihl-Straße 5
6336 Langkampfen
Австрия

төмендегіні толық жауапкершілікпен жариялайды:

Бензинді қозғалтқышы бар өсімдік қалдықтарына арналған уатқыш (STIHL GH)

Фабрика таңбасы: STIHL
Түрі: GH 370.0 S

Сериялық идентификация

келесі ЕО директиваларына сәйкес келеді:
97/68/EC, 2000/14/EC, 2014/30/EU, 2006/42/EC

Өнім келесі нормативтерге сай өндірілген:
EN 13683

Бұйымды өзірлеу және жасап шығару үшін өндірілген күннен бастап жарамды болатын нормалардың нұсқалары қолданылады.

Қолданылатын сәйкестікті бағалау әдісі:
Қосымша V (2000/14/EC)

Сертификатталған органның атауы мен мекенжайы:

TÜV Rheinland LGA Products GmbH
Tillystraße 2
D-90431 Nürnberg

Техникалық құжаттаманы жасау және сақтау:
Sven Zimmermann
STIHL Tirol GmbH

Құрастырылған жылы және машина нөмірі құрылғының төлқұжатында жазылған.

Өлшенген дыбыстық қуат деңгейі:
99,4 дБ(А)

Көпiлдi дыбыстық қуат деңгейi:
102 дБ(А)

Лангампфен,
2018-07-02 (ЖЖЖЖ-АА-КК)
STIHL Tirol GmbH



Sven Zimmermann

Дизайн бөлімінің басқарушысы

16.2 Сәйкестік белгісі



Кеден одағының техникалық нормалары мен талаптарының сақталуын растайтын EAC

сертификаттары және сәйкестік туралы өтініштер жөніндегі ақпарат, төменде келтірілген, www.stihl.ru/eac сондай-ақ STIHL компаниясының кез келген елдегі өкілдігінде қол жетімді.



Украинаның техникалық нормативтері мен талаптары орындалды.

16.3 Белгіленген қолданыс кезеңі

Толық белгіленген қызмет ету мерзімі 30 жылға дейінгі мерзімді құрайды.

Белгіленген қолданыс кезеңі уақытында, қолдану жөніндегі нұсқаулықтың талаптарына сәйкес тұрақты техникалық қызмет және күтім көрсетіледі.

16.4 STIHL штаб-пәтері

ANDREAS STIHL AG & Co. KG
Badstrasse 115
71336 Вайблинген
Германия

16.5 STIHL еншілес кәсіпорындары

РЕСЕЙ ФЕДЕРАЦИЯСЫ

«АНДРЕАС ШТИЛЬ МАРКЕТИНГ» ЖШҚ
Тамбовская-сі, 12 үй, В лит., 52-кеңсе
192007, Санкт-Петербург қ-сы, Ресей
Шұғыл желі: +7 800 4444 180
Эл. пошта: info@stihl.ru

УКРАИНА

«Андреас Штіль» ЖШҚ
Антонов к-сі, 10 үй, Чайки ауылы
08135, Киев обл., Украина
Телефон: +38 044 393-35-30
Факс: +380 044 393-35-70
Эл. пошта: info@stihl.ua
www.stihl.ua
Шұғыл желі: +38 0800 501 930

16.6 STIHL өкілдіктері

БЕЛАРУСЬ

Өкілдік
ANDREAS STIHL AG & Co. KG
К. Цеткин к-сі, 51-11а
220004, Минск қ-сы, Беларусь
Шұғыл желі: +375 17 200 23 76

ҚАЗАҚСТАН

Өкілдік
ANDREAS STIHL AG & Co. KG
Шагабутдинов к-сі, 125А үй, 2-кеңсе
050026, Алматы қ-сы, Қазақстан
Шұғыл желі: +7 727 225 55 17

16.7 STIHL импорттаушылары

РЕСЕЙ ФЕДЕРАЦИЯСЫ

«ШТИЛЬ ЗЮДВЕСТ» ЖШҚ
«Солнечная» АФ№2 аумақтық бөлімі,
7/2 үй
350000, Краснодар қ-сы, Ресей

«ЭТАЛОН» ЖШҚ
В.А. 5-ші желісі, 32 үй, Б лит.
199004, Санкт-Петербург қ-сы, Ресей

«ПРОГРЕСС» ЖШҚ
Маленковская к-сі, 32 үй, 2 ғим.
107113, Мәскеу қ-сы, Ресей

«АРНАУ» ЖШҚ
Космонавт Леонов к-сі, 64 А үй, V ауылы
236023, Калининград қ-сы, Ресей

«ИНКОР» ЖШҚ
Павел Корчагин к-сі, 15 үй
610030, Киров қ-сы, Ресей

«УРАЛТЕХНО» ЖШҚ
Карьерная к-сі, 2 үй, 202-кеңсе
620030, Екатеринбург қ-сы, Ресей

«ТЕХНОТОРГ» ЖШҚ
Парашютная к-сі, 15 үй
660121, Красноярск қ-сы, Ресей

«ЛЕСОТЕХНИКА» ЖШҚ
Чапаев к-сі, 1 үй, 39-кеңсе
664540, Хомутово ауылы, Ресей

УКРАИНА

«Андреас Штіль» ЖШҚ
Антонов к-сі, 10 үй, Чайки ауылы
08135, Киев обл., Украина

БЕЛАРУСЬ

«ПИЛАКОС» ЖШҚ
Тимирязев к-сі, 121/4 үй, 6-кеңсе
220020, Минск қ-сы, Беларусь

«Беллесэкспорт» біртұтас кәсіпорыны
Скрыганов к-сі, 6 үй, 403-кеңсе
220073, Минск қ-сы, Беларусь

ҚАЗАҚСТАН

«ВОРОНИНА Д.И.» ЖК
Райымбек даңғ., 312 үй
050005, Алматы қ-сы, Қазақстан

ҚЫРҒЫЗСТАН

«Муза» ЖШҚ
Киевская к-сі, 107 үй
720001, Бишкек қ-сы, Қырғызстан

АРМЕНИЯ

«ЮНИТУЛЗ» ЖШҚ
Г. Парпеци к-сі, 22 үй
0002, Ереван қ-сы, Армения

17. Техникалық деректер

Фабрика таңбасы: **STIHL**
Үлгі: **GH 370.0 S**
Сериялық нөмір: 6001
Іштен жанатын қозғалтқыш, түрі: 4 тактілі іштен жанатын қозғалтқыш
Түрі: Briggs&Stratton Series 850 EXi OHV

Айналымның кесімді санындағы кесімді қуат: 3,4 - 3000 кВт – айн/мин
Жұмыс көлемі: 190 текше см
Іске қосу құрылғысы: Сымды іске қосу
Жанармай бағы: 1,0 л
Шапқыш бөлігінің жетегі: үздіксіз
2000/14/ЕС директивасына сәйкес:

Кепілді дыбыстық қуат деңгейі L_{WA} 102 dB(A)
2006/42/ЕС директивасына сәйкес:

Жұмыс орнындағы дыбыстық қысым деңгейі L_{pA} 92 dB(A)
Ауытқу K_{pA} 3 dB(A)
Созылу мезеті
Пышақтар жинағы: 52 – 60 Нм
Созылу мезеті
Бұрылмалы пышақ: 22 – 28 Нм
Ұ/Е/Б: 128/77/140 см
Салмағы: 42 кг

18. Ақаулықтарды іздеу

- Іштен жанатын қозғалтқышты пайдалану жөніндегі нұсқаулықты қараңыз.
- Қажет болған кезде делдалға жүгініңіз, STIHL компаниясы STIHL делдалдарына жүгінуге кеңес береді.

Ақаулық:



Іштен жанатын қозғалтқыш тұтанбайды

Ықтимал себебі:

- Тиеу шұңғымасы дұрыс жабылмаған
- Дискілі пышақ бұғатталған
- Бакта жанармай жоқ; жанармай құбыры бітелген
- Бактағы жанармай нашар, ласталған немесе ескі
- От алдыру білтесі сымының штекері от алдыру білтесінен алынған; оталдыру сымы штекерге нашар бекітілген
- Ауа сүзгісі ласталған
- От алдыру білтесі ақаулы немесе зақымдалған; электродтар арасындағы дұрыс емес қашықтық
- Көп рет іске қосу әрекеттерінен кейін іштен жанатын қозғалтқыш «шаршаған»

Ақаулықты жою әдісі:

- Тиеу шұңғымасын дұрыс қосып, бұрау (⇒ 7.7)
- Корлустан өсімдіктердің қалдық материалын алып тастау (**Назар аударыңыз:** от алдыру білтесі сымының штекерін алдын ала шығарыңыз)
- Бакты жанармаймен толтыру, жанармай құбырын тазалау (⇒ 7.9)

- Өрқашан жаңа маркалы жанармайды, этилденген емес бензинді пайдаланыңыз, карбюраторды тазалаңыз (⇒ 7.9)
- От алдыру білтесі сымының штекерін салыңыз; оталдыру сымы мен штекердің арасындағы байланысты тексеріңіз  ✘
- Ауа сүзгісін тазалау  ✘
- От алдыру білтесін тазалаңыз немесе ауыстырыңыз; электродтардың арасындағы саңылауды реттеңіз  ✘
- От алдыру білтесін бұрап алыңыз және кептіріңіз, стартер арқанын от алдыру білтесі алынған кезде бірнеше рет тартыңыз (коммутатор О позициясында болуы тиіс)

Ақаулық:

Іштен жанатын қозғалтқыш өте қатты қыздады

Ықтимал себебі:

- Суыту қабырғалары ластанған
- Іштен жанатын қозғалтқыштағы майдың деңгейі өте төмен.
- Іштен жанатын қозғалтқышқа үстінен ұсақталған материал себілді

Ақаулықты жою әдісі:

- Суыту қабырғаларын тазалау (⇒ 11.2)
- Мотор майын тағы толтыру (⇒ 7.9)
- Іштен жанатын қозғалтқыштың үстіндегі ұсақталған материалды сыпырып тастау

Ақаулық:

Ұсақталатын материал тартылмайды

Ықтимал себебі:

- Дөкір немесе қате тегістелген пышақ

Ақаулықты жою әдісі:

- Пышақты бұру немесе өткірлеу; өткірлеу кезінде 30° өткірлеу бұрышын сақтаңыз (⇒ 11.3) ✘

Ақаулық:

Ұсақтағыш қуаттылығының төмендеуі

Ықтимал себебі:

- Доғал пышақтар
- Қате тегістелген пышақ
- Дискілі пышақ бүгілген

Ақаулықты жою әдісі:

- Пышақты қайта қайрау немесе ауыстыру (⇒ 11.3) ✘
- Пышақтарды дұрыстап қайрау (⇒ 11.3) ✘
- Көзбен қарап бақылау арқылы дискілі пышақты тексеру және қажет болғанда ауыстыру (⇒ 7.6)

Ақаулық:

Жұмыс кезінде қатты дірілдеу; қалыпсыз шу, сатыр

Ықтимал себебі:

- Дискілі пышақ не пышақ ақаулы
- Қозғалтқыштың нығайтқышы босаған
- Бұрандалар босатылған

Ақаулықты жою әдісі:

- Кескіш бөліктің дискілі пышақтарын, пышақтарын, бұрандаларын, гайкаларын, шайбаларын және мойынтіректерін тексеріңіз, қажет болғанда жөндеңіз ✘
- Қозғалтқыштың бекіткіш бұрандаларын тартыңыз ✘

- Бұрандалардың берік бекітілгендігін тексеріңіз ✘

19. Техникалық қызмет көрсету жоспары

19.1 Берілісті растау

Үлгі: _____

Серия нөмірі:

Күні:



Келесі қызмет

Күні:

19.2 Қызмет көрсетуді растау



Қызмет көрсету жұмыстарын өткізген кезде, пайдалану жөніндегі осы нұсқаулықты STIHL делдалыңызға беріңіз. Ол алдын ала басылған өрістерде қызмет көрсету жұмыстарының өткізілуін растайды.

 Қызмет көрсету өткізілген күні

 Келесі қызмет көрсету күні

STIHL GH 370 S

STIHL®



A

INT 1

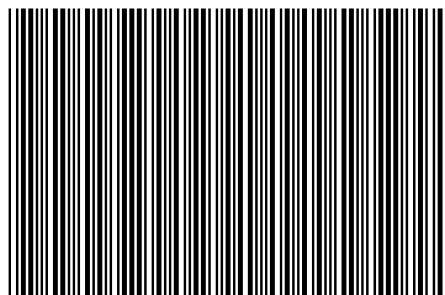

0478 216 9907 A