

RYOBI®

VC30A

(GB)	WET AND DRY VACUUM CLEANER	USER'S MANUAL	1
(FR)	ASPIRATEUR EAU ET POUSSIÈRE	MANUEL D'UTILISATION	7
(DE)	FEUCHT- UND TROCKEN-STRAUBSAUGER	BEDIENUNGSANLEITUNG	13
(ES)	ASPIRADORA EN SECO Y EN MOJADO	MANUAL DE UTILIZACIÓN	19
(IT)	ASPIRAPOLVERE E ASPIRALIQUIDI	MANUALE D'USO	25
(NL)	NAT EN DROOG STOFZUIGER	GEBRUIKSHANDLEIDING	31
(PT)	ASPIRADOR A SECO E MOLHADO	MANUAL DE UTILIZAÇÃO	37
(DK)	VÅD/TØR-STØVSUGER	BRUGERVEJLEDNING	43
(SE)	VÅT- OCH TORRDAMMSAUGARE	INSTRUKTIONSBOK	48
(FI)	MÄRÄN JA KUIVAN ROSKAN IMURI	KÄYTTÄJÄN KÄSIKIRJA	54
(NO)	VÅT OG TØRR STØVSUGER	BRUKSANVISNING	59
(RU)	ПЫЛЕСОС ДЛЯ СУХОЙ И ВЛАЖНОЙ УБОРКИ	РУКОВОДСТВО ПО ЭКСПЛУАТАЦИИ	65
(PL)	ODKURZACZ WODNY	INSTRUKCJA OBSŁUGI	71
(CZ)	VYSAVAČ MOKRÝCH A SUCHÝCH NEČISTOT	NÁVOD K OBSLUZE	76
(HU)	NEDVES ÉS SZÁRAZ PORSZÍVÓ	HASZNÁLATI ÚTMUTATÓ	81
(RO)	ASPIRATOR CU CURĂȚARE UMEDĂ ȘI USCATĂ	MANUAL DE UTILIZARE	86
(LV)	SLAPJĀS UN SAUSĀS TĪRĪŠANAS PUTEKĻSŪCĒJS	LIETOTĀJA ROKASGRĀMATA	92
(LT)	ŠLAPIO IR SAUSO VALYMO DULKIŲ SIURBLYS	NAUDOJIMO VADOVAS	97
(EE)	MÄRG-KUIVIMUR	KASUTAJAJUHEND	102
(HR)	USISAVAČ ZA VLAŽNO I SUHO ČIŠĆENJE	KORISNIČKI PRIROČNIK	107
(SI)	VAKUUMSKI SESALNIK ZA MOKRO IN SUHO SESANJE	UPORABNIŠKI PRIROČNIK	112
(SK)	VYSÁVAČ NA MOKRÉ A SUCHÉ VYSÁVANIE	NÁVOD NA POUŽITIE	117
(GR)	ΣΚΟΥΠΑ ΓΙΑ ΣΤΕΓΝΕΣ ΚΑΙ ΥΓΡΕΣ ΕΠΙΦΑΝΕΙΕΣ	ΟΔΗΓΙΕΣ ΧΡΗΣΗΣ	122
(TR)	ISLAK KURU ELEKTRIKLI SÜPÜRGE	KULLANIM KILAVUZU	127

GB ORIGINAL INSTRUCTIONS | FR TRADUCTION DES INSTRUCTIONS ORIGINALES | DE ÜBERSETZUNG DER ORIGINALANLEITUNG | ES TRADUCCIÓN DE LAS INSTRUCCIONES ORIGINALES | IT TRADUZIONE DELLE ISTRUZIONI ORIGINALI | NL VERTALING VAN DE ORIGINELE INSTRUCTIES | PT TRADUÇÃO DAS INSTRUÇÕES ORIGINAIS | DK OVERSÆTTELSE AF DE ORIGINALE INSTRUKTIONER | SE ÖVERSÄTTNING AV DE URSPRUNGLIGA INSTRUKTIONERNA | FI ALKUPERÄISTEN OHJEIDEN SUOMENNOS | NO OVERSETTELSE AV DE ORIGINALE INSTRUKSJONENE | RU ПЕРЕВОД ОРИГИНАЛЬНЫХ ИНСТРУКЦИЙ | PL TLUMACZENIE INSTRUKCJI ORYGINALNEJ | CZ PŘEKLAD ORIGINÁLNÍCH POKYŇŮ | HU AZ EREDETI ÚTMUTATÓ FORDÍTÁSA | RO TRADUCEREA INSTRUCȚIUNILOR ORIGINALE | LV TULKOTS NO ORIGINĀLAS INSTRUKCIJAS | LT ORIGINALIŲ INSTRUKCIJŲ VERTIMAS | EE ORIGINAALJUHENDI TÖLGE | HR PRIJEVOD ORIGINALNIH UPUTA | SI PREVOD ORIGINALNIH NAVODIL | SK PŘEKLAD POKYŇOV V ORIGINÁLI | GR ΜΕΤΑΦΡΑΣΗ ΤΩΝ ΠΡΩΤΟΤΥΠΩΝ ΟΔΗΓΙΩΝ | TR ORJINAL TALIMATLARIN TERCÜMESİ

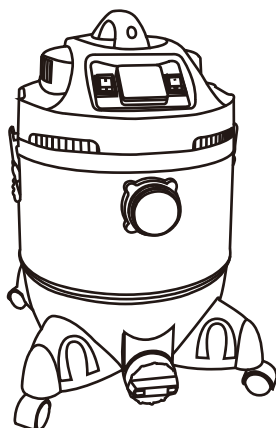

CE IP24

VC30A

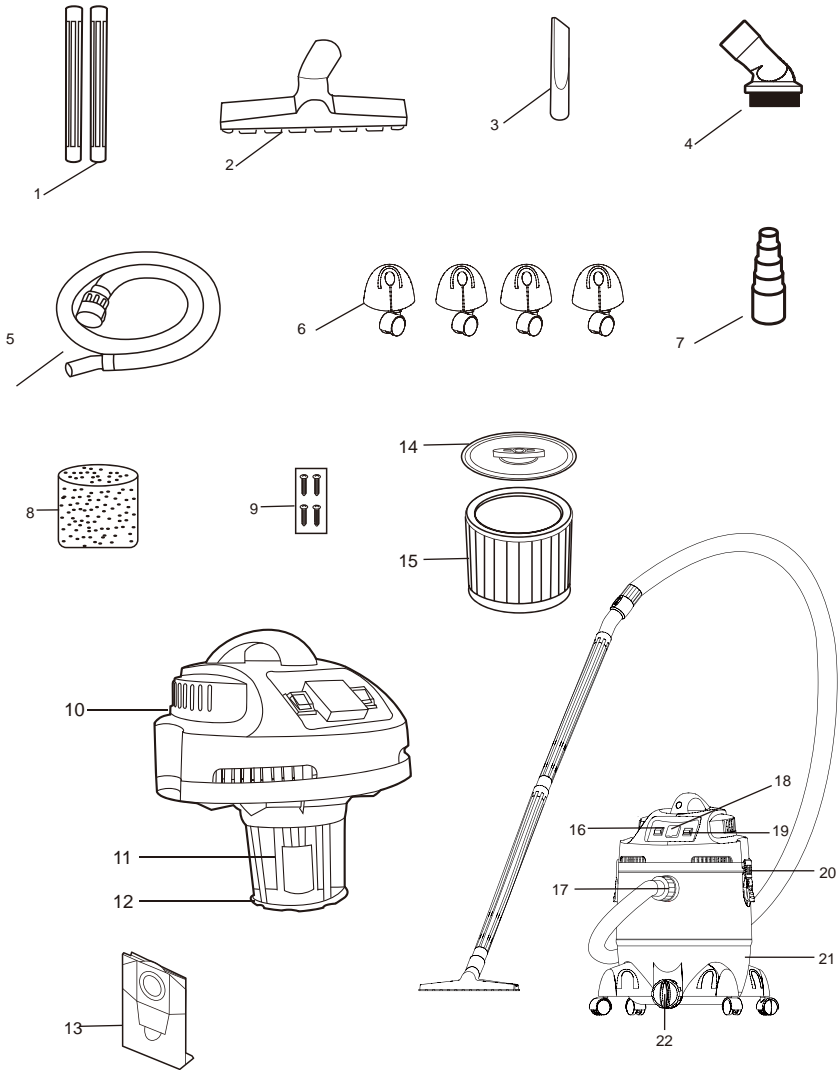
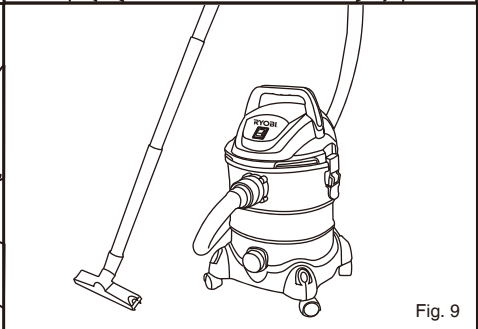
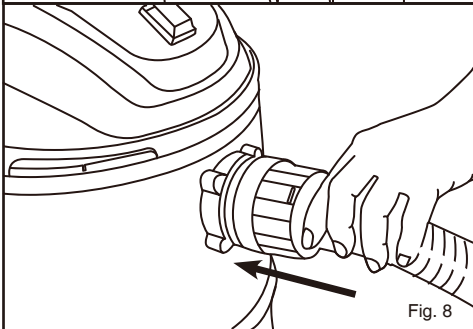
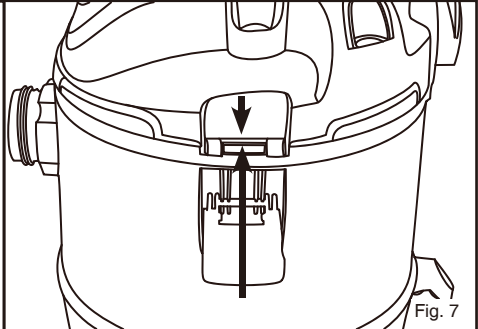
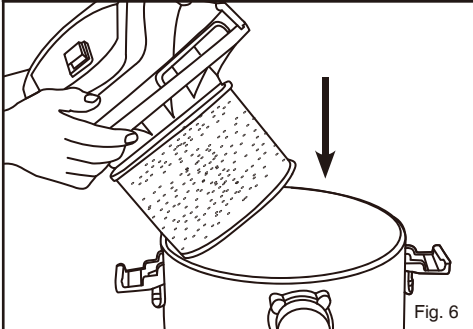
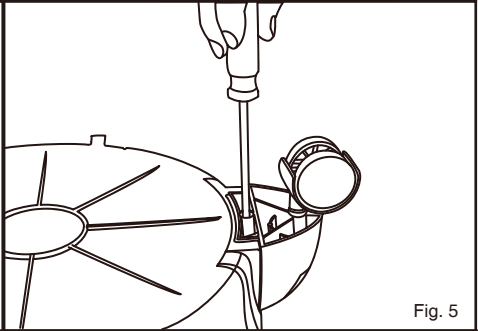
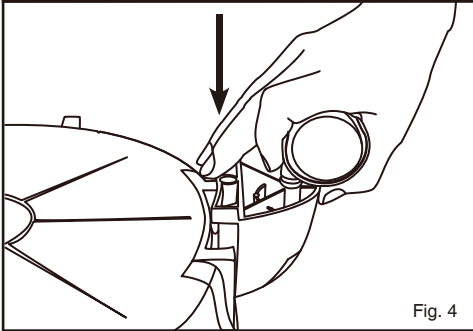
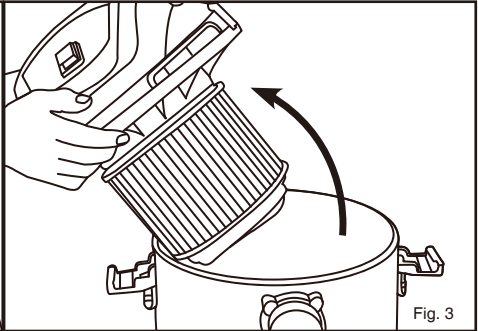
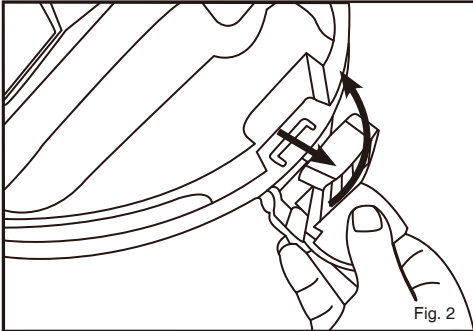
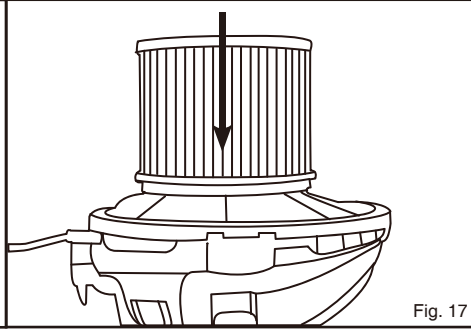
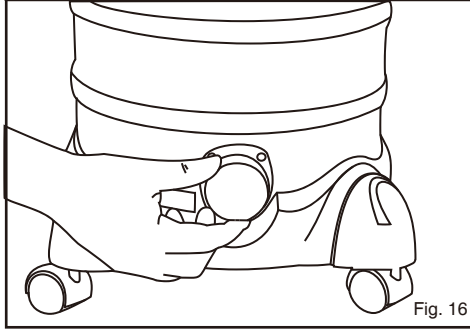
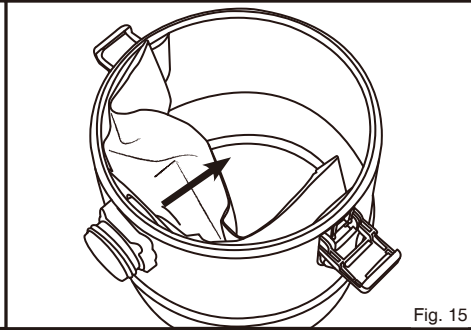
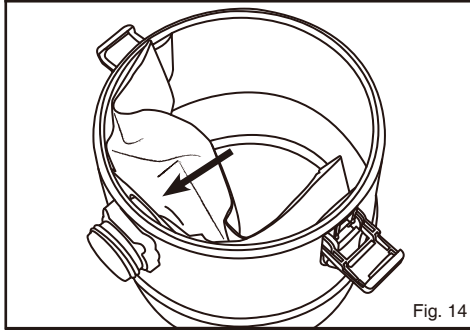
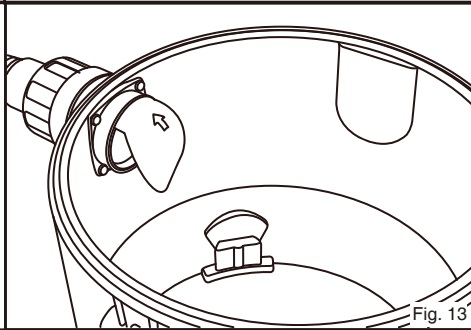
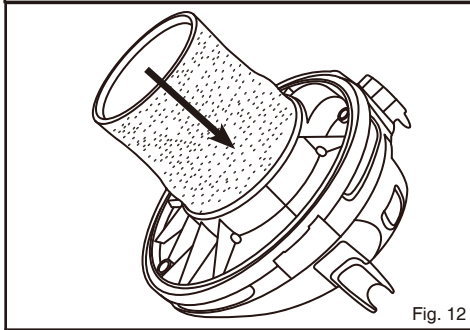
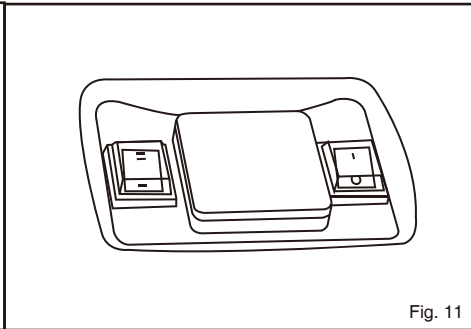
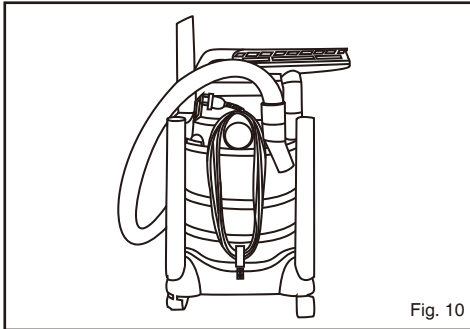

Fig. 1A





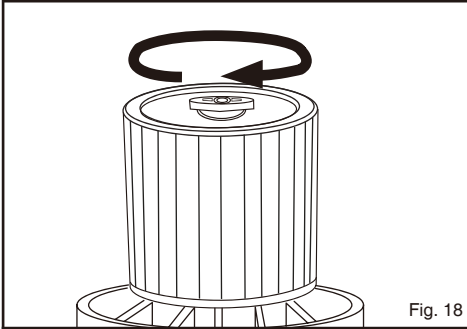

Fig. 18

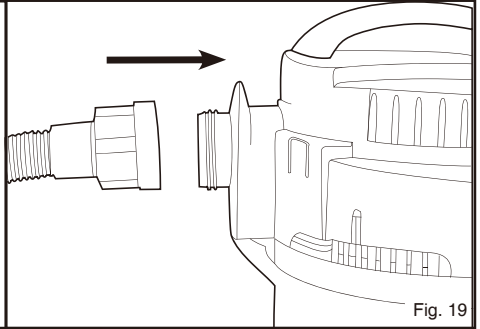

Fig. 19

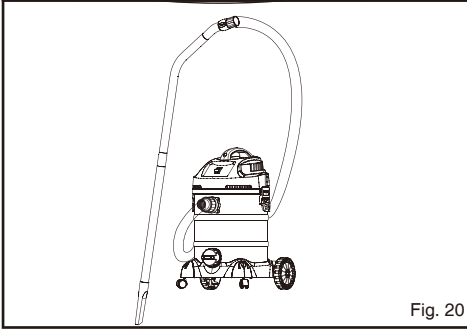

Fig. 20

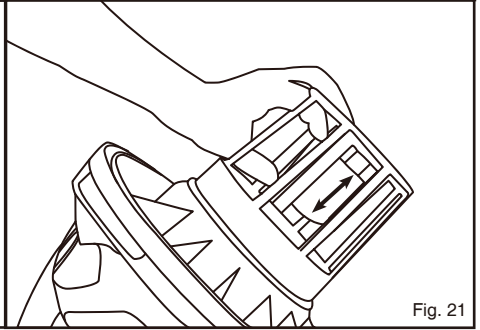

Fig. 21



Important!	It is essential that you read the instructions in this manual before operating this machine.
Attention!	Il est indispensable que vous lisiez les instructions contenues dans ce manuel avant la mise en service de l'appareil.
Achtung!	Bitte lesen Sie unbedingt vor Inbetriebnahme die Hinweise dieser Bedienungsanleitung.
¡Atención!	Es imprescindible que lea las instrucciones de este manual antes de la puesta en servicio.
Attenzione!	Prima di procedere alla messa in funzione, è indispensabile leggere attentamente le istruzioni contenute nel manuale.
Let op!	Het is van essentieel belang dat u de instructies in deze gebruiksaanwijzing goed leest voordat u de machine gaat gebruiken.
Atenção!	É indispensável que leia as instruções deste manual antes de utilizar a máquina.
OBS!	Denne brugervejledning skal gennemlæses inden maskinen tages i brug.
Observer!	Det är nödvändigt att läsa instruktionerna i denna bruksanvisning innan användning.
Huomio!	On ehdottoman välttämätöntä lukea tässä käyttöohjeessa annetut ohjeet ennen käyttöönottoa.
Advarsel!	Det er meget viktig at du leser denne brukerveiledningen før du tar maskinen i bruk.
Внимание!	Перед сборкой и запуском инструмента необходимо ознакомиться с инструкцией по эксплуатации.
Uwaga!	Przed przystąpieniem do użytkowania tego urządzenia, należy koniecznie zapoznać się z zaleceniami zawartymi w niniejszym podręczniku.
Důležité upozornění!	Nepoužívejte tento přístroj dříve, než si přečtete pokyny uvedené v tomto návodu.
Figyelem!	Feltétlenül fontos, hogy a jelen használati útmutatóban foglalt előírásokat az üzembe helyezés előtt elolvassa!
Atenție!	Este esențial să citiți instrucțiunile din acest manual înainte de operarea acestui aparat.
Uzmanību!	Svarīgi, lai jūs pirms mašīnas darbināšanas izlasītu instrukcijas šajā rokasgrāmātā.
Dėmesio!	Prieš pradėdami eksploatuoti šį prietaisą, svarbu, kad perskaitytumėte šiose instrukcijose pateiktus nurodymus.
Tähtis!	Enne trelli kasutamata hakkamist tuleb käesolevas juhendis esitatud juhised kindlasti läbi lugeda.
Upozorenje!	Neophodno je da pročitate ove upute prije uporabe ovog uređaja.
Potembno!	Pred uporabo tega stroja, obvezno preberite navodila iz tega priročnika.
Dôležitě!	Pre prácu s týmto zariadením je dôležitě, aby ste si prečítali pokyny v tomto návode.
Προσοχή!	Είναι απαραίτητο να διαβάσετε τις συστάσεις των οδηγιών αυτών πριν και τη θέση σε λειτουργία.
Dikkat!	Cihazın çalıştırılmasından önce bu kılavuzda bulunan talimatları okumanız zorunludur.



Subject to technical modifications / Sous réserve de modifications techniques / Technische Änderungen vorbehalten /
Sujeto a modificaciones técnicas / Con riserva di eventuali modifiche tecniche / Technische wijzigingen voorbehouden /
Com reserva de modificações técnicas / Med forbehold for tekniske ændringer / Med förbehåll för tekniska ändringar /
Tekniset muutokset varataan / Med forbehold om tekniske ændringer / Могут быть внесены технические изменения /
Z zastrzeżeniem modyfikacji technicznych / Změny technických údajů vyhrazeny / A műszaki módosítás jogát fenntartjuk /
Sub rezerva modificajilor tehnice / Paturam tiesības mainīt tehniskos raksturlielumus / Pasiliekan teisę daryti techninius pakeitimus /
Tehnilised muudatused võimalikud / Podložno tehničkim promjenama / Tehnične spremembe dopuščene /
Právo na technické zmeny je vyhradené / Υπό την επιφύλαξη τεχνικών τροποποιήσεων / Teknik değışiklik hakkı saklıdır



English

DESCRIPTION (Fig.1A)

VC30A components list

1. 2 Piece wand
2. Floor tool
3. Crevice tool
4. Round brush
5. Hose set
6. Wheels (x4)
7. Power tool adaptor
8. Foam filter
9. Screws
10. Blowing port
11. Float switch
12. Filter basket
13. Dust bag
14. Cartridge filter cap
15. Cartridge filter
16. Function switch
17. Connection for the vacuum hose
18. Outlet-socket
19. ON/OFF switch
20. Clamps (x2)
21. Tank
22. Drain outlet

SAFETY INFORMATION AND WARNINGS

WARNING

This appliance complies with the compulsory safety regulations for electric equipment. Improper use can be harmful to both people and property. Please read all of these operating instructions carefully before switching the appliance on. Keep the operating instructions, the guarantee certificate, the receipt, as well as the packaging and packaging material if at all possible.

- This appliance is designed solely for use in the private sector and for the designated purpose. The appliance is not suitable for commercial use. Don't use the appliance outdoors (unless it has been specifically designed for use outdoors). Don't subject the appliance to heat, direct sunshine or very high moisture (e.g.rain). Never immerse the appliance in liquids and be aware of sharp edges that may damage it. Never use the appliance with wet or damp hands. Unplug it immediately if the appliance becomes wet or damp when it is running. Don't immerse the appliance in water.
- This wet/dry vacuum cleaner may only be used and kept in a private home.
- The appliance is designed to vacuum up materials that are not hazardous to your health and are not flammable.

- Never hold the connectors in front of your face (especially your eyes, ears, etc.) Never direct the nozzle towards persons or animals.
- Only use the appliance for its designated purpose. Any other types of use are dangerous and can cause risk of serious injury.
- Other uses and unattended operation are not allowed.
- The manufacturer cannot be made responsible for damages that are caused by improper use or incorrect operation.
- Wear protective clothing and gloves.
- Connect the appliance only to a 230 volt alternating current receptacle. The receptacle should be protected by a 16-amp fuse.
- Make sure that the correct dust bag has been inserted securely in its holder before using the appliance. The wrong dust bag or incorrectly installed dust bags can cause damage to the appliance and cause the guarantee to become void.
- If the power cord is damaged, it must be completely replaced along with the cable cylinder by an AUTHORISED SERVICE CENTRE or other QUALIFIED SERVICE ORGANISATION.
- Do not vacuum anything hot such as ashes and hot coals or any sharp objects such as large fragments of broken glass.
- Don't vacuum up any toner dust, which is used in printers and copiers for example, because it is electrically conductive. In addition, it is possible that it will not be completely filtered out by the filter system of the wet/dry vacuum cleaner and can be released into the air via the exhaust fan.
- Never vacuum flammable or poisonous liquids like petrol, oil, acids, or other volatile substances.
- Don't vacuum up liquids that are hotter than 60° or any poisonous or flammable dusts.
- Never lay the appliance on its side. Pay particular attention to a horizontal position and adequate stability on stairs.
- Always unplug the appliance after use and before cleaning or changing the filters or accessories.
- Only trained specialists may make repairs on electric equipment. Improper repairs could result in considerable danger to the user.
- Do not store the appliance directly beside a hot oven or radiator.
- Children and people that have not read the safety instructions are not aware of the dangers that can result from handling electronic appliances. Do not allow untrained persons to use without reading the safety instructions first.
- When cleaning or removing the appliance, always switch it off. Unplug if you are not going to use the appliance for an

English

extended period of time. Never pull on the cable to unplug the appliance, rather pull on the plug itself. Also, remove any special accessories from the appliance.

- Always keep the appliance clean. Don't use any solvents or cleaners that may damage or be harmful to the appliance or user.
- Never leave the appliance switched on unattended. If you leave the work area, switch the appliance off or unplug it from the socket (don't pull the cord, but use the plug).
- In order to protect children from electric household appliances, make sure that the cable can't cause children to stumble and don't give children access to the appliance.
- Never use the appliance when you are under the influence of medication, alcohol or drugs, are currently under medical care, or if you are tired.
- Check the appliance and the power cord regularly for any possible damage. Don't use damaged appliances.
- Don't try to repair the appliance yourself. Always use an authorised technician for repairs. Always have faulty power cords replaced immediately by the manufacturer or a qualified service organisation. Use the same type of cable in order to prevent any danger of electric shock and injury.
- Only use original spare parts and accessories. Non approved parts or third-party accessories may be a possible source of danger and cause the guarantee to become void.
- Check the float often for free movement.
- If you notice liquid leaking from your appliance, switch it off immediately and unplug it.
- Do not submerge the appliance in water. Make sure that water is not spilled on the appliance.
- When disposing of the wastewater, make sure that you observe any legal regulations.
- Only store the appliance in a safe and dry location outside the reach of children.
- Please also pay particular attention to the following "Special Safety Rules".
- This appliance is not intended for use by persons (including children) with reduced physical, sensory or mental capabilities, or lack of experience and knowledge, unless they have been given supervision or instruction concerning use of the appliance by a person responsible for their safety.
- Children should be supervised to ensure that they do not play with the appliance.
- If the supply cord is damaged, it must be replaced by the manufacturer, its service agent or similarly qualified persons in order to avoid a hazard.

ELECTRICAL SAFETY

WARNING

Read these electrical safety instructions thoroughly before connecting the product to the mains supply.

- Before switching the product on, make sure that the voltage of your electricity supply is the same as that indicated on the rating plate. This product is designed to operate on 230VAC 50Hz only. Connecting it to any other power source may cause damage.

English

SPECIAL SAFETY RULES

- Never vacuum up hot ashes, pointed or sharp objects.
- Never use the appliance in damp rooms.
- Don't use the appliance without a dust bag (an exception is wet vacuuming or with the cartridge filter). Make sure that the dust bag is inserted into the appliance correctly.
- When using the appliance, make sure that no hair or clothing is drawn in.
- Keep the vacuum cleaner away from heat sources such as radiant heaters, ovens, and so on.

DISPOSAL INFORMATION

- The appliance contains electric and electronic components and may not be disposed of as household garbage.
- The local and currently applicable legislation must be observed.

SPECIFICATIONS

VC30A

Supply voltage:	230V~/50Hz
Max. power:	1400W
Psum:	3600W
Tank volume:	30 l Plastic
Hose system:	35 mm Ø
Filter - dry:	paper bag
Filter - wet:	foam filter

PACKAGING CONTENT

See figure 1-3

- Carefully unpack the contents of the box.
- Hold the two clamps, which hold the upper section in its position and fold them upwards.
- Loosen the clamps, remove the upper section, and remove the contents from the tank.
- Please check the parts using the components list to make sure they are complete and that there has been no damage in transport.
- If any parts are missing or damaged, then please contact your dealer immediately.

ASSEMBLY

- Make sure that the connector is not plugged in.
- Hold the two clamps, which hold the upper section in its position and fold them upwards. **(Fig. 2)**
- Loosen the clamps and lift the upper section up and out. **(Fig. 3)**
- Remove the contents from the tank and turn the tank over.

ROLLER ASSEMBLY

VC30A

- Put the four rollers in the guides on the bottom of the tank. **(Fig. 4)**
- Check that the rollers have been pushed completely into the guides.
- Fasten the rollers with four accompanying screws. **(Fig. 5)**





FILTER ASSEMBLY

- Insert the foam filter that has been supplied for wet vacuuming. (see the section called "WET VACUUM CLEANING")
- Insert the dust bag that has been supplied for dry vacuuming. (see the section called "DRY VACUUM CLEANING")
- Replace the upper section on the tank. **(Fig. 6)**
- Align the upper section with the clamps. **(Fig. 7)**
- Hook the clamps into the upper section and let them snap into place by pressing the clamps downwards.
- Place the large end of the hose on the front air intake stub on the tank. **(Fig. 8)**
- Select a nozzle or the wand and slide it over the vacuum hose. **(Fig. 9)**
- After using and cleaning the appliance, store the accessories by attaching them to the corresponding holders on the vacuum cleaner. **(Fig. 10)**

English

OPERATION

SWITCHING ON/OFF (Fig. 11)

- Connect the mains plug.
- Switch on the vacuum cleaner:
Press  and .
- Switch on the electrical appliance and vacuum cleaner: Press  and .
- Maximum rating power limit to electrical appliances:
2200W
- Switching on the electrical appliance automatically switches on the vacuum cleaner. Once the electrical appliance has been switched off, the vacuum cleaner switches off following a time lapse.
- Switch off the vacuum cleaner:
Press .

DRY VACUUM CLEANING

WARNING

It is absolutely necessary for you to read, understand, and observe the section entitled "Safety Information and Warnings".

- Never vacuum up hazardous materials. If an incorrect dust bag is used, then the guarantee becomes void.
- Make sure that the appliance is not plugged into the power mains.
- Make sure that the foam filter is clean and dry and installed over the filter basket. (Fig. 12)
- Slide the dust bag over the hose connection in the tank. Press it until it snaps firmly into place. In the process, make sure that the dust bag is not damaged. (Fig. 13-14)
- Place the upper section on the tank once again and close the clamps. (Fig. 6-7)
- Place the large end of the hose on the front air intake stub on the tank. (Fig. 8)
- Select a nozzle or the wand and slide it over the vacuum hose. (Fig. 9)
- Make sure that the ON/OFF switch on the appliance is in the "OFF" position (position "0") before you plug the power plug into the socket.
- Plug the power plug into the socket.
- Switch the appliance on (ON/OFF switch in position "I").

- When you have finished vacuuming, switch the motor off by putting the ON/OFF switch into the "OFF" position (position "O").
- Unplug the power plug.
- Check the dust bag regularly and change it when it is 2/3 full. The bag is designed such that only air, and no dust, can pass through the paper. Therefore a used dust bag may not be reused.

NOTE: Don't use the dust bag for vacuuming up objects that are wet or have sharp edges.

CARTRIDGE FILTER

- When using the cartridge filter, no dust bag is necessary.
- Place the cartridge filter on the filter basket from the top, turn on the cartridge filter cap. (Fig. 17-18)
- After extended use the vacuum cleaner can be cleaned by either brushing or banging it out.

WET VACUUM CLEANING

WARNING

It is absolutely necessary for you to read, understand, and observe the section entitled "Safety Information and Warnings".

- NOTE:** Never vacuum up hazardous materials.
- Make sure that the appliance is not plugged into the power mains.
 - Check to make sure that the tank is free of dust and dirt.
 - Remove the dust bag and only leave the foam filter over the filter basket. (Fig. 15)
 - Place the upper section on the tank once again and close the clamps. (Fig. 6-7)
 - Place the large end of the hose on the front air intake stub on the tank. (Fig. 8)
 - Select a nozzle or the wand and slide it over the vacuum hose. (Fig. 9)
 - Make sure that the ON/OFF switch on the appliance is in the 'OFF' position (position "0") before you plug the power plug into the socket.
 - Plug the power plug into the socket.
 - Switch the appliance on (ON/OFF switch in position "I").
 - When you have finished wet vacuuming, switch the motor off by putting the ON/OFF switch into the "OFF" position (position "0").

English

- Unplug the power plug.
- After use, empty and dry the tank.
- Tip: If you want to vacuum up a large quantity of liquid from a sink or a tank, please don't put the entire suction nozzle in the liquid; rather leave a little space so that some air can also be drawn in along with the liquid.
- The appliance is equipped with a float switch that will stop the vacuuming when the tank is full. You will notice that suction has stopped by the motor now running faster. In this event, switch the appliance off and unplug it.
- Be aware that the full tank can be very heavy. In this event, place the appliance over a drain and carefully open the outlet screw. (Fig. 16) The contents of the tank can now drain out via the opened outlet.
- Remove the upper section from the tank and pour the rest of the liquid into a suitable tank or drain. Then, you can continue vacuuming after you have replaced the upper section and drain outlet.
- After wet vacuuming, switch off the appliance and unplug it. Empty the container and clean/dry it inside and outside before putting it away.

⚠ WARNING

After wet vacuuming, please proceed as described in the section entitled "Dry Vacuuming" before you dry vacuum again.

BLOWING: VC30A

⚠ WARNING

Keep bystanders clear from blowing debris. Direct air discharge only at work area. Do not use Wet/Dry Vac as a sprayer. Do not direct air at bystanders. Wear a dust mask if blowing creates dust that might be inhaled.

- Make sure the container is empty before using as a blower.
- Remove hose from the vacuum port.
- Screw on the large end of hose into the blowing port on the back side of the power head. (Fig. 19)
- Fit the desired extension wand and / or nozzle to the vacuum hose. (Fig. 20)

- Verify that the switch is in the 'O' OFF position before plugging the power cord into the outlet.
- Before turning on the motor, firmly hold loose end of the hose. Turn the motor on by flipping the switch to the "I" ON position.

MAINTENANCE

- Make sure that the appliance is not plugged into the power mains.
- Remove the suction hose from the tank.
- Loosen the clamps and separate the upper section from the tank.
- Remove all the dirt and residue from the tank and the hose.
- Clean the foam filter by washing it with a mild detergent.
- Check the hoses and connections and check the power cord for any damage.
- When the foam filter is removed, check the float. To do this, take the upper section by the handle and tip it carefully so that the filter basket is facing upwards. The float should move freely up and down. (Fig. 21)

⚠ WARNING

When servicing, use only identical replacement parts. Use of any other parts may create a hazard or cause product damage. Always wear safety goggles or safety glasses with side shields when operating tools. Failure to do so could result in objects being thrown into your eyes, resulting in possible serious injury.

Avoid using solvents when cleaning plastic parts. Most plastics are susceptible to damage from various types of commercial solvents and may be damaged by their use. Use clean cloths to remove dirt, dust, oil, grease, etc.

⚠ WARNING

Do not at any time let brake fluids, gasoline, petroleum-based products, penetrating oils, etc., come in contact with plastic parts. Chemicals can damage, weaken or destroy plastic which may result in serious personal injury.

Only the parts shown on the parts list are intended to be repaired or replaced by the customer. All other parts should be replaced at a RYOBI Authorized Service Center.

English

ENVIRONMENTAL PROTECTION



Recycle raw materials instead of disposing of as waste. The machine, accessories and packaging should be sorted for environmental-friendly recycling.

SYMBOL



Safety Alert

V Volts

Hz Hertz

~ Alternating Current

W Watts

No No load Speed

min⁻¹ Revolutions or reciprocations per minute



CE Conformity



Wear ear protection



Double insulation



Wear eye protection



Please read the instructions carefully before starting the machine.



Recycle raw materials instead of disposing of as waste. The machine, accessories and packaging should be sorted for environmental-friendly recycling.

Français

DESCRIPTION (Fig.1A)

VC30A components list

1. Tube d'aspiration en 2 parties
2. Buse d'aspiration pour le Sol
3. Suceur pour Fentes
4. Brosse Ronde
5. Ensemble Flexible
6. 4 Roues
7. Adaptateur pour Outil Électrique
8. Filtre Mousse
9. Vis
10. Sortie de Soufflage
11. Interrupteur à flotteur
12. Panier filtre
13. Sac à Poussière
14. Couvreclde de la cartouche filtrante
15. Filtre Cartouche
16. Sélecteur de fonction
17. Raccord du tuyau d'aspiration
18. Prise de sortie
19. Interrupteur MARCHÉ/ARRÊT
20. Loquets (x2)
21. Bidon
22. Sortie de vidange

INFORMATIONS DE SÉCURITÉ ET AVERTISSEMENTS

▲ AVERTISSEMENT

Cet appareil est conforme aux règles obligatoires de sécurité concernant les équipements électriques. Cependant, une utilisation incorrecte peut être dangereuse pour les biens et les personnes. Veuillez lire attentivement et complètement ce mode d'emploi avant de mettre l'appareil en marche. Conservez le mode d'emploi, le certificat de garantie, la facture, ainsi que l'emballage et les éléments d'emballage lorsque cela est possible.

- Cet appareil n'est conçu que pour une utilisation dans le domaine privé et dans les limites de son domaine d'application.
Cet appareil ne convient pas à une utilisation commerciale. N'utilisez pas l'appareil à l'extérieur (sauf s'il a été spécifiquement conçu pour cet usage). Ne soumettez pas l'appareil à la chaleur, aux rayons directs du soleil ou à une très forte humidité (pluie par ex.). Ne plongez jamais l'appareil dans des liquides et prenez garde aux bords coupants qui pourraient l'endommager. N'utilisez jamais l'appareil lorsque vous avez les mains humides ou mouillées. Débranchez-le immédiatement s'il devient mouillé ou humide au cours de son fonctionnement. Ne plongez pas l'appareil dans l'eau.
- Cet aspirateur eau et poussière ne peut être utilisé et rangé qu'au sein d'un domicile privé.

- Cet appareil est conçu pour aspirer des matières qui ne sont ni dangereuses pour la santé ni inflammables.
- Ne tenez jamais les raccords en face de votre visage (en particulier de vos yeux, oreilles, etc.). Ne dirigez jamais l'embout vers des personnes ou des animaux.
- N'utilisez l'appareil que dans le cadre de son utilisation prévue. Tout autre type d'utilisation et dangereux et peut entraîner de graves blessures.
- Les autres utilisations et l'utilisation sans surveillance sont interdites.
- Le fabricant ne peut être tenu responsable des dommages causés par une utilisation impropre ou par une opération incorrecte.
- Portez des vêtements et des gants de protection.
- Ne branchez l'appareil que dans une prise secteur 230 volts courant alternatif. La prise secteur doit être protégée par un fusible de 16 ampères.
- Assurez-vous qu'un sac à poussières adapté a été inséré de façon correcte dans sa fixation avant d'utiliser l'appareil. Un sac à poussières de type incorrect ou mis en place de façon incorrecte peut entraîner des dommages à l'appareil et annuler la garantie.
- Si le câble secteur est endommagé, il doit être complètement remplacé en même temps que son enrouleur par un SERVICE APRÈS-VENTE AGRÉÉ ou par un autre ORGANISME QUALIFIÉ DE RÉPARATION.
- N'aspirez ni cendres, ni charbons incandescents ou similaires, ni grands morceaux de verre ni objets pointus.
- N'aspirez pas de toner d'imprimante ou de photocopieur par exemple, car le toner conduit l'électricité. De plus, il est possible qu'il ne soit pas totalement filtré par le système de filtration de l'aspirateur eau et poussières et qu'il soit disséminé par la turbine de sortie.
- N'aspirez jamais de liquides inflammables ou toxiques tels que huile, essence, acide, ou autres substances volatiles.
- N'aspirez pas de liquides plus chauds que 60° ni aucune poussière inflammable ou toxique.
- Ne couchez jamais l'appareil sur le côté. Portez une attention particulière à l'horizontalité et à la bonne stabilité dans les escaliers.
- Débranchez toujours l'appareil après utilisation et avant de le nettoyer ou de changer son filtre ou ses accessoires.
- Seuls les spécialistes entraînés peuvent réparer les appareils électriques. Une mauvaise réparation peut exposer l'utilisateur à des dangers considérables.
- Ne rangez pas l'appareil à proximité immédiate d'un four ou d'un radiateur chauds.

Français

- L'appareil doit être utilisé conformément aux instructions de l'utilisateur. Ne pas utiliser l'appareil si vous êtes sous l'influence de médicaments, de l'alcool ou de drogues, si vous êtes sous traitement médical, ou si vous êtes fatigué.
- Vérifiez régulièrement l'appareil et son câble d'alimentation à la recherche de dommages. N'utilisez pas d'appareils endommagés.
- Ne tentez pas de réparer vous-même l'appareil. Faites toujours appel à un technicien agréé pour effectuer les réparations. Faites toujours remplacer tout câble endommagé par le fabricant ou par un service après-vente qualifié. Utilisez le même type de câble afin d'éviter tout risque de décharge électrique et de blessure.
- N'utilisez que des pièces détachées et accessoires d'origine. Les pièces détachées et accessoires non approuvés sont une source possible de danger et annulent la garantie.
- Vérifier régulièrement que le flotteur est libre de ses mouvements.
- Si vous remarquez une fuite de liquide en provenance de l'appareil, arrêtez-le immédiatement et débranchez-le.
- N'immergez pas l'appareil dans l'eau. Assurez-vous que de l'eau ne soit pas renversée sur l'appareil.
- Lorsque vous jetez l'eau souillée, assurez-vous que vous respectez les règlements locaux.
- Ne rangez l'appareil que dans un lieu sûr et sec, hors de portée des enfants.

- Veuillez également prêter une attention particulière aux "Règles Particulières de Sécurité" suivantes.
- Cet appareil ne doit pas être utilisé par des personnes (enfants compris) aux capacités physiques, sensorielles ou mentales réduites, ou par des personnes manquant d'expérience et de connaissances à moins qu'elles n'aient été initiées à son utilisation et qu'elles ne soient surveillées par une personne responsable de leur sécurité.
- Les enfants doivent être surveillés afin de s'assurer qu'ils ne jouent pas avec l'appareil.
- Si le cordon d'alimentation est endommagé, il doit être remplacé par le fabricant, son agent de service, ou une personne aux qualifications similaires afin d'éviter tout danger.

SÉCURITÉ ÉLECTRIQUE

AVERTISSEMENT

Lisez attentivement ces instructions de sécurité électrique avant de brancher l'appareil sur le secteur.

- Avant de mettre l'appareil en marche, assurez-vous que la tension de votre secteur correspond à celle indiquée sur la plaque signalétique. Cet appareil est conçu pour fonctionner sur une tension de 230VCA 50Hz uniquement. Le raccorder à une autre source de courant est susceptible de l'endommager.

Français

RÈGLES PARTICULIÈRES DE SÉCURITÉ

- N'aspirez jamais de cendres chaudes, ni des objets coupants ou pointus.
- N'utilisez jamais l'appareil dans des pièces humides.
- N'utilisez pas l'appareil sans sac à poussière (sauf en cas d'aspiration de liquides ou avec la cartouche filtre). Assurez-vous que le sac à poussière est correctement mis en place dans l'appareil.
- Lors de l'utilisation de l'appareil, assurez-vous de n'inspirer ni cheveux, ni vêtements, ni membres.
- Gardez l'aspirateur éloigné des sources de chaleur telles que chauffages radiants, fours, etc.

CARACTÉRISTIQUES

VC30A

Supply voltage:	230V~/50Hz
Puissance maxi	1400W
Psum:	3600W
Volume du bidon:	30 l Plastique
Tuyaux:	35 mm Ø
Filtre - poussières:	sac en papier
Filtre - eau:	filtre en mousse

CONTENU DE L'EMBALLAGE

Jc]r`Z[i fY%!" "

- Déballez précautionneusement le contenu de la boîte.
- Maintenez les deux crochets qui maintiennent la partie supérieure en place, et repliez-les vers le haut.
- Libérez les crochets, retirez la partie supérieure, puis sortez le contenu du bidon.
- Veuillez vérifier les éléments à l'aide de la liste afin de vous assurer qu'il n'en manque pas et qu'aucun d'entre eux n'a été endommagé au cours du transport.
- Si une pièce quelconque est manquante ou abîmée, veuillez contacter immédiatement votre revendeur.

MONTAGE

- Assurez-vous que le raccord n'est pas branché.
- Maintenez les deux crochets qui maintiennent la partie supérieure en place, et repliez-les vers le haut. (Fig.2)
- Libérez les crochets puis soulevez et détachez la partie supérieure. (Fig.3)
- Retirez le contenu du bidon et retournez le bidon.

MONTAGE DES ROULETTES

VC30A

- Montez les quatre roulettes dans les guides du dessous du bidon. (Fig.4)
- Vérifiez que les roulettes ont bien été insérées dans les guides.
- Serrez les roulettes à l'aide des quatre vis fournies. (Fig. 5)





FILTER ASSEMBLY

- Insérez le filtre en mousse fourni pour l'aspiration des liquides. (voir le chapitre intitulé "ASPIRATION DES LIQUIDES")
- Insérez le sac à poussière fourni pour l'aspiration des poussières. (voir le chapitre intitulé "ASPIRATION DES POUSSIÈRES")
- Remettez en place la partie supérieure sur le bidon. (Fig. 6)
- Alignez la partie supérieure avec les crochets. (Fig. 7)
- Accrochez les crochets sur la partie supérieure puis laissez-les se verrouiller en les poussant vers le bas.
- Mettez la grande extrémité du tuyau en place sur l'embout de l'entrée d'air frontale du bidon. (Fig. 8)
- Choisissez un embout ou le tube et insérez-le sur le tuyau d'aspiration. (Fig. 9)
- Après avoir utilisé et nettoyé l'appareil, rangez les accessoires en les insérant dans leur fixation respective de l'aspirateur. (Fig.10)

Français

UTILISATION

MISE EN MARCHÉ/ARRÊT (Fig. 11)

- Branchez la fiche secteur.
- Mise en marche de l'aspirateur:
Appuyez sur  et sur .
- Mettez l'appareil électrique en marche ainsi que l'aspirateur: Press  and .
- Puissance nominale maximum pour les appareils électriques:
2200W
- La mise en marche de l'appareil électrique met automatiquement l'aspirateur en marche.
Une fois l'appareil électrique arrêté, l'aspirateur s'arrête au bout d'un certain temps.
- Arrêt de l'aspirateur:
Press .

ASPIRATION DES POUSSIÈRES

AVERTISSEMENT

Il est absolument nécessaire que vous lisiez, compreniez, et respectiez le chapitre intitulé "Informations de Sécurité et Avertissements"

- N'aspirez jamais de matières dangereuses. Si un sac à poussière incorrect est utilisé, la garantie est annulée.
- Assurez-vous que l'appareil n'est pas branché sur le secteur.
- Assurez-vous que le filtre en mousse est propre et sec et qu'il est en place sur le panier du filtre. (Fig. 12)
- Faites glisser le sac à poussière sur le raccord du tuyau à l'intérieur du bidon. Appuyez jusqu'à ce qu'il s'emboîte fermement en place. Prenez garde de ne pas endommager le sac à poussière au cours de l'opération. (Fig. 13-14)
- Mettez à nouveau la partie supérieure en place sur le bidon et verrouillez les crochets. (Fig. 6-7)
- Mettez la grande extrémité du tuyau en place sur l'embout de l'entrée d'air frontale du bidon. (Fig. 8)
- Choisissez un embout ou le tube et insérez-le sur le tuyau d'aspiration. (Fig. 9)
- Assurez-vous que l'interrupteur ON/OFF (marche/arrêt) de l'appareil est en position "OFF" (position "0") avant de brancher la fiche secteur dans la prise.
- Branchez la fiche secteur dans la prise.
- T ^œ: Å^Å; [ä" ÅÅ) Å æ&@ (interrupteur ON/OFF en position "I"). **MISE EN MA**

- Lorsque vous avez fini d'aspirer, arrêtez le moteur en mettant l'interrupteur ON/OFF en position "OFF" (position "0").
- Débranchez la fiche secteur.

Vérifiez régulièrement le sac et changez-le lorsqu'il est aux deux tiers plein. Le sac est conçu de façon que seul l'air et non la poussière puisse traverser le papier. Un sac utilisé ne doit donc pas être réutilisé.

NOTE: N'utilisez pas le sac à poussière pour aspirer des objets humides ou aux bords coupants.

FILTRE À CARTOUCHE

- Lorsque vous utilisez le filtre à cartouche, le sac à poussière n'est pas nécessaire.
- Mettez le filtre à cartouche en place sur le panier à filtre à partir du haut, puis tournez le couvercle du filtre. (Fig.17-18)
- Après une utilisation prolongée, vous pouvez le nettoyer en le tapotant ou en le brossant.

ASPIRATION DE LIQUIDES

AVERTISSEMENT

Il est absolument nécessaire que vous lisiez, compreniez, et respectiez le chapitre intitulé "Informations de Sécurité et Avertissements"

NOTE: N'aspirez jamais de matières dangereuses.

- Assurez-vous que l'appareil n'est pas branché sur le secteur.
- Vérifiez qu'il n'y a ni saletés ni poussières dans le bidon.
- Retirez le filtre à poussière et ne laissez que le filtre en mousse en place sur le panier. (Fig. 15)
- Mettez à nouveau la partie supérieure en place sur le bidon et verrouillez les crochets. (Fig. 6-7)
- Mettez la grande extrémité du tuyau en place sur l'embout de l'entrée d'air frontale du bidon. (Fig. 8)
- Choisissez un embout ou le tube et insérez-le sur le tuyau d'aspiration. (Fig. 9)
- Assurez-vous que l'interrupteur ON/OFF (marche/arrêt) de l'appareil est en position "OFF" (position "0") avant de brancher la fiche secteur dans la prise.
- Branchez la fiche secteur dans la prise.
- T ^œ: Å^Å; [ä" ÅÅ) Å æ&@ (interrupteur ON/OFF en position "I").
- Lorsque vous avez fini d'aspirer des liquides, arrêtez le moteur en mettant l'interrupteur ON/OFF en position "OFF" (position "0").

Français

- Débranchez la fiche secteur.
- Après utilisation, videz et séchez le bidon.
- Astuce: Si vous désirez aspirer une grande quantité de liquide à partir d'un évier ou d'un réservoir, veuillez ne pas introduire la totalité de l'embout d'aspiration dans le liquide; laissez plutôt un petit espace afin que de l'air puisse être aspiré en même temps que le liquide.
- L'appareil est équipé d'un obturateur à flotteur qui arrêtera l'aspiration une fois le bidon plein. Vous remarquerez que l'aspiration s'est arrêtée au moteur qui tourne plus vite. Dans ce cas, arrêtez l'appareil et débranchez-le.
- Soyez conscient que le bidon plein peut être très lourd. Dans ce cas, placez l'appareil au dessus d'une évacuation et ouvrez avec précaution la vis de vidange. (Fig.16)
Le contenu du réservoir peut maintenant être vidangé par la sortie d'évacuation ouverte.
- Retirez la partie supérieure du bidon et versez le reste du liquide dans une évacuation ou un réservoir adéquat. Ensuite, vous pouvez continuer l'aspiration après avoir remis en place la partie supérieure et la vis de vidange.
- Après avoir aspiré des liquides, arrêtez l'appareil et débranchez-le. Videz le bidon et nettoyez/séchez-en l'intérieur et l'extérieur avant de le ranger.

⚠ AVERTISSEMENT

Après avoir aspiré des liquides, veuillez procéder comme décrit dans le paragraphe intitulé "Aspiration des Poussières" avant d'aspirer à nouveau à sec.

SOUFFLAGE: VC30A

⚠ AVERTISSEMENT

Portez un masque anti-poussières si le soufflage soulève des poussières susceptibles d'être inhalées.

- Assurez-vous que le bidon est vide avant de l'utiliser comme souffleur.
- Retirez le tuyau de l'orifice d'aspiration.
- Vissez la grande extrémité du tuyau dans la sortie de soufflage à l'arrière de la tête moteur. (Fig. 19)
- Mettez en place le tube rallonge et / ou l'embout désiré sur le tuyau. (Fig.20)

- Vérifiez que l'interrupteur est en position 'O' OFF (arrêt) avant de brancher le câble d'alimentation dans la prise secteur.
- Avant de mettre le moteur en marche, tenez fermement l'extrémité libre du tuyau. Mettez le moteur en marche en basculant l'interrupteur en position "I" ON (marche).

ENTRETIEN

- Assurez-vous que l'appareil n'est pas branché sur le secteur.
- Retirez le tuyau d'aspiration du bidon.
- Libérez les crochets puis séparez la partie supérieure du bidon.
- Retirez toutes les saletés et résidus du bidon et du tuyau.
- Nettoyez le filtre en mousse en le lavant à l'aide d'un détergent doux.
- Vérifiez que ni les tuyaux, ni les raccords, ni le câble d'alimentation ne sont endommagés.
- Une fois le filtre en mousse retiré, vérifiez le flotteur.
Pour ce faire, saisissez la partie supérieure par sa poignée et basculez-la doucement de façon que le panier du filtre soit dirigé vers le haut. Le flotteur doit se déplacer librement de haut en bas. (Fig.21)

⚠ AVERTISSEMENT

N'effectuez les réparations qu'en utilisant des pièces détachées identiques. L'utilisation de toute autre pièce détachée représente un danger et peut endommager l'appareil.

Portez toujours des lunettes de sécurité ou des lunettes de protection équipées de volets latéraux lorsque vous utilisez des outils. Dans le cas contraire, des objets pourraient être projetés vers vos yeux et provoquer de graves blessures.

Évitez d'utiliser des solvants pour nettoyer les parties en plastique.

La plupart des plastiques sont susceptibles d'être endommagés par différents types de solvants du commerce. Utilisez des chiffons propres pour retirer la saleté, les poussières, l'huile, la graisse, etc.

Français

▲ AVERTISSEMENT

Ne laissez jamais du liquide de frein, de l'essence, des produits pétroliers, des huiles pénétrantes, etc. entrer en contact avec les parties en plastique. Les produits chimiques peuvent endommager, affaiblir ou détruire les plastiques, ce qui pourrait entraîner de graves blessures.

Seuls les éléments mentionnés dans la liste des pièces détachées peuvent être remplacés ou réparés par l'utilisateur. Toutes les autres pièces doivent être remplacées par un Service Après-vente Agréé RYOBI.

PROTECTION DE L'ENVIRONNEMENT



Recyclez les matières premières au lieu de les jeter aux ordures ménagères. Pour protéger l'environnement, l'outil, les accessoires et les emballages doivent être triés.

SYMBOLE



Alerte de Sécurité

V Volts

Hz Hertz

~ Courant alternatif

W Watts

No Vitesse à vide

min⁻¹ Nombre de tours ou de mouvements par minute



Conformité CE



Portez une protection auditive



Portez une protection oculaire



Double isolation



Veuillez lire attentivement le mode d'emploi avant de démarrer la machine.



Recyclez les matières premières au lieu de les jeter aux ordures ménagères. Pour protéger l'environnement, l'outil, les accessoires et les emballages doivent être triés.

Deutsch

BESCHREIBUNG (Fig.1A)

VC30A components list

1. 2-teiliger Schlauch
2. Bodendüse
3. Fugendüse
4. Rundbürste
5. Schlauch-Set
6. 4 Räder
7. Adapter für Elektrowerkzeuge
8. Schaumstofffilter
9. Schrauben
10. Gebläseanschluss
11. Schwimmerschalter
12. Filterkorb
13. Staubbeutel
14. Patronenfilterdeckel
15. Patronenfilter
16. Funktionsschalter
17. Anschluss für den Saugschlauch
18. Ausgangsbuchse
19. EIN/AUS Schalter
20. Klammern (x2)
21. Tank
22. Abflussauslass

SICHERHEITSMITTEILUNGEN UND WARNUNGEN

WARNUNG

Dieses Gerät entspricht den gesetzlichen Sicherheitsvorschriften für Elektrogeräte. Eine unsachgemäße Verwendung kann allerdings zu Sach- und Personenschäden führen. Bitte lesen Sie diese Gebrauchsanweisung sorgfältig und vollständig durch bevor Sie das Gerät einschalten. Bewahren Sie die Gebrauchsanweisung, das Garantiezertifikat, sowie, falls möglich, die Verpackung und das Verpackungsmaterial auf.

- Dieses Gerät wurde ausschließlich zur Verwendung im Hausgebrauch und für die angegebenen Zwecke entwickelt.
Das Gerät ist nicht für eine gewerbliche Nutzung geeignet. Verwenden Sie das Gerät nicht im Freien (sofern es nicht speziell für eine Verwendung im Freien entwickelt wurde). Setzen Sie das Gerät nicht Hitze, direkter Sonneneinstrahlung oder sehr hoher Feuchtigkeit (z.B. Regen) aus. Tauchen Sie das Gerät niemals in Flüssigkeiten und achten Sie auf scharfe Kanten, die es beschädigen könnten. Verwenden Sie das Gerät niemals mit nassen oder feuchten Händen. Falls das Gerät während des Betriebs nass werden sollte, stecken Sie es sofort aus der Steckdose aus. Tauchen Sie das Gerät nicht in Wasser.
- Dieser Nass-/Trockensauger darf nur in Privathaush-

alten verwendet und aufbewahrt werden.

- Das Gerät ist dafür vorgesehen, Materialien, die nicht gesundheitsgefährdend und nicht entzündlich sind, aufzusaugen.
- Halten Sie die Anschlussstücke niemals vor Ihr Gesicht (insbesondere nicht vor Augen, Ohren usw.). Richten Sie die Düse niemals auf Personen oder Tiere.
- Verwenden Sie das Gerät ausschließlich für den vorgesehenen Zweck. Andere Arten des Gebrauchs sind gefährlich und können schwere Körperverletzungen gefährlich.
- Andere Verwendungsarten und ein unbeaufsichtigter Betrieb sind nicht gestattet.
- Der Hersteller kann für Schäden aufgrund nicht-ordnungsgemäßer Verwendung bzw. eines unsachgemäßen Betriebs nicht verantwortlich gemacht werden.
- Tragen Sie Schutzbekleidung und Handschuhe.
- Schließen Sie das Gerät nur an eine 230 Volt Wechselstromsteckdose an. Die Steckdose muss durch eine 16 Ampere Sicherung geschützt sein.
- Vergewissern Sie sich, dass der Staubbeutel fest in seiner Halterung sitzt, bevor Sie das Gerät verwenden. Ein falscher Staubbeutel bzw. ein falsch eingesetzter Staubbeutel kann das Gerät beschädigen und dazu führen, dass die Garantie ungültig wird.
- Falls das Stromkabel beschädigt sein sollte, muss es komplett zusammen mit dem Kabelzylinder durch einen AUTORISIERTEN KUNDENDIENST oder ein anderes QUALIFIZIERTES SERVICEUNTERNEHMEN ausgetauscht werden.
- Saugen Sie keine Asche, heiße Kohle u.ä., große Glasstücke oder scharfe Objekte auf.
- Saugen Sie keinen Toner auf, wie er z.B. in Druckern oder Fotokopiergeräten verwendet wird, da Toner elektrisch leitfähig ist. Es ist weiterhin möglich, dass er nicht vollständig vom Filtersystem des Nass-/Trockensaugers aufgefangen wird und somit über den Abluftventilator in die Luft gewirbelt wird.
- Saugen Sie niemals entzündliche oder giftige Flüssigkeiten wie Benzin, Öl, Säuren oder andere flüchtige Substanzen auf.
- Saugen Sie keine Flüssigkeiten, die heißer als 60° sind, auf und keinen giftigen oder entflammaren Staub.
- Legen Sie das Gerät niemals auf die Seite. Achten Sie gerade auf Treppen auf eine genau waagerechte Position und ausreichende Stabilität.
- Trennen Sie das Gerät nach dem Gebrauch und vor dem Reinigen oder dem Filter- bzw. Zubehörwechsel immer vom Stromnetz.
- Es dürfen ausschließlich geschulte Spezialisten Reparaturen an Elektrogeräten vornehmen.

Deutsch

Unsachgemäße Reparaturen können zu einer ernsthaften Gefährdung des Benutzers führen.

- Lagern Sie das Gerät nicht direkt neben einem heißen Ofen oder Heizkörper.
- Kinder und Personen, die die Sicherheitsanweisungen nicht gelesen haben, sind sich der Gefahren nicht bewusst, die aus dem Umgang mit Elektrogeräten resultieren können. Erlauben Sie keinen nicht unterwiesenen Personen, das Produkt ohne vorhergehende Kenntnisnahme der Sicherheitsanweisungen zu benutzen.
- Schalten Sie das Gerät zum Reinigen oder zum Transport immer aus. Ziehen Sie den Stecker aus der Steckdose, falls Sie das Gerät über einen längeren Zeitraum nicht benutzen. Ziehen Sie niemals am Kabel, um das Gerät auszuschalten, sondern ziehen Sie am Stecker. Entfernen Sie außerdem alle speziellen Zubehörteile vom Gerät.
- Halten Sie das Gerät jederzeit sauber. Verwenden Sie hierzu allerdings keine Lösungs- oder Reinigungsmittel, die den Benutzer oder das Gerät beschädigen oder gefährden könnten.
- Lassen Sie das Gerät niemals unbeaufsichtigt während es eingeschaltet ist. Schalten Sie das Gerät aus oder ziehen Sie den Stecker aus der Steckdose (ziehen Sie nicht am Kabel, sondern am Stecker), wenn Sie den Arbeitsbereich verlassen.
- Um Kinder vor elektrischen Haushaltsgeräten zu schützen, achten Sie bitte darauf, dass die Kabel nicht dazu führen können, dass Kinder über sie stolpern, und erlauben Sie Kindern nicht den Umgang mit dem Gerät.
- Verwenden Sie das Gerät niemals, wenn Sie sich unter dem Einfluss von Medikamenten, Alkohol oder Drogen befinden, falls Sie sich derzeit in medizinischer Behandlung befinden, oder falls Sie müde sind.
- Prüfen Sie das Gerät und das Stromkabel regelmäßig auf mögliche Beschädigungen. Verwenden Sie keine beschädigten Geräte!
- Versuchen Sie nicht, das Gerät selbst zu reparieren. Wenden Sie sich für Reparaturen immer an einen autorisierten Techniker. Lassen Sie defekte Stromkabel immer sofort durch den Hersteller oder einen qualifizierten Servicebetrieb austauschen. Verwenden Sie den selben Kabeltyp, um die Gefahr eines Stromschlags und einer Verletzung zu vermeiden.
- Verwenden Sie ausschließlich Original-Ersatzteile und Zubehör. Nicht zugelassene Teile bzw. Zubehörteile Dritter sind eine mögliche Gefahrenquelle und führen dazu, dass die Garantie ungültig wird.
- Überprüfen Sie den Schwimmer regelmäßig darauf, dass er frei beweglich ist.
- Falls Sie bemerken sollten, dass Flüssigkeit aus dem Gerät tropft, schalten Sie es unverzüglich aus und

ziehen Sie den Stecker.

- Tauchen Sie das Gerät nicht in Wasser. Achten Sie darauf, dass kein Wasser auf das Gerät geschüttet wird.
- Beachten Sie bei der Entsorgung des Abwassers auf die gesetzlichen Bestimmungen!
- Lagern Sie das Gerät nur an einem sicheren und trockenen Ort und außerhalb der Reichweite von Kindern.
- Bitte schenken Sie den folgenden "Besonderen Sicherheitsvorschriften" besondere Beachtung.
- Dieses Gerät ist nicht zur Verwendung durch Personen (einschließlich Kindern) mit eingeschränkten physischen, sensorischen oder mentalen Fähigkeiten, oder mangelnder Erfahrung und Wissen vorgesehen, es sei denn, sie werden durch eine Person, die für ihre Sicherheit verantwortlich ist, beaufsichtigt oder erhalten von solch einer Person Anweisungen zum Gebrauch des Geräts.
- Kinder müssen beaufsichtigt werden, so dass gewährleistet ist, dass sie nicht mit dem Gerät spielen.
- Falls das Stromkabel beschädigt sein sollte, muss es zur Vermeidung einer Gefährdung durch den Hersteller, dessen Kundendienst oder ähnlich qualifizierten Personen ausgetauscht werden.

SICHERHEITSHINWEISE ZUM ARBEITEN MIT ELEKTRIZITÄT

WARNUNG

Lesen Sie diese Sicherheitshinweise zum Arbeiten mit Elektrizität sorgfältig durch, bevor Sie das Gerät an die Stromversorgung anschließen.

- Vergewissern Sie sich vor dem Einschalten des Geräts, dass Ihre Stromversorgung der auf dem Leistungsschild angegebenen entspricht. Dieses Gerät ist ausschließlich zur Verwendung mit 230V Wechselstrom und 50 Hz vorgesehen. Falls es an irgendeine andere Stromquelle angeschlossen werden sollte, kann dies das Gerät beschädigen.

Deutsch

BESONDERE SICHERHEITSVORSCHRIFTEN

- Saugen Sie niemals heiße Asche, spitze oder scharfe Objekte auf.
- Verwenden Sie das Gerät nicht in feuchten Räumen.
- Verwenden Sie das Gerät nicht ohne Staubbeutel (außer beim Nasssaugen oder beim Saugen mit dem Patronenfilter). Achten Sie darauf, dass der Staubbeutel richtig in das Gerät eingesetzt ist.
- Achten Sie bei der Benutzung des Geräts darauf, dass keine Haare oder Kleidung eingesaugt werden.
- Halten Sie den Staubsauger von Wärmequellen, wie Heizkörpern, Öfen usw. fern.

INFORMATIONEN ZUR ENTSORGUNG

- Das Gerät enthält elektrische und elektronische Komponenten und darf nicht als Haushaltsmüll entsorgt werden.
- Die lokale und derzeit gültige Gesetzgebung ist zu beachten.

SPEZIFIKATIONEN

VC30A

Supply voltage:	230V~/50Hz
Höchstleistung:	1400W
Psum:	3600W
Tankvolumen:	30 l Plastique
Schlauchsystm:	35 mm Ø
Filter - trocken:	Papierbeutel
Filter - nass:	Schaumstofffilter

PACKUNGSINHALT

Siehe Abbildung 1 - 3.

- Entpacken Sie vorsichtig den Inhalt des Kartons.
- Ergreifen Sie die beiden Klammern, die das Oberteil festhalten, und falten Sie sie nach oben auseinander.
- Lösen Sie die Klammern, nehmen Sie das Oberteil ab und nehmen Sie dann den Inhalt aus dem Tank.
- Bitte überprüfen Sie die Teile anhand der Teileliste, um sicher zu gehen, dass alles vorhanden ist, und dass während des Transports keine Beschädigungen aufgetreten sind.
- Falls irgendwelche Teile fehlen oder beschädigt sein sollten, wenden Sie sich bitte unverzüglich an Ihren Händler.

ZUSAMMENBAU

- Vergewissern Sie sich, dass der Stecker nicht eingesteckt ist!
- Ergreifen Sie die beiden Klammern, die das Oberteil festhalten, und falten Sie sie nach oben auseinander. (Abb. 2)
- Lösen Sie die Klammern und heben Sie das Oberteil hoch und heraus. (Abb. 3)
- Entnehmen Sie den Inhalt aus dem Tank und drehen Sie den Tank um.

ANBRINGEN DER ROLLEN

VC30A

- Stecken Sie die vier Rollen in die Schienen an der Unterseite des Tanks. (Abb. 4)
- Vergewissern Sie sich, dass die Rollen ganz in die Schienen hineingedrückt sind.
- Befestigen Sie die Rollen mit den vier mitgelieferten Schrauben. (Abb.5)





Deutsch

MONTAGE DES FILTERS

- Setzen Sie den Schaumstofffilter, der zum Nass-Saugen mitgeliefert wurde, ein. (siehe Abschnitt "NASS-SAUGEN")
- Setzen Sie den Staubbeutel, der zum Trockensaugen mitgeliefert wurde, ein. (siehe Abschnitt "TROCKEN-SAUGEN")
- Setzen Sie das Tank-Oberteil wieder auf. (Abb. 6)
- Richten Sie das Oberteil auf die Klammern aus. (Abb. 7)
- Haken Sie die Klammern in das Oberteil ein und lassen Sie sie durch Niederdrücken einrasten.
- Setzen Sie das größere Ende des Schlauchs auf den vorderen Lufteinlassstutzen des Tanks. (Abb. 8)
- Wählen Sie eine Düse oder ein Rohr und schieben Sie es auf den Saugschlauch. (Abb. 9)
- Bewahren Sie nach dem Gebrauch und der Reinigung des Geräts die Zubehörteile auf, indem Sie sie in die entsprechenden Halterungen des Staubsaugers stecken. (Abb. 10)

BETRIEB

Ein-/ Aus-Schalten (Fig. 11)

- Stecken Sie den Stecker in die Steckdose.
- Einschalten des Staubsaugers:
Drücken  und 
- Einschalten des Elektrogeräts und des Staubsaugers:
Press  and .
- Maximalleistungsbeschränkung für Elektrogeräte:
2200 W
- Das Einschalten des Elektrogeräts schaltet automatisch den Staubsauger ein.
Nachdem das Elektrogerät ausgeschaltet wurde, schaltet sich nach einem kurzen Moment auch der Staubsauger aus.
- Ausschalten des Staubsaugers:
Drücken Sie .

TROCKEN-SAUGEN

WARNUNG

Es ist absolut erforderlich, dass Sie den Abschnitt "Sicherheitsinformationen und Warnungen" lesen, verstehen und jederzeit beachten

- Saugen Sie niemals gefährliche Objekte auf! Bei Verwendung eines falschen Staubbeutels wird die Garantie ungültig!
- Vergewissern Sie sich, dass das Gerät nicht an das Stromnetz angeschlossen ist.
- Vergewissern Sie sich, dass der Schaumstofffilter sauber und trocken ist und über dem Filterkorb (Abb. 12) angebracht wurde.
- Schieben Sie den Staubbeutel über den Schlauchanschluss im Tank. Drücken Sie ihn, bis er fest einrastet. Passen Sie dabei auf, dass der Staubbeutel nicht beschädigt wird. (Abb. 13 -14)
- Setzen Sie das Oberteil des Tanks wieder auf und schließen Sie die Klammern. (Abb. 6 -7)
- Setzen Sie das größere Ende des Schlauchs auf den vorderen Lufteinlassstutzen des Tanks. (Abb. 8)
- Wählen Sie eine Düse oder ein Rohr und schieben Sie es auf den Saugschlauch. (Abb. 9)
- Vergewissern Sie sich, dass der EIN/AUS Schalter des Geräts sich in der "AUS" (Position "0") befindet, bevor Sie den Stecker in die Steckdose stn.
- Stecken Sie den Stecker in die Steckdose.
- Schalten Sie das Gerät ein. (EIN/AUS Schalter in Position "I").
- Schalten Sie den Motor, wenn Sie mit dem Saugen fertig sind, aus, indem Sie den EIN/AUS Schalter in die "AUS" Position (Position "0") schalten.
- Ziehen Sie den Stecker aus der Steckdose
- Überprüfen Sie den Staubbeutel regelmäßig und wechseln Sie ihn, wenn er zu 2/3 gefüllt ist. Der Beutel ist so ausgelegt, dass nur Luft und kein Staub durch das Papier entweichen kann. Ein zuvor verwendeter Staubbeutel.

darf daher kein zweites Mal verwendet werden.
BITTE BEACHTEN: Verwenden Sie den Staubbeutel nicht dazu Objekte mit scharfen Kanten oder nasse Objekte aufzusaugen!

PATRONENFILTER

- Bei Verwendung des Patronenfilters ist kein Staubbeutel erforderlich.
- Setzen Sie den Patronenfilter von oben in den Filterkorb und drehen Sie den Patronenfilterdeckel. (Abb. 17-18)
- Nach längerem Gebrauch kann er durch Ausklopfen oder Ausbürsten gereinigt werden.

Deutsch

NASS-SAUGEN

WARNUNG

Es ist absolut erforderlich, dass Sie den Abschnitt "Sicherheitsinformationen und Warnungen" lesen, verstehen und jederzeit beachten

BITTE BEACHTEN: Saugen Sie niemals gefährliche Materialien auf!

- Vergewissern Sie sich, dass das Gerät nicht an das Stromnetz angeschlossen ist.
- Prüfen Sie den Tank darauf, dass er staubfrei und nicht verschmutzt ist.
- Entnehmen Sie den Staubbeutel und lassen Sie nur den Schaumstofffilter über dem Filterkorb. (Abb. 15)
- Setzen Sie das Oberteil des Tanks wieder auf und schließen Sie die Klammern. (Abb. 6-7)
- Setzen Sie das größere Ende des Schlauchs auf den vorderen Lufteinlassstutzen des Tanks. (Abb. 8)
- Wählen Sie eine Düse oder ein Rohr und schieben Sie es auf den Saugschlauch. (Abb.9)
- Vergewissern Sie sich, dass der EIN/AUS Schalter des Geräts sich in der "AUS" (Position "0") befindet, bevor Sie den Stecker in die Steckdose stecken.
- Stecken Sie den Stecker in die Steckdose.
- Schalten Sie das Gerät ein. (EIN/AUS Schalter in Position "I").
- Schalten Sie den Motor, wenn Sie mit dem Nass-Saugen fertig sind, aus, indem Sie den EIN/AUS Schalter in die "AUS" Position (Position "0") schalten.
- Ziehen Sie den Stecker aus der Steckdose.
- Leeren und trocknen Sie den Tank nach Gebrauch.
- Tipp: Falls Sie eine große Menge Flüssigkeit aus einem Waschbecken oder Tank absaugen möchten, halten Sie bitte die Saugdüse nicht ganz in die Flüssigkeit; lassen Sie stattdessen etwas Raum, so dass auch etwas Luft mit der Flüssigkeit eingesaugt wird.
- Das Gerät ist mit einem Schwimmerschalter ausgestattet, der das Saugen stoppt, wenn der Tank voll ist. Sie bemerken, dass der Saugbetrieb gestoppt wurde, wenn der Motor schneller läuft. Schalten Sie in diesem Fall das Gerät aus und ziehen Sie den Stecker.
- Achten Sie darauf, dass der volle Tank sehr schwer sein kann. Halten Sie das Gerät über einen Abfluss und öffnen Sie vorsichtig die Auslassschraube. (Abb. 16) Der Inhalt des Tanks kann jetzt durch den geöffneten Auslass abfließen.

- Entfernen Sie das Tankoberteil und schütten Sie den Rest der Flüssigkeit in einen geeigneten Tank oder Abfluss. Nachdem Sie das Oberteil wieder aufgesetzt und den Auslass wieder geschlossen haben, können Sie mit dem Saugen fortfahren.
- Schalten Sie das Gerät nach dem Feuchtsaugen aus und ziehen Sie den Stecker. Leeren Sie den Behälter und reinigen/trocknen Sie die Innen- und Außenseiten, bevor Sie ihn wegstellen.

WARNUNG

Befolgen Sie nach dem Feuchtsaugen die Anweisungen im Abschnitt "Trockensaugen", bevor Sie mit dem Trockensaugen beginnen.

GEBLÄSE: VC30A

WARNUNG

Halten Sie Personen von umhergeblasenem Kehrgut fern. Verwenden Sie das Gebläse ausschließlich im Arbeitsbereich. Verwenden Sie den Nass-/Trockensauger nicht als Sprühergerät. Richten Sie die Gebläseluft nicht auf Personen! Tragen Sie eine Staubmaske, falls das Gebläse zu Staubeentwicklung führt, die eingeatmet werden könnte.

- Entfernen Sie den Schlauch vom Sauganschluss.
- Schrauben Sie das größere Ende des Schlauchs in den Gebläseanschluss an der Rückseite des Antriebskopfs. (Abb. 19)
- Bringen Sie das gewünschte Verlängerungsrohr und/oder die gewünschte Düse am Saugschlauch an. (Abb. 20)
- Überprüfen Sie, ob der Schalter sich in der "0" AUS Position befindet, bevor Sie das Stromkabel in die Steckdose einstecken.
- Halten Sie vor dem Einschalten des Motors das lockere Schlauchende gut fest. Schalten Sie den Motor ein, indem Sie den Schalter auf die "I" EIN Position schalten.

WARTUNG UND PFLEGE

- Vergewissern Sie sich, dass das Gerät nicht an das Stromnetz angeschlossen ist.
- Entfernen Sie den Saugschlauch vom Tank.
- Lösen Sie die Klammern und trennen Sie das Oberteil vom Tank.
- Entfernen Sie Verschmutzungen und Rückstände aus dem Tank und dem Schlauch.
- Reinigen Sie den Schaumstofffilter durch Waschen mit einem milden Reinigungsmittel.

Deutsch

- Überprüfen Sie die Schläuche, Verbindungen und das Stromkabel auf Beschädigungen.
- Überprüfen Sie, während der Filter entfernt ist, den Schwimmer.
Ergreifen Sie hierzu den Griff des Oberteils und kippen Sie es vorsichtig, so dass der Filterkorb nach oben gerichtet ist. Der Schwimmer sollte sich frei nach oben und unten bewegen. (Abb. 21)

⚠ WARNUNG

Verwenden Sie für die Wartung nur Originalersatzteile. Die Verwendung anderer Teile kann gefährlich sein oder zur einer Beschädigung des Produkts führen.

Tragen Sie bei der Arbeit mit Werkzeugen immer eine Schutzbrille mit Seitenschutz. Ein Versäumnis dies zu tun kann dazu führen, dass Fremdkörper in Ihre Augen geraten, was möglicherweise zu einer schweren Verletzung führen kann.

Vermeiden Sie beim Reinigen der Plastikteile den Einsatz von Lösungsmitteln.

Die meisten Kunststoffe sind anfällig gegen Lösungsmittel und können durch ihre Verwendung beschädigt werden. Verwenden Sie saubere Tücher um Verunreinigungen wie Staub, Öl, Schmierstoffe usw. zu entfernen.

⚠ WARNUNG

Lassen Sie niemals Bremsflüssigkeiten, Benzine, Produkte auf Erdölbasis, Rostlöser usw. mit den Plastikteilen in Kontakt geraten. Chemikalien können Plastik beschädigen, aufweichen oder zerstören, was zu schweren Verletzungen führen kann.

Nur die in der Stückliste aufgeführten Teile sind zur Reparatur oder den Austausch durch den Kunden vorgesehen. Alle anderen Teile sollten durch den autorisierten RYOBI Kundendienst ausgetauscht werden.

UMWELTSCHUTZ



Recyceln Sie die Rohstoffe anstatt sie in die Haushaltsabfälle zu geben. Zum Schutz der Umwelt müssen das Gerät, die Zubehörteile und die Verpackungen getrennt entsorgt werden.

SYMBOL



Sicherheitswarnung

V

Volt

Hz

Hertz

~

Wechselstrom

W

Watt

No

Leerlaufdrehzahl

min⁻¹

Anzahl Umdrehungen oder Bewegungen pro Minute



CE-Konformität



Gehörschutz tragen



Augenschutz tragen



Doppelisolierung



Bitte lesen Sie die Anweisungen sorgfältig, bevor Sie das Gerät einschalten.



Recyceln Sie die Rohstoffe anstatt sie in die Haushaltsabfälle zu geben. Zum Schutz der Umwelt müssen das Gerät, die Zubehörteile und die Verpackungen getrennt entsorgt werden.

DESCRIPCIÓN (Fig. 1A)**VC30A components list**

1. Tubo de 2 piezas
2. Accesorio para suelo
3. Accesorio para huecos
4. Cepillo redondeado
5. Conjunto de mangueras
6. 4 ruedas
7. Adaptador de potencia
8. Filtro de poliestireno
9. Tornillos
10. Puerto de salida de aire
11. Interruptor de flotador
12. Filtro de llenado
13. Bolsa para el polvo
14. Tapa del filtro de cartucho
15. Filtro cilíndrico
16. Interruptor de función
17. Conexión para la manguera de vacío
18. Conector de salida
19. Interruptor de encendido (ON/OFF)
20. Abrazaderas (x2)
21. Depósito
22. Drenaje de salida

INFORMACIÓN DE SEGURIDAD Y ADVERTENCIAS**⚠ ADVERTENCIA**

Este aparato cumple con las normas de seguridad obligatorias para equipos eléctricos. No obstante, un uso inadecuado puede ser perjudicial para personas y objetos. Por favor, lea estas instrucciones de funcionamiento en su totalidad y cuidadosamente antes de conectar el aparato. Conserve las instrucciones de funcionamiento, el certificado de garantía, el recibo, así como los envases y material de embalaje si es posible.

- Este aparato está diseñado exclusivamente para su uso en el sector privado y para el propósito establecido. El aparato no es apto para uso comercial. No utilice el aparato en el exterior (a menos que haya sido específicamente diseñado para utilizar al aire libre). No exponga el aparato al calor, la luz directa del sol o a altos niveles de humedad (por ejemplo, bajo la lluvia). No sumerja el aparato en líquidos y alejelo de bordes afilados que puedan dañarlo. No utilice el aparato con las manos mojadas o húmedas. Desenchufe inmediatamente el aparato si se moja o humedece cuando está en funcionamiento. No sumerja el aparato en agua.
- Utilice el aparato sólo para el propósito establecido. Cualquier otro tipo de uso es peligroso y puede provocar riesgo de lesiones graves.
- No se permiten otros usos ni utilizar la unidad sin supervisión.

- El fabricante no puede hacerse responsable de los daños causados por un uso indebido o un manejo incorrecto.
- Use guantes y ropa de protección.
- Conecte el aparato sólo a una toma de corriente alterna de 230 voltios. La toma debería estar protegida por un fusible de 16 amperios.
- Asegúrese de ha introducido la bolsa para polvo adecuada de forma segura en su soporte antes de usar el aparato. Una bolsa de polvo inadecuada o instalada incorrectamente puede causar daños en el aparato y anular la garantía.
- Si el cable de alimentación está dañado, deberá ser reemplazado por completo junto con el cilindro del cable por un SERVICIO TÉCNICO AUTORIZADO u otra ORGANIZACIÓN DE SERVICIO CUALIFICADA.
- No aspire cenizas, carbones calientes o similares, grandes trozos de vidrio u objetos afilados.
- No aspire el polvo de tóner, por ejemplo el que se utiliza en las impresoras y copiadoras, ya que es conductor de electricidad. Además, es posible que el sistema de filtro de la aspiradora en seco/en mojado no lo filtre completamente y podría ser liberado al aire a través del extractor de aire.
- No aspire líquidos inflamables o venenosos, como gasolina, aceite, ácidos u otras sustancias volátiles.
- No aspire líquidos que estén más calientes que 60° o polvos venenosos o inflamables.
- No coloque el aparato sobre su lateral. Asegúrese de que la unidad está en posición horizontal y de forma estable si está situada en escaleras.
- Desenchufe siempre el aparato después de usarlo y antes de limpiar o cambiar los filtros o accesorios.
- Los equipos eléctricos sólo pueden ser reparados por personal cualificado. Una reparación inadecuada puede suponer un peligro considerable para el usuario.
- No guarde el aparato directamente al lado de un horno caliente o radiadores.
- Los niños y las personas que no hayan leído las instrucciones de seguridad no son conscientes de los peligros que pueden resultar de la manipulación de aparatos eléctricos. No permita que personas sin capacitación usen el producto sin leer primero las instrucciones de seguridad.
- Apague siempre el aparato al limpiarlo o desmontarlo. Desenchufe la unidad si no va a usarla durante un periodo prolongado de tiempo. No desenchufe el aparato tirando del cable, sino del enchufe. Retire también cualquier accesorio especial del aparato.
- Mantenga siempre limpio el aparato. No utilice solventes o limpiadores que puedan dañar o ser

perjudiciales para el aparato o el usuario.

- No deje el aparato encendido sin vigilancia. Si abandona el área de trabajo, apague el aparato o desconéctelo de la toma (no tire del cable, sino del enchufe).
- Con el fin de proteger a los niños de los aparatos eléctricos domésticos, asegúrese de que el cable no sea la causa de que los niños puedan tropezar y de que los niños no tienen acceso al aparato.
- No utilice el aparato cuando esté bajo el efecto de medicamentos, alcohol o drogas; si usted está actualmente bajo tratamiento médico, o si está cansado.
- Compruebe regularmente que el aparato y el cable eléctrico no presentan daños. No utilice aparatos dañados.
- No intente reparar el aparato usted mismo. Acuda siempre a un técnico autorizado para cualquier reparación. Acuda siempre de inmediato al fabricante o a un centro de servicio autorizado para sustituir los cables dañados. Utilice el mismo tipo de cable con el fin de evitar cualquier peligro de choque eléctrico y lesiones.
- Utilice sólo recambios y accesorios originales. Las piezas no autorizadas o accesorios de terceros pueden ser una posible fuente de peligro y anular la garantía.
- Compruebe con frecuencia el flotador para que haya una circulación adecuada.
- Si usted observa líquido procedente de su aparato, apáguelo inmediatamente y desconéctelo.
- No sumerja el aparato en agua. Asegúrese de que no se derrama agua sobre el aparato.
- Cuando se deshaga de las aguas residuales, asegúrese de que cumple la normativa legal.
- Guarde el aparato en un lugar seguro y seco fuera del alcance de los niños.
- Por favor, preste especial atención a las siguientes "Normas Especiales de Seguridad".
- Este aparato no deberá ser utilizado por personas (incluyendo niños) con discapacidades físicas, sensoriales o mentales, o con falta de experiencia y conocimiento, a menos que una persona responsable por su seguridad les supervise o les indique las instrucciones de uso del aparato.
- Los niños deberán ser vigilados para que no jueguen con el aparato.
- Si el cable de alimentación está dañado, deberá ser reemplazado por el fabricante, su agente de servicio o por personal cualificado con el fin de evitar situaciones de peligro.

SEGURIDAD ELÉCTRICA

⚠ ADVERTENCIA

Lea con atención las instrucciones de seguridad eléctrica antes de conectar el producto a la red eléctrica.

- Antes de conectar el producto, asegúrese de que el voltaje de su instalación eléctrica es el mismo que el indicado en la placa de características. Este producto está diseñado para funcionar solamente en 230VAC 50Hz. Conectarlo a cualquier otra fuente de energía podría provocar daños.

REGLAS ESPECIALES DE SEGURIDAD

- No aspire cenizas calientes, objetos puntiagudos o cortantes.
- No use el aparato en habitaciones húmedas.
- No utilice el aparato sin una bolsa para polvo (una excepción es la aspiración en húmedo o con el filtro de cartucho). Asegúrese de que la bolsa de polvo se introduce en el aparato correctamente.
- Cuando utilice el aparato, asegúrese de que no atrapa ningún pelo, ropa o miembros.
- Mantenga la aspiradora lejos de fuentes de calor tales como radiadores, hornos, etc.

INFORMACIÓN DE ELIMINACIÓN

- El aparato contiene componentes eléctricos y electrónicos por lo que no se puede tirar en la basura doméstica.
- Debe seguir la normativa local en vigor.

ESPECIFICACIONES**VC30A**

Voltage:	230V~/50Hz
Máx. potencia:	1400W
Psum:	3600W
Volumen del depósito:	30l de plástico
Sistema de manguera:	35 mm Ø
Filtro - en seco:	bolsa de papel
Filtro - húmedo:	filtro de espuma

CONTENIDO DEL EMBALAJE**Contenido del embalaje**

- Desempaque cuidadosamente el contenido de la caja.
- Sujete las dos abrazaderas, que sostienen la parte superior, en su posición y dóblelas hacia arriba.
- Afloje las abrazaderas, retire la parte superior, y retire el contenido del depósito.
- Por favor, revise las piezas usando la lista de componentes para asegurarse de que están completas y de que no ha habido daños en el transporte.
- Si alguna pieza falta o está dañada, póngase en contacto con su distribuidor inmediatamente.

MONTAJE

- Asegúrese de que el conector no está enchufado a la corriente.
- Mantenga las dos abrazaderas que sostienen la parte superior en su posición y dóblelas hacia arriba. (Fig. 2)
- Afloje las abrazaderas y levante la parte superior hacia arriba y hacia fuera. (Fig. 3)
- Retire el contenido del depósito y cambie el depósito.





MONTAJE DEL RODILLO**VC30A**

- Coloque los cuatro rodillos de las guías de la parte inferior del depósito. (Fig.4)
- Compruebe que los rodillos han encajado totalmente en las guías.
- Ajuste los rodillos con los cuatro tornillos adjuntos. (Fig.5)

MONTAJE DEL FILTRO

- Introduzca el filtro de espuma que se suministra para la aspiración en húmedo. (Vea la sección titulada "ASPIRADO EN HÚMEDO")
- Introduzca la bolsa de polvo que se suministra para la aspiración en seco. (Vea la sección titulada "ASPIRADO EN SECO")
- Vuelva a colocar la parte superior del depósito. (Fig. 6)
- Alinee la parte superior con las abrazaderas. (Fig. 7)
- Enganche las abrazaderas en la parte superior y deje que encajen en su lugar, presionando hacia abajo las abrazaderas.
- Coloque el extremo largo de la manguera en el extremo de entrada de aire frontal del depósito. (Fig. 8)
- Seleccione una boquilla o tubo y deslícelo sobre el tubo de aspiración. (Fig. 9)
- Después de usar el aparato, límpielo y guarde los accesorios colocándolos en los soportes correspondientes de la aspiradora. (Fig. 10)

FUNCIONAMIENTO**PUESTA EN MARCHA/PARADA (FIG. 11)**

- Enchufe la unidad.
- Encienda la aspiradora:
 - Pulse  y .
- Encienda el aparato eléctrico y el aspirador: Press  and .
- Límite de potencia máxima para aparatos eléctricos:: 2200W
- Al conectar el aparato eléctrico se enciende automáticamente la aspiradora. Cuando el aparato eléctrico se ha apagado, la aspiradora se apaga después de un lapso de tiempo.
- Apague la aspiradora:: Press .

ASPIRADO EN SECO**▲ ADVERTENCIA**

Es absolutamente necesario que lea, entienda y observe la sección titulada "Información de seguridad y advertencias"

- No aspire materiales peligrosos. Si se utiliza una bolsa de polvo incorrecta, la garantía quedará anulada.
- Asegúrese de que el aparato no está conectado a la red eléctrica.
- Asegúrese de que el filtro de espuma esté limpio y seco, y de que esté instalado sobre la cesta del filtro. (Fig. 12)
- Deslice la bolsa de polvo sobre la conexión de la manguera del depósito. Empújela hasta que encaje firmemente en su lugar. En el proceso, asegúrese de que la bolsa de polvo no está dañada. (Fig. 13-14)
- Coloque la parte superior del depósito una vez más y cierre las abrazaderas. (Fig. 6-7)
- Coloque el extremo largo de la manguera en el talón de entrada de aire frontal del depósito. (Fig. 8)
- Seleccione una boquilla o tubo y deslícelo sobre el tubo de aspiración. (Fig. 9)
- Asegúrese de que el interruptor de encendido/apagado del aparato esté en posición "OFF" (posición "0") antes de conectar el enchufe de alimentación a la toma.
- Conecte el enchufe a la toma.

- Encienda el producto. (interruptor ON / OFF en posición 'I').
- Cuando haya terminado de pasar la aspiradora, apague el motor colocando el interruptor de encendido/apagado en posición "OFF" (posición "O").
- Desconecte el cable de alimentación.
- Compruebe periódicamente la bolsa de polvo y cámbiela cuando se hayan llenado 2/3 de su capacidad. La bolsa está diseñada de tal manera que sólo el aire, y no polvo, puede penetrar el papel. Por lo tanto, las bolsas de polvo usadas no pueden reutilizarse.

NOTE: No use la bolsa de polvo para aspirar objetos con bordes afilados u objetos húmedos.

FILTRO DE CARTUCHO

- Cuando se utiliza el filtro de cartucho, no es necesaria la bolsa de polvo.
- Coloque el filtro de cartucho en la cesta del filtro situada en la parte superior, abriendo la tapa del filtro de cartucho. (Fig.17-18)
- Después de un uso prolongado, se puede limpiar golpeándolo o cepillándolo.

ASPIRADO EN HÚMEDO**▲ ADVERTENCIA**

Es absolutamente necesario que lea, entienda y observe la sección titulada "Información de seguridad y advertencias"

NOTE: No aspire nunca materiales peligrosos.

- Asegúrese de que el aparato no está conectado a la red eléctrica.
- Asegúrese de que el depósito está libre de polvo y suciedad.
- Retire la bolsa de polvo y deje sólo el filtro de espuma sobre la cesta del filtro. (Fig. 15)
- Coloque la parte superior del depósito una vez más y cierre las abrazaderas. (Fig. 6-7)
- Coloque el extremo largo de la manguera en el extremo de entrada de aire frontal del depósito. (Fig. 8)
- Seleccione una boquilla o tubo y deslícelo sobre el tubo de aspiración. (Fig.9)
- Asegúrese de que el interruptor de encendido/apagado del aparato se encuentra en posición 'OFF' (posición "0") antes de conectar el enchufe de alimentación a la toma.
- Conecte el enchufe a la toma.

Español

- Encienda el producto. (interruptor de encendido/apagado en posición "I").
- Cuando haya terminado de aspirar en mojado, apague el motor colocando el interruptor de encendido/apagado en posición "OFF" ("O").
- Desconecte el cable de alimentación.
- Después de su uso, vacíe y seque el depósito.
- Consejo: Si desea aspirar una gran cantidad de líquido de un fregadero o un depósito, no debe poner toda la boquilla de aspiración en el líquido, sino dejar un pequeño espacio para que también pueda atraer un poco de aire junto con el líquido.
- El aparato está equipado con un interruptor de flotador que detendrá la aspiradora cuando el depósito esté lleno. Usted se dará cuenta de que la succión se ha detenido porque el motor funcionará a mayor velocidad. En este caso, apague el aparato y desenchúfelo.
- Tenga en cuenta que el depósito lleno puede ser muy pesado. En este caso, coloque el aparato sobre un sistema de drenaje y abra cuidadosamente el tornillo de salida. (Fig.16) El contenido del depósito podrá drenarse por la salida abierta.
- Retire la parte superior del depósito y vierta el resto del líquido en un depósito adecuado o drénelo. Entonces, puede seguir aspirando después de haber vuelto a colocar la sección superior y la salida del desagüe.
- Tras aspirar la humedad, desconecte el dispositivo y desenchúfelo. Vacíe el depósito y limpie/seque el interior y el exterior antes de guardarlo.

⚠ ADVERTENCIA

Tras aspirar la humedad, proceda como se describe en la sección titulada "Aspirado en seco" antes de volver a aspirar en seco.

SOPLADO: VC30A

⚠ ADVERTENCIA

Mantenga a los espectadores lejos de los residuos soplados. Dirija el aire de descarga de aire solamente hacia el área de trabajo. No utilice el aspirador en seco/mojado como rociador. No dirija el aire a los transeúntes.

Use una máscara antipolvo si el soplado genera polvo que podría ser inhalado.

- Asegúrese de que el contenedor está vacío antes de usar el aparato como soplador.
- Retire la manguera del puerto de vacío.
- Ajuste el extremo largo de la manguera en el orificio de soplado de la parte trasera del cabezal del motor. (Fig. 19)
- Instale el tubo de extensión y/o la boquilla deseados en la manguera de la aspiradora. (Fig.20)
- Verifique que el interruptor está en posición 'O' antes de conectar el cable de alimentación en la toma de corriente.
- Antes de encender el motor, sujete firmemente el extremo suelto de la manguera. Encienda el motor moviendo el interruptor a la posición "I" (Encendido).

MANTENIMIENTO

- Asegúrese de que el aparato no está conectado a la red eléctrica.
- Retire la manguera de aspiración del depósito.
- Afloje las abrazaderas y separe la parte superior del depósito.
- Elimine toda la suciedad y los residuos del depósito y de la manguera.
- Limpie el filtro de espuma lavándolo con un detergente suave.
- Revise las mangueras y conexiones y compruebe que el cable de alimentación no está dañado.
- Cuando retire el filtro de espuma, compruebe el flotador. Para ello, sujete la parte superior por el mango e inclínela con cuidado para que la cesta del filtro quede hacia arriba. El flotador debe moverse libremente hacia arriba y hacia abajo. (Fig. 21)

⚠ ADVERTENCIA

Utilice sólo piezas de recambio idénticas en la herramienta. El uso de otras piezas puede ocasionar riesgos o daños en el producto.

Español

Use siempre gafas de seguridad con protectores laterales cuando esté manipulando herramientas. Si no sigue estas recomendaciones, podrían entrar objetos extraños en los ojos y podría sufrir lesiones graves.

Evite el uso de disolventes para limpiar las piezas de plástico. La mayoría de los plásticos son susceptibles a diversos tipos de disolventes comerciales y pueden dañarse por su uso. Use un paño limpio para limpiar la suciedad, polvo, aceite, grasa, etc. de la herramienta.

ADVERTENCIA

No permita en ningún momento que las piezas de plástico entren en contacto con líquido de frenos, gasolina, productos derivados del petróleo, aceites penetrantes, etc. Los productos químicos pueden dañar, destruir o debilitar el plástico, lo que puede ocasionar graves daños personales.

Sólo las piezas que aparecen en la lista de piezas pueden ser reparadas o sustituidas por el cliente. Todas las demás piezas deberían ser sustituidas en un Centro de Servicio Autorizado RYOBI.

PROTECCIÓN DEL MEDIO AMBIENTE



Recicle las materias primas en lugar de tirarlas a la basura doméstica. Para proteger el medio ambiente, debe separar la herramienta, los accesorios y los embalajes.

SÍMBOLO



Alerta de seguridad

V Voltios

Hz Hertzios

~ Corriente alterna

W Vatios

no Velocidad sin carga

min⁻¹ Número de revoluciones o movimientos por minuto



Conformidad con CE



Equipamiento de Clase II
Doble aislamiento



Utilice dispositivos de protección para los oídos



Utilice gafas de seguridad



Por favor lea las instrucciones detenidamente antes de arrancar la máquina.



Los productos eléctricos de desperdicio no deben desecharse con desperdicios caseros. Por favor recíclelos donde existan dichas instalaciones. Compruebe con su autoridad local o minorista para reciclar.

Italiano

DESCRIZIONE (Fig.1A)

VC30A components list

1. Bacchetta in 2 parti
2. Accessorio per pavimenti
3. Accessorio per fessure
4. Spazzola rotonda
5. Set tubo
6. 4 ruote
7. Adattatore elettrotensile
8. Filtro schiuma
9. Viti
10. Porta soffiaggio
11. Interruttore di mantenimento
12. Cestello filtro
13. Sacchetto per la polvere
14. Tappo cartuccia filtro
15. Filtro cartuccia
16. Interruttore funzione
17. Collegamento per tubo aspirapolvere
18. Uscita-Presa
19. Interruttore ON/OFF (Acceso/Spento)
20. Morsetti (x2)
21. Serbatoio
22. Uscita scarico

INFORMAZIONI DI SICUREZZA E AVVERTENZE

AVVERTENZE

Questo utensile è conforme con le norme obbligatorie di sicurezza per gli elettrotensili. Comunque, un uso corretto potrà risultare pericoloso per persone e cose. Si prega di leggere attentamente e completamente le istruzioni di funzionamento prima di accendere l'utensile. Conservare le istruzioni di funzionamento, il certificato di garanzia, la prova d'acquisto, come pure l'involucro e il materiale d'imballo se possibile.

- Questo utensile è progettato esclusivamente per l'utilizzo privato e per gli scopi indicati. Non è adatto a scopi commerciali. Non utilizzare all'esterno (a meno che non sia stato specificatamente progettato per l'utilizzo in esterni). Non sottoporre a calore, alla luce diretta del sole o a umidità (per esempio a pioggia). Non immergere l'apparecchio in liquidi e fare attenzione ad eventuali angoli appuntiti che potranno danneggiarlo. Non utilizzare con mani bagnate o umide. Scollegare immediatamente dall'alimentazione principale se l'utensile entra in contatto con acqua o umidità mentre è in funzione. Non immergere in acqua.
- Questo aspirapolvere/aspiraliquidi deve essere utilizzato solo per applicazioni domestiche.
- Questo utensile è progettato per aspirare materiali non dannosi per la salute e non infiammabili.

- Non tenere mai i connettori davanti al viso (soprattutto davanti a occhi, orecchie, ecc.). Non rivolgere mai l'ugello verso persone o animali.
- Utilizzare l'utensile solo per lo scopo per il quale è stato progettato. Qualsiasi altro utilizzo è pericoloso e potrebbe causare rischi di gravi lesioni.
- Utilizzi diversi e non autorizzati non sono permessi.
- La ditta produttrice non può essere ritenuta responsabile per danni causati da utilizzo improprio o operazioni non corrette.
- Indossare abbigliamento e guanti di protezione.
- Collegare l'utensile esclusivamente a una presa con corrente alternata a 230V. La presa deve essere protetta da un fusibile da 16 ampere
- Assicurarsi che sia stato inserito il corretto sacchetto per la polvere nel dispositivo prima di utilizzare l'utensile. Il sacchetto sbagliato o installato non correttamente potrà causare danni all'apparecchio e invalidare la garanzia.
- Se il cavo dell'alimentazione è danneggiato, deve essere completamente sostituito assieme al cilindro del cavo da un CENTRO SERVIZI AUTORIZZATO o da ALTRO CENTRO SERVIZI QUALIFICATO.
- Non aspirare ceneri, carboni bollenti e altri materiali simili, frammenti di vetro piuttosto grandi e oggetti appuntiti.
- Non aspirare la polvere dei toner, utilizzata per stampanti e fotocopiatrici per esempio, dal momento che è un ottimo conduttore elettrico. Inoltre potrà non essere completamente filtrata dal sistema dell'aspiratore/aspiraliquidi e potrà essere rilasciata nell'aria attraverso la ventola di scarico.
- Non aspirare liquidi infiammabili o velenosi come petrolio, benzina, acidi o altre sostanze volatili.
- Non aspirare liquidi che hanno una temperatura superiore ai 60° o polveri velenose o infiammabili.
- Non posizionare mai l'utensile su un fianco. Assicurarsi che sia sempre posizionato orizzontalmente e in una posizione stabile.
- Scollegare l'utensile dopo l'utilizzo e prima di pulire o cambiare i filtri o gli accessori.
- Solo tecnici autorizzati potranno svolgere le dovute riparazioni alla parte elettrica. Riparazioni non corrette potranno essere pericolose per l'operatore.
- Non riporre l'utensile accanto a un forno caldo o un radiatore.
- Bambini e persone che non hanno letto le istruzioni di sicurezza non sono al corrente dei pericoli che potrebbero incorrere utilizzando apparecchiature elettriche. Non permettere che persone che non conoscono il funzionamento dell'utensile lo utilizzino senza aver prima letto le istruzioni di sicurezza.
- Durante le operazioni di pulizia o rimozione

Italiano

dell'utensile, scollegarlo sempre. Scollegare la spina dalla presa, se non si intende utilizzare l'utensile per un periodo di tempo prolungato. Non tirare mai il cavo per scollegare l'utensile, scollegare la spina direttamente. Rimuovere eventuali accessori speciali dall'utensile.

- Tenere sempre l'utensile pulito. Non utilizzare alcun solvente o sostanza che potrà arrecare danni o essere pericolosa per l'utensile o l'operatore.
- Non lasciare mai l'utensile acceso incustodito. Nel caso in cui ci sia allontani dall'area di lavoro, spegnere l'utensile o scollegarlo dalla presa (non tirare il cavo, ma scollegare l'utensile dalla presa).
- Per proteggere i bambini da apparecchiature elettriche domestiche, assicurarsi che il cavo sia posizionato in modo da non causare inciampi e fare in modo che i bambini non abbiano accesso all'utensile.
- Non utilizzare mai l'utensile sotto l'influenza di medicinali, alcool o droghe, se si seguono terapie mediche o se si è stanchi.
- Controllare l'utensile e il suo cavo regolarmente per evidenziare eventuali danni. Non utilizzare apparecchiature danneggiate.
- Non tentare di riparare l'utensile da soli. Rivolgersi sempre a un tecnico autorizzato per le eventuali riparazioni. Far sostituire sempre i cavi di alimentazione dalla ditta produttrice o da un servizio qualificato. Utilizzare sempre lo stesso tipo di cavo per prevenire eventuali pericoli di scosse elettriche e lesioni.
- Utilizzare solo parti e accessori originali. Parti non approvate o accessori realizzati da ditte produttrici diverse potranno causare pericoli e invalideranno la garanzia.
- Controllare spesso il galleggiante assicurandosi che sia in grado di muoversi liberamente.
- Se si individuano eventuali perdite dalla macchina, spegnerla immediatamente e scollegarla.
- Non sommergere il dispositivo in acqua. Assicurarsi che non venga mai versata acqua sull'utensile.
- Quando si scola l'acqua di scarico, assicurarsi che si rispettino le norme locali.
- Riporre l'utensile in luoghi sicuri e asciutti fuori dalla portata dei bambini.
- Fare particolare attenzione alle seguenti "Norme Speciali di Sicurezza".
- Questo utensile non è adatto ad essere utilizzato da persone (compreso bambini) con capacità fisiche, sensoriali o mentali limitate, o da persone che non abbiano la conoscenza tecnica necessaria, a meno che non siano supervisionate e abbiano ricevuto dovute istruzioni riguardanti l'utilizzo dell'utensile da una persona responsabile.
- Supervisionare sempre i bambini per assicurarsi che non giochino con l'apparecchio.

- Nel caso in cui il cavo dell'apparecchio sia danneggiato, dovrà essere sostituito dalla ditta produttrice, da un agente di servizio o da persone ugualmente qualificate per evitare eventuali rischi.

SICUREZZA ELETTRICA

⚠ AVVERTENZE

Leggere le seguenti istruzioni di sicurezza attentamente prima di collegare il prodotto all'alimentazione principale.

- Prima di accendere l'apparecchio, assicurarsi che il voltaggio dell'alimentazione sia lo stesso indicato sulla piastra dell'alimentazione. Questo prodotto è progettato per operare solo a una frequenza di 230VAC 50Hz. Collegarlo a una presa di alimentazione diversa potrà causare danni.

NORME SPECIALI DI SICUREZZA

- Non aspirare mai ceneri calde, oggetti appuntiti o taglienti.
- Non utilizzare l'utensile in zone umide.
- Non utilizzare l'utensile senza un sacchetto per la polvere (ad eccezione di operazioni di aspirazione liquidi o con il filtro a cartuccia). Assicurarsi che il sacchetto sia inserito nell'utensile correttamente.
- Quando si utilizza l'utensile, assicurarsi che non aspiri capelli, vestiti o parti del corpo.
- Tenere l'aspiratore lontano da fonti di calore come radiatori, forni e così via.

INFORMAZIONI SULLO SMALTIMENTO

- L'utensile contiene componenti elettrici ed elettronici e non deve essere smaltito con i normali rifiuti domestici.
- Le leggi locali e attuali applicabili dovranno essere rispettate.

SPECIFICHE**VC30A**

Supply voltage:	230V~/50Hz
Potenza massima:	1400W
Somma parziale:	3600W
Capacità serbatoio:	30 l Plastic
Sistema di tubi:	35 mm Ø
Filtro - asciutto:	paper bag
Filtro - umido:	foam filter

CONTENUTO DELL'INVOLUCRO**JYXY`U`[i fU%!" "**

- Rimuovere il contenuto della scatola dall'involucro.
- Reggere i due morsetti che trattengono la parte superiore dell'utensile e piegarli verso l'alto.
- Allentare i morsetti, rimuovere la parte superiore e rimuovere i contenuti dal serbatoio.
- Controllare le parti utilizzando la lista di componenti per assicurarsi che non vi siano parti mancanti o che non siano state danneggiate delle parti durante il trasporto.
- Nel caso in cui vi siano parti mancanti o danneggiate, contattare immediatamente il proprio rivenditore autorizzato.

MONTAGGIO

- Assicurarsi che il connettore non sia inserito nella presa.
- Reggere i due morsetti che trattengono la parte superiore dell'utensile e piegarli verso l'alto. (Fig.2)
- Allentare i morsetti e rimuovere la parte superiore alzandola. (Fig.3)
- Svuotare il serbatoio e capovolgerlo.





MONTAGGIO RUOTE**VC30A**

- Inserire le quattro ruote nelle guide della parte inferiore del serbatoio. (Fig.4)
- Controllare che le ruote siano state correttamente inserite nelle guide.
- Assicurare le ruote con le quattro viti in dotazione. (Fig.5)

MONTAGGIO FILTRO



- Inserire il filtro in schiuma fornito per l'aspirazione di liquidi. (vedere la sezione intitolata "OPERAZIONI DI PULIZIA CON L'ASPIRALIQUIDI")
- Inserire il sacchetto fornito per l'aspirazione a secco. (vedere la sezione "OPERAZIONI DI PULIZIA CON L'ASPIRATORE")
- Riposizionare la sezione superiore sul serbatoio. (Fig. 6)
- Allineare la parte superiore con i morsetti. (Fig. 7)
- Agganciare i morsetti nella parte superiore e farli scattare al loro posto facendo pressione sugli stessi.
- Posizionare l'estremità larga del tubo sull'ingresso anteriore dell'aria sul serbatoio. (Fig. 8)
- Selezionare l'ugello o la bacchetta e farlo scorrere sul tubo dell'aspiratore. (Fig. 9)
- Dopo aver utilizzato e pulito l'apparecchio, riporre gli accessori collegandoli ai ganci corrispondenti sull'aspiratore. (Fig.10)

FUNZIONAMENTO**Messa in funzione/arresto (Fig.11)**

- Collegarsi alla presa dell'alimentazione principale.
- Accendere l'aspiratore:
 - Premere  e 
- Accendere il dispositivo elettrico e l'aspiratore:
 - Press  and 
- Limite massimo dell'alimentazione per apparecchi elettrici: 2200 W
- Accendere l'utensile farà accendere automaticamente gli interruttori sull'aspiratore. Una volta spento l'apparecchio, l'aspiratore si spegnerà dopo una breve intervallo di tempo.
- Spegner l'aspiratore:
 - Press  .

OPERAZIONI DI ASPIRAZIONE**▲ AVVERTENZE**

Leggere, comprendere e seguire le istruzioni contenute nella sezione intitolata "Informazioni di Sicurezza e Avvertenze"

- Non aspirare mai materiali pericolosi. Nel caso in cui venga utilizzato un sacchetto per la polvere errato, la garanzia verrà invalidata.
- Assicurarsi che l'apparecchio non sia collegato all'alimentazione principale.
- Assicurarsi che il filtro in schiuma sia pulito e asciutto e installato nel cestello del filtro. (Fig. 12)
- Far scorrere il sacchetto della polvere sulla connessione del tubo nel serbatoio. Premere fino a che non venga correttamente inserito. Durante queste operazioni, assicurarsi che il sacchetto della polvere non sia stato danneggiato. (Fig. 13-14)
- Riposizionare la sezione superiore sul serbatoio e chiudere i morsetti. (Fig. 6-7)
- Posizionare l'estremità larga del tubo sull'ingresso anteriore dell'aria sul serbatoio. (Fig. 8)
- Selezionare un ugello o la bacchetta e farlo scorrere sul tubo dell'aspiratore. (Fig. 9)
- Assicurarsi che l'interruttore ON/O (Acceso/Spento) dell'apparecchio sia posizionato su OFF (Spento) (posizione "0") prima di inserire la spina nella presa.
- Inserire la spina nella presa.
-  e  (interruttore ON/OFF (Acceso/Spento) in posizione "I").
- Una volta concluse le operazioni di aspirazione, spegnere il motore posizionando l'interruttore ON/OFF (Acceso/Spento) su "OFF" (Spento) posizione "O").
- Scollegare la presa dell'alimentazione.

- Controllare regolarmente il sacchetto della polvere e cambiarlo quando è pieno per 2/3. Il sacchetto è progettato in modo tale che solo l'aria possa attraversare la carta e la polvere possa rimanere al suo interno. Perciò un sacchetto per la polvere usato non potrà essere riutilizzato ancora.

NOTE: Non utilizzare il sacchetto per la polvere per aspirare oggetti appuntiti o oggetti bagnati.



FILTRO CARTUCCIA

- Quando si utilizza il filtro per la cartuccia, non sarà necessario utilizzare il sacchetto per la polvere.
- Posizionare il filtro della cartuccia sul cestello per il filtro dalla parte superiore, girare il coperchio del filtro della cartuccia. (Fig.17-18)
- Dopo un utilizzo prolungato, il filtro potrà essere pulito scuotendolo o spazzolandolo.

OPERAZIONI DI PULIZIA CON ASPIRALIQUIDI**▲ AVVERTENZE**

Leggere, comprendere e seguire le istruzioni contenute nella sezione intitolata "Informazioni di Sicurezza e Avvertenze"

NOTE: Non aspirare mai materiali pericolosi

- Assicurarsi che l'apparecchio non sia collegato nella presa dell'alimentazione principale.
- Controllare che non vi siano polvere e sporco nel serbatoio.
- Rimuovere il sacchetto per la polvere e lasciare solo il filtro in schiuma sul cestello del filtro. (Fig. 15)
- Riposizionare la sezione superiore del serbatoio e chiudere i morsetti. (Fig. 6-7)
- Posizionare l'estremità più larga del tubo sull'ingresso anteriore dell'aria sul serbatoio. (Fig. 9)
- Selezionare un ugello e una bacchetta e farlo scorrere sul tubo dell'aspiratore. (Fig.9)
- Assicurarsi che l'interruttore ON/OFF (Acceso/Spento) sull'apparecchio sia sulla posizione "OFF" (Spento) (posizione "0") prima di inserire la spina nella presa.
- Inserire la spina nella presa.
-  e  (interruttore ON/OFF (Acceso/Spento) sulla posizione "I").
- Una volta finite le operazioni di aspirazione liquidi, spegnere il motore posizionando l'interruttore ON/OFF (Acceso/Spento) su "OFF" (posizione "0").
- Scollegare la spina.
- Dopo l'utilizzo, svuotare e asciugare il serbatoio.
- Consigli: Se si desidera aspirare una grande

Italiano

quantità di liquidi da una vasca o un serbatoio, non immergere l'intero ugello di aspirazione nel liquido; lasciare un po' di spazio in modo che possa essere aspirata anche dell'aria assieme al liquido.

■ La macchina è dotata di un interruttore per il galleggiante che interromperà le operazioni di aspirazione quando il serbatoio è pieno. Si noterà che le operazioni di aspirazione si sono fermate e che il motore gira più velocemente.

Nel caso in cui ciò si verifichi, spegnere la macchina e scollegarla dall'alimentazione.

■ Ricordare che il serbatoio pieno potrà appesantire l'utensile. Nel caso in cui ciò si verifichi, posizionare l'utensile su uno scarico e aprire la vite dello scarico. (Fig.16)

I contenuti del serbatoio potranno essere rimossi attraverso lo sportello aperto.

■ Rimuovere la parte superiore del serbatoio e versare il resto del liquido in un serbatoio adatto o in uno scarico. Continuare quindi le operazioni di aspirazione una volta riposizionata la parte superiore e sciolto il liquido.

■ Dopo le operazioni di aspirazione liquidi, spegnere la macchina e scollegarla. Svuotare il contenitore e pulire/asciugarlo all'interno e all'esterno prima di riporlo.

▲ AVVERTENZE

Dopo operazioni di aspirazione liquidi, procedere come descritto nella sezione intitolata "Operazioni di aspirazione liquidi" prima di passare ad operazioni di aspirazione a secco.

OPERAZIONI DI ASPIRAZIONE: VC30A

▲ AVVERTENZE

Tenere eventuali osservatori lontani dai materiali che si stanno aspirando. Dirigere tutta l'aria di scarico solo sull'area di lavoro. Non utilizzare l'Aspiratore/Aspiraliquidi come spruzzatore. Non dirigere l'aria verso eventuali osservatori.

Indossare una maschera per la polvere se si prevede che le operazioni di aspirazione creeranno polvere che potrà essere inalata.

■ Assicurarsi che il contenitore sia vuoto prima di utilizzarlo come soffiatore.

■ Rimuovere il tubo dalla porta di aspirazione.

■ Avvitare l'estremità larga del tubo nella porta di aspirazione sul lato posteriore della testa di alimentazione. (Fig. 19)

■ Inserire la bacchetta desiderata e /o l'ugello sul tubo di aspirazione. (Fig.20)

■ Verificare che l'interruttore sia sulla posizione 'O' OFF (Spento) prima di inserire la spina dell'alimentazione nella presa.

■ Prima di accendere il motore, reggere saldamente l'estremità del tubo. Accendere il motore girando l'interruttore sulla posizione "I" ON (Acceso).

MANUTENZIONE

■ Assicurarsi che la macchina non sia collegata all'alimentazione principale.

■ Rimuovere il tubo di aspirazione dal serbatoio.

■ Allentare i morsetti e scollegare la parte superiore del serbatoio.

■ Rimuovere sporco e residui dal serbatoio e dal tubo.

■ Pulire il filtro in schiuma lavandolo con un detergente non aggressivo.

■ Controllare i tubi e i collegamenti e controllare che il cavo dell'alimentazione non presenti danni.

■ Quando il filtro in schiuma viene rimosso, controllare il galleggiante.

Per farlo, prendere la parte superiore dell'utensile e capovolverla attentamente in modo che il cestello del filtro sia rivolto in altro. Il galleggiante dovrà essere in grado di muoversi su e giù liberamente. (Fig.21)

▲ AVVERTENZE

Quando si svolgono le operazioni di manutenzione, utilizzare solo parti di ricambio identiche. Utilizzare parti diverse potrà causare rischi o danni al prodotto. Indossare sempre occhiali di sicurezza o visiere con schermi laterali quando si utilizzano questi utensili. La mancata osservanza di queste norme potrà causare il rimbalzo di oggetti verso gli occhi dell'operatore causando così gravi lesioni personali.

Evitare di utilizzare solventi quando si puliscono le parti in plastica.

La maggior parte dei materiali plastici è soggetta a danni di vario tipo da solventi commerciali e può essere danneggiata dal contatto con gli stessi. Utilizzare un panno pulito per rimuovere tracce di sporco, polvere, olio, grasso, ecc.

Italiano

⚠ AVVERTENZE

Evitare che sostanze come liquidi per freni, benzina, prodotti a base di petrolio, oli penetranti, ecc. entrino in contatto con parti in plastica. Le sostanze chimiche potranno danneggiare, indebolire o distruggere la plastica, il che potrà risultare in gravi lesioni personali.

Solo le parti indicate nella lista delle parti potranno essere riparate o sostituite dall'operatore. Tutte le altre parti dovranno essere sostituite da un Centro Servizi Autorizzato RYOBI.

TUTELA DELL'AMBIENTE

Riciclare le materie prime anziché gettarle tra i rifiuti domestici. Per tutelare l'ambiente, l'apparecchio, gli accessori e gli imballaggi devono essere smaltiti separatamente.

SIMBOLO

Allarme di sicurezza

V Volt

Hz Hertz

~ Corrente alternata

W Watt

No Velocità a vuoto

min⁻¹ Numero di giri o di movimenti al minuto



Conformità CE



Indossare cuffie di protezione



Indossare occhiali di protezione



Doppio isolamento



Leggere attentamente le istruzioni prima di avviare l'utensile.



Riciclare le materie prime anziché gettarle tra i rifiuti domestici. Per tutelare l'ambiente, l'apparecchio, gli accessori e gli imballaggi devono essere smaltiti separatamente.

Nederlands

BESCHRIJVING (Fig.1A)

VC30A components list

1. 2-delige wand
2. Vloeropzetstuk
3. Hoekopzetstuk
4. Ronde borstel
5. Slangenset
6. 4 wielen
7. Gereedschapsadapter
8. Schuimfilter
9. Schroeven
10. Blaaspoort
11. Vlotterschakelaar
12. Filtermand
13. Stofzak
14. Cartridge filterdop
15. Vullingfilter
16. Functieschakelaar
17. Verbinding voor de vacuümslang
18. Outlet-contactdoos
19. AAN/UIT (ON/OFF)-schakelaar
20. Klemmen (x2)
21. Tank
22. Drainage uitlaat

VEILIGHEIDSGEGEVINGEN EN WAARSCHUWINGEN

WAARSCHUWING

Deze machine stemt overeen met de verplichte veiligheidsvoorschriften voor elektrisch gereedschap. Oneigenlijk gebruik kan echter schadelijk zijn voor mensen en eigendommen. Lees deze gebruiksaanwijzing zorgvuldig en volledig voor u de machine inschakelt. Houd de gebruiksaanwijzing, het garantiecertificaat, het aankoopbewijs, de verpakking en, indien mogelijk, het verpakkingsmateriaal.

- Deze machine is uitsluitend geschikt voor privaat gebruik en voor het voorgestemd gebruik. De machine is niet geschikt voor commercieel gebruik. Gebruik de machine niet buitenshuis (tenzij ze specifiek werd ontworpen voor buitenshuis gebruik). Stel de machine niet bloot aan hitte, direct zonlicht of hoge vochtigheid (vb. regen). Dompel de machine nooit onder in vloeistoffen en wees voorzichtig met scherpe randen die het kunnen beschadigen. Gebruik de machine nooit met natte of vochtige handen. Trek de machine onmiddellijk uit de contactdoos als de machine nat of vochtig wordt terwijl ze draait. Dompel de machine niet onder in water.
- Deze nat/droog stofzuiger mag uitsluitend worden gebruikt en bewaard in een private woning.
- De machine is ontworpen om materiaal op te zuigen dat niet gevaarlijk is voor de gezondheid en dat niet

ontvlambaar is.

- Houd de verbindingstukken niet voor uw gezicht (vooral ogen, oren, etc.). Richt het mondstuk nooit naar een persoon of dier.
- Gebruik de machine alleen volgens het voorgescreven gebruik. Elk ander type gebruik is gevaarlijk en kan ernstige risico's op verwondingen veroorzaken.
- Andere gebruikstoepassingen of gebruik zonder toezicht zijn niet toegelaten.
- De fabrikant kan niet aansprakelijk worden gesteld voor schade die wordt veroorzaakt door oneigenlijk gebruik of onjuiste bediening.
- Draag beschermkledij en -handschoenen.
- Verbind de machine uitsluitend met een contactdoos van 230 volt op wisselstroom. De contactdoos moet worden beschermd door een zekering van 16-amp.
- Zorg ervoor dat de juiste stofzak stevig in de houder werd geplaatst voor u de machine gebruikt. De verkeerde stofzak of een onjuist geplaatste stofzak kan schade aan de machine veroorzaken en kan ertoe leiden dat de garantie vervalt.
- Als het stroomsnoer is beschadigd, moet dit samen met de kabelcilinder volledig worden vervangen door een GEAUTORISEERD ONDERHOUDSCENTRUM of een andere GEKwalificeerde ONDERHOUDSORGANISATIE.
- Zuig geen as, hete kolen en dergelijke, grote stukken glas en scherpe voorwerpen op.
- Zuig geen tonerstof dat bijvoorbeeld gebruikt wordt in printers of kopieermachines, op omdat dit elektrisch geleidend is. Bovendien is het mogelijk dat dit niet volledig uit het filtersysteem van de nat/droog stofzuiger wordt gefilterd en zo via de uitlaatventilator in de lucht kan worden losgelaten.
- Zuig nooit ontvlambare of giftige vloeistoffen, zoals benzine, olie, zuren of andere vluchtige stoffen.
- Zuig geen vloeistoffen op die warmer zijn dan 60° of andere giftige of ontvlambare stoffen.
- Leg de machine nooit op zijn zijde. Wees bijzonder aandachtig dat de machine in een horizontale positie en voldoende stabiel op trappen staat.
- Trek de machine altijd uit de contactdoos na gebruik en voor u ze schoonmaakt, de filter of accessoires vervangt.
- Enkel opgeleide specialisten mogen reparaties aan elektrisch gereedschap uitvoeren. Oneigenlijke reparaties kunnen leiden tot ernstige letsels bij de gebruiker.
- Bewaar de machine niet direct naast een hete oven of radiator.
- Kindere en mensen die de veiligheidsinstructies niet hebben gelezen zijn zich niet bewust van de gevaren die kunnen ontstaan als gevolg van het hanteren van elektrische apparaten. Laat niet-opgeleide personen

Nederlands

het product niet gebruiken zonder eerst de veiligheidsinstructies te hebben gelezen.

- Wanneer u de machine reinigt of verwijdert, schakel het altijd uit. Trek de stekker uit de contactdoos als u de machine voor een langere periode niet meer gebruikt. Trek nooit aan het snoer om een machine uit de contactdoos te trekken; trek aan de stekker zelf. Verwijder ook alle speciale accessoires van de machine.
- Houd de machine altijd schoon. Gebruik geen oplosmiddelen of schoonmaakmiddelen die schadelijk kunnen zijn voor de machine of de gebruiker.
- Laat de machine nooit onbeheerd ingeschakeld. Als u de werkplaats verlaat, schakel dan de machine uit of trek de stekker uit de contactdoos (trek niet aan het snoer, maar gebruik de stekker).
- Om kinderen te beschermen tegen elektrische huishoudtoestellen, zorgt u ervoor dat kinderen niet kunnen struikelen omwille van het snoer en geeft u kinderen geen toegang tot de machine.
- Gebruik de machine nooit wanneer u onder de invloed bent van medicijnen, alcohol of drugs of als u onder medisch toezicht staat of moe bent.
- Controleer de machine en het stroom snoer regelmatig. Gebruik geen beschadigde machines.
- Probeer de machine niet zelf te repareren. Gebruik altijd een geautoriseerd technicus voor herstellingen. Laat defecte stroom snoeren altijd onmiddellijk door de fabrikant of een gekwalificeerde onderhoudsorganisatie vervangen. Gebruik hetzelfde type snoer om te het gevaar voor elektrische schokken of letsels uit te sluiten.
- Gebruik uitsluitend originele vervangonderdelen en accessoires. Niet-goedgekeurde onderdelen of accessoires van derden kunnen een mogelijke gevaarbron zijn en ertoe leiden dat de garantie vervalt.
- Controleer regelmatig of de vlotter vrij beweegt.
- Als u merkt dat er vloeistof uit uw machine lekt, schakel het dan onmiddellijk uit en trek de stekker uit de contactdoos.
- Dompel de machine niet onder in water. Zorg ervoor dat het water niet op de machine morst.
- Wanneer u het afvalwater weggooit, dient u de wettelijke regels na te leven.
- Berg de machine uitsluitend op een veilige en droge plaats buiten het bereik van kinderen op.
- Houd in het bijzonder ook rekening met de "Speciale veiligheidsvoorschriften".
- Dit apparaat is niet geschikt voor gebruik door personen (met inbegrip van kinderen) met verminderde fysieke, zintuiglijke of mentale vermogens of gebrek aan ervaring en kennis, tenzij ze onder het toezicht staan van of inzake het gebruik van dit

apparaat werden geïnstrueerd door een persoon die verantwoordelijk is voor hun veiligheid.

- Kinderen moeten onder toezicht staan om te verzekeren dat ze niet met de machine spelen.
- Als het stroom snoer beschadigd is, moet dit door de fabrikant, zijn onderhoudsagent of een gelijkwaardig gekwalificeerd persoon worden vervangen om een gevaar te voorkomen.

ELEKTRISCHE VEILIGHEID

WAARSCHUWING

Lees deze elektrische veiligheidsinstructies grondig voor u het product met de stroomtoevoer verbindt

- Voor u het product inschakelt, zorgt u ervoor dat de spanning van uw stroomtoevoer hetzelfde is als deze die op het kenplaatje is aangebracht. Dit product is uitsluitend ontworpen om te werken op 230VAC 50Hz. Wanneer u het met een andere stroombron verbindt, kan dit schade veroorzaken.

Nederlands

SPECIALE VEILIGHEIDREGELS

- Zuig nooit hete as, scherpe of puntige voorwerpen op.
- Gebruik de machine nooit in een vochtige ruimte.
- Gebruik de machine niet zonder stofzak (met uitzondering van nat stofzuigen of met de cartridgfilter). Zorg ervoor dat de stofzak correct in de machine wordt ingebracht.
- Wanneer u de machine gebruikt, moet u ervoor zorgen dat er geen haar, kledij of ledematen worden ingetrokken.
- Houd de stofzuiger weg van warmtebronnen, zoals straalverwarmers, ovens, etc.

INFORMATIE M.B.T. HET WEGGOOIEN

- De machine bevat elektrische en elektronische onderdelen en mogen niet worden weggegooid als huishoudelijk afval.
- De plaatselijke en toepasselijke wetgeving moet worden nageleefd.

SPECIFICATIES

VC30A

Supply voltage:	230V~/50Hz
Max. vermogen:	1400W
Psum:	3600W
Tankvolume:	30 l Plastic
Slangensysteem:	35 mm Ø
Filter - droog:	paper bag
Filter - nat:	foam filter

INHOUD VAN DE VERPAKKING

Zie afbeelding 1 - 3.

- Haal voorzichtig de inhoud van de doos uit de verpakking.
- Houd de twee klemmen die het bovenste deel op zijn plaats houdt, vast en vouw ze naar boven.
- Maak de klemmen los, verwijder het bovenste deel en verwijder de inhoud van de tank.
- Controleer de onderdelen aan de hand van de onderdelenlijst om er zeker van te zijn dat deze volledig is en dat er niet werd beschadigd tijdens het transport.

- Als er onderdelen ontbreken of beschadigd zijn, neem dan onmiddellijk contact op met uw verdeler.

MONTAGE

- Zorg ervoor dat de stekker niet in de contactdoos steekt.
- Houd de twee klemmen die het bovenste deel op zijn plaats houdt, vast en vouw ze naar boven. (Fig. 2)
- Maak de klemmen los en hef het bovenste deel op en uit. (Fig. 3)
- Verwijder de inhoud van de tank en draai de tank om.

ROLLERMONTAGE





VC30A

- Plaats de vier rollers in de geleiders onderaan de tank. (Fig. 4)
- Controleer of de rollers volledig in de geleiders werden geduwd.
- Maak de rollers vast met de vier meegeleverde schroeven. (Fig. 5)

FILTERMONTAGE

- Plaats de schuimfilter die werd meegeleverd voor nat stofzuigen. (zie het hoofdstuk "NAT STOFZUI-GEN")
- Plaats de stofzak die werd meegeleverd voor droog stofzuigen. (zie het hoofdstuk "DROOG STOFZUI-GEN")
- Plaats het bovenste deel terug op de tank. (Fig. 6)
- Lijn het bovenste deel af met de klemmen. (Fig. 7)
- Haak de klemmen in het bovenste deel en laat ze op hun plaats vastklikken door de klemmen naar beneden te drukken.
- Plaast het grote uiteinde van de slang op de voorste lichtinlaatstomp op de tank. (Fig. 8)
- Kies een mondstuk of pen en schuif deze over de stofzuigslang. (Fig. 9)
- Nadat u de machine heeft gebruikt en schoongemaakt, bewaart u de accessoires door ze met de overeenkomstige houders aan de stofzuiger vast te maken. (Fig. 10)

BEDIENING**AAN- EN UITZETTEN (Fig. 11)**

- Verbind de stroomtoevoer.
- Schakel de stofzuiger aan:
Druk  en .
- Schakel het elektrisch apparaat en de stofzuiger aan:
Druk  en .
- Maximum nominale vermogenslimiet voor elektrische huishoudtoestellen: 2200W
- Wanneer u het elektrisch apparaat inschakelt, schakelt u automatisch de stofzuiger in. Eens het elektrisch apparaat uitgeschakeld is, schakelt de stofzuiger na verloop van tijd zichzelf uit.
- Schakel de stofzuiger uit:
Druk .

DROOG STOFZUIGEN**⚠ WAARSCHUWING**

Het is van essentieel belang dat u het hoofdstuk, getiteld "Veiligheidsinformatie en waarschuwingen" leest, begrijpt en in acht neemt

- Zuig nooit gevaarlijke materialen op. Als een foutieve stofzak wordt gebruikt, vervalt de garantie.
- Zorg ervoor dat de machine niet met de stroomtoevoer is verbonden.
- Zorg ervoor dat de schuimfilter schoon en droog is en over de filtermand is geïnstsalleerd. (Fig. 12)
- Schuif de stofzak over de buisverbinding in de tank. Druk tot deze stevig op zijn plaats klikt. Zorg er tijdens deze handeling voor dat de stofzak niet beschadigd raakt. (Fig. 13-14)
- Plaats het bovenste deel van de tank terug en sluit de klemmen. (Fig. 6-7)
- Plaast het grote uiteinde van de slang op de voorste lichtinlaatstomp op de tank. (Fig. 8)
- Kies een mondstuk of de pen en schuif deze over de stofzuigslang. (Fig. 9)
- Zorg ervoor dat de AAN/UIT-schakelaar op de machine zich in de stand "UIT" ("OFF") (positie "0" bevindt voor u de stekker in de contactdoos steekt.
- Verbind de stekker met de contactdoos.
- Schakel het product in. (AAN/UIT (ON/OFF)-schakelaar in stand "I").
- Wanneer u klaar bent met stofzuigen, schakelt u de motor uit door de AAN/UIT (ON/OFF)-schakelaar in de stand "UIT" ("OFF") te zetten (positie "O").

- Trek de stekker uit de contactdoos.
- Controleer de stofzak regelmatig en vervang wanneer deze 2/3 vol is. De zak is zodanig ontworpen dat uitsluitend licht en geen stof door het papier kan worden doorgelaten. Daarom mag een gebruikte stofzak niet worden herbruikt.

OPMERKING: Gebruik geen stofzak om voorwerpen met scherpe randen of natte voorwerpen op te zuigen.

CARTRIDGE FILTER

- Wanneer u de cartridge filter gebruikt, heeft u geen stofzak nodig.
- Plaats de cartridge filter van bovenaf op de filtermand, draai aan de cartridgefilterdop. (Fig. 17-18)
- Na lang gebruik kan deze worden gereinigd door erop te kloppen of het uit te stoffen.

NAT STOFZUIGEN**⚠ WAARSCHUWING**

Het is van essentieel belang dat u het hoofdstuk, getiteld "Veiligheidsinformatie en waarschuwingen" leest, begrijpt en in acht neemt

OPMERKING: Zuig nooit gevaarlijke materialen op.

- Zorg ervoor dat de machine niet met de stroomtoevoer is verbonden.
- Controleer om zeker te zijn dat de tank vrij is van stof en vuil.
- Verwijder de stofzak en laat alleen de schuimfilter over de filtermand. (Fig. 15)
- Plaats het bovenste deel van de tank terug en sluit de klemmen. (Fig. 6-7)
- Plaast het grote uiteinde van de slang op de voorste lichtinlaatstomp op de tank. (Fig. 8)
- Kies een mondstuk of de pen en schuif deze over de stofzuigslang. (Fig. 9)
- Zorg ervoor dat de AAN/UIT-schakelaar op de machine zich in de stand "UIT" ("OFF") (positie "0" bevindt voor u de stekker in de contactdoos steekt.
- Verbind de stekker met de contactdoos.
- Schakel het product in. (AAN/UIT (ON/OFF)-schakelaar in stand "I").
- Wanneer u klaar bent met stofzuigen, schakelt u de motor uit door de AAN/UIT (ON/OFF)-schakelaar in de stand "UIT" ("OFF") te zetten (positie "O").
- Trek de stekker uit de contactdoos.
- Na gebruik maakt u de tank leeg en laat u deze drogen.

Nederlands

- Tip: Als u een grote hoeveelheid vloeistof wilt opzuigen uit een wastafel of tank, plaats dan het volledige mondzuigstuk niet in de vloeistof, maar laat een beetje ruimte vrij zodat er ook wat lucht samen met de vloeistof kan worden ingetrokken.
- De machine is uitgerust met een vlotterschakelaar die het stofzuigen zal stilleggen als de tank vol is. U zult opmerken dat het zuigen is stilgevallen omdat de motor nu sneller loopt. In dit geval schakelt u de machine uit en trekt u de stekker uit de contactdoos.
- Houd er rekening mee dat een volle tank erg zwaar kan zijn. In dit geval plaatst u de machine over een afvoer en opent u voorzichtig de uitlaatschroef. (Fig. 16)
De inhoud van de tank kan nu via de geopende uitlaat worden geleidigd.
- Verwijder het bovenste deel van de tank en giet de rest van de vloeistof in een geschikte tank of afvoer. Dan kunt u verder stofzuigen nadat u het bovenste deel en de drainage-uitlaat heeft teruggeplaatst.
- Nadat u nat heeft gestofzuigd, schakelt u de machine uit en trekt u de stekker uit de contactdoos. Maak de container leeg en reinig/droog deze van binnen en van buiten voor u deze opbergt.

WAARSCHUWING

Nadat u nat heeft gestofzuigd, gaat u tewerk zoals beschreven in het hoofdstuk met de titel "Droog stofzuigen" voor u opnieuw droog stofzuigt.

BLAZEN: VC30A

WAARSCHUWING

Houd omstanders weg van rondvliegend afval. Richt de luchtuitleet alleen naar de werkplek. Gebruik de natte/droge stofzuiger niet als een sproeier. Richt niet naar omstanders.
Draag een stofmasker als het blazen stof veroorzaakt dat kan worden geïnhaald.

- Zorg ervoor dat de container leeg is voor u de machine als blazer gebruikt.
- Verwijder de slang van de zuigpoort.
- Schroef het grote uiteinde van het snoer in de blaaspoort aan de achterkant van stroomkop. (Fig. 19)
- Pas de gewenste verlengpen en/of mondstuk aan de stofzuigerslang. (Fig. 20)
- Controleer of de schakelaar zich in de "O" (OFF-stand) bevindt voor u het stroomsnoer met de contactdoos verbindt.
- Voor u de motor inschakelt, houdt u het losse uiteinde van de slang stevig vast. Schakel de motor in door de schakelaar in de stand "I" ("ON") te zetten.

ONDERHOUD

- Zorg ervoor dat de machine niet met de stroomtoevoer is verbonden.
- Verwijder de zuigslang van de tank.
- Maak de klemmen los en verwijder het bovenste deel van de tank.
- Verwijder al het vuil en de afzetting van de tank en de slang.
- Reinig de schuimfilter door deze met een mild schoonmaakmiddel te wassen.
- Controleer de slangen en verbindingen en controleer het stroomsnoer op schade.
- Wanneer de schuimfilter is verwijderd, controleert u de vlotter.
Om dit te doen, neemt u het bovenste deel aan het handvast vast en kantelt u het voorzichtig zodat de filtermand naar boven wijst. De vlotter moet vrij naar boven en naar beneden bewegen. (Fig.21)

WAARSCHUWING

Gebruik voor het onderhoud enkel identieke vervangonderdelen. Het gebruik van andere onderdelen kan een gevaar betekenen of schade aan het product veroorzaken.
Draag altijd een veiligheidsbril of gezichtsbescherming met zijdelingse bescherming wanneer u gereedschap gebruikt. Wanneer u dit niet doet, kan dit ertoe leiden dat voorwerpen in uw ogen worden opgegooid, waardoor ernstige letsels kunnen worden veroorzaakt.

Vorkom het gebruik van solventen wanneer u kunststof onderdelen reinigt.

De meeste kunststoffen zijn gevoelig voor schade van verschillende types commerciële solventen en kunnen door hun gebruik worden beschadigd. Gebruik een schone doek om vuil, stof, olie, vet, enz. te verwijderen.

WAARSCHUWING

Laat nooit remvloeistoffen, benzine, producten op basis van petroleum, bijtende oliën, enz. in contact komen met kunststof onderdelen. Chemicaliën kunnen het kunststof beschadigen, verzwakken of vernietigen, wat kan leiden tot ernstige letsels.

Alleen de onderdelen die op de onderdelenlijst zijn opgenomen, zijn bedoeld om te worden hersteld of door de klant te worden vervangen. Alle andere onderdelen moeten worden vervangen door een RYOBI geautoriseerd onderhoudscentrum.

Nederlands

MILIEUBESCHERMING



Zorg dat grondstoffen gerecycleerd worden. Zet daarom een afgedankte elektrische machine niet bij het huishoudafval. Om het milieu te beschermen moeten de machine, de accessoires en de verpakking gesorteerd bij een erkend recyclingcentrum worden aangeleverd.

SYMBOOL



Veiligheidswaarschuwing

V

Volt

Hz

Hertz

~

Wisselstroom

W

Watt

No

Toerental bij nullast

min⁻¹

Aantal toeren of omwentelingen per minuut



EU-conformiteit



Draag gehoorbescherming



Draag gezichtsbescherming



Dubbele isolatie



Gelieve de instructies zorgvuldig te lezen voordat u de machine in gebruik neemt.



Zorg dat grondstoffen gerecycleerd worden. Zet daarom een afgedankte elektrische machine niet bij het huishoudafval. Om het milieu te beschermen moeten de machine, de accessoires en de verpakking gesorteerd bij een erkend recyclingcentrum worden aangeleverd.

Português

DESCRIÇÃO (Fig.1A)

VC30A components list

1. Tubo de 2 Peças
2. Acessório para o Solo
3. Bico fino
4. Escova Redonda
5. Rodas
6. 4 Rodas
7. Adaptador de Ferramenta Eléctrica
8. Filtro de Espuma
9. Parafusos
10. Porta de Saída de Ar
11. Interruptor do flutuador
12. Filtro de enchimento
13. Saco para o Pó
14. Tampa do filtro celular
15. Filtro de Cartucho
16. Interruptor de função
17. Grampos (2)
18. Conector de saída
19. Interruptor de ligação (ON/OFF)
20. Braçadeiras (x2)
21. Depósito
22. Saída de drenagem

INFORMAÇÕES E AVISOS DE SEGURANÇA

AVISO

Este aparelho cumpre com as normas de segurança obrigatórias relativas a equipamentos eléctricos. Contudo, o uso inadequado pode ser prejudicial para as pessoas e propriedade. Leia por favor estas instruções de funcionamento de forma atenta e completa antes de ligar o aparelho. Guarde as instruções de funcionamento, o certificado da garantia, o recibo, bem como a embalagem e o material de embalagem, se for possível.

- Este aparelho é destina-se unicamente para o uso no sector privado e para a finalidade designada. O aparelho não é adequado para o uso comercial. Não utilize o aparelho ao ar livre (a menos que tenha sido especificamente concebido para o uso ao ar livre). Não sujeite o aparelho ao calor, luz directa do sol ou humidade muito elevada (por exemplo, chuva). Nunca emerja o aparelho em líquidos e tenha em atenção as bordas afiadas que o podem danificar. Nunca use o aparelho com as mãos molhadas ou húmidas. Desconecte-o imediatamente caso o aparelho fique molhado ou húmido durante o seu funcionamento. Não emerja o aparelho na água.
- Este aspirador de líquidos/seco só pode ser usado e mantido numa propriedade privada.
- O aparelho é concebido para aspirar materiais que

não sejam perigosos para a sua saúde e que não sejam inflamáveis.

- Nunca segure os conectores em frente à sua cara (especialmente dos seus olhos, orelhas, etc.). Nunca direcione o bocal para pessoas ou animais.
- Use o aparelho apenas para a finalidade a que se destina. Qualquer outro tipo de utilização é perigoso e pode provocar risco de lesões graves.
- Outros usos e funcionamento desacompanhado não são permitidos.
- O fabricante não pode ser considerado responsável pelos danos que são causados pelo uso impróprio ou pela operação incorrecta.
- Use vestuário de protecção e luvas.
- Conecte o aparelho apenas a uma tomada de corrente alterna de 230V. A tomada deve ser protegida por um fusível de 16 amperes.
- Certifique-se de que o saco de recolha de pó foi introduzido firmemente no seu suporte antes de usar o aparelho. O saco de pó errado ou os sacos de pó incorrectamente instalados podem causar danos ao aparelho e fazer com que a garantia se torne inválida.
- Caso o cabo de alimentação esteja danificado, este deve ser totalmente substituído juntamente com o cilindro do cabo por um CENTRO DE ASSISTÊNCIA AUTORIZADO ou por outra ORGANIZAÇÃO DE ASSISTÊNCIA QUALIFICADA.
- Não aspire cinzas, brasas de carvão quentes e similares, fragmentos grandes de vidro e objectos afiados.
- Não aspire pó de toner, o qual é utilizado em impressoras e fotocopiadoras por exemplo, dado que este é condutor eléctrico. Além disso, é possível que não seja totalmente filtrado pelo sistema de filtro do aspirador de líquidos/seco e pode ser libertado para o ar através do ventilador.
- Nunca limpe líquidos inflamáveis ou venenosos como gasolina, óleo, ácidos ou outras substâncias voláteis.
- Não aspire líquidos que estejam a temperatura superior a 60° ou quaisquer poeiras venenosas ou inflamáveis.
- Nunca coloque o aparelho de lado. Preste especial atenção a uma posição horizontal e estabilidade adequada nas escadas.
- Desligue sempre o aparelho da tomada depois da utilização e antes de limpar ou mudar os filtros ou os acessórios.
- Somente os especialistas qualificados podem fazer reparações no equipamento eléctrico. As reparações inadequadas poderiam conduzir a um perigo considerável para o utilizador.
- Não guarde o aparelho directamente ao lado de um

Português

formo ou de um radiador quente.

- As crianças e as pessoas que não tenham lido as instruções de segurança não estão conscientes dos perigos que resultam do uso de aparelhos elétricos. Não permita que pessoas sem treino usem o produto sem ler previamente as instruções de segurança.
- Ao limpar ou remover o aparelho, desligue-o sempre. Puxe a ficha da tomada, caso não pretenda utilizar os aparelhos durante um período de tempo prolongado. Nunca puxe pelo cabo para desconectar o aparelho, mas puxe pela própria ficha. Além disso, remova todos os acessórios especiais do aparelho.
- Mantenha sempre o aparelho limpo. Não utilize quaisquer solventes ou líquidos de limpeza que possam danificar ou ser prejudiciais para o aparelho ou utilizador.
- Nunca deixe o aparelho ligado desacompanhado. Caso deixe a área de trabalho, desligue o aparelho ou desconecte-o da tomada (não puxe pelo cabo, mas sim pela ficha).
- A fim de proteger as crianças dos aparelhos electrodomésticos eléctricos, certifique-se de que o cabo não faz com que as crianças tropecem e não dê às crianças acesso ao aparelho.
- Nunca use o aparelho quando se encontre sob a influência de medicamentos, álcool ou drogas, caso se encontre sob cuidados médicos, ou se estiver cansado.
- Verifique o aparelho e o cabo de alimentação regularmente para ver se existe qualquer dano. Não utilize aparelhos danificados.
- Não tente reparar o aparelho por si próprio. Use sempre um técnico autorizado para reparações. Tenha sempre cuidado para que o cabo de alimentação danificado seja substituído de imediato pelo fabricante ou por uma organização de assistência qualificada. Use o mesmo tipo de cabo a fim de prevenir qualquer perigo de choque eléctrico e ferimento.
- Utilize apenas peças sobresselentes e acessórios originais. As peças não aprovadas ou os acessórios de terceiros podem ser possível uma fonte de perigo e fazer com que a garantia fique inválida.
- Verifique o flutuador frequentemente para ver se existe livre circulação.
- Caso detecte uma fuga de líquido escapar do seu aparelho, desligue-o de imediato e desconecte-o da ficha.
- Não submerja o aparelho em água. Certifique-se de que a água não é derramada sobre o aparelho.
- Ao eliminar as águas sujas, certifique-se de que cumpre com todos os regulamentos legais.
- Guarde o aparelho apenas num local seguro e seco fora do alcance de crianças.

- Por favor, preste especial atenção às seguintes "Regras de Segurança Especiais".
- Este aparelho não foi feito para ser utilizado por pessoas (incluindo crianças) com reduzidas capacidades físicas, sensoriais ou mentais ou falta de experiência e conhecimento, a não ser que passem a ter supervisão ou instruções relativas à utilização do aparelho por uma pessoa responsável pela sua segurança.
- As crianças devem ser mantidas sob vigilância para se garantir que não brincam com o aparelho.
- Se o cabo de alimentação estiver danificado, este tem que ser substituído pelo fabricante, o seu agente de assistência ou por pessoas similarmente qualificadas a fim de evitar um perigo.

SEGURANÇA ELÉCTRICA

AVISO

Leia totalmente estas instruções de segurança eléctrica antes de conectar o aparelho à rede.

- Antes de ligar o produto, certifique-se de que a tensão do seu fornecimento de electricidade é a mesma que aquela indicada na placa de especificações. Este produto é concebido para operar apenas a 230VAC 50Hz. Conectá-lo a qualquer outra fonte de energia pode causar danos.

Português

REGRAS ESPECIAIS DE SEGURANÇA

- Nunca aspire cinzas quentes, objectos pontiagudos ou afiados.
- Nunca use o aparelho em divisões húmidas.
- Não utilize aparelho sem um saco para pó (uma excepção é a aspiração de líquidos ou com o filtro do cartucho). Certifique-se de que o saco para pó está correctamente introduzido no aparelho.
- Ao usar o aparelho, certifique-se de que nenhum cabelo, roupa, ou membro são sugados.
- Mantenha o aspirador afastado de fontes de calor tais como radiadores, fornos, etc.

INFORMAÇÃO DA ELIMINAÇÃO

- O aparelho contém componentes eléctricos e electrónicos e não pode ser eliminado como se fosse lixo doméstico.
- A legislação local e actualmente aplicável devem ser observados de forma incondicional.

ESPECIFICAÇÕES

VC30A

Supply voltage:	230V~/50Hz
Potência máx.:	1400W
Psum:	3600W
Volume do depósito:	30 l Plástico
Sistema de mangueira:	35 mm Ø
Filtro - seco:	saco de papel
Filtro - líquidos:	filtro de espuma

CONTEÚDO DA EMBALAGEM

Ver figura 1 - 3.

- Desembale com cuidado o conteúdo da caixa.
- Prenda os dois grampos, os quais prendem a secção superior na sua posição e dobre-os para cima.
- Desaperte os grampos, remova a secção superior, e remova o conteúdo do depósito.
- Verifique, por favor, as peças usando a lista de componentes para se certificar que estão completas e que não ocorreu nenhum dano durante o transporte.
- Se quaisquer peças estiverem em falta ou danificadas, então agradecemos que contacte o seu agente de imediato.

MONTAGEM

- Certifique-se de que o conector não está ligado.
- Prenda os dois grampos, os quais prendem a secção superior na sua posição e dobre-os para cima. (Fig.2)
- Desaperte os grampos e levante a secção superior para cima e para fora. (Fig.3)
- Remova o conteúdo do depósito e vire o depósito.

MONTAGEM DAS RODAS

VC30A

- Coloque as quatro rodas nas guias na parte inferior do depósito. (Fig.4)
- Verifique se as rodas foram pressionadas totalmente sobre as guias.
- Aperte as rodas com os quatro parafusos fornecidos. (Fig.5)

MONTAGEM DO FILTRO

- Introduza o filtro de espuma que foi fornecido para a aspiração de líquidos. (consulte a secção intitulada "ASPIRAÇÃO DE LÍQUIDOS")
- Introduza o saco de poeira que foi fornecido para limpar seco. (consulte a secção intitulada "ASPIRAÇÃO A SECO")
- Volte a colocar a secção superior no depósito. (Fig. 6)
- Alinhe a secção superior com os grampos. (Fig. 7)
- Engate os grampos na secção superior e deixe-os encaixar no lugar pressionando os grampos para baixo.
- Coloque a extremidade grande da mangueira no topo dianteiro da entrada de ar no depósito. (Fig. 8)
- Selecione um bocal ou a vara e deslize-a sobre a mangueira de aspiração. (Fig. 9)
- Após ter usado e limpado o aparelho, guarde os acessórios nos seus suportes correspondentes no aspirador. (Fig.10)

Português

OPERAÇÃO

LIGAR/DESLIGAR (Fig. 11)

- Conecte à rede eléctrica.
- Ligue o aspirador: Pressione **I** e **□**.
- Ligue o aparelho eléctrico e aspirador: Pressione **I** e **□**.
- Limite máximo de potência aos aparelhos eléctricos: 2200W
- Ligar o aparelho eléctrico liga automaticamente o aspirador.
Uma vez que o aparelho eléctrico tenha sido desligado, o aspirador desliga-se após algum tempo decorrido.
- Desligue o aspirador: Press **□**.

ASPIRAÇÃO A SECO

⚠ AVISO

É absolutamente necessário que leia, compreenda e observe a secção intitulada "Informação de segurança e advertências"

- Nunca aspire materiais perigosos. Caso se utilize um saco de pó incorrecto, nesse caso a garantia fica inválida.
- Certifique-se de que o aparelho não está ligado à rede eléctrica.
- Certifique-se de que o filtro de espuma está limpo e seco e é instalado sobre a cesta do filtro. (Fig. 12)
- Deslize o saco de pó sobre a conexão da mangueira no depósito. Pressione-o até que se encaixe firmemente no lugar. No processo, certifique-se de que o saco de pó não é danificado. (Fig. 13-14)
- Coloque a secção superior no depósito novamente e feche os grampos. (Fig. 6-7)
- Coloque a grande extremidade da mangueira no topo dianteiro da entrada de ar no depósito. (Fig. 8)
- Seleccione um bocal ou a vara e deslize-a sobre a mangueira de aspiração. (Fig. 9)
- Certifique-se de que o interruptor ON/OFF no aparelho se encontra na posição "OFF" (posição "0") antes de ligar a ficha de alimentação à tomada.
- Conecte a ficha de alimentação à tomada.
- Ligue o produto. (interruptor ON/OFF na posição "I").
- Quando tiver terminado de aspirar, desligue o motor colocando o interruptor ON/OFF na posição "OFF" (posição "O").
- Desconecte a ficha de alimentação.
- Verifique o saco de pó regularmente e mude-o quando estiver 2/3 cheio. O saco é concebido de forma que apenas o ar e não o pó passem pelo papel. Consequentemente um saco de pó usado não pode ser reutilizado novamente.

NOTA: Não utilize o saco de pó para aspirar objectos com bordas afiadas ou objectos molhados.

FILTRO DE CARTUCHO

- Ao utilizar o filtro de cartucho, não é necessário nenhum saco de pó.
- Coloque o filtro de cartucho na cesta do filtro a partir da parte superior, rode o tampão do filtro de cartucho. (Fig.17-18)
- Depois de uma utilização prolongada, pode ser limpo batendo-o ou escovando-o.

ASPIRAÇÃO DE LÍQUIDOS

⚠ AVISO

É absolutamente necessário que leia, compreenda e observe a secção intitulada "Informação de segurança e advertências"

NOTA: Nunca aspire materiais perigosos.

- Certifique-se de que o aparelho não está ligado à rede eléctrica.
- Tenha em atenção que se certifica de que o depósito está livre de pó e sujidade.
- Remova o saco de pó e deixe apenas o filtro de espuma sobre a cesta do filtro. (Fig. 15)
- Coloque a secção superior no depósito novamente e feche os grampos. (Fig. 6-7)
- Coloque a extremidade grande da mangueira no topo dianteiro da entrada de ar no depósito. (Fig. 8)
- Seleccione um bocal ou a vara e deslize-a sobre a mangueira de aspiração. (Fig.9)
- Certifique-se de que o interruptor ON/OFF no aparelho se encontra na posição "OFF" (posição "0") antes de ligar a ficha de alimentação à tomada.
- Conecte a ficha de alimentação à tomada.
- Ligue o produto. (interruptor ON/OFF na posição "I").
- Quando tiver terminado a aspiração de líquidos, desligue o motor colocando o interruptor ON/OFF na posição "OFF" (posição "0").
- Desconecte a ficha de alimentação.
- Após a utilização, esvazie e seque o depósito.
- Dica: Caso pretenda aspirar uma grande quantidade de líquido de uma pia ou tanque, não coloque a totalidade do bocal de sucção no líquido; deve deixar um pequeno espaço para que algum ar também possa ser sugado juntamente com o líquido.
- O aparelho é equipado com um interruptor de bóia que parará a aspiração quando o depósito estiver cheio. Irá reparar que a sucção parou agora que o motor está a funcionar mais depressa. Neste caso, desligue o aparelho e desconecte-o da tomada.

Português

- Tenha em atenção que o depósito cheio pode ser muito pesado. Neste caso, coloque o aparelho sobre um cano e abra com cuidado o parafuso da saída. (Fig.16)

Os conteúdos do depósito podem agora ser drenados através da saída aberta.

- Remova a secção superior do depósito e despeje o resto do líquido para um tanque ou cano adequado. Então, poderá continuar a aspirar depois de ter voltado a colocar a secção superior e a tomada de saída.
- Depois da aspiração de líquidos, desligue o aparelho e retire a ficha da tomada. Esvazie o recipiente e limpe-o/sequie-o por dentro e por fora antes de o arrumar.

⚠ AVISO

Após a aspiração de líquidos, proceda conforme descrito na secção intitulada "Aspiração a Seco" antes de aspirar a seco novamente.

SOPRADOR: VC30A

⚠ AVISO

Mantenha os espectadores afastados dos detritos que voam. Direcione a descarga de ar apenas para a área de trabalho. Não utilize o Aspirador de Líquidos/Seco como um pulverizador. Não direcione o ar para espectadores. Use uma máscara contra poeiras caso o sopro crie pó que pode ser inalado.

- Certifique-se de que o recipiente está vazio antes de o usar como um soprador.
- Remova a mangueira da porta de sucção.
- Aparafuse a extremidade grande da mangueira à porta de sopro no lado traseiro da cabeça eléctrica. (Fig. 19)
- Instale a vara de extensão desejada e/ou bocal à mangueira de aspiração. (Fig.20)
- Verifique se o interruptor se encontra na posição "OFF" 'O' antes de ligar o cabo de alimentação à tomada.
- Antes de ligar o motor, prenda firme a extremidade solta da mangueira. Ligue o motor passando o interruptor para a posição ON "I".

MANUTENÇÃO

- Certifique-se de que o aparelho não está ligado à rede eléctrica.
- Remova a mangueira de sucção do depósito.
- Desaperte os grampos e separe a secção superior do depósito.

- Remova toda a sujidade e resíduos do depósito e da mangueira.
- Limpe o filtro de espuma lavando-o com um detergente suave.
- Verifique as mangueiras e as ligações e verifique se o cabo de alimentação tem algum dano.
- Quando o filtro de espuma é removido, verifique a bóia.
Para fazer isto, segure na secção superior pela pega e deixe-a tombar cuidadosamente de forma a que o cesto do filtro fique virado para cima. A bóia deve mover-se livremente e para cima e para baixo. (Fig.21)

⚠ AVISO

Ao realizar serviços de manutenção, use apenas peças de substituição idênticas. O uso de quaisquer outras peças pode criar perigo ou causar danos ao aparelho.

Use sempre óculos de protecção ou óculos de segurança com protecções laterais quando utilizar as ferramentas. Não cumprir com esta prática pode fazer com que os objectos sejam projectados para os seus olhos, causando possíveis lesões graves.

Evite usar solventes ao limpar as peças de plástico. A maioria dos plásticos é susceptível de sofrer danos de vários tipos de solventes comerciais e podem ser danificados pelo seu uso. Use panos limpos para remover a sujidade, a poeira, o óleo, a gordura, etc.

⚠ AVISO

Nunca, em qualquer momento, deixe que fluidos de travagem, gasolina, produtos petrolíferos, óleos de perfuração, etc., entrem em contacto com as peças de plástico. Os produtos químicos podem danificar, enfraquecer ou destruir o plástico, o que pode resultar em ferimentos graves.

Apenas as peças que são indicadas na lista de peças se destinam a ser reparadas ou substituídas pelo cliente. Todas as outras peças devem ser substituídas num Centro de Assistência Autorizado RYOBI.

Português

PROTECÇÃO DO AMBIENTE



Recicle os materiais em vez de pô-los directamente no lixo doméstico. Para proteger o ambiente, a ferramenta, os acessórios e as embalagens devem ser seleccionados.

SÍMBOLO



Alerta de Segurança

V Volts

Hz Hertz

~ Corrente alterna

W Watts

No Velocidade em vazio

min⁻¹ Número de rotações ou movimentos por minuto



Conformidade CE



Use protecção para os ouvidos



Use protecção para os olhos



Isolamento duplo



Agradecemos que leia atentamente as instruções antes de iniciar a máquina.



Recicle os materiais em vez de pô-los directamente no lixo doméstico. Para proteger o ambiente, a ferramenta, os acessórios e as embalagens devem ser seleccionados.

BESKRIVELSE (Fig.1A)**VC30A components list**

1. 2-delt rør
2. Mundstykke til gulv
3. Mundstykke til sprækker
4. Rund børste
5. Slangesæt
6. 4 hjul
7. Strømforsyningsadapter
8. Skumfilter
9. Skruer
10. Blæseudgang
11. Svømmekontakt
12. Filterkurv
13. Støvsugerpose
14. Patronfilterdæksel
15. Patronfilter
16. Funktionskontakt
17. Tilslutning til sugeslangen
18. Stikkontakt
19. ON/OFF-kontakt
20. Klemmer (x2)
21. Tank
22. Afløbsåbning

SIKKERHEDSOPLYSNINGER OG ADVARSLER**⚠ ADVARSEL**

Dette produkt opfylder de obligatoriske sikkerhedsregler for elektrisk udstyr. Imidlertid kan forkert brug medføre skader på både personer og materiel. Denne brugsanvisning skal læses omhyggeligt og fuldstændigt igennem, inden der tændes for produktet. Sørg så vidt muligt for at gemme brugsanvisningen, garantibeviset, kvitteringen samt emballagen og indpakningsmaterialet.

- Dette produkt er udelukkende beregnet til brug i den private sektor og til det foreskrevne anvendelsesformål.
Produktet egner sig ikke til kommerciel brug. Produktet må ikke bruges udendørs (med mindre det er specifikt beregnet til udendørs brug). Produktet må ikke udsættes for varme, direkte sollys eller meget høj fugtighed (fx regn). Produktet må aldrig nedsænkes i væske, og kan tage skade hvis det kommer i kontakt med skarpe kanter. Produktet må aldrig betjenes, mens man har våde eller fugtighed hænder. Produktets stik skal straks trækkes ud af kontakten, hvis det bliver vådt eller fugtigt under brug. Produktet må ikke nedsænkes i vand.
- Denne våd/tør-støvsuger må kun bruges og opbevares i private hjem.
- Produktet er beregnet til opsugning af materialer, der hverken er sundhedsskadelige eller brændbare.

- Konnektorerne må aldrig holdes op foran ansigtet (især øjne, ører, osv.). Dysen må aldrig rettes mod personer eller dyr.
- Produktet må kun bruges til det tiltænkte anvendelsesformål; Alle andre former for brug er farligt og kan medføre risiko for alvorlige skader.
- Alternative anvendelsesformål og brug uden opsyn er ikke tilladt.
- Producenten kan ikke gøres ansvarlig for evt. skader, som skyldes forkert brug eller ukorrekt betjening.
- Bær beskyttelsestøj og -handsker.
- Produktet må kun sluttes til en 230 volt vekselstrøms-stikkontakt. Stikkontakten bør være beskyttet med en 16-amp sikring.
- Inden produktet tages i brug, skal man sikre sig, at den korrekte støvsugerpose er ordentligt monteret i holderen. Forkerte støvsugerposer eller ukorrekt monterede støvsugerposer kan ødelægge produktet og medføre, at garantien bortfalder.
- Hvis ledningen beskadiges, skal den udskiftes komplet inkl. kabelcyklindren på et AUTORISERET SERVICECENTER eller andet KVALIFICERET SERVICEVÆRKSTED.
- Aske, varme kul og lignende, større glasskår samt skarpe genstande må ikke opsuges.
- Tonerstøv, der bruges i fx printere og kopimaskiner, må ikke opsuges, da det er elektrisk ledende. Desuden er der risiko for, at det ikke bortfiltreres fuldstændigt af filtersystemet i våd/tør-støvsugeren og kan slippe ud i luften via udstødningsblæseren.
- Brændbare eller giftige væsker som fx olie, syre eller andre flygtige substanser må aldrig opsuges.
- Væsker, som er varmere end 60°, eller giftigt eller brændbart støv må ikke opsuges.
- Produktet må aldrig lægges på siden. Især på trapper skal man huske at holde produktet i horisontal position og tilstrækkeligt roligt.
- Produktets stik skal altid trækkes ud af lysnetkontakten inden rengøring eller udskiftning af filtre eller tilbehør.
- Kun uddannede fagfolk må reparere elektrisk udstyr. Ukorrekte reparationer kan medføre betydelig fare for brugeren.
- Produktet må ikke opbevares lige ved siden af en varm ovn eller radiator.
- Børn og personer, som ikke har læst sikkerhedsvejledningen grundigt, er ikke bevidst om de risici, der kan være i forbindelse med håndteringen af elektriske apparater. Lad ikke personer, uden forudgående kendskab til håndteringen, anvende produktet før de har læst sikkerhedsvejledningen.
- Under rengøring eller flytning af produktet skal det altid være slukket. Træk stikket ud af stikkontakten, hvis du ikke skal bruge produktet i længere tid. Træk aldrig i i selve ledningen; træk altid i selve

Dansk

stikket. Husk også at fjerne evt. special-tilbehør fra produktet.

- Hold altid produktet rent. Brug ikke opløsnings- eller rengøringsmidler, som kan være ødelæggende eller skadelige for produktet eller brugeren.
- Lad aldrig produktet være tændt uden opsyn. Hvis man forlader arbejdsområdet, skal man enten slukke produktet eller trække stikket ud af stikkontakten (træk ikke i ledningen; træk i stikket).
- For at beskytte børn mod elektrisk husholdningsudstyr, skal man sikre sig, at kablet hverken udgør snubelfare for børn eller giver børn adgang til produktet.
- Produktet må aldrig bruges af personer, som er påvirket af medicin, alkohol eller narkotika, personer under medicinsk behandling, eller som er tætte.
- Produktet og elledningen skal regelmæssigt kontrolleres for evt. skader. Beskadigede produkter må ikke anvendes.
- Man må ikke selv forsøge at reparere produktet. Reparationer skal altid udføres af en autoriseret tekniker. Defekte elledninger skal altid repareres omgående af producenten eller på et egnet serviceværksted. Der skal bruges samme type kabel for at forhindre evt. fare for elektrisk stød og personskader.
- Brug kun originale reservedele og originalt tilbehør. Ikke-godkendte dele eller tilbehør af fremmed fabrikat kan udgøre en mulig kilde til fare og medføre, at garantien bortfalder.
- Kontrollér jævnligt, at svømmeren går ubesværet.
- Hvis man observerer lækkende væske fra produktet, skal man straks slukke det og trække stikket ud.
- Produktet må ikke sænkes ned i vand. Pas på ikke at spilde vand på produktet.
- Bortskaffelse af spildevand skal ske i overensstemmelse med gældende (miljø)regler.
- Produktet må kun opbevares på et sikkert og tørt sted utilgængeligt for børn.
- Man skal også være specielt opmærksom på følgende "Særlige sikkerhedsregler".
- Dette produkt er ikke beregnet til at blive brugt af personer (herunder børn) med nedsatte fysiske, sensoriske eller mentale evner, eller med manglende erfaring og viden, med mindre disse personer er blevet vejledt eller instrueret i brugen af produktet af en person, der er ansvarlig for disse personers sikkerhed.
- Børn bør holdes under opsyn, så man er sikker på, at de ikke leger med produktet.
- Hvis elledningen beskadiges, skal den udskiftes af producenten, dennes serviceforhandler eller tilsvarende autoriserede personer for at undgå farlige situationer.

ELEKTRISK SIKKERHED

ADVARSEL

Disse elektriske sikkerhedsanvisninger skal læses grundigt igennem, inden produktet sluttes til lysnettet.

- Inden der tændes for produktet, skal man sikre sig, at den aktuelle lysnetsspænding svarer til den angivne spænding på produktets mærkeplade. Dette produkt må kun tilsluttes en spænding på 230VAC 50Hz. Tilslutning til andre strømkilder kan medføre skader.

SÆRLIGE SIKKERHEDSREGLER

- Man må aldrig opsuge varm aske, spidse eller skarpe genstande.
- Produktet må aldrig bruges i fugtige rum.
- Produktet må ikke bruges uden støvsugerpose (en undtagelse er vådsugning eller med patronfilret). Kontrollér, at støvsugerposen er korrekt indsat i produktet.
- Når produktet anvendes, skal man passe på ikke at indsuge hår, tøj eller legemsdele.
- Støvsugeren må ikke komme i nærheden af varmekilder som fx strålevarmere, ovne og lign.

Dansk

BORTSKAFFELSESANVISNING

- Produktet indeholder elektriske og elektroniske komponenter og må ikke bortskaffes som husholdningsaffald.
- Lokalt og aktuelt gældende lovgivning skal overholdes.

SPECIFIKATIONER

VC30A

Supply voltage:	230V~/50Hz
Max effekt:	1400W
Psum:	3600W
Tankvolumen:	30 l Plastic
Slangesystem:	35 mm Ø
Filter - tør:	papirpose
Filter - våd:	skumfilter

PAKKENS INDHOLD

GYLDNING I FØLGENDE

- Kassens indhold skal udpakkes forsigtigt.
- Tag fat i de to spænder, som holder overdelen fast, og klap dem op.
- Løsn spænderne, fjern overdelen, og tag indholdet ud af tanken.
- Tjek delene ud fra komponentlisten, og kontrollér at de er intakte, og at der ikke er sket transportskader.
- Hvis nogle dele mangler eller er beskadiget, skal man straks kontakte sin forhandler.

MONTERING

- Kontrollér, at konnektoren ikke er sat i kontakten.
- Tag fat i de to spænder, som holder overdelen fast, og klap dem op. (Fig. 2)
- Løsn spænderne, og løft overdelen op og ud. (Fig. 3)
- Tag indholdet ud af tanken, og vend tanken på hovedet.

MONTERING AF RULLER

VC30A

- Anbring de fire ruller i føringerne på bunden af tanken. (Fig. 4)
- Kontrollér, at rullerne er skubbet helt ind i føringerne.
- Fastgør rullerne med de fire medfølgende skruer. (Fig. 5)

FILTERMONTERING

- Indsæt det medfølgende skumfilter til vådsugning. (se afsnittet "VÅDSUGNING")
- Indsæt den medfølgende støvsugerpose til tørsugning. (se afsnittet "TØRSUGNING")
- Genmonter overdelen på tanken. (Fig. 6)
- Sørg for, at overdelen passer til klemmerne. (Fig. 7)
- Hægt klemmerne ind i overdelen, og klap dem ned, så de går i indgreb.
- Sæt den store ende af slangen på den forreste luftindsugningsstuds på tanken. (Fig. 8)
- Vælg en dyse eller røret, og skub det ind på sugeslangen. (Fig. 9)
- Når man har brugt og rengjort produktet, skal tilbehørdelene opbevares i de tilhørende holdere på støvsugeren. (Fig. 10)

BETJENING

START/STOP (Fig. 11)

- Sæt stikket i lysnetkontakten.
- Tænd for støvsugeren:
Tryk på og
- Tænd for det elektriske produkt og støvsugeren:
Tryk på og
- Max mærke-effektgrænse for elektriske produkter: 2200W
- Når der tændes for det elektriske produkt, tændes automatisk for støvsugeren.
Når der slukkes for det elektriske produkt, slukker støvsugeren efter en kort forsinkelsetid.
- Sluk for støvsugeren:
Tryk på .

TØRSUGNING

⚠ ADVARSEL

It is absolutely necessary for you to read, understand, and observe the section entitled "Safety Information and Warnings".

- Man må aldrig opsuge farligt materiale. Garantien bortfalder, hvis der bruges en forkert støvsugerpose.
- Kontrollér, at produktet ikke er tilsluttet lysnetkontakten.
- Kontrollér, at skumfiltret er rent og tørt og monteret oven over filterkurven. (Fig. 12)
- Skub støvsugerposen ind over slangeforbindelsen i tanken. Pres, til den går i indgreb og låser. Kontrollér samtidig, at støvsugerposen ikke er beskadiget. (F13-14)

Dansk

- Sæt overdelen tilbage på tanken, og luk spænderne. (Fig. 6-7)
- Sæt den store ende af slangen på den forreste luftindsugningsstuds på tanken. (Fig. 8)
- Vælg en dyse eller røret, og skub det ind på sugeslangen. (Fig. 9)
- Inden stikket sættes i stikkontakten, skal man sikre sig, at kontakten ON/OFF (=TÆND/SLUK) på produktet er i pos. 'OFF' (=SLUK) (pos. "0").
- Sæt stikket i stikkontakten.
- Tænd for produktet. (kontakt ON/OFF (=TÆND/SLUK) pos. 'I').
- Når man er færdig med at bruge støvsuger, slukker man motoren ved at stille kontakten ON/OFF (=TÆND/SLUK) i pos. "OFF" (=SLUK) (pos. "O").
- Træk stikket ud.
- Kontrollér regelmæssigt støvsugerposen, og skift den, når den er 2/3 fuld. Posen er konstrueret således, at der kun kan passere luft og ikke støv gennem papiret. Derfor må en brugt støvsugerpose ikke genbruges.
- Inden stikket sættes i stikkontakten, skal man sikre sig, at kontakten ON/OFF (=TÆND/SLUK) på produktet er i pos. 'OFF' (=SLUK) (pos. "0").
- Sæt stikket i stikkontakten.
- Tænd for produktet. (kontakt ON/OFF (=TÆND/SLUK) pos. 'I').
- Når man vil opsuge en større mængde væske fra en vask eller en tank, skal man ikke nedsænke hele sugedysen i væsken; i stedet bør man kun nedsænke den halvt i væsken, så der suges luft ind sammen med væsken.
- Produktet har en svømmekontakt, der stopper sugningen, når tanken er fuld. Man vil bemærke, at sugningen er stoppet, ved at motoren nu kører hurtigere. I så fald skal man slukke produktet og trække stikket ud.
- Vær opmærksom på, at den fyldte tank kan være meget tung. I så fald skal man anbringe produktet over et afløb og forsigtigt åbne aftapningskruen. (Fig. 16) Tankens indhold kan nu løbe ud ad den åbnede udgang.
- Fjern overdelen fra tanken, og hæld resten af væsken i en passende tank eller afløb. Når man har fjernet overdelen og afløbsskruen, kan man fortsætte med sugningen.
- Efter vådsugning slukker man for produktet og trækker stikket ud af kontakten. Tøm beholderen, og rens/tør den indvendigt og udvendigt, inden den stilles væk.

BEMÆRK: Støvsugerposen må ikke bruges til opugning af genstande med skarpe kanter eller våde genstande.

PATRONFILTER

- Når man bruger patronfiltret, kræves der ingen støvsugerpose.
- Sæt patronfiltret på filterkurven oppefra, og skru patronfilterdækslet på. (Fig. 17-18)
- Efter længere tids brug kan man rense det ved at banke eller børste det ud.

VÅDSUGNING

ADVARSEL

It is absolutely necessary for you to read, understand, and observe the section entitled "Safety Information and Warnings"

BEMÆRK: Der må aldrig opsuges farlige materialer.

- Kontrollér, at produktet ikke er tilsluttet lysnetkontakten.
- Kontrollér, at tanken er fri for støv og snavs.
- Fjern støvsugerposen, og lad skumfiltret sidde alene på filterkurven. (Fig. 15)
- Sæt overdelen tilbage på tanken, og luk spænderne. (Fig. 6-7)
- Sæt den store ende af slangen på den forreste luftindsugningsstuds på tanken. (Fig. 8)
- Vælg en dyse eller røret, og skub det ind på sugeslangen. (Fig. 9)

ADVARSEL

Efter vådsugning er fremgangsmåden som beskrevet i afsnittet "Tørsugning", inden der må tørsuges igen.

BLÆSNING: VC30A

ADVARSEL

Tilskuere skal holdes på afstand af blæseaffald. Luftudsugningen må kun rettes mod arbejdsområdet. Våd/tør-støvsugerer må ikke bruges som sprøjtepestol. Luften må ikke rettes mod tilskuere. Bær støvmaske, hvis blæsningen skaber støv, som kan inhaleres.

Dansk

- Inden man bruger en blæser, skal man kontrollere, at beholderen er tom.
- Fjern slangen fra sugeåbningen.
- Skru den store ende af slangen ind i blæseåbningen på bagsiden af motoren. (Fig. 19)
- Montér det ønskede forlængerrør og/eller dyse på sugeslangen. (Fig. 20)
- Inden stikket sættes i stikkontakten, skal man kontrollere, at kontakten er i pos. 'O' OFF (=SLUK).
- Inden man tænder motoren, skal man holde fast i slangens løse ende. Tænd motoren ved at sætte kontakten i pos. "I" ON (=TÆND).

VEDLIGEHOLDELSE

- Kontrollér, at produktet ikke er tilsluttet lysnetkontakten.
- Fjern sugeslangen fra tanken.
- Løsn spænderne, og adskil overdelen fra tanken.
- Fjern al snavs og alle rester fra tanken og slangen.
- Rens skumfiltret ved at vaske det i mildt rengøringsmiddel.
- Kontrollér slangerne og forbindelserne, og kontrollér elledningen for evt. skader.
- Når skumfiltret er fjernet, kontrollerer man svømmeren.
Dette gøres ved at tage overdelen i hånden og forsigtigt vippe det, så filterkurven vender opad. Svømmeren skal frit kunne bevæge sig op og ned. (Fig. 21)

⚠ ADVARSEL

I forbindelse med service må der kun bruges originale reservedele. Brug af alternative dele kan forårsage farlige situationer eller ødelægge produktet.

Bær altid sikkerhedsbriller med sideskjalde under betjening af værktøjet. Gør man ikke det, risikerer man at få genstande slynget ind i øjnene med evt. alvorlige personskader til følge.

Undgå brug af opløsningsmidler til rengøring af plastdele.

De fleste plasttyper tåler ikke de forskellige typer opløsningsmidler i handlen og kan tage skade herved. Snavs, støv, olie, fedt, mv., fjernes med rene klude.

⚠ ADVARSEL

Sørg for, at bremsevæske, benzin, petroleumsbaserede produkter, penetreringsolie, mv., aldrig kommer i kontakt med plastdele. Kemikalier kan beskadige, blødgøre eller ødelægge plast, hvilket kan medføre alvorlig personskaade.

Kun de dele, der fremgår af reservedelslisten, må repareres eller udskiftes af kunden selv. Alle andre dele skal udskiftes på et RYOBI-autoriseret servicecenter.

MILJØBESKYTTELSE



Råmaterialerne skal genvindes og ikke bortkastes med almindeligt affald. Af hensyn til miljøet skal redskab, tilbehør og emballage sorteres.

SYMBOL



Sikkerheds Varsel

V

Volt

Hz

Hertz

~

Vekselstrøm

W

Watt

No

Tomgangshastighed

min⁻¹

Antal omdrejninger eller bevægelser pr. Minut



CE Overensstemmelse



Benyt hørevern



Benyt øjneværn



Dobbelt-isolering



Læs venligst vejledningen grundigt igennem før maskinen tages i brug.



Råmaterialerne skal genvindes og ikke bortkastes med almindeligt affald. Af hensyn til miljøet skal redskab, tilbehør og emballage sorteres.

69G7F-JB-B; (Fig.1A)**VC30A components list**

1. Dammsugarrör i 2 delar
2. Golvmunstycke
3. Fogmunstycke
4. Rund borste
5. Slangsats
6. 4 hjul
7. Power Tool-adapter
8. Skumgummifilter
9. Skruvar
10. Blåsport
11. Flytbrytare
12. Filterkorg
13. Dammsugarpåse
14. Kassetfilterlock
15. Patronfilter
16. Funktionsbrytare
17. Anslutning för dammsugarslang
18. Uttag
19. På/Av-brytare
20. Klämmor (x2)
21. Behållare
22. Dräneringsutgång

SÄKERHETSINFORMATION OCH VARNINGAR**⚠ VARNING**

Den här apparaten uppfyller de obligatoriska säkerhetsföreskrifterna för elektrisk utrustning. Felaktig användning kan trots det vara farlig för människor och föremål. Läs de här användningsinstruktionerna ordentligt innan du startar apparaten. Behåll användningsinstruktionerna, garantibeviset, kvittot samt allt förpackningsmaterial om det är möjligt.

- Den här apparaten får endast användas inom privat sektor och till de arbetsuppgifter den är ämnad för att användas till.
Apparaten är inte lämplig för kommersiell användning. Använd inte apparaten utomhus (såvida den inte har tillverkats för utomhusbruk). Utsätt aldrig apparaten för värme, direkt solljus eller väldigt hög luftfuktighet (exempelvis regn). Sänk aldrig ner apparaten i vätskor och tänk på att vassa kanter kan skada den. Använd aldrig apparaten när dina händer är blöta eller fuktiga. Dra genast ur apparaten från kontakten om apparaten blir blöt eller fuktig när du använder den. Sänk inte ned apparaten i vatten.
- Den här våt-/torrdammsugaren får endast användas och förvaras i hemmet.
- Apparaten är tillverkad för att suga upp material som inte är skadliga för din hälsa och inte brännbara.

- Håll aldrig munstyckena framför ditt ansikte (speciellt inte framför dina ögon, öron, etc.). Rikta aldrig munstycket mot personer eller djur.
- Använd endast apparaten till dess rätta syfte. Alla andra typer av användning är riskfyllda och kan innebära risk för allvarlig personskada.
- Annan användning samt oövervakad användning är inte tillåten.
- Tillverkaren kan inte hållas ansvarig för skador som uppkommer som ett resultat av felaktig användning.
- Bär skyddskläder och handskar.
- Apparaten får endast anslutas till ett 230 volts växelströmsuttag. Eluttaget måste vara skyddat med en 16 Amperessäkring.
- Kontrollera att rätt dammsugarpåsen har satts ordentligt på plats innan du använder apparaten. Om fel dammsugarpåse används, eller om den är felaktigt monterad, kan den skada apparaten och förverka din garanti.
- Om strömsladden är skadad måste hela sladden bytas ut tillsammans med sladdcylindern och detta får endast ett AUKTORISERAT SERVICECENTER eller en KVALIFICERAD SERVICEORGANISATION göra.
- Sug inte upp aska, varm kol eller liknande material, stora glasbitar eller vassa föremål.
- Sug inte upp tonerdamm som används i exempelvis skrivare och kopiatorer eftersom dammet är elektriskt ledande. Det är inte heller säkert att filtret helt lyckas stoppa dammet vilket gör att det blåser tillbaka ut i rummet.
- Dammsug aldrig upp brännbara eller giftiga vätskor som bensin, olja, syra eller andra flyktiga ämnen.
- Dammsug inte upp varma vätskor som är varmare än 60° eller brännbart eller giftigt damm.
- Lägg aldrig apparaten på sidan. Var extra noga med en horisontell placering och stabilitet i trappor.
- Dra alltid ur apparaten från eluttaget efter att du har använt den, innan du ska rengöra den och när du ska byta filter eller tillbehör.
- Endast utbildade specialister får reparera elektrisk utrustning. Felaktiga reparationer kan skada dig allvarligt.
- Förvara inte apparaten i direkt närhet till en varm ugn eller ett varmt element.
- Barn och personer som inte läst säkerhetsföreskrifterna är inte medvetna om de faror som hantering av elverktyg kan innebära. Låt inte personer utan utbildning använda produkten utan att först ha läst säkerhetsföreskrifterna.
- Stäng alltid av apparaten innan du ska rengöra eller ställa undan den. Dra ur kontakten ur eluttaget om du inte ska använda apparaten under en längre tid. Dra aldrig i strömsladden för att dra ur apparaten ur

Svenska

eluttaget. Dra i kontakten. Ta även bort eventuella specialtillbehör från apparaten.

- Håll alltid apparaten ren. Använd inte lösnings- eller rengöringsmedel som kan skada apparaten eller dig själv.
- Lämna aldrig apparaten oövervakad när den är igång. Stäng av apparaten, eller dra ur strömsladden (dra i kontakten, inte sladden), om du ska lämna arbetsområdet.
- För att skydda barn ska du se till att strömsladden inte ligger ivägen för dem så att de snubblar. Barn ska inte heller kunna komma åt apparaten.
- Använd aldrig apparaten när du är trött, påverkad av medicin, alkohol, droger eller om du genomgår en medicinsk behandling.
- Kontrollera apparaten och strömsladden regelbundet så att de inte är skadade. Använd aldrig en skadad apparat.
- Försök inte att reparera apparaten själv. Anlita alltid en auktoriserad tekniker för att utföra reparationerna. Låt alltid tillverkaren eller en kvalificerad serviceorganisation byta ut hela strömsladden direkt om den är trasig. Använd samma typ av sladd för att undvika risk för elektrisk stöt och skador.
- Använd endast originaldelar och -tillbehör. Icke-godkända delar eller tredjepartstillbehör kan utgöra fara och förverka din garanti.
- Kontrollera flöttören ofta så att luften kan röra sig fritt igenom den.
- Stäng genast av apparaten, och dra ur den, om du upptäcker vätska som läcker.
- Sänk inte ned apparaten i vatten. Se till att inte spilla vatten på apparaten.
- Följ eventuella lagbestämmelser när du gör dig av med det uppsugna vattnet.
- Förvara apparaten på en torr och säker plats där den är åtkomlig för barn.
- Tänk särskilt mycket på nedanstående "Speciella säkerhetsregler".
- Den här apparaten är inte avsedd att användas av personer (inklusive barn) med nedsatt fysisk-, motorisk- eller mental förmåga eller av personer som saknar erfarenhet och kunskap, såvida dessa personer inte övervakas eller har fått instruktioner om hur apparaten ska användas av en person som är ansvarig för deras säkerhet.
- Barn ska övervakas så att de inte leker med apparaten.
- Om strömsladden skadas måste den bytas ut av tillverkaren, dess serviceagent eller av motsvarande kvalificerad person för att undvika faror.

ELSÄKERHET

⚠ VARNING

Läs de här elektriska säkerhetsinstruktionerna ordentligt innan du ansluter din produkt till eluttaget.

- Kontrollera att spänningen i ditt eluttag motsvarar den som framgår på märskylten innan du startar apparaten. Den här produkten kräver 230VAC 50Hz. Om du ansluter den till någon annan spänning kan skada uppstå.

Svenska

SPECIFIKA SÄKERHETSREGLER

- Dammsug aldrig upp varm aska, spetsiga eller vassa föremål.
- Använd aldrig apparaten i mörka rum.
- Använd inte apparaten utan en dammsugarpåse (undantaget när du våtdammsuger eller använder kassetfiltret). Kontrollera att dammsugarpåsen är korrekt monterad i apparaten.
- Var uppmärksam så att inget hår, kläder eller kroppsdelar sugns in när du använder apparaten.
- Håll dammsugaren borta från värmekällor som element, ugnar, etc.

AVYTTRINGSINFORMATION

- Apparaten innehåller elektriska och elektroniska komponenter och får inte kastas med hushållsso-porna.
- Lokala och aktuella lagar och regelverk ska följas.

SPECIFIKATIONER

VC30A

Supply voltage:	230V~/50Hz
Maxeffekt:	1400W
P-summa:	3600W
Tankvolym:	30 l i plast
Slangsystem:	35 mm Ø
Filter – torr:	papperspåse
Filter – blöt: skumfilter	skumfilter

FÖRPACKNINGSSINNEHÅLL

Se bild 1 - 3.

- Packa försiktigt upp innehållet i förpackningen.
- Ta tag i de två översta klämmorna som håller den övre sektionen på plats och vik dem uppåt.
- Lossa klämmorna, ta bort den övre sektionen och ta bort innehållet från tanken.
- Kontrollera delarna mot komponentlistan för att kontrollera att du har fått alla delar.
- Kontakta omedelbart din återförsäljare om några delar saknas eller är skadade.

MONTERING

- Kontrollera att kontakten inte är inkopplad i eluttaget.
- Ta tag i de två översta klämmorna som håller den övre sektionen på plats och vik dem uppåt. (Fig. 2)
- Lossa klämmorna och lyft upp, och bort, den övre sektionen. (Fig. 3)
- Ta bort innehållet från tanken och vänd tanken uppochned.

RULLMONTERING

VC30A





- Sätt i de fyra rullarna i spåren i nederkant av tanken. (Fig. 4)
- Kontrollera att rullarna har tryckts in helt i spåren.
- Färst rullarna med fyra medföljande skruvar. (Fig. 5)

FILTERMONTERING

- Sätt i skumfiltret som medföljer för våtdammsugning. (se sektion "VÅTDAMMSUGNING")
- Sätt i dammsugarpåsen som medföljer för torrdammsugning. (se sektion "TORRDAMMSUGNING")
- Sätt tillbaka den övre sektionen på tanken. (Fig. 6)
- Rikta i den övre sektionen mot klämmorna. (Fig. 7)
- Sätt fast spännena i den övre sektionen och låt dem knäppa fast genom att trycka klämmorna nedåt.
- Sätt den stora änden av slangen på det främre luftintaget på tanken. (Fig. 8)
Välj ett munstycke eller röret och trä på det på dammsugarslangen. (Fig. 9)
- Efter att du har använt, och rengjort, apparaten förvarar du tillbehören genom att sätta fast dem i de anpassade hållarna på dammsugaren. (Fig. 10)

ANVÄNDNING

STARTA/STOPPA (Fig. 11)

- Anslut kontakten.
- Sätta på dammsugaren
Tryck  och .
- Sätt på strömmen och dammsugaren:
Tryck  och .
- Maximal effektbegränsning för elektriska apparater:
2200W
- Om du sätter på strömmen så startar dammsugaren automatiskt.
När du stänger av strömmen så stänger dammsugaren av sig efter en liten stund.
- Stänga av dammsugaren:
Tryck .

TORRDAMMSUGNING

⚠ VARNING

It is absolutely necessary for you to read, understand, and observe the section entitled "Safety Information and Warnings".

- Dammsug aldrig upp skadliga material. Om en felaktig dammsugarpåse används förverkas garantin.
- Kontrollera att apparaten inte är inkopplad i eluttaget.
- Kontrollera att skumfiltret är rent, torrt och monterat över filterhållaren. (Fig. 12)
- Skjut dammsugarpåsen över slanganslutningen i tanken. Tryck på den tills den knäpper fast ordentligt. Kontrollera samtidigt att dammsugarpåsen inte är skadad. (Fig. 13 -14)
- Sätt på den övre sektionen på tanken igen och stäng klämmorna. (Fig. 6-7)
- Sätt den stora änden av slangen på det främre luftintaget på tanken. (Fig. 8)
- Välj ett munstycke eller röret och trä på det på dammsugarslangen. (Fig. 9)
- Kontrollera att PÅ/AV-strömbrytaren på apparaten är i "AV"-läge (position "0") innan du kopplar in strömsladden i eluttaget.
- Koppla in strömsladden i eluttaget.
- Slå på produkten. (PÅ/AV-strömbrytaren i position "I").
- Stäng av motorn när du har dammsugit klart genom att flytta PÅ/AV-strömbrytaren till "AV"-position (position "O").

- Koppla bort strömsladden från eluttaget.
- Kontrollera dammsugarpåsen regelbundet och byt ut den när den är full till 2/3. Dammsugarpåsen är gjord så att endast luft, och inte damm, kan passera igenom den. Det går därför inte att återanvända en använd dammsugarpåse igen.

NOTERA: Använd inte dammsugarpåsen för att suga upp föremål med vassa kanter eller föremål som är blöta.

KASSETTFILTER

- När du använder kassettfiltret behövs ingen dammsugarpåse.
- Placera kassettfiltret på filterhållaren ovanifrån och vrid på kassetfilterlocket. (Fig. 17-18)
- Efter en lång tids användning kan det rengöras genom att slå, eller borsta, ur dammet.

VÅTDAMMSUGNING

⚠ VARNING

It is absolutely necessary for you to read, understand, and observe the section entitled "Safety Information and Warnings"

NOTERA: Sug aldrig upp skadliga material.

- Kontrollera att apparaten inte är inkopplad i eluttaget.
- Kontrollera att tanken är tom på damm och smuts.
- Ta bort dammsugarpåsen och lämna endast kvar skumfiltret ovanpå filterhållaren. (Fig. 15)
- Sätt på den övre sektionen på tanken igen och stäng klämmorna. (Fig. 6-7)
- Sätt den stora änden av slangen på det främre luftintaget på tanken. (Fig. 8)
- Välj ett munstycke eller röret och trä på det på dammsugarslangen. (Fig. 9)
- Kontrollera att PÅ/AV-strömbrytaren på apparaten är i "AV"-läge (position "0") innan du kopplar in strömsladden i eluttaget.
- Koppla in strömsladden i eluttaget.
- Slå på produkten. (PÅ/AV-strömbrytaren i position "I").
- Stäng av motorn när du har dammsugit klart genom att flytta PÅ/AV-strömbrytaren till "AV"-position (position "0").
- Koppla bort strömsladden från eluttaget.
- Töm och torka ur tanken efter användning.

Svenska

- Tips: Om du vill suga upp en stor mängd vätska från ett handfat eller en tank bör du inte stoppa ner hela munstycket i vattnet; lämna istället en liten glipa så att lite luft kan sugas in tillsammans med vätskan.
- Apparaten är utrustad med en flottör som stänger av sugförmågan när tanken är full. Du kommer att märka det genom att sugningsförmågan upphör och motorn går snabbare. Stäng av apparaten och koppla ur strömsladden från eluttaget.
- Tänk på att den fulla tanken kan vara väldigt tung. Placera apparaten över ett avlopp och öppna försiktigt utsläppsskruv. (Fig. 16) Innehållet i tanken kan nu dräneras genom öppningen.
- Ta bort den övre sektionen från tanken och håll ut resten av vätskan i en lämplig tank eller i avloppet. Efter att tanken är tömd kan du fortsätta att dammsuga efter att du har satt tillbaka den övre sektionen och utsläppet.
- Stäng av apparaten efter att du har våtdammsugit och koppla ur strömsladden från eluttaget. Töm tanken och rengör/torka insidan och utsidan innan du ställer undan apparaten.

⚠ VARNING

Följ proceduren som beskrivs under "Torrdammsugning" efter att du har våtdammsugit och innan du torrdammsuger igen.

BLÅS: VC30A

⚠ VARNING

Håll åskådare borta från bortblåsande skräp. Rikta luftströmmen mot arbetsområdet. Använd inte våt-/torrmunstycket. Rikta inte luftströmmen mot åskådare.

Bär en ansiktsmask om blåsningen resulterar i damm som kan andas in.

- Kontrollera att tanken är tom innan du använder apparaten för att blåsa med.
- Ta bort slangen från dammsugarporten.
- Skruva i den stora änden av slangen i blåsporten på baksidan av motorn. (Fig. 19)
- Sätt på det önskade röret och/eller munstycket på dammsugarslangen. (Fig. 20)
- Kontrollera att strömbrytaren är i läge AV ('O') innan du kopplar in strömsladden i eluttaget.
- Håll i den lösa änden av slangen ordentligt när du sätter på motorn. Sätt på motorn genom att flytta strömbrytaren till PÅ-läge ("1").

UNDERHÅLL

- Kontrollera att apparaten inte är inkopplad i eluttaget.
- Ta bort sugslangen från tanken.
- Lossa klämmorna och ta bort den övre sektionen från tanken.
- Ta bort all smuts och alla rester från tanken och slangen.
- Rengör skumfiltret genom att tvätta det med ett mildt tvättmedel.
- Kontrollera slangen, anslutningarna och strömsladden så att de inte är skadade.
- Kontrollera flottören när skumfiltret tas bort. För att göra detta, ta tag i den övre sektionen i handtaget och luta den försiktigt så att filterhållaren pekar uppåt. Flottören ska kunna röra sig fritt upp och ned. (Fig. 21)

⚠ VARNING

Vid service ska endast identiska reservdelar användas. Användning av andra delar kan orsaka fara eller produktskada.

Använd alltid skyddsglasögon, eller skyddsglas med sidovisir, när du använder apparater. Om du inte använder dessa skydd kan föremål kastas upp i ögonen och orsaka allvarliga skador.

Undvik att använda lösningsmedel vid rengöring av plastdelar.

De flesta plaster är känsliga för skador vid användning av olika typer av kommersiella lösningsmedel och kan skadas om du använder sådana. Använd en ren och torr trasa för att ta bort smuts, damm, olja, fett, etc.

⚠ VARNING

Låt aldrig bromsvätska, bensin, bensinbaserade produkter, inträngande oljor, etc., komma i kontakt med plastdelarna. Kemikalier kan skada, försvaga eller förstöra plaster och det kan resultera i allvarlig skada.

Enbart delar som står med på listan över delar är tänkta att kunna repareras eller bytas ut av kunden. Alla andra delar ska bytas ut av ett RYOBI-auktoriserat servicecenter.

MILJÖSKYDD



Råmaterialen bör återanvändas i stället för att kastas i hushållsavfallet. För att skona miljön ska verktyget, tillbehören och emballagen sorteras.

SYMBOL



Säkerhetsvarning

V Volt

Hz Hertz

~ Växelström

W Watt

No Tomgångshastighet

min⁻¹ Antal varv eller rörelser per minut



CE-konformitet



Bär hörselskydd.



Använd skyddsglasögon



Dubbelisolering



Läs instruktionerna ordentligt innan start av maskinen.



Råmaterialen bör återanvändas i stället för att kastas i hushållsavfallet. För att skona miljön ska verktyget, tillbehören och emballagen sorteras.

KUVAUS (Fig.1A)**VC30A components list**

1. 2-osainen putki
2. Lattiatyökäly
3. Rakotyökäly
4. Pyöreä harja
5. Letkusarja
6. 4 pyörää
7. Sähkötyökälysovitin
8. Vaahtomuovisuodatin
9. Ruuvit
10. Puhallusaukko
11. Kellukekytkin
12. Suodatinkori
13. Pölypussi
14. Kasetin suodatinkorkki
15. Kasettisuodatin
16. Toimintokytkin
17. Imuletkun liitäntä
18. Lähtöpistoke
19. Käynnistys/sammutuskytkin
20. Puristimet (x2)
21. Säiliö
22. Tyhjennysaukko

TURVALLISUUSTIEDOT JA VAROITUKSET**▲ VAROITUS**

Tämä laite noudattaa sähkölaitteiden pakollisia turvamääräyksiä. Virheellinen käyttö voi kuitenkin vahingoittaa ihmisiä ja omaisuutta. Lue käyttöohjeet huolella ja täysin ennen laitteen käynnistämistä. Säilytä käyttöohjeet, takuudokumentti, paketti ja pakkausmateriaalit, jos mitenkään mahdollista.

- Tämä laite on tarkoitettu yksinomaan yksityiskäyttöön ja kuvattuun käyttötarkoitukseen.
Tämä laite ei sovellu kaupalliseen käyttöön. Älä käytä laitetta ulkotiloissa (paitsi jos se on erityisesti tarkoitettu ulkokäyttöön). Älä altista laitetta lämmölle, suoralle auringonpaisteelle tai hyvin suurelle kosteudelle (kuten sateelle). Älä koskaan upota laitetta nesteeseen; varo teräviä kulmia, jotka voivat vioittaa sitä. Älä koskaan käytä laitetta märin tai kostein käsin. Irrota laite välittömästi pistorasiasta, jos se kastuu käytön aikana. Älä upota laitetta veteen.
- Tätä märkä/kuivaimuria saa käyttää ja säilyttää ainoastaan yksityiskodissa.
- Laite on suunniteltu sellaisten materiaalien imurointiin, jotka eivät ole vaaraksi terveydelle eivätkä syty helposti.
- Älä koskaan pitele liittimiä kasvojesi (erityisesti silmiesi, korviesi tms.) edessä. Älä koskaan suuntaa

letkua ihmisiä tai eläimiä kohden.

- Käytä laitetta ainoastaan sen käyttötarkoituksen mukaisesti. Muun tyyppinen käyttö on vaarallista ja voi aiheuttaa vakavan loukkaantumisen vaaran.
- Muita käyttökohteita ja valvomatonta käyttöä ei sallita.
- Valmistajaa ei voi pitää vastuussa virheellisen tai asiattoman käytön aiheuttamista vaurioista.
- Käytä suojavaatteita ja käsineitä.
- Kytke laite ainoastaan 230 voltin vaihtovirtapistorasiasaan. Pistorasian tulee olla 16 ampeerin sulakkeen suojaama.
- Tarkista ennen laitteen käyttöä, että oikeanlainen pölypussi istuu tukevasti pidikkeessä. Vääränlainen tai virheellisesti asennettu pölypussi voi vioittaa laitetta ja mitätöidä takuun.
- Jos virtajohto vioittuu, se on vaihdettava kokonaisuudessaan johdon sylinterin kanssa VALTUUTUSSA HUOLLOSSA tai PÄTEVÄSSÄ HUOLTOYHTIÖSSÄ.
- Älä imuroi tuhkaa, kuumia hiiliä tms., suuria lasinsiruja tai teräviä kappaleita.
- Älä imuroi tulostimien, kopiokoneiden tms. väriainepölyä, sillä se johtaa sähköä. Märkä/kuivaimurin suodatusjärjestelmä ei myöskään välttämättä suodata sitä täysin, vaan se voi vapautua ilmaan poistotuuletimen kautta.
- Älä koskaan imuroi tulenarkoja tai myrkyllisiä nesteitä, kuten bensiniä, öljyä tai happoa, tai muita epävakaita aineita.
- Älä imuroi nesteitä, joiden lämpötila ylittää 60°, tai myrkyllistä tai tulenarkaa pölyä.
- Älä koskaan aseta laitetta kyljelleen. Kiinnitä erityisesti huomiota vaakasuuntaisuuteen ja riittävään vakauteen portaisissa.
- Irrota laite pistorasiasta aina käytön jälkeen, ennen puhdistusta ja suodattimia tai lisälaitteita vaihdettaessa.
- Ainoastaan koulutetut asiantuntijat saavat korjata sähkölaitteita. Virheelliset korjaukset voivat aiheuttaa käyttäjälle suuren vaaran.
- Älä säilytä laitetta heti kuumen uunin tai lämpöpatterin viereissä.
- Lapset ja henkilöt, jotka eivät ole lukeneet turvallisuusohjeita, eivät tiedosta sähkölaitteiden käytön vaaroja. Älä salli kouluttamattomien henkilöiden käyttää tuotetta lukematta ensin turvallisuusohjeita.
- Kun puhdistat tai poistat laitteen, sammuta se. Irrota pistoke pistorasiasta, jos et käytä laitetta pitempään aikaan. Älä koskaan irrota pistoketta johdosta vetämällä, vaan vedä sitä pistokkeesta. Irrota laitteesta lisäksi kaikki lisälaitteet.
- Pidä laite aina puhtaana. Älä käytä liuottimia tai puhdistusaineita, jotka voivat vahingoittaa laitetta

Suomi

tai käyttäjää.

- Älä jätä laitetta koskaan valvomatta sen käydessä. Jos poistut työalueelta, sammuta laite tai irrota se pistorasiasta (älä vedä johdosta vaan pistokkeesta).
- Suojaa lapsia kodin sähkölaitteita varmistamalla, että he eivät voi kompastua johtoon ja että he eivät pääse käsiksi laitteisiin.
- Älä koskaan käytä laitetta ollessasi lääkkeiden, alkoholin tai huumeiden vaikutuksen alaisena, saadessasi lääketieteellistä hoitoa tai ollessasi väsynyt.
- Tarkista laite ja sähköjohto säännöllisesti vaurioiden takia. Älä käytä vioittunutta laitetta.
- Älä yritä korjata laitetta itse. Korjauta laite aina valtuutetulla huoltomiehellä. Vaihdata viallinen virtajohto aina välittömästi valmistajalla tai valtuutetussa huollossa. Käytä samantyyppistä johtoa, jotta siitä ei aiheudu sähköiskun tai loukkaantumisen vaaraa.
- Käytä ainoastaan alkuperäisiä varaosia ja lisälaitteita. Hyväksymättömät tai kolmansien osapuolien lisälaitteet voivat olla vaarallisia ja mitätöidä takuun.
- Tarkista säännöllisesti, että uimuri pääsee liikkumaan vapaasti.
- Jos huomaat, että laitteesta valuu nestettä, sammuta se välittömästi ja irrota se pistorasiasta.
- Älä upota laitetta veteen. Varmista, että laitteen päälle ei läiky vettä.
- Noudata paikallisia säädöksiä jättevettä hävittäessäsi.
- Varastoi laite turvalliseen ja kuivaan paikkaan, pois lasten ulottuvilta.
- Kiinnitä erityistä huomiota seuraaviin "Erityisiin turvallisuussääntöihin".
- Tätä laitetta ei ole tarkoitettu ihmisille (sekä lapsille), joiden ruumiin, aistien tai mielen suorituskyky on heikentynyt tai joilta puuttuu kokemusta ja yleistietämystä, ellei heidän turvallisuudestaan vastuussa oleva valvo tai neuvo heitä laitteen käytössä.
- Lapsia on pidettävä silmällä, jotta he eivät pääse leikkimään lisälaitteilla.
- Jos virtajohto vioittuu, valmistajan, pätevän huoltokeskuksen tai vastaavasti pätevän henkilön on vaihdettava se, jotta vältetään vaaratilanteet.

- Tarkista ennen tuotteen käynnistämistä, että sähköjännite on sama kuin mitä tuotekilvessä ilmoitetaan. Tuote toimii ainoastaan 230 VAC 50 Hz sähköverkossa. Muunlaiseen virtalaitteeseen kytkeminen voi aiheuttaa vahinkoja.

ERITYISET TURVALLISUUSÄÄNNÖT

- Älä koskaan imuroi kuumaa tuhkaa tai teräviä kappaleita.
- Älä käytä laitetta kosteassa huoneessa.
- Älä käytä laitetta ilman pölypussia (paitsi imuroidesasi nesteitä tai käyttäessäsi kasettisuodatinta). Varmista, että pölypussi on asennettu oikein.
- Kun käytät laitetta, varo ettei se imuroi hiuksia, vaatteita tai jäseniä.
- Pidä imuri kaukana lämmönlähteistä, kuten lämpöpattereista, uuneista tms.

SÄHKÖTURVALLISUUS

VAROITUS

Lue sähköturvallisuusohjeet huolella ennen tuotteen kytkemistä sähköverkkoon.

Suomi

HÄVITTÄMINEN

- Laite sisältää sähköosia, eikä sitä saa hävittää talousjätteiden mukana.
- Paikallisia ja voimassa olevia lakeja on noudatettava.

TEKNISET TIEDOT

VC30A

Supply voltage:	230V~/50Hz
Maksimiteho:	1400W
Psum:	3600W
Säiliön tilavuus:	30 l muovinen
Letkusarja:	35 mm Ø
Suodatin – kuiva:	paperipussi
Suodatin – märkä:	vaahtomuovisuodatin

PAKKAUKSEN SISÄLTÖ

?Urgc`_i j UU%!" "

- Pura laatikon sisältö huolella.
- Ota kiinni kahdesta puristimesta, joilla yläosa on kiinnitetty paikoilleen, ja käännä niitä ylöspäin.
- Löysennä puristimia, irrota yläosa ja poista säiliön sisältö.
- Tarkista osat osaluetteloa vasten varmistaaksesi, että kaikki on mukana ja että mitään ei ole vioittunut kuljetuksen aikana.
- Jos osia puuttuu tai jokin osa on vioittunut, ota välittömästi yhteys jälleenmyyjään.

KOKOAMINEN

- Varmista, että liitintä ei ole kytketty.
- Ota kiinni kahdesta puristimesta, joilla yläosa on kiinnitetty paikoilleen, ja käännä niitä ylöspäin. (Kuva 2)
- Löysennä puristimia ja nosta yläosa ylös ja ulos. (Kuva 3)
- Poista säiliön sisältö ja käännä säiliö ylösalaisin.

RULLAKOKOONPANO

VC30A

- Asenna neljä rullaa säiliön pohjan ohjaimiin. (Kuva 4)
- Tarkista, että rullat on työnnetty ohjaimiin pohjaan saakka.
- Kiinnitä rullat neljällä mukana tulleella ruuvilla. (Kuva 5)

SUODATINKOKOONPANO

- Asenna märkäimurointiin tarkoitettu vaahtomuovisuodatin. (viittaa kohtaan "MÄRKÄIMUROINTI")
- Asenna kuivaimurointiin tarkoitettu pölypussi. (viittaa kohtaan "KUIVAIMUROINTI")
- Asenna säiliön yläosa paikoilleen. (Kuva 6)
- Kohdista yläosa puristimien kanssa. (Kuva 7)
- Käännä puristimet yläosan päälle ja napsauta ne paikoilleen painamalla niitä alaspäin.
- Asenna letkun isompi pää säiliön edessä olevaan ilmanottoon. (Kuva 8)
- Valitse suulake tai teleskoopiputki ja työnnä se imuletkun päälle. (Kuva 9)
- Kun olet käyttänyt laitetta ja puhdistanut sen, varastoi lisälaitteet kiinnittämällä ne imurin asianmukaisiin pidikkeisiin. (Kuva 10)

KÄYTTÖ

KÄYNNISTÄMINEN/SAMMUTTAMINEN (Fig. 11)

- Kytke pistoke.
- Käynnistä imuri:
Paina ja
- Käynnistä sähköinen lisälaitte ja imuri:
Paina ja
- Sähköisten lisälaitteiden maksiminimellisteho: 2200W
- Sähköisen lisälaitteen käynnistäminen käynnistää imurin.
Sähköisen lisälaitteen sammuttaminen sammuttaa imurin viiveellä.
- Sammuta imuri:
Paina

KUIVAIMUROINTI

▲ VAROITUS

Luku "Turvallisuustiedot ja varoitukset" on täysin välttämätöntä lukea ja ymmärtää, ja sitä on ehdottomasti noudatettava

- Älä koskaan imuroi vaarallisia materiaaleja. Vääränlaisen pölypussin käyttö mitätöi takuun.
- Varmista, että laitetta ei ole kytketty pistorasiaan.
- Varmista, että vaahtomuovisuodatin on puhdas ja kuvia ja asennettu suodatinpesän päälle. (Kuva 12).

Suomi

- Työnnä pölypussi säiliön letkunliitännän päälle. Paina sitä siten, että se napsahtaa tukevasti paikoilleen. Varmista samalla, että pölypussi ei ole vioittunut. (Kuvat 13-14)
 - Asenna säiliön yläosa paikoilleen ja sulje puristimet. (Kuvat 6-7)
 - Asenna letkun isompi pää säiliön edessä olevaan ilmanottoon. (Kuva 8)
 - Valitse suulake tai teleskooppiputki ja työnnä se imuletkun päälle. (Kuvat 9)
 - Varmista, että laitteen ON/OFF-kytkin on "OFF"-asennossa (asento "0") ennen virtajohdon kytkemistä pistorasiaan.
 - Kytke virtajohto pistorasiaan.
 - Kytke tuote päälle. (ON/OFF-kytkin asennossa "I").
 - Kun lopetat imuroinnin, sammuta moottori kääntämällä ON/OFF-kytkin "OFF"-asentoon (asento "0").
 - Irrota virtajohto pistorasiasta.
 - Tarkista pölypussi säännöllisesti ja vaihda se, kun se on 2/3 täynnä. Pölypussi on suunniteltu siten, että paperin läpi pääsee ainoastaan ilmaa, ei pölyä. Käytettyä pölypussia ei näin ollen saa käyttää uudelleen.
- HUOM. Älä käytä pölypussia teräväkulmaisten tai märkien kappaleiden imuroimiseen.

KASETTISUODATIN

- Pölypussia ei tarvita kasettisuodatinta käytettäessä.
- Aseta kasettisuodatin suodatinpesään ylhäältä käsin ja käännä kasettisuodattimen kansi paikoilleen. (Kuvat 17-18)
- Se voidaan puhdistaa pitkän käytön jälkeen hakkaamalla tai harjaamalla.

MÄRKÄIMUROINTI

VAROITUS

Luku "Turvallisuustiedot ja varoitukset" on täysin välttämätöntä lukea ja ymmärtää, ja sitä on ehdottomasti noudatettava

HUOM: Älä koskaan imuroi vaarallisia materiaaleja.

- Varmista, että laitetta ei ole kytketty pistorasiaan.
- Tarkista, että säiliössä ei ole pölyä eikä likaa.
- Irrota pölypussi ja jätä suodatinpesän päälle ainoastaan vaahtomuovisuodatin. (Kuvat 15)
- Asenna säiliön yläosa paikoilleen ja sulje puristimet. (Kuvat 6-7)

- Asenna letkun isompi pää säiliön edessä olevaan ilmanottoon. (Kuvat 8)
 - Valitse suulake tai teleskooppiputki ja työnnä se imuletkun päälle. (Kuva 9)
 - Varmista, että laitteen ON/OFF-kytkin on "OFF"-asennossa (asento "0") ennen virtajohdon kytkemistä pistorasiaan.
 - Kytke virtajohto pistorasiaan.
 - Kytke tuote päälle. (ON/OFF-kytkin asennossa "I").
 - Kun lopetat märkäimuroinnin, sammuta moottori kääntämällä ON/OFF-kytkin "OFF"-asentoon (asento "0").
 - Irrota virtajohto pistorasiasta.
 - Tyhjennä ja kuivaa säiliö käytön jälkeen.
 - Vinkki: Jos haluat imuroida suuren määrän nestettä altaasta tai säiliöstä, älä upota letkun päätä kokonaan nesteeseen vaan jätä hieman tilaa, että nesteeseen kanssa sisään pääsee jonkin verran ilmaa.
 - Laitteessa on uimurikytkin, joka sammuttaa imuroimisen säiliön täyttyessä. Huomaat, että imurointi on sammunut, siitä että moottori käy nopeammin. Sammuta tällöin laite ja irrota se pistorasiasta.
 - Huomaa, että täysi säiliö voi olla erittäin painava. Vie laite tällöin viemäriin päälle ja avaa päästöruuvi huolella. (Kuva 16)
- Säiliön sisältö voi nyt tyhjentyä avatun aukon kautta.
- Irrota säiliön yläosa ja kaada loput nesteestä sopivaan säiliöön tai viemäriin. Voit jatkaa imurointia asennettuasi yläosan ja poistoputken.
 - Kun olet imuroinut nestettä, sammuta laite ja irrota se pistorasiasta. Tyhjennä säiliö ja puhdista/kuivaa sisä- ja ulkopuoli ennen varastointia.

VAROITUS

Kun olet imuroinut nestettä, suorita kappaleessa "Kuivaimurointi" kuvatut toimet ennen kuivaimurointia.

Suomi

PUHALTAMINEN: VC30A

⚠ VAROITUS

Pidä sivulliset kaukana lentävistä roskista. Suuntaa ilmavirta ainoastaan työalueelle. Älä käytä kuiva/märkäimuria sumuttimena. Älä suuntaa ilmavirtaa sivullisiin. Käytä polynaamaria, jos puhaltamisesta syntyy hengitysteihin joutuvaa pölyä.

- Varmista ennen puhaltamista, että säiliö on tyhjä.
- Irrota letku imuaukosta.
- Ruuvaa letkun suuri pää moottoriosan takana olevaan puhallusaukkoon. (Kuvat 19)
- Sovita letkuun haluamasi putki ja/tai suulake. (Kuva 20)
- Varmista, että kytkin on OFF-asennossa ("0"), ennen kuin kytket laitteen pistorasiaan.
- Pidä letkun vapaasta päästä tukevasti kiinni ennen moottorin käynnistämistä. Käynnistä moottori kääntämällä kytkin ON-asentoon ("I").

HUOLTO

- Varmista, että laitetta ei ole kytketty pistorasiaan.
- Irrota imuletku säiliöstä.
- Löysennä puristimia ja irrota yläosa säiliöstä.
- Poista roskat ja jäännökset säiliöstä ja letkusta.
- Puhdista vaahtomuovisuodatin pesemällä se miedolla pesuaineella.
- Tarkista letkut ja liitännät sekä virtajohto vaurioiden varalta.
- Kun vaahtomuovisuodatin irrotetaan, tarkista uimuri.
Ota tällöin kiinni yläosan kahvasta ja käännä sitä varoen siten, että suodatinpesä osoittaa ylöspäin. Uimurin tulisi päästä liikkumaan vapaasti ylös- ja alaspäin. (Kuva 21)

⚠ VAROITUS

Huollossa tulee käyttää ainoastaan identtisiä varaosia. Muunlaisten osien käyttö voi aiheuttaa vaaran tai vioittaa laitetta.

Käytä aina laitetta käyttäessäsi sivuilta suojattuja suojalaseja. Muutoin esineitä saattaa iskeytyä silmiin ja aiheuttaa vakavia vammoja.

Älä puhdista muoviosia liuottimilla.

Erlaiset kaupalliset liuottimet voivat vioittaa useimpia muovityyppejä. Poista lika, pöly, öljy, rasva tms. puhtailla rievuilla.

⚠ VAROITUS

Älä koskaan päästä jarrunesteitä, bensiiniä, öljytuotteita, läpäiseviä öljyjä tms. kosketuksiin muoviosien kanssa. Kemikaalit voivat vioittaa, heikentää ja tuhota muovia, mikä saattaa aiheuttaa vakavan loukkaantumisen.

Ainoastaan osaluettelossa luetellut osat on tarkoitettu asiakkaan korjaamiksi tai vaihtamiksi. Valtuutetun RYOBI-huollon on huolehdittava kaikkien muiden osien vaihdosta.

YMPÄRISTÖNSUOJELU



Älä heitä raaka-aineita kotitalousjätteisiin, vaan vie ne kierrätykseen. Ympäristönsuojelun kannalta työkalu, lisäva r usteet ja pakkausmateriaali on lajiteltava.

SYMBOLI



Turvavaroitus

V

Voltti

Hz

Hertz

~

Vaihtovirta

W

Watti

No

Tyhjäkäyntinopeus

min⁻¹

Kierrosten tai liikkeiden määrä minuutissa



CE-vastaavuus



Käytä kuulosuojaimia



Käytä suojalaseja



Kaksoiseristys



Lue ohjeet huolellisesti ennen laitteen käynnistämistä.



Älä heitä raaka-aineita kotitalousjätteisiin, vaan vie ne kierrätykseen. Ympäristönsuojelun kannalta työkalu, lisäva r usteet ja pakkausmateriaali on lajiteltava.

69G7F-J9 @G9 (Fig.1A)**VC30A components list**

1. 2-delt støvsugerør
2. For støvsuging av gulv
3. For støvsuging i sprekker
4. Rund børste
5. Slangesett
6. 4 hjul
7. Elektrisk verktøyadaptor
8. Skumfilter
9. Skruer
10. Blåsesport
11. Flytbryter
12. Filterkurv
13. Støvpose
14. Lokk for filterpatron
15. Filterpatron
16. Funksjonsbryter
17. Tilkobling for vakuumslange
18. Utgangskontakt
19. 19 ON/OFF-bryter
20. Klemmer (x2)
21. Tank
22. Utløp

SIKKERHETSINFORMASJON OG ADVARSLER**⚠ ADVARSEL**

Dette utstyret er i overensstemmelse med obligatoriske sikkerhetsforskrifter for elektrisk utstyr. Feilaktig bruk kan imidlertid påføre personer og eiendom skade. Vennligst les disse bruksinstruksjonene grundig og i sin helhet for utstyret slås på første gang. Behold bruksinstruksjonene og garantisertifikatet, kjøpskvitteringen og emballasjen så langt det er mulig.

- Dette utstyret er kun ment for privat bruk og for angitte formål.
Utstyret egner seg ikke for kommersielt bruk. Ikke bruk utstyret utendørs (dersom det ikke er spesielt utformet for utendørs bruk). Ikke sett utstyret for varme, direkte solskinn eller høy fuktighet, som for eksempel regn. Senk aldri utstyret ned i væske og unngå skarpe kanter som kan påføre utstyret skade. Bruk aldri utstyret med våte eller fuktige hender. Trekk umiddelbart ut støpslet dersom utstyret blir vått eller fuktig under bruk. Senk aldri utstyret ned i vann.
- Denne sugerens for tørr og våt suging skal bare brukes og oppbevares i et privat hjem.
- Utstyret er ment brukt til å suge opp materialer som ikke er helsefarlige eller brennbare.
- Hold aldri tilkoblingene foran ansiktet ditt (spesielt øyne og ører, m.v.). Rett aldri dysen mot personer eller dyr.

- Bruk utstyret kun for dets tiltenkte formål. Enhver annen bruk er farlig og kan føre til alvorlig personskade.
- Annet bruk og ubetjent drift er ikke tillatt.
- Produsenten kan ikke gjøres ansvarlig for skader som skyldes feilaktig eller ukorrekt bruk.
- Benytt beskyttelseskler og hansker.
- Koble utstyret til en stikkontakt med 230 volt strømkurs. Stikkontakten må være beskyttet av en 16-amp sikring.
- Påse at korrekt støvpose er forsvarlig montert i sin holder før utstyret tas i bruk. Feil støvpose eller støvpose som er feilmontert kan påføre utstyret skade og resultere i at garantien erklæres for ugyldig.
- Hvis strømledningen er skadet må hele ledningen med kabesyliner erstattes ved et AUTORISERT SERVICESENTER eller andre KVALIFISERTE SERVICEORGANISASJONER.
- Ikke sug opp aske, varm kull og lignende, store deler av glass og skarpe gjenstander.
- Ikke sug opp tonerstøv som brukes for eksempel i kopimaskiner og skrivere på grunn av dets elektriske konduktivitet. I tillegg vil slikt støv ikke alltid kunne filtreres ut på en tilfredsstillende måte i våt/tørr-sugerens filtersystem og kan føres tilbake til luften via eksosviften.
- Sug aldri opp brennbare eller giftige væsker som bensin, olje, syrer eller andre flyktige substanser.
- Ikke sug opp væsker som er varmere enn 60° eller giftig eller brennbar støv.
- Legg aldri utstyret på siden. Vær spesielt oppmerksom på den horisontale posisjonen og tilfredsstillende stabiliteten i trapper.
- Trekk alltid ut støpslet til utstyret etter bruk og før rengjøring eller skifte av filtre og tilbehør.
- Bare erfarne spesialister kan foreta reparasjoner på elektrisk utstyr. Feilaktige reparasjoner kan påføre brukeren betydelige risiko for skader.
- Ikke oppbevar utstyret direkte ved siden av en varm ovn eller radiator.
- Barn og personer som ikke har lest anvisningene, er ikke bevisst farene som kan oppstå i forbindelse med håndteringen av elektriske apparat. Ikke tillatt at personer uten opplæring bruker produktet uten at de har lest sikkerhetsinstruksjonene først.
- Når utstyret rengjøres eller deler fjernes må det alltid slås av. Trekk støpslet ut av kontakten hvis du ikke skal bruke utstyret over en lengre tidsperiode. Trekk aldri i kabelen for å trekke støpslet ut av kontakten, trekk heller i selve støpslet. Fjern også spesielt tilbehør fra utstyret.
- Hold alltid utstyret rent. Bruk aldri oppløsninger eller rengjøringsmidler som kan skade eller være skadelig for utstyret eller brukeren.
- Etterlat aldri utstyret ubetjent og påslått. Hvis du

Norsk

forlater arbeidsområdet, slå alltid av utstyret eller trekk støpslet ut av kontakten (ikke trekk i kablet, men i støpslet).

- For å beskytte barn mot elektriske husholdningsapparater er det viktig å sørge for at de ikke kan snuble i ledningen, gi heller ikke barn tilgang til elektrisk utstyr.
- Bruk aldri utstyret når du er under påvirkning av medisiner, alkohol eller narkotiske stoffer, hvis du er under medisinsk behandling eller er trett.
- Kontroller den elektriske ledningen til utstyret regelmessig for å kunne avdekke eventuelle skader. Ikke bruk skadet elektrisk utstyr.
- Ikke gjør forsøk på å reparere utstyret selv. Bruk alltid en autorisert tekniker for reparasjoner. Sørg for å skifte skadede elektriske ledninger umiddelbart hos produsenten eller en kvalifisert serviceorganisasjon. Bruk samme type elektrisk ledning for å unngå fare for elektrisk støt og skade.
- Bruk kun originale reservedeler og tilbehør. Ikke godkjente deler eller tilbehør fra tredjepart kan være en mulig kilde til fare og kan også føre til at garantien ikke lenger vil gjelde.
- Sjekk flottøren ofte for å påse at den kan bevege seg fritt.
- Hvis du ser at væske lekker ut av maskinen må den øyeblikkelig slås av og støpslet trekkes ut av kontakten.
- Ikke senk utstyret ned i vann. Påse at vann ikke sprutes på maskinen.
- Når du kvitter deg med avløpsvann, sørg for å følge alle lokale og nasjonale forskrifter for behandling av spillvann.
- Sørg for at utstyret oppbevares på et trygt og tørt sted der barn ikke har tilgang.
- Vennligst vis også spesiell oppmerksomhet for de følgende "Spesielle Sikkerhetsregler".
Dette utstyret er ikke ment for bruk av personer (inklusive barn) med redusert fysiske, sensoriske eller mentale evner eller mangel på erfaring og kunnskap, dersom de ikke får tilsyn eller er gitt instruksjon om bruken av en person som er ansvarlig for deres sikkerhet.
Barn må passes på for å sikre at de ikke leker med utstyret.
- Hvis strømledningen er skadet må den erstattes av produsenten, dennes servicerepresentant eller tilsvarende kvalifisert person for å unngå risiko for personskade.

ELEKTRISK SIKKERHET

▲ ADVARSEL

Les disse elektriske sikkerhetsreglene grundig før produktet kobles til strømmettet.



- Før det settes strøm på utstyret første gang må det forsikres om at spenningen i ditt elektriske anlegg leverer samme spenning som den som vises på utstyrets spesifikasjonsplate. Dette produktet er konstruert for kun å brukes med 230V AC 50Hz. Å koble det til noe annet elektrisk strømmett kan forårsake skade.

SPESIELLE SIKKERHETSREGLER

- Sug ikke opp varm aske, spisse eller skarpe gjenstander.
- Bruk ikke utstyret i fuktige rom.
- Bruk ikke utstyret uten en støvpose (unntak er ved våtsuging eller ved bruk av et innsatsfilter). Påse at støvposen er korrekt plassert i maskinen.
- Når maskinen brukes, påse at ikke hår, klær eller gjenstander suges inn.
- Hold sugeren vekke fra varmekilder som stråleovner, vanlige ovner og tilsvarende.

INFORMASJON OM AVHENDING

- Utstyret inneholder elektriske og elektroniske komponenter og må ikke kastes sammen med husholdningssavfall.
- Vær oppmerksom på innholdet i lokale og gjeldende regelverk.

SD9  5  CB9F**VC30A**

Supply voltage:	230V~/50Hz
Maks. effekt	1400W
Psum:	3600W
Tankvolum:	30 l Plast
Slangesystem:	35 mm Ø
Filter - tørt:	papirpose
Filter - vått: skumfilter	skumfilter

PAKKEINNHOLD

Se fig. 1 - 3.

- Pakk forsiktig ut innholdet av esken.
- Hold de to klemmene som holder den øvre delen på plass og fell dem oppover.
- Løsne klemmene, fjern den øvre delen og fjern innholdet fra tanken.
- Vennligst kontroller delene på komponentlisten for å forsikre deg om at alle er på plass og at det ikke har oppstått skader under transporten.
- Dersom noen del mangler eller er skadet, ta umiddelbart kontakt med din lokale forhandler.

MONTERING

- Påse at maskinen ikke er koblet til strømmettet.
- Hold de to klemmene som holder den øvre delen på plass og fell dem oppover. (Fig.2)
- Løsne klemmene og løft den øvre delen opp og ut. (Fig.3)
- Fjern innholdet fra tanken og snu tanken.

MONTERING AV RULLENE**VC30A**

- Plasser de fire rullene i holderne på bunnen av tanken. (Fig.4)
- Kontroller at rullene er skjøvet helt inn i holderne.
- Fest rullene med de fire medfølgende skruene. (Fig.5)





FILTERMONTERING

- Sett inn skumfilteret som medfølger for våt suging. (se seksjonen "VÅTSUGING")
- Sett inn støvposen som medfølger for støvsuging. (se seksjonen "STØVSUGING")
- Sett tilbake den øvre delen av tanken. (Fig. 6)
- Tilpass den øvre delen med klemmene. (Fig. 7)
- Fest klemmene på den øvre delen og fest ved å trykke klemmene nedover.
- Plasser den store enden av slangen på den fremre luftinntakstussen på tanken. (Fig. 8)
- Velg en dyse eller staven og skyv den over vakuumslangen. (Fig. 9)
- Etter bruk og rengjøring av utstyret, oppbevar tilbehøret ved å feste det til tilsvarende holdere på maskinen. (Fig.10)

Norsk

6 FI ?

SH5 F#GHCDD (Fig. 11)

- Sett støpslet i den elektriske kontakten.
- Slå på maskinen:
Trykk  og .
- Slå på den elektriske motoren og sugeren:
Trykk  og .
- Maks nominell effekt er begrenset til det elektriske utstyret:
2200W
- Å slå på den elektriske motoren starter automatisk sugeren.
Så snart den elektriske motoren er slått av slås også sugeren av etter en viss tid.
- Slå av maskinen:
Trykk .

STØVSUGING

 ADVARSEL

Det er absolutt nødvendig å lese, forstå og følge innholdet i seksjonen med overskriften "Sikkerhetsinformasjon og advarsler"

- Sug aldri opp farlige materialer. Hvis en ukjent støvpose brukes vil garantien opphøre.
- Påse at maskinen ikke er plugget inn i strømkontakten.
- Påse at skumfilteret er rent og tørt og installert over filterkurven. (Fig. 12)
- Skyv støvposen over slangeforbindelsen på tanken. Trykk inntil den er forsvarlig på plass. I denne prosessen må det påses at posen ikke kommer til skade. (Fig. 13-14)
- Plasser den øvre delen av tanken igjen og lukk klemmene. (Fig. 6-7)
- Plasser den store enden av slangen på den fremre luftinntakstussen på tanken. (Fig. 8).
- Velg en dyse eller staven og skyv den over vakuumslangen. (Fig. 9)
- Påse at ON/OFF-bryteren på maskinen er i "OFF" (posisjon "0") før du setter støpslet inn i den elektriske kontakten.
- Sett støpslet inn i den elektriske kontakten.
- Skru på produktet. (ON/OFF-bryteren i posisjon "I").
- Når du er ferdig med arbeidet slå motoren av ved å plassere ON/OFF-bryteren i posisjon O.

- Trekk støpslet ut av den elektriske kontakten.
- Kontroller støvposen regelmessig og skift den når den er 2/3 full. Posen er laget slik at luft og ikke støv kan passere gjennom papiret. Derfor kan ikke en bruk støvpose gjenbrukes.

NB: Ikke bruk støvposen til å suge opp gjenstander med skarpe kanter eller gjenstander som er våte.

PATRONFILTER

- Når det brukes et patronfilter er det ikke nødvendig å bruke en støvpose.
- Plasser innsatsfilteret på filterkurven ovenfra og drei innsatsfilterlokket. (Fig.17-18)
- Etter langvarig bruk kan den rengjøres ved å slå eller børste den.

VÅTSUGING

 ADVARSEL

Det er absolutt nødvendig å lese, forstå og følge innholdet i seksjonen med overskriften "Sikkerhetsinformasjon og advarsler"

NB: Sug aldri opp farlige materialer.

- Påse at maskinen ikke er plugget inn i strømkontakten.
- Kontroller at tanken ikke inneholder støv og smuss.
- Fjern støvposen og la skumfilteret være over filterkurven. (Fig. 15)
- Plasser den øvre delen av tanken igjen og lukk klemmene. (Fig. 6-7)
- Plasser den store enden av slangen på den fremre luftinntakstussen på tanken. (Fig. 8)
- Velg en dyse eller staven og skyv den over vakuumslangen. (Fig.9)
- Påse at ON/OFF-bryteren på maskinen er "OFF" (posisjon "0") før du setter støpslet inn i den elektriske kontakten.
- Sett støpslet inn i den elektriske kontakten.
- Skru på produktet. (ON/OFF-bryteren i posisjon "I").
- Når du er ferdig med arbeidet slå motoren av ved å plassere ON/OFF-bryteren i posisjon O.
- Trekk støpslet ut av den elektriske kontakten.
- Etter bruk, tøm og tørk tanken.
- Brukertips: Hvis du ønsker å suge opp store mengder væske fra en kum eller tank, ikke putt hele sugedysen ned i væsken, men sørg for at det er litt avstand der luft kan suges inn sammen med væsken.

Norsk

- Maskinen har en flottørbryter som vil avbryte sugingen når tanken er full. Du vil legge merke til at sugingen har stoppet ved at motoren går raskere. I et slikt tilfelle skal maskinen slås av og støpslet trekkes ut av den elektriske kontakten.
- Vær klar over at en full tank kan være svært tung. Dersom tanken er full skal maskinen plasseres over et avløp og utløpskruen skrues forsiktig ut. (Fig.16)
Innholdet i tanken kan nå tappes via det åpne tappehullet.
- Fjern den øvre delen fra tanken og hell resten av væsken i en passende tank eller utløp. Da kan du fortsett å suge opp væske etter at du har satt den øvre delen tilbake på plass.
- Etter oppsuging av væske slå av maskinen og trekk ut støpslet. Tøm beholderen og rengjør/tørk den på innsiden og utsiden før den settes bort.

⚠ ADVARSEL

Etter oppsugning av væske, fortsett som beskrevet i seksjonen "Tørresuging" før du begynner å støvsuge igjen.

BLÅSING: VC30A**⚠ ADVARSEL**

Hold tilskuere vekke fra avfall som blåses opp fra bakken. Rett luftstrømmen kun mot arbeidsområdet. Ikke bruk Wet/Dry Vac som en sprøyte. Ikke rett luftstrålen mot personer eller dyr. Bruk en støvmaske dersom blåsing fører til støv som kan inhaleres.

- Påse at beholderen er tom før maskinen brukes som blåser.
- Fjern slangen fra vakuumporten.
- Skru den store enden av slangen inn i blåseporten på baksiden av effekthodet. (Fig. 19)
- Monter ønsket forlengerhylse og / eller dyse til vakuumslangen. (Fig.20)
- Påse at bryteren er OFF - i "O"-posisjon - før støpslet settes inn i en elektrisk kontakt.
- Hold et godt tak i den løse enden av slangen før motoren startes. Slå motoren på ved å vippe bryteren til ON - "I"-posisjon.

VEDLIKEHOLD

- Påse at maskinen ikke er plagget inn i strømkontakten.
- Fjern sugeslangen fra tanken.
- Løsne klemmene og separer den øvre delen fra tanken.
- Fjern all smuss og bunnfall fra tank og slange.
- Rengjør skumfilteret ved å vaske det med et mildt oppvaskmiddel.
- Undersøk slanger og tilkoblinger og kontroller strømledningen for skader.
- Når skumfilteret er fjernet, kontroller flottøren. For å gjøre dette, ta tak i håndtaket til den øvre delen og vipp den forsiktig slik at filterkurven vender oppover. Flottøren skal bevege seg fritt opp og ned. (Fig.21)

⚠ ADVARSEL

For servicearbeider bruk kun originale reservedeler tilsvarende dem som skiftes. Bruk av andre deler kan skape fare eller føre til skade på produktet.

Bruk alltid beskyttelsesbriller eller sikkerhetsbriller med sidebeskyttelse når du bruker elektrisk verktøy. Unnlattelse av å gjøre dette kan føre til at ting treffer øynene dine og forårsake mulig alvorlig skade.

Unngå bruk av løsemidler når du rengjør plastdelene.

De fleste plasttyper er ømfintlige for forskjellige typer kommersielle løsemidler og kan skades dersom de brukes. Bruk rene kluter til å fjerne smuss, støv, olje og fett etc.

⚠ ADVARSEL

Ikke på noe tidspunkt må du la bremsevæske, bensin, petroleumsbaserte produkter, rustopløsende oljer og lignende komme i kontakt med plastdelene. Kjemikalierne kan skade, svekke eller ødelegge plast, som i sin tur kan føre til alvorlig personskade.

Bare deler som er ført opp på delelisten er ment for reparasjon eller utskifting av kunden. Alle andre deler må kun erstattes av et autorisert RYOBI Servicesenter.

Norsk

MILJØVERN



Resirkuler råmaterialer istedenfor å kaste dem i søppelen. Verktøyet, tilbehørene og emballasjen bør sorteres for miljøvennlig resirkulering.

SYMBOL



Sikkerhetsalarm

V Volt

Hz Hertz

~ Vekselstrøm

W Watt

No Hastighet ubelastet

min⁻¹ Antall omdreininger eller bevegelser pr. Minutt



CE samsvar



Bruk hørselsvern



Bruk øyeskyttelse



Dobbel isolering



Vennligst les instruksjonene nøye før du starter maskinen.



Resirkuler råmaterialer istedenfor å kaste dem i søppelen. Verktøyet, tilbehørene og emballasjen bør sorteres for miljøvennlig resirkulering.

(Fig.1A)

VC30A components list

1. 2-коленчатая трубка пылесоса
2. Насадка для уборки пола
3. Насадка для обработки щелей
4. Круглая щетка
5. Шланг
6. 4 колеса
7. Переходник привода
8. Пенопластовый фильтр
9. Винты
10. Вход впуска воздуха
11. Поплавковый выключатель
12. Корзинка фильтра
13. Пылесборник
14. Крышка сменного фильтра
15. Сменный фильтр
16. Переключатель функций
17. Соединитель для шланга пылесоса
18. Штепсельная розетка
19. Переключатель ВКЛ./ВЫКЛ.
20. Зажимы (2 шт.)
21. Резервуар
22. Выпускное отверстие

УКАЗАНИЯ И ПРЕДУПРЕЖДЕНИЯ ПО ТЕХНИКЕ БЕЗОПАСНОСТИ**⚠ ОСТОРОЖНО**

Данное устройство соответствует требованиям обязательных правил безопасности для электрооборудования. Однако ненадлежащее использование может привести к травмам или повреждению имущества. Внимательно и полностью прочтите данное руководство по эксплуатации перед включением устройства. Сохраните данное руководство по эксплуатации, гарантийное свидетельство, кассовый чек, а также, по возможности, упаковку и упаковочный материал.

- Данное устройство разработано исключительно для использования в частном секторе по целевому назначению.

Данное устройство не предназначено для коммерческого использования. Не пользуйтесь данным устройством вне помещений (если только оно не предназначено специально для использования на открытом воздухе). Не подвергайте устройство воздействию высокой температуры, прямых солнечных лучей или очень высокой влажности (например, дождь). Никогда не погружайте устройство в жидкость и оберегайте от острых краев, которые могут повредить устройство. Не пользуйтесь устройством влажными или сырыми руками. Сразу же

отключите устройство от сети, если при работе на него попала вода или влага. Не погружайте устройство в воду.

- Данный пылесос для влажной и сухой уборки может использоваться и храниться только в домашних условиях.
- Данное устройство предназначено для всасывания материалов, безвредных для здоровья и не являющихся легко воспламеняемыми.
- Никогда не держите соединители перед лицом (особенно перед глазами, ушей и т.д.). Никогда не направляйте насадку на людей или животных.
- Используйте устройство только для предназначенной цели. Все остальные виды использования опасны и могут привести к тяжелым травмам.
- Использование устройства для других целей и без присмотра не допускается.
- Изготовитель не несет ответственность за ущерб, который может быть вызван ненадлежащим или неправильным использованием устройства.
- Надевайте защитную одежду и перчатки.
- Подключайте устройство только к розетке сети переменного тока напряжением 230 В. Для розетки питания должен быть предусмотрен плавкий предохранитель на ток 16-А.
- Убедитесь в надежности установки пылесборника в его держателе перед использованием устройства. Пылесборник ненадлежащего типа или его неправильная установка могут повредить устройство и привести к аннулированию гарантии.
- При повреждении кабеля питания его следует заменить полностью, включая кабельный разъем, в УПОЛНОМОЧЕННОМ СЕРВИСНОМ ЦЕНТРЕ или СООТВЕТСТВУЮЩЕЙ ОБСЛУЖИВАЮЩЕЙ ОРГАНИЗАЦИИ.
- Не всасывайте золу, угольки и т.п., а также большие куски и острые предметы.
- Не всасывайте порошок тонера, используемый, например, в принтерах и копировальных аппаратах, так как он является электропроводным. Кроме того, он может не полностью отфильтроваться системой фильтрации пылесоса для влажной и сухой уборки и может выбрасываться в воздух вытяжным вентилятором.
- Никогда не всасывайте легковоспламеняющиеся или токсичные жидкости, такие как бензин, масло, кислота или другие летучие вещества.
- Не всасывайте жидкости с температурой выше 60° или любую токсичную или легковоспламеняющуюся пыль.
- Никогда не кладывайте устройство на бок. Особое внимание обращайте на горизонтальность положения и устойчивость устройства на ступенях.
- Всегда отключайте устройство от сети после его

использования и перед очисткой или заменой фильтров и принадлежностей.

- Ремонт электрической части устройства должен выполняться только подготовленным специалистом. Ненадлежащий ремонт может представлять значительную опасность для пользователя.
- Не храните устройство вблизи горячего нагревателя или радиатора.
- Дети и люди, не знающие об опасностях, не знают об опасностях, которые могут произойти при обращении с электроприбором. Не позволяйте необученным лицам пользоваться изделием, не ознакомившись сперва с инструкциями по технике безопасности.
- При очистке или перемещении устройства всегда его выключайте. Извлекайте вилку из сетевой розетки, если устройство не будет использоваться в течение продолжительного времени. Никогда при отключении устройства от сети не тяните за кабель питания, тяните за саму вилку. Также, снимите с устройства все дополнительные принадлежности.
- Всегда храните устройство в очищенном состоянии. Не используйте растворители или очистители, которые могут повредить или представлять опасность для устройства или пользователя.
- Никогда не оставляйте включенное устройство без присмотра. Оставляя рабочую зону, выключайте устройство или отключайте его от сети (не тяните за шнур, тяните за вилку).
- Чтобы уберечь детей от бытовых электроприборов, прокладывайте кабель таким образом, чтобы дети не могли об него споткнуться, а также не допускайте детей к данному устройству.
- Никогда не пользуйтесь устройством под воздействием медицинских препаратов, алкоголя или наркотиков, или если вы находитесь под врачебным наблюдением или в состоянии усталости.
- Регулярно проверяйте устройство и кабель питания на отсутствие возможных повреждений. Не пользуйтесь неисправными устройствами.
- Не ремонтируйте устройство самостоятельно. Для ремонта всегда обращайтесь к квалифицированному специалисту. Для замены неисправных кабелей питания сразу же обращайтесь к производителю или в соответствующую сервисную организацию. Во избежание опасности поражения электрическим током или получения травмы используйте кабель того же типа.
- Используйте только оригинальные запасные части и принадлежности. Не рекомендованные детали или принадлежности стороннего изготовителя могут представлять потенциальную опасность и привести к аннулированию гарантии.
- Чаще проверяйте поплавков на свободное перемещение.
- Если из устройства просачивается вода, сразу же его

выключите и отключите от сети.

- Не окунайте устройство в воду. Не допускайте попадания воды на устройство.
- При утилизации отработанной воды соблюдайте все правовые нормы.
- Храните устройство в безопасном и сухом месте, недоступном для детей.
- Особое внимание обратите на раздел "Особые правила безопасности".
Данное устройство не предназначено для использования лицами (включая детей) с ограниченными физическими или умственными способностями или недостаточным опытом и знаниями, если они не находятся под наблюдением или не прошли инструктаж по использованию данного устройства у лица, ответственного за их безопасность.
- Следует проследить за тем, чтобы дети не играли с данным устройством.
- Для замены поврежденного кабеля питания обращайтесь к изготовителю, в его сервисную службу или квалифицированному лицу во избежание опасности.

ЭЛЕКТРОБЕЗОПАСНОСТЬ

ОСТОРОЖНО

Внимательно прочтите данные инструкции по электробезопасности перед подключением устройства к сети.

- Перед включением устройства убедитесь в том, что напряжение питающей сети соответствует значению, указанному на табличке с паспортными данными. Данное устройство рассчитано на работу только с переменным током напряжением 230 В, 50 Гц. Подключение устройства к другому источнику питания может привести к его повреждению.

ОСОБЫЕ ПРАВИЛА БЕЗОПАСНОСТИ

- Никогда не всасывайте золу, колющие и острые предметы.
- Никогда не пользуйтесь устройством в сырых помещениях.
- Не пользуйтесь устройством без пылесборника (за исключением случаев влажной уборки или использования сменного фильтра). Проверьте правильность установки пылесборника в устройство.
- При использовании устройства не допускайте затягивания волос, одежды или других висящих предметов.
- Держите пылесос на удалении от источников тепла, таких как радиаторы, нагреватели и т.п.

ИНФОРМАЦИЯ ПО УТИЛИЗАЦИИ

- Данное устройство включает электрические и электронные компоненты и его нельзя утилизировать вместе с бытовыми отходами.
- Следует соблюдать местное и применимое в настоящий момент законодательство по использованию и утилизации.

ТЕХНИЧЕСКИЕ ХАРАКТЕРИСТИКИ**VC30A**

Supply voltage:	230V~/50Hz
Максимальная мощность:	1400Вт
Общая потребляемая мощность:	3600Вт
Объем резервуара:	30 л, пластиковый
Шланговая система:	Ш 35 мм
Фильтр – для сухой уборки:	бумажный мешок
Фильтр – для влажной уборки:	пенопластовый фильтр

КОМПЛЕКТНОСТЬ**0' 03'50**

- Осторожно распакуйте содержимое упаковки.
- Два зажима, которые удерживают верхнюю часть, разверните вверх.
- Ослабьте зажимы, снимите верхнюю часть и извлеките содержимое из упаковки.
- Сверьте детали по списку компонентов, чтобы убедиться в их наличии и отсутствии их повреждения при транспортировке.
- При отсутствии каких-либо деталей немедленно свяжитесь с продавцом изделия.

СБОРКА

- Убедитесь в том, что разъем кабеля питания не подключен.
- Два зажима, которые удерживают верхнюю часть, разверните вверх. (Рис. 2)
- Ослабьте зажимы, поднимите верхнюю часть вверх и снимите ее. (Рис.3)
- Извлеките содержимое из упаковки и переверните ее.

УСТАНОВКА РОЛИКОВ**VC30A**





- Поместите четыре ролика в направляющие на нижней части резервуара. (Рис. 4)
- Ролики должны быть полностью установлены в направляющие.
- Закрепите ролики четырьмя предназначенными для этого винтами. (Рис. 5)

СБОРКА ФИЛЬТРА

- Установите пенопластовый фильтр, предназначенный для влажной уборки. (см. раздел "ВЛАЖНАЯ УБОРКА")
- Установите пылесборник, предназначенный для сухой уборки. (см. раздел "СУХАЯ УБОРКА")
- Установите на место верхнюю часть резервуара. (Рис. 6.)

- Совместите верхнюю часть с зажимами. (Рис. 7.)
- Установите зажимы в верхнюю часть и нажмите на них до щелчка, чтобы установить на место.
- Поместите большой конец шланга перед патрубком переднего воздухозаборника на резервуаре. (Рис. 8.)
- Выберите насадку или трубку пылесоса и установите ее на шланг пылесоса. (Рис. 9.)
- После использования и очистки устройства закрепите принадлежности соответствующими держателями на пылесосе. (Рис. 10)

Эксплуатация**ЗАПУСК И ОСТАНОВКА (Fig. 11)**

- Подключите сетевую вилку.
- Включите пылесос:
Нажмите  и 
- Включите питание и пылесос: Нажмите  и 
- Максимально длительная мощность электроприбора: 2200Вт
- При включении электроприбора автоматически включается пылесос.
После выключения электроприбора пылесос выключается через некоторое время.
- Выключите пылесос:
Нажмите .

СУХАЯ УБОРКА**⚠ ОСТОРОЖНО**

Обязательно прочтите, запомните и придерживайтесь указаний, приведенных в разделе "Указания и предупреждения по технике безопасности"

- Не допускайте всасывания опасных материалов. При использовании ненадлежащего пылесборника гарантия аннулируется.
- Убедитесь, что устройство не подключено к сети питания.
- Убедитесь, что пенопластовый фильтр очищен и сухой и установлен над корзиной фильтра. (Рис. 12)
- Установите пылесборник на шланговое соединение резервуара. Нажмите до щелчка для установки на месте. Убедитесь, что пылесборник не поврежден. (Рис. 13-14).
- Снова установите верхнюю часть на резервуар и закройте зажимы. (Рис. 6-7).
- Поместите большой конец шланга перед патрубком переднего воздухозаборника на резервуаре. (Рис. 8)
- Выберите насадку или трубку пылесоса и установите ее на шланг пылесоса. (Рис. 9.)

- Установите переключатель устройства в положение OFF (ВЫКЛ.) (положение "0") перед включением вилки кабеля питания в розетку.
- Включите вилку кабеля питания в сетевую розетку.
- " 0 (установите переключатель в положение 'I').
- По окончании уборки выключите двигатель, установив переключатель в положение OFF (ВЫКЛ.) (положение "0").
- Извлеките вилку из сетевой розетки.
- Регулярно проверяйте пылесборник и заменяйте его при заполнении на 2/3. Конструкция бумажного мешка позволяет пропускать только воздух и задерживать пыль. Поэтому использованный пылесборник нельзя использовать повторно.

ПРИМЕЧАНИЕ: Не пользуйтесь пылесборником для всасывания предметов с острыми краями или влажных предметов..

СМЕННЫЙ ФИЛЬТР

- При использовании сменного фильтра пылесборник не требуется.
- Установите сменный фильтр на корзину фильтра сверху, наденьте крышку сменного фильтра. (Рис.17-18)
- После продолжительного использования его можно очистить выколачиванием или с помощью щетки.

ВЛАЖНАЯ УБОРКА**⚠ ОСТОРОЖНО**

Обязательно прочтите, запомните и придерживайтесь указаний, приведенных в разделе "Указания и предупреждения по технике безопасности"

ПРИМЕЧАНИЕ: Никогда не всасывайте опасные материалы.

- Убедитесь, что устройство не подключено к сети питания.
- Убедитесь, что резервуар очищен от пыли и грязи.
- Извлеките пылесборник и оставьте только пенопластовый фильтр на корзине фильтра. (Рис. 15.)
- Снова установите верхнюю часть на резервуар и закройте зажимы. (Рис. 6-7).
- Поместите большой конец шланга перед патрубком переднего воздухозаборника на резервуаре. (Рис. 8.)
- Выберите насадку или трубку пылесоса и установите ее на шланг пылесоса. (Рис. 9)
- Установите переключатель устройства в положение OFF (ВЫКЛ.) (положение "0") перед включением вилки кабеля питания в розетку.
- Включите вилку кабеля питания в сетевую розетку.

Русский

- " 0 (установите переключатель в положение "I").
- По окончании уборки выключите двигатель, установив переключатель в положение OFF (ВЫКЛ.) (положение "0").
- Извлеките вилку из сетевой розетки.
- После использования опорожните и просушите резервуар.
- Совет: Если требуется всосать большой объем жидкости из раковины или бака, не погружайте всасывающую насадку в жидкость полностью; оставьте небольшую часть, чтобы с жидкостью всасывалось немного воздуха.
- В устройстве предусмотрен поплавковый выключатель, который останавливает всасывание при заполнении резервуара. При прекращении всасывания двигатель начинает работать с большей скоростью. В этом случае выключите устройство и отключите его от сети.
- Не забывайте о том, что резервуар может оказаться очень тяжелым. В этом случае поместите устройство над канализационным отверстием и осторожно открутите винт выпускного отверстия. (Рис. 16)
Содержимое бака теперь можно слить через открытое отверстие.
- Снимите верхнюю часть резервуара и слейте оставшуюся жидкость в подходящую емкость или канализацию. После установки верхней части резервуара на место слива остатков можно продолжить всасывание.
- После влажного всасывания выключите устройство и отключите его от сети. Опорожните резервуар и очистите/просушите его изнутри и снаружи, перед тем как убрать его на хранение.

⚠ ОСТОРОЖНО

После влажного всасывания выполните процедуры, описанные в разделе "Сухое всасывание" перед тем, как снова приступить к сухому всасыванию.

ВЫДУВАНИЕ: VC30A**⚠ ОСТОРОЖНО**

Не подпускайте посторонних лиц при выдувании мусора. Направляйте выдуваемую струю воздуха только на рабочую зону. Не используйте пылесос для влажной и сухой уборки в качестве распылителя. Не направляйте струю воздуха на посторонних лиц. Надевайте пылезащитную маску, если при выдувании образуется пыль, которую можно вдохнуть.

- Убедитесь, что резервуар пуст перед использованием режима выдувания.
- Снимите шланг с отверстия всасывания.
- Вверните большой конец шланга в отверстие для выдувания на обратной стороне силового агрегата. (Рис. 17.)
- Установите нужную трубку пылесоса и/или насадку на шланг пылесоса. (Рис. 20)
- Установите переключатель в положение ВЫКЛ. ('0') перед подключением кабеля питания к сетевой розетке.
- Перед включением двигателя надежно удерживайте свободный конец шланга. Включите двигатель, установив переключатель в положение ВКЛ. ("I").

Техническое обслуживание

- Убедитесь, что устройство не подключено к сети питания.
- Отсоедините всасывающий шланг от резервуара.
- Ослабьте зажимы и снимите верхнюю часть с резервуара.
- Удалите всю грязь и мусор из резервуара и шланга.
- Очистите пенопластовый фильтр, промыв его в мягком моющем растворе.
- Проверьте шланги и соединители, а также кабель питания на отсутствие повреждений.
- После снятия пенопластового фильтра проверьте поплавок.
Для этого возьмите верхнюю часть за ручку и осторожно наклоните ее, чтобы корзинка фильтра была направлена вверх. Поплавок должен свободно перемещаться вверх и вниз. (Рис. 21)

⚠ ОСТОРОЖНО

При проведении технического обслуживания используйте только идентичные запчасти. Использование любых других запчастей может создать опасность или стать причиной выхода изделия из строя.

Всегда надевайте предохранительные или защитные очки с боковыми защитными экранами при работе с данным устройством. Несоблюдение данного требования может привести к попаданию в глаза каких-либо предметов и стать причиной других серьезных травм.

При очистке пластмассовых деталей не допускается использовать растворители.

Многие пластмассы под воздействием различных бытовых растворителей разрушаются и в результате их использования могут потерять свои рабочие свойства. Для очистки от грязи, пыли, масла, смазки и т.п. используйте протирочную тряпку.

⚠ ОСТОРОЖНО

Не допускайте взаимодействия тормозных жидкостей, бензина, нефтепродуктов, пропиточных масел и т.п. с пластмассовыми деталями. Химикаты могут повредить, ослабить или разрушить пластмассу, что может привести к тяжким телесным повреждениям.

Для ремонта и замены допускается использовать только детали, указанные в списке деталей. Замены всех других деталей должна выполняться авторизованном сервисном центре RYOBI.

ЗАЩИТА ОКРУЖАЮЩЕЙ СРЕДЫ



Не выбрасывайте сырье. Сдавайте его в переработку. Машина, аксессуары и упаковка должны быть отсортированы.

СИМВОЛ



Внимание



Вольт



Герц



Переменный ток



Ватт



скорость на холостом ходу



Оборотов или возвратно-поступательных движений в минуту



Соответствие требованиям CE



Применяйте средства защиты органов слуха



Применяйте средства защиты органов слуха



Двойная изоляция



Перед использованием прибора внимательно ознакомьтесь с данной инструкцией.



Не выбрасывайте сырье. Сдавайте его в переработку. Машина, аксессуары и упаковка должны быть отсортированы.

OPIS (Fig.1A)

VC30A components list

1. Rura ssawna dwuczściowa
2. Ssawka podłogowa
3. Ssawka szczelinowa
4. Szczotka okrągła
5. Wąż ssawny
6. 4 kółka
7. Gniazdo zasilania elektronarzędzi
8. Filtr pianowy
9. Wkręty
10. Przyłącze nadmuchu
11. Przełącznik pływakowy
12. Koszyk filtra
13. Worek na kurz
14. Korek wkładu filtracyjnego
15. Wkład filtracyjny
16. Przełącznik funkcji
17. Przyłącze rury ssawnej
18. Gniazdo sieciowe
19. Przełącznik WŁ/WYŁ
20. Zaciski (x2)
21. Zbiornik
22. Wylot spustowy

SAFETY INFORMATION AND WARNINGS

⚠ OSTRZEŻENIE

Niniejsze urządzenie jest zgodne z odpowiednimi wymogami bezpieczeństwa dotyczącymi urządzeń elektrycznych. Jego nieprawidłowe użycie może jednak stanowić zagrożenie dla ludzi i mienia. Należy dokładnie zapoznać się z niniejszą instrukcją obsługi przed włączeniem urządzenia. Należy przechowywać instrukcję obsługi, kartę gwarancyjną, dowód zakupu oraz wszystkie elementy opakowania, o ile to możliwe.

- Nie należy kierować przystawek i złączy w stronę twarzy (szczególnie oczu, uszu itp.). Nie wolno kierować ssawek lub dyszy w stronę osób lub zwierząt.
 - Urządzenie może być używane wyłącznie zgodnie z przeznaczeniem. Wszelkie inne typy zastosowania są niebezpieczne i mogą spowodować poważne obrażenia ciała.
 - Nie dopuszcza się użytkowania urządzenia w sposób niezgodny z przeznaczeniem lub bez nadzoru. Producent nie ponosi odpowiedzialności za szkody powstałe w wyniku nieprawidłowego zastosowania lub nieprawidłowej obsługi urządzenia.
 - Zakładać ubiór ochronny i rękawice.
 - Urządzenie podłączać wyłącznie do gniazd instalacji 230 V prądu przemianowego. Gniazdo zasilające powinno być zabezpieczone bezpiecznikiem 16 A.
 - Przed przystąpieniem do użytkowania urządzenia należy sprawdzić, czy założono odpowiedni worek na śmieci. Worek niewłaściwego typu lub nieprawidłowo założony grozi uszkodzeniem urządzenia i utratą gwarancji. Uszkodzony przewód sieciowy powinien zostać wymieniony wraz z wtyczką przez AUTORYZOWANY PUNKT SERWISOWY lub inny podmiot posiadający odpowiednie kwalifikacje.
 - Nie wolno odkurzać popiołu, rozgrzanego węgla itp., rozbitych przedmiotów szklanych lub ostrych przedmiotów.
 - Nie wolno odkurzać np. proszku z tonera używanego w drukarkach i kopiarkach, ponieważ przewodzi on prąd elektryczny. Co więcej, tego rodzaju proszek może nie zostać całkowicie zatrzymany przez układ filtracyjny odkurzacza i może być wydmuchiwany z powrotem do pomieszczenia.
 - Nie wolno odkurzać płynów łatwopalnych lub trujących, takich jak produkty ropopochodne, olej, kwasy lub inne substancje lotne.
 - Nie wolno odkurzać płynów o temperaturze przekraczającej 60°C ani trujących lub łatwopalnych pyłów.
 - Nie wolno kłaść urządzenia na boku. Należy zwrócić szczególną uwagę na zachowanie położenia poziomego i zapewnić odpowiednią stabilność na schodach.
 - Należy zawsze odłączać urządzenie od zasilania po zakończeniu jego użytkowania, przed przystąpieniem do czyszczenia lub wymiany filtrów lub akcesoriów.
 - Urządzenia elektryczne mogą być naprawiane wyłącznie przez odpowiednio przeszkolone osoby. Nieprawidłowo naprawione urządzenie może stanowić poważne zagrożenie dla użytkownika.
 - Nie przechowywać urządzenia w pobliżu gorącego piekarnika lub kaloryfera.
 - Dzieci oraz osoby, które nie przeczytały instrukcji dotyczących bezpieczeństwa, nie są świadome zagrożenia, które mogą wiązać się z obsługą urządzeń elektrycznych. Nieprzeszkolony personel nie może używać produktu, jeśli nie
- Urządzenie jest przeznaczone wyłącznie do użytku prywatnego, zgodnie z jego przeznaczeniem. Urządzenie nie jest przeznaczone do użytku komercyjnego. Nie wolno używać tego urządzenia na zewnątrz pomieszczeń (chyba że zostało ono specjalnie do tego celu zaprojektowane). Nie wolno wystawiać urządzenia na działanie wysokich temperatur, bezpośrednich promieni słonecznych i dużej wilgoci (np. deszczu). Nie wolno zanurzać urządzenia w płynach, unikać ostrych krawędzi, które mogłyby je uszkodzić. Nie wolno dotykać urządzenia wilgotnymi lub mokrymi rękami. W przypadku zamoczenia lub zawilgocenia urządzenia, należy je niezwłocznie odłączyć od zasilania. Nie wolno zanurzać urządzenia w wodzie.
 - Niniejszy odkurzacz wodny może być używany i przechowywany w warunkach domowych.
 - Urządzenie jest przeznaczone do odkurzania materiałów, które nie są niebezpieczne dla zdrowia i nie są łatwopalne.

- zapozna się wcześniej z instrukcjami dotyczącymi bezpieczeństwa.
- Przed przystąpieniem czyszczenia lub otwarcia urządzenia należy je wyłączyć. W przypadku przerwy w użytkowaniu urządzenia należy wyjąć wtyczkę z gniazda zasilania. Aby odłączyć zasilanie, należy ciągnąć za wtyczkę, nie za przewód. Należy również odłączyć wszelkie dodatkowe akcesoria od urządzenia.
 - Urządzenie należy utrzymywać w czystości. Nie używać żadnych rozpuszczalników ani rozcieńczalników, które mogłyby uszkodzić urządzenie lub stanowić zagrożenie dla użytkownika.
 - Nie wolno zostawiać włączonego urządzenia bez nadzoru. Przed opuszczeniem miejsca pracy należy wyłączyć urządzenie i wyjąć wtyczkę z gniazda zasilania (ciągnąc za wtyczkę, nie za przewód).
Należy chronić dzieci przed kontaktem z urządzeniami elektrycznymi, upewnić się, że nie przewrócą się na przewodzie zasilania i nie będą miały dostępu do urządzenia.
 - Nie używać tego urządzenia będąc w stanie zmęczenia lub pod wpływem leków, alkoholu albo środków odurzających.
 - Należy regularnie sprawdzać stan techniczny urządzenia i przewodu zasilania. Nie wolno używać uszkodzonych urządzeń.
 - Nie wolno próbować naprawiać tego urządzenia samodzielnie. Naprawy powinien przeprowadzać technik posiadający odpowiednie uprawnienia. Uszkodzony przewód zasilania powinien zostać niezwłocznie wymieniony przez producenta lub autoryzowany punkt serwisowy. Należy stosować przewód zasilania identycznego typu, aby uniknąć ryzyka porażenia prądem i zranienia.
 - Stosować wyłącznie oryginalne części zamienne i akcesoria. Zastosowanie niezatwierdzonych części zamiennych lub niewłaściwych akcesoriów grozi uszkodzeniem urządzenia i utratą gwarancji.
 - Systematycznie kontrolować, czy pływak porusza się swobodnie.
 - W przypadku stwierdzenia jakichkolwiek wycieków, należy wyłączyć urządzenie i wyjąć wtyczkę z gniazda sieciowego.
 - Nie wolno zanurzać urządzenia w wodzie. Nie dopuścić do wylania wody na urządzenie.
 - Zużytą wodę należy usuwać zgodnie z lokalnymi przepisami.
 - Urządzenie przechowywać w bezpiecznym i suchym miejscu, poza zasięgiem dzieci.
 - Należy również zwrócić szczególną uwagę na sekcję „Specjalne zasady bezpieczeństwa”.
 - Urządzenie nie jest przeznaczone do obsługi przez osoby (również dzieci) o zmniejszonej sprawności fizycznej, psychicznej lub sensorycznej lub nie posiadające odpowiedniej wiedzy ani doświadczenia, chyba że pod nadzorem osoby odpowiedzialnej za ich bezpieczeństwo.

- Nie powinno się pozwalać dzieciom na zabawy z tym urządzeniem.
- Uszkodzony przewód sieciowy powinien zostać wymieniony przez producenta, autoryzowany punkt serwisowy lub inną osobę posiadającą do tego odpowiednie kwalifikacje.

ZASADY BEZPIECZEŃSTWA DOTYCZĄCE PRĄDU ELEKTRYCZNEGO

OSTRZEŻENIE

Należy zapoznać się z niniejszymi instrukcjami przed podłączeniem urządzenia do zasilania.

- Przed włączeniem urządzenia należy upewnić się, że parametry domowej instalacji elektrycznej są zgodne z parametrami podanymi na tabliczce znamionowej. Urządzenie jest przeznaczone wyłącznie do zasilania prądem przemiennym 230 V AC 50 Hz. Zasilanie innym napięciem grozi uszkodzeniem urządzenia.

SPECJALNE ZASADY BEZPIECZEŃSTWA

- Nie odkurzać gorącego popiołu ani przedmiotów ostro zakończonych lub o ostrych krawędziach.
- Nie używać urządzenia w pomieszczeniach wilgotnych.
Nie używać urządzenia bez założonego worka na śmieci (z wyjątkiem odkurzenia na mokro lub z użyciem wkładu filtracyjnego). Upewnić się, że worek na śmieci został prawidłowo założony.
- Podczas użytkowania urządzenia należy uważać, aby nie wciągnąć włosów, elementów odzieży lub członków.
- Trzymać odkurzacza z dala od źródeł ciepła takich jak grzejniki, piekarniki itp.

INFORMACJE DOTYCZĄCE UTYLIZACJI

- Urządzenie zawiera elementy elektryczne i elektroniczne, nie można go wyrzucać wraz z odpadkami komunalnymi.
- Należy przestrzegać lokalnych oraz obowiązujących przepisów.

PARAMETRY TECHNICZNE**VC30A**

Supply voltage:	230V~/50Hz
Moc maksymalna:	1400W
Moc sumaryczna:	3600W
Objętość zbiornika:	30 l z tworzywa sztucznego
Średnica węża:	Ø 35 mm
Filtr – odkurzanie na sucho:	worek papierowy
Filtr – odkurzanie na mokro:	filtr pianowy

ZAWARTOŚĆ OPAKOWANIA

Zobacz rysunek 1 - 3.

- Ostrożnie wyjąć zawartość opakowania.
- Złożyć do góry dwa zaciski mocujące sekcję górną na swoim miejscu.
- Połuzować zaciski, zdjąć sekcję górną i usunąć zawartość zbiornika.
- Za pomocą listy elementów sprawdzić kompletność zawartości opakowania i czy elementy nie zostały uszkodzone podczas transportu.
- W przypadku stwierdzenia braków lub uszkodzeń, skontaktować się niezwłocznie z dostawcą.

MONTAŻ

- Upewnić się, że wtyczka nie jest podłączona do gniazda sieciowego.
- Złożyć do góry dwa zaciski mocujące sekcję górną na swoim miejscu (rys. 2).
- Połuzować zaciski, podnieść i zdjąć sekcję górną (rys. 3).
- Usunąć zawartość zbiornika i odwrócić go „do góry nogami”.

MONTAŻ ROLEK**VC30A**

- Założyć cztery rolki na prowadnice znajdujące się od spodu zbiornika (rys. 4).
- Sprawdzić, czy rolki znajdują się całkowicie na prowadnicach.
- Przykręcić rolki czterema wkrętami znajdującymi się w zestawie (rys.5).

ZESPÓŁ FILTRA

- Założyć znajdujący się w zestawie filtr pianowy do odkurzenia na mokro. (zobacz sekcję "ODKURZANIE NA MOKRO")
- Założyć znajdujący się w zestawie worek na śmieci do odkurzenia na sucho. (zobacz sekcję "ODKURZANIE NA SUCHO")
- Założyć sekcję górną na zbiornik (rys. 6).
- wyrównać sekcję górną z zaciskami (rys. 7).
- Założyć zaciski na sekcję górną i nacisnąć je w dół, aby trafiły na swoje miejsce.
- Umieścić większą końcówkę węża w otworze wlotu powietrza na zbiorniku (rys. 8).
- Wybrać żądaną dyszę lub rurę, podłączyć ją do węża ssawnego (rys. 9).
- Po zakończeniu odkurzenia i oczyszczeniu urządzenia, akcesoria umieścić w odpowiednich schowkach odkurzacza (rys. 10).

OBSŁUGA**URUCHAMIANIE/ZATRZYMIWANIE (Fig. 11)**

- Podłączyć wtyczkę do gniazda zasilania.
- Włączyć odkurzacza:
Nacisnąć i
- Włączyć urządzenie elektryczne i odkurzacza:
Nacisnąć i
- Moc maksymalna urządzeń elektrycznych:
2200W
- Włączenie urządzenia elektrycznego powoduje automatyczne włączenie odkurzacza.
Wyłączenie urządzenia elektrycznego powoduje wyłączenie odkurzacza po pewnym czasie.
- Wyłączyć odkurzacza: Nacisnąć

ODKURZANIE NA SUCHO**▲ OSTRZEŻENIE**

Należy koniecznie zaznaczyć się dokładnie i ze zrozumieniem z sekcją „Informacje dotyczące bezpieczeństwa i ostrzeżenia” i przestrzegać przedstawionych tam zasad

- Nie odkurzać materiałów niebezpiecznych. Użycie niewłaściwego worka na śmieci grozi utratą gwarancji.
- Upewnić się, że urządzenie nie jest podłączone do gniazda sieciowego.
- Upewnić się, że filtr pianowy jest czysty i suchy i jest założony w koszyku filtra (rys. 12).
- Wsunąć worek na śmieci nad miejscem podłączenia węża do zbiornika. Wcisnąć go do oporu, tak aby zaskoczył na swoim miejscu. Upewnić się, że worek na śmieci nie jest uszkodzony (rys. 13-14).
- Założyć z powrotem sekcję górną na zbiornik i zaciśnąć zaciski (rys. 6-7).
- Umieścić większą końcówkę węża w otworze wlotu powietrza na zbiorniku (rys. 8).
- Wybrać żądaną dyszę lub rurę, podłączyć ją do węża ssawnego (rys. 9).
- Upewnić się, że wyłącznik WL/WYL urządzenia znajduje się w położeniu "WYL" (położenie "0") przed umieszczeniem wtyczki w gnieździe zasilania.
- Umieścić wtyczkę w gnieździe sieciowym.
- Y €€ { "r1qfwm0 (przełącznik WL/WYL ustawić w położenie „I”).
- Na zakończenie odkurzania wyłączyć silnik przestawiając przełącznik WL/WYL w położenie "WYL" (położenie "0").
- Wyjąć wtyczkę z gniazda zasilania.
- Kontrolować regularnie stan worka na śmieci i wymieniać go, gdy jest napełniony do 2/3 objętości. Worek jest tak zaprojektowany, że przepuszcza tylko powietrze, zatrzymując kurz wewnątrz. Zapelnionego worka nie można użyć ponownie.

UWAGA: Nie używać worka na śmieci do odkurzania ostrych lub mokrych przedmiotów.

WKŁAD FILTRACYJNY

- W przypadku używania wkładu filtracyjnego, nie ma potrzeby stosowania worka na śmieci.
- Umieścić wkład w koszyku filtra od góry, nakręcić zaślepkę wkładu filtra (rys. 17-18).
- Po dłuższym użytkowaniu można go oczyścić potrząsając lub za pomocą szczotki.

ODKURZANIE NA MOKRO

▲ OSTRZEŻENIE

Należy koniecznie zaznajomić się dokładnie i ze zrozumieniem z sekcją „Informacje dotyczące bezpieczeństwa i ostrzeżenia” i przestrzegać przedstawionych tam zasad

UWAGA: Nie odkurzać materiałów niebezpiecznych.

- Upewnić się, że urządzenie nie jest podłączone do gniazda sieciowego.
- Sprawdzić, czy zbiornik jest wolny od kurzu i zanieczyszczeń.
- Wyjąć worek na śmieci i zostawić wyłącznie filtr pianowy założony w koszyku filtra (rys. 15).
- Założyć z powrotem sekcję górną na zbiornik i zaciśnąć zaciski (rys. 8-9).
- Umieścić większą końcówkę węża w otworze wlotu powietrza na zbiorniku (rys. 8).
- Wybrać żądaną dyszę lub rurę, podłączyć ją do węża ssawnego (rys. 9).
- Upewnić się, że wyłącznik WL/WYL urządzenia znajduje się w położeniu "WYL" (położenie "0") przed umieszczeniem wtyczki w gnieździe zasilania.
- Umieścić wtyczkę w gnieździe sieciowym.
- Y €€ { "r1qfwm0 (przełącznik WL/WYL ustawić w położenie „I”).
- Na zakończenie odkurzania wyłączyć silnik przestawiając przełącznik WL/WYL w położenie "WYL" (położenie "0").
- Wyjąć wtyczkę z gniazda zasilania.
- Na zakończenie pracy opróżnić i osuszyć zbiornik.
- Wskazówka: Aby zassać dużą ilość wody ze zlewu lub pojemnika, nie należy zanurzać całej dyszy ssącej w płynie, należy zachować niewielki odstęp tak, aby umożliwić zasysanie również powietrza.
- Urządzenie jest wyposażone w wyłącznik pływakowy, który wyłącza odkurzanie w przypadku zapelnienia zbiornika. Wyłączenie ssania można zauważyć po szybszej pracy silnika. W takim wypadku należy wyłączyć urządzenie i wyjąć wtyczkę z gniazda sieciowego.
- Należy pamiętać o tym, że zbiornik może być bardzo ciężki. W takim wypadku należy umieścić urządzenie nad otworem kanalizacyjnym i ostrożnie wykręcić zaślepkę wylotową (rys. 16). Zawartość zbiornika może być teraz usunięta przez otwarty wylot.
- Zdjąć sekcję górną zbiornika i wylać pozostałość płynu do odpowiedniego pojemnika lub kanalizacji. Po założeniu sekcji górnej zbiornika i zaślepki spustu można kontynuować odkurzanie.
- Po odkurzaniu na mokro wyłączyć urządzenie i wyjąć wtyczkę z gniazda sieciowego. Opróżnić zbiornik i oczyścić/osuszyć go od wewnątrz oraz na zewnątrz przed założeniem na swoje miejsce.

▲ OSTRZEŻENIE

Po zakończeniu odkurzania na mokro, należy wykonać czynności opisane w sekcji „Odkurzanie na sucho” przed ponownym przystąpieniem do odkurzania na sucho.

NADMUCH: : VC30A

▲ OSTRZEŻENIE

Trzymać osoby postronne z dala od wydmuchiwanego odpadu. Wylot nadmuchu powietrza kierować wyłącznie na miejsce pracy. Nie używać odkurzacza jako pistoletu nadmuchowego. Nie kierować strumienia powietrza bezpośrednio na osoby postronne.

W przypadku występowania zapylenia, zakładać maskę przeciwpyłową.

- Przed włączeniem trybu nadmuchu upewnić się, że zbiornik jest pusty.
- Wyjąć końcówkę rury ssawnej z otworu ssawnego.
- Wkręcić większą końcówkę węża w otwór nadmuchowy znajdujący się z tyłu korpusu silnika (rys. 19).
- Wybrać żądaną dyszę/rurę, podłączyć ją do węża odkurzacza (rys. 20).
- Upewnić się, że przełącznik zasilania znajduje się w położeniu wyłączonym „O” przed podłączeniem wtyczki do gniazda sieciowego.
- Przed włączeniem silnika należy dobrze trzymać końcówkę rury. Włączyć silnik, ustawiając przełącznik WŁ/WYŁ w położenie „I”.

KONSERWACJA

- Upewnić się, że urządzenie nie jest podłączone do gniazda sieciowego.
- Odlączyć rurę ssawną od zbiornika.
- Poluzować zaciski i zdjąć sekcję górną ze zbiornika.
- Usunąć zanieczyszczenia wewnątrz zbiornika i rury ssawnej.
- Oczyszczyć filtr pianowy przepłukując go łagodnym płynem do mycia.
- Sprawdzić stan techniczny węża, połączeń i przewodu zasilania.
- Po wyjęciu filtra pianowego sprawdzić stan pływaka. W tym celu należy unieść sekcję górną za uchwyt i ostrożnie ją przechylić tak, aby koszyk filtra był skierowany do góry. Pływak powinien poruszać się swobodnie do góry i w dół (rys. 21).

▲ OSTRZEŻENIE

Do napraw używać wyłącznie oryginalnych części zamiennych. Stosowanie nieoryginalnych części zamiennych może stwarzać zagrożenie dla zdrowia użytkownika lub spowodować uszkodzenie urządzenia. Podczas pracy z narzędziami elektrycznymi należy koniecznie zakładać okulary ochronne z osłonami bocznymi. W przeciwnym wypadku może dojść do uszkodzenia wzroku przez uderzenie obcym przedmiotem.

Nie stosować rozpuszczalników do czyszczenia elementów plastikowych.

Większość plastików jest wrażliwa na rozmaite rozpuszczalniki dostępne w handlu i może ulec uszkodzeniu na skutek ich stosowania. Pył, kurz, środki smarujące, tłuszcz itd. powinny być usuwane za pomocą czystych szmatek..

▲ OSTRZEŻENIE

Powierzchnie plastikowe urządzenia nie powinny stykać się z płynem hamulcowym, benzyną, produktami naftowymi, olejami itd. Środki chemiczne mogą uszkodzić, osłabić lub całkowicie zniszczyć komponenty plastikowe, co może stanowić zagrożenie dla użytkowników urządzenia.

Wyłączne podzespoły zamieszczone na liście części zamiennych mogą być wymieniane lub naprawiane przez klienta. Wszystkie inne podzespoły powinny być naprawiane wyłącznie w autoryzowanym punkcie serwisowym RYOBI.

OCHRONA ŚRODOWISKA

Surowce należy oddawać do recyklingu zamiast wyrzucać je na śmieci. Z myślą o ochronie środowiska, narzędzie, akcesoria i opakowania powinny być sortowane.

SYMBOL

Alarm bezpieczeństwa

V

Wolt

Hz

Herc

~

Prąd przemienny

W

Wat

No

Prędkość bez obciążenia

min⁻¹

Ilość obrotów czy ruchów na minutę



Zgodność CE



Stosować środki ochrony słuchu



Stosować środki ochrony wzroku



Podwójna izolacja



Przed uruchomieniem urządzenia prosimy uważnie przeczytać instrukcję



Surowce należy oddawać do recyklingu zamiast wyrzucać je na śmieci. Z myślą o ochronie środowiska, narzędzie, akcesoria i opakowania powinny być sortowane.

RQRRU (Fig.1A)

VC30A components list

1. 2-dílná tyč
2. Podlahový nástroj
3. Štěrbínový nástroj
4. Kulatý kartáč
5. Hadicová sestava
6. 4 kola
7. Adaptér elektrického nástroje
8. pěnový fi ltr
9. Šrouby
10. Výfukovací otvor
11. Plovákový spínač
12. Filtrační koš
13. Sáček pro prach
14. Víko kazetového filtru
15. Kazetový fi ltr
16. Přepínač funkci
17. Přípojka pro vysávací hadici
18. Zásuvka výstupu
19. Přepínač ON/OFF (ZAP./VYP.)
20. Svorky (x2)
21. Nádrž
22. Výpouštěcí výstup

BEZPEČNOSTNÍ INFORMACE A VAROVÁNÍ

 **VAROVÁNÍ**

Tento přístroj vyhovuje zákonným bezpečnostním nařízením pro elektrická zařízení. Nicméně nesprávné používání může být nebezpečné lidem i majetku. Před zapnutím přístroje si prosím řádně přečtete celé pokyny. Uschovejte návod k obsluze, záruční certifikát, účtenku jako i obal a obalový materiál, je-li to možné.

- Tento spotřebič je výhradně navržen pro domácí používání a pro navržené použití.
Tento výrobek je nevhodný pro komerční používání. Nepoužívejte přístroj ve venkovním prostředí (pokud není výhradně určen pro venkovní používání). Nevystavujte přístroj horku, přímému slunečnímu světlu velmi vysoké vlhkosti (např. déšť). Nikdy nepotápějte přístroj do vody a vyhýbejte se ostrým hranám, které jej mohou poškodit. Nikdy nepoužívejte přístroj s mokřýma nebo vlhkýma rukama. Ihned přístroj odpojte, pokud se navlhčí, když běží. Nenamáčejte přístroj ve vodě.
- Vysavač mokřých a suchých nečistot se smí používat a skladovat v domácnostech.
- Přístroj je navržen pro vysávání materiálů, které nejsou nebezpečné vašemu zdraví a které jsou nehořlavé.
- Nikdy nedržte spoje před vaším obličejem (zvláště oči, uši, atd.). Nikdy nemířte tryskou směrem na přihlížející nebo domácí zvířata.

- Používejte přístroj pouze pro navržený účel. Jakékoliv jiné typy použití jsou nebezpečné a mohou způsobit vážná poranění.
- Jiné používání a používání bez dozoru není povoleno.
- Výrobce nemůže být zodpovědný za škody, které jsou způsobeny nesprávnou obsluhou.
- Používejte ochranné oděvy a rukavice.
- Přístroj připojujte pouze 230 voltovému střídavému napětí. Zásuvka musí být chráněna 16 ampérovou pojistkou.
- Zajistěte, aby vak pro prach bezpečně vložen do svého držáku před použitím přístroje. Nesprávný nebo nesprávně nainstalovaný vak pro prach může poškodit přístroj a zrušit platnost záruky.
Pokud je napájecí kabel poškozen, musí být celý vyměněn s bubnem pro kabel KVALIFIKOVANOU SERVISNÍ FIRMOU nebo POVĚŘENÝM SERVISNÍM STŘEDISKEM.
- Nevysávejte hořící či dýmající předměty, například cigarety, zápalky ani horký popel, ostré předměty nebo kusy skla.
- Nevysávejte prach barev, které se používají například do tiskáren a kopírek, protože jsou elektricky vodivé. Navíc je pravděpodobné, že nebudou zcela odfiltrovány filtračním systémem vysavače mokřých a suchých nečistot a mohou být uvolněny do ovzduší vyfukovacím ventilátorem.
- Nikdy nevysávejte hořlavé nebo jedovaté kapaliny, jako benzín, olej, kyseliny nebo jiné prchavé substance.
- Nevysávejte kapaliny, které jsou teplejší jak 60° nebo jakékoliv jedovaté nebo hořlavé prachy.
- Nikdy nepokládájte přístroj na stranu. Věnujte zvláštní pozornost horizontální poloze a odpovídající stabilitě na schodech.
- Spotřebič vždy odpojte, než přistoupíte k čištění nebo výměně filtrů nebo příslušenství.
- Pouze odborní specialisté mohou provádět opravy na elektrických zařízeních. Nesprávné opravy mohou zvýšit nebezpečí uživatele.
- Neukládejte přístroj přímo k radiátoru nebo horké troubě.
- Děti a osoby, které si nepřečtely bezpečnostní pokyny často nerozeznají nebezpečí, které může vzniknout obsluhou elektrických přístrojů. Nedovolte neproškoleným osobám používat výrobek bez přečtení bezpečnostních pokynů.
- Při čištění a přesouvání vždy přístroj vypněte. Vytahujte zástrčku ze zásuvky, pokud přístroj nebudete používat delší dobu. Nikdy netahejte za vodič, abyste přístroj odpojili, raději odpojujte za zástrčku. Rovněž odstraňujte zvláštní doplňky z přístroje.
- Vždy udržujte přístroj čistý. Nepoužívejte žádná rozpouštědla a čistiidla, která mohou poškodit nebo poranit přístroj nebo uživatele.
- Nikdy nenechávejte přístroj zapnut bez dozoru. Pokud opouštíte pracovní oblast, vypněte přístroj a odpojte jej ze zásuvky (netahejte za kabel, použijte zástrčku).

- Za účelem ochrany dětí před domácími elektrickými spotřebiči se ujistěte, že děti nemohou zakopnout o kabel a nemají snadný přístup k přístroji.
- Nikdy nepoužívejte přístroj, pokud jste pod vlivem léků, alkoholu nebo drog, pokud jste pod lékařským dozorem nebo jste unaveni.
- Pravidelně kontrolujte napájecí kabel a vysavač na možná poškození. Nepoužívejte poškozené výrobky.
- Nepokoušejte se sami přístroj opravovat. Vždy zavolejte oprávněného technika na opravy. Pokud je napájecí kabel poničen, musí být vyměněn kvalifikovaným servisním pracovníkem nebo výrobcem. Používejte stejný typ kabelu za účelem ochrany před úrazem elektřinou.
- Používejte pouze originální náhradní díly a příslušenství. Neschválené nebo díly třetích stran jsou možným zdrojem nebezpečí a mohou poškodit přístroj a zrušit platnost záruky.
- Kontrolujte kolečka na volný chod.
- Pokud zjistíte únik tekutiny z přístroje, ihned vypněte přístroj a odpojte přívod elektrické energie.
- Přístroj nenamáčejte ve vodě. Zajistěte, aby voda nestříkala na přístroj.
- Když likvidujete odpadní vodu, dbejte místních zákonů.
- Přístroj ukládejte na bezpečném a suchém místě mimo dosah dětí.
- Platí také zvláštní upozornění v „Zvláštní bezpečnostní předpisy“.
- Tento spotřebič není určen pro používání osobami (včetně dětí) se sníženou tělesnou, smyslovou nebo duševní schopností nebo nedostatkem zkušeností a znalostí, pokud neprošli školením ohledně používání spotřebiče od osoby zodpovědné za jejich bezpečnost.
- Děti je třeba kontrolovat, aby se zajistilo, že si nebudou hrát se spotřebičem.
- Pokud je napájecí kabel poškozen, musí být nahrazen výrobcem nebo servisním pracovníkem nebo obdobně kvalifikovanou osobou za účelem odstranění nebezpečí.

ELEKTRICKÁ BEZPEČNOST

VAROVÁNÍ

Před zapojením výrobku do elektrické sítě si prosím řádně přečtěte elektrické bezpečnostní pokyny.

- Před zapnutím se ujistěte, že napětí vaší elektrické sítě je stejné s tím, které je uvedeno na výkonovém štítku přístroje. Tento výrobek je navržen pro používání pouze na 230V AC 50Hz. Jiné napájecí zdroje mohou tento přístroj poškodit.

ZVLÁŠTNÍ BEZPEČNOSTNÍ PŘEDPISY

- Nikdy nepoužívejte vysavač k vysávání horkého popela, ostrých nebo špičatých předmětů.
- Přístroj nikdy nepoužívejte ve vlhkých místnostech.
- Nikdy přístroj nepoužívejte bez vaku pro prach (výjimka je vysávání vlhkých nečistot nebo s kazetovým filtrem). Pokaždé zkontrolujte, zda je vak pro prach řádně nainstalován.
- Během používání vysavače se ujistěte, že nevysáváte vlasy, oděv nebo součástky. Váš vysavač se musí uchovávat mimo zdroje tepla, například radiátory a ohřivače.

INFORMACE K LIKVIDACI

- Odpad elektrických a elektronických výrobků nesmí být likvidován v domovním odpadu.
- Treba dodržovat aktuální místní zákony.

Čeština

VEGEJ PĚREM "—F CLG

VC30A

Supply voltage:	230V~/50Hz
Max. výkon:	1400W
Psum:	3600W
Objem nádrže:	30 l plast
Hadicový systém:	35 mm Ř
Filter - suché nečistoty:	papírové sáčky
Filter - vlhké nečistoty:	pěnový filtr

OBSAH BALENÍ

Xk ě'qdt° | gni3'/'5

- Opatrně vyndejte obsah z krabice.
- Držte dvě svorky, které drží horní část ve své poloze a natáhněte je nahoru.
- Uvolněte svorky, odstraňte horní část a odstraňte obsah z nádrže.
- Zkontrolujte prosím díly pomocí seznamu dílů na kompletnost, a že se během přepravy nepoškodily.
- Pokud nějaké předměty chybí nebo jsou viditelně poškozeny, kontaktujte ihned svého prodejce.

MONTÁŽ

- Ujistěte se, že spojky nejsou zapojeny.
- Držte dvě svorky, které drží horní část ve své poloze a natáhněte je nahoru. (Obr. 2)
- Uvolněte svorky, nadzvedněte a vytáhněte horní část. (Obr. 3)
- Z nádrže odstraňte obsah a převraťte ji.

MONTÁŽ VÁLEČKU

VC30A

- Umístěte čtyři válečky do vodítek na spodní straně nádrže. (Obr. 4)
- Ujistěte se, že byly válečky zcela zasunuty do vodítek.
- Upevněte válečky čtyřmi příloženými šrouby. (Obr. 5)

MONTÁŽ FILTRU

- Vložte pěnový filtr, který je dodán pro vysávání vlhkých nečistot. (viz odstavec „VYSÁVÁNÍ MOKRÝCH NEČISTOT“)
- Vložte vak pro prach, který je dodán pro vysávání suchých nečistot. (viz odstavec „VYSÁVÁNÍ SUCHÝCH NEČISTOT“)
- Vraťte horní část na nádrž. (Obr. 6)
- Srovnejte horní část se svorkami. (Obr. 7)

- Zahákněte svorky do horní části a zaklapněte je na své místo zatlačením na svorky.
- Umístěte dlouhý konec hadice na přední konektor vstupu vzduchu na nádrži. (Obr. 8)
- Vyberte trysku nebo trubici a nasuňte ji na sací hadici. (Obr. 9)
- Po použití a vyčištění přístroje uložte příslušenství jejich příložením do odpovídajících držáků na vysavači. (Obr. 10)

QDLNW C

\ CR'P f P'IX[R'P f P'XTVCE~J Q'MNCFK&C (Fig. 11)

- Připojte napájecí zástrčku.
- Zapněte vysavač:
Stiskněte a
- Zapněte elektrický přístroj a vysavač:
Stiskněte a
- Hranice maximálního výkonu elektrických přístrojů: 2200W
- Zapnutí elektrického přístroje automaticky zapíná vysavač.
Jakmile se elektrický přístroj vypne, vypne se vysavač s mírným zpožděním.
- Vypněte vysavač:
Press

VYSÁVÁNÍ SUCHÝCH NEČISTOT

⚠ VAROVÁNÍ

Je pro vás nutné, abyste si přečetli, pochopili a dodržovali odstavec „Bezpečnostní informace a varování“

- Nikdy nevysávejte nebezpečné materiály. Pokud se použije nesprávný sáček, dojde ke ztrátě záruky.
- Ujistěte se, že přístroj není zapojen do zásuvky.
- Ujistěte se, že je pěnový filtr čistý a suchý a je nainstalován v koši filtru. (Obr. 12)
- Nasuňte vak pro prach přes konektor hadice v nádrži. Tlačte, dokud pevně nezaklapne na své místo. Během práce se ujistěte, že není vak pro prach poškozen. (Obr. 13-14)
- Umístěte znovu horní část na nádrž a zaklapněte svorky. (Obr. 6-7)
- Umístěte dlouhý konec hadice na přední konektor vstupu vzduchu na nádrži. (Obr. 8)
- Vyberte trysku nebo trubici a nasuňte ji na sací hadici. (Obr. 9)

Čeština

- Ujistěte se, že je spínač ON/OFF (Zapnout/Vypnout) na přístroji v poloze „OFF“ (Vypnout-poloha „O“) před zasunutím zástrčky do zásuvky.
 - Zasuňte zástrčku do zásuvky.
 - Zapněte zařízení (spínač ON/OFF (Zapnout/Vypnout) v poloze „I“).
 - Pokud jste ukončili vysávání, vypněte motor přepnutím spínače ON/OFF (Zapnout/Vypnout) do polohy „OFF“ (Vypnout-poloha „O“).
 - Odpojte napájecí zástrčku.
 - Pravidelně kontrolujte vak pro prach a vyměňte jej, je-li ze 2/3 plný. Vak je navržen tak, aby papír propouštěl pouze vzduch a ne prach. Proto se vak pro prach nemůže znovu používat.
- POZNÁMKA:** Nikdy nepoužívejte vak pro prach pro vysávání ostré a vlhké předměty.

KAZETOVÝ FILTR

- Při použití kazetového filtru není zapotřebí vak pro prach.
- Vložte kazetový filtr na koš filtru od shora, nasadíte víko kazetového filtru. (Obr. 17-18)
- Po dlouhém používání je třeba jej vyprášit nebo vykartáčovat.

VYSÁVÁNÍ VLHKÝCH NEČISTOT

VAROVÁNÍ

Je pro vás nutné, abyste si přečetli, pochopili a dodržovali odstavec „Bezpečnostní informace a varování“

POZNÁMKA: Nikdy nevysávejte nebezpečné materiály.

- Ujistěte se, že přístroj není zapojen do zásuvky.
- Zajistěte kontrolou, aby byla nádrž bez prachu a nečistot.
- Vyjměte sáček pro prach a pouze nechte pěnový filtr na koši filtru. (Obr. 15)
- Umístěte znovu horní část na nádrž a zaklapněte svorky. (Obr. 6-7)
- Umístěte dlouhý konec hadice na přední konektor vstupu vzduchu na nádrži. (Obr. 8)
- Vyberte trysku nebo trubici a nasuňte ji na sací hadici. (Obr. 9)
- Ujistěte se, že je spínač ON/OFF (Zapnout/Vypnout) na přístroji v poloze „OFF“ (Vypnout-poloha „O“) před zasunutím zástrčky do zásuvky.
- Zasuňte zástrčku do zásuvky.
- Zapněte zařízení (spínač ON/OFF (Zapnout/Vypnout) v poloze „I“).

- Pokud jste ukončili vysávání vlhkých nečistot, vypněte motor přepnutím spínače ON/OFF (Zapnout/Vypnout) do polohy „OFF“ (Vypnout-poloha „O“).
- Odpojte napájecí zástrčku.
- Po použití vyprázdněte a vysušte nádrž.
- Tip: Pokud chcete vysávat velké množství tekutiny z umyvadla nebo nádrže, prosím nevkládejte celou trysku do kapaliny; raději nechejte prostor, aby se mohlo nasávat malé množství vzduchu s tekutinou.
- Přístroj je vybaven plavákovým spínačem, který zastavuje vysávání, když je nádrž plná. Může nastat, že se nasávání zastaví a motor rychle běží. Nastane-li toto, vypněte přístroj a odpojte jej.
- Pozor, plná nádrž může být velmi těžká. Nastane-li toto položte přístroj přes kanál a opatrně otevřete vypouštěcí šroub. (Obr. 16) Celý obsah nádrže lze nyní vylít otevřeným vypouštěcím otvorem.
- Demontujte horní část z nádrže a vylijte zbytek tekutiny do vhodné nádrže nebo kanálu. Pak můžete po vrácení horní části a vypouštěcího šroubu pokračovat ve vysávání.
- Po vysávání vlhkých nečistot vypněte přístroj a odpojte přívod elektrické energie. Vyprázdněte nádrž a vyčistěte/vysušte vnitřek a vnějšek před jejím uskladněním.

VAROVÁNÍ

Po vysávání vlhkých nečistot prosím proveďte postup v odstavci „Suché vysávání“, pak můžete vysávat suché nečistoty.

FOUKÁNÍ: VC30A

VAROVÁNÍ

Udržujte přihlížející dál od foukaného materiálu. Směřujte vyfukování vzduchu pouze do pracovní oblasti. Nepoužívejte vysavač suchých a vlhkých nečistot jako rozprašovač. Nemiřte na přihlížející. Noste respirátor, pokud se prací vytváří prach, který se může vdechovat.

- Před použitím režimu foukání zajistěte prázdnotu nádrže.
- Odstraňte všechny hadice z konektoru vysavače.
- Umístěte dlouhý konec hadice na foukací konektor na zadní straně elektrické hlavy. (Obr. 19)
- Upevněte požadovanou prodlužovací trubici a / nebo trysku k hadici vysavače. (Obr. 20)

Čeština

- Zkontrolujte, zda je před zapojením napájecího kabelu do zásuvky spínač napájení v poloze OFF (vypnout) „O“.
- Před zapnutím motoru, pevně uchopte volný konec hadice. Zapněte motor přepnutím spínače „ON“ (zapnout) do polohy „I“.

ÚDRŽBA

- Ujistěte se, že přístroj není zapojen do zásuvky.
- Vyndejte sací hadici z nádoby.
- Uvolněte svorky a oddělte horní část od nádrže.
- Odstraňte všechny nečistoty a usazeniny z nádrže a hadice.
- Vyčistěte pěnový filtr umytím jemným čisticím.
- Zkontrolujte hadice a přípojky i napájecí kabel na poškození.
- Je-li pěnový filtr vyjmut, zkontrolujte plavák.
Pro toto uchopte horní část a naklopte ji opatrně tak, že je koš filtru čelem nahoru. Plovák by se měl volně pohybovat nahoru a dolů. (Obr. 21)

⚠ VAROVÁNÍ

Pokud provádíte údržbu, používejte pouze stejné náhradní díly. Použití jakýchkoliv jiných dílů může vytvořit nebezpečí nebo způsobit poškození výrobku. Vždy noste bezpečnostní brýle nebo bezpečnostní brýle s postranními štíty, když obsluhujete nástroje. Zanedbání tak může způsobit vniknutí cizího tělesa do očí a způsobit vážná poranění osob.

Vyhýnejte se používání rozpouštědel, když čistíte plastové díly. Mnoho plastů je citlivých na poškození různými typy komerčních rozpouštědel a tyto plasty se pak mohou poškodit při jejich použití. Používejte čisté utěrky pro odstranění nečistot, prachu, oleje, mastnoty, atd.

⚠ VAROVÁNÍ

Nikdy nenechte přijít brzdové kapaliny, petrolej, výrobky založené na petroleji, pronikavé oleje, atd. do kontaktu s plastovými součástmi. Chemikálie mohou poškodit, oslabit nebo zničit plast, což může mít za následek vážná poranění osob.

Pouze součásti zobrazené na seznamu součástí jsou určeny k opravě nebo výměně zákazníkem. Všechny ostatní součásti lze vyměnit u pověřeného servisního střediska RYOBI.

OCHRANA ŽIVOTNÍHO PROSTŘEDÍ



V rámci možností neodhazujte vysloužilý výrobek nebo jeho části do domovního odpadu a snažte se o jejich recyklaci. V souladu s předpisy na ochranu životního prostředí odkládejte vysloužilé nářadí, příslušenství i obalový materiál do tříděného odpadu.

SYMBOL



Bezpečnostní výstraha

V

Volt

Hz

Hertz

~

Střídavý proud

W

Watt

No

Otáčky naprázdno

min⁻¹

Počet otáček nebo pohybů (kmitů) za minutu



Shoda CE



Noste ochranu sluchu



Noste ochranu očí



Dvojitá izolace



Před spuštěním přístroje si řádně přečtěte pokyny.



V rámci možností neodhazujte vysloužilý výrobek nebo jeho části do domovního odpadu a snažte se o jejich recyklaci. V souladu s předpisy na ochranu životního prostředí odkládejte vysloužilé nářadí, příslušenství i obalový materiál do tříděného odpadu.

LEÍRÁS (Fig.1A)

VC30A components list

1. 2-részes lándsza
2. Padló tisztító
3. Rést tisztító
4. Kerek kefe
5. Csőkészlet
6. 4 kerek
7. Szerszám gép adapter
8. habszűrő
9. Csavarok
10. Kifúvónyílás
11. Úszókapcsoló
12. Szűrőkosár
13. Porzsák
14. Szűrőkazetta fedele
15. Betétszűrő
16. Funkciókapcsoló
17. Porszívócső csatlakozója
18. Kimeneti nyílás
19. BE/KI kapcsoló
20. Rögzítőfülek (x2)
21. Tartály
22. Leeresztőcsap

BIZTONSÁGI INFORMÁCIÓK ÉS FIGYELMEZTETÉSEK

 FIGYELEM

A készülék megfelel az elektromos berendezésekre vonatkozó biztonsági előírásoknak. Azonban a helytelen használat káros lehet az emberekre és anyagi kárt okozhat. A készülék bekapcsolása előtt alaposan olvassa el a teljes kezelési útmutatót. Tartsa meg a kezelési útmutatót, a jótállási jegyet, a nyugtát, valamint lehetőség szerint a csomagolást és a csomagolóanyagokat is.

- Ez a készülék kizárólag személyes használatra szolgál és csak rendeltetésének megfelelően használható.
A készülék nem alkalmas kereskedelmi célú használatra. Ne használja a készüléket a szabadban (hacsak az nem kültéri használatra készült). Ne tegye ki a készüléket hőnek, közvetlen napfénynek vagy nagy nedvességnek (pl. eső). Soha ne merítse a készüléket folyadékba, és kerülje az éles éleket, amelyek károsíthatják azt. Ne használja a készüléket nedves vagy vizes kézzel. Azonnal húzza ki a készüléket, ha nedves vagy vizes lett a használat során. Ne merítse vízbe a készüléket.
- Ez a száraz/nedves porszívó csak otthon tárolható és használható.
- A készülék az egészségére nem veszélyes és nem gyúlékony anyagok felporszívózására lett kialakítva.
- Ne tartsa a csatlakozókat az arca előtt (különösen a szeme, füle stb. előtt). Ne irányítsa a fűvókát emberek vagy állatok felé.

- A készüléket csak rendeltetésének megfelelően használja. Bármilyen más típusú használat veszélyes és súlyos sérülést okozhat.
- Más felhasználás és felügyelet nélküli használat nem megengedett.
- A gyártó nem vállal felelősséget a nem megfelelő vagy helytelen használatból eredő károokra.
- Viseljen védőruhát és kesztyűt.
- Csak 230 voltos váltakozó áramot biztosító aljzatba csatlakoztassa a készüléket. Az aljzatot egy 16 amperes biztosítéknak kell védenie.
- A készülék használata előtt ellenőrizze, hogy a megfelelő porzsák lett behelyezve a tartóba és az megfelelően rögzítve van. A rossz porzsák vagy a helytelenül behelyezett porzsák károsíthatja a készüléket és a jótállás elvesztését okozhatja.
- Ha a tápkábel sérült, akkor azt a kábeldobbal együtt teljesen ki kell cserélni egy HIVATALOS SZERVIZ-KÖZPONTBAN vagy egy MINŐSÍTETT SZERVIZ-BEN.
- Ne porszívózzon hamut, forró szenet és más hasonló anyagot, nagy üvegdarabokat és éles tárgyakat.
- Ne porszívózzon fel a semmilyen, például nyomtatóknban és másolókban használatos festékport, mert az elektromosan vezető. Továbbá előfordulhat, hogy azt nem szűri át teljesen a száraz/nedves porszívó szűrőrendszere és a kifúvó ventilátorral kikerülhet a levegőbe.
- Ne porszívózzon fel gyúlékony vagy mérgező folyadékokat, például benzint, olajat, savakat vagy más párolgó anyagot.
- Ne szívjon fel 60°-nál forróbb folyadékokat, sem pedig mérgező vagy gyúlékony porokat.
- Ne döntse az oldalára a készüléket. Különösen figyeljen oda a vízszintes pozícióra és a megfelelő stabilitásra a lépcsőkön.
- Mindig húzza ki a készüléket használat után, tisztítás előtt vagy a szűrők illetve tartozékok cseréjekor.
- Csak képzett szakember végezhet javításokat az elektromos készülékeken. A szakszerűtlen javítás jelentős veszélyt jelenthet a felhasználóra.
- Ne tárolja a készüléket közvetlenül forró sütő vagy radiátor mellett.
- A gyerekek és a biztonsági tudnivalókat el nem olvasó felnőttek számára az elektromos berendezések kezelésekor fellépő veszélyek nem ismertek. Ne hagyja, hogy megfelelő gyakorlattal nem rendelkező személyek a biztonsági tudnivalók elolvasása nélkül használják a készüléket.
- Tisztításkor vagy szállításkor mindig kapcsolja ki a készüléket. Húzza ki a dugaszt a hálózati aljzattól, ha hosszú ideig nem fogja használni a készüléket. Ne a kábelt húzza a készülék hálózati aljzattól való lecsatlakoztatásakor, hanem inkább a dugaszt. Szintén távolítsa el az összes speciális tartozékot a készülékből.

- Mindig tartsa tisztán a készüléket. Ne használjon semmilyen oldó- vagy tisztítószert, mert károsíthatják a készüléket vagy káros lehet a felhasználó számára.
- Ne hagyja a készüléket figyelmen kívül bекapcsolt állapotban. Ha elhagyja a munkaterületet, kapcsolja ki a készüléket vagy húzza ki a dugaszt a hálózati aljzathoz (ne a kábelt húzza, használja a dugaszt).
- Ahhoz hogy megvédje a gyerekeket az elektromos háztartási készülékektől, ügyeljen arra, hogy a gyerekek ne botolhassanak el a kábelben, és ne hagyja, hogy a gyerekek hozzáférjenek a készülékhez.
- Ne használja a készüléket, ha gyógyszerek, alkohol vagy más tudatmódosító szerek hatása alatt áll, orvosi kezelést kap vagy fáradt.
- Rendszeresen ellenőrizze a készüléket és a tápkábel sérülések után kutatva. Ne használja a sérült készülékeket.
- Ne próbálja saját maga megjavítani a készüléket. Mindig szakemberrel végeztesse a javításokat. A sérült tápkábel mindig azonnal cseréltesse ki a gyártóval vagy egy hivatalos szervizzel. Ugyanazt a típusú kábelt használja, hogy megelőzze az elektromos áramütést és a sérüléseket.
- Csak eredeti cserealkatrészeket és tartozékokat használjon. Nem engedélyezett alkatrészek, illetve harmadik féltől származó tartozékok lehetséges veszélyforrások lehetnek és a garancia elvesztését okozzák.
- Gyakran ellenőrizze a kerekek szabad mozgását.
- Ha azt észleli, hogy folyadék szivárog ki a készülékből, azonnal kapcsolja ki és húzza ki a dugaszt a hálózati aljzathoz.
- Ne merítse vízbe a készüléket. Ügyeljen rá, hogy ne fröccsenjen víz a készülékre.
- A szennyvíz kidobásakor tartsa be az esetleges helyi törvényi előírásokat.
- Csak biztonságos és száraz helyen tárolja a készüléket, ahol a gyerekek nem érhetik el.
- Figyeljen különösen oda szenteljen a következő „Speciális biztonsági előírások” részre.
- A készüléket nem használhatják csökkent fizikai, érzékelési vagy értelmi képességű személyek (a gyerekeket is beleértve), vagy akiknek nincs meg a tapasztalatuk és tudásuk ehhez; kivéve, ha a biztonságukért felelős személy a használatra megtanítja, vagy a használat közben felügyeli őket.
- A gyerekekre oda kell figyelni, nehogy játsszanak a készülékkel.
- Ha a csatlakozókábel megsérült, azt a veszély elkerülése érdekében a gyártónak, szervizének illetve más szakképzett személynek kell kicserélnie.

ELEKTROMOS BIZTONSÁG

FIGYELEM

Figyelmesen olvassa át ezeket az elektromos biztonsági előírásokat, még mielőtt csatlakoztatja a terméket az elektromos hálózatba.

- A termék bekapcsolása előtt ellenőrizze, hogy az adattáblán feltüntetett feszültség és az elektromos hálózati feszültség megegyezzenek. A termék csak 230 VAC 50 Hz feszültséget biztosító áramforrásról működtethető. Ha bármilyen más áramforráshoz csatlakoztatják, az annak károsodását okozhatja.

SPECIÁLIS BIZTONSÁGI ELŐÍRÁSOK

- Ne porszívózzon fel a forró hamut, szűrős vagy éles tárgyakat.
- Ne használja a készüléket nedves szobákban.
- Ne használja a készüléket porzsák nélkül (kivéve a nedves porszívózást vagy a szűrőbetét használatát). Ügyeljen arra, hogy a porzsák megfelelően legyen behelyezve a készülékbe.
- A készülék használatakor figyeljen oda arra, hogy ne húzza be a haját, ruháját vagy végtagját.
- A porszívót tartsa távol a hőforrásoktól, például hősugárzóktól, sütőktől stb.

HULLADÉKKEZELÉSI INFORMÁCIÓ

- A készülék elektromos és elektronikus alkatrészeket tartalmaz, és nem dobhatók ki a háztartási hulladékkal.
- A helyi és nemzeti törvényi előírásokat be kell tartani.

MŰSZAKI ADATOK

VC30A

Supply voltage:	230V~/50Hz
Max. teljesítmény:	1400W
Psum:	3600W
Tartály térfogata:	30 l műanyag
Csőrendszer:	35 mm R
Szűrő - száraz:	papír porzsák
Szűrő - nedves:	habszűrő

A CSOMAG TARTALMA

Lásd 1 - 3. ábrát

- Óvatosan csomagolja ki a doboz tartalmát.
- Fogja meg a két rögzítőt, amelyek a felső részt tartják a helyén, és hajtsa fel.
- Akassza ki a rögzítőket, távolítsa el a felső részt, és ürítse ki a tartály tartalmát.
- A rakjegyzék segítségével ellenőrizze a részegységeket és tartozékokat, hogy mindegyik megvan és nem sérültek meg a szállítás során.
- Ha valamelyik rész hiányzik vagy sérült, azonnal lépjen kapcsolatba a forgalmazóval.

ÖSSZESZERELÉS

- Ügyeljen arra, hogy a dugasz ne legyen bedugva.
- Fogja meg a két rögzítőt, amelyek a felső részt tartják a helyén, és hajtsa fel. (2. ábra)
- Lazítsa meg a rögzítőket, és emelje fel és ki a felső részt. (3. ábra)
- Távolítsa el a tartály tartalmát, és fordítsa meg a tartályt.

GÖRGŐK ÖSSZESZERELÉSE

VC30A

- Tegye a négy görgőt a tartály alján található vezetőkbe. (4. ábra)
- Ellenőrizze, hogy a görgők teljesen be lettek nyomva a vezetőkbe.
- Rögzítse a görgőket a négy mellékelt csavarral. (5. ábra)

A SZŪRŐ ÖSSZESZERELÉSE

- Helyezze be a mellékelt habszűrőt a nedves porszívózáshoz. (lásd a „TISZTÍTÁS NEDVES PORSZÍVÓZÁSSAL” című részt)
- Helyezze be a mellékelt porzsákat a száraz porszívózáshoz. (lásd a „TISZTÍTÁS SZÁRAZ PORSZÍVÓZÁSSAL” című részt)
- Helyezze vissza a tartály felső részét. (6. ábra)
- Igazítsa a felső részt a rögzítőkhöz. (7. ábra)
- Akassza a rögzítőket a felső részre, és a rögzítőket lenyomva pattintsa a helyükre.
- A cső vastag végét helyezze a tartály elején található légbemeneti nyílásba. (8. ábra)
- Válasszon egy fűvókát vagy lándzsát, és csúsztassa rá a porszívócsőre. (9. ábra)
- A készülék használata és tisztítása után, a tartozékokat helyezze a porszívón található megfelelő tartókba. (10. ábra)

HASZNÁLAT

SWITCHING ON/OFF (Fig. 11)

- Csatlakoztassa a dugaszt.
- Kapesolja be a porszívót:
Nyomja meg a gombot, és
- Kapesolja be az elektromos készüléket és a porszívót:
Nyomja meg a gombot, és
- Maximális névleges teljesítménykorlát az elektromos készülékekhez: 2200W
- Az elektromos készülék bekapcsolása automatikusan bekapcsolja a porszívót is.
Az elektromos készülék kikapcsolásakor kis idő múlva a porszívó is kikapcsol.
- Kapesolja ki a porszívót:
Press .

TISZTÍTÁS SZÁRAZ PORSZÍVÓZÁSSAL

▲ FIGYELEM

Elengedhetetlen fontosságú, hogy elolvassa, megértse és betartsa a "Biztonsági tudnivalók és figyelmeztetések" részben leírtakat

- Ne porszívózzon veszélyes anyagokat. Nem megfelelő porzsák használata esetén a garancia érvényét veszti.
- Ellenőrizze, hogy a készülék nincs bedugva a hálózati aljzatba.
- Győződjön meg róla, hogy a habszűrő tiszta és száraz, és a szűrőkosár fölül van behelyezve. (12. ábra)
- Csúsztassa rá a porzsákot a tartályban levő csöcsatlakozóra. Nyomja be addig, amíg erősen be nem pattan a helyére. A művelet során ügyeljen rá, hogy ne sérüljön meg a porzsák. (13-14. ábra)
- Helyezze fel ismét a felső részt a tartályra, és zárja be a rögzítőket. (6-7. ábra)
- A cső vastag végét helyezze a tartály elején található légbemeneti nyílásba. (8. ábra)
- Válasszon egy fűvókát vagy lándzsát, és csúsztassa rá a porzsívócsőre. (9. ábra)
- Győződjön meg róla, hogy a készülék BE/KI kapcsolója „KI” állásban van („O” állás), mielőtt bedugná a dugaszt a hálózati aljzatba.
- Dugja be a dugaszt a hálózati aljzatba.
- Kapcsolja be a terméket (BE/KI kapcsoló 'I' állásba).
- A porszívózás végeztével kapcsolja ki a motort a BE/KI kapcsoló „KI” állásba állításával („O” állás).
- Húzza ki a dugaszt a hálózati aljzattól.
- Rendszeresen ellenőrizze a porzsákot, és cserélje ki, ha 2/3-ig megtelt. A porzsák úgy lett kialakítva, hogy csak a levegő jusson át a papíron, a por ne. Ezért a használt porzsák nem használható fel újra.

MEGJEGYZÉS: Ne használja a porzsákot éles élekkel rendelkező vagy nedves tárgyak felszívására.

BETÉTSZÜRŐ

- Betétszűrő használatkor nincs szükség porzsákra.
- Helyezze a betétszűrőt felülről a szűrőkosárba, majd fordítsa el a betétszűrő fedelét. (17-18. ábra)
- Hosszabb idejű használat után ütögetéssel vagy kikefével kitisztíthatja a betétszűrőt.

TISZTÍTÁS NEDVES PORSZÍVÓZÁSSAL

▲ FIGYELEM

Elengedhetetlen fontosságú, hogy elolvassa, megértse és betartsa a "Biztonsági tudnivalók és figyelmeztetések" részben leírtakat

MEGJEGYZÉS: Ne porszívózzon fel veszélyes anyagokat.

- Ellenőrizze, hogy a készülék nincs bedugva a hálózati aljzatba.
- Ellenőrizze, hogy a tartály por- és koszmentes.
- Távolítsa el a porzsákot, és csak a habszűrőt hagyja a szűrőkosár fölött. (15. ábra)
- Helyezze fel ismét a felső részt a tartályra, és zárja be a rögzítőket. (6-7. ábra)
- A cső vastag végét helyezze a tartály elején található légbemeneti nyílásba. (8. ábra)
- Válasszon egy fűvókát vagy lándzsát, és csúsztassa rá a porszívócsőre. (9. ábra)
- Győződjön meg róla, hogy a készülék BE/KI kapcsolója „KI” állásban van („O” állás), mielőtt bedugná a dugaszt a hálózati aljzatba.
- Dugja be a dugaszt a hálózati aljzatba.
- Kapcsolja be a terméket (BE/KI kapcsoló „I” állásba).
- A nedves porszívózás végeztével kapcsolja ki a motort a BE/KI kapcsoló „KI” állásba állításával („O” állás).
- Húzza ki a dugaszt a hálózati aljzattól.
- Használat után ürítse ki és szárítsa ki a tartályt.
- Tipp: Ha nagy mennyiségű folyadékot akar felszívni egy lefolyóból vagy tartályból, ne tegye be teljesen a fűvókát a folyadékba, inkább hagyjon egy kis rést, hogy némi levegő is bejusson a folyadékkal együtt.
- A készülék el van látva egy úszó kapcsolóval, ami leállítja a szívást, ha tele van a tartály. A szívás leállítására a motor gyorsabb forgása fogja figyelmeztetni. Ebben az esetben kapcsolja ki a készüléket, és húzza ki a dugaszt a hálózati aljzattól.
- Vigyázzon, a tele tartály nagyon nehéz lehet. Ebben az esetben helyezze a készüléket egy lefolyó fölé, és óvatosan nyissa ki a leeresztő csavart. (16. ábra)
A tartály tartalma ezután kifolyhat a nyitott kimeneten át.
- Távolítsa el a felső részt a tartályról, és öntse a maradék folyadékot egy megfelelő tartályba vagy engedje le. Ezt követően a felső rész és a kifolyócsavar visszahelyezése után folytathatja a porszívózást.
- Nedves porszívózás után kapcsolja ki a készüléket, és húzza ki a dugaszt a hálózati aljzattól. Ürítse ki a tartályt, és tárolás előtt tisztítsa ki/szárítsa meg kívülről és belül.

▲ FIGYELEM

Nedves porszívózás után, mielőtt újra száraz porszívózásra használná a készüléket, kövesse a „Száras porszívózás” részben leírtakat.

Magyar

FŰVÁS: VC30A

▲ FIGYELEM

A báméskodókat tartsa távol a repülő hulladékoktól. A munkaterületre csak közvetlen légáram kerül. Ne használja a nedves/száraz porszívót permetezőként. Ne irányítsa a légáramlatot a báméskodókra.

Viseljen pormaszkot, ha a fűvás során por keletkezik, amit belélegezhet.

- A készülék fűvőként való használata előtt ellenőrizze, hogy a tartály üres.
- Távolítsa el a csövet a szívónyílásról.
- A cső vastag végét csavarja a hajtómű hátoldalán található fűvőnyílásba. (19. ábra)
- Illeszse fel a kívánt hosszabbító lándzsát és/vagy fűvőkát a szívócsőre. (20. ábra)
- Győződjön meg róla, hogy a kapcsoló 'O' KI állásban van, mielőtt bedugja a dugaszt a hálózati aljzatba.
- A motor bekapcsolása előtt erősen fogja meg a cső laza végét. Kapcsolja be a motort a kapcsolót az „I” BE állásba kapcsolva.

KARBANTARTÁS

- Ellenőrizze, hogy a készülék nincs bedugva a hálózati aljzatba.
- Távolítsa el a szívócsövet a tartályról.
- Lazítsa meg a rögzítőket, és válassza le a felső részt a tartályról.
- Távolítsa el az összes koszt és lerakódást a tartályból és a csőből.
- Tisztítsa ki a habszűrőt úgy, hogy enyhé mosószeres vízben elmossa.
- Ellenőrizze a csöveket és a csatlakozásokat, és vizsgálja át a tápkábel sérüléseket keresve.
- A habszűrő kivételekor ellenőrizze az úszót. Ehhez fogja meg a felső részt a fogantyúnál, és óvatosan fordítsa fel, hogy a szűrőkosár fejfelé legyen. Az úszónak szabadon kell lefelé és felfelé mozognia. (21. ábra)

▲ FIGYELEM

Szervizeléskor csak azonos cserealkatrészeket használjon. Bármilyen más alkatrész használata veszélyt vagy a termék károsodását okozhatja. A gép használatakor mindig viseljen védőszemüveget vagy oldalellenzővel rendelkező védősisakot. Ennek elmulasztása ahhoz vezethet, hogy valamilyen tárgy kerülhet a szemébe, ami komoly sérülést eredményezhet.

A műanyag részek tisztításakor tartózkodjon a tisztítószeres használatától.

A legtöbb műanyag érzékeny a különböző típusú kereskedelmi oldószerekre és azok használata esetén károsodhat. Egy tiszta ruhát használjon a kosz, por, olaj, kenőzsír, stb. eltávolítására.

▲ FIGYELEM

A műanyag részek semmilyen körülmények között nem érintkezhetnek fekolajjal, benzinnel, petróleum alapú termékekkel, beszívódó olajokkal, stb. A vegyszerek károsíthatják, gyengíthetik vagy tönkretelthetik a műanyagot, ami súlyos személyi sérülést eredményezhet.

A vásárló csak az alkatrészlistán lévő alkatrészeket javíthatja, vagy cserélheti ki. Minden más alkatrészt egy hivatalos RYOBI szervizközpontban kell kicseréltetni.

KÖRNYEZETVÉDELEM



Segítse elő az alapanyagok újrahasznosítását azzal, hogy nem helyezi el őket a háztartási szemétben. Környezetvédelmi megfontolásból a kiszolgált berendezést, tartozékokat és csomagolóanyagokat szelektív módon kell elhelyezni.

SZIMBÓLUM



Biztonsági figyelmeztetés

V

Volt

Hz

Hertz

~

Váltóáram (AC)

W

Watt

No

Üresjárati fordulatszám

min⁻¹

Fordulatok ill. löketek száma percenként



CE megfelelés



Viseljen fülvédőt



Viseljen szemvédőt



Kettős szigetelés



A gép bekapcsolása előtt figyelmesen olvassa el az útmutatót.



Segítse elő az alapanyagok újrahasznosítását azzal, hogy nem helyezi el őket a háztartási szemétben. Környezetvédelmi megfontolásból a kiszolgált berendezést, tartozékokat és csomagolóanyagokat szelektív módon kell elhelyezni.

DESCRIERE (Fig.1A)**VC30A components list**

1. Baghetă din 2 piese
2. Unealtă pentru podea
3. Unealtă pentru cărpături
4. Perie rotundă
5. Set de furtunuri
6. 4 roți
7. Adaptor unealtă electrică
8. fi ltru spumă
9. Șuruburi
10. Orificiu de suflare
11. Întrerupător cu flotor
12. Coș filtru
13. Pungă de praf
14. Capac filtru cartuş
15. Filtrul cartuşului
16. Comutator funcție
17. Conexiune la furtunul de aspirație
18. Priză de curent
19. Întrerupător ON/OFF (Pornire/oprire)
20. Cleme (x2)
21. Rezervor
22. Racord de golire

INFORMAȚII ȘI AVERTISMENTE PRIVIND SIGURANȚA**▲ AVERTISMENT**

Acest dispozitiv este în conformitate cu reglementările de siguranță obligatorii pentru echipamentul electric. Cu toate acestea, utilizarea necorespunzătoare poate fi periculoasă pentru oameni și proprietate. Vă rugăm să citiți complet și cu atenție aceste instrucțiuni de operare, înainte de a porni dispozitivul. Păstrați instrucțiunile de operare, certificatul de garanție și chitanța, precum și ambalajul și materialul de ambalare, dacă este posibil.

- Acest dispozitiv este destinat numai pentru utilizarea în sectorul privat și în scopurile prevăzute. Dispozitivul nu este destinat utilizării comerciale. Nu utilizați dispozitivul în aer liber (decât dacă a fost special prevăzut pentru utilizarea în aer liber). Nu expuneți dispozitivul la surse de căldură, la lumina directă a rezelor de soare sau la umezeală foarte mare (de ex., la ploaie). Nu imersați niciodată dispozitivul în lichide și fiți atenți la marginile ascuțite care îl pot avaria. Nu utilizați niciodată dispozitivul cu mâinile umede. Deconectați-l imediat dacă dispozitivul devine umed în timpul funcționării. Nu imersați dispozitivul în apă.
- Acest aspirator cu funcționare umedă/uscată poate fi utilizat și depozitat numai într-o locuință privată.

- Dispozitivul este destinat să aspire materialele care nu sunt periculoase pentru sănătatea dvs. și care nu sunt inflamabile.
- Nu țineți niciodată conectorii în fața feței (în special în fața ochilor, urechilor etc.). Nu direcționați niciodată duzele înspre persoane sau animale.
- Utilizați dispozitivul numai în scopurile prevăzute. Orice cng^kr wktf g„pvtgdwlp tklwvtr gtlewrcug“ kr q^vecw c“ tkæ^f g^x v o ctg^i tcx 0
- Nu sunt permiși alți utilizatori, precum și operarea nesupravegheată.
- Producătorul nu poate fi tras la răspundere pentru daunele cauzate de utilizarea necorespunzătoare sau rezultate din operarea incorectă.
- Purtați haine și mănuși de protecție.
- Conectați dispozitivul numai la o priză de curent alternativ de 230 V . Priza trebuie protejată printr-o siguranță de 16-amp.
- Asigurați-vă că ați introdus în siguranță sacul pentru praf în suportul corespunzător înainte de utilizarea dispozitivului. Sacul de praf necorespunzător sau instalat incorect poate avaria dispozitivul și poate anula garanția.
- Dacă cablul de alimentare este avariat, acesta trebuie integral înlocuit cu un cilindru de cablu de către un CENTRU DE SERVICE AUTORIZAT sau de către alte ORGANIZAȚII DE SERVICE CALIFICATE.
- Nu aspirați cenușă, cărbuni fierbinți și altele similare, fragmente mari de sticlă și obiecte ascuțite.
- Nu aspirați niciun fel de praf de toner ce este utilizat de exemplu la imprimante și copiatoare, deoarece este conductibil electric. Suplimentar, este posibil să nu fie complet filtrat de către filtrul sistemului aspiratorului umed/uscat și poate fi eliberat în aer prin intermediul ventilatorului de aspirație.
- Nu aspirați niciodată lichide inflamabile sau otrăvitoare, precum petrol, ulei, substanțe acide sau alte substanțe volatile.
- Nu aspirați lichide care au temperatura mai mare de 60' sau orice alte prafuri otrăvitoare sau inflamabile.
- Nu amplasați niciodată dispozitivul pe partea laterală. Fiți deosebit de atenți la o poziție orizontală și la stabilitatea adecvată pe scări.
- Întotdeauna deconectați dispozitivul după utilizare și înainte de a curăța sau schimba filtrele sau accesoriile.
- Numai specialiștii instruiți pot efectua operații de reparație ale echipamentului electric. Operațiile de reparație incorecte pot conduce la situații deosebit de periculoase pentru utilizator.
- Nu depozitați dispozitivul direct lângă un cuptor fierbinte sau radiator.
- Copiii și persoanele ce nu au citit instrucțiunile de siguranță nu sunt conștiente de pericolele ce pot rezulta din manipulara aparatelor electrice. Nu permiteți

Română

persoanelor neinstruite să folosească produsul fără a citi mai întâi instrucțiunile de siguranță.

- Atunci când curățați sau desfaceți dispozitivul, întotdeauna opriți-l. Deconectați fișa din priză dacă nu veți folosi dispozitivul pentru o perioadă mai lungă de timp. Nu trageți niciodată de cablu pentru a deconecta dispozitivul, ci trageți de fișă. De asemenea, îndepărtați orice accesorii speciale din dispozitiv.
- Păstrați întotdeauna dispozitivul curat. Nu utilizați solvenți sau agenți de curățare care pot deteriora sau produce daune dispozitivului sau utilizatorului.
- Nu lăsați niciodată dispozitivul pornit fără a fi supravegheat. Dacă părăsiți zona de lucru, opriți dispozitivul sau deconectați-l din priză (nu trageți de cablu, ci de fișă).
- Pentru a putea proteja copiii de dispozitivele electrice domestice, asigurați-vă că cablul nu va permite copiilor să se împiedice și permiteți accesul copiilor la dispozitiv.
- Nu utilizați niciodată dispozitivul atunci când sunteți sub influența medicamentelor, a alcoolului sau narcoticelor, dacă sunteți la momentul respectiv sub îngrijire medicală sau dacă sunteți obosit.
- Verificați dispozitivul și cablul de alimentare periodic, pentru orice tip de deteriorări posibile. Nu folosiți dispozitive defecte.
- Nu încercați să reparați dumneavoastră înșivă dispozitivul. Întotdeauna utilizați un tehnician autorizat pentru operațiile de reparație. Întotdeauna apelați la producător sau la o organizație de service calificată pentru a înlocui imediat cablurile de alimentare defecte. Utilizați același tip de cablu pentru a preveni pericolul de șoc electric sau rănire.
- Utilizați doar piese de schimb și accesorii originale. Piesele care nu sunt aprobate și accesoriile aparținând unei terțe părți pot reprezenta o sursă posibilă de pericol și pot conduce la anularea garanției.
- Verificați des flotorul pentru a vedea dacă acesta se mișcă liber.
- Dacă observați scurgeri de lichid din dispozitiv, opriți-l imediat și deconectați-l.
- Nu introduceți dispozitivul în apă. Asigurați-vă că nu vărsați apă peste dispozitiv.
- Atunci când eliminați apa utilizată, asigurați-vă că verificați orice reglementare locală.
- Depozitați dispozitivul numai într-un loc sigur și uscat, care nu se află la îndemâna copiilor.
- Vă rugăm, de asemenea, să fiți deosebit de atent la următoarele "Reguli speciale privind siguranța".
- Acest aparat nu trebuie utilizat de către persoane (inclusiv copii) cu capacități fizice, senzoriale sau mentale reduse, sau lipsite de experiență și de cunoștințele necesare, cu excepția situației în care acestea sunt sub supraveghere și instruite în ceea ce privește utilizarea aparatului de către o persoană responsabilă pentru siguranța lor.
- Copiii trebuie supravegheați pentru a nu avea posibilitatea

să se joace cu acest dispozitiv.

- În cazul în care cablul de alimentare este deteriorat, acesta trebuie să fie înlocuit de către producător, de un agent de service sau de către o persoană cu calificare similară, pentru a evita un pericol.

SIGURANȚA ELECTRICĂ

AVERTISMENT

Citiți cu atenție aceste instrucțiuni privind siguranța electrică înainte de a conecta produsul la sursa de alimentare cu electricitate.

- Înainte de a porni produsul, asigurați-vă că tensiunea sursei dumneavoastră de electricitate este aceeași cu cea indicată pe plăcuța indicatoare a caracteristicilor tehnice. Acest produs a fost destinat a fi operat numai la 230 V c.s. 50 Hz. Conectarea la orice altă sursă de curent poate deteriora dispozitivul.

Română

REGULI SPECIALE PRIVIND SIGURANȚA

- Nu aspirați niciodată cenușă fierbinte, obiecte cu vârf sau ascuțite.
- Nu utilizați niciodată dispozitivul în camere umede.
- Nu utilizați dispozitivul fără un sac de praf (cu excepția aspirării umede sau cu filtru cu cartuș). Asigurați-vă că sacul de praf este introdus corect în dispozitiv.
- Atunci când utilizați dispozitivul, asigurați-vă că sunt aspirate fire de păr, articole de vestimentație sau părți ale corpului.
- Țineți aspiratorul la distanță de sursele de căldură, precum dispozitive de încălzire prin radiație, aragazuri și așa mai departe.

INFORMAȚII PRIVIND ELIMINAREA

- Dispozitivul conține componente electrice și electronice și nu poate fi eliminat ca deșeu domestic.
- Legislația locală și în vigoare trebuie să fie respectată.

SPECIFICAȚII

VC30A

Supply voltage:	230V~/50Hz
Putere maximă:	1400W
Psum:	3600W
Volum rezervor:	30 l Plastic
Sistem furtun:	35 mm Ø
Filtru - uscat:	sac din hârtie
Filtru - uscat:	filtru spumă

CONȚINUT AMBALAJ

C'tg'xgf gc'hli vt c'3'7'5

- Despachetați cu atenție conținutul cutiei.
- Țineți cele două cleme, ce mențin secțiunea superioară în poziție și îndoiți-le în sus.
- Desfaceți clemele, îndepărtați secțiunea superioară și eliminați conținutul rezervorului.
- Vă rugăm să verificați piesele folosind lista de componente pentru a vă asigura că sunt toate și că nu au existat avarieri în timpul transportului.
- Dacă orice fel de piese lipsesc sau sunt avariate, vă rugăm să contactați imediat distribuitorul dumneavoastră.

ASAMBLARE

- Asigurați-vă că conectorul nu este bransat.
- Țineți cele două cleme, ce mențin secțiunea superioară în poziție și îndoiți-le în sus. (Fig.2)
- Desfaceți clemele și ridicați secțiunea superioară și trageți-o afară. (Fig.3)
- Eliminați conținutul rezervorului și răsturnați rezervorul.

ANSAMBLU ROLĂ

VC30A

- Plasați cele patru role în ghidajele de pe fundul rezervorului. (Fig. 4)
- Verificați ca rolele să fi fost împinse complet în ghidaje.
- Fixați rolele cu ajutorul celor patru șuruburi prevăzute. (Fig. 5)

ANSAMBLUL FILTRULUI

- Introduceți filtrul de spumă care a fost furnizat pentru aspirarea umedă. (a se vedea secțiunea denumită "CURĂȚAREA PRIN ASPIRARE UMEDĂ")
- Introduceți punga de praf care a fost furnizată pentru aspirarea uscată. (a se vedea secțiunea denumită "CURĂȚAREA PRIN ASPIRARE USCATĂ")
- Înlocuiți secțiunea superioară a rezervorului. (Fig. 6)
- Aliniați secțiunea superioară cu clemele. (Fig. 7)
- Prindeți clemele pe secțiunea superioară și înclichetați-le în poziție apăsându-le în jos.
- Plasați capătul mai mare al furtunului pe adaptorul admisiei de aer din față a rezervorului. (Fig. 8)
- Selectați o duză sau o baghetă și glisați-o peste furtunul de aspirare. (Fig. 9)
- După utilizarea și curățarea aparatului, depozitați accesoriile atașându-le de suporturile corespunzătoare de pe aspirator. (Fig. 10)

OPERAREA

PORNIREA ȘI OPRIREA (Fig. 11)

- Conectați fișa de alimentare.
- Porniți aspiratorul:
Apăsați și
- Apăsați aparatul electric și aspiratorul:
Apăsați și
- Limita nominală maximă de capacitate pentru aparatele electrice: 2200W
- Pornirea aparatului electric pornește automat și aspiratorul.
După ce aparatul electric a fost oprit, aspiratorul se oprește după o anumită perioadă.
- Opriți aspiratorul:
Press

CURĂȚAREA PRIN ASPIRARE USCATĂ

⚠ AVERTISMENT

Este absolut necesar să citiți, să înțelegeți și să respectați secțiunea intitulată "Informații privind siguranța și avertismente"

- Nu aspirați niciodată materiale periculoase. Dacă este utilizată o pungă de praf incorectă, garanția va fi anulată.
- Asigurați-vă că aparatul nu este conectat la rețeaua de alimentare electrică.
- Asigurați-vă că filtrul de spumă este curat, uscat și instalat peste coșul filtrului. (Fig. 12)
- Glisați punga de praf peste conexiunea furtunului de pe rezervor. Apăsați-o până ce se închetează ferm în poziție. În timpul procesului, asigurați-vă că punga de praf nu este deteriorată. (Fig. 13-14)
- Plasați secțiunea superioară pe rezervor din nou și închideți clemele. (Fig. 6-7)
- Plasați capătul mai mare al furtunului pe adaptorul admisiei de aer din față a rezervorului. (Fig. 8)
- Selectați o duză sau o baghetă și glisați-o peste furtunul de aspirare. (Fig. 9)
- Asigurați-vă că comutatorul de pornire/oprire (ON/OFF) de pe aparat este în poziția oprit ("OFF") (poziția "0") înainte de conecta fișa de alimentare la priză.
- Conectați fișa de alimentare la priză.
- Rqtqpkkr tqf wuvn (comutatorul de pornire/oprire (ON/OFF) este în poziția "I").
- După ce ați terminat de aspirat, opriți motorul plasând comutatorul de pornire/oprire (ON/OFF) în poziția oprit ("OFF") (poziția "O").
- Deconectați fișa de alimentare.
- Verificați punga de praf cu regularitate și schimbați-o atunci când este plină în proporție de 2/3. Punga de praf este proiectată astfel încât doar aerul, nu și praful, poate trece prin hârtie. Prin urmare, o pungă de praf folosită nu mai poate fi utilizată din nou.

NOTĂ: Nu folosiți punga de praf pentru a aspira obiecte cu muchii ascuțite sau obiecte umede.

FILTRUL CARTUȘULUI

- Când utilizați un filtru de cartuș, nu mai este necesară o pungă de praf.
- Plasați filtrul cartușului pe coșul filtrului din partea de sus și răsușiți capacul filtrului de cartuș. (Fig.17-18)
- După o utilizare intensivă, acesta poate fi curățat prin batere sau prin periere.

CURĂȚAREA PRIN ASPIRARE UMEDĂ

⚠ AVERTISMENT

Este absolut necesar să citiți, să înțelegeți și să respectați secțiunea intitulată "Informații privind siguranța și avertismente"

NOTĂ: Nu aspirați niciodată materiale periculoase.

- Asigurați-vă că aparatul nu este conectat la rețeaua de alimentare electrică.
- Asigurați-vă că rezervorul nu prezintă praf sau murdărie.
- Îndepărtați punga de praf și lăsați doar filtrul de spumă peste coșul filtrului. (Fig. 15)
- Plasați secțiunea superioară pe rezervor din nou și închideți clemele. (Fig. 6-7)
- Plasați capătul mai mare al furtunului pe adaptorul admisiei de aer din față a rezervorului. (Fig. 8)
- Selectați o duză sau o baghetă și glisați-o peste furtunul de aspirare. (Fig. 9)
- Asigurați-vă că comutatorul de pornire/oprire (ON/OFF) de pe aparat este în poziția oprit ("OFF") (poziția "0") înainte de conecta fișa de alimentare la priză.
- Conectați fișa de alimentare la priză.
- Rqtqpkkr tqf wuvn (comutatorul de pornire/oprire (ON/OFF) este în poziția "I").
- După ce ați terminat de aspirat, opriți motorul plasând comutatorul de pornire/oprire (ON/OFF) în poziția oprit ("OFF") (poziția "O").
- Deconectați fișa de alimentare.
- După utilizare, goliți și uscați rezervorul.
- Sfat: Dacă doriți să aspirați o cantitate mare de lichid dintr-o chiuvetă sau dintr-un rezervor, vă rugăm să nu plasați întreaga duză de aspirare în lichid; lăsați mai degrabă un spațiu redus astfel încât o cantitate de aer să fie de asemenea aspirată împreună cu lichidul.
- Aparatul este echipa cu un comutator flotant care va opri aspirarea atunci când rezervorul este plin. Veți observa că aspirarea a încetat prin faptul că motorul rulează acum mai rapid. În această situație, opriți aparatul și deconectați-l.
- Rețineți faptul că rezervorul plin poate fi foarte greu. În această situație, plasați aparatul peste o scurgere și deschideți cu grijă șurubul de evacuare. (Fig. 16)
Conținutul tl gtxqtwnkr qcvg'rk'wetu'cewo 'r tkp" intermediul dispozitivului de evacuare deschis.
- Îndepărtați secțiunea superioară de pe rezervor și turnați restul lichidului într-un rezervor sau o scurgere potrivită. Puteți continua apoi aspirarea,

Română

după ce ați înlocuit secțiunea superioară și racordul de scurgere.

- După aspirarea uscată, opriți aparatul și deconectați-l. Goliți recipientul și curățați-l/uscați-l pe dinăuntru și pe dinafară înainte de a-l îndepărta.

⚠ AVERTISMENT

După aspirarea uscată, vă rugăm să procedați în modul descris în secțiunea intitulată "Aspirarea uscată" înainte de a aspira uscat din nou.

SUFLARE: VC30A

⚠ AVERTISMENT

Țineți persoanele departe de operațiunea de suflare a reziduurilor. Direcționați suflul de aer numai înspre spațiul de lucru. Nu folosiți aspiratorul umed/uscat pe post de pulverizator. Nu direcționați suflul către persoanele din apropiere.

În cazul în care suflul generează praf ce ar putea fi inhalat, purtați o mască de praf.

- Asigurați-vă că recipientul este gol înainte de a-l utiliza ca suflantă.
- Scoateți furtunul din racordul de aspirare.
- Înșurubați capătul mai mare al furtunului la racordul de suflare din partea din spate a capului de forță. (Fig. 19)
- Fixați bagheta și / sau duza de extensie dorit(ă) la furtunul de aspirare. (Fig.20)
- Verificați plasarea comutatorului în poziția "O" - oprit (OFF) înainte de a conecta cablul de alimentare la priză.
- Înainte de a porni motorul, țineți ferm de capătul liber al furtunului. Porniți motorul plasând comutatorul în poziția "I" - pornit (ON).

ÎNȚREȚINEREA

- Asigurați-vă că aparatul nu este conectat la rețeaua de alimentare electrică.
- Îndepărtați furtunul de aspirare de la rezervor.
- Desfaceți clemele și separați secțiunea superioară de rezervor.
- Îndepărtați toată murdăria și toate reziduurile de pe rezervor și furtun.
- Curățați filtrul de spumă spălându-l cu un detergent nonagresiv.
- Verificați furtunurile, conexiunile și cablul de alimentare pentru lipsa avariilor.
- Când filtrul de spumă este îndepărtat, verificați flotorul. Pentru a face aceasta, prindeți secțiunea superioară de mâner și înclinați-o cu grijă astfel încât coșul filtrului să fie cu fața în sus. Flotorul trebuie să se miște liber în sus și în jos. (Fig. 21)

⚠ AVERTISMENT

În cadrul lucrărilor de service, utilizați doar piese de schimb de același tip. Utilizarea oricărui alt tip de piese poate genera o situație de pericol sau poate deteriora produsul.

Purtați întotdeauna ochelari de protecție sau ochelari cu protecții laterale atunci când operați astfel de unelte. În caz contrar, vă expuneți riscului ca anumite obiecte să vă fie aruncate în ochi și să rezulte în posibile răni grave.

Evitați utilizarea solvenților atunci când curățați piesele din plastic.

Majoritatea materialelor plastice sunt susceptibile de deteriorări din cauza expunerii la diverse tipuri de solvenți comerciali și pot fi avariate dacă acestea sunt utilizate. Utilizați materiale textile curate pentru a îndepărta murdăria, praful, uleiul, grăsimea etc.

⚠ AVERTISMENT

Nu permiteți niciodată ca lichidul de frână, benzina, produsele pe bază de petrol, uleiurile penetrante etc. să intre în contact cu piesele din plastic. Produsele chimice pot deteriora, slăbi sau distruge plasticul, fapt care poate conduce la răni grave.

Doar piesele trecute pe lista de piese pot fi reparate sau înlocuite de către client. Toate celelalte piese trebuie înlocuite la un Centru de service autorizat RYOBI.

PROTECTIA MEDIULUI ÎNCONJURATOR



Reciclați materiile prime în loc să le aruncați la gunoi, împreună cu deșeurile menajere. Pentru a proteja mediul înconjurător, mașina, accesoriile acesteia și ambalajele trebuie triate.

SIMBOL



Avertizare de siguranță

V Volti

Hz Herti

~ Curent alternativ

W Wati

No Viteza în gol

min⁻¹ Numar de rotatii sau de miscari pe minut



Conform CE



Purtați echipamente de protecție a auzului



Purtați echipamente de protecție a vederii



Izolarea dublă



Va rugăm citiți instrucțiunile cu atenție înainte de pornirea aparatului.



Reciclați materiile prime în loc să le aruncați la gunoi, împreună cu deșeurile menajere. Pentru a proteja mediul înconjurător, mașina, accesoriile acesteia și ambalajele trebuie triate.

Latviski

CRTC MVU (Fig. 1A)

VC30A components list

1. 2 elementu ierīce
2. Grīdas instruments
3. Plaisu instruments
4. Apaļā suka
5. Šļūtenes komplekts
6. 4 riteņi
7. Elektroinstrumenta adapteris
8. putuplasta fi ltrs
9. Skrūves
10. Pūšanas ports
11. Pludiņa slēdzis
12. Filtra grozs
13. Putekļu maiss
14. Kasetnes filtra vāciņš
15. Kasetnes fi ltrs
16. Funkciju slēdzis
17. Vakuuma šļūtenes savienojums
18. Izejas ligzda
19. Ieslēgšanas/izslēgšanas slēdzis
20. Spaiļes (x2)
21. Tvertne
22. Drenāžas izvade

DROŠĪBAS INFORMĀCIJA UN BRĪDINĀJUMI

BRĪDINĀJUMS

Šī ierīce ir izstrādāta saskaņā ar elektroaprīkojuma obligātajiem drošības noteikumiem. Tomēr nepareizas lietošanas gadījumā tā var nodarīt kaitējumu cilvēkiem un īpašumam. Pirms ieslēgt ierīci, lūdzu, uzmanīgi un pilnībā izlasiet šos ekspluatācijas norādījumus. Saglabājiet lietošanas instrukcijas, garantijas apliecību, čeku, kā arī iesaiņojumu un iesaiņojuma materiālu (ja iespējams).

- Šī ierīce ir izstrādāta tikai izmantošanai privātajā sektorā un paredzētajos nolūkos.
- Šī ierīce nav paredzēta komerclietošanai. Nelietojiet ierīci ārā (ja par to nav konkrēti norādīts, ka tā ir paredzēta izmantošanai ārā). Nepakļaujiet ierīci karstumam, tiešas saules gaismas un ļoti liela mitruma (piemēram, lietus) iedarbībai. Nekad ierīci neiegremdējiet šķidrumā un uzmanieties no asām malām, kuras varētu tai kaitēt. Nekad neizmantojiet ierīci ar slapjām vai mitrām rokām. Ja ierīce ekspluatācijas laikā ir samirkusi, atslēdziet to nekavējoties. Neiegremdējiet ierīci ūdenī.
- Šo mitrās/sausās darbības putekļsūcēju drīkst izmantot un uzglabāt tikai privātmājā.
- Šī ierīce ir paredzēta tādū materiālu sūkšanai, kas nav kaitīgi veselībai un ugunsnedroši.
- Savienotājus nekad neturiet priekšā sejai (it īpaši, piemēram, acu un ausu tuvumā). Nekad neversiet aprauslu pret cilvēkiem vai dzīvniekiem.

- Izmantojiet ierīci tikai paredzētajos nolūkos. Jebkura cita veida lietošana ir bīstama un var radīt nopietnus savainojumus.
- Cita lietošana un darbība bez uzraudzības nav atļauta.
- Ražotājs nevar uzņemties atbildību par kaitējumiem, ko izraisījis neatbilstoša izmantošana vai nepareiza ekspluatācija.
- Uzvelciet aizsargapģērbu un cimdus.
- Pieslēdziet ierīci tikai 230 voltu maiņstrāvas kontaktligzdai. Kontaktligzdu vajadzētu aizsargāt ar 16 amp drošinātāju.
- Pirms ierīces lietošanas pārliecinieties, vai pareizais putekļu maiss ir droši ievietots turētājā. Nepareizs putekļu maiss vai nepareizi uzstādīti putekļu maiši var izraisīt ierīces bojājumus un garantijas atcelšanu.
- Ja bojāts strāvas vads, to pilnībā kopā ar kabeļa cilindru nomaina PILNVAROTA SERVISA CENTRA vai citas KVALIFICĒTAS APKOPES ORGANIZĀCIJAS darbinieki.
- Nesūciet pelnus, karstas ogles utml., kā arī lielus stikla gabalus un asus priekšmetus.
- Nesūciet, piemēram, printeru un kopētājos izmantota tonera putekļus, jo tie vada elektrību. Turklāt pastāv iespēja, ka sausās/mitrās darbības putekļsūcēja filtru sistēma nespēs tos pilnībā izfiltrēt un tie pa izplūdes ventilatoru var nonākt apkārtējā gaisā.
- Nekad nesūciet uzliesmojošu vai indīgu šķidrumus, piemēram, benzīnu, eļļu, skābes vai citas ātri iztvaikojošas vielas.
- Nesūciet šķidrumus, kuru temperatūra pārsniedz 60°, kā arī indīgu vai ugunsnedrošus putekļus.
- Nekad nelieciet ierīci uz sāniem. Pievērsiet uzmanību tam, lai ierīce atrastos horizontālā stāvoklī, un nodrošiniet adekvātu stabilitāti uz kāpnēm.
- Pēc un pirms tīrīšanas, kā arī veicot filtru vai piederumu nomaiņu, vienmēr atslēdziet ierīci.
- Elektroaprīkojuma remontu drīkst veikt tikai apmācīti speciālisti. Ja remontdarbi nenotiek pareizi, tie var nopietni apdraudēt lietotāju.
- Neuzglabājiet elektroierīci tieši pie karstas krāsns vai radiatora.
- Bērni un cilvēki, kas nav lasījuši drošības instrukcijas un nezina briesmas, kādas var radīt darbošanās ar elektriskām ierīcēm. Neļaujiet neapmācītām personām izmantot produktu, pirms iepazīšanās ar drošības instrukcijām.
- Ierīces tīrīšanas un novākšanas laikā tai vienmēr jābūt izslēgtai. Ja domājat ilgāku laiku neizmantojot ierīci, atslēdziet to no kontaktligzdas. Atslēdzot ierīci, nekad nevelciet to aiz kabeļa, bet aiz spraudņa. No ierīces noņemiet arī īpašos piederumus.
- Ierīcei vienmēr jābūt tīrai. Neizmantojiet šķīdinātājus vai tīrīšanas līdzekļus, kas var kaitēt ierīcei vai lietotājam.
- Ieslēgtu ierīci nekad neatstājiet bez uzraudzības. Aizejot no darba zonas, izslēdziet ierīci vai atslēdziet to no

Latviski

kontaktligzdas (nevelciet aiz vada, bet izmantojiet kontaktspraudni).

- Lai nodrošinātu bērnu aizsardzību no sadzīves elektroierīcēm, pārliecinieties, vai bērni nevar paklupt, aizķeroties aiz vada, un neļaujiet bērniem piekļūt ierīcei.
- Nekad neizmantojiet ierīci, ja atrodaties medikamentu, alkohola vai narkotiku iedarbības ietekmē, ja attiecīgajā brīdī ārstējaties vai esat noguris.
- Regulāri pārbaudiet, vai ierīcei un strāvas vadam nav bojājumu. Nelietojiet bojātas ierīces.
- Nemēģiniet pašrocīgi remontēt ierīci. Remontdarbi vienmēr jāveic pilnvarotam speciālistam. Bojāti strāvas vadi vienmēr nekavējoties jānomaina ražotāja vai kvalificētas apkopes organizācijas speciālistam. Lai novērstu elektriskās strāvas triecienu un traumas risku, vienmēr izmantojiet tāda paša veida kabeli.
- Izmantojiet tikai oriģinālās rezerves daļas un piederumus. Neapstiprinātas daļas vai trešās puses piederumi var radīt apdraudējumu un izraisīt garantijas atcelšanu.
- Bieži pārbaudiet, vai pludiņš kustas brīvi.
- Ja pamanāt, ka no ierīces sūcas šķidrums, nekavējoties izslēdziet to un atslēdziet no elektropadeves.
- Neiegremdējiet ierīci ūdenī. Pārliecinieties, vai uz ierīces nav uzšakstīti ūdens.
- Likvidējot notekūdeņus, obligāti ievērojiet likuma prasības.
- Ierīci uzglabājiet tikai drošā un sausā, bērniem nepieejamā vietā.
- Lūdzu, pievērsiet īpašu uzmanību arī turpmāk minētajiem "Speciālajiem drošības noteikumiem".
Šī ierīce nav paredzēta lietošanai personām (tostarp bērniem) ar fiziskiem, sensoriem vai garīgiem traucējumiem vai personām, kurām nav atbilstošas pieredzes un zināšanu, izņemot gadījumu, kad par viņu drošību atbildīgā persona viņus uzrauga vai instruē saistībā ar ierīces lietošanu.
- Jāpieskata, lai ar šo ierīci nerotaļotos bērni.
- Lai bojāta strāvas vada gadījumā izvairītos no riska, tas jānomaina ražotāja vai apkopes darbiniekam vai tamlīdzīgam kvalificētam speciālistam.

ELEKTRISKĀ DROŠĪBA

BRĪDINĀJUMS

Pirms produkta pieslēgšanas elektrotīklam rūpīgi izlasiet šos elektrodrošības norādījumus.

- Pirms produkta ieslēgšanas pārliecinieties, vai jūsu elektropadeves spriegums atbilst spriegumam, kas norādīts uz nominālu plāksnītes. Šis produkts ir paredzēts lietošanai tikai ar 230 V maiņstrāvu, 50 Hz. Ja ierīce tiek pievienota citam strāvas avotam, tā var sabojāties.

SPECIĀLIE DROŠĪBAS NOTEIKUMI

- Nekad nesūciet karstus pelnus, smailus vai asus priekšmetus.
 - Nekad ierīci nelietojiet mitrās telpās.
 - Neizmantojiet ierīci bez putekļu maisa (izņemot mitro darbību un kasetnes filtra izmantošanu). Pārliecinieties, vai putekļu maiss ir pareizi ievietots ierīcē.
 - Izmantojot ierīci, nodrošiniet, lai tas neiesūktu matus, apģērbu vai ķermeņa daļas.
 - Putekļsūcējam ir jāatrodas pietiekamā atstatumā no siltumavotiem, piemēram, siltumu izstarojošiem sildītājiem un krāsnīm.
- #### INFORMĀCIJA PAR UTILIZĀCIJU
- Šī ierīce satur elektriskās un elektroniskās sastāvdaļas, un to nevar utilizēt kā sadzīves atkritumus.
 - Jāievēro vietējie un pašreiz spēkā esošie likumi.

Latviski

SRĢEHĪM EKĻU

VC30A

Supply voltage:	230V~/50Hz
Maks. strāva:	1400W
Psum:	3600W
Tvertnes tilpums:	30 l plastmasas
Šļūtenu sistēma:	35 mm Ø
Filters sausai darbībai:	papīra maiss
Filters mitrai darbībai:	putuplasta filtrs

IESAIŅOJUMA SATURS

Unr. dġv 3' / 50t w nv

- Uzmanīgi izsaņojiet kastes saturu.
- Satveriet abas skavas, kuras satur vietā augšējo daļu, un uzlokiet tās uz augšu.
- Atbrīvojiet skavas, noņemiet augšējo daļu un izņemiet tvertnes saturu.
- Izmantojiet komponentu sarakstu, lai pārbaudītu, vai komplektā ietilpst visas daļas un vai pārvadāšanas laikā nav radušies bojājumi.
- Ja trūkst kādu daļu vai tās ir bojātas, lūdzu, nekavējoties sazinieties ar savu dīleri.

MONTĀŽA

- Pārlicinieties, vai savienotājs nav pieslēgts.
- Satveriet abas skavas, kuras satur vietā augšējo daļu, un uzlokiet tās uz augšu. (2. att.)
- Atlaidiet skavas un augšējo daļu paceliet augšup un uz ārpusi. (3. att.)
- Izņemiet tvertnes saturu un apgrieziet tvertni otrādi.

RULLIŠU MONTĀŽA

VC30A

- Četrus rullīšus ievietojiet tvertnes apakšējās daļas virzošajās detaļās. (4. att.)
- Pārbaudiet, vai rullīši ir pilnīgi iebīdīti virzošajās detaļās.
- Nostipriniet rullīšus ar četrām pievienotajām skrūvēm. (5. att.)

FILTRA MONTĀŽA

- Ievietojiet mitrajai darbībai paredzēto putuplasta filtru. (skatiet sadaļu "MITRĀS DARBĪBAS TĪRĪŠANA")
- Ievietojiet sausajai darbībai paredzēto putekļu maisu. (skatiet sadaļu "SAUSĀS DARBĪBAS TĪRĪŠANA")
- Nomainiet tvertnes augšējo daļu. (6. att.)
- Salāgojiet augšējo daļu ar spailēm. (7. att.)
- Aizkabiniet skavas aiz augšējās daļas un ļaujiet tām ieķerties vietā, spiežot tās uz leju.

- Šļūtenes lielo galu uzstādi uz tvertnes priekšējās gaisa ieejas pamatnes. (8. att.)
- Izvēlieties sprauslu vai cauruli un uzstādi to putekļsūcēja šļūtenei. (9. att.)
- Pēc ierīces izmantošanas un iztīrīšanas piederumus uzglabājiet, tos piestiprinot pie putekļsūcēja atbilstošajiem turētājiem. (10. att.)

EKSPLUATĀCIJA

IESLĒGŠANA/IZSLĒGŠANA (Fig. 11)

- Pievienojiet elektrofikla spraudni.
- Ieslēdziet putekļsūcēju:
Nospiediet un .
- Ieslēdziet elektroierīci un putekļsūcēju:
Nospiediet un .
- Elektroierīču maksimālais nominālais strāvas ierobežojums:
2200W
- Ieslēdzot elektroierīci, automātiski ieslēdzas putekļsūcējs. Pēc elektroierīces izslēgšanas putekļsūcējs izslēdzas pēc kāda brīža.
- Izslēdziet putekļsūcēju:
Nospiediet .

SAUSĀS DARBĪBAS TĪRĪŠANA

⚠ BRĪDINĀJUMS

Obligāti izlasiet, pārlicinieties, ka esat izpratis, un ievērojiet sadaļā "Drošības informācija un brīdinājumi" ietvertu tekstu

- Nekad nesūciet bīstamus materiālus. Nepareiza putekļu maisa izmantošanas gadījumā garantija tiek anulēta.
- Pārlicinieties, vai ierīce nav pieslēgta elektrotīklam.
- Pārlicinieties, vai putuplasta filtrs ir sauss, tīrs un uzstādīts virs filtra groza. (12. att.)
- Uzbrīdiet putekļu maisu pār šļūtenes savienojumu tvertnē. Piespiediet, lai tas stingri iegultu vietā. Procesā gaitā pārlicinieties, vai putekļu maiss nav bojāts. (13-14. att.)
- Augšējo daļu vēlreiz uzliciet uz tvertnes un aizveriet skavas. (6-7. att.)
- Šļūtenes lielo galu uzstādi uz tvertnes priekšējās gaisa ieejas pamatnes. (8. att.)
- Izvēlieties sprauslu vai cauruli un uzstādi to putekļsūcēja šļūtenei. (9. att.)
- Pirms strāvas spraudni pieslēgt kontaktligzdai, pārlicinieties, vai ierīces ieslēgšanas/izslēgšanas slēdzis ir izslēgšanas pozīcijā (pozīcijā "0").
- Strāvas spraudni pievienojiet kontaktligzdai.

Latviski

- Ieslēdziet produktu (ieslēgšanas/izslēgšanas slēdzis pozīcijā "I").
 - Kad sūkšana pabeigta, izslēdziet motoru, ieslēgšanas/izslēgšanas slēdzi pārslēdzot izslēgšanas pozīcijā (pozīcija "O").
 - Atslēdziet strāvas spraudni.
 - Regulāri pārbaudiet putekļu maisu un nomainiet to tad, kad tas ir pilns līdz 2/3. Maisa konstrukcija caur papīru ļauj iziet tikai gaisam, nevis putekļiem. Tāpēc izlietoto putekļu maisu nevar izmantot atkārtoti.
- PIEZĪME: Neizmantojiet putekļu maisu, lai iesūktu priekšmetus ar asām malām vai mitrus.

KASĒTNES FILTRS

- Izmantojot kasetnes filtru, putekļu maiss nav nepieciešams.
- Kasetnes filtru uz filtra groza uzlieciet no augšas, uzskrūvējiet kasetnes filtra vāciņu. (17-18. att.)
- Pēc ilgākas izmantošanas no var izfīrīt, izsitot vai ar birstīti.

WET VACUUM CLEANING

▲ BRĪDINĀJUMS

Obligāti izlasiet, pārlicinieties, ka esat izprātis, un ievērojiet sadaļā "Drošības informācija un brīdinājumi" ietvertu tekstu

PIEZĪME: Nekad nesūciet bīstamus materiālus.

- Pārlicinieties, vai ierīce nav pieslēgta elektrotīklam.
- Pārlicinieties, vai tvertnē nav putekļu un nēfirumu.
- Noņemiet putekļu maisu un atstājiet tikai putuplasta filtru virs filtra groza. (15. att.)
- Augšējo daļu vēlreiz uzlieciet uz tvertnes un aizveriet skavas. (6-7. att.)
- Šļūtenes lielo galu uzstādi uz tvertnes priekšējās gaisa ieejas pamatnes. (8. att.)
- Izvēlieties sprauslu vai cauruli un uzstādi to putekļsūcēja šļūtenei. (9. att.)
- Pirms strāvas spraudni pieslēgt kontaktligzdai, pārlicinieties, vai ierīces ieslēgšanas/izslēgšanas slēdzis ir izslēgšanas pozīcijā (pozīcijā "0").
- Strāvas spraudni pievienojiet kontaktligzdai.
- Ieslēdziet produktu (ieslēgšanas/izslēgšanas slēdzis pozīcijā "I").
- Kad mitrās darbības sūkšana pabeigta, izslēdziet motoru, ieslēgšanas/izslēgšanas slēdzi pārslēdzot izslēgšanas pozīcijā (pozīcija "O").
- Atslēdziet strāvas spraudni.
- Pēc lietošanas iztukšojiet un izsusiniet tvertni.

- Padoms: Ja vēlaties izsūkt lielu šķidruma daudzumu no izlietnes vai tvertnes, lūdzu, nelieciet šķidrumā visu sūkšanas sprauslu, bet atstājiet nedaudz vietas, pa kuru kopā ar šķidrumu ienāktu arī gaiss.
- Ierīce ir aprīkota ar pludiņa slēdzi, kas pārtrauks sūkšanu, ja tvertne ir pilna. Jūs ievērosit, ka sūkšana ir apstājusies pēc paātrinātas motora darbības. Šādā gadījumā izslēdziet un atslēdziet ierīci.
- Nemiet vērā, ka pilna tvertne var būt ļoti smaga. Šādā gadījumā ierīci novietojiet virs kanalizācijas un uzmanīgi atveriet izplūdes skrūvi. (16. att.)
- Konteīnera saturs pa atvērto atveri tagad var izplūst.
- Nemiet tvertnes augšējo daļu un atlikušo šķidrumu izlejiet piemērotā tvertnē vai kanalizācijā. Pēc augšējās daļas un izplūdes vietas uzstādīšanas varat turpināt sūkšanu.
- Pēc mitrās sūkšanas izslēdziet un atslēdziet ierīci. Iztukšojiet konteīneru un pirms tā nolikšanas izfīrīt/nosusiniet tā iekšpusi.

▲ BRĪDINĀJUMS

Pēc mitrās sūkšanas pārejot uz sauso sūkšanu, lūdzu, rīkojieties atbilstoši aprakstam sadaļā "Sausā sūkšana".

PŪŠANA: VC30A

▲ BRĪDINĀJUMS

Gādājiet par to, lai neviens neatrastos vietā, kur tiek pūsti gruži. Gaisa izplūdi vērsiet tikai pret darba zonu. Mitrās/sausās darbības putekļsūcēju neizmantojiet kā smidzinātāju. Nevērsiet gaisu pret klātesošajiem. Ja pūšanas rezultātā rodas ielpojami putekļi, izmantojiet putekļu masku.

- Pirms izmantot pūtēju, pārlicinieties, vai tvertne ir tukša.
- Noņemiet šļūteni no putekļsūcēja pieslēgvietas.
- Šļūtenes lielo galu uzskrūvējiet uz pūšanas pieslēgvietas barošanas padeves galvas aizmugurē. (19. att.)
- Sūkšanas caurulei uzstādi nepieciešamo pagarinājuma galu un/vai sprauslu. (20. att.)
- Pirms strāvas vada pieslēgšanas kontaktligzdai pārlicinieties, vai slēdzis ir izslēgšanas pozīcijā "O".
- Pirms motora ieslēgšanas stingri turiet šļūteni aiz brīvā gala. Ieslēdziet motoru, pagriežot slēdzi ieslēgšanas pozīcijā "I".

Latviski

APKOPE

- Pārļecinieties, vai ierīce nav pieslēgta elektrotīklam.
- Noņemiet sūkšanas cauruli no tvertnes.
- Atlaidiet skavas un noņemiet no tvertnes augšējo daļu.
- Izņemiet no tvertnes un šļūtenes visus neīrumus un pārpalikumus.
- Izmazgājiet putuplasta filtru, izmantojot vieglu mazgāšanas līdzekli.
- Pārbaudiet, vai šļūtenēm, savienojumiem un strāvas vadam nav bojājumu.
- Pēc putuplasta filtra noņemšanas pārbaudiet pludiņu.

Lai to izdarītu, aiz roktura noņemiet augšējo daļu un to uzmanīgi sasveriet, filtra grozu pavēršot augšup. Pludiņam vajadzētu brīvi pārvietoties augšup un lejup. (21. att.)

⚠ BRĪDINĀJUMS

Veicot apkopi, izmantojiet tikai identiskas rezerves daļas. Jebkādu citu detaļu izmantošana var izraisīt bīstamību vai produkta bojājumus.

Strādājot ar instrumentiem, obligāti valkājiet aizsargbrilles ar sānu aizsargiem. Pretējā gadījumā acīs var nonākt lidojoši priekšmeti, izraisot nopietnas traumas.

Tīrot plastmasas daļas, izvairieties no šķīdinātāju lietošanas. Vairums plastmasu pārdošanā pieejamo šķīdinātāju iedarbībā var sabojāties. Izmantojiet tīru drānu, lai notīrītu, piemēram, neīrumus, putekļus, eļļu un smērvielas.

⚠ BRĪDINĀJUMS

Nekādā gadījumā neļaujiet saskarē ar plastmasas elementiem nonākt, piemēram, bremžu šķidrumam, benzīnam, naftas bāzes izstrādājumiem un eļļām ar paaugstinātu mitrināšanas spēju. Ķīmiskās vielas var sabojāt, vājināt vai iznīcināt plastmasu, izraisot nopietnas traumas.

Klients var remontēt vai mainīt tikai komplektācijas sarakstā norādītās daļas. Visas citas daļas jāmaina RYOBI pilnvarotā apkopes centrā.

VIDES AIZSARDZĪBA



Tā vietā, lai materiālus izmestu, nododiet tos atkārtotai realizācijai. Mašīna, aksesuāri un iepakojums ir jāsašķiro un jānodod videi draudzīgā atkārtotas pārstrādes vietā.

SIMBOLS



Drošības brīdinājums

V Volti

H Herci

~ Maiņstrāva

W Vati

No Apgrīzieni bez slodzes

min⁻¹ Apgrīzieni minūtē



CE atbilstība



Lietojiet dzirdes aizsargus



Valkājiet acu aizsarglīdzekļus



Dubultā izolācija



Pirms iedarbināt mašīnu, lūdzu rūpīgi izlasiet instrukcijas.



Tā vietā, lai materiālus izmestu, nododiet tos atkārtotai realizācijai. Mašīna, aksesuāri un iepakojums ir jāsašķiro un jānodod videi draudzīgā atkārtotas pārstrādes vietā.

Lietuviškai

APRAŠYMAS (Fig.1A)

VC30A components list

1. 2-ų dalių strypas
2. Grindų įrankis
3. Įrankis siauriems plyšiams
4. Apvalusis šepetukas
5. Žarnos rinkinys
6. 4 ratukai
7. Elektrinio įrankio adapteris
8. putplasčio fi ltras
9. Varžtai
10. Pūtimo anga
11. Plūdinis jungiklis
12. Filto krepšys
13. Dulkių maišelis
14. Kasetės filto dangtelis
15. Kasetinis fi ltras
16. Funkcijų perjungiklis
17. Vakuumo žarnos jungtis
18. Kištukinis lizdas
19. Į. / IŠĮ. jungiklis
20. Gnybtai (x2)
21. Rezervuaras
22. Išpylimo anga

SAUGUMO INFORMACIJA IR ĮSPĖJIMAI

▲ ĮSPĖJIMAS

Šis prietaisas atitinka elektros įrangos privalomus saugumo reikalavimus. Tačiau netinkama jo naudojimas gali sužeisti asmenis bei padaryti turinės žalos. Prieš jungdami prietaisą, prašome atidžiai perskaityti visas šias naudojimo instrukcijas. Naudojimo instrukcijas, garantinį pažymėjimą, mokėjimo kvitą bei pakuotę ir pakavimo medžiagą išsaugokite, jei įmanoma.

- Šis prietaisas skirtas naudoti tik privatiems ir skirtiems tikslams.
Šis prietaisas netinkamas naudoti komerciniams tikslais. Nenaudokite prietaiso lauke (išskyrus tuos atvejus, jei jis specialiai skirtas naudojimui lauke). Prietaiso nelaikykite karštyje, tiesioginiuose saulės spinduliuose ar labai drėgnoje aplinkoje (pvz. lietuje). Prietaiso niekada nemirkykite skysčiuose ir saugokitės aštrių briaunų, kurios jį gali pažeisti. Niekada nenaudokite prietaiso šlapimais ar drėgnomis rankomis. Jei prietaisui veikiant jis sušlampa ir sudrėksta, jį nedelsiant atjunkite nuo maitinimo šaltinio. Prietaiso nemerkite į vandenį.
- Šis šlapio / sauso valymo siurblys skirtas naudoti ir laikyti privačiuose namuose.
- Šis prietaisas skirtas siurbti medžiagas, kurios yra nepavojingos sveikatai ir nedegios.
- Niekada jungiamųjų dalių nelaikykite arti veido (ypač prie akių, ausų, ir t. t.). Niekada antgalio nenukreipkite į kitus asmenis ar gyvūnus.

- Prietaisą naudokite tik pagal jo paskirtį.
Visi kiti naudojimo būdai pavojingi ir gali sukelti sunkius sužeidimus.
- Kiti naudojimo tikslai ir veiksmai yra draudžiami.
- Gamintojas nėra atsakingas už žalą, kilusią dėl netinkamo naudojimo ar neteisingo veikimo.
- Dėvėkite apsauginius drabužius ir pirštines.
- Prietaisą prijunkite tik prie 230 voltų kintamosios srovės maitinimo lizdo. Maitinimo lizdas turi būti apsaugotas 16-amp saugikliu.
- Prieš naudodami prietaisą patikrinkite, ar tinkamas dulkių maišelis yra prijungtas prie laikiklio. Dėl netinkamo dulkių maišelio ar netinkamai pritvirtinto dulkių maišelio prietaisas gali būti pažeistas bei garantijos galiojimas nebetaikomas.
- Jei maitinimo laidas yra pažeistas, jį visą būtina pakeisti kartu su laido cilindru [GALIOTAME TECHNINĖS PRIEŽIŪROS CENTRE arba KITAME KVALIFIKUOTAME APTARNAVIMO CENTRE.
- Nesiurbkite pelenų, karštų anglių ir panašių objektų, didelių stiklo šukių bei aštrių daiktų.
- Nesiurbkite jokių spausdintuvuose bei kopijavimo aparatuose naudojamų tušų dulkių, nes jos yra elektroninių atžvilgiu laidžios. Be to, tikėtina, kad sauso / šlapio valymo siurblio filtravimo sistema jų visiškai neišfiltruos ir jos gali būti išskirtos į orą pro išmetamąjį ventiliatorių.
- Niekada nesiurbkite degių ar nuodingų skysčių, pvz. benzino, alyvos, rūgščių ar kitų lakių medžiagų.
- Nesiurbkite skysčių, kurie yra karštesni nei 60° ar kitų nuodingų bei degių dulkių.
- Niekada neguldykite prietaiso ant šono. Atkreipkite ypatingą dėmesį į horizontalią padėtį ir tinkamą stabilumą ant laiptų.
- Po naudojimo ir prieš valydami prietaisą ar keisdami jo filtrus bei priedus, jį visada atjunkite nuo maitinimo šaltinio.
- Elektrinį įrankį remontuoti gali tik apmokyti specialistai. Netinkamas remontas gali sukelti naudotojui didelį pavojų.
- Prietaiso nelaikykite visiškai šalia karštos orkaitės ar radiatoriaus.
- Vaikai ir žmonės, nesusipažinę su saugos nurodymais, nežino pavojų, kylančių naudojant elektros prietaisus. Neleiskite naudoti prietaiso nepasirengusiems asmenims, kurie nėra perskaitę saugos nurodymų.
- Prieš prietaiso valymą ar jį padėdami saugoti, visada jį išjunkite. Kištuką ištraukite iš maitinimo lizdo, jei prietaisu nesinaudosite ilgesnį laiką tarpą. Niekada netraukite už laido, norėdami prietaisą atjungti; tokiu atveju traukite už paties kištuko. Taip pat nuo prietaiso nuimkite visus tam skirtus priedus.
- Prietaisą visada laikykite švarų. Nenaudokite jokių tirpiklių ar valiklių, kurie gali pažeisti ar sugadinti

Lietuviškai

prietaisą bei būti žalingi naudotojui.

- Niekada nepalikite prietaiso įjungto ir be priežiūros. Jei išneinate iš darbo vietos, prietaisą išjunkite arba jį atjunkite nuo maitinimo šaltinio (netraukite už laido, bet už kištuko).
- Kad apsaugotumėte vaikus nuo elektrinių namų apyvokos prietaisų, užtikrinkite, kad vaikai neužkliūtų už laido bei jiems neleiskite naudotis prietaisu.
- Niekada nedirbkite su prietaisu, kai esate pavartoję vaistų, alkoholio ar narkotikų, jei tuo metu jums taikomas medicininis gydymas ar jei esate pavargę.
- Visada reguliariai patikrinkite, ar prietaisas nėra apgadintas ir nesutrikęs elektros maitinimo tiekimas. Nenaudokite apgadintų prietaisų.
- Prietaiso nebandykite remontuoti patys. Visada kreipkitės į įgaliotą remonto meistrą. Pažeistus elektros laidus visada būtina nedelsiant pakeisti pas gamintoją arba kvalifikuotame techninės priežiūros centre. Naudokite tokį patį laidą, kad išvengtumėte elektros smūgio pavojaus ir sužeidimų.
- Naudokite tik originalias atsargines detales ir priedus. Nepatvirtintos detalės ar trečiųjų šalių priedai gali būti potencialaus pavojaus šaltinis bei dėl to garantija gali nebegalioji.
- Dažnai patikrinkite plūdę, ar ji laisvai juda.
- Jei pastebėsite iš prietaiso tekančią skystį, jį nedelsiant išjunkite ir atjunkite nuo maitinimo šaltinio.
- Prietaiso nemerkite į vandenį. Pasirūpinkite, kad ant prietaiso neužpiltumėte vandens.
- Išpildami likusį nebereikalingą vandenį, laikykitės visų galiojančių įstatymų.
- Prietaisą laikykite tik saugioje ir sausoje, vaikams nepasiekiamoje vietoje.
- Atkreipkite ypatingą dėmesį į šias „Specialias saugumo taisykles“:
Šis prietaisas nepritaikytas asmenims (įskaitant vaikus), kurių fizinis arba protinis pajėgumas yra ribotas, arba nemokantiems naudotis prietaisu asmenims, išskyrus tuos atvejus, kai naudojimąsi prietaisu prižiūri arba naudotis prietaisu apmoko atsakingi už saugumą asmenys.
- Vaikus reikia prižiūrėti, kad jie nežaistų su šiuo prietaisu. Jeigu maitinimo kabelis pažeistas, tai – siekiant išvengti pavojaus – kabelį privalo pakeisti gamintojas, gamintojo įgaliota techninės priežiūros įmonė arba kvalifikuotas specialistas.

ELEKTROS SAUGA

ĮSPĖJIMAS

Prieš prijungdami šį prietaisą prie maitinimo šaltinio, atidžiai perskaitykite šias saugos instrukcijas.

- Prieš įjungdami įrankį, patikrinkite, ar maitinimo šaltinio tiekiamas įtampa atitinka įtampą, nurodytą prietaiso duomenų plokštelėje. Šis gaminytis yra skirtas naudoti tik su 230 V ir 50 Hz kintamąja srove. Jį prijungus prie bet koksio kito maitinimo šaltinio, gali būti padaryta žala.

SPECIALIOS SAUGOS TAISYKLĖS

- Nesiurbkite karštų pelenų, smailėjančių ar aštrių daiktų.
- Niekada nenaudokite prietaiso drėgnose patalpose.
- Prietaiso nenaudokite be pritvirtinto dulkių maišelio (išskyrus šlapio valymo metu ar esant kasetiniam filtrui). Patikrinkite, ar dulkių maišelis yra tinkamai pritvirtintas prie prietaiso.
- Naudodami prietaisą būkite atsargūs, kad neįtrauktumėte plaukų, drabužių ar kūno dalių.
- Laikykite dulkių siurblių toliau nuo šilumos šaltinių, pvz. šilumą skleidžiančių šildytuvų, orkaitės ir t.

UTILIZAVIMO INFORMACIJA

- Prietaise yra elektrinių ir elektroninių komponentų ir jas išmesti kartu su buitinėmis šiukšlėmis gali būti draudžiama.
- Būtinia vadovautis galiojančiais šalies teisės aktais.

Lietuviškai

TECHNINIAI REIKALAVIMAI

VC30A

Supply voltage:	230V~/50Hz
Maks galia:	1400W
Psum:	3600W
Talpos tūris:	30 l plastikinė
Žarnos sistema:	35 mm Ø
Filteras - sausam valymui:	popierinis maišelis
Filteras - šlapiam valymui:	putplasčio filtras

PAKUOTĖS TURINYS

fit03'7'5'x

- Atsargiai išpakuokite dalis iš dėžės.
- Laikykite du fiksatorius, kurie prispaudžia viršutinę dalį savo vietoje, ir juos nulenkite į viršų.
- Atlaisvinkite fiksatorius, nuimkite viršutinę dalį ir iš talpos išimkite visus daiktus.
- Pagal sudedamųjų dalių sąrašą patikrinkite visas detales, kad išitikintumėte, ar visos dalys pridėtos ir nebuvo apgadintos gabenimo metu.
- Jei trūksta dalių ar jos apgadintos, nedelsiant kreipkitės į savo pardavimo atstovą.

MONTAVIMAS

- Patikrinkite, ar jungiamoji detalė nėra prijungta.
- Laikykite du fiksatorius, kurie prispaudžia viršutinę dalį savo vietoje, ir juos nulenkite į viršų. (2 pav.)
- Atlaisvinkite fiksatorius, į viršų pakelkite viršutinę dalį ir ją nuimkite. (3 pav.)
- Ištuštinkite talpą ir ją apverskite.

RITINĖLIŲ MONTAVIMAS

VC30A

- Talpos apačioje įdėkite keturis ritinėlius į griovelius. (4 pav.)
- Patikrinkite, ar ritinėliai iki galo įstumti į kreiptuvus.
- Ritinėlius pritvirtinkite keturiais priededamais varžtais. (5 pav.)

FILTRO MONTAVIMAS

- Uždėkite putplasčio filtrą, tiekiamą šlapiam valymui. (žr. skyrelį „VALYMAS ŠLAPIU BŪDU“)
- Uždėkite dulkių maišelį, tiekiamą sausam valymui. (žr. skyrelį „VALYMAS SAUSU BŪDU“)
- Viršutinę dalį uždėkite ant talpos. (6 pav.)
- Viršutinę dalį sulyginkite su fiksatoriais. (7 pav.)
- Fiksatorius užspauskite ant viršutinės dalies, juos spauskite žemyn, kad jie užsifiksuotų vietoje.

- Ant talpos oro įsiurbimo angos uždėkite platesnį žarnos galą. (8 pav.)
- Pasirinkite antgalį arba strypą ir stumkite jį ant siurbimo vamzdžio. (9 pav.)
- Po prietaiso naudojimo ir jį išvalius, priedus laikykite juos įdėję į atitinkamus laikymo skyrelius siurblyje. (10 pav.)

VEIKIMAS

ĮJUNGIMAS IR IŠJUNGIMAS (Fig. 11)

- Prijunkite kištuką prie maitinimo šaltinio.
- Įjunkite dulkių siurblių:
Nuspauskite ir
- Įjunkite elektrinį prietaisą ir dulkių siurblių:
Nuspauskite ir
- Didžiausia nominali tiekiamą galia į elektros prietaisus: 2200W
- Įjungiant elektrinį prietaisą tuo pačiu metu savaime įjungiamas dulkių siurblys.
Elektrinį prietaisą išjungus, po tam tikro laiko automatiškai išjungiamas ir dulkių siurblys.
- Išjunkite dulkių siurblių:
Press .

VALYMAS SAUSU BŪDU

▲ ISPĖJIMAS

Jums būtina perskaityti, suprasti ir laikytis reikalavimų, pateiktų skyriuje „Informacija apie darbo saugą ir išpėjimai“

- Niekada nesiurbkite pavojingų medžiagų. Jei naudojamas netinkamas dulkių maišelis, garantija tampa nebegaliojančia.
- Patikrinkite, ar prietaisas neprijungtas prie maitinimo šaltinio.
- Patikrinkite, ar putplasčio filtras yra švarus ir sausas bei pritvirtintas virš filtro laikiklio. (12 pav.)
- Dulkių maišelį užmaukite ant žarnos jungiamosios dalies talpoje. Spauskite jį tol, kol jis tvirtai užfiksuojamas vietoje. Tai atlikdami, būkite atsargūs, kad nepažeistumėte dulkių maišelio. (13-14 pav.)
- Viršutinę dalį dar kartą uždėkite ant talpos ir užspauskite fiksatorius. (6-7 pav.)
- Ant talpos oro įsiurbimo angos uždėkite platesnį žarnos galą. (8 pav.)
- Pasirinkite antgalį arba strypą ir stumkite jį ant siurbimo vamzdžio. (9 pav.)

Lietuviškai

- Prieš kištuką įkišdami į maitinimo lizdą, patikrinkite, ar ON / OFF (įjungimo / išjungimo) mygtukas yra „OFF“ (išjungimo) padėtyje („0“ padėtis).
- Maitinimo laido kištuką įkiškite į kištukinį lizdą.
- Įvpngg'rtlgvcu (ON / OFF mygtuką į „I“ padėtį).
- Baigę siurbimą, variklį išjunkite ON / OFF (įjungimo / išjungimo) mygtuką nustumdami į „OFF“ (išjungimo) padėtį („0“ padėtis).
- Atjunkite maitinimo laido kištuką nuo maitinimo šaltinio.
- Reguliariai patikrinkite dulkių maišelį ir jį pakeiskite, jei jis užpildytas santykiu 2/3. Maišelis pagamintas taip, kad pro jo popierių gali praeiti tik oras, bet ne dulks. Todėl panaudoto dulkių maišelio pakartotinai naudoti negalima.

PASTABA: Nenaudokite dulkių maišelio siurbti daiktus aštriais galais ar šlapius daiktus

KASSETINIS FILTRAS

- Naudojant kasetinį filtrą dulkių maišelis nereikalingas.
- Kasetinį filtrą uždėkite ant filtro laikiklio iš viršaus, uždėkite kasetinio filtro dangtelį. (17-18 pav.)
- Po ilgesnio naudojimo filtrą galima išvalyti jį padaužius arba išvalyti šepetėliu.

VALYMAS ŠLAPIU BŪDU

▲ ĮSPĖJIMAS

Jums būtina perskaityti, suprasti ir laikytis reikalavimų, pateiktų skyriuje „Informacija apie darbo saugą ir įspėjimai“

PASTABA: Niekada nesiurbkite pavojingų medžiagų.

- Patikrinkite, ar prietaisas neprijungtas prie maitinimo šaltinio.
- Patikrinkite, ar talpoje nėra dulkių ir purvo.
- Dulkių maišelį nuimkite ir palikite tik putplasčio filtrą ant filtro laikiklio. (15 pav.)
- Viršutinę dalį dar kartą uždėkite ant talpos ir užspauskite fiksatorius. (6-7 pav.)
- Ant talpos oro įsiurbimo angos uždėkite platesnį žarnos galą. (8 pav.)
- Pasirinkite antgalį arba strypą ir stumkite jį ant siurbimo vamzdžio. (9 pav.)
- Prieš kištuką įkišdami į maitinimo lizdą, patikrinkite, ar ON / OFF (įjungimo / išjungimo) mygtukas yra „OFF“ (išjungimo) padėtyje („0“ padėtis).
- Maitinimo laido kištuką įkiškite į kištukinį lizdą.
- Įvpngg'rtlgvcu (ON / OFF mygtuką į „I“ padėtį).

- Baigę šlapią siurbimą, variklį išjunkite ON / OFF (įjungimo / išjungimo) mygtuką nustumdami į „OFF“ (išjungimo) padėtį („0“ padėtis).
- Atjunkite maitinimo laido kištuką nuo maitinimo šaltinio.
- Po naudojimo, talpą išpilkite ir ją išsausinkite.
- Patarimas: jei norite susiurbti didelį kiekį skysčio iš kriauklės ar talpos, viso išsiurbimo antgalio į skystį neįmerkite, o palikite nedidelį atstumą, kad su skysčiu taip pat būtų įtraukiama šiek tiek oro.
- Šiame prietaise yra įmontuotas plūdinis jungiklis, kuriuo sustabdomas siurblio veikimas, jei talpa yra pilna. Pastebėsite, kad siurbimas nutrauktas, nes variklis veiks greičiau. Tokiu atveju, prietaisą išjunkite ir atjunkite jį nuo maitinimo šaltinio.
- Atminkite, kad pilna talpa gali būti labai sunki. Tokiu atveju, prietaisą padėkite virš kanalizacijos vamzdžio ir atsargiai atsukite išleidimo varžtą. (16 pav.) Bako turinį galima išleisti per atidarytą angą.
- Nuimkite viršutinę dalį nuo talpos ir likusią skysčio dalį išpilkite į atitinkamą rezervuarą ar kanalizaciją. Po to, uždėję viršutinę dalį ir nutekėjimo angą, galite toliau siurbti.
- Po šlapio valymo prietaisą išjunkite ir atjunkite jį nuo maitinimo šaltinio. Prieš padėdami prietaisą saugoti, rezervuarą išpilkite bei išvalykite / išsausinkite jo vidų ir išorę.

▲ ĮSPĖJIMAS

Po šlapio valymo, prieš pakartotinį sausą valymą toliau atlikite veiksmus, kaip aprašyta „Sauso valymo“ skyrelyje.

PŪTIMAS:VC30A

▲ ĮSPĖJIMAS

Pašaliniai asmenys turi stovėti toliau nuo pučiamų šukšlų. Oro srovę nukreipkite tik į darbo zoną. Šlapio / sauso valymo siurblio nenaudokite kaip purkštuvo. Oro srovės nukreipkite į pašalinius asmenis. Dėvėkite kaukę nuo dulkių, jei pučiant sukeliama dulks, kurias galite įkvėpti.

- Patikrinkite, ar talpa yra tuščia prieš naudodami prietaisą pūtimo režimu.
- Iš siurbimo lizdo ištraukite žarną.
- Į siurbimo lizdą įjunkite plačiąją žarnos galą, elektrinės galvutės užpakalinėje dalyje. (19 pav.)

Lietuviškai

- Pritvirtinkite pageidaujamą ilginaimąjį strypą ir / ar antgalį prie siurbimo žarnos. (20 pav.)
- Prieš prijungdami maitinimo laidą prie maitinimo šaltinio patikrinkite, ar jungiklis yra „O“ (išjungtoje) OFF padėtyje.
- Prie įjungdami variklį tvirtai laikykite už laisvo žarnos galo. Mygtuką pastumdami į „I“ (įjungimo (ON) padėtį), įjunkite variklį.

PRIEŽIŪRA

- Patikrinkite, ar prietaisas neprijungtas prie maitinimo šaltinio.
- Iš talpos ištraukite siurbimo žarną.
- Atlaisvinkite fiksatorius ir viršutinę dalį nuimkite nuo talpos.
- Iš talpos ir žarnos pašalinkite visas atliekas ir purvą.
- Putplasčio filtrą išvalykite jį išplaudami švelnia valymo priemone.
- Patikrinkite, ar žarnos, sujungimai ir maitinimo laidas nėra pažeisti.
- Nuėmę putplasčio filtrą, patikrinkite plūdę. Norėdami tai atlikti, viršutinę dalį suimkite už rankenos ir lengvai paverskite taip, kad filtro laikiklis būtų nukreiptas į viršų. Plūdė turi laisvai judėti aukštyn ir žemyn. (21 pav.)

⚠ ĮSPĖJIMAS

Sugedusias detales keiskite tik originaliomis atsarginėmis detalėmis. Kitų detalių naudojimas gali sukelti pavojų ar sugadinti prietaisą. Darbo metu visada dėvėkite apsauginius akinius arba akinius su šonine apsauga. Nepasirūpinus tinkama akių apsauga, į jūsų akis gali patekti pašalinių objektų, kurie gali sunkiai sužeisti.

Valydami plastines detales, nenaudokite tirpiklių. Įvairūs komerciniai tirpikliai lengvai pažeidžia daugelį plastikinių detalių paviršių ir gali jas apgadinti. Valydami purvą, dulkes, tepalus, alyvas ir t. t., naudokite švarias šluostes.

⚠ ĮSPĖJIMAS

Neleiskite stabdžių skysčiams, benzinui, naftos produktams, persisunkiantiems tepalams ir kt. susiliesti su plastikinėmis dalimis. Chemikalai gali jas pažeisti, susilpninti arba sunaikinti, taip sukeldami sunkių sužeidimų pavojų.

Klientas gali remontuoti ar keisti tik tas detales, kurios nurodytos atsarginių detalių sąrašė. Visos kitos dalys turi būti pakeistos „Ryobi“ įgaliotame techninės priežiūros centre.

APLINKOS APSAUGA



Žaliavines medžiagas perdirbkite pakartotinai, o ne išmeskite kaip atliekas. Mechanizmas, priedai ir pakuotės turi būti laikomi pakartotinai perdirbti aplinkai nekenksmingu būdu.

SIMBOLIAI



Pranešimas apie saugumą

V

Voltai

Hz

Hercai

~

Kintamoji srovė

W

Vatai

No

Greitis be apkovimo

min⁻¹

Apsukos ar judėjimas per minutę



CE suderinimas



Dėvėkite klausos apsaugos priemones



Dėvėkite akių apsaugos priemones



Dviguba izoliacija



Atidžiai persikaitkykite instrukcijas prieš pradėdami naudoti mechanizmą.



Žaliavines medžiagas perdirbkite pakartotinai, o ne išmeskite kaip atliekas. Mechanizmas, priedai ir pakuotės turi būti laikomi pakartotinai perdirbti aplinkai nekenksmingu būdu.

Eesti

MKT LGNF WU (Fig. 1A)

VC30A components list

- 2-osaline vars
- Põranda puhastusotsak
- Pragude puhastusotsak
- Ümar hari
- Voolikukomplekt
- 4 ratast
- Mehaanilise puhasti otsak
- vahtkummifi lter
- Kruvid
- Puhumisava
- Ujuv lüliti
- Filtri korv
- Tolmukott
- Padrunfiltri kübar
- Padrunfi lter
- Funktsioonide lüliti
- Imitoru liitmik
- Väljund-pistikupespa
- SEES/VÄLJAS lüliti
- Klambrid (2 tk)
- Paak
- Dreenimisotsak

OHUTUSTEAVE JA HOIATUSED

⚠ HOIATUS

Seade vastab elektriseadmetele kehtestatud ohutuseeskirjadele. Sellegipoolest võib seadme vale kasutamise korral tekkida oht inimestele ja varale. Enne seadme sisselülitamist lugege käesolev kasutusjuhend hoolikalt ja täielikult läbi. Hoidke kasutusjuhend, garantiitunnistus, arve ning võimaluse korral ka pakend ja pakkematerjalid alles.

- Seade on ette nähtud kasutamiseks eranditult ainult isiklikuks otstarbeks ja ettenähtud tööoperatsioonideks.
- Seade ei ole ette nähtud kasutamiseks ärilistel eesmärkidel. Ärge kasutage seadet väljas (välja arvatud siis kui seade on välistingimustes kasutamiseks kohandatud). Ärge laske seadmele mõjuda kuumusel, otsesel päikesekiirgusel või väga suurel niiskusel (nt ärge jätke vihma kätte). Ärge laske seadet mingisse vedelikku ja hoidke teravate servade eest. Ärge mingil juhul kasutage seadet niiskete või märgade kätega. Juhul, kui seade saab niiskeks või märjaks, lülitage see välja. Ärge laske seadet vette.
- Seda märg-/kuivimurit tohib kasutada vaid koduses majapidamises.
- Seade on ette nähtud vaid selliste materjalide maast ülesimemiseks, mis ei ole tervistkahjustavad ega kergsüttivad.
- Ärge mingil juhul hoidke otsakuid oma näo ees (silmade, kõrvade jne läheduses). Ärge suunake otsakut inimeste või loomade suunas.

- Seadet tohib kasutada ainult ettenähtud otstarveteks. Kõik muud tootetüübid on ohtlikud ja võivad põhjustada raske kehavigastuse.
- Muud kasutusviisid ja järelvalveta jätmine on keelatud.
- Seetõttu ei ole seadme tootja vastutav vigastuste eest, mis on põhjustatud valest kasutamisest või ebaõigesti tehtud tööoperatsioonist.
- Kandke kaitseriietust ja kindaid.
- Seadet tohib ühendada vaid 230-voldise pingega pistikupespa. Pistikupesapeab olema kaitstud 16-amprise kaitseadmega.
- Enne seadme kasutamise alustamist veenduge, et tolmukott on hoidikusse kindlalt kinnitatud. Vale tolmukott või selle vale paigaldus võib põhjustada seadme vigastumise ja tingida garantii kehtivuse kaotamise.
- Kui toitejuhe on vigastatud, siis tuleb see koos juhtmepeoliga lasta asendada VOLITATUD HOOLDUSKESKUSES või PÄDEVAS TEENINDU-SETTEVÖTTES.
- Ärge kasutage seadet tuha, hõõguvate süte ega suurte klaasitükkide ning teravate esemete sisseimemiseks.
- Ärge kasutage printerite ja koopiamasinade tooneritahma sisseimemiseks – need on elektrit juhtivad. Lisaks sellele on võimalik, et neid ei filtreerita tolmuimeja filtreerimissüsteemi poolt täielikult välja ja väljuvad seetõttu ventilaatori väljalaskeavast.
- Ärge mingil juhul imege süttivaid või mürgiseid vedelikke, näiteks bensiini, õli, happeid või muid lenduvaid aineid.
- Ärge imege sisse vedelikku, mis on kuumem kui 60° või on mürgised või tuleohtlikke tolmusid.
- Ärge pange seadet küllili. Pöörake erilist tähelepanu horisonaalasendile ja püsisuuele trepil.
- Pärast kasutamist ja enne puhastamist ning enne filtreid või tarvikute vahetamist võtke pistik pistikupesast välja.
- Seadme elektriliste osade remonti tohib teha vaid väljaõppinud elektrik. Nõuetevastane remont võib põhjustada kasutajale raske kehavigastuse.
- Ärge hoidke seadet kuuma ahju või radiaatori vahetus läheduses.
- Lcr ugrf 1c'lplo gugf .hgu'r qrg'qj wuulvj kugkf 'hw gpwf .'gk' vltw'grmt'kugcf o gvg'hnuwco kugri'gmkf c'x'kvcv'qj w' r kuxcn'OE ti g'hndci g'x@c'z,r r gvc'kukwgr'ngcf gv'hucwcf c. enne kui nad on esmalt läbi lugenud ohutusjuhised.
- Enne seadme puhastamist või ümberpaigutamist lülitage toitelüliti välja. Juhul, kui te ei soovi seadet pikemat aega kasutada, siis võtke pistik pistikupesast välja. Mingil juhul ärge tõmmake seadme lahtüühendamiseks toitejuhtmist, tõmmake vaid pistikust endast. Eemaldage ka kõik eritarvikud.
- Hoidke seade alati puhas. Ärge kasutage lahusteid või puhastusvahendeid, mis võivad seadet või selle kasutajat kahjustada või vigastada.

Eesti

- Ärge jätke sisselülitatud seadet järelevalveta. Kui töökohalt lahkute, siis lülitage seade välja või võtke pistik pistikupesast välja (ärge tõmmake juhtmist vaid pistikust).
- Laste kaitsmiseks majapidamises kasutatavate elektriseadmete eest veenduge, et toitejuhe on paigutatud nii, et lapsed sellele ei komista ning lastel ei ole seadmele ligipääsu.
- Ärge kasutage seadet, kui olete ravimite, alkoholi või narkootikumide mõju all, teil on ravikuur või olete väsinud.
- Kontrollige regulaarselt seadme ja toitejuhtme vigastusi. Ärge kasutage seadet kui see on vigastatud.
- Ärge püüdke seadet ise remontida. Laske remonti teha vaid pädevatel töötajatel. Laske rikkis toitejuhtmed viivitamatult asendada tootjal või pädeval teenindusettevõttel. Kasutage sama tüüpi toitejuhet, et vältida elektrilöögi ja kehavigastuse ohtu.
- Kasutada tohib ainult originaalvaruosi ja -tarvikuid. Heakskiitmata osad ja teiste tootjate tarvikud võivad põhjustada ohtu ja seadme garantii muutub kehtetuks.
- Kontrollige perioodiliselt, et ujuk on vabalt liikuv.
- Kui märkate, et seadmest tilgub vedelikku, lülitage see kohe välja ja võtke pistik pistikupesast välja.
- Ärge laske seadet vette. Tagage, et seadmele ei pritsiks vett peale.
- Heitvee ärajuhtimisel juhendage kohalikest reeglitest.
- Seadet tuleb hoida kindlas ja kuivas kohas, kus see ei ole lastele kättesaadav.
- Palun pöörake erilist tähelepanu järgnevale osale "Ohutuse erieeskirjad".
- Selle seadme kasutamine on keelatud nendel isikutel (kaasa arvatud lapsed), kellel on piiratud füüsilised, sensoorsed või vaimsed võimed ning kogemusteta ja väljaõppeta isikutel, välja arvatud siis, kui nad on antud seadme kasutamise ajal nende ohutuse eest vastutava isiku järelevalve või juhendamise alla.
- Laste järele tuleb valvata, et nad seadmega ei mängiks.
- Kui toitejuhe on vigastatud, siis see tuleb ohutuse tagamiseks lasta asendada tootja, tema hooldusagendi või samaväärse hooldaja poolt, et ohtu vältida.

ELEKTRIOHUTUS

⚠ HOIATUS

Lugege käesolevad elektriohutuse eeskirjad läbi enne kui seadme toitevõrku ühendate.

- Enne seadme sisselülitamist veenduge, et toitepinge vastab nimiaandmete plaadil näidatud pingele. Seade on ette nähtud kasutamiseks ainult toitepingel 230 VAC 50 Hz. Selle ühendamisel mõnda muusse toitevõrku võib põhjustada vigastusi.

OHUTUSE ERINÕUDED

- Ärge imege sisse kuuma tuhka, teravaotsalisi või teravaservalisi esemeid.
- Ärge mingil juhul kasutage seadet niiskes ruumis
- Ärge kasutage seadet ilma tolmukotita (erandiks on märgimine või padrunfiltrit kasutamine). Veenduge, et tolmukott on seadmele nõuetekohaselt paigaldatud.
- Seadme kasutamisel tagage, et juuksed, riietus või kehaosi sisse ei imeta.
- Hoidke imur eemal küttekehadedest, näiteks kiirguritest, ahjustest jne.

JÄÄTMEKÄITLUSTEAVE

- Seade sisaldab elektrilisi ja elektroonilisi detaile ja seda ei tohi utiliseerida koos majapidamisjätmetega.
- Samuti tuleb täita kõiki kasutuskohtal kehtivaid seadustega kehtestatud nõudeid.

Eesti

VGJPKNUGF'CPFOGF

VC30A

Supply voltage:	230V~/50Hz
Maks võimsus:	1400W
Summaarne võimsus (Psum)	3600W
Paagi maht:	30 l plastmass
Voolikusüsteem:	Ø35 mm
Kuivfilter:	paberkott
Märgfilter:	vahtkummfilter

TARNEPAKI SISU

Xccw'iqqpkw'3'/5

- Võtke sisu pakkekastist välja.
- Haarake kahest lingist, mis hoiavad ülaosa kinni ja tõmmake need üles.
- Kui lingid on vabanenud, võtke ülaosa ära ja võtke imuri osad paagist välja.
- Kontrollige pakkelehe järgi, kas komplekt on täielik ja osad ei ole saanud tarnesportimise ajal vigastada.
- Kui mingi osa puudub või on vigastatud, võtke kohe ühendust oma edasimüüjaga.

KOKKUPANEK

- Veenduge, et pistik ei ole pistikupessa ühendatud.
- Haarake kahest lingist, mis hoiavad ülaosa kinni ja tõmmake need üles. (Joonis 2)
- Lödvendage lingid ja tõstke ülaosa maha. (Joonis 3)
- Võtke sisu paagilt maha ja pöörake paak ümber.

TUGIRULLIKUTE PAIGALDAMINE

VC30A

- Pange paagi allosas olevatele juhikutele neli tugirullikut. (Joonis 4)
- Kontrollige, et rullikuid on juhikutesse täielikult sisse lükatud.
- Kinnitage rullikud nelja komplektis oleva kruvi abil. (Joonis 5).

FILTRI PAIGALDAMINE

- Pange kohale märgimiseks ettenähtud vahtkummfilter. (Juhinduge osast "MÄRGIMISEGA PUHASTAMINE".)
- Pange kohale kuivimiseks ettenähtud tolmukott. (Juhinduge osast "KUIVIMISEGA PUHASTAMINE".)
- Pange ülaosa paagile tagasi. (Joonis 6)
- Ühitage ülaosa linkidega. (Joonis 7)

- Haakige lingid ülaosa külge ja vajutage alla, nii et lingid kinni klõpsavad.
- Pange vooliku jämedam ots paagi õhu sisendavasse. (Joonis 8)
- Valige otsak või imitoru ja pange see imivooliku otsa. (Joonis 9)
- Pärast seadme kasutamist pange tarvikud hoiule imuril asuvatele hoidikutele. (Joonis 10)

MCUWCO R P G

SISSE-/VÄLJALÜLITAMINE (Fig. 11)

- Ühendage toitejuhtme pistik pistikupessa.
- Lülitage imur sisse:
Vajutage ja
- Lülitage sisse elektriseade ja imur: Vajutage ja
- Elektriseadmete maksimaalne lubatud nimivõimsus: 2200W
- Elektriseadme sisselülitamisel lülitub imur automaatselt sisse. Kui elektriseade lülitatakse välja, lülitub imur välja ajalise viitega.
- Lülitage imur välja:
Press .

KUIVPUHASTUS

▲ HOIATUS

Väga vajalik on, et te loete läbi osa "Ohutusteave ja hoiatused", saate selle juhistest aru ja peate neist kõrvalekaldumatult kinni

- Ärge kunagi imege sisse ohtlikke materjale. Kui kasutate vale kotti, siis kaotab garantii kehtivuse.
- Veenduge, et seade ei ole toitevõrku ühendatud.
- Veenduge, et vahtkummfilter on puhas ja kuiv ja on paigaldatud ümber filtrikorvi. (Joonis 12).
- Pange tolmukott paagis olevale vooliku liitmikule. Suruge kuni see klõpsab kindlalt oma kohale. Veenduge töötamise ajal, et tolmukott ei ole vigastatud. (Joonis 13-14)
- Pange ülaosa paagile tagasi ja sulgege lingid. (Joonis 6-7)
- Pange vooliku jämedam ots paagi õhu sisendavasse. (Joonis 8)
- Valige otsak või imitoru ja pange see imivooliku otsa. (Joonis 9)
- Enne toitejuhtme pistiku ühendamist pistikupesale veenduge alati, et toitelüliti SEES/VÄLJAS on väljalülitatud asendis „VÄLJAS” (asendis "O").
- Pange toitejuhtme pistik pistikupessa.

Eesti

- Näkci g'ugcf g'ukug (seadke lüliti SEES/VÄLJAS asendisse "I").
- Kui imemise lõpetate, lülitage mootor välja seades toitelüliti SEES/VÄLJAS asendisse "OFF" (asendisse "O").
- Võtke toitejuhtme pistik pistikupesast välja.
- Kontrollige tolmukotti regulaarselt ja vahetage kui see on 2/3 ulatuses täitunud. Tolmukoti paber laseb läbi ainult õhku, mitte tolmu. Seetõttu ei tohi kasutatud tolmukotti uuesti kasutada.

MÄRKUS: Ärge kasutage tolmukotti kui imete sisse teravate servadega või märgasid esemeid.

PADRUNFILTER

- Padrunfiltri kasutamisel ei ole vaja paberfiltrit kasutada.
- Pange padrunfilter filtrikorvi otsa ja keerake kinni. (Joonis 17-18)
- Pärast pikaajalist kasutamist saab seda puhastada raputamisega või harjamisega.

KUIVPUHASTUSEGA PUHASTAMINE

⚠ HOIATUS

Väga vajalik on, et te loete läbi osa "Ohutusteave ja hoiatused", saate selle juhistest aru ja peate neist kõrvalekaldumatult kinni

MÄRKUS: Ärge kunagi imege sisse ohtlikke materjale.

- Veenduge, et seade ei ole toitevõrku ühendatud.
- Kontrollige, et paagis ei ole tolmu ega mustust.
- Võtke tolmukott ära ja jätke filtrikorvil omale kohale ainult vahtkummifilter. (Joonis 15)
- Pange ülaosa paagile tagasi ja sulgege lingid. (Joonis 6-7)
- Pange vooliku jämedam ots paagi õhu sisendavasse. (Joonis 8)
- Valige otsak või imitoru ja pange see imivooliku otsa. (Joonis 9)
- Enne toitejuhtme pistiku ühendamist pistikupesale veenduge alati, et toitelüliti SEES/VÄLJAS on väljalülitatud asendis „VÄLJAS“ (asendis "O").
- Pange toitejuhtme pistik pistikupessa.
- Näkci g'ugcf g'ukug (seadke toitelüliti SEES/VÄLJAS asendisse "I").
- Kui märgimemise lõpetate, lülitage mootor välja seades toitelüliti SEES/VÄLJAS asendisse "VÄLJAS" (asendisse "O").
- Võtke toitejuhtme pistik pistikupesast välja.
- Pärast kasutamist puhastage ja kuivatage paak.

- Soovitus: Kui soovite sisse imeda suurt kogust vett vannist või paagist, ärge pange imiotsakut täies ulatuses vedeliku sisse, vaid jätke veidi ruumi, et veidi õhku saaks samal ajal koos vedelikuga otsakusse sisse imeda.
- Seadmel on ujukiga lüliti, mis seiskab imemise kui paak on täis. Juhul kui imemine on seiskunud, siis märkate, et mootor ei tööta. Sellisel juhul lülitage seade välja ja võtke pistik pistikupesast välja.
- Arvestage sellega, et täitunud paak on väga raske. Pange seade äravoolu kohale ja avage ettevaatlikult väljalaskekork. (Joonis 16)
Paagi sisu võib nüüd lahtisest avast välja voolata.
- Võtke ülaosa paagilt maha ja valage selles olev vedelik sobivasse paaki või kanalisatsiooni. Seejärel võite pärast ülaosa ja väljalaskekorgi tagasipanekut imemist jätkata.
- Pärast märgimemist lülitage seade välja ja pange pistik pistikupessa tagasi. Tühjendage paak ja puhastage/peske sise- ja välispinnad enne hoielepanekut puhtaks.

⚠ HOIATUS

Enne kui pärast märgimemist jätkate kuivimemisega, juhendage osas "Kuivimine" kirjeldatud juhistest.

PUHUMINE: VC30A

⚠ HOIATUS

Hoidke kõrvalseisjad lendavast prahist eemal. Kasutage suruõhku vaid prahi kokkupuhumiseks. Ärge kasutage imurit pihustina. Ärge suunake õhku kõrvalseisjate suunas. Juhul kui tekib tolmu, siis kandke tolmumaski, et tolmu sissehingamist vältida

- Enne kui asute imurit puhurina kasutama, tuleb paak tühjendada.
- Võtke voolik imiavalt maha.
- Keerake vooliku jämedam ots puhumisavasse, mis asub imuri tagaosas. (Joonis 19)
- Kinnitage soovitatav imitoru pikendi ja/või otsak imivoolikule. (Joonis 20)
- Enne pistiku pistikupessa ühendamist kontrollige, et lüliti on VÄLJAS-asendis "O".
- Enne mootori sisselülitamist hoidke vooliku vabast otsast kindlalt kinni. Lülitage mootor lüliti sissevajutamise teel SEES-asendisse "I".

Eesti

HOOLDUS

- Veenduge, et seade ei ole toitevõrku ühendatud.
- Võtke imivoolik paagilt lahti.
- Lõdvendage lingid ja võtke ülaosa paagilt maha.
- Puhastage paak ja voolik mustusest ja jääkidest.
- Peske vahtkummist filter kerge pesulahusega puhtaks.
- Kontrollige voolikud ja liitmikud üle ja kontrollige, et toitejuhe ei ole vigastatud.
- Kui vahtkummifilter on eemaldatud, kontrollige ujukit.
- Selleks tõstke ülaosa käepidemest haarates üles ja laske seejärel sujuvalt alla, nii et filterkorv on suunatud allapoole. Ujuk peab liikuma vabalt üles ja alla. (Joonis 21)

⚠ HOIATUS

Hooldamisel kasutage ainult originaalvaruosi. Muude osade kasutamine võib tekitada ohuolukorra ja põhjustada seadme vigastumise.

Kandke alati sellist kaitsemaski või kaitseprille, mis kaitsevad töötamisel silmi ka külgedelt. Vastasel juhul võib teile midagi silma lennata ja sellega põhjustada raske vigastuse.

Vältige plastosade puhastamisel lahustite kasutamist. Enamik plaste on kaubandusvõrgust saadaolevate erinevate lahustite suhtes tundlikud ja võivad nende mõjul kahjustada saada. Mustusest, tolmust, õlist, määrdest jne puhastamiseks kasutage puhast riidelappi.

⚠ HOIATUS

Ärge laske masina plastosadel mitte mingil hetkel sattuda kontakti auto pidurivedeliku, bensiini, immutusõlide ega mingite naftasaadustega. Kemikaalid võivad plaste rikkuda, nõrgendada või neile hävitavalt mõjuda, mis võib põhjustada raske kehavigastuse.

Kasutaja tohib vahetada või parandada ainult neid osi, mis on varuosade loetelus vastavalt tähistatud. Kõiki muid osi tohib vahetada ainult RYOBI volitatud hoolduskeskuses.

KESKKONNAKAITSE



Toormaterjalid utiliseerige jäätmetega koos. Masin, selle lisaseadmed ja pakend tuleb jäätmekäitluseks keskkonnasõbralikult sorteerida.

SÜMBOL



Ohutusalane teave

V

Volt

Hz

Hertz

~

Vahelduvvool

W

Watt

No

Kiirus ilma koormuseta

min⁻¹

Pöörete või löökide arv minutis



CE vastavus



Kandke kuulmise kaitsevahendeid



Kandke silmade kaitsevahendeid



Topeltisolatsioon



Enne seadme kasutamist lugege palun kasutusjuhend hoolega läbi.



Toormaterjalid utiliseerige jäätmetega koos. Masin, selle lisaseadmed ja pakend tuleb jäätmekäitluseks keskkonnasõbralikult sorteerida.

Hrvatski

QRU (Fig.1A)

VC30A components list

1. Koplje iz 2 dijela
2. Alat za pod
3. Alat za pukotine
4. Kružna četka
5. Komplet crijeva
6. 4 kotačića
7. Adapter za električni alat
8. Filtar od pjene
9. Vijci
10. Ulaz ispuha
11. Sklopka protoka
12. Košara za filtara
13. Vrećica za prašinu
14. Poklopac spremnika filtra
15. Filtar sa spremnikom
16. Sklopka za odabir funkcija
17. Priključak za crijevo vakuma
18. Utičnica
19. Sklopka za ON/OFF (uključivanje/isključivanje)
20. Spojnice (x2)
21. Spremnik
22. Ispusni otvor

SIGURNOSNE INFORMACIJE I UPOZORENJA

⚠ UPOZORENJE

Ovaj uređaj u skladu je s obveznim sigurnosnim propisima za električnu opremu. Međutim, nepravilno korištenje može biti štetno po ljude i vlasništvo. Molimo vas da prije uključivanja uređaja pažljivo i potpuno pročitate ove upute za rad. Držite upute za rad, certifikat o jamstvu, račun kao i ambalažu na jednom mjestu ako je to moguće.

- Ovaj uređaj isključivo je namijenjen za korištenje u privatnom sektoru i za naznačenu svrhu.
- Uređaj nije prikladan za komercijalno korištenje. Nemojte uređaj koristiti na otvorenom (osim ako nije namijenjen za korištenje na otvorenom). Nemojte izlagati uređaj vrućini, izravnom sunčevom svjetlu ili vrlo velikoj vlazi (npr. kiši). Nikada ne uranjajte uređaj u tekućine i pazite se oštrih rubova koji ga mogu oštetiti. Nikada nemojte koristiti uređaj s mokrim ili vlažnim rukama. Ako uređaj postane vlažan ili mokr kada radi odmah ga isključite. Nemojte uranjati uređaj u vodu.
- Ovaj mokro/suhi usisavač može se koristiti i držati samo u privatnom domu.
- Uređaj je namijenjen za usisavanje materijala koji nisu opasni po vaše zdravlje i nisu zapaljivi.
- Nikada nemojte držati priključke ispred lica (posebice očiju, ušiju itd.). Nikada ne usmjerujte mlaz prema osobama ili životinjama.
- Uređaj koristite samo u svrhu za koju je namijenjen. Sve druge vrste koje se koriste su opasne i mogu dovesti do

opasnosti od ozbiljnih povreda.

- Druga korištenja i rad bez nadzora nisu dopušteni.
- Proizvođač ne može biti odgovoran za štete uzrokovane nestručnim korištenjem ili nepravilnim radom.
- Nosite zaštitnu odjeću i rukavice.
- Uređaj priključite samo na odgovarajuću 230 volt izmjeničnu struju. Priključak treba biti zaštićen osiguračem od 16-amp.
- Prije korištenja uređaja provjerite da li je točna vrećica za prašinu čvrsto umetnuta u njezin držač. Kriva vrećica za prašinu ili nepravilno postavljene vrećice za prašinu mogu izazvati oštećenje uređaja i dovesti do prestanka važenja jamstva.
- Ako je oštećen kabel za napajanje, mora se potpuno zamijeniti zajedno s cilindrom kabela od strane OVLAŠTENOG SERVISNOG CENTRA ili druge KVALIFICIRANE SERVISNE ORGANIZACIJE.
- Ne usisavajte pepeo, vrući ugljen i slično, velike komade stala i oštre objekte.
- Nemojte usisavati prašinu tonera koja se primjerice koristi u pisačima i kopirnim uređajima jer je električno provodljiva. Nadalje, moguće je da u potpunosti neće biti filtrirana sustavom za filtriranje mokro/suhog usisavača, te se može izbaciti u zrak putem ispušnog ventilatora.
- Nikada ne usisavajte zapaljive ili otrovne tekućine kao što su benzin, ulje, kiseline ili druge hlapljive tvari.
- Nemojte usisavati tekućine koje su toplije od 60° ili neku drugu otrovnu ili zapaljivu prašinu.
- Nikada nemojte polijegati uređaj na stranu. Obratite posebnu pozornost na vodoravan položaj i adekvatnu stabilnost na stepenicama.
- Uvijek isključite uređaj nakon korištenja ili prije čišćenja ili zamjena filtera ili pribora.
- Samo obučeni servisni tehničari smiju vršiti popravke na električnoj opremi. Nepravilni popravci mogu dovesti do zabrinjavajuće opasnosti po korisnika.
- Uređaj nemojte pohranjivati izravno iza vruće pećnice ili radijatora.
- Djeca i ljudi koji nisu pročitali sigurnosne upute nisu upozoreni o opasnostima koji mogu proizići iz rukovanja električnim uređajima. Nemojte dopustiti neobučeni osobama da korsite proizvod bez čitanja sigurnosnih uputa.
- Kada čistite ili pomičete uređaj uvijek ga isključite. Ako uređaj nećete koristiti na dulje vremensko razdoblje, izvucite utikač iz utičnice. Nikada nemojte povlačiti za kabel kako biste isključili uređaj, radije povucite za sami utikač. Također, uklonite poseban pribor iz uređaja.
- Uvijek uređaj održavajte čistim. Nemojte koristiti nikakva otapala ili čistače koji mogu oštetiti ili biti štetni prema uređaju ili korisniku.
- Nikada nemojte uređaj ostavljati uključenim bez nadzora. Ako napuštate područje rada isključite uređaj ili ga odspojite iz utičnice (nemojte povlačiti kabel, koristite utikač).
- Kako biste zaštitili djecu od električnih kućanskih aparata osigurajte da se djeca neće o njega spotaknuti i nemojte djeci dati pristup uređaju.

Hrvatski

- Nikada nemojte koristiti uređaj kad ste pod utjecajem lijekova, alkohola ili droga, ako ste trenutnačno pod medicinskim tretmanom ili ako ste umorni.
- Provjerite uređaj i kabel za napajanje radi mogućih oštećenja. Nemojte koristiti oštećene uređaje.
- Nemojte sami pokušavati popraviti uređaj. Za popravak uvijek koristite ovlašteni servisni centar. Kabel u kvaru odmah neka zamijeni proizvođač ili kvalificirana servisna organizacija. Kako biste izbjegli svaku opasnost od električnog udara i ozljeda uvijek koristite istu vrstu kabela.
- Koristite samo originalne rezervne dijelove i pribor. Neodobreni dijelovi ili pribori treće strane mogu biti mogući izvor opasnosti i dovesti do poništenja jamstva.
- Često provjerite protok radi slobodnog pomicanja.
- Ako primijetite da iz vašeg uređaja istječe tekućina, odmah ga isključite i odspojite.
- Nemojte uređaj potapati u vodi. Osigurajte da voda nije prolivena po uređaju.
- Kada odlažete otpadnu vodu osigurajte da se pridržavate svih lokalnih propisa.
- Uređaj pohranite samo u sigurnom i suhom mjestu van dohvata djece.
- Molimo vas da obratite posebnu pozornost na sljedeća „Posebna pravila o sigurnosti“.
- Ovaj uređaj nije namijenjen korištenju od strane osoba (uključujući djecu) smanjenih tjelesnih, osjetljivih ili mentalnih mogućnosti ili osoba koje ne raspolažu iskustvom ili znanjem osim ako nisu pod nadzorom osobe odgovorne za njihovu sigurnost i rade po uputama koje se odnose na korištenje uređaja.
- Djecu je potrebno nadzirati kako bi se osiguralo da se ne igraju s uređajem.
- Ako je kabel za napajanje oštećen mora ga zamijeniti proizvođač, njegov servisni agent ili slična kvalificirana osoba kako bi se izbjegla opasnost.

ELEKTRIČNA SIGURNOST

⚠ UPOZORENJE

Prije priključivanja uređaja na glavno napajanja temeljito pročitajte ove sigurnosne upute.

- Prije uključivanja uređaja provjerite da li je vaše električno napajanje isto kao što je naznačeno na natpisnoj pločici. Ovaj uređaj namijenjen je za rad samo na 230VAC 50 Hz. Njegovo priključivanje na bilo koji drugi izvor napajanja može izazvati oštećenje.

POSEBNA SIGURNOSNA PRAVILA

- Nikada ne usisavajte vrući pepeo, ubodne ili oštre predmete.
- Nikada nemojte koristiti uređaj u vlažnim prostorijama.
- Nemojte koristiti uređaj bez vrećice za prašinu (izuzev vlažnog usisavanja ili usisavanja sa filtrom sa spremnikom). Provjerite da je vrećica za prašinu pravilno umetnuta u uređaj.
- Kada koristite uređaj osigurajte da se ne uvuče kosa, odjeća ili udovi.
- Držite usisavač dalje od izvora topline kao što su radijatori, pećnice itd.

PODACI O ZBRINJAVANJU OTPADA

- Uređaj sadrži električne i elektroničke komponente i ne može se odlagati kao kućanski otpad.
- Lokalni i trenutnačno primjenjivi zakoni moraju se poštivati..

URGEKIVACE KL

VC30A:	
Voltage:	230V-50Hz
Maks. snaga:	1400 W
Psum:	3600 W
Zapremnina spremnika:	30 L plastični
Sustav crijeva:	Ř 35 mm
Filtar - suhi:	papirnata vrećica
Filtar - mokri:	Filtar od pjene

Hrvatski

SADRŽAJ PAKIRANJA

Pogledajte sliku 1 - 3

- Pažljivo raspakirajte sadržaj kutije.
- Držite dvije spojnice koje drže gornji odjeljak u njegovom položaju i preklopite ih prema naprijed.
- Olabavite spojnice, uklonite gornji odjeljak i uklonite sadržaj iz spremnika.
- Molimo vas da provjerite popis komponenti dijelova kako biste bili sigurni da je kompletan i da nisu oštećeni tijekom transporta.
- Ako neki dio nedostaje ili je oštećen molimo vas da se odmah obratite svome dobavljaču.

SASTAVLJANJE

- Osigurajte da priključak nije uključen.
- Držite dvije spojnice koje drže gornji odjeljak u njegovom položaju i preklopite ih prema naprijed. (Sl. 2)
- Olabavite spojnice i podignite gornji odjeljak i izvadite. (Sl. 3)
- Izvadite sadržaj iz spremnika i okrenite spremnik.

SKLOP VALJKA
VC30A

- Postavite četiri valjka u vodilice na dnu spremnika. (Sl. 4)
- Provjerite da su valjci potpuno gurnuti u vodilice.
- Pritegnite valjke s četiri pripadajuća vijka. (Sl. 5)

SKLOP FILTRA

- Umetnite filtar s pjnom koji je isporučen za mokro usisavanje. (pogledajte poglavlje pod nazivom „ČIŠĆENJE MOKRIM USISAVANJEM“)
- Umetnite vrećicu za prašinu koja je isporučena za suho usisavanje. (pogledajte poglavlje pod nazivom „ČIŠĆENJE SUHIM USISAVANJEM“)
- Zamijenite gornji dio na spremniku. (Sl. 6)
- Poravnajte gornji dio sa spojnica. (Sl. 7)
- Zakačite spojnice u gornji dio i pustite da uskoče na mjesto tako da ih pritisnete prema dolje.
- Postavite veliki kraj crijeva na prednji ogranak usisa zraka na spremniku. (Sl. 8)
- Odaberite mlaznicu ili koplje i nataknite ga preko crijeva za usisavanje. (Sl. 9)
- Nakon korištenja i čišćenja uređaja, pohranite pribor tako da ga zakačite na odgovarajuće držače na usisavaču. (Sl. 10)

TCF

STAVLJANJE U RAD/ZAUSTAVLJANJE (Fig. 11)

- Priključite glavni utikač.
- Uključite usisavač:
Pritisnite i
- Uključite električni uređaj i usisavač:
Pritisnite i
- Ograničenje maksimalne nazivne snage električnih uređaja: 2200W
- Uključivanje električnog uređaja automatski uključuje usisavač.
- Nakon što se električni uređaj isključi, usisavač se isključuje slijedom vremenskog odmaka.
- Isključite usisavač:
Press

ČIŠĆENJE SUHIM USISAVANJEM

⚠ UPOZORENJE

Od velike je važnosti da pročitate, razumijete i pridržavate se odlomka pod nazivom "Informacije o sigurnosti i upozorenja"

- Nikada ne usisavajte opasne materijala. Ako se koristi neveljka vrećica za prašinu, jamstvo se poništava.
- Provjerite da uređaj nije uključen u napajanje.
- Provjerite da li je filtar s pjnom čist i suh, te instaliran preko košare filtra. (Sl. 12)
- Natakните vrećicu za prašinu preko priključka crijeva u spremniku. Pritisnite sve dok čvrsto ne nasjedne na mjesto. U postupku osigurajte da vrećica za prašinu nije oštećena. (Sl. 13-14)
- Ponovno postavite gornji dio na spremnik i zatvorite spojnice. (Sl. 6-7)
- Postavite veliki kraj crijeva na prednji ogranak usisa zraka na spremniku. (Sl. 8)
- Odaberite mlaznicu ili koplje i natakните ga preko crijeva za usisavanje. (Sl. 9)
- Osigurajte da je sklopka ON/OFF (UKLJUČIVANJE/ ISKLJUČIVANJE) na uređaju u položaju „OFF“ (ISKLJUČENO) (položaj „0“) prije nego uključite utikač u utičnicu.
- Uključite utikač u utičnicu.
- Uključite uređaj (sklopka ON/OFF (UKLJUČIVANJE/ ISKLJUČIVANJE) u položaju „I“).
- Kada završite usisavanje isključite motor tako da sklopku ON/OFF (UKLJUČIVANJE/ISKLJUČIVANJE) postavite u položaj „OFF“ (ISKLJUČENO) (položaj „O“).
- Isključite utikač.
- Redovito provjeravajte vrećicu za prašinu i promijenite je kad je puna 2/3. Vrećica je dizajnirana tako da samo zrak bez prašine prolazi kroz papir. Stoga se iskorištene vrećice za prašinu ne mogu ponovno koristiti.

Hrvatski

NAPOMENA: Nemojte koristiti vrećicu za prašinu radi usisavanja predmeta s oštrim rubovima ili mokrih predmeta.

FILTAR SA SPREMNIKOM

- Prilikom korištenja filtra sa spremnikom nije potrebna vrećica za prašinu.
- Postavite filtar sa spremnikom na košaricu filtra s gornje strane, zakrenite poklopac filtra sa spremnikom. (Sl. 17-18)
- Nakon duljeg korištenja može se očistiti lupkanjem ili četkanjem.

ČIŠĆENJE MOKRIM USISAVANJEM

⚠ UPOZORENJE

Od velike je važnosti da pročitate, razumijete i pridržavate se odlomka pod nazivom "Informacije o sigurnosti i upozorenja"

NAPOMENA: Nikada ne usisavajte opasne materijale.

- **NAPOMENA:** Nikada ne usisavajte opasne materijale.
- Provjerite da uređaj nije uključen u napajanje.
- Provjerite da u spremniku nema prašine i prljavštine.
- Uklonite vrećicu za prašinu i ostavite samo filtar s pjenom preko košarice za filtar. (Sl. 15)
- Ponovno postavite gornji dio na spremnik i zatvorite spojnice. (Sl. 6-7)
- Postavite veliki kraj crijeva na prednji ogranak usisa zraka na spremniku. (Sl. 8)
- Odaberite mlaznicu ili koplje i natakните ga preko crijeva za usisavanje. (Sl. 9)
- Osigurajte da je sklopka ON/OFF (UKLJUČIVANJE/ ISKLJUČIVANJE) na uređaju u položaju „OFF“ (ISKLJUČENO) (položaj „0“) prije nego uključite utikač u utičnicu.
- Uključite utikač u utičnicu.
- Uključite uređaj (sklopka ON/OFF (UKLJUČIVANJE/ ISKLJUČIVANJE) u položaju „I“).
- Kada završite mokro usisavanje isključite motor tako da sklopku ON/OFF (UKLJUČIVANJE/ISKLJUČIVANJE) postavite u položaj „OFF“ (ISKLJUČENO) (položaj „0“).
- Isključite utikač.
- Nakon korištenja ispraznite i osušite spremnik.
- Savjet: Ako želite usisati veliku količinu tekućine iz odvoda ili spremnika, molimo vas da ne postavite cijelu usisnu mlaznicu u tekućinu, radije ostavite malo prostora tako da se i nešto zraka može usisati zajedno s tekućinom.
- Uređaj je opremljen s prekidačem toka koji zaustavlja usisavanje kada je spremnik pun. Primijetit ćete da je usis zaustavljen jer se motor počinje brže pokretati. U tom slučaju, isključite uređaj i izvucite utikač iz električne mreže.
- Imajte na umu da puni spremnik može biti vrlo težak. U

tom slučaju postavite uređaj nad odvod i pažljivo otvorite vijak za odvod. (Sl. 16)

- Sadržaj spremnika sad se može u ispustiti preko otvorenog ispusta.
- Uklonite gornji dio sa spremnika i uspite ostatak tekućine u prikladan spremnik ili odvod. Potom, nakon što postavite gornji dio i izlaz za odvod možete nastaviti s usisavanjem.
- Nakon mokrog usisavanja, isključite uređaj i izvucite utikač iz električne mreže. Ispraznite spremnik i očistite/ osušite izvana i iznutra prije spremanja.

⚠ UPOZORENJE

Nakon mokrog usisavanja molimo vas da nastavite kao što je opisano u poglavlju pod nazivom „Suhno usisavanje“ prije nego što ponovno suho usisate.

PUHANJE: VC30A

⚠ UPOZORENJE

Držite promatrače podalje od otpuhujućih ostataka. Usmjerite zrak za ispuhavanje samo u radno područje. Nemojte koristiti mokro/suhi usisavač kao raspršivač. Nemojte usmjeravati zrak u promatrače. Ako puhanje stvara prašinu koja se može udahnuti, koristite maku protiv prašine. Prije korištenja puhalice provjerite da li je spremnik prazan.

- Uklonite crijevo s usisnog ulaza.
- Navrnite veliki kraj crijeva u ulaz za puhanje na stražnjoj strani pogonske glave. (Sl. 19)
- Postavite željeni produžetak koplja i/ili mlaznice na crijevo za usisavanje. (Sl. 20)
- Prije uključivanja kabela za napajanje u utičnicu provjerite da je sklopka u položaju „O“ ISKLJUČENO.
- Čvrsto držite kraj crijeva prije nego uključite motor. Uključite motor na način da preklomite sklopku u položaj „I“ UKLJUČENO.

ODRŽAVANJE

- Provjerite da uređaj nije uključen u napajanje.
- Uklonite crijevo za usis sa spremnika.
- Olabavite spojnice i odvojite gornji dio od spremnika.
- Uklonite svu prljavštinu i ostatke sa spremnika i crijeva.
- Očistite spremnik sa pjenom tako da ga operete s blagim deterđentom.
- Provjerite crijeva i priključke, te provjerite kabel za napajanje radi bilo kakvog oštećenja.
- Kada uklonite filtar s pjenom provjerite protok.
- Za ovo podignite gornji dio za ručku i pažljivo podignite tako da je košarica filtra usmjerena prema gore . Protok mora slobodno prolaziti gore i dolje. (Sl. 21)

Hrvatski

⚠ UPOZORENJE

Prilikom servisiranja koristite samo identične zamjenske dijelove. Korištenje nekih drugih dijelova može izazvati opasnost ili uzrokovati oštećenje uređaja.

Prilikom rada s alatom uvijek nosite naglavne naočale ili zaštitne naočale s bočnim štitnicima. Nepoštivanje ove upute može dovesti do toga da predmeti budu odbačeni u vaše oči, dovodeći do mogućih osobnih ozljeda.

Prilikom čišćenja plastičnih dijelova izbjegavajte koristiti kemijska sredstva.

Većina plastika je podložna oštećenju od različitih vrsta komercijalnih kemijskih sredstava za čišćenje i mogu se oštetiti prilikom njihovog korištenja. Za uklanjanje prljavštine, prašine, ulja, masnoće itd., koristite čistu krp.

⚠ UPOZORENJE

Nikada ne dopustite kontakt plastičnih dijelova s tekućinom za kočnice, benzinom, proizvodima na bazi petroleja, sredstvima za odmašćivanje, idr. Kemikalije mogu oštetiti, oslabiti ili uništiti plastiku što može dovesti do ozbiljnih osobnih ozljeda.

Samo dijelovi koji su prikazani na popisu dijelova su namijenjeni da budu popravljivi ili zamijenjeni od strane korisnika. Svi drugi dijelovi trebaju biti zamijenjeni od strane ovlaštenog servisnog centra tvrtke RYOBI.

ZAŠTITA OKOLIŠA

Sirovine reciklirajte, umjesto da ih bacate među kućni otpad. Kako biste zaštitili okoliš, alat, dodatke i ambalažu treba odvojeno bacati u otpad.

SIMBOL

Sigurnosno upozorenje



Volti



Herzi



Izmjenična struja



Wati



Brzina bez opterećenja



Broj okreta ili pokreta u minuti



Sukladno CE



Nosite zaštitu za sluh



Nosite zaštitu za vid



Dvostruka izolacija



Molimo da pažljivo pročitate upute prije pokretanja stroja.



Sirovine reciklirajte, umjesto da ih bacate među kućni otpad. Kako biste zaštitili okoliš, alat, dodatke i ambalažu treba odvojeno bacati u otpad.

Slovensko

QRU (Fig.1A)

VC30A components list

1. 2 kosa - stensko
2. Nastavek za tla
3. Nastavek za ozke dele
4. Okrogel čopič
5. Komplet cevi
6. 4 kolesca
7. Prilagojevalnik za električno orodje
8. penasti fi lter
9. Vijaki
10. Izhod pihanja
11. Plovno stikalo
12. Koš filtra
13. Vrečka za prah
14. Pokrov cevnega filtra
15. mokrih predmetov
16. Funkcijsko stikalo
17. Priključek za sesalno cev
18. Stenska vtičnica
19. Stikalo za vklop/izklop
20. Spojki (x2)
21. Rezervoar
22. Odprtina za izpust

NAVODILA ZA VARNO UPORABO IN OPOZORILA

⚠ OPOZORILO

Naprava je v skladu z zahtevanimi varnostnimi predpisi za električno opremo. Vendar lahko ob nepravilni uporabi pride do poškodb ljudi in lastnine. Prosimo, pozorno in v celoti preberite ta navodila za upravljanje, preden napravo vključite. Navodila za upravljanje, garancijsko potrdilo, račun in embalažo ter material za embalažo shranite, če je mogoče.

- Naprava je zasnovana zgolj za uporabo v zasebne namene in za ustrezne namen.
- Naprava ni primerna za profesionalno uporabo. Ne uporabljajte je na prostem (razen če je posebej zasnovana za zunanjo uporabo). Naprave ne izpostavljajte vročini, neposredni sončni svetlobi ali visoki vlagi (npr. dežju). Naprave nikoli ne potopite v tekočino in pazite, da je ne poškodujete z ostrimi robovi. Nikoli je ne uporabljajte z mokrimi ali vlažnimi rokami. Če se zmocni ali postane vlažna med delovanjem, jo takoj odklopite iz napajanja. Naprave ne potopite v vodo.
- Ta sesalnik za mokro in suho sesanje se sme uporabljati in shranjevati le v zasebnih domovih.
- Naprava je zasnovana za sesanje materialov, ki niso škodljivi vašemu zdravju in niso vnetljivi.
- Priključkov nikoli ne držite pred svojim obrazom (še posebej pred očmi, ušesi itd.). Šobe nikoli ne usmerite proti ljudem ali živalim.
- Napravo uporabljajte le za ustrezne namene, za katere je bila izdelana. Uporaba naprave za druge namene lahko povzroči hude telesne poškodbe.
- Drugačna uporaba in nenadzorovano delovanje nista dovoljena.
- Proizvajalec ne more biti odgovoren za škodo, ki je povzročena zaradi nepravilne uporabe ali nepravilnega delovanja.
- Nosite zaščitna oblačila in rokavice.
- Napravo priključite le na 230-voltno vtičnico z izmeničnim tokom. Vtičnica mora biti zaščitena z 16-ampersko varovalko.
- Preden napravo uporabite, se prepričajte, da je bila na priključek čvrsto nameščena ustreznna vrečka za prah. Napačna vrečka za prah ali nepravilno nameščena vrečka za prah lahko povzroči škodo na napravi in izniči veljavnost garancije.
- Če je napajalni kabel poškodovan, ga mora v celoti zamenjati skupaj s kabelskim ovojem POOBLAŠČEN SERVISNI CENTER ali druga KVALIFICIRANA SERVISNA ORGANIZACIJA.
- Ne sesajte pepela, vročega oglja in podobnega, velikih delcev stekla in ostrih predmetov.
- Ne sesajte praha tonerja, ki se npr. uporablja za tiskalnike in kopirne stroje, saj je električno prevoden. Poleg tega je mogoče, da ga filtrirni sistem sesalnika za mokro in suho sesanje ne bo popolnoma filtriral in se bo sprostil v zrak prek izpušnega ventilatorja.
- Nikoli ne sesajte vnetljivih ali strupenih tekočin, kot so bencin, olje, kisline ali druge hlapljive snovi.
- Ne sesajte tekočin, ki imajo temperaturo nad 60° ali kakršnega koli strupenega ali vnetljivega prahu.
- Naprave nikoli ne postavite na bok. Posebej pozorni bodite, da je naprava v vodoravnem položaju in ustrezno stabilna na stopnicah.
- Po uporabi, pred čiščenjem ali pred menjavo filtrov ali nastavkov napravo vedno izključite iz električne vtičnice.
- Na električni opremi lahko izvajajo popravila le ustrezno usposobljeni strokovnjaki. Neustrezna popravila lahko povzročijo precej veliko nevarnost za uporabnika.
- Naprave ne shranjujte neposredno pod vročo pečjo ali radiatorjem.
- Otroci in osebe, ki niso prebrale varnostnih navodil, se ne zavedajo nevarnosti, ki so povezane z uporabo električnih naprav. Neusposobljene osebe ne smejo uporabljati naprave, ne da bi pred tem prebrale varnostna navodila.
- Pri čiščenju napravo vedno izključite. Če naprave dalj časa ne boste uporabljali, izvlecite vtič iz električne vtičnice. Da bi napravo odklopili, nikoli ne vlecite za kabel, ampak vlecite za vtič. Z naprave odstranite tudi vse posebne dodatke.
- Naprava naj bo vedno čista. Za čiščenje pa ne uporabljajte topil ali čistil, ki lahko poškodujejo napravo ali so škodljive za uporabnika.
- Naprave nikoli ne pustite brez nadzora, kadar je vklopljena. Če zapustite kraj uporabe naprave, jo izključite in izvlecite vtič iz električne vtičnice (ne vlecite kabla, temveč vtič).

Slovensko

- Da bi zaščitili otroke pred nevarnostmi električnih gospodinskih aparatov, poskrbite, da otrok se otrok ne bo mogel spotakniti ob kabel in otroku ne dovolite, da pride blizu naprave.
- Naprave nikoli ne uporabljajte, če ste pod vplivom zdravil, alkohola ali drog, če ste trenutno v zdravstveni oskrbi ali če ste utrujeni.
- Redno preverjajte napravo in napajalni kabel in bodite pozorni na morebitne poškodbe. Poškodovane naprave ne uporabljajte.
- Naprave ne poizkušajte popraviti sami. Popravila naj vedno izvaja pooblaščen strokovnjak. Vedno poskrbite, da bo proizvajalec ali usposobljena servisna organizacija takoj zamenjala poškodovane napajalne kable. Uporabiti je treba enako vrsto kabla, da se prepreči nevarnost električnega udara in telesnih poškodb.
- Vedno je treba uporabiti le originalne nadomestne dele in dodatke. Neodobreni deli ali neoriginalni dodatki so lahko morebiten vzrok za nevarnost in izničijo garancijo.
- Pogosto preverjajte ali se kolesca prosto gibljejo.
- Če opazite, da iz naprave uhaja tekočina, jo takoj izključite in odklopite iz elektrike.
- Naprave ne potaplajte v vodo. Prav tako pazite, da se voda ne polije po njej.
- Pri odstranjevanju odpadne vode upoštevajte vse zakonske predpise.
- Napravo shranjujte le na varnem in suhem mestu, izven dosega otrok.
- Posebej pozorni bodite na naslednja »Posebna varnostna pravila«.
- Naprava ni namenjena uporabi s strani oseb (vključno z otroki), ki imajo pomanjkljive fizične, čutne ali mentalne zmogljivosti, premalo izkušenj in znanja, razen če te niso bile nadzorovane ali ustrezno podučene o uporabi s strani osebe, ki je odgovorna za njihovo varnost.
- Otroke nenehno nadzorujte, da se ne bodo igrali z napravo.
- Če je napajalni kabel poškodovan, ga mora zamenjati proizvajalec, pooblaščen tehnik ali drugo usposobljeno osebo, da ne pride do nevarnosti.

ELEKTRIČNA VARNOST

⚠ OPOZORILO

Preden napravo priključite v električno omrežje, v celoti preberite navodila za varnost pri delu z elektriko.

- Preden izdelek vključite, se prepričajte, da je napetost električnega omrežja takšna, kot je navedena na nazivni ploščici. Izdelek je zasnovan za delovanje samo pri 230 V AC in 50 Hz. Če ga priključite na kateri koli drug vir napajanja, lahko pride do škode.

POSEBNA VARNOSTNA PRAVILA

- Nikoli ne sesajte vročega pepela, koničastih ali ostrih predmetov.
- Naprave nikoli ne uporabljajte v vlažnih prostorih.
- Naprave ne uporabljajte brez vrečke za prah (izjema je mokro sesanje ali sesanje s kartušnim filtrom). Prepričajte se, da je vrečka za prah pravilno nameščena na napravo.
- Pri uporabi naprave, pazite, da ne poseša las, kosov oblačil ali delov.
- Pazite, da se sesalnik nahaja proč od virov toplote, kot so radiatorji, peči ipd.

INFORMACIJE O ODSTRANJEVANJU

- Naprava vsebuje električne in elektronske sestavne dele in je ni dovoljeno zavreči kot gospodinjiski odpadke.
- Upoštevati je treba lokalno in trenutno veljavno zakonodajo.

URGE HMCE RG

VC30A:	230V-50Hz
Voltage:	1400 W
Največja moč:	3600 W
Psum:	30 L, plastična
Prostornina posode:	35 mm premera
Sistem cevi:	papirnata vrečka
Suhi filter:	penasti filter
Mokri filter:	

Slovensko

VSEBINA PAKETA

Glejte sliko 1-3

- Previdno razpakirajte vsebino škatle.
- Držite dve spojki, ki držita zgornji del na mestu in jih odprite navzgor.
- Sprostite spojki, odstranite zgornji del in odstranite vsebino iz posode.
- S seznamom sestavnih delov preverite dele paketa in se prepričajte, da so priloženi vsi elementi in da se pri prevozu nič ni poškodovalo.
- Če kateri koli del manjka ali je poškodovan, se takoj obrnite na svojega prodajalca.

MONTAŽA

- Prepričajte se, da priključek ni vklopljen.
- Držite dve spojki, ki držita zgornji del na mestu in jih odprite navzgor. (Sl. 2)
- Sprostite spojki in dvignite zgornji del gor in navzven. (Sl. 3)
- Odstranite vsebino iz posode in posodo obrnite.

MONTAŽA KOLESC
VC30A

- Štiri kolesca namestite v vodila na dnu posode. (Sl. 4)
- Preverite, ali so kolesca popolnoma vstavljeni v vodila.
- Valje pritrdite s štirimi priloženimi vijaki. (Sl. 5)

MONTAŽA FILTRA

- Namestite penasti filter, ki je priložen za mokro sesanje. (Glejite razdelek »MOKRO SESANJE«.)
- Namestite vrečko za prah, ki je priložena za suho sesanje. (Glejite razdelek »SUHO SESANJE«.)
- Ponovno namestite zgornji del na posodo. (Sl. 6)
- Poravnajte zgornji del s sponkami. (Sl. 7)
- Zatakните sponke na zgornji del in jih potisnite dol, tako da se zapnejo na mesto.
- Širši konec cevi namestite v sprednjo vhodno odprtino na posodi. (Sl. 8)
- Izberite nastavek in ga potisnite na sesalno cev. (Sl. 9)
- Po uporabi, in potem ko ste napravo očistili, nastavke shranite tako, da jih namestite na ustrežna držala na sesalniku. (Sl. 10)

FGNQXCPLG

VKLOP/IZKLOP (Fig. 11)

- Priključite napajalni kabel.
- Vključite sesalnik:
Pritisnite in
- Vključite električno napravo in sesalnik:
Pritisnite in
- Omejitev največje dovoljene moči za električne naprave: 2200W
- Vklop električne naprave samodejno vključi sesalnik.
- Ko izključite električno napravo, se sesalnik izključi po nekaj trenutkih.
- Izključite sesalnik:

SUHO SESANJE

⚠ OPOZORILO

Nujno morate prebrati, razumeti in upoštevati poglavje z naslovom »Navodila za varno uporabo in opozorila«

- Nikoli ne sesajte nevarnih snovi. Če uporabite nepravilno vrečko za prah, se garancija izniči.
- Prepričajte se, da naprava ni priključena v električno omrežje.
- Prepričajte se, da je penasti filter čist in suh ter da je nameščen čez filtrirni koš. (Sl. 12)
- Vrečko za prah potisnite čez priključek za cev v posodi. Potisnite jo tako, da se čvrsto zatakne v svoj položaj. Medtem se prepričajte tudi, da vrečka za prah ni poškodovana. (Sl. 13 in 14)
- Ponovno namestite zgornji del na posodo in zaprite sponke. (Sl. 6 in 7)
- Širši konec cevi namestite v sprednjo vhodno odprtino na posodi. (Sl. 8)
- Izberite nastavek in ga potisnite na sesalno cev. (Sl. 9)
- Preden vtič napajalnega kabla vstavite v vtičnico, se prepričajte, da je stikalo za vklop/izklop v položaju 0 (izklopljeno).
- Vstavite vtič napajalnega kabla v vtičnico.
- Vklopite napravo. (stikalo za vklop v položaju »I«.)
- Ko končate s sesanjem, izključite motor (stikalo za vklop/izklop pritisnite v položaj »0« (izklopljeno)).
- Odklopite napajalni kabel.
- Redno preverjajte vrečko za prah in jo zamenjajte, ko je napolnjena do 2/3. Vrečka je zasnovana tako, da prepušča le zrak in ne prahu. Zato uporabljene vrečke za prah ni dovoljeno uporabiti ponovno.

OPOMBA: Vrečke za prah ne uporabljajte za sesanje predmetov z ostrimi robovi oz. mokrih predmetov.

Slovensko

KARTUŠNI FILTER

- Kadar uporabljate kartušni filter, ne potrebujete vrečke za prah.
- Kartušni filter namestite na filtrirni koš z vrha in nanj namestite pokrov za kartušni filter. (Sl. 17 in 18)
- Po daljši uporabi ga lahko očistite tako, da ga odkrate ali skrtate.

MOKRO SESANJE

⚠ OPOZORILO

Nujno morate prebrati, razumeti in upoštevati poglavje z naslovom »Navodila za varno uporabo in opozorila«

OPOMBA: Nikoli ne sesajte nevarnih snovi.

- Prepričajte se, da naprava ni priključena v električno omrežje.
- Prepričajte se, da v posodi ni prahu in umazanije.
- Odstranite vrečko za prah in na filtrirnem košu pustite le penasti filter. (Sl. 15)
- Ponovno namestite zgornji del na posodo in zaprite sponke. (Sl. 6 in 7)
- Širši konec cevi namestite v sprednjo vhodno odprtino na posodi. (Sl. 8)
- Izberite nastavek in ga potisnite na sesalno cev. (Sl. 9)
- Preden vtič napajalnega kabla vstavite v vtičnico, se prepričajte, da je stikalo za vklop/izklop v položaju 0 (izklopljeno).
- Vstavite vtič napajalnega kabla v vtičnico.
- Vklonite napravo. (stikalo za vklop v položaju »I«).
- Ko končate z mokrim sesanjem, izklopite motor (stikalo za vklop/izklop pritisnite v položaj »0« (izklopljeno)).
- Odklopite napajalni kabel.
- Po uporabi izpraznite in osušite posodo.
- Namig: Če želite posesati veliko količino tekočine iz lijaka ali posode, v tekočino ne vstavite cele šobe sesalne cevi, temveč raje pustite nekaj prostora, tako da sesalnik skupaj s tekočino sesa tudi nekaj zraka.
- Naprava je opremljena z ledbečim stikalom, ki omogoča, da se sesanje ustavi, ko je posoda polna. Da se je sesanje ustavilo, boste ugotovili, ko motor začne teči hitreje. V tem primeru napravo izklopite in jo odklopite iz električne vtičnice.
- Ne pozabite, da je poln rezervoar zelo težek. Napravo postavite nad korito in previdno odprite vijak za odtok. (Sl. 16)
- Vsebinsa posode lahko sedaj izteče skozi odprtino za izpust.
- Odstranite zgornji del iz rezervoarja in vlijte preostalo tekočino v ustrezno posodo ali odtok. Potem sta zgornji del in vijak za odtok ponovno nameščena, lahko nadaljujete s sesanjem.
- Po mokrem sesanju napravo izklopite in jo odklopite iz električne vtičnice. Spraznite posodo in očistite ter osušite notranjost, preden ga pospravite.

⚠ OPOZORILO

Po mokrem sesanju opravite enak postopek, kot je opisan v razdelku »Suho sesanje«, preden boste ponovno sesali na suhi način.

PIHANJE: VC30A

⚠ OPOZORILO

Pazite, da v bližini delcev, v katere usmerjate pihanje, ne stojijo ljudje. Pihanje zraka uporabljajte le na kraju dela. Ne uporabljajte sesalnika za mokro in suho sesanje kot razpršilnika. Zraka ne usmerjajte v ljudi. Če se pri pihanju ustvarja zrak, ki ga bi lahko vdihovali, nosite masko za zaščito pred prahom.

- Preden sesalnik uporabljate za pihanje, se prepričajte, da je posoda prazna.
- S priključka za sesanje odstranite cev.
- Privijte širši del cevi v priključek za pihanje na zadnji strani zgornjega dela z motorjem. (Sl. 19)
- Namestite želeni podaljšek in/ali šobo na sesalno cev. (Sl. 20)
- Prepričajte se, da je stikalo v položaju »0«, preden v vtičnico priključite vtič napajalnega kabla.
- Preden motor vključite, trdno držite prosti konec cevi. Vključite motor tako, da pritisnete stikalo na položaj »I« (vključeno).

VZDRŽEVANJE

- Prepričajte se, da naprava ni priključena v električno omrežje.
- S posode odstranite sesalno cev.
- Odnprite spojki in snemite zgornji del s posode.
- Odstranite vso umazanijo in ostanke iz posode in cevi.
- Očistite penasti filter tako, da ga sperete z vodo in blagim detergentom.
- Prepričajte se, da cevi in priključki niso poškodovani.
- Ko je penasti filter odstranjen, preverite plovec.
- Da bi to storili, primite zgornji del za ročaj in ga previdno prevrnite tako, da je filtrirni koš obrnjen navzgor. Plovec se mora prosto gibati gor in dol. (Sl. 21)

⚠ OPOZORILO

Pri servisiranju uporabljajte le identične nadomestne dele. Uporaba drugih delov lahko pomeni tveganje ali povzroči škodo na izdelku.

Vedno nosite zaščitna očala s stranskimi ščitniki, ko uporabljate orodja. Če tega ne storite, vam lahko v oči letijo predmeti, kar lahko privede do resne poškodbe.

Pri čiščenju plastičnih delov se izogibajte uporabi topil. Večina vrst plastik se lahko pri uporabi različnih komercialnih topil poškoduje. Za odstranjevanje prahu, umazanije, olja, masti itd. uporabite čiste krpe.

Slovensko

⚠ OPOZORILO

Zavorna tekočina, gorivo, izdelki na osnovi nafte, prodirajoče olje ipd. nikoli ne smejo priti v stik s plastičnimi deli. Kemikalije lahko plastiko poškodujejo, oslabilijo ali uničijo, kar lahko povzroči hude telesne poškodbe.

Stranka lahko popravi ali sama zamenja le dele, ki so navedeni na seznamu delov. Vse druge dele sme zamenjati ali popraviti le pooblaščen servisni center RYOBI.

ZAŠČITA OKOLJA

Namesto, da napravo zavržete, reciklirajte surovine. Napravo, pribor in embalažo je treba sortirati za okolju prijazno recikliranje.

SIMBOL

Varnostni alarm

V Volti

Hz Hertz

~ Izmenični tok

W Watt

No Hitrost brez obremenitve

min⁻¹ Vrtljajev ali nihajev na minuto



Skladnost CE



Nosite zaščito za ušesa



Nosite zaščito za oči



Dvojna izolacija



Prosimo, da si pred zagonom naprave pazorno preberete navodila



Namesto, da napravo zavržete, reciklirajte surovine. Napravo, pribor in embalažo je treba sortirati za okolju prijazno recikliranje.

Slovenčina

POPIS (Fig.1A)**VC30A components list**

1. 2-dielna tyč
2. Nástroj na podlahy
3. Nástroj na škáry
4. Okrúhla kefa
5. Súprava hadice
6. 4 kolieska
7. Adaptér elektrického nástroja
8. penový fi lter
9. Skrutky
10. Výfukovací otvor
11. Plavákový vypínač
12. Filtračný kôš
13. Vrecko na prach
14. Veko kazetového filtra
15. Kazetový fi lter
16. Prepínač funkcií
17. Pripojenie podtlakovej hadice
18. Vývod-zásuvka
19. Hlavný spínač
20. Svorky (x2)
21. Nádrž
22. Vypúšťací nátrubok

BEZPEČNOSTNÉ INFORMÁCIE A VÝSTRAHY**⚠ VAROVANIE**

Toto zariadenie spĺňa povinné bezpečnostné predpisy pre elektrické zariadenia. Pri nesprávnom používaní však môže byť škodlivé pre ľudí a majetok. Predtým, ako zariadenie zapnete, pozorne si prečítajte celý tento návod. Návod na obsluhu, záručný list, potvrdenie o zaplatení a obal aj baliaci materiál si podľa možnosti odložte.

- Toto zariadenie je určené na použitie výhradne v súkromnom sektore a len na vyhradený účel.
- Toto zariadenie nie je určené na komerčné použitie. Zariadenie nepoužívajte v exteriéri (pokiaľ nie je výslovne určené na použitie v exteriéri). Nevystavujte zariadenie teplu, priamemu slnečnému žiareniu alebo veľmi vysokej vlhkosti (napr. dažďu). Nikdy neponárajte zariadenie do tekutín a dávajte pozor na ostré hrany, ktoré by ho mohli poškodiť. Nikdy nepoužívajte zariadenie s mokrymi alebo vlhkými rukami. Ak sa zariadenie počas činnosti namočí alebo navlhčí, ihneď ho odpojte. Neponárajte zariadenie do vody.
- Tento vysávač na mokré a suché vysávanie možno používať a držať len v súkromnej domácnosti.
- Toto zariadenie je určené na vysávanie materiálov, ktoré nie sú zdraviu škodlivé a ktoré nie sú horľavé.
- Nikdy nedržte konektory pred tvárou (najmä v blízkosti očí, uší a pod.). Nikdy nesmerujte dýzu k osobám či zvieratám.
- Zariadenie používajte len na určený účel. Akékoľvek iné

typy použitia sú nebezpečné a môžu zapríčiniť riziko závažného poranenia.

- Iné použitie a prevádzka bez dozoru nie sú povolené.
- Výrobca nepreberá zodpovednosť za škody spôsobené nevhodným používaním alebo nesprávnou obsluhou.
- Používajte ochranný odev a rukavice.
- Zariadenie zapájajte len do zásuvky s 230 V striedavým prúdom. Zásuvka by mala byť chránená pomocou 16 A poistky.
- Pred použitím zariadenia skontrolujte, či je v držiaku bezpečne vložené správne vrecko na prach. Nesprávne vrecko na prach alebo nesprávne vložené vrecko na prach môže spôsobiť poškodenie zariadenia a zrušenie platnosti záruky.
- Ak je napájací kábel poškodený, je potrebné ho vymeniť spolu s bubnom na kábel u AUTORIZOVANÉHO SERVISNÉHO CENTRA či inej KVALIFIKOVANEJ SERVISNEJ ORGANIZÁCIE.
- Nevysávajte popol, horúce uhľiky a podobné látky, veľké úločky skla a ostrých objektov.
- Nevysávajte prachový toner, ktorý sa používa napríklad v tlačiarnach a kopírkach, lebo je elektricky vodivý. Okrem toho je možné, že sa úplne neodfiltruje vo filtračnom systéme vysávača na suché i mokré vysávanie a môže sa vypúšťať do vzduchu cez výstupný ventilátor.
- Nikdy nevysávajte horľavé alebo jedovaté tekutiny ako petrolej, nafta, kyseliny či iné prchavé látky.
- Nevysávajte tekutiny, ktorú majú vyššiu teplotu ako 60° ani žiaden jedovatý či horľavý prach.
- Zariadenie nikdy nepokladajte na bok. Osobitnú pozornosť venujte vodorovnej polohe a primeranej stabilite na schodoch.
- Po použití a pred čistením alebo výmenou filtrov či príslušenstva vždy odpojte zariadenie.
- Opravy elektrických zariadení môže vykonávať len vyškolený odborník. Nesprávne opravy by mohli spôsobiť používateľovi veľké ohrozenie.
- Zariadenie neumiestňujte priamo vedľa horúcej pece alebo radiátora.
- Deti a osoby, ktoré nečítali bezpečnostné pokyny, ni sú vedomé nebezpečenstiev, ktoré môžu vzniknúť pri manipulácii s elektrickými spotrebičmi. Nedovoľte nezaškoleným osobám používať produkt bez toho, aby si najskôr prečítali bezpečnostné pokyny.
- Pri čistení alebo odstraňovaní zariadenia ho vždy vypnite. Vytiahnite zástrčku zo zásuvky, ak plánujete nepoužívať zariadenia dlhšiu dobu. Pri odpájaní zariadenia nikdy neťahajte za kábel, namiesto toho ťahajte za samotnú zástrčku. Rovnako odstráňte všetko špeciálne príslušenstvo.
- Zariadenie udržiavajte vždy v čistote. Nepoužívajte žiadne rozpúšťadlá ani čistiace prostriedky, ktoré by mohli poškodiť alebo ohroziť zariadenie alebo používateľa.
- Nikdy nenechávajte zapnuté zariadenie bez dozoru. Ak opustíte pracovisko, vypnite zariadenie alebo ho odpojte zo zásuvky (neťahajte za kábel, ale použite zástrčku).
- Na ochranu detí pred elektrickými domácimi zariadeniami

Slovenčina

vždy dbajte na to, aby deti zakopnúť nemohli o kábel a neumožňujte im prístup k zariadeniu.

- Zariadenie nikdy nepoužívajte, keď ste pod vplyvom liekov, alkoholu alebo drog, ak ste pod lekárskou starostlivosťou alebo ak ste unavení.
- Pravidelne kontrolujte zariadenie a napájací kábel, či nie sú poškodené. Poškodené zariadenia nepoužívajte.
- Zariadenie sa nepokúšajte opraviť sami. Na opravy vždy využívajte autorizovaného technika. Chybné napájacie káble nechajte bezodkladne vymeniť u výrobcu alebo kvalifikovanej servisnej organizácie. Používajte rovnaký typ kábla, aby nedošlo k žiadnemu ohrozeniu ani úderu elektrickým prúdom či poraneniu.
- Používajte len originálne náhradné diely a príslušenstvo. Neschválené diely alebo príslušenstvo tretích strán môže byť možným zdrojom nebezpečenstva a spôsobiť stratu platnosti záruky.
- Pravidelne kontrolujte, či sa plavák voľne pohybuje.
- Ak zaznamenáte unikanie kvapaliny zo zariadenia, ihneď ho vypnite a odpojte.
- Zariadenie neponárajte do vody. Dávajte pozor, aby ste na zariadenie nevyliali vodu.
- Pri likvidácii odpadovej vody vždy dodržiavajte všetky právne nariadenia.
- Zariadenie skladujte len na bezpečnom a suchom mieste mimo dosahu detí.
- Osobitnú pozornosť venujte nasledujúcim „Špeciálnym bezpečnostným pravidlám“.
- Toto zariadenie nie je určené pre použitie osobami (vrátane detí) s zníženými fyzickými, zmyslovými alebo duševnými schopnosťami alebo nedostatočnými skúsenosťami a znalosťami, pokiaľ nepracujú pod dohľadom alebo podľa pokynov na používanie zariadenia osobou zodpovednou za ich bezpečnosť.
- Deti musia byť pod dozorom, aby sa nemohli so zariadením hrať.
- Ak je napájací kábel poškodený, musí ho vymeniť výrobca, príslušný servisný zástupca alebo podobne kvalifikovaná osoba, aby nedošlo k ohrozeniu.

ELEKTRICKÁ BEZPEČNOSŤ**⚠ VAROVANIE**

Pred pripojením zariadenia do elektrickej siete si prečítajte tieto bezpečnostné pokyny pre elektrinu.

- Predtým, ako produkt zapnete, skontrolujte, či je napätie vo vašej elektrickej sieti rovnaké, ako je vyznačené na výkonnostnom štítku. Tento produkt je určený výlučne na prevádzku v sieti 230 VAC 50 Hz. Jeho pripojením k inému zdroju energie môže dôjsť k poškodeniu.

ŠPECIÁLNE BEZPEČNOSTNÉ PRAVIDLÁ

- Nikdy nevysávajte horúci popol, zahrotené či ostré objekty.
- Nikdy nepoužívajte zariadenie vo vlhkých priestoroch.
- Zariadenie nepoužívajte bez vrecka na prach (výnimkou je vysávanie namakro alebo s kazetovým filtrom). Dbajte na to, aby bolo vrecko na prach správne vložené v zariadení.
- Pri používaní zariadenia dávajte pozor, aby ste nevsali žiadne vlasy, odevy či predmety.
- Vysávač nedávajte do blízkosti zdrojov ohrevných žiaričov, pecí a pod.

INFORMÁCIE O LIKVIDÁCII

- Toto zariadenie obsahuje elektrické a elektronické komponenty a nesmi sa likvidovať spolu s domácim odpadom.
- Je nevyhnutné dodržiavať miestnu a momentálne platnú legislatívu.

TECHNICKÉ ÚDAJE

VC30A:	
Voltage:	230V-50Hz
Max. výkon:	1400 W
Psum:	3600 W
Objem nádrže:	30 l, plastová
Hadicový systém:	Ø 35 mm
Filter - suchý:	papierové vrecko
Filter - mokry:	penový filter

Slovenčina

OBSAH BALENIA

Pozrite si obrázok 1-3

- Opatrne rozbaľte obsah škatule.
- Chyťte dve svorky, ktoré držia hornú časť na svojom mieste a odopnite ich smerom nahor.
- Uvoľnite svorky, odstráňte hornú časť a vyberte obsah z nádrže.
- Skontrolujte diely podľa zoznamu komponentov, či sú kompletne a či pri preprave nedošlo k poškodeniu.
- Pokiaľ niektorý diel chýba alebo je poškodený, ihneď sa obráťte na predajcu.

MONTÁŽ

- Presvedčíte sa, či konektor nie je zapojený .
- Chyťte dve svorky, ktoré držia hornú časť na svojom mieste a odopnite ich smerom nahor. (Obr. 2)
- Uvoľnite svorky a zdvihnite a odniete hornú časť. (Obr. 3)
- Vyberte obsah z nádrže a prevráťte ju.

MONTÁŽ KOLIESOK VC30A



- Vložte štyri kolieska do vodidiel v spodnej časti nádrže. (Obr. 4)
- Dbajte na to, aby kolieska úplne zasadli do vodidiel.
- Utiahnite kolieska pomocou štyroch priložených skrutiek. (Obr. 5)

MONTÁŽ FILTRA

- Vložte penový filter priložený na vysávanie namokro. (pozrite časť „VYSÁVANIE NAMOKRO“)
- Vložte vrecko na prach priložené na vysávanie nasucho. (pozrite časť „VYSÁVANIE NASUCHO“)
- Znova nasadte hornú časť na nádrž. (Obr. 6)
- Zarovnajete hornú časť so svorkami. (Obr. 7)
- Zaháknite svorky na hornú časť a nechajte ich zapadnúť na miesto, pričom ich tlačte nadol.
- Veľký koniec hadice nasadte na prípojku prívodu vzduchu na nádrži. (Obr. 8)
- Vyberte dýzu alebo hlavicu a nasuňte ju na saciu hadicu. (Obr. 9)
- Po použití a vyčistení zariadenia, uložte príslušenstvo vložením do zodpovedajúcich držiakov na vysávači. (Obr. 10)

PREVÁDZKA

ZAPNUTIE A VYPNUTIE (Fig. 11)

- Zapojte elektrickú zástrčku.
- Zapnite vysávač:
Stlačte 
- Zapnite elektrické zariadenie a vysávač:
Stlačte 
- Obmedzenie maximálneho menovitého výkonu pre elektrické zariadenia:
2200W
- Pri zapnutí elektrického zariadenia sa automaticky zapne vysávač.
- Po vypnutí elektrického zariadenia sa po istom čase vypne aj vysávač.
- Vypnite vysávač: Press 

VYSÁVANIE NASUCHO

VAROVANIE

Je absolútne nevyhnutné, aby ste si prečítali, pochopili a dodržiavali sekciu s názvom „Bezpečnostné informácie a výstrahy“

- Nikdy nevysávajte nebezpečné materiály. Pri použití nesprávneho vrečka na prach stratí záruka platnosť.
- Skontrolujte, či zariadenie nie je zapojené do elektrickej siete.
- Skontrolujte, či je penový filter čistý a suchý a namontovaný nad filtračným košom. (Obr. 12)
- Nasuňte vrecko na prach na pripojenie hadice v nádrži. Zatlačte ho, kým bezpečne nezapadne na svoje miesto. Pritom dávajte pozor, aby sa vrecko na prach nepoškodilo. (Obr. 13-14)
- Znova nasadte hornú časť na nádrž a zatvorte svorky. (Obr. 6-7)
- Veľký koniec hadice nasadte na prípojku prívodu vzduchu na nádrži. (Obr. 8)
- Vyberte dýzu alebo hlavicu a nasuňte ju na saciu hadicu. (Obr. 9)
- Pred zapojením elektrickej zástrčky do zásuvky skontrolujte, či je hlavný spínač zariadenia vo vypnutej polohe (poloha „0“).
- Zapojte elektrickú zástrčku do zásuvky.
- Zapnite produkt (hlavný spínač v polohe „I“).
- Po dokončení vysávania vypnite motor prepnutím hlavného spínača do vypnutej polohy (poloha „O“).
- Odpojte elektrickú zástrčku.
- Pravidelne kontrolujte vrecko na prach a vymeňte ho, keď je do 2/3 plné. Vrecko je skonštruované tak, že papierom prechádza len vzduch, nie prach. Preto použité vrecko nie je možné použiť znova.

POZNÁMKA: Nepoužívajte vrecko na prach na vysávanie predmetov s ostrými okrajmi alebo mokrych predmetov.

Slovenčina

KAZETOVÝ FILTER

- Pri použití kazetového filtra nie je potrebné vrečko na prach.
- Položte kazetový filter zhora na filtračný kôš a otvorte veko kazetového filtra. (Obr. 17-18)
- Po dlhšom používaní ho môžete vyčistiť oklepaním alebo vykefovaním.

VYSÁVANIE NAMOKRO

VAROVANIE

Je absolútne nevyhnutné, aby ste si prečítali, pochopili a dodržiavali sekciu s názvom „Bezpečnostné informácie a výstrahy“

POZNÁMKA: Nikdy nevysávajte nebezpečné materiály.

- Skontrolujte, či zariadenie nie je zapojené do elektrickej siete.
- Skontrolujte, či v nádrži nie je prach a nečistoty.
- Vyberte vrečko na prach a nechajte len penový filter nad filtrovým košom. (Obr. 15)
- Znova nasadte hornú časť na nádrž a zatvorte svorky. (Obr. 6-7)
- Veľký koniec hadice nasadte na prípojku prívodu vzduchu na nádrži. (Obr. 8)
- Vyberte dýzu alebo hlavicu a nasuňte ju na saciu hadicu. (Obr. 9)
- Pred zapojením elektrickej zástrčky do zásuvky skontrolujte, či je hlavný spínač zariadenia vo vypnutej polohe (poloha „0“).
- Zapojte elektrickú zástrčku do zásuvky.
- Zapnite produkt (hlavný spínač v polohe „I“).
- Po dokončení vysávania namokro vypnite motor prepnutím hlavného spínača do vypnutej polohy (poloha „0“).
- Odpojte elektrickú zástrčku.
- Po použití vyprázdňte a vysušte nádrž.
- Tip: Ak chcete povysávať veľké množstvo tekutiny z umývadla alebo nádoby, nekladajte do tekutiny celú saciu dýzu, ale nechajte trochu miesta, aby s s tekutinou nasávalo aj malé množstvo vzduchu.
- Zariadenie je vybavené plavákovým vypínačom, ktorý zastaví vysávanie, keď je nádrž plná. Spozorujete, že satie prestalo a motor beží rýchlejšie. V takom prípade vypnite zariadenie a odpojte ho.
- Dávajte pozor, plná nádrž môže byť veľmi ťažká. V takom prípade položte zariadenie nad výlevku a opatrne otvorte vypúšťací závit. (Obr. 16)
- Obsah nádrže je teraz možné vypustiť cez otvorený výstup.
- Z nádrže odstráňte hornú časť a zvyšok tekutiny vylejte do vhodnej nádoby alebo výlevky. Potom znova nasadte hornú časť a vypúšťací nátrubok a môžete pokračovať vo vysávaní.
- Po vysávaní namokro vypnite zariadenie a odpojte ho. Vyprázdňte nádobu a predtým, ako ju odložíte, vyčistite a vysušte ju zvnútra aj zvonka.

VAROVANIE

Po vysávaní namokro pokračujte pred opätovným vysávaním namokro podľa popisu v časti „Vysávanie nasucho“.

FÚKANIE: VC30A

VAROVANIE

Okolostojace osoby nesmú stáť v smere vyfukovania úlomkov. Výstup vzduchu smerujte len na priestor pracoviska. Nepoužívajte vysávač nasucho/namokro ako postrekovač. Nesmerujte vzduch na okolostojace osoby. Ak pri fúkaní vzniká prach, ktorý by sa mohol vdýchnuť, použite protiprachovú masku.

- Pred použitím vo funkcii dýchadla skontrolujte, či je nádoba prázdna.
- Odstráňte hadicu zo sacieho otvoru.
- Naskrutkujte veľký koniec hadice na sací otvor na bočnej strane elektrickej hlavice. (Obr. 19)
- Na saciu hadicu nasadte požadovanú predĺžovaciu hlavicu alebo dýzu. (Obr. 20)
- Pred zapojením napájacieho kábla do zásuvky skontrolujte, či je hlavný spínač vo vypnutej polohe („0“).
- Predtým, ako zapnete motor, pevne chyťte voľný koniec hadice. Zapnite motor prepnutím spínača do zapnutej polohy („I“).

ÚDRŽBA

- Skontrolujte, či zariadenie nie je zapojené do elektrickej siete.
- Odstráňte saciu hadicu z nádrže.
- Uvoľnite svorky a oddeľte hornú časť od nádrže.
- Odstráňte všetku špinu a usadeniny z nádrže a hadice.
- Vyčistite penový filter – umyte ho v slabom saponáte.
- Skontrolujte hadice a prípojky a skontrolujte, či nie je poškodený napájací kábel.
- Po odstránení penového filtra skontrolujte plavák.
- To vykonajte tak, že chytíte hornú časť za rukoväť a opatrne ju prevrátime, aby filtračný kôš smeroval nahor. Plavák by sa mal voľne pohybovať nahor a nadol. (Obr. 21)

VAROVANIE

Pri servise používajte len identické náhradné diely. Pri použití iných dielov vzniká riziko poškodenia produktu. Pri práci s nástrojmi vždy používajte ochranné okuliare alebo ochranné okuliare s bočnými chráničmi. V opačnom prípade môžete byť do očí zasiahnutí objektmi, čo môže spôsobiť vážne poranenie.

Pri čistení plastových dielov nepoužívajte rozpúšťadlá. Väčšina plastov je náchylná na poškodenie vplyvom rôznych druhov komerčných rozpúšťadiel a pri ich použití by sa mohli poškodiť. Na odstránenie špiny, prachu, oleja, maziva a pod. použite čisté tkaniny.

Slovenčina

⚠ VAROVANIE

Dbajte na to, aby do kontaktu s plastovými dielmi nikdy neprišli do kontaktu brzdné kvapaliny, benzín, ropné produkty, prenikavé oleje a pod. Chemikálie môžu poškodiť, oslabiť či zničiť plast, čo môže spôsobiť závažné osobné poranenie.

Na opravu alebo výmenu zo strany zákazníka sú určené len diely uvedené na zozname dielov. Všetky ostatné diely môže vymieňať len autorizované servisné centrum spoločnosti RYOBI.

OCHRANA ŽIVOTNÉHO PROSTREDIA

Surové materiály recyklujte, namiesto toho, aby ste ich zlikvidovali ako odpad. Stroj, príslušenstvo a obaly by sa mali triedene recyklovať spôsobom šetrným k životnému prostrediu.

ZNAČKY

Výstražná značka

V Volty

Hz Hertz

~ Striedavý prúd

W Watty

No Rýchlosť bez záťaže

min⁻¹ Otáčky alebo striedanie za minútu



CE konformita



Noste ochranu sluchu



Noste ochranu zraku



Dvojitá izolácia



Pred zapnutím zariadenia si prosím prečítajte inštrukcie



Surové materiály recyklujte, namiesto toho, aby ste ich zlikvidovali ako odpad. Stroj, príslušenstvo a obaly by sa mali triedene recyklovať spôsobom šetrným k životnému prostrediu.

Ελληνικά

Περιγραφή (Fig.1A)

VC30A components list

1. Κοντάρι 2 τεμαχίων
2. Εργαλείο διαπέδου
3. Εργαλείο χαρμαμάδων
4. Στρογγυλή βούρτσα
5. Σετ σωλήνων
6. 4 τροχοί
7. Προσαρμογέας μηχανοκίνητου εργαλείου
8. φίλτρο αερού
9. Βίδες
10. Θύρα φυσίματος
11. Διακόπτης πλωτήρα
12. Κάδος φίλτρου
13. Σακούλα σκόνης
14. Κάλυμμα φίλτρου κασέτας
15. Φίλτρο κασέτας
16. Διακόπτης λειτουργίας
17. Σύνδεση για σωλήνα κενού
18. Πρίζα-υποδοχή
19. Διακόπτης ON/OFF
20. Σφηνκτήρες (x2)
21. Δεξαμενή
22. Στόμιο αποστράγγισης

ΠΑΝΗΡΦΟΡΙΕΣ ΚΑΙ ΠΡΟΕΙΔΟΠΟΙΗΣΕΙΣ ΑΣΦΑΛΕΙΑΣ

⚠ ΠΡΟΕΙΔΟΠΟΙΗΣΗ

Η συσκευή συμμορφώνεται με τους υποχρεωτικούς κανονισμούς ασφάλειας για ηλεκτρικό εξοπλισμό. Ωστόσο, η ανάρμοστη χρήση μπορεί να προκαλέσει βλάβες / τραυματισμούς σε ανθρώπους και ιδιοκτησία. Παρακαλούμε διαβάστε προσεκτικά και πλήρως τις οδηγίες χρήσης πριν ενεργοποιήσετε τη συσκευή. Φυλάξτε τις οδηγίες χρήσης, το πιστοποιητικό εγγύησης, την απόδειξη και το υλικό συσκευασίας αν είναι δυνατό.

- Η συσκευή είναι σχεδιασμένη αποκλειστικά για μη επαγγελματική χρήση και για τον καθορισμένο σκοπό της.
- Η συσκευή δεν είναι κατάλληλη για εμπορική χρήση. Μην χρησιμοποιείτε τη συσκευή σε εξωτερικό χώρο (εκτός αν έχει σχεδιαστεί συγκεκριμένα για εξωτερική χρήση). Μην υποβάλλετε τη συσκευή σε θερμότητα, σε άμεση έκθεση στις ακτίνες του ήλιου ή σε συνθήκες έντονης υγρασίας (π.χ. βροχή). Μην βυθίζετε ποτέ τη συσκευή σε υγρά και προσέχετε αιχμηρές γωνίες που μπορεί να την φθείρουν. Μην χρησιμοποιείτε ποτέ τη συσκευή με υγρά ή νερά χέρια. Αφαιρείτε αμέσως τη συσκευή από την πρίζα αν βραχεί ή υγρανθεί ενώ λειτουργεί. Μην βυθίζετε τη συσκευή σε νερό.
- Η σκούπα υγρού / στεγνού σκουπίσματος μπορεί να χρησιμοποιηθεί και να διατηρηθεί μόνο για οικιακή χρήση.
- Η συσκευή είναι σχεδιασμένη να σκουπίζει υλικά που δεν είναι επικίνδυνα για την υγεία σας και δεν είναι εύφλεκτα.
- Μην κρατάτε ποτέ τους συνδέσμους μπροστά στο πρόσωπό σας (ειδικά σε μάτια, αυτιά κλπ.). Μην γυρίζετε ποτέ το ακροφύσιο προς ανθρώπους ή ζώα.
- Χρησιμοποιείτε τη συσκευή μόνο για τον καθορισμένο σκοπό της. Κάθε άλλη χρήση είναι επικίνδυνη και μπορεί να οδηγήσει σε σοβαρό τραυματισμό.
- Άλλες χρήσεις και λειτουργία χωρίς επίβλεψη δεν επιτρέπονται.
- Ο κατασκευαστής δεν είναι υπεύθυνος για ζημιές που προκαλούνται από ανάρμοστη χρήση ή εσφαλμένη λειτουργία.
- Φοράτε προστατευτικά ενδύματα και ρούχα.
- Συνδέστε τη συσκευή μόνο σε υποδοχή αναλλασσόμενου ρεύματος 230 βολτ. Η πρίζα πρέπει να προστατεύεται από ασφάλεια των 16 αμπερ.
- Βεβαιωθείτε ότι έχει τοποθετηθεί κατάλληλη σακούλα σκόνης καλά στη θήκη της πριν χρησιμοποιήσετε τη συσκευή. Εσφαλμένη σακούλα ή λάθος τοποθέτησή της μπορούν να προκαλέσουν ζημιά στη συσκευή και να ακυρώσουν την εγγύηση.
- Αν το καλώδιο ρεύματος φθαρεί, θα πρέπει να αντικατασταθεί αμέσως μαζί με τον κύλινδρο καλωδίου σε ΕΞΟΥΣΙΟΔΟΤΗΜΕΝΟ ΚΕΝΤΡΟ ΣΕΡΒΙΣ ή άλλο ΕΙΔΙΚΕΥΜΕΝΟ ΦΟΡΕΑ ΣΕΡΒΙΣ.
- Μην σκουπίζετε στάχτες, ζεστά κάρβουνα και παρόμοια αντικείμενα, όπως κομμάτια γυαλιού ή αιχμηρά αντικείμενα.
- Μην σκουπίζετε σκόνη από τόνερ, που χρησιμοποιείται π.χ. σε εκτυπωτές και φωτοτυπικά, αφού είναι ηλεκτρικά αγώγιμη. Επίσης, μπορεί να μην φιλτραριστεί πλήρως από το σύστημα φίλτρου της σκούπας υγρού / στεγνού σκουπίσματος και να απελευθερωθεί στον αέρα μέσω του ανεμιστήρα εξάτμισης.
- Μην σκουπίζετε ποτέ εύφλεκτα ή δηλητηριώδη υγρά όπως βενζίνη, πετρέλαιο, οξέα ή άλλες πτητικές ουσίες.
- Μην σκουπίζετε υγρά θερμότερα από 60° ή δηλητηριώδεις ή εύφλεκτες σκόνες.
- Μην αφήνετε ποτέ τη συσκευή στο πλάι της. Προσέχετε ιδιαίτερα την οριζόντια θέση και επαρκή σταθερότητα σε σκάλες.
- Αφαιρείτε πάντα τη συσκευή από την πρίζα μετά τη χρήση και πριν τον καθαρισμό ή την αλλαγή φίλτρων ή εξαρτημάτων.
- Μόνο εκπαιδευμένοι ειδικοί μπορούν να πραγματοποιήσουν επισκευές σε ηλεκτρικό εξοπλισμό. Ανάρμοστες επισκευές μπορούν να οδηγήσουν σε σημαντικούς κινδύνους για τον χρήστη.
- Μην φυλάσσετε τη συσκευή ακριβώς δίπλα σε ζεστό φούρνο ή καλοριφέρ.
- Τα παιδιά και άτομα που δεν έχουν διαβάσει τις οδηγίες ασφάλειας, δεν γνωρίζουν τους κινδύνους που μπορεί να προκληθούν από τον χειρισμό ηλεκτρικών συσκευών. Μην αφήνετε μη εκπαιδευμένα άτομα να χρησιμοποιούν το προϊόν χωρίς να έχουν διαβάσει πρώτα τις οδηγίες ασφάλειας.
- Όταν καθαρίζετε ή αφαιρείτε τη συσκευή, φροντίστε

Ελληνικά

πάντα να την έχετε απενεργοποιήσει προηγούμενα. Τραβήξτε το βύσμα από την πρίζα, αν δεν πρόκειται να χρησιμοποιήσετε τη συσκευή για αρκετή ώρα. Μην τραβάτε ποτέ το καλώδιο για να αποσυνδέσετε τη συσκευή, αλλά χρησιμοποιήστε το ίδιο το βύσμα. Επίσης, αφαιρέστε τυχόν ειδικά εξαρτήματα από τη συσκευή.

- Διατηρείτε πάντα καθαρή τη συσκευή. Μην χρησιμοποιείτε διαλύτες ή καθαριστικά που μπορούν να φθείρουν τη συσκευή ή να προκαλέσουν βλάβη στον χρήστη.
- Μην αφήνετε ποτέ τη συσκευή ενεργοποιημένη χωρίς επίβλεψη. Αν αποχωρήσετε από τον χώρο εργασίας, απενεργοποιήστε τη συσκευή ή αφαιρέστε το βύσμα από την πρίζα (μην τραβάτε το καλώδιο, χρησιμοποιήστε το βύσμα).
- Για την προστασία των παιδιών από ηλεκτρικές οικιακές συσκευές, βεβαιωθείτε ότι το καλώδιο δεν είναι τοποθετημένο με τρόπο ώστε να μπορούν να σκοντάψουν και ότι τα παιδιά δεν έχουν πρόσβαση στη συσκευή.
- Μην χρησιμοποιείτε ποτέ τη συσκευή υπό την επίρεια φαρμάκων, αλκοόλ ή ναρκωτικών, ή αν είστε υπό ιατρική φροντίδα ή κουρασμένοι.
- Ελέγχετε τη συσκευή και το καλώδιο ρεύματος τακτικά για πιθανές φθορές. Μην χρησιμοποιείτε φθαρμένες / χαλασμένες συσκευές.
- Μην προσπαθείτε να επισκευάσετε εσείς τη συσκευή. Απευθυνθείτε πάντα σε εξουσιοδοτημένο τεχνικό για κάθε επισκευή. Φροντίστε για άμεση αντικατάσταση ελαττωματικών καλωδίων ρεύματος από τον κατασκευαστή ή ειδικευμένη εταιρεία σέρβις. Χρησιμοποιείτε τον ίδιο τύπο καλωδίου για να μην υπάρχει κίνδυνος ηλεκτροπληξίας και τραυματισμών.
- Χρησιμοποιείτε μόνο αυθεντικά ανταλλακτικά και εξαρτήματα. Μη εγκεκριμένα ανταλλακτικά ή εξαρτήματα τρίτων μπορεί να αποτελούν πηγή κινδύνου και να προκαλούν ακύρωση της εγγύησης.
- Ελέγχετε το φλοτέρ συχνά για να βεβαιωθείτε ότι κινείται ελεύθερα.
- Αν παρατηρήσετε διαρροή υγρού από τη συσκευή, απενεργοποιήστε την αμέσως και αφαιρέστε την από την πρίζα.
- Μην βυθίζετε τη συσκευή σε νερό. Αποφεύγετε τη ρίψη νερού στη συσκευή.
- Όταν πετάτε τα υγρά απόβλητα, βεβαιωθείτε ότι τηρείτε τυχόν νομικούς κανονισμούς.
- Φυλάσσετε τη συσκευή μόνο σε ασφαλή και στεγνή τοποθεσία, μακριά από παιδιά.
- Παρακαλούμε δώστε ιδιαίτερη προσοχή στους παρακάτω "Ειδικούς κανόνες ασφάλειας".
- Η συσκευή δεν διατίθεται για χρήση από άτομα (συμπεριλαμβανομένων των παιδιών) με μειωμένες σωματικές, αισθητήριες ή νοητικές ικανότητες ή έλλειψη πείρας και γνώσεων, εκτός αν έχουν κατάλληλη επίβλεψη ή οδηγίες σχετικά με τη χρήση της, από άτομο υπεύθυνο για την ασφάλειά τους.
- Τα παιδιά πρέπει να επιβλέπονται ώστε να μην παίζουν με τη συσκευή.

- Αν το καλώδιο ρεύματος έχει φθαρεί, πρέπει να αντικατασταθεί από τον κατασκευαστή, τον υπεύθυνο σέρβις ή παρόμοια ειδικευμένα άτομα για να αποφευχθούν τυχόν κίνδυνοι.

ΗΛΕΚΤΡΙΚΗ ΑΣΦΑΛΕΙΑ**⚠ ΠΡΟΕΙΔΟΠΟΙΗΣΗ**

Διαβάστε αυτές τις οδηγίες ηλεκτρικής ασφάλειας πλήρως πριν συνδέσετε το προϊόν στο ρεύμα.

- Πριν ενεργοποιήσετε το προϊόν, βεβαιωθείτε ότι η τάση της ηλεκτρικής παροχής σας είναι η ίδια με αυτήν που αναφέρεται στην πλακέτα βαθμονόμησης. Το προϊόν είναι σχεδιασμένο να λειτουργεί μόνο στα 230VAC 50Hz. Η σύνδεσή του σε άλλη πηγή ρεύματος μπορεί να προκαλέσει ζημιές.

Ελληνικά

ΕΙΔΙΚΟΙ ΚΑΝΟΝΕΣ ΑΣΦΑΛΕΙΑΣ

- Μην σκουπίζετε ποτέ ζεστές στάχτες, μυτερά ή αχμηρά αντικείμενα.
- Μην χρησιμοποιείτε ποτέ τη συσκευή σε νωπά δωμάτια.
- Μην χρησιμοποιείτε τη συσκευή χωρίς σακούλα σκόνης (εξάιρεση γίνεται στο υγρό σκούπισμα ή στο σκούπισμα με φίλτρο κασέτας). Βεβαιωθείτε ότι η σακούλα σκόνης έχει τοποθετηθεί σωστά στη συσκευή.
- Όταν χρησιμοποιείτε τη συσκευή, προσέχετε να μην τραβήξει μαλλιά, ρούχα ή μέλη του σώματός σας.
- Διατηρείτε τη σκούπα καθαρή και μακριά από εστίες θερμότητας όπως θερμάστρες, φούρνοι κ.ο.κ.

ΠΑΗΡΟΦΟΡΙΕΣ ΑΠΟΡΡΙΨΗΣ

- Η συσκευή περιέχει ηλεκτρικά και ηλεκτρονικά στοιχεία και δεν μπορεί να απορριφθεί ως οικιακό απόρριπτο.
- Η τοπική και ισχύουσα νομοθεσία πρέπει να τηρείται.

ΠΡΟΔΙΑΓΡΑΦΕΣ

VC30A:	
Voltage:	230V-50Hz
Μέγ. ισχύς:	1400w
Psum:	3600w
Όγκος δεξαμενής:	30L Πλαστική
Σύστημα σωλήνα:	35mmØ
Φίλτρο - στεγνό:	χάρτινη σακούλα
Φίλτρο - υγρό:	φίλτρο αφρού

ΠΕΡΙΕΧΟΜΕΝΑ ΣΥΣΚΕΥΑΣΙΑΣ

Βλ. Σχήμα 1 - 3.

- Αφαιρέστε προσεκτικά τα περιεχόμενα του κουτιού.
- Κρατήστε τα δύο άγκιστρα που συγκρατούν το πάνω τμήμα στη θέση του και διπλώστε τα προς τα πάνω.
- Χαλαρώστε τα άγκιστρα, αφαιρέστε το πάνω τμήμα και αφαιρέστε τα περιεχόμενα από τη δεξαμενή.
- Παρακαλούμε ελέγξτε τα εξαρτήματα χρησιμοποιώντας τη σχετική λίστα, για να βεβαιωθείτε ότι περιλαμβάνονται όλα και δεν προκλήθηκε κάποια ζημιά κατά τη μεταφορά.
- Αν λείπουν εξαρτήματα ή έχουν φθαρεί, παρακαλούμε επικοινωνήστε άμεσα με τον πωλητή.

ΣΥΝΑΡΜΟΛΟΓΗΣΗ

- Βεβαιωθείτε ότι ο σύνδεσμος δεν έχει συνδεθεί.
- Κρατήστε τα δύο άγκιστρα που συγκρατούν το πάνω τμήμα στη θέση του και διπλώστε τα προς τα πάνω. (Σχ. 2)
- Ξεσφίξτε τα άγκιστρα και ανασηκώστε το πάνω τμήμα προς τα πάνω και προς τα έξω. (Σχ. 3)
- Αφαιρέστε τα περιεχόμενα από τη δεξαμενή και γυρίστε την ανάποδα.

ΣΥΝΑΡΜΟΛΟΓΗΣΗ ΚΑΡΟΥΛΙΩΝ VC30A

- Τοποθετήστε τους τέσσερις κυλίνδρους στους οδηγούς στη βάση της δεξαμενής. (Σχ. 4)
- Βεβαιωθείτε ότι οι κύλινδροι έχουν μπει καλά στους οδηγούς.
- Σφίξτε τους κυλίνδρους με τις τέσσερις βίδες που παρέχονται. (Σχ. 5)

ΣΥΝΑΡΜΟΛΟΓΗΣΗ ΦΙΛΤΡΟΥ

- Εισάγετε το φίλτρο αφρού που παρέχεται για υγρό σκούπισμα. (βλ. ενότητα "ΥΓΡΟ ΣΚΟΥΠΙΣΜΑ")
- Εισάγετε την σακούλα σκόνης που παρέχεται για στεγνό σκούπισμα. (βλ. ενότητα "ΣΤΕΓΝΟ ΣΚΟΥΠΙΣΜΑ")
- Τοποθετήστε το πάνω τμήμα στη δεξαμενή. (Σχ.6)
- Ευθυγραμμίστε το πάνω τμήμα με τα άγκιστρα. (Σχ. 7)
- Πιάστε τα άγκιστρα στο πάνω τμήμα και αφήστε τα να κουμπώσουν στη θέση τους, πιέζοντάς τα προς τα κάτω.
- Τοποθετήστε την μεγάλη άκρη του σωλήνα του μπροστινού σημείου εισόδου αέρα στη δεξαμενή. (Σχ. 8)
- Επιλέξτε ένα ακροφύσιο ή το κοντάρι και περάστε το πάνω από τον σωλήνα σκουπίσματος. (Σχ. 9)
- Αφού χρησιμοποιήσετε και καθαρίσετε τη συσκευή, φυλάξτε τα εξαρτήματα στις αντίστοιχες θήκες της σκούπας. (Σχ. 10)

Λειτουργία**ΘΕΣΗ ΣΕ ΛΕΙΤΟΥΡΓΙΑ/ΔΙΑΚΟΠΗ (Fig. 11)**

- Συνδέστε το βύσμα στο ρεύμα.
- Ενεργοποιήστε την σκούπα:
Πατήστε και
- Ενεργοποιήστε την ηλεκτρική συσκευή και την σκούπα:
Πατήστε και
- Μέγιστο όριο ισχύος για ηλεκτρικές συσκευές:
2200 W
- Η ενεργοποίηση της ηλεκτρικής συσκευής, ενεργοποιεί αυτόματα την σκούπα.
- Αφού η ηλεκτρική συσκευή απενεργοποιηθεί, η σκούπα απενεργοποιείται μετά από ένα χρονικό σημείο.
- Απενεργοποιήστε την σκούπα:
Press .

ΣΤΕΓΝΟ ΣΚΟΥΠΙΣΜΑ**⚠ ΠΡΟΕΙΔΟΠΟΙΗΣΗ**

Είναι απαραίτητο να διαβάσετε, να κατανοήσετε και να τηρήσετε την ενότητα με τίτλο "Πληροφορίες και προειδοποιήσεις ασφάλειας"

- Μην σκουπίζετε ποτέ επικίνδυνα υλικά. Αν χρησιμοποιείται λάθος σακούλα σκόνης, η εγγύηση ακυρώνεται.
- Βεβαιωθείτε ότι η συσκευή δεν έχει συνδεθεί στο ρεύμα.
- Βεβαιωθείτε ότι το φίλτρο αφρού είναι καθαρό, στεγνό και τοποθετημένο πάνω από τον κάδο φίλτρου. (Σχ. 12)
- Περάστε την σακούλα σκόνης στη σύνδεση σωλήνα στη

Ελληνικά

- Βεβαιωθείτε ότι το δοχείο είναι άδειο πριν χρησιμοποιήσετε τη συσκευή ως φυσητήρα.
- Αφαιρέστε τον σωλήνα από τη θύρα σκούπας.
- Βιδώστε τη μεγάλη άκρη του σωλήνα στη θύρα φυσήματος, στο πίσω μέρος της κεφαλής ισχύος. (Σχ. 19)
- Τοποθετήστε το κοντάρι προέκτασης και / ή το ακροφύσιο στον σωλήνα σκούπας. (Σχ. 20)
- Βεβαιωθείτε ότι ο διακόπτης βρίσκεται στη θέση "Ο" OFF πριν συνδέσετε το καλώδιο ρεύματος στην πρίζα.
- Πριν ενεργοποιήσετε τον κινητήρα, κρατήστε καλά τη χαλαρή άκρη του σωλήνα. Ενεργοποιήστε τον κινητήρα γυρίζοντας τον διακόπτη στη θέση "I" ON.

Συντήρηση

- Βεβαιωθείτε ότι η συσκευή δεν έχει συνδεθεί στο ρεύμα.
- Αφαιρέστε τον σωλήνα αναρρόφησης από τη δεξαμενή.
- Ξεσφίξτε τα άγκιστρα και ξεχωρίστε το πάνω τμήμα από την δεξαμενή.
- Αφαιρέστε όλη τη σκόνη και τα υπολείμματα από δεξαμενή και σωλήνα.
- Καθαρίστε το φίλτρο αφρού πλένοντάς το με ήπιο απορρυπαντικό.
- Ελέγξτε τους σωλήνες και τις συνδέσεις καθώς και το καλώδιο ρεύματος για τυχόν φθορές / ζημιές.
- Όταν αφαιρεθεί το φίλτρο αφρού, ελέγξτε το φλοτέρ.
- Για να το κάνετε αυτό, πιάστε το πάνω τμήμα από τη λαβή και γυρίστε το προσεκτικά ώστε ο κάδος φίλτρου να κοιτάει προς τα επάνω. Το φλοτέρ θα πρέπει να κινείται ελεύθερα πάνω-κάτω. (Σχ. 21)

⚠ ΠΡΟΕΙΔΟΠΟΙΗΣΗ

Κατά το σέρβις, χρησιμοποιείτε μόνο παανομιότυπα ανταλλακτικά. Η χρήση άλλων ανταλλακτικών μπορεί να προκαλέσει κίνδυνο ή φθορά στο προϊόν. Φοράτε πάντα γυαλιά ασφαλείας προστατευτικά γυαλιά με πλαϊνές ασπίδες όταν χρησιμοποιείτε εργαλεία. Διαφορετικά μπορεί να εκτιναχθούν αντικείμενα στα μάτια σας, οδηγώντας σε πιθανό σοβαρό τραυματισμό.

Αποφύγετε τη χρήση διαλυτών στον καθαρισμό πλαστικών εξαρτημάτων. Τα περισσότερα πλαστικά είναι επιρρεπή σε ζημιές από τους διάφορους τύπους διαλυτών στο εμπόριο και μπορεί να φθαρούν από τη χρήση τους. Χρησιμοποιήστε ένα καθαρό πανί για να αφαιρέσετε βρωμιά, σκόνη, λάδια, γράσο κλπ.

⚠ ΠΡΟΕΙΔΟΠΟΙΗΣΗ

Μην αφήνετε ποτέ υγρά φρένων, βενζίνη, προϊόντα βασισμένα στο πετρέλαιο, διεισδυτικά λάδια κλπ. να έρχονται σε επαφή με πλαστικά εξαρτήματα. Τα χημικά μπορούν να φθείρουν, να εξασθενίσουν ή να καταστρέψουν το πλαστικό, οδηγώντας σε σοβαρό τραυματισμό.

Μόνο τα εξαρτήματα που περιέχονται στη λίστα εξαρτημάτων μπορούν να επιδιορθωθούν ή να αντικατασταθούν από τον πελάτη. Όλα τα υπόλοιπα εξαρτήματα πρέπει να αντικαθίστανται σε Εξουσιοδοτημένο Κέντρο Σέρβις RYOBI.

ΠΡΟΣΤΑΣΙΑ ΤΟΥ ΠΕΡΙΒΑΛΛΟΝΤΟΣ

Ανακυκλώνετε τις πρώτες ύλες αντί να τις πετάτε στον κάδο οικιακών απορριμμάτων. Για την προστασία του περιβάλλοντος, πρέπει να γίνεται η διαλογή του εργαλείου, των εξαρτημάτων και των συσκευασιών του.

ΠΣΥΜΒΟΛΟ

Προειδοποίηση ασφάλειας

V

Βλτ

Hz

ερτς

~

Εναλλασσμεν ρεύμα

W

Βατ

No

Ταύτητα στ κεν

min⁻¹

Αριθμς στρών ή κινήσεων ανά λεπτ



Συμμόρφωση CE



Φοράτε προστατευτικά αυτιά



Φοράτε προστατευτικά ματιών



Διπλη μονωση



Παρακαλούμε διαβάστε τις οδηγίες προσεκτικά πριν ξεκινήσετε το μηχάνημα.



Ανακυκλώνετε τις πρώτες ύλες αντί να τις πετάτε στον κάδο οικιακών απορριμμάτων. Για την προστασία του περιβάλλοντος, πρέπει να γίνεται η διαλογή του εργαλείου, των εξαρτημάτων και των συσκευασιών του.

Türkçe

AÇIKLAMA (Fig.1A)

VC30A

1. 2 adet çubuk
2. Süpürge başlığı
3. Aralık tozu alma aparatı
4. Yuvarlak fırça
5. Hortum seti
6. 4 tekerlekli
7. Elektrikli alet adaptörü
8. köpük fi ltre
9. Vidalar
10. Üfleme deliği
11. Şamandıralı anahtar
12. Filtre sepeti
13. Toz torbası
14. Kaset filtre kabı
15. Kartuş fi ltre
16. Fonksiyon anahtarı
17. Vakum hortumu bağlantısı
18. Priz
19. AÇMA/KAPAMA anahtarı
20. Kıskaçlar (x2)
21. Depo
22. Boşaltma çıkışı

GÜVENLİK TALİMATI VE UYARILARI

⚠ UYARI

Bu cihaz, elektrikli aletler zorunlu yönetmeliklerine uygundur. Ancak hatalı kullanım insanları ve eşyaları için zararlı olabilir. Lütfen aleti açmadan önce bu kullanma talimatlarını dikkatli şekilde ve tam olarak okuyun. Kullanma talimatını, garanti belgesini, faturasını ve mümkünse aynı zamanda ambalajını ve ambalaj malzemelerini saklayın.

- Bu alet sadece özel sektörde kullanım için ve belirlenmiş amaca yönelik tasarlanmıştır.
- Bu cihaz ticari kullanım için uygun değildir. Bu cihazı dış mekanda kullanmayın (özellikle dış mekanlarda kullanım için tasarlanmadıkça). Cihazı ısıya, doğrudan gelen güneş ışığına veya çok yüksek neme (ör. yağmura) maruz bırakmayın. Cihazı asla bir sıvının içine daldırmayın ve cihaza zarar verebilecek keskin kenarlara dikkat edin. Asla cihazı ıslak veya nemli ellerle kullanmayın. Cihaz çalışırken ıslanır veya nemlenirse hemen cihazın fişini çekin. Cihazı suyun içine daldırmayın.
- Bu ıslak/kuru elektrikli süpürge sadece evde kullanılabilir ve saklanabilir.
- Bu alet, sağlığınıza zararlı ve yanıcı olmayan nesnelere emilerek süpürülmesi için tasarlanmıştır.
- Asla konektörler yüzünüzün önünde (özellikle gözünüzün ve kulağınızın önünde) tutmayın. Farklı şekillerde kullanmak tehlikelidir ve ağır yaralanmalara neden olabilir.
- Aleti sadece tasarlanmış olduğu amacına yönelik kullanın.

Başka türdeki kullanımların riski size aittir ve tehlikeli olabilir.

- Diğer kullanımlara ve gözetimsiz çalıştırmalara izin verilmemelidir.
- Uygun olmayan ve yanlış kullanımdan kaynaklanan zararlar dolaylı üretici sorumlu tutulamaz.
- Koruyucu elbiseler ve eldivanlar giyin.
- Cihazı alternatif akıma sahip 230 volt'luk bir elektrik prize takın. Elektrik prizi 16-amp'lik bir sigortayla korunmalıdır.
- Cihazı kullanmadan önce doğru toz torbasının yuvasına iyice takıldığından emin olun. Yanlış toz torbası veya hatalı şekilde takılmış toz torbaları cihazın zarar görmesine ve garantisinin geçersiz hale gelmesine neden olabilir.
- Elektrik kablosu hasar görmüşse YETKİLİ BİR SERVİS veya başka bir UZMAN SERVİS KURULUŞU tarafından kablo silindiriyle beraber tamamen değiştirilmelidir.
- Külleri, sıcak kömür ve benzeri maddeleri, büyük kırık cam parçalarını ve kesken nesnelere süpürgeyle çekmeyin.
- Örneğin yazıcılarda ve fotokopi makinelerinde kullanılan hiçbir toner tozunu çekmeyin, çünkü bunlar elektiriği iletirler. Buna ek olarak, ıslak/kuru elektrikli süpürgesinin filtresi tarafından tam olarak filtrelenmemesi ve bundan dolaylı çıkış fanı vasıtasıyla havaya yayılması mümkün olabilir.
- Benzin, yağ, asit veya diğer uçucu maddeler gibi yanıcı ya da zehirli sıvıları süpürgeyle çekmeyin.
- 60° dereceden daha sıcak sıvıları veya hiçbir zehirli ya da yanıcı tozları süpürgeyle çekmeyin.
- Asla cihazı yan tarafının üzerine yatırmayın. Merdivenlerde yatay bir konuma ve uygun bir dengeye özel dikkat gösterin.
- Kullandıktan sonra, temizleme işleminden önce veya filtreleri ya da aksesuarları değiştirmeden önce daima cihazın fişini çekin.
- Elektrikli aletler üzerindeki onarımları sadece eğitimli uzmanlar gerçekleştirebilir. Hatalı onarımlar kullanıcı için büyük tehlikeler oluşturabilir.
- Cihazı doğrudan bir fırının ya da radyatörün yanında muhafaza etmeyin.
- Çocuklar ve güvenlik talimatlarını okumayan kişiler elektrikli cihaz kullanımlarından kaynaklanabilecek tehlikelerin farkında değildir. Eğitimsiz kişilerin güvenlik talimatlarını okumadan ürünü kullanmalarına izin vermemeyin.
- Temizlerken veya sökerken daima cihazı kapatın. Cihazı uzun süre kullanmayacaksanız fişini elektrik prizinden çıkarın. Cihazın fişini prizden çıkarmak için asla kablodan çekmeyin bunun yerine fişin kendisinden tutarak çekin. Aynı zamanda cihazdan tüm özel aletleri de çıkarın.
- Cihazı daima temiz tutun. Cihaza veya kullanıcıya hasar verebilecek ya da zararlı olabilecek solventleri veya temizlik maddelerini kullanmayın.
- Asla cihazı açık şekilde gözetimsiz olarak bırakmayın. Çalışma alanından ayrılacaksanız cihazı kapatın veya fişini prizden çekin (kablodan çekmeyin sadece

Türkçe

fişinden tutarak çekin).

- Çocukları elektrikli ev aletlerine karşı korumak için cihaz kablosunun çocukların tikezlenmesine neden olmayacağından emin olun ve çocukların cihaza ulaşmalarına izin vermeyin.
- Bir ilaç tedavisinin, alkolün veya ilaçların etkisi altındaysanız, tıbbi bir tedavi altındaysanız ya da yorgunsanız asla cihazı kullanmayın.
- Cihazı ve elektrik kablosunu olası hasarlara karşı düzenli olarak kontrol edin. Hasar görmüş cihazları kullanmayın.
- Cihazı kendiniz onarmaya çalışmayın. Onarımların daima yetkili teknisyen tarafından yapılmasını sağlayın. Arızalı elektrik kablolarını daima üretici veya uzman bir servis tarafından değiştirilmesini sağlayın. Herhangi bir elektrik çarpması veya yaralanma tehlikesini önlemek için aynı tipte kablo kullanın.
- Sadece orijinal yedek parçaları ve aksesuarları kullanın. Üçüncü taraf aksesuarlarının onaylanmamış parçaları olası bir tehlikenin kaynağı olabilir ve garantinin geçerliliğini yitirmesine neden olur.
- Şamandıranın serbestçe hareket ettiğini kontrol edin.
- Cihazınızdan sıvının aktığını tespit ederseniz hemen cihazı kapatın ve fişini prizden çekin.
- Cihazı suyun içine daldırmayın. Cihazın üzerine su dökülmesini sağlayın.
- Atık suyun atılması esnasında yasal düzenlemelere uduğunuzdan emin olun.
- Cihazı sadece güvenli ve kuru bir yerde çocukların ulaşamayacağı şekilde muhafaza edin.
- Lütfen aynı zamanda aşağıda yer alan "Özel Güvenlik Kurallarına da" özel dikkat gösterin.
- Bu cihazın, güvenliklerinde sorumlu kişilerce gözetim sağlanmadıkça veya cihazın kullanımıyla ilgili talimatlar verilmedikçe, fiziksel, duyuşsal veya zihinsel yetersizliğe sahip olan veya yeterli deneyim ve bilgiye sahip olmayan kişiler (çocuklar dahil) tarafından kullanılması için uygun değildir.
- Cihazla oynamalarını engellemek için çocuklar denetim altında tutulmalıdır.
- Elektrik kablosu hasar görürse tehlikeyi önlemek için, üretici, servis veya benzeri uzman kişiler tarafından değiştirilmesi gerekir.

ELEKTRİK GÜVENLİĞİ

⚠ UYARI

Ürünü şehir ceryanına bağlamadan önce bu elektrik güvenlik talimatlarını ayrıntılarıyla okuyun.

- Ürünü çalıştırmadan önce elektrik kaynağınızın geriliminin cihazın değer plakasında belirtilenle aynı değerde olduğundan emin olun. Bu ürün sadece 230VAC 50Hz'de çalıştırılmak üzere tasarlanmıştır. Cihazı başka bir güç kaynağına bağlamak hasara neden olabilir.

ÖZEL GÜVENLİK KURALLARI

- Sıcak külleri, sivri uçlu veya keskin nesnelere asla elektrik süpürgesiyle çekmeyin.
- Cihazı asla nemli odalarda kullanmayın.
- Toz torbası olmadan cihazı asla kullanmayın (ıslak süpürme işlemi veya kaset filtreyle işlem hariç). Toz torbasının cihaza doğru şekilde oturduğundan emin olun.
- Cihazı kullanırken saçlarınızın, elbiselerinizin veya uzuvlarınızın süpürge tarafından çekilmesini sağlayın.
- Elektrik süpürgesini radyan ısıtıcılar, fırınlar ve buna benzer ısı kaynaklarından uzak tutun.

ELDEN ÇIKARMA BİLGİLERİ

- Cihaz elektrikli ve elektronik parçalar içerir ve evsel atıklarla aynı şekilde atılmamalıdır.
- Yerel ve yürürlükteki kanunlara uyulmalıdır.

ÖZELLİKLER

VC30A:

Voltage:

230V-50Hz

Maks. güç:

1400 W

Psum:

3600 W

Hazne hacmi:

30 lt. Plastik

Hortum sistemi:

35 mm Ø

Filtre - kuru:

kağıt torba

Filtre - ıslak:

köpük filtre

Türkçe

AMBALAJ İÇERİĞİ

Şekle bakınız 1 - 3.

- Kutunun içindekileri dikkatli şekilde paketlerinden çıkarın.
- Üst bölümü yerinde tutan iki kelepçeyi tutun ve yukarı doğru katlayın.
- Kelepçeleri gevşetin, üst bölümü çıkarın ve haznenin içindekileri çıkarın.
- Tam olduklarından ve nakliye esnasında hasar oluşmadığından emin olmak için lütfen parça listesini kullanarak parçaları kontrol edin.
- Herhangi bir parça eksikse veya hasar görmüşse bu durumda hemen satıcınıza danışın.

MONTAJ

- Konnektörün takılı olmadığından emin olun.
- Üst bölümü yerinde tutan iki kelepçeyi tutun ve yukarı doğru katlayın. (Şek. 2)
- Kelepçeleri gevşetin ve üst bölümü yukarı kaldırın ve çekip çıkarın. (Şek. 3)
- Haznenin içindekileri çıkarın ve hazneyi çevirin.

TEKERLEK MONTAJI
VC30A

- Dört adet tekerleği haznenin alt tarafında bulunan kızaklara yerleştirin. (Şekil. 4)
- Tekerleklerin rayların içine tamamen itilmiş olduğunu kontrol edin.
- Ekli dört adet vidayla tekerlekleri sabitleyin. (Şekil. 5)

FİLTRE MONTAJI

- Islak süpürme işlemi için verilmiş olan köpük filtreyi takın. (bkz. "ISLAK SÜPÜRME İŞLEMİ")
- Kuru süpürme işlemi için verilmiş olan toz torbasını takın. (bkz. "KURU SÜPÜRME İŞLEMİ")
- Üst bölümü haznenin üzerine yerleştirin. (Şek. 6)
- Üst bölümü kelepçelerle hizalayın. (Şek.7)
- Kelepçeleri üst bölüme takın ve kelepçeleri aşağıya doğru bastırarak yerlerine oturmasını sağlayın.
- Hortumun geniş ucunu hazne üzerinde bulunan ön hava girişi ucuna takın. (Şek. 8)
- Bir süpürme başlığı veya çubuğu seçin ve emme hortumuna takın. (Şek. 9)
- Cihazı kullandıktan ve temizledikten sonra aksesuarları elektrikli süpürge üzerindeki ilgili yerlere takarak muhafaza edin. (Şek. 10)

ÇALIŞTIRMA

ÇALIŞTIRMA/DURDURMA (Fig. 11)

- Elektrik fişini takın.
- Elektrikli süpürgeyi açın:
Ve düğmesine basın
- Elektrikli cihazı ve elektrikli süpürgeyi açın:
Ve düğmesine basın
- Elektrikli aletlerin maksimum özgül güç sınırı:
2200 W
- Elektrikli cihazın açılması otomatik olarak elektrikli süpürgeyi açar.
- Elektrikli cihaz kapatıldığında elektrikli süpürge bir süre sonra kapanır.
- Elektrikli süpürgeyi kapatın:
Press .

KURU SÜPÜRME İŞLEMİ

⚠ UYARI

"Emniyet Bilgileri ve Uyarılar" başlıklı bölümü okumanız, anlamanız ve yerine getirmeniz son derece önemlidir

- Asla tehlikeli maddeleri süpürmeyin. Yanlış bir toz torbası kullanılırsa bu durumda garanti geçerliliğini kaybeder.
- Cihazın şehir ceryanına takılmadığından emin olun.
- Köpük filtrenin temiz ve kuru olduğundan ve filtre sepetinin üzerine takıldığından emin olun. (Şek. 12)
- Toz torbasını hazne içinde bulunan hortum bağlantısının üzerine kaydırarak takın. Yerine iyice takılana kadar bastırın. İşlem esnasında toz torbasının hasar görmediğinden emin olun. (Şek. 13-14)
- Bir kez daha üst bölümü tankın üzerine yerleştirin ve kelepçeleri kapatın. (Şek. 6-7)
- Hortumun geniş ucunu hazne üzerinde bulunan ön hava girişi ucuna takın (Şek. 8).
- Bir süpürme başlığı veya çubuğu seçin ve emme hortumuna takın. (Şek. 9)
- Elektrik kablosunu prize takmadan önce cihaz üzerinde bulunan ON/OFF (AÇIK/KAPALI) düğmesinin "OFF" (KAPALI) konumda (konum "0") olduğundan emin olun.
- Elektrik fişini prize takın.
- Ürünü çalıştırın (ON/OFF (AÇIK/KAPALI) düğmesi konum 'I'da).
- Süpürme işlemini bitirdiğinizde ON/OFF (AÇIK/KAPALI) düğmesini "OFF" (KAPALI) konumuna (konum "0") getirerek motoru durdurun.
- Elektrik fişini çekin.
- Toz torbasını düzenli olarak kontrol edin ve 2/3'ü dolduğunda değiştirin. Torba, kağıdın içinden sadece havanın geçebileceği ve tozun geçemeyeceği şekilde tasarlanmıştır. Bundan dolayı kullanılmış bir toz torbası tekrar kullanılamaz.

NOT: Toz torbasını keskin kenarlara sahip veya ıslak nesnelere süpürmek için kullanmayın.

Türkçe

KARTUŞ FİLTRE

- Kartuş filtre kullanıldığında toz torbasının kullanılmasına gerek yoktur.
- Kartuş filtreyi üst taraftan filtre sepetine yerleştirin, kartuş filtre kapağını çevirin. (Şek.17-18)
- Uzun süreli kullanımın ardından vurarak veya fırçalanarak temizlenebilir.

ISLAK SÜPÜRME İŞLEMİ

⚠ UYARI

"Emniyet Bilgileri ve Uyarıları" başlıklı bölümü okumanız, anlamanız ve yerine getirmeniz son derece önemlidir

NOT: Asla tehlikeli maddeleri süpürmeyin.

- Cihazın şehir cereyanına takılmadığından emin olun.
- Haznenin tozlu ve kirli olmadığından emin olmak için kontrol edin.
- Toz torbasını çıkarın ve filtre sepetinde sadece köpük filtreyi bırakın. (Şek. 15)
- Bir kez daha üst bölümü tankın üzerine yerleştirin ve kelepçeleri kapatın. (Şek. 6-7)
- Hortumun geniş ucunu hazne üzerinde bulunan ön hava girişi ucuna takın. (Şek. 8)
- Bir süpürme başlığı veya çubuğu seçin ve emme hortumuna takın. (Şek. 9)
- Elektrik kablosunu prize takmadan önce cihaz üzerinde bulunan ON/OFF (AÇIK/KAPALI) düğmesinin "OFF" (KAPALI) konumunda (konum "0") olduğundan emin olun.
- Elektrik fişini prize takın.
- Ürünü çalıştırın (ON/OFF (AÇIK/KAPALI) düğmesi konum "I"da).
- Süpürme işlemini bitirdiğinizde ON/OFF (AÇIK/KAPALI) düğmesini "OFF" (KAPALI) konumuna (konum "O") getirerek motoru durdurun.
- Elektrik fişini çekin.
- Kullanımdan sonra hazneyi boşaltın ve kurulaşın.
- İpucu: Bir lavabodan veya depodan büyük miktarda sıvı çekmek isterseniz lütfen emme başlığının tamamını sıvının içine sokmayın, bunun yerine biraz yer bırakın böylece bir miktar hava da sıvıyla birlikte çekilir.
- Cihazda, hazne dolduğunda emme işlemini durduran bir şamandıra düğmesi bulunmaktadır. Emme işleminin motor tarafından durdurulduğunun ve şimdi daha hızlı çalıştığına farkına varacaksınız. Bu durumda cihazı kapatın ve fişini prizden çekin.
- Dolu haznenin çok ağır olabileceğinin farkında olun. Bu durumda cihazı bir giderin üzerine koyun ve dikkatli şekilde boşaltma vidasını açın. (Şek. 16)
- Tankın içindeki maddeler açık çıkış yerlerinden dışarı çıkabilir.
- Üst bölümü haznedan çıkarın ve geri kalan sıvıyı uygun bir kaba veya gidere dökün. Ardından üst bölümü ve tahliye çıkışı yerine taktıktan sonra süpürme işlemine devam edebilirsiniz.
- Islak süpürme işleminin tamamlanmasından sonra

cihazı kapatın ve fişini prizden çekin. Kabı boşaltın ve saklamadan önce içini ve dışını temizleyin/kurulaşın.

⚠ UYARI

Islak süpürme işleminden sonra tekrar kuru süpürme işlemine başlamadan önce lütfen "Kuru Süpürme" bölümünde belirtildiği şekilde işleme devam edin.

ÜFLEME: VC30A

⚠ UYARI

Sizi izleyen kişileri üfleme kalıntılarından uzak tutun. Hava çıkışını sadece çalışma alanına doğrultun. Islak/ Kuru Emmeyi püskürtücü olarak kullanmayın. Havayı sizi izleyen kişilere doğrultmayın. Üfleme işlemi solunabilecek toz yaratıyorsa bir toz maskesi takın.

- Üfleyci olarak kullanmadan önce haznenin boş olduğundan emin olun.
- Hortumu emme girişinden çıkarın.
- Hortumun geniş ucunu güç kafasının arka tarafında bulunan üfleme girişine takın. (Şek. 19)
- Gereken uzatma çubuğunu ve / veya süpürme başlığını emme hortumuna takın. (Şek. 20)
- Elektrik kablosunu prize takmadan önce düğmenin 'O' OFF (KAPALI) konumunda olduğunu doğrulaşın.
- Motoru çalıştırmadan önce hortumun boşta ki ucunu sıkıca tutun. Düğmeyi "I" ON (AÇIK) konuma çevirerek motoru çalıştırın.

BAKIM

- Cihazın şehir cereyanına takılmadığından emin olun.
- Emme hortumunu haznedan çıkarın.
- Kelepçeleri gevşetin ve üst bölümü haznedan ayırın.
- Haznedan ve hortumdan tüm kir ve kalıntıları temizleyin.
- Yumuşak bir deterjanla yıkayarak köpük filtreyi temizleyin.
- Hortumları, bağlantıları ve elektrik kablosunu hasarlara karşı kontrol edin.
- Köpük filtre çıkarıldığında şamandırayı kontrol edin.
- Bunu yapmak için tutamakla üst bölümü çıkarın ve dikkatli şekilde yana yatırın böylece filtre sepeti yukarı doğru gelecektir. Şamandıra rahat şekilde yukarı ve aşağı hareket etmelidir. (Şek. 21)

Türkçe

⚠ UYARI

Servis hizmetinde sadece aynı yedek parçaları kullanın. Başka parça kullanmak tehlike yaratabilir ya da hasara neden olabilir.

Cihazı kullanırken daima yan tarafları kapalı koruyucu gözlükler kullanın. Buna uymamak olası ciddi yaralanmalara yol açan nesnelerin gözünüze fırlamasına neden olabilir

Plastik parçaları temizlerken solventleri kullanmaktan kaçın.

Çoğu plastik, piyasada bulunan farklı tipteki solventlerden dolayı hasara elverişlidir ve bunların kullanımından hasar görebilirler. Kiri, tozu, yağı ve gres yağı temizlemek için temiz bir bez kullanın.

⚠ UYARI

Fren hidroliklerinin, benzinin, petrol bazlı ürünlerin, yüzeye işleyici yağların vb. plastik parçalarla temas etmesine hiçbir zaman izin vermeyin. Kimyasal maddeler plastiğe zarar verebilir, zayıflatabilir veya tahrip edebilir aynı zamanda ciddi kişisel yaralanmalara neden olabilirler.

Sadece parça listesinde belirtilen parçalar müşteri tarafından onarılmak veya değiştirilmek üzere tasarlanmıştır. Diğer tüm parçalar RYOBI Yetkili Servis Merkezinde değiştirilmelidir.

ÇEVRENİN KORUNMASI



Ham maddeleri ev çöpleri ile birlikte atmak yerine geri dönüştürün. Çevreyi korumak için, alet, aksesuarlar ve ambalajlar tasnif edilmelidir.

SEMBOL



Güvenlik Uyarısı

V

Volt

Hz

Hertz

~

Alternatif akım

W

Watt

No

Bota hız

min⁻¹

Saniyede devir veya hareket sayısı



CE Uygunluğu



Koruyucu kulaklık kullanın



Koruyucu gözlük kullanın



Çift yalıtım



Makineyi çalıştırmadan talimatları dikkatlice okuyun.



Ham maddeleri ev çöpleri ile birlikte atmak yerine geri dönüştürün. Çevreyi korumak için, alet, aksesuarlar ve ambalajlar tasnif edilmelidir.

EN GUARANTEE

In addition to any statutory rights resulting from the purchase, this product is covered by a guarantee as stated below.

1. The guarantee period is 24 months for consumers and commences on the date when the product was purchased. This date has to be documented by an invoice or other proof of purchase. The product is designed and dedicated to consumer and private use only. So there is no guarantee provided in case of professional or commercial use.
2. There is, in some cases (i.e. promotion, range of tools), a possibility to extend the warranty period over the period described above using the registration on the www.ryobitools.eu website. The eligibility of the tool is clearly displayed in stores and/or on packaging. The end user needs to register his/her newly-acquired tools online within 8 days from the date of purchase. The end user may register for the extended warranty in his country of residence if listed on the online registration form where this option is valid. Furthermore, end users must give their consent to the storage of the data which are required to enter online and they have to accept the terms and conditions. The registration confirmation receipt, which is sent out by e-mail, and the original invoice showing the date of purchase will serve as proof of the extended warranty. Your statutory rights remain unaffected.
3. The guarantee covers all defects of the product during the warranty period due to defaults in workmanship or material at the purchase date. The guarantee is limited to repair and/or replacement and does not include any other obligations including but not limited to incidental or consequential damages. The warranty is not valid if the product has been misused, used contrary to the instruction manual, or being incorrectly connected. This guarantee does not apply to:
 - any damage to the product that is the result of improper maintenance
 - any product that has been altered or modified
 - any product where original identification (trade mark, serial number) markings have been defaced, altered or removed
 - any damage caused by non-observance of the instruction manual
 - any non CE product
 - any product which has been attempted to be repaired by an non-qualified professional or without prior authorization by Techtronic Industries
 - any product connected to improper power supply (amps, voltage, frequency)
 - any damage caused by external influences (chemical, physical, shocks) or foreign substances
 - normal wear and tear of spare parts
 - inappropriate use, overloading of the tool
 - use of non-approved accessories or parts
 - carburettor after 6 months, carburettor adjustments after 6 months
 - power tool accessories provided with tool or purchased separately. Such exclusions include but is not limited to screw driver bits, drill bits, abrasive discs, sand paper and blades, lateral guide
 - components (parts and accessories) subject to natural wear and tear, including but not limited to carbon brushes, chuck, power cord, auxiliary handle, sanding plate, dust bag, dust exhaust tube
4. For servicing, the product must be sent or presented to a RYOBI authorized service station listed for each country in the following list of service station addresses. In some countries your local RYOBI dealer undertakes to send the product to the RYOBI service organisation. When sending a product to a RYOBI service station, the product should be safely packed without any dangerous contents such as petrol, marked with sender's address and accompanied by a short description of the fault.
5. A repair/replacement under this guarantee is free of charge. It does not constitute an extension or a new start of the guarantee period. Exchanged parts or tools become our property. In some countries delivery charges or postage will have to be paid by the sender.
6. This guarantee is valid in the European Community, Switzerland, Iceland, Norway, Liechtenstein, Turkey and Russia. Outside these areas, please contact your authorized RYOBI dealer to determine if another warranty applies.

AUTHORISED SERVICE CENTRE

To find an authorised service centre near you, visit <http://www.ryobitools.eu/service-support/service-agents>.

FR GARANTIE

En plus des droits statutaires liés à l'achat, ce produit est couvert par une garantie telle que décrite ci-dessous.

1. La durée de la garantie accordée au consommateur est de 24 mois à partir de la date d'achat. Cette date doit être authentifiée par une facture ou tout autre preuve d'achat. Le produit a été conçu en vue d'une utilisation strictement privée. Aucune garantie ne s'applique donc en cas d'utilisation professionnelle ou commerciale.
2. Il existe, dans certains cas (par exemple promotion, gamme d'outils), une possibilité d'étendre la période de garantie au-delà de la période précédemment décrite en utilisant le formulaire d'enregistrement présent sur le site Internet www.ryobitools.eu. L'éligibilité d'un outil est clairement affichée dans les points de vente et/ou sur l'emballage. L'utilisateur final doit enregistrer son/ses outil(s) nouvellement acheté(s) en ligne dans les 8 jours qui suivent la date d'achat. L'utilisateur a la possibilité de s'enregistrer pour l'extension de garantie dans son pays de résidence si celui-ci est listé dans le formulaire d'enregistrement en ligne ou cette option est valide. L'utilisateur final doit donner son consentement pour l'enregistrement des données requises pour accéder au site et doit accepter les termes et conditions. La confirmation d'enregistrement, envoyée par courrier électronique, ainsi que la facture originale mentionnant la date d'achat serviront de preuve de l'extension de garantie. Vos droits statutaires restent inchangés.
3. La garantie couvre les défauts des pièces et de main d'oeuvre du produit pendant la période de garantie à partir de la date d'achat. La garantie n'inclut aucune autre obligation, tel que, mais sans s'y limiter, les dommages accessoires ou indirects. La garantie est non valable en cas de mauvaise utilisation du produit, d'utilisation contraire aux instructions du mode d'emploi, ou en cas de branchement incorrect. Cette garantie ne s'applique pas pour :
 - tout dommage au produit résultant d'un mauvais entretien
 - tout produit ayant été altéré ou modifié
 - tout produit dont les marquages originaux d'identification (marque, numéro de série) ont été dégradés, altérés ou retirés
 - tout dommage causé par le non-respect des instructions du mode d'emploi
 - tout produit non CE
 - tout produit ayant subi une tentative de réparation par du personnel non qualifié ou sans autorisation préalable de Techtronic Industries
 - tout produit raccordé à une alimentation secteur non conforme (ampérage, voltage, fréquence)
 - tout dommage causé par des influences extérieures (chimiques, physiques, chocs) ou par des substances étrangères
 - l'usure normale des pièces consommables
 - une utilisation inappropriée, une surcharge de l'outil
 - l'utilisation de pièces ou accessoires non agréés
 - carburateurs âgés de plus de 6 mois, réglages du carburateur après 6 mois
 - accessoires d'outil à moteur fournis avec l'outil ou achetés séparément. De telles exclusions incluent de façon non exhaustive les embouts de vissage, les forets, les disques de ponçage, le papier de verre et les lames, les guides latéraux
 - composants (pièces et accessoires) sujets à une usure naturelle, incluant de façon non exhaustive les charbons, les mandrins, les câbles secteur, les poignées auxiliaires, les semelles de ponçage, les sacs à poussières, les tubes d'extraction de la poussière
4. Si le produit doit être réparé, envoyez-le à un service après-vente agréé RYOBI dont vous trouverez ci-dessous la liste pour chaque pays. Dans certains pays, votre revendeur RYOBI se chargera d'envoyer le produit à un centre de réparation RYOBI. Lorsque vous envoyez un produit à un service après-vente RYOBI, celui-ci doit être correctement emballé, sans contenir aucun produit dangereux tel que de l'essence, et vous devez indiquer votre adresse ainsi qu'une courte description du problème.
5. Une réparation / un remplacement sous garantie est gratuit(e). Ceci ne constituera pas une extension de garantie ni un nouveau départ de la période de garantie. Les pièces ou les outils remplacés deviennent notre propriété. Dans certains pays, les frais de port devront être assumés par l'expéditeur.
6. Cette garantie est valable au sein de l'Europe, de la Suisse, de l'Islande, de la Norvège, du Liechtenstein, de la Turquie, de la Russie. En dehors de ces zones, veuillez contacter votre distributeur agréé RYOBI pour déterminer si une autre garantie s'applique.

SERVICE APRÈS-VENTE AGRÉÉ

Pour trouver le service après-vente agréé le plus proche, rendez-vous sur <http://www.ryobitools.eu/service-support/service-agents>.

DE GARANTIE

Zusätzlich zu den aufgrund des Kaufs entstehenden gesetzlichen Rechten, ist dieses Produkt von der unten aufgeführten Garantie abgedeckt.

- Die Garantiezeit für Endverbraucher beträgt 24 Monate für und beginnt ab dem Kaufdatum des Produktes. Dieses Datum muss durch eine Rechnung oder einen anderen Kaufbeleg dokumentiert sein. Das Produkt ist ausschließlich für den Privatgebrauch entwickelt und bestimmt. Deshalb wird keine Garantie im Fall von professionellem oder kommerziellem Einsatz angeboten.
- In einigen Fällen (z.B. Promotion, auf eine bestimmte Produktpalette oder auf bestimmte Produkte begrenzt) besteht die Möglichkeit die Garantiezeit über den oben genannten Zeitraum, durch Registrierung auf der Webseite www.ryobitools.eu, zu verlängern. Der verlängerte Garantieanspruch für ein bestimmtes Produkt wird deutlich in den Geschäften und/oder auf der Verpackung des Produktes gezeigt. Der Endverbraucher muss seine neu gekauften Produkte innerhalb von 8 Tagen ab Kaufdatum registrieren. Der Endverbraucher kann sich für die erweiterte Garantie im Land seines permanenten Wohnsitzes registrieren, wenn diese Möglichkeit in dem Online-Formular gegeben ist. Des weiteren müssen die Endverbraucher ihr Einverständnis zur Speicherung der online angegebenen Daten geben und die Geschäftsbedingungen annehmen. Die per E-Mail versickte Bestätigung der Registrierung und die Originalrechnung mit Kaufdatum dienen als Nachweis für die verlängerte Garantie. Ihre gesetzlichen Rechte bleiben unangetastet.
- Die Garantie deckt während der Garantiezeit ab Kaufdatum alle Produktmängel aufgrund von Material- oder Herstellungsmängeln ab. Diese Garantie ist auf Reparatur und/oder Ersatz beschränkt und enthält keine weiter Verpflichtungen einschließlich aber nicht beschränkt auf befallige oder resultierende Schäden. Die Garantie ist nicht gültig, wenn das Produkt missbräuchlich oder entgegen der Bedienungsanleitung benutzt, oder falsch angeschlossen wurde. Diese Garantie gilt nicht für:
 - Jegliche Schäden die an dem Produkt aufgrund falscher Wartung entstehen.
 - Jedes Produkt das verändert oder modifiziert wurde.
 - Jedes Produkt an dem die originale Identifizierung (Markenzeichen, Seriennummer) verunstaltet, verändert oder entfernt wurden.
 - Jede Beschädigung die durch Nichtbeachtung der Bedienungsanleitung verursacht wurde.
 - Jedes Produkt ohne CE Zeichen.
 - Jedes Produkt das von einer unqualifizierten Person oder ohne vorherige Genehmigung von Techronic Industries versucht wurde zu reparieren.
 - Jedes Produkt das an eine falsche Stromversorgung (Ampere, Spannung, Frequenz) angeschlossen wurde.
 - Jede Beschädigung die von äußeren Einflüssen (chemisch, physisch, Stöße) oder fremden Substanzen verursacht wurde.
 - Normaler Verschleiß und Abnutzung von Ersatzteilen.
 - Zweckwidrige Benutzung, Überlastung des Werkzeugs.
 - Benutzung von nicht zugelassenem Zubehör oder Teilen.
 - Den Vergaser nach 6 Monaten, die Vergasereinstellung nach 6 Monaten.
 - Mit dem Werkzeug gelieferte oder separat erhältliches Zubehör. Diese Ausnahmen sind einschließlich aber nicht beschränkt auf Schraubsätze, Bohrer, Schleifscheiben, Sandpapier und Klingen, seitliche Führungen.
 - Komponenten (Teile und Zubehör) die normalem Verschleiß unterliegen, einschließlich aber nicht beschränkt auf Kohlebürsten, Spannfutter, Netzkabel, Zusatzhandgriffe, Schleifplatten, Staubbeutel, Staubabzugschläuche
- Zur Wartung muss das Produkt eingeschickt werden oder einem für jedes Land in der folgenden Liste aufgeführten autorisierten RYOBI Kundendienst gebracht werden. In einigen Ländern schickt Ihr örtlicher RYOBI Händler das Produkt an den RYOBI Kundendienst. Wenn ein Produkt an den RYOBI Kundendienst geschickt wird, sollte es sicher verpackt werden, ohne gefährlichen Inhalt, wie Treibstoff, mit der Absenderadresse versehen sein und eine kurze Beschreibung des Fehlers enthalten.
- Reparatur/Ersatz unter dieser Garantie sind kostenfrei. Das stellt keine Verlängerung oder Neustart der Garantiezeit dar. Ausgewechselte Teile oder Werkzeuge treten in unseren Besitz über. In einigen Ländern müssen Lieferkosten oder Postgebühren von dem Absender getragen werden.
- Diese Garantie gilt in der Europäische Gemeinschaft, Schweiz, Island, Norwegen, Liechtenstein, Türkei und Russland. Bitte kontaktieren Sie Ihren autorisierten RYOBI-Händler, um herauszufinden ob eine andere Gewährleistung außerhalb dieser Gebiete gültig ist.

AUTORISIERTER KUNDENDIENST

Besuchen Sie <http://www.ryobitools.eu/service-support/service-agents>, um einen autorisierten Kundendienst in Ihrer Nähe zu finden.

ES GARANTÍA

Además de cualquier derecho estatutario derivado de la compra, este producto está cubierto con la siguiente garantía.

- El periodo de garantía es de 24 meses para los consumidores y comienza a partir de la fecha de compra del producto. Esta fecha debe demostrarse con una factura u otra prueba de compra. El producto está diseñado y destinado al consumidor y únicamente para uso privado. Por tanto, no se ofrece ninguna garantía en caso de uso profesional o comercial.
- En algunos casos (como promociones o un conjunto de herramientas) existe la posibilidad de ampliar el periodo de garantía hasta el periodo descrito anteriormente mediante el registro en el sitio web www.ryobitools.eu. La elegibilidad de la herramienta se muestra claramente en las tiendas o en el embalaje. El usuario final debe registrar sus herramientas recién adquiridas en línea en los 8 días siguientes a la fecha de compra. El usuario final podrá registrarse para ampliar la garantía en su país de residencia si éste aparece en el formulario de registro en línea en que esta opción es válida. Además, los usuarios finales deben dar su consentimiento para que se guarden los datos que se solicitan para entrar en línea y aceptar los términos y condiciones. El recibo de la confirmación de registro, que se enviará por correo electrónico, y la factura original que muestre la fecha de compra servirán como prueba de la ampliación de la garantía. Sus derechos estatutarios permanecerán intactos.
- La garantía cubre, durante el periodo de garantía, todos los defectos del producto que se deban a fallos de la mano de obra o a fallos del material en la fecha de compra. La garantía tiene un límite de reparación o sustitución y no incluye ninguna otra obligación se deba a, aunque sin limitarse a ello, daños accidentales o incidentales. La garantía no es válida si se ha hecho un uso inadecuado del producto, si no se ha usado siguiendo el manual de instrucciones o si se ha conectado incorrectamente. Esta garantía no se aplica a:
 - cualquier daño del producto derivado de un mantenimiento inadecuado
 - cualquier producto que haya sido alterado o modificado
 - cualquier producto en el que las marcas de identificación originales (marca comercial, número de serie) hayan sido borradas, modificadas o eliminadas
 - cualquier daño causado por el incumplimiento del manual de instrucciones
 - cualquier producto que no sea CE
 - cualquier producto que haya intentado reparar un profesional no cualificado o sin una autorización previa de Techronic Industries
 - cualquier producto conectado a un suministro eléctrico inadecuado (amperios, tensión, frecuencia)
 - cualquier daño causado por influencias externas (de productos químicos, daños físicos, descarga eléctrica) o sustancias extrañas desgaste o rotura normal de las piezas de repuesto
 - uso inadecuado, sobrecarga de la herramienta
 - uso de accesorios o piezas no homologados
 - carburador después de 6 meses, ajustes del carburador después de 6 meses
 - accesorios de las herramientas eléctricas suministrados con la herramienta o adquiridos por separado. Dichas exclusiones incluyen, aunque sin limitarse a ello, puntas de destornilladores, brocas, discos abrasivos, lijas de papel y cuchillas, guía lateral
 - componentes (piezas y accesorios) sujetos a desgaste y rotura natural, incluyendo, pero sin limitarse a ellos, escobillas de carbón, portabrocas, cable de alimentación, mango auxiliar, bolsa para el polvo, tubo de salida del polvo
- Para el servicio, el producto debe enviarse o entregarse en un punto de servicio técnico autorizado RYOBI enumerado para cada país en la siguiente lista de direcciones de servicio técnico. En algunos países su distribuidor local RYOBI se encarga de enviar el producto a la organización del servicio de RYOBI. Al enviar un producto a un punto de servicio técnico RYOBI, el producto debe embalarse de forma segura sin que contenga ninguna sustancia peligrosa como petróleo, debe llevar la dirección del remitente e ir acompañado de una breve descripción del fallo.
- Una reparación/sustitución dentro de esta garantía se realiza de forma gratuita. No constituye una ampliación ni un reinicio del periodo de garantía. Las piezas o herramientas que se cambian pasan a ser de nuestra propiedad. En algunos países los gastos de envío o del franquego deberá pagarlos el remitente.
- Esta garantía es válida en la Comunidad Europea, Suiza, Islandia, Noruega, Liechtenstein, Turquía y Rusia. Fuera de estas zonas, póngase en contacto con su distribuidor autorizado RYOBI para determinar si se aplica otra garantía.

SERVICIO TÉCNICO AUTORIZADO

Para encontrar el servicio técnico autorizado más cercano, visite <http://www.ryobitools.eu/service-support/service-agents>.

IT GARANZIA

Oltre ai legittimi diritti derivanti dall'acquisto del prodotto, quest'ultimo è coperto da garanzia come indicato nei seguenti punti.

1. Il periodo di garanzia per il consumatore è di 24 mesi ed ha inizio dalla data in cui il prodotto è stato acquistato. Questa data deve essere documentata da una ricevuta o da altra prova d'acquisto. Il prodotto è stato disegnato e progettato solo per l'utilizzo privato del consumatore. La garanzia viene invalidata in caso di utilizzo professionale o commerciale.
2. In alcuni casi (per esempio promozioni e gamme di prodotti) esiste la possibilità di estendere il periodo di garanzia oltre il periodo indicato sopra registrandosi sul sito web www.ryobitools.eu. L'idoneità del prodotto a ricevere tale estensione viene indicata chiaramente nei punti vendita e/o sull'imballo. L'utente finale deve registrare il suo prodotto appena acquistato online entro 8 giorni dalla data d'acquisto. L'utente finale può accedere all'offerta nel suo paese quando la stessa è valida e qualora si sia registrato online. Inoltre, gli utenti finali devono dare il proprio consenso all'archiviazione dei dati che si inseriscono online indicando che i termini e le condizioni sono stati accettati. La ricevuta della conferma della registrazione verrà inviata via email e la fattura originale indicante la data d'acquisto verrà utilizzata come prova della garanzia estesa. I diritti legittimi dell'utente rimarranno invariati.
3. La garanzia copre tutti i difetti di fabbricazione del prodotto durante il periodo di garanzia a causa di guasti di fabbricazione o di materiale alla data di acquisto. La garanzia è limitata alla riparazione e/o alla sostituzione e non include altri obblighi compreso ma non limitato a danni incidentali o consequenziali. La garanzia non è valida se il prodotto non è stato utilizzato come indicato nel manuale di istruzioni o se è stato collegato in maniera non corretta. La garanzia non si applica a:
 - qualsiasi danno al prodotto che sia il risultato di una scorretta manutenzione
 - qualsiasi prodotto che sia stato alterato o modificato
 - qualsiasi prodotto sul quale l'identificazione originale (marchio registrato, numero di serie) sia stata resa illegibile, sia stata danneggiata o alterata
 - qualsiasi danno causato dalla non osservanza del manuale d'istruzioni
 - qualsiasi prodotto non contrassegnato con il marchio CE
 - qualsiasi prodotto che una persona non qualificata abbia tentato di riparare o che si è tentato di riparare senza l'autorizzazione delle Techntronisnoci Industries
 - qualsiasi prodotto collegato a un'alimentazione non corretta (per amp, voltaggio, frequenza)
 - qualsiasi danno causato da agenti esterni (chimici, fisici o shock) o da sostanze estranee
 - normale usura di parti di ricambio
 - utilizzo non appropriato, sovraccaricamento di utensili
 - utilizzo non approvato di accessori o parti
 - carburatore dopo 6 mesi, regolazioni al carburatore dopo 6 mesi
 - elettro utensili forniti con l'utensile o separatamente. Tali esclusioni comprendono ma non sono limitate a punte per giraviti, punte per trapani, dischi abrasivi, carta vetrata e lame, guida laterale
 - componenti (parti e accessori) soggetti a naturale usura, compreso ma non limitatamente a spazzole al carbonio, mandrino, cavo dell'alimentazione, manico ausiliario, piastra di levigazione, sacchetto per la polvere, tubo di scarico polvere
4. Per servizi di manutenzione, il prodotto dovrà essere mandato o presentato presso un punto di servizio clienti autorizzato RYOBI indicato nella seguente lista. In alcune nazioni il rivenditore RYOBI si occuperà di inviare il prodotto al più vicino servizio clienti Ryobi. Quando si invia un prodotto a un servizio clienti RYOBI, il prodotto dovrà essere correttamente imballato senza eventuali contenuti pericolosi quali carburanti, e contrassegnato con l'indirizzo della persona che lo ha inviato e accompagnato da una breve descrizione del problema riscontrato.
5. Si garantisce una riparazione/sostituzione gratuita quando il prodotto è coperto da garanzia. Questa sostituzione o riparazione non costituisce una estensione o un nuovo inizio di un periodo di garanzia. Le parti o l'utensile cambiati sono di proprietà della ditta. In alcune nazioni i costi di consegna o invio dovranno essere pagati dalla persona che spedisce.
6. Questa garanzia è valida all'interno della Comunità Europea, in Svizzera, Islanda, Norvegia, Liechtenstein, Turchia e Russia. Al di fuori di queste aree, si prega di contattare il proprio gestore autorizzato RYOBI per determinare se si applica un'altra garanzia.

CENTRO SERVIZI AUTORIZZATO

Per individuare il più vicino centro servizi autorizzato, visitare il sito <http://it.services.ryobitools.eu>.

NL GARANTIE

Bovenop de statutaire rechten als gevolg van de aankoop, wordt dit product gedekt door een garantie, zoals deze hieronder wordt beschreven.

1. De garantieperiode bedraagt 24 maanden voor consumenten en begint vanaf de datum waarop het product werd aangekocht. Deze datum moet worden gedocumenteerd door een factuur of ander aankoopbewijs. Het product is uitsluitend ontworpen en bedoeld voor particuliere gebruikers. De garantie vervalt bij professioneel of commercieel gebruik.
2. In enkele gevallen (vb. promotie, gereedschapsaanbod) bestaat er een mogelijkheid om de garantieperiode te verlengen met dezelfde periode als deze hierboven beschreven met behulp van de registratie op de website www.ryobitools.eu. Of het product al of niet in aanmerking komt, is duidelijk aangegeven in winkels en/of de verpakking. De eindgebruiker dient zijn/haar nieuw werktuig binnen de 8 dagen na de aankoopdatum online registreren. De eindgebruiker kan zich aanmelden voor de uitgebreide garantie in zijn verblijfsland als dit op het online registratieformulier is opgenomen wanneer deze optie geldig is. Bovendien moet de eindgebruiker zijn toestemming geven om informatie te gebruiken die nodig is om toegang te krijgen tot de website en dient de algemene voorwaarden te accepteren. Het ontvangstbewijs van dit registratieformulier, dat via e-mail wordt verzonden, en de originele factuur die de aankoopdatum vermeldt dienen als bewijs van de uitgebreide garantie. Uw statutaire rechten blijven onveranderd.
3. De garantie dekt alle defecten van het product gedurende de garantieperiode als gevolg van fouten in het werk of materiaal op de aankoopdatum. De garantie is beperkt tot de reparatie en/of vervanging en omvat geen andere verplichtingen waaronder, maar niet beperkt tot, incidentele of goegedachte. De garantie is niet geldig als het product werd misbruikt, in tegenspraak met de gebruiksaanwijzing werd gebruikt of foutief werd verbonden. Deze garantie geldt niet voor:
 - schade aan het product als gevolg van foutief onderhoud
 - als het product op enigerlei wijze werd gewijzigd
 - als originele markeringen ter identificatie (handelsmerk, serienummer) van het product werden verwijderd of gewijzigd
 - voor schade als gevolg van het niet in acht nemen van deze gebruiksaanwijzing
 - een niet EC-product
 - een product, waaraan een niet-gekwalificeerde vakman reparaties uitvoerde of waaraan reparaties werden uitgevoerd zonder voorafgaande toestemming van Techntron Industries
 - een product dat werd aangesloten aan een foutieve krachtbron (amps, spanning, frequentie)
 - schade veroorzaakt door externe invloeden (chemische, fysieke schokken) of vreemde stoffen
 - normale slijtage van reserve-onderdelen
 - foutief gebruik, overbelasting van het werktuig
 - gebruik van niet-goedgekeurde accessoires of onderdelen
 - de carburator na 6 maanden, carburatorafstellingen na 6 maanden
 - gereedschapsaccessoires die met het werktuig worden meegeleverd of afzonderlijk worden aangekocht. Deze uitsluitingen omvatten, maar zijn niet beperkt tot schroevendraaiers, boorslijten, slijpschijven, schuurpapier en -bladen, laterale geleiders
 - componenten (onderdelen en accessoires) die onderhevig zijn aan natuurlijke slijtage met inbegrip van, maar niet beperkt tot, koolborstels, boorhouders, stroom snoeren, bijkomende handvatten, schuurplaten, stofzakken, stofafzuibuisen
4. Voor onderhoud moet het product naar een geautoriseerde RYOBI-onderhoudsstation worden gestuurd of gebracht. Een lijst met de adressen van deze stations per land is hier opgenomen. In bepaalde landen verzendt uw plaatselijke RYOBI-verdeler het product naar de RYOBI-onderhoudsorganisatie. Als een product naar een RYOBI-onderhoudsstation wordt gezonden, moet het product veilig zijn verpakt zonder gevaarlijke inhoud, zoals benzine, met aanduiding van het adres van de verzender en met inbegrip van een korte beschrijving van de fout.
5. Een reparatie/vervangende onder deze garantie is gratis. Dit heeft geen gevolgen voor de duur van deze garantie of betekent niet dat de garantie wordt verlengd of opnieuw begint. Vervangen onderdelen of werktuigen worden onze eigendom. In bepaalde landen moeten verzendings- of leveringskosten door de verzender worden betaald.
6. Deze garantie is geldig in de Europese Unie, Zwitserland, IJsland, Noorwegen, Liechtenstein, Turkije en Rusland. Buiten deze landen neemt u contact op met uw geautoriseerde RYOBI-verdeler om te bepalen of er een andere garantie geldig is.

GEAUTORISEERD ONDERHOUDSCENTRUM

Om een geautoriseerd onderhoudscentrum in uw buurt te vinden, surf u naar <http://www.ryobitools.eu/service-support/service-agents>.

PT GARANTIA

Além de qualquer direito estatutário derivado da compra, este produto está coberto com a seguinte garantia.

1. O período de garantia é de 24 meses para os consumidores e começa a partir da data de compra do produto. Esta data deve ser comprovada com uma factura ou outra prova de compra. O produto foi desenhado e destinado ao consumidor e apenas para uso privado. Portanto, não se oferece qualquer garantia em caso de uso profissional ou comercial.
2. Em alguns casos (como promoções ou um conjunto de ferramentas) existe a possibilidade de ampliar o período de garantia até ao período descrito anteriormente através do registo no website www.ryobitools.eu. A elegibilidade da ferramenta mostra-se claramente nas lojas ou na embalagem. O utilizador final deve registar as suas ferramentas recém-adquiridas on-line nos 8 dias seguintes à data de compra. O utilizador final poderá registar-se para ampliar a garantia no seu país de residência se este aparecer no formulário de registo on-line em que esta opção é válida. Além disso, os utilizadores finais devem dar o seu consentimento para se guardarem os dados que se solicitam para entrar on-line e aceitar os termos e condições. A confirmação de registo, que será enviada por correio electrónico, e a factura original que mostre a data de compra servirão como prova da ampliação da garantia. Os seus direitos estatutários permanecerão intactos.
3. A garantia cobre, durante o período de garantia, todos os defeitos do produto que se devam a falhas da mão-de-obra ou a falhas do material na data de compra. A garantia tem um limite de reparação ou substituição e não inclui qualquer outra obrigação que se deva a, embora sem se limitar a tal, danos accidentais ou incidentais. A garantia não é válida se se fez um uso inadequado do produto, se não se usou seguindo o manual de instruções ou se foi ligado incorrectamente. Esta garantia não se aplica a:
 - qualquer dado do produto derivado de uma manutenção inadequada
 - qualquer produto que tenha sido alterado ou modificado
 - qualquer produto em que as marcas de identificação originais (marca comercial, número de série) tenham sido apagadas, modificadas ou eliminadas
 - qualquer dano causado por incumprimento do manual de instruções
 - qualquer produto que não seja CE
 - qualquer produto que um profissional não qualificado tenha tentado reparar ou sem uma autorização prévia de Technonic Industries
 - qualquer produto ligado a um fornecimento eléctrico inadequado (ampéris, tensão, frequência)
 - qualquer dano causado por influências externas (de produtos químicos, danos físicos, descarga eléctrica) ou substâncias estranhas
 - desgaste ou ruptura normal das peças de substituição
 - uso inadequado, sobrecarga da ferramenta
 - uso de acessórios ou peças não homologadas
 - carburador após 6 meses, ajustes do carburador após 6 meses
 - acessórios das ferramentas eléctricas fornecidos com a ferramenta ou adquiridos em separado. Ditas exclusões incluem, embora sem se limitarem a tal, pontas de chave de fendas, brocas, discos abrasivos, lixas de papel e lâminas, guia lateral
 - componentes (peças e acessórios) sujeitos a desgaste e ruptura natural, incluindo, mas sem limitar a eles, escovas de carvão, portabrocas, cabo de alimentação, mangueira auxiliar, bolsa para o pó, tubo de saída do pó
4. Para o serviço, o produto deve ser enviado ou entregue num ponto de serviço técnico autorizado RYOBI enumerado para cada país na seguinte lista de moradas de serviço técnico. Em alguns países o seu distribuidor local RYOBI encarrega-se de enviar o produto para a organização do serviço de RYOBI. Ao enviar um produto a um ponto de serviço técnico RYOBI, o produto deve ser embalado de forma segura sem que contenha qualquer substância perigosa como petróleo, deve levar a morada do remetente e ir acompanhado de uma breve descrição da falha.
5. Uma reparação/substituição dentro desta garantia realiza-se de forma gratuita. Não constitui uma ampliação nem um reinício do período de garantia. As peças e ferramentas que se alterem passam a ser da nossa propriedade. Em alguns países os gastos de envio ou da franquia deverão pagá-los o remetente.
6. Esta garantia é válida na Comunidade Europeia, Suíça, Islândia, Noruega, Liechtenstein, Turquia e Rússia. Fora destas zonas, entre em contacto com o seu distribuidor autorizado RYOBI para determinar se se aplica outra garantia.

CENTRO DE ASSISTÊNCIA AUTORIZADO

Para encontrar um centro de assistência autorizado próximo de si, visite <http://www.ryobitools.eu/service-support/service-agents>.

DA GARANTI

Ud over de lovbestemte rettigheder ved køb, er dette produkt dækket af en garanti som angivet nedenfor.

1. Garantien er 24 måneder for forbrugerne og træder i kraft den dato, hvor produktet bliver købt. Denne dato skal dokumenteres af en faktura eller andet købsbevis. Produktet er designet og beregnet til privat brug. Så der er ingen garanti i tilfælde af erhvervsæssig brug.
2. Der er i visse tilfælde (f.eks. kampagner eller udvalgt produkter) mulighed for at forlænge garantien i perioden beskrevet ovenfor ved at registrere produktet på www.ryobitools.dk. Berettigelsen af produktet vises tydeligt i butikker og / eller på emballagen. Slutbrugeren skal registrere hans/hendes nyhvervede produkter online indenfor 8 dage fra købsdatoen. Slutbrugeren kan tilmede sig den udvidede garanti i sit bopælsland, hvis det er opført på den online tilmeldingsformular. Desuden skal slutbrugere give deres samtykke til lagring af de data, der er nødvendige for at komme ind på nettet, og de er nødt til at acceptere vilkår og betingelser. Kvitringen på modtagelsen af registreringer, som udsendes via e-mail, og den originale faktura, der angiver købsdatoen, fungerer som bevis på den udvidede garanti. Dine lovbestemte rettigheder forblive uændret.
3. Garantien dækker alle fejl ved produktet i løbet af garantiperioden, som kan føres tilbage til fabrikkens- eller materialefejl på købsdatoen. Garantien begrænser sig til reparation og/eller udskiftning og omfatter ikke andre forpligtelser inklusiv, men ikke begrænset til, skader eller følgeskader. Garantien er ikke gyldig, hvis produktet har været udsat for misbrug, anvendelse i strid med brugsanvisningen eller har været tilsluttet forkert. Denne garanti dækker ikke:
 - Enhver skade på produktet som følge af ukorrekt vedligeholdelse
 - Ethvert produkt, som er blevet ændret eller modificeret
 - Ethvert produkt, hvor de originale identifikationsmærker (varemærke, serienummer) er blevet ødelagt, ændret eller fjernet
 - Enhver skade, der skyldes manglende overholdelse af brugsanvisningen
 - Ethvert produkt uden CE-mærkning
 - Ethvert produkt, som har været udsat for forsøg på reparation af en uautoriseret fagmand eller uden accept fra Technonic Industries
 - Ethvert produkt, der har været tilsluttet til forkert strømforsyning (ampere, spænding, frekvens)
 - Enhver skade, der skyldes udefra kommende påvirkninger (kemisk, fysisk, stød) eller fremmedlegemer
 - normal slitage på reservedele
 - Forkert anvendelse, overbelastning af produktet
 - Brug af ikke-godkendt tilbehør (reserve)dele
 - Karburator efter 6 måneder, karburatorjusteringer efter 6 måneder
 - Tilbehør til elproduktet, der er forsynet med værktøj eller købt separat. Sådanne undtagelser inkluderer, men er ikke begrænset til, skruetrækkerbits, borebits, silbeskiver, sandpapir og knive, sideføring
 - komponenter (dele og tilbehør), der udsættes for naturlig slitage, inklusive, men ikke begrænset til, kulbørster, spændepatron, strømforsyningskabel, hjælpehåndtag, silbeplade, støvsugerpose, støvudsugningsrør
4. Til servicering skal produktet indleveres til eller forvejes et autoriseret RYOBI serviceværksted for det pågældende land. I nogle lande vil din lokale RYOBI-forhandler sende produktet til RYOBI's serviceorganisation. Når et produkt indleveres til et RYOBI serviceværksted, skal det emballeres forsvarligt uden farligt indhold (som f.eks. benzin), være forsynet med afsenderadresse og ledsaget af en kort beskrivelse af fejlen.
5. Reparation/udskiftning i henhold til denne garanti er gratis. Den medfører ikke forlængelse eller ny start af garantiperioden. Udskiftede dele eller værktøjer overgår til vores ejendom. I nogle lande skal leveringsomkostninger eller porto betales af afsenderen.
6. Denne garanti er gyldig i EU, Schweiz, Island, Norge, Liechtenstein, Tyrkiet og Rusland. Uden for disse områder bedes man venligst kontakte sin autoriserede RYOBI-forhandler for at få opklaret, om evt. andre garantier er gældende.

AUTORISEREDE SERVICEVÆRKSTEDER

Find nærmeste autoriserede serviceværksted på <http://www.ryobitools.eu/service-support/service-agents>.



Förutom de lagstadgade rättigheter som följer köpet omfattas denna produkt av en garanti som anges nedan.

- Garantitiden är 24 månader för konsumenter och börjar den dag då produkten köptes. Detta datum måste kunna dokumenteras av en faktura eller annat inköpsbevis. Produkten är utformad och avsedd för konsumenter och ska endast användas för privat bruk. Det innebär att ingen garanti lämnas vid yrkesmässig eller kommersiell användning.
- I vissa fall (t.ex. marknadsföring, sortiment av verktyg), finns det en möjlighet att förlänga garantitiden under den period som beskrivs ovan genom registrering på hemsidan www.ryobitools.eu. De verktyg det gäller för framgår tydligt i butiker och/eller på förpackningen. Slut användaren måste registrera sitt nyinköpta verktyg på nätet inom 8 dagar från inköpsdatum. Slut användaren kan registrera sig för den utökade garantitiden i sitt hemland om det framgår på registreringsformuläret online där detta alternativ är giltigt. Dessutom måste slut användarna ge sitt samtycke till lagring av de uppgifter som krävs för att komma in på nätet och de måste godkänna villkoren. Registrerings mottagningsbevis som skickas ut via e-post och den ursprungliga fakturan som visar inköpsdatum fungerar som bevis på förlängd garantitid. Dina lagstadgade rättigheter påverkas inte.
- Garantin täcker alla fel på produkten under garantitiden som beror på fel i utförande eller material vid inköpsdatumet. Garanti är begränsad till reparation och/eller utbyte och inkluderar inte några andra åtaganden, inklusive men inte begränsat till oförutsedda skador eller följdskador. Garantin gäller inte om produkten har använts på fel sätt, använts på ett sätt som inte följer användarhandboken eller som har anslutits på ett felaktigt sätt. Denna garanti gäller inte för:
 - skador på produkten som beror på felaktigt underhåll
 - om produkten har ändrats eller modifierats
 - en produkt där den ursprungliga identifieringen (varumärke, serienummer) har förstörts, ändrats eller tagits bort
 - skador som orsakas av att användarhandboken inte har följts
 - alla produkter som inte följer CE-bestämmelser
 - en produkt som en icke-kvalificerad yrkesperson eller en person som inte har behörighet från Techntron Industries har försökt att reparera
 - en produkt som ansluts till eluttaget (ampere, spänning, frekvens) på fel sätt
 - skador som orsakas av yttre påverkan (kemiska, fysikaliska, stötar) eller främmande ämnen
 - normalt slitage av reservdelar
 - felaktig användning, överbelastning av verktyget
 - användning av icke-godkända tillbehör eller delar
 - förgasare efter 6 månader, justering av förgasare efter 6 månader
 - elverktygstillbehör som medföljer verktyget eller köps separat. Sådana undantag inkluderar men är inte begränsat till skruvmejseldelar, bormejlar, slipskivor, sandpapper och blad, sidostyrning
 - komponenter (delar och tillbehör) med förbehåll för normalt slitage, extrahandtag, slipningsplåt, dammpåse, dammrör
- För service, måste produkten skickas eller presenteras till en RYOBI-godkänd servicestation som anges för varje land i följande lista med adresser. I vissa länder ombesörjer den lokala RYOBI-återförsäljaren att skicka produkten till RYOBI-serviceorganisationen. När en produkt skickas till en RYOBI-servicestation, ska produkten förpackas på ett säkert sätt utan farligt innehåll som bensin, märkt med avsändarens adress tillsammans med en kort som beskriver felet.
- En reparation/utbyte som sker under denna garanti är gratis. Den utgör inte en förlängning eller en ny start på garantitiden. Utbyts delar eller verktyg blir vår egendom. I vissa länder måste leveranskostnader eller porto betalas av avsändaren.
- Denna garanti gäller i EU, Schweiz, Island, Norge, Liechtenstein, Turkiet och Ryssland. Utanför dessa områden ska du kontakta din auktoriserade RYOBI-återförsäljare för att avgöra om en annan garanti gäller.

AUKTORISERAT SERVICECENTER

Du hittar närmaste auktoriserade servicecenter genom att gå till <http://www.ryobitools.eu/service-support/service-agents>.



Hankinnasta koituvien laillisten oikeuksien lisäksi tätä tuotetta hallitsee alla kuvattu takuu.

- Takuukausi on 24 kuukautta kuluttajille ja alkaa tuotteen ostopäivästä. Tämän päivän on oltava merkitty kuittiin tai muuhun todisteseen hankinnasta. Tämä tuote on suunniteltu ja tarkoitettu ainoastaan kuluttajien yksityiskäyttöön. Ammatti- ja kaupalliseen käyttöön ei näin ollen ole takuuta.
- Joissain tapauksissa (kuten tarjous, laitesarja) takuukausta voidaan pidentää kuvattua kautta pidemmäksi rekisteröimällä tuote osoitteessa www.ryobitools.eu. Takuun pidentämisvahdellisuus ilmoitetaan selkeästi kaupassa ja/tai pakkauksessa. Loppukäyttäjän on rekisteröitävä uusi laitteensa online 8 päivän sisällä sen hankkimisesta. Loppukäyttaja voi rekisteröityä saadakseen jatkettua takuun asuinmaassaan, jos se mainitaan online-rekisteröintilomakkeessa. Lisäksi, loppukäyttäjän on annettava suostumuksensa tallentaa syötetyt tiedot online, ja hänen on hyväksyttävä ehdot. Sähköpostitse lähetettävä rekisteröintivahvistus ja alkuperäinen kuitti, jossa ilmenee hankintapäivä, toimivat todistena takuun jatkamisesta. Lailliset oikeudet eivät muutu.
- Takuu kattaa takuuaikana kaikki tuotteen viat, jotka johtuvat valmistus- tai materiaaliavista hankintapäivänä. Takuu rajoittuu korjaukseen ja/ tai vaihtoon eikä sisällä mitään muita velvoitteita, mukaan lukien mm. satunnaiset ja seuraamuselliset vauriot. Takuu ei ole voimassa, jos tuotetta on väärinkäytetty tai käyty käyttööppaan vastaisesti tai se on kytketty virheellisesti. Takuu ei kata seuraavia:
 - tuotteelle kotuneet vahingot, jotka johtuvat virheellisestä ylläpidosta
 - tuote, jota on muunneltu
 - tuote, jossa alkuperäiset tunnisteet (tavaramerkki, sarjanumero) ovat turmeluneet tai niitä on muutteltu tai ne on poistettu
 - käyttöoppaan laiminlyönnistä johtuvat vauriot
 - ei-EC-tuotteet
 - tuotteet, joita on yrittänyt korjata ei-pätevä asentaja tai jonka korjaukselle ei ole saatu Techntron Industriesiltä hyväksyntää etukäteen
 - tuotteet, jotka on kytketty vääränlaisen virtalähteeseen (virta, jännite, taajuus)
 - vauriot, jotka johtuvat ulkoisista syistä (kemikaalit, fyysiset tekijät, iskut) tai vierasta aineista
 - normaali varaosien kuluminen
 - virheellinen käyttö, laitteen ylikuormitus
 - muiden kuin hyväksytyjen lisävarusteiden ja osien käyttö
 - kaasutin 6 kuukauden jälkeen, kaasuttimen säätö 6 kuukauden jälkeen
 - laitteen mukana tulleet tai erikseen hankitut sähkölaitteiden lisävarusteet. Tallaiset poistajat sisältävät mm. ruuvivääntimet terät, parantarit, hiontakiekot, hiiekkapaperi ja terät, sivuohjain
 - komponentit (osat ja lisävarusteet), joihin kohdistuu luonnollista kulumista, mukaan lukien mm. hiiliharjat, istukka, virtajohto, lisäkahva, hiontalevy, pölypusiit, pölyn poistoputki
- Huollon saaminen edellyttää, että tämä tuote lähetetään tai viedään RYOBI:n valtuuttamaan huoltoon, jonka lueteellaan mallittain seuraavassa huoltojen osoiteluettelossa. Joissain maissa paikallinen RYOBI-jälleenmyyjä hoitaa tuotteen lähettämisen RYOBI-huoltoon. Kun tuote lähetetään RYOBI-huoltoon, se on pakattava turvallisesti ilman mitään vaarallista sisältöä, kuten bensiniä, siihen on merkittävä lähetäjän osoite ja sen mukana on lähetettävä vian kuvaus.
- Tämän takuun puitteissa tapahtuva korjaaminen/vaihto on ilmaista. Se ei merkitse takuujakson jatkamista tai uraan kauden alkua. Väärästä osista ja laitteista tulee meidän omistauttamme. Joissain maissa lähetäjän on maksettava toimituskulut tai postimaksu.
- Tämä takuu on voimassa Euroopan Yhteisössä, Sveitsissä, Islannissa, Norjassa, Liechtensteinissa, Turkissa ja Venäjällä. Jos olet näiden alueiden ulkopuolella, ota yhteys valtuutettuun RYOBI-jälleenmyyjään, joka voi kertoa, onko joku muu takuu voimassa.

VALTUUTETTU HUOLTO

Voit etsiä lähimmän valtuutetun huollon sivulta <http://www.ryobitools.eu/service-support/service-agents>.

NO GARANTI

I tillegg til enhver lovbestemt rettighet som følge av dette kjøpet er dette produktet dekket av en garanti som beskrevet nedenfor.

- Garantitiden er 24 måneder for forbrukere, og starter på produktets kjøpsdato. Denne datoen må dokumenteres av faktura eller annet kjøpsbevis. Produktet er konstruert og beregnet på forbrukere og kun privat bruk. Det gis ingen garanti ved profesjonell eller kommersiell bruk.
- Det er, i noen tilfeller, (dvs. markedsføring, serie av verktøy), mulig å utvide garantitiden ut over den perioden som er nevnt ovenfor ved bruk av registrering på nettstedet www.ryobitools.eu/Verktoyets_garantiberegtelse vises klart i butikkene og/eller på emballasjen. Sluttbruker må registrere sitt nylig innkjøpte verktøy på nettet innen 8 dager etter kjøpsdatoen. Sluttbruker kan registrere seg for utvidet garanti i det landet hvor vedkommende bor hvis dette landet er ført opp på nettregistreringsskjemaet hvor dette alternativet er gyldig. Sluttbruker må også gi sin tillatelse til lagring av de data som er påkrevd å registrere på nettet, og må akseptere vilkår og betingelser. Registreringsbekreftelsen, som sendes som epost, og den originale kvitteringen som viser kjøpsdatoen, vil gjelde som bevis på den utvidede garantien. Dine lovbestemte rettigheter vil fortsatt gjelde.
- Garantien gjelder alle defekter på produktet i garantitiden som følge av feil på arbeid eller materialer på kjøpsdatoen. Garantien er begrenset til reparasjon og/eller utskifting av produktet, og inkluderer ingen annen forpliktelser, inklusive men ikke begrenset til tilfældige eller direkte eller indirekte følgeskader. Garantien gjelder ikke dersom produktet er misbrukt, brukt i strid med brukermanualens instruksjoner eller vært feilaktig tilkoblet. Denne garantien gjelder ikke:
 - enhver skade på produktet som følge av utilskkelig vedlikehold
 - et produkt som er endret eller modifisert
 - ethvert produkt hvor original identifikasjonsmerke (varemerke, serienummer) er tildekket, endret eller fjernet
 - enhver skade som følge av at instruksjoner i brukermanualen ikke er fulgt
 - ethvert ikke-CE-produkt
 - ethvert produkt som er forsøkt reparert av en ukvalifisert person, eller uten forutgående tillatelse av Technonic Industries
 - ethvert produkt som er tilkoblet uriktig strømkilde (ampere, spenning, frekvens)
 - enhver skade forårsaket av eksterne påvirkninger (kjemiske, fysiske eller slag) eller fremmede substanser
 - normal slitasje på reservedeler
 - feilaktig bruk, overbelastning av verktøyet
 - bruk av ikke godkjent tilbehør eller reservedeler
 - forgasser etter 6 måneder, forgasserjusteringer etter 6 måneder
 - tilbehør til elektrisk verktøy, enten levert med verktøyet eller kjøpt separat. Slike unntak inkluderer men er ikke begrenset til skrutrekkerbits, bor, slipeskiver, sandpapi, og blader, sidslyttere
 - komponenter (deler og tilbehør) gjenstand for normal slitasje, inklusive, men ikke begrenset til karbonbørster, chuck, elektrisk ledning, hjelpéhåndtak, slipeskiver, støvpose, støvuttrekkslange
- For ettersyn og reparasjoner må produktet leveres til et RYOBI-autorisert servicecenter ført opp for det enkelte land i følgende liste av servicestasjonsadresser. I noen land vil din lokale RYOBI-forhandler sørge for å sende produktet til RYOBI's serviceorganisasjon. Når et produkt sendes til en RYOBI servicestasjon må produktet være forsvarlig emballert uten færlig innhold som bensin, merket med senders navn og adresse og medsendt en kort beskrivelse av feilen.
- En reparasjon/utskifting i henhold til denne garantien er gratis. Den representerer ikke en forlengelse av garantiperioden eller en ny start på garantiperioden. Utskiftede deler eller verktøy blir vår eiendom. I noen land vil leveringskostnader eller porto måtte betales av sender.
- Denne garantien er gyldig i EU, Sveits, Island, Norge, Liechtenstein, Tyrkia og Russland. Utendri disse områdene ber vi om å du kontakter en autorisert Ryobi-forhandler for å finne ut om en annen garanti gjelder.

AUTORISERT SERVICECENTER

For å finne et autorisert servicecenter i nærheten, gå til <http://www.ryobitools.eu/service-support/service-agents>.

RU ГАРАНТИЯ

В дополнение к законным правам, вытекающим из факта покупки, на данный продукт распространяются следующие гарантийные обязательства.

- Гарантийный период составляет 24 месяца для покупателей и начинается с даты приобретения продукта. Дата приобретения подтверждается документально товарным чеком или другим доказательством покупки. Данный продукт предназначен для использования только в личных целях. Гарантия не предоставляется в случае профессионального или коммерческого использования данного продукта.
- В некоторых случаях (например, при продвижении продукта, приобретении некоторых видов инструментов) возможно продление гарантийного срока при регистрации продукта на веб-сайте www.ryobitools.eu. Применимость продукта различается в магазинах при продаже и/или на упаковке продукта. Конечному пользователю следует зарегистрировать вновь приобретенный инструмент через Интернет в течение 8 дней с даты покупки. Конечный пользователь может зарегистрировать продукт для получения расширенной гарантии в стране проживания, если данная возможность предоставляется интернет-формой регистрации. Также, конечный пользователь должен дать свое согласие на хранение данных, требующих при заполнении формы через Интернет, и принять условия соглашения. Уведомление о подтверждении регистрации, отправляемое по электронной почте, и оригинальный товарный чек с датой покупки служат доказательством расширенной гарантии. Законные права потребителя при этом остаются в силе.
- Данная гарантия распространяется на все дефекты продукта, связанные с производственным браком или браком материалов в момент приобретения, в течение гарантийного периода. Данная гарантия ограничивается ремонтом и/или заменой и не включает другие обязательства, в том числе, связанные с побочным или косвенным ущербом. Гарантия недействительна в случае ненадлежащего использования, использования с нарушением инструкций руководства по эксплуатации или неправильного подключения продукта. Гарантия недействительна, если:
 - повреждение продукта вызвано ненадлежащим техническим обслуживанием
 - продукт подвергся изменениям или был модифицирован
 - оригинальная маркировка (товарный знак, заводской номер) неудобочитаема, изменена или удалена
 - повреждение вызвано несоблюдением инструкций данного руководства
 - отсутствует маркировка CE
 - была попытка отремонтировать продукт неквалифицированным лицом или без предварительного согласования с компанией Technonic Industries
 - продукт подключался к ненадлежащему источнику питания (ненадлежащая сила тока, напряжение, частота)
 - повреждение вызвано внешним воздействием (химические, физические, удары) или посторонними веществами
 - это связано с нормальным износом заменяемых деталей
 - это связано с ненадлежащим использованием, перегрузкой инструмента
 - это связано с использованием нерекommendованных принадлежностей или деталей
 - карбюратор использовался свыше 6 месяцев, регулировка карбюратора после 6 месяцев
 - принадлежности для инструмента, поставляемые с инструментом или приобретаемые отдельно. В том числе, отверточные насадки, сверла, абразивные диски, наждачная бумага и шлифовальные полотна, боковая направляющая
 - компоненты (детали и принадлежности) подверженные естественному износу, в том числе, угольные щетки, зажимной патрон, кабель питания, дополнительная ручка, шлифовальная пластина, пылесборник, трубка отвода пыли
- Для проведения технического обслуживания продукт следует представить в официальный центр технического обслуживания компании RYOBI в соответствии со списком по каждой стране. В некоторых странах дилерам компании RYOBI потребуется пересылка продукта в соответствующий сервисный центр компании RYOBI. При отправке продукта в центр технического обслуживания RYOBI, продукт следует упаковать надлежащим образом без содержания любых опасных веществ (таких как бензин) с указанием адреса отправителя и кратким описанием неисправности.
- Ремонт/замена продукта по условиям данной гарантии осуществляются бесплатно. В данном случае не предусмотрено продление срока гарантии или начало нового гарантийного периода. Заменяемые детали или инструмент становятся собственностью компании. В некоторых странах оплата доставки и почтовые расходы ложатся на отправителя.
- Данная гарантия действительна в странах ЕС, Швейцария, Исландия, Норвегия, Лихтенштейн, Турция и Россия. Для получения информации о применении данной гарантии в других регионах обращайтесь к официальному дилеру компании RYOBI.

УПОЛНОМОЧЕННЫЙ СЕРВИСНЫЙ ЦЕНТР

Чтобы найти ближайший уполномоченный сервисный центр, обратитесь к веб-сайту <http://ru.ryobitools.eu/service-agents-ryobi.htm>

PL GWARANCJA

Oprócz wszelkich praw ustawowych wynikających z zakupu, ten produkt jest objęty gwarancją jak podano poniżej.

- Okres gwarancji wynosi 24 miesiące dla konsumentów i rozpoczyna się w dniu, w którym produkt został zakupiony. Ta data musi być udokumentowana przez fakturę lub inny dowód zakupu. Produkt został zaprojektowany i jest przeznaczony wyłącznie do użytku konsumenckiego i prywatnego. W związku z tym gwarancja nie jest udzielana w przypadku zastosowań profesjonalnych i komercyjnych.
- Nie ma, w niektórych przypadkach (promocja tj. zakres narzędzi), możliwość przedłużenia okresu gwarancji w okresie opisanym powyżej przy rejestracji na stronie internetowej www.ryobitools.eu. Kwalifikowalność narzędzia jest wyraźnie określona w sklepach oraz/lub na opakowaniu. Użytkownik końcowy musi zarejestrować swoje nowo zakupione narzędzia online w ciągu 8 dni od daty zakupu. Użytkownik końcowy może zarejestrować się w celu rozszerzenia gwarancji w swoim kraju zamieszkania, jeśli jest on wymieniony w formularzu rejestracji online, kiedy ta opcja jest ważna. Ponadto użytkownicy końcowi muszą wyrazić zgodę na przechowywanie danych, które są wymagane do zalogowania online oraz muszą zaakceptować regulamin. Otrzymanie potwierdzenia rejestracji, które jest wysyłane na adres e-mail oraz oryginalna faktura z podaną datą zakupu będą służyć jako dowód przedłużonej gwarancji. Twoje prawa ustawowe pozostają nienaruszone.
- Gwarancja obejmuje wszystkie wady produktu w okresie gwarancyjnym, spowodowane usterekami w wykonaniu lub materiale w chwili nabycia. Gwarancja jest ograniczona do naprawy oraz/lub wymiany i nie obejmuje żadnych innych obowiązków w tym m.in. odpowiedzialności za szkody przypadkowe lub wtórne. Gwarancja nie jest ważna, jeśli produkt był użytkowany w niewłaściwy sposób, był wykorzystywane w sposób niezgodny z instrukcją obsługi lub był nieprawidłowo podłączony. Ta gwarancja nie obejmuje:
 - uszkodzenia produktu, które jest wynikiem nieprawidłowej konserwacji
 - produktu, który został przerobiony lub zmodyfikowany
 - produktu, w którym zniekształcono, zmieniono lub usunęto oryginalne oznaczenia (nazwę handlową, numer seryjny)
 - uszkodzeń spowodowanych nieprzestrzeganiem instrukcji obsługi
 - produktu bez certyfikatu CE
 - produktu, który był naprawiany przez niewykwalifikowaną osobę lub bez uprzedniej autoryzacji firmy Technronic Industries
 - produktu podłączonego do nieprawidłowego źródła zasilania (natężenie, napięcie, częstotliwość)
 - uszkodzeń spowodowanych przez czynniki zewnętrzne (chemiczne, fizyczne, uderzenia) lub obce substancje
 - normalnego zużycia części zamiennych
 - niewłaściwego użytkowania, przecięcia narzędzia
 - stosowania niezatwierdzonych akcesoriów lub części
 - gaźnika po 6 miesiącach, regulacji gaźnika po 6 miesiącach
 - akcesoriów do elektronarzędzi dostarczonych z narzędziem lub zakupionych osobno. Takie wyłączenia obejmują m.in. bity śrubokręta, wiertła, tarcze ściernie, papier ścierny i ostrza, prowadnicę ukośną
 - elementów (części i akcesoriów) podlegających naturalnemu zużyciu, w tym m.in. szczotek, uchwytów, przewodu zasilającego, dodatkowego uchwytu, tarczy ścierniej, torby na pył, przewodu wyrzutu pyłu
- W celu serwisowania produkt należy wystać lub okazać w autoryzowanym centrum serwisowym RYOBI wymienionym dla każdego kraju na poniższej liście adresów stacji serwisowych. W niektórych krajach lokalny dealer firmy RYOBI zobowiązuje się wystać produkt do centrum serwisowego firmy RYOBI. W przypadku wysyłki produktu do centrum serwisowego RYOBI, produkt należy dobrze zapakować, bez umieszczania żadnych niebezpiecznych rzeczy, tj. paliwa i oznaczyć adresem nadawcy oraz krótkim opisem usterek.
- Naprawa/wymiana w ramach tej gwarancji jest bezpłatna. Nie stanowi to przedłużenia lub nowego rozpoczęcia okresu gwarancji. Wymieniane części lub narzędzia stają się naszą własnością. W niektórych krajach koszty wysyłki lub pocztowe będą musiały być opłacone przez nadawcę.
- Ta gwarancja obowiązuje na terytorium Wspólnoty Europejskiej, Szwajcarii, Islandii, Norwegii, Liechtenstein, Turcji i Rosji. Poza tymi obszarami należy skontaktować się z autoryzowanym dealerm RYOBI aby sprawdzić, czy dostępna jest jeszcze inna gwarancja

AUTORYZOWANY PUNKT SERWISOWY

Najbliższy autoryzowany punkt serwisowy można wyszukać w witrynie internetowej <http://www.ryobitools.eu/service-support/service-agents>.

CS ZÁRUKA

Navíc k zákonným právam, ktoré vznikajú nákupem, je k výrobku poskytovaná záruka.

- Záruka je obdobi 24 mesiaci po spotrebiteľe a začína bežet dňom nákupu produktu. Toto datum musí byť zadokumentovano faktúrou nebo jiným dŭkazem o koupi. Tento výrobek je urĉen a vyhrazen je pro domáci a soukromé použivání. Záruka se tedy neposkytuje pro profesionální ani komerĉní použivání.
- Existuje, v některých případech (tj. propagace, urĉité nástroje), možnost prodloužení doby záruky nad výše uvedené období pomocí registrace na stránkách www.ryobitools.eu. Vhodnost nástroje je jasné vyobrazena v prodejních a/nebo na obalu. Koncový uživatel musí zaregistrovat své nové pořízené nástroje online během 8 dní od data nákupu. Koncový uživatel se může zaregistrovat k prodloužení doby záruky v zemi jeho trvalého bydliště, pokud je uvedeno v online registračním formuláři, kde je tato možnost platná. Navíc musí koncový uživatel poskytnout souhlas s uchováním údajů, které jsou zapotřebí do online registru a musí přijmout podmínky smlouvy. Přijetí potvrzení o registraci, odeslané e-mailem, a originální faktura udávající datum nákupu slouží jako důkaz prodloužené záruky. Vše zákonná práva zůstávají nedotčena.
- Záruka pokrývá veškeré vady produktu během záruky způsobené vadami při zpracování nebo v materiálu v době nákupu. Záruka se omezuje na opravu a/nebo výměnu a nezahnuje žádné jiné závazky včetně, ale ne omezené na související nebo následné škody. Záruka neplatí, pokud, pokud se produkt nesprávně používal, používal v rozporu s návodem nebo byl nesprávně zapojen. Záruka nelze uplatnit v následujících případech:
 - jakkoliv škoda na výrobku v důsledku nesprávné údržby
 - jakýkoliv výrobek byl pozměněn či modifikován
 - jakýkoliv výrobek, kde byly původní identifikační značky (obchodní značka, výrobní číslo) odstraněny, pozměněny či modifikovány
 - jakkoliv škoda způsobená nedodržováním návodu k obsluze
 - výrobek nemá značku CE
 - každý výrobek, kde došlo k pokusu jej opravit nekvalifikovanou osobou nebo bez předchozího souhlasu společnosti Technronic Industries
 - každý výrobek byl připojen nesprávnému napájení (proud, napětí, frekvence)
 - každý výrobek, který se používal s nesprávnou palivovou směsí (palivo, olej, podíl oleje)
 - běžné opotřebení a spotřební náhradní díly
 - nehodně používání, přetěžování nástroje
 - použití neschválených doplňků nebo dílů
 - karburátor po 6 měsících, seřizení karburátoru po 6 měsících
 - doplňky elektrických nástrojů dodaných s nástrojem či zakoupených zvlášť. Takové výjimky, včetně, ale ne omezených na, nástavce šroubováků, vrtáky, brusné kotouče, brusný papír a nože, pŕičné vedení
 - komponenty (díly a doplňky) podléhající běžnému opotřebení a spotřebě, včetně, ale ne omezené, uhlíkových kartáčů, sklidla, síťového kabelu, doplňkové rukojeti, brusné desky, vaku pro prach, odsávací trubky prachu
- Pro servis výrobku je třeba zaslat nebo předložit pověřenému servisnímu středisku RYOBI dle seznamu adres servisních středisek. V některých zemích váš místní prodejce RYOBI provádí odeslání výrobku servisní organizaci RYOBI. Při zasílání výrobku servisnímu středisku RYOBI by se měl výrobek bezpečně zabalit bez nebezpečného obsahu jako benzín, označit adresu odesílatele a přiložit list krátkým popisem vady.
- Oprava/výměna během záruky je bezplatná. Nemenamá prodloužení ani začátek nového záručního období. Vyměněné díly či nástroje se stávají našim vlastnictvím. V některých zemích doručení či poštovné platí odesílatelem.
- Záruka je platná v Evropské unii, Švýcarsku, Islandu, Norsku, Lichtenštejnsku, Turecku a Rusku. U ostatních oblastí prosím kontaktujte pověřeného prodejce RYOBI pro upřesnění, zda platí jiná záruka.

POVĚŘENÉ SERVISNÍ STŘEDISKO

Pro nalezení nejbližšího pověřeného servisního střediska navštivte <http://www.ryobitools.eu/service-support/service-agents>.

HU GARANȚIA

A vásárlással összefüggő esetleges törvényi adta jogok mellett a termékre az alábbiakban részletezett garancia vonatkozik.

1. A garancia időtartama a fogyasztók számára 24 hónap, ami a termék megvásárlásának napjától számítódik. Ezt a dátumot számlával vagy a vásárlást igazoló más dokumentummal kell igazolni. A termék kizárólag a bevált általi, személyes célokra való használatra tervezett és készítették. Ezért a garancia nem vonatkozik a profil általi vagy üzleti célokra való használatra.
2. Egyes esetekben (pl. promóció, bizonyos termékcsaládok) lehetőség van a garancia időtartamának a fent leírt garanciaperiódusos túli meghosszabbítására a www.ryobitools.eu webhelyen történő regisztrációval. Az, hogy egy adott gép jogosult-e erre, egyértelműen fel van tüntetve a boltokban és/vagy a csomagoláson. A végfelhasználónak a vásárlás napjától számított 8 napon belül regisztrálnia kell az újonnan beszerzett gépet. A végfelhasználó a kiterjesztett garanciáért a lakóhelye szerinti országban regisztrálhat, ha az szerepel az online regisztrációs úrlapon. Emellett a végfelhasználónak hozzá kell járulnia az online belépéshez szükséges adatai tárolásához és el kell fogadnia a szerződési feltételeket. A regisztráció e-mailben küldött visszaigazolása, valamint a vásárlást igazoló eredeti számlának a kiterjesztett garancia érvényesítésére. A törvényi adta jogai nem sérülnek.
3. A garancia a garancia időtartama alatt a termék összes olyan hibájára kiterjed, amelyek a vásárlás napján is fennálló gyártási vagy anyaghiba miatt következnek be. A garancia javításra és/vagy cserére korlátozódik, és nem tartalmaz további kötelezettséget, beleértve, de nem kizárólag a véletlenszerű vagy következetes károka vonatkozó kötelezettségeket sem. A garancia nem érvényes a termék helytelen használatára, a használati utasításban leírtakkal ellentétes használatára vagy hibás csatlakoztatása esetén. A garancia nem vonatkozik a következőkre:
 - a termék helytelen karbantartásból eredő esetleges károsodásokra
 - átalakított vagy módosított termékekre
 - olyan termékre, melyen az eredeti azonosító jelöléseket (védjegy, sorozatszám) megrongálták, átalakították vagy eltávolították
 - a használati utasítás be nem tartásával összefüggő károka
 - a CE minősítéssel nem rendelkező termékre
 - a nem képzett szakember által vagy a Techtronics Industries előzetes jóváhagyása nélkül javított termékre
 - a nem megfelelő tápforrásokhoz (áramerősség, feszültség, frekvencia) csatlakoztatott termékre
 - külső hatások (vegyi, fizikai, ütés) vagy idegen anyagok által okozott károsodásokra
 - a cserealkatrészek normál kopására és elhasználódására
 - helytelen használatra, a szerszám túlterhelésére
 - nem jóváhagyott tartozékok vagy alkatrészek használatára
 - a karburátorra 6 hónap elteltével, a karburátor beállításaira 6 hónap elteltével
 - a szerszámigéphez mellékelt vagy külön megvásárolt szerszámigép tartozékokra. A kizárások közé tartoznak meg, de nem kizárólag, a csavarhúzó bitek, fűrőbitek, csiszolókorongok, csiszolópapírok és korongok, oldalsó vezetők
 - természetes elhasználódásnak és kopásnak kitétt összetevőkre (alkatrészek és tartozékok), beleértve, de nem kizárólag a szénkeféket, tokmányokat, tápkabeleket, kisegítő fogantyúkat, csiszolólapokat, porzsákokat, porkifúvó csöveket.
4. A szervizeléshez a terméket el kell küldeni vagy be kell mutatni valamelyik hivatalos RYOBI szervizközpontban, melyek elérhetősége az egyes országokban az alábbiakban van megadva. Egyes országokban a RYOBI kereskedő vállalja, hogy elküldi a terméket a RYOBI szervizbe. A terméknek a RYOBI szervizállomásra való küldésekor a termékét biztonságosan be kell csomagolni, mindenféle veszélyes anyagot, pl. üzemenyagot el kell távolítani belőle, meg kell adni a feladó címét és a hiba rövid leírását.
5. A garancia keretében végzett javítás/cseréje ingyenes. Ugyanakkor ez nem jelenti a garancia időtartamának kiterjesztését vagy új garanciaperiódus kezdetét. A kicserélt alkatrészek vagy szerszámigépek a mi tulajdonunkban maradnak. Egyes országokban a szállítási vagy a postaköltségeket a feladó fizeti.
6. Ez a garancia az Európai Közösségekben, Svájcban, Izlandon, Norvégiában, Lichtensteinben, Törökországban és Oroszországban érvényes. Ezen területeken kívül az érvényes garancia-feltételeket illetően lépjen kapcsolatba a hivatalos RYOBI forgalmazóval.

HIVATALOS SZERVIZKÖZPONT

A legközelebbi hivatalos szervizközpont megtalálásához látogasson el a <http://www.ryobitools.eu/service-support/service-agents>.

RO GARANȚIE

În plus față de alte drepturi stabilite prin lege, produsul este acoperit de o garanție ca cea menționată mai jos.

1. Perioada de garanție este de 24 de luni pentru consumatori și începe de la data la care produsul a fost achiziționat. Această dată trebuie să fie dovădită de o factură sau altă dovadă de cumpărare. Produsul este proiectat și dedicat pentru consumator și doar pentru uz privat. Ca urmare nu există nicio garanție asigurată în caz de folosire profesională sau comercială.
2. Există, în anumite cazuri (de ex. promoții, game de produse) o posibilitate de a prelungi perioada de garanție peste perioada descrisă mai sus folosind înregistrarea pe site-ul www.ryobitools.eu. Eligibilitatea aparatului este afișată clar în magazine și/sau ambalaj. Utilizatorul final se poate înregistra pentru o garanție extinsă în țara sa de reședință dacă e listată pe formularul de înregistrare online acolo unde opțiunea este validă. Mai mult, utilizatorii finali trebuie să și dea consimțământul cu privire la păstrarea datelor ce sunt cerute a fi introduse online și trebuie să accepte termenii și condițiile. Notificarea de confirmare a înregistrării, ce este trimisă prin email, și factura originală ce arată data achiziționării vor servi ca dovadă a garanției extinse. Drepturile dvs stabilite rămân neafectate.
3. Garanția acoperă toate defectele produsului în timpul perioadei de garanție cauzate de defecte din procesul de producție sau ale materialului la data achiziționării. Garanția este limitată la reparații și/sau înlocuire și nu include alte obligații incluzând dar nelimitându-se la pagube incidentale sau secundare. Garanția nu este validă dacă produsul a fost folosit greșit, folosit contrar instrucțiunilor din manual sau a fost conectat incorect. Această garanție nu se aplică la:
 - orice defecțiune a produsului ca rezultat a întreținerii necorespunzătoare
 - orice produs ce a fost schimbat sau modificat
 - orice produs unde marcajul original de identificare (marcă comercială, număr serie) a fost deteriorat, schimbat sau modificat
 - orice defecțiune cauzată de nerespectarea manualului de instrucțiuni
 - orice produs non CE
 - orice produs care a fost încercat să fie reparat de către o persoană necalificată sau fără autorizare în prealabil de către Techtronics Industries
 - orice produs conectat necorespunzător la sursa de curent (amperi, voltaj, frecvență)
 - orice defecțiune cauzată de influențe externe (chimice, fizice, șocuri) sau substanțe străine
 - uzura normală a pieselor de schimb
 - folosire necorespunzătoare, suprasolicitate a sculei
 - folosire de accesorii și părți neaprobate
 - carburator după 6 luni, reglări ale carburatorului după 6 luni
 - accesorii sculelor de putere furnizate cu scula sau achiziționate separat. Asemenea excluderi includ dar nu se limitează la capace de șurubelnită, burghie, discuri abrazive, șmirgheluri, discuri de șlefuit, ghid lateral
 - componente (părți și accesorii) subiect a uzurii naturale, incluzând dar nelimitându-se la perii de carbon, mandrine, cablu electric, mâner auxiliar, placă de șlefuit, sac pentru praf, tub de evacuare praf
4. Pentru servicii, produsul trebuie să fie trimis sau prezentat la un punct de servicii RYOBI autorizat listat pentru fiecare țară în următoarea listă cu adrese ale punctelor de servicii. În anumite țări reprezentantul dvs local RYOBI se angajează să trimită produsul la un punct de servicii RYOBI. Atunci când se trimite un produs la un punct de servicii RYOBI, produsul trebuie să fie împachetat cu grijă într-o container produsă periculoasă precum benzină, marcat cu adresa expeditorului și însoțit de o scurtă descriere a defecțiunii.
5. Repararea/nlocuirea în timpul garanției este fără niciun cost. Nu constituie o prelungire sau un nou început a perioadei de garanție. Părțile sau aparatele schimbate devin proprietatea noastră. În anumite țări taxele de expediere trebuie să fie plătite de către expeditor.
6. Garanția este valabilă în Uniunea Europeană, Elveția, Islanda, Norvegia, Lichtenstein, Turcia și Rusia. În afara acestor zone, vă rugăm contactați reprezentantul dvs local autorizat RYOBI pentru a determina dacă se aplică altă garanție.

CENTRU DE SERVICE AUTORIZAT

Pentru a găsi un centru de servicii autorizat lângă dvs., vizitați <http://www.ryobitools.eu/service-support/service-agents>.

LV GARANTĪJA

Papildus visām likumā paredzētajām tiesībām saistībā ar iegādi šim izstrādājumam ir turpinājuma izstrādātāja garantija.

- Garantijas periods patērētājiem ir 24 mēneši, un tas sākas izstrādājuma iegādes dienā. Šim datumam ir jābūt dokumentētām rēķinā vai citā iegādi apliecinošā dokumentā. Šis izstrādājums ir izgatavots un paredzēts vienīgi patērētājam un privātai lietošanai. Profesionālais vai komerciālais lietošanas gadījumā garantija nav spēkā.
- Atsevišķos gadījumos (piem., akcija, vairāki instrumenti) pastāv iespēja pagarināt garantijas periodu virs šeit minētā perioda, reģistrējot to www.ryobitools.eu vietnē. Instrumenta pielietojums ir skaidri norādīts veikalos un/vai uz iepakojuma. Lietotājiem ir jāreģistrē savai jauniegūtie instrumenti tiešsaistē 8 dienu laikā no iegādes datuma. Lietotājs var reģistrēties pagarinātajai garantijai savā dzīvesvietas valstī, ja tā ir norādīta tiešsaistes reģistrācijas veidlapā, kur pieejama šī iespēja. Turklāt lietotājiem ir jāievada dati tiešsaistē, jādod piekrišana šo datu uzglabāšanai un jāpiekrīt noteikumiem. Saņemtais reģistrācijas apliecinājums, kas izstrādāts pa e-pastu, un rēķina oriģināls, kurā redzams iegādes datums, ir pagarinātās garantijas pierādījums. Jūsu likumā paredzētās tiesības netiek ietekmētas.
- Garantija attiecas uz visiem izstrādājuma bojājumiem, kas radušies garantijas perioda laikā iegādes dienā esošo izgatavošanas vai materiāla defektu dēļ. Garantija ir ierobežota līdz remontam un/vai nomaļam un neietver citus pienākumus, ieskaitot, bet neaprobežojoties ar nejausiem vai netiesiem zaudējumiem. Garantija nav spēkā, ja izstrādājums ir liets nepareizi vai neievērojot rokasgrāmatas norādījumus vai tīcis nepareizi savienots. Garantija netiecas uz:
 - izstrādājuma bojājumiem, kas radušies nepareizas apkopes dēļ;
 - izstrādājumiem, kas tikuši pielāgoti vai pārveidoti;
 - izstrādājumiem, kuru oriģinālais identifikācijas marķējums (preču zīme, sērijas numurs) tīcis sabojāts, pārveidots vai noņemts;
 - bojājumiem, kurus izraisījis rokasgrāmatas norādījumu neievērošana;
 - izstrādājumiem bez CE marķējuma;
 - izstrādājumiem, kurus ir mēģinājis remontēt nekvalificēts speciālists vai kuri remontēti bez Techronic Industries atļaujas;
 - izstrādājumiem, kas tikuši pievienoti neatbilstoši energopadevei (apmēri, spriegums, frekvence);
 - bojājumiem, kurus izraisījis ārēja iedarbība (ķīmiska, fiziska, triecieni) vai svešas vielas;
 - normālu detaļu nolietojumu un nodilumu;
 - instrumenta nepareizu lietošanu, pārslodzi;
 - neapstiprinātu detaļu un piederumu lietošanu;
 - karburatoru pēc 6 mēnešiem, karburatora regulējumiem pēc 6 mēnešiem;
 - elektroinstrumenta piederumiem, kas piegādāti kopā ar instrumentu vai iegādāti atsevišķi. Šie izņēmumi ietver, bet neaprobežojas ar skrūvgrīzēja uzgāļiem, urbiņa uzgāļiem, abrazīvajiem diskkiem, smilšpapīru, asmeņiem un sānu vadotni;
 - komponentiem (detaļām un piederumiem), kas ir pakļauti dabiskam nodilumam un nolietojumam, ietverot, bet neaprobežojas ar oglekļa sukām, patronu, elektrības vadu, palīgrokturi, slīpēšanas loksni, putekļu maisu un putekļu izvades cauruli.
- Ja nepieciešams veikt remontu, izstrādājums jānosūta vai jānodod RYOBI pilnvarotam servisā centram, kas norādīts pie attiecīgās valsts servisa centra adresē sarakstā. Atsevišķās valstīs vietējais RYOBI dīleris uzņemas nosūtīt izstrādājumu RYOBI servisa organizācijai. Nosūtīt izstrādājumu RYOBI servisa centram, izstrādājumam jābūt droši iepakotam bez bīstama satura, piemēram, degvielas, marķētam ar sūtītāja adresi un kopā ar tsu aprakstu par defektu.
- Remonts/nomaļam šīs garantijas ietvaros ir bez maksas. Tas nepagarina un neuzsāk jaunu garantijas periodu. Nomainītās detaļas un instrumenti nonāk mūsu īpašumā. Atsevišķās valstīs piegādes maksa un pasta izdevumi jāsedz sūtītājam.
- Šī garantija ir derīga Eiropas Kopienā, Šveicē, Islandē, Norvēģijā, Līhtenšteinā, Turcijā un Krievijā. Ārpus šiem reģioniem, Ildzu, zāzinietes ar savu pilnvarotā RYOBI dīleri, lai nokasdrotu, vai ir spēkā cita garantija.

AUTORIZĒTS APKALPOŠANAS CENTRS

Lai atrastu tuvāko autorizēto apkalpošanas centru, apmeklējiet <http://www.ryobitools.eu/service-support/service-agents>.

LT GARANTĪJA

Be įstatymais nustatytų teisių, įgyjamų nusipirkus šį produktą, produktui taikoma toliau nurodyta garantija.

- Pirkejams galiojantis garantinis periodas yra 24 mėnesiai ir prasideda nuo produkto pirkimo datos. Data turi būti nurodyta sąskaitoje-faktūroje arba kitame pirkimą įrodančiame dokumente. Produktas sukurtas ir skirtas tik naudotojui ir tik asmeniniam naudojimui. Todėl garantija netaikoma produktą naudojančioms profesionaliai ar komerciniais tikslais.
- Kai kuriais atvejais yra galimybė pratęsti garantinį laikotarpį iki toliau nurodyto laikotarpio, prieš tai užsiregistravus www.ryobitools.eu svetainėje. Įrankio tinkamumo aiškiai parodytas parduotuvėse ir (arba) ant pakuočių. Galutinis naudotojas turi užsiregistruoti savo naujai įsigytus įrankius internetu per 8 dienas nuo jų pirkimo datos. Galutinis naudotojas gali užsiregistruoti dėl garantijos pratęsimo savo šalyje, jei ši pateikta registracijos internetu formoje, kurioje galimas šis pasirinkimas. Be to, galutiniai naudotojai privalo duoti savo sutikimą laikyti duomenis, kuriuos reikia įvesti internete, ir jie turi sutikti su sąlygomis ir nuostatomis. Registracijos patvirtinimo pranešimas, išsiunčiamas el. paštu, ir originali sąskaita faktūra, kurioje nurodyta pirkimo data, įrodo pratęstą garantiją. Jūsų įstatymuose nustatytoms teisėms nebus pakenkta.
- Garantiui laikotarpiu garantija taikoma visiems produkto trūkumams, atsiradusiems dėl prastos darbo kokybės arba prastų produkto medžiagų pirkimo dieną. Garantija taikoma tik taisymui ir (arba) pakeitimui ir joje nenumatyti jokie kiti įsipareigojimai, įskaitant, bet neapsibrėžiant atsitiktinę ar susijusią žalą. Garantija negalioja produktą netinkamai naudojant, priešingai vadove nurodytoms instrukcijoms, arba netinkamai prijungus. Garantija netaikoma šiais atvejais:
 - produktui padarytai žalai netinkamai atliekant produkto techninę priežiūrą;
 - pakeistam arba modifikuotam produktui;
 - bet kokiems produktams, kurių originalios identifikacijos (prekės ženklas, serijos numeris) žymės buvo sugadintos, pakeistos ar pašalintos;
 - bet kokiai žalai, patirtai nesilaikant naudojimo vadovo;
 - bet kokiam CE nepaženkintam produktui;
 - bet kokiame produkte, kurį bandė taisyti nekvalifikuotas specialistas, arba iš anksto negavus „Techronic Industries“ leidimo;
 - bet kokiame produkte, įjungtam į netinkamą maitinimo tinklą (amperai, įtampa, dažnis);
 - bet kokiai žalai, kilusiai dėl išorinio poveikio (cheminis, fizinis poveikis, smūgiai) arba pašaliniių medžiagų;
 - įprastam atsarginių dalių dėvėjimuisi;
 - produktą netinkamai naudojant arba jį perkrovus;
 - naudojant nepatvirtintus priedus arba dalis;
 - karbiuratoriumi po 6 mėnesių, karbiuratoriaus regulavimui po 6 mėnesių;
 - elektrinio įrankio priedams, pateiktiems kartu su įrankiu ar pirktiesiems atskirai: Prie tokių išimčių priskatomi, neapsibrėžiant, atsuktuvo antgaliai, grąžto antgaliai, abrazyviniai diskai, švitrisnis popierius ir asmenys, šoninis kreiptuvas;
 - komponentai (dalyis ir priedai), kurie dėvėsi savaime, įskaitant, bet neapsibrėžiant anglies šepetėliais, griebtuvu, maitinimo laidu, papildoma rankena, šlifavimo plokštė, dulkių maišeliu, dulkių išmetimo vamzdeliu.
- Norint atlikti techninį aptarnavimą, produktą reikia nusiųsti arba pristatyti į vieną iš RYOBI įgaliotų techninio aptarnavimo punktų, esančių kiekvienoje šalyje toliau pateiktae aptarnavimo punktų adresų sąrašė. Kai kuriose šalyse jūsų vietinis RYOBI pardavėjas gali nusiųsti produktą į RYOBI techninio aptarnavimo punktą. Siunčiant produktą į RYOBI techninio aptarnavimo punktą, produktą reikia saugiai supakuoti, prieš tai iš jo pašalinus pavojingas medžiagas, pavyzdžiui, benzina, nurodyti siuntėjo adresą ir pridėti trumpą gedimo aprašymą.
- Pagal šią garantiją taisymo ar keitimo darbai atliekami nemokamai. Garantijoje nenumatytas garantijos pratęsimas ar naujo garantinio laikotarpio pradėjimas. Pakeistos dalys arba įrankiai tampa mūsų nuosavybe. Kai kuriose šalyse pristatymo ar siuntimo paštu išlaidas turi padengti siuntėjas.
- Ši garantija taikoma Europos bendrijoje, Šveicarijoje, Islandijoje, Norvegijoje, Lichtenšteine, Turkiijoje ir Rusijoje. Kitose šalyse kreipkitės į savo įgaliotą RYOBI pardavėją, norėdami sužinoti, ar taikoma kita garantija.

ĮGALIOJUSI TECHNINĖS PRIEŽIŪROS CENTRAS

Jei norite surasti įgaliotą techninės priežiūros centrą netoli Jūsų, apsilankykite interneto svetainėje <http://www.ryobitools.eu/service-support/service-agents>.

Lisaks ostu pühul kaasnevate seadusjärgsetele õigustele kehtib tootele allpool esitatud tingimustega garantiid.

- Ostja poolt ostetud tootele on kehtestatud garantiiperiood 24 kuud ja see hakkab kehtima toote ostmise kuupäeval. See kuupäev on märgitud arvele või muule ostu tõendavale dokumendile. Toode on ette nähtud ostjale ainult isiklikuks kasutamiseks. Kui toodet kasutatakse ametialastel või ärilistel eesmärkidel, siis garantiid ei kehti.
- Mõnel juhul (nt reklaam, seadmete seeria) on võimalik pikendada garantiiperioodi pikemaks ajaks kui ülal mainitud, kui kasutatakse registreerimist veebisaidil www.ryobitools.eu kaudu. Registreerimise tingimused on välja pandud kauplustesse ja/või on pakendil. Lõppkasutaja peab oma uued tõrriistad veebis registreerima 8 päeva jooksul alates ostukuupäevast. Lõppkasutaja võib registreerida end pikendatud garantiis oma asukohamaal, kui see on esitatud veebis registreerimise loendil, seal kus see vaalik on olemas. Peate selle, lõppkasutajad peavad andma nõusoleku enda andmete salvestamiseks, mida vajatakse veebi siseneamiseks ja nõustama esitatud tingimustega. Pikendatud garantiid kehtivust tõendab e-postiga saadetud registreerimise kinnitusteade ja algupärane arve, millel on ostukuupäev. Teie seadusjärgsed õigused jäävad mõjutamata.
- Garantiid kehtib kõikide ostukuupäevast kehtima hakkaval garantiiperioodil ilmnenud rikete suhtes, mis on tingitud töötlemis- või materjalvigadest. Garantiid on piiratud remondi ja/või asendamisega ja ei sisalda muid kohustusi, kuid mitte ainult, kaasneva või tuleneva kahju eest. Garantiid ei kehti, kui toodet on väärkasutatud, kasutusjuhendis nimetatud otstarbele mittevastavalt kasutatud või toode on ebaõigesti ühendatud. See garantiid ei rakendu järgmistel juhtudel:
 - tootel on mingi vigastus, mis on põhjustatud ebaõigest kasutamisest,
 - toodet on mingil viisil ümber ehitatud või muudetud,
 - toote algupärane tuvastusmärking (kaubamärk, seerianumber) on kahjustatud, ümber tehtud või eemaldatud,
 - tootel on mingi vigastus, mis on tingitud kasutusjuhendi mittejäljmisest,
 - toode ei ole CE-märgisega,
 - toodet on püüdnud parandada ebapädev spetsialist või seda on tehtud ilma Techntron Industries loovlusteta,
 - toode on ühendatud selleks mitteettenähtud elektritoitevõrguga (väär voltage tugevus, pinge või sagedus),
 - tootel on vigastus välismõjudest (keemilised või füüsilised mõjud või löögid),
 - toote varuosadel ilmneb tavapärase kulumine,
 - toodet on ebaõigesti kasutatud või üle koormatud,
 - tootel on kasutatud mitteettenähtud tarvikuid või osi,
 - toote karburaator pärast 6 kuu möödumist, toote karburaatori sätteid pärast 6 kuu möödumist,
 - ajamiga tõrriista tarvikud, mis tarnitakse koos tõrriistaga või on ostetud eraldi. See välistus hõlmab, kuid mitte ainult, kruvikeeraja otsakuud, puure, abrasiivlõikeketaid, lihvpaberit, lihvkettaid ja lõikeketaid, küljjuhiikut,
 - toote koostesadel (osad ja tarvikud) ilmneb tavapärase kulumine järgmistel detailidel (kuid mitte ainult): süsinikharijad, puuripadrud, toitejuhe, lisakäepide, lihvlaat, tolmuokut, tolmü äraastamistoru.
- Hooldamiseks tuleb toode saata või tuua mõnda RYOBI volitatud hoolduspunkti, mis on esitatud loendis iga riigi jaoks ja milles on hoolduspunkti aadressid. Mõnes riigis kohustub RYOBI edasimüüja saata toote RYOBI hooldusasutusse. Kui toode saadetakse RYOBI hooldusasutusse, tuleb toode turvaliselt ära pakida ilma, et sellesse jääks ohtlikku sisu, näiteks bensiini ja pakendile tuleb märkida saatja aadress ja riike lähikirjeldus.
- Selle garantiid alusel tekitab remont/asendus on tasuta. Sellega ei kaasne garantiiperioodi pikendamise või uue garantiiperioodi algus. Asendatud osad ja tõrriistad jäävad meile omandusse. Mõnes riigis tuleb saate- või postikulud tasuda saatja poolt.
- See garantiid kehtib Euroopa Liidus, Šveitsis, Islandil, Norras, Liechtensteinis, Türgis ja Venemaal. Väljaspool neid riike võtke ühendust Ryobi volitatud edasimüüjaga, et teada saada teistsugused garantiid kehtivus.

VOLITATUD HOOLDUSKESKUS

Oma volitatud hoolduskeskuse leiate veebisaidil <http://www.ryobitools.eu/service-support/service-agents>.

U dodatku svih zakonskih prava koja proizlaze kao rezultat kupnje, ova proizvod pokriven je jamstvom kao što je utvrđeno u nastavku.

- Jamstveno razdoblje je 24 mjeseca za korisnike, a započinje na datum kupnje proizvoda. Ovaj datum treba biti dokumentiran računom ili nekim drugim dokazom o kupnji. Proizvod je dizajniran i namijenjen samo za korisnike i osobno korištenje. Stoga nema omogućenog jamstava u slučaju profesionalnog ili komercijalnog korištenja.
- U nekim slučajevima (primjerice promocije, paleta alata) postoji mogućnost produljenog jamstvenog razdoblja preko gore navedenog razdoblja korištenjem registracije na web mjestu www.ryobitools.eu. Sukladnost alata jesno je prikazana u trgovini ili na pakiranju. Krajnji korisnik treba registrirati svoje novo pribavljene alate na mreži unutar 8 dana od datuma kupnje. Krajnji korisnik može se registrirati za produljeno trajanje jamstva u svojoj zemlji stanovanja ako je navedena na mrežnom obrascu za registraciju gdje je ova opcija valjana. Nadalje, krajnji korisnici moraju dati svoje odobrenje za spremanje podataka koji su potrebni za unos na mreži i moraju prihvatiti uvjete i odredbe. Primitak potvrde o registraciji, koja se šalje e-poštom i originalni račun koji prikazuje datum kupnje služe kao dokaz produljenog jamstva. Vaša zakonska prava ostaju nepromijenjena.
- Jamstvo pokriva sve kvarove proizvoda tijekom jamstvenog razdoblja zbog pogreški u izradi ili materijalu na datum kupnje. Jamstvo je ograničeno na popravak ili izmjenu i ne uključuje nikakve druge obveze uključujući no ne ograničavajući se na slučajne ili posljednje štete. Jamstvo nije valjano ako je proizvod pogrešno korišten, korišten suprotno od korisničkog priručnika ili je nepravilno priključen. Ovo jamstvo se ne primjenjuje na:
 - svako oštećenje proizvoda koje je rezultat nepravilnog održavanja
 - svaki proizvod koji je izmijenjen ili modificiran
 - svaki proizvod gdje su originalne identifikacijske oznake (zaštitni znak, serijski broj) izbrisane, zamijenjene ili uklonjene
 - svako oštećenje uzrokovano neprimrdžavanjem korisničkog priručnika
 - svaki proizvod koji nije CE
 - svaki proizvod koji je pokušao popraviti nekvalificirani profesionalac ili bez prethodnog odobrenja od strane Techntron Industries
 - svaki proizvod priključen na nepravilno napajanje energijom (amperi, napon, frekvencija)
 - svako oštećenje uzrokovano vanjskim utjecajima (kemijsko, fiziko, udar) ili stranim stvarima
 - normalno trošenje i habanje rezervnih dijelova
 - nepravilno korištenje, preopterećenje alata
 - korištenje neodređenog dodatnog pribora ili dijelova
 - rasplinjava nakon 6 mjeseci, podešavanje rasplinjava nakon 6 mjeseci
 - Dodatni pribor aku-alata koji je omogućen s alatom ili kupljen zasebno. Ovakva izuzeća uključujući no ne ograničavajući se na svrila za odvijanje, svrdla za brušenje, brusne disкове, ploču za brušenje, zrcicu za prašinu, cijev za izbacivanje ručice
 - Komponente (dijelovi i dodatni pribor) koji su predmet prirodnog trošenja i habanja, uključujući no ne ograničavajući se na ugljene četke, glave, kabel za napajanje, pomoćnu ručku, ploču za brušenje, zrcicu za prašinu, cijev za izbacivanje ručice
- Za servisiranje, proizvod se mora poslati ili predati ovlaštenoj stanici za servis tvrtke RYOBI navedenoj za svaku zemlju u sljedećem popisu adresa stanica za servis. U nekim zemljama vaš lokalni RYOBI zastupnik obvezan je poslati proizvod u servisnu organizaciju tvrtke RYOBI. Prilikom slanja proizvoda u stanicu za servis tvrtke RYOBI, proizvod treba biti sigurno pakiran bez ikakvog opasnog sadržaja poput benzina, s označenom adresom pošiljatelja i pripadajućim kratkim pisom pogreške.
- Popravak/zamjena pod ovim jamstvom se ne naplaćuje. Ne produljuje zakonsko ili ne započinje novo jamstveno razdoblje. Zamijenjeni dijelovi ili alati postaju naše vlasništvo. U nekim zemljama pošiljatelj plaća poštarinu.
- Ovo jamstvo je valjano u Europskoj zajednici, Švicarskoj, Islandu, Norveškoj, Lihtenštajnu, Turskoj i Rusiji. Izvan ovih područja molimo vas da kontaktirate vašeg ovlaštenog zastupnika tvrtke RYOBI kako biste odredili ako se primjenjuju druga jamstva.

OVLAŠTENI SERVISNI CENTAR

Za pronalaženje ovlaštenog servisnog centra pored vas posjetite <http://www.ryobitools.eu/service-support/service-agents>.

SL GARANCIJA

Poleg kakršnih koli zakonskih pravic, ki jih pridobite z nakupom, za ta izdelek velja tudi garancija, kot je opisano spodaj.

1. Garancijsko obdobje je 24 mesecev za potrošnike in se začne z datumom nakupa. Ta datum mora biti dokumentiran z računom ali drugim dokazilom o nakupu. Izdelek je namenjen in posvečen le potrošniški in zasebni uporabi. Zato garancija ne velja za profesionalno ali komercialno uporabo.
2. V nekaterih primerih (npr. promocija, obseg orodij) obstaja možnost podaljšanja garancijskega obdobja prek zgoraj opisanega obdobja, kar je mogoče storiti z registracijo na spletnem mestu www.ryobitools.eu. Namen orodja je jasno označen v trgovinah in/ali na embalaži. Končni uporabnik mora svoje novo orodje registrirati prek spleta v 8 dneh od datuma nakupa. Končni uporabnik se lahko registrira za podaljšano garancijo v svoji državi, kjer ima stalno prebivališče, če je država vključena na seznam in obrazcu za registracijo, kjer je ta možnost veljavna. Poleg tega mora končni uporabnik odobriti shranjevanje podatkov, ki so potrebni za spletni vstop, in morajo sprejeti pogoje in določila. Potrdilo o registraciji, ki se pošlje po e-pošti, ter originalni račun, na katerem je naveden datum nakupa, veljata kot dokazilo o podaljšani garanciji. Vaše zakonske pravice ostanejo nespremenjene. Garancija krije vse okvare izdelka med garancijskim obdobjem zaradi napak v izdelavi ali materialu na datum nakupa. Garancija je omejena na popravilo/zamenjavo in ne vključuje drugih obveznosti, med drugim ne vključuje obveznosti zaradi nenamerne ali posledične škode. Garancija ni veljavna, če je bil izdelek zlorabljen, uporabljen v nasprotju z navodili za uporabo ali nepravilno priključen. Garancija ne velja:
 - za kakršno koli poškodbo izdelka, ki je posledica neprimerneга vzdrževanja,
 - če je bil izdelek spremenjen ali modificiran,
 - če so originalne identifikacijske oznake (blagovna znamka, serijska številka) na izdelku poškodovane, spremenjene ali odstranjene,
 - če je do poškodbe prišlo zaradi neupoštevanja navodil za uporabo,
 - za katera koli izdelke, ki niso skladni z oznako CE,
 - če je izdelek poskusil opraviti neupošabljen strokovnjak ali brez predhodne odobritve družbe Technonic Industries,
 - če je bil izdelek priključen na neustrezno električno omrežje (jakost, napetost, frekvenca),
 - če je do poškodbe prišlo zaradi zunanjih vplivov (kemični, fizični, udarci) ali tujih snovi,
 - za normalno obrabo nadomestnih delov,
 - neustrezne uporabe, preobremenitve orodja,
 - uporabe neodobrenih dodatkov ali delov,
 - za uplinjač po 6 mesecih, prilagoditve uplinjača po 6 mesecih,
 - za dodatke električnega orodja, priložene orodju ali na prodaj ločeno – takšne omejitve med drugim vključujejo nastavke za vijačenje, vrtalne svedre, abrazivne diske, brusni papir in rezila, bočna vodila,
 - za sestavne dele (dele in dodatke), ki so podvrženi normalni obrabi, med drugim za karbonske krtačke, vpenjalno glavo, električni kabel, dodatni ročaj, brusno ploščo, vrečo za prah, cev za odvod prahu.
4. Za servisiranje je treba izdelek poslati ali prinesiti v pooblaščen servisni center RYOBI, ki je za vsako državo naveden na naslednjem seznamu z naslovi servisnih centrov. V nekaterih državah pošiljate izdelek servisnemu centru RYOBI prevzame lokalni trgovec z izdelki RYOBI. Za pošiljanje servisnemu centru RYOBI mora biti izdelek varno zapakiran, brez kakršnih koli nevarnih snovi, npr. gorivo, označen z naslovom pošiljatelja, priložen pa mora biti kratek opis napake.
5. Popravilo/nadomestilo v sklopu te garancije je brezplačno. Ne pomeni podaljšanja ali novega začetka garancijskega obdobja. Zamenjani deli ali orodja postanejo naša last. V nekaterih državah mora stroške pošiljanja ali dostave poravnati pošiljatelj.
6. Ta garancija je veljavna v Evropski skupnosti, Švici, na Islandiji, Norveškem, v Lichtensteinu, Turčiji in Rusiji. Izven teh področij stopite v stik s pooblaščenim trgovcem RYOBI, da ugotovite, ali velja katera druga garancija.

POOBLAŠČEN SERVISNI CENTER

Pooblaščen servisni center blizu vas poiščite na <http://www.ryobitools.eu/service-support/service-agents>.

SK ZÁRUKA

Okrem zakonských práv vyplývajúcich zo zakúpenia je tento produkt pokrytý zárukou, ako je uvedené nižšie.

1. Záručná doba pre spotrebiteľov je 24 mesiacov a začína dňom zakúpenia produktu. Tento dátum musí byť zdokumentovaný faktúrou alebo iným dokladom o kúpe. Tento produkt je navrhnutý a určený len na spotrebiteľné a osobné použitie. Takže v prípade profesionálneho alebo komerčného použitia neplatí záručná záruka.
2. V niektorých prípadoch (napr. reklamná akcia, rad produktov) existuje možnosť predĺženia záručnej doby nad dobu uvedenú vyššie pomocou registrácie na webovej stránke www.ryobitools.eu. Spôsobilosť nástroja je zreteľne zobrazená v obchodoch a ha obale. Koncový používateľ si musí zaregistrovať svoje novonadobudnuté nástroje online do 8 dní odo dňa zakúpenia. Koncový používateľ sa môže zaregistrovať za účelom získania predĺženej záruky vo svojej krajine, ak je uvedená v online registračnom formulári, kde je táto možnosť platná. Okrem toho musia koncoví používatelia poskytnúť súhlas k uloženiu údajov, ktoré sa zadávajú online a musia súhlasiť so zmluvnými podmienkami. Doklad s potvrdením o registrácii, ktorý posielame prostredníctvom e-mailu a originál faktúry s uvedeným dátumom zakúpenia slúžia ako dôkaz predĺženej záruky. Vaše zákonné práva ostávajú nedotknuté.
3. Táto záruka pokrýva všetky poruchy produktu počas záručnej doby, ktoré vznikli následkom nedostatkov vo vypracovaní alebo materiáli v deň zakúpenia. Táto záruka je obmedzená na opravu alebo výmenu a nezahŕňa ďalšie povinnosti, napríklad vedľajšie alebo následné škody. Táto záruka je neplatná, ak bol produkt požívaný nesprávne, používaný v rozpore s návodom na použitie alebo nesprávne napojený. Táto záruka sa nevzťahuje na:
 - akékoľvek poškodenie produktu, ku ktorému došlo následkom nesprávnej údržby
 - akýkoľvek produkt, ktorý bol pozmenený alebo upravený
 - akýkoľvek produkt, na ktorom boli poškodené pozmenené alebo odstránené originálne identifikačné znaky (obchodná známka, sériové číslo)
 - akékoľvek poškodenie spôsobené následkom nedodržania návodu na použitie
 - akýkoľvek produkt iný ako CE
 - akýkoľvek produkt, o ktorého opravu sa pokúšal nekvalifikovaný odborník alebo v prípade opravy bez predchádzajúceho oprávnenia od spoločnosti Technonic Industries
 - akýkoľvek produkt pripojený k nesprávnejmu napájaciemu zdroju (prúd, napätie, frekvencia)
 - akékoľvek poškodenie spôsobené vonkajšími vplyvmi (chemické, fyzické, nárazy) alebo cudzími látkami
 - bežné opotrebenie náhradných dielov
 - nesprávne používanie a preťažovanie nástroja
 - používanie neschváleného príslušenstva alebo dielov
 - karburátor po 6 mesiacoch, úpravy karburátora po 6 mesiacoch
 - príslušenstvo pre elektrické nástroje dodané s nástrojom alebo zakúpené samostatne. Takého výnimky sa vzťahujú napríklad na hroty skrutkovačov, vrtáky, brusné kotúče, brusné papiere a ostria a bočné vedenie
 - komponenty (diely a príslušenstvo), ktoré podliehajú prirodzenému opotrebeniu, napríklad uhľikové kefy, skľučovadlo, napájací kábel, pomocná rukoväť, leštiaca doska, vrečko na prach, rúrka na vyfukovanie prachu
4. Na servis sa musí produkt odoslať alebo predložiť autorizovanému servisnému centru RYOBI uvedenému pre každú krajinu v nasledujúcom zozname adres servisných staníc. V niektorých krajinách pošle produkt do servisnej organizácie RYOBI váš miestny predajca produktov RYOBI. Pri odosielaní produktu do servisnej stanice RYOBI musí byť produkt bezpečne zabalený bez akéhokoľvek nebezpečného obsahu, napríklad paliva, označený adresou odosielateľa a musí byť k nemu priložený krátky popis poruchy.
5. Oprava či výmena v rámci tejto záruky je bezplatná. Nevplyva z nej predĺženie či nový začiatok záručnej doby. Vymenené diely alebo nástroje sa stávajú našim majetkom. V niektorých krajinách doručovací poplatok alebo poštovné platí odosielateľ.
6. Táto záruka je platná v Európskej únii, Švajčiarsku, na Islande, v Nórsku, Lichtenštajnsku, Turecku a Rusku. Mimo týchto oblastí kontaktujte autorizovaného predajcu spoločnosti Ryobi, u ktorého zistíte, či platí nejaká iná záruka.

AUTORIZOVANÉ SERVISNÉ CENTRUM

Ak chcete nájsť najbližšie autorizované servisné centrum, navštívte stránku <http://www.ryobitools.eu/service-support/service-agents>.

Επιπροσθέτως τυχόν νομικών δικαιωμάτων που προκύπτουν από την αγορά, το προϊόν καλύπτεται από εγγύηση όπως αναφέρεται παρακάτω.

1. Η περίοδος εγγύησης είναι 24 μήνες για τους καταναλωτές και τίθεται σε ισχύ από την ημερομηνία αγοράς του προϊόντος. Η ημερομηνία αυτή πρέπει να τεκμηριώνεται από τιμολόγιο ή άλλη απόδειξη αγοράς. Το προϊόν είναι σχεδιασμένο μόνο για καταναλωτική και ιδιωτική χρήση. Η εγγύηση δεν ισχύει σε περίπτωση επαγγελματικής ή εμπορικής χρήσης.
2. Σε ορισμένες περιπτώσεις (όπλ. προώθηση, σειρά εργαλείων) υπάρχει η δυνατότητα παράτασης της περιόδου εγγύησης πέραν της αναφερόμενης περιόδου παραπάνω, μέσω εγγραφής στην ιστοσελίδα www.ryobitools.eu. Η δυνατότητα συμμετοχής του εκάστοτε εργαλείου δηλώνεται σαφώς στα καταστήματα καλή τη σκευασία του. Ο τελικός χρήστης πρέπει να εγγραφεί αναφέροντας τα στοιχεία του εργαλείου online εντός 8 ημερών από την ημερομηνία αγοράς. Ο τελικός χρήστης μπορεί να εγγραφεί για την παρατεταμένη εγγύηση στη χώρα κατοικίας του αν περιχέεται στην online φόρμα εγγραφής, όπου ισχύει αυτή η επιλογή. Επιπλέον, οι τελικοί χρήστες πρέπει να δώσουν τη συγκατάθεσή τους για την αποθήκευση των δεδομένων που συλλέγονται online και πρέπει να δεχτούν τους όρους και τις διατάξεις. Η απόδειξη επιβεβαίωσης εγγραφής, που αποστέλλεται μέσω e-mail και το πρωτότυπο τιμολόγιο που φέρει την ημερομηνία αγοράς, λειτουργούν ως αποδεικτικά στοιχεία για την παρατεταμένη περίοδο εγγύησης. Τα νομικά δικαιώματά σας δεν επηρεάζονται.
3. Η εγγύηση καλύπτει κάθε τυχόν απελαία του προϊόντος στη διάρκεια ισχύος της, εξαιτίας κατασκευαστικών ατελειών ή ατελειών του υλικού κατά την ημερομηνία αγοράς. Η εγγύηση περιορίζεται στην επισκευή καλή αντικατάσταση και δεν περιλαμβάνει άλλες υποχρεώσεις, συμπεριλαμβανόμενες μεταξύ άλλων βελτικές ή αποθετικές ζημιές. Η εγγύηση δεν ισχύει αν το προϊόν έχει χρησιμοποιηθεί με εσφαλμένο τρόπο, αντίθετα με τις οδηγίες του χειριριδιου χρήσης ή έχει συνδεθεί εσφαλμένα. Η εγγύηση δεν ισχύει στα κάτωθι:
 - οποιαδήποτε βλάβη στο προϊόν ως συνέπεια εσφαλμένης συντήρησης
 - οποιαδήποτε τροποποίηση ή παραλλαγή του προϊόντος
 - πρόβοντα ή αρχική ταυτοποίηση των οποίων (όσμη κατατεθέν, σειριακός αριθμός) έχει αλλοιωθεί, αλλάξει ή αφαιρεθεί
 - οποιαδήποτε βλάβη προκαλείται από μη τήρηση των οδηγιών στο χειριριδιο λειτουργίας
 - οποιαδήποτε μη CE προϊόν
 - οποιαδήποτε προϊόν στο οποίο έχει γίνει απόπειρα επισκευής από μη ειδικευμένο επαγγελματία ή χωρίς προηγούμενη εξουσιοδότηση της Techtronic Industries
 - οποιαδήποτε προϊόν συνδεθεί σε ακατάλληλη παροχή ρεύματος (αμπερ, τάση, συχνότητα)
 - οποιαδήποτε βλάβη προκληθεί από εξωτερικές επιρροές (χημικές, φυσικές, κρυσταλλικές) ή ξένες ουσίες
 - φυσική φθορά των ανταλλακτικών
 - ανόμοστη χρήση, υπερφόρτωση του εργαλείου
 - χρήση μη εγκεκριμένων εξαρτημάτων ή ανταλλακτικών
 - καρμπιρατέρ μετά από 6 μήνες, προσαρμογές καρμπιρατέρ μετά από 6 μήνες
 - εξαρτήματα εργαλείου που παρέχονται με το εργαλείο ή αγοράστηκαν ξεχωριστά. Οι εξαιρέσεις αυτές περιλαμβάνουν μεταξύ άλλων εξαρτήματα κατασβιδιών, εξαρτήματα τρυπανιών, λειαντικούς δίσκους, γυαλοχαρτο και λεπίδες, πλευρικό οδηγό
 - ενόπτες (εξαρτήματα και ανταλλακτικά) που υπόκεινται σε φυσική φθορά, συμπεριλαμβανομένων μεταξύ άλλων ψεκτρών, τοοκ, κλωδίων ρεύματος, βοηθητικών λαβών, πλακετών λείανσης, σασουλών σκόνης, σωληνών εξάτμισης σκόνης
4. Για αιτήματα σέρβις, το προϊόν πρέπει να σταλεί ή παραδοθεί σε εξουσιοδοτημένο σταθμό σέρβις της RYOBI, όπως αναγράφονται για κάθε χώρα στην παρακάτω λίστα. Σε ορισμένες χώρες, ο τοπικός αντιπρόσωπος της RYOBI αναλαμβάνει την αποστολή του προϊόντος στον οργανισμό σέρβις RYOBI. Όταν στέλνετε ένα προϊόν σε σταθμό σέρβις της RYOBI, το προϊόν θα πρέπει να είναι συσκευασμένο με ασφάλεια, χωρίς επικίνδυνα περιεχόμενα όπως βενζίνη και με αναφορά της διεύθυνσής του αποστολέα, ενώ θα πρέπει να συνοδεύεται και από σύντομη περιγραφή του προβλήματος.
5. Επισκευές / αντικαταστάσεις στα πλαίσια της εγγύησης παρέχονται δωρεάν. Δεν παρέχεται παράταση ή επανεκκίνηση της περιόδου εγγύησης. Τα εξαρτήματα ή εργαλεία που αντικαθίστανται, περιέρχονται στην ιδιοκτησία μας. Σε ορισμένες χώρες, ισχύουν χρεώσεις παράδοσης ή ταχυδρομικά τέλη που καταβάλλονται από τον αποστολέα.
6. Η εγγύηση ισχύει στην Ευρωπαϊκή Κοινότητα, την Ελβετία, την Ισπανία, τη Νορβηγία, το Λιχτενστάιν, την Τουρκία και τη Ρωσία. Εκτός αυτών των περιοχών, παρακαλούμε επικοινωνήστε με τον εξουσιοδοτημένο αντιπρόσωπο της RYOBI για να εξακριβώσετε εάν ισχύουν άλλες εγγυήσεις.

ΕΞΟΥΣΙΟΔΟΤΗΜΕΝΟ ΚΕΝΤΡΟ ΣΕΡΒΙΣ

Για να εντοπίσετε ένα εξουσιοδοτημένο κέντρο σέρβις στην περιοχή σας, επισκεφτείτε τη σελίδα <http://www.ryobitools.eu/service-support/service-agents>.

Bu satın alma işleminin doğan tüm yasal haklara ek olarak, bu ürün aşağıda açıklanan garanti kapsamındadır.

1. Garanti süresi tüketiciler için 24 aydır ve bu süre ürünün satın alınması ile başlar. Bu tarih fazla veya başka bir satın alma belgesi ile kantilannmalıdır. Ürün sadece tüketici ve bireysel kullanım için tasarlanmıştır ve sunulmuştur. Profesyonel veya ticari amaçlı kullanımlarda garanti verilemez.
2. Bazı durumlarda (örn. tanıtım, aletlerin düzenlenmesi), yukarıda belirtilen garanti süresi uzatılabilir. Bunun için www.ryobitools.eu Internet sitesindeki kaydı yapmak gerekir. Ürün nitelikleri mağazalarda ve/veya ambalaj üzerinde açıkça belirtilmiştir. Sun kullancısı, aleti satın aldıktan sonra en geç 8 gün içinde aletin kaydını çevrim içi olarak yapmalıdır. Sun kullancısı, garanti uzatma seçeneğinin geçerli olduğu ülkelerde bindeyse kayıt yaptırmak bur firsattan yararlanabilir. Ayrıca, sun kullancılar çevrim içi giriş yapmak için gerekli olan verileri saklanmasına izin vermemi, şartlar ve koşulları kabul etmelidir. E-posta ile gönderilen kayıt onay belgesi ve satın alma tarihini belgeleyen orijinal fatura garantinin uzatılmasını sağlamak için kanıt niteliği taşımaktadır. Yasal haklarınız aynı kalacaktır.
3. Garanti, ürünün satın alınm tarihindeki tüm işçilik ve malzeme kusurlarından kaynaklanan tüm sorunları garanti süresi içinde kapsamaktadır. Garanti onanım ve/veya değişim ile sınırlıdır ve sadece istenmeyen arızalar, vb. durumlarda herhangi bir sorumluluk kabul edilmez. Ürünün yanlış kullanılması, kullanım kılavuzuna uygun kullanılmaması veya yanlış bağlantı kurulumunda durumduma garanti geçerliliğini yitirir. Garanti kapsamı dışındaki durmlar:
 - bakımın yanlış yapılmasından kaynaklanan tüm hasarlar
 - ürünün değiştirilmesi veya düzenlenmesi
 - ürünün orijinal teğhis (ticari sembol, seri numarası) işaretlerinin tahrip olması; değiştirilmesi veya çıkarılması
 - kullanım kılavuzunun dikkate alınmaması nedeniyle oluşan tüm hasarlar
 - ürünün AB ürünün olmaması
 - ürünün kalifiye olmayan bir kişi tarafından veya Techtronic Industries'in izni olmadan onarılması/ya çalışılması
 - ürünün yanlış güç desteğine (amper, voltaj, frekans) bağlanması
 - dış etkenler (kimyasal, fiziksel, darbeler) veya yabancı cisimlerden kaynaklanan arızalar
 - yedek parçaların normal aşınması ve yıpranması
 - yanlış kullanım, aletin fazla yüklenmesi
 - onaylanmayan aksesuarların veya parçaların kullanılması
 - karbüratörül sistemlerde karbüratör ayarlarının 6 ayın ardından yapılması
 - elektronik alet aksesuarlarının alet ile birlikte veya ayrı olarak satın alınması. Aklülü vidalama uçları, matkap uçları, aydınlatıcı diskler, zımpara kağıdı ve bıçakları, yatay kılavuz gibi parçaların dahil olduğu, ancak bu parçalarda sınırlı olmayan istisnalar
 - karbon fırçalar, kovarı, elektrik kablosu, yardımcı kol, kumlamla plakası, toz torbası, toz egzoz borusu gibi parçaların bulunduğu, ancak bu parçalarda sınırlı olmayan doğal aşınma ve yıpranmaya maruz kalan bileşenler
4. Tamir işlemleri için ürünün, her ülke için listelenmiş olan aşağıdaki servis istasyonu adreslerinde bulunan bir RYOBI yetkili servis istasyonuna gönderilmesi veya verilmesi gerekir. Bazı ülkelerde yerel RYOBI satıcınız ürünü RYOBI servis istasyonuna gönderme işlemini üstlenir. RYOBI servis istasyonuna gönderilen ürün; içinde petrol gibi tehlikeli maddeler olmadan emniyetli bir şekilde paketlenmeli, gönderenin adresini ve sorununu kısa bir açıklamasını içermelidir.
5. Bu garanti kapsamında gerçekleşen bir onarım/değişim ücretsizdir. Bu tarz işlemler garanti süresini uzatmaz veya yeniden başlatmaz. Değiştirilen parçalar veya aletler firmamız ait olur. Bazı ülkelerde teslimat masrafları veya posta ücreti gönderici tarafından ödenmelidir.
6. Bu garanti Avrupa Birliği, İsviçre, İzlanda, Norveç, Lihtenştayn, Türkiye ve Rusya'da geçerlidir. Bu bölgelerin dışında yer alan müşterilerin diğer garanti seçenekleri için yetkili RYOBI satıcısına danışmaları gerekir.

YETKİLİ SERVİS MERKEZİ

En yakın yetkili servis merkezini öğrenmek için <http://www.ryobitools.eu/service-support/service-agents> sitesine girin.

