

RYOBI®

BCL14181H

DRAFT

(EN)	14.4-18 VOLT NICKEL-CADMIUM / LITHIUM-ION BATTERY CHARGER	USER'S MANUAL	1
(FR)	CHARGEUR DE BATTERIE LITHIUM-ION/CADMIUM-NICKEL 14.4-18 VOLTS	MANUEL D'UTILISATION	5
(DE)	14,4-18 VOLT NICKEL-CADMIUM / LITHIUM-IONEN LADEGERÄT	BEDIENUNGSANLEITUNG	9
(ES)	CARGADOR DE BATERÍA DE IÓN-LITIO/ NÍQUEL-CADMIO DE 14,4 - 18 VOLT	MANUAL DE UTILIZACIÓN	13
(IT)	CARICATORE BATTERIE NICHEL-CADMIO / LITIO IONIO DA 14.4 - 18 VOLT	MANUALE D'USO	17
(NL)	14,4-18 VOLT NIKKEL-CADMIUM / LITHIUM-ION ACCULADER	GEbruikersHANDLEIDING	21
(PT)	CARREGADOR DE BATERIA IÃO LÍCIO / NÍQUEL CÁDMIO DE 14.4 - 18 VOLTS	MANUAL DE UTILIZAÇÃO	25
(DA)	14.4-18 VOLT NIKKEL-CADMIUM / LITHIUM-ION BATTERI OPLADER	BRUGERVEJLEDNING	29
(SV)	14,4-18 VOLT NICKELKADMIUM-/ LITHIUMJON-BATTERILADDARE	INSTRUKTIONSBOK	33
(FI)	14,4-18 VOLTIN NIKKELKADMIUM / LITHIUMIONIÄKUN LATURI	KÄYTTÄJÄN KÄSIKIRJA	37
(NO)	14.4-18 VOLT NIKKEL-KADMIUM / LITHIUM-ION BATTERILADER	BRUKSANVISNING	41
(RU)	ЗАРЯДНОЕ УСТРОЙСТВО ДЛЯ 14.4-18-ВОЛЬТОВЫХ НИКЕЛЬ-КАДМИЕВЫХ / ЛИТИЙ-ИОННЫХ АККУМУЛЯТОРНЫХ БАТАРЕЙ	РУКОВОДСТВО ПО ЭКСПЛУАТАЦИИ	45
(PL)	ŁADOWARKA AKUMULATORÓW 14,4 V - 18 V NI-CD/LI-ION	INSTRUKCJA OBSŁUGI	49
(CS)	NABÍJEČKA NIKEL-KADMIOVÝCH A LITHIUM-IONTOVÝCH BATERIÍ 14,4-18 V	NÁVOD K OBSLUZE	53
(HU)	14,4-18 VOLTOS NIKKEL-KADMIUM / LÍTIUM-ION AKKUMULÁTORTÖLTŐ	HASZNÁLATI ÚTMUTATÓ	57
(RO)	14.4-ÎNCĂRCĂTOR ACUMULATOR NICHEL-CADMIU / LITIU-ION DE 14,4 ŞI 18 VOLTI	MANUAL DE UTILIZARE	61
(LV)	14,4-18 V NIĶĒĻA-KADMIJA / LITĪJA JONU AKUMULATORA LĀDĒTĀJS	ĪPAŠNIEKA LIETOŠANAS PAMĀCĪBA	65
(LT)	14,4 - 18 VOLTŲ NIKELIO-KADMIJO / LIČIO-JONŲ BATERIJOS ĮKROVIKLIS	EXPLOATAVIMO INSTRUKCIJA SAVININKUI	69
(ET)	14,4 - 18 V NIKKEL-KADMIUM/LITHIUM-IOONAKU LAADJA	KASUTAJA KÄSIRAAMAT	73
(HR)	14,4 - 18 VOLTNI NIKAL-KADMIJ / LITIJ-IONSKI PUNJAČ ZA BATERIJE	KORISNIČKI PRIRUČNIK	77
(SL)	14,4 - 18 VOLTNI POLNILEC ZA NIKELJ-KADMIJSKE/ LITIJ-IONSKE BATERIJE	UPORABNIŠKI PRIROČNIK	81
(SK)	14.4 - 18 VOLTVOY NIKEL-KADMIUM / LÍTIUM-ÍONOVÁ NABÍJAČKA BATERIÍ	NÁVOD NA POUŽITIE	85
(EL)	14.4 - 18 VOLT NIKEL-KADMIΟΥ/ ΛΙΘΙΟΥ-ΙΟΝΤΩΝ ΦΟΡΤΙΣΤΗΣ ΜΠΑΤΑΡΙΩΝ	ΟΔΗΓΙΕΣ ΧΡΗΣΗΣ	89
(TR)	14.4 - 18 VOLT NIKEL KADMIYUM / LITYUM İYON BATARYA ŞARJ CİHAZI	KULLANIM KILAVUZU	93

EN ORIGINAL INSTRUCTIONS | FR TRADUCTION DES INSTRUCTIONS ORIGINALES | DE ÜBERSETZUNG DER ORIGINALANLEITUNG | ES TRADUCCIÓN DE LAS INSTRUCCIONES ORIGINALES | IT TRADUZIONE DELLE ISTRUZIONI ORIGINALI | NL VERTALING VAN DE ORIGINELE INSTRUCTIES | PT TRADUÇÃO DAS INSTRUÇÕES ORIGINAIS | DA OVERSETTELSE AF DE ORIGINALE INSTRUKTIONER | SV ÖVERSÄTTNING AV DE URSPRUNGLIGA INSTRUKTIONERNA | FI ALKUPERÄISTEN OHJEIDEN SUOMENNOS | NO OVERSETTELSE AV DE ORIGINALE INSTRUKSJONENE | RU ПЕРЕВОД ОРИГИНАЛЬНЫХ ИНСТРУКЦИЙ | PL TŁUMACZENIE INSTRUKCJI ORYGINALNEJ | CS PŘEKLAD ORIGINÁLNÍCH POKYNŮ | HU AZ EREDETI ÚTMUTATÓ FORDÍTÁSA | RO TRADUCEREA INSTRUCȚIUNILOR ORIGINALE | LV TULKOTS NO ORIGINĀLĀS INSTRUKCIJAS | LT ORIGINALIŲ INSTRUKCIJŲ VERTIMAS | ET ORIGINALJUHENDE TOLGE | HR PRIJEVOD ORIGINALNIH UPUTA | SL PŘEVOD ORIGINALNIH NAVODIL | SK PŘEKLAD POKYNOV V ORIGINALI | EL ΜΕΤΑΦΡΑΣΗ ΤΩΝ ΠΡΩΤΟΤΥΠΩΝ ΟΔΗΓΙΩΝ | TR ORIJINAL TALIMATLARIN TERÇÜMESİ

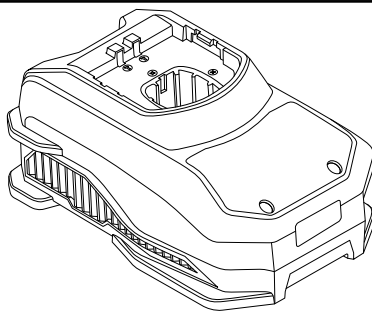

(EN) Important!

This appliance is not intended to be used or cleaned by persons with reduced physical, sensory or mental capabilities, or lack of experience or knowledge, unless they have been given instructions concerning the safe use of the appliance by a person legally responsible for their safety. They should be supervised whilst using the appliance. Children shall not use, clean or play with this appliance, which when not in use should be secured out of their reach.

(FR) Attention!

Cet appareil ne doit pas être utilisé par des personnes aux capacités physiques, sensorielles ou mentales réduites, ou par des personnes manquant d'expérience et de connaissances à moins qu'elles n'aient été initiées à son utilisation et qu'elles ne soient surveillées par une personne légalement responsable de leur sécurité. Ces personnes doivent être surveillées lorsqu'elles utilisent l'appareil. Les enfants ne doivent utiliser ou nettoyer ou jouer avec l'appareil, qui doit être tenu hors de leur portée lorsqu'il n'est pas utilisé.

(DE) Achtung!

Dieses Gerät darf nicht von Personen mit eingeschränkten physischen, sensorischen oder mentalen Fähigkeiten, oder mangelnder Erfahrung und Wissen benutzt oder gereinigt werden, es sei denn, sie werden durch eine Person, die für ihre Sicherheit verantwortlich ist, beaufsichtigt oder erhalten von solch einer Person Anweisungen zum Gebrauch des Geräts. Sie sollten während der Benutzung des Geräts beaufsichtigt werden. Kinder dürfen das Gerät nicht benutzen, reinigen oder damit spielen, und das Gerät sollte bei Nichtgebrauch außer Reichweite von Kindern sein.

(ES) ¡Atención!

Este aparato no está diseñado para ser utilizado o para ser limpiado por personas con discapacidades físicas, sensoriales o mentales, o con falta de experiencia y conocimiento, a menos que la persona legalmente responsable de su seguridad les instruya en el uso del aparato. Deben ser supervisados durante la utilización del aparato. Los niños no deben utilizar, limpiar ni jugar con este aparato, mantener fuera del alcance de los niños mientras no se utilice.

(IT) Attenzione!

Questo dispositivo non deve essere utilizzato o pulito da persone con ridotte capacità fisiche, sensoriali o mentali o senza l'adeguata conoscenza o esperienza, a meno che non abbiano ricevuto istruzioni riguardanti l'utilizzo sicuro del dispositivo da persone legalmente responsabili della loro sicurezza. Devono essere supervisionati quando utilizzano il dispositivo. I bambini non devono utilizzare, pulire o giocare con il dispositivo e quando lo stesso non viene utilizzato dovrà essere tenuto lontano dalla portata dei bambini.

(NL) Let op !

Dit apparaat is niet geschikt om te worden gebruikt of gereinigd door personen met verminderde fysieke, zintuigelijke of mentale vermogens of een gebrek aan ervaring of kennis tenzij ze instructies hebben ontvangen inzake het veilig gebruik van het apparaat door een persoon die wettelijk aansprakelijk is voor hun veiligheid. Ze moeten onder toezicht staan terwijl ze het apparaat gebruiken. Kinderen mogen het apparaat niet gebruiken, reinigen of ermee spelen en moet buiten hun bereik worden beveiligd indien het niet wordt gebruikt.

(PT) Atenção!

Este aparelho não deve ser utilizado nem limpo por pessoas com capacidades físicas, sensoriais ou psicológicas reduzidas nem por pessoas que careçam de experiência ou de conhecimentos para tal, exceto se tiverem recebido instruções sobre a utilização segura do aparelho por pessoa juridicamente responsável pela respetiva segurança. Estas pessoas devem ser supervisionadas enquanto utilizam o aparelho. As crianças não devem utilizar, limpar ou brincar com este aparelho que, quando não estiver em utilização, deve ser mantido fora de alcance.

(DA) OBS!

Dette produkt er ikke beregnet til at blive brugt eller rengjort af personer med nedsatte fysiske, sensoriske eller mentale evner, eller med manglende erfaring eller viden, med mindre disse personer er blevet instrueret i sikker brug af produktet af en person, der er juridisk ansvarlig for disse personers sikkerhed. De skal være under opsyn, så længe de benytter produktet. Børn må hverken benytte, rengøre eller lege med dette produkt, som - når det ikke benyttes - skal opbevares utilgængeligt for børn.

(SV) Observera!

Utrustningen är inte avsedd för att användas av personer med nedsatt fysisk, sensibel eller mental förmåga, eller som inte har erfarenhet och kunskap såvida de inte har instruerats gällande säkerhet för utrustningen av någon person som ansvarar för deras säkerhet. De ska övervakas då utrustningen används. Barn får inte använda, rengöra eller leka med utrustningen som när den inte används ska förvaras utom räckhåll för barn.

(FI) Huomio!

Tätälaitetta ei ole tarkoitettu sellaisten ihmisten käytettäväksi tai puhdistettavaksi, joiden ruumiin, aistien tai mielen suorituskyky on heikentynyt tai joilta puuttuu kokemusta ja yleistietämystä, ellei heidän turvallisuudestaan laillisesti vastuussa oleva neuvo heitä laitteen käytössä. Heitä on valvottava laitteen käytön aikana. Lapset eivät saa käyttää tai puhdistaa laitetta tai leikkiä sillä, ja kun se ei ole käytössä, se tulee olla poissa lasten ulottuvilta.

(NO) Advarsel!

Dette apparatet skal ikke brukes eller rengjøres av personer med reduserte fysiske, sensoriske eller mentale evner, eller personer som ikke har tilstrekkelig erfaring eller kunnskap, unntatt hvis de har fått opplæring av en person som er rettslig ansvarlig for deres sikkerhet i hvordan man trygt bruker apparatet. I så tilfelle skal slike personer ha tilsyn under bruk. Barn skal ikke bruke, rengjøre eller leke med dette apparatet. Apparatet må være plassert og sikret utenfor barns rekkevidde når det ikke brukes.

(RU) Внимание!

Данное устройство не предназначено для использования или очистки людьми с ограниченными физическими или умственными способностями или людьми с недостаточным опытом и знаниями. Исключением является случай, когда они были обучены пользованию устройством лицом, ответственным за их безопасность. Такие люди должны быть под наблюдением при использовании данного устройства. Дети не должны использовать, очищать это устройство или играть с ним. Оно должно храниться в недоступном для детей месте.

(PL) Uwaga!

To urządzenie nie jest przeznaczone do użytkowania lub czyszczenia przez osoby o ograniczonej zdolności fizycznej, czuciowej lub umysłowej, lub nieposiadające doświadczenia i wiedzy, chyba że zostały one poinstruowane w zakresie bezpiecznego użytkowania urządzenia przez osobę odpowiedzialną za ich bezpieczeństwo. Takie osoby powinny być nadzorowane podczas używania urządzenia. Dzieciom nie wolno używać, czyścić ani bawić się tym urządzeniem. Nieużywane urządzenie powinna być bezpiecznie schowane poza zasięgiem dzieci.

(CS) Důležité upozornění!

Tento spotřebič není určen pro používání nebo čištění osobami se sníženou tělesnou, smyslovou nebo duševní schopností nebo nedostatkem zkušeností a znalostí, pokud neprošli školením ohledně používání spotřebiče od osoby zodpovědné za jejich bezpečnost. Je nutný dohled, když spotřebič používají. Děti nesmí tento spotřebič používat, čistit nebo si s ním hrát, když není používán, je nutno jej zabezpečit proti přístupu.

(HU) Figyelem!

A gépet nem használhatják és nem tisztíthatják csökkent fizikai, érzékelési vagy értelmi képességű személyek, vagy akiknek nincs meg a tapasztalatuk vagy tudásuk ehhez; kivéve, ha a biztonságukért felelős személy a készülék biztonságos használatára megtanítja őket. A készülék használata közben megfelelő felügyeletet igényelnek. Gyerekek nem használhatják, tisztíthatják a készüléket és nem játszhatnak vele; a készüléket használaton kívül gyerekek számára hozzá nem férhető helyen kell tartani.

(RO) Atenție!

Acest aparat nu este destinat a fi folosit sau curățat de către persoane cu capacități fizice, senzoriale sau mintale reduse, sau de către cele fără experiență sau cunoștințe decât dacă au fost instruite în ce privește folosirea în siguranță a acestui aparat din partea unei persoane legal responsabilă pentru siguranța lor. Ele trebuie supravegheate în timpul folosirii aparatului. Copiii nu trebuie să folosească, să curețe sau să se joace cu acest aparat, care atunci când nu este folosit trebuie păstrat ferit de copii.

(LV) Uzmanību!

Šī ierīce nav paredzēta lietošanai personām ar samazinātu fizisko, sensorisko vai garīgo spēju, vai personām bez pieredzes vai zināšanām, ja vien persona, kura ir juridiski atbildīga par to drošību nav instruējusi par to, kā droši izmantot ierīci. Ierīces izmantošanas laikā viņus ir jāuzrauga. Bērni nedrīkst izmantot, tīrīt vai spēlēt ar ierīci, kad tā netiek izmantota tai jābūt novietotai bērniem nepieejamā vietā.

(LT) Dėmesio!

Šis prietaisas nėra skirtas naudoti ar valyti asmenims su sumažintomis fizinėmis, sensorinėmis ar psichinėmis galimybėmis ar baneturiems patirties ar žinių, neturintiems teisiškai atsakingo už jų saugą asmens nurodymų apie saugų prietaiso naudojimą. Naudojant prietaisą, šie asmenys turi būti prižiūrimi. Vaikams negalima prietaiso naudoti, valyti ar juo žaisti: nenaudojamas prietaisas turi būti saugiai laikomas vaikams nepasiekiamoje vietoje.

(ET) Tähtis!

Seadme kasutamine või puhastamine on keelatud nendel isikutel, kellel on piiratud füüsilised, sensoorsed või vaimsed võimed ning kogemusteta ja väljaõppeta isikutel, välja arvatud siis, kui neid juhendatakse ohutu kasutamise osas ametlikult vastutava isiku poolt. Nad peavad seadme kasutamise ajal järelevalve all olema. Lapsed ei tohi seda seadet kasutada, seda puhastada ega sellega mängida ning seade ei tohi olla nendele kättesaadav.

(HR) Upozorenje!

Ovaj uređaj nije namijenjen korištenju ili čišćenju od strane osoba smanjenih tjelesnih, osjetilnih ili mentalnih mogućnosti ili osobama koje ne raspolažu iskustvom ili znanjem osim ako nisu pod nadzorom osobe odgovorne za njihovu sigurnost i rade po uputama koje se odnose na korištenje uređaja. Treba ih nadzirati tijekom korištenje uređaja. Djeca ne smiju koristiti, čistiti ili se igrati s ovim uređajem koji kada se ne koristi treba biti izvan njihovog dohvata.

(SL) Pomembno!

Naprava ni namenjena uporabi s strani oseb, ki imajo pomanjkljive fizične, čutne ali mentalne zmogljivosti, premalo izkušenj in znanja, razen če so nadzorovane ali so bile ustrezno podučene o varni uporabi naprave s strani osebe, ki je odgovorna za njihovo varnost. Med uporabo naprave jih je treba nadzorovati. Otroci naprave ne smejo uporabljati, jo čistiti ali se z njo igrati. Kadar naprava ni v uporabi, jo je treba shraniti zunaj dosega otrok.

(SK) Dôležité!

Toto zariadenie nie je určené na použitie alebo čistenie osobami so zníženými fyzickými, zmyslovými alebo duševnými schopnosťami alebo nedostatočnými skúsenosťami či znalosťami, pokiaľ nedostali pokyny na bezpečné používanie zariadenia osobou právne zodpovednou za ich bezpečnosť. Pri používaní zariadenia musia byť pod dozorom. Toto zariadenie nesmú používať ani čistiť deti, ani sa s ním nesmú hrať a keď sa zariadenie nepoužíva, musí byť zaistené mimo dosahu detí.

(EL) Προσοχή!

Η συσκευή δεν πρέπει να χρησιμοποιείται ή να καθαρίζεται από άτομα με μειωμένες σωματικές, αισθητήριες ή νοητικές ικανότητες, ή έλλειψη πείρας ή γνώσεων, εκτός εάν τους έχουν δοθεί οδηγίες αναφορικά με την ασφαλή χρήση της συσκευής από άτομο που είναι νομίμως υπεύθυνο για την ασφάλειά τους. Θα πρέπει να υπάρχει επίβλεψη κατά τη χρήση της συσκευής. Απαγορεύεται η χρήση, ο καθαρισμός ή το παιχνίδι με τη συσκευή από παιδιά. Όταν δεν χρησιμοποιείται, η συσκευή πρέπει να φυλάσσεται μακριά από παιδιά.

(TR) Dikkat!

Bu cihaz, fiziksel, duyuşsal ya da mental fonksiyonları düşük veya deneyimi ya da bilgisi olmayan kişiler tarafından, kendilerine cihazın güvenli kullanımıyla ilgili talimatlar yasal olarak güvenliklerinden sorumlu kişiler tarafından verilmediđi sürece kullanılmamalıdır ya da temizlenmemelidir. Bu kişiler cihazı kullanırken gözetim altında tutulmalıdır. Çocuklar bu cihazı kullanmamalı, temizlememeli ya da onunla oynamamalıdır. Dolayısıyla cihaz kullanılmadıđı zamanlarda çocukların yetişemeyeceđi bir yere kaldırılmalıdır.

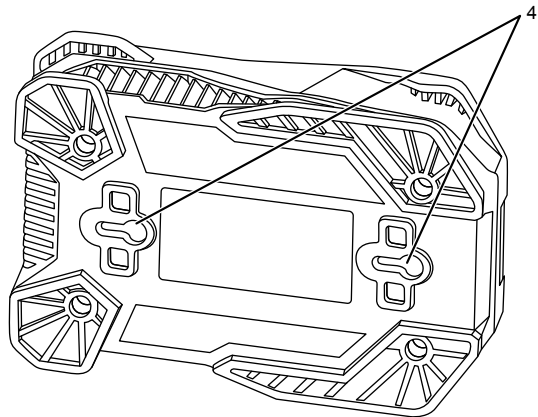
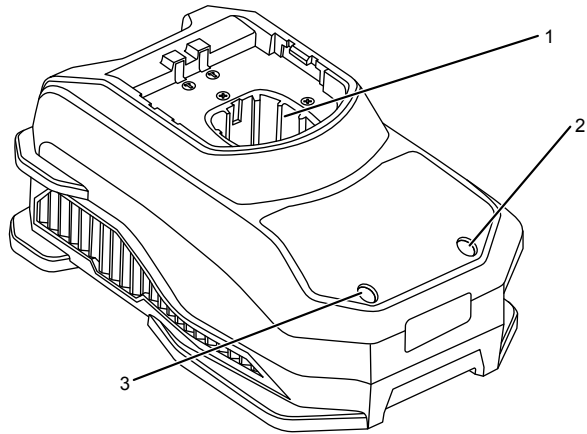

Fig. 1



Important!	It is essential that you read the instructions in this manual before mounting and operating this machine.
Attention !	Il est indispensable que vous lisiez les instructions contenues dans ce manuel avant le montage et la mise en service de l'appareil.
Achtung!	Bitte lesen Sie unbedingt vor Montage und Inbetriebnahme die Hinweise dieser Bedienungsanleitung.
¡Atención!	Es imprescindible que lea las instrucciones de este manual antes del montaje y de la puesta en servicio.
Attenzione!	Prima di procedere al montaggio e alla messa in funzione, è indispensabile leggere attentamente le istruzioni del presente manuale.
Let op !	Het is absoluut noodzakelijk vóór montage en inbedrijfstelling de aanwijzingen in deze handleiding te lezen.
Atenção!	É indispensável ler as instruções deste manual antes de montar e pôr em serviço.
OBS!	Denne brugsanvisning skal læses igennem inden monteringen og ibrugtagning.
Observera!	Det är nödvändigt att läsa instruktionerna i denna bruksanvisning före monteringen och driftsättning.
Huomio!	On ehdottomasti välttämätöntä lukea tässä käyttöohjeessa annetut ohjeet ennen asennusta ja käyttöönottoa.
Advarsel!	Vennligst les instruksjonene i denne bruksanvisningen før du monterer og tar i bruk maskinen.
Внимание!	Перед сборкой и запуском инструмента необходимо прочесть инструкции из настоящего руководства.
Uwaga!	Przed montowaniem i uruchomieniem, koniecznie musicie się Państwo zapoznać z zaleceniami zawartymi w niniejszym sposobie użycia.
Důležité upozornění!	Před montáží nářadí a uvedením do provozu je nutné si přečíst následující pokyny.
Figyelem!	Feltétlenül fontos, hogy a jelen használati útmutatóban foglalt előírásokat az összeszerelés és az üzembe helyezés előtt elolvassal!
Atenție!	Este indispensabil să citiți instrucțiunile conținute în acest mod de utilizare înainte de montaj și de punerea în funcțiune.
Uzmanību!	Ir ļoti būtiski, lai jūs ielasītu norādījumus, kas sniegti šajā rokasgrāmatā, pirms ķeraties pie ierīces montēšanas un iedarbināšanas!
Dėmesio!	Prieš surinkdami ir paleisdami aparatą į darbą, reikia, kad jūs perskaitytumėte šiame vadove esančias instrukcijas.
Tähtis!	Lugege enne seadme kokkupanekut ja kasutamist kindlasti läbi selles juhendis sisalduvad eeskirjad ja juhised!
Upozorenje!	Važno je da upute u ovom Korisničkom priručniku pročitate prije postavljanja i uporabe ovog alata.
Pomembno!	Zelo pomembno je, da pred namestitvijo in prvo uporabo te naprave preberete navodila v tem priročniku.
Upzornenie!	Je dôležité, aby ste si pred montážou a spustením zariadenia prečítali pokyny, ktoré sa nachádzajú v tomto návode.
Προσοχή!	Είναι απαραίτητο να διαβάσετε τις συστάσεις των οδηγιών αυτών πριν τη συναρμολόγηση και τη θέση σε λειτουργία
Dikkat!	Cihazın montajından ve çalıştırılmasından önce bu kılavuzda bulunan talimatları okumanız zorunludur.



Subject to technical modifications / Sous réserve de modifications techniques / Technische Änderungen vorbehalten /
Sujeto a modificaciones técnicas / Con riserva di eventuali modifiche tecniche / Technische wijzigingen voorbehouden /
Com reserva de modificações técnicas / Med forbehold for tekniske ændringer / Med förbehåll för tekniska ändringar /
Tekniset muutokset varataan / Med forbehold om tekniske ændringer / Могут быть внесены технические изменения /
Z zastrzeżeniem modyfikacji technicznych / Změny technických údajů vyhrazeny / A műszaki módosítás jogát fenntartjuk /
Sub rezerva modificărilor tehnice / Paturam tiesības mainīt tehniskos raksturlielumus / Pasiliekan teisę daryti techninius pakeitimus /

Tehnilised muudatused võimalikud / Podložno tehničkim promjenama / Tehnične spremembe dopuščene /
Technické zmeny vyhradené / Υπό την επιφύλαξη τεχνικών τροποποιήσεων / Teknik değişiklik hakkı saklıdır





English

SAFETY INSTRUCTIONS

Please read and observe these instructions before using the device.

- Before using the device, check that the mains cable and mains plug are not damaged.
- The device must not be damp, neither should it be used in a damp environment.
- Do not use the device if it has suffered any heavy shock or jolting, or is damaged in any other way.
- Due to the heat generated during charging, the battery charger should not be operated on a combustible surface/in an inflammable environment.
- Do not cover the ventilating slits.
- Never disassemble the device yourself.
- Pull the plug of the battery charger out of the socket when it is not in use or when cleaning it.
- Only use extension cable that is approved and technically in perfect condition.
- During operation, provide sufficient ventilation. Malfunction during charging can be caused by storing and operating in places where the temperature exceeds +40°C; this should be avoided. Battery charging in closed cupboards, near heat sources (radiators, bright sunshine), causes heat to accumulate and can damage the device.
- If the battery is not going to be used for a longer period, pull the battery off the battery charger and pull out the mains plug.
- Protect battery contact to avoid short circuit caused by metallic object that can cause fire or explosion!
- Only charge original recommended batteries.
- If the power cord is damaged, it must be replaced by an Authorised Service Center in order to avoid a hazard.

WARNING
Do not recharge primary cells (non-rechargeable)

WARNING
Mains voltage must correspond with the voltage specifications on the device.

OPERATION

APPLICATIONS

You may use this product for the following purposes:

- Charging compatible Ryobi 14.4 Volt and 18 Voltbattery packs.

BATTERY PROTECTION FEATURES

Ryobi One+ 18 V and 14.4 V lithium-ion batteries are designed with features that protect the lithium-ion cells and maximize battery life.

If the tool stops during use, release the trigger to reset and resume operation. If the tool still does not work, the battery needs to be recharged.

CHARGING THE BATTERY PACK

USE ONLY RYOBI ONE+ 18 V AND 14.4 V BATTERY PACKS WITH THIS CHARGER:

Battery packs for this tool are shipped in a low charge condition to prevent possible problems. Therefore, you should charge them until the green LED on the front of the charger stays on.

CHARGING

If the charger does not charge the battery pack under normal circumstances, return both the battery pack and charger to your nearest Authorized Service Center for electrical check.

- Charge the battery pack only with the charger provided.
- Make sure the power supply is normal household voltage, 220V-240V, 50Hz, AC only.
- Make sure the latches on each side of the battery pack snap into place and the battery pack is secured in the charger before beginning operation.
- Connect the charger to the power supply.
- Place the battery pack in the charger aligning raised rib on the battery pack with the groove in the charger.
- Press down on the battery pack to be sure contacts on the battery pack engage properly with contacts in the charger.

NOTE: After charging is complete, the green LED will remain on until the battery pack is removed from the charger or charger is disconnected from the power supply.

- The battery pack will become slightly warm to the touch while charging. This is normal and does not indicate a problem.
- **Do not place the charger and battery pack in an area of extreme heat or cold. They will work best at normal room temperature.**
- **NOTE: The charger and battery pack should be placed in a location where the temperature is more than 10°C but less than 38°C.**
- When batteries become fully charged, unplug the charger from the power supply and remove the battery



English

pack.

- To remove the battery pack from the charger, depress the latches on each side of the battery pack.

CHARGING A HOT BATTERY PACK

When using a tool continuously, the batteries in the battery pack will become hot. You should let a hot battery pack cool down for approximately 30 minutes before attempting to recharge.

MAINTENANCE AND REPAIRS



Risk of injury

Service, testing and repairs should only be carried out by authorised service centres.

We recommend our customer service department or authorised service centres.

STORAGE

Store your charger in a cool dry place between 10 and 25°C. It is not recommended to leave it in a cold works van overnight. Ensure no metal filings or swarf can fall into the vents during storage, as this may cause serious injury when it is next used.

ENVIRONMENTAL PROTECTION



Recycle raw materials instead of disposing of as waste. The machine, accessories and packaging should be sorted for environmental-friendly recycling.

SYMBOLS



Safety alert



EurAsian Conformity Mark



Please read the instructions carefully before starting the machine.



Class II, double insulated



CE conformity



Indoor use

T3.15A



Time-lag fuse 3.15A



Waste electrical products should not be disposed of with household waste. Please recycle where facilities exist. Check with your local authority or retailer for recycling advice.





English

SPECIFICATIONS

Battery pack	Voltage	Charger input	Battery type	Battery capacity	No. of Cell for Battery
BPP-1413	14.4 V \equiv	220V-240V, 50Hz AC only	Ni-Cd	1.3 Ah	12
BPP-1415				1.5 Ah	12
BPP-1417				1.7 Ah	12
BPL-1414			Li-Ion	1.4 Ah	4
BPP-1813	18 V \equiv	220V-240V, 50Hz AC only	Ni-Cd	1.3 Ah	15
BPP-1815				1.5 Ah	15
BPP-1817				1.7 Ah	15
BPL-1820			Li-Ion	2.4 Ah	10
BPL-1815				1.4 Ah	5
RB18L13				1.3 Ah	5
RB18L15				1.5 Ah	5
RB18L25				2.5 Ah	5
RB18L26				2.6 Ah	10
RB18L40				4.0 Ah	10
RB18L50	5.0 Ah	10			

English

LED FUNCTION

CHARGER LED INDICATOR		BATTERY PACK STATUS	RED LED	GREEN LED	ACTION
	Power	Without battery pack	ON	OFF	Ready to charge battery pack.
	Evaluate	Hot battery pack	Flashing	OFF	When battery pack reaches cooled temperature, charger begins fast charge mode.
	Evaluate	Cold battery pack	Flashing	OFF	When battery pack reaches warmed temperature, charger begins fast charge mode.
	Evaluate	Deeply discharged	Flashing	OFF	Charger pre-charges battery until normal voltage is reached, then begins fast charge mode.
	Defective	Defective	Flashing	Flashing	Battery pack or charger is defective.
	<ul style="list-style-type: none"> • If defective, try to repeat the conditions a second time by removing and reinstalling the battery pack. If the LED status repeats a second time, try charging a different battery. • If a different battery charges normally, dispose of the defective pack (see Maintenance section). • If a different battery also indicates "Defective," the charger may be defective. 				
	Charging	Fast charging	ON	Flashing	—
	Full	—	OFF	ON	Charging complete



Français

INSTRUCTIONS DE SÉCURITÉ PARTICULIÈRES

Veillez lire et respecter les présentes instructions avant d'utiliser l'appareil.

- Avant d'utiliser l'appareil, vérifiez que le câble et la prise d'alimentation ne sont pas endommagés.
- L'appareil ne doit jamais être humide ou utilisé dans un environnement humide.
- N'utilisez pas cet appareil s'il a reçu un choc ou s'il est endommagé d'une quelconque manière.
- En raison de la chaleur générée en cours de charge, le chargeur ne doit pas être utilisé sur une surface combustible ou dans un environnement inflammable.
- N'obstruez jamais les fentes d'aération.
- Ne démontez jamais l'appareil vous-même.
- Débranchez le chargeur lorsqu'il n'est pas utilisé ou lorsque vous le nettoyez.
- N'utilisez que des rallonges électriques agréées et en parfait état.
- Assurez-vous pendant la charge que l'aération de l'endroit où vous travaillez est suffisante. Un mauvais fonctionnement du chargeur au cours de la charge peut être causé par des températures d'utilisation et de stockage excessives. Les températures supérieures à +40°C doivent être évitées. Les charges effectuées dans des armoires fermées, à proximité de sources de chaleur (radiateurs, soleil), etc. provoquent des phénomènes d'accumulation de chaleur qui sont susceptibles d'endommager l'appareil.
- Si vous n'utilisez pas la batterie pendant une longue période, retirez-la du chargeur et débranchez ce dernier.
- Les contacts de la batterie doivent être protégés afin d'éviter les courts-circuits qui peuvent être provoqués par des objets métalliques. Vous éviterez ainsi les risques d'incendie ou d'explosion.
- Ne rechargez que des batteries d'origine recommandées dans le présent manuel.
- Si le câble d'alimentation est endommagé, faites-le remplacer par un Centre Service Agréé afin d'éviter les risques d'accidents.



AVERTISSEMENT

Ne tentez jamais de recharger des batteries non rechargeables.



AVERTISSEMENT

Pour éviter les risques de dommages matériels, veillez à ce que la tension de l'alimentation secteur corresponde à la tension indiquée sur l'appareil.

UTILISATION

APPLICATIONS

Vous pouvez utiliser ce produit pour les fins suivantes :

- Charge des packs batterie 14.4 V et 18 V compatibles Ryobi.

DISPOSITIFS DE PROTECTION DE LA BATTERIE

Les batteries lithium-ion de 14,4 V et 18 V Ryobi One incorporent des dispositifs destinés à protéger les cellules lithium-ion et à maximiser leur durée de vie.

Si l'outil s'arrête pendant utilisation, relâchez l'interrupteur pour le remettre à zéro puis reprenez le travail. Si l'outil ne fonctionne toujours pas, alors la batterie doit être rechargée.

CHARGE DU PACK BATTERIE

N'utiliser que des packs batterie Ryobi One+ 18 V et 14.4 V avec ce chargeur :

Les packs batterie pour cet outil sont livrés peu chargés afin d'éviter tout problème. Il convient donc de les charger jusqu'à ce que la LED frontale du chargeur s'allume en vert.

CHARGE D'UNE BATTERIE

Si le chargeur ne charge pas correctement la batterie dans des conditions d'utilisation normales, apportez le chargeur et la batterie au Centre Service Agréé le plus proche pour un contrôle électrique de ces éléments.

- Ne chargez que les batteries prévues pour ce chargeur.
- Assurez-vous que l'alimentation est de 220-240 V, 50 normale).
- Assurez-vous que les languettes de verrouillage situées sur les côtés de la batterie s'insèrent correctement et que la batterie est bien fixée avant de commencer la charge.
- Branchez le chargeur à une prise d'alimentation.
- Insérez la batterie dans le chargeur en alignant les nervures de la batterie avec les rainures du chargeur.
- Exercez une pression sur la batterie pour vous assurer que les bornes de la batterie sont correctement insérées dans les contacts du chargeur.

REMARQUE: à la fin de la charge, le voyant



Français

lumineux vert du chargeur reste allumé tant que la batterie n'est pas retirée du chargeur ou tant que le chargeur n'est pas débranché.

- En cours de charge, la batterie devient légèrement chaude au contact. Cette chaleur est normale et n'indique pas de dysfonctionnement. Hz CA uniquement (tension domestique)
- Ne placez pas le chargeur et la batterie dans un lieu où la température est extrêmement basse ou élevée. Le fonctionnement du chargeur et de la batterie sera optimal à température ambiante.
REMARQUE: la batterie et le chargeur doivent être rangés dans un lieu où la température est comprise entre 10°C et 38°C.
- Une fois la batterie entièrement chargée, débranchez le chargeur et retirez la batterie du chargeur.
- Pour cela, appuyez sur les languettes de verrouillage situées sur les côtés de la batterie et retirez la batterie du chargeur.

CHARGE D'UNE BATTERIE CHAUDE

Lorsque vous utilisez un outil en continu, la batterie s'échauffe. Lorsque la batterie est chaude, vous devez la laisser refroidir

ENTRETIEN ET RÉPARATION



Risque de blessures

Seul un technicien qualifié est habilité à réaliser l'entretien, les tests et les réparations de cet appareil.

En cas de besoin, adressez-vous à notre service client ou à un Centre Service Agréé.

RANGEMENT

Rangez votre chargeur dans un endroit sec où la température se situe entre 10 et 25°C. Évitez de le laisser dans des endroits trop froids, par exemple dans un véhicule la nuit. Assurez-vous que des particules ou copeaux métalliques ne risquent pas de tomber dans les fentes d'aération lorsque le chargeur est rangé : cela pourrait entraîner des blessures graves lors de l'utilisation suivante.

PROTECTION DE L'ENVIRONNEMENT



Recyclez les matières premières au lieu de les jeter avec les ordures ménagères. Pour protéger l'environnement, l'outil, les accessoires et les emballages doivent être triés.

SYMBOLES



Alerte de sécurité



Marque de qualité EurAsian



Veillez lire attentivement le mode d'emploi avant de démarrer la machine.



Classe II, isolation double



Conformité CE



Utilisation en intérieur.

T3.15A



Fusible temporisé 3.15A



Les produits électriques hors d'usage ne doivent pas être jetés avec les ordures ménagères. Recyclez-les par l'intermédiaire des structures disponibles. Contactez les autorités locales pour vous renseigner sur les conditions de recyclage.

Français





CARACTÉRISTIQUES

Pack batterie	Tension	Entrée du Chargeur	Type de batterie	Capacité de la batterie	Nb. de Cellules de la Batterie
BPP-1413	14.4 V \equiv	220V-240V, 50Hz CA uniquement	Cadmium Nickel	1.3 Ah	12
BPP-1415				1.5 Ah	12
BPP-1417				1.7 Ah	12
BPL-1414			Lithium-Ion	1.4 Ah	4
BPP-1813	18 V \equiv	220V-240V, 50Hz CA uniquement	Cadmium Nickel	1.3 Ah	15
BPP-1815				1.5 Ah	15
BPP-1817				1.7 Ah	15
BPL-1820			Lithium-Ion	2.4 Ah	10
BPL-1815				1.4 Ah	5
RB18L13				1.3 Ah	5
RB18L15				1.5 Ah	5
RB18L25				2.5 Ah	5
RB18L26				2.6 Ah	10
RB18L40				4.0 Ah	10
RB18L50				5.0 Ah	10

Français

FONCTION DES VOYANTS LUMINEUX

LES VOYANTS LUMINEUX INDIQUENT L'ÉTAT DE CHARGE DE LA BATTERIE:

VOYANT LUMINEUX		BATTERIE	VOYANT ROUGE	VOYANT VERT	ACTION
	Sous tension	Sans batterie	allumé	éteint	Chargeur prêt à recharger une batterie.
	Test	Batterie trop chaude	clignotant	éteint	Lorsque la batterie a suffisamment refroidi, le chargeur passe en mode de charge rapide.
	Test	Batterie trop froide	clignotant	éteint	Lorsque la batterie revient à température ambiante, le chargeur passe en mode de charge rapide.
	Test	Batterie trop déchargée	clignotant	éteint	Le chargeur pré-charge la batterie jusqu'à ce qu'une tension normale soit atteinte, puis passe en mode de charge rapide.
	Problème	Défectueuse	clignotant	clignotant	La batterie ou le chargeur est défectueux.
	<ul style="list-style-type: none"> • Si les voyants indiquent un problème, tentez de recommencer la charge en retirant puis réinsérant la batterie dans le chargeur. Si les voyants lumineux indiquent toujours un problème, essayez d'utiliser votre chargeur avec une autre batterie. • Si une autre batterie peut être chargée normalement, débarrassez-vous de la batterie défectueuse (reportez-vous à la section Entretien). • Si les voyants lumineux indiquent toujours un problème avec une autre batterie, c'est sans doute que le chargeur est défectueux. 				
	En charge	Charge rapide	éteint	clignotant	—
	Batterie rechargée	—	éteint	éteint	Le mode charge rapide est terminé, le chargeur continue de charger.





Deutsch

SPEZIELLE SICHERHEITSHINWEISE

Bitte lesen und beachten Sie vor der Verwendung des Geräts die vorliegenden Anweisungen.

- Prüfen Sie vor der Verwendung des Geräts, dass das Kabel und die Steckdose nicht beschädigt sind.
- Das Gerät darf niemals feucht sein oder in feuchter Umgebung verwendet werden.
- Verwenden Sie das Gerät nicht, wenn es einen Schlag erlitten hat oder beschädigt ist.
- Beim Aufladen des Akkus wird Wärme generiert. Das Ladegerät darf daher nicht auf einer brennbaren Fläche oder in einer entflammaren Umgebung verwendet werden.
- Verstopfen Sie niemals die Belüftungsschlitze.
- Nehmen Sie das Gerät niemals selbst auseinander.
- Ziehen Sie den Netzstecker des Ladegeräts ab, wenn es nicht verwendet wird oder wenn Sie es reinigen.
- Verwenden Sie nur elektrische Verlängerungskabel, die zugelassen und in einwandfreiem Zustand sind.
- Vergewissern Sie sich während des Aufladens, dass der Ort, an dem Sie arbeiten, ausreichend belüftet ist. Eine Störung des Ladegeräts beim Aufladen kann auf zu hohe Verwendungs- und Lagertemperaturen zurückzuführen sein. Temperaturen über +40°C sind zu vermeiden. Ein Aufladen in geschlossenen Schränken, in der Nähe von Wärmequellen (Heizkörper, Sonne) führt zu einer Wärmeakkumulation, durch die das Gerät beschädigt werden kann.
- Wenn Sie den Akku während eines langen Zeitraums nicht verwenden, entfernen Sie ihn aus dem Ladegerät und ziehen Sie den Netzstecker des Ladegeräts ab.
- Die Kontakte des Akkus müssen geschützt werden, um Kurzschlüsse zu vermeiden, die durch metallische Gegenstände verursacht werden können. Auf diese Weise vermeiden Sie Brand- oder Explosionsrisiken.
- Laden Sie nur im vorliegenden Handbuch beschriebene Original-Akkus erneut auf.
- Lassen Sie ein beschädigtes Stromkabel zur Vermeidung von Unfallgefahren von einem autorisierten Kundendienst auswechseln.

 **WARNUNG**
Versuchen Sie niemals, nicht aufladbare Akkus aufzuladen.

 **WARNUNG**
Achten Sie zur Vermeidung von Materialschäden darauf, dass die Netzspannung der auf dem Gerät angegebenen Spannung entspricht.

BETRIEB

ANWENDUNGSBEREICHE

Verwenden Sie Ihr Ladegerät für die folgenden Anwendungen:

- Laden von Ryobi 14,4 Volt und 18 Volt Akkus.

AKKU-SCHUTZSYSTEM

Ryobi One+ 18 V und 14,4 V Lithium-Ionen Akkus wurden mit Eigenschaften zum Schutz der Lithium-Ionen Zellen und zur Maximierung der Lebensdauer konstruiert.

Sollte das Gerät während des Gebrauchs stoppen, lassen Sie zum Rückstellen den Auslöser los und nehmen Sie dann die Arbeit wieder auf. Funktioniert das Gerät dann immer noch nicht, muss der Akku aufgeladen werden.

AUFLADEN DES AKKUS

Verwenden Sie nur Ryobi One+ 18 V und 14,4 V Akkus mit diesem Ladegerät:

Zur Vermeidung eventueller Probleme sind die Akkus bei Lieferung leicht aufgeladen. Die Akkus müssen daher aufgeladen werden, bis die grüne Leuchtdiode des Ladegeräts erleuchtet.

AUFLADEN EINES AKKUS

Wenn das Ladegerät den Akku unter normalen Einsatzbedingungen nicht korrekt auflädt, müssen das Ladegerät und der Akku zum nächstgelegenen autorisierten Kundendienst gebracht werden.

- Laden Sie nur die für dieses Ladegerät konzipierte Akku auf.
- Vergewissern Sie sich, dass eine Stromspannung von 220-240 Volt, Hz, nur Wechselstrom vorliegt (normaler Haushaltsstrom).
- Vergewissern Sie sich, dass die Sperrlaschen auf beiden Seiten des Akkus richtig eingerastet sind und der Akku einwandfrei fixiert ist, bevor Sie mit dem Aufladen beginnen.
- Schließen Sie das Ladegerät an eine Steckdose an.
- Setzen Sie den Akku in das Ladegerät ein, indem Sie die Rippen des Akkus mit den Rillen des Ladegeräts ausrichten.
- Drücken Sie leicht auf den Akku, um sicher zu stellen, dass die Stifte des Akkus vollständig in die Kontakte des Ladegeräts eingefügt sind. **HINWEIS:** Nach dem Aufladen bleibt die grüne Leuchtdiode solange erleuchtet, bis der Akku aus 50 dem Ladegerät entfernt oder das Ladegerät vom Stromnetz getrennt wird.
- Während des Aufladens erwärmt sich der Akku etwas. Diese Erwärmung ist normal und ist kein Anzeichen für



Deutsch

eine Funktionsstörung.

- Das Ladegerät und der Akku dürfen nicht an einem Ort verwendet werden, an dem extrem hohe oder niedrige Temperaturen herrschen. Das Ladegerät und der Akku funktionieren optimal bei Umgebungstemperaturen. **HINWEIS:** Der Akku und das Ladegerät müssen an einem Ort gelagert werden, dessen Temperatur zwischen 10°C und 38°C liegt.
- Nachdem der Akku vollständig aufgeladen ist, trennen Sie das Ladegerät vom Stromnetz und entfernen Sie den Akku aus dem Ladegerät.
- Drücken Sie hierfür auf die Sperrlaschen, die sich auf den Seiten des Akkus befinden, und entfernen Sie den Akku aus dem Ladegerät.

AUFLADEN EINES WARMEN AKKUS

Wenn Sie ein Gerät im Dauerbetrieb verwenden, erwärmt sich der Akku. Lassen Sie einen erwärmten Akku

WARTUNG UND REPARATUR



Verletzungsrisiko

Die Wartung, Tests und Reparaturen dürfen nur von einem qualifizierten Techniker durchgeführt werden.

Wenden Sie sich gegebenenfalls an unseren Kundenservice oder an einen autorisierten Kundendienst.

LAGERUNG

Lagern Sie Ihr Ladegerät an einem trockenen Ort, dessen Temperatur zwischen 10 und 25°C liegt.

Vermeiden Sie, es an zu kalten Orten zu lassen, beispielsweise während der Nacht in einem Fahrzeug. Vergewissern Sie sich, dass Metallpartikel oder Späne beim Aufräumen des Ladegeräts nicht in die Belüftungsschlitze geraten können, denn dies könnte bei der nachfolgenden Benutzung zu schweren Verletzungen führen.

UMWELTSCHUTZ



Recyceln Sie die Rohstoffe, anstatt sie im Haushaltsabfall zu entsorgen. Zum Schutz der Umwelt müssen das Gerät, die Zubehörteile und die Verpackungen getrennt entsorgt werden.

SYMBOLE



Sicherheitswarnung



EurAsian Konformitätszeichen.



Bitte lesen Sie die Anweisungen sorgfältig, bevor Sie das Gerät einschalten.



Klasse II, doppelt isoliert



CE Konformität



Benutzung im Innenbereich

T3.15A



Träge Sicherung 3.15A



Elektrische Geräte sollten nicht mit dem übrigen Müll entsorgt werden. Bitte entsorgen Sie diese an den entsprechenden Entsorgungsstellen. Wenden Sie sich an die örtliche Behörde oder Ihren Händler, um Auskunft über die Entsorgung zu erhalten.

Deutsch





TECHNISCHE DATEN

Akku	Spannung	Eingangsleistung Ladegerät	Batterietyp	Akku-Kapazität	Anz. Zellen pro Akku
BPP-1413	14.4 V $\overline{=}$	220V-240V, 50Hz Nur Wechselstrom	Nickel Cadmium	1.3 Ah	12
BPP-1415				1.5 Ah	12
BPP-1417				1.7 Ah	12
BPL-1414			Lithium-Ionen	1.4 Ah	4
BPP-1813	18 V $\overline{=}$	220V-240V, 50Hz Nur Wechselstrom	Nickel Cadmium	1.3 Ah	15
BPP-1815				1.5 Ah	15
BPP-1817				1.7 Ah	15
BPL-1820			Lithium-Ionen	2.4 Ah	10
BPL-1815				1.4 Ah	5
RB18L13				1.3 Ah	5
RB18L15				1.5 Ah	5
RB18L25				2.5 Ah	5
RB18L26				2.6 Ah	10
RB18L40				4.0 Ah	10
RB18L50	5.0 Ah	10			

Deutsch

FUNKTION DER LEUCHTDIODEN

DIE LEUCHTDIODEN GEBEN DEN LADESTATUS DES AKKUS AN:

LEUCHTDIODE		AKKU	ROTE LED	GRÜNE LED	AKTION
	Unter Spannung	Ohne Akku	leuchtet	erloschen bereit.	Ladegerät zum Aufladen eines Akkus
	Test	Akku zu warm	blinkt	erloschen	Wenn der Akku ausreichend abgekühlt ist, schaltet das Ladegerät in den Schnelllademodus um.
	Test	Akku zu kalt	blinkt	erloschen	Wenn der Akku wieder die Umgebungstemperatur erreicht hat, schaltet das Ladegerät in den Schnelllademodus um.
	Test	Akku zu stark entladen	blinkt	erloschen	Das Ladegerät lädt den Akku vor, bis eine entladen normale Spannung erreicht ist, und schaltet in den Schnelllademodus um.
	Fehler	Defekt	blinkt	blinkt	Der Akku oder das Ladegerät ist defekt.
		<ul style="list-style-type: none"> Wenn die Leuchtdioden einen Fehler anzeigen, versuchen Sie, das Aufladen erneut zu initialisieren, indem Sie den Akku aus dem Ladegerät entfernen und ihn wieder einlegen. Wenn die Leuchtdioden weiterhin einen Fehler anzeigen, versuchen Sie, Ihr Ladegerät mit einem anderen Akku zu verwenden. Wenn ein anderer Akku normal aufgeladen werden kann, entsorgen Sie den defekten Akku (lesen Sie den Abschnitt "Wartung"). Wenn die Leuchtdioden mit einem anderen Akku weiterhin einen Fehler anzeigen, ist vermutlich Ihr Ladegerät defekt. 			
	Wird geladen	Schnellladen	leuchtet	blinkt	—
	Akku aufgeladen	—	erloschen	leuchtet	Der Schnelllademodus ist beendet, aufgeladen das Ladegerät setzt das Laden fort.



Español

INSTRUCCIONES DE SEGURIDAD₁

Lea y cumpla estas instrucciones antes de utilizar el aparato.

- Antes de utilizar el aparato, compruebe que el cable y la toma de alimentación no están deteriorados.
- El aparato no debe estar húmedo ni utilizarse en un ambiente húmedo.
- No utilice el aparato si ha recibido un golpe o si ha sufrido algún tipo de deterioro.
- Debido al calor que se genera durante la carga, no debe utilizarlo sobre una superficie combustible o en un entorno inflamable.
- No obstruya las ranuras de ventilación.
- No desmonte nunca el aparato.
- Desenchufe el cargador cuando no lo utilice o cuando vaya a limpiarlo.
- Utilice únicamente alargaderas eléctricas homologadas y en perfecto estado.
- Durante la carga, asegúrese de que el lugar de trabajo cuenta con ventilación suficiente. Una temperatura de uso o de almacenamiento excesiva puede ocasionar un funcionamiento incorrecto del cargador durante la carga. Evite las temperaturas superiores a 40°C. Las cargas efectuadas en armarios cerrados, cerca de una fuente de calor (radiadores, sol) etc. provocan una acumulación de calor que puede dañar al aparato.
- Si no utiliza la batería durante un período prolongado, retírela del cargador y desenchufe el aparato.
- Es preciso proteger los contactos de la batería para evitar cortocircuitos provocados por objetos metálicos. De este modo, reducirá el riesgo de incendios o explosión.
- Sólo se deben cargar las baterías originales recomendadas en este manual.
- Si el cable de alimentación está dañado, hágalo reemplazar en un Centro de Servicio Habilitado para evitar accidentes.



ADVERTENCIA

No intente cargar baterías no recargables.



ADVERTENCIA

Para evitar daños materiales, compruebe que la tensión de alimentación de la red coincida con la tensión indicada en el aparato.

FUNCIONAMIENTO

APLICACIONES

Utilice el cargador para las siguientes aplicaciones:

- La carga compatible con baterías Ryobi de 14,4 Volt y 18 Volt.

CARACTERÍSTICAS DE PROTECCIÓN DE LA BATERÍA

Las baterías de ión-litio Ryobi One+ de 18 V y 14,4 V poseen unas funciones determinadas que protegen las celdas de ión-litio y maximizan la vida de la batería.

Si la herramienta se detiene durante su uso, suelte el gatillo para reiniciar y reanudar el funcionamiento. Si la herramienta sigue sin funcionar, la batería necesita ser recargada.

CARGA DE LA BATERÍA

Utilice sólo baterías Ryobi One+ de 14,4 Volt y 18 Volt. con este cargador:

Las baterías se suministran con muy poca carga para evitar posibles problemas. Por lo tanto, deben cargarse hasta que se encienda el indicador luminoso verde del cargador.

CARGAR UNA BATERÍA

Si el cargador no carga correctamente la batería en condiciones normales de uso, lleve el cargador y la batería al Centro de Servicio Habilitado más cercano para efectuar un control eléctrico de estos elementos.

Cargue exclusivamente las baterías previstas para este cargador.

- Controle que la tensión de la red sea de 220-240 V, 50 Hz CA únicamente (corriente doméstica normal).
- Antes de iniciar la carga, compruebe que las lengüetas de bloqueo que se encuentran a ambos lados de la batería se acoplan correctamente y que la batería está bien fijada en el aparato.
- Enchufe el cargador a una toma de corriente.
- Coloque la batería en el cargador, alineando las nervaduras de la batería con las ranuras del cargador.
- Empuje la batería para cerciorarse de que los terminales de la batería están correctamente conectados a los contactos del cargador. **OBSERVACIÓN:** una vez finalizada la carga, el indicador luminoso verde del cargador permanece encendido mientras la batería está en el cargador o mientras el cargador está enchufado.
- Durante la carga, la batería se calienta ligeramente. Este calor es normal y no significa que el cargador funcione mal.



Español

- No coloque el cargador ni la batería en un lugar donde la temperatura sea demasiado baja o demasiado alta. Su funcionamiento será óptimo a una temperatura ambiente. **OBSERVACIÓN:** la batería y el cargador deben guardarse en un lugar donde la temperatura esté entre 10°C y 38°C.
- Una vez que la batería está completamente cargada, desenchufe el cargador y retire la batería del cargador.
- Para ello, presione las lengüetas de bloqueo que se encuentran a ambos lados de la batería y retire la batería del cargador.

CARGAR UNA BATERÍA CALIENTE

Si utiliza la herramienta de forma continua, la batería se calienta. En este caso, debe dejar que se enfríe

MANTENIMIENTO Y REPARACIÓN



Riesgo de heridas

El mantenimiento, las pruebas y las reparaciones de este aparato deben quedar exclusivamente en manos de un técnico cualificado.

En caso de necesidad, póngase en contacto con nuestro servicio de atención al cliente o con un Centro de Servicio Habilitado.

GUARDAR EL CARGADOR

Guarde el cargador en un lugar seco con una temperatura comprendida entre 10 y 25°C. Procure no dejarlo en lugares demasiado fríos, por ejemplo de noche en un vehículo. Asegúrese de que no puedan caer partículas o virutas metálicas en las ranuras de ventilación cuando el cargador esté guardado: podría provocar graves heridas la próxima vez que lo utilice.

PROTECCIÓN DEL MEDIO AMBIENTE



Recicle las materias primas en lugar de tirarlas a la basura doméstica. Para proteger el medio ambiente, debe separar la herramienta, los accesorios y los embalajes.

SÍMBOLOS



Alerta de seguridad



Certificado EAC de conformidad



Por favor lea las instrucciones detenidamente antes de arrancar la máquina.



Clase II, doble aislamiento



Conformidad CE



Uso en interiores.

T3.15A





Fusible de acción retardada 3.15A



Los productos eléctricos de desperdicio no deben desecharse con desperdicios caseros. Por favor recíclelos donde existan dichas instalaciones. Compruebe con su autoridad local o minorista para reciclar.

Español

ESPECIFICACIONES

Batería	Tensión	Entrada del cargador	Tipo de batería	Capacidad de la batería	Nº de celdas por batería	
BPP-1413	14.4 V 	220V-240V, 50Hz CA únicamente	Níquel cadmio	1.3 Ah	12	
BPP-1415				1.5 Ah	12	
BPP-1417				1.7 Ah	12	
BPL-1414				ión-litio	1.4 Ah	4
BPP-1813	18 V 	220V-240V, 50Hz CA únicamente	Níquel cadmio	1.3 Ah	15	
BPP-1815				1.5 Ah	15	
BPP-1817				1.7 Ah	15	
BPL-1820				ión-litio	2.4 Ah	10
BPL-1815					1.4 Ah	5
RB18L13					1.3 Ah	5
RB18L15					1.5 Ah	5
RB18L25					2.5 Ah	5
RB18L26					2.6 Ah	10
RB18L40					4.0 Ah	10
RB18L50		5.0 Ah	10			

Español

FUNCIÓN DE LOS INDICADORES LUMINOSOS

LOS INDICADORES LUMINOSOS INDICAN EL NIVEL DE CARGA DE LA BATERÍA:

INDICADOR LUMINOSO	BATERÍA	INDICADOR ROJO	INDICADOR VERDE	ACCIÓN	
	Conectado	Sin batería	encendido	apagado batería.	Cargador listo para cargar una.
	Prueba	Batería demasiado caliente	parpadeante	apagado	Cuando la batería se ha enfriado lo demasiado suficiente, el cargador se pone en el caliente modo de carga rápida.
	Prueba	Batería demasiado fría	parpadeante	apagado	Cuando la batería vuelve a la demasiado temperatura ambiente, el cargador se fría pone en el modo de carga rápida.
	Prueba	Batería demasiado descargada	parpadeante	apagado	El cargador precarga la batería hasta demasiado alcanzar una tensión normal, y luego descargada se pone en modo de carga rápida.
	Problema	Defectuoso	parpadeante	parpadeante	La batería o el cargador está defectuoso.
	<ul style="list-style-type: none"> Si los indicadores señalan un problema, intente repetir la carga retirando y volviendo a colocar la batería en el cargador. Si los indicadores luminosos siguen señalando un problema, intente utilizar el cargador con otra batería. Si logra cargar normalmente otra batería, deshágase de la batería defectuosa (consulte la sección Mantenimiento). Si los indicadores luminosos siguen señalando un problema con otra batería distinta, probablemente el cargador esté defectuoso. 				
	Cargando	Carga rápida	encendido	parpadeante	—
	Batería cargada	—	apagado	encendido	Ha finalizado el modo de carga rápida, el cargador sigue cargando.



Italiano

NORME DI SICUREZZA

Prima di utilizzare l'apparecchio, leggere e seguire le presenti istruzioni.

- Prima di utilizzare l'apparecchio, assicurarsi che il cavo e la spina di alimentazione non siano danneggiati.
- L'apparecchio non deve mai essere umido o utilizzato in un ambiente umido.
- Non utilizzare l'apparecchio se ha subito un urto o se è stato danneggiato in qualsivoglia modo.
- A causa del calore generato durante la fase di ricarica, non utilizzare il caricabatteria su una superficie combustibile o in un ambiente infiammabile.
- Non ostruire mai le aperture di aerazione.
- Non smontare mai personalmente l'apparecchio.
- Quando il caricabatteria non viene utilizzato o durante le operazioni di pulizia, scollegarlo dall'alimentazione elettrica.
- Utilizzare solo cavi di prolunga omologati ed in ottimo stato.
- Durante la fase di ricarica, assicurarsi che l'aerazione del luogo in cui si lavora sia sufficiente. Temperature di utilizzo e di immagazzinamento eccessive possono causare un cattivo funzionamento del caricabatteria durante la fase di ricarica. Evitare temperature superiori a +40°C. Le operazioni di ricarica effettuate in armadi chiusi, nelle vicinanze di fonti di calore (come i radiatori o il sole), ecc. provocano fenomeni di accumulo di calore, che possono danneggiare l'apparecchio.
- Qualora la batteria rimanga inutilizzata per lunghi periodi, toglierla dal caricabatteria e scollegare quest'ultimo dall'alimentazione elettrica.
- Proteggere i contatti della batteria onde evitare cortocircuiti, che potrebbero essere provocati da oggetti metallici. In questo modo è possibile evitare i rischi di incendio o di esplosione.
- Ricaricare esclusivamente le batterie originali raccomandate nel presente manuale.
- Se il cavo d'alimentazione appare danneggiato, richiederne la sostituzione presso un Centro di Assistenza Autorizzato onde evitare i rischi di incidenti.



AVVERTENZE
Non tentare mai di ricaricare batterie non ricaricabili.



AVVERTENZE
Per evitare i rischi di danni materiali, assicurarsi che la tensione erogata dall'impianto elettrico corrisponda alla tensione indicata sull'apparecchio.

FUNZIONAMENTO

APPLICAZIONI

Utilizzare il caricabatteria per le seguenti applicazioni:

- Ricaricare i gruppi batterie Ryobi compatibili da 14.4 Volt e 18 Volt.

CARATTERISTICHE PROTEZIONE BATTERIA

Le batterie al litio-ionio Ryobi One+ da 18 V e da 14.4 V sono progettate con caratteristiche che proteggono le celle agli ioni di litio e ottimizzano la durata della batteria. Se l'utensile si blocca durante l'utilizzo, rilasciare il grilletto per resettare e quindi riprendere le operazioni. Se l'utensile non funziona ancora, la batteria ha bisogno di essere ricaricata.

RICARICA DELLA BATTERIA

Utilizzare solo gruppi batterie Ryobi One+ da 18 V e 14.4 V con questo caricatore:

Per evitare eventuali problemi, le batterie vengono fornite quasi completamente scariche. È pertanto necessario caricarle finché la spia luminosa verde del caricabatteria non si accende.

RICARICA DI UNA BATTERIA

Nel caso in cui il caricabatteria non ricarichi la batteria in modo adeguato in normali condizioni di utilizzo, fare effettuare un controllo elettrico del caricabatteria e della batteria presso il più vicino Centro di Assistenza Autorizzato.

- Ricaricare esclusivamente le batterie previste per questo caricabatteria.
- Accertarsi che l'alimentazione erogata dal normale impianto domestico sia di 220-240 V, 50 Hz, solo AC.
- Prima di iniziare la fase di ricarica, accertarsi che le linguette di bloccaggio poste ai lati della batteria si innestino correttamente e che la batteria sia adeguatamente fissata.
- Collegare il caricabatteria ad una presa di corrente.
- Collocare la batteria nel caricabatteria, allineando le nervature della batteria rispetto alle scanalature del caricabatteria.
- Esercitare una certa pressione sulla batteria per accertarsi che i poli della batteria si siano inseriti correttamente nei contatti del caricabatteria.



Italiano

NOTA: Al termine della fase di ricarica, la spia luminosa verde del caricabatteria rimane accesa finché la batteria non viene rimossa dal caricabatteria o finché il caricabatteria non viene scollegato dall'alimentazione elettrica.

- Durante la fase di ricarica, la batteria risulterà leggermente calda al tatto. Questo calore è normale e non indica alcun malfunzionamento.
- Non collocare il caricabatteria né la batteria in un luogo in cui la temperatura sia estremamente bassa o elevata. Il caricabatteria e la batteria funzionano in modo ottimale a temperatura ambiente. **NOTA:** La batteria e il caricabatteria devono essere riposti in un luogo in cui la temperatura sia compresa tra 10°C e 38°C.
- Dopo avere ricaricato completamente la batteria, scollegare il caricabatteria dall'alimentazione elettrica e rimuovere la batteria.
- A tale scopo, premere le linguette di bloccaggio situate ai lati della batteria e quindi rimuovere la
- batteria dal caricabatteria.

RICARICA DI UNA BATTERIA CALDA

Quando un apparecchio viene utilizzato in continuo, la batteria si riscalda. Se la batteria è calda, è necessario lasciarla raffreddare per 30 minuti circa prima di ricaricarla.

MANUTENZIONE E RIPARAZIONE



Pericolo di lesioni

La manutenzione, i test e le riparazioni di questo apparecchio sono riservati esclusivamente ad un tecnico qualificato.

In caso di necessità, rivolgersi al nostro servizio clienti o ad un Centro di Assistenza Autorizzato.

RIPONIMENTO

Riporre il caricabatteria in un luogo asciutto, in cui la temperatura sia compresa tra 10 e 25°C. Evitare di lasciarlo in luoghi troppo freddi, come ad esempio all'interno di un veicolo nelle ore notturne. Assicurarsi che eventuali particelle o trucioli metallici non rischino di cadere nelle aperture di aerazione quando il caricabatteria viene riposto: tali residui potrebbero comportare gravi lesioni al momento dell'utilizzo successivo.

TUTELA DELL'AMBIENTE



Riciclare le materie prime anziché gettarle tra i rifiuti domestici. Per tutelare l'ambiente, l'apparecchio, gli accessori e gli imballaggi devono essere smaltiti separatamente.

SIMBOLI



Indicazioni sicurezza



Marchio di conformità EurAsian



Leggere attentamente le istruzioni prima di avviare l'utensile.



Classe II con doppio isolamento



Conformità CE



Utilizzo in interni

T3.15A





Fusibile di tipo ritardato da 3.15A



I prodotti elettrici non devono essere smaltiti con i rifiuti domestici. Vi sono strutture per smaltire tali prodotti. Informarsi presso il proprio Comune o rivenditore di sicurezza per smaltire adeguatamente tali rifiuti.

Italiano





SPECIFICHE

Gruppo batterie	Voltaggio	Input caricatore	Tipo batteria	Capacità batteria	Numero di celle per batteria
BPP-1413	14.4 V 	220V-240V, 50Hz Solo AC	Nickel cadmio	1.3 Ah	12
BPP-1415				1.5 Ah	12
BPP-1417				1.7 Ah	12
BPL-1414				Ioni di litio	1.4 Ah
BPP-1813	18 V 	220V-240V, 50Hz Solo AC	Nickel cadmio	1.3 Ah	15
BPP-1815				1.5 Ah	15
BPP-1817				1.7 Ah	15
BPL-1820			Ioni di litio	2.4 Ah	10
BPL-1815				1.4 Ah	5
RB18L13				1.3 Ah	5
RB18L15				1.5 Ah	5
RB18L25				2.5 Ah	5
RB18L26				2.6 Ah	10
RB18L40				4.0 Ah	10
RB18L50	5.0 Ah	10			

Italiano

FUNZIONE DELLE SPIE LUMINOSE

LE SPIE LUMINOSE INDICANO LO STATO DI CARICA DELLA BATTERIA:

SPIA LUMINOSA		BATTERIA	SPIA ROSSA	SPIA VERDE	AZIONE
	Sotto tensione	Senza batteria	accesa	spenta	Caricabatteria pronto a ricaricare una batteria.
	Test	Batteria troppo calda	lampeggiante	spenta	Quando la batteria si è sufficientemente raffreddata, il carica-batteria passa in modalità di ricarica rapida.
	Test	Batteria troppo fredda	lampeggiante	spenta	Quando la batteria ritorna a fredda temperatura ambiente, il carica-batteria passa in modalità di ricarica rapida.
	Test	Batteria troppo scarica	lampeggiante	spenta	Il carica-batteria precarica la batteria scarica finché non viene raggiunta una tensione normale, quindi passa in modalità di ricarica rapida.
	Problema	Difettosa	lampeggiante	lampeggiante	La batteria o il carica-batteria sono difettosi.
	<ul style="list-style-type: none"> • Se le spie indicano un problema, provare a ricominciare la ricarica rimuovendo la batteria e quindi reinserendola nel carica-batteria. Se le spie luminose indicano ancora un problema, provare ad utilizzare il carica-batteria con un'altra batteria. • Qualora si riesca a ricaricare normalmente un'altra batteria, provvedere a smaltire la batteria difettosa (fare riferimento alla sezione "MANUTENZIONE"). • Se le spie luminose indicano ancora un problema anche con un'altra batteria, significa che probabilmente il carica-batteria è difettoso. 				
	Sotto carica	Ricarica rapida	accesa	lampeggiante	—
	Batteria ricaricata	—	spenta	accesa	La modalità di ricarica rapida è ricaricata terminata, il carica-batteria continua a caricare.



Nederlands

VEILIGHEIDSADVIEZEN

Lees deze voorschriften zorgvuldig door voordat u het apparaat gaat gebruiken en houd u er aan.

- Controleer, alvorens het apparaat te gebruiken, of het snoer en de stekker niet beschadigd zijn.
- Laat het apparaat nooit vochtig worden en gebruik het nooit in een vochtige omgeving.
- Gebruik dit apparaat niet als het een schok of stoot heeft gehad of als het op de een of ander manier beschadigd is.
- Gebruik het laadapparaat niet op een brandbaar oppervlak of in een ontvlambare omgeving vanwege de hitte die tijdens het laden vrijkomt.
- Zorg dat de ventilatieopeningen nooit worden afgedekt.
- Demonteer het apparaat nooit zelf.
- Trek de stekker van het laadapparaat uit het stopcontact wanneer u het niet gebruikt of wanneer u het schoonmaakt.
- Gebruik uitsluitend goedgekeurde verlengsnoeren die in perfecte staat zijn.
- Let erop dat er bij het opladen voldoende ventilatie is op de plaats waar u werkt. Slechte werking van het laadapparaat tijdens het laden kan worden veroorzaakt door overmatige bedrijfs- en omgevingstemperaturen. Vermijd temperaturen boven +40°C. Het opladen in gesloten kasten of in de buurt van warmtebronnen (radiatoren, zon, enz.) veroorzaakt verschijnselen van warmteaccumulatie die het apparaat kunnen beschadigen.
- Neem het accupak uit het laadapparaat en trek de stekker hiervan uit het stopcontact als u het apparaat gedurende langere tijd niet gebruikt.
- Bescherm de contacten van de accu om kortsluitingen, die veroorzaakt kunnen worden door metalen voorwerpen, te voorkomen. Zo voorkomt u gevaar voor lichamelijk letsel of explosie.
- Gebruik het apparaat alleen om originele accupakken op te laden zoals die in deze handleiding worden aanbevolen.
- Laat een eventueel beschadigd netsnoer vervangen door een erkend servicecentrum om gevaar voor ongelukken te voorkomen.



WAARSCHUWING

Probeer nooit om batterijen op te laden die niet oplaadbaar zijn.



WAARSCHUWING

Controleer of de gebruikte netspanning overeenkomt met de op het apparaat vermelde voedingsspanning om gevaar voor materiële schade te voorkomen.

BEDIENING

TOEPASSINGEN

Gebruik het laadapparaat voor de volgende toepassingen:

- Opladen van daarvoor geschikte Ryobi 14,4 Volt en 18 Volt accu's.

EIGENSCHAPPEN VAN DE BATTERIJBESCHERMING

Ryobi One+ 18 V en 14,4 V lithium-ion accu's beschikken over voorzieningen om de lithium-ion cellen te beveiligen en de levensduur te verlengen.

Indien het toestel tijdens het gebruik stilvalt, laat u de snelheidsschakelaar los en herneemt u de werking. Indien het toestel nog steeds niet werkt, dient u de accu opnieuw op te laden.

EEN ACCU OPLADEN

Gebruik alleen Ryobi One+ 18 V en 14,4 V accu's bij deze lader:

Bij aflevering zijn accupakken minimaal geladen om eventuele problemen te voorkomen. Het is dus noodzakelijk om ze op te laden tot het groene lampje permanent gaat branden.

EEN ACCU OPLADEN

Als het laadapparaat niet in staat is om het accupak onder normale gebruiksomstandigheden op te laden, breng dan het laadapparaat en het accupak naar het dichtstbijzijnde erkende servicecentrum voor controle van deze elektrische componenten.

- Gebruik alleen accupakken die bedoeld zijn voor dit laadapparaat.
 - Gebruik het laadapparaat alleen voor 220-240 V 50 woonhuizen).
 - Zorg dat de vergrendellippen aan beide zijden van het accupak goed naar binnen gaan en dat het accupak goed vastzit voordat het laden start.
 - Sluit het laadapparaat aan op een stopcontact.
 - Steek het accupak in het laadapparaat en let er daarbij op dat de groeven van het accupak precies over de ribbels van het laadapparaat komen.
 - Druk het accupak goed aan om te zorgen dat de klemmen van het accupak goed in de contacten van het laadapparaat zijn gestoken.
- OPMERKING:** als het laden klaar is, blijft het groene





Nederlands

lampje branden zolang het accupak in het laadapparaat zit of zolang het snoer van het laadapparaat in het stopcontact aangesloten blijft.

- Tijdens het laden voelt de accu bij aanraking Hz wisselspanning (de normale netspanning in enigszins warm aan. Dit is normaal en duidt niet op een verkeerde werking.
- Plaats het laadapparaat en het accupak niet op plaatsen waar de temperatuur buitengewoon hoog of laag is. De werking van het laadapparaat en het accupak is optimaal bij een normale omgevingstemperatuur. **OPMERKING:** bewaar het accupak en de lader op een plek waar een temperatuur heerst van 10°C tot 38°C.
- Zodra het accupak geheel geladen is, haalt u het snoer uit het stopcontact en neemt u het accupak uit de lader.
- Hiertoe drukt u op de vergrendellippen aan weerszijden van het accupak en trekt u het accupak uit het laadapparaat.

EEN WARM ACCU OPLADEN

Wanneer een apparaat lang continu gebruikt wordt, dan kan het accupak warm worden. Als het accupak warm is, laat dit eerst ongeveer 30 minuten afkoelen vooraleer u het laden opnieuw start.

ONDERHOUD EN REPARATIE

⚠ Gevaar voor letsel
Alleen een bekwame vakman mag onderhoudswerk, testen en reparaties bij dit apparaat uitvoeren.
Richt u zonodig tot onze klantendienst of een erkend servicecentrum.

OPBERGEN

Berg het laadapparaat weg op een droge plek waar een temperatuur heerst van 10 tot 25°C. Bewaar het apparaat niet op een te koude plaats, bijvoorbeeld 's nachts in een auto. Zorg dat er geen metaaldeeltjes of -stukjes per ongeluk in de ventilatieopeningen kunnen vallen wanneer het laadapparaat is opgeborgen: hierdoor kan gevaar ontstaan voor letsel als het apparaat daarna wordt ingeschakeld.

MILIEUBESCHERMING

 Zorg dat grondstoffen worden gerecycled in plaats van weggegooid als afval. Om het milieu te beschermen dient de machine, de accessoires en de verpakking gesorteerd bij een erkend recyclingcentrum te worden aangeleverd.

SYMBOLLEN

-  Veiligheidswaarschuwing
-  EurAsian-symbool van overeenstemming.
-  Lees de instructies zorgvuldig voordat u de machine in gebruik neemt.
-  Klasse II, dubbelgeïsoleerd
-  EG conformiteit
-  Gebruik binnenshuis
-  Trage zekering 3.15A
-  Elektrisch afval mag niet samen met ander huishoudafval worden weggegooid. Gelieve te recyclen indien de mogelijkheid bestaat. Neem contact op met uw gemeente of handelaar om advies te krijgen over recyclage.



Nederlands





SPECIFICATIES

Batterijpak	Spanning	Laderinput	Accutype	Accucapaciteit	Aantal cellen per accupak
BPP-1413	14.4 V \equiv	220V-240V, 50Hz Alleen wisselstroom	Nikkel-cadmium	1.3 Ah	12
BPP-1415				1.5 Ah	12
BPP-1417				1.7 Ah	12
BPL-1414			Lithium-ion	1.4 Ah	4
BPP-1813	18 V \equiv	220V-240V, 50Hz Alleen wisselstroom	Nikkel-cadmium	1.3 Ah	15
BPP-1815				1.5 Ah	15
BPP-1817				1.7 Ah	15
BPL-1820			Lithium-ion	2.4 Ah	10
BPL-1815				1.4 Ah	5
RB18L13				1.3 Ah	5
RB18L15				1.5 Ah	5
RB18L25				2.5 Ah	5
RB18L26				2.6 Ah	10
RB18L40				4.0 Ah	10
RB18L50	5.0 Ah	10			

Nederlands

BETEKENIS VAN DE LAMPJES

DE LAMPJES TONEN DE LAADTOESTAND VAN HET ACCUPAK:

LED-AANDUIDING		ACCUPAK	ROOD LAMPJE	GROEN LAMPJE	ACTIE
	Apparaat onder stroom	Zonder accupak	aan	uit	Het laadapparaat is gereed om een accupak op te laden
	Test	Accupak te heet	knippert	uit	Zodra het accupak voldoende is afgekoeld, gaat het laadapparaat over op snelladen.
	Test	Accupak te koud	knippert	uit	Zodra het accupak een normale omgevingstemperatuur krijgt, gaat het laadapparaat over op snelladen.
	Test	Accupak te veel leeggelopen	knippert	uit	Het laadapparaat laadt het accupak bij totdat een normale spanning wordt bereikt en gaat daarna over op snelladen.
	Probleem	Defect	knippert	knippert	Het accupak of het laadapparaat is defect.
	<ul style="list-style-type: none"> Als de lampjes een probleem aanduiden, probeert u om het laden opnieuw te beginnen door het accupak eerst uit het laadapparaat te nemen en daarna weer in te steken. Als de lampjes nog steeds een probleem aanduiden, test u het laadapparaat uit met een ander accupak. Als een ander accupak wel gewoon wordt opgeladen, gooit u het defecte accupak weg (raadpleeg de sectie Onderhoud). Als de lampjes met een ander accupak ook nog steeds een probleem aanduiden, is zonder twijfel het laadapparaat defect. 				
	Bezig met laden	Snelladen	aan	knippert	—
	Accu weer opgeladen	—	uit	aan	De fase Snelladen is afgelopen, het laadapparaat gaat door met laden.



Português

INSTRUÇÕES DE SEGURANÇA

Leia e respeite por favor as presentes instruções antes de utilizar o aparelho.

- Antes de utilizar o aparelho, verifique se o cabo e a tomada de alimentação não estão danificados.
- O aparelho nunca deve estar húmido nem deve ser utilizado num ambiente húmido.
- Não utilize este aparelho se sofreu um choque importante ou se estiver danificado de uma maneira qualquer.
- Em virtude do calor produzido durante a carga, o carregador não deve ser utilizado sobre uma superfície combustível ou num ambiente inflamável.
- Não obstrua as fendas de ventilação.
- Nunca desmonte o aparelho.
- Desligue o carregador da corrente quando não for utilizado ou quando o limpar.
- Utilize unicamente extensões eléctricas homologadas e em perfeito estado.
- Durante a carga, certifique-se de que a ventilação do local de trabalho é suficiente. Um mau funcionamento do carregador durante a carga pode ser devido a temperaturas de utilização e de armazenagem excessivas. As temperaturas superiores a +40°C devem ser evitadas. As cargas efectuadas em armários fechados ou perto de fontes de calor (radiadores, sol, etc.) provocam fenómenos de acumulação de calor que podem danificar o aparelho.
- Se não utilizar a bateria durante um longo período, retire-a do carregador e desligue o mesmo da corrente.
- Os contactos da bateria devem estar protegidos para evitar os curto-circuitos que podem ser provocados por objectos metálicos. Evitará assim os riscos de incêndio ou de explosão.
- Carregue unicamente baterias de origem recomendadas neste manual.
- Se o cabo de alimentação ficar danificado, mande substituí-lo num Centro de Serviço Autorizado para evitar os riscos de acidentes.



AVISO
Não tente recarregar baterias não recarregáveis.



AVISO
Para evitar os riscos de danos materiais, verifique se a tensão de alimentação da rede corresponde à tensão indicada no aparelho.

OPERAÇÃO

APLICAÇÕES

Utilize o seu carregador para as seguintes aplicações:
 ■ Carregamento de baterias compatíveis com Ryobi de 14.4 e 18 Volts.

CARACTERÍSTICAS DE PROTECÇÃO DA BATERIA

As baterias de íão lítio Ryobi One+ de 18 V e 14.4 V são concebidas com funções que protegem as células de íão lítio e maximizam a vida da bateria.

Se a ferramenta pára durante a utilização, liberte o interruptor para restaurar e retomar a operação. Se a ferramenta continuar sem funcionar, a bateria precisa ser carregada.

CARGA DE UMA BATERIA

UTILIZE APENAS BATERIAS RYOBI ONE+ 18 V E 14.4 V COM ESTE CARREGADOR:

As baterias são fornecidas com uma carga ligeira para evitar eventuais problemas. Por isso, é necessário carregá-las até que a luz verde do carregador acenda.

CARREGAMENTO

Se o carregador não carregar correctamente a bateria em condições normais de utilização, entregue o carregador e a bateria ao Centro de Serviço Autorizado mais próximo para um controlo eléctrico destes elementos.

- Carregue unicamente as baterias previstas para este carregador.
- Certifique-se de que a alimentação é de 220- 240 V, 50 Hz, CA unicamente (alimentação doméstica normal).
- Certifique-se de que as linguetas de bloqueio situadas nos lados da bateria ficam correctamente inseridas e que a bateria está bem fixada antes de começar a carga.
- Ligue o carregador a uma tomada eléctrica.
- Insira a bateria no carregador alinhando as nervuras da bateria com as ranhuras do carregador.
- Carregue na bateria para se certificar de que os bornes da bateria ficam correctamente encaixados nos contactos do carregador.

Nota: No fim da carga, a luz verde do carregador fica acesa enquanto a bateria não for retirada do carregador ou o carregador desligado da corrente.

- Durante a carga, a bateria aquece ligeiramente. Este aquecimento é normal e não significa nenhuma avaria.
- Não ponha o carregador e a bateria num local onde a temperatura é muito baixa ou muito alta. O



Português

funcionamento do carregador e da bateria será ideal a uma temperatura ambiente.

Nota: A bateria e o carregador devem ser arrumados em local onde a temperatura seja entre 10°C e 38°C.

- Estando a bateria totalmente carregada, desligue o carregador da corrente e retire a bateria do carregador.
- Para tal, carregue nas linguetas de bloqueio situadas nos lados da bateria e retire a bateria do carregador

CARGA DE UMA BATERIA QUENTE

Quando utilizar uma ferramenta de maneira contínua, a bateria aquece. Quando a bateria está quente, deve deixá-la arrefecer durante cerca de 30 minutos antes de a recarregar.

MANUTENÇÃO E REPARAÇÃO



Risco de ferimentos

Só um técnico qualificado está habilitado a efectuar a manutenção, os testes e as reparações deste aparelho.

Em caso de necessidade, dirija-se ao nosso serviço de apoio ao cliente ou a um Centro de Serviço Autorizado.

ARRUMAÇÃO

Arrume o carregador num local seco com temperatura entre 10 e 25°C. Evite deixá-lo em locais demasiado frios, por exemplo no carro durante a noite. Proteja o carregador arrumado contra a queda de partículas ou aparas metálicas nas fendas de ventilação, pois isso poderia provocar ferimentos graves na utilização seguinte.

PROTECÇÃO DO AMBIENTE



Recicle os materiais em vez de pô-los directamente no lixo doméstico. Para proteger o ambiente, a ferramenta, os acessórios e as embalagens devem ser seleccionados.

SÍMBOLOS



Alerta de segurança



Marca de conformidade EurAsian.



Agradecemos que leia atentamente as instruções antes de iniciar a máquina.



Classe II, com duplo isolamento



Conformidade CE



Para uso interior.

T3.15A



Fusível retardado 3.15A



Os aparelhos eléctricos antigos não devem ser eliminados juntamente com o lixo doméstico. Recicle onde existem instalações para o efeito. Verifique com as suas Autoridades Locais ou revendedor para obter informações sobre reciclagem.

Português



ESPECIFICAÇÕES

Bateria	Voltagem	Entrada do carregador	Tipo de bateria	Capacidade da bateria	Nº de células por bateria
BPP-1413	14.4 V \equiv	220V-240V, 50Hz CA unicamente	Níquel-Cádmio	1.3 Ah	12
BPP-1415				1.5 Ah	12
BPP-1417				1.7 Ah	12
BPL-1414			lão-Lítio	1.4 Ah	4
BPP-1813	18 V \equiv	220V-240V, 50Hz CA unicamente	Níquel-Cádmio	1.3 Ah	15
BPP-1815				1.5 Ah	15
BPP-1817				1.7 Ah	15
BPL-1820			lão-Lítio	2.4 Ah	10
BPL-1815				1.4 Ah	5
RB18L13				1.3 Ah	5
RB18L15				1.5 Ah	5
RB18L25				2.5 Ah	5
RB18L26				2.6 Ah	10
RB18L40				4.0 Ah	10
RB18L50	5.0 Ah	10			

Português

FUNÇÃO DOS INDICADORES LUMINOSOS

AS LUZES INDICAM O ESTADO DE CARGA DA BATERIA:

LUZ	BATERIA	LUZ VERMELHA	LUZ VERDE	ACÇÃO	
	Em tensão	Sem bateria	acesa	apagada	Carregador pronto a recarregar uma bateria.
	Teste	Bateria demasiado quente	piscando	apagada	Quando a bateria arrefece suficientemente, o carregador passa em modo de carga rápida.
	Teste	Bateria demasiado fria	piscando	apagada	Quando a bateria volta à temperatura ambiente, o carregador passa em modo de carga rápida.
	Teste	Bateria demasiado descarregada	piscando	apagada	O carregador faz uma pré-carga da bateria até atingir uma tensão normal, depois passa em modo de carga rápida.
	Problema	Defeituoso	piscando	piscando	A bateria ou o carregador está defeituoso.
		<ul style="list-style-type: none"> • Se as luzes indicarem um problema, tente recomeçar a carga retirando e inserindo de novo a bateria no carregador. Se as luzes continuarem a indicar um problema, tente utilizar o carregador com outra bateria. • Se outra bateria puder ser carregada normalmente, descarte a bateria defeituosa (consulte a secção Manutenção). • Se as luzes continuam a indicar um problema com outra bateria, é sem dúvida o carregador que está defeituoso. 			
	Em carga	Carga rápida	acesa	piscando	—
	Bateria recarregada	—	apagada	acesa	O modo carga rápida está terminado, o carregador continua a carregar.



Dansk

SIKKERHEDSHENVISNINGER

Læs og følg disse anvisninger, inden apparatet tages i brug.

- Inden apparatet benyttes, kontrolleres at kablet og stikkontakten ikke er beskadiget.
- Apparatet må ikke blive fugtigt eller bruges i fugtige omgivelser.
- Brug aldrig apparatet, hvis det har været udsat for stød eller slag, eller er blevet beskadiget på nogen måde.
- På grund af den varme, der udvikles under opladningen, må opladeren ikke anvendes på brændbare flader eller i let antændelige omgivelser.
- Ventilationsåbningerne må aldrig dækkes til.
- Skil aldrig selv apparatet ad.
- Træk stikket ud af stikkontakten, når opladeren ikke er i brug eller skal renses.
- Anvend kun godkendte forlængerledninger i god stand.
- Hold øje med, om ventilationen på arbejdsstedet er tilstrækkelig under opladningen. Hvis opladeren ikke fungerer rigtigt under opladningen, kan det skyldes for høje drifts- og opbevaringstemperaturer. Temperaturer over +40°C bærer undgå. Ved opladning i lukkede skabe, i nærheden af varmekilder (radiatorer, sollys) o.l. akkumuleres varmen, og apparatet kan derved blive ødelagt.
- Hvis batteriet ikke skal anvendes i længere tid, tages det ud af opladeren, og stikket trækkes ud af stikkontakten.
- Batteriets kontakter skal beskyttes for at undgå kortslutninger fremkaldt af metalgenstande. Derved forebygges brand- og eksplosionsfare.
- Oplad kun de originalbatterier, som anbefales i denne vejledning.
- Hvis den strømførende ledning er beskadiget, skal den skiftes på et autoriseret serviceværksted for at forebygge ulykker og uheld.



ADVARSEL

Forsøg aldrig at oplade batterier, som ikke kan genoplades.



ADVARSEL

For at undgå materielle skader undersøges, om netforsyningens spænding nu også svarer til den, der er anført på apparatet.

BETJENING

ANVENDELSESOMRÅDER

Opladeren anvendes til nedenstående formål:

- Opladning af kompatibel Ryobi 14.4 Volt og 18 Volt batteri pakker.

BESKYTTELSE AF BATTERIET

Ryobi One+ 18 V og 14.4 V lithium-ion batterier er designet med features der beskytter lithium-ion cellerne og maksimere batteri levetid.

Hvis værktøjet stopper under brugen, skal man frigøre udløseren for at nulstille og genoptage arbejdet. Hvis værktøjet stadig ikke virker, skal batteriet oplades.

BATTERIOPPLADNING

Anvende udelukkende Ryobi One+ 18 V og 14.4 V batteri pakker med denne oplader:

Batterierne leveres med meget svag ladning for at undgå eventuelle problemer. Derfor skal de lades op, ind til opladerens grønne lampe tænder.

OPPLADNING

Hvis opladeren ikke lader batteriet ordentligt op under normale anvendelsesforhold, skal oplader og batteri aflæses på nærmeste autoriserede serviceværksted for kontrol af de elektriske funktioner.

- Oplad kun batterier, der er beregnet til denne oplader.
- Undersøg om strømforsyningen nu også er 220-240 volt, 50 til almindelig privat brug).
- Se efter, om låsetappene på siden af batteriet går ordentligt i hak, og om batteriet sidder godt fast, inden det oplades.
- Sæt opladerens stik i en stikkontakt.
- Sæt batteriet i opladeren med batteriribberne ud for opladerens riller.
- Tryk batteriet ned for at sikre, at batteripolerne sidder rigtigt i opladerens kontakter.

BEMÆRK: efter opladning lyser opladerens grønne lampe, indtil batteriet tages ud eller opladerens stik trækkes ud af stikkontakten.

- Under opladningen føles batteriet lidt varmt, hvis man rører ved det. Det er normalt og ikke tegn på driftsfejl.
 - Opladeren og batteriet må ikke opbevares et meget varmt eller meget koldt sted. Opladeren og batteriet virker optimalt ved stuetemperatur.
- BEMÆRK:** batteriet og opladeren skal opbevares et sted, hvor temperaturen er mellem 10°C og 38°C.
- Når batteriet er helt opladet, skal man trække opladerens stik ud af lysnetkontakten og udtage batteriet.



Dansk

- Tryk på låsetappene på batteriets sider, og fjern batteriet fra opladeren.

OPPLADNING AF VARMT BATTERI

Når værktøjet eller redskabet anvendes i vedvarende drift, bliver batteriet varmt. Et varmt batteri skal lægges til afkøling i ca. 30 minutter inden genopladning.

VEDLIGEHOLDELSE OG REPARATION



Risiko for at komme til skade

Vedligeholdelse, test og reparation af dette apparat må udelukkende udføres af en fagmand. Spørg eventuelt vores kundeservice eller et autoriseret serviceværksted.

OPBEVARING

Opbevar opladeren et tørt sted, hvor temperaturen ligger mellem 10 og 25°C. Lad den ikke stå for kølige steder, f.eks. i en bil om natten. Se efter, at der ikke kan falde metalpartikler eller -spåner ned i ventilationsåbningerne, mens opladeren er stillet væk, ellers kan man komme alvorligt til skade næste gang, den anvendes.

MILJØBESKYTTELSE



Råmaterialerne skal genbruges og ikke bortskaffes som almindeligt affald. Af hensyn til miljøet skal redskab, tilbehør og emballage sorteres.

SYMBOLER



Sikkerhedsadvarsel



EurAsian overensstemmelsesmærke.



Læs venligst vejledningen grundigt igennem før maskinen tages i brug.



Klasse II, dobbeltisoleret



CE-overensstemmelse



Indendørs anvendelse

T3.15A

Forsinkelsessikring 3.15A



Elektriske affaldsprodukter bør ikke afskaffes sammen med husholdningsaffald. Genbrug venligst hvor faciliteterne tillader dette. Tjek med din lokale kommune eller forhandler for genbrugsråd.

Dansk





SPECIFIKATIONER

Batterienhed	Spænding	Oplader-indgang	Batteritype	Batterikapacitet	Antal celle pr. batteri
BPP-1413	14.4 V \equiv	220V-240V, 50Hz Udelukkende AC	Nikkel-cadmium	1.3 Ah	12
BPP-1415				1.5 Ah	12
BPP-1417				1.7 Ah	12
BPL-1414			Lithium-ion	1.4 Ah	4
BPP-1813	18 V \equiv	220V-240V, 50Hz Udelukkende AC	Nikkel-cadmium	1.3 Ah	15
BPP-1815				1.5 Ah	15
BPP-1817				1.7 Ah	15
BPL-1820			Lithium-ion	2.4 Ah	10
BPL-1815				1.4 Ah	5
RB18L13				1.3 Ah	5
RB18L15				1.5 Ah	5
RB18L25				2.5 Ah	5
RB18L26				2.6 Ah	10
RB18L40				4.0 Ah	10
RB18L50				5.0 Ah	10

Dansk

KONTROLLAMPERNES FUNKTION

KONTROLLAMPERNE VISER BATTERIETS OPLADNINGSTILSTAND:

KONTROLLAMPE	BATTERI	RØD LAMPE	GRØN LAMPE	BETYDNING	
	Strøm til stede	Ingen batteri	tændt	slukket	Oplader klar til at oplade et batteri.
	Test	Batteri for varmt	blinker	slukket	Når batteriet er kølet tilstrækkelig af, begynder opladeren at lade hurtigt op.
	Test	Batteri for koldt	blinker	slukket	Når batteriet er kommet op på stuetemperatur, begynder opladeren at lade hurtigt op.
	Test	Batteri stærkt afladet	blinker	slukket	Opladeren forhåndsoplader batteriet til normal spænding og lader derefter hurtigt op.
	Problema	Defekt	blinker	blinker	Batteri eller oplader er defekt.
		<ul style="list-style-type: none"> Hvis kontrollamperne viser, at der er en fejl, forsøges en ny opladning, efter batteriet er taget ud og sat ind i opladeren igen. Hvis kontrollamperne stadig viser fejl, prøves opladeren med et andet batteri. Hvis det andet batteri kan oplades normalt, skal det defekte batteri kasseres (se afsnittet om Vedligeholdelse). Hvis kontrollamperne stadig viser fejl med et andet batteri, er det sikkert opladeren, der er noget galt med. 			
	Under opladning	Hurtig opladning	tændt	blinker	—
	Batteri ladet op	—	slukket	tændt	Den hurtige opladning er afsluttet, og opladeren bliver ved med at lade op.



Svenska

SÄKERHETSUTRUSTNING

Läs denna bruksanvisning innan du använder apparaten och ta hänsyn till de föreskrifter den innehåller.

- Kontrollera innan du använder apparaten att kabeln och strömuttaget är i fullgott skick.
- Apparaten får aldrig vara fuktig eller användas i en fuktig omgivning.
- Använd inte apparaten om den utsatts för en kraftig stöt om eller skadats på något sätt.
- På grund av den värme som alstras under laddningen, får laddaren inte användas på en brännbar yta eller i en lättantändlig omgivning.
- Tapp inte till ventilationsöppningarna.
- Ta aldrig isär apparaten på egen hand.
- Koppla ur laddaren när den inte är i användning eller när du rengör den.
- Använd endast godkända förlängningssladdar, som är i fullgott skick.
- Kontrollera under laddningen att ventilationen där du arbetar är tillräcklig. En felaktig funktion av laddaren under laddningen kan förorsakas av extrema användnings- och förvaringstemperaturer. Temperaturer över +40°C bör undvikas. Laddningar som utförs i slutna skåp i närheten av värmekällor (värmeelement, solljus, osv.) leder till ackumulering av värme, som kan skada apparaten.
- Om du inte använder batteriet under en längre period, ta ut det ur laddaren och koppla ur den sistnämnda.
- Batteriets kontakter skall skyddas, för att undvika kortslutningar som kan framkallas av metallföremål. Du minskar därmed riskerna för brand eller explosion.
- Ladda upp endast originalbatterier som rekommenderas i denna manual.
- Om nätsladden är skadad skall du låta den bytas ut på en godkänd serviceverkstad, för att undvika risker för olyckor.



VARNING

Försök aldrig ladda upp batterier som inte kan laddas.



VARNING

För att undvika risker för materiella skador bör du se till att nätspänningen motsvarar den spänning som anges på apparaten.

ANVÄNDNING

TILLÄMPNINGAR

Använd laddaren för följande ändamål:

- Ladda kompatibla Ryobi-batteripack med spänning 14,4 volt och 18 volt

BATTERISKYDDSFUNKTIONER

Ryobi One+ 18 V och 14,4 V litiumjonbatterier är utrustade med en funktion som skyddar litiumjoncellerna och maximerar batterilivstiden.

Om verktyget stannar under användning, släpp upp strömbrytaren för att återställa och återuppta sedan arbetet. Om verktyget fortfarande inte fungerar behöver batteriet laddas.

LADDNING AV BATTERIET

Använd endast Ryobi One+-batteripack med spänning 18 V eller 14,4 V:

Batterierna levereras mycket svagt laddade, för att undvika eventuella problem. Därför måste de laddas ända tills den gröna kontrollampen på laddaren tänds.

LADDNING AV ETT BATTERI

Om laddaren inte laddar upp batteriet korrekt i normala användningsförhållanden, lämna in laddaren och batteriet på en godkänd serviceverkstad för elektrisk kontroll av dessa komponenter

- Ladda endast upp batterier som är avsedda för denna laddare.
- Kontrollera att strömförsörjningen är 220-240 V, 50 Hz, endast växelström (normal hushållsspänning).
- Kontrollera att låstungorna på sidorna av batteriet griper in korrekt och att batteriet sitter stadigt fast, innan du börjar ladda.
- Anslut laddaren till ett eluttag.
- Placera batteriet i laddaren och placera upphöjningarna på batteriet i linje med spåren i laddaren.
- Tryck på batteriet för att vara säker på att polklämmorna på batteriet griper in korrekt i kontakterna på laddaren.
Anmärkning: i slutet av laddningen fortsätter den gröna kontrollampen på laddaren att lysa så länge batteriet inte tagits ut ur laddaren eller så länge laddaren inte kopplats ur.
- Under laddningen är batteriet en aning varmt om man rör vid det. Denna värme är normal och innebär ingen funktionsstörning.
- Placera inte laddaren och batteriet på en plats där temperaturen är extremt låg eller hög. Hz, endast växelström (normal laddaren och batteriet fungerar bäst i normal rumstemperatur).
Anmärkning: batteriet och laddaren bör förvaras på en plats där temperaturen ligger mellan 10 och 38°C.
- När batterierna är fullt laddade, tag ur laddaren från



Svenska

väggurtaget och ta ur batterierna.

- Tryck på låstungorna på sidorna av batteriet och ta bort batteriet.

LADDNING AV ETT VARTM BATTERI

När verktyget används oavbrutet upphettas batteriet. Om batteriet upphettas ska du låta det kylas av i cirka 30 minuter innan du laddar om det.

UNDERHÅLL OCH REPARATION



Risk för skador

Endast en kompetent tekniker är behörig att utföra underhåll, tester och reparationer på denna apparat. Kontakta vid behov vår kundtjänst eller en godkänd serviceverkstad.

FÖRVARING

Förvara laddaren på en torr plats, med en temperatur på 10 – 25°C. Lämna den inte på kalla platser, t. ex. i en bil på natten. Försäkra dig om att partiklar eller metallspån inte kan falla in i ventilationsöppningarna, då laddaren är undanställd för förvaring: det kunde förorsaka allvarliga kroppsskador vid nästa användning.

MILJÖSKYDD



Råmaterialen ska återvinnas i stället för att kastas i hushållsavfallet. För att skona miljön ska verktyget, tillbehören och emballagen sorteras.

SYMBOLER



Säkerhetsvarning



EurAsian överensstämmelsesymbol.



Läs instruktionerna ordentligt innan start av maskinen.



Klass II, dubbelisolerad



CE-överensstämmelse



Inomhusanvändning

T3.15A



Tidsfördröjd säkring 3.15 A



Gamla elektroniska produkter ska inte kastas med hushållssoporna. Återvinn där sådana faciliteter finns. Kontrollera med din lokala myndighet eller säljaren för att få återvinningstips.

Svenska





SPECIFIKATIONER

Batteripack	Spänning	Laddare input	Batterityp	Batterikapacitet	Antal celler per batteri
BPP-1413	14.4 V $\overline{=}$	220V-240V, 50Hz Endast växelström	Nickelkadmium	1.3 Ah	12
BPP-1415				1.5 Ah	12
BPP-1417				1.7 Ah	12
BPL-1414			Litiumjon	1.4 Ah	4
BPP-1813	18 V $\overline{=}$	220V-240V, 50Hz Endast växelström	Nickelkadmium	1.3 Ah	15
BPP-1815				1.5 Ah	15
BPP-1817				1.7 Ah	15
BPL-1820			Litiumjon	2.4 Ah	10
BPL-1815				1.4 Ah	5
RB18L13				1.3 Ah	5
RB18L15				1.5 Ah	5
RB18L25				2.5 Ah	5
RB18L26				2.6 Ah	10
RB18L40				4.0 Ah	10
RB18L50				5.0 Ah	10

Svenska

KONTROLLAMPORNAS FUNKTION

KONTROLLAMPORNA ANGER BATTERIETS LADDNINGSTILLSTÅND:

KONTROLLAMPA		BATTERI	RÖD KONTROLLAMPA	GRÖN KONTROLLAMPA	HANDLING
	Under spänning	Utan batteri	lyser	släckt	Laddare klar för uppladdning av ett batteri.
	Test	Batteriet för varmt	blinkar	släckt	Då batteriet kylts av tillräckligt, övergår laddaren till snabb laddning.
	Test	Batteriet för kallt	blinkar	släckt	Då batteriet återgår till rumstemperatur, övergår laddaren till snabb laddning.
	Test	Batteriet för urladdat	blinkar	släckt	Laddaren förladdar batteriet tills det når en normal spänning och övergår sedan till snabb laddning.
	Problem	Defekt	blinkar	blinkar	Batteriet eller laddaren är felaktig.
	<ul style="list-style-type: none"> Om kontrollamporna anger ett problem, försök börja om laddningen genom att ta bort och sedan sätta batteriet tillbaka in i laddaren. Om kontrollamporna fortfarande anger ett problem, försök använda laddaren med ett annat batteri. Om ett annat batteri kan laddas upp normalt, gör dig av med det felaktiga batteriet (se avsnittet Underhåll). Om kontrollamporna fortfarande anger ett problem med ett annat batteri, betyder det säkert att laddaren är felaktig. 				
	I laddning	Snabb laddning	lyser	blinkar	—
	Uppladdat batteri	—	släckt	lyser	Snabbbladdningen är avslutad, laddaren fortsätter att ladda.



Suomi

TURVALLISUUSOHJEET

Lue nämä ohjeet ennen laitteen käyttöä ja noudata niitä.

- Ennen kuin käytät laitetta tarkista, ettei liitäntäjohdossa tai pistokkeessa ole vaurioita.
- Laite ei saa koskaan olla kostea eikä sitä saa käyttää kosteissa tiloissa.
- Älä käytä tätä laitetta, jos siihen on kohdistunut iskuja tai jos se on millä tahansa tavalla vaurioitunut.
- Latauksen aikana kehittyvän lämmön johdosta latauslaitetta ei tule sijoittaa tulenaralle pinnalle tai palovaaralliseen tilaan.
- Älä koskaan peitä tuuletusaukkoja.
- Älä koskaan pura laitetta itse.
- Irrota latauslaite verkkovirrasta kun se ei ole käytössä tai kun puhdistat sitä.
- Käytä yksinomaan sallittuja ja täysin hyväkuntoisia jatkojohtoja.
- Varmista latauksen aikana, että työskentelypaikan ilmanvaihto on riittävän tehokas. Latauksen aikana ilmaantuvat latauslaitteen toimintahäiriöt voivat johtua liian korkeasta käyttö- ja varastointilämpötilasta. Yli +40 °C ylittäviä lämpötiloja on vältettävä. Lataus suljetuissa kaapeissa, lähellä lämpölähteitä (lämpöpatteri, aurinko jne.) aiheuttaa lämmön kasaantumista, joka voi vaurioittaa laitetta.
- Mikäli jätät akun seisomaan pitkään kestävän ajanjakson ajaksi, poista se latauslaitteesta ja irrota latauslaite verkkovirrasta.
- Akun navat on suojattava, etteivät metalliesineet pääse aiheuttamaan oikosulkuja. Vältä tulipalo- tai räjähdysvaaran.
- Lataa yksinomaan tässä käsikirjassa suositeltuja alkuperäisiä akkuja.
- Jos liitäntäjohto on vaurioitunut, anna valtuutetun huoltoliikkeen vaihtaa se onnettomuuksien ehkäisemiseksi.



VAROITUS

Älä koskaan yritä ladata ei-ladattavia akkuja.



VAROITUS

Materiaalisten vaurioiden ehkäisemiseksi, varmistaudu siitä, että käyttöjännite on laitteessa ilmoitetun jännitteen mukainen.

KÄYTTÖ

KÄYTTÖTARKOITUKSET

Käytä latauslaitetta seuraaviin tarkoituksiin:

- Yhteensopivien Ryobi 14,4 voltin ja 18 voltin akkujen lataaminen.

AKUN SUOJAUSOMINAISUUDET

Ryobi One+ 18 V ja 14,4 V litiumioniakut sisältävät ominaisuuksia, jotka suojaavat litiumionikenoja ja maksimoivat akun käyttöiän.

Jos pora pysähtyy käytön aikana, vapauta liipaisin ja jatka sitten poraamista. Jos laite ei vielääkään toimi, lataa akku.

AKUN LATAUS

Käytä tämän laturin kanssa ainoastaan Ryobi One+ 18 V ja 14,4 V akkuja:

Akut toimitetaan heikosti ladattuina mahdollisten häiriöiden välttämiseksi. Ne on tästä syystä ladattava kunnolla, kunnes latauslaitteen vihreä merkkivalo syttyy.

AKUN LATAUS

Jos latauslaite ei lataa akkua oikein normaaleissa käyttöolosuhteissa, vie latauslaite ja akku lähimpään valtuutettuun huoltoliikkeeseen sähköelementtien tarkastusta varten.

- Lataa vain tälle latauslaitteelle tarkoitettuja akkuja.
- Varmista, että teet kytkennän yksinomaan 220-240 voltin, 50 (normaali kotitalousvirta).
- Varmista, että akun molemmilla puolilla sijaitsevat lukintakiekkot asetuvat hyvin ja että akku on oikein kiinni ennen, kuin aloitat latauksen.
- Kytke latauslaite verkkovirtaan.
- Aseta akku latauslaitteeseen kohdistamalla sen kohoumat latauslaitteessa oleville urille.
- Paina akkua kevyesti varmistautuaksesi siitä, että akun navat ovat oikein kytkeytyneet latauslaitteen napoihin.

Huomautus: latauksen lopussa, latauslaitteen vihreä merkkivalo palaa, kunnes akku irrotetaan latauslaitteesta tai latauslaite kytketään irti verkkovirrasta.

- Latauksen aikana akku kuumenee hieman. Tämä kuumuus on normaalia ja se ei ole osoitus toimintahäiriöstä
- Älä sijoita latauslaitetta ja akkua paikkaan, jossa lämpötila on erittäin alhainen tai korkea. Latauslaitteen ja akun optimaalinen toiminta taataan huoneenlämpötilassa.

Huomautus: akku ja latauslaite tulee varastoida Hz vaihtovirtapistokkeeseen paikkaan, jonka lämpötila on



Suomi

välillä 10°C – 38°C.

- Kun akku on täysin lataantunut, irrota laturi virtalähteestä ja irrota akku.
- Tätä varten, paina akun molemmilla puolilla olevista lukintakielekkeistä ja irrota akku latauslaitteesta.

KUUMAN AKUN LATAUS

Akku kuumenee, kun käytät työkalua keskeytymättä. Kun akku on kuuma, on sen annettava jäähtyä noin 30 min ennen sen latausta.

HUOLTO JA KORJAUS



Loukkaantumisvaara

Vain ammattitaitoinen henkilö saa huoltaa, testata ja korjata tätä laitetta. Tarvittaessa, ota yhteys asiakaspalveluun tai valtuutettuun huoltoliikkeeseen.

SÄILYTYS

Säilytä latauslaitetta kuivassa tilassa, jonka lämpötila pysyy 10 – 25 °C välillä. Vältä sen jättämistä liian kylmiin paikkoihin, esimerkiksi autoon koko yöksi. Varmista, ettei tuuletusaukkoihin pääse putoamaan roskia tai metallihiukkasia latauslaitteen säilytyksen aikana: tämä voi aiheuttaa vakavia ruumiinvammoja seuraavan käytön yhteydessä.

YMPÄRISTÖNSUOJELU



Älä hävitä raaka-aineita jätteinä vaan vie ne kierrätykseen. Ympäristönsuojelun kannalta työkalu, lisävarusteet ja pakkausmateriaali on lajiteltava.

SYMBOLIT



Turvallisuusvaroitusta



EurAsian-vaatimustenmukaisuusmerkki.



Lue ohjeet huolellisesti ennen laitteen käynnistämistä.



Luokka II, kaksoiseristetty



Todistus CE-sääntöjen noudattamisesta



Sisäkäyttöön.

T3.15A

Hidas sulake 3.15A



Käytöstä poistettavia sähkölaitteita ei pidä hävittää talousjätteiden mukana. Ne on mahdollisuuksien mukaan pantava kiertoon. Kierrätysohjeita antavat kunnan viranomaiset ja vähittäiskauppiat.

Suomi



TEKNISET TIEDOT

Akku	Jännite	Laturin ottovirta	Akkutyyppi	Akun kapasiteetti	No. of Cell for Battery
BPP-1413	14.4 V $\overline{\text{---}}$	220V-240V, 50Hz Vain vaihtovirta	Nikkelikadmium	1.3 Ah	12
BPP-1415				1.5 Ah	12
BPP-1417				1.7 Ah	12
BPL-1414			Litiumioni	1.4 Ah	4
BPP-1813	18 V $\overline{\text{---}}$	220V-240V, 50Hz Vain vaihtovirta	Nikkelikadmium	1.3 Ah	15
BPP-1815				1.5 Ah	15
BPP-1817				1.7 Ah	15
BPL-1820			Litiumioni	2.4 Ah	10
BPL-1815				1.4 Ah	5
RB18L13				1.3 Ah	5
RB18L15				1.5 Ah	5
RB18L25				2.5 Ah	5
RB18L26				2.6 Ah	10
RB18L40				4.0 Ah	10
RB18L50				5.0 Ah	10

Suomi

MERKKIVALOJEN TOIMINTA

MERKKIVALOT OSOITTAVAT AKUN LATAUSTILAN:

MERKKIVALO	AKKU	PUNAINEN MERKKIVALO	VIHREÄ MERKKIVALO	TARKOITUS	
	Jännite	Ilman akkua	palaa	sammunut	Latauslaite valmis lataamaan akun.
	Testi	Liian kuuma	vilkkuu	sammunut	Kun akku on riittävästi jäähtynyt, latauslaite asettuu pikalataustilaan.
	Testi	Liian kylmä	vilkkuu	sammunut	Kun akku on huoneenlämpötilassa, latauslaite asettuu pikalataustilaan.
	Testi	Liian heikko	vilkkuu	sammunut	Latauslaite esilataa akkua nimellisjännitteeseen asti ja asettuu sitten pikalataustilaan.
	Vika	Viallinen	vilkkuu	vilkkuu	Akku tai latauslaite on epäkunnossa.
					<ul style="list-style-type: none"> Jos merkkivalot osoittavat vikaa, yritä aloittaa lataus uudelleen irrottamalla akku ja asettamalla se takaisin latauslaitteeseen. Jos merkkivalot osoittavat edelleenkin vikaa, kokeile latauslaitetta toisella akulla. Jos toinen akku voidaan ladata normaalisti, hävitä viallinen akku (katso kohdasta Huolto). Jos merkkivalot osoittavat edelleenkin vikaa, latauslaite on epäilemättä epäkunnossa.
	Lataus	Pikalataus	palaa	vilkkuu	—
	Akku ladattu	—	sammunut	palaa	Pikalataus on päättynyt, latauslaite jatkaa lataamista.



Norsk

SPESIELLE SIKKERHETSHENVISNINGER

Vennligst les og følg denne bruksanvisningen før apparatet tas i bruk.

- Før apparatet tas i bruk skal det sjekkes at kabelen og støpselet ikke er skadet.
- Apparatet skal aldri være fuktig eller brukes i fuktige omgivelser.
- Bruk ikke apparatet hvis det har fått et slag eller er skadet på en eller annen måte.
- På grunn av varmen som oppstår under ladingen skal ikke ladeapparatet brukes på en brennbar overflate eller i brannfarlige omgivelser.
- Ikke dekk til luftehullene.
- Ta aldri apparatet fra hverandre på egen hånd.
- Trekk ut støpselet når ladeapparatet ikke brukes eller ved rengjøring.
- Bruk kun godkjente elektriske skjøteledninger som er i perfekt stand.
- Under ladingen, skal du påse at ventilasjonen er tilstrekkelig der du arbeider. Feilfunksjon av ladeapparatet under oppladingen kan skyldes for høye bruks- og lagringstemperaturer. Temperaturer over +40°C skal unngås. Oppladinger i lukkede skap, i nærheten av varmekilder (radiator, sol, osv.) fører til varmeoppsamling som kan skade apparatet.
- Hvis batteriet ikke brukes over lengre tid må det tas ut av ladeapparatet og støpselet trekkes ut.
- Kontaktene til batteriet må dekkes til for å unngå kortslutninger som kan forårsakes av metallgjenstander. Du unngår dermed faren for brann eller eksplosjon.
- Lad kun opp originale batterier som anbefales i denne bruksanvisningen.
- Hvis kabelen er skadet, få den skiftet ut av et godkjent Ryobi serviceverksted for å unngå fare for ulykke.



ADVARSEL

Forsøk aldri å lade opp batterier som ikke kan lades opp.



ADVARSEL

For å unngå materielle skader, må du påse at strømmettets spenning svarer til den spenningen som står på apparatet.

BRUK

BRUKSOMRÅDER

Bruk laderen til følgende bruksområder:

- Lading av compatible Ryobi 14,4 Volt og 18 Volt batteripakker.

SPESIFIKASJONER FOR BESKYTTELSE AV BATTERIET

Ryobi One+ 18 V og 14,4 V lithium-ion batterier er laget med slike spesifikasjoner at de beskytter li-ion cellene og maksimerer batteriets levetid.

Dersom verktøyet stanser under bruk, slipp opp bryteren for å nullstille og gjenoppta arbeidet. Dersom verktøyet fortsatt ikke virker må batteriet lades.

OPPLADING AV BATTERIET

Bruk kun Ryobi One+ 18 V og 14,4 V batterier sammen med denne laderen:

Batteriene leveres meget lite oppladet for å unngå eventuelle problemer. De må derfor lades opp helt til det grønne lyset på laderen tennes.

LADING

Hvis laderen ikke lader batteriet opp i normale bruksforhold, skal du bringe laderen og batteriet til nærmeste godkjente serviceverksted for å få dem kontrollert av en elektriker.

- Lad bare opp batteriene som er beregnet til denne laderen.
- Se etter at strømforsyningen er på 220-240 V, 50 Hz, kun vekselstrøm (vanlig husholdningsstrøm).
- Påse at låsetaggene på batteriets sider smekker godt på plass og at batteriet er riktig installert før du begynner oppladingen.
- Koble laderen til en elektrisk stikkontakt.
- Plasser batteriet inn i laderen ved å stille batteriets ribber i linje med laderens furer.
- Trykk litt på batteriet for å sjekke at batteriets poler ligger godt i laderens kontakter.

NB: Når oppladingen er ferdig, fortsetter laderens grønne lys å lyse så lenge batteriet ikke er tatt ut av laderen eller laderen ikke er koblet fra strømmen.

- Under ladingen blir batteriet litt varmt å ta i. Denne varmen er normal og er ikke et tegn på feilfunksjon.
- Ikke legg laderen og batteriet et sted der temperaturen er meget lav eller meget høy. Laderen og batteriet vil gå optimalt ved romtemperatur.

NB: Batteriet og laderen skal ryddes et sted der temperaturen er på mellom 10°C og 38°C.

- Når batteriet er fulladet skal laderen tas ut av strømuttaket og batteripakken tas ut av laderen.
- Til det skal du trykke på låsetaggene på hver side av batteriet og ta batteriet ut av laderen.



Norsk

OPPLADING AV ET VARTM BATTERI

Når verktøyet brukes kontinuerlig, blir batteriet varmt. Når batteriet er varmt, skal det kjøle i ca. 30 minutter før det lades opp.

VEDLIKEHOLD OG REPARASJON



Fare for skader

Dette apparatet skal kun vedlikeholdes, testes og repareres av en kvalifisert tekniker. Om nødvendig kan du henvende deg til vår kundeservice eller et godkjent serviceverksted.

OPPBEVARING

Rydd laderen på et tørt sted, der temperaturen er på mellom 10 og 25°C. Unngå å la den ligge på for kalde steder, for eksempel i en bil om natten. Påse at metallspen eller partikler ikke kan falle ned i luftehullene når laderen er ryddet bort: Det kan nemlig forårsake alvorlige kroppsskader ved neste bruk.

MILJØVERN



Resirkuler råmaterialer istedenfor å kaste dem i søppelen. Verktøyet, tilbehørene og emballasjen bør sorteres for miljøvennlig resirkulering.

SYMBOLER



Sikkerhetsadvarsel



EurAsian Konformitetstegn.



Vennligst les instruksjonene nøye før du starter maskinen.



Class II, dobbeltisolert



CE samsvarserklæring



Innendørs bruk

T3.15A

Treg sikring 3.15A



Avfall fra elektriske produkter skal ikke kastes sammen med husholdningsavfall. Vennligst resirkulervedeksisterende avfallsbehandlingssted. Undersøk hos dine lokale myndigheter eller forhandler for råd om resirkulering.

Norsk





SPESIFIKASJONER

Batteripakke	Spenning	Lader input	Batteritype	Batterikapasitet	Antall celler i hvert batteri
BPP-1413	14.4 V \equiv	220V-240V, 50Hz Kun vekselstrøm	Nikkel Kadmium	1.3 Ah	12
BPP-1415				1.5 Ah	12
BPP-1417				1.7 Ah	12
BPL-1414			Litium-Ion	1.4 Ah	4
BPP-1813	18 V \equiv	220V-240V, 50Hz Kun vekselstrøm	Nikkel Kadmium	1.3 Ah	15
BPP-1815				1.5 Ah	15
BPP-1817				1.7 Ah	15
BPL-1820			Litium-Ion	2.4 Ah	10
BPL-1815				1.4 Ah	5
RB18L13				1.3 Ah	5
RB18L15				1.5 Ah	5
RB18L25				2.5 Ah	5
RB18L26				2.6 Ah	10
RB18L40				4.0 Ah	10
RB18L50				5.0 Ah	10

Norsk

LYSDIODENES FUNKSJON

LYSENE VISER BATTERIETS LADENIVÅ:

LYS	BATTERI	RØDT LYS	GRØNT LYS	HANDLING	
	Strømtilførsel	uten batteri	på	av	Lader klar til opplading av et batteri.
	Test	For varmt batteri	blinker	av	Når batteriet har tilstrekkelig kjølnet, stilles laderen i hurtiglading-modus.
	Test	For kaldt batteri	blinker	av	Når batteriet er på romtemperatur, stilles laderen i hurtiglading-modus.
	Test	For mye utladet batteri	blinker	av	Laderen forhåndsloader batteriet helt til en normal spenning er oppnådd, og stilles deretter i hurtiglading-modus
	Problem	Defekt	blinker	blinker	Batteriet eller laderen er defekt.
	<ul style="list-style-type: none"> • Hvis lysene viser et problem, forsøk å begynne på oppladingen igjen ved å ta ut og sette inn igjen batteriet i laderen. Hvis lysene fortsatt tyder på et problem, forsøk å bruke laderen med et annet batteri. • Hvis et annet batteri kan lades opp igjen normalt, kvitt deg med det defekte batteriet (se avsnittet Vedlikehold). • Hvis lysene fortsatt viser et problem med et annet batteri, er antagelig laderen defekt. 				
	Under opplading	Hurtiglading	på	blinker	—
	Batteri oppladet	—	av	på	Hurtiglading-modusen er slutt, laderen fortsetter å lade.



РЕКОМЕНДАЦИИ ПО ТЕХНИКЕ БЕЗОПАСНОСТИ

Прежде чем пользоваться зарядным устройством, внимательно прочтите и усвойте настоящие инструкции.

- Перед использованием проверьте целостность сетевого шнура и вилки.
- Устройство должно быть всегда сухим, им нельзя пользоваться в сырых местах.
- Не пользуйтесь устройством, если оно получило удар или было повреждено.
- Ввиду того, что при работе устройство выделяет тепло, им нельзя пользоваться на воспламеняемых поверхностях или в огнеопасной среде.
- Никогда не закрывайте вентиляционные жалюзи.
- Никогда не разбирайте устройство сами.
- В нерабочее время и во время чистки отключайте зарядное устройство из сети.
- Пользуйтесь только стандартными удлинителями в идеальном рабочем состоянии.
- Во время зарядки аккумуляторов помещение должно достаточно проветриваться. Экстремальные температуры работы и хранения могут стать причиной плохой работы зарядного устройства. Избегайте температуры воздуха выше 40°C. Зарядка аккумуляторов в закрытых шкафах, рядом с источниками тепла (радиаторами, солнцем) и пр. вызывают концентрацию жара и могут повредить зарядное устройство.
- При долгом простое аккумулятора вынимайте его из зарядного устройства и отключайте зарядное устройство из сети.
- Контакты аккумулятора должны быть защищены от металлических предметов, которые могут привести к короткому замыканию. Это поможет избежать пожара и взрыва.
- Заряжайте в устройстве только аккумуляторы, рекомендованные в настоящем руководстве.
- Во избежание несчастных случаев меняйте поврежденные сетевые шнуры только в фирменном центре технического обслуживания.



ОСТОРОЖНО

Никогда не пытайтесь заряжать не перезаряжаемые аккумуляторы.



ОСТОРОЖНО

Во избежание материального ущерба, проверяйте, чтобы напряжение в сети соответствовало номинальному напряжению, указанному на зарядном устройстве.

ЭКСПЛУАТАЦИЯ

ПРИМЕНЕНИЯ

Пользуйтесь зарядным устройством для:

- Зарядка совместимых с маркой Ryobi 14,4-вольтовых и 18-вольтовых аккумуляторных батарей.

ХАРАКТЕРИСТИКИ АККУМУЛЯТОРОВ

18-вольтовые и 14,4-вольтовые литий-ионные аккумуляторные батареи Ryobi One+ разработаны с функцией защиты литий-ионных элементов и значительного увеличения срока службы батареи.

Если инструмент остановится во время использования, отпустите курковый выключатель для возобновления работы. Если инструмент не заработает, следует перезарядить аккумуляторную батарею.

ЗАРЯДКА АККУМУЛЯТОРА

С данным зарядным устройством следует использовать только 18 В и 14,4 В аккумуляторные батареи марки Ryobi One+:

Во избежание возможных проблем, новые аккумуляторы поставлены очень слабо заряженными. Их следует зарядить, чтобы загорелся зеленый индикатор зарядного устройства.

ЗАРЯДКА

Если зарядное устройство не заряжает аккумулятор в нормальных условиях, сдайте зарядное устройство на ремонт в ближайший фирменный центр технического обслуживания для проверки работы его элементов.

- Заряжайте только аккумуляторы, предусмотренные для данного зарядного устройства.
- Проверьте напряжение в сети. Оно обязательно должно быть 220-240 В - 50 Гц переменного тока (обычное домашнее напряжение).
- Перед началом работы проверьте, чтобы застежки по бокам аккумулятора при установке правильно застегнулись и чтобы аккумулятор был хорошо закреплен.
- Включите зарядное устройство в сеть.
- Установите аккумулятор в зарядное устройство, совместив его пазы с выемками в зарядном устройстве.





Русский

- Нажмите на аккумулятор, чтобы его клеммы зашелкнулись на клеммах зарядного устройства.
Примечание: по окончании зарядки зеленый индикатор продолжает гореть, пока аккумулятор не будет снят с зарядного устройства или пока зарядное устройство не будет отключено от источника питания.
- В течение зарядки аккумулятор слегка нагревается. Это нормально и не свидетельствует ни о какой поломке.
- Не устанавливайте зарядное устройство в местах с экстремальными температурами. Зарядное устройство работает с наибольшей производительностью при комнатной температуре.
Примечание: аккумулятор и зарядное устройство должны храниться в помещении с температурой воздуха от 10°C до 38°C.
- Если батарея полностью зарядилась, отключите зарядное устройство от сети питания и извлеките батарею.
- Для этого нажмите на застёжки по бокам аккумулятора и снимите его с зарядного устройства.

ЗАРЯДКА ГОРЯЧЕГО АККУМУЛЯТОРА

При долгой и непрерывной работе аккумулятор нагревается. Если аккумулятор нагрелся, дайте ему остыть 30 минут перед зарядкой.

ОБСЛУЖИВАНИЕ И РЕМОНТ

 **Опасность травмы**
Зарядное устройство должно обслуживаться, тестироваться и ремонтироваться только квалифицированным техником. При необходимости обратитесь в наш отдел обслуживания клиентов или в фирменный центр технического обслуживания.

ХРАНЕНИЕ

зарядное устройство в сухом месте с температурой от 10 до 25°C. Не оставляйте его в слишком холодных местах, например в автомобиле на ночь. Следите за тем, чтобы при хранении зарядного устройства металлическая пыль или стружка не могла попасть в вентиляционные жалюзи: это может привести к тяжелым травмам при последующем использовании зарядного устройства.

ЗАЩИТА ОКРУЖАЮЩЕЙ СРЕДЫ



Утилизируйте как сырье, а не выбрасывайте как мусор. Машина, аксессуары и упаковка должны быть отсортированы.

УСЛОВНЫЕ ОБОЗНАЧЕНИЯ



Сигнал опасности



Знак Евразийского Соответствия



Перед использованием прибора внимательно ознакомьтесь с данной инструкцией.



Класс защиты II, двойная изоляция



Соответствие требованиям CE



Внутреннее использование.



Инерционный предохранитель 3,15 А



Отработанная электротехническая продукция должна уничтожаться вместе с бытовыми отходами. Утилизируйте, если имеется специальное техническое оборудование. По вопросам утилизации проконсультируйтесь с местным органом власти или предприятием розничной торговли.



Русский

ТЕХНИЧЕСКИЕ ХАРАКТЕРИСТИКИ

Аккумулятор	Напряжение	Входной ток зарядного устройства	Тип батареи	Емкость батареи	Количество элементов в аккумуляторе
BPP-1413	14.4 V \equiv	220V-240V, 50Hz Только переменный ток	Никель-кадмиевая аккумуляторная батарея	1.3 Ah	12
BPP-1415				1.5 Ah	12
BPP-1417				1.7 Ah	12
BPL-1414			Литий-ионная аккумуляторная батарея	1.4 Ah	4
BPP-1813	18 V \equiv	220V-240V, 50Hz Только переменный ток	Никель-кадмиевая аккумуляторная батарея	1.3 Ah	15
BPP-1815				1.5 Ah	15
BPP-1817				1.7 Ah	15
BPL-1820			Литий-ионная аккумуляторная батарея	2.4 Ah	10
BPL-1815				1.4 Ah	5
RB18L13				1.3 Ah	5
RB18L15				1.5 Ah	5
RB18L25				2.5 Ah	5
RB18L26				2.6 Ah	10
RB18L40				4.0 Ah	10
RB18L50				5.0 Ah	10

Русский

СВЕТОВЫЕ ИНДИКАТОРЫ

СВЕТОВЫЕ ИНДИКАТОРЫ ПОКАЗЫВАЮТ СТАТУС ЗАРЯДКИ АККУМУЛЯТОРА:

СВЕТОВОЙ ИНДИКАТОР	АККУМУЛЯТОР	КРАСНЫЙ ИНДИКАТОР	ЗЕЛЕНый ИНДИКАТОР	ДЕЙСТВИЕ	
	Под напряжением	Без аккумулятора	горит	не горит	Зарядное устройство готово к зарядке аккумулятора.
	Тест	Слишком горячий аккумулятор	мигает	не горит	Когда аккумулятор достаточно остынет, зарядное Устройство переходит в режим быстрой зарядки.
	Тест	Аккумулятор слишком холодный	мигает	не горит	Когда аккумулятор достигнет комнатной температуры, зарядное устройство переходит в режим быстрой зарядки.
	Тест	Аккумулятор полностью разряжен	мигает	не горит	Зарядное устройство производит предварительную подзарядку аккумулятора, затем переходит в режим быстрой зарядки.
	Неполадка	Неисправен	мигает	мигает	Аккумулятор устройство или неисправны.
	<ul style="list-style-type: none"> • Если индикаторы показывают неполадку, снимите аккумулятор с зарядного устройства и попробуйте снова его зарядить. Если н после этого индикаторы показывают неполадку, попробуйте использовать зарядное устройство с другим аккумулятором. • Если зарядное устройство заряжает другой аккумулятор, выбросьте неисправный аккумулятор (см. раздел Обслуживание). • Если индикаторы показывают неполадку в с другим аккумулятором. зарядное устройство неисправно. 				
	Во время заРядки	Быстрая зарядка	горит	мигает	—
	Аккумулятор заряжен	—	не горит	горит	Быстрая зарядка закончена, зарядное устройство продолжает зарядку.



INSTRUKCJE DOTYCZĄCE BEZPIECZEŃSTWA

Przed użyciem tego urządzenia, należy przeczytać i przestrzegać niniejszych zaleceń.

- Przed użyciem urządzenia, należy sprawdzić czy przewód zasilający i wtyczka nie są uszkodzone.
- To urządzenie nie powinno być nigdy wilgotne ani używane w otoczeniu wilgotnym.
- Nie używajcie urządzenia, które zostało uderzone, czy uszkodzone w jakikolwiek sposób.
- Z powodu ciepła generowanego podczas ładowania, ładowarka nie powinna być używana na powierzchni palnej czy też w otoczeniu palnym.
- Nigdy nie zatykajcie szczelin wentylacyjnych.
- Nie demontujcie nigdy urządzenia we własnym zakresie.
- Wyłączcie ładowarkę kiedy jej nie używacie lub kiedy ją czyszcicie.
- Używajcie jedynie dopuszczonych przedłużaczy elektrycznych i w doskonałym stanie.
- Upewnijcie się czy podczas ładowania miejsce, w którym pracujecie jest wystarczająco przewietrzone. Złe funkcjonowanie ładowarki podczas ładowania może być spowodowane zbyt wysoką temperaturą używania czy przechowywania. Należy unikać temperatur ponad 40°C. Ładowanie w zamkniętej szafce w pobliżu źródła ciepła (grzejniki, bezpośrednie nasłonecznienie itd) może doprowadzić do zjawiska akumulacji ciepła grożącego uszkodzeniem urządzenia.
- Jeżeli nie używacie akumulatora przez dłuższy czas, wyjmijcie go z ładowarki i wyłączcie ładowarkę.
- Należy zabezpieczyć płytki stykowe akumulatora, aby uniknąć spowodowania zwarcia przez przedmioty metalowe. W ten sposób unikniecie ryzyka pożaru czy wybuchu.
- Ładujcie jedynie oryginalne akumulatory zalecane w tym podręczniku obsługi.
- Jeżeli przewód zasilający jest uszkodzony, należy go oddać do wymiany do Autoryzowanego Punktu Serwisowego, aby uniknąć ryzyka wypadku.



OSTRZEŻENIE

Nigdy nie próbujcie ładować baterii, które się nie nadają do ładowania.



OSTRZEŻENIE

Celem uniknięcia szkód materialnych, sieciowe napięcie zasilające musi odpowiadać napięciu wskazanemu na urządzeniu.

OBSŁUGA

ZASTOSOWANIA

- Używajcie waszej ładowarki zgodnie z poniższym przeznaczeniem:
- Ładowanie dedykowanych akumulatorów Ryobi 14,4 V oraz 18 V.

PARAMETRY TECHNICZNE BATERII AKUMULATOROWYCH

Akumulatory Ryobi One+ 18 V Li-Ion wyposażone są w funkcje zabezpieczające ogniwa Li-Ion i pozwalające wydłużyć ich żywotność.

Jeśli elektronarzędzie przerwie pracę, należy zwolnić przycisk uruchamiający, następnie nacisnąć go ponownie. Jeśli urządzenie nadal nie działa, należy naładować akumulator.

ŁADOWANIE AKUMULATORA

Do ładowarki zakładać wyłącznie akumulatory Ryobi One+ 18 V lub 14,4 V:

Akumulatory dostarczane są tylko lekko naładowane, w celu uniknięcia wszelkich problemów. Stąd należy je naładować aż zielona lampka kontrolna zaświeci się.

ŁADOWANIE

Jeżeli ładowarka nie ładuje jak trzeba akumulatora przy normalnych warunkach użytkowania, zanieście ładowarkę z akumulatorem do najbliższego Autoryzowanego Punktu Serwisowego w celu elektrycznej kontroli tych części.

- Ładujcie jedynie akumulatory zalecane do tej ładowarki.
- Upewnijcie się, że zasilanie odpowiada 220-240 V, 50 Hz, jedynie CA prąd zmienny (normalne napięcie domowe).
- Przed rozpoczęciem ładowania upewnijcie się, że występy mocujące blokady znajdujące się po bokach baterii akumulatorowej należycie wchodzić i że akumulator jest dobrze zamocowany.
- Podłączcie ładowarkę do gniazda zasilającego.
- Umieście akumulator w ładowarce wyrównując linie wypukłe na akumulatorze ze żłobkami na ładowarce.
- Naciśnijcie na akumulator aby się upewnić, czy zaciski akumulatora są odpowiednio ustawione w stykach ładowarki.
- **UWAGA:** pod koniec ładowania, zielona lampka kontrolna pozostaje dalej zaświecona do czasu aż akumulator nie zostanie wyjęty z ładowarki lub do czasu wyłączenia ładowarki.
- W trakcie ładowania, akumulator powinien być lekko ciepły w dotyku. To ciepło jest normalne i wcale nie



świadczy o zakłóceniach funkcjonowania.

- Nie wolno umieszczać ładowarki i akumulatora w miejscu, w którym temperatura jest skrajnie niska lub wysoka. Funkcjonowanie ładowarki i akumulatora będzie optymalne w temperaturze pokojowej.
UWAGA: akumulator i ładowarka powinny być przechowywane w miejscu, gdzie temperatura zawiera się od 10°C do 38°C.
- Po naładowaniu akumulatora, odłączyć ładowarkę od zasilania i wyjąć akumulator.
- W tym celu naciśnijcie na występy mocujące blokady znajdujące się po bokach baterii akumulatorowej i wyjmijcie akumulator z ładowarki.

ŁADOWANIE CIEPŁEGO AKUMULATORA

Przy ciągłym używaniu waszego narzędzia, akumulator zagrzewa się. Kiedy akumulator jest ciepły, należy pamiętać, że przed ponownym ładowaniem, trzeba odczekać około 30 minut aż się ochłodzi.

ONSERWACJA I NAPRAWY



Ryzyko zranienia

Jedynie wykwalifikowany technik może przeprowadzać konserwację, testy i naprawy tego urządzenia.

W razie potrzeby, skontaktujcie się z naszym działem klienta lub Autoryzowanym Punktem Serwisowym.

PRZECHOWYWANIE

Przechowujcie ładowarkę w miejscu suchym, gdzie temperatura zawiera się od 10 do 25°C. Unikajcie pozostawiania jej w miejscach zbyt zimnych, na przykład w samochodzie przez noc. Upewnijcie się, że przy przechowywaniu ładowarki nie ma ryzyka, by do szczelin wentylacyjnych wpadły cząsteczki czy wiórki metalowe, gdyż to mogłoby spowodować poważne zranienie przy następnym użyciu.

OCHRONA ŚRODOWISKA



Surowce należy oddawać do powtórnego przetworzenia zamiast wyrzucać je na śmieci. Z myślą o ochronie środowiska, narzędzie, akcesoria i opakowania powinny być sortowane.

SYMBOLE



Uwaga dotycząca bezpieczeństwa



Znak zgodności EurAsian



Przed uruchomieniem urządzenia prosimy uważnie przeczytać instrukcję



Klasa II, podwójna izolacja



Zgodność CE



Do użytku wewnątrz pomieszczeń.

T3.15A



Bezpiecznik zwłoczny 3.15A



Zużyte produkty elektryczne nie powinny być utylizowane z odpadami domowymi. Prosimy poddawać recyklingowi w odpowiednich miejscach. Informacje o właściwych metodach recyklingu można uzyskać u władz lokalnych lub sprzedawcy.

Polski





PARAMETRY TECHNICZNE

Bateria	Napięcie	Napięcie wejściowe ładowarki	Typ akumulatora	Pojemność akumulatora	Ilość komórek na akumulator
BPP-1413	14.4 V $\overline{\text{---}}$	220V-240V, 50Hz Jedynie CA (prąd zmienny)	Ni-Cad	1.3 Ah	12
BPP-1415				1.5 Ah	12
BPP-1417				1.7 Ah	12
BPL-1414			Li-Ion	1.4 Ah	4
BPP-1813	18 V $\overline{\text{---}}$	220V-240V, 50Hz Jedynie CA (prąd zmienny)	Ni-Cad	1.3 Ah	15
BPP-1815				1.5 Ah	15
BPP-1817				1.7 Ah	15
BPL-1820			Li-Ion	2.4 Ah	10
BPL-1815				1.4 Ah	5
RB18L13				1.3 Ah	5
RB18L15				1.5 Ah	5
RB18L25				2.5 Ah	5
RB18L26				2.6 Ah	10
RB18L40				4.0 Ah	10
RB18L50	5.0 Ah	10			

Polski

FUNKCJA LAMPEK KONTROLNYCH

LAMPKI KONTROLNE WSKAZUJĄ STAN NAŁADOWANIA AKUMULATORA:

LAMPKA KONTROLNA	AKUMULATOR	KONTROLKA CZERWONA	KONTROLKA ZIELONA	AKCJA	
	Pod napięciem	Bez akumulatora	zaświecona	zgaszona	Ładowarka gotowa do ładowania akumulatora.
	Test	Akumulator zbyt ciepły	migocze	zgaszona	Kiedy akumulator dostatecznie wystygnie, ładowarka przechodzi na tryb szybkiego ładowania.
	Test	Akumulator zbyt zimny	migocze	zgaszona	Kiedy akumulator wróci do temperatury pokojowej, ładowarka przechodzi na tryb szybkiego ładowania.
	Test	Akumulator zbyt rozładowany	migocze	zgaszona	Ładowarka wstępnie ładuje akumulator aż do osiągnięcia normalnego napięcia, po czym przechodzi na tryb szybkiego ładowania.
	Problem	Zdefektowany	migocze	migocze	Akumulator lub ładowarka zdefektowana.
	<ul style="list-style-type: none"> • Jeżeli kontrolki wskazują na problem, spróbujcie ponownie rozpocząć ładowanie; wyjąć i włożyć akumulator do ładowarki. Jeżeli kontrolki nadal wskazują na problem, spróbujcie użyć ładowarki z innym akumulatorem • Jeżeli inny akumulator może być normalnie naładowany, pozбудьте się zdefektowanej baterii (patrz rozdział Konserwacja). • Jeżeli kontrolki nadal wskazują na problem i to z innym akumulatorem, to bez wątplenia zdefektowana jest ładowarka. 				
	W trakcie ładowania	tryb szybkiego ładowania	zaświecona	migocze	—
	Akumulator rozładowany	—	zgaszona	zaświecona	Tryb szybkiego ładowania skończył się, ładowarka dalej ładuje.

Čeština

SPECIÁLNÍ BEZPEČNOSTNÍ UPOZORNĚNÍ

Než začnete přístroj používat, přečtěte si následující pokyny a dodržujte je.

- Před použitím zkontrolujte, zda není poškozen napájecí kabel nebo kabelová koncovka.
- Nabíječka nikdy nesmí být vlhká a nesmí se používat ve vlhku.
- Nepoužívejte nabíječku, která spadla na zem nebo která je jakkoliv poškozená.
- Vzhledem k tomu, že při nabíjení vzniká teplo, nabíječku nepokládejte při nabíjení na hořlavou plochu ani do blízkosti výbušných látek.
- Větrací otvory musí zůstat volné.
- Nabíječku nikdy sami nerozebírejte.
- Odpojte nabíječku z elektrické sítě, pokud ji nepoužíváte nebo při čištění.
- Používejte pouze schválené elektrické kabely v perfektním technickém stavu.
- Při nabíjení se ujistěte, že v místě, kde pracujete, je zajištěno dostatečné větrání. Funkční problémy při dobíjení akumulátoru mohou být zapříčiněny nadměrnými provozními nebo skladovacími teplotami. Vyvarujte se teplotám nad +40°C. Nabíjení prováděné v uzavřených skříních nebo v blízkosti zdrojů tepla (topení, na slunci) může vést ke kumulaci tepla, které může způsobit poškození přístroje.
- Pokud nebudete používat akumulátorovou baterii delší dobu, nenechávejte ji v nabíječce a nabíječku vždy odpojte ze zásuvky elektrické sítě.
- Je nutné chránit kontakty baterie, aby nedošlo k vytvoření krátkého spojení, které může být zapříčiněno kovovými předměty. Vyhnete se tak nebezpečí požáru.
- Nabíječku používejte pouze s uvedeným typem dobíjecích článků.
- Pokud je napájecí kabel poškozen, je nutné ho nechat bez prodlení vyměnit v autorizované opravně. Jinak se vystavujete nebezpečí úrazu elektrickým proudem.



VAROVÁNÍ

Nikdy se nepokoušejte dobíjet jednorázové nedobíjecí baterie.



VAROVÁNÍ

Abyste nezpůsobili materiální škody, ujistěte se, že napětí v elektrické síti odpovídá hodnotě napětí uvedené na nabíječce.

OBSLUHA

FUNKCE

Nabíječku lze používat k následujícím účelům:

- Nabíjení bateriových modulů kompatibilních s bateriemi Ryobi 14,4 V a 18 V.

TECHNICKÉ VLASTNOSTI AKUMULÁTORŮ

Lithium-iontové baterie Ryobi One+ 18 V a 14,4 V jsou vybaveny funkcemi, které lithium-iontové články chrání a prodlužují jejich životnost.

Pokud se zařízení během používání zastaví, uvolněte spoušť pro vynulování a obnovte funkci. Pokud zařízení stále nefunguje, je třeba akumulátorový modul znovu nabít.

NABÍJENÍ AKUMULÁTORU

Tuto nabíječku použijte pouze pro bateriové moduly Ryobi One+ 18 V a 14,4 V.

Akumulátorové baterie jsou dodávány jen slabě nabitě, aby nedocházelo k případným problémům. Je tedy nutné je dobít do stavu, kdy se rozsvítí zelená LED dioda.

NABÍJENÍ

Pokud nabíječka nenabíjí akumulátor při normálních podmínkách používání, je nutné provést odbornou elektrickou kontrolu nabíječky i akumulátoru. Nabíječku i akumulátor nechte zkontrolovat v nejbližší autorizované opravně.

- S touto nabíječkou používejte pouze doporučený model akumulátorových baterií.
- Zkontrolujte, zda napětí v elektrické síti je 220-240 V, 50 Hz CA střídavé napětí (vlastnosti běžné domácí elektrické sítě).
- Před nabíjením zkontrolujte, zda západky na obou stranách akumulátoru zapadly do drážek a zda je akumulátor správně zasunutý do nabíječky.
- Zapojte nabíječku do elektrické sítě.
- Vložte akumulátor do nabíječky, drážky akumulátoru musí zapadnout do zářezů v nabíječce.
- Akumulátor zamáčkněte rukou, abyste se přesvědčili, že je akumulátor správně nasazen a že je zasunut do kontaktů nabíječky.

Poznámka: Po ukončení nabíjení se rozsvítí zelená Hz CA střídavé napětí (vlastnosti běžné kontrolka nabíječky, která bude svítit tak dlouho, dokud zůstane akumulátor v nabíječce a nabíječka připojená do zásuvky elektrické sítě.

- Při nabíjení se akumulátor mírně zahřívá. Toto teplo je normálním jevem a není zapříčiněno žádnou dysfunkcí.

Čeština

- Nabíječku a akumulátor nedávejte do míst s příliš vysokými nebo naopak extrémně nízkými teplotami. Provoz nabíječky a akumulátoru je optimální při pokojové teplotě.
Poznámka: Akumulátor a nabíječku je nutné skladovat v místě, kde se teplota pohybuje v rozmezí od 10°C do 38°C.
- Jakmile jsou baterie zcela nabitý, odpojte nabíječku od zdroje napájení a vyndejte blok baterií.
- Stiskněte blokační západky, které se nacházejí z obou stran akumulátoru, tím se akumulátor uvolní a lze ho vyndat z nabíječky.

NABÍJENÍ TEPLÉHO AKUMULÁTORU

Při dlouhodobém používání nářadí dochází k zahřívání akumulátoru. Pokud je akumulátor příliš teplý, je nutné ho nechat vychladnout cca po dobu 30 minut, pak teprve je možné akumulátor dobít.

ÚDRŽBA A OPRAVY



Nebezpečí úrazu

Údržbu, zkoušení a opravu nabíječky smí provádět jen kvalifikovaný odborník. V případě potřeby se obraťte na naše zákaznické centrum nebo na autorizovanou opravnu.

USKLADNĚNÍ

Nabíječku uložte na suché místo, kde se teplota pohybuje od 10 do 25 °C. Nevystavujte nabíječku příliš nízkým teplotám, například ji nenechávejte v zimě přes noc ve vozidle. Ujistěte se, že se do větracích otvorů v nabíječce nemohou dostat kovové piliny, když je nabíječka uložena: při příštím zapojení nabíječky do elektrické zásuvky byste se mohli vážně zranit.

OCHRANA ŽIVOTNÍHO PROSTŘEDÍ



V rámci možností neodhazujte vysloužilé nářadí do domovního odpadu a upřednostněte jeho recyklaci. V souladu s předpisy na ochranu životního prostředí odkládejte vysloužilé nářadí, příslušenství i obalový materiál do tříděného odpadu.

SYMBOLY



Bezpečnostní výstraha



Euroasijská značka shody



Před spuštěním přístroje si řádně přečtěte pokyny.



Třída II, dvojité izolováno



Shoda CE



Jen pro vnitřní použití.

T3.15A



Zpoždovací pojistka 3.15A



Odpad elektrických výrobků se nesmí likvidovat v domovním odpadu. Recyklujte prosím na sběrných místech. Ptejte se u místních úřadů nebo prodejce na postup při recyklaci.

Čeština





TECHNICKÉ ÚDAJE

Bateriový modul	Elektrické napětí	Vstup nabíječky	Typ aku	Kapacita akumulátoru	Pocet bunek/ článek
BPP-1413	14.4 V \equiv	220V-240V, 50Hz Pouze střídavé napětí (AC)	Nikl kadmiový akumulátor	1.3 Ah	12
BPP-1415				1.5 Ah	12
BPP-1417				1.7 Ah	12
BPL-1414			Lithium iontový akumulátor	1.4 Ah	4
BPP-1813	18 V \equiv	220V-240V, 50Hz Pouze střídavé napětí (AC)	Nikl kadmiový akumulátor	1.3 Ah	15
BPP-1815				1.5 Ah	15
BPP-1817				1.7 Ah	15
BPL-1820			Lithium iontový akumulátor	2.4 Ah	10
BPL-1815				1.4 Ah	5
RB18L13				1.3 Ah	5
RB18L15				1.5 Ah	5
RB18L25				2.5 Ah	5
RB18L26				2.6 Ah	10
RB18L40				4.0 Ah	10
RB18L50				5.0 Ah	10

Čeština

VÝZNAM SVĚTELNÝCH KONTROLEK (LED) NA NABÍJEČCE

SVĚTELNÉ KONTROLKY INFORMUJÍ O STAVU NABÍTÍ AKUMULÁTORU:

SVĚTELNÁ KONTROLKA	AKUMULÁTOR	ČERVENÁ KONTROLKA	ZELENÁ KONTROLKA	VÝZNAM	
	Pod napětím	Není vložen akumulátor	svítí	nesvítí	Nabíječka je připravena k nabíjení.
	Test	Akumulátor je příliš horký	bliká	nesvítí	Jakmile akumulátor zchladne, nabíječka přejde do režimu rychlodobíjení.
	Test	Akumulátor je příliš studený	bliká	nesvítí	Jakmile akumulátor dosáhne pokojové teploty, nabíječka přejde do režimu rychlodobíjení.
	Test	Akumulátor je příliš vybitý	bliká	nesvítí	Nabíječka nabije akumulátor pouze do normálního napětí a pak přejde na rychlodobíjení.
	Problém	Vadný	bliká	bliká	Akumulátor nebo nabíječka jsou vadné.
	<ul style="list-style-type: none"> • Pokud světelná kontrolka upozorňuje na problém, zkuste nabíjení znovu, vysuňte a znovu zasuňte akumulátor do nabíječky. Pokud se stav nezmění a kontrolní LED diody trvale indikují problém, zkuste nabíječku použít s jiným akumulátorem. • Pokud jde jiný akumulátor dobít normálně, byl vadný akumulátor, nikoliv nabíječka (přečtěte si informace v části Údržba). • Pokud nabíječka signalizuje problém i s jiným akumulátorem, je jistě vadná nabíječka. 				
	Probíhá nabíjení	Rychlodobíjení	svítí	bliká	—
	Dobitý akumulátor	—	nesvítí	svítí	Režim rychlodobíjení je ukončen, nabíječka přejde do udržovacího režimu



Magyar

KÜLÖNLEGES BIZTONSÁGI TUDNIVALÓK

Kérjük, a készülék használatbavétele előtt olvassa el és tartsa be a jelen utasításokat.

- A készülék használata előtt ellenőrizze, hogy az elektromos tápvezeték és a dugasz nem sérültek-e.
- A készüléket soha engedje, hogy nedves legyen, és ne használja azt nedves, párás környezetben.
- Ne használja ezt a készüléket, ha az megütődött vagy bármilyen más módon megsérült.
- A töltés során hő szabadul fel, ezért nem szabad a töltőt gyúlékony felületen ill. tűzveszélyes környezetben használni.
- Soha ne fedje le a szellőzőnyílásokat.
- Soha ne szerelje szét, ne bontsa meg a készüléket saját kezűleg.
- Húzza ki az aljzatból a vezetékét (szüntesse meg az elektromos csatlakoztatást), ha nem használja, vagy tisztítja a töltőt.
- Kizárólag szabványos, kifogástalan állapotban lévő elektromos hosszabbítót használjon.
- Bizonyosodjon meg arról, hogy a töltés alatt elegendő az adott helyiség szellőzése. A szélsőséges használati és tárolási hőmérséklet a töltő rossz működését válthatja ki a töltés során. Kerülni kell a + 40°C-nál magasabb hőmérsékletet. A zárt szekrényben, hőforrások (radiátor, közvetlen napsugárzás) stb. közelében történő töltés által a hő felgyülemlik, ami károsíthatja a készüléket.
- Ha hosszabb időtartamon keresztül nem használja az akkumulátort, vegye ki a töltőből és húzza ki ez utóbbit a dugaszoló aljzatból.
- Az akkumulátor sarkait védeni kell, hogy fémtárgyak ne zárhassák azokat rövidre. Ezáltal elkerülheti a tűz- és robbanásveszélyt.
- Kizárólag a jelen kézikönyvben előírt, eredeti akkumulátorok töltését végezze a készülékkel.
- Ha a hálózati tápvezeték megrongálódott, a balesetveszély elkerülése érdekében cseréltesse ki egy hivatalos (szerződött) Szerviz Központban.



FIGYELEM

Soha ne próbáljon töltővel nem újratölthető elemeket / akkumulátorokat tölteni.



FIGYELEM

Az anyagok károk elkerülése érdekében ügyeljen arra, hogy a használt hálózati tápfeszültség paraméterei egyezzenek a készülék típus tábláján jelzett értékekkel.

HASZNÁLAT

ALKALMAZÁSOK

A következő alkalmazásokra használhatja a töltőt:

- Kompatibilis 14,4 Voltos és 18 Voltos Ryobi akkumulátorok töltése.

AZ AKKUMULÁTOROK JELLEMZŐI

A Ryobi One+ 18 V és 14,4 V lítium-ion akkumulátorok olyan funkciókkal vannak ellátva, amelyek megóvják a lítium-ion cellákat és maximalizálják az akkumulátor élettartamát.

Ha a szerszám használat közben megáll, a visszaállításához engedje fel a kioldókapcsolót, majd folytassa a használatot. Ha a szerszám továbbra sem működik, az akkumulátort újra kell tölteni.

AZ AKKUMULÁTOR TÖLTÉSE

A töltővel kizárólag Ryobi One+ 18 V és 14,4 V akkumulátorokat töltsön:

Az akkumulátorokat kis mértékben töltve szállítjuk az esetleges problémák elkerülése érdekében. Ebből kifolyólag tölteni kell őket, mégpedig addig, amíg a töltő zöld világító kijelzője el nem kezd világítani.

TÖLTÉS

Ha a töltő normál használati viszonyok mellett nem megfelelően tölti az akkumulátort, vigye el a töltőt és az akkumulátort a legközelebbi hivatalos Szerviz Központba, ahol le fogják ellenőrizni az alkatelmeket elektromos szempontból.

- Kizárólag a jelen töltőhöz előírt akkumulátorok töltését végezze a készülékkel.
- Bizonyosodjon meg arról, hogy az elektromos hálózat feszültségértéke kizárólag 220 V-240 V, 50 (AC) (normál, lakossági váltóáram) legyen.
- A töltés megkezdése előtt bizonyosodjon meg arról, hogy az akkumulátor két oldalán elhelyezkedő reteszelő nyelvek jól bepattantak, és hogy az akkumulátor megfelelőképp rögzül.
- Csatlakoztassa a töltőt egy hálózati dugaszoló aljzathoz.
- Az akkumulátort helyezze be a töltőbe úgy, hogy hozzá egybe az akkumulátor domború bordáit a töltő vájataival.
- Nyomja meg az akkumulátort, hogy megbizonyosodjon, az akkumulátor sarkai jól illeszkednek a töltő érintkezőibe.

MEGJEGYZÉS: A töltés végén a töltő zöld kijelzője Hz addig világít, amíg az akkumulátort el nem távolították a helyéről a töltőből, ill. amíg a töltőt ki nem húzták.



Magyar

- A töltés során az akkumulátor az érintkezőjénél kissé felmelegszik. Ez normális jelenség és nem jelent hibás működést.
- Ne tegye a töltőt és az akkumulátort olyan helyre, ahol a hőmérséklet túl alacsony vagy magas. A töltő és az akkumulátor optimális működése szobahőmérsékleten érhető el.
Megjegyzés: Az akkumulátort és a töltőt olyan helyen kell tárolni, ahol a hőmérséklet 10°C és 38°C között van.
- Amikor az akkumulátor teljesen feltöltődött, húzza ki a töltőt hálózatból, és vegye ki az akkumulátort.
- Ehhez nyomja meg az akkumulátor két oldalán elhelyezkedő reteszelő nyelveket, majd vegye ki az akkumulátort a töltőből.

A MELEG AKKUMULÁTOR TÖLTÉSE

Ha egy szerszámot folyamatosan használ, akkor az akkumulátor felmelegszik. Ha az akkumulátor meleg, hagyni kell hogy lehűljön újratöltés előtt, ez körülbelül 30 percig fog tartani.

KARBANTARTÁS ÉS JAVÍTÁS



Sérülésveszély

Kizárólag szakképzett szerelő végezheti el ennek a készüléknek a karbantartását, tesztelését és javítását. Szükség esetén forduljon ügyfélszolgálatunkhoz vagy egy hivatalos Szerviz Központhoz.

TÁROLÁS

A töltő tárolását egy olyan, száraz helyen végezze, ahol a hőmérséklet 10 és 25 °C között van. Ne hagyja olyan túl hideg helyeken, mint például éjszaka egy járműben. Bizonyosodjon meg arról, hogy nem hullhat fémpor és fémforgács a szellőzőnyílásba, amikor a töltőt elrakja: ez súlyos sérüléseket okozhat a következő használat során.

KÖRNYEZETVÉDELLEM



Segítse elő az alapanyagok újrahasznosítását azzal, hogy nem helyezi el őket a háztartási szemétkorba. Környezetvédelmi megfontolásból az elhasznált gépet és tartozékokat, valamint a csomagolóanyagokat szelektív módon kell gyűjteni.

SZIMBÓLUMOK



Biztonsági figyelmeztetés



Eurázsiai megfelelőségi jelzés.



A gép bekapcsolása előtt figyelmesen olvassa el az útmutatót.



II. osztály, kettős szigetelés



CE megfelelés



Beltéri használat.

T3.15A

Lomha biztosíték, 3.15A



A kiselejtezett elektromos termékeket nem szabad a háztartási hulladékkal együtt kidobni. Ezeket újra kell hasznosítani, ha van rá lehetőség. Az újrahasznosítással kapcsolatban érdeklődjön a helyi önkormányzatnál vagy a termék forgalmazójánál.

Magyar





MŰSZAKI ADATOK

Akkumulátor	Feszültség	Töltő bemenete	Akkumulátor típusa	Akkumulátor kapacitása	Akkumulátor cellaszám
BPP-1413	14.4 V \equiv	220V-240V, 50Hz AC (váltóáram) kizárólag	Nikkel- kadmium	1.3 Ah	12
BPP-1415				1.5 Ah	12
BPP-1417				1.7 Ah	12
BPL-1414			Lítiumion	1.4 Ah	4
BPP-1813	18 V \equiv	220V-240V, 50Hz AC (váltóáram) kizárólag	Nikkel- kadmium	1.3 Ah	15
BPP-1815				1.5 Ah	15
BPP-1817				1.7 Ah	15
BPL-1820			Lítiumion	2.4 Ah	10
BPL-1815				1.4 Ah	5
RB18L13				1.3 Ah	5
RB18L15				1.5 Ah	5
RB18L25				2.5 Ah	5
RB18L26				2.6 Ah	10
RB18L40				4.0 Ah	10
RB18L50	5.0 Ah	10			

Magyar

A VILÁGÍTÓ KIJELEZŐK FUNKCIÓJA

A VILÁGÍTÓ KIJELEZŐK MUTATJÁK AZ AKKUMULÁTOR FELTÖLTÖTTSEGI ÁLLAPOTÁT:

VILÁGÍTÓ KIJELEZŐ		AKKUMULÁTOR	PIROS KIJELEZŐ	ZÖLD KIJELEZŐ	MAGYARÁZAT
	Feszültség alatt	Akkumulátor nélkül	világít	nem ég	Töltő üzemre kész állapotban.
	Teszt	Akkumulátor túl meleg	villog	nem ég	Amikor az akkumulátor elegendő mértékben lehűlt, a töltő gyorsöltés üzemmódra vált.
	Teszt	Akkumulátor túl hideg	villog	nem ég	Amikor az akkumulátor visszaáll a környezeti hőmérsékletre, a töltő gyorsöltés üzemmódra vált.
	Teszt	Akkumulátor teljesen lemerült	villog	nem ég	A töltő előtölti az akkumulátort a normál feszültség eléréseig, majd gyorsöltés üzemmódra vált.
	Probléma	Meghibásodás	villog	villog	Az akkumulátor vagy a töltő meghibásodott.
		<ul style="list-style-type: none"> Ha a kijelzők valamilyen problémát mutatnak, próbálja meg újramezdeni a töltést oly módon, hogy kiveszi, majd visszahelyezi az akkumulátort a töltőbe. Ha a világító kijelzők ezután még mindig problémát jeleznek, akkor próbálja meg a töltőt egy másik akkumulátorral használni. Ha egy másik akkumulátort normál módon lehet tölteni, akkor távolítsa el a meghibásodott akkumulátort (lásd a Karbantartás c. részt). Ha a világító kijelzők a másik akkumulátorral is problémát jeleznek, akkor minden valószínűség szerint a töltő a hibás. 			
	Töltés alatt	Gyorsöltés	világít	villog	—
	Akkumulátor feltöltve	—	nem ég	világít	A gyorsöltés üzemmódnak vége, a töltő tovább tölt.



Română

INSTRUCȚIUNI DE SECURITATE

Citiți și respectați instrucțiunile următoare înainte de a utiliza acest aparat.

- Înainte de a utiliza aparatul, verificați ca priza de alimentare și cablul să fie în stare bună de funcționare.
- Aparatul nu trebuie să fie, niciodată, umed sau utilizat într-un mediu umed.
- Nu utilizați acest aparat dacă acesta a suferit un șoc sau dacă a fost deteriorat în vreun fel.
- Din cauza căldurii generate în timpul încărcării, încărcătorul nu trebuie utilizat pe o suprafață combustibilă sau într-un mediu inflamabil.
- Nu acoperiți, niciodată, orificiile de aerisire.
- Nu demontați, niciodată, aparatul.
- Deconectați încărcătorul, dacă nu este utilizat sau în timp ce îl curățați.
- Utilizați numai prelungitoare electrice omologate și în stare perfectă.
- Asigurați-vă în timpul încărcării că aerisirea locului în care lucrați este suficientă. O funcționare incorectă a încărcătorului în timpul încărcării poate fi cauzată de temperaturi de utilizare și de stocare excesive. Trebuie evitate temperaturile mai mari de +40°C. Alimentările efectuate în dulapuri închise, situate în apropierea unor surse de căldură (radiatoare, soare, etc.) provoacă acumulări de căldură care pot deteriora aparatul.
- Dacă nu utilizați bateria o perioadă lungă de timp, trebuie să o scoateți din încărcător, iar acesta trebuie scos din priză.
- Bornele bateriei trebuie protejate, pentru a evita scurtcircuiturile care pot fi provocate de obiecte metalice. Evitați astfel riscurile de incendiu sau explozie.
- Nu încărcați decât bateriile originale recomandate în acest manual.
- În cazul în care cablul de alimentare este deteriorat, înlocuiți-l la un Centru de Service Autorizat, pentru a evita pericolul de accidente.



AVERTISMENT

Nu încercați niciodată să încărcați baterii care nu pot fi reîncărcate.



AVERTISMENT

Pentru a evita riscurile de daune materiale, asigurați-vă că tensiunea de alimentare a rețelei corespunde tensiunii indicate pe aparat.

OPERAREA

APLICAȚII

Utilizați aparatul dumneavoastră pentru aplicațiile următoare:

- Încărcarea acumulatorilor compatibili Ryobi de 14,4 Volt și de 18 Volți.

CARACTERISTICI DE PROTECȚIE A BATERIILOR

Acumulatorii litiu-ion Ryobi One+ de 18 V și de 14,4 V sunt proiectați cu caracteristici care protejează elementii de litiu-ion și maximizează durata de viață a acumulatorului.

Dacă unealta se oprește pe parcursul utilizării, eliberați declanșatorul pentru resetare și reluați operarea. Dacă, totuși, aparatul nu funcționează, bateria trebuie să fie reîncărcată.

ÎNCĂRCAREA BATERIEI

Pentru acest încărcător, utilizați doar acumulatorii Ryobi One+ de 18 V și de 14,4 V:

Bateriile sunt livrate încărcate slab, pentru a evita eventualele probleme. Este așadar necesară reîncărcarea acestora până când indicatorul luminos al încărcătorului se aprinde.

ÎNCĂRCARE

Dacă încărcătorul nu încarcă bateria corect în condiții de utilizare normale, predați încărcătorul și bateria la cel mai apropiat Centru de Service Autorizat pentru un control electric al acestor elemente.

- Nu încărcați decât bateriile prevăzute pentru acest încărcător.
 - Asigurați-vă că alimentarea este de exclusiv 220- 240 Volți, 50 Hz, CA (tensiune casnică normală).
 - Asigurați-vă că limbile de blocare situate pe părțile laterale ale bateriei sunt prinse corect și că bateria este fixată bine înainte de a începe încărcarea.
 - Conectați încărcătorul la o priză.
 - Introduceți bateria în încărcător aliniind nervurile bateriei cu canalele de pe încărcător.
 - Apăsați ușor pe baterie, pentru a vă asigura că bornele bateriei sunt inserate corect în contactele încărcătorului.
- Notă:** la finalul încărcării, indicatorul luminos verde al încărcătorului rămâne aprins cât timp bateria nu este scoasă din încărcător sau cât timp încărcătorul nu este scos din priză.
- În timpul încărcării, bateria se încălzește ușor. Această încălzire este normală și nu indică o defecțiune.
 - Nu așezați încărcătorul și bateria într-un loc în care temperaturile sunt foarte scăzute sau foarte ridicate.



Română

Funcționarea încărcătorului și a bateriei este optimă la temperatură ambiantă.

Notă: bateria și încărcătorul trebuie depozitate într-un loc unde temperatura este cuprinsă între 10°C și 38°C.

- Când bateriile sunt complet încărcate, scoateți încărcătorul din priză și scoateți acumulatorul.
- Pentru aceasta, apăsați limbile de blocare situate pe părțile laterale ale bateriei și scoateți bateria din încărcător.

ÎNCĂRCAREA UNEI BATERII CALDE

Când utilizați un aparat mult timp, bateria se încălzește. Dacă bateria este caldă, trebuie să o lăsați să se răcească în jur de 30 de minute înainte de a o pune la încărcat.

ÎNTREȚINEREA ȘI REPARAREA



Risc de răniri

Doar un tehnician calificat este autorizat să realizeze întreținerea, verificările și reparațiile acestui aparat. În caz de nevoie, adresați-vă serviciului nostru clienți sau unui Centru de Service Autorizat.

DEPOZITARE

Depozitați încărcătorul dumneavoastră într-un loc uscat în care temperatura se situează între 10 și 25°C. Evitați să-l lăsați în locuri prea reci, de exemplu într-un vehicul pe timpul nopții. Asigurați-vă că nu există riscul ca particule sau așchii metalice să cadă în orificiile de aerisire în timp ce încărcătorul este depozitat: acest lucru ar putea duce la răniri grave în timpul utilizării următoare.

PROTECȚIA MEDIULUI ÎNCONJURĂTOR



Reciclați materiile prime în loc să le aruncați la gunoi, împreună cu deșeurile menajere. Pentru a proteja mediul înconjurător, mașina, accesoriile acesteia și ambalajele trebuie triate.

SIMBOLURI



Alertă de siguranță



Marcaj de conformitate EurAsian.



Vă rugăm citiți instrucțiunile cu atenție înainte de pornirea aparatului.



Clasa II, dublu izolat



Conformitate CE



Pentru uz interior

T3.15A



Siguranță fuzibilă cu întârziere 3.15A



Deșeurile produselor electrice nu trebuie să fie eliminate împreună cu deșeurile casnice. Vă rugăm reciclați acolo unde există facilități. Verificați la autoritatea dvs locală sau la vânzător pentru sfaturi privind reciclarea.

Română





SPECIFICAȚII

Pachet de baterii	Tensiune	Intrare încărcător	Tip baterie	Capacitatea bateriei	Nr. de celule la o baterie
BPP-1413	14.4 V \equiv	220V-240V, 50Hz Numai CA	Nichel Cadmiu	1.3 Ah	12
BPP-1415				1.5 Ah	12
BPP-1417				1.7 Ah	12
BPL-1414			Litiu-Ion	1.4 Ah	4
BPP-1813	18 V \equiv	220V-240V, 50Hz Numai CA	Nichel Cadmiu	1.3 Ah	15
BPP-1815				1.5 Ah	15
BPP-1817				1.7 Ah	15
BPL-1820			Litiu-Ion	2.4 Ah	10
BPL-1815				1.4 Ah	5
RB18L13				1.3 Ah	5
RB18L15				1.5 Ah	5
RB18L25				2.5 Ah	5
RB18L26				2.6 Ah	10
RB18L40				4.0 Ah	10
RB18L50				5.0 Ah	10

Română

FUNCȚIA INDICATORILOR LUMINOȘI

INDICATORII LUMINOȘI INDICĂ NIVELUL DE ÎNCĂRCARE AL BATERIEI:

INDICATOR LUMINOS		BATERIE	INDICATOR LUMINOS ROȘU	INDICATOR LUMINOS VERDE	ACȚIUNE
	Sub tensiune	Fără baterie	aprins	stins	Încărcător gata să reîncarce o baterie.
	Test	Baterie prea caldă	pălpăind	stins	Când bateria s-a răcit suficient, încărcătorul trece în modul de încărcare rapidă.
	Test	Baterie prea rece	pălpăind	stins	Când bateria revine la temperatura ambiantă, încărcătorul trece în modul de încărcare rapidă.
	Test	Baterie prea descărcată	pălpăind	stins	Încărcătorul efectuează o încărcare prealabilă a bateriei până când este atinsă o tensiune normală, apoi trece în modul de încărcare rapidă.
	Problemă	Defect	pălpăind	pălpăind	Bateria sau încărcătorul sunt defectuoase.
		<ul style="list-style-type: none"> • Dacă indicatorii luminoși indică o problemă, încercați să reîncepeți încărcarea prin scoaterea bateriei din încărcător și reintroducând-o apoi din nou. Dacă indicatorii luminoși indică în continuare o problemă, încercați să utilizați încărcătorul dumneavoastră cu o altă baterie. • Dacă o altă baterie poate fi reîncărcat normal, eliminați bateria defectă (consultați secțiunea referitoare la întreținere). • Dacă indicatorii luminoși continuă să indice o problemă cu o altă baterie, problema este cu siguranță cu încărcătorul. 			
	În curs de încărcare	Încărcare rapidă	aprins	pălpăind	—
	Baterie reîncărcată	—	stins	aprins	Modul de încărcare rapidă este terminat, încărcătorul continuă să încarce.



Latviski

DROŠĪBAS INSTRUKCIJAS

Lūdzu, pirms ierīces lietošanas izlasiet un ievērojiet šīs instrukcijas.

- Pirms lietot ierīci, pārbaudiet, vai barošanas vads un kontaktspraudnis nav bojāti.
- Ierīce nedrīkst būt mitra, un to nedrīkst lietot mitrā vidē.
- Neizmantojiet ierīci, ja tā ir cietusi smagus triecienus, kratīšanu vai kādus citus bojājumus.
- Uzlādes procesā radītā siltuma dēļ akumulatoru lādētāju nedrīkst lietot uz uzliesmojošas virsmas/uzliesmojošā vidē.
- Neapsedziet ventilācijas atveres.
- Lietotājam aizliegts izjaukt ierīci.
- Kamēr akumulatora lādētājs netiek lietots vai kamēr tas tiek tīrīts, izvelciet tā kontaktspraudni no kontaktligzdas.
- Drīkst izmantot tikai šādam pielietojumam apstiprinātu pagarinātāju, turklāt tam jābūt labā tehniskā stāvoklī.
- Lietošanas laikā nodrošiniet pietiekamu ventilāciju. Ja ierīce tiek glabāta vai lietota vidē, kuras temperatūra pārsniedz +40°C; tas var izraisīt darbības traucējumus; no šādas situācijas ir jāizvairās. Akumulatoru lādēšana slēgtos skapjos, siltuma avotu (radiatoru, tiešā saulesgaismā) tuvumā utt. izraisa siltuma akumulēšanos un var bojāt ierīci.
- Ja akumulators ilgstoši netiks lietots, atvienojiet akumulatoru no lādētāja un atvienojiet lādētāja kontaktspraudni no elektrotīkla.
- Sargājiet akumulatora kontaktus, lai nepieļautu īsslēgumu, ko var radīt metāla priekšmeti, kas var izraisīt aizdegšanos vai eksploziju!
- Lādējiet tikai oriģinālos šim lādētājam paredzētos akumulatorus.
- Ja barošanas vads ir bojāts, to jānomaina pilnvarotā servisa centrā, lai nepieļautu bīstamību.



BRĪDINĀJUMS

Nelādējiet primāros galvaniskos elementus (tie nav lādējami).



BRĪDINĀJUMS

Elektrotīkla spriegumam jāatbilst ierīces sprieguma specifikācijām.

EKSPLUATĀCIJA

PIELIETOJUMS

Jūs varat izmantot šo produktu šādiem mērķiem:

- Saderīgu Ryobi 14,4 V un 18 V akumulatoru lādēšanai.

AKUMULATORU AIZSARDZĪBAS ĪPAŠĪBAS

Ryobi One+ 18 V un 14,4 V litiņa jonu akumulatoriem ir ietaises, kas aizsargā litiņa jonu elementus un maksimāli palielina akumulatoru kalpošanas mūžu.

Ja izmantošanas laikā instruments apstājas, atļaidiet palaidies slēdzi, lai to atiestatītu un atsāktu darbību. Ja instruments joprojām nedarbojas, nepieciešams uzlādēt akumulatoru.

AKUMULATORA L DĒŠANA

Ar šo lādētāju drīkst izmantot tikai Ryobi One+ 18 V un 14,4 V akumulatorus:

Akumulatori šim instrumentam tiek piegādāti ar nelielu uzlādes līmeni, lai izvairītos no iespējamām problēmām. Tādēļ lādējiet tos, līdz iedegas zaļā diode lādētāja priekšpusē.

UZLĀDE

Ja lādētājs normālos apstākļos neuzlādē akumulatoru, atgrieziet gan akumulatoru, gan lādētāju tuvākajā autorizētajā servisa centrā, lai veiktu pārbaudi.

- Lādējiet akumulatoru tikai ar tam paredzēto lādētāju.
- Elektrības avotam jāatbilst standarta spriegumam – 220-240 V, 50 Hz, maiņstr.
- Pārlicinieties, ka fiksācijas mēlītes abās akumulatora pusēs ir pareizi nofiksētas lādētājā, un akumulators pirms lietošanas ir droši nostiprināts.
- Pievienojiet lādētāju barošanas avotam.
- Pievienojiet akumulatoru lādētājam, savietojot akumulatora izcilni ar lādētāja gropi.
- Uzspiediet uz akumulatora, lai akumulatora kontakti pareizi savienotos ar lādētāja kontaktiem.

PIEZĪME: Pēc tam, kad lādēšana ir pabeigta, turpinās degt zaļā diode, līdz akumulators tiks atvienots no lādētāja vai lādētājs tiks atvienots no barošanas avota.

- Akumulators uzlādes laikā mazliet sakarsīs. Tas ir normāli un nenorāda uz kādām problēmām.
- Nenovietojiet lādētāju un akumulatoru ekstrēmi karstās vai aukstās vietās. Tie vislabāk darbosies parastā istabas temperatūrā.
- **PIEZĪME:** Lādētājs un akumulators jānovieto vietā, kur temperatūra ir no 10°C līdz 38°C.

- Kad akumulatori ir pilnībā uzlādēti, atvienojiet lādētāju no energoapgādes un izņemiet akumulatoru



Latviski

komplektu.

- Lai atvienotu akumulatoru no lādētāja, nospiediet mēlītes abās akumulatora pusēs.

KARSTA AKUMULATORA LĀDĒŠANA

Ja instruments tiek lietots pastāvīgi, akumulators sakarsīs. Pirms uzlādes šādam akumulatoram jāļauj atdzist aptuveni 30 minūtes

APKOPE UN REMONTS



Traumu risks

Apkopi, pārbaudes un remontu drīkst veikt tikai pilnvarotā servisa centrā. Mēs iesakām vērsties mūsu servisa nodaļās vai pilnvarotos servisa centros.

GLABĀŠANA

Glabājiet savu lādētāju vēsā un sausā vietā pie 10 līdz 25°C temperatūras. Nav ieteicams atstāt to pa nakti aukstumā. Nodrošiniet, lai ventilācijas atverēs glabāšanas laikā nevarētu iekļūt metāla skaidas, jo tās var izraisīt nopietnas traumas, kad ierīce tiks atkal lietota.

VIDES AIZSARDZĪBA



Tā vietā, lai izejmateriālus izmestu atkritumos, nododiet tos otrreizējai pārstrādei. Mašīna, aksesuāri un iepakojums ir jāsašķiro un jānodod videi draudzīgā atkārtotas pārstrādes vietā.

APZĪMĒJUMI



Drošības brīdinājums



EurAsian atbilstības marķējums.



Pirms iedarbināt mašīnu, lūdzu rūpīgi izlasiet instrukcijas.



II klase, dubulta izolācija



CE atbilstība



Lietošanai telpās.

T3.15A



3.15A drošinātāja laika aizkave



Izlietotie elektroprodukti nedrīkst tikt izmesti kopā ar majsaimniecības atkritumiem. Lūdzu, nododiet tos attiecīgajās atkārtošanas vietās. Sazinieties ar savu vietējo varas pārstāvi vai izplātītāju, lai noskaidrotu, kur iespējama atkārtota pārstrāde.

Latviski





SPECIFIKĀCIJAS

Akumulators	Spriegums	Lādētāja ievade	Akumulatora veids	Akumulatora jauda	Akumulatora elementu skaits
BPP-1413	14.4 V \equiv	220V-240V, 50Hz Tikai maiņstr.	Niķeļa-kadmija	1.3 Ah	12
BPP-1415				1.5 Ah	12
BPP-1417				1.7 Ah	12
BPL-1414			Litija-jonu	1.4 Ah	4
BPP-1813	18 V \equiv	220V-240V, 50Hz Tikai maiņstr.	Niķeļa-kadmija	1.3 Ah	15
BPP-1815				1.5 Ah	15
BPP-1817				1.7 Ah	15
BPL-1820			Litija-jonu	2.4 Ah	10
BPL-1815				1.4 Ah	5
RB18L13				1.3 Ah	5
RB18L15				1.5 Ah	5
RB18L25				2.5 Ah	5
RB18L26				2.6 Ah	10
RB18L40				4.0 Ah	10
RB18L50				5.0 Ah	10

Latviski

EKSPLUATĀCIJAT

LĀDĒTĀJA GAISMAS DIODE DEG, NORĀDOT LĀDĒTĀJA UN AKUMULATORA STATUSU:

INDIKATORS		AKUMULATORS	SARKANĀ GAISMAS DIODE	ZALĀ GAISMAS DIODE	DARBĪBA
	Barošana	Bez akumulatora	IESL	IZSL	Gatavs lādēt akumulatoru.
	Novērtēt	Karsts akumulators	Mirgo	IZSL	Kad akumulators ir atdzisis, lādētājs pārslēdzas ātrās lādēšanas režīmā.
	Novērtēt	Sakarsis akumulators	Mirgo	IZSL	Kad akumulators ir uzsilis, lādētājs pārslēdzas ātrās lādēšanas režīmā.
	Novērtēt	Pilnībā izlādējies	Mirgo	IZSL	Lādētājs veic akumulatora sagatavošanas uzlādi, līdz tiek sasniegts normāls spriegums, pēc tam pārslēdzas ātrās uzlādes režīmā.
	Defektīvs	Defektīvs	Mirgo	Mirgo	Akumulators vai lādētājs ir bojāts.
	<ul style="list-style-type: none"> Ja tiek dots defekta signāls, mēģiniet atkārtot lādēšanu, atvienojot un atkārtoti pievienojot akumulatoru. Ja diožu signāls atkārtojas otru reizi, mēģiniet lādēt citu akumulatoru. Ja cits akumulators lādējas normāli, utilizējiet defektīvo akumulatoru (skatiet sadaļu Apkope). Ja arī cits akumulators dod signālu "Defektīvs", pats lādētājs var būt defektīvs. 				
	Lādē	Ātrā uzlāde	IESL	Mirgo	—
	Pilns	—	IZSL	IESL	Ātrā uzlāde ir pabeigta; lādētājs paliek uzlādes režīmā.

Lietuviškai

SAUGUMO INSTRUKCIJOS

Prašome perskaityti ir laikytis šių instrukcijų, prieš naudojant šį prietaisą.

- Prieš naudodami prietaisą, įsitikinkite jog nebūtų pažeisti maitinimo tinklo laidas ir maitinimo tinklo kištukas.
- Prietaisas turi būti nesudrėkęs; taip pat neturėtų būti naudojamas drėgnoje aplinkoje.
- Prietaiso nenaudokite, jei jis yra paveiktas stipraus šoko ar buvo kresteltas, ar kaip nors kitaip pažeistas.
- Dėl karščio, išsiskiriančio įkrovimo metu, akumuliatoriaus įkrovėjo nenaudokite ant degių paviršių ar degioje aplinkoje.
- Neuždenkite ventilacijos plyšių.
- Niekada neardykite prietaiso patys.
- Prietaiso nenaudojant ar jį valant, ištraukite akumuliatoriaus įkrovėjo kištuką iš tinklo.
- Naudokite tik techniškai puikiame stovyje esantį pailginimo laidą.
- Naudojantis prietaisu, pasirūpinkite pakankama ventilacija. Veikimo sutrikimas įkrovos metu, gali būti dėl prietaiso laikymo ir naudojimo vietose, kuriose temperatūra yra daugiau nei +40°C; šito reikėtų venkti. Akumuliatoriaus įkrovimas uždarose spintelėse, arti šilumos šaltinio (radjatorių, ryškios saulės šviesos) ir t.t., akumuliuoja karštį ir gali pažeisti prietaisą.
- Jei akumuliatorius nebus naudojamas ilgą laiką, nuimkite akumuliatorių nuo įkrovėjo ir ištraukite maitinimo laido kištuką.
- Saugokite akumuliatoriaus kontaktus nuo metalinių daiktų sukeliama trumpojo sujungimo, kuris gali sukelti ugnį arba sprogimą!
- Kraukite tik originalias, rekomenduojamas akumuliatorines baterijas.
- Jei pažeistas laidas, kad išvengtumėte pavojų, jį pakeisti turi įgaliojasis serviso centras.



ISPĖJIMAS

Nekraukite pirminių elementų (jie nekraunami).



ISPĖJIMAS

Maitinimo tinklo įtampa turi atitikti įtampą, nurodytą ant prietaiso.

VEIKIMAS

PRITAIKYMAS

Šį prietaisą galite naudoti šiais tikslais:

- Įkrauti suderinamus „Ryobi“ 14,4 voltų ir 18 voltų baterijos paketus.

BATERIJOS APSAUGOS SAVYBĖS

„Ryobi One+“ 18 V ir 14,4 voltų ličio-jonų baterijos pasižymi tokiomis savybėmis, kurios apsaugos ličio-jonų elementus ir prailgina baterijos tinkamumo naudoti laiką.

Jei įrankis naudojimo metu nustoja veikti, mygtuką atleiskite, kad veikimas būtų iš naujo nustatytas ir atnaujintas. Jei įrankis vis tiek neveikia, bateriją būtina iš naujo įkrauti.

AKUMULIATORINĖS BATERIJOS ĮKROVIMAS

Su šiuo įkrovikliu naudokite tik „Ryobi One+“ 18 voltų ir 14,4 voltų baterijos paketus.

Kad būtų išvengta galimų problemų, šio įrankio akumuliatoriai siunčiami mažai įkrauti. Todėl, turėtumėte juos krauti tol, kol įkrovėjo priekyje, išjungs žalias šviesos diodas.

KRAUNAMA

Jei įkrovėjas akumuliatoriaus nekrauna normaliomis sąlygomis, gražinkite įkrovėją ir akumuliatorių į artimiausią įgaliojantį serviso centrą, kur juos patikrins elektrikai.

- Akumuliatorių kraukite tik su tam skirtu įkrovėju.
 - Įsitikinkite, jog tiekiami elektros srovė yra normalios namų ūkio įtampos, t.y. 220V-240V, 50 Hz, tik kintamos srovės.
 - Prieš naudojimą, įsitikinkite, jog skląstelės abejose akumuliatoriaus pusėse spragtelėtų į reikiamą vietą, o akumuliatorius būtų tvirtai įstatytas į įkrovėją.
 - Akumuliatorių įjunkite į elektros tinklą.
 - Uždėkite akumuliatorių ant įkrovėjo taip, kad iškilusi akumuliatoriaus briauna sutaptų su įkrovėjo grioveliu.
 - Paspauskite akumuliatorių, kad įsitikintumėte, jog akumuliatoriaus kontaktai tinkamai sukibo su įkrovėjo kontaktais.
- PASTABA:** Įkrovimui pasibaigus, žalias šviesos diodas degs tol, kol akumuliatorius nebus nuimtas nuo įkrovėjo arba įkrovėjas nebus išjungtas iš elektros tinklo.
- Krovimo metu akumuliatorius bus truputį šiltas. Tai yra normalu ir nereikia jokios problemos.
 - Įkrovėjo ir baterijos nelaikykite labai karštoje ar šaltoje patalpoje. Jie geriausiai veikia normalioje kambario temperatūroje.

PASTABA: Įkrovėjas ir akumuliatorius turėtų būti

Lietuviškai

aplinkoje, kurios temperatūra yra didesnė nei 10°C, bet mažesnė nei 38°C.

- Kai akumulatorius yra visiškai įkrautas, įkroviklį atjunkite nuo maitinimo šaltinio ir išimkite akumulatorių.
- Norėdami nuimti akumulatorių nuo įkrovėjo, paspauskite skląsteles abejose akumulatoriaus pusėse.

ĮKAITUSIOS AKUMULIATORINĖS BATERIJOS ĮKROVIMAS

Ja instrumentas tiek lietuviškai, tiek anglų kalba, akumulatorius įkroviamas. Prieš naudodami šį akumulatorių įkrovimą, turite atidžiai perskaityti instrukcijas apie 30 minučių.

PRIEŽIŪRA IR TAISYMAS



Sužeidimų rizika

Servisas, bandymai ir taisymai, turėtų būti atliekami tik įgaliotuose serviso centruose. Mes rekomenduojame savo klientų aptarnavimo skyrių arba įgaliotus serviso centrus.

LAIKYMAS

Įkrovėją laikykite sausoje, vėsioje vietoje, kurioje temperatūra yra tarp 10 ir 25 laipsnių Celsijų. Nerekomenduojama palikti nakčiai šaltame darbo automobilyje. Saugokite, kad laikymo vietoje nebūtų jokių metalinių pjuvenų ar smulkių drožlių, kurios galėtų patekti į ventiliacijos angas, nes tai, vėliau naudojantis, gali sukelti rimtus sužeidimus.

APLINKOS APSAUGA



Žaliavines medžiagas perdirbkite pakartotinai, o ne išmeskite kaip atliekas. Mechanizmas, priedai ir pakuotės turi būti laikomi pakartotinai perdirbti aplinkai nekenksmingu būdu.

ŽENKLAI



Saugos perspėjimas



„EurAsian“ atitikties ženklas.



Atidžiai perskaitykite instrukcijas prieš pradėdami naudoti mechanizmą.



II klasė, dviguba izoliacija



CE atitiktis



Naudojimui tik uždaroje patalpoje.

T3.15A



3.15 A inercinis saugiklis



Elektrinių produktų atliekos neturi būti metamos kartu su namų ūkio atliekomis. Prašome perdirbkite jas ten, kur yra tokios perdirbimo bazės. Dėl perdirbimo patarimo kreipkitės į savo vietinę savivaldybę ar pardavėją.

Lietuviškai





TECHNINIAI REIKALAVIMAI

Baterijos paketas	Įtampa	Įkroviklio galios galingumas	Akumuliatoriaus tipas	Akumuliatoriaus įkrova	Baterijos elementų skaičius
BPP-1413	14.4 V \equiv	220V-240V, 50Hz Tik kintamoji srovė	Nikelis-kadmis	1.3 Ah	12
BPP-1415				1.5 Ah	12
BPP-1417				1.7 Ah	12
BPL-1414			Litis-jonas	1.4 Ah	4
BPP-1813	18 V \equiv	220V-240V, 50Hz Tik kintamoji srovė	Nikelis-kadmis	1.3 Ah	15
BPP-1815				1.5 Ah	15
BPP-1817				1.7 Ah	15
BPL-1820			Litis-jonas	2.4 Ah	10
BPL-1815				1.4 Ah	5
RB18L13				1.3 Ah	5
RB18L15				1.5 Ah	5
RB18L25				2.5 Ah	5
RB18L26				2.6 Ah	10
RB18L40				4.0 Ah	10
RB18L50	5.0 Ah	10			

Lietuviškai

ŠVIESOS DIODŲ FUNKCIJA

ĮSIJUNGĘ ĮKROVĖJO ŠVIESOS DIODAI RODO ĮKROVĖJO IR AKUMULIATORIAUS BŪSENĄ:

ŠVIESOS DIODŲ INDIKATORIUS	AKUMULIATORINĖ BATERIJA	RAUDONAS ŠVIESOS DIODAS	ŽALIAS ŠVIESOS DIODAS	VEIKSMAS	
	Energija	Be akumulatorinės baterijos	Įsijungęs	Įsijungęs	Pasirėngęs įkrauti akumuliatorių.
	Įvertinti	Įkaitusi akumulatorinė baterija	Mirksintis	Įsijungęs	Kai akumuliatorius atvėsta, įkrovėjas pradeda greito įkrovimo režimą.
	Įvertinti	Atvėsusi akumulatorinė baterija	Mirksintis	Įsijungęs	Kai akumuliatorius iššilęs, įkrovėjas pradeda greito įkrovimo režimą.
	Įvertinti	Iki galo išsikrovusi	Mirksintis	Įsijungęs	Įkrovėjas krauna akumuliatorių tol, kol pasiekiami normali įtampa, tada pradeda greito įkrovimo režimą.
	Su defektais	Su defektais	Mirksintis	Mirksintis	Akumuliatorius arba įkrovėjas yra su defektais.
	<ul style="list-style-type: none"> • Jei įsijungia „defekto“ indikatorius, pabandykite pakartotinai nuimti ir vėl uždėti akumuliatorių ant įkrovėjo. Jei šviesos diodų būklė pasikartos, pabandykite krauti kitą akumuliatorių. • Jei kitas akumuliatorius krausis normaliai, atsisakykite neveikiančio akumuliatoriaus (žiūrėkite „Priežiūros“ skyrelį). • Jei kitas akumuliatorius taip pat įjungia indikatorius „Defektas“, gali būti, kad neveikia įkrovėjas. 				
	Įkrovimas	Greitas įkrovimas	Įsijungęs	Mirksintis	—
	Pilnas	—	Išsijungęs	Įsijungęs	Greitas įkrovimas baigtas; įkrovėjas palaiko įkrovimo režimą.



Eesti

OHUTUSNÕUDED

Palun lugege ja järgige neid juhised enne seadme kasutamist.

- Enne seadme kasutamist kontrollige, ega toitekaabel ja pistik ei ole kahjustatud.
- Seade ei tohi olla niiske, samuti ei tohi seda kasutada niiskes keskkonnas.
- Ärge kasutage seadet, kui see on saanud tugeva elektrilöögi, põrutuse või on muu vigastuse.
- Tulenevalt laadimisest tekkivast kuumusest ei tohi akulaadijat kasutada süttival pinnal/keskkonnas.
- Ärge katke kinni ventilatsiooniasvid.
- Ärge kunagi võtke seadet ise lahti.
- Tõmmake akulaadija pistik kontaktist välja, kui seade ei ole kasutuses või kui seda puhastatakse.
- Kasutage ainult heakskiidetud ja tehniliselt heas korras pikendusjuhet.
- Seadme käitamise ajal tagage piisav ventilatsioon. Laadimistõrge võib tekkida seadme hoiustamisel ja käitamisel kohtades, kus temperatuur ületab +40 °C. Niisuguseid tingimusi tuleks vältida. Akude laadimine kinnistes kappides, küttekehade (radiaatori, ereda päikesevalguse) jne läheduses põhjustab kuumuse kogunemise, mis võib kahjustada seadet.
- Kui akut ei kasutata pikema aja jooksul, tõmmake aku laadijast välja ning eemaldage laadija vooluvõrgust.
- Kaitske aku kontakte, et vältida metall-objektist põhjustatud lühiühendust, mis võib tekitada tulekahju või plahvatuse!
- Laadige ainult heakskiidetud originaalakusid.
- Kui toitejuhe on kahjustatud, tuleb see volitatud teeninduskeskuses välja vahetada, et vältida ohtu.



HOIATUS

Ärge taaslaadige patareisid (mittelaetavad).



HOIATUS

Võrgupinge peab vastama seadmel märgitud pingele.

KASUTAMINE

KASUTUSOTSTARVE

Teie seadet võib kasutada järgmisteks otstarveteks.

- Ryobi 14,4- ja 18-voldise pingega akupakettide laadimiseks.

AKU KAITSEFUNKTSIOONID

Ryobi 18-voldistel One+ ja 14,4-voldistel liitiumioonakudel on funktsioon, mis kaitseb liitiumioonelemente ja pikendab aku tööiga.

Kui tööriist kasutamise ajal seiskub, vabastage käivitusnupp ja alustage seejärel uuesti. Kui tööriist ikka tööle ei hakka, siis on vaja akut laadida.

AKU LAADIMINE

Kasutage seda laadijat ainult Ryobi 18-voldiste One+ ja 14,4-voldiste akude jaoks.

Teie seadme jaoks vajalikud akut toimetatakse kätte minimaalse laenguga, et vältida võimalikke probleeme. Seetõttu peaksite neid laadima seni, kuni süttib laadija ülaosal asuv roheline LED.

LAADIMINE

Kui laadija ei lae akut tavatingimustes, tagastage nii aku kui ka laadija lähimasse volitatud teeninduskeskusesse elektriliseks ülevaatuseks.

- Laadige akut ainult kaasasoleva laadijaga.
- Veenduge, et vooluvarustus on tavapärase majapidamisvoolu pingega, 220V-240 V, 50 Hz, ainult vahelduvvool.
- Veenduge, et mõlemal pool akut olevad linklud kinnituvad klõpsuga kohale ja et aku oleks kindlalt laadijas enne käitamise alustamist.
- Ühendage laadija vooluvõrku.
- Asetage aku laadijasse nii, et aku kõrgendatud ribi oleks joondatud laadija soonega.
- Vajutage aku peale veendumaks, et aku klemmid on korralikult kontaktis laadija klemmidega.

MÄRKUS. Kui laadimine on lõppenud, jääb roheline LED põlema kuni aku eemaldamiseni laadijast või laadija eemaldamiseni vooluvõrgust.
- Aku soojeneb mõneti laadimise käigus. See on tavapärase ega viita probleemile.
- Ärge asetage laadijat ja akut eriti kuumadesse või külmadesse oludesse. Seade töötab kõige tulemuslikumalt tavalisel toatemperatuuril.

MÄRKUS. Laadija ja akupakk tuleks asetada oludesse, kus temperatuur jääks vahemikku 10°C – 38°C.
- Kui akud on täielikult laetud, võtke laadija pistik toiteallikalt lahti ja võtke akupakett välja.
- Aku laadijast väljavõtmiseks vajutage alla mõlemal pool akut olevad linklud.

KUUMA AKU LAADIMINE

Tööriista pideval kasutamisel aku kuumeneb. Te peaksite laskma kuumal ajal jahtuda umbes 30 min enne uut



Eesti

laadimist.

HOOLDUS JA PARANDAMINE



Vigastuste oht

Laadijat tohib hooldada, testida ja parandada ainult selleks volitatud teeninduskeskustes. Soovitame oma klienditeenindusosakonda või volitatud teeninduskeskusi.

HOIUSTAMINE

Hoidke oma laadijat jahedas kuivas kohas, temperatuuriga vahemikus 10 – 25 kraadi. Ei ole soovitatav jätta laadijat külma töökaubikusse üleöö seisma. Veenduge, et õhuavadesse ei satuks metalliviilmeid ega viilipuru hoiustamise ajal, kuna see võib tekitada tõsise kehavigastuse järgmise kasutamise ajal.

KESKKONNAKAITSE



Taaskasutage materjale nende jäätmekäitluse andmise asemel. Masin, selle lisaseadmed ja pakend tuleb jäätmekäitluseks keskkonnasõbralikult sorteerida.



Mittekasutatavaid elektritooteid ei tohi visata olmejäätmete hulka. Vaid tuleb viia vastavasse kogumispunkti. Vajadusel küsige sellekohast nõu oma edasimüüjalt või vastavalt kohaliku omavalitsuse institutsioonilt.

SÜMBOLID



Ohuhoiatus



Euraasia vastavusmärk.



Enne seadme kasutamist lugege palun kasutusjuhend hoolega läbi.



Klass II, topeltisolatsiooniga



CE-vastavus



Kasutamiseks siseruumis.

T3.15A



Viitega kaitse 3.15A

Eesti





TEHNILISED ANDMED

Aku	Pinge	Laadija toitevool	Aku tüüp	Aku mahtuvus	Elementide arv
BPP-1413	14.4 V $\overline{\overline{=}}$	220V-240V, 50Hz Ainult vahelduvvool (AC)	Nikkelkaadmium	1.3 Ah	12
BPP-1415				1.5 Ah	12
BPP-1417				1.7 Ah	12
BPL-1414			Liitiumioon	1.4 Ah	4
BPP-1813	18 V $\overline{\overline{=}}$	220V-240V, 50Hz Ainult vahelduvvool (AC)	Nikkelkaadmium	1.3 Ah	15
BPP-1815				1.5 Ah	15
BPP-1817				1.7 Ah	15
BPL-1820			Liitiumioon	2.4 Ah	10
BPL-1815				1.4 Ah	5
RB18L13				1.3 Ah	5
RB18L15				1.5 Ah	5
RB18L25				2.5 Ah	5
RB18L26				2.6 Ah	10
RB18L40				4.0 Ah	10
RB18L50				5.0 Ah	10

Eesti

LED-FUNKTSIOON

LAADIJA LED PÖLEB SELLEKS, ET ANDA MÄRKU LAADIJA JA AKU SEISUNDIST.

LED MÄRGUTULI	AKU	PUNANE LED	ROHELINE LED	TEGEVUS	
	Toide	Ilma aku pakita	Sisse lülitatud	Välja lülitatud	Aku laadimiseks valmis.
	Hinnake	Kuum aku pakita	Vilgub	Välja lülitatud	Kui aku saavutab jahedaima temperatuuri, läheb laadija üle kiirlaadimisrežiimile.
	Hinnake	Külm aku pakita	Vilgub	Välja lülitatud	Kui aku saavutab soojendatud temperatuuri, läheb laadija üle kiirlaadimisrežiimile.
	Hinnake	Väga tühi	Vilgub	Välja lülitatud	Laadija eel-laeb akut, kuni saavutatakse tavapärane pinge, seejärel läheb laadija üle kiirlaadimisrežiimile.
	Rikkis	Rikkis	Vilgub	Vilgub	Aku või laadija on rikkis.
					<ul style="list-style-type: none"> Kui laadimine ei õnnestu, proovige korrata tingimusi veel kord, eemaldades ja taas paigaldades aku. Kui LEDi oleks kordub, proovige laadida mõnda muud akut. Kui teine aku laeb normaalselt, kõrvaldage defektiga pakk (vt jaotist Hooldus). Kui teine aku annab samuti tulemuseks „Defektiga“ märguande, võib viga olla laadijas.
	Laeb	Kiirlaadimine	Sisse lülitatud	Vilgub	—
	Täis	—	Välja lülitatud	Sisse lülitatud	Kiirlaadimine õnnestus; laadija jääb laadimisrežiimi.



Hrvatski

SIGURNOSNA PRAVILA

U cijelosti pročitajte i poštujte sve upute prije uporabe ovog aparata.

- Prije uporabe aparata provjerite da kabel i utikač nisu oštećeni.
- Aparat nikad ne smije biti vlažan i ne smije ga se upotrebljavati u vlažnoj okolini.
- Aparat nemojte upotrebljavati ako je došlo do udara ili ako je na bilo koji način oštećen.
- Zbog topline koja se stvara tijekom punjenja, punjač se ne smije upotrebljavati na zapaljivoj površini ili u zapaljivoj okolini.
- Ne dirajte otvore za ventilaciju.
- Nikada nemojte sami rastavljati aparat.
- Isključite punjač iz struje kad ga ne upotrebljavate ili kad ga čistite.
- Upotrebljavajte samo produžne kabele koji su odobreni i u besprijekornom stanju.
- Osigurajte da tijekom punjenja prostor u kojem radite bude dovoljno zračen. Loše funkcioniranje punjača tijekom punjenja može biti uzrokovano pretjeranim temperaturama uporabe i skladištenja. Treba izbjegavati temperature više od +40°C. Punjenje koje se obavlja u zatvorenim ormarima, blizu izvora topline (radijatori, sunce) itd. uzrokuju akumulaciju topline koja može oštetiti alat.
- Ako bateriju ne upotrebljavate tijekom dugog razdoblja, izvadite je iz punjača i isključite ga iz struje.
- Kontakti baterije moraju biti zaštićeni kako bi se izbjegli kratki spojevi koje mogu uzrokovati metalni predmeti. Tako ćete izbjeći opasnost od požara.
- Punite samo originalne baterije preporučene u ovom priručniku.
- Ako je kabel za napajanje oštećen, zamijenite ga u ovlaštenom servisu kako biste izbjegli opasnost od nezgoda.



UPOZORENJE

Ne pokušavajte puniti baterije koje se ne mogu puniti.



UPOZORENJE

Kako biste izbjegli opasnost od materijalne štete, pazite da napon električnog voda mreže odgovara naponu navedenom na aparatu.

RAD

PRIMJENA

Vašu punjač možete primijeniti za sljedeće:

- Punjenje kompatibilnih Ryobi 14,4 V i 18 V baterija.

ZNAČAJKE ZAŠTITE BATERIJE

Ryobi One+ 18 V i 14,4 V litij-ionske baterije su dizajnirane s funkcijom zaštite litij-ionskih ćelija i maksimiziranja života baterije.

Ako se alat zaustavi tijekom korištenja, otpustite sklopku za pokretanje za poništavanje i nastavak rada. Ako alat i dalje ne radi, potrebno je napuniti bateriju.

PUNJENJE BATERIJE

Uz ovaj punjač koristite samo Ryobi One+ 18 V i 14,4 V baterije:

Baterije se isporučuju neznatno napunjene kako bi se izbjegli mogući problemi. Treba ih dakle napuniti sve dok se ne upali zelena signalna lampica punjača.

PUNJENJE BATERIJE

Ako punjač ne puni ispravno bateriju u normalnim uvjetima korištenja, odnesite punjač i bateriju u najbliži ovlašteni servis kako bi se obavila električna kontrola tih dijelova.

- Pomoću ovog punjača puniti samo originalne preporučene baterije.
- Provjerite je li korišten napon samo 220-240 V, 50 Hz (uobičajena izmjenična struja za domaćinstvo).
- Prije punjenja provjerite jesu li zasuni koji se nalaze sa strane pravilno umetnuti i je li baterija dobro učvršćena.
- Uključite punjač u struju.
- Umetnite bateriju u punjač tako što ćete izdanke baterije staviti u ravninu s izdancima u punjaču.
- Pritisnite bateriju kako biste se uvjerali da su krajevi baterije na pravom mjestu i u dodiru s kontaktima punjača.

Napomena: nakon punjenja, zelena signalna lampica punjač ostaje upaljena sve dok se baterija ne izvadi iz punjača ili dok se punjač ne isključi iz struje.

- Tijekom punjenja baterija je na dodir lagano topla. Ta toplina je normalna i ne znači da nešto nije u redu.
- Ne ostavljajte punjač na mjestu gdje je temperatura izrazito niska ili visoka. Punjač i baterija optimalno će raditi na sobnoj temperaturi.
- **Napomena:** bateriju i punjač treba pohraniti na mjestu gdje temperatura iznosi od 10°C do 38°C.
- Kad se baterija napuni odspojite punjač iz napajanja i izvadite bateriju.
- Kako biste to učinili, pritisnite na zasune koji se nalaze



Hrvatski

sa svake strane baterije i izvadite bateriju iz punjača.

PUNJENJE VRUĆE BATERIJE

Ako bez prestanka upotrebljavate vaš alat, baterija se zagrije. Kad je baterija vruća, treba je ostaviti da se ohladi tijekom 30 minuta prije ponovnog punjenja.

Napomena: baterija postaje vruća samo u slučaju dulje uporabe alata. To se ne događa u normalnim uvjetima uporabe. Za detaljnije obavijesti pogledajte odjeljak PUNJENJE HLADNE BATERIJE". Ako punjač ne puni ispravno bateriju u normalnim uvjetima korištenja, odnesite punjač i bateriju u najbliži ovlaštenu servis kako bi se obavila električna kontrola tih dijelova.

ODRŽAVANJE I POPRAVAK



Opasnost od ozljeda

Održavanje, testiranje i popravke ovog aparata mora obavljati samo kvalificirani tehničar.

Ako treba, javite se našem Odjelu za klijente ili ovlaštenom servisu.

ODLAGANJE

Punjač odložite na suhom mjestu gdje je temperatura između 10 i 25°C. Izbjegavajte ga ostavljati na prehladnim mjestima, npr. noću u vozilu. Pazite da metalne čestice ili strugotine ne padnu u otvore za ventilaciju dok je punjač odložen: to bi moglo izazvati teške ozljede pri sljedećoj uporabi.

ZAŠTITA OKOLIŠA



Sirovine reciklirajte, umjesto da ih odložete kao otpad. Kako biste zaštitili okoliš, alat, dodatke i ambalažu treba odvojeno baciti u otpad.

SIMBOLI



Sigurnosno upozorenje



EurAsian znak konformnosti.



Molimo da pažljivo pročitate upute prije pokretanja stroja.



Klasa II, dvostruka izolacija



CE usklađenost



Za uporabu u zatvorenim prostorima.

T3.15A



Vremenski osigurač od 3.15A



Otpadni električni proizvodi ne treba da se odlažu s otpadom iz domaćinstva. Molimo da reciklirate gdje je to moguće. Potražite savjet od lokalnih vlasti ili prodavca kako reciklirati.

Hrvatski





SPECIFIKACIJE

Baterija	Napon	Ulazno napajanje punjačem	Vrsta baterije	Kapacitet baterija	Br. Ćelija po bateriji
BPP-1413	14.4 V \equiv	220V-240V, 50Hz Samo CA	Nikal-kadmijum	1.3 Ah	12
BPP-1415				1.5 Ah	12
BPP-1417				1.7 Ah	12
BPL-1414			Litij-ion	1.4 Ah	4
BPP-1813	18 V \equiv	220V-240V, 50Hz Samo CA	Nikal-kadmijum	1.3 Ah	15
BPP-1815				1.5 Ah	15
BPP-1817				1.7 Ah	15
BPL-1820			Litij-ion	2.4 Ah	10
BPL-1815				1.4 Ah	5
RB18L13				1.3 Ah	5
RB18L15				1.5 Ah	5
RB18L25				2.5 Ah	5
RB18L26				2.6 Ah	10
RB18L40				4.0 Ah	10
RB18L50				5.0 Ah	10

Hrvatski

FUNKCIJA SIGNALNIH LAMPICA

SIGNALNE LAMPICE OZNAČAVAJU STATUS NAPUNJENOSTI BATERIJE:

SIGNALNA LAMPICA		BATERIJA	CRVENA LAMPICA	ZELENA LAMPICA	RADNJA
	Pod naponom	Bez baterije	upaljena	upaljena	Punjač spreman za punjenje baterije.
	Test	Baterija je prevruća	treperi	upaljena	Kad se baterija dovoljno ohladila, punjač prelazi u način rada brzog punjenja.
	Test	Baterija je prehladna	treperi	upaljena	Kad baterija poprimi temperaturu okoliša, punjač prelazi u način rada brzog punjenja.
	Test	Baterija previše prazna	treperi	upaljena	Punjač predpuni bateriju sve dok se ne dosegne normalni napon, a zatim prelazi u način rada brzog punjenja.
	Probléma	Oštećena	treperi	treperi	Baterija ili punjač su oštećeni.
	<ul style="list-style-type: none"> Ako signalne lampice ukazuju na problem, pokušajte ponovno punjenje tako što ćete bateriju izvaditi pa ponovno umetnuti u punjač. Ako signalne lampice i dalje ukazuju na postojanje problema, pokušajte upotrijebiti punjač s drugom baterijom. Ako se druga baterija može normalno puniti, bacite oštećenu bateriju (pogledajte odjeljak Održavanje). Ako signalne lampice i dalje ukazuju na problem i s drugom baterijom, oštećen je punjač. 				
	U tijeku je punjenje	Brzo	upaljena punjenje	treperi	—
	Baterija je napunjena	—	ugašena	upaljena	Završen je način rada brzog punjenja i punjač nastavlja s punjenjem.



Slovensko

VARNOSTNA NAVODILA

Prosimo, da preberete ta navodila pred uporabo naprave.

- Pred uporabo naprave preverite ali nista poškodovana kabel in vtičak za priključitev na omrežje.
- Naprava ne sme biti vlažna in je ne smete uporabljati v vlažnem okolju.
- Ne uporabljajte naprave, če je bila izpostavljena močnemu udarcu ali sunku ali če je kakorkoli poškodovana.
- Ker se med polnjenjem segreva, baterijskega polnilnika ne smete uporabljati na gorljivi površini / v vnetljivem okolju.
- Ne prekrivajte prezračevalnih rež.
- Nikoli sami ne razstavljajte naprave.
- Kadar baterijski polnilnik ni v uporabi ali kadar ga čistite, potegnite vtičak iz vtičnice.
- Uporabljajte samo odobrene kabelske podaljške v tehnično brezhibnem stanju.
- Med delovanjem poskrbite za ustrezno prezračevanje. Zaradi skladiščenja in uporabe na mestih, kjer temperatura presega +40°C, lahko pride med polnjenjem do nepravilnega delovanja, zato se temu izogibajte. Polnjenje baterij v zaprtih omarah, blizu virov toplote (radiatorji, sončna svetloba) itd. povzroči premočno segrevanje in lahko poškoduje napravo.
- Če baterije ne boste uporabljali dalj časa, jo izvlcite iz baterijskega polnilnika in izvlcite vtičak iz omrežne vtičnice.
- Zaščitite baterijski kontakt, da ne bi prišlo do kratkega stika zaradi kovinskega predmeta, kar bi lahko povzročilo ogenj ali eksplozijo!
- Polnite samo priporočene baterije.
- Če je poškodovan napajalni kabel, naj vam ga zamenja pooblaščen servisni center, da se izognete nevarnosti.



OPOZORILO

Ne polnite primarnih celic (niso primerne za polnjenje).



OPOZORILO

Omrežna napetost mora ustrezati napetosti, ki je navedena na napravi.

DELOVANJE

UPORABA

Napravo lahko uporabljate za naslednja opravila:

- Polnjenje združljivih Ryobi 14,4-voltnih in 18-voltnih

baterij.

ZAŠČITNE LASTNOSTI BATERIJE

Litij-ionske baterije Ryobi One+ 18 V in 14,4 V imajo lastnosti, ki ščitijo litij-ionske celice in podaljšujejo življenjsko dobo baterije.

Če se orodje med uporabo ustavi, spustite sprožilec in nato ponovno začnite z delom. Če orodje še vedno ne deluje, je baterijo treba napolniti.

POLNJENJE BATERIJSKEGA VLOŽKA

S tem polnilcem uporabljajte samo baterije Ryobi One+ 18 V in 14,4 V:

Baterijske vložke smo dobavili v delno napolnjenem stanju, da bi se izognili težavam pri transportu. Zaradi tega jih morate napolniti, dokler se ne prižge zelena LED na prednji strani polnilnika.

POLNJENJE

Če polnilnik ne napolni baterijskega vložka v običajnih okoliščinah, odnesite baterijo in polnilnik v najbližji pooblaščen servisni center za električni pregled.

- Baterijski vložek polnite samo s priloženim polnilnikom.
- Kot vir napetosti vedno uporabite običajno hišno napetost, 220 V- 240V, 50 Hz, z izmeničnim tokom.
- Pred uporabo se prepričajte, da se zapaha na obeh straneh baterijskega vložka zaskočita v svoj položaj in da je baterijski vložek trdno nameščen v polnilniku.
- Polnilnik priključite na omrežno napetost.
- Pri nameščanju baterijskega vložka v polnilnik pazite, da je dvignjeno rebro na baterijskem vložku poravnano z utorom na polnilniku.
- Pritisnite na baterijski vložek in se prepričajte, da so njegovi kontakti v stiku s kontakti na polnilniku.

Opomba: Po končanem polnjenju zelena LED gori še naprej, dokler ni odstranjen baterijski vložek iz polnilnika ali dokler ni polnilnik izključen z omrežnega napajanja.

- Med postopkom polnjenja bo baterija postala rahlo topla na dotik. To je normalno in ni znak za težavo.
- Ne postavite polnilnika in baterijskega vložka na mesto, ki je izjemno vroče ali hladno. Najbolje bosta delovala pri običajni sobni temperaturi.

Opomba: Polnilnik in baterijski vložek hranite na kraju, kjer je temperatura višja od 10°C in nižja od 38°C..

- Ko se baterija popolnoma napolni, odklopite polnilnik z napajanja in odstranite baterijo.
- Za odstranitev baterijskega vložka iz polnilnika pritisnite na zapaha z vsake strani baterijskega vložka.



Slovensko

POLNJENJE VROČEGA BATERIJSKEGA VLOŽKA

Če napravo uporabljate nepretrgoma, se baterije v baterijskem vložku močno segrejejo. Preden začnete s polnjenjem, počakajte približno 30 minut, da se baterijski vložek ohladi.



Odpadne električne izdelke ne odlagajte skupaj z ostalimi gospodinjstvi odpadki. Reciklažo opravljajte na predpisanih mestih. Za nasvet se obrnite na lokalne oblasti.

VZDRŽEVANJE IN POPRAVILA



Nevarnost poškodbe

Servisiranje, preskušanje in popravila lahko izvajajo samo pooblašteni servisni centri.

Priporočamo svoj oddelek za podporo uporabnikov ali pooblaščen servisne centre.

SKLADIŠČENJE

Polnilnik skladiščite na hladnem in suhem mestu pri temperaturi med 10 in 25°C. Ne priporočamo, da ga čez noč puščate v hladnem servisnem kombiju. Pazite, da ne padejo kovinski opilki v prezračevalne reže med skladiščenjem, ker bi to lahko povzročilo resno poškodbo pri naslednji uporabi.

ZAŠČITA OKOLJA



Namesto, da napravo zavržete, reciklirajte surovine. Napravo, pribor in embalažo je treba sortirati za okolju prijazno recikliranje.

SIMBOLI



Varnostno opozorilo



EurAsian oznaka o skladnosti.



Prosimo, da si pred zagonom naprave pozorno preberete navodila



Razred II, dvojno izolirano



Skladnost CE



Notranja uporaba

T3.15A



3.15 A varovalka s časovno zakasnitvijo

Slovensko





SPECIFIKACIJE

Baterija	Napetost	Vhod polnilnika	Tip baterije	Zmogljivost baterije	Št. celic za baterijo
BPP-1413	14.4 V \equiv	220V-240V, 50Hz Samo AC	Nikelj-kadmijaska	1.3 Ah	12
BPP-1415				1.5 Ah	12
BPP-1417				1.7 Ah	12
BPL-1414			Litij-ionska	1.4 Ah	4
BPP-1813	18 V \equiv	220V-240V, 50Hz Samo AC	Nikelj-kadmijaska	1.3 Ah	15
BPP-1815				1.5 Ah	15
BPP-1817				1.7 Ah	15
BPL-1820			Litij-ionska	2.4 Ah	10
BPL-1815				1.4 Ah	5
RB18L13				1.3 Ah	5
RB18L15				1.5 Ah	5
RB18L25				2.5 Ah	5
RB18L26				2.6 Ah	10
RB18L40				4.0 Ah	10
RB18L50				5.0 Ah	10

Slovensko

FUNKCIJE LED

LED POLNILNIKA SE BO PRIŽGALA GLEDE NA STANJE POLNILNIKA IN BATERIJSKEGA VLOŽKA:

INDIKATOR LED		BATERIJSKI VLOŽEK	RDEČA LED	ZELENA LED	DEJANJE
	Moč	Brez baterijskega	Vključena	Izključena	Pripravljen za polnjenje baterijskega vložka.
	Ocena	Vroč baterijski vložek	Utripa	Izključena	Ko baterijski vložek doseže ohlajeno temperaturo, polnilnik vstopi v način hitrega polnjenja.
	Ocena	Hladen baterijski	Utripa	Izključena	Ko baterijski vložek doseže segreto temperaturo, polnilnik vstopi v način hitrega polnjenja.
	Ocena	Popolnoma izpraznjena	Utripa	Izključena	Polnilnik predhodno napolni baterijo, dokler ni dosežena običajna napetost, nato pa vstopi v način hitrega polnjenja.
	Okvara	Okvara	Utripa	Utripa	Baterijski vložek ali polnilnik sta v okvari.
	<ul style="list-style-type: none"> • V primeru okvare poskusite ponoviti pogoje tako, da odstranite in ponovno namestite baterijski vložek. Če se stanje LED še enkrat ponovi, poskusite napolniti drugo baterijo. • Če se baterija napolni normalno, zavržite pomanjkljiv baterijski vložek (glejte poglavje Vzdrževanje). • Če tudi druga baterija pokaže stanje "V okvari", je morda pokvarjen polnilnik. 				
	Polnjenje	Hitro polnjenje	Vključena	Utripa	—
	Polno	—	Izključena	Vključena	Hitro polnjenje je končano; polnilnik je še naprej v načinu polnjenja.



Slovenčina

BEZPEČNOSTNÉ POKYNY

Pre používaním zariadenia si prosím prečítajte a dodržujte tieto inštrukcie.

- Pred použitím zariadenia skontrolujte prívodný kábel a zástrčku pre prípad poškodenia.
- Zariadenie nemôže byť vlhké, alebo používané vo vlhkom prostredí.
- Nepoužívajte zariadenie, ak utrpelo silný náraz, alebo bolo inak poškodené.
- Zariadenie pri nabíjaní produkuje teplo a nemalo by byť prevádzkované na horľavom povrchu v zápalnom prostredí.
- Nezakrývajte vetracie mriežky.
- Nikdy nerozoberajte zariadenie.
- Pri čistení, alebo nepoužívaní zariadenia vyťahnite zástrčku z elektrickej siete.
- Používajte iba schválené typy predlžovacích káblov v perfektnom stave.
- Počas prevádzky umožnite dobré vetranie. Poruchy počas nabíjania sa môžu vyskytnúť v prostredí s teplotou vyššou ako 40°C. Nabíjanie v uzavretých skrinách, v blízkosti zdrojov tepla (radiátor, priame slnečné svetlo) atď. má za následok akumuláciu tepla, ktoré môže poškodiť zariadenie.
- Ak batérie nebudete používať dlhší čas, vyťahnite ju z nabíjačky a vyťahnite aj prívodný kábel z elektrickej siete.
- Ochráňte kontakty na batérii pred skratom spôsobeným kovovým predmetom a prípadným požiarom, alebo výbuchom.
- Nabíjajte iba odporúčané originálne batérie.
- Poškodený prívodný kábel je riziko a je nutné ho vymeniť v autorizovanom servisnom stredisku.



VAROVANIE

Nenabíjajte primárne (nenabíjateľné) články.



VAROVANIE

Napätie prívodnej siete sa musí zhodovať so špecifikáciou napätia na zariadení.

PREVÁDZKA

Tento výrobok môžete použiť na nasledujúce účely:

- Výmena kompatibilných súprav batérie Ryobi 14,4 Volt a 18 Volt.

FUNKCIE NA OCHRANU BATÉRIÍ

Ryobi One+ 18 V a 14,4 V lítiové batérie sú navrhnuté s funkciami, ktoré chránia lítium iónové články a maximalizujú životnosť batérie.

Ak sa nástroj počas používania zastaví, uvoľníte spúšťač, čím nástroj resetujete a obnovíte prevádzku. Ak nástroj stále nepracuje, je potrebné nabiť akumulátor.

NABÍJANIE BATÉRIOVÉHO ČLÁNKU

Spolu s touto nabíjačkou použite len súpravy batérie Ryobi One+ 18 V a 14,4 V:

Batériové články sú dodávané v nízkej hladine nabitia na prevenciu prípadných problémov. Preto by ste ich mali úplne nabiť, aby sa rozsvietila zelená LED kontrolka na prednej strane nabíjačky.

NABÍJANIE

Ak nabíjačka nenabíja za normálnych podmienok batériový článok, vráťte článok aj nabíjačku do autorizovaného servisného strediska na kontrolu.

- Batériový článok nabíjajte iba s dodanou nabíjačkou.
- Uistite sa, že zdroj napätia je obyčajný domový – 230V/240V~50 Hz, striedavé napätie.
- Uistite sa, že západky na oboch stranách batérie dobre zapadli a batéria je pevne uchytená v nabíjačke.
- Zapojte nabíjačku do siete.
- Umiestnite batériu do nabíjačky tak, že výstupok na batérii je v jednej rovine s medzerou v nabíjačke.
- Zatlacíte batériový článok a uistite sa, že kontakty na nabíjačke a batérii do seba zapadli.

POZNÁMKA: Po dokončení nabíjanie zostane zelená LED kontrolka svietiť pokiaľ nevytiahnete batériu z nabíjačky, alebo nabíjačku zo siete.

- Pri nabíjaní sa batériový článok mierne zohreje. Je to normálny jav a neindikuje žiadny problém. Neukladajte nabíjačku, alebo batériu na príliš horúce, alebo studené miesto. Najlepšie pracujú pri normálnej teplote.

POZNÁMKA: Nabíjačka a batériový článok by mali byť uložené na mieste s teplotou medzi 10°C a 38°C.

- Po plnom nabití akumulátorov odpojte nabíjačku z elektrickej siete a vyberte jednotku akumulátora.
- Stlačte západky na oboch stranách batériového článku a vyťahnite ho.

Pri opakovanom používaní náradia sa batériové články silne zahrejú. Pred ďalším nabitím článku vám odporúčame počkať 30 minút, aby článok vychladol.



Slovenčina

ÚDRŽBA A OPRAVY



Riziko zranenia

Servis, testovanie a opravy by malo vykonávať len autorizované servisné stredisko. Odporúčame naše zákaznicke strediská, alebo autorizované servisné centrá.

USKLADNENIE

Nabíjačku uskladnite na suchom mieste s teplotou medzi 10°C až 25°C. Neodporúčame ju ponechávať vo vozidlách počas chladných nocí. Uistite sa, že do zariadenia nemôžu cez vetracie otvory padnúť železné piliny, ktoré by mohli zapríčiniť vážne zranenie pri ďalšom použití nabíjačky.

OCHRANA ŽIVOTNÉHO PROSTREDIA



Surové materiály recyklujte, nelikvidujte ich ako odpad. Stroj, príslušenstvo a obaly by sa mali triedene recyklovať spôsobom šetrným k životnému prostrediu.

SYMBOLY



Budte ostražití



Euroázijská značka zhody



Pred zapnutím zariadenia si prosím prečítajte inštrukcie



Trieda II, dvojité izolácia



Zhoda CE



Použitie v interiéri.

T3.15A

Pomalá poistka 3.15 A



Opotrebované elektrické zariadenia by ste nemali odhadzovať do domového odpadu. Prosíme o recykláciu ak je možné. Kontaktujte miestne úrady, alebo predajcu pre viac informácií ohľadom ekologického spracovania.

Slovenčina





TECHNICKÉ ÚDAJE

Súprava batérie	Napätie	Vstup nabíjačky	Typ akumulátora	Kapacita akumulátora	Počet článkov na batériu
BPP-1413	14.4 V \equiv	220V-240V, 50Hz Len str. prúd	Nikel-kadmiová	1.3 Ah	12
BPP-1415				1.5 Ah	12
BPP-1417				1.7 Ah	12
BPL-1414			Lítium-iónová	1.4 Ah	4
BPP-1813	18 V \equiv	220V-240V, 50Hz Len str. prúd	Nikel-kadmiová	1.3 Ah	15
BPP-1815				1.5 Ah	15
BPP-1817				1.7 Ah	15
BPL-1820			Lítium-iónová	2.4 Ah	10
BPL-1815				1.4 Ah	5
RB18L13				1.3 Ah	5
RB18L15				1.5 Ah	5
RB18L25				2.5 Ah	5
RB18L26				2.6 Ah	10
RB18L40				4.0 Ah	10
RB18L50				5.0 Ah	10

Slovenčina

FUNKCIA LED KONTROLIEK

LED KONTROLKY SIGNALIZUJÚ STAV NABITA A NABÍJAČKY:

LED KONTROLKA		BATÉRIOVÝ ČLÁNOK	ČERVENÁ LED	ZELENÁ LED	AKCIA
	Zapnuté	Bez batérie	Zapnutá	Vypnutá	Pripravená na nabíjanie
	Kontrola	Horúca batéria	Blikanie	Vypnutá	Po vychladnutí článku sa začne rýchle nabíjanie
	Kontrola	Studená batéria	Blikanie	Vypnutá	Po zahriati článku sa začne rýchle nabíjanie
	Kontrola	Veľmi vybitá	Blikanie	Vypnutá	Nabíjačka prednabíja batériu, kým nedosiahne normálne napätie. Potom sa začne rýchle nabíjanie.
	Nefunkčné	Nefunkčná	Blikanie	Blikanie	Batérový článok, alebo nabíjačka je chybná
	<ul style="list-style-type: none"> • Ak sa hlási chyba, skúste vytiahnuť a znovu nainštalovať batériu. Ak sa nič nezmení, skúste inú batériu. • Ak sa iná batéria nabíja normálne, zbavte sa chybné batérie (sekcia Údržba) • Ak aj iná batéria hlási chybu, je možné, že nabíjačka je poškodená. 				
	Nabíjanie	Rýchle nabíjanie	Zapnutá	Blikanie	—
	Plná	—	Vypnutá	Zapnutá	Dokončené rýchle nabíjanie; nabíjačka je v nabíjacom móde.



Ελληνικά

ΕΙΔΙΚΕΣ ΥΠΟΔΕΙΞΕΙΣ ΑΣΦΑΛΕΙΑΣ

Διαβάστε και σεβαστείτε τις οδηγίες αυτές προτού λειτουργήσετε τη συσκευή αυτή.

- Πριν χρησιμοποιήσετε τη συσκευή, ελέγξτε πως το καλώδιο και η πρίζα παροχής ρεύματος δεν έχουν υποστεί ζημιά.
- Η συσκευή δεν πρέπει ποτέ να είναι υγρή ούτε να χρησιμοποιείται σε υγρό περιβάλλον.
- Μην χρησιμοποιείτε τη συσκευή αυτή αν έχει δεχτεί κτύπημα ή αν έχει υποστεί ζημιά με οποιοδήποτε τρόπο.
- Λόγω της θερμότητας που δημιουργείται κατά τη φόρτιση, ο φορτιστής δεν πρέπει να χρησιμοποιείται σε καύσιμες επιφάνειες ή σε εύφλεκτο περιβάλλον.
- Μην φράζετε τις οπές αερισμού.
- Μην αποσυναρμολογήσετε ποτέ τη συσκευή οι ίδιοι.
- Αποσυνδέετε το φορτιστή όταν δεν χρησιμοποιείται ή όταν τον καθαρίζετε.
- Χρησιμοποιείτε μόνο εγκεκριμένες ηλεκτρικές επιμηκύνσεις και σε άριστη κατάσταση.
- Βεβαιωθείτε κατά τη φόρτιση ότι ο αερισμός στο χώρο εργασίας σας επαρκεί. Η κακή λειτουργία του φορτιστή κατά τη διάρκεια της φόρτισης μπορεί να προκληθεί από υπερβολικές θερμοκρασίες χρήσης και αποθήκευσης. Οι θερμοκρασίες που ξεπερνούν τους +40 C πρέπει να αποφεύγονται. Οι φορτίσεις που πραγματοποιούνται σε κλειστά ντουλάπια, κοντά σε πηγές θερμότητας (καλοριφέρ, ήλιος), κ.λ.π. προκαλούν φαινόμενα συσσώρευσης της θερμότητας τα οποία κινδυνεύουν να βλάψουν τη συσκευή.
- Αν δεν χρησιμοποιήσετε την μπαταρία για μεγάλο χρονικό διάστημα, αφαιρέστε την από το φορτιστή και αποσυνδέστε τον.
- Οι επαφές της μπαταρίας πρέπει να προστατεύονται ώστε να αποφεύγονται να βραχυκυκλώματα που μπορεί να προκληθούν από μεταλλικά στοιχεία. Θα αποφύγετε έτσι τον κίνδυνο πυρκαγιάς ή έκρηξης.
- Φορτίζετε μόνο γνήσιες μπαταρίες οι οποίες συνιστώνται στο παρόν εγχειρίδιο.
- Αν το καλώδιο παροχής ρεύματος έχει υποστεί ζημιά, ζητήστε την αντικατάστασή του από κάποιο εξουσιοδοτημένο Κέντρο Τεχνικής Εξυπηρέτησης ώστε να αποφύγετε τον κίνδυνο ατυχημάτων.



ΠΡΟΕΙΔΟΠΟΙΗΣΗ

Μην προσπαθήσετε ποτέ να φορτίσετε μη επαναφορτιζόμενες μπαταρίες.



ΠΡΟΕΙΔΟΠΟΙΗΣΗ

Για να αποφύγετε τον κίνδυνο υλικών ζημιών, φροντίστε η τάση τροφοδοσίας του δικτύου να αντιστοιχεί στην τάση που αναφέρεται επάνω στη συσκευή.

ΛΕΙΤΟΥΡΓΙΑ

ΕΦΑΡΜΟΓΕΣ

Χρησιμοποιήστε το φορτιστή σας για τις παρακάτω εφαρμογές:

- Φόρτιση συμβατών μπαταριών Ryobi 14.4 Volt και 18 Volt.

ΧΑΡΑΚΤΗΡΙΣΤΙΚΑ ΠΡΟΣΤΑΣΙΑΣ ΜΠΑΤΑΡΙΑΣ

Οι μπαταρίες λιθίου-ιόντων Ryobi One+ 18V και 14.4 V σχεδιάζονται με χαρακτηριστικά που προστατεύουν τα στοιχεία λιθίου-ιόντων και μεγιστοποιούν τη διάρκεια ζωής της μπαταρίας.

Αν το εργαλείο σταματήσει να λειτουργεί ενώ το χρησιμοποιείτε, αφήστε τον διακόπτη για να γίνει επανεκκίνηση και συνεχίστε τη χρήση του. Αν το εργαλείο εξακολουθεί να μη λειτουργεί, χρειάζεται επαναφόρτιση η μπαταρία.

ΦΟΡΤΙΣΗ ΤΗΣ ΜΠΑΤΑΡΙΑΣ

Χρησιμοποιείτε μόνο μπαταρίες Ryobi One+ 18 V και 14.4 V με αυτόν τον φορτιστή:

Οι μπαταρίες παραδίδονται πολύ ελάχιστα φορτισμένες προς αποφυγή ενδεχόμενων προβλημάτων. Είναι λοιπόν απαραίτητο να τις φορτίσετε μέχρι να ανάψει η πράσινη φωτεινή ένδειξη του φορτιστή.

ΦΟΡΤΙΣΗ

Αν ο φορτιστής δε φορτίζει σωστά την μπαταρία υπό φυσιολογικές συνθήκες χρήσης, απευθυνθείτε στο κοντινότερο σας Κέντρο Τεχνικής Εξυπηρέτησης για ηλεκτρικό έλεγχο των στοιχείων του φορτιστή.

- Φορτίζετε μόνο τις μπαταρίες που προβλέπονται για το φορτιστή αυτό.
- Βεβαιωθείτε πως η παροχή ρεύματος είναι 220-240 V, 50 Hz AC μόνο (κοινή οικιακή τάση).
- Βεβαιωθείτε πως τα γλωσσίδια ασφάλισης που βρίσκονται στα πλαίσια της μπαταρίας εισέρχονται σωστά και πως η μπαταρία είναι καλά στερεωμένη πριν αρχίσετε τη φόρτιση.
- Συνδέστε το φορτιστή σε πρίζα παροχής ρεύματος.
- Τοποθετήστε την μπαταρία μέσα στον φορτιστή ευθυγραμμίζοντας τις προεξοχές της μπαταρίας με τις εγκοπές του φορτιστή.
- Ασκήστε πίεση επάνω στην μπαταρία για να



Ελληνικά

βεβαιωθείτε πως οι πόλοι της μπαταρίας έχουν εισέλθει σωστά στις επαφές του φορτιστή.

Παρατήρηση: στο τέλος της φόρτισης, η πράσινη φωτεινή ένδειξη του φορτιστή παραμένει αναμμένη όσο η μπαταρία δεν αφαιρείται από το φορτιστή ή όσο ο φορτιστής δεν αποσυνδέεται.

- Κατά τη φόρτιση, η μπαταρία είναι ελαφρώς ζεστή στο άγγιγμα. Η θερμότητα αυτή είναι φυσιολογική και δεν είναι ένδειξη κάποιας δυσλειτουργίας.
 - Μην τοποθετείτε το φορτιστή και την μπαταρία σε μέρος όπου η θερμοκρασία είναι πολύ χαμηλή ή υψηλή. Η λειτουργία του φορτιστή και της μπαταρίας θα είναι η βέλτιστη σε θερμοκρασία περιβάλλοντος.
- Παρατήρηση:** Η μπαταρία και ο φορτιστής πρέπει να τακτοποιούνται σε μέρος όπου η θερμοκρασία συμπεριλαμβάνεται μεταξύ 10°C και 38°C.
- Όταν οι μπαταρίες φορτιστούν πλήρως, αποσυνδέστε τον φορτιστή από το ρεύμα και αφαιρέστε τις μπαταρίες.
 - Γι αυτό, πατήστε τα γλωσσίδια ασφάλισης που βρίσκονται στα πλαινά της μπαταρίας και αφαιρέστε την μπαταρία από το φορτιστή.

ΦΟΡΤΙΣΗ ΖΕΣΤΗΣ ΜΠΑΤΑΡΙΑΣ

Όταν χρησιμοποιείτε κάποιο εργαλείο συνεχόμενα, η μπαταρία θερμαίνεται. Όταν η μπαταρία έχει ζεσταθεί, πρέπει να την αφήσετε να κρυώσει για 30 λεπτά περίπου πριν τη φορτίσετε.

ΣΥΝΤΗΡΗΣΗ ΚΑΙ ΕΠΙΔΙΟΡΘΩΣΗ



Κίνδυνος τραυματισμού

Μόνο ειδικευμένοι τεχνικοί επιτρέπεται να πραγματοποιούν τη συντήρηση, τις δοκιμές και τις επιδιορθώσεις της συσκευής αυτής.

Αν χρειαστεί, απευθυνθείτε στο τμήμα μας εξυπηρέτησης πελατών ή σε κάποιο Εξουσιοδοτημένο Κέντρο Τεχνικής Εξυπηρέτησης.

ΤΑΚΤΟΠΟΙΗΣΗ

Τακτοποιήστε το φορτιστή σας σε μέρος στεγνό όπου η θερμοκρασία κυμαίνεται μεταξύ 10 και 25°C. Αποφύγετε να τον αφήνετε σε πολύ κρύους χώρους, παραδείγματος χάρι σε αυτοκίνητο τη νύχτα. Βεβαιωθείτε ότι δεν κινδυνεύουν να πέσουν μεταλλικά σωματίδια ή ρινίσματα μέσα στις οπές αερισμού όταν ο φορτιστής είναι τακτοποιημένος: αυτό θα μπορούσε να προκαλέσει σοβαρούς τραυματισμούς κατά την επόμενη χρήση.

ΠΡΟΣΤΑΣΙΑ ΤΟΥ ΠΕΡΙΒΑΛΛΟΝΤΟΣ



Ανακυκλώνετε τις πρώτες ύλες αντί να τις πετάτε ως απορρίμματα. Για την προστασία του περιβάλλοντος, πρέπει να γίνεται η διάλυση του εργαλείου, των εξαρτημάτων και των συσκευασιών του.

ΣΥΜΒΟΛΑ



Προειδοποίηση ασφαλείας



EurAsian σήμα πιστότητας.



Παρακαλούμε διαβάστε τις οδηγίες προσεκτικά πριν ξεκινήσετε το μηχάνημα.



Κατηγορία II, διπλή μόνωση



Συμμόρφωση CE



Εσωτερική χρήση

T3.15A



Ασφάλεια χρονοκαθυστερήσης 3.15A



Τα ηλεκτρικά προϊόντα προς απόρριψη δεν θα πρέπει να απορρίπτονται μαζί με τα οικιακά απόβλητα. Παρακαλούμε ανακυκλώστε όπου υπάρχουν οι αντίστοιχες εγκαταστάσεις. Μιλήστε με τις τοπικές αρχές ή τον πωλητή για να σας ενημερώσουν σχετικά με τα προγράμματα ανακύκλωσης.

Ελληνικά





ΠΡΟΔΙΑΓΡΑΦΕΣ

Μπαταρία	Τάση	Ρεύμα εισόδου φορτιστή	Τύπος μπαταρίας	Δυναμικό μπαταρίας	Αρ. κυτάρων ανά μπαταρία
BPP-1413	14.4 V \equiv	220V-240V, 50Hz Μόνο εναλλασσόμενο ρεύμα	Νίκελ-Καδμίου	1.3 Ah	12
BPP-1415				1.5 Ah	12
BPP-1417				1.7 Ah	12
BPL-1414			Λιθίου-Ιόντων	1.4 Ah	4
BPP-1813	18 V \equiv	220V-240V, 50Hz Μόνο εναλλασσόμενο ρεύμα	Νίκελ-Καδμίου	1.3 Ah	15
BPP-1815				1.5 Ah	15
BPP-1817				1.7 Ah	15
BPL-1820			Λιθίου-Ιόντων	2.4 Ah	10
BPL-1815				1.4 Ah	5
RB18L13				1.3 Ah	5
RB18L15				1.5 Ah	5
RB18L25				2.5 Ah	5
RB18L26				2.6 Ah	10
RB18L40				4.0 Ah	10
RB18L50				5.0 Ah	10

Ελληνικά

ΛΕΙΤΟΥΡΓΙΑ ΤΩΝ ΦΩΤΕΙΝΩΝ ΕΝΔΕΙΞΕΩΝ

ΟΙ ΦΩΤΕΙΝΕΣ ΕΝΔΕΙΞΕΙΣ ΕΠΙΣΗΜΑΙΝΟΥΝ ΤΟ ΕΠΙΠΕΔΟ ΦΟΡΤΙΣΗΣ ΤΗΣ ΜΠΑΤΑΡΙΑΣ:

ΦΩΤΕΙΝΗ ΕΝΔΕΙΞΗ		ΜΠΑΤΑΡΙΑ	ΚΟΚΚΙΝΗ ΦΩΤΕΙΝΗ ΕΝΔΕΙΞΗ	ΠΡΑΣΙΝΗ ΦΩΤΕΙΝΗ ΕΝΔΕΙΞΗ	ΕΝΕΡΓΕΙΑ
	Υπό τάση	Χωρίς μπαταρία	σβησμένη	σβησμένη	Φορτιστής έτοιμος να φορτίσει μπαταρία.
	Δοκιμή	Μπαταρία πολύ ζεστή	αναβοσβήνει	σβησμένη	Όταν η μπαταρία έχει κρυώσει αρκετά, ο φορτιστής περνάει σε λειτουργία γρήγορης φόρτισης.
	Δοκιμή	Μπαταρία πολύ κρύα	αναβοσβήνει	σβησμένη	Όταν η μπαταρία επανέρχεται στη θερμοκρασία περιβάλλοντος, ο φορτιστής περνάει σε λειτουργία γρήγορης φόρτισης.
	Δοκιμή	Μπαταρία πολύ αποφορτισμένη	αναβοσβήνει	σβησμένη	Ο φορτιστής προ-φορτίζει την μπαταρία μέχρι να φτάσει σε μια φυσιολογική τάση, και στη συνέχεια περνάει σε λειτουργία γρήγορης φόρτισης.
	Πρόβλημα	Ελαττωματική	αναβοσβήνει	αναβοσβήνει	Η μπαταρία ή ο φορτιστής είναι ελαττωματικά.
			<ul style="list-style-type: none"> • Αν οι φωτεινές ενδείξεις επισημαίνουν κάποιο πρόβλημα, προσπαθήστε να ξαναρχίσετε τη φόρτιση αφαιρώντας και επανατοποθετώντας την μπαταρία στο φορτιστή. Αν φωτεινές ενδείξεις εξακολουθούν να επισημαίνουν κάποιο πρόβλημα, προσπαθήστε να χρησιμοποιήσετε το φορτιστή σας με άλλη μπαταρία. • Αν η άλλη μπαταρία φορτίζει κανονικά, απορρίψτε την ελαττωματική μπαταρία (ανατρέξτε στο τμήμα Συντήρηση). • Αν οι φωτεινές ενδείξεις εξακολουθούν να επισημαίνουν κάποιο πρόβλημα και με άλλη μπαταρία, πιθανώς ο φορτιστής να είναι ελαττωματικός. 		
	Φορτίζει	Γρήγορη φόρτιση	αναμμένη	αναβοσβήνει	—
	Μπαταρία φορτισμένη	—	αναμμένη	αναμμένη	Η λειτουργία γρήγορης φόρτισης ολοκληρώθηκε, ο φορτιστής εξακολουθεί να φορτίζει.

Türkçe

GÜVENLİK TALİMATLARI

Cihazı kullanmadan önce bu talimatları okuyunuz ve bunlara riayet ediniz.

- Cihazı kullanmadan önce, besleme kablosunun ve prizinin zarar görmemiş olduğunu kontrol ediniz.
- Cihaz asla nemli olmamalıdır ya da nemli bir ortamda kullanılmamalıdır.
- Bir darbeye maruz kalmış veya herhangi bir şekilde hasar görmüş ise bu cihazı kullanmayınız.
- Şarj etme işlemi sırasında meydana gelen ısı yüzünden, şarj aleti yanıcı bir yüzey üzerinde veya parlak bir ortamda kullanılmamalıdır.
- Havalandırma yarıklarının hiçbir şekilde kapatmayınız.
- Aleti hiçbir zaman kendiniz sökmeyiniz.
- Kullanılmadığında ya da temizlediğinizde şarj aletini prizden çekiniz.
- Sadece onaylanmış ve mükemmel durumda olan uzatma kabloları kullanınız.
- Şarj etme işlemi sırasında çalıştığınız yerin havalandırmasının yeterli olduğundan emin olunuz. Şarj aletinin şarj işlemi sırasında hatalı şekilde çalışması, aşırı kullanım ve saklama sıcaklıklarından kaynaklanabilir. +40°C'nin üzerindeki hava sıcaklıklarından sakınılmalıdır. Kapalı dolapların içinde, ısı kaynaklarının (radyatörler, güneş gibi) yakınında vb. gerçekleştirilen şarj işlemleri, cihaza zarar verebilecek ısı birikimine neden olur.
- Bataryayı uzun bir süre kullanmadığınızda, şarj aletinden çıkarınız ve şarj aletini prizden çekiniz.
- Metal nesnelerin sebep olabileceği kısa devreleri önlemek için bataryanın kutupları korunmalıdır. Böylece yangın veya patlama risklerini önlersiniz.
- Yalnızca bu kılavuzda önerilen orijinal bataryaları şarj ediniz.
- Besleme kablosu zarar görmüş ise, kaza risklerini önlemek için Yetkili bir Servis Merkezinde yenisiyle değiştiriniz.



UYARI

Asla şarj edilemez bataryaları şarj etmeye çalışmayınız.



UYARI

Maddi hasar risklerini önlemek için, ev elektriği geriliminin cihaz üzerinde belirtilen gerilime uygun olmasına dikkat ediniz.

ÇALIŞTIRMA

UYGULAMALAR

Şarj aletinizi aşağıdaki uygulamalar için kullanınız:

- Ryobi uyumlu 14,4 Volt ve 18 Volt batarya kutularını şarj etme.

BATARYA KORUMA ÖZELLİKLERİ

Ryobi One+ 18 V ve 14,4 V lityum iyon bataryaları, lityum iyon hücrelerini koruyan ve batarya ömrünü artıran özellikte tasarlanmıştır.

Alet kullanımı esnasında durursa, aleti sıfırlamak için tetiği bırakın ve işleme kaldığı yerden devam edin. Alet çalışmazsa bataryanın şarj edilmeye ihtiyacı var demektir.

BATARYANIN ŞARJ EDİLMESİ

Bu şarj cihazında sadece Ryobi One+ 18 V ve 14,4 V batarya kutularını kullanın:

Olası sorunları önlemek için bataryalar az şarj edilmiş bir durumda teslim edilir. Dolayısıyla bunları şarj aletinin yeşil ışıklı göstergesi yanana kadar şarj etmek gerekir.

ŞARJ OLUYOR

Eğer şarj aleti, normal kullanım koşulları altında bataryayı doğru bir şekilde şarj etmiyorsa, şarj aletini ve bataryayı bu öğelerin elektrik kontrolünün yapılması için size en yakın Yetkili Servis Merkezine getiriniz.

- Yalnızca bu şarj aleti için öngörülen bataryaları şarj ediniz.
- Beslemenin yalnızca 220-240 V, 50 Hz AC olduğundan emin olunuz (normal ev gerilimi).
- Şarj işlemine başlamadan önce, bataryanın yanlarında bulunan kilitleme mandallarının doğru şekilde yerleştiğinden ve bataryanın düzgün şekilde sabitlendiğinden emin olunuz.
- Şarj aletini bir besleme prizine takınız.
- Şarj aletinin oyuklarıyla bataryanın çıkıntılarını aynı hizaya getirerek bataryayı şarj aletinin içine yerleştiriniz.
- Bataryanın kutuplarının, şarj makinesinin kontak noktalarına doğru bir şekilde yerleştirildiğinden emin olmak için bataryanın üzerine bir baskı uygulayınız.
Not: şarj işleminin sonunda, yeşil ışıklı gösterge, batarya şarj makinesinden çıkarılana veya şarj makinesi prizden çekilene dek yanık durumda kalır.
- Şarj sırasında, bataryayı dokunulduğunda hafifçe sıcak hale gelir. Bu sıcaklık normaldir ve bir işlev bozukluğuna işaret değildir.
- Şarj aletini ve bataryayı, sıcaklığın aşırı düşük veya aşırı yüksek olduğu bir yere koymayınız. Şarj aletinin ve bataryanın işleyişi, oda sıcaklığında optimum

Türkçe

olacaktır.

Not: batarya ve şarj aleti, sıcaklığın 10°C ila 38°C arasında olduğu bir yerde saklanmalıdır.

- Bataryalar tamamen dolduğunda, şarj cihazını elektrik fişinden çekin ve batarya kutusunu ayırın.
- Bunun için, bataryanın yanlarında bulunan kilitleme mandallarının üzerine bastırınız ve bataryayı şarj aletinden çıkartınız.

SICAK BİR BATARYANIN ŞARJ EDİLMESİ

Bir aleti sürekli olarak kullandığınızda, batarya ısınır. Batarya sıcak olduğunda, yeniden şarj etmeden önce yaklaşık 30 dakika boyunca soğutmaya bırakmalısınız.

BAKIM VE ONARIM



Yaralanma riski

Yalnızca deneyimli bir teknisyen bu cihazın bakımını, testlerini ve onarımlarını gerçekleştirmek için yetkilidir.

İhtiyaç halinde, müşteri hizmetlerimize veya Yetkili bir Servis Merkezine başvurunuz.

SAKLAMA

Şarj aletinizi sıcaklığın 10 ila 25°C arasında olduğu kuru bir yerde muhafaza ediniz. Cihazı fazla soğuk yerlerde, örneğin geceleyin bir aracın içinde bırakmaktan sakınınız. Şarj aleti saklandığında, havalandırma yarıklarının içine parçacıkların veya metal talaşların düşme riskinin bulunmadığından emin olunuz: bu, bir sonraki kullanım sırasında ciddi yaralanmalara neden olabilir.

ÇEVRENİN KORUNMASI



Ham maddeleri çöp olarak atmak yerine geri dönüştürün. Çevreyi korumak için, alet, aksesuarlar ve ambalajlar tasnif edilmelidir.

SEMBOLLER



Güvenlik ikazı



EurAsian Uyumluluk işareti



Makineyi çalıştırmadan talimatları dikkatlice okuyun.



Sınıf II, çift yalıtımlı



CE uygunluğu



Kapalı mekanlarda kullanım.

T3.15A



Gecikmeli sigorta 3.15A



Atık elektrikli ürünler evsel atıklarla birlikte atılmamalıdır. Tesis bulunuyorsa lütfen geri dönüşüme verin. Geri dönüşümle ilgili tavsiye için Yerel Makamlarla veya bayi ile irtibat kurun.

Türkçe





ÖZELLİKLER

Batarya kutusu	Gerilim	Şarj aleti girişi	Akü tipi	Batarya kapasitesi	Batarya başına hücre sayısı
BPP-1413	14.4 V \equiv	220V-240V, 50Hz Yalnızca CA	Nikel Kadmiyum	1.3 Ah	12
BPP-1415				1.5 Ah	12
BPP-1417				1.7 Ah	12
BPL-1414			Lityum-İyon	1.4 Ah	4
BPP-1813	18 V \equiv	220V-240V, 50Hz Yalnızca CA	Nikel Kadmiyum	1.3 Ah	15
BPP-1815				1.5 Ah	15
BPP-1817				1.7 Ah	15
BPL-1820			Lityum-İyon	2.4 Ah	10
BPL-1815				1.4 Ah	5
RB18L13				1.3 Ah	5
RB18L15				1.5 Ah	5
RB18L25				2.5 Ah	5
RB18L26				2.6 Ah	10
RB18L40				4.0 Ah	10
RB18L50				5.0 Ah	10

Türkçe

IŞIKLI GÖSTERGELERİN FONKSİYONU

IŞIKLI GÖSTERGELER AKÜNÜN ŞARJ DURUMUNU BELİRTİR:

IŞIKLI GÖSTERGE		BATARYA	KIRMIZI GÖSTERGE	YEŞİL GÖSTERGE	EYLEM
	Voltaj uygulanmış	Bataryasız	yanık	sönük	Şarj aleti bir bataryayı şarj etmeye hazır.
	Test	Batarya fazla sıcak	yanıp sönüyor	sönük	Batarya yeterince soğuduğunda, şarj aleti hızlı şarj moduna geçer.
	Test	Batarya fazla sönüyor	yanıp sönüyor	sönük	Batarya ortam sıcaklığına döndüğünde, şarj aleti hızlı şarj moduna geçer.
	Test	Batarya aşırı boşalmış	yanıp sönüyor	sönük	Normal bir gerilime ulaşıncaya kadar şarj aleti bataryanın ön-yüklemesini gerçekleştirir, ardından hızlı şarj moduna geçer.
	Sorun	Arızalı	yanıp sönüyor	yanıp sönüyor	Batarya veya şarj aleti arızalı.
	<ul style="list-style-type: none"> Eğer göstergeler bir sorunu işaret ediyorsa, bataryayı şarj aletinden çıkarıp tekrar takarak şarj işlemini yeniden başlatmayı deneyiniz. Eğer ışıklı göstergeler hala bir sorunu işaret ediyorsa, şarj aletinizi başka bir batarya ile kullanmayı deneyiniz. Başka bir batarya normal şekilde şarj edilebiliyorsa, arızalı bataryayı bertaraf ediniz (Bakım bölümüne bakınız). Eğer ışıklı göstergeler başka bir batarya ile hala bir sorunu işaret ediyorsa, bu muhtemelen şarj aletinin arızalı olduğuna işaret eder. 				
	Şarj oluyor	Hızlı şarj	yanık	yanıp sönüyor	—
	Batarya şarj edilmiş	—	sönük	yanık	Hızlı şarj modu tamamlanmıştır, şarj aleti şarj etmeye devam ediyor.

EN GUARANTEE

In addition to any statutory rights resulting from the purchase, this product is covered by a guarantee as stated below.

1. The guarantee period is 24 months for consumers and commences on the date when the product was purchased. This date has to be documented by an invoice or other proof of purchase. The product is designed and dedicated to consumer and private use only. So there is no guarantee provided in case of professional or commercial use.
2. There is, in some cases (i.e. promotion, range of tools), a possibility to extend the warranty period over the period described above using the registration on the www.ryobitools.eu website. The eligibility of the tool is clearly displayed in stores and/or on packaging. The end user needs to register his/her newly-acquired tools online within 8 days from the date of purchase. The end user may register for the extended warranty in his country of residence if listed on the online registration form where this option is valid. Furthermore, end users must give their consent to the storage of the data which are required to enter online and they have to accept the terms and conditions. The registration confirmation receipt, which is sent out by e-mail, and the original invoice showing the date of purchase will serve as proof of the extended warranty. Your statutory rights remain unaffected.
3. The guarantee covers all defects of the product during the warranty period due to defaults in workmanship or material at the purchase date. The guarantee is limited to repair and/or replacement and does not include any other obligations including but not limited to incidental or consequential damages. The warranty is not valid if the product has been misused, used contrary to the instruction manual, or being incorrectly connected. This guarantee does not apply to:
 - any damage to the product that is the result of improper maintenance
 - any product that has been altered or modified
 - any product where original identification (trade mark, serial number) markings have been defaced, altered or removed
 - any damage caused by non-observance of the instruction manual
 - any non CE product
 - any product which has been attempted to be repaired by an non-qualified professional or without prior authorization by Techtronic Industries
 - any product connected to improper power supply (amps, voltage, frequency)
 - any damage caused by external influences (chemical, physical, shocks) or foreign substances
 - normal wear and tear of spare parts
 - inappropriate use, overloading of the tool
 - use of non-approved accessories or parts
 - carburettor after 6 months, carburettor adjustments after 6 months
 - power tool accessories provided with tool or purchased separately. Such exclusions include but is not limited to screw driver bits, drill bits, abrasive discs, sand paper and blades, lateral guide
 - components (parts and accessories) subject to natural wear and tear, including but not limited to carbon brushes, chuck, power cord, auxiliary handle, sanding plate, dust bag, dust exhaust tube
4. For servicing, the product must be sent or presented to a RYOBI authorized service station listed for each country in the following list of service station addresses. In some countries your local RYOBI dealer undertakes to send the product to the RYOBI service organisation. When sending a product to a RYOBI service station, the product should be safely packed without any dangerous contents such as petrol, marked with sender's address and accompanied by a short description of the fault.
5. A repair/replacement under this guarantee is free of charge. It does not constitute an extension or a new start of the guarantee period. Exchanged parts or tools become our property. In some countries delivery charges or postage will have to be paid by the sender.
6. This guarantee is valid in the European Community, Switzerland, Iceland, Norway, Liechtenstein, Turkey and Russia. Outside these areas, please contact your authorized RYOBI dealer to determine if another warranty applies.

AUTHORISED SERVICE CENTRE

To find an authorised service centre near you, visit <http://www.ryobitools.eu/service-support/service-agents>.

FR GARANTIE

En plus des droits statutaires liés à l'achat, ce produit est couvert par une garantie telle que décrite ci-dessous.

1. La durée de la garantie accordée au consommateur est de 24 mois à partir de la date d'achat. Cette date doit être authentifiée par une facture ou tout autre preuve d'achat. Le produit a été conçu en vue d'une utilisation strictement privée. Aucune garantie ne s'applique donc en cas d'utilisation professionnelle ou commerciale.
2. Il existe, dans certains cas (par exemple promotion, gamme d'outils), une possibilité d'étendre la période de garantie au-delà de la période précédemment décrite en utilisant le formulaire d'enregistrement présent sur le site Internet www.ryobitools.eu. L'éligibilité d'un outil est clairement affichée dans les points de vente et/ou sur l'emballage. L'utilisateur final doit enregistrer son/ses outil(s) nouvellement acheté(s) en ligne dans les 8 jours qui suivent la date d'achat. L'utilisateur a la possibilité de s'enregistrer pour l'extension de garantie dans son pays de résidence si celui-ci est listé dans le formulaire d'enregistrement en ligne ou cette option est valide. L'utilisateur final doit donner son consentement pour l'enregistrement des données requises pour accéder au site et doit accepter les termes et conditions. La confirmation d'enregistrement, envoyée par courrier électronique, ainsi que la facture originale mentionnant la date d'achat serviront de preuve de l'extension de garantie. Vos droits statutaires restent inchangés.
3. La garantie couvre les défauts des pièces et de main d'oeuvre du produit pendant la période de garantie à partir de la date d'achat. La garantie n'inclut aucune autre obligation, tel que, mais sans s'y limiter, les dommages accessoires ou indirects. La garantie est non valable en cas de mauvaise utilisation du produit, d'utilisation contraire aux instructions du mode d'emploi, ou en cas de branchement incorrect. Cette garantie ne s'applique pas pour :
 - tout dommage au produit résultant d'un mauvais entretien
 - tout produit ayant été altéré ou modifié
 - tout produit dont les marquages originaux d'identification (marque, numéro de série) ont été dégradés, altérés ou retirés
 - tout dommage causé par le non-respect des instructions du mode d'emploi
 - tout produit non CE
 - tout produit ayant subi une tentative de réparation par du personnel non qualifié ou sans autorisation préalable de Techtronic Industries
 - tout produit raccordé à une alimentation secteur non conforme (ampérage, voltage, fréquence)
 - tout dommage causé par des influences extérieures (chimiques, physiques, chocs) ou par des substances étrangères
 - l'usure normale des pièces consommables
 - une utilisation inappropriée, une surcharge de l'outil
 - l'utilisation de pièces ou accessoires non agréés
 - carburateurs âgés de plus de 6 mois, réglages du carburateur après 6 mois
 - accessoires d'outil à moteur fournis avec l'outil ou achetés séparément. De telles exclusions incluent de façon non exhaustive les embouts de vissage, les forets, les disques de ponçage, le papier de verre et les lames, les guides latéraux
 - composants (pièces et accessoires) sujets à une usure naturelle, incluant de façon non exhaustive les charbons, les mandrins, les câbles secteur, les poignées auxiliaires, les semelles de ponçage, les sacs à poussières, les tubes d'extraction de la poussière
4. Si le produit doit être réparé, envoyez-le à un service après-vente agréé RYOBI dont vous trouverez ci-dessous la liste pour chaque pays. Dans certains pays, votre revendeur RYOBI se chargera d'envoyer le produit à un centre de réparation RYOBI. Lorsque vous envoyez un produit à un service après-vente RYOBI, celui-ci doit être correctement emballé, sans contenir aucun produit dangereux tel que de l'essence, et vous devez indiquer votre adresse ainsi qu'une courte description du problème.
5. Une réparation / un remplacement sous garantie est gratuit(e). Ceci ne constituera pas une extension de garantie ni un nouveau départ de la période de garantie. Les pièces ou les outils remplacés deviennent notre propriété. Dans certains pays, les frais de port devront être assumés par l'expéditeur.
6. Cette garantie est valable au sein de l'Europe, de la Suisse, de l'Islande, de la Norvège, du Liechtenstein, de la Turquie, de la Russie. En dehors de ces zones, veuillez contacter votre distributeur agréé RYOBI pour déterminer si une autre garantie s'applique.

SERVICE APRÈS-VENTE AGRÉÉ

Pour trouver le service après-vente agréé le plus proche, rendez-vous sur <http://www.ryobitools.eu/service-support/service-agents>.

DE GARANTIE

Zusätzlich zu den aufgrund des Kaufs entstehenden gesetzlichen Rechten, ist dieses Produkt von der unten aufgeführten Garantie abgedeckt.

- Die Garantiezeit für Endverbraucher beträgt 24 Monate für und beginnt ab dem Kaufdatum des Produktes. Dieses Datum muss durch eine Rechnung oder einen anderen Kaufbeleg dokumentiert sein. Das Produkt ist ausschließlich für den Privatgebrauch entwickelt und bestimmt. Deshalb wird keine Garantie im Fall von professionellem oder kommerziellem Einsatz angeboten.
- In einigen Fällen (z.B. Promotion, auf eine bestimmte Produktpalette oder auf bestimmte Produkte begrenzt) besteht die Möglichkeit die Garantiezeit über den oben genannten Zeitraum, durch Registrierung auf der Webseite www.ryobitools.eu, zu verlängern. Der verlängerte Garantieanspruch für ein bestimmtes Produkt wird deutlich in den Geschäften und/oder auf der Verpackung des Produktes gezeigt. Der Endverbraucher muss seine neu gekauften Produkte innerhalb von 8 Tagen ab Kaufdatum registrieren. Der Endverbraucher kann sich für die erweiterte Garantie im Land seines permanenten Wohnsitzes registrieren, wenn diese Möglichkeit in dem Online-Formular gegeben ist. Des weiteren müssen die Endverbraucher ihr Einverständnis zur Speicherung der online angegebenen Daten geben und die Geschäftsbedingungen annehmen. Die per E-Mail versendete Bestätigung der Registrierung und die Originalrechnung mit Kaufdatum dienen als Nachweis für die verlängerte Garantie. Ihre gesetzlichen Rechte bleiben unangetastet.
- Die Garantie deckt während der Garantiezeit ab Kaufdatum alle Produktmängel aufgrund von Material- oder Herstellungsmängeln ab. Diese Garantie ist auf Reparatur und/oder Ersatz beschränkt und enthält keine weiter Verpflichtungen einschließlich aber nicht beschränkt auf laufende oder resultierende Schäden. Die Garantie ist nicht gültig, wenn das Produkt missbräuchlich oder entgegen der Bedienungsanleitung benutzt, oder falsch angeschlossen wurde. Diese Garantie gilt nicht für:
 - Jegliche Schäden die an dem Produkt aufgrund falscher Wartung entstehen.
 - Jedes Produkt das verändert oder modifiziert wurde.
 - Jedes Produkt an dem die originale Identifizierung (Markenzeichen, Seriennummer) verunstaltet, verändert oder entfernt wurden.
 - Jede Beschädigung die durch Nichtbeachtung der Bedienungsanleitung verursacht wurde.
 - Jedes Produkt ohne CE Zeichen.
 - Jedes Produkt das von einer unqualifizierten Person oder ohne vorherige Genehmigung von Techronic Industries versucht wurde zu reparieren.
 - Jedes Produkt das an eine falsche Stromversorgung (Ampere, Spannung, Frequenz) angeschlossen wurde.
 - Jede Beschädigung die von äußeren Einflüssen (chemisch, physisch, Stöße) oder fremden Substanzen verursacht wurde.
 - Normaler Verschleiß und Abnutzung von Ersatzteilen.
 - Zweckwidrige Benutzung, Überlastung des Werkzeugs.
 - Benutzung von nicht zugelassenem Zubehör oder Teilen.
 - Den Vergaser nach 6 Monaten, die Vergasereinstellung nach 6 Monaten.
 - Mit dem Werkzeug gelieferte oder separat erhältliches Zubehör. Diese Ausnahmen sind einschließlich aber nicht beschränkt auf Schraubsätze, Bohrer, Schleifscheiben, Sandpapier und Klingen, seitliche Führungen.
 - Komponenten (Teile und Zubehör) die normalem Verschleiß unterliegen, einschließlich aber nicht beschränkt auf Kohlebürsten, Spannfutter, Netzkabel, Zusatzhandgriffe, Schleifplatten, Staubbeutel, Staubabzugschläuche
- Zur Wartung muss das Produkt eingeschickt werden oder einem für jedes Land in der folgenden Liste aufgeführten autorisierten RYOBI Kundendienst gebracht werden. In einigen Ländern schickt Ihr örtlicher RYOBI Händler das Produkt an den RYOBI Kundendienst. Wenn ein Produkt an den RYOBI Kundendienst geschickt wird, sollte es sicher verpackt werden, ohne gefährlichen Inhalt, wie Treibstoff, mit der Absenderadresse versehen sein und eine kurze Beschreibung des Fehlers enthalten.
- Reparatur/Ersatz unter dieser Garantie sind kostenfrei. Das stellt keine Verlängerung oder Neustart der Garantiezeit dar. Ausgewechselte Teile oder Werkzeuge treten in unseren Besitz über. In einigen Ländern müssen Lieferkosten oder Postgebühren von dem Absender getragen werden.
- Diese Garantie gilt in der Europäische Gemeinschaft, Schweiz, Island, Norwegen, Liechtenstein, Türkei und Russland. Bitte kontaktieren Sie Ihren autorisierten RYOBI-Händler, um herauszufinden ob eine andere Gewährleistung außerhalb dieser Gebiete gültig ist.

AUTORISIERTER KUNDENDIENST

Besuchen Sie <http://www.ryobitools.eu/service-support/service-agents>, um einen autorisierten Kundendienst in Ihrer Nähe zu finden.

ES GARANTÍA

Además de cualquier derecho estatutario derivado de la compra, este producto está cubierto con la siguiente garantía.

- El periodo de garantía es de 24 meses para los consumidores y comienza a partir de la fecha de compra del producto. Esta fecha debe demostrarse con una factura u otra prueba de compra. El producto está diseñado y destinado al consumidor y únicamente para uso privado. Por tanto, no se ofrece ninguna garantía en caso de uso profesional o comercial.
- En algunos casos (como promociones o un conjunto de herramientas) existe la posibilidad de ampliar el periodo de garantía hasta el periodo descrito anteriormente mediante el registro en el sitio web www.ryobitools.eu. La elegibilidad de la herramienta se muestra claramente en las tiendas o en el embalaje. El usuario final debe registrar sus herramientas recién adquiridas en línea en los 8 días siguientes a la fecha de compra. El usuario final podrá registrarse para ampliar la garantía en su país de residencia si éste aparece en el formulario de registro en línea en que esta opción es válida. Además, los usuarios finales deben dar su consentimiento para que se guarden los datos que se solicitan para entrar en línea y aceptar los términos y condiciones. El recibo de la confirmación de registro, que se enviará por correo electrónico, y la factura original que muestre la fecha de compra servirán como prueba de la ampliación de la garantía. Sus derechos estatutarios permanecerán intactos.
- La garantía cubre, durante el periodo de garantía, todos los defectos del producto que se deban a fallos de la mano de obra o a fallos del material en la fecha de compra. La garantía tiene un límite de reparación o sustitución y no incluye ninguna otra obligación se deba a, aunque sin limitarse a ello, daños accidentales o incidentales. La garantía no es válida si se ha hecho un uso inadecuado del producto, si no se ha usado siguiendo el manual de instrucciones o si se ha conectado incorrectamente. Esta garantía no se aplica a:
 - cualquier daño del producto derivado de un mantenimiento inadecuado
 - cualquier producto que haya sido alterado o modificado
 - cualquier producto en el que las marcas de identificación originales (marca comercial, número de serie) hayan sido borradas, modificadas o eliminadas
 - cualquier daño causado por el incumplimiento del manual de instrucciones
 - cualquier producto que no sea CE
 - cualquier producto que haya intentado reparar un profesional no cualificado o sin una autorización previa de Techronic Industries
 - cualquier producto conectado a un suministro eléctrico inadecuado (amperios, tensión, frecuencia)
 - cualquier daño causado por influencias externas (de productos químicos, daños físicos, descarga eléctrica) o sustancias extrañas
 - desgaste o rotura normal de las piezas de repuesto
 - uso inadecuado, sobrecarga de la herramienta
 - uso de accesorios o piezas no homologados
 - carburador después de 6 meses, ajustes del carburador después de 6 meses
 - accesorios de las herramientas eléctricas suministrados con la herramienta o adquiridos por separado. Dichas exclusiones incluyen, aunque sin limitarse a ello, puntas de destornilladores, brocas, discos abrasivos, lijas de papel y cuchillas, guía lateral
 - componentes (piezas y accesorios) sujetos a desgaste y rotura natural, incluyendo, pero sin limitarse a ellos, escobillas de carbón, portabrocas, cable de alimentación, mango auxiliar, bolsa para el polvo, tubo de salida del polvo
- Para el servicio, el producto debe enviarse o entregarse en un punto de servicio técnico autorizado RYOBI enumerado para cada país en la siguiente lista de direcciones de servicio técnico. En algunos países su distribuidor local RYOBI se encarga de enviar el producto a la organización del servicio de RYOBI. Al enviar un producto a un punto de servicio técnico RYOBI, el producto debe embalarse de forma segura sin que contenga ninguna sustancia peligrosa como petróleo, debe llevar la dirección del remitente e ir acompañado de una breve descripción del fallo.
- Una reparación/sustitución dentro de esta garantía se realiza de forma gratuita. No constituye una ampliación ni un reinicio del periodo de garantía. Las piezas o herramientas que se cambian pasan a ser de nuestra propiedad. En algunos países los gastos de envío o del franqueo deberá pagarlos el remitente.
- Esta garantía es válida en la Comunidad Europea, Suiza, Islandia, Noruega, Liechtenstein, Turquía y Rusia. Fuera de estas zonas, póngase en contacto con su distribuidor autorizado RYOBI para determinar si se aplica otra garantía.

SERVICIO TÉCNICO AUTORIZADO

Para encontrar el servicio técnico autorizado más cercano, visite <http://www.ryobitools.eu/service-support/service-agents>.

IT GARANZIA

Oltre ai legittimi diritti derivanti dall'acquisto del prodotto, quest'ultimo è coperto da garanzia come indicato nei seguenti punti.

1. Il periodo di garanzia per il consumatore è di 24 mesi ed ha inizio dalla data in cui il prodotto è stato acquistato. Questa data deve essere documentata da una ricevuta o da altra prova d'acquisto. Il prodotto è stato disegnato e progettato solo per l'utilizzo privato del consumatore. La garanzia viene invalidata in caso di utilizzo professionale o commerciale.
2. In alcuni casi (per esempio promozioni e gamme di prodotti) esiste la possibilità di estendere il periodo di garanzia oltre il periodo indicato sopra registrandosi sul sito web www.ryobitools.eu. L'idoneità del prodotto a ricevere tale estensione viene indicata chiaramente nei punti vendita e/o sull'imballo. L'utente finale deve registrare il suo prodotto appena acquistato online entro 8 giorni dalla data d'acquisto. L'utente finale può accedere all'offerta nel suo paese quando la stessa è valida e qualora si sia registrato online. Inoltre, gli utenti finali devono dare il proprio consenso all'archiviazione dei dati che si inseriscono online indicando che i termini e le condizioni sono stati accettati. La ricevuta della conferma della registrazione verrà inviata via email e la fattura originale indicante la data d'acquisto verrà utilizzata come prova della garanzia estesa. I diritti legittimi dell'utente rimarranno invariati.
3. La garanzia copre tutti i difetti di fabbricazione del prodotto durante il periodo di garanzia a causa di guasti di fabbricazione o di materiale alla data di acquisto. La garanzia è limitata alla riparazione e/o alla sostituzione e non include altri obblighi compreso ma non limitato a danni incidentali o consequenziali. La garanzia non è valida se il prodotto non è stato utilizzato come indicato nel manuale di istruzioni o se è stato collegato in maniera non corretta. La garanzia non si applica a:
 - qualsiasi danno al prodotto che sia il risultato di una scorretta manutenzione
 - qualsiasi prodotto che sia stato alterato o modificato
 - qualsiasi prodotto sul quale l'identificazione originale (marchio registrato, numero di serie) sia stata resa illegibile, sia stata danneggiata o alterata
 - qualsiasi danno causato dalla non osservanza del manuale d'istruzioni
 - qualsiasi prodotto non contrassegnato con il marchio CE
 - qualsiasi prodotto che una persona non qualificata abbia tentato di riparare o che si è tentato di riparare senza l'autorizzazione delle Techntronisnoci Industries
 - qualsiasi prodotto collegato a un'alimentazione non corretta (per amp, voltaggio, frequenza)
 - qualsiasi danno causato da agenti esterni (chimici, fisici o shock) o da sostanze estranee
 - normale usura di parti di ricambio
 - utilizzo non appropriato, sovraccaricamento di utensili
 - utilizzo non approvato di accessori o parti
 - carburatore dopo 6 mesi, regolazioni al carburatore dopo 6 mesi
 - elettro utensili forniti con l'utensile o separatamente. Tali esclusioni comprendono ma non sono limitate a punte per giraviti, punte per trapani, dischi abrasivi, carta vetrata e lame, guida laterale
 - componenti (parti e accessori) soggetti a naturale usura, compreso ma non limitatamente a spazzole al carbonio, mandrino, cavo dell'alimentazione, manico ausiliario, piastra di levigazione, sacchetto per la polvere, tubo di scarico polvere
4. Per servizi di manutenzione, il prodotto dovrà essere mandato o presentato presso un punto di servizio clienti autorizzato RYOBI indicato nella seguente lista. In alcune nazioni il rivenditore RYOBI si occuperà di inviare il prodotto al più vicino servizio clienti Ryobi. Quando si invia un prodotto a un servizio clienti RYOBI, il prodotto dovrà essere correttamente imballato senza eventuali contenuti pericolosi quali carburanti, e contrassegnato con l'indirizzo della persona che lo ha inviato e accompagnato da una breve descrizione del problema riscontrato.
5. Si garantisce una riparazione/sostituzione gratuita quando il prodotto è coperto da garanzia. Questa sostituzione o riparazione non costituisce una estensione o un nuovo inizio di un periodo di garanzia. Le parti o l'utensile cambiati sono di proprietà della ditta. In alcune nazioni i costi di consegna o invio dovranno essere pagati dalla persona che spedisce.
6. Questa garanzia è valida all'interno della Comunità Europea, in Svizzera, Islanda, Norvegia, Liechtenstein, Turchia e Russia. Al di fuori di queste aree, si prega di contattare il proprio gestore autorizzato RYOBI per determinare se si applica un'altra garanzia.

CENTRO SERVIZI AUTORIZZATO

Per individuare il più vicino centro servizi autorizzato, visitare il sito <http://it.services.ryobitools.eu>.

NL GARANTIE

Bovenop de statutaire rechten als gevolg van de aankoop, wordt dit product gedekt door een garantie, zoals deze hieronder wordt beschreven.

1. De garantieperiode bedraagt 24 maanden voor consumenten en begint vanaf de datum waarop het product werd aangekocht. Deze datum moet worden gedocumenteerd door een factuur of ander aankoopbewijs. Het product is uitsluitend ontworpen en bedoeld voor particuliere gebruikers. De garantie vervalt bij professioneel of commercieel gebruik.
2. In enkele gevallen (vb. promotie, gereedschapsaanbod) bestaat er een mogelijkheid om de garantieperiode te verlengen met dezelfde periode als deze hierboven beschreven met behulp van de registratie op de website www.ryobitools.eu. Of het product al of niet in aanmerking komt, is duidelijk aangegeven in winkels en/of de verpakking. De eindgebruiker dient zijn/haar nieuw werktuig binnen de 8 dagen na de aankoopdatum online registreren. De eindgebruiker kan zich aanmelden voor de uitgebreide garantie in zijn verblijfsland als dit op het online registratieformulier is opgenomen wanneer deze optie geldig is. Bovendien moet de eindgebruiker zijn toestemming geven om informatie te gebruiken die nodig is om toegang te krijgen tot de website en dient de algemene voorwaarden te accepteren. Het ontvangstbewijs van dit registratieformulier, dat via e-mail wordt verzonden, en de originele factuur die de aankoopdatum vermeldt dienen als bewijs van de uitgebreide garantie. Uw statutaire rechten blijven onveranderd.
3. De garantie dekt alle defecten van het product gedurende de garantieperiode als gevolg van fouten in het werk of materiaal op de aankoopdatum. De garantie is beperkt tot de reparatie en/of vervanging en omvat geen andere verplichtingen waaronder, maar niet beperkt tot, incidentele of tegenschade. De garantie is niet geldig als het product werd misbruikt, in tegenpraak met de gebruiksaanwijzing werd gebruikt of foutief werd verbonden. Deze garantie geldt niet voor:
 - schade aan het product als gevolg van foutief onderhoud
 - als het product op enigerlei wijze werd gewijzigd
 - als originele markeringen ter identificatie (handelsmerk, serienummer) van het product werden verwijderd of gewijzigd
 - voor schade als gevolg van het niet in acht nemen van deze gebruiksaanwijzing
 - een niet EC-product
 - een product, waaraan een niet-gekwalificeerde vakman reparaties uitvoerde of waaraan reparaties werden uitgevoerd zonder voorafgaande toestemming van Techntron Industries
 - een product dat werd aangesloten aan een foutieve krachtbron (amps, spanning, frequentie)
 - schade veroorzaakt door externe invloeden (chemische, fysieke schokken) of vreemde stoffen
 - normale slijtage van reserve-onderdelen
 - foutief gebruik, overbelasting van het werktuig
 - gebruik van niet-goedgekeurde accessoires of onderdelen
 - de carburator na 6 maanden, carburatorafstellingen na 6 maanden
 - gereedschapsaccessoires die met het werktuig worden meegeleverd of afzonderlijk worden aangekocht. Deze uitsluitingen omvatten, maar zijn niet beperkt tot schroevendraaiers, boorslijten, slijpschijven, schuurpapier en -bladen, laterale geleiders
 - componenten (onderdelen en accessoires) die onderhevig zijn aan natuurlijke slijtage met inbegrip van, maar niet beperkt tot, koolborstels, boorhouders, stroom snoeren, bijkomende handvatten, schuurplaten, stofzakken, stofafzuibuisen
4. Voor onderhoud moet het product naar een geautoriseerde RYOBI-onderhoudsstation worden gestuurd of gebracht. Een lijst met de adressen van deze stations per land is hier opgenomen. In bepaalde landen verzendt uw plaatselijke RYOBI-verdeler het product naar de RYOBI-onderhoudsorganisatie. Als een product naar een RYOBI-onderhoudsstation wordt gezonden, moet het product veilig zijn verpakt zonder gevaarlijke inhoud, zoals benzine, met aanduiding van het adres van de verzender en met inbegrip van een korte beschrijving van de fout.
5. Een reparatie/vervangende onder deze garantie is gratis. Dit heeft geen gevolgen voor de duur van deze garantie of betekent niet dat de garantie wordt verlengd of opnieuw begint. Vervangen onderdelen of werktuigen worden onze eigendom. In bepaalde landen moeten verzendings- of leveringskosten door de verzender worden betaald.
6. Deze garantie is geldig in de Europese Unie, Zwitserland, IJsland, Noorwegen, Liechtenstein, Turkije en Rusland. Buiten deze landen neemt u contact op met uw geautoriseerde RYOBI-verdeler om te bepalen of er een andere garantie geldig is.

GEAUTORISEERD ONDERHOUDSCENTRUM

Om een geautoriseerd onderhoudscentrum in uw buurt te vinden, surf u naar <http://www.ryobitools.eu/service-support/service-agents>.

PT GARANTIA

Além de qualquer direito estatutário derivado da compra, este produto está coberto com a seguinte garantia.

- O período de garantia é de 24 meses para os consumidores e começa a partir da data de compra do produto. Esta data deve ser comprovada com uma factura ou outra prova de compra. O produto foi desenhado e destinado ao consumidor e apenas para uso privado. Portanto, não se oferece qualquer garantia em caso de uso profissional ou comercial.
- Em alguns casos (como promoções ou um conjunto de ferramentas) existe a possibilidade de ampliar o período de garantia até ao período descrito anteriormente através do registo no website www.ryobitools.eu. A elegibilidade da ferramenta mostra-se claramente nas lojas ou na embalagem. O utilizador final deve registar as suas ferramentas recém-adquiridas on-line nos 8 dias seguintes à data de compra. O utilizador final poderá registar-se para ampliar a garantia no seu país de residência se este aparecer no formulário de registo on-line em que esta opção é válida. Além disso, os utilizadores finais devem dar o seu consentimento para se guardarem os dados que se solicitam para entrar on-line e aceitar os termos e condições. A confirmação de registo, que será enviada por correio electrónico, e a factura original que mostre a data de compra servirão como prova da ampliação da garantia. Os seus direitos estatutários permanecerão intactos.
- A garantia cobre, durante o período de garantia, todos os defeitos do produto que se devam a falhas da mão-de-obra ou a falhas do material na data de compra. A garantia tem um limite de reparação ou substituição e não inclui qualquer outra obrigação que se deva a, embora sem se limitar a tal, danos accidentais ou incidentais. A garantia não é válida se se fez um uso inadequado do produto, se não se usou seguindo o manual de instruções ou se foi ligado incorrectamente. Esta garantia não se aplica a:
 - qualquer dado do produto derivado de uma manutenção inadequada
 - qualquer produto que tenha sido alterado ou modificado
 - qualquer produto em que as marcas de identificação originais (marca comercial, número de série) tenham sido apagadas, modificadas ou eliminadas
 - qualquer dano causado por incumprimento do manual de instruções
 - qualquer produto que não seja CE
 - qualquer produto que um profissional não qualificado tenha tentado reparar ou sem uma autorização prévia de Technonic Industries
 - qualquer produto ligado a um fornecimento eléctrico inadequado (ampéris, tensão, frequência)
 - qualquer dano causado por influências externas (de produtos químicos, danos físicos, descarga eléctrica) ou substâncias estranhas
 - desgaste ou ruptura normal das peças de substituição
 - uso inadequado, sobrecarga da ferramenta
 - uso de acessórios ou peças não homologadas
 - carburador após 6 meses, ajustes do carburador após 6 meses
 - acessórios das ferramentas eléctricas fornecidos com a ferramenta ou adquiridos em separado. Ditas exclusões incluem, embora sem se limitarem a tal, pontas de chave de fendas, brocas, discos abrasivos, lixas de papel e lâminas, guia lateral
 - componentes (peças e acessórios) sujeitos a desgaste e ruptura natural, incluindo, mas sem limitar a eles, escovas de carvão, portabrocas, cabo de alimentação, mangueira auxiliar, bolsa para o pó, tubo de saída do pó
- Para o serviço, o produto deve ser enviado ou entregue num ponto de serviço técnico autorizado RYOBI enumerado para cada país na seguinte lista de moradas de serviço técnico. Em alguns países o seu distribuidor local RYOBI encarrega-se de enviar o produto para a organização do serviço de RYOBI. Ao enviar um produto a um ponto de serviço técnico RYOBI, o produto deve ser embalado de forma segura sem que contenha qualquer substância perigosa como petróleo, deve levar a morada do remetente e ir acompanhado de uma breve descrição da falha.
- Uma reparação/substituição dentro desta garantia realiza-se de forma gratuita. Não constitui uma ampliação nem um reinício do período de garantia. As peças e ferramentas que se alterem passam a ser da nossa propriedade. Em alguns países os gastos de envio ou da franquia deverão pagá-los o remetente.
- Esta garantia é válida na Comunidade Europeia, Suíça, Islândia, Noruega, Liechtenstein, Turquia e Rússia. Fora destas zonas, entre em contacto com o seu distribuidor autorizado RYOBI para determinar se se aplica outra garantia.

CENTRO DE ASSISTÊNCIA AUTORIZADO

Para encontrar um centro de assistência autorizado próximo de si, visite <http://www.ryobitools.eu/service-support/service-agents>.

DA GARANTI

Ud over de lovbestemte rettigheder ved køb, er dette produkt dækket af en garanti som angivet nedenfor.

- Garantien er 24 måneder for forbrugerne og træder i kraft den dato, hvor produktet bliver købt. Denne dato skal dokumenteres af en faktura eller andet købsbevis. Produktet er designet og beregnet til privat brug. Så der er ingen garanti i tilfælde af erhvervs-mæssig brug.
- Der er i visse tilfælde (f.eks. kampagner eller udvalgt produkter) mulighed for at forlænge garantien i perioden beskrevet ovenfor ved at registrere produktet på www.ryobitools.dk. Baretillæggelsen af produktet vises tydeligt i butikker og / eller på emballagen. Slutbrugeren skal registrere hans/hendes nyhvervede produkter online indenfor 8 dage fra købsdatoen. Slutbrugeren kan tilmede sig den udvidede garanti i sit bopælsland, hvis det er opført på den online tilmeldingsformular. Desuden skal slutbrugere give deres samtykke til lagring af de data, der er nødvendige for at komme ind på nettet, og de er nødt til at acceptere vilkår og betingelser. Kvitteringen på modtagelsen af registreringer, som udsendes via e-mail, og den originale faktura, der angiver købsdatoen, fungerer som bevis på den udvidede garanti. Dine lovbestemte rettigheder forblive uændret.
- Garantien dækker alle fejl ved produktet i løbet af garantiperioden, som kan føres tilbage til fabrikkens- eller materialefejl på købsdatoen. Garantien begrænser sig til reparation og/eller udskfning og omfatter ikke andre forpligtelser inklusiv, men ikke begrænset til, skader eller følgeskader. Garantien er ikke gyldig, hvis produktet har været udsat for misbrug, anvendelse i strid med brugsanvisningen eller har været tilsluttet forkert. Denne garanti dækker ikke:
 - Enhver skade på produktet som følge af ukorrekt vedligeholdelse
 - Ethvert produkt, som er blevet ændret eller modificeret
 - Ethvert produkt, hvor de originale identifikationsmærker (varemærke, serienummer) er blevet ødelagt, ændret eller fjernet
 - Enhver skade, der skyldes manglende overholdelse af brugsanvisningen
 - Ethvert produkt uden CE-mærkning
 - Ethvert produkt, som har været udsat for forsøg på reparation af en uautoriseret fagmand eller uden accept fra Technonic Industries
 - Ethvert produkt, der har været sluttet til forkert strømforsyning (ampere, spænding, frekvens)
 - Enhver skade, der skyldes udefra kommende påvirkninger (kemisk, fysisk, stød) eller fremmedlegemer
 - normal slitage på reservedele
 - Forkert anvendelse, overbelastning af produktet
 - Brug af ikke-godkendt tilbehør (reserve)dele
 - Karburator efter 6 måneder, karburatorjusteringer efter 6 måneder
 - Tilbehør til elproduktet, der er forsynet med værktøj eller købt separat. Sådanne undtagelser inkluderer, men er ikke begrænset til, skruetrækkerbites, borebites, silbeskiver, sandpapir og knive, sideføring
 - komponenter (dele og tilbehør), der udsættes for naturlig slitage, inklusive, men ikke begrænset til, kulbørster, spændepatron, strømforsyningskabel, hjælpehåndtag, silbeplade, støvsugerpose, støvsugningsrør
- Til servicering skal produktet indleveres til eller forevises et autoriseret RYOBI serviceværksted for det pågældende land. I nogle lande vil din lokale RYOBI-forhandler sende produktet til RYOBI's serviceorganisation. Når et produkt indleveres til et RYOBI serviceværksted, skal det emballeres forsvarligt uden farligt indhold (som f.eks. benzin), være forsynet med afsenderadresse og ledsaget af en kort beskrivelse af fejlen.
- Reparation/udskifning i henhold til denne garanti er gratis. Den medfører ikke forlængelse eller ny start af garantiperioden. Udskfittede dele eller værktøjer overgår til vores ejendom. I nogle lande skal leveringsomkostninger eller porto betales af afsenderen.
- Denne garanti er gyldig i EU, Schweiz, Island, Norge, Liechtenstein, Tyrkiet og Rusland. Uden for disse områder bedes man venligst kontakte sin autoriserede RYOBI-forhandler for at få opklaret, om evt. andre garantier er gældende.

AUTORISEREDE SERVICEVÆRKSTEDER

Find nærmeste autoriserede serviceværksted på <http://www.ryobitools.eu/service-support/service-agents>.



Förutom de lagstadgade rättigheter som följer köpet omfattas denna produkt av en garanti som anges nedan.

1. Garantiiden är 24 månader för konsumenter och börjar den dag då produkten köptes. Detta datum måste kunna dokumenteras av en faktura eller annat inköpsbevis. Produkten är utformad och avsedd för konsumenter och ska endast användas för privat bruk. Det innebär att ingen garanti lämnas vid yrkesmässig eller kommersiell användning.
2. I vissa fall (t.ex. marknadsföring, sortiment av verktyg), finns det en möjlighet att förlänga garantiiden under den period som beskrivs ovan genom registrering på hemsidan www.ryobitools.eu. De verktyg det gäller för framgår tydligt i butiker och/eller på förpackningen. Slut användaren måste registrera sitt nyinköpta verktyg på nätet inom 8 dagar från inköpsdatum. Slut användaren kan registrera sig för den utökade garantiiden i sitt hemland om det framgår på registreringsformuläret online där detta alternativ är giltigt. Dessutom måste slut användarna ge sitt samtycke till lagring av de uppgifter som krävs för att komma in på nätet och de måste godkänna villkoren. Registreringens mottagningsbevis som skickas ut via e-post och den ursprungliga fakturan som visar inköpsdatum fungerar som bevis på förlängd garantiid. Dina lagstadgade rättigheter påverkas inte.
3. Garantin täcker alla fel på produkten under garantiiden som beror på fel i utförande eller material vid inköpsdatumet. Garantin är begränsad till reparation och/eller utbyte och inkluderar inte några andra åtaganden, inklusive men inte begränsat till oförutsedda skador eller följskador. Garantin gäller inte om produkten har använts på fel sätt, använts på ett sätt som inte följer användarhandboken eller som har anslutits på ett felaktigt sätt. Denna garanti gäller inte för:
 - skador på produkten som beror på felaktigt underhåll
 - om produkten har ändrats eller modifierats
 - en produkt där den ursprungliga identifieringen (varumärke, serienummer) har förstörts, ändrats eller tagits bort
 - skador som orsakas av att användarhandboken inte har följts
 - alla produkter som inte följer CE-bestämmelser
 - en produkt som en icke-kvalificerad yrkesperson eller en person som inte har behörighet från Techntron Industries har försökt att reparera
 - en produkt som ansluts till eluttaget (ampere, spänning, frekvens) på fel sätt
 - skador som orsakas av yttre påverkan (kemiska, fysikaliska, stötar) eller främmande ämnen
 - normalt slitage av reservdelar
 - felaktig användning, överbelastning av verktyget
 - användning av icke-godkända tillbehör eller delar
 - förgasare efter 6 månader, justering av förgasare efter 6 månader
 - elverktygstillbehör som medföljer verktyget eller köps separat. Sådana undantag inkluderar men är inte begränsat till skruvmejseldelar, bormejlar, slipskivor, sandpapper och blad, sidostyrning
 - komponenter (delar och tillbehör) med förbehåll för normalt slitage, inklusive men inte begränsat till kolborstar, chuck, nätkabel, extrahandtag, slipningsplåt, dammpåse, dammrör
4. För service, måste produkten skickas eller presenteras till en RYOBI-godkänd servicestation som anges för varje land i följande lista med adresser. I vissa länder ombesörjer den lokala RYOBI-återförsäljaren att skicka produkten till RYOBI-serviceorganisationen. När en produkt skickas till en RYOBI-servicestation, ska produkten förpackas på ett säkert sätt utan farligt innehåll som bensin, märkt med avsändarens adress tillsammans med en kort som beskriver felet.
5. En reparation/utbyte som sker under denna garanti är gratis. Den utgör inte en förlängning eller en ny start på garantiiden. Utbyts delar eller verktyg blir vår egendom. I vissa länder måste leveranskostnader eller porto betalas av avsändaren.
6. Denna garanti gäller i EU, Schweiz, Island, Norge, Liechtenstein, Turkiet och Ryssland. Utanför dessa områden ska du kontakta din auktoriserade RYOBI-återförsäljare för att avgöra om en annan garanti gäller.

AUKTORISERAT SERVICECENTER

Du hittar närmaste auktoriserade servicecenter genom att gå till <http://www.ryobitools.eu/service-support/service-agents>.



Hankinnasta koituvien laillisten oikeuksien lisäksi tätä tuotetta hallitsee alla kuvattu takuu.

1. Takuukausi on 24 kuukautta kuluttajille ja alkaa tuotteen ostopäivästä. Tämän päivän on oltava merkitty kuittiin tai muuhun todisteseen hankinnasta. Tämä tuote on suunniteltu ja tarkoitettu ainoastaan kuluttajien yksityiskäyttöön. Ammatti- ja kaupalliseen käyttöön ei näin ollen ole takuuta.
2. Joissain tapauksissa (kuten tarjous, laitesarja) takuukausta voidaan pidentää kuvattua kautta pidemmäksi rekisteröimällä tuote osoitteessa www.ryobitools.eu. Takuun pidentämisvahdellisuus ilmoitetaan selkeästi kaupassa ja/tai pakkauksessa. Loppukäyttäjän on rekisteröitävä uusi laitteensa online 8 päivän sisällä sen hankkimisesta. Loppukäyttäjän voi rekisteröityä saadakseen jatkettua takuun asuinmaassaan, jos se määritetään online-rekisteröintilomakkeessa. Lisäksi, loppukäyttäjän on annettava suostumuksensa tallentaa syötetyt tiedot online, ja hänen on hyväksyttävä ehdot. Sähköpostitse lähetettävä rekisteröintivahvistus ja alkuperäinen kuitti, jossa ilmenee hankintapäivä, toimivat todistena takuun jatkamisesta. Lailliset oikeudet eivät muutu.
3. Takuu kattaa takuukaikna kaikki tuotteen viat, jotka johtuvat valmistus- tai materiaaliavista hankintapäivästä. Takuu rajoittuu korjaukseen ja/ tai vaihtoon eikä sisällä mitään muita velvoitteita, mukaan lukien mm. satunnaiset ja seuraamuselliset vauriot. Takuu ei ole voimassa, jos tuotetta on väärinkäytetty tai käytyt käyttööppään vastaisesti tai se on kytketty virheellisesti. Takuu ei kata seuraavia:
 - tuotteelle koituneet vahingot, jotka johtuvat virheellisestä ylläpidosta
 - tuote, jota on muunneltu
 - tuote, jossa alkuperäiset tunnisteet (tavaramerkki, sarjanumero) ovat turmeluneet tai niitä on muutteltu tai ne on poistettu
 - käyttööppään laiminlyönnistä johtuvat vauriot
 - ei-EC-tuotteet
 - tuotteet, joita on yrittänyt korjata ei-pätevä asentaja tai jonka korjaukselle ei ole saatu Techntron Industriesiltä hyväksyntää etukäteen
 - tuotteet, jotka on kytketty vääränlaisen virtalähteeseen (virta, jännite, taajuuks)
 - vauriot, jotka johtuvat ulkoisista syistä (kemikaalit, fyysiset tekijät, iskut) tai vierasta aineista
 - normaali varaosien kuluminen
 - virheellinen käyttö, laitteen ylikuormitus
 - muiden kuin hyväksytyjen lisävarusteiden ja osien käyttö
 - kaasutin 6 kuukauden jälkeen, kaasuttimen säätö 6 kuukauden jälkeen
 - laitteen mukana tulleet tai erikseen hankitut sähkölaitteiden lisävarusteet. Tällaiset poisjätöt sisältävät mm. ruuvivääntimet terät, poranterät, hiontakiekot, hiiekkapaperi ja terät, sivuohjain
 - komponentit (osat ja lisävarusteet), joihin kohdistuu luonnollista kulumista, mukaan lukien mm. hiiliharjat, istukka, virtajohto, lisäkahva, hiontavale, pölypusitt, pölyn poistoputki
4. Huollon saaminen edellyttää, että tämä tuote lähetetään tai viedään RYOBI:n valtuuttamaan huoltoon, josta luetaan mallittain seuraavassa huoltojen osoteluettelossa. Joissain maissa paikallinen RYOBI-jälleenmyyjä hoitaa tuotteen lähettämisen RYOBI-huoltoon. Kun tuote lähetetään RYOBI-huoltoon, se on pakattava turvallisesti ilman mitään vaarallista sisältöä, kuten bensiniä, siihen on merkittävä lähetäjän osoite ja sen mukana on lähetettävä vian kuvaus.
5. Tämän takuun puitteissa tapahtuva korjaaminen/vaihto on ilmaista. Se ei merkitse takuujakson jatkamista tai uuden kauden alkua. Vahdeista osista ja laitteista tulee meidän omaisuuttamme. Joissain maissa lähetäjän on maksettava toimituskulut tai postimaksu.
6. Tämä takuu on voimassa Euroopan Yhteisössä, Sveitsissä, Islannissa, Norjassa, Liechtensteinissa, Turkissa ja Venäjällä. Jos et näiden alueiden ulkopuolella, ota yhteys valtuutettuun RYOBI-jälleenmyyjään, joka voi kertoa, onko joku muu takuu voimassa.

VALTUUTETTU HUOLTO

Voit etsiä lähimmän valtuutetun huollon sivulta <http://www.ryobitools.eu/service-support/service-agents>.

NO GARANTI

I tillegg til enhver lovbestemt rettighet som følge av dette kjøpet er dette produktet dekket av en garanti som beskrevet nedenfor.

- Garantitiden er 24 måneder for forbrukere, og starter på produktets kjøpsdato. Denne datoen må dokumenteres av faktura eller annet kjøpsbevis. Produktet er konstruert og beregnet på forbrukere og kun privat bruk. Det gis ingen garanti ved profesjonell eller kommersiell bruk.
- Det er, i noen tilfeller, (dvs. markedsføring, serie av verktøy), mulig å utvide garantitiden ut over den perioden som er nevnt ovenfor ved bruk av registrering på nettstedet www.ryobitools.eu/Verktoyets_garantiberettigelse vises klart i butikkene og/eller på emballasjen. Slutbruker må registrere sitt nylig innkjøpte verktøy på nettet innen 8 dager etter kjøpsdatoen. Slutbruker kan registrere seg for utvidet garanti i det landet hvor vedkommende bor hvis dette landet er ført opp på nettregistreringsskjemaet hvor dette alternativet er gyldig. Slutbruker må også gi sin tillatelse til lagring av de data som er påkrevd å registrere på nettet, og må akseptere vilkår og betingelser. Registreringsbekreftelsen, som sendes som epost, og den originale kvitteringen som viser kjøpsdatoen, vil gjelde som bevis på den utvidede garantien. Dine lovbestemte rettigheter vil fortsatt gjelde.
- Garantien gjelder alle defekter på produktet i garantitiden som følge av feil på arbeid eller materialer på kjøpsdatoen. Garantien er begrenset til reparasjon og/eller utskifting av produktet, og inkluderer ingen annen forpliktelse, inklusive men ikke begrenset til tilfældige eller direkte eller indirekte følgeskader. Garantien gjelder ikke dersom produktet er misbrukt, brukt i strid med brukermanualens instruksjoner eller vært feilaktig tilkoblet. Denne garantien gjelder ikke:
 - enhver skade på produktet som følge av utilskkelig vedlikehold
 - et produkt som er endret eller modifisert
 - ethvert produkt hvor original identifikasjonsmerke (varemerke, serienummer) er tildekket, endret eller fjernet
 - enhver skade som følge av at instruksjoner i brukermanualen ikke er fulgt
 - ethvert ikke-CE-produkt
 - ethvert produkt som er forsøkt reparert av en ukvalifisert person, eller uten forutgående tillatelse av Technonic Industries
 - ethvert produkt som er tilkoblet uriktig strømkilde (ampere, spenning, frekvens)
 - enhver skade forårsaket av eksterne påvirkninger (kjemiske, fysiske eller slag) eller fremmede substanser
 - normal slitasje på reservedeler
 - feilaktig bruk, overbelastning av verktøyet
 - bruk av ikke godkjent tilbehør eller reservedeler
 - forgasser etter 6 måneder, forgasserjusteringer etter 6 måneder
 - tilbehør til elektrisk verktøy, enten levert med verktøyet eller kjøpt separat. Slike unntak inkluderer men er ikke begrenset til skrutrekkerbitts, bor, slipeskiver, sandpapi, og blader, sidestyre
 - komponenter (deler og tilbehør) gjenstand for normal slitasje, inklusive, men ikke begrenset til karbonbørster, chuck, elektrisk ledning, hjelpéhåndtak, slipeskiver, støvposse, støvuttrekkslange
- For ettersyn og reparasjoner må produktet leveres til et RYOBI-autorisert servicecenter ført opp for det enkelte land i følgende liste av servicestasjonsadresser. I noen land vil din lokale RYOBI-forhandler sørge for å sende produktet til RYOBI's serviceorganisasjon. Når et produkt sendes til en RYOBI servicestasjon må produktet være forsvarlig emballert uten færlig innhold som bensin, merket med senders navn og adresse og medsendt en kort beskrivelse av feilen.
- En reparasjon/utskifting i henhold til denne garantien er gratis. Den representerer ikke en forlengelse av garantiperioden eller en ny start på garantiperioden. Utskiftede deler eller verktøy blir vår eiendom. I noen land vil leveringskostnader eller porto måtte betales av sender.
- Denne garantien er gyldig i EU, Sveits, Island, Norge, Liechtenstein, Tyrkia og Russland. Utendri disse områdene ber vi om å du kontakter en autorisert Ryobi-forhandler for å finne ut om en annen garanti gjelder.

AUTORISERT SERVICECENTER

For å finne et autorisert servicecenter i nærheten, gå til <http://www.ryobitools.eu/service-support/service-agents>.

RU ГАРАНТИЯ

В дополнение к законным правам, вытекающим из факта покупки, на данный продукт распространяются следующие гарантийные обязательства.

- Гарантийный период составляет 24 месяца для покупателей и начинается с даты приобретения продукта. Дата приобретения подтверждается документально товарным чеком или другим доказательством покупки. Данный продукт предназначен для использования только в личных целях. Гарантия не предоставляется в случае профессионального или коммерческого использования данного продукта.
- В некоторых случаях (например, при продвижении продукта, приобретении некоторых видов инструментов) возможно продление гарантийного срока при регистрации продукта на веб-сайте www.ryobitools.eu. Применимость продукта различается в магазинах при продаже и/или на упаковке продукта. Конечному пользователю следует зарегистрировать вновь приобретенный инструмент через Интернет в течение 8 дней с даты покупки. Конечный пользователь может зарегистрировать продукт для получения расширенной гарантии в стране проживания, если данная возможность предоставляется интернет-формой регистрации. Также, конечный пользователь должен дать свое согласие на хранение данных, требуемых при заполнении формы через Интернет, и принять условия соглашения. Уведомление о подтверждении регистрации, отправляемое по электронной почте, и оригинальный товарный чек с датой покупки служат доказательством расширенной гарантии. Законные права потребителя при этом остаются в силе.
- Данная гарантия распространяется на все дефекты продукта, связанные с производственным браком или браком материалов в момент приобретения, в течение гарантийного периода. Данная гарантия ограничивается ремонтом и/или заменой и не включает другие обязательства, в том числе, связанные с побочным или косвенным ущербом. Гарантия недействительна в случае ненадлежащего использования, использования с нарушением инструкций руководства по эксплуатации или неправильного подключения продукта. Гарантия недействительна, если:
 - повреждение продукта вызвано ненадлежащим техническим обслуживанием
 - продукт подвергся изменениям или был модифицирован
 - оригинальная маркировка (товарный знак, заводской номер) неудобочитаема, изменена или удалена
 - повреждение вызвано несоблюдением инструкций данного руководства
 - отсутствием маркировки CE
 - была попытка отремонтировать продукт неквалифицированным лицом или без предварительного согласования с компанией Technonic Industries
 - продукт подключался к ненадлежащему источнику питания (ненадлежащая сила тока, напряжение, частота)
 - повреждение вызвано внешним воздействием (химические, физические, удары) или посторонними веществами
 - это связано с нормальным износом заменяемых деталей
 - это связано с ненадлежащим использованием, перегрузкой инструмента
 - это связано с использованием нерекommendованных принадлежностей или деталей
 - карбюратор использовался свыше 6 месяцев, регулировка карбюратора после 6 месяцев
 - принадлежности для инструмента, поставляемые с инструментом или приобретаемые отдельно. В том числе, отверточные насадки, сверла, абразивные диски, наждачная бумага и шлифовальные полотна, боковая направляющая
 - компоненты (детали и принадлежности) подверженные естественному износу, в том числе, угольные щетки, зажимной патрон, кабель питания, дополнительная ручка, шлифовальная пластина, пылесборник, трубка отвода пыли
- Для проведения технического обслуживания продукт следует представить в официальный центр технического обслуживания компании RYOBI в соответствии со списком по каждой стране. В некоторых странах дилерам компании RYOBI потребуется пересылка продукта в соответствующий сервисный центр компании RYOBI. При отправке продукта в центр технического обслуживания RYOBI, продукт следует упаковать надлежащим образом без содержания любых опасных веществ (таких как бензин) с указанием адреса отправителя и кратким описанием неисправности.
- Ремонт/замена продукта по условиям данной гарантии осуществляются бесплатно. В данном случае не предусмотрено продление срока гарантии или начало нового гарантийного периода. Заменяемые детали или инструмент становятся собственностью компании. В некоторых странах оплата доставки и почтовые расходы ложатся на отправителя.
- Данная гарантия действительна в странах ЕС, Швейцария, Исландия, Норвегия, Лихтенштейн, Турция и России. Для получения информации о применении данной гарантии в других регионах обращайтесь к официальному дилеру компании RYOBI.

УПОЛНОМОЧЕННЫЙ СЕРВИСНЫЙ ЦЕНТР

Чтобы найти ближайший уполномоченный сервисный центр, обратитесь к веб-сайту <http://ru.ryobitools.eu/service-agents-ryobi.htm>

PL GWARANCJA

Oprócz wszelkich praw ustawowych wynikających z zakupu, ten produkt jest objęty gwarancją jak podano poniżej.

- Okres gwarancji wynosi 24 miesiące dla konsumentów i rozpoczyna się w dniu, w którym produkt został zakupiony. Ta data musi być udokumentowana przez fakturę lub inny dowód zakupu. Produkt został zaprojektowany i jest przeznaczony wyłącznie do użytku konsumenckiego i prywatnego. W związku z tym gwarancja nie jest udzielana w przypadku zastosowań profesjonalnych i komercyjnych.
- Nie ma, w niektórych przypadkach (promocja tj. zakres narzędzi), możliwość przedłużenia okresu gwarancji w okresie opisanym powyżej przy rejestracji na stronie internetowej www.ryobitools.eu. Kwalifikowalność narzędzia jest wyraźnie określona w sklepach oraz/lub na opakowaniu. Użytkownik końcowy musi zarejestrować swoje nowe zakupione narzędzia online w ciągu 8 dni od daty zakupu. Użytkownik końcowy może zarejestrować się w celu rozszerzenia gwarancji w swoim kraju zamieszkania, jeśli jest on wymieniony w formularzu rejestracji online, kiedy ta opcja jest ważna. Ponadto użytkownicy końcowi muszą wyrazić zgodę na przechowywanie danych, które są wymagane do zalogowania online oraz muszą zaakceptować regulamin. Otrzymanie potwierdzenia rejestracji, które jest wysyłane na adres e-mail oraz oryginalna faktura z podaną datą zakupu będą służyć jako dowód przedłużonej gwarancji. Twoje prawa ustawowe pozostają nienaruszone.
- Gwarancja obejmuje wszystkie wady produktu w okresie gwarancyjnym, spowodowane usterekami w wykonaniu lub materiale w chwili nabycia. Gwarancja jest ograniczona do naprawy oraz/lub wymiany i nie obejmuje żadnych innych obowiązków w tym m.in. odpowiedzialności za szkody przypadkowe lub wtórne. Gwarancja nie jest ważna, jeśli produkt był użytkowany w niewłaściwy sposób, był wykorzystywane w sposób niezgodny z instrukcją obsługi lub był nieprawidłowo podłączony. Ta gwarancja nie obejmuje:
 - uszkodzenia produktu, które jest wynikiem nieprawidłowej konserwacji
 - produktu, który został przerobiony lub zmodyfikowany
 - produktu, w którym znieskształcono, zmieniono lub usunęto oryginalne oznaczenia (nazwę handlową, numer seryjny)
 - uszkodzeń spowodowanych nieprzestrzeganiem instrukcji obsługi
 - produktu bez certyfikatu CE
 - produktu, który był naprawiany przez niewykwalifikowaną osobę lub bez uprzedniej autoryzacji firmy Technronic Industries
 - produktu podłączonego do nieprawidłowego źródła zasilania (natężenie, napięcie, częstotliwość)
 - uszkodzeń spowodowanych przez czynniki zewnętrzne (chemiczne, fizyczne, uderzenia) lub obce substancje
 - normalnego zużycia części zamiennych
 - niewłaściwego użytkowania, przecięcia narzędzia
 - stosowania niezatwierdzonych akcesoriów lub części
 - gaźnika po 6 miesiącach, regulacji gaźnika po 6 miesiącach
 - akcesoriów do elektronarzędzi dostarczonych z narzędziem lub zakupionych osobno. Takie wyłączenia obejmują m.in. bity śrubokręta, wiertła, tarcze ściernie, papier ścierny i ostrza, prowadnicę ukośną
 - elementów (części i akcesoriów) podlegających naturalnemu zużyciu, w tym m.in. szczotek, uchwytów, przewodu zasilającego, dodatkowego uchwytu, tarczy ścierniej, torby na pyl, przewodu wyrzutu pyłu
- W celu serwisowania produkt należy wystać lub okazać w autoryzowanym centrum serwisowym RYOBI wymienionym dla każdego kraju na poniższej liście adresów stacji serwisowych. W niektórych krajach lokalny dealer firmy RYOBI zobowiązuje się wystać produkt do centrum serwisowego firmy RYOBI. W przypadku wysyłki produktu do centrum serwisowego RYOBI, produkt należy dobrze zapakować, bez umieszczania żadnych niebezpiecznych rzeczy, tj. paliwa i oznaczyć adresem nadawcy oraz krótkim opisem usterek.
- Naprawa/wymiana w ramach tej gwarancji jest bezpłatna. Nie stanowi to przedłużenia lub nowego rozpoczęcia okresu gwarancji. Wymieniane części lub narzędzia stają się naszą własnością. W niektórych krajach koszty wysyłki lub pocztowe będą musiały być opłacone przez nadawcę.
- Ta gwarancja obowiązuje na terytorium Wspólnoty Europejskiej, Szwajcarii, Islandii, Norwegii, Liechtenstein, Turcji i Rosji. Poza tymi obszarami należy skontaktować się z autoryzowanym dealerm RYOBI aby sprawdzić, czy dostępna jest jeszcze inna gwarancja

AUTORYZOWANY PUNKT SERWISOWY

Najbliższy autoryzowany punkt serwisowy można wyszukać w witrynie internetowej <http://www.ryobitools.eu/service-support/service-agents>.

CS ZÁRUKA

Navíc k zákonným právam, ktoré vznikajú nákupem, je k výrobku poskytovaná záruka.

- Záruka je obdobi 24 mesiaců pro spotřebitele a začíná běžet datem nákupu produktu. Toto datum musí být zadokumentováno fakturou nebo jiným důkazem o koupi. Tento výrobek je určen a vyhrazen jen pro domácí a soukromé používání. Záruka se tedy neposkytuje pro profesionální ani komerční používání.
- Existuje, v některých případech (tj. propagace, určité nástroje), možnost prodloužení doby záruky nad výše uvedené období pomocí registrace na stránkách www.ryobitools.eu. Vhodnost nástroje je jasně vyobrazena v prodejních a/nebo na obalu. Koncový uživatel musí zaregistrovat své nové pořízené nástroje online během 8 dní od data nákupu. Koncový uživatel se může zaregistrovat k prodloužení doby záruky v zemi jeho trvalého bydliště, pokud je uvedeno v online registračním formuláři, kde je tato možnost platná. Navíc musí koncový uživatel poskytnout souhlas s uchováním údajů, které jsou zapotřebí do online registru a musí přijmout podmínky smlouvy. Přijetí potvrzení o registraci, odeslané e-mailem, a originální faktura udávající datum nákupu slouží jako důkaz prodloužené záruky. Vaše zákonná práva zůstávají nedotčena.
- Záruka pokrývá veškeré vady produktu během záruky způsobené vadami při zpracování nebo v materiálu v době nákupu. Záruka se omezuje na opravu a/nebo výměnu a nezahnuje žádné jiné závazky včetně, ale ne omezeně na souviselice nebo následné škody. Záruka neplatí, pokud, pokud se produkt nesprávně používal, používal v rozporu s návodem nebo byl nesprávně zapojen. Záruka nelze uplatnit v následujících případech:
 - jakkoliv škoda na výrobku v důsledku nesprávné údržby
 - jakýkoliv výrobek byl pozměněn či modifikován
 - jakýkoliv výrobek, kde byly původní identifikační značky (obchodní značka, výrobní číslo) odstraněny, pozměněny či modifikovány
 - jakkoliv škoda způsobená nedodržováním návodu k obsluze
 - výrobek nemá značku CE
 - každý výrobek, kde došlo k pokusu jej opravit nekvalifikovanou osobou nebo bez předchozího souhlasu společnosti Technronic Industries
 - každý výrobek byl připojen nesprávnému napájení (proud, napětí, frekvence)
 - každý výrobek, který se používal s nesprávnou palivovou směsí (palivo, olej, podíl oleje)
 - běžné opotřebení a spotřebení náhradní díly
 - nevhodné používání, přetěžování nástroje
 - použití neschválených doplňků nebo dílů
 - karburátor po 6 měsících, seřízení karburátoru po 6 měsících
 - doplňky elektrických nástrojů dodaných s nástrojem či zakoupených zvlášť. Takové výjimky, včetně, ale ne omezených na, nástavce šroubováků, vrtáky, brusné kotouče, brusný papír a nože, pílňné vedení
 - komponenty (díly a doplňky) podléhající běžnému opotřebení a spotřebě, včetně, ale ne omezené, uhlíkových kartáčů, sklíčidla, síťového kabelu, doplňkové rukojeti, brusné desky, vaku pro prach, odsávací trubky prachu
- Pro servis výrobku je třeba zaslat nebo předložit pověřenému servisnímu středisku RYOBI dle seznamu adres servisních středisek. V některých zemích váš místní prodejce RYOBI provádí odeslání výrobku servisní organizaci RYOBI. Při zasílání výrobku servisnímu středisku RYOBI by se měl výrobek bezpečně zabalit bez nebezpečného obsahu jako benzín, označit adresu odesílatele a přiložit list krátkým popisem vady.
- Oprava/výměna během záruky je bezplatná. Nezapomená prodloužení ani začátek nového záručního období. Vyměněné díly či nástroje se stávají našim vlastnictvím. V některých zemích doručení či poštovné platí odesílatele.
- Záruka je platná v Evropské unii, Švýcarsku, Islandu, Norsku, Lichtenštejnsku, Turecku a Rusku. U ostatních oblastí prosím kontaktujte pověřeného prodejce RYOBI pro upřesnění, zda platí jiná záruka.

POVĚŘENÉ SERVISNÍ STŘEDISKO

Pro nalezení nejbližšího pověřeného servisního střediska navštivte <http://www.ryobitools.eu/service-support/service-agents>.

HU GARANȚIA

A vásárlással összefüggő esetleges törvényi adta jogok mellett a termékre az alábbiakban részletezett garancia vonatkozik.

1. A garancia időtartama a fogyasztók számára 24 hónap, ami a termék megvásárlásának napjától számítódik. Ezt a dátumot számlával vagy a vásárlást igazoló más dokumentummal kell igazolni. A termék kizárólag a bevált általi, személyes célokra való használatra tervezett és készítették. Ezért a garancia nem vonatkozik a profil általi vagy üzleti célokra való használatra.
2. Egyes esetekben (pl. promóció, bizonyos termékcsoportok) lehetőség van a garancia időtartamának a fent leírt garanciaperiódusos túli meghosszabbítására a www.nybitools.eu webhelyen történő regisztrációval. Az, hogy egy adott gép jogosult-e erre, egyértelműen fel van tüntetve a boltokban és/vagy a csomagoláson. A végfelhasználónak a vásárlás napjától számított 8 napon belül regisztrálnia kell az újonnan beszerzett gépet. A végfelhasználó a kiterjesztett garanciáért a lakóhelye szerinti országban regisztrálhat, ha az szerepel az online regisztrációs úrlapon. Emellett a végfelhasználónak hozzá kell járulnia az online belépéshez szükséges adatai tárolásához és el kell fogadnia a szerződési feltételeket. A regisztráció e-mailben küldött visszaigazolás, valamint a vásárlást igazoló eredeti számla szolgálnak a kiterjesztett garancia érvényesítésére. A törvényi adta jogai nem sérülnek.
3. A garancia a garancia időtartama alatt a termék összes olyan hibájára kiterjed, amelyek a vásárlás napján is fennálló garatási vagy anyaghiba miatt következnek be. A garancia javításra és/vagy cserére korlátozódik, és nem tartalmaz további kötelezettséget, beleértve, de nem kizárólag a véletlenszerű vagy következetes károka vonatkozó kötelezettségeket sem. A garancia nem érvényes a termék helytelen használatára, a használati utasításban leírtakkal ellentétes használatára vagy hibás csatlakoztatása esetén. A garancia nem vonatkozik a következőkre:
 - a termék helytelen karbantartásból eredő esetleges károsodásokra
 - átalakított vagy módosított termékekre
 - olyan termékre, melyen az eredeti azonosító jelöléseket (végjegy, sorozatszám) megromlították, átalakították vagy eltávolították
 - a használati utasítás be nem tartásával összefüggő károka
 - a CE minősítéssel nem rendelkező termékre
 - a nem képzett szakember által vagy a Techtron Industries előzetes jóváhagyása nélkül javított termékre
 - a nem megfelelő tápforrásokhoz (áramerősség, feszültség, frekvencia) csatlakoztatott termékre
 - külső hatások (vegyi, fizikai, ütés) vagy idegen anyagok által okozott károsodásokra
 - a cserealkatrészek normál kopására és elhasználódására
 - helytelen használatra, a szerszám túlterhelésére
 - nem jóváhagyott tartozékok vagy alkatrészek használatára
 - a karburátorra 6 hónap elteltével, a karburátor beállításaira 6 hónap elteltével
 - a szerszámegéphez mellékelt vagy külön megvásárolt szerszámegép tartozékokra. A kizárások közé tartoznak meg, de nem kizárólag, a csavarhúzó bitek, fűrőbitek, csiszolókorongok, csiszolópapírok és korongok, oldalsó vezetők
 - természetes elhasználódásnak és kopásnak kitétt összetevőkre (alkatrészek és tartozékok), beleértve, de nem kizárólag a szénkeféket, tokmányokat, tápkabeleket, kisegítő fogantyúkat, csiszolólapokat, porzsákokat, porkifűző csöveket.
4. A szervizeléshez a terméket el kell küldeni vagy be kell mutatni valamelyik hivatalos RYOBI szervizközpontban, melyek elérhetősége az egyes országokban az alábbiakban van megadva. Egyes országokban a RYOBI kereskedő vállalja, hogy elküldi a terméket a RYOBI szervizbe. A terméknek a RYOBI szervizelőmásra való küldésekor a termékét biztonságosan be kell csomagolni, mindenféle veszélyes anyagot, pl. üzemenyagot el kell távolítani belőle, meg kell adni a feladó címét és a hiba rövid leírását.
5. A garancia keretében végzett javítás/cseréje ingyenes. Ugyanakkor ez nem jelenti a garancia időtartamának kiterjesztését vagy új garanciaperiódus kezdetét. A kicserélt alkatrészek vagy szerszámegépek a mi tulajdonunkban maradnak. Egyes országokban a szállítási vagy a postaköltségeket a feladó fizeti.
6. Ez a garancia az Európai Közösségekben, Svájcban, Izlandon, Norvégiában, Lichtensteinben, Törökországban és Oroszországban érvényes. Ezen területeken kívül az érvényes garancia-feltételeket illetően lépjen kapcsolatba a hivatalos RYOBI forgalmazóval.

HIVATALOS SZERVIZKÖZPONT

A legközelebbi hivatalos szervizközpont megtalálásához látogasson el a <http://www.nybitools.eu/service-support/service-agents>.

RO GARANȚIE

În plus față de alte drepturi stabilite prin lege, produsul este acoperit de o garanție ca cea menționată mai jos.

1. Perioada de garanție este de 24 de luni pentru consumatori și începe de la data la care produsul a fost achiziționat. Această dată trebuie să fie dovădită de o factură sau altă dovadă de cumpărare. Produsul este proiectat și dedicat pentru consumator și doar pentru uz privat. Ca urmare nu există nicio garanție asigurată în caz de folosire profesională sau comercială.
2. Există, în anumite cazuri (de ex. promoții, game de produse) o posibilitate de a prelungi perioada de garanție peste perioada descrisă mai sus folosind înregistrarea pe site-ul www.nybitools.eu. Eligibilitatea aparatului este afișată clar în magazine și/sau ambalaj. Utilizatorul final se poate înregistra pentru o garanție extinsă în țara sa de reședință dacă e listată pe formularul de înregistrare online acolo unde opțiunea este validă. Mai mult, utilizatorii finali trebuie să și dea consimțământul cu privire la păstrarea datelor ce sunt cerute a fi introduse online și trebuie să accepte termenii și condițiile. Notificarea de confirmare a înregistrării, ce este trimisă prin email, și factura originală ce arată data achiziționării vor servi ca dovadă a garanției extinse. Drepturile dvs stabilite prin lege rămân neafectate.
3. Garanția acoperă toate defectele produsului în timpul perioadei de garanție cauzate de defecte din procesul de producție sau ale materialului la data achiziționării. Garanția este limitată la reparație și/sau înlocuire în nu include alte obligații incluzând dar nelimitându-se la pagube incidentale sau secundare. Garanția nu este validă dacă produsul a fost folosit greșit, folosit contrar instrucțiunilor din manual sau a fost conectat incorect. Această garanție nu se aplică:
 - orice defecțiune a produsului ca rezultat a întreținerii necorespunzătoare
 - orice produs ce a fost schimbat sau modificat
 - orice produs unde marcajul original de identificare (marcă comercială, număr serie) a fost deteriorat, schimbat sau modificat
 - orice defecțiune cauzată de nerespectarea manualului de instrucțiuni
 - orice produs non CE
 - orice produs care a fost încercat să fie reparat de către o persoană necalificată sau fără autorizare în prealabil de către Techtron Industries
 - orice produs conectat necorespunzător la sursa de curent (amperi, voltaj, frecvență)
 - orice defecțiune cauzată de influențe externe (chimice, fizice, șocuri) sau substanțe străine
 - uzura normală a pieselor de schimb
 - folosire necorespunzătoare, suprasolicitare a sculei
 - folosire de accesorii și părți neaprobate
 - carburator după 6 luni, reglări ale carburatorului după 6 luni
 - accesoriile sculei de putere furnizate cu scula sau achiziționate separat. Asemenea excluderi includ dar nu se limitează la capace de șurubelniță, burghie, discuri abrazive, șmirgheluri, discuri de șlefuit, ghid lateral
 - componente (părți și accesorii) subiect a uzurii naturale, incluzând dar nelimitându-se la perii de carbon, mandrine, cablu electric, mâner auxiliar, placă de șlefuit, sac pentru praf, tub de evacuare praf
4. Pentru servicii, produsul trebuie să fie trimis sau prezentat la un punct de servicii RYOBI autorizat listat pentru fiecare țară în următoarea listă cu adrese ale punctelor de servicii. În anumite țări reprezentantul dvs local RYOBI se angajează să trimită produsul la un punct de servicii RYOBI. Atunci când se trimite un produs la un punct de servicii RYOBI, produsul trebuie să fie împachetat cu grijă într-o container produsă periculoasă precum benzină, marcat cu adresa expeditorului și însoțit de o scurtă descriere a defecțiunii.
5. Repararea/nlocuirea în timpul garanției este fără niciun cost. Nu constituie o prelungire sau un început al perioadei de garanție. Părțile sau aparatele schimbate devin proprietatea noastră. În anumite țări taxele de expediere trebuie să fie plătite de către expeditor.
6. Garanția este valabilă în Uniunea Europeană, Elveția, Islanda, Norvegia, Lichtenstein, Turcia și Rusia. În afara acestor zone, vă rugăm contactați reprezentantul dvs local autorizat RYOBI pentru a determina dacă se aplică altă garanție.

CENTRU DE SERVICE AUTORIZAT

Pentru a găsi un centru de servicii autorizat lângă dvs., vizitați <http://www.nybitools.eu/service-support/service-agents>.

LV GARANTĪJA

Papildus visām likumā paredzētajām tiesībām saistībā ar iegādi šim izstrādājumam ir turpinājuma izklāstīta garantija.

- Garantijas periods patērētājiem ir 24 mēneši, un tas sākas izstrādājuma iegādes dienā. Šim datumam ir jābūt dokumentētām rēķinā vai citā iegādi apliecinošā dokumentā. Šis izstrādājums ir izgatavots un paredzēts vienīgi patērētājam un privātai lietošanai. Profesionālais vai komerciālais lietošanas gadījumā garantija nav spēkā.
- Atsevišķos gadījumos (piem., akcija, vairāki instrumenti) pastāv iespēja pagarināt garantijas periodu virs šeit minētā perioda, reģistrējot to www.ryobitools.eu vietnē. Instrumenta pielietojums ir skaidri norādīts veikalos un/vai uz iepakojuma. Lietotājiem ir jāreģistrē savai jauniegūtie instrumenti tiešsaistē 8 dienu laikā no iegādes datuma. Lietotājs var reģistrēties pagarinātajai garantijai savā dzīvesvietas valstī, ja tā ir norādīta tiešsaistes reģistrācijas veidlapā, kur pieejama šī iespēja. Turklāt lietotājiem ir jāievada dati tiešsaistē, jādod piekrišana šo datus uzglabāšanai un jāpiekrīt noteikumiem. Saņemtais reģistrācijas apliecinājums, kas izsūtīts pa e-pastu, un rēķina oriģināls, kurā redzams iegādes datums, ir pagarinātās garantijas pierādījums. Jūsu likumā paredzētās tiesības netiek ietekmētas.
- Garantija attiecas uz visiem izstrādājuma bojājumiem, kas radušies garantijas perioda laikā iegādes dienā esošo izgatavošanas vai materiāla defektu dēļ. Garantija ir ierobežota līdz remontam un/vai nomaļai un neietver citam pienākumus, ieskaitot, bet neaprobežojoties ar nejausiem vai netiesiem zaudējumiem. Garantija nav spēkā, ja izstrādājums ir liets nepareizi vai neievērojot rokasgrāmatas norādījumus vai tīcis nepareizi savienots. Garantija netiecas uz:
 - izstrādājuma bojājumiem, kas radušies nepareizas apkopes dēļ;
 - izstrādājumiem, kas tikusi pielāgoti vai pārveidoti;
 - izstrādājumiem, kuru oriģinālās identifikācijas marķējums (preču zīme, sērijas numurs) tīcis sabojāts, pārveidots vai noņemts;
 - bojājumiem, kurus izraisījis rokasgrāmatas norādījumu neievērošana;
 - izstrādājumiem bez CE marķējuma;
 - izstrādājumiem, kurus ir mēģinājis remontēt nekvalificēts speciālists vai kuri remontēti bez Techronic Industries atļaujas;
 - izstrādājumiem, kas tikusi pievienoti neatbilstoši energopadarei (apmēri, spriegums, frekvence);
 - bojājumiem, kurus izraisījis ārēja iedarbība (ķīmiska, fiziska, triecieni) vai svešas vielas;
 - normālu detaļu nolietojumu un nodilumu;
 - instrumenta nepareizu lietošanu, pārslodzi;
 - neapstiprinātu detaļu un piederumu lietošanu;
 - karburatoru pēc 6 mēnešiem, karburatora regulējumiem pēc 6 mēnešiem;
 - elektroinstrumenta piederumiem, kas piegādāti kopā ar instrumentu vai iegādāti atsevišķi. Šie izņēmumi ietver, bet neaprobežojas ar skrūvgrīzēja uzgāļiem, urbiņa uzgāļiem, abrazīvajiem diskkiem, smilšpapīru, asmeņiem un sānu vadotni;
 - komponentiem (detaļām un piederumiem), kas ir pakļauti dabiskam nodilumam un nolietojumam, ietverot, bet neaprobežojas ar oglekļa sukām, patronu, elektrības vadu, palīgrokturi, slīpēšanas loksni, putekļu maisu un putekļu izvades cauruli.
- Ja nepieciešams veikt remontu, izstrādājums jānosūta vai jānodod RYOBI pilnvarotam servisa centram, kas norādīts pie attiecīgās valsts servisa centra adresē sarakstā. Atsevišķās valstīs vietējais RYOBI dīleris uzņemas nosūtīt izstrādājumu RYOBI servisa organizācijai. Nosūtīt izstrādājumu RYOBI servisa centram, izstrādājumam jābūt droši iepakotam bez bīstama satura, piemēram, degvielas, marķētam ar sūtītāja adresi un kopā ar tsu aprakstu par defektu.
- Remonts/nomaļai šīs garantijas ietvaros ir bez maksas. Tas nepagarina un neuzsāk jaunu garantijas periodu. Nomainītās detaļas un instrumenti nonāk mūsu īpašumā. Atsevišķās valstīs piegādes maksa un pasta izdevumi jāsedz sūtītājam.
- Šī garantija ir derīga Eiropas Kopienā, Šveicē, Islandē, Norvēģijā, Līhtenšteinā, Turcijā un Krievijā. Ārpus šiem reģioniem, lūdzu, sazinieties ar savu pilnvarotā RYOBI dīleri, lai noskaidrotu, vai ir spēkā cita garantija.

AUTORIZĒTS APKALPOŠANAS CENTRS

Lai atrastu tuvāko autorizēto apkalpošanas centru, apmeklējiet <http://www.ryobitools.eu/service-support/service-agents>.

LT GARANTĪJA

Be įstatymais nustatytų teisių, įgyjamų nusipirkus šį produktą, produktui taikoma toliau nurodyta garantija.

- Pirkejams galiojantis garantinis periodas yra 24 mėnesiai ir prasideda nuo produkto pirkimo datos. Data turi būti nurodyta sąskaitoje-faktūroje arba kitame pirkimą įrodančiame dokumente. Produkto sukurtas ir skirtas tik naudotojui ir tik asmeniniam naudojimui. Todėl garantija netaikoma produktą naudojančiam profesionaliai ar komerciniams tikslais.
- Kai kuriais atvejais yra galimybė pratęsti garantinį laikotarpį iki toliau nurodyto laikotarpio, prieš tai užsiregistravus www.ryobitools.eu svetainėje. Įrankio tinkamumo aiškiai parodytas parduotuviuose ir (arba) ant pakuočių. Galutinis naudotojas turi užregistruoti savo naujai įsigytus įrankius internetu per 8 dienas nuo jų pirkimo datos. Galutinis naudotojas gali užsiregistruoti dėl garantijos pratęsimo savo šalyje, jei ši pateikta registracijos internetu formoje, kurioje galimas šis pasirinkimas. Be to, galutiniai naudotojai privalo duoti savo sutikimą laikyti duomenis, kuriuos reikia įvesti internete, ir jie turi sutikti su sąlygomis ir nuostatomis, Registracijos patvirtinimo pranešimas, išsiunčiamas el. paštu, ir originaliai sąskaita faktūra, kurioje nurodyta pirkimo data, įrodo pratęstą garantiją. Jūsų įstatymuose nustatytoms teisėms nebus pakenkta.
- Garantiui laikotarpiu garantija taikoma visiems produkto trūkumams, atsiradusiems dėl prastos darbo kokybės arba prastų produkto medžiagų pirkimo dieną. Garantija taikoma tik taisymui ir (arba) pakeitimui ir joje nenumatyti jokie kiti įsipareigojimai, įskaitant, bet neapsibrėžiant atsitiktinę ar susijusią žalą. Garantija negalioja produktą netinkamai naudojant, priešingai vadove nurodytoms instrukcijoms, arba netinkamai prijungus. Garantija netaikoma šiais atvejais:
 - produktui padarytai žalai netinkamai atliekamam produkto techninė priežiūra;
 - pakeistam arba modifikuotam produktui;
 - bet kokiems produktams, kurių originalios identifikacijos (prekės ženklas, serijos numeris) žymės buvo sugadintos, pakeistos ar pašalintos;
 - bet kokiai žalai, patirtai nesilaikant naudojimo vadovo;
 - bet kokiam CE nepaženkintam produktui;
 - bet kokiame produktui, kurį bandė taisyti nekvalifikuotas specialistas, arba iš anksto negavus „Techronic Industries“ leidimo;
 - bet kokiame produktui, įjungtam ir netinkamai maitinimo tinklą (amperai, įtampa, dažnis);
 - bet kokiai žalai, kilusiai dėl išorinio poveikio (cheminis, fizinis poveikis, smūgiai) arba pašaliniių medžiagų;
 - įprastam atsarginių dalių dėvėjimuisi;
 - produktą netinkamai naudojant arba jį perkrovus;
 - naudojant nepatvirtintus priedus arba dalis;
 - karbiuratoriumi po 6 mėnesių, karbiuratoriaus regulavimui po 6 mėnesių;
 - elektrinio įrankio priedams, pateiktiems kartu su įrankiu ar pirktiems atskirai: Prie tokių išimčių priskaitomi, neapsibrėžiant, atsuktumo antgaliai, grąžto antgaliai, abrazyviniai diskai, švitrisnis popierius ir asmenys, šoninis kreiptuvais;
 - komponentai (dalyis ir priedai), kurie dėvėsi savaime, įskaitant, bet neapsibrėžiant anglies šepetėliais, griebtuvu, maitinimo laidu, papildoma rankena, šlifavimo plokštė, dulkių maišeliu, dulkių išmetimo vamzdeliu.
- Norint atlikti techninį aptarnavimą, produktą reikia nusiųsti arba pristatyti į vieną iš RYOBI įgaliotų techninio aptarnavimo punktų, esančių kiekvienoje šalyje toliau pateiktaime aptarnavimo punktų adresų sąraše. Kai kuriose šalyse šiuo vietinis RYOBI pardavėjas gali nusiųsti produktą į RYOBI techninio aptarnavimo punktą. Siunčiant produktą į RYOBI techninio aptarnavimo punktą, produktą reikia saugiai supakuoti, prieš tai iš jo pašalinus pavojingas medžiagas, pavyzdžiui, benzina, nurodyti siuntėjo adresą ir pridėti trumpą gedimo aprašymą.
- Pagal šią garantiją taisymo ar keitimo darbai atliekami nemokamai. Garantijoje nenumatytas garantijos pratęsimas ar naujo garantinio laikotarpio pradėjimas. Pakeistos dalys arba įrankiai tampa mūsų nuosavybe. Kai kuriose šalyse pristatymo ar siuntimo paštu išlaidas turi padengti siuntėjas.
- Ši garantija taikoma Europos bendrijoje, Šveicarijoje, Islandijoje, Norvegijoje, Lichtenšteine, Turkiijoje ir Rusijoje. Kitose šalyse kreipkitės į savo įgaliotą RYOBI pardavėją, norėdami sužinoti, ar taikoma kita garantija.

ĮGALIOJAMOS TECHNINĖS PRIEŽIŪROS CENTRAS

Jei norite surasti įgaliotą techninės priežiūros centrą netoli Jūsų, apsilankykite interneto svetainėje <http://www.ryobitools.eu/service-support/service-agents>.

Lisaks ostu puhul kaasnevate seadusjärgsetele õigustele kehtib tootele allpool esitatud tingimustega garanti.

- Ostja poolt osetud tootele on kehtestatud garantiiperiood 24 kuud ja see hakkab kehtima toote ostmise kuupäeval. See kuupäev on märgitud arvele või muule ostu tõendavale dokumendile. Toode on ette nähtud ostjale ainult isiklikuks kasutamiseks. Kui toodet kasutatakse ametialastel või ärilistel eesmärkidel, siis garanti ei kehti.
- Mõnel juhul (nt reklaam, seadmete seeria) on võimalik pikendada garantiiperioodi pikemaks ajaks kui ülal mainitud, kui kasutatakse registreerimist veebisaidil www.ryobitools.eu kaudu. Registreerimise tingimused on välja pandud kauplustesse ja/või on pakendil. Lõppkasutaja peab oma uued tõõriistad veebis registreerima 8 päeva jooksul alates ostukuupäevast. Lõppkasutaja võib registreerida end pikendatud garantiiks oma asukohamaal, kui see on esitatud veebis registreerimise loendil, seal kus see vaalik on leemas. Peate selle, lõppkasutajad peavad andma nõusoleku enda andmete salvestamiseks, mida vajatakse veebi siseneamiseks ja nõustuma esitatud tingimustega. Pikendatud garanti kehtivust tõendab e-postiga saadetud registreerimise kinnitusteade ja algupärane arve, millel on ostukuupäev. Teie seadusjärgsed õigused jäävad mõjutamata.
- Garanti kehtib kõikide ostukuupäevast kehtima hakkaval garantiiperioodil ilmnenud rikete suhtes, mis on tingitud töötlemis- või materjalvigadest. Garanti on piiratud remondi ja/või asendamisega ja ei sisalda muid kohustusi, kuid mitte ainult, kaasneva või tuleneva kahju eest. Garanti ei kehti, kui toodet on väärkasutatud, kasutusjuhendis nimetatud otstarbele mittevastavalt kasutatud või toode on ebaõigesti ühendatud. See garanti ei rakendu järgmistel juhtudel:
 - tootel on mingi vigastus, mis on põhjustatud ebaõigest kasutamisest,
 - toodet on mingil viisil ümber ehitatud või muudetud,
 - toote algupärane tuvastusmärking (kaubamärk, seerianumber) on kahjustatud, ümber tehtud või eemaldatud,
 - tootel on mingi vigastus, mis on tingitud kasutusjuhendi mittejälginisest,
 - toode ei ole CE-märgisega,
 - toodet on püüdnud parandada ebapädev spetsialist või seda on tehtud ilma Technronic Industries loovtusteta,
 - toode on ühendatud selleks mitteettenähtud elektritoitevõrguga (väär toolev tuulevool, pinge või sagedus),
 - tootel on vigastus välismõjudest (keemilised või füüsilised mõjud või löögid),
 - toote varuosadel ilmneb tavapärase kulumine,
 - toodet on ebaõigesti kasutatud või üle koormatud,
 - tootel on kasutatud mitteettenähtud tarvikuid või osi,
 - toote karburaator pärast 6 kuu möödumist, toote karburaatori sätteid pärast 6 kuu möödumist,
 - ajamiga tõõriista tarvikud, mis tarnitakse koos tõõriistaga või on osetud eraldi. See välistus hõlmab, kuid mitte ainult, kruvikeeraja otsakuud, puure, abrasiivlõikeketaid, lihvpaberit, lihvkettaid ja lõikeketaid, küljjuhkikut,
 - toote koostesadel (osad ja tarvikud) ilmneb tavapärase kulumine järgmistel detailidel (kuid mitte ainult): süsinikhärjad, puuripadrin, tõitejuhe, lisakõpeid, lihvlaat, tolmuikott, tolmu ärastamistoru.
- Hooldamiseks tuleb toode saata või tuua mõnda RYOBI volitatud hoolduspunkti, mis on esitatud loendis iga riigi jaoks ja millel on hoolduspunkti aadressid. Mõnes riigis kohustub RYOBI edasimüüja saama toote RYOBI hooldusasutusse. Kui toode saadetakse RYOBI hooldusasutusse, tuleb toode turvaliselt ära pakkida ilma, et sellesse jääks ohtlikku sisu, näiteks bensiini ja pakendile tuleb märkida saatja aadress ja riike lihkirjeldus.
- Selle garanti alusel tehit remont/asendus on tasuta. Sellega ei kaasne garantiiperioodi pikენemine või uue garantiiperioodi algus. Asendatud osad ja tõõriistad jäävad meile omandusse. Mõnes riigis tuleb saate- või postikulud tasuda saatja poolt.
- See garanti kehtib Euroopa Liidus, Šveitsis, Islandil, Norras, Liechtensteinis, Türgis ja Venemaal. Väljaspool neid riike võtke ühendust Ryobi volitatud edasimüüjaga, et teada saada teistsuguste garantiide kehtivus.

VOLITATUD HOOLDUSKESKUS

Oma volitatud hoolduskeskuse leiate veebisaidil <http://www.ryobitools.eu/service-support/service-agents>.

U dodatku svih zakonskih prava koja proizlaze kao rezultat kupnje, ova proizvod pokriven je jamstvom kao što je utvrđeno u nastavku.

- Jamstveno razdoblje je 24 mjeseca za korisnike, a započinje na datum kupnje proizvoda. Ovaj datum treba biti dokumentiran računom ili nekim drugim dokazom o kupnji. Proizvod je dizajniran i namijenjen samo za korisnike i osobno korištenje. Stoga nema omogućenog jamstava u slučaju profesionalnog ili komercijalnog korištenja.
- U nekim slučajevima (primjerice promocije, paleta alata) postoji mogućnost produženog jamstvenog razdoblja preko gore navedenog razdoblja korištenjem registracije na web mjestu www.ryobitools.eu. Sukladnost alata jesno je prikazana u trgovini i/vi na pakiranju. Krajnji korisnik treba registrirati svoje novo pribavljene alate na mreži unutar 8 dana od datuma kupnje. Krajnji korisnik može se registrirati za produženo trajanje jamstva u svojoj zemlji stanovanja ako je navedena na mrežnom obrascu za registraciju gdje je ova opcija valjana. Nadalje, krajnji korisnici moraju dati svoje odobrenje za spremanje podataka koji su potrebni za unos na mreži i moraju prihvatiti uvjete i odredbe. Primitak potvrde o registraciji, koja se šalje e-poštom i originalni račun koji prikazuje datum kupnje služe kao dokaz produženog jamstva. Vaša zakonska prava ostaju nepromijenjena.
- Jamstvo pokriva sve kvarove proizvoda tijekom jamstvenog razdoblja zbog pogreški u izradi ili materijalu na datum kupnje. Jamstvo je ograničeno na popravak ili zamjenu i ne uključuje nikakve druge obveze uključujući, no ne ograničavajući se na slučajne ili posljednje štete. Jamstvo nije valjano ako je proizvod pogrešno korišten, korišten suprotno od korisničkog priručnika ili je nepravilno priključen. Ovo jamstvo se ne primjenjuje na:
 - svako oštećenje proizvoda koje je rezultat nepravilnog održavanja
 - svaki proizvod koji je izmijenjen ili modificiran
 - svaki proizvod gdje su originalne identifikacijske oznake (zaštitni znak, serijski broj) izbrisane, zamijenjene ili uklonjene
 - svako oštećenje uzrokovano neprimrdžavanjem korisničkog priručnika
 - svaki proizvod koji nije CE
 - svaki proizvod koji je pokušao popraviti nekvalificirani profesionalac ili bez prethodnog odobrenja od strane Technronic Industries
 - svaki proizvod priključen na nepravilno napajanje energijom (amperi, napon, frekvencija)
 - svako oštećenje uzrokovano vanjskim utjecajima (kemijsko, fiziko, udar) ili stranim stvarima
 - normalno trošenje i habanje rezervnih dijelova
 - nepravilno korištenje, preopterećenje alata
 - korištenje neodobrenog dodatnog pribora ili dijelova
 - rasplinjača nakon 6 mjeseci, podešavanje rasplinjača nakon 6 mjeseci
 - Dodatni pribor aku-alata koji je omogućen s alatom ili kupljen zasebno. Ovakva izuzeća uključujući, no ne ograničavajući se na svrila za odvijanje, svrdla za bušenje, brusne disкове, ploču za brušenje, oštice, poprečne vodlice
 - Komponente (dijelovi i dodatni pribor) koji su predmet prirodnog trošenja i habanja, uključujući, no ne ograničavajući se na ugljene četke, glave, kabel za napajanje, pomoćnu ručku, ploču za brušenje, vrecicu za prašinu, ojeve za izbacivanje prašine
- Za servisiranje, proizvod se mora poslati ili predati ovlaštenoj stanici za servis tvrtke RYOBI navedenoj za svaku zemlju u sljedećem popisu adresa stanica za servis. U nekim zemljama vaš lokalni RYOBI zastupnik obvezan je poslati proizvod u servisnu organizaciju tvrtke RYOBI. Prilikom slanja proizvoda u stanicu za servis tvrtke RYOBI, proizvod treba biti sigurno pakiran bez ikakvog opasnog sadržaja poput benzina, s označenom adresom pošiljatelja i pripadajućim kratkim opisom pogreške.
- Popravak/zamjena pod ovim jamstvom se ne naplaćuje. Ne produljuje zakonsko ili ne započinje novo jamstveno razdoblje. Zamijenjeni dijelovi ili alati postaju naše vlasništvo. U nekim zemljama pošiljatelj plaća poštarinu.
- Ovo jamstvo je valjano u Europskoj zajednici, Švicarskoj, Islandu, Norveškoj, Lihtenštajnu, Turskoj i Rusiji. Izvan ovih područja molimo vas da kontaktirate vašeg ovlaštenog zastupnika tvrtke RYOBI kako biste odredili ako se primjenjuju druga jamstva.

OVLAŠTENI SERVISNI CENTAR

Za pronalaženje ovlaštenog servisnog centra pored vas posjetite <http://www.ryobitools.eu/service-support/service-agents>.

SL GARANCIJA

Poleg kakršnih koli zakonskih pravic, ki jih pridobite z nakupom, za ta izdelek velja tudi garancija, kot je opisano spodaj.

1. Garancijsko obdobje je 24 mesecev za potrošnike in se začne z datumom nakupa. Ta datum mora biti dokumentiran z računom ali drugim dokazilom o nakupu. Izdelek je namenjen in posvečen le potrošniški in zasebni uporabi. Zato garancija ne velja za profesionalno ali komercialno uporabo.
2. V nekaterih primerih (npr. promocija, obseg orodij) obstaja možnost podaljšanja garancijskega obdobja prek zgoraj opisanega obdobja, kar je mogoče storiti z registracijo na spletnem mestu www.ryobitools.eu. Namen orodja je jasno označen v trgovinah in/ali na embalaži. Končni uporabnik mora svoje novo orodje registrirati prek spleta v 8 dneh od datuma nakupa. Končni uporabnik se lahko registrira za podaljšano garancijo v svoji državi, kjer ima stalno prebivališče, če je država vključena na seznam in obrazcu za registracijo, kjer je ta možnost veljavna. Poleg tega mora končni uporabnik odobriti shranjevanje podatkov, ki so potrebni za spletni vstop, in morajo sprejeti pogoje in določila. Potrdilo o registraciji, ki se pošlje po e-pošti, ter originalni račun, na katerem je naveden datum nakupa, veljata kot dokazilo o podaljšani garanciji. Vaše zakonske pravice ostanejo nespremenjene. Garancija krije vse okvare izdelka med garancijskim obdobjem zaradi napak v izdelavi ali materialu na datum nakupa. Garancija je omejena na popravilo/zamenjavo in ne vključuje drugih obveznosti, med drugim ne vključuje obveznosti zaradi nenamerne ali posledične škode. Garancija ni veljavna, če je bil izdelek zlorabljen, uporabljen v nasprotju z navodili za uporabo ali nepravilno priključen. Garancija ne velja:
 - za kakršno koli poškodbo izdelka, ki je posledica neprimerneга vzdrževanja,
 - če je bil izdelek spremenjen ali modificiran,
 - če so originalne identifikacijske oznake (blagovna znamka, serijska številka) na izdelku poškodovane, spremenjene ali odstranjene,
 - če je do poškodbe prišlo zaradi neupoštevanja navodil za uporabo,
 - za katere koli izdelke, ki niso skladni z oznako CE,
 - če je izdelek poskusil opraviti neupošabljen strokovnjak ali brez predhodne odobritve družbe Technonic Industries,
 - če je bil izdelek priključen na neustrezno električno omrežje (jakost, napetost, frekvenca),
 - če je do poškodbe prišlo zaradi zunanjih vplivov (kemični, fizični, udarci) ali tujih snovi,
 - za normalno obrabo nadomestnih delov,
 - neustrezne uporabe, preobremenitve orodja,
 - uporabe neodobrenih dodatkov ali delov,
 - za uplinjač po 6 mesecih, prilagoditve uplinjača po 6 mesecih,
 - za dodatke električnega orodja, priložene orodju ali na prodaj ločeno – takšne omejitve med drugim vključujejo nastavke za vijčenje, vrtalne svedre, abrazivne diske, brusni papir in rezila, bočna vodila,
 - za sestavne dele (dele in dodatke), ki so podvrženi normalni obrabi, med drugim za karbonske krtačke, vpenjalno glavo, električni kabel, dodatni ročaj, brusno ploščo, vrečo za prah, cev za odvod prahu.
4. Za servisiranje je treba izdelek poslati ali prinesiti v pooblaščen servisni center RYOBI, ki je za vsako državo naveden na naslednjem seznamu z naslovi servisnih centrov. V nekaterih državah pošiljane izdelke izdelka servisnemu centru RYOBI prevzame lokalni trgovec z izdelki RYOBI. Za pošiljanje servisnemu centru RYOBI mora biti izdelek varno zapakiran, brez kakršnih koli nevarnih snovi, npr. gorivo, označen z naslovom pošiljatelja, priložen pa mora biti kratek opis napake.
5. Popravilo/nadomestilo v sklopu te garancije je brezplačno. Ne pomeni podaljšanja ali novega začetka garancijskega obdobja. Zamenjani deli ali orodja postanejo naša last. V nekaterih državah mora stroške pošiljanja ali dostave poravnati pošiljatelj.
6. Ta garancija je veljavna v Evropski skupnosti, Švici, na Islandiji, Norveškem, v Lichtensteinu, Turčiji in Rusiji. Izven teh področij stopite v stik s pooblaščenim trgovcem RYOBI, da ugotovite, ali velja katera druga garancija.

POOBLAŠČEN SERVISNI CENTER

Pooblaščen servisni center blizu vas poiščite na <http://www.ryobitools.eu/service-support/service-agents>.

SK ZÁRUKA

Okrem zakonských práv vyplývajúcich zo zakúpenia je tento produkt pokrytý zárukou, ako je uvedené nižšie.

1. Záručná doba pre spotrebiteľov je 24 mesiacov a začína dňom zakúpenia produktu. Tento dátum musí byť zdokumentovaný faktúrou alebo iným dokladom o kúpe. Tento produkt je navrhnutý a určený len na spotrebiteľné a osobné použitie. Takže v prípade profesionálneho alebo komerčného použitia neplatí žiadna záruka.
2. V niektorých prípadoch (napr. reklamná akcia, rad produktov) existuje možnosť predĺženia záručnej doby nad dobu uvedenú vyššie pomocou registrácie na webovej stránke www.ryobitools.eu. Spôsobilosť nástroja je zreteľne zobrazená v obchodoch a ha obale. Koncový používateľ si musí zaregistrovať svoje novonadobudnuté nástroje online do 8 dní odo dňa zakúpenia. Koncový používateľ sa môže zaregistrovať za účelom získania predĺženej záruky vo svojej krajine, ak je uvedená v online registračnom formulári, kde je táto možnosť platná. Okrem toho musia koncoví používatelia poskytnúť súhlas k uloženiu údajov, ktoré sa zadávajú online a musia súhlasiť so zmluvnými podmienkami. Doklad s potvrdením o registrácii, ktorý posielame prostredníctvom e-mailu a originál faktúry s uvedeným dátumom zakúpenia slúžia ako dôkaz predĺženej záruky. Vaše zákonné práva ostávajú nedotknuté.
3. Táto záruka pokrýva všetky poruchy produktu počas záručnej doby, ktoré vznikli následkom nedostatkov vo vypracovaní alebo materiáli v deň zakúpenia. Táto záruka je obmedzená na opravu alebo výmenu a nezahŕňa ďalšie povinnosti, napríklad vedľajšie alebo následné škody. Táto záruka je neplatná, ak bol produkt požívaný nesprávne, používaný v rozpore s návodom na použitie alebo nesprávne napojený. Táto záruka sa nevzťahuje na:
 - akékoľvek poškodenie produktu, ku ktorému došlo následkom nesprávnej údržby
 - akýkoľvek produkt, ktorý bol pozmenený alebo upravený
 - akýkoľvek produkt, na ktorom boli poškodené pozmenené alebo odstránené originálne identifikačné znaky (obchodná známka, sériové číslo)
 - akékoľvek poškodenie spôsobené následkom nedodržania návodu na použitie
 - akýkoľvek produkt iný ako CE
 - akýkoľvek produkt, o ktorého opravu sa pokúšal nekvalifikovaný odborník alebo v prípade opravy bez predchádzajúceho oprávnenia od spoločnosti Technonic Industries
 - akýkoľvek produkt pripojený k nesprávnejmu napájaciemu zdroju (prúd, napätie, frekvencia)
 - akékoľvek poškodenie spôsobené vonkajšími vplyvmi (chemické, fyzické, nárazy) alebo cudzími látkami
 - bežné opotrebenie náhradných dielov
 - nesprávne používanie a preťažovanie nástroja
 - používanie neschváleného príslušenstva alebo dielov
 - karburátor po 6 mesiacoch, úpravy karburátora po 6 mesiacoch
 - príslušenstvo pre elektrické nástroje dodané s nástrojom alebo zakúpené samostatne. Takéto výnimky sa vzťahujú napríklad na hroty skrutkovačov, vrtáky, brúsne kotúče, brúsne papiere a ostria a bočné vedenie
 - komponenty (diely a príslušenstvo), ktoré podliehajú prirodzenému opotrebeniu, napríklad uhľové kefy, skľučovadlo, napájací kábel, pomocná rukoväť, leštiaca doska, vrečko na prach, rúrka na vyfukovanie prachu
4. Na servis sa musí produkt odoslať alebo predložiť autorizovanému servisnému centru RYOBI uvedenému pre každú krajinu v nasledujúcom zozname adres servisných staníc. V niektorých krajinách pošle produkt do servisnej organizácie RYOBI váš miestny predajca produktov RYOBI. Pri odosielaní produktu do servisnej stanice RYOBI musí byť produkt bezpečne zabalený bez akéhokoľvek nebezpečného obsahu, napríklad paliva, označený adresou odosielateľa a musí byť k nemu priložený krátky popis poruchy.
5. Oprava či výmena v rámci tejto záruky je bezplatná. Nevplyva z nej predĺženie či nový začiatok záručnej doby. Vymenené diely alebo nástroje sa stávajú našim majetkom. V niektorých krajinách doručovací poplatok alebo poštovné platí odosielateľ.
6. Táto záruka je platná v Európskej únii, Švajčiarsku, na Islande, v Nórsku, Lichtenštajnsku, Turecku a Rusku. Mimo týchto oblastí kontaktujte autorizovaného predajcu spoločnosti Ryobi, u ktorého zistíte, či platí nejaká iná záruka.

AUTORIZOVANÉ SERVISNÉ CENTRUM

Ak chcete nájsť najbližšie autorizované servisné centrum, navštívte stránku <http://www.ryobitools.eu/service-support/service-agents>.

Επιπροσθέτως τυχόν νομικών δικαιωμάτων που προκύπτουν από την αγορά, το προϊόν καλύπτεται από εγγύηση όπως αναφέρεται παρακάτω.

1. Η περίοδος εγγύησης είναι 24 μήνες για τους καταναλωτές και τίθεται σε ισχύ από την ημερομηνία αγοράς του προϊόντος. Η ημερομηνία αυτή πρέπει να τεκμηριώνεται από τιμολόγιο ή άλλη αποδείξη αγοράς. Το προϊόν είναι σχεδιασμένο μόνο για καταναλωτική και ιδιωτική χρήση. Η εγγύηση δεν ισχύει σε περίπτωση επαγγελματικής ή εμπορικής χρήσης.
2. Σε ορισμένες περιπτώσεις (όπλ. προώθηση, σειρά εργαλείων) υπάρχει η δυνατότητα παράτασης της περιόδου εγγύησης πέραν της αναφερόμενης περιόδου παραπάνω, μέσω εγγραφής στην ιστοσελίδα www.ryobitools.eu. Η δυνατότητα συμμετοχής του εκάστοτε εργαλείου δηλώνεται σαφώς στα καταστήματα και/ή τη συσκευασία του. Ο τελικός χρήστης πρέπει να εγγραφεί αναφέροντας τα στοιχεία του εργαλείου online εντός 8 ημερών από την ημερομηνία αγοράς. Ο τελικός χρήστης μπορεί να εγγραφεί για την παρατεταμένη εγγύηση στη χώρα κατοικίας του αν περιχέεται στην online φόρμα εγγραφής, όπου ισχύει αυτή η επιλογή. Επιπλέον, οι τελικοί χρήστες πρέπει να δώσουν τη συγκατάθεσή τους για την αποθήκευση των δεδομένων που συλλέγονται online και πρέπει να δεχτούν τους όρους και τις διατάξεις. Η αποδείξη επιβεβαίωσης εγγραφής, που αποστέλλεται μέσω e-mail και το πρωτότυπο τιμολόγιο που φέρει την ημερομηνία αγοράς, λειτουργούν ως αποδεικτικά στοιχεία για την παρατεταμένη περίοδο εγγύησης. Τα νομικά δικαιώματά σας δεν επηρεάζονται.
3. Η εγγύηση καλύπτει κάθε τυχόν απελαία του προϊόντος στη διάρκεια ισχύος της, εξαιτίας κατασκευαστικών απελαιών ή απελαιών του υλικού κατά την ημερομηνία αγοράς. Η εγγύηση περιορίζεται στην επισκευή και/ή αντικατάσταση και δεν περιλαμβάνει άλλες υποχρεώσεις, συμπεριλαμβανόμενες μεταξύ άλλων βητικές ή αποβητικές ζημιές. Η εγγύηση δεν ισχύει αν το προϊόν έχει χρησιμοποιηθεί με εσφαλμένο τρόπο, αντίθετα με τις οδηγίες του χειριριδιού χρήσης ή έχει συνδεθεί εσφαλμένα. Η εγγύηση δεν ισχύει στα κάτωθι:
 - οποιαδήποτε βλάβη στο προϊόν ως συνέπεια εσφαλμένης συντήρησης
 - οποιαδήποτε τροποποίηση ή παραλλαγή του προϊόντος
 - προϊόντα ή αρχική ταυτοποίηση των οποίων (όπως κατατεθέν, σειριακός αριθμός) έχει αλλοιωθεί, αλλάξει ή αφαιρεθεί
 - οποιαδήποτε βλάβη προκαλείται από μη τήρηση των οδηγιών στο χειριριδιό λειτουργίας
 - οποιαδήποτε μη CE προϊόν
 - οποιαδήποτε προϊόν στο οποίο έχει γίνει απόπειρα επισκευής από μη ειδικευμένο επαγγελματία ή χωρίς προηγούμενη εξουσιοδότηση της Techtronic Industries
 - οποιαδήποτε προϊόν συνδεθεί σε ακατάλληλη παροχή ρεύματος (αμπερ, τάση, συχνότητα)
 - οποιαδήποτε βλάβη προκληθεί από εξωτερικές επιρροές (χημικές, φυσικές, κρυσταλλικές) ή ξένες ουσίες
 - φυσική φθορά των ανταλλακτικών
 - άνομοστη χρήση, υπερφόρτωση του εργαλείου
 - χρήση μη εγκεκριμένων εξαρτημάτων ή ανταλλακτικών
 - καρμπιρατέρ μετά από 6 μήνες, προσαρμογές καρμπιρατέρ μετά από 6 μήνες
 - εξαρτήματα εργαλείου που παρέχονται με το εργαλείο ή αγοράστηκαν ξεχωριστά. Οι εξαιρέσεις αυτές περιλαμβάνουν μεταξύ άλλων εξαρτήματα κατασβιδιών, εξαρτήματα τρυπανιών, λειαντικούς δίσκους, γυαλόχαρτο και λεπτιδες, πλευρικό οδηγό
 - ενόπλητες (εξαρτήματα και ανταλλακτικά) που υπόκεινται σε φυσική φθορά, συμπεριλαμβανομένων μεταξύ άλλων ψεκτρών, τοοκ, καλωδίων ρεύματος, βοηθητικών λαβών, πλακετών λείανσης, σασκουλών σκόνης, σωληνών εξάτμισης σκόνης
4. Για αιτήματα σέρβις, το προϊόν πρέπει να σταλεί ή παραδοθεί σε εξουσιοδοτημένο σταθμό σέρβις της RYOBI, όπως αναγράφονται για κάθε χώρα στην παρακάτω λίστα. Σε ορισμένες χώρες, ο τοπικός αντιπρόσωπος της RYOBI αναλαμβάνει την αποστολή του προϊόντος στον οργανισμό σέρβις RYOBI. Όταν στέλνετε ένα προϊόν σε σταθμό σέρβις της RYOBI, το προϊόν θα πρέπει να είναι συσκευασμένο με ασφάλεια, χωρίς επικίνδυνα περιεχόμενα όπως βενζίνη και με αναφορά της διεύθυνσης του αποστολέα, ενώ θα πρέπει να συνοδεύεται και από σύντομη περιγραφή του προβλήματος.
5. Επισκευές / αντικαταστάσεις στα πλαίσια της εγγύησης παρέχονται δωρεάν. Δεν παρέχεται παράταση ή επανεκκίνηση της περιόδου εγγύησης. Τα εξαρτήματα ή εργαλεία που αντικαθίστανται, περιέχονται στην ιδιοκτησία μας. Σε ορισμένες χώρες, ισχύουν χρεώσεις παράδοσης ή ταχυδρομικά τέλη που καταβάλλονται από τον αποστολέα.
6. Η εγγύηση ισχύει στην Ευρωπαϊκή Κοινότητα, την Ελβετία, την Ισπανία, τη Νορβηγία, το Λιχτενστάιν, την Τουρκία και τη Ρωσία. Εκτός αυτών των περιοχών, παρακαλούμε επικοινωνήστε με τον εξουσιοδοτημένο αντιπρόσωπο της RYOBI για να εξακριβώσετε εάν ισχύουν άλλες εγγυήσεις.

ΕΞΟΥΣΙΟΔΟΤΗΜΕΝΟ ΚΕΝΤΡΟ ΣΕΡΒΙΣ

Για να εντοπίσετε ένα εξουσιοδοτημένο κέντρο σέρβις στην περιοχή σας, επισκεφτείτε τη σελίδα <http://www.ryobitools.eu/service-support/service-agents>.

Bu satın alma işleminin doğan tüm yasal haklara ek olarak, bu ürün aşağıda açıklanan garanti kapsamındadır.

1. Garanti süresi tüketiciler için 24 aydır ve bu süre ürünün satın alınması ile başlar. Bu tarih fatura veya başka bir satın alma belgesi ile kanıtlanmalıdır. Ürün sadece tüketici ve bireysel kullanım için tasarlanmıştır ve sunulmuştur. Profesyonel veya ticari amaçlı kullanımlarda garanti verilmaz.
2. Bazı durumlarda (örn. tanıtım, aletlerin düzenlenmesi), yukarıda belirtilen garanti süresi uzatılabilir. Bunun için www.ryobitools.eu Internet sitesindeki kaydı yapmak gerekir. Ürün nitelikleri mağazalarda ve/veya ambalaj üzerinde açıkça belirtilmiştir. Sun kullancısı, aleti satın aldıktan sonra en geç 8 gün içinde aletin kaydını çevrim içi olarak yapmalıdır. Sun kullancısı, garanti uzatma seçeneğinin geçerli olduğu ülkelerde bindeyse kayıt yaptırmak bu firsattan yararlanabilir. Ayrıca, sun kullancılar çevrim içi giriş yapmak için gerekli olan verileri saklanmasına izin vermeli, şartlar ve koşulları kabul etmelidir. E-posta ile gönderilen kayıt onay belgesi ve satın alma tarihini belgeleyen orijinal fatura garantinin uzatılmasını sağlamak için kanıt niteliği taşımaktadır. Yasal haklarınız aynı kalacaktır.
3. Garanti, ürünün satın alınm tarihindeki tüm işgülik ve malzeme kusurlarından kaynaklanan tüm sorunları garanti süresi içinde kapsamaktadır. Garanti onanım ve/veya değışim ile sınırlıdır ve sadece istenmeyen arızalar, vb. durumlarda herhangi bir sorumluluk kabul edilmez. Ürünün yanlış kullanılması, kullanım kılavuzunda uygun kulllanılmaması veya yanlış bağlantı kurulması durumunda garanti geçerliliğini yitirir. Garanti kapsamı dışındaki durmlar:
 - bakımın yanlış yapılmasından kaynaklanan tüm hasarlar
 - ürünün değıştirilmesi veya düzenlenmesi
 - ürünün orijinal teğışim (ticari sembol, seri numarası) işaretlelerinin tahrip olması, değıştirilmesi veya çıkarılması
 - kullanım kılavuzunun dikkate alınmaması nedeniyle oluşan tüm hasarlar
 - ürünün AB ürünölumaması
 - ürünün kalifiye olmayan bir kişi tarafından veya Techtronic Industries'in izni olmadan onarılması/ya çalışılması
 - ürünün yanlış gücü desteğine (amper, voltaj, frekans) bağlanmaması
 - dış etkenler (kimyasal, fiziksel, darbeler) veya yabancısı cisimlerden kaynaklanan arızalar
 - yedek parçaların normal aşınması ve yıpranması
 - yanlış kullanım, aletin fazla yüklenmesi
 - onaylanmaması aksesuarların veya parçaların kullanılması
 - karbüratörölü sistemlerde karbüratör ayarlarının 6 ayın ardından yapılması
 - elektronik alet aksesuarlarının alet ile birlikte veya ayrı olarak satın alınması. Aklölü vidalama uçları, matkap uçları, aşındırıcı diskler, zimpara kağıdı ve bıçaklar, yatay kılavuz gibi parçaların dahil olduđu, ancak bu parçalarla sınırlı olmayan istisnalar
 - karbon fırçalar, kovarı, elektrik kablosu, yardımcı kol, kumlamaya plakası, toz torbası, toz egzoz borusu gibi parçaların bulunduluđu, ancak bu parçalarla sınırlı olmayan dođal aşınma ve yıpranmaya maruz kalan bileşenler
4. Tamir işlemleri için ürünün, her ölke için listelenmiş olan aşağıdaki servis istasyonu adreslerinde bulunan bir RYOBI yetkili servis istasyonuna gönderilmesi veya verilmesi gerekir. Bazı ölkelere yerle RYOBI satıcınız ürünü RYOBI servis istasyonuna gönderme işlemini üstlenir. RYOBI servis istasyonuna gönderilen ürün; içinde petrol gibi tehlikeli maddeler olmadan emniyetli bir şekilde paketlenmeli, gönderenin adresini ve sorununu kısa bir açıklamasını içermelidir.
5. Bu garanti kapsamında gerçekleştirilen bir onarım/değışim ücretsizdir. Bu tarz işlemler garanti süresini uzatmaz veya yeniden başlatmaz. Değıştirilen parçalar veya aletler firmamıza ait olr. Bazı ölkelere teslimat masrafları veya posta ücreti gönderici tarafından ödenmelidir.
6. Bu garanti Avrupa Birliđi, İsviçre, İzlanda, Norveç, Lihtenştayn, Türkiye ve Rusya'da geçerlidir. Bu bölgeilerin dışında yer alan müşterilerin diđer garanti seçenekleri için yetkili RYOBI satıcısına danışmaları gerekir.

YETKİLİ SERVİS MERKEZİ

En yakın yetkili servis merkezini deđrenmek için <http://www.ryobitools.eu/service-support/service-agents> sitesine girin.

Techtronic Industries GmbH
Max-Eyth-Straße 10,
71364 Winnenden,
Germany

91 F61 H I -0F