

**РУКОВОДСТВО  
ПО ЭКСПЛУАТАЦИИ**  
USERS MANUAL

**denzel**<sup>®</sup>

**DB-950**

**ГЕНЕРАТОР БЕНЗИНОВЫЙ**  
GASOLINE GENERATOR

94650



**ВНИМАНИЕ**

Прочитайте данное руководство перед эксплуатацией устройства и сохраните его для дальнейшего использования.

**IMPORTANT**

Read this manual before use and retain for future reference.



**ВАЖНО!**

В данном руководстве рассмотрены правила эксплуатации и технического обслуживания бензинового генератора **DENZEL**.

Пожалуйста, обратите особое внимание на предупреждающие надписи. Нарушение инструкции может привести к поломке оборудования или травме.

Дата изготовления:

## СОДЕРЖАНИЕ

<b>НАЗНАЧЕНИЕ</b> .....	3
<b>КОМПЛЕКТНОСТЬ ПОСТАВКИ</b> .....	3
<b>ТРЕБОВАНИЯ БЕЗОПАСНОСТИ</b> .....	3
Общие указания .....	3
<b>ТРАНСПОРТИРОВКА</b> .....	5
<b>ХРАНЕНИЕ</b> .....	5
Топливный бак .....	5
Двигатель .....	6
<b>ЗАЩИТА ОКРУЖАЮЩЕЙ СРЕДЫ</b> .....	6
<b>ТЕХНИЧЕСКИЕ ХАРАКТЕРИСТИКИ</b> .....	6
<b>УСТРОЙСТВО ИЗДЕЛИЯ</b> .....	7
<b>ПОДГОТОВКА К РАБОТЕ</b> .....	7
Заземление .....	8
Заправка .....	9
Расчет нагрузки .....	10
Омические потребители .....	10
Индуктивные потребители .....	10
<b>ЗАПУСК И ОСТАНОВКА ДВИГАТЕЛЯ</b> .....	10
Пуск генератора .....	10
Остановка генератора .....	11
<b>УСЛОВИЯ РАБОТЫ</b> .....	11
<b>ТЕХНИЧЕСКОЕ ОБСЛУЖИВАНИЕ</b> .....	12
Периодичность технического обслуживания .....	12
Техническое обслуживание свечи зажигания .....	12
Техническое обслуживание воздушного фильтра .....	13
Техническое обслуживание топливного фильтра .....	14
<b>ГАРАНТИЙНЫЕ ОБЯЗАТЕЛЬСТВА</b> .....	14
<b>СРОК СЛУЖБЫ</b> .....	14
<b>РЕАЛИЗАЦИЯ И УТИЛИЗАЦИЯ</b> .....	14
<b>ВОЗМОЖНЫЕ НЕИСПРАВНОСТИ ГЕНЕРАТОРА И ИХ УСТРАНЕНИЕ</b> .....	15

Настоящее Руководство содержит всю необходимую информацию по эксплуатации и техническому обслуживанию генератора. Внимательно ознакомьтесь с данным Руководством перед началом использования устройства и соблюдайте правила эксплуатации и технику безопасности.

## НАЗНАЧЕНИЕ

Генератор предназначен для автономного электроснабжения различных электрических потребителей (бытовой техники, электроинструмента, осветительных приборов и пр.), в условиях отсутствия возможности использования бытовой электросети.



### ВНИМАНИЕ!

Запрещено подключать генератор к бытовой электрической цепи!

## КОМПЛЕКТНОСТЬ ПОСТАВКИ



1. Генератор бензиновый — 1 шт.

2. Отвертка — 1 шт.

3. Провода для зарядки аккумулятора — 1 шт.

4. Вилка электрическая — 1 шт.

5. Ключ свечной — 1 шт.

6. Руководство по эксплуатации — 1 шт.

7. Гарантийный талон — 1 шт.

## ТРЕБОВАНИЯ БЕЗОПАСНОСТИ

### Общие указания

#### ИЗБЕГАЙТЕ ОТРАВЛЯЮЩЕГО ДЕЙСТВИЯ УГАРНОГО ГАЗА!

Выхлопные газы двигателя содержат угарный газ (СО), смертельно опасный для человека. Он может вызвать головные боли, головокружение, тошноту и стать причиной летального исхода. СО – это бесцветный газ без запаха. Определить его присутствие в рабочем помещении можно только при появлении у человека вышеуказанных симптомов. В случае опасности отравления угарным газом немедленно покиньте помещение, отдышитесь на свежем воздухе и обратитесь за медицинской помощью.

Во избежание воздействия угарного газа на Ваш организм выполняйте следующие меры предосторожности:

Не запускайте двигатель в плохо вентилируемых помещениях (на складах, в гаражах и подвалах, на крытых автостоянках, в жилых помещениях, в котлованах). Даже при использовании шланга для отвода отработавших газов ядовитые выходящие из двигателя газы могут попадать в окружающее пространство, поэтому необходимо следить за обеспечением достаточной венти-

ляции. Не запускайте генератор в местах, где выхлопные газы могут проникнуть в здание через открытые окна и двери.

Избегайте воспламенения топлива! Пары топлива легко воспламеняются и при определенных условиях могут взрываться. Пары топлива могут распространяться около генератора и вспыхнуть от искры или пламени.

Не храните генератор с заправленным бензобаком в помещениях с потенциальным источником тепла или огня (котельной, бойлерной, сушилкой, любыми нагревательными приборами, электрическими моторами и так далее).

Не заливайте топливо в топливный бак генератора во время его работы. Всегда давайте двигателю остыть в течение 5 минут перед заправкой бака.

Не заполняйте топливный бак в закрытом помещении.

Топливо не должно попадать на землю. При заправке бензином необходимо применять подходящее заправочное устройство (воронку).

**ВНИМАНИЕ!****Не курите во время заправки топливного бака генератора!**

Не проливайте горячее на двигатель или на глушитель при заправке.

Если Вы проглотили топливо, вдохнули его пары или горячее попало Вам в глаза, немедленно обратитесь к врачу. Если топливо пролилось на Вашу кожу или одежду, немедленно вымойте с мылом и обильным количеством воды, поменяйте одежду.

Для хранения топлива используйте стандартные (металлические) герметичные канистры.

**Не используйте пластиковые канистры**, так как статическое электричество, которое имеет свойство накапливаться в пластике, может вызвать искру.

Не пытайтесь сливать топливо из двигателя. Для полной выработки топлива из бака запустите двигатель.

**Избегайте воздействия электрического тока!** Генератор в рабочем состоянии является источником высокого напряжения, которое может вызвать сильный электрический удар и даже смерть. Будьте особенно осторожны, если Вы страдаете сердечно-сосудистыми заболеваниями или используете кардиостимуляторы.

**Избегайте воспламенения от других источников!** Для снижения риска возникновения пламени используйте генератор вдали от легковоспламеняющихся материалов (скошенной травы, сена, промасленной ветоши, любых видов топлива и прочих горючих материалов).

**Избегайте прикосновения к горячим частям двигателя!** Глушитель и другие части генератора сильно нагреваются в течение работы и остаются горячими после остановки двигателя некоторое время. Для предотвращения серьезных ожогов избегайте прикосновения к горячим частям генератора!

Для предотвращения серьезных травм и смертельного исхода не вносите изменения в конструкцию генератора. Никогда не изменяйте заводские настройки регулятора оборотов двигателя генератора.

Работа двигателя при увеличенных оборотах по отношению к нормативным заводским настройкам может привести к выходу двигателя из строя или возникновению опасной ситуации, которая не будет рассматриваться как гарантийный случай.

Избегайте случайных запусков! Для предотвращения случайных запусков при обслуживании генератора всегда отсоединяйте высоковольтный провод свечи зажигания и отводите его

в сторону от свечи.

Не прикасайтесь к вращающимся частям генератора! Запрещается эксплуатация генератора без предусмотренных конструкцией крышек и защитных решеток. Вращающиеся части могут стать причиной возникновения серьезных травм. Держите руки, ноги, края одежды, украшения на безопасном расстоянии от вращающихся частей генератора.

Не проверяйте наличие искры при вывернутой свече зажигания!

Не заводите двигатель при вывернутой свече зажигания!

Не эксплуатируйте генератор со снятым воздушным фильтром или со снятой крышкой воздушного фильтра.

Обеспечьте защиту органов слуха! Несмотря на то, что ежедневное среднее значение шумов менее 80 дБ не представляет угрозы для здоровья человека, в случае длительного пребывания в непосредственной близости с генератором необходимо пользоваться средствами защиты органов слуха (наушниками, берушами).

Не присоединяйте генератор к электрической сети общего пользования.

Не подключайте генератор параллельно другим генераторам.

Заземление! Всегда заземляйте раму генератора для предотвращения накопления электростатического заряда и защиты от пробоя изоляции на корпус.

## ТРАНСПОРТИРОВКА

---

Изделие может транспортироваться всеми видами закрытого транспорта в соответствии с правилами перевозок, действующими для каждого вида транспорта.

Условия транспортирования при воздействии климатических факторов:

температуре окружающего воздуха от -20 до +55 °С;

относительной влажности воздуха до 80 % при температуре +20 °С.

Во время транспортирования и погрузочно-разгрузочных работ упаковка с изделием не должна подвергаться резким ударам и воздействию атмосферных осадков.

Размещение и крепление транспортировочной тары с упакованным изделием в транспортных средствах должны обеспечивать устойчивое положение и отсутствие возможности перемещения при перевозке.

Не перевозите генератор с топливом в баке или открытым клапаном подачи топлива. Пары бензина или пролитый бензин могут воспламеняться.

## ХРАНЕНИЕ

---

Храните генератор в сухом месте для защиты узлов и деталей от коррозии. Храните генератор в штатном (как во время работы) положении. Если эксплуатация генератора не планируется более 30 дней, слейте топливо. Перед очередным запуском залейте свежее топливо.

Хранение необходимо осуществлять при температуре окружающей среды от 0 до +40 °С и относительной влажности воздуха не более 80% в месте, недоступном для детей.

Срок хранения не ограничен.

Длительное хранение генератора предусматривает превентивные меры для предотвращения ухудшения состояния генератора.

### Топливный бак

Слейте топливо из бензобака, осушите топливный кран, карбюратор и поплавковую камеру. Добавьте примерно 100 грамм масла для двухтактных двигателей в бак и встряхните генератор.

### Двигатель

Отсоедините высоковольтный кабель от свечи зажигания и выкрутите ее.

Аккуратно залейте 10 грамм масла в отверстие для свечи.

Плавнo потяните за ручку стартера, тем самым прокрутив коленвал.

Вкрутите свечу.

Храните генераторы в сухом и хорошо вентилируемом месте.

Генератор должен находиться в вертикальном положении.

## ЗАЩИТА ОКРУЖАЮЩЕЙ СРЕДЫ

Эксплуатируйте генератор таким образом, чтобы его работа не наносила ущерба окружающей среде. Не допускайте утечки масла и топлива в землю, воду или канализационные стоки.

Утилизация масел и конденсатов должна осуществляться с соблюдением соответствующих нормативов в силу того, что эти вещества загрязняют окружающую среду.

## ТЕХНИЧЕСКИЕ ХАРАКТЕРИСТИКИ

Характеристика, единицы измерения	Значение
Артикул	94650
Модель	DG-950
Максимальная мощность, Вт	750
Номинальная мощность, Вт	650
Напряжение, В/Гц	220/50
Фаза	1
Тип двигателя	1-цилиндровый 2-тактный, воздушного охлаждения
Мощность двигателя, л/с	2,5
Тип топлива	Топливная смесь (бензин марки АИ-92 и масло для 2-тактных двигателей) пропорция для смешивания указана на упаковке с маслом
Класс энергозащиты	IP21
Электростартер	нет
Объем топливного бака, л	4
Вес, кг	17

## УСТРОЙСТВО ИЗДЕЛИЯ

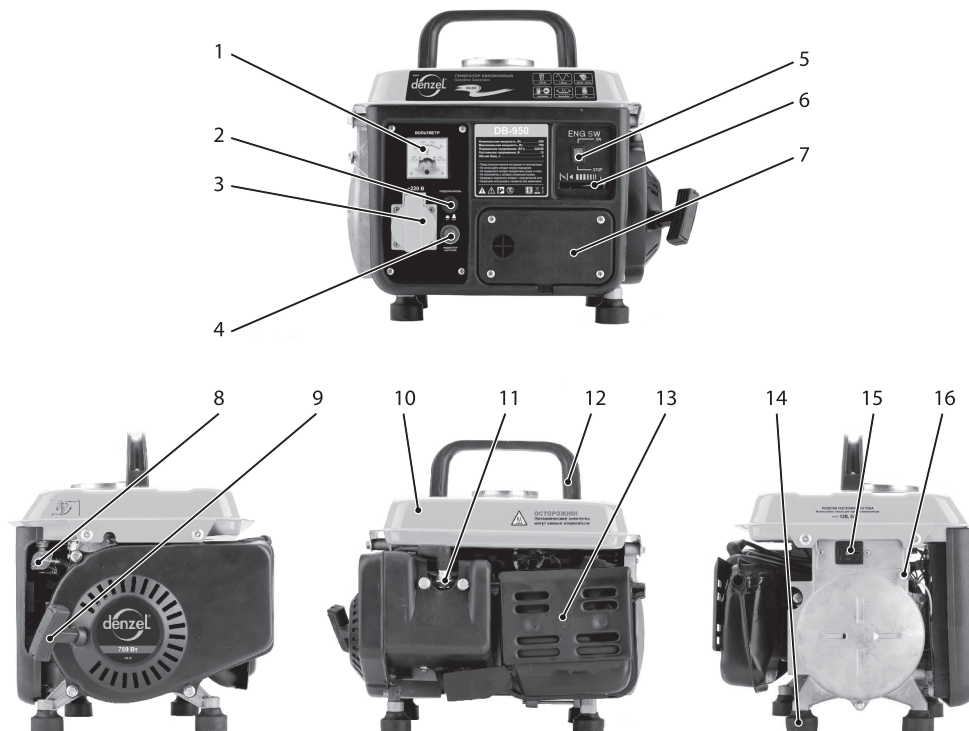

1. Вольтметр
2. Автоматический предохранитель
3. Розетка переменного тока
4. Индикатор нагрузки цепи
5. Прерыватель цепи
6. Воздушная заслонка
7. Воздушный фильтр
8. Топливный клапан

9. Ручной стартер
10. Топливный бак
11. Свеча зажигания
12. Ручка
13. Глушитель
14. Резиновая опора
15. Розетка постоянного тока
16. Клемма заземления

## ПОДГОТОВКА К РАБОТЕ

Генератор состоит из двигателя внутреннего сгорания с воздушным охлаждением и генератора (напряжение сети 220 В, частота 50 Гц). Двигатель и генератор закреплены на трубной раме таким образом, чтобы уменьшить вибрации.

Двигатель отличается низким расходом топлива, большим сроком службы, низким уровнем вибраций и шума при работе и малым требуемым объемом технического обслуживания. Медные обмотки статора имеют влагостойкую пропитку.

**ВНИМАНИЕ!**

Проверка генератора должна проводиться каждый раз перед запуском.

**Заземление****ВНИМАНИЕ!**

Запрещается использовать генератор без заземления.

**ВНИМАНИЕ!**

Для заземления используйте провод, выдерживающий силу тока из расчета площади поперечного сечения 0,12 мм<sup>2</sup> на 1 ампер (А). Пример: 10 А – 1,2 мм<sup>2</sup>.

Заземление должно быть выполнено в соответствии с существующими требованиями – ГОСТ 12.1.030-81 Системы стандартов безопасности труда (ССБТ) «Электробезопасность. Защитное заземление. Зануление».

Все элементы заземляющего устройства соединяются между собой при помощи сварки, места сварки покрываются битумным лаком во избежание коррозии. Допускается присоединение заземляющих проводников при помощи болтов.

Для устройства заземления на открытой местности необходимо использовать один из следующих заземлителей:

- металлический стержень диаметром не менее 15 мм, длиной не менее 1500 мм;
- металлическую трубу диаметром не менее 50 мм, длиной не менее 1500 мм;
- лист оцинкованного железа размером не менее 1000 x 500 мм.

Любой заземлитель должен быть погружен в землю до влажных слоев грунта. На заземлителях должны быть оборудованы зажимы или другие устройства, обеспечивающие надежное контактное соединение провода заземления с заземлителем.

Противоположный конец провода соединяется с клеммой заземления генератора. (рис. 2) Для подключения необходимо открутить болт крепления заземления, совместить клеммы и плотно затянуть. (рис. 1)

Сопротивление контура заземления должно быть не более 4 Ом, причем контур заземления должен располагаться в непосредственной близости от генератора. При установке генератора на объектах, не имеющих контура заземления, в качестве заземлителей могут использоваться находящиеся в земле металлические трубы системы водоснабжения, канализации или металлические каркасы зданий, имеющие соединения с землей.



рис. 1



рис. 2

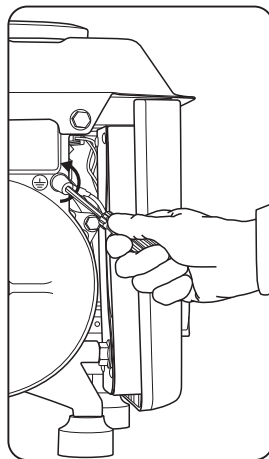

**КАТЕГОРИЧЕСКИ ЗАПРЕЩАЕТСЯ** использовать в качестве заземлителей трубопроводы горючих и взрывчатых газов и жидкостей!

Во всех случаях работа по заземлению должна проводиться специалистом!

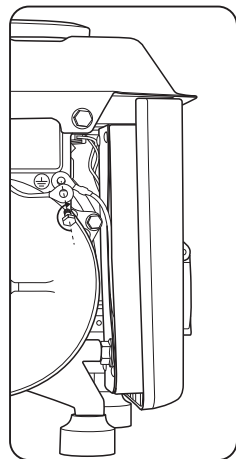
Проверьте, что все существующие электрические розетки и цепи, в которые вы планируете подключать генератор, заземлены.

Если для подключения потребителей электричества используется удлинитель, убедитесь, что кабель полностью размотан, а площадь поперечного сечения соответствует подключаемой нагрузке.

Напряжение сети, В	Потребляемый ток, А	Площадь поперечного сечения кабеля, мм <sup>2</sup>		
230	0-2,0	0,75		
	2,1-3,4			
	3,5-5,0	0,75	1	1,5
	5,1-7,0	1	1,5	
	7,1-12,0	1,5	2,5	
Длина кабеля, м		7,5-30	45	60



#### **ВНИМАНИЕ!**

**Не подключайте генератор к системе энергоснабжения общего пользования.**

### Заправка

Для приготовления топливной смеси используйте отдельную канистру. Соблюдайте пропорции бензина и масла. Требуемые пропорции указаны на упаковке с маслом.



#### **ВНИМАНИЕ!**

**Запрещено использовать пластиковые канистры.**

Рекомендованное топливо: неэтилированный бензин марки АИ-92.

Рекомендованное масло: масло для двухтактных двигателей.



#### **ВНИМАНИЕ!**

**Используйте топливо-масляную смесь, в противном случае двигатель может перегреться.**

Объем топливного бака составляет 4 литра. При заправке топливного бака, а также в процессе смешивания топлива необходимо строго соблюдать требования по безопасности.

Максимальный уровень топлива (3) в баке (1) соответствует верхней кромке топливного фильтра (2). (рис. 3)



рис. 3

## Расчет нагрузки

Приобретенный Вами однофазный генератор вырабатывает переменный ток напряжением 220 В и частотой 50 Гц. К генератору можно подключить только однофазные потребители.

## Омические потребители

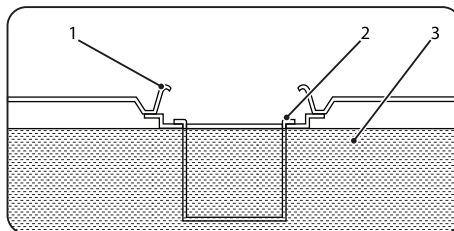
Имеются в виду потребители, которые не требуют пусковых токов, то есть в момент включения не потребляют токов, превышающих значение нормального режима работы. По этим потребителям для расчета можно принимать их мощностные характеристики без добавления каких-либо других показателей. К ним относятся телевизор, персональный компьютер, лампа накаливания, электроплита, нагреватель, дрель и прочие.

## Индуктивные потребители

Имеются в виду потребители, которые кратковременно в момент включения потребляют мощность, от 2 до 5 раз превышающую указанную в технической документации. К ним относятся электроподъемники, холодильники, сверлильные и другие режущие станки, циркулярные и цепные пилы, лампы дневного света, водяные насосы, сварочные аппараты, компрессоры и прочие.

Чтобы выбрать оптимальную электростанцию, необходимо суммировать показатели потребляемой мощности тех потребителей, которые планируется подключать. По омическим потребителям следует добавить 10%. Так определяется требуемая мощность агрегата.

По индуктивным потребителям следует как минимум двукратный от высчитанного сложения показателей.

$P1*1,1 + P2*2 \leq$  Мощность генераторной установки, где P1 – суммарная мощность омических потребителей, P2 – суммарная мощность индуктивных потребителей.

Самым опасным для генератора в этом смысле электроприбором является погружной насос, пусковой ток которого в 5-7 раз превышает номинальный. Перед запуском индуктивных потребителей необходимо обесточить остальные потребители.

## ЗАПУСК И ОСТАНОВКА ДВИГАТЕЛЯ

### Пуск генератора

Перед пуском отсоедините электрическое оборудование от источников как переменного (рис. 1), так и постоянного (рис. 2) тока генератора.

Откройте топливный кран, как показано на рисунке (рис. 3)



рис. 1



рис. 2

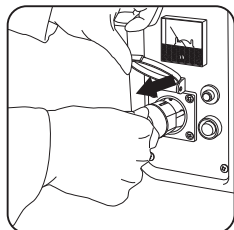

рис. 3

Установите воздушную заслонку, сдвинув рычаг, как показано на рисунке. (рис. 4)

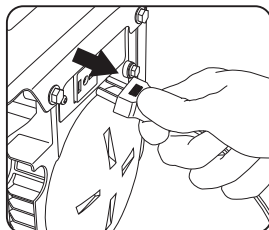
Переведите прерыватель цепи в положение "ВКЛ". (рис. 5)

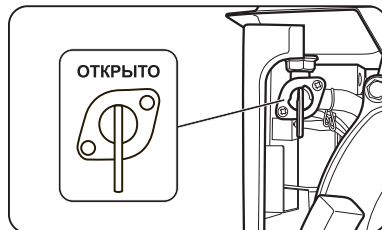

рис. 4



рис. 5

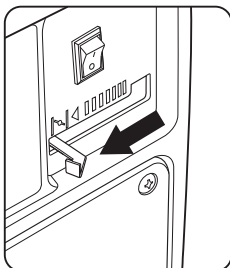

рис. 6

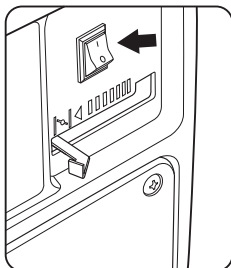

рис. 7

Медленно вытащите ручной стартер, затем быстро потяните его. (рис. 6)

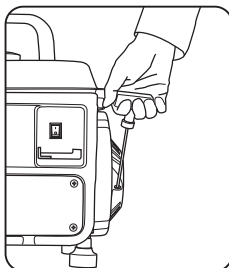
Верните воздушную заслонку в исходное положение. (рис. 7)

### Остановка генератора

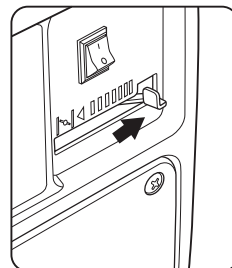
При экстренном выключении двигателя переведите прерыватель цепи в положение «Выкл.». (рис. 8)

При стандартном выключении следуйте нижеприведенным пунктам:

Выключите подсоединенное оборудование. (рис. 9 и рис. 10)



рис. 8



рис. 9

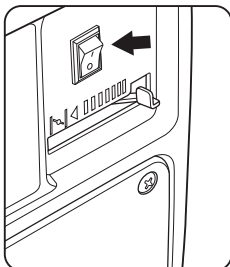

рис. 10

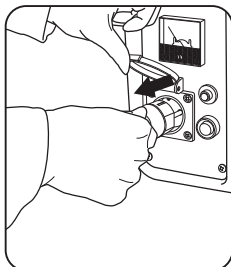

рис. 11

Оставьте работать двигатель на холостом ходу около 5 минут.

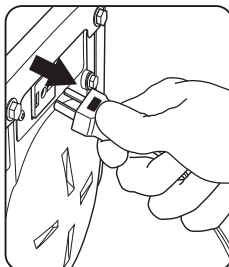
Переведите прерыватель цепи в положение «Выкл.». (рис. 8)

Закройте топливный клапан. (рис. 11)

### УСЛОВИЯ РАБОТЫ

Безотказная работа генератора гарантируется при соблюдении следующих условий:

- высота места установки над уровнем моря не должна превышать 2000 м;
- температура окружающей среды — от -10 до +40 °С;
- относительная влажность — не более 90 % при +20 °С;
- выхлопные газы токсичны. Запрещается эксплуатировать установку в изолированных и плохо проветриваемых помещениях.

**ВНИМАНИЕ!**

Перед эксплуатацией генератора:

- Прочтите руководство по эксплуатации и техническому обслуживанию и ознакомьтесь с инструкциями к оборудованию, приводящему в действие генератор.
- Отступление от инструкций может привести к серьезным травмам или смерти.

**ТЕХНИЧЕСКОЕ ОБСЛУЖИВАНИЕ**

Периодическое техническое обслуживание и регулировки необходимы для содержания сварочного генератора в хорошем рабочем состоянии. Проверяйте и проводите техническое обслуживание в соответствии с таблицей Технического обслуживания.

Для технического обслуживания и замены используйте оригинальные запчасти завода-производителя или их эквиваленты. Запчасти ненадлежащего качества могут повредить двигатель.

**ВНИМАНИЕ!**

Выхлопные газы содержат ядовитый оксид углерода. Перед выполнением технического обслуживания выключите двигатель. Если работа двигателя не может быть приостановлена, убедитесь в хорошей вентиляции помещения.

**Периодичность технического обслуживания**

Обслуживаемый узел	Выполняемые операции	Через каждые 50 часов или раз в месяц	Через каждые 100 часов или раз в 3 месяца
Свеча	Очистить от нагара. Отрегулировать зазор. При необходимости заменить.	●	
Воздушный фильтр	Очистить. При необходимости заменить.		●
Топливный фильтр			●

**Техническое обслуживание свечи зажигания****ВНИМАНИЕ!**

Для эффективной работы генератора необходимо содержать свечу в чистоте и очищать ее от нагара, а расстояние между электродами должно быть правильно отрегулировано.

**ВНИМАНИЕ!**

Все работы по техническому обслуживанию должны проводиться при остывшем двигателе.

Убедитесь, что генератор выключен.

Отсоедините высоковольтный кабель от свечи зажигания и выкрутите ее при помощи специального ключа для свечей. (рис. 12)

Для нормальной работы двигателя зазор свечи должен быть правильно отрегулирован и очищен от нагара.

Зазор должен составлять 0,7–0,8 мм.



рис.12



рис. 13

### Техническое обслуживание воздушного фильтра

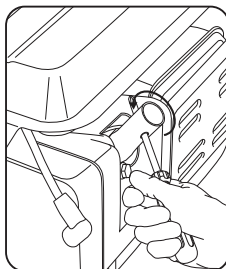
Загрязненный воздушный фильтр не позволит воздуху поступать в карбюратор. Регулярная чистка фильтра позволит карбюратору работать в нормальном режиме. В очень загрязненных условиях обслуживание воздушного фильтра должна происходить намного чаще, чем при нормальных условиях.

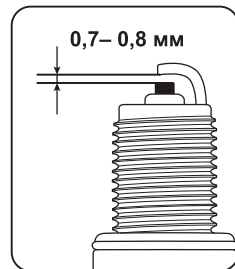

#### ВНИМАНИЕ!

Использование бензина или легковоспламеняющегося растворителя для очистки фильтра может привести к воспламенению. Используйте мыльную воду или невоспламеняющийся растворитель для вышеуказанных целей.



#### ВНИМАНИЕ!

Не эксплуатируйте двигатель без воздушного фильтра, это приведет к его быстрому износу.

Открутите винты (1) крышки (2) воздушного фильтра (рис. 14) и снимите ее. (рис.15)  
Извлеките фильтрующий элемент (3). (рис. 15)



рис. 14



рис. 15

Вымойте фильтр в растворе бытового моющего средства и теплой воды, для этих целей также можно применить негорючий растворитель или растворитель с высокой температурой воспламенения. Подождите, пока фильтрующий элемент высохнет.

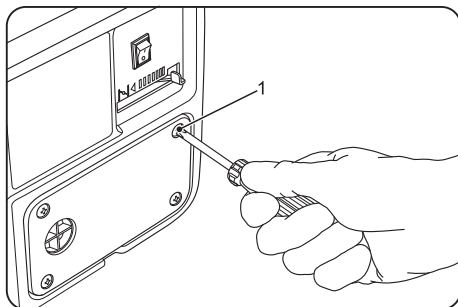
Обмакните элемент в чистое моторное масло и выжмите избыток масла. Если при первом пуске двигатель будет сильно дымить, то в воздушном фильтре осталось слишком много масла.

Установите в первоначальное положение фильтрующий элемент и крышку фильтра.

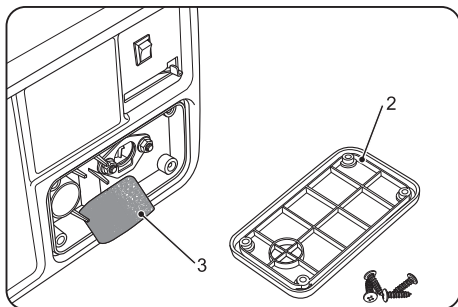
### Техническое обслуживание топливного фильтра

Остановите двигатель. (рис. 16)

Закройте топливный кран. (рис. 17)



рис. 16



рис. 17

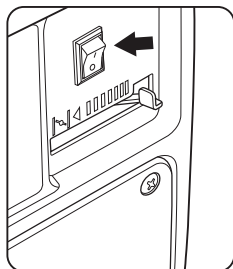

рис. 18

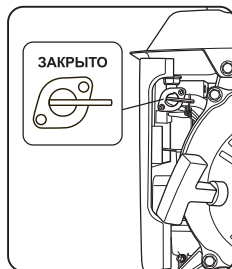

рис. 19

Открутите крышку топливного бака (рис. 18) и извлеките фильтр. (рис. 19)

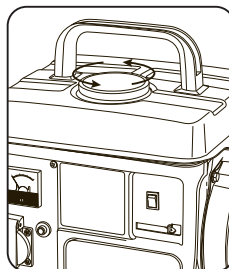
Промойте фильтр в растворителе или в чистом бензине.

Установите фильтр на место.

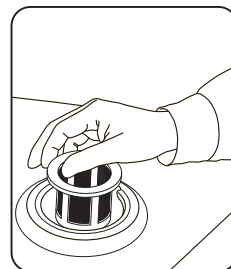
## ГАРАНТИЙНЫЕ ОБЯЗАТЕЛЬСТВА

На изделие распространяется гарантия производителя.

Период гарантийного обслуживания указан в гарантийном талоне и исчисляется с момента продажи. С правилами гарантийного обслуживания Вы можете ознакомиться в гарантийном талоне.

## СРОК СЛУЖБЫ

Средний срок службы изделия при условии соблюдения потребителем правил эксплуатации составляет 5 лет.

## РЕАЛИЗАЦИЯ И УТИЛИЗАЦИЯ

Реализация оборудования осуществляется через торговые точки и магазины согласно законодательству РФ. Утилизация оборудования осуществляется в соответствии с требованиями и нормами России и стран – участников Таможенного союза.

Продукция изготовлена в соответствии с требованиями ТР ТС 004/2011

ТР ТС 020/2011



## ВОЗМОЖНЫЕ НЕИСПРАВНОСТИ ГЕНЕРАТОРА И ИХ УСТРАНЕНИЕ

Неисправность	Причина		Способ устранения	
Двигатель не работает.	Недостаточная степень сжатия.	Свеча ненадежно закреплена.	Надежно закрепить свечу.	
		Разболтан болт крышки цилиндра.	Надежно закрепить болт.	
		Повреждена прокладка.	Поменять шайбу.	
Низкая выработка.	Не поступает топливо в камеру сгорания.	Неправильно выбрана сила для завода двигателя.	Производить запуск в соответствии с инструкцией.	
		Инеродные предметы в бензобаке.	Почистить бензобак.	
		Забит топливopовод.	Почистить топливopовод.	
		Закончилось топливо.	Долить топливо.	
Двигатель работает с перебоями.	Достаточная степень сжатия.	Топливный клапан закрыт.	Открыть кран.	
		Подходящая свеча.	Свеча засорена или залита.	Удалить грязь/гарь, выгереть насухо.
			Свеча повреждена.	Заменить свечу.
		Топливо поступает в камеру сгорания.	Индуктор неисправен.	Проконсультироваться у официального дилера.
			Неправильно отрегулирован карбюратор.	Проконсультироваться у официального дилера.
			Неподходящая свеча.	Производить запуск в соответствии с инструкцией.
Лампочка индикатор нагрузки горит. Ток не вырабатывается. Лампочка не горит. Тока нет. Лампочка не горит. Нет постоянного тока. Завышенная вырабатываемая мощность.	Неподходящее топливо.	Прерыватель отключен.	Проверить марку топлива.	
		Плохое соединение контактов или подводящего провода.	Включить.	
		Розетки неисправны.		
		Прерыватель неисправен.	Проверить и починить.	
		Неисправность генератора.	Включить.	
		Прерыватель отключен.	Проверить и починить.	
		Плохое соединение контактов.	Проверить и починить.	
		Неисправность генератора.	Проконсультироваться у дилера.	
		Установлены слишком высокие обороты генератора.	Обороты без нагрузки по умолчанию установлены 3150 в мин.	
		Ненадежное крепление.	Установить и закрепить.	
Неисправность генератора.	Проконсультироваться у дилера.			

**ВНИМАНИЕ!**

Если Вы не смогли самостоятельно устранить неисправность, обращайтесь в авторизованные сервисные центры.

