



Лазерный построитель плоскостей

**RGK** LP-61  
LP-62  
LP-64

## Содержание

<b>Устройство нивелира</b>	<b>3</b>
<b>Технические характеристики прибора</b>	<b>4</b>
<b>Назначение прибора</b>	<b>5</b>
<b>Установка элементов питания</b>	<b>6</b>
Установка батарей	6
Установка аккумуляторов	6
<b>Работа с нивелиром</b>	<b>7</b>
<b>Тесты для проверки точности нивелира</b>	<b>8</b>
Проверка точности горизонтальной линии	8
Проверка вертикальной точки пересечения	9

## Устройство нивелира

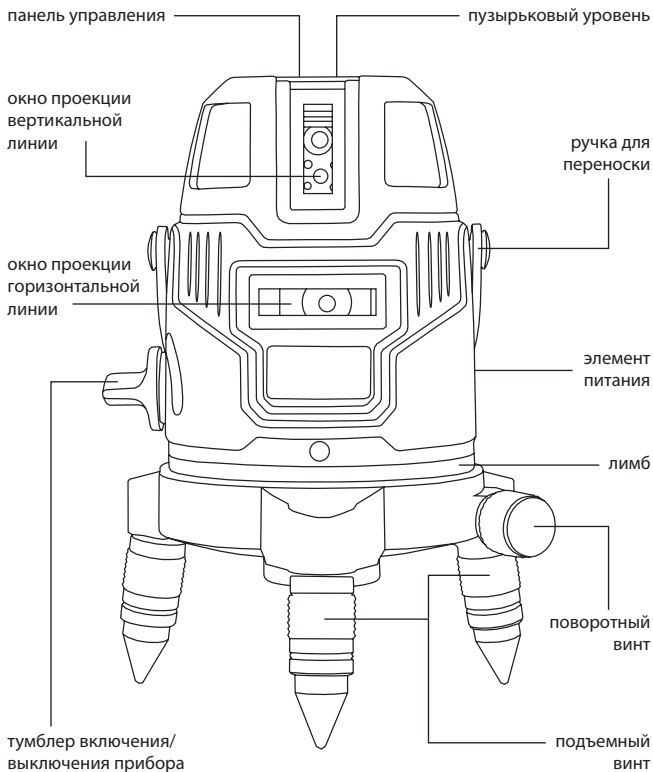

## Технические характеристики прибора

Точность горизонтальная	$\pm 1$ мм/10 м
Точность вертикальная	$\pm 1$ мм/5 м
Диапазон автовыравнивания	$\pm 4^\circ$
Рабочее расстояние (радиус)	10 м
Длина волны	635 нм
Ширина лазерного луча	2 мм/5 м
Система выравнивания	маятниковая
Класс лазера	класс 2М
Электропитание	батареи типа AA*3/ аккумуляторы
Диапазон рабочей температуры	от $-10^\circ$ до $+50^\circ\text{C}$
Степень влагозащиты	IP54

## Назначение прибора

Автоматический лазерный построитель плоскостей RGK LP предназначен для проверки точности горизонтальных и вертикальных линий, а так же для переноса высот и нанесения разметки.

Прибор снабжён доводчиком для точной настройки положения линий и лазерным отвесом. Он может строить как горизонтальную, так и вертикальную плоскость. Прибор проецирует яркие точки-маркеры на перекрестье и на вертикальных плоскостях — они помогут точно сориентировать плоскости на стене. Лазерный нивелир RGK LP — современный инструмент для работы внутри зданий и при возведении инженерных сооружений.

Прибор успешно применяется при производстве следующих работ, например:

- выравнивание стен, потолков, полов;
- заливка полов, фундаментов, выравнивания площадок;
- плиточные и облицовочные работы;
- установка подвесных потолков;
- монтажные работы;
- работы по интерьеру.

## **Установка элементов питания**

Установка батарей:

- откройте крышку аккумуляторного отсека;
- вставьте 3 батареи типа AA/аккумулятор, соблюдая полярность;
- установите крышку на место до щелчка.

Установка аккумуляторов:

- установите элемент питания в аккумуляторный отсек до щелчка;
- для зарядки используйте зарядное устройство, идущее в комплекте с прибором;
- не допускайте полной разрядки/перезаряда аккумулятора.

## Работа с нивелиром

Ровно установите прибор, с помощью установочных винтов отцентрируйте уровень.

Нажмите кнопку включения прибора, появится горизонтальная линия, при этом прибор произведет автоматическую компенсацию.

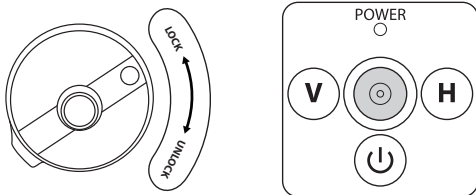

Клавиша H управляет включением/отключением горизонтальной линии. Клавиша V отвечает за включение/выключение вертикальной линии, повторное нажатие включает вторую (у LP-62), третью и четвертую (у LP-64) вертикали. Лазерный отвес включается при нажатии кнопки V. Переключение тумблера в позицию Lock блокирует компенсатор и позволяет работать с наклонными плоскостями.

## Тесты для проверки точности нивелира

### Проверка точности горизонтальной линии

Найдите помещение с расстоянием между стенами 5 метров. Установите прибор на штативе посередине между стенами.

Включите горизонтальный луч и направьте его на стену и отметьте точку  $a_1$  на стене А.

Разверните прибор на  $180^\circ$ , и отметьте точку  $b_1$  на стене В.

Передвиньте штатив с прибором так, чтобы он находился на расстоянии 60 см от стены А, повторно отметьте точки  $a_2$  и  $b_2$ . Измерьте расстояние между  $a_1$  и  $a_2$  и между  $b_1$  и  $b_2$ . Если разница  $(a_2 - a_1) - (b_2 - b_1) > 1,5$  мм, обратитесь в сервисный центр.

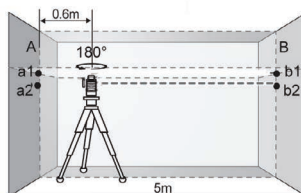
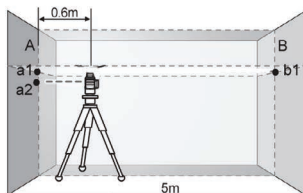
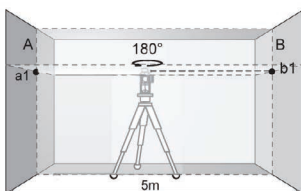
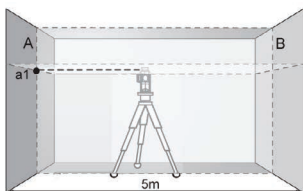



## Проверка вертикальной точки пересечения

Установите прибор на штативе на расстоянии нескольких метров от стены.

На стене отметьте точку A на высоте 3 м от пола. При помощи отвеса от точки A на полу отметьте точку B.

Включите прибор и совместите вертикальную лазерную линию с точкой B. На высоте 3 м от пола на лазерной линии отметьте точку C.

Измерьте расстояние  $e$  от точки A до точки C. Если  $e > 1$  мм, обратитесь в сервисный центр.

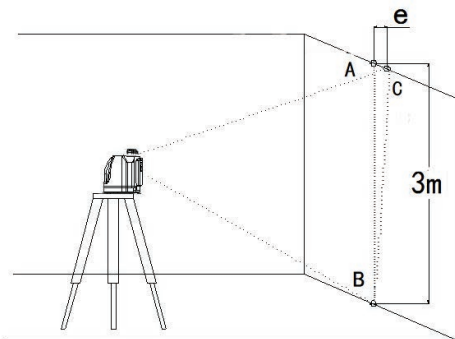

## Установка батареи

Сдвиньте крышку с задней стороны приёмника.  
Установите одну батарею типа «Крона».

### Включение/выключение питания

- 1 Нажмите кнопку вкл./выкл. питания приемника.
- 2 Для отключения прибора нажмите кнопку вкл./выкл. приемника еще раз.

Индикатор питания мигает, когда заряд батареи слишком низок. В таком случае необходимо заменить батарею. Если в течение 10 мин. вы не пользовались приемником, то он отключится автоматически, подав при этом звуковой сигнал.

### Работа с приемником излучения

- 1 Установите приёмник лазерного излучения напротив лазерного уровня.
- 2 Выровняйте приемник по пузырьковому уровню (вертикаль или горизонталь).
- 3 Поднимая и опуская приемник, найдите положение, когда лазерный луч окажется посередине чувствительного элемента, при этом включится синий индикатор.

### Регулировка звукового сигнала

По умолчанию, при включении приёмника излучения звуковой сигнал включен. Для выключения звука нажмите кнопку звукового сигнала. При включении/выключении звукового сигнала включается/выключается индикатор «buzzer».

## Характеристики лазерного детектора

Точность	±1 мм
Высота чувствительного элемента	приблизительно 15 мм
Индикаторы	красный, синий
Тон звукового сигнала	3 типа (в зависимости от позиции обнаруженного лазерного луча)
Звуковой сигнал	со звуком/без звука
Питание	батарея 9В (6LR61)
Индикатор слабого заряда батареи	есть
Автоотключение	есть (10 минут с момента последнего обнаружения лазерного луча)
Рабочая температура	от -10°C до 50°C
Размеры	150x50x26 мм
Вес	около 150 г
Пыле- и влагозащищенность	IP54 (IEC 60529:2001)
Время работы	около 15 часов

