

Центробежные электронасосы стандарта EN 733



Чистая вода



В промышленности

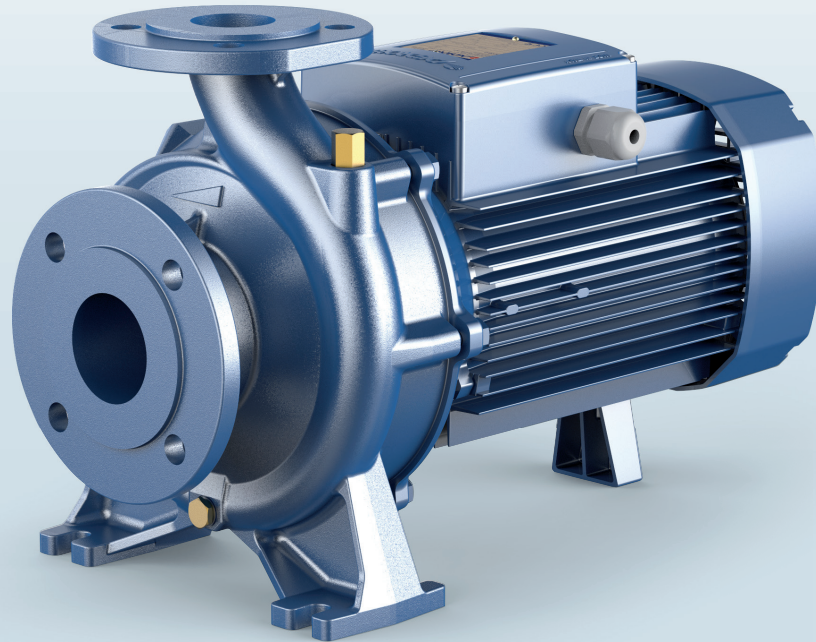

РАБОЧИЙ ДИАПАЗОН

- Производительность до **3000 л/мин** (180 м³/ч)
- Напор до **24 м**

ЭКСПЛУАТАЦИОННЫЕ ОГРАНИЧЕНИЯ

- Манометрическая высота всасывания до **7 м**
- Температура жидкости от **-10 °С** до **+90 °С**
- Температура окружающей среды от **-10 °С** до **+40 °С**
- Максимальное давление в корпусе насоса **10 бар** (PN10)
- Продолжительный режим работы электродвигателя **S1**

ИСПОЛНЕНИЕ И НОРМЫ БЕЗОПАСНОСТИ

EN 60335-1
IEC 60335-1
CEI 61-150

EN 60034-1
IEC 60034-1
CEI 2-3



Размер корпуса насоса согласно **EN 733**

РЕГЛАМЕНТ (ЕС) N. 547/2012

СЕРТИФИКАЦИЯ

Сертифицированная система менеджмента DNV
ISO 9001: Система менеджмента качества
ISO 14001: Экологический менеджмент



ОБЛАСТИ ПРИМЕНЕНИЯ И УСТАНОВКА

- Водоснабжение
- Повышение давления воды
- Орошение
- Циркуляция воды в системах кондиционирования воздуха
- Моечные установки
- Противопожарные установки
- Промышленность
- Сельское хозяйство
- Циркуляция воды в системах отопления

Установка насоса должна производиться в закрытых помещениях или в местах, защищенных от непогоды.

ИСПОЛНЕНИЕ ПО ЗАКАЗУ

- Комплект контрфланцев с болтами, гайками и шайбами
- Специальное механическое уплотнение
- Другие напряжения питания или частота 60 Гц
- Способность перекачивать более горячие или холодными жидкости
- Возможность эксплуатации при более высоких или низких температурах окружающей среды

ГАРАНТИЯ

2 года в соответствии с нашими общими условиями продажи

РАБОЧИЙ ДИАПАЗОН

50 Гц n = 1450 об/мин

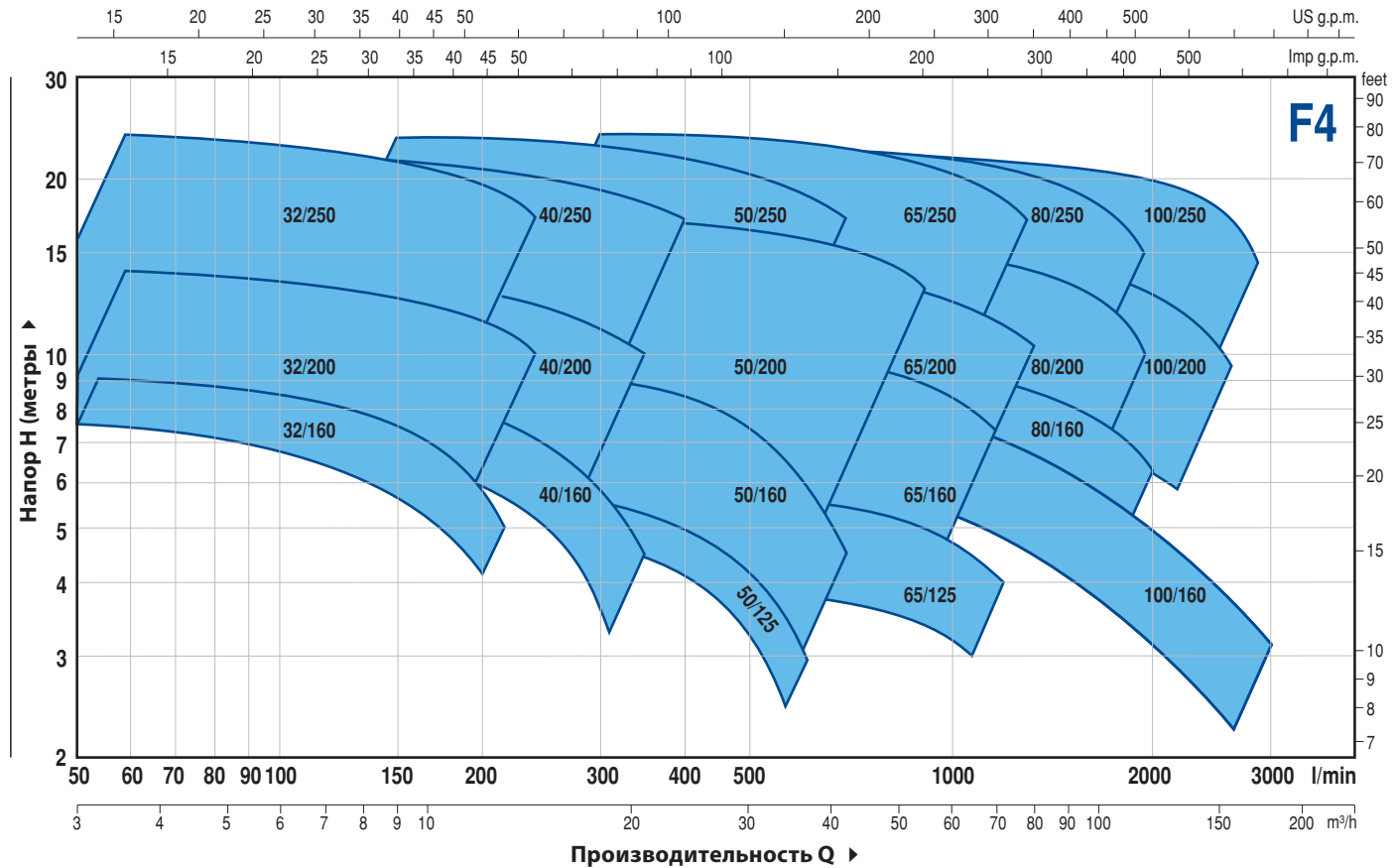

ТЕХНИЧЕСКИЕ ХАРАКТЕРИСТИКИ

50 Гц n = 1450 об/мин

ТИП Трехфазный	МОЩНОСТЬ (P2)			ХАРАКТЕРИСТИКИ	
	кВт	л.с.	▲	Q л/мин	H метры
F4-32/160B	0,37	0,5	IE2	50 ÷ 200	7,5 ÷ 4,5
F4-32/160A	0,37	0,5		50 ÷ 225	9 ÷ 5
F4-32/200B	0,75	1	IE2	50 ÷ 250	12,5 ÷ 9
F4-32/200A	1,1	1,5		50 ÷ 250	14 ÷ 10,5
F4-32/200BH	0,75	1	IE2	50 ÷ 150	11,3 ÷ 9,2
F4-32/200AH	0,75	1		50 ÷ 160	13,8 ÷ 11
F4-32/250C	1,1	1,5	IE3	50 ÷ 200	18,5 ÷ 13,5
F4-32/250B	1,5	2		50 ÷ 225	21,5 ÷ 15,5
F4-32/250A	2,2	3		50 ÷ 250	24 ÷ 16,5
F4-40/160B	0,37	0,5	IE2	50 ÷ 320	7,5 ÷ 3,5
F4-40/160A	0,55	0,75		50 ÷ 350	9 ÷ 4,5
F4-40/200B	0,75	1	IE2	50 ÷ 350	11,5 ÷ 7
F4-40/200A	1,1	1,5		50 ÷ 350	13,8 ÷ 10
F4-40/250C	1,1	1,5	IE3	50 ÷ 400	15,5 ÷ 10
F4-40/250B	1,5	2		50 ÷ 400	17,5 ÷ 12
F4-40/250A	2,2	3		50 ÷ 400	22 ÷ 17
F4-50/125B	0,55	0,75	IE2	150 ÷ 600	5 ÷ 2
F4-50/125A	0,55	0,75		150 ÷ 600	6 ÷ 3
F4-50/160B	0,75	1	IE2	150 ÷ 650	8 ÷ 3,8
F4-50/160A	1,1	1,5		150 ÷ 700	9,3 ÷ 4,5
F4-50/200C	1,5	2		200 ÷ 850	11 ÷ 7,5
F4-50/200B	2,2	3	IE3	200 ÷ 850	13 ÷ 9,5
F4-50/200A	2,2	3		200 ÷ 900	15 ÷ 11,2
F4-50/200AR	3	4		200 ÷ 900	17 ÷ 13,2
F4-50/250D	1,1	1,5	IE2	150 ÷ 650	12,5 ÷ 5
F4-50/250C	1,5	2		150 ÷ 700	14 ÷ 5
F4-50/250B	2,2	3	IE3	150 ÷ 700	18 ÷ 10,5
F4-50/250A	2,2	3		150 ÷ 700	20 ÷ 13
F4-50/250AR	3	4		150 ÷ 700	23,5 ÷ 17

ТИП Трехфазный	МОЩНОСТЬ (P2)			ХАРАКТЕРИСТИКИ	
	кВт	л.с.	▲	Q л/мин	H метры
F4-65/125B	0,75	1	IE2	300 ÷ 1100	4,7 ÷ 3
F4-65/125A	1,1	1,5		300 ÷ 1200	5,7 ÷ 4
F4-65/160C	1,1	1,5	IE2	300 ÷ 1100	8 ÷ 5,5
F4-65/160B	1,5	2		300 ÷ 1200	9,1 ÷ 5,7
F4-65/160A	2,2	3	IE3	300 ÷ 1200	10,1 ÷ 7
F4-65/200A	2,2	3		300 ÷ 1250	12 ÷ 8,5
F4-65/200AR	3	4		300 ÷ 1300	14 ÷ 10
F4-65/250B	4	5,5	IE3	200 ÷ 1250	21,8 ÷ 15,5
F4-65/250A	5,5	7,5		200 ÷ 1300	23,5 ÷ 17
F4-80/160D	1,5	2	IE3	300 ÷ 2000	6,3 ÷ 2,5
F4-80/160C	2,2	3		300 ÷ 2000	7,5 ÷ 3,8
F4-80/160B	2,2	3		300 ÷ 2000	8,8 ÷ 5
F4-80/160A	3	4	IE3	300 ÷ 2000	10 ÷ 6,2
F4-80/200B	4	5,5		300 ÷ 1800	14 ÷ 9
F4-80/200A	5,5	7,5	IE3	300 ÷ 1900	15,5 ÷ 10,5
F4-80/250B	5,5	7,5		300 ÷ 1800	19,5 ÷ 13,5
F4-80/250A	7,5	10		300 ÷ 1950	22 ÷ 15
F4-100/160B-N	2,2	3	IE3	400 ÷ 2750	8,1 ÷ 2,7
F4-100/160A-N	3	4		400 ÷ 3000	9,2 ÷ 3,2
F4-100/200C	4	5,5	IE3	400 ÷ 2300	12,7 ÷ 7
F4-100/200B	5,5	7,5		400 ÷ 2400	14,2 ÷ 8,5
F4-100/200A	5,5	7,5		400 ÷ 2600	15,8 ÷ 9,5
F4-100/250B	7,5	10	IE3	400 ÷ 2600	18,5 ÷ 11,5
F4-100/250A	9,2	12,5		400 ÷ 2900	22 ÷ 13,5

Q - Производительность

H - Общий манометрический напор

Допустимое отклонение характеристик насосов соответствует классу 3B согласно EN ISO 9906.

▲ Класс эффективности трехфазного двигателя (IEC 60034-30)

F4-32/160

РАБОЧИЕ ХАРАКТЕРИСТИКИ И ТЕХНИЧЕСКИЕ ДАННЫЕ

50 Гц n = 1450 об/мин HS = 0 м

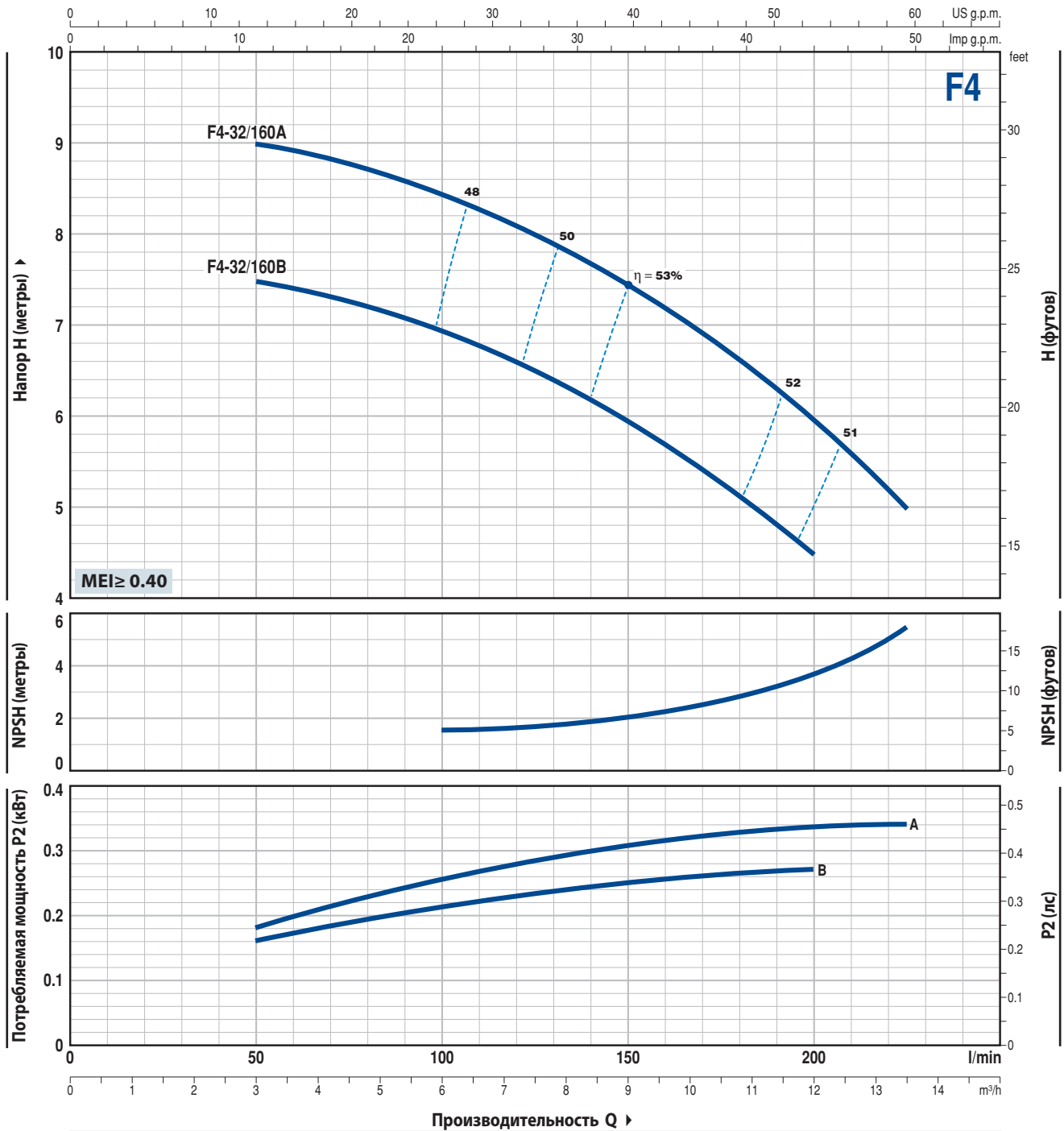

ТИП	МОЩНОСТЬ (P2)		Q	3	4,5	6	7,5	9	10,8	12	13,5
	кВт	л.с.		л/мин	50	75	100	125	150	180	200
Трехфазный											
F4-32/160B	0,37	0,5	H метры	7,5	7,3	6,9	6,5	6	5,1	4,5	
F4-32/160A	0,37	0,5		9	8,8	8,4	8	7,5	6,6	6	5

Q - Производительность H - Общий манометрический напор HS - Высота всасывания
 Допустимое отклонение характеристик насосов соответствует классу 3B согласно EN ISO 9906.

F4-32/200



РАБОЧИЕ ХАРАКТЕРИСТИКИ И ТЕХНИЧЕСКИЕ ДАННЫЕ

50 Гц n= 1450 об/мин HS= 0 м

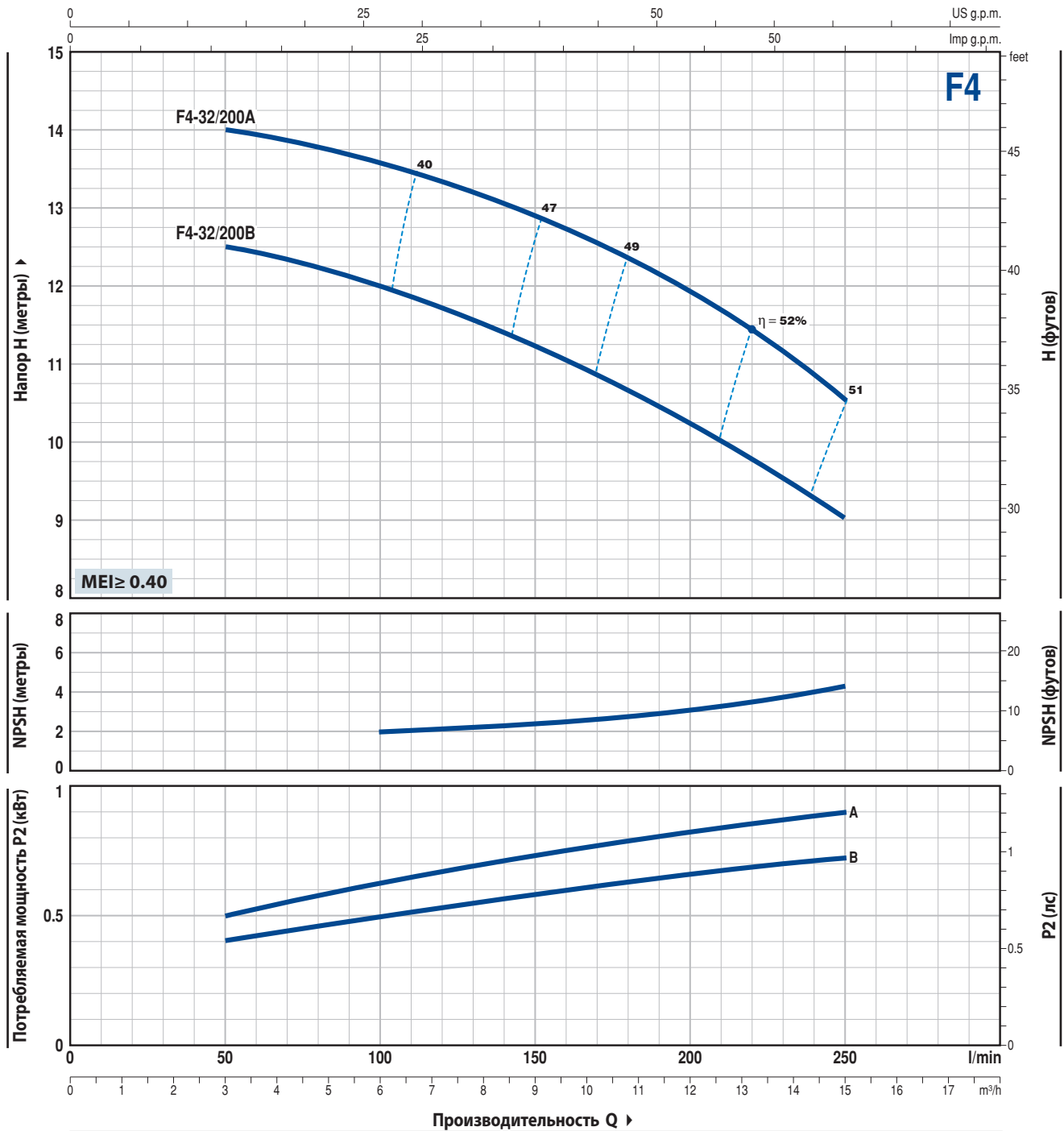

ТИП	МОЩНОСТЬ (P2)		Q	3	6	9	12	15
	кВт	л.с.		л/мин	50	100	150	200
F4-32/200B	0,75	1	H метры	12,5	12	11,2	10,3	9
F4-32/200A	1,1	1,5		14	13,6	12,8	11,9	10,5

Q - Производительность H - Общий манометрический напор HS - Высота всасывания
 Допустимое отклонение характеристик насосов соответствует классу 3B согласно EN ISO 9906.

F4-32/200H

РАБОЧИЕ ХАРАКТЕРИСТИКИ И ТЕХНИЧЕСКИЕ ДАННЫЕ

50 Гц n= 1450 об/мин HS= 0 м

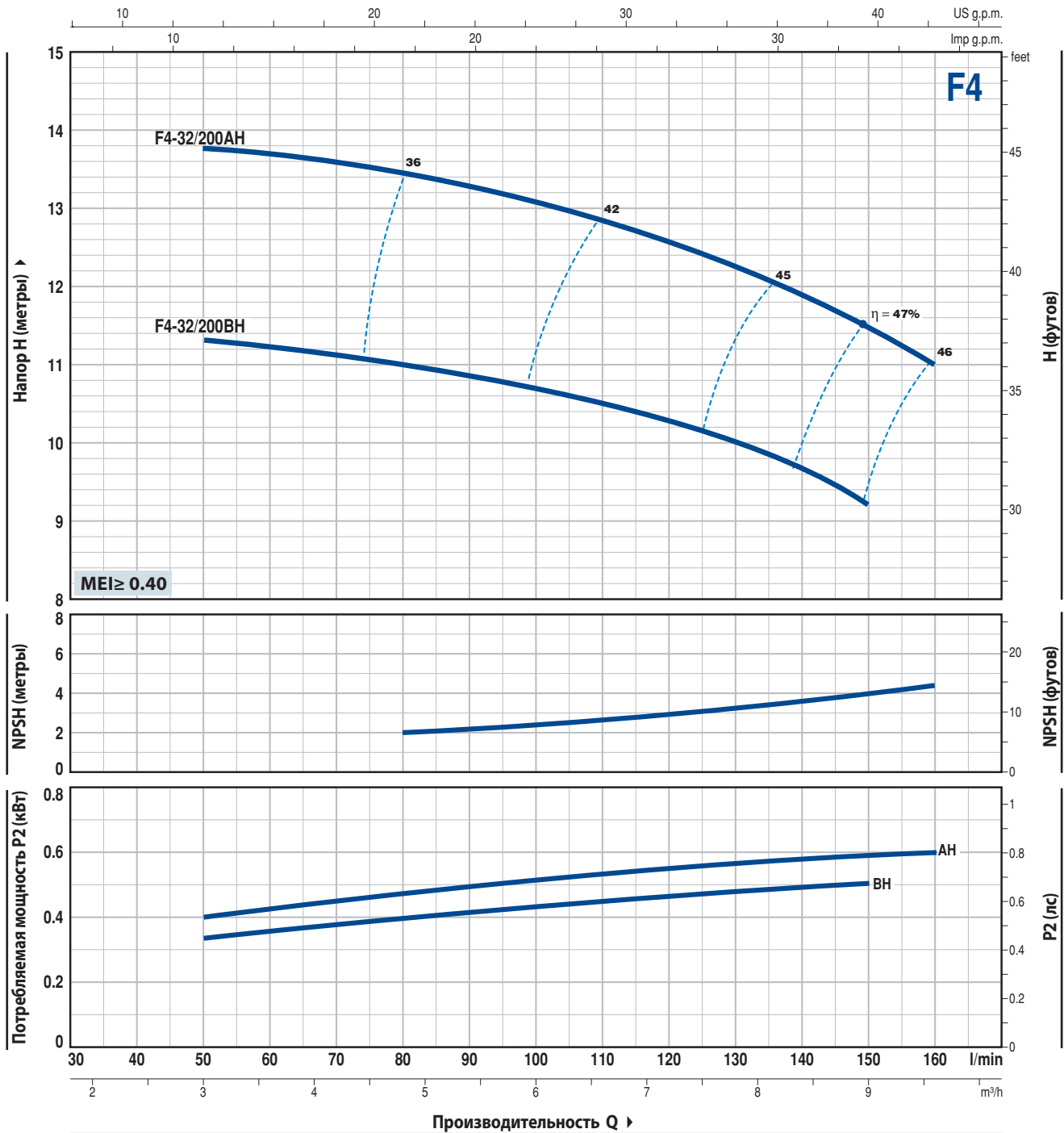

ТИП	МОЩНОСТЬ (P2)		Q	3	4,2	5,4	6,6	7,8	9	9,6
	кВт	л.с.		л/мин	50	70	90	110	130	150
F4-32/200BH	0,75	1	H метры	11,3	11,1	10,8	10,5	10	9,2	
F4-32/200AH	0,75	1		13,8	13,6	13,3	12,8	12,2	11,5	11

Q - Производительность H - Общий манометрический напор HS - Высота всасывания
 Допустимое отклонение характеристик насосов соответствует классу 3B согласно EN ISO 9906.

F4-32/250



РАБОЧИЕ ХАРАКТЕРИСТИКИ И ТЕХНИЧЕСКИЕ ДАННЫЕ

50 Гц n= 1450 об/мин HS= 0 м

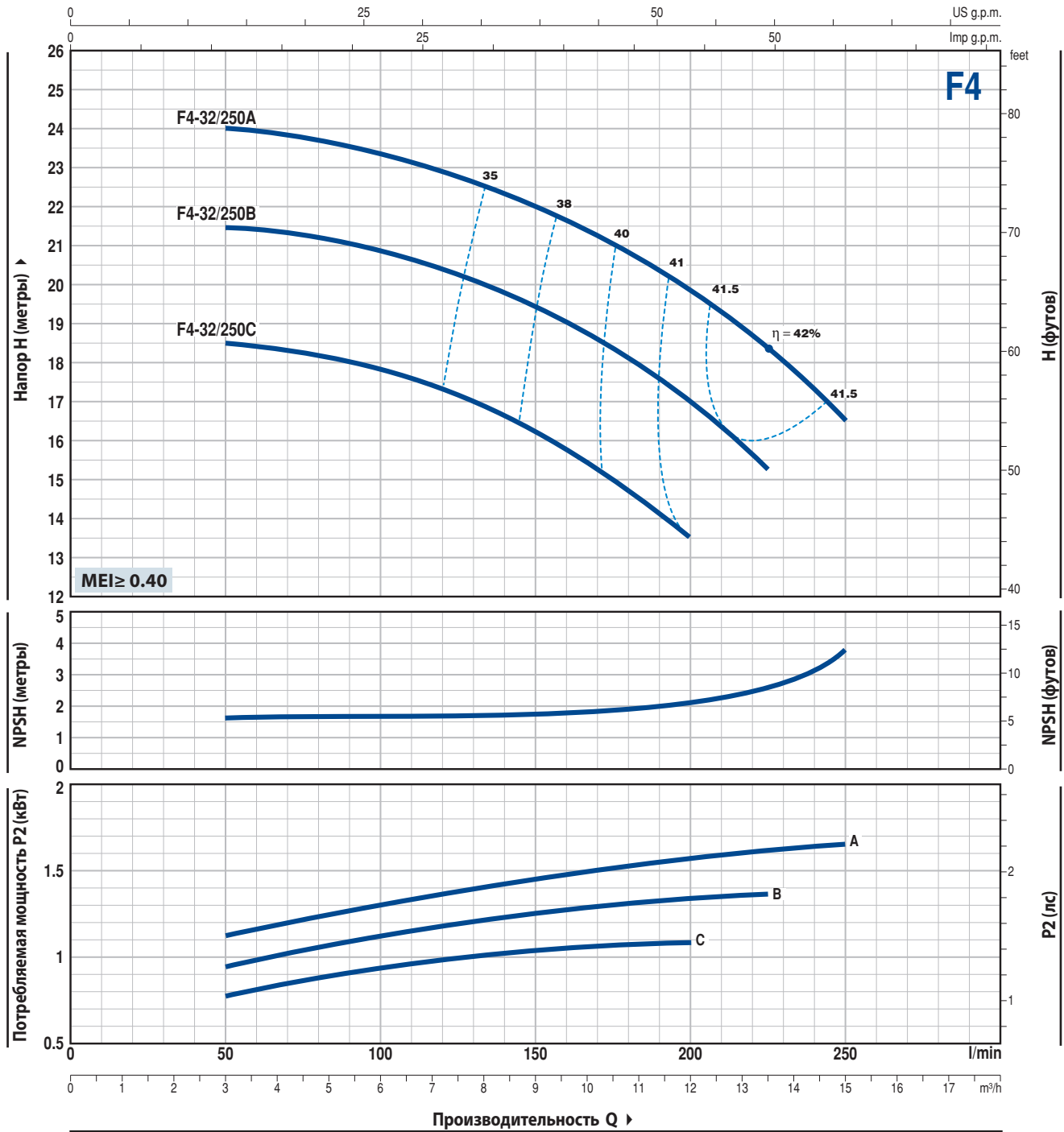

ТИП	МОЩНОСТЬ (P2)		Q	3	4,5	6	7,5	9	10,5	12	13,5	15
	кВт	л.с.		л/мин	50	75	100	125	150	175	200	225
Трехфазный			H метры									
F4-32/250C	1,1	1,5		18,5	18,2	17,8	17,2	16,2	15	13,5		
F4-32/250B	1,5	2		21,5	21,2	20,8	20,2	19,5	18,2	17	15,5	
F4-32/250A	2,2	3		24	23,7	23,3	22,7	22	21	19,8	18,3	16,5

Q - Производительность H - Общий манометрический напор HS - Высота всасывания
 Допустимое отклонение характеристик насосов соответствует классу 3B согласно EN ISO 9906.

F4-40/160

РАБОЧИЕ ХАРАКТЕРИСТИКИ И ТЕХНИЧЕСКИЕ ДАННЫЕ

50 Гц n = 1450 об/мин HS = 0 м

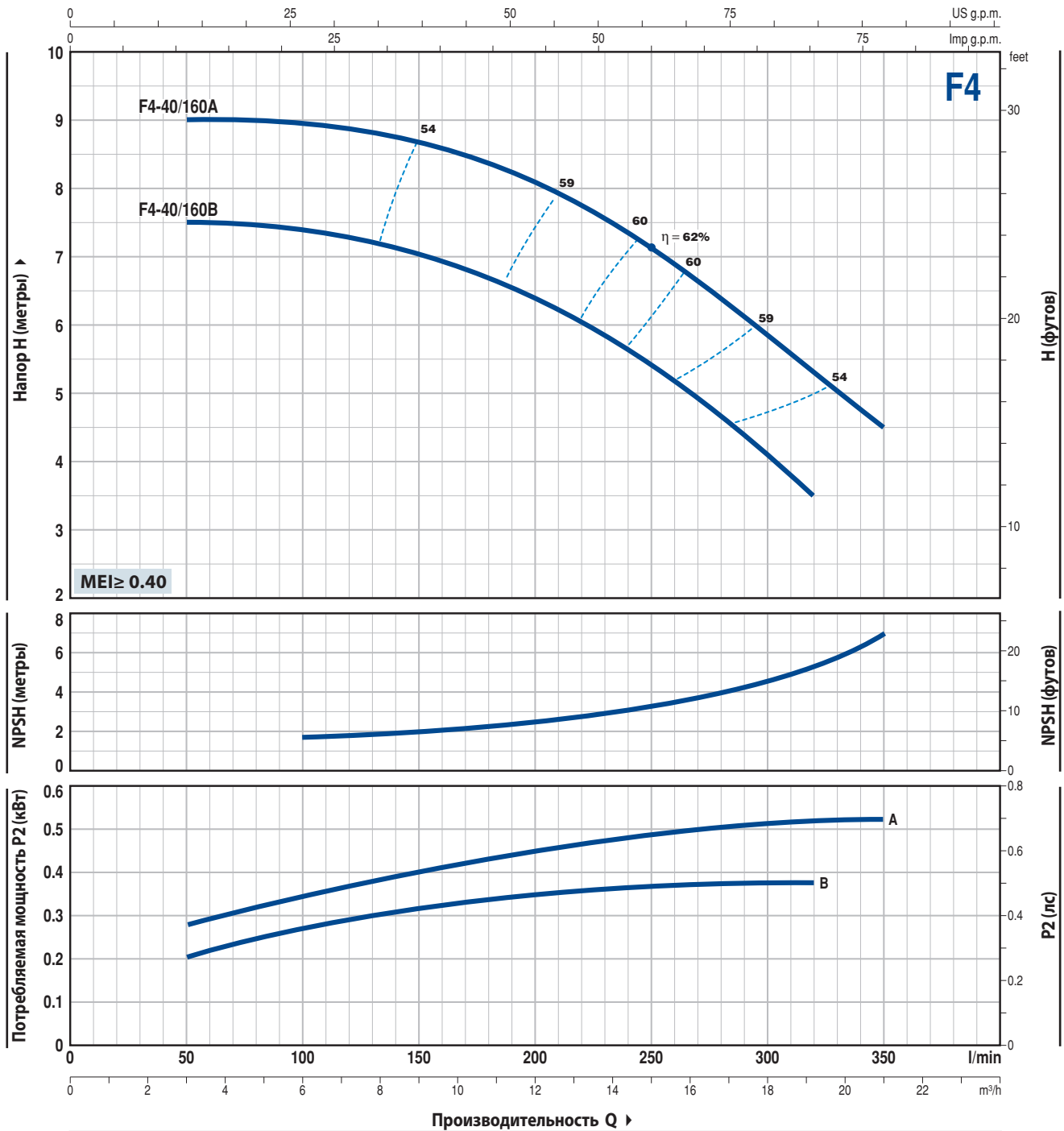

ТИП	МОЩНОСТЬ (P2)		Q	3	6	9	12	15	18	19,2	21
	кВт	л.с.		л/мин	50	100	150	200	250	300	320
Трехфазный											
F4-40/160B	0,37	0,5	H метры	7,5	7,4	7	6,4	5,4	4,1	3,5	
F4-40/160A	0,55	0,75		9	8,9	8,7	8,1	7,1	5,8	5,3	4,5

Q - Производительность H - Общий манометрический напор HS - Высота всасывания
 Допустимое отклонение характеристик насосов соответствует классу 3B согласно EN ISO 9906.

F4-40/200



РАБОЧИЕ ХАРАКТЕРИСТИКИ И ТЕХНИЧЕСКИЕ ДАННЫЕ

50 Гц n= 1450 об/мин HS= 0 м

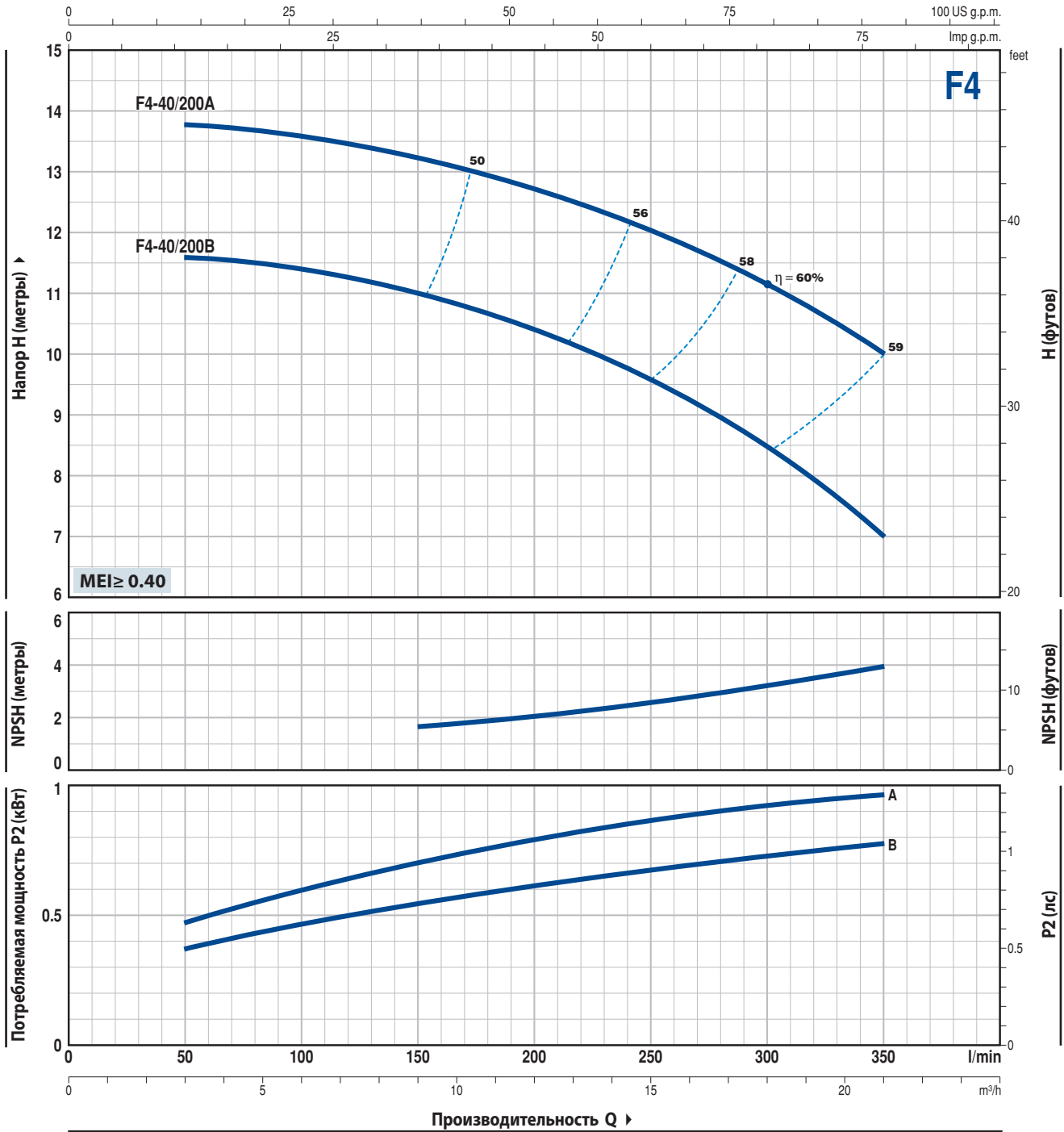

ТИП	МОЩНОСТЬ (P2)		Q	3	6	9	12	15	18	21
	кВт	л.с.		л/мин	50	100	150	200	250	300
Трехфазный										
F4-40/200B	0,75	1	H метры	11,5	11,4	11	10,4	9,5	8,5	7
F4-40/200A	1,1	1,5		13,8	13,6	13,2	12,7	12	11,1	10

Q - Производительность H - Общий манометрический напор HS - Высота всасывания
 Допустимое отклонение характеристик насосов соответствует классу 3B согласно EN ISO 9906.

F4-40/250

РАБОЧИЕ ХАРАКТЕРИСТИКИ И ТЕХНИЧЕСКИЕ ДАННЫЕ

50 Гц n = 1450 об/мин HS = 0 м

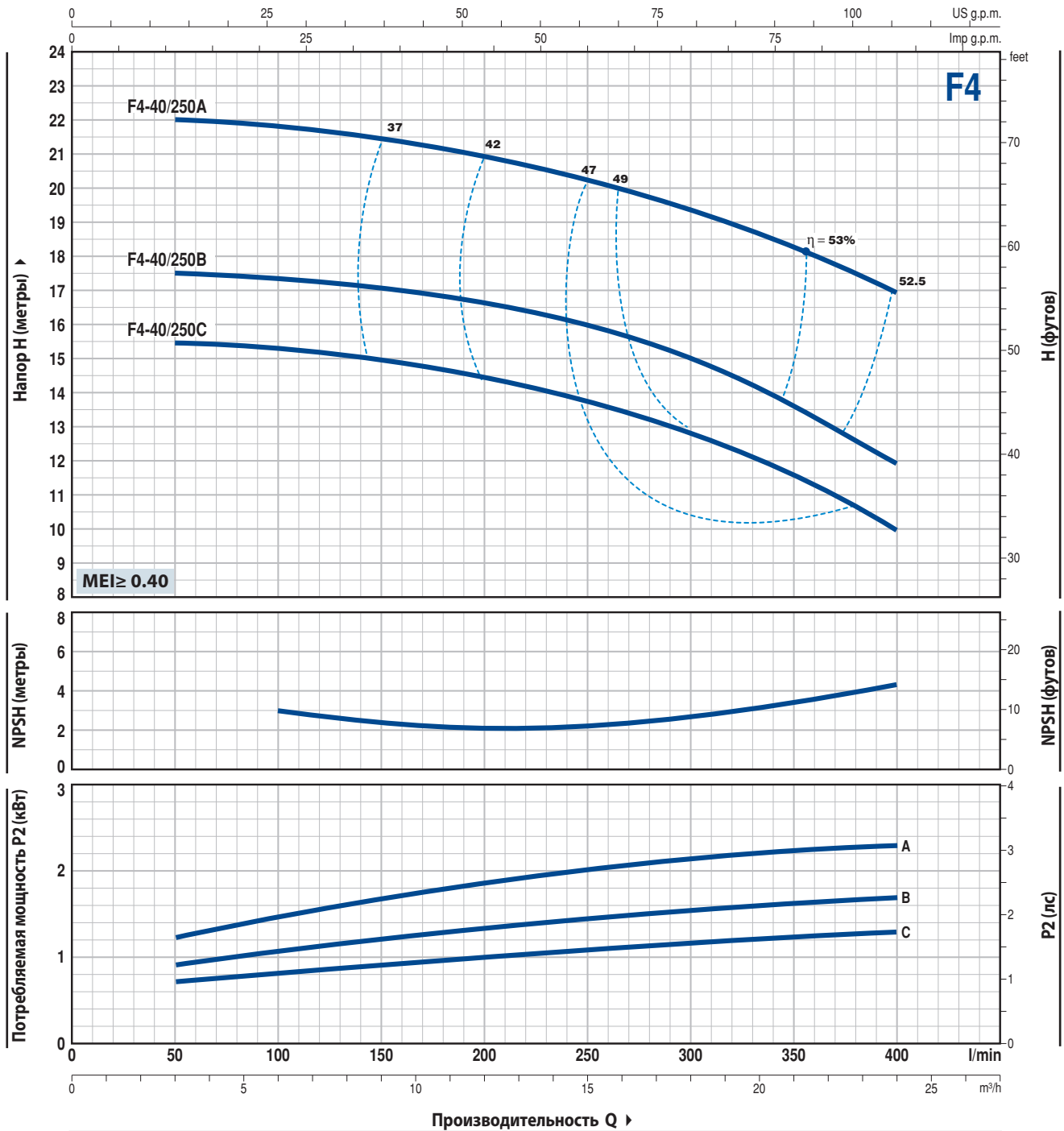

ТИП	МОЩНОСТЬ (P2)		Q	3	6	9	12	15	18	21	24
	кВт	л.с.		л/мин	50	100	150	200	250	300	350
Трехфазный											
F4-40/250C	1,1	1,5	H метры	15,5	15,2	15	14,5	13,6	12,9	11,5	10
F4-40/250B	1,5	2		17,5	17,2	17	16,5	16	15	13,5	12
F4-40/250A	2,2	3		22	21,9	21,5	21	20,2	19,2	18,2	17

Q - Производительность H - Общий манометрический напор HS - Высота всасывания
 Допустимое отклонение характеристик насосов соответствует классу 3B согласно EN ISO 9906.

F4-50/125



РАБОЧИЕ ХАРАКТЕРИСТИКИ И ТЕХНИЧЕСКИЕ ДАННЫЕ

50 Гц n= 1450 об/мин HS= 0 м

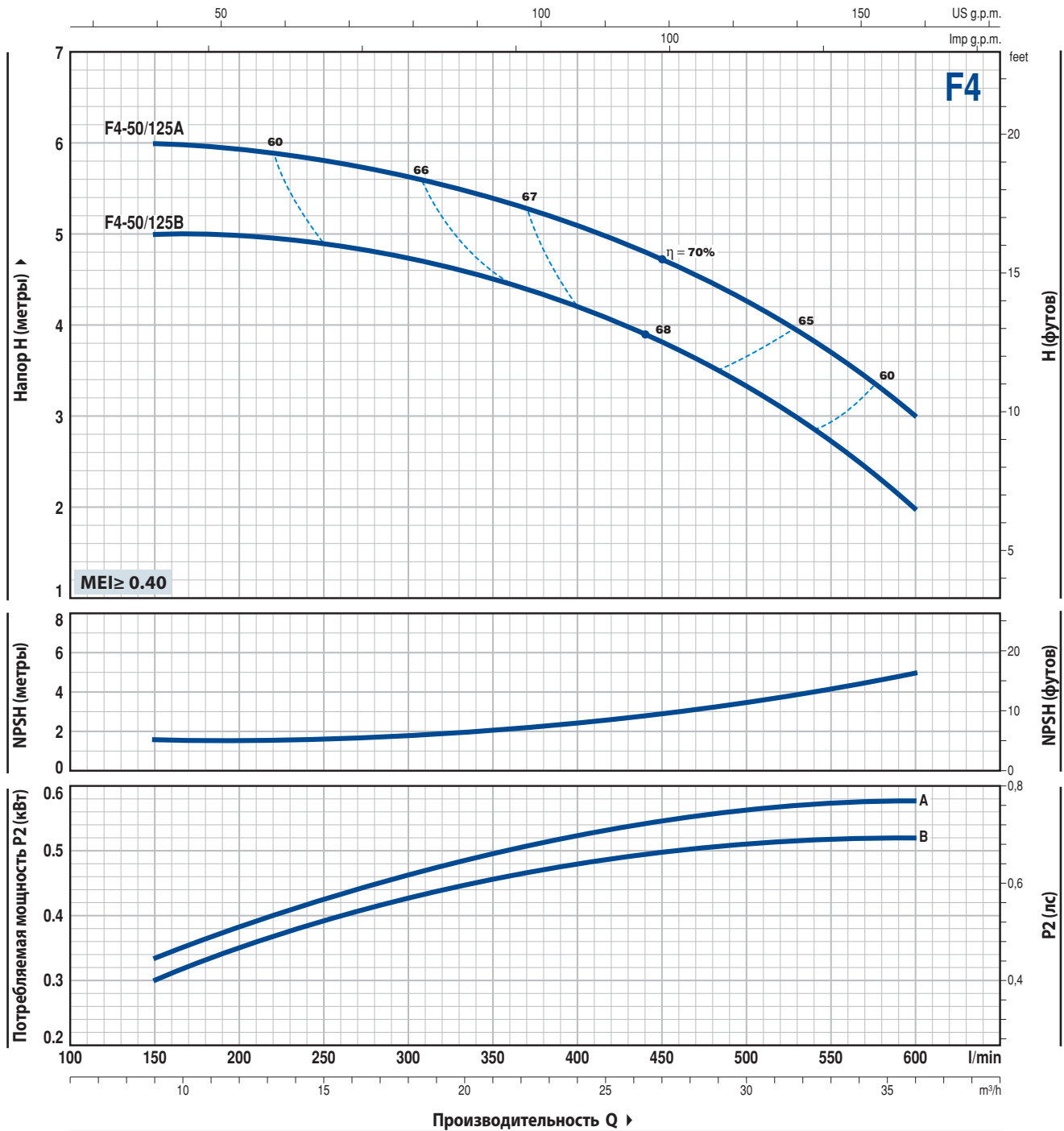

ТИП	МОЩНОСТЬ (P2)		Q	9	12	15	17	21	24	27	30	33	36
	кВт	л.с.		л/мин	150	200	250	300	350	400	450	500	550
Трехфазный													
F4-50/125B	0,55	0,75	H метры	5	5	4,9	4,7	4,5	4,2	3,8	3,3	2,7	2
F4-50/125A	0,55	0,75		6	5,9	5,8	5,6	5,4	5,1	4,7	4,2	3,7	3

Q - Производительность H - Общий манометрический напор HS - Высота всасывания
 Допустимое отклонение характеристик насосов соответствует классу 3B согласно EN ISO 9906.

F4-50/160

РАБОЧИЕ ХАРАКТЕРИСТИКИ И ТЕХНИЧЕСКИЕ ДАННЫЕ

50 Гц n= 1450 об/мин HS= 0 м

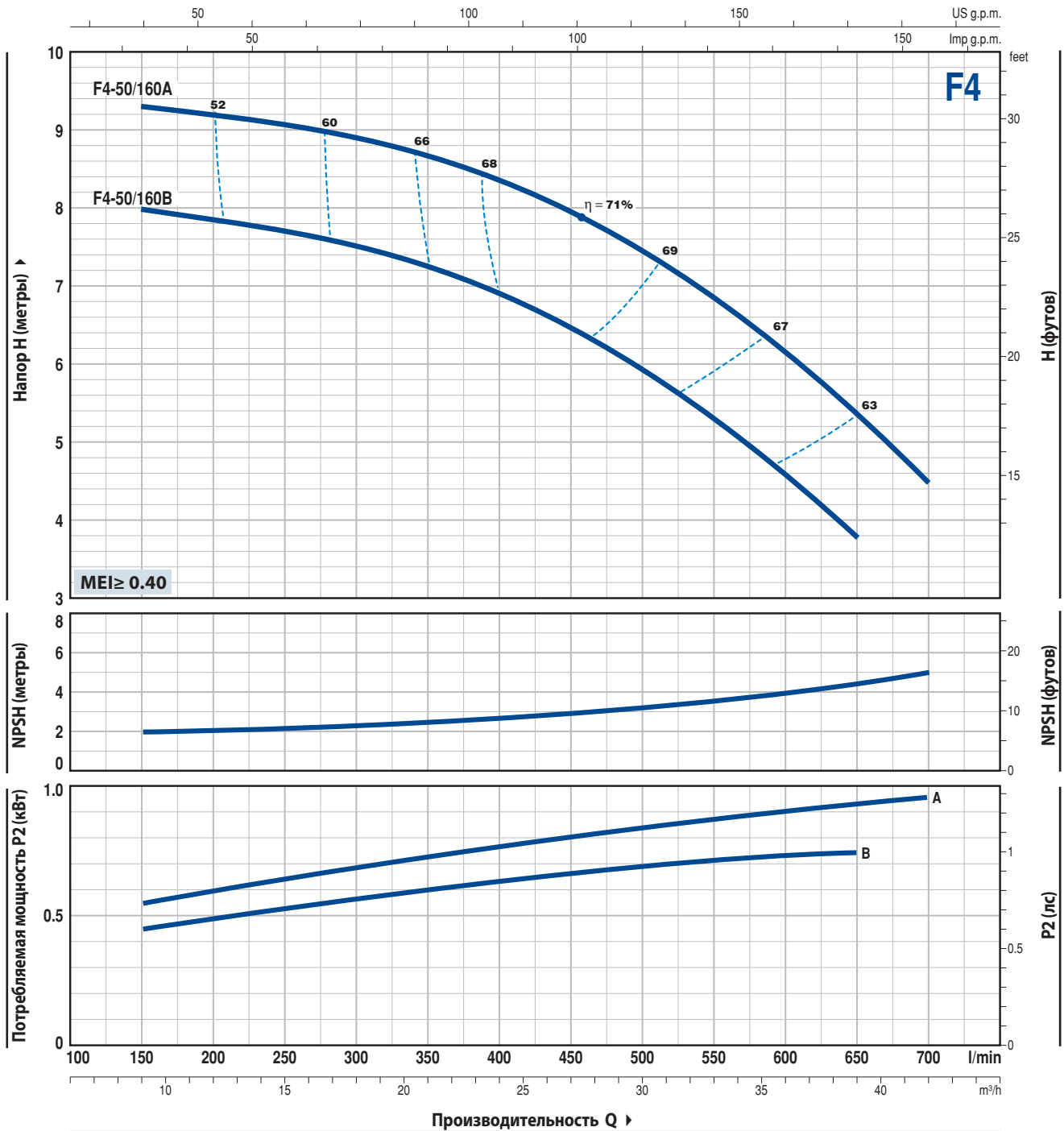

ТИП	МОЩНОСТЬ (P2)		Q	9	12	15	17	21	24	27	30	33	36	39	42
	кВт	л.с.		150	200	250	300	350	400	450	500	550	600	650	700
Трехфазный															
F4-50/160B	0,75	1	H метры	8	7,8	7,7	7,5	7,2	6,9	6,5	5,9	5,3	4,6	3,8	
F4-50/160A	1,1	1,5		9,3	9,2	9,1	8,9	8,7	8,4	8	7,4	6,8	6,2	5,4	4,5

Q - Производительность H - Общий манометрический напор HS - Высота всасывания
 Допустимое отклонение характеристик насосов соответствует классу 3B согласно EN ISO 9906.

F4-50/200



РАБОЧИЕ ХАРАКТЕРИСТИКИ И ТЕХНИЧЕСКИЕ ДАННЫЕ

50 Гц n= 1450 об/мин HS= 0 м

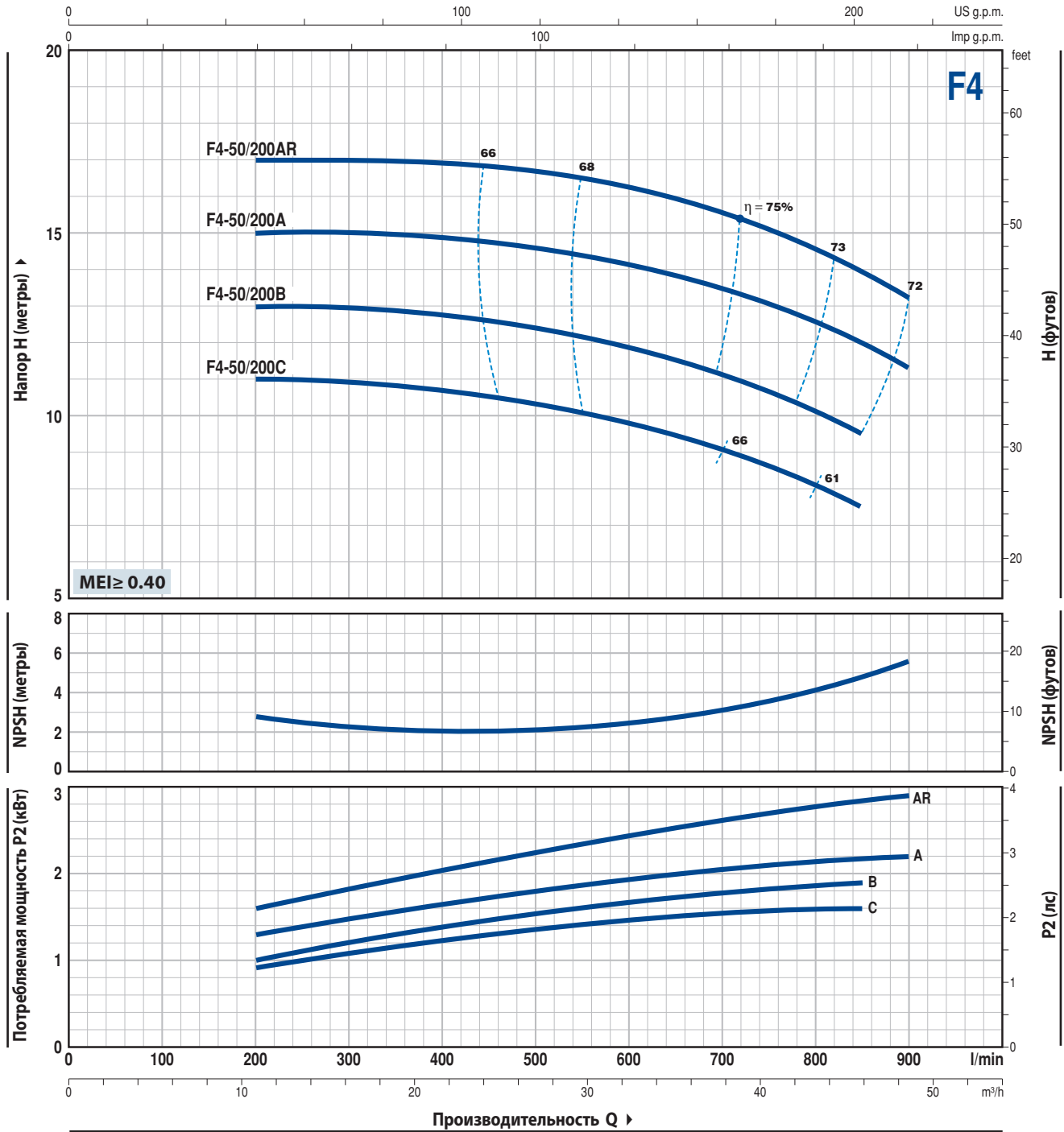

ТИП	МОЩНОСТЬ (P2)		Q	12	17	24	30	36	42	48	51	54
	кВт	л.с.		200	300	400	500	600	700	800	850	900
Трехфазный												
F4-50/200C	1,5	2	H метры	11	11	10,8	10,3	9,8	9	8	7,5	
F4-50/200B	2,2	3		13	13	12,8	12,4	11,9	11,1	10,1	9,5	
F4-50/200A	2,2	3		15	15	14,9	14,6	14,1	13,5	12,5	12	11,2
F4-50/200AR	3	4		17	17	16,9	16,7	16,2	15,5	14,5	14	13,2

Q - Производительность H - Общий манометрический напор HS - Высота всасывания
 Допустимое отклонение характеристик насосов соответствует классу 3B согласно EN ISO 9906.

F4-50/250

РАБОЧИЕ ХАРАКТЕРИСТИКИ И ТЕХНИЧЕСКИЕ ДАННЫЕ

50 Гц n = 1450 об/мин HS = 0 м

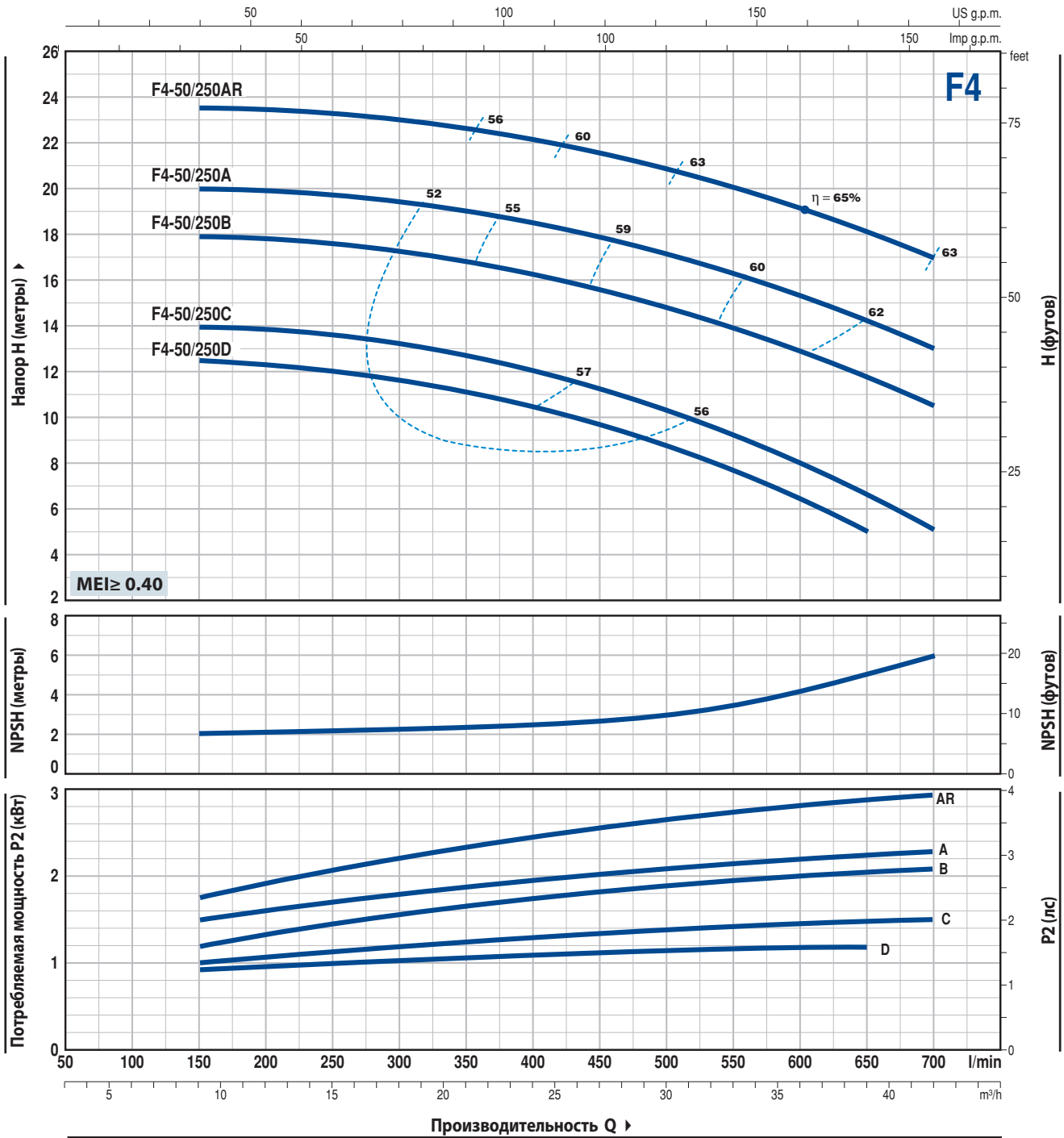

ТИП	МОЩНОСТЬ (P2)		Q	Q													
	кВт	л.с.		9	12	15	18	21	24	27	30	33	36	39	42		
Трехфазный	кВт	л.с.	л/мин	150	200	250	300	350	400	450	500	550	600	650	700		
F4-50/250D	1,1	1,5	H метры	12,5	12,3	12	11,5	11,1	10,5	9,8	8,8	7,8	6,5	5			
F4-50/250C	1,5	2		14	13,9	13,6	13,2	12,8	12	11,2	10,2	9,2	8	6,6	5		
F4-50/250B	2,2	3		18	17,9	17,6	17,2	16,8	16,2	15,5	14,8	14	13	11,8	10,5		
F4-50/250A	2,2	3		20	19,9	19,7	19,5	19	18,5	18	17,2	16,2	15,3	14,2	13		
F4-50/250AR	3	4		23,5	23,4	23,2	23	22,6	22,1	21,6	21	20	19	18	17		

Q - Производительность H - Общий манометрический напор HS - Высота всасывания
 Допустимое отклонение характеристик насосов соответствует классу 3B согласно EN ISO 9906.

F4-65/125



РАБОЧИЕ ХАРАКТЕРИСТИКИ И ТЕХНИЧЕСКИЕ ДАННЫЕ

50 Гц n= 1450 об/мин HS= 0 м

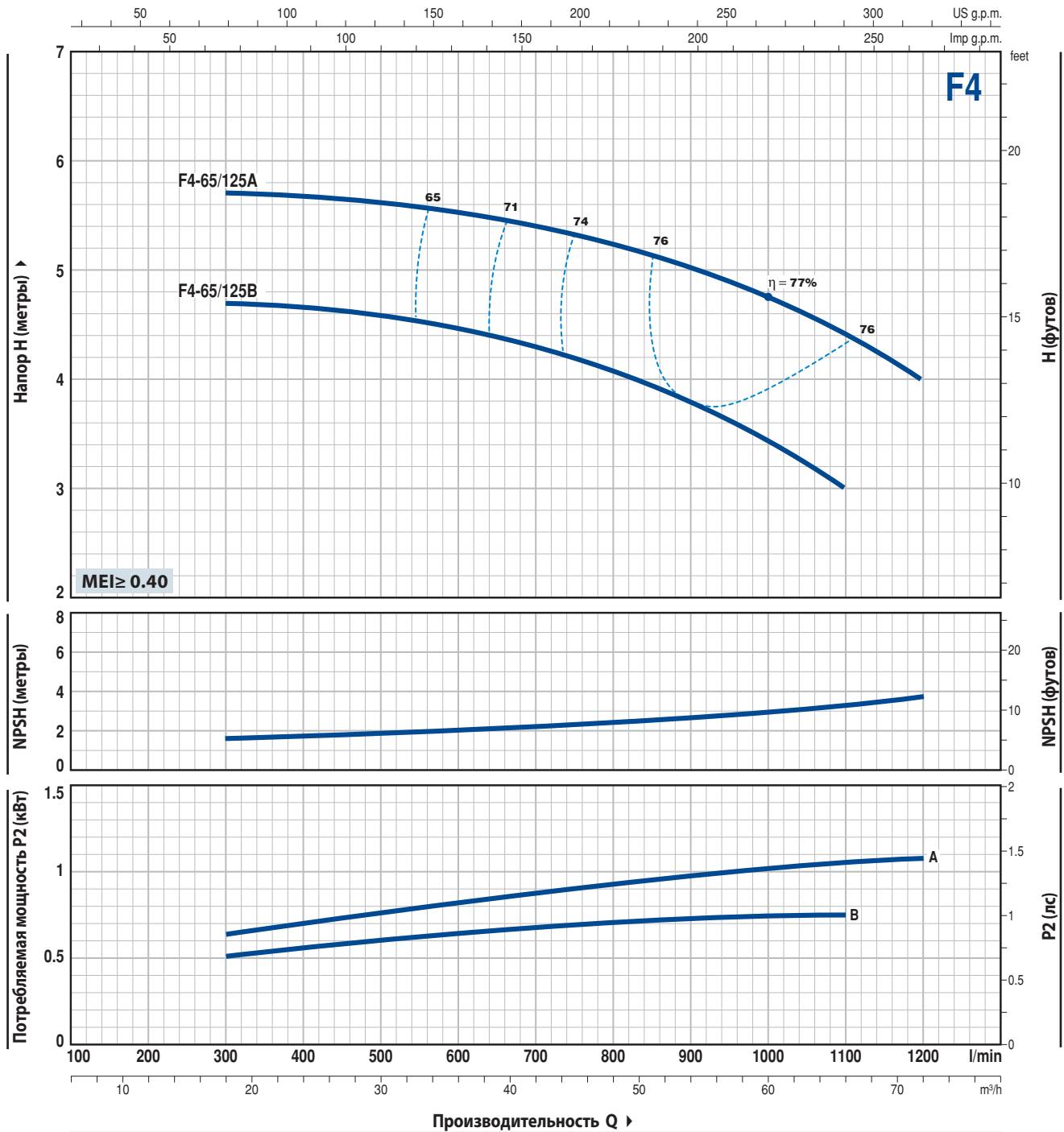

ТИП	МОЩНОСТЬ (P2)		Q	18	24	30	36	42	48	54	60	66	72
	кВт	л.с.		300	400	500	600	700	800	900	1000	1100	1200
Трехфазный													
F4-65/125B	0,75	1	H метры	4,7	4,7	4,6	4,5	4,3	4,1	3,8	3,4	3	
F4-65/125A	1,1	1,5		5,7	5,7	5,6	5,5	5,4	5,2	5	4,7	4,4	4

Q - Производительность H - Общий манометрический напор HS - Высота всасывания
 Допустимое отклонение характеристик насосов соответствует классу 3B согласно EN ISO 9906.

F4-65/160

РАБОЧИЕ ХАРАКТЕРИСТИКИ И ТЕХНИЧЕСКИЕ ДАННЫЕ

50 Гц n = 1450 об/мин HS = 0 м

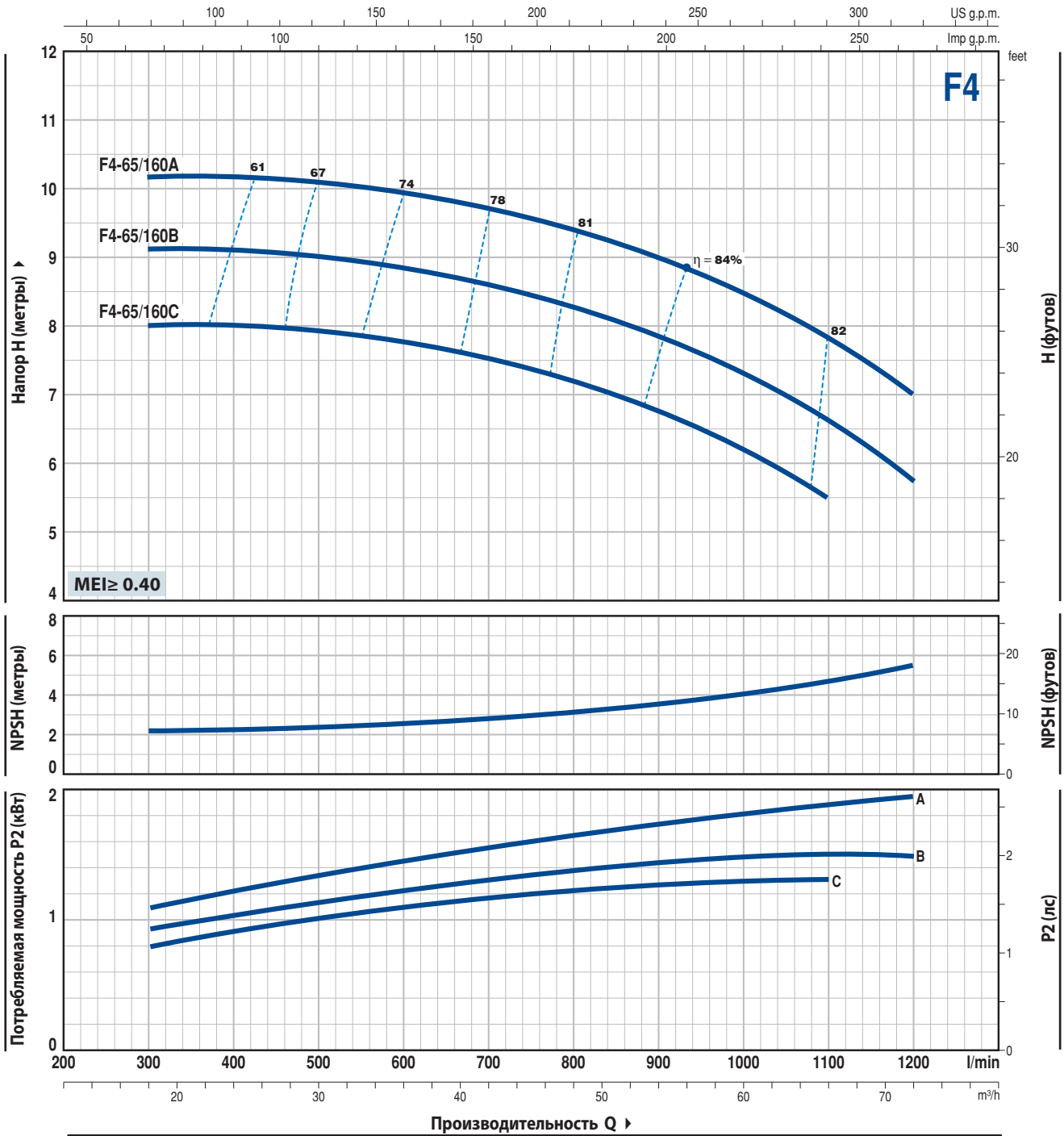

ТИП	МОЩНОСТЬ (P2)		Q	18	24	30	36	42	48	54	60	66	72
	кВт	л.с.		300	400	500	600	700	800	900	1000	1100	1200
Трехфазный			H метры										
F4-65/160C	1,1	1,5		8	8	7,9	7,7	7,5	7,2	6,7	6,2	5,5	
F4-65/160B	1,5	2		9,1	9,1	9	8,8	8,6	8,3	7,8	7,3	6,6	5,7
F4-65/160A	2,2	3		10,1	10,1	10,1	9,9	9,7	9,4	9	8,5	7,8	7

Q - Производительность H - Общий манометрический напор HS - Высота всасывания
 Допустимое отклонение характеристик насосов соответствует классу 3B согласно EN ISO 9906.

F4-65/200



РАБОЧИЕ ХАРАКТЕРИСТИКИ И ТЕХНИЧЕСКИЕ ДАННЫЕ

50 Гц n = 1450 об/мин HS = 0 м

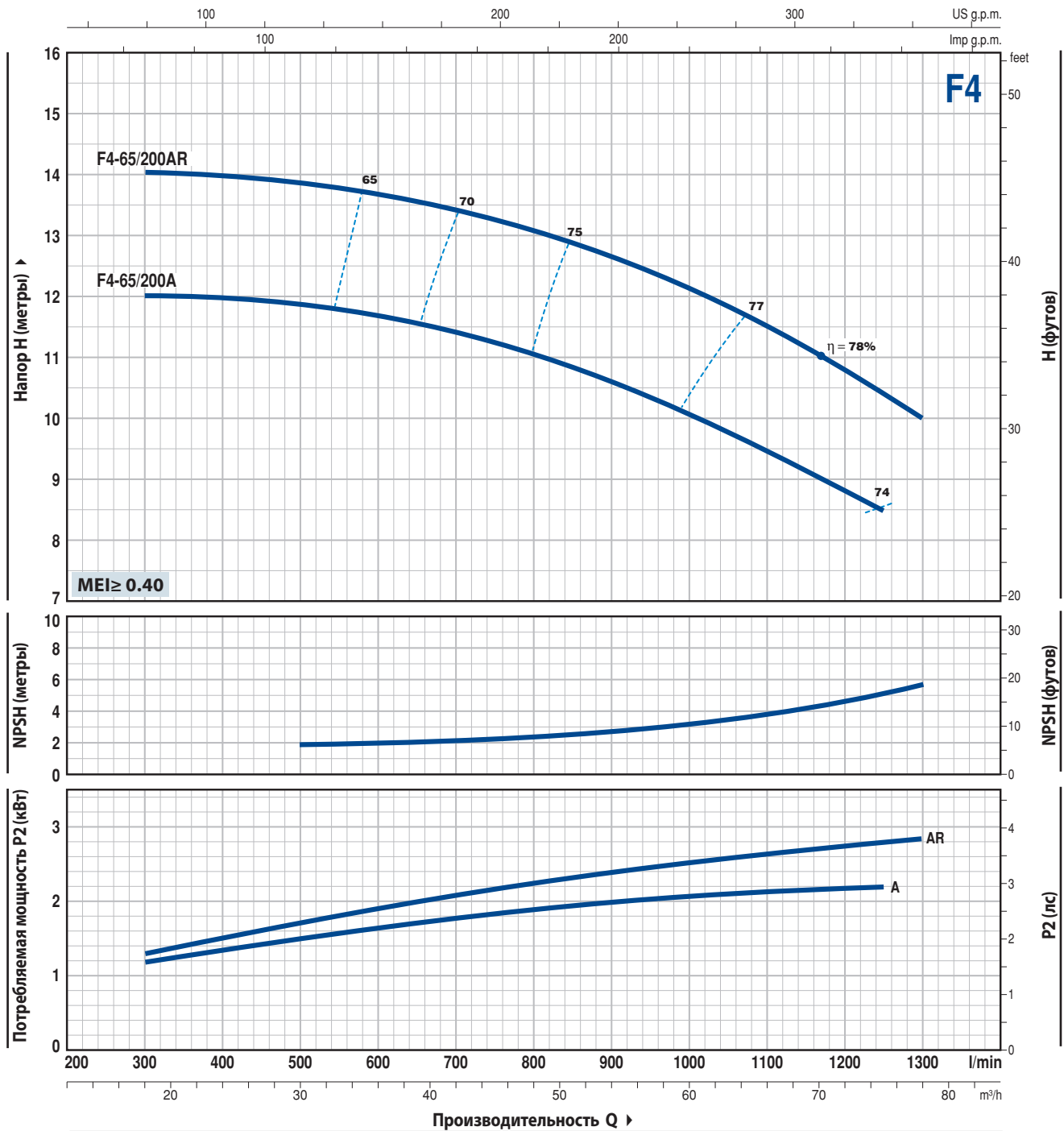

ТИП	МОЩНОСТЬ (P2)		Q	18	24	30	36	42	48	54	60	66	72	75	78
	кВт	л.с.		л/мин	300	400	500	600	700	800	900	1000	1100	1200	1250
Трехфазный															
F4-65/200A	2,2	3	H метры	12	12	11,9	11,6	11,4	11	10,6	10,1	9,5	8,8	8,5	
F4-65/200AR	3	4		14	13,9	13,8	13,6	13,4	13,1	12,7	12,1	11,5	10,8	10,3	10

Q - Производительность H - Общий манометрический напор HS - Высота всасывания
 Допустимое отклонение характеристик насосов соответствует классу 3B согласно EN ISO 9906.

F4-65/250

РАБОЧИЕ ХАРАКТЕРИСТИКИ И ТЕХНИЧЕСКИЕ ДАННЫЕ

50 Гц n= 1450 об/мин HS= 0 м

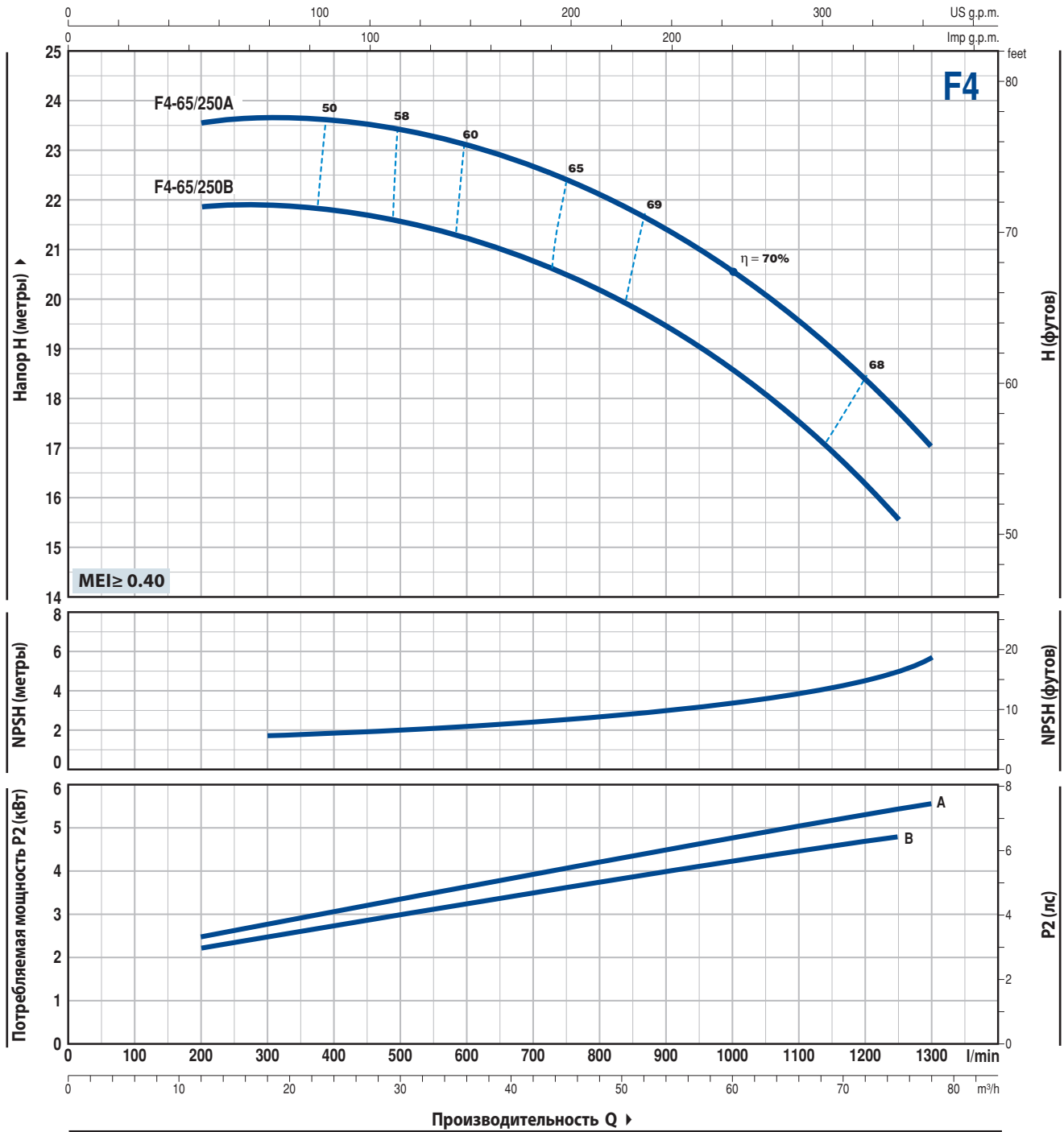

ТИП	МОЩНОСТЬ (P2)		Q	12	18	24	30	36	42	48	54	60	66	72	75	78
	кВт	л.с.		200	300	400	500	600	700	800	900	1000	1100	1200	1250	1300
Трехфазный			л/мин													
F4-65/250B	4	5.5	H метры	21,8	21,8	21,7	21,5	21,2	20,7	20,2	19,5	18,6	17,5	16,2	15,5	
F4-65/250A	5.5	7.5		23,5	23,5	23,5	23,4	23,1	22,6	22,1	21,5	20,5	19,6	18,5	17,8	17

Q - Производительность H - Общий манометрический напор HS - Высота всасывания
 Допустимое отклонение характеристик насосов соответствует классу 3B согласно EN ISO 9906.

F4-80/160



РАБОЧИЕ ХАРАКТЕРИСТИКИ И ТЕХНИЧЕСКИЕ ДАННЫЕ

50 Гц n= 1450 об/мин HS= 0 м

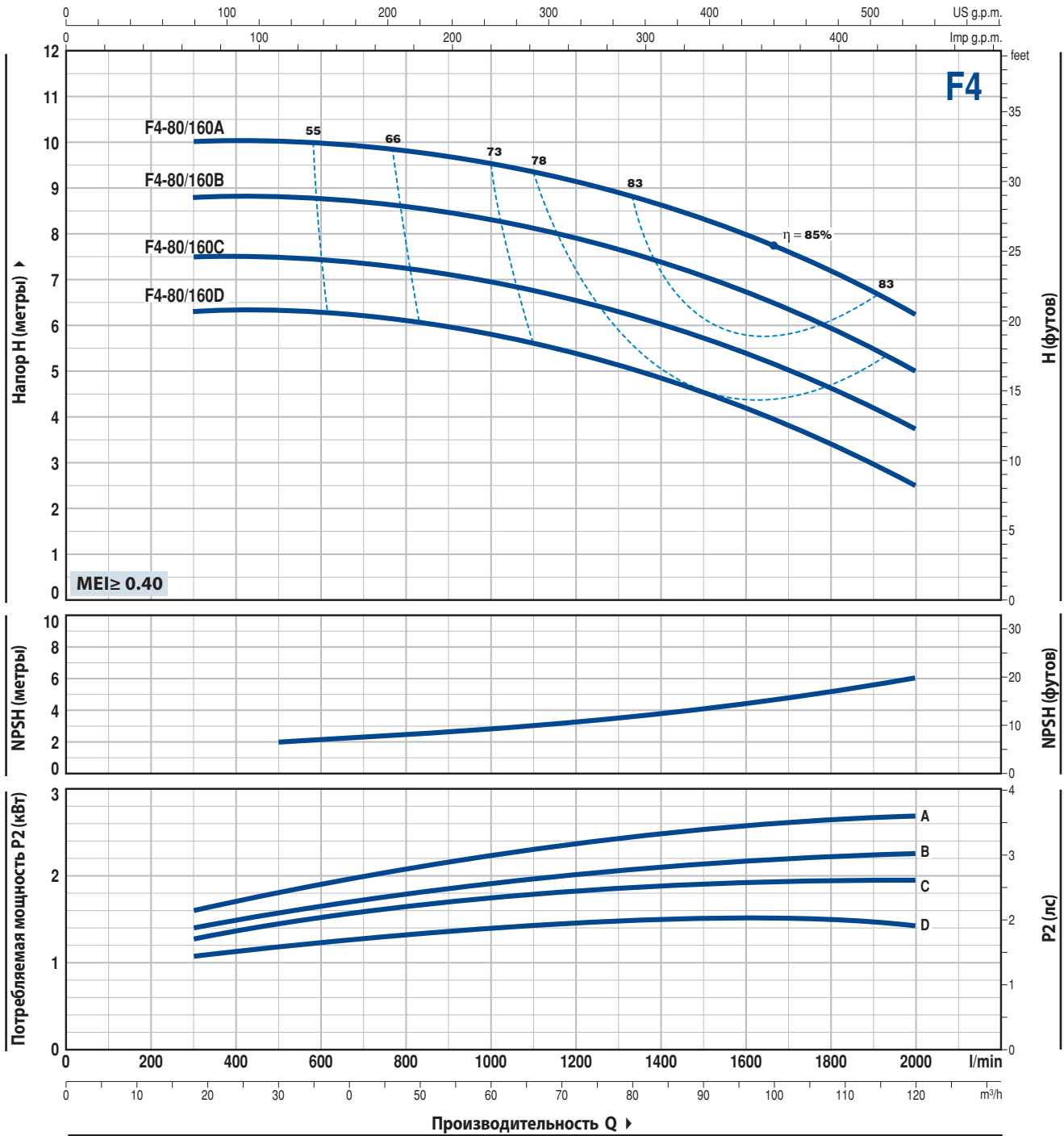

ТИП	МОЩНОСТЬ (P2)		Q	18	24	36	48	60	72	84	96	108	120
	кВт	л.с.		300	400	600	800	1000	1200	1400	1600	1800	2000
Трехфазный			H метры										
F4-80/160D	1,5	2		6,3	6,3	6,3	6,1	5,8	5,4	4,8	4,2	3,4	2,5
F4-80/160C	2,2	3		7,5	7,5	7,4	7,3	6,9	6,5	6	5,4	4,6	3,8
F4-80/160B	2,2	3		8,8	8,8	8,8	8,6	8,3	7,9	7,4	6,7	5,9	5
F4-80/160A	3	4		10	10	10	9,8	9,5	9,1	8,6	8	7,2	6,2

Q - Производительность H - Общий манометрический напор HS - Высота всасывания
 Допустимое отклонение характеристик насосов соответствует классу 3B согласно EN ISO 9906.

F4-80/200

РАБОЧИЕ ХАРАКТЕРИСТИКИ И ТЕХНИЧЕСКИЕ ДАННЫЕ

50 Гц n = 1450 об/мин HS = 0 м

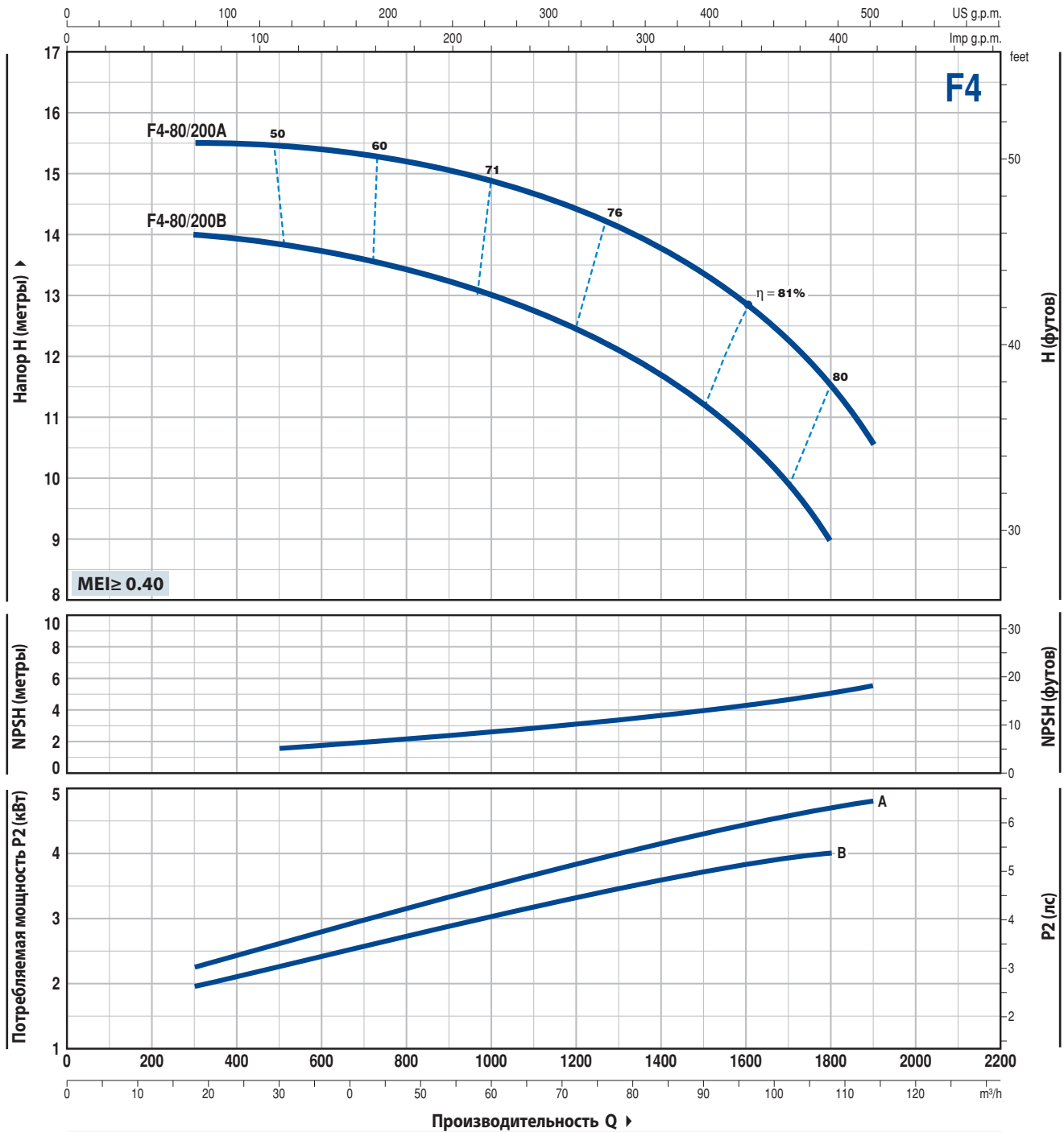

ТИП	МОЩНОСТЬ (P2)		Q	18	24	36	48	60	72	84	96	108	114
	кВт	л.с.		300	400	600	800	1000	1200	1400	1600	1800	1900
Трехфазный													
F4-80/200B	4	5,5	H метры	14	13,9	13,7	13,4	13	12,5	11,7	10,6	9	
F4-80/200A	5,5	7,5		15,5	15,5	15,4	15,2	14,8	14,5	13,7	12,8	11,5	10,5

Q - Производительность H - Общий манометрический напор HS - Высота всасывания
 Допустимое отклонение характеристик насосов соответствует классу 3B согласно EN ISO 9906.

F4-80/250



РАБОЧИЕ ХАРАКТЕРИСТИКИ И ТЕХНИЧЕСКИЕ ДАННЫЕ

50 Гц n= 1450 об/мин HS= 0 м

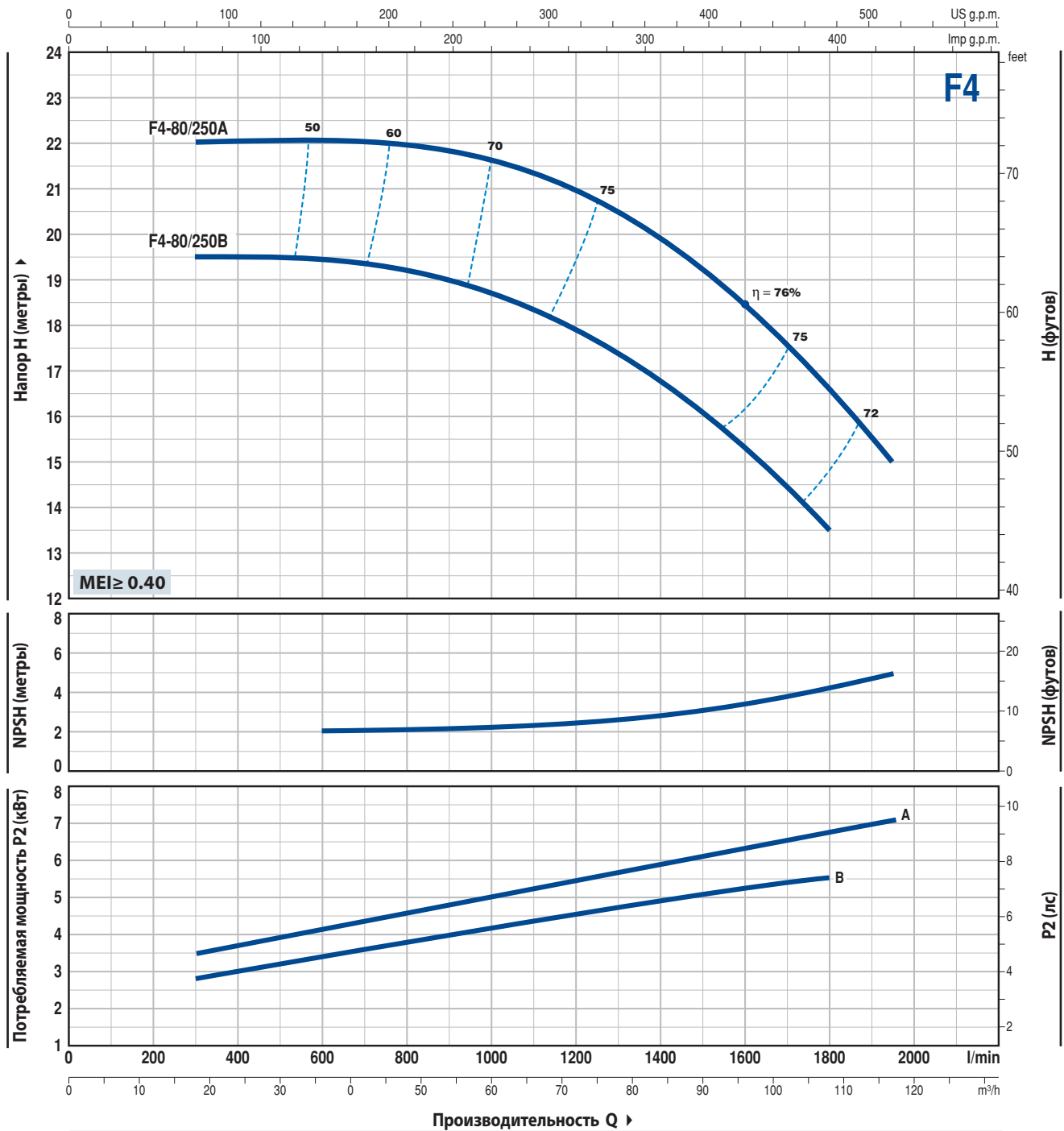

ТИП	МОЩНОСТЬ (P2)		Q	18	24	36	48	60	72	84	96	108	117
	кВт	л.с.		300	400	600	800	1000	1200	1400	1600	1800	1950
Трехфазный													
F4-80/250B	5,5	7,5	H метры	19,5	19,5	19,5	19,2	18,7	17,9	16,7	15,3	13,5	
F4-80/250A	7,5	10		22	22	22	21,9	21,6	21	20	18,5	16,5	15

Q - Производительность H - Общий манометрический напор HS - Высота всасывания
 Допустимое отклонение характеристик насосов соответствует классу 3B согласно EN ISO 9906.

F4-100/160

РАБОЧИЕ ХАРАКТЕРИСТИКИ И ТЕХНИЧЕСКИЕ ДАННЫЕ

50 Гц n= 1450 об/мин HS= 0 м

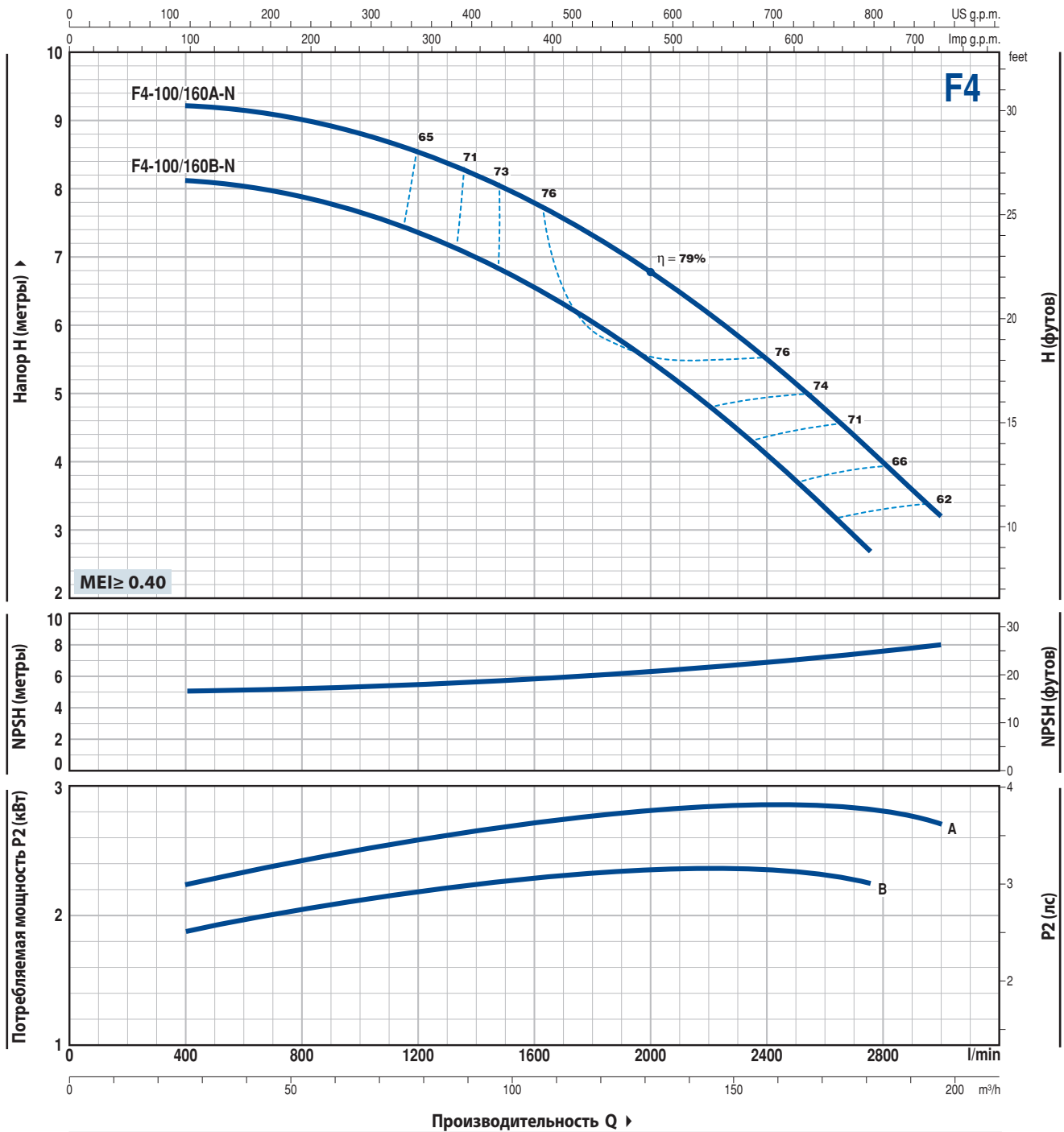

ТИП	МОЩНОСТЬ (P2)		Q	24	48	72	96	120	144	165	180
	кВт	л.с.		л/мин	400	800	1200	1600	2000	2400	2750
Трехфазный											
F4-100/160B-N	2,2	3	H метры	8,1	7,9	7,3	6,5	5,5	4,1	2,7	
F4-100/160A-N	3	4		9,2	9	8,5	7,8	6,8	5,5	4,2	3,2

Q - Производительность H - Общий манометрический напор HS - Высота всасывания
 Допустимое отклонение характеристик насосов соответствует классу 3B согласно EN ISO 9906.

F4-100/200



РАБОЧИЕ ХАРАКТЕРИСТИКИ И ТЕХНИЧЕСКИЕ ДАННЫЕ

50 Гц n= 1450 об/мин HS= 0 м

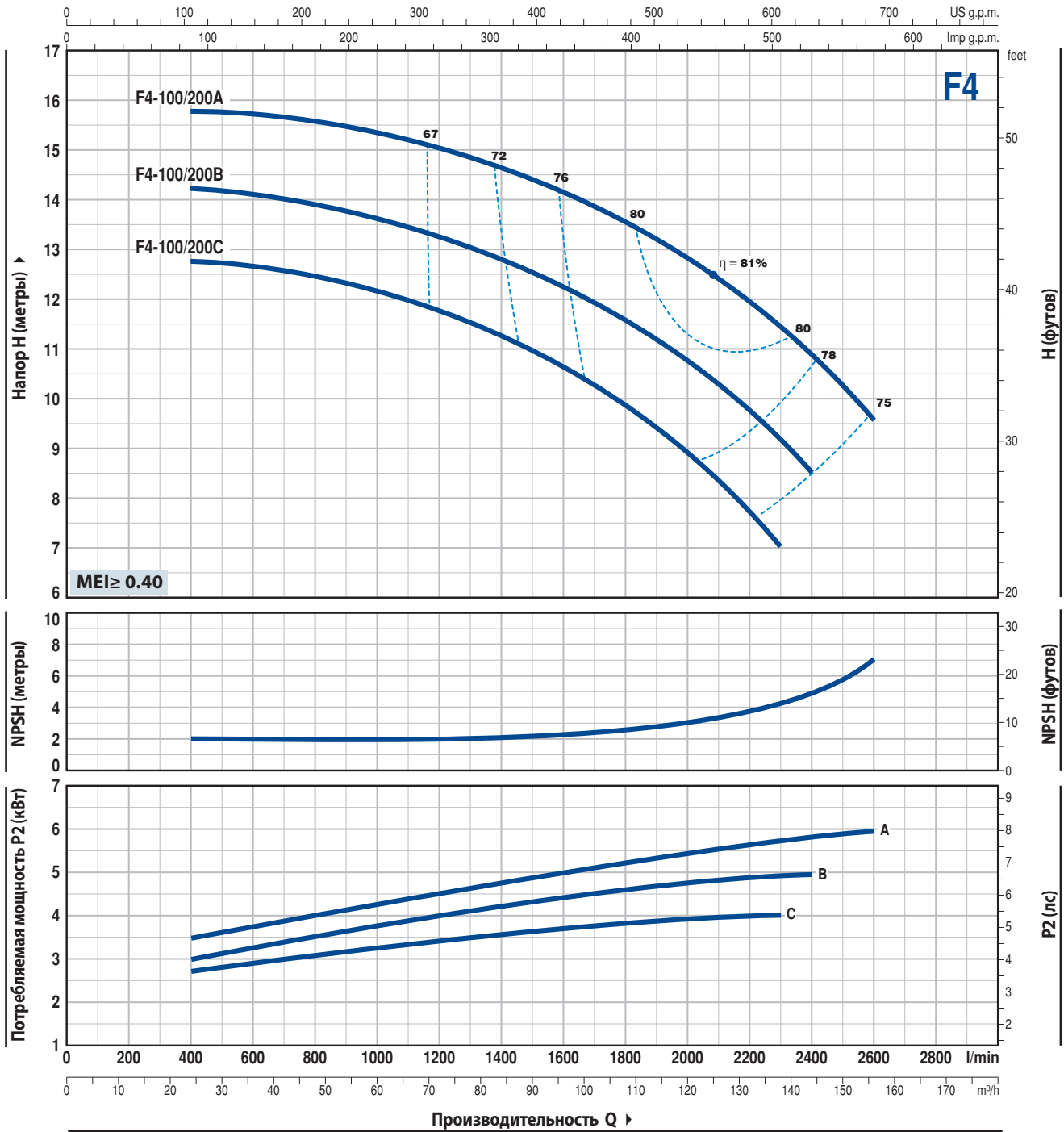

ТИП	МОЩНОСТЬ (P2)		Q	24	36	48	60	72	84	96	108	120	138	144	156
	кВт	л.с.		400	600	800	1000	1200	1400	1600	1800	2000	2300	2400	2600
Трехфазный			H метры												
F4-100/200C	4	5,5		12,7	12,6	12,5	12,2	11,8	11,3	10,6	9,9	8,9	7		
F4-100/200B	5,5	7,5		14,2	14,1	13,9	13,6	13,3	12,8	12,2	11,6	10,7	9,2	8,5	
F4-100/200A	5,5	7,5		15,8	15,7	15,6	15,4	15	14,6	14,2	13,5	12,8	12	11,4	9,5

Q - Производительность H - Общий манометрический напор HS - Высота всасывания
 Допустимое отклонение характеристик насосов соответствует классу 3B согласно EN ISO 9906.

F4-100/250

РАБОЧИЕ ХАРАКТЕРИСТИКИ И ТЕХНИЧЕСКИЕ ДАННЫЕ

50 Гц n= 1450 об/мин HS= 0 м

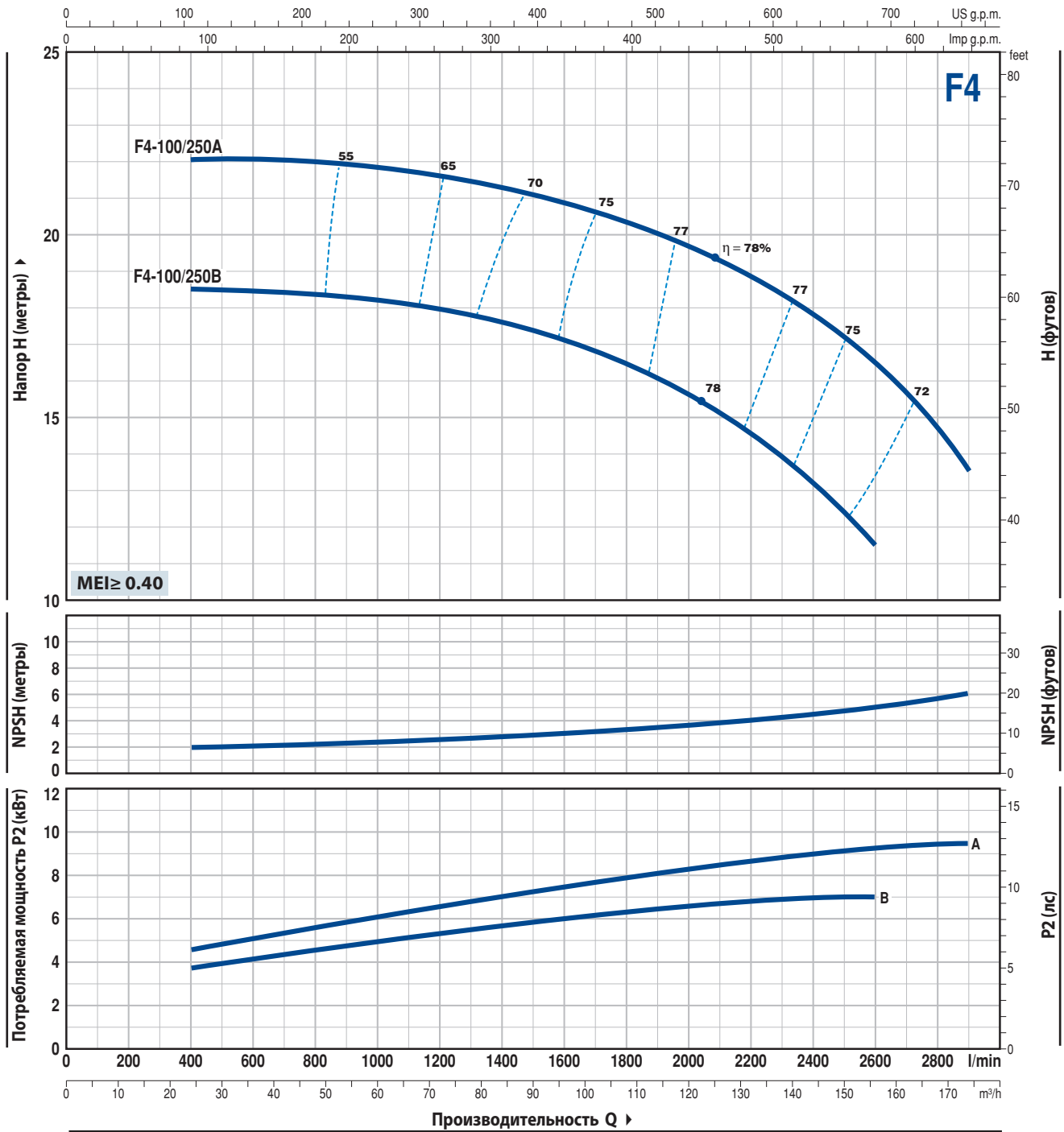

ТИП	МОЩНОСТЬ (P2)		Q	24	36	48	60	72	84	96	108	120	132	144	156	174
	кВт	л.с.		л/мин	400	600	800	1000	1200	1400	1600	1800	2000	2200	2400	2600
Трехфазный																
F4-100/250B	7,5	10	H метры	18,5	18,5	18,3	18,2	18	17,5	17,1	16,5	15,7	14,5	13,2	11,5	
F4-100/250A	9,2	12,5		22	22	22	21,8	21,6	21,2	20,9	20,3	19,7	18,9	17,9	16,5	13,5

Q - Производительность H - Общий манометрический напор HS - Высота всасывания
 Допустимое отклонение характеристик насосов соответствует классу 3B согласно EN ISO 9906.

ПОЗ. КОМПОНЕНТ КОНСТРУКТИВНЫЕ ХАРАКТЕРИСТИКИ

1	КОРПУС НАСОСА	Чугун, фланцевые всасывающий и напорный патрубки					
2	ФЛАНЕЦ	Чугун					
3	РАБОЧЕЕ КОЛЕСО	Латунь для F4-32/160, 32/200, 40/160, 40/200, 50/125, 50/160					
4	ВАЛ ДВИГАТЕЛЯ	Чугун для F4-32/250, 40/250, 50/200, 50/250, 65/125, 65/160, 65/200, 65/250, F4-80/160, 80/200, 80/250, 100/160, 100/200, 100/250					
5	МЕХАНИЧЕСКОЕ УПЛОТНЕНИЕ	Электронасос	Уплотнение	Вал	Материалы		
		<i>Тип</i>	<i>Тип</i>	<i>Диаметр</i>	<i>Неподвижное кольцо</i>	<i>Вращающееся кольцо</i>	<i>Эластомер</i>
		F4-32/160 F4-40/160	F4-50/125	FN-20	Ø 20 мм	Графит	Керамика NBR
		F4-32/200 F4-40/200	F4-50/160 F4-65/125	FN-24	Ø 24 мм	Графит	Керамика NBR
		F4-50/200 F4-65/200	F4-80/160 F4-100/160	FN-32 NU	Ø 32 мм	Графит	Керамика NBR
		F4-32/250 F4-40/250	F4-50/250	FN-38	Ø 38 мм	Графит	Керамика NBR
		F4-65/250 F4-80/200	F4-100/200	FN-40 NU	Ø 40 мм	Графит	Керамика NBR
		F4-80/250	F4-100/250	FN-45 NU	Ø 45 мм	Графит	Керамика NBR
6	ПОДШИПНИКИ	Электронасос	Тип	Электронасос			
				Тип			
		F4-32/160 F4-40/160 F4-50/125	6206 ZZ-C3 / 6204 ZZ	F4-32/250 F4-40/250 F4-50/200 F4-50/250 F4-65/160 F4-65/200 F4-80/160 F4-100/160	6208 ZZ-C3 / 6206 ZZ-C3		
		F4-32/200 F4-40/200 F4-50/160 F4-65/125	6307 ZZ-C3 / 6206 ZZ-C3	F4-65/250 F4-80/200 F4-80/250 F4-100/200 F4-100/250	6310 ZZ-C3 / 6308 ZZ-C3		
7	ЭЛЕКТРОДВИГАТЕЛЬ	F4: 4-х полюсный трехфазный 230/400 В - 50 Гц					
		<p>⇒ Электронасосы с трехфазным двигателем имеют высокую эффективность класса IE2 до P2=1,1 кВт и IE3 от P2=1,5 кВт (IEC 60034-30)</p> <p>– Изоляция: класс F</p> <p>– Степень защиты: IP X5</p>					

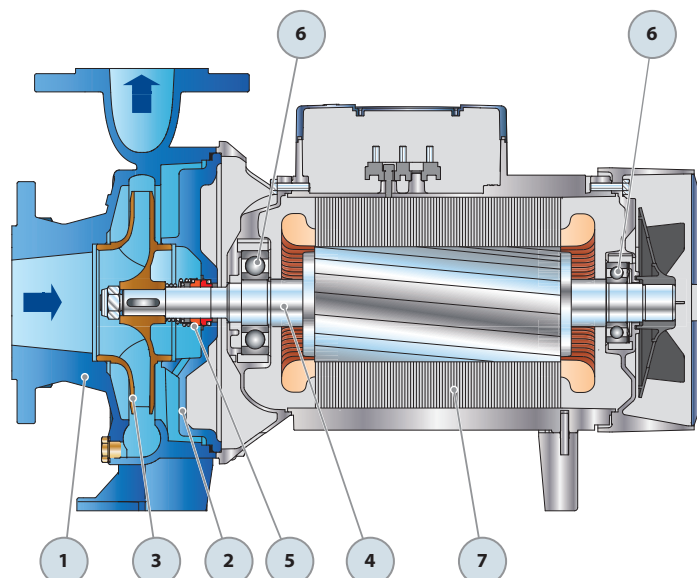

F4

РАЗМЕРЫ И ВЕС

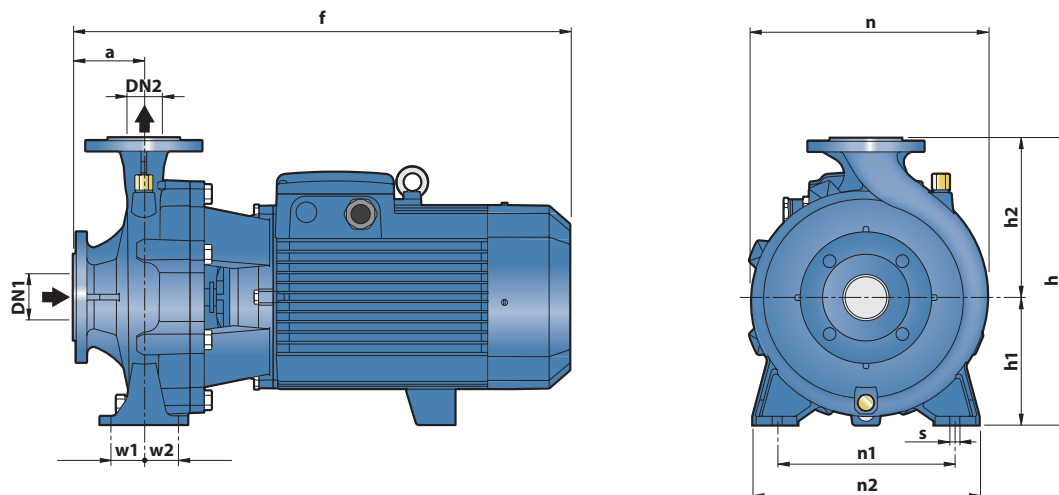

ТИП Трехфазный	РАЗМЕРЫ, мм													кг											
	DN1	DN2	a	f	h	h1	h2	n	n1	n2	w1	w2	s												
F4-32/160B	50	32	80	412	292	132	160	242	190	240	35	35	14	31,2											
F4-32/160A				31,3																					
F4-32/200B				43,4																					
F4-32/200A				43,5																					
F4-32/200BH				42,3																					
F4-32/200AH			42,4																						
F4-32/250C			100	522	405	180	225	330	250	320	405	47,5		59,7											
F4-32/250B															63,1										
F4-32/250A															68,7										
F4-40/160B															65	40	80	412	292	132	160	240	190	240	35
F4-40/160A	32,9																								
F4-40/200B	46,0																								
F4-40/200A	46,1																								
F4-40/250C	59,7																								
F4-40/250B	63,1																								
F4-40/250A	68,7																								
F4-50/125B	65	50	100	431	292	132	160	242	190	240	35	35	14	32,2											
F4-50/125A														32,3											
F4-50/160B														44,4											
F4-50/160A														44,5											
F4-50/200C														52,9											
F4-50/200B				576	360	160	200	316	212	265	250	320		47,5	47,5	59,2									
F4-50/200A																64,4									
F4-50/200AR																64,7									
F4-50/250D																68,8									
F4-50/250C																59,9									
F4-50/250B			63,3																						
F4-50/250A			68,7																						
F4-50/250AR			69,1																						
F4-50/250A			73,2																						
F4-65/125B			80	65	100	511	340	160	180	291	212	280		47,5	47,5	14	51,0								
F4-65/125A	51,1																								
F4-65/160C	55,5																								
F4-65/160B	58,7																								
F4-65/160A	63,7																								
F4-65/200A	69,0																								
F4-65/200AR	73,0																								
F4-65/250B	62,7	450				200	250	373	280	360	60	60	18	123,8											
F4-65/250A	72,2													139,6											
F4-80/160D	56,5													405	180		225	330	250	320	47,5	47,5	14	62,1	
F4-80/160C	67,3																								
F4-80/160B	67,5																								
F4-80/160A	71,4																								
F4-80/200B	114,4																								
F4-80/200A	130,2																								
F4-80/250B	750	430	250	360	280	345	405	315	400	60	60	18	149,5												
F4-80/250A	768												166,0												
F4-100/160B-N	125												100	125	622	480	200	280	362	280	360	60	60	18	70,7
F4-100/160A-N																									78,1
F4-100/200C																									124,1
F4-100/200B		752	480	225	422	315	400	60	60	18	139,8														
F4-100/200A		140,1																							
F4-100/250B		173,5																							
F4-100/250A	789	821	505	225	422	315	400	60	60	18	182,9														

ФЛАНЦЕВЫЕ ПАТРУБКИ

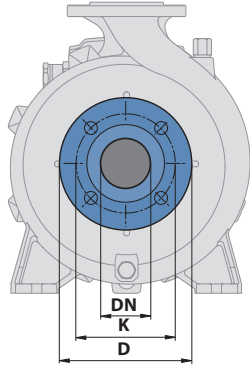

DN ФЛАНЕЦ мм	D мм	K мм	ОТВЕРСТИЯ	
			Кол-во	Ø (мм)
32	140	100	4	18
40	150	110		
50	165	125		
65	185	145		
80	200	160	8	18
100	220	180		
125	250	210		

КОНТРОФЛАНЕЦ

(ЗАКАЗЫВАЮТСЯ ОТДЕЛЬНО)

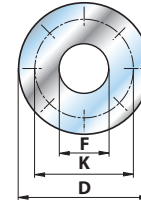

DN ФЛАНЕЦ мм	F DN КОНТРОФЛАНЕЦ	D мм	K мм	ОТВЕРСТИЯ	
				Кол-во	Ø (мм)
32	1¼"	140	100	4	18
40	1½"	150	110		
50	2"	165	125		
65	2½"	185	145		
80	3"	200	160	8	18
100	4"	220	180		
125	5"	250	210		

ПОТРЕБЛЯЕМЫЙ ТОК

ТИП	НАПРЯЖЕНИЕ	
	230÷240 В	400÷415 В
Трехфазный		
F4-32/160B	1,9 А	1,1 А
F4-32/160A	2,3 А	1,3 А
F4-32/200B	3,6 А	2,1 А
F4-32/200A	4,0 А	2,3 А
F4-32/200BH	3,1 А	1,8 А
F4-32/200AH	3,5 А	2,0 А
F4-32/250C	4,5 А	2,6 А
F4-32/250B	5,7 А	3,3 А
F4-32/250A	9,0 А	5,2 А
F4-40/160B	2,1 А	1,2 А
F4-40/160A	2,8 А	1,6 А
F4-40/200B	3,6 А	2,1 А
F4-40/200A	4,2 А	2,4 А
F4-40/250C	4,5 А	2,6 А
F4-40/250B	6,1 А	3,5 А
F4-40/250A	9,0 А	5,2 А
F4-50/125B	2,4 А	1,4 А
F4-50/125A	2,6 А	1,5 А
F4-50/160B	3,6 А	2,1 А
F4-50/160A	4,2 А	2,4 А
F4-50/200C	6,1 А	3,5 А
F4-50/200B	8,0 А	4,6 А
F4-50/200A	9,0 А	5,2 А
F4-50/200AR	11,8 А	6,8 А
F4-50/250D	4,5 А	2,6 А
F4-50/250C	5,9 А	3,4 А
F4-50/250B	8,5 А	4,9 А
F4-50/250A	9,9 А	5,7 А
F4-50/250AR	11,8 А	6,8 А

ТИП	НАПРЯЖЕНИЕ	
	230÷240 В	400÷415 В
Трехфазный		
F4-65/125B	3,6 А	2,1 А
F4-65/125A	4,5 А	2,6 А
F4-65/160C	4,7 А	2,7 А
F4-65/160B	5,9 А	3,4 А
F4-65/160A	7,8 А	4,5 А
F4-65/200A	9,0 А	5,2 А
F4-65/200AR	11,8 А	6,8 А
F4-65/250B	16,4 А	9,5 А
F4-65/250A	23,4 А	13,5 А
F4-80/160D	5,9 А	3,4 А
F4-80/160C	8,1 А	4,7 А
F4-80/160B	9,2 А	5,3 А
F4-80/160A	11,8 А	6,8 А
F4-80/200B	16,4 А	9,5 А
F4-80/200A	22,2 А	12,8 А
F4-80/250B	23,4 А	13,5 А
F4-80/250A	25,6 А	14,8 А
F4-100/160B-N	9,0 А	5,2 А
F4-100/160A-N	11,8 А	6,8 А
F4-100/200C	16,4 А	9,5 А
F4-100/200B	21,0 А	12,1 А
F4-100/200A	23,4 А	13,5 А
F4-100/250B	27,5 А	15,9 А
F4-100/250A	34,1 А	19,7 А