

VHS120 L - VHS120 M - VHS120 H

Instructions for use

KASUTUSJUHISED
INSTRUKCIJŲ VADOVAS
LIETOŠANAS ROKASGRĀMATAI
РУКОВОДСТВО ПО ЭКСПЛУАТАЦИИ
KULLANIM KILAVUZU



C438-EST-LT-LV-
RUS-TR
EDITION 07/2018



EST Estonian
LT Latvian
LV Lithuanian
RUS Russian
TR Turkish

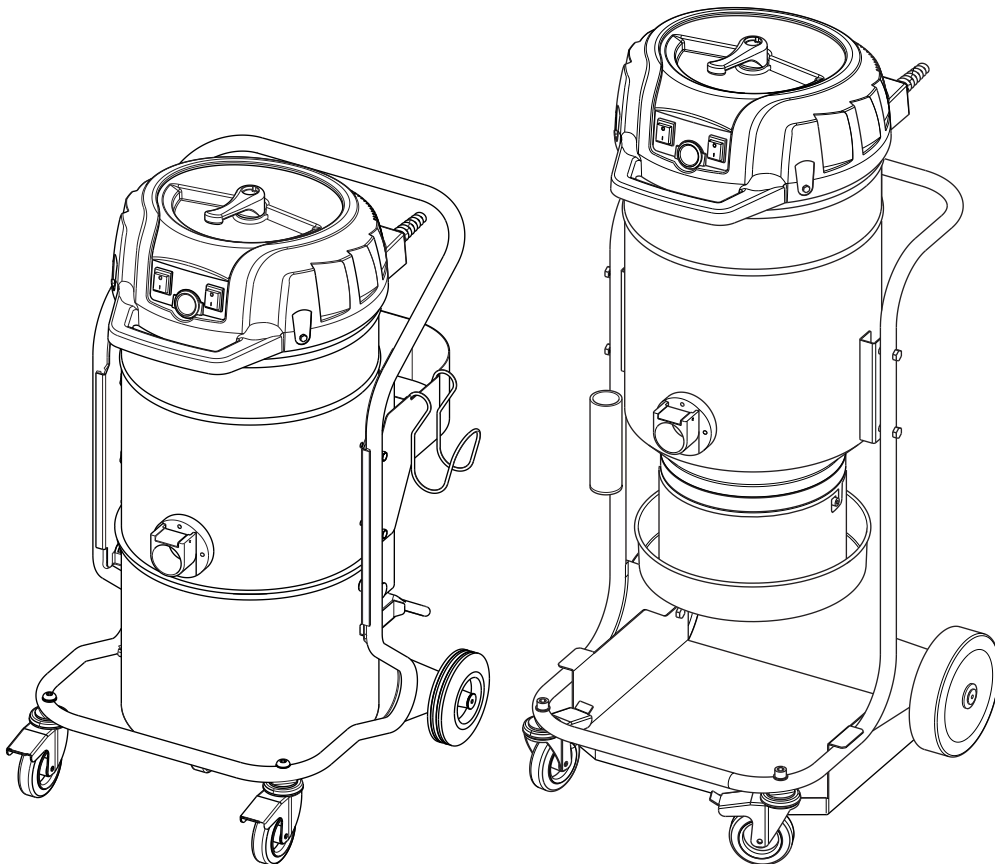

Sisukord

Kasutusjuhised	2
Operaatori ohutus.....	2
Tolmuimeja kasutamise üldinformatsioon.....	2
Õiged kasutamised.....	2
Väärkasutus	3
Versioonid ja variatsioonid.....	3
CE-vastavusdeklaratsioon.....	4
Klassifikatsioon vastab standardile EN 60335-2-69 – lisa AA	4
Tolmu emissioon keskkonda	4
Üldised soovitused	4
Tolmuimeja kirjeldus	5
Tolmuimeja osad ja sildid	5
Lisakomplektid.....	6
Lisaseadmed	6
Pakkimine ja lahti pakkimine	6
Lahti pakkimine, liigutamine ja hoiustamine	6
Tööle seadmine - toite ühendamine	6
Pikendusjuhtmed.....	7
Kuivad rakendused.....	7
Vedelike imemine (VHS 120 L)	8
Hooldus ja remont	8
Tehnilised andmed	9
Mõõtmised	9
Nupud ja näidikud.....	10
Käivituseelne kontroll	10
Tolmuimeja käivitamine ja peatamine.....	10
Kasutamine	10
Esmase filtri raputaja.....	11
Avariipeatamine.....	11
Tolmumahuti tühjendamine (VHS120 L).....	11
Vedelikumahuti tühjendamine (VHS120 L).....	11
Tolmukott.....	11
Ohutus-tolmukott	11
Tolmukottide vahetamine.....	12
Hooldamine, puhastamine ja saastusest puhastamine	13
Põhi- ja absoluutse filtri osadeks võtmine ja vahetamine.....	14
Longopac® koti asendamine (VHS 120 H)	16
Puhastamise lõppedes	16
Tiheduse kontroll	16
Käitlemine.....	17
Elektriskeemid	17
Soovitavad varuosad	18
Veotsing	19

Kasutusjuhised

Lugege kasutusjuhiseid ja järgige tähtsaid ohutussoovitusi, mida tähistab sõna **HOIATUS!**

Operaatori ohutus



HOIATUS!



Enne tolmuimeja käivitamist tuleb kindlasti lugeda kasutusjuhiseid ja hoida neid alati konsulteerimiseks käepärast.

Tolmuimejat võivad kasutada ainult need isikud, kes tunnevad selle tööviisi ja kes selgesõnaliselt volitatud ning vastavalt treenitud.

Enne tolmuimeja kasutamist tuleb operaatoreid informeerida, juhendada ja treenida selle kasutamiseks ning milliste materjalidega on selle kasutamine lubatud, kaasaarvatud imetud materjali ohutu likvideerimine.



HOIATUS!

Inimestel (kaasa arvatud lastel), kellel on piiratud füüsilised ja vaimsed võimed või kellel jääb puudu kogemustest ja teadmistest, on rangelt keelatud tolmuimejat kasutada, välja arvatud juhul, kui vastav inimene on sellise isiku järelvalve all, kellel on kogemusi masina kasutamise ja ohutu käsitlemisega. Lapsi peab valvama, et nad ei mängiks tolmuimejaga.

EST

Tolmuimeja kasutamise üldinformatsioon

Kasutage tolmuimejat vastavalt kohalikele seadustele. Lisaks kasutusjuhiste ja tolmuimeja kasutamise riigi seadustele tuleb järgida ka ohutu ja õige kasutamise tehnilisi regulatsioone (Keskkonna ja tööjõu ohutuse seadused, nt Euroopa Liidu direktiiv 89/391/EÜ ja järgnevad direktiivid). Ärge tehke toiminguid, mis võivad seada ohtu inimeste, vara või keskkonna ohutuse. Järgige nende kasutusjuhiste ohutusjuhiseid ja ettekirjutusi.

Õiged kasutamised

Käesolev tolmuimeja sobib kasutamiseks näiteks äriettevõtetes, hotellides, koolides, haiglates, vabrikutes, poodides, kontorites ja korterhotellides, rentimiseks ja muudel kodukasutust ületavatel kasutusosaladel.

Tolmuimeja sobib tahkete pindade puhastamiseks ja imemiseks nii siseruumides kui väliskeskkonnas.

- Jätke tolmuimeja ümber alati piisavalt ruumi, et nuppudele oleks võimalik lihtsalt ligi pääseda.

Tolmuimeja on tehtud kasutamiseks ainult ühe operaatori poolt.

Tolmuimeja koosneb ülesvoolu filtri ja imetud prügi kogumiskotiga varustatud automatiseeritud puhastusseadme.

Väärkasutus



Tolmuimeja kasutamine järgmistel tingimustel on rangelt keelatud:

- Väliühendustes sademete korral.
- Kui ei kasutata tasasel horisontaalpindadel.
- Kui filter on paigaldamata.
- Kui vaakumsissevõtt ja/või -voolik on suunatud inimeste kehaosade poole.
- Kasutamine ilma tolmuimeja katteta.
- Kui tolmuimeja on paigaldamata.
- Kasutamine ilma tootja poolt paigaldatud kaitseseadmete, kaitsekatete ja ohutussüsteemideta.
- Kui jahutusavad on osaliselt või täielikult ummistunud.
- Kui tolmuimeja on kaetud plastiku või riidega.
- Kasutus kui õhu väljalase on osaliselt või täielikult suletud.
- Kui kasutatakse kitsas kohas, kus ei ole värsket õhku.
- Vedelike imemine spetsiaalsete originaalsüsteemideta tolmuimejatega.
- Järgmiste materjalide imemine:
 1. Põlevad materjalid (hõõguvad söed, kuum tuhk, süüdatud sigaretid, jne.).
 2. Lahtine leek.
 3. Kergesti süttiv gaas.
 4. Tuleohtlikud vedelikud, agressiivsed kütused (bensiin, lahustid, happed, aluselised lahused, jne).
 5. Plahvatusohtlikud ja/või tõenäoliselt isesüttivad tolmu/ained (nagu näiteks magneesiumi või alumiiniumi tolmu, jne).

N.B.: Väärkasutamine on keelatud.

Versioonid ja variatsioonid

Versioonid



Tolmu klassifitseerimine

Tervisele kahjuliku tolmu versioonid:

- klassid L, M, H, tolmuimeja on sobilik kasutamiseks ohtliku, mittesüttiva/plahvatusohtliku tolmu vastavalt standardile EN 60335-2-69, lisa AA.

Kontrollige tolmuimeja andmeplaati ja silti, et veenduda talutava ohtliku tolmu klassis:

- L (madal risk)
- M (keskmine risk)
- H (kõrge risk)

[MÄRKUS]

- Tervisele kahjuliku tolmu korral võtke ühendust kohalike tervise- ja ohutusametitega ning pidage nii kasutamisel kui käitlemisel kinni riiklikest regulatsioonidest.
- Radioaktiivseid aineid ei loeta eelnevalt kirjeldatud tolmutüüpide definitsioonis tervistkahjustavate tolmu hulka.

Lisavarustus

VEDELIKUD

Versioon L on saadaval mehaanilise vedelikustopperiga.

CE-vastavusdeklaratsioon

Iga tolmuimejaga on kaasas EÜ vastavusdeklaratsioon. Vt joonist 19.

[MÄRKUS]

Vastavusdeklaratsioon on tähtis dokument, mida tuleb säilitada turvalises kohas ja nõudmise korral võimuesindajatele esitada.

Klassifikatsioon vastab standardile EN 60335-2-69 – lisa AA

Tervisele ohtliku tolmu kogumiseks mõeldud tolmuimejaid käsitletakse vastavalt erinevate tolmu klassifikatsioonidele.

- **L** (madal oht) sobib tolmu eraldamiseks, mille kokkupuute piirväärtus on üle 1 mg/m³, sõltuvalt kasutatud mahust;
- **M** (keskmine oht) sobib tolmu eraldamiseks, mille kokkupuute piirväärtus ei ole madalam kui 0,1 mg/m³, sõltuvalt kasutatud mahust;
- **H** (kõrge oht) tolmu eraldamiseks, mille kokkupuute piirväärtus on alal 0,1 mg/m³, sõltuvalt kasutatud mahust, kaasaarvatud kantserogeensed ja patogeensed tolmu, nagu näiteks asbest.

Tolmu emissioon keskkonda

Jõudluse orienteeruvad väärtused:

- Tervisele kahjuliku tolmu versioon:
 - L:** kogub vähemalt 99% sisseimetud osakekestest (vt EN 60335-2-69, lisa AA);
 - M:** kogub vähemalt 99,9% sisseimetud osakekestest (vt EN 60335-2-69, lisa AA);
 - H:** kogub vähemalt 99,995% sisseimetud osakekestest (vt EN 60335-2-69, lisa AA);

Üldised soovitusused

Hädaolukorra puhul:

- **filtri purunemine**
- **tulekahju tekkimine**
- **lühis**
- **mootori blokeerumine**
- **elektrilöök**
- **jne.**

Lülitage tolmuimeja välja, tõmmake stepslist välja ja paluge kvalifitseeritud personalilt abi.

[MÄRKUS]

Kontrollige tolmuimeja töökohta ja tolmuimejas kasutamiseks sobivaid aineid.



Tolmuimejaid ei tohi hoida väljas ega niisketes kohtades.

Ainult taseme sensoriga versioone võib kasutada vedelike jaoks, selle puudumisel tohib imeda ainult kuivasid materjale.



Vedelike versioon.

Kui tolmuimejast lekib vahtu või vedelikku, lülitage seade kohe välja, eemaldage see vooluvõrgust ja võtke ühendust volitatud personaliga.

Tolmuimeja kirjeldus

Tolmuimeja osad ja sildid

Joonis 1

1. Tuvastusplaat, mis sisaldab:
Mudeli kood, klass (L - M - H), tehnilised andmed (vt tabelit leheküljel 6), seerianr., CE-märk, väljalaskeaasta, sisendpinge.
2. Tolmumahuti (VHS120 L).
Longpac® kott sisseimetud materjali kogumiseks (VHS120 M-H).
3. Tolmumahuti vabastamise kang (VHS120 L).
4. Sisselase
5. Sisselaskeava (VHS120 M - H).
6. Öhuväljund.
7. Kastori lukustus kang.
8. Käepide.
9. Katte kinniti kang.
10. Turvapolt.
11. Vedelike mehaaniline peataja (VHS120 L).
12. Vedelikumahuti (VHS120 L).
13. Vedelikumahuti sisselase (VHS120 L).
14. Sisselaskeava vedelikumahuti olemasolul (VHS120 L).
15. Filtreerimisklassi silt.
16. Hoiatuse plaat.
Juhib kasutaja tähelepanu sellele, et filtrit võib raputada vaid siis, kui tolmuimeja on välja lülitatud (vt ka peatükki "Esmase filtri raputamine").
17. Pistik tolmuimeja ühendamiseks vooluvõrku.

See tolmuimeja tekitab tugeva õhuvoolu, mis tõmmatakse sisse läbi sisselaskeava (4, joonis 1) ja puhutakse välja läbi väljalaskeava (6, joonis 1).

Enne tolmuimeja sisselülitamist paigaldage imemisvoolik sisselaske külge ja seejärel vajalik vahend otsa külge (pöörduge tootja lisaseadmete kataloogi või teeninduskeskuse poole).

Lubatud voolikute diameetrid on toodud tehniliste andmete tabelis.

Tolmuimeja on varustatud põhifiltriga, mis lubab seda kasutada enamikes rakendustes.

Lisaks esmasele filtrile, mis püüab enam levinud tolmu tüübid, saab tolmuimeja varustada sekundaarse filtriga (absoluutne klass H), millel on suurem filtreerimisvõime peene tolmu ja tervisele ohtlike tolmu jaoks.

Joonis 2

1. Klassi L silt
2. Klassi M silt
3. Klassi H silt

Klassi H sildil on järgmine tekst.

! HOIATUS! !



See tolmuimeja sisaldab tervisele ohtlikku tolmu.

Vaid sobivat kaitsevarustust kandval volitatud personalil on õigus tolmuimejat tühjendada ja puhastada, kaasaarvatud tolmu imemise varustuse eemaldamine. Ärge kasutage ilma terve filtreerimissüsteemita.

Lisakomplektid

Informatsiooni saamiseks lisavarustuse kohta võtke ühendust tootja turustusvõrguga.

Lisatarvikute kinnitamise juhendid sisalduvad muutmiskomplektis.



HOIATUS!

Kasutage ainult ehtsaid tootja tarnitud ja autoriseeritud lisakomplekte. Lisatarvikute komplektid tuleb paigaldada Nilfiski kvalifitseeritud personali poolt.

Lisaseadmed

Saadaval on mitmeid lisaseadmeid; vaadake tootja lisaseadmete kataloogi.



HOIATUS!

Kasutage ainult ehtsaid tootja tarnitud ja autoriseeritud lisaseadmeid.

Pakkimine ja lahti pakkimine

Pakkematerjalid tuleb ladustada vastavalt kehtivatele seadustele.

Joonis 3

MUDEL	A mm	B mm	C mm	kg (*)
VHS120 L	700	790	1500	53
VHS120 M	700	790	1500	66
VHS120 H	700	790	1500	68

(*) Kaal koos pakendiga

Lahti pakkimine, liigutamine ja hoiustamine

Kasutage lamedatel horisontaalpindadel.

Pinna, millele tolmuimeja asetatakse, kandevõime peab olema seadme kaalu jaoks sobiv.

Tööle seadmine - toite ühendamine



HOIATUS!

- Enne töö alustamist veenduge, et tolmuimejal ei oleks nähtavaid märke vigastustest.
- Enne tolmuimeja ühendamist vooluvõrku veenduge, et andmeplaadil toodud nimipinge vastaks vooluvõrgu omale.
- Ühendage pistik korralikult maandatud elektrikontakti.
- Veenduge, et tolmuimeja on väljalülitatud.
- Pistikuid ja ühenduskaabli kontakte tuleb kaitsta vee pritsmete eest.
- Veenduge, et vooluvõrgu ühendused ja pistik oleksid õiged.
- Kasutage tolmuimejaid ainult siis, kui vooluvõrku ühendatavad kaablid on ideaalolukorras (vigastatud kaablid võivad viia elektrilöökideni!).
- Kontrollige regulaarselt, et elektrikaablid ei näitaks vigastuste, liigse kulumise, mõrade ega vananemise märke.



HOIATUS!

Kui seade töötab, ei tohi:

- Muljuda, tõmmata, vigastada ega peale astuda kaablile, mis ühendab vooluvõrguga.
- Kaabli tohib vooluvõrgust eemaldada ainult pistikust tõmmates (kaablit ei tohi tõmmata).
- Asendage voolukaabel ainult originaaliga sama tüüpi kaabliga: H07 RN - F. Sama kehtib pikendusjuhtme kasutamisel.
- Kaablit võib vahetada tootja teeninduskeskuse personal või vastav kvalifitseeritud personal.

Pikendusjuhtmed

Kui kasutatakse pikenduskaablit, veenduge et see sobib tolmuimeja voolutarbe ja kaitseastmega.

Pikenduskaablite väiksem ristlõige: 2,5 mm²

Maksimaalne pikkus = 20 m

Kaabel = H07 RN - F



Kontaktid, pistikud, ühendused ja pikenduskaabli paigaldamine ei tohi muuta tolmuimeja IP kaitseastet, mis on toodud andmeplaadil.



Ärge kunagi pritsige tolmuimejale vett: see võib ohustada inimesi ja lühistada toite.



Tolmuimeja voolukontakt peab olema kaitstud pingevoogu piirava diferentsiaalse kaitselüliti või võrdväärse kaitsega, mis katkestab voolu, kui vool maanduse poole ületab 30 mA 30 m/s jooksul.

Kuivad rakendused

[MÄRKUS]

Tarnitud filtrid ja kott (kui võimalik) tuleb õigesti paigaldada.



Järgige imetavatele materjalidele kehtivaid ohutusmäärusi.

Vedelike imemine (VHS 120 L)



HOIATUS!

Järgige imetavatele materjalidele kehtivaid ohutusmäärusi.



HOIATUS!

- **Enne vedelike imemist veenduge, et vedelike peatamise seade töötaks korralikult.**
- **Kui tekib vaht, lülitage kohe tolmuimeja välja ja tühjendage mahuti.**
- **Hoiatus: vahu või vedeliku lekkimisel lülitage tolmuimeja kohe välja.**
- **Puhastage vedeliku taseme piirajat regulaarselt ja kontrollige seda, et veenduda kahjustuste puudumises.**
- **Hoiatus: tolmuimeja poolt kogutud musta vett tuleb pidada voolujuhtivaks.**



HOIATUS!



Ärge kasutage tolmuimejat, kui sellele ei ole paigaldatud vedelike mehaanilist peatajat. Kui seda kasutatakse ilma ujukita, võidakse tolmuimejat tõsiselt kahjustada.



HOIATUS!

Vee ja õhu segu imedes jälgige, et tolmuimeja mootorit üle ei koormataks.

Joonis 1

Masin imeb vedelikud sisse ja suunab need mahutisse. Vedelike imemisel peab seade olema varustatud vedelike mehaanilise peatajaga (11).

Vedelike mehaaniline peataja eeldab erimahutit (12) spetsiaalse otsikuga (13).

Enne tolmuimeja sisselülitamist sulgege ülemine sisend (4) korgiga (14), paigaldage imemisvoolik sisselaske külge ja seejärel vajalik vahend imemisvooliku (13) otsa külge (pöörduge tootja lisaseadmete kataloogi või teeninduskeskuse poole).

Vedelike mehaaniline peataja (11) peatab imemise (imemiseadmed jäävad aktiveerituks), kui vedelikukonteiner (12) on täis. Peate tolmuimeja välja lülitama ja tühjendama vedelikukonteineri (12).

Tolmuimeja ei seisku automaatselt.

Hooldus ja remont



HOIATUS!

Ühendage tolmuimeja enne puhastamist, hooldamist, osade asendamist või teiseks versiooniks/variandiks muutmist oma toiteallika küljest lahti, pistik tuleb kontaktist eemaldada.

- Viige läbi ainult need hooldustööd, mida on juhendis kirjeldatud.
- Kasutage ainult originaalvaruosi.
- Tolmuimejat ei tohi kuidagi muuta.

Nende juhiste mitte täitmine ohustab teie ohutust. Enamgi veel, selline tegevus tühistab automaatselt koos tolmuimejaga väljaantud EÜ vastavusdeklaratsiooni.



HOIATUS!



Hooldusprotseduuride puhul, mida selles juhendis ei ole kirjeldatud, võtke ühendust tootja tehnilise toe või müügivõrgustikuga.

Tehnilised andmed					
Parameeter	Ühikud	VHS120 L		VHS120 M-H	
Pinge (50 - 60 Hz)	V	110 UK	230 EL / UK	110 UK	230 EL / UK
Nimivõimsus	kW	2		2	
Nimivõimsus (EN 60335-2-69)	kW	1,5	1,8	1,5	1,8
Maks imemisvõimsus	hPa - mbar	211 - 211		211 - 211	
Maksimum õhuvoolu määr (voolikuga, pikkus: 3 m, läbimõõt: 50 mm)	m ³ /h - L/min'	282 - 4700	312 - 5200	282 - 4700	312 - 5200
Müratase (LPF) (EN60335-2-69)	dB(A)	74		74	
Kaitse	IP	44		44	
Isolatsioon	Klass	I		I	
Longopac® tolmukoti maht	L	–		25	
Konteineri mahutavus	L	37		–	
Sisselase (läbimõõt)	mm	50		50	
Lubatud voolikud	mm Ø	50		50	
Esmase filtri pind ("L" ja "M")	m ²	1,6		1,6	
Ülesvoolu absoluutse "H" filtri pind	m ²	1,6		1,6	
Absoluutse filtri efektiivsus (EN 1822)	%	99,995 (H14)		99,995 (H14)	
Kaal ⁽¹⁾	kg - lb	38 - 83,78		51 - 112,44 (M)	53 - 116,84 (H)

Mõõtmed

Joonis 4

Mudel	VHS120 L	VHS120 M-H
A (mm - in)	570 - 22,44"	630 - 24,80"
B (mm - in)	560 - 22,05"	628 - 24,72"
C (mm - in)	1015 - 39,96"	1300 - 51,18"

(1) Netokaal

Hoidmistingimused:
T: -10 °C ÷ +40 °C
Õhuniiskus: 85%

Kasutustingimused:
Maksimum kõrgus: 800 m
(Vähenenud jõudlusega kuni 2 000 m)
T: -10 °C ÷ +40 °C
Õhuniiskus: 85%

EST

Nupud ja näidikud

Joonis 5

- Põhimootori käivitamise/peatamise indikaator ja nupp**
Põhimootorit on võimalik sellest nupust käivitada/peatada. Kui indikaator põleb, on põhimootor sisse lülitatud.
- Teise mootori käivitamise/peatamise indikaator ja nupp**
Teist mootorit on võimalik sellest nupust käivitada/peatada. Kui indikaator põleb, on teine mootor sisse lülitatud.
- Tolmuimeja näidik**
- Manuaalse filtriraputaja kang**

Käivituseelne kontroll

Joonis 6

- Sisselase

Enne käivitamist veenduge, et:

- filtrid on paigaldatud;
- kinniti kang on õigesti suletud;
- Imemisvoolik ja vahendid on paigaldatud õigesti sisselaskesse (1);
- vedelike mehaaniline peataja (11, joonis 1) on vedelikumahutisse õigesti paigaldatud (VHS120 L);
- Longopac® kott (2, joonis 1) (VHS120 M-H) on paigaldatud.



Lukustage enne tolmuimeja käivitamist kastori pidurid (2, joonis 6).



Kui filtrid on vigased ei tohi tolmuimejat kasutada.

Tolmuimeja käivitamine ja peatamine

Joonis 5

VHS120 L-M-H versioonid

- Pöörake lüliti (1) asendisse "I", et käivitada tolmuimeja esimene mootor (indikaator tuli süttib).
- Pöörake lüliti (2) asendisse "I", et käivitada tolmuimeja teine mootor (indikaator tuli süttib).
- Pöörake lüliti (1) asendisse "0", et peatada tolmuimeja esimene mootor (indikaator tuli süttib).
- Pöörake lüliti (2) asendisse "0", et peatada tolmuimeja teine mootor (indikaator tuli süttib).

Vedeliku imemise peatamine (VHS120 L)

- Kui mahuti saab täis, siis lülitab vedelike mehaaniline peataja (11, joonis 1) imemise välja, kuid seadme mootor jääb tööle.
- Ärge jätke tolmuimeja mootoreid tööle pärast vedelike mehaanilise peataja rakendumist, et vältida mootorite asjatut koormamist. Lülitage mootorid välja keerates lülitiid (1 ja 2) asendisse "0".

Kasutamine

Joonis 7

Tolmuimeja näidik (2): roheline ala (3), punane ala (1)

Tolmuimeja kasutamisel kontrollige läbivoolunäidikut:

- kui tolmuimeja töötab, peab tolmuimeja näidiku osuti püsima rohelisel ala (3), et tagada sisselaske kiiruse langemine mitte alla ohutusväärtuse 20 m/s;
- Kui osuti on punasel alal (1), siis on imemisvoolikut läbiva õhu kiirus alla 20 m/s ja tolmuimeja ei tööta optimaalselt. Raputage filtrit või vahetage välja.
- sulgege tavapärase töö käigus imemisvoolik, tolmuimeja näidiku osuti peab liikuma roheliselt alalt (3) punasele alale (1).



HOIATUS!



Kui tolmuimeja töötab, jälgige alati, et tolmuimeja näidiku osuti püsiks rohelisel alal (3). Vigade esinemisel vaadake peatükki "Veaotsing".



HOIATUS!



Õhuvool imemistorus ei tohi olla aeglasem kui 20 m/s. Seisundile viitab tolmuimeja näidiku osuti püsimine rohelisel alal (3).



HOIATUS!



Kõiki tolmuimejaid saab kasutada ainult voolikutega, mille läbimõõt vastab tabelis "Tehnilised andmed" toodud näitajatele.



HOIATUS!



Vigade esinemisel vaadake peatükki "Veaotsing".

Esmase filtri raputaja

Sõltuvalt sisseimetud materjali kogusest võib tolmuimeja näidiku osuti (2, joonis 7) liikuda roheliselt alalt (3, joonis 7) punasele alale (1, joonis 7). Sellisel juhul loksutage peamist filtrit keerates kangsi (4, joonis 5) päri-/vastupäeva vähemalt 5 täistsükli.



HOIATUS!

Enne filtriraputaja kasutamist peatage tolmuimeja. Ärge raputage filtrit, kui tolmuimeja töötab - see võib vigastada filtrit.

Oodake enne tolmuimeja taaskäivitamist, et tolmu saaks sadeneda. Vahetage filterelement, kui osuti jääb ikkagi punasele alale (1, joonis 7) isegi peale filtri raputamist (vaadake peatükki "Esmase filtri vahetamine").

Avariipeatamine

Keerake lülitid (1 ja 2 joonis 5) asendisse "0". Tolmuimeja peatub.



HOIATUS!

Tolmuimeja mootorid ja sisemised osad jäävad siiski elektriliselt pingestatuks.

Tolmuimeja uuesti käivitamiseks keerake mõlema mootori lülitid (1 ja 2, joonis 5) asendisse "I".

Tolmumahuti tühjendamine (VHS120 L)



HOIATUS!

- **Enne nende tegevustega jätkamist lülitage tolmuimeja välja ja eemaldage pistik elektrikontaktist.**
- **Kontrollige tolmuimeja klassi.**

Enne mahuti tühjendamist on soovitatav puhastada filter (vt peatükk "Esmase filtri raputaja").

- Lülitage tolmuimeja välja ja eemaldage pistik elektrikontaktist.
- Vabastage tolmumahuti (2, joonis 1) kangiga (3, joonis 1), seejärel eemaldage ja tühjendage.
- Puhastage tolmuimeja nagu kirjeldatud peatükis "Hooldamine, puhastamine ja saastusest puhastamine".
- Kui seadmele on paigaldatud vedeliku mehaaniline peataja, siis eemaldage see (11, joonis 1).
- Kui imeti agressiivseid aineid, peske mahutit puhta veega.
- Veenduge, et tihend on ideaalolukorras ja õigesti paigaldatud:
 - tolmuversioon (1, joonis 15).
 - vedelikuversioon (4, joonis 15).
- Asetage konteiner tagasi kohale ja kinnitage uuesti.

[MÄRKUS]

Pärast iga puhastamiseanssi laske tolmuimejal enne väljalülitamist vähemalt 60 sekundit töötada. Vältige liiga sagedast sisse/välja lülitamist.

Vedelikumahuti tühjendamine (VHS120 L)

- Peale vedelike imemist on filterelement märg.

Märg filterelement võib kiiresti ummistuda, kui tolmuimejat kasutada seejärel kuivade ainete imemiseks.

Seetõttu veenduge, et filterelement oleks kuiv või vahetage teise vastu enne kuivade materjalide imemist.

Tolmukott

Tolmuimeja võib olla varustatud tolmu kotiga (*) (joonis 8). Kui kotti ei ole paigaldatud või paigaldamine ei ole olnud korralik, võib see põhjustada terviseriske läheduses asuvatele inimestele.

[MÄRKUS]

Tolmukott eeldab spetsiaalse mahuti ja sisemise korgi kasutamist.

Ohutus-tolmukott

Tolmuimeja võib olla varustatud tolmu kotiga (*) (joonis 9).

Kui kott ei ole õigesti paigaldatud, võib see põhjustada terviseriske läheduses asuvatele inimestele.

(*) Koodid leiata tabelist Soovitatavad varuosad

[MÄRKUS]

Ohutuskott eeldab spetsiaalse mahuti ja sisemise korgi kasutamist.

EST

Tolmukottide vahetamine



HOIATUS!



Enne nende tegevustega jätkamist lülitage tolmuimeja välja ja eemaldage pistik elektrikontaktist.



HOIATUS!



- Neid tegevusi võib läbi viia ainult vastava väljaõppega kvalifitseeritud personal, kes peab kandma vastavat riietust, mis vastab kehtivatele seadustele.
- Selle tegevuse käigus ei tohi tolmu kergitada. Kandke P3 kaitsemaski.
- Ohtliku ja/või kahjuliku tolmu korral kasutage ainult tootja poolt soovitatud kotte (vt "Soovitatavad varuosad").
- Kotti võib ladustada ainult kvalifitseeritud personal vastavalt kehtivatele seadustele.



HOIATUS!



Imetava tolmu klassi jaoks vale paberkoti paigaldamine või hooletu paigaldamine võivad ohustada läheduses asuvate inimeste tervist.

Tolmukoti vahetamine

Joonis 8

- Sulgege sisselase vastava korgiga (1).
- Vabastage tolmuahuti.
- Eemaldage kott ja sulgege see korgiga (2) vastavalt joonisele.
- Sisestage uus kott veendudes, et koti sisselase on tihendatud.
- Asetage tolmuahuti tolmuimejasse.



HOIATUS!



Kasutage ainult Nilfiski originaalkotte.

Ohutuskoti vahetamine

Joonis 9

- Eemaldage ja asetage imemisvoolik ohutusse, tolmuvaasse kohta.
- Sulgege sisselase vastava korgiga (1).
- Vabastage tolmuahuti.
- Turvakoti sulgemiseks tõmmake "giljotiin" (2) pitsrit.
- Sulgege platikkott vastava paela (3) abil hermeetiliselt.
- Sulgege platikkoti põhi teibiga (4).
- Eemaldage koti ühenduskoht (5) sisselaske küljest.
- Paigaldage uus turvakott ja veenduge, et tolmuimeja sisselase on tihenduse tagamiseks korralikult koti kinnitusega ühendatud.
- Mässige plastikkott ümber tolmuahuti välisseina.
- Asetage tolmuahuti tolmuimejasse.



HOIATUS!



Kasutage ainult kasutatavale tolmuimeja klassile sobivaid kotte.



HOIATUS!



Kasutage ainult Nilfiski originaalkotte.

Ohtlikule tolmu mõeldud Longopac® koti asendamine (VHS120 M-H).

Joonis 10

- Keerake tolmu täis kott (1, joonis 10) kokku, et tekitada serv, mille saab kahe klambri (2, joonis 10) sulgeda.
- Paigutage kaks klambrit 50 mm vahega. Seejärel kasutage kääre, et teha klambrite vahele lõige.
- Eemaldage tolmu täis kott (1, joonis 10) ja paigaldage uus osa Longopac® kotist (3, joonis 10).

Hooldamine, puhastamine ja saastusest puhastamine



HOIATUS!

Tolmuimeja ohutustaseme tagamiseks on lubatud kasutada vaid tootja poolt tarnitavaid originaalvaruosi.



HOIATUS!

Alltoodud ettevaatusabinõusid tuleb rakendada iga hooldustegevuse ajal, kaasaarvatud esmaste- ja absoluutfiltrite puhastamine ja vahetamine.



HOIATUS!

Hooldus-, puhastus- ja desinfitseerimistöid tohib teostada vaid välja lülitatud ja vooluvõrgust eemaldatud tolmuimejal. Hooldustöid on kategooriliselt keelatud teostada elektrivõrku ühendatud seadmel. Elektrilöögi oht!

- Kui kasutaja viib läbi hooldustegevusi, peab tolmuimeja olema osadeks võetud, puhastatud ja ülevaadatud nii palju, kui ilma hoolduspersonaliga või teisi isikuid ohustamata võimalik. Sobivate ettevaatusabinõude hulka kuuluvad osadeks võtmisele eelnev saatusest puhastamine, osadeks võtmise ruumipiisav filtreeritud ventileerimine väljalaskeõhust, hooldusala puhastamine ja sobiv kaitsevarustus.
- Tolmuimeja välisosad tuleb saastest puhastada puhastamis- ja imemismeetoditega, enne ohtlikult alalt välja viimist tolmuärastada või töödelda hermeetikuga.
- Kõiki tolmuimeja osasid tuleb ohtlikult alalt eemaldamisel pidada saastatuks ja tolmu hajumise vältimiseks tuleb rakendada vastavaid meetmeid.
- Hooldus- või remonditööde käigus tuleb kõik saastatud elemendid, mida ei saa korralikult puhastada, hävitada.
- Need elemendid tuleb ladustada suletud kottides vastavalt rakendatavatele regulatsioonidele ja selliste materjalide ladustamist reguleerivatele seadustele.
- Seda protseduuri tuleb järgida ka filtrite hävitamisel (esmased ja absoluutfiltrid).
- Kambrid, mis ei ole tolmuimeja kindlad tuleb avada sobivate tööriistadega (kruvikeerajad, mutrivõtmed, jne) ning üleni puhastada.

- Seade vajab vähemalt kord aastas tootja või töötajate poolset ülevaatus. Näiteks: Kontrollige õhufiltreid, et saada teada, kas tolmuimeja õhukindlus on mingil viisil kannatada saanud ning veenduge, etelektriline juhtpaneel töötab õigesti.



HOIATUS!

Eriti H klassi puhastusseadmete puhul tuleb tolmuimeja filtri efektiivsust kontrollida vähemalt üks kord aastas või sagedamini, kui kohalikud seadused seda nõuavad. Tolmuimeja filtrite efektiivsuse kontrollimismeetodi kirjelduse leiab standardist EN 60335-2-69, osa 22.AA.201.2. Testi mitteläbimise korral tuleb testi korrata peale H klassi filtri vahetamist.



HOIATUS!

Käesolev H-klassi tolmuimeja imeb ka tervistkahjustavat tolmu. Tolmuimeja hooldamise ja tühjendamise tööd, kaasa arvatud tolmu kogumisanuma eemaldamine, tuleb läbi viia kaitserõivaid kandva vastava väljaõppega personali poolt. Ärge kasutage ilma terve filtreerimissüsteemita.

Põhi- ja absoluutse filtri osadeks võtmine ja vahetamine



HOIATUS!

Kui tolmuimejat kasutatakse ohtlike ainete imemiseks, saastuvad filtrid ja seetõttu:

- *töötage ettevaatlikult ja vältige imetud tolmu ja/või materjali pillamist;*
- *asetage osadeks võetud ja/või vahetatud filter õhukindlasse plastikkotti;*
- *sulgege kott hermeetiliselt;*
- *filter tuleb ladustada vastavalt kehtivatele seadustele.*



HOIATUS!

Filtri vahetamine on tõsine tegevus. Filtri peab asendama sarnaste omaduste, filtreerimispinna ja kategooriaga filtriga.

Vastasel juhul ei tööta tolmuimeja õigesti.

Enne nende tegevustega jätkamist lülitage tolmuimeja välja ja eemaldage pistik elektrikontaktist.

Esmase filtri asendamine (VHS 120 L)

Joonis 11

Enne nende tegevustega jätkamist lülitage tolmuimeja välja ja eemaldage pistik elektrikontaktist.

- Lülitage tolmuimeja välja keerates mõlemad nupud asendisse "0" (1 ja 2).
- Raputage esmast filtrit keerates kangi (5) päri- vastupäeva vähemalt 5 täistsükli.
- Vabastage katte kinniti (7).
- Eemaldage pea (8) ja korpus, kuid ärge tõstke tähtfiltrit (9).
- Vana filter tuleb eemaldada ja kõrvaldada vastavalt kehtivatele seadustele.
- Lähtestage tolmuimeja kinnitades uue filtri rõngale (24) metallklambriga (25).
- Paigaldage pea ja korpus esmasele filtrile, veendudes seejuures, et iga tähtfiltrit kahe pesa kohta on üks korpuse kodar.
- Kontrollige raputi käepideme õiget asendit (26).
- Sulgege katte kinniti.



HOIATUS!

Selle tegevuse käigus ei tohi tolmu kergitada. Kandke P3 maski ja muud kaitseriietust ning kindaid (DPI), mis sobivad kogutud tolmu ohtlikkusega, vaadake kehtivaid seaduseid.



HOIATUS!

Olge kokku panemisel ettevaatlik, vältige käte jätmist imemisseadme ja kesta vahele. Kasutage mehaanilise ohu vastu mõeldud II kategooria kaitseklassi kaitsekindaid (EN 388).

Vajadusel võtke ühendust tootja teeninduskeskusega.

Esmase filtri ohutu asendamine (VHS 120 M-H)



HOIATUS!



Selle tegevuse käigus ei tohi tolmu kergitada. Kandke P3 maski ja muud kaitseriietust ning kindaid (DPI), mis sobivad kogutud tolmu ohtlikkusega, vaadake kehtivaid seaduseid.

Joonis 11

Enne nende tegevustega jätkamist lülitage tolmuimeja välja ja eemaldage pistik elektrikontaktist.

- Lülitage tolmuimeja välja keerates mõlemad nupud asendisse "0" (1 ja 2).
- Ühendage lisavoolik sisendavast lahti (3).
- Sisestage pistik (4) pessa.
- Raputage esmast filtrit keerates kangi (5) päri- vastupäeva vähemalt 5 täistsükli.
- Asendage Longopac® kott vastavalt jaotisele "Ohtlikule tolmule mõeldud Longopac® kottide asendamine (VHS 120 M-H)".
- Avage turvapolt (6).
- Vabastage katte kinniti (7).
- Eemaldage pea (8) ja korpus, kuid ärge tõstke tähtfiltrit (9).
- Paigaldage rihm (10) ümber filtrikambri.
- Paigutage kott elastse rihmaga filtrikambri (11). Pingutage kaitserihm (12) kotile kinniti kohale.
- Sättige kott kogu pikkuses seadmesse. (13)
- Eemaldage tähtfilter (14) hoides kinni tihendiga rõngast ja tõstke kuni filter on kambrist täielikult väljas (15).
- Keerake kotti, et saavutada kahe klambriga (16) kinnitamiseks vajalik asend. Seadke kahe klambri vahele 50 mm, seejärel tehke nende vahele löige nagu näidatud joonisel (16a).
- Vabanegge filtrit (17) vastavalt kehtivatele seadustele.
- Avage rihm (18) ja eemaldage ettevaatlikult koti elastse rihm (19) tõmmates seda filtrikambri ülaserava suunas.
- Paigutage teine kott (20) üle esimese koti (21) ja pingutage ohutusrihm (22) uuele kotile.
- Eemaldage esimese koti sisu (21) ettevaatlikult läbi uue koti (20) filtrikambri servast.
- Liigutage koti sisu (21) teise koti põhja poole (20).
- Keerake kott (20) kokku, et sulgeda alumisse osasse (21) kogutud kotisisu (20) klambriga (23)
- Laske rihm lõdvaks ja eemaldage seadmelt. Eemaldage kott ettevaatlikult filtrikambri servalt ja kõrvaldage vastavalt kehtivatele seadustele.

- Lähtestage tolmuimeja kinnitades uue filtri rõngale (24) metallklambriga (25).
- Paigaldage pea ja korpus esmasele filtrile, veendudes seejuures, et iga tähtfiltri kahe pesa kohta on üks korpuse kodar.
- Kontrollige raputi käepideme õiget asendit (26).
- Sulgege kate kinniti.
- Pingutage turvapolt (6) uuesti.

**HOIATUS!**

Olge kokku panemisel ettevaatlik, vältige käte jätmist pea ja filtrikambri vahele. Kasutage mehaanilise ohu vastu mõeldud II kategooria kaitseklassi kaitsekindaid (EN 388).

Vajadusel võtke ühendust tootja teeninduskeskusega.

Lõppfiltri ohutu asendamine

**HOIATUS!**

Selle tegevuse käigus ei tohi tolmu kergitada. Kandke P3 maski ja muud kaitseriietust ning kindaid (DPI), mis sobivad kogutud tolmu ohtlikkusega, vaadake kehtivaid seaduseid.

**HOIATUS!**

Ärge kasutage H klassi filtrit peale tolmuimejast eemaldamist uuesti.

**HOIATUS!**

Olge kokku panemisel ettevaatlik, vältige käte jätmist imemisseadme ja kesta vahele. Kasutage mehaanilise ohu vastu mõeldud II kategooria kaitseklassi kaitsekindaid (EN 388).

Joonis 12

Enne nende tegevustega jätkamist lülitage masin välja ja eemaldage pistik elektrikontaktist.

- Ühendage lisavoolik sisendavast lahti (1).
- Sisestage pistik (2) pessa.
- Eemaldage kate (3) filtri raputi kangilt ja keerake mutter lahti (4).
- Eemaldage filtri raputi kang (5) korpuse aluselt. **ÄRGE RAKENDAGE PEA KATTEL JÕUDU**
- Avage turvapolt (6).
- Vabastage kate kinniti (7).
- Eemaldage pea (8) ja korpuse aluselt (9), kuid ärge tõstke tähtfiltrit (10).
- Kallutage pead (8) ja paigutage see sobivale pinnale, et mitte rikkuda plastikut.
- Keerake rõngas (11) lahti.
- Eemaldage ketas (12), kummiseib (13) ja lõppfilter (14).
- Asetage absoluutne filter (14) plastikkotti, sulgege kott hermeetiliselt ning ladustage filter vastavalt kehtivatele seadustele.
- Paigaldage uus absoluutne filter (14), millel on samad filtreerimisomadused nagu eemaldatud filtril.
- Paigaldage kummiseib (13) ja ketas (12), seejärel pingutage mutter (11).
- Paigaldage pea (8) tagasi korpuse alusele (9).
- Paigaldage filtri raputi kang (5) tagasi korpuse alusele (9) ja keerake seda joonisel näidatud viisil (26, joonis 11).
- Lukustage kang mutriga (4), seejärel paigaldage kate uuesti (3).
- Sulgege kate kinniti (7).
- Pingutage turvapolt (6) uuesti.

EST

Longopac® koti asendamine (VHS 120 H)

Joonis 13

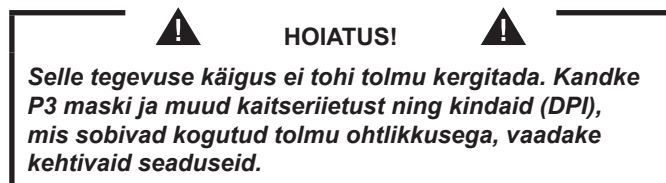

- Valmistage kotihoidik ette sisemise osaga ülespoole ja sisestage Longopac selle soode. Tõmmake Longopaci sisemist külge vähemalt 250 mm, paigaldage rihtm ümber toe joonisel näidatud viisil, pingutage see jättes eelnevalt välja tõmmatud üleliigse osa vabaks. Paigutage üleliigne Longopaci osa õigesti soonde (1).
- Tõmmake Longopaci välimine osa maha, keerake see allapoole ja sulgege sobiva rihtmaga (2-3).
- Tõmmake lähemale kotihoidik, mis paigutatakse tolmupunkri leetri alla. Sisestage tihvtid pesadesse ja keerake süsteemi, et lukustada see ülemisele silindriile (4).
- Tõmmake rihtmaga suletud kott alla ja asetage alusele. Seejärel kinnitage sisemine külge (250 mm pikkune) 2. eelnevalt eemaldatud rihtmaga tolmupunkri tihendi kohalt (5).

Puhastamise lõppedes

- Lülitage tolmuimeja välja ja eemaldage pistik elektrikontaktist.
- Kerige ühenduskaabel kokku.
- Puhastage tolmuimeja nagu kirjeldatud peatükis "Hooldamine, puhastamine ja saastusest puhastamine".
- Hoidke seadet kuivas kohas, väljaspool volitamata inimeste käeulatust.
- Lukustage kastori pidurid (2, joonis 6).
- Tolmuimejat transportides või kui seda ei kasutata, sulgege sisselase sobiva korgiga (5, joonis 1)

Tiheduse kontroll

Voolikute kontroll

Veenduge, et ühendavad voolikud (joonis 14) on heas seisukorras ja õigesti kinnitatud. Kui voolikud on vigastatud, murdunud või halvasti ühendatud toruliitmike külge, tuleb need vahetada. Kui töödeldakse kleepuvaid materjale, kontrollige voolikut, sisselaset ja filtreerimiskambri pörkeplaati võimaliku ummistuse suhtes. Puhastamiseks harjake sisendava (2, joonis 14) väljaspoolt, et eemaldada saaste.

Filtrikambri tihendi kontroll (VHS 120 L)

Veenduge, et mahuti (2 joonis 15) kott on kindlalt filtrikambri vastu surutud (3, joonis 15). Asendage tolmumahuti tihend (1, joonis 15) või vedelikumahuti tihend (4, joonis 15) kui see ei istu korralikult oma kohale, on rebenenud vms.

Tolmupunkri tihendi kontroll (VHS 120 M-H)

Veenduge, et Longopac® kott on kindlalt tihendi vastu surutud (2, joonis 16). Tihend tuleb vahetada, kui see on rebenenud, lõikunud, jne...

Klapi tihendi kontroll (VHS 120 M-H)

Asendage tihend (1, joonis 16), kui see ei istu korralikult, on rebenenud vms.

Käitlemine

Joonis 17

Seadmed, millele on märgitud ratastega prügikonteiner, millele on rist peale tõmmatud, on elektri- ja elektroonikaseadmed mida ei tohi kõrvaldada koos sorteerimata kodumajapidamisjäätmetega. Inimestele ja keskkonnale negatiivse mõju vältimiseks tuleb sellised seadmed koguda eraldi ja vastavas kogumispunktis. Kodumajapidamise elektri- ja elektroonikaseadmete kasutajad peavad kasutama kohalikke kogumiskeeme. Arvestada tuleb, et kaubanduslikult kasutatavaid elektri- ja elektroonikaseadmeid ei saa kõrvaldada omavalitsuse kogumiskeemide kaudu. Anname hea meelega teavet sobilike kõrvaldamise võimaluste kohta.

Elektriskeemid













Joonis 18

Asi	Tüüp	Kirjeldus	Ko- gus
Q1	4083901850	Lüliti 2 poolust 20A	1
Q2	4083901850	Lüliti 2 poolust 20A	1

Soovitavad varuosad

Järgneb loend varuosadest, mis tuleks hooldustööde kiirendamiseks käepärast hoida.

Varuosade tellimiseks vaadake tootja varuosade kataloogi.

	Kirjeldus	Mudel	
		Standard	Filter "M"
	Standardfilter	4081701390	4081701391
	Liigsuur tähtfilter tihendatud õmblustega	4081701393	
	Filtri rõngastihend	Z8 17025	
	Filtreerimiskambri tihend	4081100183	
	Filtri klamber	4084001291	
	Absoluutne filter	4081701384	
	Tolmukott (5 kotti)	4084001003	
	Ohutuskott	4084001013	
	Filtri ohutu asendamise komplekt	4089100765	
	Longopac®	4084000956	
	230V 1000W mootor	4085400024	
	110V 1000W mootor	4085400026	
	Harjad (süsinik) 230V 1000W mootoritele (2 harja)	40000885	
	Harjad (süsinik) 120V 1000W mootoritele (2 harja)	40000886	

EST

Veotsing

Probleem	Põhjus	Abinõu
Tolmuimeja ei käivitu	Voolupuudus	Kontrollige pesa voolu. Kontrollige pesa ja kaabli seisukorda. Paluge abi tootja kvalifitseeritud tehnikult.
Tolmuimeja pöörded kasvavad	Esmane filter ummistunud	Kasutage filtriraputajat (manuaalse filtriraputajaga mudelitel). Kui sellest ei piisa, vahetage filter.
	Ummistunud imemisvoolik	Kontrollige imemisvoolikut ja puhastage seda.
Tolmuimeja tekitab varasemast suuremat müra	Mehaaniline vedelike peataja on aktiveeritud (VHS120 L versioon).	Vedelikukonteineri tühjendamine.
Tolmuimejast lekib tolmu	Filter on rebenenud	Vahetage see teise sama tüüpi filtriga.
	Filter pole piisavalt tõhus	Vahetage see sobiva kategooria filtriga ja kontrollige uuesti.
Lärmakad mootorid	Mootori (süsinik) harjad kulunud või murdunud	Eemaldage ja vahetage mootori (süsinik) harjad.
Tolmuimejal on elektrostaatiline voolu	Katkenud või ebapiisav maandus	Kontrollige kõiki maandusi. Eriti imemississelaske ühenduskoha juures; asendage voolik antistaatilise voolikuga.

EST

Turinys

Naudojimo instrukcijos	2
Operatoriaus sauga.....	2
Bendroji informacija apie dulkių siurblio naudojimą.....	2
Tinkami naudojimo būdai.....	2
Netinkamas naudojimas.....	3
Modeliai ir jų variantai.....	3
EB atitikties deklaracija.....	4
Klasifikacija pagal standarto EN 60335-2-69 AA priedą.....	4
Dulkių išmetimas į aplinką.....	4
Bendrosios rekomendacijos.....	4
Dulkių siurblio aprašymas	5
Dulkių siurblio dalys ir etiketės.....	5
Alternatyvūs rinkiniai.....	6
Priedai.....	6
Pakavimas ir išpakavimas.....	6
Išpakavimas, pernešimas, naudojimas ir saugojimas.....	6
Paruošimas eksploatavimui - prijungimas prie elektros maitinimo šaltinio.....	6
Ilginamieji laidai.....	7
Sausojo siurbimo būdai.....	7
Skysčių siurbimas (VHS 120 L).....	8
Techninė priežiūra ir remontas.....	8
Techniniai duomenys.....	9
Matmenys.....	9
Valdymo prietaisai ir rodikliai.....	10
Apžiūra prieš pradėdant darbą.....	10
Siurblio įjungimas ir išjungimas.....	10
Veikimas.....	10
Pirminio filtro kratytuvas.....	11
Avarinis išjungimas.....	11
Dulkių talpyklos ištuštinimas (VHS120 L).....	11
Skysčio talpyklos tuštinimas (VHS120 L).....	11
Dulkių surinkimo maišelis.....	11
Apsauginis dulkių surinkimo maišelis.....	11
Dulkių maišelio pakeitimas.....	12
Techninė priežiūra, valymas ir kenksmingų medžiagų šalinimas.....	13
Pagrindinio ir absoliutaus filtro išardymas ir pakeitimas.....	14
„Longopac®“ keitimas (VHS 120 H).....	16
Baigus siurbti.....	16
Sandarumo patikra.....	16
Dulkių siurblio utilizavimas.....	17
Elektros instaliacijos schemas.....	17
Rekomenduojamos atsarginės dalys	18
Trikčių diagnostika	19

Naudojimo instrukcijos

Perskaitykite naudojimo instrukciją ir laikykite saugos rekomendacijų, pažymėtų žodžiu **ĮSPĖJIMAS!**

Operatoriaus sauga



Prieš įjungiant dulkių siurbį itin svarbu perskaityti šias naudojimo instrukcijas ir turėti jas po ranka, kad bet kada galėtumėte jose pasieškoti reikiamos informacijos.

Dulkių siurbliu gali naudotis tik asmenys, susipažinę su jo veikimo principu, turintys tam leidimą ir išmokyti dirbti su dulkių siurbliu.

Prieš naudojant dulkių siurbį, operatorius būtina informuoti, duoti jiems nurodymus ir išmokyti, kaip dirbti su siurbliu, kokioms medžiagoms siurbti jis naudotinas, taip pat būtina jiems paaiškinti, kaip saugiai pašalinti ir utilizuoti susiurbtas medžiagas.



Dulkių siurbį griežtai draudžiama naudoti asmenims (įskaitant vaikus), turintiems ribotų fizinių ar psichinių sugebėjimų arba asmenims, neturintiems pakankamai patirties ir žinių, nebent juos prižiūri asmuo, turintis saugaus prietaiso naudojimo patirties. Vaikus reikia prižiūrėti, kad jie nežaistų su dulkių siurbliu.

Bendroji informacija apie dulkių siurblio naudojimą

Dulkių siurblio naudokite pagal įstatymų, galiojančius toje šalyje, kur jis naudojamas.

Be eksploataavimo instrukcijų ir šalių, kurioje dulkių siurblys naudojamas, galiojančių įstatymų, taip pat būtina laikytis techninių reglamentų, kurių paskirtis - garantuoti saugų ir tinkamą eksploatavimą (teisės aktų dėl aplinkosaugos ir darbo saugos, t.y. Europos Sąjungos direktyvos 89/391/EB ir vėliau priimtų direktyvų).

Venkite bet kokios operacijos, galinčios kelti grėsmę žmonių saugumui, turtui bei aplinkai.

Laikykitės patarimų ir nurodymų dėl saugos, išdėstytų šiame instrukcijų vadove.

Tinkami naudojimo būdai

Šis dulkių siurblys yra pritaikytas pramoniniam naudojimui, pvz., viešbučiuose, mokyklose, ligoninėse, fabrikuose, parduotuvėse, biuruose ir viešbučio tipo daugiabučiuose namuose, taip pat nuomai, kitaip tariant, įvairiems tikslams, išskyrus įprastą buitinį naudojimą.

Šis dulkių siurblys yra pritaikytas kietosioms medžiagoms valyti ir siurbti patalpose ir lauke.

- Visada palikite pakankamai erdvės aplink dulkių siurbį, kad galėtumėte lengvai pasiekti valdymo prietaisus.

Dulkių siurblys sukonstruotas taip, kad juo galėtų dirbti tik vienas operatorius.

Šis dulkių siurblys susideda iš automatinio siurbimo mazgo su prieš jį sumontuotu filtru ir rinktuvo susiurbtai medžiagai surinkti.

Netinkamas naudojimas



ĮSPĖJIMAS!

Griežtai draudžiama naudoti dulkių siurblių šiomis sąlygomis:

- Lauke atmosferinių kritulių atveju.
- Nenaudojant ant lygaus horizontalaus paviršiaus.
- Kai nesumontuotas filtravimo mazgas.
- Kai siurbimo sistemos įsiurbimo anga ir (arba) žarna yra atsuktos į priešakines žmogaus kūno dalis.
- Naudoti be siurbimo mazgo dangčio.
- Kai neįdėtas dulkių surinkimo indas.
- Naudoti be gamintojo sumontuotų apsaugų, apsauginių dangčių ir saugos sistemų.
- Kai aušinimo angos yra iš dalies arba visiškai užsikimšusios.
- Kai dulkių siurblys yra uždengtas plastikiniais arba medžiagininiais uždangalais.
- Kai oro išleidimo anga yra iš dalies arba visiškai uždaryta.
- Kai dulkių siurblys naudojamas ankštose vietose, kuriose nėra gryno oro.
- Draudžiama siurbti skysčius, kai dulkių siurbliuose nesumontuotos specialios originalios sandarinimo sistemos.
- Draudžiama siurbti šias medžiagas:
 1. Degančias medžiagas (žarijas, karštus pelenus, degančias cigaretes ir t. t.).
 2. Degančias atvira liepsna.
 3. Degiąsias dujas.
 4. Lengvai užsidegančius skysčius, agresyviuos degalus (benziną, tirpiklius, rūgštis, šarminius tirpalus ir kt.).
 5. Sprogiąsias dulkes / medžiagas ir (arba) spontaniškai užsidegančias medžiagas (pvz., magnio ar aliuminio dulkes ir kt.).

Įsidėmėkite: Draudžiama naudoti ne pagal paskirtį.

Modeliai ir jų variantai

Modeliai



ĮSPĖJIMAS!

Dulkių klasifikavimas

Modeliai sveikatai kenksmingoms dulkėms siurbti:

- L, M, H klasės dulkių siurblių galima siurbti kenksmingas, nedegiąsias / nesprogiąsias dulkes pagal standarto EN 60335-2-69 AA priedą.

Pagal duomenų lentelę ir prie dulkių siurblio prilipdytą etiketę patikrinkite, kokiai dulkių pavojingumo klasei jis pritaikytas:

- L (maža rizika)
- M (vidutinė rizika)
- H (didelė rizika)

[PASTABA]

- Tuo atveju, jei siurbiamos sveikatai kenksmingos dulkės, dėl naudojimo ir atliekų šalinimo kreipkitės į vietines sveikatos apsaugos ir saugos įstaigas bei laikykitės šalyje galiojančių reglamentų.
- Radioaktyviosios medžiagos nėra įtrauktos į anksčiau pateiktą sveikatai kenksmingų dulkių tipo apibrėžtį.

Pasirinktina

SKYSČIAI

Versija Ž gali turėti mechaninį skysčio tekėjimo stabdymo įtaisą.

EB atitikties deklaracija

Prie kiekvieno dulkių siurblio pridedama EB atitikties deklaracija. Žr. faksimilę 19 pav.

[PASTABA]

Atitikties deklaracija yra svarbus dokumentas ir ją būtina laikyti saugioje vietoje bei pateikti valdžios įstaigoms jų prašymu.

Klasifikacija pagal standarto EN 60335-2-69 AA priedą

Sveikatai kenkiantys dulkių siurbliai gali būti klasifikuojami pagal skirtingas dulkių klasifikacijas.

- **L** (maža rizika) – tinka siurbti dulkes, kurių koncentracijos ribinė vertė yra didesnė nei 1 mg/m³, priklausomai nuo užimamo tūrio;
- **M** (vidutinė rizika) – tinka siurbti dulkes, kurių koncentracijos ribinė vertė yra ne mažesnė nei 0,1 mg/m³, priklausomai nuo užimamo tūrio;
- **H** (didelė rizika) – tinka siurbti visas dulkes, kurių koncentracijos ribinė vertė yra mažesnė nei 0,1 mg/m³, priklausomai nuo užimamo tūrio, įskaitant kancerogenines ir patogenines dulkes, pvz., asbestą.

Dulkių išmetimas į aplinką

Kontrolinės našumo vertės:

- Modelis, skirtas sveikatai kenksmingoms dulkėms siurbti
L: sulaiko mažiausiai 99 % siurbiamų dalelių (žr. EN 60335-2-69, AA priedas);
M: sulaiko mažiausiai 99,9 % siurbiamų dalelių (žr. EN 60335-2-69, AA priedas);
H: sulaiko mažiausiai 99,995 % siurbiamų dalelių (žr. EN 60335-2-69, AA priedas).

Bendrosios rekomendacijos



Susidarius avarinei padėčiai:

- sugedus filtrui,
- kilus gaisrui,
- įvykus trumpajam jungimui
- užsikirtus varikliui,
- ištikus elektros smūgiui,
- ir t. t.

Dulkių siurblių išjunkite, elektros laido kištuką ištraukite iš lizdo ir kreipkitės pagalbos į kvalifikuotus darbuotojus.

[PASTABA]

Patikrinkite darbo vietą ir įsitikinkite, ar ten esančias medžiagas galima siurbti skysčiams pritaikytu dulkių siurbliu.



Dulkių siurblių negalima naudoti ir laikyti lauke arba drėgnose vietose.

Skysčiams siurbti gali būti naudojami tik dulkių siurbliai su lygio jutikliu, jei jo nėra, siurblys gali būti naudojamas tik sausoms medžiagoms siurbti.



Skysčiams siurbti pritaikytas modelis. Jei iš dulkių siurblio pradėjo tekėti putas arba skystis, dulkių siurblių nedelsdami išjunkite, jo laido kištuką ištraukite iš elektros lizdo ir kreipkitės pagalbos į kvalifikuotus darbuotojus.

Dulkių siurblio aprašymas

Dulkių siurblio dalys ir etiketės

1 pav.

1. Identifikacijos lentelė, kurioje nurodyta:
Modelio kodas, kuriame nurodyta klasė (L - M - H),
techninės specifikacijos (žr. Lentelę 6 psl.), serijos nr.,
EC žymė, gamybos metai, darbinė įtampa.
2. Dulkių talpykla (VHS120 L).
„Longopac®“ maišelis, skirtas siurbiamoms medžiagoms
surinkti (VHS120 M-H).
3. Dulkių talpyklos atleidimo svirtis (VHS120 L).
4. Įleidimo anga
5. Įvado kištukas (VHS120 M - H).
6. Oro išleidimo anga.
7. Ratukų užrakinimo svirtis.
8. Rankena.
9. Uždarymo juostos svirtis.
10. Apsauginis varžtas.
11. Skysčio tekėjimo stabdymo įtaisas (VHS120 L).
12. Skysčių talpykla (VHS120 L).
13. Skysčių talpyklos įvadas (VHS120 L).
14. Įvado kištukas skysčių talpyklai (VHS120 L).
15. Filtracijos klasės etiketė.
16. Įspėjimo apie pavojų plokštelė.
Atkreipia operatoriaus dėmesį į tai, kad filtrą leidžiama
iškratyti tik išjungus dulkių siurbį (taip pat žr. skyrių
„Pirminio filtro kratytuvą“).
17. Kištukas dulkių siurbliui įjungti į elektros lizdą.

Šis siurblys sukuria stiprią oro srovę, kuri yra traukiama per įvadą (4, 1 pav.) ir išpučiama per išėjimo angą (6, 1 pav.). Prieš įjungiant siurbį, įstatykite siurblio žarną į įvadą ir reikiamą įrankį pritvirtinkite prie reikalingos dalies galo (žr. gamintojo priedų katalogą arba susisiekite su klientų aptarnavimo centru).

Leistinių naudoti žarnų skersmenys nurodyti techninių duomenų lentelėje.

Dulkių siurblyje įmontuotas pagrindinis filtras, kuris teikia galimybę naudoti dulkių siurbį įvairiais būdais.

Be pirminio filtro, kuris sulaiko dažniausiai pasitaikančias dulkes, dulkių siurblyje gali būti įmontuotas antrinis filtras (absoliutinis H klasės filtras), pasižymintis našesniu smulkių ir sveikatai kenksmingų dulkių filtravimu.

2 pav.

1. L klasės etiketė
2. M klasės etiketė
3. H klasės etiketė

H klasės etiketėje pateikiama toliau nurodyta informacija.

⚠ ĮSPĖJIMAS! ⚠



Šiame siurblyje yra sveikatai pavojingų dulkių.
Ištuštinti dulkių siurbį ir atlikti jo techninę priežiūrą, įskaitant dulkių siurbimo priemonių išėmimą, leidžiama tik įgaliotiems darbuotojams, naudojantiems tinkamas asmenines apsaugos priemones. Nenaudokite prietaiso, kol visa filtravimo sistema nebus savo vietoje.

Alternatyvūs rinkiniai

Norėdami gauti informacijos apie alternatyvius rinkinius, susisiekite su gamintojo pardavimų skyriumi.

Pasirenkamojo įtaiso montavimo instrukcijos yra pridėtos prie keitimui skirto rinkinio.



Naudokite tik originalius papildomus rinkinius, kuriuos tiekia ir leidžia naudoti gamintojas. Alternatyvius rinkinius įrengti turi kvalifikuotas „Nilfisk“ personalas.

Priedai

Tiekiami įvairūs priedai; žr. gamintojo priedų katalogą.



Naudokite tik originalius priedus, kuriuos tiekia ir leidžia naudoti gamintojas.

Pakavimas ir išpakavimas

Išmeskite pakuotes laikydami galiojančių vietinių įstatymų.
3 pav.

MODELIS	A mm	B mm	C mm	kg (*)
VHS120 L	700	790	1500	53
VHS120 M	700	790	1500	66
VHS120 H	700	790	1500	68

(*) Svoris su pakuote

Išpakavimas, pernešimas, naudojimas ir saugojimas

Naudokite ant lygių, horizontalių paviršių.

Paviršiaus ant kurio yra pastatomas siurblys leistinoji apkrova turi būti tinkama siurblio svoriui išlaikyti.

Paruošimas eksploatavimui - prijungimas prie elektros maitinimo šaltinio



- **Prieš pradėdami dirbti patikrinkite, ar nėra akivaizdžių dulkių siurblio gedimų požymių.**
- **Prieš kišdami dulkių siurblio elektros laido kištuką į lizdą patikrinkite, ar įtampa, nurodyta duomenų lentelėje, atitinka elektros maitinimo tinklo įtampą.**
- **Prijunkite dulkių siurblio elektros laido kištuką prie išvado lizdą su tinkamai įtaisytu žeminimo kontaktu / jungtimi.**
- **Patikrinkite, ar dulkių siurblys išjungtas.**
- **Jungiamųjų laidų kištukai ir jungtys turi būti apsaugoti nuo vandens pusrų.**
- **Patikrinkite, ar su elektros maitinimo tinklu jungiami laidai ir kištukai yra tinkami.**
- **Naudokite dulkių siurblius tik tada, kai laidai, kurie yra jungiami prie elektros maitinimo tinklo, yra nepriekaištingos būklės (pažeistas laidas gali sukelti elektros smūgį).**
- **Reguliariai tikrinkite, ar nematyti elektros laidų pažeidimų, per didelio susidėvėjimo, įtrūkimų ar senėjimo požymių.**



Kai dulkių siurblys įjungtas, negalima:

- **Spausti, traukti, gadinti ar lipti ant laido, kuris sujungtas su elektros maitinimo tinklu.**
- **Laidą atjunkite nuo elektros maitinimo tinklo tik traukdami kištuką (netraukite laido).**
- **Elektros laidą keiskite tik tokio pat tipo, kaip originalusis, laidu: H07 RN - F. Ta pati taisyklė taikoma ir tuo atveju, jei naudojamas ilginamasis laidas.**
- **Elektros laidą turi pakeisti gamintojo techninės priežiūros centro darbuotojai arba analogišką kvalifikaciją turintys darbuotojai.**

Ilginamieji laidai

Jei naudojate ilginamąjį laidą, patikrinkite, ar jis yra tinkamas dulkių siurblio elektros maitinimo ir apsaugos lygio požiūriu.

Mažiausias ilginamųjų laidų skerspjūvis: 2,5 mm²

Didžiausias ilgis = 20 m

Laidas = H07 RN - F



Lizdams, kištukams, jungtims ir ilgintuvui reikia palaikyti siurblio IP apsaugos laipsnį, nurodytą ant duomenų plokštelės.



Niekada nepilkite vandens ant vakuuminio siurblio: tai gali būti pavojinga ir sukelti trumpąjį jungimą.



Dulkių siurblio elektros maitinimo lizdas turi būti apsaugotas diferencialiniu išjungikliu su srovės šuolio ribojimu, kuris išjungia elektros maitinimą, kai srovė, nukreipta į žemę, viršija 30 mA per 30 m/s, arba analogišku apsauginiu kontūru.

Sausojo siurbimo būdai

[PASTABA]

Kartu su dulkių siurbliu patiekti filtrai ir maišelis (jei jis patiektas) turi būti sumontuoti tinkamai.



Laikykitės siurbiamų medžiagų saugumo reikalavimų.

Skysčių siurbimas (VHS 120 L)



Laikykitės siurbiamų medžiagų saugumo reikalavimų.



- **Prieš siurbiant skysčius, įsitikinkite, ar skysčių stabdymo įrenginys veikia tinkamai.**
- **Jei susidaro putos, nedelsdami išjunkite dulkių siurblį ir ištuštinkite rinktuvą.**
- **Įspėjimas: nedelsdami išjunkite dulkių siurblį, jei ima tekėti putos arba skystis.**
- **Reguliariai valykite skysčio lygio ribojimo prietaisą ir kartkartėmis patikrinkite, ar nėra jo gedimo požymių.**
- **Įspėjimas: dulkių siurbliu susiurbtas nešvarus skystis laikytinas laidžia medžiaga.**



Nenaudokite siurblio, jei nėra įrengtas mechaninis skysčių stabdymo įrenginys!
Naudojant dulkių siurblį be plūdės, jis gali būti rimtai sugadintas.



Siurbdami vandens ir oro mišinį, stenkitės neperkrauti siurbimo mazgo variklio.

1 pav.

Ši mašina susiurbia skysčius ir supila juos į rinktuvą. Siurbiant skysčius, mašinoje turi būti įrengtas mechaninis skysčių stabdymo įrenginys (11).

Mechaniniam skysčių stabdymo įrenginiui reikalinga speciali talpykla (12) su atitinkamu purkštuku (13).

Prieš įjungiant siurblį, uždarykite viršutinį įvadą (4), naudojant atitinkamą kištuką (14) ir įstatykite siurblio žarną į atitinkamą žarną (13), o tada prie žarnos galo pritaisykite atitinkamą įrankį (žr. gamintojo priedų katalogą arba susiekite su klientų aptarnavimo centru).

Mechaninis skysčių stabdymo įrenginys (11) sustabdo siurbimą (siurbimo prietaisai lieka įjungti), prisipildžius skysčių talpyklai (12). Tada reikia išjungti siurblį ir ištuštinti skysčio talpyklą (12).

Siurblys neišsijungia automatiškai.

Techninė priežiūra ir remontas



Dulkių siurblį atjunkite nuo elektros maitinimo šaltinio prieš jį valydami, taisydami, keisdami dalis arba modifikuodami, kai norite paversti jį kitu modeliu / variantu; kištuką būtina ištraukti iš elektros lizdo.

- **Atlikite tik tas techninės priežiūros operacijas, kurios aprašytos šiame vadove.**
- **Naudokite tik originalias atsargines dalis.**
- **Jokiu būdu nekeiskite dulkių siurblio konstrukcijos.**

Nesilaikant šių nurodymų, kyla grėsmė jūsų saugai. Be to, tokie veiksmai tuoj pat panaikina ES atitikties deklaraciją, išduotą šiam dulkių siurbliui.



Norint atlikti šioje instrukcijos nenurodytus priežiūros darbus, susisiekite su gamintojo techninės pagalbos arba pardavimo skyriais.

Techniniai duomenys					
Parametras	Vienetai	VHS120 L		VHS120 M-H	
Srovė (50–60 Hz)	V	110 JK	230 ES / JK	110 JK	230 ES / JK
Vardinė galia	kW	2		2	
Galia (EN 60335-2-69)	kW	1,5	1,8	1,5	1,8
Didžiausioji vakuumo vertė	hPa - mbar	211 - 211		211 - 211	
Didžiausioji oro srauto vertė (su žarna, ilgis: 3 m, skersmuo: 50 mm)	m ³ /h - L/min'	282 - 4700	312 - 5200	282 - 4700	312 - 5200
Triukšmo lygis (Lpf) (EN60335-2-69)	dB(A)	74		74	
Apsauga	IP	44		44	
Izoliacija	Klasė	I		I	
„Longopac®“ dulkių maišelio talpa	L	–		25	
Rinktuvo talpa	L	37		–	
Įleidžiamoji anga (skersmuo)	mm	50		50	
Leidžiamos naudoti žarnos	mm Ø	50		50	
Pirminio filtro pagrindas (L ir M)	m ²	1,6		1,6	
Absoliučiojo srauto H filtro paviršius	m ²	1,6		1,6	
Absoliutinio filtro našumas (EN 1822)	%	99,995 (H14)		99,995 (H14)	
Svoris ⁽¹⁾	kg–sv	38 - 83,78		51–112,44 (M)	53–116,84 (H)

Matmenys

4 pav.

Modelis	VHS120 L	VHS120 M-H
A (mm–col.)	570–22,44"	630–24,80"
B (mm–col.)	560–22,05"	628–24,72"
C (mm–col.)	1015–39,96"	1300–51,18"

(1) Grynoji masė

Saugojimo sąlygos:
T: -10°C ÷ +40°C
Drėgmė: 85%

Naudojimo sąlygos:
Didžiausias aukštis virš jūros lygio: 800 m
(iki 2.000 m, tačiau sumažėja našumas)
T: -10°C ÷ +40°C
Drėgmė: 85%

LT

Valdymo prietaisai ir rodikliai

5 pav.

- Pagrindinio variklio įjungimo / išjungimo indikatorius ir mygtukas**
Pagrindinį variklį galite įjungti / išjungti šiuo mygtuku. Jei indikatorius dega, pagrindinis variklis yra įjungtas.
- Antrojo variklio įjungimo / išjungimo indikatorius ir mygtukas**
Antrąjį variklį galite įjungti / išjungti šiuo mygtuku. Jei indikatorius dega, antrasis variklis yra įjungtas.
- Vakuomo matuoklis**
- Rankinio filtro kratiklio rankena**

Apžiūra prieš pradėdant darbą

6 pav.

- Įleidimo anga

Prieš pradėdant darbą, patikrinkite ar:

- Filtrai įrengti;
- Uždaromoji juosta tinkamai pritvirtinta;
- Siurbimo sistemos žarna ir įtaisai tinkamai prijungti prie įsiurbimo angos (1);
- Mechaninis skysčių stabdiklis (11, 1 pav.) tinkamai įstatytas skysčių talpykloje (VHS120 L);
- „Longopac®“ maišelis (2, 1 pav.) (VHS120 M-H) įdėtas.



ĮSPĖJIMAS!

Prieš įjungiant siurblį, užrakinkite ratukų stabdžiu (2, 6 pav.).



ĮSPĖJIMAS!

Nenaudokite įrenginio, jei filtrai pažeisti.

Siurblio įjungimas ir išjungimas

5 pav.

VHS120 L-M-H versijos

- Pasukite mygtuką (1) į padėtį I, kad įjungtumėte pirmą variklį (indikatoriaus lemputė dega).
- Pasukite mygtuką (2) į padėtį I, kad įjungtumėte antrą variklį (indikatoriaus lemputė dega).
- Pasukite mygtuką (1) į padėtį 0, kad išjungtumėte pirmą variklį (indikatoriaus lemputė nedega).
- Pasukite mygtuką (2) į padėtį 0, kad išjungtumėte antrą variklį (indikatoriaus lemputė nedega).

Skysčio siurbimo stabdiklis (VHS120 L)

- Kai skysčio talpykla pilna, mechaninis skysčio stabdiklis (11, 1 pav.) išjungia siurbimą, bet siurblys lieka įjungtas.
- Norėdami išvengti nereikalingos variklio apkrovos, nepalikite siurblio įjungto, kai mechaninis skysčio stabdiklis aktyvuotas. Siurblį išjunkite jungiklius (1 ir 2) pasukę į 0 padėtį.

Veikimas

7 pav.

Vakuuminis matuoklis (2): žaliaji zona (3), raudonoji zona (1)

Naudojant siurblį, patikrinkite srauto valdiklius:

- kai dulkių siurblys veikia, vakuomo matuoklio rodyklė turi būti žaliojoje zonoje (3); tai reiškia, kad įsiurbiamo oro srauto greitis yra ne mažesnis nei saugaus greičio vertė – 20 m/sek.;
- Jei rodyklė raudonojoje zonoje (1); tai reiškia, kad oro greitis siurblio žarnoje yra mažiau nei 20 m/s ir kad siurblys neveikia optimaliomis sąlygomis. Pakratykite arba pakeiskite filtrą.
- esant normalioms eksploatavimo sąlygoms, užkimškite siurbimo žarną; vakuomo matuoklio rodyklė turi pasislinkti iš žaliosios zonos (3) į raudonąją zoną (1).



ĮSPĖJIMAS!



Kai dulkių siurblys veikia, visada tikrinkite, ar vakuomo matuoklio rodyklė yra žaliojoje zonoje (3). Gedimo atveju skaitykite skyrių „Trikčių diagnostika“.



ĮSPĖJIMAS!



Oro srovės greitis siurbiamajame vamzdyje turi būti ne mažesnis kaip 20 m/sek. Sąlygos, jei siurblio matuoklio rodyklė yra žaliojoje zonoje (3).



ĮSPĖJIMAS!



Visus siurblius galima naudoti su žarnomis, kurių diametras atitinka techninių duomenų lentelėje nurodytus skaičius.



ĮSPĖJIMAS!



Gedimo atveju skaitykite skyrių „Trikčių diagnostika“.

Pirminio filtro kratytuvas

Priklausomai nuo susiurbtų medžiagų kiekio, jei siurblio matuoklio rodyklė (2, 7 pav.) iš žaliosios zonos (3, 7 pav.) pereina į raudonąją zoną (1, 7 pav.), pakratykite pirminį filtrą, pasukę rankeną (4, 5 pav.) pagal ir prieš laikrodžio rodyklę mažiausiai 5 pilnus ratus.



Prieš naudodami filtro kratytuvą, dulkių siurblių išjunkite.
Filtro nekratykite, kai dulkių siurblys įjungtas, nes galite sugadinti filtrą.

Prieš vėl įjungdami dulkių filtrą truputėlį palaukite, kad nusėstų dulkės. Jei net pakračius filtrą (žr. „Pirminio filtro pakeitimas“) siurblio matuoklio rodyklė lieka raudonoje zonoje (1, 7 pav.) pakeiskite filtro elementą.

Avarinis išjungimas

Pasukite mygtukus (1 ir 2, 5 pav.) į padėtį 0. Dulkių siurblys nustoja veikti.



Į variklius ir vidines dulkių siurblio dalis tebetiekama elektros energija.

Norėdami vėl įjungti siurblių, pasukite kiekvieno variklio mygtukus (1 ir 2, 5 pav.) į padėtį I.

Dulkių talpyklos ištuštinimas (VHS120 L)



- **Prieš atlikdami šias operacijas dulkių siurblių išjunkite, o elektros laido kištuką ištraukite iš elektros lizdo.**
- **Patikrinkite, kokia yra dulkių siurblio klasė.**

Prieš ištuštinant rinktuvą patartina išvalyti filtrą (žr. skirsnį „Pirminio filtro kratytuvas“).

- Dulkių siurblių išjunkite, o elektros laido kištuką ištraukite iš elektros lizdo.
- Naudodami rankeną (3, 1 pav.), atleiskite dulkių talpyklą (2, 1 pav.), tada nuimkite ir ištuštinkite ją.
- Išvalykite dulkių siurblių, kaip aprašyta skyriuje „Techninė priežiūra, valymas ir kenksmingų medžiagų šalinimas“.
- Jei yra, nuimkite mechaninį skysčių stabdiklį (11, 1 pav.).
- Jeigu siurbėte koroziškai aktyvias medžiagas, rinktuvą išplaukite švariu vandeniu.
- Įsitikinkite, ar sandariklis tinkamos būklės ir tinkamai įtvirtintas:
 - DUST versija (1, 15 pav.).
 - LIQUID versija (4, 15 pav.).
- Rinktuvą įdėkite į vietą ir jį pritvirtinkite.

[PASTABA]

Baigę tvarkyti, leiskite siurbliui veikti mažiausiai 60 sekundžių ir tik tada jį išjunkite.
Venkite įjungti ir išjungti siurblių per dažnai.

Skysčio talpyklos tuštinimas (VHS120 L)

- Jei dulkių siurbliu siurbėte skysčius, filtravimo elementas bus šlapias.

Šlapias filtravimo elementas gali greitai užsikimšti, jei paskui dulkių siurbliu siurbsite sausas medžiagas.

Dėl šios priežasties patikrinkite, ar filtravimo elementas sausas, ir pakeiskite jį kitu filtravimo elementu prieš siurbdami sausas medžiagas.

Dulkių surinkimo maišelis

Jei į dulkių siurblių galima įdėti dulkių surinkimo maišelį (*) (8 pav.).

Jei maišelis neįdėtas arba įdėtas neteisingai, tai gali kelti pavojų aplinkiniams.

[PASTABA]

Dulkių surinkimo maišeliui reikalinga specifinė talpykla ir dangtelis šone.

Apsauginis dulkių surinkimo maišelis

Dulkių siurblyje galima įdėti dulkių surinkimo maišelį (*) (9 pav.).

Jei maišelis įdėtas netinkamai, jis gali sukelti sveikatos problemų paveiktiems žmonėms.

(*) Prekių kodų ieškokite lentelėje „Rekomenduojamos atsarginės dalys“.

[PASTABA]

Apsauginiui dulkių maišeliui įdėti reikalinga specifinė talpykla su dangteliu šone.

Dulkių maišelio pakeitimas



ĮSPĖJIMAS!



Prieš atlikdami šiuos veiksmus, išjunkite dulkių siurbį ir ištraukite kištuką iš elektros tinklo.



ĮSPĖJIMAS!



- Šias operacijas gali atlikti tik išmokyti ir kvalifikuoti darbuotojai, kurie privalo vilkėti tinkamus drabužius, atitinkančius galiojančių įstatymų reikalavimus.
- Atlikdami šią operaciją stenkitės nesukelti dulkių. Naudokite P3 klasės apsauginį respiratorių.
- Siurbdami žalingas ir (arba) kenksmingas dulkes, naudokite tik maišelius, kuriuos rekomenduoja gamintojas (žr. „Rekomenduojamos atsarginės dalys“).
- Maišelį privalo utilizuoti kvalifikuoti darbuotojai, laikydamiesi galiojančių įstatymų reikalavimų.



ĮSPĖJIMAS!



Nepritaikyto siurbiamų dulkių klasei popierinio maišelio įdėjimas arba netinkamas įdėjimas gali sukelti sveikatos problemų paveiktiems žmonėms.

Kaip pakeisti dulkių surinkimo maišelį

8 pav.

- Įsiurbimo angą uždenkite tinkamu dangteliu (1).
- Atlaisvinkite dulkių rinktuvą.
- Išimkite maišelį ir uždarykite jį atitinkamu dangteliu (2), kaip parodyta paveiksle.
- Įdėkite naują maišelį ir patikrinkite, ar maišelio įleidimo anga sandari.
- Įdėkite dulkių surinkimo konteinerį į dulkių siurbį.



ĮSPĖJIMAS!



Naudokite tik originalius „Nilfisk“ maišelius.

Kaip pakeisti apsauginį maišelį

9 pav.

- Atjunkite siurbimo žarną ir padėkite ją saugioje, nedulkėtoje vietoje.
- Įsiurbimo angą uždenkite tinkamu dangteliu (1).
- Atlaisvinkite dulkių rinktuvą.
- Apsauginį maišelį užsandarinkite „giljotinos“ tipo (2) sandarikliu.
- Plastikinį maišelį užsandarinkite atitinkama juosta (3).
- Plastikinio maišelio apačią užsandarinkite lipniaja juosta (4).
- Ištraukite maišelio jungtį (5) iš įsiurbiamosios angos.
- Įdėkite naują saugų maišelį, įsitikinkite, kad jo kraštai užveina už priedo rėmelio, kad dulkės nebyrėtų per kraštus.
- Plastikinį maišelį apvyniokite aplink dulkių rinktuvo išorinę sienelę.
- Įdėkite dulkių surinkimo konteinerį į dulkių siurbį.



ĮSPĖJIMAS!



Naudokite tik maišelius, tinkamus jūsų naudojamam siurblio klasei.



ĮSPĖJIMAS!



Naudokite tik originalius „Nilfisk“ maišelius.

Kaip pakeisti „Longopac®“ maišelius pavojingoms dulkėms (VHS120 M-H)

10 pav.

- Apverskite dulkių pilną maišelį (1, 10 pav.), kad pasiektumėte suvyniotą ir dviem laikikliais sutvirtintą maišelio vietą (2, 10 pav.).
- Du laikiklius pastatykite 50 mm atstumu, tada žirkliemis juos perkirpkite.
- Išimkite dulkių pilną maišelį (1, 10 pav.) ir įdėkite naują „Longopac®“ maišelį (3, 10 pav.).

Techninė priežiūra, valymas ir kenksmingų medžiagų šalinimas



Norint užtikrinti tinkamą dulkių siurblio saugą, reikia naudoti tik gamintojo pateiktas originalias atsargines dalis.



Toliau aprašytų atsargumo priemonių būtina laikytis atliekant bet kokias techninės priežiūros operacijas, įskaitant pirminio ir absoliutinio filtrų valymą bei keitimą.



**Techninės priežiūros, valymo ir kenksmingų medžiagų šalinimo operacijos leidžiama atlikti tik išjungus dulkių siurblių ir ištraukus elektros maitinimo laidą kištuką iš elektros lizdo. Griežtai draudžiama atlikti techninės priežiūros darbus neištraukus kištuko iš elektros lizdo.
Elektros smūgio pavojus!**

- Jei naudotojas atlieka techninės priežiūros operacijas, dulkių siurblių reikia išardyti, išvalyti ir vėl surinkti nekeliant pavojaus techninės priežiūros darbuotojams ir kitiems žmonėms. Tinkamos atsargumo priemonės yra kenksmingų medžiagų pašalinimas prieš ardant dulkių siurblių, iš patalpos, kurioje ardomas siurblys, išmetamo oro filtravimo sistema, techninės priežiūros darbų vietos valymas ir tinkamos asmeninės apsauginės priemonės.
- Prieš ištraukiant jas iš kenksmingos zonos, išorines siurblio dalis reikia dezinfekuoti valant ir siurbiant, nuvalant dulkes arba padengiant sandarikliu.
- Gabenant dulkių siurblių iš kenksmingos zonos, visos dulkių siurblio dalys laikytinos užterštomis kenksmingomis medžiagomis, todėl būtina imtis priemonių, kurios užkirstų kelią dulkių sklaidai.
- Atliekant techninės priežiūros ar remonto darbus, visus kenksmingomis medžiagomis užterštus elementus, kurių neįmanoma tinkamai nuvalyti, būtina pašalinti.
- Šiuos elementus būtina utilizuoti įdėjus į sandarius maišelius pagal galiojančius reglamentus ir vietinius įstatymus, reglamentuojančius tokios medžiagos utilizaciją.
- Taip pat šia procedūra reikia vadovautis išmetant filtrus (pirminius ir absoliutinius).
- Kameros, kurios nėra apsaugotos nuo dulkių prasiskverbimo, turi būti atidaromos tinkamais įrankiais (atsuktuvais, veržliarakčiais ir pan.) ir atidžiai išvalytos.

- Gamintojas arba jo darbuotojai ne rečiau kaip kartą per metus turi atlikti patikrą. Pavyzdžiui: Patikrinkite oro filtrus ir nustatykite, ar nepažeistas dulkių siurblio sandarumas, taip pat patikrinkite, ar elektrinis valdymo pultas veikia tinkamai.



Ypač H klasės dulkių siurblių atveju dulkių siurblio filtravimo našumą būtina patikrinti ne rečiau kaip kartą per metus ar dažniau, jei to reikalauja šalies teisės aktai. Bandymo metodas siurblio filtravimo efektyvumui patikrinti aprašytas EN 60335-2-69, skirsnyje 22.AA.201.2. Jei bandymo rezultatai neigiami, bandymą būtina pakartoti pakeitus H klasės filtrą.



Šis H klasės siurblys gali surinkti sveikatai pavojingas dulkes. Siurblio tvarkymo ir valymo darbus gali atlikti tik specializuotas personalas, dėvintis apsauginius drabužius. Nenaudokite prietaiso, kol visa filtravimo sistema nebus savo vietoje.

Pagrindinio ir absoliutaus filtro išardymas ir pakeitimas



ĮSPĖJIMAS!

Kai dulkių siurblys naudojamas kenksmingoms medžiagoms siurbti, filtrai užsiteršia, todėl:

- dirbkite atidžiai ir stenkitės neišbarstyti susiurbtų dulkių ir/arba medžiagų;
- išardytą ir / arba pakeistą filtrą įdėkite į sandarų plastikinį maišelį;
- sandariai uždarykite maišelį;
- filtrą utilizuokite pagal galiojančių įstatymų reikalavimus.



ĮSPĖJIMAS!

Filtro keitimas - svarbi operacija. Filtrą būtina pakeisti kitu filtru, pasižyminčiu tokiomis pačiomis charakteristikomis, turinčiu tokį pat filtravimo paviršų ir priskiriamu tai pačiai kategorijai.

Priešingu atveju dulkių siurblys veiks netinkamai.

Prieš atlikdami šias operacijas dulkių siurblij išjunkite, o elektros laido kištuką ištraukite iš elektros lizdo.

Kaip pakeisti pirminį filtrą (VHS 120 L)?

11 pav.

Prieš atlikdami šiuos veiksmus, išjunkite dulkių siurblij ir ištraukite kištuką iš elektros tinklo.

- Įjunkite siurblij du mygtukus nustatę į padėtį 0 (1 ir 2).
- Pakratykite pirminį filtrą, iki galo pasukę rankeną (5) pagal arba prieš laikrodžio rodyklę mažiausiai 5 kartus.
- Atlaisvinkite uždromąją juostą (7).
- Nuimkite antgalį (8) ir narvelį, bet nekelkite žvaigždės formos filtro (9).
- Išimant ir išmetant filtrą, laikykite įstatymų.
- Iš naujo įdėkite siurblio filtrą, naują filtrą uždėję ant žiedo (24) su metaline kniede (25).
- Įdėkite antgalį ir narvelį į pirminį filtrą, įsitikinę, kad kas dvi žvaigždės formos filtro angas būtų po vieną narvelio stipiną.
- Patikrinkite, ar kratiklio rankena tinkamoje vietoje (26).
- Pritvirtinkite uždarymo juostą.



ĮSPĖJIMAS!

Atlikdami šią operaciją stenkitės nesukelti dulkių. Užsidėkite P3 klasės respiratorių ir vilkėkite apsauginius drabužius bei užsimaukite apsaugines pirštines (DPI), t. y. apsaugines priemones, tinkamas naudoti siurbiant kenksmingas dulkes; vadovaukitės galiojančiais įstatymais.



ĮSPĖJIMAS!

Vėl sumontuokite atsargiai, kad rankos nebūtų suspaustos tarp siurbimo mazgo ir rinktuvo. Mūvėkite pirštines, apsaugančias nuo mechaninio pobūdžio pavojų (EN 388) ir priskiriamas II apsaugos kategorijai.

Jei reikia, kreipkitės į gamintojo aptarnavimo centrą.

Kaip saugiau pakeisti pirminį filtrą (VHS 120 M-H)?



ĮSPĖJIMAS!



Atlikdami šią operaciją stenkitės nesukelti dulkių. Užsidėkite P3 klasės respiratorių ir vilkėkite apsauginius drabužius bei užsimaukite apsaugines pirštines (DPI), t. y. apsaugines priemones, tinkamas naudoti siurbiant kenksmingas dulkes; vadovaukitės galiojančiais įstatymais.

11 pav.

Prieš atlikdami šiuos veiksmus, išjunkite dulkių siurblij ir ištraukite kištuką iš elektros tinklo.

- Įjunkite siurblij du mygtukus nustatę į padėtį 0 (1 ir 2).
- Ištraukite papildomą žarną iš įvado (3).
- Įkiškite kištuką (4) į įvadą.
- Pakratykite pirminį filtrą, iki galo pasukę rankeną (5) pagal arba prieš laikrodžio rodyklę mažiausiai 5 kartus.
- Pakeiskite „Longopac®“ maišelį kaip parodyta skyriuje „Longopac®“ maišelių pavojingoms dulkėms keitimas (VHS 120 M-H)“.
- Išsukite apsauginį varžtą (6).
- Atlaisvinkite uždromąją juostą (7).
- Nuimkite antgalį (8) ir narvelį, bet nekelkite žvaigždės formos filtro (9).
- Įterpkite diržą (10) aplink filtro kamerą.
- Ant filtro kameros uždėkite maišelį su tampria juosta (11). Priveržkite saugos diržą (12) prie virš juostos esančio maišelio.
- Įdėkite maišelį pagal jo ilgį. (13)
- Išimkite žvaigždės formos filtrą (14) sugriebę už žiedo su sandarikliu ir pakelkite jį, kol pilnai ištrauksite iš filtro kameros (15).
- Apverskite maišelį, kad pasiektumėte suvyniotą ir dviem laikikliais sutvirtintą maišelio vietą (16). Du laikiklius pastatykite 50 mm atstumu vienas nuo kito, tada žirkklėmis juos perkirpkite (16a), kaip parodyta paveiksle.
- Filtrą išmeskite (17), laikydamiesi galiojančių įstatymų.
- Atlaisvinkite diržą (18) ir atsargiai tamprią juostą perkelkite (19) link filtro kameros viršutinio kampo.
- Įdėkite antrą maišelį (20) virš pirmojo (21) ir priveržkite saugos diržą (22) ant naujo maišelio.
- Per naują maišelį (20) atsarginiai nuimkite pirmo maišelio apkirpimą (21) nuo filtro kameros kampo.
- Apkirpimo vietą (21) paslinkite link kito maišelio galo (20).
- Apverskite maišelį (20), kad pasiektumėte suvyniotą maišelio vietą ir uždarykite apkirpimo vietą (21), esančią maišelio apačioje (20) sutvirtinus laikikliais (23).
- Atlaisvinkite ir nuimkite diržą, atsargiai išimkite maišelį nuo filtro kameros šono ir išmeskite jį, laikydamiesi galiojančių įstatymų.

- Iš naujo įdėkite siurblio filtrą, naują filtrą uždėję ant žiedo (24) su metaline kniede (25).
- Įdėkite antgalį ir narvelį į pirminį filtrą, įsitikinę, kad kas dvi žvaigždės formos filtro angas būtų po viena narvelio stipiną.
- Patikrinkite, ar kratiklio rankena tinkamoje vietoje (26).
- Pritvirtinkite uždarymo juostą.
- Dar kartą pritvirtinkite saugos varžtą (6).



Surenkant iš naujo, būkite atsargūs, kad rankos neįstrigtų tarp antgalio ir filtro kameros. Mūvėkite pirštines, apsaugančias nuo mechaninio pobūdžio pavojų (EN 388) ir priskiriamas II apsaugos kategorijai.

Jei reikia, kreipkitės į gamintojo aptarnavimo centrą.

Kaip saugiai pakeisti absoliutinį filtrą?



Atlikdami šią operaciją stenkitės nesukelti dulkių. Užsidėkite P3 klasės respiratorių ir vilkėkite apsauginius drabužius bei užsimaukite apsaugines pirštines (DPI), t. y. apsaugines priemones, tinkamas naudoti siurbiant kenksmingas dulkes; vadovaukitės galiojančiais įstatymais.



Iššėmę H klasės filtrą iš dulkių siurblio, nenaudokite jo pakartotinai.



Vėl sumontuokite atsargiai, kad rankos nebūtų suspaustos tarp siurbimo mazgo ir rinktuvo. Mūvėkite pirštines, apsaugančias nuo mechaninio pobūdžio pavojų (EN 388) ir priskiriamas II apsaugos kategorijai.



12 pav.

Prieš atlikdami šias operacijas, mašiną išjunkite, o elektros laido kištuką ištraukite iš elektros lizdo.

- Ištraukite papildomą žarną iš įvado (1).
- Įkiškite kištuką (2) į įvadą.
- Nuimkite dangtelį (3) nuo filtro kratiklio rankenos ir atsukite varžtą (4).
- Nuimkite filtro kratiklio rankeną (5) nuo narvelio kotų. NENAUDOKITE JĖGOS ANT GALIO GAUBTUI NUIMTI
- Išsukite apsauginį varžtą (6).
- Atlaisvinkite uždaromąją juostą (7).
- Nuimkite antgalį (8) nuo narvelio koto (9), bet nekelkite žvaigždės formos filtro (10).
- Pakreipkite antgalį (8) ir padėkite jį ant tinkamo paviršiaus, kad nepakenktų plastikui.
- Atsukite žiedą (11).
- Nuimkite diską (12), poveržlę iš geležies ir gumos (13) ir absoliutinį filtrą (14).
- Absoliutinį filtrą (14) įkiškite į plastikinį maišelį, pastarąjį sandariai užriškite ir filtrą išmeskite pagal galiojančių įstatymų reikalavimus.
- Įdėkite naują absoliutinį filtrą (14), kurio filtravimo charakteristikos atitinka senojo filtro charakteristikas.
- Įdėkite iš geležies ir gumos pagamintą poveržlę (13) ir diską (12), tada prisukite žvaigždės veržlę (11).
- Iš naujo uždėkite antgalį (8), vėl įdėję narvelio kotą (9).
- Iš naujo įdėkite filtro kratiklio rankeną (5), įkišę ją į narvelio kodą (9) ir pasukę, kaip parodyta paveiksle (26, 11 pav.).
- Privirinkite rankeną varžtu (4), tada iš naujo uždėkite dangtelį (3).
- Pritvirtinkite uždarymo juostą (7).
- Dar kartą pritvirtinkite saugos varžtą (6).

„Longopac®“ keitimas (VHS 120 H)

13 pav.

ĮSPĖJIMAS!

Atlikdami šią operaciją stenkitės nesukelti dulkių. Užsidėkite P3 klasės respiratorių ir vilkėkite apsauginius drabužius bei užsimaukite apsaugines pirštines (DPI), t. y. apsaugines priemones, tinkamas naudoti siurbiant kenksmingas dulkes; vadovaukitės galiojančiais įstatymais.

- Paruoškite maišelio (vidinė pusė išorėje) laikiklį ir įdėkite „Longopac“ į griovelį. Patraukite vidinį „Longopac“ galą mažiausiai 250 mm, apjuoskite juosta kaip parodyta paveiksle, suveržkite palikę vietos anksčiau ištrauktai vidinei galinei pusei. Tinkamai įdėkite „Longopac“ perteklių į griovelį (1).
- Ištraukite „Longopac“ išorinį galą, pasukite žemyn ir užriškite tinkama juosta (2–3).
- Traukite šalia maišelio laikiklio, laikomo šalia kūginio tiektuvo, įdėkite smeigtukus į angas ir pasukite sistemą, kad užsirakintų ties viršutiniu cilindru (4).
- Ištraukite juosta užrištą maišelį ir padėkite jį ant padėklo. Tada, naudodami antrą diržą, virš tiektuvo tarpinės (5) suveržkite vidinį galą (250 mm ilgio), kuris buvo nuimtas.

Baigus siurbti

- Dulkių siurbį išjunkite, o elektros laido kištuką ištraukite iš elektros lizdo.
- Suvyniokite elektros laidą.
- Išvalykite dulkių siurbį, kaip aprašyta skyriuje „Techninė priežiūra, valymas ir kenksmingų medžiagų šalinimas“.
- Prietaisą laikykite sausoje, neįgaliojiems asmenims nepasiekiamoje vietoje.
- Užrakinkite ratukų stabdžius (2, 6 pav.).
- Į siurbiamąją angą įkiškite atitinkamą kištuką (5, 1 pav.), kai siurblys transportuojamas ar nenaudojamas.

Sandarumo patikra**Žarnų patikra**

Įsitikinkite, ar jungiamosios žarnos (14 pav.) yra geros būklės ir tinkamai pritvirtintos!

Jei žarnos pažeistos, įtrūkusios arba netinkamai prijungtos prie jungčių, žarnas būtina pakeisti.

Jei siurbėte lipnias medžiagas, visą žarną patikrinkite dėl galimo užsikimšimo, taip pat patikrinkite siurbiamąją angą bei kreipiamąją plokštę filtravimo kameroje.

Norėdami išvalyti, nugrandykite siurbiamąją angą (2, 14 pav.) iš išorės, kad pašalintumėte apnašas.

Filtro kameros tarpinės patikrinimas (VHS 120 L)

Įsitikinkite, ar talpykloje (2, 15 pav.) yra įdėta filtro kamera (3, 15 pav.). Jei įstatyta netvirtai, pažeista, įpjauta ar pan. pakeiskite dulkių talpyklos tarpinę (1, 15 pav.) arba skysčio talpyklos tarpinę (4, 15 pav.).

Dulkių siurblio tarpinės patikrinimas (VHS 120 M-H)

Įsitikite, ar „Longopac®“ maišelis yra su tarpine (2, 16 pav.). Jei tarpinė suplyšusi, įpjauta ar pan., ją būtina pakeisti.

Vožtuvo tarpinės tikrinimas (VHS 120 M-H)

Pakeiskite tarpinę (1 pav. 16), jei ji atsilaisvinusi, pažeista, įpjauta ir pan.

Šalinimas

17 pav.

Aprīkojums, kas atzīmēts ar pārsvītrotu atkritumu kastes simbolu, norāda, ka neizmantotās elektriskās un elektroniskās iekārtas nedrīkst iznīcināt kopā ar neizolētām sadzīves atkritumiem. Lai izvairītos no negatīvas ietekmes uz cilvēku veselību un vidi, iekārta atsevišķi jāsavāc norādītajos savākšanas punktos.

Elektrisko un elektronisko sadzīves iekārtu lietotājiem ir jāizmanto pašvaldību savākšanas shēmas. Lūdzu, ņemiet vērā, ka komerciāli izmantotas elektriskās un elektroniskās iekārtas nedrīkst iznīcināt, izmantojot pašvaldības savākšanas shēmas. Mēs labprāt jūs informēsim par piemērotām utilizācijas iespējām.

Elektros instalācijas schemas













18 pav.

Žymėjimas	Tipas	Pavadinimas	Kiekis
Q1	4083901850	Jungiklis, 2 polių 20A	1
Q2	4083901850	Jungiklis, 2 polių 20A	1

Rekomenduojamos atsarginės dalys

Toliau pateikiamas sąrašas atsarginių dalių, kurias patartina turėti atsargoje, kad galėtumėte greičiau atlikti techninės priežiūros operacijas.

Užsakydami atsargines dalis, žr. gamintojo atsarginių dalių katalogą.

	Pavadinimas	Modelis	
		Standartinis	Filtrai „M“
	Standartinis filtras	4081701390	4081701391
	Nestandartinio dydžio žvaigždės formos filtras su sandariomis siūlėmis	4081701393	
	Filtro žiedo tarpiklis	Z8 17025	
	Filtravimo kameros tarpinė	4081100183	
	Filtro spaustuvas	4084001291	
	Absoliutinis filtras	4081701384	
	Dulkių surinkimo maišelis (5 vnt.)	4084001003	
	Apsauginis maišelis	4084001013	
	Rinkinys, skirtas saugiai pakeisti filtrą	4089100765	
	„Longopac®“	4084000956	
	230 V, 1000 W variklis	4085400024	
	110V, 1000 W variklis	4085400026	
	Šepečiai (angliniai) 230 V, 1000 W varikliams (2 šepečiai)	40000885	
	Šepečiai (angliniai) 120V, 1000 W varikliams (2 šepečiai)	40000886	

Triukšų diagnostika

Triktis	Priežastis	Priemonė
Dulkių siurblys neįsijungia	Netiekama elektros energija	Patikrinkite energiją išvado lizde. Patikrinkite elektros lizdo ir laido būklę. Pagalbos prašykite kvalifikuoto gamybos techniko.
Didėja dulkių siurblio sūkiai	Užsikimšęs pirminis filtras	Naudokite filtro kratytuvą (modeliuose su rankiniu filtro kratytuvu). Jei tai nepadeda, filtrą pakeiskite.
	Užsikimšo siurbiamoji žarna	Patikrinkite siurbimo sistemos žarną ir ją išvalykite.
Siurblys sukelia didesnę triukšmą	Mechaninis skysčio stabdiklis aktyvuotas (VHS120 L versija).	Ištuštinkite skysčių rinktuvą.
Iš dulkių siurblio byra dulkės	Suplyšęs filtras	Pakeiskite jį analogiško tipo filtru.
	Netinkamas filtras	Pakeiskite jį kitu, tinkamos kategorijos filtru ir patikrinkite.
Varikliai kelia triukšmą	Susidėvėję arba sugedę variklių šepečiai (angliniai)	Išimkite ir pakeiskite variklių (anglinius) šepečius.
Dulkių siurblyje susidaro elektrostatinė srovė	Neįžeminta arba įžeminta netinkamai	Patikrinkite visas įžeminimo jungtis. Ypač įsiurbiamosios angos mazge; žarną pakeiskite antistatine žarna.

LT

Saturs

Lietošanas instrukcijas	2
Operatora drošība	2
Vispārējā informācija putekļsūcēja lietošanai	2
Lietošanas iespējas	2
Nepareiza izmantošana.....	3
Versijas un variācijas	3
CE atbilstības deklarācija	4
Klasifikācija saskaņā ar standarta EN 60335-2-69 pielikumu AA.....	4
Putekļu izplūde apkārtējā vidē.....	4
Vispārējās rekomendācijas	4
Putekļsūcēja apraksts	5
Putekļsūcēja daļas un etiķetes	5
Izvēles komplekti	6
Piederumi	6
Iepakojšana un izpakojšana.....	6
Izsaiņošana, pārvietošana, izmantošana un uzglabāšana.....	6
Sagatavošana darbam — pievienošana strāvas padevei	6
Pagarinātāji	7
Sausā lietošana	7
Šķidrumsūcšana (VHS 120 L)	8
Kopšana un remonts	8
Tehniskie dati.....	9
Izmēri un svars	9
Vadības ierīces un indikatori	10
Pirms iedarbināšanas veicamā pārbaude	10
Putekļu sūcēja iedarbināšana un apturēšana	10
Darbība.....	10
Primārā filtra vibrokretulis.....	11
Apturēšana ārkārtas situācijās	11
Putekļu tvertnes iztīrīšana (VHS120 L)	11
Šķidruma tvertnes iztīrīšana (VHS120 L)	11
Putekļu maiss	11
Drošs putekļu maiss	11
Putekļu smaisa nomaiņa	12
Kopšana, mazgāšana un attīrīšana.....	13
Galvenā un absolūtā filtra noņemšana un maiņa	14
Longopac® nomaiņa (VHS 120 H).....	16
Tīrīšanas sesijas beigās.....	16
Hermētiskuma pārbaude	16
Likvidācija.....	17
Savienojumu shēmas	17
Ieteicamās rezerves daļas	18
Problēmu novēršana	19

Lietošanas instrukcijas

Izlasiet lietošanas instrukcijas un ievērojiet svarīgās drošības rekomendācijas, kuras identificē ar vārdu **BRĪDINĀJUMS!**

Operatora drošība



BRĪDINĀJUMS!



Ārkārtīgi svarīgi ir izlasīt šīs lietošanas instrukcijas pirms putekļsūcēja darbināšanas un turēt tās pa rokai, lai vajadzības gadījumā iegūtu nepieciešamo informāciju.

Putekļsūcēju drīkst izmantot tikai personas, kuras ir pazīstamas ar tā darbības principu, kurām skaidri dota atļauja to izmantot un kuras ir apmācītas šim nolūkam.

Pirms putekļsūcēja lietošanas, operatoram jābūt informētam un apmācītam, kā vadīt ierīci un kādām vielām tās lietošana ir atļauta, ieskaitot iesūkto materiālu drošu izņemšanas un pārstrādes veidu.



BRĪDINĀJUMS!

Šo putekļsūcēju nedrīkst izmantot cilvēki (tajā skaitā bērni) ar ierobežotām fiziskām un garīgām spējām vai nepietiekamu pieredzi un zināšanām, ja vien tas nenotiek tādas personas uzraudzībā, kas pieredzējusi šīs ierīces izmantošanā.

Bērni ir jāuzrauga, lai nodrošinātu to, ka viņi nerotaļāsies ar putekļsūcēju.

Vispārējā informācija putekļsūcēja lietošanai

Putekļsūcēja lietošana jāveic saskaņā ar likumiem, kas ir spēkā valstī, kur putekļsūcējs tiek izmantots. Papildus lietošanas instrukcijām un likumiem, kas ir spēkā valstī, kur putekļsūcējs tiek izmantots, jāievēro arī tehniskie noteikumi, lai panāktu drošu un pareizu lietošanu (tiesību akti par vides un darba drošību, piemēram, Eiropas Savienības Direktīva 89/391/EK un nākamās direktīvas). Neveiciet nekādas darbības, kas var apdraudēt cilvēku, īpašuma un vides drošību. Izpildiet šajā lietošanas rokasgrāmatā sniegtos drošības norādījumus un pamācības.

Lietošanas iespējas

Šis putekļsūcējs ir piemērots komercizmantošanai, viesnīcās, skolās, slimnīcās, rūpnīcās, veikalos, birojos un viesnīcās-apartamentos, piemēram, iznomāšanai un jebkurā gadījumā citiem nolūkiem nevis parastai lietošanai mājās.

Šis putekļsūcējs ir piemērots cietu materiālu tīrīšanai un sūkšanai telpās un ārā.

- Lai vienkāršotu piekļuvi vadības elementiem, vienmēr atstājiet pietiekami daudz vietas ap putekļsūcēju.

Putekļsūcējs ir izstrādāts tā, lai to var lietot tikai viens operators.

Šis putekļsūcējs sastāv no automatizētas putekļu sūkšanas ierīces ar pretplūsmas filtru un tvertni iesūktā materiāla savākšanai.

Nepareiza izmantošana



Putekļsūcēju stingri aizliegts lietot šādos gadījumos:

- ārpus telpām atmosfēras nokrišņu laikā.
- Ja tas netiek izmantots uz līdzenām, horizontālām virsmām.
- Ja nav uzstādīta filtrēšanas ierīce.
- Ja vakuuma ievads un/vai šļūtene ir pavērsta pret kādu cilvēka ķermeņa daļu.
- Bez pārsega uz vakuuma ierīces.
- Ja nav uzstādīta putekļu tvertne.
- Bez ražotāja uzstādītiem aizsargiem, aizsargpārsegumiem un drošības sistēmām.
- Ja dzesēšanas atveres ir daļēji vai pilnībā aizsprostotas.
- Ja putekļsūcējs ir nosegts ar plastmasas vai auduma pārklājumiem.
- Ja gaisa atvere ir daļēji vai pilnībā aizsprostota.
- Ja ierīce tiek izmantota šaurās, slikti vēdināmās vietās.
- Tīrīt šķidrumus ar putekļsūcējiem, kuri nav aprīkoti ar speciālām oriģinālām apturēšanas sistēmām.
- Sūkt šādus materiālus:
 1. Degošus materiālus (piemēram, ogles, karstus pelnus, degošas cigaretes).
 2. Atklātas liesmas.
 3. Degošu gāzi.
 4. Uzliesmojošus šķidrumus, agresīvas degvielas (piemēram, benzīnu, šķīdinātājus, skābes, sārmainus šķidrumus).
 5. Sprāgstoši putekļi/vielas un/vai vielas, kas var spontāni uzliesmot (piemēram, magnija vai alumīnija daļiņas).

N.B.: izmantošana krāpnieciskiem mērķiem ir aizliegta.

Versijas un variācijas

Versijas



Putekļu klasifikācija

Versijas, paredzētas veselībai kaitīgiem putekļiem:

- klases L, M, H, putekļu sūcēju var lietot bīstamu, neuzliesmojošu/nesprāgstošu putekļu savākšanai saskaņā ar standartu EN 60335-2-69, pielikums AA.

Pārbaudiet pieļaujamo putekļu bīstamības klasi uz datu plātnes un uz apzīmējuma, kas atrodas uz putekļsūcēja:

- L (zems risks)
- M (vidējs risks)
- H (augsts risks)

[PIEZĪME]

- Veselībai kaitīgu putekļu gadījumā sazinieties ar vietējām veselības aprūpes un drošības iestādēm un ievērojiet valsts noteikumus, kuri ir spēkā lietošanas un likvidēšanas laikā.
- Radioaktīvas vielas nav iekļautas iepriekš aprakstīto veselībai kaitīgo putekļu veida definīcijā.

Pēc izvēles

ŠĶIDRUMI

L versija var tikt aprīkota ar šķidrumu mehānisko apturēšanu.

CE atbilstības deklarācija

Ikviena putekļsūcēja komplektācijā ietilpst EK atbilstības deklarācija. Skatīt 19.attēlu.

[PIEZĪME]

Atbilstības deklarācija ir svarīgs dokuments, un tā ir jāuzglabā drošā vietā, lai to varētu iesniegt varas iestādēm pēc pieprasījuma.

Klasifikācija saskaņā ar standarta EN 60335-2-69 pielikumu AA

Putekļu sūcējs putekļiem, kas kaitīgi veselībai, tiek klasificēti saskaņā ar citu putekļu klasifikāciju:

- **L** (zems risks) der tādu netīrumu noņemšanai, kuru esamības robežvērtība pārsniedz 1 mg/m³, atkarībā no apjoma;
- **M** (vidējs risks) der tādu netīrumu noņemšanai, kuru esamības robežvērtība pārsniedz 0,1 mg/m³, atkarībā no apjoma;
- **H** (augsts risks) der visu netīrumu noņemšanai, kuru esamības robežvērtība ir zemāka par 0,1 mg/m³, atkarībā no apjoma, ieskaitot kancerogēnus un patogēnus netīrumus, piemēram, azbestu.

Putekļu izplūde apkārtējā vidē

Būtiski veikspējas rādītāji:

- Versija darbam ar veselībai kaitīgiem putekļiem:
 - L: saglabā vismaz 99% no uzsūktajām daļiņām (skatīt EN 60335-2-69, pielikums AA);
 - M: saglabā vismaz 99,9% no uzsūktajām daļiņām (skatīt EN 60335-2-69, pielikums AA);
 - H: saglabā vismaz 99,995% no uzsūktajām daļiņām (skatīt EN 60335-2-69, pielikums AA).

Vispārējās rekomendācijas

⚠ BRĪDINĀJUMS! ⚠

Ja rodas ārkārtas situācija:

- filtra bojājums
- uzliesmošana
- Īssavienojums
- motora bloķēšana
- elektrošoks
- u.t.t.

Izslēdziet putekļsūcēju, atvienojiet to no strāvas kontaktligzdas un lūdziet palīdzību kvalificētam personālam.

[PIEZĪME]

Pārbaudiet darba zonu un vielas, kas ir savietojamas ar šķidrumiem piemērotu putekļsūcēju.

⚠ BRĪDINĀJUMS! ⚠

Putekļsūcējus nedrīkst lietot vai glabāt ārpus telpām vai mitrās vietās.

Šķidrumiem var tikt izmantotas vienīgi versijas ar līmeņa sensoru, ja ne, tās var tikt izmantotas, lai uzsūktu sausus materiālus.

⚠ BRIESMAS! ⚠

Versija šķidrumu sūkšanai.

Ja putas vai šķidrums iztek no putekļsūcēja, nekavējoties to izslēdziet, atvienojiet no strāvas kontaktligzdas un sazinieties ar kvalificētu personālu, lai saņemtu palīdzību.

Putekļsūcēja apraksts

Putekļsūcēja daļas un etiķetes

1. Zīmējums

1. Identifikācijas plāksne, kas iekļauj:
Modeļu kods, ieskaitot klasifikāciju (L-M-H), tehnisko specifikāciju (skatīt tabulu 6.lpp.), sērijas nr., EC marķējumu, ražošanas gadu, un ievades spriegumu.
2. Putekļu tvertne (VHS120 L).
Longopac® soma uzsūktā materiāla savākšanai (VHS120 M-H).
3. Putekļu tvertnes atlaišanas svira (VHS120 L).
4. Ieplūde
5. Ieplūdes spraudnis (VHS120 M - H).
6. Gaisa izvade.
7. Riteņu bloķēšanas svira.
8. Rokturis.
9. Aizvēršanas joslas svira.
10. Drošības skrūve.
11. Mehāniskā apturēšana šķidrumiem (VHS120 L).
12. Tvertne šķidrumiem (VHS120 L).
13. Šķidrumu tvertnes ievads (VHS120 L).
14. Ievada spraudnis, kad šķidrumu tvertne ir pieejama (VHS120 L).
15. Filtrācijas klases marķējums.
16. Brīdinājuma plāksne.
Pievērs operatora uzmanību faktam, ka filtru var kratīt tikai tad, ja putekļsūcējs ir izslēgts (skatiet arī sad. "Primārā filtra kratīšana").
17. Spraudnis, ar kuru putekļsūcēju pievienot elektrības kontaktligzdai.

2. Zīmējums

1. L klases marķējums
2. M klases marķējums
3. H klases marķējums

H klases marķējums lasās sekojoši.

! BRĪDINĀJUMS! !



Šis putekļu sūcējs satur putekļus, kas kaitīgi veselībai.

Putekļsūcēja iztukšošanu un apkopi, tostarp putekļu sūkšanai izmantojamo līdzekļu noņemšanu, vajadzētu veikt tikai pilnvarotam personālam, kurš izmanto piemērotu personisko aizsargaprīkojumu. Neizmantojiet, ja nav uzstādīta visa filtru sistēma.

Šis putekļu sūcējs rada stipru gaisa plūsmu, kuru ievilk caur ievadu (**4, 1. att.**) un izplūsts caur izvadni (**6, 1. att.**).

Pirms putekļu sūcēja ieslēgšanas, novietojiet putekļa sūcēja šļūteni uz ievada un tad novietojiet nepieciešamo rīku uz aizmugures daļas (atsaucieties uz ražotāja piederumu katalogu vai Pakalpojumu centru).

Apstiprināto šļūteņu diametri ir norādīti Tehnisko datu tabulā. Putekļsūcējs ir aprīkots ar galveno filtru, ko var izmantot vairumā gadījumu.

Papildus primārajam filtram, kas aiztur izplatītāko netīrumu veidus, putekļsūcējs var būt aprīkots ar otru filtru (absolūtā H klase), kam piemīt augstāka filtrēšanas spēja smalkiem, kā arī veselībai kaitīgiem netīrumiem.

Izvēles komplekti

Informācijai par izvēles komplektiem, lūdzu, sazinieties ar ražotāja tirdzniecības tīklu.

Papildpiederumu uzstādīšanas norādījumi ir iekļauti pārveidošanas komplektā.



BRĪDINĀJUMS!

Lietojiet tikai tādus papildus komplektus, ko ir piegādājis un apstiprinājis ražotājs. Izvēles komplekti jāuzstāda kvalificētam Nilfisk personālam.

Piederumi

Ir pieejami dažādi piederumi; meklējiet tos ražotāja piederumu katalogā.



BRĪDINĀJUMS!

Izmantojiet tikai oriģinālos piederumus, kurus piegādājis un apstiprinājis ražotājs.

Iepakojšana un izpakojšana

Likvidējiet iesaiņojuma materiālus atbilstoši spēkā esošajiem tiesību aktiem.

3. Zīmējums

MODELIS	A mm	B mm	C mm	kg (*)
VHS120 L	700	790	1500	53
VHS120 M	700	790	1500	66
VHS120 H	700	790	1500	68

(*) Svārs ar iepakojumu

Izsaiņošana, pārvietošana, izmantošana un uzglabāšana

Izmantojiet uz līdzenām, horizontālām virsmām.

Virsmas, uz kuras atrodas putekļu sūcējs, kravnesībai jābūt piemērotai, lai atbalstītu sūcēja svaru).

Sagatavošana darbam — pievienošana strāvas padevei



BRĪDINĀJUMS!

- *Pirms sākt darbu, pārliecinieties, vai putekļsūcējam nav redzamu bojājumu pazīmju.*
- *Pirms putekļsūcēja pieslēgšanas elektrības kontaktligzdai pārliecinieties, vai uz datu plāksnītes norādītais spriegums atbilst elektrotīkla spriegumam.*
- *Pievienojiet elektrotīkla rozeti kontaktligzdai, kurai ir pareizs zemējuma kontakts/savienojums.*
- *Pārliecinieties, vai putekļsūcējs ir izslēgts.*
- *Savienojuma kabeļa kontaktdakšām un savienotājiem jābūt aizsargātiem pret ūdens šļakstiem.*
- *Pārliecinieties, vai kontaktligzdai un kontaktdakšai ir pareizi savienojumi.*
- *Lietojiet putekļsūcēju tikai tad, ja kabeļi, kas pievienoti kontaktligzdai, ir nevainojamā stāvoklī (bojāti kabeļi var izraisīt elektrošoku!).*
- *Regulāri pārbaudiet, vai elektrokabeļim nav pārmērīga nolietojuma, plaisu vai novecošanas pazīmju.*



BRĪDINĀJUMS!

- Kamēr ierīce darbojas, neveiciet šādas darbības:*
- *Nemetiet priekšmetus un nekāpiet uz kabeļa, kas savienots ar kontaktligzdu, nevelciet tam pāri priekšmetus un nebojājiet to.*
 - *Atslēdziet kabeli no kontaktligzdas, tikai izņemot kontaktdakšu (nevelciet kabeli).*
 - *Nomainot elektrokabeļi, lietojiet tāda paša veida kabeli kā oriģinālajam: H07 RN - F. Tas pats ir spēkā, ja tiek lietots pagarinātājs.*
 - *Kabeļi drīkst nomainīt tikai ražotāja Tehniskās apkalpošanas centra personāls vai speciālists ar līdzvērtīgu kvalifikāciju.*

Pagarinātāji

Ja tiek izmantots pagarinātāj kabelis, pārliecinieties, ka tas atbilst elektrības ievadei un putekļsūcēja aizsardzības pakāpei.

Minimālais pagarinātāja kabeļu griezuma laukums: 2,5 mm²
 Maksimālais garums = 20 m
 Kabelis = H07 RN - F

BRĪDINĀJUMS!

Pagarinātāja kabeļa uzdevā, dakšām, savienotājiem un instalācijai jāatbilst putekļsūcēja aizsardzības pakāpes IP, kā tas ir norādīts uz datu plāksnītes.

BRĪDINĀJUMS!

Nekad nesmidziniet ūdeni uz putekļsūcēja: tas var būt bīstami cilvēkiem un izraisīt īssavienojumu strāvas piegādē.

BRĪDINĀJUMS!

Putekļsūcēja ligzdai jābūt aizsargātai ar diferencēto automātisko slēdzi ar strāvas uzplūdes ierobežojumu, kas atslēdz elektrības piegādi, kad elektrības caurlaide uz iezemējuma pārsniedz 30 mA 30 m/s, vai līdzvērtīgu aizsardzības slēdzi.

Sausā lietošana

[PIEZĪME]

Piegādātie filtri un maiss (ja piemērojams) ir pareizi jāuzstāda.

BRĪDINĀJUMS!

Ievērojiet drošības noteikumus, kas regulē sūcamos materiālus.

Šķidrumu sūkšana (VHS 120 L)



BRĪDINĀJUMS!
Ievērojiet drošības noteikumus, kas regulē sūcamos materiālus.



- **Pārliecinieties, ka šķidruma apturēšanas ierīce darbojas pareizi, pirms uzsākat šķidrumu uzsūkšanu.**
- **Ja rodas putas, nekavējoties izslēdziet putekļsūcēju un iztukšojiet konteineru.**
- **Brīdinājums: nekavējoties izslēdziet putekļsūcēju, ja no tā sāk tecēt putas vai šķidrums.**
- **Regulāri tīriet šķidruma līmeni ierobežojošo ierīci un pārliecinieties, vai nav bojājumu pazīmju.**
- **Brīdinājums: rēķinieties, ka netīrais putekļsūcēja uzkrātais šķidrums ir vadītspējīgs.**



BRĪDINĀJUMS!
Neizmantojiet putekļu sūcēju, ja šķidruma mehāniskā apturēšana nav instalēta!
Lietojot bez pludiņa, var nopietni sabojāt putekļsūcēju.



BRĪDINĀJUMS!
Sūcot ūdens un gaisa maisījumu, rīkojieties uzmanīgi, lai izvairītos no putekļu sūkšanas ierīces motora pārslodzes.

1. Zīmējums

Ierīce uzsūc šķidrumus un nogādā tos tvertnē. Kad iekārta uzsūc šķidrumus, tai jābūt aprīkotai ar šķidrumu mehānisko apturēšanu (11).

Šķidrumu mehāniskajai apturēšanai nepieciešama īpaša tvertne (12) ar atbilstošu sprauslu (13).

Pirms putekļu sūcēja iedarbināšanas, aizveriet augšējo ievadu (4) ar atbilstošo spraudni (14) un ievietojiet attiecīgajā šļūtenē vakuuma šļūteni (13), tad novietojiet nepieciešamo rīku uz aizmugures daļas (atsaucieties uz ražotāja piederumu katalogu vai Pakalpojumu centru).

Šķidrumu mehāniskā apturēšana (11), aptur putekļu sūkšanas darbību (putekļu sūkšanas vienības paliek aktīvas), kad šķidrumu tvertne (12) ir pilna; tad nepieciešams izslēgt putekļu sūcēju un iztīrīt šķidruma tvertni (12). Putekļu sūcējs neizslēdzas automātiski.

Kopšana un remonts



BRĪDINĀJUMS!
Pirms putekļsūcēja tīrīšanas, apkopes, detaļu maiņas vai pārveidošanas citā versijā/variantā atvienojiet kontaktdakšu no kontaktligzdas.

- **Veiciet tikai tāda veida apkopi, kas aprakstīta šajā rokasgrāmatā.**
- **Lietojiet tikai oriģinālās rezerves daļas.**
- **Nekādā veidā nemainiet putekļsūcēja konstrukciju.**

Šo instrukciju neievērošana var apdraudēt jūsu drošību. Turklāt šāda rīcība nekavējoties anulētu EK atbilstības deklarāciju, kas iekļauta putekļsūcēja komplektācijā.



BRĪDINĀJUMS!
Apkopes procesiem, kas nav aprakstīti šajā rokasgrāmatā, lūdzu, sazinieties ar ražotāja tehnisko atbalstu vai pārdošanas tīklu.

Tehniskie dati					
Parametrs	Mērvienības	VHS120 L		VHS120 M-H	
Spriegums (50 - 60 Hz)	V	110 UK	230 EU / UK	110 UK	230 EU / UK
Elektrojauda	kW	2		2	
Jaudas kategorija (EN 60335-2-69)	kW	1,5	1,8	1,5	1,8
Maks. vakuums	hPa - mbar	211 - 211		211 - 211	
Maksimālā gaisa plūsma (ar šļūteni, garums: 3 m, diametrs: 50 mm)	m ³ /h - L/min'	282 - 4700	312 - 5200	282 - 4700	312 - 5200
Trokšņa līmenis (Lpf) (EN60335-2-69)	dB (A)	74		74	
Aizsardzība	IP	44		44	
Izolācija	Klase	I		I	
Longopac® putekļu somas ietilpība	L	-		25	
Tvertnes tilpums	L	37		-	
Ievads (diametrs)	mm	50		50	
Pieļaujamās caurules	mm Ø	50		50	
Primārā filtra virsma ("L" un "M")	m ²	1,6		1,6	
Absolūtā "H" filtra pretstraumes virsma	m ²	1,6		1,6	
Absolūtā filtra efektivitāte (EN 1822)	%	99,995 (H14)		99,995 (H14)	
Svars ⁽¹⁾	kg - lb	38 - 83,78		51 - 112,44 (M)	53 - 116,84 (H)

Izmēri un svars

4. Zīmējums

Modelis	VHS120 L	VHS120 M-H
A (mm - in)	570 - 22,44"	630 - 24,80"
B (mm - in)	560 - 22,05"	628 - 24,72"
C (mm - in)	1015 - 39,96"	1300 - 51,18"

(1) Svārs neto

Glabāšanas apstākļi:
T: -10°C ÷ +40°C
Mitrums: 85%

Ekspluatācijas apstākļi:
Maksimālais augstums: 800 m
(līdz 2000 m ar samazinātu veikspēju)
T: -10°C ÷ +40°C
Mitrums: 85%

Vadības ierīces un indikatori

5. Zīmējums

- Galvenā motora ieslēgšanas/izslēgšanas indikators un poga**
Ar šo pogu var ieslēgt/izslēgt galveno motoru. Ja indikators deg, galvenais motors ir ieslēgts.
- Otrā motora ieslēgšanas/izslēgšanas indikators un poga**
Ar šo pogu var ieslēgt/izslēgt otro motoru. Ja indikators deg, otrais motors ir ieslēgts.
- Sūkšanas mērītājs**
- Manuālā filtra kratītāja svira**

Pirms iedarbināšanas veicamā pārbaude

6. Zīmējums

- leplūde

Pirms uzsākšanas, pārbaudiet, ka:

- Filtri ir uzstādīti;
- Aizvēršanas siksnā ir nostiprināta atbilstoši;
- Putekļsūcēja caurule un rīki ir pareizi piestiprināti ievadam (1);
- Šķidrums mehāniskā apturēšana (11, 1. att.) ir atbilstoši uzstādīta šķidruma tvertnē (VHS120 L);
- The Longopac® soma (2, 1. att.) (VHS120 M-H) ir uzstādīta.



Pirms putekļu sūcēja (2, 6.att.) iedarbināšanas, nobloķējiet riteņus.



Neizmantojiet ierīci, ja filtri ir bojāti.

Putekļu sūcēja iedarbināšana un apturēšana

5. Zīmējums

VHS120 L-M-H versijas

- Pagrieziet pogu (1) uz "I" pozīciju, lai iedarbinātu pirmo motoru (indikatora gaisma iedegas).
- Pagrieziet pogu (2) uz "I" pozīciju, lai iedarbinātu otro motoru (indikatora gaisma iedegas).
- Pagrieziet pogu (1) uz "0" pozīciju, lai apturētu pirmo motoru (indikatora gaisma izslēdzas).
- Pagrieziet pogu (2) uz "0" pozīciju, lai apturētu otro motoru (indikatora gaisma izslēdzas).

Šķidruma uzsūkšanas apturēšana (VHS120 L)

- Kad tvertne ir pilna, šķidrumu mehāniskā apturēšana (11, 1. att.) izslēdz uzsūkšanu, bet putekļu sūcēju vienības paliek ieslēgtas.
- Neatstājiet putekļu sūkšanas vienības ieslēgtas pēc šķidruma mehāniskās apturēšanas kļūmes, lai izvairītos no nevajadzīgas motora pārslogošanas. Izslēdziet putekļu sūcēja vienības pagriežot slēdžus (1 un 2) uz "0" pozīciju.

Darbība

7. Zīmējums

Vakuuma mērītāja rādītājs (2): zaļā zona (3), sarkanā zona (1)

Izmantojot putekļsūcēju: pārbaudiet plūsmas kontroli:

- putekļsūcējam darbojoties, vakuuma mērītājam jāatrodas zaļajā zonā (3), lai nodrošinātu, ka ieplūstošā gaisa ātrums nenokrītas zem drošības minimuma 20 m/s;
- Ja rādītājs atrodas sarkanajā zonā (1), tas nozīmē, ka gaisa ātrums putekļsūcēja šļūtenē ir mazāks par 20 m/s, un ka putekļsūcējs nedarbojas savos optimālākajos apstākļos. Kratiet vai nomainiet filtru.
- normālos darba apstākļos aizveriet putekļsūcēja cauruli, mērītāja rādītājam jāatrodas starp zaļo zonu (3) un sarkano zonu (1).



BRĪDINĀJUMS!



**Putekļsūcējam darbojoties, vienmēr pievērsiet uzmanību, vai vakuuma mērītājs atrodas zaļajā zonā (3).
Ja rodas bojājumi, skatiet sadaļu "Problēmu novēršana".**



BRĪDINĀJUMS!



**Ieplūdes caurules gaisa ātrums nedrīkst būt mazāks par 20 m/s.
Stāvoklis, uz kuru norāda, kad mērītāja rādītājs atrodas zaļajā zonā (3).**



BRĪDINĀJUMS!



Visi putekļsūcēji var tikt izmantoti vienīgi ar šļūtenēm, kuru diametri atbilst noteiktajām specifikācijām "Tehniskie dati" tabulā.



BRĪDINĀJUMS!



Ja rodas bojājumi, skatiet sadaļu "Problēmu novēršana".

Primārā filtra vibrokretulis

Nemot vērā iesūktā materiāla daudzumu, ja putekļu sūcēja mērinstrumenta rādītājs (2, 7. att.) rāda no zaļās zonas (3, 7. att.) uz sarkano zonu (1, 7. att.), sakratiet galveno filtru, pagriežot (4, 5. att.) pulksteņrādītāja/pretēji pulksteņrādītāja virzienā, vismaz 5 pilnus ciklus.



Pirms filtra vibrokretuļa izmantošanas izslēdziet putekļsūcēju. Nekratiet filtru, kamēr putekļsūcējs ir ieslēgts, jo tā var sabojāt pašu filtru.

Pirms atkārtotas putekļsūcēja iedarbināšanas uzgaidiet, lai ļautu putekļiem nosēsties. Ja putekļu sūcēja mērinstrumenta rādītājs paliek sarkanajā zonā (1, 7. Att.), pat pēc tam, kad filtrs ir sakratīts, nomainiet filtra elementu (skatiet "Galvenā filtra nomaīņa").

Apturēšana ārkārtas situācijās

Pagrieziet pogas (1 un 2 5. att.) uz "0". Putekļsūcējs pārstāj darboties.



Putekļsūcēja motoram un iekšējiem komponentiem joprojām ir pieslēgta elektriskā strāva.

Lai atkal iedarbinātu putekļa sūcēju, pagrieziet katra motora pogas (1 un 2, 5. att.) uz "1".

Putekļu tvertnes iztīrīšana (VHS120 L)



- **Pirms veicat šīs darbības, izslēdziet putekļsūcēju un izņemiet kontaktdakšu no strāvas kontaktligzdas.**
- **Pārbaudiet putekļsūcēja klasi.**

Pirms konteinera iztukšošanas ieteicams notīrīt filtru (skatiet sadaļu "Primārā filtra vibrokretulis").

- Izslēdziet putekļsūcēju un izņemiet kontaktdakšu no kontaktligzdas.
- Atlaidiet putekļu tvertni (2, 1. att.) ar sviru (3, 1. att.), tad noņemiet un iztīriet to.
- Iztīriet putekļsūcēju, kā aprakstīts sadaļā "Kopšana, mazgāšana un attīrīšana".
- Noņemiet šķidrumu mehānisko apturēšanu (11, 1.), ja aprīkots.
- Ja ir sūktas bīstamas vielas, nomazgājiet konteineru ar tīru ūdeni.
- Pārļiecinieties, vai blīvējums ir izcilā stāvoklī un pareizi novietots:
 - PUTEKĻU versija (1, 15. att.).
 - ŠĶIDRUMU versija (4, 15. att.).
- Ielieciet tvertni atpakaļ savā vietā un atkal nostipriniet to.

[PIEZĪME]

Pēc tīrīšanas sesijas, atstājiet putekļu sūcēju iedarbinātu vismaz uz 60 sekundēm, pirms to izslēdzat. Izvairieties no pārāk biežas ieslēgšanas/izslēgšanas.

Šķidruma tvertnes iztīrīšana (VHS120 L)

- Pēc šķidrumu sūkšanas filtra elements ir mitrs.

Ja pēc tam putekļsūcēju izmanto cietu vielu sūkšanai, mitrs filtra elements var ātri aizsērēt.

Šī iemesla dēļ lietojiet sausu filtra elementu. Ja putekļsūcēju izmantojat darbam ar sausiem materiāliem un filtrs ir mitrs, nomainiet to.

Putekļu maiss

Putekļu sūcējs var būt aprīkots ar putekļu savākšanas maisu (*) (8.att.).

Ja maiss nav uzstādīts vai ir uzstādīts nepareizi, tas var apdraudēt iesaistīto personu veselību.

[PIEZĪME]

Putekļu maisam ir nepieciešams izmantot īpašu tvertni un sānu vāciņu.

Drošs putekļu maiss

Putekļsūcējs var būt aprīkots ar putekļu savākšanas maisu (*) (9. att.).

Ja maiss nav pareizi instalēts, tas var radīt veselības riskus apkārtējiem cilvēkiem.

(*) Lai uzzinātu kodus, skatiet tabulu leteicamās rezerves daļas

[PIEZĪME]

Drošības maisam ir nepieciešams izmantot īpašu tvertni un sānu vāciņu.

Putekļu smaistu nomaiņa



BRĪDINĀJUMS!

Pirms veicat šīs darbības, izslēdziet putekļsūcēju un izņemiet kontaktdakšu no strāvas kontaktligzdas.



BRĪDINĀJUMS!

- Šīs darbības var veikt apmācīti un kvalificēti darbinieki, kam jāvalkā atbilstoši apģērbi saskaņā ar spēkā esošo likumdošanu.
- Uzmanieties no putekļu pacelšanas, veicot šo darbību. Izmantojiet aizsardzības masku P3.
- Bīstamu un/vai toksisku putekļu gadījumā izmantojiet tikai tos maisus, kurus ir ieteicis ražotājs (skat. "ieteicamās rezerves daļas").
- Maisu drīkst likvidēt tikai kvalificēti darbinieki un saskaņā ar spēkā esošo likumdošanu.



BRĪDINĀJUMS!

Papīra maisa instalācija, kas neatbilst uzsūcamo putekļu klasei, vai nepareiza instalācija, var radīt veselības apdraudējumus apkārtējiem cilvēkiem.

Kā nomainīt Putekļu maisu

8. Zīmējums

- Aizveriet ievadu, izmantojot tam paredzēto vāciņu (1).
- Atbrīvojiet putekļu konteineru.
- Izņemiet maisu un aizveriet to ar atbilstošo vāciņu (2), kā tas redzams attēlā.
- Ievietojiet jaunu maisu, pārliedzinoties, vai tā ievade ir hermētiski noslēgta.
- Ievietojiet putekļsūcēja putekļu tvertni.



BRĪDINĀJUMS!

Izmantojiet vienīgi Nilfisk maisus.

Kā nomainīt Drošo maisu

9. Zīmējums

- Izņemiet un nolieciet putekļsūcēja cauruli drošā, no putekļiem brīvā vietā.
- Aizveriet ievadu, izmantojot tam paredzēto vāciņu (1).
- Atbrīvojiet putekļu konteineru.
- Aizveriet drošības maisu, paveldot "giljotīnveida" blīvi (2).
- Noslēdziet plastikāta maisu hermētiski, izmantojot tam paredzēto lenti (3).
- Plastikāta maisa apakšdaļas noslēgšanai izmantojiet lipīgo lenti (4).
- Noņemiet atbilstošo maisa savienojumu (5) no iepildes.
- Ielieciet jaunu drošības maisu, pārliedzinoties, ka vakuuma ievads ir labi savienots ar maisa fiksatoru, lai nodrošinātu blīvēšanu.
- Uzvelciet plastikāta maisu ap putekļu konteineru ārējo sienu.
- Ievietojiet putekļsūcēja putekļu tvertni.



BRĪDINĀJUMS!

Izmantojiet maisus, kas piemēroti jūsu putekļsūcējam.



BRĪDINĀJUMS!

Izmantojiet vienīgi Nilfisk maisus.

Kā nomainīt Longopac® maisus bīstamiem putekļiem (VHS120 M-H)

10. Zīmējums

- Izgrieziet ar putekļiem pilno maisu (1, 10.att.), lai iegūtu maisa daļu, kuru nepieciešams nostiprināt ar divām skavām (2, 10. att.).
- Novietojiet divas skavas ar 50 mm atstarpi, tad ar šķērēm grieziet starp abām skavām.
- Noņemiet ar putekļiem pilno maisu (1, 10. att.) un ievietojiet jauno Longopac® (3, 10. att.).

Kopšana, mazgāšana un attīrīšana



Lai garantētu putekļsūcēja drošības līmeni, vajadzētu izmantot tikai ražotāja piegādātās oriģinālās rezerves daļas.



Visu apkopes darbību laikā, ieskaitot mazgāšanu un primārā un absolūtā filtra maiņu, ir jāievēro tālāk norādītie drošības pasākumi.



Apkopes, tīrīšanas un atsārņošanas darbības jāveic tikai pēc tam, kad putekļsūcējs ir izslēgts un spraudnis ir atvienots no strāvas kontaktligzdas. Kategoriski aizliegts veikt apkopi, ja spraudnis ir pievienots kontaktligzdai. Elektrošoka briesmas!

- Ja lietotājs veic apkopi, putekļsūcējs ir jāizjauc, jāiztīra un jāpārbauda, cik vien labi iespējams, nepakļaujot briesmām apkopes personālu vai citus cilvēkus. Piemērojamie piesardzības pasākumi ietver putekļsūcēja atsārņošanu pirms tā izjaukšanas, pietiekamu gaisa filtrēšanu, kas tiek izvadīts no telpas, kurā putekļsūcējs ticis izjaukts, apkopes vietas tīrīšanu un atbilstošu individuālo aizsardzību.
- Ārējās putekļu sūcēja daļas nepieciešams attīrīt izmantojot tīrīšanas un putekļu sūkšanas metodes. Pirms putekļu sūcēja izvešanas no bīstamās zonas to nepieciešams notīrīt no putekļiem un apkopt izmantojot hermētisku vielu.
- Par piesārņotām jāuzskata visas putekļsūcēja daļas, kas tiek pārvietotas ārpus riska zonas. Jāveic atbilstoši pasākumi, lai neizkaisītu putekļus.
- Veicot apkopi vai remontu, visi piesārņotie elementi, kurus nevar pienācīgi notīrīt, jālikvidē.
- Šie elementi jālikvidē noblīvētos maisos saskaņā ar piemērotiem noteikumiem un vietējo likumdošanu, kas pārtrauga šādu materiālu likvidēšanu.
- Šij procedūrai jāseko arī tad, kad visi filtri ir izlietoti (primārais un absolūtais filtrs).
- Nodalījumus, kuros iekļūst putekļi, jāatver ar atbilstošiem instrumentiem (skrūvgriežiem, atslēgām u.t.t.) un rūpīgi jāizmazgā.

- Pārbaude ir jāveic ražotājam vai ražotāja personālam vismaz vienreiz gadā. Piemēram, pārbaudiet gaisa filtrus, lai noteiktu, vai nav samazināta putekļsūcēja gaisa caurlaidība, un pārlicinieties, ka elektriskais vadības panelis darbojas pareizi.



It īpaši H klases putekļsūcējiem putekļsūcēja filtrēšanas efektivitāte ir jāpārbauda vismaz vienreiz gadā vai biežāk, ja tas atbilst valsts likumdošanas prasībām. Putekļu sūcēja filtra efektivitātes pārbaudes metode ir norādīta standarta EN 60335-2-69, nod. 22. AA.201.2. Ja pārbaude nav izturēta, tā jāatkārto pēc H klases filtra nomaiņas.



Šīs H klases putekļu sūcējs var uzsūkt putekļus, kas kaitīgi veselībai. Procedūras putekļsūcēja apkope, ieskaitot putekļu maisa izņemšanu, jāveic vienīgi īpašam personālam, kas izmanto aizsargapģērbu. Neizmantojiet, ja nav uzstādīta visa filtru sistēma.

Galvenā un absolūtā filtra noņemšana un maiņa



Ja putekļsūcējs tiek lietots bīstamu vielu sūkšanai, filtri kļūst netīri, tāpēc:

- strādājiet uzmanīgi un izvairieties no iesūktiem putekļiem un/vai materiāliem;
- ievietojiet noņemto un/vai nomainīto filtru hermētiskā plastikāta maisā;
- hermētiski aizveriet maisu;
- izlietojiet filtru saskaņā ar spēkā esošo likumdošanu.



Filtra nomaiņa ir nopietns pasākums. Jaunajam filtram jābūt tieši tādiem pašiem parametriem, filtrēšanas virsmai un kategorijai, kāda ir nomainītajam filtram. Pretējā gadījumā putekļsūcējs nedarbosies pareizi.

Pirms veicat šīs darbības, izslēdziet putekļsūcēju un izņemiet kontaktdakšu no strāvas kontaktligzdas.

Kā nomainīt galveno filtru (VHS 120 L)

11. Zīmējums

Pirms veicat šīs darbības, izslēdziet putekļsūcēju un izņemiet kontaktdakšu no strāvas kontaktligzdas.

- Izslēdziet putekļsūcēju pagriežot abas pogas uz "0" (1 un 2).
- Sakratiet galveno filtru pagriežot sviru (5) pulksteņrādītāja/pret pulksteņrādītāja virzienā, vismaz 5 pilnus ciklus.
- Atlaidiet aizvēršanas siksnu (7).
- Noņemiet galvu (8) un būri, bet nepaceliet zvaigznes filtru (9).
- Noņemiet un utilizējiet filtru atbilstoši vietējai likumdošanai.
- Atiestatiet putekļsūcēju piestiprinot jauno filtru uz gredzena (24) ar metāla skavu (25).
- Uzstādiet galvu un būri galvenajā filtrā, ņemot vērā, ka ik pa divām zvaigznes filtra kabatām ir viens spieķis.
- Pārbaudiet kratīšanas ierīces roktura pareizo pozīciju (26).
- Nostipriniet aizvēršanas joslu.



Uzmanieties no putekļu pacelšanas, veicot šo darbību. Izmantojiet masku P3 un citas aizsardzības drēbes, kā arī aizsardzības cimdus (DPI), kas ir piemērotas bīstamu putekļu vākšanai, skatieties spēkā esošo likumdošanu.



Uzstādiet uzmanīgi, lai neiespiestu rokas starp vakuuma ierīci un konteineru. Uzvelciet cimdus, kuri nodrošina aizsardzību pret mehāniskiem apdraudējumiem (EN 388) ar KAT. II aizsardzības līmeni.

Ja nepieciešams, sazinieties ar ražotāja servisa centru.

Kā droši nomainīt galveno filtru (VHS 120 M-H)



Uzmanieties no putekļu pacelšanas, veicot šo darbību. Izmantojiet masku P3 un citas aizsardzības drēbes, kā arī aizsardzības cimdus (DPI), kas ir piemērotas bīstamu putekļu vākšanai, skatieties spēkā esošo likumdošanu.

11. Zīmējums

Pirms veicat šīs darbības, izslēdziet putekļsūcēju un izņemiet kontaktdakšu no strāvas kontaktligzdas.

- Izslēdziet putekļsūcēju pagriežot abas pogas uz "0" (1 un 2).
- Atvienojiet armatūras šļūteni no ievada (3).
- Ievietojiet spraudni (4) ievadā.
- Sakratiet galveno filtru pagriežot sviru (5) pulksteņrādītāja/pret pulksteņrādītāja virzienā, vismaz 5 pilnus ciklus.
- Nomainiet Longopac® maisu, kā tas demonstrēts "Longopac® maisa bīstamiem putekļiem nomaiņa (VHS 120 M-H)".
- Atbrīvojiet drošības aizbīdņi (6).
- Atlaidiet aizvēršanas siksnu (7).
- Noņemiet galvu (8) un būri, bet nepaceliet zvaigznes filtru (9).
- Ievietojiet jostu (10) ap filtra kameru.
- Ievietojiet maisu ar gumiju uz filtra kameras (11). Savelciet drošības jostu (12) uz maisa, virs gumijas.
- Ievietojiet maisu visā tā garumā. (13)
- Noņemiet zvaigznes filtru (14), satverot gredzenu ar blīvi un izceliet to pilnībā no filtra kameras (15).
- Izgrieziet maisu, lai sasniegtu ruļļu maisiņus, kurus nepieciešams sastiprināt ar divām skavām (16). Novietojiet divas skavas 50 mm vienu no otras, tad grieziet starp tām (16a), kā tas redzams attēlā.
- Utilizējiet filtru (17) saskaņā ar vietējo likumdošanu.
- Atbrīvojiet jostu (18) un rūpīgi tuviniet maisa gumiju (19) tuvāk filtra kameras augšējai malai.
- Ievietojiet otru maisu (20), pāri pirmajam maisam (21) un savelciet drošības jostu (22) uz jaunā maisa.
- Caur jauno maisu (20) rūpīgi noņemiet pirmā maisa galu (21) no filtra kameras malas.
- Tuviniet maisa galu (21) uz otrā maisa (20) galu.
- Izgrieziet maisu (20), lai iegūtu maisu saturu un aizvērtu galu (21) maisa lejas daļā (20) pievelkot skavu (23)
- Atbrīvojiet un noņemiet jostu, rūpīgi izņemiet maisu no filtra kameras malas un atbrīvojieties no tās atbilstoši savas valsts likumdošanai.

- Atiestatiet putekļsūcēju piestiprinot jauno filtru uz gredzena (24) ar metāla skavu (25).
- Uzstādiet galvu un būri galvenajā filtrā, ņemot vērā, ka ik pa divām zvaigznes filtra kabatām ir viens spieķis.
- Pārbaudiet kratīšanas ierīces roktura pareizo pozīciju (26).
- Nostipriniet aizvēršanas joslu.
- Vēlreiz savelciet drošības skrūvi (6).

! BRĪDINĀJUMS! !

Montāžas laikā esiet piesardzīgs, lai neiespiestu rokas starp galvu un filtra kameru. Uzvelciet cimdus, kuri nodrošina aizsardzību pret mehāniskiem apdraudējumiem (EN 388) ar KAT. II aizsardzības līmeni.

Ja nepieciešams, sazinieties ar ražotāja servisa centru.

Kā droši nomainīt absolūto filtru

! BRĪDINĀJUMS! !

Uzmanieties no putekļu pacelšanas, veicot šo darbību. Izmantojiet masku P3 un citas aizsardzības drēbes, kā arī aizsardzības cimdus (DPI), kas ir piemērotas bīstamu putekļu vākšanai, skatieties spēkā esošo likumdošanu.

! BRĪDINĀJUMS! !

Pēc H klases filtra noņemšanas no putekļsūcēja neizmantojiet to atkārtoti.

! BRĪDINĀJUMS! !

Uzstādiet uzmanīgi, lai neiespiestu rokas starp vakuuma ierīci un konteineru. Uzvelciet cimdus, kuri nodrošina aizsardzību pret mehāniskiem apdraudējumiem (EN 388) ar KAT. II aizsardzības līmeni.

12. Zīmējums

Pirms veicat šīs darbības, izslēdziet iekārtu un izņemiet kontaktdakšu no strāvas kontaktligzdas.

- Atvienojiet armatūras šļūteni no ievada (1).
- Ievietojiet spraudni (2) ievadā.
- Noņemiet pārsegu (3) no filtra kratīšanas ierīces sviras un atskrūvējiet uzgriezni (4).
- Noņemiet filtra kratīšanas ierīces sviru (5) no būra pamatnes.
NEIZMANTOJIET SPĒKU NOŅEMOT/UZLIEKOT GALVAS PĀRSEGU
- Atbrīvojiet drošības aizbīdņi (6).
- Atlaidiet aizvēršanas siksnu (7).
- Noņemiet galvu (8) no būra pamatnes (9), bet neceliet zvaigznes filtru (10).
- Pagrieziet galvu (8) un novietojiet to uz atbilstošas virsmas, lai nesabojātu plastmasu.
- Atskrūvējiet gredzenu (11).
- Noņemiet disku (12), dzelzs un gumijas mazgātāju (13) un absolūto filtru (14).
- Novietojiet absolūto filtru (14) plastmasas maisā, hermētiski noslēdziet maisu un likvidējiet filtru saskaņā ar spēkā esošo likumdošanu.
- Ielieciet jaunu absolūto filtru (14) ar tādām pašām filtrēšanas īpašībām, kādas bija izņemtajam filtram.
- Uzstādiet dzelzs un gumijas mazgātāju (13) un disku (12), tad savelciet gredzena uzgriezni (11).
- Uzstādiet galvu (8), ievietojot to būra pamatnē (9).
- Uzstādiet filtra kratīšanas ierīces sviru (5), ievietojot to būra pamatnē (9) un pagrieziet to kā tas redzams attēlā (26, 11. att.).
- Nostipriniet sviru ar uzgriezni (4), tad uzstādiet pārsegu (3).
- Nostipriniet aizvēršanas joslu (7).
- Vēlreiz savelciet drošības skrūvi (6).

Longopac® nomaiņa (VHS 120 H)

13. Zīmējums

**BRĪDINĀJUMS!**

Uzmanieties no putekļu pacelšanas, veicot šo darbību. Izmantojiet masku P3 un citas aizsardzības drēbes, kā arī aizsardzības cimdus (DPI), kas ir piemērotas bīstamu putekļu vākšanai, skatieties spēkā esošo likumdošanu.

- Sagatavojiet maisa turētāju ar iekšpusi vērstu uz augšu un ievietojiet Longopac. Novelciet Longopac iekšējo galu, vismaz 250 mm, aplieciet siksnu ap atbalstu, ka redzams attēlā, savelciet to, atstājot iekšējā gala rezerves daļu, kuru novilkāt pirmīt, brīvu. Rūpīgi ievietojiet papildus Longopac rievās iekšpusē (1).
- Izvelciet Longopac ārējo galu, pagrieziet to un aizveriet to ar atbilstošu jostu (2-3).
- Uzvelciet maisu turētāju, ko novietot zem tvertnes konusa, ievietojiet tapas atverēs un pagrieziet sistēmu, lai nobloķētu to augšējā cilindrā (4).
- Novelciet maisu, kas aizvērts ar jostu un novietojiet to uz paplātes. Tad, ar otro piegādāto jostu, piestipriniet iekšpusi (250 mm gara), kas iepriekš tika noņemta, vīrs blīves uz tvertnes (5).

Tīršanas sesijas beigās

- Izslēdziet putekļsūcēju un izņemiet kontaktdakšu no kontaktlīgšanas.
- Satiniet savienotājkabēli.
- Iztīriet putekļsūcēju, kā aprakstīts sadaļā "Kopšana, mazgāšana un attīrīšana".
- Novietojiet ierīci sausā vietā, kur tam nevar piekļūt nepiederošas personas.
- Bloķējiet riteņu bremzes (2, 6. att.).
- Noslēdziet ievadu ar atbilstošu spraudni (5, 1. att.), kad putekļsūcējs tiek transportēts vai netiek izmantots.

Hermētiskuma pārbaude**Cauruļu pārbaude**

Pārlicinieties, ka savienojuma šļūtenes (14. att.) ir labā stāvoklī un nostiprinātas pareizi.

Ja caurules ir bojātas, salauztas vai slikti savienotas ar uzmaivām, tās jānomaina.

Strādājot ar lipīgiem materiāliem, pārbaudiet uz iespējamajiem aizsprostojumiem šļūtenes garumā, ieplūdē un uz atvairsieniņas filtrēšanas nodalījumā.

Lai notīrītu nogulsnes, uzskrūvējiet ievadu (2, 14. att.) no ārpusēs.

Filtra kameras blīves pārbaude (VHS 120 L)

Pārlicinieties, ka tvertne (2 15. att.) ir piestiprināta pie filtra kameras (3, 15. att.). Nomainiet putekļu vārsta tvertnes blīvi (1, 15. att.) vai šķidrums tvertnes blīvi (4, 15. att.), ja tā nav pievilka vai ir bojāta.

Tilpnes blīves pārbaude (VHS 120 M-H)

Pārlicinieties, ka Longopac® maiss ir nostiprināts ar blīvi (2, 16. att.). Ja blīve ir ieplīsusi, tā jānomaina.

Vārsta blīves pārbaude (VHS 120 M-H)

Aizvietojiet blīvi (1, 16. att.), ja tā nav pievilka, vai tā ir bojāta.

Likvidācija

17. zīmējums

Īranga, pažymēta užbrauktos šiukšliadēžēs su ratukais simboliu, nurodo, kad naudota elektrinė ir elektroninė ĳranga negali būti išmetama su neatskirtomis buitinėmis atliekomis. Norėdami išvengti neigiamo poveikio žmogaus sveikatai ir aplinkai, ĳranga turi būti išmetama atskirai, tam skirtuose rinkimo punktuose, nustatytuose savivaldybės.

Elektrinės ir elektroninės namų ĳrangos naudotojai privalo naudotis savivaldybės nustatyta tokių atliekų rinkimo tvarka. Svarbu pažymėti, kad naudotos komercinės elektrinės ir elektroninės ĳrangos negalima išmesti savivaldybės surinkimo punktuose. Mes Jus informuosime apie tinkamus išmetimo pasirinkimus

Savienojumu shėmas













18. Zīmėjums

ID	Veids	Apraksts	Daudz.
Q1	4083901850	Slėdzis 2 stabs 20A	1
Q2	4083901850	Slėdzis 2 stabs 20A	1

Ieteicamās rezerves daļas

Tālāk sniegts ieteicamo rezerves daļu saraksts. Šis saraksts jāizmanto, lai paātrinātu ar apkopi saistītās darbības.

Pasūtot rezerves daļas, skatiet ražotāja rezerves daļu katalogu.

	Apraksts	Modelis	
		Standarts	Filtrs "M"
	Standarta filtrs	4081701390	4081701391
	Lielizmēra zvaigznes filtrs ar noplombētām šuvēm	4081701393	
	Filtra riņķa paplāksne	Z8 17025	
	Filtra nodalījuma blīve	4081100183	
	Filtra skava	4084001291	
	Absolūtais filtrs	4081701384	
	Putekļu maiss (5 maisi)	4084001003	
	Drošs maiss	4084001013	
	Komplekts drošai filtra nomaiņai	4089100765	
	Longopac®	4084000956	
	230V 1000W motors	4085400024	
	110V 1000W motors	4085400026	
	Sukas (oglekļa) 230V 1000W motoriem (2 sukas)	40000885	
	Sukas (oglekļa) 120V 1000W motoriem (2 sukas)	40000886	

Problēmu novēršana

Problēma	Cēlonis	Novēršana
Putekļsūcējs neieslēdzas	Elektroapgādes trūkums	Pārbaudiet jaudu kontaktligzdā. Pārbaudiet kontaktligzdas un kabeļa stāvokli. Vaicājiet pēc palīdzības, kuru sniegtu kvalificēts ražotāja speciālists.
Paaugstinās patukļsūcēja apgriezieni	Primārais filtrs aizsprostots	Izmantojiet filtra vibrokretuli (modeļiem ar manuālo filtra vibrokretuli). Ja ar to nepietiek, nomainiet filtru.
	Aizsprostota putekļsūcēja caurule	Pārbaudiet cauruli un iztīriet to.
Putekļsūcējs rada akūtāku troksni	Šķidrums mehāniskā apturēšana ir aktivizēta (VHS120 L versija).	Šķidruma tvertnes iztukšošana.
No putekļsūcēja birst putekļi	Ir saplīsis filtrs	Nomainiet to ar citu identiskā tipa.
	Nepiemērots filtrs	Nomainiet to ar atbilstošas kategorijas filtru un pārbaudiet.
Trokšņaini motori	Nolietotas vai sabojātas motora (ogļu) sukas	Noņemiet un nomainiet motora (ogļu) sukas.
Putekļsūcējs rada elektrostatisko strāvu	Nav vai nav pietiekams zemējums	Pārbaudiet visus zemējuma savienojumus. Īpaši svarīgs ir putekļsūcēja ievades uzstādījums; nomainiet šļūteni ar antistatisku šļūteni.

LV

Содержание

Инструкции по эксплуатации	2
Безопасность оператора	2
Общая информация по эксплуатации пылесоса	2
Надлежащая эксплуатация	2
Неправильное использование	3
Версии и варианты	3
Заявление о соответствии	4
Классификация в соответствии со стандартом EN 60335-2-69 – Приложение AA	4
Выбросы пыли в окружающую среду	4
Общие рекомендации	4
Описание пылесоса	5
Детали и ярлыки пылесоса	5
Опциональные комплекты	6
Аксессуары	6
Упаковывание и распаковывание	6
Распаковка, перемещение, эксплуатация и хранение	6
Подготовка к работе - подключение к электросети	6
Удлинитель	7
Сухая уборка	7
Уборка жидкостей (VHS 120 L)	8
Техобслуживание и ремонт	8
Технические параметры	9
Размеры	9
Органы управления и индикаторы	10
Проверки перед пуском	10
Включение и выключение пылесоса	10
Операция	10
Устройство встряхивания фильтра предварительной очистки	11
Аварийный останов	11
Опорожнение пылевого контейнера (VHS120 L)	11
Опорожнение контейнера для жидкостей (VHS120 L)	11
Пылевой мешок	11
Безопасный мешок для сбора пыли	11
Замена мешков для пыли	12
Техобслуживание, очистка и дезинфекция	13
Разборка и замена главного фильтра и абсолютного фильтров	14
Замена Longorac® (VHS 120 H)	16
По окончании уборки	16
Проверка герметичности	16
Утилизация	17
Монтажные схемы	17
Рекомендованные запчасти	18
Поиск и устранение неисправностей	19

Инструкции по эксплуатации

Прочтите инструкции по эксплуатации и следуйте важным рекомендациям по безопасности, отмеченным словом **ОСТОРОЖНО!**

Безопасность оператора



Перед включением пылесоса обязательно прочтите эти инструкции по эксплуатации и держите их под рукой для консультаций.

Пылесос должны использовать только лица, знакомые с принципом его работы, уполномоченные на ее проведение и прошедшие соответствующее обучение. Перед использованием пылесоса следует проинформировать операторов, проинструктировать и обучить их работе с пылесосом, какие вещества можно им убирать, включая безопасный метод извлечения и утилизации поглощенного материала.



Использование пылесоса людьми (включая детей) с ограниченными физическими и психическими возможностями или не обладающими достаточным опытом и знаниями строго запрещено, если только их действия не контролирует человек с достаточным опытом пользования и безопасного обращения с машиной. Не оставляйте детей без присмотра, чтобы они не играли с пылесосом.

Общая информация по эксплуатации пылесоса

Использование пылесоса регулируется действующими национальными законами страны использования. Помимо инструкций по эксплуатации и действующих законов в стране использования пылесоса следует соблюдать технические нормативы по безопасности и правильность эксплуатации (законодательство по экологической безопасности и охране труда, т.е. Директива Европейского Союза 89/391/ЕС и последующие Директивы).

Не производите никаких действий, которые могут представлять опасность людям, собственности и окружающей среде.

Соблюдайте указания по безопасности и предписания, изложенные в настоящем руководстве по эксплуатации.

Надлежащая эксплуатация

Пылесос подходит для коммерческого использования, в гостиницах, школах, больницах, на заводах, в магазинах, офисах и домах с обслуживанием, например, для проката и других целей, помимо обычного бытового применения. Данный пылесос подходит для чистки и уборки твердых материалов в помещениях и вне помещений.

- Всегда оставляйте достаточно места вокруг пылесоса для быстрого доступа к органам управления.

Пылесос создан для эксплуатации только одним оператором.

Данный пылесос состоит из автоматизированного вакуумного агрегата с фильтром на входе и контейнера для сбора всасываемого материала.

Неправильное использование



ОСТОРОЖНО!

Категорически запрещается использовать пылесос в следующих случаях:

- Вне помещения при атмосферных осадках.
- Не на горизонтальной поверхности.
- Если не установлен фильтр.
- Когда вакуумное впускное отверстие и/или шланг направлены на участки человеческого тела.
- Без крышки на вакуумном блоке.
- Когда не установлен пылевой контейнер.
- Без предохранительных устройств, защитных кожухов и систем, установленных производителем.
- Когда охлаждающие вентиляционные отверстия частично или полностью засорены.
- Когда пылесос накрыт пластмассовыми или тканевыми листами.
- Когда воздушный выпуск частично или полностью перекрыт.
- При использовании на тесных участках, где нет свежего воздуха.
- Для уборки жидкостей с помощью пылесосов, не оснащенных оригинальными системами останова для конкретной модели.
- Уборка следующих материалов:
 1. Горящие материалы (тлеющие угли, горячий пепел, зажженные сигареты и т.д.).
 2. Открытый огонь.
 3. Горючий газ.
 4. Воспламеняемые жидкости, агрессивные виды топлива (бензин, растворители, щелочные растворы и т.д.).
 5. Взрывоопасная пыль/вещества и/или неожиданно возгораемая пыль/вещества (такие как магниева или алюминиевая пыль, и т.д.).

Н.В.: Мошенническое использование запрещено.

Версии и варианты

Версии



ОСТОРОЖНО!

Классификация пыли

Версии для пыли, вредной для здоровья:

- классы L, M, H, пылесос пригоден для работы с опасной, негорючей/невзрывоопасной пылью в соответствии со стандартом EN 60335-2-69, Приложение AA.

Проверьте допустимый класс опасности пыли на паспортной табличке пылесоса:

- L (малый риск)
- M (средний риск)
- H (высокий риск)

[ПРИМЕЧАНИЕ]

- В случае работы с пылью, опасной для здоровья, обратитесь в местные органы по охране здоровья и безопасности труда и соблюдайте действующие национальные нормативы как во время использования пылесоса, так и при утилизации пыли.
- Радиоактивные вещества не включены в определение вредной для здоровья пыли, данное выше.

По отдельному заказу

ЖИДКОСТИ

Версия L может быть оборудована механическим ограничителем для жидкости.

RUS

Заявление о соответствии

К каждому пылесосу прилагается заявление о соответствии CE. См. копию на рис. 19.

[ПРИМЕЧАНИЕ]

Заявление о соответствии является важным документом и должно храниться в безопасном месте для предъявления представителям властей по их запросу.

Классификация в соответствии со стандартом EN 60335-2-69 – Приложение AA

Пылесосы для уборки пыли, вредной для здоровья, классифицируются согласно разным классификациям пыли:

- **L** (малый риск), пригодны для отделения пыли с предельно допустимым значением воздействия выше 1 мг/м^3 , в зависимости от занимаемого объема;
- **M** (средний риск), пригодны для отделения пыли с предельно допустимым значением воздействия не ниже $0,1 \text{ мг/м}^3$, в зависимости от занимаемого объема;
- **H** (высокий риск), пригодны для отделения любой пыли с предельно допустимым значением воздействия ниже $0,1 \text{ мг/м}^3$, в зависимости от занимаемого объема, включая канцерогенные и болезнетворные виды пыли, например, асбестовая пыль.

Выбросы пыли в окружающую среду

Параметры производительности:

- Версия для пыли, вредной для здоровья:
 - L:** задерживает, как минимум, 99 % поглощенных частиц (см. EN 60335-2-69, Приложение AA);
 - M:** задерживает, как минимум, 99,9 % поглощенных частиц (см. EN 60335-2-69, Приложение AA);
 - H:** задерживает, как минимум, 99,995 % поглощенных частиц (см. EN 60335-2-69, Приложение AA);

Общие рекомендации



В случае экстренной ситуации:

- поломки фильтра
- возгорания
- короткого замыкания
- блокировки мотора
- удара электрическим током
- и т.д.

Выключите пылесос, отключите его от сети и обратитесь за помощью к специалисту.

[ПРИМЕЧАНИЕ]

Проверьте соответствие места проведения работ и веществ пылесосу для уборки жидкостей.



Пылесосы нельзя использовать или хранить на улице, или в сырых местах.

Для жидкостей можно использовать только версии с датчиком уровня; в противном случае можно использовать только для уборки сухих материалов.



Версия для уборки жидкостей. В случае утечки жидкости или пены из пылесоса немедленно выключите его, отключите его от сети и обратитесь за помощью к специалисту.

Описание пылесоса

Детали и ярлыки пылесоса

Рисунок 1

1. Паспортная табличка, содержащая:
Код модели, который включает в себя класс (L - M - H), технические характеристики (см. таблицу на стр. 6), серийный номер, знак CE, год изготовления, входное напряжение.
2. Контейнер для пыли (VHS120 L).
Мешок Longorac® для сбора собранного материала (VHS120 M-H).
3. Рычаг отсоединения пылевого контейнера (VHS120 L).
4. Ввод
5. Входная заглушка (VHS120 M - H).
6. Воздуховыпускное отверстие.
7. Рычаг фиксации поворотных колес.
8. Ручка.
9. Рычаг закрывающей ленты.
10. Предохранительный болт.
11. Механический ограничитель для жидкости (VHS120 L).
12. Контейнер для жидкостей (VHS120 L).
13. Впускное отверстие контейнера для жидкостей (VHS120 L).
14. Заглушка впускного отверстия при наличии контейнера для жидкостей (VHS120 L).
15. Ярлык класса фильтрации.
16. Предупредительная табличка.
Привлекает внимание оператора к тому, что фильтр следует встряхивать, только когда пылесос выключен (см. также разд. «Устройство встряхивания фильтра грубой очистки»).
17. Штепсель для подключения пылесоса к электрической розетке.

Этот пылесос создает сильный поток воздуха, пропускаемый через впуск (4, Рис. 1) и выдуваемый через выходное отверстие (6, Рис. 1).

Перед включением пылесоса установите вакуумный шланг во впускное отверстие, а затем установите на конец требуемую насадку (см. каталог аксессуаров изготовителя или обратитесь в Сервисный Центр).

Диаметры одобренных шлангов указаны на Табличке с техническими параметрами.

Пылесос оснащен главным фильтром, который можно использовать для большинства приложений.

Наряду с фильтром грубой очистки, который удерживает большинство распространенных типов пыли, пылесос можно оснастить фильтром тонкой очистки (абсолютный класса H) с более высокой фильтрующей способностью для мелкой пыли и пыли, опасной для здоровья.

Рисунок 2

1. Ярлык класса L
2. Ярлык класса M
3. Ярлык класса H

В ярлыке класса H содержится следующий текст.

⚠ ОСТОРОЖНО! ⚠



**В пылесосе содержится пыль, вредная для здоровья.
Опорожнение и обслуживание пылесоса, включая демонтаж насадок для уборки пыли, должно осуществляться только уполномоченными сотрудниками со средствами индивидуальной защиты. Не начинайте, пока не будет установлена вся фильтрующая система.**

Опциональные комплекты

За информацией о дополнительных комплектах обращайтесь в торговую сеть производителя.

Инструкции по установке дополнительных принадлежностей включены в комплект для модернизации.



Используйте только оригинальные поставляемые и разрешенные изготовителем дополнительные комплекты. Дополнительно доступные приспособления должны устанавливаться квалифицированными сотрудниками Nilfisk.

Аксессуары

Существуют различные аксессуары; см. каталог аксессуаров производителя.



Используйте только оригинальные аксессуары, поставляемые и одобренные производителем.

Упаковывание и распаковывание

Утилизируйте упаковочный материал в соответствии с действующим законодательством.

Рисунок 3

МОДЕЛЬ	А мм	В мм	С мм	кг (*)
VHS120 L	700	790	1500	53
VHS120 M	700	790	1500	66
VHS120 H	700	790	1500	68

(*) Масса с упаковкой

Распаковка, перемещение, эксплуатация и хранение

Используйте на плоских горизонтальных поверхностях.

Несущая способность поверхности, на которой устанавливается пылесос, должна быть достаточной, чтобы выдержать его вес.

Подготовка к работе - подключение к электросети



- *Перед началом работы убедитесь в отсутствии видимых повреждений пылесоса.*
- *Перед подключением штепселя пылесоса к электросети убедитесь, что напряжение, указанное на паспортной табличке соответствует напряжению электросети.*
- *Вставьте штепсель в розетку, имеющую правильно установленный контакт/соединение заземления.*
- *Убедитесь, что пылесос выключен.*
- *Вилки и разъемы соединительных кабелей должны иметь защиту от протитой воды.*
- *Убедитесь, что используются правильные подключения к электросети и правильный штепсель.*
- *Используйте пылесос только в случае, если кабели подключения к сети электропитания, в отличном состоянии (поврежденные кабели могут привести к поражению электрическим током).*
- *Регулярно проверяйте наличие признаков повреждения от излишнего износа, трещин или старения электрического кабеля.*



Во время работы пылесоса не следует:

- *Давить, вставлять на кабель, соединяющий пылесос с электросетью, тянуть или повреждать его.*
- *Отключать кабель от электросети следует только путем извлечения штепселя (не тяните за кабель).*
- *Сетевой кабель следует заменять только на кабель того же типа, что и оригинал: H07 RN - F. Это же правило относится и к удлинителю, если он используется.*
- **Замену кабеля должен производить персонал Сервисного центра производителя или специалист, обладающий соответствующими знаниями.**

Удлинитель

В случае использования удлинителя проверьте, что он соответствует передаваемой мощности и классу защиты пылесоса.

Минимальный отрезок удлинительных кабелей: 2,5 мм²
 Максимальная длина = 20 м
 Кабель = H07 RN - F

⚠ ОСТОРОЖНО! ⚠

Вилки, розетки, соединители и удлинители должны быть со степенью защиты IP пылесоса в соответствии с данными на заводской табличке.

⚠ ОСТОРОЖНО! ⚠

Никогда не распыляйте воду на пылесос: это может быть опасным для окружающих и может привести к короткому замыканию.

⚠ ОСТОРОЖНО! ⚠

Штепсельная розетка пылесоса должна быть защищена дифференциальным автоматическим выключателем с ограничением тока перегрузки, который отключает питание, если ток, разряжаемый по отношению к «земле», превышает 30 мА для 30 мс. или эквивалентной схемой защиты.

Сухая уборка

[ПРИМЕЧАНИЕ]

Следует правильно устанавливать поставляемые фильтры и мешок (если применимо).

⚠ ОСТОРОЖНО! ⚠

Соблюдайте правила техники безопасности, регламентирующие работу с отсасываемыми материалами.

Уборка жидкостей (VHS 120 L)



ОСТОРОЖНО!

Соблюдайте правила техники безопасности, регламентирующие работу с отсасываемыми материалами.



ОСТОРОЖНО!

- Убедитесь в нормальном функционировании ограничителя жидкости перед вакуумированием жидкостей.
- При образовании пены немедленно выключите пылесос и опорожните контейнер.
- Осторожно: немедленно выключите пылесос в случае выделения пены или жидкости.
- Регулярно очищайте устройство ограничения уровня и проверяйте отсутствие признаков повреждения.
- Осторожно: грязная жидкость, собранная пылесосом, считается токопроводящей.



ОСТОРОЖНО!



Не используйте пылесос без механического ограничителя жидкостей!
В противном случае пылесос может быть серьезно поврежден.



ОСТОРОЖНО!

При всасывании воды, смешанной с воздухом, избегайте перегрузки мотора вакуумного блока.

Рисунок 1

Машина всасывает жидкости, которые помещаются в контейнер.

Если пылесос используется для уборки жидкостей, он должен быть оснащен механическим ограничителем жидкостей (11).

RUS

Механический ограничитель для жидкостей требует наличия специального контейнера (12) с соответствующим соплом (13).

Перед включением пылесоса закройте верхнее впускное отверстие (4) соответствующей заглушкой (14) и установите вакуумный шланг в соответствующий шланг (13), затем установите необходимую насадку на конец шланга (см. каталог принадлежностей производителя или обратитесь в сервисный центр).

Механический ограничитель для жидкости (11) останавливает процесс всасывания (вакуумные блоки продолжают работать) при заполнении контейнера для жидкостей (12); после этого необходимо выключить пылесос и опорожнить контейнер для жидкостей (12). Пылесос не выключается автоматически.

Техобслуживание и ремонт



ОСТОРОЖНО!

Отключите пылесос от источника питания, прежде чем проводить очистку, сервисное обслуживание, замену деталей или трансформацию в другую версию/вариант; штепсель должен быть вынут из розетки.

- Проводите только те работы по техобслуживанию, которые описаны в этом руководстве.
- Используйте только оригинальные запчасти.
- Не модифицируйте пылесос.

Несоблюдение этих инструкций может подвергнуть вас опасности. Кроме того, подобное действие приведет к немедленному аннулированию декларации о соответствии пылесоса стандартам ЕС.



ОСТОРОЖНО!



Информацию о техническом обслуживании, не описанном в данном руководстве, можно получить у сотрудников технической поддержки или торговых представителей производителя.

Технические параметры					
Параметр	Модели	VHS120 L		VHS120 M-H	
		110 Велико-британия	230 ЕС / Ве-ликобритания	110 Великобритания	230 ЕС / Великобритания
Напряжение (50 - 60 Гц)	В	110 Велико-британия	230 ЕС / Ве-ликобритания	110 Великобритания	230 ЕС / Великобритания
Номинальная мощность	кВт	2		2	
Номинальная мощность (EN 60335-2-69)	кВт	1,5	1,8	1,5	1,8
Макс. вакуум	гПа - мбар	211 - 211		211 - 211	
Максимальная скорость воздушного потока (с шлангом, длина: 3 м, диаметр: 50 мм)	м³/ч - Л/мин'	282 - 4700	312 - 5200	282 - 4700	312 - 5200
Уровень шума (L _{pf}) (EN60335-2-69)	дБ(А)	74		74	
Защита	IP	44		44	
Изоляция	Класс	I		I	
Емкость мешка для пыли Longorac®	L	-		25	
Емкость контейнера	L	37		-	
Впуск (диаметр)	мм	50		50	
Допустимые шланги	мм Ø	50		50	
Площадь фильтра предварительной очистки («L» и «M»)	м²	1,6		1,6	
Площадь входного фильтра тонкой очистки «H»	м²	1,6		1,6	
Эффективность фильтра тонкой очистки (EN 1822)	%	99,995 (H14)		99,995 (H14)	
Масса ⁽¹⁾	кг - фунты	38 - 83,78		51 - 112,44 (M)	53 - 116,84 (H)

Размеры

Рисунок 4

Модель	VHS120 L	VHS120 M-H
A (мм - дюймы)	570 - 22,44"	630 - 24,80"
B (мм - дюймы)	560 - 22,05"	628 - 24,72"
C (мм - дюймы)	1015 - 39,96"	1300 - 51,18"

(1) Масса нетто

Условия хранения:
T: -10 °C ÷ +40 °C
Влажность: 85 %

Условия эксплуатации:
Максимальная высота над уровнем моря: 800 м
(До 2000 м при сниженных показателях)
T: -10 °C ÷ +40 °C
Влажность: 85 %

RUS

Органы управления и индикаторы

Рисунок 5

1. **Индикатор и кнопка запуска/останова основного электродвигателя**
Запуск/останов основного электродвигателя осуществляется с помощью этой кнопки. Если индикатор горит, основной электродвигатель работает.
2. **Индикатор и кнопка запуска/останова второго электродвигателя**
Запуск/останов второго электродвигателя осуществляется с помощью этой кнопки. Если индикатор горит, второй электродвигатель работает.
3. **Манометр**
4. **Рычаг ручного фильтр-вибратора**

Проверки перед пуском

Рисунок 6

1. Ввод

Перед пуском убедитесь, что:

- фильтры были установлены;
- закрывающая лента надлежащим образом затянута;
- Вакуумный шланг и насадки были правильно установлены во впускном отверстии (1);
- механический ограничитель для жидкостей (11, рис. 1) надлежащим образом установлен в контейнере для жидкостей (VHS120 L);
- мешок Longorac® (2, рис. 1) (VHS120 M-H) установлен.



Заблокируйте поворотные тормоза перед включением пылесоса (2, рис. 6).



Не используйте пылесос, если имеется сбой в работе фильтров.

Операция

Рисунок 7

Вакуумметр (2): зеленая зона (3), красная зона (1)

При эксплуатации пылесоса проверяйте поток:

- во время работы пылесоса стрелка вакуумметра должна оставаться в зеленой зоне (3), чтобы скорость входящего воздуха не падала ниже безопасного значения 20 м/с.;
- если стрелка находится в красной зоне (1), значит, скорость воздуха в вакуумном шланге упала ниже 20 м/с и пылесос не работает оптимально. Встряхните или замените фильтр.
- в нормальных рабочих условиях закройте вакуумный шланг, стрелка вакуумметра должна перейти из зеленой зоны (3) в красную зону (1).



ОСТОРОЖНО!



Во время работы пылесоса всегда следите, чтобы стрелка вакуумметра оставалась в зеленой зоне (3).

При сбоях см. главу «Устранение неисправностей».



ОСТОРОЖНО!



Скорость потока воздуха в шланге всасывания не должна быть ниже 20 м/с.

Состояние, при котором стрелка вакуумметра находится в зеленой зоне (3).



ОСТОРОЖНО!



Все пылесосы могут использоваться только со шлангами соответствующего диаметра, указанного в таблице «Технические данные».



ОСТОРОЖНО!



При сбоях см. главу «Устранение неисправностей».

Включение и выключение пылесоса

Рисунок 5

Версии VHS120 L-M-H

- Поверните кнопку (1) в положение «I» для пуска первого мотора (загорается индикатор).
- Поверните кнопку (2) в положение «I» для пуска второго мотора (загорается индикатор).
- Поверните кнопку (1) в положение «0» для останова первого мотора (индикатор гаснет).
- Поверните кнопку (2) в положение «0» для останова второго мотора (индикатор гаснет).

Прекращение вакуумирования жидкостей (VHS120 L)

- После заполнения контейнера механический ограничитель для жидкостей (11, рис. 1) прерывает процесс всасывания; вакуумные блоки продолжают работать.
- Отключайте вакуумные блоки после срабатывания механического ограничителя для жидкостей во избежание нецелесообразной перегрузки моторов; отключение вакуумных блоков производится путем перевода переключателей (1 и 2) в положение «0».

Устройство встряхивания фильтра предварительной очистки

С учетом количества собранного материала, если стрелка вакуумметра (2, рис. 7) переходит из зеленой зоны (3, рис. 7) в красную (1, рис. 7), встряхните фильтр предварительной очистки, повернув рычаг (4, рис. 5) по часовой стрелке / против часовой стрелки минимум на 5 полных оборотов.



**Остановите пылесос перед встряхиванием фильтра.
Не встряхивайте фильтр, пока пылесос включен, т.к. это может повредить фильтр.**

Подождите запускать пылесос снова, чтобы пыль осела. Замените фильтрующий элемент, если стрелка вакуумметра остается в красной зоне (1, рис. 7) даже после встряхивания фильтра (см. «Замена фильтра предварительной очистки»).

Аварийный останов

Поверните кнопки (1 и 2 рис. 5) в положение «0». Пылесос остановится.



Мотор и внутренние детали пылесоса будут оставаться под напряжением.

Для повторного включения пылесоса поверните кнопки моторов (1 и 2, рис. 5) в положение «I».

Опорожнение пылевого контейнера (VHS120 L)



- **Перед проведением этих операций выключите пылесос и выньте штепсель из розетки.**
- **Проверьте класс пылесоса.**

Перед опорожнением контейнера рекомендуется очистить фильтр (см. раздел «Устройство встряхивания фильтра предварительной очистки»).

- Выключите пылесос и выньте штепсель из розетки.
- Отцепите пылевой контейнер (2, Рис. 1) с помощью рычага (3, Рис. 1), а затем извлеките и опорожните его.
- Очистите пылесос, как описано в параграфе «Техническое обслуживание, очистка и обеззараживание».
- Удалите механический ограничитель для жидкости (11, рис. 1) при его наличии.
- Вымойте контейнер чистой водой, если были поглощены агрессивные вещества.
- Убедитесь, что уплотнение находится в отличном состоянии и правильно расположено:
 - версия для ПЫЛИ (1, рис. 15).
 - версия для ЖИДКОСТИ (4, рис. 15).
- Установите контейнер на место и закрепите его снова.

[ПРИМЕЧАНИЕ]

*После окончания уборки перед окончательным отключением пылесоса дайте ему поработать еще минимум 60 секунд.
Не допускайте частого включения/отключения.*

Опорожнение контейнера для жидкостей (VHS120 L)

- Элемент фильтра будет влажным после всасывания жидкостей.

Влажный элемент фильтра может быстро засориться, если пылесос затем используется для всасывания сухих веществ.

Поэтому убедитесь, что элемент фильтра сухой или замените его другим, прежде чем использовать пылесос для уборки сухих материалов.

Пылевой мешок

Пылесос может комплектоваться мешком для сбора пыли (*) (Рис. 8).

Если мешок не установлен или установлен неправильно, это может создать угрозу здоровью людей.

[ПРИМЕЧАНИЕ]

Мешок для сбора пыли требует использования специального контейнера и крышки на боку.

Безопасный мешок для сбора пыли

Пылесос может комплектоваться мешком для сбора пыли (*) (Рис. 9).

Если мешок установлен неправильно, это может создать угрозу здоровью людей.

(*) Коды см. в таблице рекомендованных запасных частей.

[ПРИМЕЧАНИЕ]

Безопасный мешок для сбора пыли требует использования специального контейнера и крышки на боку.

Замена мешков для пыли



ОСТОРОЖНО!

Перед выполнением этих операций отключите пылесос и достаньте вилку из розетки.



ОСТОРОЖНО!

- Эти операции должны производить только обученные и квалифицированные сотрудники, которые должны носить соответствующую одежду, соблюдая действующие законы.
- Следите за тем, чтобы не поднимать пыль во время выполнения этой операции. Носите защитную маску РЗ.
- При уборке опасных или вредных веществ и пыли, следует использовать мешки, рекомендуемые производителем (см. «Рекомендованные запчасти»).
- Мешок должен утилизироваться только квалифицированными сотрудниками и в соответствии с действующими законами.



ОСТОРОЖНО!

Установка бумажного мешка, не соответствующего классу убираемой пыли, или неправильная установка могут создать угрозу здоровью людей.

Замена мешка для сбора пыли

Рисунок 8

- Закройте выпуск с помощью соответствующего колпачка (1).
- Отцепите пылевой контейнер.
- Извлеките мешок и закройте его соответствующей крышкой (2), как показано на рисунке.
- Вставьте новый мешок, убедившись, что выпускное отверстие мешка уплотнено.
- Установите контейнер для сбора пыли в пылесос.



ОСТОРОЖНО!

Используйте только оригинальные мешки Nilfisk.

Замена предохранительного барабана

Рисунок 9

- Снимите и поместите вакуумный шланг в безопасное место, где нет пыли.
- Закройте выпуск с помощью соответствующего колпачка (1).
- Отцепите пылевой контейнер.
- Закройте защитный мешок с помощью уплотнения гильотинного типа (2).
- Герметично закройте пластиковый мешок с помощью соответствующей ленты (3).
- Запечатайте нижнюю часть пластикового мешка клейкой лентой (4).
- Удалите соответствующее соединение (5) мешка с выпускного отверстия.
- Установите новый мешок, убедитесь, что вход в мешок хорошо соединен с соединением мешка, чтобы гарантировать соответствующее запечатывание.
- Оберните полиэтиленовый мешок вокруг внешней стенки пылевого контейнера.
- Установите контейнер для сбора пыли в пылесос.



ОСТОРОЖНО!

Используйте только соответствующие вашему классу пылесоса мешки.



ОСТОРОЖНО!

Используйте только оригинальные мешки Nilfisk.

Порядок замены мешков Longorac® для сбора опасной пыли (VHS120 M-H)

Рисунок 10

- Перекрутите заполненный пылью мешок (1, рис. 10) так, чтобы можно было зажать его зажимами (2, рис. 10).
- Расположите два зажима на расстоянии 50 мм друг от друга, затем разрежьте мешок между зажимами ножницами.
- Извлеките заполненный пылью мешок (1, рис. 10) и установите новый участок мешка Longorac® (3, рис. 10).

Техобслуживание, очистка и дезинфекция



Для гарантии поддержания уровня безопасности пылесоса используйте только оригинальные запасные части, поставляемые производителем.



Описанные ниже меры предосторожности должны быть приняты во время проведения всех операций техобслуживания, включая очистку и замену фильтров предварительной и тонкой очистки.



Работы по техническому обслуживанию, чистке и дезинфекции необходимо проводить только при выключенном с помощью переключателя и отключенном от электросети пылесосе. Категорически запрещается осуществлять техническое обслуживание пылесоса, подключенного к электросети. Опасность поражения электротоком!

- При проведении техобслуживания пользователем пылесос должен быть разобран, очищен и отремонтирован, при этом комплекс работ должен предусматривать безопасность технического персонала или других лиц. Применимые меры предосторожности включают в себя дезинфекцию перед разборкой пылесоса, соответствующую фильтрованную вентиляцию выхлопного воздуха из помещения разборки, очистку зоны техобслуживания и соответствующую защиту персонала.
- Внешние детали пылесоса должны быть продезинфицированы методом очистки и всасывания, очищены от пыли или обработаны герметиком перед удалением из опасной зоны.
- Все детали пылесоса должны считаться зараженными при извлечении из опасной зоны, и следует принять соответствующие меры для предотвращения распространения пыли.
- При проведении техобслуживания или ремонта все зараженные элементы, которые не могут быть очищены надлежащим образом, должны быть устранены.
- Эти элементы подлежат утилизации в плотно закрытых мешках согласно действующим нормативам и в соответствии с местными законами, регулирующими утилизацию таких материалов.
- Данная процедура должна также выполняться при уничтожении фильтров (предварительной и тонкой очистки).
- Отделение, которое не является пылезащищенным, должно открываться специально предназначенным инструментом (отверткой, гаечным ключом) и тщательно очищаться.

- Минимум раз в год производитель или его сотрудники должны проводить осмотр. Например: Проверьте воздушные фильтры, чтобы определить какое-либо воздействие на герметичность пылесоса, и убедитесь, что электрическая панель управления работает должным образом.



В частности, в пылесосах класса H эффективность фильтрации следует проверить минимум раз в год или чаще, если того требует национальное законодательство. Метод проверки фильтрующей способности пылесоса указан в стандарте EN 60335-2-69, параграф 22.АА.201.2. При неудовлетворительных результатах испытания его необходимо повторить после замены фильтра класса H.



Данный пылесос класса H может использоваться для уборки пыли, вредной для здоровья. Обслуживание и опорожнение пылесоса, включая извлечение мешка для сбора пыли, должно осуществляться специалистами в защитной спецодежде. Не начинайте, пока не будет установлена вся фильтрующая система.

Разборка и замена главного фильтра и абсолютного фильтров



Если пылесос используется для уборки опасных веществ, фильтры заражаются, поэтому:

- работайте осторожно и избегайте рассыпания поглощенной пыли и/или материала;
- поместите разобранный и/или замененный фильтр в плотно закрытый полиэтиленовый мешок;
- герметично закройте мешок;
- утилизируйте фильтр согласно действующим законам.



Замена фильтра в серьезном случае. Фильтр подлежит замене на фильтр, обладающий одной из идентичных характеристик, фильтрующей поверхностью и категорией.

В противном случае пылесос будет работать неисправно.

Перед проведением этих операций выключите пылесос и выньте штепсель из розетки.

Порядок замены фильтра предварительной очистки (VHS 120 L)

Рисунок 11

Перед выполнением этих операций отключите пылесос и достаньте вилку из розетки.

- Отключите пылесос, повернув кнопки в положение «0» (1 и 2).
- Встряхните фильтр предварительной очистки с помощью рычага (5), повернув его по часовой стрелке / против часовой стрелки минимум на 5 полных оборотов.
- Отсоедините корпус (7).
- Снимите головку (8) и корзину, но не поднимайте звездообразный фильтр (9).
- Извлеките и утилизируйте фильтр согласно действующему законодательству.
- Верните пылесос в исходное состояние, установив новый фильтр на кольцо (24) с помощью металлического зажима (25).
- Установите головку и корзину в фильтр предварительной очистки, проследив за тем, чтобы на каждый луч корзины приходилось два кармана фильтра.
- Проверьте правильность положения ручки устройства встряхивания (26).
- Затяните закрывающую ленту.



Следите за тем, чтобы не поднимать пыль во время выполнения этой операции. Носите маску P3 и другую защитную одежду, а также защитные перчатки (DPI), пригодные для типа собранной опасной пыли; см. действующие законы.



Соблюдайте осторожность во время разборки во избежание защемления рук между вакуумным блоком и контейнером. Используйте перчатки, предохраняющие от механических воздействий (EN 388), с уровнем защиты CAT. II.

При необходимости обратитесь в Сервисный Центр производителя.

Порядок безопасной замены фильтра предварительной очистки (VHS 120 M-H)



Следите за тем, чтобы не поднимать пыль во время выполнения этой операции. Носите маску P3 и другую защитную одежду, а также защитные перчатки (DPI), пригодные для типа собранной опасной пыли; см. действующие законы.

Рисунок 11

Перед выполнением этих операций отключите пылесос и достаньте вилку из розетки.

- Отключите пылесос, повернув кнопки в положение «0» (1 и 2).
- Отсоедините шланг принадлежностей от впускного отверстия (3).
- Установите заглушку (4) во впускное отверстие.
- Встряхните фильтр предварительной очистки с помощью рычага (5), повернув его по часовой стрелке / против часовой стрелки минимум на 5 полных оборотов.
- Замените мешок Longorac® согласно инструкциям в разделе «Замена мешков Longorac® для сбора опасной пыли (VHS 120 M-H)».
- Расконтрите предохранительный болт (6).
- Отсоедините корпус (7).
- Снимите головку (8) и корзину, но не поднимайте звездообразный фильтр (9).
- Установите пояс (10) вокруг фильтровальной камеры.
- Поместите мешок с эластичной лентой на фильтровальную камеру (11). Затяните предохранительный ремень (12) на мешке над лентой.
- Уложите мешок по всей длине. (13)
- Извлеките звездообразный фильтр (14) за кольцо с уплотнением из фильтровальной камеры (15).
- Перекрутите мешок так, чтобы можно было зажать его зажимами (16). Расположите два зажима на расстоянии 50 мм друг от друга, затем разрежьте мешок между зажимами (16а), как показано на рисунке.
- Утилизируйте фильтр (17) согласно действующим законам.
- Ослабьте пояс (18) и осторожно сдвиньте эластичную ленту мешка (19) к верхнему краю фильтровальной камеры.
- Установите второй мешок (20) поверх первого мешка (21) и затяните предохранительный ремень (22) на новом мешке.
- Через новый мешок (20) осторожно снимите отрез первого мешка (21) с края фильтровальной камеры.
- Подтяните отрез (21) к концу второго мешка (20).
- Перекрутите мешок (20), чтобы извлечь секцию свернутых мешков и перекрыть отрез (21) в нижней части мешка (20) с помощью зажима (23)
- Ослабьте и снимите пояс, осторожно снимите мешок с края фильтровальной камеры и утилизируйте в соответствии с действующим законодательством.

- Верните пылесос в исходное состояние, установив новый фильтр на кольцо (24) с помощью металлического зажима (25).
- Установите головку и корзину в фильтр предварительной очистки, проследив за тем, чтобы на каждый луч корзины приходилось два кармана фильтра.
- Проверьте правильность положения ручки устройства встряхивания (26).
- Затяните закрывающую ленту.
- Повторно затяните предохранительный болт (6).

⚠ ОСТОРОЖНО! ⚠

Соблюдайте осторожность при сборке, чтобы избежать защемления рук между головкой и фильтровальной камерой. Используйте перчатки, предохраняющие от механических воздействий (EN 388), с уровнем защиты CAT. II.

При необходимости обратитесь в Сервисный Центр производителя.

Порядок безопасной замены фильтра тонкой очистки

⚠ ОСТОРОЖНО! ⚠

Следите за тем, чтобы не поднимать пыль во время выполнения этой операции. Носите маску P3 и другую защитную одежду, а также защитные перчатки (DPI), пригодные для типа собранной опасной пыли; см. действующие законы.

⚠ ОСТОРОЖНО! ⚠

Не используйте фильтр класса H повторно после его извлечения из пылесоса.

⚠ ОСТОРОЖНО! ⚠

Соблюдайте осторожность во время разборки во избежание защемления рук между вакуумным блоком и контейнером. Используйте перчатки, предохраняющие от механических воздействий (EN 388), с уровнем защиты CAT. II.

Рисунок 12

Перед проведением этих операций выключите машину и извлеките штепсель из розетки.

- Отсоедините шланг принадлежностей от впускного отверстия (1).
- Установите заглушку (2) во впускное отверстие.
- Снимите колпак (3) с рычага устройства встряхивания фильтра и открутите гайку (4).
- Снимите рычаг устройства встряхивания фильтра (5) со штока корзины.
ЗАПРЕЩАЕТСЯ ПРИЛАГАТЬ УСИЛИЕ К КРЫШКЕ ГОЛОВКИ
- Расконтрите предохранительный болт (6).
- Отсоедините корпус (7).
- Снимите головку (8) со штока корзины (9), но не поднимайте звездообразный фильтр (10).
- Поверните головку (8) и отложите ее на подходящую поверхность, чтобы не повредить пластмассовые детали.
- Открутите кольцо (11).
- Снимите диск (12), металлорезиновую шайбу (13) и фильтр тонкой очистки (14).
- Поместите фильтр тонкой очистки (14) в полиэтиленовый мешок, герметично закройте мешок и утилизируйте фильтр в соответствии с действующими законами.
- Установите новый фильтр (14) с такими же фильтрующими свойствами, что и у прежнего фильтра.
- Установите металлорезиновую шайбу (13) и диск (12), затем затяните круглую гайку (11).
- Установите на место головку (8), поместив ее на шток корзины (9).
- Установите на место рычаг устройства встряхивания фильтра (5), вставив его в шток корзины (9) и повернув, как показано на рисунке (26, рис. 11).
- Зафиксируйте рычаг гайкой (4), затем установите колпак (3).
- Затяните закрывающую ленту (7).
- Повторно затяните предохранительный болт (6).

RUS

Замена Longoras® (VHS 120 H)

Рисунок 13

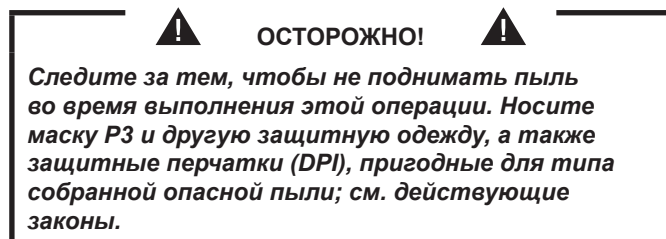

- Подготовьте держатель мешка, расположив его внутренней частью вверх, и вставьте мешок Longoras в паз на нем. Вытяните внутренний конец мешка Longoras минимум на 250 мм, оберните поясok вокруг опоры, как показано на рисунке, затяните его, оставив свободным ранее вытянутый конец мешка. Надлежащим образом расположите мешок Longoras в пазу (1).
- Вытяните внешний конец мешка, поверните его вниз и закройте соответствующим хомутом (2-3).
- Подтяните держатель мешка, чтобы разместить его под конусом бункера, вставьте штифты в прорези и поверните систему, чтобы зафиксировать на верхнем цилиндре (4).
- Потяните вниз мешок, затянутый лентой, и уложите его на лоток. Затем с помощью второго пояса в комплекте закройте внутренний конец (длиной 250 мм), который был ранее извлечен, поверх прокладки на бункере (5).

По окончании уборки

- Выключите пылесос и выньте штепсель из розетки.
- Намотайте электрический кабель.
- Очистите пылесос, как описано в параграфе «Техническое обслуживание, очистка и обеззараживание».
- Храните пылесос в сухом месте, недоступном для постороннего персонала.
- Заблокируйте поворотные тормоза (2, рис. 6).
- Закройте впуск соответствующей заглушкой (5, рис. 1), если пылесос будет транспортироваться или не будет использоваться.

Проверка герметичности

Проверка шлангов

Убедитесь, что соединительные шланги (рис. 14) находятся в хорошем состоянии и правильно закреплены. Если шланги повреждены, сломаны или плохо подсоединены к муфтам, их следует заменить. Если обрабатываются липкие материалы, проверьте возможное засорение внутри шланга, во впускном отверстии и на перегородке внутри фильтрующей камеры. Вычистите впускное отверстие (2, рис. 14) изнутри, удалив отложения.

Проверка уплотнения фильтровальной камеры (VHS 120 L)

Убедитесь, что контейнер (2, рис. 15) плотно прилегает к фильтровальной камере (3, рис. 15). Замените уплотнение пылевого контейнера (1, рис. 15) или контейнера для жидкостей (4, рис. 15) при отсутствии герметичности соединения, наличии повреждений, порезов и пр.

Проверка уплотнения бункера (VHS 120 M-H)

Убедитесь в герметичности мешка Longoras® с уплотнением (2, рис. 16). Если уплотнение порвано, порезано и т.д., его следует заменить.

Проверка клапанного уплотнения (VHS 120 M-H)

Замените уплотнение (1, рис. 16) при отсутствии герметичности соединения, наличии повреждений, порезов и пр.

Утилизация

Рисунок 17

Оборудование, обозначенное символом перечеркнутого контейнера на колесах, указывает, что используемое электрическое и электронное оборудование не следует утилизировать вместе с неразделенными бытовыми отходами. Во избежание негативного воздействия на здоровье человека и окружающую среду оборудование необходимо собирать отдельно в назначенных пунктах сбора.

Пользователи электрического и электронного бытовой оборудования должны использовать схемы муниципального сбора. Обращаем ваше внимание на то, что коммерчески используемое электрическое и электронное оборудование не должно утилизироваться с помощью схем муниципального сбора. Мы будем рады сообщить вам о подходящих вариантах утилизации.

Монтажные схемы













Рисунок 18

Позиция	Тип	Описание	Кол-во
Q1	4083901850	2 полюсный выключатель 20А	1
Q2	4083901850	2 полюсный выключатель 20А	1

Рекомендованные запчасти

Ниже приводится список запчастей, который должен быть под рукой для ускорения техобслуживания.

См. каталог запасных частей производителя при их заказе.

	Описание	Модель	
		Стандарт	Фильтр «М»
	Стандартный фильтр	4081701390	4081701391
	Увеличенный звездообразный фильтр с герметизированными швами	4081701393	
	Уплотнение кольца фильтра	Z8 17025	
	Прокладка фильтрующей камеры	4081100183	
	Хомут фильтра	4084001291	
	Абсолютный фильтр	4081701384	
	Мешок для сбора пыли (5 мешков)	4084001003	
	Защитный мешок	4084001013	
	Набор для безопасной замены фильтра	4089100765	
	Longpac®	4084000956	
	Мотор 230 В 1000 Вт	4085400024	
	Мотор 110 В 1000 Вт	4085400026	
	Щетки (угольные) для моторов 230 В 1000 Вт (2 щетки)	40000885	
	Щетки (угольные) для моторов 120 В 1000 Вт (2 щетки)	40000886	

RUS

Поиск и устранение неисправностей

Неисправность	Причина	Способ устранения
Пылесос не запускается	Отсутствует питание	Проверьте наличие напряжения в розетке. Проверьте состояние розетки и кабеля. Обратитесь за помощью к квалифицированному специалисту изготовителя.
Количество оборотов пылесоса повышается	Засорился фильтр предварительной очистки	Используйте фильтр-вибратор (модели с ручным фильтр-вибратором). Если это не поможет, замените его.
	Засорился вакуумный шланг	Проверьте вакуумный шланг и очистите его.
Вакуумный блок издает более пронзительный звук	Сработал механический ограничитель для жидкости (версия VHS120 L).	Опорожнение контейнера для жидкости.
Утечки пыли из пылесоса	Фильтр разорван	Замените его другим фильтром идентичного типа.
	Неподходящий фильтр	Замените его другим фильтром подходящей категории и проверьте.
Шум в моторах	Угольные щетки моторов изношены или сломаны	Снимите и замените угольные щетки мотора.
Электростатический ток в пылесосе	Отсутствующее или недостаточное заземление	Проверьте все заземляющие соединения. В частности, на всасывающем входном патрубке; замените шланг на антистатический шланг.

RUS

İçindekiler

Kullanma talimatları	2
Operatörün güvenliği	2
Elektrik süpürgesi kullanımına dair genel bilgiler	2
Doğru kullanım	2
Yanlış Kullanım.....	3
Versiyonlar ve varyasyonlar	3
CE Uygunluk beyanı.....	4
EN 60335-2-69 – Ek AA standardına uygun sınıflandırma.....	4
Çevreye toz yayımı.....	4
Genel tavsiyeler.....	4
Elektrik süpürgesi açıklaması	5
Elektrik süpürgesi parçaları ve etiketleri	5
Opsiyonel Takımlar	6
Aksesuarlar	6
Ambalajlama ve ambalajdan çıkarma	6
Paketi açma, taşıma, kullanma ve depolama	6
Çalıştırma – güç kaynağına bağlantı	6
Uzatma kabloları	7
Kuru uygulamalar	7
Sıvıların süpürülmesi (VHS 120 L)	8
Bakım ve onarım	8
Teknik veriler	9
Boyutlar	9
Kontroller ve göstergeler	10
Çalıştırma öncesi incelemeler	10
Elektrik süpürgesinin çalıştırılması ve durdurulması	10
İşlem.....	10
Ana filtrenin sallanması	11
Acil durumda çalışmanın durdurulması	11
Toz haznesinin boşaltılması (VHS120 L).....	11
Sıvı haznesinin boşaltılması (VHS120 L).....	11
Toz Torbası	11
Güvenli toz torbası	11
Toz torbalarının değiştirilmesi.....	12
Bakım, temizlik ve arındırma	13
Ana ve mutlak filtrenin sökülmesi ve değiştirilmesi	14
Longopac® değişimi (VHS 120 H)	16
Temizlik sonunda	16
Sıklık incelemesi.....	16
Bertaraf etme.....	17
Kablo şemaları	17
Tavsiye edilen yedek parçalar.....	18
Sorun giderme	19

Kullanma talimatları

Kullanma talimatlarını dikkatlice okuyun ve **UYARI!** ifadesiyle belirtilen güvenliğinizi açısından önemli uyarılara uygun hareket edin.

Operatörün güvenliği



UYARI!



Elektrik süpürGESİNİ çalıştırmadan önce bu kullanma talimatlarının okunması ve gerektiğinde başvurmak üzere hazırda bulundurulması kesinlikle önemlidir.

Elektrik süpürGESİNİ sadece çalışma konusunda bilgi sahibi olan ve açık bir şekilde yetki sahibi olan ve bu amaca yönelik olarak eğitilen kişiler tarafından kullanılabilir.

Elektrik süpürGESİNİ kullanmadan önce operatörler nasıl çalıştırılması gerektiğiyle ve süpürülen maddelerin giderilmesi ve bertaraf edilmesi için gereken güvenli yöntemi kapsayacak şekilde hangi parçaların kullanılmasına izin verildiği ile ilgili olarak bilgilendirilmelidir, talimat almalıdır ve eğitilmelidir.



UYARI!

Elektrik süpürGESİNİN fiziksel ve zihinsel yetenekleri sınırlı kişiler veya yeterli deneyim ve bilgi sahibi olmayan kişiler (çocuklar dahil) tarafından kullanılması kesinlikle yasaktır.

Çocukların makineyle oyun oynamamasına dikkat edilmelidir.

Elektrik süpürGESİNİ kullanımına dair genel bilgiler

Elektrik süpürGESİNİ yürürlükte olan yasalara göre kullanın. Kullanım talimatları ve elektrik süpürGESİNİN kullanıldığı ülkede yürürlükte olan yasaların yanı sıra, güvenli ve doğru kullanımı sağlamaya yönelik teknik düzenlemelere de uyulmalıdır (Çevre ve iş güvenliği ile ilgili yönetmelik, yani Avrupa Birliği 89/391/EC Yönergesi ve sonrasındaki Yönergeler). Kişilerin, mülkiyetin ve çevrenin güvenliği için tehlike oluşturabilecek hiçbir işlemi gerçekleştirmeyin. Bu kullanım kılavuzunda bulunan güvenlik göstergelerini ve talimatlarını takip edin.

Doğru kullanım

Bu elektrik süpürGESİNİ normal ev kullanımından ziyade, oteller, okullar, hastaneler, fabrikalar, mağazalar, ofisler ve apartman oteller gibi ticari amaçlı yerlerde kullanım için uygundur. Bu elektrik süpürGESİNİ iç dış ve mekanlardaki katı maddelerin temizlenmesi ve süpürülmesi için uygundur.

- Elektrik süpürGESİNİN çevresinde her zaman kumandalara kolayca ulaşmak için yeterince boş alan bırakın.

Bu elektrik süpürGESİNİ bir operatör tarafından kullanılacak şekilde tasarlanmıştır.

Bu elektrik süpürGESİNİ, yukarı yönde bir filtresi ve süpürülen maddelerin toplanması için bir haznesi olan bir otomatik vakum ünitesidir.

Yanlış Kullanım



UYARI!

Cihazın aşağıda belirtilen kullanımları kesinlikle yanlıştır:

- Yağışlı havalarda dış mekanlarda.
- Yatay zeminler üzerinde kurulmadığında.
- Filtreleme birimi takılı olmadığında.
- Vakum girişi ve/veya hortumu insan vücudunun parçalarına çevrili olduğunda.
- Vakum ünitesinin kapaksız kullanımı.
- Toz haznesi takılı olmadığında.
- Üretici tarafından takılan koruyucular, koruyucu kapaklar ve güvenlik sistemleri olmadan kullanım.
- İç kısmındaki bileşenlerin soğutma havası giriş noktalarının kısmen veya tamamen kapatılarak kullanılması.
- Elektrik süpürgesi, plastik veya kumaş örtülerle kaplıyken.
- Kısmen veya tamamen kapalı hava çıkışıyla kullanın.
- Temiz havanın olmadığı dar alanlarda kullanılması.
- Sıvıları özel durdurma sistemleri ile donatılmamış elektrik süpürgeleri ile süpürün.
- Aşağıdaki maddelerin süpürülmesi:
 1. Yanan malzemeler (kız, sıcak kül, yanan sigara vb.).
 2. Kontrolsüz alevler.
 3. Yanıcı gaz.
 4. Yanıcı sıvılar, çok kolay tutuşan yakıtlar (benzin, çözücüler, asitler, alkali çözeltileri, vb.).
 5. Patlayıcı toz/maddeler ve/veya kendiliğinden tutuşabilecek maddeler (magnezyum veya alüminyum tozları gibi.).

NOT: Hileli kullanıma izin verilmez.

Versiyonlar ve varyasyonlar

Versiyonları



UYARI!

Toz sınıflandırması

Sağlık açısından zararlı tozlar için sürümler:

- L, M, H sınıfları, EN 60335-2-69, Ek AA standardına uyumlu olarak elektrik süpürgesi zararlı, yanmaz/patlamaz tozla birlikte kullanıma uygundur.

Veri plakasında ve elektrik süpürgesinin üstünde bulunan etikette bulunan karşılanan toz zarar sınıfını kontrol edin:

- L (düşük risk)
- M (orta risk)
- H (yüksek risk)

[NOT]

- Sağlığa zararlı tozlar söz konusu olduğunda yerel sağlık ve güvenlik yetkilileriyle irtibata geçin ve kullanım ve bertaraf etme sırasında yürürlükteki ulusal yönetmeliklere uyun.
- Radyoaktif maddeler yukarıda açıklanan sağlığa zararlı toz türleri tanımlamaları arasında yer almaz.

İsteğe bağlı

SIVILAR

Versiyon L sıvı mekanik durdurucu ile donatılabilir.

CE Uygunluk beyanı

Her bir elektrik süpürgesi, CE Uygunluk beyanına sahiptir. Şekil 19' deki faksı bakın.

[NOT]

Uygunluk beyanı önemli bir belgedir ve istenmesi halinde Yetkililere sunulmak üzere güvenli bir yerde tutulmalıdır.

EN 60335-2-69 – Ek AA standardına uygun sınıflandırma

Sağlığa zararlı olan toz için uygun olan elektrik süpürgeleri farklı toz sınıflandırmasına göre sınıflandırılır:

- **L** (düşük risk), kullanılan hacme bağlı olarak maruz kalma limit değeri 1 mg/m³ üstünde olan tozu ayırmak için uygundur;
- **M** (orta risk), kullanılan hacme bağlı olarak maruz kalma limit değeri 0,1 mg/m³ altında olmayan olan tozu ayırmak için uygundur;
- **H** (yüksek risk), kullanılan hacme bağlı olarak maruz kalma limit değeri 0,1 mg/m³ altında olan asbest gibi tüm tozları (kanserojen ve patojenik tozlar dahil) ayırmak için uygundur.

Çevreye toz yayımı

Gösterge niteliğindeki performans değerleri:

- Sağlığa zararlı tozlar için tasarlanmış versiyonlar:
L: çekilen parçacıkların en az %99'unu tutar (bkz. EN 60335-2-69, Ek AA);
L: çekilen parçacıkların en az %99,9'unu tutar (bkz. EN 60335-2-69, Ek AA);
H: çekilen parçacıkların en az %99,995'ini tutar (bkz. EN 60335-2-69, Ek AA).

Genel tavsiyeler

⚠ UYARI! ⚠

Acil bir durum ortaya çıkarsa:

- Filtre arızası
- Yangın çıkması
- Kısa devre
- Motor bloğu
- Elektrik çarpması
- vb.

Elektrik süpürgesini kapatın, fişini prizden çıkarın ve kalifiye personelden yardım isteyin.

[NOT]

Kullanılacak yeri ve elektrik süpürgesi için veya sıvılar için izin verilen maddeleri kontrol edin.

⚠ UYARI! ⚠

Elektrik süpürgeleri bina dışında veya nemli yerlerde kullanılmamalı veya depolanmamalıdır.

Yalnızca seviye sensörlü versiyonlar sıvılarla kullanılabilir. Seviye sensörü olmayan versiyonlar yalnızca kuru maddeleri süpürmek için kullanılabilir.

⚠ TEHLİKE! ⚠

Sıvılar için olan versiyon.
Elektrik süpürgesinden köpük veya sıvı sızarsa, hemen kapatın, fişini prizden çıkarın ve yardım için yetkili personele başvurun.

Elektrik süpürgesi açıklaması

Elektrik süpürgesi parçaları ve etiketleri

Şekil 1

- Aşağıdakileri içeren kimlik künyesi:
Model Kodu, Sınıf (L - M - H), Teknik Özellikler (bkz. sayfa 6'daki tablo), Seri No., EC İşareti, Üretim yılı, Giriş voltajı.
- Toz kabı (VHS120 L).
Çekilen malzemeleri toplamak için Longopac® torba (VHS120 M-H).
- Toz haznesi serbest bırakma kolu (VHS120 L).
- Giriş
- Giriş fişi (VHS120 M - H).
- Hava çıkışı.
- Tekerlek kilitleme kolu.
- Tutamak.
- Kapak bant kolu.
- Güvenlik civatası.
- Sıvılar için mekanik durdurucu (VHS120 L).
- Sıvılar için hazne (VHS120 L).
- Sıvılar için hazne girişi (VHS120 L).
- Sıvılar için hazne bulunduğu giriş fişi (VHS120 L).
- Filtreleme sınıfı etiketi.
- Uyarı plakası.
Operatörün dikkatini filtrenin yalnızca elektrik süpürgesi KAPALI iken sallanması gerektiğine çeker ("Birincil filtrenin sallanması" bölümüne de bakın).
- Süpürgeyi elektrik prizine takmak için kapatın.

Bu elektrik süpürgesi (4, Şekil 1) girişinden içeri alınan ve (6, Şekil 1) çıkışından dışarı üflenen güçlü bir hava akışı oluşturur.

Elektrik süpürgesini çalıştırmadan önce vakum hortumunu girişe taktıktan sonra gerekli aleti uç parçaya takın (üreticinin aksesuar kataloğuna veya Servis Merkezine başvurun). Kullanılabilecek hortumların çapları Teknik veri tablosunda gösterilmiştir.

Aspiratör, uygulamaların büyük çoğunluğunda çalışmasına olanak tanıyan bir birincil filtreyle donatılmıştır. En yaygın görülen toz türlerini yakalayabilen birincil filtreye ek olarak elektrik süpürgesine ince tozlar ve sağlığa zararlı olan tozlar için daha yüksek filtreleme kapasitesine sahip olan bir ikincil filtreyle de (mutlak sınıf H) takılabilir.

Şekil 2

- L sınıfı etiketi
- M sınıfı etiketi
- H sınıfı etiketi

Sınıf H etiketinde aşağıdaki yazı vardır.

! UYARI! !



Bu elektrik süpürgesi sağlık açısından tehlikeli tozları içerir.

Elektrik süpürgesini tozları süpürmek için kullanılan giderme yollarıyla birlikte sadece uygun kişisel koruyucu ekipmanla donanmış yetkili personel boşaltıp kullanılmalıdır. Filtreleme sistemi tamamen yerinde olmadan çalıştırmayın.

Opsiyonel Takımlar

Opsiyonel takımlar hakkında bilgi almak için lütfen üreticinin satış şebekesi ile irtibata geçin.

Opsiyonel takımın takılması ile ilgili talimatlar, dönüştürme kitinde yer alır.



UYARI!

Sadece üretici tarafından tedarik edilen ve izin verilen orijinal opsiyonel takımları kullanın. Opsiyonel takımlar Nilfisk kalifiye personeli tarafından takılmalıdır.

Aksesuarlar

Çeşitli aksesuarlar mevcuttur; üreticinin aksesuar kataloğuna bakın.



UYARI!

Yalnızca imalatçı tarafından temin edilen ve izin verilen aksesuarları kullanın.

Ambalajlama ve ambalajdan çıkarma

Ambalajlama malzemelerini, yürürlükte olan yasalara göre bertaraf edin.

Şekil 3

MODEL	A mm	B mm	C mm	kg (*)
VHS120 L	700	790	1500	53
VHS120 M	700	790	1500	66
VHS120 H	700	790	1500	68

(*) Ambalajla birlikte ağırlık

Paketi açma, taşıma, kullanma ve depolama

Düz, yatay zeminler üzerinde çalıştırın.

Elektrik süpürgesinin üzerine konulduğu yüzeyin yük taşıma kapasitesi, ağırlığını taşımaya uygun olmalıdır.

Çalıştırma – güç kaynağına bağlantı



UYARI!

- Çalıştırmadan önce, elektrik süpürgesinde gözle görülür bir hasar bulunmadığından emin olun.
- Elektrik süpürgesinin fişini şebeke prizine takmadan önce veri plakasında gösterilen nominal voltajın elektrik şebekesinin nominal voltajına karşılık geldiğinden emin olun.
- Elektrik süpürgesinin fişini, topraklama bağlantısının doğru yapıldığı bir prize takın.
- Elektrik süpürgesinin kapalı olduğundan emin olun.
- Bağlantı kablolarının fişleri ve konektörleri su sıçramasına karşı korunmalıdır.
- Elektrik şebekesine ve prize yapılan bağlantıların doğru olduğundan emin olun.
- Elektrik süpürgesini sadece elektrik şebekesine bağlanan kablolar mükemmel durumda olduğunda kullanın (hasarlı kablolar elektrik çarpmasına sebep olabilir!).
- Elektrik kablosunda hasara, aşırı yıpranmaya, çatlama ve eskimeye dair belirtiler olup olmadığını düzenli olarak kontrol edin.



UYARI!

Çalıştırma sırasında şunlardan kaçının:

- Elektrik şebekesine bağlantıyı sağlayan kabloyu ezmeyin, çekmeyin, çiğnemeyin veya bu kabloya hasar vermeyin.
- Kabloyu şebeke prizinden sadece fişinden çekerek çıkarın (kabloyu çekmeyin).
- Elektrik güç kablosunu sadece orijinaliyle aynı tipten bir kabloyla değiştirin: H07 RN - F. Aynı kural bir uzatma kablosu kullanılırsa da geçerlidir.
- Kablo, üreticinin Servis Merkezi personeli veya aynı derecede kalifiye personel tarafından değiştirilmelidir.

Uzatma kabloları

Bir uzatma kablosu kullanılırsa kullanılan bu kablonun elektrik süpürGESİNİN güç giriŞİ ve koruma derecesine uygun olduğundan emin olun.

Uzatma kablolarının asgari kesiti: 2,5 mm²

Azami uzunluk = 20 m

Kablo = H07 RN - F



UYARI!

Prizler, fişler konektörler ve uzatma kablosu düzeneđi veri plakasında gösterilen şekilde elektrik süpürGESİNİN IP koruma derecesini sağlamalıdır.



UYARI!

Elektrikli süpürGENİN üzerine kesinlikle su püskürtmeyin: Bu uygulama kişiler açısından tehlikelidir ve güç beslemesinde bir kısa devre meydana gelmesine neden olabilir.



UYARI!

Elektrikli süpürGENİN güç kaynađının, toprađa deşarj edilen akım 30 mA/30 ms deđerini aştığında güç kaynađını kapatacak dalga akımı limitli ayrımsal bir devre kesiciyle ya da eşdeđer bir koruma devresiyle korunması gerekir.

Kuru uygulamalar

[NOT]

Tedarik edilen filtreler ve torba (mevcutsa) dođru şekilde monte edilmelidir.



UYARI!

Süpürülen maddelere yönelik güvenlik talimatlarına uyun.

Sıvıların süpürülmesi (VHS 120 L)



UYARI!

Süpürülen maddelere yönelik güvenlik talimatlarına uyun.



UYARI!

- Sıvıları süpürmeden önce sıvı durdurma cihazının çalıştığından emin olun.
- Köpük oluşursa, elektrik süpürgesini hemen kapatın ve kabı boşaltın.
- Uyarı: Eğer köpük veya sıvı sızıntısı olursa makineyi derhal kapatın.
- Sıvı seviyesi sınırlama cihazını düzenli olarak kontrol edin hasar belirtisi olmadığından emin olun.
- Uyarı: Elektrik süpürgesiyle toplanan kirli sıvının iletken olduğu kabul edilir.



UYARI!



Sıvı mekanik durdurucu takılı değilse elektrikli süpürgeyi kullanmayın!
Elektrik süpürgesi şamandırasız kullanılırsa ciddi biçimde hasar görebilir.



UYARI!

Su ve hava karışımını süpürürken, elektrik süpürgesinin motorunun aşırı yüklenmesinden kaçınin.

Şekil 1

Makine sıvıları süpürüp haznenin içinde biriktirir. Makine sıvıları süpürdüğünde sıvı mekanik durdurucu (11) ile donatılmış olmalıdır.

Sıvı mekanik durdurucu, ilgili nozüle sahip (13) özel bir hazne (12) gerektirir.

Elektrik süpürgesini çalıştırmadan önce uygun tapalı (4) üst girişi (14) kapatın ve vakum hortumunu ilgili hortuma taktıktan sonra gerekli aleti hortumun (13) diğer ucuna takın (üreticinin aksesuar kataloğuna veya Servis Merkezine başvurun).

Sıvı mekanik durdurucu (11), sıvı haznesi (12) dolunca süpürme işlemini durdurur; daha sonra elektrik süpürgesi kapatılmalı ve sıvı haznesi (12) boşaltılmalıdır. Elektrikli süpürge otomatik olarak kapanmaz.

Bakım ve onarım



UYARI!

Elektrik süpürgesinin parçalarını temizlemeden, onarıma sokmadan, değiştirmeden veya başka bir versiyon/ varyant elde etmek için elektrik süpürgesinin dönüştürmeden önce elektrik süpürgesinin güç kaynağıyla olan bağlantısını kesin, elektrik süpürgesinin fişi şebeke prizinden çıkarılmalıdır.

- Sadece bu kılavuzda açıklanan bakım çalışmalarını uygulayın.
- Sadece orijinal yedek parça kullanın.
- Elektrik süpürgesinin üstünde hiçbir değişiklik yapmayın.

Bu talimatlara uyulmaması durumunda güvenliğinizi tehlikeye girebilir. Ayrıca, böyle davranışlar elektrik süpürgesi için yapılan CE uygunluk beyanını geçersiz kılar.



UYARI!



Bu kılavuzda açıklanmamış bakım işlemleri için üreticinin teknik desteğine veya satış ağına başvurunuz.

Teknik veriler					
Parametre	Ölçüm birimleri	VHS120 L		VHS120 M-H	
Voltaj (50 - 60 Hz)	V	110 UK	230 EU / UK	110 UK	230 EU / UK
Nominal güç	kW	2		2	
Nominal güç (EN 60335-2-69)	kW	1,5	1,8	1,5	1,8
Maks emme	hPa - mbar	211 - 211		211 - 211	
Maksimum hava akış hızı (hortum uzunluğu: 3 m, çap: 50 mm)	m ³ /saat - L/dk'	282 - 4700	312 - 5200	282 - 4700	312 - 5200
Gürültü seviyesi (Lpf) (EN60335-2-69)	dB(A)	74		74	
Koruma	IP	44		44	
Yalıtım	Sınıf	I		I	
Longopac® toz torbası kapasitesi	L	-		25	
Hazne kapasitesi	L	37		-	
Giriş (çap)	mm	50		50	
Uygun hortumlar	mm Ø	50		50	
Birincil filtre yüzeyi ("L" ve "M")	m ²	1,6		1,6	
Yukarı yönde mutlak "H" filtre yüzeyi	m ²	1,6		1,6	
Mutlak filtre etkililiği (EN 1822)	%	99,995 (H14)		99,995 (H14)	
Ağırlık ⁽¹⁾	kg - lb	38 - 83,78		51 - 112,44 (M)	53 - 116,84 (H)

Boyutlar

Şekil 4

Model	VHS120 L	VHS120 M-H
A (mm - inç)	570 - 22.44"	630 - 24.80"
B (mm - inç)	560 - 22.05"	628 - 24.72"
C (mm - inç)	1015 - 39.96"	1300 - 51.18"

(1) Net ağırlık

Depolama koşulları:
T: -10°C ÷ +40°C
Nem: %85

İşletim koşulları:
Maksimum yükseklik: 800 m
(Azalan performanslar ile 2.000 m'ye kadar)
T: -10°C ÷ +40°C
Nem: %85

Kontroller ve göstergeler

Şekil 5

1. **Ana motor Başlatma/Durdurma göstergesi ve düğmesi**
Bu düğmeyi kullanarak ana motoru çalıştırabilir veya durdurabilirsiniz. Gösterge ışığı yanıyor, ana motor AÇIKTIR.
2. **İkinci motor Başlatma/Durdurma göstergesi ve düğmesi**
Bu düğmeyi kullanarak ikinci motoru çalıştırabilir veya durdurabilirsiniz. Gösterge ışığı yanıyor, ikinci motor AÇIKTIR.
3. **Vakum göstergesi**
4. **Manüel filtre sallama kolu**

Çalıştırma öncesi incelemeler

Şekil 6

1. Giriş

Başlamadan önce aşağıdakileri kontrol edin:

- Filtreler takılmış mı?
- Kapatma bandı uygun şekilde sıkılmış mı?
- Elektrik süpürgesi hortum ve araçları girişe (1) düzgün bir şekilde takılmış mı?
- Sıvı mekanik durdurucu (11, Şekil 1) sıvı haznesinin içine doğru şekilde monte edilmiş mi (VHS120 L)?
- Longopac® torbası (2, Şek. 1) (VHS120 M-H) takılmış mı?



Elektrik süpürgesini (2, Şekil 6) çalıştırmadan önce tekerlek frenlerini kilitleyin.



Filtreler arızalıysa cihazı kullanmayın.

İşlem

Şekil 7

Vakum ölçer (2): Yeşil bölge (3), kırmızı bölge (1)

- Elektrikli süpürge kullanırken:, akış kontrolünü kontrol edin:
- çalışma sırasında vakum ölçerin ibresi, emilen havanın hızının 20 m/s olan güvenli değer altına inmediğini garanti etmek için yeşil bölgede (3) kalmalıdır;
 - İbre kırmızı bölgede (1) bulunuyorsa, bu durum emme borusunun içindeki havanın hızının 20 m/s'nin altında olduğunu, ideal koşullarda çalışılmadığını gösterir. Filtreyi sallayın veya değiştirin.
 - normal çalışma koşullarında vakum hortumunu kapatın, vakum göstergesinin çubuğu yeşil bölgeden (3) kırmızı bölgeye (1) geçmelidir.



UYARI!



Cihaz çalışırken vakum ölçerin ibresinin daima yeşil bölgede (3) kaldığını kontrol edin. Sorunlarla ilgili olarak "Arıza bulma" bölümüne bakın.



UYARI!



Emil tüpündeki hava hızı 20 m/s'den az olmamalıdır. Yeşil bölgede vakum gösterge ibresi tarafından belirtilen durum (3).



UYARI!



Tüm elektrikli süpürgeler yalnızca çapları "Teknik Veriler" tablosundaki spesifikasyonlara uygun olan hortumlarla kullanılabilir.



UYARI!



Sorunlarla ilgili olarak "Arıza bulma" bölümüne bakın.

Elektrik süpürgesinin çalıştırılması ve durdurulması

Şekil 5

VHS120 L-M-H Versiyonları

- Birinci motoru çalıştırmak için düğmeyi (1) "I" konumuna getirin (gösterge ışığı açık).
- İkinci motoru çalıştırmak için düğmeyi (2) "I" konumuna getirin (gösterge ışığı açık).
- Birinci motoru durdurmak için düğmeyi (1) "0" konumuna getirin (gösterge ışığı kapalı).
- İkinci motoru durdurmak için düğmeyi (2) "0" konumuna getirin (gösterge ışığı kapalı).

Sıvı süpürme durdurucu (VHS120 L)

- Hazne doluyken, sıvı mekanik durdurucu (11, Şekil 1) süpürmeyi kapatır; süpürme üniteleri açık kalır.
- Motorların gereksiz aşırı yüklenmesini önlemek için sıvı mekanik durdurucu devreye girdikten sonra vakum ünitelerini açık bırakmayın; anahtarları (1 ve 2) "0" konumuna getirerek vakum ünitelerini kapatın.

Ana filtrenin sallanması

Çekilen malzeme miktarına göre, vakum göstergesi ibresi (2, Şekil 7) yeşil bölgeden (3, Şekil 7) kırmızı bölgeye (1, Şekil 7), geçerse, kolu (4, Şekil 5) en az 5 tam devir için saat yönünde/ saatin tersi yönünde çevirerek birincil filtreyi döndürerek sallayın.



UYARI!

Filtreyi sallamadan önce elektrik süpürgesini durdurun.
Filtreye zarar verebileceği için elektrik süpürgesi açıkken filtreyi sallamayın.

Tozun yerleşmesini sağlamak için elektrik süpürgesini yeniden çalıştırmadan önce bekleyin. Filtre sallandıktan sonra bile vakum ibresi kırmızı bölgede (1, Şekil 7) kalıyorsa filtre elemanını değiştirin (bkz. "Birincil filtrenin değiştirilmesi").

Acil durumda çalışmanın durdurulması

Düğmeleri (1 ve 2 Şekil 5) "0" a çevirin. Elektrik süpürgesi durur.



UYARI!

Elektrik süpürgesinin motor ve iç bileşenleri elektrik beslemelidir.

Elektrik süpürmesini yeniden başlatmak için her motor düğmesini (1 ve 2, Şekil 5) "I" konumuna çevirin.

Toz haznesinin boşaltılması (VHS120 L)



UYARI!

- **Bu işlemlere geçmeden önce elektrik süpürmesini kapatın ve fişini şebeke prizinden çıkarın.**
- **Elektrik süpürgesinin sınıfını kontrol edin.**

Kabı boşaltmadan önce, filtrenin temizlenmesi önerilir (bkz. "birincil filtrenin sallanması")

- Elektrik süpürmesini kapatın ve fişini prizden çıkarın.
- Kolu kullanarak (3, Şekil 1) toz haznesini (2, Şekil 1) serbest bırakın, ardından çıkarın ve boşaltın.
- Elektrik süpürmesini "Bakım, temizlik ve arındırma" paragrafında açıklanan şekilde temizleyin.
- Varsa, sıvı mekanik durdurucuyu (11, Şekil 1) çıkarın.
- Zararlı maddeler süpürülürse hazneyi temiz su ile yıkayın.
- Contanın mükemmel durumda olduğundan ve doğru şekilde yerleştirildiğinden emin olun:
 - TOZ versiyonu (1, Şekil 15).
 - SIVI versiyonu (4, Şekil 15).
- Hazneyi eski konumuna getirin ve yeniden sabitleyin.

[NOT]

Temizleme işlemi ardından, kapatmadan önce elektrikli süpürge en az 60 saniye çalışmasını sağlayın.
Açma/kapama işlemini çok sık yapmaktan kaçının.

Sıvı haznesinin boşaltılması (VHS120 L)

- Sıvılar süpürüldükten sonra filtre elemanı ıslanacaktır.

Bu durumda elektrik süpürgesi kuru maddeleri süpürmek için kullanılırsa, filtre elemanı kolayca tıkanacaktır.

Bu nedenle, filtre elemanının kuru olduğundan emin olun veya kuru maddeler için kullanmadan önce başka bir taneyle değiştirin.

Toz Torbası

Elektrikli süpürge bir toz torbası ile sunulabilir (*) (Şekil 8). Torba takılmazsa veya yanlış takılırsa maruz kalan kişide sağlık riskleri meydana gelebilir.

[NOT]

Toz Torbası, belirli bir kabın ve yandaki kapağın kullanılmasını gerektirir.

Güvenli toz torbası

Elektrikli süpürge bir toz torbası ile sunulabilir (*) (Şekil 9).

Torba yanlış takılırsa maruz kalan kişide sağlık riskleri meydana gelebilir.

(*) Kodlar için, Önerilen Yedek Parçalar tablosuna bakın

[NOT]

Güvenli Torba, belirli bir haznenin ve yandaki kapağın kullanılmasını gerektirir.

Toz torbalarının değiştirilmesi**UYARI!**

Bu işlemlere geçmeden önce elektrik süpürgesini kapatın ve fişini elektrik prizinden çıkarın.

**UYARI!**

- *Bu işlemler sadece yürürlükteki yasalara uygun olarak güvenliği için yeterli kıyafet giymiş olan eğitilmiş ve uzman personel tarafından gerçekleştirilebilir.*
- *Bu işlemi gerçekleştirirken toz kalkmamasına özen gösterin. P3 koruyucu maskesi takın.*
- *Sağlık açısından tehlikeli ve/veya zararlı tozlar söz konusu olduğunda yalnızca üretici tarafından belirtilen torbaların kullanılması gerekir (bkz. "Tavsiye edilen yedek parçalar").*
- *Torba sadece uzman personel tarafından yürürlükteki yasalara uygun olarak bertaraf edilmelidir.*

**UYARI!**

Çekilecek toz sınıfına uygun olmayan bir kağıt torbasının takılması veya yanlış takılması, maruz kalanlar için bir sağlık riski oluşturabilir.

Toz Torbasının Değiştirilmesi**Şekil 8**

- Girişi ilgili kapağı (1) kullanarak kapatın.
- Toz haznesi bırakın.
- Torbayı çıkarın ve şekilde gösterilen şekilde ilgili kapakla (2) kapatın.
- Yeni torbayı takıp girişi sıkıca kapatın.
- Toz haznesini elektrik süpürgesine yerleştirin.

**UYARI!**

Sadece orijinal Nilfisk torbalarını kullanın.

Güvenli Torbanın Değiştirilmesi**Şekil 9**

- Vakum hortumunu çıkarıp güvenli ve tozsuz bir yere koyun.
- Girişi ilgili kapağı (1) kullanarak kapatın.
- Toz haznesi bırakın.
- Güvenlik Torbasını "giyotin" (2) contasını çekerek kapatın.
- Özel bağını (3) kullanarak plastik torbayı hermetik şekilde kapatın.
- Yapıştırıcıyı (4) kullanarak plastik torbanın dibindeki delikleri kapatın.
- Torbanın özel bağlantısını (5) emme ağzından ayırın.
- Sızdırmazlık sağlamak için vakum girişinin torba ekine iyi bağlı olduğundan emin olarak yeni bir güvenlik torbası takın.
- Plastik torbayı toz hanesinin dışına sarın.
- Toz haznesini elektrik süpürgesine yerleştirin.

**UYARI!**

Yalnızca kullandığınız elektrikli süpürge sınıfı için uygun torbaları kullanın.

**UYARI!**

Sadece orijinal Nilfisk torbalarını kullanın.

Longopac® torbalarının tehlikeli tozlar için değiştirilmesi (VHS120 M-H)**Şekil 10**

- İki kelepçe (2, Şekil 10) ile sarılı bir torbanın bir bölümünü sıkıştırabilmek için tozla dolu torbayı kendi ekseninde çevirin (1, Şekil 10).
- İki kelepçeyi arasında 50 mm mesafe olacak şekilde yerleştirin ve ardından bir makas ile iki kelepçe arasını kesin.
- Tozla dolu torbayı çıkarın (1, Şekil 10) ve Longopac®'in yeni bölümünü yerleştirin (3, Şekil 10).

Bakım, temizlik ve arındırma



UYARI!

Elektrik süpürGESİNİN güvenlik seviyesinden emin olmak için yalnızca üreticinin sağladığı orijinal yedek parçalar kullanılmalıdır.



UYARI!

Aşağıda açıklanan tedbirler birincil ve mutlak filtrelerin temizliğini ve değiştirilmesini kapsayan tüm bakım işlemleri sırasında yerine getirilmelidir.



UYARI!

Bakım, temizlik ve arındırma işlemleri yalnızca elektrik süpürGESİ kapalıyken ve fiş prizden çekildikten sonra yapılmalıdır. Fiş prizden çekilmeden bakım yapılması kesinlikle yasaktır. Elektrik çarpma riski!

- Kullanıcı bakım işlemi yaparken elektrik süpürGESİ sökülmüş, temizlenmiş ve mümkünse bakım yapan personele ve diğerlerine zarar vermeden tamir edilmiş olmalıdır. Uygun tedbirler elektrik süpürGESİ parçalarına ayrılmadan önce arındırma işlemi, içinde parçalarına ayrılmış olduğu odadan gelen yeterli miktarda filtrelenmiş çıkış havası sirkülasyonunu, bakım alanının temizliğini ve uygun kişisel korumayı kapsar.
- Elektrik süpürGESİNİN harici parçaları temizleme ve vakumlama yöntemleri ile arındırılmalıdır, zararlı bölgeden dışarıya alınmadan önce tozu giderilmelidir ve dolgu macunu uygulanmalıdır.
- Zararlı alandan çıkarıldığında elektrik süpürGESİNİN tüm parçalarının kirlendiği varsayılmalıdır ve toz yayılmasını önlemek için gerekli tedbirler alınmalıdır.
- Bakım veya onarım prosedürü gerçekleştirilirken tam olarak temizlenemeyen tüm kirli parçalar bir kenara ayrılmalıdır.
- Bu parçalar geçerli düzenlemelere ve bu tür malzemelerin bertaraf edilmesine ilişkin yerel yasalara uygun olarak mühürlü torbalara koyularak bertaraf edilmelidir.
- Bu prosedür filtreler (birincil ve mutlak filtreler) elden çıkarılırken de uygulanmalıdır.
- Toz geçirmez olmayan bölmeler uygun aletlerle (tornavida, vida anahtarı, vb.) açılmalıdır ve dikkatli bir şekilde temizlenmelidir.

- Yılda en az bir kez üretici veya üreticinin personeli tarafından kontrol yapılmalıdır. Örneğin: Elektrik süpürGESİNİN hava sızdırmazlığını kontrol etmek için hava filtrelerini gözden geçirin ve elektrik panelinin düzgün bir şekilde çalışıp çalışmadığına bakın.



UYARI!

Özellikle H sınıfı elektrik süpürGELERİNDE elektrik süpürGESİNİN filtreleme verimliliği en az yılda bir defa veya ulusal mevzuat gerektiriyorsa daha sık kontrol edilmelidir. Elektrikli süpürGENİN filtreleme verimi test yöntemi EN 60335-2-69 Standardı par. 22.AA.201.2'de belirtilmiştir. Bu test geçilmezse H sınıfı filtresi değiştirildikten sonra tekrarlanmalıdır.



UYARI!

Bu Sınıf H elektrikli süpürGE SAĞLIK açısından tehlikeli tozları çekebilir. Toz torbasının çıkarılması da dahil elektrikli süpürGENİN kullanılması ve boşaltılması işlemleri yalnızca koruyucu kıyafet giyinen uzman kişiler tarafından gerçekleştirilmelidir. Filtreleme sistemi tamamen yerinde olmadan çalıştırmayın.

Ana ve mutlak filtrenin sökülmesi ve değiştirilmesi



UYARI!

Elektrik süpürgesi zararlı maddeleri süpürmek için kullanılırken filtreler kirlenir, bu yüzden:

- Özenle çalışın ve süpürülen tozun ve/veya malzemenin sıçramasını önleyin;
- sökülmüş ve/veya değiştirilmiş filtreyi mühürlü bir plastik torbanın içine yerleştirin;
- torbayı hava almayacak şekilde kapatın;
- filtreyi yürürlükteki yasalara uygun şekilde bertaraf edin.



UYARI!

Filtre değiştirilmesi ciddi bir konudur. Filtre, aynı özelliklere, filtreleme yüzeyine ve kategorisine sahip bir başka filtre ile değiştirilmelidir. Aksi durumda elektrik süpürgesi doğru şekilde çalışmayacaktır.

Bu işlemlere geçmeden önce elektrik süpürgesini kapatın ve fişini şebeke prizinden çıkarın.

Birincil filtrenin değiştirilmesi (VHS 120 L)

Şekil 11

Bu işlemlere geçmeden önce elektrik süpürgesini kapatın ve fişini elektrik prizinden çıkarın.

- İki düğmeyi "0" (1 ve 2) konumuna getirerek elektrikli süpürgeyi kapatın.
- Kolu (5) saat yönünde/saat ters yönünde en az 5 tam tur çevirerek birincil filtreyi sallayın.
- Kapatma bandını serbest bırakın (7).
- Kafa (8) ve kafesi çıkarın, ancak yıldız filtreyi (9) kaldırmayın.
- Filtreyi yürürlükteki yasalara uygun şekilde çıkarın ve bertaraf edin.
- Yeni filtreyi halka (24) üzerine metal kelepçe (25) ile sabitleyerek elektrikli süpürgeyi sıfırlayın.
- Kafayı ve kafesi, yıldız filtrenin her iki cebi üzerinde kafesin bir teli olacak şekilde birincil filtreye takın.
- Sallayıcı kolunun (26) doğru konumda olduğunu kontrol edin.
- Kapatma bandını sabitleyin.



UYARI!

Bu işlemi gerçekleştirirken toz kalkmamasına özen gösterin. Bir P3 maskesi takın ve toplanan tozun zararlı içeriğine karşı koruyucu kıyafet ve koruyucu eldiven (DPI) giyin, yürürlükteki yasalara dikkate alın.

TR



UYARI!

Ellerinizi vakum birimi ve kap arasına sıkışmasını önlemek için dikkatlice yeniden takın. KAT. II koruma seviyesine sahip, mekanik risklere karşı koruma sağlayan (EN 388) eldiven kullanın.

Gerekirse üreticinin Servis Merkeziyle temas kurun.

Birincil filtrenin güvenli şekilde değiştirilmesi (VHS 120 M-H)



UYARI!



Bu işlemi gerçekleştirirken toz kalkmamasına özen gösterin. Bir P3 maskesi takın ve toplanan tozun zararlı içeriğine karşı koruyucu kıyafet ve koruyucu eldiven (DPI) giyin, yürürlükteki yasalara dikkate alın.

Şekil 11

Bu işlemlere geçmeden önce elektrik süpürgesini kapatın ve fişini elektrik prizinden çıkarın.

- İki düğmeyi "0" (1 ve 2) konumuna getirerek elektrikli süpürgeyi kapatın.
- Aksesuar hortumunu girişten ayırın (3).
- Tapayı (4) girişe takın.
- Kolu (5) saat yönünde/saat ters yönünde en az 5 tam tur çevirerek birincil filtreyi sallayın.
- "Longopac® torbalarının tehlikeli toz için değiştirilmesi (VHS 120 M-H)" bölümünde gösterildiği gibi Longopac® torbayı değiştirin.
- Güvenlik civatasını (6) sökün.
- Kapatma bandını serbest bırakın (7).
- Kafa (8) ve kafesi çıkarın, ancak yıldız filtreyi (9) kaldırmayın.
- Kayışı (10) filtre odasına yerleştirin.
- Torbayı, filtre odasında (11) elastik bant ile yerine yerleştirin. Torba üzerinde emniyet kayışını (12) torba üzerine sıkın.
- Uzunluğu boyunca torbayı sıkıştırın. (13)
- Halkayı contayla tutarak yıldız filtreyi (14) çıkarın ve filtre odasından (15) tamamen dışarı çıkana kadar kaldırın.
- Sarılı torbaların bir bölümünü iki kelepçe (16) ile sıkıştırarak şekilde torbayı kendi etrafında çevirin. İki kelepçeyi arasında 50 mm mesafe olacak şekilde yerleştirin ve ardından şekilde (16a) gösterildiği gibi arasını kesin.
- Filtreyi (17) yürürlükteki yasalara uygun şekilde bertaraf edin.
- Kayışı gevşetin (18) ve torbanın elastik bandını (19) filtre bölmesinin üst kenarına doğru dikkatlice hareket ettirin.
- İkinci torbayı (20) birinci torbanın (21) üzerine yerleştirin ve emniyet kayışını (22) yeni torba üzerinde sıkın.
- Yeni torba (20) içinden birinci torbanın (21) ekini filtre odasının kenarından dikkatlice çıkarın.
- Eki (21) ikinci torbanın (20) ucuna doğru getirin.
- Sarılı torbalarını bir bölümünü elde etmek için torbayı (20) çevirin ve kelepçeyi (23) sıkarak torba (20) altındaki eki (21) kapatın.
- Kayışı gevşetin ve çıkarın, torbayı filtre odasının kenarından dikkatlice çıkarın ve yürürlükte olan yasa uyarınca bertaraf edin.

- Yeni filtreyi halka (24) üzerine metal kelepçe (25) ile sabitleyerek elektrikli süpürgeyi sıfırlayın.
- Kafayı ve kafesi, yıldız filtrenin her iki cebi üzerinde kafesin bir teli olacak şekilde birincil filtreye takın.
- Sallayıcı kolunun (26) doğru konumda olduğunu kontrol edin.
- Kapatma bandını sabitleyin.
- Güvenlik civatasını (6) tekrar sıkın.

! UYARI! !

Kafa ve filtre odası arasında ellerinizin sıkışmasını önlemek için özenle yeniden monte edin. KAT. II koruma seviyesine sahip, mekanik risklere karşı koruma sağlayan (EN 388) eldiven kullanın.

Gerekiyorsa üreticinin Servis Merkeziyle temas kurun.

Mutlak filtrenin güvenli şekilde değiştirilmesi

! UYARI! !

Bu işlemi gerçekleştirirken toz kalkmamasına özen gösterin. Bir P3 maskesi takın ve toplanan tozun zararlı içeriğine karşı koruyucu kıyafet ve koruyucu eldiven (DPI) giyin, yürürlükteki yasaları dikkate alın.

! UYARI! !

H sınıfı filtreyi elektrik süpürgesinden çıkardıktan sonra tekrar kullanmayın.

! UYARI! !

Ellerinizi vakum birimi ve kap arasına sıkışmasını önlemek için dikkatlice yeniden takın. KAT. II koruma seviyesine sahip, mekanik risklere karşı koruma sağlayan (EN 388) eldiven kullanın.

Şekil 12

Bu işlemlere geçmeden önce makineyi kapatın ve fişini şebeke prizinden çıkartın.

- Aksesuar hortumunu girişten ayırın (1).
- Tapayı (2) girişe takın.
- Kapağı (3) filtre sallayıcı kolundan çıkarın ve somunu (4) sökün.
- Filtre sallayıcı kolunu (5) kafes gövdesinden çıkarın. KAFKA KAPAĞI ÜZERİNE KUVVET UYGULAMAYIN
- Güvenlik civatasını (6) sökün.
- Kapatma bandını serbest bırakın (7).
- Kafayı (8) ve kafes gövdesinden (9) çıkarın, ancak yıldız filtreyi (10) kaldırmayın.
- Kafayı (8) eğin ve uygun bir yüzeye koyun, böylece plastik bozulmaz.
- Halkanın (11) vidasını sökün.
- Diski (12), demir kauçuk rondelayı (13) ve mutlak filtreyi (14) çıkarın.
- Mutlak filtreyi (14) plastik bir torbaya koyun, torbayı hava geçirmez ve sızdırmaz bir şekilde kapatın ve filtreyi yürürlükteki yasalara uygun olarak atın.
- Değiştirdiğinizle aynı filtreleme özelliklerine sahip yeni bir mutlak filtre (14) takın.
- Demir-kauçuk rondelayı (13) ve diski (12) takın, ardından halka somunu (11) sıkın.
- Kafayı (8) kafes gövdesine (9) sokarak yerine takın.
- Filtre sallayıcı kolunu (5) kafes gövdesine (9) sokarak ve şekildeki (26, Şekil 11) gibi çevirerek yerine takın.
- Kolu somunla (4) kilitleyin, ardından kapağı tekrar takın (3).
- Kapatma bandını (7) sabitleyin.
- Güvenlik civatasını (6) tekrar sıkın.

Longopac® deęiřimi (VHS 120 H)

řekil 13

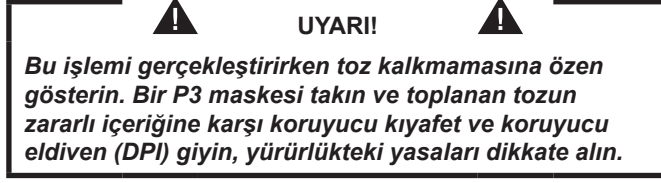

- Torba tutacaęını i kısım yukarı gelecek řekilde hazırlayın ve Longopac'ı oluęun iine yerleřtirin. En az 250 mm uzunluęunda Longopac i ucunu ekin, řeridi destek evresine řekilde gsterildięi gibi yerleřtirin ve daha nce ıkarılan i ucun fazla kısmını serbest bırakarak sıkın. Fazla Longopac'ı oluęun (1) iine dzgn řekilde yayın.
- Longopac dıř ucunu ekin, evirin ve uygun bantla kapatın (2-3).
- Huni hazne konisinin altına yerleřtirilecek torbanın yakınından ekin, pimleri yuvalara sokun ve sistemi st silindire (4) kilitlemek iin dndrn.
- Bant tarafından kapatılan torbayı ařaęı ekin ve tepsiye koyun. Ardından, verilen 2. kayıř vasıtasıyla, nceden ıkarılan i ucu (250 mm uzunluęunda), hunideki conta zerine baęlayın (5).

Temizlik sonunda

- Elektrik spręesini kapatın ve fiřini prizden ıkarın.
- Elektrik baęlantı kablosunu sarın.
- Elektrik spręesini "Bakım, temizlik ve arındırma" paragrafında aıklanan řekilde temizleyin.
- Cihazı izinsiz kiřilerin ulařamayacaęı kuru bir yerde saklayın.
- Tekerlek frenlerini kilitleyin (2, řekil 6).
- Elektrik spręesini tařırken veya kullanmıyorken uygun tapa (5, řekil 1) ile giriři kapatın.

Sıklık incelemesi

Hortumların kontrol

Baęlantı hortumlarının (řekil 14) iyi bir durumda olduęundan ve doęru sabitlendięinden emin olun. Eęer bu hortumlar zarar grrse, kırılırsa veya baęlantı kısımları iyi deęilse deęiřtirilmelidir. Yapıřkan maddeler sprlrken hortum boyunca, giriř iinde ve filtreleme odası iinde bulunan blme plakası stnde tıkanma olup olmadıęını kontrol edin. Temizlemek iin, giriři (2, řekil 14) dıřarıdan kazıyarak birikintileri ıkarın.

Filtre odası contası kontrol (VHS 120 L)

Haznenin (2 řekil 15) filtre blmesinde (3, řekil 15) sıkı olduęundan emin olun. Toz haznesi contasını (1, řekil 15) veya sıvı haznesi contasını (4, řekil 15) sıkı deęilse veya yırtıldıęında, kesildięinde vs. deęiřtirin.

Hazne contası kontrol (VHS 120 M-H)

Longopac® torbasının contayla sıkı durumda olduęundan emin olun (2, řekil 16). Contanın yıpranması, kesilmesi, vb. durumunda conta deęiřtirilmelidir.

Srgl conta kontrol (VHS 120 M-H)

Sıkı deęilse veya yırtılmıř, kesilmiř vb. durumda ise contayı (1, řekil 16) deęiřtirin.

Bertaraf etme

Şekil 17

Üzerinde çarpı işareti bulunan çöp kutusu sembolü ile işaretlenmiş aletler kullanılan elektrikli ve elektronik aletler ayrılmamış ev atıkları ile birlikte atılması gerektiğini belirtir. İnsan sağlığı ve ekipmanları belirlenmiş toplama noktalarında ayrı ayrı toplanması gerekir çevreye olumsuz etkileri önlemek için.

elektrikli ve elektronik ev eşyasında kullanıcıları belediye toplama düzenlerini kullanmalıdır. Belediye toplama programları yoluyla bertaraf edilemez, yani ticari olarak kullanılan elektrikli ve elektronik ekipman unutmayınız. Biz uygun bertaraf seçenekleri hakkında sizi bilgilendirmek için memnun olacaktır.

Kablo şemaları













Şekil 18

Öge	Tip	Açıklama	Adet
Q1	4083901850	Anahtar 2 kutup 20A	1
Q2	4083901850	Anahtar 2 kutup 20A	1

Tavsiye edilen yedek parçalar

Aşağıdaki yedek parça listesi bakım işlemlerini hızlandırmak için el altında hazır bulundurulmalıdır.

Yedek parça siparişi verirken üreticinin yedek parça kataloğuna bakın.

	Açıklama	Model	
		Standart	Filtre "M"
	Standart filtre	4081701390	4081701391
	Sızdırmaz dikişleri olan büyük boy yıldız filtre	4081701393	
	Filtre halka contası	Z8 17025	
	Filtre odası contası	4081100183	
	Filtre kelepçesi	4084001291	
	Mutlak filtre	4081701384	
	Toz torbası (5 torba)	4084001003	
	Güvenli torba	4084001013	
	Filtrenin güvenli bir şekilde değiştirilmesine yönelik takım	4089100765	
	Longopac®	4084000956	
	230V 1000W Motor	4085400024	
	110V 1000W Motor	4085400026	
	230V 1000W motorlar (2 fırça) için fırçalar (karbon)	40000885	
	120V 1000W motorlar (2 fırça) için fırçalar (karbon)	40000886	

Sorun giderme

Sorun	Sebeup	Çözüm
Elektrik süpürgesi çalışmıyor	Güç kaynağı yokluğu	Prizde güç olup olmadığını kontrol edin. Prizin ve kablunun durumunu kontrol edin. Üreticinin uzman bir teknisyeninden yardım isteyin.
Elektrik süpürgesinin devri yükseliyor	Birincil filtre tıkalı	Filtre karıştırma cihazını kullanın (manuel filtre karıştırıcı modellerde). Bu yeterli olmazsa filtreyi değiştirin.
	Vakum hortumu tıkalı	Vakum hortumunu kontrol edin ve temizleyin.
Vakum ünitesi daha güçlü bir ses üretir	Sıvı mekanik durdurucu devreye girdi (VHS120 L versiyonu).	Sıvı haznesinin boşaltılması.
Elektrik süpürgesi toz sızdırıyor	Filtresi yırtık	Aynı tipte bir başkasıyla değiştirin.
	Yetersiz filtre	Uygun tipte bir başkasıyla değiştirin ve kontrol edin.
Motorlar gürültülü çalışıyor	Yıpranmış veya kırık motor fırçaları (karbon)	(Karbon) motor fırçalarını çıkarın ve değiştirin.
Elektrik süpürgesinde elektrostatik akım var	Eksik veya etkisiz topraklama	Tüm bağlantıları kontrol edin. Özellikle vakum girişini takarken, hortumu antistatik hortum ile değiştirin.

TR

1

VHS120 L

ATTENZIONE: INFORMAZIONI IMPORTANTI SULL'USO
 - INDICARE SOLO LA MACCHINA SOTTO
 - LEGGERE IL LIBRO DEI MANUALE PER CONSTATTORE E GHI
 - INDICARE IL MODELLO APRES AVETE IDENTIFICATO IL MODELLO
 - NON USARE IL CORDONE PER TRAGGERE
 - USARE SOLO CON MACCHINA PULVERE

Tip	1
SN	Rg 71
Mod. No.	44

CE ENEC
Nilfisk Nilfisk S.p.A.
 41059 ZOCCA (Mo) Italy
 www.nilfisk-cfm.com

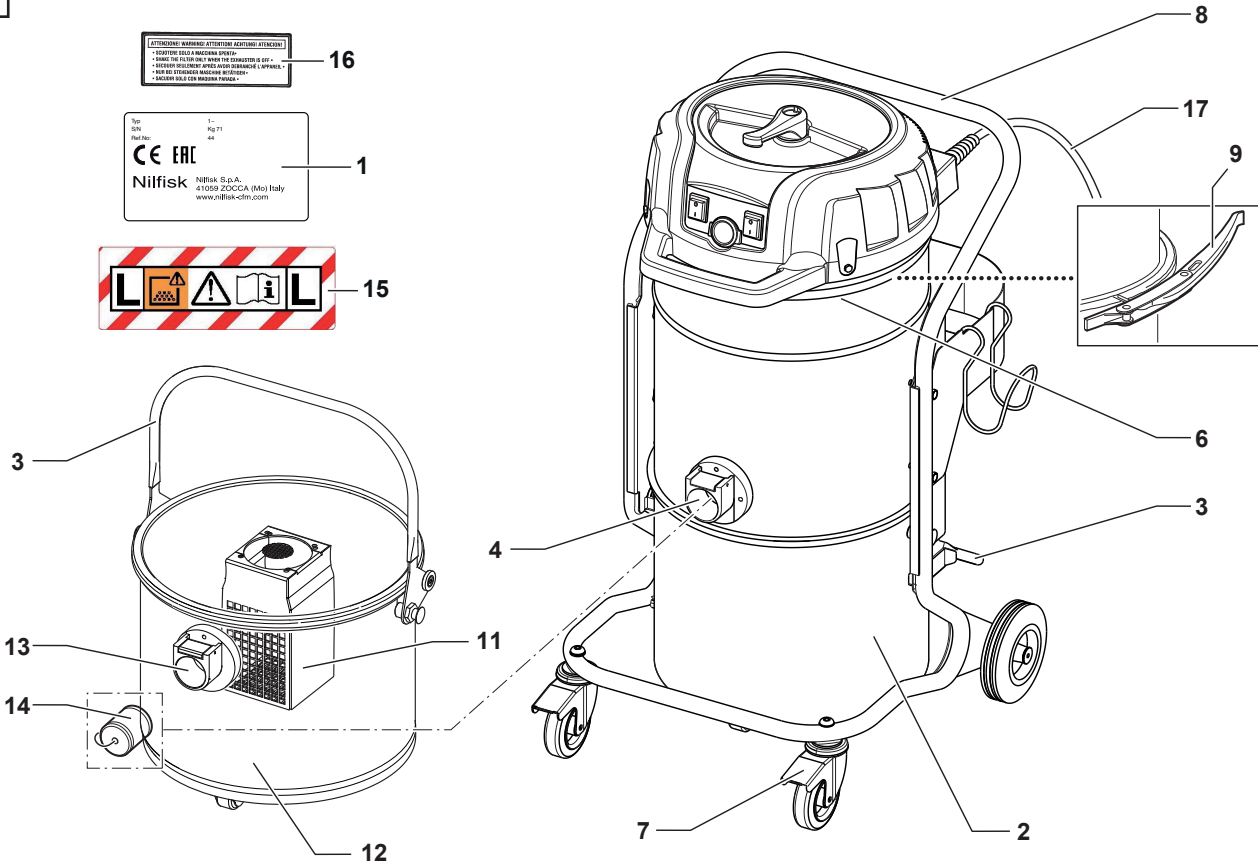

VHS120 M VHS120 H

Tip	1	12 A
SN	3000 99	Rg 71
Mod. No.	3000 99	44

CE ENEC
Nilfisk Nilfisk S.p.A.
 41059 ZOCCA (Mo) Italy
 www.nilfisk.com

ATTENZIONE: INFORMAZIONI IMPORTANTI SULL'USO
 - INDICARE SOLO LA MACCHINA SOTTO
 - LEGGERE IL LIBRO DEI MANUALE PER CONSTATTORE E GHI
 - INDICARE IL MODELLO APRES AVETE IDENTIFICATO IL MODELLO
 - NON USARE IL CORDONE PER TRAGGERE
 - USARE SOLO CON MACCHINA PULVERE

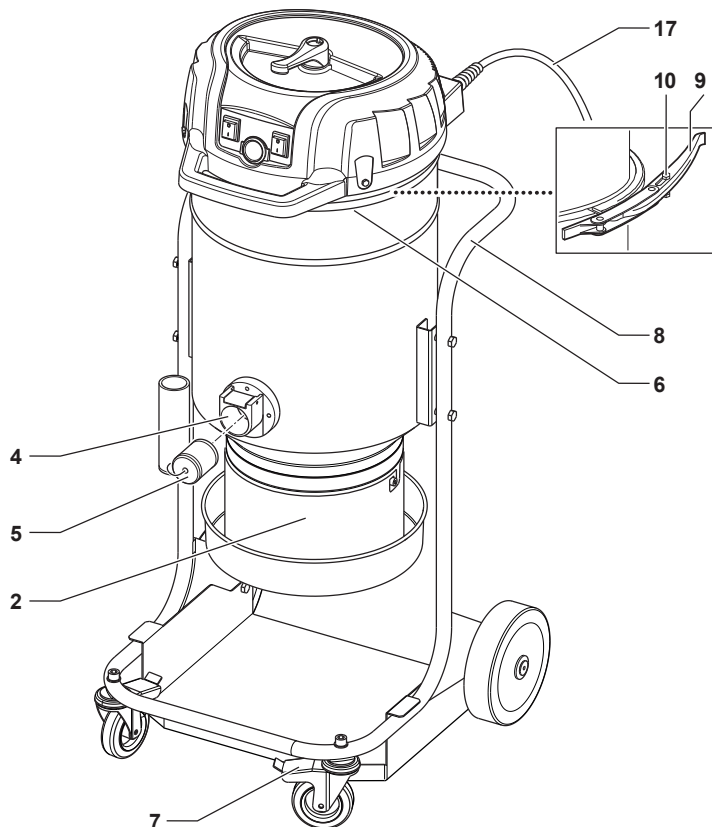
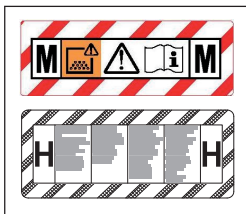

2

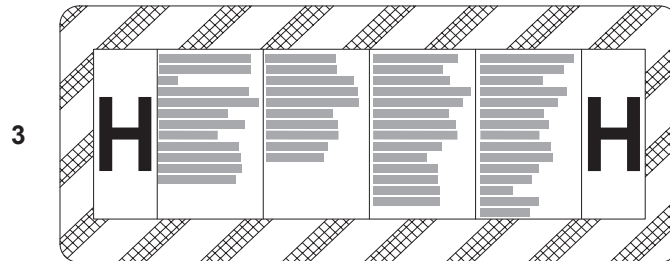

3

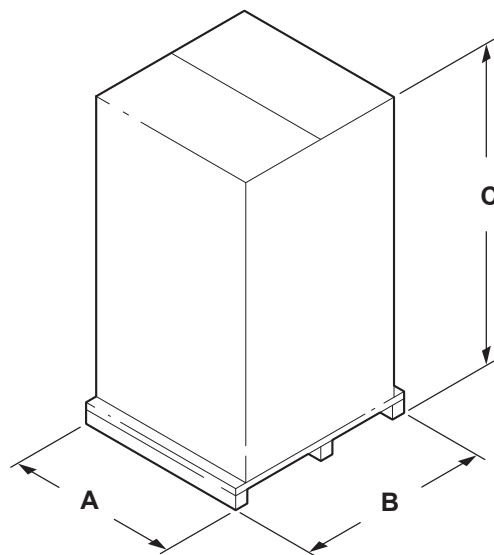

4

VHS120 L

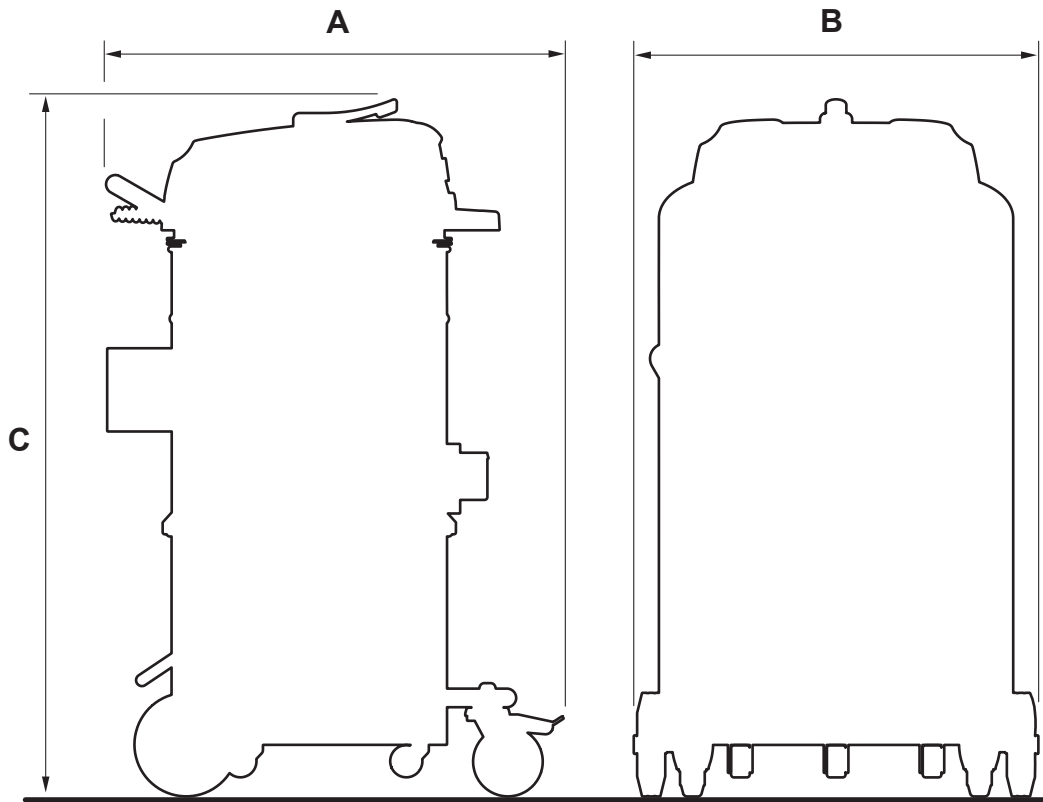

**VHS120 M
VHS120 H**

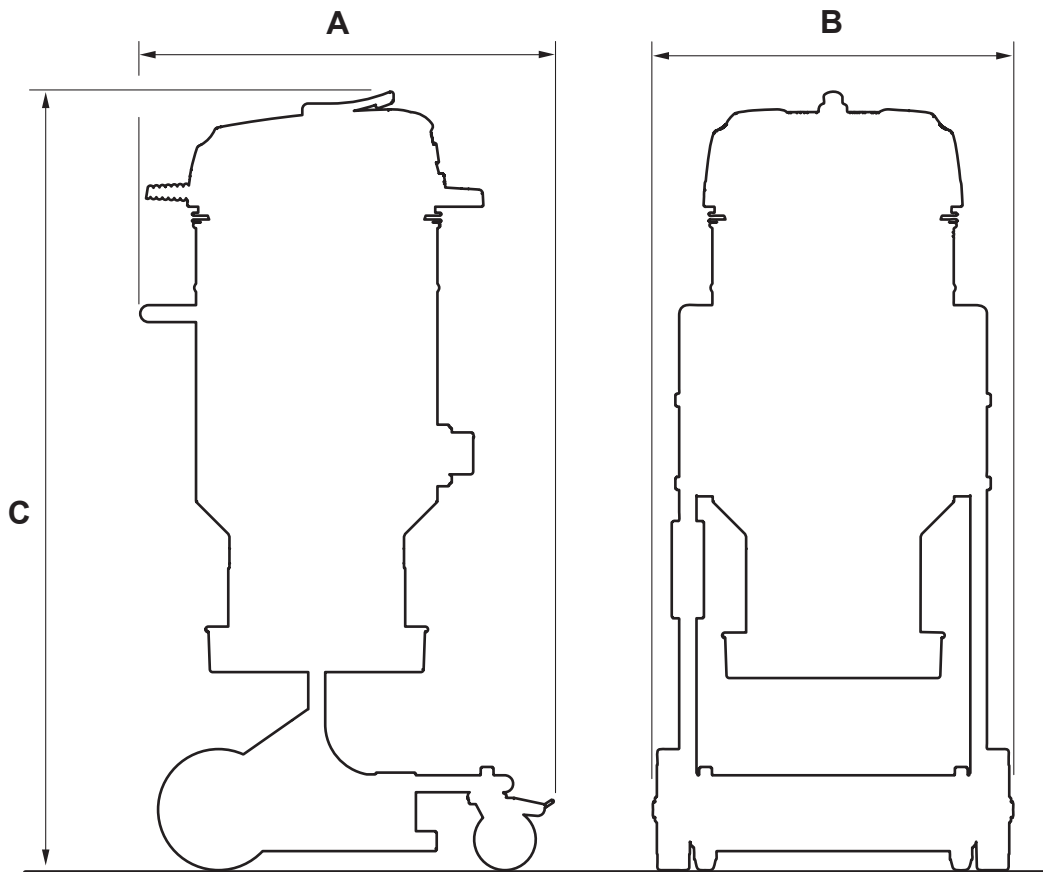

5

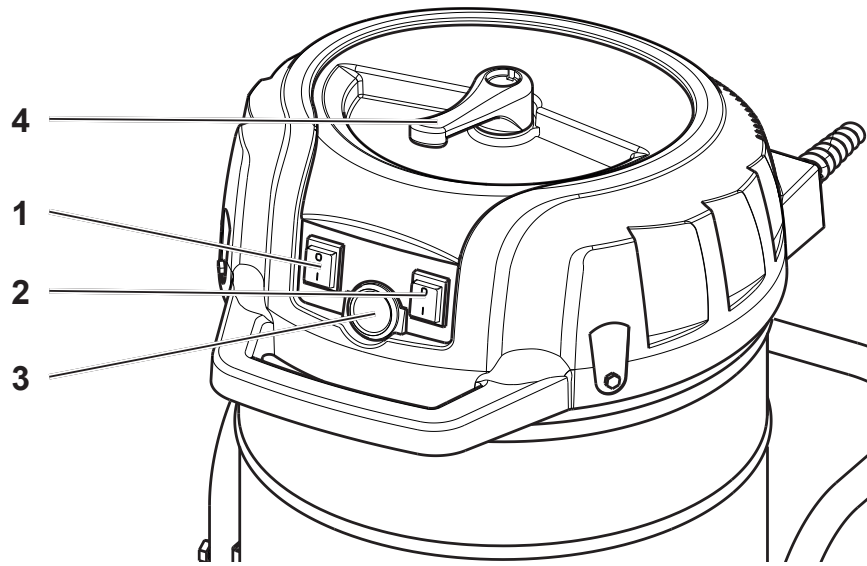

6

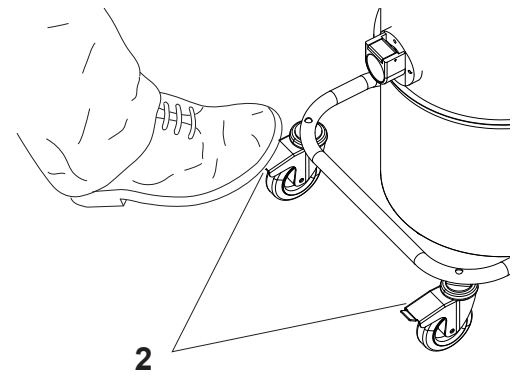
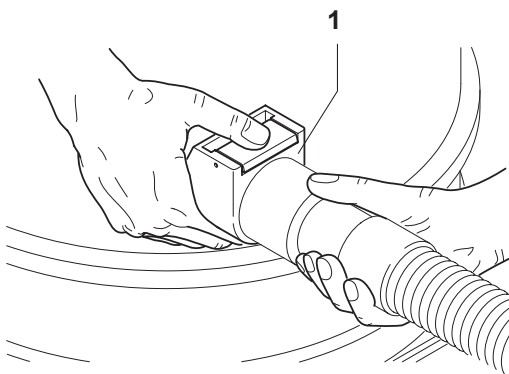

7

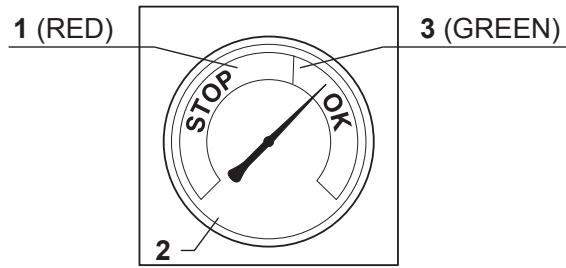

8

VHS120 L

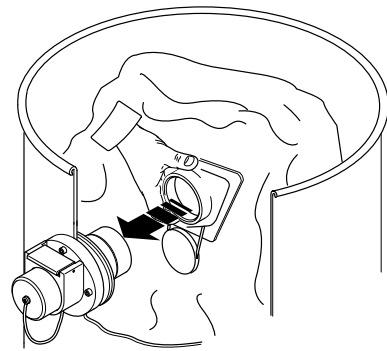
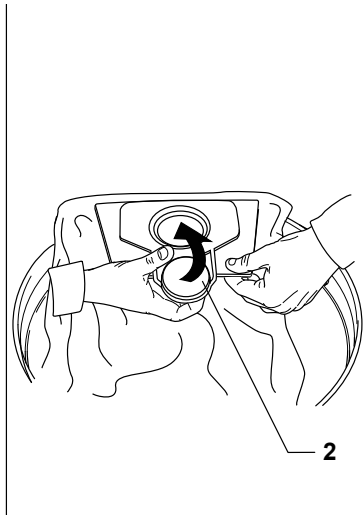
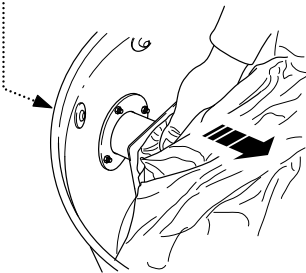
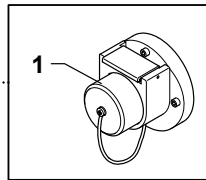

9

VHS120 L

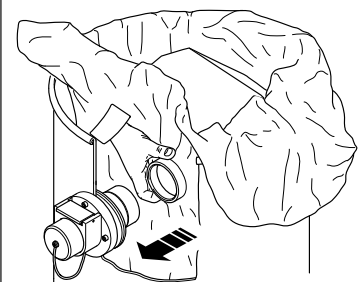
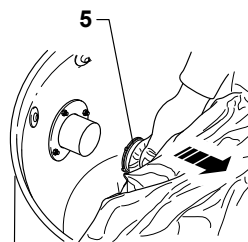
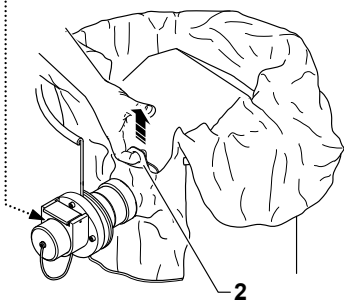
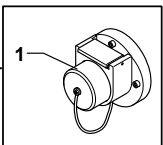

10

VHS120 M
VHS120 H

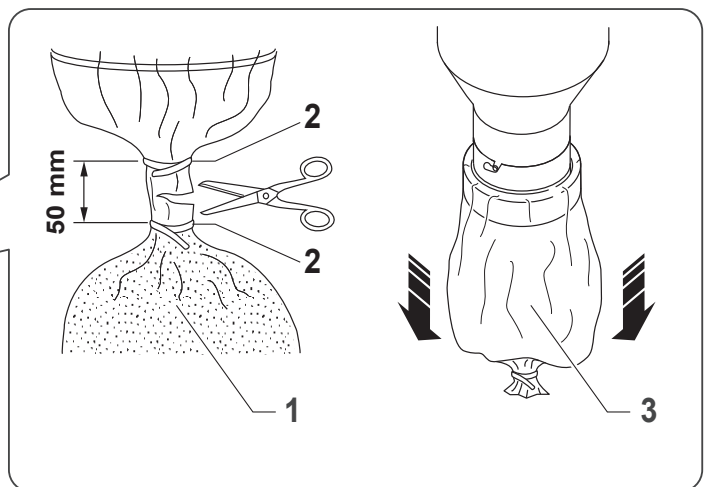
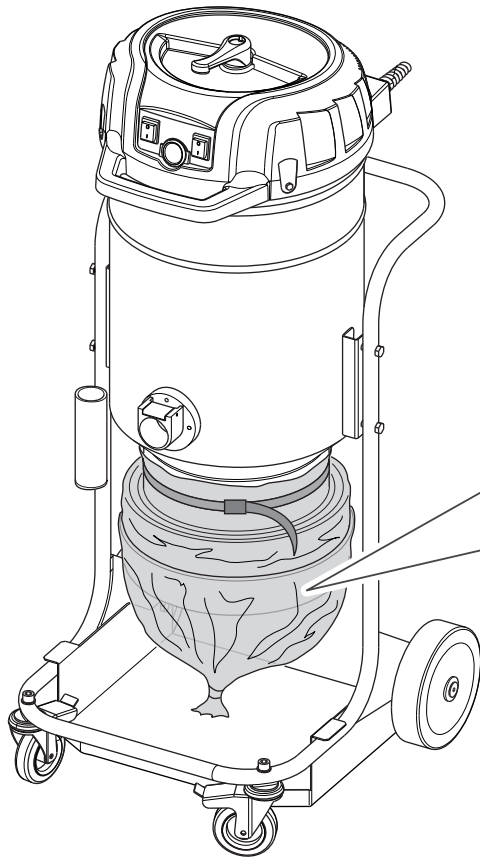

11

**VHS120 M
VHS120 H**

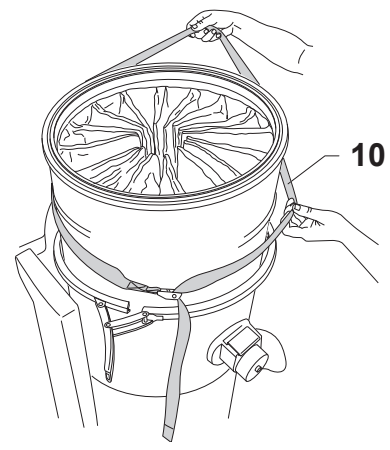
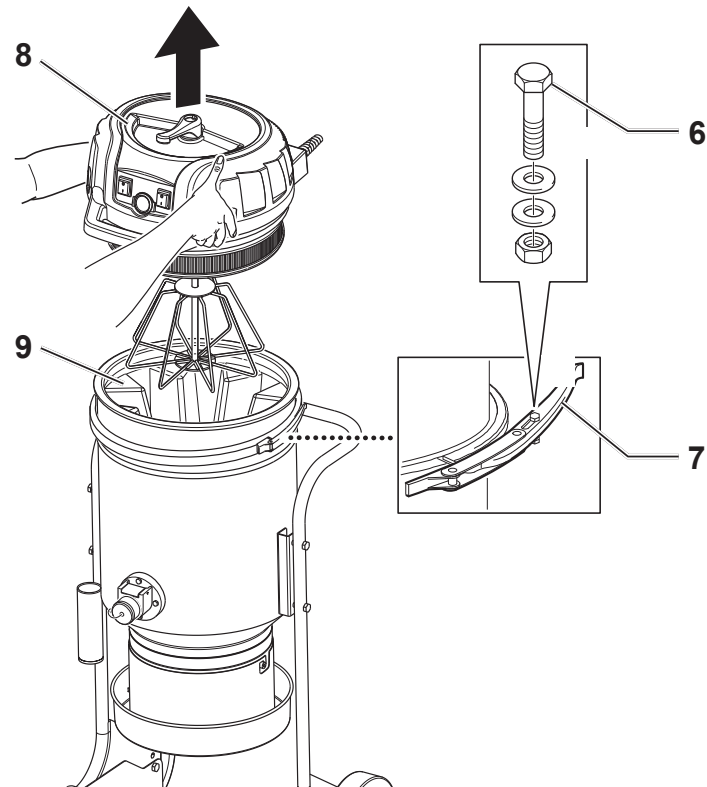
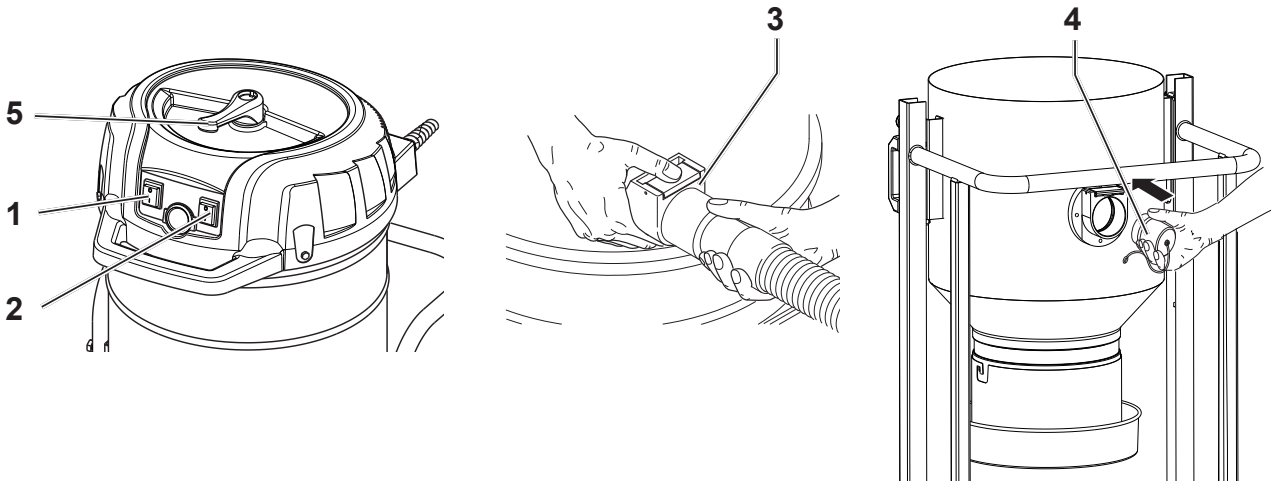

11

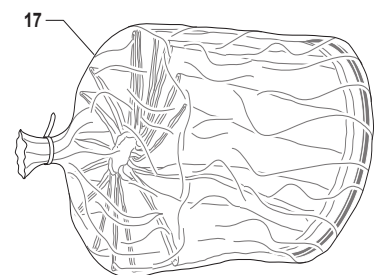
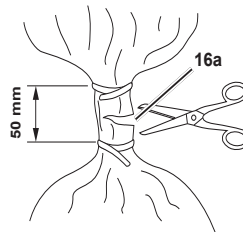
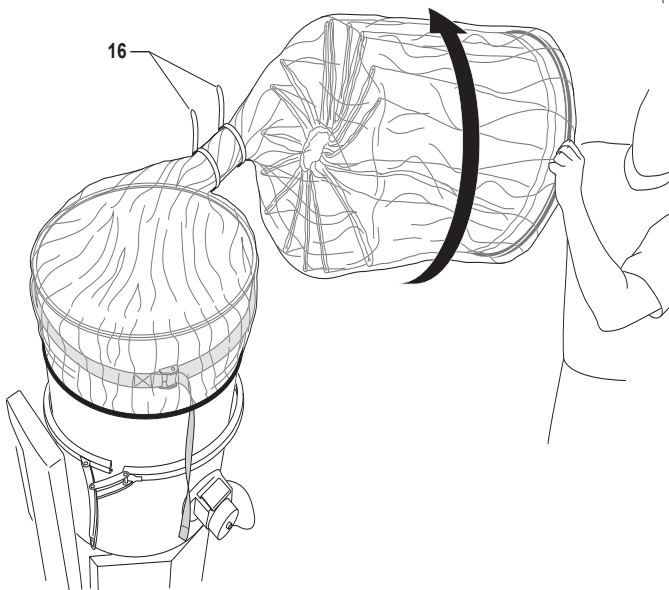
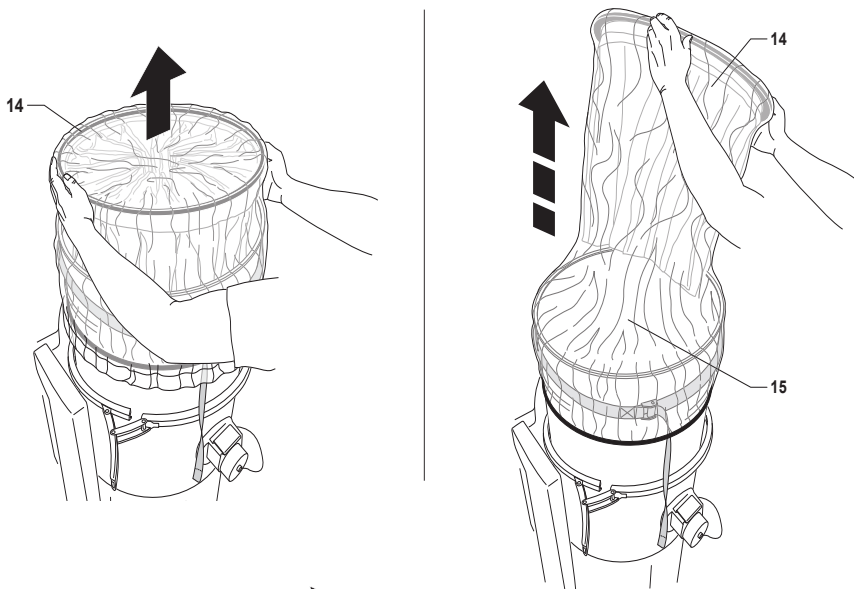
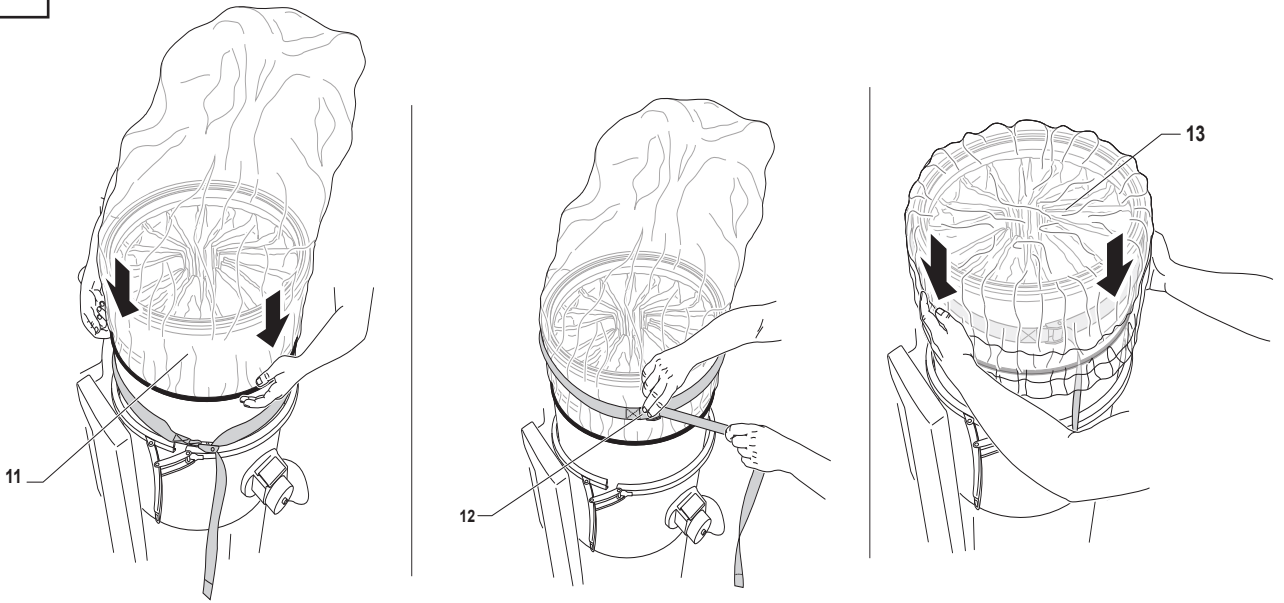

11

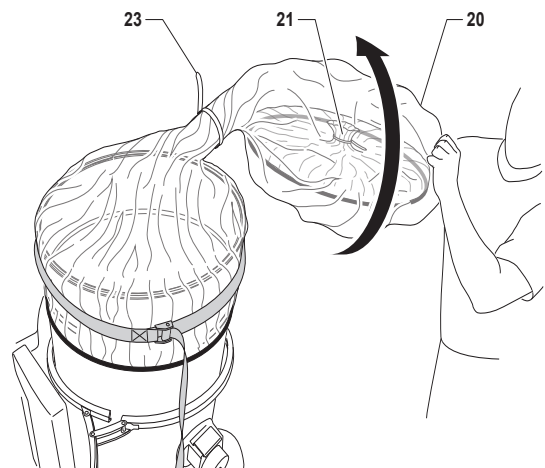
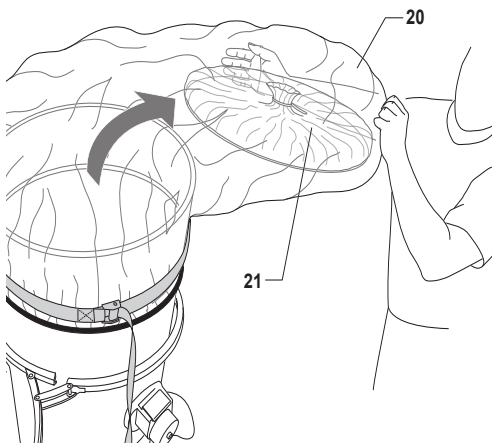
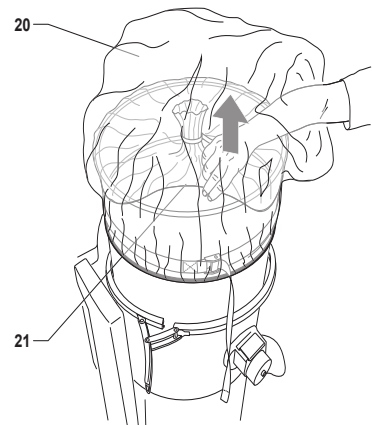
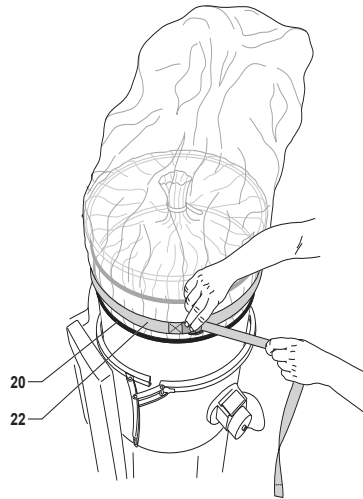
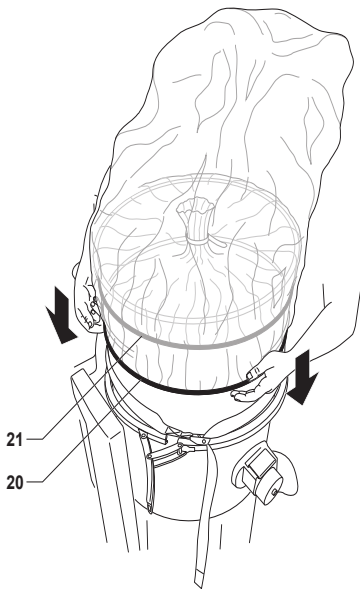
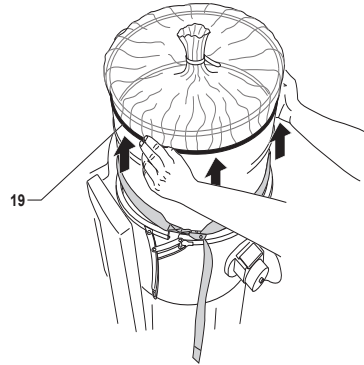
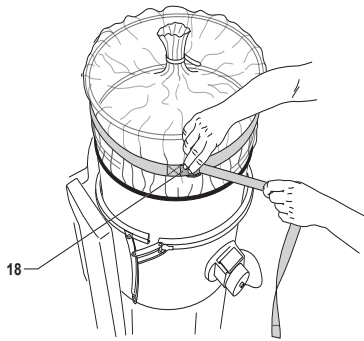

11

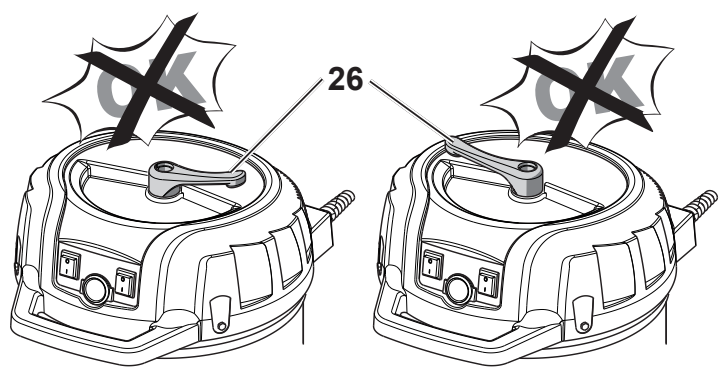
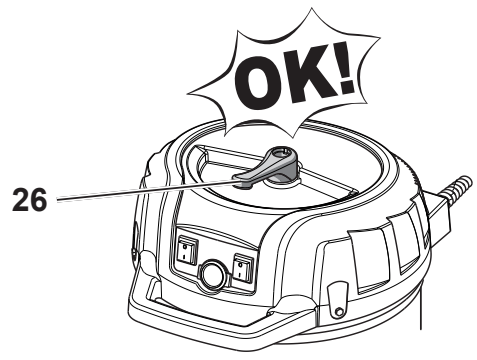
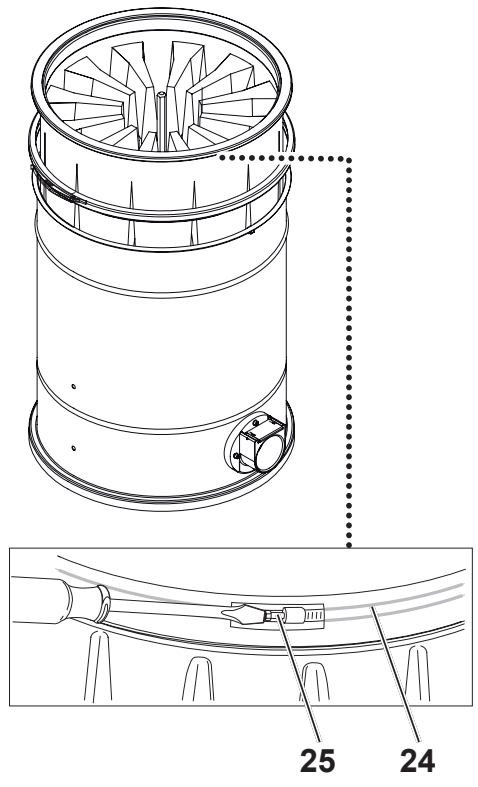

12

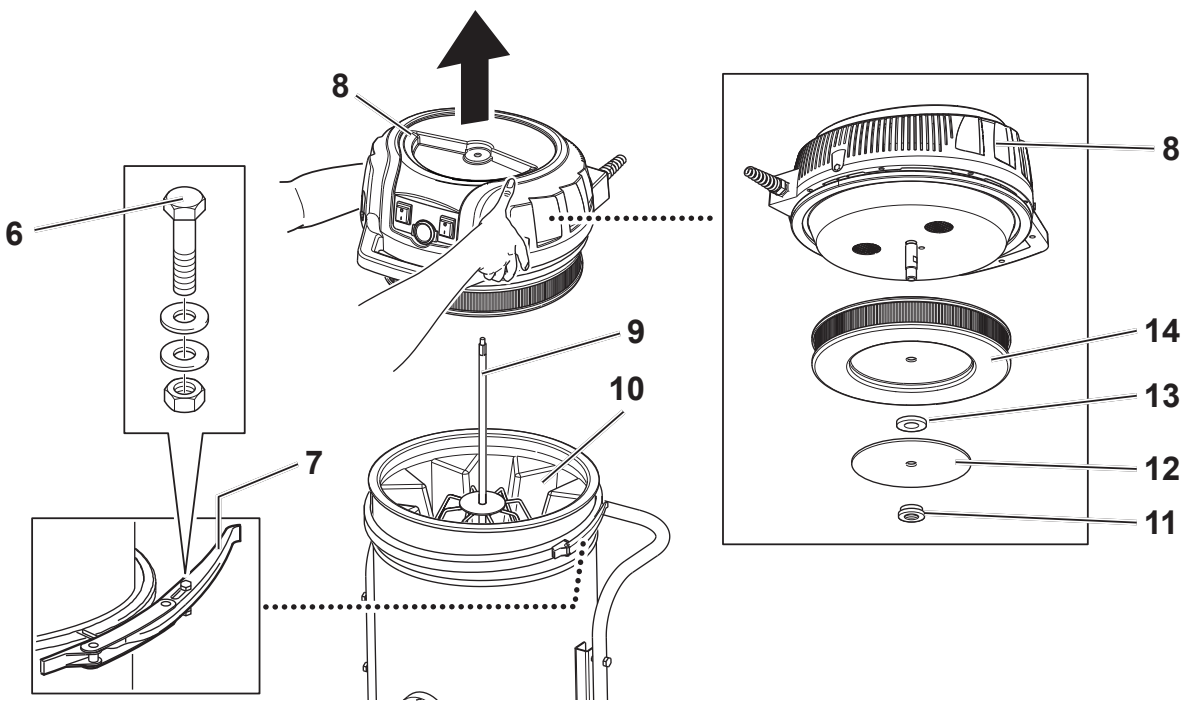
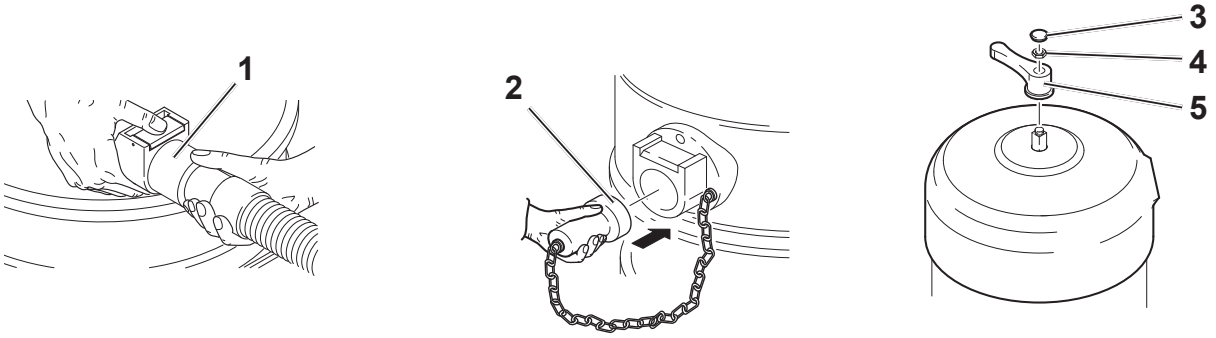

13

VHS120 M
VHS120 H

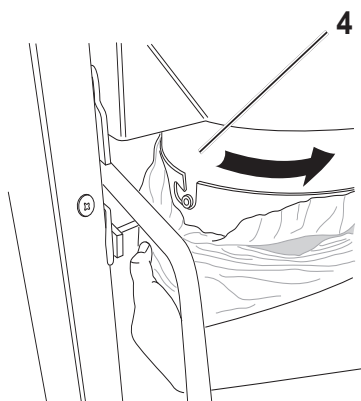
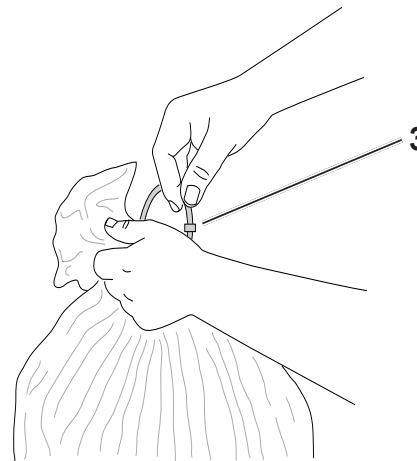
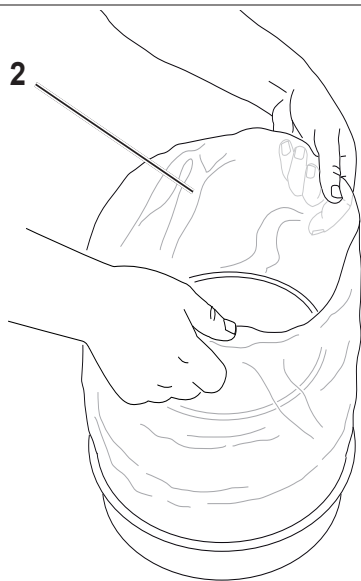
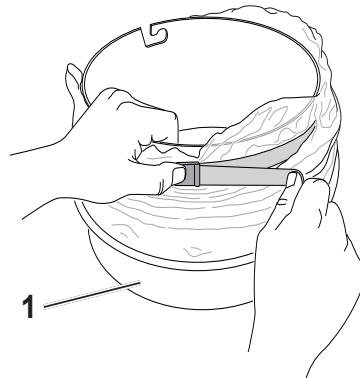

14

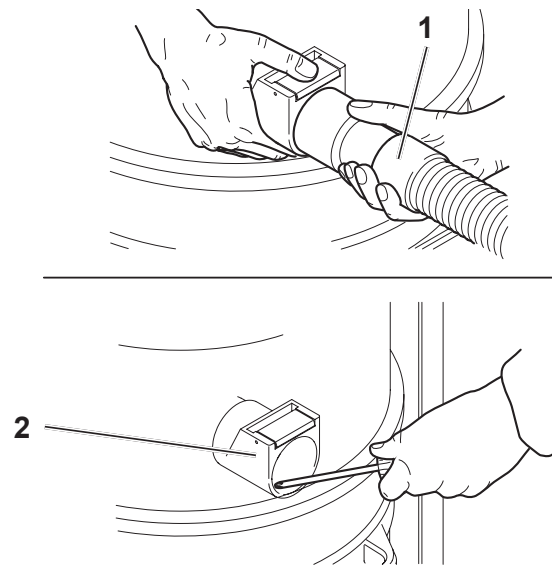

15

VHS120 L

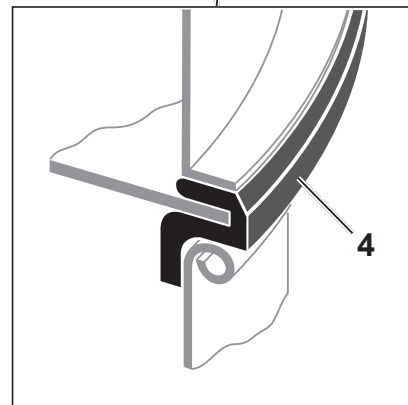
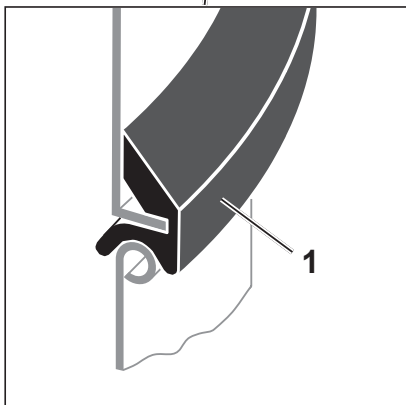
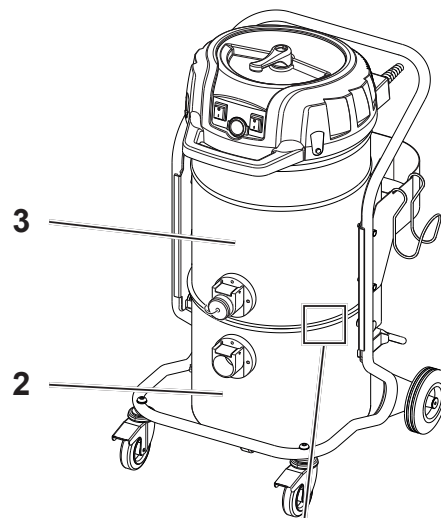
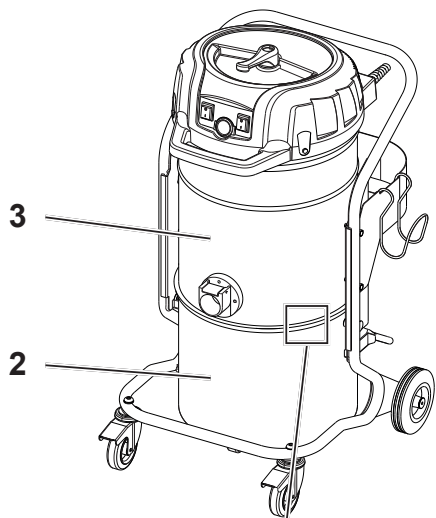

16

VHS120 M
VHS120 H

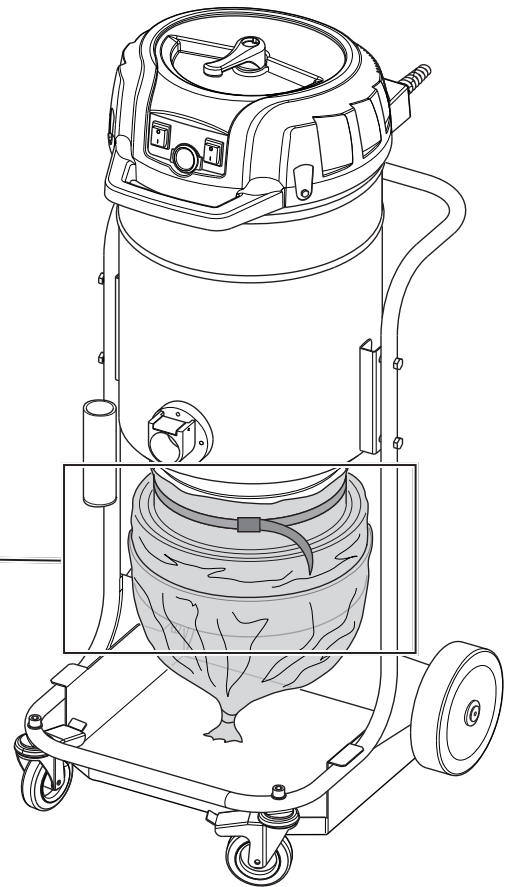
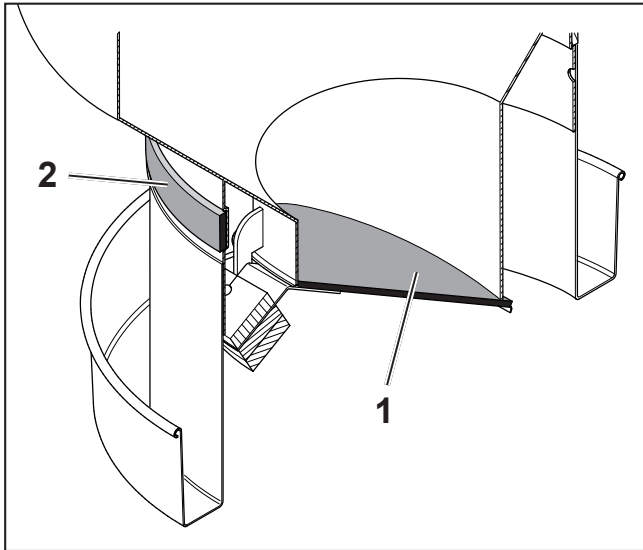

17



18

