



# **РУКОВОДСТВО ПОЛЬЗОВАТЕЛЯ**

## **БЕНЗИНОВЫХ И ДИЗЕЛЬНЫХ ГЕНЕРАТОРОВ**

**CHONGQING LIFAN INDUSTRY (GROUP) IMP.&EXP.CO., LTD**

## **ВВЕДЕНИЕ**

Благодарим Вас за выбор бензинового генератора компании LIFAN.

В соответствии с высокими технологиями внутренней и внешней промышленности, наша компания успешно разработала представленный бензогенератор.

В нашем генераторе объединены такие качества, как продвинутый дизайн, компактность, надежность работы, низкий уровень шума и вибрации.

Генератор предназначен для работы дома, на улице при условии отсутствия источников электрической энергии.

Перед работой внимательно прочтите руководство пользователя. Здесь вы найдете информацию о правильном использовании и обслуживании электробензогенератора. В случае поломок, а также по всем возникающим у Вас вопросам, связанным с гарантийным и после гарантийным обслуживанием генератора обращайтесь к дилеру.

Все материалы и диаграммы, представленные в настоящем руководстве пользователя могут незначительно отличаться от фактических показателей. Все права на печать данного руководства пользователя принадлежат компании LIFAN. Руководство пользователя может изменяться без дополнительного уведомления.

## **ВАЖНО**

**Пожалуйста, обратите особое внимание на предупреждения ниже:**

### **ПРЕДУПРЕЖДЕНИЕ**

Неправильное применение и обслуживание, а также невнимательность при работе может повлечь за собой гибель или серьезные травмы обслуживающего персонала, а также порчу оборудования.

### **ПРИМЕЧАНИЕ**

Перед началом работы внимательно прочтите руководство пользователя.

Данное руководство пользователя является неотъемлемой частью комплектации и должно быть передано в комплекте в случае перепродажи.

# 1. БЕЗОПАСНОСТЬ ГЕНЕРАТОРА



Рис.1.1

1. Никогда не работайте закрытом помещении.



Рис.1.2

2. Никогда не прикрепляйте к домашней циркуляции.



Рис.1.3

НЕ работайте во время дождя или снега.

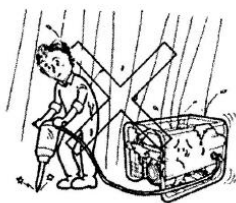

Рис.1.4

4. Держите генератор на расстоянии не менее 1 метра от горючих веществ.

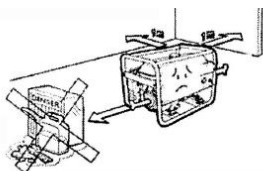

Рис.1.5

5. Не курить в момент заполнения двигателя топливом.



Рис.1.6

6. Всегда заполняйте топливом двигатель после его полной остановки.



Рис.1.7

7. Не проливайте топливо мимо.

## 2. ОПИСАНИЕ ДЕТАЛЕЙ И КОМПОНЕНТОВ

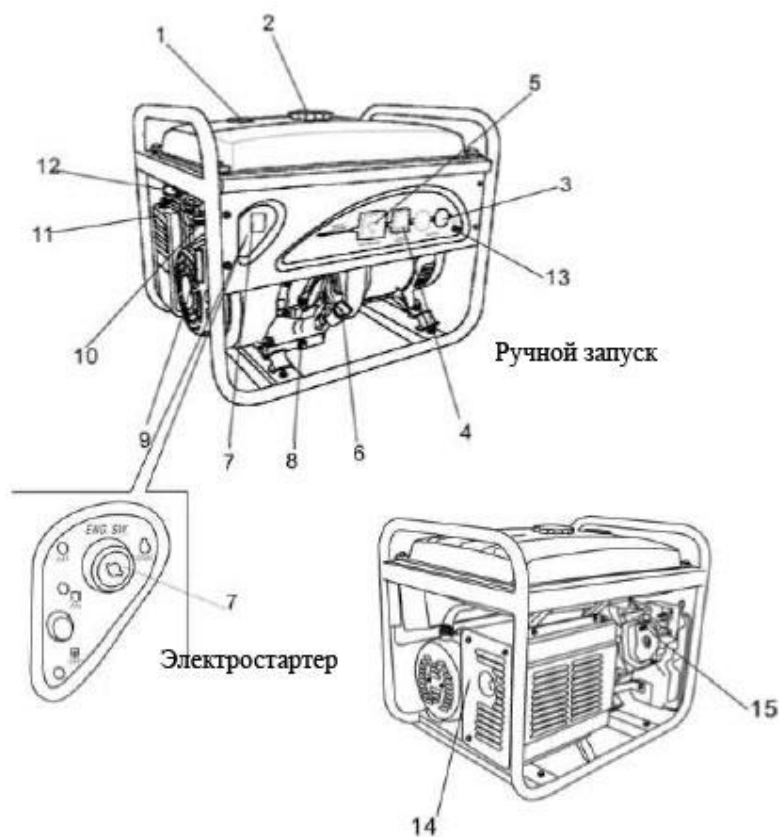

Основные компоненты генератора установлены в следующем порядке:

1. Датчик топлива
2. Крышка топливного бака
3. АС розетка переменного тока
4. АС прерыватель переменного тока
5. Вольтметр
6. Щуп
7. Выключатель зажигания
8. Пробка сливного отверстия
9. Ручка стартера
10. Топливный кран
11. Воздушный фильтр
12. Воздушная заслонка
13. Терминал заземления
14. Глушитель
15. Свеча зажигания

## 3. ИНСТРУКЦИИ ПЕРЕД РАБОТОЙ

### 3.1. УРОВЕНЬ МАСЛА

**ПРИМЕЧАНИЕ:** Всегда проверяйте генератор в случае его остановки на плоской твердой поверхности.

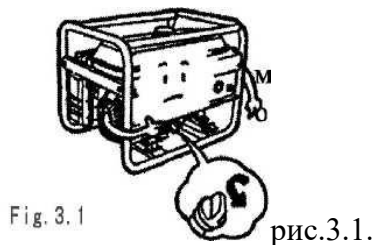

1. Открутите крышку маслозаливной горловины и очистите указатель уровня масла (щуп) чистой тряпкой.

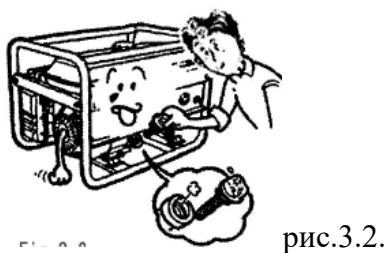

2. Вставьте указатель уровня масла (щуп) обратно в отверстие маслозаливной горловины, но не закручивайте.



рис.3.3.

3. В случае, если уровень масла ниже отметки на указателе уровня масла, залейте масла до необходимой отметки.

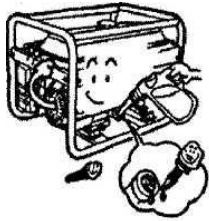

рис.3.4.

4. Плотно закрутите крышку

### 3.2. УРОВЕНЬ ТОПЛИВА

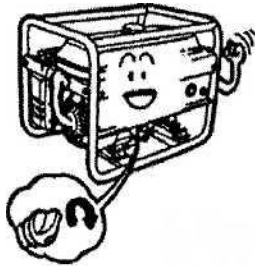

рис. 3.5.

5. Открутите крышку топливного бака.

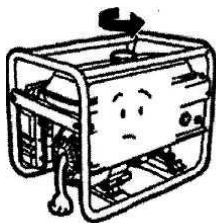

рис.3.6.

6. Проверьте уровень топлива и залейте необходимое количество.

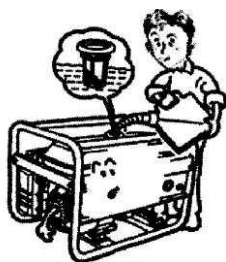

рис.3.7.

7. Заполните топливо до краев фильтра (топливного бака).

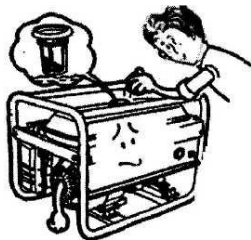

рис.3.8.

8. Плотно закрутите крышку топливного бака.

### 3.3. ВОЗДУШНЫЙ ФИЛЬТР

1. Уберите зажим и разберите воздушный кожух.

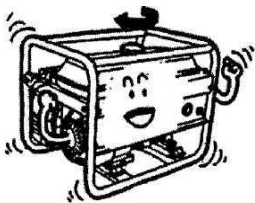
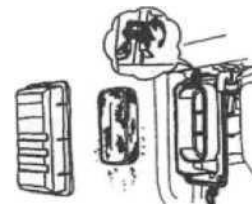

2. Проверьте состояние фильтра. В случае, если он поврежден, замените его на новый.

3. Если сердцевина фильтра загрязнена, проведите очистку в следующем порядке:

а) Очистите сердцевину специальным чистящим средством.

б) Высушите.

с) Капните немного масла.

д) Отожмите.

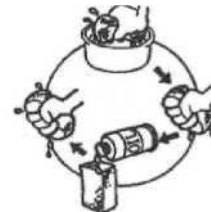

4. Установите элемент в исходное положение, закройте и закрепите.

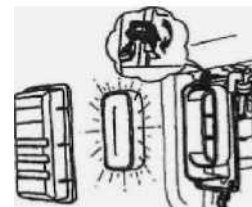

### 4. ЗАРЯДНОЕ УСТРОЙСТВО (2.8GF-3, 2.8GF-4, 4GF-3, 4GF-4, 5GF-3, 5GF-4, 6GF-3, 6GF-4, 5GF-5A)

Проверьте и убедитесь, что уровень электролита каждого зарядного устройства находится между верхней и нижней отметками.

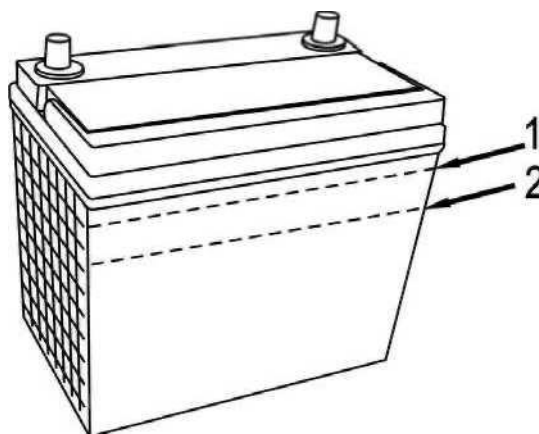

1. Верхняя отметка уровня 2. Нижняя отметка уровня

## 5. ЗАПУСК ГЕНЕРАТОРА



Рис.4.1

1. Перед запуском, убедитесь, что вся нагрузка отключена, автомат находится в выключенном состоянии.

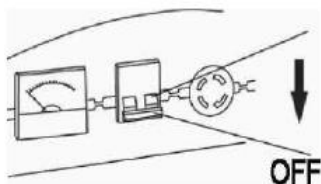

Рис.4.2

2. Установите топливный кран в положение "ON".

Рис.4.3

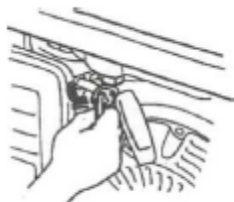
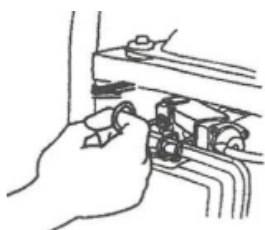

3. Установите дроссельную заслонку в положение «OFF».

Start



Рис.4.4

4. Поставьте зажигание генератора в положение "ON".

Рис.4.5

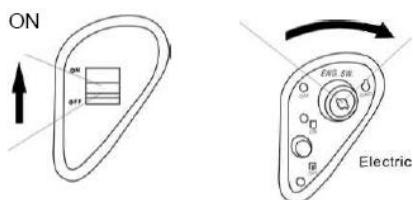
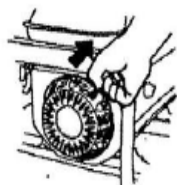

5. Слегка потяните ручку стартера до момента ощущения сопротивления, затем резко потяните ручку.

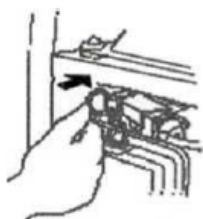

6. В момент запуска генератора, установите дроссельную заслонку в положение "ON".

**ПРИМЕЧАНИЕ:** Не закрывайте дроссельную заслонку, когда запускаете двигатель в нагретом состоянии.

## 6. ОСОБЕННОСТИ ЭКСПЛУАТАЦИИ ЭЛЕКТРО-БЕНЗО/ДИЗЕЛЬГЕНЕРАТОРОВ

Электробензогенератор выполнен на базе электробензогенератора 5GF-4 и имеет дополнительно автоматическую систему переключения, включая поддержание энергии от генератора и от общей системы энергоснабжения (или от аккумулятора), представляя из себя интеллектуальное оборудование.

### 6.1. Функциональность

Электробензогенератор 5GF-5A в двух режимах: ручной и автоматический.

6.1.1. Установив переключатель режима в положение “РУЧНОЙ”, электробензогенератор может быть запущен со стартера или при включении выключателя в положение «START» (электрозапуск). После запуска двигателя через 5 секунд генератор начинает вырабатывать энергию.

В том случае, если работа общей системы энергоснабжения будет восстановлена, интеллектуальная система электробензогенератора автоматически остановит двигатель и включит систему общего энергоснабжения.

В обратном случае, если система общего энергоснабжения будет отключена, электробензогенератор не начнет работу. Автоматический запуск генератора будет работать только когда выключатель будет находиться в положении “AUTO”.

6.1.2. Когда выключатель установлен в положение “AUTO” при отключении общей системы энергоснабжения интеллектуальная система электробензогенератора автоматически присоединится к пользовательской системе общего энергоснабжения и через 15 секунд будет запущен, а через 5 секунд начнет вырабатывать энергию.

### ПРИМЕЧАНИЕ:

- Если потребляемая мощность источников питания меньше 100 Вт при отключении общей системы энергоснабжения, автоматическая система генератора не запустит двигатель.
- Если выключатель двигателя установить в положение OFF это немедленно остановит двигатель и ни одна из систем не будет вырабатывать электричество.
- Если необходимо отключить систему автоматического переключения при запуске общей системы энергоснабжения, установите выключатель в положение “РУЧНОЙ”.
- Если генератор не запускается автоматически 10 раз подряд из-за внешних причин, таких как низкая температура, не залито топливо и т.д. Автоматическая система переключения будет автоматически отключена. Чтобы восстановить функцию, установите выключатель двигателя в положение OFF (в это же время отключите общую систему энергоснабжения), дозаправьте и устраните неполадки в соответствии с руководством пользователя на электробензогенератор 5GF-4.



## 6.2. Индикация (см. рис.)

Индикатор генератора – горит во время работы электробензогенератора

Индикатор энергоснабжения – горит во время работы системы общего энергоснабжения

Индикатор уровня масла – горит когда уровень масла очень мал или масла недостаточно

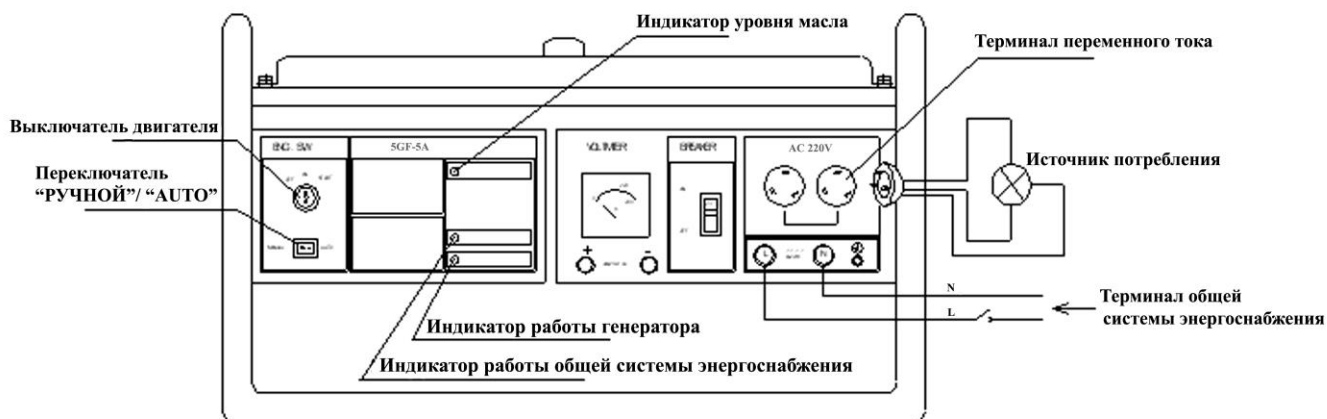

Электродиаграмма  
на генератор 5GF-5A  
(5 кВт, 220 В, 50 Гц)

## 6.3. Электропроводка

При подключении электропроводки смотрите электродиаграмму (см. рис.).

Перед подключением электропроводки к терминалу общей системы энергоснабжения, пожалуйста, установите выключатель двигателя и автомат в положение OFF, во избежание несчастных случаев и неправильного обращения генератором.

### 6.3.1. Подключение аккумулятора

Установите аккумулятор в соответствии с руководством по эксплуатации на электробензогенератор 5GF-4(2.8GF-3, 2.8GF-4, 4GF-3, 4GF-4, 5GF-3, 5GF-4, 6GF-3, 6GF-4, 5GF-5A) : Подсоедините положительный «+» заряд к внешней клемме (красная, 6 мм<sup>2</sup>) реле и отрицательный «-» заряд к корпусу (черный, 6 мм<sup>2</sup>).

### 6.3.2. Присоединение к общей системе энергоснабжения

Раздельно присоедините провод переменного тока (фаза L) и нейтральный провод (нулевой N) к клеммам терминала общей системы энергоснабжения.

#### ПРИМЕЧАНИЕ:

Установите подходящий однополюсный автомат между входом генератора и проводом переменного тока (фаза L). Номинальный ток автомата должен быть выше автомата генератора.

### 6.3.3. Заземление

Для заземления изучите руководство пользователя для электробензогенератора

### 6.4. Инструкции по эксплуатации

1. Залейте топливо и моторное масло в двигатель согласно руководству по эксплуатации для электробензогенератора
2. Присоедините все провода и кабели в соответствии с электродиаграммой и пунктом 6.3. «Проводка».
3. Установите автомат в положение “ON” на панели, установите переключатель в положение “АUTO” и включите выключатель системы общего энергоснабжения. Затем установите выключатель двигателя из положения OFF в положение ON. В этом случае генератор будет работать в автоматическом режиме.

### **ПРЕДУПРЕЖДЕНИЕ!**

Общая суммарная номинальная мощность всех источников питания может быть очень большой. Необходимо определить приблизительную начальную мощность большинства приборов с индуктивным типом двигателя, полученное значение мощности умножить на три, чтобы гарантировать соответствие производительности генератора. Рекомендуется, чтобы общая мощность нагрузки не должна превышать 90% номинальной мощности электробензогенератора. Более подробные сведения вы найдете в руководстве пользователя на электробензогенератор.

### **ВНИМАНИЕ!**

В целях соблюдения безопасности убедитесь в том, что соединения электробензогенератора сделаны правильно и в соответствии с электрическими кодами.

Перед обслуживанием генератор необходимо отключить:

- Установите переключатель в положение РУЧНОЙ;
- Отключите общую систему энергоснабжения;
- Установите автомат в положение OFF (выкл.)
- Отсоедините положительный (красный) заряд от аккумулятора.

Никогда не разбирайте изделие не профессионально, иначе пользователь берет на себя всю ответственность за последствия.

## РЕМОНТ

**ПРЕДОСТЕРЕЖЕНИЕ:** При проведении ремонтных работ рекомендуется осуществлять заземление установки.



Таблица ниже даст информацию о присоединении электрических устройств к генератору.

Описание	Мощность в ваттах		Типичные	Пример		
	старт	норма		Электрические устройства	Старт	Норма
<ul style="list-style-type: none"> <li>Лампа накаливания</li> <li>Нагревательный прибор</li> </ul>		x1	лампа накаливания  Телевизор 	лампа накаливания  100W 	100VA (W)	100VA (W)
<ul style="list-style-type: none"> <li>Лампа дневного света</li> </ul>	x2	x1.5	Лампа дневного света 	Лампа дневного света  40W	80VA (W)	60VA (W)
<ul style="list-style-type: none"> <li>Приводные устройства</li> </ul>	x3~5	x2	Холодильник  Вентилятор 	Холодильник  150W	450~750VA (W)	300VA (W)

Если необходимо включить два или более устройства, подключайте их один за другим, начиная с устройства с большей мощностью.

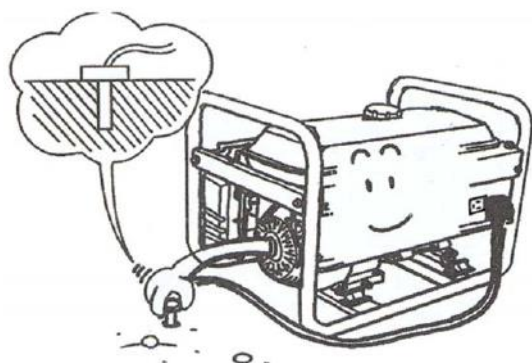

Рис.5.3

**ПРЕДОСТЕРЕЖЕНИЕ:** Перед подключением генератора к домашней системе электропитания убедитесь в том, что работу выполняет квалифицированный работник. Неправильное соединение между генератором и системой электропитания может привести к поломке генератора, или даже пожару.



рис.5.4. Правильно

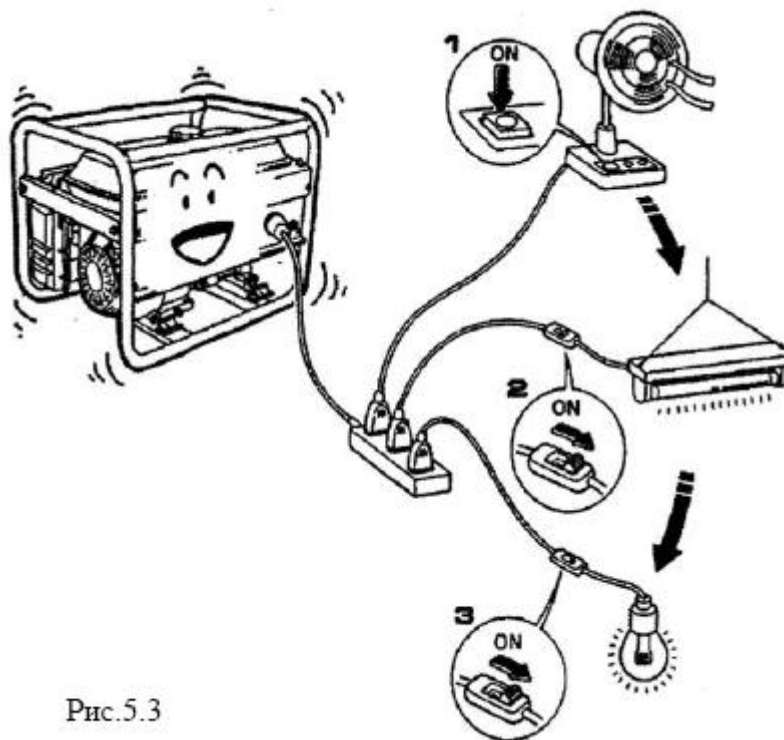

рис. 5.6. Правильно

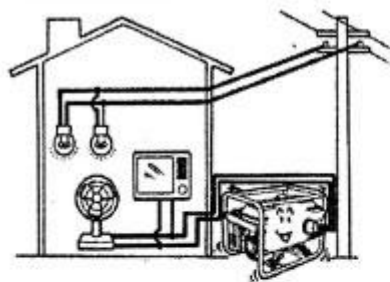

рис.5.5. Неправильно

## ИСПОЛЬЗОВАНИЕ ИНСТРУКЦИЙ ПО ПРИМЕНЕНИЮ ПЕРЕД УСТАНОВКОЙ ДОПОЛНИТЕЛЬНЫХ УСТРОЙСТВ.

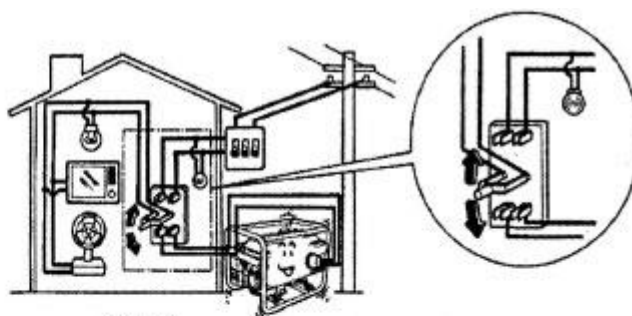

1. Заведите генератор.

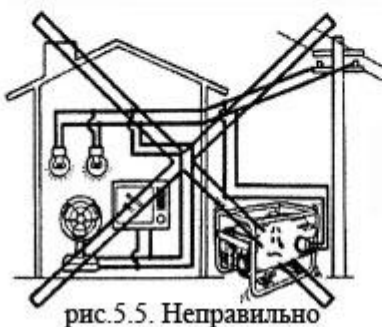
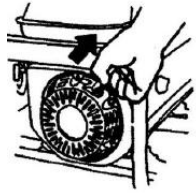
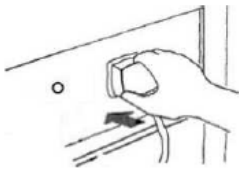

2. Прикрепите дополнительные устройства

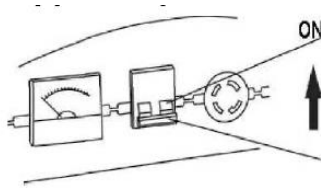

3. Включите прерыватель переменного тока.

## ОСТАНОВКА ДВИГАТЕЛЯ

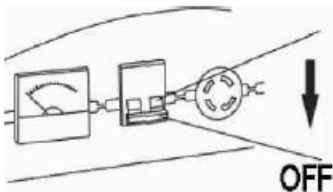

1. Установите прерыватель переменного тока в положение "OFF".

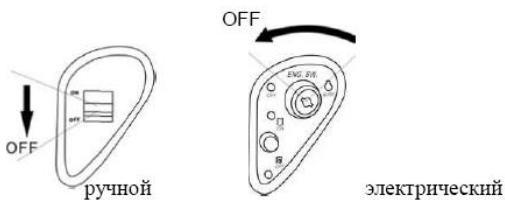

2. Поверните выключатель зажигания в положение "OFF".

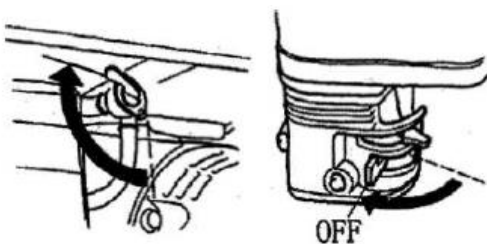















3. Установите топливный кран в положение "OFF".

**ПРИМЕЧАНИЕ:** Для экстренной остановки генератора отключите зажигание.

## ОБСЛУЖИВАНИЕ

Пользователь должен обслуживать генератор в соответствии с последующим графиком:

ПЕРИОД НАИМЕНОВАНИЕ			 Или каждый месяц	 Или каждые 3 месяца	 или каждые 6 месяцев	 или каждый год
Проверка масла двигателя		проверить				
Замена масла			заменить		заменить	
Проверка воздушного фильтра		проверить				
Очистка воздушного фильтра				очистить		
Крышка масляного фильтра					очистить	
Очистка крышки масляного фильтра					очистить	
Свеча зажигания					очистить	
Очистка клапана						проверить, заменить
Очистка покрытия цилиндра						очистить
Очистка топливного бака		Заменять каждые три года				

## ЗАМЕНА МАСЛА

1. Открутите крышку и достаньте щуп. 3. Ввинтите пробку сливного отверстия. 5. Установите щуп.



рис. 7.1.



рис. 7.2.

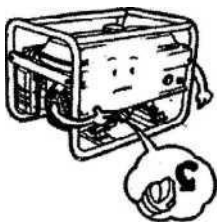

рис. 7.3.

2. Выверните пробку сливного отверстия и 4. Заполните картер двигателя маслом до верхней отметки на щупе.

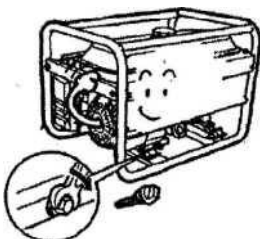

рис. 7.4.

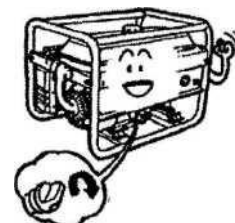

рис. 7.5.

**Масло двигателя:** 4-х тактное масло двигателя класса SE, SE из API классификации услуг или SAE10W-30 масло двигателя эквивалентное классу SG.  
**Наименьшая температура воздуха:** (10П) Рекомендуемое масло: SAE10W-30  
**Наименьшая температура воздуха: (-15 □) Рекомендуемое масло:** Масло класса SE, SE из API классификации услуг или SAE10W-30 масло двигателя эквивалентное классу SG.

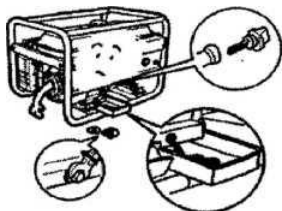
## ОБСЛУЖИВАНИЕ ВОЗДУШНОГО ФИЛЬТРА (СМОТРИТЕ ВЫШЕ)

### СВЕЧА ЗАЖИГАНИЯ

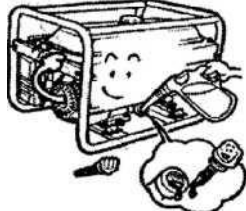
Рис. 7.6



1. Отсоедините пробку свечи зажигания от свечи зажигания.

2. Выверните свечу при помощи специальных инструментов (свечной ключ).

Рис. 7.7.

Рис. 7.8



3. Сметите угольный нагар со свечи зажигания.

Рис. 7.9

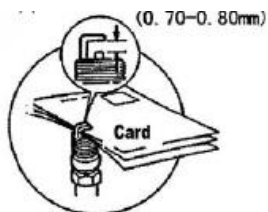

4. Проверьте промежуток в свечи зажигания и отрегулируйте, если это необходимо

Рис. 7.10



5. Установите свечу зажигания и пробку свечи зажигания в обратной последовательности.

## ОБСЛУЖИВАНИЕ ТОПЛИВНОГО ФИЛЬТРА

1. Установите топливную заслонку в положение OFF и снимите пробку топливного фильтра и сеточку.
2. Установите пробку сеточки и пробку топливного фильтра в исходное положение.

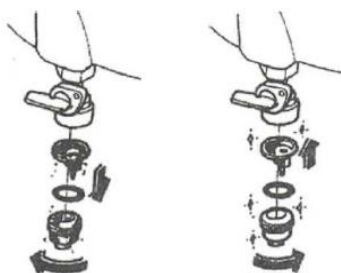

## ХРАНЕНИЕ

На период длительного хранения (период консервации) генератора необходимо выполнить следующие рекомендации:

1. Установите топливную заслонку в положение "OFF", открутите пробку фильтра и освободите его от топлива

Рис. 8.1



2. Установите топливный кран в положение "ON", опустошите топливный бак от топлива.

Рис. 8.2



3. Снимите старое резиновое кольцо, вкрутите пробку фильтра на место.

Рис. 8.3.



4. Вывинтите пробку сливного отверстия, освободите карбюратор от топлива.

Рис. 8.4

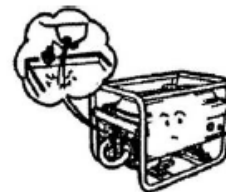

5. Открутите пробку наливного отверстия масла и пробку сливного отверстия. слейте масло из картера двигателя.

Рис. 8.5

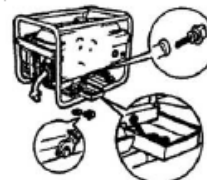

6. Закрутите пробку сливного отверстия, залейте масло до верхнего отметки на шупе.

Рис. 8.6

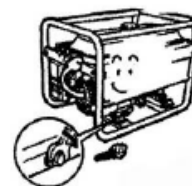



7. Слегка потяните ручку стартера до момента сопротивления.

Рис.8.7

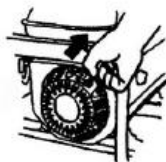

8. Установите генератор на чистой ровной поверхности.

Рис.8.8.

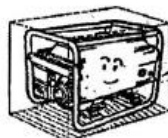

## УСТРАНЕНИЕ НЕПОЛАДОК

(1) НЕПОЛАДКА: Генератор не включается.

1. Проверьте, находится ли выключатель в положении "ON"
2. Проверьте уровень масла
3. Проверьте топливо внутри бака.
4. Извлеките свечу зажигания и проверьте ее на соответствие.
5. Если генератор не включается после всех вышеуказанных рекомендаций, обратитесь к вашему дилеру.

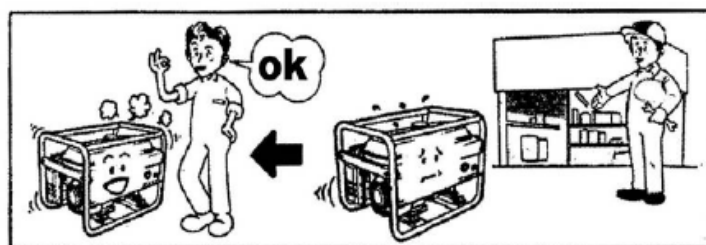
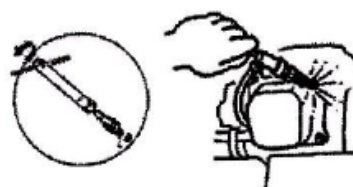
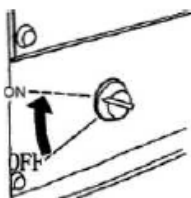

(2) **НЕПОЛАДКА:** Генератор не выделяет электричество.

1. Проверьте лампочку.



2. Проверьте, находится ли прерыватель тока в положении "ON".

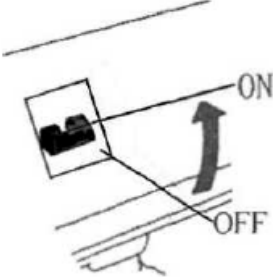

3. Если генератор не включается после всех вышеуказанных рекомендаций, обратитесь к вашему дилеру.

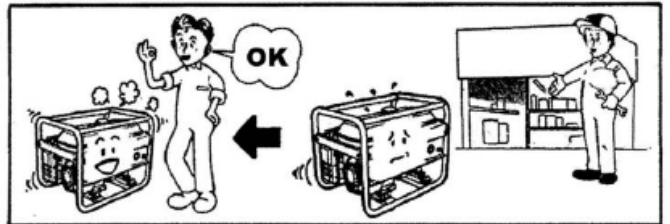

## 10. АККУМУЛЯТОР

Для установки аккумулятора, следуйте следующим указаниям:

10.2.1 Присоедините аккумулятор гайками, болтами, шайбами.

10.2.2 Присоедините кабель стартера к терминалу зажигания двигателя к нижней части топливного бака.

10.2.3 Присоедините линию заземления к задней части линии генератора.

10.2.4 Присоедините кабель стартера к положительному заряду батареи сначала, затем присоедините отрицательный. Отсоедините в обратном порядке.

1. Двигатель стартера
2. Кабель стартера
3. Защищающая рама
4. Скобы для аккумулятора
5. Кожух аккумулятор
6. Придерживающая рама
7. Аккумулятор (с зарядом от 12В-35Ач)
8. Отрицательный провод

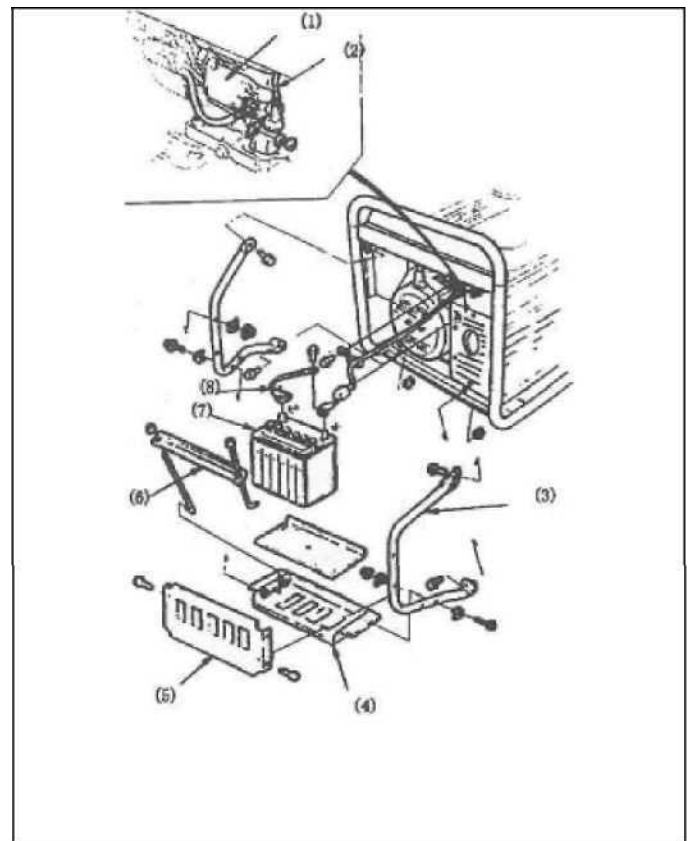

# СХЕМА СОЕДИНЕНИЯ

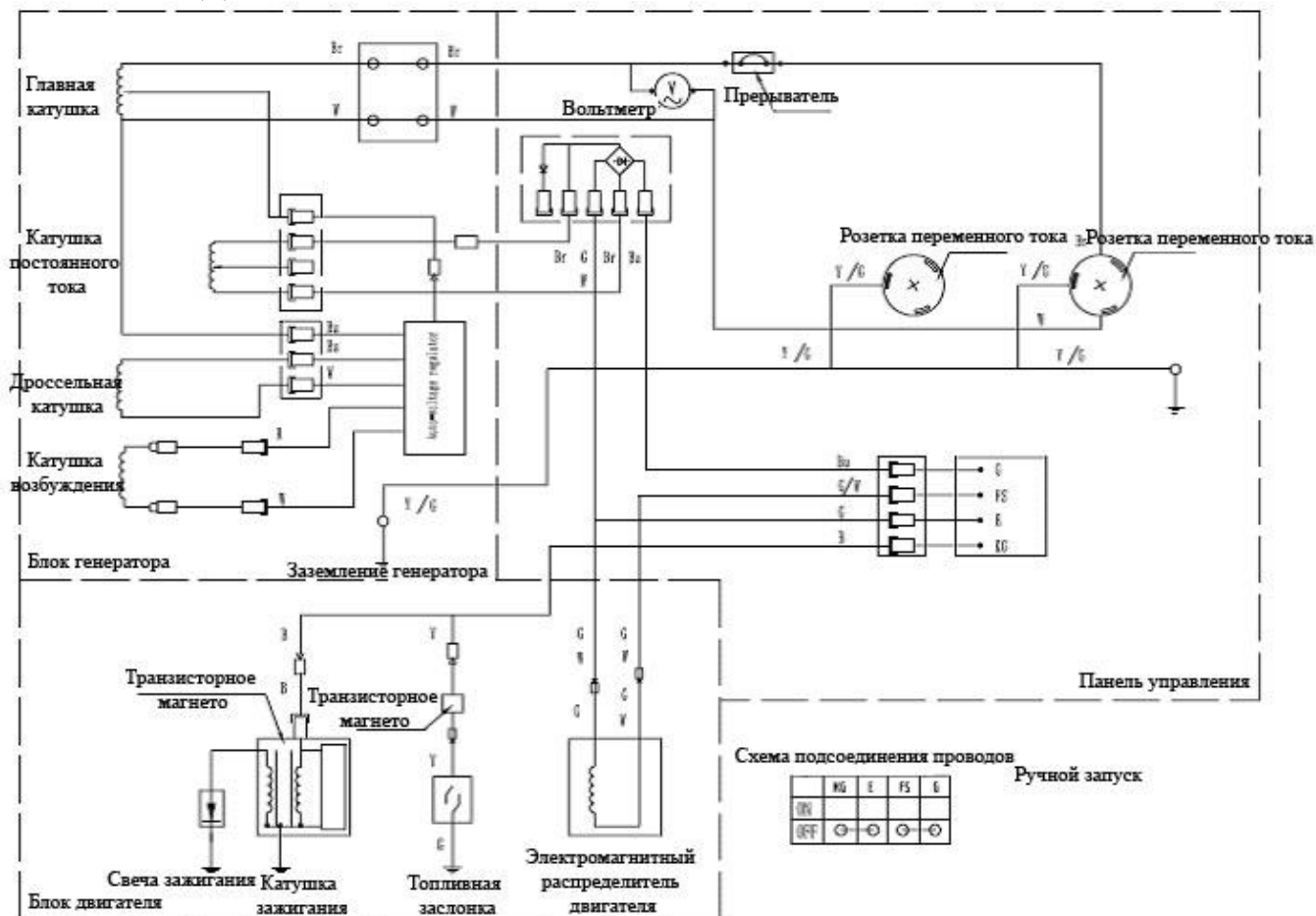

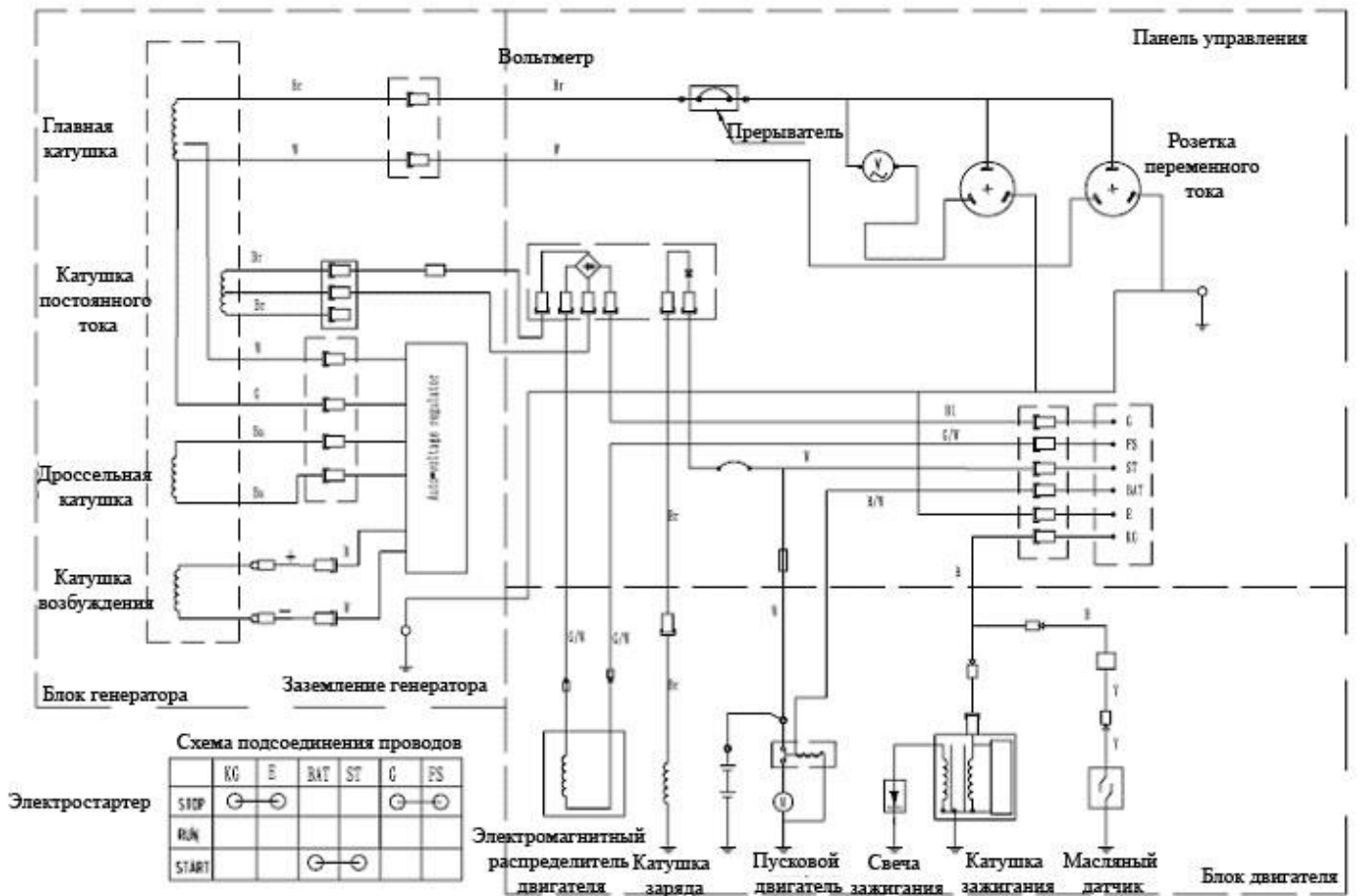

Официальный представитель завода Lifan в России ООО «Лифан северо-запад»  
[www.lifan-moto.ru](http://www.lifan-moto.ru), т. 8 800 550-55-14