

GARLYN

Аэрогриль

AG-1500



Наведите камеру
телефона на QR-код
и смотрите
видеоинструкцию



РУКОВОДСТВО
ПОЛЬЗОВАТЕЛЯ



Поздравляем с покупкой нового аэрогриля GARLYN AG-1500!

Благодарим Вас за выбор продукции торговой марки **GARLYN**. Наши изделия разработаны в соответствии с высокими требованиями качества, функциональности и дизайна.

Перед установкой внимательно изучите данное руководство.

Производитель не несет ответственность за какие-либо травмы или ущерб, возникшие вследствие неправильной установки или эксплуатации. Сохраните руководство для дальнейшего использования. Правильная эксплуатация устройства значительно продлит срок его службы.

Узнать больше о компании **GARLYN** можно на сайте www.garlyn.ru.

Здесь вы сможете заказать бытовую технику **GARLYN** и оригинальные аксессуары к ней, получить консультацию наших специалистов, а также найти адреса фирменных магазинов **GARLYN**.

Отдел заботы о клиентах GARLYN: 8 (800) 350-05-03 (доб. 2) (звонок по России бесплатный).

СОДЕРЖАНИЕ

МЕРЫ ПРЕДОСТОРОЖНОСТИ.....	4
Устройство прибора.....	8
Панель управления с дисплеем.....	9
Программы	9
ПЕРЕД НАЧАЛОМ РАБОТЫ	10
Установка времени приготовления	11
Изменение времени в процессе приготовления.....	11
Установка температуры приготовления.....	11
Изменение температуры в процессе приготовления	12
ИСПОЛЬЗОВАНИЕ.....	12
Порядок действий при использовании автоматических программ приготовления.....	12
Смена языка	13
Таблица по приготовлению продуктов в аэрогриле.....	14
РЕКОМЕНДАЦИИ ПО ПРИГОТОВЛЕНИЮ.....	16
УХОД И ОЧИСТКА	17
Самоочистка.....	17

Хранение и транспортировка	18
УСТРАНЕНИЕ НЕИСПРАВНОСТЕЙ	19
ОТДЕЛ ЗАБОТЫ О КЛИЕНТАХ GARLYN.....	21
ТЕХНИЧЕСКИЕ ХАРАКТЕРИСТИКИ	22
КОМПЛЕКТАЦИЯ.....	24
УТИЛИЗАЦИЯ	25



Ваша безопасность очень важна для нас. Пожалуйста, прочитайте руководство пользователя перед началом использования прибора.

При работе с устройством будьте внимательны, осторожны и благоразумны. Описанные меры предосторожности и порядок действий не охватывают все возможные ситуации при его эксплуатации. Используйте прибор исключительно по прямому назначению. Любое действие, не соответствующее инструкциям, может привести к повреждению изделия или возникновению возможных травм или несчастных случаев.

МЕРЫ ПРЕДОСТОРОЖНОСТИ

Аэрогриль соответствует всем стандартам в отношении электромагнитных полей (ЭМП). Согласно имеющимся научным данным при надлежащем обращении с прибором вред для человеческого организма исключен.

Производитель не несет ответственности за повреждения/ущерб, вызванные несоблюдением требований по технике безопасности и правил эксплуатации прибора.

Прибор был разработан для бытового использования исключительно в домашних условиях, а также условиях, приближенных к домашним: помещения для персонала в магазинах, офисах и иных рабочих местах; в гостиницах, отелях и др. Используйте его только по назначению. Любое нецелевое использование изделия станет нарушением условий надлежащей эксплуатации. В этом случае производитель не несет ответственности за возможные последствия.

Используйте прибор с осторожностью и предупреждайте других пользователей о потенциальной опасности.

В случае передачи устройства третьему лицу данное руководство также должно быть передано.

ОСТОРОЖНО

- ▲ Не ремонтируйте и не заменяйте никакие из частей прибора самостоятельно.
- ▲ Не используйте прибор с поврежденным электрошнуром или вилкой, а также после сбоя в работе, падения или повреждения любым способом. Случайное повреждение прибора может привести к неисправностям, не соответствующим условиям гарантии, а также к поражению электротоком. Все процедуры, кроме рекомендованных в настоящем руководстве, должны выполняться исключительно квалифицированными специалистами авторизованного сервис-центра.
- ▲ Не протягивайте электрошнур в дверных проемах или вблизи источников тепла. Следите за тем, чтобы он не перекручивался и не перегибался, не соприкасался с острыми и/или горячими предметами, не ставьте на него тяжелые предметы. Износ электрошнура может привести к короткому замыканию и поражению электрическим током.

- ▲ Для отключения прибора от электросети всегда беритесь за саму вилку, не тяните за электрошнур.
- ▲ Данное устройство не рассчитано для работы с внешним таймером, а также с отдельной системой дистанционного управления.

ВНИМАНИЕ

- ▲ Перед подключением устройства к электрической сети проверьте, совпадает ли ее напряжение с номинальным напряжением питания прибора.
- ▲ По обязательному требованию защиты от поражения электрическим током подключайте прибор только к розеткам, имеющим заземление. Используя удлинитель, убедитесь, что он также имеет заземление.
- ▲ Используйте только комплектные оригинальные аксессуары и материалы, рекомендованные производителем.
- ▲ Стена и рабочая поверхность вокруг устройства должны быть выполнены из термостойкого материала. Оставляйте как минимум 30 см свободного простран-

ства вокруг устройства для обеспечения хорошей циркуляции воздуха рядом с устройством.

- ▲ Не закрывайте вентиляционные отверстия прибора во время работы.
- ▲ Во время жарки горячий пар выходит через отверстия для выхода воздуха. Держите свои руки и лицо на безопасном расстоянии от них.
- ▲ Поверхность устройства и его внутренняя часть сильно нагреваются во время работы. Не прикасайтесь к горячим поверхностям. Обязательно надевайте специальные, не проводящие тепло рукавицы во время работы с прибором.
- ▲ Не используйте прибор вблизи или под занавесками либо другими легко воспламеняющимися предметами.
- ▲ Дайте устройству остыть перед снятием или установкой деталей устройства.
- ▲ ЗАПРЕЩЕНО погружать прибор и электрошнур в воду или помещать их под струю воды или другой жидкости!

- ▲ Если устройство упало в воду, как можно быстрее отключите его от электросети. Не прикасайтесь к прибору и не погружайте руки в воду в этот момент!
- ▲ ЗАПРЕЩЕНО при использовании касаться прибора, электрошнура и вилки мокрыми руками и тогда, когда на них попала вода.

ПРЕДУПРЕЖДЕНИЯ

- ▲ Не оставляйте прибор без присмотра подключенным к электросети и/или во время работы. Перед проведением технического обслуживания или иных работ отключайте прибор от основного источника электропитания.
- ▲ Немедленно отключите прибор от электросети, если увидите дым, выходящий из него. Дождитесь прекращения выделения дыма, прежде чем открывать устройство.
- ▲ Всегда отключайте прибор от электросети, если он не используется.
- ▲ Не ставьте и не роняйте тяжелые предметы на изделие.

- ▲ Не эксплуатируйте устройство на открытом воздухе: попадание влаги или посторонних предметов внутрь корпуса может привести к серьезным повреждениям прибора и/или поражению электрическим током.
- ▲ Не используйте агрессивные абразивные чистящие средства для очистки устройства.
- ▲ Упаковочный материал (пенопласт, пленка и прочее) может быть опасен для детей. Утилизируйте его в соответствии с местными правилами или храните в недоступном для детей месте.
- ▲ Дети младше 8 лет должны находиться вне пределов досягаемости прибора или под постоянным присмотром.
- ▲ Данное устройство могут использовать дети в возрасте от 8 лет и старше, лица с ограниченными физическими и сенсорными способностями, а также с нарушениями душевного здоровья или люди с недостатком опыта и знаний при условии, если они находятся под постоянным присмотром лица, ответственного за их жизнь, здоровье и благополучие,

или если им провели полноценный инструктаж о безопасном использовании устройства с полным пониманием возможных опасностей.



В случае обнаружения каких-либо неполадок немедленно прекратите использование устройства.

УСТРОЙСТВО ПРИБОРА

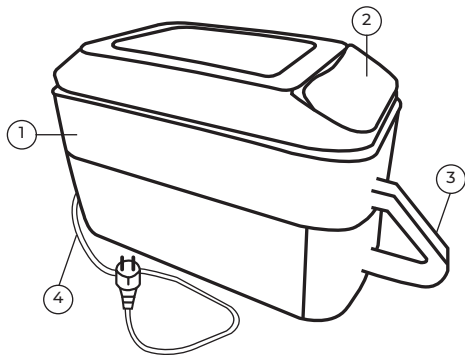

1. Корпус
2. Панель управления
3. Ручка
4. Электрошнур

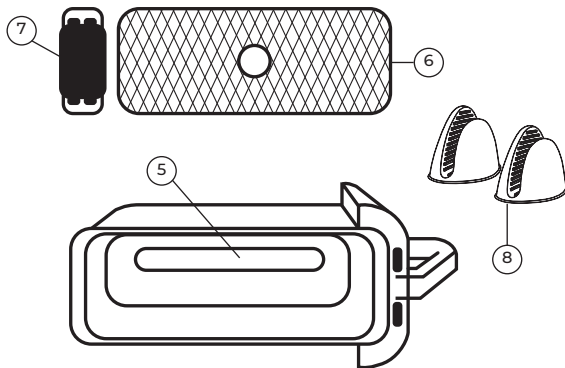

5. Чаша
6. Сетка из нержавеющей стали
7. Разделитель чаши
8. Комплект прихваток

ПАНЕЛЬ УПРАВЛЕНИЯ

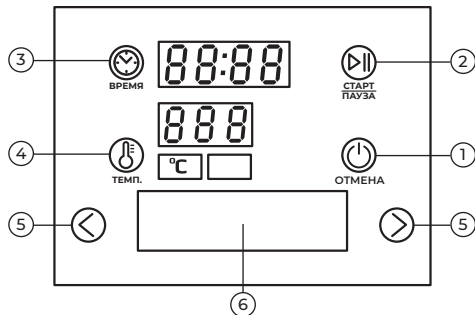

1. Кнопка **ОТМЕНА** (⏻) – выключение запущенной программы / возврат в список программ / режим ожидания.
2. Кнопка **СТАРТ/ПАУЗА** (▶||) – включение программы / пауза
3. Кнопка **ВРЕМЯ** (🕒) – настройка времени приготовления
4. Кнопка **ТЕМП.** (🌡️) (°C) – настройка температуры приготовления
5. Кнопки **< / >** – выбор программы/режима/температуры/времени
6. Нижний дисплей, отображающий название программы или режима. Чтобы изменить и выбрать программу приготовления, коснитесь пальцем кнопки **<** или **>**.

ПРОГРАММЫ

1. Разогрев
2. Курица
3. Стейк из говядины
4. Рыба
5. Овощи
6. Ребрышки
7. Шашлык
8. Морепродукты
9. Батат
10. Картофель фри
11. Выпечка
12. Сухофрукты
13. Тосты
14. Омлет
15. Печенье
16. Ручной
17. Разморозка

ПЕРЕД НАЧАЛОМ РАБОТЫ

Достаньте прибор и комплектующие из упаковки. Удалите все транспортировочные материалы и наклейки.



Снимите транспортировочные силиконовые уплотнители с металлических решеток. Не используйте их во время приготовления.

Обязательно сохраните на корпусе все предупреждающие наклейки и этикетку с серийным номером изделия.

Визуально убедитесь в отсутствии механических повреждений прибора.



Необходимо выдержать устройство 3 часа при комнатной температуре перед использованием, если оно подвергалось низким температурам при транспортировке.

Протрите корпус устройства, внутреннюю и внешнюю поверхность влажной тканью. Очистите чашу, сетку и разделитель горячей водой с использованием слабого мыльного раствора либо в посудомоечной машине.

Просушите элементы устройства и установите сетку с разделителем в чашу, саму чашу – в прибор перед подключением к электросети.

Установите устройство на ровную твердую термостойкую горизонтальную поверхность, оставив примерно 30 см со всех сторон свободного пространства. Следите, чтобы выходящий при работе устройства пар не попадал на обои, мебель и другие предметы, чувствительные к повышенной влажности и температуре.



Нет необходимости наполнять чашу маслом и/или жиром для жарки, так как прибор работает на горячем воздухе.

УСТАНОВКА ВРЕМЕНИ ПРИГОТОВЛЕНИЯ

Вы можете самостоятельно устанавливать время приготовления для каждой программы. Шаг изменения и диапазон времени зависят от выбранной программы приготовления.

1. Для настройки времени приготовления после выбора программы нажмите кнопку . Значение времени на дисплее начнет мигать.
2. Нажимая кнопки < или >, установите желаемое значение времени приготовления. Переключение происходит по кругу, для быстрого изменения значения нажмите и удерживайте соответствующую кнопку.
3. Не нажимайте кнопки на панели управления в течение нескольких секунд: изменения будут сохранены автоматически (значение на дисплее перестанет мигать).

ИЗМЕНЕНИЕ ВРЕМЕНИ В ПРОЦЕССЕ ПРИГОТОВЛЕНИЯ

Диапазон приготовления зависит от выбранной программы (см. Таблицу по приготовлению продуктов в аэрогриле), шаг изменения времени – 1 мин (кроме программы Сухофрукты).

1. Во время работы программы приготовления нажмите кнопку . Значение на дисплее начнет мигать.

2. Нажимая кнопки < или >, установите желаемое значение времени. Переключение происходит по кругу, для быстрого изменения значения нажмите и удерживайте соответствующую кнопку. Для сохранения настроенного параметра не нажимайте на кнопки панели управления около 5 сек. или сразу нажмите на кнопку .



УСТАНОВКА ТЕМПЕРАТУРЫ ПРИГОТОВЛЕНИЯ

Вы можете самостоятельно устанавливать температуру приготовления для каждой программы. Шаг изменения и диапазон времени зависят от выбранной программы приготовления.

1. После выбора программы нажмите кнопку . Цифровое значение температуры по умолчанию на дисплее начнет мигать.
2. Нажимая кнопки < или >, установите желаемое значение температуры. Для быстрого изменения значения нажмите и удерживайте соответствующую кнопку.
3. Не нажимайте кнопки на панели управления в течение нескольких секунд: изменения будут сохранены автоматически (значение на дисплее перестанет мигать).

ИЗМЕНЕНИЕ ТЕМПЕРАТУРЫ В ПРОЦЕССЕ ПРИГОТОВЛЕНИЯ

Диапазон изменения температуры приготовления зависят от выбранной программы (см. Таблицу по приготовлению продуктов в аэрогриле).



1. Во время работы программы приготовления нажмите кнопку . Цифровое значение температуры по умолчанию на дисплее начнет мигать.
2. Нажимая кнопки **<** или **>**, установите желаемое значение температуры. Для быстрого изменения значения нажмите и удерживайте соответствующую кнопку.
3. Не нажимайте кнопки на панели управления в течение нескольких секунд: изменения будут сохранены автоматически или сразу нажмите на кнопку  (значение на дисплее перестанет мигать).

ИСПОЛЬЗОВАНИЕ

ПОРЯДОК ДЕЙСТВИЙ ПРИ ИСПОЛЬЗОВАНИИ АВТОМАТИЧЕСКИХ ПРОГРАММ ПРИГОТОВЛЕНИЯ

1. Поместите продукты в чашу.
2. Подключите прибор к электросети. Прибор подаст звуковой сигнал, затем перейдет в режим ожидания (на дисплее отобразится - - - -)
3. Для выбора автоматической программы нажмите кнопку **<** или **>**. Название выбранной программы будет отображаться в нижнем экране панели.
4. При необходимости измените время приготовления, установленное по умолчанию (см. раздел «Установка времени приготовления»).
5. При необходимости установите температуру готовки (см. раздел «Установка температуры приготовления»).



При настройке параметров приготовления изменяемое значение мигает на дисплее, автосохранение происходит через 5 сек. Нажатие кнопки  во время настройки программы приготовления вернет настройки по умолчанию. Повторное нажатие кнопки  переведет прибор в режим ожидания (на дисплее отобразится - - - -).

При бездействии около 10 сек. во время настройки программы прибор перейдет в режим ожидания (на дисплее отображается ----).

На любом этапе настройки нажатие и удержание кнопки **▶||** приведет к запуску программы приготовления с текущими настройками. Неизменные параметры останутся по умолчанию.



- Для запуска программы приготовления нажмите и удерживайте кнопку **▶||**. Индикатор времени будет показывать оставшееся время до окончания программы.

Индикатор температуры будет отображать заданную температуру готовки.

На нижнем дисплее (6) будет отображаться название запущенной программы.

На некоторых программах в середине процесса готовки прибор оповестит сигналом о необходимости перевернуть продукт. На дисплее будет отображаться надпись **ПЕРЕВЕРНУТЬ**. Необходимо извлечь чашу прибора, перевернуть готовящийся продукт, затем установить чашу обратно, прибор автоматически продолжит готовку. Если не извлекать чашу и не переворачивать продукт, то прибор также возобновит готовку через 30 сек.

- О завершении программы приготовления Вас оповестит звуковой сигнал. На нижнем дисплее будет отображаться надпись **ГОТОВО**.

i Чтобы сбросить выбранную программу, нажмите кнопку , а чтобы прервать процесс приготовления, нажмите и удерживайте кнопку .

- Отключите прибор от электросети.

СМЕНА ЯЗЫКА

- Для изменения языка в режиме ожидания (на дисплее отображается ----) нажмите и удерживайте кнопку . Прибор издаст звуковой сигнал, вместо цифрового значения температуры замигает надпись **SEF**, а на дисплее отобразится язык.
- С помощью кнопок **< >** выберите язык **РУССКИЙ** или **ENGLISH**.
- Не нажимайте кнопки на панели управления в течение 5 секунд, изменения будут сохранены автоматически (прибор снова перейдет в режим ожидания).

ТАБЛИЦА ПО ПРИГОТОВЛЕНИЮ ПРОДУКТОВ В АЭРОГРИЛЕ

Название программы	Время по умолчанию	Диапазон изменения времени приготовления	Температура по умолчанию, °С	Диапазон изменения температуры приготовления / Шаг	Сигнал о переворачивании продукта
Разогрев	00:05	1 мин - 1 ч / 1 мин	205	40-205 / 5	-
Курица	00:20	1 мин - 1 ч / 1 мин	193	100-200 / 5	+
Стейк из говядины	00:20	1 мин - 1 ч / 1 мин	205	150-200 / 5	-
Рыба	00:20	1 мин - 1 ч / 1 мин	180	100-200 / 5	-
Овощи	00:12	1 мин - 1 ч / 1 мин	160	100-200 / 5	+
Ребрышки	00:25	1 мин - 1 ч / 1 мин	190	100-200 / 5	+
Шашлык	00:25	1 мин - 1 ч / 1 мин	200	100-200 / 5	+
Морепродукты	00:14	1 мин - 1 ч / 1 мин	160	100-200 / 5	-
Батат	00:12	1 мин - 1 ч / 1 мин	188	100-200 / 5	+
Картофель фри	00:10	1 мин - 1 ч / 1 мин	205	80-200 / 5	+
Выпечка	00:30	1 мин - 1 ч / 1 мин	170	100-200 / 5	-
Сухофрукты	06:00	30 мин - 10 ч / 30 мин	70	50-90 / 5	-
Тосты	00:04	1 мин - 1 ч / 1 мин	200	100-200 / 5	-
Омлет	00:14	1 мин - 1 ч / 1 мин	185	100-200 / 5	-
Печенье	00:11	1 мин - 1 ч / 1 мин	180	100-200 / 5	-

Ручной	00:30	1 мин - 1 ч / 1 мин	180	40-100 / 12 101-200 / 1	-
Разморозка	00:15	1 мин - 1 ч / 1 мин	40	40-70 / 5	-



Помните, что данные настройки являются только приблизительными, поскольку продукты различаются по размеру, весу, качеству и пр.



Если Ваши продукты не подходят к установленным программам, выберите соответствующую функцию и температуру для приготовления на свое усмотрение.

РЕКОМЕНДАЦИИ ПО ПРИГОТОВЛЕНИЮ

- Продукты небольшого размера обычно требуют меньше времени для приготовления, чем крупные.
- Переворачивание небольших продуктов во время приготовления оптимизирует конечный результат и предотвращает их неравномерное прожаривание.
- Добавьте немного масла к свежему картофелю и обжаривайте его еще несколько минут для получения хрустящей корочки.
- Не готовьте в приборе очень жирные продукты.
- Закуски, которые можно приготовить в духовке, можно готовить и в аэрогриле.
- Оптимальное количество для приготовления хрустящего картофеля фри – 500 г.
- Используйте готовое тесто для быстрого и легкого приготовления закусок. Готовое тесто требует более короткого времени приготовления, чем домашнее тесто.
- Используйте форму для выпечки в чаше, если Вы хотите испечь пирог с начинкой или обжарить морепродукты.

УХОД И ОЧИСТКА

Чистите аэрогриль после каждого использования.

Перед очисткой убедитесь, что устройство отключено от электросети и полностью остыло (требуется около 30 минут). Для скорейшего остывания вытащите чашу из прибора.



Внимание! Запрещается погружать корпус прибора в воду или ставить его под струю воды!

Запрещается при очистке устройства использовать абразивные чистящие средства и металлические материалы.

Протирайте внешнюю поверхность прибора влажной тканью. Очищайте чашу горячей проточной водой, используя немного жидкого мыла и мягкую губку.

Для эффективной очистки сетки из нержавеющей стали можно использовать кухонные щетки / абразивные губки.

Очищайте нагревательные элементы с помощью щетки.

Самоочистка

Для очищения от нагара и других трудноочищаемых пятен наполните чашу горячей водой с добавлением жидкого мыла для мытья посуды. Поместите сетку в чашу и дайте им пропитаться в течение примерно 10 минут. Включите программу «Овощи», нажмите кнопку **СТАРТ/ПАУЗА** . По окончании программы не забудьте ополоснуть чашу и сетку и тщательно просушить.

ХРАНЕНИЕ И ТРАНСПОРТИРОВКА

- Перед хранением и транспортировкой устройства необходимо тщательно очистить корпус и полностью его просушить.
- Хранение допускается в сухом и хорошо вентилируемом помещении вдали от источников огня, нагревательных приборов и прямых солнечных лучей. Храните прибор в чистом и сухом состоянии, в недоступном для детей месте.
- Электрические устройства транспортируют всеми видами транспорта в соответствии с правилами перевозки грузов, действующими на транспорте конкретного вида. При перевозке устройства используйте оригинальную заводскую упаковку.
- Транспортировка должна осуществляться только в крытом транспорте.
- Устройство должно быть правильно упаковано и закреплено во избежание самопроизвольного перемещения в процессе транспортировки.
- Транспортировка устройства должна исключать возможность непосредственного воздействия на него атмосферных осадков и агрессивной внешней среды.
- При осуществлении транспортировки и хранения устройства запрещается подвергать его механическим воздействиям извне, так как они могут привести к повреждению устройства, нарушению его конструкции или повреждению внешней упаковки.
- При хранении и транспортировке запрещено допускать попадание воды и иных жидкостей на упаковку устройства или внутрь упаковки.
- При проведении погрузочно-разгрузочных работ требуется осторожность.

УСТРАНЕНИЕ НЕИСПРАВНОСТЕЙ

Проблема	Возможная причина	Решение
Аэрогриль не работает	Прибор не подключен к электросети	Подключите прибор к электросети
Продукты, обжаренные в аэрогриле, не готовы	Количество продуктов в чаше слишком велико	Поместите в чашу меньшее количество продуктов. Маленькие порции обжариваются более равномерно
	Установлена слишком низкая температура	Установите температуру на более высокое значение
Продукты обжариваются в аэрогриле неравномерно	Некоторые виды продуктов необходимо переворачивать на середине процесса приготовления	Переворачивайте/встряхивайте продукты на середине процесса приготовления
Жареные закуски не хрустят при выходе из аэрогриля	Вы использовали продукты, не предназначенные для приготовления в режиме фри	Замените продукты или слегка смажьте их маслом для получения более хрустящей корочки
Чаша не встает в прибор	В чаше слишком много продуктов	Продукты должны находиться на 2 см ниже края чаши

Проблема	Возможная причина	Решение
Из прибора выходит дым	Вы готовите слишком жирные продукты	Не является неисправностью, не влияет на работу прибора или конечный результат. При жарке жирных продуктов большое количество масла вытекает в чашу. Масло выделяет дым, а чаша нагревается сильнее, чем обычно
	В чаше остались остатки жира от предыдущего использования	Очищайте чашу после каждого использования
Свежий картофель фри обжаривается неравномерно	Вы использовали картофель неправильного сорта	Используйте свежий картофель и следите за тем, чтобы он оставался упругим во время жарки
	Нарезанный картофель перед жаркой плохо промыт	Хорошо промойте нарезанный картофель, чтобы удалить крахмал со всех сторон
Свежий картофель фри не хрустит по окончании приготовления	Хрустящая корочка картофеля фри зависит от количества масла и воды	Убедитесь в хорошей просушке нарезанного картофеля перед добавлением масла. Для получения более хрустящего результата нарежьте картофель помельче. Добавьте чуть больше масла для более хрустящего результата



Если неисправность не удалось устранить, обратитесь за консультацией в авторизованный сервисный центр или в отдел заботы о клиентах GARLYN. Все ремонтные работы должны производиться квалифицированными специалистами в сервисном центре.

ОТДЕЛ ЗАБОТЫ О КЛИЕНТАХ GARLYN

КАК СВЯЗАТЬСЯ

Чтобы получить ответы на все интересующие Вас вопросы, обратитесь в наш отдел заботы о клиентах.

Наши специалисты с радостью помогут решить любые возникшие проблемы и ответят на самые неожиданные вопросы.

Мы также будем рады Вашим предложениям о том, как еще мы можем улучшить наши товары и сделать их максимально удобными и надежными.

С заботой о Вас!

Телефон: 8 (800) 350-05-03 (доб. 2)

Почта: info@garlyn.ru

График работы: ежедневно с 10 до 20.

ТЕХНИЧЕСКИЕ ХАРАКТЕРИСТИКИ

Тип товара	аэрогриль
Товарный знак.....	Garlyn
Модель	AG-1500
Напряжение.....	220-240 В, 50 Гц
Мощность.....	1500 Вт
Тип нагревательного элемента.....	ТЭН
Тип управления	электронное, сенсорное
Объем чаши.....	5,5 л
Материал чаши.....	алюминий
Количество автоматических программ.....	17
Таймер	до 60 минут
Диапазон температуры	40-205 °С
Регулировка температуры	есть
Предварительный разогрев.....	есть
Самоочистка	есть
Комплексная защита элементов M-Pro.....	есть

Автоотключение при снятии чаши.....	есть
Длина электрошнура.....	0,72 м
Габаритные размеры.....	519 × 221 × 298 мм
Вес нетто.....	4,95 кг
Срок службы.....	3 года

КОМПЛЕКТАЦИЯ

Аэрогриль.....	1 шт.
Чаша	1 шт.
Сетка из нержавеющей стали	2 шт.
Разделитель чаши.....	1 шт.
Комплект прихваток.....	1 шт.
Книга рецептов	1 шт.
Руководство пользователя	1 шт.
Краткая инструкция пользователя	1 шт.
Гарантийный талон.....	1 шт.

I Производитель, постоянно улучшая и совершенствуя свою продукцию, оставляет за собой право вносить конструктивные изменения в спецификацию и дизайн товара, не ухудшающие его качество, без предварительного уведомления об этих изменениях.

УТИЛИЗАЦИЯ



Внимание! После окончания срока службы в соответствии с экологическими требованиями не выбрасывайте прибор вместе с бытовыми отходами. Передайте его в специализированный пункт для дальнейшей утилизации. Этим Вы поможете защитить окружающую среду.

Отходы, образующиеся при утилизации изделий, подлежат обязательному сбору с последующей утилизацией в установленном порядке и в соответствии с действующими требованиями и нормами отраслевой нормативной документации, в том числе в соответствии с СанПин 2.1.7.1322-03 «Гигиенические требования к размещению и обезвреживанию отходов производства и потребления».



Товар сертифицирован в соответствии с Федеральным законом «О техническом регулировании» и соответствует требованиям Технического регламента Таможенного союза ТР ТС 004/2011 «О безопасности низковольтного оборудования», Технического регламента Таможенного союза ТР ТС 020/2011 «Электромагнитная совместимость технических средств», Технического регламента Евразийского экономического союза «Об ограничении применения опасных веществ в изделиях электротехники и радиоэлектроники» ТР ЕАЭС 037/2016.

Гарантийный срок: 12 месяцев с даты продажи изделия
Дату изготовления Вы можете найти на корпусе устройства
Спроектировано и разработано компанией Garlyn
Сделано в Китае

The background of the entire image is a repeating geometric pattern of triangles. The triangles are arranged in a grid where each row consists of alternating upward-pointing and downward-pointing triangles. The colors are a vibrant orange and a solid black, creating a high-contrast, visually busy texture.

www.garlyn.ru

AG-1500-UM-01-UT