

GARLYN

Утюг

GT-250



Наведите камеру
телефона на QR-код
и смотрите
видеоинструкцию



РУКОВОДСТВО
ПОЛЬЗОВАТЕЛЯ



Поздравляем с покупкой нового утюга GARLYN GT-250!

Благодарим Вас за выбор продукции торговой марки **GARLYN**. Наши изделия разработаны в соответствии с высокими требованиями качества, функциональности и дизайна.

Перед установкой внимательно изучите данное руководство.

Производитель не несет ответственность за какие-либо травмы или ущерб, возникшие вследствие неправильной установки или эксплуатации. Сохраните руководство для дальнейшего использования. Правильная эксплуатация устройства значительно продлит срок его службы.

Узнать больше о компании **GARLYN** можно на сайте www.garlyn.ru.

Здесь вы сможете заказать бытовую технику **GARLYN** и оригинальные аксессуары к ней, получить консультацию наших специалистов, а также найти адреса фирменных магазинов **GARLYN**.

Отдел заботы о клиентах GARLYN: 8 (800) 350-05-03 (доб. 2) (звонок по России бесплатный).

СОДЕРЖАНИЕ

МЕРЫ ПРЕДОСТОРОЖНОСТИ.....	4
Устройство прибора.....	8
ПЕРЕД НАЧАЛОМ РАБОТЫ.....	9
Наполнение резервуара для воды.....	10
ИСПОЛЬЗОВАНИЕ.....	11
Выбор температуры.....	11
Глажение с паром.....	11
«Паровой удар» при вертикальном глажении.....	12
Сухое глажение.....	12
Таблица выбора режимов глажения для различных тканей.....	13
Функция распыления воды.....	14
Система защиты от накипи.....	14
Система «Капля-стоп».....	14
Комплексная защита элементов M-Pro.....	15
Окончание работы.....	15
РЕКОМЕНДАЦИИ ПО ЭФФЕКТИВНОМУ ГЛАЖЕНИЮ.....	16
УХОД И ОЧИСТКА.....	17
Функция самоочистки.....	17

Хранение и транспортировка	18
УСТРАНЕНИЕ НЕИСПРАВНОСТЕЙ	19
ОТДЕЛ ЗАБОТЫ О КЛИЕНТАХ GARLYN.....	22
ТЕХНИЧЕСКИЕ ХАРАКТЕРИСТИКИ	23
КОМПЛЕКТАЦИЯ.....	25
УТИЛИЗАЦИЯ	26



Ваша безопасность очень важна для нас. Пожалуйста, прочитайте руководство пользователя перед началом использования прибора.

При работе с устройством будьте внимательны, осторожны и благоразумны. Описанные меры предосторожности и порядок действий не охватывают все возможные ситуации при его эксплуатации. Используйте прибор исключительно по прямому назначению. Любое действие, не соответствующее инструкциям, может привести к повреждению изделия или возникновению возможных травм или несчастных случаев.

МЕРЫ ПРЕДОСТОРОЖНОСТИ

Производитель не несет ответственности за повреждения/ущерб, вызванные несоблюдением требований по технике безопасности и правил эксплуатации прибора.

Прибор был разработан для бытового использования исключительно в домашних условиях, а также условиях, приближенных к домашним: помещения для персонала в магазинах, офисах и иных рабочих местах; в гостиницах, отелях и др. Используйте его только по назначению. Любое нецелевое использование изделия станет нарушением условий надлежащей эксплуатации. В этом случае производитель не несет ответственности за возможные последствия.

Используйте прибор с осторожностью и предупреждайте других пользователей о потенциальной опасности.

В случае передачи устройства третьему лицу данное руководство также должно быть передано.

ОСТОРОЖНО

- ▲ Не ремонтируйте и не заменяйте никакие из частей устройства самостоятельно. Не эксплуатируйте прибор с поврежденным шнуром или вилкой, а также после сбоя в работе, падения или повреждения любым способом. Случайное повреждение прибора может привести к неисправностям, не соответствующим условиям гарантии, а также к поражению электротоком. Все процедуры, кроме рекомендованных в настоящем руководстве, должны выполняться исключительно квалифицированными специалистами авторизованного сервис-центра.
- ▲ Не протягивайте кабель электропитания в дверных проемах или вблизи источников тепла. Следите за тем, чтобы он не перекручивался и не перегибался, не соприкасался с острыми и/или горячими предметами, не ставьте на него тяжелые предметы. Износ кабеля может привести к короткому замыканию и поражению электрическим током.

- ▲ Не размещайте прибор рядом с источниками открытого огня, вблизи токсичных и легко воспламеняющихся веществ.
- ▲ Используйте удлинитель, рассчитанный на потребляемую мощность прибора, – в противном случае возможно короткое замыкание или возгорание кабеля.
- ▲ Для отключения прибора от электросети всегда беритесь за саму вилку, не тяните за кабель электропитания.
- ▲ Используйте только комплектные оригинальные аксессуары и материалы, рекомендованные производителем.

ВНИМАНИЕ

- ▲ Перед подключением устройства к электрической сети проверьте, совпадает ли ее напряжение с номинальным напряжением питания прибора.
- ▲ По обязательному требованию защиты от поражения электрическим током подключайте прибор только к розеткам, имеющим заземление. Используя удлинитель, убедитесь, что он также имеет заземление.

- ▲ Перед заполнением резервуара водой вынимайте вилку из розетки.
- ▲ Используйте только очищенную, пропущенную через фильтр воду. Дистиллированная и деминерализованная вода делает систему защиты от накипи неэффективной, изменяя ее физико-химические характеристики. Не заливайте никакую другую жидкость, кроме воды.
- ▲ ЗАПРЕЩЕНО погружать прибор и шнур питания в воду или помещать их под струю воды или другой жидкости!
- ▲ Если устройство упало в воду, как можно быстрее вытащите вилку из розетки. Не прикасайтесь к прибору и не погружайте руки в воду в этот момент!
- ▲ ЗАПРЕЩЕНО при использовании касаться прибора, шнура питания и вилки мокрыми руками и тогда, когда на них попала вода.
- ▲ Не используйте прибор на открытом воздухе и в помещениях с повышенной влажностью, например, в ванной комнате. Попадание влаги внутрь корпуса устройства может привести к его серьез-

ным повреждениям и/или поражению электрическим током.

- ▲ ЗАПРЕЩЕНО использование прибора при его падении, с видимыми признаками повреждений или протекания.
- ▲ Подошва устройства сильно нагревается во время работы. Не прикасайтесь к горячей поверхности.

ПРЕДУПРЕЖДЕНИЯ

- ▲ Используйте прибор только на плоской, устойчивой и термостойкой поверхности.
- ▲ Не устанавливайте прибор на мягкую поверхность.
- ▲ Не оставляйте прибор без присмотра подключенным к электросети и/или во время работы. Перед проведением технического обслуживания или иных работ отключайте прибор от основного источника электропитания.
- ▲ Не используйте агрессивные абразивные чистящие средства для очистки устройства.
- ▲ Упаковочный материал (пенопласт, пленка и прочее) может быть опасен для де-



тей. Утилизируйте его в соответствии с местными правилами или храните в недоступном для детей месте.

- ▲ Дети младше 8 лет должны находиться вне пределов досягаемости прибора или под постоянным присмотром.
- ▲ Данный прибор могут использовать дети в возрасте от 8 лет и старше, лица с ограниченными физическими и сенсорными способностями, а также с нарушениями душевного здоровья, или люди с недостатком опыта и знаний при условии, если они находятся под постоянным присмотром лица, ответственного за их жизнь, здоровье и благополучие, или если им провели полноценный инструктаж о безопасном использовании устройства с полным пониманием возможных опасностей.



В случае обнаружения каких-либо неполадок немедленно прекратите использование устройства.

УСТРОЙСТВО ПРИБОРА

1. Подошва (керамическое покрытие)
2. Прозрачный резервуар для воды
3. Отверстие распылителя воды
4. Крышка резервуара для воды
5. Кнопка +/- – увеличение/уменьшение температуры нагрева
6. ЖК-дисплей
7. Регулятор подачи пара 
8. Кнопка распыления воды 
9. Кнопка парового удара (интенсивной подачи пара) 
10. Электрошнур с шарнирным креплением
11. Кнопка самоочистки от накипи Self Clean
12. Теплоизоляционная панель
13. Максимальный уровень заполнения
14. Мерный стакан

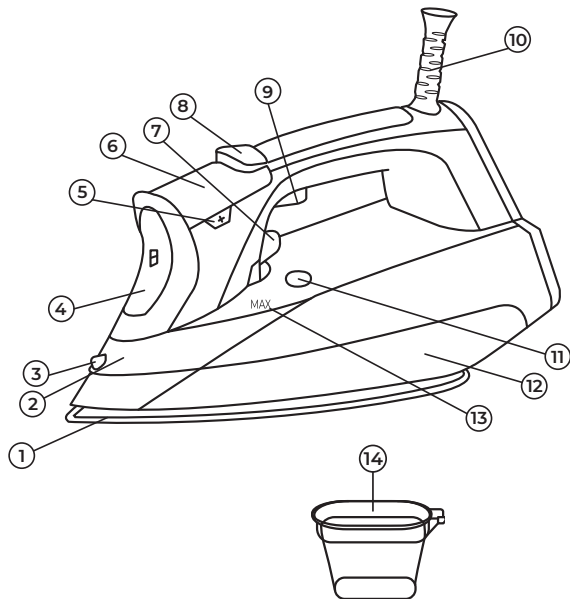

ПЕРЕД НАЧАЛОМ РАБОТЫ

Достаньте прибор и комплектующие из упаковки. Удалите все транспортировочные материалы и наклейки.



Обязательно сохраните на корпусе все предупреждающие наклейки и этикетку с серийным номером изделия.

Визуально убедитесь в отсутствии механических повреждений прибора.



Необходимо выдержать устройство 3 часа при комнатной температуре перед использованием, если оно подвергалось низким температурам при транспортировке.

Полностью размотайте электрошнур. Протрите корпус и подошву утюга влажной тканью. Вытрите прибор насухо.

При первом запуске в процессе работы устройства Вы можете заметить небольшой дым. Также возможно наличие конденсата в резервуаре для воды, оставшегося от прохождения контроля качества на сборочной линии. Данные явления не относятся к неисправностям и прекращаются через некоторое время.

Перед началом использования убедитесь, что выбранные температура и способ глажения соответствуют указаниям на ярлыке изделия, которое Вы собираетесь гладить (см. Таблицу выбора режимов глажения для различных тканей).



Оставляя прибор даже на короткое время, всегда вынимайте вилку из розетки и ставьте утюг вертикально.

Не оставляйте утюг без присмотра, пока он подключен к электросети!



Не используйте химические добавки, ароматические вещества и средства для удаления накипи. Несоблюдение вышеупомянутых правил ведет к отмене гарантии.

Наполнение резервуара для воды

1. Убедитесь, что прибор отключен от электросети.
2. Установите регулятор подачи пара в положение 0.
3. Откройте крышку резервуара для воды.
4. Приподнимите носик утюга. Медленно налейте холодную водопроводную воду в резервуар с помощью мерного стакана, стараясь не переливать воду через край и не превысить максимальный уровень (около 300 мл), обозначенный надписью MAX на резервуаре.

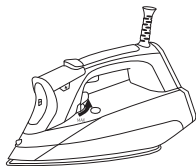

водопроводную и фильтрованную воду в пропорции 1:1.

Не заливайте никакую другую жидкость, кроме воды!

5. Закройте крышку резервуара для воды.

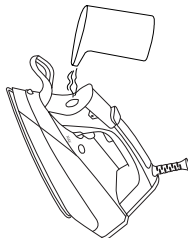

i Прибор предназначен для работы с очищенной, пропущенной через фильтр водой.

Если у Вас очень жесткая вода, рекомендуется смешивать

ИСПОЛЬЗОВАНИЕ

Выбор температуры

1. Поставьте утюг в вертикальное положение.
2. Подключите прибор к электросети. Раздастся звуковой сигнал, загорится дисплей.
3. Отрегулируйте кнопку **+/-** увеличения/уменьшения температуры нагрева в соответствии с символом на ярлыке одежды. Загорится дисплей, на нем будут отображаться различные режимы глажения.

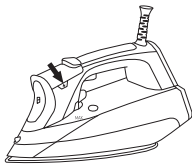

Глажение с паром

Количество пара можно выбирать регулятором подачи пара: установите регулятор в положение между минимальным и максимальным значением в зависимости от ткани, необходимого количества пара и выбранной температуры.

i **ВНИМАНИЕ!** Утюг непрерывно подает пар только в том случае, если держать его горизонтально. Вы можете остановить непрерывную подачу пара, поставив утюг в вертикальное положение или переведя регулятор подачи пара в положение 0.

Пар можно использовать только при самых высоких температурах.

«Паровой удар» при вертикальном глажении

Нажмите кнопку парового удара , чтобы создать мощную струю пара, способную разгладить самые сложные и жесткие складки. Подождите несколько секунд перед повторным нажатием.

Нажимая кнопку парового удара  через определенные промежутки времени, Вы также можете гладить вертикально (шторы, висящую одежду и т. д.).



ВНИМАНИЕ!

Функцию парового удара можно использовать только при самых высоких температурах. Остановите подачу пара, когда загорится индикатор контроля температуры подошвы, и начинайте гладить снова только после того, как индикатор погаснет.

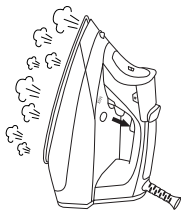
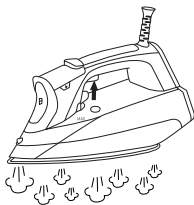





Сухое глажение

Чтобы гладить без пара, следуйте инструкциям раздела «Глажение с паром», оставив регулятор подачи пара в положении 0.

Начинайте гладить одежду, требующую низкой температуры. Это сокращает время ожидания (утюгу требуется меньше времени на нагрев, чем на остывание) и исключает риск пережечь ткань.

Таблица выбора режимов глажения для различных тканей

Этикетка для одежды	Программа	Тип ткани	Регулировка термостата
	ACRYL	Акрил	Низкая температура •
	VISCO, NYLON, SATIN, SILK	Вискоза, нейлон, сатин, шелк	Средняя температура ••
	COTTO, LINEN, POLYE, WOOL, JEANS, BLEND	Хлопок, лен, полиэстер, шерсть, джинсовые, смесовые ткани	Высокая температура ••• и паровой удар
	Ткани, не подлежащие глажению		

Функция распыления воды

Убедитесь, что в резервуаре есть вода. Медленно (для густого распыления) или быстро (для распыления в виде пара) нажмите кнопку распыления воды .

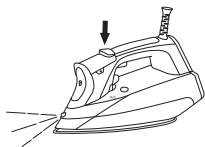

i **ВНИМАНИЕ!** Для деликатных тканей рекомендуется предварительно увлажнить ткань с помощью функции распыления или положить влажную ткань между утюгом и тканью. Во избежание появления пятен не используйте функцию распыления воды на шелковых или синтетических тканях.

Система защиты от накипи

Специальный фильтр внутри резервуара для воды смягчает ее и предотвращает образование накипи в пластине. Данный фильтр является постоянным и не требует замены.

i Используйте только очищенную, пропущенную через фильтр воду. Дистиллированная и деминерализованная вода делает систему защиты от накипи неэффективной, изменяя ее физико-химические характеристики.

Не используйте химические добавки, ароматические вещества или средства для удаления накипи. Несоблюдение вышеупомянутых правил ведет к отмене гарантии.

Система «Капля-стоп»

С помощью противокапельной системы при низкой температуре Вы можете идеально гладить даже самые деликатные ткани без риска их испортить или испачкать.

Комплексная защита элементов M-Pro

Устройство автоматически отключается, если находится около 8 минут в вертикальном положении или около 30 секунд в горизонтальном положении. Загорается индикатор, указывающий на срабатывание отключения. Как только Вы переместите утюг, он включится и снова начнет работать.

Окончание работы

1. Отсоедините прибор от электросети.
2. Вылейте воду из резервуара, перевернув утюг вверх дном и осторожно встряхнув его.
3. Оставьте утюг в вертикальном положении до полного остывания.
4. Обмотайте электрошнур вокруг прибора. Всегда держите утюг в вертикальном положении во избежание царапин и потертостей на керамической подошве.

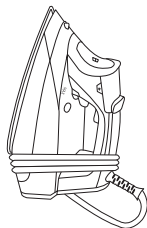

РЕКОМЕНДАЦИИ ПО ЭФФЕКТИВНОМУ ГЛАЖЕНИЮ

- Используйте самые низкие температуры для тканей с необычной отделкой (блестками, вышивкой и пр.).
- Если ткань смешанная (например, 40 % хлопка + 60 % синтетики), уменьшите температуру нагрева.
- Если Вы не знаете состав ткани, определите подходящую температуру путем тестирования на скрытом уголке одежды. Начните с низкой температуры и постепенно повышайте ее, пока она не достигнет идеальной.
- Никогда не гладьте участки со следами пота или другими пятнами: избыточное тепло образует подобные участки с риском образования желтых пятен, закрепляя их и делая неустраняемыми. Глажение будет более эффективным, если в таких случаях Вы используете сухое глажение при умеренной температуре.
- Чтобы избежать блеска шелковой, шерстяной или синтетической одежды, гладьте ее с изнаночной стороны.
- Чтобы избежать блеска бархатных вещей, гладьте их в одном направлении (вдоль волокон) и не нажимайте на утюг.
- Чтобы впоследствии было легче гладить, старайтесь использовать щадящие режимы при стирке и отжиме.
- Многие ткани легче гладить, если они не полностью высохли. Например, шелк всегда следует гладить влажным.

УХОД И ОЧИСТКА

Перед очисткой прибора убедитесь, что он отключен от электросети и полностью остыл.



ЗАПРЕЩАЕТСЯ погружать прибор в воду или промывать его под струей воды!
Не используйте для очистки абразивные и спиртосодержащие моющие средства, металлические щетки и т. д.

Корпус прибора и подошву можно очистить влажной тканью или губкой. Любой налет, остатки крахмала или пятна, оставшиеся на керамической подошве, можно удалить влажной тканью или неабразивным жидким моющим средством.

Функция самоочистки

Функция самоочистки очищает внутреннюю поверхность подошвы, удаляя загрязнения. Рекомендуется использовать ее каждые 10-15 дней.

1. Заполните резервуар для воды до уровня MAX и установите регулятор подачи пара в максимальное положение.
2. Установите кнопку увеличения/уменьшения температуры нагрева на максимальную температуру и дождитесь выключения соответствующего индикатора.
3. Выньте вилку из розетки и держите утюг горизонтально над раковиной.
4. Удерживайте кнопку самоочистки от накипи Self Clean, пока весь кипяток, пар и загрязнения не выйдут наружу.
5. Когда подошва остынет, ее можно очистить влажной тканью.

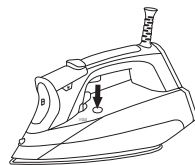

ХРАНЕНИЕ И ТРАНСПОРТИРОВКА

- Перед хранением и транспортировкой устройства необходимо тщательно очистить корпус и полностью его просушить.
- Хранение допускается в сухом и хорошо вентилируемом помещении вдали от источников огня, нагревательных приборов и прямых солнечных лучей. Храните прибор в чистом и сухом состоянии, в недоступном для детей месте.
- Электрические устройства транспортируют всеми видами транспорта в соответствии с правилами перевозки грузов, действующими на транспорте конкретного вида. При перевозке устройства используйте оригинальную заводскую упаковку.
- Транспортировка должна осуществляться только в крытом транспорте.
- Устройство должно быть правильно упаковано и закреплено во избежание самопроизвольного перемещения в процессе транспортировки.
- Транспортировка устройства должна исключать возможность непосредственного воздействия на него атмосферных осадков и агрессивной внешней среды.
- При осуществлении транспортировки и хранения устройства запрещается подвергать его механическим воздействиям извне, так как они могут привести к повреждению устройства, нарушению его конструкции или повреждению внешней упаковки.
- При хранении и транспортировке запрещено допускать попадание воды и иных жидкостей на упаковку устройства или внутрь упаковки.
- При проведении погрузочно-разгрузочных работ требуется осторожность.

УСТРАНЕНИЕ НЕИСПРАВНОСТЕЙ

Неисправность	Возможная причина	Решения
Подошва утюга не нагревается	Прибор не подключен к электросети	Подключите прибор к электросети
	Розетка неисправна	Подключите прибор к исправной розетке
Подошва утюга слабо нагревается	Установлена слишком низкая температура нагрева	Установите более высокую температуру с помощью кнопки увеличения температуры нагрева
Отсутствует пар	Регулятор подачи пара установлен в положение 0	Установите регулятор в максимальное положение
Выходящий из отверстий пар пачкает одежду	Использована неочищенная вода	Используйте только отфильтрованную воду
	После предыдущего использования не была удалена вода из резервуара	Проведите самоочистку прибора (см. «Функция самоочистки»). Всегда выливайте воду из резервуара по окончании работы

Неисправность	Возможная причина	Решения
Интенсивность подачи пара недостаточна	Регулятор подачи пара установлен в положение слабой подачи пара	Переведите регулятор подачи пара в положение средней или сильной подачи пара
	В резервуаре мало воды	Наполните резервуар водой как минимум на $\frac{1}{4}$
	Задействована противокапельная система	Нормальное явление. Необходимо выбрать более высокий режим температуры
Подшва утюга загрязнена и пачкает одежду	Прибор загрязнен, требуется самоочистка	Проведите самоочистку прибора (см. «Функция самоочистки»). Всегда выливайте воду из резервуара по окончании работы
	Установлена слишком высокая температура подошвы	Сверьтесь с ярлыками на изделии и «Таблицей выбора режимов глажения для различных тканей»
	Одежда недостаточно прополоскана	Прополощите одежду, убедитесь, что на ней не осталось мыла или других чистящих веществ

Неисправность	Возможная причина	Решения
Из отверстий подошвы вытекает вода	Установлена слишком низкая температура нагрева подошвы	Увеличьте температуру нагрева
	Слишком низкая температура подошвы из-за частого нажатия кнопки «Паровой удар»	Увеличьте интервалы между нажатиями кнопки парового удара 
На подошве царапины и другие механические повреждения	Утюг был помещен на металлическую поверхность	Ставьте утюг вертикально
	Подошва была повреждена фурнитурой на одежде (заклепки, молнии, пуговицы и т. д.)	В процессе глажения старайтесь не задевать молнии, заклепки и другие твердые предметы, которые могут повредить подошву

I Если неисправность не удалось устранить, обратитесь за консультацией в авторизованный сервисный центр или в отдел заботы о клиентах GARLYN. Все ремонтные работы должны производиться квалифицированными специалистами в сервисном центре.

ОТДЕЛ ЗАБОТЫ О КЛИЕНТАХ GARLYN

КАК СВЯЗАТЬСЯ

Чтобы получить ответы на все интересующие Вас вопросы, обратитесь в наш отдел заботы о клиентах.

Наши специалисты с радостью помогут решить любые возникшие проблемы и ответят на самые неожиданные вопросы.

Мы также будем рады Вашим предложениям о том, как еще мы можем улучшить наши товары и сделать их максимально удобными и надежными.

С заботой о Вас!

Телефон: 8 (800) 350-05-03 (доб. 2)

Почта: info@garlyn.ru

График работы: ежедневно с 10 до 20.

ТЕХНИЧЕСКИЕ ХАРАКТЕРИСТИКИ

Тип товара	утюг
Товарный знак.....	Garlyn
Модель	GT-250
Напряжение.....	220-240 В, 50 Гц
Мощность.....	2500 Вт
Материал корпуса.....	пластик
Защита от поражения электротоком	класс I
Индикация	светодиодная
Сухое глажение	есть
Регулировка подачи паром	есть
Вертикальное отпаривание.....	есть
Функция самоочистки.....	есть
Покрытие подошвы	керамическое
Покрытие ручки.....	прорезиненное
Объем резервуара для воды.....	370 мл
Постоянная подача пара	30 г/мин
Паровой удар.....	170 г/мин
Противокапельная система.....	есть

GARLYN

Защита от накипи	есть
Функция распыления	есть
Комплексная защита элементов M-Pro	есть
Желобок для пуговиц.....	да
Длина электрошнура.....	3 м
Габаритные размеры.....	93,5 × 124,5 × 142 мм
Вес нетто.....	1,31 кг
Срок службы	3 года

КОМПЛЕКТАЦИЯ

Утюг	1 шт.
Мерный стакан	1 шт.
Руководство пользователя	1 шт.
Краткая инструкция пользователя	1 шт.
Гарантийный талон.....	1 шт.

I *Производитель, постоянно улучшая и совершенствуя свою продукцию, оставляет за собой право вносить конструктивные изменения в спецификацию и дизайн товара, не ухудшающие его качество, без предварительного уведомления об этих изменениях.*

УТИЛИЗАЦИЯ



Внимание! После окончания срока службы не выбрасывайте прибор вместе с бытовыми отходами. Передайте его в специализированный пункт для дальнейшей утилизации. Этим Вы сможете защитить окружающую среду.

Отходы, образующиеся при утилизации изделий, подлежат обязательному сбору с последующей утилизацией в установленном порядке и в соответствии с действующими требованиями и нормами отраслевой нормативной документации, в том числе в соответствии с СанПиН 2.1.7.1322-03 «Гигиенические требования к размещению и обезвреживанию отходов производства и потребления».



Товар сертифицирован в соответствии с Федеральным законом «О техническом регулировании» и соответствует требованиям Технического регламента Таможенного союза ТР ТС 004/2011 «О безопасности низковольтного оборудования», Технического регламента Таможенного союза ТР ТС 020/2011 «Электромагнитная совместимость технических средств», Технического регламента Евразийского экономического союза «Об ограничении применения опасных веществ в изделиях электротехники и радиоэлектроники» ТР ЕАЭС 037/2016.

Гарантийный срок: 12 месяцев с даты продажи изделия
Дату изготовления Вы можете найти на корпусе устройства
Спроектировано и разработано компанией Garlyn
Сделано в Китае

The background of the entire image is a repeating geometric pattern of triangles. The triangles are arranged in a grid, with each row starting with an orange triangle pointing upwards. The triangles alternate in color between orange and black, creating a high-contrast, visually busy texture.

www.garlyn.ru
GT-250-UM-06-STI