

ОСНОВНЫЕ МЕРЫ ПРЕДОСТОРОЖНОСТИ

- ▲ Не обслуживайте устройство, когда оно подключено к электросети.
- ▲ Заливайте в прибор только чистую воду, не используйте моющие средства.
- ▲ Не прикасайтесь к включенному устройству мокрыми руками или если на его корпусе вода.

УСТРОЙСТВО ПРИБОРА

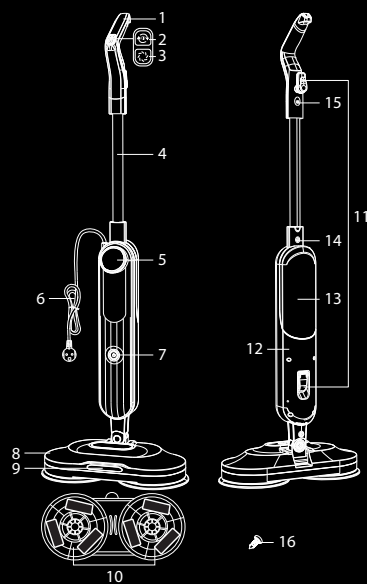

Дисплей

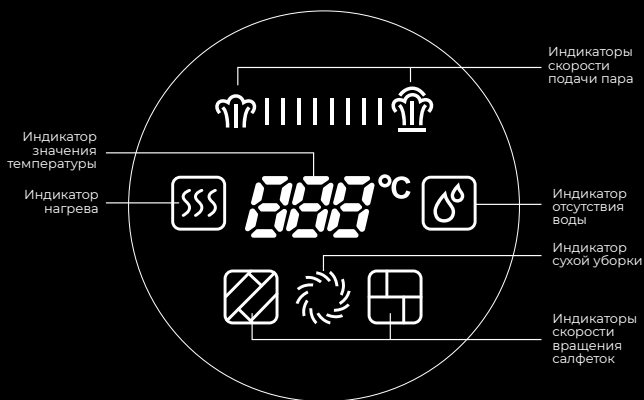

- | | |
|------------------------------------|--|
| 1. Съемная ручка швабры | 9. Лампочки подсветки зоны уборки |
| 2. Кнопка «Режим работы» | 10. Основания для крепления салфеток |
| 3. Вкл/выкл функции «Сухая уборка» | 11. Держатели электрошнура |
| 4. Трубка-удлинитель ручки съемная | 12. Основной блок швабры |
| 5. Дисплей | 13. Резервуар для воды съемный |
| 6. Электрошнур | 14. Кнопка отсоединения трубки-удлинителя от основного блока |
| 7. Кнопка «Вкл/Выкл» | 15. Кнопка отсоединения трубки-удлинителя от ручки |
| 8. Моющая часть паровой швабры | 16. Шуруп |

РЕЖИМЫ РАБОТЫ









Есть 2 режима работы:

- режим 1 – прибор работает с низкой скоростью вращения салфеток и с низкой скоростью подачи пара;
- режим 2 – прибор работает с высокой скоростью вращения салфеток и с высокой скоростью подачи пара



ПЕРЕД НАЧАЛОМ РАБОТЫ (подробное описание см. в руководстве пользователя)

1. Наполните резервуар водой и установите его в основной блок швабры.
2. Закрепите швабру в вертикальном положении, наклонив ее вперед до щелчка.
3. Присоедините салфетки к основаниям для крепления салфеток, поставив на их изнаночную сторону швабру. Основания имеют липучки, благодаря которым салфетки легко закрепятся на них.

ПОРЯДОК РАБОТЫ

1. Подключите прибор к электросети, включите питание прибора, нажав на кнопку «Вкл/Выкл» .
2. Запустите работу прибора, нажав на кнопку «Режим работы» . Прибор запустится в режиме 1, на дисплее будут гореть индикатор низкой скорости подачи пара  и низкой скорости вращения салфеток .
3. Нажмите на кнопку , чтобы выбрать режим 2. На дисплее будут гореть индикатор высокой скорости подачи пара  и высокой скорости вращения салфеток .
4. Нажмите на кнопку  в третий раз, чтобы остановить работу прибора.
5. Нажмите на кнопку «Вкл/Выкл» , чтобы выключить питание прибора. Отключите прибор от электросети.

Функция «Сухая уборка»

Смените салфетки на сухие и чистые, нажмите на кнопку  при включенном питании прибора, чтобы запустить/остановить функцию сухой уборки. На дисплее будет гореть индикатор сухой уборки .

Эта функция может понадобиться для сухой уборки влажных, только что вымытых полов или для полировки полов специальным средством.

 **ВНИМАНИЕ!** Запрещается наступать на моющую часть паровой швабры!

КОМПЛЕКСНАЯ ЗАЩИТА ЭЛЕМЕНТОВ M-PRO

Прибор оснащен комплексной защитной системой, останавливающей его работу при перегреве и перегрузке. Если такое произошло, дайте прибору остыть и снова запустите работу.







УХОД И ОЧИСТКА

Для сохранения производительности устройства рекомендуется ухаживать за его деталями на регулярной основе.

Перед очисткой убедитесь, что прибор отключен от электросети. Протрите все поверхности прибора мягкой тканью. Обмотайте электрошнур вокруг держателей на задней стороне устройства. После каждой уборки стирайте салфетки.



 **Перед хранением устройства необходимо слить всю воду, оставшуюся в резервуаре для воды. Не допускайте застоя воды в резервуаре!**

Удаление воды из помпы

1. Опустошите резервуар для воды. Установите пустой резервуар на место, включите питание прибора, нажав на кнопку «Вкл/Выкл» , и запустите работу паровой швабры, нажав на кнопку «Режим работы» .
2. Выберите режим 2, повторно нажав на кнопку .
3. Подождите, пока вся вода, оставшаяся в резервуаре, помпе и патрубках не будет прокачана, на дисплее не появится индикатор отсутствия воды  и прибор не отключится самостоятельно.
4. Отключите питание прибора кнопкой .

Удаление накипи

При образовании накипи подача пара уменьшается, поэтому своевременно удаляйте накипь.

1. Налейте в резервуар для воды раствор для удаления накипи и вставьте резервуар для воды в основной блок.
2. Выберите безопасное место, где раствор для очистки накипи не испортит покрытие пола.
3. Включите питание прибора, нажав на кнопку «Вкл/Выкл»  и запустите работу паровой швабры, нажав на кнопку «Режим работы» .
4. Выберите режим 2, повторно нажав на кнопку .
5. Дождитесь, пока резервуар для воды опустошится полностью, извлеките его, ополосните в него чистую воду, вставьте обратно в основной блок швабры и повторите процесс еще раз, но уже с чистой водой.

 **Для получения полной информации об эксплуатации Вашего прибора обращайтесь, пожалуйста, к руководству пользователя, а также в отдел заботы о клиентах GARLYN по телефону 8-800-350-05-03 (доб. 2)**