

# GARLYN

Мультиварка-скороварка

MPC-10



Наведите камеру  
телефона на QR-код  
и смотрите  
видеоинструкцию



РУКОВОДСТВО  
ПОЛЬЗОВАТЕЛЯ





**Поздравляем с покупкой новой мультиварки-скороварки GARLYN MPC-10!**

Благодарим Вас за выбор продукции торговой марки **GARLYN**. Наши изделия разработаны в соответствии с высокими требованиями качества, функциональности и дизайна.

**Перед установкой внимательно изучите данное руководство.**

Производитель не несет ответственность за какие-либо травмы или ущерб, возникшие вследствие неправильной установки или эксплуатации. Сохраните руководство для дальнейшего использования. Правильная эксплуатация устройства значительно продлит срок его службы.

Узнать больше о компании **GARLYN** можно на сайте [www.garlyn.ru](http://www.garlyn.ru).

Здесь вы сможете заказать бытовую технику **GARLYN** и оригинальные аксессуары к ней, получить консультацию наших специалистов, а также найти адреса фирменных магазинов **GARLYN**.

**Отдел заботы о клиентах GARLYN: 8 (800) 350-05-03 (доб. 2) (звонок по России бесплатный).**

# СОДЕРЖАНИЕ

|   |    |
|---|----|
| МЕРЫ ПРЕДОСТОРОЖНОСТИ.....  | 4  |
| Устройство прибора.....   | 10 |
| Панель управления.....  | 12 |
| Автоматические программы приготовления.....                                   | 15 |
| В режиме скороварки.....  | 15 |
| В режиме мультиварки.....   | 15 |
| Функции.....  | 16 |
| ПЕРЕД НАЧАЛОМ РАБОТЫ.....   | 16 |
| ИСПОЛЬЗОВАНИЕ.....  | 17 |
| Снятие и установка внутренней крышки и парового клапана.....                  | 18 |
| Снятие/установка внутренней крышки.....                                       | 18 |
| Снятие/установка парового клапана.....  | 19 |
| Отключение звуковых сигналов.....   | 19 |
| Блокировка панели управления.....   | 19 |
| Порядок действий при использовании автоматических программ приготовления..... | 20 |
| Работа в режиме скороварки.....   | 21 |
| Работа в режиме мультиварки.....  | 24 |
| Установка времени приготовления.....  | 27 |

|  |    |
|--|----|
| Изменение времени в процессе приготовления.....          | 27 |
| Программа GARLYN ШЕФ.....                                | 28 |
| Установка температуры приготовления .....                | 28 |
| Изменение температуры в процессе приготовления.....      | 29 |
| Функция «Отложенный старт».....                          | 29 |
| Поддержание температуры готовых блюд (автоподогрев)..... | 30 |
| Разогрев блюд.....                                       | 31 |
| Комплексная защита элементов M-Pro.....                  | 31 |
| СВОДНАЯ ТАБЛИЦА ПРОГРАММ ПРИГОТОВЛЕНИЯ.....              | 32 |
| СОВЕТЫ ПО ПРИГОТОВЛЕНИЮ.....                             | 37 |
| ЧИСТКА И УХОД .....                                      | 38 |
| Хранение и транспортировка .....                         | 39 |
| УСТРАНЕНИЕ НЕИСПРАВНОСТЕЙ.....                           | 40 |
| ОТДЕЛ ЗАБОТЫ О КЛИЕНТАХ GARLYN.....                      | 49 |
| ТЕХНИЧЕСКИЕ ХАРАКТЕРИСТИКИ .....                         | 50 |
| КОМПЛЕКТАЦИЯ.....  | 52 |
| УТИЛИЗАЦИЯ .....   | 53 |



*Ваша безопасность очень важна для нас. Пожалуйста, прочитайте руководство пользователя перед началом использования прибора.*

*При работе с устройством будьте внимательны, осторожны и благоразумны. Описанные меры предосторожности и порядок действий не охватывают все возможные ситуации при его эксплуатации. Используйте прибор исключительно по прямому назначению. Любое действие, не соответствующее инструкциям, может привести к повреждению изделия или возникновению возможных травм или несчастных случаев.*

## МЕРЫ ПРЕДОСТОРОЖНОСТИ

Производитель не несет ответственности за повреждения/ущерб, вызванные несоблюдением требований по технике безопасности и правил эксплуатации прибора.

Прибор был разработан для бытового использования исключительно в домашних условиях, а также условиях, приближенных к домашним: помещения для персонала в магазинах, офисах и иных рабочих местах; в гостиницах, отелях и др. Используйте его только по назначению. Любое нецелевое использование изделия станет нарушением условий надлежащей эксплуатации. В этом случае производитель не несет ответственности за возможные последствия.

Используйте прибор с осторожностью и предупреждайте других пользователей о потенциальной опасности.

В случае передачи устройства третьему лицу данное руководство также должно быть передано.

**ОСТОРОЖНО**

- ▲ Не ремонтируйте и не заменяйте никакие из частей устройства самостоятельно. Не эксплуатируйте прибор с поврежденным электрошнуром или вилкой, а также после сбоя в работе, падения или повреждения любым способом. Случайное повреждение прибора может привести к неисправностям, не соответствующим условиям гарантии, а также к поражению электротоком. Все процедуры, кроме рекомендованных в настоящем руководстве, должны выполняться исключительно квалифицированными специалистами авторизованного сервис-центра.
- ▲ Перед подключением устройства к электросети проверьте, совпадает ли ее напряжение с номинальным напряжением питания прибора.
- ▲ Для снижения риска поражения электрическим током устройство оснащено вилкой с заземлением. По обязательному требованию электробезопасности подключайте прибор только к розеткам и удлинителям, имеющим заземление, и не модифицируйте вилку прибора каким-либо образом.
- ▲ Вставляйте вилку электрошнура в розетку только по окончании установки устройства. Убедитесь, что после установки к вилке электрошнура имеется свободный доступ. Не подключайте прибор к электророзетке, если вилка неплотно входит в розетку или плохо закреплена.
- ▲ Не протягивайте электрошнур в дверных проемах или вблизи источников тепла. Следите за тем, чтобы он не перекручивался и не перегибался, не соприкасался с острыми и/или горячими предметами, не ставьте на него тяжелые предметы. Износ электрошнура может привести к короткому замыканию и поражению электрическим током.

- ▲ После использования, а также перед проведением технического обслуживания или иных работ отключайте прибор от основного источника электропитания. Извлекайте вилку сухими руками, не тяните за электрошнур.
- ▲ Используйте только комплектные оригинальные аксессуары и материалы, рекомендованные производителем.
- ▲ Не устанавливайте прибор вблизи источников открытого огня и тепла (плиты, духовые шкафы, обогреватели и т. п.) или вблизи быстровоспламеняющихся и горючих материалов (текстиль, бытовая химия).
- ▲ Не помещайте руки внутрь устройства, не убедившись, что нагревательный элемент и чаша уже остыли.
- ▲ Не используйте изделие на открытом воздухе и в помещениях с повышенной влажностью.

## ВНИМАНИЕ

- ▲ Не устанавливайте прибор на мягкую поверхность, рабочая поверхность и стены вокруг должны быть выполнены из термостойкого материала.
- ▲ Не накрывайте устройство во время работы – это может привести к перегреву и поломке.
- ▲ Не приближайте лицо и руки к отверстиям для выхода пара во время готовки.
- ▲ ЗАПРЕЩЕНО при использовании касаться прибора мокрыми руками и тогда, когда на него попала вода.
- ▲ Регулярно проверяйте устройство на предмет повреждений. Не используйте прибор или любую его часть при деформации.
- ▲ Не используйте данное устройство вблизи мест с магнитным излучением.
- ▲ Используйте прибор на высоте не более 2000 м над уровнем моря.



**ПРЕДУПРЕЖДЕНИЯ**

- ▲ Не ставьте изделие в местах, где оно может легко упасть (края столов/столешниц и пр.).
- ▲ Не устанавливайте на прибор посторонние предметы.
- ▲ Если прибор не используется, отключите его от электросети.
- ▲ Включайте питание устройства только после надлежащей установки чаши или контейнера с ингредиентами.
- ▲ Без специального указания в рецепте не включайте устройство без установленной внутрь чаши или с пустой чашей – при случайном включении это может привести к перегреву прибора или повреждению антипригарного покрытия чаши.
- ▲ Между чашей и нагревательным элементом не должно быть посторонних предметов.
- ▲ Используйте чашу и контейнер исключительно по их назначению. ЗАПРЕЩЕНО использовать чашу без данного устройства для приготовления пищи на кострах, в мангалах, на газу и пр.
- ▲ Не используйте в приборе другую посуду и чаши, не входящие в комплект, для приготовления, автоподогрева или повторного разогрева.
- ▲ Не прикасайтесь к горячим поверхностям устройства. Пользуйтесь прихватками, вынимая чашу с приготовленными блюдами и вынимая контейнер для приготовления на пару.
- ▲ Будьте предельно осторожны, перемещая прибор с горячими жидкими блюдами.
- ▲ Обжаривайте различные продукты только ПРИ ОТКРЫТОЙ КРЫШКЕ.

- ▲ Всегда очищайте клапаны после использования прибора и регулярно проверяйте каналы в клапанах, чтобы всегда был обеспечен выход пара.
- ▲ Следите за тем, чтобы в процессе приготовления продукты не засорили запорный клапан.
- ▲ Не допускайте попадания посторонних предметов в клапаны.
- ▲ Не заменяйте клапаны самостоятельно.
- ▲ Не пытайтесь открыть крышку до тех пор, пока не снизите давление в приборе до необходимого уровня и запорный клапан не опустится.
- ▲ Не пытайтесь механически вытащить запорный клапан.
- ▲ Не открывайте и не закрывайте крышку прибора силой.
- ▲ Во время приготовления и выброса пара в конце приготовления прибор выделяет тепло и горячий пар. Во избежание ожогов берегите руки и лицо от воздействия пара. Не прикасайтесь к крышке во время приготовления.
- ▲ Не добавляйте большое количество масла, пищевой соды или других газообразующих веществ.
- ▲ Для приготовления пищи под давлением обязательно наличие в чаше воды или другой жидкости – не менее 1/5 от объема чаши.
- ▲ Жарка и выпечка под высоким давлением категорически ЗАПРЕЩЕНЫ!
- ▲ Во избежание засорения парового клапана заполняйте чашу продуктами и водой не более чем на 4/5 от объема чаши. При варке продуктов, имеющих способность набухать в горячей воде или выделять пену, – не более чем на 3/5 от объема чаши.

- ▲ Не оставляйте чашу и контейнер с приготовленной пищей (и водой) в закрытом устройстве. Храните чашу и контейнер с готовыми блюдами в холодильнике. При необходимости Вы можете разогреть готовые блюда, используя соответствующую функцию.
- ▲ Перед очисткой прибора убедитесь, что он отключен от электросети и полностью остыл.
- ▲ Упаковочный материал (пенопласт, пленка и прочее) может быть опасен для детей. Утилизируйте его в соответствии с местными правилами или храните в недоступном для детей месте.
- ▲ Дети младше 8 лет должны находиться вне пределов досягаемости прибора или под постоянным присмотром.
- ▲ Данный прибор могут использовать дети в возрасте от 8 лет и старше, лица с ограниченными физическими и сенсорными способностями, а также с на-

рушениями душевного здоровья, или люди с недостатком опыта и знаний при условии, если они находятся под постоянным присмотром лица, ответственного за их жизнь, здоровье и благополучие, или если им провели полноценный инструктаж о безопасном использовании устройства с полным пониманием возможных опасностей.



*В случае обнаружения каких-либо неполадок немедленно прекратите использование устройства.*



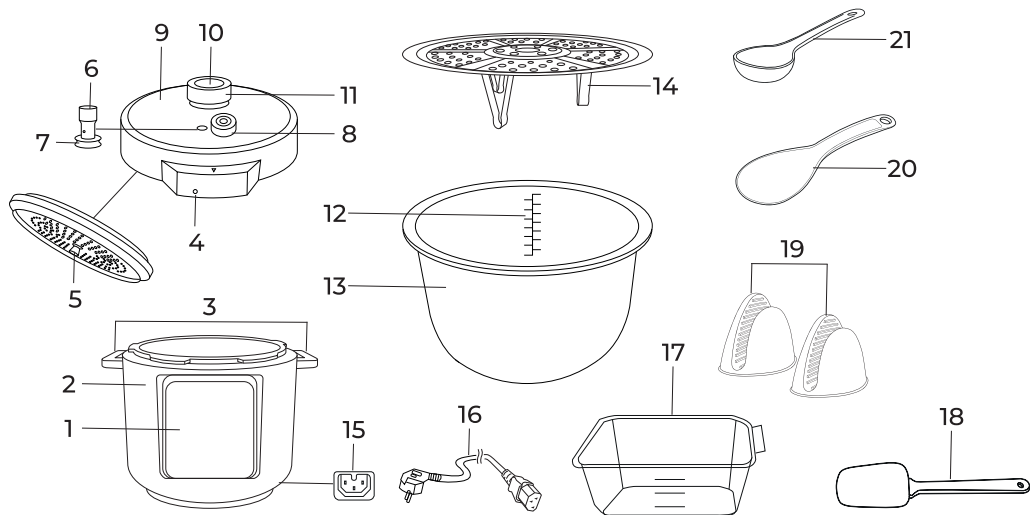



## УСТРОЙСТВО ПРИБОРА

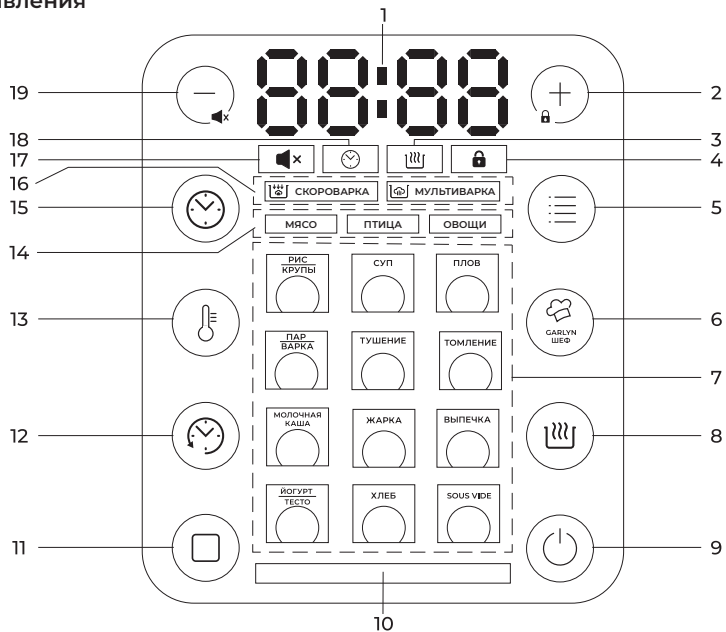

1. Панель управления с дисплеем
2. Корпус
3. Ручки
4. Фиксатор крышки
5. Съёмная внутренняя крышка
6. Запорный клапан
7. Уплотнительное кольцо запорного клапана
8. Паровой клапан съёмный
9. Крышка
10. Кнопка открытия парового клапана
11. Ручка крышки
12. Мерная шкала чаши
13. Чаша с антипригарным покрытием, 5 л
14. Контейнер для приготовления на пару
15. Разъём для электрошнура
16. Электрошнур
17. Мерный стакан
18. Силиконовая лопатка
19. Комплект прихваток
20. Плоская ложка
21. Черпак



## Панель управления



1. Дисплей. На нем отображаются:
  - время работы автоматической программы;
  - температура приготовления на программе «GARLYN ШЕФ»;
  - время отложенного старта;
  - символы работы прибора
2. Кнопка . Можно:
  - коротким нажатием увеличить настраиваемый параметр;
  - длительным нажатием включить/выключить блокировку панели управления
3. Индикатор . Горит:
  - в процессе работы режима «Разогрев»;
  - когда включена функция «Автоподогрев»
4. Индикатор блокировки панели управления . Горит, когда панель управления заблокирована
5. Кнопка «Меню» . Можно выбрать продукт (мясо, птица, овощи), который будет готовиться на автоматических программах «СУП», «ПЛОВ», «ПАР/ВАРКА», «ТУШЕНИЕ», «ТОМЛЕНИЕ», «ЖАРКА»
6. Кнопка запуска автоматической программы «GARLYN ШЕФ» :
  - мигает во время настройки автоматической программы «GARLYN ШЕФ»;
  - горит непрерывно во время работы автоматической программы «GARLYN ШЕФ»
7. Кнопки выбора автоматических программ приготовления:
  - мигают во время настройки автоматической программы;
  - горят непрерывно во время работы автоматической программы
8. Кнопка «Разогрев/Автоподогрев» . Можно:
  - запустить работу режима «Разогрев»;
  - включить/выключить функцию «Автоподогрев»
9. Кнопка «Старт» . Можно:
  - выйти из спящего режима;
  - запустить автоматическую программу приготовления;
  - выйти из автоматической программы после завершения приготовления
10. Цветовой индикатор, отображающий статус работы мультиварки-скороварки:
  - горит красным цветом:





- в процессе выхода на рабочие параметры на автоматических программах с предварительным нагревом;
- в процессе работы режима «Разогрев», пока температура не достигнет 70 °C
- горит оранжевым цветом:
  - работает одна из автоматических программ без предварительного нагрева;
  - автоматическая программа с предварительным нагревом вышла на рабочие параметры
- горит зеленым цветом одновременно с надписью «END» на дисплее при завершении работы программы или автоподогрева до тех пор, пока не будет нажата кнопка «Старт» 
- горит голубым цветом:
  - во время работы функции «Автоподогрев»;
  - в процессе работы режима «Разогрев», когда температура выше 70 °C
- мигает фиолетовым цветом в процессе настройки времени работы функции «Отложенный старт»;
- горит фиолетовым цветом, когда включена функция «Отложенный старт»

**11.** Кнопка «Стоп»  . Можно:

- коротким нажатием прервать настройку параметров и выйти из режима настройки без сохранений;
  - коротким нажатием перевести прибор в режим ожидания;
  - коротким нажатием перевести прибор в спящий режим;
  - длительным нажатием остановить работу автоматической программы;
  - длительным нажатием остановить работу режима «Разогрев»;
  - длительным нажатием остановить работу функции «Автоподогрев»
- 12.** Кнопка «Отложенный старт»  . Нажатием на нее можно запланировать начало работы автоматической программы приготовления через установленное время (кроме автоматической программы «ЖАРКА»)
- 13.** Кнопка «Температура»  . Нажатием на нее можно настроить температуру приготовления на автоматической программе «GARLYN ШЕФ»
- 14.** Индикаторы выбранного продукта. В зависимости от того, какой продукт Вы выбрали кнопкой



«Меню», будут гореть индикатор МЯСО, индикатор ПТИЦА или индикатор ОВОЩИ

15. Кнопка «Время»  . Нажатием на нее можно настроить время приготовления на всех автоматических программах
16. Индикаторы работы прибора в режимах скороварка/мультиварка. В зависимости от того, какая автоматическая программа выбрана, будет гореть индикатор **СКОРОВАРКА** или индикатор **МУЛЬТИВАРКА**
17. Индикатор отключения звука  . Горит, когда звуковые сигналы прибора отключены
18. Индикатор работы программы  :
- горит во время выбора и работы автоматической программы;
  - мигает в процессе настройки времени;
  - мигает на автоматических программах с предварительным нагревом, пока программа не вышла на рабочие параметры
19. Кнопка  . Можно:
- коротким нажатием уменьшить настраиваемый параметр;
  - длительным нажатием включить/отключить звуковые сигналы прибора

## АВТОМАТИЧЕСКИЕ ПРОГРАММЫ ПРИГОТОВЛЕНИЯ

### В режиме скороварки

1. РИС/КРУПЫ
2. СУП
3. ПЛОВ
4. ПАР/ВАРКА
5. ТУШЕНИЕ
6. ТОМЛЕНИЕ

### В режиме мультиварки

1. МОЛОЧНАЯ КАША
2. ЖАРКА
3. ВЫПЕЧКА
4. ЙОГУРТ/ТЕСТО
5. ХЛЕБ
6. SOUS VIDE
7. GARLYN ШЕФ

## ФУНКЦИИ

|  |             |
|--|-------------|
| Поддержание температуры готовых блюд (автоподогрев)..... | до 12 часов |
| Предварительное отключение автоподогрева.....            | есть        |
| Разогрев блюд.....                                       | до 12 часов |
| Отложенный старт.....                                    | до 24 часов |
| Отключение звуковых сигналов.....                        | есть        |
| Блокировка панели управления.....                        | есть        |

## ПЕРЕД НАЧАЛОМ РАБОТЫ

Достаньте прибор и комплектующие из упаковки. Удалите все транспортировочные материалы и наклейки.

 *Обязательно сохраните на корпусе все предупреждающие наклейки и этикетку с серийным номером изделия.*

 *Необходимо выдержать устройство 3 часа при комнатной температуре перед использованием, если оно подвергалось низким температурам при транспортировке.*

Визуально убедитесь в отсутствии механических повреждений прибора.

Протрите корпус прибора мягкой влажной тканью, промойте водой комплектующие, контактирующие с продуктами питания (см. раздел «ЧИСТКА И УХОД»).

 *Всегда устанавливайте устройство на твердой и плоской поверхности так, чтобы выходящий из парового клапана горячий пар не попадал на стены, мебель, электронные приборы и другие предметы и материалы, которые могут пострадать от высоких температур и влажности.  
Перед установкой чаши в корпус прибора убедитесь, что на нагревательном элементе нет посторонних предметов.*

## ИСПОЛЬЗОВАНИЕ



**ВАЖНО!** Если вы используете прибор для кипячения воды (например, при варке продуктов), **ЗАПРЕЩАЕТСЯ** устанавливать температуру приготовления выше 100 °С на автоматической программе «GARLYN ШЕФ». Это может привести к перегреву и поломке прибора. По той же причине **ЗАПРЕЩАЕТСЯ** использовать для кипячения воды программы «ВЫПЕЧКА», «ЖАРКА», «ХЛЕБ» и все автоматические программы в режиме скороварки.



**ЗАПРЕЩЕНО** обрабатывать продукты непосредственно в чаше! Это может привести к повреждению антипригарного покрытия и выходу прибора из строя.

**ЗАПРЕЩЕНО** поднимать прибор с наполненной чашей за ручки!

**ВНИМАНИЕ!** Во время работы прибор нагревается. Не прикасайтесь к его металлическим частям и будьте осторожны по окончании приготовления. Перед перемещением прибора убедитесь, что он полностью остыл.

**ВНИМАНИЕ!** Во время работы прибора из парового клапана будет выходить горячий пар. Будьте предельно осторожны! Никогда не наклоняйтесь над прибором, не подставляйте руки, также следите за домашними животными и детьми во время работы прибора.

**ВНИМАНИЕ!** НИКОГДА не пытайтесь достать руками или с помощью инструментов запорный клапан!

**ВНИМАНИЕ!** Не прикасайтесь к паровому клапану во время работы прибора! Не пытайтесь его достать или изменить его положение во время работы прибора!

**ВНИМАНИЕ!** Во время работы программы «ЖАРКА» всегда оставляйте крышку прибора открытой.

**ВНИМАНИЕ!** Будьте предельно осторожны при открытии крышки! Из-за давления чаша может прижаться к крышке и немного приподняться, когда Вы будете открывать крышку. Также из чаши может идти горячий пар.



Если крышка прибора установлена неправильно: заблокирована в режиме мультиварки или, наоборот, разблокирована в режиме скороварки, то на дисплее замигает значение и прибор начнет издавать звуковые сигналы (если звуковые сигналы прибора не отключены).

## СНЯТИЕ И УСТАНОВКА ВНУТРЕННЕЙ КРЫШКИ И ПАРОВОГО КЛАПАНА

### Снятие/установка внутренней крышки

Потяните за резиновый выступ, чтобы снять внутреннюю крышку.

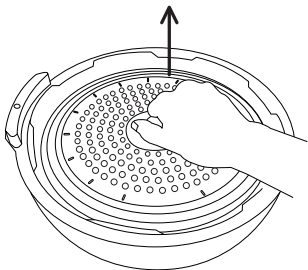

Насадите внутреннюю крышку на металлический выступ и прижмите, чтобы установить.

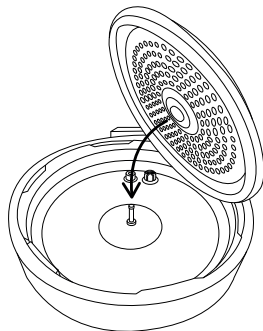

**Снятие/установка парового клапана**

Потяните за паровой клапан, чтобы снять его.

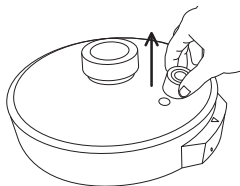

Насадите паровой клапан на металлическую трубочку для выхода пара, чтобы установить его.

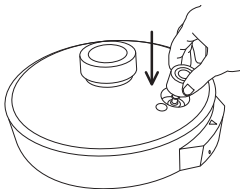





**Внимание!** Если паровой клапан не установлен или установлен неправильно в режиме скороварка, то прибор не выйдет на режим и не сможет начать приготовление на автоматической программе.

**ОТКЛЮЧЕНИЕ ЗВУКОВЫХ СИГНАЛОВ**

Доступно:

- во время работы автоматической программы приготовления;
- при выборе программы приготовления;
- во время работы режима «Разогрев»;
- во время работы функции «Автоподогрев».

Для отключения звуковых сигналов нажмите и удерживайте кнопку . На дисплее появится индикатор отключения звуковых сигналов .

Для включения звуковых сигналов снова нажмите и удерживайте кнопку . Прозвучит звуковой сигнал, индикатор  исчезнет.

## БЛОКИРОВКА ПАНЕЛИ УПРАВЛЕНИЯ

Доступна:

- в режиме выбора автоматической программы приготовления;
- в режиме работы программы приготовления;
- во время работы режима «Разогрев»;
- во время работы функции «Автоподогрев».

Для включения блокировки панели управления нажмите и удерживайте кнопку . На дисплее на несколько секунд появятся символы [ ].

При нажатии любой кнопки в режиме блокировки на дисплее на несколько секунд будут появляться символы [ ].

Для разблокировки панели управления снова нажмите и удерживайте кнопку . На дисплее на несколько секунд появятся символы ] [. Панель управления разблокирована.

## ПОРЯДОК ДЕЙСТВИЙ ПРИ ИСПОЛЬЗОВАНИИ АВТОМАТИЧЕСКИХ ПРОГРАММ ПРИГОТОВЛЕНИЯ

 При настройке параметров приготовления изменяемое значение мигает на дисплее, автосохранение происходит через 5 секунд.

Нажатие на кнопку «Стоп»  во время настройки программы приготовления вернет прибор в режим выбора автоматических программ.

Повторное нажатие кнопки «Стоп»  переведет прибор в режим ожидания.

Еще одно нажатие кнопки «Стоп»  переведет прибор в спящий режим (на дисплее отобразится ---).

При бездействии в течение одной минуты во время выбора программы прибор перейдет в спящий режим (на дисплее отобразится ---).

На любом этапе настройки нажатие кнопки «Старт»  приведет к запуску программы приготовления с текущими настройками. Неизмененные параметры останутся по умолчанию.

**i** В программах с предварительным нагревом обратный отсчет заданного времени приготовления начнется только после выхода на рабочие параметры. До этого цветовой индикатор будет гореть красным цветом, а индикатор работы программы (🕒) будет мигать. После выхода на рабочие параметры цветовой индикатор будет гореть оранжевым цветом, а индикатор (🕒) будет гореть непрерывно.

### Работа в режиме скороварки

1. Подготовьте необходимые для приготовления продукты.
2. Разместите продукты или холодную воду в чаше (или в контейнере для приготовления на пару, если требуется). Установите чашу в корпус прибора (установите контейнер для приготовления на пару в чашу, если требуется). Следите за тем, чтобы все ингредиенты вместе с жидкостью находились ниже максимального уровня на шкале внутри чаши. Убедитесь, что чаша установлена ровно и плотно соприкасается с нагревательным элементом.



Следуйте указаниям СВОДНОЙ ТАБЛИЦЫ ПРОГРАММ ПРИГОТОВЛЕНИЯ из настоящего руководства пользователя.

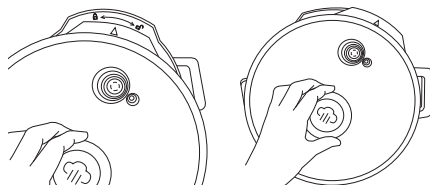

3. Установите крышку, совместив указатель на крышке с символом  на корпусе.

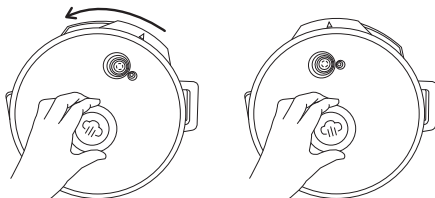

4. Поверните крышку против часовой стрелки, чтобы закрепить.







Если крышка прибора установлена неправильно или разблокирована, то при попытке запустить работу автоматической программы кнопкой «Старт» (🔘) на дисплее замигает



значение   , прибор начнет издавать звуковые сигналы (если звуковые сигналы прибора не отключены) и программа приготовления не запустится.

5. Подключите прибор к электросети. Прозвучит звуковой сигнал, на несколько секунд загорятся все индикаторы и дисплей, а затем прибор перейдет в спящий режим (на дисплее отобразится ---).
6. Нажмите на кнопку «Старт»  , чтобы выйти из спящего режима и перейти в режим ожидания.
7. Нажмите на кнопку соответствующей автоматической программы, чтобы перейти к настройкам параметров программы.

**i** На панели управления появится индикатор **СКОРОВАРКА** или индикатор **МУЛЬТИВАРКА**, в зависимости от того, в каком режиме прибора работает та или иная автоматическая программа.

8. Выберите продукт, который будете готовить, если такой параметр настраивается на той автоматической программе, которую Вы выбрали. Для этого нажимайте на кнопку  , пока не увидите нужный Вам продукт. На дисплее будут меняться значение времени и индикатор **МЯСО**, **ПТИЦА** или **ОВОЩИ**.

9. Чтобы настроить время приготовления, нажмите на кнопку «Время»  . Далее кнопками  и  настройте часы, нажмите на кнопку  и перейдите к настройке минут. После того, как настроите минуты, нажмите на кнопку «Старт»  , чтобы сразу запустить приготовление с настроенными параметрами.

**i** Вы также сможете настроить время приготовления уже после того, как запустите программу, нажав на кнопку «Время»  и используя кнопки  и .



10. Если Вы выбрали автоматическую программу с предварительным нагревом, то, пока программа не выйдет на режим, цветовой индикатор будет гореть красным цветом, индикатор работы программы  будет мигать, а отсчет времени не начнется.

**i** Если Вы выбрали программу без предварительного нагрева, отсчет времени на дисплее начнется сразу, цветовой индикатор будет сразу гореть оранжевым цветом, индикатор  также будет гореть.

В процессе роста температуры давление внутри прибора также начнет нарастать, Вы можете увидеть выход пара из парового клапана (8) и запорного клапана (6), пока



давление не вырастет настолько, что запорный клапан заблокирует выход пара. С этого момента Вы не сможете открыть крышку, пока не выпустите пар из прибора, запорный клапан не даст Вам этого сделать.

11. Когда программа выйдет на рабочие параметры, прибор издаст один звуковой сигнал, цветовой индикатор станет гореть оранжевым цветом, индикатор  будет непрерывно гореть, на дисплее начнется отсчет времени.
12. Если включена функция «Автоподогрев», на дисплее будет гореть индикатор . Чтобы отключить функцию «Автоподогрев», нажмите на кнопку «Разогрев/Автоподогрев» . Чтобы снова ее включить, нажмите на ту же кнопку.
13. О завершении программы приготовления Вас оповестят 3 звуковых сигнала.



Чтобы отменить выбранную программу и прервать процесс приготовления, остановить работу функции «Автоподогрев», режима «Разогрев» или функции «Отложенный старт», нажмите и удерживайте кнопку «Стоп» .

После завершения программы при выключенной функции «Автоподогрев» на дисплее появится надпись *End*, цветовой индикатор

будет гореть зеленым цветом, пока Вы не нажмете на кнопку «Старт» .

При включенной функции «Автоподогрев» после завершения программы приготовления цветовой индикатор будет гореть синим цветом, на дисплее будет отсчет времени с нуля. Чтобы прервать работу функции «Автоподогрев», нажмите и удерживайте кнопку «Стоп» .

14. После того как приготовление на автоматической программе завершилось, отключите прибор от электросети.
15. Чтобы открыть крышку, необходимо снизить давление внутри прибора. Для этого нажмите на кнопку открытия парового клапана (10). Паровой клапан (8) поднимется и выпустит пар, чтобы давление внутри прибора снизилось.



**ВНИМАНИЕ!** Из парового клапана выходит горячий пар, будьте предельно осторожны!

16. Когда давление снизится, пар перестанет выходить из парового клапана (8), а запорный клапан (6) опустится, давая возможность повернуть крышку по часовой стрелке и открыть ее.

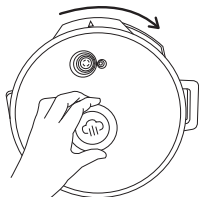

*ВНИМАНИЕ! Будьте предельно осторожны при открытии крышки! Из-за давления чаша может пристать к крышке и немного приподняться, когда Вы будете открывать крышку. Также из чаши может идти горячий пар.*

## Работа в режиме мультиварки

1. Подготовьте необходимые для приготовления продукты.
2. Разместите продукты или холодную воду в чаше (или в контейнере для приготовления на пару, если требуется). Установите чашу в корпус прибора (установите контейнер для приготовления на пару в чашу, если требуется). Следите за тем, чтобы все ингредиенты вместе с жидкостью находились ниже максимального уровня на шкале внутри чаши. Убедитесь, что чаша установлена ровно и плотно соприкасается с нагревательным элементом.







*Следуйте указаниям СВОДНОЙ ТАБЛИЦЫ ПРОГРАММ ПРИГОТОВЛЕНИЯ из настоящего руководства пользователя.*





3. Установите крышку, совместив стрелочку на крышке с символом .











*ВНИМАНИЕ! Не поворачивайте крышку против часовой стрелки, чтобы зафиксировать ее. Автоматические программы для работы в режиме мультиварки не запустятся и на дисплее будет мигать значение .*



4. Снимите паровой клапан (8).

5. Подключите прибор к электросети. Прозвучит звуковой сигнал, на несколько секунд загорятся все индикаторы и дисплей, а затем прибор перейдет в спящий режим (на дисплее отобразится ----).
  6. Нажмите на кнопку «Старт» , чтобы выйти из спящего режима и перейти в режим ожидания.
  7. Нажмите на кнопку соответствующей автоматической программы или на кнопку «GARLYN ШЕФ», чтобы перейти к настройкам параметров программы.
- i** На панели управления появится индикатор **СКОРОВАРКА** или индикатор **МУЛЬТИВАРКА**, в зависимости от того, в каком режиме прибора работает та или иная автоматическая программа.
8. Выберите продукт, который будете готовить, если такой параметр настраивается на той автоматической программе, которую Вы выбрали. Для этого нажимайте на кнопку , пока не увидите нужный Вам продукт. На дисплее будут меняться значение времени и индикатор **МЯСО, ПТИЦА** или **ОВОЩИ**.
  9. Чтобы настроить время приготовления, нажмите на кнопку «Время» . Далее кнопками 

и  настройте часы, нажмите на кнопку  и перейдите к настройке минут. Спустя 5 сек. параметр сохранится автоматически, после чего необходимо будет запустить программу, нажав на кнопку «Старт» . Или Вы можете сразу после настройки параметра нажать на кнопку «Старт» , чтобы запустить приготовление с настроенными параметрами.



**i** Вы также сможете настроить время приготовления уже после того, как запустите программу, нажав на кнопку «Время»  и используя кнопки  и .

Также при работе на автоматической программе «GARLYN ШЕФ» Вы можете настроить температуру приготовления. Для этого нажмите на кнопку «Температура»  и кнопками ,  установите необходимую температуру. Спустя 5 сек. параметр сохранится автоматически, после чего необходимо будет запустить программу, нажав на кнопку «Старт» . Или Вы можете сразу после настройки параметра нажать на кнопку «Старт» , чтобы запустить приготовление с настроенными параметрами.

**10.** Если Вы выбрали автоматическую программу с предварительным нагревом, то, пока программа не выйдет на рабочие параметры, цветовой индикатор  будет гореть красным цветом, индикатор  будет мигать, а отсчет времени не начнется.

**i** Если Вы выбрали программу без предварительного нагрева, отсчет времени на дисплее начнется сразу, цветовой индикатор будет сразу гореть оранжевым цветом и индикатор  также сразу будет гореть.

**11.** Когда программа выйдет на рабочие параметры, прибор издаст один звуковой сигнал, цветовой индикатор станет гореть оранжевым цветом, индикатор  будет непрерывно гореть, на дисплее начнется отсчет времени.

**12.** Если включена функция «Автоподогрев», на дисплее будет гореть индикатор . Чтобы отключить функцию «Автоподогрев», нажмите на кнопку «Разогрев/Автоподогрев» . Чтобы снова ее включить, нажмите на ту же кнопку.

**13.** О завершении программы приготовления Вас оповестят 3 звуковых сигнала.

**i** Чтобы отменить выбранную программу и прервать процесс приготовления, остановить работу функции «Автоподогрев», режима «Разогрев» или функции «Отложенный старт», нажмите и удерживайте кнопку «Стоп» .





После завершения программы при выключенной функции «Автоподогрев» на дисплее появится надпись End, цветовой индикатор будет гореть зеленым цветом, пока Вы не нажмете на кнопку «Старт» .

При включенной функции «Автоподогрев» после завершения программы приготовления цветовой индикатор будет гореть синим цветом, на дисплее будет идти отсчет времени с нуля. Чтобы прервать работу функции «Автоподогрев», нажмите и удерживайте кнопку «Стоп» .

**14.** После того как приготовление на автоматической программе завершилось, отключите прибор от электросети.





## УСТАНОВКА ВРЕМЕНИ ПРИГОТОВЛЕНИЯ

Диапазон времени приготовления зависит от выбранной программы (см. «СВОДНАЯ ТАБЛИЦА ПРОГРАММ ПРИГОТОВЛЕНИЯ»).

1. Для настройки времени приготовления после выбора программы нажмите на кнопку «Время» . Значение часов на дисплее начнет мигать.
2. Нажимая кнопки  и , установите желаемое значение часов. Для быстрого изменения значения нажмите и удерживайте соответствующую кнопку.
3. Для сохранения изменений и перехода к настройке минут снова нажмите кнопку «Время» .
4. Аналогично установите значение минут. Не нажимайте кнопки на панели управления в течение 5 секунд, изменения будут сохранены автоматически (значение на дисплее перестанет мигать). Чтобы вернуться к настройке часов, до автосохранения еще раз нажмите кнопку «Время» .

## ИЗМЕНЕНИЕ ВРЕМЕНИ В ПРОЦЕССЕ ПРИГОТОВЛЕНИЯ

Диапазон времени приготовления зависит от выбранной программы (см. «СВОДНАЯ ТАБЛИЦА ПРОГРАММ ПРИГОТОВЛЕНИЯ»).



1. Во время работы программы нажмите на кнопку «Время» . Значение часов на дисплее начнет мигать.
2. Нажимая кнопки  и , установите желаемое значение часов. Для быстрого изменения значения нажмите и удерживайте соответствующую кнопку.
3. Для сохранения изменений и перехода к настройке минут снова нажмите кнопку «Время» .
4. Аналогично установите значение минут. Не нажимайте кнопки на панели управления в течение нескольких секунд, изменения будут сохранены автоматически (значение на дисплее перестанет мигать). Чтобы вернуться к настройке часов, до автосохранения еще раз нажмите на кнопку «Время» .

## ПРОГРАММА GARLYN ШЕФ

Экспериментируйте и готовьте по собственным рецептам с программой «GARLYN ШЕФ»! Удобные настройки в широких диапазонах: регулируйте температуру с точностью до 1 °С и время – с точностью до 1 минуты. Сложные рецепты? – не проблема! Меняйте температурные настройки и время приготовления прямо в процессе работы прибора.

## Установка температуры приготовления (доступно только на программе GARLYN ШЕФ)

При использовании программы «GARLYN ШЕФ» Вы можете регулировать температуру приготовления до старта. Значение температуры по умолчанию – 100 °С. Диапазон регулировки температуры – от 35 до 180 °С с шагом установки в 1 °С.



1. После выбора программы «GARLYN ШЕФ» нажмите на кнопку «Температура» . Цифровое значение температуры по умолчанию на дисплее начнет мигать.
2. Нажимая кнопки  , и  , установите желаемое значение температуры. Для быстрого изменения значения нажмите и удерживайте соответствующую кнопку.
3. Не нажимайте кнопки на панели управления около 5 секунд, изменения будут сохранены автоматически (значение на дисплее перестанет мигать). Дисплей вернется к отображению времени приготовления.



*Для защиты от перегрева при установке температуры приготовления 130 °С и выше максимальное время работы программы будет ограничено двумя часами.*

## Изменение температуры в процессе приготовления (доступно только на программе GARLYN ШЕФ)

Диапазон изменения температуры приготовления – от 35 до 180 °С с шагом установки в 1 °С.



1. Во время работы программы «GARLYN ШЕФ» нажмите на кнопку «Температура» . Цифровое значение температуры по умолчанию на дисплее начнет мигать.
2. Нажимая кнопки  и , установите желаемое значение температуры. Для быстрого изменения значения нажмите и удерживайте соответствующую кнопку.
3. Не нажимайте кнопки на панели управления около 5 секунд, изменения будут сохранены автоматически (значение на дисплее перестанет мигать). Дисплей вернется к отображению отсчета времени приготовления.



*Для защиты от перегрева при установке температуры приготовления 130 °С и выше максимальное время приготовления будет ограничено двумя часами.*

## ФУНКЦИЯ «ОТЛОЖЕННЫЙ СТАРТ»

Функция «Отложенный старт» позволяет установить время, по истечении которого начнется выполнение программы приготовления.

1. После выбора программы приготовления нажмите на кнопку «Отложенный старт» . Цветовой индикатор будет плавно мигать фиолетовым цветом. Значение часов на дисплее также будет мигать.
2. Нажимая кнопки  и , установите желаемое значение часов. Для быстрого изменения значения нажмите и удерживайте соответствующую кнопку.
3. Для сохранения изменений и перехода к настройке минут повторно нажмите кнопку «Отложенный старт» . Аналогично установите значение минут.
4. Чтобы вернуться к настройке часов, до автосохранения еще раз нажмите кнопку «Отложенный старт» .
5. Не нажимайте кнопки на панели управления около 5 секунд, изменения будут автоматически сохранены.

6. Для запуска функции нажмите на кнопку «Старт» . На дисплее будет отображаться время до начала старта работы программы. Цветовой индикатор будет гореть фиолетовым цветом.



*Не рекомендуется использовать данную функцию, если в рецепте упоминаются скоропортящиеся продукты (свежее молоко, яйца, мясо, рыба и т. д.).*



*Данная функция доступна не на всех программах (см. «СВОДНАЯ ТАБЛИЦА ПРОГРАММ ПРИГОТОВЛЕНИЯ»).*

*Во время работы функции «Отложенный старт» горит индикатор выбранной программы на панели управления, идет обратный отсчет времени отложенного старта и, если включена функция «Автоподогрев», горит индикатор  на дисплее.*





*Чтобы увидеть время приготовления блюда во время работы функции «Отложенный старт», нажмите кнопку «Отложенный старт» : установленное время на несколько секунд отобразится на дисплее.*

По окончании работы функции прибор подаст 3 коротких звуковых сигнала, цветовой индикатор сменит цвет в зависимости от этапа программы. Начнется выполнение выбранной программы приготовления.

## ПОДДЕРЖАНИЕ ТЕМПЕРАТУРЫ ГОТОВЫХ БЛЮД (АВТОПОДОГРЕВ)



Данная функция включается автоматически сразу по завершении работы программы приготовления и может поддерживать температуру готового блюда до 12 часов.

Во время работы функции «Автоподогрев» цветовой индикатор горит голубым цветом. Также горят индикатор , кнопка «Разогрев/Автоподогрев» , кнопка «Стоп» , а на дисплее идет прямой поминутный отсчет времени работы в данном режиме.

Чтобы выключить автоподогрев, нажмите и удерживайте кнопку «Стоп» .





*Данная функция доступна не для всех программ (см. «СВОДНАЯ ТАБЛИЦА ПРОГРАММ ПРИГОТОВЛЕНИЯ»).*

*Также есть возможность предварительно отключить функцию. Для этого во время работы программы приготовления или функции «Отложенный старт» нажмите кнопку «Разогрев/Автоподогрев» : погаснет индикатор подогрева  на дисплее. Чтобы снова включить автоподогрев, нажмите кнопку  еще раз.*



**РАЗОГРЕВ БЛЮД**

1. Нажмите на кнопку «Разогрев/Автоподогрев» . Цветовой индикатор загорится красным цветом. Индикатор  также будет гореть. На дисплее начнется прямой поминутный отсчет времени разогрева.
2. После выхода на рабочие параметры прозвучит сигнал и цветовой индикатор загорится синим цветом.
3. Для отключения разогрева нажмите и удерживайте кнопку «Стоп» . Прибор перейдет в спящий режим (на дисплее отображается ---).

**КОМПЛЕКСНАЯ ЗАЩИТА ЭЛЕМЕНТОВ M-PRO**

Прибор оснащен системой автоматического отключения в случае перегрева.

В случае срабатывания системы выключите прибор, отключите его от электросети и дайте ему остыть.

## СВОДНАЯ ТАБЛИЦА ПРОГРАММ ПРИГОТОВЛЕНИЯ

В данной таблице приведены особенности работы отдельных программ. Алгоритм работы с прибором см. в разделе «Порядок действий при использовании автоматических программ приготовления».

| Программа     | Рекомендации по использованию  | Время приготовления по умолчанию |      |       |       | Диапазон регулировки времени приготовления / Шаг установки | Температура по умолчанию, °С | Ожидание выхода на рабочие параметры | Максимальное время отложенного старта, ч | Работа под давлением | Автоподогрев |
|---------------|--|----------------------------------|------|-------|-------|--|------------------------------|--------------------------------------|--|----------------------|--------------|
|               |  | без меню                         | мясо | птица | овощи |  |                              |                                      |  |                      |              |
| РИС/<br>КРУПЫ | Программа предназначена для приготовления риса и рассыпчатых каш на воде | 0:10                             | -    | -     | -     | 1 мин – 2 ч / 1 мин  | -                            | V                                    | 24                                       | V                    | 12           |
| СУП           | Приготовление бульонов, заправок, овощных и других супов                 | -                                | 0:20 | 0:15  | 0:12  | 5 мин – 4 ч / 1 мин  | -                            | V                                    | 24                                       | V                    | 12           |
| ПЛОВ          | Приготовление различных видов плова                                      | -                                | 0:20 | 0:15  | 0:13  | 5 мин – 3 ч / 1 мин  | -                            | V                                    | 24                                       | V                    | 12           |

| Программа     | Рекомендации по использованию  | Время приготовления по умолчанию |      |       |       | Диапазон регулировки времени приготовления / Шаг установки | Температура по умолчанию, °C | Ожидание выхода на рабочие параметры | Максимальное время отложенного старта, ч | Работа под давлением | Автоподогрев |
|---------------|--|----------------------------------|------|-------|-------|--|------------------------------|--------------------------------------|--|----------------------|--------------|
|               |  | без меню                         | мясо | птица | овощи |  |                              |                                      |  |                      |              |
| ПАР/ВАРКА     | Приготовление на пару различных продуктов в специальном контейнере. По выходу на рабочие параметры прибор издаст один короткий звуковой сигнал | -                                | 0:12 | 0:10  | 0:08  | 1 мин – 2 ч / 1 мин  | -                            | V                                    | 24                                       | V                    | 12           |
| ТУШЕНИЕ       | Тушение мяса, птицы, рыбы, овощей, гарниров и многокомпонентных блюд   | -                                | 0:20 | 0:17  | 0:13  | 5 мин – 4 ч / 1 мин  | -                            | V                                    | 24                                       | V                    | 12           |
| ТОМЛЕНИЕ      | Приготовление тушенки, рульки  | -                                | 1:00 | 0:45  | 0:35  | 5 мин – 6 ч / 1 мин  | -                            | V                                    | 24                                       | V                    | 12           |
| МОЛОЧНАЯ КАША | Приготовление каш с использованием пастеризованного молока малой жирности  | 0:25                             | -    | -     | -     | 1 мин – 4 ч / 1 мин  | 98°C                         | -                                    | 24                                       | -                    | 12           |

| Программа | Рекомендации по использованию  | Время приготовления по умолчанию |      |       |       | Диапазон регулировки времени приготовления / Шаг установки | Температура по умолчанию, °C | Ожидание выхода на рабочие параметры | Максимальное время отложенного старта, ч | Работа под давлением | Автоподогрев |
|-----------|--|----------------------------------|------|-------|-------|--|------------------------------|--------------------------------------|--|----------------------|--------------|
|           |  | без меню                         | мясо | птица | овощи |  |                              |                                      |  |                      |              |
| ЖАРКА     | <p>Жарка овощей, мяса, рыбы, птицы. По выходу на рабочие параметры прибор издаст один короткий звуковой сигнал</p> <p> <b>ВНИМАНИЕ!</b> Производите закладку продуктов в чашу только после звукового сигнала!</p> <p><b>ВНИМАНИЕ:</b> во время работы данной программы крышка прибора должна оставаться открытой!</p> | -                                | 0:20 | 0:16  | 0:14  | 1 мин – 2 ч / 1 мин  | 160°C                        | V                                    | -  | -                    | 12           |

| Программа        | Рекомендации по использованию  | Время приготовления по умолчанию |      |       |       | Диапазон регулировки времени приготовления / Шаг установки | Температура по умолчанию, °C | Ожидание выхода на рабочие параметры | Максимальное время отложенного старта, ч | Работа под давлением | Автоподогрев |
|------------------|--|----------------------------------|------|-------|-------|--|------------------------------|--------------------------------------|--|----------------------|--------------|
|                  |  | без меню                         | мясо | птица | овощи |  |                              |                                      |  |                      |              |
| ВЫПЕЧКА          | Выпечка кексов, бисквитов, запеканок, пирогов из дрожжевого и слоеного теста   | 1:00                             | -    | -     | -     | 1 мин – 4 ч / 1 мин  | 120°C                        | -                                    | 24                                       | -                    | 3            |
| ЙОГУРТ/<br>ТЕСТО | Программа предназначена для приготовления йогуртов, а также подходит для расстойки дрожжевого теста  | 8:00                             | -    | -     | -     | 5 мин – 12 ч / 5 мин                                       | 37°C                         | -                                    | 24                                       | -                    | -            |
| ХЛЕБ             | Выпекание белого, ржаного, черного и других хлебов с предварительной расстойкой теста и автоматическим выпеканием. Время автоподогрева ограничено 3 часами | 2:30                             | -    | -     | -     | 5 мин – 6 ч / 5 мин  | 120°C                        | -                                    | 24                                       | -                    | 3            |

| Программа  | Рекомендации по использованию  | Время приготовления по умолчанию |      |       |       | Диапазон регулировки времени приготовления / Шаг установки  | Температура по умолчанию, °C | Ожидаемое время выхода на рабочие параметры | Максимальное время отложенного старта, ч | Работа под давлением | Автоподогрев |
|------------|--|----------------------------------|------|-------|-------|---|------------------------------|---|--|----------------------|--------------|
|            |  | без меню                         | мясо | птица | овощи |   |                              |   |  |                      |              |
| SOUS VIDE  | Приготовление продуктов в вакуумной упаковке. Продукты нужно положить в пакет, запечатать и откачать воздух с помощью вакуумного упаковщика (в комплект не входит)                   | 3:00                             | -    | -     | -     | 5 мин – 12 ч / 5 мин  | 60°C                         | -   | 24                                       | -                    | -            |
| GARLYN ШЕФ | Приготовление различных блюд с возможностью установки температуры и времени приготовления. При установке температуры 130 °C и выше время приготовления будет ограничено двумя часами | 0:30                             | -    | -     | -     | При температуре меньше 130°C:<br>1 мин – 15 ч / 1 мин<br>При температуре больше 130°C:<br>1 мин – 2 ч / 1 мин | 100°C<br>(35-180 °C)         | -   | 24                                       | -                    | 12           |

## СОВЕТЫ ПО ПРИГОТОВЛЕНИЮ

- Во время приготовления хлеба и другой выпечки следите за тем, чтобы исходные ингредиенты занимали не более половины объема чаши. Готовый продукт вынимайте из прибора сразу по окончании приготовления, чтобы он не стал влажным. Если это невозможно, допускается оставить продукт в приборе на короткий срок при включенном автоподогреве.
- Не открывайте крышку на этапе расстойки теста. От этого будет зависеть качество итогового продукта.
- Для приготовления молочных каш используйте пастеризованное молоко малой жирности либо цельное молоко, разбавленное с водой в соотношении 1:1. Перед приготовлением смазывайте чашу сливочным маслом. Тщательно промывайте все цельнозерновые крупы (рис, пшено и т. д.), пока вода не станет прозрачной.
- Для приготовления овощей и других продуктов на пару залейте в чашу 600-1000 мл воды и установите контейнер для приготовления на пару. Отмерьте и подготовьте продукты согласно рецепту, равномерно разложите их в контейнере.
- Для приготовления йогуртов Вы можете использовать специальный комплект баночек для йогурта Garlyn JJ-01 (приобретается отдельно).
- При приготовлении некоторых продуктов (макарон, пельмени, вареники и др.) образуется пена. Для предотвращения ее возможного вытекания за пределы чаши не закрывайте крышку прибора в течение пары минут после загрузки продуктов в кипящую воду.
- Перед повторным использованием программы «ЖАРКА» дайте прибору полностью остыть.
- Для приготовления продуктов на программе «SOUS VIDE» Вы можете использовать вакууматоры Garlyn V-400, V-600 или V-800 (приобретаются отдельно).

## ЧИСТКА И УХОД

Перед чисткой отключите прибор от электросети. Подождите, когда устройство полностью остынет.

 **Внимание!** Запрещается погружать в воду или ставить под струю воды корпус устройства, вилку и электрошнур.

*Не допускайте попадания воды или другой жидкости внутрь прибора во избежание его повреждения или поражения электрическим током.*

*Запрещается использование абразивных средств, агрессивных химических и иных веществ, применение которых не рекомендовано для очистки предметов, контактирующих с продуктами питания.*

Чтобы избежать появления потертостей и царапин, используйте для очистки салфетки с гладким ворсом и мягкие чистящие губки.

Мойте аксессуары прибора вручную мягкими средствами для мытья посуды, а затем сушите их при комнатной температуре.

После каждого использования мойте съемный паровой клапан под струей теплой воды и протирайте металлическую трубочку для выхода пара. Также после каждого использования снимайте внутреннюю крышку, мойте ее под проточной водой и протирайте внутреннюю часть основной крышки прибора.

После каждого использования извлекайте запорный клапан и промывайте его под проточной водой.

 **Будьте аккуратны и не потеряйте уплотнительное кольцо запорного клапана!**

*Будьте аккуратны при очистке резиновых деталей: их повреждение или деформация может привести к неправильной работе прибора.*

При эксплуатации возможно изменение снаружи цвета чаши с антипригарным покрытием. Не беспокойтесь, это нормально и не является признаком дефекта.

 **Внимание!** Запрещается мыть детали устройства в посудомоечной машине!



## ХРАНЕНИЕ И ТРАНСПОРТИРОВКА

- Перед хранением и транспортировкой устройства необходимо тщательно очистить корпус и полностью его просушить.
- Хранение допускается в сухом и хорошо вентилируемом помещении вдали от источников огня, нагревательных приборов и прямых солнечных лучей. Храните прибор в чистом и сухом состоянии, в недоступном для детей месте.
- Электрические устройства транспортируют всеми видами транспорта в соответствии с правилами перевозки грузов, действующими на транспорте конкретного вида. При перевозке устройства используйте оригинальную заводскую упаковку.
- Транспортировка должна осуществляться только в крытом транспорте.
- Устройство должно быть правильно упаковано и закреплено во избежание самопроизвольного перемещения в процессе транспортировки.
- Транспортировка устройства должна исключать возможность непосредственного воздействия на него атмосферных осадков и агрессивной внешней среды.
- При осуществлении транспортировки и хранения устройства запрещается подвергать его механическим воздействиям извне, так как они могут привести к повреждению устройства, нарушению его конструкции или повреждению внешней упаковки.
- При хранении и транспортировке запрещено допускать попадание воды и иных жидкостей на упаковку устройства или внутрь упаковки.
- При проведении погрузочно-разгрузочных работ требуется осторожность.

## УСТРАНЕНИЕ НЕИСПРАВНОСТЕЙ

| Неисправность   | Возможные причины  | Способ устранения   |
|---|--|---|
| Прибор не включается  | Прибор не подключен к электросети                          | Удостоверьтесь, что прибор подключен к исправной электророзетке   |
|   | Неисправна электрическая розетка                           |   |
| При первых запусках прибора в процессе его работы могут появиться посторонний запах и/или дым | На некоторые части устройства нанесены смазочные материалы | Это не является неисправностью, при дальнейшей эксплуатации запах и/или дым исчезнут  |
| На дисплее возникло сообщение E4 о системной ошибке   | Обрыв в цепи нижнего датчика температур                    | Отключите прибор от электросети и обратитесь за консультацией в авторизованный сервисный центр или в отдел заботы о клиентах GARLYN |
| На дисплее возникло сообщение E5 о системной ошибке   | Короткое замыкание нижнего датчика температур              | Отключите прибор от электросети и обратитесь за консультацией в авторизованный сервисный центр или в отдел заботы о клиентах GARLYN |

| Неисправность                                       | Возможные причины   | Способ устранения   |
|---|---|---|
| На дисплее возникло сообщение E6 о системной ошибке | Перегрев нижнего датчика более 210 °C                                 | Не включайте прибор с пустой чашей или без нее  |
|   |   | Не доливайте в чашу воду при работе на программе «ЖАРКА»  |
|   |   | Между чашей и нагревательным элементом попал посторонний предмет (мусор, крупа, кусочки пищи)                                       |
|   |   | Отключите прибор от электросети, дайте ему остыть. Включите прибор в электросеть снова  |
| На дисплее возникло сообщение E7 о системной ошибке | Нет выхода на рабочие температуры на автоматической программе «ЖАРКА» | Не закладывайте продукты, пока прибор не вышел на заданную температуру на программе «ЖАРКА»   |
|   |   | Всегда оставляйте крышку открытой на программе «ЖАРКА»  |
|   |   | Не доливайте в чашу воду при работе на программе «ЖАРКА»  |
|   |   | Отключите прибор от электросети и обратитесь за консультацией в авторизованный сервисный центр или в отдел заботы о клиентах GARLYN |

| Неисправность  | Возможные причины  |  | Способ устранения  |
|--|--|--|--|
| <p>На дисплее возникло сообщение E8 о системной ошибке</p>   | <p>Нет выхода на рабочее давление на автоматических программах в режиме скороварка</p> | <p>Не установлен паровой клапан</p>                    | <p>Установите паровой клапан (см. «Снятие и установка внутренней крышки и парового клапана»)</p>   |
|  |  | <p>В чаше слишком мало продуктов</p>                   | <p>Проверьте, чтобы в чаше был уровень заложенных продуктов не ниже минимальной отметки на шкале</p>   |
|  |  | <p>Чаша не установлена</p>                             | <p>Всегда устанавливайте чашу в прибор</p>   |
| <p>На дисплее возникло сообщение E9 о системной ошибке</p>   | <p>Образование давления на автоматических программах в режиме мультиварка</p>          | <p>Не извлечен паровой клапан</p>                      | <p>Извлеките паровой клапан (см. «Снятие и установка внутренней крышки и парового клапана»)</p>  |
|  |  | <p>Металлическая трубочка для выхода пара засорена</p> | <p>Проверьте проходимость металлической трубочки для выхода пара, на которую надевается паровой клапан, и прочистите его при необходимости</p>   |
|  |  | <p>Слишком много продуктов в чаше</p>                  | <p>Проверьте, чтобы в чаше был уровень заложенных продуктов не выше максимальной отметки на шкале</p>  |
| <p>На дисплее появилось значение </p> | <p>Крышка находится в неправильном положении</p>                                       |  | <p>Всегда фиксируйте крышку, когда готовите на автоматических программах в режиме скороварки</p> <p>Всегда оставляйте крышку незафиксированной, когда готовите на автоматических программах в режиме мультиварки</p> |

| Неисправность  | Возможные причины   |   | Способ устранения   |
|--|---|---|---|
| Блюдо готовится слишком долго                            | Между чашей и нагревательным элементом попал посторонний предмет или частицы (мусор, крупа, кусочки пищи) |   | Отключите прибор от электросети, дайте ему остыть. Удалите посторонний предмет или частицы  |
|  | Чаша в корпусе прибора установлена неровно  |   | Установите чашу ровно, без перекосов  |
|  | Нагревательный диск сильно загрязнен  |   | Отключите прибор от электросети, дайте ему остыть. Очистите нагревательный диск   |
|  | Низкое напряжение в электросети   |   | Подключите прибор к электросети той же мощности, что указана в технических характеристиках  |
| Во время приготовления из-под крышки прибора выходит пар | Нарушена герметичность соединения чаши и крышки прибора   | Чаша неровно установлена в корпус прибора                                       | Установите чашу ровно, без перекосов  |
|  |   | Крышка закрыта неплотно или под крышку попал посторонний предмет                | Проверьте, нет ли посторонних предметов (мусора, крупы, кусочков пищи) между крышкой и корпусом прибора, удалите их. Закрывайте крышку прибора до упора |
|  |   | Уплотнительное кольцо на крышке сильно загрязнено, деформировано или повреждено | Проверьте состояние уплотнительного кольца на внутренней крышке прибора. Возможно, нужна замена   |

| Неисправность  | Возможные причины   |  | Способ устранения   |
|--|---|--|---|
| Блюдо не приготовилось до конца                                      | Температура приготовления была недостаточно высуха  | Крышка прибора плохо закрыта или не закрыта вовсе (кроме программы «ЖАРКА»)  | Во время приготовления не открывайте крышку прибора без необходимости                               |
|  | Неправильно выбрана программа приготовления блюда   |  | Плотно закрывайте крышку прибора  |
|  | На программе приготовления «GARLYN ШЕФ» были выбраны неправильная температура или время приготовления |  | Следуйте рецептам, указанным в книге рецептов, чтобы всегда получать правильно приготовленные блюда |
|  | На автоматической программе приготовления неправильно выбрано время приготовления                     |  | В следующий раз при приготовлении этого блюда увеличьте температуру или время приготовления         |
|  | Чаша и нагревательный элемент плохо контактируют  | Чаша установлена неверно или между чашей и нагревательным элементом есть преграда  | В следующий раз при приготовлении этого блюда увеличьте температуру или время приготовления         |
|  | При приготовлении на пару вся вода испарилась из чаши раньше времени                                  | В чашу налито слишком мало воды  | Следуйте рецептам, чтобы всегда получать правильно приготовленные блюда                             |
| Чаша и нагревательный элемент плохо контактируют                     |   | Проверьте, чтобы чаша была ровно установлена в корпус прибора и между чашей и нагревательным элементом не было посторонних предметов |   |
| При приготовлении на пару вся вода испарилась из чаши раньше времени |   | Наливайте в чашу воду не ниже отметки MIN на чаше  |   |

| Неисправность                   | Возможные причины   |   | Способ устранения   |
|---------------------------------|---|---|---|
| Блюдо не приготовилось до конца | При использовании программы «ЖАРКА» Вы использовали слишком много растительного масла |   | Достаточно, чтобы растительное масло покрывало дно чаши тонким слоем  |
|                                 | При использовании программы «ЖАРКА» образовался избыток влаги в чаше                  | Прибор не может выйти на температурный режим, потому что в чаше слишком много влаги                     | Никогда не закрывайте крышку, когда используете программу «ЖАРКА»   |
|                                 |   | Вы добавили продукт в чашу до того, как прибор вышел на нужную температуру                              | Замороженный продукт сначала разморозьте и только потом жарьте  |
|                                 | При использовании программ «ХЛЕБ» и «ВЫПЕЧКА» тесто не пропеклось                     | В процессе расстойки тесто прилипло к внутренней крышке и перекрыло выходное отверстие парового клапана | Добавляйте прибор в чашу только после того, как прибор выйдет на нужную температуру   |
|                                 |   | В чаше слишком много теста  | Закладывайте меньше теста в чашу  |
|                                 |   | Неправильно выбрано время приготовления   | Извлеките тесто из чаши, переверните его не пропекшейся частью вниз и снова заложите в чашу. В дальнейшем закладывайте меньше теста |
|                                 |   |   | Следуйте рецепту и правильно выбирайте время приготовления того или иного блюда   |

| Неисправность       | Возможные причины   | Способ устранения  |
|---------------------|---|--|
| Продукт переварился | Слишком длительное время приготовления  | Следуйте рецепту и правильно выбирайте время приготовления блюда   |
|                     | Готовое блюдо слишком долго находилось в чаше при включенной функции «АВТОПОДОГРЕВ» | Не оставляйте блюдо в чаше при включенной функции «АВТОПОДОГРЕВ» слишком надолго                           |
| Продукт пригорает   | Внутренняя поверхность чаши была плохо очищена после предыдущего приготовления      | Перед готовкой убедитесь, что внутренняя поверхность чаши хорошо очищена и на ней отсутствуют остатки пищи |
|                     | Антипригарное покрытие повреждено   | Не замешивайте продукты непосредственно в чаше   |
|                     |   | Не используйте металлические скребки, используйте только те аксессуары, что входят в комплект              |
|                     |   | Не разрезайте выпечку прямо в чаше   |
|                     | Слишком долгое время приготовления  | Не включайте прибор без заложенных в чашу продуктов, если только это не прописано в рецепте                |
|                     | Объем закладки продуктов меньше, чем рекомендовано в рецепте                        | В следующий раз сократите время приготовления и четко следуйте рецепту                                     |
|                     |   | Следуйте рецепту и закладывайте то количество продуктов, которое там прописано                             |



| Неисправность        | Возможные причины   | Способ устранения   |
|----------------------|---|---|
| Продукт пригорает    | При использовании программы «ТУШЕНИЕ» в чаше слишком мало влаги             | Добавляйте в чашу больше жидкости                                       |
|                      |   | Во время приготовления не открывайте крышку без надобности              |
|                      | При использовании программы «ЖАРКА» Вы слишком редко переворачивали продукт | Периодически помешивайте продукты или переворачивайте их каждые 5-7 мин |
| Выпечка не поднялась | Неправильно заложены ингредиенты  | Следуйте рецепту, чтобы всегда получать правильно приготовленное блюдо  |
|                      | Яйца с сахаром не были взбиты   |   |
|                      | Мука не была просеяна   |   |
|                      | Недостаточно вымешено тесто   |   |

| Неисправность              | Возможные причины   | Способ устранения  |
|----------------------------|---|--|
| Выпечка получилась влажной | Были использованы ингредиенты, дающие слишком много влаги (ягоды, фрукты, овощи, сметана) | Старайтесь использовать ингредиенты, содержащие слишком много влаги в ограниченном количестве        |
|                            | Готовая выпечка слишком долго находилась под закрытой крышкой                             | Размораживайте предварительно замороженные ингредиенты и промакивайте их, чтобы удалить лишнюю влагу |
|                            |   | Старайтесь вынимать выпечку сразу по приготовлению   |

**I** Если неисправность не удалось устранить, обратитесь за консультацией в авторизованный сервисный центр или в отдел заботы о клиентах GARLYN. Все ремонтные работы должны производиться квалифицированными специалистами в сервисном центре.

## ОТДЕЛ ЗАБОТЫ О КЛИЕНТАХ GARLYN

### КАК СВЯЗАТЬСЯ

Чтобы получить ответы на все интересующие Вас вопросы, обратитесь в наш отдел заботы о клиентах.

Наши специалисты с радостью помогут решить любые возникшие проблемы и ответят на самые неожиданные вопросы.

Мы также будем рады Вашим предложениям о том, как еще мы можем улучшить наши товары и сделать их максимально удобными и надежными.

С заботой о Вас!

**Телефон:** 8 (800) 350-05-03 (доб. 2)

**Почта:** [info@garlyn.ru](mailto:info@garlyn.ru)

**График работы:** ежедневно с 10 до 20.

## ТЕХНИЧЕСКИЕ ХАРАКТЕРИСТИКИ

|  |                        |
|--|------------------------|
| Тип товара .....                               | мультиварка-скороварка |
| Товарный знак.....                             | Garlyn                 |
| Модель .....                                   | MPC-10                 |
| Напряжение.....                                | 220-240 В, 50 Гц       |
| Мощность.....                                  | 1000 Вт                |
| Материал корпуса.....                          | пластик, металл        |
| Защита от поражения электротоком .....         | класс I                |
| Управление .....                               | электронное, сенсорное |
| Количество автоматических программ.....        | 12                     |
| Покрытие чаши .....                            | антипригарное Daikin   |
| Внутренняя крышка .....                        | съёмная                |
| Дисплей.....                                   | светодиодный           |
| Максимальное давление .....                    | до 70 кПа              |
| Объем чаши.....                                | 5 л                    |
| Поддержание температуры.....                   | до 12 ч                |
| Предварительное отключение автоподогрева ..... | есть                   |
| Разогрев.....                                  | есть                   |
| Отложенный старт .....                         | до 24 ч                |

|  |                 |
|--|-----------------|
| Отключение звуковых сигналов .....       | есть            |
| Диапазон температур .....                | 35-180 °C       |
| Индикация статуса работы .....           | есть            |
| Блокировка панели управления .....       | есть            |
| Съемный паровой клапан .....             | есть            |
| Комплексная защита элементов M-Pro ..... | есть            |
| Длина электрошнура.....                  | 1,08 м          |
| Габариты устройства .....                | 345 x 270 x 298 |
| Вес нетто.....                           | 4,8 кг          |
| Срок службы .....                        | 3 года          |

## КОМПЛЕКТАЦИЯ

|   |       |
|---|-------|
| Мультиварка-скороварка.....               | 1 шт. |
| Чаша .....                                | 1 шт. |
| Контейнер для приготовления на пару ..... | 1 шт. |
| Мерный стакан .....                       | 1 шт. |
| Черпак .....                              | 1 шт. |
| Плоская ложка .....                       | 1 шт. |
| Силиконовая лопатка.....                  | 1 шт. |
| Комплект прихваток.....                   | 1 шт. |
| Электрошнур.....                          | 1 шт. |
| Руководство пользователя .....            | 1 шт. |
| Краткая инструкция пользователя .....     | 1 шт. |
| Гарантийный талон.....                    | 1 шт. |

**I** Производитель, постоянно улучшая и совершенствуя свою продукцию, оставляет за собой право вносить конструктивные изменения в спецификацию и дизайн товара, не ухудшающие его качество, без предварительного уведомления об этих изменениях.

## УТИЛИЗАЦИЯ



Внимание! После окончания срока службы не выбрасывайте прибор вместе с бытовыми отходами. Передайте его в специализированный пункт для дальнейшей утилизации. Этим Вы сможете защитить окружающую среду.

Отходы, образующиеся при утилизации изделий, подлежат обязательному сбору с последующей утилизацией в установленном порядке и в соответствии с действующими требованиями и нормами отраслевой нормативной документации, в том числе в соответствии с СанПиН 2.1.7.1322-03 «Гигиенические требования к размещению и обезвреживанию отходов производства и потребления».



Товар сертифицирован в соответствии с Федеральным законом «О техническом регулировании» и соответствует требованиям Технического регламента Таможенного союза ТР ТС 004/2011 «О безопасности низковольтного оборудования», Технического регламента Таможенного союза ТР ТС 020/2011 «Электромагнитная совместимость технических средств», Технического регламента Евразийского экономического союза «Об ограничении применения опасных веществ в изделиях электротехники и радиоэлектроники» ТР ЕАЭС 037/2016.





**Гарантийный срок:** 12 месяцев с даты продажи изделия  
Дату изготовления Вы можете найти на корпусе устройства  
Спроектировано и разработано компанией Garlyn  
Сделано в Китае





The background of the entire image is a repeating geometric pattern of triangles. The triangles are arranged in a grid where each row consists of alternating upward and downward pointing triangles. The colors alternate between orange and black in a checkerboard fashion across the grid.

[www.garlyn.ru](http://www.garlyn.ru)  
MPC-10-UM-02-STI