

GARLYN

Парогенератор

GST-10 Pro

Наведите камеру
телефона на QR-код
и смотрите
видеоинструкцию



РУКОВОДСТВО
ПОЛЬЗОВАТЕЛЯ



GARLYN

Поздравляем с покупкой нового парогенератора GARLYN GST-10 Pro!

Благодарим Вас за выбор продукции торговой марки **GARLYN**. Наши изделия разработаны в соответствии с высокими требованиями качества, функциональности и дизайна.

Перед установкой внимательно изучите данное руководство. Производитель не несет ответственность за какие-либо травмы или ущерб, возникшие вследствие неправильной установки или эксплуатации. Сохраните руководство для дальнейшего использования. Правильная эксплуатация устройства значительно продлит срок его службы.

Узнать больше о компании **GARLYN** можно на сайте www.garlyn.ru. Здесь вы сможете заказать бытовую технику **GARLYN** и оригинальные аксессуары к ней, получить консультацию наших специалистов, а также найти адреса фирменных магазинов **GARLYN**.

Отдел заботы о клиентах GARLYN: 8 (800) 350-05-03 (доб. 2) (звонок по России бесплатный).

СОДЕРЖАНИЕ

МЕРЫ ПРЕДОСТОРОЖНОСТИ.....	4
Устройство прибора.....	8
Панель управления.....	10
ПЕРЕД НАЧАЛОМ РАБОТЫ	12
Наполнение резервуара для воды	13
ИСПОЛЬЗОВАНИЕ.....	14
Включение/выключение.....	14
Отпаривание	14
Паровой удар.....	15
Сухое глажение.....	15
Размещение и фиксация парогенератора на паровой станции	16
Таблица режимов глажения	17
Система защиты от накипи	18
Комплексная защита элементов M-Pro.....	18
РЕКОМЕНДАЦИИ ПО ИСПОЛЬЗОВАНИЮ	19
УХОД И ОЧИСТКА	19
Самоочистка устройства	19
Хранение и транспортировка	21

УСТРАНЕНИЕ НЕИСПРАВНОСТЕЙ	22
ОТДЕЛ ЗАБОТЫ О КЛИЕНТАХ GARLYN.....	24
ТЕХНИЧЕСКИЕ ХАРАКТЕРИСТИКИ	25
КОМПЛЕКТАЦИЯ.....	27
УТИЛИЗАЦИЯ	28



Ваша безопасность очень важна для нас. Пожалуйста, прочитайте руководство пользователя перед началом использования прибора.

При работе с устройством будьте внимательны, осторожны и благоразумны. Описанные меры предосторожности и порядок действий не охватывают все возможные ситуации при его эксплуатации. Используйте прибор исключительно по прямому назначению. Любое действие, не соответствующее инструкциям, может привести к повреждению изделия или возникновению возможных травм или несчастных случаев.

МЕРЫ ПРЕДОСТОРОЖНОСТИ

Производитель не несет ответственности за повреждения/ущерб, вызванные несоблюдением требований по технике безопасности и правил эксплуатации прибора.

Прибор был разработан для бытового использования исключительно в домашних условиях, а также условиях, приближенных к домашним: помещения для персонала в магазинах, офисах и иных рабочих местах; в гостиницах, отелях и др. Используйте его только по назначению. Любое нецелевое использование изделия станет нарушением условий надлежащей эксплуатации. В этом случае производитель не несет ответственности за возможные последствия.

Используйте прибор с осторожностью и предупреждайте других пользователей о потенциальной опасности.

В случае передачи устройства третьему лицу данное руководство также должно быть передано.

ОСТОРОЖНО

- ▲ Не ремонтируйте и не заменяйте никакие из частей устройства самостоятельно. Не эксплуатируйте прибор с поврежденным электрошнуром или электровилкой, а также после сбоя в работе, падения или повреждения любым способом. Случайное повреждение прибора может привести к неисправностям, не соответствующим условиям гарантии, а также к поражению электротоком. Все процедуры, кроме рекомендованных в настоящем руководстве, должны выполняться исключительно квалифицированными специалистами авторизованного сервис-центра.
- ▲ Не протягивайте электрошнур в дверных проемах или вблизи источников тепла. Следите за тем, чтобы он не перекручивался и не перегибался, не соприкасался с острыми и/или горячими предметами, не ставьте на него тяжелые предметы. Износ электрошнура может привести к короткому замыканию и поражению электрическим током.
- ▲ Не размещайте прибор рядом с источниками открытого огня, вблизи токсичных и легковоспламеняющихся веществ.
- ▲ Не используйте прибор на открытом воздухе.
- ▲ Используйте удлинитель, рассчитанный на потребляемую мощность прибора, – в противном случае возможно короткое замыкание или возгорание электрошнура.
- ▲ Для отключения прибора от электросети всегда беритесь за саму электровилку, не тяните за электрошнур.
- ▲ Используйте только комплектные оригинальные аксессуары и материалы, рекомендованные производителем.

ВНИМАНИЕ

- ▲ Перед подключением устройства к электросети проверьте, совпадает ли ее напряжение с номинальным напряжением питания прибора.
- ▲ По обязательному требованию защиты от поражения электрическим током под-

ключайте прибор только к электророзеткам, имеющим заземление. Используя удлинитель, убедитесь, что он также имеет заземление.

- ▲ Перед заполнением резервуара водой отключайте прибор от электросети.
- ▲ Используйте только фильтрованную воду. Не заливайте никакую другую жидкость, кроме воды, не превышайте отметку MAX. Никогда не наполняйте резервуар для воды горячей водой, ароматическими веществами, уксусом, крахмалом, средством для удаления накипи, смягчителем ткани и др.
- ▲ Не извлекайте резервуар для воды во время работы прибора.
- ▲ Поверхности могут сильно нагреваться во время использования. Избегайте контакта с паром и подошвой.
- ▲ ЗАПРЕЩЕНО погружать прибор и электрошнур в воду или помещать их под струю воды или другой жидкости!
- ▲ Если устройство упало в воду, как можно

быстрее отключите его от электросети. Не прикасайтесь к прибору и не погружайте руки в воду в этот момент!

- ▲ ЗАПРЕЩЕНО при использовании касаться прибора, электрошнура и электровилки мокрыми руками и тогда, когда на них попала вода.
- ▲ ЗАПРЕЩЕНО использование прибора при его падении, с видимыми признаками повреждений или при протекании.

ПРЕДУПРЕЖДЕНИЯ

- ▲ Используйте и храните прибор только на плоской, устойчивой и термостойкой поверхности.
- ▲ Не оставляйте прибор без присмотра подключенным к электросети и/или во время работы. Перед проведением технического обслуживания или иных работ отключайте прибор от основного источника питания.
- ▲ В перерывах между использованием парогенератора устанавливайте его только на паровую станцию.

- ▲ НИКОГДА не оставляйте парогенератор на гладильной доске!
- ▲ Не используйте агрессивные абразивные чистящие средства для очистки устройства.
- ▲ Упаковочный материал (пенопласт, пленка и прочее) может быть опасен для детей. Утилизируйте его в соответствии с местными правилами или храните в недоступном для детей месте.
- ▲ Дети младше 8 лет должны находиться вне пределов досягаемости прибора или под постоянным присмотром.
- ▲ Данный прибор могут использовать дети в возрасте от 8 лет и старше, лица с ограниченными физическими и сенсорными способностями, а также с нарушениями душевного здоровья, или люди с недостатком опыта и знаний при условии, если они находятся под постоянным присмотром лица, ответственного за их жизнь, здоровье и благополучие, или если им провели полноценный



инструктаж о безопасном использовании устройства с полным пониманием возможных опасностей.

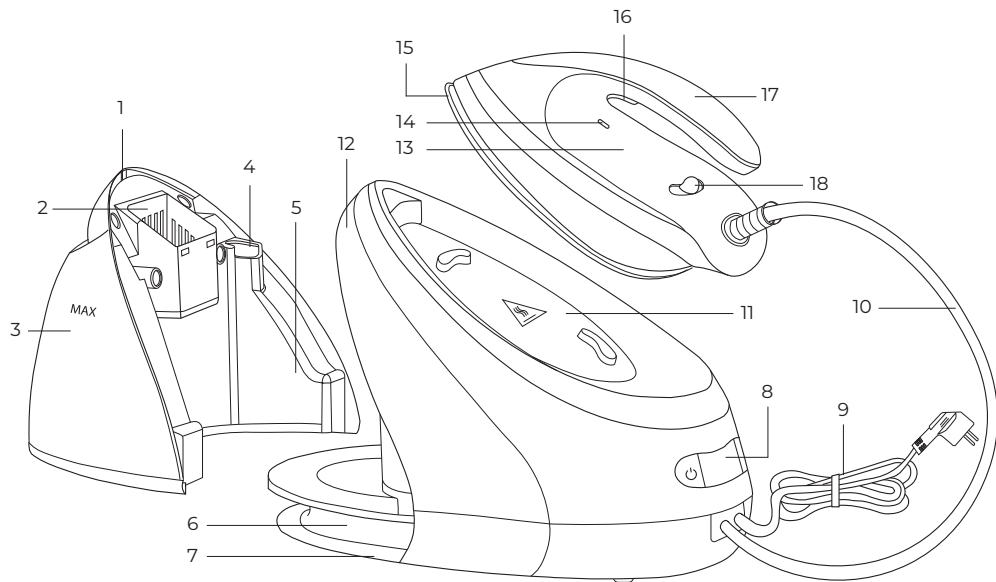

В случае обнаружения каких-либо неполадок немедленно прекратите использование устройства.

УСТРОЙСТВО ПРИБОРА



1. Ручка резервуара для воды
2. Отверстие для добавления воды в резервуар
3. Резервуар для воды
4. Сливное отверстие отсека для грязной воды
5. Отсек для грязной воды
6. Паз для хранения шланга подачи пара и электрошнура
7. Основание паровой станции
8. Панель управления
9. Электрошнур
10. Шланг подачи пара
11. Паровая станция
12. Корпус паровой станции
13. Корпус парогенератора
14. Индикатор температуры. Горит, когда подошва парогенератора нагрелась до рабочей температуры
15. Подошва парогенератора
16. Кнопка подачи пара
17. Ручка парогенератора
18. Фиксатор парогенератора:
 -  – фиксатор разблокирован;
 -  – фиксатор заблокирован

ПАНЕЛЬ УПРАВЛЕНИЯ

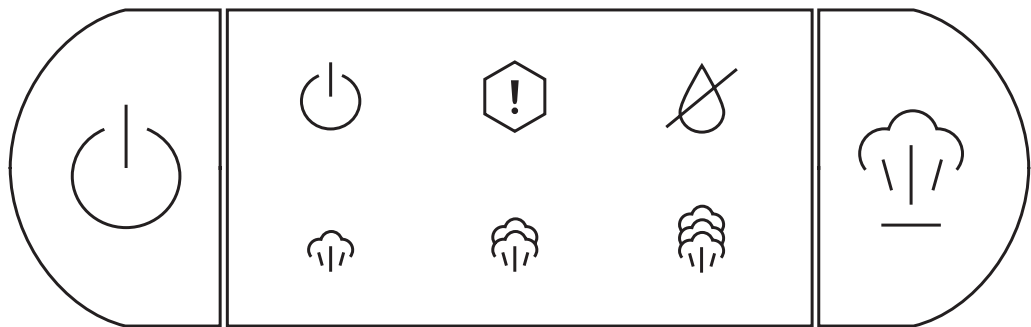

Кнопки



Кнопка включения/выключения:

- короткое нажатие на нее включает прибор;
- длительное нажатие в течение 2 секунд выключает прибор



Кнопка выбора режима работы. Короткое нажатие на нее изменяет режим глажения

Индикация



Индикатор питания. Горит, когда прибор включен



Индикатор накипи. Горит, когда необходимо провести самоочистку



Индикатор недостатка воды. Горит, когда в резервуаре для воды закончилась вода



Индикатор режима глажения «Режим 1»:

- мигает в процессе выхода прибора на параметры режима работы 1;
- горит непрерывно, когда прибор вышел на режим и готов к работе



Индикатор режима глажения «Режим 2»:

- мигает в процессе выхода прибора на параметры режима работы 2;
- горит непрерывно, когда прибор вышел на режим и готов к работе



Индикатор режима глажения «Режим 3»:

- мигает в процессе выхода прибора на параметры режима работы 3;
- горит непрерывно, когда прибор вышел на режим и готов к работе

ПЕРЕД НАЧАЛОМ РАБОТЫ

Достаньте прибор и комплектующие из упаковки. Удалите все транспортировочные материалы, наклейки и защитные пленки.



Обязательно сохраните на корпусе все предупреждающие наклейки и этикетку с серийным номером изделия.

Визуально убедитесь в отсутствии механических повреждений прибора.



Необходимо выдержать устройство 3 часа при комнатной температуре перед использованием, если оно подвергалось низким температурам при транспортировке.

Полностью размотайте электрошнур. Протрите паровую станцию, корпус и подошву парогенератора влажной тканью. Вытрите прибор насухо.



При первом запуске в процессе работы устройства возможны посторонний запах и присутствие конденсата в резервуаре для воды. Из подошвы около 3 секунд может поступать небольшое количество воды и пара. Это не является неисправностью.

Перед использованием парогенератора прогладьте небольшой фрагмент влажной ткани при максимальной температуре в течение нескольких минут для удаления возможных загрязнений на подошве.

Прибор может издавать характерный звук при нагреве воды.



Оставляя прибор даже на короткое время, всегда отключайте его от электросети и ставьте парогенератор на паровую станцию.

Не оставляйте парогенератор без присмотра, пока он подключен к электросети!

НАПОЛНЕНИЕ РЕЗЕРВУАРА ДЛЯ ВОДЫ

1. Убедитесь, что прибор отключен от электросети.
2. Извлеките резервуар для воды, потянув его за ручку (1).

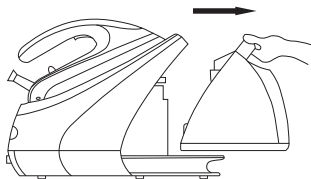

3. Налейте в резервуар воду через отверстие для добавления воды (2) между отметками MIN и MAX.

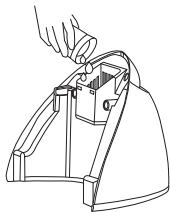



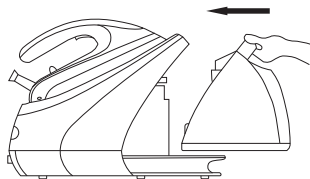



- i** Заливайте в резервуар только холодную фильтрованную воду! Не заливайте никакие другие жидкости!
4. Установите резервуар для воды обратно в корпус паровой станции.







ИСПОЛЬЗОВАНИЕ

ВКЛЮЧЕНИЕ/ВЫКЛЮЧЕНИЕ

1. Подключите прибор к электросети и нажмите на кнопку включения/выключения . Индикатор питания  загорится. Автоматически запустится режим глажения «Режим 1». Индикатор «Режим 1» мигает.
 2. Чтобы выбрать другой режим глажения, нажмите на кнопку . Индикатор выбранного режима будет мигать.
 3. Когда загорится индикатор температуры (14), значит, подошва парогенератора нагрелась до необходимой температуры и прибор готов к глажению.
 4. Когда индикатор выбранного режима перестанет мигать и станет непрерывно гореть, значит, парогенератор вышел на режим и готов к работе с паром.
 5. Для выключения прибора нажмите и удерживайте около 2 сек. кнопку .
-  *Прибор оснащен функцией автоотключения. Если прибор не используется более 10 мин., он автоматически выключается.*
6. Индикатор питания  погаснет.

ОТПАРИВАНИЕ

1. После того как Вы наполнили резервуар (3), включили прибор, дождались, пока он нагреется и выйдет на рабочий режим, переведите фиксатор (18) в положение  и за ручку (17) снимите парогенератор с паровой станции.
 2. Нажмите и удерживайте около 3 сек. кнопку подачи пара (16), пар станет непрерывно подаваться из отверстий в подошве. Можете начинать отпаривание вещей.
-  **ВНИМАНИЕ!** *Никогда не направляйте пар на людей, животных и растения!*
3. После отпаривания коротко нажмите на кнопку подачи пара (16), чтобы остановить подачу пара.
 4. Поставьте парогенератор на паровую станцию и зафиксируйте его, переведя фиксатор (18) в положение .
 5. Выключите прибор, нажав и удерживая кнопку , или дождитесь, пока прибор выключится автоматически через 10 минут.
 6. Отключите прибор от электросети.

ПАРОВОЙ УДАР

1. После того как Вы наполнили резервуар (3), включили прибор, дождались, пока он нагреется и выйдет на рабочий режим, переведите фиксатор (18) в положение  и за ручку (17) снимите парогенератор с паровой станции.
2. Дважды нажмите на кнопку подачи пара (16). Из отверстий в подошве парогенератора вырвется мощная струя пара.





ВНИМАНИЕ! Никогда не направляйте пар на людей, животных и растения!

3. Производите двойное нажатие на кнопку подачи пара (16) столько раз, сколько Вам необходимо.



Вы можете использовать паровой удар во время сухого глажения, чтобы разгладить особенно мятые участки или увлажнить грубую ткань.



4. По окончании работы поставьте парогенератор на паровую станцию и зафиксируйте его, переведя фиксатор (18) в положение .
5. Выключите прибор, нажав и удерживая кнопку , или дождитесь, пока прибор выключится автоматически через 10 минут.
6. Отключите прибор от электросети.

СУХОЕ ГЛАЖЕНИЕ

1. После того как Вы включили прибор, дождались, пока он нагреется и выйдет на рабочий режим, переведите фиксатор (18) в положение  и за ручку (17) снимите парогенератор с паровой станции.





Для сухого глажения необязательно наполнять резервуар (3) водой, но если она там уже есть, это несколько не мешает производить сухое глажение.

2. Во время сухого глажения Вы можете не дожидаться, когда индикатор режима работы перестанет мигать. Вы можете начинать глажение сразу же, как загорится индикатор температуры (14) на парогенераторе.
3. По окончании работы поставьте парогенератор на паровую станцию и зафиксируйте его, переведя фиксатор (18) в положение .
4. Выключите прибор, нажав и удерживая кнопку .
5. Отключите прибор от электросети.

РАЗМЕЩЕНИЕ И ФИКСАЦИЯ ПАРОГЕНЕРАТОРА НА ПАРОВОЙ СТАНЦИИ

Правильно размещайте парогенератор на паровой станции. Избегайте перекосов и перпендикулярного расположения парогенератора на паровой станции, в противном случае фиксация парогенератора будет невозможна.

Чтобы зафиксировать парогенератор на паровой станции, переведите фиксатор (18) в положение . Чтобы разблокировать фиксацию парогенератора на паровой станции, переведите фиксатор (18) в положение .





ТАБЛИЦА РЕЖИМОВ ГЛАЖЕНИЯ

Режим глажения	Параметры режима	Тип ткани	Рекомендации
Сухое глажение	<ul style="list-style-type: none"> • начинайте процесс глажения после того, как загорится индикатор температуры (14); • на всех режимах работы одинаковая температура нагрева подошвы (130-170 °C), нет необходимости менять режим 	Акрил Нейлон, капрон Ацетатные волокна Триацетат Полиэстер Вискоза Смешанные ткани	<ul style="list-style-type: none"> • гладить с изнаночной стороны; • гладить ткань влажной или через увлажненную ткань; • при глажении не задерживаться долго на одном месте
		Сатин Бязь	<ul style="list-style-type: none"> • гладить с лицевой стороны; • гладить ткань полностью высохшей
«Режим 1» 	<ul style="list-style-type: none"> • отпаривание – 75 ± 15 г/мин; • паровой удар – 500 г/мин; • температура подошвы – 130-170 °C 	Шелк	<ul style="list-style-type: none"> • рекомендуется производить отпаривание вместо глажения; • при глажении не опрыскивайте водой, от неравномерной влажности возможно образование разводов; • гладить только с изнаночной стороны

<p>«Режим 2»</p> 	<ul style="list-style-type: none"> • отпаривание – 100 ± 15 г/мин; • паровой удар – 500 г/мин; • температура подошвы – 130-170 °С 	<p>Шерсть Кашемир Фланель (шерстяные волокна)</p>	<ul style="list-style-type: none"> • рекомендуется производить отпаривание вместо глажения; • при глажении рекомендуется всегда использовать паровой удар; • гладить с изнаночной стороны
<p>«Режим 3»</p> 	<ul style="list-style-type: none"> • отпаривание – 150 ± 15 г/мин; • паровой удар – 500 г/мин; • температура подошвы – 130-170 °С 	<p>Лен</p> <hr/> <p>Хлопок Фланель (хлопковые волокна) Деним</p>	<ul style="list-style-type: none"> • рекомендуется производить отпаривание вместо глажения; • при глажении рекомендуется всегда использовать паровой удар; • гладить с лицевой стороны

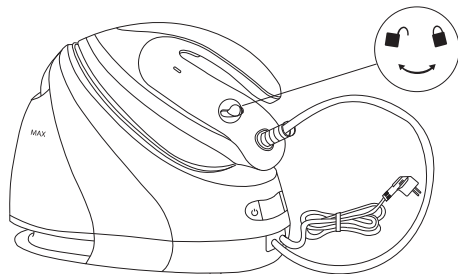
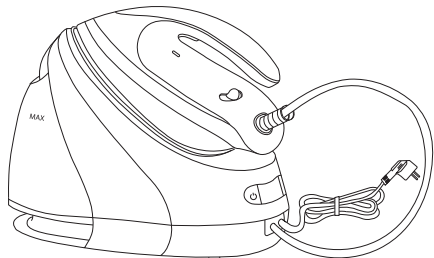
СИСТЕМА ЗАЩИТЫ ОТ НАКИПИ

Специальный фильтр внутри резервуара для воды смягчает воду и предотвращает образование накипи на нагревательном элементе. Данный фильтр является не съёмным и не требует замены.

 *Используйте только фильтрованную воду. Дистиллированная и деминерализованная вода делает систему защиты от накипи неэффективной, изменяя ее физико-химические характеристики.*

КОМПЛЕКСНАЯ ЗАЩИТА ЭЛЕМЕНТОВ M-PRO



Прибор оснащен функцией автоотключения. Если он не используется около 10 минут, то автоматически выключается.

РЕКОМЕНДАЦИИ ПО ИСПОЛЬЗОВАНИЮ

- Всегда обращайтесь внимание на рекомендации по глажению, указанные на ярлыках конкретной вещи.
- Бархат и другие подобные ткани следует гладить в одном направлении и с легким нажимом. Не задерживайтесь на одном месте.
- При глажении шерстяных тканей может возникнуть блеск на ткани. Поэтому рекомендуется вывернуть изделие наизнанку и гладить с обратной стороны.
- Никогда не используйте парогенератор поверх молнии, заклепок в ткани – это ведет к повреждению подошвы.

УХОД И ОЧИСТКА

Перед очисткой прибора убедитесь, что он отключен от электросети и полностью остыл.



ЗАПРЕЩАЕТСЯ погружать прибор в воду или промывать его под струей воды!

Не используйте для очистки прибора абразивные и спиртосодержащие моющие средства, металлические щетки и т. д.

Протрите подошву влажной тканью и дайте ей высохнуть. Очистите верхнюю часть прибора мягкой влажной тканью. Вытрите капли воды на основании и корпусе паровой станции сухой тканью.



Регулярно опустошайте резервуар для воды, когда не используете парогенератор, чтобы вода не застаивалась.

САМООЧИСТКА УСТРОЙСТВА

i Процесс самоочистки займет около 3 минут.





Если на панели управления загорелся индикатор , значит, парогенератор пропустил через свою систему около 5 л воды и необходимо провести самоочистку.

Для этого:

1. Отключите устройство от электросети и дайте ему полностью остыть.
2. Извлеките резервуар (3), наполните его холодной водой и установите обратно в корпус паровой станции.
3. Подключите прибор к электросети и включите, нажав на кнопку включения/выключения .
4. Вода из резервуара начнет автоматически подкачиваться для промывки устройства. После чего грязная вода и известковый налет будут сливаться в специальный отсек для грязной воды (5). Индикатор  будет мигать.

i Во время самоочистки прибор нельзя использовать для глажения или отпаривания.

Если устройству не хватит воды в резервуаре, загорится индикатор  и процесс самоочистки остановится, пока резервуар снова не будет наполнен и установлен обратно.

5. После того как процесс самоочистки завершится, индикатор  погаснет, а индикатор режима глажения «Режим 1»  замигает, нагревая парогенератор и подготавливая к выходу на режим.
6. При необходимости воспользуйтесь парогенератором по его прямому назначению после того, как индикатор  станет непрерывно гореть.
7. Выключите парогенератор, нажав и удерживая кнопку , отключите его от электросети.
8. Извлеките резервуар для воды (3) и через сливное отверстие (4) вылейте грязную воду из отсека (5).
9. Установите резервуар для воды (3) обратно в корпус паровой станции.

i Не забывайте сливать грязную воду из отсека (5) после каждого процесса самоочистки для правильной работы устройства.

ХРАНЕНИЕ И ТРАНСПОРТИРОВКА

- Перед хранением и транспортировкой устройства необходимо тщательно очистить корпус и полностью его просушить.
- Хранение допускается в сухом и хорошо вентилируемом помещении вдали от источников огня, нагревательных приборов и прямых солнечных лучей. Храните прибор в чистом и сухом состоянии, в недоступном для детей месте.
- Храните шланг для подачи пара в пазе (6).
- Электрические устройства транспортируют всеми видами транспорта в соответствии с правилами перевозки грузов, действующими на транспорте конкретного вида. При перевозке устройства используйте оригинальную заводскую упаковку.
- Транспортировка должна осуществляться только в крытом транспорте.
- Устройство должно быть правильно упаковано и закреплено во избежание самопроизвольного перемещения в процессе транспортировки.
- Транспортировка устройства должна исключать возможность непосредственного воздействия на него атмосферных осадков и агрессивной внешней среды.
- При осуществлении транспортировки и хранения устройства запрещается подвергать его механическим воздействиям извне, так как они могут привести к повреждению устройства, нарушению его конструкции или повреждению внешней упаковки.
- При хранении и транспортировке запрещено допускать попадание воды и иных жидкостей на упаковку устройства или внутрь упаковки.
- При проведении погрузочно-разгрузочных работ требуется осторожность.

УСТРАНЕНИЕ НЕИСПРАВНОСТЕЙ

Неисправность	Возможная причина	Способ решения
Не горит панель управления	Прибор не подключен к электросети	Подключите прибор к электросети
	Источник питания неисправен	Подключите прибор к исправному источнику питания
Отсутствует пар	В резервуаре нет воды	Налейте воду в резервуар для воды
Выходящий из отверстий пар пачкает одежду	Использовалась нефilterованная вода	Используйте только фильтрованную воду
	После предыдущего процесса самоочистки не была удалена грязная вода из отсека (5)	Всегда выливайте воду из отсека для грязной воды по окончании самоочистки
	В резервуаре для воды (5) застоялая вода	Регулярно опустошайте и промывайте резервуар для воды
		Вылейте застоявшуюся воду из резервуара для воды и проведите дополнительную самоочистку

Интенсивность подачи пара недостаточна	Установлен режим работы «Режим 1»	Выберите режим работы «Режим 2» или «Режим 3»
	В резервуаре мало воды	Наполните резервуар водой как минимум на $\frac{1}{4}$
Подшва утюга загрязнена и пачкает одежду	Одежда недостаточно промыта после стирки	Промывайте одежду тщательно, следите, чтобы на ней не оставалось мыла или других чистящих веществ
Из отверстий подошвы вытекает вода	Слишком частый вызов парового удара	Увеличьте интервалы между двойными нажатиями кнопки подачи пара
	При повторном включении прибора и запуске отпаривания возможно вытекание оставшейся в патрубках после предыдущего использования воды	Не является неисправностью
На подошве царапины и другие механические повреждения	Парогенератор был помещен на металлическую поверхность	Используйте только паровую станцию и храните парогенератор на ней
	Подошва была повреждена фурнитурой на одежде (заклепки, молнии, пуговицы и т. д.)	В процессе глажения старайтесь не задевать молнии, заклепки и другие твердые предметы, которые могут повредить подошву

I Если неисправность не удалось устранить, обратитесь за консультацией в авторизованный сервисный центр или в отдел заботы о клиентах GARLYN. Все ремонтные работы должны производиться квалифицированными специалистами в сервисном центре.

ОТДЕЛ ЗАБОТЫ О КЛИЕНТАХ GARLYN

КАК СВЯЗАТЬСЯ

Чтобы получить ответы на все интересующие Вас вопросы, обратитесь в наш отдел заботы о клиентах.

Наши специалисты с радостью помогут решить любые возникшие проблемы и ответят на самые неожиданные вопросы.

Мы также будем рады Вашим предложениям о том, как еще мы можем улучшить наши товары и сделать их максимально удобными и надежными.

С заботой о Вас!

Телефон: 8 (800) 350-05-03 (доб. 2)

Почта: info@garlyn.ru

График работы: ежедневно с 10 до 20.

ТЕХНИЧЕСКИЕ ХАРАКТЕРИСТИКИ

Тип товара	парогенератор
Товарный знак.....	Garlyn
Модель	GST-10 Pro
Напряжение.....	220-240 В, 50 Гц
Мощность.....	3000 Вт
Защита от поражения электротоком.....	класс I
Покрытие подошвы	керамическое
Емкость резервуара для воды	1,6 л
Съемный резервуар	есть
Постоянная подача пара	150 г/мин
Паровой удар.....	500 г/мин
Давление пара.....	8 бар
Количество режимов глажения.....	3
Режим 1.....	75 ± 15 г/мин, 130-170 °С
Режим 2.....	100 ± 15 г/мин, 130-170 °С
Режим 3.....	150 ± 15 г/мин, 130-170 °С
Вертикальное отпаривание.....	есть
Функция «Капля-стоп».....	есть

GARLYN

Функция автоотключения	есть
Сухое глажение	есть
Индикатор отсутствия воды в резервуаре.....	есть
Индикатор накипи.....	есть
Фиксирующий замок.....	есть
Защита от накипи	есть
Самоочистка	есть
Отсек для хранения электрошнура.....	есть
Длина шланга	1,8 м
Длина электрошнура.....	2 м
Вес нетто.....	5,8 кг
Габаритные размеры.....	490 × 380 × 290 мм
Срок службы	3 года

КОМПЛЕКТАЦИЯ

Парогенератор	1 шт.
Паровая станция	1 шт.
Руководство пользователя	1 шт.
Краткая инструкция пользователя	1 шт.
Гарантийный талон.....	1 шт.

I *Производитель, постоянно улучшая и совершенствуя свою продукцию, оставляет за собой право вносить конструктивные изменения в спецификацию и дизайн товара, не ухудшающие его качество, без предварительного уведомления об этих изменениях.*

УТИЛИЗАЦИЯ



Внимание! После окончания срока службы в соответствии с экологическими требованиями не выбрасывайте прибор вместе с бытовыми отходами. Передайте его в специализированный пункт для дальнейшей утилизации. Этим Вы сможете защитить окружающую среду.

Отходы, образующиеся при утилизации изделий, подлежат обязательному сбору с последующей утилизацией в установленном порядке и в соответствии с действующими требованиями и нормами отраслевой нормативной документации, в том числе в соответствии с СанПиН 2.1.7.1322-03 «Гигиенические требования к размещению и обезвреживанию отходов производства и потребления».



Товар сертифицирован в соответствии с Федеральным законом «О техническом регулировании» и соответствует требованиям Технического регламента Таможенного союза ТР ТС 004/2011 «О безопасности низковольтного оборудования», Технического регламента Таможенного союза ТР ТС 020/2011 «Электромагнитная совместимость технических средств», Технического регламента Евразийского экономического союза «Об ограничении применения опасных веществ в изделиях электротехники и радиоэлектроники» ТР ЕАЭС 037/2016.

Гарантийный срок: 12 месяцев с даты продажи изделия
Дату изготовления Вы можете найти на корпусе устройства
Спроектировано и разработано компанией Garlyn
Сделано в Китае



www.garlyn.ru

GST-10-PRO-UM-02-STI