

GARLYN

Пылесос вертикальный
беспроводной мощностью

Aqua Base 5



Наведите камеру
телефона на QR-код
и смотрите
видеоинструкцию



РУКОВОДСТВО
ПОЛЬЗОВАТЕЛЯ



Поздравляем с покупкой нового моющего беспроводного вертикального пылесоса Aqua Base 5!

Благодарим Вас за выбор продукции торговой марки **GARLYN**. Наши изделия разработаны в соответствии с высокими требованиями качества, функциональности и дизайна.

Перед установкой внимательно изучите данное руководство.

Производитель не несет ответственность за какие-либо травмы или ущерб, возникшие вследствие неправильной установки или эксплуатации. Сохраните руководство для дальнейшего использования. Правильная эксплуатация устройства значительно продлит срок его службы.

Узнать больше о компании **GARLYN** можно на сайте www.garlyn.ru.

Здесь вы сможете заказать бытовую технику **GARLYN** и оригинальные аксессуары к ней, получить консультацию наших специалистов, а также найти адреса фирменных магазинов **GARLYN**.

Отдел заботы о клиентах GARLYN: 8 (800) 350-05-03 (доб. 2) (звонок по России бесплатный).

СОДЕРЖАНИЕ

МЕРЫ ПРЕДОСТОРОЖНОСТИ.....	4
Устройство прибора.....	8
Дисплей.....	10
ПЕРЕД НАЧАЛОМ РАБОТЫ.....	11
Установка ручки пылесоса.....	11
Зарядка прибора.....	12
Наполнение резервуара для чистой воды.....	12
ИСПОЛЬЗОВАНИЕ.....	13
Включение/Выключение прибора.....	13
Выбор режима работы.....	14
Выбор типа уборки.....	14
Функция «Голосовой помощник».....	14
Комплексная защита элементов M-Pro.....	14
УХОД И ОЧИСТКА.....	15
Самоочистка ролика электрической турбощетки на станции зарядки.....	15
Очистка резервуара для грязной воды.....	15
Очистка HEPA-фильтра.....	16
Очистка резервуара для чистой воды.....	16
Ручная очистка ролика электрической турбощетки.....	17

Очистка всасывающего отверстия	17
Хранение и транспортировка	18
УСТРАНЕНИЕ НЕИСПРАВНОСТЕЙ	19
ОТДЕЛ ЗАБОТЫ О КЛИЕНТАХ GARLYN	23
ТЕХНИЧЕСКИЕ ХАРАКТЕРИСТИКИ	24
КОМПЛЕКТАЦИЯ.....	26
УТИЛИЗАЦИЯ	27



Ваша безопасность очень важна для нас. Пожалуйста, прочитайте руководство пользователя перед началом использования прибора.

При работе с устройством будьте внимательны, осторожны и благоразумны. Описанные меры предосторожности и порядок действий не охватывают все возможные ситуации при его эксплуатации. Используйте прибор исключительно по прямому назначению. Любое действие, не соответствующее инструкциям, может привести к повреждению изделия или возникновению возможных травм или несчастных случаев.

МЕРЫ ПРЕДОСТОРОЖНОСТИ

Производитель не несет ответственности за повреждения/ущерб, вызванные несоблюдением требований по технике безопасности и правил эксплуатации прибора.

Прибор был разработан для бытового использования исключительно в домашних условиях, а также условиях, приближенных к домашним: помещения для персонала в магазинах, офисах и иных рабочих местах; в гостиницах, отелях и др. Используйте его только по назначению. Любое нецелевое использование изделия станет нарушением условий надлежащей эксплуатации. В этом случае производитель не несет ответственности за возможные последствия.

Используйте прибор с осторожностью и предупреждайте других пользователей о потенциальной опасности.

В случае передачи устройства третьему лицу данное руководство также должно быть передано.

ОСТОРОЖНО

- ▲ Не ремонтируйте и не заменяйте никакие из частей устройства самостоятельно. Не эксплуатируйте прибор с поврежденным сетевым адаптером, а также после сбоя в работе, падения или повреждения любым способом. Случайное повреждение прибора может привести к неисправностям, не соответствующим условиям гарантии, а также к поражению электротоком. Все процедуры, кроме рекомендованных в настоящем руководстве, должны выполняться исключительно квалифицированными специалистами авторизованного сервис-центра.
- ▲ Не протягивайте сетевой адаптер в дверных проемах или вблизи источников тепла. Следите за тем, чтобы он не перекручивался и не перегибался, не соприкасался с острыми и/или горячими предметами, не ставьте на него тяжелые предметы. Износ шнура адаптера может привести к короткому замыканию и поражению электрическим током.
- ▲ Используйте удлинитель, рассчитанный на потребляемую мощность сетевого адаптера, – в противном случае возможно короткое замыкание или возгорание кабеля.
- ▲ Проверяйте соединение между сетевым адаптером и розеткой. При плохом соединении устройство не будет заряжаться.
- ▲ Для отключения сетевого адаптера от электросети всегда беритесь за саму вилку, не тяните за провод.
- ▲ Используйте только комплектные оригинальные аксессуары и материалы, рекомендованные производителем.
- ▲ Перед подключением устройства к электрической сети проверьте, совпадает ли ее напряжение с напряжением сетевого адаптера прибора.

ВНИМАНИЕ

- ▲ Не разбирайте аккумулятор; это может привести к повреждению батареи, вытеканию электролита и, как следствие, к пожару или взрыву.

- ▲ При попадании электролита на кожу или одежду немедленно промойте их чистой водой.
 - ▲ Не мочите аккумулятор в воде и не допускайте его контакта с любой жидкостью.
 - ▲ Не допускайте контакта металла и токопроводящих материалов с аккумулятором, это может вызвать короткое замыкание.
 - ▲ Полностью зарядите прибор после первого использования или после длительного перерыва в использовании. При длительном хранении или неиспользовании данного устройства заряжайте и разряжайте пылесос не реже одного раза в три месяца.
 - ▲ Перед утилизацией извлеките из изделия аккумулятор. При извлечении убедитесь, что изделие не подключено к источнику питания.
- ПРЕДУПРЕЖДЕНИЯ**
- ▲ Не допускайте попадания посторонних предметов в основной блок прибора.
 - ▲ Не прикасайтесь к включенному изделию мокрыми руками и если на его корпусе вода, – это может привести к поражению электрическим током. Протрите прибор сухой салфеткой.
 - ▲ Не погружайте устройство в воду – оно может быть повреждено в результате короткого замыкания.
 - ▲ Не используйте прибор на открытом воздухе.
 - ▲ Не размещайте прибор рядом с источниками открытого огня, вблизи токсичных и легко воспламеняющихся веществ. Запрещено всасывать раскаленную/остывшую золу, угли, тлеющий/горящий мусор, – существует риск возгорания или взрыва.
 - ▲ Не используйте прибор для уборки строительного мусора, порошков для заправки картриджей, муки и других мелкодисперсных сыпучих веществ. Существует опасность засорения фильтров или повреждения двигателя.
 - ▲ Запрещено всасывать острые предметы: гвозди, битое стекло и прочее во избежание повреждения пылесборника и фильтров.

- ▲ Перед очисткой прибора убедитесь, что он выключен и отключен от электросети.
- ▲ Всегда выключайте прибор, если он не используется в течение длительного времени.
- ▲ Упаковочный материал (пенопласт, пленка и прочее) может быть опасен для детей. Утилизируйте его в соответствии с местными правилами или храните в недоступном для детей месте.
- ▲ Данный прибор могут использовать дети в возрасте от 8 лет и старше, лица с ограниченными физическими и сенсорными способностями, а также с нарушениями душевного здоровья, или люди с недостатком опыта и знаний при условии, если они находятся под постоянным присмотром лица, ответственного за их жизнь, здоровье и благополучие, или если им провели полноценный инструктаж о безопасном использовании устройства с полным пониманием возможных опасностей.



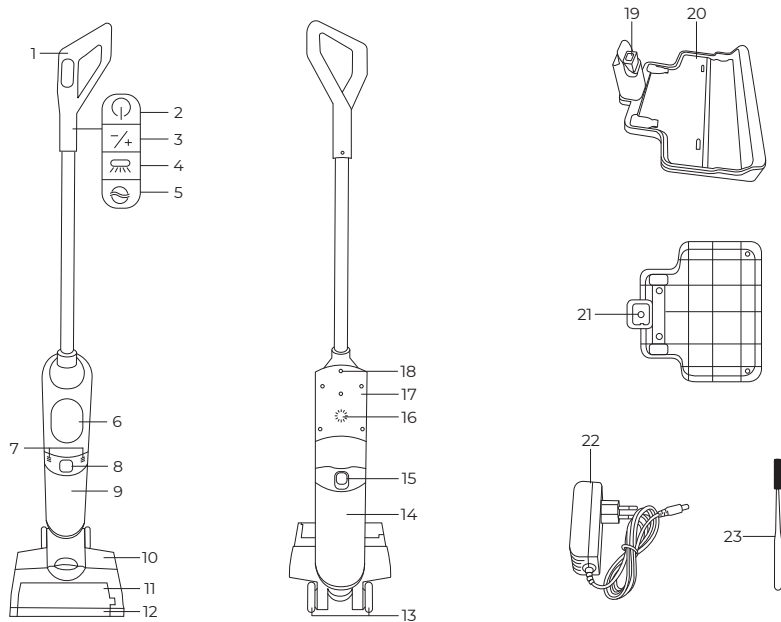

В случае обнаружения каких-либо неполадок немедленно прекратите использование устройства.

УСТРОЙСТВО ПРИБОРА





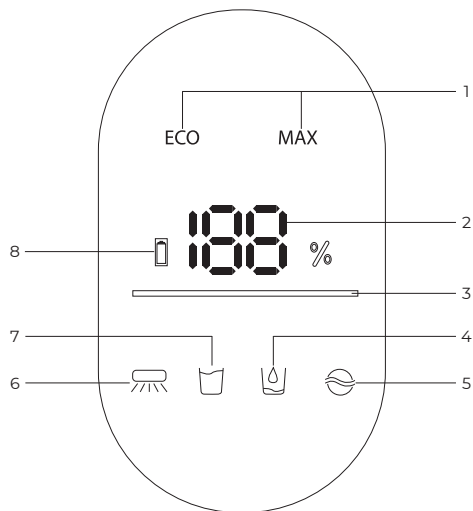

Пылесос вертикальный беспроводной моющий Aqua Base 5

1. Ручка съемная
2. Кнопка «Вкл/Выкл» 
3. Кнопка «Режим работы» $\frac{-}{+}$:
 - короткое нажатие переключает между режимами работы **ECO** и **MAX**;
 - длительное нажатие в течении 15 сек. выключает/включает голосовой помощник
4. Кнопка «Тип уборки» 
5. Кнопка «Самоочистка» 
6. Дисплей
7. Воздуховоды
8. Кнопка отсоединения резервуара для грязной воды
9. Резервуар для грязной воды с HEPA-фильтром
10. Электрическая турбощетка
11. Крышка электрической турбощетki
12. Ролик электрической турбощетki
13. Колеса
14. Резервуар для чистой воды
15. Кнопка отсоединения резервуара для чистой воды
16. Динамик
17. Основной блок
18. Отверстие для извлечения ручки из основного блока
19. Коннекторы зарядки
20. Станция зарядки
21. Разъем для сетевого адаптера
22. Сетевой адаптер
23. Щетка для очистки пылесоса

Дисплей



1. Индикаторы режимов работы **ECO**, **MAX**
2. Индикатор значения заряда аккумулятора, в процентах

3. Индикатор работы:
 - последовательно мигает, когда пылесос на станции и аккумулятор заряжается;
 - горит, когда пылесос на станции и аккумулятор полностью заряжен;
 - горит во время работы пылесоса;
 - не горит во время самоочистки ролика электрической турбощетки
4. Индикатор недостатка воды в резервуаре для чистой воды . Мигает, когда резервуар для чистой воды не установлен или в нем недостаточно воды
5. Индикатор режима самоочистки  :
 - мигает, при попытке запустить самоочистку ролика электрической турбощетки, когда аккумулятор пылесоса заряжен менее, чем на 10%;
 - горит в процессе самоочистки ролика электрической турбощетки
6. Индикатор влажной уборки . Горит, когда выбран влажный тип уборки и на ролик электрической турбощетки подается вода
7. Индикатор переполненности резервуара для грязной воды . Мигает, когда резервуар для грязной воды переполнен
8. Индикатор неисправности аккумулятора 

ПЕРЕД НАЧАЛОМ РАБОТЫ

Достаньте прибор и комплектующие из упаковки. Удалите все транспортировочные материалы и наклейки.



Обязательно сохраните на корпусе все предупреждающие наклейки и этикетку с серийным номером изделия.

Визуально убедитесь в отсутствии механических повреждений прибора.



Необходимо выдержать устройство 3 часа при комнатной температуре перед использованием, если оно подвергалось низким температурам при транспортировке.

УСТАНОВКА РУЧКИ ПЫЛЕСОСА

Вставьте ручку (1) в основной блок (17) до щелчка.

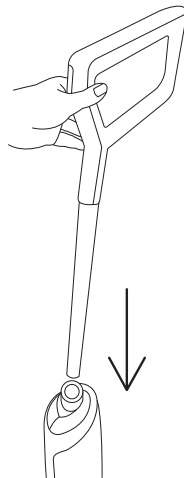

Чтобы извлечь ручку пылесоса из основного блока, возьмите отвертку, вставьте ее в отверстие для извлечения ручки (18), с силой надавите на отвертку и одновременно с этим потяните ручку вверх.

ЗАРЯДКА ПРИБОРА

Зарядка аккумулятора происходит при установке пылесоса на станцию зарядки.

1. Подсоедините сетевой адаптер к разъему (21) на нижней части станции зарядки и подключите сетевой адаптер к электросети.
2. Установите пылесос на станцию зарядки. На дисплее появится значение заряда аккумулятора в процентах, последовательно замигает индикатор работы (3).

i Убедитесь, что пылесос правильно установлен на зарядную станцию и зарядка аккумулятора началась.

3. Когда аккумулятор зарядится полностью, значение заряда аккумулятора будет показывать **100%**, индикатор работы будет непрерывно гореть, а через 30 сек. дисплей полностью погаснет. Пылесос готов к работе.

i Время полной зарядки прибора составляет около 5 ч.

НАПОЛНЕНИЕ РЕЗЕРВУАРА ДЛЯ ЧИСТОЙ ВОДЫ

1. Нажмите на кнопку отсоединения резервуара для чистой воды (15) и извлеките резервуар.

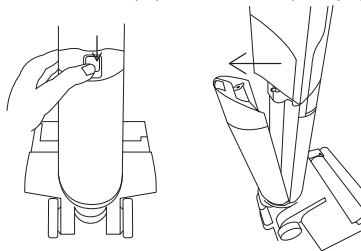

2. Откройте резиновую заглушку на резервуаре для чистой воды, потянув ее вверх.

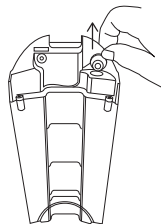

3. Через отверстие наполните резервуар водой и закройте резиновую заглушку.

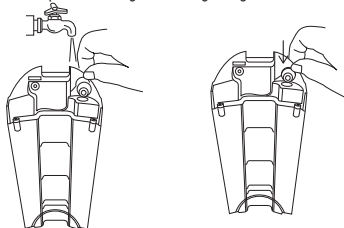

4. Вставьте резервуар обратно до щелчка.

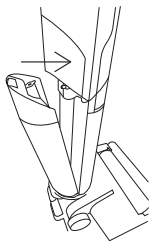

ИСПОЛЬЗОВАНИЕ

- i** Перед использованием убедитесь, что аккумулятор заряжен. Если аккумулятор не заряжен, предварительно зарядите его (см. «Зарядка прибора»).

ВКЛЮЧЕНИЕ/ВЫКЛЮЧЕНИЕ ПРИБОРА

Для запуска работы пылесоса снимите его со станции зарядки, наклоните и нажмите на кнопку «Вкл/Выкл»  на ручке.

Для выключения пылесоса снова нажмите на ту же кнопку.

- i** После выключения прибора на некоторое время включится функция *Extra Dust Off*. Эта функция позволяет на максимальной мощности всасывания убрать весь возможный мусор, оставшийся под электрической турбощеткой.

- i** Заливайте в резервуар только холодную чистую воду, не добавляйте никакие моющие средства.

ВЫБОР РЕЖИМА РАБОТЫ

Чтобы выбрать режим работы, нажимайте последовательно на кнопку «Режим работы» .

Есть 2 режима работы:

- **ECO** – режим работы со средней мощностью всасывания. Запускается автоматически при включении пылесоса.
- **MAX** – режим работы с максимальной мощностью всасывания.

ВЫБОР ТИПА УБОРКИ

Есть два типа уборки:



- **сухая** – уборка, при которой на ролик электрической турбощеткой не будет поступать вода из резервуара для чистой воды;
- **влажная** – уборка, при которой на ролик электрической турбощеткой будет поступать вода из резервуара для чистой воды. Запускается автоматически при включении пылесоса, на дисплее горит индикатор .

Чтобы изменить тип уборки, нажимайте последовательно на кнопку «Тип уборки» .

ФУНКЦИЯ «ГОЛОСОВОЙ ПОМОЩНИК»

Вы можете выключить/включить функцию «Голосовой помощник», при работе которой пылесос будет подсказывать Вам, что делать, и оповещать Вас о каждом своем действии. Функция автоматически запускается при каждом включении пылесоса.

Нажмите и удерживайте 15 сек. кнопку «Режим работы»  в процессе уборки, чтобы выключить функцию «Голосовой помощник».

Чтобы ее снова включить, нажмите и удерживайте 15 сек. кнопку , либо выключите и снова включите пылесос кнопкой «Вкл/Выкл» .

КОМПЛЕКСНАЯ ЗАЩИТА ЭЛЕМЕНТОВ M-PRO



Прибор оснащен системой автоматического отключения в случае перегрева прибора или блокировки ролика электрической турбощеткой и всасывающего отверстия.



При перегреве прибора дайте ему остыть и снова запустите работу.

При блокировке ролика электрической турбощеткой или всасывающего отверстия проведите очистку и снова запустите работу прибора.

УХОД И ОЧИСТКА

САМООЧИСТКА РОЛИКА ЭЛЕКТРИЧЕСКОЙ ТУРБОЩЕТКИ НА СТАНЦИИ ЗАРЯДКИ

Прибор оснащен функцией самоочистки ролика электрической турбощетки на станции.

1. Поставьте пылесос на станцию зарядки. На дисплее появится значение заряда аккумулятора, последовательно замигает индикатор работы.
2. Нажмите на кнопку «Самоочистка» , чтобы запустить процесс самоочистки ролика электрической турбощеточки. Пылесос зашумит, на дисплее будет гореть индикатор , индикатор работы погаснет.
3. После того как самоочистка будет завершена, индикатор  погаснет, индикатор работы начнет последовательно мигать, зарядка аккумулятора продолжится.

i Чтобы прервать самоочистку, повторно нажмите на кнопку «Самоочистка»  или снимите пылесос со станции. Если в процессе самоочистки резервуар для грязной воды переполнится, процесс самоочистки прервется.

Если заряд аккумулятора менее 10%, то самоочистка не начнется. Пылесос включит отложенную самоочистку и, пока заряд аккумулятора не станет более 10%, на дисплее будет мигать индикатор .

ОЧИСТКА РЕЗЕРВУАРА ДЛЯ ГРЯЗНОЙ ВОДЫ

Когда резервуар для грязной воды заполнится, на дисплее замигает индикатор .

- i** Несмотря на наличие индикатора, предупреждающего о переполненности резервуара для грязной воды, настоятельно рекомендуется опустошать его после каждой уборки и самоочистки ролика электрической турбощеточки.
1. Нажмите на кнопку отсоединения резервуара для грязной воды (8) и извлеките его.

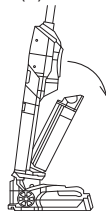

2. Снимите крышку с резервуара для грязной воды и утилизируйте содержимое резервуара.

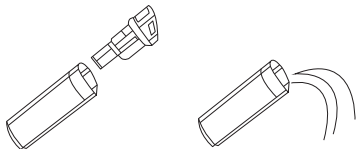

3. Извлеките HEPA-фильтр из крышки и очистите его при необходимости (см. «Очистка HEPA-фильтра»).

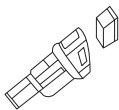

4. Промойте под проточной водой резервуар для грязной воды и крышку.
5. Высушите на воздухе все детали.
6. Соберите резервуар для грязной воды и установите его в основной блок до щелчка.

ОЧИСТКА HEPA-ФИЛЬТРА



Проводите очистку HEPA-фильтра в зависимости от частоты использования пылесоса, но не реже чем один раз в 30 дней.

1. Снимите резервуар для грязной воды и достаньте из крышки HEPA-фильтр.
2. Очистите HEPA-фильтр с помощью сухой ткани или мягкой щеточки.
3. Установите HEPA-фильтр обратно в крышку резервуара для грязной воды.



Будьте осторожны с HEPA-фильтром! Не используйте острые предметы при его очистке, не чистите его химическими средствами!

ОЧИСТКА РЕЗЕРВУАРА ДЛЯ ЧИСТОЙ ВОДЫ

Не храните пылесос с заполненным водой резервуаром для чистой воды. Сливайте остатки после каждой уборки и самоочистки ролика электрической турбощеточки.

РУЧНАЯ ОЧИСТКА РОЛИКА ЭЛЕКТРИЧЕСКОЙ ТУРБОЩЕТКИ

Для более тщательной очистки ролика электрической турбощеточки Вы можете снять его и постирать вручную.

1. Снимите крышку электрической турбощеточки.

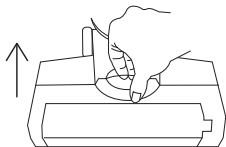

2. Извлеките ролик, потянув за пластиковый выступ.

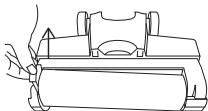

3. Удалите намотанный на ролик мусор.
4. Промойте ролик под проточной водой с моющим средством.
5. Высушите ролик электрической турбощеточки на воздухе.
6. Установите ролик электрической турбощеточки на место.

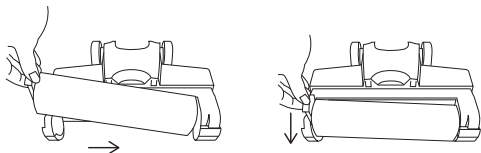

7. Установите крышку электрической турбощеточки на место до щелчка.

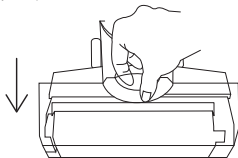

ОЧИСТКА ВСАСЫВАЮЩЕГО ОТВЕРСТИЯ

1. Снимите резервуар для грязной воды.
2. Возьмите входящую в комплект щетку для очистки пылесоса и прочистите всасывающее отверстие.
3. Установите резервуар для грязной воды на место.

ХРАНЕНИЕ И ТРАНСПОРТИРОВКА

- Перед хранением и транспортировкой устройства необходимо тщательно очистить корпус, опустошить резервуары для чистой и грязной воды, и полностью все просушить.
- Хранение допускается в сухом и хорошо вентилируемом помещении вдали от источников огня, нагревательных приборов и прямых солнечных лучей. Храните прибор в чистом и сухом состоянии, в недоступном для детей месте.
- Электрические устройства транспортируют всеми видами транспорта в соответствии с правилами перевозки грузов, действующими на транспорте конкретного вида. При перевозке устройства используйте оригинальную заводскую упаковку.
- Транспортировка должна осуществляться только в крытом транспорте.
- Устройство должно быть правильно упаковано и закреплено во избежание самопроизвольного перемещения в процессе транспортировки.
- Транспортировка устройства должна исключать возможность непосредственного воздействия на него атмосферных осадков и агрессивной внешней среды.
- При осуществлении транспортировки и хранения устройства запрещается подвергать его механическим воздействиям извне, так как они могут привести к повреждению устройства, нарушению его конструкции или повреждению внешней упаковки.
- При хранении и транспортировке запрещено допускать попадание воды и иных жидкостей на упаковку устройства или внутрь упаковки.
- При проведении погрузочно-разгрузочных работ требуется осторожность.

УСТРАНЕНИЕ НЕИСПРАВНОСТЕЙ

Неисправность	Возможные причины	Способ решения
Пылесос не работает	Прибор выключен	Включите прибор
	Разряжен аккумулятор	Зарядите аккумулятор
	Всасывающее отверстие прибора заблокировано	Очистите всасывающее отверстие основного блока
	Резервуар для грязной воды переполнен	Очистите резервуар для грязной воды (см. раздел «УХОД И ОЧИСТКА»)
	HEPA-фильтр пылесоса загрязнен	Очистите HEPA-фильтр (см. раздел «УХОД И ОЧИСТКА»)
	Ролик электрической турбощеткой заблокирован	Очистите электрическую турбощетку (см. раздел «УХОД И ОЧИСТКА»)
Всасывание ослаблено	На ролик электрической турбощеткой намотался мусор	Очистите ролик электрической турбощеткой (см. раздел «УХОД И ОЧИСТКА»)
	HEPA-фильтр пылесоса загрязнен	Очистите HEPA-фильтр (см. раздел «УХОД И ОЧИСТКА»)
	Всасывающее отверстие прибора засорено	Очистите всасывающее отверстие (см. раздел «УХОД И ОЧИСТКА»)
Двигатель работает с перерывами	Всасывающее отверстие прибора заблокировано	Очистите всасывающее отверстие (см. раздел «УХОД И ОЧИСТКА»)

Неисправность	Возможные причины	Способ решения
Зарядка не происходит	Станция зарядки не подключена к электросети	Подключите станцию к электросети
	Неправильно расположен пылесос на станции зарядки	Проверьте правильность расположения пылесоса на станции зарядки
Самоочистка ролика электрической турбощеточки не происходит	Пылесос неправильно расположен на станции зарядки	Проверьте правильность расположения пылесоса на станции зарядки
	Резервуар для грязной воды переполнен	Очистите резервуар для грязной воды (см. раздел «УХОД И ОЧИСТКА»)
	Резервуар для чистой воды пуст	Наполните водой резервуар для чистой воды
	Всасывающее отверстие прибора заблокировано	Проверьте, не застряло ли что-то во всасывающем отверстии
	Ролик электрической турбощеточки заблокирован	Очистите электрическую турбощеточку
Не работает функция «Голосовой помощник»	Функция «Голосовой помощник» выключена	Включите функцию «Голосовой помощник»
На дисплее появился индикатор 	Аккумулятор неисправен	Отключите прибор от электросети и обратитесь за консультацией в авторизованный сервисный центр или в отдел заботы о клиентах GARLYN

Пылесос вертикальный беспроводной моющий Aqua Base 5

Неисправность	Возможные причины	Способ решения
Влажная уборка не происходит	Резервуар для чистой воды пуст	Наполните водой резервуар для чистой воды
	Резервуар для чистой воды не установлен	Установите резервуар для чистой воды
	Выбран сухой тип уборки	Выберите влажный тип уборки, на дисплее должен гореть индикатор 
Пылесос выключился во время уборки	Ролик электрической турбощеточки заблокирован	Освободите ролик электрической турбощеточки
	HEPA-фильтр засорен	Очистите HEPA-фильтр (см. раздел «УХОД И ОЧИСТКА»)
	Резервуар для грязной воды переполнен	Очистите резервуар для грязной воды (см. раздел «УХОД И ОЧИСТКА»)
Пылесос быстро разряжается	Вы недостаточно зарядили аккумулятор	Зарядите аккумулятор полностью, до значения 100%
	HEPA-фильтр засорен	Очистите HEPA-фильтр (см. раздел «УХОД И ОЧИСТКА»)
	Ролик электрической турбощеточки загрязнен	Очистите электрическую турбощеточку (см. раздел «УХОД И ОЧИСТКА»)
	На различных покрытиях пылесос работает разное время	Не является неисправностью

Неисправность	Возможные причины	Способ решения
На дисплее возникло сообщение о системной ошибке F1-F9	Возникла проблема в работе пылесоса	Отключите прибор от электросети и обратитесь за консультацией в авторизованный сервисный центр или в отдел заботы о клиентах GARLYN
Звучит голосовое сообщение «Заполнен бак с грязной водой» при очищенном резервуаре	Неправильно установлен резервуар для грязной воды	Убедитесь, что резервуар для грязной воды правильно установлен
	Интеллектуальной системе управления пылесоса требуется перезагрузка	Нажмите и удерживайте кнопку «Самоочистка»  . Примерно через 20 секунд прозвучит голосовое сообщение «Заполнен бак с грязной водой», а затем сообщение «Восстановление системы». Удерживайте кнопку еще примерно 5 секунд, после чего выключите пылесос и включите снова

I Если неисправность не удалось устранить, обратитесь за консультацией в авторизованный сервисный центр или в отдел заботы о клиентах GARLYN. Все ремонтные работы должны производиться квалифицированными специалистами в сервисном центре.

ОТДЕЛ ЗАБОТЫ О КЛИЕНТАХ GARLYN

КАК СВЯЗАТЬСЯ

Чтобы получить ответы на все интересующие Вас вопросы, обратитесь в наш отдел заботы о клиентах. Наши специалисты с радостью помогут решить любые возникшие проблемы и ответят на самые неожиданные вопросы. Мы также будем рады Вашим предложениям о том, как еще мы можем улучшить наши товары и сделать их максимально удобными и надежными.

С заботой о Вас!

Телефон: 8 (800) 350-05-03 (доб. 2)

Почта: info@garlyn.ru

График работы: ежедневно с 10 до 20.

ТЕХНИЧЕСКИЕ ХАРАКТЕРИСТИКИ

Тип товара	пылесос вертикальный беспроводной моющий
Товарный знак.....	Garlyn
Модель	Aqua Base 5
Мощность.....	170 Вт
Мощность всасывания	до 11500 Па
Емкость аккумулятора	2600 мА*ч
Напряжение аккумулятора.....	14,8 В
Входное напряжение сетевого адаптера	220-240 В / 50 Гц
Выходное напряжение сетевого адаптера.....	18 В / 0,5 А
Тип аккумулятора	Li-ion
Уровень шума.....	до 78 дБ
Защита от поражения электротоком	класс II
Тип уборки	сухая и влажная
Тип фильтра.....	HEPA-фильтр H13
Объем резервуара для грязной воды	400 мл (при влажной уборке) / 550 мл (при сухой уборке)
Объем резервуара для чистой воды.....	485 мл
Количество режимов работы.....	2
Время непрерывной работы	до 30 мин (в зависимости от типа поверхности и режима)
Время полной зарядки.....	5 ч

Пылесос вертикальный беспроводной моющий Aqua Base 5

Влажная уборка.....	есть
Голосовой помощник.....	есть
Комплексная защита элементов M-Pro.....	есть
Функция самоочистки ролика электрической турбощетки.....	есть
Дисплей с индикацией режимов работы.....	есть
Габаритные размеры прибора.....	275 × 1116 × 300 мм
Длина сетевого адаптера.....	1,5 м
Вес нетто.....	3,5 кг
Срок службы.....	3 года

КОМПЛЕКТАЦИЯ

Пылесос.....	1 шт.
Зарядная станция с функцией самоочистки ролика электрической турбощетки.....	1 шт.
Ролик электрической турбощетки.....	1 шт.
HEPA-фильтр H13.....	1 шт.
Щетка для очистки.....	1 шт.
Сетевой адаптер.....	1 шт.
Руководство пользователя.....	1 шт.
Краткая инструкция пользователя.....	1 шт.
Гарантийный талон.....	1 шт.

I Производитель, постоянно улучшая и совершенствуя свою продукцию, оставляет за собой право вносить конструктивные изменения в спецификацию и дизайн товара, не ухудшающие его качество, без предварительного уведомления об этих изменениях.

УТИЛИЗАЦИЯ



Внимание! После окончания срока службы в соответствии с экологическими требованиями не выбрасывайте прибор вместе с бытовыми отходами. Передайте его в специализированный пункт для дальнейшей утилизации. Этим Вы поможете защитить окружающую среду.

Отходы, образующиеся при утилизации изделий, подлежат обязательному сбору с последующей утилизацией в установленном порядке и в соответствии с действующими требованиями и нормами отраслевой нормативной документации, в том числе в соответствии с СанПиН 2.1.7.1322-03 «Гигиенические требования к размещению и обезвреживанию отходов производства и потребления».



Товар сертифицирован в соответствии с Федеральным законом «О техническом регулировании» и соответствует требованиям Технического регламента Таможенного союза ТР ТС 004/2011 «О безопасности низковольтного оборудования», Технического регламента Таможенного союза ТР ТС 020/2011 «Электромагнитная совместимость технических средств», Технического регламента Евразийского экономического союза «Об ограничении применения опасных веществ в изделиях электротехники и радиоэлектроники» ТР ЕАЭС 037/2016.

Гарантийный срок: 12 месяцев с даты продажи изделия
Дату изготовления Вы можете найти на корпусе прибора
Спроектировано и разработано компанией Garlyn
Сделано в Китае

The background of the entire image is a repeating geometric pattern of triangles. The triangles are arranged in a grid where each row consists of alternating triangles pointing up and down. The colors are a vibrant orange and a solid black, creating a high-contrast, visually busy texture.

www.garlyn.ru

Aqua Base 5-UM-01-STI