

GARLYN

Робот-пылесос

SR-900



Наведите камеру
телефона на QR-код
и смотрите
видеоинструкцию



РУКОВОДСТВО
ПОЛЬЗОВАТЕЛЯ



GARLYN

Поздравляем с покупкой нового робота-пылесоса GARLYN SR-900!

Благодарим Вас за выбор продукции торговой марки **GARLYN**. Наши изделия разработаны в соответствии с высокими требованиями качества, функциональности и дизайна.

Перед установкой внимательно изучите данное руководство.

Производитель не несет ответственность за какие-либо травмы или ущерб, возникшие вследствие неправильной установки или эксплуатации. Сохраните руководство для дальнейшего использования. Правильная эксплуатация устройства значительно продлит срок его службы.

Узнать больше о компании **GARLYN** можно на сайте www.garlyn.ru.

Здесь вы сможете заказать бытовую технику **GARLYN** и оригинальные аксессуары к ней, получить консультацию наших специалистов, а также найти адреса фирменных магазинов **GARLYN**.

Отдел заботы о клиентах GARLYN: 8 (800) 350-05-03 (доб. 2) (звонок по России бесплатный).

СОДЕРЖАНИЕ

МЕРЫ ПРЕДОСТОРОЖНОСТИ.....	5
Устройство прибора.....	10
Комбинированный контейнер для влажной и сухой уборки.....	11
Зарядная станция.....	12
Пульт дистанционного управления (ПДУ).....	13
КОМПЛЕКТУЮЩИЕ.....	14
ПЕРЕД НАЧАЛОМ РАБОТЫ.....	15
Подготовка к использованию.....	15
Установка боковых щеток.....	15
Включение/выключение прибора.....	15
Установка и эксплуатация зарядной станции.....	16
ИСПОЛЬЗОВАНИЕ.....	17
Сухая уборка.....	17
Влажная уборка.....	18
Основные функции и режимы.....	19
Режим ожидания.....	19
Пауза.....	19
Кнопка «Домой».....	20

Режим «Автоматическая уборка».....	20
Ручное управление	20
Построение карты	20
Уборка определенной зоны.....	20
Уборка темных поверхностей.....	21
Установка запретной зоны/виртуальной стены	21
Расписание уборки	21
Режим «Не беспокоить».....	21
Регулировка мощности всасывания.....	21
Увеличение мощности всасывания при заезде на ковер Carpet Boost.....	21
Регулировка объема подачи воды.....	21
Перемещение с помощью оптических навигационных датчиков LIDAR.....	22
Сон.....	22
Режим «Уборка вдоль стен».....	22
Режим «Уборка по кругу».....	22
НАСТРОЙКА МОБИЛЬНОГО ПРИЛОЖЕНИЯ.....	22
УХОД И ОЧИСТКА	23
Очистка комбинированного контейнера после сухой уборки.....	23

Очистка комбинированного контейнера после влажной уборки.....	25
Очистка салфетки.....	27
Очистка турбощетки.....	27
Очистка боковых щеток.....	28
Очистка небольших деталей.....	29
Хранение и транспортировка.....	30
УСТРАНЕНИЕ НЕИСПРАВНОСТЕЙ.....	31
Голосовые сообщения.....	36
ОТДЕЛ ЗАБОТЫ О КЛИЕНТАХ GARLYN.....	42
ТЕХНИЧЕСКИЕ ХАРАКТЕРИСТИКИ.....	43
КОМПЛЕКТАЦИЯ.....	45
УТИЛИЗАЦИЯ.....	46



Ваша безопасность очень важна для нас. Пожалуйста, прочитайте руководство пользователя перед началом использования прибора.

При работе с устройством будьте внимательны, осторожны и благоразумны. Описанные меры предосторожности и порядок действий не охватывают все возможные ситуации при его эксплуатации. Используйте прибор исключительно по прямому назначению. Любое действие, не соответствующее инструкциям, может привести к повреждению изделия или возникновению возможных травм или несчастных случаев.

МЕРЫ ПРЕДОСТОРОЖНОСТИ

Данный товар является технически сложным устройством.

Производитель не несет ответственности за повреждения/ущерб, вызванные несоблюдением требований по технике безопасности и правил эксплуатации прибора.

Прибор был разработан для бытового использования исключительно в домашних условиях, а также условиях, приближенных к домашним: помещения для персонала в магазинах, офисах и иных рабочих местах; в гостиницах, отелях и др. Используйте его только по назначению. Любое нецелевое использование изделия станет нарушением условий надлежащей эксплуатации. В этом случае производитель не несет ответственности за возможные последствия.

Используйте прибор с осторожностью и предупреждайте других пользователей о потенциальной опасности.

В случае передачи устройства третьему лицу данное руководство также должно быть передано.

ОСТОРОЖНО

- ▲ Не ремонтируйте и не заменяйте никакие из частей устройства самостоятельно. Не эксплуатируйте прибор с поврежденным сетевым адаптером а также после сбоя в работе, падения или повреждения любым способом. Случайное повреждение прибора может привести к неисправностям, не соответствующим условиям гарантии, а также к поражению электротоком. Все процедуры, кроме рекомендованных в настоящем руководстве, должны выполняться исключительно квалифицированными специалистами авторизованного сервис-центра.
- ▲ Используйте только комплектные оригинальные аксессуары и материалы, рекомендованные производителем.
- ▲ Перед подключением устройства к электрической сети проверьте, совпадает ли ее напряжение с напряжением сетевого адаптера.
- ▲ Используйте удлинитель, рассчитанный на потребляемую мощность прибора, – в противном случае возможно короткое замыкание или возгорание кабеля.
- ▲ Не протягивайте кабель электропитания в дверных проемах или вблизи источников тепла. Следите за тем, чтобы он не перекручивался и не перегибался, не соприкасался с острыми и/или горячими предметами, не ставьте на него тяжелые предметы. Износ кабеля может привести к короткому замыканию и поражению электрическим током.
- ▲ Проверяйте соединение между зарядной станцией и розеткой. При плохом соединении устройство не будет заряжаться.
- ▲ Не разбирайте аккумулятор; это может привести к разрыву батареи, вытеканию электролита и, как следствие, к пожару или взрыву.
- ▲ При попадании электролита на кожу или одежду немедленно промойте их чистой водой.
- ▲ Не мочите аккумулятор в воде и не допускайте его контакта с любой жидкостью.
- ▲ Чтобы продлить жизненный цикл аккумулятора, заряжайте его 16 часов после первого использования или после дли-

тельного перерыва в использовании. Аккумулятор не сможет достигнуть максимальной производительности, пока не пройдут два-три полных цикла разрядки-зарядки.

- ▲ Перед утилизацией извлеките из изделия аккумулятор. При извлечении убедитесь, что изделие не подключено к источнику питания.

ВНИМАНИЕ

- ▲ Не бросайте и не наносите сильных ударов по аккумулятору.
- ▲ Если аккумулятор не используется в течение длительного времени, для продления срока службы извлеките его и поместите в прохладное сухое место.
- ▲ Всегда используйте изоленту для изоляции электрода аккумулятора при ее переработке или утилизации.
- ▲ Не допускайте контакта металла и токопроводящих материалов с аккумулятором, это может вызвать короткое замыкание.

- ▲ Не погружайте устройство в воду – оно может быть повреждено в результате короткого замыкания.

ПРЕДУПРЕЖДЕНИЯ

- ▲ Берегите глаза от воздействия ИК-излучателя пульта дистанционного управления.
- ▲ Не допускайте попадания в подвижные узлы прибора (турбощетка, колеса, боковые щетки) одежды и частей тела.
- ▲ Не вставляйте и не садитесь на прибор, не устанавливайте на него посторонние предметы.
- ▲ Переносите прибор, удерживая его двумя руками за корпус.
- ▲ Не ставьте изделие в местах, где оно может легко упасть (столы, стулья и т. д.). Использование на неровной мягкой поверхности или падение с предмета мебели может привести к некорректной работе прибора или поломке. Не используйте устройство на коврах с длинным ворсом (длиннее 2 см).

- ▲ Перед использованием устройства уберите все уязвимые предметы на полу.
- ▲ Не допускайте попадания посторонних предметов в моторный отсек прибора.
- ▲ Не прикасайтесь к включенному изделию мокрыми руками, и если на его корпусе вода – это может привести к поражению электрическим током. Протирайте прибор сухой салфеткой.
- ▲ Не используйте прибор на открытом воздухе и в помещениях с повышенной влажностью, например, в ванной комнате. ЗАПРЕЩЕНО убирать прибором любые жидкости, проливать на прибор воду, а также допускать любое обильное смачивание корпуса робота-пылесоса.
- ▲ Попадание влаги внутрь корпуса устройства может привести к его серьезным повреждениям.
- ▲ Не размещайте прибор рядом с источниками открытого огня, вблизи токсичных и легко воспламеняющихся веществ. Запрещено всасывать раскаленную/остывшую золу, угли, а также непогашенные окурки от сигарет, тлеющий/горящий мусор, – существует риск возгорания или взрыва.
- ▲ Не используйте прибор для уборки строительного мусора, порошков для заправки картриджей, муки и других мелкодисперсных сыпучих веществ. Существует опасность засорения фильтров или повреждения двигателя.
- ▲ Запрещено всасывать острые предметы: гвозди, битое стекло и прочее во избежание повреждения контейнера для сухой уборки и фильтров.
- ▲ Перед очисткой прибора убедитесь, что он выключен и зарядная станция отключена от электросети.
- ▲ Перед зарядкой устройства убедитесь в том, что в комбинированном контейнере нет воды, или извлеките его. Также перед зарядкой снимайте мокрую салфетку для влажной уборки.
- ▲ Всегда удаляйте содержимое комбинированного контейнера перед повторным использованием.

- ▲ Всегда выключайте прибор, если он не используется в течение длительного времени.
- ▲ Упаковочный материал (пенопласт, пленка и прочее) может быть опасен для детей. Утилизируйте его в соответствии с местными правилами или храните в недоступном для детей месте.
- ▲ Данный прибор могут использовать дети в возрасте от 8 лет и старше, лица с ограниченными физическими и сенсорными способностями, а также с нарушениями душевного здоровья, или люди с недостатком опыта и знаний при условии, если они находятся под постоянным присмотром лица, ответственного за их жизнь, здоровье и благополучие, или если им провели полноценный инструктаж о безопасном использовании устройства с полным пониманием возможных опасностей.





В случае обнаружения каких-либо неполадок немедленно прекратите использование устройства.

УСТРОЙСТВО ПРИБОРА

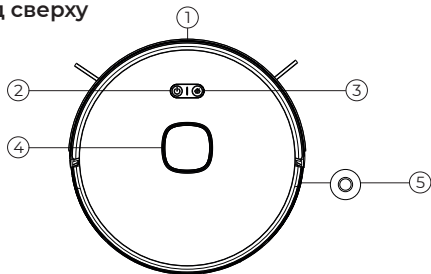
Вид сверху



1. Передний бампер
2. Кнопка «Старт/Пауза»  :
 - включает/выключает робот-пылесос;
 - запускает/останавливает работу робота-пылесоса
3. Кнопка «Домой»  :
 - короткое нажатие на кнопку возвращает робот-пылесос на станцию;
 - длительное нажатие на кнопку запускает процесс настройки Wi-Fi
4. LIDAR с оптическими навигационными датчиками
5. Кнопка для экстренного выключения робота-пылесоса. При возникновении проблем в работе робота-пылесоса экстренно выключает его

Вид снизу

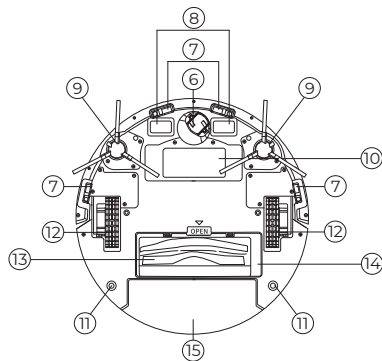

6. Переднее колесо
7. Датчики высоты
8. Коннекторы зарядки
9. Правая и левая боковые щетки
10. Отсек для аккумулятора
11. Отверстия для держателя салфетки
12. Правое и левое колеса
13. Турбощетка
14. Крышка турбощетки
15. Отсек для комбинированного контейнера

Комбинированный контейнер для влажной и сухой уборки

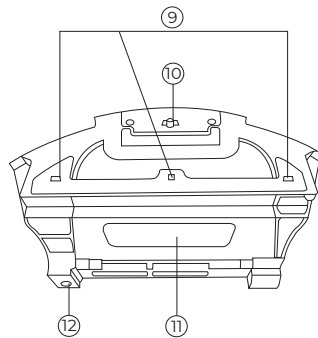
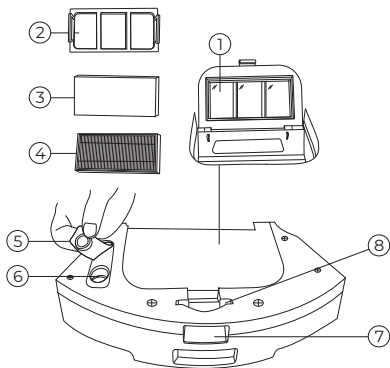

1. Крышка комбинированного контейнера для влажной и сухой уборки
2. Фильтр предварительной очистки
3. Фильтрующая губка
4. HEPA-фильтр
5. Заглушка отверстия для воды
6. Отверстие для воды
7. Кнопка присоединения/удаления комбинированного контейнера для влажной/сухой уборки
8. Кнопка открытия крышки комбинированного контейнера
9. Отверстия для выхода воды при влажной уборке
10. Колесико контейнера
11. Отверстие для забора мусора
12. Отверстие клапана нагнетания воздуха

Зарядная станция

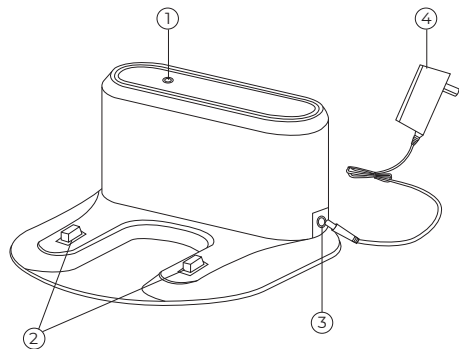

1. Индикатор питания:
 - горит зеленым цветом, когда робот-пылесос отсутствует на зарядной станции;
 - не горит, когда робот-пылесос на зарядной станции
2. Коннекторы зарядки
3. Разъем для сетевого адаптера
4. Сетевой адаптер

Пульт дистанционного управления (ПДУ)

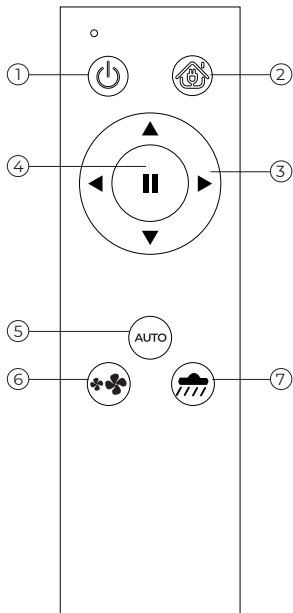

1. Кнопка «Вкл/Старт» . Переводит робот-пылесос в режим ожидания.
2. Кнопка «Домой» . Отправляет робот-пылесос на зарядную станцию.
3. Кнопки , , , . Позволяют управлять роботом-пылесосом в ручном режиме.
4. Кнопка «Пауза» . Во время уборки приостанавливает работу робота-пылесоса.
5. Кнопка «Автоматическая уборка» **AUTO** . Запускает автоматическую уборку, при которой робот-пылесос движется зигзагообразно. А также возобновляет уборку в режиме паузы.
6. Кнопка «Мощность» . Регулирует мощность всасывания робота-пылесоса.
7. Кнопка . Регулирует объем подаваемой воды на салфетку во время влажной уборки.



ПДУ работает на расстоянии до 10 м в зоне прямой видимости при повороте передней частью робота-пылесоса к пульту.

С расстояния более 4-5 м прибор может не реагировать на команды с пульта, если повернуть к ПДУ не принимающую сигнал стороной.

КОМПЛЕКТУЮЩИЕ

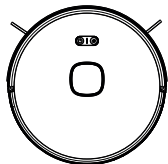

Робот-пылесос

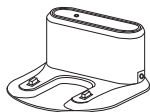

Зарядная станция

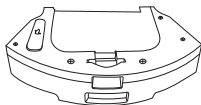

Комбинированный контейнер
для влажной и сухой уборки

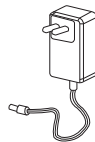

Сетевой адаптер



Пульт ДУ

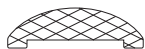

Салфетка для влажной
уборки x 2

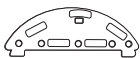

Держатель салфетки
для влажной уборки



HEPA-фильтр x 2



Фильтр
предварительной
очистки



Фильтрующая
губка



Боковая
щетка x 4



Турбощетка



Чистящая
щетка



Источник
питания x 2



Руководство/Краткая
инструкция



Гарантийный
талон

ПЕРЕД НАЧАЛОМ РАБОТЫ

Достаньте прибор и комплектующие из упаковки. Удалите все транспортировочные материалы и наклейки.



Обязательно сохраните на корпусе все предупреждающие наклейки и этикетку с серийным номером изделия.

Визуально убедитесь в отсутствии механических повреждений прибора.



Необходимо выдержать устройство 3 часа при комнатной температуре перед использованием, если оно подвергалось низким температурам при транспортировке.

ПОДГОТОВКА К ИСПОЛЬЗОВАНИЮ





Перед использованием удалите защитные заглушки бампера.

Установка боковых щеток

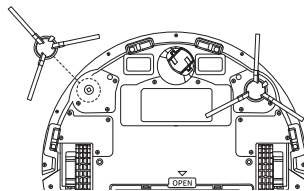
Подсоедините боковые щетки к пазам в нижней части прибора.





Включение прибора

Чтобы включить прибор, нажмите и удерживайте в течение 5 сек. кнопку «Старт/Пауза»  на роботе-пылесосе. Кнопка  5 раз мигнет зеленым цветом и станет гореть непрерывно. Робот-пылесос оповестит Вас о своем состоянии голосовым сообщением.

Также Вы можете включить робот-пылесос, просто поставив его на зарядную станцию.

Кнопка  также мигнет 5 раз, а после загорится, затем будет плавно мигать кнопка «Домой» .



Чтобы выключить прибор, снимите его с зарядной станции, нажмите и удерживайте кнопку  около 4 сек. Робот-пылесос оповестит Вас о своем выключении, кнопка  погаснет.

Также Вы можете отключить робот-пылесос, нажав острым тонким предметом на кнопку экстренного выключения на боку робота-пылесоса.

Установка и эксплуатация зарядной станции

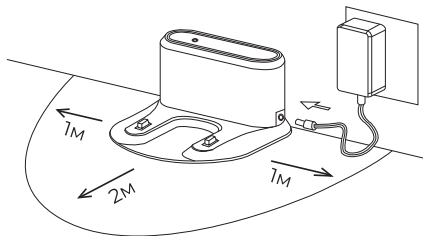
1. Установите зарядную станцию на ровную поверхность у стены. Перед устройством должно быть 2 м свободного пространства и по 1 м по сторонам (необходимо соблюдать). Подключите к станции сетевой адаптер и включите его в розетку. Индикатор питания загорится зеленым цветом.



2. Поставьте робот-пылесос на зарядную станцию для зарядки. Индикатор питания погаснет, робот-пылесос поприветствует Вас голосовым сообщением, кнопка «Домой»  начнет плавно мигать красным цветом. Когда робот-пылесос зарядится полностью, кнопка  станет постоянно гореть зеленым цветом, а кнопка  погаснет.

 Для достижения нормального рабочего состояния пылесоса перед использованием зарядите его полностью. Время полной зарядки составляет примерно 6 часов.

 Не заряжайте устройство и не храните его с водой в комбинированном контейнере и с влажной салфеткой, установленной на держатель!

Во время уборки робот-пылесос может среагировать на недостаток питания и начать искать зарядную станцию для подзарядки. Можно самостоятельно направить его на зарядную станцию, нажав кнопку  на пульте ДУ, на роботе-пылесосе или в мобильном приложении.

 Зарядную станцию нельзя использовать в помещении с прямыми солнечными лучами или их отражении в зеркалах. Необходимо закрыть окна или отражающие поверхности.

ИСПОЛЬЗОВАНИЕ

- i** Перед использованием убедитесь, что удалены защитные заглушки бампера. Для улучшения эксплуатационных характеристик и качества работы прибора уберите в зоне уборки шторы, детские игрушки, миски с кормом для домашних животных, электрические шнуры и кабели, спрячьте бахрому от ковров.

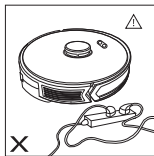
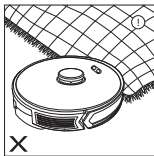

Также помните, что робот-пылесос не заедет в пространство высотой меньше 10 см. Низкие диваны, тумбы и прочую мебель нужно сдвинуть или приподнять, чтобы робот-пылесос смог убрать это пространство.

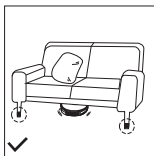

СУХАЯ УБОРКА

1. Вставьте комбинированный контейнер для влажной и сухой уборки в робот-пылесос, зажав кнопку присоединения/удаления комбинированного контейнера.

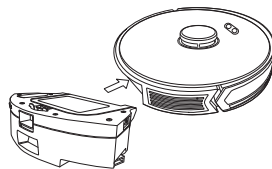

2. Нажмите на кнопку **⏻** на пульте ДУ, чтобы перевести робот-пылесос в режим ожидания.
3. Нажмите на кнопку **AUTO** на пульте ДУ или на кнопку **⏻** на корпусе робота-пылесоса, чтобы запустить его в автоматическом режиме уборки, или выберите режим уборки в приложении.

- i** Вы можете приостановить уборку в любой момент, нажав на кнопку **⏻** на корпусе робота-пылесоса или на кнопку **||** на пульте ДУ, или задав команду в приложении. Чтобы продолжить уборку, нажмите на кнопку **AUTO** на пульте ДУ или на кнопку **⏻** на корпусе робота-пылесоса.

4. По окончании уборки нажмите на кнопку  на пульте ДУ, роботе-пылесосе или задайте команду в приложении, чтобы устройство отправилось на станцию для подзарядки. Либо дождитесь, пока робот-пылесос самостоятельно закончит уборку и автоматически отправится на станцию зарядки
5. Снимите контейнер и проведите очистку (см. раздел «УХОД И ЧИСТКА»).

ВЛАЖНАЯ УБОРКА



ВНИМАНИЕ! Несмотря на наличие функции влажной уборки, запрещено всасывать большое количество воды, использовать робот-пылесос для уборки луж воды и иных жидкостей.

1. Снимите заглушку с отверстия для воды.



2. Налейте воду в комбинированный контейнер для влажной и сухой уборки через отверстие для воды.



Наливайте воду медленно, чтобы она успевала заполнять весь объем контейнера.

3. Вставьте контейнер, наполненный водой, в робот-пылесос, зажав кнопку присоединения/удаления комбинированного контейнера.

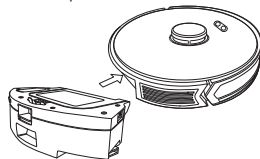



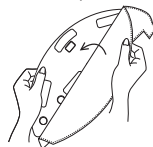

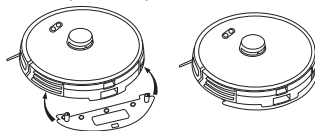

4. Смочите салфетку для влажной уборки водой и присоедините ее к держателю салфетки.





5. Присоедините держатель с салфеткой к роботу-пылесосу. Для этого приподнимите заднюю часть пылесоса, нащупайте отверстие (11) и вставьте штырьки держателя в них.





6. Нажмите на кнопку  на пульте ДУ, чтобы перевести робот-пылесос в режим ожидания.
 7. Нажмите на кнопку **AUTO** на пульте ДУ или на кнопку  на корпусе робота-пылесоса, чтобы запустить его в автоматическом режиме уборки, или выберите режим уборки в приложении. В приложении Вы можете выбрать влажную уборку по схеме Y, при которой робот-пылесос будет двигаться по указанной схеме, имитируя ручное мытье полов.
- i** *Вы можете приостановить уборку в любой момент, нажав на кнопку  на корпусе робота-пылесоса, или на кнопку  на пульте ДУ, или задав команду в приложении. Чтобы продолжить уборку, нажмите на кнопку **AUTO** на пульте ДУ или на кнопку  на корпусе робота-пылесоса.*
8. По окончании уборки нажмите на кнопку  на пульте ДУ, роботе-пылесосе или задайте команду в приложении, чтобы устройство отправилось на станцию зарядки для зарядки. Либо дождитесь, пока робот-пылесос самостоятельно закончит уборку и отправится на станцию зарядки.
 9. Отсоедините держатель салфетки, снимите контейнер и проведите очистку всех деталей (см. раздел «УХОД И ЧИСТКА»).

ОСНОВНЫЕ ФУНКЦИИ И РЕЖИМЫ

Режим ожидания

Для включения режима ожидания нажмите и удерживайте кнопку «Старт/Пауза»  на корпусе робота-пылесоса или на кнопку «Вкл/Старт»  на пульте ДУ. Из данного режима Вы можете перейти в остальные режимы работы робота-пылесоса и настраивать его функции.

Пауза

Для приостановки работы робота-пылесоса во время уборки нажмите на кнопку «Старт/Пауза»  на корпусе робота-пылесоса или на кнопку  на пульте ДУ.

Чтобы снова запустить работу прибора, нажмите на кнопку **AUTO** на пульте ДУ или на кнопку «Старт/Пауза»  на корпусе робота-пылесоса.

Также Вы можете задать команду приостановки/запуска работы робота-пылесоса в приложении.

i *При отрыве прибора от очищаемой поверхности во время работы процесс уборки прервется.*

Кнопка «Домой»

В любой момент при нажатии на кнопку  на корпусе робота-пылесоса или на пульте ДУ произойдет автоматическое возвращение робота-пылесоса на зарядную станцию.

Индикатор кнопки  на корпусе будет гореть красным цветом до возвращения робота-пылесоса на станцию зарядки.







После того как робот-пылесос закончит уборку, поместите его на зарядную станцию для зарядки при помощи кнопки  или в режиме ручного управления, если он не может вернуться на нее автоматически.

Режим «Автоматическая уборка»

Если в режиме ожидания нажать на кнопку **AUTO** на пульте ДУ, запустится режим «Автоматическая уборка», при которой робот-пылесос начнет уборку, двигаясь зигзагообразно.

По окончании работы режима робот-пылесос вернется на станцию зарядки.

Ручное управление

Робот-пылесос будет передвигаться в направлении, заданном Вами с пульта ДУ или в приложении, при помощи кнопок , , , .

Построение карты

После запуска робота-пылесоса он автоматически просканирует помещение и создаст карту, которая позволит ему спланировать оптимальную траекторию уборки. После того как карта будет готова, робот-пылесос начнет уборку, двигаясь зигзагообразно.

По окончании уборки робот-пылесос автоматически вернется на станцию зарядки.

Созданная роботом-пылесосом карта сохранится в Вашем приложении.

Робот-пылесос может сохранять до 5 карт.

Уборка определенной зоны

Вы можете выбрать определенное помещение или зону, которую необходимо убрать. После того, как Вы выберете зону, робот-пылесос направится туда и совершит уборку в заданных границах.

Уборка темных поверхностей

Робот-пылесос оснащен встроенной функцией, которая позволяет ему без проблем проводить уборку темных поверхностей.

Установка запретной зоны/виртуальной стены

Вы можете в приложении установить виртуальные границы, которые робот-пылесос не сможет преодолеть. Также Вы можете выбрать целые зоны, в которые роботу-пылесосу будет запрещено заезжать.

Расписание уборки

Вы можете в приложении настроить время, в которое роботу-пылесосу следует начать уборку. Также Вы можете выбрать дни, в которые роботу-пылесосу следует проводить уборку.

Режим «Не беспокоить»

Вы можете в приложении настроить режим «Не беспокоить», который позволит выставить время, в которое робот-пылесос совершенно точно не начнет уборку. Также в это время он не сможет произносить никаких голосовых сообщений и издавать другие звуки.

Регулировка мощности всасывания

Во время уборки регулируйте мощность всасывания в зависимости от убираемой поверхности нажатием на кнопку  на пульте ДУ.

Также Вы можете изменить мощность всасывания в мобильном приложении (слабая, нормальная, сильная).

Увеличение мощности всасывания при заезде на ковер Carpet Boost

Данную функцию можно включить в приложении. Робот-пылесос самостоятельно определит наличие ковра и при заезде на него увеличит мощность всасывания. После съезда с ковра устройство автоматически восстановит установленную ранее мощность.

Регулировка объема подачи воды

Во время влажной уборки Вы можете регулировать объем подаваемой на салфетку воды нажатием кнопки  на пульте ДУ.

Также Вы можете настроить объем подаваемой воды в приложении (низкий, средний, высокий).

Перемещение с помощью оптических навигационных датчиков LIDAR

Если в процессе уборки нажать на паузу, переместить робот-пылесос на новое место, а затем снова запустить его, он будет стремиться к прежнему плану уборки. Если перемещение прошло успешно, то робот-пылесос продолжит уборку. Если нет – уборка начнется заново.

Сон

Если робот-пылесос не активен в течение 10 минут, он автоматически перейдет в спящий режим, все индикаторы погаснут. Для пробуждения нажмите на кнопку  на корпусе робота-пылесоса или на пульте ДУ.



Режим «Уборка вдоль стен»

Вы можете в приложении выбрать режим уборки «Уборка вдоль стен», при которой робот-пылесос будет производить уборку по границам неподвижных объектов (стен).

Режим «Уборка по кругу»

Вы можете в приложении выбрать режим уборки «Уборка по кругу», при которой робот-пылесос будет двигаться по спирали, увеличивая радиус окружности, по которой перемещается.

НАСТРОЙКА МОБИЛЬНОГО ПРИЛОЖЕНИЯ

Чтобы начать подключение к Wi-Fi, при включенном роботе-пылесосе нажмите и удерживайте кнопку «Домой»  в течение 3 сек. Кнопка «Старт/Пауза»  начнет плавно мигать, робот-пылесос голосовым сообщением оповестит Вас о готовности к сопряжению с приложением.



Внимание! Подробная инструкция по загрузке, установке мобильного приложения и его сопряжения с данным прибором находится на сайте garlyn.ru в разделе Продукция / Робот-пылесос GARLYN SR-900. Вы всегда сможете обратиться к актуальной версии.

Помните, что для подключения к Wi-Fi нужно использовать сеть только 2,4 ГГц.

УХОД И ОЧИСТКА

Перед началом очистки отключите устройство, нажав и удерживая кнопку «Старт/Пауза» .

ОЧИСТКА КОМБИНИРОВАННОГО КОНТЕЙНЕРА ПОСЛЕ СУХОЙ УБОРКИ



Важно! Фильтр предварительной очистки, HEPA-фильтр, фильтрующую губку и комбинированный контейнер рекомендуется мыть один раз в 15-30 дней (в зависимости от частоты уборки).

Опустошать контейнер от мусора рекомендуется после каждой уборки.

Срок службы HEPA-фильтра – около трех месяцев.

1. Нажмите на кнопку присоединения/удаления комбинированного контейнера и достаньте контейнер.

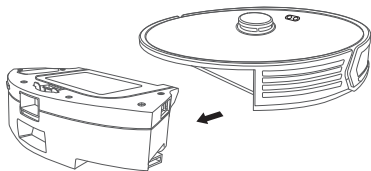

2. Откройте крышку комбинированного контейнера, нажав на кнопку открытия.

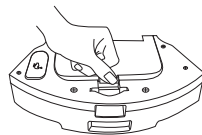

3. Опустошите контейнер. Для удобства используйте чистящую щетку, входящую в комплект.

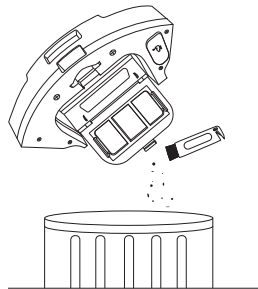

4. Отсоедините фильтр предварительной очистки, потянув за ручки.

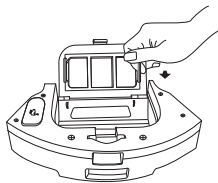

5. Извлеките фильтрующую губку и HEPA-фильтр. Промойте фильтры и контейнер под проточной водой.

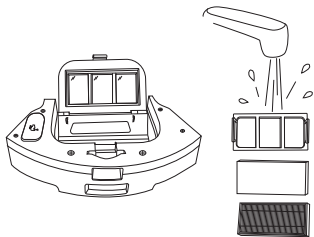

6. Просушите фильтры и комбинированный контейнер на воздухе.

7. Убедитесь, что фильтр предварительной очистки, фильтрующая губка и HEPA-фильтр сухие, и вставьте их в обратном порядке в контейнер.

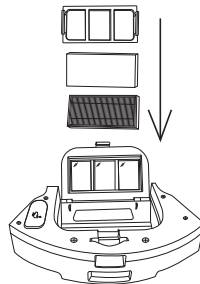

8. Закройте крышку контейнера и установите его в робот-пылесос.

ОЧИСТКА КОМБИНИРОВАННОГО КОНТЕЙНЕРА ПОСЛЕ ВЛАЖНОЙ УБОРКИ



Важно! Фильтр предварительной очистки, HEPA-фильтр, фильтрующую губку и комбинированный контейнер рекомендуется мыть один раз в 15-30 дней (в зависимости от частоты уборки).

Опустошать контейнер от мусора и от воды рекомендуется после каждой уборки.

Срок службы HEPA-фильтра – около трех месяцев.

1. Извлеките комбинированный контейнер, нажав на кнопку извлечения/установки комбинированного контейнера и потянув его на себя.

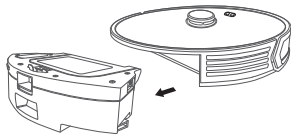

2. Удалите остатки воды, открыв заглушку и перевернув контейнер.



3. Откройте крышку комбинированного контейнера, нажав на кнопку открытия.

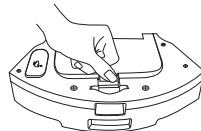

4. Опустошите контейнер.

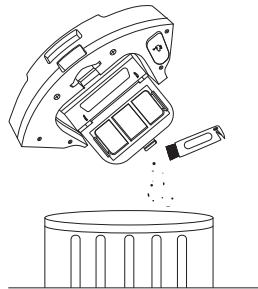

5. Отсоедините фильтр предварительной очистки, потянув за ручки.

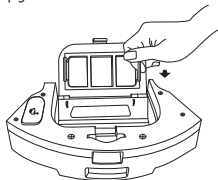

6. Извлеките фильтрующую губку и HEPA-фильтр. Промойте фильтры и контейнер под проточной водой.

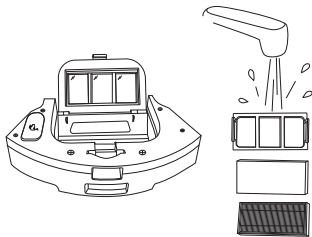

7. Просушите фильтры и контейнер на воздухе.
8. Убедитесь, что фильтр предварительной очистки, фильтрующая губка и HEPA-фильтр сухие, и вставьте их в обратном порядке в контейнер.

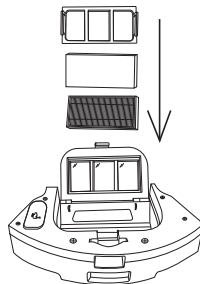

9. Закройте крышку контейнера и установите его в робот-пылесос.

ОЧИСТКА САЛФЕТКИ

1. Снимите салфетку с держателя для салфеток и постирайте ее вручную или в стиральной машине.

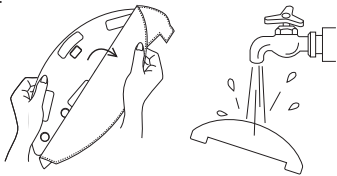

2. Промойте под водой держатель для салфетки.



3. Высушите салфетку и держатель естественным путем на открытом воздухе.

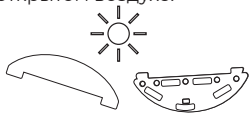

ОЧИСТКА ТУРБОЩЕТКИ

1. Откройте крышку турбощетки.

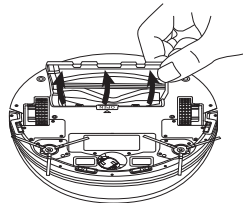

2. Извлеките турбощетку.

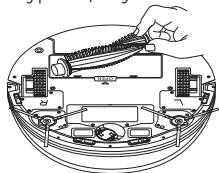

3. Используя специальную щетку для очистки, входящую в комплект поставки, очистите турбощетку от загрязнений.



4. Снимите резиновую направляющую, а затем пластиковую втулку, потянув их в сторону.

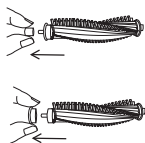

5. Очистите ось вращения от намотавшихся волос или иного мусора с помощью щетки.



6. Соберите турбощетку, надев сначала пластиковую втулку, а затем резиновую направляющую.

ОЧИСТКА БОКОВЫХ ЩЕТОК

Снимите щетки и протрите их тканью или салфеткой, удалите намотавшиеся волосы на подшипник, если они есть.

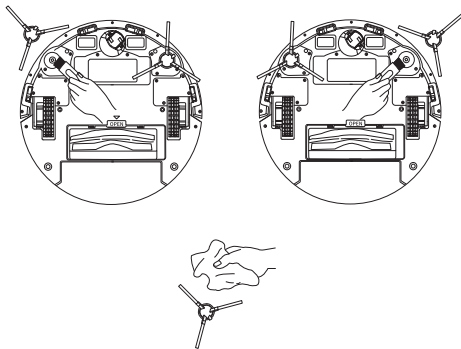

ОЧИСТКА НЕБОЛЬШИХ ДЕТАЛЕЙ

Коннекторы зарядки, LIDAR, датчики высоты, переднее и боковые колеса необходимо очищать только сухой тканью или салфетками. Не допускайте контакта с влагой данных элементов.

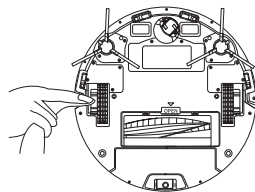
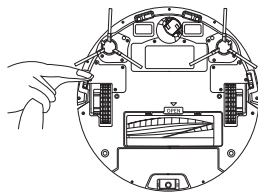
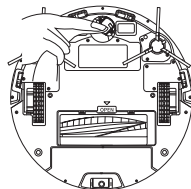
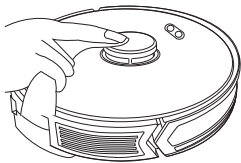
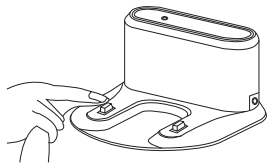

ХРАНЕНИЕ И ТРАНСПОРТИРОВКА

- Перед хранением и транспортировкой устройства необходимо тщательно очистить корпус и полностью его просушить.
- Хранение допускается в сухом и хорошо вентилируемом помещении вдали от источников огня, нагревательных приборов и прямых солнечных лучей. Храните прибор в чистом и сухом состоянии, в недоступном для детей месте.
- Электрические устройства транспортируют всеми видами транспорта в соответствии с правилами перевозки грузов, действующими на транспорте конкретного вида. При перевозке устройства используйте оригинальную заводскую упаковку.
- Транспортировка должна осуществляться только в крытом транспорте.
- Устройство должно быть правильно упаковано и закреплено во избежание самопроизвольного перемещения в процессе транспортировки.
- Транспортировка устройства должна исключать возможность непосредственного воздействия на него атмосферных осадков и агрессивной внешней среды.
- При осуществлении транспортировки и хранения устройства запрещается подвергать его механическим воздействиям извне, так как они могут привести к повреждению устройства, нарушению его конструкции или повреждению внешней упаковки.
- При хранении и транспортировке запрещено допускать попадание воды и иных жидкостей на упаковку устройства или внутрь упаковки.
- При проведении погрузочно-разгрузочных работ требуется осторожность.

УСТРАНЕНИЕ НЕИСПРАВНОСТЕЙ

Прибор проинформирует Вас о текущем состоянии голосовым сообщением.

Неисправность	Возможные причины	Способ решения
Робот-пылесос не заряжается либо быстро разряжается	Основной корпус прибора не совмещен должным образом с контактами станции зарядки	Убедитесь в правильном совмещении робота-пылесоса и станции зарядки
	Загрязнена контактная группа станции зарядки	Очистите контактную группу
	Исчерпан ресурс аккумулятора	Обратитесь за консультацией в авторизованный сервисный центр или в отдел заботы о клиентах GARLYN
	Аккумулятор находится в глубокой разрядке	Если устройство продолжительное время не было в использовании, необходимо провести зарядку в течение 6 часов
	Аккумулятор заряжен не полностью	Зарядите аккумулятор до конца
	Продолжительность времени работы от аккумулятора зависит от энергопотребления, которое различается в зависимости от сложности обстановки в помещении, количества мусора, типа покрытия и различных режимов уборки	Выберите оптимальный вариант режима уборки, а также мощность всасывания / объем подачи воды

Неисправность	Возможные причины	Способ решения
<p>Робот-пылесос застрял во время работы</p>	<p>Устройство может застрять из-за проводов на полу, свисающих штор, игрушек, намотавшихся на подвижные элементы волос или иных препятствий</p>	<p>Прибор попытается выбраться автоматически. Если ему это не удалось, используйте режим ручного управления на пульте ДУ или в мобильном приложении</p>
		<p>Вручную переместите робот-пылесос на другое место</p>
		<p>Удалите застрявший в роботе-пылесосе предмет</p>
<p>Робот-пылесос не может вернуться на станцию зарядки</p>	<p>На пути робота-пылесоса слишком много препятствий</p>	<p>Уберите препятствия на пути робота-пылесоса или переместите его вручную</p>
	<p>Робот-пылесос находится слишком далеко от станции</p>	<p>Переместите робот-пылесос ближе к станции и повторите попытку, если нет результата, то переместите его вручную</p>

Неисправность	Возможные причины	Способ решения
<p>Робот-пылесос возвращается на зарядную станцию, не завершив уборку</p>	<p>Прибору недостаточно заряда, и он возвращается на подзарядку</p>	<p>Проведите полный цикл зарядки робота-пылесоса</p>
	<p>Устройство работает на разных скоростях при разном типе пола. Например, на деревянных полах робот-пылесос работает дольше, чем на ковровом покрытии</p>	<p>Продолжительность рабочего времени уборки варьируется из-за энергопотребления, которое различается в зависимости от сложности обстановки в помещении, количества мусора, материала покрытия и различных режимов уборки. Выберите оптимальный вариант, а также мощность всасывания / объем подачи воды</p>
<p>Во время построения карты роботом-пылесосом в приложении некорректно отображается помещение</p>	<p>Зеркала, находящиеся в помещении, создают помехи при построении карты</p>	<p>Вынесите зеркала из помещения или занавесьте их</p>

Неисправность	Возможные причины	Способ решения
<p>Не удается подключить робот-пылесос к мобильному приложению</p>	Неверно введен пароль Wi-Fi сети	Проверьте правильность ввода пароля
	Сбой Wi-Fi-соединения	Wi-Fi не включен, перезагрузите роутер Wi-Fi и попробуйте снова
		Сигнал Wi-Fi плохой, убедитесь, что робот установлен в зоне с хорошим покрытием Wi-Fi
		Загрузите последнюю версию мобильного приложения и попробуйте снова
<p>Необычный шум во время уборки</p>	<p>Турбощетка, боковая щетка или центральное/боковые колеса заблокированы</p>	<p>Выключите прибор и обратитесь за консультацией в авторизованный сервисный центр или в отдел заботы о клиентах GARLYN</p>
		<p>Разберите турбощетку и очистите ее от намотавшихся волос (см. раздел «УХОД И ОЧИСТКА»)</p>
		<p>Снимите боковые щетки и очистите их от намотавшихся волос (см. раздел «УХОД И ОЧИСТКА»)</p>

Неисправность	Возможные причины	Способ решения
Робот-пылесос плохо всасывает или вовсе не всасывает пыль	Комбинированный контейнер переполнен	Очистите комбинированный контейнер (см. раздел «УХОД И ОЧИСТКА»)
	Воздухозаборное отверстие заблокировано	Вытащите турбощетку и прочистите воздухозаборное отверстие, расположенное за ним
	Фильтры загрязнены	Очистите фильтры (см. раздел «УХОД И ОЧИСТКА»)

Голосовые сообщения

Голосовые сообщения	Возможные причины	Способ решения
Я завис в воздухе. Пожалуйста, верните меня на место и снова запустите уборку	Робот-пылесос наехал на что-то	Перенесите робот-пылесос на другое место
Комбинированный контейнер извлечен	Вы не установили комбинированный контейнер в робот-пылесос для сухой уборки	Установите комбинированный контейнер в корпус робота-пылесоса (см. раздел «Сухая уборка»)
Передний бампер заблокирован. Пожалуйста, проверьте его	Бампер заблокирован	Проверьте бампер робота-пылесоса и удалите мешающий предмет
Пожалуйста, проверьте, не заблокирован ли Лидар	Что-то попало в область, где находится LIDAR	Удалите этот предмет
Неровный пол. Пожалуйста, переместите меня на другое место	Робот-пылесос заехал в область неровного пола	Переместите робот-пылесос на другое место или расчистите пол от мелких предметов

Голосовые сообщения	Возможные причины	Способ решения
Пожалуйста, проверьте ролик-щетку, она заблокирована	Турбощетка заблокирована	Освободите ролик турбощетки
		Очистите турбощетку от волос, намотавшихся на ось вращения (см. раздел «УХОД И ОЧИСТКА»)
		Перед началом уборки уберите все предметы, которые могут заблокировать ролик турбощетки
Боковая щетка заблокирована. Пожалуйста, проверьте ее	Одна из боковых щеток или обе заблокированы	Освободите боковую щетку
Тяжело двигаться. Пожалуйста, проверьте левое колесо	Робот-пылесос застрял	Переместите робот-пылесос
	Левое колесо заблокировано	Очистите левое колесо (см. раздел «УХОД И ОЧИСТКА»)
Тяжело двигаться. Пожалуйста, проверьте правое колесо	Правое колесо заблокировано	Очистите правое колесо (см. раздел «УХОД И ОЧИСТКА»)

Голосовые сообщения	Возможные причины	Способ решения
Батарея разряжена. Скоро я отключусь	Заряд батареи слишком низкий	Переместите робот-пылесос на станцию зарядки
Батарея разряжена. Пожалуйста, переместите меня на станцию зарядки	Батарея разряжена	Переместите робот-пылесос на станцию зарядки
Левое колесо зависло в воздухе. Пожалуйста, переместите меня и снова запустите уборку	Робот-пылесос наехал на что-то	Переместите робот-пылесос
Правое колесо зависло в воздухе. Пожалуйста, переместите меня и снова запустите уборку	Робот-пылесос наехал на что-то	Переместите робот-пылесос
Проблема с зарядкой	Робот-пылесос не заряжается	Проверьте, подключена ли зарядная станция к электросети
		Проверьте, не мешает ли что-то подсоединению робота-пылесоса к зарядной станции
		Проверьте, не запачканы ли коннекторы зарядки

Голосовые сообщения	Возможные причины	Способ решения
Проверьте датчик высоты	Что-то мешает работе датчика высоты	Проверьте, не загрязнены ли датчики высоты
Крыльчатка основного мотора заблокирована	Что-то застряло во всасывающем отверстии робота-пылесоса	Снимите ролик турбощетки и проверьте всасывающее отверстие
Я застрял	Робот-пылесос заблокирован и не может сдвинуться	Переместите робот-пылесос на другое место
Я заблокирован. Пожалуйста, переместите меня вручную		
Пожалуйста, проверьте настройки виртуальной стены или запретной зоны	Возникли ошибки в работе функции виртуальной стены/запретной зоны	Проверьте, настройки функции виртуальной стены/запретной зоны в мобильном приложении
Перемещение не удалось	Что-то мешает перемещению робота-пылесоса на другое место	Проверьте свободен ли путь робота-пылесоса
		Уберите все, что преграждает роботу-пылесосу путь
Пожалуйста, переместите меня из запретной зоны	Робот-пылесос оказался в установленной запретной зоне	Переместите робот-пылесос на другое место

Голосовые сообщения	Возможные причины	Способ решения
Сброс карты не удался	При сбросе карты что-то пошло не так	Проверьте подключение к Wi-Fi
		Обновите приложение
		Попробуйте произвести сброс карты еще раз
Не удалось выполнить обновление программного обеспечения. Убедитесь, что аккумулятор заряжен более чем на 30%	Аккумулятор робота-пылесоса заряжен менее, чем на 30%	Переместите робот-пылесос на станцию зарядки
Не удалось установить соединение с сетью	Проблемы с подключением к Wi-Fi	Проверьте подключение к Wi-Fi и попробуйте снова
Обновление программного обеспечения не удалось		
Загрузка программного обеспечения не удалась		
Сбой соединения		
Не удалось установить соединение с сетью		

Голосовые сообщения	Возможные причины	Способ решения
Область недоступна	Что-то преграждает путь роботу-пылесосу	Расчистите путь до определенной области для робота-пылесоса
Станция зарядки не найдена	Робот-пылесос попытался попасть на станцию зарядки, но ему это не удалось	Возможно, станция зарядки слишком далеко, переместите робот-пылесос на нее вручную

I Если неисправность не удалось устранить, обратитесь за консультацией в авторизованный сервисный центр или в отдел заботы о клиентах GARLYN. Все ремонтные работы должны производиться квалифицированными специалистами в сервисном центре.

ОТДЕЛ ЗАБОТЫ О КЛИЕНТАХ GARLYN

КАК СВЯЗАТЬСЯ

Чтобы получить ответы на все интересующие Вас вопросы, обратитесь в наш отдел заботы о клиентах.

Наши специалисты с радостью помогут решить любые возникшие проблемы и ответят на самые неожиданные вопросы.

Мы также будем рады Вашим предложениям о том, как еще мы можем улучшить наши товары и сделать их максимально удобными и надежными.

С заботой о Вас!

Телефон: 8 (800) 350-05-03 (доб. 2)

Почта: info@garlyn.ru

График работы: ежедневно с 10 до 20.

ТЕХНИЧЕСКИЕ ХАРАКТЕРИСТИКИ

Тип товара	робот-пылесос
Товарный знак.....	Garlyn
Модель	SR-900
Напряжение.....	220-240 В, 50 Гц
Потребляемая мощность.....	40 Вт
Тип аккумулятора	Li-ion
Напряжение аккумулятора.....	14,8 В
Емкость аккумулятора	5200 мА*ч
Входное напряжение сетевого адаптера	220-240 В, 50 Гц
Выходное напряжение сетевого адаптера.....	19 В / 1 А
Мощность всасывания	4000 Па
Уровень шума.....	до 65 дБ
Количество датчиков.....	21
Тип уборки	сухая и влажная
Фильтрация	фильтр предварительной очистки, фильтрующая губка, HEPA-фильтр
Объем комбинированного контейнера для влажной и сухой уборки.....	400/250 мл

Время непрерывной работы	до 180 мин в зависимости от типа поверхности
Время полной зарядки	6 ч
Количество режимов	4
Пульт ДУ	есть
Регулировка мощности	есть
Индикация	светодиодная, звуковая
Датчики определения препятствий	есть
Построение карты помещения	есть
Тип датчиков	инфракрасные, LIDAR
Защита от падения	есть
Возвращение на зарядную станцию	автоматическое
Автоотключение	есть
Функция влажной уборки	есть
Управление со смартфона	есть
Протокол связи	Smart Life
Голосовые оповещения	есть
Длина сетевого адаптера	1,5 м
Габаритные размеры	345 × 97 × 345 мм
Вес нетто	3,6 кг
Срок службы	3 года

КОМПЛЕКТАЦИЯ

Робот-пылесос	1 шт.
Зарядная станция.....	1 шт.
Комбинированный контейнер для влажной и сухой уборки	1 шт.
Сетевой адаптер	1 шт.
Пульт ДУ	1 шт.
Турбощетка	1 шт.
Чистящая щетка	1 шт.
Боковая щетка.....	4 шт.
HEPA-фильтр	2 шт.
Фильтр предварительной очистки	1 шт.
Фильтрующая губка.....	1 шт.
Держатель салфетки для влажной уборки.....	1 шт.
Салфетка для влажной уборки.....	2 шт.
Источники питания.....	2 шт.
Руководство пользователя	1 шт.
Краткая инструкция пользователя	1 шт.
Гарантийный талон.....	1шт.

I *Производитель, постоянно улучшая и совершенствуя свою продукцию, оставляет за собой право вносить конструктивные изменения в спецификацию и дизайн товара, не ухудшающие его качество, без предварительного уведомления об этих изменениях.*

УТИЛИЗАЦИЯ



Внимание! После окончания срока службы не выбрасывайте прибор вместе с бытовыми отходами. Передайте его в специализированный пункт для дальнейшей утилизации. Этим Вы сможете защитить окружающую среду.

Отходы, образующиеся при утилизации изделий, подлежат обязательному сбору с последующей утилизацией в установленном порядке и в соответствии с действующими требованиями и нормами отраслевой нормативной документации, в том числе в соответствии с СанПиН 2.1.7.1322-03 «Гигиенические требования к размещению и обезвреживанию отходов производства и потребления».



Товар сертифицирован в соответствии с Федеральным законом «О техническом регулировании» и соответствует требованиям Технического регламента Таможенного союза ТР ТС 004/2011 «О безопасности низковольтного оборудования», Технического регламента Таможенного союза ТР ТС 020/2011 «Электромагнитная совместимость технических средств», Технического регламента Евразийского экономического союза «Об ограничении применения опасных веществ в изделиях электротехники и радиоэлектроники» ТР ЕАЭС 037/2016.

GARLYN

Гарантийный срок: 12 месяцев с даты продажи изделия
Дату изготовления Вы можете найти на корпусе устройства
Спроектировано и разработано компанией Garlyn
Сделано в Китае

The background of the entire image is a repeating geometric pattern of triangles. The triangles are arranged in a grid where each row consists of alternating upward-pointing and downward-pointing triangles. The colors alternate between orange and black in a checkerboard fashion across the grid.

www.garlyn.ru
SR-900-UM-03-STI