



our power, your passion

RU



Каталог Продукции 2016





Условные обозначения

Оглавление

	"EasyOn" Система облегченного пуска, обеспечивающая плавный запуск без отдачи при ограниченном числе рывков.
	Декомпрессор Уменьшая коэффициент сжатия внутри цилиндра во время пуска, он позволяет легко и без усилий запустить двигатель.
	Боковой натяжитель цепи Это устройство, исключающее контакт с цепью, облегчает операции по ее натяжению.
	"Power Sharp" Практичное приспособление, позволяющее всего лишь за 5 секунд заточивать цепь без помощи инструмента. Достаточно подсоединить это приспособление с заточным кругом к шине, привести цепь во вращение с максимальной скоростью и на несколько секунд сильно прижать кончик приспособления к какой-либо опоре.
	"Vib Cut" Антивибрационная система, изолирующая двигатель от ручек и от корпуса машины, значительно снижает вибрации, передаваемые оператору при работе, и обеспечивает максимальный комфорт и удобство управления машиной.
	"Rev&Go" Запатентованная система для быстрого присоединения и отсоединения насадок, используемых с устройством Multimate, позволяющая менять насадки с максимальной быстротой и без помощи какого-либо инструмента.
	"SRS Safety Release System" Инновационная система быстрого отцепления, позволяющая простым движением освободиться от машины при возникновении опасной ситуации и обеспечивающая, таким образом, оператору максимум защиты и безопасности.
	"4-Stroke" 4-тактные двигатели, обеспечивающие снижение выбросов несгоревших углеводородов на величину до 85% и окиси азота - на величину до 65%. Двигатели с допустимым углом наклона 360° позволяют вести работу в любом положении.
	"PlusCut" Многофункциональные газонокосилки с функцией травосбора или мульчирования (система тонкого измельчения травы, которая затем высыпается на землю; разлагаясь, она превращается в натуральное удобрение).
	"4-cutting device" Гибкая система резки, включающая в себя мульчирование, сбор, стандартный боковой выброс и дефлектор для заднего выброса (опциональный).
	"Deck Wash" Быстроразъемное соединение для подсоединения шланга позволяет выполнять мойку узла резки после работы. Удобное и практичное решение, позволяющее постоянно поддерживать узел резки в идеальном состоянии.
	"Original accessories and spare parts" Маркировка, которой помечаются оригинальные запчасти и принадлежности Eтак. Разработанные в соответствии с самыми жесткими стандартами качества, они обеспечивают лучшее качество работы машины и больший срок ее службы.

	Структура компании	4	
	Цепные пилы и сучкорезы	10	
	Кусторезы	18	
	Воздуходувки/Пылесосы	22	
	Мотокосы	26	
	Аккумуляторные машины	40	
	Газонокосилки	46	
	Роботизированные газонокосилки	58	
	Аэраторы	62	
	Косилки/Измельчители	66	
	Минитракторы-газонокосилки	70	
	Мотопомпы	80	
	Распылители	84	
	Опрыскиватели	88	
	Моечные установки	92	
	Мотокультиваторы	98	
	Мотобуры	104	
	Снегоуборщики	108	
	Транспортеры	112	
	Бензорезы	116	
	Сервисное обслуживание	120	

Линейка Продуктов

Садовая, сельскохозяйственная и лесопромышленная техника как для профессионалов, так и для индивидуальных потребителей. Продукция компании Eтак охватывает все возможные нюансы работ с зелеными насаждениями. Различные модели отличаются друг от друга по своему назначению и в зависимости от предъявляемых требований, однако все они неизменно характеризуются высочайшими стандартами качества, обеспечивающими исключительные характеристики, надежность, комфорт и безопасность.



Home-plus

Линейка предназначенных для индивидуального потребителя машин, служащих для ухода за садом, обрезки живых изгородей и небольших деревьев, а также для различных работ в домашней мастерской. Они характеризуются легкостью и компактностью, максимально упрощающими работу оператора. Простые в запуске, эксплуатации и техобслуживании, они представляют собой идеальные инструменты, позволяющие максимально быстро и аккуратно выполнять работы на участке вокруг Вашего дома.



Tough-tech

Прочные и надежные, эти машины предназначены для интенсивного использования в сельском хозяйстве для расчистки целинных участков, подстрижки деревьев и заготовки дров, а также для опрыскивания и санитарной обработки растений. При их разработке использованы специальные решения, обеспечивающие как высокую производительность, так и максимальный срок службы.



Sharp-pro

Эти машины представляют собой настоящие инструменты для повседневной профессиональной работы и отличаются прочностью деталей, высокими характеристиками и максимальной надежностью. Применение специальных материалов обеспечивает неизменное качество даже при выполнении наиболее интенсивных и продолжительных работ, выполняемых при уходе за лесом и расчистке необработанных участков и подлеска.



Группа Емак

Наша миссия: “Создание инновационных решений, обеспечивающих максимум преимуществ для клиента”

В производстве и дистрибуции машин и компонентов для ландшафтного, сельского и лесного хозяйства, а также промышленности мы намереваемся стать одним из **ведущих мировых игроков** в том, что касается предложения таких **передовых технических решений и услуг**, которые сделали бы эффективной и комфортной работу наших клиентов, будь они профессионалами или индивидуальными потребителями.

Группа Емак концентрирует усилия на достижении **удовлетворенности своих клиентов** за счет предоставления им передовых технических решений и услуг, характеризующихся высокой надежностью и инновационным характером, а также на увеличении стоимости компании на благо всех своих акционеров.

Для достижения этих целей группа закладывает в основу своей работы следующие положения, являющиеся залогом успеха:

- **качество и инновационный характер продукции**
- **уровень сервиса**
- **конкурентоспособность**
- **укрепление сети дистрибуции**
- **Развитие человеческих ресурсов и отношений с клиентами**

Группа осознает свою ответственность в социально-экономическом контексте и поэтому ставит своей задачей будущее развитие и создание стоимости на благо самой компании и всех заинтересованных сторон, сочетая:

- **экономическую устойчивость**, то есть, обязательство продолжать инвестировать в развитие группы для обеспечения ее успешной работы в будущем на основе стратегического плана, учитывающего все основные аспекты, необходимые для успеха
- **социальную устойчивость**, рассматриваемую нами как необходимость учитывать законные ожидания акционеров и перераспределять полученную прибыль в общих интересах
- **экологическую устойчивость** путем определения, регламентирования, контроля и прогрессивного снижения воздействий на окружающую среду, являющихся прямым или косвенным результатом деятельности группы.

В состав новой группы входят 28 подразделений в 14 странах мира.

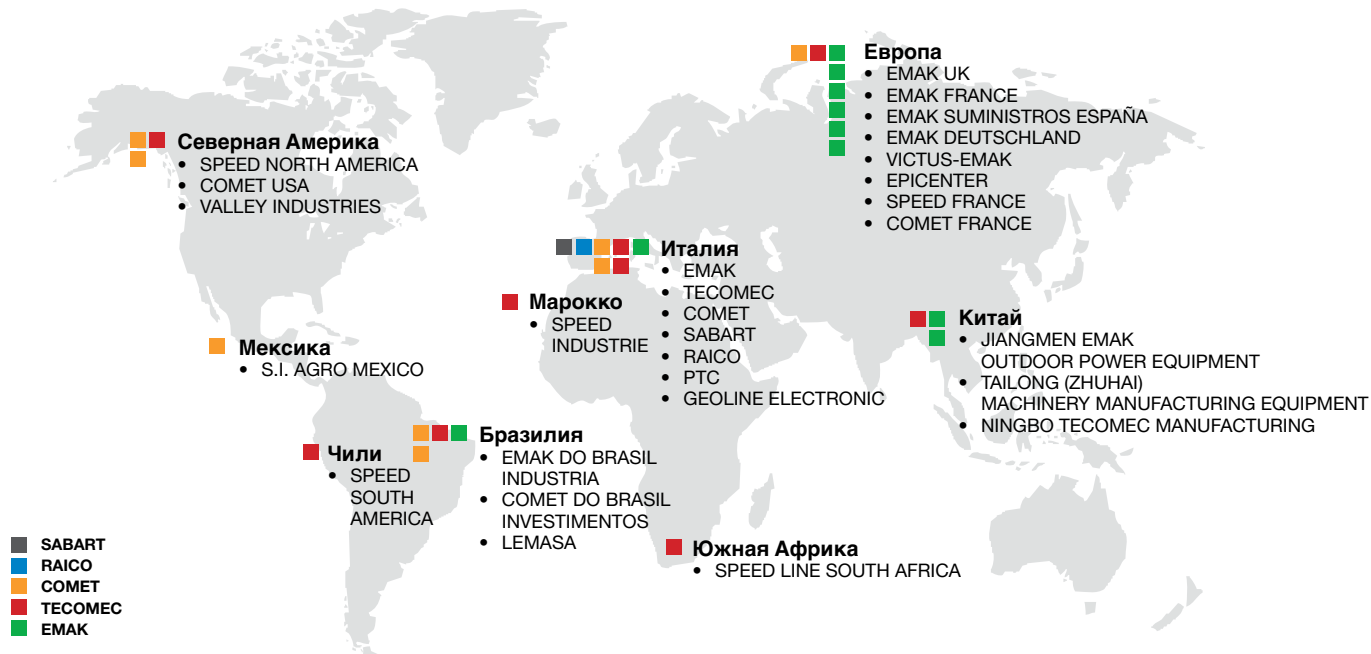



Структура группы

Группа Eмаk ведет работу на мировом рынке, непосредственно осуществляя дистрибуцию в Италии и в десяти зарубежных странах - **США, Франции, Германии, Великобритании, Испании, Польше, Украине, Китае, ЮАР, Чили и Бразилии** - через подконтрольные компании, предлагая **широкий ассортимент продукции** известных марок самым различным категориям клиентов.

Направление **Outdoor Power Equipment** включает в себя разработку, изготовление и реализацию продукции для садового и лесного хозяйства, а также небольшие сельскохозяйственные машины, такие как мотокосы, газонокосилки, минитракторы, цепные пилы, мотоблоки и мотокультиваторы. Группа реализует свои изделия под марками **Oleo-Mac, Efco, Bertolini, Nibbi и Staub** (эта последняя используется исключительно на рынке Франции).

Направление **Насосы и моечные установки высокого давления** охватывает деятельность по разработке, изготовлению и реализации мембранных насосов для использования в сельском хозяйстве (орошении и опрыскивании), поршневых насосов промышленного назначения, профессиональных моечных и гидродинамических установок. Группа реализует свои изделия под марками **Comet, HPP, P.T.C., Master Fluid**.

Направление **Компоненты и принадлежности** для указанных выше отраслей, наиболее представительными из которых являются: леска и головки для мотокос, принадлежности для цепных пил; пистолеты, клапаны и форсунки для моечных машин и сельскохозяйственной техники; продукция, объединяемая под общим названием Precision farming ("точное земледелие") (датчики и компьютеры); сиденья и запасные части для тракторов. В этой области Группа использует торговые марки **Tecomec, Geoline, Geoline Electronic, Mecline, Sabart, Raico**.

ОБЪЕМ ПРОДАЖ НА 31/12/2014

354.757 тысяч евро

РАСПРЕДЕЛЕНИЕ ОБЪЕМА ПРОДАЖ ПО ОТРАСЛЯМ

Силовое оборудование для работ в поле, лесу, саду и огороде
49%



Насосы и моечные установки высокого давления
23%

Компоненты и принадлежности
28%

РАСПРЕДЕЛЕНИЕ ОБЪЕМА ПРОДАЖ ПО ГЕОГРАФИЧЕСКИМ ЗОНАМ

Европа
73%



Азия, Африка и Океания
10%

Америка
17%

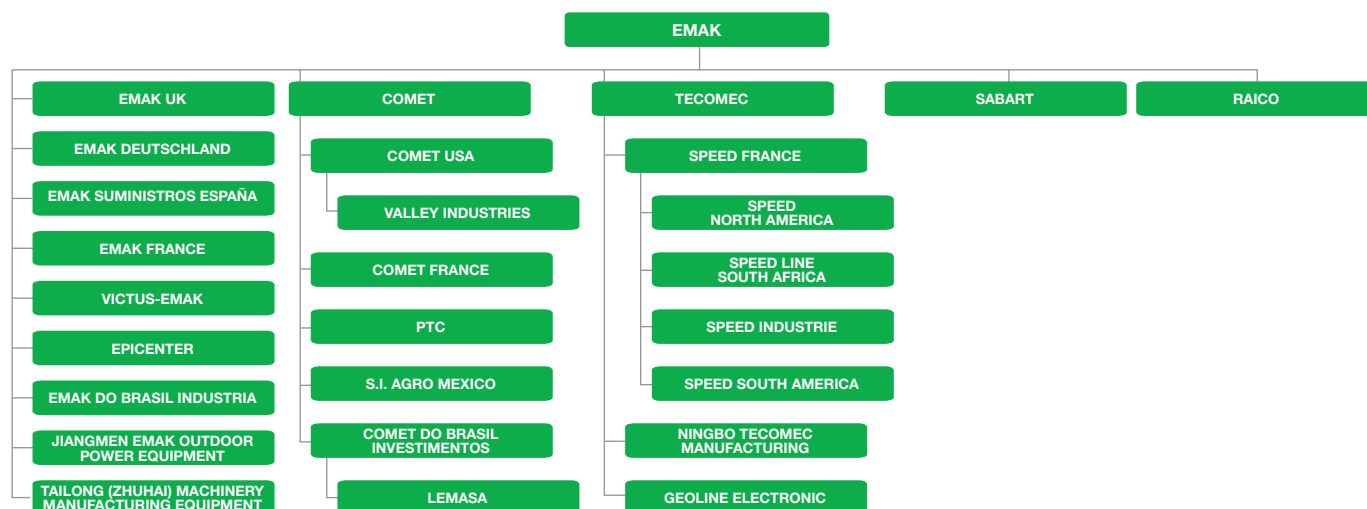



Вкратце о группе Емак

Машины Емак - ваша гарантия! Гарантия качества, инноваций и комплексного подхода. Ведь Емак не зря лидирует в отрасли - компания всегда устремлена в будущее и в своих разработках опережает будущие решения и задает новую планку. Машины Емак отличаются не только использованными при их разработке и изготовлении передовыми технологиями; они созданы с любовью и уважением к природе и работают в полной гармонии с окружающей средой.

Именно поэтому Емак и ее торговые марки **Efco, Oleo-Mac, Bertolini и Nibbi** представляют собой знаковые имена как для специалистов, профессионально занимающихся уходом за зелеными насаждениями, так и для тех, для кого это просто приятное хобби. Это касается любого из аспектов этой работы. В самом деле, выпускаемая компанией продукция включает в себя **более 250 моделей, предназначенных для выполнения самых разнообразных работ**. Цепные пилы, мотокосы, газонокосилки, минитракторы, сучкорезы, мотокультиваторы, измельчители, косилки, транспортеры и многие другие машины, предназначенные для работ с различной интенсивностью, мощностью и частотой использования. **Каждому свой собственный Емак.**

Компания и цифры

4 торговые марки, 4 производственных предприятия, 8 филиалов, 135 дистрибьюторов, 85 стран, в которых осуществляются продажи, 22 000 обслуживаемых точек продаж, 22 линейки продукции и 250 различных моделей. За каждой из этих цифр стоит собственная история и своя эволюция, но в своей совокупности они являются хорошим индикатором деятельности компании, характеризующейся непрерывным ростом и развитием. Это развитие характерно как для выпускаемой продукции, так и для рынков, на которых она реализуется. Каждый год Емак добавляет к своему ассортименту новые модели и увеличивает свое присутствие на всех пяти континентах. Изделия с маркой Емак пользуются высоким престижем во всем мире; в частности, машины с двигателем внутреннего сгорания считаются эталоном для всей отрасли. Многочисленные награды, присужденные авторитетнейшими международными учреждениями, являются свидетельством отличного качества продукции компании и подтверждают высокий уровень ее конструкторских решений.

Сертифицированная забота о людях и природе

Качество выпускаемой продукции, внимание к человеку, охрана окружающей среды. На этих трех принципах строится философия Емак, они же являются основными ценностями, определяющими лицо компании. Различные сертификаты, полученные компанией, являются естественным результатом свойственного ей мышления и подхода к бизнесу. Благодаря своему стремлению к совершенству Емак стала первой в мире компанией в своей отрасли, одновременно сертифицированной как по стандарту – **по качеству ISO 9001, так и по стандартам SA 8000 – по этике и по ISO 14001 – в области охраны окружающей среды**. Естественно, эти сертификаты являются не конечной целью, а лишь новой отправной точкой в проведении политики, направленной на еще большее усиление позиций компании и дальнейшее упрочение ее подхода, основанного на максимальной заботе об окружающем на мире. Они стали дополнительным стимулом, побуждающим нас к еще большим усилиям, направленным на то, чтобы сделать наш мир более разумным и справедливым.





География Емак

Группа Емак действует на глобальном рынке. Ее **4 завода (2 в Италии и 2 в Китае)** выпускают модели, поступающие затем в разветвленную сбытовую сеть, точки которой расположены во всем мире. В течение многих лет стратегией компании было укрепление и консолидация своего прямого присутствия в различных странах. Это и стало причиной создания обширной и структурированной коммерческой сети с филиалами в **Германии, Франции, Великобритании, Испании, Китае и Бразилии**. На эти рынки приходится более половины всего оборота группы; ее продукцию продают на них более 5000 дилеров. Сеть продаж продукции компании приобретает все более глобальный характер вследствие того, что благодаря своему качеству и инновационному характеру она пользуется широким спросом на всех континентах. Эволюция компании нашла свое отражение также в применении в корпоративном менеджменте современных платформ с использованием информационно-коммуникационных технологий, которые позволяют объединить все точки, имеющиеся на карте мира Емак, и создать единое целое из ряда различных предприятий и подразделений.

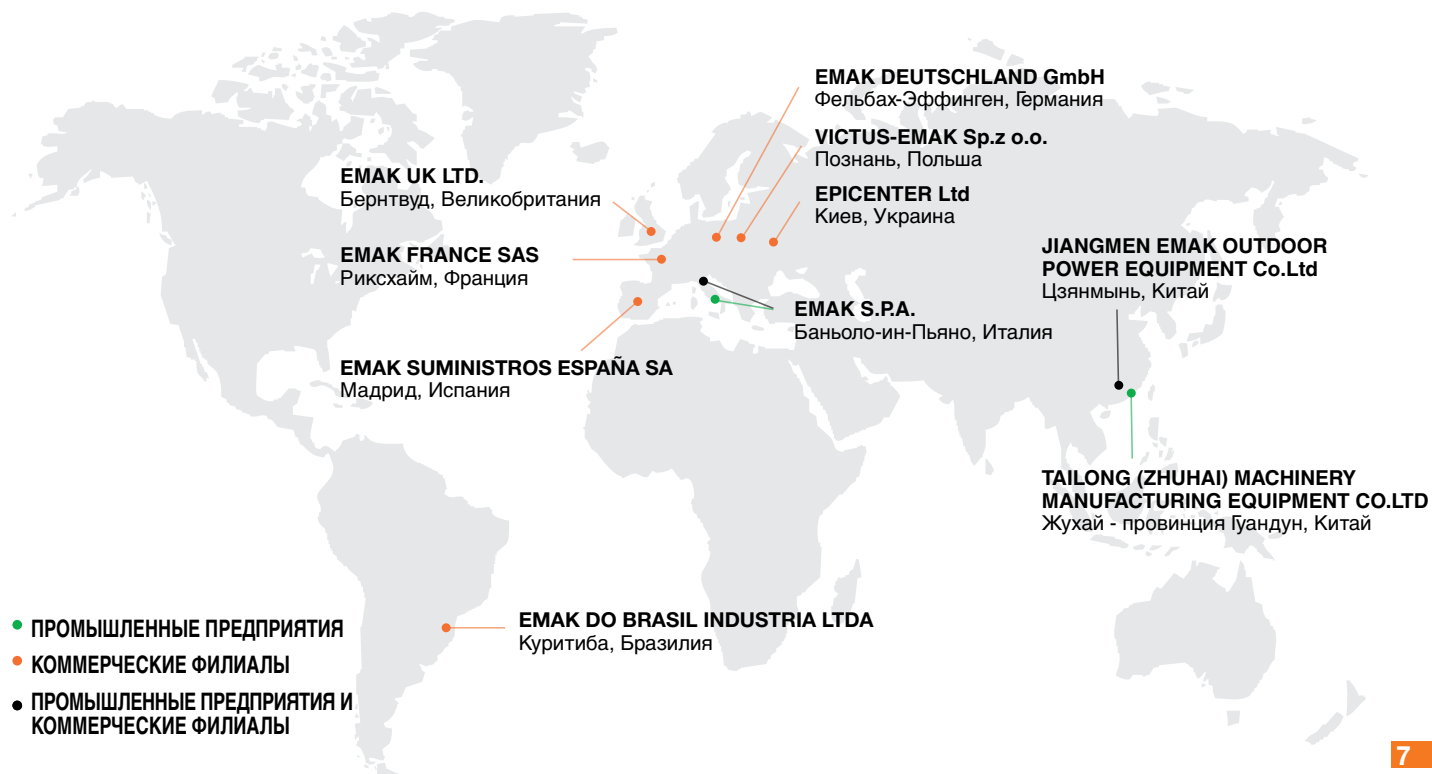



Мотокосы	
BC 270 S	34
BC 270 T	34
BC 300 S	34
BC 300 T	34
BC 431 S	35
BC 431 T	35
741	36
BCF 431	37
Аккумуляторные машины	
Аккумуляторные кусторезы HC 200 Li-Ion	42
Аккумуляторная мотокоса BC 200 Li-Ion	43
Аккумулятор BA 4 Ah	44
Газонокосилки	
G 44 PE COMFORT PLUS	50
G 48 PE COMFORT PLUS	50
G 44 TK COMFORT PLUS	52
G 48 TK COMFORT PLUS	52
G 48 TBXE ALLROAD PLUS 4	53
G 53 TBXE ALLROAD PLUS 4	53
G 53 VK ALLROAD PLUS 4	54
Мотокультиваторы	
MH 175 RK	100
MH 180 RPS	101
MH 197 RK	101

Прочные, надежные и простые в эксплуатации, они позволяют пользователю в любой момент и в любой ситуации чувствовать себя настоящим профессионалом.



Цепные пилы и сучкорезы

ДОМАШНИЕ РАБОТЫ



Аккумуляторная цепная пила для индивидуального использования



GS 220 Li-ion *

Электрическая цепная пила



GS 200 E

Универсальные цепные пилы для индивидуального пользования



GS 35 C / GS 350 C

Универсальные цепные пилы для интенсивного индивидуального пользования



937 / GS 370



941 C / GS 410 C



941 CX / GS 410 CX

РАБОТЫ ЗА ГОРОДОМ



Цепные пилы для интенсивных работ



GS 44 / GS 440



947



952 / GS 520

РАБОТЫ В ЛЕСУ



Профессиональные цепные пилы



956



962



GS 650



GS 720

Частота использования

от случая к случаю

регулярная

интенсивная

Питание

от аккумулятора

электрическое

бензин

ОБРЕЗКА ВЕТВЕЙ



Профессиональные цепные пилы для обрезки деревьев



GS 260



932 C

Профессиональный сучкорез



PPX 270

* см. раздел "Аккумуляторные машины"

Технология и комфорт

Цепные пилы **Oleo-Mac** выпускаются в различных модификациях, предлагающих решения, оптимально соответствующие каждому отдельному предъявляемому требованию. Для разных областей применения: подстрижки кроны, обрезки сучьев, валки деревьев, **Oleo-Mac** предлагает модели с различными характеристиками. Однако, для всех цепных пил общими остаются высокое качество, надежность и простота эксплуатации и технического обслуживания. Низкий расход топлива, линейный и постоянный момент двигателя обеспечивают кроме того максимальную эффективность работы даже при продолжительной эксплуатации. Все машины располагают оптимальными системами безопасности, а электрические модели имеют престижные сертификаты качества VDE, GS и IMQ.



1 Декомпрессионный клапан для облегчения пуска двигателя (мод. **GS 440, 947, GS 520, 956, 962, GS 650, GS 720**).

2 Система упрощенного пуска EasyOn облегчает пуск двигателя, для которого теперь требуется значительно меньше физических усилий и меньшее число рывков (мод. **GS 260, GS 410 CX**).

3 Устройство подсоса (праймер) облегчает пуск при особо низких температурах (**GS 260, 932 C, GS 350 C, GS 370, GS 410 C, GS 410 CX, GS 440, 947, GS 520, 956, 962**).

4 Монтаж и регулировка цепи без помощи инструментов. Эргономичная система "no tools" ("без инструментов") позволяет натягивать цепь без всякого труда и всего за несколько секунд (мод. **GS 200 E**).

5 Вал двигателя из кованой стали и двухсегментный поршень обеспечивают увеличение срока службы (мод. **GS 370, GS 410 C, GS 410 CX, GS 440, 947, GS 520, 956, 962, GS 650, GS 720**).

6 Единый многофункциональный рычаг со встроенными органами управления включением/выключением, воздушной заслонкой и режимом «полугаза» одновременно практичен и прост в использовании (мод. **GS 370, GS 410 C, GS 410 CX, GS 440, 947, GS 520, GS 650, GS 720**).

7 Карбюратор, установленный на антивибрационной опоре, обеспечивает стабильность карбюрации в любых условиях работы (мод. **GS 350 C, GS 650, GS 720**).

8 Алюминиевый масляный насос обеспечивает нулевой расход масла на холостом ходу и максимальный срок службы.

Цепные пилы и сучкорезы

Указания по выбору и техобслуживанию



Выбор цепной пилы и сучкореза

Для заготовки дров, обрезки обычных ветвей и бытовых нужд подойдет **электропила**. Данное устройство **мощностью 1,5-2 кВт** идеально подходит даже для выполнения более сложных задач.

Для обрезания ветвей, вырубки небольших кустарников и заготовки дров мы рекомендуем легкий инструмент весом 4-5 кг и **объемом двигателя 35-45 см³**.

Для выполнения интенсивных работ, требующих максимальной надежности и срока службы, идеально подходят **профессиональные цепные пилы** с **объемом двигателя более 50 см³** и весом 5-10 кг. Их можно использовать для валки и рубки крупных деревьев.

Для выполнения обрезки ветвей используются **обрезающие цепные пилы**, сочетающие в себе мощность, легкий вес и простоту в обращении. Пилы, оснащенные рукояткой, расположенной сверху, способны выполнять профессиональную обрезку и другую работу, требующую точности (прививку или лечение больных растений).

Для выполнения обрезки высокорасположенных ветвей или на пересеченной местности лучше всего использовать **сучкорезы**. Благодаря **телескопической штанге** вы можете обрезать ветви, расположенные **на высоте до 5 м**. Угол положения сучкореза **регулируется от 0° до 90°**.

Обслуживание

- Через каждые 10 часов эксплуатации следует снять крышку и выполнить очистку **воздушного фильтра**. В случае его повреждения или чрезмерного загрязнения выполните замену.
- Периодически проверяйте состояние **топливного фильтра**.
- Выполняйте очистку **ребер цилиндра** с помощью щетки или сжатого воздуха.
- Периодически проверяйте и очищайте **свечу зажигания**.
- Проверьте **зазор электрода свечи**.
- После 30 часов эксплуатации проверяйте **уровень смазки** в конической передаче (сучкорез).
- Проверьте и при необходимости выполняйте замену **предохранителя** цепи (пила).
- Поверните шину и убедитесь, что **смазочные отверстия** не засорены (цепная пила).

Электрическая цепная пила

Предназначена для выполнения небольших домашних работ, например, распиловки дров для печи или камина, обрезки крон деревьев или для работ в домашней мастерской. Отличное сочетание высокой производительности и простоты эксплуатации, а также минимальные требования к техобслуживанию превращают эту машину в оптимальный инструмент для быстрого и максимально комфортного выполнения даже самых сложных работ.



GS 200 E

Мощность	2,0 кВт
Напряжение/Частота	230 В/50 Гц
Длина шины (наконечник)	41 см / 16'' (звездочка)
Цепь (шаг x толщина)	3/8" x .050"
Масляный насос	автоматический / нулевой расход масла при выключенном двигателе
Емкость масляного бака	0,35 л
Уровень звукового давления/мощности	84,3/106,5 дБ(А)
Уровень вибраций лев./прав.	3,9/4,4 м/с ²
Сухой вес без шины и цепи	4,4 кг

Универсальные цепные пилы для индивидуального пользования

Предназначенные для не слишком интенсивного бытового применения (стрижка крон, пила дров небольшого диаметра для камина), эти пилы характеризуются практичностью и простотой использования благодаря ряду устройств, которые максимально упрощают операции пуска (последовательность запуска указана на корпусе двигателя), эксплуатации и стандартного техобслуживания.



GS 35 C

GS 350 C

Мощность	2,0 л.с. - 1,5 кВт
Длина шины (наконечник)	35 - 41 см / 14'' - 16'' (звездочка)
Цепь (шаг x толщина)	3/8" x .050"
Масляный насос	автоматический / нулевой расход масла на холостом ходу
Емкость масляного/топливного бака	0,26 л/0,36 л
Уровень звукового давления/мощности	99,6/110,4 дБ(А)
Уровень вибраций лев./прав.	6,0 / 6,7 м/с ²
Сухой вес без шины и цепи	4,4 кг

Универсальные цепные пилы для интенсивного индивидуального пользования

Цепные пилы, специально разработаны для удовлетворения всех требований пользователей, которым необходимо выполнять работы по обрезке сучьев, распиловке и валке деревьев малого и среднего диаметра, а так же для заготовки дров. Эти пилы разработаны с использованием технологий, применяемых для изделий более высокого класса. Их характеристики, относящиеся к наиболее высокому в своей категории, обеспечивают максимум производительности, что позволяет выполнять работы за короткое время и без приложения чрезмерных усилий.



937	941 C	941 CX
GS 370	GS 410 C	GS 410 CX

Мощность/Объем цилиндра	2,2 л.с. - 1,6 кВт/35,2 см ³	2,5 л.с. - 1,8 кВт/39,0 см ³	2,5 л.с. - 1,8 кВт/39,0 см ³
Длина шины (наконечник)	35-41 см/14"-16" (звездочка)	41 см/16" (звездочка)	41 см/16" (звездочка)
Цепь (шаг x толщина)	3/8" x .050" Special	3/8" x .050" Special	.325" x .050" Microlite
Масляный насос	автоматический /нулевой расход масла на холостом ходу	автоматический /нулевой расход масла на холостом ходу	автоматический/регулируемый / нулевой расход масла на холостом ходу
Емкость масляного/топливного бака	0,22 л/0,32 л	0,22 л/0,32 л	0,22 л/0,32 л
Уровень звукового давления/мощности	99/109,5 дБ(А)	99,5/110,5 дБ(А)	99,5/110,5 дБ(А)
Уровень вибраций лев./прав.	5,2 / 5,5 м/с ²	5,2 / 5,7 м/с ²	4,5 / 4,8 м/с ²
Сухой вес без шины и цепи	4,1 кг	4,2 кг	4,2 кг

Цепные пилы для интенсивных работ

Машины разработаны для удовлетворения широкого ряда требований самых разных пользователей: от частных лиц, нуждающихся в частом использовании пилы, до профессионалов сельскохозяйственной отрасли. Компактность, универсальность и хорошее соотношение между мощностью и весом обеспечивают этим пилам наилучшие характеристики для любых применений: подрезки веток, стрижки крон и распилки стволов среднего диаметра.



GS 44	947	952
GS 440		GS 520

Мощность/Объем цилиндра	2,9 л.с. - 2,1 кВт/42,9 см ³	3,1 л.с. - 2,3 кВт/45 см ³	3,4 л.с. - 2,5 кВт/51,7 см ³
Длина шины (наконечник)	41-46 см/16"-18" (звездочка - microlite)	41-46 см/16"-18" (звездочка)	41-46 см/16"-18" (звездочка)
Цепь (шаг x толщина)	.325" x .050"	.325" x .058"	.325" x .058"
Масляный насос	автоматический/регулируемый / нулевой расход масла на холостом ходу	автоматический/регулируемый / нулевой расход масла на холостом ходу	автоматический/регулируемый / нулевой расход масла на холостом ходу
Емкость масляного/топливного бака	0,26 л/0,32 л	0,27 л/0,5 л	0,27 л/0,5 л
Уровень звукового давления/мощности	102/112,3 дБ(А)	101/110,5 дБ(А)	104,4/112,9 дБ(А)
Уровень вибраций лев./прав.	5,4/7,1 м/с ²	5,5/6,0 м/с ²	5,2/5,5 м/с ²
Сухой вес без шины и цепи	4,3 кг	4,9 кг	5,0 кг

Профессиональные цепные пилы

Мощные машины для профессионального использования, предназначенные для валки и раскряжевки деревьев больших размеров. Двигатели с постоянными линейными характеристиками на любых рабочих скоростях, гарантируют высокую и постоянную эффективность пилы в любых условиях работы.



956



962

Мощность/Объем цилиндра	4,1 л.с. - 3,1 кВт/56,5 см ³	4,7 л.с. - 3,5 кВт/61,5 см ³
Длина шины (наконечник)	41-46-51 см/16"-18"-20" (заменяемая звездочка)	46-51 см/18"-20" (заменяемая звездочка)
Цепь (шаг x толщина)	.325" x .058" - 3/8" x .058"	.325" x .058" - 3/8" x .058"
Масляный насос	автоматический/регулируемый / нулевой расход масла на холостом ход	автоматический/регулируемый / нулевой расход масла на холостом ходу
Емкость масляного/топливного бака	0,35 л/0,70 л	0,35 л/0,70 л
Уровень звукового давления/мощности	100/111 дБ(А)	101/112 дБ(А)
Уровень вибраций лев./прав.	5,0/7,0 м/с ²	5,0/7,0 м/с ²
Сухой вес без шины и цепи	5,5 кг	5,5 кг



GS 650



GS 720

Мощность/Объем цилиндра	4,7 л.с. - 3,5 кВт/63,4 см ³	5,4 л.с. - 4,0 кВт/70,8 см ³
Длина шины (наконечник)	46-51 см /18"-20" (заменяемая звездочка) 51-61-71 см /20"-24"-28" (stellite)	51 см /20" (заменяемая звездочка) 64-76 см/25"-30" (stellite)
Цепь (шаг x толщина)	3/8" x .058"	3/8" x .058"
Масляный насос	автоматический/регулируемый / нулевой расход масла на холостом ходу	автоматический/регулируемый / нулевой расход масла на холостом ходу
Емкость масляного/топливного бака	0,45 л/0,80 л	0,45 л/0,80 л
Уровень звукового давления/мощности	103,3/112 дБ(А)	102/114,6 дБ(А)
Уровень вибраций лев./прав.	5,3/5,3 м/с ²	6,1/6,1 м/с ²
Сухой вес без шины и цепи	6,3 кг	6,8 кг

24" - 28" только в страны за пределами ЕС

Профессиональные цепные пилы для обрезки деревьев

GS 260 Профессиональная цепная пила, характеризующаяся отличным сочетанием мощности, легкости и маневренности - элементов, превращающих ее в идеальный инструмент для подрезки крон деревьев и профессиональных работ по уходу за растениями, оливковыми и фруктовыми деревьями.

932 C Компактная и удобная в обращении машина, разработанная для профессиональной эксплуатации, предназначенная для стрижки кроны и обрезки сучьев средних размеров как с земли, так и сверху.



GS 260



932 C

Мощность/Объем цилиндра	1,2 л.с. - 0,9 кВт/25,4 см ³	1,6 л.с. - 1,2 кВт/30,1 см ³
Длина шины (наконечник)	25 см/10" (звездочка/carving)	30-35 см/12"-14" (звездочка)
Цепь (шаг x толщина)	3/8" x .050" (звездочка) 1/4" x .050" (carving)	3/8" x .050"
Масляный насос	автоматический/регулируемый / нулевой расход масла на холостом ходу	автоматический /нулевой расход масла на холостом ходу
Емкость масляного/топливного бака	0,16 л/0,23 л	0,13 л/0,23 л
Уровень звукового давления/мощности	97,1/107,1 дБ(А)	98/109 дБ(А)
Уровень вибраций лев./прав.	4,9/6,1 м/с ²	4,1/8,0 м/с ²
Сухой вес без шины и цепи	2,8 кг	3,4 кг

Профессиональный сучкорез

Разработан для обеспечения возможности обрезки сучьев и веток на высоте без необходимости использования лестниц или механических средств, а также для работы на неровных участках или откосах.

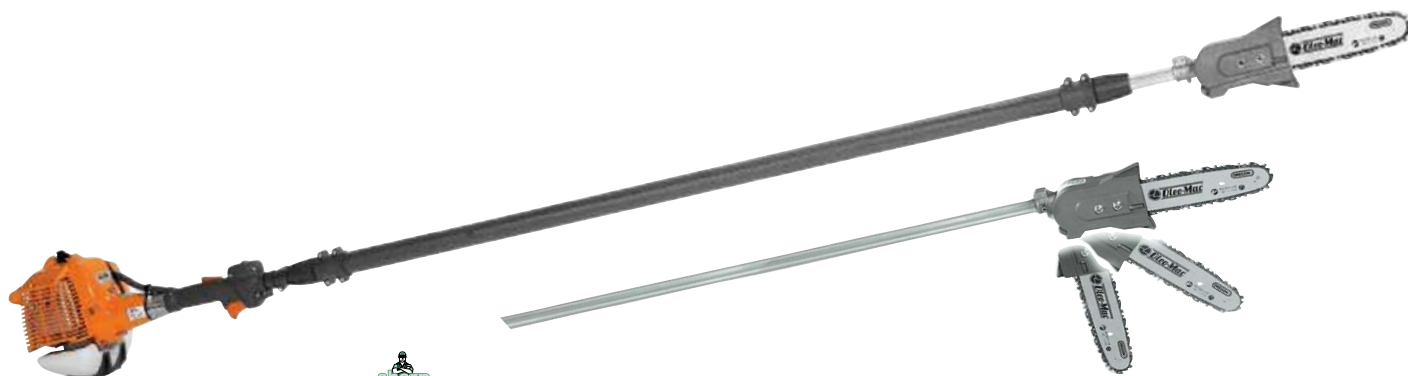

PPX 270

Мощность/Объем цилиндра	1,3 л.с. - 1,0 кВт/27,0 см ³
Регулировка углового положения узла резки сучкореза	от 0° до 90° (5 положений)
Длина шины	25 см/10"(звездочка microlite)
Цепь (шаг x толщина)	3/8" x .043"
Полная длина машины	2,60 м / 3,80 м
Уровень звукового давления/мощности	90,7/103,5 дБ(А)
Уровень вибраций лев./прав.	5,2/6,0 м/с ²
Полный сухой вес машины, без шины и цепи	7,4 кг

Мощность, надежность и качество резки: в идеальном сочетании друг с другом.

Технология и комфорт

Для обеспечения точной и чистой резки особо важно располагать машинами, сочетающими мощность, маневренность и удобство в эксплуатации. На кусторезах **Oleo-Mac** установлены двухтактные двигатели Emax с высочайшими характеристиками и высококачественные ножи, обеспечивающие чистоту резки, необходимую как для эстетического результата работы, так и для поддержания здоровья растений. Следуя своей политике постоянной заботы о комфорте пользователей, **Oleo-Mac** оборудовала кусторезы устройствами “Праймер” и “Easy Start”, обеспечивающими легкий пуск двигателя даже при низких температурах.

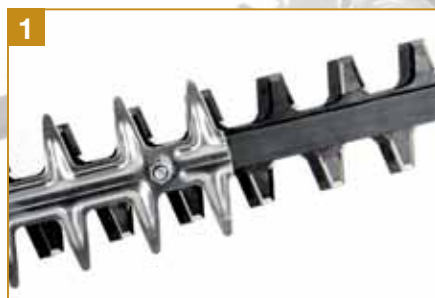

1 Высококачественные ножи с передними режущими кромками обеспечивают аккуратную и точную подрезку, не наносящую вреда растению. Специальная система регулировки делает возможным адаптацию к любому типу растительности.

2 Профессиональный корпус редуктора из алюминия, кинематический механизм с зубчатым зацеплением на подшипниках и шатуны с роликами качения обеспечивают долгий срок службы, малый уровень шума и низкую вибрацию.

3 Система “Easy Start” обеспечивает быстроту пуска двигателя и требует меньших усилий.

4 На моделях с двойным ножом ручка может разворачиваться на 180°, что позволяет удобно работать и при наклоне машины (модели **HC 265 XP – HC 280 XP**).

5 Бумажный фильтр с большой площадью фильтрующей поверхностью обладает увеличенной фильтрационной способностью, что обеспечивает отличную работу двигателя даже в условиях сильного запыления.

6 Антивибрационная система из 4 пружин обеспечивает полную виброизоляцию рук оператора (модели **HC 265 XP – HC 280 XP**).

7 На модели **BC 240 H – BC 240 HL** положение ножа может регулироваться от 0° до 180°: всего возможны 12 различных положений, позволяющие неизменно обеспечивать наилучшее рабочее положение.

8 Электрические модели с установленным на ручке двойным предохранительным выключателем, обеспечивающим максимальную защиту оператора.

Указания по выбору и техобслуживанию



Выбор кустореза

Для обработки обычных кустарников, расположенных рядом со зданиями, даже в труднодоступных местах, идеально подходят электромодели **мощностью 600-700 Вт**, обладающие высокой **скоростью, простотой в обращении и низким уровнем шума**.

Профессиональные кусторезы используются для работы со всеми видами кустов, независимо от их плотности и прочности. Эти **устройства мощностью более 600 Вт** гарантируют максимальную производительность и требуют минимальных усилий от оператора.

На кусторезах устанавливаются ножи с одинарной или двойной режущей кромкой и длиной от 60 до 75 см. Праймер (дополнительное оборудование) облегчает запуск даже при низких температурах. Двойной предохранительный выключатель и ударопрочная конструкция обеспечивают безопасность оператора и защищают целостность оборудования. **Рукоятка способна поворачиваться на 180°**, позволяя выполнять работы рядом со стенами.

Обслуживание

- Выполните проверку состояния лезвий. В случае чрезмерного износа обратитесь в сервисный центр.
- После эксплуатации очистите ножи от мусора и нанесите на них жидкое масло, чтобы предотвратить коррозию.
- Периодически выполняйте заточку ножа с помощью специального инструмента.
- Регулярно очищайте устройство с помощью мягкой щетки или ветоши.
- Периодически выполняйте проверку воздушного и топливного фильтров (модели с бензиновым двигателем). При необходимости выполняйте замену.
- Регулярно очищайте ребра цилиндра с помощью щетки или сжатого воздуха (модели с бензиновым двигателем).
- Периодически проверяйте состояние свечи зажигания и зазор электрода (0,5 мм). Проверяйте состояние глушителя (модели с бензиновым двигателем).
- Выполняйте смазку редуктора и приводного механизма каждые 20 часов эксплуатации.

Электрический кусторез для индивидуального пользования

Характеризуется малым весом, компактностью и крайней простотой применения: представляет собой идеальный инструмент при работах, выполняемых время от времени, а также при подрезке не очень густых живых изгородей и кустов средних размеров. Максимально бесшумная работа позволяет использовать его вблизи соседних жилых помещений.



HC 605 E

Мощность	0,60 кВт
Напряжение	230 В
Частота	50 Гц
Тип ножа	двойной
Длина ножа	570 мм
Шаг ножа	30 мм
Уровень звукового давления/ мощности	78/95,4 дБ(А)
Уровень вибраций	2,3/2,9 м/с ²
Вес	3,6 кг

Профессиональный электрический кусторез

Совмещает наилучшие характеристики электрических кусторезов (бесшумность, малый вес, удобство применения) с преимуществами, свойственными моделям с двигателями внутреннего сгорания. Оснащенный поворотной ручкой и высококачественными ножами, он удовлетворяет запросам как требовательных индивидуальных пользователей, имеющих дело с живыми изгородями больших размеров, так и профессионалов.



HC 750 E

Мощность	0,70 кВт
Напряжение	230 В
Частота	50 Гц
Тип ножа	двойной
Длина ножа	700 мм
Шаг ножа	30 мм
Уровень звукового давления/ мощности	86/94,9 дБ(А)
Уровень вибраций	< 2,5 м/с ²
Вес	4,3 кг

Профессиональные кусторезы с двигателем внутреннего сгорания

Легкость, мощность и прочность: необходимое сочетание для того, чтобы уверенно справляться с обрезкой любых живых изгородей, в том числе очень плотных и отличающихся твердостью древесины. Эти кусторезы оснащены высококачественными стальными ножами и алюминиевыми шестернями, которые обеспечивают неизменно высокую отдачу и максимальную производительность, а также требуют минимума физических усилий.



HC 265 XP



HC 280 XP



HCS 280 XP

Мощность	1,0 л.с. - 0,75 кВт	1,0 л.с. - 0,75 кВт	1,0 л.с. - 0,75 кВт
Объем цилиндра	21,7 см ³	21,7 см ³	21,7 см ³
Тип ножа	двойной	двойной	одинарный
Длина ножа	600 мм	750 мм	750 мм
Шаг ножа	35 мм	35 мм	35 мм
Уровень звукового давления/мощности	92,8/105,3 дБ(А)	92,8/105,3 дБ(А)	92,9/105,3 дБ(А)
Уровень вибраций	5,9/5,2 м/с ²	6,3/5,4 м/с ²	6,6/8,6 м/с ²
Вес	5,6 кг	5,8 кг	5,6 кг



BC 240 H



BC 240 HL

Мощность	1,2 л.с. - 0,9 кВт	1,2 л.с. - 0,9 кВт
Объем цилиндра	21,7 см ³	21,7 см ³
Тип ножа	двойной с 12 регулируемыми положениями от 0 до 180°	двойной с 12 регулируемыми положениями от 0 до 180°
Длина ножа	500 мм	500 мм
Полная длина машины	1,8 м	2,4 м
Шаг ножа	35 мм	35 мм
Уровень звукового давления/мощности	93,4/104,7 дБ(А)	93,4/104,7 дБ(А)
Уровень вибраций	8,0/6,5 м/с ²	8,0/6,5 м/с ²
Вес	6,8 кг	7,1 кг

Принадлежности HCS 280 XP

Дефлектор для кустореза с одним ножом

Предназначен для сбора листьев во избежание того, чтобы они оставались в кустарнике и мешали работе оператора.



Дефлектор с одним ножом **5804 0150**

Принадлежности BC 240 H / BC 240 HL

Секатор EP 120

Профессиональная модель для интенсивного использования, предлагаемая с шиной и цепью 10" и 12". Совместима с трубками диаметром 24 мм с помощью переходника с кодом **61370348**.



Код исполнения с шиной 10" **6309 0032B**

Код исполнения с шиной 12" **6309 0051A**

Воздушный вихрь вокруг дома и в саду. Расчистка открытых пространств никогда еще не была такой легкой.

Технология и комфорт

Мощные и производительные средства для эффективной очистки любых поверхностей от листвы, веток и любого мусора. Ручная модель рекомендуется для бытового применения, а мощная ранцевая модель позволяет вести расчистку больших площадей как в сельской местности, так и в городе. Малый вес, простота и низкий уровень шума превращают эти машины в ценных и надежных помощников в работе.



1



2



3



4



5



6



7



8

1 Профессиональная антивибрационная система "VibCut" на основе 4 стальных амортизирующих пружин: полная изоляция оператора от вибраций.

2 Облицованная резиной ручка обеспечивает как надежность, так и удобство управления машиной, изолируя руки оператора от вибраций.

3 Серийно устанавливаемый измельчитель с 4 стальными ножами позволяет свести к минимуму объем материала внутри травосборника (до 1/12 его первоначальной величины) и, тем самым, повысить автономность работы.

4 Вентилятор с двойным оребрением обеспечивает высокий расход и скорость подачи воздуха, а также способствует улучшенному охлаждению двигателя.

5 Бумажный воздушный фильтр с увеличенной фильтрующей поверхностью не только обеспечивает повышенный срок службы, но и позволяет быстро выполнять техобслуживание (модели **BV 300**, **BV 162**).

6 Цифровая чип управления зажиганием с регулируемым углом опережения зажигания и маховик с новым профилем ребер обеспечивают более плавную работу двигателя и лучшее охлаждение его компонентов.

7 Эргономичный ранец с широкой и удобной опорной поверхностью сводит к минимуму воздействие вибраций на оператора (модель **BV 162**).

8 Ручка с акселератором, установленная непосредственно на нагнетательной трубе, позволяет постоянно контролировать величину воздушного потока.

Воздуходувки/Пылесосы

Указания по выбору и техобслуживанию



Выбор воздуходувки

Для ухода за клумбами, дорожками и оранжереями идеально подходят **переносные воздуходувки с объемом двигателя 25-30 см³**.

Ранцевые воздуходувки с объемом двигателя 30 - 70 см³ можно использовать для уборки больших территорий (рощи, парки, дороги и т.д.).

Некоторые модели воздуходувок способны работать **в режиме пылесоса**. На них устанавливается специальный набор, который с помощью ножа измельчает всасываемый мусор для уменьшения объема в контейнере. Эти устройства также могут быть оборудованы системой поглощения вибрации.

Обслуживание

- Через каждые 10 часов эксплуатации очищайте **воздушный фильтр**; в случае его повреждения выполните замену.
- Периодически проверяйте состояние **топливного фильтра**. В случае чрезмерного загрязнения выполните замену.
- Регулярно очищайте **ребра цилиндра** с помощью щетки или сжатого воздуха.
- Периодически очищайте **свечу зажигания и проверяйте зазор (0,5 мм)**.
- Проверяйте состояние **глушителя**. На моделях с объемом 62 см³ через каждые 30/40 часов эксплуатации снимайте **пламегаситель** с глушителя и удаляйте нагар.

Ручные воздуходувки

Практичные ручные воздуходувки представляют собой идеальное средство для расчистки сада от листвы, мелкого мусора и остатков скошенной травы. Они отличаются низким уровнем вибраций, обеспечивающим неизменное удобство работы, и малым уровнем шума, позволяющим использовать их рядом с другими домами.



BV 270

BV 300

Мощность	1,2 л.с. - 0,9 кВт	1,3 л.с. - 1,0 кВт
Объем цилиндра	30,5 см ³	30,5 см ³
Макс. расход воздуха	11,6 м ³ /мин - 700 м ³ /час	12,0 м ³ /мин - 720 м ³ /час
Макс. скорость воздушного потока	65 м/с	70 м/с
Объем мешка сбора	36 л	36 л
Уровень звукового давления/мощности	90,2/101,8 дБ(А)	88,5/99 дБ(А)
Уровень вибраций	10,9 м/с ²	3,5 м/с ²
Сухой вес, без нагнетательной трубки	4,5 кг	4,5 кг

* в наличии до истощения складских запасов.

Ранцевые воздуходувки

Ранцевые воздуходувки для уборочных работ в сельской местности (токи, рабочие площадки) и в городе (парки, стадионы, сады, улицы). Они идеально подходят также для сбора в кучи упавших с деревьев и кустов плодов и ягод. Предлагаются с двумя типами двигателей, соответствующими различным обрабатываемым площадям.





BV 270 BP

BV 162

Мощность	1,2 л.с. - 0,9 кВт	4,5 л.с. - 3,3 кВт
Объем цилиндра	30,5 см ³	61,3 см ³
Макс. расход воздуха	12 м ³ /мин - 700 м ³ /час	20 м ³ /мин - 1200 м ³ /час
Макс. скорость воздушного потока	65 м/с	90 м/с
Емкость топливного бака	0,6 л	2,3 л
Уровень звукового давления/мощности	91/102 дБ(А)	75/110,1 дБ(А)
Уровень вибраций	< 2,5 м/с ²	< 2,5 м/с ²
Сухой вес, без нагнетательной трубки	6,4 кг	9,4 кг

* в наличии до истощения складских запасов.

Принадлежности для воздуходувок/пылесосов

	Код	Машины			
		BV 270	BV 300	BV 270 BP	BV 162
Одинарный ремень Одинарный ремень для ручной воздуходувки.					
	Простой ремень с двойным карабином 6114 0011R		○		
Комплект для преобразования воздуходувки в пылесос Комплект, позволяющий легко переоборудовать ручную воздуходувку в пылесос.					
	Комплект для преобразования воздуходувки в пылесос 5655 2001A		○		
	5656 2001A	○			
Нагнетательная трубка с выходным отверстием, сечение которого имеет форму утиного клюва Поставляемая в качестве опции нагнетательная трубка с выходным отверстием, сечение которого имеет форму утиного клюва: увеличивает управляемость и эффективность воздушного потока.					
	Нагнетательная трубка с выходным отверстием, сечение которого имеет форму утиного клюва 5655 2002	○	○	●	○
Комплект для переоборудования воздуходувки в распылитель Комплект, позволяющий легко переоборудовать ранцевую воздуходувку в профессиональный распылитель для борьбы с вредителями растений.					
	Комплект для переоборудования воздуходувки в распылитель 5602 0119C				○

Для Вас больше не будет непреодолимых препятствий. Идет ли речь об уходе за садом или расчистке рвов и подлеска, наши мотокосы обеспечат решение всех Ваших проблем.



Мотокосы

ДОМАШНИЕ РАБОТЫ



Трава

Аккумуляторная мотококоса для индивидуального пользования

BC 200 Li-Ion *

Электрические триммеры

TR 61 E

TR 91 E

TR 101 E

Универсальные мотококосы для индивидуального пользования SPARTA

SPARTA 25 TR / SPARTA 250 TR

SPARTA 250 S

SPARTA 25 / SPARTA 250 T

Универсальные мотококосы для индивидуального пользования

BC 220 S

BC 220 T

BC 240 S

BC 24 T / BC 240 T

Универсальная многофункциональная мотококоса для индивидуального пользования

BC 240 D

РАБОТЫ ЗА ГОРОДОМ



Кустарник

Мотококосы для интенсивных работ SPARTA

SPARTA 380 S

SPARTA 38 / SPARTA 380 T

SPARTA 440 S

SPARTA 44 / SPARTA 440 T

SPARTA 42 BP

Мотококосы для интенсивных работ

BC 270 S

BC 270 T

BC 300 S

BC 300 T

Мотококосы с 4-тактными двигателями

BC 360 4S

BC 360 4T

РАБОТЫ В ЛЕСУ



Подлесок/Поросль

Профессиональные мотококосы

BC 350 S

BC 350 T

BC 431 S

BC 431 T

741

746 S

746 T

753 S

753 T

755 MASTER

Профессиональные ранцевые мотококосы

BCF 431

446 BP ERGO

453 BP ERGO

Частота использования

время от времени

регулярная

интенсивная

Питание

от аккумулятора

электрическое

бензин

Рекомендуемое применение

головка

диск

Тип грунта

с уклоном

* см. раздел "Аккумуляторные машины"

Технология и комфорт

Кому-то нужно подравнять края газона, кому-то - поработать у себя в саду, а кому-то срезать кустарники в подлеске: для каждой из этих задач имеется специальный тип мотокосы **Oleo-Mac**. Их технические характеристики максимально отвечают типу выполняемой работы. Мотокосы **Oleo-Mac** оборудованы специально разработанными двигателями, характеризующимися высоким крутящим моментом даже при низких режимах. К этому добавляются такие элементы, как самосмазывающиеся подшипники или эргономичные ручки, обеспечивающие максимально возможный комфорт во время работы; кроме того большой размер муфты сцепления, стальной вал двигателя и двухsegmentный поршень превращают эти машины в вашего надежного и безотказного товарища по работе.



1 Вал двигателя из кованой стали и двухsegmentный поршень: обеспечивают увеличение срока службы (**BC 240, BC 270, BC 300, BC 350, BC 431, 741, 746, 753, SPARTA 440, SPARTA 42 BP**).

2 Эргономичные ручки: облицованные мягкой резиной, они обеспечивают удобный захват и комфортное управление машиной.

3 Система "Always-on" обеспечивает запуск машины без отскока и после немногочисленных "схватываний".

4 Антивибрационная конструкция включает в себя адаптивную систему для подстраивания эргономических элементов машины (ручки, ремень) к любым особенностям фигуры оператора.

5 Держатель фильтра оснащен специальным диодом (патент Emax): он предотвращает насыщение фильтра топливом и, тем самым, обеспечивает увеличенную автономию работы и больший интервал между техобслуживаниями (мод. **BC 220, BC 240, BC 350, 741, BC 431, BCF 431**).

6 Система упрощенного запуска, обеспечивающая запуск машины без отскока и после немногочисленных "схватываний".

7 Модель **BC 240 D** оснащена легким, удобным в обслуживании и мощным двигателем, который может осуществлять привод различных насадок благодаря системе быстроразъемного крепления "no tools".

8 Бумажный фильтр больших размеров имеют улучшенную фильтрующую способность, что обеспечивает надежную защиту двигателя даже в случае сильной запыленности (**BC 270, BC 300, BC 350, BC 431, BCF 431, 741, 746, 446 BP ERGO, 753, 755 MASTER, 453 BP ERGO**).

Указания по выбору и техобслуживанию



Выбор мотокосы

Для небольших ровных участков подходят электротриммеры (500 и 1000 Вт).

Для относительно ровных участков рядом с ограждениями используются мотокосы. Для стрижки травы и обрезки можно использовать мотокосы с объемом двигателя 25-40 см³.

Для выполнения более сложных задач на пересеченной местности больше всего подходят мотокосы с объемом двигателя 40-60 см³.

Для выполнения работ на участках с резкопересеченной местностью, с плотной травой, на склонах и при интенсивной эксплуатации рекомендуется использовать ранцевые модели с объемом 40-60 см³.

Обслуживание

- Выполняйте очистку **воздушного фильтра** через каждые 10 часов эксплуатации. Поврежденный или загрязненный фильтр подлежит замене.
- Периодически проверяйте **топливный фильтр**.
- Выполняйте очистку **ребер цилиндра** с помощью щетки или сжатого воздуха.
- Периодически очищайте **свечу зажигания и проверяйте зазор электрода**.
- Через каждые 30 часов эксплуатации выполняйте проверку **уровня смазки** в конической передаче.
- Смазывайте **наконечник гибкой трубы** через каждые 20 часов эксплуатации, и **стык жесткой трубы** (ранцевые модели) через каждые 100 часов.
- Выполняйте полную очистку после каждой эксплуатации.
- Периодически выполняйте заточку **ножа**.

Электрические триммеры

Машины для работ в саду по стрижке газонов и обрезке их краев с оптимальной балансировкой благодаря расположению двигателя сверху.



TR 61 E

TR 91 E

TR 101 E

Мощность	600 Вт	850 Вт	1000 Вт
Напряжение/Частота	120-230 В/50-60 Гц	120-230 В/50-60 Гц	120-230 В/50-60 Гц
Диаметр трубки	22 мм	22 мм	22 мм
Рукоятка	одинарная	одинарная	одинарная
Режущее оборудование	головка Tar'n го диаметром 105 мм с леской диаметром 1,65 мм	головка Tar'n го диаметром 109 мм с леской диаметром 1,60 мм	головка Tar'n го диаметром 130 мм с леской диаметром 2,00 мм
Ремни	опциональные	одинарные	одинарные
Уровень звукового давления/мощности	86/95 дБ(А)	87/95 дБ(А)	88/95,6 дБ(А)
Уровень вибраций лев./прав.	5,4/3,1 м/с ²	6,4/6,0 м/с ²	3,5/4,0 м/с ²
Вес	3,2 кг	3,5 кг	4,5 кг

Универсальные мотокосы для индивидуального пользования SPARTA

Мотокосы, предназначенные для садовых работ.

В продаже только на некоторых рынках



SPARTA 25 TR

SPARTA 250 TR

SPARTA 250 S

SPARTA 25

SPARTA 250 T

Мощность/Объем цилиндра	1,0 л.с. - 0,8 кВт/25,4 см ³	1,0 л.с. - 0,8 кВт/25,4 см ³	1,0 л.с. - 0,8 кВт/25,4 см ³
Диаметр трубки	22 мм	26 мм	26 мм
Рукоятка	одинарная	одинарная	в виде рукоятки
Режущее оборудование	головка Tar'n го диаметром 105 мм с леской диаметром 2,00 мм	головка Tar'n го диаметром 130 мм с леской диаметром 2,40 мм	головка Tar'n го диаметром 130 мм с леской диаметром 2,40 мм диск с 3 зубьями диаметром 255 мм
Ремни	опциональные	одинарные	одинарные
Емкость топливного бака	0,75 л	0,75 л	0,75 л
Уровень звукового давления/мощности	94/107 дБ(А)	97/109 дБ(А)	97/109 дБ(А)
Уровень вибраций лев./прав.	7,1/10,1 м/с ²	8,4/8,1 м/с ²	3,7/4,5 м/с ²
Вес	4,5 кг	5,6 кг	6,2 кг

Мотокосы для интенсивных работ SPARTA

Мотокосы, разработанные для обеспечения высокой эффективности и неизменного качества при продолжительном использовании, в том числе, на трудных для обработки участках. Используемые технологические решения обеспечивают прочность, необходимую для поддержания неизменно постоянного качества.

В продаже только на некоторых рынках



SPARTA 38

SPARTA 380 S

SPARTA 380 T

SPARTA 440 S

Мощность/Объем цилиндра	1,8 л.с. – 1,3 кВт/36,2 см ³	1,8 л.с. – 1,3 кВт/36,2 см ³	2,1 л.с. – 1,6 кВт/40,2 см ³
Диаметр трубки	28 мм	28 мм	28 мм
Рукоятка	одинарная	в виде рукояти	одинарная
Режущее оборудование	головка Tar'n го диаметром 130 мм с леской диаметром 3,00 мм диск с 3 зубьями диаметром 255 мм	головка Tar'n го диаметром 130 мм с леской диаметром 3,00 мм диск с 3 зубьями диаметром 255 мм	головка Tar'n го диаметром 130 мм с леской диаметром 3,00 мм диск с 3 зубьями диаметром 255 мм
Ремни	одинарные	двойные	одинарные
Емкость топливного бака	0,87 л	0,87 л	0,87 л
Уровень звукового давления/мощности	99/112 дБ(А)	99/112 дБ(А)	98/107 дБ(А)
Уровень вибраций лев./прав.	5,7/6,2 м/с ²	3,7/5,4 м/с ²	6,0/5,5 м/с ²
Вес	6,8 кг	7,3 кг	6,9 кг



SPARTA 44

SPARTA 42 BP

SPARTA 440 T

Мощность/Объем цилиндра	2,1 л.с. - 1,6 кВт/40,2 см ³	2,1 л.с. - 1,6 кВт/40,2 см ³
Диаметр трубки	28 мм	26 мм
Рукоятка	в виде рукояти	одинарная
Режущее оборудование	головка Tar'n го диаметром 130 мм с леской диаметром 3,00 мм диск с 3 зубьями диаметром 255 мм	головка Tar'n го диаметром 130 мм с леской диаметром 3,00 мм диск с 3 зубьями диаметром 255 мм
Ремни	двойные	двойные, соединенные с ранцем
Емкость топливного бака	0,87 л	0,87 л
Уровень звукового давления/мощности	98/107 дБ(А)	96,5/107 дБ(А)
Уровень вибраций лев./прав.	5,1/5,8 м/с ²	1,7/2,1 м/с ²
Вес	7,4 кг	9,5 кг

Универсальные мотокосы для индивидуального пользования

Такие маленькие, такие легкие, такие мощные. В этих мотокосах качество профессиональных моделей совмещается с преимуществами машин, предназначенных для бытового применения. Они как боксеры наилегчайшего веса: маленькие, но со стальными мускулами. Предназначены для повышения стандартов, на которые ориентируются пользователи: тот, кто ощутит разницу, уже не вернется к предыдущим вариантам. При необходимости частой и продолжительной эксплуатации маневренность, надежность и практичность этих моделей выходят на первый план.

В продаже только на некоторых рынках



	BC 220 S	BC 220 T
Мощность/Объем цилиндра	1,1 л.с. - 0,8 кВт/21,7 см ³	1,1 л.с. - 0,8 кВт/21,7 см ³
Диаметр трубки	24 мм	24 мм
Рукоятка	одинарная	в виде рукояти
Режущее оборудование	головка Load&Go диаметром 110 мм с леской диаметром 2,40 мм	головка Load&Go диаметром 110 мм с леской диаметром 2,40 мм
Ремни	одинарные	одинарные
Емкость топливного бака	0,40 л	0,40 л
Уровень звукового давления/мощности	91,5/106 дБ(А)	91,5/106 дБ(А)
Уровень вибраций лев./прав.	4,8/4,6 м/с ²	1,5/2,5 м/с ²
Вес	4,2 кг	4,8 кг



	BC 240 S	BC 240 T
Мощность/Объем цилиндра	1,2 л.с. - 0,9 кВт/21,7 см ³	1,2 л.с. - 0,9 кВт/21,7 см ³
Диаметр трубки	24 мм	24 мм
Рукоятка	одинарная	в виде рукояти
Режущее оборудование	головка Load&Go диаметром 130 мм с леской диаметром 2,40 мм диск с 3 зубьями диаметром 255 мм	головка Load&Go диаметром 130 мм с леской диаметром 2,40 мм диск с 3 зубьями диаметром 255 мм
Ремни	одинарные	одинарные с подушкой
Емкость топливного бака	0,40 л	0,40 л
Уровень звукового давления/мощности	91,5/106 дБ(А)	91,5/106 дБ(А)
Уровень вибраций лев./прав.	4,8/4,6 м/с ²	1,5/2,5 м/с ²
Вес	4,5 кг	5,2 кг

Универсальная многофункциональная мотокоса для индивидуального пользования

Разработана для наиболее требовательных индивидуальных пользователей и для профессионалов зеленого хозяйства, сталкивающихся с необходимостью выполнения самых различных работ, в том числе в тяжелых условиях. Идеальное решение для стрижки газона, обрезки живой изгороди и очистки участка от листьев и отходов. Наиболее компактная и легкая в своей категории, эта машина одновременно является мощной, надежной и практичной благодаря системе быстроразъемного крепления "no tools", позволяющей использовать многочисленные насадки.



BC 240 D

Мощность/Объем цилиндра
Диаметр трубки
Рукоятка
Емкость топливного
Вес узла двигателя

1,2 л.с. – 0,9 кВт / 21,7 см³
24 мм
одинарная
0,40 л
4,17 кг

Режущее оборудование

Уровень звукового давления/мощности

Уровень вибраций лев./прав.

Вес насадки/всей машины



Мотокоса

головка Load&Go диаметром 110 мм, с леской диаметром 2,40 мм диск с 3 зубьями диаметром 255 мм

91,5/106 дБ(A)

5,4/5,4 м/с²

1,06 кг/5,23 кг



Кусторез

Полная длина машины
Длина ножей
Ножи
Шаг ножей
Уровень звукового давления/мощности
Уровень вибраций лев./прав.
Вес насадки/всей машины

1,8 м
500 мм
регулируемые, 12 положений от 0° до 180°
35 мм
93,4/104,7 дБ(A)
6,2/9,0 м/с²
2,5 кг/6,5 кг

Полная длина машины

Длина шины

Цепь (шаг x толщина)

Емкость масляного бака

Уровень звукового давления/мощности

Уровень вибраций лев./прав.

Вес насадки/всей машины



Высокорез

2,0 м

25 см/10"

3/8" x .043"

0,18 л

91/102,5 дБ(A)

7,3/6,6 м/с²

2,0 кг/6,0 кг



Воздуходувка

Расход воздуха
Скорость воздушного потока
Уровень звукового давления/мощности
Уровень вибраций лев./прав.
Вес насадки/всей машины

600 м³/ч
60 м/с
93,4/102 дБ(A)
3,0/2,9 м/с²
1,5 кг /5,5 кг

Вес

Длина



Удлинитель штанги

0,7 кг

750 мм



Мотокосы для интенсивных работ

Предназначены для индивидуальных клиентов, которым нужна машина для сложных и долговременных работ. Обеспечивают высокую производительность даже в случае работы с большими нагрузками, не принося при этом в жертву удобства оператора. Идеально подходят также для таких работ как подравнивание краев газона или кошение на небольших участках.



BC 270 S

BC 270 T

Мощность/Объем цилиндра	1,3 л.с. - 1,0 кВт/27 см ³	1,3 л.с. - 1,0 кВт/27 см ³
Диаметр трубки	26 мм	26 мм
Рукоятка	одинарная	в виде велосипедного руля
Режущее оборудование	головка Load&Go диаметром 130 мм, с леской диаметром 2,40 мм диск с 3 зубьями диаметром 255 мм	головка Load&Go диаметром 130 мм, с леской диаметром 2,40 мм диск с 3 зубьями диаметром 255 мм
Ремни	одинарные	одинарные с подушкой
Емкость топливного бака	0,58 л	0,58 л
Уровень звукового давления/мощности	93,5/102,8 дБ(А)	93,5/102,8 дБ(А)
Уровень вибраций лев./прав.	5,9/5,9 м/с ²	3,1/4,5 м/с ²
Вес	5,7 кг	6,0 кг



BC 300 S

BC 300 T

Мощность/Объем цилиндра	1,5 л.с. - 1,1 кВт/30 см ³	1,5 л.с. - 1,1 кВт/30 см ³
Диаметр трубки	26 мм	26 мм
Рукоятка	одинарная	в виде велосипедного руля
Режущее оборудование	головка Load&Go диаметром 130 мм, с леской диаметром 2,40 мм диск с 3 зубьями диаметром 255 мм	головка Load&Go диаметром 130 мм, с леской диаметром 2,40 мм диск с 3 зубьями диаметром 255 мм
Ремни	одинарные	одинарные с подушкой
Емкость топливного бака	0,58 л	0,58 л
Уровень звукового давления/мощности	97,7/111,2 дБ(А)	97,7/111,2 дБ(А)
Уровень вибраций лев./прав.	6,3/5,4 м/с ²	4,1/4,1 м/с ²
Вес	6,0 кг	6,3 кг

Профессиональные мотокосы

Идеальные машины для профессионалов, которым необходимо выполнять продолжительные и интенсивные работы, обеспечивающие высокую производительность даже при эксплуатации с большими нагрузками и в тяжелых условиях. Прочность двигателя обеспечивает высокую эффективность и неизменное постоянное качество работы. Машины оснащены антивибрационной системой и эргономичными ручками, которые обеспечивают оператору неизменный комфорт при эксплуатации, даже после нескольких часов работы.



	BC 350 S	BC 350 T
Мощность/Объем цилиндра	1,9 л.с. – 1,4 кВт / 36,3 см ³	1,9 л.с. – 1,4 кВт / 36,3 см ³
Диаметр трубки	26 мм	28 мм
Рукоятка	одинарная	в виде рукояти
Режущее оборудование	головка Load&Go диаметром 130 мм с леской диаметром 3,00 мм диск с 3 зубьями диаметром 255 мм	головка Load&Go диаметром 130 мм с леской диаметром 3,00 мм диск с 3 зубьями диаметром 255 мм
Ремни	одинарная	двойные с быстроразъемной пряжкой
Емкость топливного бака	0,6 л	0,6 л
Уровень звукового давления/мощности	91,5/106 дБ(А)	91,5/106 дБ(А)
Уровень вибраций лев./прав.	5,2/4,6 м/с ²	4,4/4,4 м/с ²
Вес	6,9 кг	7,6 кг



	BC 431 S	BC 431 T
Мощность/Объем цилиндра	2,5 л.с. – 1,83 кВт/44 см ³	2,5 л.с. – 1,83 кВт/44 см ³
Диаметр трубки	28 мм	28 мм
Рукоятка	одинарная	в виде велосипедного руля
Режущее оборудование	головка Load&Go диаметром 130 мм, с леской диаметром 3,00 мм диск с 3 зубьями диаметром 255 мм	головка Load&Go диаметром 130 мм с леской диаметром 3,00 мм диск с 3 зубьями диаметром 255 мм
Ремни	одинарные	двойные профессиональные
Емкость топливного бака	0,75 л	0,75 л
Уровень звукового давления/мощности	102/108 дБ(А)	102/108 дБ(А)
Уровень вибраций лев./прав.	7,4/11,4 м/с ²	3,5/4,5 м/с ²
Вес	7,7 кг	8,5 кг

Профессиональные мотокосы

Модели, предназначенные для профессионального применения, для скашивания больших количеств травы, срезки кустов и подлеска (на данных моделях, за исключением **741**, установлен профессиональный диск с 3 зубьями, специально предназначенный для расчистки подлеска).



741



746 S



746 T

Мощность/Объем цилиндра	2,5 л.с. - 1,83 кВт/40,2 см ³	2,5 л.с. - 1,8 кВт/45,7 см ³	2,5 л.с. - 1,8 кВт/45,7 см ³
Диаметр трубки	28 мм	28 мм	32 мм
Рукоятка	в виде рукояти	одинарная	в виде рукояти
Режущее оборудование	головка Load&Go диаметром 130 мм, с леской диаметром 3,00 мм диск с 3 зубьями диаметром 255 мм	головка Tap'n go диаметром 130 мм с леской диаметром 3,00 мм диск с 3 зубьями диаметром 305 мм	головка Tap'n go диаметром 130 мм с леской диаметром 3,00 мм диск с 3 зубьями диаметром 305 мм
Ремни	двойные	одинарные	двойные профессиональные
Емкость топливного бака	0,75 л	1,50 л	1,50 л
Уровень звукового давления/мощности	98/107 дБ(А)	91/104 дБ(А)	91/104 дБ(А)
Уровень вибраций лев./прав.	3,7/5,4 м/с ²	6,1/5,3 м/с ²	3,7/5,4 м/с ²
Вес	7,9 кг	7,5 кг	8,1 кг



753 S



753 T



755 MASTER

Мощность/Объем цилиндра	2,8 л.с. - 2,1 кВт/52,5 см ³	2,8 л.с. - 2,1 кВт/52,5 см ³	2,8 л.с. - 2,1 кВт/52,5 см ³
Диаметр трубки	28 мм	32 мм	32 мм
Рукоятка	одинарная	в виде рукояти	в виде рукояти
Режущее оборудование	головка Load&Go диаметром 130 мм с леской диаметром 3,00 мм диск с 3 зубьями диаметром 305 мм	головка Load&Go диаметром 130 мм с леской диаметром 3,00 мм диск с 3 зубьями диаметром 305 мм	головка Tap'n go диаметром 160 мм с леской диаметром 3,50 мм диск с 3 зубьями диаметром 305 мм
Ремни	одинарные	двойные профессиональные	двойные профессиональные
Емкость топливного бака	1,50 л	1,50 л	1,50 л
Уровень звукового давления/мощности	93/105 дБ(А)	93/105 дБ(А)	93/105 дБ(А)
Уровень вибраций лев./прав.	5,7/5,5 м/с ²	2,6/3,7 м/с ²	3,7/4,0 м/с ²
Вес	7,4 кг	8,2 кг	8,5 кг

Профессиональные ранцевые мотокосы

Идеально подходят для любых работ на наклонных или обрывистых участках или для расчистки рвов, откосов и подлесок. Эргономичный рюкзак с инновационным быстроразъемным замком (SRS), который позволяет оператору простым движением быстро отсоединиться от машины, обеспечивая ему максимальную безопасность.



	BCF 431	446 BP ERGO	453 BP ERGO
Мощность/Объем цилиндра	2,5 л.с. – 1,83 кВт/44 см ³	2,5 л.с. - 1,8 кВт/45,7 см ³	2,8 л.с. - 2,1 кВт/52,5 см ³
Диаметр трубки	26 мм	26 мм	26 мм
Рукоятка	одинарная	одинарная	одинарная
Режущее оборудование	головка Load&Go диаметром 130 мм с леской диаметром 3,00 мм диск с 3 зубьями диаметром 255 мм	головка Tap'n go диаметром 130 мм с леской диаметром 3,00 мм диск с 3 зубьями диаметром 255 мм	головка Load&Go диаметром 130 мм с леской диаметром 3,00 мм диск с 3 зубьями диаметром 255 мм
Ремни	двойные профессиональные, соединенные с ранцем	двойные профессиональные, соединенные с ранцем	двойные профессиональные, соединенные с ранцем
Емкость топливного бака	0,75 л	1,50 л	1,50 л
Уровень звукового давления/мощности	100/109 дБ(А)	91/104 дБ(А)	93/105 дБ(А)
Уровень вибраций лев./прав.	2,6/2,1 м/с ²	2,5/3,1 м/с ²	2,5/3,1 м/с ²
Вес	9,4 кг	10,8 кг	11,0 кг

Мотокосы с 4-тактными двигателями



	BC 360 4S	BC 360 4T
Объем цилиндра	35,8 см ³	35,8 см ³
Диаметр трубки	26 мм	26 мм
Рукоятка	одинарная	в виде рукояти
Режущее оборудование	головка Load&Go диаметром 130 мм с леской диаметром 2,40 мм диск с 3 зубьями диаметром 255 мм	головка Load&Go диаметром 130 мм с леской диаметром 2,40 мм диск с 3 зубьями диаметром 255 мм
Ремни	одинарные	двойные с быстроразъемным замком
Емкость топливного бака	0,65 л	0,65 л
Уровень звукового давления/мощности	90/108 дБ(А)	90/108 дБ(А)
Уровень вибраций лев./прав.	3,2/6,4 м/с ²	4,6/3,9 м/с ²
Вес	6,7 кг	7,0 кг

Максимально бережное отношение к окружающей среде:

резкое снижение количества несгоревших углеводородов и оксидов азота (NOx).

Максимальная экономичность: Экономия горючего, доходящая до 50%; очень малый расход масла; низкая стоимость техобслуживания и запчастей.

Максимальный комфорт:

Отсутствие необходимости использовать смесь бензин/масло; низкий уровень шума и приятный звук; низкие вибрации; простота запуска; минимум выхлопов и отсутствие какого-либо запаха.

Отличные характеристики:

Двигатель с допустимым углом наклона 360°: позволяет Вам работать в любой удобной для Вас позиции; высокий крутящий момент даже при низких оборотах; алюминиевая трансмиссионная трубка обеспечивает максимальную износостойкость; внутренняя трансмиссионная тяга толщиной 7 мм обеспечивает не изменяющиеся со временем качественные характеристики.

Насадки для мотокос



Секатор EP 90

Может быть адаптирована для установки на мотокосы моделей **SPARTA 25** и **SPARTA 250**. Характеристики аналогичны модели **EP 100**.
Код **6306 9002C**

EP 90



Секатор EP 100

Насадка для мотокос с трансмиссионной трубкой диаметром 24 мм, 26 мм (за исключением моделей **SPARTA 25** и **SPARTA 250**) и 28 мм. Отличается простотой и быстротой монтажа: замена органа резки выполняется без необходимости использования какого-либо инструмента. Масляный насос, устанавливаемый непосредственно на узел резки, работает автоматически и обеспечивает постоянную правильную смазку шины и цепи. Специальный профиль легкой и тонкой цепи, разработанной для исключения эффекта отдачи, способствует обеспечению максимальной безопасности оператора.

Код **6306 9001E**

EP 100



Секатор EP 120

Профессиональная модель для интенсивного применения, выпускаемая в исполнениях с шиной и цепью 10" и 12", пригодная для мотокос с диаметром трансмиссионной трубки 26 мм* (кроме моделей **SPARTA 25** и **SPARTA 250**).

Код исполнения с шиной 10" **6309 0032B**

Код исполнения с шиной 12" **6309 0051A**

EP 120



* Для использования насадки на моделях **BC 320** необходимо заменить гибкий соединительный вал с кодом **6128 0064R**, на жесткий адаптер с кодом **6128 0104** (заказываемый отдельно).

Поворотные секаторы

Устанавливаются на обычные и ранцевые мотокосы с трансмиссионной трубкой диаметром 26 мм (кроме моделей **SPARTA 25** и **SPARTA 250**).

Модель **EH 50** (размер ножа 48 см) особо рекомендуется для подстригания живой изгороди; он имеет угол поворота 270° с несколькими промежуточными фиксированными положениями. Применим также на сучкорезе **PP 270**.

Модель **EH 25** (размер ножа 25 см) разработана для использования в качестве газонокосилки и стрижки клумб. Особое приспособление для блокировки ножевого узла позволяет полностью складывать машину по длине ручки, обеспечивая таким образом минимальные габариты. Применим также на сучкорезе **PP 270**.

Насадка **EHD 50** с узлом резки с ножами размером 48 см и трубкой длиной 35 см предназначена для установки на модели со съемной трансмиссией (кроме модели **SPARTA 25 D**).

Модели **EH 24** и **EH 48** могут устанавливаться на мотокосы **BC 240**, **BC 280**.

EH 24 - EH 25



EH 48 - EH 50 - EHD 50



EH 24 код **5805 9011A** для трубок диаметром 24 мм устанавливается на модель **BC 280** с адаптером с кодом **6128 0095**

EH 25 код **5805 9005B*** для трубок диаметром 26 мм устанавливается на модель **BC 320** с адаптером с кодом **6128 0104**

EH 48 код **5805 9012A** для трубок диаметром 24 мм устанавливается на модель **BC 280** с адаптером с кодом **6128 0095**

EH 50 код **5805 9001B** для трубок диаметром 26 мм устанавливается на модель **BC 320** с адаптером с кодом **6128 0104**

EHD 50 код **5805 9010** для трубок со съемной трансмиссией

Культиватор для обработки небольших огородов

Профессиональная и высококачественная машина для вспашки небольших участков. Оборудован почвоуглубителем, позволяющим регулировать подачу и глубину вспашки и ножами из специальной стали повышенной прочности. Почвоуглубитель является приспособлением, необходимым для обеспечения полного контроля над машиной и уменьшения физических усилий оператора. Ширина фрез: 200 мм.

Код **4188 901**



* в наличии до окончания складских запасов.



Насадки для мотококос

Машины	внешний диаметр трансмиссионной трубки	диаметр конической пары	Секатор			Поворотные секаторы					Культиватор для обработки небольших огородов 4188 901	
			EP 90	EP 100	EP 120	EH 24	EH 25	EH 48	EH 50	EHD 50		
TR 61 E	22	M8 "папа"										
TR 91 E	22	M8 "папа"										
TR 101 E	22	M8 "папа"										
SPARTA 25 TR / SPARTA 250 TR	22	M8 "папа"										
SPARTA 25 S / SPARTA 250 S	26	M8 "мама"	o									
SPARTA 25 / SPARTA 250 T	26	M8 "мама"	o									
SPARTA 38 S / SPARTA 380 S	28	M10 "папа"		o								o
SPARTA 38 / SPARTA 380 T	28	M10 "папа"		o								o
SPARTA 44 S / SPARTA 440 S	28	M10 "папа"		o								o
SPARTA 44 / SPARTA 440 T	28	M10 "папа"		o								o
SPARTA 42 BP / SPARTA 440 BP	26	M10 "папа"		o	o			o		o		
BC 22 S / BC 220 S	24	M10 "папа"										
BC 22 T / BC 220 T	24	M10 "папа"										
BC 24 S / BC 240 S	24	M10 "папа"		o		o			o			
BC 24 T / BC 240 T	24	M10 "папа"		o		o			o			
BC 240 D	24	M10 "папа"		o		o			o			
BC 270 S	26	M10 "папа"		o	o			o		o		
BC 270 T	26	M10 "папа"		o	o			o		o		
BC 300 S	26	M10 "папа"		o	o			o		o		
BC 300 T	26	M10 "папа"		o	o			o		o		
BC 350 S	26	M10 "папа"		o	o			o		o		
BC 350 T	28	M10 "папа"		o								o
BC 431 S	28	M10 "папа"		o								o
BC 431 T	28	M10 "папа"		o								o
741	28	M10 "папа"		o								o
746 S	28	M10 "папа"		o								o
746 T	32	M10 "папа"										o
753 S	28	M10 "папа"		o								o
753 T	32	M10 "папа"										o
755 MASTER	32	M10 "папа"										o
BCF 431	26	M10 "папа"		o	o			o		o		
446 BP ERGO	26	M10 "папа"		o	o			o		o		
453 BP ERGO	26	M10 "папа"		o	o			o		o		
BC 360 4S	26	M10 "папа"		o	o			o		o		
BC 360 4T	26	M10 "папа"		o	o			o		o		
СНЯТЫХ С ПРОИЗВОДСТВА												
725 S / 725 T	26	M8 "мама"		o	o			o		o		
725 S ERGO	24	M10 "папа"		o		o			o			
725 T ERGO	24	M10 "папа"		o		o			o			
BC 280 S	24	M10 "папа"		o		o			o			
BC 280 T	24	M10 "папа"		o		o			o			
BC 320 S	26	M10 "папа"		o	o			o		o		
BC 320 T	26	M10 "папа"		o	o			o		o		
730 S	26	M8 "мама"		o	o			o		o		
730 T	26	M8 "мама"		o	o			o		o		
735 S	26	M8 "мама"		o	o			o		o		
735 T	26	M8 "мама"		o	o			o		o		
740 S	28	M8 "мама"		o								o
740 T	28	M8 "мама"		o								o
BC 380 S	28	M10 "папа"		o								o
BC 380 T	28	M10 "папа"		o								o
BC 420 S	28	M10 "папа"		o								o
BC 420 T	28	M10 "папа"		o								o
BCF 420	26	M10 "папа"		o	o			o		o		
BC 430 S	28	M10 "папа"		o								o
BC 430 T / BC 430 TL	28	M10 "папа"		o								o
BCF 430	26	M10 "папа"		o	o			o		o		
435 BP / 440 BP	26	M8 "мама"		o	o			o		o		
SPARTA 44 FE	28	M8 "мама"		o								o

Характеристики, аналогичные характеристикам машин с двигателем внутреннего сгорания, при всех преимуществах аккумуляторного питания.

Технология и комфорт

Аккумуляторные машины **Oleo-Mac** представляют собой результат эволюции техники для ухода за садом и газоном. Основной выигрышной чертой новых машин является простота и “интуитивная понятность” их эксплуатации. К простоте использования добавляются бесшумность работы и отсутствие вредных для окружающей среды выхлопных газов. Переход к использованию **Oleo-Mac** означает, что вам больше не нужно беспокоиться о приготовлении топливной смеси или о контроле ее состояния.



1 Шина Oregon 12". Автоматическая система смазки цепи. Система SDS (Chain Tension Adjustment System - Система регулировки натяжения цепи) облегчает регулировку натяжения цепи и крепление шины к корпусу пилы.

2 Эргономичная ручка из мягкого на ощупь материала снижает передаваемые на руки вибрации и способствует меньшему утомлению оператора.

3 Высококачественные ножи, обеспечивающие точную резку без повреждения растений.

4 Прочная коробка передач, обеспечивающая долгий срок службы и неслышную работу.

5 Телескопическая штанга облегчает переноску машины и позволяет регулировать рабочую высоту в соответствии с ростом оператора.

6 Расположение аккумулятора тщательно проработано с целью обеспечения оптимальной балансировки мотокосы.

7 Вынимаемый предохранительный ключ служит для предотвращения случайных включений машины при выполнении техобслуживания, в присутствии детей или тогда, когда она остается без присмотра.

8 Жесткий травосборник с индикатором заполнения.

Аккумуляторные машины

Указания по выбору и техобслуживанию



Руководство по выбору аккумуляторных машин

В случаях когда требуется, чтобы уровень шума не превышал определенное пороговое значение, аккумуляторные машины являются оптимальным решением: современные электродвигатели в сочетании с мощными аккумуляторами напряжением 36 В и емкостью 2,6 Ач / 4 Ач позволяют обеспечивать высокие характеристики и неслышную работу на самом высоком уровне.

Такие машины **просты в использовании**: достаточно проверить уровень заряда аккумулятора с помощью простого и интуитивно понятного устройства battery check (расположенного на самом аккумуляторе) и можно приступать к работе; тем самым они представляют собой отличный выбор для пользователей, не имеющих достаточных навыков эксплуатации подобных машин с двигателем внутреннего сгорания.

Они особо хорошо подходят для работы вдали от жилья, а также на участках, на которых электрические кабели, могут мешать работе.

Изделия, входящие в состав новой линейки, могут быть приобретены вместе или по отдельности, с аккумулятором и зарядным устройством. Один и тот же аккумулятор можно использовать в качестве источника питания для любого изделия из линейки аккумуляторных машин **Oleo-Mac**.



Правильное техобслуживание аккумуляторной машины

- Проверьте чистоту аккумуляторного отсека. Убедитесь в отсутствии внутри него посторонних предметов перед тем, как размещать в нем аккумулятор.

аккумуляторной цепной пилы

- Проверьте и при необходимости замените предохранительный стопор цепи (на цепной пиле).
- Проверьте **уровень масла для смазки цепи**, убедившись в том, что масляный бак заполнен маслом.
- Проверяйте правильность **натяжения цепи** и затяжки крепления шины к корпусу машины.

аккумуляторного кустореза

- Периодически проверяйте заточку ножа.

аккумуляторной мотокосы

- Периодически проверяйте режущий инструмент.

аккумуляторной газонокосилки

- Периодически контролируйте заточку ножа.

Аккумуляторная цепная пила для индивидуального использования

Аккумуляторная цепная пила **GS 220 Li-Ion** представляет собой идеальное решение для индивидуальных пользователей, которым необходимо осуществлять подрезку кустарников и веток, а также распилку дров. Кроме того, она прекрасно подходит для всех тех, кому приходится работать там, где отсутствует электроснабжение или нельзя использовать двигатели внутреннего сгорания, а также в закрытых помещениях.



GS 220 Li-Ion

Совместимые аккумуляторы	BA 2,6 Ач/BA 4 Ач
Время зарядки	90 мин
Тип двигателя	Бесщеточный
Скорость вращения двигателя без нагрузки	4600 об/мин
Цепь (шаг x толщина)	3/8" x .050"
Длина шины	30 см/12"
Скорость цепи	8 м/с
Число обрезок с полностью заряженным аккумулятором (мягкая ревесина, диаметр 10 см)	90 обрезок (BA 2,6 Ач), 126 обрезок (BA 4 Ач)
Масляный насос	автоматический/нулевой расход масла при выключенном двигателе
Емкость масляного бака	0,10 л
Уровень звукового давления/мощности	89/99,9 дБ(А)
Уровень вибраций лев./прав.	3,6/3,2 м/с ²
Вес без аккумулятора с шиной и цепью	4,5 кг

Аккумуляторные кусторезы для индивидуального пользования

Аккумуляторный кусторез **Oleo-Mac** идеально подходит для обрезки живых изгородей с ветками небольшого диаметра и для декоративной стрижки кустов. Отсутствие электрических кабелей и чрезвычайная простота использования позволяют быстро и безопасно обходить любые препятствия.



HC 200 Li-Ion

Совместимые аккумуляторы	BA 2,6 Ач/BA 4 Ач
Время зарядки	90 мин
Тип двигателя	щеточные
Тип ножа	двойной
Длина ножа	520 мм
Шаг ножа	20 мм
Автономия	50 мин
Уровень звукового давления/мощности	82,7/92,2 дБ(А)
Уровень вибраций лев./прав.	< 2,5 м/с ²
Вес без аккумулятора	3 кг

Аккумуляторная мотокоса для индивидуального пользования

Аккумуляторная мотокоса **Oleo-Mac** идеально подходит для стрижки травы на газоне у дома и для подравнивания краев газонов. Гибкость применения, достигаемая за счет системы регулировки на основе телескопической конструкции и малого веса делают машину подходящей для индивидуальных пользователей с любыми запросами.



BC 200 Li-Ion

Совместимые аккумуляторы	BA 2,6 Ач/BA 4 Ач
Время зарядки	90 мин
Тип двигателя	щеточные
Скорость вращения двигателя без нагрузки	7500 об/мин
Диаметр штанги	25,4 мм
Рукоятка	одинарная
Режущее оборудование	однолесочная головка диаметром 90 мм, с леской диаметром 1,6 мм
Автономия	30 мин
Уровень звукового давления/мощности	81/94,1 дБ(А)
Уровень вибраций лев./прав.	< 2,5 м/с ²
Вес без аккумулятора	2,8 кг



Аккумуляторная газонокосилка для индивидуального использования

Аккумуляторная газонокосилка **Oleo-Mac** представляет собой идеальное решение для того, чтобы сделать работу на небольших садовых участках простой, бесшумной и экологически чистой.



G 38 P Li-Ion

Аккумулятор	BA 2,6 Ач/BA 4 Ач
Время зарядки	90 мин
Скорость вращения ножей без нагрузки	3500 об/мин
Шасси	пластик ABS
Тип двигателя	Бесщеточный
Ширина резки	38 см
Передвижение	толканием
Высота среза	20 – 70 мм
Число регулируемых положений	6 уровней
Емкость травосборника	35 л
Диаметр колес	150/210 мм
Уровень звукового давления/мощности	80/91,6 дБ(А)
Уровень вибраций	< 2,5 м/с ²
Вес без аккумулятора	13,8 кг



Аккумуляторы ВА

В комплекте с зарядным устройством **BTC 36V** образуют идеальную комбинацию для вашей аккумуляторной машины.



	BA 2,6 Ah	BA 4 Ah
Время зарядки	90 мин	95 мин
Напряжение	36 В	36 В
Емкость	2,6 Ач	4 Ач
Технология	ионно-литиевый аккумулятор	ионно-литиевый аккумулятор
Уровни зарядки	3 светодиодных индикатора	3 светодиодных индикатора
Вес	1,2 кг	1,3 кг

Зарядное устройство BTC 36V

Обеспечивает зарядку и эффективную работу аккумуляторов **BA 2,6 Ah / BA 4 Ah**. Современная электроника обеспечивает полную безопасность зарядки аккумуляторов, продлевая их срок службы и сокращая величину потребляемого тока. Прочный корпус из пластика ABS защищает аккумуляторы от случайных ударов.





Всеобъемлющий ответ
на любые запросы,
позволяющий Вам при
движении по участку
неизменно чувствовать
себя опытным
специалистом.



Газонокосилки

m ²	300	550	800	1000	1200	1400	1800	2000	2200	2400	2600
Аккумуляторная газонокосилка для индивидуального использования	G 38 P Li-ion *										
Электрические газонокосилки с пластиковым корпусом	K 35 P										
Электрические газонокосилки с пластиковым корпусом	K 40 P										
Ручные газонокосилки со стальным корпусом COMFORT PLUS	G 44 PE COMFORT PLUS G 48 PE COMFORT PLUS										
Ручные газонокосилки со стальным корпусом COMFORT PLUS	G 44 PK COMFORT PLUS G 44 PB COMFORT PLUS										
Самоходные газонокосилки со стальным корпусом COMFORT PLUS	G 44 TK COMFORT PLUS										
Ручные газонокосилки со стальным корпусом COMFORT PLUS	G 48 PK COMFORT PLUS G 48 PBQ COMFORT PLUS										
Самоходные газонокосилки со стальным корпусом COMFORT PLUS	G 48 TK COMFORT PLUS G 48 TBQ COMFORT PLUS G 48 TBX COMFORT PLUS										
Самоходные газонокосилки со стальным корпусом ALLROAD PLUS 4	G 48 TK ALLROAD PLUS 4 G 48 TBR ALLROAD PLUS 4 G 48 TBXE ALLROAD PLUS 4										
Самоходные газонокосилки со стальным корпусом COMFORT PLUS	G 53 TBX COMFORT PLUS										
Самоходные газонокосилки со стальным корпусом ALLROAD PLUS 4	G 53 TK ALLROAD PLUS 4 G 53 TBX ALLROAD PLUS 4 G 53 TBXE ALLROAD PLUS 4 G 53 THX ALLROAD PLUS 4 G 53 VK ALLROAD PLUS 4										
Самоходные газонокосилки со стальным корпусом ALLROAD EXA 4	G 53 TK ALLROAD EXA 4 G 53 TBX ALLROAD EXA 4										
Самоходные газонокосилки с алюминиевым корпусом ALLROAD ALUMINIUM	MAX 48 TK ALLROAD ALUMINIUM MAX 48 TBX ALLROAD ALUMINIUM										
Самоходные газонокосилки с алюминиевым корпусом ALLROAD ALUMINIUM	MAX 53 TK ALLROAD ALUMINIUM MAX 53 TBX ALLROAD ALUMINIUM MAX 53 VBD ALLROAD ALUMINIUM MAX 53 THX ALLROAD ALUMINIUM										
Профессиональные алюминиевые газонокосилки LUX 55	LUX 55 TBD LUX 55 TBI LUX 55 HXF										

Питание

- от аккумулятора
- электрическое
- бензин

Передвижение

- толканием
- самоходные с одной передачей

Тип колес

- ALLROAD (200 мм передние/ 280 мм задние)

Тип режущего аппарата

- 4 cutting device

* см. раздел "Аккумуляторные машины"

Технология и комфорт

От маленького частного сада до городского парка: в зависимости от предъявляемых требований, **Oleo-Mac** предлагает наиболее подходящее решение для стрижки газона. Им могут быть приводимые в движение толканием машины для работы на небольших участках, где первоочередную важность имеет маневренность, или же самоходные - с приводом на колеса, делающие более удобной обработку более крупных газонов. Модельный ряд газонокосилок **Oleo-Mac** включает в себя модели с различными техническими характеристиками, отвечающие конкретным требованиям. Высота среза может задаваться независимо на каждом колесе или быть централизованной, пуск - ручным или электрическим, двигатель – электрическим или бензиновым.

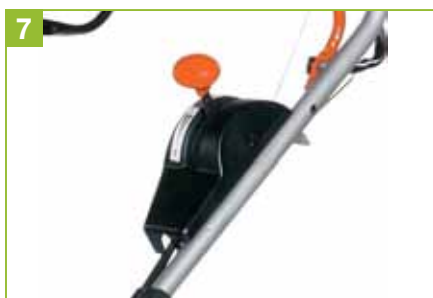

1 Новая система регулировки высоты среза, осуществляемой с помощью удобной ручки (линейка **ALLROAD ALUMINIUM** и **ALLROAD EXA 4**).

2 Новые широкие колеса, идеальные для движения по наиболее труднопроходимым участкам (серии **ALLROAD PLUS 4** и **EXA 4**).

3 Эргономичные ручки управления движением и тормоза двигателя, следуют профилю руки и обеспечивают неизменно удобный и надежный захват.

4 "4-cutting device": система кошения, включающая в себя мульчирование, сбор, стандартный боковой выброс и дефлектор для заднего выброса (серии **ALLROAD PLUS 4** и **EXA 4**).

5 Модели линейки **LUX 55** оснащены новыми алюминиевыми колесами, обеспечивающими максимум прочности даже при самых тяжелых работах.

6 Линейка **EXA 4** включает в себя машины с новой эргономичной рукояткой с центральным шарниром, что позволяет регулировать ее высоту под любой рост оператора и складывать для хранения.

7 Новая профессиональная 3-ступенчатая трансмиссия позволяет регулировать скорость передвижения в соответствии со спецификой выполняемой работы и типом грунта (**LUX 55**).

8 Для некоторых моделей линейки **COMFORT PLUS** возможно оснащение пластиковым травосборником.

Газонокосилки

Указания по выбору и техобслуживанию



Выбор газонокосилки

Для участков площадью **до 800 м²** подходят электрические газонокосилки с **пластиковой или стальной декой**. Они обладают компактными размерами и высокой маневренностью. Ширина стрижки составляет **30-50 см**.

Для участков **площадью до 2000 м²** подходящими являются газонокосилки с шириной стрижки **40-55 см**. Они имеют прочную конструкцию и стальную деку. Представлены как **несамоходные**, так и **самоходные** версии. Для участков площадью **до 1200 м²** идеально подходят самоходные газонокосилки, не требующие больших усилий от оператора.

Идеальными машинами для больших садов (**2000-2600 м²**) являются **профессиональные самоходные** модели. Они имеют ширину стрижки **40-55 см**, сочетают в себе **прочность** (алюминиевая дека) и **надежность**.

Обслуживание

- Периодически выполняйте проверку **уровня масла и топлива** (модели с бензиновым двигателем).
- Регулярно выполняйте **тщательную очистку всей машины**.
- Периодически проверяйте **заточку ножей** (для случая двигателей внутреннего сгорания).
- Периодически проверяйте и очищайте **воздушный фильтр**.
- При необходимости доливайте **малсо**, проверяйте состояние приводных **ремней и шкивов**, очищайте **коробку передач**, проверяйте и смазывайте (при необходимости) **колесные подшипники**.

Электрические газонокосилки с пластиковым корпусом

Машины для индивидуальных пользователей, в том числе с корпусом из пластика ABS, предназначенные для стрижки газонов малых и средних размеров (площадью примерно до 550 кв. м).

300 m²
К 35 P
550 m²
К 40 P

Шасси	ABS	ABS
Мощность электродвигателя	1,1 кВт	1,3 кВт
Ширина кошения	33 см	38 см
Способ движения	толканием	толканием
Регулировка резки	независимая	независимая
Высота среза	20-36-52 мм	28-44-60 мм
Емкость травосборника	25 л	40 л
Вес	12,2 кг	15,0 кг

Ручные газонокосилки со стальным корпусом COMFORT PLUS

Машины для бытового применения для работы на участках площадью до 1400 кв. м (модель с объемом цилиндра 46 см), предназначенные для пользователей, предпочитающих эргономичные решения и функциональный дизайн. Модели PE оснащены электродвигателями с медными обмотками, обеспечивающими высокие характеристики и неизменную надежность. Для некоторых моделей линейки **COMFORT PLUS** возможно оснащение пластиковым травосборником.

600-800 m²
G 44 PE COMFORT PLUS
700-800 m²
G 48 PE COMFORT PLUS

Шасси	стальное	стальное
Мощность электродвигателя	1,5 кВт	1,6 кВт
Ширина кошения	41 см	46 см
Способ движения	толканием	толканием
Регулировка резки	независимая	независимая
Высота среза	от 28 до 75 мм	от 28 до 75 мм
Емкость травосборника	60 л	60 л
Вес	20,6 кг	24,9 кг

Ручные газонокосилки со стальным корпусом COMFORT PLUS



G 44 PK COMFORT PLUS



G 44 PB COMFORT PLUS

Шасси
Объем цилиндра
Марка/модель двигателя
Ширина кошения
Способ движения
Регулировка резки
Высота среза
Емкость травосборника
Вес

Шасси	стальное	стальное
Объем цилиндра	140 см³	125 см³
Марка/модель двигателя	Emak K 500 OHV	Briggs & Stratton серия 450 E
Ширина кошения	41 см	41 см
Способ движения	толканием	толканием
Регулировка резки	независимая	независимая
Высота среза	от 28 до 75 мм	от 28 до 75 мм
Емкость травосборника	70 л	70 л
Вес	24,0 кг	23,6 кг



G 48 PK COMFORT PLUS



G 48 PBQ COMFORT PLUS

Шасси
Объем цилиндра
Марка/модель двигателя
Ширина кошения
Способ движения
Регулировка резки
Высота среза
Емкость травосборника
Вес

Шасси	стальное	стальное
Объем цилиндра	140 см³	140 см³
Марка/модель двигателя	Emak K 500 OHV	Briggs & Stratton серия 550 E
Ширина кошения	46 см	46 см
Способ движения	толканием	толканием
Регулировка резки	независимая	независимая
Высота среза	от 28 до 75 мм	от 28 до 75 мм
Емкость травосборника	70 л	70 л
Вес	25,4 кг	25,7 кг

Самоходные газонокосилки со стальным корпусом COMFORT PLUS

Механическая тяга с одной передачей превращает эти модели в идеальное решение для обработки больших площадей (до 2000 кв. м для модели с захватом 51 см) и труднопроходимых, разрозненных и слегка наклонных участках. Для некоторых моделей линейки **COMFORT PLUS** возможно оснащение пластиковым травосборником.



G 44 TK COMFORT PLUS G 48 TK COMFORT PLUS

Шасси	стальное	стальное
Объем цилиндра	140 см ³	140 см ³
Марка/модель двигателя	Emak K 500 OHV	Emak K 600 OHV
Ширина кошения	41 см	41 см
Передвижение (скорость)	самоходная (3,6 км/ч)	самоходная (3,6 км/ч)
Регулировка резки	централизованная	централизованная
Высота среза	от 28 до 75 мм	от 28 до 75 мм
Емкость травосборника	70 л	70 л
Вес	27,0 кг	30,2 кг



G 48 TBQ COMFORT PLUS G 48 TBX COMFORT PLUS G 53 TBX COMFORT PLUS

Шасси	стальное	стальное	стальное
Объем цилиндра	140 см ³	150 см ³	150 см ³
Марка/модель двигателя	Briggs & Stratton серия 550 E	Briggs & Stratton серия 625 E OHV	Briggs & Stratton серия 625 E OHV
Ширина кошения	46 см	46 см	51 см
Передвижение (скорость)	самоходная (3,6 км/ч)	самоходная (3,6 км/ч)	самоходная (3,6 км/ч)
Регулировка резки	централизованная	централизованная	централизованная
Высота среза	от 28 до 75 мм	от 28 до 75 мм	от 28 до 75 мм
Емкость травосборника	70 л	70 л	70 л
Вес	30,1 кг	31,0 кг	34,0 кг

Самоходные газонокосилки со стальным корпусом ALLROAD PLUS 4

Линейка газонокосилок со стальным корпусом **ALLROAD PLUS 4**, с шириной кошения 46 и 51 см, характеризуется установленной на входящих в нее моделях системой 4 CUTTING DEVICE, которая вдобавок к сбору травы обеспечивает функцию мульчирования и бокового выброса (заглушка для мульчирования и дефлектор бокового выброса входят в серийный комплект поставки). Газонокосилки этой серии оснащены высокими колесами, благодаря которым наряду с обычной прочностью, присущей моделям со стальным корпусом, они обладают лучшей способностью передвижения на неровных участках. Доступно исполнение с электрическим пуском с питанием от аккумулятора и вариатором скорости.



G 48 TK ALLROAD PLUS 4

G 48 TBR ALLROAD PLUS 4

G 48 TBXE ALLROAD PLUS 4

Шасси	стальное	стальное	стальное
Объем цилиндра	159 см³	140 см³	163 см³
Марка/модель двигателя	Emak K 650 OHV	Briggs & Stratton серия 575 EX OHV	Briggs & Stratton серии 675 IS OHV
Ширина кошения	46 см	46 см	46 см
Передвижение (скорость)	самоходная (3,6 км/ч)	самоходная (3,6 км/ч)	самоходная (3,6 км/ч)
Регулировка резки	централизованная	централизованная	централизованная
Высота среза	от 28 до 75 мм	от 28 до 75 мм	от 28 до 75 мм
Емкость травосборника	70 л	70 л	70 л
Вес	32,0 кг	30,0 кг	34,4 кг



G 53 TK ALLROAD PLUS 4

G 53 TBX ALLROAD PLUS 4

G 53 TBXE ALLROAD PLUS 4

Шасси	стальное	стальное	стальное
Объем цилиндра	196 см³	150 см³	163 см³
Марка/модель двигателя	Emak K 800 OHV	Briggs & Stratton серия 625 E OHV	Briggs & Stratton серии 675 IS OHV
Ширина кошения	51 см	51 см	51 см
Передвижение (скорость)	самоходная (3,6 км/ч)	самоходная (3,6 км/ч)	самоходная (3,6 км/ч)
Регулировка резки	централизованная	централизованная	централизованная
Высота среза	от 28 до 75 мм	от 28 до 75 мм	от 28 до 75 мм
Емкость травосборника	70 л	70 л	70 л
Вес	33,8 кг	34,0 кг	37,4 кг

Самоходные газонокосилки со стальным корпусом ALLROAD PLUS 4

G 53 THX ALLROAD PLUS 4

G 53 VK ALLROAD PLUS 4

Шасси	стальное	стальное
Объем цилиндра	160 см ³	196 см ³
Марка/модель двигателя	Honda GCV 160 OHC	Emak K 800 OHV
Ширина кошения	51 см	51 см
Передвижение (скорость)	самоходная (3,6 км/ч)	самоходное с вариатором (от 2,5 до 4,5 км/ч)
Регулировка резки	централизованная	централизованная
Высота среза	от 28 до 75 мм	от 28 до 75 мм
Емкость травосборника	70 л	70 л
Вес	34,0 кг	36,0 кг

Самоходные газонокосилки со стальным корпусом ALLROAD EXA 4

Линейка, предназначенная для наиболее требовательных индивидуальных пользователей, оснащенная всеми устройствами, которые позволяют сделать их работу более эффективной, комфортной и гибкой. К классическому решению с задним выносом добавляется возможность использования бокового выброса для работ вблизи траншеи или рядов деревьев, а также функции мульчирования (заглушка для мульчирования и дефлектор бокового выброса входят в серийный комплект поставки). Машина имеет современный дизайн и обеспечивает максимум удобства при работе благодаря новой системе регулировки высоты среза и рукоятке, высота которой регулируется в соответствии с ростом пользователя.

G 53 TK ALLROAD EXA 4

G 53 TBX ALLROAD EXA 4

Шасси	стальное	стальное
Объем цилиндра	196 см ³	163 см ³
Марка/модель двигателя	Emak K 800 OHV	Briggs & Stratton серии 675 EXi OHV
Ширина кошения	51 см	46 см
Передвижение (скорость)	самоходная (3,6 км/ч)	самоходная (3,6 км/ч)
Регулировка резки	централизованная	централизованная
Высота среза	от 28 до 75 мм	от 28 до 75 мм
Емкость травосборника	70 л	70 л
Вес	36,0 кг	33,6 кг

*Версия 48 доступна в то время как поставки длятся

Самоходные газонокосилки с алюминиевым корпусом ALLROAD ALUMINIUM

Газонокосилка с корпусом шириной 46 и 51 см из литого алюминия толщиной 4 мм, обеспечивающим отличную стойкость к ударам и коррозии. Серийно поставляемая заглушка позволяет использовать газонокосилку в режиме мульчирования. Высокая прочность, инновационная конструкция, комфорт и надежность делают эти машины единственными в своем роде. Предназначенные как для частных лиц, так и для профессионалов зеленого хозяйства они превращают повседневную работу в эффективное, комфортное, а также чрезвычайно приятное и безопасное занятие.



Emak

MAX 48 TK ALLROAD ALUMINIUM



Emak

MAX 48 TBX ALLROAD ALUMINIUM



Emak

MAX 53 TK ALLROAD ALUMINIUM

Шасси
Объем цилиндра
Марка/модель двигателя
Ширина кошения
Передвижение (скорость)
Регулировка резки
Высота среза
Емкость травосборника
Вес

алюминиевое	алюминиевое	алюминиевое
159 см³	163 см³	196 см³
Emak K 650 OHV	Briggs & Stratton серия 675 EXi OHV	Emak K 800 OHV
46 см	46 см	51 см
самоходная (3,6 км/ч)	самоходная (3,6 км/ч)	самоходная (3,6 км/ч)
централизованная	централизованная	централизованная
от 28 до 75 см	от 28 до 75 мм	от 28 до 75 мм
80 л	80 л	80 л
42,4 кг	38,5 кг	43,4 кг



MAX 53 TBX ALLROAD ALUMINIUM



MAX 53 VBD ALLROAD ALUMINIUM



MAX 53 THX ALLROAD ALUMINIUM

Шасси
Объем цилиндра
Марка/модель двигателя
Ширина кошения
Передвижение (скорость)
Регулировка резки
Высота среза
Емкость травосборника
Вес

алюминиевое	алюминиевое	алюминиевое
163 см³	160 см³	160 см³
Briggs & Stratton серия 675 EXi OHV	Briggs & Stratton серия 750 OHV	Honda GCV 160 OHC
51 см	51 см	51 см
самоходная (3,6 км/ч)	самоходная с вариатором (от 2,5 до 4,5 км/ч)	самоходная (3,6 км/ч)
централизованная	централизованная	централизованная
от 28 до 75 мм	от 28 до 75 мм	от 28 до 75 мм
80 л	80 л	80 л
39,5 кг	44,0 кг	41,6 кг

Профессиональные алюминиевые газонокосилки LUX 55

Отличающиеся особой прочностью и большим объемом собираемой травы даже если скашиваемая трава - мокрая, эти модели обладают всеми характеристиками, необходимыми профессионалам зеленого строительства (такими как профессиональная трансмиссия из алюминия, травосборник емкостью 80 л и алюминиевые колеса большого диаметра). Идеально подходящие для кошения травы на участках больших размеров (свыше 2300 кв. м) и для интенсивного и продолжительного использования, эти модели характеризуются высокой надежностью и не изменяющимся с течением времени качеством работы. В качестве опции предлагается комплект для мульчирования.



LUX 55 TBD

LUX 55 TBI

LUX 55 HXF

Шасси	алюминиевое	алюминиевый	алюминиевый
Объем цилиндра	160 см ³	190 см ³	163 см ³
Марка/модель двигателя	Briggs & Stratton серия 750 OHV	Briggs & Stratton серия 850 OHV	Honda GXV 160 OHV
Ширина кошения	53 см	53 см	53 см
Передвижение (скорость)	самоходная (3,6 км/ч)	3 скорости (1-я: 2,2 км/ч – 2-я: 3,6 км/ч – 3-я: 4,5 км/ч)	3 скорости (1-я: 2,2 км/ч – 2-я: 3,6 км/ч – 3-я: 4,5 км/ч)
Регулировка резки	централизованная	центральная	центральная
Высота среза	от 20 до 75 см	от 20 дл 75 мм	от 20 дл 75 мм
Емкость травосборника	80 л	80 л	80 л
Вес	42,7 кг	48,0 кг	51,0 кг

Принадлежности для газонокосилок

Код	Машины																							
	G 48 PK COMFORT PLUS	G 48 PBQ COMFORT PLUS	G 48 TK COMFORT PLUS	G 48 TBQ COMFORT PLUS	G 48 TBX COMFORT PLUS	G 53 TBX COMFORT PLUS	G 48 TK ALLROAD PLUS 4	G 48 TBR ALLROAD PLUS 4	G 48 TBXE ALLROAD PLUS 4	G 53 TK ALLROAD PLUS 4	G 53 TBX ALLROAD PLUS 4	G 53 TBXE ALLROAD PLUS 4	G 53 THX ALLROAD PLUS 4	G 53 VK ALLROAD PLUS 4	G 53 TK ALLROAD EXA 4	G 53 TBX ALLROAD EXA 4	MAX 48 TK ALLROAD ALUMINIUM	MAX 48 TBX ALLROAD ALUMINIUM	MAX 53 TK ALLROAD ALUMINIUM	MAX 53 TBX ALLROAD ALUMINIUM	MAX 53 VBD ALLROAD ALUMINIUM	MAX 53 THX ALLROAD ALUMINIUM	LUX 55 TBD	LUX 55 TBI

Комплект для мульчирования

Этот комплект позволяет измельчать скошенную траву на мельчайшие частицы и затем укладывать ее в основание травяного слоя для обеспечения аккуратной и неизменно равномерной подстрижки газона (кроме электрических моделей и моделей с корпусом шириной 41 см).

	Комплект для мульчирования	6611 0127R	<input type="radio"/>	<input type="radio"/>	<input type="radio"/>	<input type="radio"/>	<input type="radio"/>	<input checked="" type="radio"/>	<input checked="" type="radio"/>	<input checked="" type="radio"/>																	
		6607 0096R																									
		6609 0147R																									
		6606 0372R																									
		8203 380R																								<input type="radio"/>	<input type="radio"/>
	Комплект для мульчирования для моделей LUX (нож + ступица-ножедержатель + заглушка)	8203 502R																							<input type="radio"/>	<input type="radio"/>	<input type="radio"/>

Для того чтобы вы могли спокойно наслаждаться отдыхом у себя в саду, с сегодняшнего дня есть умное решение, при котором техника работает сама по себе.

Технология и комфорт

Роботизированные газонокосилки представляют собой новое решение для ухода за садом. Выигрыш от приобретения роботизированной газонокосилки очевиден: отсутствует необходимость самим косить траву на лужайке - она всегда будет идеально подстрижена - и утилизировать скошенную траву (благодаря технологии кошения двойным ножом трава мелко измельчается и затем возвращается на землю уже в качестве натурального удобрения). Роботизированные газонокосилки работают совершенно автономно: после установки больше не требуется участия оператора: при необходимости подзарядки они автоматически возвращаются на базу. Они потребляют очень мало энергии, а выбросы CO₂ равны нулю. При этом они не создают никакого шума, который мог бы беспокоить соседей.



1 Система мульчирования с двойными ножами приводит к снижению загрязнения внутри корпуса.

2 Датчик системы предотвращения опрокидывания, который срабатывает, автоматически останавливая машину, в случае превышения предельно допустимого уклона по ходу движения, равного 35%, или предельно допустимого бокового уклона, равного 40%.



3 Функция принудительного возврата на базу позволяет в любой момент времени прервать кошение и вернуть газонокосилку на базу: для этого достаточно нажать кнопку home (модели 1200).

4 Практичная ручка обеспечивает простоту и быстроту транспортировки.



5 Машина преодолевает препятствия размером до 7 см или обходит их благодаря специальному датчику, служащему для предотвращения ударов.

6 Работа машины неизменно является неслышной, что позволяет использовать ее также вечером и ночью при любых метеоусловиях (благодаря датчику дождя модели 1200).



7 Противоугонное устройство с PIN-кодом и зуммером для предотвращения несанкционированного использования машины.

8 Полностью автоматизированная операция посредством микрокомпонентов, разумно подключенных к сети.

Роботизированные газонокосилки

Указания по выбору и техобслуживанию

Выбор роботизированной газонокосилки

ORION - идеальный выбор, если площадь участка не превышает 1200 м². Результаты кошения являются оптимальными даже при наличии препятствий и неправильной форме участка.

Если садовый участок отличается особо сложной формой, рекомендуется выбирать модель 1200, которая может работать с двумя станциями зарядки, размещаемыми в противоположных концах участка.

Для участков большей площади рекомендуется модель 1200, характеризующаяся большей автономией работы, в то время, как модель 700 является оптимальным решением для участков с меньшей площадью (до 700 м²) и неправильной формой.



Обслуживание

- Два раза в месяц **выполняйте тщательную чистку роботизированной газонокосилки** веником или тряпкой, при необходимости мойте водой. Раз в месяц **выполняйте чистку шасси с нижней стороны**.
- **Проверяйте** еженедельно, не повреждены ли **режущие ножи**, и раз в 3-4 недели выполняйте их заточку. Заменяйте их каждые 6 месяцев или в случае явных повреждений или износа.
- Раз в неделю тщательно **очищайте места вокруг колес**, используя щетку или тряпку, и проверяйте правильность их вращения; проверяйте возможность поворота передних колес.
- Осматривайте **контактные поверхности** и проверяйте их на отсутствие грязи или следов подгораний (признак неверной зарядки).
- Периодически **осматривайте контакты, расположенные на станции зарядки** и проверяйте их состояние. Необходимо заменять контакты как на станции зарядки, так и на роботизированной газонокосилке при наличии на них заметных следов подгораний.

Всего лишь несколько простых операций, и в результате -идеальный газон

Для подготовки машины к работе требуется всего лишь несколько простых операций, выполняемых всего один раз:

- Установите станцию зарядки
- Расположите на участке периметральный кабель, используя колышки, входящие в комплект поставки
- Откалибруйте **ORION**
- Задайте расписание работы
- Газонокосилка **ORION** готова к использованию

Программирование, первый запуск:

- Установите **ORION** вблизи станции зарядки и запустите машину
- Введите PIN-код
- Нажмите кнопку HOME для тестирования станции зарядки (за исключением модели 700)
- Запустите калибровку и задайте дни и время работы
- Активируйте или деактивируйте датчик дождя (за исключением модели 700)

Функция кошения по периметру

Благодаря этой функции **ORION** осуществляет кошение травы вдоль периметрального кабеля на участке с заданными границами. День и время для этой функции можно запрограммировать по своему усмотрению.



Роботизированные газонокосилки для индивидуального использования

ORION 700 является оптимальным решением для компактных участков, на которых имеются различные препятствия. Компактные размеры и небольшой вес этой модели позволяют ей вести кошение в наиболее труднодоступных местах.

В продаже только на некоторых рынках



< 700 м²

ORION 700

Аккумулятор	Li-Ion (1,5 Ач/ 18 В)
Время зарядки	70 мин
Период работы	70 мин
Обороты двигателя режущего узла	3400 об/мин
Гарантированный уровень звуковой мощности	65 дБ(А)
Площадь / макс. уклон	макс. 700 м² / 35%
Высота среза	30 - 60 мм
Диаметр резки	28 см
Размеры (длина x ширина x высота)	600 x 490 x 245 мм
Вес	7,7 кг

ORION 1200 - роботизированная газонокосилка для участков площадью до 1200 м². Машина в состоянии работать при любых метеоусловиях, т.к. оснащена датчиком дождя, который, при соответствующей установке, переводит ее в режим ожидания. Функция home на станции зарядки позволяет в любой момент времени возвращать машину на базу.

В продаже только на некоторых рынках



< 1200 м²

ORION 1200

Аккумулятор	Li-Ion (3 Ач/ 25,2 В)
Время зарядки	120 мин
Период работы	120 мин
Обороты двигателя режущего узла	3400 об/мин
Гарантированный уровень звуковой мощности	65 дБ(А)
Площадь / макс. уклон	макс. 1200 м² / 35%
Высота среза	30 - 60 мм, с ручной регулировкой
Диаметр резки	30 см
Размеры (длина x ширина x высота)	600 x 490 x 245 мм
Вес	8,0 кг

Предназначены для придания почве способности дышать и получать питательные вещества: необходимого условия для хорошего роста травы на наших газонах.

Технология и комфорт

Разработанные для требовательных садоводов и профессионалов отрасли, эти машины представляют собой идеальные инструменты для удаления моха и сорняков с поверхности газона. Эта операция, которую следует выполнять не менее 2 раз за сезон, обеспечивает аэрацию почвы и позволяет влаге, воздуху и питательным веществам достигать корней травы, способствуя ее хорошему росту.



1 Прочные ножи из закаленной стали (плавающий нож в случае модели 50 H60), идеально подходят для применения даже на самых твердых почвах.

2 Прекрасное передвижение по любой поверхности благодаря прочным колесам, установленным на подшипниках (металлическим в случае модели 50 H60).

3 Усиленный стальной корпус, позволяющий использовать машину в самых тяжелых условиях.

4 Мощные и надежные двигатели Subaru и Honda с клапанами, установленными в головках цилиндров для обеспечения постоянной производительности и максимальной передачи мощности.

5 Ротор с ножами установленный на прочных подшипниках.

6 Система регулировки высоты с памятью, позволяющая быстро выставить машину на нужную высоту обработки после ее перемещения.

7 Удобный рычаг позволяет без усилий сложить ручку для экономии места при хранении.

8 Модель с шириной резки 40 см оснащена травосборником.

Указания по выбору и техобслуживанию



Выбор аэратора

Аэратор применяется для **удаления соломы и мха** с поверхности газона. Обладает **прочной конструкцией** и **мощным двигателем** для работы в сложных условиях. Аэрацию газона следует выполнять как минимум 2 раза в год, чтобы воздух и питательные вещества поступали к корням травы, обеспечивая ее нормальный рост.

Важной особенностью является система **регулировки высоты с запоминающим устройством**. В основном рабочая ширина аэраторов составляет **40-50 см**. Модели, оснащенные колесными подшипниками, обладают отличным тяговым усилием, независимо от типа поверхности.

Обслуживание

- Перед каждой эксплуатацией проверяйте **состояние ножей**. При необходимости выполняйте заточку или замену.
- После каждой эксплуатации выполняйте очистку устройства.
- Опорожните и очистите **мешок травосборника**.
- Очищайте очистку нижней части, в частности **барабана аэратора**.
- Удалите грязь с помощью ветоши или щетки.
- Не промывайте машину с помощью моек высокого давления.

Аэратор для индивидуального пользования

Практичный и удобный в эксплуатации аэратор для индивидуального пользования для участков площадью до 1000 м² представляет собой устройство, идеально дополняющее газонокосилку и служащее для выполнения сезонных работ по аэрации газона перед первым кошением для того, чтобы освободить его от сорняков, мха и т.д. и улучшить проникновение воздуха в почву. Аэрацию полезно проводить также перед посевом или внесением удобрений для улучшения их проникновения в почву.



SR 38 B45

Корпус	стальное
Объем цилиндра	127 см ³
Марка/модель двигателя	Briggs & Stratton серии 550
Ширина резки	38 см
Нож	фиксированная
Колеса	пластиковые
Глубина резки	регулируемая с памятью
Габаритные размеры	103x59x109 см
Вес	34 кг

Профессиональные аэраторы

Предназначаются для работ по аэрации травяных газонов и характеризуются прочной структурой корпуса и мощными двигателями, позволяющими получать хорошие результаты даже на самых твердых грунтах. В комплекте с газонокосилкой образуют идеальную пару для поддержания в здоровом состоянии травяного покрова вашего сада.

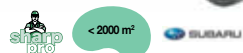

SR 40 S50



SR 50 H60

Корпус	стальной	стальной
Объем цилиндра	160 см ³	160 см ³
Марка/модель двигателя	Subaru EP16 OHC	Honda GX 160 OHV
Ширина резки	40 см	50 см
Нож	фиксированный	плавающий
Колеса	пластиковые	металлические, на подшипниках
Глубина резки	регулируемая, с памятью	регулируемая, с памятью
Габаритные размеры	120x68x90 см	120x82x102 см
Вес	50 кг	65 кг



Мощное и бескомпромиссное скашивание: целинные участки и высокая трава перестают быть проблемой.

Технология и комфорт

Новая линейка косилок, разработанных для требовательных садоводов, работников сельского хозяйства и зеленого строительства. Идеально подходят для сложных работ по скашиванию высокой или жесткой травы, расчистке подлеска или прилегающих ко рвам участков. Отличаются прочной массивной конструкцией, высоким усилием резки и максимальным удобством для оператора, что позволяет повысить быстроту и производительность этих профессиональных операций.



1 Ротор режущего узла измельчителей, установленный на усиленных и защищенных подшипниках, обеспечивает балансировку всей машины и стойкость к ударам.

2 Установленные на измельчителях рычаги управления (разблокировки, тормозов и переключения скоростей) отличаются эргономичностью и сгруппированы в удобном для использования положении.

3 Измельчители оснащены усиленной механической коробкой передач с 4 скоростями (3+1) и шестернями, погруженными в масляную ванну.

4 Широкие задние колеса обеспечивают уверенное передвижение даже при наличии ям или неровностей местности.

5 Модели 51 оснащены 3 колесами, из которых переднее является свободно вращающимся для обеспечения уменьшенного радиуса поворота.

6 Усиленная конструкция ножей позволяет эффективно скашивать даже густую растительность, кустарники и подлесок.

7 Модели 51 VB6 и 52 оснащены практичным шарниром, служащим для регулировки положения ручки, как по вертикали, так и по горизонтали.

8 Режущие диски выполнены из усиленной стали и оснащены широким каналом выброса скошенного материала.

Косилки/Измельчители

Указания по выбору и техобслуживанию



Выбор косилок/измельчителей

Для бытового использования можно выбрать простую в обращении **полупрофессиональную модель**, имеющую **высокопрочную конструкцию** и компактные размеры. Подобная техника оснащена централизованной **регулировкой стрижки** и идеально подходит для участков средних размеров, заросших сорняками.

Для работы **в более сложных условиях** требуется **профессиональная модель**. На косилках установлен профессиональный нож, а на измельчителях – профессиональная режущая часть, которые обеспечивают **высокое качество стрижки** даже в условиях густого подлеска и средних кустарников.

Обслуживание

- Перед началом эксплуатации необходимо убедиться, что **отверстие для забора охлаждающего воздуха и цилиндр двигателя** не имеют следов грязи.
- После каждой эксплуатации выполняйте очистку режущей **поверхности и двигателя**.
- Регулярно проверяйте **заточку ножа**.
- Выполняйте замену **прокладки тормоза ножа** через каждые 100 часов эксплуатации.
- Через каждые 25 часов смазывайте **подшипники, оси, задние/передние колеса и цепь**.
- Выполняйте проверку **уровня масла** каждые 100 часов (минимум).

Косилки для интенсивных работ

Отличающиеся прочностью конструкции и одновременно компактными и практичными размерами, эти модели предлагаются в качестве идеальных помощников для садоводов и фермеров, которым необходимо расчищать участки средней величины, заросшие сорняками, кустарником или другой вредной растительностью.



WB 51 S6

WB 51 VB6

Объем цилиндра	189 см ³	190 см ³
Марка/модель двигателя	Subaru EA190 V	Briggs & Stratton серия 825 OHV
Ширина кошения	51 см	51 см
Трансмиссия	одноступенчатая	вариатор скорости
Колеса	3 с двойными передними пластиковыми колесами	3 с передним колесом, выполненным из металла
Регулировка высоты среза	центральная (выполняемая на ручке)	центральная (выполняемая на ручке)
Высота среза	53-74-96-116 мм	55-80-100-120 мм
Скорость	2,3 км/ч	от 2,5 до 4,5 км/ч
Вес	57 кг	62 кг

Профессиональные косилки

Мощная профессиональная модель, разработанная для работников сельского хозяйства и зеленого строительства, которым необходимо постоянно выполнять сложные работы по расчистке участков.



WB 52 VBR6

Объем цилиндра	190 см ³
Марка/модель двигателя	Briggs & Stratton серия 825 OHV
Ширина кошения	52 см
Трансмиссия	2 скорости + задний ход
Колеса	2
Регулировка высоты среза	с помощью фланцев
Высота среза	52-75 мм
Скорость	1 ^а : 2,6 – 2 ^а : 3,3 км/ч
Вес	82 Kg

Профессиональные измельчители

Машины, разработанные для профессионального применения – эффективного измельчения травы, соломы, веток, низкой растительности, поросли. Он специально создан для использования в тяжелых условиях, при которых применение обычных косилок ограничено, например, на целинных участках; обочинах дорог; обрывистых склонах; участках, поросших кустарником и подлеском.



< 5000 m²
WB 65 HR 8,5



< 5000 m²
WB 80 KR 11

Объем цилиндра	270 см ³	277 см ³
Марка/модель двигателя	Honda GX 270	Kohler CH 395
Ширина кошения	65 см – 38 ножей	80 см – 46 ножей
Трансмиссия	самоходная: 3 скорости переднего хода + задний ход	самоходная: 3 скорости переднего хода + задний ход
Регулировка высоты среза	централизованная (20 - 80 мм)	централизованная (20 - 80 мм)
Регулировка рукоятки	4 положения по высоте + 5 боковых положений	4 положения по высоте + 5 боковых положений
Колеса	2 + 2 свободно вращающихся с тормозом	2 + 2 свободно вращающихся с тормозом
Скорость	1 ^a : 1,2 - 2 ^a : 2,2 - 3 ^a : 3,4 1 ^a R: 2,2 км/ч	1 ^a : 1,2 - 2 ^a : 2,2 - 3 ^a : 3,4 1 ^a R: 2,2 км/ч
Размеры	1657x1092x814 мм	1657x1092x964 мм
Вес	155 кг	170 кг

Идеальные
помощники в работе,
позволяющие
получить максимум
результатов за
минимум времени.
Для тех, кто
стремится к лучшему.



Минитракторы-газонокосилки

м² 4000 5000 6000 7000 8000 9000 10000

НИЗКАЯ ТРАВА

Минитракторы RIDER для малых и средних участков

MISTRAL 72/12,5 К Н

MISTRAL 72/13 Н

Минитракторы с задним выбросом MID-RANGE

OM 84/14,5 К Н

Минитракторы с задним выбросом MID-RANGE

OM 92/13 Н

Минитракторы с задним выбросом PREMIUM-RANGE

OM 95/16 К Н

OM 95/16 Н

НИЗКАЯ ТРАВА / ВЫСОКАЯ ТРАВА

Минитракторы с задним выбросом MID-RANGE

OM 106/16 К Н

OM 106/17,5 Н

Минитракторы с задним выбросом PREMIUM-RANGE

OM 105/16 К Н

OM 105/18,5 Н

OM 105/20 Н

Минитракторы с задним выбросом PREMIUM-RANGE

OM 125/23 Н

ВЫСОКАЯ / ТРАВА

Минитракторы-газонокосилки с боковым выбросом

OM 98 L/14,5 К Н

Минитракторы-газонокосилки с боковым выбросом

OM 108 L/18,5 Н

СОРНЯКИ / ПОРОСЛЬ

Профессиональные минитракторы-косилки

APACHE 92 EVO

APACHE 92 EVO 4x4

ПОДЛЕСОК / ПОРОСЛЬ

Профессиональные минитракторы-косилки

CHEYENNE 110 4x4

Тип выброса



сбор



задний выброс



боковой выброс



мульчирование

Тип поверхности



со средним уклоном



с большим уклоном

Технология и комфорт

Оптимально подходят для работы в больших парках, зеленых зонах и подобных общественных участках. Они прочны и легки в управлении и имеют малый радиус поворота, что обеспечивает их маневренность даже на малых участках. Выпускаются с механической трансмиссией или с гидростатической трансмиссией, позволяющей переключать и регулировать скорость с помощью одной педали. Предусмотрен боковой или задний выброс или сбор травы; некоторые модели с помощью очень легко монтируемого комплекта могут быть переоборудованы для выполнения мульчирования; в этом режиме трава длительное время остается под шасси и многократно измельчается и затем в виде мелких частиц укладывается на грунт, превращаясь в источник ценных питательных веществ для Вашего газона.



1 Модель **MISTRAL** оснащена приспособлением "4-cutting device": устройством с гибкой системой резки, включающей в себя мульчирование, сбор, стандартный боковой выброс и дефлектор для заднего выброса (опциональный).

2 На модели **MISTRAL** включение электромагнитной муфты быстро и бесшумно производится нажатием удобной кнопки, расположенной на приборной доске.

3 Возможность наклона по вертикали модели **MISTRAL**: идеальный вариант для выполнения чистки режущего узла и ножа, а также для минимизации ее габаритов при установке на хранение в гараж.

4 Новые минитракторы с боковым выбросом, скорость которых регулируется двойной педалью, действующей непосредственно на гидростатическую трансмиссию. Благодаря такому решению можно изменять направление движения и регулировать скорость во время работы.

5 Диск диаметром 110 см, оснащенный 3 роторами с 6 мульчирующими ножами, позволяющими тонко измельчать любую траву и кусты.

6 Передний мост выполнен из стального литья для обеспечения работы в наиболее экстремальных условиях и выдерживания возможных ударов (модели 106).

7 Самоблокирующийся дифференциал обеспечивает максимальную силу тяги на любых грунтах и уклонах (модели **APACHE**, **CHEYENNE**).

8 Система "Change over" позволяет с помощью удобного рычага закрывать канал выброса, автоматически переводя машину из режима сбора скошенной травы в режим мульчирования (модели 106).

Минитракторы-газонокосилки

Указания по выбору и техобслуживанию



Выбор трактора

Минитракторы-газонокосилки RIDER для небольших и средних участков (площадью до 4000 м²): малогабаритные и компактные модели с малым радиусом поворота, подходящие для работы в ограниченных местах. Могут использоваться в режиме мульчирования. Модель “4-cutting device” может быть переоборудована под боковой выброс и оснащена серийно поставляемым дефлектором.

Райдеры с задним выбросом для малых и средних участков (до 8000 м²): двигатель мощностью до 13 л.с. расположен под сиденьем водителя. Компактные машины способны выполнять маневры на участках с большим количеством растений. Могут использоваться в режиме мульчирования. Рекомендуются для работы на участках средней площади и со сложным грунтом: они позволяют скашивать большое количество травы; при этом скошенная трава не собирается, а равномерно распределяется по участку.

Минитракторы-газонокосилки с задним выбросом MID-RANGE (для участков площадью до 7000 м²): они характеризуются оптимальным сочетанием прочности, надежности и высокой производительности кошения. Предлагаемые модели имеют ширину кошения 84, 92 и 102 см, все они оснащены гидростатической трансмиссией и электромагнитной муфтой сцепления для включения ножей и обладают возможностью кошения в режиме мульчирования (модели 106 серийно оснащены системой “Change over”, которая с помощью удобного рычага позволяет закрывать канал погрузки скошенной травы и, тем самым, автоматически переходить от режима сбора в режим мульчирования).

Минитракторы-газонокосилки с задним выбросом PREMIUM-RANGE (для участков площадью до 9000 м²): предлагаются модели с 3 различными величинами ширины кошения (95, 105 и 125 см); такие машины предназначены для ухода за большими участками, парками и зелеными зонами, в которых необходимо осуществлять сбор скошенной травы, а также для удовлетворения запросов наиболее требовательных пользователей, желающих получить машину с наилучшими характеристиками кошения и одновременно с максимумом комфорта при вождении. Минитракторы оснащены гидростатической трансмиссией со сдвоенной педалью регулировки скорости и изменения направления движения и электромагнитной муфтой сцепления для включения ножей; кроме того, они обладают возможностью кошения в режиме мульчирования. Модель 125 серийно оснащена электроприводом опорожнения травосборника (предлагаемым в качестве опции для других моделей), увеличивающим удобство работы.

Профессиональные минитракторы для всех видов местности (до 10000 м²): с режущим аппаратом 92 и 110 см, разработаны для расчистки неухоженных или покрытых густой растительностью участков, в том числе, неровных и имеющих большой уклон, на которых не требуется собирать скошенную траву. Модель оснащена гидростатической трансмиссией, позволяющей управлять передачами и скоростью движения с помощью одной педали, и автоматической блокировкой дифференциала.

Обслуживание

- Через каждые 25 часов эксплуатации проверяйте **крепление и заточку ножа**.
- Каждые 20 часов проверяйте **регулировку тормоза, состояние приводных ремней и состояние муфты ножа** (в случае износа обратитесь в сервисный центр).
- Периодически выполняйте проверку **смазки и затяжки крепежей**.
- Проверяйте **уровень масла**. Выполните замену масла после первых 10-ти часов эксплуатации, а затем через каждые 50 часов.
- Выполните проверку **воздушного и топливного фильтров**. Замените при необходимости.
- Проверьте **давление воздуха в шинах**.

Минитракторы RIDER для малых и средних участков

MISTRAL представляет новое поколение минитракторов-газонокосилок **Oleo-Mac**. Эти минитракторы характеризуются своей компактностью и являются идеальным решением для тех пользователей, которым даже при работе на небольших участках нужны машины, отличающиеся простотой эксплуатации, высокой производительностью и большой автономией. Очень гибкая система резки, включающая в себя мульчирование, сбор, стандартный боковой выброс (только на модели "4-cutting device") и дефлектор для заднего выброса (опциональный).

В продаже только на некоторых рынках



MISTRAL 72/12,5 K H

MISTRAL 72/13 H

Объем цилиндра	413 см ³	344 см ³
Двигатель марка/модель	Emak K 1250 AVD	B&S Powerbuilt серии 3130 AVS
Ширина кошения	72 см	72 см
Высота среза	30-80 см, 7 положений	30-80 см, 7 положений
Передвижение	с помощью гидростатической трансмиссии	с помощью гидростатической трансмиссии
Скорость	от 0 до 8,6 км/ч на переднем ходу от 0 до 3,2 км/ч на заднем ходу	от 0 до 8,6 км/ч на переднем ходу от 0 до 3,2 км/ч на заднем ходу
Радиус поворота	45 см	45 см
Емкость травосборника	180 л	180 л
Габаритные размеры	198x73x110 см	198x73x110 см
Вес	192 кг	192 кг

Минитракторы-газонокосилки с боковым выбросом

Компактные модели с боковым выбросом с удобно расположенными на приборной доске органами управления; оснащены гидростатической трансмиссией, обеспечивающей плавность движения и, тем самым, повышенный комфорт для оператора.

В продаже только на некоторых рынках

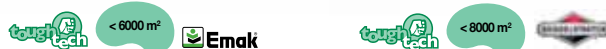

OM 98 L/14,5 K H

OM 108 L/18,5 H

Объем цилиндра	432 см ³	500 см ³
Двигатель марка/модель	Emak K 1450 AVD	B&S Powerbuilt серии 4185 AVS
Ширина кошения	98 см	108 см
Высота среза	30-80 см, 7 положений	30-80 см, 7 положений
Передвижение	с помощью гидростатической трансмиссии	с помощью гидростатической трансмиссии
Скорость	от 0 до 8,8 км/ч при движении передним ходом от 0 до 3,8 км/ч при движении задним ходом	от 0 до 8,8 км/ч при движении передним ходом от 0 до 3,8 км/ч при движении задним ходом
Радиус поворота	70 см	65 см
Габаритные размеры	172x119x106 см	172x132x106 см
Вес	160 кг	171 кг

Минитракторы с задним выбросом MID-RANGE

Имеют ширину кошения 84, 92 и 102 см и характеризуются оптимальным сочетанием прочности, надежности и высокой производительности кошения. Модель 84 идеально подходит для кошения и сбора на участках с ограниченной площадью, в то время как модель 106 представляет собой отличное решение для требовательных операторов, обрабатывающих большие площади и работающих в течение продолжительного времени, которые ищут технику с оптимальным соотношением между рабочими характеристиками и комфортом.

В продаже только на некоторых рынках



OM 84/14,5 K H



OM 92/13 H

Объем цилиндра	432 см ³	344 см ³
Двигатель марка/модель	Emak K 1450 AVD	B&S Intek серии 3130 AVS
Ширина кошения	84 см	92 см
Высота среза	30-80 см, 7 положений	20-80 см, 6 положений
Передвижение	с помощью гидростатической трансмиссии	с помощью гидростатической трансмиссии
Скорость	от 0 до 8,8 км/ч при движении передним ходом от 0 до 3,8 км/ч при движении задним ходом	от 0 до 9,0 км/ч на переднем ходу от 0 до 7,0 км/ч на заднем ходу
Радиус поворота	90 см	80 см
Емкость травосборника	240 л	300 л
Габаритные размеры	234x90x109 см	248x95x112 см
Вес	180 кг	255 кг



OM 106/16 K H



OM 106/17,5 H

Объем цилиндра	452 см ³	500 см ³
Двигатель марка/модель	Emak K 1600 AVD	B&S Intek серии 4175 AVS
Ширина кошения	102 см	102 см
Высота среза	30-95 см, 7 положений	30-95 см, 7 положений
Передвижение	с помощью гидростатической трансмиссии	с помощью гидростатической трансмиссии
Скорость	от 0 до 9,0 км/ч на переднем ходу от 0 до 4,5 км/ч на заднем ходу	от 0 до 9,0 км/ч на переднем ходу от 0 до 4,5 км/ч на заднем ходу
Радиус поворота	40 см	40 см
Емкость травосборника	320 л	320 л
Габаритные размеры	242x106x116 см	242x106x116 см
Вес	270 кг	272 кг

Минитракторы с задним выбросом PREMIUM-RANGE

Соответствуют запросам наиболее требовательных пользователей, которым нужна такая машина, которая обеспечивала бы как высокую эффективность кошения, так и беспрецедентный комфорт при вождении. Это чрезвычайно гибкие по своим возможностям машины, которые могут собирать траву во вместительный травосборник емкостью более 300 л, а затем выгружать ее на землю или выполнять мульчирование (установив в отверстие для выброса заглушку, входящую в комплект поставки). Шасси новой конструкции, необычайно устойчивое и не поддающееся деформациям, обеспечивает отличное сцепление с грунтом и комфорт вождения даже на самых сложных грунтах.



OM 95/16 K H

OM 95/16 H

OM 105/16 K H

Объем цилиндра	452 см ³	656 см ³	452 см ³
Двигатель марка/модель	Emak K1600 AVD	B&S V-Twin Intek серии 7160 OHV	Emak K 1600 AVD
Ширина кошения	95 см	95 см	105 см
Высота среза	30-90 см, 7 положений	30-90 см, 7 положений	30-90 см, 7 положений
Передвижение	с помощью гидростатической трансмиссии	с помощью гидростатической трансмиссии	с помощью гидростатической трансмиссии
Скорость	от 0 до 9,0 км/ч на переднем ходу от 0 до 4,0 км/ч на заднем ходу	от 0 до 9,0 км/ч на переднем ходу от 0 до 4,0 км/ч на заднем ходу	от 0 до 9,0 км/ч на переднем ходу от 0 до 4,0 км/ч на заднем ходу
Радиус поворота	75 см	75 см	70 см
Емкость травосборника	310 л	310 л	310 л
Габаритные размеры	251x117x100 см	251x117x100 см	251x117x100 см
Вес	230 кг	238 кг	240 кг



OM 105/18,5 H

OM 105/20 H

OM 125/23 H

Объем цилиндра	500 см ³	656 см ³	724 см ³
Двигатель марка/модель	B&S Intek серии 4185 OHV	B&S Powerbuilt серии 7200 OHV	B&S V-Twin Intek серии 8230 OHV
Ширина кошения	105 см	105 см	125 см
Высота среза	30-90 см, 7 положений	30-90 см, 7 положений	30-90 см, 7 положений
Передвижение	с помощью гидростатической трансмиссии	с помощью гидростатической трансмиссии	с помощью гидростатической трансмиссии
Скорость	от 0 до 9,0 км/ч на переднем ходу от 0 до 4,0 км/ч на заднем ходу	от 0 до 9,0 км/ч на переднем ходу от 0 до 4,0 км/ч на заднем ходу	от 0 до 9,0 км/ч на переднем ходу от 0 до 4,0 км/ч на заднем ходу
Радиус поворота	70 см	70 см	70 см
Емкость травосборника	310 л	310 л	310 л (с серийно поставляемым электроприводом устройства опорожнения)
Габаритные размеры	251x117x100 см	251x119x110 см	251x119x130 см
Вес	243 кг	260 кг	275 кг

Профессиональные минитракторы-косилки

Минитракторы для кошения бурьяна и сорняков характеризуются высокой прочностью и надежностью, что превращает их в идеальные машины для расчистки неухоженных или покрытых густой растительностью участков, в том числе неровных и имеющих большой уклон. Машины оснащены различными устройствами, предназначенными для облегчения работы оператора, таким как электромагнитный привод сцепления, гидростатическая трансмиссия, самоблокирующийся дифференциал и привод 4x4 (за исключением модели **APACHE 92 EVO**), которые позволяют работать в любых условиях, в частности на неровных и наклонных участках.

В продаже только на некоторых рынках



< 9000 м²



< 9000 м²



< 10000 м²



APACHE 92 EVO

APACHE 92 EVO 4x4

CHEYENNE 110 4x4

Объем цилиндра	570 см³	627 см³	627 см³
Двигатель марка/модель	B&S Vanguard V-Twin	B&S Vanguard V-Twin	B&S Vanguard V-Twin
Ширина кошения	92 см	92 см	110 см
Высота среза	50-120 см, 6 положений	50-120 см, 6 положений	40-125 см, 4 положений
Передвижение	гидростатическая трансмиссия; самоблокирующийся дифференциал	гидростатическая 4x4 трансмиссия; самоблокирующийся дифференциал	гидростатическая 4x4 трансмиссия; самоблокирующийся дифференциал
Скорость	от 0 до 8,5 км/ч на переднем ходу от 0 до 4,5 км/ч на заднем ходу	от 0 до 9,0 км/ч на переднем ходу от 0 до 5,0 км/ч на заднем ходу	от 0 до 9,0 км/ч при движении передним ходом от 0 до 5,0 км/ч при движении задним ходом
Радиус разворота	65 см	65 см	73 см
Габаритные размеры	231x101x151 см	231x101x151 см	235x174x116 см
Вес	317 кг	350 кг	401 кг



Принадлежности для минитракторов



	Код	Машины																	
		72	MISTRAL 72/13 H	MISTRAL 72/12,5 K H	98 L	108 L	84	91 PLUS	92 S	92	101	102	106 S	106	106 S/24 H 4x4	124	95	105	125

Комплект для мульчирования

Этот комплект позволяет измельчать скошенную траву на мельчайшие частицы и затем укладывать ее в основание травяного слоя для обеспечения аккуратной и неизменно равномерной подстрижки газона.

	Комплект для мульчирования	6813 0438	•																					
		6813 2062		○																				
		G999 00036E0	○																					
		G999 00038E0						○																
		6805 0001			•																			
		6805 0002				•																		
		6805 0003					•																	
		G999 00045E0									○	○												
		6812 0008A														○								
		6812 0005A																					○	
		6812 0017A															○							
		6812 0025									○	○												
		6805 0012																				•		
6805 0013																					•			
6804 0001																						•		

Дефлекторы заднего выброса

Для выброса скошенной травы на землю.

	Задний дефлектор	6813 0404		○	○																			
		G999 00090E0	○																					
		G999 00051E0							○		○													
		6805 0006							○															
		G999 00016E0										○												
		6812 0003									○	○												
6805 0011																				○	○	○		
	Боковой дефлектор	6813 0591	•																					

Комплект электропривода опорожнения травосборника

Данную принадлежность следует заказывать вместе с готовым изделием.

	Комплект электропривода опорожнения травосборника	6805 0014																				○	○	•
--	---	-----------	--	--	--	--	--	--	--	--	--	--	--	--	--	--	--	--	--	--	--	---	---	---

Ручка для установки на руль

Способствует повышению эргономичности при вождении и опорожнении травосборника, позволяя оператору выполнять соответствующие операции одной рукой.

	Ручка для установки на руль	6813 0600		○																			
--	-----------------------------	-----------	--	---	--	--	--	--	--	--	--	--	--	--	--	--	--	--	--	--	--	--	--

Зарядное устройство

Служит для поддержания эффективности аккумулятора в период его неиспользования, постоянно обеспечивает необходимую величину зарядки и продолжительный срок службы.

	Зарядное устройство	6813 0481	○	•	•	•	•	•	•	○	○	○	○	○	○	○	○	○	○	○	○	○	○
--	---------------------	-----------	---	---	---	---	---	---	---	---	---	---	---	---	---	---	---	---	---	---	---	---	---

Принадлежности для минитракторов

	Код	Машины																				
		72	MISTRAL 72/13 H	MISTRAL 72/12,5 K H	98 L	108 L	84	91 PLUS	92 S	92	101	102	106 S	106	106 S/24 H 4x4	124	95	105	125	APACHE EVO 4x2 – 4x4	CHEYENNE 110 4x4	
Комплект для буксировки Позволяет осуществлять буксировку небольшого прицепа.																						
	Комплект для буксировки	6813 0458	●	○																		
		6805 0004			○	○																
		6805 0005					○															
		G999 00081E0						○		○												
		6812 0007																				○
Нож для уборки снега Чрезвычайно прочный металлический нож, идеальный для очистки от снега дорожек и проходов. Предлагается с резиновым скребком.																						
	Снегоуборочные ножи с резиновым скребком	6812 0009A											○	○	○	○					○	
		6812 0026							○	○												
		6805 0007																○	○	○		
		6812 0020											○									
	Соединительный фланец для ножа для уборки снега	6812 0031												○								
		6812 0015													○							○
		6811 0016														○						
		6812 0027								○	○											
6805 0015																○	○	○				
Цепи для езды по снегу Обеспечивают лучшее сцепление с грунтом и облегчают движение по снегу. Легко устанавливаются и снимаются.																						
	Цепи для езды по снегу для колес 20 x 10-8	6812 0014											○	○	○	○	○	○				
	Цепи для езды по снегу для колес 23 x 10.50-12	6805 0009																○	○			
Балласт Фронтальный балласт, обеспечивающий лучшее сцепление с грунтом и устойчивость машины при езде по снегу. Подлежит использованию вместе с ножом для уборки снега.																						
	Балласт 50 кг	6812 0013													○	○	○	○				
Тележка Легкая и прочная. Идеально подходит для перевозки травы, стеблей и других материалов. Разборный стальной корпус, усиленная штанга. Размеры: 77 x 103 x 28 см. Макс. грузоподъемность: 230 кг.																						
	Тележка	6813 0005A	○	○	○	○	○	○	○	○	○	○	○	○	○	○	○	○	○	○	○	
Садовый каток Садовый каток, идеально подходящий для утрамбовывания земли после сева.																						
	Садовый каток	6805 0010	○	○	○	○	○	○	○	○	○	○	○	○	○	○	○	○	○	○	○	

Простота, мощность и стремительность – вот характеристики наших мотопомп. Как и воды, бьющей из-под земли.

Технология и комфорт

Полный модельный ряд как самовсасывающих, так и центробежных мотопомп включает в себя модели, позволяющие удовлетворить любые требования, предъявляемые в таких областях, как полив на индивидуальных участках и больших полях, строительство и канализация. Легкие и удобные в эксплуатации они одновременно прочны и очень надежны. Высокие характеристики напор/давление обеспечивают максимальную гибкость при эксплуатации в самых различных областях и высокую производительность даже если они установлены на расстоянии от источников воды.



1 Высокая производительность мотопомп и большая автономность работы обеспечивают максимальную эффективность и отсутствие лишних перерывов в работе.

2 Благодаря своему пластиковому корпусу (мод. **WP 300**) машина является очень легкой.



3 Прочная рама из стальных труб облегчает транспортировку машины и предохраняет ее от случайных ударов (модели **SA 30 TLA**).

4 Прочный алюминиевый корпус насоса обеспечивает максимальную износостойкость (**SA 30 TLA, SC 33**).

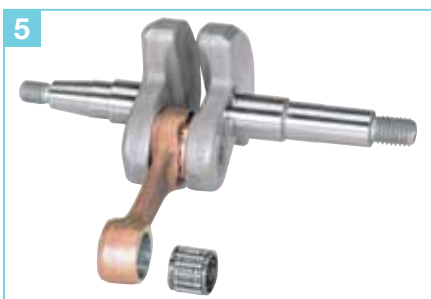

5 Стальной вал двигателя и двухсегментный поршень являются гарантией долгого срока службы машины.

6 Вместительный топливный бак обеспечивает значительную автономность работы.

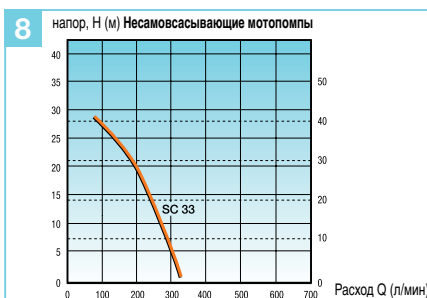
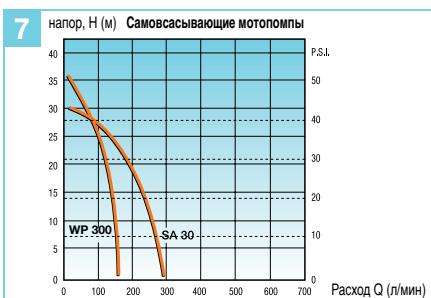

7 Самовсасывающие мотопомпы: модели **Oleo-Mac** характеризуются оптимальным соотношением Напор/Расход.

8 Несамовсасывающие мотопомпы: модели **Oleo-Mac** характеризуются оптимальным соотношением Напор/Расход.

Указания по выбору и техобслуживанию

Как легко выбрать мотопомпу

WP 300

Полная длина трубы Ø 25 мм	Полный напор Н (м)							
	1,5	3	5	10	15	20	25	30
5	137	132	128	124	108	98	72	57
20	108	104	100	89	76	63	57	41
50	82	79	76	67	58	46	33	12
100	62	60	57	50	43	34	25	10
200	46	44	42	37	32	25	16	
500	28	27	25	22	20	15		

L (m) ← Расход Q (л/мин) →

SA 30 TLA

Полная длина трубы Ø 40 мм	Полный напор Н (м)							
	1,5	3	5	10	15	20	25	30
5	266	260	247	205	185	150	100	50
20	240	230	220	195	167	132	85	45
50	202	195	185	165	142	115	72	40
100	170	162	157	140	118	98	70	37
200	130	127	120	107	92	76	55	
500	90	87	82	72	63	51	40	

L (m) ← Расход Q (л/мин) →

SC 33

Полная длина трубы Ø 40 мм	Полный напор Н (м)							
	1,5	3	5	10	15	20	25	30
5	308	300	286	250	205	160	120	55
20	270	260	250	220	185	150	100	53
50	222	212	203	180	152	123	90	50
100	177	171	165	148	125	102	78	40
200	137	130	125	110	98	80	58	
500	90	88	82	75	65	52	40	

L (m) ← Расход Q (л/мин) →

Обслуживание

Регулярное обслуживание самовсасывающих/несамовсасывающих мотопомп

- Через каждые 10 часов эксплуатации следует промыть **воздушный фильтр** (с металлической сеткой) бензином, высушить и поставить на место; выполнить очистку поролонового/матерчатого фильтра с помощью сжатого воздуха.
- Периодически выполняйте проверку **топливного фильтра**. На моделях с поплавковым карбюратором фильтр установлен на соединении топливопровода, его следует промыть бензином. Если фильтр загрязнен (модели с диафрагменным карбюратором), выполните его замену.
- Периодически очищайте свечу **зажигания** и **проверяйте зазор электрода** (0,5 мм). Проверяйте уровень масла через каждые 10 часов эксплуатации и выполняйте замену через 50 часов (4-тактный двигатель).

Основное обслуживание

- Каждые 300 часов проверяйте баланс **всасывания/нагнетания**.
- Как минимум один раз в год проверяйте **диафрагмы** насоса высокого давления и выполняйте замену в случае повреждения.
- Выполните **замену масла** и проверьте затяжку болтов, крепящих насос.

Самовсасывающие мотопомпы

Маленькие, легкие и надежные, с автономностью работы 1 час при полной заправке. Идеальны для полива садов, небольших полей и для применения в строительстве.



WP 300

SA 30 TLA

Мощность	1,3 л.с. – 1,0 кВт	2,1 л.с. - 1,6 кВт
Объем цилиндра	30 см ³	50,2 см ³
Макс. расход/макс. напор	150 л/мин/36 м	270 л/мин/30 м
Диам. всасыв./нагнет./высота всасывания	1"/25,4 мм/7 м	1,5"/38,1 мм/7,3 м
Тип насоса	центробежный	центробежный
Емкость топливного бака	0,83 л	1,10 л
Уровень звукового давления/мощности	99,3/102 дБ(А)	88/100,8 дБ(А)
Полный сухой вес	5,5 кг	8,5 кг

Несамовсасывающая мотопомпа

Чрезвычайно легкий за счет алюминиевого корпуса и легко транспортируемый благодаря практичной ручке, он представляет собой оптимальное решение для перекачки больших объемов жидкости, в том числе вследствие большого времени автономной работы.



SC 33

Мощность	2,1 л.с. - 1,6 кВт
Объем цилиндра	50,2 см ³
Макс. расход/макс. напор	320 л/мин/30 м
Диам. всасыв./нагнет./высота всасывания	1,5"/38,1 мм/7,3 м
Тип насоса	центробежный
Емкость топливного бака	1,10 л
Уровень звукового давления/мощности	88/100,8 дБ(А)
Полный сухой вес	6,5 кг

Принадлежности для мотопомп

	Код	Машины			
		SA 30 TLA	WP 30 / WP 300	SC 33	
Комплект фитингов и водяной фильтр Комплект фитингов и сгонов, снабженных соответствующими прокладками, обеспечивает отличную герметичность и высокую производительность. Они позволяют удобно подсоединять мотопомпу к резиновым шлангам наиболее часто используемых типов.					
	Комплект фитингов 1"	3400 0002R	●	●	
	Водяной фильтр с фитингом 1"	3400 00001	●	●	
	Гофрированный шланг диам. 1" длиной 4 м	3400 00031		○	
	Комплект фитингов 1"1/2	3410 00016A	●		●
	Водяной фильтр с фитингом 1" 1/2	3410 00017	●		
	Комплект из дополнительного колена и сгона от 1" 1/2 до 1"	3410 00102	●		
	Водяной фильтр с фитингом 1" 1/2 и донным клапаном	3320 00010R			●

Интенсивное, постоянное и аккуратное распыление – для обеспечения самого тщательного ухода за Вашими растениями.

Технология и комфорт

Ранцевые распылители фирмы **Oleo-Mac** разработаны для обеспечения максимального удобства оператора, повышенной автономности и высокой производительности. Легкодоступные ручки управления, вместительный бак, алюминиевая крыльчатка, мощный и надежный двигатель: все самое лучшее для того, чтобы сделать работу как можно более простой и легкой. Предусмотрена регулировка струи в соответствии с типом обработки и обрабатываемой культуры.



1 Угол раскрытия струи можно быстро и удобно отрегулировать, не прерывая работу, что позволяет обрабатывать каждую культуру нужным способом (**AM 162**).

2 Чрезвычайно простой доступ к фильтру без помощи инструментов, что значительно упрощает техобслуживание.



3 На рукояти расположены все органы управления, что обеспечивает к ним легкий и прямой доступ.

4 Машина оснащена серийным подпиточным насосом, обеспечивающим увеличение струи жидкости при работе на высоте (**AM 162**).

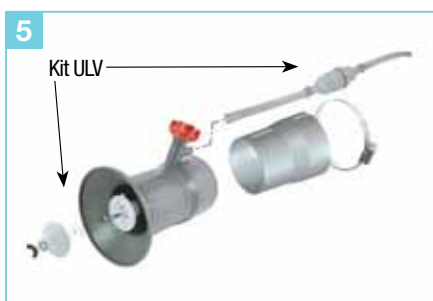

5 Серийный комплект "Kit ULV" обеспечивает оптимальное распыление разбрызгиваемых жидкостей, позволяя вести направленную обработку и предотвращая излишнее расходование препарата (**AM 162**).

6 Ограничитель, установленный на рычаге акселератора, позволяет регулировать поток воздуха прямо с ручки в соответствии с типом выполняемой работы.



7 Эргономичный ремень и антивибрационные опоры корпуса обеспечивают максимум удобства при работе.

8 Легко устанавливаемый комплект для распыления порошков с широкими возможностями регулировки их подачи.

Указания по выбору и техобслуживанию



Выбор распылителя

Распылители предназначены для использования в садах и небольших участках. Отвечают всем требованиям современных клиентов.

- Распылители, **оснащенные мощными и надежными двигателями объемом 60-70 см³**, удобны в использовании, надежны и обладают высокой производительностью.
- **Ранцевый** дизайн облегчает работу оператора.
- Распылители оснащены **2-х тактными двигателями** разного объема.
- Подкачивающий насос усиливает напор распыления, обеспечивая обработку высоких растений; **комплект ULV** оптимизирует распределение распыляемых веществ.
- **Легкодоступные элементы управления и объемные баки.**
- Также имеются такие аксессуары как **конверсионный комплект (обработка порошкообразными или гранулированными веществами)** и **двойной струйный комплект** (легко устанавливаются).

Обслуживание

- Периодически выполняйте проверку состояния **воздушного и топливного фильтра**.
- Периодически проверяйте **свечу** зажигания и **зазор** (0,5 мм).
- Периодически выполняйте очистку **кожуха** вентилятора.
- Периодически очищайте **ребра цилиндра** с помощью щетки и сжатого воздуха.
- Еженедельно выполняйте очистку **пламегасителя глушителя**.
- Проверяйте **жидкостный фильтр** и промывайте его в моющем средстве; очищайте **фильтр ULV** путем вдувания сжатого воздуха через 6 отверстий.
- После распыления агрессивных химикатов

Ранцевые распылители

Для распыления и опрыскивания посевов, небольших плантаций и питомников. Могут использоваться для распыления жидкостей (например, инсектицидов и фунгицидов) или порошков.



AM 162









MB 80

MB 800

	AM 162	MB 80 MB 800
Мощность	4,5 л.с. - 3,3 кВт	5 HP - 3,7 kW (SAE)
Объем цилиндра	61,3 см ³	72,4 см ³
Макс. расход воздуха	20,0 м ³ /мин	16,0 м ³ /мин
Скорость воздушного потока	90 м/с	120 м/с
Расход жидкости	0,67 ÷ 5,15 л/мин	0,5 ÷ 3 л/мин
Емкость бака для жидкости	16,0 л	14 л
Уровень звукового давления/ мощности	102/112 дБ(А)	95,7/109,6 дБ(А)
Уровень вибраций	< 2,5 м/с ²	< 2,5 м/с ²
Вес	11,5 кг	12,5 кг

Принадлежности для распылителей

	Код	Машины	
		AM 162	MB 80/MB 800
Комплект для использования порошков Комплект для переоборудования при использовании химических средств, представляющих собой гранулированные порошки. Порошки/гранулы не входят в контакт с вентилятором, а подаются непосредственно на насадку.			
	3652 00114		○
	5602 2014	○	
Комплект двойной форсунки Позволяет оператору выполнять двойную обработку жидкими средствами защиты растений.			
	3651 00062		○
Комплект ULV Обеспечивает оптимальное распыление разбрызгиваемой жидкости, что позволяет вести точечную обработку культур и предотвращает, таким образом, излишний расход препаратов. Рекомендуется использовать совместно с комплектом бустерного насоса, код 3652 00273R .			
	3652 00203A	●	○
Бустерный насос Насос, обеспечивающий подачу жидкостей под максимальным давлением для обеспечения большей дистанции обработки.			
	3652 00273R	●	○
Комплект для переоборудования распылителя в воздуходувку Насос, обеспечивающий подачу жидкостей под максимальным давлением для обеспечения большей дистанции обработки.			
	5602 0129	○	

Идеальное средство для направленной обработки. Только там, где это необходимо, без излишнего расходования препарата.

Технология и комфорт

Идеальное средство для направленной и селективной обработки: благодаря удобной системе регулировки давления и распыления струи обработка производится только там, где это необходимо, без излишнего расходования препарата и без причинения вреда растениям и культурам.



1 Удобная ручка опрыскивателя позволяет регулировать давление до максимальной величины в 35 бар.

2 Благодаря устройству "Lift Starter" очень легко произвести пуск опрыскивателя.

3 Удобная ручная регулировка величины струи.

4 Система стравливания воздуха из топливного бака предотвращает даже случайные утечки топлива.

5 Упрощенное техобслуживание благодаря легкому доступу к воздушному фильтру и свече зажигания.

6 Корпус снабжен широкой мягкой подкладкой; широкие ремни выполнены из материала, пропускающего воздух.

7 Широкий выбор форсунок с двумя, тремя и четырьмя отверстиями для обработки культур на больших площадях.

Опрыскиватели

Указания по выбору и техобслуживанию



Выбор опрыскивателя

Для точного и направленного опрыскивания растительности и посевов рекомендуется использовать ранцевые модели с **бензиновым двигателем объемом 20-30 см³**, предпочтительно с праймером и стартером Lift для облегчения зажигания. Также важно иметь возможность регулировки давления.

В наличии имеются различные пистолеты с многоструйными распылителями.

Обслуживание

- Выполните проверку **воздушного фильтра** и замените его в случае засора.
- Периодически выполняйте проверку состояния **топливного фильтра**; в случае чрезмерного загрязнения замените его.
- Периодически очищайте **ребра цилиндра** щеткой и сжатым воздухом.
- Периодически очищайте **свечу** зажигания и проверяйте **зазор** (0,5 мм).

Ранцевый опрыскиватель

Высокая степень автономности за счет объемного топливного бака и применения двигателя с низким расходом топлива. Высокая износостойкость даже при непрерывной работе в течение долгого времени и в тяжелых условиях за счет латунного насоса, устойчивого к коррозии и обеспечивающего продолжительный срок службы изделия.





SP 126



Мощность	1,2 л.с. - 0,9 кВт
Объем цилиндра	25,4 см ³
Емкость бака для жидкости	25 л
Макс. расход	8 л/мин
Макс. давление	35 кг/см ²
Уровень звукового давления/мощности	93/101 дБ(А)
Уровень вибраций	< 2,5 м/с ²
Вес	9,0 кг











Принадлежности для ранцевого опрыскивателя



	Код	Машины
		SP 126
Удлинитель Модульный удлинитель длиной 670 мм (возможно одновременное использование нескольких таких удлинителей) для ведения точной обработки труднодоступных мест.		
	Удлинитель	5201 2055 <input type="radio"/>
Форсунки - Насадки Широкий ряд форсунок с числом отверстий от 1 до 5 для различных типов обработки культур на больших площадях и для обработки с различной степенью распыления и давления.		
	Регулируемая форсунка в сборе с 1 отверстием диам. 1,4 мм	S011 2000R <input type="radio"/>
	Круглая стандартная форсунка диам. 1,4 мм	S011 2002 <input type="radio"/>
	Круглая дополнительная форсунка диам. 1 мм	5601 0021 <input type="radio"/>
	Круглая дополнительная форсунка диам. 0,8 мм	5601 0022 <input type="radio"/>
	Неподвижная насадка с 2 форсунками с отверстиями диам. 0,5 мм	S011 3000 <input type="radio"/>
	Неподвижная насадка с 3 форсунками с отверстиями диам. 0,5 мм	S011 4000 <input type="radio"/>
	Неподвижная насадка с 4 форсунками с отверстиями диам. 0,5 мм	S011 5000 <input type="radio"/>
	Неподвижная насадка с 5 форсунками с отверстиями диам. 0,5 мм	S011 6000 <input type="radio"/>

○ совместимые инструменты

Принадлежности для ранцевого опрыскивателя

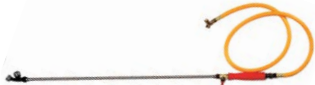
	Код	Машины	
		SP 126	
Фитинги			
	Комплект одинарной форсунки с 1 отверстием диам.0,5 мм	5601 2019	<input type="radio"/>
	2-ходовой фитинг с форсунками диам. 0,8 мм	5601 0023A	<input type="radio"/>
	Форсунка диам. 0,8 мм (для 2-ходового фитинга)	5601 0024A	<input type="radio"/>
Раструб для локальной обработки Идеально подходит для локального уничтожения сорняков. Комплект из форсунки и фитинга.			
	Раструб для локальной обработк	5601 0019R	<input type="radio"/>
	Стандартная форсунка диам. 0,15 мм	5601 0020	<input type="radio"/>
Пистолет в сборе Регулируемый пистолет в сборе со струей диам. 1,7 мм. Постепенность нажатия ручки позволяет получить сильную степень распыления жидкости, что обеспечивает точную и сильную струю. Регулируемое кольцо позволяет фиксировать различные промежуточные положения.			
	Регулируемый пистолет в сборе со струей диам. 1,7 мм.	5601 0025	<input type="radio"/>
	Стандартная форсунка диам. 1,7 мм для пистолета в сборе	5601 0026	<input type="radio"/>
	Дополнительная форсунка диам. 1,4 мм для пистолета в сборе	5601 0027	<input type="radio"/>
Фитинг с двойным выходом Фитинг, позволяющий подсоединение второй насадки для множественной обработки.			
	Фитинг с двойным выходом	S012 4000	<input type="radio"/>
Профессиональная ручка для насадки Профессиональная ручка, обеспечивающая большее удобство и более высокую точность обработки. Оснащена фильтром, позволяющим предотвратить попадание любых загрязнителей в жидкость, поступающую из бака.			
	Профессиональная ручка для насадки	S013 0000	<input type="radio"/>
Комплект двойной насадки В распылителе предусмотрена возможность работы с 2 насадками. Для выполнения множественной обработки оператор может с помощью 2-ходового фитинга подсоединить к распылителю кроме насадки, входящей в комплект поставки, вторую насадку.			
	Комплект двойной насадки с 2-ходовым фитингом	5601 2020A	<input type="radio"/>

Мощь воды и давления – удвоенная поддержка при уборке Ваших помещений.

Технология и комфорт

Мощь воды и сила давления - вот секрет моечных установок **Oleo-Mac**. Изготовленные с применением современных материалов и технологий, моечные установки **Oleo-Mac** обеспечивают чистоту, гигиеничность и отличные результаты. Идеально подходящие для бытовых работ, моечные установки **Oleo-Mac** отличаются высокой эффективностью мойки и новаторским дизайном; сочетая в себе мощь и маневренность, они обеспечивают удобство и практичность при выполнении работ снаружи Вашего дома, в саду и в гараже.



1 Электрический осевой насос с тремя поршнями, оснащенный устройством тепловой защиты.

2 Термостат для регулирования температуры, только на модели с использованием горячей воды (макс. 90°C).

3 Самовсасывающий насос и двигатель внутреннего сгорания, позволяющий вести работу в отсутствие электроэнергии.

4 Быстроразъемное приспособление для присоединения шланга всасывания воды.

5 Легкость транспортировки благодаря колесам больших размеров.

6 Удобная ручка для переноски.

7 Съемный бак для моющего средства с видимым снаружи уровнем.

8 Практичные отсеки для хранения принадлежностей, благодаря которым они всегда у вас под рукой.

Моечные установки

Указания по выбору и техобслуживанию



Выбор моечной установки

Для **очистки территории сада, гаража и вокруг дома** рекомендуется использовать **моечные установки с холодной водой**. Такие установки, оснащенные **полным пакетом оборудования**, гарантируют высокую надежность и производительность.

Для **профессионального использования** созданы **моечные установки с холодной водой, чьи внутренние детали изготовлены из нержавеющей стали и меди**. Также они оснащены прочными поршневыми насосами с распределителем и манометром.

Для **очистки крупных территорий (садов), производственных помещений (цехов)** и в местах, где требуется очистка горячей водой, рекомендуется использовать **моечные установки с горячей водой**. Они оборудованы вертикальным бойлером с двойной спиралью для быстрого нагрева воды.

Обслуживание

- Проверьте **шнур электропитания, шланг высокого давления, соединения и шланг пистолета**.
- Периодически выполняйте проверку **уровня масла в насосе**.
- Периодически выполняйте **очистку водозаборного фильтра**.
- Периодически очищайте **жиклер** с помощью иголки.
- Проверяйте **впускной и выпускной клапаны насоса**.
- Проверяйте **распределитель насоса**.
- Проверяйте **затяжку креплений насоса**.
- Выполняйте проверку **предохранительных устройств**.

Моечные установки высокого давления для индивидуального пользования

Разработаны для выполнения удобной и практичной мойки площадок снаружи Вашего дома, в саду и в гараже.



PW 110 C



PW 121 C

Давление
Производительность
Потребляемая мощность
Насос
Стандартная комплектация

Давление	120 бар
Производительность	360 л/час
Потребляемая мощность	1,6 кВт
Насос	алюминий
Стандартная комплектация	эргономичный пистолет насадка с регулируемой форсункой насадка с поворотной форсункой пенная насадка пластиковый шланг длиной 5 м

Давление	130 бар
Производительность	360 л/час
Потребляемая мощность	1,7 кВт
Насос	алюминий
Стандартная комплектация	эргономичный пистолет насадка с головкой с регулируемой форсункой (Securfix) пенная насадка приспособление для намотки шланга пластиковый шланг длиной 6 м



PW 136 C



PW 145 C

Давление
Производительность
Потребляемая мощность
Насос
Стандартная комплектация

Давление	140 бар
Производительность	410 л/час
Потребляемая мощность	2,0 кВт
Насос	алюминий
Стандартная комплектация	эргономичный пистолет насадка с головкой с поворотной форсункой (Securfix) пенная насадка приспособление для намотки шланга пластиковый шланг длиной 8 м неподвижная гидрощетка

Давление	150 бар
Производительность	480 л/час
Потребляемая мощность	2,3 кВт
Насос	латунь
Стандартная комплектация	эргономичный пистолет насадка с головкой с поворотной форсункой (Securfix) пенная насадка приспособление для намотки шланга пластиковый шланг длиной 8 м неподвижная гидрощетка

Моечные установки для интенсивных работ

Эффективность и практичность при выполнении интенсивных работ по чистке на открытом воздухе, например, на садовом участке. Модель оснащена двигателем внутреннего сгорания, что позволяет использовать ее в местах, в которых отсутствует электропитание.



	PW 175 C	PW 190 C	PWX 200 C
Давление	150 бар	160 бар	200 бар
Производительность	510 л/час	600 л/час	720 л/час
Потребляемая мощность	2,4 кВт	2,9 кВт	-
Мощность двигателя внутреннего сгорания	-	-	6 кВт
Насос	латунь	латунь	латунный, самовсасывающий с регулировочным клапаном
Стандартная комплектация	эргономичный пистолет угловая насадка с регулируемой форсункой резиновый шланг длиной 8 м встроенный бак для моющего средства	эргономичный пистолет угловая насадка с регулируемой форсункой угловая насадка с поворотной форсункой приспособление для намотки шланга резиновый шланг длиной 12 м встроенный бак для моющего средства неподвижная гидрощетка	эргономичный пистолет насадка с головкой для моющего средства резиновый шланг длиной 8 м

Профессиональная моечная установка высокого давления

Разработанная в соответствии с жесткими стандартами качества, эта модель незаменима при мойке больших открытых площадок, полов или оборудования в заводских цехах и во всех других случаях, когда требуются чистящие свойства горячей воды.









PW 300 HC









Давление	150 бар
Производительность	540 л/час
Мощность двигателя	2,7 кВт
Насос	латунь
Температура горячей воды	макс. 90°C
Стандартная комплектация	эргономичный пистолет насадка с головкой для моющего средства приспособление для намотки шланга резиновый шланг длиной 10 м встроенный бак для моющего средства встроенный бак для дизельного топлива термостат для регулировки температуры

Принадлежности для моечных установок



		Код	Машины																			
			PW 110 C	PW 121 C	PW 136 C	PW 145 C	PW 155	PW 170 C	PW 175 C	PW 190 C	PWX 200 C	PW 300 HC										
Подающий шланг Гибкий и прочный, служит для соединения машины с эргономичным пистолетом.																						
	Подающий шланг	6850 0018	●																			
		6850 0019		●																		
		6850 0020			●	●																
		6850 0021						●														
		6850 0022							●													
		6850 0023								●												
		6850 0024									●											
		6850 0025										●										
6850 0026																				●		
Пистолет Эргономичный пистолет.																						
	Пистолет	6850 0027	●																			
		6850 0028		●	●	●	●															
		6850 0029							●	●	●											
		6850 0030																			●	
		6850 0031																				●
Насадка с регулируемой форсункой Позволяет регулировать напор водной струи в соответствии с предъявляемыми требованиями.																						
	Насадка с регулируемой форсункой	6850 0032	●																			
		6850 0033		●	●	●																
		6850 0034						●														
		6850 0035							●													
		6850 0036								●												
		6850 0037									●											
		6850 0038																			●	
		6850 0039																				●
Головка с регулируемой форсункой Позволяет регулировать напор водной струи в соответствии с предъявляемыми требованиями.																						
	Водяной фильтр с фитингом 1"	6850 0040		●																		
		6850 0058			●																	
		6850 0042					●															
Головка с поворотной форсункой Повышает эффективность за счет турбинного эффекта, создаваемого давлением.																						
	Водяной фильтр с фитингом 1"	6850 0043		○	●																	
		6850 0044					●															
Насадка Rotojet Повышают эффективность мойки за счет турбинного эффекта, создаваемого за счет давления.																						
	Водяной фильтр с фитингом 1"	6850 0045	●																			
		6850 007A						●														
		6850 0046								○	○											
		6850 0047													●		○					
		6850 0013A																				○

Принадлежности для моечных установок

		Код	Машины										
			PW 110 C	PW 121 C	PW 136 C	PW 145 C	PW 155	PW 170 C	PW 175 C	PW 190 C	PWX 200 C	PW 300 HC	
Пенная насадка Насадка с встроенным бачком для моющего средства повышает эффективность мойки.													
	Пенная насадка	6850 0048	●										
		6850 0049		●	●	●	●	○	○	○			
		6850 0050									○		
		6850 0051										○	
Насадка для мойки полов Приспособление, особо подходящее для мойки полов и поверхностей, на которых необходимо не допускать брызг.													
	Насадка для мойки полов	6850 0014A		○	○	○	○	○	○				
		6850 0004A					○	○	○	○		○	
Гидрощетки Приводятся в действие давлением водяной струи. Выполнены из натуральной щетины и рекомендуются для чистки чувствительных к внешним воздействиям поверхностей.													
	Поворотная гидрощетка	6850 0002A		○	○	○	○	○	○	○		○	
	Поворотная профессиональная гидрощетка	6850 0010A						○			○	○	
	Поворотная гидрощетка	6850 0003A		○	●	●	○	○	○	●	○		
Трубка-удлинитель длиной Шланг высокого давления длиной 8 м позволяет увеличивать радиус действия.													
	Трубка - удлинитель длиной 8 м	6850 0012A		○	○	○			○				
		6850 0006A									○		
		6850 0052					○	○		○		○	
Приспособление для промывки труб Моментально очищает трубы от всех засорений.													
	Зонд для очистки труб длиной 15 м	6850 0005A		○	○	○	○	○	○	○		○	
	Зонд для очистки труб длиной 25 м	6850 0011A							○	○		○	
Сопловая насадка для приспособления для промывки труб Совместимость с той или иной моделью определяется величиной расхода в литрах.													
	Форсунка для очистки труб длиной (расход 6-9 л/мин)	6850 0056		○	○	○	○	○	○	○		○	
	Форсунка для очистки труб длиной (расход 10-15 л/мин)	6850 0057							○	○		○	
Пескоструйная насадка Очень практичное и простое в эксплуатации приспособление для полировки поверхностей и удаления с них ржавчины, краски и налета.													
	Пескоструйная насадка	6850 0001A		○	○	○	○	○	○	○			
		6850 0009A										○	
Комплект фильтра воды Комплект фильтра для воды для защиты насоса и форсунок от содержащихся в ней загрязнителей.													
	Комплект фильтра воды	6850 0016A	○	○	○	○	○	○	○	○	○	○	

Прочные и надежные для вскапывания больших площадей, легкие и простые в эксплуатации для садов и огородов. В Вашем распоряжении полная линейка мотокультиваторов.

Технология и комфорт

Прочные и надежные, маневренные и простые в эксплуатации мотокультиваторы **Oleo-Mac** предназначены для облегчения сельскохозяйственных работ и вспашки больших площадей. Прочные, надежные и отличающиеся высокой износостойкостью мотокультиваторы **Oleo-Mac** являются бесценным помощником для профессионалов (садовников, фермеров и специалистов по ландшафтному дизайну), однако они в состоянии удовлетворить и специфические потребности тех, кто работает на своем участке в свободное от основной работы время.

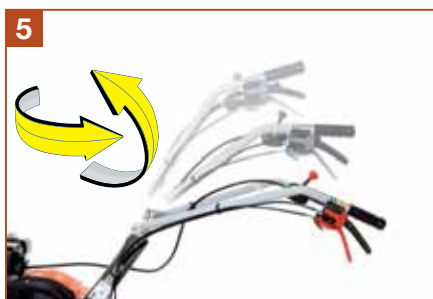

1 Усиленный картер трансмиссии для защиты от камней или случайных ударов.

2 Переднее колесо, полезное при транспортировке машины, можно приподнять для большего удобства вспашки.

3 Все модели оснащены двигателями OHV последнего поколения, которые обеспечивают отличные рабочие характеристики и экономный расход топлива.

4 Внешний, эргономичный и легко доступный переключатель скоростей.

5 Направляющие ручки можно регулировать во всех направлениях: по высоте в соответствии с ростом оператора и по горизонтали для того, чтобы оператор мог двигаться в сторону от обрабатываемого участка и не вытаскивать вспаханную землю (**MH 175, MH 180, MH 190, MH 210**).

6 Буксировочный крюк (**MH 175, MH 180, MH 190, MH 197, MH 210**).

7 Трансмиссия с зубчатыми колесами, погруженными в масляную ванну, нуждающаяся лишь в незначительном техобслуживании (**MH 210, MH 197**).

8 Широкий выбор принадлежностей, позволяющих использовать мотокультиватор в качестве плуга, аэратора или машины для выравнивания почвы (в зависимости от модели).

Мотокультиваторы

Указания по выбору и техобслуживанию



Выбор культиватора

Прочные, надежные и простые в обращении мотокультиваторы предназначены для подготовки и обработки крупных земельных участков.

Для **индивидуальных пользователей**, являющихся владельцами **садовых участков малых и средних размеров**, нуждающихся в периодическом уходе, рекомендуются модели с **шириной фрезы от 80 см**, оснащенные двигателями с верхним расположением клапанов объемом цилиндра **до 200 см³**. **Регулируемые ручки** позволяют оператору работать с большим комфортом.

Профессиональная модель с фрезами шириной 90 см, идеальная подходящими для использования садоводами и фермерами, **имеет конструкцию, обеспечивающую отличные характеристики при работе на твердых и неровных грунтах** и рекомендуется для использования в сельском хозяйстве и для ухода за садовыми участками. **Она имеет задний ход**, что облегчает выполнение маневров и возврат машины в нужное положение. **Машина оснащена рукоятью, устанавливаемой в различные положения**, что обеспечивает максимальную гибкость работы.

Обслуживание

- Выполняйте замену **масла** через каждые 6 месяцев или 50 часов эксплуатации.
- Периодически проверяйте **топливный фильтр**.
- Периодически выполняйте очистку и замену **воздушного фильтра**.
- Содержите **контур охлаждения** в чистоте и периодически выполняйте очистку/замену свечи зажигания.
- Выполняйте очистку **ребер цилиндра** с помощью щетки или сжатого воздуха.
- Периодически смазывайте **маслом механические соединения, тросы управления и стержень натяжителя приводного ремня**.
- Периодически проверяйте **состояние ножей**. Выполняйте заточку или замену.
- Минимум один раз в сезон проверяйте **затяжку крепежей**, особенно блока ножей.
- Проверяйте и регулируйте **натяжитель и тросы управления**.

Компактный мотокультиватор для индивидуального пользования

Идеальная машина для частных лиц, имеющих небольшой сад или огород и нуждающихся в проведении периодических разнообразных работ, например, вспашки газона перед посевом травы, создание борозд для высаживания цветов, овощей и т.д., аэрации почвы и расчистки краев участка. Благодаря универсальному характеру машины на нее также можно установить роторные щетки и использовать ее для уборки мостовой.



МН 130	
Марка/модель двигателя	Honda GX 25 OHV
Объем цилиндра	25 см ³
Коробка передач	1 скорость переднего хода
Фреза	2+2 ножа – 30 см
Рукоятки	разворачиваемые
Трансмиссия	из алюминия
Размеры	125x100x30 см
Вес	14 кг

Марка/модель двигателя	Honda GX 25 OHV
Объем цилиндра	25 см ³
Коробка передач	1 скорость переднего хода
Фреза	2+2 ножа – 30 см
Рукоятки	разворачиваемые
Трансмиссия	из алюминия
Размеры	125x100x30 см
Вес	14 кг

Принадлежности МН 130	
Роторная щетка	Роторная щетка для уборки дворов и лестниц и удаления пыли, остатков скошенной травы и небольших отходов.
	
Роторная щетка	6860 2002
Принадлежности МН 130	
Аэратор	Аэратор для удаления мха и сорняков с поверхности газона и обеспечения лучшего поступления воздуха в почву.
	
Аэратор	6860 2003
Лемех	Лемех служит для более глубокой вспашки почвы и подготовки ее к обработке фрезой.
	
Лемех	6860 2004

Мотокультиваторы для индивидуальных пользователей

Идеально подходящая для индивидуальных пользователей, которым необходимо вскапывать мягкую почву перед севом, эта модель характеризуется отличным сочетанием удобства в обращении, малого веса и простоты применения.



МН 175 RK	
Марка/модель двигателя	Emak K 800 H
Объем цилиндра	182 см ³
Коробка передач	1 скорость + 1 задний ход
Фреза	3+3 ножа - 80 см с защитными дисками
Ручка	регулируемые во всех положениях
Размеры	145x80x97 см
Вес	60 кг

Марка/модель двигателя	Emak K 800 H
Объем цилиндра	182 см ³
Коробка передач	1 скорость + 1 задний ход
Фреза	3+3 ножа - 80 см с защитными дисками
Ручка	регулируемые во всех положениях
Размеры	145x80x97 см
Вес	60 кг

Мотокультиваторы для интенсивных работ

Предназначенные для вспашки огородов, садов и участков средних размеров, они характеризуются отличным сочетанием маневренности, износостойкости и высокой производительности. Легкие и компактные, они идеально подходят для обеспечения удобства работы и на ограниченных участках или вблизи низкорастущих культур.



MH 180 RKS



MH 180 RS



MH 180 RPS

Марка/модель двигателя

Emak K 800 H OHV

B&S серии 950 OHV

Honda GP 160 OHV

Объем цилиндра

182 см³

208 см³

163 см³

Коробка передач

1 скорость + 1 задний ход

1 скорость + 1 задний ход

1 скорость + 1 задний ход

Фреза

3+3 ножа – 80 см с защитными дисками

3+3 ножа – 80 см с защитными дисками

3+3 ножа - 80 см с защитными дисками

Ручка

регулируемая во всех положениях

регулируемая во всех положениях

регулируемые во всех положениях

Размеры

145x100x60-80 см

145x100x60-80 см

145x100x60-80 см

Вес

50 кг

50 кг

50 кг



MH 190 RXS



MH 197 RK

Марка/модель двигателя

Honda GX 160 OHV

Emak K 800 H OHV

Объем цилиндра

163 см³

182 см³

Коробка передач

1 скорость + 1 задний ход

2 скорости + 1 задний ход

Фреза

3+3 ножа - 80 см с защитными дисками

3+3 ножа - 85 см с защитными дисками

Ручка

регулируемые во всех положениях

регулируемые по высоте

Размеры

145x100x60-80 см

157x85x110 см

Вес

50 кг

72 кг

Профессиональный мотокультиватор

Наиболее профессиональная модель в своей линейке, идеальная для использования в сельском хозяйстве и ландшафтных работах. Конструкция машины обеспечивает отличные характеристики даже при работе на твердых и неровных грунтах, что превращает ее в идеальный инструмент для фермеров и садовников.







MH 210 R

Марка/модель двигателя	Honda GX 160 OHV
Объем цилиндра	163 см³
Коробка передач	2 скорости + 1 задний ход
Фреза	3+3 ножа – 90 см с защитными дисками
Ручка	регулируемая во всех положениях
Размеры	145x90x95 см
Вес	65 кг











Принадлежности для мотокультиваторов



	Код	Машины							
		MH 150 RKS	MH 175 RK	MH 180 RKS	MH 180 RS	MH 180 RPS	MH 190 RXS	MH 197 RK	MH 210 R
Борозделатели и плуги Идеально подходят для глубокой обработки твердой и невозделанной почвы или для подготовки почвы к фрезерованию.									
 Регулируемый орудие с соединительными приспособлениями	6860 0006			○	○	○	○		○
 Регулируемый борозделатель	6920 9081		1						2
 Регулируемый плуг	6920 9082		1						2
 Картофелекопалка	6920 9083		1						2

Принадлежности для мотокультиваторов

	Код	Машины							
		MH 150 RKS	MH 175 RK	MH 180 RKS	MH 180 RS	MH 180 RPS	MH 190 RKS	MH 197 RK	MH 210 R
Комплект для расширения фрезы от 60 до 80									
	Комплект для расширения фрезы от 60 до 80 6867 2051	○							
Колеса Боковые колеса предназначены для облегчения транспортировки машины по твердой поверхности или для использования при других видах обработки почвы.									
	Боковые транспортировочные колеса диаметром 420 мм 6860 0001			○	○	○	○		○
	Пара обрезиненных колес 3.50-5" 6920 9089							○	
	Пара обрезиненных колес 4.00-8" 6920 9086							○	
	Пара металлических колес 6920 9084		○						
	6920 9085							○	
	Пара обрезиненных колес 4.00-8" DF (необходимы ступицы L009 3800) 6920 9025B								○
	Пара металлических колес диаметром 280x50 мм L0065000			○	○	○	○		
	Пара металлических колес 410x60 мм (необходимы ступицы L0093800) L0756011								○

○ совместимые инструменты

Для эффективного бурения мощность, маневренность и точность – насущная необходимость.

Технология и комфорт

Идеальны для бурения ям под посадку растений, для установки столбиков для оград и столбов уличного освещения. Машины отличает высокая износостойкость в самых жестких условиях эксплуатации и во всех рабочих положениях.

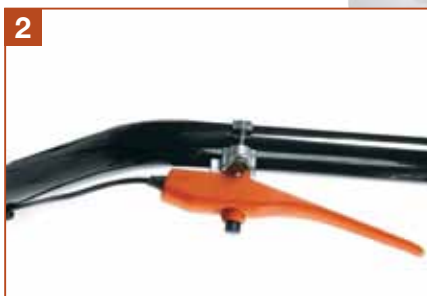

1 В моделях, рассчитанных на 1 оператора, эргономичная ручка обеспечивает удобство работы; кроме того она оснащена предохранительным рычагом, предотвращающая срабатывания по случайному нажатию акселератора.

2 В моделях, рассчитанных на 2 операторов, предусмотрен автоматический предохранительный выключатель, останавливающий двигатель в случае потери управления ручками.

3 Насаженное на вал быстроразъемное соединение упрощает установку и замену буров.

4 Большой комплект буров, переходников и удлинителей для максимальной эксплуатационной гибкости.

5 Мембранный карбюратор облегчает эксплуатацию машины в любых положениях и предотвращает утечки топливной смеси.

6 Удобный рычаг позволяет быстро переключать положения “Вперед” – “Холостой ход” - “Назад”, что делает возможным извлекать бур из грунта без каких-либо усилий.

Указания по выбору и техобслуживанию



Выбор мотобура

Для бурения малых отверстий рекомендуется использовать модели средней мощности (до 50 см³), подходящие для бытового применения. Управлять элементами двигателя можно одной рукой.

Для бурения больших отверстий и работы в условиях твердой почвы, когда требуется наличие двух операторов, рекомендуется использовать профессиональные модели большой мощности (до 90 см³) с двойной рукояткой и реверсивным механизмом. На профессиональных моделях можно установить переходник для использования сверла меньшего диаметра.

Обслуживание

- Чистите **воздушный фильтр** после каждых 10 часов работы; в случае чрезмерного загрязнения или повреждения фильтра заменяйте его.
- Периодически проверяйте состояние **топливного фильтра**; при необходимости выполняйте его замену.
- Очищайте **ребра цилиндра** с помощью щетки или сжатого воздуха.
- Периодически проверяйте состояние **свечи** зажигания, очищайте ее и проверяйте **зазор электродов**.
- Через каждые 100 часов эксплуатации выполняйте замену **смазки в редукторе**.
- Регулярно проверяйте состояние бура.
- Проверяйте **наконечник бура**.

Мотобуры

Доступны в исполнениях, предусматривающих управление одним оператором или двумя операторами в случае выполнения наиболее сложных работ и бурении особо твердого грунта. Большой выбор буров с 1 и 2 заходами резьбы, обеспечивающий максимальную гибкость использования. Модель **MTL 85 R**, которая рассчитана для управления двумя операторами, оснащена складывающимися ручками для удобства транспортировки машины и автоматическим предохранительным выключателем, останавливающим двигатель в случае потери управления.









MTL 51



MTL 85 R

Мощность	2,1 л.с. - 1,6 кВт	5,7 л.с. - 4,2 кВт
Объем цилиндра	50,2 см ³	80,7 см ³
Передаточное число	40 : 1	85 : 1
Диаметр бура	8-10-15-20 см	от 8 до 50 см
Уровень звукового давления/мощности	100/108 дБ(А)	96/108 дБ(А)
Уровень вибраций лев./прав.	13,5/13,5 м/с ²	12/12 м/с ²
Вес без бура	9,1 кг	30,6 кг

Принадлежности для мотобуров

	Код	Машины		
		MTL 51	MTL 85 R	
Буры Имеются в наличии с одним или двумя режущими элементами (последний обеспечивает большую эффективность проникновения в грунт и облегчает выброс земли). Оснащены наконечником и режущим элементом из специальной стали, обеспечивающими высокую производительность и износостойкость.				
	Бур с 1 заходом резьбы диам. 8x100 см	3751 00028A	○	○
	Бур с 1 заходом резьбы диам. 10x100 см	3751 00029A	○	○
	Бур с 1 заходом резьбы диам. 15x100 см	3751 00030A	○	○
	Бур с 1 заходом резьбы диам. 20x100 см	3751 00031A	○	○
	Бур с 1 заходом резьбы диам. 25x85 см (*)	5303 0061		○
	Бур с 1 заходом резьбы диам. 30x85 см (*)	5303 0062		○
	Бур с 2 заходами резьбы диам. 25x100 см	0282 00297		○
	Бур с 2 заходами резьбы диам. 30x100 см	0282 00298		○
	Бур с 2 заходами резьбы диам. 40x100 см	0282 00306		○
	Бур с 2 заходами резьбы диам. 50x100 см	0282 00253		○
Удлинители Для увеличения глубины бурения.				
	Удлинитель 60 см для буров с 1 заходом резьбы диам. 25-30-35 см	0282 00287		○
	Удлинитель 38 см для буров с 2 заходами резьбы	0282 00289		○
	Удлинитель 30 см со шплинтом	3751 00115	○	
	Переходник + штифты	0282 00354		○

* (не требует использования комплекта переходника со штифтом код 0282 00354)

○ совместимые инструменты

Подготовьтесь к достойной встрече зимнего сезона.

Технология и комфорт

Полная линейка машин для ухода за садом в зимнее время. Благодаря двигателю внутреннего сгорания и многоступенчатой коробке передач они могут легко достигнуть любых уголков сада или пешеходных дорожек. Примененные в их конструкции самые последние технические решения обеспечивают максимум эффективности при очистке территории от снега даже в самых тяжелых ситуациях.



1



2



3



4



5

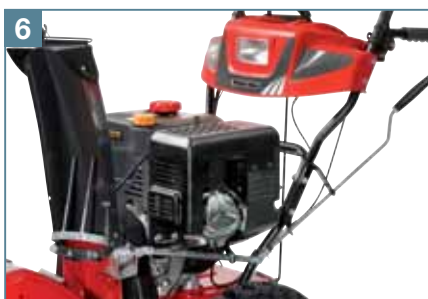

6



7



8

1 Мощные двигатели серии WINTER с верхним расположением клапанов специально разработаны для работы при низких температурах. Машины серийно оснащены устройствами электрического запуска (кроме моделей 52 и 56).

2 Колеса с зимним протектором типа supergrip обеспечивают максимум сцепления с любым типом грунта.

3 Практичный прожектор, позволяющий работать даже в условиях плохой видимости (за исключением моделей 52 и 56).

4 Двухступенчатая турбина с зубчатой фрезой обеспечивает максимум эффективности при уборке даже плотного или обледеневшего снега (за исключением модели 52).

5 Органы управления регулировками удобно расположены на приборной доске (за исключением моделей 52 и 56).

6 Направление выброса снега легко регулируется как по вертикали, так и по горизонтали - соответствующая регулировка осуществляется непосредственно на панели управления.

7 Регулируемые и устойчивые к истиранию металлические полозья служат для поддержания ровного положения фрезы на надлежащем расстоянии от земли, обеспечивая сохранение ее целостности и правильность работы (за исключением модели 52).

8 Машины (за исключением модели 52) являются самоходными: это облегчает работу и обеспечивает больший комфорт для оператора, в частности при очистке больших площадей от накопившегося на них снега.

Снегоуборщики

Указания по выбору и техобслуживанию



Выбор снегоуборщика

Выбор модели должен производиться на основе количества снежных осадков, выпадающих в вашем регионе; **если, например, количество подлежащего уборке снега незначительно, предпочтительно не работать со слишком широкими фрезами** (эффективность снегоуборщика является максимальной только тогда, когда крыльчатка полностью заполнена снегом). Модели с **малой шириной захвата** также наилучшим образом подходят для работы на ограниченных **пространствах** и при наличии на участке препятствий или большого числа поворотов.

И наоборот, выбирайте **модели с большой шириной фрезы** (и, следовательно, с более мощными двигателями) и на гусеничном ходу **при выпадении большого количества снега в вашем регионе.**

Если место хранения снегоуборщика является **слабозащищенным** от низких температур, предпочтительно **сделать выбор в пользу модели с электрическим запуском** для обеспечения бесперебойного запуска.

Обслуживание

- Перед каждым включением обязательно проверяйте уровень масла и при необходимости заменяйте его - см. руководство по эксплуатации и техобслуживанию.
- На электрической модели проверяйте **величину заряда аккумулятора** не реже, чем раз в 3 месяца.
- Проверьте правильность **давления в шинах.**
- **Смазывайте** с помощью шприц-масленки **фрезы**, смазывайте **кольцо желоба выброса снега** не реже, чем раз в 3 месяца.

Снегоуборщики ARTIK для индивидуального использования

Новые снегоуборщики **ARTIK** представляют собой машины с мощными двигателями; они идеально подходят требовательным пользователям, стремящимся к спокойствию и уверенности при работах в зимний период. Они оснащены двигателями серии WINTER с верхним расположением клапанов и электрическим и ручным пуском, специально разработанными для обеспечения максимально эффективной работы при низких температурах. Геометрия зимнего протектора supergrip обеспечивает максимум сцепления с любым типом грунта.

В продаже только на некоторых рынках



Home Plus Emak

ARTIK 52

Home Plus Emak

ARTIK 56

Home Plus Emak

ARTIK 56 EL

Марка/модель двигателя	Emak 163 см ³ (5,5 л.с.)	Emak 182 см ³ (6 л.с.)	Emak 212 см ³ (7 л.с.)
Запуск	ручной	ручной	ручной/электрический 12 В
Ширина захвата	52 см	56 см	56 см
Передвижение	ручное	трансмиссия	трансмиссия
Коробка передач	1 скорость переднего хода	7 скоростей (5 скоростей переднего хода + 2 скорости заднего хода)	7 скоростей (5 скоростей переднего хода + 2 скорости заднего хода)
Число ступеней	1	2	2
Регулировка желоба	ручная / 190° по горизонтали 70° по вертикали	ручная / 190° по горизонтали 70° по вертикали	ручная / 190° по горизонтали 70° по вертикали
Макс. дальность выброса	2-8 м	8-12 м	8-12 м
Панель управления	нет	нет	нет
Прожектор	нет	нет	да
Тип шин	9"x3,5"x6 super-grip	13"x4.1"-6 super-grip	13"x4.1"-6 super-grip
Вес	45 кг	70 кг	73 кг

Home Plus Emak

ARTIK 62 ELD

Марка/модель двигателя	Emak 265 см ³ (9 л.с.)
Запуск	ручной/электрический 230 В (110 В)
Ширина захвата	62 см
Передвижение	трансмиссия
Коробка передач	8 скоростей (6 скоростей переднего хода + 2 скорости заднего хода)
Число ступеней	2
Регулировка желоба	ручная / 190° по горизонтали 70° по вертикали
Макс. дальность выброса	10-15 м
Панель управления	да
Прожектор	да
Тип шин	14"x5"-6 super-grip
Вес	85 кг



Принадлежности для снегоборщика

	Код	Машины			
		ARTIK 56	ARTIK 56 EL	ARTIK 62 ELD	ARTIK 70 ELD
Цепи для езды по снегу Принадлежность для снегоборщиков, позволяющая двигаться за покрытым снегом наклонным и особо труднопроходимым участкам.					
	Пара цепей для езды по снегу для колес 13"	6826 0002	<input type="radio"/>	<input type="radio"/>	
	Пара цепей для езды по снегу для колес 14"	6826 0003			<input type="radio"/>
	Пара цепей для езды по снегу для колес 15"	6826 0004			<input type="radio"/>

o совместимые инструменты

Вы занимаетесь транспортировкой тяжелых и объемных грузов на труднопроходимой местности? Мы предлагаем Вам мощных союзников, готовых преодолеть любое препятствие.

Технология и комфорт

Характеризующиеся особой прочностью компонентов и выполненные в соответствии с самыми жесткими стандартами качества, эти машины идеально подходят для применения в строительстве и в сельском хозяйстве для транспортировки тяжелых и объемных грузов на наклонных или неровных участках.



1

1 Снабжены валом отбора мощности для прицепных агрегатов.



2

2 Нарастиваемая платформа: позволяет оптимизировать транспортировку грузов с большими объемами.



3

3 Угол опрокидывания кузова до 50°.



4

4 Широкие гусеницы обеспечивают хорошее сцепление с любыми типами грунтов (безопасность для оператора).



5

5 Уменьшенный угол разворота позволяет машине свободно двигаться на стройплощадках и среди теплиц или виноградных кустов.



6

6 Прочное шасси с натяжителем гусениц, идеально сбалансированное для обеспечения правильного распределения груза в кузове и хорошего сцепления с любым грунтом.



7

7 Расположенное с задней стороны металлическое ограждение обеспечивает безопасность оператора.



8

8 Прочная стальная рама. Заниженный центр тяжести обеспечивает оптимальную устойчивость даже при работе на склонах. Высокое расположение двигателя и трансмиссии способствует удобству техобслуживания.

Указания по выбору и техобслуживанию

Выбор транспортера

Для перевозки дров или собранных плодов на бытовом уровне идеально подходит транспортер с ручным опрокидыванием, грузоподъемностью до 450 кг. Выдвижной кузов облегчает процесс погрузки и транспортировку объемных объектов.

Если вам необходим сверхнадежный и проходимый транспортер, рекомендуем выбрать профессиональную модель грузоподъемностью 400-600 кг. Опрокидывание кузова осуществляется вручную или с помощью гидравлики. Кузов – выдвижной и с откидывающимися бортами.

Транспортеры обладают малым радиусом поворота, обеспечивающим повышенную маневренность.



Обслуживание

- Регулярно проверяйте **уровень масла** и при необходимости выполняйте его замену.
- Периодически проверяйте и очищайте **воздушный фильтр**.
- Содержите **контур охлаждения** в чистоте и периодически выполняйте очистку/замену **свечи** зажигания.
- Выполните замену **трансмиссионного масла** после первых 50-ти часов эксплуатации, а затем через каждые 100 часов.
- Периодически выполняйте проверку и очистку **тормоза**.
- Выполняйте регулировку боковых рычагов **управления полуосями**.
- Периодически проверяйте **натяжение гусениц**.

Транспортеры для бытового применения

Компактные и маневренные, эти машины служат в сельской местности отличным средством транспортировки дров или собранных плодов. Идеально подходят для езды на ограниченных пространствах и наклонных участках.

В продаже только на некоторых рынках



CR 340 H

CR 340 K

Объем цилиндра	160 см ³	159 см ³
Марка/модель двигателя	Honda GCV 160 OHC	Emak K 650 OHV
Коробка передач	2 + 2	2 + 2
Скорость (км/ч)	1 ^а : 1,60 - 2 ^а : 3,60 1 ^в R: 1,40 - 2 ^в R: 3,40	1 ^а : 1,60 - 2 ^а : 3,60 1 ^в R: 1,40 - 2 ^в R: 3,40
Подъем/опрокидывание	ручные	ручные
Минимальный радиус разворота	700 мм	700 мм
Угол опрокидывания	45°	45°
Платформа/Грузоподъемность	наращиваемая / 350 кг	наращиваемая / 350 кг
Длина платформы	93 – 106 см	93 – 106 см
Ширина платформы	52 - 90 см	52 – 90 см
Габаритные размеры	153x60x90 см	153x60x90 см
Вес	140 кг	140 кг

Профессиональные транспортеры

Разработанные в соответствии с самыми жесткими стандартами качества, эти машины отличаются высокой грузоподъемностью, а также надежностью и безотказностью; их широкие гусеницы обеспечивают отличное сцепление с грунтами любого типа и безопасность работы оператора даже на участках с сильным наклоном.

В продаже только на некоторых рынках



CR 450

CR 560

Объем цилиндра	163 см ³	163 см ³
Марка/модель двигателя	Honda GX 160 OHV	Honda GX 160 OHV
Коробка передач	3 + 1R	4 + 2R
Скорость (км/ч)	1 ^а : 1,88 - 2 ^а : 4,13 - 3 ^а : 7,00 1 ^в R: 1,86	1 ^а : 1,88 - 2 ^а : 3,16 - 3 ^а : 4,13 - 4 ^а : 7,00 1 ^в R: 1,86 - 2 ^в R: 3,13
Подъем/опрокидывание	ручные	ручные
Минимальный радиус разворота	700 мм	700 мм
Угол опрокидывания	50°	50°
Платформа/Грузоподъемность	наращиваемая / 450 кг	наращиваемая / 550 кг
Длина платформы	93 – 106 см	100 – 118 см
Ширина платформы	56 – 94 см	65 – 110 см
Габаритные размеры	167x65x102 см	175x73x102 см
Вес	180 кг	200 кг

Размеры / Принадлежности для транспортеров

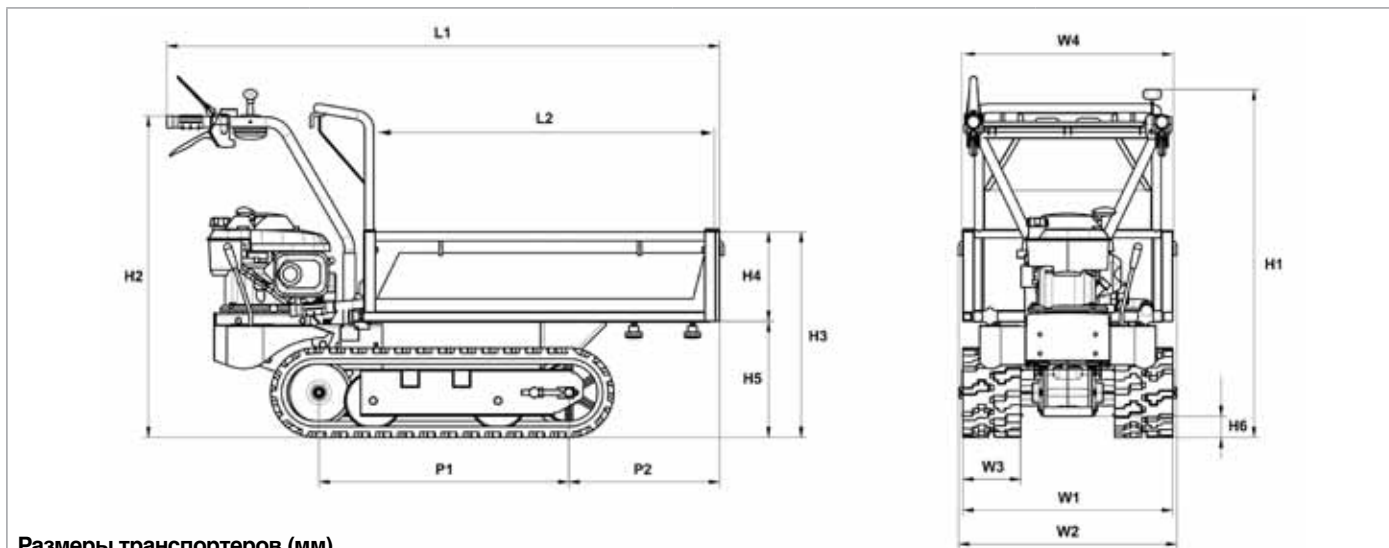

Размеры транспортеров (мм)

	CR 340 H CR 340 K	CR 450	CR 560
L1	1.530-1.665	1.670	1.745
L2	925-1.060	925-1.060	1.000-1.180
H1	965	1.020	1.020
H2	885	900	900
H3	570	590	590
H4	240	240	240
H5	330	339	339
H6	65	70	70
W1	590	620	620
W2	603-983	643	733
W3	170	-	-
W4	520-900	560-940	650-1.100
P1	690	785	785
P2	415-550	330	405

	Код	Машины			
		CR 270	CR 340	CR 450	CR 560

Комплекты для увеличения высоты бортов

Комплекты для увеличения высоты платформы для повышения грузоподъемности.

	Комплекты для увеличения высоты бортов	6872 2010	<input type="radio"/>	<input type="radio"/>		
		6872 2003			<input type="radio"/>	
		6872 2004				<input type="radio"/>

Приспособление для подсоединения навесных устройств к валу отбора мощности транспортера

Необходимо для подсоединения навесных устройств.

	Приспособление для подсоединения навесных устройств к валу отбора мощности транспортера	L011 8900 *			<input type="radio"/>	<input type="radio"/>
--	---	-------------	--	--	-----------------------	-----------------------

*в наличии до окончания складских запасов. совместимые инструменты

Мощные, прочные и неизменно надежные: когда дело становится серьезным, компромиссы невозможны.

Технология и комфорт

Мощные машины для профессионального использования, предназначенные для самых тяжелых работ по резке асфальта, бетона и металлов. Специально разработанные для профессионального применения с использованием самых передовых конструкторских и технологических решений, они обеспечивают высокую производительность, надежность и максимальное удобство в эксплуатации. Мощные фильтрационные системы, специально разработанные для эффективной защиты двигателя даже в условиях самой высокой запыленности. Эргономичная конструкция и удобный доступ ко всем основным органам управления.



1 Цилиндр с декомпрессором для упрощения пуска двигателя и уменьшения требуемых для этого усилий.

2 Карбюратор с компенсатором поддерживает постоянство соотношения воздух/горючая смесь и тем самым обеспечивает постоянную мощность машины и увеличивает интервал между операциями по техобслуживанию.

3 Серийно поставляется комплект для водяного охлаждения диска; его установка способствует также устранению пыли, образующейся при бурении.

4 Удобное расположение всех органов управления и предохранительный рычаг, предотвращающий срабатывания по случайному нажатию акселератора.

5 Инновационная многослойная фильтрующая система (губчатый фильтр + бумажный фильтр + нейлоновый сетчатый фильтр): в карбюратор поступает только чистый воздух, уже очищенный от пыли.

6 Выполненные из алюминия труба и ограждение диска делают машину более легкой и маневренной. Разворачиваемый на 180° рукав позволяет работать у самой кромки стен.

7 Эргономичные ручки, изолированные от двигателя шестью резиновыми амортизаторами, делают машину более стабильной и управляемой.

Указания по выбору и техобслуживанию



Руководство по выбору бензореза

Идеальное решение для резки бетона или другим материалам, используемых в строительстве, в ходе ремонта или нового строительства.

Особо подходят для выполнения дверных и оконных проемов, а также для резки некоторых типов труб, асфальта и металла.

С помощью специальной системы охлаждения воды можно осадить пыль, создаваемую при работе режущего диска, что существенно улучшает условия работы.

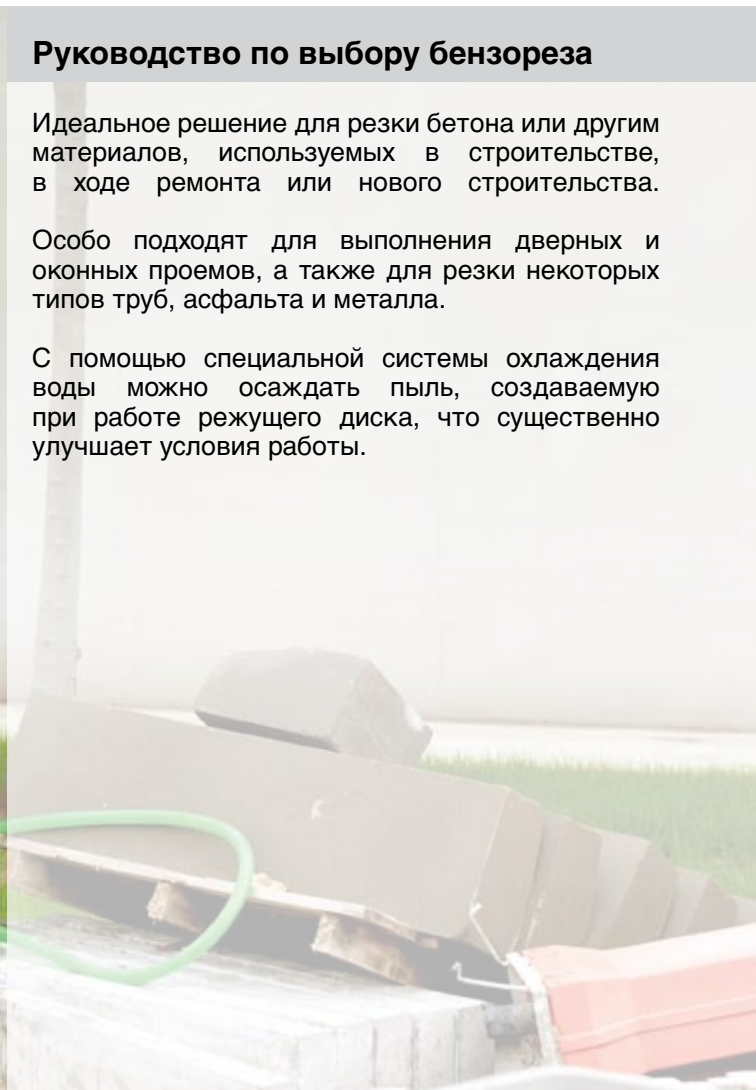

Обслуживание

- После каждых 10 часов работы снимайте крышку и очищайте **губчатый воздушный фильтр**; в случае чрезмерного загрязнения или повреждения фильтра заменяйте его.
- После каждых 20 часов работы снимайте крышку и очищайте **бумажный воздушный фильтр**; в случае чрезмерного загрязнения или повреждения фильтра заменяйте его.
- Периодически проверяйте состояние **топливного фильтра**.
- Периодически прочищайте **ребра цилиндра** кисточкой или сжатым воздухом.
- Периодически проверяйте и очищайте **свечу**.
- Периодически проверяйте **расстояние между электродами** свечи.
- Перед тем как приступить к использованию машины проверьте и при необходимости замените **режущий диск**.
- Проверьте правильность натяжения **ремня**; в случае износа замените его.

Бензорезы

Идеально подходят для выполнения дорожно-строительных работ; оборудованы мощными двигателями и современными фильтрующими устройствами, обеспечивающими их безотказную работу на самых запыленных участках.



983 ТТА 16"



963 ТТА 14"

Мощность	5 л.с. - 3,7 кВт	4,1 л.с. - 3,0 кВт
Объем цилиндра	80,7 см ³	63,3 см ³
Диаметр диска	400 мм	350 мм
Макс. глубина резки	150 мм	120 мм
Уровень звукового давления/мощности	102/114 дБ(А)	101/112 дБ(А)
Уровень вибраций лев./прав.	10/8,8 м/с ²	9,4/11,2 м/с ²
Вес без диска	13,6 кг	10,4 кг

Примечание: фотографии носят исключительно иллюстративный характер. Машина поставляется без диска.

Принадлежности для бензорезов



	Код	Машины	
		963 ТТА	983 ТТА
<p>Комплект для водяного охлаждения Комплект для водяного охлаждения позволяет осуществлять смачивание режущего диска, обеспечивая оседание пыли и охлаждение узла резки.</p>			
	Комплект для водяного охлаждения 5201 2055	●	●
	Комплект "pro" для водяного охлаждения 5201 0110A	○	○

● серийная комплектация

○ совместимые инструменты

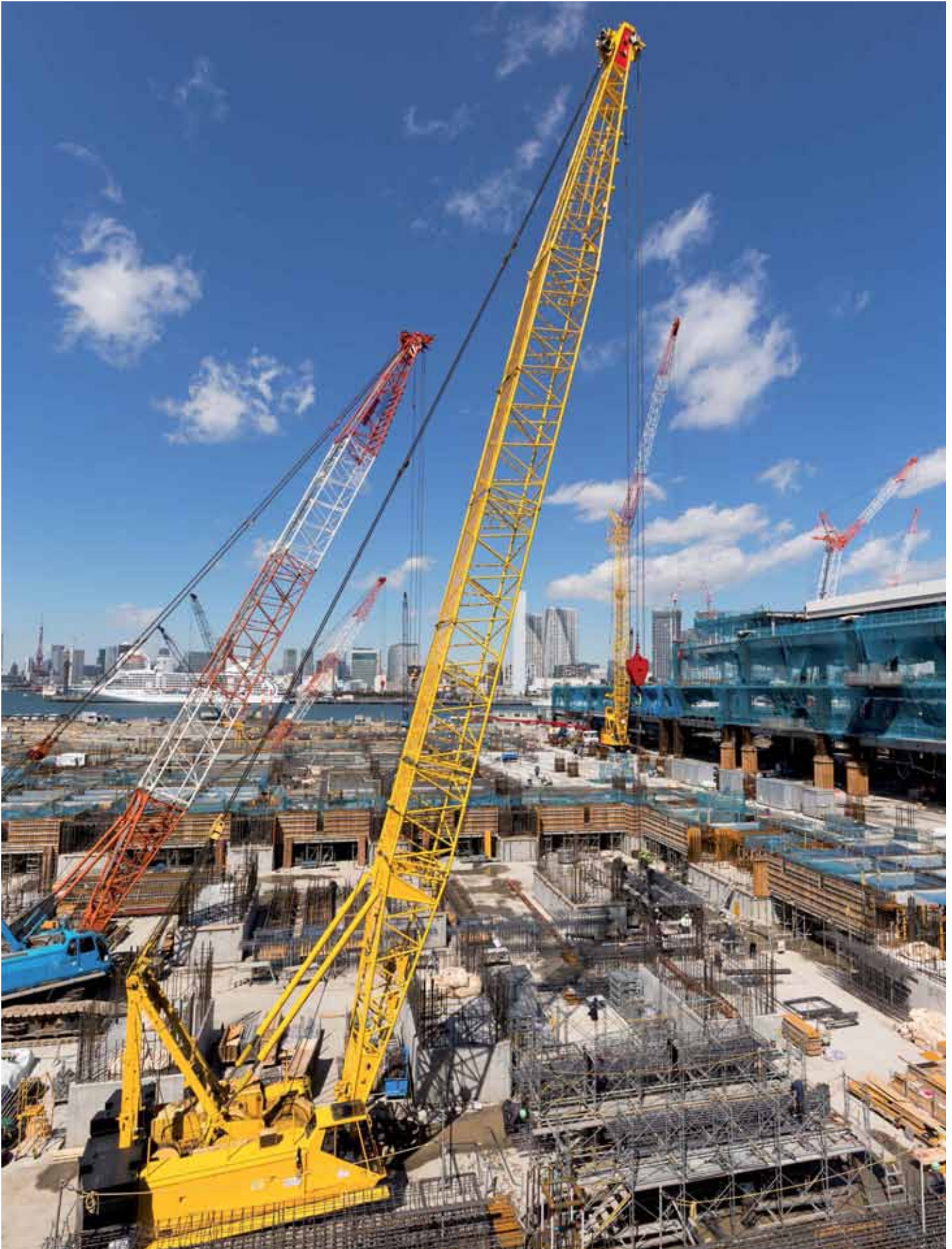

Чтобы чувствовать себя в хороших руках до, во время и после покупки.

Уверенность и эффективность

Стрижка травы, уборка листьев и сучьев, обрезка ветвей, поливка – важные мероприятия, осуществляемые в целях обогораживания и оздоровления садовых и приусадебных участков, а также в качестве приятного времяпровождения для любителей зелени и отдыха под открытым небом. Это достигается высоким уровнем производительности, комфорта и безопасности, предлагаемым техникой **Oleo-Mac**. В целях поддержания длительного срока службы следует соблюдать правила эксплуатации и обслуживания технических устройств.

- **Обращайтесь только к авторизованным дилерам Oleo-Mac**; они смогут порекомендовать Вам машину, в наибольшей степени соответствующую Вашим потребностям, и дать Вам все необходимые рекомендации по ее правильной эксплуатации.
- Перед тем, как приступить к эксплуатации машины, внимательно прочтите поставляемое с ней **руководство по эксплуатации и техобслуживанию**, которое Вы получите при покупке.
- Договоритесь с авторизованным дилером **Oleo-Mac** о **периодических проверках** Вашей машины: благодаря этому она всегда будет находиться в **отличной форме** и полностью соответствовать всем Вашим ожиданиям.
- Всегда используйте **оригинальные запчасти и принадлежности**, которые можно приобрести через авторизованного дилера **Oleo-Mac**.

Преимущества, предоставляемые представителями Oleo-Mac

- **Консультация при покупке:** дилер **Oleo-Mac** поможет вам выбрать наиболее подходящее техническое средство и предоставит всю необходимую информацию, связанную с его правильной эксплуатацией.
- **Специализированное техническое обслуживание:** гарантированное качественное обслуживание, выполняемое в кратчайшие сроки. Изделия для бытового использования имеют гарантию, действующую в течение двух лет.
- **Послепродажное обслуживание:** все дилеры **Oleo-Mac** являются опытными операторами техники и регулярно проходят курсы обучения. Таким образом, они способны предоставить вам всю необходимую информацию, связанную с техникой.
- **Оригинальные запасные части и аксессуары:** все работы выполняются только с использованием запасных частей и аксессуаров **Oleo-Mac**.



Цифры и фотографии, приведенные в каталоге, не являются строго обязательными для поставляемой продукции, т.к. она постоянно подвергается конструктивным и технологическим улучшениям. Приведенные в каталоге данные, касающиеся практического использования оборудования, и его технические характеристики могут быть изменены без предварительного извещения.

Некоторые изделия имеются в продаже не во всех странах или продаются только по заказу.





С правом внесения изменений - Несколько моделей присутствуют в продаже только некоторых рынках. Мод. 001101978 - 2016



It's an **Emak S.p.A.** trademark
42011 Bagnolo in Piano (RE) Italy
Tel. +39 0522 956611 • Fax +39 0522 951555
info@myoleomac.com • www.myoleomac.com
YouTube www.youtube.com/MyOleoMac

