

# KÄRCHER

makes a difference

**HD 6/12-4 C**  
**HD 6/15 C**  
**HD 7/18 C**  
**HD 7/10 CXF**

**HD 6/12-4 CX**  
**HD 6/15 CX**  
**HD 7/18 CX**

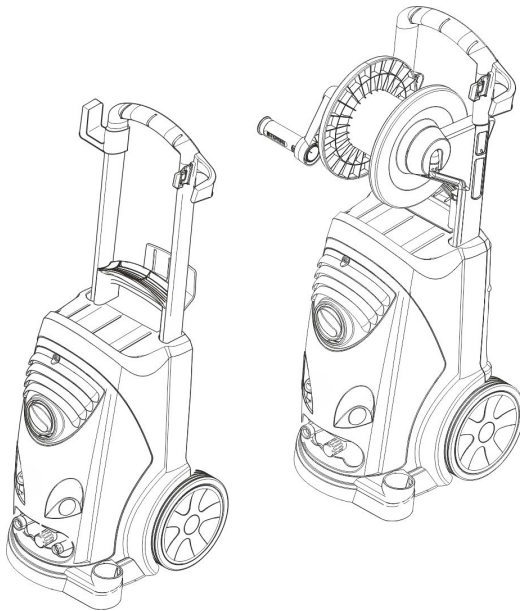

Deutsch	6
English	18
Français	30
Italiano	43
Nederlands	56
Español	68
Português	81
Dansk	94
Norsk	106
Svenska	118
Suomi	130
Ελληνικά	142
Türkçe	155
Русский	167
Magyar	181
Čeština	193
Slovenščina	205
Polski	217
Românește	230
Slovenčina	242
Hrvatski	254
Srpski	266
Български	278
Eesti	291
Latviešu	303
Lietuviškai	315
Українська	327
Indonesia	340
中文	353

**Register and win!**  
[www.karcher.com/register-and-win](http://www.karcher.com/register-and-win)



**EAC**



59668180 05/16





**HD 6/12-4 C**  
**HD 6/15 C**  
**HD 7/18 C**

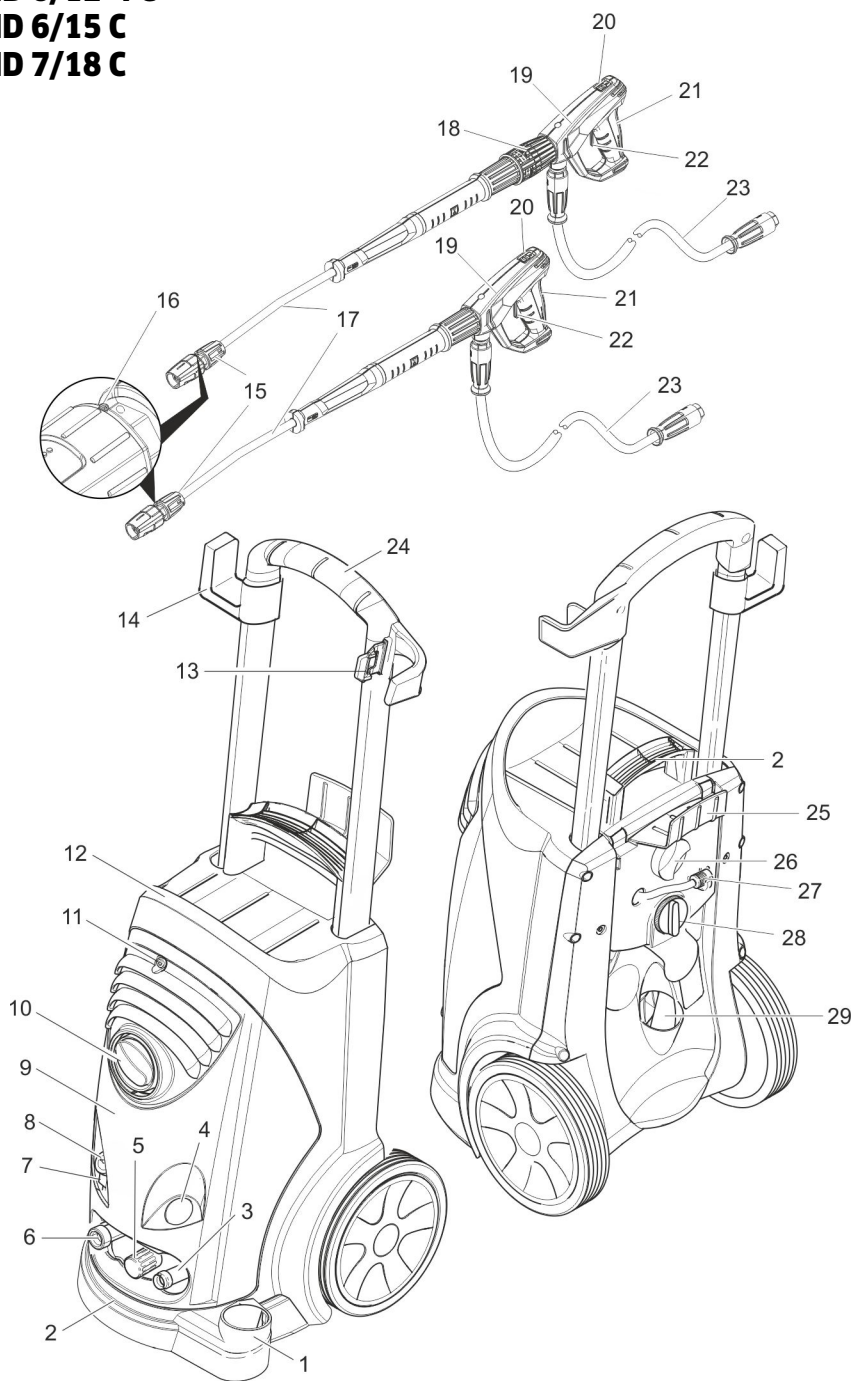



**HD 6/12-4 CX**  
**HD 6/15 CX**  
**HD 7/10 CXF**  
**HD 7/18 CX**

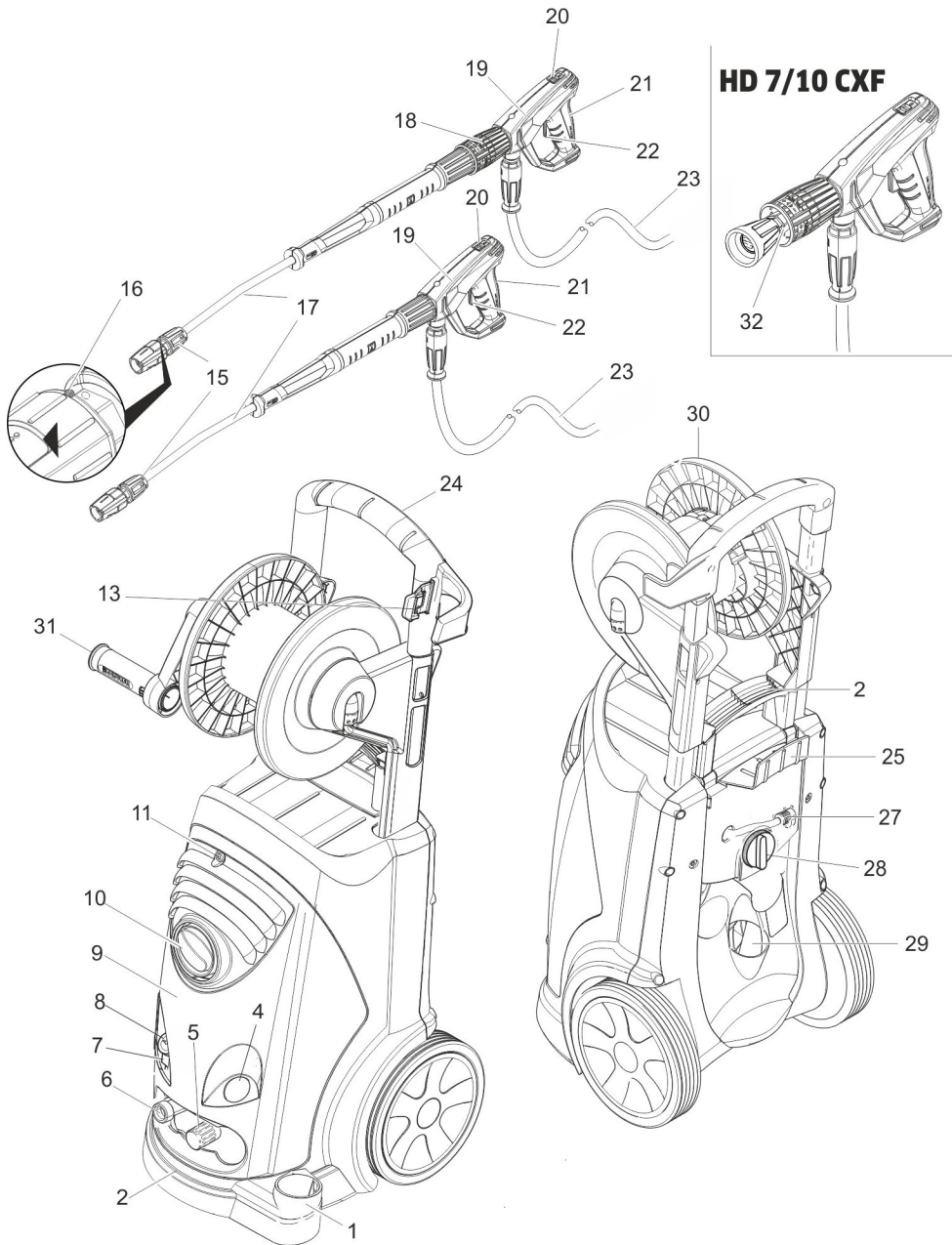

**HD 7/10 CXF**

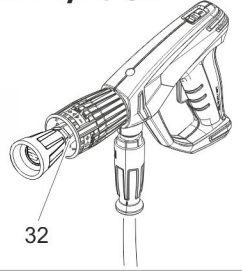



Lesen Sie vor der ersten Benutzung Ihres Gerätes diese Originalbetriebsanleitung, handeln Sie danach und bewahren Sie diese für späteren Gebrauch oder für Nachbesitzer auf.

## Inhaltsverzeichnis

Geräteelemente . . . . .	DE	1
Sicherheitshinweise . . . . .	DE	1
Bestimmungsgemäße Verwendung . . . . .	DE	2
Sicherheitseinrichtungen . . . . .	DE	2
Umweltschutz . . . . .	DE	2
Vor Inbetriebnahme . . . . .	DE	3
Inbetriebnahme . . . . .	DE	4
Bedienung . . . . .	DE	4
Transport . . . . .	DE	6
Lagerung . . . . .	DE	6
Pflege und Wartung . . . . .	DE	6
Störungshilfe . . . . .	DE	7
Zubehör und Ersatzteile . . . . .	DE	8
Garantie . . . . .	DE	8
EU-Konformitätserklärung . . . . .	DE	8
Technische Daten . . . . .	DE	9

## Geräteelemente

- Bitte Bildseite vorne ausklappen
- 1 Düsenablage
  - 2 Griff
  - 3 Hochdruckanschluss EASY!Lock
  - 4 Manometer
  - 5 Druck-/Mengenregulierung HD 6/12, HD 6/15
  - 6 Wasseranschluss
  - 7 Ölstandsanzeige
  - 8 Ölbehälter
  - 9 Gerätehaube
  - 10 Geräteschalter
  - 11 Befestigungsschraube Gerätehaube
  - 12 Schlauchablage
  - 13 Halter für Handspritzpistole
  - 14 Schlauchhaken
  - 15 Düse
  - 16 Markierung der Düse
  - 17 Strahlrohr EASY!Lock
  - 18 Druck-/Mengenregulierung HD 7/10, HD 7/18
  - 19 Handspritzpistole EASY!Lock
  - 20 Sicherungsraste

- 21 Abzugshebel
- 22 Sicherungshebel
- 23 Hochdruckschlauch EASY!Lock
- 24 Schubbügel
- 25 Kabelhalter
- 26 Klemmschraube Schubbügel
- 27 Reinigungsmittel-Saugschlauch mit Filter
- 28 Reinigungsmittel-Dosierventil
- 29 Zubehörfach
- 30 Schlauchtrommel
- 31 Kurbel
- 32 Adapter

## Farbkennzeichnung

- Bedienelemente für den Reinigungsprozess sind gelb.
- Bedienelemente für die Wartung und den Service sind hellgrau.

## Sicherheitshinweise

- Vor erster Inbetriebnahme Sicherheitshinweise Nr. 5.951-949.0 unbedingt lesen!
- Jeweilige nationale Vorschriften des Gesetzgebers für Flüssigkeitsstrahler beachten.
- Jeweilige nationale Vorschriften des Gesetzgebers zur Unfallverhütung beachten. Flüssigkeitsstrahler müssen regelmäßig geprüft und das Ergebnis der Prüfung schriftlich festgehalten werden.
- Am Gerät/Zubehör dürfen keine Veränderungen vorgenommen werden.

## Gefahrenstufen

- ⚠ GEFAHR**  
*Hinweis auf eine unmittelbar drohende Gefahr, die zu schweren Körperverletzungen oder zum Tod führt.*
- ⚠ WARNING**  
*Hinweis auf eine möglicherweise gefährliche Situation, die zu schweren Körperverletzungen oder zum Tod führen kann.*
- ⚠ VORSICHT**  
*Hinweis auf eine möglicherweise gefährliche Situation, die zu leichten Verletzungen führen kann.*
- ACHTUNG**  
*Hinweis auf eine möglicherweise gefährliche Situation, die zu Sachschäden führen kann.*

## Symbole auf dem Gerät



Hochdruckstrahlen können bei unsachgemäßem Gebrauch gefährlich sein. Der Strahl darf nicht auf Personen, Tiere, aktive elektrische Ausrüstung oder auf das Gerät selbst gerichtet werden.



Gemäß gültiger Vorschriften darf das Gerät nie ohne Systemtrenner am Trinkwassernetz betrieben werden. Es ist ein geeigneter Systemtrenner der Fa. Kärcher oder alternativ ein Systemtrenner gemäß EN 12729 Typ BA zu verwenden.  
Wasser, das durch einen Systemtrenner geflossen ist, wird als nicht trinkbar eingestuft.

## Bestimmungsgemäße Verwendung

Diesen Hochdruckreiniger ausschließlich verwenden

- zum Reinigen mit dem Niederdruckstrahl und Reinigungsmittel (z.B. Reinigen von Maschinen, Fahrzeugen, Bauwerken, Werkzeugen),
- zum Reinigen mit Hochdruckstrahl ohne Reinigungsmittel (z.B. Reinigen von Fassaden, Terrassen, Gartengeräten).

Für hartnäckige Verschmutzungen empfehlen wir den Dreckfräser als Sonderzubehör.

**Anforderungen an die Wasserqualität:**  
**ACHTUNG**

Als Hochdruckmedium darf nur sauberes Wasser verwendet werden. Verschmutzungen führen zu vorzeitigem Verschleiß oder Ablagerungen im Gerät.

Wird Recyclingwasser verwendet, dürfen folgende Grenzwerte nicht überschritten werden.

pH-Wert	6,5...9,5
elektrische Leitfähigkeit *	Leitfähigkeit Frischwasser +1200 µS/cm
absetzbare Stoffe **	< 0,5 mg/l
abfiltrierbare Stoffe ***	< 50 mg/l

Kohlenwasserstoffe	< 20 mg/l
Chlorid	< 300 mg/l
Sulfat	< 240 mg/l
Kalzium	< 200 mg/l
Gesamthärte	< 28 °dH < 50 °TH < 500 ppm (mg CaCO <sub>3</sub> /l)
Eisen	< 0,5 mg/l
Mangan	< 0,05 mg/l
Kupfer	< 2 mg/l
Aktivchlor	< 0,3 mg/l
frei von üblen Gerüchen	
* Maximum insgesamt 2000 µS/cm	
** Probevolumen 1 l, Absetzzeit 30 min	
*** keine abrasiven Stoffe	

## Sicherheitseinrichtungen

### Überströmventil mit Druckschalter

Beim Reduzieren der Wassermenge mit der Druck-/Mengenregulierung öffnet das Überströmventil und ein Teil des Wassers fließt zur Pumpenseite zurück. Wird der Abzugshebel an der Handspritzpistole losgelassen, schaltet der Druckschalter die Pumpe ab, der Hochdruckstrahl stoppt. Wird der Abzugshebel gezogen, schaltet die Pumpe wieder ein.

### Sicherheitsventil (nur HD 7/18)

Das Sicherheitsventil öffnet bei Überschreitung des zulässigen Betriebsüberdrucks; das Wasser fließt zur Pumpenseite zurück.

Überströmventil, Druckschalter und Sicherheitsventil sind werkseitig eingestellt und plombiert.

Einstellungen nur durch den Kundendienst.

## Umweltschutz



Die Verpackungsmaterialien sind recyclebar. Bitte werfen Sie die Verpackungen nicht in den Hausmüll, sondern führen Sie diese einer Wiederverwertung zu.

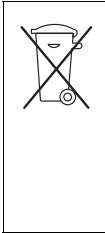

Altgeräte enthalten wertvolle recyclingfähige Materialien, die einer Verwertung zugeführt werden sollten. Batterien, Öl und ähnliche Stoffe dürfen nicht in die Umwelt gelangen. Bitte entsorgen Sie Altgeräte deshalb über geeignete Sammelsysteme.

Elektrische und elektronische Geräte enthalten oft Bestandteile, die bei falschem Umgang oder falscher Entsorgung eine potentielle Gefahr für die menschliche Gesundheit und die Umwelt darstellen können. Für den ordnungsgemäßen Betrieb des Gerätes sind diese Bestandteile jedoch notwendig. Mit diesem Symbol gekennzeichnete Geräte dürfen nicht mit dem Hausmüll entsorgt werden.

**Hinweise zu Inhaltsstoffen (REACH)**  
Aktuelle Informationen zu Inhaltsstoffen finden Sie unter:

[www.kaercher.de/REACH](http://www.kaercher.de/REACH)

## Vor Inbetriebnahme

### Auspacken

- Packungsinhalt beim Auspacken prüfen.
- Bei Transportschaden sofort Händler informieren.

### Ölstand kontrollieren

- Ölstandsanzeige bei stehendem Gerät ablesen. Der Ölstand muss oberhalb der beiden Zeiger liegen.

### Entlüftung Ölbehälter aktivieren

- Befestigungsschraube der Gerätehaube herausdrehen, Gerätehaube abnehmen.
- Spitze des Ölbehälterdeckels abschneiden.
- Gerätehaube befestigen.

## Zubehör montieren

**Hinweis:** Das EASY!Lock-System verbindet Komponenten durch ein Schnellgewinde mit nur einer Umdrehung schnell und sicher.

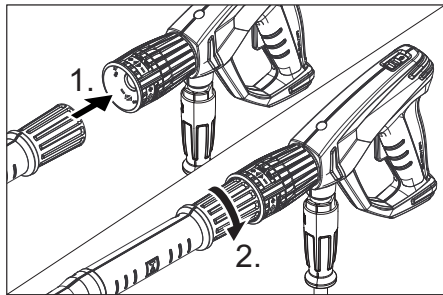

- Düse auf das Strahlrohr montieren (Markierung auf dem Stellring oben) und handfest anziehen (EASY!Lock).
- Strahlrohr mit Handspritzpistole verbinden und handfest anziehen (EASY!Lock).

### Hinweis:

Nur bei HD 7/10 CXF:

Bei beengten Platzverhältnissen kann der beigelegte Adapter mit Düse direkt an der Handspritzpistole montiert werden.

### ⚠ **WARNUNG**

*Verletzungsgefahr bei Verwendung einer Punktstrahldüse mit dem Adapter. Adapter nur mit einer Flachstrahldüse verwenden.*

### Bei Geräten ohne Schlauchtrommel:

- Klemmung Schubbügel lösen.
- Schubbügel auf gewünschte Höhe einstellen.
- Klemmung Schubbügel festziehen.
- Hochdruckschlauch mit Handspritzpistole und Hochdruckanschluss des Gerätes verbinden und handfest anziehen (EASY!Lock).

### Bei Geräten mit Schlauchtrommel:

- Kurbel in die Schlauchtrommelwelle einstecken und einrasten.
- Hochdruckschlauch vor dem Aufwickeln gestreckt auslegen.
- Hochdruckschlauch durch Drehen der Kurbel in gleichmäßigen Lagen auf die Schlauchtrommel aufwickeln.

- Drehrichtung so wählen, dass der Hochdruckschlauch nicht geknickt wird.
- Hochdruckschlauch mit Handspritzpistole verbinden und handfest anziehen (EASY!Lock).

## Inbetriebnahme

### ⚠ **WARNUNG**

*Verletzungsgefahr! Gerät, Zubehör, Zuleitungen und Anschlüsse müssen in einwandfreiem Zustand sein. Falls der Zustand nicht einwandfrei ist, darf das Gerät nicht benutzt werden.*

## Elektrischer Anschluss

### ⚠ **GEFAHR**

*Verletzungsfahr durch elektrischen Schlag. Gerät nur an Wechselstrom anschließen. Mindestabsicherung der Steckdose (siehe Technische Daten).*

*Die maximal zulässige Netzimpedanz am elektrischen Anschlusspunkt (siehe Technische Daten) darf nicht überschritten werden. Bei Unklarheiten bezüglich der an Ihrem Anschlusspunkt vorliegenden Netzimpedanz setzen Sie sich bitte mit Ihrem Energieversorgungsunternehmen in Verbindung.*

*Das Gerät muss zwingend mit einem Stecker an das elektrische Netz angeschlossen werden. Eine nicht trennbare Verbindung mit dem Stromnetz ist verboten. Der Stecker dient zur Netztrennung.*

*Verlängerungskabel mit ausreichendem Querschnitt verwenden (siehe „Technische Daten“) und ganz von der Kabeltrommel abwickeln.*

Anschlusswerte siehe Typenschild/Technische Daten.

## Wasseranschluss

### Anschluss an die Wasserleitung

#### ⚠ **WARNUNG**

*Vorschriften des Wasserversorgungsunternehmens beachten.*

*Gemäß gültiger Vorschriften darf das Gerät nie ohne Systemtrenner am Trinkwassernetz betrieben*



*werden. Es ist ein geeigneter Systemtrenner der Fa. KÄRCHER oder alternativ ein Systemtrenner gemäß EN 12729 Typ BA zu verwenden.*

*Wasser, das durch einen Systemtrenner geflossen ist, wird als nicht trinkbar eingestuft.*

#### ⚠ **VORSICHT**

*Systemtrenner immer an der Wasserversorgung, niemals direkt am Gerät anschließen. Anschlusswerte siehe Technische Daten.*

- Zulaufschlauch (Mindestlänge 7,5 m, Mindestdurchmesser 1/2“) am Wasseranschluss des Gerätes und am Wasserzulauf (zum Beispiel Wasserhahn) anschließen.

#### **Hinweis:**

Der Zulaufschlauch ist nicht im Lieferumfang enthalten.

- Wasserzulauf öffnen.

## Wasser aus offenen Behältern ansaugen

- Saugschlauch mit Filter (Bestell-Nr. 4.440-238.0) am Wasseranschluss anschrauben.
- Gerät entlüften:  
Düse abschrauben.  
Gerät so lange laufen lassen bis das Wasser blasenfrei austritt.  
Eventuell Gerät 10 Sekunden laufen lassen – ausschalten. Vorgang mehrmals wiederholen.
- Gerät ausschalten und Düse wieder aufschrauben.

## Bedienung

### ⚠ **GEFAHR**

*Explosionsgefahr!*

*Keine brennbaren Flüssigkeiten versprühen. Beim Einsatz des Gerätes in Gefahrbereichen (z.B. Tankstellen) sind die entsprechenden Sicherheitsvorschriften zu beachten.*

*Verletzungsgefahr! Beim Arbeiten Handspritzpistole und Strahlrohr mit beiden Händen halten.*

*Verletzungsgefahr! Der Abzugshebel und der Sicherungshebel dürfen bei Betrieb nicht festgeklemmt werden.*

**Verletzungsgefahr!** Bei defektem Sicherungshebel Kundendienst aufsuchen.  
**Verletzungsgefahr durch Hochdruckwasserstrahl.** Vor allen Arbeiten am Gerät Sicherungsraste an der Handspritzpistole nach vorne schieben.

**⚠ VORSICHT**

Umweltschäden. Motoren nur an Stellen mit entsprechendem Ölabscheider reinigen.

**ACHTUNG**

Verstopfungsgefahr. Düsen nur mit der Mündung nach oben in das Zubehörfach legen.

**Handspritzpistole öffnen/schließen**

- ➔ Handspritzpistole öffnen: Sicherungshebel und Abzugshebel betätigen.
- ➔ Handspritzpistole schließen: Sicherungshebel und Abzugshebel loslassen.

**Betrieb mit Hochdruck**



**Hinweis:**

Das Gerät ist mit einem Druckschalter ausgestattet. Der Motor läuft nur an, wenn die Handspritzpistole geöffnet ist.

- ➔ Hochdruckschlauch ganz von der Schlauchtrommel abrollen.
- ➔ Geräteschalter auf „I“ stellen.
- ➔ Handspritzpistole entschichern, dazu Sicherungsraste nach hinten schieben.
- ➔ Handspritzpistole öffnen.
- ➔ Arbeitsdruck und Wassermenge durch Drehen (stufenlos) an der Druck- und Mengenregulierung einstellen(+/-)

**Strahlart wählen**

- ➔ Handspritzpistole schließen.
- ➔ Gehäuse der Düse drehen, bis das gewünschte Symbol mit der Markierung übereinstimmt:

	Hochdruck-Rundstrahl (0°) für besonders hartnäckige Verschmutzungen
	Niederdruck-Flachstrahl (CHEM) für den Betrieb mit Reinigungsmittel oder Reinigen mit geringem Druck
	Hochdruck-Flachstrahl (25°) für großflächige Verschmutzungen

**Betrieb mit Reinigungsmittel**

**⚠ WARNUNG**

Ungeeignete Reinigungsmittel können das Gerät und das zu reinigende Objekt beschädigen. Nur Reinigungsmittel verwenden, die von Kärcher freigegeben sind. Dosierempfehlung und Hinweise, die den Reinigungsmitteln beigegeben sind, beachten. Zum Schonen der Umwelt sparsam mit Reinigungsmitteln umgehen  
**Sicherheitshinweise auf den Reinigungsmitteln beachten.**

Kärcher-Reinigungsmittel garantieren ein störungsfreies Arbeiten. Bitte lassen Sie sich beraten oder fordern Sie unseren Katalog oder unsere Reinigungsmittel-Informationsblätter an.

- ➔ Reinigungsmittel-Saugschlauch herausziehen.
- ➔ Reinigungsmittel-Saugschlauch in einen Behälter mit Reinigungsmittel hängen.
- ➔ Düse auf „CHEM“ stellen.
- ➔ Reinigungsmittel-Dosierventil auf gewünschte Konzentration stellen.

**Empfohlene Reinigungsmethode**

- ➔ Reinigungsmittel sparsam auf die trockene Oberfläche sprühen und einwirken (nicht trocknen) lassen.
- ➔ Gelösten Schmutz mit dem Hochdruckstrahl abspülen.
- ➔ Nach dem Betrieb Filter in klares Wasser tauchen. Dosierventil auf höchste Reinigungsmittel-Konzentration drehen. Gerät starten und eine Minute lang klarspülen.

**Betrieb unterbrechen**

- ➔ Handspritzpistole schließen. Das Gerät schaltet sich ab.
- ➔ Handspritzpistole sichern, dazu Sicherungsraste nach vorne schieben.

**Nach der Unterbrechung:**

- ➔ Handspritzpistole entschichern, dazu Sicherungsraste nach hinten schieben.
- ➔ Handspritzpistole öffnen. Das Gerät schaltet sich wieder ein.

## Gerät ausschalten

- Wasserzulauf schließen.
- Handspritzpistole öffnen.
- Pumpe mit Geräteschalter einschalten und 5-10 Sekunden laufen lassen.
- Handspritzpistole schließen.
- Geräteschalter auf „0/OFF“ stellen.
- Netzstecker nur mit trockenen Händen aus Steckdose ziehen.
- Wasseranschluss entfernen.
- Handspritzpistole betätigen, bis Gerät drucklos ist.
- Handspritzpistole sichern, dazu Sicherungsraste nach vorne schieben.

## Gerät aufbewahren

- Handspritzpistole in den Halter stecken.
- Hochdruckschlauch aufwickeln und über die Schlauchablage hängen.  
oder  
Hochdruckschlauch auf die Schlauchtrommel aufwickeln. Griff der Kurbel einschieben, um die Schlauchtrommel zu blockieren.
- Anschlusskabel um den Kabelhalter wickeln.
- Stecker mit montiertem Clip befestigen.

## Frostschutz

### **ACHTUNG**

*Frost zerstört das nicht vollständig von Wasser entleerte Gerät.*

Gerät an einem frostfreien Ort aufbewahren.

### **Ist eine frostfreie Lagerung nicht möglich:**

- Wasser ablassen.
- Handelsübliches Frostschutzmittel durch das Gerät pumpen.

### **Hinweis:**

Handelsübliches Frostschutzmittel für Automobile auf Glykolbasis verwenden. Handhabungsvorschriften des Frostschutzmittelherstellers beachten.

- Gerät max. 1 Minute laufen lassen bis Pumpe und Leitungen leer sind.

## Transport

### **△ VORSICHT**

*Verletzungs- und Beschädigungsgefahr!  
Gewicht des Gerätes beim Transport beachten.*

### **ACHTUNG**

*Abzugshebel während des Transports vor Beschädigung schützen.*

- Zum Transport über längere Strecken Gerät am Griff hinter sich herziehen.
- Bei Geräten ohne Schlauchtrommel Schubbügel zum Tragen nach unten stellen. Gerät zum Tragen an den Griffen fassen, nicht am Schubbügel.
- Beim Transport in Fahrzeugen Gerät nach den jeweils gültigen Richtlinien gegen Rutschen und Kippen sichern.

## Lagerung

### **△ VORSICHT**

*Verletzungs- und Beschädigungsgefahr!  
Gewicht des Gerätes bei Lagerung beachten.*

## Pflege und Wartung

### **△ GEFAHR**

*Verletzungsgefahr durch unabsichtlich anlaufendes Gerät und elektrischen Schlag.  
Vor allen Arbeiten am Gerät, Gerät ausschalten und Netzstecker ziehen.*

### **Hinweis:**

Altöl darf nur von den dafür vorgesehenen Sammelstellen entsorgt werden. Bitte geben Sie anfallendes Altöl dort ab. Verschmutzen der Umwelt mit Altöl ist strafbar.

## Sicherheitsinspektion/ Wartungsvertrag

Mit Ihrem Händler können Sie eine regelmäßige Sicherheitsinspektion vereinbaren oder einen Wartungsvertrag abschließen. Bitte lassen Sie sich beraten.



## Vor jedem Betrieb

- Anschlusskabel auf Schaden prüfen (Gefahr durch elektrischen Schlag), beschädigtes Anschlusskabel unverzüglich durch autorisierten Kundendienst/ Elektrofachkraft austauschen lassen.
- Hochdruckschlauch auf Beschädigung überprüfen (Berstgefahr). Beschädigten Hochdruckschlauch unverzüglich austauschen.
- Gerät (Pumpe) auf Dichtheit prüfen. 3 Tropfen Wasser pro Minute sind zulässig und können an der Geräteunterseite austreten. Bei stärkerer Undichtheit Kundendienst aufsuchen.

## Wöchentlich

- Ölstand prüfen. Bei milchigem Öl (Wasser im Öl) sofort Kundendienst aufsuchen.
- Sieb im Wasseranschluss reinigen.
- Filter am Reinigungsmittel-Saugschlauch reinigen.

## Alle 500 Betriebsstunden, mindestens jährlich

- Wartung des Gerätes vom Kundendienst durchführen lassen.
- Öl wechseln.

## Ölwechsel

### Hinweis:

Ölmenge und -sorte siehe „Technische Daten“.

- Befestigungsschraube der Gerätehaube herausdrehen, Gerätehaube abnehmen.
- Deckel des Ölbehälters abnehmen.
- Gerät nach vorne kippen.
- Öl in Auffangbehälter ablassen.
- Neues Öl langsam einfüllen; Luftblasen müssen entweichen.
- Deckel des Ölbehälters anbringen.
- Gerätehaube befestigen.

## Störungshilfe

### ⚠ **GEFAHR**

*Verletzungsgefahr durch unabsichtlich anlaufendes Gerät und elektrischen Schlag. Vor allen Arbeiten am Gerät, Gerät ausschalten und Netzstecker ziehen.*

*Elektrische Bauteile nur vom autorisierten Kundendienst prüfen und reparieren lassen. Bei Störungen, die in diesem Kapitel nicht genannt sind, im Zweifelsfall und bei ausdrücklichem Hinweis einen autorisierten Kundendienst aufsuchen.*

## Gerät läuft nicht

- Anschlusskabel auf Schaden prüfen.
- Netzspannung prüfen.
- Bei elektrischem Defekt Kundendienst aufsuchen.

## Gerät kommt nicht auf Druck

- Düse auf „Hochdruck“ stellen.
- Düse reinigen.
- Düse ersetzen.
- Gerät entlüften (siehe „Inbetriebnahme“).
- Wasserzulaufmenge prüfen (siehe Technische Daten).
- Sieb im Wasseranschluss reinigen.
- Sämtliche Zulaufleitungen zur Pumpe prüfen.
- Bei Bedarf Kundendienst aufsuchen.

## Pumpe undicht

3 Tropfen Wasser pro Minute sind zulässig und können an der Geräteunterseite austreten. Bei stärkerer Undichtheit Kundendienst aufsuchen.

- Bei stärkerer Undichtheit Gerät durch Kundendienst prüfen lassen.

## Pumpe klopft

- Saugleitungen für Wasser und Reinigungsmittel auf Undichtheit prüfen.
- Dosierventil für Reinigungsmittel bei Betrieb ohne Reinigungsmittel schließen.
- Gerät entlüften (siehe „Inbetriebnahme“).
- Bei Bedarf Kundendienst aufsuchen.

## Reinigungsmittel wird nicht angesaugt

- Düse auf „CHEM“ stellen.
- Reinigungsmittel-Saugschlauch mit Filter prüfen/reinigen.
- Reinigungsmittel-Dosierventil öffnen oder prüfen/reinigen.
- Bei Bedarf Kundendienst aufsuchen.



## Zubehör und Ersatzteile

Nur Original-Zubehör und Original-Ersatzteile verwenden, sie bieten die Gewähr für einen sicheren und störungsfreien Betrieb des Gerätes.

Informationen über Zubehör und Ersatzteile finden Sie unter [www.kaercher.com](http://www.kaercher.com).

## Garantie

In jedem Land gelten die von unserer zuständigen Vertriebsgesellschaft herausgegebenen Garantiebedingungen. Etwaige Störungen an Ihrem Gerät beseitigen wir innerhalb der Garantiefrist kostenlos, sofern ein Material- oder Herstellungsfehler die Ursache sein sollte. Im Garantiefall wenden Sie sich bitte mit Kaufbeleg an Ihren Händler oder die nächste autorisierte Kundendienststelle.

## EU-Konformitätserklärung

Hiermit erklären wir, dass die nachfolgend bezeichnete Maschine aufgrund ihrer Konzipierung und Bauart sowie in der von uns in Verkehr gebrachten Ausführung den einschlägigen grundlegenden Sicherheits- und Gesundheitsanforderungen der EU-Richtlinien entspricht. Bei einer nicht mit uns abgestimmten Änderung der Maschine verliert diese Erklärung ihre Gültigkeit.

**Produkt:** Hochdruckreiniger  
**Typ:** 1.150-xxx  
**Typ:** 1.151-xxx  
**Typ:** 1.214-xxx

**Einschlägige EU-Richtlinien**  
2006/42/EG (+2009/127/EG)  
2014/30/EU  
2000/14/EG

### Angewandte harmonisierte Normen

EN 60335-1  
EN 60335-2-79  
EN 55014-1: 2006+A1: 2009+A2: 2011  
EN 55014-2: 1997 + A2: 2008  
EN 61000-3-2: 2006+A1: 2009+A2: 2009  
HD 7/10, HD 7/16, HD 7/18  
EN 61000-3-3: 2006

HD 5/17, HD 6/12, HD 6/15:  
EN 61000-3-11: 2000  
EN 62233: 2008

### Angewandtes Konformitätsbewertungsverfahren

2000/14/EG: Anhang V

### Schalleistungspegel dB(A)

HD 6/12  
Gemessen: 83  
Garantiert: 85  
HD 6/15  
Gemessen: 85  
Garantiert: 86  
HD 7/10  
Gemessen: 90  
Garantiert: 91  
HD 7/18  
Gemessen: 90  
Garantiert: 91

Die Unterzeichnenden handeln im Auftrag und mit Vollmacht der Geschäftsführung.

  
H. Jenner  
CEO

  
S. Reiser  
Head of Approbation

Dokumentationsbevollmächtigter:  
S. Reiser

Alfred Kärcher GmbH & Co. KG  
Alfred-Kärcher-Str. 28 - 40  
71364 Winnenden (Germany)  
Tel.: +49 7195 14-0  
Fax: +49 7195 14-2212

Winnenden, 2016/03/01

## Technische Daten

<b>Typ</b>		<b>HD 6/12-4C</b> 1.150-900.0 1.150-901.0	<b>HD 6/15 C</b> 1.150-907.0
		<b>HD 6/12-4 CX</b> 1.150-902.0	<b>HD 6/15 CX</b> 1.150-916.0
		EU	KAP
<b>Netzanschluss</b>			
Spannung	V	230	220
Stromart	Hz	1~ 50	1~ 60
Anschlussleistung	kW	2,8	3,2
Absicherung (träge, Char. C)	A	16	
Schutzart		IPX5	
Maximal zulässige Netzimpedanz	Ohm	0.386+j0.241	0.302+j0.189
Verlängerungskabel 30 m	mm <sup>2</sup>	2,5	
<b>Wasseranschluss</b>			
Zulauftemperatur (max.)	°C	60	
Zulaufmenge (min.)	l/min	12	
Saughöhe aus offenem Behälter (20 °C)	m	0,5	
Zulaufdruck (max.)	MPa	1	
<b>Leistungsdaten</b>			
Arbeitsdruck Wasser (mit Standarddüse)	MPa	12	14
Max. Betriebsüberdruck	MPa	18	21,5
Düsengröße der Standarddüse		043	036
Fördermenge	l/min	10	9,5
Reinigungsmittelansaugung	l/min	0...0,6	
Rückstoßkraft der Handspritzpistole (max.)	N	26	21
<b>Ermittelte Werte gemäß EN 60335-2-79</b>			
Hand-Arm Vibrationswert			
Handspritzpistole	m/s <sup>2</sup>	<2,5	
Strahlrohr	m/s <sup>2</sup>	<2,5	
Unsicherheit K	m/s <sup>2</sup>	1	
Schalldruckpegel L <sub>pA</sub>	dB(A)	70	72
Unsicherheit K <sub>pA</sub>	dB(A)	2	1
Schalleistungspegel L <sub>WA</sub> + Unsicherheit K <sub>WA</sub>	dB(A)	85	86
<b>Betriebsstoffe</b>			
Ölmenge	l	0,35	
Ölsorte		SAE 15W40	
<b>Maße und Gewichte</b>			
Länge	mm	360	
Breite (CX)	mm	375 (400)	
Höhe	mm	925	
Gewicht ohne Zubehör	kg	*	27 (32,5)
* 1.150-900.0: 26 kg; 1.150-901.0 26,5 kg; 1.150-902.0: 31 kg			

<b>Typ</b>		<b>HD 6/15 C</b> 1.150-903.0 1.150-905.0	<b>HD 6/15 C</b> 1.150-904.0
		<b>HD 6/15 CX</b> 1.150-914.0	<b>HD 6/15 CX</b> 1.550-915.0
		EU	CH
<b>Spannung</b>			
Spannung	V	230	
<b>Stromart</b>			
Stromart	Hz	1~ 50	
<b>Anschlussleistung</b>			
Anschlussleistung	kW	3,1	2,2
<b>Absicherung (träge, Char. C)</b>			
Absicherung (träge, Char. C)	A	16	10
<b>Schutzart</b>			
Schutzart		IPX5	
<b>Maximal zulässige Netzimpedanz</b>			
Maximal zulässige Netzimpedanz	Ohm	0.302+j0.189	
<b>Verlängerungskabel 30 m</b>			
Verlängerungskabel 30 m	mm <sup>2</sup>	2,5	
<b>Wasseranschluss</b>			
<b>Zulauftemperatur (max.)</b>			
Zulauftemperatur (max.)	°C	60	
<b>Zulaufmenge (min.)</b>			
Zulaufmenge (min.)	l/min	12	
<b>Saughöhe aus offenem Behälter (20 °C)</b>			
Saughöhe aus offenem Behälter (20 °C)	m	0,5	
<b>Zulaufdruck (max.)</b>			
Zulaufdruck (max.)	MPa	1	
<b>Leistungsdaten</b>			
<b>Arbeitsdruck Wasser (mit Standarddüse)</b>			
Arbeitsdruck Wasser (mit Standarddüse)	MPa	15	11
<b>Max. Betriebsüberdruck</b>			
Max. Betriebsüberdruck	MPa	21,5	15
<b>Düsengröße der Standarddüse</b>			
Düsengröße der Standarddüse		034	043
<b>Fördermenge</b>			
Fördermenge	l/min	9,5	
<b>Reinigungsmittelansaugung</b>			
Reinigungsmittelansaugung	l/min	0...0,6	
<b>Rückstoßkraft der Handspritzpistole (max.)</b>			
Rückstoßkraft der Handspritzpistole (max.)	N	21	
<b>Ermittelte Werte gemäß EN 60335-2-79</b>			
<b>Hand-Arm Vibrationswert</b>			
<b>Handspritzpistole</b>			
Handspritzpistole	m/s <sup>2</sup>	<2,5	
<b>Strahlrohr</b>			
Strahlrohr	m/s <sup>2</sup>	<2,5	
<b>Unsicherheit K</b>			
Unsicherheit K	m/s <sup>2</sup>	1	
<b>Schalldruckpegel L<sub>pA</sub></b>			
Schalldruckpegel L <sub>pA</sub>	dB(A)	72	
<b>Unsicherheit K<sub>pA</sub></b>			
Unsicherheit K <sub>pA</sub>	dB(A)	1	
<b>Schalleistungspegel L<sub>WA</sub> + Unsicherheit K<sub>WA</sub></b>			
Schalleistungspegel L <sub>WA</sub> + Unsicherheit K <sub>WA</sub>	dB(A)	86	
<b>Betriebsstoffe</b>			
<b>Ölmenge</b>			
Ölmenge	l	0,35	
<b>Ölsorte</b>			
Ölsorte		SAE 15W40	
<b>Maße und Gewichte</b>			
<b>Länge</b>			
Länge	mm	360	
<b>Breite (CX)</b>			
Breite (CX)	mm	375 (400)	
<b>Höhe</b>			
Höhe	mm	925	
<b>Gewicht ohne Zubehör (CX)</b>			
Gewicht ohne Zubehör (CX)	kg	*	34,5 (32,5)
1.150-903.0: 27 kg; 1.150-905.0: 32,5 kg; 1.150-914.0: 32,5 kg			

Typ		HD 6/15 C 1.150-906.0	HD 6/15 C 1.150-911.0	HD 6/15 C 1.150-910.0
		KAP	GB/AU	AR
<b>Netzanschluss</b>				
Spannung	V	220	240	220
Stromart	Hz	1~ 50		
Anschlussleistung	kW	3,0	3,1	
Absicherung (träge, Char. C)	A	16	13	16
Schutzart		IPX5		
Maximal zulässige Netzimpedanz	Ohm	0.302+j0.189		
Verlängerungskabel 30 m	mm <sup>2</sup>	2,5		
<b>Wasseranschluss</b>				
Zulauftemperatur (max.)	°C	60		
Zulaufmenge (min.)	l/min	12		
Saughöhe aus offenem Behälter (20 °C)	m	0,5		
Zulaufdruck (max.)	MPa	1		
<b>Leistungsdaten</b>				
Arbeitsdruck Wasser (mit Standarddüse)	MPa	13	15	
Max. Betriebsüberdruck	MPa	21,5		
Düsengröße der Standarddüse		036	034	
Fördermenge	l/min	9,5	9,3	
Reinigungsmittelansaugung	l/min	0...0,6		
Rückstoßkraft der Handspritzpistole (max.)	N	21		
<b>Ermittelte Werte gemäß EN 60335-2-79</b>				
Hand-Arm Vibrationswert				
Handspritzpistole	m/s <sup>2</sup>	<2,5		
Strahlrohr	m/s <sup>2</sup>	<2,5		
Unsicherheit K	m/s <sup>2</sup>	1		
Schalldruckpegel L <sub>pA</sub>	dB(A)	72		
Unsicherheit K <sub>pA</sub>	dB(A)	1		
Schalleistungspegel L <sub>WA</sub> + Unsicherheit K <sub>WA</sub>	dB(A)	86		
<b>Betriebsstoffe</b>				
Ölmenge	l	0,35		
Ölsorte		SAE 15W40		
<b>Maße und Gewichte</b>				
Länge	mm	360		
Breite (CX)	mm	375 (400)		
Höhe	mm	925		
Gewicht ohne Zubehör (CX)	kg	25	27	

Typ		HD 7/10 CXF 1.151-906.0	HD 7/18 C 1.151-900.0 1.151-902.0	HD 7/18 C 1.151-901.0
			HD 7/18 CX 1.151-908.0	HD 7/18 CX 1.151-907.0
		EU	EU	EU II
<b>Netzanschluss</b>				
Spannung	V	400		230
Stromart	Hz	3~ 50		
Anschlussleistung	kW	3,0	4,7	
Absicherung (träge, Char. C)	A	16		
Schutzart		IPX5		
Maximal zulässige Netzimpedanz	Ohm	-		
Verlängerungskabel 30 m	mm <sup>2</sup>	2,5		
<b>Wasseranschluss</b>				
Zulauftemperatur (max.)	°C	80	60	
Zulaufmenge (min.)	l/min	13		
Saughöhe aus offenem Behälter (20 °C)	m	0,5		
Zulaufdruck (max.)	MPa	1		
<b>Leistungsdaten</b>				
Arbeitsdruck Wasser (mit Standarddüse)	MPa	10	17,5	
Max. Betriebsüberdruck	MPa	12	21,5	
Düsengröße der Standarddüse (CX)		060	040 (042)	
Fördermenge	l/min	11,5		
Reinigungsmittelansaugung	l/min	0...0,6		
Rückstoßkraft der Handspritzpistole (max.)	N	21		
<b>Ermittelte Werte gemäß EN 60335-2-79</b>				
Hand-Arm Vibrationswert				
Handspritzpistole	m/s <sup>2</sup>	<2,5		
Strahlrohr	m/s <sup>2</sup>	<2,5		
Unsicherheit K	m/s <sup>2</sup>	1		
Schalldruckpegel L <sub>pA</sub>	dB(A)	77		
Unsicherheit K <sub>pA</sub>	dB(A)	1		
Schalleistungspegel L <sub>WA</sub> + Unsicherheit K <sub>WA</sub>	dB(A)	91		
<b>Betriebsstoffe</b>				
Ölmenge	l	0,35		
Ölsorte		SAE 90 Hypoid		
<b>Maße und Gewichte</b>				
Länge	mm	360		
Breite (CX)	mm	375 (400)		
Höhe	mm	925		
Gewicht ohne Zubehör (CX)	kg	33	*	31,8 (32,5)
* 1.151-900: 30,8 kg; 1.151-902.0: 34,5 kg; 1.151-908.0: 32,5 kg				



Please read and comply with these original instructions prior to the initial operation of your appliance and store them for later use or subsequent owners.

## Contents

Device elements . . . . .	EN	1
Safety instructions . . . . .	EN	1
Proper use . . . . .	EN	2
Safety Devices . . . . .	EN	2
Environmental protection . . . .	EN	2
Before Startup . . . . .	EN	3
Start up . . . . .	EN	4
Operation . . . . .	EN	4
Transport . . . . .	EN	6
Storage . . . . .	EN	6
Care and maintenance . . . . .	EN	6
Troubleshooting . . . . .	EN	7
Accessories and Spare Parts .	EN	7
Warranty . . . . .	EN	7
EU Declaration of Conformity .	EN	8
Technical specifications . . . . .	EN	9

## Device elements

Please unfold the front picture side

- 1 Storage compartment for nozzles
- 2 Handle
- 3 High-pressure connection EASY!Lock
- 4 Manometer
- 5 Pressure/ volume regulation HD 6/12, HD 6/15
- 6 Water connection
- 7 Oil level indicator
- 8 Oil tank
- 9 Cover
- 10 Power switch
- 11 Fastening screw for device hood
- 12 Storage compartment for hoses
- 13 Trigger gun storage clip
- 14 Hose hook
- 15 Nozzle
- 16 Marking of the nozzle
- 17 Spray lance EASY!Lock
- 18 Pressure/ volume regulation HD 7/10, HD 7/18
- 19 Trigger gun EASY!Lock
- 20 Safety catch
- 21 Triggering lever

- 22 Safety lever
- 23 High pressure hose EASY!Lock
- 24 Push handle
- 25 Cable clamp
- 26 Clamping screw for pushing handle
- 27 Detergent suction hose with filter
- 28 Dosage valve for detergent
- 29 Accessory compartment
- 30 Hose drum
- 31 Crank
- 32 Adapter

## Colour coding

- The operating elements for the cleaning process are yellow.
- The controls for the maintenance and service are light gray.

## Safety instructions

- Before first start-up it is definitely necessary to read the operating instructions and safety indications Nr. 5.951-949.0!
- Please follow the national rules and regulations for fluid spray jets of the respective country.
- Please follow the national rules and regulations for accident prevention of the respective country. Fluid spray jets must be tested regularly and the results of these tests must be documented in writing.
- The appliance/accessories must not be modified.

## Hazard levels

### **△ DANGER**

*Pointer to immediate danger, which leads to severe injuries or death.*

### **△ WARNING**

*Pointer to a possibly dangerous situation, which can lead to severe injuries or death.*

### **△ CAUTION**

*Pointer to a possibly dangerous situation, which can lead to minor injuries.*

### **ATTENTION**

*Pointer to a possibly dangerous situation, which can lead to property damage.*

## Symbols on the machine



*High-pressure jets can be dangerous if improperly used. The jet may not be directed at persons, animals, live electrical equipment or at the appliance itself.*



*According to the applicable regulations, the appliance must never be used on the drinking water net without a system separator. Use a suitable system separator manufactured by Kärcher; or, as an alternative, a system separator as per EN 12729 Type BA.*

*Water flowing through a system separator is considered non-drinkable.*

## Proper use

Use this high pressure cleaner exclusively for

- Cleaning using low pressure jet and detergent (for e.g. for cleaning machines, cars, buildings, tools),
- For cleaning using high pressure jet without detergent (for e.g. for cleaning facades, terraces, garden appliances).

For stubborn dirt, we recommend the use of the dirt blaster as a special accessory.

**Quality requirements for water:**

### ATTENTION

*Only clean water may be used as high pressure medium. Impurities will lead to increased wear and tear or formation of deposits in the appliance.*

*If recycled water is used, the following limit values must not be exceeded.*

pH value	6,5...9,5
electrical conductivity *	Conductivity fresh water +1200 µS/cm
settleable solids **	< 0,5 mg/l
total suspended solids ***	< 50 mg/l
Hydrocarbons	< 20 mg/l
Chloride	< 300 mg/l
Sulphate	< 240 mg/l
Calcium	< 200 mg/l

Total hardness	< 28 °dH < 50 °TH < 500 ppm (mg CaCO <sub>3</sub> /l)
Iron	< 0,5 mg/l
Manganese	< 0,05 mg/l
Copper	< 2 mg/l
Active chloride	< 0,3 mg/l
free of bad odours	
* Maximum total 2000 µS/cm	
** Test volume 1 l, settling time 30 min	
*** no abrasive substances	

## Safety Devices

### Overflow valve with pressure switch

While reducing the water supply/quantity regulation at the pump head, the overflow valve opens and part of the water flows back to the pump suck side.

If the pulling lever on the trigger gun is released the pressure switch turns off the pump, the high-pressure jet is stopped. If the pulling lever is pulled the pump is turned on again.

### Safety valve (only HD 7/18)

The safety valve opens when the permissible operating pressure is exceeded; water flows back to the suction side of the pump. The overflow valve, pressure switch and safety valve are set and sealed at the factory.

Setting only by customer service.

## Environmental protection



The packaging material can be recycled. Please do not throw the packaging material into household waste; please send it for recycling.



Old appliances contain valuable materials that can be recycled; these should be sent for recycling. Batteries, oil, and similar substances must not enter the environment. Please dispose of your old appliances using appropriate collection systems.

Electrical and electronic devices often contain components which could potentially pose a danger to human health and the environment if handled or disposed of incorrectly. However, these components are necessary for the proper operation of the device. Devices marked with this symbol must not be disposed of with regular household rubbish.

#### Notes about the ingredients (REACH)

You will find current information about the ingredients at:

[www.kaercher.com/REACH](http://www.kaercher.com/REACH)

## Before Startup

### Unpacking

- Check the contents of the pack before unpacking.
- In case of transport damage inform vendor immediately.

### Check oil level

- ➔ Read the oil level display when the device is not running. The oil level must be above the two pointers.

### Activate deaeration of oil container

- ➔ Unscrew the fastening screws of the device hood; remove the device hood.
- ➔ Cut off tip of oil container cover
- ➔ Fasten the device hood.

### Attaching the Accessories

**Note:** The EASY!Lock system joins components with a quick-fasten thread solidly and securely with just one turn.

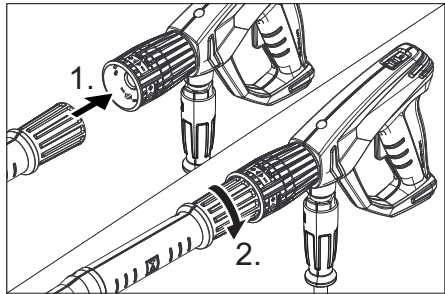

- ➔ Mount the nozzle on the spray lance (marking on the adjustment ring at the top) and hand-tighten it (EASY!Lock).
- ➔ Join the spray lance with the trigger gun and tighten until hand-tight (EASY!Lock).

#### Note:

Only with HD 7/10 CXF:

For work in confined spaces, the included adapter with nozzle can be attached directly to the trigger gun.

#### ⚠ WARNING

*Risk of injury while using a detail nozzle with the adapter. Only use the adapter with a flat jet nozzle.*

#### In devices without hose drum:

- ➔ Loosen the clamps of the pushing handle.
- ➔ Adjust the handle to the desired height.
- ➔ Tighten the clamps of the pushing handle.
- ➔ Join the high-pressure hose with trigger gun and high-pressure connection of the appliance and tighten until hand-tight (EASY!Lock).

#### In devices with hose drum:

- ➔ Insert the crank in the hose drum shaft and lock it in.
- ➔ Before rolling up, stretch out the high pressure hose.
- ➔ Wind the high pressure hose in uniform layers on the hose drum by rotating the crank. Select the rotation direction in such a way that the high pressure hose does not get bent.
- ➔ Join the high pressure hose with trigger gun and tighten until hand-tight (EASY!Lock).



## Start up

### **⚠ WARNING**

*Risk of injury! Appliance, accessories, supply lines and connections must be in fault-free condition. If they are not in a perfect state then the appliance must not be used.*

### **Electrical connection**

### **⚠ DANGER**

*Danger of injury by electric shock. The appliance may only be connected to alternating current.*

*Minimum fuse strength of the socket (see Technical Data).*

*The highest allowed net impedance at the electrical connection point (refer to technical data) is not to be exceeded. In case of confusion regarding the power impedance present on your connection, please contact your utilities provider.*

*It is imperative to connect the appliance to the electric mains by means of a plug. It is forbidden to permanently connect the appliance to the power supply. The plug serves for the disconnection from the mains.*

*Use the extension cord that has an adequate cross-section (see "Technical Data") and unwind it fully from the cable drum.*

For connection values, see type plate/technical data.

### **Water connection**

### **Connection to the water supply**

### **⚠ WARNING**

*Observe regulations of water supplier.*

*According to applicable regulations, the appliance must never be used on the drinking water net without a system separator. A suitable system separator by KÄRCHER or alternatively a system separator according to EN 12729 type BA must be used.*

*Water that was flowing through a system separator is considered non-drinkable.*

### **⚠ CAUTION**

*Always connect the system separator to the water supply, never directly to the appliance!*



For connection values refer to technical specifications

→ Connect the supply hose (min. length 7.5 m, minimum diameter 1/2") to the water connection point of the machine and at the water supply point (for e.g. a tap).

### **Note:**

The supply hose is not included.

→ Open the water supply.

### **Drawing in water from open reservoirs**

→ Screw the suction hose with filter (order no. 4.440-238.0) to the water connection.

→ Deaerate the appliance:

Unscrew the nozzle.

Switch on the appliance and let it run until the water exiting is bubble-free.

At the end let the appliance run for approx. 10 seconds - then switch off. Repeat the procedure for a couple of times.

→ Switch off the appliance and fit the nozzle again.

## Operation

### **⚠ DANGER**

*Risk of explosion!*

*Do not spray flammable liquids.*

*If the appliance is used in hazardous areas (e.g. filling stations) the corresponding safety regulations must be observed.*

*Risk of injury! Hold the hand spray gun and the spray pipe firmly with both hands.*

*Risk of injury! The trigger and safety lever may not be locked during the operation.*

*Risk of injury! Contact Customer Service if the safety lever is damaged.*

*Risk of injury from high-pressure water jet. Slide the safety catch on the trigger gun forward before performing any work with the appliance.*

### **⚠ CAUTION**

*Environmental damage. Clean motors at places with a corresponding oil separator only.*

### **ATTENTION**

*Risk of blocking. Place the nozzles in the accessory compartment with their joint pointing upward.*

## Opening/closing the trigger gun

- To open the trigger gun: Actuate the safety lever and trigger.
- To close the hand spray gun: Release the safety lever and trigger.

## High pressure operation



### Note:

The appliance is equipped with a pressure switch. The motor starts up only when the trigger gun is open.

- Roll off the high pressure hose totally from the hose drum.
- Set the appliance switch to "I".
- Release the trigger gun. To do so, push the safety catch towards the back.
- Open the hand spray gun.
- Set working pressure and flow rate through turning (runless) at the pressure- and amount regulation (B) (+/-).

## Select spray type

- Close the hand spray gun.
- Turn the casing of the nozzle till the desired symbol matches the marking.

	High pressure circular spray (0°) for specially stubborn dirt
	Flat low pressure spray (CHEM) for operating using detergents or cleaning at low pressure.
	High pressure flat spray (25°) for large dirt areas

## Operation with detergent

### ⚠ WARNING

*Unsuitable detergents can cause damage to the appliance and to the object to be cleaned. Use only those detergents that have been approved by Kärcher. Observe the dosage and other instructions provided with these detergents. For considerate treatment of the environment use detergent economically.*

*Follow the safety instructions for using detergents.*

Kärcher detergents ensure smooth functioning. Please consult us or ask for our catalogue or our detergent information sheets.

- Take out detergent suck hose.
- Suspend end of suction hose in a container filled with detergent.
- Set nozzle to "CHEM".
- Set dosing value for detergent to the desired concentration.

## Recommended cleaning method

- Spray the detergent sparingly on the dry surface and allow it to react, but not to dry.
- Spray off loosened dirt with the high-pressure ray.
- After operations, dip the filter in clear water. Turn the dosing valve to the highest detergent concentration. Start the appliance and rinse for one minute.

## Interrupting operation

- Close the hand spray gun. The appliance switches off.
- Secure the trigger gun. To do so, push the safety catch towards the front.

### After the interruption:

- Release the trigger gun. To do so, push the safety catch towards the back.
- Open the hand spray gun. The appliance will switch on again.

## Turn off the appliance

- Shut off water supply.
- Open the hand spray gun.
- Switch on the pump with the power switch and allow to run for about 5-10 seconds.
- Close the hand spray gun.
- Set the appliance switch to "0/OFF".
- Pull main plug out of socket with dry hands only.
- Remove water connection.
- Activate hand spray gun until device is pressure less.
- Secure the trigger gun. To do so, push the safety catch towards the front.

## Storing the Appliance

- Insert the hand-spray gun in the holder.
- Wind up the high-pressure hose and hang it over the hose storage.  
or  
Wind up the high-pressure hose on the hose drum. Push in the handle of the crank to block the hose drum.
- Wind the connection cable around the cable holder.
- Fasten the plug with the mounted clip.

## Frost protection

### ATTENTION

*Frost will destroy the not completely water drained device.*

Store the appliance in a frost free area.

### If you cannot store it in a frost-free place:

- Drain water.
- Pump in conventional frost protection agents through the appliance.

### Note:

Use normal glycol-based anti-freezing agents for automobiles.

Observe handling instructions of the anti-freeze agent manufacturer.

- Operate device for max. 1 minute until the pump and conduits are empty.

## Transport

### ⚠ CAUTION

*Risk of personal injury or damage! Mind the weight of the appliance during transport.*

### ATTENTION

*Protect the trigger from damage during transport.*

- Pull the device behind you at the handle for transporting it over longer distances.
- For devices without hose drum, push the handle downward to carry the appliance. To carry, hold the appliance at the handles and not at the pushing handle.
- When transporting in vehicles, secure the appliance according to the guidelines from slipping and tipping over.

## Storage

### ⚠ CAUTION

*Risk of personal injury or damage! Consider the weight of the appliance when storing it.*

## Care and maintenance

### ⚠ DANGER

*Risk of injury by inadvertent startup of appliance and electrical shock.*

*Prior to all work on the appliance, switch off the appliance and pull the power plug.*

### Note:

Used oil must only be disposed of by the designated collection points. Please turn in used oil there. Polluting the environment with used oil is prosecutable.

## Safety inspection/ maintenance contract

You can sign with your dealer a contract for regular safety inspection or even sign a maintenance contract. Please take advice on this matter.

## Before each use

- Check connection cable for damages (risk of electrical shock); get the damaged connection cable replaced immediately by an authorised customer service person/ electrician.
- Check the high pressure hose for damages (risk of bursting). Please arrange for the immediate exchange of a damaged high-pressure hose.
- Check appliance (pump) for leaks. 3 drops per minute are permitted and can come out from the lower side of the appliance. Call Customer Service if there is heavy leakage.

## Weekly

- Check oil level Please contact Customer Service immediately if the oil is milky (water in oil).
- Clean the sieve in the water connection.
- Clean filter at the detergent suck hose.

### Every 500 operating hours, at least annually

- Have the maintenance of the device performed by the customer service.
- Oil change.

### Oil change

#### Note:

See "Specifications" for oil volume and type.

- Unscrew the fastening screws of the device hood; remove the device hood.
- Remove the lid of the oil container.
- Tilt the appliance forward.
- Drain the oil in a collection basin.
- Fill in new oil slowly; air bubbles should go out.
- Attach the lid of the oil container.
- Fasten the device hood.

## Troubleshooting

### **⚠ DANGER**

*Risk of injury by inadvertent startup of appliance and electrical shock.*

*Prior to all work on the appliance, switch off the appliance and pull the power plug.*

*Get the electrical components checked and repaired only by authorised customer service persons.*

*Contact an authorised customer service person in case of problems not mentioned in this chapter or if you are in doubt or when you have been explicitly asked to do so.*

### Appliance is not running

- Check connection cable for damages.
- Check the supply voltage.
- Call Customer Service in case of electrical defects.

### Pressure does not build up in the appliance

- Set nozzle to "High pressure".
- Clean the nozzle.
- Replace the nozzle.
- Deaerate the appliance (see "Start-up")
- Check water supply level (refer to technical data).

- Clean the sieve in the water connection.
- Check all inlet pipes to the pump.
- Contact Customer Service if needed.

### Pump leaky

3 drops per minute are permitted and can come out from the lower side of the appliance. Call Customer Service if there is heavy leakage.

- With stronger leak, have device checked by customer service.

### Pump is vibrating

- Check suction pipes for water and detergent and ensure that they are leak-proof.
- Close dosing valve for detergent to operate the machine without detergent.
- Deaerate the appliance (see "Start-up")
- Contact Customer Service if needed.

### Detergent is not getting sucked in

- Set nozzle to "CHEM".
- Check/ clean detergent suction hose with filter.
- Open or check/clean detergent dosing valve.
- Contact Customer Service if needed.

## Accessories and Spare Parts

Only use original accessories and spare parts, they ensure the safe and trouble-free operation of the device.

For information about accessories and spare parts, please visit [www.kaercher.com](http://www.kaercher.com).

## Warranty

The warranty terms published by the relevant sales company are applicable in each country. We will repair potential failures of your appliance within the warranty period free of charge, provided that such failure is caused by faulty material or defects in manufacturing. In the event of a warranty claim please contact your dealer or the nearest authorized Customer Service centre. Please submit the proof of purchase.

## EU Declaration of Conformity

We hereby declare that the machine described below complies with the relevant basic safety and health requirements of the EU Directives, both in its basic design and construction as well as in the version put into circulation by us. This declaration shall cease to be valid if the machine is modified without our prior approval.

**Product:** High pressure cleaner

**Type:** 1.150-xxx

**Type:** 1.151-xxx

**Type:** 1.214-xxx

### Relevant EU Directives

2006/42/EC (+2009/127/EC)

2014/30/EU

2000/14/EC

### Applied harmonized standards

EN 60335-1

EN 60335-2-79

EN 55014-1: 2006+A1: 2009+A2: 2011

EN 55014-2: 1997 + A2: 2008

EN 61000-3-2: 2006+A1: 2009+A2: 2009

HD 7/10, HD 7/16, HD 7/18

EN 61000-3-3: 2006

HD 5/17, HD 6/12, HD 6/15:

EN 61000-3-11: 2000

EN 62233: 2008

### Applied conformity evaluation method

2000/14/EC: Appendix V

### Sound power level dB(A)

HD 6/12

Measured: 83

Guaranteed: 85

HD 6/15

Measured: 85

Guaranteed: 86

HD 7/10

Measured: 90

Guaranteed: 91

HD 7/18

Measured: 90

Guaranteed: 91

The undersigned act on behalf and under the power of attorney of the company management.

  
H. Jenner  
CEO

  
S. Reiser  
Head of Approbation

Authorised Documentation Representative  
S. Reiser

Alfred Kärcher GmbH Co. KG  
Alfred-Kärcher-Str. 28 - 40  
71364 Winnenden (Germany)  
Phone: +49 7195 14-0  
Fax: +49 7195 14-2212

Winnenden, 2016/03/01

## Technical specifications

Type		<b>HD 6/12-4C</b> 1.150-900.0 1.150-901.0	<b>HD 6/15 C</b> 1.150-907.0
		<b>HD 6/12-4 CX</b> 1.150-902.0	<b>HD 6/15 CX</b> 1.150-916.0
		EU	KAP
<b>Main Supply</b>			
Voltage	V	230	220
Current type	Hz	1~ 50	1~ 60
Connected load	kW	2,8	3,2
Protection (slow, char. C)	A	16	
Type of protection		IPX5	
Maximum allowed net impedance	Ohm	0.386+j0.241	0.302+j0.189
Extension cord 30 m	mm <sup>2</sup>	2,5	
<b>Water connection</b>			
Max. feed temperature	°C	60	
Min. feed volume	l/min	12	
Suck height from open container (20 °C)	m	0,5	
Max. feed pressure	MPa	1	
<b>Performance data</b>			
Operating pressure of water (using standard nozzle)	MPa	12	14
Max. operating over-pressure	MPa	18	21,5
Size of standard nozzle		043	036
Flow rate	l/min	10	9,5
Detergent suck in	l/min	0...0,6	
Max. recoil force of trigger gun	N	26	21
<b>Values determined as per EN 60335-2-79</b>			
Hand-arm vibration value			
Hand spray gun	m/s <sup>2</sup>	<2,5	
Spray lance	m/s <sup>2</sup>	<2,5	
Uncertainty K	m/s <sup>2</sup>	1	
Sound pressure level L <sub>pA</sub>	dB(A)	70	72
Uncertainty K <sub>pA</sub>	dB(A)	2	1
Sound power level L <sub>WA</sub> + Uncertainty K <sub>WA</sub>	dB(A)	85	86
<b>Fuel</b>			
Amount of oil	l	0,35	
Oil grade		SAE 15W40	
<b>Dimensions and weights</b>			
Length	mm	360	
Width (CX)	mm	375 (400)	
Height	mm	925	
Weight without accessories	kg	*	27 (32,5)
* 1.150-900.0: 26 kg; 1.150-901.0 26,5 kg; 1.150-902.0: 31 kg			

Type	HD 6/15 C		HD 6/15 C
	1.150-903.0 1.150-905.0		1.150-904.0
	HD 6/15 CX		HD 6/15 CX
	1.150-914.0		1.550-915.0
		EU	CH
Voltage	V	230	
Current type	Hz	1~ 50	
Connected load	kW	3,1	2,2
Protection (slow, char. C)	A	16	10
Type of protection		IPX5	
Maximum allowed net impedance	Ohm	0.302+j0.189	
Extension cord 30 m	mm <sup>2</sup>	2,5	
<b>Water connection</b>			
Max. feed temperature	°C	60	
Min. feed volume	l/min	12	
Suck height from open container (20 °C)	m	0,5	
Max. feed pressure	MPa	1	
<b>Performance data</b>			
Operating pressure of water (using standard nozzle)	MPa	15	11
Max. operating over-pressure	MPa	21,5	15
Size of standard nozzle		034	043
Flow rate	l/min	9,5	
Detergent suck in	l/min	0...0,6	
Max. recoil force of trigger gun	N	21	
<b>Values determined as per EN 60335-2-79</b>			
Hand-arm vibration value			
Hand spray gun	m/s <sup>2</sup>	<2,5	
Spray lance	m/s <sup>2</sup>	<2,5	
Uncertainty K	m/s <sup>2</sup>	1	
Sound pressure level L <sub>pA</sub>	dB(A)	72	
Uncertainty K <sub>pA</sub>	dB(A)	1	
Sound power level L <sub>WA</sub> + Uncertainty K <sub>WA</sub>	dB(A)	86	
<b>Fuel</b>			
Amount of oil	l	0,35	
Oil grade		SAE 15W40	
<b>Dimensions and weights</b>			
Length	mm	360	
Width (CX)	mm	375 (400)	
Height	mm	925	
Weight without accessories (CX)	kg	*	34,5 (32,5)
1.150-903.0: 27 kg; 1.150-905.0: 32,5 kg; 1.150-914.0: 32,5 kg			

Type	HD 6/15 C		HD 6/15 C		HD 6/15 C	
	1.150-906.0		1.150-911.0		1.150-910.0	
	KAP		GB/AU		AR	
<b>Main Supply</b>						
Voltage	V	220	240	220		
Current type	Hz	1~ 50				
Connected load	kW	3,0	3,1			
Protection (slow, char. C)	A	16	13	16		
Type of protection		IPX5				
Maximum allowed net impedance	Ohm	0.302+j0.189				
Extension cord 30 m	mm <sup>2</sup>	2,5				
<b>Water connection</b>						
Max. feed temperature	°C	60				
Min. feed volume	l/min	12				
Suck height from open container (20 °C)	m	0,5				
Max. feed pressure	MPa	1				
<b>Performance data</b>						
Operating pressure of water (using standard nozzle)	MPa	13	15			
Max. operating over-pressure	MPa	21,5				
Size of standard nozzle		036	034			
Flow rate	l/min	9,5	9,3			
Detergent suck in	l/min	0...0,6				
Max. recoil force of trigger gun	N	21				
<b>Values determined as per EN 60335-2-79</b>						
Hand-arm vibration value						
Hand spray gun	m/s <sup>2</sup>	<2,5				
Spray lance	m/s <sup>2</sup>	<2,5				
Uncertainty K	m/s <sup>2</sup>	1				
Sound pressure level L <sub>pA</sub>	dB(A)	72				
Uncertainty K <sub>pA</sub>	dB(A)	1				
Sound power level L <sub>WA</sub> + Uncertainty K <sub>WA</sub>	dB(A)	86				
<b>Fuel</b>						
Amount of oil	l	0,35				
Oil grade		SAE 15W40				
<b>Dimensions and weights</b>						
Length	mm	360				
Width (CX)	mm	375 (400)				
Height	mm	925				
Weight without accessories (CX)	kg	25	27			



Type		HD 7/10 CXF 1.151-906.0	HD 7/18 C 1.151-900.0 1.151-902.0	HD 7/18 C 1.151-901.0
			HD 7/18 CX 1.151-908.0	HD 7/18 CX 1.151-907.0
		EU	EU	EU II
<b>Main Supply</b>				
Voltage	V	400		230
Current type	Hz	3~ 50		
Connected load	kW	3,0	4,7	
Protection (slow, char. C)	A	16		
Type of protection		IPX5		
Maximum allowed net impedance	Ohm	-		
Extension cord 30 m	mm <sup>2</sup>	2,5		
<b>Water connection</b>				
Max. feed temperature	°C	80	60	
Min. feed volume	l/min	13		
Suck height from open container (20 °C)	m	0,5		
Max. feed pressure	MPa	1		
<b>Performance data</b>				
Operating pressure of water (using standard nozzle)	MPa	10	17,5	
Max. operating over-pressure	MPa	12	21,5	
Size of standard nozzle (CX)		060	040 (042)	
Flow rate	l/min	11,5		
Detergent suck in	l/min	0...0,6		
Max. recoil force of trigger gun	N	21		
<b>Values determined as per EN 60335-2-79</b>				
Hand-arm vibration value				
Hand spray gun	m/s <sup>2</sup>	<2,5		
Spray lance	m/s <sup>2</sup>	<2,5		
Uncertainty K	m/s <sup>2</sup>	1		
Sound pressure level L <sub>pA</sub>	dB(A)	77		
Uncertainty K <sub>pA</sub>	dB(A)	1		
Sound power level L <sub>WA</sub> + Uncertainty K <sub>WA</sub>	dB(A)	91		
<b>Fuel</b>				
Amount of oil	l	0,35		
Oil grade		SAE 90 Hypoid		
<b>Dimensions and weights</b>				
Length	mm	360		
Width (CX)	mm	375 (400)		
Height	mm	925		
Weight without accessories (CX)	kg	33	*	31,8 (32,5)
* 1.151-900: 30,8 kg; 1.151-902.0: 34,5 kg; 1.151-908.0: 32,5 kg				



Lire ce manuel d'utilisation original avant la première utilisation de votre appareil, le respecter et le conserver pour une utilisation ultérieure ou pour le futur propriétaire.

## Table des matières

Éléments de l'appareil . . . . .	FR	1
Consignes de sécurité . . . . .	FR	1
Utilisation conforme . . . . .	FR	2
Dispositifs de sécurité . . . . .	FR	2
Protection de l'environnement	FR	3
Avant la mise en service . . . . .	FR	3
Mise en service . . . . .	FR	4
Utilisation . . . . .	FR	5
Transport . . . . .	FR	7
Entreposage . . . . .	FR	7
Entretien et maintenance . . . .	FR	7
Service de dépannage . . . . .	FR	8
Accessoires et pièces de re- change . . . . .	FR	8
Garantie . . . . .	FR	8
Déclaration UE de conformité .	FR	9
Caractéristiques techniques . .	FR	10

## Éléments de l'appareil

Veuillez ouvrir la page d'image devant

- Récepteur de buse
- Poignée
- Raccordement haute pression EASY!Lock
- Manomètre
- Régulation de débit / de pression HD 6/12, HD 6/15
- Arrivée d'eau
- Indicateur de niveau d'huile
- Réservoir d'huile
- Capot
- Interrupteur principal
- Vis de fixation du capot
- Dépose du flexible
- Support de poignée-pistolet
- Crochet à flexible
- Buse
- Marquage de la buse
- Tube d'acier EASY!Lock
- Régulation de débit / de pression HD 7/10, HD 7/18

- Pistolet de pulvérisation à main EASY!Lock
- Cran de sécurité
- Levier de départ
- Manette de sécurité
- Flexible haute pression EASY!Lock
- Guidon de poussée
- Attache-câble
- Vis de serrage guidon de poussée
- Flexible d'aspiration du détergent avec filtre
- Vanne de dosage du détergent
- Espace de rangement pour les accessoires
- Dévidoir
- Manivelle
- Adaptateur

## Repérage de couleur

- Les éléments de commande pour le processus de nettoyage sont jaunes.
- Les éléments de commande pour la maintenance et l'entretien sont en gris clair.

## Consignes de sécurité

- Avant la première mise en service, vous devez impérativement avoir lu les consignes de sécurité N° 5.951-949.0 !
- Respecter les dispositions légales nationales respectives pour les jets de liquide.
- Respecter les dispositions légales nationales respectives pour la prévention des accidents. Les jets de liquides doivent être contrôlés régulièrement et le résultat du contrôle consigné par écrit.
- Il est interdit d'effectuer des modifications sur l'appareil/les accessoires.

## Niveaux de danger

### **⚠ DANGER**

Signale la présence d'un danger imminent entraînant de graves blessures corporelles et pouvant avoir une issue mortelle.

### **⚠ AVERTISSEMENT**

Signale la présence d'une situation éventuellement dangereuse pouvant entraîner de graves blessures corporelles et même avoir une issue mortelle.

## ⚠ **PRÉCAUTION**

Remarque relative à une situation potentiellement dangereuse pouvant entraîner des blessures légères.

## **ATTENTION**

Remarque relative à une situation éventuellement dangereuse pouvant entraîner des dommages matériels.

### Des symboles sur l'appareil



Une utilisation incorrecte des jets haute pression peut présenter des dangers. Le jet ne doit pas être dirigé sur des personnes, animaux, installations électriques actives ni sur l'appareil lui-même.



Selon les directives en vigueur, l'appareil ne doit jamais être exploité sans séparateur système sur le réseau d'eau potable. Utiliser un séparateur système approprié de la Sté. Kärcher ou en alternative un séparateur système selon EN 12729 type BA. L'eau qui s'est écoulée à travers un séparateur système est classifiée comme non potable.

### Utilisation conforme

Utiliser exclusivement ce nettoyeur haute pression

- pour nettoyer au jet basse pression et avec du détergent (par exemple pour le nettoyage de machines, véhicules, bâtiments, outils),
- pour nettoyer au jet haute pression sans détergent (par ex. nettoyage de façades, de terrasses, d'appareils de jardinage).

Pour des salissures tenaces nous recommandons le fraiseur de saleté comme accessoire en option.

**Exigences à la qualité d'eau :**

## **ATTENTION**

Utiliser uniquement de l'eau propre comme fluide haute pression. Des saletés entraînent une usure prématurée ou des dépôts dans l'appareil.

Si de l'eau de recyclage est utilisée, les valeurs limites suivantes ne doivent pas être dépassées.

Valeur de pH	6,5...9,5
conductivité électrique *	Conductivité de l'eau du robinet +1200 µS/cm
substances qui se déposent **	< 0,5 mg/l
substances qui peuvent être filtrées ***	< 50 mg/l
Hydrocarbures	< 20 mg/l
Chlorure	< 300 mg/l
Sulfate	< 240 mg/l
calcium	< 200 mg/l
Dureté globale	< 28 °dH < 50 °TH < 500 ppm (mg CaCO <sub>3</sub> /l)
Fer	< 0,5 mg/l
Manganèse	< 0,05 mg/l
Cuivre	< 2 mg/l
Chlore actif	< 0,3 mg/l
exempt de mauvaises odeurs	
* Total maximal 2000 µS/cm	
** Volume d'essai 1 l, temps de dépose 30 min	
*** pas de substance abrasive	

### Dispositifs de sécurité

#### Clapet de décharge avec pressostat

En cas de réduction de la quantité d'eau avec le réglage de pression/quantité, la clapet de décharge s'ouvre et une partie de l'eau est évacuée vers le côté aspiration de la pompe.

Si vous relâchez la gâchette du pistolet manuel, la pompe est coupée par un pressostat, le jet haute pression est arrêté. Si vous tirez sur la gâchette, la pompe est remise en service.



## Soupape de sécurité (uniquement HD 7/18)

Le soupape de sûreté ouvre si la valeur de la pression de service admissible est dépassée et l'eau recoule alors vers le côté aspiration de la pompe.

Le clapet de décharge, le pressostat et la soupape de sûreté sont ajustés par défaut dans nos usines et plombés

Seul le service après-vente est autorisé à procéder aux réglages.

## Protection de l'environnement

	Les matériaux constitutifs de l'emballage sont recyclables. Ne pas jeter les emballages dans les ordures ménagères, mais les remettre à un système de recyclage.
	Les appareils usés contiennent des matériaux précieux recyclables lesquels doivent être apportés à un système de recyclage. Il est interdit de jeter les batteries, l'huile et les substances similaires dans l'environnement. Pour cette raison, utiliser des systèmes de collecte adéquats afin d'éliminer les appareils hors d'usage.

Les appareils électriques et électroniques renferment souvent des composants qui peuvent représenter un danger potentiel pour l'intégrité physique et l'environnement s'ils sont mal utilisés ou éliminés. Ces composants sont pourtant nécessaires au bon fonctionnement de l'appareil. Les appareils qui présentent ce symbole ne doivent pas être jetés avec les déchets ménagers.

### Instructions relatives aux ingrédients (REACH)

Les informations actuelles relatives aux ingrédients se trouvent sous :

[www.kaercher.com/REACH](http://www.kaercher.com/REACH)

## Avant la mise en service

### Déballage

- Vérifier le contenu du paquet lors de l'ouverture de l'emballage.
- Contactez immédiatement le revendeur en cas d'avarie de transport.

### Contrôle du niveau d'huile

- Affichage du niveau d'huile avec l'appareil à l'arrêt. Le niveau d'huile doit reposer au-dessus des deux indicateurs.

### Activer la purge du carter d'huile

- Dévisser la vis de fixation du capot et retirer celui-ci.
- Couper la pointe du couvercle du réservoir d'huile.
- Fixer le capot.

### Montage des accessoires

**Remarque :** Le système EASY!Lock relie les composants au moyen d'un filetage rapide et fiable avec une seule rotation.

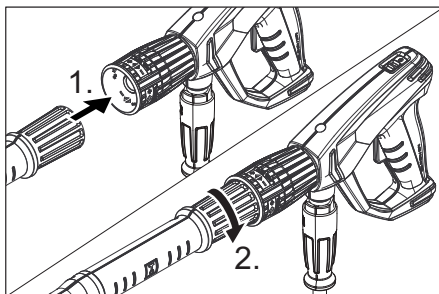

- Monter la buse sur la lance (marquage sur la bague de butée en haut) et serrer à la main (EASY!Lock).
- Relier le tube d'acier au pistolet à main et serrer à la main (EASY!Lock).

### Remarque :

Uniquement sur HD 7/10 CXF :

En cas d'espace disponible restreint, vous pouvez monter l'adaptateur avec la buse directement sur la pistolet manuel.

### ⚠ AVERTISSEMENT

Risque de blessure dû l'utilisation d'une buse à jet circulaire avec l'adaptateur. Utiliser l'adaptateur uniquement avec une buse à jet plat.

### Pour les appareils sans dévidoir :

- Desserrer le blocage du guidon de poussée.
- Régler le guidon de poussée à la hauteur désirée.
- Serrer le blocage du guidon de poussée.
- Relier le flexible haute pression au pistolet à main et au flexible haute pression de l'appareil et serrer à la main (EASY!Lock).

### Pour les appareils avec dévidoir :

- Enfiler en enclencher la manivelle dans l'arbre de dévidoir.
- Avant d'enrouler le flexible haute pression, veiller à le placer de manière tendue.
- Enrouler uniformément le flexible haute pression sur le dévidoir en tournant la manivelle. Choisir le sens de rotation de telle sorte que le flexible haute pression ne soit pas plié.
- Relier le flexible haute pression au pistolet à main et serrer à la main (EASY!Lock).

## Mise en service

### ⚠ **AVERTISSEMENT**

Risque de blessure ! L'appareil, les accessoires, les conduites et les raccords doivent être dans un parfait état. Ne pas utiliser l'appareil si son état n'est pas irréprochable.

### Branchement électrique

### ⚠ **DANGER**

Risque d'électrocution.

Branchement de l'appareil uniquement à du courant alternatif.

Protection minimale par fusible de la prise de courant (voir les données techniques)

L'impédance de réseau maximale admissible au niveau du point de raccordement ne doit en aucun cas être dépassée (voir Caractéristiques techniques). En cas de doute concernant l'impédance de réseau présente sur votre point de raccordement, veuillez vous adresser à l'entreprise responsable de votre alimentation énergétique.

L'appareil doit impérativement être raccordé au réseau électrique avec une fiche. Une connexion au secteur ne pouvant pas être coupée est interdite. La fiche électrique sert à la séparation du secteur. Utiliser un câble de rallonge avec une section suffisante (voir « Données techniques ») et le dérouler complètement de l'enrouleur.

Données de raccordement, voir plaque signalétique / caractéristiques techniques

### Arrivée d'eau

### Raccordement à la conduite d'eau

#### ⚠ **AVERTISSEMENT**

Respecter les prescriptions de votre société distributrice en eau.

Selon les directives en vigueur, l'appareil ne doit jamais être exploité sans séparateur de système sur le réseau d'eau potable. Utiliser un séparateur de système approprié de la société KÄRCHER ou en alternative un séparateur système selon EN 12729 type BA.

L'eau qui s'est écoulée à travers un séparateur système est classifiée comme non potable.

#### ⚠ **PRÉCAUTION**

Toujours connecter le séparateur de système à l'alimentation en eau, et jamais directement à l'appareil.

Pour les valeurs de raccordement, se reporter à la section Caractéristiques techniques.

- Raccorder la conduite d'alimentation (longueur minimale 7,5 m, diamètre minimum 1/2") au raccord pour l'arrivée d'eau de l'appareil et à l'alimentation en eau (ex. un robinet).

#### Remarque :

La conduite d'alimentation n'est pas comprise dans la livraison.

- Ouvrir l'alimentation d'eau.



## Aspiration d'eau depuis des réservoirs ouverts

- Visser le flexible d'aspiration avec le filtre (n° de commande 4.440-238.0) sur la prise d'eau.
- Purge d'air de l'appareil : Dévisser l'injecteur. Laisser l'appareil en route jusqu'à l'eau sorte sans faire de bulles. Faire tourner l'appareil éventuellement pendant 10 secondes - le mettre hors service. Répéter le processus à plusieurs reprises.
- Arrêter l'appareil et dévisser de nouveau l'injecteur.

## Utilisation

### ⚠ **DANGER**

*Risque d'explosion !*

*Ne pas pulvériser de liquides inflammables.*

*Si l'appareil est utilisé dans des zones de danger (par exemple des stations essence), il faut tenir compte des consignes de sécurité correspondantes.*

*Risque de blessure ! Pendant le travail, retenir la poignée pistolet et la lance des deux mains.*

*Risque de blessure ! Lors du fonctionnement, ne pas coincer le levier de départ et le levier de sécurité.*

*Risque de blessure ! En cas de levier de sécurité défectueux, se rendre au service après-vente.*

*Risque de blessure dû au jet d'eau sous haute pression. Pousser, avant tout travail sur l'appareil, le cran de sécurité du pistolet manuel vers l'avant.*

### ⚠ **PRÉCAUTION**

*Dommages à l'environnement. Nettoyer les moteurs uniquement à des endroits équipés des séparateurs d'huile nécessaires.*

### **ATTENTION**

*Risque d'obturation. Poser les buses uniquement avec l'embouchure vers le haut dans le compartiment des accessoires.*

## Ouvrir/fermer le pistolet de pulvérisation à main

- Ouvrir le pistolet de pulvérisation à main : Actionner le levier de sécurité et le levier de départ.
- Fermer le pistolet de pulvérisation à main. Relâcher le levier de sécurité et le levier de départ.

## Fonctionnement à haute pression



### Remarque :

L'appareil est équipé d'un pressostat. Le moteur ne tourne que lorsque le pistolet manuel est ouvert.

- Dérouler complètement le flexible haute pression de l'enrouleur.
- Régler l'interrupteur principal sur "I".
- Enlever la sécurité du pistolet de pulvérisation à main en poussant le loquet de sécurité vers l'arrière.
- Ouvrir le pistolet manuel.
- Régler (+/-) la pression de service et le débit en tournant (en continu) le dispositif régulateur de pression et de quantité.

## Choisir le type de jet

- Fermer la poignée-pistolet.
- Tourner le logement de la buse jusqu'à ce que le symbole désiré corresponde avec le marquage :

	Jet bâton à haute pression (0°) pour des salissures très tenaces
	Jet plat à basse pression (CHEM) pour le service avec détergent ou nettoyer avec une pression basse
	Jet plat à haute pression (25°) pour des salissures sur des grandes surfaces

## Fonctionnement avec détergent

### ⚠ **AVERTISSEMENT**

*Des détergents non appropriés peuvent endommager l'appareil et l'objet à nettoyer. N'utiliser que des détergents homologués par Kärcher. Respecter les consignes et recommandations de dosage jointes aux détergents. Protéger l'environnement en utilisant les détergents avec parcimonie.*

*Respecter les consignes de sécurité mentionnées sur les détergents.*

Des détergents de Kärcher garantissent un travail sans défauts. Veuillez-vous conseiller ou demander notre catalogue ou notre bulletins d'information sur des produits de nettoyage.

- Retirer le tuyau d'aspiration de détergent.
- Plonger le flexible d'aspiration du détergent dans un récipient contenant du détergent.
- Placer l'injecteur sur la position "CHEM".
- Régler le clapet de dosage du détergent sur la concentration souhaitée.

### **Méthode de nettoyage conseillée**

- Pulvériser le détergent sur la surface sèche et laisser agir sans toutefois le laisser sécher complètement.
- Ôter les salissures décollées à l'aide du jet haute pression.
- Après utilisation, plonger le filtre dans de l'eau claire. Tourner la valve de dosage sur la concentration en détergent la plus élevée. Démarrer l'appareil et rincer à l'eau claire pendant une minute.

### **Interrompre le fonctionnement**

- Fermer la poignée-pistolet. L'appareil se coupe automatiquement.
- Sécuriser le pistolet de pulvérisation à main en poussant le loquet de sécurité vers l'avant.

### **Après une interruption :**

- Enlever la sécurité du pistolet de pulvérisation à main en poussant le loquet de sécurité vers l'arrière.
- Ouvrir le pistolet manuel. L'appareil démarre de nouveau.

## Mise hors service de l'appareil

- Couper l'alimentation en eau.
- Ouvrir le pistolet manuel.
- Activer la pompe à l'aide de l'interrupteur principal et laisser tourner 5 à 10 secondes.
- Fermer la poignée-pistolet.
- Positionner l'interrupteur sur '0/OFF'.
- En veillant à avoir les mains bien sèches, débrancher la fiche secteur.
- Déconnecter l'arrivée d'eau.
- Actionner la poignée-pistolet jusqu'à ce que l'appareil soit hors pression.
- Sécuriser le pistolet de pulvérisation à main en poussant le loquet de sécurité vers l'avant.

### **Ranger l'appareil**

- Enficher la poignée-pistolet dans le support.
- Enrouler le flexible haute pression et l'accrocher sur la dépose du flexible. ou Enrouler le flexible haute pression sur le dévidoir. Enfoncer la poignée de la manivelle pour bloquer le dévidoir.
- Enrouler le câble d'alimentation autour de l'attache-câbles.
- Fixer la fiche électrique avec le clip monté.

### **Protection antigel**

#### **ATTENTION**

*Le gel peut endommager l'appareil si l'eau n'a pas été intégralement vidée. Conserver l'appareil dans un lieu à l'abri du gel.*

#### **Si un entreposage à l'abri du gel n'est pas possible :**

- Purger l'eau.
- Pomper produit antigel d'usage par l'appareil.

#### **Remarque :**

utiliser un produit antigel courant pour automobile à base de glycol. Respecter les consignes d'utilisation du fabricant du produit antigel.

- Faire tourner l'appareil au max. 1 minute jusqu'à ce que la pompe et les conduites soient entièrement vides.

## Transport

### ⚠ **PRÉCAUTION**

*Risque de blessure et d'endommagement !  
Respecter le poids de l'appareil lors du transport.*

### **ATTENTION**

*Protéger le levier de départ contre tout endommagement lors de son transport.*

- Pour transporter l'appareil sur de plus longues distances, le tirer derrière soi au moyen du manche de poussée.
- Pour les appareils sans dévidoir, disposer le guidon de poussée vers le bas pour les porter. Pour porter l'appareil, toujours utiliser les poignées, jamais le guidon de poussée.
- Sécuriser l'appareil contre les glissements ou les basculements selon les directives en vigueur lors du transport dans des véhicules.

## Entreposage

### ⚠ **PRÉCAUTION**

*Risque de blessure et d'endommagement !  
Prendre en compte le poids de l'appareil à l'entreposage.*

## Entretien et maintenance

### ⚠ **DANGER**

*Risque de blessure et de choc électrique par un démarrage inopiné de l'appareil.  
Avant d'effectuer des travaux sur l'appareil, couper l'interrupteur principal et débrancher la fiche secteur.*

### **Remarque :**

L'huile usagée doit impérativement être éliminée auprès d'un point de collecte prévu à cet effet. Y apporter l'huile usagée. L'huile usagée est polluante. Toute élimination incorrecte est passible d'une amende.

## Inspection de sécurité/Contrat d'entretien

Vous pouvez accorder avec votre commerçant une inspection de sécurité régulière ou passer un contrat d'entretien. Conseilisez-vous.

## Avant chaque mise en service

- Contrôler que le câble d'alimentation n'est pas endommagé (risque de choc électrique), faire remplacer immédiatement tout câble d'alimentation endommagé par un service après-vente autorisé/un électricien spécialisé.
- Vérifier le tuyau à haute pression s'il est endommagé (danger d'éclatement). Un flexible haute pression endommagé doit immédiatement être remplacé.
- Vérifier l'étanchéité de l'appareil (pompe).  
3 gouttes d'eau par minute sont admissibles et peuvent s'écouler au côté inférieure de l'appareil. En cas de non étanchéité plus forte, adressez-vous au Centre de Service Après-vente.

## Hebdomadairement

- Vérifier le niveau d'huile. Si l'huile est laiteux (eau dans l'huile), adressez-vous immédiatement au Centre de Service Après-vente.
- Nettoyer le tamis de l'arrivée d'eau.
- Nettoyer le filtre situé sur le tuyau d'aspiration de détergent.

## Toutes les 500 heures de service, au moins une fois par an.

- Faire effectuer la maintenance de l'appareil par le service après-vente.
- Remplacer l'huile.

## Vidange d'huile

### **Remarque :**

- Quantités et sortes d'huiles, voir les "Caractéristiques techniques".
- Dévisser la vis de fixation du capot et retirer celui-ci.
  - Retirer le couvercle du réservoir d'huile.
  - Verser l'appareil en avant.
  - Vider l'huile dans la cuvette de récupération.
  - Remplir lentement la nouvelle huile ; les bulles d'air doivent s'échapper.
  - Apporter le couvercle du réservoir d'huile.
  - Fixer le capot.



## Service de dépannage

### **⚠ DANGER**

*Risque de blessure et de choc électrique par un démarrage inopiné de l'appareil. Avant d'effectuer des travaux sur l'appareil, couper l'interrupteur principal et débrancher la fiche secteur.*

*Seul le service après-vente autorisé est habilité à contrôler et réparer les composants électriques.*

*S'il se produit des défauts qui ne sont pas répertoriés dans ce chapitre, en cas de doute ou si cela est explicitement indiqué, s'adresser à un service après-vente autorisé.*

### L'appareil ne fonctionne pas

- Contrôler que le câble de raccordement n'est pas endommagé.
- Contrôler la tension du secteur.
- En cas de défaut électrique, consulter le service après-vente.

### L'appareil ne monte pas en pression

- Placer l'injecteur sur la position "Haute pression".
- Nettoyer la buse.
- Substituer la busette.
- Purger l'air de l'appareil (voir "Mise en service").
- Contrôler le débit de l'alimentation en eau (voir la section Caractéristiques techniques).
- Nettoyer le tamis de l'arrivée d'eau.
- Vérifier toutes les conduites d'alimentation vers la pompe.
- Si nécessaire, visiter le service après-vente.

### La pompe fuit

3 gouttes d'eau par minute sont admissibles et peuvent s'écouler au côté inférieure de l'appareil. En cas de non étanchéité plus forte, adressez-vous au Centre de Service Après-vente.

- En cas de fuite plus importante, faire vérifier l'appareil par le service après-vente.

## La pompe frappe

- Vérifier les conduites d'aspiration de l'eau et de détergent par rapport à une perte d'étanchéité.
- Fermer la valve de dosage pour le détergent lors du fonctionnement sans détergent.
- Purger l'air de l'appareil (voir "Mise en service").
- Si nécessaire, visiter le service après-vente.

### Le détergent n'est pas aspirée

- Placer l'injecteur sur la position "CHEM".
- Vérifier/nettoyer le flexible d'aspiration du détergent avec filtre.
- Ouvrir ou vérifier/nettoyer le doseur du détergent.
- Si nécessaire, visiter le service après-vente.

## Accessoires et pièces de rechange

N'utiliser que des accessoires et pièces de rechange d'origine, ils garantissent le bon fonctionnement de l'appareil.

Vous trouverez des informations relatives aux accessoires et pièces de rechange sur [www.kaercher.com](http://www.kaercher.com).

## Garantie

Dans chaque pays, les conditions de garantie en vigueur sont celles publiées par notre société de distribution responsable. Les éventuelles pannes sur l'appareil sont réparées gratuitement dans le délai de validité de la garantie, dans la mesure où celles-ci relèvent d'un défaut matériel ou d'un vice de fabrication. En cas de recours en garantie, adressez-vous à votre revendeur ou au service après-vente agréé le plus proche munis de votre preuve d'achat.

## Déclaration UE de conformité

Nous certifions par la présente que la machine spécifiée ci-après répond de par sa conception et son type de construction ainsi que de par la version que nous avons mise sur le marché aux prescriptions fondamentales stipulées en matière de sécurité et d'hygiène par les directives européennes en vigueur. Toute modification apportée à la machine sans notre accord rend cette déclaration invalide.

**Produit:** Nettoyeur haute pression

**Type:** 1.150-xxx

**Type:** 1.151-xxx

**Type:** 1.214-xxx

**Directives européennes en vigueur :**

2006/42/CE (+2009/127/CE)

2014/30/UE

2000/14/CE

**Normes harmonisées appliquées :**

EN 60335-1

EN 60335-2-79

EN 55014-1: 2006+A1: 2009+A2: 2011

EN 55014-2: 1997 + A2: 2008

EN 61000-3-2: 2006+A1: 2009+A2: 2009

HD 7/10, HD 7/16, HD 7/18

EN 61000-3-3: 2006

HD 5/17, HD 6/12, HD 6/15:

EN 61000-3-11: 2000

EN 62233: 2008

**Procédures d'évaluation de la conformité**

2000/14/CE: Annexe V

**Niveau de puissance acoustique dB(A)**

HD 6/12

Mesuré: 83

Garanti: 85

HD 6/15

Mesuré: 85

Garanti: 86

HD 7/10

Mesuré: 90

Garanti: 91

HD 7/18

Mesuré: 90

Garanti: 91

Les soussignés agissent sur ordre et sur procuration de la Direction commerciale.

  
H. Jenner  
CEO

  
S. Reiser  
Head of Approbation

Responsable de la documentation:  
S. Reiser

Alfred Kärcher GmbH Co. KG  
Alfred-Kärcher-Str. 28 - 40  
71364 Winnenden (Germany)  
Téléphone : +49 7195 14-0  
Télécopieur : +49 7195 14-2212

Winnenden, 2016/03/01

## Caractéristiques techniques

Type		HD 6/12-4C	HD 6/15 C
		1.150-900.0 1.150-901.0	1.150-907.0
		HD 6/12-4 CX	HD 6/15 CX
		1.150-902.0	1.150-916.0
		EU	KAP
<b>Raccordement au secteur</b>			
Tension	V	230	220
Type de courant	Hz	1~ 50	1~ 60
Puissance de raccordement	kW	2,8	3,2
Protection (à action retardée, carat. C)	A	16	
Type de protection		IPX5	
Impédance du circuit maximale admissible	Ohms	0.386+j0.241	0.302+j0.189
Rallonge 30 m	mm <sup>2</sup>	2,5	
<b>Arrivée d'eau</b>			
Température d'alimentation (max.)	°C	60	
Débit d'alimentation (min.)	l/min	12	
Hauteur d'aspiration à partir du réservoir ouvert (20 °C)	m	0,5	
Pression d'alimentation (max.)	MPa	1	
<b>Performances</b>			
Pression de service de l'eau (avec buse standard)	MPa	12	14
Pression de service max.	MPa	18	21,5
Taille de la buse standard		043	036
Débit	l/min	10	9,5
Aspiration de détergent	l/min	0...0,6	
Force de réaction max. de la poignée-pistolet	N	26	21
<b>Valeurs déterminées selon EN 60335-2-79</b>			
Valeur de vibrations bras-main			
Poignée-pistolet	m/s <sup>2</sup>	<2,5	
Lance	m/s <sup>2</sup>	<2,5	
Incertitude K	m/s <sup>2</sup>	1	
Niveau de pression acoustique L <sub>pA</sub>	dB(A)	70	72
Incertitude K <sub>pA</sub>	dB(A)	2	1
Niveau de pression acoustique L <sub>WA</sub> + incertitude K <sub>WA</sub>	dB(A)	85	86
<b>Carburants</b>			
Quantité d'huile	l	0,35	
Types d'huile		SAE 15W40	
<b>Dimensions et poids</b>			
Longueur	mm	360	
Largeur (CX)	mm	375 (400)	
Hauteur	mm	925	
Poids sans accessoires	kg	*	27 (32,5)
* 1.150-900.0: 26 kg; 1.150-901.0 26,5 kg; 1.150-902.0: 31 kg			

Type	HD 6/15 C		HD 6/15 C	
	1.150-903.0		1.150-904.0	
	1.150-905.0			
	HD 6/15 CX		HD 6/15 CX	
	1.150-914.0		1.550-915.0	
	EU		CH	
Tension	V	230		
Type de courant	Hz	1~ 50		
Puissance de raccordement	kW	3,1	2,2	
Protection (à action retardée, carat. C)	A	16	10	
Type de protection		IPX5		
Impédance du circuit maximale admissible	Ohms	0.302+j0.189		
Rallonge 30 m	mm <sup>2</sup>	2,5		
<b>Arrivée d'eau</b>				
Température d'alimentation (max.)	°C	60		
Débit d'alimentation (min.)	l/min	12		
Hauteur d'aspiration à partir du réservoir ouvert (20 °C)	m	0,5		
Pression d'alimentation (max.)	MPa	1		
<b>Performances</b>				
Pression de service de l'eau (avec buse standard)	MPa	15	11	
Pression de service max.	MPa	21,5	15	
Taille de la buse standard		034	043	
Débit	l/min	9,5		
Aspiration de détergent	l/min	0...0,6		
Force de réaction max. de la poignée-pistolet	N	21		
<b>Valeurs déterminées selon EN 60335-2-79</b>				
Valeur de vibrations bras-main				
Poignée-pistolet	m/s <sup>2</sup>	<2,5		
Lance	m/s <sup>2</sup>	<2,5		
Incertitude K	m/s <sup>2</sup>	1		
Niveau de pression acoustique L <sub>pA</sub>	dB(A)	72		
Incertitude K <sub>pA</sub>	dB(A)	1		
Niveau de pression acoustique L <sub>WA</sub> + incertitude K <sub>WA</sub>	dB(A)	86		
<b>Carburants</b>				
Quantité d'huile	l	0,35		
Types d'huile		SAE 15W40		
<b>Dimensions et poids</b>				
Longueur	mm	360		
Largeur (CX)	mm	375 (400)		
Hauteur	mm	925		
Poids sans accessoire (CX)	kg	*	34,5 (32,5)	
1.150-903.0: 27 kg; 1.150-905.0: 32,5 kg; 1.150-914.0: 32,5 kg				

Type	HD 6/15 C		HD 6/15 C		HD 6/15 C	
	1.150-906.0		1.150-911.0		1.150-910.0	
	KAP		GB/AU		AR	
<b>Raccordement au secteur</b>						
Tension	V	220		240		220
Type de courant	Hz	1~ 50				
Puissance de raccordement	kW	3,0		3,1		
Protection (à action retardée, carat. C)	A	16		13		16
Type de protection		IPX5				
Impédance du circuit maximale admissible	Ohms	0.302+j0.189				
Rallonge 30 m	mm <sup>2</sup>	2,5				
<b>Arrivée d'eau</b>						
Température d'alimentation (max.)	°C	60				
Débit d'alimentation (min.)	l/min	12				
Hauteur d'aspiration à partir du réservoir ouvert (20 °C)	m	0,5				
Pression d'alimentation (max.)	MPa	1				
<b>Performances</b>						
Pression de service de l'eau (avec buse standard)	MPa	13		15		
Pression de service max.	MPa	21,5				
Taille de la buse standard		036		034		
Débit	l/min	9,5		9,3		
Aspiration de détergent	l/min	0...0,6				
Force de réaction max. de la poignée-pistolet	N	21				
<b>Valeurs déterminées selon EN 60335-2-79</b>						
Valeur de vibrations bras-main						
Poignée-pistolet	m/s <sup>2</sup>	<2,5				
Lance	m/s <sup>2</sup>	<2,5				
Incertitude K	m/s <sup>2</sup>	1				
Niveau de pression acoustique L <sub>pA</sub>	dB(A)	72				
Incertitude K <sub>pA</sub>	dB(A)	1				
Niveau de pression acoustique L <sub>WA</sub> + incertitude K <sub>WA</sub>	dB(A)	86				
<b>Carburants</b>						
Quantité d'huile	l	0,35				
Types d'huile		SAE 15W40				
<b>Dimensions et poids</b>						
Longueur	mm	360				
Largeur (CX)	mm	375 (400)				
Hauteur	mm	925				
Poids sans accessoire (CX)	kg	25		27		

Type		HD 7/10 CXF 1.151-906.0	HD 7/18 C 1.151-900.0 1.151-902.0	HD 7/18 C 1.151-901.0
			HD 7/18 CX 1.151-908.0	HD 7/18 CX 1.151-907.0
		EU	EU	EU II
<b>Raccordement au secteur</b>				
Tension	V	400		230
Type de courant	Hz	3~ 50		
Puissance de raccordement	kW	3,0	4,7	
Protection (à action retardée, carat. C)	A	16		
Type de protection		IPX5		
Impédance du circuit maximale admissible	Ohms	-		
Rallonge 30 m	mm <sup>2</sup>	2,5		
<b>Arrivée d'eau</b>				
Température d'alimentation (max.)	°C	80	60	
Débit d'alimentation (min.)	l/min	13		
Hauteur d'aspiration à partir du réservoir ouvert (20 °C)	m	0,5		
Pression d'alimentation (max.)	MPa	1		
<b>Performances</b>				
Pression de service de l'eau (avec buse standard)	MPa	10	17,5	
Pression de service max.	MPa	12	21,5	
Taille de la buse standard (CX)		060	040 (042)	
Débit	l/min	11,5		
Aspiration de détergent	l/min	0...0,6		
Force de réaction max. de la poignée-pistolet	N	21		
<b>Valeurs déterminées selon EN 60335-2-79</b>				
Valeur de vibrations bras-main				
Poignée-pistolet	m/s <sup>2</sup>	<2,5		
Lance	m/s <sup>2</sup>	<2,5		
Incertitude K	m/s <sup>2</sup>	1		
Niveau de pression acoustique L <sub>pA</sub>	dB(A)	77		
Incertitude K <sub>pA</sub>	dB(A)	1		
Niveau de pression acoustique L <sub>WA</sub> + incertitude K <sub>WA</sub>	dB(A)	91		
<b>Carburants</b>				
Quantité d'huile	l	0,35		
Types d'huile		SAE 90 Hypoïde		
<b>Dimensions et poids</b>				
Longueur	mm	360		
Largeur (CX)	mm	375 (400)		
Hauteur	mm	925		
Poids sans accessoire (CX)	kg	33	*	31,8 (32,5)
* 1.151-900: 30,8 kg; 1.151-902.0: 34,5 kg; 1.151-908.0: 32,5 kg				



Prima di utilizzare l'apparecchio per la prima volta, leggere le presenti istruzioni originali, seguirle e conservarle per un uso futuro o in caso di rivendita dell'apparecchio.

## Indice

Parti dell'apparecchio . . . . .	IT	1
Norme di sicurezza . . . . .	IT	1
Uso conforme a destinazione . . . . .	IT	2
Dispositivi di sicurezza . . . . .	IT	2
Protezione dell'ambiente. . . . .	IT	3
Prima della messa in funzione . . . . .	IT	3
Messa in funzione . . . . .	IT	4
Uso . . . . .	IT	5
Trasporto . . . . .	IT	6
Supporto . . . . .	IT	7
Cura e manutenzione . . . . .	IT	7
Risoluzione guasti . . . . .	IT	7
Accessori e ricambi . . . . .	IT	8
Garanzia . . . . .	IT	8
Dichiarazione di conformità UE . . . . .	IT	9
Dati tecnici . . . . .	IT	10

## Parti dell'apparecchio

Si prega di aprire la pagina illustrata

- 1 Ripiano ugello
- 2 Maniglia
- 3 Tubo flessibile per alta pressione EASY!Lock
- 4 Manometro
- 5 Regolazione pressione/portata HD 6/12, HD 6/15
- 6 Collegamento idrico
- 7 Indicatore livello olio
- 8 Contenitore dell'olio
- 9 Cofano
- 10 Interruttore dell'apparecchio
- 11 Vite di fissaggio cofano
- 12 Ripiano tubo flessibile
- 13 Sostegno per pistola a spruzzo
- 14 Gancio per tubo flessibile
- 15 Ugello
- 16 Marcatura dell'ugello
- 17 Lancia EASY!Lock
- 18 Regolazione pressione/portata HD 7/10, HD 7/18
- 19 Pistola a spruzzo EASY!Lock
- 20 Dispositivo di arresto di sicurezza

- 21 Leva a scatto
- 22 Leva di sicurezza
- 23 Tubo flessibile per alta pressione EASY!Lock
- 24 Archetto di spinta
- 25 Reggicavo
- 26 Vite di serraggio archetto di spinta
- 27 Tubo flessibile di aspirazione detergente con filtro
- 28 Valvola di dosaggio detergente
- 29 Vano accessori
- 30 Avvolgitubo
- 31 Manovella
- 32 Adattatore

## Contrassegno colore

- Gli elementi di comando per il processo di pulizia sono gialli.
- Gli elementi di comando per la manutenzione ed il service sono grigio chiaro.

## Norme di sicurezza

- Prima di procedere alla prima messa in funzione leggere tassativamente le norme di sicurezza n. 5.951-949.0!
- Rispettare le norme nazionali vigenti per pompe a getto liquido.
- Rispettare le norme nazionali vigenti per l'antinfortunistica. Le pompe a getto liquido devono essere controllate ad intervalli regolari ed il risultato del controllo deve essere registrato per iscritto.
- È vietato apportare modifiche all'apparecchio/accessori.

## Livelli di pericolo

### ⚠ **PERICOLO**

*Indica un pericolo imminente che determina lesioni gravi o la morte.*

### ⚠ **AVVERTIMENTO**

*Indica una probabile situazione pericolosa che potrebbe determinare lesioni gravi o la morte.*

### ⚠ **PRUDENZA**

*Indica una probabile situazione pericolosa che potrebbe causare lesioni leggere.*

### **ATTENZIONE**

*Indica una probabile situazione pericolosa che potrebbe determinare danni alle cose.*

## Simboli riportati sull'apparecchio



Getti ad alta pressione possono risultare pericolosi se usati in modo improprio. Il getto non va mai puntato su persone, animali, equipaggiamenti elettrici attivi o sull'apparecchio stesso.



Secondo quanto prescritto dalle regolamentazioni in vigore è necessario che l'apparecchio non venga usato mai senza disgiuntore di rete sulla rete di acqua potabile. Utilizzare un idoneo disgiuntore di rete della ditta Kärcher oppure in alternativa un disgiuntore di rete secondo la normativa EN 12729 Tipo BA. L'acqua che scorre attraverso un separatore di sistema non è classificata come acqua potabile.

## Uso conforme a destinazione

Utilizzare esclusivamente questa idropulitrice

- per la pulizia con il getto a bassa pressione e detergente (p.es. per la pulizia di macchinari, veicoli, costruzioni, utensili),
- per la pulizia con un getto ad alta pressione senza detergente (ad es. pulizia di facciate, terrazzi, attrezzi da giardinaggio).

Per lo sporco resistente si consiglia l'ugello rotativo antisporcio (accessorio optional).

**Requisiti per la qualità dell'acqua:**

### ATTENZIONE

Utilizzare solo acqua pulita come mezzo ad alta pressione. Eventuali impurità causano un'usura precoce o incrostazioni nell'apparecchio.

I valori limite seguenti non devono essere superati se si utilizza acqua riciclata.

Valore pH	6,5...9,5
Conducibilità elettrica *	Conducibilità elettrica acqua pulita +1200 µS/cm
Sostanze sedimentabili **	< 0,5 mg/l
Sostanze filtrabili **	< 50 mg/l

Idrocarburi	< 20 mg/l
Cloruro	< 300 mg/l
Solfato	< 240 mg/l
Calcio	< 200 mg/l
Durezza complessiva	< 28 °dH < 50 °TH < 500 ppm (mg CaCO <sub>3</sub> /l)
Ferro	< 0,5 mg/l
Manganese	< 0,05 mg/l
Rame	< 2 mg/l
Cloro attivo	< 0,3 mg/l
privo di odori fastidiosi	
* Massimo totale 2000 µS/cm	
** Volumi di campionamento 1 litro, tempo di sedimentazione 30 minuti	
*** Nessuna sostanza abrasiva	

## Dispositivi di sicurezza

### Valvola di troppopieno con pressostato

Riducendo la quantità d'acqua tramite la regolazione pressione/portata, la valvola di troppopieno si apre. Si verifica così un reflusso di una certa quantità d'acqua verso il lato aspirazione della pompa.

Se si allenta la leva di deflusso della pistola a spruzzo, il pressostato spegne la pompa, il getto ad alta pressione si ferma. Se si tira la leva di deflusso, si riattiva la pompa.

### Valvola di sicurezza (solo HD 7/18)



La valvola di sicurezza si apre quando si supera la sovrappressione di esercizio consentita; l'acqua rifluisce verso il lato aspirazione della pompa.

La valvola di sicurezza di sovrappressione, il pressostato e la valvola di sicurezza sono impostati in fabbrica e sigillati.

Gli interventi di regolazione sono da effettuarsi esclusivamente dal servizio assistenza clienti



## Protezione dell'ambiente

	Tutti gli imballaggi sono riciclabili. Gli imballaggi non vanno gettati nei rifiuti domestici, ma consegnati ai relativi centri di raccolta.
	Gli apparecchi dismessi contengono materiali riciclabili preziosi e vanno consegnati ai relativi centri di raccolta. Batterie, olio e sostanze simili non devono essere dispersi nell'ambiente. Si prega quindi di smaltire gli apparecchi dismessi mediante i sistemi di raccolta differenziata.

Gli apparecchi elettrici ed elettronici contengono spesso componenti che, con un utilizzo o smaltimento non corretti, possono costituire un potenziale pericolo per la salute umana e per l'ambiente. Questi componenti sono tuttavia necessari per un corretto funzionamento dell'apparecchio. Gli apparecchi contrassegnati con questo simbolo non devono essere smaltiti con i rifiuti domestici.

### Avvertenze sui contenuti (REACH)

Informazioni aggiornate sui contenuti sono disponibili all'indirizzo:

[www.kaercher.com/REACH](http://www.kaercher.com/REACH)

## Prima della messa in funzione

### Disimballaggio

- Al momento del disimballaggio, controllare il contenuto della confezione.
- Eventuali danni da trasporto vanno comunicati immediatamente al proprio rivenditore.

### Controllare il livello dell'olio

- ➔ Rilevare il livello dell'olio quando l'apparecchio è fermo. Il livello dell'olio deve trovarsi sopra i due indicatori.

### Attivare lo sfiato del contenitore dell'olio

- ➔ Svitare la vite di fissaggio del cofano e rimuoverlo.
- ➔ Tagliare l'estremità del tappo serbatoio olio.
- ➔ Fissare il cofano dell'apparecchio.

## Montaggio degli accessori

**Avvertenza:** Il sistema EASY!Lock unisce componenti tramite filettatura ad alta velocità soltanto con un giro rapido e sicuro.

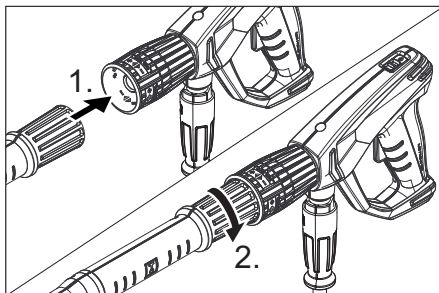

- ➔ Montare l'ugello sulla lancia (marcature sull'anello di regolazione superiore) e stringere a fondo a mano (EASY!Lock).
- ➔ Collegare la lancia alla pistola a spruzzo e stringere a fondo a mano (EASY!Lock).

### Indicazione:

Solo per HD 7/10 CXF:

In caso di spazio disponibile limitato, l'adattatore incluso con ugello può essere montato direttamente alla pistola a spruzzo.

### ⚠ AVVERTIMENTO

*Pericolo di lesioni legate all'utilizzo di boccetta spruzzavapore con l'adattatore. Utilizzare un adattatore con un ugello a getto piano*

### Per gli apparecchi senza avvolgitubo:

- ➔ Allentare il serraggio dell'archetto di spinta.
- ➔ Regolare l'archetto di spinta all'altezza desiderata.
- ➔ Stringere il serraggio dell'archetto di spinta.
- ➔ Collegare il tubo flessibile per alta pressione alla pistola a spruzzo e all'attacco alta pressione, stringendo a fondo a mano (EASY!Lock).

### Per gli apparecchi con avvolgitubo:

- ➔ Introdurre e bloccare la manovella nell'albero dell'avvolgitubo.
- ➔ Stendere per il lungo il tubo flessibile alta pressione prima di avvolgerlo.

- Avvolgere il tubo flessibile di alta pressione in modo uniforme ruotando la manovella sull'avvolgitubo. Scegliere il senso di rotazione in modo tale che il tubo flessibile di alta pressione non venga piegato.
- Collegare il tubo flessibile per alta pressione alla pistola a spruzzo e stringere a fondo a mano (EASY!Lock).

## Messa in funzione

### ⚠ **AVVERTIMENTO**

*Pericolo di lesioni! L'apparecchio, gli accessori, le condotte di alimentazione e gli attacchi devono essere in perfetto stato. In caso contrario è vietato usare l'apparecchio.*

## Collegamento elettrico

### ⚠ **PERICOLO**

*Pericolo di lesioni da scossa elettrica. Collegare l'apparecchio solo a corrente alternata.*

*Protezione minima della presa elettrica (vedere Dati tecnici).*

*Non superare il valore massimo d'impedenza di rete consentito per il punto d'allacciamento elettrico (vedi Dati tecnici). In caso di dubbi sull'impedenza di rete presente sul punto di collegamento si prega di contattare la propria azienda fornitrice di energia elettrica.*

*L'apparecchio deve essere collegato necessariamente con una spina alla rete elettrica. È vietato un collegamento alla rete elettrica senza possibilità di distacco. La spina serve per il distacco dalla rete. Usare una prolunga con una sezione adeguata (vedi „Dati tecnici“) e svolgere completamente dall'avvolgitubo.*

Valori di collegamento: vedi targhetta e Dati tecnici.

## Collegamento all'acqua

### Collegamento alla rete idrica

#### ⚠ **AVVERTIMENTO**

*Rispettare le disposizioni fornite dalla società per l'approvvigionamento idrico.*

*Secondo quanto prescritto dalle regolamentazioni in vigore è necessario che l'apparecchio non venga usato mai senza separatore di sistema sulla rete di acqua potabile. Utilizzare un idoneo separatore di sistema della ditta KÄRCHER oppure in alternativa un separatore di sistema secondo la norma EN 12729 tipo BA.*



*L'acqua che scorre attraverso un separatore di sistema non è classificata come acqua potabile.*

#### ⚠ **PRUDENZA**

*Collegare il separatore di sistema sempre alla mandata dell'acqua, mai direttamente all'apparecchio.*

Collegamenti: vedi Dati tecnici.

- Collegare il tubo flessibile di alimentazione (lunghezza minima 7,5 m, diametro minimo 1/2") al collegamento dell'acqua dell'apparecchio e all'alimentazione di acqua (p.es. rubinetto).

#### **Indicazione:**

Il tubo flessibile di mandata non è compresa nella dotazione.

- Aprire l'alimentazione dell'acqua.

### Aspirazione di acqua da contenitori aperti

- Avvitare il tubo di aspirazione con il filtro (cod. d'ordinazione 4.440-238.0) al collegamento dell'acqua.
- Sfiatare l'apparecchio: Svitare l'ugello. Lasciare attivato l'apparecchio, finché l'acqua che fuoriesce non sia priva di bolle d'aria. Eventualmente attivare l'apparecchio per 10 secondi – disattivare. Ripetere il procedimento più volte.
- Spegnerne l'apparecchio e riavvitare l'ugello.

## Uso

### ⚠ **PERICOLO**

*Rischio di esplosioni!*

*Non nebulizzare alcun liquido infiammabile. In caso di utilizzo dell'apparecchio in aree a rischio (ad esempio nelle stazioni di servizio) devono essere rispettate le relative norme di sicurezza.*

*Pericolo di lesioni! Durante le operazioni tenere con entrambe le mani la pistola a spruzzo e la lancia.*

*Pericolo di lesioni! Non bloccare la leva di azionamento e la leva di sicurezza durante l'uso.*

*Pericolo di lesioni! Nel caso in cui la leva di sicurezza sia difettosa, contattare il servizio clienti.*

*Pericolo di lesioni dovuto dal getto d'acqua ad alta pressione. Prima di qualunque lavoro sull'apparecchio, spingere in avanti il dispositivo di arresto di sicurezza.*

### ⚠ **PRUDENZA**

*Danni all'ambiente. Pulire i motori solo in nei punti con presenza di un separatore d'olio.*

### **ATTENZIONE**

*Pericolo di otturazione. Introdurre gli ugelli nel vano accessori solo con lo sbocco rivolto verso l'alto.*

## Apertura/Chiusura della pistola a spruzzo

- ➔ Aprire la pistola a spruzzo: Azionare la leva di sicurezza e la leva di azionamento.
- ➔ Chiudere la pistola a spruzzo: Rilasciare la leva di sicurezza e la leva di azionamento.

## Funzionamento ad alta pressione

### **Indicazione:**



L'apparecchio è dotato di un pressostato. Il motore funziona solo quando il cofano dell'apparecchio è chiuso.

- ➔ Svolgere completamente il tubo flessibile di alta pressione dall'avvolgitubo.
- ➔ Posizionare l'interruttore dell'apparecchio su "I".
- ➔ Sbloccare la pistola a spruzzo, spingendolo in indietro l'arresto di sicurezza.

- ➔ Aprire la pistola a spruzzo.
- ➔ Impostare la pressione di esercizio e la portata girando (in modo continuo) la regolazione di pressione e portata (+/-)

## Selezionare il tipo di getto desiderato

- ➔ Chiudere la pistola a spruzzo.
- ➔ Ruotare l'alloggiamento dell'ugello fino a quando il simbolo desiderato coincide con il contrassegno:

	Getto puntiforme ad alta pressione (0°) per la pulizia di sporco particolarmente resistente
	Getto piatto a bassa pressione (CHEM) per il funzionamento con detergente o la pulizia a pressione ridotta
	Getto piatto ad alta pressione (25°) per la pulizia di vaste superfici

## Funzionamento con detergente

### ⚠ **AVVERTIMENTO**

*L'uso di prodotti detergenti non adatti può provocare danni all'apparecchio e all'oggetto da pulire. Usare solo detergenti autorizzati dalla ditta Kärcher. Rispettare le indicazioni relative al dosaggio e le avvertenze fornite con i detergenti. Per salvaguardare l'ambiente non eccedere nell'uso di prodotti detergenti*

*Osservare le avvertenze di sicurezza riportate sui detergenti.*

I detergenti Kärcher garantiscono un ciclo di lavoro senza inconvenienti. Chiedete consiglio ai nostri esperti oppure ordinate il nostro catalogo o le schede informative specifiche per i detergenti.

- ➔ Togliere il tubo flessibile di aspirazione detergente
- ➔ Appendere il tubo flessibile di aspirazione detergente in un contenitore con soluzione detergente.
- ➔ Impostare l'ugello su "CHEM".
- ➔ Impostare la valvola di dosaggio detergente sul grado di concentrazione desiderato.

## Metodo di pulizia consigliato

- Spruzzare misuratamente il detergente e lasciare agire (non asciugare) sulla superficie asciutta.
- Sciacquare lo sporco sciolto con il getto ad alta pressione.
- Dopo il funzionamento immergere il filtro in acqua pulita. Ruotare la valvola di dosaggio alla concentrazione massima di detergente. Avviare l'apparecchio e sciacquare per un minuto.

## Interrompere il funzionamento

- Chiudere la pistola a spruzzo. L'apparecchio si spegne.
- Bloccare la pistola a spruzzo, spingendo in avanti l'arresto di sicurezza.

### Dopo l'arresto:

- Sbloccare la pistola a spruzzo, spingendo in indietro l'arresto di sicurezza.
- Aprire la pistola a spruzzo. L'apparecchio si riaccende.

## Spegnere l'apparecchio

- Chiudere l'alimentazione dell'acqua.
- Aprire la pistola a spruzzo.
- Azionare la pompa agendo sull'interruttore dell'apparecchio e lasciarla attivata per circa 5-10 secondi.
- Chiudere la pistola a spruzzo.
- Portare l'interruttore dell'apparecchio su "0/OFF".
- Non estrarre mai la spina di alimentazione dalla presa con le mani bagnate.
- Staccare il collegamento acqua.
- Azionare la pistola a spruzzo fino a completa depressurizzazione dell'apparecchio.
- Bloccare la pistola a spruzzo, spingendo in avanti l'arresto di sicurezza.

## Deposito dell'apparecchio

- Introdurre la pistola a spruzzo nel so-stegno.
- Avvolgere il tubo flessibile di alta pressione ed agganciarlo sul ripiano del tubo flessibile.  
oppure  
Avvolgere il tubo flessibile di alta pressione sull'avvolgitubo. Introdurre la ma-

niglia della manovella per bloccare l'avvolgitubo.

- Avvolgere il cavo di collegamento attorno al reggicavo.
- Fissare la spina con la clip montata.

## Antigelo

### ATTENZIONE

*Il gelo distruggere l'apparecchio non completamente svuotato dell'acqua.*

Conservare l'apparecchio in un luogo protetto dal gelo.

### Nel caso non sia possibile una conservazione in un luogo protetto dal gelo:

- Svuotare l'acqua
- Distribuire un prodotto antigelo commerciale all'interno dell'apparecchio azionando la pompa.

### Indicazione:

Usare un antigelo comunemente in commercio per automobili a base di glicole. Osservare le disposizioni fornite dal produttore dell'antigelo.

- Mettere in moto l'apparecchio (max. 1 minuto) fino a completo svuotamento della pompa e delle condutture.

## Trasporto

### ⚠ PRUDENZA

*Pericolo di lesioni e di danneggiamento!*  
*Per il trasporto osservare il peso dell'apparecchio.*

### ATTENZIONE

*Proteggere la leva di azionamento durante il trasporto per evitare danneggiamenti.*

- Per trasportare l'apparecchio su lunghi tragitti tirarlo tenendo l'appostita maniglia.
- Per gli apparecchi senza avvolgitubo, posizionare per il trasporto l'archetto di spinta verso il basso. Per alzare l'apparecchio tenere le maniglie e non l'archetto di spinta.
- Per il trasporto in veicoli, assicurare l'apparecchio secondo le direttive in vigore affinché non possa scivolare e ribaltarsi.

## Supporto

### ⚠ **PRUDENZA**

*Pericolo di lesioni e di danneggiamento!  
Osservare il peso dell'attrezzo quando lo si mette a magazzino.*

## Cura e manutenzione

### ⚠ **PERICOLO**

*Pericolo di lesioni causato dall'azionamento accidentale dell'apparecchio e da scossa elettrica.*

*Prima di eseguire qualsiasi lavoro, spegnere l'apparecchio e staccare la spina.*

#### **Indicazione:**

L'olio esausto deve essere smaltito solo dagli appositi centri di raccolta. Consegnare l'olio esausto presso uno di questi centri. L'inquinamento dell'ambiente mediante olio esausto è punibile dalla legge.

### **Controlli preventivi/Contratto di manutenzione**

Presso il Vostro rivenditore potrete concordare regolari controlli preventivi o stipulare un contratto di manutenzione. Chiedete consiglio ai nostri esperti.

### **Prima di ogni utilizzo**

- ➔ Accertarsi che il cavo di collegamento non sia danneggiato (rischio di scosse elettriche), far sostituire immediatamente il cavo di collegamento danneggiato dal servizio clienti/elettrotecnico autorizzato.
- ➔ Controllare eventuali danneggiamenti del tubo flessibile alta pressione (pericolo di scoppio).  
Sostituire immediatamente eventuali tubi flessibili alta pressione danneggiati.
- ➔ Verificare la tenuta stagna dell'apparecchio (pompa).  
Una quantità di tre gocce d'acqua al minuto che fuoriesce anche dal lato inferiore dell'apparecchio è consentita. Se la perdita dovesse superare questa quantità, rivolgersi al servizio clienti.

## Ogni settimana

- ➔ Controllare il livello dell'olio. In presenza di olio lattescente (acqua nell'olio) contattare immediatamente il servizio assistenza clienti.
- ➔ Pulire il filtro del collegamento acqua.
- ➔ Pulire il filtro posto sul tubo flessibile di aspirazione detergente.

## Ogni 500 ore d'esercizio, almeno annualmente

- ➔ Fare eseguire la manutenzione dell'apparecchio dal servizio di assistenza.
- ➔ Effettuare il cambio dell'olio.

## Cambio dell'olio

#### **Indicazione:**

Olio consigliato e quantità vedi "Dati tecnici".

- ➔ Svitare le viti di fissaggio del cofano e rimuoverlo.
- ➔ Togliere il coperchio del contenitore dell'olio
- ➔ Ribaltare in avanti l'apparecchio.
- ➔ Scaricare l'olio nel contenitore di raccolta.
- ➔ Versare lentamente dell'olio nuovo; le bolle d'aria devono fuoriuscire.
- ➔ Applicare il coperchio del contenitore dell'olio
- ➔ Fissare il cofano dell'apparecchio.

## Risoluzione guasti

### ⚠ **PERICOLO**

*Pericolo di lesioni causato dall'azionamento accidentale dell'apparecchio e da scossa elettrica.*

*Prima di eseguire qualsiasi lavoro, spegnere l'apparecchio e staccare la spina.*

*Fare verificare e riparare i componenti elettrici solo dal servizio di assistenza clienti autorizzato.*

*In caso di guasti non riportati in questo capitolo è necessario contattare in caso di dubbi e indicazioni certe il servizio di assistenza clienti autorizzato.*

### L'apparecchio non funziona

- Accertarsi che il cavo di collegamento non sia danneggiato.
- Controllare la tensione di rete.
- In caso di difetto elettrico contattare il servizio clienti.

### L'apparecchio non raggiunge pressione

- Impostare l'ugello su "alta pressione.
- Pulire la bocchetta.
- Sostituire l'ugello.
- Sfiatare l'aria dall'apparecchio (vedi „Messa in funzione“).
- Verificate la quantità di afflusso di acqua (vedi Dati tecnici).
- Pulire il filtro del collegamento acqua.
- Controllare tutte le condutture in entrata della pompa.
- All'occorrenza contattare il servizio clienti.

### La pompa non è a tenuta stagna

Una quantità di tre gocce d'acqua al minuto che fuoriesce anche dal lato inferiore dell'apparecchio è consentita. Se la perdita dovesse superare questa quantità, rivolgersi al servizio clienti.

- Quando si verificano perdite di maggiore entità, rivolgersi al servizio di assistenza clienti per un controllo.

### La pompa emette rumori strani

- Controllare la tenuta delle tubazioni di aspirazione dell'acqua e del detergente.
- Chiudere la valvola di dosaggio del detergente durante il funzionamento senza detergente.
- Sfiatare l'aria dall'apparecchio (vedi „Messa in funzione“).
- All'occorrenza contattare il servizio clienti.

### Il detergente non viene aspirato

- Impostare l'ugello su "CHEM".
- Controllare/Pulire il tubo flessibile di aspirazione detergente con filtro
- Aprire o controllare/pulire la valvola di dosaggio detergente.
- All'occorrenza contattare il servizio clienti.

### Accessori e ricambi

Utilizzando solamente accessori e ricambi originali, si garantisce un funzionamento sicuro e privo di disturbi dell'apparecchio. Si possono trovare informazioni riguardo ad accessori e ricambi su [www.kaercher.com](http://www.kaercher.com).

### Garanzia

Le condizioni di garanzia valgono nel rispettivo paese di pubblicazione da parte della nostra società di vendita competente. Entro il termine di garanzia eliminiamo gratuitamente eventuali guasti all'apparecchio, se causati da difetto di materiale o di produzione. Nei casi previsti dalla garanzia si prega di rivolgersi al proprio rivenditore, oppure al più vicino centro di assistenza autorizzato, esibendo lo scontrino di acquisto.

## Dichiarazione di conformità UE

Con la presente si dichiara che la macchina qui di seguito indicata, in base alla sua concezione, al tipo di costruzione e nella versione da noi introdotta sul mercato, è conforme ai requisiti fondamentali di sicurezza e di sanità delle direttive UE. In caso di modifiche apportate alla macchina senza il nostro consenso, la presente dichiarazione perde ogni validità.

**Prodotto:** Idropulitrice

**Modelo:** 1.150-xxx

**Modelo:** 1.151-xxx

**Modelo:** 1.214-xxx

### Direttive UE pertinenti

2006/42/CE (+2009/127/CE)

2014/30/UE

2000/14/CE

### Norme armonizzate applicate

EN 60335-1

EN 60335-2-79

EN 55014-1: 2006+A1: 2009+A2: 2011

EN 55014-2: 1997 + A2: 2008

EN 61000-3-2: 2006+A1: 2009+A2: 2009

HD 7/10, HD 7/16, HD 7/18

EN 61000-3-3: 2006

HD 5/17, HD 6/12, HD 6/15:

EN 61000-3-11: 2000

EN 62233: 2008

### Procedura di valutazione della conformità applicata

2000/14/CE: Allegato V

### Livello di potenza sonora dB(A)

HD 6/12

Misurato: 83

Garantito: 85

HD 6/15

Misurato: 85

Garantito: 86

HD 7/10

Misurato: 90

Garantito: 91

HD 7/18

Misurato: 90

Garantito: 91

I firmatari agiscono su incarico e con la procura dell'amministrazione.

  
H. Jenner  
CEO

  
S. Reiser  
Head of Approbation

Responsabile della documentazione:  
S. Reiser

Alfred Kärcher GmbH & Co. KG  
Alfred-Kärcher-Str. 28 - 40  
71364 Winnenden (Germany)

Tel.: +49 7195 14-0

Fax: +49 7195 14-2212

Winnenden, 2016/03/01

## Dati tecnici

Modello		HD 6/12-4C	HD 6/15 C
		1.150-900.0 1.150-901.0	1.150-907.0
		HD 6/12-4 CX	HD 6/15 CX
		1.150-902.0	1.150-916.0
		EU	KAP
<b>Collegamento alla rete</b>			
Tensione	V	230	220
Tipo di corrente	Hz	1~ 50	1~ 60
Potenza allacciata	kW	2,8	3,2
Protezione (ritardo, caratt. C)	A	16	
Protezione		IPX5	
Massima impedenza di rete consentita	Ohm	0.386+j0.241	0.302+j0.189
Prolunga 30 m	mm <sup>2</sup>	2,5	
<b>Collegamento idrico</b>			
Temperatura in entrata (max.)	°C	60	
Portata (min.)	l/min	12	
Livello di aspirazione da contenitori aperti (20°C)	m	0,5	
Pressione in entrata (max.)	MPa	1	
<b>Prestazioni</b>			
Pressione di esercizio - acqua (con ugello standard)	MPa	12	14
Max. sovrappressione d'esercizio	MPa	18	21,5
Grandezza dell'ugello standard (MX/SX)		043	036
Portata	l/min	10	9,5
Aspirazione detergente	l/min	0...0,6	
Max. forza repulsiva pistola a spruzzo (max.)	N	26	21
<b>Valori rilevati secondo EN 60335-2-79</b>			
Valore di vibrazione mano-braccio			
Pistola a spruzzo	m/s <sup>2</sup>	<2,5	
Lancia	m/s <sup>2</sup>	<2,5	
Dubbio K	m/s <sup>2</sup>	1	
Pressione acustica L <sub>pA</sub>	dB(A)	70	72
Dubbio K <sub>pA</sub>	dB(A)	2	1
Pressione acustica L <sub>WA</sub> + Dubbio K <sub>WA</sub>	dB(A)	85	86
<b>Carburante e sostanze aggiuntive</b>			
Quantità olio	l	0,35	
Tipo di olio:		SAE 15W40	
<b>Dimensioni e pesi</b>			
Lunghezza	mm	360	
Larghezza (CX)	mm	375 (400)	
Altezza	mm	925	
Peso senza accessori	kg	*	27 (32,5)
* 1.150-900.0: 26 kg; 1.150-901.0 26,5 kg; 1.150-902.0: 31 kg			



Modello	HD 6/15 C		HD 6/15 C		
	1.150-903.0		1.150-904.0		
	1.150-905.0				
		HD 6/15 CX		HD 6/15 CX	
		1.150-914.0		1.550-915.0	
		EU		CH	
Tensione	V	230			
Tipo di corrente	Hz	1~ 50			
Potenza allacciata	kW	3,1	2,2		
Protezione (ritardo, caratt. C)	A	16	10		
Protezione		IPX5			
Massima impedenza di rete consentita	Ohm	0.302+j0.189			
Prolunga 30 m	mm <sup>2</sup>	2,5			
<b>Collegamento idrico</b>					
Temperatura in entrata (max.)	°C	60			
Portata (min.)	l/min	12			
Livello di aspirazione da contenitori aperti (20°C)	m	0,5			
Pressione in entrata (max.)	MPa	1			
<b>Prestazioni</b>					
Pressione di esercizio - acqua (con ugello standard)	MPa	15	11		
Max. sovrappressione d'esercizio	MPa	21,5	15		
Grandezza dell'ugello standard (MX/SX)		034	043		
Portata	l/min	9,5			
Aspirazione detergente	l/min	0...0,6			
Max. forza repulsiva pistola a spruzzo (max.)	N	21			
<b>Valori rilevati secondo EN 60335-2-79</b>					
Valore di vibrazione mano-braccio					
Pistola a spruzzo	m/s <sup>2</sup>	<2,5			
Lancia	m/s <sup>2</sup>	<2,5			
Dubbio K	m/s <sup>2</sup>	1			
Pressione acustica L <sub>pA</sub>	dB(A)	72			
Dubbio K <sub>pA</sub>	dB(A)	1			
Pressione acustica L <sub>WA</sub> + Dubbio K <sub>WA</sub>	dB(A)	86			
<b>Carburante e sostanze aggiuntive</b>					
Quantità olio	l	0,35			
Tipo di olio:		SAE 15W40			
<b>Dimensioni e pesi</b>					
Lunghezza	mm	360			
Larghezza (CX)	mm	375 (400)			
Altezza	mm	925			
Peso senza accessori (CX)	kg	*	34,5 (32,5)		
1.150-903.0: 27 kg; 1.150-905.0: 32,5 kg; 1.150-914.0: 32,5 kg					

Modello	HD 6/15 C		HD 6/15 C		HD 6/15 C	
	1.150-906.0		1.150-911.0		1.150-910.0	
	KAP		GB/AU		AR	
<b>Collegamento alla rete</b>						
Tensione	V	220	240	220		
Tipo di corrente	Hz	1~ 50				
Potenza allacciata	kW	3,0	3,1			
Protezione (ritardo, caratt. C)	A	16	13	16		
Protezione		IPX5				
Massima impedenza di rete consentita	Ohm	0.302+j0.189				
Prolunga 30 m	mm <sup>2</sup>	2,5				
<b>Collegamento idrico</b>						
Temperatura in entrata (max.)	°C	60				
Portata (min.)	l/min	12				
Livello di aspirazione da contenitori aperti (20°C)	m	0,5				
Pressione in entrata (max.)	MPa	1				
<b>Prestazioni</b>						
Pressione di esercizio - acqua (con ugello standard)	MPa	13	15			
Max. sovrappressione d'esercizio	MPa	21,5				
Grandezza dell'ugello standard (MX/SX)		036	034			
Portata	l/min	9,5	9,3			
Aspirazione detergente	l/min	0...0,6				
Max. forza repulsiva pistola a spruzzo (max.)	N	21				
<b>Valori rilevati secondo EN 60335-2-79</b>						
Valore di vibrazione mano-braccio						
Pistola a spruzzo	m/s <sup>2</sup>	<2,5				
Lancia	m/s <sup>2</sup>	<2,5				
Dubbio K	m/s <sup>2</sup>	1				
Pressione acustica L <sub>pA</sub>	dB(A)	72				
Dubbio K <sub>pA</sub>	dB(A)	1				
Pressione acustica L <sub>WA</sub> + Dubbio K <sub>WA</sub>	dB(A)	86				
<b>Carburante e sostanze aggiuntive</b>						
Quantità olio	l	0,35				
Tipo di olio:		SAE 15W40				
<b>Dimensioni e pesi</b>						
Lunghezza	mm	360				
Larghezza (CX)	mm	375 (400)				
Altezza	mm	925				
Peso senza accessori (CX)	kg	25	27			

Modello	HD 7/10	HD 7/18 C	HD 7/18 C
	CXF 1.151-906.0	1.151-900.0 1.151-902.0	1.151-901.0
		HD 7/18 CX	HD 7/18 CX
		1.151-908.0	1.151-907.0
	EU	EU	EU II
<b>Collegamento alla rete</b>			
Tensione	V	400	230
Tipo di corrente	Hz	3~ 50	
Potenza allacciata	kW	3,0	4,7
Protezione (ritardo, caratt. C)	A	16	
Protezione		IPX5	
Massima impedenza di rete consentita	Ohm	-	
Prolunga 30 m	mm <sup>2</sup>	2,5	
<b>Collegamento idrico</b>			
Temperatura in entrata (max.)	°C	80	60
Portata (min.)	l/min	13	
Livello di aspirazione da contenitori aperti (20°C)	m	0,5	
Pressione in entrata (max.)	MPa	1	
<b>Prestazioni</b>			
Pressione di esercizio - acqua (con ugello standard)	MPa	10	17,5
Max. sovrappressione d'esercizio	MPa	12	21,5
Grandezza dell'ugello standard (MX/SX)		060	040 (042)
Portata	l/min	11,5	
Aspirazione detergente	l/min	0...0,6	
Max. forza repulsiva pistola a spruzzo (max.)	N	21	
<b>Valori rilevati secondo EN 60335-2-79</b>			
Valore di vibrazione mano-braccio			
Pistola a spruzzo	m/s <sup>2</sup>	<2,5	
Lancia	m/s <sup>2</sup>	<2,5	
Dubbio K	m/s <sup>2</sup>	1	
Pressione acustica L <sub>pA</sub>	dB(A)	77	
Dubbio K <sub>pA</sub>	dB(A)	1	
Pressione acustica L <sub>WA</sub> + Dubbio K <sub>WA</sub>	dB(A)	91	
<b>Carburante e sostanze aggiuntive</b>			
Quantità olio	l	0,35	
Tipo di olio:		SAE 90 Hypoid	
<b>Dimensioni e pesi</b>			
Lunghezza	mm	360	
Larghezza (CX)	mm	375 (400)	
Altezza	mm	925	
Peso senza accessori (CX)	kg	33	* 31,8 (32,5)
* 1.151-900: 30,8 kg; 1.151-902.0: 34,5 kg; 1.151-908.0: 32,5 kg			



Lees vóór het eerste gebruik van uw apparaat deze originele gebruiksaanwijzing, ga navenant te werk en bewaar hem voor later gebruik of voor een latere eigenaar.

## Inhoudsopgave

Apparaat-elementen . . . . .	NL	1
Veiligheidsinstructies . . . . .	NL	1
Reglementair gebruik . . . . .	NL	2
Veiligheidsinrichtingen . . . . .	NL	2
Zorg voor het milieu . . . . .	NL	3
Voor de inbedrijfstelling . . . . .	NL	3
Inbedrijfstelling . . . . .	NL	4
Bediening . . . . .	NL	5
Vervoer . . . . .	NL	6
Opslag . . . . .	NL	6
Onderhoud . . . . .	NL	6
Hulp bij storingen . . . . .	NL	7
Toebehoren en reserveonderdelen . . . . .	NL	8
Garantie . . . . .	NL	8
EU-conformiteitsverklaring . . . . .	NL	8
Technische gegevens . . . . .	NL	9

## Apparaat-elementen

Afbeeldig naar voren uitklappen a.u.b.

- 1 Straalpijpopbergvak
- 2 Greep
- 3 Hogedrukaansluiting EASY!Lock
- 4 Manometer
- 5 Druk-/volumeregeling HD 6/12, HD 6/15
- 6 Wateraansluiting
- 7 Oliepeilindicatie
- 8 Oliereservoir
- 9 Apparaatkap
- 10 Apparaatschakelaar
- 11 Bevestigingsschroef apparaatkap
- 12 Slangopbergvak
- 13 Houder voor handspuitpistool
- 14 Slanghaak
- 15 Sproeier
- 16 Markering van de sproeier
- 17 Straalbuis EASY!Lock
- 18 Druk-/volumeregeling HD 7/10, HD 7/18
- 19 Handspuitpistool EASY!Lock
- 20 Veiligheidspal
- 21 Hendel
- 22 Veiligheidshendel

- 23 Hogedrukslang EASY!Lock
- 24 Schuifbeugel
- 25 Kabelhouder
- 26 Klemschroef duwbeugel
- 27 Reinigingsmiddel-zuigslang met filter
- 28 Reinigingsmiddel-doseerapparaat
- 29 Accessoiresvak
- 30 Slangtrommel
- 31 Krukhendel
- 32 Adapter

## Kleurmarkering

- Bedieningselementen voor het reinigingsproces zijn geel.
- Bedieningselementen voor het onderhoud en de service zijn lichtgrijs.

## Veiligheidsinstructies

- Voor de eerste inbedrijfstelling veiligheidsinstructies nr. 5.951-949.0 in elk geval lezen!
- Overeenkomstige nationale voorschriften van de wetgever voor stralers van vloeistoffen in acht nemen.
- Overeenkomstige nationale voorschriften van de wetgever inzake ongevalpreventie in acht nemen. Stralers van vloeistoffen moeten regelmatig gecontroleerd worden en het resultaat van de controle moet schriftelijk vastgelegd worden.
- U mag geen veranderingen aan het apparaat / de toebehoren aanbrengen.

## Gevarenniveaus

### ⚠ GEVAAR

*Verwijzing naar een onmiddellijk dreigend gevaar dat tot ernstige en zelfs dodelijke lichaamsverwondingen leidt.*

### ⚠ WAARSCHUWING

*Verwijzing naar een mogelijke gevaarlijke situatie die tot ernstige en zelfs dodelijke lichaamsverwondingen kan leiden.*

### ⚠ VOORZICHTIG

*Verwijzing naar een mogelijk gevaarlijke situatie die tot lichte verwondingen kan leiden.*

### LET OP

*Verwijzing naar een mogelijke gevaarlijke situatie die tot materiële schade kan leiden.*

## Symbolen op het apparaat



Hogedrukstralen kunnen gevaarlijk zijn wanneer ondeskundigen het apparaat bedienen. U mag de straal mag niet richten op personen, dieren, onder stroom staande voorwerpen of de hogedrukreiniger zelf.



Volgens de geldige voorschriften mag het apparaat nooit zonder systeemscheider aangesloten worden op het drinkwaternet. Er moet een geschikte systeemscheider van de firma Kärcher of als alternatief een systeemscheider conform EN 12729 type BA gebruikt worden. Water dat door een systeemscheider is gestroomd, wordt als niet drinkbaar geclassificeerd.

## Reglementair gebruik

Deze hogedrukreiniger uitsluitend gebruiken

- voor het reinigen met de lagedrukstraal en reinigingsmiddel (bv. reinigen van machines, voertuigen, bouwwerken, werktuigen),
- voor reinigen met hogedrukstraal zonder reinigingsmiddel (bv. reinigen van gevels, terrassen, tuingereedschap).

Voor hardnekkig vuil raden wij de vuilfrees als bijzondere toebehoren aan.

**Eisen aan de waterkwaliteit:**

### LET OP

Als hogedrukmedium mag uitsluitend schoon water worden gebruikt. Verontreinigingen geven aanleiding tot vroegtijdige slijtage of afzettingen in het apparaat. Als gerecycleerd water wordt gebruikt, mogen de volgende grenswaarden niet overschreden worden.

pH-waarde	6,5...9,5
elektrische geleidbaarheid *	Geleidbaarheid vers water +1200 µS/cm
afzetbare stoffen **	< 0,5 mg/l
uitfilterbare stoffen ***	< 50 mg/l

Koolwaterstoffen	< 20 mg/l
Chloride	< 300 mg/l
Sulfaat	< 240 mg/l
Calcium	< 200 mg/l
Totale hardheid	< 28 °dH < 50 °TH < 500 ppm (mg CaCO <sub>3</sub> /l)
IJzer	< 0,5 mg/l
Mangaan	< 0,05 mg/l
Koper	< 2 mg/l
Actieve chloor	< 0,3 mg/l
vrij van kwalijke geurtjes	
* Maximum in totaal 2000 µS/cm	
** Testvolume 1 l, afzettijd 30 min	
*** geen abrasieve stoffen	

## Veiligheidsinrichtingen

### Overstroomklep met drukschakelaar

Bij het verlagen van de waterhoeveelheid met de druk-/volumeregeling gaat de overstroomklep open en stroomt een deel van het water terug naar de zuigkant van de pomp.

Als de bedieningshendel aan het handspuitpistool losgelaten wordt, schakelt de drukschakelaar de pomp uit, de hogedrukstraal stopt. Als de bedieningshendel aangetrokken wordt, schakelt de pomp opnieuw in.

### Veiligheidsklep (alleen HD 7/18)

De veiligheidsklep gaat open indien de toegelaten bedrijfsdruk overschreden wordt, het water stroomt terug naar de aanzuigkant van de pomp.

Overstroomklep, drukschakelaar en veiligheidsklep zijn in de fabriek ingesteld en verzegeld.

Instelling uitsluitend door de klantendienst.

## Zorg voor het milieu

	Het verpakkingsmateriaal is herbruikbaar. Deponeer het verpakkingsmateriaal niet bij het huishoudelijk afval, maar bied het aan voor hergebruik.
	Onbruikbaar geworden apparaten bevatten waardevolle materialen die geschikt zijn voor hergebruik. Lever de apparaten daarom in bij een inzamelpunt voor herbruikbare materialen. Batterijen, olie en dergelijke stoffen mogen niet in het milieu belanden. Verwijder overbodig geworden apparatuur daarom via geschikte inzamelpunten.

Elektrische en elektronische apparaten bevatten vaak onderdelen die een potentieel gevaar kunnen vormen voor de menselijke gezondheid en het milieu als ze foutief worden gebruikt of niet correct worden afgevoerd. Deze onderdelen zorgen er desalniettemin voor dat het apparaat naar behoren functioneert. Apparaten die dit symbool dragen, mogen niet met het huisvuil worden afgevoerd.

### Aanwijzingen betreffende de inhoudsstoffen (REACH)

Huidige informatie over de inhoudsstoffen vindt u onder:

[www.kaercher.com/REACH](http://www.kaercher.com/REACH)

## Voor de inbedrijfstelling

### Uitpakken

- De inhoud van de verpakking controleren bij het uitpakken.
- Bij transportschade onmiddellijk de handelaar op de hoogte brengen.

### Oliepeil controleren

- Oliepeilaanduiding aflezen bij een rechtopstaand apparaat. Het oliepeil moet boven beide wijzers liggen.

## Ontluchting oliereservoir activeren

- Bevestigingsschroef van de apparaatkap losdraaien, apparaatkap verwijderen.
- Punt van het oliereservoirdeksel afsnijden.
- Apparaatkap bevestigen.

## Toebehoren monteren

**Opmerking:** Het EASY!Lock-systeem verbindt componenten door een snelschroefverbinding met slechts één omdraaiing snel en veilig.

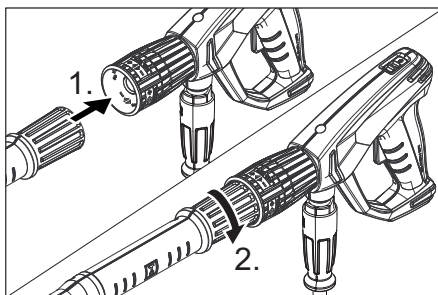

- Sproeier op de straalbuis monteren (markeringen op de stelring bovenaan) en handvast aandraaien (EASY!Lock).
- Straalbuis met handspuitpistool verbinden en handvast aandraaien (EASY!Lock).

### Instructie:

Alleen bij HD 7/10 CXF:

In enge ruimten kan de bijgevoegde adapter met sproeier direct gemonteerd worden op het handspuitpistool.

### ⚠ WAARSCHUWING

*Verwondingsgevaar als met de adapter een puntstraalsproeier wordt gebruikt.*

*Adapter alleen met een vlakstraalsproeier gebruiken.*

### Bij apparaten zonder slangtrommel:

- Klemming duwbeugel losmaken.
- Duwbeugel instellen op de gewenste hoogte.
- Klemming duwbeugel vastzetten.
- Hogedrukslang met handspuitpistool en hogedrukaansluiting van het apparaat verbinden en handvast aandraaien (EASY!Lock).

## Bij apparaten met slangtrommel:

- Krukhendel in de slangtrommelas steken en laten klikken.
- hogedrukslang voor het oprollen gestrekt leggen.
- Hogedrukslang in gelijkmatige lagen op de slangtrommel wikkelen door aan de krukhendel te draaien. Draairichting zodanig kiezen dat de hogedrukslang niet geknikt wordt.
- Hogedrukslang met handspuitpistool verbinden en handvast aandraaien (EASY!Lock).

## Inbedrijfstelling

### ⚠ **WAARSCHUWING**

*Gevaar voor letsel! Apparaat, toebehoren, toevoerleidingen en aansluitingen moeten in een perfecte toestand zijn. Als dat niet het geval is, mag het apparaat niet gebruikt worden.*

## Elektrische aansluiting

### ⚠ **GEVAAR**

*Verwondingsgevaar door elektrische schok. Apparaat uitsluitend aansluiten op wisselstroom.*

*Minimumzekering van het stopcontact (zie technische gegevens).*

*De maximaal toegelaten netimpedantie aan het elektrische aansluitpunt (zie Technische gegevens) mag niet overschreden worden. In geval van onduidelijkheden in verband met de netimpedantie aan uw aansluitpunt neemt u best contact op met uw electriciteitsmaatschappij.*

*Het apparaat moet zeker met een stekker aangesloten worden op het elektriciteitsnet. Een niet-scheidbare verbinding met het stroomnet is verboden. De stekker dient voor de netscheiding.*

*Verlengingskabel met een voldoende grote diameter gebruiken (zie „Technische gegevens“) en volledig van de kabeltrommel wikkelen.*

Aansluitwaarden zie typeplaatje/Technische gegevens.

## Wateraansluiting

### Aansluiting aan de waterleiding

#### ⚠ **WAARSCHUWING**

*Voorschriften van de watermaatschappij in acht nemen.*

*Conform de geldige voorschriften mag het apparaat nooit zonder systeemscheider aan het drinkwater-net gebruikt worden. Er moet een geschikte systeemscheider van de firma KÄRCHER of alternatief een systeemscheider conform EN 12729 type BA gebruikt worden.*

*Water dat door een systeemscheider is gestroomd, wordt als niet-drinkbaar beschouwd.*

#### ⚠ **VOORZICHTIG**

*Sluit de systeemscheider altijd aan de watertoevoer en nooit direct aan het apparaat aan.*

Aansluitwaarden zie Technische gegevens.

- Toevoerslang (minimallengte 7,5 m, minimumdiameter 1/2") aan de wateraansluiting van het apparaat en aan de watertoevoer (bijvoorbeeld waterkraan) aansluiten.

#### **Instructie:**

De toevoerslang wordt niet meegeleverd.

- Open de watertoevoer.

### Water aanzuigen uit open reservoirs

- Zuigslang met filter (bestelnummer 4.440-238.0) aan de wateraansluiting vastschroeven.
- Apparaat ontlichten: Sproeier losschroeven. Apparaat laten draaien tot het water zonder luchtbellens uit de straalpijp komt. Apparaat eventueel gedurende 10 seconden laten draaien – uitschakelen. Proces meermaals herhalen.
- Apparaat uitschakelen en sproeier opnieuw vastschroeven.



## Bediening

### ⚠ **GEVAAR**

*Explosiegevaar!*

*Verstuif geen brandbare vloeistoffen.*

*Bij het gebruik van het apparaat in gevaarlijke bereiken (bv. tankstations) moeten de overeenkomstige veiligheidsvoorschriften in acht genomen worden.*

*Gevaar voor letsel! Bij het werken handspuitpistool en straalbuis met beide handen vasthouden.*

*Gevaar voor letsel! De hendel en de veiligheidshendel mogen tijdens de werking niet vastgeklemd worden.*

*Gevaar voor letsel! Bij defecte veiligheidshendel klantenservice consulteren.*

*Verwondingsgevaar door hogedrukwaterstraal. Voor elk gebruik met het apparaat de veiligheidshendel aan het handspuitpistool naar voren schuiven.*

### ⚠ **VOORZICHTIG**

*Milieuschade Reinig de motoren enkel op plaatsen met overeenkomstige olieafscheider.*

### **LET OP**

*Verstopingsgevaar Sproeierkoppen alleen met de monding naar boven in het toebehorend vak leggen.*

## Handspuitpistool openen/sluiten

- Handspuitpistool openen: Veiligheidshendel en hendel bedienen.
- Handspuitpistool sluiten: Veiligheidshendel en hendel loslaten.

## Werken met hoge druk



### **Instructie:**

Het apparaat is uitgerust met een drukschakelaar. De motor draait alleen als het handspuitpistool geopend is.

- Hogedrukslang volledig van de slangtrommel afrollen.
- Apparaatschakelaar op "I" zetten.
- Handspuitpistool ontgrendelen, daarvoor de vergrendelingspal naar achteren schuiven.
- Handspuitpistool openen.
- Werkdruk en waterhoeveelheid instellen (+/-) door aan de druk- en volumeregeling te draaien (traploos).

## Straalsoort kiezen

- Handspuitpistool sluiten.
- Behuizing van de sproeier draaien tot het gewenste symbool overeenstemt met de markering:

	Ronde hogedrukstraal (0°) voor bijzonder hardnekkig vuil
	Vlakke lagedrukstraal (CHEM) voor de werking met reinigingsmiddel of reinigen met een lage druk
	Vlakke hogedrukstraal (25°) voor uitgestrekt vuil

## Werking met reinigingsmiddel

### ⚠ **WAARSCHUWING**

*Ongeschikte reinigingsmiddelen kunnen het apparaat en het te reinigen object beschadigen. Alleen reinigingsmiddelen gebruiken die vrijgegeven zijn door Kärcher. Aanbevolen dosering en instructies bij de reinigingsmiddelen in acht nemen. Ter milieubescherming zuinig omspringen met reinigingsmiddelen.*

*Veiligheidsinstructies op de reinigingsmiddelen in acht nemen.*

Kärcher-reinigingsmiddelen garanderen een storingsvrije werking. Laat u adviseren of vraag onze catalogus of informatiebladen van de reinigingsmiddelen aan.

- Reinigingsmiddel-zuigslang uittrekken.
- Reinigingsmiddel-zuigslang in een reservoir met reinigingsmiddel hangen.
- Sproeier op „CHEM“ stellen.
- Reinigingsmiddel-doseerapparaat op gewenste concentratie stellen.

### **Aanbevolen reinigingsmethode**

- Reinigingsmiddel in geringe hoeveelheid op het droge oppervlak sproeien en laten inwerken (niet laten opdrogen!).
- Spoel losgeraakt vuil er met de hogedrukstraal af.
- Na het gebruik de filter in zuiver water dompelen. Doseerklep op de hoogste concentratie draaien. Apparaat starten en gedurende een minuut schoonspoelen.



## Werking onderbreken

- Handspuitpistool sluiten.  
Het apparaat wordt uitgeschakeld.
- Handspuitpistool beveiligen, daarvoor de vergrendelingspal naar voren schuiven.

### Na de onderbreking:

- Handspuitpistool ontgrendelen, daarvoor de vergrendelingspal naar achteren schuiven.
- Handspuitpistool openen.  
Het apparaat wordt opnieuw ingeschakeld.

## Apparaat uitschakelen

- Watertoevoer sluiten.
- Handspuitpistool openen.
- Pomp met apparaatschakelaar inschakelen en 5-10 seconden laten draaien.
- Handspuitpistool sluiten.
- Apparaatschakelaar op „0/OFF“ stellen.
- Stekker alleen met droge handen uit het stopcontact trekken.
- Wateraansluiting verwijderen.
- Handspuitpistool bedienen tot het apparaat drukvrij is.
- Handspuitpistool beveiligen, daarvoor de vergrendelingspal naar voren schuiven.

## Apparaat opslaan

- Handspuitpistool in de houder steken.
- Hogedrukslang oprollen en over het slangopbergvak hangen.  
of  
Hogedrukslang op de slangtrommel wikkelen. Greep van de krukhendel inschuiven om de slangtrommel te blokkeren.
- Aansluitkabel rond de kabelhouder wikkelen.
- Stekker met gemonteerde clip bevestigen.

## Vorstbescherming

### LET OP

*Vorst vernielt het onvolledig leeggemaakte apparaat.*

Apparaat op een vorstvrije plaats bewaren.

## Indien een vorstvrije plaats niet mogelijk is:

- Water aflaten.
- Gebruikelijk antivriesmiddel door het apparaat pompen.

### Instructie:

Gebruik courant antivriesmiddel voor auto's op basis van glycol.

Behandelingsvoorschriften van de fabrikant van het antivriesmiddel in acht nemen.

- Apparaat max. 1 minuut laten draaien tot de pomp en de leidingen leeg zijn.

## Vervoer

### △ VOORZICHTIG

*Verwondings- en beschadigingsgevaar!*

*Neem bij het transport het gewicht van het apparaat in acht.*

### LET OP

*Hendel tijdens het transport beschermen tegen beschadiging.*

- Voor het transport op lange trajecten het apparaat aan het greep achter zich aan trekken.
- Bij apparaten zonder slangtrommel de duwbeugel voor het dragen naar omhoog brengen. Apparaat voor het dragen aan de grepen en niet aan de duwbeugel vastnemen.
- Bij het transport in voertuigen moet het apparaat conform de geldige richtlijnen beveiligd worden tegen verschuiven en kantelen.

## Opslag

### △ VOORZICHTIG

*Gevaar voor lichamelijk letsel en beschadiging! Let op het gewicht van het apparaat bij opslag.*

## Onderhoud

### △ GEVAAR

*Verwondingsgevaar door onverwacht startend apparaat en elektrische schok*

*Voor alle werkzaamheden aan het apparaat moet het apparaat uitgeschakeld en de stekker uitgetrokken worden.*

### Instructie:

Oude olie mag enkel door de voorziene verzamelpunten afgevoerd worden. Geef afgewerkte olie hier af. Het vervuilen van het milieu met oude olie is strafbaar.

## Veiligheidsinspectie/ onderhoudscontract

Met uw handelaar kunt u een regelmatige veiligheidsinspectie afspreken of een onderhoudscontract afsluiten. Gelieve ons advies te vragen.

### Voor elke werking

- Aansluitkabel controleren op schade (gevaar door elektrische schok), beschadigde aansluitkabel onmiddellijk laten vervangen door een geautoriseerde klantendienst / elektrotechnisch vakman.
- Hogedrukslang controleren op beschadiging (barstgevaar). Beschadigde hogedrukslang onmiddellijk vervangen.
- Apparaat (pomp) op dichtheid controleren. 3 druppels water per minuut zijn toegelaten en kunnen ontsnappen aan de onderkant van het apparaat. Bij sterkere ondichtheid de klantendienst raadplegen.

### Wekelijks

- Oliepeil controleren. Bij melkachtige olie (water in de olie) onmiddellijk de klantendienst contacteren.
- Zeef in de wateraansluiting reinigen.
- Filter aan de reinigingsmiddel-zuigslang reinigen.

### Alle 500 bedrijfsuren, minstens jaarlijks

- Laat het onderhoud van het apparaat uitvoeren door de klantenservice.
- Olie vervangen.

### Olieverversing

#### Instructie:

Oliehoeveelheid en -soort zie „Technische gegevens“.

- Bevestigingsschroef van de apparaatkap losdraaien, apparaatkap verwijderen.
- Deksel van de olietank verwijderen.
- Apparaat naar voren kantelen.
- Olie in opvangbak aflaten.
- Nieuwe olie langzaam vullen; luchtbelletten moeten ontsnappen.

- Deksel van het oliereservoir aanbrengen.
- Apparaatkap bevestigen.

## Hulp bij storingen

### ⚠ GEVAAR

*Verwondingsgevaar door onverwacht startend apparaat en elektrische schok*

*Voor alle werkzaamheden aan het apparaat moet het apparaat uitgeschakeld en de stekker uitgetrokken worden.*

*Laat elektrische onderdelen enkel controleren en repareren door de geautoriseerde klantenservice.*

*Raadpleeg bij storingen die in dit hoofdstuk niet worden vermeld, in geval van twijfel en bij een uitdrukkelijke instructie de geautoriseerde klantenservice.*

### Apparaat draait niet

- Aansluitkabel controleren op schade.
- Netspanning controleren.
- Bij een elektrisch defect moet de klantendienst geraadpleegd worden.

### Apparaat komt niet op druk

- Sproeier op „Hogedruk“ stellen.
- Sproeikop reinigen.
- Vervang de sproeier.
- Apparaat ontluften (zie „Inbedrijfstelling“).
- Watertoevoerhoeveelheid controleren (zie Technische gegevens).
- Zeef in de wateraansluiting reinigen.
- Alle toevoerleidingen naar de pomp controleren.
- Indien nodig de klantendienst raadplegen.

### Pomp ondicht

3 druppels water per minuut zijn toegelaten en kunnen ontsnappen aan de onderkant van het apparaat. Bij sterkere ondichtheid de klantendienst raadplegen.

- Bij sterkere ondichtheid het apparaat door de klantendienst laten controleren.

### Pomp klopt

- Zuigleidingen voor water en reinigingsmiddel controleren op ondichtheid.
- Doseerklep voor reinigingsmiddel sluiten bij een werking zonder reinigingsmiddel.

- Apparaat ontluchten (zie „Inbedrijfstelling“).
- Indien nodig de klantendienst raadplegen.

### Reinigingsmiddel wordt niet aangezogen

- Sproeier op „CHEM“ stellen.
- Reinigingsmiddel-zuigslang met filter controleren/reinigen.
- Reinigingsmiddel-doseerapparaat openen of controleren/reinigen.
- Indien nodig de klantendienst raadplegen.

### Toebehoren en reserveonderdelen

Gebruik alleen origineel toebehoren en originele reserveonderdelen. Deze garanderen dat het apparaat veilig en zonder storingen functioneert.

Informatie over het toebehoren en de reserveonderdelen vindt u op [www.kaercher.com](http://www.kaercher.com).

### Garantie

In ieder land zijn de door ons bevoegde verkoopkantoor uitgegeven garantiebepalingen van toepassing. Eventuele storingen aan het apparaat verhelpen wij zonder kosten binnen de garantietermijn, mits een materiaal of fabrieksfout de oorzaak van deze storing is. Neem bij klachten binnen de garantietermijn contact op met uw leverancier of de dichtstbijzijnde klantenservicewerkplaats en neem uw aankoopbewijs mee.

### EU-conformiteitsverklaring

Hierbij verklaren wij dat de hierna vermelde machine door haar ontwerp en bouwwijze en in de door ons in de handel gebrachte uitvoering voldoet aan de betreffende fundamentele veiligheids- en gezondheidseisen, zoals vermeld in de desbetreffende EU-richtlijnen. Deze verklaring verliest haar geldigheid wanneer zonder overleg met ons veranderingen aan de machine worden aangebracht.

**Product:** Hogedrukreiniger  
**Type:** 1.150-xxx  
**Type:** 1.151-xxx  
**Type:** 1.214-xxx

**Van toepassing zijnde EU-richtlijnen**  
 2006/42/EG (+2009/127/EG)  
 2014/30/EU  
 2000/14/EG

### Toegepaste geharmoniseerde normen

EN 60335-1  
 EN 60335-2-79  
 EN 55014-1: 2006+A1: 2009+A2: 2011  
 EN 55014-2: 1997 + A2: 2008  
 EN 61000-3-2: 2006+A1: 2009+A2: 2009  
 HD 7/10, HD 7/16, HD 7/18  
 EN 61000-3-3: 2006  
 HD 5/17, HD 6/12, HD 6/15:  
 EN 61000-3-11: 2000  
 EN 62233: 2008

### Toegepaste conformiteitsbeoordelingsprocedure

2000/14/EG: Bijlage V

### Geluidsvermogensniveau dB(A)

HD 6/12  
 Gemeten: 83  
 Gegarandeerd: 85  
 HD 6/15  
 Gemeten: 85  
 Gegarandeerd: 86  
 HD 7/10  
 Gemeten: 90  
 Gegarandeerd: 91  
 HD 7/18  
 Gemeten: 90  
 Gegarandeerd: 91

De ondergetekenden handelen in opdracht en met volmacht van de bedrijfsleiding.

  
 H. Jenner  
 CEO

  
 S. Reiser  
 Head of Approval

Gevolmachtigde voor de documentatie:  
 S. Reiser

Alfred Kärcher GmbH & Co. KG  
 Alfred Kärcher-Str. 28 - 40  
 71364 Winnenden (Germany)  
 Tel.: +49 7195 14-0  
 Fax: +49 7195 14-2212

Winnenden, 2016/03/01

## Technische gegevens

Type		HD 6/12-4C 1.150-900.0 1.150-901.0	HD 6/15 C 1.150-907.0
		HD 6/12-4 CX 1.150-902.0	HD 6/15 CX 1.150-916.0
		EU	KAP
<b>Spanningaansluiting</b>			
Spanning	V	230	220
Stroomsoort	Hz	1~ 50	1~ 60
Aansluitvermogen	kW	2,8	3,2
Zekering (trage, char. C)	A	16	
Beveiligingsklasse		IPX5	
Maximum toegelaten netimpedantie	Ohm	0.386+j0.241	0.302+j0.189
Verlengingskabel 30 m	mm <sup>2</sup>	2,5	
<b>Watersluiting</b>			
Toevoertemperatuur (max.)	°C	60	
Toevoerhoeveelheid (min.)	l/min	12	
Zuighoogte uit open reservoir (20 °C)	m	0,5	
Toevoerdruk (max.)	MPa	1	
<b>Capaciteit</b>			
Werkdruk water (met standaardspoeier)	MPa	12	14
Max. bedrijfsoverdruk	MPa	18	21,5
Sproeiergrootte van de standaardspoeier		043	036
Volume	l/min	10	9,5
Aanzuiging reinigingsmiddel	l/min	0...0,6	
Reactiedruk van het handspuitpistool (max.)	N	26	21
<b>Bepaalde waarden conform EN 60335-2-79</b>			
Hand-arm vibratiewaarde			
Handspuitpistool	m/s <sup>2</sup>	<2,5	
Staalbuis	m/s <sup>2</sup>	<2,5	
Onzekerheid K	m/s <sup>2</sup>	1	
Geluidsdrukniveau L <sub>pA</sub>	dB(A)	70	72
Onzekerheid K <sub>pA</sub>	dB(A)	2	1
Geluidskrachtniveau L <sub>WA</sub> + onveiligheid K <sub>WA</sub>	dB(A)	85	86
<b>Bedrijfsstoffen</b>			
Oliehoeveelheid	l	0,35	
Oliesoort		SAE 15W40	
<b>Maten en gewichten</b>			
Lengte	mm	360	
Breedte (CX)	mm	375 (400)	
Hoogte	mm	925	
Gewicht zonder toebehoren	kg	*	27 (32,5)
* 1.150-900.0: 26 kg; 1.150-901.0 26,5 kg; 1.150-902.0: 31 kg			

Type	HD 6/15 C		HD 6/15 C	
	1.150-903.0		1.150-904.0	
	1.150-905.0			
	HD 6/15 CX		HD 6/15 CX	
	1.150-914.0		1.550-915.0	
	EU		CH	
Spanning	V	230		
Stroomsoort	Hz	1~ 50		
Aansluitvermogen	kW	3,1	2,2	
Zekering (trage, char. C)	A	16	10	
Beveiligingsklasse		IPX5		
Maximum toegelaten netimpedantie	Ohm	0.302+j0.189		
Verlengingskabel 30 m	mm <sup>2</sup>	2,5		
<b>Wateraansluiting</b>				
Toevoertemperatuur (max.)	°C	60		
Toevoerhoeveelheid (min.)	l/min	12		
Zuighoogte uit open reservoir (20 °C)	m	0,5		
Toevoerdruk (max.)	MPa	1		
<b>Capaciteit</b>				
Werkdruk water (met standaardspoeier)	MPa	15	11	
Max. bedrijfsvoerdruk	MPa	21,5	15	
Sproeiergrootte van de standaardspoeier		034	043	
Volume	l/min	9,5		
Aanzuiging reinigingsmiddel	l/min	0...0,6		
Reactiedruk van het handspuitpistool (max.)	N	21		
<b>Bepaalde waarden conform EN 60335-2-79</b>				
Hand-arm vibratiewaarde				
Handspuitpistool	m/s <sup>2</sup>	<2,5		
Staalbuis	m/s <sup>2</sup>	<2,5		
Onzekerheid K	m/s <sup>2</sup>	1		
Geluidsdrukniveau L <sub>pA</sub>	dB(A)	72		
Onzekerheid K <sub>pA</sub>	dB(A)	1		
Geluidskrachtniveau L <sub>WA</sub> + onveiligheid K <sub>WA</sub>	dB(A)	86		
<b>Bedrijfsstoffen</b>				
Oliehoeveelheid	l	0,35		
Oliesoort		SAE 15W40		
<b>Maten en gewichten</b>				
Lengte	mm	360		
Breedte (CX)	mm	375 (400)		
Hoogte	mm	925		
Gewicht zonder accessoires (CX)	kg	*	34,5 (32,5)	
1.150-903.0: 27 kg; 1.150-905.0: 32,5 kg; 1.150-914.0: 32,5 kg				

Type	HD 6/15 C		HD 6/15 C		HD 6/15 C	
	1.150-906.0		1.150-911.0		1.150-910.0	
	KAP		GB/AU		AR	
<b>Spanningaansluiting</b>						
Spanning	V	220	240	220		
Stroomsoort	Hz	1~ 50				
Aansluitvermogen	kW	3,0	3,1			
Zekering (trage, char. C)	A	16	13	16		
Beveiligingsklasse		IPX5				
Maximum toegelaten netimpedantie	Ohm	0.302+j0.189				
Verlengingskabel 30 m	mm <sup>2</sup>	2,5				
<b>Wateraansluiting</b>						
Toevoertemperatuur (max.)	°C	60				
Toevoerhoeveelheid (min.)	l/min	12				
Zuighoogte uit open reservoir (20 °C)	m	0,5				
Toevoerdruk (max.)	MPa	1				
<b>Capaciteit</b>						
Werkdruk water (met standaardsproeier)	MPa	13	15			
Max. bedrijfsoverdruk	MPa	21,5				
Sproeiergrootte van de standaard sproeier		036	034			
Volume	l/min	9,5	9,3			
Aanzuiging reinigingsmiddel	l/min	0...0,6				
Reactiedruk van het handspuitpistool (max.)	N	21				
<b>Bepaalde waarden conform EN 60335-2-79</b>						
Hand-arm vibratiewaarde						
Handspuitpistool	m/s <sup>2</sup>	<2,5				
Staalbuis	m/s <sup>2</sup>	<2,5				
Onzekerheid K	m/s <sup>2</sup>	1				
Geluidsdrukkniveau L <sub>pA</sub>	dB(A)	72				
Onzekerheid K <sub>pA</sub>	dB(A)	1				
Geluidskrachtniveau L <sub>WA</sub> + onveiligheid K <sub>WA</sub>	dB(A)	86				
<b>Bedrijfsstoffen</b>						
Oliehoeveelheid	l	0,35				
Oliesoort		SAE 15W40				
<b>Maten en gewichten</b>						
Lengte	mm	360				
Breedte (CX)	mm	375 (400)				
Hoogte	mm	925				
Gewicht zonder accessoires (CX)	kg	25	27			

Type		HD 7/10 CXF 1.151-906.0	HD 7/18 C 1.151-900.0 1.151-902.0	HD 7/18 C 1.151-901.0
			HD 7/18 CX 1.151-908.0	HD 7/18 CX 1.151-907.0
		EU	EU	EU II
<b>Spanningaansluiting</b>				
Spanning	V	400		230
Stroomsoort	Hz	3~ 50		
Aansluitvermogen	kW	3,0	4,7	
Zekering (trage, char. C)	A	16		
Beveiligingsklasse		IPX5		
Maximum toegelaten netimpedantie	Ohm	-		
Verlengingskabel 30 m	mm <sup>2</sup>	2,5		
<b>Wateraansluiting</b>				
Toevoertemperatuur (max.)	°C	80	60	
Toevoerhoeveelheid (min.)	l/min	13		
Zuighoogte uit open reservoir (20 °C)	m	0,5		
Toevoerdruk (max.)	MPa	1		
<b>Capaciteit</b>				
Werkdruk water (met standaardspoeier)	MPa	10	17,5	
Max. bedrijfsoverdruk	MPa	12	21,5	
Spoeiergrootte van de standaardspoeier (CX)		060	040 (042)	
Volume	l/min	11,5		
Aanzuiging reinigingsmiddel	l/min	0...0,6		
Reactiedruk van het handspuitpistool (max.)	N	21		
<b>Bepaalde waarden conform EN 60335-2-79</b>				
Hand-arm vibratiewaarde				
Handspuitpistool	m/s <sup>2</sup>	<2,5		
Staalbuis	m/s <sup>2</sup>	<2,5		
Onzekerheid K	m/s <sup>2</sup>	1		
Geluidsrukniveau L <sub>pA</sub>	dB(A)	77		
Onzekerheid K <sub>pA</sub>	dB(A)	1		
Geluidsrukniveau L <sub>WA</sub> + onveiligheid K <sub>WA</sub>	dB(A)	91		
<b>Bedrijfsstoffen</b>				
Oliehoeveelheid	l	0,35		
Oliesoort		SAE 90 Hypoid		
<b>Maten en gewichten</b>				
Lengte	mm	360		
Breedte (CX)	mm	375 (400)		
Hoogte	mm	925		
Gewicht zonder accessoires (CX)	kg	33	*	31,8 (32,5)
* 1.151-900: 30,8 kg; 1.151-902.0: 34,5 kg; 1.151-908.0: 32,5 kg				



Antes del primer uso de su aparato, lea este manual original, actúe de acuerdo a sus indicaciones y guárdelo para un uso posterior o para otro propietario posterior.

## Índice de contenidos

Elementos del aparato . . . . .	ES	1
Indicaciones de seguridad . . .	ES	1
Uso previsto . . . . .	ES	2
Dispositivos de seguridad . . .	ES	2
Protección del medio ambiente	ES	3
Antes de la puesta en marcha	ES	3
Puesta en marcha . . . . .	ES	4
Manejo . . . . .	ES	5
Transporte . . . . .	ES	6
Almacenamiento . . . . .	ES	7
Cuidados y mantenimiento . . .	ES	7
Subsanación de averías . . . . .	ES	7
Accesorios y piezas de repuesto	ES	8
Garantía . . . . .	ES	8
Declaración UE de conformidad	ES	9
Datos técnicos . . . . .	ES	10

## Elementos del aparato

- Desplegar las páginas delanteras
- 1 Soporte para boquillas
- 2 asidero
- 3 Conexión de alta presión EASY!Lock
- 4 Manómetro
- 5 Regulador de presión y caudal HD 6/12, HD 6/15
- 6 Conexión de agua
- 7 Indicador del nivel de aceite
- 8 Recipiente de aceite
- 9 Capó del aparato
- 10 Interruptor del aparato
- 11 Tornillo de fijación del capó del aparato
- 12 Soporte para manguera
- 13 Soporte para los accesorios
- 14 Gancho para manguera
- 15 boquilla
- 16 Marca de la boquilla
- 17 Tubo pulverizador EASY!Lock
- 18 Regulador de presión y caudal HD 7/10, HD 7/18
- 19 Pistola pulverizadora EASY!Lock
- 20 Muesca de seguridad
- 21 Palanca de disparo

- 22 Palanca de seguro
- 23 Manguera de alta presión EASY!Lock
- 24 Estribo de empuje
- 25 Portacables
- 26 Tornillo de sujeción del estribo de empuje
- 27 Manguera de detergente con filtro
- 28 Válvula dosificadora de detergente
- 29 Compartimento para los accesorios
- 30 Enrollador de mangueras
- 31 Manivela
- 32 Adaptador

## Identificación por colores

- Los elementos de control para el proceso de limpieza son amarillos.
- Los elementos de control para el mantenimiento y el servicio son de color gris claro.

## Indicaciones de seguridad

- ¡Antes de la primera puesta en marcha lea sin falta las instrucciones de uso y las instrucciones de seguridad n.º 5.951-949.0!
- Respetar las normativas vigentes nacionales correspondientes para eyectores de líquidos.
- Respetar las normativas vigentes nacionales correspondientes de prevención de accidentes. Los eyectores de líquidos deben ser examinados regularmente y tiene que guardarse una copia escrita de la revisión.
- No se debe efectuar ningún tipo de modificación en el aparato/accesorios.

## Niveles de peligro

- ⚠ **PELIGRO**  
*Aviso sobre un riesgo de peligro inmediato que puede provocar lesiones corporales graves o la muerte.*
- ⚠ **ADVERTENCIA**  
*Aviso sobre una situación probablemente peligrosa que puede provocar lesiones corporales graves o la muerte.*
- ⚠ **PRECAUCIÓN**  
*Indicación sobre una situación que puede ser peligrosa, que puede acarrear lesiones leves.*



## CUIDADO

Aviso sobre una situación probablemente peligrosa que puede provocar daños materiales.

### Símbolos en el aparato



Los chorros a alta presión pueden ser peligrosos si se usan indebidamente. No dirija el chorro hacia personas, animales o equipamiento eléctrico activo, ni apunte con él al propio aparato.



De acuerdo con las normativas vigentes, está prohibido utilizar el aparato sin un separador de sistema en la red de agua potable. Se debe utilizar un separador de sistema apropiado de la empresa Kärcher o, alternativamente, un separador de sistema que cumpla la norma EN 12729 tipo BA.

El agua que haya pasado por un separador del sistema será catalogada como no potable.

### Uso previsto

Utilizar exclusivamente esta limpiadora a presión

- la limpieza con chorros a baja presión y detergente (p. ej., limpieza de máquinas, vehículos, edificios, herramientas),
- para limpiar con el chorro a alta presión sin detergente (p. ej. limpieza de fachadas, terrazas, herramientas de jardinería).

Recomendamos que use la fresadora de suciedad para la suciedad más resistente.

**Requisitos para la calidad del agua:**

#### CUIDADO

Sólo se puede utilizar agua limpia como medio de alta presión. La suciedad provoca desgaste prematuro o sedimentos en el aparato.

Si se utiliza agua reciclada, no se pueden superar los siguientes límites.

Valor pH	6,5...9,5
Conductividad eléctrica *	Conductividad agua fresca +1200 µS/cm

sustancias que se pueden depositar **	< 0,5 mg/l
Sustancias que se pueden filtrar ***	< 50 mg/l
Hidrocarburos	< 20 mg/l
Cloruro	< 300 mg/l
Sulfato	< 240 mg/l
Calcio	< 200 mg/l
Dureza total	< 28 °dH < 50 °TH < 500 ppm (mg CaCO <sub>3</sub> /l)
Hierro	< 0,5 mg/l
Manganeso	< 0,05 mg/l
Cobre	< 2 mg/l
Cloro activo	< 0,3 mg/l
sin olores desagradables	
* Máximo total 2000 µS/cm	
** Volumen de prueba 1 l, tiempo de sedimentación 30 min	
*** sin sustancias abrasivas	

### Dispositivos de seguridad

#### Válvula de derivación con presostato

Al reducir la cantidad de agua con la regulación de presión y caudal se abre la válvula de rebose y una parte del agua refluye al lado de succión de la bomba.

Cuando se suelta la palanca de disparo de la pistola pulverizadora, un interruptor de presión desconecta la bomba y el chorro de alta presión se para. Cuando se acciona la palanca de disparo, se conecta la bomba nuevamente.

#### Válvula de seguridad (sólo HD 7/18)

La válvula de seguridad se abre si se sobrepasa la sobrepresión de servicio admisible; el agua fluye de nuevo hacia el lado de aspiración de la bomba.

La válvula de derivación, el presostato y la válvula de seguridad vienen ajustados y precintados de fábrica.

Los ajustes los deben realizar solamente el servicio postventa.

## Protección del medio ambiente



Los materiales empleados para el embalaje son reciclables y recuperables. No tire el embalaje a la basura doméstica y entréguelo en los puntos oficiales de recogida para su reciclaje o recuperación.



Los aparatos viejos contienen materiales valiosos reciclables que deberían ser entregados para su aprovechamiento posterior. Evite el contacto de baterías, aceites y materias semejantes con el medio ambiente. Por este motivo, entregue los aparatos usados en los puntos de recogida previstos para su reciclaje.

Los equipos eléctricos y electrónicos contienen a menudo componentes que pueden representar un peligro potencial para la salud de las personas y para el medio ambiente en caso de que se manipulen o se eliminen de forma errónea. Estos componentes son necesarios para el correcto funcionamiento del equipo. Los equipos marcados con este símbolo no pueden eliminarse con la basura doméstica.

### Indicaciones sobre ingredientes (REACH)

Encontrará información actual sobre los ingredientes en:

[www.kaercher.com/REACH](http://www.kaercher.com/REACH)

## Antes de la puesta en marcha

### Desembalar

- Comprobar el contenido del paquete al desembalar.
- En caso de daños de transporte informe inmediatamente al fabricante.

### Controle el nivel de aceite

- ➔ Leer el indicador de nivel de aceite con el aparato parado. El nivel de aceite tiene que estar por encima de ambas agujas.

## Activar la ventilación del recipiente de aceite

- ➔ Extraer el tornillo de fijación del capó del aparato, retirar el capó.
- ➔ Cortar la punta de la tapa del depósito de aceite.
- ➔ Fijar el capó del aparato.

## Montaje de los accesorios

**Aviso:** El sistema EASY!Lock conecta componentes de forma rápida y segura mediante una rosca rápida con tan solo una vuelta.

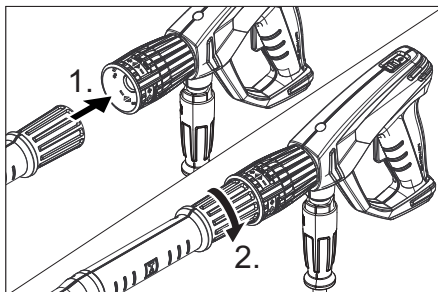

- ➔ Monte la boquilla en el tubo pulverizador (la marca del aro de apoyo tiene que estar arriba) y apretar con la mano (EASY!Lock).
- ➔ Conectar el tubo pulverizador con la pistola pulverizadora y apretar a mano (EASY!Lock).

### Indicación:

Sólo para HD 7/10 CXF:

En caso de haber poco espacio, el adaptador con boquilla suministrado se puede montar directamente en la pistola pulverizadora.

### ⚠ ADVERTENCIA

*Riesgo de lesiones por el uso de una boquilla de chorro con el adaptador. Utilizar el adaptador solamente con una boquilla de chorro plano.*

### En el caso de aparatos sin enrollador de manguera:

- ➔ Soltar la sujeción del estribo de empuje.
- ➔ Ajustar el estribo de empuje a la temperatura deseada.
- ➔ Apretar la sujeción del estribo de empuje.

- ➔ Conectar la manguera de alta presión con la pistola pulverizadora y la conexión de alta presión del aparato y apretar a mano (EASY!Lock).

### En el caso de aparatos con enrollador de manguera:

- ➔ introducir la manivela en el eje del enrollador de mangueras y encajar.
- ➔ Antes de enrollar la manguera a alta presión colóquela estirada.
- ➔ Gire la manivela para enrollar la manguera de alta presión de forma uniforme en el enrollador de mangueras. Elegir la dirección de giro para que no se doble la manguera.
- ➔ Conectar la manguera de alta presión con la pistola pulverizadora y apretar a mano (EASY!Lock).

## Puesta en marcha

### ⚠ **ADVERTENCIA**

*¡Riesgo de lesiones! El aparato, los accesorios, los tubos de alimentación y las conexiones deben estar en perfecto estado. Si no están en perfecto estado, no deben utilizarse.*

## Conexión eléctrica

### ⚠ **PELIGRO**

*Peligro de lesiones por descarga eléctrica. Conecte el aparato únicamente a corriente alterna.*

*Protección mínima por fusible de la toma de corriente (véase Datos técnicos).*

*La impedancia de red máxima permitida en el punto de conexión eléctrica (véanse los datos técnicos) no debe ser excedida. En caso de confusión respecto a la impedancia de red existente en su punto de conexión, póngase en contacto con la empresa que le suministra la energía.*

*Es imprescindible que el aparato está conectado con un enchufe a la red eléctrica. Está prohibido establecer una conexión no separable con la red eléctrica. El enchufe sirve para poder desconectarse de la red.*

*Utilizar un alargador con suficiente corte transversal (véase "Datos técnicos") y enrollar desde la parte delantera del tambor del cable.*

Valores de conexión: véase la placa de características/datos técnicos.

## Conexión de agua

### Conexión a la toma de agua

#### ⚠ **ADVERTENCIA**

*Tenga en cuenta las normas de la empresa suministradora de agua.*

*De acuerdo con las normativas vigentes, está prohibido utilizar el aparato sin un separador de sistema en la red de agua potable. Se debe utilizar un separador de sistema apropiado de la empresa KÄRCHER, alternativamente, un separador de sistema que cumpla la norma EN 12729 tipo BA. El agua que haya pasado por un separador del sistema será catalogada como no potable.*



#### ⚠ **PRECAUCIÓN**

*Conectar el separador de sistema siempre a la alimentación de agua, nunca directamente al equipo.*

Valores de conexión, ver datos técnicos.

- ➔ Conectar la tubería de abastecimiento (largo mín. 7,5 m, diámetro mín. 1/2") a la conexión de agua del aparato y a la alimentación de agua (por ejemplo al grifo).

#### **Indicación:**

La tubería de abastecimiento de agua no está incluida en el volumen de suministro.

- ➔ Abrir el suministro de agua.

## Aspiración del agua de depósitos abiertos

- ➔ Atornille la manguera de aspiración con filtro (nº referencia 4.440-238.0) a la conexión del agua.
- ➔ Purgar el aire del aparato:
  - Desenroscar la boquilla.
  - Dejar funcionar el aparato hasta que salga el agua sin burbujas.
  - Si es necesario, dejar funcionar el aparato 10 segundos y apagar. Repetir el proceso varias veces.
- ➔ Desconecte el aparato y vuelva a atornillar la boquilla.

## Manejo

### ⚠ PELIGRO

*Peligro de explosiones*

*No pulverizar líquidos combustibles.*

*Si se usa el equipo en zonas de riesgo (p.ej. gasolineras) se deben respetar las reglamentaciones de seguridad correspondientes.*

*¡Riesgo de lesiones! Durante el trabajo sujete con firmeza con las dos manos la pistola pulverizadora y el tubo pulverizador.*

*¡Riesgo de lesiones! Durante el funcionamiento, la palanca de disparo y la palanca de fijación no deben estar bloqueadas.*

*¡Riesgo de lesiones! Si la palanca de fijación está dañada, llamar al servicio técnico. Peligro de lesiones por chorro de agua de alta presión. Antes de llevar a cabo trabajos en el equipo, empujar el seguro de la pistola pulverizadora hacia delante.*

### ⚠ PRECAUCIÓN

*Daños medioambientales. Limpiar los motores solo en las zonas con el separador de aceite correspondiente.*

### ⚠ CUIDADO

*Riesgo de atascamiento. Colocar las boquillas sólo con la salida hacia arriba en el compartimento de accesorios.*

### Abrir/cerrar la pistola pulverizadora

- ➔ Abrir la pistola pulverizadora: Accionar la palanca de fijación y la palanca de disparo.
- ➔ Cerrar la pistola de pulverización: Soltar la palanca de fijación y la palanca de disparo.

### Funcionamiento con alta presión

#### Indicación:



El equipo está equipado con un interruptor de presión. El motor sólo funciona cuando la pistola pulverizadora está abierta.

- ➔ Desenrollar la manguera de alta presión desde la parte delantera del enrollador de manguera.
- ➔ Colocar el interruptor principal en la posición "I".

- ➔ Quitar el seguro de la pistola pulverizadora empujando la palanca de fijación hacia atrás.
- ➔ Abrir la pistola pulverizadora manual.
- ➔ Ajustar la presión de trabajo y el caudal girando (con progresión continua) (+/-) el regulador de presión y caudal.

### Selección del tipo de chorro

- ➔ Cerrar la pistola de pulverización manual.
- ➔ Girar la carcasa de la boquilla hasta que coincida en símbolo deseado con la marca:

	Chorro circular de alta presión (0°) para suciedad especialmente resistente
	Chorro plano de baja presión (CHEM) para el uso con detergentes o para limpiar a una tensión baja.
	Chorro plano de alta presión (25°) para áreas sucias muy amplias.

### Funcionamiento con detergente

#### ⚠ ADVERTENCIA

*Todos aquellos detergentes inadecuados podrán dañar el aparato y el objeto a limpiar. Utilizar solo detergentes que hayan sido autorizados por Kärcher. Tenga en cuenta la dosis recomendada y las indicaciones que incluyen los detergentes. Utilice los detergentes con moderación para no perjudicar el medio ambiente.*

*Tener en cuenta las indicaciones de seguridad de los detergentes.*

Los detergentes Kärcher aseguran un funcionamiento sin averías. Solicite el asesoramiento oportuno o pida nuestro catálogo o nuestra hoja informativa sobre detergentes.

- ➔ Saque la manguera de aspiración de detergente.
- ➔ Cuelgue la manguera de detergente en un depósito que contenga una solución de detergente.
- ➔ Coloque la boquilla en la posición "CHEM".

- Coloque la válvula de dosificación del detergente en la concentración deseada.

#### Método de limpieza recomendado

- Rocíe la superficie seca con detergente y déjelo actuar pero sin dejar que se seque.
- Aplique el chorro de agua a alta presión sobre la suciedad disuelta para eliminarla.
- Tras el funcionamiento, introducir el filtro en agua limpia. Girar la válvula dosificadora a la concentración máxima de detergente. Arrancar el aparato y enjuagar durante un minuto.

#### Interrupción del funcionamiento

- Cerrar la pistola de pulverización manual. El aparato se desconecta.
- Asegurar la pistola pulverizadora empujando la palanca de fijación hacia delante.

#### Tras la interrupción:

- Quitar el seguro de la pistola pulverizadora empujando la palanca de fijación hacia atrás.
- Abrir la pistola pulverizadora manual. El aparato se conecta de nuevo.

#### Desconexión del aparato

- Cerrar el abastecimiento de agua.
- Abrir la pistola pulverizadora manual.
- Conectar la bomba con el interruptor de equipo y dejar en marcha 5-10 segundos.
- Cerrar la pistola de pulverización manual.
- Ponga el interruptor del aparato en "0/OFF".
- Sacar el enchufe de la toma de corriente sólo con las manos secas.
- Retirar la conexión de agua.
- Poner en funcionamiento la pistola pulverizadora manual hasta que no quede presión en el aparato.
- Asegurar la pistola pulverizadora empujando la palanca de fijación hacia delante.

#### Almacenamiento del aparato

- Introducir la pistola pulverizadora manual en el soporte.
- Enrollar la manguera de alta presión y colgar sobre el soporte de manguera.  
o  
Enrollar la manguera de alta presión en el enrollador de mangueras. Deslizar el asa de la manivela para bloquear el enrollador de mangueras.
- Enrollar el cable de conexión alrededor del soporte de cable.
- Fijar el enchufe con el clip montado.

#### Protección antiheladas

##### **CUIDADO**

*El hielo deteriora el aparato si éste no se ha vaciado por completo de agua.*

Coloque el aparato en un lugar a salvo de las heladas.

##### **Si no es posible el almacenamiento libre de heladas:**

- Dejar salir agua.
- Bombee anticongelante de los habituales en el mercado en el aparato.

##### **Indicación:**

Utilizar anticongelante habitual para automóviles con una base de glicol.

Tener en cuenta las instrucciones de uso del fabricante del anticongelante.

- Dejar en marcha el aparato durante 1 minuto como máximo hasta que la bomba y los conductos estén vacíos.

#### Transporte

##### **△ PRECAUCIÓN**

*¡Peligro de lesiones y daños! Respetar el peso del aparato para el transporte.*

##### **CUIDADO**

*Proteger la palanca de fijación contra daños durante el transporte.*

- Para transportar el aparato por trayectos largos, tire de él mediante el asa.
- Colocar hacia abajo el estribo de empuje para transportar aparatos sin enrollador de manguera. Para transportar el aparato, agárrelo del mango, no del estribo de empuje.

- Al transportar en vehículos, asegurar el aparato para evitar que resbale y vuelva conforme a las directrices vigentes.

## Almacenamiento

### ⚠ PRECAUCIÓN

*¡Peligro de lesiones y daños! Respetar el peso del aparato en el almacenamiento.*

## Cuidados y mantenimiento

### ⚠ PELIGRO

*Peligro de lesiones causadas por un aparato que se arranque involuntariamente y descarga eléctrica.*

*Antes de efectuar cualquier trabajo en el aparato, hay que desconectarlo de la red eléctrica.*

### Indicación:

El aceite usado solo se puede eliminar en los puntos de recogida previstos para ello. Entregue el aceite usado allí. Ensuciar el medioambiente con aceite usado es ilegal.

## Inspección de seguridad/contrato de mantenimiento

Acuerde una inspección regular de seguridad con su distribuidor o cierre un contrato de mantenimiento. Solicite el asesoramiento oportuno.

### Antes de cada servicio

- Comprobar si el cable de conexión está dañado (peligro por descarga eléctrica), encargar al servicio técnico/electricista que cambie inmediatamente el cable de conexión dañado.
- Compruebe que no haya daños en la manguera de alta presión (riesgo de estallido).  
Si la manguera de alta presión presenta daños, debe sustituirla inmediatamente.
- Comprobar si el aparato (bomba) es estanco.  
Está permitido perder 3 gotas de agua por minuto y pueden salir por la parte inferior del aparato. En caso de fuga de mayor envergadura consultar al servicio de atención al cliente.

### Todas las semanas

- Comprobar el nivel de aceite. Si el aceite tiene aspecto lechoso (señal de presencia de agua en el aceite) consultar inmediatamente al servicio técnico.
- Limpie el tamiz en la conexión del agua.
- Limpie el filtro en la manguera de aspiración de detergente.

### Cada 500 horas de servicio, al menos cada año

- Solicitar al servicio técnico que efectúe el mantenimiento del aparato.
- ha de cambiar el aceite.

### Cambio de aceite

#### Indicación:

Caudal y tipo de aceite, vea "Datos técnicos".

- Extraer el tornillo de fijación del capó del aparato, retirar el capó.
- Retire la tapa del depósito de aceite.
- Inclinar el aparato hacia delante.
- Suelte el aceite en el recipiente colector.
- Introducir lentamente aceite nuevo; dejar que salgan las burbujas de aire.
- Colocar la tapa del depósito de aceite.
- Fijar el capó del aparato.

## Subsanación de averías

### ⚠ PELIGRO

*Peligro de lesiones causadas por un aparato que se arranque involuntariamente y descarga eléctrica.*

*Antes de efectuar cualquier trabajo en el aparato, hay que desconectarlo de la red eléctrica.*

*En caso de avería, la reparación de las piezas eléctricas solo debe efectuarla el servicio técnico autorizado.*

*En caso de averías que no se mencionen en este capítulo, consulte al servicio técnico oficial en caso de duda y si se indica explícitamente.*

### **El aparato no funciona**

- Comprobar los daños del cable de conexión.
- Comprobar la tensión de la red.
- En caso de un defecto eléctrico consultar al servicio de atención al cliente.

### **El aparato no alcanza la presión necesaria**

- Coloque la boquilla en la posición "presión alta".
- Limpiar la boquilla.
- Sustituir la boquilla.
- Purgar el aparato (véase "Puesta en marcha").
- Verifique la cantidad de abastecimiento de agua (ver datos técnicos).
- Limpie el tamiz en la conexión del agua.
- Compruebe todos los tubos de abastecimiento hacia la bomba.
- Si es necesario, consultar al servicio de atención al cliente.

### **La bomba no es estanca**

Está permitido perder 3 gotas de agua por minuto y pueden salir por la parte inferior del aparato. En caso de fuga de mayor envergadura consultar al servicio de atención al cliente.

- En caso de fuga de mayor envergadura deje que el servicio técnico revise el aparato.

### **La bomba da golpes**

- Comprobar la estanqueidad de las tuberías de absorción de agua y detergente.
- Cerrar la válvula dosificadora para detergentes cuando se trabaje sin detergentes.
- Purgar el aparato (véase "Puesta en marcha").
- Si es necesario, consultar al servicio de atención al cliente.

### **El detergente no se aspira**

- Coloque la boquilla en la posición "CHEM".
- Compruebe o limpie la manguera de detergente con filtro.
- Abra o compruebe o limpie la válvula dosificadora de detergente.
- Si es necesario, consultar al servicio de atención al cliente.

## **Accesorios y piezas de repuesto**

Utilice solamente accesorios y recambios originales, ya que garantizan un funcionamiento correcto y seguro del equipo. Puede encontrar información acerca de los accesorios y recambios en [www.kaercher.com](http://www.kaercher.com).

## **Garantía**

En todos los países rigen las condiciones de garantía establecidas por nuestra empresa distribuidora. Las averías del aparato serán subsanadas gratuitamente dentro del periodo de garantía, siempre que se deban a defectos de material o de fabricación. En un caso de garantía, le rogamos que se dirija con el comprobante de compra al distribuidor donde adquirió el aparato o al servicio al cliente autorizado más próximo a su domicilio.

## Declaración UE de conformidad

Por la presente declaramos que la máquina designada a continuación cumple, tanto en lo que respecta a su diseño y tipo constructivo como a la versión puesta a la venta por nosotros, las normas básicas de seguridad y sobre la salud que figuran en las directivas comunitarias correspondientes. La presente declaración perderá su validez en caso de que se realicen modificaciones en la máquina sin nuestro consentimiento explícito.

**Producto:** Limpiadora a alta presión

**Modelo:** 1.150-xxx

**Modelo:** 1.151-xxx

**Modelo:** 1.214-xxx

### Directivas comunitarias aplicables

2006/42/CE (+2009/127/CE)

2014/30/UE

2000/14/CE

### Normas armonizadas aplicadas

EN 60335-1

EN 60335-2-79

EN 55014-1: 2006+A1: 2009+A2: 2011

EN 55014-2: 1997 + A2: 2008

EN 61000-3-2: 2006+A1: 2009+A2: 2009

HD 7/10, HD 7/16, HD 7/18

EN 61000-3-3: 2006

HD 5/17, HD 6/12, HD 6/15:

EN 61000-3-11: 2000

EN 62233: 2008

### Procedimiento de evaluación de la conformidad aplicado

2000/14/CE: Anexo V

### Nivel de potencia acústica dB(A)

HD 6/12

Medido: 83

Garantizado: 85

HD 6/15

Medido: 85

Garantizado: 86

HD 7/10

Medido: 90

Garantizado: 91

HD 7/18

Medido: 90

Garantizado: 91

Los abajo firmantes actúan con plenos poderes y con la debida autorización de la dirección de la empresa.

  
H. Jenner  
CEO

  
S. Reiser  
Head of Approbation

Persona autorizada para la documentación:  
S. Reiser

Alfred Kärcher GmbH & Co. KG

Alfred-Kärcher-Str. 28 - 40

71364 Winnenden (Germany)

Tele.: +49 7195 14-0

Fax: +49 7195 14-2212

Winnenden, 2016/03/01



## Datos técnicos

Modelo		HD 6/12-4C	HD 6/15 C
		1.150-900.0 1.150-901.0	1.150-907.0
		HD 6/12-4 CX	HD 6/15 CX
		1.150-902.0	1.150-916.0
		EU	KAP
<b>Conexión de red</b>			
Tensión	V	230	220
Tipo de corriente	Hz	1~ 50	1~ 60
Potencia conectada	kW	2,8	3,2
Fusible de red (inerte, caro. C)	A	16	
Categoría de protección		IPX5	
Impedancia de red máxima permitida	Ohm	0.386+j0.241	0.302+j0.189
Alargador 30 m	mm <sup>2</sup>	2,5	
<b>Conexión de agua</b>			
Temperatura de entrada (máx.)	°C	60	
Velocidad de alimentación (mín.)	l/min	12	
Altura de aspiración desde el depósito abierto (20 °C)	m	0,5	
Presión de entrada (máx.)	MPa	1	
<b>Potencia y rendimiento</b>			
Presión de trabajo agua (con boquilla estándar)	MPa	12	14
Sobrepresión de servicio máxima	MPa	18	21,5
Tamaño de la boquilla de la boquilla estándar		043	036
Caudal	l/min	10	9,5
Aspiración de detergente	l/min	0...0,6	
Fuerza de retroceso de la pistola pulverizadora manual (máx.)	N	26	21
<b>Valores calculados conforme a la norma EN 60335-2-79</b>			
Valor de vibración mano-brazo			
Pistola pulverizadora manual	m/s <sup>2</sup>	<2,5	
Lanza dosificadora	m/s <sup>2</sup>	<2,5	
Inseguridad K	m/s <sup>2</sup>	1	
Nivel de presión acústica L <sub>pA</sub>	dB(A)	70	72
Inseguridad K <sub>pA</sub>	dB(A)	2	1
Nivel de potencia acústica L <sub>WA</sub> + inseguridad K <sub>WA</sub>	dB(A)	85	86
<b>Combustibles</b>			
Cantidad de aceite	l	0,35	
Tipo de aceite		SAE 15W40	
<b>Medidas y pesos</b>			
Longitud	mm	360	
Ancho (CX)	mm	375 (400)	
Altura	mm	925	
Peso sin accesorios	kg	*	27 (32,5)
* 1.150-900.0: 26 kg; 1.150-901.0 26,5 kg; 1.150-902.0: 31 kg			

<b>Modelo</b>		<b>HD 6/15 C</b>	<b>HD 6/15 C</b>
		1.150-903.0 1.150-905.0	1.150-904.0
		<b>HD 6/15 CX</b>	<b>HD 6/15 CX</b>
		1.150-914.0	1.550-915.0
		EU	CH
Tensión	V	230	
Tipo de corriente	Hz	1~ 50	
Potencia conectada	kW	3,1	2,2
Fusible de red (inerte, caro. C)	A	16	10
Categoría de protección		IPX5	
Impedancia de red máxima permitida	Ohm	0.302+j0.189	
Alargador 30 m	mm <sup>2</sup>	2,5	
<b>Conexión de agua</b>			
Temperatura de entrada (máx.)	°C	60	
Velocidad de alimentación (mín.)	l/min	12	
Altura de aspiración desde el depósito abierto (20 °C)	m	0,5	
Presión de entrada (máx.)	MPa	1	
<b>Potencia y rendimiento</b>			
Presión de trabajo agua (con boquilla estándar)	MPa	15	11
Sobrepresión de servicio máxima	MPa	21,5	15
Tamaño de la boquilla de la boquilla estándar		034	043
Caudal	l/min	9,5	
Aspiración de detergente	l/min	0...0,6	
Fuerza de retroceso de la pistola pulverizadora manual (máx.)	N	21	
<b>Valores calculados conforme a la norma EN 60335-2-79</b>			
Valor de vibración mano-brazo			
Pistola pulverizadora manual	m/s <sup>2</sup>	<2,5	
Lanza dosificadora	m/s <sup>2</sup>	<2,5	
Inseguridad K	m/s <sup>2</sup>	1	
Nivel de presión acústica L <sub>pA</sub>	dB(A)	72	
Inseguridad K <sub>pA</sub>	dB(A)	1	
Nivel de potencia acústica L <sub>WA</sub> + inseguridad K <sub>WA</sub>	dB(A)	86	
<b>Combustibles</b>			
Cantidad de aceite	l	0,35	
Tipo de aceite		SAE 15W40	
<b>Medidas y pesos</b>			
Longitud	mm	360	
Ancho (CX)	mm	375 (400)	
Altura	mm	925	
Peso sin accesorios (CX)	kg	*	34,5 (32,5)
1.150-903.0: 27 kg; 1.150-905.0: 32,5 kg; 1.150-914.0: 32,5 kg			

Modelo		HD 6/15 C	HD 6/15 C	HD 6/15 C
		1.150-906.0	1.150-911.0	1.150-910.0
		KAP	GB/AU	AR
<b>Conexión de red</b>				
Tensión	V	220	240	220
Tipo de corriente	Hz	1~ 50		
Potencia conectada	kW	3,0	3,1	
Fusible de red (inerte, caro. C)	A	16	13	16
Categoría de protección		IPX5		
Impedancia de red máxima permitida	Ohm	0.302+j0.189		
Alargador 30 m	mm <sup>2</sup>	2,5		
<b>Conexión de agua</b>				
Temperatura de entrada (máx.)	°C	60		
Velocidad de alimentación (mín.)	l/min	12		
Altura de aspiración desde el depósito abierto (20 °C)	m	0,5		
Presión de entrada (máx.)	MPa	1		
<b>Potencia y rendimiento</b>				
Presión de trabajo agua (con boquilla estándar)	MPa	13	15	
Sobrepresión de servicio máxima	MPa	21,5		
Tamaño de la boquilla de la boquilla estándar		036	034	
Caudal	l/min	9,5	9,3	
Aspiración de detergente	l/min	0...0,6		
Fuerza de retroceso de la pistola pulverizadora manual (máx.)	N	21		
<b>Valores calculados conforme a la norma EN 60335-2-79</b>				
Valor de vibración mano-brazo				
Pistola pulverizadora manual	m/s <sup>2</sup>	<2,5		
Lanza dosificadora	m/s <sup>2</sup>	<2,5		
Inseguridad K	m/s <sup>2</sup>	1		
Nivel de presión acústica L <sub>pA</sub>	dB(A)	72		
Inseguridad K <sub>pA</sub>	dB(A)	1		
Nivel de potencia acústica L <sub>WA</sub> + inseguridad K <sub>WA</sub>	dB(A)	86		
<b>Combustibles</b>				
Cantidad de aceite	l	0,35		
Tipo de aceite		SAE 15W40		
<b>Medidas y pesos</b>				
Longitud	mm	360		
Ancho (CX)	mm	375 (400)		
Altura	mm	925		
Peso sin accesorios (CX)	kg	25	27	

Modelo		HD 7/10	HD 7/18 C	HD 7/18 C
		CXF	1.151-900.0	1.151-901.0
		1.151-906.0	1.151-902.0	
			HD 7/18 CX	HD 7/18 CX
			1.151-908.0	1.151-907.0
		EU	EU	EU II
<b>Conexión de red</b>				
Tensión	V	400		230
Tipo de corriente	Hz	3~ 50		
Potencia conectada	kW	3,0	4,7	
Fusible de red (inerte, caro. C)	A	16		
Categoría de protección		IPX5		
Impedancia de red máxima permitida	Ohm	-		
Alargador 30 m	mm <sup>2</sup>	2,5		
<b>Conexión de agua</b>				
Temperatura de entrada (máx.)	°C	80	60	
Velocidad de alimentación (mín.)	l/min	13		
Altura de aspiración desde el depósito abierto (20 °C)	m	0,5		
Presión de entrada (máx.)	MPa	1		
<b>Potencia y rendimiento</b>				
Presión de trabajo agua (con boquilla estándar)	MPa	10	17,5	
Sobrepresión de servicio máxima	MPa	12	21,5	
Tamaño de la boquilla de la boquilla estándar (CX)		060	040 (042)	
Caudal	l/min	11,5		
Aspiración de detergente	l/min	0...0,6		
Fuerza de retroceso de la pistola pulverizadora manual (máx.)	N	21		
<b>Valores calculados conforme a la norma EN 60335-2-79</b>				
Valor de vibración mano-brazo				
Pistola pulverizadora manual	m/s <sup>2</sup>	<2,5		
Lanza dosificadora	m/s <sup>2</sup>	<2,5		
Inseguridad K	m/s <sup>2</sup>	1		
Nivel de presión acústica L <sub>pA</sub>	dB(A)	77		
Inseguridad K <sub>pA</sub>	dB(A)	1		
Nivel de potencia acústica L <sub>WA</sub> + inseguridad K <sub>WA</sub>	dB(A)	91		
<b>Combustibles</b>				
Cantidad de aceite	l	0,35		
Tipo de aceite		SAE 90 Hypoid		
<b>Medidas y pesos</b>				
Longitud	mm	360		
Ancho (CX)	mm	375 (400)		
Altura	mm	925		
Peso sin accesorios (CX)	kg	33	*	31,8 (32,5)
* 1.151-900: 30,8 kg; 1.151-902.0: 34,5 kg; 1.151-908.0: 32,5 kg				



Leia o manual de manual original antes de utilizar o seu aparelho. Proceda conforme as indicações no manual e guarde o manual para uma consulta posterior ou para terceiros a quem possa vir a vender o aparelho.

## Índice

Elementos do aparelho . . . . .	PT	1
Avisos de segurança . . . . .	PT	1
Utilização conforme o fim a que se destina a máquina . . . . .	PT	2
Equipamento de segurança . . . . .	PT	2
Proteção do meio-ambiente . . . . .	PT	3
Antes de colocar em funcionamento . . . . .	PT	3
Colocação em funcionamento . . . . .	PT	4
Manuseamento . . . . .	PT	5
Transporte . . . . .	PT	7
Armazenamento . . . . .	PT	7
Conservação e manutenção . . . . .	PT	7
Localização de avarias . . . . .	PT	8
Acessórios e peças sobressalentes . . . . .	PT	8
Garantia . . . . .	PT	8
Declaração UE de conformidade . . . . .	PT	9
Dados técnicos . . . . .	PT	10

## Elementos do aparelho

Por favor, desdobre a página da frente com as imagens

- 1 Suporte para injectores
- 2 Punho
- 3 Ligação de alta pressão EASY!Lock
- 4 Manómetro
- 5 Regulação da pressão/débito HD 6/12, HD 6/15
- 6 Ligação de água
- 7 Indicador do nível de óleo
- 8 Recipiente do óleo
- 9 Tampa da máquina
- 10 Interruptor da máquina
- 11 Parafuso de fixação da tampa do aparelho
- 12 Depósito de mangueiras
- 13 Suporte para a pistola de injeção manual
- 14 Gancho da mangueira
- 15 Bocal

- 16 Marcação do injector
- 17 Lança EASY!Lock
- 18 Regulação da pressão/débito HD 7/10, HD 7/18
- 19 Pistola pulverizadora manual EASY!Lock
- 20 Bloqueio de segurança
- 21 Gatilho de disparo
- 22 Alavanca de segurança
- 23 Mangueira de alta pressão EASY!Lock
- 24 Alavanca de avanço
- 25 Braçadeira para cabo
- 26 Parafuso de fixação do arco de impulsão
- 27 Mangueira de aspiração do detergente com filtro
- 28 Válvula de dosagem do detergente
- 29 Compartimento acessórios
- 30 Carretel da mangueira
- 31 Manivela
- 32 Adaptador

## Identificação da cor

- Os elementos de comando para o processo de limpeza são amarelos.
- Os elementos de comando para a manutenção e o serviço são cinza claros.

## Avisos de segurança

- Antes de colocar em funcionamento pela primeira vez é imprescindível ler atentamente as indicações de segurança n.º 5.951-949.0!
- Respeitar as respectivas disposições nacionais do legislador referentes a projectores de jactos líquidos.
- Respeitar as respectivas disposições nacionais do legislador referentes à prevenção de acidentes. Os projectores de jactos líquidos têm que ser controlados regularmente e o resultado do controlo registado por escrito.
- Não devem ser feitas quaisquer alterações no aparelho/nos acessórios.

## Níveis do aparelho

### ⚠ **PERIGO**

Aviso referente a um perigo eminente que pode conduzir a graves ferimentos ou à morte.

### ⚠ **ATENÇÃO**

Aviso referente a uma possível situação perigosa que pode conduzir a graves ferimentos ou à morte.

### ⚠ **CUIDADO**

Aviso referente a uma situação potencialmente perigosa que pode causar ferimentos leves.

### **ADVERTÊNCIA**

Aviso referente a uma situação potencialmente perigosa que pode causar danos materiais.

## Símbolos no aparelho



Os jactos de alta pressão podem ser perigosos em caso de uso incorrecto. O jacto não deve ser dirigido contra pessoas, animais, equipamento eléctrico activo ou contra o próprio aparelho.



De acordo com as prescrições em vigor o aparelho nunca pode ser ligado à rede de água potável sem separador de sistema. Deve-se utilizar um separador de sistema adequado da firma Kärcher ou, alternativamente, um separador de sistema segundo EN 12729 tipo BA. A água que tenha entrado no separador de sistema é considerada imprópria para consumo.

## Utilização conforme o fim a que se destina a máquina

Utilizar exclusivamente esta lavadora de alta pressão

- limpeza com jacto de baixa pressão e detergente (p. ex. limpeza de máquinas, veículos, construções, ferramentas),
- limpeza com jacto de alta pressão sem detergente (p. ex. limpeza de fachadas, terraços, aparelhos de jardim).

No caso de sujidade de difícil remoção, recomendamos a utilização da fresadora de sujidade, como acessório especial.

## Requisitos colocados à qualidade da água:

### **ADVERTÊNCIA**

Como meio de alta pressão só pode ser utilizada água limpa. Sujidade provoca o desgaste prematuro do aparelho ou depósitos. Se for utilizada água de reciclagem, os seguintes valores-limite não podem ser ultrapassados.

Valor ph	6,5...9,5
Condutibilidade eléctrica *	Condutibilidade de água limpa +1200 µS/cm
Substâncias depositáveis **	< 0,5 mg/l
Substâncias filtráveis ***	< 50 mg/l
Hidrocarbonetos	< 20 mg/l
Cloreto	< 300 mg/l
Sulfato	< 240 mg/l
Cálcio	< 200 mg/l
Dureza total	< 28 °dH < 50 °TH < 500 ppm (mg CaCO <sub>3</sub> /l)
Ferro	< 0,5 mg/l
Manganésio	< 0,05 mg/l
Cobre	< 2 mg/l
Cloro activo	< 0,3 mg/l
Livre de odores agressivos	
* No total, máximo de 2000 µS/cm	
** Volume de ensaio 1 l, tempo de depósito 30 min	
*** Sem substâncias abrasivas	

## Equipamento de segurança

### Válvula de descarga com interruptor de pressão

Na redução do caudal de água, com o regulador de pressão e de débito, a válvula de descarga abre e uma parte da água retorna para o lado de aspiração da bomba.

Se soltar o gatilho de disparo da pistola pulverizadora manual, a bomba é desligada por um interruptor de pressão, o jacto de alta pressão pára. Se o gatilho de disparo for puxado, a bomba volta a ligar.

### Válvula de segurança (apenas HD 7/18)

A válvula de segurança abre ao ser ultrapassada a pressão de serviço admissível; a água reflui para o lado de aspiração da bomba.

Válvula de descarga, interruptor de pressão e válvula de segurança foram ajustadas e seladas de fábrica.

Afinações só podem ser efectuadas pelos Serviços Técnicos autorizados.

### Proteção do meio-ambiente



Os materiais da embalagem são recicláveis. Não coloque as embalagens no lixo doméstico, envie-as para uma unidade de reciclagem.



Os aparelhos velhos contêm materiais preciosos e recicláveis e deverão ser reutilizados. Baterias, óleo e produtos similares não podem ser deitados fora ao meio ambiente. Por isso, elimine os aparelhos velhos através de sistemas de recolha de lixo adequados.

Muitas vezes, os aparelhos eléctricos e electrónicos contêm componentes que, em caso de manuseamento incorrecto ou recolha errada, podem representar um perigo para a saúde e para o ambiente. Contudo, estes componentes são necessários para a operação adequada do aparelho. Os aparelhos assinalados com este símbolo não podem ser eliminados com o lixo doméstico.

### Avisos sobre os ingredientes (REACH)

Informações actuais sobre os ingredientes podem ser encontradas em:

[www.kaercher.com/REACH](http://www.kaercher.com/REACH)

## Antes de colocar em funcionamento

### Desembalar

- Verificar o conteúdo da embalagem ao desembalar o aparelho.
- No caso de danos provocados pelo transporte, informe imediatamente o revededor.

### Verificar o nível do óleo

- Indicador do nível do óleo com o aparelho em posição horizontal. O nível do óleo tem de se encontrar acima de ambos os indicadores.

### Activar ventilação do depósito do óleo

- Desapertar o parafuso de fixação da tampa do aparelho, remover tampa do aparelho.
- Cortar o bico da tampa do depósito do óleo.
- Fixar a tampa do aparelho.

### Montar os acessórios

**Aviso:** Apenas com uma rotação, o sistema EASY!Lock une, de forma rápida e segura, os componentes através de uma rosca de aperto rápido.

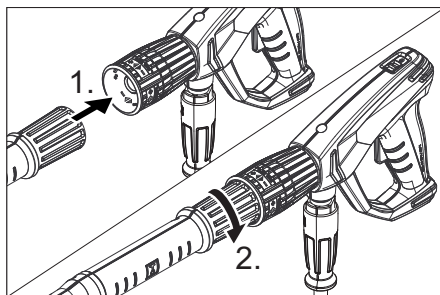

- Montar o bocal no tubo de jacto (ver a marcação na parte de cima do anel de ajuste) e apertar manualmente (EASY!Lock).
- Conectar a lança à pistola pulverizadora manual e apertar manualmente (EASY!Lock).

## **Aviso:**

Apenas para HD 7/10 CXF:

No caso de falta de espaço é possível montar o adaptador, incluído no volume de fornecimento, com bocal directamente na pistola pulverizadora manual.

### **⚠ ATENÇÃO**

*Perigo de ferimentos durante a utilização de um bico de jacto pontual com o adaptador. Utilizar o adaptador apenas com um bico de fenda de jacto plano.*

### **Em aparelhos sem tambor de mangueira:**

- Soltar o dispositivo de aperto do arco de impulsão.
- Ajustar o arco de impulsão na altura desejada.
- Apertar o dispositivo de aperto do arco de impulsão.
- Conectar a mangueira de alta pressão à pistola pulverizadora manual e à ligação de alta pressão do aparelho e apertar manualmente (EASY!Lock).

### **Em aparelhos com tambor de mangueira:**

- Encaixar e engatar a manivela no veio do tambor da mangueira.
- Esticar a mangueira de alta pressão antes de enrolá-la.
- Através da rotação da manivela, enrolar a mangueira de alta pressão no tambor de mangueira em camadas uniformes. Seleccionar o sentido de rotação de forma que a mangueira de alta pressão não seja dobrada.
- Conectar a mangueira de alta pressão à pistola pulverizadora manual e apertar manualmente (EASY!Lock).

## **Colocação em funcionamento**

### **⚠ ATENÇÃO**

*Perigo de ferimentos! O aparelho, os acessórios, os tubos e as conexões têm de se encontrar num bom estado. Em caso de dúvidas quanto ao bom estado do aparelho, não o utilizar.*

## **Ligação eléctrica**

### **⚠ PERIGO**

*Perigo de ferimentos devido a choque eléctrico.*

*Ligar o aparelho só à corrente alternada. Protecção mínima da tomada (ver Dados técnicos).*

*A impedância de rede máx. permitida, no ponto de conexão eléctrico (ver dados técnicos), não pode ser excedida. Em caso de dúvidas sobre a impedância de rede existente no seu ponto de conexão, deve entrar em contacto com a empresa de fornecimento de energia.*

*O aparelho tem de ser ligado obrigatoriamente com uma ficha à rede eléctrica. É proibida uma ligação inseparável da corrente eléctrica. A ficha serve para a separação da rede.*

*Utilizar cabos de extensão com corte transversal suficiente (veja "Dados técnicos") e desenrolar totalmente do tambor de cabo.*

Para os valores de ligação veja a placa de características / dados técnicos.

## **Ligação de água**

### **Ligação à tubagem de água**

### **⚠ ATENÇÃO**

*Respeite as normas da companhia de abastecimento de água.*

*De acordo com as prescrições em vigor o aparelho nunca pode ser ligado à rede de água potável sem separador de sistema. Deve-se utilizar um separador de sistema adequado da firma KÄRCHER ou, alternativamente, um separador de sistema segundo EN 12729 tipo BA.*

*A água que tenha entrado no separador de sistema é considerada imprópria para consumo.*

### **⚠ CUIDADO**

*Ligar o separador de sistema sempre à alimentação de água e nunca directamente ao aparelho.*





Valores de conexão, vide dados técnicos.

- Ligar a mangueira de admissão da água (comprimento mínimo 7,5m, diâmetro mínimo 1/2") na ligação da água do aparelho no ponto de admissão da água (por exemplo, torneira de água).

#### **Aviso:**

A mangueira de alimentação não está incluída no volume de fornecimento.

- Abrir a admissão de água.

#### **Aspirar a água de recipientes abertos**

- Ligar a mangueira de aspiração com filtro (n.º de encomenda 4.440-238.0) à ligação de água.
- Ventilar o aparelho:  
Desenroskar o bocal.  
Deixar o motor em funcionamento até que a água saia sem de bolhas de ar.  
Se necessário, deixar o aparelho a trabalhar durante 10 segundos – desligar.  
Repetir o processo várias vezes.
- Desligar o aparelho e voltar a apertar o bocal.

## **Manuseamento**

### **⚠ PERIGO**

*Perigo de explosão!*

*Não pulverizar líquidos inflamáveis.*

*Na utilização do aparelho em zonas de perigo (p. ex. bombas de gasolina), deverão ser observadas as respetivas normas de segurança.*

*Perigo de ferimentos! Durante os trabalhos, segurar a pistola pulverizadora manual e a lança com as duas mãos.*

*Perigo de ferimentos! O gatilho de disparo e a alavanca de segurança não devem ser prendidos enquanto o aparelho estiver em funcionamento.*

*Perigo de ferimentos! Contactar os Serviços Técnicos no caso de a alavanca de segurança estar danificada.*

*Perigo de ferimentos devido ao jacto de água de alta pressão. Antes de qualquer intervenção no aparelho, empurrar o bloqueio de segurança na pistola pulverizadora manual para a frente.*

### **⚠ CUIDADO**

*Danos ambientais. Limpar os motores apenas em locais onde existam colectores de óleo.*

### **ADVERTÊNCIA**

*Perigo de entupimento. Colocar os bocais no compartimento dos acessórios apenas com a boca para cima.*

#### **Abrir/Fechar a pistola pulverizadora manual**

- Abrir a pistola pulverizadora manual: accionar a alavanca de segurança e o gatilho de disparo.
- Fechar a pistola pulverizadora manual: soltar a alavanca de segurança e o gatilho de disparo.

#### **Funcionamento a alta pressão**



#### **Aviso:**

O aparelho está equipado com um interruptor de pressão. O motor só funciona com a pistola pulverizadora manual aberta.

- Desenrolar totalmente a mangueira de alta pressão do tambor da mangueira.
- Colocar o selector na posição "I".
- Desbloquear a pistola pulverizadora manual; para o efeito, deslocar o bloqueio de segurança para trás.
- Abrir a pistola pulverizadora manual.
- Regular a pressão de serviço e o débito através da rotação (contínua) na regulação de pressão e de débito (+/-)

#### **Seleção do tipo de jacto**

- Fechar a pistola pulverizadora manual.
- Rodar a estrutura do injector até que o símbolo desejado coincida com a marcação:

	Jacto circular de alta pressão (0°) para sujidade de remoção particularmente difícil
	Jacto plano de baixa pressão (CHEM) para funcionamento com detergentes ou para limpeza com uma pressão reduzida.
	Jacto plano de alta pressão (25°) para sujidade de grande superfície

## Funcionamento com detergente

### ⚠ **ATENÇÃO**

*Detergentes inadequados podem provocar danos no aparelho ou no objecto a limpar. Utilizar somente detergentes homologados pelo fabricante do aparelho - Kärcher. Ter em atenção as recomendações sobre dosagem e indicações que acompanham o detergente. Não utilize mais detergente do que o necessário para não prejudicar inutilmente o ambiente*

*Ter atenção aos avisos de segurança nos detergentes.*

Os detergentes Kärcher garantem o trabalhar sem perturbações. Por favor, informe-se pedindo o nosso catálogo ou as nossas folhas de informação sobre detergentes.

- Retirar a mangueira de aspiração de detergente.
- Pendurar a mangueira de aspiração do detergente num recipiente com o produto.
- Regular o bocal em "CHEM".
- Colocar a válvula de dosagem do detergente na concentração desejada.

### **Métodos de limpeza recomendados**

- Espalhar o detergente de forma económica sobre a superfície seca e deixá-lo actuar (não secar).
- Lavar a sujidade solta com o jacto de alta pressão.
- Após o funcionamento, substituir o filtro em água limpa. Rodar a válvula de dosagem para a concentração máxima de detergente. Ligar o aparelho e lavar durante um minuto.

## Interromper o funcionamento

- Fechar a pistola pulverizadora manual. O aparelho desliga.
- Bloquear a pistola pulverizadora manual; para o efeito, deslocar o bloqueio de segurança para a frente.

### **Após a interrupção:**

- Desbloquear a pistola pulverizadora manual; para o efeito, deslocar o bloqueio de segurança para trás.
- Abrir a pistola pulverizadora manual. O aparelho liga.

## Desligar o aparelho

- Fechar a alimentação de água.
- Abrir a pistola pulverizadora manual.
- Ligar a bomba no interruptor do aparelho e deixar o mesmo a trabalhar durante 5 a 10 minutos.
- Fechar a pistola pulverizadora manual.
- Colocar o interruptor do aparelho na posição "0/OFF".
- Antes de retirar a ficha de rede da tomada certifique-se que suas mãos estejam secas.
- Retirar a conexão de água.
- Accionar a pistola manual até a máquina ficar sem pressão.
- Bloquear a pistola pulverizadora manual; para o efeito, deslocar o bloqueio de segurança para a frente.

## Guardar a máquina

- Encaixar a pistola de injeção manual no suporte.
- Enrolar a mangueira de alta pressão e pendurá-la sobre o depósito das mangueiras.  
ou  
Enrolar a mangueira de alta pressão no tambor de mangueira. Empurrar o punho da manivela para bloquear o tambor de mangueira.
- Enrolar o cabo de ligação à volta da braçadeira do cabo.
- Fixar a ficha com o clipe montado.

## Protecção contra o congelamento

### **ADVERTÊNCIA**

*O gelo danificará o aparelho se a água não for completamente retirada.*

Guardar a máquina num local ao abrigo do gelo.

### **Se não for possível, deve depositá-la num local protegido do gelo:**

- Esvaziar a água.
- Bombear um líquido anticongelante comum pelo aparelho.

### **Aviso:**

Utilizar líquido anticongelante comum para automóveis à base de glicol.

Respeitar as instruções de utilização do fabricante do anticongelante.

- Deixar funcionar a máquina durante, no máx., 1 minuto até que toda a água tenha saído da bomba e das mangueiras.

## Transporte

### ⚠ CUIDADO

*Perigo de lesões e de danos! Ter atenção ao peso do aparelho durante o transporte.*

### ADVERTÊNCIA

*Durante o transporte, proteger o gatilho de disparo contra danos.*

- Para transportar o aparelho para longas distâncias, puxe-o pelo punho atrás de si.
- Em aparelhos sem tambor da mangueira colocar para baixo o arco de impulsão para transporte. Pegue no aparelho pelos punhos e não pelo arco de impulsão.
- Durante o transporte em veículos, proteger o aparelho contra deslizes e tombamentos, de acordo com as directivas em vigor.

## Armazenamento

### ⚠ CUIDADO

*Perigo de lesões e de danos! Ter atenção ao peso do aparelho durante o armazenamento.*

## Conservação e manutenção

### ⚠ PERIGO

*Perigo de ferimentos devido a choque eléctrico ou activação inadvertida do aparelho. Desligar o aparelho e retirar a ficha de rede antes de efectuar quaisquer trabalhos no aparelho.*

### Aviso:

O óleo velho só pode ser eliminado pelos postos de recolha previstos na lei. P. f. entregue os óleos usados nesses locais. Poluir o meio-ambiente com óleo é punível por lei.

## Inspeção de Segurança / Contrato de Manutenção

Pode acordar com o seu Agente vendedor, uma inspecção regular de segurança ou assinar um contrato de manutenção. Por favor, peça informações sobre este tema.

### Antes de cada serviço

- Controlar a existência de possíveis danos no cabo de ligação e no cabo de telecomando (perigo devido a choque eléctrico). Cabos danificados devem ser substituídos, de imediato, pelos Serviços Técnicos autorizados ou por um electricista credenciado.
- Controlar a mangueira de alta pressão quanto a eventuais danos (perigo de re-bentamento). Substituir imediatamente uma mangueira de alta pressão danificada.
- Verificar a estanquidade do aparelho (bomba). É permitida uma fuga de 3 gotas de água por minuto que podem aparecer na parte de baixo do aparelho. Se a fuga for maior, deverá pedir a intervenção dos Serviços Técnicos.

### Semanalmente

- Controlar o nível do óleo. Se o óleo apresentar um aspecto leitoso (água misturada com o óleo), peça a imediata intervenção dos Serviços Técnicos.
- Limpar o coador na conexão de água.
- Limpar o filtro na mangueira de aspiração do detergente.

### Todas as 500 horas de serviço, pelo menos uma vez por ano

- Deixar que a manutenção do aparelho seja efectuada pelos Serviços Técnicos.
- Mudar o óleo.

### Mudança do óleo

#### Aviso:

Consulte o capítulo "Dados Técnicos" sobre a quantidade e tipo de óleo.

- Desapertar o parafuso de fixação da tampa do aparelho, remover tampa do aparelho.

- Retirar a tampa do depósito do óleo.
- Inclinir o aparelho para a frente.
- Recolher o óleo num recipiente colector.
- Deitar, lentamente, o óleo novo; as bolhas de ar têm que escapar.
- Colocar a tampa do depósito do óleo.
- Fixar a tampa do aparelho.

## Localização de avarias

### ⚠ PERIGO

*Perigo de ferimentos devido a choque eléctrico ou activação inadvertida do aparelho. Desligar o aparelho e retirar a ficha de rede antes de efectuar quaisquer trabalhos no aparelho.*

*Os componentes eléctricos só podem ser testados e reparados pelos Serviços Técnicos autorizados.*

*Em caso de anomalias que não estejam referidas neste capítulo, dúvidas ou indicações expressas, pedir a intervenção dos Serviços Técnicos autorizados.*

## A máquina não funciona

- Verificar se o cabo de ligação apresenta danos.
- Controlar a tensão da rede.
- Se houver uma anomalia na parte eléctrica, pedir a intervenção dos Serviços Técnicos.

## A máquina não atinge a pressão de serviço

- Ajustar o bocal em "Alta pressão".
- Limpar bocal.
- Substituir bocal.
- Purgar o ar do aparelho (veja "Colocação em funcionamento")
- Controlar quantidade de água de alimentação (veja Dados Técnicos).
- Limpar o coador na conexão de água.
- Controlar todas as linhas de admissão (adutoras) da bomba.
- Se for necessário, pedir a intervenção dos Serviços Técnicos.

## A bomba tem fugas

É permitida uma fuga de 3 gotas de água por minuto que podem aparecer na parte de baixo do aparelho. Se a fuga for maior, deverá pedir a intervenção dos Serviços Técnicos.

- Se a fuga for maior, mande o serviço de assistência técnica verificar a máquina.

## A bomba provoca ruídos

- Controlar as tubagens de aspiração da água e do detergente quanto a fugas.
- Fechar a válvula de dosagem do detergente durante o funcionamento sem detergente.
- Purgar o ar do aparelho (veja "Colocação em funcionamento")
- Se for necessário, pedir a intervenção dos Serviços Técnicos.

## O detergente não é aspirado

- Regular o bocal em "CHEM".
- Limpar / verificar a mangueira de aspiração de detergente com filtro.
- Abrir a válvula doseadora do detergente ou controlar/limpar.
- Se for necessário, pedir a intervenção dos Serviços Técnicos.

## Acessórios e peças sobressalentes

Utilizar apenas acessórios e peças sobressalentes originais. Só assim poderá garantir uma operação do aparelho segura e sem avarias.

Para mais informações sobre acessórios e peças sobressalentes, consulte [www.kaercher.com](http://www.kaercher.com).

## Garantia

Em cada país vigem as respectivas condições de garantia estabelecidas pelas nossas Empresas de Comercialização. Eventuais avarias no aparelho durante o período de garantia serão reparadas, sem encargos para o cliente, desde que se trate dum defeito de material ou de fabricação. Em caso de garantia, dirija-se, munido do documento de compra, ao seu revendedor ou ao Serviço Técnico mais próximo.

## Declaração UE de conformidade

Declaramos que a máquina a seguir designada corresponde às exigências de segurança e de saúde básicas estabelecidas nas Directivas UE por quanto concerne à sua concepção e ao tipo de construção assim como na versão lançada no mercado. Se houver qualquer modificação na máquina sem o nosso consentimento prévio, a presente declaração perderá a validade.

**Produto:** Lavadora de alta pressão

**Tipo:** 1.150-xxx

**Tipo:** 1.151-xxx

**Tipo:** 1.214-xxx

### Respectivas Directrizes da UE

2006/42/CE (+2009/127/CE)

2014/30/UE

2000/14/CE

### Normas harmonizadas aplicadas

EN 60335-1

EN 60335-2-79

EN 55014-1: 2006+A1: 2009+A2: 2011

EN 55014-2: 1997 + A2: 2008

EN 61000-3-2: 2006+A1: 2009+A2: 2009

HD 7/10, HD 7/16, HD 7/18

EN 61000-3-3: 2006

HD 5/17, HD 6/12, HD 6/15:

EN 61000-3-11: 2000

EN 62233: 2008

### Processo aplicado de avaliação de conformidade

2000/14/CE: Anexo V

### Nível de potência acústica dB(A)

HD 6/12

Medido: 83

Garantido: 85

HD 6/15

Medido: 85

Garantido: 86

HD 7/10

Medido: 90

Garantido: 91

HD 7/18

Medido: 90

Garantido: 91

Os abaixo assinados têm procuração para agirem e representarem a gerência.

  
H. Jenner  
CEO

  
S. Reiser  
Head of Approbation

Responsável pela documentação:  
S. Reiser

Alfred Kärcher GmbH & Co. KG  
Alfred-Kärcher-Str. 28 - 40  
71364 Winnenden (Germany)

Tel.: +49 7195 14-0

Fax: +49 7195 14-2212

Winnenden, 2016/03/01

## Dados técnicos

Tipo		HD 6/12-4C	HD 6/15 C
		1.150-900.0 1.150-901.0	1.150-907.0
		HD 6/12-4 CX	HD 6/15 CX
		1.150-902.0	1.150-916.0
		EU	KAP
<b>Ligação à rede</b>			
Tensão	V	230	220
Tipo de corrente	Hz	1~ 50	1~ 60
Potência da ligação	kW	2,8	3,2
Protecção por fusível (fusível de acção lenta, carga C)	A	16	
Tipo de protecção		IPX5	
Impedância da rede máx. permitida	Ohm	0.386+j0.241	0.302+j0.189
Cabo de extensão 30 m	mm <sup>2</sup>	2,5	
<b>Ligação de água</b>			
Temperatura de admissão (máx.)	°C	60	
Quantidade de admissão (mín.)	l/mín	12	
Altura de aspiração dum recipiente aberto (20 °C).	m	0,5	
Pressão de admissão (máx.)	MPa	1	
<b>Dados relativos à potência</b>			
Pressão de serviço da água (com bocal padrão)	MPa	12	14
Máx. pressão de serviço	MPa	18	21,5
Calibre do bico do bocal padrão		043	036
Débito	l/mín	10	9,5
Aspiração de detergente	l/mín	0...0,6	
Força de recuo (máx.) da pistola manual	N	26	21
<b>Valores obtidos segundo EN 60335-2-79</b>			
Valor de vibração mão/braço			
Pistola pulverizadora manual	m/s <sup>2</sup>	<2,5	
Lança	m/s <sup>2</sup>	<2,5	
Insegurança K	m/s <sup>2</sup>	1	
Nível de pressão acústica L <sub>pA</sub>	dB(A)	70	72
Insegurança K <sub>pA</sub>	dB(A)	2	1
Nível de potência acústica L <sub>WA</sub> + Insegurança K <sub>WA</sub>	dB(A)	85	86
<b>Produtos de consumo</b>			
Quantidade de óleo	l	0,35	
Tipo de óleo		SAE 15W40	
<b>Medidas e pesos</b>			
Comprimento	mm	360	
Largura (CX)	mm	375 (400)	
Altura	mm	925	
Peso sem acessórios	kg	*	27 (32,5)
* 1.150-900.0: 26 kg; 1.150-901.0 26,5 kg; 1.150-902.0: 31 kg			

Tipo	HD 6/15 C		HD 6/15 C	
	1.150-903.0		1.150-904.0	
	1.150-905.0			
	HD 6/15 CX		HD 6/15 CX	
	1.150-914.0		1.550-915.0	
	EU		CH	
Tensão	V	230		
Tipo de corrente	Hz	1~ 50		
Potência da ligação	kW	3,1	2,2	
Protecção por fusível (fusível de acção lenta, carga C)	A	16	10	
Tipo de protecção		IPX5		
Impedância da rede máx. permitida	Ohm	0.302+j0.189		
Cabo de extensão 30 m	mm <sup>2</sup>	2,5		
<b>Ligação de água</b>				
Temperatura de admissão (máx.)	°C	60		
Quantidade de admissão (mín.)	l/mín	12		
Altura de aspiração dum recipiente aberto (20 °C).	m	0,5		
Pressão de admissão (máx.)	MPa	1		
<b>Dados relativos à potência</b>				
Pressão de serviço da água (com bocal padrão)	MPa	15	11	
Máx. pressão de serviço	MPa	21,5	15	
Calibre do bico do bocal padrão		034	043	
Débito	l/mín	9,5		
Aspiração de detergente	l/mín	0...0,6		
Força de recuo (máx.) da pistola manual	N	21		
<b>Valores obtidos segundo EN 60335-2-79</b>				
Valor de vibração mão/braço				
Pistola pulverizadora manual	m/s <sup>2</sup>	<2,5		
Lança	m/s <sup>2</sup>	<2,5		
Insegurança K	m/s <sup>2</sup>	1		
Nível de pressão acústica L <sub>PA</sub>	dB(A)	72		
Insegurança K <sub>PA</sub>	dB(A)	1		
Nível de potência acústica L <sub>WA</sub> + Insegurança K <sub>WA</sub>	dB(A)	86		
<b>Produtos de consumo</b>				
Quantidade de óleo	l	0,35		
Tipo de óleo		SAE 15W40		
<b>Medidas e pesos</b>				
Comprimento	mm	360		
Largura (CX)	mm	375 (400)		
Altura	mm	925		
Peso sem acessórios (CX)	kg	*	34,5 (32,5)	
1.150-903.0: 27 kg; 1.150-905.0: 32,5 kg; 1.150-914.0: 32,5 kg				

Tipo		HD 6/15 C	HD 6/15 C	HD 6/15 C
		1.150-906.0	1.150-911.0	1.150-910.0
		KAP	GB/AU	AR
<b>Ligação à rede</b>				
Tensão	V	220	240	220
Tipo de corrente	Hz	1~ 50		
Potência da ligação	kW	3,0	3,1	
Protecção por fusível (fusível de acção lenta, carga C)	A	16	13	16
Tipo de protecção		IPX5		
Impedância da rede máx. permitida	Ohm	0.302+j0.189		
Cabo de extensão 30 m	mm <sup>2</sup>	2,5		
<b>Ligação de água</b>				
Temperatura de admissão (máx.)	°C	60		
Quantidade de admissão (mín.)	l/mín	12		
Altura de aspiração dum recipiente aberto (20 °C).	m	0,5		
Pressão de admissão (máx.)	MPa	1		
<b>Dados relativos à potência</b>				
Pressão de serviço da água (com bocal padrão)	MPa	13	15	
Máx. pressão de serviço	MPa	21,5		
Calibre do bico do bocal padrão		036	034	
Débito	l/mín	9,5	9,3	
Aspiração de detergente	l/mín	0...0,6		
Força de recuo (máx.) da pistola manual	N	21		
<b>Valores obtidos segundo EN 60335-2-79</b>				
Valor de vibração mão/braço				
Pistola pulverizadora manual	m/s <sup>2</sup>	<2,5		
Lança	m/s <sup>2</sup>	<2,5		
Insegurança K	m/s <sup>2</sup>	1		
Nível de pressão acústica L <sub>pA</sub>	dB(A)	72		
Insegurança K <sub>pA</sub>	dB(A)	1		
Nível de potência acústica L <sub>WA</sub> + Insegurança K <sub>WA</sub>	dB(A)	86		
<b>Produtos de consumo</b>				
Quantidade de óleo	l	0,35		
Tipo de óleo		SAE 15W40		
<b>Medidas e pesos</b>				
Comprimento	mm	360		
Largura (CX)	mm	375 (400)		
Altura	mm	925		
Peso sem acessórios (CX)	kg	25	27	



Tipo	HD 7/10 CXF	HD 7/18 C	HD 7/18 C
		1.151-906.0	1.151-900.0 1.151-902.0
		HD 7/18 CX	HD 7/18 CX
		1.151-908.0	1.151-907.0
	EU	EU	EU II
<b>Ligação à rede</b>			
Tensão	V	400	230
Tipo de corrente	Hz	3~ 50	
Potência da ligação	kW	3,0	4,7
Protecção por fusível (fusível de acção lenta, carga C)	A	16	
Tipo de protecção		IPX5	
Impedância da rede máx. permitida	Ohm	-	
Cabo de extensão 30 m	mm <sup>2</sup>	2,5	
<b>Ligação de água</b>			
Temperatura de admissão (máx.)	°C	80	60
Quantidade de admissão (mín.)	l/mín	13	
Altura de aspiração dum recipiente aberto (20 °C).	m	0,5	
Pressão de admissão (máx.)	MPa	1	
<b>Dados relativos à potência</b>			
Pressão de serviço da água (com bocal padrão)	MPa	10	17,5
Máx. pressão de serviço	MPa	12	21,5
Calibre do bico do bocal padrão (CX)		060	040 (042)
Débito	l/mín	11,5	
Aspiração de detergente	l/mín	0...0,6	
Força de recuo (máx.) da pistola manual	N	21	
<b>Valores obtidos segundo EN 60335-2-79</b>			
Valor de vibração mão/braço			
Pistola pulverizadora manual	m/s <sup>2</sup>	<2,5	
Lança	m/s <sup>2</sup>	<2,5	
Insegurança K	m/s <sup>2</sup>	1	
Nível de pressão acústica L <sub>pA</sub>	dB(A)	77	
Insegurança K <sub>pA</sub>	dB(A)	1	
Nível de potência acústica L <sub>WA</sub> + Insegurança K <sub>WA</sub>	dB(A)	91	
<b>Produtos de consumo</b>			
Quantidade de óleo	l	0,35	
Tipo de óleo		SAE 90 Hypoid	
<b>Medidas e pesos</b>			
Comprimento	mm	360	
Largura (CX)	mm	375 (400)	
Altura	mm	925	
Peso sem acessórios (CX)	kg	33	* 31,8 (32,5)
* 1.151-900: 30,8 kg; 1.151-902.0: 34,5 kg; 1.151-908.0: 32,5 kg			



Læs original brugsanvisning inden første brug, følg anvisningerne og opbevar vejledningen til senere efterlæsning eller til den næste ejer.

## Indholdsfortegnelse

Maskinelementer . . . . .	DA	1
Sikkerhedsanvisninger . . . . .	DA	1
Bestemmelsesmæssig anvendelse . . . . .	DA	2
Sikkerhedsanordninger . . . . .	DA	2
Miljøbeskyttelse . . . . .	DA	3
Inden ibrugtagning . . . . .	DA	3
Ibrugtagning . . . . .	DA	4
Betjening . . . . .	DA	4
Transport . . . . .	DA	6
Opbevaring . . . . .	DA	6
Pleje og vedligeholdelse . . . . .	DA	6
Afhjælpning af fejl . . . . .	DA	7
Tilbehør og reservedele . . . . .	DA	7
Garanti . . . . .	DA	7
EU-overensstemmelses-erklæring . . . . .	DA	8
Tekniske data . . . . .	DA	9

## Maskinelementer

- Fold venligst billedsiden ud i foran
- 1 Dyseopbevaring
  - 2 Håndtag
  - 3 Højtrykstilslutning EASY!Lock
  - 4 Manometer
  - 5 Tryk-/mængderegulering HD 6/12, HD 6/15
  - 6 Vandtilslutning
  - 7 Oliestandsmåler
  - 8 Oliebeholder
  - 9 Skærm
  - 10 Afbryder
  - 11 Fastspændingsskrue maskinskærm
  - 12 Slangeopbevaring
  - 13 Holder til håndsprøjtepistolen
  - 14 Slangeholder
  - 15 Mundstykke
  - 16 Dysens markering
  - 17 Strålerør EASY!Lock
  - 18 Tryk-/mængderegulering HD 7/10, HD 7/18
  - 19 Håndsprøjtepistol EASY!Lock
  - 20 Låsetap

- 21 Aftrækker
- 22 Sikringshåndtag
- 23 Højtryksslange EASY!Lock
- 24 Bøjle
- 25 Kabelholder
- 26 Skudebøjlsens fastspændingsskrue
- 27 RM-sugeslange med filter
- 28 Rensemiddel-doseringsventil
- 29 Rum til tilbehør
- 30 Slangetromme.
- 31 Håndsving
- 32 Adapter

## Farvekodning

- Betjeningselementer til rengøringsprocessen er bul.
- Betjeningselementer til vedligeholdelse og service er lysegrå.

## Sikkerhedsanvisninger

- Inden første ibrugtagelse skal betjeningsvejledningen og sikkerhedsanvisningerne nr. 5.951-949.0 læses!
- De pågældende nationale love til væskestrålere skal overholdes.
- De pågældende nationale love til forebyggelse imod ulykkestilfælde skal overholdes. Væskestrålere skal kontrolleres regelmæssigt og resultaterne fra kontrollen skal skriftligt dokumenteres.
- Der må ikke foretages ændringer på maskinen/tilbehøret.

## Faregrader

### △ FARE

Henviser til en umiddelbar fare, der fører til alvorlige kvæstelser eller til døden

### △ ADVARSEL

Henviser til en mulig farlig situation, der kan føre til alvorlige kvæstelser eller til døden.

### △ FORSIGTIG

Henviser til en mulig farlig situation, der kan føre til lette personskader.

### BEMÆRK

Henviser til en mulig farlig situation, der kan føre til materiel skade.

## Symboler på apparatet



Højtryksstråler kan være farlige, hvis de ikke anvendes korrekt.

Strålen må ikke rettes mod personer, dyr, tændt elektrisk udstyr eller mod højtryksrensere.



Ifølge de gældende love, må maskinen aldrig anvendes på drikkevandsnettet uden en systemseparator. Der skal anvendes en velegnet systemseparator fra Kärcher eller en alternativ systemseparator ifølge EN 12729 type BA. Vand, som strømmer igennem en systemseparator, kan ikke drikkes.

## Bestemmelsesmæssig anvendelse

Denne højtryksrenser må kun anvendes

- til rengøring med lavtryksstråle og rengøringsmiddel (f.eks. rengøring af maskiner, biler, bygningsværker og værktøj),
- til rengøring med højtryksstråle uden rengøringsmiddel (f.eks. rengøring af facader, terrasser, haveredskaber).

Til hårdnakket tilsmudsning anbefaler vi snavsfræsere som ekstra tilbehør.

**Krav til vandets kvalitet:**

### BEMÆRK

Der må kun bruges rent vand som højtryksmedium. Tilsmudsninger fører til for tidligt slid eller aflejring.

Hvis der anvendes recyclingvand, må følgende grænseværdier ikke overskrides.

ph-værdi	6,5...9,5
elektrisk ledningsevne*	Ledningsevne ferskvand +1200 µS/cm
afskedelige stoffer **	< 0,5 mg/l
stoffer som kan filtreres ud ***	< 50 mg/l
Kulbrinter	< 20 mg/l
Klorid	< 300 mg/l
Sulfat	< 240 mg/l
Calcium	< 200 mg/l

Total hårdhed	< 28 °dH < 50 °TH < 500 ppm (mg CaCO <sub>3</sub> /l)
Jern	< 0,5 mg/l
Mangan	< 0,05 mg/l
Kobber	< 2 mg/l
Aktivklor	< 0,3 mg/l
fri for dårlige lugter	
* Maks. ialt 2000 µS/cm	
** Prøvevolumen 1 l, aflejringstid 30 min	
*** ingen slibende stoffer	

## Sikkerhedsanordninger

### Overstrømsventil med trykafbryder

Ved reducere af vandmængden med tryk-/mængdereguleringen åbnes overstrømsventilen og en del af vandet flyder tilbage til pumpesugersiden.

Hvis håndsprøjtepestolens aftrækker slippes, frakobles højtrykspumpen af en trykkontakt, og højtryksstrålen stopper. Hvis aftrækkeren trækkes, kobler trykkontakten pumpen til igen.

### Sikkerhedsventil (kun HD 7/18)

Sikkerhedsventilen åbner, når det tilladte driftsovertryk kommer ned under det tilladte niveau; vandet strømmer tilbage til pumpe-sugersiden.

Overstrømsventil, trykafbryder og sikkerhedsventil er indstillet og plomberet fra fabriken.

Indstilling foretages udelukkende fra kundeservice.

## Miljøbeskyttelse



Emballagen kan genbruges. Smid ikke emballagen ud sammen med det almindelige husholdningsaffald, men aflever den til genbrug.



Udtjente apparater indeholder værdifulde materialer, der kan og bør afleveres til genbrug. Batterier, olie og lignende stoffer er ødelæggende for miljøet. Aflever derfor udtjente apparater på en genbrugsstation eller lignende.

Elektriske og elektroniske maskiner indeholder ofte bestanddele, der ved forkert omgang eller forkert bortskaffelse kan udgøre en mulig fare for menneskers sundhed og for miljøet. For en korrekt drift af maskinen er disse bestanddele imidlertid nødvendige. Maskiner kendetegnet med dette symbol må ikke bortskaffes sammen med husholdningsaffaldet.

### Henvisninger til indholdsstoffer (REACH)

Aktuelle oplysninger til indholdsstoffer finder du på:

[www.kaercher.com/REACH](http://www.kaercher.com/REACH)

## Inden ibrugtagning

### Udpakning

- Kontroller emballagens indhold.
- Ved transportskader skal forhandleren informeres omgående.

### Kontroller oliestanden

- Aflæs oliestandsmåleren ved stående maskine. Oliestanden skal være ligge oven for begge indikatorer.

### Aktivere udluftningen af oliebeholderen

- Skru maskinskærmens fastspændingskrue ud, fjern skærmen.
- Spidsen på oliebeholderens dæksel skæres af.
- Fastgøre skærmen.

## Montering af tilbehør

**Bemærk:** EASY!Lock-systemet forbinder hurtigt og sikkert komponenterne med kun en omdrejning takket være hurtiggevindtet.

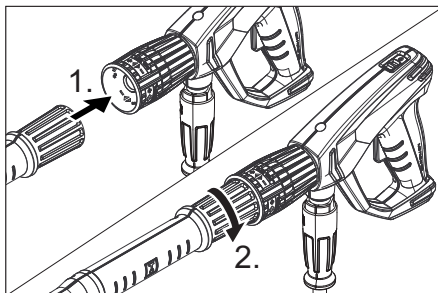

- Monter dysen på strålerøret (markering på positioneringsringen oppe), og spænd den fast med hånden.
- Forbind strålerøret med håndsprøjetipstolen og spænd det fast med hånden (EASY!Lock).

### Bemærk:

Kun ved HD 7/10 CXF:

Hvis der ikke er nok plads, kan den vedlagte adapter med dyse direkte monteres på håndsprøjetipstolen.

### ⚠ ADVARSEL

*Fare for tilskadekomst ved anvendelse af en punktstråledyse med adapteren. Anvend kun adapteren med en fladstråledyse.*

### Ved maskiner uden slangetromle:

- Løsn skydebøjleens fastspænding.
- Juster skydebøjlen til den ønskede højde.
- Stram skydebøjleens fastspænding.
- Forbind højtryksslangen med maskinens håndsprøjetipstol og spænd den fast med hånden (EASY!Lock).

### Ved maskiner med slangetromle:

- Sæt håndsvinget ind i slangetromlens aksel og lad den gå i hak.
- Højtryksslangen lægges udstrakt ud inden den rulles sammen.
- Højtryksslangen vikles jævnlige op på slangetromlen ved at dreje håndsvinget. Drejeretningen vælges således, at højtryksslangen ikke knækkes.

- Forbind højtryksslangen med håndsprøjetepistolen og spænd den fast med hånden (EASY!Lock).

## Ibrugtagning

### ⚠ ADVARSEL

*Risiko for tilskadekomst! Maskinen, tilbehør, tilførselsledninger og tilslutninger skal være i fejlfri tilstand. Hvis apparatet ikke er i en fejlfri tilstand, må det ikke benyttes.*

### El-tilslutning

#### ⚠ FARE

*Fare på grund af elektrisk stød.*

*Maskinen må kun sluttes til vekselstrøm. Minimum afsikring af stikdåsen (se Tekniske data).*

*Den maksimale tilladte netimpedans ved el-tilslutningspunktet (se tekniske data) må ikke overskrides. Hvis der er tvivl om netimpedansen af tilslutningspunktet, kontakt venligst energiforsyningsvirksomheden.*

*Maskinen skal tvingende sættes til el-nettet med et stik. En forbindelse med strømforsyningen via en forbindelse som ikke kan adskilles, er forbudt. Stikket bruges som adskillelse fra strømmettet.*

*Anvend et forlænger kabel med tilstrækkelig diameter (se „Tekniske data“), og kablet rulles helt fra kabeltromlen.*

Se typeskilt/tekniske data for tilslutningsværdier

### Vandtilslutning

#### Tilslutning til vandledningen

#### ⚠ ADVARSEL

*Læg mærke til vandforsyningsselskabets regler.*

*Ifølge de gældende love, må maskinen aldrig anvendes på drikkevandsnettet uden en systemseparator. Der skal anvendes en velegnet systemseparator fra KÄRCHER eller en alternativ systemseparator ifølge EN 12729 type BA.*

*Vand, som strømmer igennem en systemseparator, kan ikke drikkes.*



#### ⚠ FORSIGTIG

*Tilslut aldrig en systemadskiller direkte til maskinen, men til drikkevandsforsyningen. Tilslutningsværdier, se venligst tekniske data.*

- Tilslut tilløbsslangen (min. længde 7,5 m, min. diameter 1/2 ") på maskinens vandtilslutning og på vandtilløbet (f.eks. vandhanen).

#### Bemærk:

Tilførselsslangen leveres ikke med.

- Åbn for vandtilløbet.

#### Opsugning af vand fra åbne beholdere

- Skru sugeslangen med filter (best.-nr. 4.440-238.0) på vandtilslutningen.

- Aflufte maskinen:

Skru dysen af.

Lad maskinen køre så længe, indtil vandet træder blæsefrit ud.

Lad maskinen køre evt. 10 sekunder - sluk den. Gentag denne procedure flere gange.

- Sluk for maskinen og skru dysen på igen.

## Betjening

#### ⚠ FARE

*Ekspløsningsrisiko!*

*Brændbare væsker må ikke sprøjtes.*

*Overhold de gældende sikkerhedsforskrifter ved anvendelse af højtryksrensere i fareområder (f.eks. tankstationer).*

*Risiko for tilskadekomst! Under arbejdet skal håndsprøjetepistolen og strålerøret holdes fast med begge hænder.*

*Risiko for tilskadekomst! Aftrækkeren og sikingshåndtaget må ikke komme i klemme under driften.*

*Risiko for tilskadekomst! Kontakt kundeservice, hvis sikingshåndtaget er defekt.*

*Fare for personskader pga. højtryks-vandstrålen. Skub låsetappen på håndsprøjetepistolen fremad, før der arbejdes på maskinen.*

#### ⚠ FORSIGTIG

*Miljøskader. Rengør motoren kun på steder med tilsvarende olieudskiller.*

#### BEMÆRK

*Tilstopningsfare. Læg dyserne kun i tilbehørsholderen med munden opad.*

## Åbning/lukning af håndsprøjtepipistolen

- Åbn håndsprøjtepipistolen: Betjen sikringshåndtaget og aftrækkeren.
- Luk håndsprøjtepipistolen: Slip sikringshåndtaget og aftrækkeren.

## Drift med højtryk



### Bemærk:

Maskinen er udstyret med en trykkontakt. Motoren kører kun, hvis håndsprøjtepipistolen er åben.

- Højtryksslangen skal rulles helt af slange tromlen.
- Sæt hovedafbryderen på "I".
- Afsikr håndsprøjtepipistolen ved at skubbe låsetappen tilbage.
- Åbn håndsprøjtepipistolen.
- Arbejdstryk og vandmængde indstilles (+/-) ved at dreje (trinløs) på tryk- og mængdereguleringen.

## Vælg strålemåde

- Luk håndsprøjtepipistolen.
- Drej dysens hus indtil det ønskede symbol stemmer overens med markeringen:

	Højtryks-rundstråle (0°) til særlig hårdnakkede tilsudsninger
	Lavtryk-fladstråle (CHEM) til drift med rensmiddel eller rensning med lav tryk
	Højtryks-fladstråle (25°) til store tilsudsede arealer

## Drift med rengøringsmiddel

### ⚠ ADVARSEL

Uegnet rensmiddel kan føre til skader på maskinen og på objektet som skal renses. Der må kun bruges rensmidler som er godkendt af Kärcher. Følg doseringsanvisninger og henvisninger, der er vedlagt rengøringsmidlerne. Spar på rengøringsmidlet af hensyn til miljøet.

Tag højde for sikkerhedsanvisningerne på rensmidlerne.

Kärcher-rensemidler garanterer for et uforstyrret arbejde. Søg venligst om råd og bestil vores katalog eller informationsblade til rensmidler.

- Sugelangen til rensmidlet tages ud.
- Før RM-sugelangen ned i en beholder med rensmiddel.
- Stil dysen på "CHEM".
- RM-doseringsventilen stilles til den ønskede koncentration.

## Anbefalet rens metode

- Sprøjt lidt rengøringsmiddel på den tørre overflade og lad det virke (skal ikke tørre).
- Spul den løsnede snavs af med højtryksstrålen.
- Efter brugen skal filteret dykkes i klart vand. Stil doseringsventilen til den stærkeste rensmiddelkoncentration. Start maskinen og skyld et minut klar.

## Afbrydelse af driften

- Luk håndsprøjtepipistolen. Maskinen frakobles.
- Sikr håndsprøjtepipistolen ved at skubbe låsetappen fremad.

### Efter afbrydelsen:

- Afsikr håndsprøjtepipistolen ved at skubbe låsetappen tilbage.
- Åbn håndsprøjtepipistolen. Maskinen kobles til igen.

## Sluk for maskinen

- Luk vandtilførslen.
- Åbn håndsprøjtepipistolen.
- Tænd pumpen på kontakten og lad den køre i 5-10 sekunder.
- Luk håndsprøjtepipistolen.
- Sæt startknappen på "0/OFF".
- Netstikket bør kun trækkes ud af stikdåsen med tørre hænder.
- Fjern vandtilslutningen.
- Betjen sprøjtepipistolen indtil maskinen er fri for tryk.
- Sikr håndsprøjtepipistolen ved at skubbe låsetappen fremad.

## Opbevaring af damprenseren

- Sæt håndsprøjtepipetten ind i holderen.
- Højtryksslangen vikles op og hænges over slangeopbevaringen. eller Højtryksslangen vikles op på slange-tromlen. Skub svingehåndtagets arm ind for at blokere slangetromlen.
- Tilslutningskablet vikles omkring kabelholderen.
- Fastgør stikket med den monterede klip.

## Frostbeskyttelse

### **BEMÆRK**

*Frost ødelægger maskinen hvis den ikke fuldstændig tømmes for vand.*

Maskinen opbevares et frostfrit sted.

### **Hvis det ikke er muligt at opbevare maskinen et frostfrit sted:**

- Vand afledes.
- Pump almindeligt frostbeskyttelsesmiddel igennem maskinen.

### **Bemærk:**

Brug et almindeligt frostbeskyttelsesmiddel til biler på glykolbasis.

Tag hensyn til frostvæskeproducentens instruktioner.

- Maskinen skal køre max. 1 minut indtil pumpen og ledningerne er tom.

## Transport

### **△ FORSIGTIG**

*Fare for person- og materialeskader! Hold øje med maskinens vægt ved transporten.*

### **BEMÆRK**

*Beskyt aftrækkeren mod beskadigelser under transport.*

- Træk højtryksrenseren i håndtaget, når den skal transporteres over længere strækninger.
- Hos maskiner uden slangetromle skal skydebøjlen stilles nedad til transporten. Tag fat i håndtaget og ikke i bøjlen, når maskinen skal bæres.
- Ved transport i biler skal renseren fastspændes i.h.t. gældende love.

## Opbevaring

### **△ FORSIGTIG**

*Fare for person- og materialeskader! Hold øje med maskinens vægt ved opbevaring.*

## Pleje og vedligeholdelse

### **△ FARE**

*Fare for tilskadekomst på grund af utilsigtet startende maskine og elektrisk stød.*

*Træk netstikket og afbryd maskinen inden der arbejdes på maskinen.*

### **Bemærk:**

Spildolie må kun bortskaffes via de dertil påtænkte samlingssteder. Afgiv venligst spildolie der. Forurening af miljøet med spildolie er strafbart.

## Sikkerhedsinspektion/ servicekontrakt

De kan aftale en regelmæssig sikkerhedsinspektion med deres forhandler eller aftale en vedligeholdelseskontrakt. Søg rådgivning.

## Før hver brug

- Kontroller tilslutningskablet for skader (fare for elektrisk stød), tilslutningskabler med skader skal omgående udskiftes af en godkendt kundeservice/el-installatør.
- Højtryksslangen skal kontrolleres med hensyn til skader (bristefare). Udskift beskadigede højtryksslanger med det samme.
- Kontroller maskinen (pumpen) med hensyn på tæthed. 3 vanddråber per minut er tilladt og kan udtræde på maskinens bund. Ved stærkere utæthed kontakt kundeservice.

## En gang om ugen

- Kontroller oliestanden Kontakt kundeservice omgående ved mælkeagtig olie (vand i olien).
- Rens vandtilslutningens filter.
- Rens filteret på rensmiddelsugeslangen.

## Hver 500. driftstime, mindst en gang om året

- Lad kundeservice gennemføre vedligeholdelsen.
- Udskift olien.

### Olieskift

#### Bemærk:

Oliemængde- og type, se "Tekniske data".

- Skru maskinskærmens fastspændingskrue ud, fjern skærmen.
- Tag dækslet af beholderen.
- Vip maskinen fremad.
- Tøm olien i opsamlingsbeholderen.
- Påfyld langsomt ny olie; luftblærer skal slippe ud.
- Sæt dækslet på beholderen.
- Fastgøre skærmen.

## Afhjælpning af fejl

### ⚠ FARE

*Fare for tilskadekomst på grund af utilsigtet startende maskine og elektrisk stød.*

*Træk netstikket og afbryd maskinen inden der arbejdes på maskinen.*

*El-komponenter må kun kontrolleres og repareres af en godkendt kundeservice.*

*I tvivlstilfælde eller ved udtrykkelige henvisninger skal De kontakte en godkendt kundeservice ved fejl, som ikke nævnes i dette kapitel.*

### Maskinen kører ikke

- Kontroller tilslutningskablet for skader.
- Kontroller netspændingen.
- Kontakt kundeservice i fald af en elektrisk defekt.

### Maskinen kommer ikke op på det nødvendige tryk

- Stil dysen til "Højtryk".
- Rens dyserne.
- Erstat dysen.
- Afluft maskinen (se "Ibrugtagning").
- Kontroller tilførselsmængden (se tekniske data).
- Rens vandtilslutningens filter.
- Kontroller alle tilførselsledninger til pumpen.
- Kontakt kundeservice efter behov.

### Pumpen utæt

3 vanddråber per minut er tilladt og kan udtræde på maskinens bund. Ved stærkere utæthed kontakt kundeservice.

- Ved stærkere lækage skal maskinen kontrolleres af kunde-service.

### Pumpen banker

- Kontroller sugeledningen til vand og rensmiddel for utæthed.
- Luk rensmidlets doseringsventil ved drift uden rensmiddel.
- Afluft maskinen (se "Ibrugtagning").
- Kontakt kundeservice efter behov.

### Rensmiddel bliver ikke indsuget

- Stil dysen på "CHEM".
- Kontroller/rens RM-sugeslange med filter
- Åbn eller kontroller/rens RM-doseringsventilen.
- Kontakt kundeservice efter behov.

## Tilbehør og reservedele

Anvend kun originaltilbehør og -reservedele. De er en garanti for en sikker og fejlfri drift af maskinen.

Informationer om tilbehør og reservedele findes [www.kaercher.com](http://www.kaercher.com)

## Garanti

I de enkelte lande gælder de af vore forhandlere fastlagte garantibetingelser. Eventuelle fejl på apparatet afhjælpes gratis inden for garantien, såfremt fejlen kan tilskrives en materiale- eller produktionsfejl. Hvis De ønsker at gøre garantien gældende, bedes De henvende Dem til Deres forhandler eller nærmeste kundeservice medbringende kvittering for købet.



## EU-overensstemmelses- erklæring

Hermed erklærer vi, at den nedenfor nævnte maskine i design og konstruktion og i den af os i handlen bragte udgave overholder de gældende grundlæggende sikkerheds- og sundhedskrav i EU-direktiverne. Ved ændringer af maskinen, der foretages uden forudgående aftale med os, mister denne erklæring sin gyldighed.

**Produkt:** Højtryksrenser

**Type:** 1.150-xxx

**Type:** 1.151-xxx

**Type:** 1.214-xxx

### **Gældende EU-direktiver**

2006/42/EF (+2009/127/EF)

2014/30/EU

2000/14/EF

### **Anvendte harmoniserede standarder**

EN 60335-1

EN 60335-2-79

EN 55014-1: 2006+A1: 2009+A2: 2011

EN 55014-2: 1997 + A2: 2008

EN 61000-3-2: 2006+A1: 2009+A2: 2009

HD 7/10, HD 7/16, HD 7/18

EN 61000-3-3: 2006

HD 5/17, HD 6/12, HD 6/15:

EN 61000-3-11: 2000

EN 62233: 2008

### **Anvendte overensstemmelsesvurderingsprocedurer**

2000/14/EF: Bilag V

### **Lydeffektniveau dB(A)**

HD 6/12

Målt: 83

Garanteret: 85

HD 6/15

Målt: 85

Garanteret: 86

HD 7/10

Målt: 90

Garanteret: 91

HD 7/18

Målt: 90

Garanteret: 91

Undertegnede agerer på vegne af og med fuldmagt fra ledelsen.

  
H. Jenner  
CEO

  
S. Reiser  
Head of Approbation

Dokumentationsbefuldmægtiget:  
S. Reiser

Alfred Kärcher GmbH & Co. KG  
Alfred-Kärcher-Str. 28 - 40  
71364 Winnenden (Germany)

Tlf.: +49 7195 14-0

Fax: +49 7195 14-2212

Winnenden, 2016/03/01

## Tekniske data

Type		HD 6/12-4C	HD 6/15 C
		1.150-900.0 1.150-901.0	1.150-907.0
		HD 6/12-4 CX	HD 6/15 CX
		1.150-902.0	1.150-916.0
		EU	KAP
<b>Nettilslutning</b>			
Spænding	V	230	220
Strømtype	Hz	1~ 50	1~ 60
Tilslutningseffekt	kW	2,8	3,2
Sikring (forsinket, char. C)	A	16	
Kapslingsklasse		IPX5	
Maksimalt tilladelig netimpedans	Ohm	0.386+j0.241	0.302+j0.189
Forlænger kabel 30 m	mm <sup>2</sup>	2,5	
<b>Vandtilslutning</b>			
Forsyningstemperatur, maks.	°C	60	
Forsyningsmængde, min.	l/min.	12	
Sugehøjde ud fra åbn beholder (20 °C)	m	0,5	
Tilførselstryk, maks.	MPa	1	
<b>Ydelsesdata</b>			
Arbejdstryk vand (med standarddyse)	MPa	12	14
Max. driftsovertryk	MPa	18	21,5
Standarddysens dysestørrelse		043	036
Kapacitet	l/min.	10	9,5
Indsugning rensmiddel	l/min.	0...0,6	
Sprøjtetipistolens tilbageslæddskraft max.	N	26	21
<b>Oplyste værdier ifølge EN 60335-2-79</b>			
Hånd-arm vibrationsværdi			
Håndsprøjtetipistol	m/s <sup>2</sup>	<2,5	
Strålerør	m/s <sup>2</sup>	<2,5	
Usikkerhed K	m/s <sup>2</sup>	1	
Lydtryksniveau L <sub>pA</sub>	dB(A)	70	72
Usikkerhed K <sub>pA</sub>	dB(A)	2	1
Lydeffektniveau L <sub>WA</sub> + usikkerhed K <sub>WA</sub>	dB(A)	85	86
<b>Driftsstoffer</b>			
Oliemængde	l	0,35	
Olietype:		SAE 15W40	
<b>Mål og vægt</b>			
Længde	mm	360	
Bredde (CX)	mm	375 (400)	
Højde	mm	925	
Vægt uden tilbehør	kg	*	27 (32,5)
* 1.150-900.0: 26 kg; 1.150-901.0 26,5 kg; 1.150-902.0: 31 kg			

Type	HD 6/15 C		HD 6/15 C	
	1.150-903.0		1.150-904.0	
	1.150-905.0			
	HD 6/15 CX		HD 6/15 CX	
	1.150-914.0		1.550-915.0	
	EU		CH	
Spænding	V	230		
Strømtype	Hz	1~ 50		
Tilslutningseffekt	kW	3,1	2,2	
Sikring (forsinket, char. C)	A	16	10	
Kapslingsklasse		IPX5		
Maksimalt tilladelig netimpedans	Ohm	0.302+j0.189		
Forlænger kabel 30 m	mm <sup>2</sup>	2,5		
<b>Vandtilslutning</b>				
Forsyningstemperatur, maks.	°C	60		
Forsyningmængde, min.	l/min.	12		
Sugehøjde ud fra åbn beholder (20 °C)	m	0,5		
Tilførselstryk, maks.	MPa	1		
<b>Ydelsesdata</b>				
Arbejdstryk vand (med standarddyse)	MPa	15	11	
Max. driftsovertryk	MPa	21,5	15	
Standarddysens dysestørrelse		034	043	
Kapacitet	l/min.	9,5		
Indsugning rensmiddel	l/min.	0...0,6		
Sprøjtpestolens tilbageslæddkraft max.	N	21		
<b>Oplyste værdier ifølge EN 60335-2-79</b>				
Hånd-arm vibrationsværdi				
Håndsprøjtpestol	m/s <sup>2</sup>	<2,5		
Strålerør	m/s <sup>2</sup>	<2,5		
Usikkerhed K	m/s <sup>2</sup>	1		
Lydtryksniveau L <sub>PA</sub>	dB(A)	72		
Usikkerhed K <sub>PA</sub>	dB(A)	1		
Lydeffektniveau L <sub>WA</sub> + usikkerhed K <sub>WA</sub>	dB(A)	86		
<b>Driftsstoffer</b>				
Oliemængde	l	0,35		
Olietype:		SAE 15W40		
<b>Mål og vægt</b>				
Længde	mm	360		
Bredde (CX)	mm	375 (400)		
Højde	mm	925		
Vægt uden tilbehør (CX)	kg	*	34,5 (32,5)	
1.150-903.0: 27 kg; 1.150-905.0: 32,5 kg; 1.150-914.0: 32,5 kg				

Type		HD 6/15 C	HD 6/15 C	HD 6/15 C
		1.150-906.0	1.150-911.0	1.150-910.0
		KAP	GB/AU	AR
<b>Nettilslutning</b>				
Spænding	V	220	240	220
Strømtype	Hz	1~ 50		
Tilslutningseffekt	kW	3,0	3,1	
Sikring (forsinket, char. C)	A	16	13	16
Kapslingsklasse		IPX5		
Maksimalt tilladelig netimpedans	Ohm	0.302+j0.189		
Forlænger kabel 30 m	mm <sup>2</sup>	2,5		
<b>Vandtilslutning</b>				
Forsyningstemperatur, maks.	°C	60		
Forsyningsmængde, min.	l/min.	12		
Sugehøjde ud fra åbn beholder (20 °C)	m	0,5		
Tilførselstryk, maks.	MPa	1		
<b>Ydelsesdata</b>				
Arbejdstryk vand (med standarddyse)	MPa	13	15	
Max. driftsovertryk	MPa	21,5		
Standarddysens dysestørrelse		036	034	
Kapacitet	l/min.	9,5	9,3	
Indsugning rensmiddel	l/min.	0...0,6		
Sprøjtpestolens tilbagestødkraft max.	N	21		
<b>Oplyste værdier ifølge EN 60335-2-79</b>				
Hånd-arm vibrationsværdi				
Håndsprøjtpestol	m/s <sup>2</sup>	<2,5		
Strålerør	m/s <sup>2</sup>	<2,5		
Usikkerhed K	m/s <sup>2</sup>	1		
Lydtryksniveau L <sub>pA</sub>	dB(A)	72		
Usikkerhed K <sub>pA</sub>	dB(A)	1		
Lydeffektniveau L <sub>WA</sub> + usikkerhed K <sub>WA</sub>	dB(A)	86		
<b>Driftsstoffer</b>				
Oliemængde	l	0,35		
Olietype:		SAE 15W40		
<b>Mål og vægt</b>				
Længde	mm	360		
Bredde (CX)	mm	375 (400)		
Højde	mm	925		
Vægt uden tilbehør (CX)	kg	25	27	

Type		HD 7/10 CXF 1.151-906.0	HD 7/18 C 1.151-900.0 1.151-902.0	HD 7/18 C 1.151-901.0
			HD 7/18 CX 1.151-908.0	HD 7/18 CX 1.151-907.0
		EU	EU	EU II
<b>Nettilslutning</b>				
Spænding	V		400	230
Strømtype	Hz		3~ 50	
Tilslutningseffekt	kW	3,0	4,7	
Sikring (forsinket, char. C)	A		16	
Kapslingsklasse			IPX5	
Maksimalt tilladelig netimpedans	Ohm		-	
Forlænger kabel 30 m	mm <sup>2</sup>		2,5	
<b>Vandtilslutning</b>				
Forsyningstemperatur, maks.	°C	80	60	
Forsyningmængde, min.	l/min.		13	
Sugehøjde ud fra åbn beholder (20 °C)	m		0,5	
Tilførselstryk, maks.	MPa		1	
<b>Ydelsesdata</b>				
Arbejdstryk vand (med standarddyse)	MPa	10	17,5	
Max. driftsovertryk	MPa	12	21,5	
Standarddysens dysestørrelse (CX)		060	040 (042)	
Kapacitet	l/min.		11,5	
Indsugning rensmiddel	l/min.		0...0,6	
Sprøjtpestolens tilbageslædkraft max.	N		21	
<b>Oplyste værdier ifølge EN 60335-2-79</b>				
Hånd-arm vibrationsværdi				
Håndsprøjtpestol	m/s <sup>2</sup>		<2,5	
Strålerør	m/s <sup>2</sup>		<2,5	
Usikkerhed K	m/s <sup>2</sup>		1	
Lydtryksniveau L <sub>pA</sub>	dB(A)		77	
Usikkerhed K <sub>pA</sub>	dB(A)		1	
Lydeffektniveau L <sub>WA</sub> + usikkerhed K <sub>WA</sub>	dB(A)		91	
<b>Driftsstoffer</b>				
Oliemængde	l		0,35	
Olietype:			SAE 90 Hypoid	
<b>Mål og vægt</b>				
Længde	mm		360	
Bredde (CX)	mm		375 (400)	
Højde	mm		925	
Vægt uden tilbehør (CX)	kg	33	*	31,8 (32,5)
* 1.151-900: 30,8 kg; 1.151-902.0: 34,5 kg; 1.151-908.0: 32,5 kg				



Før første gangs bruk av apparatet, les denne originale bruksanvisningen, følg den og oppbevar den for senere bruk eller for overlevering til neste eier.

## Innholdsfortegnelse

Maskinorganer . . . . .	NO	1
Sikkerhetsanvisninger . . . . .	NO	1
Forskriftsmessig bruk . . . . .	NO	2
Sikkerhetsinnretninger . . . . .	NO	2
Miljøvern . . . . .	NO	2
Før den tas i bruk . . . . .	NO	3
Ta i bruk . . . . .	NO	3
Betjening . . . . .	NO	4
Transport . . . . .	NO	6
Lagring . . . . .	NO	6
Pleie og vedlikehold . . . . .	NO	6
Hjelp ved funksjonsfeil . . . . .	NO	7
Tilbehør og reservedeler . . . . .	NO	7
Garanti . . . . .	NO	7
EU-samsvarserklæring . . . . .	NO	8
Tekniske data . . . . .	NO	9

## Maskinorganer

Vennlist fold ut illustrasjonsarket foran

- 1 Dyseholder
- 2 Håndtak
- 3 Høytrykkstilkobling EASY!Lock
- 4 Manometer
- 5 Trykk-/mengderegulering HD 6/12, HD 6/15
- 6 Vanntilkobling
- 7 Oljenivåindikator
- 8 Oljebeholder
- 9 Maskinhette
- 10 Apparatbryter
- 11 Festeskruer maskindeksel
- 12 Slangeholder
- 13 Holder for høytrykkspistol
- 14 Slangekrok
- 15 Dyse
- 16 Merking av dyse
- 17 Strålerør EASY!Lock
- 18 Trykk-/mengderegulering HD 7/10, HD 7/18
- 19 Håndsrørtepestistol EASY!Lock
- 20 Sikringslås
- 21 Avtrekkerhendel

- 22 Sikringshendel
- 23 Høytrykkslange EASY!Lock
- 24 Skyvebøyle
- 25 Kabelholder
- 26 Klemskrue skyvebøyle
- 27 Rengjøringsmiddel-sugeslange med filter
- 28 Doseringsventil rengjøringsmiddel
- 29 Tilbehørsrom
- 30 Slangetrommel
- 31 Sveiv
- 32 Adapter

## Fargemerking

- Betjeningselementer for rengjøringsprosessen er gule.
- Betjeningselementer for vedlikehold og service er lysegråe.

## Sikkerhetsanvisninger

- Det er tvingende nødvendig å lese sikkerhetsinstruksene nr. 5.951-949.0 før maskinen settes i drift!
- Følg gjeldende lovpålagte nasjonale forskrifter for væskestrålemaskiner.
- Følg gjeldende lovpålagte nasjonale forskrifter om ulykkesforhindring. Væskestrålemaskinen må kontrolleres regelmessig og resultatene av kontrollen skal protokollføres.
- Det må ikke gjøres endringer på apparatet/tilbehøret.

## Risikotrinn

### △ **FARE**

Anvisning om en umiddelbar truende fare som kan føre til store personskader eller til død.

### △ **ADVARSEL**

Anvisning om en mulig farlig situasjon som kan føre til store personskader eller til død.

### △ **FORSIKTIG**

Anvisning om en mulig farlig situasjon som kan føre til mindre personskader.

### **OBS**

Anvisning om en mulig farlig situasjon som kan føre til materielle skader.

## Symboler på maskinen



Høytrykkstråler kan være farlige ved feil bruk. Strålen må ikke rettes mot personer, dyr, elektrisk utstyr som er på, eller høytrykksvaskeren selv.



I henhold til gjeldende forskrifter skal apparatet aldri kobles til drikkevannsnettet uten systemskiller.

Det skal brukes en egnet systemskiller fra Kärcher eller alternativt en systemskiller iht. EN 12729 type BA.

Vann som har passert gjennom en sn systemskiller regnes ikke som drikkbart vann.

## Forskriftsmessig bruk

Denne høytrykksvaskeren skal utelukkende anvendes

- til rengjøring med lavtrykkstråle og rengjøringsmiddel (f. eks. rengjøring av maskiner, kjøretøyer, bygninger, verktøy)
- til rengjøring med høytrykk uten rengjøringsmiddel (f.eks. rengjøring av fasader, terrasser, hagemaskiner).

For hårdnakkert smuss anbefales Roto-jet-dyse, som er tilleggsutstyr.

### Krav til vannkvalitet:

#### OBS

Som høytrykksmedium skal det bare brukes rent vann. Forurensninger fører til tidlig slitasje eller avleiringer i apparatet.

Hvis det brukes resirkulert vann, må følgende grenseverdier ikke overskrides.

pH-verdi	6,5...9,5
elektrisk ledningsevne *	Ledningsevne ferskvann +1200 $\mu\text{S}/\text{cm}$
utfellingsbare stoffer **	< 0,5 mg/l
avfilterbare stoffer ***	< 50 mg/l
Hydrokarbonater	< 20 mg/l
Klorid	< 300 mg/l
Sulfat	< 240 mg/l
Kalsium	< 200 mg/l

Total hardhet	< 28 °dH < 50 °TH < 500 ppm (mg $\text{CaCO}_3/\text{l}$ )
Jern	< 0,5 mg/l
Mangan	< 0,05 mg/l
Kopper	< 2 mg/l
Aktivt klor	< 0,3 mg/l
uten ubehagelig lukt	
* Maksimalt totalt 2000 $\mu\text{S}/\text{cm}$	
** Prøvevolum 1 l, utfellingstid 30 min	
*** ingen slipende stoffer	

## Sikkerhetsinnretninger

### Overstrømsventil med trykkbryter

Når vannmengden reduseres med trykk-/mengdereguleringen, åpner overstrømsventilen og en del av vannet går tilbake til pumpens sugeside.

Når du slipper avtrekksspaken på håndsprøytespistolen, slår en trykkbryter av pumpen og høytrykksstrålen stopper. Når du betjener avtrekksspaken på nytt, kobles pumpen inn igjen.

### Sikkerhetsventil (kun HD 7/18)

Sikkerhetsventilen åpner når det tillatte driftstrykk overskrides; vannet går da tilbake til pumpens sugeside.

Overstrømsventil, trykkbryter og sikkerhetsventil er innstilt fra fabrikk og plombert. Justering må kun foretas av en service-montør.

## Miljøvern



Materialet i emballasjen kan resirkuleres. Ikke kast emballasjen i husholdningsavfallet, men lever den inn til resirkulering.



Gamle apparater inneholder verdifulle materialer som kan resirkuleres. Disse bør leveres inn til gjenvinning. Batterier, olje og lignende stoffer må ikke komme ut i miljøet. Gamle maskiner skal derfor avhendes i egnede innsamlingsystemer.

Elektriske og elektroniske apparater inneholder ofte deler som kan utgjøre en potensiell fare for helse og miljø ved feil bruk eller feil avfallsbehandling. Disse delene er imidlertid nødvendige for korrekt drift av apparatet. Apparatet merket med dette symbolet skal ikke kastes i husholdningsavfallet.

### Anvisninger om innhold (REACH)

Aktuell informasjon om stoffene i innholdet finner du under:

[www.kaercher.com/REACH](http://www.kaercher.com/REACH)

## Før den tas i bruk

### Utpakking

- Kontroller ved utpakking at ingen ting mangler.
- Informer straks forhandleren ved transportkader.

### Kontroll av oljenivå

- ➔ Oljenivåindikatoren leses av med apparatet stanset. Oljenivået må ligge over de to viserne.

### Aktivere ventilasjon av oljebeholderen

- ➔ Skru ut festeskruen av maskindekselet, ta av maskindekselet.
- ➔ Skjær av tuppen på lokket på oljebeholderen.
- ➔ Fest maskindekselet.

### Montere tilbehør

**Henvisning:** EASY!Lock-Systemet forbinde komponenter raskt og sikkert med en hurtigvinsj på kun en omdreining.

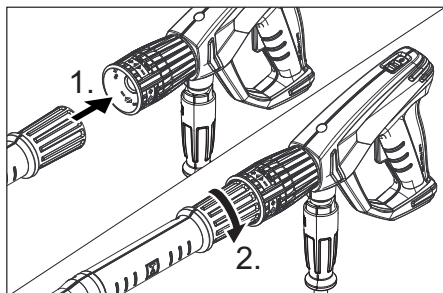

- ➔ Monter dysen på strålerøret (markeringen på den ytre ringen skal vende oppover) og trekk den til for hånd (EASY!Lock).
- ➔ Kolbe strålerøret til håndsprøytepipistolen og stram den håndfast (EASY!Lock).

### Merknad:

Kun for HD 7/10 CXF:

Er det lite plass, kan den vedlagte adapteren med dyse monteres direkte på håndsprøytepipistolen.

### ⚠ ADVARSEL

*Fare for personskader dersom det brukes punktstråledyse sammen med adapteren. Adapteren skal kun brukes med en flat stråledyse.*

### Ved maskin uten slangetrommel:

- ➔ Løsne klemme på skyvebøyle.
- ➔ Still inn skyvebøylen til ønsket høyde.
- ➔ Løsne klemme på skyvebøyle.
- ➔ Koble høytrykkslangen med håndsprøytepipistolen og høytrykksstilkoblingen på apparatet og stram (EASY!Lock).

### Maskin med slangetrommel:

- ➔ Sett sveiven inn i slangetrommelakselen, slik at den går i lås.
- ➔ Legg høytrykkslangen utstruktet før du ruller den opp.
- ➔ Vikle opp høytrykkslangen regelmessig på slangetrommelen ved hjelp av sveiven. VElg rotasjonsretning slik at høytrykkslangen ikke knekkes.
- ➔ Kolbe høytrykkslangen til håndsprøytepipistolen og stram (EASY!Lock).

## Ta i bruk

### ⚠ ADVARSEL

*Fare for personskade! Apparat, tilbehør, tilførselsledninger og tilkoblinger må være i plettfri tilstand. Maskinen skal ikke brukes dersom det ikke er i feilfri stand.*



## Elektrisk tilkobling

### ⚠ **FARE**

Fare for personskade gjennom elektrisk støt. Maskinen må kun kobles til vekselstrøm. Minimum sikring av stikkkontakten (se Tekniske data).

Maksimalt tillatt nettimpedans på det elektriske tilkoblingspunktet (se tekniske data) skal ikke overskrides. Dersom det er uklarheter om nettimpedansen på tilkoblingspunktet ditt, vennligst kontakt strømleverandøren for informasjon.

Maskinen skal kobles til strømmettet med støpselet. Det er forbudt å bruke en fast tilkobling til strømmettet. Støpselet brukes for å koble fra strømmettet.

Skjøteledning må ha tilstrekkelig tverrsnitt (se "Tekniske data") og vikles helt av kabeltrommelen.

Se typeskilt/tekniske data for tilkoblingsverdier.

## Vanntilkobling

### Tilkobling til vannledning

#### ⚠ **ADVARSEL**

Følg vannverkets forskrifter.

I henhold til gjeldende forskrifter skal apparatet aldri kobles til drikkevannsnettet uten systemskiller.

Det skal brukes en egnet systemskiller fra KÄRCHER eller alternativt en systemskiller iht. EN 12729 type BA.

Vann som har passert gjennom en sn systemskiller regnes ikke som drikkbart vann.

#### ⚠ **FORSIKTIG**

Systemskiller skal alltid kobles til vannforsyningen, ikke direkte på maskinen.

For tilkoblingsverdier, se Tekniske data.

→ Koble tilførslingen (minimum lengde 7,5 meter, minimum diameter 1/2") til vanntilkoblingen på apparatet og til vanntilførselen (f.eks. vannkran).

#### **Merknad:**

Tilførselsslange er ikke del av leveringsomfang.

→ Åpne vannkranen.

## Suging av vann fra åpen beholder

- Monter sugeslange med filter (best.nr. 4.440-238.0) på maskinens vanntilkobling.
- Ventilere maskinen:  
Skru av dyse.  
La maskinen gå til vannet kommer uten bobler.  
Eventuelt la maskinen gå i 10 sekunder – koble fra. Gjenta prosessen flere ganger.
- Slå av maskinen og skru på dysen igjen.

## Betjening

### ⚠ **FARE**

Eksplisjonsfare!

Ikke sprut ut brennbare væsker.

Ved bruk av maskinen i risikoområder (f.eks. bensinstasjoner) må gjeldende sikkerhetsforskrifter følges.

Fare for personskade! Ved bruk, hold høytrykkspistol og strålerør med begge hender. Fare for personskade! Avtrekksspaken og sikringsspaken må ikke være fastklemt under drift.

Fare for personskade! Kontakt kundeservice ved defekt sikringsspake.

Høytrykksstrålen kan utgjøre fare for personskader. Før alt arbeid på apparatet må du skyve sikringen på håndsprøytepipstolen forover.

#### ⚠ **FORSIKTIG**

Miljøskader. Motoren skal kun rengjøres på steder med tilsvarende oljeutskiller.

#### **OBS**

Tilstoppingsfare. Legg dysene med munningen opp i tilbehørsrommet.

## Åpne/lukke håndsprøytepipstolen

- Åpne håndsprøytepipstolen: Betjen sikringsspaken og avtrekksspaken.
- Lukk håndsprøytepipstolen: Slipp sikringsspaken og avtrekksspaken.

## Drift med høytrykk

### Merknad:

Apparatet er utstyrt med en trykkbryter. Motoren går bare når håndsprøytepipstolen er åpen.

- Rull høytrykkslangen helt av slange-trommelen.
- Sett maskinbryteren i stilling "I".
- Løsne håndsprøytepipstolen, ved at sikringen skyves bakover.
- Åpne høytrykkspipstolen.
- Innstill arbeidstrykk og vannmengde ved å vri (trinnløs) på trykk- og mengde-reguleringen (+/-).

## Valg av stråletype

- Lukk høytrykkspipstolen.
- Vri på dysehuset til ønsket symbol står overens med mearkeringen.

	Høytrykk punktstråle (0°) for spesielt hardtsittende skitt
	Lavtrykk flatstråle (CHEM) for bruk av rengjøringsmiddel eller rengjøring med lavt trykk
	Høytrykk flatstråle (25°) for rengjøring av store flater

## Bruk av rengjøringsmiddel

### ⚠ ADVARSEL

Uegnede rengjøringsmidler kan føre til skade på maskin og rengjøringsobjekt. Det må brukes rengjøringsmidler som er godkjent av Kärcher. Ta hensyn til doseringsanbefaling og anvisninger som følger rengjøringsmidlet. Vær miljøvennlig, vær sparsom med rengjøringsmidler.

Følg sikkerhetsanvisninger på rengjøringsmiddelet.

Med Kärcher rengjøringsmidler er du garantert feilfritt arbeid. Snakk med din forhandler eller be om vår katalog eller informasjoner vedr. rengjøringsmidler.

- Ta av sugeslange for rengjøringsmiddel.
- Heng rengjøringsmiddelsugeslangen ned i en beholder med rengjøringsmiddel.

- Innstill dysen på "CHEM".
- Innstill rengjøringsmiddel-doseringsventilen på ønsket konsentrasjon.

## Anbefalt rengjøringsmetode

- Sprøyt litt rengjøringsmiddel på den tørre overflaten og la det virke (men ikke tørke).
- Spyl det oppløste smusset vekk med høytrykksstrålen.
- Etter bruk, dypp filteret i rent vann. Sett doseringsventilen til høyeste konsentrasjon av rengjøringsmiddel. Start maskinen og spyl rent i ett minutt.

## Opphold i arbeidet

- Lukk høytrykkspipstolen. Apparatet slår seg av.
- Sikre håndsprøytepipstolen, for å gjøre dette skyves sikringen forover.

### Etter avbrudd:

- Løsne håndsprøytepipstolen, ved at sikringen skyves bakover.
- Åpne høytrykkspipstolen. Apparatet slår seg på igjen.

## Slå maskinen av

- Steng vanntilførselen.
- Åpne høytrykkspipstolen.
- Slå på pumpen med apparatets bryter og la den gå i 5-10 sekunder.
- Lukk høytrykkspipstolen.
- Sett hovedbryteren til "0/OFF".
- Trekk ut støpselet (tørre hender) fra stikkontakten.
- Fjerne vanntilkoblingen.
- Trykk på sprøytepipstolen til apparatet er trykkløst.
- Sikre håndsprøytepipstolen, for å gjøre dette skyves sikringen forover.

## Oppbevaring av apparatet

- Sett høytrykkspipstolen i holderen.
- Vikle opp høytrykkslangen og heng den i slangeoppheng. eller Vikle opp høytrykkslangen på slange-trommelen. Skyv håndtaket på sveiven inn for å blokkere slangetrommelen.
- Vikle strømkabelen på koabelholderen.
- Fest støpselet med montert clips.

## Frostbeskyttelse

### **OBS**

*Frost ødelegger apparatet dersom det ikke er helt tomt for vann.*

Lagre apparatet på et frostoffritt sted.

### **Dersom frostfri lagring ikke er mulig:**

- Tapp ut vannet.
- Pump vanlig frostvæske gjennom apparatet.

### **Merknad:**

Bruk vanlig glykolbasert frostmiddel for biler. Følg bruksanvisning for frostvæsken.

- La apparatet gå i maks. 1 minutt til pumpe og slanger er tomme.

## Transport

### **⚠ FORSIKTIG**

*Fare for personskade og materiell skade!  
Pass på vekten av apparatet ved transport.*

### **OBS**

*Beskytt avtrekkspaken mot skade under transport.*

- For transport over lengere strekninger; ta maskinen i håndtaket og trekk den etter deg.
- Ved maskiner uten slangetrommel, still skyvebøyle for bæring ned. Hvis høytrykksvaskeren skal bæres, må man bruke håndtaket, ikke skyvebøylene.
- Ved transport i kjøretøyer skal apparatet sikres mot å skli eller velte etter de til enhver tid gjeldende regler.

## Lagring

### **⚠ FORSIKTIG**

*Fare for personskade og materiell skade!  
Pass på vekten av apparatet ved lagring.*

## Pleie og vedlikehold

### **⚠ FARE**

*Fare for personskader ved utilsiktet oppstart a apparat og fra elektrisk støt.  
Før alt arbeide på apparatet skal apparatet slås av og strømkabelen trekkes ut.*

### **Merknad:**

Avhending av brukt olje og spillolje skal utelukkende utføres av autoriserte oppsam-

lingssteder for spillolje. Lever brukt olje til autorisert oppsamlingssted. Forurensing av miljøet med spillolje er straffbart.

## Sikkerhetsinspeksjon/ vedlikeholdskontrakt

Du kan avtale regelmessig sikkerhetsinspeksjon eller inngå en servicekontrakt med din forhandler. Spør din forhandler om råd og veiledning.

## Før hver igangsetting

- Kontroller den elektriske ledningen for evt. skader (fare for elektrisk støt). La en service-montør eller en autorisert elektriker skifte ledningen umiddelbart dersom den er skadet.
- Kontroller høytrykksslange for skader (fare for sprekk). Høytrykksslanger med skader må skiftes ut umiddelbart.
- Kontroller pumpen for evt. lekkasjer. 3 drypp i minuttet under pumpen er tillatt. Ved større lekkasjer må pumpen kontrolleres av en servicemontør.

## Ukentlig

- Kontroller oljenivå. Er oljen melkehvit (vann i oljen), ta umiddelbart kontakt med en kundeservice.
- Rengjør sil i vanntilkobling.
- Rengjør filter på rengjøringsmiddelsugeslange.

## Etter 500 driftstimer, minimum årlig

- La kundeservice gjennomføre vedlikehold av maskinen.
- Skift olje.

## Oljeskift

### **Merknad:**

For oljemengde og -type, se "Tekniske data".

- Skru ut festeskruen av maskindekselet, ta av maskindekselet.
- Ta av lokket på oljebeholderen.
- Tipp maskinen forover.
- La oljen renne ut i oppsamlingsbeholder.
- Fyll langsomt på ny olje, slik at luftboblene forsvinner.
- Sett på lokket på oljebeholderen.
- Fest maskindekselet.

## Hjelp ved funksjonsfeil

### △ FARE

Fare for epronskader ved utilsiktet oppstart a apparat og fra elektrisk støt. Før alt arbeide på apparatet skal apparatet slås av og strømkabelen trekkes ut. Elektriske komponenter må kun kontrolleres og repareres av en servicemontør eller en autorisert elektriker.

Ved feil som ikke er nevnt i dette kapittel, i tvilstilfeller og ved anvisninger om dette, må det tas kontakt med en servicemontør.

### Apparatet går ikke

- Kontroller den elektriske ledningen for evt. skader.
- Kontroller nettspenningen.
- Ved elektriske feil, ta kontakt med en servicemontør.

### Høytrykksvaskeren bygger ikke opp trykk

- Innstill dysen på "Høytrykk".
- Rengjør dyse.
- Sett på dysen.
- Luft maskinen (se: "Betjening").
- Kontroller vanntilførselsmengden (se Tekniske data).
- Rengjør sil i vanntilkobling.
- Kontroller samtlige tilførselledninger til pumpen.
- Ta kontakt med en servicemontør ved behov.

### Lekkasje fra pumpe

3 drypp i minuttet under pumpen er tillatt. Ved større lekkasjer må pumpen kontrolleres av en servicemontør.

- Ved større utetthet skal apparatet kontrolleres av kundeservice.

### Pumpen banker

- Kontroller at sugeslanger for vann og rengjøringsmiddel er tette.
- Lukk doseringsventilen for rengjøringsmiddel ved bruk uten rengjøringsmiddel.
- Luft maskinen (se: "Betjening").
- Ta kontakt med en servicemontør ved behov.

## Maskinen suger ikke rengjøringsmiddel

- Innstill dysen på "CHEM".
- Rengjør rengjøringsmiddelsugeslange og filter.
- Åpne rengjøringsmiddel-doseringsventil, eller kontroller/rengjør den.
- Ta kontakt med en servicemontør ved behov.

## Tilbehør og reservedeler

Bruk bare originalt tilbehør og originale reservedeler; de garanterer for en sikker og problemfri drift av maskinen.

Informasjon om tilbehør og reservedeler finner du på [www.kaercher.com](http://www.kaercher.com).

## Garanti

Vår ansvarlige salgsorganisasjon for det enkelte land har utgitt garantibetingelsene som gjelder i det aktuelle landet. Eventuelle feil på maskinen blir reparert gratis i garantitiden dersom disse kan føres tilbake til material- eller produksjonsfeil. Ved behov for garantireparasjoner, vennligst henvend deg med kjøpskvitteringen til din forhandler eller nærmeste autoriserte kundeservice.

## EU-samsvarserklæring

Vi erklærer hermed at maskinen angitt nedenfor oppfyller de grunnleggende sikkerhets- og helsekravene i de relevante EU-direktivene, med hensyn til både design, konstruksjon og type markedsført av oss. Ved endringer på maskinen som er utført uten vårt samtykke, mister denne erklæringen sin gyldighet.

**Produkt:** Høytrykksvasker

**Type:** 1.150-xxx

**Type:** 1.151-xxx

**Type:** 1.214-xxx

### Relevante EU-direktiver

2006/42/EF (+2009/127/EF)

2014/30/EU

2000/14/EF

### Anvendte overensstemmende normer

EN 60335-1

EN 60335-2-79

EN 55014-1: 2006+A1: 2009+A2: 2011

EN 55014-2: 1997 + A2: 2008

EN 61000-3-2: 2006+A1: 2009+A2: 2009

HD 7/10, HD 7/16, HD 7/18

EN 61000-3-3: 2006

HD 5/17, HD 6/12, HD 6/15:

EN 61000-3-11: 2000

EN 62233: 2008

### Anvendt metode for samsvars vurdering

2000/14/EF: Vedlegg V

### Lydeffektnivå dB(A)

HD 6/12

Målt: 83

Garantert: 85

HD 6/15

Målt: 85

Garantert: 86

HD 7/10

Målt: 90

Garantert: 91

HD 7/18

Målt: 90

Garantert: 91

De undertegnede handler på oppdrag fra, og med fullmakt fra selskapsledelsen.

  
H. Jenner  
CEO

  
S. Reiser  
Head of Approbation

Dokumentasjonsansvarlig:  
S. Reiser

Alfred Kärcher GmbH & Co. KG  
Alfred-Kärcher-Str. 28 - 40  
71364 Winnenden (Germany)  
Tlf: +49 7195 14-0  
Faks: +49 7195 14-2212

Winnenden, 2016/03/01

## Tekniske data

Type		HD 6/12-4C 1.150-900.0 1.150-901.0	HD 6/15 C 1.150-907.0
		HD 6/12-4 CX 1.150-902.0	HD 6/15 CX 1.150-916.0
		EU	KAP
<b>Nettilkobling</b>			
Spenning	V	230	220
Strømtype	Hz	1~ 50	1~ 60
Kapasitet	kW	2,8	3,2
Sikringer (trege, type C)	A	16	
Beskyttelsestype		IPX5	
Maks. tillatt nettimpedanse	Ohm	0.386+j0.241	0.302+j0.189
Skjøteledning 30 m	mm <sup>2</sup>	2,5	
<b>Vanntilkobling</b>			
Vanntilførsels-temperatur (max)	°C	60	
Tilførselsmengde (min)	l/min	12	
Sugehøyde fra åpen beholder 20 °C	m	0,5	
Tilførselstrykk (max)	MPa	1	
<b>Effektspesifikasjoner</b>			
Arbeidstrykk vann (med standarddyse)	MPa	12	14
Maks. driftsovertrykk	MPa	18	21,5
Dysetørrelse på standarddyse		043	036
Transportmengde	l/min	10	9,5
Rengjøringsmiddelopsug	l/min	0...0,6	
Rekylkraft høytrykkspistol (maks.)	N	26	21
<b>Registrerte verdier etter EN 60335-2-79</b>			
Hånd-arm vibrasjonsverdi			
Høytrykkspistol	m/s <sup>2</sup>	<2,5	
Strålerør	m/s <sup>2</sup>	<2,5	
Usikkerhet K	m/s <sup>2</sup>	1	
Støytrykksnivå L <sub>pA</sub>	dB(A)	70	72
Usikkerhet K <sub>pA</sub>	dB(A)	2	1
Støyeffektnivå L <sub>WA</sub> + usikkerhet K <sub>WA</sub>	dB(A)	85	86
<b>Driftsmidler</b>			
Oljemengde	l	0,35	
Oljetyper		SAE 15W40	
<b>Mål og vekt</b>			
Lengde	mm	360	
Bredde (CX)	mm	375 (400)	
Høyde	mm	925	
Vekt uten tilbehør	kg	*	27 (32,5)
* 1.150-900.0: 26 kg; 1.150-901.0 26,5 kg; 1.150-902.0: 31 kg			

Type	HD 6/15 C		HD 6/15 C	
	1.150-903.0		1.150-904.0	
	1.150-905.0			
	HD 6/15 CX		HD 6/15 CX	
	1.150-914.0		1.550-915.0	
	EU		CH	
Spenning	V	230		
Strømtype	Hz	1~ 50		
Kapasitet	kW	3,1	2,2	
Sikringer (trege, type C)	A	16	10	
Beskyttelsestype		IPX5		
Maks. tillatt nettimpedanse	Ohm	0.302+j0.189		
Skjøteledning 30 m	mm <sup>2</sup>	2,5		
<b>Vanntilkobling</b>				
Vanntilførsels-temperatur (max)	°C	60		
Tilførselsmengde (min)	l/min	12		
Sugehøyde fra åpen beholder 20 °C	m	0,5		
Tilførselstrykk (max)	MPa	1		
<b>Effektspesifikasjoner</b>				
Arbeidstrykk vann (med standarddyse)	MPa	15	11	
Maks. driftsovertrykk	MPa	21,5	15	
Dysetørrelse på standarddyse		034	043	
Transportmengde	l/min	9,5		
Rengjøringsmiddelopsug	l/min	0...0,6		
Rekylkraft høytrykkspistol (maks.)	N	21		
<b>Registrerte verdier etter EN 60335-2-79</b>				
Hånd-arm vibrasjonsverdi				
Høytrykkspistol	m/s <sup>2</sup>	<2,5		
Strålerør	m/s <sup>2</sup>	<2,5		
Usikkerhet K	m/s <sup>2</sup>	1		
Støytrykksnivå L <sub>pA</sub>	dB(A)	72		
Usikkerhet K <sub>pA</sub>	dB(A)	1		
Støyeffektnivå L <sub>WA</sub> + usikkerhet K <sub>WA</sub>	dB(A)	86		
<b>Driftsmidler</b>				
Oljemengde	l	0,35		
Oljetyper		SAE 15W40		
<b>Mål og vekt</b>				
Lengde	mm	360		
Bredde (CX)	mm	375 (400)		
Høyde	mm	925		
Vekt uten tilbehør (CX)	kg	*	34,5 (32,5)	
1.150-903.0: 27 kg; 1.150-905.0: 32,5 kg; 1.150-914.0: 32,5 kg				

Type	HD 6/15 C		HD 6/15 C		HD 6/15 C	
	1.150-906.0		1.150-911.0		1.150-910.0	
		KAP		GB/AU		AR
<b>Nettilkobling</b>						
Spenning	V	220		240		220
Strømtype	Hz	1~ 50				
Kapasitet	kW	3,0		3,1		
Sikringer (trege, type C)	A	16		13		16
Beskyttelsestype		IPX5				
Maks. tillatt nettimpedanse	Ohm	0.302+j0.189				
Skjøteledning 30 m	mm <sup>2</sup>	2,5				
<b>Vanntilkobling</b>						
Vanntilførsels-temperatur (max)	°C	60				
Tilførselsmengde (min)	l/min	12				
Sugehøyde fra åpen beholder 20 °C	m	0,5				
Tilførselstrykk (max)	MPa	1				
<b>Effektspesifikasjoner</b>						
Arbeidstrykk vann (med standarddyse)	MPa	13		15		
Maks. driftsovertrykk	MPa	21,5				
Dysetørrelse på standarddyse		036		034		
Transportmengde	l/min	9,5		9,3		
Rengjøringsmiddelopsug	l/min	0...0,6				
Rekylkraft høytrykkspistol (maks.)	N	21				
<b>Registrerte verdier etter EN 60335-2-79</b>						
Hånd-arm vibrasjonsverdi						
Høytrykkspistol	m/s <sup>2</sup>	<2,5				
Strålerør	m/s <sup>2</sup>	<2,5				
Usikkerhet K	m/s <sup>2</sup>	1				
Støytrykksnivå L <sub>pA</sub>	dB(A)	72				
Usikkerhet K <sub>pA</sub>	dB(A)	1				
Støyeffektnivå L <sub>WA</sub> + usikkerhet K <sub>WA</sub>	dB(A)	86				
<b>Driftsmidler</b>						
Oljemengde	l	0,35				
Oljetyper		SAE 15W40				
<b>Mål og vekt</b>						
Lengde	mm	360				
Bredde (CX)	mm	375 (400)				
Høyde	mm	925				
Vekt uten tilbehør (CX)	kg	25		27		



Type		HD 7/10 CXF 1.151-906.0	HD 7/18 C 1.151-900.0 1.151-902.0	HD 7/18 C 1.151-901.0
			HD 7/18 CX 1.151-908.0	HD 7/18 CX 1.151-907.0
		EU	EU	EU II
<b>Nettilkobling</b>				
Spenning	V		400	230
Strømtype	Hz		3~ 50	
Kapasitet	kW	3,0	4,7	
Sikringer (trege, type C)	A		16	
Beskyttelsestype			IPX5	
Maks. tillatt nettimpedanse	Ohm		-	
Skjøteledning 30 m	mm <sup>2</sup>		2,5	
<b>Vanntilkobling</b>				
Vanntilførsels-temperatur (max)	°C	80	60	
Tilførselsmengde (min)	l/min		13	
Sugehøyde fra åpen beholder 20 °C	m		0,5	
Tilførselstrykk (max)	MPa		1	
<b>Effektspesifikasjoner</b>				
Arbeidstrykk vann (med standarddyse)	MPa	10	17,5	
Maks. driftsovertrykk	MPa	12	21,5	
Dysetørrelse på standarddyse (CX)		060	040 (042)	
Transportmengde	l/min		11,5	
Rengjøringsmiddelopsug	l/min		0...0,6	
Rekylkraft høytrykkspistol (maks.)	N		21	
<b>Registrerte verdier etter EN 60335-2-79</b>				
Hånd-arm vibrasjonsverdi				
Høytrykkspistol	m/s <sup>2</sup>		<2,5	
Strålerør	m/s <sup>2</sup>		<2,5	
Usikkerhet K	m/s <sup>2</sup>		1	
Støytrykksnivå L <sub>PA</sub>	dB(A)		77	
Usikkerhet K <sub>PA</sub>	dB(A)		1	
Støyeffektnivå L <sub>WA</sub> + usikkerhet K <sub>WA</sub>	dB(A)		91	
<b>Driftsmidler</b>				
Oljemengde	l		0,35	
Oljetyper			SAE 90 Hypoid	
<b>Mål og vekt</b>				
Lengde	mm		360	
Bredde (CX)	mm		375 (400)	
Høyde	mm		925	
Vekt uten tilbehør (CX)	kg	33	*	31,8 (32,5)
* 1.151-900: 30,8 kg; 1.151-902.0: 34,5 kg; 1.151-908.0: 32,5 kg				



Läs bruksanvisning i original innan aggregatet används första gången, följ anvisningarna och spara drifts-anvisningen för framtida behov, eller för nästa ägare.

## Innehållsförteckning

Apparatelement . . . . .	SV	1
Säkerhetsanvisningar . . . . .	SV	1
Ändamålsenlig användning . . . . .	SV	2
Säkerhetsanordningar . . . . .	SV	2
Miljöskydd . . . . .	SV	2
Före ibruktagande . . . . .	SV	3
Idrifttagning . . . . .	SV	3
Handhavande . . . . .	SV	4
Transport . . . . .	SV	6
Förvaring . . . . .	SV	6
Skötsel och underhåll . . . . .	SV	6
Åtgärder vid fel . . . . .	SV	7
Tillbehör och reservdelar . . . . .	SV	7
Garanti . . . . .	SV	7
EU-försäkran om överensstämmelse . . . . .	SV	8
Tekniska data . . . . .	SV	9

## Apparatelement

Vik ut bildsidan fram.

- 1 Munstyckesförvaring
- 2 Handtag
- 3 Högtrycksanslutning EASY!Lock
- 4 Manometer
- 5 Tryck-/mängdreglage HD 6/12, HD 6/15
- 6 Vattenanslutning
- 7 Oljemätare
- 8 Oljebehållare
- 9 Motorhuv
- 10 Huvudreglage
- 11 Fästskruv maskinhuv
- 12 Slangförvaring
- 13 Fäste för handspruta
- 14 Slanghållare
- 15 Munstycke
- 16 Munstyckesmarkering
- 17 Strålrör EASY!Lock
- 18 Tryck-/mängdreglage HD 7/10, HD 7/18
- 19 Handspruta EASY!Lock
- 20 Säkerhetsspärr
- 21 Startspak
- 22 Säkerhetsspak

- 23 Högtrycksslang EASY!Lock
- 24 Skjuthandtag
- 25 Kabelfäste
- 26 Klämskruv skjutbygel
- 27 Sugslang med filter, för rengöringsmedel
- 28 Doseringsventil för rengöringsmedel
- 29 Tillbehörsfack
- 30 Slangtrumma
- 31 Vev
- 32 Adapter

## Färgmärkning

- Manöverelement för rengöringsprocessen är gula.
- Manöverelement för underhåll och service är ljusgrå.

## Säkerhetsanvisningar

- Före första ibruktagning måste Säkerhetsanvisningar nr. 5.951-949.0 läsas!
- Beakta lagstadgade, nationella föreskrifter för högtryckstvättar.
- Beakta gällande, nationella regelverk för olycksfallsskydd. Högtryckstvättar måste kontrolleras regelbundet och kontrollresultatet måste noteras skriftligt.
- Inga förändringar får göras på maskinen/tillbehören.

## Risiknivåer

### ⚠ FARA

*Varnar om en omedelbart överhängande fara som kan leda till svåra personskador eller dödsfall.*

### ⚠ VARNING

*Varnar om en möjligen farlig situation som kan leda till svåra personskador eller döden.*

### ⚠ FÖRSIKTIGHET

*Varnar om en möjligen farlig situation som kan leda till lättare personskador.*

### OBSERVERA

*Varnar om en möjligen farlig situation som kan leda till materiella skador.*

## Symboler på apparaten



Högtrycksstrålar kan vid felaktig användning vara farliga. Strålen får inte riktas mot människor, djur, aktiv elektrisk utrustning eller mot själva aggregatet.



Enligt gällande föreskrifter får aggregatet aldrig användas på dricksvattnenätet utan systemavskiljare. Passande systemavskiljare från Kärcher, eller alternativt annan systemavskiljare enligt EN 12729 typ BA, skall användas.

Vatten som runnit genom en systemavskiljare anses inte vara drickbart.

## Ändamålsenlig användning

Använd endast denna högtryckstvätt

- rengöring med lågtrycksstråle och rengöringsmedel (t.ex. för rengöring av maskiner, fordon, byggnader, verktyg),
- rengöring med högtrycksstråle utan rengöringsmedel (t.ex. rengöring av fasad, terasser, trädgårdsutrustning).

Vid kraftig nedsmutsning rekommenderar vi rotojet som specialtillbehör.

**Krav på vattenkvaliteten:**

### OBSERVERA

Endast rent vatten får användas som högtrycksmedium. Nedsmutsning leder till förslitningar eller avlagringar i apparaten på ett för tidigt stadium.

Om återvinningsvatten används får följande gränsvärden inte överskridas.

pH-värde	6,5...9,5
elektrisk ledningsförmåga *	Ledningsförmåga färskvatten +1 200 µS/cm
sedimenterbara ämnen **	< 0,5 mg/l
filtreringsbara ämnen **	< 50 mg/l
Kolväten	< 20 mg/l
Klor	< 300 mg/l
Sulfat	< 240 mg/l
Kalcium	< 200 mg/l

Totalhårdhet	< 28 °dH < 50 °TH < 500 ppm (mg CaCO <sub>3</sub> /l)
Järn	< 0,5 mg/l
Mangan	< 0,05 mg/l
Koppar	< 2 mg/l
Aktivt klor	< 0,3 mg/l
fritt från illaluktande dofter	
* Maximum totalt 2 000 µS/cm	
** Testvolym 1 l, sedimenteringstid 30 min	
*** inga slipande ämnen	

## Säkerhetsanordningar

### Överströmningsventil med tryckbrytare

Om vattenmängden minskas med tryck/mängdregleringen öppnas överfyllningsventilen och en del av vattnet flyter tillbaka till pumpens sug sida.

När handtaget på handsprutan släpps frånkopplas pumpen av en tryckbrytare som stoppar högtrycksstrålen. Drar man i handtaget kopplas pumpen in igen.



### Säkerhetsventil (endast HD 7/18)

Säkerhetsventilen öppnar när driftöverttrycket överskrids; vattnet rinner tillbaka till sugsidan.

Överströmningsventil, tryckbrytare och säkerhetsventil är installerade hos tillverkaren samt plomberade.

Inställning endast av kundservice.

## Miljöskydd

	Emballagematerialen kan återvinnas. Kasta inte emballaget i hushållssoporna utan lämna det till återvinning.
	Kasserade apparater innehåller återvinningsbart material som bör gå till återvinning. Batterier, olja och liknande ämnen får inte komma ut i miljön. Överlämna skrotade aggregat till ett lämpligt återvinningssystem.

Elektriska och elektroniska maskiner innehåller ofta komponenter som vid felaktig användning eller felaktig avfallshantering kan utgöra en potentiell risk för människors hälsa och för miljön. Dessa komponenter är dock nödvändiga för att maskinen ska kunna arbeta korrekt. Maskiner som märkts med denna symbol får inte kastas i hushållsoporna.

### Upplysningar om ingredienser (REACH)

Aktuell information om ingredienser finns på:

[www.kaercher.com/REACH](http://www.kaercher.com/REACH)

## Före ibruktagande

### Uppackning

- Kontrollera innehållet i leveransen vid uppackning.
- Informera inköpsstället omgående vid transportskador.

### Kontrollera oljenivån

- Läs av oljemätaren när aggregatet står still. Oljenivån måste ligga ovanför de båda markeringarna.

### Aktivera avluftning oljebehållare

- Skruva bort fästskruv till aggregathuven och lyft bort huven.
- Klipp av spetsen på oljebehållarens lock.
- Sätt fast aggregathuven.

### Montera tillbehör

**Obs!** EASY!Lock-systemet förbinder komponenterna med en snabbgång snabbt och säkert på bara ett varv.

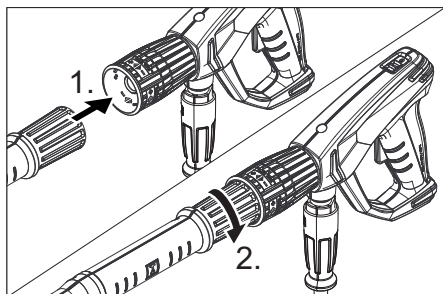

- Montera munstycke på strålröret (markering upptill på inställningsringen) och dra åt för hand (EASY!Lock).
- Anslut strålröret och handsprutan och dra åt för hand (EASY!Lock).

### Hänvisning:

Endast på HD 7/10 CXF:

Vid platsbrist kan medföljande adapter med munstycke monteras direkt på handsprutan.

### ⚠ VARNING

*Skaderisk när punktstrålmunstycket används med adaptern. Använd bara adaptern till ett munstycke för plan stråle.*

### På aggregat utan slangtrumma:

- Lossa klämfäste skjutbygel.
- Ställ in skjutbygel på önskad höjd.
- Drag fast klämfäste till skjutbygel.
- Anslut högtrycksslangen till handsprutan och maskinens högtrycksanslutning och dra åt för hand (EASY!Lock).

### På aggregat med slangtrumma:

- Placera veven i axeln på slangtrumman och se till att den hakar fast.
- Lägg högtrycksslangen utsträckt innan den ska rullas in.
- Rulla upp högtrycksslangen i jämna lager på slangtrumman genom att vrida på veven. Välj vridriktning på sådant sätt att högtrycksslangen inte böjs.
- Anslut högtrycksslangen och handsprutan och dra åt för hand (EASY!Lock).

## Idrifttagning

### ⚠ VARNING

*Skaderisk! Maskinen, tillbehören, matningsledningarna, och anslutningarna måste vara i felfritt skick. Maskinen får inte användas om den inte är felfri.*

### Elanslutning

### ⚠ FARA

*Skaderisk p.g.a. elektrisk stöt. Aggregatet får endast anslutas till växelström. Nätuttagets lägsta säkring (se Tekniska data). Maximalt tillåten nätimpedans på den elektriska anslutningspunkten (se Tekniska data) får inte överskridas. Vid oklarheter gällande den aktuella nätimpedansen som*

gäller för din anslutningspunkt, ta kontakt med ditt energiförsörjningsföretag. Maskinen måste anslutas till elnätet med en stickkontakt. Det är förbjudet med en anslutning till elnätet som inte går att ta isär. Stickkontakten är avsedd för separeringen från elnätet.

Använd förlängningssladd med tillräckligt tvärsnitt (se "Tekniska data") och rulla av kabeln komplett från trumman.

Anslutningsvärde, se typskylt/Tekniska Data.

## Vattenanslutning

### Anslutning till vattenledningen

#### ⚠ **VARNING**

Beakta vattenleverantörens anvisningar och föreskrifter.

Enligt gällande föreskrifter får maskinen aldrig köras över dricksvattennätet utan systemavskiljare.

Passande systemavskiljare från KÄRCHER, eller alternativt en systemavskiljare enligt EN 12729 typ BA, ska användas. Vatten som runnit genom en systemavskiljare anses inte vara drickbart.



#### ⚠ **FÖRSIKTIGHET**

Anslut alltid systemavskiljaren till vattenförsörjningen, aldrig direkt till maskinen.

Se Tekniska Data för anslutningsvärden.

→ Anslut inmatningsslang (minsta längd 7,5 m, minsta diameter 1/2") till aggregatets vattenanslutning samt till vattenflöde (exempelvis en vattenkran).

#### Hänvisning:

Matningsslangen medföljer ej.

→ Öppna vattenförsörjning.

### Suga upp vatten ur öppna behållare

→ Skruva fast sugslang med filter (bestellnr. 4.440-238.0) på vattenanslutningen.

→ Lufta aggregatet:

Skruva bort munstycke.

Låt aggregatet arbeta tills vattnet är fritt från blåsor när det kommer ut.

Låt eventuellt aggregatet arbeta under 10 sekunder – stäng av. Upprepa detta flera gånger.

→ Stäng av aggregatet och skruva på munstycket igen.

## Handhavande

#### ⚠ **FARA**

Explosionsrisk!

Inga brännbara vätskor får fördelas med högtryckstvätten.

Vid användning av maskinen i riskområden (t.ex. bensinmackar) ska motsvarande säkerhetsföreskrifter beaktas.

Skaderisk! Håll i handsprutan och strålröret med båda händerna när du arbetar.

Skaderisk! Avdragsspaken och låsspaken får inte vara spärrade när maskinen används.

Skaderisk! Kontakta kundservice om låsspaken är defekt.

Skaderisk på grund av högtrycksvattenstråle. Dra säkerhetsspärren på handsprutan framåt innan du börjar arbeta med maskinen.

#### ⚠ **FÖRSIKTIGHET**

Miljöskador. Rengör bara motorer på platser där det finns passande oljeavskiljare.

#### **OBSERVERA**

Risk för tilltäppning. Munstycken får endast placeras med öppningen uppåt i tillbehörsfacket.

## Öppna/stänga handsprutan

→ Öppna handsprutan: Tryck på låsspaken och avdragsspaken.

→ Stäng handsprutan: Släpp låsspaken och avdragsspaken.

## Drift med högtryck

#### Hänvisning:

Maskinen är utrustad med en tryckkontakt.

Motorn startar bara när handsprutan är öppen.

→ Rulla av högtrycksslangen från slangtrumman.

→ Ställ huvudreglaget på "I".

→ Lås upp handsprutan genom att skjuta spärren bakåt.

→ Öppna handsprutpistolen.

→ Ställ in arbetstryck och vattenmängd genom att vrida (steglöst) på tryck- och mängdregulatorn (+/-).

## Välj typ av stråle

- Stäng handspruta.
- Vrid på munstyckeshölet tills önskad symbol överensstämmer med markeringen:

	Rund högtrycksstråle (0°) till mycket envis smuts.
	Flat lågtrycksstråle (CHEM) vid användning med rengöringsmedel, eller rengöring med lågt tryck.
	Flat högtrycksstråle (25°) till smuts som sträcker sig över större yta.

## Användning med rengöringsmedel

### ⚠ **VARNING**

*Olämpliga rengöringsmedel kan skada såväl aggregatet som det objekt som ska rengöras. Använd endast rengöringsmedel som godkänts av Kärcher. Beakta rekommenderad dosering samt anvisningar som medföljer rengöringsmedlen. Använd rengöringsmedel sparsamt för att skona miljön. Beakta säkerhetsanvisningarna på rengöringsmedlen.*

Kärcher-rengöringsmedel garanterar störningsfritt arbete. Fråga oss om råd eller beställ vår katalog, eller våra informationsblad beträffande rengöringsmedel.

- Ta ur sugslangen för rengöringsmedel.
- Häng slangen för rengöringsmedel i en behållare med rengöringsmedel.
- Ställ in munstycket på "CHEM".
- Ställ in doseringsventilen för rengöringsmedel på önskad koncentration.

### Rekommenderade rengöringsmetoder

- Spruta sparsamt med rengöringsmedel på den torra ytan och låt det verka (låt det inte torka).
- Spola bort den upplösta smutsen med högtrycksstrålen.
- Doppa filtret i rent vatten efter användning. Vrid doseringsventilen till högsta rengöringsmedels-koncentration. Starta aggregatet och spola med rent vatten under en minut.

## Avbryta drift

- Stäng handspruta.  
Maskinen stängs av.
- Lås handsprutan genom att skjuta spärren framåt.

### Efter avbrott:

- Lås upp handsprutan genom att skjuta spärren bakåt.
- Öppna handsprutpistolen.  
Maskinen startas igen.

## Koppla från aggregatet

- Stäng vattentillförseln.
- Öppna handsprutpistolen.
- Sätt på pumpen med strömbrytaren på maskinen och låt den gå i 5-10 sekunder.
- Stäng handspruta.
- Stäng av strömbrytaren "0/OFF".
- Försäkra dig om att dina händer är torra när du drar ut nätkontakten.
- Ta bort vattenanslutningen.
- Tryck på handsprutan tills apparaten är trycklös.
- Lås handsprutan genom att skjuta spärren framåt.

## Förvara aggregatet

- Placera handsprutan i hållaren.
- Rulla upp högtrycksslangen och häng den över slanghållaren.  
eller  
Rulla upp högtrycksslang på slangtrumma. Tryck in handtaget på veven för att blockera slangtrumman.
- Rulla upp anslutningssladden på sladdhållaren.
- Fäst kontakten med monterat clip.

## Frostskydd

### **OBSERVERA**

*Frost förstör maskinen om den inte är helt tömd på vatten.*

Förvara pumpen på frostfri plats.

### Om frostfri förvaring inte är möjlig:

- Töm ut vatten
- Pumpa i handeln förekommande frostskyddsmedel genom aggregatet.

## Hänvisning:

Använd vanligt frostskyddsmedel på glykolbas som erbjuds i handeln för bilar.

Beakta föreskrifter från tillverkaren av frostskyddsmedlet.

→ Kör aggregatet under max. 1 minut tills pump och ledningar är tomma.

## Transport

### ⚠ FÖRSIKTIGHET

*Risk för personskada och materiell skada! Tänk på maskinens vikt vid transporten.*

### OBSERVERA

*Skydda avdragsspaken mot skador under transporten.*

- Man håller aggregatet i handtaget och drar det bakom sig vid längre transporter.
- Hos aggregat utan slangtrumma riktas skjutbygeln neråt för bäring av aggregatet. Håll i handtagen när aggregatet skall bäras, inte i skjutbygeln.
- Vid transport i fordon ska maskinen säkras enligt respektive gällande bestämmelser så den inte kan tippa eller glida.

## Förvaring

### ⚠ FÖRSIKTIGHET

*Risk för personskador och materiella skador! Tänk på maskinens vikt vid lagringen.*

## Skötsel och underhåll

### ⚠ FARA

*Skaderisk om maskinen startar oavsiktligt och på grund av elektrisk stöt.*

*Stäng av aggregatet och dra ut nätkontakten innan arbete utförs på aggregatet.*

### Hänvisning:

Spillolja måste lämnas till samlingsställen som är avsedda för detta. Lämnas all använd olja där. Det är straffbart att förorena miljön med spillolja.

## Säkerhetsinspektion/Serviceavtal

Kom överrens med försäljningsstället om att regelbundna säkerhetskontroller ska genomföras eller välj ett servicekontrakt. Be om råd.

## Före all drift

- Kontrollera om anslutningssladden är skadad (risk för elektrisk stöt) och låt auktoriserad serviceverkstad/elektriker omgående byta ut sladden om skador upptäcks.
- Kontrollera högtrycksslangen så att den inte är skadad (risk för brott). Byt omedelbart ut skadad högtrycksslang.
- Kontrollera om apparaten (pumpen) är tät  
3 droppar vatten per minut är tillåtna och de kan droppa på apparatens undersida. Ring auktoriserad serviceverkstad vid kraftigare otätethet.

## Varje vecka

- Kontrollera oljenivån Kontakta kundservice omgående vid mjölkaktig olja (vatten i oljan).
- Rengör silen i vattenanslutningen.
- Rengör filtret på sugslangen för rengöringsmedel.

## Var 500:e driftstimme, minst en gång per år

- Låt auktoriserad serviceverkstad utföra underhållet av apparaten.
- Byt olja.

## Oljebyte

### Hänvisning:

För oljemängd samt typ av olja, se "Tekniska Data".

- Skruva bort fästskruv till aggregathuven och lyft bort huven.
- Tag av locket på oljebehållaren.
- Tippa aggregatet framåt.
- Släpp ut oljan i uppsamlingstråg.
- Fyll långsamt på ny olja; luftblåsor måste försvinna.
- Sätt tillbaka locket på oljebehållaren.
- Sätt fast aggregathuven.

## Åtgärder vid fel

### ⚠ FARA

Skaderisk om maskinen startar oavsiktligt och på grund av elektrisk stöt.

Stäng av aggregatet och dra ut nätkontakten innan arbete utförs på aggregatet.

Låt bara den auktoriserade serviceverkstad kontrollera och reparera elektriska komponenter.

Vid störningar som inte finns med i det här kapitlet ska en auktoriserad serviceverkstad uppsökas vid tveksamheter och vid uttrycklig uppmaning.

### Apparaten arbetar inte

- Kontrollera om anslutningssladden är skadad.
- Kontrollera nätspänning.
- Kontakta auktoriserad serviceverkstad vid elektrisk defekt.

### Aggregatet ger inget tryck

- Ställ in munstycke på "Högtryck".
- Rengör munstycke.
- Byt ut munstycke.
- Lufta aggregatet (se "Ibruktagning").
- Kontrollera vattenflödet till pumpen (Tekniska Data).
- Rengör sil i vattenanslutningen.
- Kontrollera alla matarledning till pumpen.
- Uppsök auktoriserad serviceverkstad vid behov.

### Pump ej tät

3 droppar vatten per minut är tillåtna och de kan droppa på apparatens undersida. Ring auktoriserad serviceverkstad vid kraftigare otäthet.

- Låt auktoriserad serviceverkstad kontrollera aggregatet vid större otäthet.

### Pumpen knackar

- Kontrollera att sugledningar för vatten och rengöringsmedel är täta.
- Stäng doseringsventilen för rengöringsmedel vid drift utan sådant medel.
- Lufta aggregatet (se "Ibruktagning").
- Uppsök auktoriserad serviceverkstad vid behov.

## Rengöringsmedel sugs inte in

- Ställ in munstycket på "CHEM".
- Kontrollera/rengör sugslang med filter
- Öppna eller kontrollera/rengör doseringsventilen för rengöringsmedel.
- Uppsök auktoriserad serviceverkstad vid behov.

## Tillbehör och reservdelar

Använd endast originaltillbehör och originalreservdelar, så att en säker och störningsfri drift av maskinen är garanterad. Information om tillbehör och reservdelar finns på [www.kaercher.com](http://www.kaercher.com).

## Garanti

I respektive land gäller de garantivillkor som publicerats av våra auktoriserade distributörer. Eventuella fel på aggregatet repareras utan kostnad under förutsättning att det orsakats av ett material- eller tillverkningsfel. I frågor som gäller garantin ska du vända dig med kvitto till inköpsstället eller närmaste auktoriserade serviceverkstad.



## EU-försäkran om överensstämmelse

Härmed försäkras vi att nedanstående be-  
tecknade maskin i ändamål och konstruk-  
tion samt i den av oss levererade versionen  
motsvarar EU-direktivens tillämpliga grund-  
läggande säkerhets- och hälsokrav. Vid  
ändringar på maskinen som inte har god-  
känts av oss blir denna överensstämmelse-  
förklaring ogiltig.

**Produkt:** Högtryckstvätt

**Typ:** 1.150-xxx

**Typ:** 1.151-xxx

**Typ:** 1.214-xxx

**Tillämpliga EU-direktiv**

2006/42/EG (+2009/127/EG)

2014/30/EU

2000/14/EG

### Tillämpade harmoniserade normer

EN 60335-1

EN 60335-2-79

EN 55014-1: 2006+A1: 2009+A2: 2011

EN 55014-2: 1997 + A2: 2008

EN 61000-3-2: 2006+A1: 2009+A2: 2009

HD 7/10, HD 7/16, HD 7/18

EN 61000-3-3: 2006

HD 5/17, HD 6/12, HD 6/15:

EN 61000-3-11: 2000

EN 62233: 2008

### Tillämpad metod för överensstämmelsevärdering

2000/14/EG: Bilaga V

### Ljudeffektsnivå dB(A)

HD 6/12

Upmätt: 83

Garanterad: 85

HD 6/15

Upmätt: 85

Garanterad: 86

HD 7/10

Upmätt: 90

Garanterad: 91

HD 7/18

Upmätt: 90

Garanterad: 91

Undertecknade agerar på order av och  
med fullmakt från företagsledningen.

  
H. Jenner  
CEO

  
S. Reiser  
Head of Approbation

Dokumentationsbefullmäktigad:  
S. Reiser

Alfred Kärcher GmbH & Co. KG  
Alfred-Kärcher-Str. 28 - 40  
71364 Winnenden (Germany)

Tel.: +49 7195 14-0

Fax: +49 7195 14-2212

Winnenden, 2016/03/01

## Tekniska data

Typ	HD 6/12-4C		HD 6/15 C	
	1.150-900.0		1.150-907.0	
	1.150-901.0			
	HD 6/12-4 CX		HD 6/15 CX	
	1.150-902.0		1.150-916.0	
	EU		KAP	
<b>Nätförsörjning</b>				
Spänning	V	230	220	
Strömart	Hz	1~ 50	1~ 60	
Anslutningseffekt	kW	2,8	3,2	
Säkring (trög, typ C)	A	16		
Skydd		IPX5		
Maximalt tillåten nätimpedans	Ohm	0.386+j0.241	0.302+j0.189	
Förlängningssladd 30 m	mm <sup>2</sup>	2,5		
<b>Vattenanslutning</b>				
Inmatningstemperatur (max.)	°C	60		
Inmatningsmängd (min.)	l/min	12		
Sughöjd ur öppen behållare (20 °C)	m	0,5		
Inmatningsstryck (max.)	MPa	1		
<b>Prestanda</b>				
Arbetstryck vatten (med standardmunstycke)	MPa	12	14	
Max. driftövertryck	MPa	18	21,5	
Standardmunstyckets storlek		043	036	
Matningsmängd	l/min	10	9,5	
Insugning av rengöringsmedel	l/min	0...0,6		
Handsprutans rekylkraft (max.)	N	26	21	
<b>Beräknade värden enligt EN 60335-2-79</b>				
Hand-Arm Vibrationsvärde				
Handspruta	m/s <sup>2</sup>	<2,5		
Spolrör	m/s <sup>2</sup>	<2,5		
Osäkerhet K	m/s <sup>2</sup>	1		
Ljudtrycksnivå L <sub>pA</sub>	dB(A)	70	72	
Osäkerhet K <sub>pA</sub>	dB(A)	2	1	
Ljudeffektsnivå L <sub>WA</sub> + Osäkerhet K <sub>WA</sub>	dB(A)	85	86	
<b>Drivmedel</b>				
Oljemängd	l	0,35		
Oljesorter		SAE 15W40		
<b>Mått och vikt</b>				
Längd	mm	360		
Bredd (CX)	mm	375 (400)		
Höjd	mm	925		
Vikt utan tillbehör	kg	*	27 (32,5)	
* 1.150-900.0: 26 kg; 1.150-901.0 26,5 kg; 1.150-902.0: 31 kg				

Typ	HD 6/15 C		HD 6/15 C	
	1.150-903.0		1.150-904.0	
	1.150-905.0			
	HD 6/15 CX		HD 6/15 CX	
	1.150-914.0		1.550-915.0	
	EU		CH	
Spänning	V	230		
Strömart	Hz	1~ 50		
Anslutningseffekt	kW	3,1	2,2	
Säkring (trög, typ C)	A	16	10	
Skydd		IPX5		
Maximalt tillåten nätimpedans	Ohm	0.302+j0.189		
Förlängningssladd 30 m	mm <sup>2</sup>	2,5		
<b>Vattenanslutning</b>				
Inmatningstemperatur (max.)	°C	60		
Inmatningsmängd (min.)	l/min	12		
Sughöjd ur öppen behållare (20 °C)	m	0,5		
Inmatningsstryck (max.)	MPa	1		
<b>Prestanda</b>				
Arbetstryck vatten (med standardmunstycke)	MPa	15	11	
Max. driftövertryck	MPa	21,5	15	
Standardmunstyckets storlek		034	043	
Matningsmängd	l/min	9,5		
Insugning av rengöringsmedel	l/min	0...0,6		
Handsprutans rekylkraft (max.)	N	21		
<b>Beräknade värden enligt EN 60335-2-79</b>				
Hand-Arm Vibrationsvärde				
Handspruta	m/s <sup>2</sup>	<2,5		
Spolrör	m/s <sup>2</sup>	<2,5		
Osäkerhet K	m/s <sup>2</sup>	1		
Ljudtrycksnivå L <sub>pA</sub>	dB(A)	72		
Osäkerhet K <sub>pA</sub>	dB(A)	1		
Ljudeffektsnivå L <sub>WA</sub> + Osäkerhet K <sub>WA</sub>	dB(A)	86		
<b>Drivmedel</b>				
Oljemängd	l	0,35		
Oljesorter		SAE 15W40		
<b>Mått och vikt</b>				
Längd	mm	360		
Bredd (CX)	mm	375 (400)		
Höjd	mm	925		
Vikt utan tillbehör (CX)	kg	*	34,5 (32,5)	
1.150-903.0: 27 kg; 1.150-905.0: 32,5 kg; 1.150-914.0: 32,5 kg				

Typ	HD 6/15 C		HD 6/15 C		HD 6/15 C	
	1.150-906.0		1.150-911.0		1.150-910.0	
	KAP		GB/AU		AR	
<b>Nätförsörjning</b>						
Spänning	V	220	240	220		
Strömart	Hz	1~ 50				
Anslutningseffekt	kW	3,0	3,1			
Säkring (trög, typ C)	A	16	13	16		
Skydd		IPX5				
Maximalt tillåten nätimpedans	Ohm	0.302+j0.189				
Förlängningsladd 30 m	mm <sup>2</sup>	2,5				
<b>Vattenanslutning</b>						
Inmatningstemperatur (max.)	°C	60				
Inmatningsmängd (min.)	l/min	12				
Sughöjd ur öppen behållare (20 °C)	m	0,5				
Inmatningsstryck (max.)	MPa	1				
<b>Prestanda</b>						
Arbetsstryck vatten (med standardmunstycke)	MPa	13	15			
Max. driftövertryck	MPa	21,5				
Standardmunstyckets storlek		036	034			
Matningsmängd	l/min	9,5	9,3			
Insugning av rengöringsmedel	l/min	0...0,6				
Handsprutans rekylkraft (max.)	N	21				
<b>Beräknade värden enligt EN 60335-2-79</b>						
Hand-Arm Vibrationsvärde						
Handspruta	m/s <sup>2</sup>	<2,5				
Spolrör	m/s <sup>2</sup>	<2,5				
Osäkerhet K	m/s <sup>2</sup>	1				
Ljudtrycksnivå L <sub>pA</sub>	dB(A)	72				
Osäkerhet K <sub>pA</sub>	dB(A)	1				
Ljudteffektsnivå L <sub>WA</sub> + Osäkerhet K <sub>WA</sub>	dB(A)	86				
<b>Drivmedel</b>						
Oljemängd	l	0,35				
Oljesorter		SAE 15W40				
<b>Mått och vikt</b>						
Längd	mm	360				
Bredd (CX)	mm	375 (400)				
Höjd	mm	925				
Vikt utan tillbehör (CX)	kg	25	27			

Typ	HD 7/10 CXF 1.151-906.0	HD 7/18 C 1.151-900.0 1.151-902.0	HD 7/18 C 1.151-901.0
		HD 7/18 CX 1.151-908.0	HD 7/18 CX 1.151-907.0
	EU	EU	EU II
<b>Nätförsörjning</b>			
Spänning	V	400	230
Strömart	Hz	3~ 50	
Anslutningseffekt	kW	3,0	4,7
Säkring (trög, typ C)	A	16	
Skydd		IPX5	
Maximalt tillåten nätimpedans	Ohm	-	
Förlängningssladd 30 m	mm <sup>2</sup>	2,5	
<b>Vattenanslutning</b>			
Inmatningstemperatur (max.)	°C	80	60
Inmatningsmängd (min.)	l/min	13	
Sughöjd ur öppen behållare (20 °C)	m	0,5	
Inmatningsstryck (max.)	MPa	1	
<b>Prestanda</b>			
Arbetsstryck vatten (med standardmunstycke)	MPa	10	17,5
Max. driftövertryck	MPa	12	21,5
Standardmunstyckets storlek (CX)		060	040 (042)
Matningsmängd	l/min	11,5	
Insugning av rengöringsmedel	l/min	0...0,6	
Handsprutans rekylkraft (max.)	N	21	
<b>Beräknade värden enligt EN 60335-2-79</b>			
Hand-Arm Vibrationsvärde			
Handspruta	m/s <sup>2</sup>	<2,5	
Spolrör	m/s <sup>2</sup>	<2,5	
Osäkerhet K	m/s <sup>2</sup>	1	
Ljudtrycksnivå L <sub>pA</sub>	dB(A)	77	
Osäkerhet K <sub>pA</sub>	dB(A)	1	
Ljudteffektsnivå L <sub>WA</sub> + Osäkerhet K <sub>WA</sub>	dB(A)	91	
<b>Drivmedel</b>			
Oljemängd	l	0,35	
Oljesorter		SAE 90 Hypoid	
<b>Mått och vikt</b>			
Längd	mm	360	
Bredd (CX)	mm	375 (400)	
Höjd	mm	925	
Vikt utan tillbehör (CX)	kg	33	* 31,8 (32,5)
* 1.151-900: 30,8 kg; 1.151-902.0: 34,5 kg; 1.151-908.0: 32,5 kg			



Lue tämä alkuperäisiä ohjeita ennen laitteesi käyttämistä, säilytä käyttöohje myöhempää käyttöä tai mahdollista myöhempää omistajaa varten.

## Sisällysluettelo

Käyttöelementit . . . . .	FI	1
Turvaohjeet . . . . .	FI	1
Käyttötarkoitus . . . . .	FI	2
Turvalliset . . . . .	FI	2
Ympäristönsuojelu . . . . .	FI	2
Ennen käyttöönottoa . . . . .	FI	3
Käyttöönotto . . . . .	FI	4
Käyttö . . . . .	FI	4
Kuljetus . . . . .	FI	6
Säilytys . . . . .	FI	6
Hoito ja huolto . . . . .	FI	6
Häiriönpoisto . . . . .	FI	7
Varusteet ja varaosat . . . . .	FI	7
Takuu . . . . .	FI	8
EU-vaatimustenmukais-uusva- kuutus . . . . .	FI	8
Tekniset tiedot . . . . .	FI	9

## Käyttöelementit

Käännä esiin alussa oleva kuvasivu

- 1 Suuttimien säilytyspaikka
- 2 Kahva
- 3 Suurpaineliitäntä EASY!Lock
- 4 Painemittari
- 5 Paineen-/määränsäätö HD 6/12, HD 6/15
- 6 Vesiliitäntä
- 7 Öljymäärän ilmaisin
- 8 Öljysäiliö
- 9 Pölysuoja
- 10 Laittekytkin
- 11 Suojakuomun kiinnitysruuvi
- 12 Letkuteline
- 13 Käsikahvan pidike
- 14 Letkukoukku
- 15 Suutin
- 16 Suuttimen merkintä
- 17 Ruiskuputki EASY!Lock
- 18 Paineen-/määränsäätö HD 7/10, HD 7/18
- 19 Käsikäyttöinen ruiskupistooli  
EASY!Lock
- 20 Varmistuspidätyspinne
- 21 Laukaisuvipu
- 22 Turvavipu

- 23 Korkeapaineletku EASY!Lock
- 24 Työntökahva
- 25 Johdon pidike
- 26 Työntösangan lukitusruuvi
- 27 Puhdistusaineen imuletku ja suodatin
- 28 Puhdistusaineen annosteluventtiili
- 29 Varustelaatikko
- 30 Letkurumpu
- 31 Kiertokampi
- 32 Sovitin

## Väritunnukset

- Puhdistusprosessin käyttöelimet ovat keltaisia.
- Huollon ja servicen käyttöelimet ovat vaaleanharmaat.

## Turvaohjeet

- Turvaohje nro 5.951-949.0 on ehdottomasti luettava ennen laitteen ensimmäistä käyttökertaa!
- Kunkin maan lainlaatijan säätämiä, korkeapainepesulaitteita koskevia kansallisia määräyksiä on noudatettava.
- Kunkin maan lainlaatijan säätämiä, työturvallisuutta koskevia kansallisia määräyksiä on noudatettava. Korkeapainepesulaitteet on tarkastettava säännöllisin väliajoin ja tarkastuksen tulokset on tallennettava kirjallisesti.
- Laitetta/varusteita ei saa muuttaa.

## Vaarallisuusasteet

### ⚠ VAARA

*Huomautus välittömästi uhkaavasta vaarasta, joka voi aiheuttaa vakavan ruumiinvamman tai johtaa kuolemaan.*

### ⚠ VAROITUS

*Huomautus mahdollisesta vaarallisesta tilanteesta, joka voi aiheuttaa vakavan ruumiinvamman tai voi johtaa kuolemaan.*

### ⚠ VARO

*Huomautus mahdollisesta vaarallisesta tilanteesta, joka voi aiheuttaa vähäisiä vammoja.*

### **HUOMIO**

*Huomautus mahdollisesta vaarallisesta tilanteesta, joka voi aiheuttaa aineellisia vahinkoja.*

## Laitteessa olevat symbolit



*Epäasianmukaisesti käytettyinä suurpainesuihkut voivat olla vaarallisia. Suihkua ei saa suunnata ihmisiin, eläimiin, aktiivisiin sähkövarusteisiin tai itse laitteeseen.*



*Voimassa olevien määräysten mukaan laitetta ei saa käyttää milloinkaan juomavesiverkossa ilman järjestelmäerotintinta. Tällöin on käytettävä Kärcherin soveltuva järjestelmäerotintinta tai vaihtoehtoisesti normin EN 12729 tyyppi BA mukaista järjestelmäerotintinta.*

*Vesi, joka on valunut järjestelmäerotinimen lävitse, ei ole juomakelpoista.*

## Käyttötarkoitus

Käytä tätä painepesuria ainoastaan

- puhdistamiseen matalapainesuihkulla ja puhdistusaineella (esim. koneet, ajoneuvot, rakennukset ja työkalut),
- puhdistamiseen korkeapainesuihkulla ilman pesuainetta (esim. julkisivut, terrassit, puutarhalaitteet).

Pintytyneen lian puhdistamiseen suosittelemme erikoisvarusteena saatavaa lianjyrsintää.

**Veden laatuvaatimukset:**

### HUOMIO

*Korkeapainelaitteistossa saa käyttää ainoastaan puhdasta vettä. Epäpuhtaudet johtavat ennenaikaiseen kulumiseen tai kerrostumien muodostumiseen.*

*Jos käytetään recycling-vettä, seuraavia raja-arvoja ei saa ylittää:*

pH-arvo	6,5...9,5
sähkönjohtokyky *	Tuoreveden sähkönjohtavuus +1200 $\mu\text{S}/\text{cm}$
erotettavissa olevat aineet **	< 0,5 mg/l
poisuodatettavissa olevat aineet ***	< 50 mg/l

Hiilivedyt	< 20 mg/l
Kloridi	< 300 mg/l
Sulfaatti	< 240 mg/l
Kalsium	< 200 mg/l
Kokonaiskovuus	< 28 °dH < 50 °TH < 500 ppm (mg $\text{CaCO}_3/\text{l}$ )
Rauta	< 0,5 mg/l
Mangaani	< 0,05 mg/l
Kupari	< 2 mg/l
Aktiivikloori	< 0,3 mg/l
ei saa haista epämiellyttävälle	
* Maksimi yhteensä 2000 $\mu\text{S}/\text{cm}$	
* Näytetilavuus 1 l, laskeutusaika 30 minuuttia	
*** ei hankaavia aineita	

## Turvalaitteet

### Ylivirtausventtiili painekeytimellä

Kun vesimäärää vähennetään paine-/määräsäätimen avulla, ylivirtausventtiili aukeaa ja osa vedestä virtaa takaisin pumpun puolelle.

Kun käsiruiskupistoolin liipaisin päästetään irti, painekeytkin kytkee pumpun pois päältä, suurpainesuihku pysähtyy. Kun liipaisimes-ta vedetään, pumppu kytkeytyy taas päälle.

### Varoventtiili (vain HD 7/18)

Varoventtiili avautuu sallitun käyttöylipaineen ylityessä; vesi virtaa takaisin pumpun imupuolelle.

Ylivirtausventtiili, painekeytkin ja varoventtiili on säädetty tehtaalla ja sinetöity lijiyllä. Ainoastaan asiakaspalvelu voi suorittaa säädön.

## Ympäristönsuojelu



Pakkausmateriaalit ovat kierrätettäviä. Älä käsittele pakkauksia kotitalousjätteenä, vaan toimita ne jätteiden kierrätykseen.

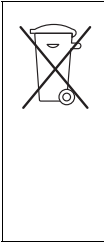

Käytetyt laitteet sisältävät arvokkaita kierrätettäviä materiaaleja, jotka tulisi toimittaa kierrätykseen. Paristoja, öljyä ja samankaltaisia aineita ei saa päästää ympäristöön. Tästä syystä toimittamat kuluneet laitteet asianmukaisesti keräyspisteisiin.

Sähkö- ja elektroniikkalaitteet sisältävät usein rakenneosia, jotka voivat aiheuttaa mahdollisen vaaran ihmisten terveydelle ja ympäristölle, jos niitä käsitellään väärin tai ne hävitetään väärin. Nämä rakenneosat ovat kuitenkin tarpeellisia, jotta laite toimisi asianmukaisesti. Tällä symbolilla merkityjä laitteita ei saa hävittää tavallisena talousjätteenä.

**Huomautuksia materiaaleista (REACH)**  
Ajantasaisia tietoja ainesosista löytyy osoitteesta:

[www.kaercher.com/REACH](http://www.kaercher.com/REACH)

## Ennen käyttöönottoa

### Purkaminen pakkauksesta

- Tarkasta pakkauksen sisältö sitä purettaessa.
- Jos havaitset kuljetusvaurioita, ota välittömästi yhteys jälleenmyyjään.

### Öljymäärän tarkistaminen

- Lue öljymäärämittari laitteen ollessa pysäytettynä. Öljyn pinnan tulee olla molempien osoittimien yläpuolella.

### Öljysäiliön ilmausaukon avaaminen

- Irrota kuomun kiinnitysruuvi ja poista kuomu.
- Katkaise öljysäiliön kannessa oleva kärki.
- Kiinnitä kuomu.

## Varusteiden asennus

**Huomautus:** EASY!Lock-järjestelmä yhdistää komponentit pikakierteellä vain yhdellä kierroksella nopeasti ja varmasti.

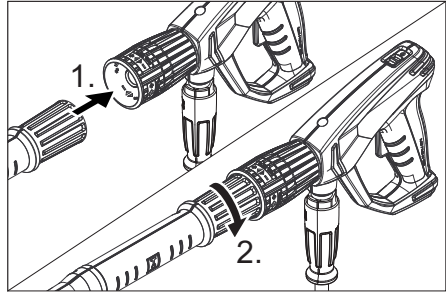

- Asenna suutin suihkuputkeen (säätörenkaan merkintä ylöspäin) ja kiristä käsitiukkuuteen (EASY!Lock).
- Yhdistä ruiskuputki käsikäyttöiseen ruiskupistooliin ja kiristä käsin (EASY!Lock).

### Huomautus:

Vain HD 7/10 CXF:

Ahtaissa tilaolosuhteissa voidaan mukana toimitettu adapteri ja suutin asentaa suoraan käsiruiskupistooliin.

### ⚠ VAROITUS

*Loukkaantumisvaara käytettäessä piste-suihkusuutinta ja adapteria. Käytä adapteria vain laakasuihkusuuttimen kanssa.*

### Koneet, joissa ei ole letkukelaa:

- Avaa työntösangan lukitus.
- Säädä työntösanka haluttuun korkeuteen.
- Kiristä työntösangan lukitus.
- Yhdistä korkeapaineletku käsikäyttöiseen ruiskupistooliin ja laitteen korkeapaineliitäntään ja kiristä käsin (EASY!Lock).

### Koneet, joissa on letkukela:

- Työnnä kiertokampi letkukelan akseliin, kunnes se lukkiutuu.
- Suorista korkeapaineletku ennen sen kelaamista.
- Kelaat korkeapaineletku tasaisesti kerroksittain letkukelalle kiertokampea kiertämällä. Valitse kiertosuunta siten, että korkeapaineletku ei nurjahda.



- Yhdistä korkeapaineletku käsikäyttöiseen ruiskupistooliin ja kiristä käsin (EASY!Lock).

## Käyttöönotto

### ⚠ VAROITUS

*Loukkaantumisvaara! Laitteen, varusteiden, tulojohtojen ja liitäntöjen on oltava moitteettomassa kunnossa. Jos kunto ei ole moitteeton, laitetta ei saa käyttää.*

## Sähköliitäntä

### ⚠ VAARA

*Sähköiskun aiheuttama loukkaantumisvaara. Liitä laite ainoastaan verkkovirtaan.*

*Pistorasian vähimmäisetäisyys (katso Tekniset tiedot).*

*Sähköliitännän suurinta sallittua verkko-vastusta ei saa ylittää (katso tekniset tiedot). Jos ilmenee epäselvyyksiä koskien verkkoliitäntäsi käytettävissä olevaa verkko-vastusta, ota yhteys energiainsyöttöyhtiöösi.*

*Laitteen tulee ehdottomasti olla liitettynä sähköverkkoon sähköpistokkeella. Kiinteä sähköverkkoon liittäminen on kielletty. Pistoke toimii erottimena sähköverkosta.*

*Käytä riittävän suuren poikkileikkauksen omaavaa jatkokaapelia (katso "Tekniset tiedot") ja vedä se kokonaan ulos kelalta.*

Liitäntäarvot katso tyyppikiilpi/tekniset tiedot.

## Vesiliitäntä

### Liitäntä vesijohtoon

### ⚠ VAROITUS

*Noudata vesilaitoksen ohjeita.*

*Voimassa olevien määräysten mukaan laitetta ei saa käyttää milloinkaan juomavesiverkossa ilman järjestelmäerotintinta. Tällöin on käytettävä KÄRCHER:in soveltuvaa järjestelmäerotinta tai vaihtoehtoisesti normin EN 12729 tyyppi BA mukaista järjestelmäerotinta.*

*Vesi, joka on valunut järjestelmäerotintimen lävitse, ei ole juomakelpoista.*



### ⚠ VARO

*Liitä järjestelmäerotin aina vedensyöttöön, ei koskaan suoraan laitteeseen.*

Katso liitäntäarvot teknisistä tiedoista.

- Liitä tuloletku (vähimmäispituus 7,5 m, vähimmäisläpimitta 1/2") laitteen vesiliitäntään ja tulovesiliitäntään (esim. vesihanaan).

### Huomautus:

Tuloletku ei sisälly tuotteen toimitukseen.

- Avaa veden syöttöputki.

### Veden ottaminen avoimista säiliöistä

- Kiinnitä suodattimella varustettu imuletku (tilausnumero 4.440-238.0) vesiliittimeen.

- Laitteen ilmaaminen:

Kierrä suutin irti.

Anna laitteen käydä niin kauan, kunnes vedessä ei enää ole ilmakuplia.

Anna laitteen käydä n. 10 sekuntia - sammuta sitten. Toista toimenpide useaan kertaan.

- Kytke laite pois päältä ja kierrä suutin kiinni.

## Käyttö

### ⚠ VAARA

*Räjähdysvaara!*

*Älä suihkuta mitään palavia nesteitä.*

*Käytettäessä laitetta vaara-alueilla (esim. huoltoasemilla) on noudatettava vastaavia turvallisuusmääräyksiä.*

*Loukkaantumisvaara! Pidä puhdistustyötä tehtäessä molemmin käsin kiinni käsiruiskupistoolista ja ruiskuputkesta.*

*Loukkaantumisvaara! Liipaisinvipua ja varmistusvipua ei saa lukita käytön aikana.*

*Loukkaantumisvaara! Ota yhteys asiakaspalveluun, jos varmistusvipu on vahingoittunut.*

*Loukkaantumisvaara suurpainevesisuihkun johdosta. Ennen kaikkia töitä laitteelle on käsiruiskupistoolissa oleva lukitusvaste työnnettävä eteen.*

### ⚠ VARO

*Ympäristövaurioita. Moottorien pesu on sallittu vain paikoissa, joissa on asianmukainen öljynerotin.*

## HUOMIO

Tukkeutumisvaara. Laita suuttimet varustelokeroon aina suutinreikä ylöspäin.

### Käsikäyttöisen ruiskupistoolin avaaminen/sulkeminen

- Käsikäyttöisen ruiskupistoolin avaaminen: Paina varmistusvipua ja liipaisinvipua.
- Käsikäyttöisen ruiskupistoolin sulkeminen: Vapauta varmistusvipu ja liipaisinvipu.

### Käyttö suurpaineella



#### Huomautus:

Laitte on varustettu painekeytkimellä. Moottori käynnistyy vain silloin, kun käsiruiskupistooli on avattu.

- Vedä korkeapaineletku kokonaan ulos letkukelailta.
- Aseta laitekytkin asentoon "I".
- Poista käsikäyttöisen ruiskupistoolin varmistus työntämällä varmistinsalpa taaksepäin.
- Avaa käsiruiskupistooli.
- Säädä käyttöpaine ja syöttömäärä kiertämällä (portaattomasti) paine- ja määräsäädintä (+/-)

### Suihkutyypin valinta

- Sulje käsiruiskupistooli.
- Käännä suuttimen runkoa, kunnes haluamasi symboli on merkinnän kohdalla:

	Pyöreä korkeapainesuihku (0°) erittäin pinttyneen lian puhdistamiseen
	Pienpainelaakasuihku (CHEM) on tarkoitettu puhdistusainekäyttöön tai puhdistukseen pienellä paineella
	Laakakorkeapainesuihku (25°) lian puhdistamiseen laajoilta pinoilta

### Käyttö puhdistusaineella

#### ⚠ VAROITUS

Sopimattomat puhdistusaineet saattavat vahingoittaa laitetta tai puhdistettavaa kohdetta. Käytä vain Kärcher:in hyväksymiä

puhdistusaineita. Noudata puhdistusaineiden mukana tulleita annostelu- ja käyttöohjeita. Suojaa ympäristöä käyttämällä puhdistusaineita säästeliäästi. Noudata puhdistusaineiden turvallisuusohjeita.

Kärcher-puhdistusaineet takaavat häiriötön työn työkentelyyn. Kysy meiltä neuvoa tai pyydä luettelomme tai lisätietoja puhdistusaineista.

- Irrota puhdistusaineen imuletku.
- Ripusta puhdistusaineletku astiaan, jossa on puhdistusaineliuotinta.
- Aseta suutin kohtaan "CHEM".
- Käännä puhdistusaineen annosteluventtiili haluamaasi väkevyysasentoon.

### Suosittelavat puhdistusmenetelmät

- Suihkuta puhdistusainetta säästeliäästi kuivalle pinnalle ja anna sen vaikuttaa (ei kuivua).
- Huuhtelet irrotettu lika suurpainesuihulla pois.
- Huuhtelet suutin käytön jälkeen puhtaalla vedellä. Kierrä annosteluventtiili suurimmalta puhdistusaineväkevyydelle. Käynnistä laite ja huuhtelet minuutin ajan.

### Käytön keskeytys

- Sulje käsiruiskupistooli. Laitte kytkeytyy pois päältä.
- Varmista käsikäyttöisen ruiskupistoolin varmistus työntämällä varmistinsalpa eteenpäin.

#### Keskeytyksen jälkeen:

- Poista käsikäyttöisen ruiskupistoolin varmistus työntämällä varmistinsalpa taaksepäin.
- Avaa käsiruiskupistooli. Laitte kytkeytyy jälleen päälle.

### Laitteen kytkeminen pois päältä

- Sulje veden syöttöputki.
- Avaa käsiruiskupistooli.
- Käynnistä pumppu laitekeytkimellä, ja anna sen käydä 5–10 sekuntia.
- Sulje käsiruiskupistooli.
- Aseta laitekytkin asentoon "0/OFF".
- Vedä virtapistoke pistorasiasta. Huolehdi, ettet koske pistokkeeseen, kun kätesi on märät tai kosteat.

- Irrota vesiliitäntä.
- Käytä käsiruiskua niin kauan, kunnes laitteessa ei enää ole painetta.
- Varmista käsikäyttöinen ruiskupistooli työntämällä varmistinsalpa eteenpäin.

### Laitteen säilytys

- Laita käsiruiskupistooli pidikkeeseen.
- Kerää korkeapaineletku kokoon ja ripusta se omaan säilytyspaikkaansa. tai  
Kelaa korkeapaineletku letkukelalle. Lukitse letkukela työntämällä kiertokammen kahva sisään.
- Kierrä liitäntäkaapeli kaapelinpitimen ympärille.
- Kiinnitä pistoke kiinnittimeensä.

### Suojaaminen pakkaselta

#### **HUOMIO**

*Pakkanen rikkoo huolimattomasti vedestä tyhjennetyn laitteen.*

Säilytä laitetta paikassa, jonka lämpötila ei laske nollan alapuolelle.

#### **Jos laitetta ei voi säilyttää pakkasvapaassa paikassa:**

- Poista vesi.
- Pumpkaa laitteen läpi tavallista jäänestoainetta.

#### **Huomautus:**

Käytä kaupasta saatavaa autojen glykoli-pohjaista jäätymisenestoainetta.

Noudata jäätymisenestoaineen valmistajan ilmoittamia käyttöohjeita.

- Anna laitteen käydä enintään 1 min, kunnes pumppu ja johdot ovat tyhjiä.

### Kuljetus

#### **△ VARO**

*Loukkaantumis- ja vaurioitumisvaara! Huomioi kuljetettaessa laitteen paino.*

#### **HUOMIO**

*Suojaa liipaisinvipu kuljetuksen aikana vaurioilta.*

- Kun siirrät pesuria pitempiä matkoja, tartu kiinni kahvasta ja vedä laitetta perässäsi.

- Laitteet ilman letkukelaa, käännä työtösanka alas kantamista varten. Kanna laitetta kahvoista, ei työntösangasta.
- Kun kuljetat laitetta ajoneuvoissa, varmista laite liukumisen ja kaatumisen varalta kulloinkin voimassa olevien ohjesääntöjen mukaisesti.

### Säilytys

#### **△ VARO**

*Loukkaantumis- ja vaurioitumisvaara! Huomioi säilytettäessä laitteen paino.*

### Hoito ja huolto

#### **△ VAARA**

*Odottamatta käynnistyvä laite ja sähköisku aiheuttavat loukkaantumisvaaran.*

*Virtapistoke on vedettävä irti pistorasiasta ennen kaikkia laitteeseen kohdistuvia töitä.*

#### **Huomautus:**

Jäteöljyn hävittämisen saa suorittaa vain paikallinen jäteöljyn keräily piste. Luovuta öljy keräyspisteeseen. Ympäristön likaaminen jäteöljyllä on rangaistavaa.

### Turvatakkastussopimus/ huoltosopimus

Voit solmia säännöllisen turvatakkastussopimuksen tai huoltosopimuksen myyjäliikkeesi kanssa. Kysy meiltä neuvoa.

### Jokaisen käyttökerran jälkeen

- Tarkasta sähköliitoskaapeli vaurioiden varalta (sähköiskun vaara), jos kaapeli on vaurioitunut, anna välittömästi valtuutetun asiakaspalvelun / sähköammatillaisen vaihtaa kaapeli.
- Tarkasta, onko korkeapaineletkussa vaurioita (murtumisvaara). Vaihda vaurioitunut korkeapaineletku välittömästi.
- Tarkasta laitteen (pumppu) tiiviys. 3 laitteen alapuolelle tippuvaa vesipisaraa minuutissa on sallittua. Jos vettä vuotaa enemmän, ota yhteys asiakaspalveluun.

## Viikoittain

- Tarkasta öljymäärä. Jos öljy on maitomaista (vettä öljyssä), ota heti yhteys asiakaspalveluun
- Puhdista vesiliitännän sihti.
- Puhdista puhdistusaineen imuletkun suodatin.

## Joka 500. käyttötunti, vähintään vuosittain

- Anna asiakaspalvelun suorittaa laitteen huolto.
- Vaihda öljy.

## Öljynvaihto

### Huomautus:

Öljymäärä ja -laji, katso kohtaa "Tekniset tiedot".

- Irrota kuomun kiinnitysruuvi ja poista kuomu.
- Poista öljysäiliön kansi.
- Nosta laite pystyyn.
- Laske öljy kokoamissäiliöön.
- Täytä hitaasti uudella öljyllä; ilmakuplien pitää päästä poistumaan.
- Laita öljysäiliön kansi paikalleen.
- Kiinnitä kuomu.

## Häiriönpoisto

### ⚠ VAARA

*Odottamatta käynnistyvä laite ja sähköisku aiheuttavat loukkaantumisvaaran.*

*Virtapistoke on vedettävä irti pistorasiasta ennen kaikkia laitteeseen kohdistuvia töitä.*

*Anna valtuutetun asiakaspalvelun tarkastaa ja korjata sähkölaitteet.*

*Ota yhteys valtuutettuun asiakaspalveluun häiriötapauksissa, joita ei ole lueteltu tässä luvussa, jos olet epävarma tai, jos tässä ohjeessa niin neuvotaan.*

## Laite ei toimi

- Tarkasta sähköliitosjohto
- Tarkasta verkkojännite.
- Jos kyseessä on sähkövika, ota yhteys asiakaspalveluun.

## Laitteeseen ei tule painetta

- Aseta suutin kohtaan "Korkeapaine".
- Puhdista suutin.
- Vaihda suutin uuteen.
- Ilmaa laite (katso kohtaa "Käyttöönotto").
- Tarkista vedentulomäärä (katso Tekniset tiedot).
- Puhdista vesiliitännän sihti.
- Tarkista kaikki pumpun tulojohdot.
- Ota tarvittaessa yhteys asiakaspalveluun.

## Pumppu ei ole tiivis

3 laitteen alapuolelle tippuvaa vesipisaraa minuutissa on sallittua. Jos vettä vuotaa enemmän, ota yhteys asiakaspalveluun.

- Jos laite on hyvin epätiivis, tarkastuta se asiakaspalvelussa.

## Pumppu nakuttaa

- Tarkasta veden ja puhdistusaineen imuletkujen tiivisyys.
- Sulje puhdistusaineen annosteluventtiili, kun et käytä puhdistusainetta.
- Ilmaa laite (katso kohtaa "Käyttöönotto").
- Ota tarvittaessa yhteys asiakaspalveluun.

## Laite ei ime puhdistusainetta

- Aseta suutin kohtaan "CHEM".
- Tarkasta/puhdista puhdistusaineen imuletku ja suodatin
- Avaa puhdistusaineen annosteluventtiili tai tarkasta/puhdista.
- Ota tarvittaessa yhteys asiakaspalveluun.

## Varusteet ja varaosat

Käytä vain alkuperäisiä tarvikkeita ja varaosia. Ne takaavat laitteen turvallisen ja häiriöttömän toiminnan.

Tietoja tarvikkeista ja varaosista on sivustolla [www.kaercher.com](http://www.kaercher.com).

## Takuu

Kussakin maassa ovat voimassa valtuuttamamme myyntiorganisaation julkaisemat takuuehdot. Materiaali- ja valmistusvirheitä aiheuttavat virheet laitteessa korjaamme takuuajana maksutta. Takuutapauksessa ota yhteys ostosivuston kanssa jälleenympäntään tai lähimpään valtuutettuun huoltoon.

## EU-vaatimustenmukaisuusvakuutus

Vakuutamme, että alla mainitut tuotteet vastaavat suunnittelultaan ja rakenteeltaan sekä valmistusavaltaan EU-direktiivien asianomaisia turvallisuus- ja terveysvaatimuksia. Jos tuotteeseen/tuotteisiin tehdään muutoksia, joista ei ole sovittu kanssamme, tämä vakuutus ei ole enää voimassa.

**Tuote:** korkeapainepesuri  
**Tyyppi:** 1.150-xxx  
**Tyyppi:** 1.151-xxx  
**Tyyppi:** 1.214-xxx

### Yksiselitteiset EU-direktiivit

2006/42/EY (+2009/127/EY)  
2014/30/EU  
2000/14/EY

### Sovelletut harmonisoidut standardit

EN 60335-1  
EN 60335-2-79  
EN 55014-1: 2006+A1: 2009+A2: 2011  
EN 55014-2: 1997 + A2: 2008  
EN 61000-3-2: 2006+A1: 2009+A2: 2009  
HD 7/10, HD 7/16, HD 7/18  
EN 61000-3-3: 2006  
HD 5/17, HD 6/12, HD 6/15:  
EN 61000-3-11: 2000  
EN 62233: 2008

### Sovellettu yhdenmukaisuuden analysointimenetelmä

2000/14/EY: Liite V

### Äänen tehotaso dB(A)

HD 6/12

Mitattu: 83  
Taattu: 85  
HD 6/15

Mitattu: 85  
Taattu: 86  
HD 7/10  
Mitattu: 90  
Taattu: 91  
HD 7/18  
Mitattu: 90  
Taattu: 91

Allekirjoittaneet toimivat yrityksen johton puolesta ja sen valtuuttamina.

  
H. Jenner  
CEO

  
S. Reiser  
Head of Approbation

Dokumentointivaltuutettu:  
S. Reiser

Alfred Kärcher GmbH & Co. KG  
Alfred-Kärcher-Str. 28 - 40  
71364 Winnenden (Germany)  
Puh.: +49 7195 14-0  
Faksi: +49 7195 14-2212

Winnenden, 2016/03/01

## Tekniset tiedot

Tyyppi	HD 6/12-4C		HD 6/15 C		
	1.150-900.0		1.150-907.0		
	HD 6/12-4 CX		HD 6/15 CX		
	1.150-902.0		1.150-916.0		
		EU		KAP	
<b>Verkkoliitäntä</b>					
Jännite	V	230		220	
Virtatyyppe	Hz	1~ 50		1~ 60	
Liitosjohto	kW	2,8		3,2	
Sulake (hidas, tyyppi C)	A	16			
Suojatyyppi		IPX5			
Suurin sallittu verkkovastus	Ohmia	0.386+j0.241	0.302+j0.189		
Jatkokaapeli 30 m	mm <sup>2</sup>	2,5			
<b>Vesiliitäntä</b>					
Tulolämpötila (maks.)	°C	60			
Tulomäärä (min.)	l/min	12			
Imukorkeus otettaessa vettä avosäiliöstä (veden lämpötila 20°C)	m	0,5			
Tulopaine (maks.)	MPa	1			
<b>Suoritus tiedot</b>					
Käyttöpaine, vesi (vakiosuuttimella)	MPa	12		14	
Maks. käyttölipaine	MPa	18		21,5	
Vakiosuuttimen suutinkoko		043		036	
Syöttömäärä	l/min	10		9,5	
Puhdistusaineen imeminen	l/min	0...0,6			
Maks. käsiruiskupistoolin takaiskuvoima	N	26		21	
<b>Mitatut arvot EN 60335-2-79 mukaisesti</b>					
Käsi-käsivarsi värinäarvo					
Käsiruiskupistooli	m/s <sup>2</sup>	<2,5			
Suihkuputki	m/s <sup>2</sup>	<2,5			
Epävarmuus K	m/s <sup>2</sup>	1			
Äänenpainetaso L <sub>PA</sub>	dB(A)	70		72	
Epävarmuus K <sub>PA</sub>	dB(A)	2		1	
Äänitehotaso L <sub>WA</sub> + epävarmuus K <sub>WA</sub>	dB(A)	85		86	
<b>Käyttöaineet</b>					
Öljyn määrä	l	0,35			
Öljyn laatu		SAE 15W40			
<b>Mitat ja painot</b>					
Pituus	mm	360			
Leveys (CX)	mm	375 (400)			
Korkeus	mm	925			
Paino ilman varusteita	kg	*		27 (32,5)	
* 1.150-900.0: 26 kg; 1.150-901.0 26,5 kg; 1.150-902.0: 31 kg					

<b>Tyyppi</b>		<b>HD 6/15 C</b> 1.150-903.0 1.150-905.0	<b>HD 6/15 C</b> 1.150-904.0
		<b>HD 6/15 CX</b> 1.150-914.0	<b>HD 6/15 CX</b> 1.550-915.0
		EU	CH
Jännite	V	230	
Virtatyyppi	Hz	1~ 50	
Liitosjohto	kW	3,1	2,2
Sulake (hidas, tyyppi C)	A	16	10
Suojatyyppi		IPX5	
Suurin sallittu verkkovastus	Ohmia	0.302+j0.189	
Jatkokaapeli 30 m	mm <sup>2</sup>	2,5	
<b>Vesiliitäntä</b>			
Tulolämpötila (maks.)	°C	60	
Tulomäärä (min.)	l/min	12	
Imukorkeus otettaessa vettä avosäiliöstä (veden lämpötila 20°C)	m	0,5	
Tulopaine (maks.)	MPa	1	
<b>Suoritustiedot</b>			
Käyttöpaine, vesi (vakiosuuttimella)	MPa	15	11
Maks. käyttöylipaine	MPa	21,5	15
Vakiosuuttimen suutinkoko		034	043
Syöttömäärä	l/min	9,5	
Puhdistusaineen imeminen	l/min	0...0,6	
Maks. käsiruiskupistoolin takaiskuvoima	N	21	
<b>Mitatut arvot EN 60335-2-79 mukaisesti</b>			
Käsi-käsivarsi värinäarvo			
Käsiruiskupistooli	m/s <sup>2</sup>	<2,5	
Suihkuputki	m/s <sup>2</sup>	<2,5	
Epävarmuus K	m/s <sup>2</sup>	1	
Äänenpainetaso L <sub>pA</sub>	dB(A)	72	
Epävarmuus K <sub>pA</sub>	dB(A)	1	
Äänitehotaso L <sub>WA</sub> + epävarmuus K <sub>WA</sub>	dB(A)	86	
<b>Käyttöaineet</b>			
Öljyn määrä	l	0,35	
Öljyn laatu		SAE 15W40	
<b>Mitat ja painot</b>			
Pituus	mm	360	
Leveys (CX)	mm	375 (400)	
Korkeus	mm	925	
Paino ilman varusteita (CX)	kg	*	34,5 (32,5)
1.150-903.0: 27 kg; 1.150-905.0: 32,5 kg; 1.150-914.0: 32,5 kg			

Tyyppi	HD 6/15 C		HD 6/15 C		HD 6/15 C	
	1.150-906.0		1.150-911.0		1.150-910.0	
	KAP		GB/AU		AR	
<b>Verkkoliitäntä</b>						
Jännite	V	220	240	220		
Virtatyyppi	Hz	1~ 50				
Liitosjohto	kW	3,0	3,1			
Sulake (hidas, tyyppi C)	A	16	13	16		
Suojatyyppi		IPX5				
Suurin sallittu verkkovastus	Ohmia	0.302+j0.189				
Jatkokaapeli 30 m	mm <sup>2</sup>	2,5				
<b>Vesiliitäntä</b>						
Tulolämpötila (maks.)	°C	60				
Tulomäärä (min.)	l/min	12				
Imukorkeus otettaessa vettä avosäiliöstä (veden lämpötila 20°C)	m	0,5				
Tulopaine (maks.)	MPa	1				
<b>Suoritustiedot</b>						
Käyttöpaine, vesi (vakiosuuttimella)	MPa	13	15			
Maks. käyttöylipaine	MPa	21,5				
Vakiosuuttimen suutinkoko		036	034			
Syöttömäärä	l/min	9,5	9,3			
Puhdistusaineen imeminen	l/min	0...0,6				
Maks. käsiruiskupistoolin takaiskuvoima	N	21				
<b>Mitatut arvot EN 60335-2-79 mukaisesti</b>						
Käsi-käsivarsi värinäarvo						
Käsiruiskupistooli	m/s <sup>2</sup>	<2,5				
Suihkuputki	m/s <sup>2</sup>	<2,5				
Epävarmuus K	m/s <sup>2</sup>	1				
Äänenpainetaso L <sub>pA</sub>	dB(A)	72				
Epävarmuus K <sub>pA</sub>	dB(A)	1				
Äänitehotaso L <sub>WA</sub> + epävarmuus K <sub>WA</sub>	dB(A)	86				
<b>Käyttöaineet</b>						
Öljyn määrä	l	0,35				
Öljyn laatu		SAE 15W40				
<b>Mitat ja painot</b>						
Pituus	mm	360				
Leveys (CX)	mm	375 (400)				
Korkeus	mm	925				
Paino ilman varusteita (CX)	kg	25	27			



<b>Tyyppi</b>		<b>HD 7/10 CXF</b> 1.151-906.0	<b>HD 7/18 C</b> 1.151-900.0 1.151-902.0	<b>HD 7/18 C</b> 1.151-901.0
			<b>HD 7/18 CX</b> 1.151-908.0	<b>HD 7/18 CX</b> 1.151-907.0
		EU	EU	EU II
<b>Verkkoliitäntä</b>				
Jännite	V	400		230
Virtatyyppi	Hz	3~ 50		
Liitosjohto	kW	3,0	4,7	
Sulake (hidas, tyyppi C)	A	16		
Suojatyyppi		IPX5		
Suurin sallittu verkkovastus	Ohmia	-		
Jatkokaapeli 30 m	mm <sup>2</sup>	2,5		
<b>Vesiliitäntä</b>				
Tulolämpötila (maks.)	°C	80	60	
Tulomäärä (min.)	l/min	13		
Imukorkeus otettaessa vettä avosäiliöstä (veden lämpötila 20°C)	m	0,5		
Tulopaine (maks.)	MPa	1		
<b>Suoritustiedot</b>				
Käyttöpaine, vesi (vakiosuuttimella)	MPa	10	17,5	
Maks. käyttöylipaine	MPa	12	21,5	
Vakiosuuttimen (CX) suutinkoko		060	040 (042)	
Syöttömäärä	l/min	11,5		
Puhdistusaineen imeminen	l/min	0...0,6		
Maks. käsiruiskupistoolin takaiskuvoima	N	21		
<b>Mitatut arvot EN 60335-2-79 mukaisesti</b>				
Käsi-käsivarsi tärinäarvo				
Käsiruiskupistooli	m/s <sup>2</sup>	<2,5		
Suihkuputki	m/s <sup>2</sup>	<2,5		
Epävarmuus K	m/s <sup>2</sup>	1		
Äänenpainetaso L <sub>pA</sub>	dB(A)	77		
Epävarmuus K <sub>pA</sub>	dB(A)	1		
Äänitehotaso L <sub>WA</sub> + epävarmuus K <sub>WA</sub>	dB(A)	91		
<b>Käyttöaineet</b>				
Öljyn määrä	l	0,35		
Öljyn laatu		SAE 90 Hypoid		
<b>Mitat ja painot</b>				
Pituus	mm	360		
Leveys (CX)	mm	375 (400)		
Korkeus	mm	925		
Paino ilman varusteita (CX)	kg	33	*	31,8 (32,5)
* 1.151-900: 30,8 kg; 1.151-902.0: 34,5 kg; 1.151-908.0: 32,5 kg				



Πριν χρησιμοποιήσετε τη συσκευή σας για πρώτη φορά, διαβάστε αυτές τις πρωτότυπες οδηγίες χρήσης, ενεργήστε σύμφωνα με αυτές και κρατήστε τις για μελλοντική χρήση ή για τον επόμενο ιδιοκτήτη.

## Πίνακας περιεχομένων

Στοιχεία της συσκευής . . . . .	EL	1
Υποδείξεις ασφαλείας . . . . .	EL	1
Χρήση σύμφωνα με τους κανονισμούς . . . . .	EL	2
Διατάξεις ασφαλείας . . . . .	EL	2
Προστασία περιβάλλοντος . . . . .	EL	3
Πριν τη θέση σε λειτουργία . . . . .	EL	3
Έναρξη λειτουργίας . . . . .	EL	4
Χειρισμός . . . . .	EL	5
Μεταφορά . . . . .	EL	7
Αποθήκευση . . . . .	EL	7
Φροντίδα και συντήρηση . . . . .	EL	7
Βοήθεια για την αντιμετώπιση βλαβών . . . . .	EL	8
Εξαρτήματα και ανταλλακτικά . . . . .	EL	9
Εγγύηση . . . . .	EL	9
Δήλωση Συμμόρφωσης των ΕΕ	EL	9
Τεχνικά χαρακτηριστικά . . . . .	EL	10

## Στοιχεία της συσκευής

Παρακαλώ ξεδιπλώστε την εμπρόσθια σελίδα με τις εικόνες

- 1 Θήκη ακροφυσίου
- 2 Λαβή
- 3 Σύνδεση υψηλής πίεσης EASY!Lock
- 4 Μανόμετρο
- 5 Ρύθμιση πίεσης/ποσότητας HD 6/12, HD 6/15
- 6 Υδραυλική σύνδεση
- 7 Ένδειξη στάθμης λαδιού
- 8 Δοχείο λαδιού
- 9 Κάλυμμα μηχανής
- 10 Διακόπτης συσκευής
- 11 Κοχλίας στερέωσης καπτό συσκευής
- 12 Θήκη ελαστικού σωλήνα
- 13 Συγκράτηση πιστολέτου χειρός
- 14 Άγκιστρο ελαστικού σωλήνα
- 15 Ακροφύσιο
- 16 Σήμανση ακροφυσίου
- 17 Άκαμπτος σωλήνας ψεκασμού EASY!Lock

- 18 Ρύθμιση πίεσης/ποσότητας HD 7/10, HD 7/18
- 19 Πιστόλι ψεκασμού χειρός EASY!Lock
- 20 Κούμπωμα ασφαλείας
- 21 Σκανδάλη
- 22 Μοχλός ασφαλείας
- 23 Ελαστικός σωλήνας υψηλής πίεσης EASY!Lock
- 24 Λαβή μεταφοράς
- 25 Συγκρατητής καλωδίου
- 26 Κοχλίας σύσφιξης λαβής ώσης
- 27 Ελαστικός σωλήνας αναρρόφησης απορρυπαντικού με φίλτρο
- 28 Βαλβίδα ρύθμισης δόσης απορρυπαντικού
- 29 Θήκη εξαρτημάτων
- 30 Τύμπανο εύκαμπτου σωλήνα
- 31 Μανιβέλα
- 32 Προσαρμογέας

## Αναγνωριστικό χρώματος

- Τα χειριστήρια για τη διαδικασία καθαρισμού είναι κίτρινα.
- Τα χειριστήρια για τη συντήρηση και το σέρβις είναι ανοικτά γκριζα.

## Υποδείξεις ασφαλείας

- Πριν από την πρώτη χρήση διαβάστε οπωσδήποτε τις υποδείξεις ασφαλείας αρ. 5.951-949.0!
- Δώστε προσοχή στις εκάστοτε προδιαγραφές της εθνικής νομοθεσίας σχετικά με τις εκπομπές υγρών.
- Δώστε προσοχή στις εκάστοτε διατάξεις της εθνικής νομοθεσίας σχετικά με την αποτροπή ατυχημάτων. Οι συσκευές εκπομπής υγρών θα πρέπει να υποβάλλονται σε έλεγχο σε τακτικά διαστήματα και τα αποτελέσματα του ελέγχου θα πρέπει να καταγράφονται και να φυλάσσονται.
- Στη συσκευή και τα παρελκόμενα δεν επιτρέπεται να γίνει καμία τροποποίηση.

## Επίπεδα ασφαλείας

### ⚠ ΚΙΝΔΥΝΟΣ

Υποδείξεις για άμεσα επαπειλούμενο κίνδυνο, ο οποίος μπορεί να έχει ως συνέπεια σοβαρό ή θανάσιμο τραυματισμό.

## Δ ΠΡΟΕΙΔΟΠΟΙΗΣΗ

Υποδείξεις για μια δυνητικά επικίνδυνη κατάσταση, η οποία μπορεί να έχει ως συνέπεια σοβαρό ή θανάσιμο τραυματισμό.

## Δ ΠΡΟΣΟΧΗ

Υπόδειξη για μια ενδεχομένως επικίνδυνη κατάσταση, η οποία μπορεί να οδηγήσει σε ελαφρό τραυματισμό.

## ΠΡΟΣΟΧΗ

Υπόδειξη για μια δυνητικά επικίνδυνη κατάσταση, η οποία μπορεί να έχει ως συνέπεια υλικές ζημιές.

### Σύμβολα στην συσκευή



Ο ψεκασμός με υψηλή πίεση μπορεί να αποδειχτεί επικίνδυνος σε περίπτωση μη προσηκούσας χρήσης. Η δέσμη δεν πρέπει να κατευθύνεται πάνω σε άτομα, ζώα, ενεργοποιημένο ηλεκτρικό εξοπλισμό ή στην ίδια τη συσκευή.



Σύμφωνα με τους ισχύοντες κανονισμούς, το μηχάνημα δεν πρέπει να λειτουργεί στο δίκτυο πόσιμου νερού χωρίς διαχωριστή συστήματος. Να χρησιμοποιείται ένας κατάλληλος διαχωριστής συστήματος της εταιρείας Kärcher ή εναλλακτικά ένας διαχωριστής συστήματος κατά το EN 12729 τύπος BA.

Το νερό που ρέει μέσα από ένα διαχωριστή συστήματος θεωρείται μη πόσιμο.

### Χρήση σύμφωνα με τους κανονισμούς

Η παρούσα συσκευή καθαρισμού υψηλής πίεσης να χρησιμοποιείται αποκλειστικά για

- καθαρισμό με δέσμη χαμηλής πίεσης και απορρυπαντικό (π.χ. καθαρισμός μηχανημάτων, οχημάτων, οικοδομών, εργαλείων),
- καθαρισμό με δέσμη υψηλής πίεσης χωρίς απορρυπαντικό (π.χ. καθαρισμός προσόψεων κτιρίων, ταρατσών, συσκευών κηπουρικής).

Για την αφαίρεση δύσκολων ρύπων, συνιστούμε ως πρόσθετο εξάρτημα τη φρέζα ρύπων.

**Απαιτήσεις ποιότητας του νερού:**

## ΠΡΟΣΟΧΗ

Ως μέσο υψηλής πίεσης να χρησιμοποιείται μόνο καθαρό νερό. Οι ρύποι προκαλούν πρόωρη φθορά και ιζηματογένεση στη συσκευή.

Σε χρήση με ανακυκλωμένο νερό δεν πρέπει να υπάρξει υπέρβαση των ακόλουθων οριακών τιμών.

Τιμή pH	6,5...9,5
ηλεκτρική αγωγιμότητα *	Αγωγιμότητα φρέσκου νερού +1200 μS/cm
υλικό επικάθισης **	< 0,5 mg/l
υλικό φιλτραρίσματος **	< 50 mg/l
Υδρογονάνθρακες	< 20 mg/l
Χλωρίδια	< 300 mg/l
Θειικό οξύ	< 240 mg/l
Ασβέστιο	< 200 mg/l
Ολική σκληρότητα	< 28 °dH < 50 °TH < 500 ppm (mg CaCO <sub>3</sub> /l)
Σίδηρος	< 0,5 mg/l
Μαγγάνιο	< 0,05 mg/l
Χαλκός	< 2 mg/l
Ενεργό χλώριο	< 0,3 mg/l
χωρίς δυσάρεστες οσμές	
* Μέγιστο συνολικά 2000 μS/cm	
** Όγκος δοκιμής 1 l, χρόνος δημιουργίας ιζήματος 30 λεπτά	
*** χωρίς διαβρωτικά υλικά	

### Διατάξεις ασφαλείας

#### Βαλβίδα υπερχειλίσσης με διακόπτη πίεσης



Κατά τη μείωση της ποσότητας νερού με το ρυθμιστή πίεσης/ποσότητας, ανοίγει η βαλβίδα υπερχειλίσσης και ένα μέρος του νερού επιστρέφει στην πλευρά αναρρόφησης της αντλίας.

Όταν αφήνετε ελεύθερη τη σκανδάλη του πιστολέτου χειρός, ο διακόπτης πίεσης απενεργοποιεί την αντλία και διακόπτεται η δέσμη υψηλής πίεσης. Μόλις τραβήξετε τη σκανδάλη, η αντλία τίθεται πάλι σε λειτουργία.

## Βαλβίδα ασφαλείας (μόνον HD 7/18)

Η βαλβίδα ασφαλείας ανοίγει όταν παρατηρείται υπέρβαση της επιτρεπόμενης υπερπίεσης λειτουργίας και το νερό επιστρέφει στην πλευρά αναρρόφησης της αντλίας. Η βαλβίδα αναρχείλισης, ο διακόπτης πίεσης και η βαλβίδα ασφαλείας έχουν ρυθμιστεί και σφραγιστεί από το εργοστάσιο. Ρυθμίσεις επιτρέπεται να εκτελούνται μόνον από την υπηρεσία τεχνικής εξυπηρέτησης πελατών.

## Προστασία περιβάλλοντος

	Τα υλικά συσκευασίας είναι ανακυκλώσιμα. Μην πετάτε τις συσκευασίες στα οικιακά απορρίμματα, αλλά σε ειδικό σύστημα επαναχρησιμοποίησης.
	Οι παλιές συσκευές περιέχουν ανακυκλώσιμα υλικά, τα οποία θα πρέπει να μεταφέρονται σε σύστημα επαναχρησιμοποίησης. Οι μπαταρίες, τα λάδια και παρόμοια υλικά δεν επιτρέπεται να καταλήγουν στο περιβάλλον. Για το λόγο αυτόν η διάθεση παλιών συσκευών πρέπει να γίνεται σε κατάλληλα συστήματα συλλογής.

Οι ηλεκτρικές και οι ηλεκτρονικές συσκευές συχνά περιλαμβάνουν εξαρτήματα, που σε περίπτωση λανθασμένης μεταχείρισης ή απόρριψης μπορούν να αποτελέσουν εστία κινδύνου για την υγεία και το περιβάλλον. Αυτά τα εξαρτήματα είναι όμως απαραίτητα για τη σωστή λειτουργία της συσκευής. Οι συσκευές που φέρουν αυτό το σύμβολο δεν επιτρέπεται να πετιούνται στα σκουπίδια.

### Υποδείξεις για τα συστατικά (REACH)

Ενημερωμένες πληροφορίες για τα συστατικά μπορείτε να βρείτε στη διεύθυνση:

[www.kaercher.com/REACH](http://www.kaercher.com/REACH)

## Πριν τη θέση σε λειτουργία

### Αποσυσκευασία

- Κατά την αποσυσκευασία ελέγξτε το περιεχόμενο του πακέτου.
- Σε περίπτωση βλαβών κατά τη μεταφορά ειδοποιήστε αμέσως τον αντιπρόσωπό σας.

### Έλεγχος της στάθμης λαδιού

- Διαβάστε την ένδειξη στάθμης λαδιού όταν η συσκευή είναι στάσιμη. Η στάθμη λαδιού πρέπει να βρίσκεται πάνω από τους δύο δείκτες.

### Ενεργοποίηση εξαερισμού της δεξαμενής λαδιού

- Ξεβιδώστε τον κοχλία στερέωσης του καπτό και αφαιρέστε το καπτό.
- Κόψτε τη μύτη του καπακιού του δοχείου λαδιού.
- Στερεώστε το καπτό της συσκευής.

### Συναρμολόγηση εξαρτημάτων

**Υπόδειξη:** Χάρη σε ένα γρήγορο σπείρωμα το σύστημα EASY!Lock συνδέει εξαρτήματα γρήγορα και σίγουρα με μια μόνο περιστροφή.

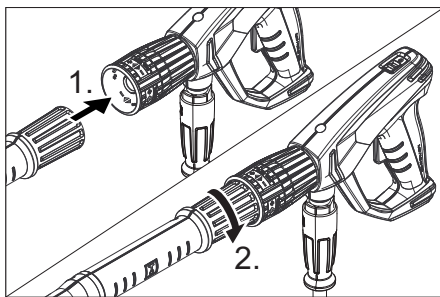

- Τοποθετήστε το ακροφύσιο στο σωλήνα ψεκασμού (σημάδι στο ρυθμιστικό τροχό πάνω) και σφίξτε το με το χέρι (EASY!Lock).
- Συνδέστε το σωλήνα ψεκασμού με το πιστόλι και σφίξτε με το χέρι (EASY!Lock).

## Υπόδειξη:

Μόνο σε HD 7/10 CXF:

Σε περίπτωση στενότητας χώρου, ο συνοδευτικός προσαρμογέας με ακροφύσιο μπορεί να συναρμολογηθεί απευθείας στο πιστόλετο ψεκασμού.

### Δ ΠΡΟΕΙΔΟΠΟΙΗΣΗ

Κίνδυνος τραυματισμού κατά τη χρήση ακροφυσίου σημειακής ριπής μαζί με τον προσαρμογέα. Χρησιμοποιείτε τον προσαρμογέα μόνο με ένα ακροφύσιο πλακέ ριπής.

### Για συσκευές χωρίς τύμπανο εύκαμπτου σωλήνα:

- ➔ Χαλαρώστε τη σφήνα της λαβής μεταφοράς.
- ➔ Ρυθμίστε τη λαβή μεταφοράς στο επιθυμητό ύψος.
- ➔ Σφίξτε τη σφήνα της λαβής μεταφοράς.
- ➔ Συνδέστε το σωλήνα υψηλής πίεσης με το πιστόλι ψεκασμού και την υποδοχή υψηλής πίεσης της συσκευής και σφίξτε με το χέρι (EASY!Lock).

### Για συσκευές με τύμπανο εύκαμπτου σωλήνα:

- ➔ Εισάγετε το στρόφαλο στον άξονα κυλίνδρου του ελαστικού σωλήνα και ασφαλίστε τον.
- ➔ Πριν από το τύλιγμα, τοποθετήστε τετνωμένο τον εύκαμπτο σωλήνα υψηλής πίεσης.
- ➔ Τυλίξτε τον ελαστικό σωλήνα στο τύμπανο περιστρέφοντας το στρόφαλο με ομοιόμορφες κινήσεις. Επιλέξτε την κατεύθυνση περιστροφής, έτσι ώστε ο ελαστικός σωλήνας υψηλής πίεσης να μην κάμπτεται.
- ➔ Συνδέστε το σωλήνα υψηλής πίεσης με το πιστόλι ψεκασμού και σφίξτε με το χέρι (EASY!Lock).

## Έναρξη λειτουργίας

### Δ ΠΡΟΕΙΔΟΠΟΙΗΣΗ

Κίνδυνος τραυματισμού! Η συσκευή, τα παρελκόμενα, τα καλώδια τροφοδοσίας και οι συνδέσεις πρέπει να είναι σε άπογη κατάσταση. Εάν δεν είναι σε άπογη κατάσταση, η συσκευή δεν επιτρέπεται να χρησιμοποιηθεί.

## Ηλεκτρική σύνδεση

### Δ ΚΙΝΔΥΝΟΣ

Κίνδυνος τραυματισμού λόγω ηλεκτροπληξίας.

Συνδέετε τη συσκευή αποκλειστικά σε μια πηγή εναλλασσόμενου ρεύματος.

Ελάχιστη ασφάλεια πρίζας (βλ. Τεχνικά χαρακτηριστικά).

Δεν επιτρέπεται η υπέρβαση της μέγιστης επιτρεπόμενης αντίστασης δικτύου στο σημείο ηλεκτρικής σύνδεσης (βλ. τεχνικά χαρακτηριστικά). Εάν δεν είστε βέβαιοι για την αντίσταση δικτύου στο σημείο σύνδεσης, επικοινωνήστε με την εταιρεία ηλεκτροδότησης.

Η συσκευή πρέπει να συνδεθεί στο δίκτυο ηλεκτρικού ρεύματος μόνο με βύσμα. Απαγορεύεται η χρήση μόνιμης σύνδεσης στο δίκτυο ηλεκτρικού ρεύματος. Το βύσμα αποσκοπεί στην αποσύνδεση από το δίκτυο. Χρησιμοποιείτε καλώδιο προέκτασης με επαρκή διατομή (βλ. "Τεχνικά χαρακτηριστικά") και ξετυλίγετέ το εντελώς από το τύμπανο.

Τιμές σύνδεσης, βλ. Πινακίδα τύπου/Τεχνικά χαρακτηριστικά.

## Σύνδεση νερού

### Σύνδεση σε αγωγό νερού

#### Δ ΠΡΟΕΙΔΟΠΟΙΗΣΗ

Τηρείτε τους κανονισμούς της υπηρεσίας υδροδότησης.

Σύμφωνα με τους ισχύοντες κανονισμούς, η συσκευή δεν πρέπει ποτέ να λειτουργεί στο δίκτυο πόσιμου νερού χωρίς διαχωριστή συστήματος.

Να χρησιμοποιηθεί ένας κατάλληλος διαχωριστής συστήματος της εταιρείας KÄRCHER ή, εναλλακτικά, ένας διαχωριστής συστήματος κατά EN 12729 Τύπος ΒΑ.

Το νερό που ρέει μέσα από ένα διαχωριστή συστήματος θεωρείται μη πόσιμο.

#### Δ ΠΡΟΣΟΧΗ

Συνδέετε πάντα τον απομονωτή συστήματος στην τροφοδοσία νερού και ποτέ απευθείας στη συσκευή.

Σχετικά με τις τιμές σύνδεσης, βλέπε Τεχνικά χαρακτηριστικά.



→ Συνδέστε έναν ελαστικό σωλήνα προσαγωγής (ελάχιστο μήκος 7,5 μέτρα, ελάχιστη διάμετρος 1/2") στη σύνδεση νερού της συσκευής και στην προσαγωγή νερού (π.χ. στην κάνουλα της βρύσης).

### Υπόδειξη:

Ο ελαστικός σωλήνας τροφοδοσίας δεν συμπεριλαμβάνεται στο υλικό που παραδίδεται μαζί με τη συσκευή.

→ Ανοίξτε την προσαγωγή νερού.

### Αναρρόφηση νερού από ανοικτά δοχεία

→ Συνδέστε τον ελαστικό σωλήνα αναρρόφησης με φίλτρο (Κωδ. παραγγελίας 4.440-238.0) στην παροχή νερού.

→ Εξαέρωση συσκευής:

Ξεβιδώστε το ακροφύσιο.

Αφήστε το μηχάνημα να λειτουργήσει, μέχρι να βγει νερό χωρίς φυσαλίδες.

Εάν είναι απαραίτητο, αφήστε το μηχάνημα να λειτουργήσει επί 10 δευτερόλεπτα - απενεργοποιήστε το.

Επαναλάβετε πολλές φορές τη διαδικασία.

→ Θέστε το μηχάνημα εκτός λειτουργίας και ξαναβιδώστε το ακροστόμιο (μπεκ).

## Χειρισμός

### ⚠ ΚΙΝΔΥΝΟΣ

*Κίνδυνος έκρηξης!*

*Μην ψεκάζετε με καύσιμα υγρά.*

*Κατά τη χρήση της συσκευής σε επικίνδυνα περιβάλλοντα (π.χ. σε πρατήρια καυσίμων) να εφαρμόζονται οι προδιαγραφές ασφαλείας.*

*Κίνδυνος τραυματισμού! Κατά την εργασία κρατάτε πάντα το πιστόλι και το σωλήνα ψεκασμού και με τα δύο χέρια.*

*Κίνδυνος τραυματισμού! Κατά τη λειτουργία δεν επιτρέπεται το κλείδωμα της σκανδάλης του πιστολέτου ούτε και του μοχλού ασφάλισης.*

*Κίνδυνος τραυματισμού! Εάν ο μοχλός ασφάλισης χαλάσει απευθυνθείτε στην υπηρεσία εξυπηρέτησης πελατών.*

*Κίνδυνος τραυματισμού από τη δέσμη νερού υψηλής πίεσης. Πριν από κάθε εργασία στη συσκευή σπρώξτε την ασφάλεια του πιστολέτου ψεκασμού προς τα εμπρός.*

### ⚠ ΠΡΟΣΟΧΗ

*Περιβαλλοντικές ζημιές. Καθαρίζετε κινητήρες μόνο σε χώρους με σύστημα διαχωρισμού λαδιών.*

### ΠΡΟΣΟΧΗ

*Κίνδυνος εμπλοκής. Τοποθετείτε τα ακροφύσια μόνον με το στόμιο προς τα πάνω στη θήκη εξαρτημάτων.*

### Άνοιγμα/κλείσιμο του πιστολέτου ψεκασμού.

→ Άνοιγμα του πιστολέτου χειρός: Πατήστε το μοχλό ασφάλισης και τη σκανδάλη.

→ Κλείσιμο του πιστολέτου χειρός: Αφήστε το μοχλό ασφάλισης και τη σκανδάλη.

### Λειτουργία με υψηλή πίεση

#### Υπόδειξη:

Η συσκευή είναι εξοπλισμένη με έναν πρεσοστάτη. Ο κινητήρας ξεκινάει μόνον όταν το πιστόλι ψεκασμού είναι ανοικτό.

→ Ξετυλίξτε εντελώς τον ελαστικό σωλήνα υψηλής πίεσης από το τύμπανο.

→ Ρυθμίστε τον διακόπτη της συσκευής στο "I".

→ Απασφαλίστε το πιστόλι ψεκασμού σπρώχνοντας την ασφάλεια προς τα πίσω.



→ Ανοίξτε το πιστολέτο χειρός.

→ Ρυθμίστε την πίεση εργασίας και την ποσότητα νερού με (χωρίς διαβαθμίσεις) περιστροφή της ρύθμισης πίεσης και ποσότητας (+/-).

### Επιλογή τύπου δέσμης

→ Κλείστε το πιστολέτο χειρός.

→ Περιστρέψτε το περίβλημα του ακροστομίου έτσι, ώστε να συμπίπτει το επιθυμητό σύμβολο με το σημάδι:

	Στρογγυλή δέσμη υψηλής πίεσης (0°) για ιδιαίτερα δύσκολους ρύπους
	Επίπεδη δέσμη χαμηλής πίεσης (CHEM) για τη λειτουργία με απορρυπαντικό ή για τον καθαρισμό με ελάχιστη πίεση
	Επίπεδη δέσμη υψηλής πίεσης (25°) για ρύπους σε μεγάλες επιφάνειες

## Λειτουργία με απορρυπαντικό

### ⚠ ΠΡΟΕΙΔΟΠΟΙΗΣΗ

*Ακατάλληλα απορρυπαντικά μπορεί να προκαλέσουν βλάβες στη συσκευή και στα αντικείμενα που καθαρίζονται. Χρησιμοποιείτε μόνο απορρυπαντικά που έχουν εγκριθεί από τον Οίκο Kärcher. Τηρείτε τις συστάσεις περι δοσολογίας και τις υποδείξεις που συνοδεύουν τα απορρυπαντικά. Προστατέψτε το περιβάλλον κάνοντας οικονομία στη χρήση των απορρυπαντικών. Λάβετε υπόψη τις υποδείξεις ασφαλείας στο απορρυπαντικό.*

Τα απορρυπαντικά Kärcher εγγυώνται απρόσκοπτη εργασία. Δεχθείτε τις συμβουλές ή ζητήστε τον κατάλογό μας ή αντίστοιχα τα ενημερωτικά φυλλάδια περί απορρυπαντικών.

- Αφαιρέστε τον εύκαμπτο σωλήνα αναρρόφησης απορρυπαντικού.
- Κρεμάστε τον εύκαμπτο σωλήνα αναρρόφησης απορρυπαντικού σε δοχείο με απορρυπαντικό.
- Ρυθμίστε το ακροστόμιο (μπεκ) στη θέση "CHEM".
- Ρυθμίστε τη βαλβίδα ρύθμισης δόσης απορρυπαντικού στην επιθυμητή συγκέντρωση.

### Προτεινόμενη μέθοδος καθαρισμού

- Ψεκάστε με οικονομία το απορρυπαντικό σε στεγνή επιφάνεια και αφήστε το να δράσει (όχι να στεγνώσει).
- Ξεπλύνετε τους διαλυμένους ρύπους με τη δέσμη υψηλής πίεσης.
- Μετά τη χρήση, βυθίστε το φίλτρο σε καθαρό νερό. Περιστρέψτε τη βαλβίδα δοσολογίας στη μέγιστη συγκέντρωση απορρυπαντικού. Εκκινήστε το μηχανήμα και αφήστε το να ξεπλυθεί για ένα λεπτό.

## Διακοπή λειτουργίας

- Κλείστε το πιστολέτο χειρός. Η συσκευή απενεργοποιείται.
- Ασφαλίστε το πιστόλι ψεκασμού σπρώχνοντας την ασφάλεια προς τα εμπρός.

## Μετά από τη διακοπή:

- Απασφαλίστε το πιστόλι ψεκασμού σπρώχνοντας την ασφάλεια προς τα πίσω.
- Ανοίξτε το πιστολέτο χειρός. Η συσκευή επανεργοποιείται.

## Απενεργοποίηση της μηχανής

- Κλείστε την προσαγωγή νερού.
- Ανοίξτε το πιστολέτο χειρός.
- Ενεργοποιήστε την αντλία από το διακόπτη και αφήστε την να λειτουργήσει 5-10 δευτερόλεπτα.
- Κλείστε το πιστολέτο χειρός.
- Ρυθμίστε το διακόπτη της συσκευής στη θέση „0/OFF“.
- Αποσυνδέετε το βύσμα του ρευματολήπτη από την πρίζα μόνο με στεγνά χέρια.
- Αποσυνδέετε την παροχή νερού.
- Ενεργοποιήστε το πιστολέτο, έως ότου διαπιστώσετε ότι η συσκευή δεν βρίσκεται υπό πίεση.
- Ασφαλίστε το πιστόλι ψεκασμού σπρώχνοντας την ασφάλεια προς τα εμπρός.

## Φύλαξη της συσκευής

- Τοποθετήστε το πιστολέτο χειρός στο στήριγμα.
- Τυλίξτε τον ελαστικό σωλήνα υψηλής πίεσης και κρεμάστε τον στη θήκη του. ή Τυλίξτε τον ελαστικό σωλήνα υψηλής πίεσης στο τύμπανο. Σπρώξτε μέσα τη λαβή του στροφάλου, για να ασφαλιστεί το τύμπανο του ελαστικού σωλήνα.
- Τυλίξτε το καλώδιο σύνδεσης γύρω από το στήριγμα καλωδίου.
- Στερεώστε το φως με το προσαρτημένο κλιπ.

## Αντιπαγετική προστασία

### ΠΡΟΣΟΧΗ

*Ο παγετός καταστρέφει τη συσκευή εάν δεν αποστραγγισθεί εντελώς το νερό από αυτήν.*

Αποθηκεύετε τη συσκευή σε χώρο στον οποίο δεν επικρατεί παγετός.

## **Αν είναι αδύνατο να γίνει αποθήκευση με προστασία από παγετούς:**

- Αδειάζετε το νερό.
- Εισάγετε ένα προϊόν αντιπαγετικής προστασίας στη συσκευή.

### **Υπόδειξη:**

Χρησιμοποιήστε ένα αντιψυκτικό οχημάτων του εμπορίου με βάση τη γλυκόλη. Λάβετε υπόψη τις οδηγίες χρήσης του κατασκευαστή του αντιψυκτικού.

- Αφήστε τη συσκευή να λειτουργήσει του πολύ για 1 λεπτό μέχρι να αδειάσουν η αντλία και οι σωληνώσεις.

## **Μεταφορά**

### **⚠ ΠΡΟΣΟΧΗ**

*Κίνδυνος τραυματισμού και βλάβης! Κατά τη μεταφορά λάβετε υπόψη το βάρος της συσκευής.*

### **ΠΡΟΣΟΧΗ**

*Κατά τη μεταφορά προστατέψτε τη σκανδάλη από ζημιά.*

- Για τη μεταφορά σε μεγάλες αποστάσεις, σύρετε το μηχάνημα από τη λαβή.
- Στα μηχανήματα χωρίς τύμπανο ελαστικού σωλήνα, για τη μεταφορά κατεβάστε τη λαβή μεταφοράς προς τα κάτω. Για τη μεταφορά, πιάστε το μηχάνημα από τις λαβές και όχι από τη λαβή μεταφοράς.
- Κατά τη μεταφορά με οχήματα, ασφαλίστε τη συσκευή έναντι ενδεχόμενης ολίσθησης και ανατροπής, σύμφωνα με τις εκάστοτε ισχύουσες κατευθυντήριες οδηγίες.

## **Αποθήκευση**

### **⚠ ΠΡΟΣΟΧΗ**

*Κίνδυνος τραυματισμού και βλάβης! Κατά την αποθήκευση λάβετε υπόψη το βάρος της συσκευής.*

## **Φροντίδα και συντήρηση**

### **⚠ ΚΙΝΔΥΝΟΣ**

*Κίνδυνος τραυματισμού από αθέλητη ενεργοποίηση της συσκευής και ηλεκτροπληξία. Πριν από όλες τις εργασίες στη συσκευή, απενεργοποιήστε τη συσκευή και τραβήξτε το φως από την πρίζα.*

### **Υπόδειξη:**

Το χρησιμοποιημένο λάδι πρέπει να διατίθεται σε ειδικά προβλεπόμενες εγκαταστάσεις συλλογής. Παραδώστε το χρησιμοποιημένο λάδι εκεί. Η ρύπανση του περιβάλλοντος από χρησιμοποιημένα λάδια επιφέρει κυρώσεις.

## **Επιθεώρηση ασφαλείας/Συμβόλαιο συντήρησης**

Με το κατάστημα, από το οποίο αγοράσατε το μηχάνημα, μπορείτε να συμφωνήσετε τακτική επιθεώρηση ασφαλείας ή να συνάψετε συμβόλαιο συντήρησης του μηχανήματος. Δεχθείτε σχετική ενημέρωση.

### **Πριν από κάθε λειτουργία**

- Ελέγχετε το τροφοδοτικό καλώδιο σχετικά με βλάβες (κίνδυνος ηλεκτροπληξίας). Το τροφοδοτικό καλώδιο που παρουσιάζει βλάβες, να αντικατασταθεί χωρίς καθυστέρηση από την υπηρεσία τεχνικής εξυπηρέτησης πελατών/από ειδικό ηλεκτρολόγο.
- Ελέγξτε το σωλήνα υψηλής πίεσης για ενδεχόμενες βλάβες (κίνδυνος έκρηξης). Αντικαταστήστε άμεσα τον εύκαμπτο σωλήνα υψηλής πίεσης που παρουσιάζει βλάβες.
- Ελέγχετε τη στεγανότητα του μηχανήματος (αντλίας). 3 σταγόνες ανά λεπτό είναι επιτρεπτές και μπορεί να στάζουν από την κάτω πλευρά του μηχανήματος. Σε περίπτωση μεγαλύτερης διαρροής απευθυνθείτε στην υπηρεσία εξυπηρέτησης πελατών.

### **Εβδομαδιαίως**

- Ελέγξτε τη στάθμη του λαδιού. Αν το λάδι έχει γαλακτώδη υφή (νερό στο λάδι), καλέστε αμέσως την υπηρεσία εξυπηρέτησης πελατών.
- Καθαρισμός του φίλτρου παροχής νερού.
- Καθαρίστε το φίλτρο στον εύκαμπτο σωλήνα απορρυπαντικού.



## Μετά από 500 ώρες λειτουργίας, τουλάχιστον ετησίως

- Απευθυνθείτε για τη συντήρηση της συσκευής στην υπηρεσία εξυπηρέτησης πελατών.
- Αλλάξτε λάδια.

## Αλλαγή λαδιού

### Υπόδειξη:

Ποσότητα και κατηγορία λαδιού βλ. "Τεχνικά χαρακτηριστικά".

- Ξεβιδώστε τον κοχλία στερέωσης του καπτό και αφαιρέστε το καπτό.
- Αφαιρέστε το καπάκι του δοχείου λαδιού.
- Γείριτε τη συσκευή προς τα εμπρός.
- Αδειάστε το λάδι στο δοχείο συλλογής λαδιού.
- Γεμίστε σιγά-σιγά με καθαρό λάδι. Οι φυσαλίδες αέρα πρέπει να διαφεύγουν.
- Τοποθετήστε το καπάκι του δοχείου λαδιού.
- Στερεώστε το καπτό της συσκευής.

## Βοήθεια για την αντιμετώπιση βλαβών

### ⚠ ΚΙΝΔΥΝΟΣ

*Κίνδυνος τραυματισμού από αθέλητη ενεργοποίηση της συσκευής και ηλεκτροπληξία. Πριν από όλες τις εργασίες στη συσκευή, απενεργοποιήστε τη συσκευή και τραβήξτε το φως από την πρίζα.*

*Τα ηλεκτρικά δομικά στοιχεία να ελέγχονται και να επισκευάζονται μόνον από την εξουσιοδοτημένη υπηρεσία εξυπηρέτησης πελατών.*

*Σε περίπτωση βλαβών που δεν αναφέρονται σ' αυτό το κεφάλαιο, σε περίπτωση αμφιβολιών και όταν η υπόδειξη είναι ρητή, απευθυνθείτε σε μια εξουσιοδοτημένη υπηρεσία εξυπηρέτησης πελατών.*

## Η συσκευή δεν λειτουργεί

- Ελέγξτε το τροφοδοτικό καλώδιο σχετικά με βλάβες.
- Ελέγξτε την τάση δικτύου.
- Σε περίπτωση ηλεκτρικής βλάβης απευθυνθείτε στην υπηρεσία τεχνικής εξυπηρέτησης πελατών.

## Η συσκευή δεν αναπτύσσει πίεση

- Ρυθμίστε το ακροστόμιο (μπεκ) σε "Υψηλή πίεση".
- Καθαρίστε το ακροφύσιο.
- Αντικαταστήστε το ακροφύσιο.
- Κάνετε εξαέρωση της συσκευής (βλ. "Ενεργοποίηση")
- Ελέγξτε την παροχή του νερού (βλ. Τεχνικά χαρακτηριστικά).
- Καθαρισμός του φίλτρου παροχής νερού.
- Ελέγξτε τους αγωγούς προσαγωγής για διαρροές.
- Αν χρειαστεί, απευθυνθείτε στην υπηρεσία τεχνικής εξυπηρέτησης πελατών.

## Αντλία μη στεγανή

3 σταγόνες ανά λεπτό είναι επιτρεπτές και μπορεί να στάζουν από την κάτω πλευρά του μηχανήματος. Σε περίπτωση μεγαλύτερης διαρροής απευθυνθείτε στην υπηρεσία εξυπηρέτησης πελατών.

- Εάν η συσκευή παρουσιάζει σημαντική διαρροή πρέπει να ελεγχθεί από την υπηρεσία εξυπηρέτησης πελατών.

## Η αντλία χτυπά

- Ελέγξτε τους αγωγούς αναρρόφησης νερού και απορρυπαντικού για διαρροές.
- Κλείστε τη δοσομετρική βαλβίδα του απορρυπαντικού κατά τη λειτουργία χωρίς απορρυπαντικό.
- Κάνετε εξαέρωση της συσκευής (βλ. "Ενεργοποίηση")
- Αν χρειαστεί, απευθυνθείτε στην υπηρεσία τεχνικής εξυπηρέτησης πελατών.

## Το απορρυπαντικό δεν αναρροφάται

- Ρυθμίστε το ακροστόμιο (μπεκ) στη θέση "CHEM".
- Ελέγξτε/καθαρίστε τον ελαστικό σωλήνα αναρρόφησης απορρυπαντικού με φίλτρο.
- Ανοίξτε τη βαλβίδα δοσολογίας απορρυπαντικού ή ελέγξτε/καθαρίστε την.
- Αν χρειαστεί, απευθυνθείτε στην υπηρεσία τεχνικής εξυπηρέτησης πελατών.

## Εξαρτήματα και ανταλλακτικά

Χρησιμοποιείτε μόνο γνήσια παρελκόμενα και ανταλλακτικά τα οποία διασφαλίζουν την ασφαλή και απρόσκοπτη λειτουργία της συσκευής.

Πληροφορίες για παρελκόμενα και ανταλλακτικά θα βρείτε στη διεύθυνση [www.kaercher.com](http://www.kaercher.com).

## Εγγύηση

Σε κάθε χώρα ισχύουν οι όροι εγγύησης που εκδόθηκαν από την αρμόδια εταιρία μας προώθησης πωλήσεων. Αναλαμβάνουμε τη δωρεάν αποκατάσταση οποιασδήποτε βλάβης στη συσκευή σας, εφόσον οφείλεται σε αστοχία υλικού ή κατασκευαστικό σφάλμα, εντός της προθεσμίας που ορίζεται στην εγγύηση. Σε περίπτωση που επιθυμείτε να κάνετε χρήση της εγγύησης, παρακαλούμε απευθυνθείτε με την απόδειξη αγοράς στο κατάστημα από το οποίο προμηθευτήκατε τη συσκευή ή στην πλησιέστερη εξουσιοδοτημένη υπηρεσία τεχνικής εξυπηρέτησης πελατών μας.

## Δήλωση Συμμόρφωσης των ΕΕ

Δια της παρούσης δηλώνουμε ότι το μηχάνημα που χαρακτηρίζεται παρακάτω, με βάση τη σχεδίαση και την κατασκευή του, υπό τη μορφή που διατίθεται στην αγορά, πληροί στις σχετικές βασικές απαιτήσεις ασφαλείας και υγιεινής των οδηγιών της ΕΕ. Η παρούσα δήλωση παύει να ισχύει σε περίπτωση τροποποιήσεων του μηχανήματος χωρίς προηγούμενη συνεννόηση μαζί μας.

**Προϊόν:** Σύστημα καθαρισμού υψηλής πίεσης  
**Τύπος:** 1.150-xxx  
**Τύπος:** 1.151-xxx  
**Τύπος:** 1.214-xxx

**Σχετικές οδηγίες των ΕΕ**  
2006/42/ΕΚ (+2009/127/ΕΚ)  
2014/30/ΕΕ  
2000/14/ΕΚ

## Εφαρμοσθέντα εναρμονισμένα πρότυπα

EN 60335-1  
EN 60335-2-79  
EN 55014-1: 2006+A1: 2009+A2: 2011  
EN 55014-2: 1997 + A2: 2008  
EN 61000-3-2: 2006+A1: 2009+A2: 2009  
HD 7/10, HD 7/16, HD 7/18  
EN 61000-3-3: 2006  
EN 5/17, HD 6/12, HD 6/15:  
EN 61000-3-11: 2000  
EN 62233: 2008

## Εφαρμοσθείσα διαδικασία συμμόρφωσης

2000/14/ΕΚ: Παράρτημα V  
**στάθμη ηχητικής πίεσης dB(A)**  
HD 6/12

Μετρημένη: 83

Εγγυημένη: 85

HD 6/15

Μετρημένη: 85

Εγγυημένη: 86

HD 7/10

Μετρημένη: 90

Εγγυημένη: 91

HD 7/18

Μετρημένη: 90

Εγγυημένη: 91

Οι υπογράφωντες ενεργούν κατ' εντολή του και με εξουσιοδότηση της διεύθυνσης της επιχείρησης.



H. Jenner  
CEO



S. Reiser  
Head of Approval

Υπεύθυνος τεκμηρίωσης:  
S. Reiser

Alfred Karcher GmbH & Co. KG  
Alfred-Karcher-Str. 28 - 40  
71364 Winnenden (Germany)  
Τηλ.: +49 7195 14-0  
Φαξ: +49 7195 14-2212

Winnenden, 2016/03/01

## Τεχνικά χαρακτηριστικά

Τύπος	HD 6/12-4C		HD 6/15 C	
	1.150-900.0		1.150-907.0	
	1.150-901.0			
	HD 6/12-4 CX		HD 6/15 CX	
	1.150-902.0		1.150-916.0	
	EU		KAP	
<b>Ηλεκτρικό δίκτυο</b>				
Τάση	V	230	220	
Ρεύμα	Hz	1~ 50	1~ 60	
Ισχύς σύνδεσης	kW	2,8	3,2	
Ασφάλεια (αδρανής, C)	A	16		
Είδος προστασίας		IPX5		
Μέγιστη επιτρεπόμενη αντίσταση δικτύου	Ohm	0.386+j0.241	0.302+j0.189	
Καλώδιο προέκτασης 30 m	mm <sup>2</sup>	2,5		
<b>Σύνδεση νερού</b>				
Θερμοκρασία προσαγωγής (μέγ.)	°C	60		
Ποσότητα προσαγωγής (ελάχ.)	l/min	12		
Μανομετρικό ύψος από ανοιχτό δοχείο, 20 °C	m	0,5		
Πίεση προσαγωγής (μέγ.)	MPa	1		
<b>Επιδόσεις</b>				
Πίεση εργασίας νερού (με στάνταρ ακροφύσιο)	MPa	12	14	
Μέγ. υπερπίεση λειτουργίας	MPa	18	21,5	
Μέγεθος του βασικού ακροφυσίου		043	036	
Παρεχόμενη ποσότητα	l/min	10	9,5	
Αναρρόφηση απορρυπαντικού	l/min	0...0,6		
Ισχύς οπισθοδρόμησης πιστολέτου χειρός (μέγ.)	N	26	21	
<b>Μετρούμενες τιμές κατά EN 60335-2-79</b>				
Κραδασμοί στο χέρι/στο βραχίονα				
Πιστολέτο χειρός	m/s <sup>2</sup>	<2,5		
σωλήνας εκτόξευσης	m/s <sup>2</sup>	<2,5		
Αβεβαιότητα K	m/s <sup>2</sup>	1		
Επιτρεπόμενη στάθμη ηχητικής ισχύος L <sub>pA</sub>	dB (A)	70	72	
Αβεβαιότητα K <sub>pA</sub>	dB (A)	2	1	
Επιτρεπόμενη στάθμη ηχητικής ισχύος L <sub>WA</sub> + Αβεβαιότητα K <sub>WA</sub>	dB (A)	85	86	
<b>Υλικά λειτουργίας</b>				
Ποσότητα λαδιού	l	0,35		
Τύπος λαδιού		SAE 15W40		
<b>Διαστάσεις και βάρη</b>				
Μήκος	mm	360		
Πλάτος (CX)	mm	375 (400)		
Ύψος	mm	925		
Βάρος χωρίς αξεσουάρ	kg	*	27 (32,5)	
* 1.150-900.0: 26 kg; 1.150-901.0 26,5 kg; 1.150-902.0: 31 kg				

Τύπος	HD 6/15 C		HD 6/15 C
	1.150-903.0 1.150-905.0		1.150-904.0
	HD 6/15 CX		HD 6/15 CX
	1.150-914.0		1.550-915.0
		EU	CH
Τάση	V	230	
Ρεύμα	Hz	1~ 50	
Ισχύς σύνδεσης	kW	3,1	2,2
Ασφάλεια (αδρανής, C)	A	16	10
Είδος προστασίας		IPX5	
Μέγιστη επιτρεπόμενη αντίσταση δικτύου	Ohm	0.302+j0.189	
Καλώδιο προέκτασης 30 m	mm <sup>2</sup>	2,5	
<b>Σύνδεση νερού</b>			
Θερμοκρασία προσαγωγής (μέγ.)	°C	60	
Ποσότητα προσαγωγής (ελάχ.)	l/min	12	
Μανομετρικό ύψος από ανοιχτό δοχείο, 20 °C	m	0,5	
Πίεση προσαγωγής (μέγ.)	MPa	1	
<b>Επιδόσεις</b>			
Πίεση εργασίας νερού (με στάνταρ ακροφύσιο)	MPa	15	11
Μέγ. υπερπίεση λειτουργίας	MPa	21,5	15
Μέγεθος του βασικού ακροφυσίου		034	043
Παρεχόμενη ποσότητα	l/min	9,5	
Αναρρόφηση απορρυπαντικού	l/min	0...0,6	
Ισχύς οπισθοδρόμησης πιστολέτου χειρός (μέγ.)	N	21	
<b>Μετρούμενες τιμές κατά EN 60335-2-79</b>			
Κραδασμοί στο χέρι/στο βραχίονα			
Πιστολέτο χειρός	m/s <sup>2</sup>	<2,5	
σωλήνας εκτόξευσης	m/s <sup>2</sup>	<2,5	
Αβεβαιότητα K	m/s <sup>2</sup>	1	
Επιτρεπόμενη στάθμη ηχητικής ισχύος L <sub>pA</sub>	dB (A)	72	
Αβεβαιότητα K <sub>pA</sub>	dB (A)	1	
Επιτρεπόμενη στάθμη ηχητικής ισχύος L <sub>WA</sub> + Αβεβαιότητα K <sub>WA</sub>	dB (A)	86	
<b>Υλικά λειτουργίας</b>			
Ποσότητα λαδιού	l	0,35	
Τύπος λαδιού		SAE 15W40	
<b>Διαστάσεις και βάρη</b>			
Μήκος	mm	360	
Πλάτος (CX)	mm	375 (400)	
Ύψος	mm	925	
Βάρος χωρίς εξαρτήματα (CX)	kg	*	34,5 (32,5)
1.150-903.0: 27 kg; 1.150-905.0: 32,5 kg; 1.150-914.0: 32,5 kg			

Τύπος		HD 6/15 C 1.150-906.0	HD 6/15 C 1.150-911.0	HD 6/15 C 1.150-910.0
		KAP	GB/AU	AR
<b>Ηλεκτρικό δίκτυο</b>				
Τάση	V	220	240	220
Ρεύμα	Hz	1~ 50		
Ισχύς σύνδεσης	kW	3,0	3,1	
Ασφάλεια (αδρανής, C)	A	16	13	16
Είδος προστασίας		IPX5		
Μέγιστη επιτρεπόμενη αντίσταση δικτύου	Ohm	0.302+j0.189		
Καλώδιο προέκτασης 30 m	mm <sup>2</sup>	2,5		
<b>Σύνδεση νερού</b>				
Θερμοκρασία προσαγωγής (μέγ.)	°C	60		
Ποσότητα προσαγωγής (ελάχ.)	l/min	12		
Μανομετρικό ύψος από ανοιχτό δοχείο, 20 °C	m	0,5		
Πίεση προσαγωγής (μέγ.)	MPa	1		
<b>Επιδόσεις</b>				
Πίεση εργασίας νερού (με στάνταρ ακροφύσιο)	MPa	13	15	
Μέγ. υπερπίεση λειτουργίας	MPa	21,5		
Μέγεθος του βασικού ακροφυσίου		036	034	
Παρεχόμενη ποσότητα	l/min	9,5	9,3	
Αναρρόφηση απορρυπαντικού	l/min	0...0,6		
Ισχύς οπισθοδρόμησης πιστολέτου χειρός (μέγ.)	N	21		
<b>Μετρούμενες τιμές κατά EN 60335-2-79</b>				
Κραδασμοί στο χέρι/στο βραχίονα				
Πιστολέτο χειρός	m/s <sup>2</sup>	<2,5		
σωλήνας εκτόξευσης	m/s <sup>2</sup>	<2,5		
Αβεβαιότητα K	m/s <sup>2</sup>	1		
Επιτρεπόμενη στάθμη ηχητικής ισχύος L <sub>PA</sub>	dB (A)	72		
Αβεβαιότητα K <sub>PA</sub>	dB (A)	1		
Επιτρεπόμενη στάθμη ηχητικής ισχύος L <sub>WA</sub> + Αβεβαιότητα K <sub>WA</sub>	dB (A)	86		
<b>Υλικά λειτουργίας</b>				
Ποσότητα λαδιού	l	0,35		
Τύπος λαδιού		SAE 15W40		
<b>Διαστάσεις και βάρη</b>				
Μήκος	mm	360		
Πλάτος (CX)	mm	375 (400)		
Ύψος	mm	925		
Βάρος χωρίς εξαρτήματα (CX)	kg	25	27	

Τύπος	HD 7/10	HD 7/18 C	HD 7/18 C
	CXF 1.151-906.0	1.151-900.0 1.151-902.0	1.151-901.0
		HD 7/18 CX	HD 7/18 CX
		1.151-908.0	1.151-907.0
	EU	EU	EU II
<b>Ηλεκτρικό δίκτυο</b>			
Τάση	V	400	230
Ρεύμα	Hz	3~ 50	
Ισχύς σύνδεσης	kW	3,0	4,7
Ασφάλεια (αδρανής, C)	A	16	
Είδος προστασίας		IPX5	
Μέγιστη επιτρεπόμενη αντίσταση δικτύου	Ohm	-	
Καλώδιο προέκτασης 30 m	mm <sup>2</sup>	2,5	
<b>Σύνδεση νερού</b>			
Θερμοκρασία προσαγωγής (μέγ.)	°C	80	60
Ποσότητα προσαγωγής (ελάχ.)	l/min	13	
Μανομετρικό ύψος από ανοιχτό δοχείο, 20 °C	m	0,5	
Πίεση προσαγωγής (μέγ.)	MPa	1	
<b>Επιδόσεις</b>			
Πίεση εργασίας νερού (με στάνταρ ακροφύσιο)	MPa	10	17,5
Μέγ. υπερπίεση λειτουργίας	MPa	12	21,5
Μέγεθος του βασικού ακροφυσίου (CX)		060	040 (042)
Παρεχόμενη ποσότητα	l/min	11,5	
Αναρρόφηση απορρυπαντικού	l/min	0...0,6	
Ισχύς οπισθοδρόμησης πιστολέτου χειρός (μέγ.)	N	21	
<b>Μετρούμενες τιμές κατά EN 60335-2-79</b>			
Κραδασμοί στο χέρι/στο βραχίονα			
Πιστολέτο χειρός	m/s <sup>2</sup>	<2,5	
σωλήνας εκτόξευσης	m/s <sup>2</sup>	<2,5	
Αβεβαιότητα K	m/s <sup>2</sup>	1	
Επιτρεπόμενη στάθμη ηχητικής ισχύος L <sub>pA</sub>	dB (A)	77	
Αβεβαιότητα K <sub>pA</sub>	dB (A)	1	
Επιτρεπόμενη στάθμη ηχητικής ισχύος L <sub>WA</sub> + Αβεβαιότητα K <sub>WA</sub>	dB (A)	91	
<b>Υλικά λειτουργίας</b>			
Ποσότητα λαδιού	l	0,35	
Τύπος λαδιού		SAE 90 Hypoid	
<b>Διαστάσεις και βάρη</b>			
Μήκος	mm	360	
Πλάτος (CX)	mm	375 (400)	
Ύψος	mm	925	
Βάρος χωρίς εξαρτήματα (CX)	kg	33	* 31,8 (32,5)
* 1.151-900: 30,8 kg; 1.151-902.0: 34,5 kg; 1.151-908.0: 32,5 kg			



Cihazın ilk kullanımından önce bu orijinal kullanma kılavuzunu okuyun, bu kılavuza göre davranın ve daha sonra kullanım veya cihazın sonraki sahiplerine vermek için bu kılavuzu saklayın.

## İçindekiler

Cihaz elemanları . . . . .	TR	1
Güvenlik uyarıları . . . . .	TR	1
Kurallara uygun kullanım . . . . .	TR	2
Güvenlik tertibatları . . . . .	TR	2
Çevre koruma . . . . .	TR	2
Cihazı çalıştırmaya başlamadan önce . . . . .	TR	3
İşletime alma . . . . .	TR	4
Kullanımı . . . . .	TR	4
Taşıma . . . . .	TR	6
Depolama . . . . .	TR	6
Koruma ve Bakım . . . . .	TR	6
Arıza yardımı . . . . .	TR	7
Aksesuarlar ve yedek parçalar . . . . .	TR	8
Garanti . . . . .	TR	8
AB uygunluk bildirisi . . . . .	TR	8
Teknik Bilgiler . . . . .	TR	9

## Cihaz elemanları

Lütfen resim sayfasını öne doğru dışarı katlayın

- 1 Meme gözü
- 2 Kol
- 3 Yüksek basınç bağlantısı EASY!Lock
- 4 Manometre
- 5 Basınç/miktar ayarı HD 6/12, HD 6/15
- 6 Su bağlantısı
- 7 Yağ seviyesi göstergesi
- 8 Yap deposu
- 9 Cihaz kapağı
- 10 Cihaz şalteri
- 11 Cihaz kapağının sabitleme civatası
- 12 Hortum gözü
- 13 El püskürtme tabancasının tutucusu
- 14 Hortum kancası
- 15 Meme
- 16 Memenin işaretli
- 17 EASY!Lock huzme hortumu
- 18 Basınç/miktar ayarı HD 7/10, HD 7/18
- 19 EASY!Lock el püskürtme tabancası
- 20 Emniyet tırnağı
- 21 Çekme kolu

- 22 Emniyet kolu
- 23 EASY!Lock yüksek basınç hortumu
- 24 itme yayı
- 25 Kablo tutucu
- 26 İtme kolunun sıkıştırma civatası
- 27 Filtreli temizlik maddesi emme hortumu
- 28 Temizlik maddesi dozaj valfi
- 29 Aksesuar bölmesi
- 30 Hortum tamburu
- 31 Krank
- 32 Adaptör

## Renk kodu

- Temizlik prosesinin kullanım elemanları sarıdır.
- Bakım ve servis kullanım elemanları açık gridir.

## Güvenlik uyarıları

- İlk kullanımdan önce, 5.951-949.0 numaralı güvenlik uyarılarını mutlaka okuyun!
- Sıvı püskürtücülere dair kanunlardaki ilgili ulusal talimatlara dikkat edin.
- Kaza önlemeye dair kanunlardaki ilgili ulusal talimatlara dikkat edin. Sıvı püskürtücüler düzenli olarak kontrol edilmeli ve kontrol sonucu yazılı olarak belgelenmelidir.
- Cihazda/Aksesuarda değişiklikler yapılmamalıdır.

## Tehlike kademeleri

### ⚠ **TEHLİKE**

*Ağır bedensel yaralanmalar ya da ölüme neden olan direkt bir tehlikeye yönelik uyarı.*

### ⚠ **UYARI**

*Ağır bedensel yaralanmalar ya da ölüme neden olabilecek olası tehlikeli bir duruma yönelik uyarı.*

### ⚠ **TEDBİR**

*Hafif yaralanmalara neden olabilecek olası tehlikeli bir duruma yönelik uyarı.*

### **DIKKAT**

*Maddi hasarlara neden olabilecek olası tehlikeli bir duruma yönelik uyarı.*

## Cihazdaki semboller



*Yüksek basınçlı tazyik, düzgün kullanılmadığı zaman tehlikeli olabilir. Tazyik kişilere, hayvanlara, etkin elektrik donanımına veya cihazın kendisine doğru tutulmalıdır.*



*Geçerli talimatlar uyarınca, içme suyu şebekesinde sistem ayırıcısı olmadan cihaz kesinlikle çalıştırılmamalıdır. EN 12729 Tip BA uyarınca Kärcher firmasına ait ya da alternatif uygun bir sistem ayırıcısı kullanılmalıdır. Bir sistem ayırıcısından akan su, içilemez olarak sınıflandırılmıştır.*

## Kurallara uygun kullanım

Bu yüksek basınçlı temizleyiciyi tek başına kullanın

- Alçak basınç ve temizlik maddeleriyle temizleme için (Örn; makineler, araçlar, inşaatlar, aletlerin temizlenmesi için),
- Yüksek basınçla ve temizlik maddesi olmadan temizleme için (Örn; cepheler, teraslar, bahçe cihazlarının temizlenmesi için).

İnatçı kirler için, özel aksesuar olarak kir frezesini öneriyoruz.

**Su kalitesiyle ilgili beklentiler:**

### DIKKAT

*Yüksek basınç maddesi olarak sadece temiz su kullanılmalıdır. Kirler, zamanından önce aşınmaya ve cihazda tortular oluşmasına neden olur.*

*Geri dönüşüm suyu kullanılırsa, aşağıdaki sınır değerler aşılmamalıdır.*

pH değeri	6,5...9,5
Elektrik iletkenliği *	Taze su iletkenliği +1200 µS/cm
Ayrılabilir maddeler **	< 0,5 mg/l
Filtrelenebilir maddeler **	< 50 mg/l
Hidrokarbonlar	< 20 mg/l
Klorid	< 300 mg/l
Sülfat	< 240 mg/l

Kalsiyum	< 200 mg/l
Toplam sertlik	< 28 °dH < 50 °TH < 500 ppm (mg CaCO <sub>3</sub> /l)
Demir	< 0,5 mg/l
Mangan	< 0,05 mg/l
Bakır	< 2 mg/l
Aktif klor	< 0,3 mg/l
Genel kokulardan arındırılmış	
* maks. toplam 2000 µS/cm	
** Numune hacmi 1 litre, çalışma süresi 30 dakika	
*** aşındırıcı maddeler kullanılmaz	

## Güvenlik tertibatları

### Basınç şalterli taşma valfi

Basınç/miktar ayarlama ünitesi kullanılarak su miktarının azaltılması sırasında, taşma valfi açılır ve suyun bir bölümü pompanın emme tarafına geri akar.

El püskürtme tabancasının tetiği bırakılırsa bir basınç şalteri pompayı kapatır, yüksek basınç huzmesi durdurulur. Tetik çekilirse pompa tekrar açılır.

### Emniyet valfi (sadece HD 7/18)

Emniyet valfi, izin verilen çalışma basıncının aşılması durumunda açılır, su pompa gövdesine geri akar.

Taşma valfi, basınç şalteri ve emniyet valfi fabrikada ayarlanmış ve mühürlenmiştir. Ayarlamalar sadece müşteri hizmetleri tarafından yapılabilir.

## Çevre koruma



Ambalaj malzemeleri geri dönüştürülebilir. Ambalaj malzemelerini evinizin çöpüne atmak yerine lütfen tekrar kullanılabilircekleri yerlere gönderin.





Eski cihazlarda, yeniden değerlendirme işlemine tabi tutulması gereken değerli geri dönüşüm malzemeleri bulunmaktadır. Aküler, yağ ve benzeri maddeler doğaya ulaşmamalıdır. Bu nedenle eski cihazları lütfen öngörülen toplama sistemleri aracılığıyla imha edin.

Elektrikli ve elektronik cihazlar genellikle, yanlış kullanıldıklarında veya yanlış şekilde tasfiye edildiklerinde insan sağlığı ve çevre için tehlikeli olabilecek bileşenler içerir. Cihazın kurallara uygun şekilde işletilmesi için bu bileşenlerin bulunması gereklidir. Bu simge ile işaretlenmiş cihazlar evsel çöpler ile birlikte tasfiye edilmemelidir.

**İçindekiler hakkında uyarılar (REACH)**  
İçindekiler hakkında ayrıntılı bilgileri bulabileceğiniz adres:

[www.kaercher.com/REACH](http://www.kaercher.com/REACH)

## Cihazı çalıştırmaya başlamadan önce

### Ambalajdan çıkarma

- Çıkartırken ambalajın içindekileri kontrol edin.
- Nakliye hasarlarını hemen yetkili satıcıya bildirin.

### Yağ seviyesinin kontrol edilmesi

- Yağ seviyesi göstergesini cihaz dururken okuyun. Yağ seviyesi her iki göstergenin üzerinde olmalıdır.

### Yağ deposu hava boşaltımının etkinleştirilmesi

- Cihaz kapağının sabitleme civatasını sökün, cihaz kapağını çıkartın.
- Yağ deposu kapağının ucunu kesin.
- Cihaz kapağını sabitleyin.

## Aksesuarların monte edilmesi

**Uyarı:** EASY!Lock sistemi, hızlı dişli sistemi sayesinde bileşenleri sadece tek çevirmede çabuk ve güvenli şekilde birbirlerine bağlar.

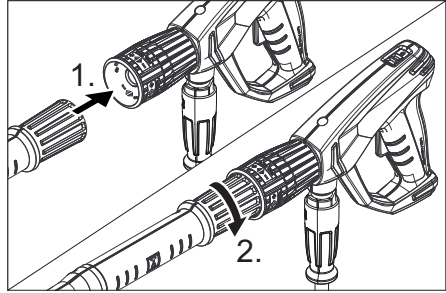

- Memeyi huzme borusuna takın (üst ayar halkasındaki işaret) ve elle sıkın (EASY!Lock).
- Huzme borusunu el püskürtme tabancası ile bağlayın ve elle sıkın (EASY!Lock).

### Not:

Sadece HD 7/10 CXF için:  
Yer koşullarının dar olması durumunda, ekteki adaptör memeyle birlikte direkt olarak el püskürtme tabancasına takılabilir.

### ⚠ UYARI

*Adaptörlü nokta huzme memesi kullanımında yaralanma tehlikesi. Adaptörü sadece düz kumlama memesiyle birlikte kullanın.*

### Hortum tambursuz cihazlarda:

- İtme kolunun sıkıştırmasını gevşetin.
- İtme kolunu istediğiniz yüksekliğe ayarlayın.
- İtme kolunun sıkıştırmasını sıkın.
- Yüksek basınç hortumunu cihazın el püskürtme tabancası ve yüksek basınç bağlantısı ile bağlayın ve elle sıkın (EASY!Lock).

### Hortum tamburlu cihazlarda:

- Krankı hortum tamburu miline takın ve kilitleyin.
- Yüksek basınç hortumunu, sarmadan önce gergin şekilde yerleştirin.
- Krankı döndürerek yüksek basınç hortumunu düzenli katlar halinde hortum tamburuna sarın.

Dönme yönünü yüksek basınç hortumu bükülmeyecek şekilde seçin.

→ Yüksek basınç hortumunu el püskürtme tabancası ile bağlayın ve elle sıkın (EASY!Lock).

## İşletime alma

### ⚠ UYARI

*Yaralanma tehlikesi! Cihaz, aksesuarlar, besleme hatları, ve bağlantılar kusursuz duruma olmalıdır. Kusursuz durumda değilse, cihaz kullanılmamalıdır.*

## Elektrik bağlantısı

### ⚠ TEHLİKE

*Elektrik çarpması nedeniyle yaralanma tehlikesi.*

*Cihazı sadece alternatif akıma bağlayın. Prizin minimum sigortası (Bkz. Teknik bilgiler). Elektrik bağlantı noktasında izin verilen maksimum nominal empedans (Bkz. Teknik Bilgiler) aşılmamalıdır. Bağlantı noktasındaki mevcut şebeke empedansı ile ilgili belirsizlikler olması durumunda lütfen enerji tedarik kurumunuzla bağlantı kurun. Cihaz, zorunlu olarak bir soketle elektrik şebekesine bağlanmalıdır. Ayrılamayan bir bağlantıyla elektrik şebekesine bağlantı yasaktır. Soket, şebeke ayırması için kullanılır. Yeterli kesite sahip uzatma kabloları kullanın (Bkz. "Teknik bilgiler") ve kabloyu kablo tamburundan tamamen açın.*

Bağlantı değerleri için Bkz. Tip levhası/Teknik bilgiler.

## Su bağlantısı

### Su tesisatına bağlantı

### ⚠ UYARI

*Su besleme işletmesinin talimatlarını dikkate alın.*

*Geçerli yönetmeliklere göre, cihaz, içme suyu şebekesinde sistem ayırıcısı olmadan çalıştırılmamalıdır. KÄRCHER firmasının uygun bir sistem ayırıcısı veya alternatif olarak EN 12729 Tip B uyarınca bir sistem ayırıcısı kullanılmalıdır. Bir sistem ayırıcısından akan su, içilemez olarak sınıflandırılmıştır.*



### ⚠ TEDBİR

*Sistem ayırıcısını her zaman su beslemesine bağlayın, cihaza kesinlikle bağlamayın. Bağlantı değerleri için teknik bilgiler bölümüne bakın.*

→ Besleme hortumunu (minimum uzunluk 7,5 m, minimum çap 1/2"), cihazın su bağlantısını ve su beslemesine (Örneğin: su musluğu) bağlayın.

### Not:

Besleme hortumu, teslimat kapsamında bulunmamaktadır.

→ Su beslemesini açın.

### Açık kaplardan su emilmesi

- Filtreli emme hortumunu (Sipariş No. 4.440-238.0) su bağlantısına vidalayın.
- Cihaz havasının alınması: Memeyi sökün. Su kabarcıksız bir şekilde çıkana kadar cihazı çalıştırın. Gerekirse cihazı 10 saniye çalıştırın - kapatın. İşlemi birkaç kez tekrarlayın.
- Cihazı kapatın ve memeyi tekrar vidalayın.

## Kullanımı

### ⚠ TEHLİKE

*Patlama tehlikesi!*

*Yanıcı sıvılar püskürtmeyin.*

*Tehlikeli alanlarda (örn. benzin istasyonları) cihazın kullanılması durumunda gerekli güvenlik yönetmeliklerine dikkat edilmelidir. Yaralanma tehlikesi! Çalışma sırasında el püskürtme tabancasını ve püskürtme borusunu iki elinizle tutun.*

*Yaralanma tehlikesi! Çekme kolu ve emniyet kolu işleim sırasında sıkıştırılmamalıdır.*

*Yaralanma tehlikesi! Emniyet kolu hasarlıysa müşteri hizmetlerini arayın.*

*Yüksek basınçlı su huzmesi nedeniyle yaralanma tehlikesi. Cihazdaki tüm çalışmalardan önce el püskürtme tabancasındaki emniyet kolunu öne doğru kaydırın.*

### ⚠ TEDBİR

*Çevre hasarları. Motorları sadece uygun yağ ayırıcısı bulunan yerlerde temizleyin.*

### DIKKAT

*Tıkanma tehlikesi. Memeleri sadece ağız kısımlarıyla yukarı doğru aksesuar gözüne yerleştirin.*

## El püskürtme tabancasını açma/ kapatma

- El püskürtme tabancasını açma: Emniyet koluna ve çekme koluna basın.
- El püskürtme tabancasını kapatma: Emniyet kolunu ve çekme kolunu serbest bırakın.

## Yüksek basınçla çalışma



### Not:

Cihaz, bir basınç şalteriyle donatılmıştır. Motor, sadece el püskürtme tabancası açırken çalışır.

- Yüksek basınç hortumunu hortum tamburundan tümüyle çekerek açın.
- Cihaz anahtarını "I" konumuna getirin.
- El püskürtme tabancasının güvenliğini açın, bunun için emniyet sürgüsünü geri itin.
- El püskürtme tabancasını açın.
- Çalışma basıncı ve miktar ayarını döndürerek (kademesiz) çalışma basıncı ve miktar ayarını ayarlayın (+/-).

## Püskürtme türünün seçilmesi

- El püskürtme tabancasını kapatın.
- İsteddiğiniz sembol işaretle çakışana kadar memenin muhafazasını döndürün.

	Özellikle inatçı kirler için yüksek basınçlı yuvarlak huzme (0°)
	Temizlik maddeleriyle çalışma ya da düşük basınçla temizlik için düşük basınçlı yassı huzme (CHEM)
	Büyük yüzeyli kirler için yüksek basınçlı yassı huzme (25°)

## Temizlik maddesiyle çalışma

### ⚠ UYARI

Uygun olmayan temizlik maddeleri cihaza ve temizlenecek cisimlere zarar verebilir. Sadece Kärcher tarafından onaylanmış temizlik maddeleri kullanın. Temizlik maddelerinin ekinde yer alan dozaj önerileri ve uyarıları dikkate alın. Çevreyi korumak için, temizlik maddesini tasarruflu bir şekilde kullanın.

Temizlik maddelerinin üzerindeki güvenlik uyarılarına dikkat edin.

Kärcher temizlik maddeleri arızasız bir çalışmayı garanti eder. Lütfen bizden danışmanlık hizmeti alın ya da katalogumuzu ya da temizlik maddesi bilgilendirme formlarımızı talep edin.

- Temizlik maddesi hortumunu dışarı çekin.
- Temizlik maddesi emme hortumunu temizlik maddesi dolu bir kaba asın.
- Memeyi "CHEM" konumuna getirin.
- Temizlik maddesi dozaj valfini istediğiniz konsantrasyona getirin.

## Önerilen temizlik yöntemleri

- Temizlik maddesini ekonomik bir şekilde üst yüzeye sıkın ve etkili olmasını (kurutmayın) sağlayın.
- Çözülen kiri yüksek basınç tazyikiyle yıkayın.
- Çalışmadan sonra filtreyi temiz suya batırın. Dozaj valfini en yüksek temizlik maddesi konsantrasyonuna döndürün. Cihazı çalıştırın ve bir dakika boyunca yıkayın.

## Çalışmayı yarıda kesme

- El püskürtme tabancasını kapatın. Cihaz kapanır.
- El püskürtme tabancasını emniyete alın, bunun için emniyet sürgüsünü öne itin.

### Kesintiden sonra:

- El püskürtme tabancasının güvenliğini açın, bunun için emniyet sürgüsünü geri itin.
- El püskürtme tabancasını açın. Cihaz tekrar açılır.

## Cihazın kapatılması

- Su beslemesini kapatın.
- El püskürtme tabancasını açın.
- Pompayı cihaz şalteriyle açın ve 5-10 saniye çalıştırın.
- El püskürtme tabancasını kapatın.
- Cihaz şalterini „0/OFF“ konumuna getirin.
- Şebeke fişini, sadece elleriniz kuruyken prizden çekin.
- Su bağlantısını çıkartın.

- Cihaz basınçsız duruma gelene kadar el püskürtme tabancasını çalıştırın.
- El püskürtme tabancasını emniyete alın, bunun için emniyet sürgüsünü öne itin.

### Cihazın saklanması

- El püskürtme tabancasını tutucuya takın.
- Yüksek basınç hortumunu sarın ve hortum rafı üzerine asın.  
veya  
Yüksek basınç hortumunu hortum tamburuna sarın. Hortum tamburunu bloke etmek için krankın tutamağını içeri itin.
- Bağlantı kablosunu kablo tutucusuna sarın.
- Soketi monte edilmiş klipsle sabitleyin.

### Antifriz koruma

#### DIKKAT

*Don, suyu tam boşaltılmamış cihaza zarar verir.*

Cihazı donma tehlikesi bulunmayan bir yerde saklayın.

**Donma olmayan bir depolama mümkün değilse:**

- Suyu boşaltın.
- Piyasada bulunan bir antifrizi cihaza pompalayın.

#### Not:

Piyasada bulunan glikol bazlı bir araç antifrizi kullanın.

Antifriz üreticisinin kullanım talimatlarına uyun.

- Pompa ve hatlar boşalana kadar cihazı maksimum 1 dakika çalıştırın.

### Taşıma

#### △ TEDBİR

*Yaralanma ve hasar tehlikesi! Taşıma sırasında cihazın ağırlığına dikkat edin.*

#### DIKKAT

*Çekme kolunu taşıma sırasında zararlarından koruyun.*

- Uzun mesafelerde taşımak için tutamağı geriye doğru kendinize çekin.
- Hortum tambursuz cihazlarda, taşıma için itme kolunu aşağı getirin. Taşımak

için cihazı tutamaklardan tutun, itme kolundan tutmayın.

- Araçlarda taşıma sırasında, cihazı geçerli yönetmeliklere göre kaymaya ve devrilmeye karşı emniyete alın.

### Depolama

#### △ TEDBİR

*Yaralanma ve hasar tehlikesi! Depolama sırasında cihazın ağırlığına dikkat edin.*

### Koruma ve Bakım

#### △ TEHLİKE

*Farkında olmadan çalışmaya başlayan cihaz ve elektrik çarpması nedeniyle yaralanma tehlikesi.*

*Cihazdaki tüm çalışmalardan önce cihazı kapatın ve elektrik fişini çekin.*

#### Not:

Eski yağ sadece öngörülen toplama noktalarında tasfiye edilmelidir. Ortaya çıkan eski yağı lütfen bu noktalara teslim edin. Çevrenin eski yağla kirletilmesi durumunda ceza uygulanır.

### Güvenlik kontrolü/Bakım sözleşmesi

Yetkili satıcınızla düzenli bir güvenlik kontrolü mutabakatı sağlayabilir ya da bir bakım sözleşmesi yapabilirsiniz. Lütfen bu konu ile ilgili öneriler alın.

### Her çalışmadan önce

- Bağlantı kablosuna hasar kontrolü yapın (elektrik çarpması tehlikesi), hasarlı bağlantı kablosunu zaman kaybetmeden yetkili müşteri hizmetleri/elektrik teknisyenine değiştirin.
- Yüksek basınç hortumuna hasar kontrolü yapın (kırılma tehlikesi). Zarar görmüş yüksek basınç hortumunu hemen değiştirin.
- Cihaza (pompa) sızdırmazlık kontrolü yapın.  
Dakikada 3 damla suya izin verilmiştir ve cihazın alt tarafından çıkabilir. Daha fazla sızdırma olması durumunda müşteri hizmetlerini arayın.

## Her hafta

- Yağ seviyesini kontrol edin. Yağın süt gibi olması durumunda (yağda su olması) hemen müşteri hizmetlerini arayın.
- Su bağlantısındaki süzgeci temizleyin.
- Temizlik maddesi emme hortumunu temizleyin.

## 500 çalışma saatinde bir, en azından her yıl

- Cihazın bakımını müşteri hizmetlerine yaptırın.
- Yağ değiştirin.

## Yağ değişimi

### Not:

Yağ miktarı ve türü için Bkz. "Teknik bilgiler".

- Cihaz kapağının sabitleme civatasını sökün, cihaz kapağını çıkartın.
- Yağ deposunun kapağını çıkartın.
- Cihazı öne yatırın.
- Yağı toplama kabına boşaltın.
- Yeni yağı yavaşça doldurun; hava kabarcıkları çıkmalıdır.
- Yağ deposunun kapağını yerleştirin.
- Cihaz kapağını sabitleyin.

## Arıza yardımı

### ⚠ TEHLİKE

*Farkında olmadan çalışmaya başlayan cihaz ve elektrik çarpması nedeniyle yaralanma tehlikesi.*

*Cihazdaki tüm çalışmalardan önce cihazı kapatın ve elektrik fişini çekin.*

*Elektrikli yapı parçalarını sadece yetkili müşteri hizmetlerine kontrol ettirin ve onartın.*

*Bu bölümde belirtilmeyen arızalarda, şüphe etmeniz durumunda ve açık bir uyarı olması durumunda yetkili bir müşteri hizmetleri merkezini arayın.*

## Cihaz çalışmıyor

- Bağlantı kablosuna hasar kontrolü yapın.
- Şebeke gerilimini kontrol edin.
- Elektrik arızasında müşteri hizmetlerini arayın.

## Cihaz basınca gelmiyor

- Memeyi "Yüksek basınç" konumuna getirin.
- Püskürtme ağzını yıkayın.
- Memeyi değiştirin.
- Cihazın havasını alın (Bkz. "İşletime alma").
- Su besleme miktarını kontrol edin (Bkz. Teknik Özellikler)
- Su bağlantısındaki süzgeci temizleyin.
- Pompaya giden tüm besleme hatlarını kontrol edin.
- İhtiyaç anında müşteri hizmetlerini arayın.

## Pompa sızdırıyor

- Dakikada 3 damla suya izin verilmiştir ve cihazın alt tarafından çıkabilir. Daha fazla sızdırma olması durumunda müşteri hizmetlerini arayın.
- Daha güçlü bir sızdırmada, cihazı müşteri hizmetlerine kontrol ettirin.

## Pompada vuruntu

- Su ve temizlik maddesi emme hatlarına sızdırmazlık kontrolü yapın.
- Temizlik maddesi olmadan çalışma sırasında temizlik maddesi dozaj valfini kapatın.
- Cihazın havasını alın (Bkz. "İşletime alma").
- İhtiyaç anında müşteri hizmetlerini arayın.

## Temizlik maddesi emilmiyor

- Memeyi "CHEM" konumuna getirin.
- Filtreli temizlik maddesi emme hortumunu kontrol edin/temizleyin.
- Temizlik maddesi dozaj valfini açın ya da kontrol edin/temizleyin.
- İhtiyaç anında müşteri hizmetlerini arayın.

## Aksesuarlar ve yedek parçalar

Sadece orijinal aksesuarlar ve orijinal yedek parçalar kullanın; cihazın güvenli şekilde ve arızasız işletilmesini garantilerler. Aksesuarlar ve yedek parçalar hakkında bilgi için sitemizi ziyaret edin: [www.kaercher.com](http://www.kaercher.com).

## Garanti

Her ülkede yetkili distribütörümüz tarafından verilmiş garanti şartları geçerlidir. Garanti süresi içinde cihazınızda oluşan muhtemel hasarları, arızanın kaynağı üretim veya malzeme hatası olduğu sürece ücretsiz olarak karşılıyoruz. Garanti hakkınızdan yararlanmanızı gerektiren bir durum olduğu zaman, ilgili faturanız ile birlikte satıcınıza veya size en yakın yetkili servisimize başvurunuz.

## AB uygunluk bildirisi

İşbu belge ile aşağıda tanımlanan makinenin konsepti ve tasarımı ve tarafımızdan piyasaya sürülen modeliyle AB yönetmeliklerinin temel teşkil eden ilgili güvenlik ve sağlık yükümlülüklerine uygun olduğunu bildiririz. Onayımız olmadan cihazda herhangi bir değişiklik yapılması durumunda bu beyan geçerliliğini yitirir.

**Ürün:** Yüksek basınç temizleyicisi  
**Tip:** 1.150-xxx  
**Tip:** 1.151-xxx  
**Tip:** 1.214-xxx

### İlgili AB yönetmelikleri

2006/42/EG (+2009/127/EG)  
2014/30/EU  
2000/14/EG

### Kullanılmış olan uyumlu standartlar

EN 60335-1  
EN 60335-2-79  
EN 55014-1: 2006+A1: 2009+A2: 2011  
EN 55014-2: 1997 + A2: 2008  
EN 61000-3-2: 2006+A1: 2009+A2: 2009  
HD 7/10, HD 7/16, HD 7/18  
EN 61000-3-3: 2006  
HD 5/17, HD 6/12, HD 6/15:

EN 61000-3-11: 2000

EN 62233: 2008

### Kullanılan uyumluluk değerlendirme yöntemleri

2000/14/EG: Ek V

### Ses şiddeti dB(A)

HD 6/12  
Ölçülen: 83  
Garanti edilen: 85  
HD 6/15  
Ölçülen: 85  
Garanti edilen: 86  
HD 7/10  
Ölçülen: 90  
Garanti edilen: 91  
HD 7/18  
Ölçülen: 90  
Garanti edilen: 91

İmzası bulunanlar, işletme yönetimi adına ve işletme yönetimi tarafından verilen vekaletle dayanarak işlem yapar.

  
H. Jenner  
CEO

  
S. Reiser  
Head of Approbation

Dokümantasyon yetkilisi:  
S. Reiser

Alfred Kärcher GmbH & Co. KG  
Alfred-Kärcher-Str. 28 - 40  
71364 Winnenden (Germany)  
Tel.: +49 7195 14-0  
Faks: +49 7195 14-2212

Winnenden, 2016/03/01

## Teknik Bilgiler

<b>Tip:</b>		<b>HD 6/12-4C</b> 1.150-900.0 1.150-901.0	<b>HD 6/15 C</b> 1.150-907.0
		<b>HD 6/12-4 CX</b> 1.150-902.0	<b>HD 6/15 CX</b> 1.150-916.0
		EU	KAP
<b>Elektrik bağlantısı</b>			
Gerilim	V	230	220
Elektrik türü	Hz	1~ 50	1~ 60
Bağlantı gücü	kW	2,8	3,2
Sigorta (gecikmeli, Char. C)	A	16	
Koruma şekli		IPX5	
İzin verilen maksimum şebeke empedansı	Ohm	0.386+j0.241	0.302+j0.189
Uzatma kablosu 30 m	mm <sup>2</sup>	2,5	
<b>Su bağlantısı</b>			
Besleme sıcaklığı (maks.)	°C	60	
Besleme miktarı	l/dk	12	
Açık depodan emme yüksekliği (20 °C)	m	0,5	
Besleme bas	MPa	1	
<b>Performans değerleri</b>			
Su çalışma basıncı (standart memeyle)	MPa	12	14
Maksimum çalışma üst basıncı	MPa	18	21,5
Standart memenin enjektör boyutu		043	036
Besleme miktarı	l/dk	10	9,5
Temizlik maddesi emme	l/dk	0...0,6	
El püskürtme tabancasının geri tepme kuvveti (maks.)	N	26	21
<b>60335-2-79'a göre belirlenen değerler</b>			
El-kol titreşim değeri			
El püskürtme tabancası	m/s <sup>2</sup>	<2,5	
Püskürtme borusu	m/s <sup>2</sup>	<2,5	
Güvensizlik K	m/s <sup>2</sup>	1	
Ses basıncı seviyesi L <sub>pA</sub>	dB(A)	70	72
Güvensizlik K <sub>pA</sub>	dB(A)	2	1
Ses basıncı seviyesi L <sub>WA</sub> + Güvensizlik K <sub>WA</sub>	dB(A)	85	86
<b>İşletme maddeleri</b>			
Yağ miktarı	l	0,35	
Yağ türü		SAE 15W40	
<b>Ölçüler ve ağırlıklar</b>			
Uzunluk	mm	360	
Genişlik (CX)	mm	375 (400)	
Yükseklik	mm	925	
Aksesuarsız ağırlık	kg	*	27 (32,5)
* 1.150-900.0: 26 kg; 1.150-901.0 26,5 kg; 1.150-902.0: 31 kg			

<b>Tip:</b>		<b>HD 6/15 C</b> 1.150-903.0 1.150-905.0	<b>HD 6/15 C</b> 1.150-904.0
		<b>HD 6/15 CX</b> 1.150-914.0	<b>HD 6/15 CX</b> 1.550-915.0
		EU	CH
Gerilim	V	230	
Elektrik türü	Hz	1~ 50	
Bağlantı gücü	kW	3,1	2,2
Sigorta (gecikmeli, Char. C)	A	16	10
Koruma şekli		IPX5	
İzin verilen maksimum şebeke empedansı	Ohm	0.302+j0.189	
Uzatma kablosu 30 m	mm <sup>2</sup>	2,5	
<b>Su bağlantısı</b>			
Besleme sıcaklığı (maks.)	°C	60	
Besleme miktar	l/dk	12	
Açık depodan emme yüksekliği (20 °C)	m	0,5	
Besleme bas	MPa	1	
<b>Performans değerleri</b>			
Su çalışma basıncı (standart memeye)	MPa	15	11
Maksimum çalışma üst basıncı	MPa	21,5	15
Standart memenin enjektör boyutu		034	043
Besleme miktarı	l/dk	9,5	
Temizlik maddesi emme	l/dk	0...0,6	
El püskürtme tabancasının geri tepme kuvveti (maks.)	N	21	
<b>60335-2-79'a göre belirlenen değerler</b>			
El-kol titreşim değeri			
El püskürtme tabancası	m/s <sup>2</sup>	<2,5	
Püskürtme borusu	m/s <sup>2</sup>	<2,5	
Güvensizlik K	m/s <sup>2</sup>	1	
Ses basıncı seviyesi L <sub>pA</sub>	dB(A)	72	
Güvensizlik K <sub>pA</sub>	dB(A)	1	
Ses basıncı seviyesi L <sub>WA</sub> + Güvensizlik K <sub>WA</sub>	dB(A)	86	
<b>İşletme maddeleri</b>			
Yağ miktarı	l	0,35	
Yağ türü		SAE 15W40	
<b>Ölçüler ve ağırlıklar</b>			
Uzunluk	mm	360	
Genişlik (CX)	mm	375 (400)	
Yükseklik	mm	925	
Aksesuar hariç ağırlık (CX)	kg	*	34,5 (32,5)
1.150-903.0: 27 kg; 1.150-905.0: 32,5 kg; 1.150-914.0: 32,5 kg			



Tip:	HD 6/15 C	HD 6/15 C	HD 6/15 C
	1.150-906.0	1.150-911.0	1.150-910.0
	KAP	GB/AU	AR
<b>Elektrik bağlantısı</b>			
Gerilim	V	220	240 220
Elektrik türü	Hz	1~ 50	
Bağlantı gücü	kW	3,0	3,1
Sigorta (gecikmeli, Char. C)	A	16	13 16
Koruma şekli		IPX5	
İzin verilen maksimum şebeke empedansı	Ohm	0.302+j0.189	
Uzatma kablosu 30 m	mm <sup>2</sup>	2,5	
<b>Su bağlantısı</b>			
Besleme sıcaklığı (maks.)	°C	60	
Besleme miktar	l/dk	12	
Açık depodan emme yüksekliği (20 °C)	m	0,5	
Besleme bas	MPa	1	
<b>Performans değerleri</b>			
Su çalışma basıncı (standart memeyle)	MPa	13	15
Maksimum çalışma üst basıncı	MPa	21,5	
Standart memenin enjektör boyutu		036	034
Besleme miktarı	l/dk	9,5	9,3
Temizlik maddesi emme	l/dk	0...0,6	
El püskürtme tabancasının geri tepme kuvveti (maks.)	N	21	
<b>60335-2-79'a göre belirlenen değerler</b>			
El-kol titreşim değeri			
El püskürtme tabancası	m/s <sup>2</sup>	<2,5	
Püskürtme borusu	m/s <sup>2</sup>	<2,5	
Güvensizlik K	m/s <sup>2</sup>	1	
Ses basıncı seviyesi L <sub>pA</sub>	dB(A)	72	
Güvensizlik K <sub>pA</sub>	dB(A)	1	
Ses basıncı seviyesi L <sub>WA</sub> + Güvensizlik K <sub>WA</sub>	dB(A)	86	
<b>İşletme maddeleri</b>			
Yağ miktarı	l	0,35	
Yağ türü		SAE 15W40	
<b>Ölçüler ve ağırlıklar</b>			
Uzunluk	mm	360	
Genişlik (CX)	mm	375 (400)	
Yükseklik	mm	925	
Aksesuar hariç ağırlık (CX)	kg	25	27

<b>Tip:</b>		<b>HD 7/10 CXF</b> 1.151-906.0	<b>HD 7/18 C</b> 1.151-900.0 1.151-902.0	<b>HD 7/18 C</b> 1.151-901.0
			<b>HD 7/18 CX</b> 1.151-908.0	<b>HD 7/18 CX</b> 1.151-907.0
		EU	EU	EU II
<b>Elektrik bağlantısı</b>				
Gerilim	V	400		230
Elektrik türü	Hz	3~ 50		
Bağlantı gücü	kW	3,0	4,7	
Sigorta (gecikmeli, Char. C)	A	16		
Koruma şekli		IPX5		
İzin verilen maksimum şebeke empedansı	Ohm	-		
Uzatma kablosu 30 m	mm <sup>2</sup>	2,5		
<b>Su bağlantısı</b>				
Besleme sıcaklığı (maks.)	°C	80	60	
Besleme miktar	l/dk	13		
Açık depodan emme yüksekliği (20 °C)	m	0,5		
Besleme bas	MPa	1		
<b>Performans değerleri</b>				
Su çalışma basıncı (standart memeyle)	MPa	10	17,5	
Maksimum çalışma üst basıncı	MPa	12	21,5	
Standart memenin enjektör boyutu (CX)		060	040 (042)	
Besleme miktarı	l/dk	11,5		
Temizlik maddesi emme	l/dk	0...0,6		
El püskürtme tabancasının geri tepme kuvveti (maks.)	N	21		
<b>60335-2-79'a göre belirlenen değerler</b>				
El-kol titreşim değeri				
El püskürtme tabancası	m/s <sup>2</sup>	<2,5		
Püskürtme borusu	m/s <sup>2</sup>	<2,5		
Güvensizlik K	m/s <sup>2</sup>	1		
Ses basıncı seviyesi L <sub>pA</sub>	dB(A)	77		
Güvensizlik K <sub>pA</sub>	dB(A)	1		
Ses basıncı seviyesi L <sub>wA</sub> + Güvensizlik K <sub>wA</sub>	dB(A)	91		
<b>İşletme maddeleri</b>				
Yağ miktarı	l	0,35		
Yağ türü		SAE 90 Hipoid		
<b>Ölçüler ve ağırlıklar</b>				
Uzunluk	mm	360		
Genişlik (CX)	mm	375 (400)		
Yükseklik	mm	925		
Aksesuar hariç ağırlık (CX)	kg	33	*	31,8 (32,5)
* 1.151-900: 30,8 kg; 1.151-902.0: 34,5 kg; 1.151-908.0: 32,5 kg				



Перед первым применением вашего прибора прочитайте эту оригинальную инструкцию по эксплуатации, после этого действуйте соответственно и сохраните ее для дальнейшего пользования или для следующего владельца.

## Оглавление

Элементы прибора . . . . .	RU	1
Указания по технике безопасности . . . . .	RU	1
Использование по назначению . . . . .	RU	2
Защитные устройства . . . . .	RU	3
Защита окружающей среды . . . . .	RU	3
Перед началом работы . . . . .	RU	3
Начало работы . . . . .	RU	4
Управление . . . . .	RU	5
Транспортировка . . . . .	RU	7
Хранение . . . . .	RU	7
Уход и техническое обслуживание . . . . .	RU	7
Устранение неисправностей . . . . .	RU	8
Принадлежности и запасные детали . . . . .	RU	9
Гарантия . . . . .	RU	9
Заявление о соответствии EU . . . . .	RU	10
Технические данные . . . . .	RU	11

## Элементы прибора

Разверните, пожалуйста, сначала страницы с рисунками

- 1 Подставка для насадок
- 2 Ручка
- 3 Патрубок высокого давления EASY!Lock
- 4 Манометр
- 5 Регулировка давления/количества HD 6/12, HD 6/15
- 6 Подключение водоснабжения
- 7 Указатель уровня масла
- 8 Масляный бак
- 9 Крышка прибора
- 10 Включатель аппарата
- 11 Крепежные винты крышки прибора
- 12 Подставка для шланга
- 13 Держатель для ручного пистолета-распылителя

- 14 Крючок для шланга
- 15 Насадка
- 16 Маркировка форсунки
- 17 Струйная трубка EASY!Lock
- 18 Регулировка давления/количества HD 7/10, HD 7/18
- 19 Пистолет-распылитель EASY!Lock
- 20 Предохранитель
- 21 Спускной рычаг
- 22 Рычаг предохранителя
- 23 Шланг высокого давления EASY!Lock
- 24 Ведущая дуга
- 25 Держатель кабеля
- 26 Крепежные винты ведущей дуги
- 27 Всасывающий шланг моющего средства с фильтром
- 28 Дозирующий клапан моющего средства
- 29 Отсек для принадлежностей
- 30 Барабан для намотки шланга
- 31 Рукоятка
- 32 Адаптер

## Цветная маркировка

- Органы управления для процесса очистки желтого цвета.
- Органы управления для технического обслуживания и сервиса светлого цвета.

## Указания по технике безопасности

- Перед первым вводом в эксплуатацию обязательно прочтите указания по технике безопасности № 5.951-949.0!
- Необходимо соблюдать соответствующие национальные законодательные нормы по работе с жидкостными струйными установками.
- Необходимо соблюдать соответствующие национальные законодательные нормы по технике безопасности. Необходимо регулярно проверять работу жидкостных струйных установок и результат проверки оформлять в письменном виде.
- Запрещается производить какие-либо изменения устройства/принадлежностей.

## Степень опасности

### ⚠ ОПАСНОСТЬ

Указание относительно непосредственно грозящей опасности, которая приводит к тяжелым увечьям или к смерти.

### ⚠ ПРЕДУПРЕЖДЕНИЕ

Указание относительно возможной потенциально опасной ситуации, которая может привести к тяжелым увечьям или к смерти.

### ⚠ ОСТОРОЖНО

Указание на потенциально опасную ситуацию, которая может привести к получению легких травм.

### ВНИМАНИЕ

Указание относительно возможной потенциально опасной ситуации, которая может повлечь материальный ущерб.

## Символы на аппарате



Находящаяся под высоким давлением струя воды может при неправильном использовании представлять опасность. Запрещается направлять струю воды на людей, животных, включенное электрическое оборудование или на сам высоконапорный моющий аппарат.



Согласно действующим предписаниям устройство запрещается эксплуатировать без системного разделителя в трубопроводе с питьевой водой. Следует использовать соответствующий системный сепаратор фирмы Kärcher или альтернативный системный сепаратор, соответствующий EN 12729 тип VA.

Вода, прошедшая через системный сепаратор, считается непригодной для питья.

## Использование по назначению

Использовать исключительно данный аппарат высокого давления

- для очистки струей низкого давления и с использованием моющего средства (например, чистка оборудования, автомобилей, зданий, инструментов),
- для очистки струей высокого давления и без использования моющего средства (например, чистка фасадов, террас, садового оборудования).

Для устойчивых загрязнений мы рекомендуем в качестве дополнительного оборудования использовать фрезу для грязи.

**Требования к качеству воды:**

### ВНИМАНИЕ

В качестве среды высокого давления можно использовать только чистую воду. Загрязнения приводят к преждевременному износу устройства или отложению в нем осадка.

Если применяется вода повторного использования, то нельзя выходить за следующие граничные значения.

Значение pH	6,5...9,5
электрическая проводимость *	проводимость свежей воды + 120 мкСим/см
осаждаемые вещества **	< 0,5 mg/l
фильтруемые вещества ***	< 50 mg/l
углеводороды	< 20 mg/l
хлорид	< 300 mg/l
сульфаты	< 240 mg/l
Кальций	< 200 mg/l
Общая жесткость	< 28 °dH < 50 °TH < 500 ppm (mg CaCO <sub>3</sub> /l)
железо	< 0,5 mg/l
марганец	< 0,05 mg/l

медь	< 2 mg/l
активный хлор	< 0,3 mg/l
без неприятных запахов	
* Всего максимум 2000 мкСим/см	
** Объем пробы 1 л, время осаждения 30 мин.	
*** абразивных материалов нет	

## Защитные устройства

### Перепускной клапан с пневматическим реле

При сокращении объема воды при помощи регулятора давления/объема открывается перепускной клапан и часть воды возвращается назад к всасывающей стороне насоса.

Если спусковой рычаг ручного пистолета-распылителя отпускается, манометрический выключатель отключает насос, подача струи воды под высоким давлением прекращается. При нажатии на спусковой рычаг насос снова включается.

### Предохранительный клапан (только HD 7/18)

Предохранительный клапан открывается при превышении допустимого рабочего манометрического давления; вода снова течет к всасывающей стороне насоса.

Перепускной клапан, манометрический выключатель и предохранительный клапан настроены и опломбированы на заводе.

Настройка осуществляется только сервисной службой.

## Защита окружающей среды



Упаковочные материалы пригодны для вторичной переработки. Пожалуйста, не выбрасывайте упаковку вместе с бытовыми отходами, а сдайте ее в один из пунктов приема вторичного сырья.



Старые приборы содержат ценные перерабатываемые материалы, подлежащие передаче в пункты приемки вторичного сырья. Аккумуляторы, масло и иные подобные материалы не должны попадать в окружающую среду. Поэтому утилизируйте старые приборы через соответствующие системы приемки отходов.

Электрические и электронные приборы часто содержат компоненты, которые при неправильном обращении или ненадлежащей утилизации представляют потенциальную опасность для людей и экологии. Тем не менее данные компоненты необходимы для правильной работы прибора. Приборы, обозначенные этим символом, запрещено утилизировать вместе с бытовыми отходами.

### Инструкции по применению компонентов (REACH)

Актуальные сведения о компонентах приведены на веб-узле по следующему адресу:

[www.kaercher.com/REACH](http://www.kaercher.com/REACH)

## Перед началом работы

### Распаковывание

- При распаковке проверить перечень содержимого упаковки.
- При повреждениях, полученных во время транспортировки, немедленно свяжитесь с продавцом.

### Проверить уровень масла

- Считать данные указателя уровня масла при неработающем приборе. Уровень масла должен быть выше обоих указателей.

### Активировать вентиляцию резервуара для масла

- Вывинтить крепежные винты крышки прибора, снять крышку.
- Отрежьте кончик крышки емкости для масла.
- Закрепить крышку прибора.

## Установка принадлежностей

**Примечание:** Система EASY!Lock благодаря быстроразъемному резьбовому соединению позволяет соединять компоненты быстро и надежно всего за один оборот.

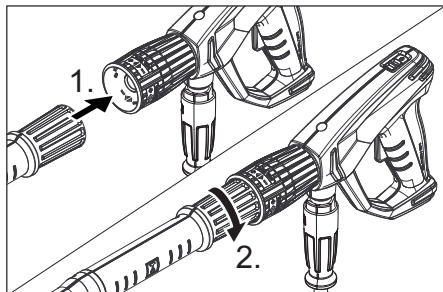

- Форсунку установить на струйной трубке (маркировочной меткой на установочном кольце вверх) и затянуть усилием руки (EASY!Lock).
- Соединить струйную трубку с пистолетом-распылителем и затянуть вручную (EASY!Lock).

### Указание:

Только для HD 7/10 SXF:

В случае недостатка места адаптер из комплекта поставки с форсункой можно монтировать непосредственно на ручном пистолете-распылителе.

### ⚠ ПРЕДУПРЕЖДЕНИЕ

Опасность травмирования при использовании насадки точечной струи с адаптером. Адаптер использовать только с форсункой с плоской струей.

### В приборах без барабана шланга:

- Отпустить фиксацию ведущей дуги.
- Настроить желаемую высоту ведущей дуги.
- Закрепить фиксацию ведущей дуги.
- Соединить шланг высокого давления с пистолетом-распылителем и патрубком высокого давления устройства и затянуть вручную (EASY!Lock).

### В приборах с барабаном шланга:

- Вставить и зафиксировать рукоятку в вале барабана для шланга.

- Перед намоткой разложите шланг высокого давления в вытянутом виде.
- Намотать шланг высокого давления путем вращения рукоятки равномерными движениями на барабан для шланга. Выбрать направление вращения таким образом, чтобы шланг высокого давления не перегнулся.
- Соединить шланг высокого давления с пистолетом-распылителем и затянуть вручную (EASY!Lock).

## Начало работы

### ⚠ ПРЕДУПРЕЖДЕНИЕ

Опасность получения травм! Устройство, принадлежности, подводящие линии и соединительные элементы должны быть в безупречном состоянии. Если состояние не является исправным, то устройство использовать нельзя.

### Электрическое подсоединение

#### ⚠ ОПАСНОСТЬ

Опасность травмы при ударе электрическим током.

Прибор следует включать только в сеть переменного тока.

Минимальная защита розетки (см. в разделе "Технические данные").

Превышение максимально допустимого полного сопротивления сети в точке электрического подключения (см. раздел "Технические данные") не допускается. В том случае, если вам не известна величина полного сопротивления сети в точке электрического подключения, обратитесь в энергоснабжающую организацию.

Устройство к электрической сети в обязательном порядке должно подключаться штекером. Неразъемное соединение с электрической сетью запрещено. Штекер служит для отсоединения от сети.

Использовать удлинитель достаточного диаметра (см. раздел "Технические данные") и полностью размотать его с катушки.

Параметры для подключения указаны на заводской табличке и в разделе "Технические данные".

## Подключение водоснабжения

### Подвод к водопроводу

#### **△ ПРЕДУПРЕЖДЕНИЕ**

Соблюдайте предписания предприятия водоснабжения.

Согласно действующим предписаниям устройство никогда не должно эксплуатироваться в питьевой водопроводной сети без системного отделителя. Необходимо использовать соответствующий системный отделитель фирмы KÄRCHER или в качестве альтернативы системный отделитель согласно EN 12729 тип BA.

Вода, протекающая через системный отделитель, причисляется к категории непитьевой.

#### **△ ОСТОРОЖНО**

Системный разделитель всегда должен находиться в системе водоснабжения, не разрешается подключать его напрямую к устройству.

Параметры подключения указаны в разделе "Технические данные".

→ Подсоединить шланг подачи воды (минимальная длина 7,5 м, минимальный диаметр 1/2") к подключению водоснабжения прибора (например, к крану).

#### **Указание:**

Подводящий шланг не входит в комплект поставки.

→ Откройте подачу воды.

### Подача воды из открытых водоемов

→ Всасывающий шланг с фильтром (№ для заказа 4.440-238.0) привинтить к подключению водоснабжения.

→ Удалить воздух из прибора:  
Отвинтить форсунку.  
Дать прибору поработать, пока вода не начнет течь без пузырьков воздуха.  
Дать прибору поработать 10 с - затем выключить. Повторить процесс несколько раз.

→ Выключить аппарат и снова привинтить форсунку.

## Управление

### **△ ОПАСНОСТЬ**

Опасность взрыва!

Не распылять горячие жидкости.

При использовании устройства в опасных зонах (например, на автозаправочных станциях) следует соблюдать соответствующие правила техники безопасности.

Опасность получения травм! При работе держать пистолет-распылитель и струйную трубку двумя руками.

Опасность получения травм! Во время работы не разрешается блокировка спускового и предохранительного рычагов.

Опасность получения травм! При повреждении предохранительного рычага обратиться в сервисную службу.

Опасность получения травмы от струи воды под давлением. Перед проведением любых работ на устройстве передвинуть предохранительный фиксатор на ручном пистолете-распылителе вперед.

### **△ ОСТОРОЖНО**

Ущерб для окружающей среды. Двигатели чистить только в местах с соответствующим маслоотделителем.

### **ВНИМАНИЕ**

Опасность засорения. Класть форсунки в отсек для принадлежностей только концом вверх.

## Открытие/закрывание пистолета-распылителя

→ Открыть пистолет-распылитель: нажать предохранительный и спусковой рычаги.

→ Закрыть пистолет-распылитель: отпустить предохранительный и спусковой рычаги.

## Режим работы высокого давления



### Указание:

Устройство оснащено манометрическим выключателем. Двигатель запускается только при открытом пистолете-распылителе.

- Всегда полностью разматывайте с барабана шланг высокого давления.
- Установите выключатель прибора в положение „I“.
- Разблокировать пистолет-распылитель, передвинув предохранительный фиксатор назад.
- Открыть ручной пистолет-распылитель.
- Установите рабочее давление и количество воды вращением (бесступенчато) регулятора давления и количества (+/-).

## Выбор вида струи

- Закрыть пистолет-распылитель.
- Вращать корпус форсунки до тех пор, пока желаемый символ не совпадет с маркировкой:

	Круглая струя высокого давления (0°) для особо устойчивых загрязнений
	Плоская струя низкого давления (СНЕМ) для работы с моющим средством или мойки низким давлением
	Плоская струя высокого давления (25°) для обширных загрязнений

## Режим работы с моющим средством

### ⚠ ПРЕДУПРЕЖДЕНИЕ

Неподходящие моющие средства могут повредить прибор и объект, подлежащий очистке. Использовать только те моющие средства, которые допущены к использованию компанией Kärcher. Соблюдать прилагаемые к моющим средствам указания и рекомендации по дозировке. В целях бережного

отношения к окружающей среде следует экономно использовать моющие средства

Принять во внимание указания по технике безопасности, приведенные на упаковках чистящих средств.

Чистящие средства Kärcher гарантируют бесперебойную работу. Пожалуйста, проконсультируйтесь с нами или запросите наш каталог или информационные материалы по чистящим средствам.

- Вытяните всасывающий шланг для мощного средства.
- Всасывающий шланг чистящего средства вставить в сосуд с чистящим средством.
- Установить форсунку на „СНЕМ“.
- Дозирующий клапан моющего средства установить на желаемую концентрацию.

## Рекомендуемый способ мойки

- Экономно разбрызгать моющее средство по сухой поверхности и дать ему подействовать (не позволять высохнуть).
- Отходящую грязь смыть с помощью высоконапорного моющего аппарата.
- После эксплуатации погрузить фильтр в чистую воду. Дозирующий клапан установить на самую высокую концентрацию моющего средства. Запустить прибор и через одну минуту прополоскать.

## Перерыв в работе

- Закрыть пистолет-распылитель. Устройство отключается.
- Зафиксировать пистолет-распылитель, передвинув предохранительный фиксатор вперед.

### После прерывания:

- Разблокировать пистолет-распылитель, передвинув предохранительный фиксатор назад.
- Открыть ручной пистолет-распылитель. Устройство снова включается.



## Выключение прибора

- Закрыть подачу воды.
- Открыть ручной пистолет-распылитель.
- Включить насос с помощью выключателя прибора и дать ему поработать 5-10 секунд.
- Закрыть пистолет-распылитель.
- Перевести переключатель в положение "0/OFF".
- Вытаскивайте штепсельную вилку из розетки только сухими руками.
- Отсоедините водоснабжение.
- Включить пистолет-распылитель, пока аппарат не освободится от давления.
- Зафиксировать пистолет-распылитель, передвинув предохранительный фиксатор вперед.

## Хранение прибора

- Вставить ручной пистолет-распылитель в держатель.
- Шланг высокого давления смотать и повесить над подставкой для шланга. или  
Намотать шланг высокого давления на барабан. Вставить ручку рукоятки, чтобы заблокировать барабан для шланга.
- Обмотать соединительный кабель вокруг держателя кабеля.
- Закрепить штекер установленной клипсой.

## Защита от замерзания

### **ВНИМАНИЕ**

*Мороз разрушает прибор, если из него полностью не удалена вода.*

Прибор следует хранить в защищенном от мороза помещении.

**Если хранение в месте, защищенном от мороза, невозможно:**

- Слить воду.
- Прокачать через аппарат имеющийся в торговле антифриз.

### **Указание:**

Использовать стандартный антифриз для автомобилей на основе гликоля. Соблюдайте инструкции по использованию антифриза.

- Оставьте прибор включенным в течение не более 1 минуты до тех пор, пока насос и трубопроводы не опорожнятся.

## Транспортировка

### **△ ОСТОРОЖНО**

*Опасность травмы и повреждения!*

*Обратить внимание на вес устройства при транспортировке.*

### **ВНИМАНИЕ**

*Во время транспортировки обеспечить защиту спускового рычага от повреждения.*

- При транспортировке на длительное расстояние нести прибор за ручку.
- В приборах без барабана для шланга во время переноски ведущую дугу ставить вниз. При переноске держать прибор за рукоятку, а не за ведущую дугу.
- При перевозке аппарата в транспортных средствах следует учитывать действующие местные государственные нормы, направленные на защиту от скольжения и опрокидывания.

## Хранение

### **△ ОСТОРОЖНО**

*Опасность травмы и повреждения!*

*Обратить внимание на вес устройства при хранении.*

## Уход и техническое обслуживание

### **△ ОПАСНОСТЬ**

*Опасность получения травмы от случайно запущенного аппарата и электрического шока.*

*Перед проведением любых работ по обслуживанию устройство следует выключить и извлечь штепсельную вилку из розетки.*

### Указание:

Старое масло должно утилизироваться только в предусмотренных для этого приемных пунктах. Пожалуйста, сдавайте отработанное масло именно там. Загрязнение окружающей среды старым маслом является наказуемым.

### Инспекция по технике безопасности/договор о техническом обслуживании

Вы всегда можете договориться с вашим торговым представителем о регулярном проведении технического осмотра или заключить договор техобслуживания. Обращайтесь к нам за консультацией!

### Перед каждой эксплуатацией

- Проверить соединительный кабель на предмет повреждений (опасность поражения током), поврежденный кабель должен быть немедленно заменен уполномоченной сервисной службой/электриком.
- Проверить шланг высокого давления на повреждения (опасность разрыва). Поврежденный шланг высокого давления немедленно заменить.
- Проверить аппарат (насос) на герметичность.  
3 капли воды в минуту допустимы и могут проступать с нижней части аппарата. При более сильной негерметичности обратиться в центр по обслуживанию.

### еженедельно

- Проверить уровень масла. При молокообразной консистенции масла (вода в масле) немедленно обратиться в сервис по обслуживанию клиентов.
- Очистить сетчатый фильтр подключения подачи воды.
- Очистить фильтр во всасывающем шланге моющего средства.

### Каждые 500 часов работы, не реже раза в год

- Техническое обслуживание устройства может осуществлять сервисная служба.
- Замена масла.

### Замена масла

#### Указание:

Количество и вид масла см. в разделе "Технические данные".

- Вывинтить крепежные винты крышки прибора, снять крышку.
- Снять крышку масляного бака.
- Опрокинуть аппарат вперед.
- Спустить масло в маслосборник.
- Медленно залить новое масло; пузырьки воздуха должны выйти.
- Установить крышку резервуара для масла.
- Закрепить крышку прибора.

### Устранение неисправностей

#### ⚠ ОПАСНОСТЬ

*Опасность получения травмы от случайно запущенного аппарата и электрошока.*

*Перед проведением любых работ по обслуживанию устройство следует выключить и извлечь штепсельную вилку из розетки.*

*Электрические конструктивные элементы должны проверяться только уполномоченной сервисной службой.*

*При повреждениях, не указанных в этом разделе, в случае сомнения или при четком указании обращаться в уполномоченную сервисную службу.*

### Прибор не работает

- Проверить соединительный кабель на предмет повреждений.
- Проверить напряжение в сети.
- При электрических неисправностях обратитесь в сервисную службу.

## Давление в приборе не увеличивается

- Установить форсунку на „высокого давление“.
- Прочистить сопло.
- Заменить насадку.
- Удалить воздух из прибора (см. "Ввод в эксплуатацию").
- Проверить объем подачи воды (см. раздел "Технические данные").
- Очистить сетчатый фильтр подключения подачи воды.
- Проверить все подключенные к насосу соединения.
- При необходимости обратитесь в сервисную службу.

## Насос негерметичен

3 капли воды в минуту допустимы и могут проступать с нижней части аппарата. При более сильной негерметичности обратиться в центр по обслуживанию.

- При сильной протечке проверить аппарат в сервисе по обслуживанию клиентов.

## Насос стучит

- Проверить на герметичность всасывающий шланг для воды и моющего средства
- Закрыть клапан-дозатор моющего средства при эксплуатации без моющего средства.
- Удалить воздух из прибора (см. "Ввод в эксплуатацию").
- При необходимости обратитесь в сервисную службу.

## Чистящее средство не всасывается

- Установить форсунку на „CHEM“.
- Проверить/прочистить всасывающий шланг моющего средства с фильтром.
- Открыть или проверить/прочистить дозировочный клапан моющего средства.
- При необходимости обратитесь в сервисную службу.

## Принадлежности и запасные детали

Используйте оригинальные принадлежности и запчасти — только они гарантируют безопасную и бесперебойную работу устройства.

Информацию о принадлежностях и запчастях вы можете найти на сайте [www.kaercher.com](http://www.kaercher.com).

## Гарантия

В каждой стране действуют соответственно гарантийные условия, изданные уполномоченной организацией сбыта нашей продукции в данной стране. Возможные неисправности прибора в течение гарантийного срока мы устраняем бесплатно, если причина заключается в дефектах материалов или ошибках при изготовлении. В случае возникновения претензий в течение гарантийного срока просьба обращаться, имея при себе чек о покупке, в торговую организацию, продавшую вам прибор или в ближайшую уполномоченную службу сервисного обслуживания.

Дата выпуска отображается на заводской табличке в закодированном виде.

При этом отдельные цифры имеют следующее значение::

Пример: 30190

3 год выпуска

0 столетие выпуска

1 десятилетие выпуска

9 вторая цифра месяца выпуска

0 первая цифра месяца выпуска

Таким образом, в данном примере код 30190 означает дату выпуска 09/(2)013.

## Заявление о соответствии EU

Настоящим мы заявляем, что нижеуказанный прибор по своей концепции и конструкции, а также в осуществленном и допущенном нами к продаже исполнении отвечает соответствующим основным требованиям по безопасности и здоровью согласно директивам EU. При внесении изменений, не согласованных с нами, данное заявление теряет свою силу.

**Продукт** высоконапорный моющий прибор  
**Тип:** 1.150-xxx  
**Тип:** 1.151-xxx  
**Тип:** 1.214-xxx

**Основные директивы EU**  
2006/42/EC (+2009/127/EC)  
2014/30/EU  
2000/14/EC

### Примененные гармонизированные нормы

EN 60335-1  
EN 60335-2-79  
EN 55014-1: 2006+A1: 2009+A2: 2011  
EN 55014-2: 1997 + A2: 2008  
EN 61000-3-2: 2006+A1: 2009+A2: 2009  
HD 7/10, HD 7/16, HD 7/18  
EN 61000-3-3: 2006  
HD 5/17, HD 6/12, HD 6/15:  
EN 61000-3-11: 2000  
EN 62233: 2008

### Примененный порядок оценки соответствия

2000/14/EC: Приложение V

### Уровень мощности звука dB(A)

HD 6/12  
Измерено: 83  
Гарантировано: 85  
HD 6/15  
Измерено: 85  
Гарантировано: 86  
HD 7/10  
Измерено: 90  
Гарантировано: 91  
HD 7/18  
Измерено: 90  
Гарантировано: 91

Нижеподписавшиеся лица действуют по поручению и по доверенности руководства предприятия.

  
H. Jenner  
CEO

  
S. Reiser  
Head of Approbation

уполномоченный по документации:  
S. Reiser

Alfred Kaercher GmbH & Co. KG  
Alfred-Kaercher-Str. 28 - 40  
71364 Winnenden (Germany)  
Тел.: +49 7195 14-0  
Факс: +49 7195 14-2212

Winnenden, 2016/03/01

## Технические данные

Тип	HD 6/12-4C		HD 6/15 C		
	1.150-900.0		1.150-907.0		
	1.150-901.0				
		HD 6/12-4 CX		HD 6/15 CX	
		1.150-902.0		1.150-916.0	
		EU		KAP	
<b>Электропитание</b>					
Напряжение	В	230		220	
Вид тока	Гц	1~ 50		1~ 60	
Потребляемая мощность	кВт	2,8		3,2	
Предохранитель (инертный, Char. C)	А	16			
Тип защиты		IPX5			
Максимально допустимое сопротивление сети	Ом	0.386+j0.241		0.302+j0.189	
Удлинитель 30 м	мм <sup>2</sup>	2,5			
<b>Подключение водоснабжения</b>					
Температура подаваемой воды (макс.)	°С	60			
Количество подаваемой воды (мин.)	л/мин.	12			
Высота всоса из открытого бака (20 °С)	м	0,5			
Давление напора (макс.)	МПа	1			
<b>Данные о производительности</b>					
Рабочее давление воды (со стандартной форсункой)	МПа	12		14	
Макс. рабочее давление	МПа	18		21,5	
Размер стандартной форсунки		043		036	
Производительность	л/мин.	10		9,5	
Всасывание моющего средства	л/мин.	0...0,6			
Сила отдачи ручного пистолета-распылителя (макс.)	Н	26		21	
<b>Значение установлено согласно EN 60335-2-79</b>					
Значение вибрации рука-плечо					
Ручной пистолет-распылитель	м/с <sup>2</sup>	<2,5			
Струйная трубка	м/с <sup>2</sup>	<2,5			
Опасность К	м/с <sup>2</sup>	1			
Уровень шума дБ <sub>а</sub>	дБ(А)	70		72	
Опасность К <sub>рА</sub>	дБ(А)	2		1	
Уровень мощности шума L <sub>WA</sub> + опасность К <sub>WA</sub>	дБ(А)	85		86	
<b>Рабочие вещества</b>					
Объем масла	л	0,35			
Вид масла		SAE 15W40			
<b>Размеры и массы</b>					
Длина	мм	360			
Ширина (CX)	мм	375 (400)			
высота	мм	925			
Вес без принадлежностей	кг	*		27 (32,5)	
* 1.150-900.0: 26 kg; 1.150-901.0 26,5 kg; 1.150-902.0: 31 kg					

<b>Тип</b>		<b>HD 6/15 C</b> 1.150-903.0 1.150-905.0	<b>HD 6/15 C</b> 1.150-904.0
		<b>HD 6/15 CX</b> 1.150-914.0	<b>HD 6/15 CX</b> 1.550-915.0
		EU	CH
<b>Напряжение</b>			
Напряжение	В	230	
<b>Вид тока</b>			
Вид тока	Гц	1~ 50	
<b>Потребляемая мощность</b>			
Потребляемая мощность	кВт	3,1	2,2
<b>Предохранитель (инертный, Char. C)</b>			
Предохранитель (инертный, Char. C)	А	16	10
<b>Тип защиты</b>			
Тип защиты		IPX5	
<b>Максимально допустимое сопротивление сети</b>			
Максимально допустимое сопротивление сети	Ом	0.302+j0.189	
<b>Удлинитель 30 м</b>			
Удлинитель 30 м	мм <sup>2</sup>	2,5	
<b>Подключение водоснабжения</b>			
<b>Температура подаваемой воды (макс.)</b>			
Температура подаваемой воды (макс.)	°С	60	
<b>Количество подаваемой воды (мин.)</b>			
Количество подаваемой воды (мин.)	л/мин.	12	
<b>Высота всоса из открытого бака (20 °С)</b>			
Высота всоса из открытого бака (20 °С)	м	0,5	
<b>Давление напора (макс.)</b>			
Давление напора (макс.)	МПа	1	
<b>Данные о производительности</b>			
<b>Рабочее давление воды (со стандартной форсункой)</b>			
Рабочее давление воды (со стандартной форсункой)	МПа	15	11
<b>Макс. рабочее давление</b>			
Макс. рабочее давление	МПа	21,5	15
<b>Размер стандартной форсунки</b>			
Размер стандартной форсунки		034	043
<b>Производительность</b>			
Производительность	л/мин.	9,5	
<b>Всасывание моющего средства</b>			
Всасывание моющего средства	л/мин.	0...0,6	
<b>Сила отдачи ручного пистолета-распылителя (макс.)</b>			
Сила отдачи ручного пистолета-распылителя (макс.)	Н	21	
<b>Значение установлено согласно EN 60335-2-79</b>			
<b>Значение вибрации рука-плечо</b>			
<b>Ручной пистолет-распылитель</b>			
Ручной пистолет-распылитель	м/с <sup>2</sup>	<2,5	
<b>Струйная трубка</b>			
Струйная трубка	м/с <sup>2</sup>	<2,5	
<b>Опасность К</b>			
Опасность К	м/с <sup>2</sup>	1	
<b>Уровень шума дБ<sub>а</sub></b>			
Уровень шума дБ <sub>а</sub>	дБ(А)	72	
<b>Опасность К<sub>рА</sub></b>			
Опасность К <sub>рА</sub>	дБ(А)	1	
<b>Уровень мощности шума L<sub>WA</sub> + опасность К<sub>WA</sub></b>			
Уровень мощности шума L <sub>WA</sub> + опасность К <sub>WA</sub>	дБ(А)	86	
<b>Рабочие вещества</b>			
<b>Объем масла</b>			
Объем масла	л	0,35	
<b>Вид масла</b>			
Вид масла		SAE 15W40	
<b>Размеры и массы</b>			
<b>Длина</b>			
Длина	мм	360	
<b>Ширина (CX)</b>			
Ширина (CX)	мм	375 (400)	
<b>высота</b>			
высота	мм	925	
<b>Вес без принадлежностей (CX)</b>			
Вес без принадлежностей (CX)	кг	*	34,5 (32,5)
1.150-903.0: 27 kg; 1.150-905.0: 32,5 kg; 1.150-914.0: 32,5 kg			

Тип	HD 6/15 C		HD 6/15 C		HD 6/15 C	
	1.150-906.0		1.150-911.0		1.150-910.0	
	KAP		GB/AU		AR	
<b>Электропитание</b>						
Напряжение	В	220	240	220		
Вид тока	Гц	1~ 50				
Потребляемая мощность	кВт	3,0	3,1			
Предохранитель (инертный, Char. C)	A	16	13	16		
Тип защиты	IPX5					
Максимально допустимое сопротивление сети	Ом	0.302+j0.189				
Удлинитель 30 м	мм <sup>2</sup>	2,5				
<b>Подключение водоснабжения</b>						
Температура подаваемой воды (макс.)	°C	60				
Количество подаваемой воды (мин.)	л/мин.	12				
Высота всоса из открытого бака (20 °C)	м	0,5				
Давление напора (макс.)	МПа	1				
<b>Данные о производительности</b>						
Рабочее давление воды (со стандартной форсункой)	МПа	13	15			
Макс. рабочее давление	МПа	21,5				
Размер стандартной форсунки		036	034			
Производительность	л/мин.	9,5	9,3			
Всасывание моющего средства	л/мин.	0...0,6				
Сила отдачи ручного пистолета-распылителя (макс.)	Н	21				
<b>Значение установлено согласно EN 60335-2-79</b>						
Значение вибрации рука-плечо						
Ручной пистолет-распылитель	м/с <sup>2</sup>	<2,5				
Струйная трубка	м/с <sup>2</sup>	<2,5				
Опасность К	м/с <sup>2</sup>	1				
Уровень шума дБ <sub>а</sub>	дБ(А)	72				
Опасность К <sub>РА</sub>	дБ(А)	1				
Уровень мощности шума L <sub>WA</sub> + опасность К <sub>WA</sub>	дБ(А)	86				
<b>Рабочие вещества</b>						
Объем масла	л	0,35				
Вид масла		SAE 15W40				
<b>Размеры и массы</b>						
Длина	мм	360				
Ширина (СХ)	мм	375 (400)				
высота	мм	925				
Вес без принадлежностей (СХ)	кг	25	27			

<b>Тип</b>		<b>HD 7/10 CXF</b> 1.151-906.0	<b>HD 7/18 C</b> 1.151-900.0 1.151-902.0	<b>HD 7/18 C</b> 1.151-901.0
			<b>HD 7/18 CX</b> 1.151-908.0	<b>HD 7/18 CX</b> 1.151-907.0
		EU	EU	EU II
<b>Электропитание</b>				
Напряжение	В	400		230
Вид тока	Гц	3~ 50		
Потребляемая мощность	кВт	3,0	4,7	
Предохранитель (инертный, Char. C)	А	16		
Тип защиты		IPX5		
Максимально допустимое сопротивление сети	Ом	-		
Удлинитель 30 м	мм <sup>2</sup>	2,5		
<b>Подключение водоснабжения</b>				
Температура подаваемой воды (макс.)	°С	80	60	
Количество подаваемой воды (мин.)	л/мин.	13		
Высота всоса из открытого бака (20 °С)	м	0,5		
Давление напора (макс.)	МПа	1		
<b>Данные о производительности</b>				
Рабочее давление воды (со стандартной форсункой)	МПа	10	17,5	
Макс. рабочее давление	МПа	12	21,5	
Размер стандартной форсунки (СХ)		060	040 (042)	
Производительность	л/мин.	11,5		
Всасывание моющего средства	л/мин.	0...0,6		
Сила отдачи ручного пистолета-распылителя (макс.)	Н	21		
<b>Значение установлено согласно EN 60335-2-79</b>				
Значение вибрации рука-плечо				
Ручной пистолет-распылитель	м/с <sup>2</sup>	<2,5		
Струйная трубка	м/с <sup>2</sup>	<2,5		
Опасность К	м/с <sup>2</sup>	1		
Уровень шума дБ <sub>а</sub>	дБ(А)	77		
Опасность К <sub>рА</sub>	дБ(А)	1		
Уровень мощности шума L <sub>WA</sub> + опасность К <sub>WA</sub>	дБ(А)	91		
<b>Рабочие вещества</b>				
Объем масла	л	0,35		
Вид масла		SAE 90 Hypoid		
<b>Размеры и массы</b>				
Длина	мм	360		
Ширина (СХ)	мм	375 (400)		
высота	мм	925		
Вес без принадлежностей (СХ)	кг	33	*	31,8 (32,5)
* 1.151-900: 30,8 kg; 1.151-902.0: 34,5 kg; 1.151-908.0: 32,5 kg				





A készülék első használata előtt olvassa el ezt az eredeti használati utasítást, ez alapján járjon el és tartsa meg a későbbi használatra vagy a következő tulajdonos számára.

## Tartalomjegyzék

Készülék elemek . . . . .	HU	1
Biztonsági tanácsok . . . . .	HU	1
Rendeltetésszerű használat . .	HU	2
Biztonsági berendezések . . . .	HU	2
Környezetvédelem . . . . .	HU	2
Üzembevétel előtt . . . . .	HU	3
Üzembevétel . . . . .	HU	4
Használat . . . . .	HU	4
Szállítás . . . . .	HU	6
Tárolás . . . . .	HU	6
Ápolás és karbantartás . . . . .	HU	6
Üzemzavarelhárítási segítség.	HU	7
Tartozékok és alkatrészek. . . .	HU	8
Garancia . . . . .	HU	8
EU konformitási nyilatkozat. . .	HU	8
Műszaki adatok . . . . .	HU	9

## Készülék elemek

Kérjük, nyissa ki az előlapot

- 1 Szórófej tartó
- 2 Markolat
- 3 EASY!Lock magasnyomású csatlakozó
- 4 Manométer
- 5 A nyomás-/mennyiség szabályozó HD 6/12, HD 6/15
- 6 Vízcsatlakozás
- 7 Olajszint kijelzés
- 8 Olajtartály
- 9 Készülék fedél
- 10 Készülékkapcsoló
- 11 Rögzítő csavar készülékfedél
- 12 Tömlőtartó
- 13 Kézi szórópisztoly tartója
- 14 Tömlő kampó
- 15 Fűvóka
- 16 A szórófej jelzése
- 17 EASY!Lock sugárcső
- 18 A nyomás-/mennyiség szabályozó HD 7/10, HD 7/18
- 19 EASY!Lock kézi szórópisztoly
- 20 Biztonsági pecek
- 21 Kar

- 22 Biztosítókar
- 23 EASY!Lock magasnyomású tömlő
- 24 Tolókengyel
- 25 Kábel tartó
- 26 Szorítócsavar tolokengyel
- 27 Tisztítószer-szívócső szűrővel
- 28 Tisztítószer-adagoló szelep
- 29 Tartozékok keszege
- 30 Tömlő dob
- 31 Hajtókar
- 32 Adapter

## Szín megjelölés

- A tisztítási folyamat kezelő elemei sárgák.
- A karbantartás és szerviz kezelő elemei világos szürkék.

## Biztonsági tanácsok

- Az első üzembevétel előtt mindenképpen olvassa el az 5.951-949.0 sz. biztonsági utasításokat!
- Vegye figyelembe az adott nemzeti törvényhozó folyadék sugárszóró berendezésekre vonatkozó előírásait.
- Vegye figyelembe az adott nemzeti törvényhozó balesetmegelőzésre vonatkozó előírásait. A folyadék sugárszóró berendezéseket rendszeresen ellenőrizni kell, és az ellenőrzés eredményét írásban rögzíteni kell.
- A készüléken/tartozékokon nem szabad változtatásokat végrehajtani.

## Veszély fokozatok

### ⚠ VESZÉLY

*Közvetlenül fenyegető veszélyre való figyelmeztetés, amely súlyos testi sérüléshez vagy halálhoz vezet.*

### ⚠ FIGYELMEZTETÉS

*Lehetséges veszélyes helyzetre való figyelmeztetés, amely súlyos testi sérüléshez vagy halálhoz vezethet.*

### ⚠ VIGYÁZAT

*Figyelmeztetés esetlegesen veszélyes helyzetre, amely könnyű sérüléshez vezethet.*

### FIGYELEM

*Lehetséges veszélyes helyzetre való figyelmeztetés, amely anyagi kárhoz vezethet.*

## Szimbólumok a készüléken



A magasnyomású vízszugár nem rendeltetésszerű használat esetén veszélyes lehet. A vízszugarat soha ne irányítsa személyek, állatok, aktív elektromos szerelvények vagy maga a készülék felé.



Az érvényes előírások alapján a készüléket soha nem szabad rendszer-elvlasztó nélkül az ivóvíz-hálózatban üzemeltetni. Használja a Kärcher vállalat megfelelő rendszer-elvlasztóját vagy alternatívaként egy EN 12729 BA típusnak megfelelő rendszer-elvlasztót.

Az olyan víz, amely rendszer elvlasztón átfolyt, nem minősül ihatónak.

## Rendeltetészerű használat

Ezt a magasnyomású tisztítót csak a következőkre szabad használni

- alacsony nyomású sugárral és tisztítószerezrel történő tisztításra (pl. gépek, járművek, építmények, szerszámok tisztítására).
- magasnyomású sugárral tisztítószerez nélkül történő tisztításra (pl. homlokzatok, teraszok, kerti gépek tisztítására).

Makacs szennyeződés esetén különleges tartozékként ajánljuk a szennymarót.

**A vízminőség követelményei:**

### FIGYELEM

Magasnyomású anyagként csak tiszta vizet szabad használni. Szennyeződések idő előtti kopáshoz vagy lerakódáshoz vezetnek a készülékben.

Ha újrahasznosított vizet használnak, akkor a következő határértékeket nem szabad átlépni.

pH-érték	6,5...9,5
elektromos vezetőképesség *	a friss víz vezetőképessége +1200 µS/cm
ülepíthető anyagok **	< 0,5 mg/l

leszűrhető anyagok ***	< 50 mg/l
Szénhidrogének	< 20 mg/l
Klorid	< 300 mg/l
Szulfát	< 240 mg/l
kalcium	< 200 mg/l
Összkeménység	< 28 °dH < 50 °TH < 500 ppm (mg CaCO <sub>3</sub> /l)
Vas	< 0,5 mg/l
Mangán	< 0,05 mg/l
Réz	< 2 mg/l
Aktív klór	< 0,3 mg/l
kellemetlen szagoktól mentes	
* Maximum összesen 2000 µS/cm	
** próbatérfogat 1 l, ülepítési idő 30 perc	
*** abrazív anyagok nélkül	

## Biztonsági berendezések

### Túlfolyószelep nyomás kapcsolóval

A vízmennyiség nyomás-/mennyiség szabályozóval történő csökkenésénél kinyílik a túlfolyószelep és a víz egy része visszafolyik a szivattyú szívó oldalához.

Ha a kézi szórópisztoly karját elengedi, akkor a nyomáskapcsoló a szivattyút lekapcsolja, a magasnyomású sugár leáll. Ha a kart meghúzza, a szivattyú ismét bekapcsol.

### A biztonsági szelep (csak HD 7/18)

A biztonsági szelep a megengedett üzemi nyomás átlépésénél kinyílik; a víz visszafolyik a szivattyú szívó oldalához.

A túlfolyószelep, a nyomáskapcsoló és a biztonsági szelep gyárilag van beállítva és leplombálva.

Beállításokat csak a szerviz végezhet.

## Környezetvédelem



A csomagolási anyagok újrahasznosíthatók. Kérjük, ne dobja a csomagolást a házi szemétbe, hanem vigye el egy újrahasznosító helyre.



A használt készülékek értékes újrahasznosítható anyagokat tartalmaznak, amelyeket újrahasznosító helyen kell elhelyezni. Az elemeknek, olajnak és hasonló anyagoknak nem szabad a környezetbe kerülni. Ezért kérjük, a használt készülékeket megfelelő gyűjtőrendszeren keresztül távolítsa el.

Az elektromos és az elektronikus készülékek gyakran tartalmaznak olyan alkotóelemeket, amelyek helytelen kezelés vagy helytelen ártalmatlanítás esetén potenciális veszélyt jelenthetnek az emberi egészségre és a környezetre. A készülék szabályszerű üzemeltetéséhez azonban szükség van ezekre az alkotóelemekre. Az ilyen szimbólummal megjelölt készülékeket nem szabad a háztartási hulladékkal együtt ártalmatlanítani.

### Megjegyzések a tartalmazott anyagokkal kapcsolatban (REACH)

Aktuális információkat a tartalmazott anyagokkal kapcsolatban a következő címen talál:

[www.kaercher.com/REACH](http://www.kaercher.com/REACH)

## Üzembevétele előtt

### Kicsomagolás

- A csomagolás tartalmát kicsomagolásakor ellenőrizni kell.
- Szállítási sérülések esetén azonnal tájékoztassa a kereskedőt.

### Ellenőrizze az olajsintet

- Az olajsint kijelzőt álló készüléknél olvassa le. Az olajsintnek mindkét mutató felett kell lenni.

### Olajtartály szellőzésének aktiválása

- Csavarja ki a készülékfedél rögzítő csavarját, vegye le a készülék fedelét.
- Vágja le az olajtartály fedelének hegyét.
- Rögzítse a készülék fedelét.

## Tartozékok felszerelése

**Megjegyzés:** Az EASY!Lock-rendszer egy gyorsan záró menet révén egyetlen fordulattal, gyorsan és biztonságosan összeköti egymással az alkotóelemeket.

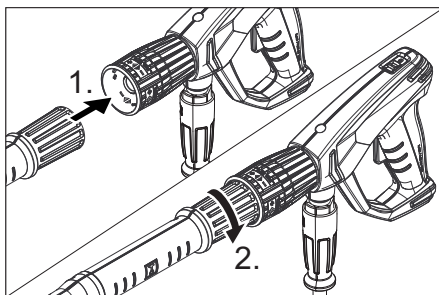

- A fúvókát szerelje a fel sugárcsőre (jelzések az állítógyűrűn fent), és húzza meg kézzel (EASY!Lock).
- Kösse össze a sugárcsővet és a kézi szórópisztolyt, majd húzza meg kézzel (EASY!Lock).

### Megjegyzés:

Csak HD 7/10 CXF esetén:

Szűk helyviszonyok esetén, a mellékelt adaptert a fúvókával együtt közvetlenül a kézi szórópisztolyra szerelheti.

### ⚠ FIGYELMEZTETÉS

Sérülésveszély az adapter pontszóró fúvókával való használata esetén. Az adaptert csak lapos sugarú fúvókával használja.

### Tömlődob nélküli készülékek esetén:

- Oldja ki a tolokengyel szorítását.
- A tolokengyelt állítsa a kívánt magasságra.
- Húzza meg a tolokengyel szorítását.
- Kösse össze a magasnyomású tömlőt a kézi szórópisztollyal és a magasnyomású csatlakozóval, majd húzza meg kézzel (EASY!Lock).

### Tömlődobbal rendelkező készülékek esetén:

- Dugja be a hajtókart a tömlődob-tengegybe és kattintsa be.
- A magasnyomású tömlőt a feltekerés előtt nyújtva fektesse le.
- A magasnyomású tömlőt a hajtókar forgatásával egyenes rétegekben teker-

je fel a tömlődobra. Úgy válassza meg a feltekerési irányt, hogy a magasnymomású tömlő ne törjön meg.

- Kösse össze a magasnymomású tömlőt és a kézi szórópisztolyt, majd húzza meg kézzel (EASY!Lock).

## Üzembevétel

### ⚠ FIGYELMEZTETÉS

Sérülésveszély! A készüléknek, a tartozékoknak, a vezetékeknek és a csatlakozásoknak kifogástalan állapotban kell lenniük. Ha a készülék állapota nem kifogástalan, akkor nem szabad használni.

## Elektromos csatlakozás

### ⚠ VESZÉLY

Áramütés veszélye.

A készüléket csak váltóáramra kösse be. A csatlakozóaljzat biztosítékának minimális értéke (lásd a műszaki adatokat)

A megengedett maximális hálózati impedanciát az elektromos csatlakozási pontnál (lásd Műszaki adatok) nem szabad túllépni. Amennyiben valami nem világos a csatlakozási pontnál lévő hálózati impedanciával kapcsolatban, akkor kérem, lépjen kapcsolatba az energiaellátó vállalattal.

A készüléket feltétlenül dugós kapcsolóval kell az áramhálózatra kapcsolni. Nem elválasztható összeköttetés az áramhálózattal tilos. A dugós kapcsoló a hálózati leválasztásra szolgál.

Megfelelő átmérőjű hosszabbító kábelt használjon (lásd „Műszaki adatok”) és teljesen tekerje le a tömlődobról.

A csatlakozási értékeket lásd a típus táblán/Műszaki adatoknál.

## Víz csatlakozás

### Csatlakozás a vízvezetékhez

### ⚠ FIGYELMEZTETÉS

Vegye figyelembe víz-szolgáltató vállalat előírásait.

Az érvényes előírások alapján a készüléket soha nem szabad rendszer-eltávolító nélkül az ivóvíz-hálózatban üzemeltetni. Hasz-



nálja a KÄRCHER vállalat megfelelő rendszer-eltávolítóját vagy alternatívaként egy EN 12729 BA típusnak megfelelő rendszer-eltávolítót.

A víz, amely egy rendszer-eltávolítón átfolyt nem iható besorolású.

### ⚠ VIGYÁZAT

A rendszer-eltávolítót mindig a vízellátáshoz kell csatlakoztatni és soha nem közvetlenül a készülékhez.

A csatlakozási értékeket lásd a Műszaki adatoknál.

- Az összekötő tömlőt (legalább 7,5 m, legalább 1/2" átmérő) kösse be a készülék vízcsatlakozásába és a vízvezetékbe (például vízcsap).

### Megjegyzés:

Az összekötő tömlő nem része a szállítási tételnek.

- Nyissa ki a vízvezetékét.

### Víz kiszívása nyitott tartályokból

- Szívócsövet a szűrővel (megrend. szám 4.440-238.0) a vízcsatlakozásra csavarja rá.
- Készülék szellőztetése: Csavarja le a szórófejet. A készüléket addig hagyja menni, amíg a víz buborékmentesen jön ki. Esetleg hagyja 10 másodpercig járni a készüléket – kapcsolja ki. Az eljárást többször ismételje meg.
- Kapcsolja ki a készüléket és csavarja vissza a szórófejet.

## Használat

### ⚠ VESZÉLY

Robbanásveszély!

Ne permetezzen ki éghető folyadékokat.

A készülék veszélyes területen történő használata esetén (pl. töltőállomás) figyelembe kell venni a megfelelő biztonsági előírásokat.

Sérülésveszély! Munka közben a kézi szórópisztolyt és a sugárcsövet mindkét kézzel tartsa.

Sérülésveszély! Üzem közben a kart és a biztosítókart nem szabad fixen beszorítani.

Sérülésveszély! A biztosítókár megroggólása esetén keresse fel a vevőszolgálatot.

Sérülésveszély magasnyomású vízszugár által! A készüléken végzett bármely munka előtt tolja előre a biztonsági pecket a kézi szórópisztolyon.

### ⚠ VIGYÁZAT

Környezeti károk. A motorokat csak megfelelő olajjelválasztóval ellátott helyen tisztítsa.

### FIGYELEM

Éltömődés veszélye. A szórófejeket csak nyílással felfelé helyezze be a tartozék tartóba.

## A kézi szórópisztoly kinyitása/zárása

- ➔ A kézi szórópisztoly kinyitása: Húzza meg a biztosítókart és a kart.
- ➔ A kézi szórópisztoly zárása: Engedje el a biztosítókart és a kart.

## Nagynyomású üzem



### Megjegyzés:

A készülék nyomáskapcsolóval van ellátva. A motor csak akkor indul be, ha a kézi szórópisztoly nyitva van.

- ➔ A magasnyomású csövet egészen tekerje le a tömlődobról.
- ➔ Állítsa a készülékkapcsolót „I“-re.
- ➔ Biztosítsa ki a kézi szórópisztolyt, ehhez tolja hátra a biztonsági zárat.
- ➔ Nyissuk ki a kézi szórópisztolyt.
- ➔ A munkanyomást és a vízmennyiséget a nyomás-/mennyiség szabályozó elfordításával (fokozat nélküli) állítsa be (+/-).

## Sugárfajta kiválasztása

- ➔ Zárja le a kézi szórópisztolyt.
- ➔ Fordítsa el a szórófej házát, amíg a kívánt szimbólum megegyezik a jelöléssel:

	Magasnyomású kerek sugár (0°) különösen makacs szennyeződéseknel
	Alacsony nyomású lapos sugár (CHEM) tisztítószeres üzemnél vagy alacsony nyomás melletti tisztításnál
	Magasnyomású lapos sugár (25°) nagy kiterjedésű szennyeződéseknel

## Használat tisztítószerral

### ⚠ FIGYELMEZTETÉS

A nem megfelelő tisztítószer a készülék és a tisztítandó tárgy sérüléseit okozhatja. Csak olyan tisztítószert használjon, amelyet a Kärcher jóváhagyott. Vegye figyelembe az adagolási javaslatokat és tanácsokat, amelyek a tisztítószerek mellett találhatóak. A környezet védelme érdekében takarékosan bánjon a tisztítószerekkel. Vegye figyelembe a tisztítószerekre vonatkozó biztonsági előírásokat.

A Kärcher tisztítószerek zavartalan munkát biztosítanak. Kérjen tanácsot vagy rendelje meg katalógusunkat vagy tisztítószer információs lapjainkat.

- ➔ Húzza ki a tisztítószer szívócsövet.
- ➔ A tisztítószer szívócsövet lógassa be egy tisztítószert tartalmazó tartályba.
- ➔ Állítsa a szórófejet „CHEM“-re.
- ➔ Állítsa be a tisztítószer adagoló szelepet a kívánt töménységre.

### Javasolt tisztítási módszer

- ➔ Takarékosan permetezze fel a tisztítószert a száraz felületre és hagyja hatni (ne hagyja megszáradni).
- ➔ A feloldott szennyeződést a magasnyomású sugárral mossa le.
- ➔ Üzem után a szűrőt mártsa tiszta vízbe. Az adagoló szelepet fordítsa a legmagasabb tisztítószer koncentrációra. Indítsa el a készüléket és egy percig öblítse át.

## A használat megszakítása

- ➔ Zárja le a kézi szórópisztolyt. A készülék magától kikapcsol.
- ➔ Biztosítsa a kézi szórópisztolyt, ehhez tolja előre a biztonsági zárat.

### A megszakítás után:

- ➔ Biztosítsa ki a kézi szórópisztolyt, ehhez tolja hátra a biztonsági zárat.
- ➔ Nyissuk ki a kézi szórópisztolyt. A készülék magától ismét bekapcsol.

## A készülék kikapcsolása

- Zárja el a víztápláló-vezetéket.
- Nyissuk ki a kézi szórópisztolyt.
- Kapcsolja be a készüléket a készülék kapcsolóval, és járassa 5-10 másodpercen keresztül.
- Zárja le a kézi szórópisztolyt.
- Állítsa „0/OFF“-ra a készülékkapcsolót.
- Csak száraz kézzel húzza ki a hálózati dugót a dugaljából.
- Távolítsa el a vízcsatlakozást.
- Húzza meg a kézi szórópisztolyt, amíg a készülék nyomástól mentes lesz.
- Biztosítsa a kézi szórópisztolyt, ehhez tolja előre a biztonsági zárat.

## A készülék tárolása

- Helyezze be a kézi szórópisztolyt a tartóba.
- Tekerje fel a magasnyomású tömlőt és akassza a tömlőtartó fölé.  
vagy  
A magasnyomású tömlőt tekerje fel a tömlődobra. Tolja be a hajtókar fogantyúját, a tömlődob biztosításához.
- A csatlakozókábelt tekerje fel a kábeltartóra.
- A dugós kapcsolót felszerelt clip-pel rögzítse.

## Fagyás elleni védelem

### **FIGYELEM**

*A fagy tönkreteszi a készüléket, ha előtte nem ürítette le a vizet.*

A készüléket fagytól védett helyiségben tárolja.

### **Ha fagymentes tárolás nem lehetséges:**

- Víz leeresztése.
- Szivattyúzza át a készüléken a kereskedelemben szokványos fagyállószer.

### **Megjegyzés:**

Használjon kereskedelmi forgalomban autókhoz kapható glikol alapú fagyállószer.

Vegye figyelembe a fagyállószer gyártójának az alkalmazásra vonatkozó előírásait.

- A készüléket max. 1 percig hagyja menni, amíg a szivattyú és a vezetékek kiürülnek.

## Szállítás

### **△ VIGYÁZAT**

*Sérülés- és rongálódásveszély! Szállítás esetén vegye figyelembe a készülék súlyát.*

### **FIGYELEM**

*Szállítás közben óvja a kart a károsodástól.*

- Hosszabb távú szállítás esetén a készüléket a fogantyúnál fogva húzza maga után.
- Tömlődob nélküli készülékeknel a tolokengyelt hordáskor lefelé állítsa. A készüléket felemeléskor a fogantyúnál fogja, ne a tolokengyelnél.
- Járművel történő szállítás esetén a készüléket az adott irányelveknek megfelelően kell csúsztatás és borulás ellen biztosítani.

## Tárolás

### **△ VIGYÁZAT**

*Sérülés- és rongálódásveszély! Tárolás esetén vegye figyelembe a készülék súlyát.*

## Ápolás és karbantartás

### **△ VESZÉLY**

*Sérülésveszély véletlenül beinduló készülék és áramütés által.*

*A készüléken történő bármiféle munka előtt kapcsolja ki a készüléket és húzza ki a hálózati csatlakozót.*

### **Megjegyzés:**

A fáradt olajat csak az erre kijelölt gyűjtőhelyen szabad elhelyezni. Kérjük, ott adja le a keletkező fáradt olajat. A környezet fáradt olajjal történő szennyezése büntetendő.

## Biztonsági ellenőrzés/Karbantartási szerződés

Kereskedőjével rendszeres biztonsági ellenőrzést tud megbeszélni vagy karbantartási szerződést köthet. Kérje tanácsunkat.

## Minden üzem előtt

- Ellenőrizze a csatlakozókábelt károsodásra (veszély áramütés által), a sérült csatlakozókábelt azonnal cseréltesse ki jóváhagyott szerviz szolgálattal/elektromos szakemberrel.

- Ellenőrizze a magasnyomású tömlőt esetleges sérülésekre (pukkadásveszély).  
A sérült magasnyomású tömlőt azonnal cserélje ki.
- Ellenőrizze a készüléket (szivattyú) vízárságra.  
3 csepp/perc a megengedett és ennyi távozhat a készülék alsó oldalából. A készülék erős szivárgásánál keresse fel a szervizt.

### Hetente

- Olajsint ellenőrzése. Tejes olaj esetén (víz az olajban) azonnal keresse fel a szerviz szolgálatot.
- Tisztítsa ki a vízcsatlakozás szűrőjét.
- Tisztítsa ki a tisztítószer-szivócső szűrőjét.

### 500 üzemóránként, legalább évente

- A készülék karbantartását a szerviz szolgálattal végeztesse el.
- Cserélje az olajat.

### Olajcsere

#### Megjegyzés:

Az olaj mennyiségét és fajtáját lásd a „Műszaki adatok”-nál.

- Csavarja ki a készülékfedél rögzítő csavarját, vegye le a készülék fedelét.
- Vegye le az olajtartály fedelét.
- Döntse előre a készüléket.
- Engedje le az olajat a felfogóedénybe.
- Az új olajat lassan töltsse be; a légbuborékoknak el kell illanni.
- Tegye vissza az olajtartály fedelét.
- Rögzítse a készülék fedelét.

### Üzemzavarelhárítási segítség

#### ⚠ VESZÉLY

Sérülésveszély véletlenül beinduló készülék és áramütés által.

A készüléken történő bármiféle munka előtt kapcsolja ki a készüléket és húzza ki a hálózati csatlakozót.

Az elektromos alkatrészeket csak jóváhagyott szerviz szolgálattal ellenőriztesse és javíttassa.

*Üzemzavarok esetén, melyek jelen fejezetben nem szerepelnek, kérdéses esetben és kifejezett utasítás esetén keresse fel a szerviz szolgálatot.*

### A készülék nem megy

- A csatlakozókábelt ellenőrizze károsodásokra.
- Ellenőrizze a hálózati feszültséget.
- Elektromos hibánál keresse fel a szerviz szolgálatot.

### A készülék nem termel nyomást

- Állítsa a szórófejet „Magasnyomás”-ra.
- Tisztítsa ki a szórófejet.
- Cserélje ki a szórófejet.
- Légtelenítse a készüléket (lásd „Üzembevétele”).
- Ellenőrizze a víz hozzáfolyó mennyiségét (lásd Műszaki adatok).
- Tisztítsa ki a vízcsatlakozás szűrőjét.
- Ellenőrizze a szivattyú minden táplálóvezetékét.
- Szükség esetén keresse fel a szerviz szolgálatot.

### A szivattyú szivárog

3 csepp/perc a megengedett és ennyi távozhat a készülék alsó oldalából. A készülék erős szivárgásánál keresse fel a szervizt.

- A készülék erős szivárgásánál a szervizzel ellenőriztesse.

### A szivattyú kopog

- Ellenőrizze a víz- és tisztítószer szivóvezetékeinek szivárgását.
- Tisztítószer nélküli üzem esetén zárja le a tisztítószer adagoló szelepet.
- Légtelenítse a készüléket (lásd „Üzembevétele”).
- Szükség esetén keresse fel a szerviz szolgálatot.

## Nem szívja fel a tisztítószer

- Állítsa a szórófejet „CHEM“-re.
- Ellenőrizze/tisztítsa ki a szűrős tisztítószer-szívócsövet.
- Nyissa ki vagy ellenőrizze/tisztítsa ki a tisztítószer-adagolóselepet.
- Szükség esetén keresse fel a szerviz szolgálatot.

## Tartozékok és alkatrészek

Kizárólag eredeti tartozékokat és eredeti pótalkatrészeket alkalmazzon, mivel ezek szavatolják a készülék biztonságos és zavarmentes üzemét.

A tartozékokkal és pótalkatrészekkel kapcsolatos információkat a [www.kärcher.com](http://www.kärcher.com) oldalon olvashatja.

## Garancia

Minden országban az illetékes forgalmazónk által kiadott garancia feltételek érvényesek. Az esetleges üzemzavarokat az Ön készülékén a garancia lejártáig költségmentesen elhárítjuk, amennyiben anyag- vagy gyártási hiba az oka. Garanciális esetben kérjük, forduljon a vásárlást igazoló bizonylattal kereskedőjéhez vagy a legközelebbi hivatalos szakszervizhez.

## EU konformitási nyilatkozat

Ezennel tanúsítjuk, hogy az alábbiakban megnevezett gép tervezése és építési módja alapján az általunk forgalomba hozott kivitelben megfelel az EU irányelvek vonatkozó, alapvető biztonsági és egészségügyi követelményeinek. A gép jóváhagyásunk nélkül történő módosítása esetén ez a nyilatkozat elveszti érvényességét. A készülék megfelel az EU-ban és Magyarországon (HU) harmonizált szabványoknak.

**Termék:** Nagynyomású tisztító

**Típus:** 1.150-xxx

**Típus:** 1.151-xxx

**Típus:** 1.214-xxx

**Vonatkozó európai közösségi irányelvek:**

2006/42/EK (+2009/127/EK)

2014/30/EU

2000/14/EK

## Alkalmazott harmonizált szabványok:

EN 60335–1

EN 60335–2–79

EN 55014–1: 2006+A1: 2009+A2: 2011

EN 55014–2: 1997 + A2: 2008

EN 61000–3–2: 2006+A1: 2009+A2: 2009

HD 7/10, HD 7/16, HD 7/18

EN 61000–3–3: 2006

HD 5/17, HD 6/12, HD 6/15:

EN 61000–3–11: 2000

EN 62233: 2008

## Követett megfelelés megállapítási eljárás:

2000/14/EK: V. függelék

## Hangteljesítményszint dB(A)

HD 6/12

Mért: 83

Garantált: 85

HD 6/15

Mért: 85

Garantált: 86

HD 7/10

Mért: 90

Garantált: 91

HD 7/18

Mért: 90

Garantált: 91

Alulírottak az ügyvezetés megbízásából és felhatalmazásával lépnek fel.

  
H. Jenner

CEO

  
S. Reiser

Head of Approbation

A dokumentációért felelős személy:

S. Reiser

Alfred Kärcher GmbH & Co. KG

Alfred-Kärcher-Str. 28 - 40

71364 Winnenden (Germany)

Tel.: +49 7195 14-0

Fax: +49 7195 14-2212

Winnenden, 2016/03/01



## Műszaki adatok

Típus	HD 6/12-4C		HD 6/15 C	
	1.150-900.0		1.150-907.0	
	HD 6/12-4 CX		HD 6/15 CX	
	1.150-902.0		1.150-916.0	
	EU		KAP	
<b>Hálózati csatlakozókábel</b>				
Feszültség	V	230	220	
Aramfajta	Hz	1~ 50	1~ 60	
Csatlakozási teljesítmény	kW	2,8	3,2	
Biztosíték (lomha, Char. C)	A	16		
Védelmi fokozat		IPX5		
Maximális megengedett hálózati impedancia	Ohm	0.386+j0.241	0.302+j0.189	
Hosszabbító kábel 30 m	mm <sup>2</sup>	2,5		
<b>Vízcsatlakozás</b>				
Hozzáfolyási hőmérséklet (max.)	°C	60		
Hozzáfolyási mennyiség (min.)	l/perc	12		
Szívásmagasság nyitott tartályból (20 °C)	m	0,5		
Hozzáfolyási nyomás (max.)	MPa	1		
<b>Teljesítményre vonatkozó adatok</b>				
Víz munkanyomása (standard szórófejjel)	MPa	12	14	
Max. üzemi túlnyomás	MPa	18	21,5	
A standard fúvóka fúvókamérete		043	036	
Szállított mennyiség	l/perc	10	9,5	
Tisztítószér felszívás	l/perc	0...0,6		
A kézi szórópisztoly visszalökőereje (max.)	N	26	21	
<b>Az EN 60335-2-79 szerint megállapított értékek</b>				
Kéz-kar vibrációs kibocsátási érték				
Kézi szórópisztoly	m/s <sup>2</sup>	<2,5		
Sugárzó	m/s <sup>2</sup>	<2,5		
Bizonytalanság K	m/s <sup>2</sup>	1		
Hangnyomás szint L <sub>pA</sub>	dB(A)	70	72	
Bizonytalanság K <sub>pA</sub>	dB(A)	2	1	
Hangnyomás szint L <sub>WA</sub> + bizonytalanság K <sub>WA</sub>	dB(A)	85	86	
<b>Üzemanyagok</b>				
Olaj mennyiség	l	0,35		
Olaj fajta		SAE 15W40		
<b>Méreték és súly</b>				
Hossz	mm	360		
Szélesség (CX)	mm	375 (400)		
magasság	mm	925		
Súly tartozékok nélkül	kg	*	27 (32,5)	
* 1.150-900.0: 26 kg; 1.150-901.0 26,5 kg; 1.150-902.0: 31 kg				

<b>Típus</b>		<b>HD 6/15 C</b> 1.150-903.0 1.150-905.0	<b>HD 6/15 C</b> 1.150-904.0
		<b>HD 6/15 CX</b> 1.150-914.0	<b>HD 6/15 CX</b> 1.550-915.0
		EU	CH
Feszültség	V	230	
Áramfajta	Hz	1~ 50	
Csatlakozási teljesítmény	kW	3,1	2,2
Biztosíték (lomha, Char. C)	A	16	10
Védelmi fokozat		IPX5	
Maximális megengedett hálózati impedancia	Ohm	0.302+j0.189	
Hosszabbító kábel 30 m	mm <sup>2</sup>	2,5	
<b>Vízcsatlakozás</b>			
Hozzáfolyási hőmérséklet (max.)	°C	60	
Hozzáfolyási mennyiség (min.)	l/perc	12	
Szívásmagasság nyitott tartályból (20 °C)	m	0,5	
Hozzáfolyási nyomás (max.)	MPa	1	
<b>Teljesítményre vonatkozó adatok</b>			
Víz munkanyomása (standard szórófejjel)	MPa	15	11
Max. üzemi túlnyomás	MPa	21,5	15
A standard fúvóka fúvókamérete		034	043
Szállított mennyiség	l/perc	9,5	
Tisztítószer felszívás	l/perc	0...0,6	
A kézi szórópisztoly visszalököereje (max.)	N	21	
<b>Az EN 60335-2-79 szerint megállapított értékek</b>			
Kéz-kar vibrációs kibocsátási érték			
Kézi szórópisztoly	m/s <sup>2</sup>	<2,5	
Sugárcső	m/s <sup>2</sup>	<2,5	
Bizonytalanság K	m/s <sup>2</sup>	1	
Hangnyomás szint L <sub>pA</sub>	dB(A)	72	
Bizonytalanság K <sub>pA</sub>	dB(A)	1	
Hangnyomás szint L <sub>WA</sub> + bizonytalanság K <sub>WA</sub>	dB(A)	86	
<b>Üzemanyagok</b>			
Olaj mennyiség	l	0,35	
Olaj fajta		SAE 15W40	
<b>Méreték és súly</b>			
Hossz	mm	360	
Szélesség (CX)	mm	375 (400)	
magasság	mm	925	
Súly tartozékok nélkül (CX)	kg	*	34,5 (32,5)
1.150-903.0: 27 kg; 1.150-905.0: 32,5 kg; 1.150-914.0: 32,5 kg			

Típus	HD 6/15 C		HD 6/15 C		HD 6/15 C	
	1.150-906.0		1.150-911.0		1.150-910.0	
	KAP		GB/AU		AR	
<b>Hálózati csatlakozókábel</b>						
Feszültség	V	220	240	220		
Áramfajta	Hz	1~ 50				
Csatlakozási teljesítmény	kW	3,0	3,1			
Biztosíték (lomha, Char. C)	A	16	13	16		
Védelmi fokozat		IPX5				
Maximális megengedett hálózati impedancia	Ohm	0.302+j0.189				
Hosszabbító kábel 30 m	mm <sup>2</sup>	2,5				
<b>Vízcsatlakozás</b>						
Hozzáfolyási hőmérséklet (max.)	°C	60				
Hozzáfolyási mennyiség (min.)	l/perc	12				
Szívásmagasság nyitott tartályból (20 °C)	m	0,5				
Hozzáfolyási nyomás (max.)	MPa	1				
<b>Teljesítményre vonatkozó adatok</b>						
Víz munkanyomása (standard szórófejjel)	MPa	13	15			
Max. üzemi túlnyomás	MPa	21,5				
A standard fúvóka fúvókamérete		036	034			
Szállított mennyiség	l/perc	9,5	9,3			
Tisztítószer felszívás	l/perc	0...0,6				
A kézi szórópisztoly visszalökőereje (max.)	N	21				
<b>Az EN 60335-2-79 szerint megállapított értékek</b>						
Kéz-kar vibrációs kibocsátási érték						
Kézi szórópisztoly	m/s <sup>2</sup>	<2,5				
Sugárcső	m/s <sup>2</sup>	<2,5				
Bizonytalanság K	m/s <sup>2</sup>	1				
Hangnyomás szint L <sub>pA</sub>	dB(A)	72				
Bizonytalanság K <sub>pA</sub>	dB(A)	1				
Hangnyomás szint L <sub>WA</sub> + bizonytalanság K <sub>WA</sub>	dB(A)	86				
<b>Üzemanyagok</b>						
Olaj mennyiség	l	0,35				
Olaj fajta		SAE 15W40				
<b>Méreték és súly</b>						
Hossz	mm	360				
Szélesség (CX)	mm	375 (400)				
magasság	mm	925				
Súly tartozékok nélkül (CX)	kg	25	27			

Típus	HD 7/10 CXF		HD 7/18 C	HD 7/18 C
	1.151-906.0		1.151-900.0 1.151-902.0	1.151-901.0
			HD 7/18 CX	HD 7/18 CX
			1.151-908.0	1.151-907.0
	EU		EU	EU II
<b>Hálózati csatlakozókábel</b>				
Feszültség	V	400		230
Aramfajta	Hz	3~ 50		
Csatlakozási teljesítmény	kW	3,0	4,7	
Biztosíték (lomha, Char. C)	A	16		
Védelmi fokozat		IPX5		
Maximális megengedett hálózati impedancia	Ohm	-		
Hosszabbító kábel 30 m	mm <sup>2</sup>	2,5		
<b>Vízcsatlakozás</b>				
Hozzáfolyási hőmérséklet (max.)	°C	80	60	
Hozzáfolyási mennyiség (min.)	l/perc	13		
Szívásmagasság nyitott tartályból (20 °C)	m	0,5		
Hozzáfolyási nyomás (max.)	MPa	1		
<b>Teljesítményre vonatkozó adatok</b>				
Víz munkanyomása (standard szórófejjel)	MPa	10	17,5	
Max. üzemi túlnyomás	MPa	12	21,5	
A standard fúvóka fúvókamérete (CX)		060	040 (042)	
Szállított mennyiség	l/perc	11,5		
Tisztítószer felszívás	l/perc	0...0,6		
A kézi szórópisztoly visszalökőereje (max.)	N	21		
<b>Az EN 60335-2-79 szerint megállapított értékek</b>				
Kéz-kar vibrációs kibocsátási érték				
Kézi szórópisztoly	m/s <sup>2</sup>	<2,5		
Sugárcső	m/s <sup>2</sup>	<2,5		
Bizonytalanság K	m/s <sup>2</sup>	1		
Hangnyomás szint L <sub>pA</sub>	dB(A)	77		
Bizonytalanság K <sub>pA</sub>	dB(A)	1		
Hangnyomás szint L <sub>WA</sub> + bizonytalanság K <sub>WA</sub>	dB(A)	91		
<b>Üzemanyagok</b>				
Olaj mennyiség	l	0,35		
Olaj fajta		SAE 90 Hypoid		
<b>Méreték és súly</b>				
Hossz	mm	360		
Szélesség (CX)	mm	375 (400)		
magasság	mm	925		
Súly tartozékok nélkül (CX)	kg	33	*	31,8 (32,5)
* 1.151-900: 30,8 kg; 1.151-902.0: 34,5 kg; 1.151-908.0: 32,5 kg				



Před prvním použitím svého zařízení si přečtěte tento původní návod k používání, řiďte se jím a uložte jej pro pozdější použití nebo pro dalšího majitele.

## Obsah

Prvky přístroje . . . . .	CS	1
Bezpečnostní pokyny . . . . .	CS	1
Používání v souladu s určením	CS	2
Bezpečnostní zařízení . . . . .	CS	2
Ochrana životního prostředí . .	CS	3
Před uvedením do provozu . . .	CS	3
Uvedení do provozu . . . . .	CS	4
Obsluha . . . . .	CS	4
Přeprava . . . . .	CS	6
Ukládání . . . . .	CS	6
Ošetřování a údržba . . . . .	CS	6
Odstaňování poruch . . . . .	CS	7
Příslušenství a náhradní díly . .	CS	7
Záruka . . . . .	CS	8
EU prohlášení o shodě . . . . .	CS	8
Technické údaje . . . . .	CS	9

## Prvky přístroje

Rozložte prosím počáteční stránku s obrázky

- 1 Uložení trysky
- 2 Rukojeť
- 3 Přípojka vysokého tlaku EASY!Lock
- 4 Manometr
- 5 Regulace tlaku/množství HD 6/12, HD 6/15
- 6 Přívod vody
- 7 Kontrola stavu oleje
- 8 Olejová nádržka
- 9 Kryt přístroje
- 10 Spínač přístroje
- 11 Upevňovací šroub krytu přístroje
- 12 Uložení hadice
- 13 Držák ruční stříkací pistole
- 14 Hák na hadici
- 15 Tryska
- 16 Označení trysky
- 17 Pracovní nástavec EASY!Lock
- 18 Regulace tlaku/množství HD 7/10, HD 7/18
- 19 Ruční stříkací pistole EASY!Lock
- 20 Pojistná západka
- 21 Spouštěcí páčka

- 22 Bezpečnostní páka
- 23 Vysokotlaká hadice EASY!Lock
- 24 Posuvné rameno
- 25 Držák kabelu
- 26 Upínací šroub posuvného ramene
- 27 Sací hadice na čisticí prostředek s filtrem
- 28 Ventil na dávkování čisticích prostředků
- 29 Přihrádka pro příslušenství
- 30 buben na hadici
- 31 Klika
- 32 Adaptér

## Barevné označení

- Obslužné prvky čisticího procesu jsou žluté.
- Obslužné prvky údržby a servisních oprav jsou světle šedé.

## Bezpečnostní pokyny

- Před prvním uvedením do provozu bezpodmínečně čtěte bezpečnostní pokyny č. 5.951-949.0!
- Dodržujte aktuálně platné místní právní předpisy pro proudové kapalinové čerpadlo.
- Dodržujte aktuálně platné místní právní předpisy pro prevenci nehodovosti. Proudová kapalinová čerpadla je třeba pravidelně testovat a výsledky testů zaznamenávat písemně.
- Na přístroji/příslušenství se nesmí provádět žádné úpravy.

## Stupně nebezpečí

### ⚠ **NEBEZPEČÍ**

*Upozornění na bezprostředně hrozící nebezpečí, které vede k těžkým fyzickým zraněním nebo k usmrcení.*

### ⚠ **VAROVÁNÍ**

*Upozornění na potenciálně nebezpečnou situaci, která by mohla vést k těžkým fyzickým zraněním nebo usmrcení.*

### ⚠ **UPOZORNĚNÍ**

*Upozornění na případnou nebezpečnou situaci, která může vést k lehkým fyzickým zraněním.*

### **POZOR**

*Upozornění na potenciálně nebezpečnou situaci, která může mít za následek poškození majetku.*

## Symbyly na zařízení



Vysokotlaké vodní paprsky mohou být při neodborném používání nebezpečné. Vysokotlakým vodním paprskem se nesmí mířit na osoby, elektrickou výstroj pod napětím, ani na zařízení samotné.



Podle platných předpisů nesmí být zařízení nikdy provozováno na vodovodní síti bez systémového oddělovače. Jedná se o vhodný systémový oddělovač firmy Kärcher nebo alternativně systémový oddělovač odpovídající normě EN 12729 typ BA.

Voda, která protekla systémovým děličem, je hodnocena jako nikoliv pitná.

## Používání v souladu s určením

Použijte výhradně toto vysokotlaké čističí zařízení

- k čištění nízkotlakým vodním paprskem s použitím čisticích prostředků (např. čištění strojů, vozidel, stavebních strojů, nástrojů),
- k čištění vysokotlakým vodním paprskem bez použití čisticích prostředků (např. čištění fasád, teras, zahradní nářadí).

Na vytrvalou špínu doporučujeme frézu na nečistoty jako zvláštní příslušenství.

### Požadavky na kvalitu vody:

#### POZOR

Jako vysokotlaké médium se smí používat pouze čistá voda. Znečištění vedou k předčasnému opotřebení nebo usazeninám v zařízení.

V případě použití recyklované vody, nesmí být překročeny následující mezní hodnoty.

hodnota pH	6,5...9,5
elektrická vodivost *	vodivost čisté vody +1200 $\mu\text{S}/\text{cm}$
usaditelné látky **	< 0,5 mg/l
filtrovatelné látky ***	< 50 mg/l
uhlovodíky	< 20 mg/l
chlorid	< 300 mg/l
sírany	< 240 mg/l
Vápník	< 200 mg/l
celková tvrdost	< 28 °dH < 50 °TH < 500 ppm (mg $\text{CaCO}_3/\text{l}$ )
železo	< 0,5 mg/l
mangan	< 0,05 mg/l
měď	< 2 mg/l
aktivní chlór	< 0,3 mg/l
bez nepříjemného zápachu	
* Maximum celkem 2000 $\mu\text{S}/\text{cm}$	
** Objem vzorku 1 l, doba usazování 30 min	
*** Žádné abrazivní látky	

## Bezpečnostní zařízení

### Přepadový ventil s tlakovým spínačem



Při snížení množství vody regulací tlaku/množství se otevře nadproudový ventil a část vody se vrátí do sací části čerpadla. Když se uvolní spouštěcí páčka na ruční stříkací pistoli, vypne tlakový spínač čerpadlo vysokotlaký paprsek se zastaví. Když se stlačí spouštěcí páčka, čerpadlo se znovu zapne.

### Bezpečnostní ventil (jen na HD 7/18)

Bezpečnostní ventil se otevře v případě překročení přípustného provozního tlaku; voda teče zpátky k sací straně čerpadla. Přepadový ventil, tlakový spínač a bezpečnostní ventil jsou nastaveny a zaplombovány od výrobce.

Nastavení provádí pouze zákaznická služba.

## Ochrana životního prostředí

	Obalové materiály jsou recyklovatelné. Obal nezahazujte do domovního odpadu, ale odevzdejte jej k opětovnému využití.
	Přístroj je vyroben z hodnotných recyklovatelných materiálů, které je třeba znovu využít. Baterie, olej a podobné látky se nesmějí dostat do okolního prostředí. Použitá zařízení proto odevzdejte na příslušných sběrných místech.

Elektrické a elektronické přístroje jsou často tvořeny složkami, které při nesprávném používání nebo nesprávné likvidaci mohou představovat potenciální riziko pro lidské zdraví a životní prostředí. Tyto složky jsou však nezbytné pro správnou funkci zařízení. Přístroj označený tímto symbolem nesmíte likvidovat v domovním odpadu.

### Informace o obsažených látkách (REACH)

Aktuální informace o obsažených látkách naleznete na adrese:

[www.kaercher.com/REACH](http://www.kaercher.com/REACH)

## Před uvedením do provozu

### Vybalení

- Obsah balení zkontrolujte při vybalení.
- Při přepravních škodách ihned informujte obchodníka.

### Kontrola množství oleje

- ➔ Hladinu oleje odečítejte na ukazateli, když zařízení stojí. Hladina oleje musí ležet nad úrovní obou ukazatelů.

### Zapojte odvodušňování olejové nádržky

- ➔ Odšroubujte upevňovací šroub krytu přístroje, kryt přístroje sejměte.
- ➔ Odřízněte špičku víka olejové nádržky.
- ➔ Upevněte kryt zařízení.

## Montáž příslušenství

**Upozornění:** Systém EASY!Lock dokáže rychle a spolehlivě spojovat komponenty pouze jedním otočením rychlozávitu.

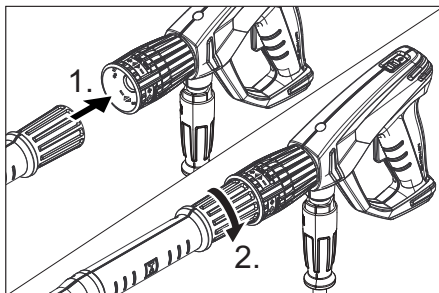

- ➔ Trysku namontujte na proudnici (značka je na stavěcím kroužku nahore) a utáhněte ji rukou (EASY!Lock).
- ➔ Spojte pracovní nástavec s ruční stříkací pistolí a utáhněte jej rukou (EASY!Lock).

### Upozornění:

Pouze u HD 7/10 CXF:

V případě omezených prostorových podmínek může být přiložený adaptér s tryskou namontován přímo na ruční stříkací pistolí.

### ⚠ VAROVÁNÍ

*Nebezpečí zranění při použití bodové trysky s adaptérem. Adaptér používejte pouze s tryskou s plochým rozstříkem.*

### U zařízení bez hadicového bubnu:

- ➔ Povolte upnutí posuvného ramene.
- ➔ Posuvné rameno nastavte na požadovanou výšku.
- ➔ Utáhněte upnutí posuvného ramene.
- ➔ Spojte vysokotlakou hadici s ruční stříkací pistolí a připojkou vysokého tlaku na přístroji a utáhněte ji rukou (EASY!Lock).

### U zařízení s hadicovým bubnem:

- ➔ Kliku zasuňte do hřídele hadicového bubnu a zajistěte.
- ➔ Před namotáním vysokotlakou hadici narovnejte.
- ➔ Vysokotlakou hadici navíjte otáčením páky v rovnoměrných vrstvách na hadicový buben. Směr otáčení zvolte tak, aby vysokotlaká hadice nebyla nikde zalomena.

- Spojte vysokotlakou hadici s ruční stříkací pistolí a utáhněte ji rukou (EASY!Lock).

## Uvedení do provozu

### ⚠ **VAROVÁNÍ**

*Nebezpečí úrazu! Přístroj, příslušenství, přívodní vedení a připojení musí být v bezvadném stavu. Pokud jejich stav není bez závad, nelze přístroj používat.*

## Elektrické připojení

### ⚠ **NEBEZPEČÍ**

*Nebezpečí úrazu elektrickým proudem. Zařízení zapojte pouze na střídavý proud. Minimální pojistka zástrčky (viz Technické údaje).*

*Maximální přípustná impedance sítě v bodě připojení elektřiny (viz Technická data) nesmí být překročena. Nebudete-li jisti impedancí sítě ve Vašem bodě připojení, kontaktujte prosím Vašeho dodavatele elektřiny.*

*Zařízení musí být nutně připojováno k elektrické síti prostřednictvím zástrčky. Nerozbitelné připojení k síťovému proudu je zakázáno. Zástrčka slouží k oddělení od sítě. Použijte prodlužovací kabel s dostatečným průřezem (viz „technická data“) a odviňte jej z kabelového bubnu celý.*

Hodnoty připojení viz typový štítek, resp. Technické údaje.

## Přívod vody

### Přípojka k rozvodu vody

### ⚠ **VAROVÁNÍ**

*Dbejte na předpisy příslušné místní organizace zajišťující zásobování vodou.*

*Podle platných předpisů nesmí být zařízení nikdy provozováno na vodovodní síti bez systémového oddělovače. Je nezbytné použít vhodný systémový oddělovač firmy KÄRCHER nebo alternativně systémový oddělovač odpovídající normě EN 12729 typ BA.*

*Voda, která protekla systémovým oddělovačem, je hodnocena jako nikoliv pitná.*



### ⚠ **UPOZORNĚNÍ**

*Systémový oddělovač připojujte vždy k přívodu vody nikoliv přímo k přístroji.*

Hodnoty přípojky viz Technické údaje.

- Připojte přívodní hadici (min. délka 7,5 m, min. průměr 1/2“) k vodní přípojce zařízení a k přívodu vody (například vodovodnímu kohoutku).

### Upozornění:

Přívodní hadice není součástí dodávky.

- Otevřete přívod vody.

### Nasávání vody z otevřené nádrže

- Na vodní přípojku našroubujte sací kartáč s filtrem (obj. č. 4.440-238.0).

- Přístroj odvzdušněte:

Odšroubujte trysku.

Zařízení nechte běžet tak dlouho, dokud voda nevytéká bez bublin.

Případně nechte zařízení běžet 10 vteřin - vypněte. Postup opakujte víckrát.

- Přístroj vypněte a znovu našroubujte trysku.

## Obsluha

### ⚠ **NEBEZPEČÍ**

*Nebezpečí výbuchu!*

*K postříku nepoužívejte hořlavé tekutiny.*

*Používáte-li přístroj v nebezpečných prostorech (např. čerpací stanice), je nezbytné dodržovat příslušné bezpečnostní předpisy.*

*Nebezpečí úrazu! Při práci držte ruční stříkací pistolí a pracovní nástavec oběma rukama.*

*Nebezpečí úrazu! Spouštěcí páčka a bezpečnostní páka ruční stříkací pistole nesmí být při provozu zablokované.*

*Nebezpečí úrazu! Při poškození bezpečnostní páky kontaktujte zákaznický servis. Nebezpečí úrazu vysokotlakým vodním paprskem. Před zahájením prací na přístroji posuňte pojistnou západku na ruční stříkací pistolí směrem dopředu.*

### ⚠ **UPOZORNĚNÍ**

*Škody na životním prostředí. Motory čistěte jen na místech vybavených odpovídajícím odlučovačem oleje.*

### **POZOR**

*Nebezpečí ucpání. Trysky vkládejte do příhrádky příslušenství vždy jen ústím nahoru.*



## Otevírání/zavírání ruční stříkací pistole

- Otevření ruční stříkací pistole: Zatáhněte za bezpečnostní páku a spouštěcí páčku.
- Zavření ruční stříkací pistole: Uvolněte bezpečnostní páku a spouštěcí páčku.

## Provoz s vysokým tlakem



### Upozornění:

Zařízení je vybaveno tlakovým spínačem. Motor běží jen tehdy, když je ruční stříkací pistole otevřená.

- Vysokotlakou hadici odvířte z hadicového bubnu zcela.
- Hlavní spínač nastavte na „I“.
- Odjistěte Ruční stříkací pistoli posunutím pojistky dozadu.
- Otevřete ruční stříkací pistoli.
- Nastavte pracovní tlak a průtok vody otáčením (spojitým) regulátoru tlaku a průtoku (+/-).

## Volba typu paprsku

- Zavřete ruční stříkací pistoli.
- Otáčejte pouzdem trysky, dokud požadovaný symbol nesouhlasí s označením:

	Vysokotlaký kulatý paprsek (0°) pro zvláště vytrvalá znečištění
	Nízkotlaký plochý paprsek (CHEM) pro provoz s čisticím prostředkem nebo čištění při malém tlaku
	Vysokotlaký plochý paprsek (25°) pro velkoplošná znečištění

## Provoz s použitím čisticího prostředku

### ⚠ VAROVÁNÍ

Nevhodné čisticí prostředky mohou poškodit jak zařízení tak čištěný předmět. Používejte pouze čisticí prostředky schválené firmou Kärcher. Řiďte se doporučeným dávkováním a pokyny, které jsou přiloženy k čisticím prostředkům. V zájmu ochrany životního prostředí aplikujte čisticí prostředky šetrně.

*Dodržujte bezpečnostní pokyny uvedené na čisticích prostředcích.*

Bezporuchovou práci zajišťují čistidla Kärcher. Nechte si prosím poradit nebo se podívejte do našeho katalogu nebo informačního letáku o čisticích prostředcích.

- Vytáhněte sací hadici čisticího prostředku.
- Zavěšte hadici na čisticí prostředek do nádoby s čisticím prostředkem.
- Trysku nastavte na „CHEM“.
- Dávkovací ventil čisticího prostředku nastavte na požadovanou koncentraci.

## Doporučovaná metoda čištění

- Čisticí prostředek úsporně nastříkejte na suchý povrch a nechte působit (ne však zaschnout).
- Uvolněnou nečistotu opláchněte vysokotlakým paprskem.
- Po provozu ponořte filtr do čisté vody. Dávkovací ventil otočte do polohy pro maximální koncentraci čisticího prostředku. Spusťte zařízení a oplachujte do čista po dobu jedné minuty.

## Přerušení provozu

- Zavřete ruční stříkací pistoli. Přístroj se vypne.
- Zajistěte ruční stříkací pistoli posunutím pojistky dopředu.

### Po přerušení:

- Odjistěte Ruční stříkací pistoli posunutím pojistky dozadu.
- Otevřete ruční stříkací pistoli. Přístroj se opět zapne.

## Vypnutí zařízení

- Zavřete vodovodní přívod.
- Otevřete ruční stříkací pistoli.
- Zapněte čerpadlo hlavním spínačem a nechte jej běžet 5–10 sekund.
- Zavřete ruční stříkací pistoli.
- Hlavní spínač nastavte na „0/OFF“ (0/VYP).
- Síťovou zástrčku vytahujte ze zásuvky pouze suchýma rukama.
- Sejměte přípojku vody.
- Aktivujte ruční stříkací pistoli, dokud přístroj není bez tlaku.

- Zajistěte ruční stříkáci pistoli posunutím pojistky dopředu.

### Uložení přístroje

- Ruční stříkáci pistoli zasuňte do držáku.
- Vysokotlakou hadici naviňte a zavěšte ji nad uložení hadice.  
nebo  
Vysokotlakou hadici naviňte na hadicový buben. Zasuňte dovnitř držák páky, aby byl hadicový buben blokován.
- Přívodní kabel naviňte kolem držáku kabelu.
- Zástrčku upevněte namontovanou sponou.

### Ochrana proti zamrznutí

#### POZOR

*Mráz zničí zařízení, ze kterého nebyla zcela odstraněna voda.*

Zařízení ukládejte na místě, kde nemrzne.

#### Pokud nelze uložit na místo, kde nemrzne:

- Vypusťte vodu.
- Načerpajte do přístroje běžnou nemrznoucí směs.

#### Upozornění:

použijte běžnou nemrznoucí směs pro automobily na bázi glykolu.

Řiďte se návodem k zacházení od výrobce nemrznoucí směsí.

- Přístroj nechte běžet maximálně 1 minutu, dokud se čerpadlo a vedení nevyprázdní.

### Přeprava

#### ⚠ UPOZORNĚNÍ

*Nebezpečí úrazu a nebezpečí poškození!  
Dbejte na hmotnost přístroje při přepravě.*

#### POZOR

*Během přepravy chraňte spouštěcí páčku před poškozením.*

- Je-li třeba zařízení přenášet na delší vzdálenosti, tahejte je za sebou za rukojeť.
- U zařízení bez hadicového bubnu přestavte před přepravou posuvné rameno dolů. Zařízení při přenášení uchopte za rukojeť, ne za posuvné rameno.
- Při přepravě v dopravních prostředcích zajistěte zařízení proti skluzu a překlopení podle platných předpisů.

### Ukládání

#### ⚠ UPOZORNĚNÍ

*Nebezpečí úrazu a nebezpečí poškození!  
Dbejte na hmotnost přístroje při jeho uskladnění.*

### Ošetřování a údržba

#### ⚠ NEBEZPEČÍ

*Hrozí nebezpečí úrazu omylem spuštěným zařízením a elektrickým zkratem.  
Před každou prací na zařízení vždy zařízení vypněte a vytáhněte síťovou zástrčku.*

#### Upozornění:

Použitý olej smí být likvidován jen na příslušných sběrných místech. Použitý olej odevzdejte na těchto místech. Znečišťování životního prostředí použitým olejem je trestné.

### Bezpečnostní inspekce/smlouva o údržbě

Se svým obchodníkem se můžete dohodnout na pravidelných bezpečnostních prohlídkách nebo uzavřít smlouvu o údržbě. Jsme Vám k dispozici s termíny konzultací.

### Před každým provozováním

- Zkontrolujte přípojovací kabel, zda není poškozen (nebezpečí zasažení elektrickým výbojem), poškozený přípojovací kabel dejte neprodleně vyměnit autorizovaným zákaznickým servisem nebo odborníkem na elektroinstalace.
- Zkontrolujte případná poškození vysokotlakové hadice (nebezpečí prasknutí). Poškozenou hadici ihned vyměňte.
- Zkontrolujte, zda přístroj (čerpadlo) těsní. 3 kapky vody za minutu jsou přípustné, mohou vystupovat na spodní straně přístroje. Při výraznější netěsnosti vyhledejte zákaznickou službu.

### Týdenní

- Zkontrolujte stav oleje. Při mléčném zabarvení oleje (voda v oleji) se okamžitě obraťte na oddělení služeb zákazníkům.
- Vyčistěte síto v přípojce vody.
- Filtr očistěte na sací hadici čistícího prostředku.

## Vždy po 500 provozních hodinách, nejméně ročně

- Údržbu přístroje zajistěte přes zákaznický servis.
- Vyměňte olej.

## Výměna oleje

### Upozornění:

Množství a druh oleje viz „Technické údaje“.

- Odšroubujte upevňovací šroub krytu přístroje, kryt přístroje sejměte.
- Sundejte víko olejové nádrže.
- Zařízení nakloňte dopředu.
- Vypustte olej v záchytné nádobě.
- Pomalu plňte novým olejem; vzduchové bubliny musejí unikat.
- Nasadte zpět víko olejové nádrže.
- Upevněte kryt zařízení.

## Odstraňování poruch

### ⚠ NEBEZPEČÍ

*Hrozí nebezpečí úrazu omylem spuštěným zařízením a elektrickým zkratem.*

*Před každou prací na zařízení vždy zařízení vypněte a vytáhněte síťovou zástrčku.*

*Elektrické díky dávejte kontrolovat a opravovat pouze do autorizovaného zákaznického servisu.*

*U poruch, které nejsou vyjmenovány v této kapitole, vyhledejte v pochybnostech a v případě výslovného odkazu autorizovaný zákaznický servis.*

## Přístroj neběží

- Zkontrolujte, zda není poškozen připojovací kabel.
- Zkontrolujte síťové napětí.
- Při elektrické závadě vyhledejte zákaznickou službu.

## Zařízení nelze natlakovat

- Trysku nastavte na „vysoký tlak“.
- Vyčistěte trysku.
- Vyměňte trysku.
- Zařízení odvzdušněte (viz "Uvedení do provozu").
- Zkontrolujte množství přívodní vody (viz Technické údaje).

- Vyčistěte síto v přípojce vody.
- Zkontrolujte všechny přívody k čerpadlu.
- V případě potřeby vyhledejte zákaznickou službu.

## Čerpadlo netěsné

3 kapky vody za minutu jsou přípustné, mohou vystupovat na spodní straně přístroje. Při výraznější netěsnosti vyhledejte zákaznickou službu.

- Při větší netěsnosti nechte přístroj zkontrolovat zákaznickou službou.

## Čerpadlo klepe

- Zkontrolujte těsnost vedení, která nasávají vodu a čisticí prostředky.
- Dávkovací ventil čisticích prostředků v případě provozu bez čisticích prostředků zavřete.
- Zařízení odvzdušněte (viz "Uvedení do provozu").
- V případě potřeby vyhledejte zákaznickou službu.

## Není nasáváno čisticidlo

- Trysku nastavte na „CHEM“.
- Zkontrolujte/vyčistěte sací hadici na čisticí prostředek s filtrem
- Otevřete nebo zkontrolujte/vyčistěte dávkovací ventil čisticidla.
- V případě potřeby vyhledejte zákaznickou službu.

## Příslušenství a náhradní díly

Používejte pouze originální příslušenství a originální náhradní díly, ty poskytují záruku bezpečného a bezporuchového provozu přístroje.

Informace o příslušenství a náhradních dílech naleznete na adrese [www.kaercher.com](http://www.kaercher.com).

## Záruka

V každé zemi platí záruční podmínky vydané příslušnou distribuční společností. Případné poruchy zařízení odstraníme během záruční lhůty bezplatně, pokud byl jejich příčinou vadný materiál nebo výrobní závady. V případě uplatňování nároku na záruku se s dokladem o zakoupení obraťte na prodejce nebo na nejbližší oddělení služeb zákazníkům.

## EU prohlášení o shodě

Tímto prohlašujeme, že níže označené stroje odpovídají jejich základní koncepci a konstrukčním provedením, stejně jako námi do provozu uvedenými konkrétními provedeními, příslušným zásadním požadavkům o bezpečnosti a ochraně zdraví směrnic EU. Při jakýchkoli na stroji provedených změnách, které nebyly námi odhlasovány, pozbývá toto prohlášení svou platnost.

**Výrobek:** Vysokotlaký čistič

**Typ:** 1.150-xxx

**Typ:** 1.151-xxx

**Typ:** 1.214-xxx

**Příslušné směrnice EU:**

2006/42/ES (+2009/127/ES)

2014/30/EU

2000/14/ES

**Použité harmonizační normy**

EN 60335–1

EN 60335–2–79

EN 55014–1: 2006+A1: 2009+A2: 2011

EN 55014–2: 1997 + A2: 2008

EN 61000–3–2: 2006+A1: 2009+A2: 2009

HD 7/10, HD 7/16, HD 7/18

EN 61000–3–3: 2006

HD 5/17, HD 6/12, HD 6/15:

EN 61000–3–11: 2000

EN 62233: 2008

**Použitý postup posuzování shody:**

2000/14/ES: Příloha V

**Hladinu akustického dB(A)**

HD 6/12

Namerenou: 83

Garantovanou: 85

HD 6/15

Namerenou: 85

Garantovanou: 86

HD 7/10

Namerenou: 90

Garantovanou: 91

HD 7/18

Namerenou: 90

Garantovanou: 91

Podepsaní jednájí v pověření a s plnou mocí jednateřství

  
H. Jenner  
CEO

  
S. Reiser  
Head of Approbation

Osoba zplnomocněná sestavením dokumentace:

S. Reiser

Alfred Kärcher GmbH & Co. KG

Alfred-Kärcher-Str. 28 - 40

71364 Winnenden (Germany)

Tel.: +49 7195 14-0

Fax: +49 7195 14-2212

Winnenden, 2016/03/01

## Technické údaje

Typ		HD 6/12-4C	HD 6/15 C
		1.150-900.0 1.150-901.0	1.150-907.0
		HD 6/12-4 CX	HD 6/15 CX
		1.150-902.0	1.150-916.0
		EU	KAP
<b>Sít'ové vedení</b>			
Napětí	V	230	220
Druh proudu	Hz	1~ 50	1~ 60
Příkon	kW	2,8	3,2
Pojistka (pomalá, char. C)	A	16	
Ochrana		IPX5	
Maximálně přípustná impedance sítě	ohmů	0.386+j0.241	0.302+j0.189
Prodlužovací kabel 30 m	mm <sup>2</sup>	2,5	
<b>Přívod vody</b>			
Teplota přívodu (max.)	°C	60	
Přiváděné množství (min.)	l/min	12	
Sací výška z otevřené nádoby (20 °C)	m	0,5	
Přívodní tlak (max.)	MPa	1	
<b>Výkonnostní parametry</b>			
Provozní tlak vody (se standardní tryskou)	MPa	12	14
Maximální provozní přetlak	MPa	18	21,5
Velikost standardní trysky		043	036
Čerpané množství	l/min	10	9,5
Sání čistícího prostředku	l/min	0...0,6	
Síla zpětného nárazu vysokotlaké pistole (max.)	N	26	21
<b>Zjištěné hodnoty dle EN 60335-2-79</b>			
Hodnota vibrace ruka-paže			
Ruční stříkácí pistole	m/s <sup>2</sup>	<2,5	
Proudová trubice	m/s <sup>2</sup>	<2,5	
Kolísavost K	m/s <sup>2</sup>	1	
Hladina akustického tlaku L <sub>PA</sub>	dB(A)	70	72
Kolísavost K <sub>PA</sub>	dB(A)	2	1
Hladina akustického výkonu L <sub>WA</sub> + Kolísavost K <sub>WA</sub>	dB(A)	85	86
<b>Provozní látky</b>			
Množství	l	0,35	
Druh		SAE 15W40	
<b>Rozměry a hmotnost</b>			
Délka	mm	360	
Šířka (CX)	mm	375 (400)	
Výška	mm	925	
Hmotnost bez příslušenství	kg	*	27 (32,5)
* 1.150-900.0: 26 kg; 1.150-901.0 26,5 kg; 1.150-902.0: 31 kg			

<b>Typ</b>		<b>HD 6/15 C</b> 1.150-903.0 1.150-905.0	<b>HD 6/15 C</b> 1.150-904.0
		<b>HD 6/15 CX</b> 1.150-914.0	<b>HD 6/15 CX</b> 1.550-915.0
		EU	CH
<b>Napětí</b>			
Napětí	V	230	
<b>Druh proudu</b>			
Druh proudu	Hz	1~ 50	
<b>Příkon</b>			
Příkon	kW	3,1	2,2
<b>Pojistka (pomalá, char. C)</b>			
Pojistka (pomalá, char. C)	A	16	10
<b>Ochrana</b>			
Ochrana		IPX5	
<b>Maximálně přípustná impedance sítě</b>			
Maximálně přípustná impedance sítě	ohmů	0.302+j0.189	
<b>Prodlužovací kabel 30 m</b>			
Prodlužovací kabel 30 m	mm <sup>2</sup>	2,5	
<b>Přívod vody</b>			
<b>Teplota přívodu (max.)</b>			
Teplota přívodu (max.)	°C	60	
<b>Přiváděné množství (min.)</b>			
Přiváděné množství (min.)	l/min	12	
<b>Sací výška z otevřené nádoby (20 °C)</b>			
Sací výška z otevřené nádoby (20 °C)	m	0,5	
<b>Přívodní tlak (max.)</b>			
Přívodní tlak (max.)	MPa	1	
<b>Výkonnostní parametry</b>			
<b>Provozní tlak vody (se standardní tryskou)</b>			
Provozní tlak vody (se standardní tryskou)	MPa	15	11
<b>Maximální provozní přetlak</b>			
Maximální provozní přetlak	MPa	21,5	15
<b>Velikost standardní trysky</b>			
Velikost standardní trysky		034	043
<b>Čerpané množství</b>			
Čerpané množství	l/min	9,5	
<b>Sání čistícího prostředku</b>			
Sání čistícího prostředku	l/min	0...0,6	
<b>Síla zpětného nárazu vysokotlaké pistole (max.)</b>			
Síla zpětného nárazu vysokotlaké pistole (max.)	N	21	
<b>Zjištěné hodnoty dle EN 60335-2-79</b>			
<b>Hodnota vibrace ruka-paže</b>			
<b>Ruční stříkácí pistole</b>			
Ruční stříkácí pistole	m/s <sup>2</sup>	<2,5	
<b>Proudová trubice</b>			
Proudová trubice	m/s <sup>2</sup>	<2,5	
<b>Kolísavost K</b>			
Kolísavost K	m/s <sup>2</sup>	1	
<b>Hladina akustického tlaku L<sub>PA</sub></b>			
Hladina akustického tlaku L <sub>PA</sub>	dB(A)	72	
<b>Kolísavost K<sub>PA</sub></b>			
Kolísavost K <sub>PA</sub>	dB(A)	1	
<b>Hladina akustického výkonu L<sub>WA</sub> + Kolísavost K<sub>WA</sub></b>			
Hladina akustického výkonu L <sub>WA</sub> + Kolísavost K <sub>WA</sub>	dB(A)	86	
<b>Provozní látka</b>			
<b>Množství</b>			
Množství	l	0,35	
<b>Druh</b>			
Druh		SAE 15W40	
<b>Rozměry a hmotnost</b>			
<b>Délka</b>			
Délka	mm	360	
<b>Šířka (CX)</b>			
Šířka (CX)	mm	375 (400)	
<b>Výška</b>			
Výška	mm	925	
<b>Hmotnost bez příslušenství (CX)</b>			
Hmotnost bez příslušenství (CX)	kg	*	34,5 (32,5)
1.150-903.0: 27 kg; 1.150-905.0: 32,5 kg; 1.150-914.0: 32,5 kg			

Typ	HD 6/15 C		HD 6/15 C		HD 6/15 C	
	1.150-906.0		1.150-911.0		1.150-910.0	
	KAP		GB/AU		AR	
<b>Sít'ové vedení</b>						
Napětí	V	220	240	220		
Druh proudu	Hz	1~ 50				
Příkon	kW	3,0	3,1			
Pojistka (pomalá, char. C)	A	16	13	16		
Ochrana		IPX5				
Maximálně přípustná impedance sítě	ohmů	0.302+j0.189				
Prodlužovací kabel 30 m	mm <sup>2</sup>	2,5				
<b>Přívod vody</b>						
Teplota přívodu (max.)	°C	60				
Přiváděné množství (min.)	l/min	12				
Sací výška z otevřené nádoby (20 °C)	m	0,5				
Přívodní tlak (max.)	MPa	1				
<b>Výkonnostní parametry</b>						
Provozní tlak vody (se standardní tryskou)	MPa	13	15			
Maximální provozní přetlak	MPa	21,5				
Velikost standardní trysky		036	034			
Čerpané množství	l/min	9,5	9,3			
Sání čistícího prostředku	l/min	0...0,6				
Síla zpětného nárazu vysokotlaké pistole (max.)	N	21				
<b>Zjištěné hodnoty dle EN 60335-2-79</b>						
Hodnota vibrace ruka-paže						
Ruční stříkáč pistole	m/s <sup>2</sup>	<2,5				
Proudová trubice	m/s <sup>2</sup>	<2,5				
Kolísavost K	m/s <sup>2</sup>	1				
Hladina akustického tlaku L <sub>PA</sub>	dB(A)	72				
Kolísavost K <sub>PA</sub>	dB(A)	1				
Hladina akustického výkonu L <sub>WA</sub> + Kolísavost K <sub>WA</sub>	dB(A)	86				
<b>Provozní látky</b>						
Množství	l	0,35				
Druh		SAE 15W40				
<b>Rozměry a hmotnost</b>						
Délka	mm	360				
Šířka (CX)	mm	375 (400)				
Výška	mm	925				
Hmotnost bez příslušenství (CX)	kg	25	27			

Typ	HD 7/10 CXF	HD 7/18 C	HD 7/18 C
	1.151-906.0	1.151-900.0 1.151-902.0	1.151-901.0
		HD 7/18 CX	HD 7/18 CX
		1.151-908.0	1.151-907.0
	EU	EU	EU II
<b>Sítové vedení</b>			
Napětí	V	400	230
Druh proudu	Hz	3~ 50	
Příkon	kW	3,0	4,7
Pojistka (pomalá, char. C)	A	16	
Ochrana		IPX5	
Maximálně přípustná impedance sítě	ohmů	-	
Prodlužovací kabel 30 m	mm <sup>2</sup>	2,5	
<b>Přívod vody</b>			
Teplota přívodu (max.)	°C	80	60
Přiváděné množství (min.)	l/min	13	
Sací výška z otevřené nádoby (20 °C)	m	0,5	
Přívodní tlak (max.)	MPa	1	
<b>Výkonnostní parametry</b>			
Provozní tlak vody (se standardní tryskou)	MPa	10	17,5
Maximální provozní přetlak	MPa	12	21,5
Velikost standardní trysky (CX)		060	040 (042)
Čerpané množství	l/min	11,5	
Sání čisticího prostředku	l/min	0...0,6	
Síla zpětného nárazu vysokotlaké pistole (max.)	N	21	
<b>Zjištěné hodnoty dle EN 60335-2-79</b>			
Hodnota vibrace ruka-paže			
Ruční stříkáč pistole	m/s <sup>2</sup>	<2,5	
Proudová trubice	m/s <sup>2</sup>	<2,5	
Kolísavost K	m/s <sup>2</sup>	1	
Hladina akustického tlaku L <sub>PA</sub>	dB(A)	77	
Kolísavost K <sub>PA</sub>	dB(A)	1	
Hladina akustického výkonu L <sub>WA</sub> + Kolísavost K <sub>WA</sub>	dB(A)	91	
<b>Provozní látky</b>			
Množství	l	0,35	
Druh		SAE 90 hypoidní	
<b>Rozměry a hmotnost</b>			
Délka	mm	360	
Šířka (CX)	mm	375 (400)	
Výška	mm	925	
Hmotnost bez příslušenství (CX)	kg	33	* 31,8 (32,5)
* 1.151-900: 30,8 kg; 1.151-902.0: 34,5 kg; 1.151-908.0: 32,5 kg			





Pred prvo uporabo Vaše naprave preberite to originalno navodilo za uporabo, ravnajte se po njem in shranite ga za morebitno kasnejšo uporabo ali za naslednjega lastnika.

## Vsebinsko kazalo

Elementi naprave . . . . .	SL	1
Varnostna navodila . . . . .	SL	1
Namenska uporaba . . . . .	SL	2
Varnostne priprave . . . . .	SL	2
Varstvo okolja . . . . .	SL	2
Pred zagonom . . . . .	SL	3
Zagon . . . . .	SL	3
Uporaba . . . . .	SL	4
Transport . . . . .	SL	6
Skladiščenje . . . . .	SL	6
Vzdrževanje . . . . .	SL	6
Pomoč pri motnjah . . . . .	SL	7
Pribor in nadomestni deli . . . .	SL	7
Garancija . . . . .	SL	7
Izjava EU o skladnosti . . . . .	SL	8
Tehnični podatki . . . . .	SL	9

## Elementi naprave

Prosimo, odprite stran s sliko

- Odlagalno mesto za šobe
- Ročaj
- Visokotlačni priključek EASY!Lock
- Manometer
- Regulator tlaka/količine HD 6/12, HD 6/15
- Vodni priključek
- Prikaz nivoja olja
- Posoda za olje
- Pokrov naprave
- Stikalo naprave
- Pritrditveni vijak pokrova naprave
- Odlagalno mesto za gibke cevi
- Držalo za ročno brizgalno pištolo
- Kavelj za gibko cev
- Šoba
- Oznaka šobe
- Brizgalna cev EASY!Lock
- Regulator tlaka/količine HD 7/10, HD 7/18
- Ročna brizgalna pištola EASY!Lock
- Zaščitna zaskočka
- Sprožilna ročica
- Varovalo

- Visokotlačna gibka cev EASY!Lock
- Potisno streme
- Nosilec kabla
- Privojni vijak potisnega stremena
- Sesalna cev za čistilo s filtrom
- Dozirni ventil za čistilo
- Predal za pribor
- Cevni boben
- Ročica
- Adapter

## Barvan oznaka

- Upravljalni elementi za proces čiščenja so rumeni.
- Upravljalni elementi za vzdrževanje in servisiranje so svetlo sivi.

## Varnostna navodila

- Pred prvim zagonom obvezno preberite varnostna navodila št. 5.951-949.0!
- Upoštevajte ustrezne nacionalne predpise zakonodajalca za škropilnike tekočin.
- Upoštevajte ustrezne nacionalne predpise zakonodajalca za preprečevanje nesreč. Škropilnik tekočin je potrebno redno pregledovati in o rezultatu pregleda je potrebno podati pismeno izjavo.
- Naprave/pribora ne spreminjajte.

## Stopnje nevarnosti

### ⚠ NEVARNOST

*Opozorilo na neposredno nevarnost, ki vodi do težkih telesnih poškodb ali smrti.*

### ⚠ OPOZORILO

*Opozorilo na možno nevarno situacijo, ki lahko vodi do težkih telesnih poškodb ali smrti.*

### ⚠ PREVIDNOST

*Opozorilo na možno nevarno situacijo, ki lahko vodi do lažjih poškodb.*

### POZOR

*Opozorilo na možno nevarno situacijo, ki lahko vodi do premoženjskih škod.*

## Simboli na napravi



Visokotlačni curki so lahko pri nestrokovni uporabi nevarni. Curka ne smete usmerjati na osebe, živali, aktivno električno opremo ali na samo napravo.



V skladu z veljavnimi predpisi aparat ne sme nikoli delovati brez ločilnika sistemov na omrežju za pitno vodo. Uporabiti je potrebno ustrezen ločilnik sistemov podjetja Kärcher ali alternativni ločilnik sistemov v skladu z EN 12729 Tip BA.

Voda, ki je tekla skozi sistemski ločevalnik, je klasificirana kot nepitna.

## Namenska uporaba

Ta visokotlačni čistilnik uporabljajte izključno

- za čiščenje z nizkotlačnim curkom in čistilom (npr. čiščenje strojev, vozil, zgradb, orodij),
- za čiščenje z visokotlačnim curkom brez čistila (npr. čiščenje fasad, teras, vrtnih naprav).

Za trdovratno umazanijo priporočamo kot poseben pribor frezalo za umazanijo.

### Zahteve za kakovost vode:

#### POZOR

Kot visokotlačni medij se sme uporabljati le čista voda. Umazanije vodijo do predčasne obrabe ali oblog v stroju.

Če se uporabi reciklirana voda, se naslednjih mejnih vrednosti ne sme prekoračiti.

pH vrednost	6,5...9,5
električna prevodnost *	Prevodnost sveže vode +1200 $\mu$ S/cm
usedljive snovi **	< 0,5 mg/l
filtrirane snovi ***	< 50 mg/l
Ogljikovodiki	< 20 mg/l
Klorid	< 300 mg/l
Sulfat	< 240 mg/l
kalcij	< 200 mg/l

Skupna trdota	< 28 °dH < 50 °TH < 500 ppm (mg CaCO <sub>3</sub> /l)
Železo	< 0,5 mg/l
Mangan	< 0,05 mg/l
Baker	< 2 mg/l
Aktivni klor	< 0,3 mg/l
brez neprijetnih vonjev	
* Maksimum skupno 2000 $\mu$ S/cm	
** Prostornina vzorca 1 l, čas usedanja 30 min	
*** brez abrazivnih snovi	

## Varnostne priprave

### Prelivni ventil s tlačnim stikalom

Pri reduciranju količine vode z regulatorjem tlaka/količine prelivni ventil odpre in del vode steče nazaj na sesalno stran črpalke. Če sprožilno ročico na ročni brizgalni pištoli spustite, tlačno stikalo izklopi črpalke in visokotlačni curek se ustavi. Če sprožilno ročico povlečete, se črpalke ponovno vklopi.

### Varnostni ventil (le HD 7/18)

Varnostni ventil se odpira pri preseganju dovoljenega delovnega nadtlaka; voda teče nazaj do sesalne strani črpalke. Prelivni ventil, tlačno stikalo in varnostni ventil so tovarniško nastavljeni in plombirani. Nastavitve sme izvesti le uporabniški servis.

## Varstvo okolja

	Embalaza je primerna za recikliranje. Prosimo, da embalaže ne odvržete med gospodinjske odpadke, temveč jo odložite v zbirnik za ponovno obdelavo.
	Stare naprave vsebujejo dragocene reciklirne materiale, ki jih je treba odvajati za ponovno uporabo. Baterije, olje in podobne snovi ne smejo priti v okolje. Zato stare naprave zavržite v ustrezne zbirne sisteme.

Električne in elektronske naprave imajo pogosto sestavne dele, ki pri nepravilnem ravnanju ali odstranjevanju med odpadke lahko predstavljajo nevarnost za zdravje ljudi in okolje. Ti sestavni deli so kljub temu pomembni za pravilno delovanje naprav. Naprav, označenih s tem simbolom, ne smete odvreči med gospodinjske odpadke.

### Opozorila k sestavinam (REACH)

Aktualne informacije o sestavinah najdete na: [www.kaercher.com/REACH](http://www.kaercher.com/REACH)

## Pred zagonom

### Razpakiranje

- Pri razpakiranju preverite vsebino embalaže.
- V primeru transportnih poškodb takoj obvestite trgovca.

### Preverjanje nivoja olja

- ➔ Odčitajte prikaz nivoja olja ob stoječi napravi. Nivo olja mora ležati nad obojimi kazalci.

### Aktivirajte prezračevanje posode z oljem

- ➔ Izvijte pritrditveni vijak pokrova naprave, snemite pokrov naprave.
- ➔ Odrežite konico pokrova posode za olje.
- ➔ Pritrdite pokrov naprave.

### Montaža pribora

**Napotek:** Sistem EASY!Lock s hitrim navojem omogoča spajanje komponent s samo enim obratom.

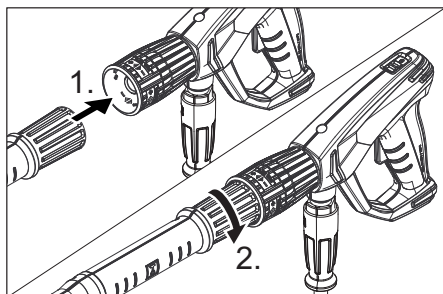

- ➔ Šobo montirajte na brizgalno cev (oznaka na nastavnem obroču zgoraj) in jo ročno privijte (EASY!Lock).
- ➔ Brizgalno cev povežite z ročno brizgalno pištolo in jo ročno privijte (EASY!Lock).

### Napotek:

Samo pri HD 7/10 CXF:

Pri delu v tesnih prostorih lahko priloženi adapter s šobo namestite neposredno na ročno brizgalno pištolo.

### ⚠ OPOZORILO

*Nevarnost poškodb pri uporabi šobe za točkovni curek z adapterjem. Adapter uporabljajte samo s šobo za ploski curek.*

### Pri napravah brez cevnega bobna:

- ➔ Sprostite prižemo potisnega stremena.
- ➔ Potisno streme nastavite na zeleno višino.
- ➔ Privijte prižemo potisnega stremena.
- ➔ Visokotlačno gibko cev povežite z ročno brizgalno pištolo in visokotlačnim priključkom naprave ter jo ročno privijte (EASY!Lock).

### Pri napravah s cevnim bobnom:

- ➔ Ročico vtaknite v gred cevne bobna in zaskočite.
- ➔ Pred navijanjem visokotlačno gibko cev raztegnjeno poravnajte.
- ➔ Visokotlačno gibko cev z vrtenjem ročice v enakomernih slojih navijte na cevni bobnen. Smer vrtenja izberite tako, da se visokotlačna gibka cev ne bo prepognila.
- ➔ Visokotlačno gibko cev povežite z ročno brizgalno pištolo in jo ročno privijte (EASY!Lock).

## Zagon

### ⚠ OPOZORILO

*Nevarnost poškodb! Naprava, pribor, dovodni vodi in priključki morajo biti v brezhibnem stanju. Če stanje ni brezhibno, naprave ne smete uporabljati.*

## Električni priključek

### ⚠ NEVARNOST

Nevarnost poškodbe zaradi električnega udara.

Napravo priključite samo na izmenični tok. Minimalno zavarovanje vtičnice (glej tehnične podatke).

Maksimalno dopustna omrežna impedanca na električnem priključku (glejte tehnične podatke) ne sme biti presežena. V primeru nejasnosti glede omrežne impedance, ki obstaja na Vašem priključku, stopite v stik z Vašim elektro podjetjem.

Naprava mora biti nujno z vtičem priključena na električno omrežje. Neločljiva povezava z električnim omrežjem je prepovedana. Vtič služi za ločitev od omrežja.

Uporabite podaljševalni kabel z zadostnim prečnim prerezom (glejte „Tehnične podatke“) in ga popolnoma odvitje z bobna za navijanje kabla.

Priključne vrednosti glejte na tipski tablici / v tehničnih podatkih.

## Vodni priključek

### Priključek na vodovod

#### ⚠ OPOZORILO

Upoštevajte predpise vodovodnega podjetja.

V skladu z veljavnimi predpisi naprava ne sme nikoli delovati brez sistemskega ločilnika na omrežju pitne vode. Uporabiti je treba



ustrezen sistemski ločilnik podjetja KÄRCHER ali alternativno sistemski ločilnik v skladu z EN 12729 tipa BA.

Voda, ki je tekla skozi sistemski ločilnik, je klasificirana kot nepitna.

#### ⚠ PREVIDNOST

Sistemski ločevalnik vedno priključite na oskrbo z vodo, nikoli neposredno na napravo. Priključne vrednosti glejte v Tehničnih podatkih.

➔ Dovodno cev (minimalna dolžina 7,5 m, minimalni premer 1/2“) priključite na priključek za vodo na napravi in na dovod vode (na primer pipo).

### Napetek:

Dovodna gibka cev ni vsebovana v obsegu dobave.

➔ Odprite dovod vode.

### Sesanje vode iz odprtih posod

➔ Gibko sesalno cev s filtrom (kat. št. 4.440-238.0) privijte na priključek za vodo.

➔ Prezračevanje naprave:

Odvijte šobo.

Napravo pustite teči tako dolgo, da voda izstopa brez mehurčkov.

Po možnosti pustite napravo, da 10 sekund teče - izklopite. Postopek večkrat ponovite.

➔ Napravo izklopite in šobo ponovno privijte.

## Uporaba

### ⚠ NEVARNOST

Nevarnost eksplozije!

Ne razpršujte gorljivih tekočin.

Pri uporabi naprave v območjih nevarnosti (npr. bencinske črpalke) je treba upoštevati ustrezne varnostne predpise.

Nevarnost poškodb! Ročno brizgalno pištolo in brizgalno cev pri delu držite z obema rokama.

Nevarnost poškodb! Sprožilna ročica in varnostna ročica med obratovanjem ne smeta biti zagozdeni.

Nevarnost poškodb! Pri poškodovani varnostni ročici poiščite servisno službo.

Nevarnost poškodb zaradi visokotlačnega vodnega curka. Varnostno zaskočko na ročni brizgalni pištoli pred vsemi deli na napravi potisnite naprej.

#### ⚠ PREVIDNOST

okoljska škoda. Motorje čistite le na mestih z ustreznim izločevalnikom olja.

#### POZOR

Nevarnost zamašitve. Šobe položite v predal za pribor le z ustjem navzgor.

### Odpiranje/zapiranje ročne brizgalne pištrole

➔ Odpiranje ročne brizgalne pištrole: Povlecite za varnostno in sprožilno ročico.

➔ Zapiranje ročne brizgalne pištoli: Spustite varnostno in sprožilno ročico.

## Delo z visokom tlakom



### Napotek:

Naprava je opremljena s tlačnim stikalom. Motor teče le, če je ročna brizgalna pištola odprta.

- Visokotlačno gibko cev popolnoma odvijte s cevnega bobna.
- Stikalo naprave postavite na "I".
- Sprostite ročno brizgalno pištolo. V ta namen varnostno zaskočko potisnite nazaj.
- Odprite ročno brizgalno pištolo.
- Z vrtenjem (brezstopenjsko) regulatorja tlaka in količine nastavite (+/-) delovni tlak in količino vode.

### Izbira vrste curka

- Zaprite ročno brizgalno pištolo.
- Zavrtite ohišje šobe, dokler zeleni simbol ne sovпада z oznako:

	Visokotlačni krožni curek (0°) za posebej trdovratno umazanijo
	Nizkotlačni ravni curek (CHEM) za obratovanje s čistilom ali za čiščenje z majhnim pritiskom
	Visokotlačni ravni curek (25°) za velike umazane površine

### Obratovanje s čistilom

#### ⚠ OPOZORILO

*Neustrezna čistila lahko napravo in objekt, ki ga čistite, poškodujejo. Uporabljajte le čistilna sredstva, ki jih dovoljuje Kärcher.*

*Upošteвайте priporočilo za doziranje in napotke, ki so priloženi čistilnim sredstvom.*

*Za varovanje okolja ravnajte varčno s čistili. Upošteвайте varnostna opozorila na čistilih.*

Kärcher čistila zagotavljajo nemoteno delo. Prosimo, da se posvetujete z nami ali pa zatevajte naš katalog ali informacijske liste o čistilih.

- Izvlecite sesalno cev za čistilo.
- Sesalno cev za čistilo obesite v posodo s čistilom.
- Šobo nastavite na "CHEM".
- Dozirni ventil čistilnega sredstva nastavite na zeleno koncentracijo.

### Priporočljiva metoda čiščenja

- Čistilno sredstvo varčno razpršite po suhi površini in pustite, da učinkuje (vendar se ne sme posušiti).
- Raztopljeno umazanijo splaknite z visokotlačnim curkom.
- Po obratovanju filter potopite v čisto vodo. Dozirni ventil obrnite na najvišjo koncentracijo čistilnega sredstva. Zaženite napravo in jo eno minuto spirajte s čisto vodo.

### Prekinitev obratovanja

- Zaprite ročno brizgalno pištolo. Naprava se izklopi.
- Zavarujte ročno brizgalno pištolo. V ta namen varnostno zaskočko potisnite naprej.

#### Po prekinitvi:

- Sprostite ročno brizgalno pištolo. V ta namen varnostno zaskočko potisnite nazaj.
- Odprite ročno brizgalno pištolo. Naprava se ponovno vklopi.

### Izklop stroja

- Zaprite dovod vode.
- Odprite ročno brizgalno pištolo.
- Črpalko vklopite s stikalom naprave in jo pustite teči 5–10 sekund.
- Zaprite ročno brizgalno pištolo.
- Stikalo stroja na "0/OFF".
- Omrežni vtič izvlecite iz vtičnice le s suhimi rokami.
- Odstranite vodni priključek.
- Pritiskajte ročno brizgalno pištolo, dokler naprava ni več pod pritiskom.
- Zavarujte ročno brizgalno pištolo. V ta namen varnostno zaskočko potisnite naprej.

### Shranjevanje naprave

- Ročno brizgalno pištolo vtaknite v držalo.
- Navijte visokotlačno cev in obesite preko odlagalnega mesta za gibke cevi ali Visokotlačno gibko cev navijte na cevni boben. Vrinite ročaj ročice, da blokirate cevni boben.

- Priključni kabel navijte okoli nosilca kabla.
- Vtič pritrdite z montirano sponko.

### Zaščita pred zamrznitvijo

#### POZOR

Zmrzal nepopolnoma napravo, iz katere voda ni popolnoma odstranjena.

Napravo shranite na mesto, kjer ni zmrzali.

**Če shranjevanje naprave brez zmrzali ni možno:**

- Izpustite vodo.
- Skozi napravo črpajte standardno sredstvo proti zamrznitvi.

#### Napotek:

Uporabite običajno zaščitno sredstvo proti zmrzali za avtomobile na glikolni osnovi. Upoštevajte navodila za uporabo proizvajalca sredstva proti zmrzovanju.

- Napravo pustite teči maks. 1 minuto, da se črpalka in cevi izpraznejo.

## Transport

#### ⚠ PREVIDNOST

*Nevarnost osebnih poškodb in poškodb stvari! Pri transportu upoštevajte težo naprave.*

#### POZOR

*Sprožilno ročico med transportom zaščitite pred poškodbami.*

- Za transport prek daljših stez napravo vlecite za sabo tako, da jo držite za ročaj.
- Pri napravah brez cevnega bobna potisno streme za nošenje nastavite navzdol. Napravo nosite tako, da jo primete za ročaje, ne za potisno streme.
- Pri transportu v vozilih napravo zavarujte proti zdrsu in prevrnitvi v skladu z vsakokratnimi veljavnimi smernicami.

## Skladiščenje

#### ⚠ PREVIDNOST

*Nevarnost osebnih poškodb in poškodb stvari! Pri shranjevanju upoštevajte težo naprave.*

## Vzdrževanje

#### ⚠ NEVARNOST

*Nevarnost poškodbe zaradi nehoteno zagnane naprave in električnega udara. Pred vsemi deli na napravi, izklopite napravo in izvlecite omrežni vtič.*

#### Napotek:

Odpadno olje se sme odvreči le na za to predvidenih zbirnih mestih. Prosimo, da eventualno odpadno olje oddate tja. Onesnaževanje okolja z odpadnim oljem je kaznivo.

### Varnostni pregled/vzdrževalna pogodba

S trgovcem se lahko dogovorite o rednem varnostnem pregledu ali sklenete vzdrževalno pogodbo. Prosimo, da se z nami posvetujete.

### Pred vsakim obratovanjem

- Priključni kabel preglejte glede poškodb (nevarnost zaradi električnega udara), poškodovani priključni kabel naj pooblaščen servisna služba/elektro strokovnjak nemudoma zamenja.
- Visokotlačno cev preverite glede poškodb (nevarnost razpok). Poškodovano visokotlačno cev takoj zamenjajte.
- Preverite tesnost naprave (črpalke). 3 kapljice vode na minuto so dopustne in lahko kapljajo na spodnji strani naprave. Pri večji netesnosti se obrnite na uporabniški servis.

### Tedensko

- Preverite gladino olja. Pri mlečnem olju (voda v olju) se nemudoma obrnite na servisno službo.
- Očistite sito v vodnem priključku.
- Očistite filter na sesalni cevi za čistilo.

### Vsakih 500 obratovalnih ur, najmanj enkrat letno

- Servisiranje naprave naj opravi uporabniški servis.
- Zamenjajte olje.

## Zamenjava olja

### Napotek:

Za količino in vrsto olja glejte „Tehnične podatke“.

- Izvijte pritrditveni vijak pokrova naprave, snemite pokrov naprave.
- Snemite pokrov posode za olje.
- Napravo prekucnite naprej.
- Olje izpusite v lovilno posodo.
- Počasi nalijte novo olje; zračni mehurčki morajo uhajati.
- Namestite pokrov posode za olje.
- Pritrdite pokrov naprave.

## Pomoč pri motnjah

### ⚠ NEVARNOST

*Nevarnost poškodbe zaradi nehoteno zagnane naprave in električnega udara.*

*Pred vsemi deli na napravi, izklopite napravo in izvlcite omrežni vtič.*

*Električne komponente sme preveriti in popraviti le pooblaščen uporabniški servis.*

*Pri motnjah, ki v tem poglavju niso navedene, je potrebno v primeru dvoma in pri izrecnem navodilu poiskati pooblaščen servisno službo.*

## Naprava ne deluje

- Preverite priključni kabel glede poškodb.
- Preverite omrežno napetost.
- Pri električni napaki poiščite servisno službo.

## Naprava ne dosega zadostnega tlaka

- Šobo nastavite na "Visok tlak".
- Očistite šobo.
- Šobo zamenjajte.
- Napravo prezračite (glejte „Zagon“).
- Preverite dovodno količino vode (glejte Tehnične podatke).
- Očistite sito v vodnem priključku.
- Preverite vse dovode k črpalki.
- Po potrebi poiščite servisno službo.

## Črpalka ne tesni

3 kapljice vode na minuto so dopustne in lahko kapljajo na spodnji strani naprave. Pri večji netesnosti se obrnite na uporabniški servis.

- Pri večji netesnosti mora napravo pregledati uporabniški servis.

## Črpalka ropota

- Preverite sesalno napeljavo za vodo in čistilna sredstva glede netesnosti.
- Pri obratovanju brez čistilnih sredstev zaprite dozirni ventil za čistilna sredstva.
- Napravo prezračite (glejte „Zagon“).
- Po potrebi poiščite servisno službo.

## Čistilo se ne vsesa

- Šobo nastavite na "CHEM".
- Preverite/očistite sesalno cev za čistilo s filtrom.
- Odprite ali preverite/očistite dozirni ventil za čistilo.
- Po potrebi poiščite servisno službo.

## Pribor in nadomestni deli

Uporabljajte samo originalen pribor in originalne nadomestne dele, ki zagotavljajo varno in nemoteno delovanje naprave. Informacije o priboru in nadomestnih delih najdete na [www.kaercher.com](http://www.kaercher.com).

## Garancija

V vsaki državi veljajo garancijski pogoji, ki jih določa naše prodajno predstavništvo. Morebitne motnje na napravi, ki so posledica materialnih ali proizvodnih napak, v času garancije brezplačno odpravljamo. V primeru uveljavljanja garancije, se z originalnim računom obrnite na prodajalca oziroma najbližji uporabniški servis.

## Izjava EU o skladnosti

S to izjavo potrjujemo, da spodaj omenjeni stroj zaradi svoje zasnove in načina izdelave ustreza temeljnim varnostnim in zdravstvenim zahtevam EU-standardov. Ta izjava izgubi svojo veljavnost, če kdo napravo spremeni brez našega soglasja.

**Proizvod:** visokotlačni čistilec

**Tip:** 1.150-xxx

**Tip:** 1.151-xxx

**Tip:** 1.214-xxx

**Zadevne EU-direktive:**

2006/42/ES (+2009/127/ES)

2014/30/EU

2000/14/ES

**Uporabljene usklajene norme:**

EN 60335-1

EN 60335-2-79

EN 55014-1: 2006+A1: 2009+A2: 2011

EN 55014-2: 1997 + A2: 2008

EN 61000-3-2: 2006+A1: 2009+A2: 2009

HD 7/10, HD 7/16, HD 7/18

EN 61000-3-3: 2006

HD 5/17, HD 6/12, HD 6/15:

EN 61000-3-11: 2000

EN 62233: 2008

**Postopek ocenjevanja skladnosti:**

2000/14/ES: Priloga V

**Raven zvočne moči dB(A)**

HD 6/12

Izmerjeno: 83

Zajamčeno: 85

HD 6/15

Izmerjeno: 85

Zajamčeno: 86

HD 7/10

Izmerjeno: 90

Zajamčeno: 91

HD 7/18

Izmerjeno: 90

Zajamčeno: 91

Podpisniki ravnajo po navodilih in s pooblastilom vodstva podjetja.

  
H. Jenner  
CEO

  
S. Reiser  
Head of Approbation

Pooblaščenec za dokumentacijo:  
S. Reiser

Alfred Kärcher GmbH & Co. KG  
Alfred-Kärcher-Str. 28 - 40  
71364 Winnenden (Germany)  
Tel.: +49 7195 14-0  
Faks: +49 7195 14-2212

Winnenden, 2016/03/01



## Tehnični podatki

Tip		<b>HD 6/12-4C</b> 1.150-900.0 1.150-901.0	<b>HD 6/15 C</b> 1.150-907.0
		<b>HD 6/12-4 CX</b> 1.150-902.0	<b>HD 6/15 CX</b> 1.150-916.0
		EU	KAP
<b>Omrežni priključek</b>			
Napetost	V	230	220
Vrsta toka	Hz	1~ 50	1~ 60
Priključna moč	kW	2,8	3,2
Zaščita (inertna, kar. C)	A	16	
Vrsta zaščite		IPX5	
Maksimalno dopustna omrežna impedanca	Ohm	0.386+j0.241	0.302+j0.189
Podaljševalni kabel 30 m	mm <sup>2</sup>	2,5	
<b>Vodni priključek</b>			
Temperatura dotoka (maks.)	°C	60	
Količina dotoka (min.)	l/min	12	
Sesalna višina iz odprte posode (20 °C)	m	0,5	
Pritisk dotoka (maks.)	MPa	1	
<b>Podatki o zmogljivosti</b>			
Delovni tlak vode (s standardno šobo)	MPa	12	14
Max. obratovalni nadtlak	MPa	18	21,5
Velikost standardne šobe		043	036
Pretok	l/min	10	9,5
Sesanje čistila	l/min	0...0,6	
Povratna udarna sila ročne brizgalne pištrole (maks.)	N	26	21
<b>Ugotovljene vrednosti v skladu z EN 60335-2-79</b>			
Vrednost vibracij dlani-roke			
Ročna brizgalna pištola	m/s <sup>2</sup>	<2,5	
Brizgalna cev	m/s <sup>2</sup>	<2,5	
Negotovost K	m/s <sup>2</sup>	1	
Nivo hrupa L <sub>pA</sub>	dB(A)	70	72
Negotovost K <sub>pA</sub>	dB(A)	2	1
Nivo hrupa ob obremenitvi L <sub>WA</sub> + negotovost K <sub>WA</sub>	dB(A)	85	86
<b>Goriva</b>			
Količina olja	l	0,35	
Vrsta olja		SAE 15W40	
<b>Mere in teža</b>			
Dolžina	mm	360	
Širina (CX)	mm	375 (400)	
Višina	mm	925	
Teža brez pribora	kg	*	27 (32,5)
* 1.150-900.0: 26 kg; 1.150-901.0 26,5 kg; 1.150-902.0: 31 kg			

Tip	HD 6/15 C		HD 6/15 C
	1.150-903.0 1.150-905.0		1.150-904.0
	HD 6/15 CX		HD 6/15 CX
	1.150-914.0		1.550-915.0
		EU	CH
Napetost	V	230	
Vrsta toka	Hz	1~ 50	
Priključna moč	kW	3,1	2,2
Zaščita (inertna, kar. C)	A	16	10
Vrsta zaščite		IPX5	
Maksimalno dopustna omrežna impedanca	Ohm	0.302+j0.189	
Podaljševalni kabel 30 m	mm <sup>2</sup>	2,5	
<b>Vodni priključek</b>			
Temperatura dotoka (maks.)	°C	60	
Količina dotoka (min.)	l/min	12	
Sesalna višina iz odprte posode (20 °C)	m	0,5	
Pritisk dotoka (maks.)	MPa	1	
<b>Podatki o zmogljivosti</b>			
Delovni tlak (s standardno šobo)	MPa	15	11
Max. obratovalni nadtlak	MPa	21,5	15
Velikost standardne šobe		034	043
Pretok	l/min	9,5	
Sesanje čistila	l/min	0...0,6	
Povratna udarna sila ročne brizgalne pištole (maks.)	N	21	
<b>Ugotovljene vrednosti v skladu z EN 60335-2-79</b>			
Vrednost vibracij dlani-roka			
Ročna brizgalna pištola	m/s <sup>2</sup>	<2,5	
Brizgalna cev	m/s <sup>2</sup>	<2,5	
Negotovost K	m/s <sup>2</sup>	1	
Nivo hrupa L <sub>pA</sub>	dB(A)	72	
Negotovost K <sub>pA</sub>	dB(A)	1	
Nivo hrupa ob obremenitvi L <sub>WA</sub> + negotovost K <sub>WA</sub>	dB(A)	86	
<b>Goriva</b>			
Količina olja	l	0,35	
Vrsta olja		SAE 15W40	
<b>Mere in teža</b>			
Dolžina	mm	360	
Širina (CX)	mm	375 (400)	
Višina	mm	925	
Teža brez pribora (CX)	kg	*	34,5 (32,5)
1.150-903.0: 27 kg; 1.150-905.0: 32,5 kg; 1.150-914.0: 32,5 kg			

Tip	HD 6/15 C		HD 6/15 C		HD 6/15 C	
	1.150-906.0		1.150-911.0		1.150-910.0	
	KAP		GB/AU		AR	
<b>Omrežni priključek</b>						
Napetost	V	220	240	220		
Vrsta toka	Hz	1~ 50				
Priključna moč	kW	3,0	3,1			
Zaščita (inertna, kar. C)	A	16	13	16		
Vrsta zaščite		IPX5				
Maksimalno dopustna omrežna impedanca	Ohm	0.302+j0.189				
Podaljševalni kabel 30 m	mm <sup>2</sup>	2,5				
<b>Vodni priključek</b>						
Temperatura dotoka (maks.)	°C	60				
Količina dotoka (min.)	l/min	12				
Sesalna višina iz odprte posode (20 °C)	m	0,5				
Pritisk dotoka (maks.)	MPa	1				
<b>Podatki o zmogljivosti</b>						
Delovni tlak vode (s standardno šobo)	MPa	13	15			
Max. obratovalni nadtlak	MPa	21,5				
Velikost standardne šobe		036	034			
Pretok	l/min	9,5	9,3			
Sesanje čistila	l/min	0...0,6				
Povratna udarna sila ročne brizgalne pištole (maks.)	N	21				
<b>Ugotovljene vrednosti v skladu z EN 60335-2-79</b>						
Vrednost vibracij dlan-roka						
Ročna brizgalna pištola	m/s <sup>2</sup>	<2,5				
Brizgalna cev	m/s <sup>2</sup>	<2,5				
Negotovost K	m/s <sup>2</sup>	1				
Nivo hrupa L <sub>pA</sub>	dB(A)	72				
Negotovost K <sub>pA</sub>	dB(A)	1				
Nivo hrupa ob obremenitvi L <sub>WA</sub> + negotovost K <sub>WA</sub>	dB(A)	86				
<b>Goriva</b>						
Količina olja	l	0,35				
Vrsta olja		SAE 15W40				
<b>Mere in teža</b>						
Dolžina	mm	360				
Širina (CX)	mm	375 (400)				
Višina	mm	925				
Teža brez pribora (CX)	kg	25	27			

<b>Tip</b>		<b>HD 7/10 CXF</b> 1.151-906.0	<b>HD 7/18 C</b> 1.151-900.0 1.151-902.0	<b>HD 7/18 C</b> 1.151-901.0
			<b>HD 7/18 CX</b> 1.151-908.0	<b>HD 7/18 CX</b> 1.151-907.0
		EU	EU	EU II
<b>Omrežni priključek</b>				
Napetost	V	400		230
Vrsta toka	Hz	3~ 50		
Priključna moč	kW	3,0	4,7	
Zaščita (inertna, kar. C)	A	16		
Vrsta zaščite		IPX5		
Maksimalno dopustna omrežna impen- danca	Ohm	-		
Podaljševalni kabel 30 m	mm <sup>2</sup>	2,5		
<b>Vodni priključek</b>				
Temperatura dotoka (maks.)	°C	80	60	
Količina dotoka (min.)	l/min	13		
Sesalna višina iz odprte posode (20 °C)	m	0,5		
Pritisk dotoka (maks.)	MPa	1		
<b>Podatki o zmogljivosti</b>				
Delovni tlak vode (s standardno šobo)	MPa	10	17,5	
Max. obratovalni nadtlak	MPa	12	21,5	
Velikost standardne šobe (CX)		060	040 (042)	
Pretok	l/min	11,5		
Sesanje čistila	l/min	0...0,6		
Povratna udarna sila ročne brizgalne pi- štole (maks.)	N	21		
<b>Ugotovljene vrednosti v skladu z EN 60335-2-79</b>				
Vrednost vibracij dlan-roka				
Ročna brizgalna pištola	m/s <sup>2</sup>	<2,5		
Brizgalna cev	m/s <sup>2</sup>	<2,5		
Negotovost K	m/s <sup>2</sup>	1		
Nivo hrupa L <sub>pA</sub>	dB(A)	77		
Negotovost K <sub>pA</sub>	dB(A)	1		
Nivo hrupa ob obremenitvi L <sub>WA</sub> + negoto- vost K <sub>WA</sub>	dB(A)	91		
<b>Goriva</b>				
Količina olja	l	0,35		
Vrsta olja		SAE 90 Hypoid		
<b>Mere in teža</b>				
Dolžina	mm	360		
Širina (CX)	mm	375 (400)		
Višina	mm	925		
Teža brez pribora (CX)	kg	33	*	31,8 (32,5)
* 1.151-900: 30,8 kg; 1.151-902.0: 34,5 kg; 1.151-908.0: 32,5 kg				



Przed pierwszym użyciu urządzenia należy przeczytać oryginalną instrukcję obsługi, postępować według jej wskazań i zachować ją do późniejszego wykorzystania lub dla następnego użytkownika.

## Spis treści

Elementy urządzenia . . . . .	PL	1
Wskazówki bezpieczeństwa . .	PL	1
Użytkowanie zgodne z przeznaczeniem . . . . .	PL	2
Zabezpieczenia . . . . .	PL	2
Ochrona środowiska . . . . .	PL	3
Przed pierwszym uruchomieniem . . . . .	PL	3
Uruchamianie . . . . .	PL	4
Obsługa . . . . .	PL	5
Transport . . . . .	PL	7
Przechowywanie . . . . .	PL	7
Czyszczenie i konserwacja . .	PL	7
Pomoc w usuwaniu usterek . .	PL	8
Wyposażenie dodatkowe i części zamienne . . . . .	PL	8
Gwarancja . . . . .	PL	8
Deklaracja zgodności UE . . . .	PL	9
Dane techniczne . . . . .	PL	10

## Elementy urządzenia

Proszę rozłożyć przednią stronę ze zdjęciami

- 1 Miejsce do przechowywania dyszy
- 2 Uchwyt
- 3 Przyłącze wysokociśnieniowe EASY!Lock
- 4 Manometr
- 5 Regulacja ciśnienia/przepływu HD 6/12, HD 6/15
- 6 Przyłącze wody
- 7 wskaźnik poziomu oleju
- 8 Zbiornik oleju
- 9 Pokrywa urządzenia
- 10 Wyłącznik główny
- 11 Śruba mocująca pokrywy urządzenia
- 12 Miejsce do przechowywania węża
- 13 Uchwyt do pistoletu ręcznego
- 14 Hak do węża
- 15 Dysza
- 16 Oznaczenie dyszy

- 17 Lanca EASY!Lock
- 18 Regulacja ciśnienia/przepływu HD 7/10, HD 7/18
- 19 Ręczny pistolet natryskowy EASY!Lock
- 20 Zaczep zabezpieczający
- 21 Dźwignia spustowa
- 22 Dźwignia bezpieczeństwa
- 23 Wąż wysokociśnieniowy EASY!Lock
- 24 Uchwyt do prowadzenia
- 25 Klips na kabel
- 26 Śruba zaciskowa uchwytu do prowadzenia
- 27 Wąż ssący do środka czyszczącego z filtrem
- 28 Zawór dozujący środka czyszczącego
- 29 Magazyn na akcesoria
- 30 Bęben do zwijania węża
- 31 Korba
- 32 Przejściówka

## Kolor oznaczenia

- Elementy obsługi procesu czyszczenia są żółte.
- Elementy obsługi konserwacji i serwisu są jasnoszare.

## Wskazówki bezpieczeństwa

- Przed pierwszym uruchomieniem należy koniecznie przeczytać zasady bezpieczeństwa nr 5.951-949.0!
- Należy przestrzegać krajowych przepisów dotyczących strumieniec cieczowych.
- Należy przestrzegać krajowych przepisów dotyczących zapobiegania wypadkom. Strumieniec cieczowe muszą być regularnie sprawdzane, a wynik badania musi być dokumentowany w formie pisemnej.
- Nie należy dokonywać żadnych modyfikacji urządzenia/akcesoriów.

## Stopnie zagrożenia

### ⚠ NIEBEZPIECZEŃSTWO

Wskazówka dot. bezpośredniego zagrożenia, prowadzącego do ciężkich obrażeń ciała lub do śmierci.

### ⚠ OSTRZEŻENIE

Wskazówka dot. możliwie niebezpiecznej sytuacji, mogącej prowadzić do ciężkich obrażeń ciała lub śmierci.

## △ OSTROŻNIE

Wskazówka dot. możliwie niebezpiecznej sytuacji, która może prowadzić do lekkich zranień.

## UWAGA

Wskazówka dot. możliwie niebezpiecznej sytuacji, która może prowadzić do szkód materialnych.

### Symbole na urządzeniu



W przypadku niewłaściwego użycia strumień wody pod ciśnieniem może być niebezpieczny. Nie wolno kierować strumienia na ludzi, zwierzęta, czynniki osprzęt elektryczny ani na samo urządzenie.



Zgodnie z obowiązującymi przepisami urządzenie nigdy nie może być używane bez odłącznika systemowego przy sieci wodociągowej. Należy używać odpowiedniego odłącznika systemowego firmy Kärcher albo odłącznika systemowego zgodnego z EN 12729, typ BA.

Woda, która przepłynęła przez odłącznik systemowy, katalogowana jest jako nie nadająca się do picia.

### Użytkowanie zgodne z przeznaczeniem

Używać wyłącznie tę myjkę wysokociśnieniową.

- do czyszczenia strumieniem niskociśnieniowym i środkiem czyszczącym (np. czyszczenie maszyn, pojazdów, budynków, narzędzi),
- do czyszczenia strumieniem wysokociśnieniowym bez środka czyszczącego (np. czyszczenie fasad, tarasów, urządzeń ogrodowych).

W przypadku silnych zabrudzeń zalecamy użycie frezu do zanieczyszczeń jako wyposażenia specjalnego.

## Wymagania względem jakości wody:

### UWAGA

Jako nośnika wysokiego ciśnienia można używać wyłącznie czystą wodę. Zabrudzenia powodują wcześniejsze zużycie wzgl. odkładanie się osadów w urządzeniu. Jeżeli stosuje się wodę z recyklingu, to nie można przekroczyć poniższych wartości granicznych.

Poziom pH	6,5...9,5
Przewodność elektryczna *	Przewodność świeżej wody +1200 $\mu$ S/cm
Substancje odkładające się **	< 0,5 mg/l
Substancje filtrowane ***	< 50 mg/l
Węglowodory	< 20 mg/l
Chlorek	< 300 mg/l
Siarczan	< 240 mg/l
Wapń	< 200 mg/l
Twardość łączna	< 28 °dH < 50 °TH < 500 ppm (mg CaCO <sub>3</sub> /l)
Żelazo	< 0,5 mg/l
Mangan	< 0,05 mg/l
Miedź	< 2 mg/l
Chlor aktywny	< 0,3 mg/l
bez przykrego zapachu	
* Maksimum ogółem 2000 $\mu$ S/cm	
** Objętość próbki 1 l, czas osadzania 30 min	
*** Bez materiałów ściernych	

### Zabezpieczenia

#### Zawór przelewowy z wyłącznikiem ciśnieniowym

W razie ograniczenia ilości wody za pomocą regulacji ciśnienia/ilości wody, otwiera się zawór przelewowy i część wody splywa z powrotem do ssącej strony pompy.

Po zwolnieniu dźwigni spustowej pistoletu natryskowego wyłącznik ciśnieniowy pompy wyłącza się, a wysokociśnieniowy strumień wody ustaje. Po pociągnięciu za dźwignię spustową pompa ponownie się włącza.



## Zawór bezpieczeństwa (tylko HD 7/18)

Zawór bezpieczeństwa otwiera się w momencie przekroczenia dopuszczalnego ciśnienia roboczego; woda powraca do ssącej strony pompy.

Zawór przelewowy, przełącznik ciśnieniowy i zawór bezpieczeństwa są ustawiane fabrycznie i zaplombowane.

Ustawień dokonuje tylko serwis.

## Ochrona środowiska

	Material, z którego wykonano opakowanie nadaje się do powtórnego przetworzenia. Prosimy nie wyrzucać opakowania do śmieci z gospodarstw domowych, lecz oddać do recyklingu.
	Zużyte urządzenia zawierają cenne surowce wtórne, które powinny być oddawane do utylizacji. Akumulatory, olej i tym podobne substancje nie powinny przedostać się do środowiska naturalnego. Prosimy o utylizację starych urządzeń w odpowiednich placówkach zbierających surowce wtórne.

Urządzenia elektryczne i elektroniczne często zawierają materiały, które rozporządzone lub utylizowane niewłaściwie, mogą potencjalnie być niebezpieczne dla zdrowia ludzkiego i środowiska. Są jednak kluczowe dla prawidłowego funkcjonowania urządzenia. Urządzenia oznaczone tym symbolem nie mogą być usuwane z odpadami domowymi.

### Wskazówki dotyczące składników (REACH)

Aktualne informacje dotyczące składników znajdują się pod:

[www.kaercher.com/REACH](http://www.kaercher.com/REACH)

## Przed pierwszym uruchomieniem

### Rozpakowanie

- Skontrolować zawartość opakowania przy rozpakowaniu.
- Ewentualne uszkodzenia transportowe należy niezwłocznie zgłosić sprzedawcy.

### Sprawdzić poziom oleju

- Odczytać wskazanie poziomu oleju w stojącym urządzeniu. Poziom oleju musi znajdować się powyżej obu wskaźników.

### Włączyć odpowietrzanie zbiornika oleju

- Wykręcić śrubę mocującą pokrywę urządzenia, zdjęć pokrywę.
- Obciąć czubek pokrywki zbiornika oleju.
- Zamocować pokrywę urządzenia.

### Montaż akcesoriów

**Wskazówka:** System EASY!Lock szybko i pewnie łączy podzespoły dzięki szybkołączce gwintowanej i wykonaniu tylko jednego obrotu.

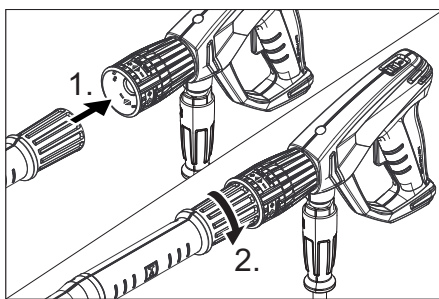

- Zamontować dyszę na strumienicy (oznaczenie na pierścieniu nastawczym u góry) i dokręcić mocno ręcznie (EASY!Lock).
- Połączyć lancę i ręczny pistolet natryskowy i ręcznie dociągnąć połączenie (EASY!Lock).

## Wskazówka:

Tylko przy HD 7/10 CXF:

W przypadku ograniczonej ilości miejsca dołączony adapter z dyszą można bezpośrednio zamontować na pistolecie natryskowym.

### ⚠ OSTRZEŻENIE

*Niebezpieczeństwo zranienia w przypadku stosowania dyszy ze strumieniem punktowym z adapterem. Stosować wyłącznie adaptery z dyszą ze strumieniem płaskim.*

## W urządzeniach bez bębna do zwijania węża:

- Poluzować zacisk uchwyty do prowadzenia.
- Ustawić uchwyt do prowadzenia na żądaną wysokość.
- Dociągnąć zacisk uchwyty do prowadzenia.
- Połączyć wąż wysokociśnieniowy z ręcznym pistoletem natryskowym i przyłączyć wysokiego ciśnienia urządzenie i ręcznie dociągnąć połączenie (EASY!Lock).

## W urządzeniach z bębnem do zwijania węża:

- Włożyć korbę do wału bębna do zwijania węża i docisnąć.
- Przed zwinieniem wąż wysokociśnieniowy rozłożyć tak, aby nie był poskręcany.
- Równomiernie obracając korbę nawinąć wąż wysokociśnieniowy na bęben. Kierunek obrotu wybrać w taki sposób, aby wąż wysokociśnieniowy nie uległ zagięciu.
- Połączyć wąż wysokociśnieniowy z ręcznym pistoletem natryskowym i ręcznie dociągnąć połączenie (EASY!Lock).

## Uruchamianie

### ⚠ OSTRZEŻENIE

*Niebezpieczeństwo zranienia! Urządzenie, akcesoria, przewody zasilające i przyłącza muszą być w nienagannym stanie. Jeżeli stan techniczny budzi zastrzeżenia, sprzęt takiego nie wolno używać.*

## Podłączenie do sieci

### ⚠ NIEBEZPIECZEŃSTWO

*Niebezpieczeństwo zranienia prądem elektrycznym.*

*Urządzenie podłączać jedynie do prądu zmiennego.*

*Minimalny bezpiecznik gniazda wtykowego (zob. Dane techniczne).*

*Nie można przekroczyć maksymalnej dopuszczalnej impedancji sieci na przyłączy elektrycznym (patrz Dane techniczne). W przypadku niejasności dotyczących impedancji sieci na przyłączy elektrycznym należy się skontaktować z dostawcą energii elektrycznej.*

*Urządzenie musi koniecznie być podłączone do sieci przy użyciu wtyczki. Zabrania się używania rozdzielnego połączenia z siecią. Wtyczka służy do odłączenia od sieci. Używać przedłużacza o odpowiednim przekroju (por. „Dane techniczne”) i całkowicie odwijać go z bębna na kabel.*

Wartości przyłączenia patrz tabliczka znamionowa/dane techniczne.

## Przyłącze wody

### Podłączenie do instalacji wodnej

#### ⚠ OSTRZEŻENIE

*Przestrzegać przepisów lokalnego przedsiębiorstwa wodociągowego.*

*Zgodnie z obowiązującymi przepisami urządzenie nigdy nie może być używane bez odłącznika systemowego przy sieci wodociągowej. Należy używać odpowiedniego odłącznika systemowego firmy KÄRCHER albo odłącznika systemowego zgodnego z EN 12729, typu BA.*

*Woda, która przepłynęła przez odłącznik systemowy, katalogowana jest jako nie nadająca się do picia.*

#### ⚠ OSTROŻNIE

*Oddzielacz systemowy zawsze podłączać na doprowadzeniu wody, nigdy zaś bezpośrednio przy urządzeniu.*

Parametry przyłącza - patrz Dane techniczne.





- ➔ Wąż zasilający (długość minimalna 7,5 m, przekrój minimalny 1/2") podłączyć do przyłącza wody urządzenia i dopływu wody (np. do kranu).

#### Wskazówka:

Wąż zasilający nie jest objęty zakresem dostawy.

- ➔ Otworzyć dopływ wody.

#### Zasysanie wody z otwartych zbiorników

- ➔ Przykręcić wąż ssący z filtrem (nr kat. 4.440-238.0) do przyłącza wody.
- ➔ Odpowietrzyć urządzenie: Odkręcić dyszę. Urządzenie włączyć na tak długo, aż woda zacznie wydostawać się bez pęcherzyków. Urządzenie włączyć ewentualnie na 10 sekund – wyłączyć. Procedurę kilka razy powtórzyć.
- ➔ Wyłączyć urządzenie i ponownie przykręcić dyszę.

## Obsługa

### ⚠ NIEBEZPIECZEŃSTWO

*Niebezpieczeństwo wybuchu!*

*Nie rozpylać cieczy palnych.*

*Podczas używania urządzenia w obszarach niebezpiecznych (np. na stacjach benzynowych) należy przestrzegać właściwych przepisów bezpieczeństwa.*

*Niebezpieczeństwo zranienia! Przy pracach przytrzymać pistolet natryskowy i lancę obydwiema rękami.*

*Niebezpieczeństwo zranienia! Podczas pracy dźwignia spustowa i dźwignia zabezpieczająca nie mogą być zablokowane.*

*Niebezpieczeństwo zranienia! W przypadku awarii dźwigni zabezpieczającej poinformować serwis.*

*Niebezpieczeństwo zranienia przez strumień wody pod wysokim ciśnieniem. Przed rozpoczęciem jakichkolwiek prac przy urządzeniu przesunąć zaczep zabezpieczający na pistolecie natryskowym do przodu.*

### ⚠ OSTROŻNIE

*Szkody dla środowiska naturalnego. Silniki czyścić tylko w miejscach z odpowiednim oddzielnikiem oleju.*

## UWAGA

*Niebezpieczeństwo zatorów. Dysze wkładać do schowka na akcesoria tylko wyłotem ku górze.*

### Otwieranie/zamykanie ręcznego pistoletu natryskowego

- ➔ Otwieranie ręcznego pistoletu natryskowego: Naciśnąć dźwignię zabezpieczającą i spustową.
- ➔ Zamykanie ręcznego pistoletu natryskowego: Puścić dźwignię zabezpieczającą i spustową.

### Praca z wysokim ciśnieniem



#### Wskazówka:

Urządzenie wyposażone jest w wyłącznik ciśnieniowy. Silnik działa tylko wtedy, gdy pistolet natryskowy jest otwarty.

- ➔ Odwinąć całkowicie wąż wysokociśnieniowy z bębna.
- ➔ Ustawić wyłącznik urządzenia w pozycji „I”.
- ➔ Odbezpieczyć ręczny pistolet natryskowy, w tym celu przesunąć zaczep zabezpieczający do tyłu.
- ➔ Otworzyć pistolet natryskowy.
- ➔ Obracając (płynnie) regulatorem ciśnienia i przepływu wody ustawić ciśnienie robocze i przepływ (+/-).

### Wybór rodzaju natrysku

- ➔ Zamknąć pistolet natryskowy.
- ➔ Obracać obudowę dyszy, aż żądany symbol będzie się zgadzać z oznaczeniem:

	Okrągły strumień wysokociśnieniowy (0°) do szczególnie uciążliwych zabrudzeń
	Płaski strumień niskociśnieniowy (CHEM) do pracy z zastawianiem środków czyszczących lub czyszczenia niskociśnieniowego
	Płaski strumień wysokociśnieniowy (25°) do zabrudzeń na dużej powierzchni

## Praca ze środkiem czyszczącym

### ⚠ OSTRZEŻENIE

Nieodpowiednie środki czyszczące mogą uszkodzić urządzenie oraz czyszczony obiekt. Używać jedynie środków czyszczących autoryzowanych przez firmę Kärcher. Przestrzegać wskazówek i zaleceń dotyczących dozowania, załączonych do środków czyszczących. W celu ochrony środowiska naturalnego, oszczędnie stosować środki czyszczące.

Przestrzegać wskazówek bezpieczeństwa podanych na środkach czyszczących.

Środki czyszczące Kärcher gwarantują pracę bez zakłóceń. Prosimy o zaczerpięcie porady oraz zamówienie naszego katalogu lub broszury z informacjami o naszych środkach czyszczących.

- Wyjąć wąż do zasysania środka czyszczącego.
- Zawiesić wąż ssący środka czyszczącego w zbiorniku ze środkiem czyszczącym.
- Ustawić dyszę w położeniu „CHEM”.
- Ustawić zawór dozujący środek czyszczący na żądane stężenie.

### Zalecana metoda czyszczenia

- Cienko spryskać suchą powierzchnię środkiem czyszczącym i pozostawić na pewien czas (ale nie do wyschnięcia).
- Spłukać rozpuszczony brud strumieniem wysokociśnieniowym.
- Po pracy filtr zanurzyć w czystej wodzie. Obrócić zawór dozujący na najwyższe stężenie środka czyszczącego. Uruchomić urządzenie i płukać je przez minutę.

### Przerwanie pracy

- Zamknąć pistolet natryskowy. Urządzenie się wyłączy.
- Zabezpieczyć ręczny pistolet natryskowy, w tym celu przesunąć zaczep zabezpieczający do przodu.

### Po przerwie:

- Odbezpieczyć ręczny pistolet natryskowy, w tym celu przesunąć zaczep zabezpieczający do tyłu.

- Otworzyć pistolet natryskowy. Urządzenie ponownie się włączy.

### Wyłączanie urządzenia

- Zamknąć dopływ wody.
- Otworzyć pistolet natryskowy.
- Włączyć pompę przy użyciu wyłącznika na 5-10 sekund.
- Zamknąć pistolet natryskowy.
- Ustawić wyłącznik w pozycji „0/OFF”.
- Wtyczkę wyjmować z gniazda sieciowego tylko suchymi rękami.
- Zdjąć przyłącze wodne.
- Włączyć ręczny pistolet natryskowy i poczekać aż w urządzeniu nie będzie ciśnienia.
- Zabezpieczyć ręczny pistolet natryskowy, w tym celu przesunąć zaczep zabezpieczający do przodu.

### Przechowywanie urządzenia

- Pistolet umieścić w uchwycie.
- Zwinąć wąż wysokociśnieniowy i zawiesić nad miejscem do przechowywania węży.  
lub  
Nawinąć wąż wysokociśnieniowy na bęben. Wsunąć uchwyt korby, aby zablokować bęben.
- Owinąć kabel przyłączeniowy wokół uchwytu na kabel.
- Zamocować wtyczkę zamontowanym klipssem.

### Ochrona przeciwmrozowa

#### UWAGA

*Mróz może zniszczyć urządzenie nie opróżnione całkowicie z wody.*

Urządzenie należy przechowywać w miejscu zabezpieczonym przed mrozem.

#### Jeżeli nie można zapewnić przechowywania w miejscu zabezpieczonym przed mrozem:

- Spuścić wodę.
- Przepompować przez urządzenie dostępny w handlu środek przeciwdziałający zamarzaniu.

## Wskazówka:

Używać standardowy środek do samochodów na bazie glikolu przeciwdziałającego zamarzaniu.

Przy użyciu stosować się do wskazówek producenta środka przeciwdziałającego zamarzaniu.

- Włączyć urządzenie na maks. 1 minutę, aby pompa i przewody zostały opróżnione z wody.

## Transport

### ⚠ OSTROŻNIE

*Niebezpieczeństwo zranienia i uszkodzenia! Zwrócić uwagę na ciężar urządzenia w czasie transportu.*

### UWAGA

*Podczas transportu chronić dźwignię spustową przed uszkodzeniem.*

- W celu transportu na dłuższych odcinkach urządzenie pociągnąć za sobą za uchwyt.
- W urządzeniach bez bębna do zwijania węża uchwyt do prowadzenia w celu przenoszenia skierować w dół. W celu przenoszenia urządzenie chwytać za uchwyty, a nie za uchwyt do prowadzenia.
- W trakcie transportu w pojazdach należy urządzenie zabezpieczyć przed poślizgiem i przechyleniem zgodnie z obowiązującymi przepisami.

## Przechowywanie

### ⚠ OSTROŻNIE

*Niebezpieczeństwo zranienia i uszkodzenia! Zwrócić uwagę na ciężar urządzenia przy jego przechowywaniu.*

## Czyszczenie i konserwacja

### ⚠ NIEBEZPIECZEŃSTWO

*Niebezpieczeństwo zranienia przez niezamierzone włączenie się urządzenia wzgl. przez porażenie prądem.*

*Przed przystąpieniem do wszelkich prac przy urządzeniu należy odłączyć przewód sieciowy od zasilania.*

### Wskazówka:

Zużyty olej może zostać poddany utylizacji jedynie przez przewidziane do tego miej-

scą zbiorcze. Prosimy o zdanie w tym miejscu zużytego oleju. Zanieczyszczenie środowiska zużytym olejem jest karalne.

## Przegląd bezpieczeństwa/umowa serwisowa

Po konsultacji ze sprzedawcą mogą Państwo ustalić regularne inspekcje bezpieczeństwa lub zawrzeć umowę o konserwacji. Prosimy zasięgnąć tam porady.

## Przed każdą eksploatacją

- Kabel przyłączeniowy sprawdzić pod kątem uszkodzeń (niebezpieczeństwo porażenia prądem elektrycznym), wymianę uszkodzonego kabla przyłączeniowego natychmiast zlecić autoryzowanemu serwisowi/elektrykowi.
- Sprawdzić wąż wysokociśnieniowy pod kątem uszkodzeń (niebezpieczeństwo pęknięcia). Uszkodzony wąż ciśnieniowy należy niezwłocznie wymienić.
- Sprawdzić szczelność urządzenia (pompy). 3 krople wody ma minutę są dopuszczalne i mogą wyciec na spodzie urządzenia. W przypadku większej nieszczelności poinformować serwis.

## Raz na tydzień

- Sprawdzenie poziomu oleju. W przypadku mlecznego oleju (woda w oleju) natychmiast odwiedzić serwis.
- Oczyszczyć sitko na przyłączy wody.
- Oczyszczyć filtr na wężu ssącym do środka czyszczącego.

## Co 500 roboczogodzin, co najmniej raz w roku

- Zlecić konserwację urządzenia serwisowi.
- Wymienić olej.

## Wymiana oleju

### Wskazówka:

Ilość i rodzaj oleju, patrz „Dane techniczne“.

- Wykręcić śrubę mocującą pokrywę urządzenia, zdjęć pokrywę.
- Zdjąć pokrywę zbiornika oleju.

- Przechylić urządzenie do przodu.
- Spuścić olej do zbiornika odbierającego.
- Nowy olej wlewać powoli; pęcherze powietrza powinny ujść.
- Zamontować pokrywę zbiornika oleju.
- Zamocować pokrywę urządzenia.

## Pomoc w usuwaniu usterek

### ⚠ NIEBEZPIECZEŃSTWO

*Niebezpieczeństwo zranienia przez niezamierzone włączenie się urządzenia wzgl. przez porażenie prądem.*

*Przed przystąpieniem do wszelkich prac przy urządzeniu należy odłączyć przewód sieciowy od zasilania.*

*Elementy elektryczne mogą być kontrolowane i naprawiane tylko przez autoryzowany serwis.*

*Przy usterekach, które w tym rozdziale nie są opisane, w przypadku wątpliwości oraz przy wyraźnej wskazówce należy poinformować autoryzowany serwis.*

### Urządzenie nie działa

- Sprawdzić kabel przyłączeniowy pod kątem uszkodzeń.
- Sprawdzić napięcie sieciowe.
- W przypadku usterki elektrycznej zgłosić się do serwisu.

### Urządzenie nie wytwarza ciśnienia

- Ustawić dyszę w położeniu „wysokie ciśnienie“.
- Oczyszczyć dyszę.
- Wymienić dyszę.
- Odpowietrzyć urządzenie (patrz „Uruchomienie“).
- Sprawdzić przepływ wody na dopływie (patrz Dane techniczne).
- Oczyszczyć sitko na przyłączy wody.
- Sprawdzić wszystkie przewody dopływowe do pompy.
- W razie potrzeby zgłosić się do serwisu.

### Nieszczelna pompa

3 krople wody ma minutę są dopuszczalne i mogą wyciec na spodzie urządzenia. W przypadku większej nieszczelności poinformować serwis.

- W razie stwierdzenia większej nieszczelności, należy oddać urządzenie do sprawdzenia do serwisu.

### Pompa powoduje stukanie

- Sprawdzić szczelność przewody ssące do wody i środka czyszczącego.
- Zamknąć zawór dozujący środka czyszczącego w trybie pracy bez środka czyszczącego.
- Odpowietrzyć urządzenie (patrz „Uruchomienie“).
- W razie potrzeby zgłosić się do serwisu.

### Środek czyszczący nie jest zasasyany

- Ustawić dyszę w położeniu „CHEM“.
- Sprawdzić/oczyszczyć wąż ssący do środka czyszczącego z filtrem.
- Otworzyć lub sprawdzić/oczyszczyć zawór dozujący środek czyszczący.
- W razie potrzeby zgłosić się do serwisu.

### Wyposażenie dodatkowe i części zamienne

Stosować tylko oryginalne akcesoria i części zamienne, które gwarantują niezawodną i bezusterkową eksploatację przyrządu. Informacje dotyczące akcesoriów i części zamiennych można znaleźć na stronie internetowej [www.kaercher.com](http://www.kaercher.com).

### Gwarancja

W każdym kraju obowiązują warunki gwarancji określone przez odpowiedniego lokalnego dystrybutora. Ewentualne usterek urządzenia usuwane są w okresie gwarancji bezpłatnie, o ile spowodowane są błędem materiałowym lub produkcyjnym. W sprawach napraw gwarancyjnych prosimy kierować się z dowodem zakupu do dystrybutora lub do autoryzowanego punktu serwisowego.

## Deklaracja zgodności UE

Niniejszym oświadczamy, że określone poniżej urządzenie odpowiada pod względem koncepcji, konstrukcji oraz wprowadzonej przez nas do handlu wersji obowiązującym wymogom dyrektyw UE dotyczącym wymagań w zakresie bezpieczeństwa i zdrowia. Wszelkie nie uzgodnione z nami modyfikacje urządzenia powodują utratę ważności tego oświadczenia.

**Produkt:** Myjka wysokociśnieniowa  
**Typ:** 1.150-xxx  
**Typ:** 1.151-xxx  
**Typ:** 1.214-xxx

### Obowiązujące dyrektywy UE

2006/42/WE (+2009/127/WE)

2014/30/UE

2000/14/WE

### Zastosowane normy zharmonizowane

EN 60335-1

EN 60335-2-79

EN 55014-1: 2006+A1: 2009+A2: 2011

EN 55014-2: 1997 + A2: 2008

EN 61000-3-2: 2006+A1: 2009+A2: 2009

HD 7/10, HD 7/16, HD 7/18

EN 61000-3-3: 2006

HD 5/17, HD 6/12, HD 6/15:

EN 61000-3-11: 2000

EN 62233: 2008

### Zastosowana metoda oceny zgodności

2000/14/WE: Załącznik V

### Poziom mocy akustycznej dB(A)

HD 6/12

Zmierzony: 83

Gwarantowany: 85

HD 6/15

Zmierzony: 85

Gwarantowany: 86

HD 7/10

Zmierzony: 90

Gwarantowany: 91

HD 7/18

Zmierzony: 90

Gwarantowany: 91

Z upoważnienia zarządu przedsiębiorstwa.

  
H. Jenner  
CEO

  
S. Reiser  
Head of Approbation

Pełnomocnik dokumentacji:  
S. Reiser

Alfred Kärcher GmbH & Co. KG  
Alfred-Kärcher-Str. 28 - 40  
71364 Winnenden (Germany)  
tel.: +49 7195 14-0  
faks: +49 7195 14-2212

Winnenden, 2016/03/01

## Dane techniczne

Typ	HD 6/12-4C		HD 6/15 C	
	1.150-900.0		1.150-907.0	
	1.150-901.0			
	HD 6/12-4 CX		HD 6/15 CX	
	1.150-902.0		1.150-916.0	
	EU		KAP	
<b>Przyłącze sieciowe</b>				
Napięcie	V	230	220	
Rodzaj prądu	Hz	1~ 50	1~ 60	
Pobór mocy	kW	2,8	3,2	
Zabezpieczenie (zwłoczne, char. C)	A	16		
Stopień ochrony		IPX5		
Maksymalna dopuszczalna impedancja sieci	Ohm	0.386+j0.241	0.302+j0.189	
Przedłużacz 30 m	mm <sup>2</sup>	2,5		
<b>Przyłącze wody</b>				
Temperatura doprowadzenia (maks.)	°C	60		
Ilość doprowadzenia (min.)	l/min	12		
Wysokość ssania z otwartego zbiornika (20°C)	m	0,5		
Ciśnienie dopływowe (maks.)	MPa	1		
<b>Parametry robocze</b>				
Ciśnienie robocze wody (z dyszą standardową)	MPa	12	14	
Maks. ciśnienie robocze	MPa	18	21,5	
Wielkość dyszy standardowej		043	036	
Przepływ	l/min	10	9,5	
Zasysanie środka czyszczącego	l/min	0...0,6		
Siła odrzutu pistoletu natryskowego (maks.)	N	26	21	
<b>Wartości określone zgodnie z EN 60335-2-79</b>				
Drgania przenoszone przez kończyny górne				
Ręczny pistolet natryskowy	m/s <sup>2</sup>	<2,5		
Lanca	m/s <sup>2</sup>	<2,5		
Niepewność pomiaru K	m/s <sup>2</sup>	1		
Poziom ciśnienie akustycznego L <sub>pA</sub>	dB(A)	70	72	
Niepewność pomiaru K <sub>pA</sub>	dB(A)	2	1	
Poziom mocy akustycznej L <sub>WA</sub> + Niepewność pomiaru K <sub>WA</sub>	dB(A)	85	86	
<b>Materiały eksploatacyjne</b>				
Ilość oleju	l	0,35		
Gatunek oleju		SAE 15W40		
<b>Wymiary i ciężar</b>				
Długość	mm	360		
Szerokość (CX)	mm	375 (400)		
wysokość	mm	925		
Ciężar bez akcesoriów	kg	*	27 (32,5)	
* 1.150-900.0: 26 kg; 1.150-901.0 26,5 kg; 1.150-902.0: 31 kg				

<b>Typ</b>		<b>HD 6/15 C</b> 1.150-903.0 1.150-905.0	<b>HD 6/15 C</b> 1.150-904.0
		<b>HD 6/15 CX</b> 1.150-914.0	<b>HD 6/15 CX</b> 1.550-915.0
		EU	CH
<b>Napięcie</b>			
	V	230	
<b>Rodzaj prądu</b>			
	Hz	1~ 50	
<b>Pobór mocy</b>			
	kW	3,1	2,2
<b>Zabezpieczenie (zwłoczne, char. C)</b>			
	A	16	10
<b>Stopień ochrony</b>			
		IPX5	
<b>Maksymalna dopuszczalna impedancja sieci</b>			
	Ohm	0.302+j0.189	
<b>Przedłużacz 30 m</b>			
	mm <sup>2</sup>	2,5	
<b>Przyłącze wody</b>			
<b>Temperatura doprowadzenia (maks.)</b>			
	°C	60	
<b>Ilość doprowadzenia (min.)</b>			
	l/min	12	
<b>Wysokość ssania z otwartego zbiornika (20°C)</b>			
	m	0,5	
<b>Ciśnienie dopływowe (maks.)</b>			
	MPa	1	
<b>Parametry robocze</b>			
<b>Ciśnienie robocze wody (z dyszą standardową)</b>			
	MPa	15	11
<b>Maks. ciśnienie robocze</b>			
	MPa	21,5	15
<b>Wielkość dyszy standardowej</b>			
		034	043
<b>Przepływ</b>			
	l/min	9,5	
<b>Zasysanie środka czyszczącego</b>			
	l/min	0...0,6	
<b>Siła odrzutu pistoletu natryskowego (maks.)</b>			
	N	21	
<b>Wartości określone zgodnie z EN 60335-2-79</b>			
<b>Drgania przenoszone przez kończyny górne</b>			
<b>Ręczny pistolet natryskowy</b>			
	m/s <sup>2</sup>	<2,5	
<b>Lanca</b>			
	m/s <sup>2</sup>	<2,5	
<b>Niepewność pomiaru K</b>			
	m/s <sup>2</sup>	1	
<b>Poziom ciśnienie akustycznego L<sub>pA</sub></b>			
	dB(A)	72	
<b>Niepewność pomiaru K<sub>pA</sub></b>			
	dB(A)	1	
<b>Poziom mocy akustycznej L<sub>WA</sub> + Niepewność pomiaru K<sub>WA</sub></b>			
	dB(A)	86	
<b>Materiały eksploatacyjne</b>			
<b>Ilość oleju</b>			
	l	0,35	
<b>Gatunek oleju</b>			
		SAE 15W40	
<b>Wymiary i ciężar</b>			
<b>Długość</b>			
	mm	360	
<b>Szerokość (CX)</b>			
	mm	375 (400)	
<b>wysokość</b>			
	mm	925	
<b>Ciężar bez akcesoriów (CX)</b>			
	kg	*	34,5 (32,5)
1.150-903.0: 27 kg; 1.150-905.0: 32,5 kg; 1.150-914.0: 32,5 kg			

Typ	HD 6/15 C		HD 6/15 C		HD 6/15 C	
	1.150-906.0		1.150-911.0		1.150-910.0	
	KAP		GB/AU		AR	
<b>Przyłącze sieciowe</b>						
Napięcie	V	220	240	220		
Rodzaj prądu	Hz	1~ 50				
Pobór mocy	kW	3,0	3,1			
Zabezpieczenie (zwłoczne, char. C)	A	16	13	16		
Stopień ochrony		IPX5				
Maksymalna dopuszczalna impedancja sieci	Ohm	0.302+j0.189				
Przedłużacz 30 m	mm <sup>2</sup>	2,5				
<b>Przyłącze wody</b>						
Temperatura doprowadzenia (maks.)	°C	60				
Ilość doprowadzenia (min.)	l/min	12				
Wysokość ssania z otwartego zbiornika (20°C)	m	0,5				
Ciśnienie dopływowe (maks.)	MPa	1				
<b>Parametry robocze</b>						
Ciśnienie robocze wody (z dyszą standardową)	MPa	13	15			
Maks. ciśnienie robocze	MPa	21,5				
Wielkość dyszy standardowej		036	034			
Przepływ	l/min	9,5	9,3			
Zasysanie środka czyszczącego	l/min	0...0,6				
Siła odrzutu pistoletu natryskowego (maks.)	N	21				
<b>Wartości określone zgodnie z EN 60335-2-79</b>						
Drgania przenoszone przez kończyny górne						
Ręczny pistolet natryskowy	m/s <sup>2</sup>	<2,5				
Lanca	m/s <sup>2</sup>	<2,5				
Niepewność pomiaru K	m/s <sup>2</sup>	1				
Poziom ciśnienie akustycznego L <sub>pA</sub>	dB(A)	72				
Niepewność pomiaru K <sub>pA</sub>	dB(A)	1				
Poziom mocy akustycznej L <sub>WA</sub> + Niepewność pomiaru K <sub>WA</sub>	dB(A)	86				
<b>Materiały eksploatacyjne</b>						
Ilość oleju	l	0,35				
Gatunek oleju		SAE 15W40				
<b>Wymiary i ciężar</b>						
Długość	mm	360				
Szerokość (CX)	mm	375 (400)				
wysokość	mm	925				
Ciężar bez akcesoriów (CX)	kg	25	27			



Typ	HD 7/10	HD 7/18 C	HD 7/18 C
	CXF 1.151-906.0	1.151-900.0 1.151-902.0	1.151-901.0
		HD 7/18 CX	HD 7/18 CX
		1.151-908.0	1.151-907.0
	EU	EU	EU II
<b>Przyłącze sieciowe</b>			
Napięcie	V	400	230
Rodzaj prądu	Hz	3~ 50	
Pobór mocy	kW	3,0	4,7
Zabezpieczenie (zwłoczne, char. C)	A	16	
Stopień ochrony		IPX5	
Maksymalna dopuszczalna impedancja sieci	Ohm	-	
Przedłużacz 30 m	mm <sup>2</sup>	2,5	
<b>Przyłącze wody</b>			
Temperatura doprowadzenia (maks.)	°C	80	60
Ilość doprowadzenia (min.)	l/min	13	
Wysokość ssania z otwartego zbiornika (20°C)	m	0,5	
Ciśnienie dopływowe (maks.)	MPa	1	
<b>Parametry robocze</b>			
Ciśnienie robocze wody (z dyszą standardową)	MPa	10	17,5
Maks. ciśnienie robocze	MPa	12	21,5
Wielkość dyszy standardowej (CX)		060	040 (042)
Przepływ	l/min	11,5	
Zasysanie środka czyszczącego	l/min	0...0,6	
Siła odrzutu pistoletu natryskowego (maks.)	N	21	
<b>Wartości określone zgodnie z EN 60335-2-79</b>			
Drgania przenoszone przez kończyny górne			
Ręczny pistolet natryskowy	m/s <sup>2</sup>	<2,5	
Lanca	m/s <sup>2</sup>	<2,5	
Niepełność pomiaru K	m/s <sup>2</sup>	1	
Poziom ciśnienie akustycznego L <sub>pA</sub>	dB(A)	77	
Niepełność pomiaru K <sub>pA</sub>	dB(A)	1	
Poziom mocy akustycznej L <sub>WA</sub> + Niepełność pomiaru K <sub>WA</sub>	dB(A)	91	
<b>Materiały eksploatacyjne</b>			
Ilość oleju	l	0,35	
Gatunek oleju		SAE 90 Hypoid	
<b>Wymiary i ciężar</b>			
Długość	mm	360	
Szerokość (CX)	mm	375 (400)	
wysokość	mm	925	
Ciężar bez akcesoriów (CX)	kg	33	* 31,8 (32,5)
* 1.151-900: 30,8 kg; 1.151-902.0: 34,5 kg; 1.151-908.0: 32,5 kg			



Înainte de prima utilizare a aparatului dvs. citiți acest instrucțiunile original, respectați instrucțiunile cuprinse în acesta și păstrați-l pentru întrebuințarea ulterioară sau pentru următorii posesori.

## Cuprins

Elementele aparatului . . . . .	RO	1
Măsuri de siguranță . . . . .	RO	1
Utilizarea corectă . . . . .	RO	2
Dispozitive de siguranță . . . . .	RO	2
Protecția mediului înconjurător	RO	2
Înainte de punerea în funcțiune	RO	3
Punerea în funcțiune . . . . .	RO	4
Utilizarea . . . . .	RO	4
Transport . . . . .	RO	6
Depozitarea . . . . .	RO	6
Îngrijirea și întreținerea . . . . .	RO	6
Depanarea . . . . .	RO	7
Accesorii și piese de schimb . .	RO	8
Garanție . . . . .	RO	8
Declarație UE de conformitate	RO	8
Date tehnice . . . . .	RO	9

## Elementele aparatului

Vă rugăm să deschideți pagina cu imagini de la început.

- 1 Suport duză
- 2 Mâner
- 3 Racord de înaltă presiune EASY!Lock
- 4 Manometru
- 5 Reglaj presiune/debit HD 6/12, HD 6/15
- 6 Racordul de apă
- 7 Indicator pentru nivelul de ulei
- 8 Rezervor de ulei
- 9 Capacul aparatului
- 10 Întrerupătorul principal
- 11 Șurub de fixare a capacului aparatului
- 12 Suport furtun
- 13 Suport pentru pistolul manual de stropit
- 14 Cârlig furtun
- 15 Duză
- 16 Marcaj duză
- 17 Lance EASY!Lock
- 18 Reglaj presiune/debit HD 7/10, HD 7/18
- 19 Pistol manual de stropit EASY!Lock
- 20 Buton de siguranță
- 21 Manetă

- 22 Manetă de siguranță
- 23 Furtun de înaltă presiune EASY!Lock
- 24 Bară de manevrare
- 25 Suport pentru cablu
- 26 Șurub de prindere bară de manevrare
- 27 Furtun de aspirație a detergentului, cu filtru
- 28 Ventil de dozare pentru detergent
- 29 Compartimentul pentru accesorii
- 30 Tambur furtun
- 31 Manivelă
- 32 Adaptor

## Cod de culori

- Elementele de comandă pentru procesul de curățare sunt de culoare galbenă.
- Elementele de comandă pentru întreținere și service sunt de culoare gri deschis.

## Măsuri de siguranță

- Înainte de prima utilizare citiți neapărat măsurile de siguranță nr. 5.951-949.0!
- Respectați prevederile legale naționale, privind dispozitivele cu jet de lichid.
- Respectați prevederile legale naționale, privind prevenirea accidentelor. Dispozitivele cu jet de lichid trebuie verificate în mod regulat și rezultatul verificării trebuie consemnat în scris.
- Nu efectuați modificări la aparat/accesorii.

## Trepte de pericol

### ⚠ **PERICOL**

*Indicație referitoare la un pericol iminent, care duce la vătămări corporale grave sau moarte.*

### ⚠ **AVERTIZARE**

*Indicație referitoare la o posibilă situație periculoasă, care ar putea duce la vătămări corporale grave sau moarte.*

### ⚠ **PRECAUȚIE**

*Indică o posibilă situație periculoasă, care ar putea duce la vătămări corporale ușoare.*

### **ATENȚIE**

*Indicație referitoare la o posibilă situație periculoasă, care ar putea duce la pagube materiale.*

## Simboluri pe aparat



Jeturile sub presiune pot fi periculoase în cazul utilizării neconforme. Jetul nu trebuie îndreptat spre persoane, animale, echipamente electrice active sau asupra aparatului însuși.



Conform normelor în vigoare, aparatul nu trebuie exploatat niciodată fără un separator de sistem la rețeaua de apă potabilă. Se va utiliza un separator de sistem adecvat, de la firma Kärcher, sau un separator de sistem alternativ, conform EN 12729 tip BA.

Apa, care curge printr-un separator de sistem este clasificată ca fiind nepotabilă.

## Utilizarea corectă

Folosiiți acest aparat de curățat sub presiune exclusiv pentru

- curățarea cu jetul de presiune joasă și soluție de curățat (ex. curățarea mașinilor industriale, a autovehiculelor, a clădirilor, a sculelor);
- curățarea cu jet de presiune înaltă fără soluție de curățat (ex. curățarea fațadelor, teraselor, uneltelor de grădină).

Pentru murdărie persistentă recomandăm folosirea frezelor de mizerie care sunt disponibile ca accesorii opționale.

**Cerințe referitoare la calitatea apei:**

### ATENȚIE

Ca mediu sub presiune se poate utiliza numai apă curată. Impuritățile din apă pot cauza uzura preaură a aparatului și depuneri.

Dacă utilizați apă reciclată, nu trebuie să fie depășite următoarele valori limită.

Valoare pH	6,5...9,5
Conductivitate electrică *	Conductanță apă proaspătă +1200 $\mu$ S/cm
Materiale decantabile **	< 0,5 mg/l
Materiale filtrabile ***	< 50 mg/l
Hidrocarburi	< 20 mg/l
Clorură	< 300 mg/l
Sulfat	< 240 mg/l

Calciu	< 200 mg/l
Duritate totală	< 28 °dH < 50 °TH < 500 ppm (mg CaCO <sub>3</sub> /l)
Fier	< 0,5 mg/l
Mangan	< 0,05 mg/l
Cupru	< 2 mg/l
Clor activ	< 0,3 mg/l
să nu aibă miros neplăcut	
* În total maxim 2000 $\mu$ S/cm	
** Volum de probă 1 l, timp de depunere 30 min	
*** nu există materiale abrazive	

## Dispozitive de siguranță

### Supapă de preaplin cu întrerupător manometric

Când cantitatea de apă este redusă de la regulatorul de presiune/debit, supapa de preaplin se deschide și o parte a apei curge înapoi în partea de aspirare a pompei. Dacă maneta pistolului manual de stropit este eliberată, întrerupătorul manometric decuplează pompa, iar jetul sub presiune se oprește. Dacă trageți de manetă, pompa pornește din nou.

### Supapă de siguranță (numai HD 7/18)

Supapa de siguranță se deschide când se depășește presiunea de lucru admisă; apa curge înapoi la partea de aspirare a pompei. Supapa de preaplin, întrerupătorul manometric și supapa de siguranță sunt reglate și sigilate din fabrică.

Reglarea lor se face doar la service.

## Protecția mediului înconjurător



Materialele de ambalare sunt reciclabile. Ambalajele nu trebuie aruncate în gunoiul menajer, ci trebuie duse la un centru de colectare și revalorificare a deșeurilor.



Aparatele vechi conțin materiale reciclabile valoroase, care pot fi supuse unui proces de revalorificare. Bateriile, uleiul și substanțele asemănătoare nu trebuie să ajungă în mediul înconjurător. Din acest motiv, vă rugăm să apelați la centrele de colectare abilitate pentru eliminarea aparatelor vechi.

Aparatele electrice și electronice conțin adesea componente care pot reprezenta un potențial pericol pentru sănătatea persoanelor, în cazul manevrării sau eliminării incorecte. Însă, aceste componente sunt necesare pentru funcționarea corespunzătoare a aparatului. Aparatele marcate cu acest simbol nu trebuie aruncate în gunoii menajer.

#### Observații referitoare la materialele conținute (REACH)

Informații actuale referitoare la materialele conținute puteți găsi la adresa: [www.kaercher.com/REACH](http://www.kaercher.com/REACH)

## Înainte de punerea în funcțiune

### Despachetarea

- Verificați conținutul ambalajului la despachetare.
- În cazul în care aparatul a fost deteriorat în timpul transportului, informați imediat comerciantul.

### Controlarea nivelului de ulei

- ➔ Citiți nivelul de ulei când aparatul este oprit. Nivelul de ulei trebuie să fie deasupra celor două indicatoare.

### Activarea aerisirii rezervorului de ulei

- ➔ Scoateți afară șurubul de fixare a capacului aparatului, îndepărtați capacul aparatului.
- ➔ Tăiați vârful capacului recipientului de ulei.
- ➔ Fixați capacul aparatului.

## Montarea accesoriilor

**Indicație:** Sistemul EASY!Lock conectează componentele printr-un filet rapid cu o singură rotație, în mod rapid și sigur.

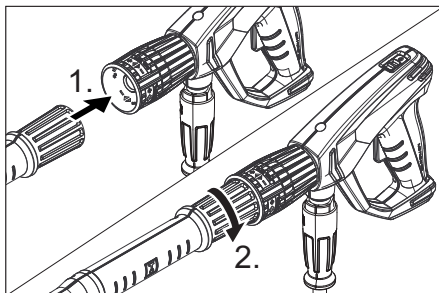

- ➔ Montați duza pe lance (marcajele de pe inelul de reglare trebuie să fie în sus) și strângeți-o manual (EASY!Lock).
- ➔ Conectați lancea de pistolul manual de stropit și strângeți-l cu mâna (EASY!Lock).

#### Indicație:

Nu mai la HD 7/10 CXF:

În spații restrânse, adaptorul cu duză furnizat poate fi montat direct la pistolul manual de stropit.

#### ⚠ AVERTIZARE

*Pericol de rănire la utilizarea unei duze punctiforme cu adaptorul. Utilizați adaptorul numai cu o duză cu jet plat.*

### La aparatele fără tambur pentru furtun:

- ➔ Desfaceți elementele de prindere ale barei de manevrare.
- ➔ Reglați bara de manevrare la înălțimea dorită.
- ➔ Strângeți elementele de prindere ale barei de manevrare.
- ➔ Conectați furtunul de înaltă presiune cu pistolul manual de stropit și racordul de înaltă presiune al aparatului și strângeți-le cu mâna (EASY!Lock).

### La aparatele cu tambur pentru furtun:

- ➔ Introduceți manivela în arborele tamburului de furtun și fixați-o.
- ➔ Înainte de înfășurare întindeți furtunul de înaltă presiune.
- ➔ Înfășurați furtunul de înaltă presiune pe tambur în mod uniform, prin rotirea ma-

nivelei. Alegeți direcția de rotație în așa fel încât furtunul de înaltă presiune să nu fie îndoit.

- Conectați furtunul de înaltă presiune cu pistolul manual de stropit și strângeți-l cu mâna (EASY!Lock).

## Punerea în funcțiune

### ⚠ **AVERTIZARE**

*Pericol de rănire! Aparatul, accesoriile, conductele de alimentare și racordurile trebuie să fie în stare impecabilă. Aparatul nu trebuie utilizat dacă nu se află într-o stare ireproșabilă.*

### Racordul electric

#### ⚠ **PERICOL**

*Pericol de rănire prin electrocutare. Aparatul se conectează numai la curent alternativ.*

*Siguranța minimă pentru priză (vezi Datele tehnice).*

*Nu este permisă depășirea impedanței maxime admise a rețelei la punctul de conexiune electrică (a se vedea datele tehnice). Dacă există nelămuriri referitor la impedanța rețelei la punctul de conexiune electrică, vă rugăm să contactați compania locală de furnizare a energiei.*

*Aparatul trebuie conectat la rețeaua de curent folosind neapărat un ștecher. Este interzisă realizarea unei legături fixe cu rețeaua de curent. Ștecherul servește pentru decuplarea de la rețea.*

*Folosiți prelungitoare cu secțiune suficientă (vezi „Date tehnice”) și desfășurați acestea complet de pe tamburul de cablu.*

Pentru valorile de racordare se vor consulta datele tehnice/plăcuța de tip.

### Racordul de apă

#### Racordarea la rețeaua de apă

#### ⚠ **AVERTIZARE**

*Respectați prevederile companiei de furnizare a apei.*

*Conform normelor în vigoare, aparatul nu trebuie exploatat niciodată fără un separator de sistem la rețeaua de apă potabilă. Se va utiliza un separator de sistem adecvat, de la fir-*



*ma KÄRCHER, sau un separator de sistem alternativ, conform EN 12729 tip BA.*

*Apa, care curge printr-un separator de sistem este clasificată ca fiind nepotabilă.*

#### ⚠ **PRECAUȚIE**

*Separatorul de sistem trebuie conectat întotdeauna la alimentarea de apă, niciodată direct la aparat.*

Valorile racordului sunt specificate la datele tehnice.

- Racordați furtunul de alimentare (lungime minimă 7,5 m, diametru minim 1/2”) la racordul de apă al aparatului și la sursa de apă (de exemplu robinet de apă).

#### Indicație:

Furtunul de alimentare nu se livrează împreună cu aparatul.

- Deschideți sursa de apă.

#### Aspirarea apei din rezervoare deschise

- Înșurubați furtunul de aspirare cu filtru (număr de comandă 4.440-238.0) pe racordul de apă.
- Aerisirea aparatului: Deșurubați duza. Lăsați aparatul să funcționeze până când apa nu mai conține bule de aer. Eventual lăsați aparatul să funcționeze 10 secunde – opriți-l. Repetați operațiunea de mai multe ori.
- Opriți aparatul și puneți duza la loc.

## Utilizarea

#### ⚠ **PERICOL**

*Pericol de explozie!*

*Nu pulverizați lichide inflamabile.*

*La utilizarea aparatului în zone periculoase (de ex. recipiente de combustibil) respectați instrucțiunile de securitate corespunzătoare.*

*Pericol de rănire! În timpul lucrului, țineți pistolul manual de stropit și lancea cu ambele mâini.*

*Pericol de rănire! Nu este permisă fixarea manetei și a manetei de siguranță în timpul funcționării.*

*Pericol de rănire! Dacă maneta de siguranță este defectă, luați legătura cu serviciul de relații cu clienții.*

Pericol de accidentare din cauza jetului de apă sub presiune. Înainte de orice lucrări la aparat, împingeți în față butonul de siguranță de la pistolul manual de stropit.

### ⚠ PRECAUȚIE

Prejudiciu ecologic. Curățați motoarele doar în locuri dotate cu un separator de ulei.

### ATENȚIE

Pericol de înfundare. Introduceți duzele în compartimentul de accesorii cu deschiderea în sus.

## Închidere/deschidere pistol manual de stropit

- ➔ Deschidere pistol manual de stropit: Acționați maneta de siguranță și maneta.
- ➔ Închidere pistol manual de stropit: Eliminați maneta de siguranță și maneta.

## Utilizarea cu presiune înaltă



### Indicație:

Aparatul este dotat cu un întrerupător manometric. Motorul funcționează numai când pistolul manual de stropit este deschis.

- ➔ Desfășurați complet furtunul de înaltă presiune de pe tamburul de furtun.
- ➔ Aduceți întrerupătorul principal al aparatului în poziția „I”.
- ➔ Deblocați pistolul manual de stropit pentru ca butonul de siguranță să fie împins în spate.
- ➔ Deschideți pistolul manual de stropit.
- ➔ Reglați presiunea de lucru și debitul de apă prin rotirea (fără trepte) a butonului de reglare a presiunii și a debitului (+/-).

## Selectarea tipului jetului

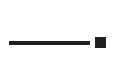
- ➔ Închideți pistolul manual de stropit.
- ➔ Rotiți carcasa duzei până când simbolul dorit corespunde cu marcajul.

	Jet rotund sub presiune (0°) pentru murdărie persistentă
	Jet plat de joasă presiune (CHEM) pentru operațiuni de curățare cu detergent sau curățare la presiune mică
	Jet plat sub presiune (25°) pentru murdărie pe suprafețe întinse

## Utilizarea cu soluție de curățat

### ⚠ AVERTIZARE

Soluțiile de curățat neadecvate pot distruge aparatul și obiectul care trebuie curățat. Utilizați numai soluții de curățat aprobate de Kärcher. Respectați recomandările de dozare și indicațiile valabile pentru soluția de curățat. Pentru menajarea mediului înconjurător, folosiți soluția de curățat cu măsură. Țineți cont de indicațiile de siguranță de pe soluțiile de curățat.

Soluțiile de curățat Kärcher garantează o funcționare fără probleme. Cereți sfaturi de la angajații noștri sau solicitați catalogul nostru sau broșurile informative despre soluții de curățat.

- ➔ Trageți afară furtunul de aspirare a soluției de curățat.
- ➔ Agățați furtunul de aspirare a soluției de curățat într-un rezervor cu soluție de curățat.
- ➔ Reglați duza în poziția „CHEM”.
- ➔ Comutați ventilul de dozare a soluției de curățat la concentrația dorită.

### Metoda de curățare recomandată

- ➔ Se pulverizează cu economie soluție de curățat pe suprafața uscată și se lasă să acționeze (nu să se usuce).
- ➔ Se clătește cu jetul de apă de înaltă presiune murdăria dizolvată.
- ➔ După utilizare, scufundați filtrul în apă curată. Rotiți ventilul de dozare la cea mai mare concentrație de soluție de curățat. Porniți aparatul și clătiți-l timp de un minut.

## Întreruperea utilizării

- ➔ Închideți pistolul manual de stropit. Aparatul se oprește.
- ➔ Blocați pistolul manual de stropit pentru ca butonul de siguranță să fie împins în față.

### După întreruperea funcționării:

- ➔ Deblocați pistolul manual de stropit pentru ca butonul de siguranță să fie împins în spate.
- ➔ Deschideți pistolul manual de stropit. Aparatul pornește din nou.

## Oprirea aparatului

- Închideți conducta de alimentare cu apă.
- Deschideți pistolul manual de stropit.
- Porniți pompa de la întrerupătorul principal și lăsați să funcționeze 5 - 10 secunde.
- Închideți pistolul manual de stropit.
- Aduceți comutatorul aparatului pe „0/ OFF“.
- Scoateți ștecherul din priză doar dacă aveți mâinile uscate.
- Desprindeți racordul de apă.
- Acționați pistolul manual de stropit până când presiunea din aparat este eliberată.
- Blocați pistolul manual de stropit pentru ca butonul de siguranță să fie împins în față.

## Depozitarea aparatului

- Introduceți pistolul manual de stropit în suport.
- Înfășurați furtunul de înaltă presiune și agățați-l peste suportul de furtun sau  
Înfășurați furtunul de înaltă presiune pe tamburul de furtun. Împingeți înăuntru mânerul manivelei pentru a bloca tamburul de furtun.
- Înfășurați cablul de alimentare pe suportul de cablu.
- Prindeți ștecherul cu clema montată.

## Protecția împotriva înghețului

### ATENȚIE

Gerul distruge aparatul dacă apa nu este golită complet.  
Depozitați aparatul într-un loc ferit de îngheț.

**Dacă nu se poate asigura o depozitare astfel încât aparatul să fie ferit de îngheț:**

- Goliți apa.
- Pompați prin aparat antigel disponibil în comerț.

### Indicație:

Folosiți antigel pentru autoturisme pe bază de glicoli, disponibil în comerț.  
Respectați instrucțiunile de manipulare ale producătorului antigelului.

- Lăsați aparatul să funcționeze max. 1 minut până când pompa și conductele sunt goale.

## Transport

### Δ PRECAUȚIE

*Pericol de rănire și deteriorare a aparatului!  
La transport țineți cont de greutatea aparatului.*

### ATENȚIE

*În timpul transportului, protejați maneta împotriva deteriorării.*

- Pentru transportarea pe distanțe mai mari, trageți aparatul după dumneavoastră ținându-l de mâner.
- În cazul aparatelor fără tambur de furtun, rabatați bara de manevrare în jos când transportați aparatul. Prindeți aparatul de mână dacă doriți să îl transportați, nu de bara de manevrare.
- În cazul transportării în vehicule asigurați aparatul contra derapării și răsturnării conform normelor în vigoare.

## Depozitarea

### Δ PRECAUȚIE

*Pericol de rănire și deteriorare a aparatului!  
La depozitare țineți cont de greutatea aparatului.*

## Îngrijirea și întreținerea

### Δ PERICOL

*Pericol de rănire din cauza pornirii accidentale a aparatului.*

*Înainte de a lucra la aparat, opriți aparatul și scoateți ștecherul din priză.*

### Indicație:

Uleiurile folosite trebuie eliminate prin intermediul centrelor de colectare autorizate.  
Vă rugăm să predați uleiurile folosite la aceste centre. Poluarea mediului cu uleiuri folosite se amendează.

## Inspekția de siguranță/contractul de întreținere

Puteți încheia cu distribuitorul un contract de întreținere sau puteți stabili inspekții de siguranță periodice. Nu ezitați să cereți sfaturi.

## Înainte de fiecare utilizare

- Controlați cablul de alimentare, pentru a vedea dacă este deteriorat (pericol de electrocutare); dacă este deteriorat, cablul trebuie să fie înlocuit imediat la un service autorizat sau de către un electrician.
- Verificați dacă furtunul sub presiune prezintă deteriorări (pericol de explozie). Înlocuiți imediat furtunul de înaltă presiune dacă prezintă deteriorări.
- Verificați etanșeitatea aparatului (pompei). În partea de jos a aparatului ar putea apărea scurgeri, fiind admis un număr de 3 picături de apă pe minut. Dacă apare o neetanșeitate mai mare, luați legătura cu un service autorizat.

## Săptămânal

- Verificați nivelul de ulei. În cazul în care uleiul este lăptos (apă în ulei), luați legătura imediat cu serviciul pentru clienți.
- Curățați sita din racordul de apă.
- Curățați filtrul furtunului de aspirare a soluției de curățat.

## După 500 de ore de funcționare, cel puțin anual

- Comandați întreținerea aparatului de către serviciul pentru clienți.
- Schimbați uleiul.

## Schimbul de ulei

### Indicație:

Cantitatea și tipul de ulei sunt specificate la datele tehnice.

- Scoateți afară șurubul de fixare a capacului aparatului, îndepărtați capacul aparatului.
- Îndepărtați capacul recipientului cu ulei.
- Înclinați aparatul înainte.
- Goliți uleiul în vasul colector.
- Turnați uleiul nou încet; bulele de aer trebuie să iasă afară.
- Puneți capacul recipientului cu ulei.
- Fixați capacul aparatului.

## Depanarea

### ⚠ PERICOL

*Pericol de rănire din cauza pornirii accidentale a aparatului.*

*Înainte tuturor lucrărilor la aparat, opriți aparatul și scoateți ștecherul din priză. Componentele electrice vor fi verificate și reparate numai de către un service autorizat. În cazul unor defecțiuni care nu sunt specificate în acest capitol, dacă aveți dubii sau când acest lucru este recomandat în mod expres, apelați la un service autorizat.*

## Aparatul nu funcționează

- Verificați cablul de alimentare, pentru a vedea dacă este deteriorat.
- Verificați tensiunea rețelei.
- Dacă apar defecțiuni electrice, luați legătura cu un service autorizat.

## Aparatul nu ajunge la presiunea dorită

- Reglați duza în poziția „presiune înaltă”.
- Curățați duza.
- Înlocuiți duza.
- Scoateți aerul din aparat (vezi „Punerea în funcțiune”).
- Verificați cantitatea de apă alimentată (consultați datele tehnice).
- Curățați sita din racordul de apă.
- Verificați toate conductele de alimentare care duc spre pompă.
- Dacă este nevoie, luați legătura cu un service autorizat.

## Pompa nu este etanșă

În partea de jos a aparatului ar putea apărea scurgeri, fiind admis un număr de 3 picături de apă pe minut. Dacă apare o neetanșeitate mai mare, luați legătura cu un service autorizat.

- Dacă neetanșeitatea este mai accentuată, aparatul trebuie dus la service pentru a fi verificat.

## Pompa „bate”

- Verificați dacă există neetanșeități la conductele de aspirare pentru apă și soluția de curățat.
- Închideți ventilul de dozare pentru soluția de curățat când aparatul este folosit fără soluție de curățat.



- ➔ Scoateți aerul din aparat (vezi „Punerea în funcțiune”).
- ➔ Dacă este nevoie, luați legătura cu un service autorizat.

### Soluția de curățat nu este aspirată

- ➔ Reglați duza în poziția „CHEM”.
- ➔ Verificați/curățați furtunul de aspirare a detergentului, cu filtru.
- ➔ Deschideți sau verificați/curățați ventilul de dozare a detergentului.
- ➔ Dacă este nevoie, luați legătura cu un service autorizat.

### Accesorii și piese de schimb

Utilizați doar accesorii și piese de schimb originale; acestea oferă garanția unei funcționări sigure și fără defecțiuni a aparatului. Informații referitoare la accesorii și piese de schimb se găsesc la adresa [www.kaercher.com](http://www.kaercher.com).

### Garanție

În fiecare țară sunt valabile condițiile de garanție publicate de distribuitorul nostru din țara respectivă. Eventuale defecțiuni ale acestui aparat, care survin în perioada de garanție și care sunt rezultatul unor defecte de fabricație sau de material, vor fi remediate gratuit. Pentru a putea beneficia de garanție, prezentați-vă cu chitanța de cumpărare la magazin sau la cea mai apropiată unitate de service autorizată.

### Declarație UE de conformitate

Prin prezenta declarăm că aparatul desemnat mai jos corespunde cerințelor fundamentale privind siguranța în exploatare și sănătatea incluse în directivele UE aplicabile, datorită conceptului și a modului de construcție pe care se bazează, în varianta comercializată de noi. În cazul efectuării unei modificări a aparatului care nu a fost convenită cu noi, această declarație își pierde valabilitatea.

**Produs:** Aparat de curățare sub presiune

**Tip:** 1.150-xxx

**Tip:** 1.151-xxx

**Tip:** 1.214-xxx

**Directive UE respectate:**

2006/42/CE (+2009/127/CE)

2014/30/UE

2000/14/CE

**Norme armonizate utilizate:**

EN 60335-1

EN 60335-2-79

EN 55014-1: 2006+A1: 2009+A2: 2011

EN 55014-2: 1997 + A2: 2008

EN 61000-3-2: 2006+A1: 2009+A2: 2009

HD 7/10, HD 7/16, HD 7/18

EN 61000-3-3: 2006

HD 5/17, HD 6/12, HD 6/15:

EN 61000-3-11: 2000

EN 62233: 2008

**Procedura de evaluare a conformității:**

2000/14/CE: Anexa V

**Nivel de zgomot dB(A)**

HD 6/12

măsurat: 83

garantat: 85

HD 6/15

măsurat: 85

garantat: 86

HD 7/10

măsurat: 90

garantat: 91

HD 7/18

măsurat: 90

garantat: 91

Semnatarii acționează în numele și prin împuternicirea conducerii societății.

  
H. Jenner  
CEO

  
S. Reiser  
Head of Approval

Însărcinat cu elaborarea documentației:  
S. Reiser

Alfred Kärcher GmbH & Co. KG

Alfred-Kärcher-Str. 28 - 40

71364 Winnenden (Germany)

Tel.: +49 7195 14-0

Fax: +49 7195 14-2212

Winnenden, 2016/03/01

## Date tehnice

Tip	HD 6/12-4C		HD 6/15 C	
	1.150-900.0		1.150-907.0	
	1.150-901.0			
	HD 6/12-4 CX		HD 6/15 CX	
	1.150-902.0		1.150-916.0	
	EU		KAP	
<b>Conexiunea la rețeaua de curent</b>				
Tensiune	V	230	220	
Tipul curentului	Hz	1~ 50	1~ 60	
Puterea absorbită	kW	2,8	3,2	
Siguranță fuzibilă (lentă, car. C)	A	16		
Protecție		IPX5		
Impedanța maximă admisă a rețelei	ohmi	0.386+j0.241	0.302+j0.189	
Prelungitor 30 m	mm <sup>2</sup>	2,5		
<b>Racordul de apă</b>				
Temperatura de circulare (max.)	°C	60		
Debitul de circulare (min.)	l/min	12		
Înălțime de aspirare din rezervor deschis (20 °C)	m	0,5		
Presiunea de circulare (max.)	MPa	1		
<b>Caracteristicile de performanță</b>				
Presiune de lucru apă (cu duză standard)	MPa	12	14	
Presiune de lucru max.	MPa	18	21,5	
Mărimea duzei în cazul duzei standard		043	036	
Debit	l/min	10	9,5	
Aspirarea soluției de curățat	l/min	0...0,6		
Reculul max. al pistolului manual de stropit	N	26	21	
<b>Valori stabilite conform EN 60335-2-79</b>				
Valoarea vibrației mână-braț				
Pistol manual de stropit	m/s <sup>2</sup>	<2,5		
Lance	m/s <sup>2</sup>	<2,5		
Nesiguranță K	m/s <sup>2</sup>	1		
Nivel de zgomot L <sub>pA</sub>	dB(A)	70	72	
Nesiguranță K <sub>pA</sub>	dB(A)	2	1	
Nivelul puterii energiei L <sub>WA</sub> + nesiguranță K <sub>WA</sub>	dB(A)	85	86	
<b>Substanțe tehnologice</b>				
Cantitatea de ulei	l	0,35		
Tipul de ulei		SAE 15W40		
<b>Dimensiuni și masa</b>				
Lungime	mm	360		
Lățime (CX)	mm	375 (400)		
Înălțime	mm	925		
Masa fără accesorii	kg	*	27 (32,5)	
* 1.150-900.0: 26 kg; 1.150-901.0 26,5 kg; 1.150-902.0: 31 kg				

<b>Tip</b>		<b>HD 6/15 C</b> 1.150-903.0 1.150-905.0	<b>HD 6/15 C</b> 1.150-904.0
		<b>HD 6/15 CX</b> 1.150-914.0	<b>HD 6/15 CX</b> 1.550-915.0
		EU	CH
<b>Tensiune</b>			
	V	230	
<b>Tipul curentului</b>			
	Hz	1~ 50	
<b>Puterea absorbită</b>			
	kW	3,1	2,2
<b>Siguranță fuzibilă (lentă, car. C)</b>			
	A	16	10
<b>Protecție</b>			
		IPX5	
<b>Impedanța maximă admisă a rețelei</b>			
	ohmi	0.302+j0.189	
<b>Prelungitor 30 m</b>			
	mm <sup>2</sup>	2,5	
<b>Racordul de apă</b>			
<b>Temperatura de circulare (max.)</b>			
	°C	60	
<b>Debitul de circulare (min.)</b>			
	l/min	12	
<b>Înălțime de aspirare din rezervor deschis (20 °C)</b>			
	m	0,5	
<b>Presiunea de circulare (max.)</b>			
	MPa	1	
<b>Caracteristicile de performanță</b>			
<b>Presiune de lucru apă (cu duză standard)</b>			
	MPa	15	11
<b>Presiune de lucru max.</b>			
	MPa	21,5	15
<b>Mărimea duzei în cazul duzei standard</b>			
		034	043
<b>Debit</b>			
	l/min	9,5	
<b>Aspirarea soluției de curățat</b>			
	l/min	0...0,6	
<b>Reculul max. al pistolului manual de stropit</b>			
	N	21	
<b>Valori stabilite conform EN 60335-2-79</b>			
<b>Valoarea vibrației mână-braț</b>			
<b>Pistol manual de stropit</b>			
	m/s <sup>2</sup>	<2,5	
<b>Lance</b>			
	m/s <sup>2</sup>	<2,5	
<b>Nesiguranță K</b>			
	m/s <sup>2</sup>	1	
<b>Nivel de zgomot L<sub>PA</sub></b>			
	dB(A)	72	
<b>Nesiguranță K<sub>PA</sub></b>			
	dB(A)	1	
<b>Nivelul puterii energiei L<sub>WA</sub> + nesiguranță K<sub>WA</sub></b>			
	dB(A)	86	
<b>Substanțe tehnologice</b>			
<b>Cantitatea de ulei</b>			
	l	0,35	
<b>Tipul de ulei</b>			
		SAE 15W40	
<b>Dimensiuni și masa</b>			
<b>Lungime</b>			
	mm	360	
<b>Lățime (CX)</b>			
	mm	375 (400)	
<b>Înălțime</b>			
	mm	925	
<b>Masa fără accesorii (CX)</b>			
	kg	*	34,5 (32,5)
1.150-903.0: 27 kg; 1.150-905.0: 32,5 kg; 1.150-914.0: 32,5 kg			

Tip		HD 6/15 C	HD 6/15 C	HD 6/15 C
		1.150-906.0	1.150-911.0	1.150-910.0
		KAP	GB/AU	AR
<b>Conexiunea la rețeaua de curent</b>				
Tensiune	V	220	240	220
Tipul curentului	Hz	1~ 50		
Puterea absorbită	kW	3,0	3,1	
Siguranță fuzibilă (lentă, car. C)	A	16	13	16
Protecție		IPX5		
Impedanța maximă admisă a rețelei	ohmi	0.302+j0.189		
Prelungitor 30 m	mm <sup>2</sup>	2,5		
<b>Racordul de apă</b>				
Temperatura de circulare (max.)	°C	60		
Debitul de circulare (min.)	l/min	12		
Înălțime de aspirare din rezervor deschis (20 °C)	m	0,5		
Presiunea de circulare (max.)	MPa	1		
<b>Caracteristicile de performanță</b>				
Presiune de lucru apă (cu duză standard)	MPa	13	15	
Presiune de lucru max.	MPa	21,5		
Mărimea duzei în cazul duzei standard		036	034	
Debit	l/min	9,5	9,3	
Aspirarea soluției de curățat	l/min	0...0,6		
Reculul max. al pistolului manual de stropit	N	21		
<b>Valori stabilite conform EN 60335-2-79</b>				
Valoarea vibrației mână-braț				
Pistol manual de stropit	m/s <sup>2</sup>	<2,5		
Lance	m/s <sup>2</sup>	<2,5		
Nesiguranță K	m/s <sup>2</sup>	1		
Nivel de zgomot L <sub>pA</sub>	dB(A)	72		
Nesiguranță K <sub>pA</sub>	dB(A)	1		
Nivelul puterii energiei L <sub>WA</sub> + nesiguranță K <sub>WA</sub>	dB(A)	86		
<b>Substanțe tehnologice</b>				
Cantitatea de ulei	l	0,35		
Tipul de ulei		SAE 15W40		
<b>Dimensiuni și masa</b>				
Lungime	mm	360		
Lățime (CX)	mm	375 (400)		
Înălțime	mm	925		
Masa fără accesorii (CX)	kg	25	27	

<b>Tip</b>		<b>HD 7/10 CXF</b> 1.151-906.0	<b>HD 7/18 C</b> 1.151-900.0 1.151-902.0	<b>HD 7/18 C</b> 1.151-901.0
			<b>HD 7/18 CX</b> 1.151-908.0	<b>HD 7/18 CX</b> 1.151-907.0
		EU	EU	EU II
<b>Conexiunea la rețeaua de curent</b>				
Tensiune	V	400		230
Tipul curentului	Hz	3~ 50		
Puterea absorbită	kW	3,0	4,7	
Siguranță fuzibilă (lentă, car. C)	A	16		
Protecție		IPX5		
Impedanța maximă admisă a rețelei	ohmi	-		
Prelungitor 30 m	mm <sup>2</sup>	2,5		
<b>Racordul de apă</b>				
Temperatura de circulare (max.)	°C	80	60	
Debitul de circulare (min.)	l/min	13		
Înălțime de aspirare din rezervor deschis (20 °C)	m	0,5		
Presiunea de circulare (max.)	MPa	1		
<b>Caracteristicile de performanță</b>				
Presiune de lucru apă (cu duză standard)	MPa	10	17,5	
Presiune de lucru max.	MPa	12	21,5	
Mărimea duzei în cazul duzei standard (CX)		060	040 (042)	
Debit	l/min	11,5		
Aspirarea soluției de curățat	l/min	0...0,6		
Reculul max. al pistolului manual de stropit	N	21		
<b>Valori stabilite conform EN 60335-2-79</b>				
Valoarea vibrației mână-braț				
Pistol manual de stropit	m/s <sup>2</sup>	<2,5		
Lance	m/s <sup>2</sup>	<2,5		
Nesiguranță K	m/s <sup>2</sup>	1		
Nivel de zgomot L <sub>pA</sub>	dB(A)	77		
Nesiguranță K <sub>pA</sub>	dB(A)	1		
Nivelul puterii energiei L <sub>WA</sub> + nesiguranță K <sub>WA</sub>	dB(A)	91		
<b>Substanțe tehnologice</b>				
Cantitatea de ulei	l	0,35		
Tipul de ulei		SAE 90 Hypoid		
<b>Dimensiuni și masa</b>				
Lungime	mm	360		
Lățime (CX)	mm	375 (400)		
Înălțime	mm	925		
Masa fără accesorii (CX)	kg	33	*	31,8 (32,5)
* 1.151-900: 30,8 kg; 1.151-902.0: 34,5 kg; 1.151-908.0: 32,5 kg				



Pred prvým použitím vášho zariadenia si prečítajte tento pôvodný návod na použitie, konajte podľa neho a uschovajte ho pre neskoršie použitie alebo pre ďalšieho majiteľa zariadenia.

## Obsah

Prvky prístroja . . . . .	SK	1
Bezpečnostné pokyny . . . . .	SK	1
Používanie výrobku v súlade s jeho určením . . . . .	SK	2
Bezpečnostné prvky . . . . .	SK	2
Ochrana životného prostredia . . . . .	SK	3
Pred uvedením do prevádzky . . . . .	SK	3
Uvedenie do prevádzky . . . . .	SK	4
Obsluha . . . . .	SK	4
Transport . . . . .	SK	6
Uskladnenie . . . . .	SK	6
Starostlivosť a údržba . . . . .	SK	6
Pomoc pri odstraňovaní porúch . . . . .	SK	7
Príslušenstvo a náhradné diely . . . . .	SK	8
Záruka . . . . .	SK	8
EÚ Vyhlásenie o zhode . . . . .	SK	8
Technické údaje . . . . .	SK	9

## Prvky prístroja

Odklopte, prosím, prednú obrazovú stranu

- 1 Odkladací priestor dýzy
- 2 Držadlo
- 3 Vysokotlaková prípojka EASY!Lock
- 4 Tlakomer
- 5 Regulácia tlaku/množstva HD 6/12, HD 6/15
- 6 Vodovodná prípojka
- 7 Ukazovateľ stavu oleja
- 8 Nádrž na olej
- 9 Kryt prístroja
- 10 Vypínač prístroja
- 11 Upevňovacia skrutka krytu prístroja
- 12 Odkladací priestor na hadicu
- 13 Držiak ručnej striekacej pištole
- 14 Hák na hadicu
- 15 Tryska
- 16 Označenie dýzy
- 17 Pracovný nadstavec EASY!Lock
- 18 Regulácia tlaku/množstva HD 7/10, HD 7/18
- 19 Ručná striekacia pištoľ EASY!Lock
- 20 Bezpečnostná západka

- 21 Spúšťacia páka
- 22 Poistná páka
- 23 Vysokotlaková hadica EASY!Lock
- 24 Posuvná rukoväť
- 25 Držiak káblov
- 26 Upevňovacia skrutka posuvného ramena
- 27 Nasávacia hadica čistiaceho prostriedku s filtrom
- 28 Dávkovací ventil čistiaceho prostriedku
- 29 Priestor pre príslušenstvo
- 30 Bubon na hadicu
- 31 Kľuka
- 32 Adaptér

## Farebné označenie

- Ovládacie prvky pre čistiaci proces sú žlté.
- Ovládacie prvky pre údržbu a servis sú svetlosivé.

## Bezpečnostné pokyny

- Pred prvým uvedením do prevádzky si bezpodmienečne musíte prečítať bezpečnostné pokyny č. 5.951-949.0!
- Dodržte príslušné národné predpisy zákonodarcu platné pre trysky na kvapalinu.
- Dodržte príslušné národné bezpečnostné predpisy zákonodarcu. Trysky na kvapalinu je nutné pravidelne skúšať a výsledok skúšky písomne zaznamenať.
- Na prístroji/príslušenstve sa nesmú vykonávať žiadne zmeny.

## Stupne nebezpečenstva

### ⚠ **NEBEZPEČENSTVO**

*Upozornenie na bezprostredne hroziace nebezpečenstvo, ktoré môže spôsobiť vážne zranenia alebo smrť.*

### ⚠ **VÝSTRAHA**

*Upozornenie na možnú nebezpečnú situáciu, ktorá by mohla viesť k vážnemu zraneniu alebo smrť.*

### ⚠ **UPOZORNENIE**

*Upozornenie na možnú nebezpečnú situáciu, ktorá by mohla viesť k ľahkým zraneniam.*

### **POZOR**

*Pozornenie na možnú nebezpečnú situáciu, ktorá by mohla viesť k vecným škodám.*

## Symbyly na prístroji



Vysokotlakový prúd môže byť pri neodbornom použití nebezpečný. Prúd sa nesmie nasmerovať na osoby, zvieratá, elektrické zariadenia pod napätím alebo na samotné zariadenie.



Podľa platných predpisov sa nesmie zariadenie prevádzkovať v sieti pitnej vody bez systémového oddeľovacieho zariadenia. Je nutné použiť systémové oddeľovacie zariadenie firmy Kärcher alebo alternatívne podľa EN 12729 typ BA.

Voda, ktorá preteká cez systémový odlučovač, nie je pitná.

## Používanie výrobku v súlade s jeho určením

Toto vysokotlakové čistiace zariadenie používajte výhradne

- na čistenie nízkotlakovým prúdom a čistiacim prostriedkom (napr. čistenie strojov, vozidiel, stavebných objektov, náradia),
- na čistenie vysokotlakovým prúdom bez čistiaceho prostriedku (napr. čistenie fasád, terás, záhradných prístrojov).

Na pevne prifnuté nečistoty doporučujeme ako zvláštne príslušenstvo frézu na nečistoty.

### Požiadavky na kvalitu vody:

#### POZOR

Ako vysokotlakové médium sa smie používať len čistá voda. Nečistoty spôsobujú predčasné opotrebovanie alebo vznik usadenín v zariadení.

Ak sa použije recyklovaná voda, nemôžu sa prekročiť nasledujúce hraničné hodnoty.

Hodnota pH	6,5...9,5
elektrická vodivosť *	Vodivosť čerstvej vody +1200 µS/cm
usadeniny **	< 0,5 mg/l
látky s možnosťou filtrácie ***	< 50 mg/l

Uhlíkovodíky	< 20 mg/l
Chlorid	< 300 mg/l
Síran	< 240 mg/l
Vápnik	< 200 mg/l
Celková tvrdosť	< 28 °dH < 50 °TH < 500 ppm (mg CaCO <sub>3</sub> /l)
Železo	< 0,5 mg/l
Mangán	< 0,05 mg/l
Meď	< 2 mg/l
Aktívny chlór	< 0,3 mg/l
bez nevhodného zápachu	
* Maximum spolu 2000 µS/cm	
** Skúšobný objem 1 l, doba usadenia 30 min	
*** žiadne abrazívne látky	

## Bezpečnostné prvky

### Prepúšťací ventil s tlakovým spínačom

Pri znížení množstva vody pomocou regulácie tlaku a množstva sa otvorí prepúšťací ventil a časť vody prúdi späť do sacej strany čerpadla.

Pri uvoľnení poistnej páky ručnej striekacej pištole sa vypne tlakový spínač čerpadla, ktorý zastaví vysokotlakový prúd vody. Po potiahnutí poistnej páky sa čerpadlo znova zapne.



### Poistný ventil (len HD 7/18)

Poistný ventil sa otvorí pri prekročení prípustného prevádzkového pretlaku; voda tečie späť do sacej strany čerpadla.

Prepúšťací ventil, tlakový spínač a poistný ventil sú už vo výrobe nastavené a zaplombované.

Nastavenie smie vykonávať iba servisná služba.

## Ochrana životného prostredia

	Obalové materiály sú recyklovateľné. Obalové materiály láskavo nevyhadzujte do komunálneho odpadu, ale odovzdajte ich do zberne druhotných surovín.
	Vyradené prístroje obsahujú hodnotné recyklovateľné látky, ktoré by sa mali opäť zužitkovať. Do životného prostredia sa nesmú dostať batérie, olej a iné podobné látky. Staré zariadenia preto láskavo odovzdajte do vhodnej zberne odpadových surovín.

Elektrické a elektronické prístroje často obsahujú súčasti, ktoré môžu pri nesprávnom zaobchádzaní alebo nesprávnej likvidácii predstavovať potenciálne nebezpečenstvo pre ľudské zdravie a životné prostredie.

Tieto súčasti sú však potrebné pre správnu prevádzku prístroja. Prístroje označené týmto symbolom sa nesmú likvidovať spolu s domovým odpadom.

### Pokyny k zloženiu (REACH)

Aktuálne informácie o zložení nájdete na: [www.kaercher.com/REACH](http://www.kaercher.com/REACH)

## Pred uvedením do prevádzky

### Vybaľovanie

- Pri vybaľovaní skontrolujte obsah dočiek.
- V prípade poškodenia pri preprave ihneď o tom informujte predajcu.

### Kontrola stavu oleja

- Na ukazovateli odčítajte pri stojacom prístroji stav oleja. Stav oleja musí byť nad obidvomi ukazovateľmi.

### Odvzdušnenie Aktivovať nádrž oleja

- Vyskrutkujte upevňovaciu skrutku krytu prístroja. Kryt prístroja odoberte.
- Odstrihnite špičku veka zásobníka oleja.
- Upevnite kryt prístroja.

## Montáž príslušenstva

**Informácia:** Systém EASY!Lock spája komponenty pomocou rýchlozávitú rýchlo a bezpečne len jedným otočením.

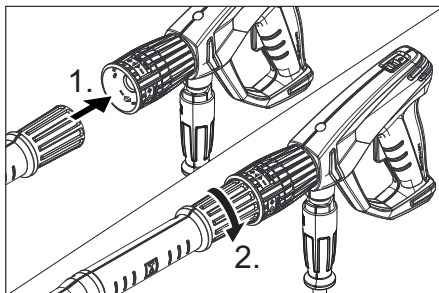

- Na pracovný nadstavec namontujte dýzu (značka na nastavovacom krúžku hore) a pevne utiahnite rukou (EASY!Lock).
- Pracovný nadstavec spojte s ručnou striekacou pištoľou a pevne utiahnite rukou (EASY!Lock).

### Upozornenie:

Len pri HD 7/10 CXF:

V stiesnených podmienkach je možné priložený adaptér s dýzou namontovať priamo na ručnú striekaciu pištoľ.

### ⚠ VÝSTRAHA

*Nebezpečenstvo poranenia pri použití bodovej striekacej dýzy s adaptérom. Adaptér používajte len s plochou rozstrekovacou dýzou.*

### Pri strojoch s hadicovým bubnom:

- Uvoľnite svorku posuvného ramena.
- Posuvné rameno nastavte do požadovanej výšky.
- Dotiahnite svorku posuvného ramena.
- Pracovný nadstavec spojte s ručnou striekacou pištoľou a vysokotlakovou prípojkou prístroja a pevne utiahnite rukou (EASY!Lock).

### Pri strojoch s hadicovým bubnom:

- Na hriadeľ hadicového bubna nasuňte kľuku a nechajte ju zapadnúť na svoje miesto.
- Pred navíjaním vysokotlakovú hadicu roztiahnite a narovnajete.



- ➔ Otáčaním kľuky naviňte vysokotlakovú hadicu na hadicový bubon v rovnomerných vrstvách. Smer otáčania zvolte tak, aby sa vysokotlaková hadica nezlomila.
- ➔ Vysokotlakovú hadicu spojte s ručnou striekacou pištoľou a pevne utiahnite rukou (EASY!Lock).

## Uvedenie do prevádzky

### ⚠ VÝSTRAHA

*Nebezpečenstvo zranenia! Prístroj, príslušenstvo, príklady a prípojky musia byť v bezchybnom stave. V prípade, že prístroj nie je v bezchybnom stave, nesmie sa používať.*

### Elektrické pripojenie

#### ⚠ NEBEZPEČENSTVO

*Nebezpečenstvo úrazu elektrickým prúdom. Zariadenie pripájajte iba na striedavý prúd. Minimálne istenie zásuvky (viď technické údaje).*

*Maximálna prípustná sieťová impedancia v elektrickom bode pripojenia (pozri technické údaje) sa nesmie prekročiť. Pri nejasnostiach s ohľadom na sieťovú impedanciu prichádzajúcu do vášho spojovacieho bodu kontaktujte vášho dodávateľa elektrickej energie.*

*Prístroj je nutné pripojiť zástrčkou na elektrickú sieť. Neoddeliteľné spojenie s elektrickou sieťou je zakázané. Zástrčka slúži na odpojenie zo siete.*

*Použite predlžovací kábel s dostatočným prierezom (pozri "Technické údaje") a celkom odviňte z bubna kábla.*

Pripojovacie parametre sa uvádzajú na typovom štítku a v technických údajoch.

### Pripojenie vody

#### Pripojenie na vodovodné potrubie

#### ⚠ VÝSTRAHA

*Rešpektujte platné predpisy vodárenského podniku.*

*Podľa platných predpisov sa nesmie zariadenie prevádzkovať v sieti pitnej vody bez systémového oddeľovacieho zariadenia. Musíte*



*použiť systémové oddeľovacie zariadenie firmy KÄRCHER alebo alternatívne systémové oddeľovacie zariadenie podľa EN 12729 typ BA.*

*Voda, ktorá preteká cez systémový odlučovač, nie je pitná.*

#### ⚠ UPOZORNENIE

*Systémové oddeľovacie zariadenie pripájajte vždy na zásobovanie vodou, nikdy nie priamo na prístroj.*

Pripojovacie hodnoty nájdete v technických údajoch.

- ➔ Pripojte prírodnú hadicu na prípojku vody prístroja (minimálna dĺžka 7,5 m, minimálny priemer 1/2") a prítok vody (napríklad vodovodný kohút).

#### Upozornenie:

Prívodná hadica nie je súčasťou dodávky.

- ➔ Otvorte prívod vody.

#### Nasávanie vody z otvorených nádrží

- ➔ Naskrutkujte nasávaciu hadicu s filtrom (objednávacie čís. 4.440-238.0) na vodovodnú prípojku.
- ➔ Prístroj odvzdušniite: Dýzu odskrutkujte. Prístroj nechajte v chode tak dlho, kým vyteká voda bez vzduchových bublín. Prípadne nechajte bežať prístroj 10 sekúnd - vypnite. Postup viackrát opakujte.
- ➔ Prístroj vypnite a trysku opäť naskrutkujte.

## Obsluha

#### ⚠ NEBEZPEČENSTVO

*Nebezpečenstvo výbuchu!*

*Nestriekajte žiadne horľavé kvapaliny.*

*Pri používaní zariadenia v oblastiach so zvýšeným nebezpečím (napr. čerpacie stanice pohonných hmôt) sa musia dodržiavať príslušné bezpečnostné predpisy.*

*Nebezpečenstvo zranenia! Pri práci pridržavajte ručnú striekaciu pištoľ a pracovný nastavtec obomi rukami.*

*Nebezpečenstvo zranenia! Odťahovacia páka a poistná páka sa nesmie pri prevádzke zaistiť.*

*Nebezpečenstvo zranenia! Pri poškodenej poistnej páke zavolaajte zákaznický servis.*

Nebezpečenstvo poranenia vysokotlakovým prúdom. Pred všetkými prácami na prístroji bezpečnostnú západku na ručnej striekacej pištoľi posuňte dopredu.

### ⚠ UPOZORNENIE

Poškodenie životného prostredia. Motory sa smú čistiť iba na miestach vybavených zodpovedajúcim odľučovačom oleja.

### POZOR

Nebezpečenstvo upchatia. Dýzy ukladajte do priestoru pre príslušenstvo len s výstupom smerom hore.

## Otvorenie/zatvorenie ručnej striekacej pištole

- ➔ Otvorenie ručnej striekacej pištole: Stlačte poistnú páku a odťahovaciu páku.
- ➔ Zatvorenie ručnej striekacej pištole: Uvoľnite poistnú páku a odťahovaciu páku.

## Prevádzka s vysokým tlakom



### Upozornenie:

Prístroj je vybavený tlakovým spínačom. Motor nabehne iba vtedy, keď je ručná striekacia pištoľ otvorená.

- ➔ Vysokotlakovú hadicu celkom odviňte z hadicového bubna.
- ➔ Nastavte vypínač zariadenia na "I".
- ➔ Odstiňte ručnú striekáciu pištoľ, blokovaciu poistku pritom posuňte smerom dozadu.
- ➔ Otvorte ručnú striekáciu pištoľ.
- ➔ Otáčaním (plynulým) na regulácii tlaku a množstva nastavte (+/-) pracovný tlak a množstvo vody.

## Voľba typu prúdu

- ➔ Ručnú striekáciu pištoľ uzavrite.
- ➔ Otáčajte telesom dýzy, až kým požadovaný symbol nie je zároveň s označením.

	Vysokotlakový guľatý prúd (0°) na zvlášť silne priľnievajúce nečistoty
	Nízkotlakový plochý prúd (CHEM) na prevádzku s čistiacim prostriedkom alebo čistenie s nízkym tlakom

	Vysokotlakový plochý prúd (25°) na veľkoplošné znečistenie
--	--

## Prevádzka s čistiacim prostriedkom

### ⚠ VÝSTRAHA

Nevhodné čistiace prostriedky môžu prístroj a čistený objekt poškodiť. Používajte iba čistiace prostriedky, ktoré boli schválené firmou Kärcher. Dbajte na doporučené dávkovanie a upozornenia, ktoré sú k čistiacim prostriedkom priložené. Aby ste ochránili životné prostredie, zaobchádzajte s čistiacimi prostriedkami úsporne. Dodržujte bezpečnostné pokyny uvedené na čistiacich prostriedkoch.

Čistiace prostriedky firmy Kärcher zaručujú bezchybnú prácu. Nechajte si, prosím, poradiť alebo požadujte náš katalóg, popr. informačné prospekty o čistiacich prostriedkoch.

- ➔ Vytiahnite saciu hadicu na čistiaci prostriedok.
- ➔ Zaveste saciu hadicu čistiaceho prostriedku do nádrže s čistiacim prostriedkom.
- ➔ Nastavte trysku na "CHEM".
- ➔ Nastavte dávkovací ventil čistiaceho prostriedku na požadovanú koncentráciu.

## Odporúčaný spôsob čistenia

- ➔ Nastriekajte malé množstvo čistiaceho prostriedku na suchý povrch a nechajte pôsobiť (nevysušiť).
- ➔ Uvoľnené nečistoty opláchnite vysokotlakovým prúdom.
- ➔ Po ukončení prevádzky filter ponorte do čistej vody. Dávkovací ventil otočte na najvyššiu koncentráciu čistiaceho prostriedku. Prístroj spustite a nechajte prepláchnuť jednu minútu.

## Prerušenie prevádzky

- ➔ Ručnú striekáciu pištoľ uzavrite. Prístroj sa vypne.
- ➔ Zaisťujte ručnú striekáciu pištoľ, blokovaciu poistku posuňte smerom dopredu.

### Po prerušení:

- ➔ Odstiňte ručnú striekáciu pištoľ, blokovaciu poistku pritom posuňte smerom dozadu.

- Otvorte ručnú striekaciu pištoľ.  
Prístroj sa opäť zapne.

### Vypnutie prístroja

- Uzatvorte prívod vody.
- Otvorte ručnú striekaciu pištoľ.
- Čerpadlo zapnite spínačom prístroja a nechajte ho bežať 5-10 sekúnd.
- Ručnú striekaciu pištoľ uzavrite.
- Nastavte vypínač prístroja na "0/OFF".
- Sieťovú zástrčku vytiahnite zo zásuvky len suchou rukou.
- Odstráňte pripojku vody.
- Ručnú striekaciu pištoľ používajte tak dlho, až v prístroji nie je žiadny tlak.
- Zaisťte ručnú striekaciu pištoľ, blokovaciu poistku posuňte smerom dopredu.

### Uskladnenie prístroja

- Ručnú striekaciu pištoľ zasuňte do držiaka
- Vysokotlakovú hadicu navíňte a zavesíte ju cez jej držiak odkladacieho priestoru hadice.  
alebo  
Vysokotlakovú hadicu navíňte na bubon hadice. Na zablokovanie hadicového bubna nasuňte rukoväť kľuky.
- Pripojovací kábel navíňte okolo držiaka kábla.
- Zástrčku upevnite pomocou namontovanej svorky.

### Ochrana proti zamrznutiu

#### **POZOR**

*Mráz môže zničiť prístroj, z ktorého nebola úplne vypustená voda.*

Prístroj uložte na miesto zaistené proti mrazu.

#### **Ak nie je možné skladovanie na mieste zaistenom proti mrazu:**

- Vodu vypustite.
- Cez prístroj prečerpajte bežný v obchodoch dostupný prostriedok ochrany proti zamrznutiu.

#### **Upozornenie:**

Použite nemrznúcu zmes pre automobily na báze glykolu bežne dostupnú v obchodoch.

Dodržiavajte predpisy výrobcu pre manipuláciu s nemrznúcou zmesou.

- Prístroj nechajte bežať max. 1 minútu, pokiaľ nebudú čerpadlo a potrubia prázdne.

### Transport

#### **△ UPOZORNENIE**

*Nebezpečenstvo zranenia a poškodenia!  
Pri prepravovaní prístroja zohľadnite jeho hmotnosť.*

#### **POZOR**

*Počas prepravy chráňte poistnú páku pred poškodením.*

- K preprave na dlhších úsekoch uchopte prístroj za rukoväť a ťahajte ho za sebou.
- U prístrojov bez hadicového bubna postavte pri nosení posuvné rameno smerom dole. Prístroj pri nosení uchopte za rukoväť a nie za posuvné rameno.
- Pri preprave vo vozidlách zariadenie zaistite proti zošmyknutiu a prevráteniu podľa platných smerníc.

### Uskladnenie

#### **△ UPOZORNENIE**

*Nebezpečenstvo zranenia a poškodenia!  
Pri uskladnení prístroja zohľadnite jeho hmotnosť.*

### Starostlivosť a údržba

#### **△ NEBEZPEČENSTVO**

*Nebezpečenstvo zranenia neúmyselným rozbehnutím zariadenia a zasiahnutím elektrickým prúdom.*

*Pred všetkými prácami prístroj vypnite a vytiahnite sieťovú zástrčku.*

#### **Upozornenie:**

Starý olej sa môže zlikvidovať len na príslušných zberných miestach. Tam sa zbavte starého oleja. Znečistenie životného prostredia starým olejom je trestné.

### Bezpečnostná inšpekcia / zmluva o údržbe

S vaším obchodníkom môžete dohodnúť pravidelnú bezpečnostnú inšpekciu alebo zmluvu o údržbe. Nechajte si prosím poradiť.

## Pred každým použitím

- Prekontrolujte pripojovací kábel, či nie je poškodený (nebezpečenstvo úrazu elektrickým prúdom), poškodený pripojovací kábel nechajte bezprostredne vymeniť autorizovanou servisnou službou / elektrikárom.
- Skontrolujte vysokotlakovú hadicu, či nie je poškodená (nebezpečie prasknutia). Poškodenú vysokotlakovú hadicu neodkladne vymeňte.
- Prekontrolujte tesnosť prístroja (čerpadla). Sú prípustné 3 kvapky za minútu, ktoré môžu vytekať na spodnej strane prístroja. Pri väčšej netesnosti vyhľadajte servisnú službu.

## Týždenne

- Skontrolujte stav oleja. Ak je olej mliečne zafarbený (voda v oleji), okamžite vyhľadajte servisnú službu.
- Vyčistite sitko vo vodnej prípojke.
- Vyčistite filter na nasávacej hadici čistiaceho prostriedku.

## Po 500 prevádzkových hodinách, minimálne jedenkrát ročne

- Nechajte vykonať údržbu prístroja zákazníckemu servisu.
- Olej vymeňte.

## Výmena oleja

### Upozornenie:

Množstvo a druh oleja pozri „Technické údaje“.

- Vyskrutkujte upevňovaciu skrutku krytu prístroja. Kryt prístroja odoberte.
- Odobrať veko nádoby na olej.
- Prístroj sklopte smerom dopredu.
- Olej vypustíte do záchytnej nádoby.
- Pomaly naplňte nový olej; vzduchové bubliny musia uniknúť.
- Nasadte veko nádoby na olej.
- Upevnite kryt prístroja.

## Pomoc pri odstraňovaní porúch

### ⚠ NEBEZPEČENSTVO

Nebezpečenstvo zranenia neúmyselným rozbehnutím zariadenia a zasiahnutím elektrickým prúdom.

*Pred všetkými prácami prístroj vypnite a vyťahnite sieťovú zástrčku.*

*Elektrické konštrukčné prvky nechajte prekontrolovať a opravovať iba v autorizovanej servisnej službe.*

*Pri poruchách, ktoré nie sú uvedené v tejto kapitole, v prípade pochybností a pri výslovnom upozornení vyhľadajte autorizovanú servisnú službu.*

## Spotrebič sa nezapína

- Prekontrolujte, či nie je poškodený pripojovací kábel.
- Prekontrolujte sieťové napätie.
- Pri elektrickej poruche vyhľadajte servisnú službu.

## Zariadenie nedosahuje požadovaný tlak

- Nastavte trysku na „Vysoký tlak“.
- Vyčistite dýzu.
- Dýzu vymeňte.
- Prístroj odvzdušnite (pozri „Uvedenie do prevádzky“).
- Prekontrolujte prírodné množstvo vody (pozri technické údaje).
- Vyčistite sitko vo vodnej prípojke.
- Skontrolujte väčšinu prírodných vedení k čerpadlu.
- V prípade potreby vyhľadajte servisnú službu.

## Netesniace čerpadlo

Sú prípustné 3 kvapky za minútu, ktoré môžu vytekať na spodnej strane prístroja. Pri väčšej netesnosti vyhľadajte servisnú službu.

- Pri väčšej netesnosti nechajte prístroj skontrolovať v servisnej službe.

## Čerpadlo klepe

- Skontrolujte nasávacie vedenia na vodu a tesnosť čistiaceho prostriedku.
- Pri prevádzke bez čistiaceho prostriedku uzavrite dávkovací ventil čistiaceho prostriedku.
- Prístroj odvzdušnite (pozri „Uvedenie do prevádzky“).
- V prípade potreby vyhľadajte servisnú službu.

## Prístroj nenasáva čistiaci prostriedok

- Nastavte trysku na "CHEM".
- Skontrolujte alebo vyčistite nasávaciu hadicu čistiaceho prostriedku a filter.
- Otvorte alebo skontrolujte popr. vyčistite dávkovací ventil čistiaceho prostriedku.
- V prípade potreby vyhľadajte servisnú službu.

## Príslušenstvo a náhradné diely

Používajte len originálne príslušenstvo a originálne náhradné diely, pretože zaručujú bezpečnú a bezporuchovú prevádzku prístroja. Informácie o príslušenstve a náhradných dieloch nájdete na stránke [www.kaercher.com](http://www.kaercher.com).

## Záruka

V každej krajine platia záručné podmienky našej distribučnej organizácie. Prípadné poruchy spotrebiča odstránime počas záručnej lehoty bezplatne, ak sú ich príčinou chyby materiálu alebo výrobné chyby. Pri uplatňovaní záruky sa spolu s dokladom o kúpe zariadenia láskavo obráťte na predajcu alebo na najbližší autorizovaný zákaznícky servis.

## EÚ Vyhlásenie o zhode

Týmto vyhlasujeme, že ďalej označený stroj zodpovedá na základe jeho koncepcie a konštrukcie a takisto vyhotovenia, ktoré sme dodali, príslušným základným požiadavkám na bezpečnosť a ochranu zdravia uvedeným v smerniciach EÚ. Pri zmene stroja, ktorá nebola nami odsúhlasená, stráca toto prehlásenie svoju platnosť.

**Výrobok:** Vysokotlakový čistič

**Typ:** 1.150-xxx

**Typ:** 1.151-xxx

**Typ:** 1.214-xxx

**Príslušné Smernice EÚ:**

2006/42/ES (+2009/127/ES)

2014/30/EÚ

2000/14/ES

**Uplatňované harmonizované normy:**

EN 60335-1

EN 60335-2-79

EN 55014-1: 2006+A1: 2009+A2: 2011  
EN 55014-2: 1997 + A2: 2008  
EN 61000-3-2: 2006+A1: 2009+A2: 2009  
HD 7/10, HD 7/16, HD 7/18  
EN 61000-3-3: 2006  
HD 5/17, HD 6/12, HD 6/15:  
EN 61000-3-11: 2000  
EN 62233: 2008

**Uplatňované postupy posudzovania zhody:**

2000/14/ES: Príloha V

**Úroveň akustického výkonu dB(A)**

HD 6/12

Nameraná: 83

Zaručovaná: 85

HD 6/15

Nameraná: 85

Zaručovaná: 86

HD 7/10

Nameraná: 90

Zaručovaná: 91

HD 7/18

Nameraná: 90

Zaručovaná: 91

Podpísaný jedná v poverení a s plnou mocou jednatelstva.

  
H. Jenner  
CEO

  
S. Reiser  
Head of Approval

Osoba zodpovedná za dokumentáciu:  
S. Reiser

Alfred Kärcher GmbH & Co. KG  
Alfred-Kärcher-Str. 28 - 40  
71364 Winnenden (Germany)  
Tel: +49 7195 14-0  
Fax: +49 7195 14-2212

Winnenden, 2016/03/01

## Technické údaje

Typ	HD 6/12-4C		HD 6/15 C	
	1.150-900.0		1.150-907.0	
	1.150-901.0			
	HD 6/12-4 CX		HD 6/15 CX	
	1.150-902.0		1.150-916.0	
	EU		KAP	
<b>Zapojenie siete</b>				
Napätie	V	230	220	
Druh prúdu	Hz	1~ 50	1~ 60	
Pripojovací výkon	kW	2,8	3,2	
Poistka (zotrvačná, char. C)	A	16		
Druh krytia		IPX5		
Maximálne prípustná sieťová impedancia	Ohmov	0.386+j0.241	0.302+j0.189	
Predlžovací kábel 30 m	mm <sup>2</sup>	2,5		
<b>Pripojenie vody</b>				
Prívodná teplota (max.)	°C	60		
Prívodné množstvo (min.)	l/min	12		
Sacia výška z otvoreného zásobníka (20 °C)	m	0,5		
Prívodný tlak (max.)	MPa	1		
<b>Výkonové parametre</b>				
Pracovný tlak vody (so štandardnou tryskou)	MPa	12	14	
Max. prevádzkový pretlak	MPa	18	21,5	
Veľkosť štandardnej dýzy		043	036	
Dopravované množstvo	l/min	10	9,5	
Nasávanie čistiaceho prostriedku	l/min	0...0,6		
Reaktívna sila ručnej striekacej pištole (max.)	N	26	21	
<b>Zistené hodnoty podľa EN 60335-2-79</b>				
Hodnota vibrácií v ruke/ramene				
Ručná striekacia pištoľ	m/s <sup>2</sup>	<2,5		
Rozstrekovacia rúrka	m/s <sup>2</sup>	<2,5		
Nebezpečnosť K	m/s <sup>2</sup>	1		
Hlučnosť L <sub>PA</sub>	dB(A)	70	72	
Nebezpečnosť K <sub>PA</sub>	dB(A)	2	1	
Hlučnosť L <sub>WA</sub> + nebezpečnosť K <sub>WA</sub>	dB(A)	85	86	
<b>Prevádzkové látky</b>				
Množstvo oleja	l	0,35		
Druh oleja		SAE 15W40		
<b>Rozmery a hmotnosť</b>				
Dĺžka	mm	360		
Šírka (CX)	mm	375 (400)		
Výška	mm	925		
Hmotnosť bez príslušenstva	kg	*	27 (32,5)	
* 1.150-900.0: 26 kg; 1.150-901.0 26,5 kg; 1.150-902.0: 31 kg				

<b>Typ</b>		<b>HD 6/15 C</b> 1.150-903.0 1.150-905.0	<b>HD 6/15 C</b> 1.150-904.0
		<b>HD 6/15 CX</b> 1.150-914.0	<b>HD 6/15 CX</b> 1.550-915.0
		EU	CH
<b>Napätie</b>			
Napätie	V	230	
<b>Druh prúdu</b>			
Druh prúdu	Hz	1~ 50	
<b>Pripojovací výkon</b>			
Pripojovací výkon	kW	3,1	2,2
<b>Poistka (zotrvačná, char. C)</b>			
Poistka (zotrvačná, char. C)	A	16	10
<b>Druh krytia</b>			
Druh krytia		IPX5	
<b>Maximálne prípustná sieťová impedancia</b>			
Maximálne prípustná sieťová impedancia	Ohmov	0.302+j0.189	
<b>Predĺžovací kábel 30 m</b>			
Predĺžovací kábel 30 m	mm <sup>2</sup>	2,5	
<b>Pripojenie vody</b>			
<b>Prívodná teplota (max.)</b>			
Prívodná teplota (max.)	°C	60	
<b>Prívodné množstvo (min.)</b>			
Prívodné množstvo (min.)	l/min	12	
<b>Sacia výška z otvoreného zásobníka (20 °C)</b>			
Sacia výška z otvoreného zásobníka (20 °C)	m	0,5	
<b>Prívodný tlak (max.)</b>			
Prívodný tlak (max.)	MPa	1	
<b>Výkonové parametre</b>			
<b>Pracovný tlak vody (so štandardnou tryskou)</b>			
Pracovný tlak vody (so štandardnou tryskou)	MPa	15	11
<b>Max. prevádzkový pretlak</b>			
Max. prevádzkový pretlak	MPa	21,5	15
<b>Veľkosť štandardnej dýzy</b>			
Veľkosť štandardnej dýzy		034	043
<b>Dopravované množstvo</b>			
Dopravované množstvo	l/min	9,5	
<b>Nasávanie čistiaceho prostriedku</b>			
Nasávanie čistiaceho prostriedku	l/min	0...0,6	
<b>Reaktívna sila ručnej striekacej pištole (max.)</b>			
Reaktívna sila ručnej striekacej pištole (max.)	N	21	
<b>Zistené hodnoty podľa EN 60335-2-79</b>			
<b>Hodnota vibrácií v ruke/ramene</b>			
<b>Ručná striekacia pištoľ</b>			
Ručná striekacia pištoľ	m/s <sup>2</sup>	<2,5	
<b>Rozstrekovacia rúrka</b>			
Rozstrekovacia rúrka	m/s <sup>2</sup>	<2,5	
<b>Nebezpečnosť K</b>			
Nebezpečnosť K	m/s <sup>2</sup>	1	
<b>Hlučnosť L<sub>pA</sub></b>			
Hlučnosť L <sub>pA</sub>	dB(A)	72	
<b>Nebezpečnosť K<sub>pA</sub></b>			
Nebezpečnosť K <sub>pA</sub>	dB(A)	1	
<b>Hlučnosť L<sub>WA</sub> + nebezpečnosť K<sub>WA</sub></b>			
Hlučnosť L <sub>WA</sub> + nebezpečnosť K <sub>WA</sub>	dB(A)	86	
<b>Prevádzkové látky</b>			
<b>Množstvo oleja</b>			
Množstvo oleja	l	0,35	
<b>Druh oleja</b>			
Druh oleja		SAE 15W40	
<b>Rozmery a hmotnosť</b>			
<b>Dĺžka</b>			
Dĺžka	mm	360	
<b>Šírka (CX)</b>			
Šírka (CX)	mm	375 (400)	
<b>Výška</b>			
Výška	mm	925	
<b>Hmotnosť bez príslušenstva (CX)</b>			
Hmotnosť bez príslušenstva (CX)	kg	*	34,5 (32,5)
1.150-903.0: 27 kg; 1.150-905.0: 32,5 kg; 1.150-914.0: 32,5 kg			

Typ	HD 6/15 C		HD 6/15 C		HD 6/15 C	
	1.150-906.0		1.150-911.0		1.150-910.0	
	KAP		GB/AU		AR	
<b>Zapojenie siete</b>						
Napätie	V	220	240	220		
Druh prúdu	Hz	1~ 50				
Pripojovací výkon	kW	3,0	3,1			
Poistka (zotrvačná, char. C)	A	16	13	16		
Druh krytia		IPX5				
Maximálne prípustná sieťová impedancia	Ohmov	0.302+j0.189				
Predlžovací kábel 30 m	mm <sup>2</sup>	2,5				
<b>Pripojenie vody</b>						
Prívodná teplota (max.)	°C	60				
Prívodné množstvo (min.)	l/min	12				
Sacia výška z otvoreného zásobníka (20 °C)	m	0,5				
Prívodný tlak (max.)	MPa	1				
<b>Výkonové parametre</b>						
Pracovný tlak vody (so štandardnou tryskou)	MPa	13	15			
Max. prevádzkový pretlak	MPa	21,5				
Veľkosť štandardnej dýzy		036	034			
Dopravované množstvo	l/min	9,5	9,3			
Nasávanie čistiaceho prostriedku	l/min	0...0,6				
Reaktívna sila ručnej striekacej pištole (max.)	N	21				
<b>Zistené hodnoty podľa EN 60335-2-79</b>						
Hodnota vibrácií v ruke/ramene						
Ručná striekacia pištoľ	m/s <sup>2</sup>	<2,5				
Rozstrekovacia rúrka	m/s <sup>2</sup>	<2,5				
Nebezpečnosť K	m/s <sup>2</sup>	1				
Hlučnosť L <sub>pA</sub>	dB(A)	72				
Nebezpečnosť K <sub>pA</sub>	dB(A)	1				
Hlučnosť L <sub>WA</sub> + nebezpečnosť K <sub>WA</sub>	dB(A)	86				
<b>Prevádzkové látky</b>						
Množstvo oleja	l	0,35				
Druh oleja		SAE 15W40				
<b>Rozmery a hmotnosť</b>						
Dĺžka	mm	360				
Šírka (CX)	mm	375 (400)				
Výška	mm	925				
Hmotnosť bez príslušenstva (CX)	kg	25	27			



Typ	HD 7/10 CXF	HD 7/18 C	HD 7/18 C
	1.151-906.0	1.151-900.0 1.151-902.0	1.151-901.0
		HD 7/18 CX	HD 7/18 CX
		1.151-908.0	1.151-907.0
	EU	EU	EU II
<b>Zapojenie siete</b>			
Napätie	V	400	230
Druh prúdu	Hz	3~ 50	
Pripojovací výkon	kW	3,0	4,7
Poistka (zotrvačná, char. C)	A	16	
Druh krytia		IPX5	
Maximálne prípustná sieťová impedancia	Ohmov	-	
Predlžovací kábel 30 m	mm <sup>2</sup>	2,5	
<b>Pripojenie vody</b>			
Prívodná teplota (max.)	°C	80	60
Prívodné množstvo (min.)	l/min	13	
Sacia výška z otvoreného zásobníka (20 °C)	m	0,5	
Prívodný tlak (max.)	MPa	1	
<b>Výkonové parametre</b>			
Pracovný tlak vody (so štandardnou tryskou)	MPa	10	17,5
Max. prevádzkový pretlak	MPa	12	21,5
Veľkosť štandardnej dýzy (CX)		060	040 (042)
Dopravované množstvo	l/min	11,5	
Nasávanie čistiaceho prostriedku	l/min	0...0,6	
Reaktívna sila ručnej striekacej pištole (max.)	N	21	
<b>Zistené hodnoty podľa EN 60335-2-79</b>			
Hodnota vibrácií v ruke/ramene			
Ručná striekacia pištoľ	m/s <sup>2</sup>	<2,5	
Rozstrekovacia rúrka	m/s <sup>2</sup>	<2,5	
Nebezpečnosť K	m/s <sup>2</sup>	1	
Hlučnosť L <sub>PA</sub>	dB(A)	77	
Nebezpečnosť K <sub>PA</sub>	dB(A)	1	
Hlučnosť L <sub>WA</sub> + nebezpečnosť K <sub>WA</sub>	dB(A)	91	
<b>Prevádzkové látky</b>			
Množstvo oleja	l	0,35	
Druh oleja		Hypoid SAE 90	
<b>Rozmery a hmotnosť</b>			
Dĺžka	mm	360	
Šírka (CX)	mm	375 (400)	
Výška	mm	925	
Hmotnosť bez príslušenstva (CX)	kg	33	* 31,8 (32,5)
* 1.151-900: 30,8 kg; 1.151-902.0: 34,5 kg; 1.151-908.0: 32,5 kg			



Prije prve uporabe Vašeg uređaja pročitajte ove originalne radne upute, postupajte prema njima i sačuvajte ih za kasniju uporabu ili za sljedećeg vlasnika.

## Pregled sadržaja

Sastavni dijelovi uređaja . . . . .	HR	1
Sigurnosni napuci . . . . .	HR	1
Namjensko korištenje . . . . .	HR	2
Sigurnosni uređaji . . . . .	HR	2
Zaštita okoliša . . . . .	HR	2
Prije prve uporabe . . . . .	HR	3
Stavljanje u pogon . . . . .	HR	4
Rukovanje . . . . .	HR	4
Transport . . . . .	HR	6
Skladištenje . . . . .	HR	6
Njega i održavanje . . . . .	HR	6
Pomoć u slučaju smetnji . . . . .	HR	7
Pribor i pričuvni dijelovi . . . . .	HR	8
Jamstvo . . . . .	HR	8
EU izjava o sukladnosti . . . . .	HR	8
Tehnički podaci . . . . .	HR	9

## Sastavni dijelovi uređaja

Molimo rasklopite prednju stranicu sa slikama

- 1 Dio za odlaganje mlaznica
- 2 Rukohvat
- 3 Priključak visokog tlaka EASY!Lock
- 4 Manometar
- 5 Regulacija tlaka/protoka HD 6/12, HD 6/15
- 6 Priključak za vodu
- 7 Prikaz razine ulja
- 8 Spremnik za ulje
- 9 Poklopac uređaja
- 10 Sklopka uređaja
- 11 Pričvrtni vijak poklopca uređaja
- 12 Dio za odlaganje crijeva
- 13 Držač ručne prskalice
- 14 Kuka za kvačenje crijeva
- 15 Mlaznica
- 16 Oznake na mlaznici
- 17 Cijev za prskanje EASY!Lock
- 18 Regulacija tlaka/protoka HD 7/10, HD 7/18
- 19 Ručna prskalica EASY!Lock
- 20 Sigurnosna blokada

- 21 Poluga okidača
- 22 Sigurnosna poluga
- 23 Visokotlačno crijevo EASY!Lock
- 24 Potisna ručica
- 25 Držač kabela
- 26 Stezni vijak potisne ručice
- 27 Crijevo za usis sredstva za pranje s filtrom
- 28 Ventil za doziranje sredstva za pranje
- 29 Pretinac za pribor
- 30 Bubanj za namatanje crijeva
- 31 Okretna ručka
- 32 Adapter

## Oznaka u boji

- Komandni elementi za proces čišćenja su žuti.
- Komandni elementi za održavanje i servis su svijetlo sivi.

## Sigurnosni napuci

- Prije prvog stavljanja u pogon obavezno pročitajte sigurnosne naputke br. 5.951-949.0!
- Treba se pridržavati odgovarajućih državnih zakonskih propisa za raspršivače tekućine.
- Treba se pridržavati odgovarajućih državnih zakonskih propisa o sprječavanju nesreća na radu. Raspršivači tekućina se moraju redovito podvrgavati ispitivanjima, o čijem ishodu se svaki put mora sastaviti pismeno izvješće.
- Na uređaju/priboru ne smiju se vršiti nikakve izmjene.

## Stupnjevi opasnosti

### ⚠ **OPASNOST**

*Napomena koja upućuje na neposredno prijeteću opasnost koja za posljedicu ima teške tjelesne ozljede ili smrt.*

### ⚠ **UPOZORENJE**

*Napomena koja upućuje na eventualno opasnu situaciju koja može prouzročiti teške tjelesne ozljede ili smrt.*

### ⚠ **OPREZ**

*Napomena koja upućuje na eventualno opasnu situaciju koja može prouzročiti lakše ozljede.*

## PAŽNJA

Napomena koja upućuje na eventualno opasnu situaciju koja može prouzročiti materijalnu štetu.

### Simboli na aparatu



Visokotlačni mlazovi mogu pri nestručnom rukovanju biti opasni. Mlaz se ne smije usmjeravati na osobe, životinje, aktivnu električnu opremu ili na sam uređaj.



Sukladno važećim propisima uređaj nikada ne smije raditi na vodovodnoj mreži bez odvajača. Po-trebno je koristiti prikladni odvajač tvrtke Kärcher ili alternativno odvajač koji je u skladu s EN 12729 tip BA.

Voda koju izdvoji odvajač nije podesna za piće.

## Namjensko korištenje

Ovaj visokotlačni čistač koristite isključivo

- za čišćenje niskotlačnim mlazom i sredstvom za pranje (npr. čišćenje strojeva, vozila, zgrada, alata),
- za čišćenje visokotlačnim mlazom bez sredstva za pranje (npr. čišćenje fasada, terasa, vrtnih strojeva).

Za tvrdokorna zaprljanja preporučujemo strugalo za prljavštinu kao dio posebnog pribora.

Kriteriji u pogledu kvalitete vode:

### PAŽNJA

Samo se čista voda smije koristiti kao medij koji se stavlja pod visoki tlak. Prljavština uzrokuje prijevremeno habanje ili stvaranje naslaga u uređaju.

Ako se koristi reciklažna voda, ne smiju se prekoračiti sljedeće granične vrijednosti.

pH-vrijednost	6,5...9,5
Električna vodljivost *	Vodljivost svježe vode +1200 µS/cm
Taložne tvari **	< 0,5 mg/l
Tvari koje se mogu filtrirati ***	< 50 mg/l

Ugljikovodici	< 20 mg/l
Klorid	< 300 mg/l
sulfat	< 240 mg/l
Kalcij	< 200 mg/l
Ukupna tvrdoća	< 28 °dH < 50 °TH < 500 ppm (mg CaCO <sub>3</sub> /l)
Željezo	< 0,5 mg/l
Mangan	< 0,05 mg/l
Bakar	< 2 mg/l
aktivni klor	< 0,3 mg/l
Bez neprijatnih mirisa	
* Maksimum ukupno 2000 µS/cm	
** Probni volumen 1 l, vrijeme taloženja 30 min	
*** bez abrazivnih tvari	

## Sigurnosni uređaji

### Preljevni ventil s tlačnom sklopkom

Ukoliko se regulacijom tlaka/protoka smanji količina vode, otvara se preljevni ventil, tako da jedan dio vode teče natrag do usisne strane pumpe.

Kada se pusti okidačka poluga ručne prskalice, tlačna sklopka isključuje pumpu i zaustavlja visokotlačni mlaz. Kada se okidačka poluga povuče, pumpa se ponovo uključuje.

### Sigurnosni ventil (samo HD 7/18)

Sigurnosni ventil se otvara u slučaju preko-račenja dopuštenog radnog pretlaka; voda se vraća natrag do usisne strane pumpe. Preljevni ventil, tlačna sklopka i sigurnosni ventil su tvornički namješteni i plombirani. Podešavanje vrši samo servisna služba.

## Zaštita okoliša



Materijali ambalaže se mogu reciklirati. Molimo Vas da ambalažu ne odlažete u kućne otpatke, već ih predajte kao sekundarne sirovine.



Stari uređaji sadrže vrijedne materijale koji se mogu reciklirati te bi ih stoga trebalo predati kao sekundarne sirovine. Baterije, ulje i slični materijali ne smiju dospjeti u okoliš. Stoga Vas molimo da stare uređaje zbrinite preko odgovarajućih sabirnih sustava.

Električni i elektronički dijelovi često sadrže sastavne dijelove koji pri pogrešnom rukovanju ili pogrešnom zbrinjavanju mogu predstavljati potencijalnu opasnost za ljudsko zdravlje i okoliš. Ipak, ti sastavni dijelovi nužni su za propisani pogon uređaja. Uređaji označeni ovim simbolom ne smiju se odlagati u komunalni otpad.

#### **Napomene o sastojcima (REACH)**

Aktualne informacije o sastojcima možete pronaći na stranici:

[www.kaercher.com/REACH](http://www.kaercher.com/REACH)

## **Prije prve uporabe**

### **Raspakiranje**

- Prilikom raspakiranja provjerite sadržaj ambalaže.
- U slučaju oštećenja pri transportu odmah obavijestite prodavača.

### **Provjera razine ulja**

- Razinu ulja očitajte dok uređaj stoji. Razina ulja se mora nalaziti iznad oba pokazivača.

### **Aktiviranje odzračivanja spremnika za ulje**

- Odvijte pričvrсни vijak poklopca uređaja i skinite poklopac.
- Odsijecite vrh poklopca posude za ulje.
- Pričvrstite poklopac motora.

## **Montaža pribora**

**Napomena:** Sustav EASY!Lock spaja komponente pomoću brzog navoja samo jednim okretom, brzo i sigurno.

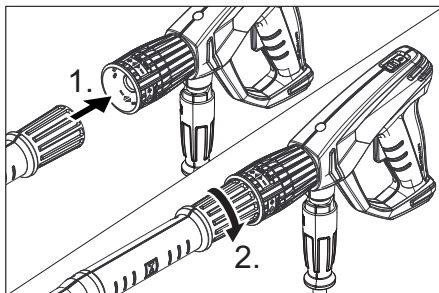

- Montirajte mlaznicu na cijev za prskanje (oznaka na prstenu mora biti gore) i zategnite je rukom (EASY!Lock).
- Spojite cijev za prskanje s ručnom prskalicom i ručno ih pritegnite (EASY!Lock).

#### **Napomena:**

Samo kod HD 7/10 CXF:

U prostorno skućenim okolnostima priloženi adapter s mlaznicom može se montirati izravno na ručnoj prskalici.

#### **⚠ UPOZORENJE**

*Opasnost od ozljede pri uporabi uskomlaze sapnice s adapterom. Adapter upotrebljavajte samo s plosnatom mlaznicom.*

### **Kod uređaja bez bubnja za namatanje crijeva:**

- Otpustite steznik potisne ručice.
- Postavite potisnu ručicu na željenu visinu.
- Zategnite steznik potisne ručice.
- Spojite visokotlačno crijevo s ručnom prskalicom i priključkom visokog tlaka uređaja i ručno ih pritegnite (EASY!Lock).

### **Kod uređaja s bubnjem za namatanje crijeva:**

- Okretnu ručku utaknite i uglavite u vratilo bubnja za namatanje crijeva.
- Prije namatanja visokotlačno crijevo raširite po svojoj duljini.
- Okretanjem ručke ravnomjerno namotajte visokotlačno crijevo na bubanj.

Smjer vrtnje odaberite tako da se visokotlačno crijevo ne prelama.

- Spojite visokotlačno crijevo s ručnom prskalicom i ručno ih pritegnite (EASY!Lock).

## Stavljanje u pogon

### ⚠ UPOZORENJE

*Opasnost od ozljeda! Uređaj, pribor, dovodni vodovi i priključci moraju biti u besprijekornom stanju. Ako stanje nije besprijekorno, uređaj se ne smije koristiti.*

## Električni priključak

### ⚠ OPASNOST

*Opasnost od strujnog udara.*

*Uređaj se smije priključiti samo na izmjeničnu struju.*

*Minimalno osiguranje utičnice (pogledajte tehničke podatke).*

*Ne smije se prekoračiti maksimalno dopuštena impedancija mreže na mjestu električnog priključka (vidi tehničke podatke). U slučaju nejasnoća po pitanju impedancije mreže na mjestu priključka obratite se lokalnom elektrodistribucijskom poduzeću.*

*Uređaj se obvezno mora priključiti na električnu mrežu preko utikača. Neodvojivi spoj s električnom mrežom nije dopušten. Utičać služi za odvajanje od električne mreže. Koristite produžni kabel dovoljnog poprečnog presjeka (vidi tehničke podatke) i u potpunosti ga odmotajte s bubnja.*

Za priključne vrijednosti pogledajte natpisnu pločicu odnosno tehničke podatke.

## Priključak za vodu

### Priključivanje na dovod vode

### ⚠ UPOZORENJE

*Vodite računa o propisima vodoopskrbnog poduzeća.*

*Sukladno važećim propisima uređaj nikada ne smije raditi na vodovodnoj mreži bez odvajača. Potrebno je koristiti prikladni odvajač tvrtke Kärcher ili alternativno odvajač koji je u skladu s EN 12729 tip BA.*

*Voda koju izdvoji odvajač nije podesna za piće.*



### ⚠ OPREZ

*Odvajač uvijek treba priključiti na dovod vode, a ne izravno na uređaj.*

Za priključne vrijednosti pogledajte tehničke podatke.

- Priključite dovodno crijevo (minimalne duljine 7,5 m, minimalnog presjeka 1/2") na priključak stroja za vodu i dotok vode (npr. na pipu).

### Napomena:

Dovodno crijevo nije sadržano u isporuci.

- Otvorite dovod vode.

### Usisavanje vode iz otvorenih posuda

- Navijte usisno crijevo s filtrom (kataloški br. 4.440-238.0) na priključak za vodu.

- Odzračite stroj:

Odvijte mlaznicu.

Pustite uređaj da radi sve dok voda ne počne izlaziti bez mjehurića.

Po potrebi ostavite uređaj da radi 10 s i isključite. Postupak ponovite više puta.

- Stroj nakon toga isključite te ponovo navijte mlaznicu.

## Rukovanje

### ⚠ OPASNOST

*Opasnost od eksplozije!*

*Nemojte rasprskavati zapaljive tekućine.*

*Prilikom primjene stroja u opasnim područjima (npr. benzinske postaje) treba se pridržavati odgovarajućih sigurnosnih propisa.*

*Opasnost od ozljeda! Prilikom radova držite ručnu prskalicu i cijev za prskanje objema rukama.*

*Opasnost od ozljeda! Okidačka poluga i sigurnosna poluga tijekom rada ne smiju biti ukliještene.*

*Opasnost od ozljeda! Ako je sigurnosna poluga oštećena, obratite se servisnoj službi.*

*Opasnost od ozljeda visokotlačnim vodenim mlazom. Prije svih radova na uređaju sigurnosnu blokadu na ručnoj prskalici pogurnite prema naprijed.*

### ⚠ OPREZ

*Opasnost od ugrožavanja okoliša. Motore čistite samo na mjestima s odgovarajućim separatorima ulja.*

## PAŽNJA

Opasnost od začepljenja. Mlaznice odložite u pretinac za pribor samo s otvorom prema gore.

### Otvaranje/zatvaranje ručne prskalice

- Otvaranje ručne prskalice: pritisnite sigurnosnu polugu i okidačku polugu.
- Zatvaranje ručne prskalice: otpustite sigurnosnu polugu i okidačku polugu.

### Rad s visokim tlakom



#### Napomena:

Ovaj je uređaj opremljen tlačnom sklopkom. Motor se pokreće samo kada je ručna prskalica otvorena.

- Visokotlačno crijevo u potpunosti odmotajte s bubnja.
- Sklopku uređaja prebacite na "I".
- Deaktivirajte osiguranje ručne prskalice tako da sigurnosnu blokadu gurnete prema natrag.
- Otvorite ručnu prskalicu.
- Radni tlak i protok vode možete (kontinuirano) podešavati okretanjem odgovarajućeg podešavača (+/-).

### Biranje vrste mlaza

- Zatvorite ručnu prskalicu.
- Kućište mlaznice okrećite u krug sve dok se željeni simbol ne poklopi s oznakom:

	Visokotlačni okrugli mlaz (0°) za posebno tvrdokornu nečistoću
	Niskotlačni plosnati mlaz (CHEM) za rad sa sredstvom za pranje ili čišćenje pod nižim tlakom
	Visokotlačni plosnati mlaz (25°) za nečistoću raspodijeljenu po većoj površini

## Rad sa sredstvom za pranje

### ⚠ UPOZORENJE

Neprikladna sredstva za pranje mogu oštetiti stroj i predmet koji se čisti. Koristite samo sredstva za pranje koje je odobrio Kärcher. Obratite pažnju na preporuke za doziranje i ostale naputke koji su priloženi sredstvima za pranje. Radi očuvanja okoliša sredstva za pranje valja koristiti štedljivo.

Obratite pažnju na sigurnosne napomene na sredstvima za pranje.

Kärcherova sredstva za pranje jamče neometani rad. Molimo Vas da se posavjetujete sa stručnjacima ili zatražite naš katalog ili informacijske prospekte naših sredstava za pranje.

- Izvucite crijevo za usis deterdženta.
- Crijevo za usis sredstva za pranje stavite u spremnik sa sredstvom za pranje.
- Podesite mlaznicu na "CHEM".
- Ventil za doziranje sredstva za pranje namjestite na željenu koncentraciju.

### Preporučena metoda čišćenja

- Sredstvo za pranje štedljivo poprskajte po suhoj površini i pustite ga da djeluje (a da se ne osuši).
- Odvojenu prljavštinu isperite visokotlačnim mlazom.
- Nakon rada filter potopite u čistu vodu. Ventil za doziranje okrenite na najvišu koncentraciju sredstva za pranje. Pokrenite uređaj i ispirajte u trajanju od jedne minute.

### Prekid rada

- Zatvorite ručnu prskalicu. Uređaj se isključuje.
- Osigurajte ručnu prskalicu tako da sigurnosnu blokadu gurnete prema naprijed.

#### Nakon prekida:

- Deaktivirajte osiguranje ručne prskalice tako da sigurnosnu blokadu gurnete prema natrag.
- Otvorite ručnu prskalicu. Uređaj se ponovo uključuje.

## Isključivanje uređaja

- Zatvorite dovod vode.
- Otvorite ručnu prskalicu.
- Uključite pumpu pomoću sklopke uređaja i ostavite je da radi 5 - 10 sekundi.
- Zatvorite ručnu prskalicu.
- Sklopku uređaja prebacite na "0/OFF".
- Suhim rukama izvucite utikač iz utičnice.
- Uklonite priključak za vodu.
- Pritiskajte ručnu prskalicu sve dok se uređaj u potpunosti ne rastlači.
- Osigurajte ručnu prskalicu tako da sigurnosnu blokadu gurnete prema naprijed.

## Čuvanje uređaja

- Ručnu prskalicu utaknite u držač.
- Namotano visokotlačno crijevo objesite preko pripadajućeg dijela za odlaganje, ili  
Visokotlačno crijevo namotajte na bubanj. Ugurajte dršku okretne ručke unutra i na taj način blokirajte bubanj za namatanje crijeva.
- Omotajte priključni kabel o pripadajući držač.
- Utikač pričvrstite montiranim uskočnim zatvaračem.

## Zaštita od smrzavanja

### PAŽNJA

*Mraz će uništiti uređaj iz kojeg nije u potpunosti ispuštena voda.*

Uređaj treba čuvati na mjestu zaštićenom od mraza.

**Ukoliko skladištenje na mjestu zaštićenom od mraza nije moguće:**

- Ispuštanje vode.
- Kroz stroj upumpajte uobičajeno sredstvo protiv smrzavanja (antifriz).

### Napomena:

Koristite uobičajeni antifriz za automobile na bazi glikola.

Pridržavajte se propisa za rukovanje proizvođača antifrizu.

- Pustite da stroj radi najviše 1 minutu dok se pumpa i vodovi ne isprazne.

## Transport

### △ OPREZ

*Opasnost od ozljeda i oštećenja! Prilikom transporta pazite na težinu uređaja.*

### PAŽNJA

*Tijekom transporta zaštitite okidačku polugu od oštećenja.*

- Za transport na dulje dionice uređaj je moguće vući za sobom držeći ga ručku.
- Kod uređaja bez bubnja za namatanje crijeva za nošenje treba preklopiti potisnu ručicu prema dolje. Stroj se može nositi ako se primi za ručke, ali ne za potisnu ručicu.
- Prilikom transporta vozilima osigurajte uređaj od klizanja i naginjanja sukladno odgovarajućim mjerodavnim propisima.

## Skladištenje

### △ OPREZ

*Opasnost od ozljeda i oštećenja! Pri skladištenju imajte u vidu težinu uređaja.*

## Njega i održavanje

### △ OPASNOST

*Postoji opasnost od ozljeda uslijed nehotičnog pokretanja uređaja i strujnog udara.*

*Uređaj prije svih radova na njemu isključite i izvucite strujni utikač iz utičnice.*

### Napomena:

Staro ulje se mora predati samo na za to predviđenim sabirnim mjestima. Molimo Vas da staro ulje zbrinjavate samo na navedeni način. Zagađenje okoliša starim uljem je kažnjivo.

## Sigurnosno ispitivanje / Ugovor o servisiranju

S Vašim prodavačem možete dogovoriti provođenje redovitog sigurnosnog ispitivanja ili sklopiti ugovor o održavanju. Molimo Vas da se o tome posavjetujete.

## Prije svake primjene

- Provjerite je li priključni kabel oštećen (opasnost od strujnog udara), a ako jeste odmah ga dajte na zamjenu ovlaštenoj servisnoj službi/električaru.

- Provjerite je li visokotlačno crijevo oštećeno (opasnost od pucanja). Bez odlaganja zamijenite oštećeno visokotlačno crijevo.
- Provjerite zabrtvljenost uređaja (pumpe). Dopuštene su 3 kapi vode u minuti, koje mogu kapati na donjoj strani uređaja. Ukoliko uređaj mnogo propušta, obratite se servisnoj službi.

### Tjedno

- Provjerite razinu ulja. Ukoliko je ulje bjeličasto (voda u ulju), odmah o tome obavijestite servisnu službu.
- Očistite mrežicu u priključku za vodu.
- Očistite filter na crijevu za usis sredstva za pranje.

### Svakih 500 sati rada, najmanje jednom godišnje

- Prepustite servisnoj službi uređaj radi servisiranja.
- Zamijenite ulje.

### Zamjena ulja

#### Napomena:

Za količinu i vrstu ulja vidi poglavlje "Tehnički podaci".

- Odvijte pričvrtni vijak poklopca uređaja i skinite poklopac.
- Skinite poklopac spremnika za ulje.
- Uređaj nagnite prema naprijed.
- Ispustite ulje u prihvatnu posudu.
- Novo ulje polako napunite tako da se mjehurići zraka mogu neometano ispuštati.
- Postavite poklopac spremnika za ulje.
- Pričvrstite poklopac motora.

### Pomoć u slučaju smetnji

#### ⚠ OPASNOST

*Postoji opasnost od ozljeda uslijed nehotičnog pokretanja uređaja i strujnog udara.*

*Uređaj prije svih radova na njemu isključite i izvucite strujni utikač iz utičnice.*

*Električne dijelove smije ispitivati i popravljati samo ovlaštena servisna služba.*

*U slučaju pojave smetnji koje nisu navedene u ovom odlomku, kod dvojbi i izričitih instrukcija obratite se ovlaštenoj servisnoj službi.*

### Stroj ne radi

- Provjerite oštećenost priključnog kabela.
- Provjerite napon električne mreže.
- U slučaju električnog kvara obratite se servisnoj službi.

### U uređaju se ne uspostavlja tlak

- Podesite mlaznicu na "Visoki tlak".
- Očistite mlaznicu.
- Zamijenite mlaznicu.
- Odzračite uređaj (vidi "Stavljanje u pogon").
- Provjerite dotočnu količinu vode (pogledajte tehničke podatke).
- Očistite mrežicu u priključku za vodu.
- Provjerite zabrtvljenost svih dovoda do pumpe.
- Po potrebi se obratite servisnoj službi.

### Pumpa propušta

Dopuštene su 3 kapi vode u minuti, koje mogu kapati na donjoj strani uređaja. Ukoliko uređaj mnogo propušta, obratite se servisnoj službi.

- Ukoliko stroj mnogo propušta, predajte ga servisnoj službi na ispitivanje.

### Pumpa lupa

- Provjerite propusnost usisnih vodova za vodu i sredstvo za pranje.
- Pri radu bez sredstva za pranje zatvorite ventil za njegovo doziranje.
- Odzračite uređaj (vidi "Stavljanje u pogon").
- Po potrebi se obratite servisnoj službi.

### Sredstvo za pranje se ne usisava

- Podesite mlaznicu na "CHEM".
- Provjerite/očistite crijevo za usis sredstva za pranje s filtrom.
- Otvorite ili provjerite/očistite ventil za doziranje sredstva za pranje.
- Po potrebi se obratite servisnoj službi.



## Pribor i pričuvni dijelovi

Upotrebljavajte samo originalni pribor i originalne rezervne dijelove, oni jamče za siguran rad uređaja bez smetnji.

Informacije o priboru i rezervnim dijelovima možete pronaći na [www.kaercher.com](http://www.kaercher.com).

## Jamstvo

U svakoj zemlji važe jamstveni uvjeti koje je izdala naša nadležna organizacija za distribuciju. Eventualne smetnje na stroju za vrijeme trajanja jamstva uklanjamo besplatno ukoliko je uzrok greška u materijalu ili proizvodnji. U slučaju koji podliježe garanciji obratite se, uz prilaganje potvrde o kupnji, Vašem prodavaču ili najbližoj ovlaštenoj servisnoj službi.

## EU izjava o sukladnosti

Izjavljujemo da navedeni uređaj u svojoj zamisli i konstrukciji te kod nas korištenoj izvedbi odgovara osnovnim sigurnosnim i zdravstvenim zahtjevima u skladu s niže navedenim direktivama Europske Zajednice. Ova izjava gubi valjanost u slučaju izmjene stroja koja nisu ugovorene s nama.

**Proizvod:** Visokotlačni čistač

**Tip:** 1.150-xxx

**Tip:** 1.151-xxx

**Tip:** 1.214-xxx

**Odgovarajuće smjernice EU:**

2006/42/EZ (+2009/127/EZ)

2014/30/EU

2000/14/EZ

**Primijenjene usklađene norme:**

EN 60335-1

EN 60335-2-79

EN 55014-1: 2006+A1: 2009+A2: 2011

EN 55014-2: 1997 + A2: 2008

EN 61000-3-2: 2006+A1: 2009+A2: 2009

HD 7/10, HD 7/16, HD 7/18

EN 61000-3-3: 2006

HD 5/17, HD 6/12, HD 6/15:

EN 61000-3-11: 2000

EN 62233: 2008

**Primijenjeni postupak ocjenjivanja suglasja:**

2000/14/EZ: privitak V

**Razina jačine zvuka dB(A)**

HD 6/12

Izmjerena: 83

Zajamčena: 85

HD 6/15

Izmjerena: 85

Zajamčena: 86

HD 7/10

Izmjerena: 90

Zajamčena: 91

HD 7/18

Izmjerena: 90

Zajamčena: 91

Potpisnici rade po nalogu i s ovlaštenjem posloводства.

  
H. Jenner  
CEO

  
S. Reiser  
Head of Approbation

Opunomoćeni za izradu dokumentacije:  
S. Reiser

Alfred Kärcher GmbH & Co. KG

Alfred-Kärcher-Str. 28 - 40

71364 Winnenden (Germany)

Tel.: +49 7195 14-0

Faks: +49 7195 14-2212

Winnenden, 2016/03/01

## Tehnički podaci

Tip	HD 6/12-4C		HD 6/15 C	
	1.150-900.0		1.150-907.0	
	1.150-901.0			
	HD 6/12-4 CX		HD 6/15 CX	
	1.150-902.0		1.150-916.0	
	EU		KAP	
<b>Priključak na električnu mrežu</b>				
Napon	V	230	220	
Vrsta struje	Hz	1~ 50	1~ 60	
Priključna snaga	kW	2,8	3,2	
Osigurač (inertni, karakt. C)	A	16		
Zaštita		IPX5		
Maksimalno dozvoljena impedancija	Ohm	0.386+j0.241	0.302+j0.189	
Produžni kabel 30 m	mm <sup>2</sup>	2,5		
<b>Priključak za vodu</b>				
Dovodna temperatura (maks.)	°C	60		
Dovodni protok (min.)	l/min	12		
Visina usisavanja iz otvorenih posuda (20°C)	m	0,5		
Dovodni tlak (maks.)	MPa	1		
<b>Podaci o snazi</b>				
Radni tlak vod (sa standardnom mlaznicom)	MPa	12	14	
Maks. radni pretlak	MPa	18	21,5	
Veličina mlaznice za standardnu mlaznicu		043	036	
Protočna količina	l/min	10	9,5	
Usisavanje sredstva za pranje	l/min	0...0,6		
Povratna udarna sila ručne prskalice (maks.)	N	26	21	
<b>Utvrđene vrijednosti prema EN 60335-2-79</b>				
Vrijednost vibracije na ruci				
Ručna prskalica	m/s <sup>2</sup>	<2,5		
Cijev za prskanje	m/s <sup>2</sup>	<2,5		
Nepouzdanost K	m/s <sup>2</sup>	1		
Razina zvučnog tlaka L <sub>pA</sub>	dB(A)	70	72	
Nepouzdanost K <sub>pA</sub>	dB(A)	2	1	
Razina zvučne snage L <sub>WA</sub> + nepouzdanost K <sub>WA</sub>	dB(A)	85	86	
<b>Radni mediji</b>				
Količina ulja	l	0,35		
Vrsta ulja		SAE 15W40		
<b>Dimenzije i težine</b>				
Duljina	mm	360		
Širina (CX)	mm	375 (400)		
Visina	mm	925		
Težina bez pribora	kg	*	27 (32,5)	
* 1.150-900.0: 26 kg; 1.150-901.0 26,5 kg; 1.150-902.0: 31 kg				

Tip	HD 6/15 C		HD 6/15 C	
	1.150-903.0		1.150-904.0	
	1.150-905.0			
	HD 6/15 CX		HD 6/15 CX	
	1.150-914.0		1.550-915.0	
	EU		CH	
Napon	V	230		
Vrsta struje	Hz	1~ 50		
Priključna snaga	kW	3,1	2,2	
Osigurač (inertni, karakt. C)	A	16	10	
Zaštita		IPX5		
Maksimalno dozvoljena impedancija	Ohm	0.302+j0.189		
Produžni kabel 30 m	mm <sup>2</sup>	2,5		
<b>Priključak za vodu</b>				
Dovodna temperatura (maks.)	°C	60		
Dovodni protok (min.)	l/min	12		
Visina usisavanja iz otvorenih posuda (20°C)	m	0,5		
Dovodni tlak (maks.)	MPa	1		
<b>Podaci o snazi</b>				
Radni tlak vod (sa standardnom mlaznicom)	MPa	15	11	
Maks. radni pretlak	MPa	21,5	15	
Veličina mlaznice za standardnu mlaznicu		034	043	
Protočna količina	l/min	9,5		
Usisavanje sredstva za pranje	l/min	0...0,6		
Povratna udarna sila ručne prskalice (maks.)	N	21		
<b>Utvrđene vrijednosti prema EN 60335-2-79</b>				
Vrijednost vibracije na ruci				
Ručna prskalica	m/s <sup>2</sup>	<2,5		
Cijev za prskanje	m/s <sup>2</sup>	<2,5		
Nepouzdanost K	m/s <sup>2</sup>	1		
Razina zvučnog tlaka L <sub>pA</sub>	dB(A)	72		
Nepouzdanost K <sub>pA</sub>	dB(A)	1		
Razina zvučne snage L <sub>WA</sub> + nepouzdanost K <sub>WA</sub>	dB(A)	86		
<b>Radni mediji</b>				
Količina ulja	l	0,35		
Vrsta ulja		SAE 15W40		
<b>Dimenzije i težine</b>				
Duljina	mm	360		
Širina (CX)	mm	375 (400)		
Visina	mm	925		
Težina bez pribora (CX)	kg	*	34,5 (32,5)	
1.150-903.0: 27 kg; 1.150-905.0: 32,5 kg; 1.150-914.0: 32,5 kg				

Tip	HD 6/15 C		HD 6/15 C		HD 6/15 C	
	1.150-906.0		1.150-911.0		1.150-910.0	
	KAP		GB/AU		AR	
<b>Priključak na električnu mrežu</b>						
Napon	V	220	240	220		
Vrsta struje	Hz	1~ 50				
Priključna snaga	kW	3,0	3,1			
Osigurač (inertni, karakt. C)	A	16	13	16		
Zaštita		IPX5				
Maksimalno dozvoljena impedancija	Ohm	0.302+j0.189				
Produžni kabel 30 m	mm <sup>2</sup>	2,5				
<b>Priključak za vodu</b>						
Dovodna temperatura (maks.)	°C	60				
Dovodni protok (min.)	l/min	12				
Visina usisavanja iz otvorenih posuda (20°C)	m	0,5				
Dovodni tlak (maks.)	MPa	1				
<b>Podaci o snazi</b>						
Radni tlak vod (sa standardnom mlaznicom)	MPa	13	15			
Maks. radni pretlak	MPa	21,5				
Veličina mlaznice za standardnu mlaznicu		036	034			
Protočna količina	l/min	9,5	9,3			
Usisavanje sredstva za pranje	l/min	0...0,6				
Povratna udarna sila ručne prskalice (maks.)	N	21				
<b>Utvrđene vrijednosti prema EN 60335-2-79</b>						
Vrijednost vibracije na ruci						
Ručna prskalice	m/s <sup>2</sup>	<2,5				
Cijev za prskanje	m/s <sup>2</sup>	<2,5				
Nepouzdanost K	m/s <sup>2</sup>	1				
Razina zvučnog tlaka L <sub>pA</sub>	dB(A)	72				
Nepouzdanost K <sub>pA</sub>	dB(A)	1				
Razina zvučne snage L <sub>WA</sub> + nepouzdanost K <sub>WA</sub>	dB(A)	86				
<b>Radni mediji</b>						
Količina ulja	l	0,35				
Vrsta ulja		SAE 15W40				
<b>Dimenzije i težine</b>						
Duljina	mm	360				
Širina (CX)	mm	375 (400)				
Visina	mm	925				
Težina bez pribora (CX)	kg	25	27			

Tip	HD 7/10	HD 7/18 C	HD 7/18 C
	CXF 1.151-906.0	1.151-900.0 1.151-902.0	1.151-901.0
		HD 7/18 CX	HD 7/18 CX
		1.151-908.0	1.151-907.0
	EU	EU	EU II
<b>Priključak na električnu mrežu</b>			
Napon	V	400	230
Vrsta struje	Hz	3~ 50	
Priključna snaga	kW	3,0	4,7
Osigurač (inertni, karakt. C)	A	16	
Zaštita		IPX5	
Maksimalno dozvoljena impedancija	Ohm	-	
Produžni kabel 30 m	mm <sup>2</sup>	2,5	
<b>Priključak za vodu</b>			
Dovodna temperatura (maks.)	°C	80	60
Dovodni protok (min.)	l/min	13	
Visina usisavanja iz otvorenih posuda (20°C)	m	0,5	
Dovodni tlak (maks.)	MPa	1	
<b>Podaci o snazi</b>			
Radni tlak vod (sa standardnom mlaznicom)	MPa	10	17,5
Maks. radni pretlak	MPa	12	21,5
Veličina mlaznice za standardnu mlaznicu (CX)		060	040 (042)
Protočna količina	l/min	11,5	
Usisavanje sredstva za pranje	l/min	0...0,6	
Povratna udarna sila ručne prskalice (maks.)	N	21	
<b>Utvrđene vrijednosti prema EN 60335-2-79</b>			
Vrijednost vibracije na ruci			
Ručna prskalice	m/s <sup>2</sup>	<2,5	
Cijev za prskanje	m/s <sup>2</sup>	<2,5	
Nepouzdanost K	m/s <sup>2</sup>	1	
Razina zvučnog tlaka L <sub>pA</sub>	dB(A)	77	
Nepouzdanost K <sub>pA</sub>	dB(A)	1	
Razina zvučne snage L <sub>WA</sub> + nepouzdanost K <sub>WA</sub>	dB(A)	91	
<b>Radni mediji</b>			
Količina ulja	l	0,35	
Vrsta ulja		SAE 90 hipoidno	
<b>Dimenzije i težine</b>			
Duljina	mm	360	
Širina (CX)	mm	375 (400)	
Visina	mm	925	
Težina bez pribora (CX)	kg	33	* 31,8 (32,5)
* 1.151-900: 30,8 kg; 1.151-902.0: 34,5 kg; 1.151-908.0: 32,5 kg			



Pre prve upotrebe Vašeg uređaja pročitajte ove originalno uputstvo za rad, postupajte prema njemu i sačuvajte ga za kasniju upotrebu ili za sledećeg vlasnika.

## Pregled sadržaja

Sastavni delovi uređaja . . . . .	SR	1
Sigurnosne napomene . . . . .	SR	1
Namensko korišćenje . . . . .	SR	2
Sigurnosni elementi . . . . .	SR	2
Zaštita životne sredine . . . . .	SR	3
Pre upotrebe . . . . .	SR	3
Stavljanje u pogon . . . . .	SR	4
Rukovanje . . . . .	SR	4
Transport . . . . .	SR	6
Skladištenje . . . . .	SR	6
Nega i održavanje . . . . .	SR	6
Pomoć u slučaju smetnji . . . . .	SR	7
Pribor i rezervni delovi . . . . .	SR	8
Garancija . . . . .	SR	8
Izjava o usklađenosti sa propisima EU . . . . .	SR	8
Tehnički podaci . . . . .	SR	9

## Sastavni delovi uređaja

Molimo rasklopite prednju stranu sa slikama

- 1 Deo za odlaganje mlaznica
- 2 Ručka
- 3 Priključak visokog pritiska EASY!Lock
- 4 Manometar
- 5 Regulacija pritiska/protoka HD 6/12, HD 6/15
- 6 Priključak za vodu
- 7 Prikaz nivoa ulja
- 8 Rezervoar za ulje
- 9 Poklopac uređaja
- 10 Prekidač uređaja
- 11 Pričvrtni zavrtnanj poklopca uređaja
- 12 Deo za odlaganje creva
- 13 Držač ručne prskalice
- 14 Kuka za kačenje creva
- 15 Brizgaljka
- 16 Oznake na mlaznici
- 17 Cev za prskanje EASY!Lock
- 18 Regulacija pritiska/protoka HD 7/10, HD 7/18
- 19 Ručna prskalica EASY!Lock

- 20 Sigurnosni zaustavljač
- 21 Okidač
- 22 Sigurnosna poluga
- 23 Visokopritisno crevo EASY!Lock
- 24 Potisna ručica
- 25 Držač kabla
- 26 Stezni zavrtnanj potisne ručke
- 27 Crevo za usisavanje deterdženta sa filterom
- 28 Ventil za doziranje deterdženta
- 29 Odeljak za pribor
- 30 Bubanjanje za namotavanje creva
- 31 Obrtna ručka
- 32 Adapter

## Oznaka u boji

- Komandni elementi za proces čišćenja su žuti.
- Komandni elementi za održavanje i servis su svetlo sivi.

## Sigurnosne napomene

- Pre prvog stavljanja u pogon obavezno pročitajte sigurnosne napomene br. 5.951-949.0!
- Treba se pridržavati odgovarajućih državnih zakonskih propisa za raspršivače tečnosti.
- Treba se pridržavati odgovarajućih državnih zakonskih propisa o zaštiti na radu. Raspršivači tečnosti moraju redovno da se proveravaju, a o rezultatima tih provera se svaki put mora sastaviti pismeni izveštaj.
- Na uređaju/priboru ne smeju da se vrše nikakve izmene.

## Stepeni opasnosti

### ⚠ OPASNOST

*Napomena koja ukazuje na neposredno preteću opasnost koja dovodi do teških telesnih povreda ili smrti.*

### ⚠ UPOZORENJE

*Napomena koja ukazuje na eventualno opasnu situaciju koja može dovesti do teških telesnih povreda ili smrti.*

### ⚠ OPREZ

*Napomena koja ukazuje na eventualno opasnu situaciju, koja može izazvati lakše telesne povrede.*

## PAŽNJA

Napomena koja ukazuje na eventualno opasnu situaciju koja može izazvati materijalne štete.

### Simboli na aparatu



Mlazevi pod visokim pritiskom mogu pri nestručnom rukovanju biti opasni. Mlaz ne sme da se usmerava prema ljudima, životinjama, aktivnoj električnoj opremi ili samom uređaju.



Prema važećim propisima uređaj nikada ne sme da radi na vodovodnoj mreži bez separatora.

Treba da se koristi podesan separator proizvođača Kärcher ili alternativno separator koji je u skladu sa EN 12729 tip BA.

Voda koju izdvoji odvajач nije za piće.

### Namensko korišćenje

Ovaj visokopritisni uređaj za čišćenje koristite isključivo

- za čišćenje mlazom niskog pritiska i deterdžentom (npr. čišćenje mašina, vozila, zgrada, alata),
- za čišćenje mlazom visokog pritiska bez deterdženta (npr. čišćenje fasada, terasa, baštenskih mašina).

Za tvrdokorna zaprljanja preporučujemo glodalo za prljavštinu kao deo posebnog pribora.

**Zahtevi za kvalitet vode:**

#### PAŽNJA

Kao medijum koji se stavlja pod visok pritisak sme da se koristi samo čista voda. Prljavština dovodi do prevremenog habanja ili stvaranja naslaga u uređaju. Ako se koristi reciklažna voda, ne smeju da se prekorače sledeće granične vrednosti.

pH-vrednost	6,5...9,5
Električna provodnost *	Provodnost sveže vode +1200 $\mu$ S/cm
Taložne materije **	< 0,5 mg/l
Materije koje se mogu filtrirati ***	< 50 mg/l

Ugljovodonici	< 20 mg/l
Florid	< 300 mg/l
sulfat	< 240 mg/l
Kalcijum	< 200 mg/l
Ukupna tvrdoća	< 28 °dH < 50 °TH < 500 ppm (mg CaCO <sub>3</sub> /l)
Gvožđe	< 0,5 mg/l
Mangan	< 0,05 mg/l
Bakar	< 2 mg/l
aktivni hlor	< 0,3 mg/l
Bez neprijatnih mirisa	
* Maksimum ukupno 2000 $\mu$ S/cm	
** Probna zapremina 1 l, vreme taloženja 30 min	
*** bez abrazivnih materija	

### Sigurnosni elementi

#### Prelivni ventil sa prekidačem za pritisak

Ukoliko se regulacijom pritiska/protoka smanji količina vode, otvara se prelivni ventil, tako da jedan deo vode teče nazad do usisne strane pumpe.

Ako se okidačka poluga na ručnoj prskalici pusti, presostat isključuje pumpu, a mlaz visokog pritiska se zaustavlja. Ako se okidačka poluga povuče, pumpa se ponovo uključuje.



#### Sigurnosni ventil (samo HD 7/18)

Sigurnosni ventil se otvara u slučaju prekoračenja dozvoljenog radnog nadpritiska; voda teče nazad do usisne strane pumpe.

Prelivni ventil, prekidač za pritisak i sigurnosni ventil su fabrički podešeni i plombirani.

Podešavanje vrši samo servisna služba.

## Zaštita životne sredine

	Ambalaža se može ponovo preraditi. Molimo Vas da ambalažu ne bacate u kućne otpatke nego da je dostavite na odgovarajuća mesta za ponovnu preradu.
	Stari uređaji sadrže vredne materijale sa sposobnošću recikliranja i treba ih dostaviti za ponovnu preradu. Baterije, ulje i slične materije ne smeju dospeti u životnu sredinu. Stoga Vas molimo da stare uređaje odstranjujete preko primerenih sabirnih sistema.

Električni i elektronski uređaji sadrže često sastavne delove koji, u slučaju nepravilnog rukovanja ili nepravilnog odlaganja u otpad, mogu da predstavljaju potencijalnu opasnost za zdravlje ljudi i okolinu. Ipak, ovi sastavni delovi su neophodni za pravilan rad uređaja. Uređaji koji su označeni ovim simbolom ne smeju da se odlažu u kućni otpad.

### Napomene o sastojcima (REACH)

Aktuelne informacije o sastojcima možete pronaći na stranici:

[www.kaercher.com/REACH](http://www.kaercher.com/REACH)

## Pre upotrebe

### Raspakovavanje

- Prilikom raspakovavanja proverite sadržaj pakovanja.
- U slučaju oštećenja pri transportu odmah obavestite prodavca.

### Provera nivoa ulja

- Nivo ulja očitajte dok uređaj stoji. Nivo ulja mora da se nalazi iznad oba pokazivača.

## Aktiviranje ispuštanja vazduha rezervoara za ulje

- Odvijte pričvrtni zavrtanj poklopca uređaja i skinite poklopac.
- Odsecite vrh poklopca rezervoara za ulje.
- Pričvrstite poklopac motora.

## Montaža pribora

**Napomena:** Sistem EASY!Lock povezuje komponente brzo i sigurno pomoću brzog navojnog spoja sa samo jednim okretajem.

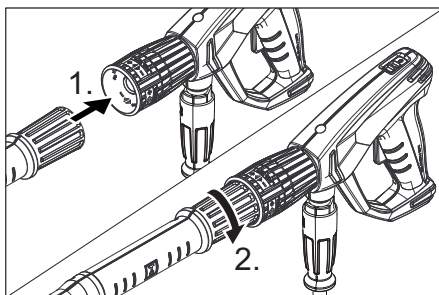

- Montirati mlaznicu na cev za prskanje (oznaka na prstenu gore) i pritegnuti rukom (EASY!Lock).
- Povezati cev za prskanje sa ručnom prskalicom i pritegnuti rukom (EASY!Lock).

### Napomena:

Samo kod HD 7/10 CXF:

U slučaju skućenog prostora priloženi adapter sa mlaznicom može da se montira direktno na ručnu prskalicu.

### ⚠ UPOZORENJE

*Opasnost od povreda kod korišćenja uske mlaznice sa adapterom. Adapter koristiti isključivo sa pjosnom mlaznicom.*

### Kod uređaja bez doboša za namotavanje creva:

- Otpustite steznik potisne ručke.
- Postavite potisnu ručku na željenu visinu.
- Zategnite steznik potisne ručke.
- Visokopritisno crevo povezati sa ručnom prskalicom i priključkom visokog pritiska uređaja i pritegnuti rukom (EASY!Lock).



## Kod uređaja sa dobošem za namotavanje creva:

- Obrtnu ručku utaknite i uglavite u vratilo doboša za namotavanje creva.
- Crevo visokog pritiska pre namotavanja postavite ispruženo.
- Okretanjem ručke ravnomerno namotajte crevo visokog pritiska na doboš. Smer obrtanja izaberite tako da se crevo visokog pritiska ne prelama.
- Visokopritisno crevo povezati sa ručnom prskalicom i pritegnuti rukom (EASY!Lock).

## Stavljanje u pogon

### ⚠ UPOZORENJE

*Opasnost od povreda! Uređaj, pribor, dovodi i priključci moraju da budu u besprekornom stanju. Ako stanje nije besprekorno, uređaj ne sme da se koristi.*

## Električni priključak

### ⚠ OPASNOST

*Opasnost od strujnog udara.*

*Uređaj se sme priključiti samo na naizmeničnu struju.*

*Minimalno osiguranje utičnice (pogledajte tehničke podatke).*

*Ne sme se prekoračiti maksimalna dozvoljena impedancija mreže na mestu električnog priključka (vidi tehničke podatke). U slučaju nejasnoća po pitanju impedancije mreže na mestu priključka obratite se lokalnoj elektrodistribuciji.*

*Uređaj se obavezno mora priključiti na električnu mrežu preko utikača. Neodvojivi spoj sa električnom mrežom nije dozvoljen. Utikač služi za odvajanje od električne mreže.*

*Koristite produžni kabl dovoljnog poprečnog preseka (vidi tehničke podatke) i u potpunosti ga odmotajte sa doboša.*

Za priključne vrednosti pogledajte natpisnu pločicu odnosno tehničke podatke.

## Priključak za vodu

### Priključivanje na dovod vode

#### ⚠ UPOZORENJE

*Pridržavajte se propisa vodovodnog preduzeća.*

*Prema važećim propisima uređaj nikada ne sme da radi na vodovodnoj mreži bez separatora.*

*Treba da se koristi podesan separator proizvođača Kärcher ili alternativno separator koji je u skladu sa EN 12729 tip BA.*

*Voda koju izdvoji odvajač nije za piće.*

#### ⚠ OPREZ

*Separator uvek treba priključiti na dovod vode, a ni u kom slučaju direktno na uređaj. Za priključne vrednosti pogledajte tehničke podatke.*

- Priključite dovodno crevo (minimalne dužine 7,5 m, minimalnog preseka 1/2") na priključak uređaja za vodu i dovod vode (npr. na slavinu).

#### Napomena:

Dovodno crevo nije sadržano u isporuci.

- Otvorite dovod vode.

### Usisavanje vode iz otvorenih posuda

- Navijte usisno crevo sa filterom (kataloški br. 4.440-238.0) na priključak za vodu.
- Ispustite vazduh iz uređaja: Odvijte mlaznicu. Pustite uređaj da radi sve dok voda ne počne da ističe bez mehurića. Po potrebi ostavite uređaj da radi 10 s i isključite. Postupak ponovite više puta.
- Uređaj nakon toga isključite pa ponovo navijte mlaznicu.

## Rukovanje

### ⚠ OPASNOST

*Opasnost od eksplozije!*

*Nemojte rasprskavati zapaljive tečnosti.*

*Prilikom upotrebe uređaja u opasnim područjima (npr. na benzinskim pumpama) treba se pridržavati odgovarajućih sigurnosnih propisa.*



*Opasnost od povreda! Prilikom radova držati ručnu prskalicu i cev za prskanje sa obe ruke.*

*Opasnost od povreda! Okidačka poluga i sigurnosna poluga ne smeju da se uklješte tokom rada.*

*Opasnost od povreda! U slučaju neispravne sigurnosne poluge, obratiti se servisnoj službi.*

*Opasnost od povreda mlazom vode pod visokim pritiskom. Pre svih radova na uređaju sigurnosnu blokadu na ručnoj prskalici gurnuti napred.*

#### **⚠ OPREZ**

*Opasnost od ugrožavanja životne sredine. Motore čistite samo na mestima sa odgovarajućim separatorima ulja.*

#### **PAŽNJA**

*Opasnost od začepljenja. Mlaznice odlažite u odeljak za pribor samo sa otvorom okrenutim uvis.*

### **Otvaranje/zatvaranje ručne prskalice**

- Otvoriti ručnu prskalicu: aktivirati sigurnosnu polugu i okidačku polugu.
- Zatvoriti ručnu prskalicu: pustiti sigurnosnu polugu i okidačku polugu.

### **Rad sa visokim pritiskom**



#### **Napomena:**

Uređaj je opremljen presostatom. Motor se pokreće samo ako je ručna prskalica otvorena.

- Crevo visokog pritiska potpuno odmotajte sa doboša.
- Prekidač uređaja prebacite na "I".
- Otkočiti sigurnosnu polugu, u tu svrhu sigurnosnu blokadu gurnuti prema nazad.
- Otvorite ručnu prskalicu.
- Radni pritisak i protok vode možete (kontinualno) podešavati okretanjem odgovarajućeg podešivača (+/-).

### **Izbor vrste mlaza**

- Zatvorite ručnu prskalicu.
- Kućište mlaznice okrećite ukруг sve dok se željeni simbol ne poklopi sa oznakom:

	Okrugli mlaz visokog pritiska (0°) za posebno tvrdokornu nečistoću
	Pljosnati mlaz niskog pritiska (CHEM) za rad sa deterdžentom ili čišćenje pod nižim pritiskom
	Pljosnati mlaz visokog pritiska (25°) za nečistoću raspodeljenu po većoj površini

### **Rad sa deterdžentom**

#### **⚠ UPOZORENJE**

*Neprikladni deterdženti mogu da oštete uređaj i predmet koji se čisti.*

*Upotrebljavajte samo deterdžente koje je odobrio Kärcher. Obratite pažnju na preporuke za doziranje i instrukcije koje su priložene deterdžentima. Radi očuvanja životne sredine deterdžente treba koristiti štedljivo.*

*Obratite pažnju na sigurnosne napomene na pakovanjima deterdženata.*

Kärcher-ovi deterdženti garantuju neometan rad. Molimo Vas da se posavetujete sa stručnjacima ili zatražite naš katalog ili informacione prospekte naših deterdženata.

- Izvadite crevo za usisavanje deterdženta.
- Crevo za usisavanje deterdženta stavite u rezervoar sa deterdžentom.
- Podesite mlaznicu na "CHEM".
- Ventil za doziranje deterdženta namestite na željenu koncentraciju.

#### **Preporučena metoda čišćenja**

- Deterdžent štedljivo poprskajte po svojoj površini i pustite ga da deluje (a da se ne osuši).
- Rastvorenu prljavštinu isperite mlazom visokog pritiska.
- Nakon rada filter potopite u čistu vodu. Ventil za doziranje okrenite na najvišu koncentraciju deterdžena. Pokrenite uređaj i ispirajte u trajanju od jednog minuta.

## Prekid rada

- Zatvorite ručnu prskalicu. Uređaj se isključuje.
- Osigurati sigurnosnu polugu, u tu svrhu sigurnosnu blokadu gurnuti prema napred.

### Nakon prekida:

- Otkočiti sigurnosnu polugu, u tu svrhu sigurnosnu blokadu gurnuti prema nazad.
- Otvorite ručnu prskalicu. Uređaj se ponovo uključuje.

## Isključivanje uređaja

- Zatvorite dovod vode.
- Otvorite ručnu prskalicu.
- Pumpu uključiti na prekidaču uređaja i ostaviti da radi 5-10 sekundi.
- Zatvorite ručnu prskalicu.
- Prekidač uređaja prebacite na "0/OFF".
- Suvim rukama izvucite utikač iz utičnice za struju.
- Uklonite priključak za vodu.
- Pritiskajte ručnu prskalicu sve dok se iz uređaj u potpunosti ne ispusti pritisak.
- Osigurati sigurnosnu polugu, u tu svrhu sigurnosnu blokadu gurnuti prema napred.

## Skladištenje uređaja

- Ručnu prskalicu utaknite u držač.
- Namotano crevo visokog pritiska okačite preko pripadajućeg dela za odlaganje. ili  
Crevo visokog pritiska namotajte na doboš. Ugurajte dršku obrtne ručke unutra i na taj način blokirajte doboš za namotavanje creva.
- Obmotajte priključni kabl oko pripadajućeg držača.
- Utikač pričvrstite montiranim uskočnim zatvaračem.

## Zaštita od smrzavanja

### PAŽNJA

*Mraz će uništiti uređaj iz kojeg nije u potpunosti ispuštena voda.*

Uređaj treba držati na mestu zaštićenom od mraza.

## Ukoliko skladištenje na mestu zaštićenom od mraza nije moguće:

- Ispustite vodu.
- Kroz uređaj upumpajte uobičajeno sredstvo protiv smrzavanja (antifriz).

### Napomena:

Koristite uobičajeni antifriz za automobile na bazi glikola.

Pridržavajte se propisa za rukovanje proizvođača antifrizu.

- Pustite da uređaj radi najviše 1 minut dok se pumpa i vodovi ne isprazne.

## Transport

### △ OPREZ

*Opasnost od povreda i oštećenja! Prilikom transporta pazite na težinu uređaja.*

### PAŽNJA

*Okidačku polugu tokom transporta zaštititi od oštećenja.*

- Za transport preko dužih relacija uređaj vucite iza sebe držeći ga za ručku.
- Kod uređaja bez doboša za namotavanje creva za nošenje treba preklopiti potisnu ručku na dole. Uređaj nosite držeći ga za transportne, a ne za potisnu ručku.
- Prilikom transporta vozilima osigurajte uređaj od klizanja i nakretanja u skladu sa odgovarajućim važećim propisima.

## Skladištenje

### △ OPREZ

*Opasnost od povreda i oštećenja! Pri skladištenju imajte u vidu težinu uređaja.*

## Nega i održavanje

### △ OPASNOST

*Postoji opasnost od povreda usled nehotičnog pokretanja uređaja i strujnog udara.*

*Uređaj pre svih radova na njemu isključite i izvucite strujni utikač iz utičnice.*

### Napomena:

Staro ulje se mora predati samo na za to predviđenim sabirnim mestima. Staro ulje sme da se odlaze u otpad samo na navedeni način. Zagađenje životne sredine starim uljem je kažnjivo.

## Sigurnosno ispitivanje / Ugovor o servisiranju

Sa Vašim prodavcem možete dogovoriti obavljanje redovnog sigurnosnog ispitivanja ili sklopiti ugovor o održavanju. Molimo Vas da se o tome posavetujete.

### Pre svake upotrebe

- Proverite da li je priključni kabl oštećen (opasnost od strujnog udara), a ako jeste odmah ga dajte na zamenu ovlašćenoj servisnoj službi/električaru.
- Proverite da li je crevo visokog pritiska oštećeno (opasnost od pucanja). Bez odlaganja zamenite oštećeno crevo visokog pritiska.
- Proverite zaptivenost uređaja (pumpe). Dopuštene su 3 kapi vode u minuti, koje mogu kapati na donjoj strani uređaja. Ukoliko uređaj mnogo propušta, obratite se servisnoj službi.

### Sedmično

- Proverite nivo ulja. Ukoliko je ulje beličasto (voda u ulju), odmah o tome obavestite servisnu službu.
- Očistite mrežicu u priključku za vodu.
- Očistite filter na crevu za usisavanje deterdženta.

### Svakih 500 sati rada, najmanje jednom godišnje

- Servisnoj službi prepustite uređaj radi servisiranja.
- Zamenite ulje.

### Zamena ulja

#### Napomena:

- Za količinu i vrstu ulja vidi poglavlje "Tehnički podaci".
- Odvijte pričvrсни zavrtanj poklopca uređaja i skinite poklopac.
  - Skinite poklopac rezervoara za ulje.
  - Uređaj nagnite prema napred.
  - Ispustite ulje u prihvatnu posudu.
  - Novo ulje polako napunite tako da se mehurići vazduha mogu neometano ispuštati.
  - Postavite poklopac rezervoara za ulje.
  - Pričvrstite poklopac motora.

## Pomoć u slučaju smetnji

### ⚠ OPASNOST

*Postoji opasnost od povreda usled nehotećnog pokretanja uređaja i strujnog udara.*

*Uređaj pre svih radova na njemu isključite i izvucite strujni utikač iz utičnice.*

*Električne komponente sme ispitivati i popravljati samo ovlašćena servisna služba.*

*U slučaju pojave smetnji koje nisu navedene u ovom odlomku, kod nedoumica i izričitih instrukcija obratite se ovlašćenoj servisnoj službi.*

### Uređaj ne radi

- Proverite oštećenost priključnog kabla.
- Proverite napon električne mreže.
- U slučaju električnog kvara obratite se servisnoj službi.

### U uređaju se ne uspostavlja pritisak

- Podesite mlaznicu na "Visok pritisak".
- Očistite mlaznicu.
- Zamenite mlaznicu.
- Ispustite vazduh iz uređaja (vidi "Stavljanje u pogon").
- Proverite dotočnu količinu vode (pogledajte tehničke podatke).
- Očistite mrežicu u priključku za vodu.
- Proverite zaptivenost svih dovoda do pumpe.
- Po potrebi se obratite servisnoj službi.

### Pumpa propušta

Dopuštene su 3 kapi vode u minuti, koje mogu kapati na donjoj strani uređaja. Ukoliko uređaj mnogo propušta, obratite se servisnoj službi.

- Ukoliko uređaj mnogo propušta, predajte ga servisnoj službi na ispitivanje.

### Pumpa lupa

- Proverite propusnost usisnih vodova za vodu i deterdžent.
- Pri radu bez deterdženta zatvorite ventil za njegovo doziranje.

- Ispustite vazduh iz uređaja (vidi "Stavljanje u pogon").
- Po potrebi se obratite servisnoj službi.

### Deterdžent se ne usisava

- Podesite mlaznicu na "CHEM".
- Proverite/očistite crevo za usisavanje deterdženta sa filterom.
- Otvorite ili proverite/očistite ventil za doziranje deterdženta.
- Po potrebi se obratite servisnoj službi.

### Pribor i rezervni delovi

Koristite samo originalni pribor i originalne rezervne delove, oni pružaju garanciju za bezbedan i nesmetan rad uređaja. Informacije o priboru i rezervnim delovima možete pronaći na [www.kaercher.com](http://www.kaercher.com).

### Garancija

U svakoj zemlji važe garantni uslovi koje je izdala naša nadležna distributivna organizacija. Eventualne smetnje na uređaju za vreme trajanja garancije uklanjamo besplatno, ukoliko je uzrok greška u materijalu ili proizvodnji. U slučaju koji podleže garanciji obratite se sa potvrdom o kupovini Vašem prodavcu ili najbližoj ovlašćenoj servisnoj službi.

### Izjava o usklađenosti sa propisima EU

Ovim izjavljujemo da ovde opisana mašina po svojoj koncepciji i načinu izrade, sa svim njenim modelima koje smo izneli na tržište, odgovara osnovnim zahtevima dole navedenih propisa Evropske Zajednice o sigurnosti i zdravstvenoj zaštiti. Ova izjava prestaje da važi ako se bez naše saglasnosti na mašini izvedu bilo kakve promene.

**Proizvod:** Uređaj za čišćenje pod visokim pritiskom

**Tip:** 1.150-xxx

**Tip:** 1.151-xxx

**Tip:** 1.214-xxx

**Odgovarajuće EU-direktive:**

2006/42/EZ (+2009/127/EZ)

2014/30/EU

2000/14/EZ

### Primenjene usklađene norme:

EN 60335-1

EN 60335-2-79

EN 55014-1: 2006+A1: 2009+A2: 2011

EN 55014-2: 1997 + A2: 2008

EN 61000-3-2: 2006+A1: 2009+A2: 2009

HD 7/10, HD 7/16, HD 7/18

EN 61000-3-3: 2006

HD 5/17, HD 6/12, HD 6/15:

EN 61000-3-11: 2000

EN 62233: 2008

### Primenjeni postupak ocenjivanja usklađenosti:

2000/14/EZ: Prilog V

### Nivo jačine zvuka dB(A)

HD 6/12

Izmerena: 83

Zagarantovana: 85

HD 6/15

Izmerena: 85

Zagarantovana: 86

HD 7/10

Izmerena: 90

Zagarantovana: 91

HD 7/18

Izmerena: 90

Zagarantovana: 91

Potpisnici rade po nalogu i sa ovlašćenjem posloводства.



H. Jenner  
CEO



S. Reiser  
Head of Approval

Opunomoćeni za izradu dokumentacije:  
S. Reiser

Alfred Kärcher GmbH & Co. KG

Alfred-Kärcher-Str. 28 - 40

71364 Winnenden (Germany)

Tel.: +49 7195 14-0

Faks: +49 7195 14-2212

Winnenden, 2016/03/01

## Tehnički podaci

Tip	HD 6/12-4C		HD 6/15 C	
	1.150-900.0		1.150-907.0	
	HD 6/12-4 CX		HD 6/15 CX	
	1.150-902.0		1.150-916.0	
	EU		KAP	
<b>Priključak na električnu mrežu</b>				
Napon	V	230	220	
Vrsta struje	Hz	1~ 50	1~ 60	
Priključna snaga	kW	2,8	3,2	
Osigurač (inertni, karakt. C)	A	16		
Stepen zaštite		IPX5		
Maksimalno dozvoljena impedancija	Ohm	0.386+j0.241	0.302+j0.189	
Produžni kabl 30 m	mm <sup>2</sup>	2,5		
<b>Priključak za vodu</b>				
Dovodna temperatura (maks.)	°C	60		
Dovodni protok (min.)	l/min	12		
Visina usisavanja iz otvorenih posuda (20°C)	m	0,5		
Dovodni pritisak (maks.)	MPa	1		
<b>Podaci o snazi</b>				
Radni pritisak vode (sa standardnom mlaznicom)	MPa	12	14	
Maks. radni nadpritisak	MPa	18	21,5	
Veličina mlaznice kod standardne mlaznice		043	036	
Protočna količina	l/min	10	9,5	
Usisavanje deterdženta	l/min	0...0,6		
Povratna udarna sila ručne prskalice (maks.)	N	26	21	
<b>Izračunate vrednosti prema EN 60335-2-79</b>				
Vrednost vibracije na ruci				
Ručna prskalice	m/s <sup>2</sup>	<2,5		
Cev za prskanje	m/s <sup>2</sup>	<2,5		
Nepouzdanost K	m/s <sup>2</sup>	1		
Nivo zvučnog pritiska L <sub>pA</sub>	dB(A)	70	72	
Nepouzdanost K <sub>pA</sub>	dB(A)	2	1	
Nivo zvučne snage L <sub>WA</sub> + nepouzdanost K <sub>WA</sub>	dB(A)	85	86	
<b>Radni mediji</b>				
Količina ulja	l	0,35		
Vrsta ulja		SAE 15W40		
<b>Dimenzije i težine</b>				
Dužina	mm	360		
Širina (CX)	mm	375 (400)		
Visina	mm	925		
Težina bez pribora	kg	*	27 (32,5)	
* 1.150-900.0: 26 kg; 1.150-901.0 26,5 kg; 1.150-902.0: 31 kg				

Tip	HD 6/15 C		HD 6/15 C	
	1.150-903.0		1.150-904.0	
	1.150-905.0			
	HD 6/15 CX		HD 6/15 CX	
	1.150-914.0		1.550-915.0	
	EU		CH	
Napon	V	230		
Vrsta struje	Hz	1~ 50		
Priključna snaga	kW	3,1	2,2	
Osigurač (inertni, karakt. C)	A	16	10	
Stepen zaštite		IPX5		
Maksimalno dozvoljena impedancija	Ohm	0.302+j0.189		
Produžni kabl 30 m	mm <sup>2</sup>	2,5		
<b>Priključak za vodu</b>				
Dovodna temperatura (maks.)	°C	60		
Dovodni protok (min.)	l/min	12		
Visina usisavanja iz otvorenih posuda (20°C)	m	0,5		
Dovodni pritisak (maks.)	MPa	1		
<b>Podaci o snazi</b>				
Radni pritisak vode (sa standardnom mlaznicom)	MPa	15	11	
Maks. radni nadpritisak	MPa	21,5	15	
Veličina mlaznice kod standardne mlaznice		034	043	
Protočna količina	l/min	9,5		
Usisavanje deterdženta	l/min	0...0,6		
Povratna udarna sila ručne prskalice (maks.)	N	21		
<b>Izračunate vrednosti prema EN 60335-2-79</b>				
Vrednost vibracije na ruci				
Ručna prskalice	m/s <sup>2</sup>	<2,5		
Cev za prskanje	m/s <sup>2</sup>	<2,5		
Nepouzdanost K	m/s <sup>2</sup>	1		
Nivo zvučnog pritiska L <sub>pA</sub>	dB(A)	72		
Nepouzdanost K <sub>pA</sub>	dB(A)	1		
Nivo zvučne snage L <sub>WA</sub> + nepouzdanost K <sub>WA</sub>	dB(A)	86		
<b>Radni mediji</b>				
Količina ulja	l	0,35		
Vrsta ulja		SAE 15W40		
<b>Dimenzije i težine</b>				
Dužina	mm	360		
Širina (CX)	mm	375 (400)		
Visina	mm	925		
Težina bez pribora (CX)	kg	*	34,5 (32,5)	
1.150-903.0: 27 kg; 1.150-905.0: 32,5 kg; 1.150-914.0: 32,5 kg				

Tip	HD 6/15 C		HD 6/15 C		HD 6/15 C	
	1.150-906.0		1.150-911.0		1.150-910.0	
	KAP		GB/AU		AR	
<b>Priključak na električnu mrežu</b>						
Napon	V	220	240	220		
Vrsta struje	Hz	1~ 50				
Priključna snaga	kW	3,0	3,1			
Osigurač (inertni, karakt. C)	A	16	13	16		
Stepen zaštite		IPX5				
Maksimalno dozvoljena impedancija	Ohm	0.302+j0.189				
Produžni kabl 30 m	mm <sup>2</sup>	2,5				
<b>Priključak za vodu</b>						
Dovodna temperatura (maks.)	°C	60				
Dovodni protok (min.)	l/min	12				
Visina usisavanja iz otvorenih posuda (20°C)	m	0,5				
Dovodni pritisak (maks.)	MPa	1				
<b>Podaci o snazi</b>						
Radni pritisak vode (sa standardnom mlaznicom)	MPa	13	15			
Maks. radni nadpritisak	MPa	21,5				
Veličina mlaznice kod standardne mlaznice		036	034			
Protočna količina	l/min	9,5	9,3			
Usisavanje deterđenta	l/min	0...0,6				
Povratna udarna sila ručne prskalice (maks.)	N	21				
<b>Izračunate vrednosti prema EN 60335-2-79</b>						
Vrednost vibracije na ruci						
Ručna prskalice	m/s <sup>2</sup>	<2,5				
Cev za prskanje	m/s <sup>2</sup>	<2,5				
Nepouzdanost K	m/s <sup>2</sup>	1				
Nivo zvučnog pritiska L <sub>pA</sub>	dB(A)	72				
Nepouzdanost K <sub>pA</sub>	dB(A)	1				
Nivo zvučne snage L <sub>WA</sub> + nepouzdanost K <sub>WA</sub>	dB(A)	86				
<b>Radni mediji</b>						
Količina ulja	l	0,35				
Vrsta ulja		SAE 15W40				
<b>Dimenzije i težine</b>						
Dužina	mm	360				
Širina (CX)	mm	375 (400)				
Visina	mm	925				
Težina bez pribora (CX)	kg	25	27			



Tip	HD 7/10	HD 7/18 C	HD 7/18 C
	CXF 1.151-906.0	1.151-900.0 1.151-902.0	1.151-901.0
		HD 7/18 CX	HD 7/18 CX
		1.151-908.0	1.151-907.0
	EU	EU	EU II
<b>Priključak na električnu mrežu</b>			
Napon	V	400	230
Vrsta struje	Hz	3~ 50	
Priključna snaga	kW	3,0	4,7
Osigurač (inertni, karakt. C)	A	16	
Stepen zaštite		IPX5	
Maksimalno dozvoljena impedancija	Ohm	-	
Produžni kabl 30 m	mm <sup>2</sup>	2,5	
<b>Priključak za vodu</b>			
Dovodna temperatura (maks.)	°C	80	60
Dovodni protok (min.)	l/min	13	
Visina usisavanja iz otvorenih posuda (20°C)	m	0,5	
Dovodni pritisak (maks.)	MPa	1	
<b>Podaci o snazi</b>			
Radni pritisak vode (sa standardnom mlaznicom)	MPa	10	17,5
Maks. radni nadpritisak	MPa	12	21,5
Veličina mlaznice kod standardne mlaznice (CX)		060	040 (042)
Protočna količina	l/min	11,5	
Usisavanje deterđenta	l/min	0...0,6	
Povratna udarna sila ručne prskalice (maks.)	N	21	
<b>Izračunate vrednosti prema EN 60335-2-79</b>			
Vrednost vibracije na ruci			
Ručna prskalica	m/s <sup>2</sup>	<2,5	
Cev za prskanje	m/s <sup>2</sup>	<2,5	
Nepouzdanost K	m/s <sup>2</sup>	1	
Nivo zvučnog pritiska L <sub>pA</sub>	dB(A)	77	
Nepouzdanost K <sub>pA</sub>	dB(A)	1	
Nivo zvučne snage L <sub>WA</sub> + nepouzdanost K <sub>WA</sub>	dB(A)	91	
<b>Radni mediji</b>			
Količina ulja	l	0,35	
Vrsta ulja		SAE 90 hipoidno	
<b>Dimenzije i težine</b>			
Dužina	mm	360	
Širina (CX)	mm	375 (400)	
Visina	mm	925	
Težina bez pribora (CX)	kg	33	* 31,8 (32,5)
* 1.151-900: 30,8 kg; 1.151-902.0: 34,5 kg; 1.151-908.0: 32,5 kg			



Преди първото използване на Вашия уред прочетете това оригинално инструкция за работа, действайте според него и го запазете за по-късно използване или за следващия притежател.

## Съдържание

Елементи на уреда . . . . .	BG	1
Указания за безопасност . . .	BG	1
Употреба по предназначение	BG	2
Предпазни приспособления .	BG	2
Опазване на околната среда	BG	3
Преди пускане в експлоатация	BG	3
Пускане в експлоатация . . . .	BG	4
Обслужване . . . . .	BG	5
Транспорт . . . . .	BG	7
Съхранение . . . . .	BG	7
Грижи и поддръжка . . . . .	BG	7
Помощ при проблеми . . . . .	BG	8
Принадлежности и резервни части . . . . .	BG	9
Гаранция . . . . .	BG	9
ЕС Декларация за съответствие . . . . .	BG	9
Технически данни . . . . .	BG	10

## Елементи на уреда

Моля извадете страната с фигурата от-пред

- 1 Поставка за дюзата
- 2 Дръжка
- 3 Извод за високо налягане EASY!Lock
- 4 Манометър
- 5 Регулиране на налягането/количеството HD 6/12, HD 6/15
- 6 Захранване с вода
- 7 Показание за нивото на маслото
- 8 Резервоар за маслото
- 9 Капак на уреда
- 10 Ключ на уреда
- 11 Закрепващ винт капак на уреда
- 12 Поставка за маркуча
- 13 Дръжка за пистолета за ръчно пръскане
- 14 Кука на маркуча
- 15 Дюза
- 16 Маркировка на дюзата
- 17 Тръба за разпръскване EASY!Lock

- 18 Регулиране на налягането/количеството HD 7/10, HD 7/18
- 19 Пистолет за ръчно пръскане EASY!Lock
- 20 Предпазна спирачка
- 21 Лост на спусъка
- 22 Предпазен лост
- 23 Маркуч за високо налягане EASY!Lock
- 24 Плъзгаща скоба
- 25 Държател за кабела
- 26 Притискащ болт плъзгаща скоба
- 27 Маркуч за всмукване на почистващо средство с филтър
- 28 Дозиращ вентил почистващо средство
- 29 Чекмедже за принадлежности
- 30 Барабан на маркуча
- 31 Манивела
- 32 Адаптер

## Цветно обозначение

- Обслужващите елементи за процеса на обслужване са жълти.
- Обслужващите елементи за поддръжка и сервиз са светлосиви.

## Указания за безопасност

- Преди първото пускане в експлоатация непременно прочетете Упътването за експлоатация № 5.951-949.0!
- Да се спазват съответните национални изисквания на законодателя за струйни апарати.
- Да се спазват съответните национални изисквания на законодателя за предпазване от злополуки. Струйните апарати трябва да се проверяват редовно и резултата от проверката да се записва.
- По уреда/аксесоарите не трябва да се предприемат промени.

## Степени на опасност

### **⚠ ОПАСНОСТ**

Указание за непосредствено грозяща опасност, която води до тежки телесни наранявания или до смърт.

## △ ПРЕДУПРЕЖДЕНИЕ

Указание за възможна опасна ситуация, която може да доведе до тежки телесни наранявания или до смърт.

## △ ПРЕДПАЗЛИВОСТ

Указание за възможна опасна ситуация, която може да доведе до леки наранявания.

## ВНИМАНИЕ

Указание за възможна опасна ситуация, която може да доведе до материални щети.

### Символи на уреда



Силните струи под налягане могат при неправилно ползване да са опасни. Не насочвайте струята към хора, животни, активни електрически уреди или към самия уред.



Съгласно валидните разпоредби не се позволява използване на уреда в мрежата за питейна вода без разделител на системата. Използвайте подходящ разделител на системата на фирма Kärcher или като алтернатива разделител на системата съгл. EN 12729 тип VA.

Преминалата през разделителя на системата вода се определя като негодна за пиене.

### Употреба по предназначение

Използвайте само този уред за почистване с високо налягане

- за почистване със струя ниско налягане и почистващ препарат (напр. почистване на машини, превозни средства, строителни конструкции, инструменти),
- за почистване със струя високо налягане без почистващ препарат (напр. на фасади, тераси, градински уреди).

За упорите замърсявания Ви препоръчваме фрезата за мръсотия като специална принадлежност.

Изисквания към качествата на водата:

## ВНИМАНИЕ

Като флуид под високо налягане се позволява използването само на чиста вода. Замърсяванията водят до преждевременно износване или отлагания в уреда.

Ако се използва рециклирана вода, не бива да се надвишават следните гранични стойности.

рН-стойност	6,5...9,5
електрическа проводимост *	проводимост чиста вода +1200 µS/cm
утаяващи се вещества **	< 0,5 mg/l
филтриращи се вещества ***	< 50 mg/l
Въглеродороди	< 20 mg/l
Хлорид	< 300 mg/l
Сулфат	< 240 mg/l
калций	< 200 mg/l
Обща твърдост	< 28 °dH < 50 °TH < 500 ppm (mg CaCO <sub>3</sub> /l)
Желязо	< 0,5 mg/l
Манган	< 0,05 mg/l
Мед	< 2 mg/l
Активен хлор	< 0,3 mg/l
без лоши миризми	
* общ максимум 2000 µS/cm	
** обем на пробата 1 л, време за утаяване 30 мин	
*** без абразивни вещества	

### Предпазни приспособления

#### Преливен вентил с пневматичен прекъсвач

При намаляване на количеството на водата на с регулиране на налягането/количеството преливният вентил отваря и една част от водата изтича обратно към смукателната страна на помпата.

Ако лостът на спусъка на пистолета за ръчно пръскане се освободи, пневматичният контакт изключва помпата, стру-

ята под високо налягане прекъсва. Ако лостът на спусъка се придърпа, помпата се включва отново.

### Предпазен клапан (само HD 7/18)

Предпазният клапан отваря при надвишаване на допустимото работно свръхналягане, водата изтича обратно към смукателната страна на помпата.

Преливен вентил, пневматичен прекъсвач и предпазен клапан са настроени фабрично и пломбирани. Настройка само в сервиза.

### Опазване на околната среда

	Опаковъчните материали могат да се рециклират. Моля не хвърляйте опаковките при домашните отпадъци, а ги предайте на вторични суровини с цел повторна употреба.
	Старите уреди съдържат ценни материали, подлежащи на рециклиране, които могат да бъдат употребени повторно. Батерии, масла и подобни на тях не бива да попадат в околната среда. Поради това моля отстранявайте старите уреди, използвайки подходящи за целта системи за събиране.

Електрическите и електронните уреди често съдържат съставни части, които при неправилно боравене или неправилно изхвърляне могат да представляват потенциална опасност за човешкото здраве и за околната среда. Въпреки това за правилната експлоатация на уредите тези съставни части са необходими. Обозначените с този символ уреди не трябва да бъдат изхвърляни с битовите отпадъци.

#### Указания за съставките (REACH)

Актуална информация за съставките ще намерите на:

[www.kaercher.com/REACH](http://www.kaercher.com/REACH)

## Преди пускане в експлоатация

### Разопаковане

- Съдържанието на опаковката да се провери при разопаковане.
- При транспортни дефекти незабавно информирайте търговеца.

### Да се провери нивото на маслото

- Показанието за нивото на маслото да се отчете при уред в покой. Нивото на маслото трябва да бъде над двете стрелки.

### Активиране вентилация резервоар за масло

- Да се развие закрепващия винт на капака на уреда, да се свали капака на уреда.
- Да се отреже върха на капака на резервоара за масло.
- Да се закрепят капака на уреда.

### Монтирайте принадлежностите

**Указание:** Системата EASY!Lock свързва компонентите посредством високо-ефективна резба само с едно завъртане - бързо и сигурно.

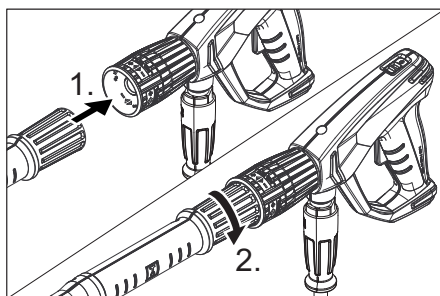

- Монтирайте дюзата в тръбата за разпръскване (маркировка на пръстена за настройка горе) и затегнете на ръка (EASY!Lock).
- Свържете тръбата за разпръскване с пистолета за ръчно пръскане и затегнете здраво на ръка (EASY!Lock).

## Указание:

Само при HD 7/10 CXF:

При стеснения, приложеният адаптер с дюзата може да бъде монтиран директно на пистолета за ръчно пръскане.

### **⚠ ПРЕДУПРЕЖДЕНИЕ**

*Опасност от нараняване при използване на точкова струйна дюза с адаптер. Използвайте адаптера само с дюза за плоска струя.*

#### **При уреди без барабан за маркуча:**

- ➔ Да се освободи затягането на плъзгащата скоба.
- ➔ Затягащата скоба за се настрои на желаната височина.
- ➔ Да се затегне затягането на плъзгащата скоба.
- ➔ Свържете маркуча за работа под високо налягане с пистолета за ръчно пръскане и извода за работа под високо налягане на уреда и затегнете здраво на ръка (EASY!Lock).

#### **При уреди с барабан за маркуча:**

- ➔ Манивелата да се пхне във вала на барабана за маркуча и да се фиксира.
- ➔ Маркуча за работа под налягане преди навиването да се положи в разтеглено състояние.
- ➔ Маркуча за работа под налягане да се навие със завъртане на манивелата на равномерни дължини върху барабана на маркуча. Посоката на въртене да се избере така, че маркучът за работа под налягане да не се прегъва.
- ➔ Свържете извода за работа под високо налягане с пистолета за ръчно пръскане и затегнете здраво на ръка (EASY!Lock).

## Пускане в експлоатация

### **⚠ ПРЕДУПРЕЖДЕНИЕ**

*Опасност от нараняване! Уредът, аксесоарите, хранващите кабели, маркучът за работа под налягане и връзките трябва да бъдат в отлично състояние. Ако уредът не е в отлично състояние, използването му е забранено.*

## Електрическо захранване

### **⚠ ОПАСНОСТ**

*Опасност от нараняване поради електрически удар.*

*Свързвайте уреда само към променлив ток.*

*Минимален предпазител на контакта (вижте Технически данни).*

*Не бива да се надвишава максимално допустимото пълно напрежение на мрежата на електрическата точка за присъединяване (вижте Технически данни). При неясноти по отношение на наличното на Вашата точка за присъединяване пълно напрежение на мрежата моля да се свържете с Вашето предприятие по електрозахранване. Уредът трябва да се свърже задължително с щекер към електрическата мрежа. Забранява се не разделяема връзка с електрическата мрежа. Щекерът служи за разделяне от мрежата. Да се използва удължителен кабел с достатъчно сечение (вижте "Технически данни") и го развийте напълно от барабана за кабела.*

За параметрите за свързване виж табелката на уреда/техническите параметри.

## Захранване с вода

### **Подвързване към водопроводната мрежа**

#### **⚠ ПРЕДУПРЕЖДЕНИЕ**

*Съблюдавайте разпоредбите на водоснабдителната компания.*

*Съгласно валидните разпоредби не се позволява използване на уреда в мрежата за питейна вода без разделител на системата. Използвайте подходящ разделител на системата на фирма KÄRCHER или като алтернатива разделител на системата съгл. EN 12729 тип BA. Преминалата през разделителя на системата вода се определя като негодна за пиене.*



## **△ ПРЕДПАЗЛИВОСТ**

Свързвайте системния разделител винаги към захранващия водопровод, никога директно към уреда.

Параметрите за свързване вижте от Технически данни.

- Захранващия маркуч (минимална дължина 7,5 м, минимален диаметър 1/2") да се подвърже към извода за вода на уреда и водопроводната мрежа (напр. водопроводен кран).

### **Указание:**

Захранващият маркуч не се съдържа в обема на доставката.

- Да се отвори входа за водата.

## **Всмукване на вода от открити контейнери**

- Маркуч за всмукване с филтър (Номер за поръчка 4.440-238.0) да се завие на извода за вода.
- Да се обезвъздуши уреда:  
Да се развие дюзата.  
Уреда да се остави да работи, докато водата започне да излиза без мехурчета.  
Уреда да се остави да работи евентуално 10 секунди - да се изключи.  
Процеса да се повтори многократно.
- Уреда да се изключи и отново да се завие дюзата.

## **Обслужване**

### **△ ОПАСНОСТ**

*Опасност от експлозия!*

*Не пръскайте горими течности.*

*При използване на уреда в опасни зони (напр. бензиностанции) трябва да се вземат под внимание съответните разпоредби за безопасност.*

*Опасност от нараняване! При работа дръжте пистолета за ръчно пръскане и тръбата за разпръскване с две ръце.*

*Опасност от нараняване! По време на работа лостът на спусъка и предпазният лост не трябва да бъдат блокирани.*

*Опасност от нараняване! При повреден предпазен лост, се свържете с клиентската служба.*

*Опасност от наранявания поради водна струя под високо налягане. Преди всички работи по уреда, натиснете напред предпазителя на пистолета за ръчно пръскане.*

### **△ ПРЕДПАЗЛИВОСТ**

*Щети за околната среда. Почиствайте моторите само на места със съответни маслоуловители.*

### **ВНИМАНИЕ**

*Опасност от запушване. Дюзите да се поставят само с отвора нагоре в чекмеджето за принадлежности.*

## **Отваряне/затваряне на пистолета за ръчно пръскане**

- Отваряне на пистолета за ръчно пръскане: натиснете предпазния лост и лоста на спусъка.
- Затваряне на пистолета за ръчно пръскане: освободете предпазния лост и лоста на спусъка.

## **Работа с високо налягане**



### **Указание:**

Уредът е оборудван с пневматичен прекъсвач. Моторът работи само когато е отворен пистолетът за ръчно пръскане.

- Маркуч високо налягане да се развие изцяло от барабана на маркуча.
- Поставете ключа на уреда на „I“.
- освободете пистолета за ръчно пръскане, като за целта избутате назад предпазната спиралка.
- Отворете пистолета за ръчно пръскане.
- Работното налягане и дебита да се настроят посредством завъртане (безстепенно) на регулирането на налягането и количеството (+/-).

## **Изберете тип на струята**

- Затваряне на пистолета за ръчно пръскане.
- Да се завърти корпуса на дюзата, докато желаният символ с маркировка съвпадне:

	Кръгла струя под високо налягане (0°) за особено упорити замърсявания
	Плоска струя с ниско налягане (CHEM) за работа с почистващи средства или почистване с малко налягане
	Плоска струя под високо налягане (25°) за замърсявания с голяма площ

## Работа с почистващи средства

### ⚠ ПРЕДУПРЕЖДЕНИЕ

Неподходящите почистващи препарати могат да повредят уреда и обектите, които се почистват. Да се използват само почистващи средства, които са позволени от Kärcher. Спазвайте препоръките за дозиране и указанията на почистващите средства. За да щадите околната среда, подхождайте пестеливо към почистващите препарати. Спазвайте указанията за безопасност за почистващите средства.

Почистващите средства на Kärcher гарантират работа без повреда. Моля поискайте съвет и изискайте нашия каталог или информационните ни листи за почистващите средства.

- Да се извади всмукващия маркуч почистващ препарат.
- Окачете маркуча за всмукване на почистващо средство в съд с почистващо средство.
- Поставете го на „CHEM“.
- Дозирация вентил за почистващо средство да се постави на желаната концентрация.

### Препоръчителен метод на почистване

- Напръскайте сухата повърхност с малко препарат за почистване и оставете да подейства (но да не изсъхва).
- Отмийте отделилата се мръсотия със силна струя под налягане.
- След експлоатация потопете филтъра в чиста вода. Завъртете дозирация вентил на най-висока концен-

трация на почистващото средство. Стартирайте уреда и плакнете една минута с чиста вода.

## Прекъсване на работа

- Затваряне на пистолета за ръчно пръскане.
- Уредът се изключва.
- Подсигурете пистолета за ръчно пръскане, като за целта избутате напред предпазната спирачка.

### След прекъсването:

- освободете пистолета за ръчно пръскане, като за целта избутате назад предпазната спирачка.
- Отворете пистолета за ръчно пръскане.
- Уредът отново се изключва.

## Изключете уреда

- Затворете входа за водата.
- Отворете пистолета за ръчно пръскане.
- Включете помпата с прекъсвача на уреда и оставете да работи 5-10 секунди.
- Затваряне на пистолета за ръчно пръскане.
- Поставете ключа на уреда на положение „0/OFF“.
- Издърпвайте щепсела от контакта само със сухи ръце.
- Отстранете захранването с вода.
- Задействайте пистолета за пръскане на ръка, докато уреда остане без налягане.
- подсигурете пистолета за ръчно пръскане, като за целта избутате напред предпазната спирачка.

## Съхранение на уреда

- Пистолета за ръчно пръскане да се постави в държача.
- Маркуча за работа под налягане да се завие и да се закачи над поставката за маркуча.
- или
- Маркуча за работа под налягане да се навие на барабана за маркуча. Да се вкара дръжката на манивелата, за да се блокира барабана на маркуча.

- Присъединителния кабел да се навие около държача на манивелата.
- Да се закрепят щекера с монтирания клип.

### Защита от замръзване

#### **ВНИМАНИЕ**

При замръзване не напълно изпразнената от вода уред ще бъде разрушен. Уреда да се съхранява на място, където не може да замръзне.

#### **Ако не възможно съхраняване осигурено против замръзване:**

- Да се продуха водата.
- В уреда да се напомним конвенционален антифриз.

#### **Указание:**

Използвайте конвенционален препарат за защита от замръзване за автомобили на глицеролна основа.

Да се спазват разпоредбите за работа на производителя на препарата за защита от замръзване.

- Уреда да се остави да работи макс. 1 минута докато се изпразнят помпата и проводите.

## Транспорт

#### **⚠ ПРЕДПАЗЛИВОСТ**

Опасност от нараняване и увреждания! При транспортиране имайте предвид теглото на уреда.

#### **ВНИМАНИЕ**

При транспортиране предпазвайте лоста на спуська от повреда.

- За транспорт на по-дълги отсечки уреда да се дърпа за дръжката.
- При уреди без барабан за маркуча плъзгащата скоба за носене да се обърне назад. За носене уреда да се хване за дръжките, не за плъзгащата скоба.
- При транспорт в автомобили осигурявайте уреда съгласно валидните директиви против плъзгане и преобръщане.

## Съхранение

#### **⚠ ПРЕДПАЗЛИВОСТ**

Опасност от нараняване и повреда! При съхранение имайте предвид теглото на уреда.

## Грижи и поддръжка

#### **⚠ ОПАСНОСТ**

Опасност от нараняване поради непреднамерено потеглящ уред и електрически удар.

Преди всички дейности по уреда той да се изключи и да се извади щепсела.

#### **Указание:**

Отстраняването на старото масло е позволено само на предвидените за целта места за събиране. Моля предайте там полученото старо масло. Замърсяванията на околната среда със стари масла са наказуеми.

### Инспекция за сигурност/Договор за поддръжка

Можете да договорите редовна инспекция за сигурност с Вашия търговец или да сключите договор за поддръжка. Моля искайте съвети.

### Преди всяка експлоатация

- Присъединителния кабел да се провери за увреждания (опасност от електрически уред), увредените присъединителни кабели незабавно да се сменят от авторизирания сервиз/електротехник.
- Проверете маркуча за работа под налягане за увреждания (опасност от пропукване). Незабавно сменете маркуча за работа под налягане.
- Уреда (помпата) да се провери за херметичност. 3 капки вода на минута са допустими и могат да изтичат от долната страна на уреда. При по-силни нехерметичности потърсете сервиза.



## Ежеседмично

- Да се провери състоянието на маслото. Ако маслото е млекоподобно (вода в маслото), веднага потърсете сервиза.
- Да се почисти цедката към захранването с вода.
- Да се почисти филтъра на всмукващия маркуч почистващо средство.

## На всеки 500 работни часа, минимум ежегодно

- Ангажирайте сервиза с поддръжка на уреда.
- Да се смени маслото.

## Смяна на масло

### Указание:

Количеството и вида на маслото вижте от "Технически данни".

- Да се развие закрепващия винт на капака на уреда, да се свали капака на уреда.
- Свалете капака на резервоара за масло.
- Наклонете уреда напред.
- Маслото да се изпусне в приемния съд.
- Бавно налейте новото масло; въздушните мехурчета трябва да се пръснат.
- Поставете капака на резервоара за масло.
- Да се закрепят капака на уреда.

## Помощ при проблеми

### ⚠ ОПАСНОСТ

*Опасност от нараняване поради непреднамерено потеглящ уред и електрически удар.*

*Преди всички дейности по уреда той да се изключи и да се извади щепсела.*

*Електрическите конструктивни елементи да се проверяват и поправят само от авторизиран сервиз.*

*При повреди, които не са посочени в тази глава, при случай на колебание и при изрично указание потърсете авторизирания сервиз.*

## Уредът не работи

- Присъединителния кабел да се провери за повреди.
- Да се провери напрежението на мрежата.
- При електрически дефект да се потърси сервиза.

## Уредът не достига налягане

- Поставете дюзата на „Високо налягане“.
- Почистете дюзата.
- Сменете дюзата.
- Обезвъздушете уреда (вижте "Пускане в действие").
- Да се провери дебита на водата за захранване (вижте Технически данни).
- Да се почисти цедката към захранването с вода.
- Да се проверят всички захранващи тръбопроводи към помпата.
- При необходимост потърсете сервиза.

## Нехерметична помпа

3 капки вода на минута са допустими и могат да изтичат от долната страна на уреда. При по-силни нехерметичности потърсете сервиза.

- При по-силна нехерметичност уреда да се провери в сервиза.

## Помпата чука

- Смукателните тръбопроводи за вода и почистващо средство да се проверят за течове.
- Дозиращия вентил за почистващо средство да се затвори без почистващо средство.
- Обезвъздушете уреда (вижте "Пускане в действие").
- При необходимост потърсете сервиза.

## Почистващото средство не се засмуква

- Поставете го на „СНЕМ“.
- Да се провери/почисти маркуч за всмукване на почистващо средство с филтър.
- Да се отвори дозиращия вентил за почистващо средство или да се провери/почисти.
- При необходимост потърсете сервиза.

## Принадлежности и резервни части

Използвайте само оригинални аксесоари и оригинални резервни части, по този начин осигурявате безопасната и безпроблемна експлоатация на уреда. Можете да намерите информация за аксесоари и резервни части на [www.kaercher.com](http://www.kaercher.com).

## Гаранция

Във всяка страна важат гаранционните условия, публикувани от оторизираната от нас дистрибуторска фирма. Евентуални повреди на Вашия уред ще отстраним в рамките на гаранционния срок безплатно, ако се касае за дефект в материалите или при производство. В гаранционен случай се обърнете към дистрибутора или най-близкия оторизиран сервиз, като представите касовата бележка.

## ЕС Декларация за съответствие

С настоящото декларираме, че цитираната по-долу машина съответства по концепция и конструкция, както и по начин на производство, прилаган от нас, на съответните основни изисквания за техническа безопасност и безвредност на Директивите на ЕС. При промени на машината, които не са съгласувани с нас, настоящата декларация губи валидност.

**Продукт:** Парочистачка/пароструйка за работа под налягане

**Тип:** 1.150-xxx

**Тип:** 1.151-xxx

**Тип:** 1.214-xxx

**Намиращи приложение Директиви на ЕС:**

2006/42/ЕО (+2009/127/ЕО)

2014/30/ЕС

2000/14/ЕО

**Намерили приложение хармонизиранни стандарти:**

EN 60335-1

EN 60335-2-79

EN 55014-1: 2006+A1: 2009+A2: 2011

EN 55014-2: 1997 + A2: 2008

EN 61000-3-2: 2006+A1: 2009+A2: 2009

HD 7/10, HD 7/16, HD 7/18

EN 61000-3-3: 2006

HD 5/17, HD 6/12, HD 6/15:

EN 61000-3-11: 2000

EN 62233: 2008

**Приложен метод за оценка на съответствието:**

2000/14/ЕО: Приложение V

**ниво на шум dB(A)**

HD 6/12

Измерено: 83

Гарантирано: 85

HD 6/15

Измерено: 85

Гарантирано: 86

HD 7/10

Измерено: 90

Гарантирано: 91

HD 7/18

Измерено: 90

Гарантирано: 91

Подписалите действат по възложение и като пълномощници на управителното тяло.



H. Jenner  
CEO



S. Reiser  
Head of Approbation

пълномощник по документацията:  
S. Reiser

Alfred Kaercher GmbH & Co. KG

Alfred-Kaercher-Str. 28 - 40

71364 Winnenden (Germany)

Тел.: +49 7195 14-0

Факс: +49 7195 14-2212

Winnenden, 2016/03/01

## Технически данни

Тип	HD 6/12-4C		HD 6/15 C	
	1.150-900.0		1.150-907.0	
	1.150-901.0			
	HD 6/12-4 CX		HD 6/15 CX	
	1.150-902.0		1.150-916.0	
	EU		KAP	
<b>Присъединяване към мрежата</b>				
Напрежение	V	230	220	
Вид ток	Hz	1~ 50	1~ 60	
Присъединителна мощност	kW	2,8	3,2	
Предпазител (ленив, Char C)	A	16		
Вид защита		IPX5		
Максимално допустимо пълно напрежение на мрежата	Ohm	0.386+j0.241	0.302+j0.189	
Удължителен кабел 30 м	мм <sup>2</sup>	2,5		
<b>Захранване с вода</b>				
Температура на постъпващата вода (макс.)	°C	60		
Дебит за постъпващата вода (мин.)	л/мин	12		
Височина на засмукване от отворения съд (20 °C)	м	0,5		
Налягане на постъпващата вода (макс.)	MPa	1		
<b>Данни за мощността</b>				
Работно налягане вода (със стандартна дюза)	MPa	12	14	
Макс. работно свръхналягане	MPa	18	21,5	
Големина на дюза за стандартна дюза		043	036	
Количество на подаване	л/мин	10	9,5	
Засмукване на почистващо средство	л/мин	0...0,6		
Сила на отпора на пистолета за ръчно пръскане (макс.)	N	26	21	
<b>Установени стойности съгласно EN 60335-2-79</b>				
Стойност на вибрациите в областта на дланта – ръката				
Пистолет за ръчно пръскане	м/сек <sup>2</sup>	<2,5		
Тръба за разпръскване	м/сек <sup>2</sup>	<2,5		
Несигурност K	м/сек <sup>2</sup>	1		
Ниво на звука L <sub>рА</sub>	dB(A)	70	72	
Неустойчивост K <sub>рА</sub>	dB(A)	2	1	
Ниво на звукова мощност L <sub>WA</sub> + неустойчивост K <sub>WA</sub>	dB(A)	85	86	
<b>Горивни материали</b>				
Количество на маслото	л	0,35		
Вид масло		SAE 15W40		
<b>Мерки и тегла</b>				
Дължина	мм	360		
Широчина (CX)	мм	375 (400)		
Височина	мм	925		
Тегло и принадлежности	кг	*	27 (32,5)	
* 1.150-900.0: 26 kg; 1.150-901.0 26,5 kg; 1.150-902.0: 31 kg				

Тип	HD 6/15 C		HD 6/15 C		
	1.150-903.0		1.150-904.0		
	1.150-905.0				
		HD 6/15 CX		HD 6/15 CX	
		1.150-914.0		1.550-915.0	
		EU		CH	
Напрежение	V	230			
Вид ток	Hz	1~ 50			
Присъединителна мощност	kW	3,1	2,2		
Предпазител (ленив, Char C)	A	16	10		
Вид защита		IPX5			
Максимално допустимо пълно напрежение на мрежата	Ohm	0.302+j0.189			
Удължителен кабел 30 м	мм <sup>2</sup>	2,5			
<b>Захранване с вода</b>					
Температура на постъпващата вода (макс.)	°C	60			
Дебит за постъпващата вода (мин.)	л/мин	12			
Височина на засмукване от отворения съд (20 °C)	м	0,5			
Налягане на постъпващата вода (макс.)	MPa	1			
<b>Данни за мощността</b>					
Работно налягане вода (със стандартна дюза)	MPa	15	11		
Макс. работно свръхналягане	MPa	21,5	15		
Големина на дюза за стандартна дюза		034	043		
Количество на подаване	л/мин	9,5			
Засмукване на почистващо средство	л/мин	0...0,6			
Сила на отпора на пистолета за ръчно пръскане (макс.)	N	21			
<b>Установени стойности съгласно EN 60335-2-79</b>					
Стойност на вибрациите в областта на дланта – ръката					
Пистолет за ръчно пръскане	м/сек <sup>2</sup>	<2,5			
Тръба за разпръскване	м/сек <sup>2</sup>	<2,5			
Несигурност K	м/сек <sup>2</sup>	1			
Ниво на звука L <sub>рА</sub>	dB(A)	72			
Неустойчивост K <sub>рА</sub>	dB(A)	1			
Ниво на звукова мощност L <sub>WA</sub> + неустойчивост K <sub>WA</sub>	dB(A)	86			
<b>Горивни материали</b>					
Количество на маслото	л	0,35			
Вид масло		SAE 15W40			
<b>Мерки и тегла</b>					
Дължина	мм	360			
Широчина (CX)	мм	375 (400)			
Височина	мм	925			
Тегло без принадлежности (CX)	кг	*	34,5 (32,5)		
1.150-903.0: 27 kg; 1.150-905.0: 32,5 kg; 1.150-914.0: 32,5 kg					

Тип	HD 6/15 C		HD 6/15 C		HD 6/15 C	
	1.150-906.0		1.150-911.0		1.150-910.0	
	KAP		GB/AU		AR	
<b>Присъединяване към мрежата</b>						
Напрежение	V	220	240	220		
Вид ток	Hz	1~ 50				
Присъединителна мощност	kW	3,0	3,1			
Предпазител (ленив, Char C)	A	16	13	16		
Вид защита		IPX5				
Максимално допустимо пълно напрежение на мрежата	Ohm	0.302+j0.189				
Удължителен кабел 30 м	мм <sup>2</sup>	2,5				
<b>Захранване с вода</b>						
Температура на постъпващата вода (макс.)	°C	60				
Дебит за постъпващата вода (мин.)	л/мин	12				
Височина на засмукване от отворения съд (20 °C)	м	0,5				
Налягане на постъпващата вода (макс.)	MPa	1				
<b>Данни за мощността</b>						
Работно налягане вода (със стандартна дюза)	MPa	13	15			
Макс. работно свръхналягане	MPa	21,5				
Големина на дюза за стандартна дюза		036	034			
Количество на подаване	л/мин	9,5	9,3			
Засмукване на почистващо средство	л/мин	0...0,6				
Сила на отпора на пистолета за ръчно пръскане (макс.)	N	21				
<b>Установени стойности съгласно EN 60335-2-79</b>						
Стойност на вибрациите в областта на дланта – ръката						
Пистолет за ръчно пръскане	м/сек <sup>2</sup>	<2,5				
Тръба за разпръскване	м/сек <sup>2</sup>	<2,5				
Несигурност K	м/сек <sup>2</sup>	1				
Ниво на звука L <sub>рА</sub>	dB(A)	72				
Неустойчивост K <sub>рА</sub>	dB(A)	1				
Ниво на звукова мощност L <sub>wA</sub> + неустойчивост K <sub>wA</sub>	dB(A)	86				
<b>Горивни материали</b>						
Количество на маслото	л	0,35				
Вид масло		SAE 15W40				
<b>Мерки и тегла</b>						
Дължина	мм	360				
Широчина (CX)	мм	375 (400)				
Височина	мм	925				
Тегло без принадлежности (CX)	кг	25	27			

Тип	HD 7/10	HD 7/18 C	HD 7/18 C
	CXF 1.151-906.0	1.151-900.0 1.151-902.0	1.151-901.0
		HD 7/18 CX	HD 7/18 CX
		1.151-908.0	1.151-907.0
	EU	EU	EU II
<b>Присъединяване към мрежата</b>			
Напрежение	V	400	230
Вид ток	Hz	3~ 50	
Присъединителна мощност	kW	3,0	4,7
Предпазител (ленив, Char C)	A	16	
Вид защита		IPX5	
Максимално допустимо пълно напрежение на мрежата	Ohm	-	
Удължителен кабел 30 м	мм <sup>2</sup>	2,5	
<b>Захранване с вода</b>			
Температура на постъпващата вода (макс.)	°C	80	60
Дебит за постъпващата вода (мин.)	л/мин	13	
Височина на засмукване от отворения съд (20 °C)	м	0,5	
Налягане на постъпващата вода (макс.)	МПа	1	
<b>Данни за мощността</b>			
Работно налягане вода (със стандартна дюза)	МПа	10	17,5
Макс. работно свръхналягане	МПа	12	21,5
Големина на дюза за стандартна дюза (CX)		060	040 (042)
Количество на подаване	л/мин	11,5	
Засмукване на почистващо средство	л/мин	0...0,6	
Сила на отпора на пистолета за ръчно пръскане (макс.)	N	21	
<b>Установени стойности съгласно EN 60335-2-79</b>			
Стойност на вибрациите в областта на дланта – ръката			
Пистолет за ръчно пръскане	м/сек <sup>2</sup>	<2,5	
Тръба за разпръскване	м/сек <sup>2</sup>	<2,5	
Несигурност K	м/сек <sup>2</sup>	1	
Ниво на звука L <sub>рА</sub>	dB(A)	77	
Неустойчивост K <sub>рА</sub>	dB(A)	1	
Ниво на звукова мощност L <sub>wA</sub> + неустойчивост K <sub>wA</sub>	dB(A)	91	
<b>Горивни материали</b>			
Количество на маслото	л	0,35	
Вид масло		SAE 90 Hypoid	
<b>Мерки и тегла</b>			
Дължина	мм	360	
Широчина (CX)	мм	375 (400)	
Височина	мм	925	
Тегло без принадлежности (CX)	кг	33	31,8 (32,5)
* 1.151-900: 30,8 kg; 1.151-902.0: 34,5 kg; 1.151-908.0: 32,5 kg			



Enne sesadme esmakordset kasutuselevõttu lugege läbi algupärane kasutusjuhend, toimige sellele vastavalt ja hoidke see hilisema kasutamise või uue omaniku tarbeks alles.

## Sisukord

Seadme elemendid . . . . .	ET	1
Ohutusosalased . . . . .	ET	1
Sihipärane kasutamine . . . . .	ET	2
Ohutusseadised . . . . .	ET	2
Keskkonnakaitse . . . . .	ET	2
Enne seadme kasutuselevõttu	ET	3
Kasutuselevõtt . . . . .	ET	3
Käsitsemine . . . . .	ET	4
Transport . . . . .	ET	6
Hoiulepanek . . . . .	ET	6
Korrashoid ja tehnohooldus . .	ET	6
Abi rikete korral . . . . .	ET	7
Lisavarustus ja varuosad . . . .	ET	7
Garantii . . . . .	ET	7
ELi vastavusdeklaratsioon . . .	ET	8
Tehnilised andmed . . . . .	ET	9

## Seadme elemendid

- Palume eespool olev pildileht avada
- 1 Düüsi pesa
  - 2 Käepide
  - 3 Kõrgsurveliidmik EASY!Lock
  - 4 Manomeeter
  - 5 Surve/koguse reguleerimisseadis HD 6/12, HD 6/15
  - 6 Veevõtuühendus
  - 7 Õliseisu näit
  - 8 Õlipaak
  - 9 Seadme kate
  - 10 Seadme lüliti
  - 11 Seadme kaane kinnituskruvi
  - 12 Vooliku hoidik
  - 13 Pesupüstoli hoidik
  - 14 Vooliku konks
  - 15 düüs
  - 16 Düüsi markeering
  - 17 Joatoru EASY!Lock
  - 18 Surve/koguse reguleerimisseadis HD 7/10, HD 7/18
  - 19 Pesupüstol EASY!Lock
  - 20 Ohutusfiksaator
  - 21 Päästik

- 22 Turvahoob
- 23 Kõrgsurvevoolik EASY!Lock
- 24 Tõukesang
- 25 Kaablihoidik
- 26 Tõukesanga kinnituskruvi
- 27 Filtriga puhastusvahendi imemisvoolik
- 28 Puhastusvahendi doseerimisventiil
- 29 Tarvikute sahtel
- 30 Vooliku trummel
- 31 Vänt
- 32 Adapter

## Värvitde tähendus

- Puhastusprotsessi juhtelemendid on kollased.
- Hoolduse ja teeninduse juhtelemendid on helehallid.

## Ohutusosalased märkused

- Enne esmakordset kasutuselevõttu lugege kindlasti ohutusjuhiseid nr. 5.951-949.0!
- Järgida tuleb kõiki riigis kehtivaid survepressureid puudutavaid seaduslikke eeskirju.
- Järgida tuleb kõiki riigis kehtivaid õnnetusjuhtumite vältimist puudutavaid seaduslikke eeskirju. Survepressureid tuleb regulaarselt kontrollida ja kontrollimise tulemus fikseerida kirjalikult.
- Seadme ja selle lisavarustusega ei tohi mingeid muudatusi teha.

## Ohuastmed

- △ OHT**  
*Osutab vahetult ähvardavale ohule, mis võib põhjustada tõsiseid kehavigastusi või lõppeda surmaga.*
- △ HOIATUS**  
*Osutab võimalikule ohtlikule olukorrale, mis võib põhjustada tõsiseid kehavigastusi või lõppeda surmaga.*
- △ ETTEVAATUS**  
*Viide võimalikule ohtlikule olukorrale, mis võib põhjustada kergeid vigastusi.*
- TÄHELEPANU**  
*Viide võimalikule ohtlikule olukorrale, mis võib põhjustada materiaalselt kahju.*

## Seadmel olevad sümbolid



Kõrgsurveline veejuga võib mit-tesihipärasel kasutamisel ohtlik olla. Jaga ei tohi suunata teistele isikutele, loomadele, töötavatele elektriseadmetele või seadmele endale.



Vastavalt kehtivatele eeskirjadele ei tohi seadet kunagi kasutada ilma joogiveevõrgu juurde paigaldatud süsteemieraldajata. Kasutada tuleb firma Kärcher sobivat süsteemieraldajat või alternatiivina standardile EN 12729 tüüp BA vastavat süsteemieraldajat. Läbi süsteemieraldaja voolanud vesi ei ole joogikõlbulik.

## Sihipärane kasutamine

Kasutage ainult seda kõrgsurvepesurit

- puhastamiseks madalrõhujoaga ja puhastusvahendiga (nt masinate, sõidukite, ehitiste, tööriistade puhastamiseks),
- puhastamiseks kõrgsurvejoaga ilma puhastusvahendita (nt fassaadide, terrasside, aiatööriistade puhastamiseks).

Raskesti eemaldatava mustuse puhul soovitate Teile meie mustuse freesijat lisavarustusena.

**Nõuded vee kvaliteedile:**

### TÄHELEPANU

Kõrgsurvevedelikuna tohib kasutada ainult puhast vett. Mustus põhjustab seadme enneaegset kulumist või ladestub seadmesse. Kui kasutatakse tarbevett, ei tohi üleatada järgmisi piirväärtusi.

pH-väärtus	6,5...9,5
elektrijuhtivus *	Magevee elektrijuhtivus +1200 µS/cm
mahaarvutatavad ained **	< 0,5 mg/l
filtrereeritavad ained ***	< 50 mg/l
süsivesikuid	< 20 mg/l
kloriid	< 300 mg/l
sulfaat	< 240 mg/l
Kaltsium	< 200 mg/l

üldine karedus	< 28 °dH < 50 °TH < 500 ppm (mg CaCO <sub>3</sub> /l)
raud	< 0,5 mg/l
mangaan	< 0,05 mg/l
vask	< 2 mg/l
aktiivsüsi	< 0,3 mg/l
lõhnatu	
* Maksimum kokku 2000 µS/cm	
** Proovimaht 1 l, ladestumisaeg 30 min	
*** abrasiivsed ained puuduvad	

## Ohutusseadised

### Survelülitiga ülevooluventiil

Veekoguse vähendamisel surve/koguse reguleerimisseadise abil avaneb ülevooluventiil ja osa veest voolab tagasi pumba imipoolle.

Kui pihustipüstolil asuv päästik lastakse lahti, lülitub välja pumba rõhuhoidja ning kõrgsurve juga seiskub. Päästikule vajutamisel lülitub pump jälle sisse.

### Turvaventiiil (ainult mudelitel HD 7/18)

Kui ületatakse lubatud töö-ülerõhk, avaneb turvaventiiil; vesi voolab tagasi pumba imipoolle.

Ülevooluventiil, surveüliti ja turvaventiiil on tehasepoolselt paigaldatud ja plommitud. Paigaldusega tegeleb vaid klienditeenindus.

## Keskkonnakaitse

	Pakendmaterjalid on taaskasutatavad. Palun ärge visake pakendeid majapidamisprahi hulka, vaid suunake need taaskasutusse.
	Vanad seadmed sisaldavad taaskasutatavaid materjale, mis tuleks suunata taaskasutusse. Patareid, õli ja muud sarnased ained ei tohi jõuda keskkonda. Seetõttu palume vanad seadmed likvideerida vastavate kogumissüsteemide kaudu.



Elektrilistes ja elektroonilistes seadmetes sisaldub tihti komponente, mis võivad valesi ümber käies või vale jäätmekäitluse korral olla ohuks inimeste tervisele ja keskkonnale. Neid komponente on aga seadme nõuetekohaseks tööks hädasti vaja. Selle sümboliga tähistatud seadmeid ei tohi panna olmeprügi hulka.

### Märkusi koostisainete kohta (REACH)

Aktuaalse info koostisainete kohta leiате aadressilt:

[www.kaercher.com/REACH](http://www.kaercher.com/REACH)

## Enne seadme kasutuselevõttu

### Lahtipakkimine

- Kontrollige lahtipakkimisel paki sisu.
- Transpordil tekkinud vigastuste puhul teavitage toote müüjat.

### Õliseisu kontrollimine

- ➔ Õliseisu näitu vaadata seisvalt seadmelt. Õlinäit peab olema kõrgemal mõlemast näidikust.

### Aktiveerida õlimahuti õhutis

- ➔ Seadme kaane kinnituskruvi maha keerata, kaas eemaldada.
- ➔ Õlimahuti kaane tipp ära lõigata.
- ➔ Kinnitada seadme kaas.

### Tarvikute paigaldamine

**Märkus:** EASY!Lock süsteem seob osiseid eri kiiruskeermetega vaid kiirete ja turvaliste pööretega.

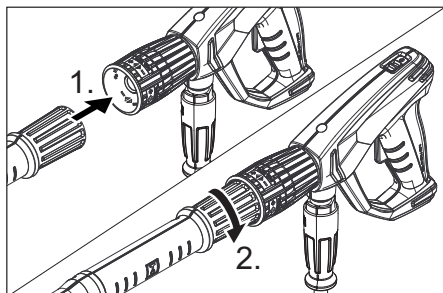

- ➔ Paigaldage düüs joatorule (markeering seadevõrul üleval) ja keerake käsitsi kinni (EASY!Lock).
- ➔ Ühendage pesupüstoliga joatoruga ja keerake käsitsi kinni (EASY!Lock).

### Märkus:

Ainult HD 7/10 CFX:

Kitsast ruumiolude korral on võimalik kaasasolev düüsiga adapter otse pesupüstoli külge paigaldada.

### ⚠ HOIATUS

Vigastusoht adapteriga punkt düüsi kasutamisel. Kasutage adapterit ainult lamedüüsiga.

### Vooliku trummeliga seadmete puhul:

- ➔ Vabastage töökesanga kinnitus.
- ➔ Seadke töökesang soovitud kõrgusele.
- ➔ Keerake töökesanga kinnitus kinni.
- ➔ Ühendage kõrgsurvevoolik pesupüstoliga ja seadme kõrgsurveühendusega ja keerake käsitsi kinni (EASY!Lock).

### Vooliku trummeliga seadmete puhul:

- ➔ Kinnitage vänt vooliku trummeli võlli ja laske asendisse fikseeruda.
- ➔ Seadke kõrgsurvevoolik enne pealekerimist sirgeks.
- ➔ Vänta keerates kerige kõrgsurvevoolik ühtlaste kihtidena vooliku trumlile. Valige selline kerimissuund, et kõrgsurvevoolikut ei oleks vaja murda.
- ➔ Ühendage kõrgsurvevoolik puhastuspeaga ja pingutage käsitsi (EASY!Lock).

## Kasutuselevõtt

### ⚠ HOIATUS

Vigastusoht! Seade, lisavarustus, voolikud ja ühendused peavad olema laitmatu seisundis. Juhul kui seisund ei ole laitmatu, ei tohi seadet kasutada.

### Elektriühendus

### ⚠ OHT

Elektrilöögist lähtuv vigastusoht.

Seadet tohib ühendada ainult vahelduvvoolutoitega.

Pistikupesa minimaalne kaitse (vt Tehnilised andmed).

Maksimaalselt lubatud võrguimpedantsi elektrilises ühenduspunktis (vt tehnilistest andmetest) ei tohi ületada. Kahtluse korral ühenduspunkti võrguimpedantsi osas pöörduge palun oma energiaettevõtte poole.

Seade tuleb tingimata elektrivõrguga ühendada. Mitte lahutada ühendus vooluvõrguga on keelatud. Pistikut kasutatakse seadme võrgust eraldamiseks.

Kasutage piisava vooluläbimõõduga pikenduskaablit (vt lõiku "Tehnilised andmed") ja kerige kaabel trumliit täiesti maha.

Ühendamiseks vajalikke andmeid vt tüübi-sildid/tehnilisest dokumentatsioonist.

## Veevõtuühendus

### Ühendamine veevärgiga

#### △ HOIATUS

Jälgige veevarustuseettevõtte eeskirju.

Vastavalt kehtivatele eeskirjadele ei tohi seadet kunagi kasutada ilma joogiveevõrgu juurde paigaldatud süsteemieraldajata. Kasutada tuleb firma KÄRCHER sobivat süsteemieraldajat või alternatiivina standardile EN 12729 tüüp BA vastavat süsteemieraldajat. Läbi süsteemieraldaja voolanud vesi ei ole joogikõlbulik.



#### △ ETTEVAATUS

Ühendage tagasivoolutakisti alati veevarustusega, mitte kunagi vahetult seadmega.

Ühendamiseks vajalikke andmeid vt tehniliste andmete juurest.

→ Ühendage pealevooluvoolik (min pikkus 7,5 m, min läbimõõt 1/2") seadme veeühenduse ja vee pealevooluga (nt veekraaniga).

#### Märkus:

Pealevooluvoolik ei kuulu tarnekomplekti.

→ Vee juurdevool avada.

### Vett võtke lahtistest mahutitest

→ Imemisvoolik filtriga (tellimis-nr. 4.440-238.0) veeühenduse külge kruvida.

→ Seadme õhutamise:

Keerake düüs maha.

Laske seadmepoolsele kaudu töötada, kuni väljavoolavas vees ei ole enam õhulle.

Vajadusel laske seadmepoolsele 10 sek. töötada - välja lülitada. Korrake protsessi mitu korda.

→ Lülitage seade välja ja katke düüs kinni.

## Käsitsemine

#### △ OHT

Plahvatusoht!

Ärge piserdage põlevaid vedelikke.

Seadme kasutamisel ohtlikes piirkondades (nt tanklates) tuleb järgida asjakohaseid ohutuseeskirju.

Vigastusoht! Tööötades hoidke pesupüstoliit ja joatoru mõelma käega.

Vigastusoht! Ärge kiiluge töö käigus püstoli päästikut ega fikseerimishooba kinni.

Vigastusoht! Defektse fikseerimishooba korral pöörduge klienditeenindusse.

Vigastusoht kõrgsurvejoa tõttu. Enne iga tööd seadme juures lükake pesupüstoli küljes asuv fiksaator ette.

#### △ ETTEVAATUS

Keskkonnakahjud. Mootoreid pesta vaid kohtades, kus on vastav õliseparaator.

#### TÄHELEPANU

Ummistusoht. Seadke düüsid suue üles suunatud tarvikute sahtlisse.

## Pesupüstoli avamine/ sulgemine

→ Pesupüstoli avamine: Rakendage fikseerimishoob ja päästik.

→ Pesupüstoli sulgemine: Vabastage fikseerimishoob ja päästik.

## Kõrgsurvekäitus

#### Märkus:

Seade on varustatud survelülitiga. Mootor töötab ainult siis, kui pesupüstol on avatud.

→ Kõrgsurvevoolik täielikult vooliku trumliit maha kerida.

→ Seadke lüliti asendisse "1".



→ Fikseerige pesupüstol, lükake fiksaator taha.

→ Avage pesupüstol.

→ Määrake töösurve ja pumbatava vee kogus, keerates (sujuvalt) surve/veekooguse reguleerimisest ( +/-).

## Joatüübi valimine

- Sulgege pesupüstol.
- Keerake düüsi korpust, kuni soovitud sümbol kattub markeeringuga:

	Kõrgsurve-ümarjuga (0°) eriti raskesti eemaldatava mustuse korral
	Madalsurve-lamejuga (CHEM) kasutamiseks puhastusainetega või vähesese survega puhastamiseks
	Kõrgsurve-lamejuga (25°) suurelt pinnalt mustuse eemaldamiseks

## Töötamine puhastusvahendiga

### ⚠ HOIATUS

*Sobimatud puhastusvahendid võivad kahjustada seadet ja puhastatavat objekti. Kasutada vaid puhastusvahendeid, mis on Kärcheri poolt lubatud. Järgige puhastusvahenditega kaasasolevaid doseerimissoovitusi ja -juhiseid. Keskkonna säästmiseks kasutage puhastusvahendeid säästlikult.*

*Järgige puhastusvahenditel olevaid ohutusnõudeid.*

Kärcheri puhastusvahendid tagavad tõrgeteta töökäigu. Palun tellige meie kataloog või meie puhastusvahendite infolehed või laske end nõustada.

- Tõmmake välja puhastusvahendi imivoolik.
- Puhastusvahendi imemisvoolik asetada puhastusvahendi anumasse.
- Seadke düüs asendisse „CHEM“.
- Puhastusvahendi doseerimisventiil soovitud kontsentratsioonile keerata.

## Soovitav puhastusmeetod

- Puhastusvahend piserdada säästlikult kuivale pinnale ja lasta mõjuda (mitte kuivatada).
- Lahustunud mustus pesta kõrgsurvejoaga maha.
- Pärast kasutamist kastke filter puhtasse vette. Keerake doseerimisventiil maksimaalsele puhastusaine kontsentratsioonile. Käivitage seade ja peske ühe minuti vältel puhtaks.

## Töö katkestamine

- Sulgege pesupüstol.  
Seade lülitub välja.
- Fikseerige pesupüstol, lükake fiksaator ette.

### Pärast katkestust:

- Fikseerige pesupüstol, lükake fiksaator taha.
- Avage pesupüstol.  
Seade lülitub uuesti sisse.

## Seadme väljalülitamine

- Vee juurdejooksu sulgemine.
- Avage pesupüstol.
- Lülitage seadme lüliti sisse ja laske sellel 5–10 sekundit töötada.
- Sulgege pesupüstol.
- Viige seadme lüliti asendisse „0/OFF“ (väljas).
- Toitepistikut pistikupesast välja tõmmates peavad käed kuivad olema.
- Eemaldage veeühendus.
- Vajutage pesupüstolit, kuni seade on survevaba.
- Fikseerige pesupüstol, lükake fiksaator ette.

## Seadme ladustamine

- Pesupüstol hoidikusse panna.
- Kõrgsurvevoolik kokku kerida ja vooliku hoidikusse riputada, või  
Kerige kõrgsurvevoolik voolikutrumlile. Vända käepide sisse lükata, et vooliku trummel blokeerida.
- Kerige ühenduskaabel ümber kaabli-hoidiku.
- Kinnitage pistik paigaldatud klambriga.

## Jäätumiskaitse

### TÄHELEPANU

*Külm purustab seadme, mis ei ole veest täiesti tühjendatud.*

Hoidke seadet kohas, kus pole jäätumisohutu.

## Kui jäätumisvaba hoidmine võimalik pole:

- Lasta vesi välja.
- Pumbake seadmest läbi kaubanduses saadaolevat jäätumiskaitsevahendit.

### Märkus:

Kasutage tavapärasest glükoolipõhist sõidutõukautode jäätumiskaitsevahendit.

Pidage silmas jäätumiskaitsevahendi tootja käsitsemiseeskirju.

- Laske masinal maks. 1 minut töötada, kuni pump ja voolikud on tühjad.

## Transport

### △ ETTEVAATUS

*Traumade ja kahjustuste oht! Transportimisel pidage silmas masina kaalu.*

### TÄHELEPANU

*Kaitske fikseerimishooba transporti ajal kahjustuste eest.*

- Pikemate vahemaadega transportiks tõmmata seadet enda järel käepidemest.
- Kui seadmel ei ole voolikutrumlit, suruge tõukesang kandmiseks alla. Kandmiseks võtke kinni seadme käepidemest, mitte tõukesangast.
- Sõidukites transportimisel fikseerige seade vastavalt kehtivatele määrustele libisemise ja ümbermineku vastu.

## Hoiulepanek

### △ ETTEVAATUS

*Traumade ja kahjustuste oht! Ladustamisel jälgige seadme kaalu.*

## Korrashoid ja tehnohooldus

### △ OHT

*Kogemata käivituvast seadmest ja elektrilöögist lähtub vigastusohu.*

*Enne kõiki töid seadme juures tuleb seade välja lülitada ja pistik seinakontaktist välja tõmmata.*

### Märkus:

Vana õli tohib käidelda ainult selleks ettenähtud kogumispunktides. Palun viige vana õli sinna. Keskkonna saastamine vana õliga on karistatav.

## Ohutusinspeksioon/hooldusleping

Seadme müüjaga võib kokku leppida regulaarse ohutusinspeksiooni või sõlmida hoolduslepingu. Palun laske end nõustada.

### Enne iga töökorda

- Ühenduskaabli vigastusi kontrollida (elektrilöögi oht), vigastatud kaabel viivitamatult autoriseeritud klienditeenindusel/elektritehnika spetsialistidel välja vahetada lasta.
- Kontrollige kõrgsurvevoolikut vigastuste osas (lõhkemisoht). Kahjustatud kõrgsurvevoolik kohe välja vahetada.
- Kontrollige seadme (pumba) tihedust. 3 tilka minutis on lubatud ja võivad väljuda seadme alaosast. Tugevama lekke puhul pöörduge klienditeenindusse.

### Kord nädalas

- Kontrollige õlitaset. Kui õli on piimjas (õlis on vett), pöörduge koheselt klienditeenindusse.
- Puhastage veeühenduse sõela.
- Puhastage filtrit puhastusvahendi imemisvoolikuga.

### Iga 500 töötundi järel, vähemalt kord aastas

- Laske hooldus teha klienditeeninduses.
- Vahetage õli.

### Õlivahetus

### Märkus:

Õlikoguse ja liigi leiate osast „Tehnilised andmed“.

- Seadme kaane kinnituskruvi maha keerata, kaas eemaldada.
- Võtke õlipaagi kaas ära.
- Kallutage seadet ette.
- Laske õli kogumismahutisse.
- Uus õli aeglaselt sisse valada; õhumullid peavad eemalduma.
- Pange kohale õlipaagi kaas.
- Kinnitada seadme kaas.

## Abi rikete korral

### ⚠ OHT

*Kogemata käivituvast seadmest ja elektrilöögist lähtub vigastusohu.*

*Enne kõiki töid seadme juures tuleb seade välja lülitada ja pistik seinakontaktist välja tõmmata.*

*Laske elektrikomponente kontrollida ja remontida ainult volitatud klienditeeninduses. Häirete puhul, mida selles peatükis mainitud pole, kahtluse korral ja silmnähtaval juhtumil pöörduda autoriseeritud klienditeeninduse poole.*

### Seade ei tööta

- Ühenduskaabli vigastusi kontrollida.
- Võrgupinget kontrollida.
- Elektrilise defekti puhul pöörduda klienditeeninduse poole.

### Seadmes puudub surve

- Seadke düüs asendisse „Kõrgsurve“.
- Puhastage düüsi.
- Vahetage düüs välja.
- Seadme õhutamise (vt lõigust "Kasutuselevõtt").
- Kontrollida veejuurdejooksu kogust (vaata tehnilised andmed).
- Puhastage veeühenduse sõela.
- Kontrollige kõiki pumba toitevoolikuid.
- Vajadusel pöörduda klienditeeninduse poole.

### Pump lekib

3 tilka minutis on lubatud ja võivad väljuda seadme alaosast. Tugevama lekke puhul pöörduge klienditeenindusse.

- Kui leke on suurem, tuleb lasta klienditeenindusel seadet kontrollida.

## Pump klopib

- Kontrollige vee ja puhastusaine voolikuid lekete osas.
- Kui töötate ilma puhastusainet kasutamata, sulgege puhastusaine doseerimisventiil.
- Seadme õhutamise (vt lõigust "Kasutuselevõtt").
- Vajadusel pöörduda klienditeeninduse poole.

### Puhastusainet ei võeta sisse

- Seadke düüs asendisse „CHEM“.
- Kontrollige/puhastage filtriga puhastusvahendi voolikut.
- Avage või kontrollige/puhastage puhastusaine doseerimisventiili.
- Vajadusel pöörduda klienditeeninduse poole.

## Lisavarustus ja varuosad

Kasutage ainult originaalvarikuid ja originaalvaruosi, mis tagavad seadme ohutu ja tõrgeteta käituse.

Tarvikute ja varuosade kohta leiate teavet aadressilt [www.kaercher.com](http://www.kaercher.com).

## Garantii

Igas riigis kehtivad meie volitatud müügiesindaja antud garantiitingimused. Seadmel esinevad rikked kõrvaldame garantiiajal tasuta, kui põhjuseks on materjali- või valmistusviga. Garantiijuhtumi korral palume pöörduda müüja või lähima volitatud klienditeenistuse poole, esitades ostu tõendava dokumendi.

## ELi vastavusdeklaratsioon

Käesolevaga kinnitame, et allpool kirjeldatud seade vastab meie poolt turule toodud mudelina oma kontseptsioonilt ja konstruktsioonilt EL direktiivide asjakohastele põhilistele ohutus- ja tervisekaitseõhetele.

Meiega kooskõlastamata muudatuste tegemise korral seadme juures kaotab käesolev deklaratsioon kehtivuse.

**Toode:** Kõrgsurvepesur

**Tüüp:** 1.150-xxx

**Tüüp:** 1.151-xxx

**Tüüp:** 1.214-xxx

### Asjakohased EL direktiivid:

2006/42/EU (+2009/127/EU)

2014/30/EL

2000/14/EÜ

### Kohaldatud ühtlustatud standardid:

EN 60335-1

EN 60335-2-79

EN 55014-1: 2006+A1: 2009+A2: 2011

EN 55014-2: 1997 + A2: 2008

EN 61000-3-2: 2006+A1: 2009+A2: 2009

HD 7/10, HD 7/16, HD 7/18

EN 61000-3-3: 2006

HD 5/17, HD 6/12, HD 6/15:

EN 61000-3-11: 2000

EN 62233: 2008

### Järgitud vastavushindamise protseduur:

2000/14/EÜ: Lisa V

### Helivõimsuse tase dB(A)

HD 6/12

Mõõdetud: 83

Garanteeritud: 85

HD 6/15

Mõõdetud: 85

Garanteeritud: 86

HD 7/10

Mõõdetud: 90

Garanteeritud: 91

HD 7/18

Mõõdetud: 90

Garanteeritud: 91

Allakirjutanud toimivad juhatuse korraldusel ja volitusel.

  
H. Jenner  
CEO

  
S. Reiser  
Head of Approbation

dokumentatsiooni eest vastutav isik:  
S. Reiser

Alfred Kärcher GmbH & Co. KG  
Alfred-Kärcher-Str. 28 - 40  
71364 Winnenden (Germany)  
Tel: +49 7195 14-0  
Faks: +49 7195 14-2212

Winnenden, 2016/03/01

## Tehnilised andmed

Tüüp		HD 6/12-4C	HD 6/15 C
		1.150-900.0 1.150-901.0	1.150-907.0
		HD 6/12-4 CX	HD 6/15 CX
		1.150-902.0	1.150-916.0
		EU	KAP
<b>Võrguühendus</b>			
Pinge	V	230	220
Voolu liik	Hz	1~ 50	1~ 60
Tarbitav võimsus	kW	2,8	3,2
Kaitse (inertne/Char. C)	A	16	
Kaitse liik		IPX5	
Maksimaalselt lubatav võrguimpedants	oomi	0.386+j0.241	0.302+j0.189
Pikenduskaabel 30 m	mm <sup>2</sup>	2,5	
<b>Veevõtuühendus</b>			
Juurdevoolava vee temperatuur (max)	°C	60	
Juurdevoolu hulk (min)	l/min	12	
Imemiskõrgus lahtisest anumast (20°C)	m	0,5	
Juurdevoolurõhk (max)	MPa	1	
<b>Jõudluse andmed</b>			
Vee töösurve (standardotsakuga)	MPa	12	14
Maks. töö-ülerõhk	MPa	18	21,5
Standarddüüsi düüsi suurus		043	036
Juurdevoolu kogus	l/min	10	9,5
Puhastusvahendi sisse imemine	l/min	0...0,6	
Pesupüstoli tagasilöögi jõud (maks.)	N	26	21
<b>Tuvastatud väärtused vastavalt standardile EN 60335-2-79</b>			
Käte/käsivarte vibratsiooniväärtus			
Pesupüstol	m/s <sup>2</sup>	<2,5	
Joatoru	m/s <sup>2</sup>	<2,5	
Ebakindlus K	m/s <sup>2</sup>	1	
Helirõhu tase L <sub>pA</sub>	dB (A)	70	72
Ebakindlus K <sub>pA</sub>	dB (A)	2	1
Müratase L <sub>WA</sub> + ebakindlus K <sub>WA</sub>	dB (A)	85	86
<b>Käitusained</b>			
Õlikogus	l	0,35	
Õlisort		SAE 15W40	
<b>Mõõtmed ja kaalud</b>			
Pikkus	mm	360	
Laius (CX)	mm	375 (400)	
Kõrgus	mm	925	
Kaal lisavarustusega	kg	*	27 (32,5)
* 1.150-900.0: 26 kg; 1.150-901.0 26,5 kg; 1.150-902.0: 31 kg			

Tüüp	HD 6/15 C		HD 6/15 C
	1.150-903.0 1.150-905.0		1.150-904.0
	HD 6/15 CX		HD 6/15 CX
	1.150-914.0		1.550-915.0
		EU	CH
Pinge	V	230	
Voolu liik	Hz	1~ 50	
Tarbitav võimsus	kW	3,1	2,2
Kaitse (inertne/Char. C)	A	16	10
Kaitse liik		IPX5	
Maksimaalselt lubatav võrguimpedants	oomi	0.302+j0.189	
Pikenduskaabel 30 m	mm <sup>2</sup>	2,5	
<b>Veevõtuühendus</b>			
Juurdevoolava vee temperatuur (max)	°C	60	
Juurdevoolu hulk (min)	l/min	12	
Imemiskõrgus lahtisest anumast (20°C)	m	0,5	
Juurdevoolurõhk (max)	MPa	1	
<b>Jõudluse andmed</b>			
Vee töösurve (standardotsakuga)	MPa	15	11
Maks. töö-üleriõhk	MPa	21,5	15
Standarddüüsi düüsi suurus		034	043
Juurdevoolu kogus	l/min	9,5	
Puhastusvahendi sisse imemine	l/min	0...0,6	
Pesupüstoli tagasilöögi jõud (maks.)	N	21	
<b>Tuvastatud väärtused vastavalt standardile EN 60335-2-79</b>			
Käte/käsivarte vibratsiooniväärtus			
Pesupüstol	m/s <sup>2</sup>	<2,5	
Joatoru	m/s <sup>2</sup>	<2,5	
Ebakindlus K	m/s <sup>2</sup>	1	
Helirõhu tase L <sub>PA</sub>	dB (A)	72	
Ebakindlus K <sub>PA</sub>	dB (A)	1	
Müratase L <sub>WA</sub> + ebakindlus K <sub>WA</sub>	dB (A)	86	
<b>Käitusained</b>			
Õlikogus	l	0,35	
Õlisort		SAE 15W40	
<b>Mõõtmed ja kaalud</b>			
Pikkus	mm	360	
Laius (CX)	mm	375 (400)	
Kõrgus	mm	925	
Kaal ilma tarvikuteta (CX)	kg	*	34,5 (32,5)
1.150-903.0: 27 kg; 1.150-905.0: 32,5 kg; 1.150-914.0: 32,5 kg			



Tüüp	HD 6/15 C		HD 6/15 C		HD 6/15 C	
	1.150-906.0		1.150-911.0		1.150-910.0	
	KAP		GB/AU		AR	
<b>Võrguühendus</b>						
Pinge	V	220	240	220		
Voolu liik	Hz	1~ 50				
Tarbitav võimsus	kW	3,0	3,1			
Kaitse (inertne/Char. C)	A	16	13	16		
Kaitse liik		IPX5				
Maksimaalselt lubatav võrguimpedants	oomi	0.302+j0.189				
Pikenduskaabel 30 m	mm <sup>2</sup>	2,5				
<b>Veevõtuühendus</b>						
Juurdevoolava vee temperatuur (max)	°C	60				
Juurdevoolu hulk (min)	l/min	12				
Imemiskõrgus lahtisest anumast (20°C)	m	0,5				
Juurdevoolurõhk (max)	MPa	1				
<b>Jõudluse andmed</b>						
Vee töösurve (standardotsakuga)	MPa	13	15			
Maks. töö-ülerõhk	MPa	21,5				
Standarddüüsi düüsi suurus		036	034			
Juurdevoolu kogus	l/min	9,5	9,3			
Puhastusvahendi sisse imemine	l/min	0...0,6				
Pesupüstoli tagasilöögi jõud (maks.)	N	21				
<b>Tuvastatud väärtused vastavalt standardile EN 60335-2-79</b>						
Käte/käsivarte vibratsiooniväärtus						
Pesupüstol	m/s <sup>2</sup>	<2,5				
Joatoru	m/s <sup>2</sup>	<2,5				
Ebakindlus K	m/s <sup>2</sup>	1				
Helirõhu tase L <sub>pA</sub>	dB (A)	72				
Ebakindlus K <sub>pA</sub>	dB (A)	1				
Müratase L <sub>WA</sub> + ebakindlus K <sub>WA</sub>	dB (A)	86				
<b>Käitusained</b>						
Õlikogus	l	0,35				
Õlisort		SAE 15W40				
<b>Mõõtmed ja kaalud</b>						
Pikkus	mm	360				
Laius (CX)	mm	375 (400)				
Kõrgus	mm	925				
Kaal ilma tarvikuteta (CX)	kg	25	27			

<b>Tüüp</b>		<b>HD 7/10 CXF</b> 1.151-906.0	<b>HD 7/18 C</b> 1.151-900.0 1.151-902.0	<b>HD 7/18 C</b> 1.151-901.0
			<b>HD 7/18 CX</b> 1.151-908.0	<b>HD 7/18 CX</b> 1.151-907.0
		EU	EU	EU II
<b>Võrguühendus</b>				
Pinge	V	400		230
Voolu liik	Hz	3~ 50		
Tarbitav võimsus	kW	3,0	4,7	
Kaitse (inertne/Char. C)	A	16		
Kaitse liik		IPX5		
Maksimaalselt lubatav võrguimpedants	oomi	-		
Pikenduskaabel 30 m	mm <sup>2</sup>	2,5		
<b>Veevõtuühendus</b>				
Juurdevoolava vee temperatuur (max)	°C	80	60	
Juurdevoolu hulk (min)	l/min	13		
Imemiskõrgus lahtisest anumast (20°C)	m	0,5		
Juurdevoolurõhk (max)	MPa	1		
<b>Jõudluse andmed</b>				
Vee töösurve (standardotsakuga)	MPa	10	17,5	
Maks. töö-ülerõhk	MPa	12	21,5	
Standarddüüsi düüsi suurus (CX)		060	040 (042)	
Juurdevoolu kogus	l/min	11,5		
Puhastusvahendi sisse imemine	l/min	0...0,6		
Pesupüstoli tagasilöögi jõud (maks.)	N	21		
<b>Tuvastatud väärtused vastavalt standardile EN 60335-2-79</b>				
Käte/käsivarte vibratsiooniväärtus				
Pesupüstol	m/s <sup>2</sup>	<2,5		
Joatoru	m/s <sup>2</sup>	<2,5		
Ebakindlus K	m/s <sup>2</sup>	1		
Helirõhu tase L <sub>PA</sub>	dB (A)	77		
Ebakindlus K <sub>PA</sub>	dB (A)	1		
Müratase L <sub>WA</sub> + ebakindlus K <sub>WA</sub>	dB (A)	91		
<b>Käitusained</b>				
Õlikogus	l	0,35		
Õlisort		SAE 90 Hypoid		
<b>Mõõtmed ja kaalud</b>				
Pikkus	mm	360		
Laius (CX)	mm	375 (400)		
Kõrgus	mm	925		
Kaal ilma tarvikuteta (CX)	kg	33	*	31,8 (32,5)
* 1.151-900: 30,8 kg; 1.151-902.0: 34,5 kg; 1.151-908.0: 32,5 kg				



Pirms ierīces pirmās lietošanas izlasiet instrukcijas oriģinālvalodā, rīkojieties saskaņā ar norādījumiem tajā un uzglabājiet to vēlākai izmantošanai vai turpmākiem lietotājiem.

## Satura rādītājs

Ierīces elementi . . . . .	LV	1
Drošības norādījumi . . . . .	LV	1
Noteikumiem atbilstoša lietošana . . . . .	LV	2
Drošības iekārtas . . . . .	LV	2
Vides aizsardzība . . . . .	LV	2
Pirms ekspluatācijas uzsākšanas . . . . .	LV	3
Ekspluatācijas uzsākšana . . . . .	LV	4
Apkalpošana . . . . .	LV	4
Transportēšana . . . . .	LV	6
Glabāšana . . . . .	LV	6
Kopšana un tehniskā apkope . . . . .	LV	6
Traucējumu novēršana . . . . .	LV	7
Piederumi un rezerves daļas . . . . .	LV	8
Garantija . . . . .	LV	8
ES Atbilstības deklarācija . . . . .	LV	8
Tehniskie dati . . . . .	LV	9

## Ierīces elementi

Lūdzu, atveriet sākuma lappusi ar ilustrācijām

- Vieta sprauslu glabāšanai
- Rokturis
- Augstspiediena pieslēgums EASY!Lock
- Manometrs
- Spiediena/daudzuma regulētājs HD 6/12, HD 6/15
- Ūdensapgādes pieslēgums
- Eļļas līmeņa indikators
- Eļļas tvertne
- Ierīces pārsegs
- Aparāta slēdzis
- Ierīces pārsega stiprinājuma skrūve
- Vieta šļūtenes glabāšanai
- Rokas smidzinātājpistoles turētājs
- Šļūtenes āķis
- Sprausla
- Sprauslas marķējums
- Smidzināšanas caurule EASY!Lock

- Spiediena/daudzuma regulētājs HD 7/10, HD 7/18
- Rokas smidzināšanas pistole EASY!Lock
- Drošinātājs
- Palaišanas gailītis
- Drošinātājsvira
- Augstspiediena šļūtene EASY!Lock
- Vadāmais rokturis
- Kabeļa turētājs
- Bīdāmā roktura fiksācijas skrūve
- Tīrīšanas līdzekļa sūkšanas šļūtene ar filtru
- Tīrīšanas līdzekļa dozēšanas vārsts
- Piederumu nodalījums
- Šļūtenes uztīšanas trumulis
- Kloķis
- Adapteris

## Krāsu marķējums

- Tīrīšanas procesa vadības elementi ir dzeltenī.
- Apkopes un servisa vadības elementi ir gaiši pelēki.

## Drošības norādījumi

- Pirms pirmās lietošanas obligāti izlasīt norādījumus par drošību Nr. 5.951-949.0!
- Ņemiet vērā attiecīgajā valstī likumdevēja izdotos normatīvos aktus par šķidruma smidzinātājiem.
- Ņemiet vērā attiecīgajā valstī likumdevēja izdotos normatīvos aktus par negadījumu novēršanu. Šķidrumu smidzinātāji ir regulāri jāpārbauda un pārbaudes rezultāts ir rakstiski jādokumentē.
- Ierīcei/piederumiem aizliegts veikt jebkādu pārveidi.

## Riska pakāpes

### △ **BĪSTAMI**

Norāde par tieši draudošām briesmām, kuras izraisa smagas traumas vai nāvi.

### △ **BRĪDINĀJUMS**

Norāde par iespējami draudošām briesmām, kuras var izraisīt smagas traumas vai nāvi.

### △ **UZMANĪBU**

Norāda uz iespējami bīstamu situāciju, kura var radīt vieglus ievainojumus.

## IEVĒRĪBAI

Norāde par iespējami bīstamu situāciju, kura var radīt materiālos zaudējumus.

### Simboli uz aparāta



Nepareizi lietojot, augstspiediena strūklu var būt bīstama. Strūklu nedrīkst vērst uz cilvēkiem, dzīvniekiem, zem sprieguma esošām elektriskām iekārtām un uz pašu aparātu.



Saskaņā ar spēkā esošajiem noteikumiem ierīci nedrīkst izmantot bez dzeramā ūdens sistēmas dalītāja. Jāizmanto piemērots firmas Kärcher sistēmas dalītājs vai kā alternatīva - sistēmas dalītājs atbilstoši EN 12729 tipam BA. Ūdens, kurš izplūdis cauri sistēmas dalītājam, tiek uzskatīts par dzeršanai nederīgu.

### Noteikumiem atbilstoša lietošana

Izmantojiet šo augstspiediena tīrīšanas aparātu tikai

- tīrīšanai ar zemspiediena strūklu un tīrīšanas līdzekli (piemēram, iekārtu, transportlīdzekļu, būvju, instrumentu tīrīšanai),
- tīrīšanai ar augstspiediena strūklu bez tīrīšanas līdzekļa (piemēram, fasāžu, terašu, dārza piederumu tīrīšanai).

Stingri pielīpušu netīrumu noņemšanai mēs kā speciālu piederumu iesakām izmantot netīrumu griezni.

**Ūdens kvalitātes prasības:**

### IEVĒRĪBAI

Kā augstspiediena šķidrumu drīkst izmantot tikai tīru ūdeni. Netīrumi rada iekārtas priekšlaicīgu nolietošanos vai nosēdumus. Izmantojot attīrītu ūdeni, nedrīkst pārsniegt tālāk norādītās robežvērtības.

pH vērtība	6,5...9,5
strāvas vadītspēja *	Tīra ūdens vadītspēja +1200 µS/cm
nosēdināmās vielas **	< 0,5 mg/l
filtrējamās vielas ***	< 50 mg/l
ogļūdeņraži	< 20 mg/l

hlorīdi	< 300 mg/l
Sulfāti	< 240 mg/l
kalcijs	< 200 mg/l
kopējā ūdens cietība	< 28 °dH < 50 °TH < 500 ppm (mg CaCO <sub>3</sub> /l)
dzelzs	< 0,5 mg/l
mangāns	< 0,05 mg/l
varš	< 2 mg/l
Aktīvais hlors	< 0,3 mg/l
bez nepatīkamas smakas	
* kopā maksimāli 2000 µS/cm	
** pārbaudes tilpums 1 l, nosēdināšanas laiks 30 min	
*** neattiecas uz abrazīvām vielām	

### Drošības iekārtas

#### Pārplūdes vārsts ar manometrisko slēdzi

Samazinot ar spiediena/daudzuma regulētāju ūdens padevi, atveras pārplūdes vārsts un daļa ūdens plūst uz sūkņa iepļūdes pusi.

Ja rokas smidzināšanas pistoles mēlīte tiek atlaista, manometriskais slēdzis atslēdz sūkni, un augstspiediena strūklu vairs netiek izsmidzināta. Pavelkot mēlīti, sūknis atkal ieslēdzas.

#### Drošības vārsts (tikai HD 7/18)

Drošības vārsts atveras, pārsniedzot pieļaujamo darba pārspiedienu; ūdens plūst atpakaļ uz sūkņa iepļūdes pusi.

Pārplūdes vārsts, manometriskais vārsts un drošības vārsts rūpnīcā ir iestatīti un noplombēti.

Regulējumus drīkst veikt tikai klientu apkalpošanas dienests.

### Vides aizsardzība



Iepakojuma materiāli ir atkārtoti pārstrādājami. Lūdzu, neizmetiet iepakojumu kopā ar mājsaimniecības atkritumiem, bet nogādājiet to vietā, kur tiek veikta atkritumu otrreizējā pārstrāde.



Nolietotās ierīces satur noderīgus materiālus, kurus iespējams pārstrādāt un izmantot atkārtoti. Baterijas, eļļa un tamlīdzīgas vielas nedrīkst nokļūt apkārtējā vidē. Tādēļ lūdzam utilizēt vecās ierīces ar atbilstošu atkritumu savākšanas sistēmu starpniecību.

Elektriskās un elektroniskās ierīces bieži vien satur sastāvdaļas, kuras, to nepareizas izmantošanas vai neatbilstošas utilizācijas gadījumā, var radīt potenciālu apdraudējumu cilvēku veselībai un videi. Tomēr šīs sastāvdaļas ir nepieciešamas ierīces pareizai darbībai. Ierīces, kas apzīmētas ar šo simbolu, nedrīkst izmest kopā ar sadzīves atkritumiem.

### Informācija par sastāvdaļām (REACH)

Aktuālo informāciju par sastāvdaļām atradīsiet:

[www.kaercher.com/REACH](http://www.kaercher.com/REACH)

## Pirms ekspluatācijas uzsākšanas

### Izsaiņošana

- Pēc izsaiņošanas pārbaudiet iepakojuma saturu.
- Par transportēšanas bojājumiem nekavējoties ziņojiet tirgotājam.

### Eļļas līmeņa pārbaude

- Nolasiet eļļas līmeņa indikatoru, aparātam atrodoties vertikālā stāvoklī. Eļļas līmenim ir jābūt virs abiem rādītājiem.

### Eļļas tvertnes atgaisošanas aktivizēšana

- Izskrūvējiet pārsega stiprinājuma skrūvi, noņemiet pārsegu.
- Nogrieziet eļļas tvertnes vāciņa galu.
- Piestipriniet ierīces pārsegu.

## Pierīču montāža

**Norādījums:** EASY!Lock sistēma ātri un droši savieno komponentus, izmantojot ātro vītņi ar tikai vienu apgriezību.

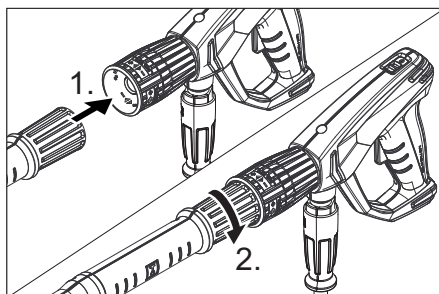

- Uzmontējiet sprauslu smidzināšanas caurulei (marķējums augšā uz regulēšanas gredzena) un savienojumu pievelciet ar roku (EASY!Lock).
- Smidzināšanas cauruli savienojiet ar rokas smidzināšanas pistoli un savienojumu pievelciet ar roku (EASY!Lock).

### Norādījums:

Tikai HD 7/10 CXF:

Ierobežotas vietas gadījumā pievienoto adapteri ar sprauslu var montēt tieši pie rokas smidzināšanas pistoles.

### △ BRĪDINĀJUMS

*Savainošanās risks, lietojot punkta strūkļas sprauslu kopā ar adapteri. Adapteri lietojiet tikai ar plakanās strūkļas sprauslu.*

### Aparātiem bez šļūtenes uztīšanas trumuļa:

- Atbrīvojiet bīdāmā roktura fiksatoru.
- Noregulējiet bīdāmo rokturi vajadzīgajā augstumā.
- Nofiksējiet bīdāmā roktura fiksatoru.
- Augstspiediena šļūteni savienojiet ar rokas smidzināšanas pistoli un ierīces augstspiediena pieslēgumu un pievelciet ar roku (EASY!Lock).

### Aparātiem ar šļūtenes uztīšanas trumuli:

- Ievietojiet un nofiksējiet kloķi šļūtenes uztīšanas trumuļa vārpstā.
- Augstspiediena šļūteni pirms uztīšanas izlikt taisni.

- ➔ Griežot kloķi, vienmērīgi uztiniet augstspiediena šļūteni uz trumuļa. Griešanas virzienu izvēlieties tā, lai augstspiediena šļūtene netiktu pārlocīta.
- ➔ Augstspiediena šļūteni savienojiet ar rokas smidzināšanas pistoli un savienojumu pievelciet ar roku (EASY!Lock).

## Ekspluatācijas uzsākšana

### ⚠ **BRĪDINĀJUMS**

*Savainošanās risks! Ierīcei, piederumiem, pievadiem un pieslēgumiem jābūt nevainojamā stāvoklī. Ja to stāvoklis nav apmierinošs, tad ierīci izmantot nav atļauts.*

### Elektropadeve

#### ⚠ **BĪSTAMI**

*Elektriskās strāvas trieciena risks. Ierīci pieslēdziet tikai maiņstrāvai. Kontaktlīgšanas minimālais drošinātājs (skatīt Tehniskajos datos).*

*Nedrīkst pārsniegt maksimāli pieļaujamo tīkla pretestību strāvas pieslēguma vietā (skatīt tehniskos datos). Ja ir neskaidrības par Jūsu pieslēguma vietā pastāvošo tīkla pretestību, lūdzu, sazinieties ar Jūsu energopgādes uzņēmumu.*

*Aparāts ir obligāti jāpieslēdz barošanas tīklam, izmantojot kontaktdakšu. Ir aizliegts izmantot neatvienojamu savienojumu ar barošanas tīklu. Kontaktdakša nodrošina atvienošanu no tīkla.*

*Izmantojiet pagarinātāja kabeli ar pietiekošu šķērsgriezumu (skatiet "Tehniskos datos") un notīniet to pilnībā no kabeļa trumuļa.*

Pieslēgumu lielumus skatīt uz ražotāja datu plāksnītes/tehniskajos datos.

### Ūdensapgāde

#### Pieslēgšana ūdensvadam

#### ⚠ **BRĪDINĀJUMS**

*Ievērojiet ūdensapgādes uzņēmuma izstrādātos noteikumus.*

*Saskaņā ar spēkā esošajiem noteikumiem aparātu nedrīkst izmantot bez dzeramā ūdens sistēmas dalītāja. Jāizmanto piemērots fir-*



*mas KÄRCHER sistēmas dalītājs vai kā alternatīva - sistēmas dalītājs atbilstoši EN 12729 tipam BA.*

*Ūdens, kurš ir plūdis cauri sistēmas dalītājam, vairs nav uzskatāms par dzeramo ūdeni.*

#### ⚠ **UZMANĪBU**

*Sistēmas atdalītāju vienmēr pieslēdziet ūdensapgādes sistēmai, nevis ierīcei.*

Pieslēguma lielumus skatīt tehniskajos datos.

- ➔ Padeves šļūteni (minimālais garums 7,5 m, minimālais diametrs 1/2") pieslēdziet ierīces ūdens pieslēgvietai un ūdens pievadam (piemēram, ūdenskrānam).

#### Norādījums:

Padeves šļūtene nav iekļauta piegādes komplektā.

- ➔ Attaisiet ūdens padeves krānu.

#### Ūdens sūknešana no atklātām tvirtnēm

- ➔ Sūkšanas šļūteni ar filtru (pasūtījuma Nr. 4.440-238.0) pieskrūvējiet ūdens pieslēgvietai.
- ➔ Ierīces atgaisošana: Noskrūvējiet sprauslu. Darbiniet ierīci tik ilgi, līdz ūdens izplūst, nesaturot gaisa burbulīšus. Vajadzības gadījumā darbiniet ierīci 10 sekundes, tad izslēdziet. Atkārtojiet darbību vairākkārt.
- ➔ Izslēdziet aparātu un uzskrūvējiet atpakaļ sprauslu.

## Apkalpošana

#### ⚠ **BĪSTAMI**

*Sprādzienbīstamība!*

*Neizsmidziniet degošus šķidrumus.*

*Izmantojot ierīci bīstamās zonās (piem., degvielas uzpildes stacijās), ir jāievēro attiecīgie drošības noteikumi.*

*Savainošanās risks! Strādājot ar ierīci, rokas smidzināšanas pistoli un smidzināšanas cauruli turiet ar abām rokām.*

*Savainošanās risks! Rokas smidzināšanas pistoles palaišanas sviru un drošinātājsviru darbības laikā nedrīkst saķīlēt.*

*Savainošanās risks! Ja drošinātājsvira ir bojāta, sazinieties ar klientu apkalpošanas dienestu.*

Savainošanās risks ar augstspiediena ūdens strūklu. Pirms jebkuru darbu veikšanas pie ierīces pabīdīt rokas smidzināšanas pistoles drošinātāju uz priekšu.

### ⚠ UZMANĪBU

Kaitējums apkārtējai videi. Motorus tīriet tikai vietās, kur ir pieejams atbilstošs eļļas uztvērējs.

### IEVĒRĪBAI

Aizsprostošanās risks. Sprauslas piederumu nodalījumā ievietojiet tikai ar ieeju uz augšu.

## Rokas smidzināšanas pistoles atvēršana/aizvēršana

- ➔ Rokas smidzināšanas pistoles atvēršana: nospiežot drošinātājsviru un palaišanas sviru.
- ➔ Rokas smidzināšanas pistoles aizvēršana: atlaižot vaļā drošinātājsviru un palaišanas sviru.

## Darbs ar augstspiedienu



### Norādījums:

Ierīce ir aprīkota ar manometrisko slēdzi. Motors ieslēdzas tikai tad, kad rokas smidzināšanas pistole ir atvērta.

- ➔ Augstspiediena šļūteni pilnībā notiniet no šļūtenes uztīšanas trumuļa.
- ➔ Aparāta slēdzi pārslēdziet uz „I”.
- ➔ Atbloķējiet rokas smidzināšanas pistoli, pabīdot drošinātāju atpakaļ.
- ➔ Atveriet rokas smidzinātājpistoli.
- ➔ Darba spiedienu un ūdens daudzumu iestatiet, griežot (bez pakāpēm) rokas smidzinātājpistoles spiediena/daudzuma regulētāju (+/-).

## Strūklas veida izvēle

- ➔ Izslēdziet rokas smidzinātājpistoli.
- ➔ Pagrieziet sprauslas korpusu, līdz vajadzīgais simbols sakrīt ar marķējumu:

	Augstspiediena apaļā strūkla (0°) īpaši noturīgu netīrumu tīrīšanai
	Zemspiediena plakanā strūkla (CHEM) tīrīšanai ar tīrīšanas līdzekļiem vai ar mazu spiedienu

	Augstspiediena plakanā strūkla (25°) plašu netīro virsmu tīrīšanai
--	--

## Aparāta darbība tīrīšanas līdzekļu izmantošanas režīmā

### ⚠ BRĪDINĀJUMS

Nepiemēroti tīrīšanas līdzekļi var sabojāt aparātu un tīrāmo objektu. Izmantojiet tikai tos tīrīšanas līdzekļus, kurus ir autorizējis Kärcher. Ievērojiet tīrīšanas līdzekļiem pievienotos dozēšanas ieteikumu un norādījumu. Lai sargātu apkārtējo vidi, lietojiet tīrīšanas līdzekļus taupīgi.

Ievērojiet uz tīrīšanas līdzekļiem dotos drošības norādījumus.

Kärcher tīrīšanas līdzekļi garantē darbu bez traucējumiem. Lūdzu, konsultējieties vai pieprasiet mūsu katalogu vai mūsu tīrīšanas līdzekļu informatīvās lapas.

- ➔ Izvīk tīrīšanas līdzekļa sūkšanas šļūteni.
- ➔ Tīrīšanas līdzekļa sūkšanas šļūteni iekariet tvertnē ar tīrīšanas līdzekļa šķīdumu.
- ➔ Iestatiet sprauslu uz "CHEM".
- ➔ Tīrīšanas līdzekļa dozēšanas vārstu noregulējiet uz vēlamo koncentrāciju.

### Ieteicamā tīrīšanas metode

- ➔ Izsmidziniet tīrīšanas līdzekli taupīgi uz sausas virsmas un ļaujiet tam iedarboties (neļaujiet izžūt).
- ➔ Izšķīdušos netīrumus noskalojiet ar augstspiediena strūklu.
- ➔ Pēc izmantošanas filtrus iemērciet tīrā ūdenī. Pagrieziet dozēšanas vārstu uz augstāko tīrīšanas līdzekļa koncentrāciju. Iedarbiniet ierīci un ļaujiet tam minūti skaloties.

## Darba pārtraukšana

- ➔ Izslēdziet rokas smidzinātājpistoli. Aparāts izslēdzas.
- ➔ Nodrošiniet rokas smidzināšanas pistoli, pabīdot drošinātāju uz priekšu.

### Pēc pārtraukuma:

- ➔ Atbloķējiet rokas smidzināšanas pistoli, pabīdot drošinātāju atpakaļ.
- ➔ Atveriet rokas smidzinātājpistoli. Aparāts atkal ieslēdzas.

## Aparāta izslēgšana

- Aizslēgt ūdens padevi.
- Atveriet rokas smidzinātājpistoli.
- Ieslēdziet sūkni ar ierīces slēdzi un ļaujiet darboties 5-10 sekundes.
- Izslēdziet rokas smidzinātājpistoli.
- Pārslēgt aparāta slēdzi „0/OFF”.
- Kontaktdakšu no kontaktlīdzdas atvienot tikai ar sausām rokām.
- Noņemt ūdens pieslēgumu.
- Nospiežot rokas smidzinātājpistoli, līdz aparāts atbrīvojas no spiediena.
- Nodrošiniet rokas smidzināšanas pistoli, pabīdīt drošinātāju uz priekšu.

## Aparāta uzglabāšana

- Iestipriniet rokas smidzinātājpistoli turētājā.
- Saritiniet augstspiediena šļūteni un pakariet to virs šļūtenes glabāšanas vietas, vai  
Uztiniet augstspiediena šļūteni uz šļūtenes uztīšanas trumuļa. Iestumiet kloķa rokturi, lai nobloķētu šļūtenes uztīšanas trumuli.
- Aptiniet pieslēguma kabeli ap kabeļu turētāju.
- Nostipriniet kontaktdakšu ar uzmontēto aptveri.

## Aizsardzība pret aizsalšanu

### IEVĒRĪBAI

*Sals sabojā ierīci, ja ūdens nav pilnībā izlaists.*

Uzglabājiet ierīci vietā, kur tā nav pakļauta sala iedarbībai.

### Ja nav iespējama uzglabāšana no sala aizsargātā vietā:

- Izlaist ūdeni.
- Izsūknēt caur aparātu tirdzniecībā pieejamo antifrīzu.

### Norādījums:

Izmantojiet automašīnām paredzēto standarta antifrīzu uz glikola bāzes. Ievērojiet antifrīza ražotāja lietošanas norādījumus.

- Ierīci darbināt maks. 1 min., līdz sūknis un vadi ir tukši.

## Transportēšana

### △ UZMANĪBU

*Savainošanās un bojājumu risks! Transportējot ņemiet vērā aparāta svaru.*

### IEVĒRĪBAI

*Transportēšanas laikā sargājiet palaišanas sviru no bojājumiem.*

- Lai aparātu pārvietotu lielākos attālumos, velciet to aiz roktura sev līdzi.
- Ierīcēm bez šļūtenes uztīšanas trumuļa ierīces pārvietošanai nospiediet bīdāmo rokturi uz leju. Lai pārvietotu ierīci, satveriet to aiz rokturiem, nevis aiz bīdāmā roktura.
- Transportējot automašīnā, saskaņā ar spēkā esošajām direktīvām nodrošiniet aparātu pret izslīdēšanu un apgāšanos.

## Glabāšana

### △ UZMANĪBU

*Savainošanās un bojājumu risks! Uzglabājot ņemiet vērā aparāta svaru.*

## Kopšana un tehniskā apkope

### △ BĪSTAMI

*Savainošanās risks nejauši iedarbināta aparāta un strāvas trieciena rezultātā.*

*Pirms jebkuriem aparāta apkopes darbiem izslēdziet aparātu un atvienojiet tīkla kontaktdakšu.*

### Norādījums:

Veco eļļu drīkst nodot tikai tam paredzētos savākšanas punktus. Nododiet radušos nolietoto eļļu tur. Vides piesārņošana ar veco eļļu ir sodāma.

## Tehniskā inspekcija/tehniskās apkopes līgums

Jūs varat vienoties ar savu tirgotāju par regulāru tehnisko inspekciju veikšanu vai noslēgt tehniskās apkopes līgumu. Lūdzu konsultējieties par šo jautājumu.

## Pirms katras ekspluatācijas

- Pārbaudiet, vai pieslēguma kabelis nav bojāts (rīks gūt strāvas triecienu), bojāts pieslēguma kabelis nekavējoties jānomaina, izmantojot pilnvarotā klientu apkalpošanas dienesta/elektriķa pakalpojumus.



- Pārbaudīt augstspiediena šļūteni uz bojājumiem (uzsprāgšanas briesmas). Nekavējoties nomainīt bojātu augstspiediena šļūteni.
- Pārbaudīt aparāta (sūkņa) hermētiskumu. 3 ūdens pilieni minūtē ir pieļaujams un tie var izplūst pa aparāta apakšu. Spēcīgāka nehermētiskuma gadījumā sazināties ar klientu dienestu.

### Ik nedēļu

- Pārbaudiet eļļas stāvokli. Ja eļļa ir blāva (ūdens eļļā), uzreiz sazinieties ar klientu apkalpošanas dienestu.
- Iztīrīt ūdens pieslēguma sietu.
- Tīrīt tīrīšanas līdzekļa sūkšanas šļūtenes filtru.

### Ik pēc 500 darba stundām, vismaz reizi gadā

- Aparāta apkopi uzticiet klientu servisam.
- Mainīt eļļu.

### Eļļas maiņa

#### Norādījums:

Eļļas daudzumu un marku skatiet "Tehniskajos datos".

- Izskrūvējiet pārsega stiprinājuma skrūvi, noņemiet pārsegu.
- Noņemiet eļļas tvertnes vāku.
- Sagāzīt aparātu uz priekšu.
- Nolaist eļļu savākšanas tvertnē.
- Lēnām iepildiet jaunu eļļu; gaisa burbulīšiem ir jāizzūd.
- Uzlieciet eļļas tvertnes vāku.
- Piestipriniet ierīces pārsegu.

### Traucējumu novēršana

#### ⚠ BĪSTAMI

*Savainošanās risks nejauši iedarbināta aparāta un strāvas triecienu rezultātā.*

*Pirms jebkuriem aparāta apkopes darbiem izslēdziet aparātu un atvienojiet tīkla kontaktakšu.*

*Elektrisko sastāvdaļu pārbaudi vai remontu drīkst veikt tikai pilnvarots klientu apkalpošanas dienests.*

*Traucējumu gadījumā, kuri nav minēti šajā nodaļā, šaubu un skaidra norādījuma gadījumā sazinieties ar pilnvaroto klientu apkalpošanas dienestu.*

### Aparāts nestrādā

- Pārbaudiet, vai pieslēguma kabelis nav bojāts.
- Pārbaudiet tīkla spriegumu.
- Elektriska bojājuma gadījumā sazināties ar klientu apkalpošanas dienestu.

### Aparāts nerada spiedienu

- Iestatiet sprauslu uz "Augstspiediens".
- Iztīriet sprauslu.
- Nomainiet sprauslu.
- Atgaisojiet aparātu (skatiet "Nodošana ekspluatācijā").
- Pārbaudīt ūdens padevi (skatīt "Tehniskie dati").
- Iztīriet ūdens pieslēguma sietu.
- Pārbaudiet visus sūkņa pievadus.
- Vajadzības gadījumā sazināties ar klientu apkalpošanas dienestu.

### Nehermētisks sūknis

3 ūdens pilieni minūtē ir pieļaujams un tie var izplūst pa aparāta apakšu. Spēcīgāka nehermētiskuma gadījumā sazināties ar klientu dienestu.

- Ja ierīce ir stipri neblīva, informēt klientu servisu.

### Sūknis klab

- Pārbaudiet ūdens un tīrīšanas līdzekļa sūkšanas vadu blīvumu.
- Darbinot ierīci bez tīrīšanas līdzekļa, aizveriet tīrīšanas līdzekļa dozēšanas vārstu.
- Atgaisojiet aparātu (skatiet "Nodošana ekspluatācijā").
- Vajadzības gadījumā sazināties ar klientu apkalpošanas dienestu.

### Netiek iesūkts tīrīšanas līdzeklis

- Iestatiet sprauslu uz "CHEM".
- Pārbaudiet/iztīriet tīrīšanas līdzekļa sūkšanas šļūteni ar filtru.
- Atveriet vai pārbaudiet/iztīriet tīrīšanas līdzekļa dozēšanas vārstu.
- Vajadzības gadījumā sazināties ar klientu apkalpošanas dienestu.

## Piederumi un rezerves daļas

Izmantot tikai oriģinālos piederumus un oriģinālās rezerves daļas, jo tie garantē drošu un nevainojamu ierīces darbību.

Informāciju par piederumiem un rezerves daļām skatīt [www.kaercher.com](http://www.kaercher.com).

## Garantija

Katrā valstī ir spēkā mūsu uzņēmuma atbildīgās sabiedrības izdotie garantijas nosacījumi. Garantijas termiņa ietvaros iespējamās Jūsu iekārtas darbības traucējumus mēs novērsīsim bez maksas, ja to cēlonis ir materiāla vai ražošanas defekts. Garantijas remonta nepieciešamības gadījumā ar pirkumu apliecināšanu dokumentu griezieties pie tirgotāja vai tuvākajā pilnvarotajā klientu apkalpošanas dienestā.

## ES Atbilstības deklarācija

Ar šo mēs paziņojam, ka turpmāk minētā iekārta, pamatojoties uz tās konstrukciju un izgatavošanas veidu, kā arī mūsu apgrozībā laistajā izpildījumā atbilst ES direktīvu attiecīgajām galvenajām drošības un veselības aizsardzības prasībām. Iekārtā izdarot ar mums nesaskaņotas izmaiņas, šis paziņojums zaudē savu spēku.

**Produkts:** Augstspiediena tīrīšanas aparāts

**Tips:** 1.150-xxx

**Tips:** 1.151-xxx

**Tips:** 1.214-xxx

**Attiecīgās ES direktīvas:**

2006/42/EK (+2009/127/EK)

2014/30/ES

2000/14/EK

**Piemērotās harmonizētās normas:**

EN 60335-1

EN 60335-2-79

EN 55014-1: 2006+A1: 2009+A2: 2011

EN 55014-2: 1997 + A2: 2008

EN 61000-3-2: 2006+A1: 2009+A2: 2009

HD 7/10, HD 7/16, HD 7/18

EN 61000-3-3: 2006

HD 5/17, HD 6/12, HD 6/15:

EN 61000-3-11: 2000

EN 62233: 2008

**Atbilstības novertešanas procedūra:**

2000/14/EK: V pielikums

**Skānas intensitātes līmenis dB(A)**

HD 6/12

Izmērītais: 83

Garantētais: 85

HD 6/15

Izmērītais: 85

Garantētais: 86

HD 7/10

Izmērītais: 90

Garantētais: 91

HD 7/18

Izmērītais: 90

Garantētais: 91

Apakšā parakstījušās personas rīkojas uzņēmuma vadības uzdevumā un pēc tās pilnvarojuma.

  
H. Jenner  
CEO

  
S. Reiser  
Head of Approbation

Par dokumentāciju sastādīšanu atbildīgā persona:  
S. Reiser

Alfred Kärcher GmbH & Co. KG

Alfred-Kärcher-Str. 28 - 40

71364 Winnenden (Germany)

Tālrunis: +49 7195 14-0

Fakss: +49 7195 14-2212

Winnenden, 2016/03/01

## Tehniskie dati

Tips		HD 6/12-4C	HD 6/15 C
		1.150-900.0 1.150-901.0	1.150-907.0
		HD 6/12-4 CX	HD 6/15 CX
		1.150-902.0	1.150-916.0
		EU	KAP
<b>Elektrības pieslēgums</b>			
Spriegums	V	230	220
Strāvas veids	Hz	1~ 50	1~ 60
Pieslēguma jauda	kW	2,8	3,2
Tīkla drošinātājs (kūstošais, Char. C)	A	16	
Aizsardzība		IPX5	
Maksimāli pieļaujamā tīkla pretestība	omi	0.386+j0.241	0.302+j0.189
Pagarinātāja kabelis 30 m	mm <sup>2</sup>	2,5	
<b>Ūdensapgāde</b>			
Pievadāmā ūdens temperatūra (maks.)	°C	60	
Pievadāmā ūdens daudzums (min.)	l/min	12	
Sūkšanas augstums no atklātās tvertnes (20°C)	m	0,5	
Pievadāmā ūdens spiediens (maks.)	MPa	1	
<b>Tehniskie dati attiecībā uz jaudu</b>			
Ūdens darba spiediens (ar standarta sprauslu)	MPa	12	14
Maks. darba pārspiediens	MPa	18	21,5
Standarta sprauslas lielums		043	036
Sūkņejamā šķidruma daudzums	l/min	10	9,5
Tīrīšanas līdzekļa sūkņēšana	l/min	0...0,6	
Rokas smidzinātājpistoles atsietena spēks (maks.)	N	26	21
<b>Saskaņā ar EN 60335-2-79 aprēķinātās vērtības</b>			
Plaukstas-rokas vibrācijas lielums			
Rokas smidzinātājpistole	m/s <sup>2</sup>	<2,5	
Strūklas padeves caurule	m/s <sup>2</sup>	<2,5	
Nenoteiktība K	m/s <sup>2</sup>	1	
Skaņas spiediena līmenis L <sub>PA</sub>	dB(A)	70	72
Nenoteiktība K <sub>PA</sub>	dB(A)	2	1
Skaņas jaudas līmenis L <sub>WA</sub> + nenoteiktība K <sub>WA</sub>	dB(A)	85	86
<b>Izejmateriāli</b>			
Eļļas daudzums	l	0,35	
Eļļas veids		SAE 15W40	
<b>Izmēri un svars</b>			
Garums	mm	360	
Platums (CX)	mm	375 (400)	
Augstums	mm	925	
Svars bez piederumiem	kg	*	27 (32,5)
* 1.150-900.0: 26 kg; 1.150-901.0 26,5 kg; 1.150-902.0: 31 kg			

<b>Tips</b>		<b>HD 6/15 C</b> 1.150-903.0 1.150-905.0	<b>HD 6/15 C</b> 1.150-904.0
		<b>HD 6/15 CX</b> 1.150-914.0	<b>HD 6/15 CX</b> 1.550-915.0
		EU	CH
<b>Spriegums</b>			
	V	230	
<b>Strāvas veids</b>			
	Hz	1~ 50	
<b>Pieslēguma jauda</b>			
	kW	3,1	2,2
<b>Tīkla drošinātājs (kūstošais, Char. C)</b>			
	A	16	10
<b>Aizsardzība</b>			
		IPX5	
<b>Maksimāli pieļaujamā tīkla pretestība</b>			
	omi	0.302+j0.189	
<b>Pagarinātāja kabelis 30 m</b>			
	mm <sup>2</sup>	2,5	
<b>Ūdensapgāde</b>			
<b>Pievadāmā ūdens temperatūra (maks.)</b>			
	°C	60	
<b>Pievadāmā ūdens daudzums (min.)</b>			
	l/min	12	
<b>Sūkšanas augstums no atklātās tvertnes (20°C)</b>			
	m	0,5	
<b>Pievadāmā ūdens spiediens (maks.)</b>			
	MPa	1	
<b>Tehniskie dati attiecībā uz jaudu</b>			
<b>Ūdens darba spiediens (ar standarta sprauslu)</b>			
	MPa	15	11
<b>Maks. darba pārspiediens</b>			
	MPa	21,5	15
<b>Standarta sprauslas lielums</b>			
		034	043
<b>Sūknējamā šķidrums daudzums</b>			
	l/min	9,5	
<b>Tīrīšanas līdzekļa sūkņēšana</b>			
	l/min	0...0,6	
<b>Rokas smidzinātājpistoles atsietena spēks (maks.)</b>			
	N	21	
<b>Saskaņā ar EN 60335-2-79 aprēķinātās vērtības</b>			
<b>Plaukstas-rokas vibrācijas lielums</b>			
<b>Rokas smidzinātājpistole</b>			
	m/s <sup>2</sup>	<2,5	
<b>Strūklas padeves caurule</b>			
	m/s <sup>2</sup>	<2,5	
<b>Nenoteiktība K</b>			
	m/s <sup>2</sup>	1	
<b>Skaņas spiediena līmenis L<sub>pA</sub></b>			
	dB(A)	72	
<b>Nenoteiktība K<sub>pA</sub></b>			
	dB(A)	1	
<b>Skaņas jaudas līmenis L<sub>WA</sub> + nenoteiktība K<sub>WA</sub></b>			
	dB(A)	86	
<b>Izejmateriāli</b>			
<b>Eļļas daudzums</b>			
	l	0,35	
<b>Eļļas veids</b>			
		SAE 15W40	
<b>Izmēri un svars</b>			
<b>Garums</b>			
	mm	360	
<b>Platums (CX)</b>			
	mm	375 (400)	
<b>Augstums</b>			
	mm	925	
<b>Svars bez piederumiem (CX)</b>			
	kg	*	34,5 (32,5)
1.150-903.0: 27 kg; 1.150-905.0: 32,5 kg; 1.150-914.0: 32,5 kg			

Tips		HD 6/15 C	HD 6/15 C	HD 6/15 C
		1.150-906.0	1.150-911.0	1.150-910.0
		KAP	GB/AU	AR
<b>Elektrības pieslēgums</b>				
Spriegums	V	220	240	220
Strāvas veids	Hz	1~ 50		
Pieslēguma jauda	kW	3,0	3,1	
Tīkla drošinātājs (kūstošais, Char. C)	A	16	13	16
Aizsardzība		IPX5		
Maksimāli pieļaujamā tīkla pretestība	omi	0.302+j0.189		
Pagarinātāja kabelis 30 m	mm <sup>2</sup>	2,5		
<b>Ūdensapgāde</b>				
Pievadāmā ūdens temperatūra (maks.)	°C	60		
Pievadāmā ūdens daudzums (min.)	l/min	12		
Sūkšanas augstums no atklātās tvertnes (20°C)	m	0,5		
Pievadāmā ūdens spiediens (maks.)	MPa	1		
<b>Tehniskie dati attiecībā uz jaudu</b>				
Ūdens darba spiediens (ar standarta sprauslu)	MPa	13	15	
Maks. darba pārspiediens	MPa	21,5		
Standarta sprauslas lielums		036	034	
Sūkņejamā šķidrums daudzums	l/min	9,5	9,3	
Tīrīšanas līdzekļa sūkņēšana	l/min	0...0,6		
Rokas smidzinātājpistoļu atsietas spēks (maks.)	N	21		
<b>Saskaņā ar EN 60335-2-79 aprēķinātās vērtības</b>				
Plaukstas-rokas vibrācijas lielums				
Rokas smidzinātājpistole	m/s <sup>2</sup>	<2,5		
Strūklas padeves caurule	m/s <sup>2</sup>	<2,5		
Nenoteiktība K	m/s <sup>2</sup>	1		
Skaņas spiediena līmenis L <sub>PA</sub>	dB(A)	72		
Nenoteiktība K <sub>PA</sub>	dB(A)	1		
Skaņas jaudas līmenis L <sub>WA</sub> + nenoteiktība K <sub>WA</sub>	dB(A)	86		
<b>Izejmateriāli</b>				
Eļļas daudzums	l	0,35		
Eļļas veids		SAE 15W40		
<b>Izmēri un svars</b>				
Garums	mm	360		
Platums (CX)	mm	375 (400)		
Augstums	mm	925		
Svars bez piederumiem (CX)	kg	25	27	

<b>Tips</b>		<b>HD 7/10 CXF</b> 1.151-906.0	<b>HD 7/18 C</b> 1.151-900.0 1.151-902.0	<b>HD 7/18 C</b> 1.151-901.0
			<b>HD 7/18 CX</b> 1.151-908.0	<b>HD 7/18 CX</b> 1.151-907.0
		EU	EU	EU II
<b>Elektrības pieslēgums</b>				
Spriegums	V	400		230
Strāvas veids	Hz	3~ 50		
Pieslēguma jauda	kW	3,0	4,7	
Tīkla drošinātājs (kūstošais, Char. C)	A	16		
Aizsardzība		IPX5		
Maksimāli pieļaujamā tīkla pretestība	omi	-		
Pagarinātāja kabelis 30 m	mm <sup>2</sup>	2,5		
<b>Udensapgāde</b>				
Pievadāmā ūdens temperatūra (maks.)	°C	80	60	
Pievadāmā ūdens daudzums (min.)	l/min	13		
Sūkšanas augstums no atklātās tvertnes (20°C)	m	0,5		
Pievadāmā ūdens spiediens (maks.)	MPa	1		
<b>Tehniskie dati attiecībā uz jaudu</b>				
Ūdens darba spiediens (ar standarta sprauslu)	MPa	10	17,5	
Maks. darba pārspiediens	MPa	12	21,5	
Standarta sprauslas lielums (CX)		060	040 (042)	
Sūknējamā šķidrums daudzums	l/min	11,5		
Tīrīšanas līdzekļa sūkņēšana	l/min	0...0,6		
Rokas smidzinātājpistoļu atsietiena spēks (maks.)	N	21		
<b>Saskaņā ar EN 60335-2-79 aprēķinātās vērtības</b>				
Plaukstas-rokas vibrācijas lielums				
Rokas smidzinātājpistole	m/s <sup>2</sup>	<2,5		
Strūklas padeves caurule	m/s <sup>2</sup>	<2,5		
Nenoteiktība K	m/s <sup>2</sup>	1		
Skaņas spiediena līmenis L <sub>pA</sub>	dB(A)	77		
Nenoteiktība K <sub>pA</sub>	dB(A)	1		
Skaņas jaudas līmenis L <sub>WA</sub> + nenoteiktība K <sub>WA</sub>	dB(A)	91		
<b>Izejmateriāli</b>				
Eļļas daudzums	l	0,35		
Eļļas veids		SAE 90 Hypoid		
<b>Izmēri un svars</b>				
Garums	mm	360		
Platums (CX)	mm	375 (400)		
Augstums	mm	925		
Svars bez piederumiem (CX)	kg	33	*	31,8 (32,5)
* 1.151-900: 30,8 kg; 1.151-902.0: 34,5 kg; 1.151-908.0: 32,5 kg				



Prieš pirmą kartą pradėdant naudoti prietaisą, būtina atidžiai perskaityti originalią instrukciją, ja vadovautis ir saugoti, kad ja galima būtų naudotis vėliau arba perduoti naujam savininkui.

## Turinys

Prietaiso dalys . . . . .	LT	1
Saugos reikalavimai . . . . .	LT	1
Naudojimas pagal paskirtį . . . . .	LT	2
Saugos įranga . . . . .	LT	2
Aplinkos apsauga . . . . .	LT	2
Prieš pradėdant naudoti . . . . .	LT	3
Naudojimo pradžia . . . . .	LT	4
Valdymas . . . . .	LT	4
Transportavimas . . . . .	LT	6
Laikymas . . . . .	LT	6
Priežiūra ir aptarnavimas . . . . .	LT	6
Pagalba atsiradus gedimams . . . . .	LT	7
Priedai ir atsarginės dalys . . . . .	LT	7
Garantija . . . . .	LT	8
ES atitikties deklaracija . . . . .	LT	8
Techniniai duomenys . . . . .	LT	9

## Prietaiso dalys

Atverskite pirmąjį puslapį su iliustracijomis

- 1 Purkštukų laikiklis
- 2 Rankena
- 3 Aukšto slėgio jungtis EASY!Lock
- 4 Manometras
- 5 Slėgio / debito reguliatorius HD 6/12, HD 6/15
- 6 Vandens prijungimo antgalis
- 7 Tepalo lygio rodiklis
- 8 Tepalo bakas
- 9 Prietaiso gaubtas
- 10 Prietaiso jungiklis
- 11 Prietaiso gaubto tvirtinamasis varžtas
- 12 Žarnų laikiklis
- 13 Rankinio purškimo pistoleto laikiklis
- 14 Žarnos kablys
- 15 Antgalis
- 16 Antgalio pūmė
- 17 Purškimo antgalis EASY!Lock
- 18 Slėgio / debito reguliatorius HD 7/10, HD 7/18
- 19 Rankinis purškimo pistoletas EASY!Lock

- 20 Apsauginis fiksatorius
- 21 Purkštuko spragtukas
- 22 Apsauginė svirtelė
- 23 Aukšto slėgio žarna EASY!Lock
- 24 Stūmimo rankena
- 25 Kabelio laikiklis
- 26 Stūmimo rankenos fiksavimo varptas
- 27 Valymo priemonės siurbimo ąarna su filtru
- 28 Valymo priemonių dozavimo vožtuvais
- 29 Priedų dėklas
- 30 Žarnų ritė
- 31 Sukamoji rankena
- 32 Adapteris

## Spalvinis ženklavimas

- Valymo proceso valdymo elementai yra geltonos spalvos.
- Techninės priežiūros valdymo elementai yra šviesiai pilkos spalvos.

## Saugos reikalavimai

- Prieš pirmąjį naudojimą, būtina perskaitykite saugos nurodymus Nr. 5.951-949.0!
- Laikykitės nacionalinių teisės normų dėl skysčių purkštuvų.
- Laikykitės nacionalinių teisės normų dėl nelaimingų atsitikimų prevencijos. Skysčių purkštuvai privalo būti reguliariai tikrinami, o patikrų rezultatai - pateikiami raštiškai.
- Draudžiama atlikti prietaiso / priedo pakeitimus.

## Rizikos lygiai

### ⚠ PAVOJUS

Nuoroda dėl tiesioginio pavojaus, galinčio sukelti sunkius kūno sužalojimus ar mirtį.

### ⚠ ĮSPĖJIMAS

Nuoroda dėl galimo pavojaus, galinčio sukelti sunkius kūno sužalojimus ar mirtį.

### ⚠ ATSARGIAI

Nurodo galimą pavojų, galintį sukelti lengvus sužalojimus.

### DĖMESIO

Nuoroda dėl galimo pavojaus, galinčio sukelti materialinius nuostolius.

## Simboliai ant prietaiso



Netinkamai naudojama aukšto slėgio srovė kelia pavojų. Draudžiama srovę nukreipti į asmenis, gyvūnus, veikiančią elektros įrangą arba patį prietaisą.



Jokiu būdu nenaudokite prietaiso geriamojo vandens tiekimo sistemoje be sistemos atskyriklio. Naudokite Kärcher arba alternatyvų sistemos atskyriklių, atitinkantį EN 12729 BA tipo reikalavimus.

Sistemos atskyrikliu tekėjusio vandens gerti negalima.

## Naudojimas pagal paskirtį

Šį aukšto slėgio valymo įrenginį naudokite tik

- valymui aukšto slėgio srove ir valymo priemonėmis (pvz., įrenginių, transporto priemonių, statinių, irankių valymui),
- valymui aukšto slėgio srove be valymo priemonių (pvz., fasadų, terasų, sodo įrenginių valymui).

Sukietėjusio purvo sluoksniui valyti rekomenduojame specialų priedą - purvo skutiklą.

**Reikalavimai vandens kokybei:**

### DĖMESIO

Kaip aukšto slėgio terpė gali būti naudojamas tik švarus vanduo. Užterštas prietaisas greičiau susidėvi arba dėl to gali atsirasti nuosėdų.

Jei naudojamas perdirbtas vanduo, negali būti viršytos šios ribinės reikšmės.

pH vertė	6,5...9,5
elektros laidumas*	Švaraus vandens laidumas +1200 µS/cm
nusėdančios medžiagos **	< 0,5 mg/l
filtruojamos medžiagos ***	< 50 mg/l
Angliavandeniai	< 20 mg/l
Chloridas	< 300 mg/l
sulfatas	< 240 mg/l
Kalcis	< 200 mg/l

Bendrasis kietumas	< 28 °dH < 50 °TH < 500 ppm (mg CaCO <sub>3</sub> /l)
Geležis	< 0,5 mg/l
Manganas	< 0,05 mg/l
Varis	< 2 mg/l
aktyvusis chloras	< 0,3 mg/l
nėra nemalonaus kvapo	
* Iš viso maks. 2000 µS/cm	
** Bandymo kiekis: 1 l per 30 minučių nusėdimo laiką	
*** be šveičiamųjų medžiagų	

## Saugos įranga

### Redukcinis vožtuvas su pneumatiniu jungikliu

Sumažinus vandens kiekį, kartu su slėgio ir debito regulatoriumi atidaromas redukcinis vožtuvas ir dalis vandens teka atgal siurblio siurbimo pusę. Atleidus rankinio purškimo pistoleto spragtuką, pneumatinis jungiklis išjungia siurbį ir didelio slėgio srovė nutrūksta. Jei spragtukas patraukiamas, vėl įjungiamas siurblys.

### Apsauginis vožtuvas (tik HD 7/18)

Apsauginis vožtuvas atsiveria viršijus leidžiamą slėgį ir vanduo suteka atgal į pumavimo pusę. Redukcinis vožtuvas, pneumatinis jungiklis ir apsauginis vožtuvas yra ámontuoti gamykloje ir uplombuoti. Juos nustato tik klientų aptarnavimo tarnyba.

## Aplinkos apsauga



Pakuotės medžiagos gali būti perdirbamos. Neišmeskite pakuočių kartu su buitinėmis atliekomis, bet atiduokite jas perdirbti.





Naudotų prietaisų sudėtyje yra vertingų, antriniam žaliavų perdirbimui tinkamų medžiagų, todėl jie turėtų būti atiduoti perdirbimo įmonėms. Akumulatoriai, alyvos ir panašios medžiagos neturėtų patekti į aplinką. Todėl naudotus prietaisus šalinkite pagal atitinkamą antrinių žaliavų surinkimo sistemą.

Elektros ir elektroniniuose prietaisuose dažnai būna dalių, su kuriomis netinkamai elgiantis arba netinkamai jas pašalinus gali kilti pavojus žmonių sveikatai ir aplinkai.

Tačiau norint tinkamai eksploatuoti prietaisą šios dalys būtinos. Šiuo simboliu pažymėtus prietaisus draudžiama šalinti su buitinėmis atliekomis.

### Nurodymai apie sudedamąsias medžiagas (REACH)

Aktualią informaciją apie sudedamąsias dalis rasite adresu:

[www.kaercher.com/REACH](http://www.kaercher.com/REACH)

## Prieš pradėdant naudoti

### Išpakavimas

- Išpakavę patikrinkite, ar yra visos prietaiso detalės.
- Pastebėję transportavimo metu apgadintas detales, informuokite tiekėją.

### Patikrinkite alyvos lygį

- Tepalo lygio rodiklį tikrinkite, kai prietaisas pastatytas. Tepalo lygis turi būti virš abiejų rodyklių.

### Įjunkite tepalo bakalo oro išleidimo sistemą

- Išsukite prietaiso gaubto tvirtinimo varžtą, nuimkite gaubtą.
- Nupjaukite tepalo rezervuaro dangtelio smaigalą.
- Pritvirtinkite prietaiso gaubtą.

## Priedų pritvirtinimas

**Nuoroda:** EASY!Lock sistemoje dalys sparčiuoju sriegiu greitai ir tvirtai sujungiamos tik vienu apsisukimu.

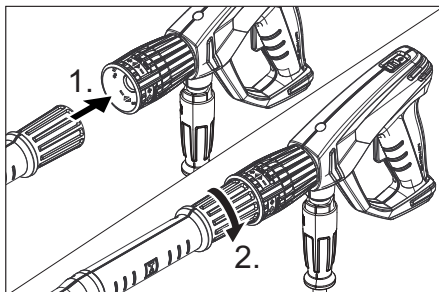

- Purkštukas sumontuokite ant purškimo antgalio (ženklinimas padėties žiedo viršuje) ir tvirtai priveržkite ranka (EASY!Lock).
- Purškimo antgalį sujunkite su rankiniu purškimo pistoletu ir priveržkite ranka (EASY!Lock).

### Pastaba:

Tik HD 7/10 CXF:

Jei trūksta vietos, pridėdamą adapterį su purkštuku galima montuoti tiesiog ant rankinio purškimo pistoleto.

### ⚠ **ISPĖJIMAS**

*Pavojus susižeisti naudojant antgalį plyšiams su adapteriu. Adapterį naudokite su plokščiuoju purkštuku.*

### Jei prietaisas be žarnų ritės:

- Atleiskite stūmimo rankenos spaustuką.
- Nustatykite norimą stūmimo rankenos aukštį.
- Uprverpkite stūmimo rankenos spaustuką.
- Aukšto slėgio žarną su rankiniu purškimo pistoletu sujunkite su įrenginio aukšto slėgio jungtimi ir priveržkite ranka (EASY!Lock).

### Jei prietaisas su žarnų rite:

- Įkiškite sukimo rankeną į žarnų ritės veleną ir užfiksuokite ją.
- Prieš vyniodami aukšto slėgio žarną, ją ištiesinkite.

- ➔ Sukdami sukamąją rankeną tolygiai užvyniokite aukšto slėgio žarną ant žarnų ritės. Sukimo kryptį parinkite taip, kad aukšto slėgio žarna neperlinktų.
- ➔ Aukšto slėgio žarną sujunkite su rankiniu purškimo pistoletu ir priveržkite ranka (EASY!Lock).

## Naudojimo pradžia

### ⚠ **ĮSPĖJIMAS**

*Susižalojimo pavojus! Prietaisas, priedas, įvadai ir jungtys turi būti nepriekaištingos būklės. Jei jų būklė nėra nepriekaištinga, prietaisą naudoti draudžiama.*

### Jungimas į elektros tinklą

#### ⚠ **PAVOJUS**

*Pavojus susižaloti dėl srovės smūgio. Prietaisą galima jungti tik į kintamosios srovės tinklą.*

*Minimalus tinklo lizdo saugiklis (žr. skyrių „Techniniai duomenys“).*

*Neviršykite didžiausios leistinos elektros tinklo jungties varžos (žr. „Techniniai duomenys“). Jei kyla neaiškumų dėl elektros tinklo jungties varžos, kreipkitės į elektros energijos tiekimo įmonę.*

*Įrenginys prie elektros tinklo būtinai turi būti prijungtas kištukine jungtimi. Draudžiama naudoti nuolatinę jungtį su elektros tinklu. Ištraukus kištuką nutraukiamas maitinimas. Naudokite ilgintuvo laidus su pakankamu laidų skersmeniu (žr. „Techninius duomenis“) ir visiškai nuvyniokite juos nuo laido būgno.*

Jungties dydžius rasite ant prietaiso skydelio/techninėje specifikacijoje.

### Vandens prijungimo antgalis

#### Jungimas prie vandentiekio

#### ⚠ **ĮSPĖJIMAS**

*Laikykitės vandens tiekėjo reikalavimų.*

*Jokiu būdu nenaudokite įrenginio geriamojo vandens tiekimo sistemoje be sistemos atskyriklio. Naudokite KÄRCHER arba alternatyvų sistemos atskyriklių, atitinkančių EN 12729 BA tipo reikalavimus.*

*Sistemos atskyrikliu tekėjusio vandens gerti negalima.*



#### ⚠ **ATSARGIAI**

*Atskyriklįjunkite prie vandens tiekimo tinklo ir jokiu būdu ne tiesiai prie prietaiso.*

Jungties dydžius rasite skyriuje „Techniniai duomenys“.

- ➔ Tiekimo žarną (bent 7,5 m ilgio ir bent 1/2“ skersmens) sujunkite su prietaiso vandens mova ir vandentiekio mova (pvz., vandens čiaupu).

#### **Pastaba:**

Tiekimo žarna nepriklauso tiekimo komplektui.

- ➔ Atsukite čiaupą.

#### Vandenį siurbkite iš atvirų rezervuarų

- ➔ Priveržkite siurbimo žarną su filtru (užs. Nr. 4.440-238.0) prie vandens jungties.
- ➔ Išleiskite iš prietaiso orą: Nusukite antgalį. Laikykite prietaisą įjungtą, kol vanduo ims tekėti be oro burbulių. Jei reikia, palaikykite prietaisą įjungę 10 sekundžių ir išjunkite. Pakartokite šią procedūrą keletą kartų.
- ➔ Išjunkite prietaisą ir vėl priveržkite purkštuką.

## Valdymas

#### ⚠ **PAVOJUS**

*Sprogimo pavojus!*

*Nepurškite degių skysčių.*

*Naudodami įrenginį pavojingose zonoje (pvz., degalinėse), laikykitės atitinkamų saugos taisyklių.*

*Susižalojimo pavojus! Dirbdami rankinį purškimo pistoletą ir purškimo antgalį laikykite abiem rankomis.*

*Susižalojimo pavojus! Naudojant prietaisą, pistoleto spragtukas ir apsauginė svirtis neturi būti užspaustos.*

*Susižalojimo pavojus! Jeigu apsauginė svirtis turi defektų, kreipkitės į klientų aptarnavimo tarnybą.*

*Pavojus susižaloti naudojant aukšto slėgio srovę. Prieš pradėdami dirbti su įrenginiu rankinio purškimo pistoleto apsauginį fiksatorių pastumkite į priekį.*

#### ⚠ **ATSARGIAI**

*Žala aplinkai. Variklius valykite tik atitinkamoje vietoje su įrengtu alyvos atskyrikliu.*

## DĖMESIO

Užsikimšimo pavojus. Antgalį į priedų dėklą dėkite plačiuoju galu į viršų.

### Rankinio purškimo pistoleto atidarymas / uždarymas

- Atidarykite rankinį purškimo pistoletą: paspauskite apsauginę svirtį ir spragtuką.
- Uždarykite rankinį purkštuvą: atleiskite apsauginę svirtį ir spragtuką.

### Naudojimas esant aukštam slėgiui



#### Pastaba:

Įrenginyje sumontuotas pneumatinis jungiklis. Variklis pradeda veikti tik kai rankinio purškimo pistoletas atidarytas.

- Iki galo nuvyniokite aukšto slėgio žarną nuo žarnų ritės.
- Prietaiso jungiklį nustatykite į padėtį „I“.
- Atblokuokite rankinį purškimo pistoletą ir pastumkite apsauginį fiksatorių atgal.
- Atverkite rankinį purškimo pistoletą.
- Pakopomis sukdami rankinio purškimo pistoleto slėgio (kiekio) reguliatorių (B) (+/-), nustatykite darbo slėgį ir debitą.

### Pasirinkite reikiamą srovę

- Uždarykite rankinį purkštuvą.
- Pasukite antgalio korpusą, kol norimas simbolis sutaps su žyme:

	Apvali aukšto slėgio srovė (0°) - įsisenėjusiems nešvarumams
	Plokščia žemo slėgio srovė (CHEM) - naudojant ploviklį arba plaunant žemu slėgiu
	Plokščia aukšto slėgio srovė (25°) - nešvarumams, užimančioms didelį plotą

### Darbas su valymo priemonėmis

#### ⚠ ĮSPĖJIMAS

Netinkama valomoji priemonė gali sugadinti prietaisą ir plaunamą daiktą. Naudokite tik „Kärcher“ aprobuotus ploviklius. Laikykitės prie ploviklių pridedamų rekomendacijų dėl dozavimo ir kitų nurodymų. Saugokite aplinką – taip pat naudokite valymo priemones. Laikykitės ant valymo priemonių pakuočių pateiktų saugos reikalavimų.

„Kärcher“ plovikliai užtikrina darbą be sutrikimų. Kreipkitės patarimo arba reikalaukite mūsų katalogo, arba mūsų informacinio bukletu apie ploviklius.

- Ištraukite valymo priemonių siurbimo žarną.
- Ją pritvirtinkite prie rezervuaro su ploviklio tirpalu.
- Antgalį nustatykite į padėtį „CHEM“.
- Pageidaujama koncentraciją nustatykite ploviklio dozavimo vožtuvu.

### Rekomenduojame tokį plovimo metodą

- Šiek tiek ploviklio užpurškite ant sauso paviršiaus ir leiskite įsigerti (bet ne išdžiūti).
- Ištirpusius nešvarumus nuplausite aukšto slėgio srove.
- Baigę dirbti, užmerkite švariame vandenyje. Dozavimo vožtuvu nustatykite didžiausią ploviklio koncentraciją. Įjunkite prietaisą ir palaukite vieną minutę.

### Darbo nutraukimas

- Uždarykite rankinį purkštuvą. Įrenginys išsijungia.
- Užfiksuokite rankinį purškimo pistoletą ir pastumkite apsauginį fiksatorių į priekį.
- Po pasterkios:**
- Atblokuokite rankinį purškimo pistoletą ir pastumkite apsauginį fiksatorių atgal.
- Atverkite rankinį purškimo pistoletą. Įrenginys vėl įsijungia.

### Prietaiso išjungimas

- Užsukite čiaupą.
- Atverkite rankinį purškimo pistoletą.
- Įjunkite siurblių prietaiso jungikliu ir 5–10 sekundžių palaikykite įjungtą.
- Uždarykite rankinį purkštuvą.
- Prietaiso jungiklį nustatykite į padėtį „0/OFF“.
- Tik sausomis rankomis ištraukite tinklo kištuką iš lizdo.
- Atjunkite vandens tiekimą.
- Įjunkite rankinį purkštuvą, kol prietaiso nebeveiks slėgis.
- Užfiksuokite rankinį purškimo pistoletą ir pastumkite apsauginį fiksatorių į priekį.

## Prietaiso laikymas

- Įkiškite rankinį purškimo pistoletą į laikiklį.
- Suvyniokite aukšto slėgio žarną ir užkabinkite ant žarnų laikiklio.  
arba  
Suvyniokite aukšto slėgio žarną į ritę. Įstumkite sukamosios rankenos rankenėlę – taip užblokuosite žarnų ritę.
- Apvyniokite laidą apie laikiklį.
- Kištuką pritvirtinkite sumontuotu fiksatoriaumi.

## Apsauga nuo šalčio

### DĖMESIO

*Iki galo neišleidus iš įrenginio vandens, šaltis gali sugadinti įrenginį.*

Laikykite prietaisą nuo šalčio apsaugotoje vietoje.

### Jei negalite prietaiso laikyti apsaugotoje nuo šalčio vietoje:

- Išleiskite vandenį.
- Perpumpuokite prietaisu įprastinio antifrizo.

### Pastaba:

naudokite paprastai parduodamus antifrizus automobiliams su glikoliu.

Laikykitės antifrizo gamintojo pateikiamų naudojimo instrukcijų.

- Palaukite ne ilgiau nei 1 minutę, kol siurblys ir vamzdžiai bus tušti.

## Transportavimas

### ⚠ **ATSARGIAI**

*Sužalojimų ir pažeidimų pavojus! Transportuodami įrenginį, atsižvelkite į jo masę.*

### DĖMESIO

*Transportuojant spragtukai saugo nuo pažeidimų.*

- Jei transportuojate prietaisą ilgesniu atstumu, vilkite jį už rankenos.
- Norėdami nešti prietaisą be žarnų ritės, nustatykite stūmimo rankeną į apačią. Prietaisą neškite paėmę už pagrindinės, o ne už stūmimo rankenos.
- Transportuojant įrenginį transporto priemonėse, jį reikia užfiksuoti pagal galiojančius reglamentus, kad neslystų ir neapvirstų.

## Laikymas

### ⚠ **ATSARGIAI**

*Sužalojimų ir pažeidimų pavojus! Statydami įrenginį laikyti, atsižvelkite į jo masę.*

## Priežiūra ir aptarnavimas

### ⚠ **PAVOJUS**

*Traumų pavojus dėl netikėtai įsijungusio įrenginio ir elektros šoko.*

*Prieš visus prietaiso priežiūros darbus išjunkite prietaisą ir ištraukite elektros laido kištuką iš tinklo lizdo.*

### Pastaba:

Sutvarkyti naudotą alyvą būtinai perduokite specialiai tarnybai. Perduokite šiai tarnybai susikaupusią naudotą alyvą. Už aplinkos teršimą naudotą alyvą baudžiama.

## Saugos priežiūra/techninės priežiūros sutartis

Su savo tiekėju galite susitarti dėl nuolatinės saugos priežiūros ar sudaryti techninės priežiūros sutartį. Kilus klausimams, pasikonsultuokite.

## Prieš kiekvieną darbą

- Patikrinkite, ar nepažeistas prijungimo kabelis (kad neišiktų elektros smūgis), pažeistus kabelius nedelsdami leiskite pakeisti įgaliotai klientų aptarnavimo tarnybai ar elektrikui.
- Patikrinkite, ar nepažeista (nejtrūkusi) aukšto slėgio žarna.  
Pažeistą aukšto slėgio žarną nedelsdami pakeiskite.
- Patikrinkite, ar prietaisas (siurblys) sandarus.  
Gali nulašėti 3 lašai per minutę ir pasirodyti ant prietaiso apatinės dalies. Jei prietaisas nesandarus, kreipkitės į klientų aptarnavimo tarnybą.

## Kas savaitę

- Patikrinkite alyvos lygį. Jei alyva tampa balkšva, nedelsdami kreipkitės į klientų aptarnavimo tarnybą.
- Išvalykite vandens tiekimo čiaupo filtrą.
- Išvalykite filtrą prie valymo priemonių siurbimo žarnos.

## Kas 500 darbo valandų, bet ne rečiau nei kasmet

- Techninės priežiūros darbus paveskite atlikti klientų aptarnavimo tarnybai.
- Pakeiskite alyvą.

### Alyvos keitimas

#### Pastaba:

Alyvos kiekiai ir rūšys pateikti skyriuje „Techniniai duomenys“.

- Išsukite prietaiso gaubto tvirtinimo varžtą, nuimkite gaubtą.
- Nuimkite alyvos bako dangtelį.
- Palenkite prietaisą į priekį.
- Išleiskite alyvą į gaudyklę.
- Įpilkite naujos alyvos. Joje neturi būti oro burbuliukų.
- Uždėkite alyvos bako dangtelį.
- Pritvirtinkite prietaiso gaubtą.

## Pagalba atsiradus gedimams

### ⚠ PAVOJUS

*Traumų pavojus dėl netikėtai įsijungusio įrenginio ir elektros šoko.*

*Prieš visus prietaiso priežiūros darbus išjunkite prietaisą ir ištraukite elektros laido kištuką iš tinklo lizdo.*

*Elektrinės konstrukcijos dalis tikrinti ir remontuoti gali tik įgaliota klientų aptarnavimo tarnyba.*

*Jei jūsų prietaiso gedimas nepaminėtas šiame skyriuje, jei abejojate ir jei tai aiškiai nurodyta, kreipkitės į klientų aptarnavimo tarnybą.*

### Prietaisas neveikia

- Patikrinkite, ar nepažeistas elektros laidas.
- Patikrinkite tinklo įtampą.
- Jei sugedo elektros sistema, kreipkitės į klientų aptarnavimo tarnybą.

### Nesusidaro slėgis

- Antgalį nustatykite į aukšto slėgio padėtį.
- Išvalykite antgalį.
- Pakeiskite antgalį.
- Išleiskite iš prietaiso orą (žr. skyrių „Naudojimo pradžia“).

- Patikrinkite tiekiamo vandens kiekį (žr. skyrių „Techniniai duomenys“).
- Išvalykite vandens tiekimo čiaupo filtrą.
- Patikrinkite visus, prie siurblio prijungtus, vamzdžius ir žarnas.
- Jei reikia, kreipkitės į klientų aptarnavimo tarnybą.

### Nesandarus siurblys

Gali nulašėti 3 lašai per minutę ir pasirodyti ant prietaiso apatinės dalies. Jei prietaisas nesandarus, kreipkitės į klientų aptarnavimo tarnybą.

- Jei nesandarumas didesnis, prietaisą turi patikrinti klientų aptarnavimo tarnyba.

### Bildesys siurblyje

- Patikrinkite, sandarūs vandens ir ploviklio siurbimo vamzdžiai.
- Jei nenaudojate ploviklio, užverkite ploviklio dozavimo vožtuvą.
- Išleiskite iš prietaiso orą (žr. skyrių „Naudojimo pradžia“).
- Jei reikia, kreipkitės į klientų aptarnavimo tarnybą.

### Nesiurbiamos valymo priemonės

- Antgalį nustatykite į padėtį „CHEM“.
- Patikrinkite (išvalykite) ploviklio siurbimo žarną ir filtrą.
- Atverkite arba patikrinkite (pakeiskite) ploviklio dozavimo vožtuvą.
- Jei reikia, kreipkitės į klientų aptarnavimo tarnybą.

### Priedai ir atsarginės dalys

Naudokite tik originalius priedus ir atsarginės dalis, taip užtikrinsite, kad prietaisas būtų eksploatuojamas patikimai ir be trikdžių.

Informaciją apie priedus ir atsarginės dalis rasite čia: [www.kaercher.com](http://www.kaercher.com).

## Garantija

Kiekvienoje šalyje galioja mūsų įgaliotų pardavėjų nustatytos garantijos sąlygos. Galimus prietaiso gedimus garantijos galiojimo laikotarpiu pašalinsime nemokamai, jei tokių gedimų priežastis buvo netinkamos medžiagos ar gamybos defektai. Dėl garantinių gedimų šalinimo kreipkitės į savo pardavėją arba artimiausią klientų aptarnavimo tarnybą pateikdami pirkinį patvirtinantį kasos kvitą.

## ES atitikties deklaracija

Šiuo pareiškime, kad toliau aprašyto aparato brėžiniai ir konstrukcija bei mūsų į rinką išleistas modelis atitinka pagrindinius ES direktyvų saugumo ir sveikatos apsaugos reikalavimus. Jei mašinos modelis keičiamas su mumis nepasitarus, ši deklaracija nebegalioja.

**Gaminys:** Aukšto slėgio valymo mašina

**Tipas:** 1.150-xxx

**Tipas:** 1.151-xxx

**Tipas:** 1.214-xxx

**Specialios ES direktyvos:**

2006/42/EB (+2009/127/EB)

2014/30/ES

2000/14/EB

**Taikomi darnieji standartai:**

EN 60335–1

EN 60335–2–79

EN 55014–1: 2006+A1: 2009+A2: 2011

EN 55014–2: 1997 + A2: 2008

EN 61000–3–2: 2006+A1: 2009+A2: 2009

HD 7/10, HD 7/16, HD 7/18

EN 61000–3–3: 2006

HD 5/17, HD 6/12, HD 6/15:

EN 61000–3–11: 2000

EN 62233: 2008

**Taikyta atitikties vertinimo procedūra:**

2000/14/EB: V priedas

**Garso galios lygis dB(A)**

HD 6/12

Išmatuotas: 83

Garantuotas: 85

HD 6/15

Išmatuotas: 85

Garantuotas: 86

HD 7/10

Išmatuotas: 90

Garantuotas: 91

HD 7/18

Išmatuotas: 90

Garantuotas: 91

Pasirašantys asmenys yra įgalioti parduotuvės vadovybės.

  
H. Jenner  
CEO

  
S. Reiser  
Head of Approbation

Dokumentaciją tvarkyti įgaliotas asmuo:  
S. Reiser

Alfred Kärcher GmbH & Co. KG  
Alfred-Kärcher-Str. 28 - 40  
71364 Winnenden (Germany)  
Tel.: +49 7195 14-0  
Faksas: +49 7195 14-2212

Winnenden, 2016/03/01

## Techniniai duomenys

Tipas	HD 6/12-4C		HD 6/15 C		
	1.150-900.0		1.150-907.0		
	1.150-901.0				
	HD 6/12-4 CX		HD 6/15 CX		
	1.150-902.0		1.150-916.0		
		EU		KAP	
<b>Elektros tinklo duomenys</b>					
Įtampa	V	230		220	
Srovės rūšis	Hz	1~ 50		1~ 60	
Prijungiamų įtaisų galia	kW	2,8		3,2	
Elektros tinklo saugiklis (inercinis, char. C)	A	16			
Saugiklio rūšis		IPX5			
Didžiausia leistina tinklo varža	omai	0.386+j0.241	0.302+j0.189		
Ilgintuvo laidas 30 m	mm <sup>2</sup>	2,5			
<b>Vandens prijungimo antgalis</b>					
Maks. atitekančio vandens temperatūra	°C	60			
Maž. atitekančio vandens kiekis	l/min	12			
Siurbimo aukštis iš atvirų rezervuarų (20°C)	m	0,5			
Maks. atitekančio vandens slėgis	MPa	1			
<b>Galia</b>					
Vandens darbo slėgis (naudojant įprastą purkštuką)	MPa	12		14	
Didžiausias darbinis viršslėgis	MPa	18		21,5	
Standartinio purkštuko dydis		043		036	
Debitas	l/min	10		9,5	
Valymo priemonių siurbimas	l/min	0...0,6			
Rankinio purškimo pistoleto sukuriama atatranka (didžiausia)	N	26		21	
<b>Nustatytos vertės pagal EN 60335-2-79</b>					
Delno/rankos vibracijos poveikis					
Rankinis purkštuvas	m/s <sup>2</sup>	<2,5			
Purškimo antgalis	m/s <sup>2</sup>	<2,5			
Nesaugumas K	m/s <sup>2</sup>	1			
Garso slėgio lygis L <sub>PA</sub>	dB(A)	70		72	
Neapibrėžtis K <sub>PA</sub>	dB(A)	2		1	
Garantuotas triukšmo lygis L <sub>WA</sub> + neapibrėžtis K <sub>WA</sub>	dB(A)	85		86	
<b>Ekspluatacinės medžiagos</b>					
Alyvos kiekis	l	0,35			
Alyvos rūšis		SAE 15W40			
<b>Matmenys ir masė</b>					
Ilgis	mm	360			
Plotis (CX)	mm	375 (400)			
Aukštis	mm	925			
Masė be priedų	kg	*		27 (32,5)	
* 1.150-900.0: 26 kg; 1.150-901.0 26,5 kg; 1.150-902.0: 31 kg					

<b>Tipas</b>		<b>HD 6/15 C</b> 1.150-903.0 1.150-905.0	<b>HD 6/15 C</b> 1.150-904.0
		<b>HD 6/15 CX</b> 1.150-914.0	<b>HD 6/15 CX</b> 1.550-915.0
		EU	CH
<b>Įtampa</b>			
Įtampa	V	230	
<b>Srovės rūšis</b>			
Srovės rūšis	Hz	1~ 50	
<b>Prijungiamų įtaisų galia</b>			
Prijungiamų įtaisų galia	kW	3,1	2,2
<b>Elektros tinklo saugiklis (inercinis, char. C)</b>			
Elektros tinklo saugiklis (inercinis, char. C)	A	16	10
<b>Saugiklio rūšis</b>			
Saugiklio rūšis		IPX5	
<b>Didžiausia leistina tinklo varža</b>			
Didžiausia leistina tinklo varža	ohmai	0.302+j0.189	
<b>Ilgintuvo laidas 30 m</b>			
Ilgintuvo laidas 30 m	mm <sup>2</sup>	2,5	
<b>Vandens prijungimo antgalis</b>			
<b>Maks. atitekančio vandens temperatūra</b>			
Maks. atitekančio vandens temperatūra	°C	60	
<b>Maž. atitekančio vandens kiekis</b>			
Maž. atitekančio vandens kiekis	l/min	12	
<b>Siurbimo aukštis iš atvirų rezervuarų (20°C)</b>			
Siurbimo aukštis iš atvirų rezervuarų (20°C)	m	0,5	
<b>Maks. atitekančio vandens slėgis</b>			
Maks. atitekančio vandens slėgis	MPa	1	
<b>Galia</b>			
<b>Vandens darbo slėgis (naudojant įprastą purkštuką)</b>			
Vandens darbo slėgis (naudojant įprastą purkštuką)	MPa	15	11
<b>Didžiausias darbinis viršslėgis</b>			
Didžiausias darbinis viršslėgis	MPa	21,5	15
<b>Standartinio purkštuko dydis</b>			
Standartinio purkštuko dydis		034	043
<b>Debitas</b>			
Debitas	l/min	9,5	
<b>Valymo priemonių siurbimas</b>			
Valymo priemonių siurbimas	l/min	0...0,6	
<b>Rankinio purškimo pistoleto sukuriama atotranka (didžiausia)</b>			
Rankinio purškimo pistoleto sukuriama atotranka (didžiausia)	N	21	
<b>Nustatytos vertės pagal EN 60335-2-79</b>			
<b>Delno/rankos vibracijos poveikis</b>			
<b>Rankinis purkštuvas</b>			
Rankinis purkštuvas	m/s <sup>2</sup>	<2,5	
<b>Purškimo antgalis</b>			
Purškimo antgalis	m/s <sup>2</sup>	<2,5	
<b>Nesaugumas K</b>			
Nesaugumas K	m/s <sup>2</sup>	1	
<b>Garso slėgio lygis L<sub>pA</sub></b>			
Garso slėgio lygis L <sub>pA</sub>	dB(A)	72	
<b>Neapibrėžtis K<sub>pA</sub></b>			
Neapibrėžtis K <sub>pA</sub>	dB(A)	1	
<b>Garantuotas triukšmo lygis L<sub>WA</sub> + neapibrėžtis K<sub>WA</sub></b>			
Garantuotas triukšmo lygis L <sub>WA</sub> + neapibrėžtis K <sub>WA</sub>	dB(A)	86	
<b>Ekspluatacinės medžiagos</b>			
<b>Alyvos kiekis</b>			
Alyvos kiekis	l	0,35	
<b>Alyvos rūšis</b>			
Alyvos rūšis		SAE 15W40	
<b>Matmenys ir masė</b>			
<b>Ilgis</b>			
Ilgis	mm	360	
<b>Plotis (CX)</b>			
Plotis (CX)	mm	375 (400)	
<b>Aukštis</b>			
Aukštis	mm	925	
<b>Masė be priedų (CX)</b>			
Masė be priedų (CX)	kg	*	34,5 (32,5)
1.150-903.0: 27 kg; 1.150-905.0: 32,5 kg; 1.150-914.0: 32,5 kg			



Tipas	HD 6/15 C		HD 6/15 C		HD 6/15 C	
	1.150-906.0		1.150-911.0		1.150-910.0	
	KAP		GB/AU		AR	
<b>Elektros tinklo duomenys</b>						
Įtampa	V	220	240	220		
Srovės rūšis	Hz	1~ 50				
Prijungiamų įtaisų galia	kW	3,0	3,1			
Elektros tinklo saugiklis (inercinis, char. C)	A	16	13	16		
Saugiklio rūšis		IPX5				
Didžiausia leistina tinklo varža	ohmai	0.302+j0.189				
Ilgintuvo laidas 30 m	mm <sup>2</sup>	2,5				
<b>Vandens prijungimo antgalis</b>						
Maks. atitekančio vandens temperatūra	°C	60				
Maž. atitekančio vandens kiekis	l/min	12				
Siurbimo aukštis iš atvirų rezervuarų (20°C)	m	0,5				
Maks. atitekančio vandens slėgis	MPa	1				
<b>Galia</b>						
Vandens darbo slėgis (naudojant įprastą purkštuką)	MPa	13	15			
Didžiausias darbinis viršslėgis	MPa	21,5				
Standartinio purkštuko dydis		036	034			
Debitas	l/min	9,5	9,3			
Valymo priemonių siurbimas	l/min	0...0,6				
Rankinio purškimo pistoleto sukuriama atatranka (didžiausia)	N	21				
<b>Nustatytos vertės pagal EN 60335-2-79</b>						
Delno/rankos vibracijos poveikis						
Rankinis purkštuvas	m/s <sup>2</sup>	<2,5				
Purškimo antgalis	m/s <sup>2</sup>	<2,5				
Nesaugumas K	m/s <sup>2</sup>	1				
Garso slėgio lygis L <sub>pA</sub>	dB(A)	72				
Neapibrėžtis K <sub>pA</sub>	dB(A)	1				
Garantuotas triukšmo lygis L <sub>WA</sub> + neapibrėžtis K <sub>WA</sub>	dB(A)	86				
<b>Ekspluatacinės medžiagos</b>						
Alyvos kiekis	l	0,35				
Alyvos rūšis		SAE 15W40				
<b>Matmenys ir masė</b>						
Ilgis	mm	360				
Plotis (CX)	mm	375 (400)				
Aukštis	mm	925				
Masė be priedų (CX)	kg	25	27			

Tipas	HD 7/10 CXF	HD 7/18 C	HD 7/18 C
	1.151-906.0	1.151-900.0 1.151-902.0	1.151-901.0
		HD 7/18 CX	HD 7/18 CX
		1.151-908.0	1.151-907.0
	EU	EU	ES II
<b>Elektros tinklo duomenys</b>			
Įtampa	V	400	230
Srovės rūšis	Hz	3~ 50	
Prijungiamų įtaisų galia	kW	3,0	4,7
Elektros tinklo saugiklis (inercinis, char. C)	A	16	
Saugiklio rūšis		IPX5	
Didžiausia leistina tinklo varža	omai	-	
Ilgintuvo laidas 30 m	mm <sup>2</sup>	2,5	
<b>Vandens prijungimo antgalis</b>			
Maks. atitekančio vandens temperatūra	°C	80	60
Maž. atitekančio vandens kiekis	l/min	13	
Siurbimo aukštis iš atvirų rezervuarų (20°C)	m	0,5	
Maks. atitekančio vandens slėgis	MPa	1	
<b>Galia</b>			
Vandens darbo slėgis (naudojant įprastą purkštuką)	MPa	10	17,5
Didžiausias darbinis viršslėgis	MPa	12	21,5
Standartinio purkštuko dydis (CX)		060	040 (042)
Debitas	l/min	11,5	
Valymo priemonių siurbimas	l/min	0...0,6	
Rankinio purškimo pistoleto sukuriama atotrūkis (didžiausia)	N	21	
<b>Nustatytos vertės pagal EN 60335-2-79</b>			
Delno/rankos vibracijos poveikis			
Rankinis purkštuvas	m/s <sup>2</sup>	<2,5	
Purškimo antgalis	m/s <sup>2</sup>	<2,5	
Nesaugumas K	m/s <sup>2</sup>	1	
Garso slėgio lygis L <sub>pA</sub>	dB(A)	77	
Neapibrėžtis K <sub>pA</sub>	dB(A)	1	
Garantuotas triukšmo lygis L <sub>WA</sub> + neapibrėžtis K <sub>WA</sub>	dB(A)	91	
<b>Eksplotacinės medžiagos</b>			
Alyvos kiekis	l	0,35	
Alyvos rūšis		SAE 90 Hypoid	
<b>Matmenys ir masė</b>			
Ilgis	mm	360	
Plotis (CX)	mm	375 (400)	
Aukštis	mm	925	
Masė be priedų (CX)	kg	33	* 31,8 (32,5)
* 1.151-900: 30,8 kg; 1.151-902.0: 34,5 kg; 1.151-908.0: 32,5 kg			



Перед першим застосуванням вашого пристрою прочитайте цю оригінальну інструкцію з експлуатації, після цього дійте відповідно неї та збережіть її для подальшого користування або для наступного власника.

## Перелік

Елементи пристрою . . . . .	UK	1
Правила безпеки . . . . .	UK	1
Правильне застосування . . . . .	UK	2
Захисні пристрої . . . . .	UK	3
Захист навколишнього середовища . . . . .	UK	3
Перед початком роботи . . . . .	UK	3
Введення в експлуатацію . . . . .	UK	4
Експлуатація . . . . .	UK	5
Транспортування . . . . .	UK	7
Зберігання . . . . .	UK	7
Догляд та технічне обслуговування . . . . .	UK	7
Усунення несправностей . . . . .	UK	8
Приладдя й запасні деталі . . . . .	UK	9
Гарантія . . . . .	UK	9
Заява про відповідність Європейського співтовариства . . . . .	UK	9
Технічні характеристики . . . . .	UK	10

## Елементи пристрою

Розгорніть, будь ласка, спочатку сторінки з малюнками

- 1 Підставка для насадок
- 2 Рукоятка
- 3 Патрубок високого тиску EASY!Lock
- 4 Манометр
- 5 Регулювання тиску/кількості HD 6/12, HD 6/15
- 6 Підключення водопостачання
- 7 Індикація рівня олії
- 8 Масляний бак
- 9 Кришка пристрою
- 10 Апаратний вимикач
- 11 Кріпильні гвинти кришки приладу
- 12 Підставка для шланга
- 13 Тримач для ручного пістолета-розпилювача
- 14 Гачок для шланга
- 15 Сопло
- 16 Маркування форсунки

- 17 Струминна трубка EASY!Lock
- 18 Регулювання тиску/кількості HD 7/10, HD 7/18
- 19 Пістолет-розпилювач EASY!Lock
- 20 Запобіжний стопор
- 21 Спуск
- 22 Запобіжник
- 23 Високонапірний шланг EASY!Lock
- 24 Тягова ручка
- 25 Тримач кабелю
- 26 Кріпильні гвинти тягової ручки
- 27 Всмоктуючий шланг для засобів для чищення з фільтром
- 28 Дозуючий клапан засобу для чищення
- 29 Місце для аксесуарів
- 30 Барабан для намотки шланга
- 31 Рукоятка
- 32 Адаптер

## Кольорове маркування

- Органи управління для процесу чищення є жовтими.
- Органи управління для технічного обслуговування та сервісу є світло-сірими.

## Правила безпеки

- Перед першим використанням на виробництві обов'язково прочитайте вказівки з техніки безпеки № 5.951-949.0.
- Необхідно дотримуватися відповідних національних законодавчих норм по роботі з рідинними струминними установками.
- Необхідно дотримуватися відповідних національних законодавчих норм по техніці безпеки. Необхідно регулярно перевіряти роботу рідинних струминних установок і результати перевірки оформляти в письмовому виді.
- Забороняється будь-яким чином змінювати пристрій/додаткове обладнання.

## Рівень небезпеки

### ⚠ НЕБЕЗПЕКА

Вказівка щодо небезпеки, яка безпосередньо загрожує та призводить до тяжких травм чи смерті.

### ⚠ ПОПЕРЕДЖЕННЯ

Вказівка щодо потенційно можливої небезпечної ситуації, що може призвести до тяжких травм чи смерті.

### ⚠ ОБЕРЕЖНО

Вказівка щодо потенційно небезпечної ситуації, яка може спричинити отримання легких травм.

### УВАГА

Вказівка щодо можливої потенційно небезпечної ситуації, що може спричинити матеріальні збитки.

## Символи на пристрої



Струмінь під високим тиском може становити небезпеку при неправильному використанні. Не можна направляти струмінь на людей, тварин, увімкнуте електрообладнання або на сам прилад.



Відповідно до діючих директив забороняється експлуатація приладу без сепаратора систем у системі водопостачання питної води. Слід використовувати відповідний сепаратор систем фірми Kaercher або альтернативний сепаратор систем, згідно EN 12729 типу VA. Вода, що пройшла через системний сепаратор, вважається непридатною для пиття.

## Правильне застосування

Використовувати тільки цей високонапірний миючий апарат

- для очищення струменем низького тиску з використанням мийного засобу (наприклад, чищення устаткування, автомобілів, будинків, інструментів),
- для очищення струменем високого тиску без використання мийного за-

собу (наприклад, чищення фасадів, терас, садового устаткування).

Для стійких забруднень ми рекомендуємо як фрезу для видалення бруду додаткове обладнання.

### Вимоги до якості води: УВАГА

Як середовище високого тиску можна використовувати тільки чисту воду. Забруднення призводять до передчасного зношення пристрою або виникнення в ньому осаду.

Якщо використовується вода, що використовується повторно, то не можна виходити за такі граничні значення.

Значення pH	6,5...9,5
електрична провідність *	Провідність свіжої води + 1200 мкСим/см
речовини, що осідають **	< 0,5 mg/l
речовини, що фільтруються ***	< 50 mg/l
вуглеводні	< 20 mg/l
хлорид	< 300 mg/l
Сульфат	< 240 mg/l
Кальцій	< 200 mg/l
Загальна твердість	< 28 °dH < 50 °TH < 500 ppm (mg CaCO <sub>3</sub> /l)
залізо	< 0,5 mg/l
марганець	< 0,05 mg/l
мідь	< 2 mg/l
Активний хлор	< 0,3 mg/l
без неприємних запахів	
* В цілому максимум 2000 мкСим/см	
** Об'єм проби 1 л, час осідання 30 хв.	
*** абразивних матеріалів немає	

## Захисні пристрої

### Пропускний клапан з пневматичним вимикачем

При зменшенні кількості води з регулюванням тиску/кількості відпривається пропускний клапан та частина води повертається до випускної поверхні насоса.

Якщо спусковий важіль ручного пістолета-розпилювача відпускається, манометричний вимикач відключає насос, подача струменя води під високим тиском припиняється. При натисканні на спусковий важіль насос знову вмикається.

### Запобіжний клапан (тільки HD 7/18)

Запобіжний клапан відкривається при перевищенні допустимого робочого манометричного тиску; вода повертається до всмоктувальної частини насоса.

Пропускний клапан, манометричний вимикач і запобіжний клапан настроєні та опломбовані на заводі.

Настроювання здійснюється тільки сервісною службою.

## Захист навколишнього середовища



Матеріали упаковки піддаються переробці для повторного використання. Будь ласка, не викидайте пакувальні матеріали разом із домашнім сміттям, віддайте їх для на переробку.



Старі пристрої містять цінні матеріали, що можуть використовуватися повторно. Батареї, мастило та схожі матеріали не повинні потрапити у навколишнє середовище. Тому, будь ласка, утилізуйте старі пристрої за допомогою спеціальних систем збору сміття.

Електричні та електронні прилади найчастіше містять складові частини, які у разі неправильного поводження з ними або неправильної утилізації можуть створити потенційну небезпеку для здоров'я людини та навколишнього середо-

вища. Однак ці частини необхідні для належної експлуатації приладу. Прилади, позначені цим символом, забороняється утилізувати разом з побутовим сміттям. **Інструкції із застосування компонентів (REACH)**

Актуальні відомості про компоненти наведені на веб-вузлі за адресою:

[www.kaercher.com/REACH](http://www.kaercher.com/REACH)

## Перед початком роботи

### Розпакування

- При розпакуванні перевірити вміст упаковки.
- Якщо виникають ошкодження при транспортуванні, негайно повідомте про це продавця.

### Контролюйте рівень олії

- ➔ Зчитати дані покажчика рівня масла при непрацюючому приладі. Рівень масла повинен бути вище обох покажчиків.

### Активувати вентиляцію резервуара для масла

- ➔ Вигвинтити кріпильні гвинти кришки приладу, зняти кришку.
- ➔ Відрізати кінчик кришки резервуару для масла.
- ➔ Закріпити кришку приладу.

### Встановіть запасні частини

**Примітка:** система EASY!Lock завдяки швидкорознімному різьбовому з'єднанню дозволяє з'єднати компоненти швидко й надійно за один оберт.

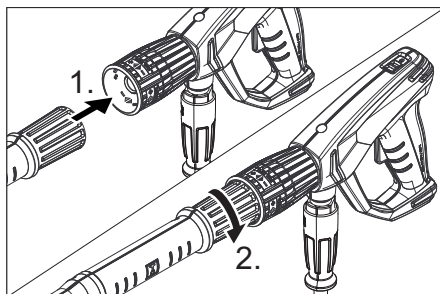

- ➔ Форсунку встановити на струминну трубку (маркувальною відміткою на установочному кільці догори) та затягнути вручну (EASY!Lock).
- ➔ З'єднати струминну трубку з пістолетом-розпилювачем та затягнути вручну (EASY!Lock).

#### **Вказівка:**

Тільки для HD 7/10 CXF:

У разі нестачі місця адаптер з комплекту поставки можна монтувати безпосередньо на ручному пістолеті-розпилювачі.

#### **⚠ ПОПЕРЕДЖЕННЯ**

*Небезпека травмування у разі використання форсунки точкового струменя з адаптером. Адаптер використовувати лише з плоскоструминною форсункою.*

#### **У приладах без барабана шланга:**

- ➔ Відпустити фіксацію тягової ручки.
- ➔ Налаштувати бажану висоту тягової ручки.
- ➔ Закріпити фіксацію тягової ручки.
- ➔ З'єднати високонапірний шланг з пістолетом-розпилювачем і патрубком високого тиску пристрою та затягнути вручну (EASY!Lock).

#### **У приладах з барабаном шланга:**

- ➔ Вставити і зафіксувати рукоятку у валу барабана для шланга.
- ➔ Перед намотуванням розкладіть шланг високого тиску у витягнутому виді.
- ➔ Намотати шланг високого тиску на барабан для шланга шляхом обертання рукоятки рівномірними рухами. Вибрати напрямок обертання таким чином, щоб шланг високого тиску не перегнувся.
- ➔ З'єднати високонапірний шланг з пістолетом-розпилювачем та затягнути вручну (EASY!Lock).

### **Введення в експлуатацію**

#### **⚠ ПОПЕРЕДЖЕННЯ**

*Небезпека травмування! Пристрій, додаткове обладнання, лінії підведення та з'єднувальні елементи повинні бути у бездоганному стані. Якщо стан є несправним, то пристрій використовувати не можна.*

### **Електричні з'єднання**

#### **⚠ НЕБЕЗПЕКА**

*Небезпека поранення електричним струмом.*

*Пристрій слід вмикати лише до джерела змінного струму.*

*Мінімальний запобіжник розетки (див. Технічні дані).*

*Забороняється перевищувати максимально допустимий повний опір в точці під'єднання до мережі (див. Технічні дані). В тому випадку, якщо вам не відома величина повного опору мережі в точці електричного підключення, зверніться в енергозабезпечуючу організацію.*

*Прилад обов'язково повинен бути підключений до електричної мережі за допомогою штекера. Забороняється нероз'ємне з'єднання з джерелом живлення. Штекер призначений для відключення від мережі.*

*Використовувати подовжувач достатнього діаметра (див. розділ "Технічні дані") і повністю розмотати його з катушки.*

Потужність див. на Зводській таблиці/в Технічних даних.

### **Подача води**

#### **Підведення до водопроводу**

#### **⚠ ПОПЕРЕДЖЕННЯ**

*Дотримуватись інструкцій підприємства водопостачання.*

*Відповідно до діючих директив забороняється експлуатація пристрою без системного розділювача у системі водопостачання питної води.*



*Слід використовувати відповідний системний розділювач фірми KÄRCHER або альтернативний системний розділювач, згідно EN 12729 типу VA.*

*Вода, що пройшла через системний розділювач, вважається непридатною для пиття.*

## **△ ОБЕРЕЖНО**

Системний розділювач завжди повинен знаходитися в системі водопостачання, не дозволяється підключати його безпосередньо до пристрою.

Потужність див. в Технічних даних.

→ Приєднати шланг подачі води (мінімальна довжина 7,5 м, мінімальний діаметр 1/2") до місця під'єднання води в пристрої та до джерела води (наприклад, до крана).

### **Вказівка:**

Шланг подачі води не входить до комплекту постачання.

→ Відкрити подачу води.

### **Залити воду з відкритої ємності.**

→ Усмоктувальний шланг з фільтром (№ для замовлення 4.440-238.0) пригвинтити до місця підключення водопостачання.

→ Видалити повітря з приладу:  
Відгвинтити форсунку.  
Дати приладу попрацювати, доки вода не почне текти без пухирців повітря.

Дати приладу попрацювати 10 секунд - потім виключити. Повторити процес кілька разів.

→ Вимкніть пристрій та знов приєднайте розпилювач.

## **Експлуатація**

### **△ НЕБЕЗПЕКА**

*Небезпека вибуху!*

*Не розпиляти горючі рідини.*

*При використанні пристрою в небезпечному місці (наприклад, бензоколонка) необхідно притримуватись спеціальних порад по техніці безпеки.*

*Небезпека травмування! Під час роботи тримати пістолет-розпилювач та струминну трубку двома руками.*

*Небезпека травмування! Під час використання спускний та запобіжний важелі не повинні бути заблокованими.*

*Небезпека травмування! У разі пошкодження запобіжного важеля звернутися до сервісної служби.*

*Небезпека травмування через струмінь води під тиском. Перед проведенням будь-яких робіт на пристрої пересунути запобіжний фіксатор на ручному пістолеті-розпилювачі уперед.*

### **△ ОБЕРЕЖНО**

*Шкода для довкілля. Чистити двигуни у місцях з відповідним маслоуловлювачем.*

### **УВАГА**

*Небезпека засмічення. Покласти форсунки у відсік для аксесуарів кінцем нагору.*

## **Відкриття/закриття пістолета-розпилювача**

→ Відкрити пістолет-розпилювач: натиснути запобіжний та спускний важелі.

→ Закрити пістолет-розпилювач: відпустити запобіжний та спускний важелі.

## **Робота під високим тиском**

### **Вказівка:**

Прилад оснащено манометричним вимикачем. Двигун запускається тільки при відкритому пістолеті-розпилювачу.

→ Завжди повністю розмотуйте шланг високого тиску з барабана.

→ Встановіть вимикач приладу у положення "I".

→ Розблокувати пістолет-розпилювач, перемістивши запобіжний фіксатор назад.

→ Відкрити ручний пістолет-розпилювач.



→ Встановити робочий тиск і об'єм подачі води обертанням (безступінчато) регулятора тиску/подачі пістолета-розпилювача (+/-).

## **Вибір виду струменя**

→ Закрити ручний пістолет-розпилювач.

→ Обертати корпус форсунки доти, доки бажаний символ не буде відповідати маркуванню:

	Круглий струмінь високого тиску (0)° для особливо стійких забруднень
---	--

	Плоский струмінь низького тиску (CHEM) для роботи з мийним засобом або миття низьким тиском
	Плоский струмінь високого тиску (25°) для обширних забруднень

### Експлуатація з засобом для чищення

#### ⚠ ПОПЕРЕДЖЕННЯ

Невідповідні засоби для чищення можуть пошкодити пристрій і об'єкти, що підлягають чищенню. Використовувати тільки ті мийні засоби, які допущені до використання компанією Karcher. Дотримуйтесь вказівок й рекомендацій щодо дозування миючих засобів. З мийними засобами поводитись економно, щоб не зашкодити довкіллю, Дотримуватися вказівок по техніці безпеки, наведених на упаковці засобів для чищення.

Засоби для чищення Karcher гарантують безперебійну роботу. Будь ласка, проконсультуйтеся з нами або відшліть запит на отримання нашого каталогу або інформаційних матеріалів щодо засобів для чищення.

- Витягніть всмоктувальний шланг для миючого засобу.
- Вставити шланг всмоктування засобу для чищення у ємність з засобом для чищення.
- Установити форсунку на „CHEM“.
- Дозуючий клапан миючого засобу встановити на необхідну концентрацію.

#### Рекомендовані методи очищення

- Розпилити невелику кількість засобу для чищення на суху поверхню та залишити діяти (не висихати).
- Розчинений бруд змити струменем під тиском.
- Після експлуатації занурити фільтр у чисту воду. Дозуючий клапан встановити на найвищу концентрацію мийного засобу. Запустити прилад і через одну хвилину прополоскати.

### Переривання роботи

- Закрити ручний пістолет-розпилювач. Пристрій вимикається.
- Зафіксувати пістолет-розпилювач, перемістивши запобіжний фіксатор вперед.

#### Після переривання:

- Розблокувати пістолет-розпилювач, перемістивши запобіжний фіксатор назад.
- Відкрити ручний пістолет-розпилювач. Пристрій вмикається знову.

### Вимкнути пристрій

- Закрийте подачу води.
- Відкрити ручний пістолет-розпилювач.
- Увімкнути насос за допомогою вимикача пристрою та дати йому попрацювати 5-10 секунд.
- Закрити ручний пістолет-розпилювач.
- Встановити вимикач на „0/OFF“.
- Витягуйте штепсельну вилку з розетки тільки сухими руками.
- Від'єднайте водопостачання.
- Запустіть ручний розпилювач, доки пристрій не залишиться без напору.
- Зафіксувати пістолет-розпилювач, перемістивши запобіжний фіксатор вперед.

### Зберігати пристрій

- Вставити ручний пістолет-розпилювач у тримач.
- Шланг високого тиску змотати й повісити на підставку для шланга. або Намотати шланг високого тиску на барабан. Вставити ручку рукоятки, щоб заблокувати барабан для шланга.
- Обмотати сполучний кабель навколо тримача кабелю.
- Закріпити штекер установленою кліпсою.



## Захист від морозів

### УВАГА

*Мороз зашкодить апарату, якщо з нього повністю не спущено воду.*

Прилад слід зберігати в захищеному від морозу приміщенні.

**Якщо зберігання в місці, захищеному від морозу, неможливе:**

- Злийте воду.
- Прогоніть стандартний засіб захисту від морозів через пристрій.

### Вказівка:

Використати стандартні антифризи для автомобілів на гліколевій основі.

Дотримуйтеся інструкцій з використання антифризу.

- Залиште прилад увімкненим на про- тязі не більше 1 хвилини, доки насос і трубопроводи не спорожняться.

## Транспортування

### ⚠ ОБЕРЕЖНО

*Небезпека травм та пошкоджень! При транспортуванні слід звернути увагу на вагу пристрою.*

### УВАГА

*Під час транспортування забезпечити захист спускового важеля від пошкодження.*

- При транспортуванні на велику від- стань нести прилад за ручку.
- У приладах без барабана для шланга під час перенесення тягову ручку слід поставити вниз. При перенесенні тримати прилад за рукоятку, а не за тягову ручку.
- При перевезенні апарату в транспор- тних засобах слід враховувати міс- цеві діючі державні норми, направ- лені на захист від ковзання та пере- кидання.

## Зберігання

### ⚠ ОБЕРЕЖНО

*Небезпека травм та пошкоджень! При зберіганні звернути увагу на вагу при- строю.*

## Догляд та технічне обслуговування

### ⚠ НЕБЕЗПЕКА

*Небезпека травмування від випадково запущеного апарату і електрошоку.*

*Перед проведенням будь-яких робіт з обслуговування пристрій слід вимкну- ти та витягнути штепсельну вилку з розетки.*

### Вказівка:

Старе мастило потрібно утилізувати тільки в передбачених для цього прий- мальних пунктах. Будь ласка, здавайте відпрацьоване масло саме там. Забруд- нення довкілля старим мастилом ка- рається.

## Обстеження безпечності/договір технічного обслуговування

Ви завжди можете домовитися з вашим торговельним представником про регу- лярне проведення технічного огляду або укласти договір техобслуговування.

Звертайтеся до нас за консультацією!

## Перед кожним застосуванням

- Перевірити сполучний кабель на предмет ушкоджень (небезпека вра- ження струмом), пошкоджений ка- бель слід негайно замінити в уповно- важеній сервісній службі/електриком.
- Перевірити на пошкодження рукав ви- сокого тиску (опасність розриву). Пошкоджений рукав високого тиску потрібно негайно замінити.
- Перевірте пристрій (насос) на герме- тичність.  
З краплі води за хв. є допустимими та можуть виходити на зовнішню повер- хню пристрою. При більшій негерме- тичності викликайте службу технічної підтримки.

### Кожного тижня

- Перевірка рівня мастила При молокообразній консистенції мастила (вода в мастилі) слід негайно звернутися до сервісної служби.
- Очистити сітчастий фільтр елементу підключення подачі води.
- Очистити фільтр у всмоктувальному шлангові миючого засобу.

### Кожні 500 годин роботи, не рідше одного разу на рік

- Технічне обслуговування пристрою може виконувати сервісна служба.
- Заміна мастила.

### Заміна мастила

#### Вказівка:

Кількість і вид мастила див. в розділі «Технічні дані».

- Вигвинтити кріпильні гвинти кришки приладу, зняти кришку.
- Зняти кришку бака для мастила.
- Перекинути апарат уперед.
- Спустіть олію з контейнера.
- Повільно залити нове мастило; пухирці повітря повинні вийти.
- Одягнути кришку бака для мастила.
- Закріпити кришку приладу.

### Усунення несправностей

#### ⚠ НЕБЕЗПЕКА

*Небезпека травмування від випадково запущеного апарату і електрошоку.*

*Перед проведенням будь-яких робіт з обслуговування пристрій слід вимкнути та витягнути штепсельну вилку з розетки.*

*Електричні конструктивні елементи повинні перевірятися тільки вповноваженою сервісною службою.*

*При пошкодженнях, не зазначених у цьому розділі, у випадку сумніву або при чіткій вказівці слід звертатися до уповноваженої сервісної служби.*

### Пристрій не працює

- Перевірити сполучний кабель на предмет пошкоджень.
- Перевірити напругу в мережі.

- При електричних несправностях слід звертатися до сервісної служби.

### Пристрій не працює під тиском

- Встановити форсунку на „високий тиск“.
- Почистити сопло.
- Замінити насадку.
- Видалити повітря з приладу (див. "Введення в експлуатацію").
- Перевірити об'єм подачі води (див. розділ "Технічні дані").
- Очистити сітчастий фільтр елементу підключення подачі води.
- Перевірити всі труби і шланги, що ведуть до насоса.
- При необхідності, звернутися до сервісної служби.

### Насос негерметичний

3 краплі води за хв. є допустимими та можуть виходити на зовнішню поверхню пристрою. При більшій негерметичності викликайте службу технічної підтримки.

- При сильному протіканні перевірити прилад у сервісному центрі.

### Насос стукає

- Перевірити на герметичність усмоктувальний шланг для води і мийного засобу.
- Закрити клапан-дозатор мийного засобу при експлуатації без мийного засобу.
- Видалити повітря з приладу (див. "Введення в експлуатацію").
- При необхідності, звернутися до сервісної служби.

### Засіб для чищення не всмоктується

- Установити форсунку на „CHEM“.
- Перевірити/прочистити всмоктуючий шланг для засобів для чищення з фільтром.
- Відкрити або перевірити/прочистити дозувальний клапан мийного засобу.
- При необхідності, звернутися до сервісної служби.

## Приладдя й запасні деталі

Слід використовувати лише оригінальні комплектуючі та оригінальні запасні деталі, тому що саме вони гарантують безпечну та безперебійну експлуатацію приладу.

Інформація щодо комплектуючих та запасних деталей міститься на сайті [www.kaercher.com](http://www.kaercher.com).

## Гарантія

У кожній країні діють умови гарантії, на даної відповідною фірмою-продавцем. Неполадки в роботі пристрою ми усуваємо безкоштовно протягом терміну дії гарантії, якщо вони викликані браком матеріалу чи помилками виготовлення. У випадку чинної гарантії звертяться до продавця чи в найближчий авторизований сервісний центр з документальним підтвердженням покупки.

## Заява при відповідності Європейського співтовариства

Цим ми повідомляємо, що нижче зазначена машина на основі своєї конструкції та конструктивного виконання, а також у випущеної у продаж моделі, відповідає спеціальним основним вимогам щодо безпеки та захисту здоров'я представлених нижче директив ЄС. У випадку неузгодженої з нами зміни машини ця заява втрачає свою силу.

**Продукт:** Очишувач високого тиску  
**Тип:** 1.150-xxx  
**Тип:** 1.151-xxx  
**Тип:** 1.214-xxx

**Відповідна директива ЄС**  
2006/42/ЄС (+2009/127/ЄС)  
2014/30/EU  
2000/14/ЄС

### Прикладні гармонізуючі норми

EN 60335-1  
EN 60335-2-79  
EN 55014-1: 2006+A1: 2009+A2: 2011

EN 55014-2: 1997 + A2: 2008  
EN 61000-3-2: 2006+A1: 2009+A2: 2009  
HD 7/10, HD 7/16, HD 7/18  
EN 61000-3-3: 2006  
HD 5/17, HD 6/12, HD 6/15:  
EN 61000-3-11: 2000  
EN 62233: 2008

### Застосований метод оцінки відповідності

2000/14/ЄС: Доповнення V

### Рівень потужності dB(A)

HD 6/12  
Вимірний: 83  
Гарантований: 85  
HD 6/15  
Вимірний: 85  
Гарантований: 86  
HD 7/10  
Вимірний: 90  
Гарантований: 91  
HD 7/18  
Вимірний: 90  
Гарантований: 91

Ті, хто підписалися діють за запитом та дорученням керівництва.

  
H. Jenner  
CEO

  
S. Reiser  
Head of Approbation

уповноважений по документації:  
S. Reiser

Alfred Kaercher GmbH & Co. KG  
Alfred-Kaercher-Str. 28 - 40  
71364 Winnenden (Germany)  
Тел.: +49 7195 14-0  
Факс: +49 7195 14-2212

Winnenden, 2016/03/01

## Технічні характеристики

Тип		HD 6/12-4C 1.150-900.0 1.150-901.0	HD 6/15 C 1.150-907.0
		HD 6/12-4 CX 1.150-902.0	HD 6/15 CX 1.150-916.0
		EU	KAP
<b>Під'єднання до мережі</b>			
Напруга	B	230	220
Тип струму	Гц	1~ 50	1~ 60
Загальна потужність	кВт	2,8	3,2
Запобіжник (інертний, Char. C)	A	16	
Ступінь захисту		IPX5	
Максимальний допустимий опір мережі	Ом	0.386+j0.241	0.302+j0.189
Подовжувач 30 м	мм <sup>2</sup>	2,5	
<b>Підключення водопостачання</b>			
Температура струменя (макс.)	°C	60	
Об'єм, що подається (мін.)	л/хв.	12	
Глибина всмоктування з відкритого контейнера (20 °C)	м	0,5	
Тиск, що подається (макс.)	МПа	1	
<b>Робочі характеристики</b>			
Робочий тиск води (зі стандартною форсункою)	МПа	12	14
Макс. робочий тиск	МПа	18	21,5
Розмір стандартної форсунки		043	036
Об'єм подачі	л/хв.	10	9,5
Всмоктування миючого засобу	л/хв.	0...0,6	
Сила віддачі пістолета-розпилювача (макс.)	H	26	21
<b>Значення встановлене згідно EN 60335-2-79</b>			
<b>Значення вібрації рука-плече</b>			
Ручний розпилювач	м/с <sup>2</sup>	<2,5	
Вихлопне сопло	м/с <sup>2</sup>	<2,5	
Небезпека K	м/с <sup>2</sup>	1	
Рівень шуму L <sub>рА</sub>	дБ(A)	70	72
Небезпека K <sub>рА</sub>	дБ(A)	2	1
Рівень потужності шуму L <sub>WA</sub> + небезпека K <sub>WA</sub>	дБ(A)	85	86
<b>Робочі матеріали</b>			
Кількість мастила	l	0,35	
Вид мастила		SAE 15W40	
<b>Розміри та вага</b>			
Довжина	мм	360	
Ширина (CX)	мм	375 (400)	
висота	мм	925	
Вага без комплектуючих	кг	*	27 (32,5)
* 1.150-900.0: 26 kg; 1.150-901.0 26,5 kg; 1.150-902.0: 31 kg			

Тип	HD 6/15 C		HD 6/15 C
	1.150-903.0 1.150-905.0		1.150-904.0
	HD 6/15 CX		HD 6/15 CX
	1.150-914.0		1.550-915.0
		EU	CH
Напруга	V	230	
Тип струму	Гц	1~ 50	
Загальна потужність	кВт	3,1	2,2
Запобіжник (інертний, Char. C)	A	16	10
Ступінь захисту		IPX5	
Максимальний допустимий опір мережі	Ом	0.302+j0.189	
Подовжувач 30 м	мм <sup>2</sup>	2,5	
<b>Підключення водопостачання</b>			
Температура струменя (макс.)	°C	60	
Об'єм, що подається (мін).	л/хв.	12	
Глибина всмоктування з відкритого контейнера (20 °C)	м	0,5	
Тиск, що подається (макс.)	МПа	1	
<b>Робочі характеристики</b>			
Робочий тиск води (зі стандартною форсункою)	МПа	15	11
Макс. робочий тиск	МПа	21,5	15
Розмір стандартної форсунки		034	043
Об'єм подачі	л/хв.	9,5	
Всмоктування миючого засобу	л/хв.	0...0,6	
Сила віддачі пістолета-розпилювача (макс.)	H	21	
<b>Значення встановлене згідно EN 60335-2-79</b>			
Значення вібрації рука-плече			
Ручний розпилювач	м/с <sup>2</sup>	<2,5	
Вихлопне сопло	м/с <sup>2</sup>	<2,5	
Небезпека К	м/с <sup>2</sup>	1	
Рівень шуму L <sub>рА</sub>	дБ(А)	72	
Небезпека К <sub>рА</sub>	дБ(А)	1	
Рівень потужності шуму L <sub>wА</sub> + небезпека К <sub>wА</sub>	дБ(А)	86	
<b>Робочі матеріали</b>			
Кількість мастила	l	0,35	
Вид мастила		SAE 15W40	
<b>Розміри та вага</b>			
Довжина	мм	360	
Ширина (CX)	мм	375 (400)	
висота	мм	925	
Вага без обладнання (CX)	кг	*	34,5 (32,5)
1.150-903.0: 27 kg; 1.150-905.0: 32,5 kg; 1.150-914.0: 32,5 kg			

Тип	HD 6/15 C		HD 6/15 C		HD 6/15 C	
	1.150-906.0		1.150-911.0		1.150-910.0	
	KAP		GB/AU		AR	
<b>Під'єднання до мережі</b>						
Напруга	B	220	240	220		
Тип струму	Гц	1~ 50				
Загальна потужність	кВт	3,0	3,1			
Запобіжник (інертний, Char. C)	A	16	13	16		
Ступінь захисту		IPX5				
Максимальний допустимий опір мережі	Ом	0.302+j0.189				
Подовжувач 30 м	мм <sup>2</sup>	2,5				
<b>Підключення водопостачання</b>						
Температура струменя (макс.)	°C	60				
Об'єм, що подається (мін).	л/хв.	12				
Глибина всмоктування з відкритого контейнера (20 °C)	м	0,5				
Тиск, що подається (макс.)	МПа	1				
<b>Робочі характеристики</b>						
Робочий тиск води (зі стандартною форсункою)	МПа	13	15			
Макс. робочий тиск	МПа	21,5				
Розмір стандартної форсунки		036	034			
Об'єм подачі	л/хв.	9,5	9,3			
Всмоктування миючого засобу	л/хв.	0...0,6				
Сила віддачі пістолета-розпилювача (макс.)	H	21				
<b>Значення встановлене згідно EN 60335-2-79</b>						
<b>Значення вібрації рука-плече</b>						
Ручний розпилювач	м/с <sup>2</sup>	<2,5				
Вихлопне сопло	м/с <sup>2</sup>	<2,5				
Небезпека K	м/с <sup>2</sup>	1				
Рівень шуму L <sub>рА</sub>	дБ(A)	72				
Небезпека K <sub>рА</sub>	дБ(A)	1				
Рівень потужності шуму L <sub>WA</sub> + небезпека K <sub>WA</sub>	дБ(A)	86				
<b>Робочі матеріали</b>						
Кількість мастила	l	0,35				
Вид мастила		SAE 15W40				
<b>Розміри та вага</b>						
Довжина	мм	360				
Ширина (CX)	мм	375 (400)				
висота	мм	925				
Вага без обладнання (CX)	кг	25	27			

Тип	HD 7/10	HD 7/18 C	HD 7/18 C
	CXF 1.151-906.0	1.151-900.0 1.151-902.0	1.151-901.0
		HD 7/18 CX	HD 7/18 CX
		1.151-908.0	1.151-907.0
	EU	EU	EU II
<b>Під'єднання до мережі</b>			
Напруга	V	400	230
Тип струму	Гц	3~ 50	
Загальна потужність	кВт	3,0	4,7
Запобіжник (інертний, Char. C)	A	16	
Ступінь захисту		IPX5	
Максимальний допустимий опір мережі	Ом	-	
Подовжувач 30 м	мм <sup>2</sup>	2,5	
<b>Підключення водопостачання</b>			
Температура струменя (макс.)	°C	80	60
Об'єм, що подається (мін).	л/хв.	13	
Глибина всмоктування з відкритого контейнера (20 °C)	м	0,5	
Тиск, що подається (макс.)	МПа	1	
<b>Робочі характеристики</b>			
Робочий тиск води (зі стандартною форсункою)	МПа	10	17,5
Макс. робочий тиск	МПа	12	21,5
Розмір стандартної форсунки (CX)		060	040 (042)
Об'єм подачі	л/хв.	11,5	
Всмоктування миючого засобу	л/хв.	0...0,6	
Сила віддачі пістолета-розпилювача (макс.)	H	21	
<b>Значення встановлене згідно EN 60335-2-79</b>			
Значення вібрації рука-плече			
Ручний розпилювач	м/с <sup>2</sup>	<2,5	
Вихлопне сопло	м/с <sup>2</sup>	<2,5	
Небезпека K	м/с <sup>2</sup>	1	
Рівень шуму L <sub>рА</sub>	дБ(A)	77	
Небезпека K <sub>рА</sub>	дБ(A)	1	
Рівень потужності шуму L <sub>WA</sub> + небезпека K <sub>WA</sub>	дБ(A)	91	
<b>Робочі матеріали</b>			
Кількість мастила	l	0,35	
Вид мастила		SAE 90 Hypoid	
<b>Розміри та вага</b>			
Довжина	мм	360	
Ширина (CX)	мм	375 (400)	
висота	мм	925	
Вага без обладнання (CX)	кг	33	* 31,8 (32,5)
* 1.151-900: 30,8 kg; 1.151-902.0: 34,5 kg; 1.151-908.0: 32,5 kg			



Bacalah panduan pengoperasian asli sebelum menggunakan perangkat ini untuk pertama kalinya, lakukan seperti yang tercantum dan jagalah tetap seperti itu untuk penggunaan selanjutnya atau kepada pemilik berikutnya.

## Daftar Isi

Elemen peralatan . . . . .	ID	1
Petunjuk Keamanan . . . . .	ID	1
Penggunaan yang Benar . . . . .	ID	2
Sistem keselamatan . . . . .	ID	2
Perlindungan Lingkungan . . . . .	ID	3
Sebelum Pengoperasian . . . . .	ID	3
Pengoperasian awal . . . . .	ID	4
Layanan . . . . .	ID	5
Pengiriman . . . . .	ID	6
Penyimpanan . . . . .	ID	7
Pemeliharaan dan perawatan . . . . .	ID	7
Bantuan gangguan . . . . .	ID	7
Aksesoris dan suku cadang . . . . .	ID	8
Garansi . . . . .	ID	8
Informasi kesesuaian EU . . . . .	ID	9
Data Teknis . . . . .	ID	10

## Elemen peralatan

Buka halaman bergambar ke depan.

- 1 Tempat nosel
- 2 Gagang
- 3 Sambungan tekanan tinggi EASY!Lock
- 4 Manometer
- 5 Pengatur tekanan/volume HD 6/12, HD 6/15
- 6 Sambungan air
- 7 Tanda petunjuk oli
- 8 Tangki oli
- 9 Tutup perangkat
- 10 Sakelar perangkat
- 11 Baut pengencang tutup perangkat
- 12 Tempat selang
- 13 Penahan untuk pistol penyemprot manual
- 14 Kait selang
- 15 Nosel
- 16 Penandaan nosel
- 17 Pipa semprot EASY!Lock
- 18 Pengatur tekanan/volume HD 7/10, HD 7/18
- 19 Pistol penyemprot EASY!Lock

- 20 Kunci pengaman
- 21 Tuas pemicu
- 22 Tuas pengunci
- 23 Selang bertekanan tinggi EASY!Lock
- 24 Penahan laci
- 25 Penahan kabel
- 26 Baut pengunci panahan laci
- 27 Selang hisap bahan pembersih dengan filter
- 28 Katup penakar bahan pembersih
- 29 Aksesoris
- 30 Gulungan selang
- 31 Engkol
- 32 Adaptor

## Kode warna

- Elemen kontrol untuk proses pembersihan berwarna kuning.
- Elemen kontrol untuk Perawatan dan Servis berwarna abu-abu.

## Petunjuk Keamanan

- Sebelum pemakaian pertama kalinya bacalah petunjuk keamanan No. 5.951-949.0!
- Harap perhatikan peraturan penggunaan alat penyemprot air di negara yang bersangkutan.
- Harap perhatikan peraturan tentang pencegahan kecelakaan di negara yang bersangkutan. Pancuran air harus diperiksa secara berkala dan hasil pemeriksaan harus tertulis.
- Tidak boleh melakukan modifikasi apa pun pada perangkat/aksesori.

## Tingkat bahaya

### ⚠ **BAHAYA**

*Petunjuk tentang situasi berbahaya yang segera mengancam yang dapat menyebabkan terluka parah atau kematian.*

### ⚠ **PERINGATAN**

*Petunjuk tentang situasi yang mungkin berbahaya yang dapat menyebabkan terluka parah atau kematian.*

### ⚠ **HATI-HATI**

*Petunjuk tentang situasi yang mungkin berbahaya yang dapat menyebabkan cedera ringan.*



## PERHATIAN

Petunjuk tentang situasi yang mungkin berbahaya yang dapat menyebabkan kerusakan properti.

### Simbol pada perangkat



Semprotan tekanan tinggi dapat menjadi berbahaya jika tidak digunakan dengan benar. Jangan mengarahkan semprotan tekanan tinggi ke manusia, hewan, peralatan elektronik yang sedang aktif, dan ke perangkat itu sendiri.



Menurut peraturan yang berlaku saat ini, perangkat tidak boleh dioperasikan jika belum ada sistem pemisahan jaringan air minum. Gunakan sistem yang sesuai dengan Fa. Kärcher atau sistem pemisahan lainnya yang sesuai dengan EN 12729 jenis BA. Air yang mengalir melalui sistem pemisahan adalah air yang tidak boleh diminum.

### Penggunaan yang Benar

Pembersih tekanan tinggi ini khusus digunakan

- untuk pembersihan dengan semprotan tekanan rendah dan bahan pembersih (mis, pembersihan mesin, kendaraan, bangunan, peralatan),
- untuk pembersihan dengan semprotan tekanan tinggi tanpa bahan pembersih (mis, pembersihan tembok, teras, peralatan berkebum).

Untuk kotoran yang sulit dibersihkan, kami menyarankan penggunaan penghancur kotoran sebagai aksesori opsional.

**Persyaratan kualitas air:**

#### PERHATIAN

Sebagai media tekanan tinggi, hanya air bersih yang dapat digunakan. Kontaminasi akan menyebabkan keausan dini atau endapan pada perangkat.

Jika air daur ulang digunakan, nilai batas berikut tidak boleh dilampaui.

Nilai pH	6,5...9,5
Konduktivitas listrik *	Konduktivitas air tawar +1200 µS/cm
Padatan terendapkan **	< 0,5 mg/l
Padatan tersuspensi ***	< 50 mg/l
Hidrokarbon	< 20 mg/l
Klorida	< 300 mg/l
Sulfat	< 240 mg/l
Kalsium	< 200 mg/l
Kekerasan total	< 28 °dH < 50 °TH < 500 ppm (mg CaCO <sub>3</sub> /l)
Besi	< 0,5 mg/l
Mangan	< 0,05 mg/l
Tembaga	< 2 mg/l
Klor aktif	< 0,3 mg/l
Bebas dari bau busuk	
* Total maksimum 2000 µS/cm	
** Volume sampel 1 l, waktu pengendapan 30 menit	
*** Tidak ada zat abrasif	

### Sistem keselamatan

#### Katup dengan pengendali tekanan

Pengurangan volume air dengan pengaturan tekanan/volume akan membuka katup aliran berlebih dan sebagian air akan mengalir kembali ke sisi hisap pompa.

Jika tuas pemicu pada pistol penyemprot dilepaskan, maka sakelar tekanan akan menutup aliran, dan semprotan akan berhenti. Jika tuas pemicu ditarik, pompa akan kembali diaktifkan.

#### Katup pengaman (hanya HD 7/18)

Katup pengaman terbuka saat tekanan lebih pengoperasian yang diperbolehkan terlampaui, air akan mengalir kembali ke sisi hisap pompa.

Katup aliran berlebih, sakelar tekanan, dan katup pengaman dipasang dan disegel oleh pabrik.

Penyetelan hanya boleh dilakukan oleh pusat layanan pelanggan.

## Perlindungan Lingkungan



Kemasan perangkat dapat didaur ulang. Harap buang kemasan tidak ke dalam sampah rumah tangga, melainkan bawa kemasan ini ke tempat daur ulang.



Perangkat ini mengandung bahan-bahan berharga yang dapat didaur ulang dan harus ditangani dengan benar. Baterai, oli, dan zat sejenisnya jangan mengotori lingkungan. Oleh karena itu, harap buang perangkat yang sudah usang dan tidak terpakai lagi ke tempat pembuangan yang sesuai.

Perangkat elektrik dan elektronik sering berisi komponen yang dapat menimbulkan potensi bahaya terhadap kesehatan manusia dan lingkungan jika ditangani atau dibuang dengan salah. Namun komponen tersebut penting untuk pengoperasian perangkat yang baik. Perangkat yang ditandai dengan simbol ini tidak boleh dibuang bersama sampah rumah tangga.

### Petunjuk bahan-bahan yang terkandung (REACH)

Informasi terbaru tentang bahan-bahan yang terkandung dapat dicari di:

[www.kaercher.com/REACH](http://www.kaercher.com/REACH)

## Sebelum Pengoperasian

### Membuka kemasan

- Periksa isi paket saat membukanya.
- Apabila terdapat kerusakan saat transportasi segera hubungi penjual.

### Periksa level oli

- Baca indikator level oli saat perangkat di posisi berdiri. Level oli harus berada di atas kedua indikator.

## Aktifkan pengurusan udara tangki oli

- Buka sekrup pengencang tutup perangkat, lepaskan tutup perangkat.
- Potong ujung penutup tangki oli.
- Kencangkan tutup perangkat.

## Pasang aksesori

**Catatan:** Sistem EASY!Lock menghubungkan komponen melalui ulir cepat hanya dengan satu putaran yang cepat dan aman.

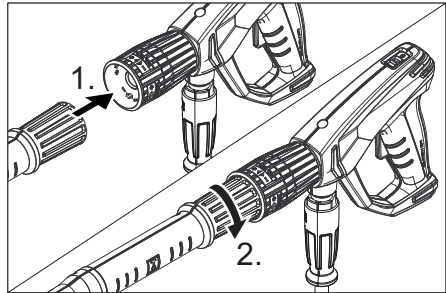

- Pasang nozzle di atas pipa semprotan (tanda pada ring penyetel harus berada di atas) dan kencangkan dengan tangan (EASY!Lock).
- Hubungkan pipa semprot dengan pistol penyemprot dan kencangkan dengan tangan (EASY!Lock).

### Catatan:

Hanya untuk HD 7/10 CXF:

Di tempat yang sempit, adaptor yang terpasang dengan nozzle dapat dipasang langsung ke pistol penyemprot manual.

### ⚠ PERINGATAN

*Bahaya cedera jika menggunakan nozzle semprot dengan adapter. Gunakan adapter hanya dengan nozzle semprot pipih.*

### Pada perangkat tanpa gulungan selang:

- Lepaskan klem penahan laci.
- Pasang penahan laci di ketinggian yang diinginkan.
- Kencangkan klem penahan laci.
- Hubungkan selang bertekanan tinggi dengan pistol penyemprot dan sambungan tekanan tinggi pada perangkat dan kencangkan dengan tangan (EASY!Lock).

## Pada perangkat dengan gulungan selang:

- Pasang dan kencangkan engkol ke dalam poros gulungan selang.
- Luruskan selang tekanan tinggi sebelum digulung.
- Gulung selang tekanan tinggi dengan pemutaran engkol di posisi yang rata pada gulungan selang. Arah putaran harus ditentukan agar selang tekanan tinggi tidak tertekuk.
- Hubungkan selang bertekanan tinggi dengan pistol penyemprot dan kencangkan dengan tangan (EASY!Lock).

## Pengoperasian awal

### ⚠ **PERINGATAN**

*Bahaya cedera! Perangkat, aksesoris, selang tekanan tinggi, saluran pasokan, dan sambungan harus dalam kondisi baik. Perangkat ini tidak boleh digunakan apabila tidak dalam kondisi baik.*

## Sambungan listrik

### ⚠ **BAHAYA**

*Risiko cedera akibat sengatan listrik. Sambungkan perangkat hanya ke saluran listrik arus bolak-balik. Perlindungan minimal pada stopkontak (lihat Data Teknis). Impedansi jaringan maksimum yang dibolehkan pada titik sambungan listrik (lihat Data teknis) tidak boleh terlampaui. Jika tidak mengetahui impedansi yang terdapat pada titik sambungan Anda, hubungi perusahaan listrik. Perangkat harus disambungkan ke jaringan listrik menggunakan konektor. Sambungan yang tidak dapat diputus dari jaringan listrik dilarang. Konektor berfungsi untuk pemutusan jaringan. Gunakan kabel ekstensi dengan penampang lintang yang memadai (lihat "Data teknis") dan ulur sedikit dari gulungan kabel.*

Sambungan yang disyaratkan dapat dilihat di plakat/data teknis.

## Sambungan air

### Sambungan ke saluran air

#### ⚠ **PERINGATAN**

*Perhatikan peraturan dari perusahaan pemasok air.*

*Menurut peraturan yang berlaku saat ini, perangkat tidak boleh dioperasikan jika belum ada sistem pemisahan jaringan air minum. Gunakan sistem pemisahan yang sesuai dengan KÄRCHER atau sistem pemisahan lainnya berdasarkan EN 12729 jenis BA.*



*Pemilihan yang mengalir melalui sistem pemisahan adalah air yang tidak boleh diminum.*

#### ⚠ **HATI-HATI**

*Selalu gunakan sistem pemisahan pada pasokan air. Jangan sambungkan perangkat secara langsung.*

Sambungan yang disyaratkan dapat dilihat di plakat/data teknis.

- Sambungkan selang suplai (panjang minimum, 7,5 m, diameter minimum 1/2") ke sambungan air perangkat dan ke suplai air (misalnya, keran air).

#### **Catatan:**

Selang pasokan tidak tercakup dalam isi kemasan.

- Buka suplai air.

### Hisap air dari tangki yang terbuka.

- Sekrupkan selang hisap dengan filter (No. pesanan 4.440-238.0) ke sambungan air.
- Kuras udara perangkat:  
Lepaskan nosel.  
Operasikan perangkat hingga air yang keluar bebas dari gelembung.  
Operasikan perangkat selama 10 detik - matikan. Ulangi proses beberapa kali.
- Matikan perangkat dan sekrupkan kembali nosel.

## Layanan

### ⚠ BAHAYA

*Bahaya ledakan!*

*Jangan menyemprotkan ke cairan yang mudah terbakar.*

*Ketika menggunakan perangkat di daerah berbahaya (mis. SPBU), harap memperhatikan peraturan keamanan yang tercantum.*

*Bahaya cedera! Saat bekerja, pegang erat pistol penyemprot dan pipa semprotan dengan kedua tangan.*

*Bahaya cedera! Tuas pemacu dan tuas pengaman tidak boleh dijepit pada saat penggunaan.*

*Bahaya cedera! Jika tuas pengaman rusak, hubungi layanan pelanggan.*

*Bahaya cedera akibat semprotan air bertekanan tinggi. Sebelum menangani alat, dorong kunci pengaman pada pistol penyemprot ke depan.*

### ⚠ HATI-HATI

*Kerusakan lingkungan. Bersihkan mesin hanya pada lokasi yang dilengkapi separator oli yang sesuai.*

### PERHATIAN

*Bahaya tersumbat. Letakkan nozzle hanya dengan bukaannya mengarah ke atas di tempat aksesori.*

## Membuka/menutup pistol semprot

- ➔ Membuka pistol semprot: Tekan tuas pengunci dan tuas pemacu.
- ➔ Menutup pistol semprot: Lepaskan tuas pengunci dan tuas pemacu.

## Pengoperasian dengan tekanan tinggi

### Catatan:



Perangkat dilengkapi dengan sakelar tekanan. Mesin hanya beroperasi bila pistol penyemprot dibuka.

- ➔ Buka sepenuhnya gulungan selang tekanan tinggi dari gulungan selang.
- ➔ Posisikan sakelar perangkat ke "I".
- ➔ Lepaskan pistol penyemprot dengan mendorong kunci pengaman ke arah belakang.
- ➔ Buka pistol penyemprot.

- ➔ Setel tekanan pengoperasian dan volume air dengan memutar (terus menerus) pada pengatur tekanan dan volume (+/-)

## Pilih jenis semprotan

- ➔ Tutup pistol penyemprot manual.
- ➔ Putar rumah nosel, hingga simbol sejajar dengan penanda yang diinginkan:

	Semprotan penuh tekanan tinggi (0°) untuk kotoran yang teramat sulit dibersihkan
	Semprotan datar tekanan rendah (CHEM) untuk pengoperasian dengan bahan pembersih atau pembersihan dengan tekanan yang rendah
	Semprotan datar tekanan tinggi (25°) untuk kotoran di permukaan yang luas

## Pengoperasian dengan bahan pembersih

### ⚠ PERINGATAN

*Bahan pembersih yang tidak sesuai dapat merusak perangkat dan objek yang dibersihkan. Gunakan hanya bahan pembersih yang direkomendasikan oleh Kärcher. Perhatikan saran takaran dan petunjuk yang diberikan bersama bahan pembersih. Untuk melindungi lingkungan, gunakan bahan pembersih secukupnya saja. Perhatikan petunjuk keselamatan pada bahan pembersih.*

Bahan pembersih Kärcher menjamin pengoperasian yang tanpa gangguan. Mintalah saran atau lihat katalog kami atau lembar informasi bahan pembersih kami.

- ➔ Tarik selang penyedot untuk bahan pembersih.
- ➔ Gantungkan selang hisap bahan pembersih di kontainer bersama bahan pembersih.
- ➔ Posisikan nosel ke "CHEM".
- ➔ Posisikan katup penakar bahan pembersih ke konsentrasi yang diinginkan.

## Metode pembersihan yang disarankan

- Semprotkan cairan pembersih pada permukaan yang kering dan rata dan biarkan cairan bereaksi (bukan sampai kering).
- Bersihkan kotoran yang lepas dengan semprotan tekanan tinggi.
- Setelah penggunaan, rendam filter dalam air yang bersih. Putar katup penakar ke konsentrasi bahan pembersih yang tertinggi. Aktifkan perangkat dan bilas bersih selama satu menit.

## Menghentikan pengoperasian

- Tutup pistol penyemprot manual. Matikan perangkat.
- Amankan pistol penyemprot dengan mendorong kunci pengaman ke depan.

### Setelah berhenti bekerja:

- Lepaskan pistol penyemprot dengan mendorong kunci pengaman ke arah belakang.
- Buka pistol penyemprot. Nyalakan perangkat kembali.

## Mematikan perangkat

- Tutup keran air.
- Buka pistol penyemprot.
- Nyalakan pompa dengan sakelar perangkat dan biarkan beroperasi selama 5-10 detik.
- Tutup pistol penyemprot manual.
- Atur sakelar perangkat ke "0/OFF".
- Lepaskan steker listrik dari stopkontak. Pastikan tangan Anda kering!
- Lepaskan sambungan air.
- Tekan pistol penyemprot hingga perangkat tidak mengeluarkan tekanan lagi.
- Amankan pistol penyemprot dengan mendorong kunci pengaman ke depan.

## Tempat penyimpanan perangkat

- Masukkan pistol penyemprot manual ke penahannya.
- Gulung selang tekanan tinggi dan gantung di atas tempat selang. atau Gulung selang tekanan tinggi di penggulung selang. Masukkan gagang engkol agar gulungan selang tidak terhambat.
- Gulung kabel sambungan di sekeliling penahan kabel.
- Kencangkan steker dengan klip yang terpasang.

## Anti beku

### PERHATIAN

*Es akan merusak perangkat kosong yang airnya tidak dikuras habis.*

Simpan perangkat di tempat yang bebas dari es/salju.

### Jika tidak mungkin menyimpan di tempat yang bebas es/salju:

- Kosongkan air.
- Pompakan bahan pelindung beku yang dijual bebas melalui perangkat.

### Catatan:

Gunakan hanya bahan pelindung beku berbasis glikol yang dijual bebas untuk kendaraan bermotor.

Perhatikan petunjuk penanganan dari produsen bahan pelindung beku.

- Hidupkan perangkat selama maksimal 1 menit hingga pompa dan semua saluran kosong.

## Pengiriman

### ⚠ HATI-HATI

*Bahaya cedera dan kerusakan! Perhatikan bobot perangkat selama pengangkutan.*

### PERHATIAN

*Lindungi tuas pemacu selama pengangkutan dari kerusakan.*

- Untuk pemindahan dengan jarak yang jauh, tarik gagang perangkat ke belakang.

- Pada perangkat yang tidak memiliki gulungan selang, letakkan penahan laci ke bawah saat akan dibawa. Jika perangkat akan dibawa, pegang pada gagangnya, bukan pada penahan lacinya.
- Saat pemindahan perangkat dengan menggunakan kendaraan bermotor perhatikan keamanan sesuai dengan peraturan yang berlaku. Perangkat bisa merosot atau terbalik.

## Penyimpanan

### ⚠ **HATI-HATI**

*Bahaya cedera dan kerusakan! Perhatikan bobot perangkat saat akan disimpan.*

## Pemeliharaan dan perawatan

### ⚠ **BAHAYA**

*Terdapat bahaya cedera akibat perangkat yang dijalankan tanpa disengaja dan sengatan listrik.*

*Pada saat memperbaiki atau membersihkan perangkat, perangkat harus dimatikan dan steker harus dicabut.*

#### **Catatan:**

Oli bekas hanya boleh dibuang ke tempat pengumpulan yang telah ditentukan. Serahkan oli bekas ke tempat tersebut. Mengotori lingkungan dengan oli bekas adalah tindakan yang melanggar hukum.

## Inspeksi keselamatan/kontrak perawatan

Anda dapat mengatur inspeksi keselamatan atau kontrak perawatan yang teratur dengan dealer Anda Mintalah saran dari mereka.

## Sebelum pengoperasian

- Periksa apakah ada kerusakan pada kabel sambungan (bahaya sengatan listrik), kabel koneksi yang rusak dapat langsung diganti oleh pusat layanan pelanggan/teknisi listrik resmi.
- Periksa apakah ada kerusakan pada selang tekanan tinggi (bahaya pecah). Ganti segera selang tekanan tinggi yang rusak.

- Periksa kedekatan perangkat (pompa). Diperbolehkan 3 tetesan air per menit dan dapat keluar dari bagian bawah perangkat. Jika terjadi kebocoran yang deras, hubungi pusat layanan pelanggan.

## Mingguan

- Periksa level oli. Jika oli berubah menjadi warna susu (air dalam oli), segera hubungi pusat layanan pelanggan.
- Bersihkan saringan di dalam sambungan air.
- Bersihkan filter dalam selang penyedot bahan pembersih.

## Setiap 500 jam pengoperasian, minimal sekali setahun

- Gunakan jasa layanan pelanggan untuk pemeliharaan perangkat.
- Ganti oli.

## Penggantian oli

#### **Catatan:**

Volume dan jenis oli, lihat "Data Teknis".

- Buka sekrup pengencang tutup perangkat, lepaskan tutup perangkat.
- Lepaskan penutup tangki oli.
- Miringkan perangkat ke depan.
- Kuras oli di tangki penampung.
- Isikan oli yang baru secara perlahan, gelembung udara harus dikeluarkan.
- Pasang penutup tangki oli.
- Kencangkan tutup perangkat.

## Bantuan gangguan

### ⚠ **BAHAYA**

*Terdapat bahaya cedera akibat perangkat yang dijalankan tanpa disengaja dan sengatan listrik.*

*Pada saat memperbaiki atau membersihkan perangkat, perangkat harus dimatikan dan steker harus dicabut.*

*Hanya periksakan dan perbaiki komponen listrik di layanan pelanggan resmi.*

*Untuk kerusakan yang tidak disebutkan dalam bab ini, jika ragu dan terdapat instruksi yang jelas, konsultasikan dengan pusat servis resmi.*

## Perangkat tidak berjalan

- Periksa kerusakan pada kabel sambungan.
- Periksa tegangan listrik.
- Jika terjadi kerusakan listrik, hubungi pusat layanan pelanggan.

## Tekanan tidak keluar dari perangkat

- Posisikan nosel ke "Tekanan tinggi".
- Bersihkan nosel.
- Ganti nosel.
- Kuras udara perangkat (lihat "Pengoperasian awal").
- Periksa volume air yang masuk (lihat Data Teknis).
- Bersihkan saringan di sambungan air.
- Periksa seluruh sambungan suplai ke pompa.
- Hubungi pusat layanan pelanggan jika diperlukan.

## Pompa tidak kedap

Diperbolehkan 3 tetesan air per menit dan dapat keluar dari bagian bawah perangkat. Jika terjadi kebocoran yang deras, hubungi pusat layanan pelanggan.

- Bila kebocoran parah, perangkat harus diperiksa di pusat servis Kärcher.

## Pompa knocking

- Periksa kedekatan saluran hisap untuk air dan bahan pembersih.
- Tutup katup penakar untuk bahan pembersih saat pengoperasian tanpa bahan pembersih.
- Kuras udara perangkat (lihat "Pengoperasian awal").
- Hubungi pusat layanan pelanggan jika diperlukan.

## Bahan pembersih tidak dapat dihisap

- Posisikan nosel ke "CHEM".
- Periksa/bersihkan selang hisap bahan pembersih dengan filter.
- Buka atau periksa/bersihkan katup penakar bahan pembersih.
- Hubungi pusat layanan pelanggan jika diperlukan.

## Aksesoris dan suku cadang

Gunakan hanya aksesori asli dan suku cadang asli karena dapat memberikan pengoperasian perangkat yang aman dan bebas gangguan.

Untuk informasi tentang aksesori dan suku cadang, kunjungi [www.kaercher.com](http://www.kaercher.com).

## Garansi

Garansi yang kami berikan berlaku di setiap perusahaan penjualan yang resmi di setiap negara. Kami memperbaiki kerusakan perangkat Anda tanpa biaya sama sekali jika masih dalam jangka waktu garansi bila penyebab kerusakan adalah kecacatan perangkat atau kesalahan pembuatan. Dalam kasus garansi, harap hubungi penjual dengan menyertakan nota pembelian atau hubungi pusat pelayanan resmi kami.

## Informasi kesesuaian EU

Bersama ini kami menyatakan bahwa mesin yang digambarkan berikut ini atas dasar konsep dan jenis pembuatannya begitu juga model yang kami jual di pasaran sesuai dengan persyaratan keselamatan dan kesehatan Uni Eropa yang relevan. Apabila dilakukan perubahan atas mesin ini tanpa persetujuan kami maka pernyataan ini tidak berlaku.

**Produk:** Pembersih tekanan tinggi  
**Tipe:** 1.150-xxx  
**Tipe:** 1.151-xxx  
**Tipe:** 1.214-xxx

**Sesuai dengan persyaratan Uni Eropa**  
2006/42/EG (+2009/127/EG)  
2014/30/EU  
2000/14/EG

### Standar yang digunakan

EN 60335-1  
EN 60335-2-79  
EN 55014-1: 2006+A1: 2009+A2: 2011  
EN 55014-2: 1997 + A2: 2008  
EN 61000-3-2: 2006+A1: 2009+A2: 2009  
HD 7/10, HD 7/16, HD 7/18  
EN 61000-3-3: 2006  
HD 5/17, HD 6/12, HD 6/15:  
EN 61000-3-11: 2000  
EN 62233: 2008

### Prosedur pengujian kesesuaian yang digunakan:

2001/14/EG: Lampiran V

### Ukuran tingkat kebisingan dB(A)

HD 6/12  
Diukur: 83  
Jaminan: 85  
HD 6/15  
Diukur: 85  
Jaminan: 86  
HD 7/10  
Diukur: 90  
Jaminan: 91  
HD 7/18  
Diukur: 90  
Jaminan: 91

Yang menandatangani di bawah ini bertindak atas nama dan dengan kuasa penuh dari komisaris perusahaan.

  
H. Jenner  
CEO

  
S. Reiser  
Head of Approbation

Penerima kuasa penuh:  
S. Reiser

Alfred Kärcher GmbH & Co. KG  
Alfred-Kärcher-Str. 28 - 40  
71364 Winnenden (Germany)  
Tel.: +49 7195 14-0  
Faks: +49 7195 14-2212

Winnenden, 2016/03/01



## Data Teknis

Jenis	HD 6/12-4C		HD 6/15 C		
	1.150-900.0		1.150-907.0		
	1.150-901.0				
		HD 6/12-4 CX		HD 6/15 CX	
		1.150-902.0		1.150-916.0	
		EU		KAP	
<b>Catu daya</b>					
Tegangan	V	230		220	
Tipe arus listrik	Hz	1~ 50		1~ 60	
Daya sambungan	kW	2,8		3,2	
Perlindungan (inersia, Char. C)	A	16			
Jenis pelindung		IPX5			
Daya maksimal yang diizinkan	Ohm	0.386+j0.241		0.302+j0.189	
Kabel ekstensi 30 m	mm <sup>2</sup>	2,5			
<b>Sambungan air</b>					
Temperatur masuk (maks.)	°C	60			
Jumlah masuk (min.)	l/min	12			
Ketinggian penyedotan air dari tangki air yang terbuka (20 C)	m	0,5			
Tekanan masuk (maks.)	MPa	1			
<b>Data kinerja</b>					
Tekanan kerja air (dengan nosel standar)	MPa	12		14	
Tekanan lebih pengoperasian maks.	MPa	18		21,5	
Ukuran nozzle standar		043		036	
Volume pengiriman	l/min	10		9,5	
Penyedotan bahan pembersih	l/min	0...0,6			
Kekuatan pantulan balik pistol penyemprot (maks.)	N	26		21	
<b>Penentuan nilai menurut EN 60335-2-79</b>					
Nilai getaran tangan-lengan					
Pistol penyemprot	m/s <sup>2</sup>	<2,5			
Pipa penyemprot	m/s <sup>2</sup>	<2,5			
Ketidakstabilan K	m/s <sup>2</sup>	1			
Tingkat tekanan suara L <sub>PA</sub>	dB(A)	70		72	
Ketidakstabilan K <sub>PA</sub>	dB(A)	2		1	
Tingkat kekuatan suara L <sub>WA</sub> + Ketidakstabilan K <sub>WA</sub>	dB(A)	85		86	
<b>Cairan pengoperasian</b>					
Jumlah oli	l	0,35			
Tipe oli		SAE 15W40			
<b>Berat dan Ukuran</b>					
Panjang	mm	360			
Lebar (CX)	mm	375 (400)			
Tinggi	mm	925			
Berat tanpa aksesoris	kg	*		27 (32,5)	
* 1.150-900.0: 26 kg; 1.150-901.0 26,5 kg; 1.150-902.0: 31 kg					

<b>Jenis</b>		<b>HD 6/15 C</b> 1.150-903.0 1.150-905.0	<b>HD 6/15 C</b> 1.150-904.0
		<b>HD 6/15 CX</b> 1.150-914.0	<b>HD 6/15 CX</b> 1.550-915.0
		EU	CH
Tegangan		V	230
Tipe arus listrik		Hz	1~ 50
Daya sambungan		kW	3,1      2,2
Perlindungan (inersia, Char. C)		A	16      10
Jenis pelindung			IPX5
Daya maksimal yang diizinkan		Ohm	0.302+j0.189
Kabel ekstensi 30 m		mm <sup>2</sup>	2,5
<b>Sambungan air</b>			
Temperatur masuk (maks.)		°C	60
Jumlah masuk (min.)		l/min	12
Ketinggian penyedotan air dari tangki air yang terbuka (20 C)		m	0,5
Tekanan masuk (maks.)		MPa	1
<b>Data kinerja</b>			
Tekanan kerja air (dengan nosel standar)		MPa	15      11
Tekanan lebih pengoperasian maks.		MPa	21,5      15
Ukuran nozzle standar			034      043
Volume pengiriman		l/min	9,5
Penyedotan bahan pembersih		l/min	0...0,6
Kekuatan pantulan balik pistol penyemprot (maks.)		N	21
<b>Penentuan nilai menurut EN 60335-2-79</b>			
Nilai getaran tangan-lengan			
Pistol penyemprot		m/s <sup>2</sup>	<2,5
Pipa penyemprot		m/s <sup>2</sup>	<2,5
Ketidakstabilan K		m/s <sup>2</sup>	1
Tingkat tekanan suara L <sub>pA</sub>		dB(A)	72
Ketidakstabilan K <sub>pA</sub>		dB(A)	1
Tingkat kekuatan suara L <sub>WA</sub> + Ketidakstabilan K <sub>WA</sub>		dB(A)	86
<b>Cairan pengoperasian</b>			
Jumlah oli		l	0,35
Tipe oli			SAE 15W40
<b>Berat dan Ukuran</b>			
Panjang		mm	360
Lebar (CX)		mm	375 (400)
Tinggi		mm	925
Bobot tanpa aksesoris (CX)		kg	*      34,5 (32,5)
1.150-903.0: 27 kg; 1.150-905.0: 32,5 kg; 1.150-914.0: 32,5 kg			

Jenis		HD 6/15 C	HD 6/15 C	HD 6/15 C
		1.150-906.0	1.150-911.0	1.150-910.0
		KAP	GB/AU	AR
<b>Catu daya</b>				
Tegangan	V	220	240	220
Tipe arus listrik	Hz	1~ 50		
Daya sambungan	kW	3,0	3,1	
Perlindungan (inersia, Char. C)	A	16	13	16
Jenis pelindung		IPX5		
Daya maksimal yang diizinkan	Ohm	0.302+j0.189		
Kabel ekstensi 30 m	mm <sup>2</sup>	2,5		
<b>Sambungan air</b>				
Temperatur masuk (maks.)	°C	60		
Jumlah masuk (min.)	l/min	12		
Ketinggian penyedotan air dari tangki air yang terbuka (20 °C)	m	0,5		
Tekanan masuk (maks.)	MPa	1		
<b>Data kinerja</b>				
Tekanan kerja air (dengan nosel standar)	MPa	13	15	
Tekanan lebih pengoperasian maks.	MPa	21,5		
Ukuran nozzle standar		036	034	
Volume pengiriman	l/min	9,5	9,3	
Penyedotan bahan pembersih	l/min	0...0,6		
Kekuatan pantulan balik pistol penyemprot (maks.)	N	21		
<b>Penentuan nilai menurut EN 60335-2-79</b>				
Nilai getaran tangan-lengan				
Pistol penyemprot	m/s <sup>2</sup>	<2,5		
Pipa penyemprot	m/s <sup>2</sup>	<2,5		
Ketidakstabilan K	m/s <sup>2</sup>	1		
Tingkat tekanan suara L <sub>pA</sub>	dB(A)	72		
Ketidakstabilan K <sub>pA</sub>	dB(A)	1		
Tingkat kekuatan suara L <sub>WA</sub> + Ketidakstabilan K <sub>WA</sub>	dB(A)	86		
<b>Cairan pengoperasian</b>				
Jumlah oli	l	0,35		
Tipe oli		SAE 15W40		
<b>Berat dan Ukuran</b>				
Panjang	mm	360		
Lebar (CX)	mm	375 (400)		
Tinggi	mm	925		
Bobot tanpa aksesoris (CX)	kg	25	27	

Jenis	HD 7/10 CXF	HD 7/18 C	HD 7/18 C
		1.151-906.0	1.151-900.0 1.151-902.0
		HD 7/18 CX	HD 7/18 CX
		1.151-908.0	1.151-907.0
	EU	EU	EU II
<b>Catu daya</b>			
Tegangan	V	400	230
Tipe arus listrik	Hz	3~ 50	
Daya sambungan	kW	3,0	4,7
Perlindungan (inersia, Char. C)	A	16	
Jenis pelindung		IPX5	
Daya maksimal yang diizinkan	Ohm	-	
Kabel ekstensi 30 m	mm <sup>2</sup>	2,5	
<b>Sambungan air</b>			
Temperatur masuk (maks.)	°C	80	60
Jumlah masuk (min.)	l/min	13	
Ketinggian penyedotan air dari tangki air yang terbuka (20 °C)	m	0,5	
Tekanan masuk (maks.)	MPa	1	
<b>Data kinerja</b>			
Tekanan kerja air (dengan nosel standar)	MPa	10	17,5
Tekanan lebih pengoperasian maks.	MPa	12	21,5
Ukuran nozzle standar (CX)		060	040 (042)
Volume pengiriman	l/min	11,5	
Penyedotan bahan pembersih	l/min	0...0,6	
Kekuatan pantulan balik pistol penyemprot (maks.)	N	21	
<b>Penentuan nilai menurut EN 60335-2-79</b>			
Nilai getaran tangan-lengan			
Pistol penyemprot	m/s <sup>2</sup>	<2,5	
Pipa penyemprot	m/s <sup>2</sup>	<2,5	
Ketidakstabilan K	m/s <sup>2</sup>	1	
Tingkat tekanan suara L <sub>pA</sub>	dB(A)	77	
Ketidakstabilan K <sub>pA</sub>	dB(A)	1	
Tingkat kekuatan suara L <sub>WA</sub> + Ketidakstabilan K <sub>WA</sub>	dB(A)	91	
<b>Cairan pengoperasian</b>			
Jumlah oli	l	0,35	
Tipe oli		SAE 90 Hypoid	
<b>Berat dan Ukuran</b>			
Panjang	mm	360	
Lebar (CX)	mm	375 (400)	
Tinggi	mm	925	
Bobot tanpa aksesoris (CX)	kg	33	* 31,8 (32,5)
* 1.151-900: 30,8 kg; 1.151-902.0: 34,5 kg; 1.151-908.0: 32,5 kg			



在您第一次使用您的设备前，请先阅读并遵守本操作说明书原件，为日后使用或其他所有者使用方便请妥善保管本说明书。

## 目录

设备元件 . . . . .	ZH	1
安全说明 . . . . .	ZH	1
合乎规定的使用 . . . . .	ZH	2
安全装置 . . . . .	ZH	2
环境保护 . . . . .	ZH	2
设备运作前 . . . . .	ZH	2
调试设备 . . . . .	ZH	3
操作说明 . . . . .	ZH	4
运输 . . . . .	ZH	5
储存 . . . . .	ZH	5
保养与维护 . . . . .	ZH	5
排除故障帮助 . . . . .	ZH	6
附件和备件 . . . . .	ZH	6
质量保证 . . . . .	ZH	6
欧盟达标声明 . . . . .	ZH	7
产品规格 / 参数 . . . . .	ZH	8

## 设备元件

请展开前面的图片页

- 1 喷头架
- 2 手柄
- 3 高压接头 EASY!Lock
- 4 压力表
- 5 压力 / 用量调整装置 HD 6/12、HD 6/15
- 6 水接口
- 7 油位显示器
- 8 油箱
- 9 设备罩
- 10 设备开关
- 11 设备罩固定螺栓
- 12 软管架
- 13 手持喷枪的支架
- 14 软管钩
- 15 喷头
- 16 喷头的标记
- 17 喷射管 EASY!Lock
- 18 压力 / 用量调整装置 HD 7/10、HD 7/18
- 19 手持式喷枪 EASY!Lock
- 20 保险卡扣
- 21 扳机
- 22 保护杆
- 23 高压软管 EASY!Lock
- 24 推杆

- 25 电缆托架
- 26 推杆紧固螺钉
- 27 带过滤嘴的洗涤剂抽吸软管
- 28 洗涤剂控制阀
- 29 附件箱
- 30 软管卷筒
- 31 手摇柄
- 32 转接头

## 颜色标识

- 用于清洗过程的操作元件为黄色。
- 用于保养和服务的操作元件为浅灰色。

## 安全说明

- 第一次使用前，请务必详阅编号为 5. 951-949.0 的安全提示！
- 注意各国关于液体喷射器的规定。
- 注意各国的事故预防措施规定。必须对液体喷射器进行定期检查并保留书面检查结果。
- 不允许在设备 / 附件上进行更改。

## 危险程度

### △ 危险

提示会导致人员重伤或死亡的直接威胁性危险。

### △ 警告

提示可能导致人员重伤或死亡的危险状况。

### △ 小心

提示可能导致轻度伤害的危险状况。

### 注意

提示可能产生财产损失的危险状况。

## 设备上的符号



不正确地使用高压喷射是很危险的。不能对准人、动物、电器设备或者设备自身喷射。



根据有效的使用说明规定，该设备在没有系统分离器的情况下不能在饮用水网上使用。必须使用一个合适的 Fa. Kaecher 系统分离器，或者根据 EN 12729 Typ BA 选用系统分离器。流经系统分离器的水被归为不可饮用水。

## 合乎规定的使用

本高压清洁机仅作如下使用：

- 用于清洗，使用低压喷射和洗涤剂（例如清洗机器、车辆、工厂建筑物或工具等）；
- 用于清洗，使用高压喷射不用洗涤剂（例如清洗门面、屋顶阳台或花园器械）；

对于顽固污渍我们推荐污垢清除器作为特殊的辅助工具。

**对水质的要求：**

**注意**

干净水只能作为高压介质使用。污染物导致提前磨损或设备沉积物。

以下极限值在使用循环水时不得超过。

pH 值	6, 5...9, 5
电导率 *	新水电导率 +1200 $\mu\text{S}/\text{cm}$
可沉淀材料 **	< 0,5 mg/l
可沉淀材料 ***	< 50 mg/l
碳氢化合物	< 20 mg/l
氯化物	< 300 mg/l
硫酸盐	< 240 mg/l
钙	< 200 mg/l
总硬度	< 28 ° dH < 50 ° TH < 500 ppm (mg CaCO <sub>3</sub> /l)
铁	< 0,5 mg/l
锰	< 0,05 mg/l
铜	< 2 mg/l
活性氯	< 0,3 mg/l
无不良气味	
* 最大总计为 2000 $\mu\text{S}/\text{cm}$	
** 样品容量 1 升，沉淀时间 30 分钟	
*** 无磨损材料	

## 安全装置

### 带压力开关的溢流阀

一旦通过压力 / 用量调整装置降低水量，超流阀即打开并且一部分水流回到泵的负压一侧。

当松开手持式喷枪的控制杆时，压力开关便会关闭泵，高压喷射停止。拉上该杆，泵又重新开启。

## 压力 / 用量调整装置（仅 HD 7/18）

当压力超过允许的工作压力时安全阀打开；水流回到泵的负压一侧。  
溢流阀、压力开关和安全阀是由工厂调节并设置的。  
只能通过客户服务人员进行调节。

## 环境保护



包装材料可以回收利用。请不要把包装材料与普通垃圾放在一起处理，而应妥善安排回收。



旧的设备中含有宝贵的可再利用的材料，应加以回收利用。电池、油以及类似物质不可以进入自然环境。请通过适当的收集系统处理您的旧设备。

电气和电子设备通常包含使用不当或错误处理时可能对人身健康和环境带来潜在危险的组成部分。然而这些组成部分是设备正常运行所必需的。使用该符号标记的设备不得与生活垃圾一起处理。

**内部材料提示 (REACH)**

最新的内部材料信息请您在如下链接中查找：

[www.kaercher.com/REACH](http://www.kaercher.com/REACH)

## 设备运作前

### 打开包装

- 打开包装时检查包装内的物件。
- 如有运输损坏请立即通知零售商。

### 检查油位

- ➔ 设备直立时，读出油位指示器上的读数。油位必须处于两个指针之上。

### 激活油箱通风装置

- ➔ 旋开设备罩固定螺栓，取下设备罩。
- ➔ 剪下油壶盖子的尖头。
- ➔ 固定设备罩。

## 附件安装

**提示：**EASY!Lock 系统可快速且安全地将部件连接起来，只需将快速螺纹旋转一圈即可完成。

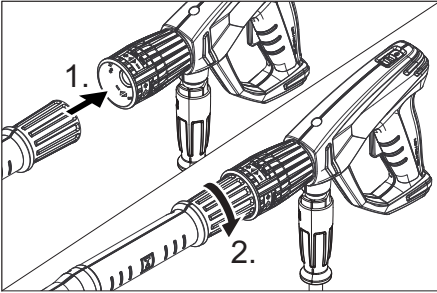

- 将喷嘴装配到喷射管上（定位环上的标记向上）并用手拧紧（EASY!Lock）。
- 将喷射管与手持式喷枪相连并用手拧紧（EASY!Lock）。

### 提示：

仅对于 HD 7/10 CXF：

在狭小的空间内使用时可把附加的带喷嘴的转接头直接安装在手持式喷枪上。

### △ 警告

使用带转接头的点状喷嘴时有受伤危险。转接头仅可与扇形喷嘴一起使用。

### 对于无软管卷筒的设备：

- 松开推杆锁紧装置。
- 把推杆调到所需高度。
- 拧紧推杆锁紧装置。
- 将高压软管与手持式喷枪和设备的高压接口相连并用手拧紧（EASY!Lock）。

### 对于含软管卷筒的设备：

- 把手摇柄插入软管卷筒轴并锁紧。
- 在卷起高压软管前先伸展摊开。
- 摇动手摇柄把高压软管卷到软管卷筒上。摇动方向选择不会使高压软管弯曲的方向。
- 将高压软管与手持式喷枪相连并用手拧紧（EASY!Lock）。

## 调试设备

### △ 警告

受伤危险！设备、附件、供电线路和接头必须处于完好无损的状态。如果设备的状态存有疑问，则不允许使用设备。

## 电气接口

### △ 危险

电击人身伤害危险。

设备只能连接到交流电上。

插座的最小保险（参见技术参数）。

不得超过电气连接点上的电源最大允许阻抗（参见技术参数）。如果无法确定您的连接点上当前的电源阻抗，请与您的供电企业联系。

设备必须用插头连接到电网。禁止和电网不可分离地直接连接。插头用于和电网分离。

延长电缆必须使用截面足够大（参见“技术参数”），并且从电缆轴上完全展开（不能缠绕好的）。

关于连接值，请参见铭牌 / 产品参数。

## 自来水连接管

### 水管上的接口

### △ 警告

注意自来水供应公司的各项规定。

根据有效的使用说明规定，该设备在没有系统分离器的情况下不能在饮用水网上使用。必须使用一个合适的 KÄRCHER 公司的系统分离器，或者根据 EN 12729 Typ BA 选用系统分离器。流经系统分离器的水被归为不可饮用水。



### △ 小心

系统分离器只连接在供水管上，从不要直接连接在机器上。

接口数据参见技术参数。

- 设备水管上的进水管（至少长 7.5m，最小直径 1/2“）接上供水装置（例如水龙头）。

### 提示：

进水软管不属供货范围。

- 打开供水装置。

### 从开口容器中吸水

- 带过滤器（产品订购号 Bestell-Nr. 4.440-238.0）的吸管装到水管接口，拧紧。
- 设备排气：  
拧上喷头。  
运行设备，直至没有水泡出现。  
最后让设备运行 10 分钟——关闭。多次重复执行该过程。
- 关闭设备，拧下喷头。

## 操作说明

### △ 危险

存在爆炸危险！

不得喷射可燃液体。

如在危险区域内（如加油站）使用吸尘器，则应注意相应的安全规范。

受伤危险！在工作时，用两只手紧握手持式喷枪和喷射管。

受伤危险！在运行期间，控制杆和保护杆不可卡住。

受伤危险！若保护杆损坏，请向客户服务处咨询。

高压水射流造成受伤危险。在设备上所有工作之前，将手持式喷枪上的保险卡扣向前推。

### △ 小心

环境破坏。引擎只能在相应的油分离器的地方清洗。

### 注意

堵塞危险。喷嘴要放在附件箱中，喷嘴朝上放置。

## 打开 / 关闭手持式喷枪

- 打开手持式喷枪：压下安全掣子和扳机。
- 关闭手持式喷枪：松开安全掣子和扳机。

## 高压运作



### 提示：

该设备配备一个压力开关。引擎只在手持式喷枪打开时启动。

- 将软管卷筒上的高压软管全部展开。
- 设备开关调到“1”。
- 解下手持式喷枪，为此将保险卡扣向后推。
- 打开手持式喷枪。
- 通过转动（无级）压力及用量调整装置调整（+/-）工作压力和水量

## 选择喷射方式

- 关闭手持式喷枪。
- 旋转喷嘴的外壳，直到所要的符号与标记一致：

	高压圆射（0°）适用于特别顽固的污迹
	低压平射（CHEM）适用于使用洗涤剂的操作或者低压清洁
	高压平射（25°）适用于大面积的污染

## 使用洗涤剂的运行

### △ 警告

不适宜的清洁剂会损伤设备和待清洗物件。只能使用 Kärcher 配给的洗涤剂。注意和洗涤剂一同放置的推荐剂量及提示。节约环保地使用洗涤剂。

注意关于洗涤剂的安全提示。

Kärcher 的洗涤剂保证无干扰地工作。请允许我们给您建议，或者阅读我们的产品目录或者洗涤剂信息页。

- 拉出洗涤剂抽吸软管。
- 把洗涤剂抽吸软管挂到装有洗涤剂的容器上。
- 喷头调至“CHEM”。
- 洗涤剂剂量阀调到期望的浓度。

### 推荐的清洗方法

- 在干燥的表面上少量喷射清洁剂，让清洁剂在表面发生反应，但不要使之变干。
- 溶解的污迹用高压喷掉。
- 使用后过滤器浸在清水里。剂量阀转到最高浓度。开启设备，清洗一分钟。

## 中断运行

- 关闭手持式喷枪。  
设备关闭。
- 将手持式喷枪固定，为此将保险卡扣向前推。

### 在中断后：

- 解下手持式喷枪，为此将保险卡扣向后推。
- 打开手持式喷枪。  
设备重新接通。



## 关闭设备

- 关闭供水装置。
- 打开手持式喷枪。
- 用设备开关接通泵并使其运行 5-10 秒。
- 关闭手持式喷枪。
- 将高压清洗机开关调到“0/OFF”。
- 只用干手从插座上拔下电源插头。
- 去掉水接头。
- 控制手持喷枪，直到设备没有压力。
- 将手持式喷枪固定，为此将保险卡扣向前推。

## 设备储存

- 手持喷枪插到支架上。
- 高压管卷好挂在管架上。  
或  
高压软管卷到软管卷筒上。推入手摇柄的把手，卡住软管卷筒。
- 连接线卷在电缆轴上。
- 用安装好的夹子固定插头。

## 防冻措施

### 注意

霜冻将损坏未将水完全排空的高压清洗机。  
设备存放不会受冻的地方。

### 如果没有可以防冻的地方：

- 水排放干净。
- 通过泵抽常用的防冻剂到设备里。

### 提示：

使用商店可以买到的醇基汽车防冻剂。  
注意防冻剂制造商的操作规范。

- 设备最多运行一分钟直到泵和水管排空。

## 运输

### △ 小心

受伤和损坏危险！运输时要注意设备的重量。

### 注意

在运输期间对控制杆进行保护，以防其损坏。

- 长距离搬运，抓住手柄向自己后方拉。
- 对于无软管卷筒的设备搬运时推杆向下放置。搬运时应握住手柄，而不是推杆。
- 用车辆进行运输时，根据各适用准则确保设备不会滑倒和倾覆。

## 储存

### △ 小心

受伤和损坏危险！存放时要注意设备的重量。

## 保养与维护

### △ 危险

意外运行的设备和电击带来的受伤危险。  
在对机器进行任何操作之前，请务必先关闭设备并将插头从电源上拔下。

### 提示：

废油只允许送到指定的收集点进行处理。  
请将积累的废油送到那里。由于废油造成的环境污染，将会受到处罚。

## 安全检查 / 维修协议

您可以和您的零售商签定安全检查或者维修协议。请咨询我们。

## 在每次运作前

- 接口线检查是否损伤（防止电击），损坏的接口电线马上让授权的客服人员或者电工更换。
- 检查高压管是否损伤（爆裂危险）。损坏的高压管马上更换。
- 设备（泵）密封性检查。  
每三分钟 3 滴水是允许的可以从设备下侧流出。更严重的不密封请找客服。

## 每周的

- 检查油位。当油呈乳状时（油中有水），立即找客户服务部门。
- 清洗水接口的滤网。
- 清洗洗涤剂抽吸软管上的过滤嘴。

## 每 500 个运行小时，至少每年一次

- 由售后服务人员进行设备维护。
- 更换油。

## 换机油

### 提示：

- 油量和机油种类参见“技术参数”。
- 旋开设备罩固定螺栓，取下设备罩。
  - 打开油箱顶盖。
  - 设备向前倾斜。
  - 将油放到接漏容器中。
  - 缓慢加入新油；必须让气泡逸出。
  - 装上油箱顶盖。
  - 固定设备罩。

## 排除故障帮助

### △ 危险

因意外运行的设备和电击带来的受伤危险。在对机器进行任何操作之前，请务必先关闭设备并将插头从电源上拔下。

电气元件只能由授权的客户服务中心进行检测和维修。

若出现本文中未提到的故障、对文中的明确提示产生疑问请询问已授权的客户服务中心。

### 设备不运作

- 检查接口电线是否损伤。
- 检查电源电压。
- 电气损坏请找客服。

### 设备压力不足

- 喷头调至“高压”。
- 清洗吸嘴。
- 替换喷头。
- 设备放气（参看“设备使用”）。
- 检查进水量（参看技术参数）。
- 清洗水接口的滤网。
- 检查整个到泵的进水管。
- 有需要找客服。

### 泵不密封

每三分钟3滴水是允许的可以从设备下侧流出。更严重的不密封请找客服。

- 更严重的不密封请找客服。

### 敲打水泵

- 检查用于水和洗涤剂的吸水管是否密封。
- 调节洗涤剂的剂量阀在没有洗涤剂的情况下在设备运作中关上。
- 设备放气（参看“设备使用”）。
- 有需要找客服。

### 不吸入洗涤剂

- 喷头调至“CHEM”。
- 检查/清洗带过滤嘴的洗涤剂抽吸软管。
- 检查/清洗带过滤器的洗涤剂剂量控制阀。
- 有需要找客服。

## 附件和备件

只使用原厂配件和备件，它们能保证设备的安全和无故障运行。

有关配件和备件的信息请登录

[www.kaercher.com](http://www.kaercher.com)。

## 质量保证

我们的质量保证条款适用于全球各分公司。在质量保证期内，如果您的产品发生了任何故障，我们都将为您提供免费维修，但是这种故障应当是由于机身材料或制造上的缺陷造成的。请您向经销商或者与您距离最近的经过授权的客户服务中心联系，提出保修请求，并提供相应的产品购买证明文件。

## 欧盟达标声明

本公司特此声明：下记机器的设计、结构及流通是依据 EU 的健康和安全要求事项。没有经过本公司认可而随意变更设备将失去相关机器有效的表明。

**产品：** 高压清洗机  
**类型：** 1.150-xxx  
**类型：** 1.151-xxx  
**类型：** 1.214-xxx

### 相关 EU 规定

2006/42/EG (+ 2009/127/EG)  
2014/30/EU  
2000/14/EG

### 适用标准

EN 60335 - 1  
EN 60335 - 2 - 79  
EN 55014 - 1: 2006+A1: 2009+A2: 2011  
EN 55014 - 2: 1997 + A2: 2008  
EN 61000 - 3 - 2: 2006+A1: 2009+A2: 2009  
HD 7/10, HD 7/16, HD 7/18  
EN 61000 - 3 - 3:2006  
HD 5/17, HD 6/12, HD 6/15:  
EN 61000 - 3 - 11:2000  
EN 62233: 2008

### 符合适用流程

2000/14/EG: 附录 V

### 音压水准分贝

HD 6/12  
测定: 83  
保证: 85  
HD 6/15  
测定: 85  
保证: 86  
HD 7/10  
测定: 90  
保证: 91  
HD 7/18  
测定: 90  
保证: 91

签名人受托全权处理相关事宜。

  
H. Jenner  
CEO

  
S. Reiser  
Head of Approbation

文件汇编负责人:  
S. Reiser

Alfred Kärcher GmbH & Co. KG  
Alfred-Kärcher-Str. 28 - 40  
71364 Winnenden (Germany)  
电话: +49 7195 14-0  
传真: +49 7195 14-2212

Winnenden, 2016/03/01

## 产品规格 / 参数

型号		HD 6/12-4C 1.150-900.0 1.150-901.0	HD 6/15 C 1.150-907.0
		HD 6/12-4 CX 1.150-902.0	HD 6/15 CX 1.150-916.0
		EU	KAP
<b>供电设备</b>			
电压	伏	230	220
电流种类	赫兹	1~50	1~60
输入功率	千瓦	2,8	3,2
安全电压 (惰性的, 木炭, 炭)	安培	16	
防护等级		IPX5	
最大追加阻抗	欧姆	0.386+j0.241	0.302+j0.189
延长线缆 30 米	mm <sup>2</sup>	2,5	
<b>水接口</b>			
进水温度 (最高)	° C	60	
流量 (最小)	升 / 分	12	
从开口容器的吸水高度 (20 ° C)	m	0,5	
供水 (最大)	MPa	1	
<b>功率参数</b>			
工作水压 (配标准喷嘴)	MPa	12	14
最大工作压力	MPa	18	21,5
标准喷嘴尺寸		043	036
输送量	升 / 分	10	9,5
洗涤剂吸取	升 / 分	0...0,6	
手持喷枪的反冲力 (最大)	N	26	21
<b>该值遵照 EN 60335-2-79 规定</b>			
手臂振动值			
手持喷枪	m/s <sup>2</sup>	<2,5	
喷管	m/s <sup>2</sup>	<2,5	
不确定度 K	m/s <sup>2</sup>	1	
声压等级 L <sub>pA</sub>	A 级分贝	70	72
不安全性 K <sub>pA</sub>	A 级分贝	2	1
声功率电平 L <sub>WA</sub> + 不安全性 K <sub>WA</sub>	A 级分贝	85	86
<b>工作材料</b>			
油量	l	0,35	
机油种类		SAE 15W40	
<b>尺寸和重量</b>			
长度	mm	360	
宽 (CX)	mm	375 (400)	
高	mm	925	
不带附件重量	千克	*	27 (32,5)
* 1.150-900.0: 26 kg; 1.150-901.0 26,5 kg; 1.150-902.0: 31 kg			

<b>型号</b>		<b>HD 6/15 C</b> 1.150-903.0 1.150-905.0	<b>HD 6/15 C</b> 1.150-904.0
		<b>HD 6/15 CX</b> 1.150-914.0	<b>HD 6/15 CX</b> 1.550-915.0
		EU	CH
<b>电压</b>			
电压	伏	230	
<b>电流种类</b>			
电流种类	赫兹	1 ~ 50	
<b>输入功率</b>			
输入功率	千瓦	3, 1	2, 2
<b>安全电压（惰性的，木炭，炭）</b>			
安全电压（惰性的，木炭，炭）	安培	16	10
<b>防护等级</b>			
防护等级		IPX5	
<b>最大追加阻抗</b>			
最大追加阻抗	欧姆	0.302+ j0.189	
<b>延长线缆 30 米</b>			
延长线缆 30 米	mm <sup>2</sup>	2, 5	
<b>水接口</b>			
<b>进水温度（最高）</b>			
进水温度（最高）	° C	60	
<b>流量（最小）</b>			
流量（最小）	升 / 分	12	
<b>从开口容器的吸水高度（20 ° C）</b>			
从开口容器的吸水高度（20 ° C）	m	0, 5	
<b>供水（最大）</b>			
供水（最大）	MPa	1	
<b>功率参数</b>			
<b>工作水压（配标准喷嘴）</b>			
工作水压（配标准喷嘴）	MPa	15	11
<b>最大工作压力</b>			
最大工作压力	MPa	21, 5	15
<b>标准喷嘴尺寸</b>			
标准喷嘴尺寸		034	043
<b>输送量</b>			
输送量	升 / 分	9, 5	
<b>洗涤剂吸取</b>			
洗涤剂吸取	升 / 分	0...0, 6	
<b>手持喷枪的反冲力（最大）</b>			
手持喷枪的反冲力（最大）	N	21	
<b>该值遵照 EN 60335-2-79 规定</b>			
<b>手臂振动值</b>			
<b>手持喷枪</b>			
手持喷枪	m/s <sup>2</sup>	<2, 5	
<b>喷管</b>			
喷管	m/s <sup>2</sup>	<2, 5	
<b>不确定度 K</b>			
不确定度 K	m/s <sup>2</sup>	1	
<b>声压等级 L<sub>pA</sub></b>			
声压等级 L <sub>pA</sub>	A 级分贝	72	
<b>不安全性 K<sub>pA</sub></b>			
不安全性 K <sub>pA</sub>	A 级分贝	1	
<b>声功率电平 L<sub>WA</sub> + 不安全性 K<sub>WA</sub></b>			
声功率电平 L <sub>WA</sub> + 不安全性 K <sub>WA</sub>	A 级分贝	86	
<b>工作材料</b>			
<b>油量</b>			
油量	l	0, 35	
<b>机油种类</b>			
机油种类		SAE 15W40	
<b>尺寸和重量</b>			
<b>长度</b>			
长度	mm	360	
<b>宽 (CX)</b>			
宽 (CX)	mm	375 (400)	
<b>高</b>			
高	mm	925	
<b>重量（不含附件）(CX)</b>			
重量（不含附件）(CX)	千克	*	34, 5 (32, 5)
1.150-903.0: 27 kg; 1.150-905.0: 32, 5 kg; 1.150-914.0: 32, 5 kg			

型号	HD 6/15 C		HD 6/15 C		HD 6/15 C		
	1.150-906.0		1.150-911.0		1.150-910.0		
		KAP		GB/AU		AR	
<b>供电设备</b>							
电压	伏	220	240	220			
电流种类	赫兹	1~50					
输入功率	千瓦	3,0	3,1				
安全电压（惰性的，木炭，炭）	安培	16	13	16			
防护等级		IPX5					
最大追加阻抗	欧姆	0.302+j0.189					
延长线缆 30 米	mm <sup>2</sup>	2,5					
<b>水接口</b>							
进水温度（最高）	°C	60					
流量（最小）	升/分	12					
从开口容器的吸水高度（20 °C）	m	0,5					
供水（最大）	MPa	1					
<b>功率参数</b>							
工作水压（配标准喷嘴）	MPa	13	15				
最大工作压力	MPa	21,5					
标准喷嘴尺寸		036	034				
输送量	升/分	9,5	9,3				
洗涤剂吸取	升/分	0...0,6					
手持喷枪的反冲力（最大）	N	21					
<b>该值遵照 EN 60335-2-79 规定</b>							
手臂振动值							
手持喷枪	m/s <sup>2</sup>	<2,5					
喷管	m/s <sup>2</sup>	<2,5					
不确定度 K	m/s <sup>2</sup>	1					
声压等级 L <sub>pA</sub>	A 级分贝	72					
不安全性 K <sub>pA</sub>	A 级分贝	1					
声功率电平 L <sub>WA</sub> + 不安全性 K <sub>WA</sub>	A 级分贝	86					
<b>工作材料</b>							
油量	l	0,35					
机油种类		SAE 15W40					
<b>尺寸和重量</b>							
长度	mm	360					
宽 (CX)	mm	375 (400)					
高	mm	925					
重量（不含附件）(CX)	千克	25	27				

型号		HD 7/10 CXF 1. 151- 906. 0	HD 7/18 C 1. 151-900. 0 1. 151-902. 0	HD 7/18 C 1. 151- 901. 0
			HD 7/18 CX 1. 151-908. 0	HD 7/18 CX 1. 151- 907. 0
		EU	EU	EU II
<b>供电设备</b>				
电压	伏	400		230
电流种类	赫兹	3~ 50		
输入功率	千瓦	3, 0	4, 7	
安全电压（惰性的，木炭，炭）	安培	16		
防护等级		IPX5		
最大追加阻抗	欧姆	-		
延长线缆 30 米	mm <sup>2</sup>	2, 5		
<b>水接口</b>				
进水温度（最高）	° C	80	60	
流量（最小）	升 / 分	13		
从开口容器的吸水高度（20 ° C）	m	0, 5		
供水（最大）	MPa	1		
<b>功率参数</b>				
工作水压（配标准喷嘴）	MPa	10	17, 5	
最大工作压力	MPa	12	21, 5	
标准喷嘴尺寸（CX）		060	040（042）	
输送量	升 / 分	11, 5		
洗涤剂吸取	升 / 分	0... 0, 6		
手持喷枪的反冲力（最大）	N	21		
<b>该值遵照 EN 60335-2-79 规定</b>				
<b>手臂振动值</b>				
手持喷枪	m/s <sup>2</sup>	<2, 5		
喷管	m/s <sup>2</sup>	<2, 5		
不确定度 K	m/s <sup>2</sup>	1		
声压等级 L <sub>pA</sub>	A 级分贝	77		
不安全性 K <sub>pA</sub>	A 级分贝	1		
声功率电平 L <sub>WA</sub> + 不安全性 K <sub>WA</sub>	A 级分贝	91		
<b>工作材料</b>				
油量	l	0, 35		
机油种类		SAE 90 Hypoid		
<b>尺寸和重量</b>				
长度	mm	360		
宽（CX）	mm	375（400）		
高	mm	925		
重量（不含附件）（CX）	千克	33	*	31, 8（32, 5）
* 1. 151-900: 30, 8 kg; 1. 151-902. 0: 34, 5 kg; 1. 151-908. 0: 32, 5 kg				

