

# KÄRCHER

makes a difference

## BD 30/4 C

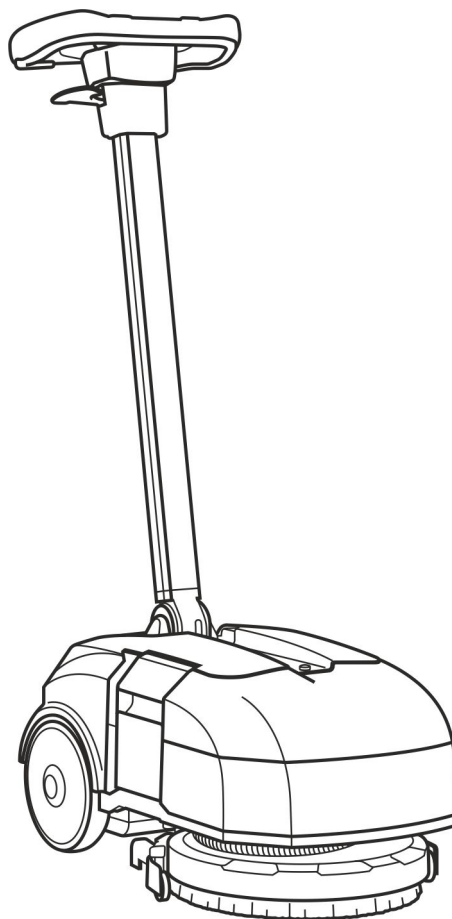

Deutsch	3
English	7
Français	11
Italiano	15
Nederlands	19
Español	23
Português	27
Dansk	31
Norsk	35
Svenska	39
Suomi	43
Ελληνικά	47
Türkçe	52
Русский	56
Magyar	61
Čeština	65
Slovenščina	69
Polski	73
Românește	77
Slovenčina	81
Hrvatski	85
Srpski	89
Български	93
Eesti	98
Latviešu	102
Lietuviškai	106
Українська	110
العربية	118





001

## EAC

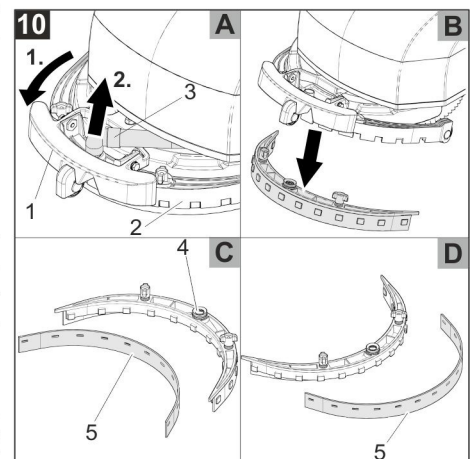
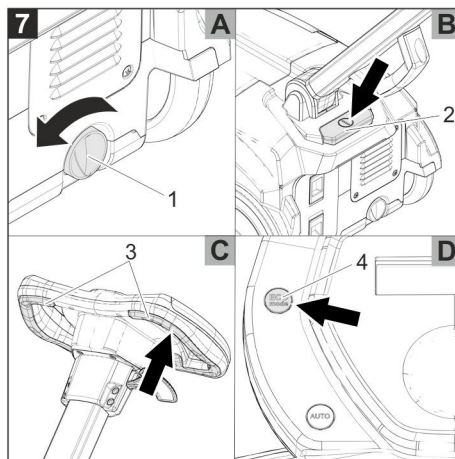
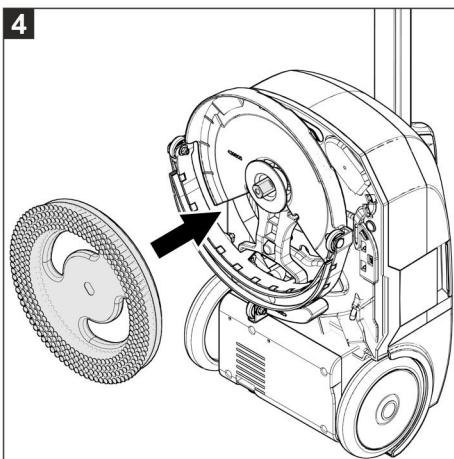
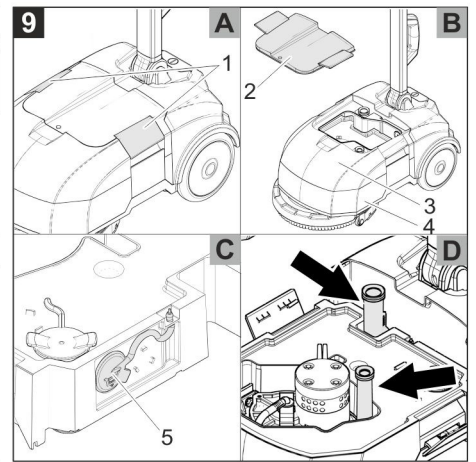
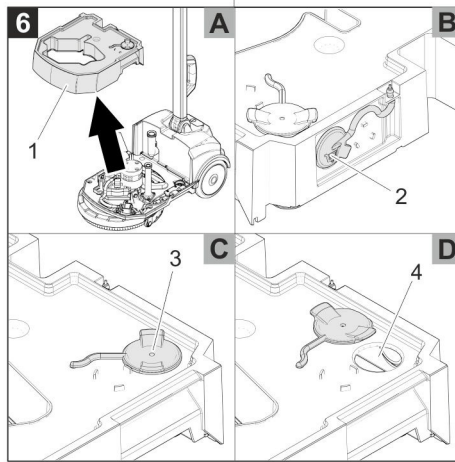
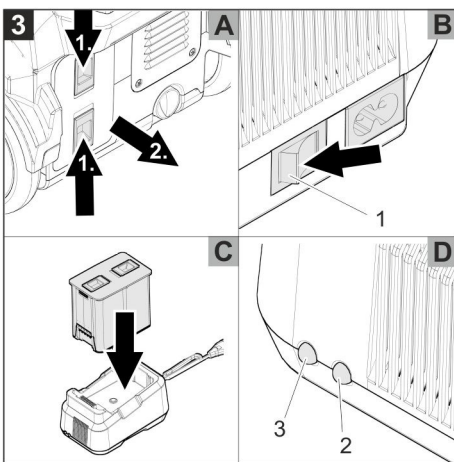
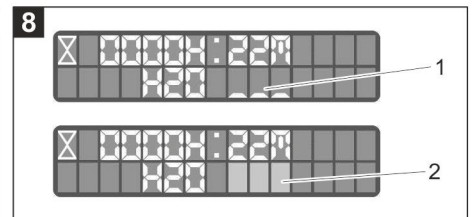
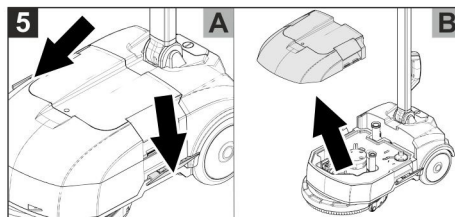
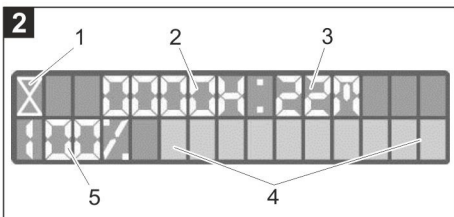
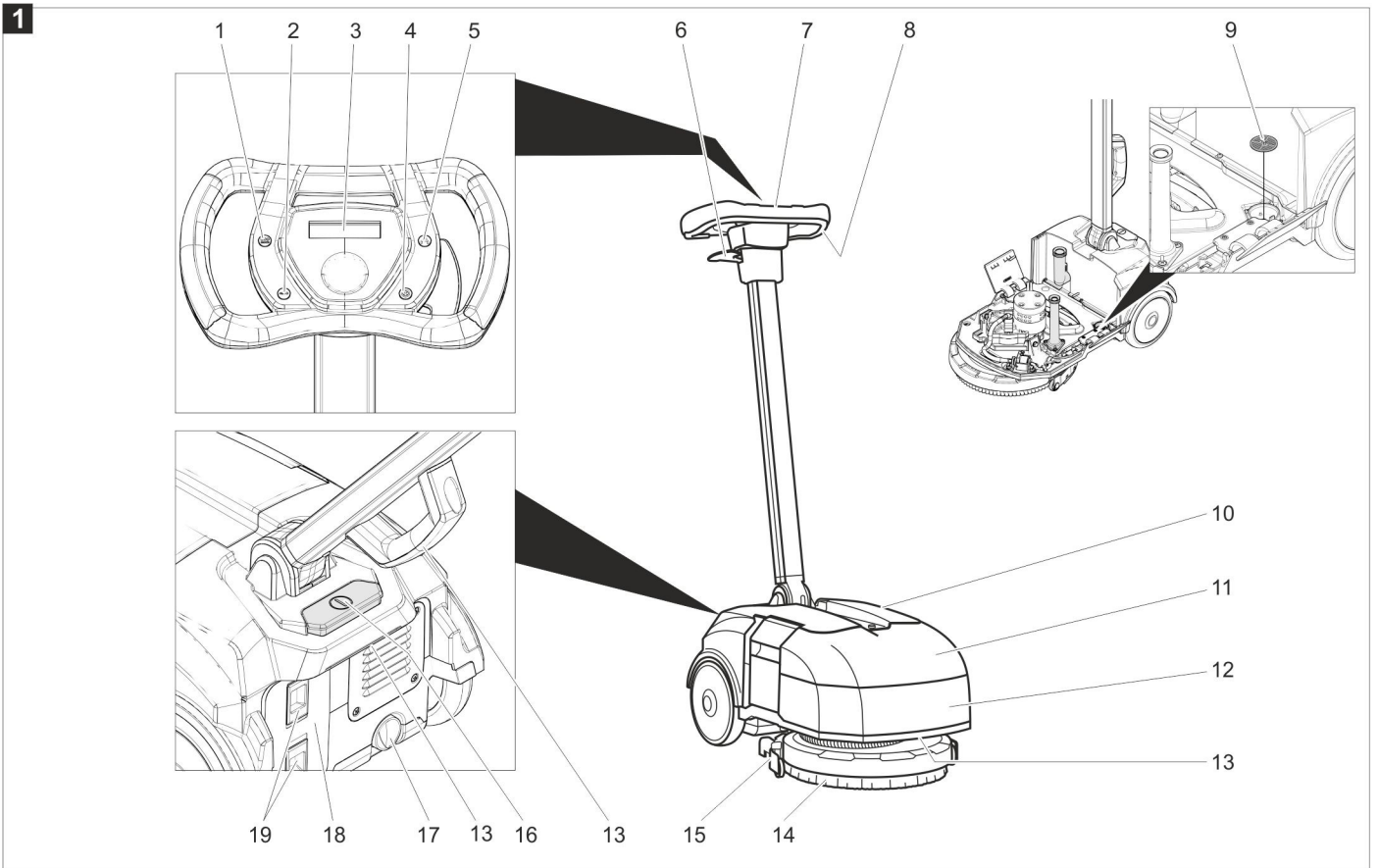

59672060 02/17



 Lesen Sie vor der ersten Benutzung Ihres Gerätes diese Originalbetriebsanleitung, handeln Sie danach und bewahren Sie diese für späteren Gebrauch oder für Nachbesitzer auf.

## Inhaltsverzeichnis

Funktion . . . . .	DE	1
Bestimmungsgemäße Verwendung . . . . .	DE	1
Umweltschutz . . . . .	DE	1
Bedienelemente . . . . .	DE	1
Erstinbetriebnahme . . . . .	DE	2
Akku laden . . . . .	DE	2
Betrieb . . . . .	DE	2
Transport . . . . .	DE	3
Lagerung . . . . .	DE	3
Pflege und Wartung . . . . .	DE	3
Störungen . . . . .	DE	3
Zubehör . . . . .	DE	4
Zubehör und Ersatzteile . . . . .	DE	4
Garantie . . . . .	DE	4
EU-Konformitätserklärung . . . . .	DE	4
Technische Daten . . . . .	DE	4

## Sicherheitshinweise

Lesen und beachten Sie vor der ersten Benutzung des Gerätes diese Bedienungsanleitung und beiliegende Broschüre Sicherheitshinweise für Bürstenreinigungsgeräte, 5.956-251.0

### Gefahrenstufen

- ⚠ GEFAHR**  
Hinweis auf eine unmittelbar drohende Gefahr, die zu schweren Körperverletzungen oder zum Tod führt.
- ⚠ WARNUNG**  
Hinweis auf eine möglicherweise gefährliche Situation, die zu schweren Körperverletzungen oder zum Tod führen kann.
- ⚠ VORSICHT**  
Hinweis auf eine möglicherweise gefährliche Situation, die zu leichten Verletzungen führen kann.
- ACHTUNG**  
Hinweis auf eine möglicherweise gefährliche Situation, die zu Sachschäden führen kann.

### Akku/Ladegerät

- ⚠ GEFAHR**
  - Das Laden des Akkus ist nur mit beiliegendem Originalladegerät oder den von KÄRCHER zugelassenen Ladegeräten erlaubt.
  - Vor jeder Benutzung Ladegerät und Akkupack auf Beschädigung kontrollieren. Beschädigte Geräte nicht mehr verwenden und beschädigte Teile nur von Fachpersonal instand setzen lassen.
  - Ladegerät nicht in verschmutztem oder nassem Zustand benutzen.
  - Die Netzspannung muss mit der auf dem Typenschild des Ladegerätes angegebenen Spannung übereinstimmen.
  - Ladegerät nicht in explosionsgefährdeter Umgebung betreiben.

- An die Kontakte des Ladegerätes dürfen keine Metallteile gelangen, Kurzschlussgefahr.
- Ladegerät nur zum Laden zugelassener Akkupacks verwenden.
- Nur saubere und trockene Akkupacks auf das Ladegerät stecken.
- Keine Batterien (Primärzellen) aufladen, Explosionsgefahr.
- Keine beschädigten Akkupacks aufladen. Beschädigte Akkupacks ersetzen.
- Akkupacks nicht zusammen mit Metallgegenständen aufbewahren, Kurzschlussgefahr.
- Akku nicht öffnen.
- Akkupacks nicht ins Feuer oder in den Hausmüll werfen.
- Kontakt mit aus defekten Akkus austretender Flüssigkeit vermeiden. Bei zufälligem Kontakt Flüssigkeit mit Wasser abspülen. Bei Kontakt mit den Augen zusätzlich einen Arzt konsultieren.
- Hinweise zu Lagerung und Transport erhalten Sie von Ihrem Kärcher-Kundendienst.

### Symbole auf dem Gerät

	Verbrennungsgefahr durch heiße Oberflächen!
-----------------------------------------------------------------------------------	---------------------------------------------

### Funktion

Diese Scheuersaugmaschine wird zur Nassreinigung von ebenen Böden eingesetzt. Eine Arbeitsbreite von 280 mm und ein Fassungsvermögen des Frischwassertanks von 3 l ermöglichen eine effektive Reinigung kleiner Flächen. Das Gerät wird durch einen auswechselbaren Akku mit Energie versorgt.

**Hinweis:**  
Entsprechend der jeweiligen Reinigungsaufgabe kann das Gerät mit verschiedenem Zubehör ausgestattet werden. Fragen Sie nach unserem Katalog oder besuchen Sie uns im Internet unter [www.kaercher.com](http://www.kaercher.com).

### Bestimmungsgemäße Verwendung

Verwenden Sie dieses Gerät ausschließlich gemäß den Angaben in dieser Betriebsanleitung.

- Dieses Gerät ist für den gewerblichen Gebrauch geeignet, z.B. in Hotels, Schulen, Krankenhäusern, Fabriken, Läden, Büros und Vermietersgeschäften.
- Gerät nicht auf geeigneten Flächen benutzen.
- Das Gerät darf nur zum Reinigen von nicht feuchtigkeitsempfindlichen und nicht polierempfindlichen Hartflächen benutzt werden. Der Einsatztemperaturbereich liegt zwischen +5°C und +40°C.
- Das Gerät ist nicht geeignet zur Reinigung gefrorener Böden (z. B. in Kühlhäusern).

- Das Gerät darf nur mit Original-Zubehör und -Ersatzteilen ausgestattet werden.
- Das Gerät wurde für die Reinigung von Böden im Innenbereich bzw. von überdachten Flächen entwickelt.
- Das Gerät ist nicht bestimmt für die Reinigung öffentlicher Verkehrswege.
- Das Gerät ist nicht für den Einsatz in explosionsgefährdeten Umgebungen geeignet.
- Ladegerät nur in trockener Umgebung verwenden.
- Ladegerät nicht öffnen. Reparaturen nur von Fachpersonal ausführen lassen.

## Umweltschutz

 Die Verpackungsmaterialien sind recyclebar. Bitte werfen Sie die Verpackungen nicht in den Hausmüll, sondern führen Sie diese einer Wiederverwertung zu.

 Altgeräte enthalten wertvolle recyclingfähige Materialien, die einer Verwertung zugeführt werden sollten.

Batterien, Öl und ähnliche Stoffe dürfen nicht in die Umwelt gelangen. Bitte entsorgen Sie Altgeräte deshalb über geeignete Sammelsysteme.

Eingebauten Akku vor der Verschrottung des Gerätes entfernen und umweltgerecht entsorgen!

Elektrische und elektronische Geräte enthalten oft Bestandteile, die bei falschem Umgang oder falscher Entsorgung eine potentielle Gefahr für die menschliche Gesundheit und die Umwelt darstellen können. Für den ordnungsgemäßen Betrieb des Gerätes sind diese Bestandteile jedoch notwendig. Mit diesem Symbol gekennzeichnete Geräte dürfen nicht mit dem Hausmüll entsorgt werden.

**Hinweise zu Inhaltsstoffen (REACH)**  
Aktuelle Informationen zu Inhaltsstoffen finden Sie unter:

[www.kaercher.de/REACH](http://www.kaercher.de/REACH)

## Bedienelemente

**Bild 1, siehe Umschlagseite**

- 1 Taste „ECO mode“
- 2 Taste „AUTO“
- 3 Display
- 4 Taste Absaugung Aus/Ein
- 5 Taste Reinigungslösung
- 6 Entriegelung Lenker
- 7 Lenker
- 8 Sicherheitsschalter
- 9 Filter Reinigungslösung
- 10 Deckel Schmutzwassertank
- 11 Schmutzwassertank
- 12 Frischwassertank
- 13 Tragegriff
- 14 Scheibenbürste
- 15 Saugbalken
- 16 Geräteschalter
- 17 Drehknopf Saugbalken
- 18 Akku
- 19 Entriegelung Akku



## Display

### Bild 2, siehe Umschlagseite

- 1 Sanduhr, blinkt bei laufendem Betriebsstundenzähler
- 2 Betriebsdauer, Stunden
- 3 Betriebsdauer, Minuten
- 4 Ladezustand Akku, Balkendiagramm
- 5 Ladezustand Akku, in %

## Symbole auf dem Gerät

	Entriegelung Akku
	Tragegriff
	Saugbalken angehoben
	Saugbalken abgesenkt
	Ablassöffnung, Schmutzwasser
	Gerät nicht mit vollen Tanks nach oben schwenken.

## Erstinbetriebnahme

- Vor der ersten Inbetriebnahme Akku vollständig aufladen.

## Akku laden

### Bild 3, siehe Umschlagseite

- 1 Schalter Ladegerät
- 2 LED rot, Ladezustand leuchtet rot: Akku wird geladen aus: Akku ist vollständig geladen
- 3 LED grün, Spannungsversorgung

- Geräteschalter auf „0“ stellen.
- Entriegelungen des Akkus zusammendrücken und Akku aus dem Gerät ziehen.
- Netzstecker des Ladegerätes einstecken.
- Schalter des Ladegerätes auf „1“ stellen - die grüne LED leuchtet.
- Akku in das Ladegerät stecken - die rote LED leuchtet.

Der Akku ist vollständig geladen, wenn die rote LED erlischt.

### Hinweis:

Der Akku kann nach Ende des Ladevorgangs im Ladegerät bleiben.

## Betrieb

### Akku einsetzen

- Akku aus dem Ladegerät nehmen.
- Akku in das Gerät schieben bis die Entriegelungen einrasten.

### Bürste montieren

### Bild 4, siehe Umschlagseite

- Gerät hochschwenken.
- Bürste bis zum Anschlag auf den Mitnehmer aufschieben.

## Lenker einstellen

- Geräteschalter auf „0“ stellen.
- Entriegelung Lenker nach oben ziehen und festhalten.
- Neigung des Lenkers ändern.
- Entriegelung des Lenkers loslassen.

## Schmutzwassertank abnehmen

- Geräteschalter auf „0“ stellen.
- Bild 5, siehe Umschlagseite**
- Beide Verriegelungen nach unten schwenken.
  - Schmutzwassertank anheben.

## Frischwassertank befüllen

### ⚠ VORSICHT

*Beschädigungsgefahr. Nur die empfohlenen Reinigungsmittel verwenden. Für andere Reinigungsmittel trägt der Betreiber das erhöhte Risiko hinsichtlich der Betriebssicherheit, Unfallgefahr und verringerter Lebensdauer des Gerätes. Nur Reinigungsmittel verwenden, die frei von Lösungsmitteln, Salz- und Flusssäure sind. Sicherheitshinweise auf den Reinigungsmitteln beachten.*

### Hinweis:

Keine stark schäumenden Reinigungsmittel verwenden.

Dosierhinweise beachten.

Empfohlene Reinigungsmittel:

Anwendung	Reinigungsmittel	Dosierung
Unterhaltsreiniger alkalisch	RM 743	0,5 - 2,0%
Unterhaltstreiniger sauer, für Sanitärbereiche, Schwimmbäder etc. Entfernt Kalkablagerungen.	RM 738	0,5 - 3,0%
Wischpflege EXTRA	RM 780	0,5 - 2,0%

### Bild 6, siehe Umschlagseite

- 1 Frischwassertank
  - 2 Ablassöffnung Frischwassertank
  - 3 Deckel Frischwassertank
  - 4 Einfüllöffnung Frischwassertank
- Schmutzwassertank abnehmen.
  - Frischwassertank vom Gerät abnehmen.
  - Prüfen, ob die Ablassöffnung korrekt verschlossen ist.
  - Deckel des Frischwassertanks öffnen.
  - Wasser-Reinigungsmittel-Gemisch einfüllen. Höchsttemperatur der Flüssigkeit 50 °C.
  - Deckel des Frischwassertanks schließen.
  - Frischwassertank in das Gerät einsetzen.
  - Schmutzwassertank aufsetzen und verriegeln.

## Reinigen

### Bild 7, siehe Umschlagseite

- 1 Drehknopf Saugbalken
- 2 Geräteschalter
- 3 Sicherheitsschalter
- 4 Taste „ECO mode“

- Drehknopf Saugbalkenabsenkung gegen den Uhrzeigersinn drehen - der Saugbalken wird abgesenkt.
  - Geräteschalter auf „I“ stellen.
  - Sicherheitsschalter zum Lenker ziehen - Bürstenantrieb und Absaugung werden eingeschaltet.
- Das Gerät bewegt sich vorwärts.

## Reinigungsleistung wählen

Bei Reinigungsbeginn ist das Gerät im ECO-Mode. Im Display wird „ECO“ angezeigt.

Die Taste „ECO mode“ schaltet zwischen ECO mode und erhöhter Reinigungsleistung hin und her.

- Sicherheitsschalter loslassen.
- Taste „ECO mode“ drücken.
- Sicherheitsschalter zum Lenker ziehen.

## Reinigungslösung dosieren

- Taste Reinigungslösung bei laufendem Gerät drücken.

Die Dosierung wird im Display angezeigt.

Die Dosierung wird bei jedem Drücken eine Stufe weitergeschaltet.

### Bild 8, siehe Umschlagseite

- 1 Dosierung Reinigungslösung AUS
- 2 Dosierung Reinigungslösung Stufe 3

## Saugen bei Rückwärtsfahrt

- Lenker nach unten drücken, damit die Bürste angehoben wird - der Saugbalken dreht sich auf die Vorderseite des Gerätes.
- Gerät absenken.
- Gerät rückwärts ziehen.

## Reinigen ohne Absaugung

- Geräteschalter auf „0“ stellen.
- Saugbalken mittig unter das Gerät schwenken.
- Saugbalken anheben, Drehknopf Saugbalken eindrücken und im Uhrzeigersinn drehen.
- Geräteschalter auf „I“ stellen.
- Taste Absaugung drücken - die Absaugung wird nach ca. 15 Sekunden abgestellt.
- Reinigung durchführen.

## Reinigung beenden

- Sicherheitsschalter loslassen.
- Geräteschalter auf „0“ stellen.
- Saugbalken anheben, Drehknopf Saugbalken eindrücken und im Uhrzeigersinn drehen.
- Entriegelung Lenker nach oben ziehen und festhalten.
- Lenksäule senkrecht stellen.
- Entriegelung des Lenkers loslassen.

## Schmutzwassertank entleeren

### Hinweis:

Bei vollem Schmutzwassertank verschließt der Schwimmer den Saugkanal. Die Absaugung wird unterbrochen. Schmutzwassertank leeren.

### ⚠ WARNUNG

Örtliche Vorschriften zur Abwasserbehandlung beachten.

- Gerät ausschalten (siehe Abschnitt „Reinigung beenden“).

#### **Bild 9, siehe Umschlagseite**

- 1 Verriegelung
- 2 Deckel Schmutzwassertank
- 3 Schmutzwassertank
- 4 Frischwassertank
- 5 Verschluss Schmutzwassertank

- Beide Verriegelungen nach oben schwenken.
- Deckel abnehmen.
- Schmutzwassertank abnehmen (siehe Abschnitt „Schmutzwassertank abnehmen“).
- Schmutzwasser ausgießen.
- Verschluss öffnen.
- Tank vollständig entleeren.
- Schmutzwassertank mit klarem Wasser ausspülen.
- Verschluss schließen.
- Schmutzwassertank vorsichtig auf den Frischwassertank aufsetzen. Mit Pfeil gekennzeichnete Bauelemente nicht beschädigen.
- Verriegelungen nach oben schwenken.
- Deckel aufsetzen und verriegeln.

#### **Frischwassertank entleeren**

- Schmutzwassertank abnehmen (siehe Abschnitt „Schmutzwassertank abnehmen“).

#### **Bild 6, siehe Umschlagseite**

- 1 Frischwassertank
- 2 Ablassöffnung Frischwassertank
- 3 Deckel Frischwassertank
- 4 Einfüllöffnung Frischwassertank

- Frischwassertank vom Gerät abnehmen.
- Ablassöffnung des Frischwassertanks öffnen.
- Reinigungsflüssigkeit ausgießen.
- Deckel des Frischwassertanks schließen.
- Frischwassertank in das Gerät einsetzen.

## **Transport**

### **⚠ VORSICHT**

*Verletzungs- und Beschädigungsgefahr! Gewicht des Gerätes beim Transport beachten.*

- Geräteschalter auf „0“ stellen.
  - Entriegelung Lenker nach oben ziehen und festhalten.
  - Lenker in senkrechte Position schwenken.
  - Entriegelung des Lenkers loslassen.
  - Gerät schieben.
- oder
- Geräteschalter auf „0“ stellen.
  - Entriegelung Lenker nach oben ziehen und festhalten.
  - Lenker in waagrechte Position schwenken.
  - Gerät am Tragegriff hochheben und tragen.

- Beim Transport in Fahrzeugen Gerät nach den jeweils gültigen Richtlinien gegen Rutschen und Kippen sichern.

## **Lagerung**

### **⚠ VORSICHT**

*Verletzungs- und Beschädigungsgefahr! Gewicht des Gerätes bei Lagerung beachten.*

Dieses Gerät darf nur in Innenräumen gelagert werden.

## **Pflege und Wartung**

### **⚠ GEFAHR**

*Verletzungsgefahr durch unabsichtlich anlaufendes Gerät.*

*Vor allen Arbeiten am Gerät, Gerät ausschalten und Akku entnehmen.*

### **ACHTUNG**

*Beschädigungsgefahr für das Gerät durch auslaufendes Wasser. Schmutzwassertank und Frischwassertank vor Wartungsarbeiten am Gerät entleeren.*

## **Wartungsplan**

### **Nach der Arbeit**

#### **ACHTUNG**

*Beschädigungsgefahr. Gerät nicht mit Wasser abspritzen und keine aggressiven Reinigungsmittel verwenden.*

- Schmutzwassertank entleeren.
- Schmutzwassertank mit klarem Wasser ausspülen.
- Deckel des Schmutzwassbehälters unter fließendem Wasser reinigen. Schwimmerventile mit nassem Tuch reinigen. Öffnung mit der Kennzeichnung „A“ mit Wasser durchspülen. Öffnung mit der Kennzeichnung „C“ mit Druckluft ausblasen.
- Frischwassertank leeren.
- Gerät spülen: Frischwassertank mit klarem Wasser (ohne Reinigungsmittel) füllen und Gerät eine Minute lang mit eingeschalteter Bürstenbewässerung betreiben.
- Frischwassertank leeren.
- Gerät außen mit feuchtem, in milder Waschlauge getränktem Lappen reinigen.
- Saugbalken säubern, auf Verschleiß prüfen und bei Bedarf Sauglippen austauschen (siehe „Wartungsarbeiten“).
- Saugschlauch reinigen.
- Bürste reinigen und auf Abnutzung prüfen. Minimale Borstenlänge: 10 mm.
- Akku aufladen.

### **Wöchentlich**

- Filter Reinigungslösung reinigen (siehe „Wartungsarbeiten“).

### **Jährlich**

- Vorgeschriebene Sicherheitsüberprüfung durch Elektrofachkraft durchführen lassen.

## **Wartungsarbeiten**

### **Saugbalken reinigen**

#### **Bild 10, siehe Umschlagseite**

- 1 Halter Saugbalken
- 2 Saugbalken
- 3 Saugschlauch
- 4 Dichtung
- 5 Sauglippe

- Saugbalken auf die Vordeseite des Gerätes schwenken.
- Saugschlauch vom Saugbalken abziehen.
- Verriegelungen 90° gegen den Uhrzeigersinn drehen.
- Halter anheben und Saugbalken abziehen (Dichtung nicht verlieren).
- Saugbalken und Sauglippen mit Wasser abspülen und anschließend mit einem nassen Tuch reinigen.
- Sauglippen prüfen. Abgenützte Sauglippen wenden oder austauschen.
- Saugbalken wieder am Gerät anbringen.

### **Bürste wechseln**

- Frischwassertank abnehmen.
- Schmutzwassertank abnehmen.
- Entriegelung Lenker nach oben ziehen und festhalten.
- Lenker in senkrechte Position schwenken.
- Entriegelung des Lenkers loslassen.
- Gerät nach hinten kippen.
- Bürste herausziehen.
- Neue Bürste bis zum Anschlag auf den Mitnehmer aufschieben.

### **Filter Reinigungslösung reinigen**

- Frisch- und Schmutzwassertank abnehmen.
- Filter Reinigungslösung abnehmen und mit Wasser abspülen.
- Filter wieder einsetzen.
- Frisch- und Schmutzwassertank aufsetzen.

### **Frostschutz**

Bei Frostgefahr:

- Frisch- und Schmutzwassertank entleeren.
- Gerät in einem frostgeschützten Raum abstellen.

## **Störungen**

### **⚠ GEFAHR**

*Verletzungsgefahr durch unabsichtlich anlaufendes Gerät.*

*Vor allen Arbeiten am Gerät, Gerät ausschalten und Akku entnehmen.*

### **ACHTUNG**

*Beschädigungsgefahr für das Gerät durch auslaufendes Wasser. Schmutzwassertank und Frischwassertank vor Wartungsarbeiten am Gerät entleeren.*

Bei Störungen, die mit Hilfe dieser Tabelle nicht behoben werden können, Kundendienst rufen.

### Gerät läuft nicht an

- Hauptschalter auf Position „1“ stellen.
- Erscheint eine Fehlermeldung im Display, Gerät sofort ausschalten und Kundendienst aufsuchen.
- Akku korrekt in das Gerät einsetzen.
- Ladezustand des Akkus im Display ablesen, bei Bedarf Akku aufladen.

### Probleme beim Laden des Akkus

- Netzkabel korrekt mit Ladegerät und Steckdose verbinden.
- Prüfen ob das Ladegerät für das vorhandene Stromnetz geeignet ist.

### Störungsanzeige des Ladegerätes

- Rote LED blinkt 1 mal  
Der Akku ist defekt.
- Rote LED blinkt 2 mal oder 3 mal  
Störung im Ladegerät.  
Ladegerät ausstecken, kurz warten, wieder einstecken.  
Tritt Fehler weiterhin auf, Kundendienst rufen.
- Rote LED blinkt 4 mal  
Ladegerät überhitzt.  
Ladegerät frei aufstellen, so das ein Luftwechsel zur Abkühlung entstehen kann.  
Warten, bis das Ladegerät abgekühlt ist.

### Akku nach kurzer Betriebszeit leer

- Akku vollständig aufladen.

### Zu wenig Reinigungslösung

- Füllstand Frischwassertank prüfen.
- Dosierung Reinigungslösung erhöhen.
- Filter Reinigungslösung reinigen.

### Schlechte Reinigungsleistung

- Dosierung Reinigungslösung erhöhen.
- Erhöhte Reinigungsleistung einstellen.
- Bürstentyp und Reinigungsmittel auf Eignung prüfen.
- Abgenutzte Bürste ersetzen.

### Schlechte Absaugung

- Schmutzwassertank leeren.
- Saugbalken und Saugschlauch reinigen.
- Deckel Schmutzwassertank auf korrekten Sitz prüfen.
- Korrekten Sitz des Verschlusses im Schmutzwassertank prüfen.
- Deckel Schmutzwassertank auf Verstopfung prüfen.
- Schwimmer am Deckel Schmutzwassertank reinigen.

## Zubehör

Zubehör	Bestellnummer
Bürste, rot	6.670-127.0
Padtreibteller	6.670-129.0
Satz Sauglippen	6.670-234.0

## Zubehör und Ersatzteile

Nur Original-Zubehör und Original-Ersatzteile verwenden, sie bieten die Gewähr für einen sicheren und störungsfreien Betrieb des Gerätes.  
Informationen über Zubehör und Ersatzteile finden Sie unter [www.kaercher.com](http://www.kaercher.com).

## Garantie

In jedem Land gelten die von unserer zuständigen Vertriebsgesellschaft herausgegebenen Garantiebedingungen. Etwaige Störungen an Ihrem Zubehör beseitigen wir innerhalb der Garantiefrist kostenlos, sofern ein Material- oder Herstellungsfehler die Ursache sein sollte. Im Garantiefall wenden Sie sich bitte mit Kaufbeleg an Ihren Händler oder die nächste autorisierte Kundendienststelle.

## EU-Konformitätserklärung

Hiermit erklären wir, dass die nachfolgend bezeichnete Maschine aufgrund ihrer Konzipierung und Bauart sowie in der von uns in Verkehr gebrachten Ausführung den einschlägigen grundlegenden Sicherheits- und Gesundheitsanforderungen der EU-Richtlinien entspricht. Bei einer nicht mit uns abgestimmten Änderung der Maschine verliert diese Erklärung ihre Gültigkeit.

**Produkt:** Bodenreiniger  
**Typ:** 1.783-xxx

**Einschlägige EU-Richtlinien**  
2006/42/EG (+2009/127/EG)  
2014/30/EU

### Angewandte harmonisierte Normen

EN 60335-1  
EN 60335-2-72  
EN 62233: 2008  
EN 55014-1: 2006+A1: 2009+A2: 2011  
EN 55014-2: 2015  
EN 61000-3-2: 2014  
EN 61000-3-3: 2013  
EN 61000-6-2: 2005

### Angewandte nationale Normen

-

Die Unterzeichnenden handeln im Auftrag und mit Vollmacht der Geschäftsführung.

  
H. Jenner  
CEO

  
S. Reiser  
Head of Approval

Dokumentationsbevollmächtigter:  
S. Reiser

Alfred Kärcher GmbH & Co. KG  
Alfred-Kärcher-Str. 28 - 40  
71364 Winnenden (Germany)  
Tel.: +49 7195 14-0  
Fax: +49 7195 14-2212

Winnenden, 2016/04/20

## Technische Daten

### Leistung

Nennspannung	VDC	36,5
Akkukapazität	Ah	5,2
Mittlere Leistungsaufnahme	W	240
Schutzart		IP23

### Saugen

Saugleistung, Luftmenge	l/s	4,9
Saugleistung, Unterdruck	kPa	2,25
Saugleistung, Unterdruck, Eco	kPa	1,5

### Reinigungsbürste

Arbeitsbreite	mm	280
Bürstendurchmesser	mm	280
Bürstendrehzahl	1/min	150

### Maße und Gewichte

Theoretische Flächenleistung	m <sup>2</sup> /h	560
Volumen Frisch-/Schmutzwassertank	l	3,0/3,6
Länge x Breite x Höhe	mm	555 x 375 x 1050
Transportgewicht	kg	20
Gesamtgewicht	kg	23

### Ermittelte Werte gemäß EN 60335-2-72

Hand-Arm Vibrationswert	m/s <sup>2</sup>	<2,5
Schallleistungspegel L <sub>PA</sub>	dB(A)	<70
Unsicherheit K <sub>PA</sub>	dB(A)	2,3
Schalleistungspegel L <sub>WA</sub>	dB(A)	83,1
Unsicherheit K <sub>WA</sub>	dB(A)	2,3

### Ladegerät

Nordelectronica mod. NE316

Nennspannung	V	100...240
Frequenz	Hz	50-60
Leistungsaufnahme	A	2...1

 Please read and comply with these original instructions prior to the initial operation of your appliance and store them for later use or subsequent owners.

## Contents

Safety instructions . . . . .	EN	1
Function . . . . .	EN	1
Proper use . . . . .	EN	1
Environmental protection . . . . .	EN	1
Control elements . . . . .	EN	1
Initial Start-Up . . . . .	EN	2
Charging the battery . . . . .	EN	2
Operation . . . . .	EN	2
Transport . . . . .	EN	3
Storage . . . . .	EN	3
Care and maintenance . . . . .	EN	3
Faults . . . . .	EN	3
Accessories . . . . .	EN	4
Accessories and Spare Parts . . . . .	EN	4
Warranty . . . . .	EN	4
EU Declaration of Conformity . . . . .	EN	4
Technical specifications . . . . .	EN	4

## Safety instructions

Before using the appliance for the first time, read and observe these operating instructions and the accompanying brochure: Safety information for brush cleaning units, 5.956-251.0.

### Hazard levels

- ⚠ DANGER**  
Pointer to immediate danger, which leads to severe injuries or death.
- ⚠ WARNING**  
Pointer to a possibly dangerous situation, which can lead to severe injuries or death.
- ⚠ CAUTION**  
Pointer to a possibly dangerous situation, which can lead to minor injuries.
- ATTENTION**  
Pointer to a possibly dangerous situation, which can lead to property damage.

### Battery/charger

- ⚠ DANGER**
  - You may recharge the battery using only the original charger provided with the appliance or a charger approved by KÄRCHER.
  - Check charger, mains cable and battery pack for damages before every use. Do not use damaged devices and get the damaged parts repaired only by experts.
  - Do not use the charger if dirty or wet.
  - The mains voltage must match the voltage mentioned on the type plate of the charger.
  - Do not operate the charger in explosive environment.
  - No metal parts may touch the contacts on the charger, risk of short circuit.
  - Use the charger only to charge approved battery packs.
  - Insert only clean and dry battery packs on the adapter of the charger.
  - Do not charge batteries (primary cells); risk of explosion.

- Do not charge damaged battery packs. Replace damaged battery packs.
- Do not store battery packs along with metal objects; risk of short circuit.
- Do not open the accumulator.
- Do not dispose off battery packs by throwing them into fire or into household garbage.
- Avoid contact with liquids oozing out of defective battery packs. Rinse thoroughly if you accidentally come in contact with the fluid. Also consult a doctor if the fluid comes in contact with your eyes.
- Information on storage and transport can be obtained from your Kärcher aftersales service.

### Symbols on the machine

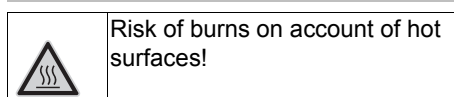

### Function

The scrubbing vacuum cleaner is used for the wet cleaning of level floors. A working width of 280 mm and a capacity of 3 l for the fresh water tank enable effective cleaning of small areas. The device is powered by an interchangeable battery.

**Note:**  
The appliance can be equipped with various accessories depending on the cleaning task. Please request our catalogue or visit us on the Internet at [www.kaercher.com](http://www.kaercher.com).

### Proper use

- Use this appliance only as directed in these operating instructions.
- This appliance is suited for the commercial use, e.g. in hotels, schools, hospitals, factories, shops, offices, and rental companies.
  - Do not use the appliance on inclines.
  - The appliance may only be used for the cleaning of hard surfaces that are not sensitive to moisture and polishing operations. The application temperature ranges from +5°C to +40°C.
  - The appliance is not suited for the cleaning of frozen grounds (e.g. in cold stores).
  - The appliance may only be equipped with original accessories and spare parts.
  - The appliance was designed for the cleaning of floors inside or of covered surfaces.
  - The appliance is not intended for the cleaning of public traffic routes.
  - The appliance is not suited for the use in potentially explosive environments.
  - Use the charger in a dry environment only.
  - Do not open the charger. Get repairs done only by authorised experts.

## Environmental protection

 The packaging material can be recycled. Please do not place the packaging into the ordinary refuse for disposal, but arrange for the proper recycling.

 Old appliances contain valuable recyclable materials that should be recycled properly. Batteries, oil, and similar substances must not be released into the environment. Please dispose of your old appliances using appropriate collection systems.

Remove the integrated battery prior to disposing of the appliance and dispose of properly!

Electrical and electronic devices often contain components which could potentially pose a danger to human health and the environment if handled or disposed of incorrectly. However, these components are necessary for the proper operation of the device. Devices marked with this symbol must not be disposed of with regular household rubbish.

**Notes about the ingredients (REACH)**  
You will find current information about the ingredients at:

[www.kaercher.com/REACH](http://www.kaercher.com/REACH)

### Control elements

**Figure 1, see cover page**

- 1 "ECO mode" button
- 2 "AUTO" button
- 3 Display
- 4 Suction off/on button
- 5 Key detergent solution
- 6 Steering device unlocking mechanism
- 7 Steering device
- 8 Safety button
- 9 Detergent solution filter
- 10 Cover waste water tank
- 11 waste water tank
- 12 Fresh water tank
- 13 Carrying handle
- 14 Disc brush
- 15 Vacuum bar
- 16 Power switch
- 17 Vacuum bar rotary knob
- 18 Battery
- 19 Release, battery







### Display

**Figure 2, see cover page**

- 1 Hour glass, flashes when the operating hour counter is running
- 2 Operation duration, hours
- 3 Operation duration, minutes
- 4 Battery charging state, bar diagram
- 5 Battery charging state, in %



## Symbols on the machine

	Release, battery
	Carrying handle
	Vacuum bar raised
	Vacuum bar lowered
	Drain opening, wastewater
	Do not swivel the device upwards when the tanks are full.

## Initial Start-Up

- Fully charge the battery prior to initial commissioning.

## Charging the battery

Figure 3, see cover page

- 1 Switch charger
- 2 LED red, charging state glows red: Battery is being charged off: Battery is fully charged
- 3 LED green, power supply

- Set the appliance switch to "0".
- Squeeze the battery unlocking mechanisms and pull the battery out of the device.
- Plug in the mains plug of the charger.
- Position the charger switch to "1" - the green LED glows.
- Insert the battery into the charger - the red LED glows.

The battery is fully charged if the red LED goes out.

### Note:

The battery can remain in the charger after the charging process has finished.

## Operation

### Insert the battery

- Remove the battery from the charger.
- Push the battery into the device until unlocking mechanisms snap into place.

### Install the brush

Figure 4, see cover page

- Swivel the device up.
- Push the brush onto the driver as far as it will go.

### Adjusting the steering device

- Set the appliance switch to "0".
- Pull the steering device unlocking mechanism upwards and hold it.
- Change the inclination of the steering device.
- Release the unlocking mechanism for the steering device.

## Removing the waste water tank

- Set the appliance switch to "0".
- Figure 5, see cover page
- Swivel the two locks downwards.
- Lift the waste water tank.

## Fill fresh water reservoir

### CAUTION

*Risk of damage. Only use the recommended detergents. With other detergents, the operator bears the increased risk regarding the operational safety, risk of accident and reduced service life of the appliance. Only use detergents that are free of solvents, hydrochloric acid and hydrofluoric acid. Follow the safety instructions for using detergents.*

### Note:

Do not use highly foaming detergents. Observe the dosing notes.

Recommended detergents:

Application	Detergent	Dosage
Everday cleaner, alkali-based	RM 743	0,5 - 2,0%
Everyday cleaner, acidic, for sanitary applications, swimming pools, etc. Removes limestone deposits.	RM 738	0,5 - 3,0%
Wipe care EXTRA	RM 780	0,5 - 2,0%

Figure 6, see cover page

- 1 Fresh water tank
  - 2 Drain outlet fresh water tank
  - 3 Fresh water tank cover
  - 4 Fresh water reservoir filler neck
- Remove the waste water tank.
  - Remove the fresh water reservoir from the appliance.
  - Check whether the drain opening has been closed correctly.
  - Open the cover of the fresh water reservoir.
  - Pour in water/detergent mixture. Maximum temperature of the liquid 50 °C.
  - Close the cover of the fresh water reservoir.
  - Insert the fresh water container into the appliance.
  - Attach and lock the waste water tank.

## Cleaning

Figure 7, see cover page

- 1 Vacuum bar rotary knob
  - 2 Power switch
  - 3 Safety button
  - 4 "ECO mode" button
- Turn the rotary knob for lowering the vacuum bar in an anti-clockwise direction - the vacuum bar is lowered.
  - Set the appliance switch to "I".
  - Pull the safety switch towards the steering device - the brush drive and suction are switched on.  
The device will move forwards.

## Selecting the cleaning performance

At the start of cleaning, the device is in ECO mode. "ECO" is shown in the display. The "ECO mode" button switches back and forth between ECO mode and increased cleaning performance.

- Release the safety switch.
- Press the "ECO mode" button.
- Pull the safety switch towards the steering device.

## Dispensing the detergent solution

- Press the Detergent solution button when the device is running. The dosing is shown in the display. Dosing is continued by one stage each time the button is pressed.

Figure 8, see cover page

- 1 Detergent solution dosing OFF
- 2 Detergent solution dosing stage 3

## Suction during reverse movement

- Press the steering device downwards so that the brush is raised - the vacuum bar turns to the front side of the device.
- Lower the device.
- Pull the device backwards.

## Cleaning without suction

- Set the appliance switch to "0".
- Swivel the vacuum bar centrally under the device.
- Raise the vacuum bar, press the vacuum bar rotary knob in and turn it clockwise.
- Set the appliance switch to "I".
- Press the Suction button - suction is switched off after approx. 5 seconds.
- Perform the cleaning operation.

## Complete cleaning

- Release the safety switch.
- Set the appliance switch to "0".
- Raise the vacuum bar, press the vacuum bar rotary knob in and turn it clockwise.
- Pull the steering device unlocking mechanism upwards and hold it.
- Put the steering column in a vertical position.
- Release the unlocking mechanism for the steering device.

## Emptying the waste Water tank

### Note:

If the waste water tank is full, the float closes the suction channel. The suction operation is interrupted. Empty the waste water tank.

### WARNING

*Please observe the local provisions regarding the wastewater treatment.*

- Switch the device off (see section "Completing cleaning").

Figure 9, see cover page

- 1 Lock
- 2 Cover dirt water reservoir
- 3 waste water tank
- 4 Fresh water tank
- 5 Closure waste water tank

- Swivel the two locks upwards.
- Remove the lid.



- Remove the waste water tank (see section "Removing the waste water tank").
- Pour out dirt water.
- Open the lock.
- Completely empty the tank.
- Rinse the waste water tank with clear water.
- Close the lock.
- Carefully attach the waste water tank onto the fresh water tank. Do not damage the components marked with arrows.
- Swivel the locks upwards.
- Attach and lock the cover.

### Emptying the Fresh Water Reservoir

- Remove the waste water tank (see section "Removing the waste water tank").

#### Figure 6, see cover page

- 1 Fresh water tank
- 2 Drain outlet fresh water tank
- 3 Fresh water tank cover
- 4 Fresh water reservoir filler neck

- Remove the fresh water reservoir from the appliance.
- Open the drain opening of the fresh water tank.
- Pour out the cleaning liquid.
- Close the cover of the fresh water reservoir.
- Insert the fresh water container into the appliance.

## Transport

### ⚠ CAUTION

*Risk of personal injury or damage! Mind the weight of the appliance during transport.*

- Set the appliance switch to "0".
  - Pull the steering device unlocking mechanism upwards and hold it.
  - Swivel the steering device into the vertical position.
  - Release the unlocking mechanism for the steering device.
  - Push the appliance.
- or
- Set the appliance switch to "0".
  - Pull the steering device unlocking mechanism upwards and hold it.
  - Swivel the steering device into the horizontal position.
  - Lift appliance by the carrying handle and carry it.

- When transporting in vehicles, secure the appliance according to the guidelines from slipping and tipping over.

## Storage

### ⚠ CAUTION

*Risk of personal injury or damage! Consider the weight of the appliance when storing it.*

This appliance must only be stored in interior rooms.

## Care and maintenance

### ⚠ DANGER

*Risk of injury if the machine is left running in an unattended state.*

*Turn the appliance off and remove the battery before carrying out any tasks on the machine.*

### ATTENTION

*Risk of damage to the device on account of water leakage. Empty the waste water tank and the fresh water tank prior to performing maintenance tasks on the device.*

## Maintenance schedule

### After the work

### ATTENTION

*Risk of damage. Do not sluice the appliance with water and do not use aggressive detergents.*

- Empty the waste water tank.
- Rinse the waste water tank with clear water.
- Clean the lid of the waste water container under running water.  
Clean the float valves with a wet cloth. Flush the opening marked "A" with water.  
Blow out the opening marked "C" with compressed air.
- Empty the fresh water reservoir.
- Rinse the appliance: Fill the fresh water reservoir with clear water (without detergent) and let the appliance run for one minute with the brush water supply turned on.
- Empty the fresh water reservoir.
- Clean the outside of the appliance with a damp cloth which has been soaked in mild detergent.
- Clean the vacuum bar, check for wear and replace the suction lips if required (see "Maintenance tasks").
- Clean the suction hose.
- Clean the brush and check for wear and tear.  
Minimum bristle length: 10 mm.
- Charge the battery.

### Weekly

- Clean the detergent solution filter (see "Maintenance tasks").

### Yearly

- Have the prescribed safety inspection carried out by an electrician.

## Maintenance Works

### Clean the suction bar

#### Figure 10, see cover page

- 1 Suction bar support
- 2 Vacuum bar
- 3 Suction hose
- 4 Seal
- 5 Vacuum lip

- Swivel the vacuum bar onto the front side of the device.
- Pull out the suction hose from the vacuum bar.
- Turn the locks by 90° in an anti-clockwise direction.

- Raise the holder and remove the vacuum bar (do not lose the seal).
- Rinse off the vacuum bar and suction lips using water and then clean them with a wet cloth.
- Check the suction lips.  
Turn or replace the worn suction lips.
- Reattach the vacuum bar to the device.

### Exchanging the brush

- Remove the fresh water reservoir.
- Remove the waste water tank.
- Pull the steering device unlocking mechanism upwards and hold it.
- Swivel the steering device into the vertical position.
- Release the unlocking mechanism for the steering device.
- Tilt the appliance rearward.
- Pull out the brush.
- Push the new brush onto the driver as far as it will go.

### Cleaning the detergent solution filter

- Remove the fresh and waste water tanks.
- Remove the detergent solution filter and rinse it off using water.
- Insert the filter again.
- Attach the fresh and waste water tanks.

### Frost protection

In case of danger of frost:

- Empty the fresh and dirt water reservoirs.
- Store the appliance in a frost-protected room.

## Faults

### ⚠ DANGER

*Risk of injury if the machine is left running in an unattended state.*

*Turn the appliance off and remove the battery before carrying out any tasks on the machine.*

### ATTENTION

*Risk of damage to the device on account of water leakage. Empty the waste water tank and the fresh water tank prior to performing maintenance tasks on the device.*

In case of faults that cannot be remedied using the table below please contact the customer service.

### Machine does not start

- Set main switch to "1".
- If an error message appears on the display, switch off the device immediately and call Customer Service.
- Insert the battery into the device correctly.
- Read off the charging state of the battery on the display, charge the battery if necessary.

### Problems when charging the battery

- Make sure the power cable is connected correctly between the charger and socket.
- Check whether the charger is suitable for the available power supply.

### Error display on the charger

- Red LED flashes once  
The battery is defective.
- Red LED flashes twice or three times  
Fault in the charger.  
Unplug the charger, wait briefly, then plug it back in.  
If the fault recurs, call customer service.
- Red LED flashes four times  
Charger overheated.  
Place the charger in a free-standing position so that there is enough ventilation for it to cool off.  
Wait until the charger has cooled off.

### Battery empty after a brief operating period

- Fully charge the battery.

### Too little detergent solution

- Check the fill level of the fresh water tank.
- Increase the detergent solution dosing.
- Clean the detergent solution filter.

### Poor cleaning performance

- Increase the detergent solution dosing.
- Set increased cleaning performance.
- Check the brush type and the detergent for their suitability.
- Replace worn brush.

### Poor suction

- Empty the waste water tank.
- Clean suction bar and suction hose.
- Check the lid on the waste water tank for a correct fit.
- Check that the lock is correctly fitted in the waste water tank.
- Check the lid on the waste water tank for an obstruction.
- Clean the float on the lid of the waste water tank.

### Accessories

Accessories	Order number
Brush, red	6.670-127.0
Pad driving disk	6.670-129.0
Set of suction lips	6.670-234.0

### Accessories and Spare Parts

Only use original accessories and spare parts, they ensure the safe and trouble-free operation of the device.

For information about accessories and spare parts, please visit [www.kaercher.com](http://www.kaercher.com).

### Warranty

The warranty terms published by our competent sales company are applicable in each country. We will repair potential failures of your accessory within the warranty period free of charge, provided that such failure is caused by faulty material or defects in fabrication. In the event of a warranty claim please contact your dealer or the nearest authorized Customer Service center. Please submit the proof of purchase.

### EU Declaration of Conformity

We hereby declare that the machine described below complies with the relevant basic safety and health requirements of the EU Directives, both in its basic design and construction as well as in the version put into circulation by us. This declaration shall cease to be valid if the machine is modified without our prior approval.

**Product:** Floor cleaner

**Type:** 1.783-xxx

**Relevant EU Directives**

2006/42/EC (+2009/127/EC)

2014/30/EU

**Applied harmonized standards**

EN 60335-1

EN 60335-2-72

EN 62233: 2008

EN 55014-1: 2006+A1: 2009+A2: 2011

EN 55014-2: 2015

EN 61000-3-2: 2014

EN 61000-3-3: 2013

EN 61000-6-2: 2005

**Applied national standards**

-

The undersigned act on behalf and under the power of attorney of the company management.

  
H. Jenner  
CEO

  
S. Reiser  
Head of Approval

Authorised Documentation Representative  
S. Reiser

Alfred Kärcher GmbH Co. KG  
Alfred-Kärcher-Str. 28 - 40  
71364 Winnenden (Germany)

Phone: +49 7195 14-0

Fax: +49 7195 14-2212

Winnenden, 2016/04/20

### Technical specifications

#### Power

Nominal voltage	VDC	36,5
Battery capacity	Ah	5,2
Average power consumption	W	240
Type of protection		IP23

#### Vacuuuming

Cleaning power, air quantity	l/s	4,9
Cleaning power, negative pressure	kPa	2,25
Suction performance, vacuum, Eco	kPa	1,5

#### Cleaning brush

Working width	mm	280
Brush diameter	mm	280
Brush speed	1/min	150

#### Dimensions and weights

Theoretical surface cleaning performance	m <sup>2</sup> /h	560
Fresh/waste water tank volume	l	3,0/3,6
Length x width x height	mm	555 x 375 x 1050
Transport weight	kg	20
Total weight	kg	23

#### Values determined as per EN 60335-2-72

Hand-arm vibration value	m/s <sup>2</sup>	<2,5
Sound pressure level L <sub>pA</sub>	dB(A)	<70
Uncertainty K <sub>pA</sub>	dB(A)	2,3
Sound power level L <sub>WA</sub>	dB(A)	83,1
Uncertainty K <sub>WA</sub>	dB(A)	2,3

#### Charger

Nordelectronica mod. NE316

Nominal voltage	V	100...240
Frequency	Hz	50-60
Power Input	A	2...1

 Lire ce manuel d'utilisation original avant la première utilisation de votre appareil, le respecter et le conserver pour une utilisation ultérieure ou pour le futur propriétaire.

## Table des matières

Consignes de sécurité . . . . .	FR	1
Fonction . . . . .	FR	1
Utilisation conforme . . . . .	FR	1
Protection de l'environnement .	FR	1
Éléments de commande . . . . .	FR	1
Première mise en service . . . . .	FR	2
Charger l'accumulateur . . . . .	FR	2
Fonctionnement . . . . .	FR	2
Transport . . . . .	FR	3
Entreposage . . . . .	FR	3
Entretien et maintenance . . . . .	FR	3
Pannes . . . . .	FR	3
Accessoires . . . . .	FR	4
Accessoires et pièces de rechange . . . . .	FR	4
Garantie . . . . .	FR	4
Déclaration UE de conformité .	FR	4
Caractéristiques techniques . .	FR	4

## Consignes de sécurité

Lire la présente notice d'instructions ainsi que la brochure ci-jointe Consignes de sécurité pour les nettoyeurs à brosses n° 5.956-251.0 avant d'utiliser l'appareil et respecter les instructions.

### Niveaux de danger

#### **DANGER**

Signale la présence d'un danger imminent entraînant de graves blessures corporelles et pouvant avoir une issue mortelle.

#### **AVERTISSEMENT**

Signale la présence d'une situation éventuellement dangereuse pouvant entraîner de graves blessures corporelles et même avoir une issue mortelle.

#### **PRÉCAUTION**

Remarque relative à une situation potentiellement dangereuse pouvant entraîner des blessures légères.

#### **ATTENTION**

Remarque relative à une situation éventuellement dangereuse pouvant entraîner des dommages matériels.

### Batterie/chargeur

#### **DANGER**

- Le chargement de l'accumulateur n'est permis que avec l'appareil de charge original ci-joint ou avec l'appareil de charge autorisé par Kärcher®.
- Contrôler l'état de l'appareil de charge et du groupe d'accumulateur avant chaque utilisation. Ne plus utiliser des appareils endommagés et pour faire réparer des pièces endommagées s'adresse uniquement à des spécialistes.
- Ne pas utiliser l'appareil de charge en état sale ou mouillé.
- La tension de réseau doit correspondre à la tension indiqué sur la plaque signalétique de l'appareil de charge.
- Ne pas utiliser l'appareil de charge dans un environnement où il y a un risque de explosion.

- Des pièces de métal ne peuvent pas toucher les contacts de l'appareil de charge ; risque de court-circuit.
- Ne utiliser l'appareil de charge que pour le chargement des groupes d'accumulateurs autorisés.
- Introduire uniquement des groupes d'accumulateurs propres et secs sur l'adaptateur de l'appareil de charge.
- Ne pas charger des piles (cellule primaire), risque d'explosion.
- Ne pas charger des groupes d'accumulateurs endommagés. Remplacer des groupes d'accumulateurs endommagés.
- Ne pas garder des groupes d'accumulateurs avec des objets de métal, risque de court-circuit.
- Ne pas ouvrir l'accumulateur.
- Ne pas jeter des groupes d'accumulateurs dans le feu ou dans le déchet domestique.
- Éviter le contact avec le liquide qui sort des accumulateurs en panne. En cas d'un contact par hasard, rincer le liquide avec l'eau. En cas d'un contact avec les yeux, consulter en plus un médecin.
- Vous pouvez obtenir des remarques relatives au stockage et au transport auprès de votre service après-vente Kärcher.

### Symboles sur l'appareil

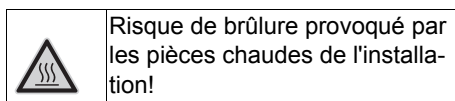

### Fonction

Cette aspirateur à friction est mis en œuvre pour nettoyer des sols plans par voie humide. Une largeur de travail de 280 mm et une capacité de 3 l pour le réservoir d'eau propre sont les garants d'un nettoyage efficace des petites surfaces.

L'appareil est alimenté en énergie par un accumulateur remplaçable.

#### **Remarque :**

L'appareil peut être équipé de différents accessoires en fonction de l'application respective.

De plus amples détails figurent dans notre catalogue ou sur notre site Internet [www.kaercher.com](http://www.kaercher.com).

### Utilisation conforme

L'utilisation de l'appareil doit être faite en conformité avec les consignes figurant dans les instructions de service.

- Cet appareil convient à un usage industriel, par exemple dans le cadre d'hôtels, d'écoles, d'hôpitaux, d'usines, de magasins, de bureaux et d'agences de location.
- Ne pas utiliser l'appareil sur des plans inclinés.
- L'appareil doit uniquement être utilisé pour nettoyer des surfaces dures non sensibles à l'humidité ni au polissage. La plage de température pour l'utilisation est de +5°C à +40°C.
- L'appareil n'est pas approprié pour nettoyer des sols gelés (par exemple dans des entrepôts frigorifiques)

- L'appareil doit uniquement être équipé d'accessoires et de pièces de rechange d'origine.
- L'appareil a été conçu pour le nettoyage de sols dans le domaine intérieur ou bien de surfaces couvertes d'un toit.
- L'appareil n'est pas destiné au nettoyage de voies publiques.
- L'appareil n'est pas approprié pour l'application dans des environnements à risque d'explosion.
- Utiliser l'appareil de charge uniquement dans un environnement sec.
- Ne pas ouvrir l'appareil de charge. Les réparations doivent être fait uniquement par des spécialistes.

## Protection de l'environnement



Les matériaux constitutifs de l'emballage sont recyclables. Ne pas jeter les emballages dans les ordures ménagères, mais les remettre à un système de recyclage.



Les appareils usés contiennent des matériaux précieux recyclables qui doivent être amenés à un système de recyclage. Il est interdit de jeter les batteries, l'huile et des substances similaires dans l'environnement. Pour cette raison, utiliser des systèmes de collecte adéquats afin d'éliminer les appareils hors d'usage.

Retirer l'accumulateur de l'appareil avant l'élimination de ce dernier et l'éliminer dans le respect de l'environnement !

Les appareils électriques et électroniques renferment souvent des composants qui peuvent représenter un danger potentiel pour l'intégrité physique et l'environnement s'ils sont mal utilisés ou éliminés. Ces composants sont pourtant nécessaires au bon fonctionnement de l'appareil. Les appareils qui présentent ce symbole ne doivent pas être jetés avec les déchets ménagers.

### Instructions relatives aux ingrédients (REACH)

Les informations actuelles relatives aux ingrédients se trouvent sous :

[www.kaercher.com/REACH](http://www.kaercher.com/REACH)

## Éléments de commande

### Figure 1, cf. page de couverture

- 1 Touche « mode ECO »
- 2 Touche « AUTO »
- 3 Ecran
- 4 Touche Marche/Arrêt aspiration
- 5 Touche solution de nettoyage
- 6 Déverrouillage du guidon
- 7 Guidon
- 8 Coupe-circuit
- 9 Filtre solution de nettoyage
- 10 Couvercle du réservoir d'eau sale
- 11 Réservoir d'eau sale
- 12 Réservoir d'eau propre
- 13 Poignée de transport
- 14 Disque-brosse
- 15 Barre d'aspiration
- 16 Interrupteur principal
- 17 Molette de réglage de la barre d'aspiration
- 18 Accumulateur
- 19 Déverrouillage accumulateur

## Résolution

### Figure 2, cf. page de couverture

- 1 Sablier, clignote lorsque le compteur d'heures de service fonctionne
- 2 Durée de fonctionnement, heures
- 3 Durée de fonctionnement, minutes
- 4 État de charge de l'accumulateur, diagramme en barres
- 5 État de charge de l'accumulateur, en %

### Symboles sur l'appareil

	Déverrouillage accumulateur
	Poignée de transport
	Barre d'aspiration soulevée
	Barre d'aspiration, abaissée
	Orifice d'évacuation d'eau sale
	Ne pas basculer l'appareil vers le haut si les réservoirs sont pleins.

### Première mise en service

- Avant la première mise en service, charger complètement l'accumulateur.

### Charger l'accumulateur

#### Figure 3, cf. page de couverture

- 1 Interrupteur du chargeur
- 2 DEL rouge, état de charge s'allume rouge : L'accumulateur est en cours de chargement  
arrêt : L'accumulateur est complètement chargé
- 3 DEL verte, tension d'alimentation

- Mettre l'interrupteur principal sur « 0 ».
- Appuyer sur les déverrouillages de l'accumulateur et sortir l'accumulateur de l'appareil.
- Brancher la fiche secteur du chargeur.
- Mettre l'interrupteur de l'appareil de charge sur « 1 » - la DEL verte s'allume.
- Mettre l'accumulateur dans l'appareil de charge - la DEL rouge s'allume.

L'accumulateur est chargé complètement lorsque la DEL verte s'éteint.

#### Remarque :

L'accumulateur complètement chargé peut rester dans l'appareil de charge.

### Fonctionnement

#### Mettre l'accumulateur

- Enlever l'accumulateur de l'appareil de charge.
- Enfoncer l'accumulateur dans l'appareil jusqu'à ce que les déverrouillages soient enclenchés.

#### Mettre la brosse en place

#### Figure 4, cf. page de couverture

- Basculer l'appareil vers le haut.

- Pousser la brosse jusqu'en butée sur l'entraîneur.

### Régler le guidon

- Mettre l'interrupteur principal sur « 0 ».
- Tirer le déverrouillage du guidon vers le haut et le maintenir.
- Modifier l'inclinaison du guidon.
- Relâcher le déverrouillage du guidon.

### Retirer le bac d'eau sale

- Mettre l'interrupteur principal sur « 0 ».

#### Figure 5, cf. page de couverture

- Basculer les deux verrouillages vers le bas.
- Lever le réservoir d'eau sale.

### Remplir le réservoir d'eau fraîche

#### ⚠ PRÉCAUTION

*Risque d'endommagement. Utiliser uniquement les détergents recommandés. Pour tout autre détergent, l'exploitant prend des risques plus élevés quant à la sécurité du travail, au risque d'accident et à la durée de vie de l'appareil. Utiliser uniquement des détergents exempts de solvants, d'acide chlorhydrique et fluorhydrique. Respecter les consignes de sécurité mentionnées sur les détergents.*

#### Remarque :

Ne jamais utiliser de détergents extrêmement moussants.

Tenir compte des consignes de dosage.

Détergents recommandés :

Application	Pro-duit dé-tergent	Dosage
Nettoyant d'entretien alcalin	RM 743	0,5 - 2,0%
Détergent ménager acide, pour zones sanitaires, piscines, etc. Enlève les dépôts de calcaire.	RM 738	0,5 - 3,0%
Entretien de lavage EXTRA	RM 780	0,5 - 2,0%

#### Figure 6, cf. page de couverture

- 1 Réservoir d'eau propre
- 2 Ouverture de vidange du réservoir d'eau propre
- 3 Couvercle réservoir d'eau fraîche
- 4 Orifice de remplissage pour réservoir d'eau propre

- Retirer le réservoir d'eau sale.
- Retirer le réservoir d'eau fraîche de l'appareil.
- Contrôler si l'ouverture de purge est correctement fermée.
- Ouvrir le couvercle du réservoir d'eau propre.
- Remplir de mélange détergent-eau. Température maximale du liquide, 50 °C.
- Fermer le couvercle du réservoir d'eau propre.
- Mettre le réservoir d'eau fraîche en place dans l'appareil.
- Mettre le réservoir d'eau sale en place et le verrouiller.

## Nettoyage

### Figure 7, cf. page de couverture

- 1 Molette de réglage de la barre d'aspiration
- 2 Interrupteur principal
- 3 Coupe-circuit
- 4 Touche « mode ECO »

- Tourner la molette Abaissement de la barre d'aspiration dans le sens inverse aux aiguilles d'une montre - la barre d'aspiration est abaissée.
- Régler l'interrupteur principal sur "I".
- Tirer le coupe-circuit vers le guidon - l'entraînement de la brosse et l'aspiration sont activées.  
L'appareil se déplace en marche avant.

### Sélectionner la puissance de nettoyage

Au début du nettoyage, l'appareil est en mode ECO. « ECO » s'affiche à l'écran. La touche « Mode ECO » commute entre le mode ECO et une puissance de nettoyage plus élevée.

- Relâcher le commutateur de sécurité.
- Appuyer sur la touche « mode ECO ».
- Tirer le commutateur de sécurité vers le guidon.

### Doser la solution de nettoyage

- Appuyer sur la touche Solution de nettoyage pendant le fonctionnement de l'appareil.  
Le dosage est affiché à l'écran.  
Le dosage est commuté au niveau suivant à chaque appui.

### Figure 8, cf. page de couverture

- 1 Dosage de la solution de nettoyage ARRET
- 2 Dosage de la solution de nettoyage Niveau 3

### Aspiration en marche arrière

- Appuyer le guidon vers le bas pour soulever la brosse - la barre d'aspiration tourne à l'avant de l'appareil.
- Abaisser l'appareil.
- Tirer l'appareil en marche arrière.

### Nettoyage sans aspiration

- Mettre l'interrupteur principal sur « 0 ».
- Pivoter la barre d'aspiration au centre sous l'appareil.
- Soulever la barre d'aspiration, appuyer sur la molette Barre d'aspiration et la tourner dans le sens des aiguilles d'une montre.
- Régler l'interrupteur principal sur "I".
- Appuyer sur la touche Aspiration - l'aspiration est arrêtée après env. 5 secondes.
- Procéder au nettoyage.

### Terminer le nettoyage

- Relâcher le commutateur de sécurité.
- Mettre l'interrupteur principal sur « 0 ».
- Soulever la barre d'aspiration, appuyer sur la molette Barre d'aspiration et la tourner dans le sens des aiguilles d'une montre.
- Tirer le déverrouillage du guidon vers le haut et le maintenir.
- Mettre la colonne de direction en position verticale.
- Relâcher le déverrouillage du guidon.



## Vidange du réservoir d'eau sale

### Remarque :

Si le réservoir d'eau sale est plein, le flotteur ferme le canal d'aspiration. L'aspiration est alors interrompue. Vider le bac d'eau sale.

### ⚠ **AVERTISSEMENT**

Tenir compte des prescriptions locales pour le traitement des eaux usées.

- Arrêter l'appareil (voir section « Terminer le nettoyage »).

### Figure 9, cf. page de couverture

- 1 Verrouillage
- 2 Couvercle du réservoir d'eau sale
- 3 Réservoir d'eau sale
- 4 Réservoir d'eau propre
- 5 Verrou du bac d'eau sale

- Basculer les deux verrouillages vers le haut.
- Retirer le couvercle.
- Enlever le réservoir d'eau sale (voir section « Enlever le réservoir d'eau sale »).
- Faire couler l'eau sale.
- Ouvrir l'orifice.
- Vider complètement le réservoir.
- Rincer le réservoir d'eau sale à l'eau propre.
- Fermer la fermeture.
- Poser délicatement le réservoir d'eau sale sur le réservoir d'eau propre. Ne pas endommager les composants indiqués par une flèche.
- Basculer les verrouillages vers le haut.
- Mettre le couvercle en place et le verrouiller.

## Vidange du réservoir d'eau propre

- Enlever le réservoir d'eau sale (voir section « Enlever le réservoir d'eau sale »).

### Figure 6, cf. page de couverture

- 1 Réservoir d'eau propre
- 2 Ouverture de vidange du réservoir d'eau propre
- 3 Couvercle réservoir d'eau fraîche
- 4 Orifice de remplissage pour réservoir d'eau propre

- Retirer le réservoir d'eau fraîche de l'appareil.
- Ouvrir l'ouverture de purge du réservoir d'eau propre.
- Vider le liquide de nettoyage.
- Fermer le couvercle du réservoir d'eau propre.
- Mettre le réservoir d'eau fraîche en place dans l'appareil.

## Transport

### ⚠ **PRÉCAUTION**

Risque de blessure et d'endommagement ! Respecter le poids de l'appareil lors du transport.

- Mettre l'interrupteur principal sur « 0 ».
- Tirer le déverrouillage du guidon vers le haut et le maintenir.
- Mettre le guidon en position verticale.
- Relâcher le déverrouillage du guidon.

- Pousser l'appareil.
  - ou
  - Mettre l'interrupteur principal sur « 0 ».
  - Tirer le déverrouillage du guidon vers le haut et le maintenir.
  - Pivoter le guidon en position horizontale.
  - Soulever l'appareil avec la poignée et le porter.
- Sécuriser l'appareil contre les glissements ou les basculements selon les directives en vigueur lors du transport dans des véhicules.

## Entreposage

### ⚠ **PRÉCAUTION**

Risque de blessure et d'endommagement ! Prendre en compte le poids de l'appareil à l'entreposage.

Cet appareil doit uniquement être entreposé en intérieur.

## Entretien et maintenance

### ⚠ **DANGER**

Risque de blessure dû au démarrage intempestif de l'appareil.

Avant d'effectuer tout type de travaux sur l'appareil, le mettre hors service et retirer la batterie.

### **ATTENTION**

Risque d'endommagement de l'appareil par l'eau qui s'écoule. Vider le réservoir d'eau sale et le réservoir d'eau propre avant les travaux d'entretien sur l'appareil.

## Plan de maintenance

### Après le travail

### **ATTENTION**

Risque d'endommagement. Ne pas laver l'appareil au jet d'eau et ne jamais utiliser de détergents agressifs.

- Vidange du réservoir d'eau sale.
- Rincer le réservoir d'eau sale à l'eau propre.
- Nettoyer le couvercle du réservoir d'eau sale sous l'eau courante. Nettoyer les vannes du plongeur avec un chiffon humide. Rincer l'ouverture marquée « A » à l'eau. Souffler l'ouverture marquée « C » à l'air comprimé.
- Vider le réservoir d'eau propre.
- Rincer l'appareil : Remplir le réservoir d'eau propre d'eau claire (sans détergent) et utiliser l'appareil pendant une minute avec l'irrigation de brosse en service.
- Vider le réservoir d'eau propre.
- Nettoyer l'extérieur de l'appareil avec un chiffon humide et imbibé de détergent doux.
- Nettoyer la barre d'aspiration, en contrôler l'usure et remplacer les lèvres d'aspiration si nécessaire (voir « Travaux de maintenance »).
- Nettoyer le flexible d'aspiration.
- Nettoyer la brosse et en vérifier l'usure. Longueur de brosse minimale : 10 mm.
- Charger l'accumulateur.

## Hebdomadairement

- Nettoyer le filtre de solution de nettoyage (voir « Travaux de maintenance »).

## Tous les ans

- L'inspection de sécurité prescrite doit être effectuée par un électricien.

## Travaux de maintenance

### Nettoyer la barre d'aspiration

#### Figure 10, cf. page de couverture

- 1 Support barre d'aspiration
- 2 Barre d'aspiration
- 3 Flexible d'aspiration
- 4 Joint
- 5 Lèvre d'aspiration

- Pivoter la barre d'aspiration à l'avant de l'appareil.
- Retirer le tuyau d'aspiration de la barre d'aspiration.
- Tourner les verrouillages de 90° dans le sens anti-horaire.
- Soulever le support et retirer la barre d'aspiration (ne pas perdre le joint).
- Rincer la barre d'aspiration et les lèvres d'aspiration à l'eau puis les nettoyer à l'aide d'un chiffon humide.
- Vérifier les lèvres d'aspiration. Changer ou tourner les lèvres d'aspiration usées.
- Remettre la barre d'aspiration sur l'appareil.

### Remplacer la brosse

- Retirer le réservoir d'eau propre.
- Retirer le réservoir d'eau sale.
- Tirer le déverrouillage du guidon vers le haut et le maintenir.
- Mettre le guidon en position verticale.
- Relâcher le déverrouillage du guidon.
- Verser l'appareil en avant.
- Retirer la brosse.
- Pousser la nouvelle brosse jusqu'en butée sur l'entraîneur.

### Nettoyer le filtre de solution de nettoyage

- Retirer le réservoir d'eau propre et le réservoir d'eau sale.
- Retirer le filtre de solution de nettoyage et le rincer à l'eau.
- Remettre en place le filtre.
- Mettre le réservoir d'eau propre et le réservoir d'eau sale en place.

## Protection antigel

En cas de risque de gel :

- Vider le réservoir d'eau propre et le réservoir d'eau sale.
- Déposer l'appareil dans une pièce à l'abri du gel.

## Pannes

### ⚠ **DANGER**

Risque de blessure dû au démarrage intempestif de l'appareil.

Avant d'effectuer tout type de travaux sur l'appareil, le mettre hors service et retirer la batterie.

### **ATTENTION**

Risque d'endommagement de l'appareil par l'eau qui s'écoule. Vider le réservoir

d'eau sale et le réservoir d'eau propre avant les travaux d'entretien sur l'appareil. En cas de pannes ne pouvant pas être résolues grâce aux instructions de ce tableau, appeler le service après-vente.

### L'appareil ne démarre pas

- Tourner l'interrupteur principal sur la position « 1 ».
- En cas d'affichage d'un message d'erreur à l'écran, arrêter aussitôt l'appareil et contacter le service après-vente.
- Mettre en place correctement l'accumulateur dans l'appareil.
- Consulter l'état de charge de l'accumulateur à l'écran, recharger l'accumulateur, si besoin.

### Problèmes lors du chargement de l'accumulateur

- Raccorder correctement le câble réseau avec l'appareil de charge et la prise de courant.
- Vérifier si l'appareil de charge est adapté au réseau électrique existant.

### Affichage d'erreur de l'appareil de charge

- La DEL rouge clignote 1 fois  
L'accumulateur est défectueux.
- La DEL rouge clignote 2 fois ou 3 fois  
Défaut de l'appareil de charge. Débrancher l'appareil de charge, attendre un moment puis le rebrancher. Si le défaut apparaît de nouveau, contacter le service après-vente.
- La DEL rouge clignote 4 fois  
Appareil de charge surchauffé. Sortir l'appareil de charge de manière à générer un courant d'air de refroidissement.  
Attendre que l'appareil de charge soit refroidi.

### Accumulateur vide après un temps de fonctionnement court

- Charger complètement l'accumulateur.

### Trop peu de solution de nettoyage

- Vérifier le niveau de remplissage du réservoir d'eau propre.
- Augmenter le dosage de la solution de nettoyage.
- Nettoyer le filtre de solution de nettoyage.

### Mauvaise performance de nettoyage

- Augmenter le dosage de la solution de nettoyage.
- Régler la puissance de nettoyage plus fort.
- Vérifier si le type de brosse et le détergent conviennent.
- Remplacer la brosse buse usée.

### Mauvaise aspiration

- Vider le réservoir d'eau sale.
- Nettoyer la barre d'aspiration et le flexible d'aspiration.
- Contrôler la bonne fixation du couvercle du réservoir d'eau sale.

- Contrôler la bonne fixation de la fermeture dans le réservoir d'eau sale.
- Contrôler un éventuel colmatage du réservoir d'eau sale.
- Nettoyer le flotteur sur le couvercle du réservoir d'eau sale.

## Accessoires

Accessoires	Référence
Brosse, rouge	6.670-127.0
Plateau d'entraînement du pad	6.670-129.0
Jeu de lèvres d'aspiration	6.670-234.0

## Accessoires et pièces de rechange

N'utiliser que des accessoires et pièces de rechange d'origine, ils garantissent le bon fonctionnement de l'appareil. Vous trouverez des informations relatives aux accessoires et pièces de rechange sur [www.kaercher.com](http://www.kaercher.com).

## Garantie

Dans chaque pays, les conditions de garantie en vigueur sont celles publiées par notre société de distribution responsable. Les éventuelles pannes sur les accessoires sont réparées gratuitement dans le délai de validité de la garantie, dans la mesure où celles-ci relèvent d'un défaut matériel ou d'un vice de fabrication. En cas de recours en garantie, adressez-vous à votre revendeur ou au service après-vente agréé le plus proche munis de votre preuve d'achat.

## Déclaration UE de conformité

Nous certifions par la présente que la machine spécifiée ci-après répond de par sa conception et son type de construction ainsi que de par la version que nous avons mise sur le marché aux prescriptions fondamentales stipulées en matière de sécurité et d'hygiène par les directives européennes en vigueur. Toute modification apportée à la machine sans notre accord rend cette déclaration invalide.

**Produit:** Nettoyeur de plancher

**Type:** 1.783-xxx

**Directives européennes en vigueur :**  
2006/42/CE (+2009/127/CE)  
2014/30/UE

**Normes harmonisées appliquées :**

EN 60335-1  
EN 60335-2-72  
EN 62233: 2008  
EN 55014-1: 2006+A1: 2009+A2: 2011  
EN 55014-2: 2015  
EN 61000-3-2: 2014  
EN 61000-3-3: 2013  
EN 61000-6-2: 2005

**Normes nationales appliquées :**

-

Les soussignés agissent sur ordre et sur procuration de la Direction commerciale.

  
H. Jenner  
CEO

  
S. Reiser  
Head of Approbation

Responsable de la documentation:  
S. Reiser

Alfred Kärcher GmbH Co. KG  
Alfred-Kärcher-Str. 28 - 40  
71364 Winnenden (Germany)  
Téléphone : +49 7195 14-0  
Télécopieur : +49 7195 14-2212

Winnenden, 2016/04/20

## Caractéristiques techniques

Performances		
Tension nominale	VDC	36,5
Capacité d'accu	Ah	5,2
Puissance absorbée moyenne	W	240
Type de protection		IP23
Aspiration		
Puissance d'aspiration, débit d'air	l/s	4,9
Puissance d'aspiration, dépression	kPa	2,25
Puissance d'aspiration, dépression, Eco	kPa	1,5
Brosse de nettoyage		
Largeur de travail	mm	280
Diamètre des brosses	mm	280
Vitesse des brosses	t/min	150
Dimensions et poids		
Surfacethéoriquement nettoyable	m <sup>2</sup> /h	560
Volume du réservoir d'eau propre/réservoir d'eau sale	l	3,0/3,6
Longueur x largeur x hauteur	mm	555 x 375 x 1050
Poids de transport	kg	20
Poids total	kg	23
Valeurs déterminées selon EN 60335-2-72		
Valeur de vibrations bras-main	m/s <sup>2</sup>	<2,5
Niveau de pression acoustique L <sub>PA</sub>	dB(A)	<70
Incertitude K <sub>PA</sub>	dB(A)	2,3
Niveau de puissance acoustique L <sub>WA</sub>	dB(A)	83,1
Incertitude K <sub>WA</sub>	dB(A)	2,3
Chargeur		
Nordelectronica mod. NE316		
Tension nominale	V	100...240
Fréquence	Hz	50-60
Puissance absorbée	A	2...1

 Prima di utilizzare l'apparecchio per la prima volta, leggere le presenti istruzioni originali, seguirle e conservarle per un uso futuro o in caso di rivendita dell'apparecchio.

## Indice

Norme di sicurezza . . . . .	IT	1
Funzione . . . . .	IT	1
Uso conforme a destinazione . . . . .	IT	1
Protezione dell'ambiente . . . . .	IT	1
Dispositivi di comando . . . . .	IT	1
Prima messa in funzione . . . . .	IT	2
Caricare la batteria . . . . .	IT	2
Funzionamento . . . . .	IT	2
Trasporto . . . . .	IT	3
Supporto . . . . .	IT	3
Cura e manutenzione . . . . .	IT	3
Guasti . . . . .	IT	4
Accessori . . . . .	IT	4
Accessori e ricambi . . . . .	IT	4
Garanzia . . . . .	IT	4
Dichiarazione di conformità UE . . . . .	IT	4
Dati tecnici . . . . .	IT	4

## Norme di sicurezza

Prima di utilizzare l'apparecchio per la prima volta leggere e rispettare sia le presenti istruzioni per l'uso che l'allegato opuscolo Norme di sicurezza per pulitori a spazzola, 5.956-251.0

### Livelli di pericolo

#### **PERICOLO**

Indica un pericolo imminente che determina lesioni gravi o la morte.

#### **AVVERTIMENTO**

Indica una probabile situazione pericolosa che potrebbe determinare lesioni gravi o la morte.

#### **PRUDENZA**

Indica una probabile situazione pericolosa che potrebbe causare lesioni leggere.

#### **ATTENZIONE**

Indica una probabile situazione pericolosa che potrebbe determinare danni alle cose.

### Caricabatterie

#### **PERICOLO**

– La carica dell'accumulatore è consentita solo con l'utilizzo del caricabatterie originale o con caricabatterie autorizzate dalla KÄRCHER.

– Prima di ogni utilizzo verificare che il caricabatterie e l'unità accumulatore non siano danneggiati. Non mettere in funzione apparecchi danneggiati e far riparare parti che risultano difettose solo da personale qualificato.

– Non utilizzare il caricabatterie sporco o bagnato.

– La tensione indicata sulla targhetta del caricabatterie deve corrispondere alla tensione di rete.

– Non utilizzare il caricabatterie in ambienti a rischio d'esplosione.

– I contatti del caricabatterie non devono toccare parti in metallo. Pericolo di corto circuito.

– Utilizzare il caricabatterie solo per caricare unità accumulatore autorizzate.

– Le unità accumulatore devono essere pulite e asciutte al momento dell'inserimento nell'adattatore.

– Non caricare batterie (celle primarie). Pericolo di esplosioni.

– Non caricare unità accumulatore danneggiate. Sostituire le unità accumulatore danneggiate.

– Le unità accumulatore devono essere depositate lontano da oggetti in metallo. Pericolo di corto circuito.

– Non aprire l'accumulatore.

– Non gettare le unità accumulatore nel fuoco o nei rifiuti domestici.

– Evitare il contatto con il liquido che fuoriesce da accumulatori danneggiati.

Sciacquare eventualmente con acqua il liquido toccato accidentalmente. In caso di contatto con gli occhi ricorrere inoltre all'assistenza di un medico.

– Indicazioni riguardo a stoccaggio e trasporto vi verranno date dal vostro servizio clienti Kärcher.

### Simboli riportati sull'apparecchio



Pericolo di scottature causate da superfici calde!

## Funzione

La lavasciugapavimenti è impiegata per la pulizia ad umido di superfici piane.

Una larghezza di lavoro di 280 mm e una capienza del serbatoio dell'acqua pulita di 3 l permettono una pulizia effettiva.

L'apparecchio viene alimentato tramite un accumulatore sostituibile.

#### Indicazione:

L'apparecchio può essere equipaggiato con diversi accessori in funzione dei rispettivi lavori di pulizia.

Richiedete il nostro catalogo o visitate il nostro sito internet alla pagina [www.karcher.com](http://www.karcher.com).

### Uso conforme a destinazione

Utilizzate questo apparecchio esclusivamente in conformità alle indicazioni fornite da questo manuale d'uso.

– Questo apparecchio si adatta all'uso professionale, ad esempio in alberghi, scuole, ospedali, fabbriche, negozi e uffici.

– Non utilizzare l'apparecchio su superfici inclinate.

– L'apparecchio può essere utilizzato esclusivamente per la pulizia di superfici dure resistenti all'umidità e alla lucidatura.

Temperatura di esercizio: da +5°C a +40°C.

– L'apparecchio non si adatta alla pulizia di pavimenti gelati (per es. in magazzini frigoriferi).

– L'apparecchio dev'essere equipaggiato solo da accessori e pezzi di ricambio originali.

– L'apparecchio è stato concepito per la pulizia di pavimenti in ambienti interni risp. di superfici coperte.

– L'apparecchio non è previsto per la pulizia di percorsi pubblici di maggior utilizzo.

– L'apparecchio non si adatta all'impiego in ambienti a rischio d'esplosione.

– Usare il caricabatterie solo in ambienti asciutti.

– Non aprire il caricabatterie. Le riparazioni vanno eseguite solo da personale qualificato.

## Protezione dell'ambiente



Tutti gli imballaggi sono riciclabili. Gli imballaggi non vanno gettati nei rifiuti domestici, ma consegnati ai relativi centri di raccolta.



Gli apparecchi dismessi contengono preziosi materiali di riciclaggio che devono essere consegnati al riciclaggio. Batterie, olio e simili materiali non devono essere dispersi nell'ambiente. Si prega quindi di smaltire gli apparecchi dismessi mediante i sistemi di raccolta differenziata.

Prima di smaltire l'apparecchio rimuovere l'accumulatore e smaltirlo a regola d'arte! Gli apparecchi elettrici ed elettronici contengono spesso componenti che, con un utilizzo o smaltimento non corretti, possono costituire un potenziale pericolo per la salute umana e per l'ambiente. Questi componenti sono tuttavia necessari per un corretto funzionamento dell'apparecchio. Gli apparecchi contrassegnati con questo simbolo non devono essere smaltiti con i rifiuti domestici.

#### Avvertenze sui contenuti (REACH)

Informazioni aggiornate sui contenuti sono disponibili all'indirizzo:

[www.karcher.com/REACH](http://www.karcher.com/REACH)

## Dispositivi di comando

Fig. 1, vedi copertina

- 1 Tasto "Eco Mode"
- 2 Tasto "Auto"
- 3 Display
- 4 Tasto Aspirazione On/Off
- 5 Tasto soluzione detergente
- 6 Sbloccaggio manubrio
- 7 Manubrio
- 8 Interruttore di sicurezza
- 9 Filtro soluzione detergente
- 10 Coperchio serbatoio acqua sporca
- 11 Serbatoio acqua sporca
- 12 Serbatoio acqua pulita
- 13 Maniglia trasporto
- 14 Spazzola a disco
- 15 Barra di aspirazione
- 16 Interruttore dell'apparecchio
- 17 Manopola barra di aspirazione
- 18 Accumulatore
- 19 Sbloccaggio accumulatore

## Display

### Fig. 2, vedi copertina

- 1 Clessidra, lampeggia con contatore ore di esercizio funzionante
- 2 Tempo di funzionamento, ore
- 3 Tempo di funzionamento, minuti
- 4 Stato di carica accumulatore, istogramma
- 5 Stato di carica accumulatore, in %

## Simboli riportati sull'apparecchio

	Sbloccaggio accumulatore
	Maniglia trasporto
	Barra di aspirazione sollevata
	Barra di aspirazione abbassata
	Apertura di scarico, acqua sporca
	Non girare verso l'alto l'apparecchio con i serbatoi pieni.

## Prima messa in funzione

- ➔ Caricare completamente l'accumulatore prima del primo utilizzo.

## Caricare la batteria

### Fig. 3, vedi copertina

- 1 Interruttore caricabatterie
- 2 LED rosso, stato di carica  
Luce rossa accesa: Accumulatore in carica  
Luce rossa spenta: L'accumulatore è completamente caricato
- 3 LED verde, alimentazione di tensione

- ➔ Posizionare l'interruttore dell'apparecchio su „0“.
- ➔ Spingere gli sboccaggi dell'accumulatore ed estrarre quest'ultimo dall'apparecchio.

- ➔ Infilare la spina del caricabatterie.
- ➔ Posizionare l'interruttore del caricabatterie su „1“ - il LED verde si accende.
- ➔ Introdurre l'accumulatore nel caricabatterie - il LED rosso si accende.

L'accumulatore è completamente carico quando il LED rosso si spegne.

### Indicazione:

Al termine del caricamento, l'accumulatore può restare nel caricabatterie.

## Funzionamento

### Inserire l'accumulatore

- ➔ Rimuovere l'accumulatore dal caricabatterie.
- ➔ Spingere l'accumulatore nell'apparecchio fino agli sblocchi.

### Montaggio della spazzola

### Fig. 4, vedi copertina

- ➔ Ribaltare verso l'alto l'apparecchio.
- ➔ Spingere la spazzola sul trascinatore fino alla battuta.

## Impostazione del manubrio

- ➔ Posizionare l'interruttore dell'apparecchio su „0“.
- ➔ Tirare verso l'alto lo sbloccaggio del manubrio e tenerlo fermo.
- ➔ Modificare l'inclinazione del manubrio.
- ➔ Rilasciare lo sbloccaggio del manubrio.

## Rimozione del serbatoio acqua sporca

- ➔ Posizionare l'interruttore dell'apparecchio su „0“.

### Fig. 5, vedi copertina

- ➔ Inclinare verso il basso i due dispositivi di chiusura.
- ➔ Sollevare il serbatoio dell'acqua sporca.

## Riempire il serbatoio acqua pulita

### ⚠ PRUDENZA

*Pericolo di danneggiamento. Utilizzare solo i detersivi consigliati. In caso di utilizzo di altri detersivi l'operatore è responsabile del rischio maggiore in relazione alla sicurezza di funzionamento e al rischio di incidenti. Utilizzare esclusivamente detersivi privi di solventi, di sale e di acido fluoridrico. Osservare le avvertenze di sicurezza riportate sui detersivi.*

### Indicazione:

Non utilizzare detersivi fortemente schiumogeni.

Osservare le indicazioni di dosaggio.

Detersivi consigliati:

Impiego	Detergente	Dosaggio
Detergente di manutenzione alcalino	RM 743	0,5 - 2,0%
Detergente di manutenzione acido, per ambienti sanitari, piscine ecc. Rimuove depositi di calcare.	RM 738	0,5 - 3,0%
Prodotto EXTRA per la cura dei pavimenti	RM 780	0,5 - 2,0%

### Fig. 6, vedi copertina

- 1 Serbatoio acqua pulita
- 2 Apertura di scarico Serbatoio acqua pulita
- 3 Coperchio serbatoio acqua pulita
- 4 Foro di rabbocco serbatoio acqua pulita

- ➔ Togliere il serbatoio acqua sporca.
- ➔ Rimuovere il serbatoio acqua pulita dall'apparecchio.
- ➔ Verificare se l'apertura di scarico è chiusa correttamente.
- ➔ Aprire il coperchio del serbatoio di acqua pulita.
- ➔ Versare una miscela di acqua-detergente. Temperatura massima del liquido pari a 50 °C.
- ➔ Chiudere il coperchio del serbatoio di acqua pulita.
- ➔ Inserire il serbatoio acqua pulita nell'apparecchio.
- ➔ Collocare il serbatoio dell'acqua sporca e bloccarlo.

## Pulizia

### Fig. 7, vedi copertina

- 1 Manopola barra di aspirazione
- 2 Interruttore dell'apparecchio
- 3 Interruttore di sicurezza
- 4 Tasto "Eco Mode"

- ➔ Girare la manopola Abbassamento barra di aspirazione in senso antiorario - la barra di aspirazione viene abbassata.
- ➔ Posizionare l'interruttore dell'apparecchio su "I".
- ➔ Tirare l'interruttore di sicurezza verso il manubrio - il motore delle spazzole e l'aspirazione vengono attivati. L'apparecchio si muove in avanti.

### Selezione potenza di pulizia

All'inizio della pulizia l'apparecchio si trova in ECO-Mode. Sul display è visualizzato "Eco".

Il tasto "ECO mode" consente di commutare tra ECO mode e potenza di pulizia maggiore.

- ➔ Rilasciare l'interruttore di sicurezza.
- ➔ Premere il tasto "Eco Mode".
- ➔ Tirare l'interruttore di sicurezza verso il manubrio.

### Dosare la soluzione detergente

- ➔ Premere il tasto Soluzione detergente con l'apparecchio in funzione.

Il dosaggio è visualizzato sul display.

Ogni volta che si preme, il dosaggio avanza di un livello.

### Fig. 8, vedi copertina

- 1 Dosaggio della soluzione detergente OFF
- 2 Dosaggio della soluzione detergente livello 3

### Aspirazione con retromarcia

- ➔ Spingere il manubrio verso il basso così da sollevare la spazzola - la barra di aspirazione si gira sulla parte frontale dell'apparecchio.
- ➔ Abbassare l'apparecchio.
- ➔ Tirare l'apparecchio in retromarcia.

### Pulizia senza aspirazione

- ➔ Posizionare l'interruttore dell'apparecchio su „0“.
- ➔ Posizionare la barra di aspirazione al centro sotto l'apparecchio.
- ➔ Sollevare la barra di aspirazione, premere la manopola barra di aspirazione e ruotarla in senso orario.
- ➔ Posizionare l'interruttore dell'apparecchio su "I".
- ➔ Premere il tasto Aspirazione - dopo circa 15 secondi l'aspirazione viene arrestata.
- ➔ Eseguire la pulizia.

### Concludere la pulizia

- ➔ Rilasciare l'interruttore di sicurezza.
- ➔ Posizionare l'interruttore dell'apparecchio su „0“.
- ➔ Sollevare la barra di aspirazione, premere la manopola barra di aspirazione e ruotarla in senso orario.
- ➔ Tirare verso l'alto lo sbloccaggio del manubrio e tenerlo fermo.
- ➔ Collocare la colonna di guida in posizione verticale.
- ➔ Rilasciare lo sbloccaggio del manubrio.



## Svuotare il serbatoio acqua sporca

### Indicazione:

Quando il serbatoio acqua sporca è pieno, il galleggiante ottura il canale di aspirazione. L'aspirazione viene interrotta. Svuotare il serbatoio acqua sporca.

### ⚠ AVVERTIMENTO

Rispettare le norme vigenti locali sul trattamento delle acque di scarico.

→ Spegner l'apparecchio (vedi paragrafo "Fine pulizia").

### Fig. 9, vedi copertina

- 1 Chiusura
- 2 Coperchio serbatoio acqua sporca
- 3 Serbatoio acqua sporca
- 4 Serbatoio acqua pulita
- 5 Chiusura serbatoio acqua sporca

- Inclinare verso l'alto i due dispositivi di chiusura.
- Rimuovere il coperchio.
- Rimuovere il serbatoio dell'acqua sporca (vedi paragrafo "Rimozione del serbatoio dell'acqua sporca").
- Svuotare l'acqua sporca.
- Aprire la chiusura.
- Svuotare completamente il serbatoio.
- Sciacquare il contenitore dell'acqua sporca con acqua pulita.
- Chiudere il dispositivo di chiusura.
- Posizionare con cautela il serbatoio dell'acqua sporca sul serbatoio dell'acqua pulita. Non danneggiare i componenti contrassegnati con la freccia.
- Inclinare verso l'alto i dispositivi di chiusura.
- Collocare il coperchio e bloccarlo.

## Svuotare il serbatoio acqua pulita

→ Rimuovere il serbatoio dell'acqua sporca (vedi paragrafo "Rimozione del serbatoio dell'acqua sporca").

### Fig. 6, vedi copertina

- 1 Serbatoio acqua pulita
- 2 Apertura di scarico Serbatoio acqua pulita
- 3 Coperchio serbatoio acqua pulita
- 4 Foro di rabbocco serbatoio acqua pulita

- Rimuovere il serbatoio acqua pulita dall'apparecchio.
- Aprire l'apertura di scarico del serbatoio dell'acqua pulita.
- Svuotare il liquido detergente.
- Chiudere il coperchio del serbatoio di acqua pulita.
- Inserire il serbatoio acqua pulita nell'apparecchio.

## Trasporto

### ⚠ PRUDENZA

Pericolo di lesioni e di danneggiamento! Per il trasporto osservare il peso dell'apparecchio.

- Posizionare l'interruttore dell'apparecchio su „0“.
- Tirare verso l'alto lo sbloccaggio del manubrio e tenerlo fermo.
- Inclinare il manubrio in posizione verticale.

- Rilasciare lo sbloccaggio del manubrio.
- Spingere l'apparecchio.
- oppure
- Posizionare l'interruttore dell'apparecchio su „0“.
- Tirare verso l'alto lo sbloccaggio del manubrio e tenerlo fermo.
- Inclinare il manubrio in posizione orizzontale.
- Sollevare l'apparecchio con l'apposito manico e trasportarlo.
- Per il trasporto in veicoli, assicurare l'apparecchio secondo le direttive in vigore affinché non possa scivolare e ribaltarsi.

## Supporto

### ⚠ PRUDENZA

Pericolo di lesioni e di danneggiamento! Osservare il peso dell'attrezzo quando lo si mette a magazzino. Questo apparecchio può essere conservato solo in ambienti interni.

## Cura e manutenzione

### ⚠ PERICOLO

Pericolo di lesioni causato dall'avviamento accidentale dell'apparecchio. Prima di eseguire qualsiasi lavoro, spegnere l'apparecchio e rimuovere l'accumulatore.

### ATTENZIONE

Pericolo di danneggiamento per l'apparecchio causato da acqua fuoriuscita. Prima di effettuare lavori di manutenzione sull'apparecchio, svuotare il serbatoio dell'acqua sporca e quello dell'acqua pulita.

## Schema di manutenzione

### Dopo il lavoro

### ATTENZIONE

Pericolo di danneggiamento. Non spruzzare l'apparecchio con acqua e non utilizzare detergenti aggressivi.

- Svuotare il serbatoio acqua sporca.
- Sciacquare il contenitore dell'acqua sporca con acqua pulita.
- Pulire il coperchio del serbatoio acqua sporca sotto acqua corrente. Pulire le valvole a galleggiante con un panno umido. Sciacquare con acqua l'apertura contrassegnata con "A". Pulire con aria compressa l'apertura contrassegnata con "C".
- Svuotare il serbatoio dell'acqua pulita.
- Sciacquare l'apparecchio: Riempire il serbatoio acqua pulita con acqua pulita (senza detergente) e far funzionare l'apparecchio per un minuto con irraggiamento spazzole attivata.
- Svuotare il serbatoio dell'acqua pulita.
- Pulire l'apparecchio esternamente con un panno umido imbevuto di liscivia.
- Pulire la barra di aspirazione, verificarne l'usura e, all'occorrenza, sostituire i labbri di aspirazione (vedi "Interventi di manutenzione").
- Pulire il tubo di aspirazione.

- Pulire la spazzola e verificarne lo stato di usura. Lunghezza minima setole: 10 mm.
- Caricare l'accumulatore.

### Ogni settimana

- Pulire il filtro della soluzione detergente (vedi "Interventi di manutenzione").

### Una volta all'anno

- Far effettuare il controllo di sicurezza previsto da un elettricista qualificato.

## Interventi di manutenzione

### Pulire la barra di aspirazione

#### Fig. 10, vedi copertina

- 1 Supporto barra di aspirazione
- 2 Barra di aspirazione
- 3 Tubo flessibile di aspirazione
- 4 Guarnizione
- 5 labbra di aspirazione

- Inclinare la barra di aspirazione sulla parte frontale dell'apparecchio.
- Rimuovere il tubo flessibile di aspirazione dalla barra di aspirazione.
- Ruotare i dispositivi di chiusura di 90° in senso antiorario.
- Sollevare il supporto ed estrarre la barra di aspirazione (senza perdere la guarnizione).
- Sciacquare con acqua la barra di aspirazione e i labbri di aspirazione, quindi pulirli con un panno umido.
- Verificare i labbri di aspirazione. Sostituire o girare i labbri di aspirazione usurati.
- Ricollocare la barra di aspirazione nell'apparecchio.

### Sostituire la spazzola

- Togliere il serbatoio acqua pulita.
- Togliere il serbatoio acqua sporca.
- Tirare verso l'alto lo sbloccaggio del manubrio e tenerlo fermo.
- Inclinare il manubrio in posizione verticale.
- Rilasciare lo sbloccaggio del manubrio.
- Non ribaltare indietro l'apparecchio.
- Estrarre la spazzola.
- Spingere la nuova spazzola sul trascinatore fino alla battuta.

### Pulire il filtro soluzione detergente

- Estrarre il serbatoio di acqua pulita e di acqua sporca.
- Estrarre il filtro soluzione detergente e sciacquarlo con acqua.
- Reinserrire il filtro.
- Collocare il serbatoio di acqua pulita e di acqua sporca.

### Antigelo

In caso di pericolo di gelo:

- Svuotare il serbatoio dell'acqua pulita e dell'acqua sporca.
- Collocare l'apparecchio in un locale protetto dal gelo.

## Guasti

### ⚠ PERICOLO

Pericolo di lesioni causato dall'avviamento accidentale dell'apparecchio.

Prima di eseguire qualsiasi lavoro, spegnere l'apparecchio e rimuovere l'accumulatore.

### ATTENZIONE

Pericolo di danneggiamento per l'apparecchio causato da acqua fuoriuscita. Prima di effettuare lavori di manutenzione sull'apparecchio, svuotare il serbatoio dell'acqua sporca e quello dell'acqua pulita.

In caso si presentino guasti che non possono essere risolti grazie a questa tabella, chiamare il servizio clienti.

### L'apparecchio non si accende

- ➔ Posizionare l'interruttore principale alla posizione „1“.
- ➔ Se sul display viene visualizzato un messaggio di errore, spegnere immediatamente l'apparecchio e consultare il servizio clienti.
- ➔ Inserire correttamente l'accumulatore nell'apparecchio.
- ➔ Leggere lo stato di carica dell'accumulatore sul display, se necessario ricaricarlo.

### Problemi nel caricamento dell'accumulatore

- ➔ Collegare correttamente il cavo di alimentazione con caricabatterie e presa di corrente.
- ➔ Verificare se il caricabatterie è adatto alla rete elettrica presente.

### Indicazioni di errore del caricabatterie

- LED rosso lampeggia 1 volta  
L'accumulatore è guasto.
- LED rosso lampeggia 2 o 3 volte  
Guasto nel caricabatterie.  
Staccare il caricabatterie, aspettare brevemente, riattaccarlo.  
Se l'errore viene visualizzato ugualmente, chiamare il servizio assistenza clienti.
- LED rosso lampeggia 4 volte  
Caricabatterie surriscaldato.  
Posizionare il caricabatterie in una posizione in cui vi sia un ricambio d'aria utile per il raffreddamento.  
Attendere finché il caricabatterie si è raffreddato.

### Accumulatore vuoto dopo durata di esercizio breve

- ➔ Caricare completamente l'accumulatore.

### Soluzione detergente insufficiente

- ➔ Verificare il livello del serbatoio dell'acqua pulita.
- ➔ Aumentare il dosaggio della soluzione detergente.
- ➔ Pulire il filtro soluzione detergente.

### Scarsa potenza di pulizia

- ➔ Aumentare il dosaggio della soluzione detergente.
- ➔ Impostare una potenza di pulizia più alta.
- ➔ Verificare l'idoneità del tipo di spazzola e detergente.
- ➔ Sostituire la spazzola usurata.

## Scarsa aspirazione

- ➔ Svuotare il serbatoio dell'acqua sporca.
- ➔ Pulire la barra di aspirazione e il tubo di aspirazione.
- ➔ Accertarsi che il coperchio del serbatoio dell'acqua sporca sia posizionato correttamente.
- ➔ Controllare che la chiusura del serbatoio dell'acqua sporca sia posizionato correttamente.
- ➔ Accertarsi che il coperchio del serbatoio dell'acqua sporca non sia ostruito.
- ➔ Pulire il galleggiante sul coperchio del serbatoio dell'acqua sporca.

## Accessori

Accessori	Codice d'ordinazione
Spazzola, rossa	6.670-127.0
Piatto azionato con pad	6.670-129.0
Set labbri di aspirazione	6.670-234.0

## Accessori e ricambi

Utilizzando solamente accessori e ricambi originali, si garantisce un funzionamento sicuro e privo di disturbi dell'apparecchio. Si possono trovare informazioni riguardo ad accessori e ricambi su [www.kaercher.com](http://www.kaercher.com).

## Garanzia

Le condizioni di garanzia valgono nel rispettivo paese di pubblicazione da parte della nostra società di vendita competente. Entro il termine di garanzia eliminiamo gratuitamente eventuali guasti agli accessori, se causati da difetto di materiale o di produzione. Nei casi previsti dalla garanzia si prega di rivolgersi al proprio rivenditore, oppure al più vicino centro di assistenza autorizzato, esibendo lo scontrino di acquisto.

## Dichiarazione di conformità UE

Con la presente si dichiara che la macchina qui di seguito indicata, in base alla sua concezione, al tipo di costruzione e nella versione da noi introdotta sul mercato, è conforme ai requisiti fondamentali di sicurezza e di sanità delle direttive UE. In caso di modifiche apportate alla macchina senza il nostro consenso, la presente dichiarazione perde ogni validità.

**Prodotto:** Lavasciuga pavimenti

**Modelo:** 1.783-xxx

**Direttive UE pertinenti**

2006/42/CE (+2009/127/CE)

2014/30/UE

**Norme armonizzate applicate**

EN 60335-1

EN 60335-2-72

EN 62233: 2008

EN 55014-1: 2006+A1: 2009+A2: 2011

EN 55014-2: 2015

EN 61000-3-2: 2014

EN 61000-3-3: 2013

EN 61000-6-2: 2005

**Norme nazionali applicate**

-

I firmatari agiscono su incarico e con la procura dell'amministrazione.

  
H. Jenner  
CEO

  
S. Reiser  
Head of Approval

Responsabile della documentazione:  
S. Reiser

Alfred Kärcher GmbH & Co. KG  
Alfred-Kärcher-Str. 28 - 40  
71364 Winnenden (Germany)  
Tel.: +49 7195 14-0  
Fax: +49 7195 14-2212

Winnenden, 2016/04/20

## Dati tecnici

Potenza		
Tensione nominale	VDC	36,5
Capacità batteria	Ah	5,2
Medio assorbimento di potenza	W	240
Protezione		IP23
Aspirazione		
Potenza di aspirazione, quantità d'aria	l/s	4,9
Potenza di aspirazione, pressione negativa	kPa	2,25
Potenza di aspirazione, pressione negativa, Eco	kPa	1,5
Spazzola di pulizia		
Larghezza della superficie di lavoro	mm	280
Diametro spazzole	mm	280
Numero giri spazzole	1/min	150
Dimensioni e pesi		
Potenza di superficie teorica	m <sup>2</sup> /h	560
Volume del serbatoio di acqua pulita/sporca	l	3,0/3,6
Lunghezza x larghezza x Altezza	mm	555 x 375 x 1050
Peso di trasporto	kg	20
Peso complessivo	kg	23
Valori rilevati secondo EN 60335-2-72		
Valore di vibrazione mano-braccio	m/s <sup>2</sup>	<2,5
Pressione acustica L <sub>PA</sub>	dB(A)	<70
Dubbio K <sub>PA</sub>	dB(A)	2,3
Livello di potenza sonora L <sub>WA</sub>	dB(A)	83,1
Dubbio K <sub>WA</sub>	dB(A)	2,3
Caricabatterie		
Nordelectronica mod. NE316		
Tensione nominale	V	100...240
Frequenza	Hz	50-60
Assorbimento di potenza	A	2...1

 Lees vóór het eerste gebruik van uw apparaat deze originele gebruiksaanwijzing, ga navenant te werk en bewaar hem voor later gebruik of voor een latere eigenaar.

## Inhoudsopgave

Veiligheidsinstructies . . . . .	NL	1
Funcie . . . . .	NL	1
Reglementair gebruik . . . . .	NL	1
Zorg voor het milieu . . . . .	NL	1
Bedieningselementen . . . . .	NL	1
Eerste inbedrijfstelling . . . . .	NL	2
Accu opladen . . . . .	NL	2
Werking . . . . .	NL	2
Vervoer . . . . .	NL	3
Opslag . . . . .	NL	3
Onderhoud . . . . .	NL	3
Storingen . . . . .	NL	3
Toebehoren . . . . .	NL	4
Toebehoren en reserveonderdelen . . . . .	NL	4
Garantie . . . . .	NL	4
EU-conformiteitsverklaring . . . . .	NL	4
Technische gegevens . . . . .	NL	4

## Veiligheidsinstructies

Lees en volg voor het eerste gebruik van het apparaat deze handleiding en de bijbehorende brochure Veiligheidsinstructies voor borstelreinigingsapparaten, 5.956-251.0

### Gevarenniveaus

#### **GEVAAR**

Verwijzing naar een onmiddellijk dreigend gevaar dat tot ernstige en zelfs dodelijke lichaamsverwondingen leidt.

#### **WAARSCHUWING**

Verwijzing naar een mogelijke gevaarlijke situatie die tot ernstige en zelfs dodelijke lichaamsverwondingen kan leiden.

#### **VOORZICHTIG**

Verwijzing naar een mogelijk gevaarlijke situatie die tot lichte verwondingen kan leiden.

#### **LET OP**

Verwijzing naar een mogelijke gevaarlijke situatie die tot materiële schade kan leiden.

### Accu/oplaadapparaat

#### **GEVAAR**

- Het laden van de accu is uitsluitend toegestaan met het meegeleverde originele laadapparaat of met de door KÄRCHER goedgekeurde laadapparaten.
- Voor elk gebruik dient u het laadapparaat en het accupack op beschadigingen te controleren. Beschadigde apparaten niet meer gebruiken en beschadigde onderdelen alleen door vaklieden laten repareren.
- Laadapparaat niet in vervuilde of natte toestand gebruiken.
- De netspanning moet met de op het typeplaatje vermelde spanning overeenkomen.
- Laadapparaat niet in explosiegevaarlijke omgeving gebruiken.

- Op de contacten van het oplaadapparaat mogen geen metalen delen terecht komen, kortsluitingsgevaar.
- Laadapparaat uitsluitend voor het opladen van goedgekeurde accupacks gebruiken.
- Uitsluitend schone en droge accupacks op de adapter van het laadapparaat steken.
- Geen batterijen (primaire cellen) opladen, explosiegevaar.
- Geen beschadigde accupacks opladen. Beschadigde accupacks vervangen.
- Accupacks niet samen met metalen voorwerpen bewaren, gevaar voor kortsluiting.
- Batterij niet openen.
- Accupacks niet in het vuur of in de vuilnisbak gooien.
- Vermijd het contact met uit defecte accu's uitlopende vloeistof. Bij toevallig contact vloeistof met water afspoelen. Bij contact met de ogen bovendien een arts opzoeken.
- Instructies voor opslag en transport kunt u krijgen bij uw klantendienst van Kärcher.

### Symbolen op het toestel

	Verbrandingsgevaar door hete oppervlakken!
-----------------------------------------------------------------------------------	--------------------------------------------

### Funcie

Deze schuurzuigmachine wordt gebruikt voor de natte reiniging van vlakke vloeren. Dankzij een werkbreedte van 280 mm en een verswaterreservoir met een capaciteit van 3 l kunnen kleine oppervlaktes doeltreffend worden gereinigd.

Het apparaat wordt gevoed door een vervangbare accu.

#### **Instructie:**

In functie van de overeenkomstige reinigingstaak kan het apparaat uitgerust worden met verschillende toebehoren.

Vraag onze catalogus of neem een kijkje op onze internetpagina onder [www.kaercher.com](http://www.kaercher.com).

### Reglementair gebruik

Gebruik dit apparaat uitsluitend volgens de gegevens in deze gebruiksaanwijzing.

- Dit apparaat is geschikt voor industrieel gebruik, zoals bijvoorbeeld in hotels, scholen, ziekenhuizen, fabrieken, winkels, kantoorgebouwen en verhuurkantoren.
- Apparaat niet op hellende vlakken gebruiken.
- Het apparaat mag alleen voor het reinigen van niet vochtgevoelige en niet polijstgevoelige harde oppervlakken gebruikt worden. Het gebruikstemperatuurbereik ligt tussen +5°C en +40°C.
- Het apparaat is niet geschikt voor de reiniging van bevroren vloeren (bijv. in koelhuizen).

- Het apparaat mag alleen uitgerust worden met originele toebehoren en reserveonderdelen.
- Het apparaat werd ontwikkeld voor het reinigen van vloeren binnen resp. overdekte oppervlakken.
- Het apparaat is niet bestemd voor de reiniging van openbare verkeerswegen.
- Het apparaat is niet geschikt voor het gebruik in explosiegevaarlijke omgevingen.
- Gebruik het oplaadapparaat alleen in droge omgevingen.
- Oplaadapparaat niet openen. Laat reparaties alleen door vakpersoneel uitvoeren.

### Zorg voor het milieu

 Het verpakkingsmateriaal is herbruikbaar. Deponeer het verpakkingsmateriaal niet bij het huishoudelijk afval, maar bied het aan voor hergebruik.

 Onbruikbaar geworden apparaten bevatten waardevolle materialen die geschikt zijn voor recycling. Lever ze daarom in voor hergebruik. Batterijen, olie en dergelijke stoffen mogen niet in het milieu belanden.

Verwijder overbodig geworden apparatuur daarom via passende inzamelpunten.

Ingebouwde accu uit het toestel nemen vooraleer het tot schroot verwerkt wordt en milieuvriendelijk verwijderen!

Elektrische en elektronische apparaten bevatten vaak onderdelen die een potentieel gevaar kunnen vormen voor de menselijke gezondheid en het milieu als ze foutief worden gebruikt of niet correct worden afgevoerd. Deze onderdelen zorgen er desalniettemin voor dat het apparaat naar behoren functioneert. Apparaten die dit symbool dragen, mogen niet met het huisvuil worden afgevoerd.

#### **Aanwijzingen betreffende de inhoudsstoffen (REACH)**

Huidige informatie over de inhoudsstoffen vindt u onder:

[www.kaercher.com/REACH](http://www.kaercher.com/REACH)

### Bedieningselementen

#### **Afbeelding 1, zie omslagpagina**

- 1 Toets "ECO-modus"
- 2 Toets "AUTO"
- 3 Display
- 4 Toets afzuiging aan/uit
- 5 Toets Reinigingsoplossing
- 6 Ontgrendeling stuur
- 7 Stuur
- 8 Veiligheidsschakelaar
- 9 Filter reinigingsoplossing
- 10 Deksel reservoir vuil water
- 11 Vuilwaterreservoir
- 12 Schoonwaterreservoir
- 13 Handgreep
- 14 Schijfborstel
- 15 Zuigbalk
- 16 Apparaatschakelaar
- 17 Draaiknop zuigbalk
- 18 Batterij
- 19 Ontgrendeling accu

## Display

### Afbeelding 2, zie omslagpagina

- 1 Zandloper, knippert bij lopende bedrijfsurenteller
- 2 Bedrijfsduur, uren
- 3 Bedrijfsduur, minuten
- 4 Laadtoestand accu, staafdiagram
- 5 Laadtoestand accu, in %

## Symbolen op het toestel

	Ontgrendeling accu
	Handgreep
	Zuigbalk opgetild
	Zuigbalk neergelaten
	Aflaatopening, vuilwaterreservoir
	Apparaat niet met volle reservoirs naar boven zwenken.

## Eerste inbedrijfstelling

- Voor de eerste inbedrijfstelling accu volledig opladen.

## Accu opladen

### Afbeelding 3, zie omslagpagina

- 1 Schakelaar oplaadapparaat
- 2 Led rood, laadtoestand brandt rood: accu wordt geladen uit: accu is volledig opgeladen
- 3 Led groen, spanningsvoorziening

- Apparaatschakelaar op „0“ stellen.
- Ontgrendelingen van de accu samendrukken en accu uit het apparaat trekken.
- Netstekker van het laadapparaat in het stopcontact steken.
- Schakelaar van het oplaadapparaat op "1" zetten - de groene led brandt.
- Accu in het oplaadapparaat plaatsen - de rode led brandt.

De accu is volledig geladen als de rode led dooft.

### Instructie:

De accu kan op het einde van het laadproces in het oplaadapparaat blijven.

## Werking

### Accu plaatsen

- Neem de accu uit het oplaadapparaat.
- Schuif de accu in het apparaat tot de ontgrendelingen vastklikken.

### Borstel monteren

### Afbeelding 4, zie omslagpagina

- Apparaat omhoog zwenken.
- Borstel tot de aanslag op de meenemer schuiven.

## Stuur instellen

- Apparaatschakelaar op „0“ stellen.
- Ontgrendeling stuur naar boven trekken en vasthouden.
- Helling van het stuur wijzigen.
- Ontgrendeling van het stuur loslaten.

## Vuilwaterreservoir wegnemen

- Apparaatschakelaar op „0“ stellen.

### Afbeelding 5, zie omslagpagina

- Beide vergrendelingen naar onderen zwenken.
- Til het vuilwaterreservoir op.

## Schoonwatertank vullen

### ⚠ VOORZICHTIG

*Gevaar voor beschadiging. Alleen de aanbevolen reinigingsmiddelen gebruiken. Voor andere reinigingsmiddelen draagt de exploitant een verhoogd risico met betrekking tot bedrijfsveiligheid, gevaar voor ongevallen en verlaagde levensduur van het apparaat. Alleen reinigingsmiddelen gebruiken die vrij zijn van oplosmiddelen, zout- en vloeizuren. Veiligheidsinstructies op de reinigingsmiddelen in acht nemen.*

### Instructie:

Gebruik geen sterk schuimende reinigingsmiddelen.

Doseeraanwijzingen in acht nemen.

Aanbevolen reinigingsmiddelen:

Gebruik	Reinigingsmiddel	Dosering
Onderhoudsreiniger alkalisch	RM 743	0,5 - 2,0%
Onderhoudsreiniger zuur, voor sanitair, zwembaden, enz. Verwijder kalkafzettingen.	RM 738	0,5 - 3,0%
Onderhoud EXTRA	RM 780	0,5 - 2,0%

### Afbeelding 6, zie omslagpagina

- 1 Schoonwaterreservoir
  - 2 Aflaatopening schoonwaterreservoir
  - 3 Deksel schoonwatertank
  - 4 Vulopening verswaterreservoir
- Vuilwaterreservoir wegnemen.
  - Schoonwatertank van het apparaat nemen.
  - Controleer of de aflaatopening correct is afgesloten.
  - Deksel van het schoonwaterreservoir openen.
  - Mengsel water/reinigingsmiddel vullen. Maximale temperatuur van de vloeistof 50 °C.
  - Deksel van het schoonwaterreservoir sluiten.
  - Schoonwatertank in het apparaat plaatsen.
  - Plaats het vuilwaterreservoir en vergrendel het.

## Reinigen

### Afbeelding 7, zie omslagpagina

- 1 Draaiknop zuigbalk
- 2 Apparaatschakelaar
- 3 Veiligheidsschakelaar
- 4 Toets "ECO-modus"

- Draaiknop "Omlaag zetten zuigbalk" tegen de klok in draaien - de zuigbalk wordt neergelaten.
- Apparaatschakelaar op „I“ stellen.
- Veiligheidsschakelaar naar het stuur trekken - borstelaandrijving en afzuiging worden ingeschakeld. Het apparaat gaat vooruit.

## Reinigingsvermogen selecteren

Bij het begin van de reiniging staat het apparaat in de ECO-modus. Op het display wordt "ECO" weergegeven.

De toets "ECO-modus" schakelt tussen ECO-modus en verhoogd reinigingsvermogen.

- Veiligheidsschakelaar loslaten.
- Toets "ECO-modus" indrukken.
- Veiligheidsschakelaar naar het stuur trekken.

## Reinigingsoplossing doseren

- Toets reinigingsoplossing bij een lopend apparaat indrukken. De dosering wordt op het display weergegeven.

De dosering wordt bij elke druk op de toets steeds een niveau hoger geschakeld.

### Afbeelding 8, zie omslagpagina

- 1 Dosering reinigingsoplossing UIT
- 2 Dosering reinigingsoplossing niveau 3

## Zuigen bij achteruitrijden

- Stuur naar onderen drukken zodat de borstel wordt opgetild - de zuigbalk keert naar de voorkant van het apparaat.
- Apparaat neerlaten.
- Apparaat achterwaarts trekken.

## Reinigen zonder afzuigen

- Apparaatschakelaar op „0“ stellen.
- Zuigbalk in het midden onder het apparaat zwenken.
- Zuigbalk optillen, draaiknop zuigbalk indrukken en met de klok mee draaien.
- Apparaatschakelaar op „I“ stellen.
- Toets Afzuiging indrukken - de afzuiging wordt na ca. 15 seconden uitgeschakeld.
- Reiniging uitvoeren.

## Reiniging beëindigen

- Veiligheidsschakelaar loslaten.
- Apparaatschakelaar op „0“ stellen.
- Zuigbalk optillen, draaiknop zuigbalk indrukken en met de klok mee draaien.
- Ontgrendeling stuur naar boven trekken en vasthouden.
- Stuurkolom verticaal zetten.
- Ontgrendeling van het stuur loslaten.

## Vuilwatertank legen

### Instructie:

Bij volle vuilwatertank sluit de vlotter het zuigkanaal af. De afzuiging wordt onderbroken. Maak het vuilwaterreservoir leeg.

### ⚠ WAARSCHUWING

*Lokale voorschriften inzake de behandeling van afvalwater in acht nemen.*

- Apparaat uitschakelen (zie paragraaf "Reiniging beëindigen").



## Afbeelding 9, zie omslagpagina

- 1 Vergrendeling
  - 2 Deksel reservoir vuil water
  - 3 Vuilwaterreservoir
  - 4 Schoonwaterreservoir
  - 5 Sluiting vuilwaterreservoir
- Beide vergrendelingen naar boven zwenken.
  - Deksel verwijderen.
  - Vuilwaterreservoir wegnemen (zie paragraaf "Vuilwaterreservoir wegnemen").
  - Vuil water weggieten.
  - Sluiting openen.
  - Reservoir volledig legen.
  - Vuilwaterreservoir met zuiver water uitspoelen.
  - Sluiting sluiten.
  - Vuilwaterreservoir voorzichtig op de verswaterreservoir plaatsen. De met een pijl aangeduide onderdelen niet beschadigen.
  - Vergrendelingen naar boven zwenken.
  - Deksel plaatsen en vergrendelen.

### Schoonwatertank legen

- Vuilwaterreservoir wegnemen (zie paragraaf "Vuilwaterreservoir wegnemen").

## Afbeelding 6, zie omslagpagina

- 1 Schoonwaterreservoir
  - 2 Aflaatopening schoonwaterreservoir
  - 3 Deksel schoonwatertank
  - 4 Vulopening verswaterreservoir
- Schoonwatertank van het apparaat nemen.
  - Aflaatopening van het verswaterreservoir openen.
  - Reinigingsvloeistof uitgieten.
  - Deksel van het schoonwaterreservoir sluiten.
  - Schoonwatertank in het apparaat plaatsen.

## Vervoer

### ⚠ **VOORZICHTIG**

*Verwondings- en beschadigingsgevaar! Neem bij het transport het gewicht van het apparaat in acht.*

- Apparaatschakelaar op „0“ stellen.
  - Ontgrendeling stuur naar boven trekken en vasthouden.
  - Stuur in verticale positie zwenken.
  - Ontgrendeling van het stuur loslaten.
  - Apparaat verschuiven of
  - Apparaatschakelaar op „0“ stellen.
  - Ontgrendeling stuur naar boven trekken en vasthouden.
  - Stuur in horizontale positie zwenken.
  - Apparaat aan de draaggreep optillen en dragen.
- Bij het transport in voertuigen moet het apparaat conform de geldige richtlijnen beveiligd worden tegen verschuiven en kantelen.

## Opslag

### ⚠ **VOORZICHTIG**

*Gevaar voor lichamelijk letsel en beschadiging! Let op het gewicht van het apparaat bij opslag.*

Het apparaat mag alleen binnen worden opgeborgen.

## Onderhoud

### ⚠ **GEVAAR**

*Verwondingsgevaar door onverwacht startend apparaat*

*Voor alle werkzaamheden aan het apparaat, het apparaat uitschakelen en de accu verwijderen.*

### **LET OP**

*Beschadigingsgevaar voor het apparaat door uitlopend water Maak het vuilwater en het schoonwaterreservoir leeg voor onderhoudswerkzaamheden aan het apparaat.*

### Onderhoudsschema

#### Na het werk

##### **LET OP**

*Beschadigingsgevaar. Spuit het apparaat niet met water schoon en gebruik geen agressieve reinigingsmiddelen.*

- Vuilwatertank leegmaken.
- Vuilwaterreservoir met zuiver water uitspoelen.
- Deksel van het vuilwaterreservoir onder stromend water reinigen.  
Reinig de vlotterkleppen met een vochtige doek.  
Opening met de markering "A" met water uitspoelen.  
Opening met de markering "C" met perslucht uitblazen.
- Schoonwaterreservoir leegmaken.
- Apparaat spoelen: schoonwaterreservoir met zuiver water (zonder reinigingsmiddel) vullen en apparaat gedurende één minuut met ingeschakelde borstelbewatering gebruiken.
- Schoonwaterreservoir leegmaken.
- Apparaat aan de buitenkant met een vochtige, in mild zeepsop gedrenkte doek reinigen.
- Zuigbalk reinigen, op slijtage controleren en indien nodig zuiglippen vervangen (zie "Onderhoudswerkzaamheden").
- Zuigslang reinigen.
- Borstel reinigen en controleren op slijtage.  
Minimale borstellengte: 10 mm.
- Accu opladen.

#### Wekelijks

- Filter reinigingsoplossing reinigen (zie "Onderhoudswerkzaamheden").

#### Jaarlijks

- Voorgescreven inspectie door electricien laten uitvoeren.

## Onderhoudswerkzaamheden

### Zuigbalk reinigen

#### Afbeelding 10, zie omslagpagina

- 1 Houder zuigbalk
  - 2 Zuigbalk
  - 3 Zuigslang
  - 4 Afdichting
  - 5 Zuiglip
- Zuigbalk naar de voorkant van het apparaat zwenken.
  - Zuigslang van de zuigbalk trekken.
  - Vergrendelingen 90° tegen de klok in draaien.
  - Houder optillen en zuigbalk eraf trekken (let erop dat u de afdichting niet verliest).
  - Zuigbalk en zuiglippen met water afspoelen en vervolgens met een vochtige doek reinigen.
  - Zuiglippen controleren.  
Versleten zuiglippen omkeren of vervangen.
  - Breng de zuigbalk opnieuw aan op het apparaat.

### Borstel vervangen

- Schoonwaterreservoir wegnemen.
- Vuilwaterreservoir wegnemen.
- Ontgrendeling stuur naar boven trekken en vasthouden.
- Stuur in verticale positie zwenken.
- Ontgrendeling van het stuur loslaten.
- Apparaat naar achteren kantelen.
- Borstel eruit trekken.
- Nieuwe borstel tot de aanslag op de meenemer schuiven.

### Filter reinigingsoplossing reinigen

- De reservoirs voor vers en vuil water wegnemen.
- Filter reinigingsoplossing wegnemen en met water afspoelen.
- Filter opnieuw plaatsen.
- De reservoirs voor vers en vuil water plaatsen.

### Vorstbeveiliging

Bij vorstgevaar:

- Schoon- en vuilwatertank legen.
- Apparaat in een vorstvrije ruimte opslaan.

## Storingen

### ⚠ **GEVAAR**

*Verwondingsgevaar door onverwacht startend apparaat*

*Voor alle werkzaamheden aan het apparaat, het apparaat uitschakelen en de accu verwijderen.*

### **LET OP**

*Beschadigingsgevaar voor het apparaat door uitlopend water Maak het vuilwater en het schoonwaterreservoir leeg voor onderhoudswerkzaamheden aan het apparaat.*

Bij storingen die met behulp van deze tabel niet opgelost kunnen worden de klantendienst raadplegen.

## Apparaat start niet

- Hoofdschakelaar op stand „1“ zetten.
- Schakel het apparaat meteen uit en contacteer de klantenservice als er een foutmelding op het display verschijnt.
- Accu correct in het apparaat plaatsen.
- Laadtoestand van de accu op het display aflezen, indien nodig accu opladen.

## Problemen bij het laden van de accu

- Netkabel correct met oplaadapparaat en contactdoos verbinden.
- Controleer of het oplaadapparaat geschikt is voor het stroomnet.

## Storingsindicatie van het oplaadapparaat

- Rode led knippert 1 keer  
De accu is defect.
- Rode led knippert 2 of 3 keer  
Storing in het oplaadapparaat. Oplaadapparaat eruit trekken, kort wachten, opnieuw erin steken. Wanneer de storing nog steeds optreedt, de klantendienst bellen.
- Rode led knippert 4 keer  
Oplaadapparaat oververhit. Zorg ervoor dat het oplaadapparaat voldoende vrije ruimte heeft zodat het kan afkoelen. Wacht tot het oplaadapparaat is afgekoeld.

## Accu leeg na korte bedrijfstijd

- Accu volledig opladen.

## Te weinig reinigungsoplossing

- Vulpeil verswaterreservoir controleren.
- Dosering reinigungsoplossing verhogen.
- Filter reinigungsoplossing reinigen.

## Slecht reinigungsvermogen

- Dosering reinigungsoplossing verhogen.
- Verhoogd reinigungsvermogen instellen.
- Borsteltype en reinigungs middel op geschiktheid controleren.
- Versleten borstel vervangen.

## Slechte afzuiging

- Vuilwaterreservoir leegmaken.
- Zuigbalk en zuigslang reinigen.
- Controleer of het deksel van het vuilwaterreservoir correct is geplaatst.
- Controleer of de sluiting in het vuilwaterreservoir correct is geplaatst.
- Controleer of het deksel van het vuilwaterreservoir is verstopt.
- Vlotter op het deksel in de vuilwaterreservoir reinigen.

## Toebehoren

Toebehoren	Bestelnummer
Borstel, rood	6.670-127.0
Schotelvormige schijf	6.670-129.0
Set zuiglippen	6.670-234.0

## Toebehoren en reserveonderdelen

Gebruik alleen origineel toebehoren en originele reserveonderdelen. Deze garanderen dat het apparaat veilig en zonder storingen functioneert.

Informatie over het toebehoren en de reserveonderdelen vindt u op [www.kaercher.com](http://www.kaercher.com).

## Garantie

In elk land gelden de door onze bevoegde verkoopmaatschappij uitgegeven garantievoorwaarden. Eventuele storingen aan de accessoires herstellen wij binnen de garantieperiode kosteloos voor zover een materiaal- of productiefout de oorzaak is. Voor garantieaanspraken wendt u zich met uw aankoopbewijs tot uw handelaar of de dichtstbijzijnde, bevoegde klantendienst.

## EU-conformiteitsverklaring

Hierbij verklaren wij dat de hierna vermelde machine door haar ontwerp en bouwwijze en in de door ons in de handel gebrachte uitvoering voldoet aan de betreffende fundamentele veiligheids- en gezondheidseisen, zoals vermeld in de desbetreffende EU-richtlijnen. Deze verklaring verliest haar geldigheid wanneer zonder overleg met ons veranderingen aan de machine worden aangebracht.

**Product:** Vloerreiniger

**Type:** 1.783-xxx

**Van toepassing zijnde EU-richtlijnen**

2006/42/EG (+2009/127/EG)

2014/30/EU

**Toegepaste geharmoniseerde normen**

EN 60335-1

EN 60335-2-72

EN 62233: 2008

EN 55014-1: 2006+A1: 2009+A2: 2011

EN 55014-2: 2015

EN 61000-3-2: 2014

EN 61000-3-3: 2013

EN 61000-6-2: 2005

**Toegepaste landelijke normen**

-

De ondergetekenden handelen in opdracht en met volmacht van de bedrijfsleiding.

  
H. Jenner  
CEO

  
S. Reiser  
Head of Approbation

Gevolmachtigde voor de documentatie:  
S. Reiser

Alfred Kärcher GmbH & Co. KG

Alfred Kärcher-Str. 28 - 40

71364 Winnenden (Germany)

Tel.: +49 7195 14-0

Fax: +49 7195 14-2212

Winnenden, 2016/04/20

## Technische gegevens

### Vermogen

Nominale spanning	VDC	36,5
Accucapaciteit	Ah	5,2
Gemiddeld opgenomen vermogen	W	240
Beveiligingsklasse		IP23

### Zuigen

Zuigvermogen, luchthoeveelheid	l/s	4,9
Zuigvermogen, onderdruk	kPa	2,25
Zuigvermogen, onderdruk, Eco	kPa	1,5

### Reinigungsborstel

Werkbreedte	mm	280
Borsteldiameter	mm	280
Borsteltoerental	1/min	150

### Maten en gewichten

Theoretische oppervlaktecapaciteit	m <sup>2</sup> /h	560
Volume reservoirs schoon/vuil water	l	3,0/3,6
Lengte x breedte x hoogte	mm	555 x 375 x 1050
Transportgewicht	kg	20
Totaal gewicht	kg	23

### Berekende waarden volgens EN 60335-2-72

Hand-arm vibratie waarde	m/s <sup>2</sup>	<2,5
Geluidsdruk niveau L <sub>PA</sub>	dB(A)	<70
Onzekerheid K <sub>PA</sub>	dB(A)	2,3
Geluidsvermogensniveau L <sub>WA</sub>	dB(A)	83,1
Onzekerheid K <sub>WA</sub>	dB(A)	2,3

### Oplaadapparaat

Nordelectronica mod. NE316

Nominale spanning	V	100...240
Frequentie	Hz	50-60
Netbelasting	A	2...1

 Antes del primer uso de su aparato, lea este manual original, actúe de acuerdo a sus indicaciones y guárdelo para un uso posterior o para otro propietario posterior.

## Índice de contenidos

Indicaciones de seguridad . . . . .	ES	1
Función . . . . .	ES	1
Uso previsto . . . . .	ES	1
Protección del medio ambiente	ES	1
Elementos de mando . . . . .	ES	1
Primera puesta en marcha . . . . .	ES	2
Cargar la batería . . . . .	ES	2
Funcionamiento . . . . .	ES	2
Transporte . . . . .	ES	3
Almacenamiento . . . . .	ES	3
Cuidados y mantenimiento . . . . .	ES	3
Averías . . . . .	ES	4
Accesorios . . . . .	ES	4
Accesorios y piezas de repuesto	ES	4
Garantía . . . . .	ES	4
Declaración UE de conformidad	ES	4
Datos técnicos . . . . .	ES	4

## Indicaciones de seguridad

Antes de utilizar por primera vez el equipo, lea y tenga en cuenta el presente manual de instrucciones y el folleto adjunto relativo a las instrucciones de seguridad para equipos de limpieza con cepillos 5.956-251.0.

### Niveles de peligro

#### PELIGRO

Aviso sobre un riesgo de peligro inmediato que puede provocar lesiones corporales graves o la muerte.

#### ADVERTENCIA

Aviso sobre una situación probablemente peligrosa que puede provocar lesiones corporales graves o la muerte.

#### PRECAUCIÓN

Indicación sobre una situación que puede ser peligrosa, que puede acarrear lesiones leves.

#### **CUIDADO**

Aviso sobre una situación probablemente peligrosa que puede provocar daños materiales.

### Batería/cargador

#### PELIGRO

- Sólo está permitido cargar la batería con el cargador original suministrado o con el cargador autorizado por KÄRCHER.
- Compruebe si el cargador y batería están dañados antes de usarlo. No vuelva a usar los aparatos dañados y encargue sólo al personal técnico que repare las piezas dañadas.
- No utilizar el cargador si está sucio o húmedo.
- La tensión de red tiene que coincidir con la indicada en la placa de características del cargador.
- No utilizar el cargador en un ambiente con peligro de explosión.
- No deben entrar piezas de metal en los contactos del cargador, puede provocar un cortocircuito.

- Utilice el cargador sólo para cargar la batería permitida.
- Insertar sólo baterías limpias y secas en el adaptador del cargador.
- No cargar baterías (células primarias), riesgo de explosión.
- No cargar baterías defectuosas. Sustituir las baterías defectuosas.
- No guardar las baterías con objetos metálicos, puede provocar un cortocircuito.
- No abrir la batería.
- No tirar las baterías al fuego ni a la basura doméstica.
- Evitar entrar en contacto con el líquido que sale de baterías defectuosas. Si entra en contacto con el líquido, enjuagar con agua. Si entra en contacto con los ojos consultar también a un médico.
- Consultar al servicio técnico de Kärcher acerca del almacenamiento y transporte.

### Símbolos en el aparato

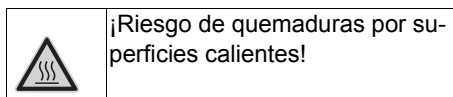

### Función

La fregadora/aspiradora sirve para efectuar la limpieza en húmedo de pisos llanos. Un ancho útil de 280 mm y unos depósitos de agua limpia con una capacidad de 3 l respectivamente permiten llevar a cabo una limpieza efectiva de pequeñas superficies.

Al equipo se le suministra energía mediante una batería intercambiable.

#### Indicación:

En función de la tarea de limpieza de que se desee realizar, es posible dotar al aparato de distintos accesorios. Solicite nuestro catálogo o visítenos en la página de internet [www.kaercher.com](http://www.kaercher.com).

### Uso previsto

Utilice el aparato únicamente de conformidad con las indicaciones del presente manual de instrucciones.

- Este aparato es apto para el uso en aplicaciones industriales, como en hoteles, escuelas, hospitales, fábricas, tiendas, oficinas y negocios de alquiler.
- No utilizar el aparato en cuevas inclinadas.
- El aparato ha sido concebido exclusivamente para la limpieza de superficies duras resistentes a la humedad y al pulido. El margen de temperaturas de servicio está comprendido entre los +5°C y los +40°C.
- El aparato no es apto para la limpieza de pisos congelados (p. ej., en almacenes frigoríficos).
- Sólo está permitido dotar al aparato de accesorios y piezas de repuesto originales.

- El aparato ha sido concebido para la limpieza de pisos en interiores o superficies techadas.
- El presente aparato no es apto para la limpieza de las vías públicas de tránsito.
- El aparato no es apto para el uso en entornos con peligro de explosión.
- Utilizar el cargador únicamente en entornos secos.
- No abrir el cargador. Encargar las reparaciones solo a personal técnico especializado.

## Protección del medio ambiente

 Los materiales de embalaje son reciclables. Por favor, no tire el embalaje a la basura doméstica; en vez de ello, entréguelo en los puntos oficiales de recogida para su reciclaje o recuperación.

 Los aparatos viejos contienen materiales valiosos reciclables que deberán ser entregados para su aprovechamiento posterior. Evite el contacto de baterías, aceites y materias semejantes con el medioambiente. Por este motivo, entregue los aparatos usados en los puntos de recogida previstos para su reciclaje.

Antes de desguazar el aparato retire la batería integrada y elimínela de forma respetuosa con el medio ambiente.

Los equipos eléctricos y electrónicos contienen a menudo componentes que pueden representar un peligro potencial para la salud de las personas y para el medio ambiente en caso de que se manipulen o se eliminen de forma errónea. Estos componentes son necesarios para el correcto funcionamiento del equipo. Los equipos marcados con este símbolo no pueden eliminarse con la basura doméstica.

### Indicaciones sobre ingredientes (REACH)

Encontrará información actual sobre los ingredientes en:

[www.kaercher.com/REACH](http://www.kaercher.com/REACH)

## Elementos de mando

#### Figura 1, véase contraportada

- 1 Tecla "ECO mode"
- 2 Tecla "AUTO"
- 3 anuncio
- 4 Tecla de encendido/apagado de la aspiración
- 5 Botón solución de detergente
- 6 Desbloqueo volante
- 7 Volante
- 8 Interruptor de seguridad
- 9 Filtro solución de limpieza
- 10 Tapa del depósito de agua sucia
- 11 depósito de agua sucia
- 12 Depósito de agua limpia
- 13 Asa de transporte
- 14 cepillo en forma de disco
- 15 barra de aspiración
- 16 Interruptor del aparato
- 17 Botón giratorio barra de aspiración
- 18 Batería
- 19 Desbloqueo, batería

## Pantalla

### Figura 2, véase contraportada

- 1 Reloj de arena, parpadea con el contador de las horas de servicio en marcha
- 2 Tiempo de funcionamiento, horas
- 3 Tiempo de funcionamiento, minutos
- 4 Estado de carga batería, diagrama de barras
- 5 Estado de carga batería, en %

## Símbolos en el aparato

	Desbloqueo, batería
	Asa de transporte
	Barra de aspiración subida
	Barra de aspiración bajada
	Orificio de salida, agua sucia
	No mover hacia arriba el equipo con el depósito lleno.

## Primera puesta en marcha

- ➔ Antes de la primera puesta en marcha, cargar completamente la batería.

## Cargar la batería

### Figura 3, véase contraportada

- 1 Interruptor del cargador
- 2 LED rojo, estado de carga se ilumina en rojo: la batería se está cargando  
off: la batería está cargada completamente
- 3 LED verde, alimentación de tensión

- ➔ Colocar el interruptor principal en la posición "0".
- ➔ Presionar los desbloques de la batería y extraerla del equipo.
- ➔ Enchufar el enchufe del cargador.
- ➔ Colocar el interruptor del cargador en "1"; el LED verde se ilumina.
- ➔ Colocar la batería en el cargador: el LED rojo se ilumina.

La batería está totalmente cargada cuando el LED rojo se apaga.

### Indicación:

La batería puede permanecer en el cargador una vez finalizado el proceso de carga.

## Funcionamiento

### Colocar la batería

- ➔ Sacar la batería del cargador.
- ➔ Deslizar la batería en el equipo hasta que los desbloques encastran.

### Montar los cepillos

### Figura 4, véase contraportada

- ➔ Girar hacia arriba el equipo.
- ➔ Empujar el cepillo hasta el tope en el arrastrador.

## Ajustar el volante

- ➔ Colocar el interruptor principal en la posición "0".
- ➔ Tirar del desbloqueo del volante hacia arriba y sujetar.
- ➔ Cambiar la inclinación del volante.
- ➔ Soltar el desbloqueo del volante.

## Extraiga el depósito de agua sucia

- ➔ Colocar el interruptor principal en la posición "0".

### Figura 5, véase contraportada

- ➔ Girar hacia abajo ambos cierres.
- ➔ Levantar el depósito de agua sucia.

## Rellenar el depósito de agua limpia

### ⚠ PRECAUCIÓN

*Peligro de daños en la instalación. Utilice únicamente el detergente recomendado. Para otros detergentes, el operador asume un mayor riesgo en la seguridad del funcionamiento y el peligro de accidentes. Peligro de accidentes y duración reducida del aparato. Utilizar solo detergentes que no contengan disolventes, ácidos clorhídricos ni ácidos hidrofúoricos.*

*Tener en cuenta las indicaciones de seguridad de los detergentes.*

### Indicación:

No utilice detergentes altamente espumosos.

Respete las indicaciones de dosificación.

Detergente recomendado:

Empleo	Detergente	Dosificación
Detegente de mantenimiento alcalino	RM 743	0,5 - 2,0%
Detergente de mantenimiento ácido, para áreas sanitarias, piscinas, etc. Elimina los depósitos de cal.	RM 738	0,5 - 3,0%
Cuidados EXTRA	RM 780	0,5 - 2,0%

### Figura 6, véase contraportada

- 1 Depósito de agua limpia
- 2 Orificio de purgado del depósito de agua limpia
- 3 Tapa depósito de agua limpia
- 4 Orificio de llenado del depósito de agua limpia

- ➔ Extraer el depósito de agua sucia.
- ➔ Extraer el depósito de agua fresca del aparato.
- ➔ Comprobar si la boca de salida está correctamente cerrada.
- ➔ Abra la tapa del depósito de agua limpia.
- ➔ Añadir mezcla de agua y detergente. Temperatura máxima del líquido 50 °C.
- ➔ Cierre la tapa del depósito de agua limpia.
- ➔ Colocar el depósito de agua limpia en el aparato.
- ➔ Colocar y bloquear el depósito de agua sucia.

## Limpieza

### Figura 7, véase contraportada

- 1 Botón giratorio barra de aspiración
- 2 Interruptor del aparato
- 3 Interruptor de seguridad
- 4 Tecla "ECO mode"

- ➔ Girar el botón giratorio de bajada de la barra de aspiración en el sentido contrario a las agujas del reloj; la barra de aspiración se baja.
- ➔ Colocar el interruptor principal en la posición "I".
- ➔ Tirar del interruptor de seguridad del volante; se conectarán el accionamiento de cepillos y el sistema de aspiración. El equipo se mueve hacia adelante.

## Seleccionar rendimiento de limpieza

Al inicio de la limpieza, el equipo se encuentra en modo ECO. En la pantalla aparece "ECO".

La tecla "modo ECO" conmuta entre el modo ECO y el modo de rendimiento de limpieza superior.

- ➔ Soltar el interruptor de seguridad.
- ➔ Pulsar la tecla "modo ECO".
- ➔ Tirar del interruptor de seguridad del volante.

## Dosificar la solución de limpieza

- ➔ Pulsar la tecla solución de limpieza con el equipo en marcha. La dosificación se muestra en la pantalla. La dosificación avanza un nivel con cada pulsación.

### Figura 8, véase contraportada

- 1 Dosificación de solución de limpieza OFF
- 2 Dosificación de solución de limpieza nivel 3

## Aspiración en marcha atrás

- ➔ Presionar el volante para subir el cepillo; la barra de aspiración se gira en la parte delantera del equipo.
- ➔ Bajar el equipo.
- ➔ Tirar del equipo marcha atrás.

## Limpieza sin aspiración

- ➔ Colocar el interruptor principal en la posición "0".
- ➔ Girar la barra de aspiración centrada por debajo del equipo.
- ➔ Elevar la barra de aspiración, presionar el botón giratorio de la barra de aspiración y girar en el sentido de las agujas del reloj.
- ➔ Colocar el interruptor principal en la posición "I".
- ➔ Pulsar la tecla de aspiración; la aspiración se apagará al cabo de aprox. 5 segundos.
- ➔ Llevar a cabo la limpieza.

## Finalizar la limpieza

- ➔ Soltar el interruptor de seguridad.
- ➔ Colocar el interruptor principal en la posición "0".
- ➔ Elevar la barra de aspiración, presionar el botón giratorio de la barra de aspira-



ción y girar en el sentido de las agujas del reloj.

- Tirar del desbloqueo del volante hacia arriba y sujetar.
- Poner la columna de dirección en vertical.
- Soltar el desbloqueo del volante.

### Vaciado del depósito de agua sucia

#### Indicación:

Cuando el depósito de agua sucia está lleno, el flotador cierra el canal de admisión. La aspiración se interrumpe. Vacíe el depósito de agua sucia.

#### ⚠ **ADVERTENCIA**

*Respetar la normativa local vigente en materia de tratamiento de aguas residuales.*

- Apagar el aparato (ver el apartado "Finalizar la limpieza").

#### Figura 9, véase contraportada

- 1 dispositivo de bloqueo
- 2 Tapa del depósito de agua sucia
- 3 depósito de agua sucia
- 4 Depósito de agua limpia
- 5 Cierre depósito de agua sucia

- Girar hacia arriba ambos cierres.
- Extraiga la tapa.
- Retirar el depósito de agua sucia (ver el apartado "Retirar el depósito de agua sucia").
- Verter el agua sucia.
- Abra la tapa.
- Vaciar totalmente el depósito.
- Aclare el depósito de agua sucia con agua limpia.
- Asegure el cierre.
- Colocar el depósito de agua sucia en el depósito de agua limpia con cuidado. No dañar los componentes marcados con una flecha.
- Girar hacia arriba los cierres.
- Colocar y bloquear la tapa.

### Vaciado del depósito de agua limpia

- Retirar el depósito de agua sucia (ver el apartado "Retirar el depósito de agua sucia").

#### Figura 6, véase contraportada

- 1 Depósito de agua limpia
- 2 Orificio de purgado del depósito de agua limpia
- 3 Tapa depósito de agua limpia
- 4 Orificio de llenado del depósito de agua limpia

- Extraer el depósito de agua fresca del aparato.
- Abrir la boca de salida del depósito de agua limpia.
- Verter el detergente líquido.
- Cierre la tapa del depósito de agua limpia.
- Colocar el depósito de agua limpia en el aparato.

## Transporte

#### ⚠ **PRECAUCIÓN**

*¡Peligro de lesiones y daños! Respetar el peso del aparato para el transporte.*

- Colocar el interruptor principal en la posición "0".
- Tirar del desbloqueo del volante hacia arriba y sujetar.
- Girar el volante a la posición vertical.
- Soltar el desbloqueo del volante.
- Deslizar el aparato.

- o
- Colocar el interruptor principal en la posición "0".
- Tirar del desbloqueo del volante hacia arriba y sujetar.
- Girar el volante a la posición horizontal.
- Levante el aparato por el asa y de sopórtelo.

- Al transportar en vehículos, asegurar el aparato para evitar que resbale y vuelque conforme a las directrices vigentes.

## Almacenamiento

#### ⚠ **PRECAUCIÓN**

*¡Peligro de lesiones y daños! Respetar el peso del aparato en el almacenamiento.*

Este aparato sólo se puede almacenar en interiores.

## Cuidados y mantenimiento

#### ⚠ **PELIGRO**

*Riesgo de lesiones si el aparato arranca de forma involuntaria.*

*Antes de realizar trabajos en el equipo, desconectarlo y quitar las baterías.*

#### **CUIDADO**

*Riesgo de daños en el aparato si sale agua. Vaciar el depósito de agua sucia y el depósito de agua limpia antes de realizar trabajos de mantenimiento.*

### Plan de mantenimiento

#### Después del trabajo

#### **CUIDADO**

*Peligro de daños en la instalación. No salpique al aparato con agua ni utilice detergentes agresivos.*

- Vaciado del depósito de agua sucia.
- Aclare el depósito de agua sucia con agua limpia.
- Limpiar la tapa del recipiente de agua sucia con agua corriente. Limpiar las válvulas del flotador con un paño húmedo. Enjuagar con agua la abertura con la marca "A". Aplicar aire comprimido en la abertura con la marca "C".
- Vaciar el depósito de agua limpia.
- Enjuagar el aparato: Llenar el depósito de agua limpia con agua limpia (sin detergente) y hacer funcionar un minuto el aparato con la irrigación de cepillos conectada.
- Vaciar el depósito de agua limpia.
- Limpie el aparato por fuera con un trapo húmedo ligeramente empapado en una solución jabonosa suave.

- Limpiar las barras de aspiración; comprobar si presentan desgaste y, en caso necesario, cambiar los labios de aspiración (ver "Trabajos de mantenimiento").

- Limpiar la manguera de aspiración.
- Limpiar el cepillo y comprobar el desgaste. Longitud mínima de las cerdas: 10 mm.
- Cargar la batería.

#### Todas las semanas

- Limpiar el filtro de la solución de limpieza (ver "Trabajos de mantenimiento").

#### Anualmente

- Encargue a un electricista la revisión de seguridad obligatoria.

### Trabajos de mantenimiento

#### Limpiar la barra de aspiración

#### Figura 10, véase contraportada

- 1 Soporte de la barra de aspiración
- 2 barra de aspiración
- 3 Manguera de aspiración
- 4 Junta
- 5 Labio de aspiración

- Girar la barra de aspiración en la parte delantera del equipo.
- Sacar la manguera de absorción de la barra.
- Girar los cierres 90° en el sentido contrario a las agujas del reloj.
- Levantar el soporte y extraer la barra de aspiración (no perder el sellado).
- Enjuagar la barra de aspiración y los labios de aspiración y, a continuación, limpiar con un paño húmedo.
- Comprobar los labios de aspiración. Cambiar o girar los labios de aspiración desgastados.
- Volver a colocar otra vez la barra de aspiración en el aparato.

#### Recambio del cepillo

- Extraer el depósito de agua limpia.
- Extraer el depósito de agua sucia.
- Tirar del desbloqueo del volante hacia arriba y sujetar.
- Girar el volante a la posición vertical.
- Soltar el desbloqueo del volante.
- Inclinar el aparato hacia atrás.
- Extraer los cepillos.
- Empujar el cepillo nuevo hasta el tope en el arrastrador.

#### Limpiar filtro de la solución de limpieza

- Extraer el depósito de agua limpia y el depósito de agua sucia.
- Extraer el filtro de la solución de limpieza y enjuagar con agua.
- Volver a colocar el filtro.
- Colocar el depósito de agua limpia y el depósito de agua sucia.

### Protección antiheladas

En caso de peligro de heladas:

- Vacíe el depósito de agua limpia y el depósito de agua sucia.
- Guarde el aparato en un lugar protegido de las heladas.

## Averías

### ⚠ PELIGRO

Riesgo de lesiones si el aparato arranca de forma involuntaria.

Antes de realizar trabajos en el equipo, desconectarlo y quitar las baterías.

### ⚠ CUIDADO

Riesgo de daños en el aparato si sale agua. Vaciar el depósito de agua sucia y el depósito de agua limpia antes de realizar trabajos de mantenimiento.

Cuando las averías no se puedan solucionar con ayuda de la tabla que aparece a continuación, acuda al servicio técnico.

### El aparato no se pone en marcha

- Coloque el interruptor principal en la posición "1".
- Si en la pantalla aparece un aviso de fallo, desconectar inmediatamente el equipo y contactar con el servicio de postventa.
- Colocar la batería correctamente en el equipo.
- Leer el estado de carga de la batería en la pantalla; si es necesario, cargar la batería.

### Problemas al cargar la batería

- Conectar el cable de alimentación correctamente al cargador y al enchufe.
- Comprobar si el cargador es adecuado para la red disponible.

### Indicador de avería del cargador

- El LED rojo parpadea una vez  
La batería está defectuosa.
- El LED rojo parpadea dos o tres veces  
Avería del cargador.  
Desconectar el cargador, esperar un momento y conectar de nuevo.  
Si sigue produciéndose el fallo, acuda al servicio técnico.
- El LED rojo parpadea cuatro veces  
Cargador sobrecalentado.  
Dejar el cargador al aire para que se enfríe.  
Esperar a que el cargador se enfríe.

### Batería vacía tras un tiempo de servicio reducido

- Cargar totalmente la batería.

### Solución de limpieza insuficiente

- Comprobar el nivel de llenado del depósito de agua limpia.
- Aumentar la dosificación de solución de limpieza.
- Limpiar el filtro de la solución de limpieza.

### Rendimiento de limpieza deficiente

- Aumentar la dosificación de solución de limpieza.
- Ajustar el rendimiento de limpieza aumentado.
- Compruebe que el tipo de cepillo y el detergente son adecuados.
- Sustituir el cepillo desgastado.

### Aspiración deficiente

- Vacíe el depósito de agua sucia.
- Limpiar la barra de aspiración y la maniguera de aspiración.

- Comprobar el correcto asiento de la tapa del depósito de agua sucia.
- Comprobar el correcto asiento del cierre del depósito de agua sucia.
- Comprobar si el depósito de agua sucia presenta alguna obstrucción.
- Limpiar el flotador de la tapa del depósito de agua sucia.

## Accesorios

Accesorios	Nº referencia
Cepillo, rojo	6.670-127.0
Discos porta-almohadillas limpiadoras	6.670-129.0
Juego de labios de aspiración	6.670-234.0

## Accesorios y piezas de repuesto

Utilice solamente accesorios y recambios originales, ya que garantizan un funcionamiento correcto y seguro del equipo. Puede encontrar información acerca de los accesorios y recambios en [www.kaercher.com](http://www.kaercher.com).

## Garantía

En todos los países rigen las condiciones de garantía establecidas por nuestra empresa distribuidora. Las averías del accesorio serán subsanadas gratuitamente dentro del periodo de garantía, siempre que se deban a defectos de material o de fabricación. En un caso de garantía, le rogamos que se dirija con el comprobante de compra al distribuidor donde adquirió el aparato o al servicio al cliente autorizado más próximo a su domicilio.

## Declaración UE de conformidad

Por la presente declaramos que la máquina designada a continuación cumple, tanto en lo que respecta a su diseño y tipo constructivo como a la versión puesta a la venta por nosotros, las normas básicas de seguridad y sobre la salud que figuran en las directivas comunitarias correspondientes. La presente declaración perderá su validez en caso de que se realicen modificaciones en la máquina sin nuestro consentimiento explícito.

**Producto:** Limpiasuelos

**Modelo:** 1.783-xxx

**Directivas comunitarias aplicables**

2006/42/CE (+2009/127/CE)

2014/30/UE

**Normas armonizadas aplicadas**

EN 60335-1

EN 60335-2-72

EN 62233: 2008

EN 55014-1: 2006+A1: 2009+A2: 2011

EN 55014-2: 2015

EN 61000-3-2: 2014

EN 61000-3-3: 2013

EN 61000-6-2: 2005

**Normas nacionales aplicadas**

-

Los abajo firmantes actúan con plenos poderes y con la debida autorización de la dirección de la empresa.

  
H. Jenner  
CEO

  
S. Reiser  
Head of Approval

Persona autorizada para la documentación:

S. Reiser

Alfred Kärcher GmbH & Co. KG

Alfred-Kärcher-Str. 28 - 40

71364 Winnenden (Germany)

Tele.: +49 7195 14-0

Fax: +49 7195 14-2212

Winnenden, 2016/04/20

## Datos técnicos

### Potencia

Tensión nominal	VDC	36,5
Capacidad de la batería	Ah	5,2
Consumo medio de potencia	W	240
Categoría de protección		IP23

### Aspirar

Potencia de aspiración, caudal de aire	l/s	4,9
Potencia de aspiración, depresión	kPa	2,25
Potencia de aspiración, baja presión, Eco	kPa	1,5

### Cepillo de limpieza

Anchura de trabajo	mm	280
Diámetro cepillos	mm	280
Nº de rotaciones de los cepillos	1/min	150

### Medidas y pesos

Potencia teórica por metro cuadrado	m <sup>2</sup> /h	560
Volumen de los depósitos de agua limpia y agua sucia	l	3,0/3,6
Longitud x anchura x altura	mm	555 x 375 x 1050
Peso de transporte	kg	20
Peso total	kg	23

### Valores calculados conforme a la norma EN 60335-2-72

Valor de vibración mano-brazo	m/s <sup>2</sup>	<2,5
Nivel de presión acústica L <sub>pA</sub>	dB(A)	<70
Inseguridad K <sub>pA</sub>	dB(A)	2,3
Nivel de potencia acústica L <sub>WA</sub>	dB(A)	83,1
Inseguridad K <sub>WA</sub>	dB(A)	2,3

### Cargador

Nordelectronica mod. NE316

Tensión nominal	V	100...240
Frecuencia	Hz	50-60
Consumo de potencia	A	2...1

 Leia o manual de manual original antes de utilizar o seu aparelho. Proceda conforme as indicações no manual e guarde o manual para uma consulta posterior ou para terceiros a quem possa vir a vender o aparelho.

## Índice

Avisos de segurança . . . . .	PT	1
Funcionamento . . . . .	PT	1
Utilização conforme o fim a que se destina a máquina . . . . .	PT	1
Proteção do meio-ambiente . . . . .	PT	1
Elementos de manuseamento . . . . .	PT	1
Primeira colocação em funcionamento . . . . .	PT	2
Carregar bateria acumuladora . . . . .	PT	2
Funcionamento . . . . .	PT	2
Transporte . . . . .	PT	3
Armazenamento . . . . .	PT	3
Conservação e manutenção . . . . .	PT	3
Avarias . . . . .	PT	3
Acessórios . . . . .	PT	4
Acessórios e peças sobressalentes . . . . .	PT	4
Garantia . . . . .	PT	4
Declaração UE de conformidade . . . . .	PT	4
Dados técnicos . . . . .	PT	4

## Avisos de segurança

Antes da primeira utilização deste aparelho, leia e tenha atenção ao presente manual de funcionamento e brochura anexa referente aos avisos de segurança do aparelho de limpeza das escovas cilíndricas, 5.956-251.0

### Níveis do aparelho

#### **PERIGO**

Aviso referente a um perigo eminente que pode conduzir a graves ferimentos ou à morte.

#### **ATENÇÃO**

Aviso referente a uma possível situação perigosa que pode conduzir a graves ferimentos ou à morte.

#### **CUIDADO**

Aviso referente a uma situação potencialmente perigosa que pode causar ferimentos leves.

#### **ADVERTÊNCIA**

Aviso referente a uma situação potencialmente perigosa que pode causar danos materiais.

### Bateria acumuladora/Carregador

#### **PERIGO**

- O carregamento da bateria acumuladora só é permitido com o carregador original incluído no volume de fornecimento, ou com carregadores devidamente autorizados pela KÄRCHER.
- Controlar antes de cada utilização o carregador e a bateria acumuladora quanto a eventuais danos. Não utilizar aparelhos danificados e requerer a reparação de aparelhos avariados somente por técnicos especializados devidamente autorizados.
- Não utilizar o carregador em estado húmido ou sujo.
- A tensão de rede deve estar em conformidade com a tensão indicada na placa de características do carregador.

- Não utilizar o carregador em ambientes potencialmente explosivos.
- Manter afastadas dos contactos do carregador quaisquer peças metálicas, de modo a evitar o risco de um curto-circuito.
- Utilizar o carregador somente para carregar as baterias acumuladoras autorizadas.
- Colocar somente baterias limpas e secas no adaptador do carregador.
- Não carregar pilhas (células primárias) - Perigo de explosão.
- Não carregar baterias acumuladoras danificadas. Substituir as baterias acumuladoras danificadas.
- Não guardar ou armazenar as baterias acumuladoras juntamente com objectos metálicos - perigo de curto-circuito.
- Não abrir a bateria acumuladora.
- Não atirar as baterias acumuladoras para fogueiras ou eliminá-las no lixo doméstico.
- Evitar o contacto com o líquido proveniente de baterias acumuladoras danificadas. Na eventualidade de contacto com esse líquido deve-se proceder imediatamente à lavagem da zona afectada com água. Em caso de contacto com os olhos deve-se consultar adicionalmente um médico.
- Os avisos sobre o armazenamento e transporte são fornecidos pelo serviço de assistência técnica Kärcher.

- O aparelho não é apropriado para a limpeza de solos congelados (p. ex. em armazéns frigoríficos).
- O aparelho só pode ser equipado com acessórios e peças sobressalentes originais.
- O aparelho foi concebido para a limpeza de soalhos interiores ou de superfícies cobertas por telhados.
- O aparelho não está preparado para a limpeza de vias de comunicação públicas.
- O aparelho não é indicado para a utilização em locais com perigo de explosões.
- Utilizar o carregador apenas em ambientes secos.
- Não abrir o carregador. As reparações devem apenas ser efectuadas por técnicos especializados.

## Proteção do meio-ambiente

 Os materiais de embalagem são recicláveis. Não coloque as embalagens no lixo doméstico, envie-as para uma unidade de reciclagem.

 Os aparelhos velhos contêm materiais preciosos e recicláveis e deverão ser reutilizados. Baterias, óleo e produtos similares não podem ser deitados fora, no meio ambiente. Por isso, eliminar os aparelhos velhos através de sistemas de recolha de lixo adequados.

Retirar a bateria acumuladora do aparelho antes de o encaminhar para a eliminação e eliminar de forma compatível com o meio-ambiente!

Muitas vezes, os aparelhos eléctricos e electrónicos contêm componentes que, em caso de manuseamento incorrecto ou recolha errada, podem representar um perigo para a saúde e para o ambiente. Contudo, estes componentes são necessários para a operação adequada do aparelho. Os aparelhos assinalados com este símbolo não podem ser eliminados com o lixo doméstico.

### Avisos sobre os ingredientes (REACH)

Informações actuais sobre os ingredientes podem ser encontradas em:

[www.kaercher.com/REACH](http://www.kaercher.com/REACH)

## Elementos de manuseamento

Figura 1, ver lado desdobrável

- 1 Tecla "ECO mode"
- 2 Tecla "AUTO"
- 3 Display
- 4 Tecla de aspiração Desl./Lig.
- 5 Tecla da solução de limpeza
- 6 Desbloqueio do guidão
- 7 Guidão
- 8 Interruptor de segurança
- 9 Solução de limpeza do filtro
- 10 Tampa do depósito de água suja
- 11 depósito de água suja
- 12 Tanque de água fresca
- 13 Pega para portar
- 14 Escova de discos
- 15 Barra de aspiração
- 16 Interruptor da máquina
- 17 Botão rotativo da barra de aspiração
- 18 Bateria acumuladora
- 19 Desbloqueio da bateria acumuladora

## Símbolos no aparelho

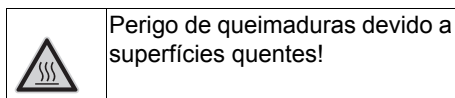

## Funcionamento

Esta máquina de esfrega e aspiração só pode ser utilizada para a limpeza húmida de soalhos planos.

Uma largura de trabalho de 280 mm e uma capacidade de 3 l do depósito de água limpa permitem uma limpeza efectiva de pequenas superfícies.

O aparelho é alimentado com energia por uma bateria substituível.

### Aviso:

De acordo com as tarefas de limpeza, o aparelho pode ser equipado com diversos acessórios.

Consulte o nosso catálogo ou visite-nos na Internet, em [www.kaercher.com](http://www.kaercher.com).

## Utilização conforme o fim a que se destina a máquina

Utilize este aparelho exclusivamente em conformidade com as indicações destas Instruções de Serviço.

- Este aparelho destina-se ao uso industrial, p.ex. em hotéis, escolas, hospitais, fábricas, lojas, escritórios e lojas à exploração.
  - Não utilizar o aparelho em superfícies com inclinações.
  - O aparelho só pode ser utilizado para a limpeza de pisos lisos não sensíveis à humidade e para superfícies duras não sensíveis ao polimento.
- O aparelho deve ser utilizado com temperaturas entre +5°C e +40°C.

## Display

### Figura 2, ver lado desdobrável

- 1 Ampulheta, pisca quando o contador de horas de serviço está em funcionamento
- 2 Tempo de funcionamento, horas
- 3 Tempo de funcionamento, minutos
- 4 Estado de carga da bateria, diagrama de barras
- 5 Estado de carga da bateria, em %

## Símbolos no aparelho

	Desbloqueio da bateria acumuladora
	Pega para portar
	Barra de aspiração elevada
	Barra de aspiração baixada
	Abertura de descarga, água suja
	Não bascular o aparelho para cima com os depósitos cheios.

## Primeira colocação em funcionamento

- ➔ Antes da primeira colocação em funcionamento, carregar completamente a bateria.

## Carregar bateria acumuladora

### Figura 3, ver lado desdobrável

- 1 Interruptor do carregador
- 2 LED vermelho, estado de carga acende a vermelho: A bateria é carregada  
deslig.: A bateria está completamente carregada
- 3 LED verde, alimentação de tensão

- ➔ Colocar o selector na posição "0".
- ➔ Pressionar os desbloqueios da bateria e retirar a bateria do aparelho.
- ➔ Encaixar a ficha de rede do carregador.
- ➔ Colocar o interruptor do carregador em "1". O LED verde acende-se.
- ➔ Inserir a bateria no carregador. O LED vermelho acende-se.

A bateria está completamente carregada quando o LED vermelho apagar.

#### Aviso:

Depois de terminado o processo de carga, a bateria pode ficar no carregador até ser utilizada.

## Funcionamento

### Inserir a bateria acumuladora

- ➔ Retirar a bateria do carregador.
- ➔ Inserir a bateria no aparelho até encaixar nos desbloqueios.

## Montar a escova

### Figura 4, ver lado desdobrável

- ➔ Bascular o aparelho para cima.
- ➔ Inserir a escova no arrastador até ao batente.

## Ajustar o guidão

- ➔ Colocar o selector na posição "0".
- ➔ Puxar o desbloqueio do guidão para cima e mantê-lo.
- ➔ Alterar a inclinação do guidão.
- ➔ Soltar o desbloqueio do guidão.

## Retirar o depósito de água suja

- ➔ Colocar o selector na posição "0".
- ### Figura 5, ver lado desdobrável
- ➔ Bascular os dois bloqueios para baixo.
  - ➔ Levantar o depósito de água suja.

## Encher o depósito da água limpa

#### ⚠ CUIDADO

*Perigo de danos. Utilizar somente os detergentes recomendados. Se forem utilizados outros detergentes, a entidade operadora será a única responsável pelos riscos relativos à segurança operacional, pelo perigo de acidentes e pela menor vida útil do aparelho. Utilizar apenas detergentes que não contêm solventes, ácido clorídrico e ácido fluorídrico.*

*Ter atenção aos avisos de segurança nos detergentes.*

#### Aviso:

Não utilizar detergentes que desenvolvam muita espuma.

Observar os avisos de dosagem.

Detergentes recomendados:

Aplicação	Detergente	Dosagem
Detergente de limpeza de manutenção alcalino	RM 743	0,5 - 2,0%
Detergente de limpeza de manutenção ácido, para sanitários, piscinas, etc. Remove depósitos de calcário.	RM 738	0,5 - 3,0%
Limpeza de conservação EXTRA	RM 780	0,5 - 2,0%

### Figura 6, ver lado desdobrável

- 1 Tanque de água fresca
- 2 Abertura de descarga do depósito da água limpa
- 3 Tampa do depósito de água limpa
- 4 Abertura de enchimento do depósito de água limpa

- ➔ Retirar o depósito da água suja.
- ➔ Retirar o depósito da água limpa do aparelho.
- ➔ Verificar se a abertura de descarga está fechada correctamente.
- ➔ Abrir a tampa do depósito de água limpa.
- ➔ Adicionar a solução de detergente com água. Temperatura máxima do líquido 50 °C.
- ➔ Fechar a tampa do depósito de água limpa.
- ➔ Inserir o depósito de água limpa no aparelho.
- ➔ Montar e bloquear o depósito de água suja.

## Limpar

### Figura 7, ver lado desdobrável

- 1 Botão rotativo da barra de aspiração
- 2 Interruptor da máquina
- 3 Interruptor de segurança
- 4 Tecla "ECO mode"

- ➔ Girar o botão rotativo do abaixamento da barra de aspiração no sentido contrário ao dos ponteiros do relógio. A barra de aspiração é baixada.
- ➔ Colocar o selector na posição "I".
- ➔ Puxar o interruptor de segurança para o guidão. O accionamento das escovas e a aspiração ligam-se. O aparelho move-se para a frente.

## Seleccionar o resultado da limpeza

No início da limpeza, o aparelho está no modo ECO. No display é indicado "ECO". A tecla "ECO mode" comuta entre o modo ECO e o resultado de limpeza elevado.

- ➔ Soltar o interruptor de segurança.
- ➔ Premir a tecla "ECO mode".
- ➔ Puxar o interruptor de segurança para o guidão.

## Dosear a solução de limpeza

- ➔ Premir a tecla da solução de limpeza com o aparelho em funcionamento. A dosagem é exibida no display. A dosagem volta a ser comutada um nível em cada pressão.

### Figura 8, ver lado desdobrável

- 1 Dosagem da solução de limpeza DESL.
- 2 Dosagem da solução de limpeza, nível 3.

## Aspirar, em caso de marcha-atrás

- ➔ Pressionar o guidão para baixo, para que a escova seja elevada. A barra de aspiração roda para o lado dianteiro do aparelho.
- ➔ Baixar o aparelho.
- ➔ Deslocar o aparelho em marcha-atrás.

## Limpeza sem aspiração

- ➔ Colocar o selector na posição "0".
- ➔ Bascular a barra de aspiração ao centro, por baixo do aparelho.
- ➔ Elevar a barra de aspiração, pressionar o botão rotativo da barra de aspiração e rodar no sentido dos ponteiros do relógio.
- ➔ Colocar o selector na posição "I".
- ➔ Premir a tecla de aspiração. A aspiração desliga após cerca de 15 segundos.
- ➔ Efectuar a limpeza.

## Terminar limpeza

- ➔ Soltar o interruptor de segurança.
- ➔ Colocar o selector na posição "0".
- ➔ Elevar a barra de aspiração, pressionar o botão rotativo da barra de aspiração e rodar no sentido dos ponteiros do relógio.
- ➔ Puxar o desbloqueio do guidão para cima e mantê-lo.
- ➔ Posicionar a coluna de direcção na vertical.
- ➔ Soltar o desbloqueio do guidão.



## Esvaziar o depósito de água suja

### Aviso:

Se o depósito de água suja estiver cheio, o flutuador fecha o canal de aspiração. A aspiração é interrompida. Esvaziar o depósito de água suja.

### ⚠ ATENÇÃO

Respeitar as normas locais sobre tratamento de esgotos.

→ Desligar o aparelho (consultar a secção "Concluir a limpeza").

### Figura 9, ver lado desdobrável

- 1 Bloqueio
- 2 Tampa do depósito de água suja
- 3 depósito de água suja
- 4 Tanque de água fresca
- 5 Fecho do depósito de água suja

- Bascular os dois bloqueios para cima.
- Retirar a tampa.
- Retirar o depósito de água suja (consultar a secção "Retirar o depósito de água suja").
- Evacuar a água suja.
- Abrir o fecho.
- Esvaziar completamente o depósito.
- Lavar o depósito de água suja com água limpa.
- Fechar o fecho.
- Colocar cuidadosamente o depósito de água suja no depósito de água limpa. Não danificar os elementos assinalados com a seta.
- Bascular os bloqueios para cima.
- Montar e bloquear a tampa.

## Esvaziar o depósito de água limpa

→ Retirar o depósito de água suja (consultar a secção "Retirar o depósito de água suja").

### Figura 6, ver lado desdobrável

- 1 Tanque de água fresca
- 2 Abertura de descarga do depósito da água limpa
- 3 Tampa do depósito de água limpa
- 4 Abertura de enchimento do depósito de água limpa

- Retirar o depósito da água limpa do aparelho.
- Abrir a abertura de descarga do depósito de água limpa.
- Evacuar o líquido de limpeza.
- Fechar a tampa do depósito de água limpa.
- Inserir o depósito de água limpa no aparelho.

## Transporte

### ⚠ CUIDADO

Perigo de lesões e de danos! Ter atenção ao peso do aparelho durante o transporte.

- Colocar o selector na posição "0".
- Puxar o desbloqueio do guidão para cima e mantê-lo.
- Bascular o guidão para a posição vertical.
- Soltar o desbloqueio do guidão.
- Empurrar o aparelho.

ou

- Colocar o selector na posição "0".
- Puxar o desbloqueio do guidão para cima e mantê-lo.
- Bascular o guidão para a posição horizontal.
- Levantar o aparelho no manípulo e transportar.

- Durante o transporte em veículos, proteger o aparelho contra deslizamentos e tombamentos, de acordo com as directivas em vigor.

## Armazenamento

### ⚠ CUIDADO

Perigo de lesões e de danos! Ter atenção ao peso do aparelho durante o armazenamento.

Este aparelho só pode ser armazenado em espaços fechados e cobertos.

## Conservação e manutenção

### ⚠ PERIGO

Perigo de ferimentos motivado pela activação inadvertida do aparelho.

Desligar o aparelho e retirar a bateria antes de efectuar quaisquer trabalhos no aparelho.

### ADVERTÊNCIA

Perigo de danos para o aparelho devido à saída de água. Esvaziar o depósito da água suja e da água limpa antes de iniciar os trabalhos de manutenção.

## Plano de manutenção

### Após o trabalho

### ADVERTÊNCIA

Perigo de danos. Não borrifar o aparelho com água e não usar nenhum detergente agressivo.

- Esvaziar o depósito de água suja.
- Lavar o depósito de água suja com água limpa.
- Lavar a tampa do reservatório de água suja sob água corrente. Limpar as válvulas do flutuador com um pano molhado. Lavar com água a abertura com a indicação "A". Lavar com ar comprimido a abertura com a indicação "C".
- Esvaziar o depósito de água limpa.
- Limpar o aparelho: encher o depósito da água limpa com água limpa (sem detergente) e operar o aparelho durante 1 minuto com a irrigação das escovas ligada.
- Esvaziar o depósito de água limpa.
- Limpar a parte exterior do aparelho com um pano embebido em barrela.
- Limpar a barra de aspiração, controlar o desgaste e, se necessário, substituir os lábios de aspiração (consultar "Trabalhos de manutenção").
- Limpar a mangueira de aspiração.
- Limpar a escova e controlar o desgaste. Comprimento mín. das cerdas: 10 mm.
- Carregar a bateria acumuladora.

## Semanalmente

- Limpar o filtro com a solução de limpeza (ver "Trabalhos de manutenção").

## Anualmente

- Solicitar a realização do controlo de segurança por um técnico electricista.

## Trabalhos de manutenção

### Limpar a barra de aspiração

#### Figura 10, ver lado desdobrável

- 1 Suporte da barra de aspiração
- 2 Barra de aspiração
- 3 Tubo flexível de aspiração
- 4 Vedante
- 5 Lábio de aspiração

- Bascular a barra de aspiração no lado dianteiro do aparelho.
- Desmontar a mangueira de aspiração da barra de aspiração.
- Rodar os bloqueios 90 ° no sentido contrário ao dos ponteiros do relógio.
- Levantar o suporte e retirar a barra de aspiração (não perder o vedante).
- Lavar a barra de aspiração e os lábios de aspiração com água e, em seguida, limpar com um pano molhado.
- Verificar os lábios de aspiração. Virar ou substituir os lábios de aspiração desgastados.
- Voltar a colocar a barra de aspiração no aparelho.

### Substituir a escova

- Retirar o depósito de água limpa (fresca).
- Retirar o depósito da água suja.
- Puxar o desbloqueio do guidão para cima e mantê-lo.
- Bascular o guidão para a posição vertical.
- Soltar o desbloqueio do guidão.
- Inclinarm o aparelho para trás.
- Retirar a escova.
- Inserir a escova nova no arrastador até ao batente.

### Limpar o filtro com a solução de limpeza

- Retirar os depósitos de água limpa e de água suja.
- Retirar a solução de limpeza do filtro e lavar com água.
- Voltar a colocar o filtro.
- Colocar os depósitos de água limpa e de água suja.

## Protecção anticongelante

No caso de perigo de geadas:

- Esvaziar os depósitos de água limpa e suja.
- Guardar o aparelho num local protegido contra geadas.

## Avarias

### ⚠ PERIGO

Perigo de ferimentos motivado pela activação inadvertida do aparelho.

Desligar o aparelho e retirar a bateria antes de efectuar quaisquer trabalhos no aparelho.

## ADVERTÊNCIA

Perigo de danos para o aparelho devido à saída de água. Esvaziar o depósito da água suja e da água limpa antes de iniciar os trabalhos de manutenção.

Em caso de avarias, que não possam ser solucionadas com a ajuda desta tabela, deverá recorrer à Assistência Técnica.

### O aparelho não arranca

- Colocar o interruptor principal na posição "1".
- Se aparecer uma mensagem de erro no display, desligar imediatamente o aparelho e contactar o serviço de assistência técnica.
- Inserir correctamente a bateria no aparelho.
- Consultar o estado de carga da bateria no display e, se necessário, carregar a bateria.

### Problemas durante o carregamento da bateria

- Ligar correctamente o cabo de rede ao carregador e à tomada.
- Verificar se o carregador é adequado à corrente eléctrica existente.

### Indicação de avaria do carregador

- O LED vermelho pisca uma vez  
A bateria está avariada.
- O LED vermelho pisca duas ou três vezes  
Avaria no carregador.  
Desligar o carregador, aguardar brevemente e voltar a ligar.  
Se a anomalia persistir, pedir a intervenção dos Serviços Técnicos.
- O LED vermelho pisca quatro vezes  
O carregador sobreaquece.  
Montar o carregador com folga, de modo a poder haver ventilação de ar para o arrefecimento.  
Aguardar até que o carregador arrefeça.

### Bateria descarregada após um tempo de operação reduzido

- Carregar a bateria totalmente.

### Muito pouca solução de limpeza

- Verificar o nível de enchimento do depósito de água limpa.
- Aumentar a dosagem da solução de limpeza.
- Limpar o filtro com a solução de limpeza.

### Maus resultados de limpeza

- Aumentar a dosagem da solução de limpeza.
- Ajustar para elevados resultados de limpeza.
- Verificar se o tipo de escova e o produto de limpeza são adequados.
- Substituir a escova gasta.

### Má aspiração

- Esvaziar o depósito de água suja.
- Limpar a barra de aspiração e a mangueira de aspiração.
- Verificar o posicionamento correcto da tampa do depósito de água suja.

- Verificar o posicionamento correcto do fecho no depósito de água suja.
- Verificar a existência de obstruções na tampa do depósito de água suja.
- Limpar o flutuador na tampa do depósito de água suja.

## Acessórios

Acessórios	N.º de encomenda
Escova, vermelha	6.670-127.0
Disco de accionamento de almofada	6.670-129.0
Conjunto de lábios de aspiração	6.670-234.0

## Acessórios e peças sobressalentes

Utilizar apenas acessórios e peças sobressalentes originais. Só assim poderá garantir uma operação do aparelho segura e sem avarias.

Para mais informações sobre acessórios e peças sobressalentes, consulte [www.kaercher.com](http://www.kaercher.com).

## Garantia

Em cada país são válidas as respectivas condições de garantia estabelecidas pelas nossas Empresas de Comercialização. Eventuais avarias no seu acessório durante o período de garantia serão reparadas, sem encargos para o cliente, desde que se trate de um defeito de material ou de fabrico. Em caso de garantia, dirija-se, munido do comprovativo de compra, ao seu revendedor ou ao Serviço Técnico mais próximo.

## Declaração UE de conformidade

Declaramos que a máquina a seguir designada corresponde às exigências de segurança e de saúde básicas estabelecidas nas Directivas UE por quanto concerne à sua concepção e ao tipo de construção assim como na versão lançada no mercado. Se houver qualquer modificação na máquina sem o nosso consentimento prévio, a presente declaração perderá a validade.

**Produto:** Detergente para o solo

**Tipo:** 1.783-xxx

**Respectivas Directrizes da UE**

2006/42/CE (+2009/127/CE)

2014/30/UE

**Normas harmonizadas aplicadas**

EN 60335-1

EN 60335-2-72

EN 62233: 2008

EN 55014-1: 2006+A1: 2009+A2: 2011

EN 55014-2: 2015

EN 61000-3-2: 2014

EN 61000-3-3: 2013

EN 61000-6-2: 2005

**Normas nacionais aplicadas**

-

Os abaixo assinados têm procuração para agirem e representarem a gerência.

  
H. Jenner  
CEO

  
S. Reiser  
Head of Approbation

Responsável pela documentação:  
S. Reiser

Alfred Kärcher GmbH & Co. KG  
Alfred-Kärcher-Str. 28 - 40  
71364 Winnenden (Germany)  
Tel.: +49 7195 14-0  
Fax: +49 7195 14-2212

Winnenden, 2016/04/20

## Dados técnicos

Potência		
Tensão nominal	VDC	36,5
Capacidade da bateria acumuladora	Ah	5,2
Consumo de potência médio	W	240
Tipo de protecção		IP23
Aspirar		
Potência de aspiração, quantidade de ar	l/s	4,9
Potência de aspiração, depressão	kPa	2,25
Potência de aspiração, depressão, Eco	kPa	1,5
Escova de limpeza		
Largura de trabalho	mm	280
Diâmetro da escova	mm	280
Velocidade da escova	1/min	150
Medidas e pesos		
Desempenho teórico por superfície	m <sup>2</sup> /h	560
Volume do depósito de água limpa/água suja	l	3,0/3,6
Comprimento x Largura x Altura	mm	555 x 375 x 1050
Peso de transporte	kg	20
Peso total	kg	23
Valores obtidos segundo EN 60335-2-72		
Valor de vibração mão/braço	m/s <sup>2</sup>	<2,5
Nível de pressão acústica L <sub>pA</sub>	dB(A)	<70
Insegurança K <sub>pA</sub>	dB(A)	2,3
Nível de potência acústica L <sub>WA</sub>	dB(A)	83,1
Insegurança K <sub>WA</sub>	dB(A)	2,3
Carregador		
Nordelectronica mod. NE316		
Tensão nominal	V	100...240
Frequência	Hz	50-60
Consumo de potência	A	2...1

 Læs original brugsanvisning inden første brug, følg anvisningerne og opbevar vejledningen til senere efterlæsning eller til den næste ejer.

## Indholdsfortegnelse

Sikkerhedsanvisninger	DA	1
Funktion	DA	1
Bestemmelsesmæssig anvendelse	DA	1
Miljøbeskyttelse	DA	1
Betjeningslementer	DA	1
Første idriftsættelse	DA	2
Oplad batteriet	DA	2
Drift	DA	2
Transport	DA	3
Opbevaring	DA	3
Pleje og vedligeholdelse	DA	3
Fejl	DA	3
Tilbehør	DA	4
Tilbehør og reservedele	DA	4
Garanti	DA	4
EU-overensstemmelseserklæring	DA	4
Tekniske data	DA	4

## Sikkerhedsanvisninger

Før du benytter denne maskine første gang, skal du læse og følge denne betjeningsvejledning og den medfølgende brochure, Sikkerhedsanvisninger for børsterengøringsmaskiner, 5.956-251.0

### Faregrader

#### **FARE**

Henviser til en umiddelbar fare, der fører til alvorlige kvæstelser eller til døden

#### **ADVARSEL**

Henviser til en mulig farlig situation, der kan føre til alvorlige kvæstelser eller til døden.

#### **FORSIGTIG**

Henviser til en mulig farlig situation, der kan føre til lette personskader.

#### **BEMÆRK**

Henviser til en mulig farlig situation, der kan føre til materiel skade.

### Batteri/oplader

#### **FARE**

- Opladningen af akkuer er kun tilladt med vedlagte original oplader eller opladere som er blevet godkendt af KÄRCHER.
- Kontroller opladeapparatet og akkuer før hver brug med hensyn til skader. Brug ingen apparater der har skader og lad parter med skader kun sætte i stand fra kvalificeret personale.
- Brug opladeapparatet ikke i en tilsmudset eller våd tilstand.
- Netspændingen skal svare til den spænding som angives på opladeapparatets mærkeskilt.
- Brug opladeapparatet ikke i områder der er eksplosionstruet.
- Metaldele må ikke komme i berøring med opladerens kontakter, fare for kortslutning.
- Brug opladeapparatet kun til opladning af godkendte akkuer.

- Sæt kun rene og tørre akkuer på opladeapparatets adapter.
- Oplad ingen batterier (primærceller), eksplosionsfare.
- Oplad ingen akkuer der har skader. Skift beskadigede akkuer ud.
- Opbevar akkuer ikke sammen med metalgenstande, kortslutningsfare.
- Akkuer må ikke åbnes.
- Kast ingen akkuer ind i ild eller i husholdningsaffald.
- Undgå kontakt med væsker som slipper ud af beskadigede akkuer. Skyld væsken af med vand ved tilfældig kontakt. Ved kontakt med øjnene kontakt yderligere en læge.
- Anvisninger mht. opbevaring og transport får du af din Kärcher-kundeservice.

### Symboler på maskinen



Skoldningsfare på grund af varme anlægskomponenter!

### Funktion

Maskinen anvendes til vådrensning af plane gulve.

En arbejdsbredde på 280 mm og en kapacitet for friskvandsbeholderen på 3 l muliggør en effektiv rengøring af små overflader. Maskinen forsynes med strøm fra et udskifteligt batteri.

#### **Bemærk:**

Svarende til den enkelte rengøringsopgave kan maskinen udstyres med forskelligt tilbehør.

Spørg efter vores katalog eller besøg os på Internettet på [www.kaercher.com](http://www.kaercher.com).

### Bestemmelsesmæssig anvendelse

Brug maskinen kun i overensstemmelse med angivelserne i denne driftsvejledning.

- Denne maskine er egnet til erhvervs-mæssig brug, f.eks. på hoteller, skoler, sygehuse, fabrikker, butikker, kontorer og udlejningsvirksomheder.
- Maskinen må ikke bruges på arealer med en større hældning.
- Maskinen må kun benyttes til rengøring af hårde gulve, der tåler fugt og polering. Anvendelsestemperaturområdet ligger mellem +5°C og +40°C.
- Maskinen er ikke egnet til rengøring af frosne gulve (f.eks. i kølehuse).
- Maskinen må kun udstyres med originalt tilbehør og originale reservedele.
- Maskinen er udviklet til rengøring af indendørs gulve eller tagoverdækkede flader.
- Maskinen er ikke beregnet til rengøring af offentlige færdselsårer.
- Maskinen er ikke egnet til brug i eksplosionsudsatte omgivelser.
- Anvend kun opladeren i tørre omgivelser.
- Åbn ikke opladeren. Reparationer må kun gennemføres af sagkyndigt personale.

## Miljøbeskyttelse



Emballagen kan genbruges. Smid ikke emballagen ud sammen med det almindelige husholdningsaffald, men aflever den til genbrug.



Udtjente maskiner indeholder værdifulde materialer, der kan og bør afleveres til genbrug. Batterier, olie og lignende stoffer er ødelæggende for miljøet. Aflever derfor udtjente maskiner på en genbrugsstation eller lignende. Fjern det integrerede batteri inden maskinen skrottes og bortskaf batteriet miljørigtigt!

Elektriske og elektroniske maskiner indeholder ofte bestanddele, der ved forkert omgang eller forkert bortskaffelse kan udgøre en mulig fare for menneskers sundhed og for miljøet. For en korrekt drift af maskinen er disse bestanddele imidlertid nødvendige. Maskiner kendetegnet med dette symbol må ikke bortskaffes sammen med husholdningsaffaldet.

### Henvisninger til indholdsstoffer (REACH)

Aktuelle oplysninger til indholdsstoffer finder du på:

[www.kaercher.com/REACH](http://www.kaercher.com/REACH)

## Betjeningslementer

### Fig 1, se omslagsside

- 1 Tast "ECO mode"
- 2 Tast "AUTO"
- 3 Display
- 4 Tast Opsugning Til/Fra
- 5 Knap rensmiddelopløsning
- 6 Åbningsmekanisme, styr
- 7 Styr
- 8 Sikkerhedsafbryder
- 9 Filter, rensmiddelopløsning
- 10 Dæksel til snavsevandsbeholder
- 11 Snavsevandsbeholder
- 12 Ferskvandtank
- 13 Bæregreb
- 14 Skivebørste
- 15 Sugebjælke
- 16 Afbryder
- 17 Drejeknap, sugebjælke
- 18 Akku
- 19 Åbningsmekanisme, batteri

### Display

### Fig 2, se omslagsside

- 1 Sandur, blinker når driftstimetælleren kører
- 2 Driftsvarighed, timer
- 3 Driftsvarighed, minutter
- 4 Opladningsstatus batteri, bjælke-diagram
- 5 Opladningsstatus batteri, i %

## Symboler på maskinen

	Åbningsmekanisme, batteri
	Bæregreb
	Sugebjælken løftet
	Sugebjælken sænket
	Drænåbning, snavsevand
	Sving ikke maskinen opad med fulde beholdere.

## Første idriftsættelse

- Lad batteriet helt op før første idrifttagning.

## Oplad batteriet

Fig 3, se omslagsside

- 1 Kontakt til oplader
- 2 LED rød, opladningsstatus lyser rødt: Batteri oplades slukket: Batteriet er fuldstændig opladet
- 3 LED grøn, spændingsforsyning

- Hovedafbryderen sættes på "0".
  - Tryk batteriets åbningsmekanisme sammen, og tag batteriet ud af maskinen.
  - Sæt opladerens netstik i.
  - Stil kontakten på opladeren på "1" - den grønne LED-lampe lyser.
  - Stik batteriet i opladeren - den røde LED-lampe lyser.
- Batteriet er fuldstændig opladet, når den røde LED-lampe lyser.

### Bemærk:

Batteriet kan blive i opladeren efter endt opladning.

## Drift

### Isæt akku

- Tag batteriet ud af opladeren.
- Skub batteriet ind i maskinen, indtil åbningsmekanismen går i hak.

### Montering af børste

Fig 4, se omslagsside

- Sving maskinen op.
- Skub børste på medbringeren indtil anslag.

### Indstilling af styr

- Hovedafbryderen sættes på "0".
- Træk åbningsmekanismen til styret op, og hold den fast.
- Ændr hældningen på styret.
- Giv slip på åbningsmekanismen til styret.

## Fjern snavsevandstanken

- Hovedafbryderen sættes på "0".
- Fig 5, se omslagsside
- Sving begge låsemekanismer nedad.
  - Løft snavsevandsbeholderen.

## Påfyld ferskvandstanken

### ⚠ FORSIGTIG

Risiko for beskadigelse. Brug kun de anbefalede rengøringsmidler. Til brug af andre rensningsmidler er brugeren/ejeren ansvarlig for risikoen med hensyn til driftssikkerhed og ulykkesfarer. Brug kun rensningsmidler som er fri for opløsningsmidler, salt- og flussyre. Tag højde for sikkerhedsanvisningerne på rensningsmidlerne.

### Bemærk:

Brug ikke stærkt skummende rengøringsmidler.

Overhold doseringsanvisningerne.

Anbefalede rengøringsmidler:

Anvendelse	Rensemiddel	Dosering
Vedligeholdelsesrensers alkalisk	RM 743	0,5 - 2,0%
Vedligeholdelsesrensers surt, til sanitærområder, svømmebad etc. Fjerner kalkaflejringer.	RM 738	0,5 - 3,0%
Viskepleje EXTRA	RM 780	0,5 - 2,0%

Fig 6, se omslagsside

- 1 Ferskvandtank
- 2 Drænåbning friskvandsbeholder
- 3 Dæksel til friskvandsbeholder
- 4 Påfyldningsåbning ferskvandstank

- Fjern snavsevandstanken.
- Tag friskvandstanken fra maskinen.
- Kontrollér, om drænåbningen er låst korrekt.
- Åbn dækslet til friskvandsbeholderen.
- Påfyld vand-rensningsmiddelblandingen. Væskens max. temperatur 50 °C.
- Luk dækslet til friskvandsbeholderen.
- Sæt friskvandstanken ind i maskinen.
- Sæt snavsevandsbeholderen på, og lås det fast.

## Rensning

Fig 7, se omslagsside

- 1 Drejeknap, sugebjælke
- 2 Afbryder
- 3 Sikkerhedsafbryder
- 4 Tast "ECO mode"

- Drej drejeknappen til sænkning af sugebjælken mod urets retning - sugebjælken sænkes.
- Sæt hovedafbryderen på "I".
- Træk sikkerhedskontakten mod styret - børstedrevet og opsugning startes. Maskinen kører fremad.

### Valg af rengøringseffekt

Ved starten af rengøringen er maskinen i ECO-mode. På displayet vises "ECO". Tasten "ECO mode" skifter mellem ECO-mode og øget rengøringseffekt.

- Giv slip for sikkerhedsrelæet:
- Tryk på tasten "ECO mode".
- Træk sikkerhedskontakten mod styret.

## Dosering af rensningsmiddelopløsning

- Tryk på tasten Rensningsmiddelopløsning, mens maskinen kører. Doseringen vises på displayet. Doseringstrinnet ændres for hvert tryk på knappen.

Fig 8, se omslagsside

- 1 Dosering rensningsmiddelopløsning FRA
- 2 Dosering rensningsmiddelopløsning trin 3

### Sugning ved baglænskørsel

- Tryk styret ned, så børsten løftes - sugebjælken drejer sig om på forsiden af maskinen.
- Sænk maskinen.
- Træk maskinen baglæns.

### Rengøring ud opsugning

- Hovedafbryderen sættes på "0".
- Sving sugebjælken ind i midten under maskinen.
- Løft sugebjælken, tryk drejeknappen til sugebjælken ind, og drej den i urets retning.
- Sæt hovedafbryderen på "I".
- Tryk på tasten Opsugning - opsugningen stopper efter ca. 15 sekunder.
- Gennemfør rengøringen.

### Afslutte rengøringen

- Giv slip for sikkerhedsrelæet.
- Hovedafbryderen sættes på "0".
- Løft sugebjælken, tryk drejeknappen til sugebjælken ind, og drej den i urets retning.
- Træk åbningsmekanismen til styret op, og hold den fast.
- Positionér styresøjlen lodret.
- Giv slip på åbningsmekanismen til styret.

### Tømning af snavsevandstanken

#### Bemærk:

Når snavsevandstanken er fuld, lukker svømmerventilen for sugekanalen. Opsugningen afbrydes. Tøm snavsevandstanken.

#### ⚠ ADVARSEL

Følg de lokale bestemmelser vedrørende behandling af spildevand.

- Sluk maskine (se afsnit "Afslut rengøring").

Fig 9, se omslagsside

- 1 Låsemekanisme
- 2 Dæksel til snavsevandsbeholder
- 3 Snavsevandsbeholder
- 4 Ferskvandtank
- 5 Lås, snavsevandsbeholder

- Sving begge låsemekanismer opad.
- Fjern dækslet.
- Tag snavsevandsbeholderen af (se afsnit "Aftagning af snavsevandsbeholder").
- Tøm snavsevandet.
- Åbn låset.
- Tøm beholderen helt.
- Skyl snavsevandsbeholderen med klart vand.
- Luk dækslet.
- Sæt snavsevandsbeholderen forsigtigt på friskvandsbeholderen. Komponenter



markeret med en pil må ikke beskadiges.

- Sving låsemekanismerne opad.
- Sæt låget på, og lås det.

### Tømning af friskvandstanken

- Tag snavsevandsbeholderen af (se afsnit "Aftagning af snavsevandsbeholder").

Fig 6, se omslagsside

- 1 Ferskvandtank
- 2 Drænåbning friskvandsbeholder
- 3 Dæksel til friskvandsbeholder
- 4 Påfyldningsåbning ferskvandstank

- Tag friskvandstanken fra maskinen.
- Åbn drænåbningen til friskvandsbeholderen.
- Tøm rengøringsvæsken.
- Luk dækslet til friskvandsbeholderen.
- Sæt friskvandstanken ind i maskinen.

## Transport

### ⚠ FORSIGTIG

Fare for person- og materialeskader! Hold øje med maskinens vægt ved transporten.

- Hovedafbryderen sættes på "0".
  - Træk åbningsmekanismen til styret op, og hold den fast.
  - Sving styret hen i lodret position.
  - Giv slip på åbningsmekanismen til styret.
  - Skub maskinen.
- eller
- Hovedafbryderen sættes på "0".
  - Træk åbningsmekanismen til styret op, og hold den fast.
  - Sving styret hen i vandret position.
  - Løft maskinen ved hjælp af grebet og bær den.

- Ved transport i biler skal renseren fastspændes i.h.t. gældende love.

## Opbevaring

### ⚠ FORSIGTIG

Fare for person- og materialeskader! Hold øje med maskinens vægt ved opbevaring. Denne maskine må kun opbevares inden-dørs.

## Pløje og vedligeholdelse

### ⚠ FARE

Fare for personskader på grund af en utilsigtet start af maskinen.

Sluk maskinen, og tag batterierne ud, inden der arbejdes på maskinen.

### BEMÆRK

Risiko for beskadigelse af maskinen på grund af udløbende vand. Før vedligeholdelsesarbejder på maskinen, skal snavsevandstanken og friskvandstanken tømmes.

### Vedligeholdelseskema

#### Efter arbejdet

### BEMÆRK

Risiko for beskadigelse. Spul ikke maskinen med vand, og brug ikke aggressive rengøringsmidler.

- Tøm snavsevandsbeholderen.

- Skyl snavsevandsbeholderen med klart vand.
- Rens låget under klart vand. Rens svømmerventilerne med en våd klud. Skyl åbningen, der er markeret med et "A", med vand. Blæs åbningen med markeringen "C" ren med trykluft.
- Tøm ferskvandstanken.
- Spule maskinen: Påfyld friskvandstanken med klart vand (uden rensmiddel) og lad maskinen køre for et minut med indkoblet børstevanding.
- Tøm ferskvandstanken.
- Rengør maskinen udvendigt med en fugtig klud vædet i mild vaskelud.
- Rens sugebjælken, kontrollér for slid, og udskift sugelæberne ved behov (se "Vedligeholdelsesarbejder").
- Rens sugeslangen.
- Rens børsten, og kontrollér for slitage. Minimumsbørstelængde: 10 mm.
- Oplade akkuer

### En gang om ugen

- Rens filter, rensmiddelopløsning (se "Vedligeholdelsesarbejder").

### En gang om året

- Foreskrevne sikkerhedskontroller skal gennemføres af en el-installatør.

## Vedligeholdelsesarbejder

### Rens sugebjælken

#### Fig 10, se omslagsside

- 1 Holder, sugebjælke
  - 2 Sugebjælke
  - 3 Sugelang
  - 4 Tætning
  - 5 Sugelæbe
- Sving sugebjælken om på forsiden af maskinen.
  - Træk sugelang fra sugebjælken.
  - Drej låsemekanismen 90° mod urets retning.
  - Løft holderen, og træk sugebjælken af (mist ikke pakningen).
  - Skyl sugebjælken og sugelæberne med vand, og rengør dem derefter med en våd klud.
  - Kontrollér sugelæberne. Vend slidte sugelæber, eller udskift dem.
  - Sæt sugebjælken på maskinen igen.
- ### Skift af børste
- Fjern friskvandstanken.
  - Fjern snavsevandstanken.
  - Træk åbningsmekanismen til styret op, og hold den fast.
  - Sving styret hen i lodret position.
  - Giv slip på åbningsmekanismen til styret.
  - Vip maskinen tilbage.
  - Træk børsten ud.
  - Skub ny børste på medbringeren indtil anslag.

## Rengøring af filter, rensmiddelopløsning

- Tag frisk- og snavsevandsbeholderen af.
- Tag filter, rensmiddelopløsning af, og skyld det med vand.
- Isæt filtret igen.
- Sæt frisk- og snavsevandsbeholderen på.

## Frostbeskyttelse

Ved frostrisiko:

- Tøm frisk- og snavsevandstanken.
- Stil maskinen i et frostsikkert rum.

## Fejl

### ⚠ FARE

Fare for personskader på grund af en utilsigtet start af maskinen.

Sluk maskinen, og tag batterierne ud, inden der arbejdes på maskinen.

### BEMÆRK

Risiko for beskadigelse af maskinen på grund af udløbende vand. Før vedligeholdelsesarbejder på maskinen, skal snavsevandstanken og friskvandstanken tømmes. Kontakt kundeservice ved fejl, som ikke kan afhjælpes ved hjælp af denne tabel.

### Maskinen starter ikke

- Sæt hovedafbryderen til position "1".
- Viser der en fejlmelding på displayet, skal maskinen slukkes straks, og kundeservice skal kontaktes.
- Sæt batteriet korrekt i maskinen.
- Aflæs batteriets opladningsstatus, og lad batteriet op ved behov.

### Problemer med opladningen af batteriet

- Forbind netkablet korrekt med opladeren og stikdåsen.
- Kontrollér, om opladeren er egnet til det eksisterende strømnet.

### Fejlvisning på opladeren

- Rød LED-lampe blinker 1 gang  
Batteriet er defekt.
- Rød LED-lampe blinker 2 eller 3 gange  
Fejl i opladeren.  
Tag opladeren ud, vent et øjeblik, sæt den i igen.  
Kontakt kundeservice, hvis der alligevel opstår en fejl.
- Rød LED-lampe blinker 4 gange  
Opladeren overophedet.  
Stil opladeren op, så der ikke står noget op ad den, så der er tilstrækkelig ventilation til en afkøling.  
Vent, til opladeren er kølet ned.

### Batteri løbet tør efter kort driftstid

- Batteri skal oplades fuldstændigt.

### For lidt rensmiddelopløsning

- Kontrollér friskvandsbeholderens påfyldningsniveau.
- Øgning af dosering af rensmiddelopløsning.
- Rens filter, rengøringsopløsning.

### Dårlig rengøringseffekt

- Øgning af dosering af rensmiddelopløsning.
- Indstil øget rengøringseffekt.
- Kontroller, om børstetypen og rengøringsmidlet er egnet.
- Udskift slidt børste.

### Dårlig opugning

- Tøm snavsevandsbeholderen.
- Rens sugebjælken og sugeslangen.
- Kontrollér, om snavsevandsbeholderens låg sidder korrekt.
- Kontrollér, om låsen i snavsevandsbeholderen sidder korrekt.
- Kontrollér, om snavsevandsbeholderens låg er tilstoppet.
- Rens svømmeren ved snavsevands-tankens låg.

### Tilbehør

Tilbehør	Bestillingsnummer
Børste, rød	6.670-127.0
Pad-drivplade	6.670-129.0
Sæt sugelæber	6.670-234.0

### Tilbehør og reservedele

Anvend kun originaltilbehør og -reservedele. De er en garanti for en sikker og fejlfri drift af maskinen.

Informationer om tilbehør og reservedele findes [www.kaercher.com](http://www.kaercher.com)

### Garanti

I de enkelte lande gælder de af vore forhandlere fastlagte garantibetingelser. Eventuelle fejl på dit tilbehør afhjælpes gratis inden for garantien, såfremt fejlen kan tilskrives en materiale- eller produktionsfejl. Hvis De ønsker at gøre garantien gældende, bedes De henvende Dem til Deres forhandler eller nærmeste kundeservice medbringende kvittering for købet.

### EU-overensstemmelseserklæring

Hermed erklærer vi, at den nedenfor nævnte maskine i design og konstruktion og i den af os i handlen bragte udgave overholder de gældende grundlæggende sikkerheds- og sundhedskrav i EU-direktiverne. Ved ændringer af maskinen, der foretages uden forudgående aftale med os, mister denne erklæring sin gyldighed.

**Produkt:** Gulvrensere  
**Type:** 1.783-xxx  
**Gældende EU-direktiver**  
2006/42/EF (+2009/127/EF)  
2014/30/EU

#### Anvendte harmoniserede standarder

EN 60335-1  
EN 60335-2-72  
EN 62233: 2008  
EN 55014-1: 2006+A1: 2009+A2: 2011  
EN 55014-2: 2015  
EN 61000-3-2: 2014  
EN 61000-3-3: 2013  
EN 61000-6-2: 2005

#### Anvendte tyske standarder

-

Undertegnede agerer på vegne af og med fuldmagt fra ledelsen.

  
H. Jenner  
CEO

  
S. Reiser  
Head of Approbation

Dokumentationsbefuldmægtiget:  
S. Reiser

Alfred Kärcher GmbH & Co. KG  
Alfred-Kärcher-Str. 28 - 40  
71364 Winnenden (Germany)  
Tlf.: +49 7195 14-0  
Fax: +49 7195 14-2212

Winnenden, 2016/04/20

### Tekniske data

Effekt		
Mærkespænding	VDC	36,5
Akkumulator kapacitet	Ah	5,2
Mellemste optagne effekt	W	240
Kapslingsklasse		IP23
Sugning		
Sugeeffekt, luftmængde	l/s	4,9
Sugeeffekt, undertryk	kPa	2,25
Sugeeffekt, undertryk, Eco	kPa	1,5
Rengøringsbørste		
Arbejdsbredde	mm	280
Børstediameter	mm	280
Børsteomdrejningstal	1/min	150
Mål og vægt		
Teoretisk fladeydelse	m <sup>2</sup> /h	560
Volumen frisk-/snavsevandsbeholder	l	3,0/3,6
Længde x bredde x højde	mm	555 x 375 x 1050
Transportvægt	kg	20
Total vægt	kg	23
Oplyste værdier ifølge EN 60335-2-72		
Hånd-arm vibrationsværdi	m/s <sup>2</sup>	<2,5
Lydtryksniveau L <sub>pA</sub>	dB(A)	<70
Usikkerhed K <sub>pA</sub>	dB(A)	2,3
Lydeffektniveau L <sub>WA</sub>	dB(A)	83,1
Usikkerhed K <sub>WA</sub>	dB(A)	2,3
Oplader		
Nordelectronica mod. NE316		
Mærkespænding	V	100...240
Frekvens	Hz	50-60
Kapacitet	A	2...1

 Før første gangs bruk av apparatet, les denne originale bruksanvisningen, følg den og oppbevar den for senere bruk eller for overlevering til neste eier.

## Innholdsfortegnelse

Sikkerhetsanvisninger . . . . .	NO	1
Funksjon . . . . .	NO	1
Forskriftsmessig bruk . . . . .	NO	1
Miljøvern . . . . .	NO	1
Betjeningselementer . . . . .	NO	1
Førstegangs igangsetting . . . . .	NO	2
Lade batterier . . . . .	NO	2
Drift . . . . .	NO	2
Transport . . . . .	NO	3
Lagring . . . . .	NO	3
Pleie og vedlikehold . . . . .	NO	3
Feil . . . . .	NO	3
Tilbehør . . . . .	NO	4
Tilbehør og reservedeler . . . . .	NO	4
Garanti . . . . .	NO	4
EU-samsvarserklæring . . . . .	NO	4
Tekniske data . . . . .	NO	4

## Sikkerhetsanvisninger

Før maskinen tas i bruk for første gang, må du lese nøye gjennom denne bruksanvisningen og følge vedlagte brosjyre med sikkerhetsanvisninger for gulvskuremaskiner, 5.956-251.0

### Risikotrinn

#### **FARE**

Anvisning om en umiddelbar truende fare som kan føre til store personskader eller til død.

#### **ADVARSEL**

Anvisning om en mulig farlig situasjon som kan føre til store personskader eller til død.

#### **FORSIKTIG**

Anvisning om en mulig farlig situasjon som kan føre til mindre personskader.

#### **OBS**

Anvisning om en mulig farlig situasjon som kan føre til materielle skader.

### Batteri/batterilader

#### **FARE**

- Lading av batteriene skal kun gjøres med vedlagte originale ladeapparat eller annet ladeapparat godkjent av KÄRCHER.
- Før all bruk skal ladeapparat og batteripakke kontrolleres for skader. Skadede apparater skal ikke brukes, skadede deler skal bare repareres av fagfolk.
- Bruk ikke ladeapparat i skitten eller våt tilstand.
- Nettspenningen må stemme overens med angitt spenning på typeskiltet på ladeapparatet.
- Ladeapparatet skal ikke brukes i eksplosjonsfarlige omgivelser.
- Det skal ikke komme metalldeleer bort i kontakten på batteriladeren, fare for kortslutning.
- Ladeapparatet skal bare brukes til lading av godkjente batteripakker.
- Sett bare rene og tørre batteripakker inn i adapteren på ladeapparatet.

- Ikke lad opp vanlige batterier (primær-celler), fare for eksplosjon.
- Ikke lad skadede batteripakker. Skift ut skadede batteripakker.
- Ikke oppbevar batteripakker sammen med metalldeleer, fare for kortslutning.
- Ikke åpne batteriet.
- Kast ikke batteripakker i ilden eller i husholdningsavfall.
- Unngå kontakt med væske som kommer ut av defekte batterier. Ved ufrivillig kontakt må du straks skylle bort væsken ved hjelp av vann. Ved kontakt med øynene skal du kontakte lege.
- Anvisninger om lagring og transport får du fra Kärcher kundeservice.

### Symboler på maskinen

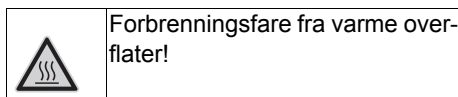

## Funksjon

Slipesugemaskinen er beregnet for våtrengjøring av jevne gulv.

En arbeidsbredde på 280 mm og rentvannstank på 3 liter, muliggjør en effektiv rengjøring av små flater.

Apparatet forsynes med energi av en utskiftbart oppladbart batteri.

#### **Merknad:**

Maskinen kan utstyres med forskjellig tilbehør, avhengig av den enkelte rengjøringsoppgave.

Spør etter vår katalog eller besøk oss på Internett på [www.kaercher.com](http://www.kaercher.com).

## Forskriftsmessig bruk

Bruk av denne maskinen må utelukkende være iht. det som er angitt i denne bruksanvisning.

- Denne maskinen eger seg til industrielt bruk, f.eks. i hoteller, skoler, sykehus, fabrikker, butikker, kontorer og utleiefirmaer.
- Ikke bruk maskinen i stigninger.
- Maskinen må bare brukes til rengjøring av harde flater som tåler fuktighet og polering. Brukstemperaturområdet ligger mellom +5°C og +40°C.
- Maskinen er ikke egnet til rengjøring av frosne gulv (f.eks. i kjølerom).
- Til maskinen må det kun brukes originalt tilbehør og originale reservedeler.
- Maskinen er utviklet for rengjøring av gulv inne hhv. overbygde flater.
- Maskinen er ikke beregnet for bruk på offentlig vei.
- Maskinen eger seg ikke for bruk i eksplosjonsfarlige omgivelser.
- Batteriladeren skal kun brukes i tørre omgivelser.
- Ikke åpne batteriladeren. Reparasjoner skal bare utføres av fagfolk.

## Miljøvern

 Materialet i emballasjen kan resirkuleres. Ikke kast emballasjen i husholdningsavfallet, men lever den inn til resirkulering.

 Gamle apparater inneholder verdifulle materialer som kan gjenbrukes og som bør sendest til gjenbruk. Batterier, olje og lignende stoffer må ikke komme ut i miljøet. Gamle maskiner skal derfor avhendes i egnede innsamlingsystemer. Fjern monterte batterier før kassering av apparatet, og deponer dem på en miljøvennlig måte!

Elektriske og elektroniske apparater inneholder ofte deler som kan utgjøre en potensiell fare for helse og miljø ved feil bruk eller feil avfallsbehandling. Disse delene er imidlertid nødvendige for korrekt drift av apparatet. Apparater merket med dette symbolet skal ikke kastes i husholdningsavfallet.

#### **Anvisninger om innhold (REACH)**

Aktuell informasjon om stoffene i innholdet finner du under:

[www.kaercher.com/REACH](http://www.kaercher.com/REACH)

## Betjeningselementer

#### **Bilde 1, se omslagssiden**

- 1 Tast «Eco modus»
- 2 Tast «ESC»
- 3 Display
- 4 Tast Avsugning Av / På
- 5 Tast rengjøringsløsning
- 6 Opplåsing styre
- 7 Styre
- 8 Sikkerhetsbryter
- 9 Filter rengjøringsløsning
- 10 Deksel spillvannstank
- 11 Spillvannstank
- 12 Rentvannstank
- 13 Bærehåndtak
- 14 Skivebørste
- 15 Sugebom
- 16 Apparatbryter
- 17 Vribryter for sugebom
- 18 Batteri
- 19 Lås, batteri

### Display

#### **Figur 2, se omslagssiden**

- 1 Sandur, blinker når batteritimetelleren går
- 2 Driftsvarighet, timer
- 3 Driftsvarighet, minutter
- 4 Ladetilstand oppladbart batteri, søylediagram
- 5 Ladetilstand oppladbart batteri i %

## Symboler på maskinen

	Lås, batteri
	Bærehåndtak
	Sugebom løftet opp
	Sugebom senket ned
	Tappeåpning bruktvann
	Ikke skyv apparatet oppover når tankene er fulle.

## Førstegangs igangsetting

- Før første igangsetting må det oppladbare batteriet lades fullstendig opp.

## Lade batterier

### Figur 3, se omslagssiden

- 1 Bryter batterilader
- 2 LED rød, ladetilstand  
lyser rødt: Det oppladbare batteriet lades opp  
av: Det oppladbare batteriet er helt oppladet
- 3 LED grønn, spenningsforsyning

- Sett maskinbryteren i stilling "0".
  - Trykk forriglingen til det oppladbare batteriet sammen og trekk det oppladbare batteriet ut.
  - Sett inn laderens støpsel.
  - Still bryteren til batteriladeren på «1» - still - den grønne LED.
  - Sett det oppladbare batteriet inn i batteriladeren - den røde LED-en lyser.
- Batteripakken er fullstendig oppladet når den røde LED-en slukker.

### Merknad:

Etter at oppladingen er avsluttet, kan batteriet bli værende i batteriladeren.

## Drift

### Sette inn batteri

- Ta det oppladbare batteriet ut av maskinen.
- Skyv det oppladbare batteriet inntil forriglingen smekker i lås.

### Montering av børste

### Figur 4, se omslagssiden

- Skyv apparatet opp.
- Skyv børsten opp på medbringeren helt til anslaget.

### Innstilling av styret

- Sett maskinbryteren i stilling "0".
- Trekk styrets forrigling oppover og hold den fast.
- Endre styrets helling.
- Slipp forriglingen til styret.

## Ta av bruktvannstanken

- Sett maskinbryteren i stilling "0".
- Figur 5, se omslagssiden**
- Skyv begge forriglingene nedover.
  - Løft opp bruktvannstanken.

## Fylle rentvannsbeholderen

### ⚠ FORSIKTIG

*Fare for skade. Det må kun brukes anbefalt rengjøringsmiddel. For andre rengjøringsmidler tar brukeren den økte risikoen for driftssikkerhet, fare for ulykke og redusert levetid på maskinen. Bruk kun rengjøringsmidler som er frie for løsemidler, saltsyre og flusssyre.*

*Følg sikkerhetsanvisninger på rengjøringsmiddelet.*

### Merknad:

Det må ikke brukes sterkt skummende rengjøringsmidler.

Følg doseringsanvisningene.

Anbefalte rengjøringsmidler:

Anvendelse	Rengjøringsmiddel	Dosering
Vedlikeholds-rengjøringsmiddel alkalisk	RM 743	0,5 - 2,0%
Vedlikeholds-rengjøringsmiddel surt, for sanitærrør, svømmebasseng etc. Fjerner kalkavleiringer.	RM 738	0,5 - 3,0%
Vaskemiddel EXTRA	RM 780	0,5 - 2,0%

### Figur 6, se omslagssiden

- 1 Rentvannstank
- 2 Tappeåpning ferskvannstank
- 3 Deksel friskvannstank
- 4 Påfyllingsåpning rentvannstank

- Ta av bruktvannstanken.
- Ta rentvannstanken av maskinen.
- Kontroller om tappeåpningen er korrekt lukket.
- Åpne dekselet på friskvannstanken.
- Fyll på blanding av vann og rengjøringsmiddel. Makstemperatur på væsken 50 °C.
- Lukk dekselet på friskvannstanken.
- Sett rentvannstanken i apparatet.
- Sett på bruktvannstanken og lås den.

## Rengjøring

### Figur 7, se omslagssiden

- 1 Vri bryter for sugebom
- 2 Apparatbryter
- 3 Sikkerhetsbryter
- 4 Tast «Eco modus»

- Vri vrikknappen til nedsenking av sugebommen medurs; sugebommen senkes.
- Sett maskinbryteren i stilling "1".
- Trekk sikkerhetsbryteren mot styret - børstedrift og avsugning slås på. Apparatet beveger seg fremover.

## Valg av rengjøringseffekt

Når rengjøringen begynner, befinner apparatet seg i ECO-modus. I displayet vises «ECO».

Tasten «ECO-modus» kopler frem og tilbake mellom ECO-modus og forsterket rengjøringseffekt.

- Slipp sikkerhetsbryteren.
- Trykk på tasten «ECO modus».
- Trekk ut sikkerhetsbryteren til styret.

## Dosering av rengjøringsløsning

- Trykk på tast Rengjøringsløsning mens apparatet er i gang. Doseringen vises i displayet. Doseringen koples ett trinn videre hver gang det trykkes.

### Figur 8, se omslagssiden

- 1 Dosering rengjøringsløsning AV
- 2 Dosering rengjøringsløsning trinn 3

## Avsugning ved rygging

- Trykk styret nedover, slik at børsten løftes opp - sugebommen dreier seg på forsiden av apparatet.
- Senk apparatet.
- Trekk maskinen bort bakover.

## Rengjøring uten avsugning

- Sett maskinbryteren i stilling "0".
- Skyv sugebommen i midten under apparatet.
- Løft opp sugebommen, trykk inn vrikknappen Sugebom og drei den medurs.
- Sett maskinbryteren i stilling "1".
- Trykk på tasten avsugning - avsugningen slås av etter ca. 15 sekunder.
- Gjennomføre rengjøring.

## Avslutte rengjøring

- Slipp sikkerhetsbryteren.
- Sett maskinbryteren i stilling "0".
- Løft opp sugebommen, trykk inn vrikknappen Sugebom og drei den medurs.
- Trekk styrets forrigling oppover og hold den fast.
- Still rattstammen loddrett.
- Slipp forriglingen til styret.

## Tømming av spillvannsbeholderen

### Merknad:

Når spillvannstanken er full stenger flottøren sugekanalen. Suggingen avbrytes. Tøm bruktvannstanken.

### ⚠ ADVARSEL

*Ta hensyn til de lokale utslippsforskrifter.*

- Slå av apparatet (se avsnitt «Avslutte rengjøringen»).

### Figur 9, se omslagssiden

- 1 Låsing
- 2 Deksel spillvannstank
- 3 Spillvannstank
- 4 Rentvannstank
- 5 Forrigling, bruktvannstank

- Skyv begge forriglingene oppover.
- Ta av deksel.
- Ta av bruktvannstanken, (se avsnitt «Ta av bruktvannstanken»).
- Hell ut det brukte vannet.
- Åpne lås.
- Tøm tanken fullstendig.
- Skyll spillvannstanken med rent vann.



- Lås låsen.
- Sett bruktvannstanken forsiktig på rentvannstanken. Pass på at du ikke skader elementene som er merket med pil.
- Skyv forriglingene oppover.
- Sett på lokket og lås det.

### Tømming av ferskvannstanken

- Ta av bruktvannstanken, (se avsnitt «Ta av bruktvannstanken»).

#### Figur 6, se omslagssiden

- 1 Rentvannstank
- 2 Tappeåpning ferskvannstank
- 3 Deksel friskvannstank
- 4 Påfyllingsåpning rentvannstank

- Ta rentvannstanken av maskinen.
- Åpne tappeåpningen på rentvannstanken.
- Tømme ut rengjøringsvæske.
- Lukk dekselet på friskvannstanken.
- Sett rentvannstanken i apparatet.

## Transport

### ⚠ FORSIKTIG

*Fare for personskade og materiell skade! Pass på vekten av apparatet ved transport.*

- Sett maskinbryteren i stilling "0".
  - Trekk styrets forrigling oppover og hold den fast.
  - Sett styret i vertikal posisjon.
  - Slipp forriglingen til styret.
  - Skyve maskinen.
- eller
- Sett maskinbryteren i stilling "0".
  - Trekk styrets forrigling oppover og hold den fast.
  - Sett styret i horisontal posisjon.
  - Løft apparatet i bærehåndtaket og bær det.

- Ved transport i kjøretøyer skal apparatet sikres mot å skli eller velte etter de til enhver tid gjeldende regler.

## Lagring

### ⚠ FORSIKTIG

*Fare for personskade og materiell skade! Pass på vekten av apparatet ved lagring. Dette apparatet skal kun lagres innendørs.*

## Pleie og vedlikehold

### ⚠ FARE

*Fare for skader dersom apparatet startes utilsiktet.*

*Før noe arbeid utføres på apparatet, skal apparatet slås av og det oppladbare batteriet tas ut.*

### OBS

*Fare for skader på apparatet ved vann som renner ut. Bruktvannstank og rentvannstank tømmes før vedlikeholdsarbeider på apparatet.*

### Vedlikeholdsplan

#### Når jobben er gjort

### OBS

*Fare for skade. Maskinen må ikke rengjøres med vannstråle og det må ikke brukes aggressive rengjøringsmidler.*

- Tøm bruktvannstanken.

- Skyll spillvannstanken med rent vann.
- Rengjør dekselet til bruktvannsbeholderen under rennende vann. Rengjør flottørventilene med en fuktig klut. Skyll åpningen som er merket med «A» grundig med vann. Blås ut åpningen som er merket med «C» med trykkluft.
- Tøm rentvannstanken.
- Skulle apparatet: Rentvannstanken fylles med rent vann (uten rengjøringsmiddel) og apparatet kjøres i ett minutt med påslått børstedrift.
- Tøm rentvannstanken.
- Rengjør maskinen utvendig med en fuktig klut og mild rengjøringsblanding.
- Rengjør sugebommen, kontroller for ev. slitasje og skift ut sugeleppene ved behov (se «Vedlikeholdsarbeider»).
- Rengjør sugeslangen.
- Rengjør børsten og kontroller for slitasje. Minimum bustlengde: 10 mm.
- Lad opp batteriet.

### Ukentlig

- Rengjør filteret for rengjøringsløsningen (se «Vedlikeholdsarbeider»).

### Årlig

- La en elektriker utføre den foreskrevne sikkerhetskontrollen.

## Vedlikeholdsarbeider

### Rengjøring av sugebommen

#### Figur 10, se omslagssiden

- 1 Holder sugebom
- 2 Sugebom
- 3 Sugelangse
- 4 Pakning
- 5 Sugelippe

- Skyv sugebommen på forsiden av apparatet.
- Ta sugeslangen av sugebommen.
- Vri forriglingene 90° moturs.
- Løft opp holderen og trekk av sugebommen (ikke mist tetningen).
- Skyll av sugebommen og sugeleppene med vann og rengjør deretter med en våt klut.
- Kontroller sugeleppene. Skift eller snu sugeleppene dersom de er slitte.
- Fest sugebommen på apparatet igjen.

### Skifte ut børste

- Ta av rentvannstanken.
- Ta av bruktvannstanken.
- Trekk styrets forrigling oppover og hold den fast.
- Sett styret i vertikal posisjon.
- Slipp forriglingen til styret.
- Tipp apparatet bakover.
- Trekk ut børsten.
- Skyv den nye børsten opp på medbringeren helt til anslaget.

### Rengjøring av filteret til rengjøringsløsning

- Ta av rentvann- og bruktvannstanken.
- Ta av filteret til rengjøringsløsningen og skyll det med vann.
- Sett inn filteret igjen.
- Sett på rentvann- og bruktvannstanken.

### Frostbeskyttelse

Ved fare for frost:

- Tøm rentvanns- og bruktvannstanken.
- Oppbevar maskinen på et frostoffritt sted.

## Feil

### ⚠ FARE

*Fare for skader dersom apparatet startes utilsiktet.*

*Før noe arbeid utføres på apparatet, skal apparatet slås av og det oppladbare batteriet tas ut.*

### OBS

*Fare for skader på apparatet ved vann som renner ut. Bruktvannstank og rentvannstank tømmes før vedlikeholdsarbeider på apparatet.*

Dersom det oppstår feil som ikke kan utbedres ved hjelp av denne tabellen, vennligst ring Kärchers serviceavdeling.

### Apparatet starter ikke

- Still hovedbryter til posisjon "1".
- Dersom det vises en feilmelding i displayet, må apparatet slås av øyeblikkelig og ta kontakt med kundeservice.
- Sett det oppladbare batteriet korrekt inn i apparatet.
- Les av det oppladbare batteriets ladetilstand, lad det opp om nødvendig.

### Problemer ved opplading av batteriet

- Forbind nettkabelen med batterilader og stikkontakt på korrekt måte.
- Kontroller om batteriladeren er egnet for strømmettet som foreligger.

### Feilindikeringer på batteriladeren

- Den røde LED-en blinker 1 gang  
Det oppladbare batteriet er defekt.
- Den røde LED-en blinker 2 eller 3 ganger  
Feil i batteriladeren.  
Trekk ut støpselet til batteriladeren, vent litt og sett det inn igjen.  
Dersom det allikevel skulle komme opp en feilanvisning, ta kontakt med en servicetekniker.
- Den røde LED-en blinker 4 ganger  
Batteriladeren er overopphetet.  
Still batteriladeren fritt opp, slik at den kan finne sted en luftutveksling og den kan kjøle seg ned.  
Vent til batteriladeren har kjølt seg ned.

### Det oppladbare batteriet er tomt etter en kort driftstid

- Lad batteriet helt opp.

### For lite rengjøringsløsning

- Kontroller nivået i rentvanntanken.
- Øk doseringen av rengjøringsløsning.
- Rengjør filteret til rengjøringsløsning.

### Dårlig rengjøringseffekt

- Øk doseringen av rengjøringsløsning.
- Still inn en høyere rengjøringseffekt.
- Kontroller at børstetype og rengjøringsmiddel er egnet.
- Bytt ut en slitt børste med en ny.

### Dårlig avsugning

- Tøm brukvannstanken.
- Rengjør sugebommen og sugeslangen.
- Kontroller at lokket på brukvannstanken sitter korrekt.
- Kontroller at lokket på brukvannstanken sitter korrekt.
- Kontroller om lokket på brukvannstanken er tilstoppet.
- Rengjør flottøren på lokket til brukvannstanken.

### Tilbehør

Tilbehør	Bestillingsnummer
Børste, rød	6.670-127.0
Pad-drivskive	6.670-129.0
Sett sugelepper	6.670-234.0

### Tilbehør og reservedeler

Bruk bare originalt tilbehør og originale reservedeler; de garanterer for en sikker og problemfri drift av maskinen. Informasjon om tilbehør og reservedeler finner du på [www.kaercher.com](http://www.kaercher.com).

### Garanti

Vår ansvarlige salgsorganisasjon for det enkelte land har utgitt garantibetingelsene som gjelder i det aktuelle landet. Eventuelle feil på tilbehøret blir reparert gratis i garantitiden dersom disse kan føres tilbake til material- eller produksjonsfeil. Ved behov for garantireparasjoner, vennligst henvend deg med kjøpskvitteringen til din forhandler eller nærmeste autoriserte kundeservice.

### EU-samsvarserklæring

Vi erklærer hermed at maskinen angitt nedenfor oppfyller de grunnleggende sikkerhets- og helsekravene i de relevante EU-direktivene, med hensyn til både design, konstruksjon og type markedsført av oss. Ved endringer på maskinen som er utført uten vårt samtykke, mister denne erklæringen sin gyldighet.

**Produkt:** Rengjøringsmaskin til gulv

**Type:** 1.783-xxx

**Relevante EU-direktiver**  
2006/42/EF (+2009/127/EF)  
2014/30/EU

**Anvendte overensstemmende normer**

EN 60335-1

EN 60335-2-72

EN 62233: 2008

EN 55014-1: 2006+A1: 2009+A2: 2011

EN 55014-2: 2015

EN 61000-3-2: 2014

EN 61000-3-3: 2013

EN 61000-6-2: 2005

**Anvendte nasjonale normer**

-

De undertegnede handler på oppdrag fra, og med fullmakt fra selskapsledelsen.

  
H. Jenner  
CEO

  
S. Reiser  
Head of Approval

Dokumentasjonsansvarlig:  
S. Reiser

Alfred Kärcher GmbH & Co. KG

Alfred-Kärcher-Str. 28 - 40

71364 Winnenden (Germany)

Tlf: +49 7195 14-0

Faks: +49 7195 14-2212

Winnenden, 2016/04/20

### Tekniske data

Effekt		
Nettspenning	VDC	36,5
Batterikapasitet	Ah	5,2
Gjennomsnittlig effektbehov	W	240
Beskyttelsestype		IP23
Støvsuging		
Sugeeffekt, luftmengde	l/sek.	4,9
Sugeeffekt, vakuum	kPa	2,25
Sugeeffekt, undertrykk, Eco	kPa	1,5
Rengjøringsbørste		
Arbeidsbredde	mm	280
Børstediameter	mm	280
Børsteturtall	o/min.	150
Mål og vekt		
Teoretisk flateeffekt	m <sup>2</sup> /h	560
Volum rent-/brukt-vannstank	l	3,0/3,6
Lengde x bredde x høyde	mm	555 x 375 x 1050
Transportvekt	kg	20
Totalvekt	kg	23
Registrerte verdier etter EN 60335-2-72		
Hånd-arm vibrasjonsverdi	m/s <sup>2</sup>	<2,5
Støytrykksnivå L <sub>pA</sub>	dB(A)	<70
Usikkerhet K <sub>pA</sub>	dB(A)	2,3
Støyeffektnivå L <sub>WA</sub>	dB(A)	83,1
Usikkerhet K <sub>WA</sub>	dB(A)	2,3
Batterilader		
Nordelectronica mod. NE316		
Nettspenning	V	100...240
Frekvens	Hz	50-60
Effektuttak	A	2...1

 Läs bruksanvisning i original innan aggregatet används första gången, följ anvisningarna och spara drifts-anvisningen för framtida behov, eller för nästa ägare.

## Innehållsförteckning

Säkerhetsanvisningar . . . . .	SV	1
Funktion . . . . .	SV	1
Ändamålsenlig användning . . .	SV	1
Miljöskydd . . . . .	SV	1
Reglage . . . . .	SV	1
Första idrifttagningen . . . . .	SV	2
Ladda batteri . . . . .	SV	2
Drift . . . . .	SV	2
Transport . . . . .	SV	3
Förvaring . . . . .	SV	3
Skötsel och underhåll . . . . .	SV	3
Störningar . . . . .	SV	3
Tillbehör . . . . .	SV	4
Tillbehör och reservdelar . . . .	SV	4
Garanti . . . . .	SV	4
EU-försäkran om överensstäm- melse . . . . .	SV	4
Tekniska data . . . . .	SV	4

## Säkerhetsanvisningar

Läs denna bruksanvisning och bifogad broschyr, Säkerhetsanvisningar för borstren-  
göringsapparater 5.956-251.0, noggrant innan apparaten tas i bruk första gången.

### Riskenivåer

#### **FARA**

Varnar om en omedelbart överhängande fara som kan leda till svåra personskador eller dödsfall.

#### **VARNING**

Varnar om en möjligen farlig situation som kan leda till svåra personskador eller döden.

#### **FÖRSIKTIGHET**

Varnar om en möjligen farlig situation som kan leda till lättare personskador.

#### **OBSERVERA**

Varnar om en möjligen farlig situation som kan leda till materiella skador.

### Batteri/laddare

#### **FARA**

- Laddning av batteriet får endast ske med medföljande originalladdare eller av KÄRCHER godkända laddare.
- Före varje användning kontrolleras laddare och uppladdningsbart batteri så att dessa är felfria. Använd inte skadade apparater och låt endast fackpersonal reparera skadade delar.
- Använd inte laddaren när den är smutsig eller fuktig.
- Nätspanningen måste överensstämma med på laddarens typskylt angiven spänning.
- Använd inte laddaren på platser där det finns risk för explosion.
- Inga metalldelar får hamna på laddarens kontakter, risk för kortslutning.
- Laddaren får endast användas för laddning av godkända, uppladdningsbara batterier.

- Lagg endast rena och torra batterier i laddarens adapter.
- Ladda inte engångsbatterier (primär-batterier), risk för explosion.
- Ladda inte skadade, uppladdningsbara batterier. Byt ut skadade batterier.
- Förvara inte batterier tillsammans med metallföremål, risk för kortslutning.
- Öppna inte batteriet.
- Kasta inte batterierna i eld eller hushållssopor.
- Undvik kontakt med vätska som kommer ur defekta batterier. Spola bort vätskan med vatten vid oavsiktlig kontakt. Kontakta läkare om vätska hamnar i ögonen.
- Information om lagring och transport kan du få av Kärcher kundtjänst.

### Symboler på aggregatet



Risk för brännskador på grund av mycket varma ytor!

### Funktion

Den här skurmaskinen är avsedd att användas för våtrengöring på jämna golv. En arbetsbredd på 280 mm och en färskvattentank på 3 l möjliggör en effektiv rengöring av små ytor.

Maskinens strömförsörjning kommer från ett utbytbart batteri.

#### Hänvisning:

Maskinen kan utrustas med olika tillbehör, beroende på den aktuella rengöringsupp-  
giften.

Fråga efter vår katalog eller besök oss på Internet, på [www.kaercher.com](http://www.kaercher.com).

### Ändamålsenlig användning

Använd maskinen enbart för de ändamål som beskrivs i denna bruksanvisning.

- Denna maskin är lämpad för yrkesmässig användning, t.ex. på hotell, i skolor, på sjukhus och fabriker, i butiker, på kontor och av uthyrningsfirmor.
- Använd inte maskinen på lutande ytor.
- Maskinen får endast användas till rengöring av golvbeläggningar som inte är känsliga mot fukt och polering. Arbetstemperaturen ligger mellan +5°C och +40°C.
- Maskinen lämpar sig inte för rengöring av frusna golv (ex. i kylrum).
- Maskinen får endast utrustas med tillbehör och reservdelar i originalutförande.
- Maskinen är konstruerad för rengöring av golv inomhus och ytor under tak.
- Maskinen är inte avsedd för rengöring av allmänna vägar.
- Maskinen är inte lämplig för användning inom områden med explosionsrisk.
- Laddaren ska bara användas på torra platser.
- Öppna inte laddaren. Låt endast fackpersonal utföra reparationer.

## Miljöskydd



Emballagematerialen kan återvinnas. Kasta inte emballaget i hushållssoporna utan för dem till återvinning.



Uttertjänat maskiner innehåller värdefulla material som kan återvinnas och de ska därför lämnas till ett samlingsställe. Batterier, oljor och liknande ämnen får inte hamna i miljön. Vänd dig därför till lämpliga samlingsställen när uttertjänat maskiner ska kasseras.

Ta bort det inbyggda batteriet innan apparaten skrotas och ta om hand detta på ett miljövänligt sätt!

Elektriska och elektroniska maskiner innehåller ofta komponenter som vid felaktig användning eller felaktig avfallshantering kan utgöra en potentiell risk för människors hälsa och för miljön. Dessa komponenter är dock nödvändiga för att maskinen ska kunna arbeta korrekt. Maskiner som märkts med denna symbol får inte kastas i hushållssoporna.

### Upplysningar om ingredienser (REACH)

Aktuell information om ingredienser finns på:

[www.kaercher.com/REACH](http://www.kaercher.com/REACH)

## Reglage

### Bild 1, se omslagssida



- 1 Knapp "ECO mode"
- 2 Knapp "AUTO"
- 3 Display
- 4 Knapp uppsugning Av/På
- 5 Knapp Rengöringslösning
- 6 Spärr styram
- 7 Styram
- 8 Skyddsbytare
- 9 Filter rengöringslösning
- 10 Skydd smutsvattentank
- 11 Smutsvattentank
- 12 Färskvattentank
- 13 Bärhandtag
- 14 Skivborste
- 15 Sugskena
- 16 Huvudreglage
- 17 Vridknapp sugbalk
- 18 Uppladdningsbart batteri
- 19 Spärr till batteri

### Display

### Bild 2, se omslagssida

- 1 Timglas, blinkar när drifttidsräknaren är igång
- 2 Drifttid, timmar
- 3 Drifttid, minuter
- 4 Laddningsstatus batteri, stapeldiagram
- 5 Laddningsstatus batteri, i %

## Symboler på aggregatet

	Spärr till batteri
	Bärhandtag
	Sugbalk upplyft
	Sugbalk nedsänkt
	Tömningsöppning, smutsvatten
	Sväng inte maskinen uppåt med fulla tankar.

## Första idrifttagningen

- Ladda batteriet helt före första idrifttagningen.

## Ladda batteri

### Bild 3, se omslagssida

- 1 Reglage laddare
- 2 LED röd, laddningsstatus lyser rött: batteriet laddas av: batteriet är helt laddat
- 3 LED grön, spänningsförsörjning

- Ställ huvudreglaget på "0".
- Tryck ihop batteriets spärrar och dra ut batteriet ur maskinen.
- Sätt in laddarens elkontakt
- Ställ laddarens reglage på "1" – grön LED lyser.
- Sätt i batteriet i laddaren – röd LED lyser.

Batteriet är helt laddat när röd LED slocknar.

### Hänvisning:

Batteriet kan sitta kvar i laddaren när laddningen är klar.

## Drift

### Lägg i batteri.

- Ta ur batteriet ur laddaren.
- Skjut in batteriet i maskinen tills spärrarna hakar i.

### Montera borsten

### Bild 4, se omslagssida

- Sväng upp maskinen.
- Skjut på borsten till anslag på medbringaren.

### Ställa in styrarmen

- Ställ huvudreglaget på "0".
- Dra styrarmens spärr uppåt och håll fast.
- Ändra styrarmens lutning.
- Lossa styrarmens spärr.

### Ta av smutsvattentanken

- Ställ huvudreglaget på "0".

### Bild 5, se omslagssida

- Sväng båda förreglingarna nedåt.
- Lyft smutsvattentanken.

## Fyll färskvattentanken

### ⚠ FÖRSIKTIGHET

Skaderisk. Använd enbart de rekommenderade rengöringsmedlen. För andra rengöringsmedel bär den driftsansvarige ansvaret för den ökade risken med avseende på driftsäkerhet, olycksfallsrisk och förkortad livslängd för maskinen. Använd bara rengöringsmedel som inte innehåller lösningsmedel, salt- och fluorvätesyra. Beakta säkerhetsanvisningarna på rengöringsmedlen.

### Hänvisning:

Använd inga kraftigt skummande rengöringsmedel.

Följ doseringsanvisningarna.

Rekommenderade rengöringsmedel:

Användning	Rengöringsmedel	Dosering
Alkaliskt rengöringsmedel för underhåll	RM 743	0,5 - 2,0%
Surt rengöringsmedel för underhåll, för sanitärömråden, bassänger etc. Tar bort kalkavlagringar.	RM 738	0,5 - 3,0%
Vårdande rengöringsmedel EXTRA	RM 780	0,5 - 2,0%

### Bild 6, se omslagssida

- 1 Färskvattentank
- 2 Tömningsöppning färskvattentank
- 3 Lock färskvattentank
- 4 Påfyllningsöppning färskvattentank

- Lyft bort smutsvattentanken.
- Lyft bort färskvattentanken från maskinen.
- Kontrollera om tömningsöppningen är korrekt försluten.
- Öppna locket på färskvattentanken.
- Håll i vatten-rengöringsmedel-blandningen. Högsta temperatur på vätskan är 50 °C.
- Stäng locket på färskvattentanken.
- Sätt tillbaka tanken i maskinen.
- Sätt dit smutsvattentanken och lås.

## Rengöring

### Bild 7, se omslagssida

- 1 Vridknapp sugbalk
- 2 Huvudreglage
- 3 Skyddsbytare
- 4 Knapp "ECO mode"

- Vrid vridknappen för sänkning av sugbalk moturs – sugbalken sänks.
- Ställ huvudreglaget på "I".
- Dra säkerhetsbrytaren till styrarmen – borstdrivingen och uppsugningen slås på. Maskinen rör sig framåt.

### Välja rengöringseffekt

När rengöringen påbörjas befinner sig maskinen i ECO-läget. På displayen visas "ECO".

Knappen "ECO mode" växlar mellan ECO-läge och förhöjd rengöringseffekt.

- Släpp säkerhetskontakten.
- Tryck på knappen "ECO mode".
- Dra säkerhetsbrytaren mot styrarmen.

## Dosera rengöringslösning

- Tryck på knappen för rengöringslösning medan maskinen är igång. Doseringen visas på displayen. Doseringen höjs en nivå för varje tryck.

### Bild 8, se omslagssida

- 1 Dosering rengöringslösning AV
- 2 Dosering rengöringslösning nivå 3

### Suga vid backning

- Tryck ned styrarmen så att borsten lyfts – sugbalken roteras till maskinens framsida.
- Sänk ned maskinen.
- Dra maskinen bakåt.

### Rengöring utan uppsugning

- Ställ huvudreglaget på "0".
- Sväng sugbalken mitt under maskinen.
- Lyft sugbalken, tryck in vridknappen för sugbalken och vrid medurs.
- Ställ huvudreglaget på "I".
- Tryck på knappen för uppsugning – uppsugningen stängs av efter ca 15 sekunder.
- Genomför rengöringsarbetet.

## Avsluta rengöringen

- Släpp säkerhetskontakten.
- Ställ huvudreglaget på "0".
- Lyft sugbalken, tryck in vridknappen för sugbalken och vrid medurs.
- Dra styrarmens spärr uppåt och håll fast.
- Ställ styrpelaren i lodrätt läge.
- Lossa styrarmens spärr.

## Tömma smutsvattentanken

### Hänvisning:

När smutsvattentanken är full blockerar flottören sugkanalen. Uppsugningen avbryts. Töm smutsvattentank.

### ⚠ VARNING

Beakta lokala föreskrifter för smutsvattenshantering.

- Stäng av maskinen (se avsnittet "Avsluta rengöringen").

### Bild 9, se omslagssida

- 1 Förregling
- 2 Skydd smutsvattentank
- 3 Smutsvattentank
- 4 Färskvattentank
- 5 Förslutning smutsvattentank

- Sväng båda förreglingarna uppåt.
- Tag av lock.
- Ta av smutsvattentanken (se avsnittet "Ta av smutsvattentanken").
- Töm ut smutsvatten.
- Öppna locket.
- Töm tanken helt.
- Spola ur smutsvattentanken med klart vatten.
- Stäng förslutningen.
- Placera försiktigt smutsvattentanken på färskvattentanken. Se till att komponenter markerade med pil inte skadas.
- Sväng förreglingarna uppåt.
- Sätt dit locket och lås.



## Tömma färskvattentanken

- Ta av smutsvattentanken (se avsnittet "Ta av smutsvattentanken").

### Bild 6, se omslagssida

- 1 Färskvattentank
  - 2 Tömningsöppning färskvattentank
  - 3 Lock färskvattentank
  - 4 Påfyllningsöppning färskvattentank
- Lyft bort färskvattentanken från maskinen.
  - Öppna färskvattentankens tömningsöppning.
  - Töm ut rengöringsmedel.
  - Stäng locket på färskvattentanken.
  - Sätt tillbaka tanken i maskinen.

## Transport

### ⚠ FÖRSIKTIGHET

Risk för personskada och materiell skada! Tänk på maskinens vikt vid transporten.

- Ställ huvudreglaget på "0".
- Dra styrarmens spärr uppåt och håll fast.
- Sväng styrarmen till lodrätt läge.
- Lossa styrarmens spärr.
- Skjuta maskinen.

eller

- Ställ huvudreglaget på "0".
- Dra styrarmens spärr uppåt och håll fast.
- Sväng styrarmen till vågrätt läge.
- Lyft upp maskinen i bärhandtaget och bär den.

- Vid transport i fordon ska maskinen säkras enligt respektive gällande bestämmelser så den inte kan tippa eller glida.

## Förvaring

### ⚠ FÖRSIKTIGHET

Risk för personskada och materiella skador! Tänk på maskinens vikt vid lagringen. Denna maskin får endast lagras inomhus.

## Skötsel och underhåll

### ⚠ FARA

Risk för skador vid oavsiktlig start av maskinen.

Stäng alltid av maskinen och ta ur batteriet innan arbeten utförs på den.

### OBSERVERA

Risk för skador på maskinen genom vattenläckage. Töm smuts- och färskvattentankarna innan underhållsarbete utförs på maskinen.

## Underhållsschema

### Efter arbetet

### OBSERVERA

Skaderisk. Spruta inte av maskinen med vatten och använd inga aggressiva rengöringsmedel.

- Töm smutsvattentanken.
- Spola ur smutsvattentanken med klart vatten.
- Rengör locket till smutsvattenbehållare under rinnande vatten.
- Rengör flottörventilerna med en fuktig trasa.

Spola öppningen som är märkt med "A" med vatten.

Blås öppningen som är märkt med "C" med tryckluft.

- Töm färskvattentanken.
- Spola maskinen: Fyll rengöringstanken med rent vatten (utan rengöringsmedel) och låt maskinen arbeta under en minut med inkopplad borstbevattning.
- Töm färskvattentanken.
- Rengör maskinen utvändigt med en fuktig trasa, doppad i tvättlut.
- Rengör sugbalken, kontrollera om det finns slitage och byt ut sugläppen vid behov (se "Underhållsarbeten").
- Rengör sugslangen.
- Rengör borsten och kontrollera om den är slitna.
- Minimal borstlängd: 10 mm.
- Ladda det uppladdningsbara batteriet.

### Varje vecka

- Rengör filtret för rengöringslösning (se "Underhållsarbeten").

### Årligen

- Låt elinstallatör genomföra föreskrivna säkerhetskontroller.

## Underhållsarbeten

### Rengöra sugbalken.

#### Bild 10, se omslagssida

- 1 Hållare sugbalk
  - 2 Sugskena
  - 3 Sugslang
  - 4 Packning
  - 5 Sugläpp
- Sväng sugbalken till maskinens framsida.
  - Lossa sugslang från sugskenan.
  - Vrid förreglingarna 90° moturs.
  - Lyft hållaren och dra av sugbalken (tappa inte bort tätningen).
  - Spola av sugbalken och sugläppen med vatten och rengör sedan med en fuktig trasa.
  - Kontrollera sugläpparna.
  - Vänd eller byt ut slitna sugläppar.
  - Fäst sugbalken på maskinen igen.

### Byte av borste

- Lyft bort färskvattentanken.
- Lyft bort smutsvattentanken.
- Dra styrarmens spärr uppåt och håll fast.
- Sväng styrarmen till lodrätt läge.
- Lossa styrarmens spärr.
- Tippa maskinen bakåt.
- Drag ut borsten.
- Skjut på den nya borsten till anslag på medbringaren.

### Rengöra filtret för rengöringslösning

- Ta bort färsk- och smutsvattentanken.
- Ta bort filtret för rengöringslösning och spola av med vatten.
- Sätt i filtret igen.
- Sätt dit färsk- och smutsvattentanken.

## Frostskydd

Vid frostrisk:

- Töm färsk och smutsvattentanken.
- Ställ aggregatet i ett frostfritt utrymme.

## Störningar

### ⚠ FARA

Risk för skador vid oavsiktlig start av maskinen.

Stäng alltid av maskinen och ta ur batteriet innan arbeten utförs på den.

### OBSERVERA

Risk för skador på maskinen genom vattenläckage. Töm smuts- och färskvattentankarna innan underhållsarbete utförs på maskinen.

Kontakta kundtjänst om fel uppstår som inte kan åtgärdas med denna tabell.

## Apparaten startar inte

- Ställ huvudströmbrytaren i läge "1".
- Om ett felmeddelande visas på displayen ska maskinen omedelbart stängas av och kundtjänst kontaktas.
- Sätt i batteriet korrekt i maskinen.
- Läs av batteriets laddningsstatus på displayen och ladda batteriet vid behov.

## Problem vid laddning av batteriet

- Anslut nätkabeln korrekt till laddare och vägguttag.
- Kontrollera om laddaren är lämpad för elnätet.

## Laddarens störningsindikering

- Röd LED blinkar 1 gång  
Batteriet är defekt.
- Röd LED blinkar 2 gånger eller 3 gånger  
Störning i laddaren.  
Koppla från laddaren, vänta kort, anslut igen.  
Inträffar felet igen så kontakta auktoriserad serviceverkstad.
- Röd LED blinkar 4 gånger  
Laddaren är överhettad.  
Se till att laddaren står fritt så att luftutbyte och därigenom nedkylning möjliggörs.  
Vänta tills laddaren har svalnat.

## Batteriet tomt efter kort drifttid

- Ladda upp batteriet helt.

## För lite rengöringslösning

- Kontrollera nivån i färskvattentanken.
- Öka doseringen av rengöringslösning.
- Rengör filtret för rengöringslösning.

## Dålig rengöringseffekt

- Öka doseringen av rengöringslösning.
- Ställ in förhöjd rengöringseffekt.
- Kontrollera borsttypens och rengöringsmedlets lämplighet.
- Byt ut en borste som är sliten.

## Dålig uppsugning

- Töm smutsvattentank.
- Rengör sugbalken och sugslangen.
- Kontrollera att locket på smutsvattentanken sitter korrekt.
- Kontrollera att förslutningen i smutsvattentanken sitter korrekt.
- Kontrollera smutsvattentankens lock med avseende på igensättning.
- Rengör flottören på smutsvattentankens lock.

## Tillbehör

Tillbehör	Beställnummer
Borste, röd	6.670-127.0
Drivtallrik dyna	6.670-129.0
Sats suglappar	6.670-234.0

## Tillbehör och reservdelar

Använd endast originaltillbehör och originalreservdelar, så att en säker och störningsfri drift av maskinen är garanterad. Information om tillbehör och reservdelar finns på [www.kaercher.com](http://www.kaercher.com).

## Garanti

I respektive land gäller de garantivillkor som publicerats av våra auktoriserade distributörer. Eventuella fel på tillbehöret repareras kostnadsfritt inom garantiperioden, under förutsättning att defekten orsakats av ett material- eller tillverkningsfel. I frågor som gäller garantin ska du vända dig med kvitto till inköpsstället eller närmaste auktoriserad återförsäljare.

## EU-försäkran om överensstämmelse

Härmed försäkras vi att nedanstående betecknade maskin i ändamål och konstruktion samt i den av oss levererade versionen motsvarar EU-direktivens tillämpliga grundläggande säkerhets- och hälsokrav. Vid ändringar på maskinen som inte har godkänts av oss blir denna överensstämmelseförklaring ogiltig.

**Produkt:** Golvrengöringsaggregat

**Typ:** 1.783-xxx

**Tillämpliga EU-direktiv**

2006/42/EG (+2009/127/EG)

2014/30/EU

**Tillämpade harmoniserade normer**

EN 60335-1

EN 60335-2-72

EN 62233: 2008

EN 55014-1: 2006+A1: 2009+A2: 2011

EN 55014-2: 2015

EN 61000-3-2: 2014

EN 61000-3-3: 2013

EN 61000-6-2: 2005

**Tillämpade nationella normer**

-

Undertecknade agerar på order av och med fullmakt från företagsledningen.

  
H. Jenner  
CEO

  
S. Reiser  
Head of Approbation

Dokumentationsbefullmäktigad:  
S. Reiser

Alfred Kärcher GmbH & Co. KG  
Alfred-Kärcher-Str. 28 - 40  
71364 Winnenden (Germany)  
Tel.: +49 7195 14-0  
Fax: +49 7195 14-2212

Winnenden, 2016/04/20

## Tekniska data

Effekt		
Märkspänning	VDC	36,5
Batterikapacitet	Ah	5,2
Mellersta effektupptagning	W	240
Skydd		IP23
Suga		
Sugeffekt, luftmängd	l/s	4,9
Sugeffekt, undertryck	kPa	2,25
Sugeffekt, undertryck, Eco	kPa	1,5
Rengöringsborste		
Arbetsbredd	mm	280
Borstdiameter	mm	280
Borstvarvtal	1/min	150
Mått och vikt		
Teoretisk yteffekt	m <sup>2</sup> /h	560
Volym färsk-/smutvat-tentank	l	3,0/3,6
Längd x Bredd x Höjd	mm	555 x 375 x 1050
Transportvikt	kg	20
Totalvikt	kg	23
Beräknade värden enligt EN 60335-2-72		
Hand-Arm Vibrationsvärde	m/s <sup>2</sup>	<2,5
Ljudtrycksnivå L <sub>pA</sub>	dB(A)	<70
Osäkerhet K <sub>pA</sub>	dB(A)	2,3
Ljudeffektsnivå <sub>WA</sub>	dB(A)	83,1
Osäkerhet K <sub>WA</sub>	dB(A)	2,3
Laddare		
Nordelectronica mod. NE316		
Märkspänning	V	100...240
Frekvens	Hz	50-60
Effektförbrukning	A	2...1

 Lue tämä alkuperäisiä ohjeita ennen laitteesi käyttämistä, säilytä käyttöohje myöhempää käyttöä tai mahdollista myöhempää omistajaa varten.

## Sisällysluettelo

Turvaohjeet . . . . .	FI	1
Toiminta . . . . .	FI	1
Käyttötarkoitus . . . . .	FI	1
Ympäristönsuojelu . . . . .	FI	1
Hallintalaitteet . . . . .	FI	1
Ensimmäinen käyttöönotto . . . . .	FI	2
Akun lataaminen . . . . .	FI	2
Käyttö . . . . .	FI	2
Kuljetus . . . . .	FI	3
Säilytys . . . . .	FI	3
Hoito ja huolto . . . . .	FI	3
Häiriöt . . . . .	FI	3
Tarvikkeet . . . . .	FI	4
Varusteet ja varaosat . . . . .	FI	4
Takuu . . . . .	FI	4
EY-vaatimustenmukaisuusva- kuutus . . . . .	FI	4
Tekniset tiedot . . . . .	FI	4

## Turvaohjeet

Lue ja huomioi ennen laitteen ensimmäistä käyttöä tämä käyttöohje ja mukana oleva esite Turvaohjeet harjapuhdistuslaitetta nro 5.956-251.0 varten

### Vaarallisuusasteet

#### VAARA

*Huomautus välittömästi uhkaavasta vaarasta, joka voi aiheuttaa vakavan ruumiinvamman tai johtaa kuolemaan.*

#### VAROITUS

*Huomautus mahdollisesta vaarallisesta tilanteesta, joka voi aiheuttaa vakavan ruumiinvamman tai voi johtaa kuolemaan.*

#### VARO

*Huomautus mahdollisesta vaarallisesta tilanteesta, joka voi aiheuttaa vähäisiä vammoja.*

#### **HUOMIO**

*Huomautus mahdollisesta vaarallisesta tilanteesta, joka voi aiheuttaa aineellisia vahinkoja.*

### Akku/latauslaite

#### VAARA

- Akun lataaminen laitteessa on sallittua vain toimituksessa mukana seuraavalla latauslaitteella tai KÄRCHERin hyväksymällä latauslaitteella.
- *Tarkasta ennen jokaista käyttökertaa, että latauslaite ja akkupakkaus eivät ole vahingoittuneita. Älä käytä vahingoittuneita laitteita ja korjauta vialliset osat ammattilaisella.*
- Älä käytä latauslaitetta, jos se on likainen tai märkä.
- Latauslaitteen tyyppikilvessä ilmoitetun jännitteen on oltava sama kuin käytettävä verkkojännite.
- Älä käytä latauslaitetta räjähdysalttiissa tiloissa.
- Latauslaitteen kosketuspintoihin ei saa osua metalliosia, oikosulkuvaara.
- Käytä latauslaitetta vain hyväksytyjen akkupakkausten lataamiseen.

- *Työnnä vain puhtaat ja kuivat akkupakkaukset latauslaitteen sovittimeen.*
- *Älä lataa paristoja (ensiöpareja) räjähdysvaaran vuoksi.*
- *Älä lataa vahingoittuneita akkupakkauksia. Vaihda vahingoittuneet akkupakkaukset.*
- *Älä säilytä akkupakkauksia yhdessä metalliesineiden kanssa oikosulkuvaaran vuoksi.*
- Älä avaa akkua.
- *Älä heitä akkupakkauksia tuleen tai kotitalousjätteiden sekaan.*
- *Vältä koskettamasta viallisiin, akkunes-tettä vuotaviin akkuihin. Jos vahingossa joudut kosketuksiin nesteiden kanssa, huuhto vedellä. Jos nestettä pääsee kosketuksiin silmiisi, ota yhteys lääkäriin.*
- Varastointi- ja kuljetusohjeet saat Kärcher-asiakaspalvelusta.

### Laitteessa olevat symbolit



Kuumien pintojen aiheuttama palovammavaara!

## Toiminta

Tätä yhdistelmäkonetta käytetään tasaisen lattioiden märkäpuhdistukseen. 280 mm:n työleveys ja raikasvesisäiliön 3 l:n tilavuus mahdollistavat pienten alojen tehokkaan puhdistuksen.

Laitte saa virran vaihdettavissa olevan akun kautta.

#### **Huomautus:**

Laitte voidaan varustaa erilaisilla lisävarusteilla kulloinkin kyseessä olevan puhdistustehtävän mukaan.

Pyydä luettelomme tai katso nettiosoitteestamme [www.kaercher.com](http://www.kaercher.com).

## Käyttötarkoitus

Käytä laitetta ainoastaan tämän käyttöohjeen tietojen mukaisesti.

- Tämä laite soveltuu ammattimaiseen käyttöön, esim. hotelleissa, kouluissa, sairaaloissa, tehtaissa, kaupoissa, toimistoissa ja välittäjäliikkeissä.
- Älä käytä laitetta kaltevilla pinnoilla.
- Laitteen käyttö on sallittu vain kovien pintojen puhdistamiseen, jotka ovat kosteudenkestäviä ja, jotka voidaan kiillottaa.
- Käyttölämpötila-alue on välillä +5 °C ja +40 °C.
- Laite ei sovellu jäähtyneiden lattioiden puhdistamiseen (esim. jäädyttämössä).
- Laitteen varustaminen on sallittu vain alkuperäisillä lisävarusteilla ja varaosilla.
- Laite on kehitetty sisätilojen lattioiden tai ulkokatteen alla olevien pintojen puhdistamiseen.
- Laite ei ole tarkoitettu julkisten liikenteiden puhdistamiseen.
- Laite ei sovellu käyttöön räjähdysalttiissa ympäristössä.
- Käytä latauslaitetta vain kuivassa ympäristössä.

- Älä avaa latauslaitetta. Anna vain ammattilaisten suorittaa korjaukset.

## Ympäristönsuojelu



Pakkausmateriaalit ovat kierrätettäviä. Älä käsittele pakkauksia kotitalousjätteenä, vaan toimita ne jätteiden kierrätykseen.



Käytetyt laitteet sisältävät arvokkaita kierrätettäviä materiaaleja, jotka tulisi toimittaa kierrätykseen. Akkuja, öljyjä ja muita sentyyppisiä aineita ei saa päästää ympäristöön. Tästä syystä, toimita vanhat laitteet vastaaviin keräilylaitoksiin.

Poista sisäänrakennettu akku ennen laitteen romuttamista ja huolehdi akun ympäristöystävällisestä hävittämisestä!

Sähkö- ja elektroniikkalaitteet sisältävät usein rakenneosia, jotka voivat aiheuttaa mahdollisen vaaran ihmisten terveydelle ja ympäristölle, jos niitä käsitellään väärin tai ne hävitetään väärin. Nämä rakenneosat ovat kuitenkin tarpeellisia, jotta laite toimisi asianmukaisesti. Tällä symbolilla merkityt laitteita ei saa hävittää tavallisena talousjätteenä.

#### **Huomautuksia materiaaleista (REACH)**

Ajantasaisia tietoja ainesosista löytyy osoitteesta:

[www.kaercher.com/REACH](http://www.kaercher.com/REACH)

## Hallintalaitteet

#### **Kuva 1, katso kansilehti**

- 1 Painike "ECO-tila"
- 2 Painike "AUTO"
- 3 Näyttö
- 4 Painike imu pois/päälle
- 5 Puhdistusliuospainike
- 6 Ohjaimen lukituksen vapautus
- 7 Ohjain
- 8 Turvakytkin
- 9 Puhdistusliuoksen suodatin
- 10 Likavesisäiliön kansi
- 11 Likavesisäiliö
- 12 Raikasvesisäiliö
- 13 Kantokahva
- 14 Levyharja
- 15 Imupalkki
- 16 Laittekytkin
- 17 Imupalkin kiertonappi
- 18 Akku
- 19 Akun lukituksen vapautus

#### **Näyttö**

#### **Kuva 2, katso kansilehti**

- 1 Tiimalasi, vilkkuu kun käyttötuntilaskuri käynnissä
- 2 Käyttöaika, tunnit
- 3 Käyttöaika, minuutit
- 4 Akun lataustila, pylväskaavio
- 5 Akun lataustila, %

## Laitteessa olevat symbolit

	Akun lukituksen vapautus
	Kantokahva
	Imupalkki nostettuna
	Imupalkki laskettuna
	Tyhjennysaukko, likavesi
	Älä käännä laitetta ylös, kun säiliö on täynnä.

## Ensimmäinen käyttöönotto

- Lataa akku kokonaan ennen ensimmäistä käyttöönottoa.

## Akun lataaminen

### Kuva 3, katso kansilehti

- 1 Latauslaitteen kytkin
- 2 Punainen LED-valo, lataustila  
Palaa punaisena: Akkua ladataan  
Pois: Akku on täyteen ladattu
- 3 Vihreä LED-valo, virransyöttö

- Aseta laitekytkin asentoon „0“.
- Paina akun lukituksen vapauttimet yhteen ja vedä akku laitteesta.
- Pistä latauslaitteen verkkopistoke pistorasiaan.
- Aseta latauslaitteen kytkin asentoon "1" - vihreä LED-valo palaa.
- Aseta akku latauslaitteeseen - punainen LED palaa.

Akku on täysin ladattu, kun punainen LED-valo sammuu.

### Huomautus:

Akku voi jäädä latauslaitteeseen lataamisen jälkeen.

## Käyttö

### Akun asettaminen paikoilleen

- Poista akku latauslaitteesta.
- Työnnä akku laitteeseen, kunnes lukituksen vapauttimet lukittuvat.

### Harjan asentaminen

### Kuva 4, katso kansilehti

- Käännä laite ylös.
- Työnnä harja vääntiöön vasteeseen asti.

### Ohjaimen säätö

- Aseta laitekytkin asentoon „0“.
- Vedä ohjaimen lukituksen vapautin ylös ja pidä se siinä.
- Muuta ohjaimen kallistusta.
- Vapauta ohjaimen lukituksen vapautin.

## Likavesisäiliön poistaminen

- Aseta laitekytkin asentoon „0“.
- Kuva 5, katso kansilehti**
- Käännä molemmat lukitukset alas.
- Nosta likavesisäiliö.

## Tuorevesisäiliön täyttö

### △ VARO

*Vaurioitumisvaara. Käytä vain suositeltuja puhdistusaineita. Jos käytetään muita puhdistusaineita, käyttäjä on vastuussa käyttöturvallisuuteen, onnettomuusvaaraan ja elinikäen kohdistuvasta suuremmasta riskistä. Käytä vain puhdistusaineita, joissa ei ole liuotainaineita eikä suola- ja fluorivetyhappoa.*

*Noudata puhdistusaineiden turvallisuusohjeita.*

### Huomautus:

Älä käytä voimakkaasti vaahtoavia puhdistusaineita.

Noudata annosteluohjeita.

Suosittelavat puhdistusaineet:

Käyttö	Puhdistusaine	Annostelu
Ylläpitopuhdistusaine alkaalinen	RM 743	0,5 - 2,0%
Ylläpitopuhdistusaine hapan, saniteettialueiden, uima-altaiden jne. kalkkikerrostumien poistamiseen.	RM 738	0,5 - 3,0%
Pyyhintähoitoaine EX-TRA	RM 780	0,5 - 2,0%

### Kuva 6, katso kansilehti

- 1 Raikasvesisäiliö
- 2 Raikasvesisäiliön tyhjennysaukko
- 3 Raikasvesisäiliön kansi
- 4 Raikasvesisäiliön täyttöaukko

- Poista likavesisäiliö.
- Poista tuorevesisäiliö laitteesta.
- Tarkasta, onko tyhjennysaukko suljettu oikein.
- Avaa raikasvesisäiliön kansi.
- Täytä vesi-puhdistusaine -sekoituksella. Nesteen maksimilämpötila 50 °C.
- Sulje raikasvesisäiliön kansi.
- Aseta tuorevesisäiliö laitteeseen.
- Aseta ja lukitse likavesisäiliö paikalleen.

## Puhdistus

### Kuva 7, katso kansilehti

- 1 Imupalkin kiertonuppi
- 2 Laitekytkin
- 3 Turvakytkin
- 4 Painike "ECO-tila"

- Käännä imupalkin laskun kiertonuppi vastapäivään - imupalkki laskeutuu.
- Aseta valintakytkin asentoon "I".
- Vedä turvakytkin ohjaimen suuntaan - harjakäyttö ja imu käynnistyvät. Laite liikkuu eteenpäin.

## Puhdistustehon valinta

Puhdistuksen alussa laite on ECO-tilassa. Näytöllä näkyy "ECO".

Painike "ECO-tila" kytkee ECO-tilan ja korotetun puhdistustehon välillä.

- Päästä turvakytkin irti.
- Paina painiketta "ECO-tila".
- Vedä turvakytkin ohjainta kohti.

## Puhdistusliuoksen annostelu

- Paina painiketta puhdistusliuos laitteen ollessa käynnissä.

Annostelu näytetään näytöllä.

Annostelu kytkeytyy yhden tason eteenpäin aina, kun painiketta painetaan.

### Kuva 8, katso kansilehti

- 1 Puhdistusliuoksen annostelu POIS
- 2 Puhdistusliuoksen annostelun taso 3

## Imu peruutettaessa

- Paina ohjain alas niin, että harja nousee - imupalkki kääntyy laitteen etupuolelle.
- Laske laite alas.
- Vedä laitetta taaksepäin.

## Puhdistus ilman imua

- Aseta laitekytkin asentoon „0“.
- Käännä imupalkki keskelle laitteen alle.
- Nosta imupalkkia, paina imupalkin kiertonuppi sisään ja käännä myötäpäivään.
- Aseta valintakytkin asentoon "I".
- Paina painiketta imu - imu pysäytetään n. 15 sekunnin jälkeen.
- Suorita puhdistus.

## Puhdistuksen lopetus

- Päästä turvakytkin irti.
- Aseta laitekytkin asentoon „0“.
- Nosta imupalkkia, paina imupalkin kiertonuppi sisään ja käännä myötäpäivään.
- Vedä ohjaimen lukituksen vapautin ylös ja pidä se siinä.
- Aseta ohjauspylväs pystysuoraan.
- Vapauta ohjaimen lukituksen vapautin.

## Likavesisäiliön tyhjennys

### Huomautus:

Kun likavesisäiliö on täynnä, uimuri sulkee imukanavan. Imu keskeytetään. Tyhjennä likavesisäiliö.

### △ VAROITUS

*Noudata jäteveden käsittelyä koskevia paikallisia määräyksiä.*

- Kytke laite pois päältä (katso luku "Puhdistuksen lopettaminen").

### Kuva 9, katso kansilehti

- 1 Lukitus
- 2 Likavesisäiliön kansi
- 3 Likavesisäiliö
- 4 Raikasvesisäiliö
- 5 Likavesisäiliön suljin

- Käännä molemmat lukitukset ylös.
- Poista kansi.
- Poista likavesisäiliö (katso luku "Likavesisäiliön poistaminen").
- Kaada likavesi pois.
- Avaa lukitus.
- Tyhjennä säiliö täysin.



- Huuhtelee likavesisäiliö puhtaalla vedellä.
- Sulje kansi.
- Aseta likavesisäiliö varovasti raikasvesisäiliön päälle. Älä vahingoita nuolella merkittyjä osia.
- Käännä lukitukset ylös.
- Aseta ja lukitse kansi paikalleen.

### Raikasvesisäiliön tyhjennys

- Poista likavesisäiliö (katso luku "Likavesisäiliön poistaminen").

#### Kuva 6, katso kansilehti

- 1 Raikasvesisäiliö
- 2 Raikasvesisäiliön tyhjennysaukko
- 3 Raikasvesisäiliön kansi
- 4 Raikasvesisäiliön täyttöaukko

- Poista tuorevesisäiliö laitteesta.
- Avaa puhdasvesisäiliön tyhjennysaukko.
- Kaada puhdistusneste pois.
- Sulje raikasvesisäiliön kansi.
- Aseta tuorevesisäiliö laitteeseen.

### Kuljetus

#### ⚠ VARO

*Loukkaantumis- ja vaurioitumisvaara! Huomioi kuljettaessa laitteen paino.*

- Aseta laitekytkin asentoon „0”.
- Vedä ohjaimen lukituksen vapautin ylös ja pidä se siinä.
- Käännä ohjain pystysuoraan asentoon.
- Vapauta ohjaimen lukituksen vapautin.
- Työnnä laitetta.

tai

- Aseta laitekytkin asentoon „0”.
- Vedä ohjaimen lukituksen vapautin ylös ja pidä se siinä.
- Käännä ohjain vaakasuoraan asentoon.
- Nosta ja kanno laitetta kantokahvasta.

- Kun kuljetat laitetta ajoneuvoissa, varmista laite liukumisen ja kaatumisen varalta kulloinkin voimassa olevien ohjesääntöjen mukaisesti.

### Säilytys

#### ⚠ VARO

*Loukkaantumis- ja vaurioitumisvaara! Huomioi säilytettäessä laitteen paino.*

Tätä laitetta saa säilyttää vain sisätiloissa.

### Hoito ja huolto

#### ⚠ VAARA

*Laitteen tahattoman käynnistämisen aiheuttama loukkaantumisvaara.*

*Akku on poistettava ja laite on kytkettävä pois päältä ennen kaikkia laitteeseen kohdistuvia töitä.*

#### HUOMIO

*Ulosvaluva vesi aiheuttaa laitteelle vahingoittumisvaaran. Tyhjennä lika- ja tuorevesisäiliö ennen laitteeseen kohdistuvia huoltotöitä.*

### Huoltokaavio

#### Työn jälkeen

#### HUOMIO

*Vaurioitumisvaara. Älä ruiskuta laitetta puhtaaksi vedellä äläkä käytä aggressiivisia puhdistusaineita.*

- Tyhjennä likavesisäiliö.
- Huuhtelee likavesisäiliö puhtaalla vedellä.
- Puhdista likavesisäiliön kansi juoksevassa vedessä.
- Puhdista uimuriventtiilit kostealla liinalla.
- Huuhtelee aukko, jossa on merkintä "A", vedellä.
- Puhalla aukko, jossa on merkintä "C", paineilmalla.

- Tyhjennä tuorevesisäiliö.
- Laitteen huuhtelu: Täytä tuorevesisäiliö puhtaalla vedellä (ilman puhdistusainetta) ja anna laitteen käydä minuutin ajan harjakastelun ollessa kytkettynä päälle.
- Tyhjennä tuorevesisäiliö.
- Puhdista laite ulkoa kostealla, miedolla pesulipeällä kostutetulla liinalla.
- Puhdista imupalkki, tarkasta sen kuuluneisuus ja vaihda tarvittaessa imuhuulet (katso "Huoltotyöt").
- Puhdista imuletku.
- Puhdista harja ja tarkasta sen kuluneisuus.
- Harjan vähimmäispituus: 10 mm.
- Lataa akku.

#### Viikoittain

- Puhdista puhdistusliuoksen suodatin (katso "Huoltotyöt").

#### Vuosittain

- Anna sähköammattilaisen suorittaa säädösten vaatima turvatarkastus.

### Huoltotoimenpiteet

#### Imupalkin puhdistus

#### Kuva 10, katso kansilehti

- 1 Imupalkin pidike
- 2 Imupalkki
- 3 Imuletku
- 4 Tiiviste
- 5 Imuhuuli

- Käännä imupalkki laitteen etupuolelle.
- Vedä imuletku irti imupalkista.
- Käännä lukituksia 90° vastapäivään.
- Nosta pidikettä ja vedä imupalkki pois (älä hukkaa tiivistettä).
- Huuhtelee imupalkki ja imuhuulet vedellä, ja puhdista ne sitten kostealla liinalla.
- Tarkasta imuhuulet.
- Käännä tai vaihda kuluneet imuhuulet.
- Liitä imupalkki takaisin laitteeseen.

#### Harjatelan vaihto

- Poista tuorevesisäiliö.
- Poista likavesisäiliö.
- Vedä ohjaimen lukituksen vapautin ylös ja pidä se siinä.
- Käännä ohjain pystysuoraan asentoon.
- Vapauta ohjaimen lukituksen vapautin.
- Kippaa laite taaksepäin.

- Vedä harja ulos.
- Työnnä uusi harja vääntiöön vasteseen asti.

#### Puhdistusliuoksen suodattimen puhdistus

- Irrota raikas- ja likavesisäiliö.
- Irrota puhdistusliuoksen suodatin ja huuhtelee se vedellä.
- Asenna suodatin takaisin.
- Asenna raikas- ja likavesisäiliö.

### Suojaaminen pakkaselta

Jäätymisvaarassa:

- Tyhjennä raikas- ja likavesisäiliö.
- Säilytä laite pakkaselta suojatussa tilassa.

### Häiriöt

#### ⚠ VAARA

*Laitteen tahattoman käynnistämisen aiheuttama loukkaantumisvaara.*

*Akku on poistettava ja laite on kytkettävä pois päältä ennen kaikkia laitteeseen kohdistuvia töitä.*

#### HUOMIO

*Ulosvaluva vesi aiheuttaa laitteelle vahingoittumisvaaran. Tyhjennä lika- ja tuorevesisäiliö ennen laitteeseen kohdistuvia huoltotöitä.*

Häiriöiden sattuessa, joita ei voida poistaa tämän taulukon avulla, on kutsuttava asiakaspalvelu paikalle.

### Laite ei käynnisty

- Aseta pääkytkin asentoon "1".
- Jos näytölle tulee vikailmoitus, kytke laite heti pois päältä ja ota yhteys asiakaspalveluun.
- Aseta akku oikein laitteeseen.
- Tarkasta akun lataustila näytöltä, lataa akku tarvittaessa.

### Ongelmat akkua ladattaessa

- Yhdistä virtajohto oikein latauslaitteen ja pistorasian välille.
- Tarkasta, soveltuuko latauslaite kyseiseen virtaverkkoon.

### Latauslaitteen häiriönäyttö

- Punainen LED-valo vilkkuu 1 kerran  
Akku on viallinen.
- Punainen LED-valo vilkkuu 2–3 kertaa  
Häiriö latauslaitteessa.  
Irrota latauslaite, odota hetki, kytke takaisin.  
Jos virhe esiintyy on yhä päällä, ota yhteys asiakaspalveluun.
- Punainen LED-valo vilkkuu 4 kertaa  
Latauslaite ylikuumentunut.  
Aseta latauslaite niin, että ilma pääsee vaihtumaan, jotta laite jäähtyy.  
Odota, kunnes latauslaite on jäähtynyt.

### Akku tyhjä lyhyen käyttöajan jälkeen

- Lataa akku kokonaan.

### Liian vähän puhdistusliuosta

- Tarkasta raikasvesisäiliön täyttömäärä.
- Lisää puhdistusliuoksen annostelua.
- Puhdista puhdistusliuoksen suodatin.

## Heikko puhdistusteho

- Lisää puhdistusliuoksen annostelua.
- Säädä korotettu puhdistusteho.
- Tarkasta harjatyypin ja puhdistusaineen sopivuus.
- Vaihda kulunut harja.

## Heikko imu

- Tyhjä likavesisäiliö.
- Puhdista imupalkki ja imuletku.
- Tarkasta, että likavesisäiliön kansi on oikein paikallaan.
- Tarkasta, että likavesisäiliön suljin on oikein paikallaan.
- Tarkasta, onko likavesisäiliön kannessa tukos.
- Puhdista likavesisäiliön kannen uimuri.

## Tarvikkeet

Tarvikkeet	Tilausnumero
harja, punainen	6.670-127.0
Alustakäyttölautaset	6.670-129.0
Sarja imuhuulet	6.670-234.0

## Varusteet ja varaosat

Käytä vain alkuperäisiä tarvikkeita ja varaosia. Ne takaavat laitteen turvallisen ja häiriöttömän toiminnan.

Tietoja tarvikkeista ja varaosista on sivustolla [www.kaercher.com](http://www.kaercher.com).

## Takuu

Kussakin maassa ovat voimassa valtuuttamamme myyntiorganisaation julkaisemat takuehdot. Korjaamme takuuajana maksettua lisävarusteissa mahdollisesti ilmenevät häiriöt, mikäli ne ovat aiheutuneet materiaali- ja valmistusvirheistä. Takuutapauksessa pyydämme ottamaan yhteyden ostotositteen kanssa jälleenmyyjään tai lähimpään valtuutettuun asiakaspalveluun.

## EY-vaatimustenmukaisuusvakuutus

Vakuutamme, että alla mainitut tuotteet vastaavat suunnittelultaan ja rakenteeltaan sekä valmistustavaltaan EU-direktiivien asianomaisia turvallisuus- ja terveysvaatimuksia. Jos tuotteeseen/tuotteisiin tehdään muutoksia, joista ei ole sovittu kanssamme, tämä vakuutus ei ole enää voimassa.

**Tuote:** Lattiapuhdistin

**Tyyppi:** 1.783-xxx

**Yksiselitteiset EU-direktiivit**

2006/42/EY (+2009/127/EY)

2014/30/EU

**Sovelletut harmonisoidut standardit**

EN 60335-1

EN 60335-2-72

EN 62233: 2008

EN 55014-1: 2006+A1: 2009+A2: 2011

EN 55014-2: 2015

EN 61000-3-2: 2014

EN 61000-3-3: 2013

EN 61000-6-2: 2005

**Sovelletut kansalliset standardit**

-

Allekirjoittaneet toimivat yrityksen johton puolesta ja sen valtuuttamina.

  
H. Jenner  
CEO

  
S. Reiser  
Head of Approbation

Dokumentointivaltuutettu:

S. Reiser

Alfred Kärcher GmbH & Co. KG

Alfred-Kärcher-Str. 28 - 40

71364 Winnenden (Germany)

Puh.: +49 7195 14-0

Faksi: +49 7195 14-2212

Winnenden, 2016/04/20

## Tekniset tiedot

Teho		
Nimellisjännite	VDC	36,5
Akkujen kapasiteetti	Ah	5,2
Keskimääräinen tehonotto	W	240
Suojatyyppi		IP23
Imurointi		
Imuteho, ilmamäärä	l/s	4,9
Imuteho, alipaine	kPa	2,25
Imuteho, alipaine, Eco	kPa	1,5
Puhdistusharja		
Työleveys	mm	280
Harjan halkaisija	mm	280
Harjan kierrosnopeus	1/min	150
Mitat ja painot		
Teoreettinen pintateho	m <sup>2</sup> /h	560
Raikas-/likavesisäiliön tilavuus	l	3,0/3,6
Pituus x leveys x korkeus	mm	555 x 375 x 1050
Kuljetuspaino	kg	20
Kokonaispaino	kg	23
Mitatut arvot EN 60335-2-72 mukaisesti		
Käsi-käsivarsi värinä-arvo	m/s <sup>2</sup>	<2,5
Äänenpainetaso L <sub>PA</sub>	dB(A)	<70
Epävarmuus K <sub>PA</sub>	dB(A)	2,3
Äänitehon taso L <sub>WA</sub>	dB(A)	83,1
Epävarmuus K <sub>WA</sub>	dB(A)	2,3
Latauslaite		
Nordelectronica mod. NE316		
Nimellisjännite	V	100...240
Taajuus	Hz	50-60
Tehonotto	A	2...1



Πριν χρησιμοποιήσετε τη συσκευή σας για πρώτη φορά, διαβάστε αυτές τις πρωτότυπες οδηγίες χρήσης, ενεργήστε σύμφωνα με αυτές και κρατήστε τις για μελλοντική χρήση ή για τον επόμενο ιδιοκτήτη.

## Πίνακας περιεχομένων

Υποδείξεις ασφαλείας . . . . .	EL	1
Λειτουργία . . . . .	EL	1
Χρήση σύμφωνα με τους κανονισμούς . . . . .	EL	1
Προστασία περιβάλλοντος . . . . .	EL	1
Στοιχεία χειρισμού . . . . .	EL	2
Θέση σε λειτουργία για πρώτη φορά . . . . .	EL	2
Φόρτιση συσσωρευτή . . . . .	EL	2
Λειτουργία . . . . .	EL	2
Μεταφορά . . . . .	EL	3
Αποθήκευση . . . . .	EL	3
Φροντίδα και συντήρηση . . . . .	EL	3
Βλάβες . . . . .	EL	4
Εξαρτήματα . . . . .	EL	4
Εξαρτήματα και ανταλλακτικά . . . . .	EL	4
Εγγύηση . . . . .	EL	4
Δήλωση Συμμόρφωσης των ΕΕ	EL	5
Τεχνικά χαρακτηριστικά . . . . .	EL	5

## Υποδείξεις ασφαλείας

Πριν από την πρώτη χρήση του μηχανήματος διαβάστε και κατόπιν τηρείτε τις οδηγίες σε αυτό το εγχειρίδιο καθώς και στο συνημμένο έντυπο υποδείξεων ασφαλείας για μηχανικές σκούπες, 5.956-251.0

### Επίπεδα ασφαλείας

#### Δ ΚΙΝΔΥΝΟΣ

Υποδείξεις για άμεσα επαπειλούμενο κίνδυνο, ο οποίος μπορεί να έχει ως συνέπεια σοβαρό ή θανάσιμο τραυματισμό.

#### Δ ΠΡΟΕΙΔΟΠΟΙΗΣΗ

Υποδείξεις για μια δυνητικά επικίνδυνη κατάσταση, η οποία μπορεί να έχει ως συνέπεια σοβαρό ή θανάσιμο τραυματισμό.

#### Δ ΠΡΟΣΟΧΗ

Υπόδειξη για μια ενδεχομένη επικίνδυνη κατάσταση, η οποία μπορεί να οδηγήσει σε ελαφρό τραυματισμό.

#### ΠΡΟΣΟΧΗ

Υπόδειξη για μια δυνητικά επικίνδυνη κατάσταση, η οποία μπορεί να έχει ως συνέπεια υλικές ζημιές.

### Συσσωρευτής/φορτιστής

#### Δ ΚΙΝΔΥΝΟΣ

- Η φόρτιση του συσσωρευτή επιτρέπεται μόνο με τον γνήσιο φορτιστή που συνοδεύει την συσκευή ή με τους εγκεκριμένους από την KÄRCHER φορτιστές.
- Πριν από κάθε χρήση, ελέγξτε τον φορτιστή και τον συσσωρευτή για ενδεχόμενες βλάβες. Μην χρησιμοποιείτε συσκευές που παρουσιάζουν βλάβες και αναθέστε την επιδιόρθωση σε ένα εξειδικευμένο συνεργείο.
- Μην χρησιμοποιείτε τον φορτιστή, εάν είναι λερωμένος ή υγρός.
- Η τάση του δικτύου πρέπει να είναι ταυτόσημη με την τάση που αναγράφεται στην πινακίδα στοιχείων του φορτιστή.

- Μην χρησιμοποιείτε τον φορτιστή σε χώρους, όπου υπάρχει κίνδυνος έκρηξης.
- Στις επαφές του φορτιστή δεν πρέπει να ακουμπήσουν μεταλλικά αντικείμενα. Κίνδυνος βραχυκυκλώματος.
- Χρησιμοποιήστε τον φορτιστή αποκλειστικά για την φόρτιση των εγκεκριμένων τύπων συσσωρευτή.
- Εισάγετε στον προσαρμογέα του φορτιστή μόνο καθαρούς και στεγνούς συσσωρευτές.
- Μην φορτίζετε μπαταρίες (πρωτεύοντα στοιχεία). Κίνδυνος έκρηξης.
- Μην φορτίζετε συσσωρευτές που παρουσιάζουν βλάβη. Αντικαταστήστε τους συσσωρευτές που παρουσιάζουν βλάβη.
- Μην φυλάγετε τους συσσωρευτές μαζί με μεταλλικά αντικείμενα. Κίνδυνος βραχυκυκλώματος.
- Μην ανοίγετε το συσσωρευτή.
- Μην πετάτε τους συσσωρευτές στην φωτιά ή στα οικιακά απορρίμματα.
- Αποφύγετε την επαφή με τα υγρά που διαρρέουν από χαλασμένους συσσωρευτές. Σε περίπτωση τυχαίας επαφής με παρόμοια υγρά, ξεπλύνετε με νερό. Εάν τα υγρά έρθουν σε επαφή με τα μάτια, συμβουλευτείτε επιπλέον τον γιατρό σας.
- Υποδείξεις για την αποθήκευση και τη μεταφορά μπορείτε να λάβετε από την υπηρεσία εξυπηρέτησης πελατών της Kärcher.

### Σύμβολα στη συσκευή



Κίνδυνος εγκαυμάτων από καυτές επιφάνειες!

### Λειτουργία

Αυτό το λειαντικό μηχανήμα χρησιμοποιείται για τον υγρό καθαρισμό επιπέδων δαπέδων. Το πλάτος εργασίας των 280 mm και το δοχείο καθαρού νερού με χωρητικότητα 3 l επιτρέπουν τον αποτελεσματικό καθαρισμό μικρών επιφανειών. Η συσκευή τροφοδοτείται με ηλεκτρικό ρεύμα από μία επαναφορτιζόμενη μπαταρία. **Υπόδειξη:** Ανάλογα με την εκάστοτε εργασία καθαρισμού, η συσκευή μπορεί να εξοπλιστεί με διάφορα εξαρτήματα. Ζητήστε τον κατάλόγο μας ή επισκεφτείτε μας στο διαδίκτυο στη διεύθυνση [www.karcher.com](http://www.karcher.com).

### Χρήση σύμφωνα με τους κανονισμούς

Χρησιμοποιείτε αυτή τη συσκευή αποκλειστικά και μόνο σύμφωνα με τα στοιχεία σ' αυτές τις οδηγίες χειρισμού.

- Η συσκευή αυτή προορίζεται για επαγγελματική χρήση, π.χ. σε ξενοδοχεία, σχολεία, νοσοκομεία, εργοστάσια, καταστήματα, γραφεία και εταιρείες ενοικίασεως.

- Μην χρησιμοποιείτε τη συσκευή σε επιφάνειες με κλίση.
- Η συσκευή επιτρέπεται να χρησιμοποιείται μόνον για τον καθαρισμό σκληρών επιφανειών μη ευαίσθητων στην υγρασία ή στο γυάλισμα. Η θερμοκρασία χρήσης κυμαίνεται μεταξύ +5°C και +40°C.
- Η συσκευή δεν είναι κατάλληλη για τον καθαρισμό παγωμένων δαπέδων (π.χ. ψυγείων).
- Η συσκευή επιτρέπεται να εξοπλίζεται μόνον με γνήσια εξαρτήματα και ανταλλακτικά.
- Η συσκευή έχει κατασκευαστεί για τον καθαρισμό δαπέδων εσωτερικών χώρων ή αντίστοιχα υποστεγασμένων επιφανειών.
- Η συσκευή δεν προορίζεται για τον καθαρισμό δημοσίων δρόμων.
- Η συσκευή δεν είναι κατάλληλη για χρήση σε χώρους, όπου υφίσταται κίνδυνος έκρηξης.
- Ο φορτιστής πρέπει να χρησιμοποιείται μόνον σε ξηρούς χώρους.
- Μην ανοίγετε τον φορτιστή. Αναθέστε τις εργασίες επισκευής μόνον σε εξειδικευμένα άτομα.

### Προστασία περιβάλλοντος



Τα υλικά συσκευασίας είναι ανακυκλώσιμα. Μην πετάτε τη συσκευασία στα οικιακά απορρίμματα, αλλά παραδώστε την προς ανακύκλωση.



Οι παλιές συσκευές περιέχουν ανακυκλώσιμα υλικά, τα οποία θα πρέπει να διατίθενται για ανακύκλωση. Οι μπαταρίες, τα λάδια και παρόμοια υλικά δεν επιτρέπεται να καταλήγουν στο περιβάλλον. Για το λόγο αυτό, αποσύρετε τις παλιές συσκευές σε κατάλληλα συστήματα συλλογής.

Αφαιρέστε τον ενσωματωμένο συσσωρευτή πριν πετάξετε την άχρηστη συσκευή και διαθέστε τον με τρόπο φιλικό προς το περιβάλλον!

Οι ηλεκτρικές και οι ηλεκτρονικές συσκευές συχνά περιλαμβάνουν εξαρτήματα, που σε περίπτωση λανθασμένης μεταχείρισης ή απόρριψης μπορούν να αποτελέσουν εστία κινδύνου για την υγεία και το περιβάλλον. Αυτά τα εξαρτήματα είναι όμως απαραίτητα για τη σωστή λειτουργία της συσκευής. Οι συσκευές που φέρουν αυτό το σύμβολο δεν επιτρέπεται να πετιούνται στα σκουπίδια.

#### Υποδείξεις για τα συστατικά (REACH)

Ενημερωμένες πληροφορίες για τα συστατικά μπορείτε να βρείτε στη διεύθυνση:

[www.karcher.com/REACH](http://www.karcher.com/REACH)

## Στοιχεία χειρισμού

### Εικόνα 1, βλ. διπλωμένη σελίδα







- 1 Πλήκτρο "ECO mode"
- 2 Πλήκτρο "AUTO"
- 3 Ένδειξη οθόνης
- 4 Πλήκτρο "Αναρρόφηση ON/OFF"
- 5 Πλήκτρο διαλύματος καθαρισμού
- 6 Μοχλός απασφάλισης τιμονιού
- 7 Τιμόνι
- 8 Διακόπτης ασφαλείας
- 9 Φίλτρο διαλύματος απορρυπαντικού
- 10 Κάλυμμα δοχείου βρώμικου νερού
- 11 Δοχείο βρώμικου νερού
- 12 Δοχείο καθαρού νερού
- 13 Λαβή μεταφοράς
- 14 Δισκοειδής βούρτσα
- 15 Ράβδος αναρρόφησης
- 16 Διακόπτης συσκευής
- 17 Περιστρεφόμενο κουμπί μπάρας αναρρόφησης
- 18 Συσσωρευτής
- 19 Απασφάλιση, συσσωρευτής

### Οθόνη

### Εικόνα 2, βλ. διπλωμένη σελίδα

- 1 Κλεψύδρα, αναβοσβήνει όσο λειτουργεί ο μετρητής ωρών λειτουργίας
- 2 Διάρκεια λειτουργίας, ώρες
- 3 Διάρκεια λειτουργίας, λεπτά
- 4 Φόρτιση μπαταρίας, διάγραμμα στην οθόνη
- 5 Φόρτιση μπαταρίας, σε %

### Σύμβολα στη συσκευή

	Απασφάλιση, συσσωρευτής
	Λαβή μεταφοράς
	Ανυψωμένη μπάρα αναρρόφησης
	Χαμηλωμένη μπάρα αναρρόφησης
	Άνοιγμα εκροής, ακάθαρτο νερό
	Με γεμάτες δεξαμενές μην στρέψετε τη συσκευή προς τα πάνω.

### Θέση σε λειτουργία για πρώτη φορά

- ➔ Πριν από την πρώτη έναρξη χρήσης φορτίστε τελείως την μπαταρία.

### Φόρτιση συσσωρευτή

### Εικόνα 3, βλ. διπλωμένη σελίδα

- 1 Διακόπτης φορτιστή
- 2 LED κόκκινη, κατάσταση φόρτισης ανάβει κόκκινη: Η μπαταρία φορτίζεται σβηστή: Η μπαταρία είναι πλήρως φορτισμένη
- 3 LED πράσινη, ηλεκτρική τροφοδοσία

- ➔ Ρυθμίστε το διακόπτη της συσκευής στη θέση "0".

- ➔ Πιέστε τις ασφάλειες της μπαταρίας και βγάλτε την μπαταρία από τη συσκευή.
- ➔ Συνδέστε το βύσμα τροφοδοσίας του φορτιστή.
- ➔ Θέστε το διακόπτη του φορτιστή στο "1" - η πράσινη LED ανάβει.
- ➔ Βάλτε τη μπαταρία στο φορτιστή - η κόκκινη LED ανάβει.

Η μπαταρία έχει φορτιστεί τελείως μόλις η κόκκινη LED σβήσει.

### Υπόδειξη:

Μετά τη φόρτιση η μπαταρία μπορεί να παραμείνει στον φορτιστή.

## Λειτουργία

### Τοποθέτηση του συσσωρευτή

- ➔ Αφαιρέστε την μπαταρία από τον φορτιστή.
- ➔ Σπρώξτε την μπαταρία μέσα στην συσκευή μέχρι που να πιάσουν οι ασφάλειες.

### Τοποθέτηση βούρτσας

### Εικόνα 4, βλ. διπλωμένη σελίδα

- ➔ Στρέψτε τη συσκευή προς τα πάνω.
- ➔ Βάλτε τη βούρτσα στην υποδοχή μέχρι τέρμα.

### Ρύθμιση τιμονιού

- ➔ Ρυθμίστε το διακόπτη της συσκευής στη θέση "0".
- ➔ Τραβήξτε το μοχλό απασφάλισης του τιμονιού προς τα πάνω και κρατήστε τον στη θέση αυτή.
- ➔ Αλλάξτε την κλίση του τιμονιού.
- ➔ Αφήστε ελεύθερο το μοχλό απασφάλισης του τιμονιού.

### Αφαίρεση της δεξαμενής βρώμικου νερού

- ➔ Ρυθμίστε το διακόπτη της συσκευής στη θέση "0".

### Εικόνα 5, βλ. διπλωμένη σελίδα

- ➔ Στρέψτε και τις δύο ασφάλειες προς τα κάτω.
- ➔ Ανυψώστε το δοχείο ακάθαρτου νερού.

### Πλήρωση της δεξαμενής φρέσκου νερού

#### ⚠ ΠΡΟΣΟΧΗ

Κίνδυνος βλάβης. Χρησιμοποιείτε *μόνον* τα συνιστώμενα απορρυπαντικά. Για άλλα απορρυπαντικά, ο χρήστης φέρει την ευθύνη για τον αυξημένο κίνδυνο λειτουργικής ασφάλειας, ατυχήματος και μειωμένης διάρκειας ζωής της συσκευής. Χρησιμοποιείτε *μόνο* απορρυπαντικά που δεν περιέχουν διαλύτες, υδροχλωρικό και υδροφθορικό οξύ.

Λάβετε υπόψη τις υποδείξεις ασφαλείας στο απορρυπαντικό.

### Υπόδειξη:

Μην χρησιμοποιείτε απορρυπαντικά που αφρίζουν πολύ.

Λάβετε υπόψη τις υποδείξεις δοσολογίας. Προτεινόμενα απορρυπαντικά:

Χρήση	Απορρυπαντικό	Δοσολογία
Καθαριστικό συντήρησης αλκαλικό	RM 743	0,5 - 2,0%
Καθαριστικό συντήρησης όξινο, για χώρους με είδη υγιεινής, πισίνες κτλ. Αφαιρεί τα άλατα.	RM 738	0,5 - 3,0%
Προϊόν καθαρισμού και περιποίησης EXTRA	RM 780	0,5 - 2,0%

### Εικόνα 6, βλ. διπλωμένη σελίδα

- 1 Δοχείο καθαρού νερού
- 2 Άνοιγμα εκροής δεξαμενής καθαρού νερού
- 3 Κάλυμμα δοχείου καθαρού νερού
- 4 Άνοιγμα πλήρωσης του δοχείου καθαρού νερού

- ➔ Αφαιρέστε τη δεξαμενή βρώμικου νερού.
- ➔ Αφαιρέστε τη δεξαμενή φρέσκου νερού από τη συσκευή.
- ➔ Ελέγξτε εάν το άνοιγμα εκροής έχει κλείσει σωστά.
- ➔ Ανοίξτε το κάλυμμα του δοχείου καθαρού νερού.
- ➔ Γεμίστε με μείγμα νερού και απορρυπαντικού. Μέγιστη θερμοκρασία υγρού 50 °C.
- ➔ Κλείστε το κάλυμμα του δοχείου καθαρού νερού.
- ➔ Τοποθετήστε τη δεξαμενή φρέσκου νερού στη συσκευή.
- ➔ Τοποθετήστε και ασφαλίστε το δοχείο ακάθαρτου νερού.

### Καθαρισμός

### Εικόνα 7, βλ. διπλωμένη σελίδα

- 1 Περιστρεφόμενο κουμπί μπάρας αναρρόφησης
- 2 Διακόπτης συσκευής
- 3 Διακόπτης ασφαλείας
- 4 Πλήκτρο "ECO mode"

- ➔ Στρέψτε το κουμπί καθόδου της μπάρας αναρρόφησης αριστερόστροφα - η μπάρα χαμηλώνει.

- ➔ Ρυθμίστε τον διακόπτη της συσκευής στη θέση "I".

- ➔ Τραβήξτε το διακόπτη ασφαλείας προς το τιμόνι - το μοτέρ βούρτσας και η αναρρόφηση ενεργοποιούνται.

Η συσκευή κινείται προς τα εμπρός.

### Επιλογή ισχύος καθαρισμού

Κατά την έναρξη του καθαρισμού η συσκευή είναι σε λειτουργία "ECO". Στην οθόνη εμφανίζεται η ένδειξη "ECO".

Το πλήκτρο "ECO mode" επιλέγει ανάμεσα στη (οικονομική) λειτουργία "ECO" και την αυξημένη ισχύ καθαρισμού.

- ➔ Αφήστε το διακόπτη ασφαλείας.

- ➔ Πιέστε το πλήκτρο "ECO mode".

- ➔ Τραβήξτε το διακόπτη ασφαλείας προς το τιμόνι.



## Δοσολογία διαλύματος απορρυπαντικού

→ Με τη συσκευή σε λειτουργία πιέστε το πλήκτρο διαλύματος απορρυπαντικού. Η δοσολογία εμφανίζεται στην οθόνη. Με κάθε πάτημα η δοσολογία ενεργοποιείται κατά μία βαθμίδα.

### Εικόνα 8, βλ. διπλωμένη σελίδα

- 1 Δοσολογία διαλύματος απορρυπαντικού OFF
- 2 Δοσολογία διαλύματος απορρυπαντικού βαθμίδας 3

## Αναρρόφηση κατά την ανάστροφη οδήγηση

→ Πιέστε το τιμόνι προς τα κάτω ώστε η βούρτσα να ανασηκωθεί - η μπάρα αναρρόφησης στρέφεται στην μπροστινή πλευρά της συσκευής.

- Χαμηλώστε τη συσκευή.
- Τραβήξτε τη συσκευή προς τα πίσω.

## Καθαρισμός χωρίς αναρρόφηση

- Ρυθμίστε το διακόπτη της συσκευής στη θέση "0".
- Στρέψτε την μπάρα αναρρόφησης στο κέντρο, κάτω από τη συσκευή.
- Ανασηκώστε τη μπάρα αναρρόφησης, πιέστε το περιστροφικό κουμπί της μπάρας και στρέψτε το δεξιόστροφα.
- Ρυθμίστε τον διακόπτη της συσκευής στη θέση "I".
- Πιέστε το πλήκτρο αναρρόφησης - η αναρρόφηση απενεργοποιείται μετά από 15 δευτερόλεπτα.
- Εκτελέστε τον καθαρισμό.

## Ολοκλήρωση του καθαρισμού

- Αφήστε το διακόπτη ασφαλείας.
- Ρυθμίστε το διακόπτη της συσκευής στη θέση "0".
- Ανασηκώστε τη μπάρα αναρρόφησης, πιέστε το περιστροφικό κουμπί της μπάρας και στρέψτε το δεξιόστροφα.
- Τραβήξτε το μοχλό απασφάλισης του τιμονιού προς τα πάνω και κρατήστε τον στη θέση αυτή.
- Φέρτε την κολόνα τιμονιού σε κάθετη θέση.
- Αφήστε ελεύθερο το μοχλό απασφάλισης του τιμονιού.

## Εκκένωση της δεξαμενής βρόμικου νερού

### Υπόδειξη:

Όταν γεμίζει η δεξαμενή βρόμικου νερού, ο πλωτήρας κλείνει το κανάλι αναρρόφησης. Η αναρρόφηση διακόπτεται. Αδειάστε τη δεξαμενή βρόμικου νερού.

### Δ ΠΡΟΕΙΔΟΠΟΙΗΣΗ

Προσέξτε τις τοπικές προδιαγραφές για την επεξεργασία των υγρών λυμάτων.

- Απενεργοποιήστε τη συσκευή (βλ. ενότητα "Τερματισμός καθαρισμού").

### Εικόνα 9, βλ. διπλωμένη σελίδα

- 1 Διάταξη ασφάλισης
- 2 Κάλυμμα δοχείου βρόμικου νερού
- 3 Δοχείο βρόμικου νερού
- 4 Δοχείο καθαρού νερού
- 5 Πώμα δοχείου ακάθαρτου νερού

→ Στρέψτε και τις δύο ασφάλειες προς τα πάνω.

- Αφαιρέστε το καπάκι.
- Αφαιρέστε το δοχείο ακάθαρτου νερού (βλ. ενότητα "Αφαίρεση δοχείου ακάθαρτου νερού").
- Αδειάστε το βρόμικο νερό.
- Ανοίξτε το σφράγιστρο.
- Αδειάστε εντελώς το δοχείο.
- Ξεπλύνετε τη δεξαμενή βρόμικου νερού με καθαρό νερό.
- Κλείστε το σφράγιστρο.
- Τοποθετήστε το δοχείο ακάθαρτου νερού προσεκτικά πάνω στο δοχείο καθαρού νερού. Μην προξενείτε ζημιές στα εξαρτήματα με βέλος.
- Στρέψτε τις ασφάλειες προς τα πάνω.
- Τοποθετήστε και ασφαλίστε το καπάκι.

## Εκκένωση της δεξαμενής φρέσκου νερού

→ Αφαιρέστε το δοχείο ακάθαρτου νερού (βλ. ενότητα "Αφαίρεση δοχείου ακάθαρτου νερού").

### Εικόνα 6, βλ. διπλωμένη σελίδα

- 1 Δοχείο καθαρού νερού
- 2 Άνοιγμα εκροής δεξαμενής καθαρού νερού
- 3 Κάλυμμα δοχείου καθαρού νερού
- 4 Άνοιγμα πλήρωσης του δοχείου καθαρού νερού

- Αφαιρέστε τη δεξαμενή φρέσκου νερού από τη συσκευή.
- Ανοίξτε το άνοιγμα εκροής του δοχείου καθαρού νερού.
- Αδειάστε το υγρό καθαρισμού.
- Κλείστε το κάλυμμα του δοχείου καθαρού νερού.
- Τοποθετήστε τη δεξαμενή φρέσκου νερού στη συσκευή.

## Μεταφορά

### Δ ΠΡΟΣΟΧΗ

Κίνδυνος τραυματισμού και βλάβης! Κατά τη μεταφορά λάβετε υπόψη το βάρος της συσκευής.

- Ρυθμίστε το διακόπτη της συσκευής στη θέση "0".
- Τραβήξτε το μοχλό απασφάλισης του τιμονιού προς τα πάνω και κρατήστε τον στη θέση αυτή.
- Στρέψτε το τιμόνι σε κάθετη θέση.
- Αφήστε ελεύθερο το μοχλό απασφάλισης του τιμονιού.
- Σπρώξτε η συσκευή.
- Ρυθμίστε το διακόπτη της συσκευής στη θέση "0".
- Τραβήξτε το μοχλό απασφάλισης του τιμονιού προς τα πάνω και κρατήστε τον στη θέση αυτή.
- Στρέψτε το τιμόνι σε οριζόντια θέση.
- Σηκώστε και μεταφέρετε τη συσκευή από τη λαβή μεταφοράς.

→ Κατά τη μεταφορά με οχήματα, ασφαλίστε τη συσκευή έναντι ενδεχόμενης ολίσθησης και ανατροπής, σύμφωνα με τις εκάστοτε ισχύουσες κατευθυντήριες οδηγίες.

## Αποθήκευση

### Δ ΠΡΟΣΟΧΗ

Κίνδυνος τραυματισμού και βλάβης! Κατά την αποθήκευση λάβετε υπόψη το βάρος της συσκευής.

Η συσκευή αυτή μπορεί να αποθηκεύεται μόνο σε εσωτερικούς χώρους.

## Φροντίδα και συντήρηση

### Δ ΚΙΝΔΥΝΟΣ

Κίνδυνος τραυματισμού από την ακούσια ενεργοποίηση της συσκευής.

Πριν από κάθε εργασία στη συσκευή, απενεργοποιήστε τη συσκευή και αφαιρέστε την μπαταρία.

### ΠΡΟΣΟΧΗ

Κίνδυνος βλάβης στη συσκευή λόγω του εξερχόμενου νερού. Αδειάστε τις δεξαμενές ακάθαρτου και καθαρού νερού πριν από τις εργασίες συντήρησης στη συσκευή.

## Πρόγραμμα συντήρησης

### Μετά την εργασία

#### ΠΡΟΣΟΧΗ

Κίνδυνος βλάβης. Μην ψεκάζετε τη συσκευή με νερό και μην χρησιμοποιείτε ισχυρά απορρυπαντικά.

- Αδειάστε το δοχείο βρόμικου νερού.
- Ξεπλύνετε τη δεξαμενή βρόμικου νερού με καθαρό νερό.
- Καθαρίστε το κάλυμμα του δοχείου ακάθαρτου νερού με τρεχούμενο νερό. Καθαρίστε τη βαλβίδα του φλοτέρ με ένα υγρό πανί. Ξεπλύνετε το άνοιγμα με το σημάδι "A" με νερό. Ξεπλύνετε το άνοιγμα με το σημάδι "C" με πεπιεσμένο αέρα.
- Αδειάστε τη δεξαμενή φρέσκου νερού.
- Ξέπλυμα της συσκευής: Γεμίστε τη δεξαμενή φρέσκου νερού με καθαρό νερό (χωρίς απορρυπαντικό) και αφήστε τη συσκευή να λειτουργήσει για ένα λεπτό με ενεργοποιημένο το σύστημα τροφοδοσίας νερού των βουρτσών.
- Αδειάστε τη δεξαμενή φρέσκου νερού.
- Καθαρίζετε εξωτερικά το μηχανήμα με πανί βρεγμένο σε διάλυμα ήπιου απορρυπαντικού.
- Καθαρίστε την μπάρα αναρρόφησης, ελέγξτε την για φθορές και εάν χρειάζεται αντικαταστήστε τα χείλη αναρρόφησης (βλέπε "Εργασίες συντήρησης").
- Καθαρίστε τον σωλήνα αναρρόφησης.
- Καθαρίστε τη βούρτσα και ελέγξτε τη φθορά. Ελάχιστο μήκος βούρτσας: 10 mm.
- Φορτίστε τον συσσωρευτή.

### Εβδομαδιαίως

→ Καθαρίστε το φίλτρο διαλύματος απορρυπαντικού (βλ. "Εργασίες συντήρησης").

### Ετησίως

→ Αναθέστε σε ηλεκτρολόγο την εκτέλεση του επιβεβλημένου ελέγχου ασφαλείας.

## Εργασίες συντήρησης

### Καθαρισμός μπάρας αναρρόφησης

#### Εικόνα 10, βλ. διπλωμένη σελίδα

- 1 Στήριγμα μπάρας αναρρόφησης
- 2 Ράβδος αναρρόφησης
- 3 Εύκαμπτος σωλήνας αναρρόφησης
- 4 Μονωτικός δακτύλιος
- 5 Χείλος αναρρόφησης

- Στρέψτε την μπάρα αναρρόφησης στην μπροστινή πλευρά της συσκευής.
- Τραβήξτε τον εύκαμπτο σωλήνα αναρρόφησης από τη ράβδο αναρρόφησης.
- Στρέψτε τις ασφάλειες 90° αριστερόστροφα.
- Ανασηκώστε το στήριγμα και αφαιρέστε την μπάρα αναρρόφησης (μην χάσετε το λαστιχάκι στεγανοποίησης).
- Ξεπλύνετε την μπάρα και τα χείλη αναρρόφησης με νερό και στη συνέχεια καθαρίστε με ένα υγρό πανί.
- Εξετάστε τα χείλη αναρρόφησης. Στρέψτε ανάποδα ή αντικαταστήστε τα χείλη αναρρόφησης.
- Τοποθετήστε πάλι την μπάρα αναρρόφησης στη συσκευή.

### Αντικατάσταση της βούρτσας

- Αφαιρέστε τη δεξαμενή φρέσκου νερού.
- Αφαιρέστε τη δεξαμενή βρώμικου νερού.
- Τραβήξτε το μοχλό απασφάλισης του τιμονιού προς τα πάνω και κρατήστε τον στη θέση αυτή.
- Στρέψτε το τιμόνι σε κάθετη θέση.
- Αφήστε ελεύθερο το μοχλό απασφάλισης του τιμονιού.
- Γείρετε το μηχάνημα προς τα πίσω.
- Τραβήξτε έξω τη βούρτσα.
- Βάλτε τη νέα βούρτσα στην υποδοχή μέχρι τέρμα.

### Καθαρισμός φίλτρου διαλύματος απορρυπαντικού

- Αφαιρέστε το δοχείο καθαρού και ακάθαρτου νερού.
- Αφαιρέστε το φίλτρο διαλύματος απορρυπαντικού και ξεπλύνετε με νερό.
- Επανατοποθετήστε το φίλτρο.
- Τοποθετήστε το δοχείο καθαρού και ακάθαρτου νερού.

### Αντιπαγετική προστασία

Σε περίπτωση κινδύνου από παγετό:

- Αδειάστε το δοχείο καθαρού και το δοχείο ακάθαρτου νερού.
- Σταθμεύστε το μηχάνημα σε χώρο προστατευμένο από τον παγετό.

## Βλάβες

### ⚠ ΚΙΝΔΥΝΟΣ

*Κίνδυνος τραυματισμού από την ακούσια ενεργοποίηση της συσκευής.*

*Πριν από κάθε εργασία στη συσκευή, απενεργοποιήστε τη συσκευή και αφαιρέστε την μπαταρία.*

### ΠΡΟΣΟΧΗ

*Κίνδυνος βλάβης στη συσκευή λόγω του εξερχόμενου νερού. Αδειάζετε τις δεξαμενές ακάθαρτου και καθαρού νερού πριν από τις εργασίες συντήρησης στη συσκευή. Σε περίπτωση βλαβών, οι οποίες δεν μπορούν να αντιμετωπιστούν με τη βοήθεια αυτού του πίνακα, καλέστε την υπηρεσία τεχνικής εξυπηρέτησης πελατών.*

### Η συσκευή δεν τίθεται σε λειτουργία

- Ρυθμίστε το γενικό διακόπτη στη θέση "1".
- Εάν στην οθόνη εμφανιστεί μήνυμα σφάλματος, απενεργοποιήστε αμέσως τη συσκευή και επικοινωνήστε με το τμήμα εξυπηρέτησης πελατών.
- Τοποθετήστε την μπαταρία σωστά στη συσκευή.
- Δείτε στην οθόνη την κατάσταση φόρτισης της μπαταρίας και αν χρειάζεται φορτίστε την.

### Προβλήματα κατά τη φόρτιση της μπαταρίας

- Συνδέστε σωστά το καλώδιο με το φορτιστή και με την πρίζα.
- Ελέγξτε αν ο φορτιστής είναι κατάλληλος για το υπάρχον ηλεκτρικό δίκτυο.

### Ένδειξη βλάβης του φορτιστή

- Κόκκινη LED αναβοσβήνει 1 φορά  
Η μπαταρία είναι χαλασμένη.
- Κόκκινη LED αναβοσβήνει 2 ή 3 φορές  
Βλάβη στο φορτιστή.  
Αποσυνδέστε το φορτιστή, περιμένετε λίγο και συνδέστε τον πάλι.  
Αν συνεχίζει να εμφανίζεται το σφάλμα, καλέστε την υπηρεσία εξυπηρέτησης πελατών.
- Κόκκινη LED αναβοσβήνει 4 φορές  
Ο φορτιστής υπερθερμάνθηκε.  
Τοποθετήστε το φορτιστή κάπου ελεύθερα ώστε να μπορεί να κυκλοφορεί αέρας για να ψύχεται.  
Περιμένετε μέχρι να κρυώσει ο φορτιστής.

### Η μπαταρία άδεια μετά από σύντομη λειτουργία

- Φορτίστε πλήρως την μπαταρία.

### Πολύ λίγο διάλυμα απορρυπαντικού

- Ελέγξτε τη στάθμη πλήρωσης του δοχείου καθαρού νερού.
- Αυξήστε τη δοσολογία του διαλύματος απορρυπαντικού.
- Καθαρίστε το φίλτρο διαλύματος απορρυπαντικού.

## Κακά αποτελέσματα καθαρισμού

- Αυξήστε τη δοσολογία του διαλύματος απορρυπαντικού.
- Ρυθμίστε σε μεγαλύτερη ισχύ καθαρισμού.
- Ελέγξτε την καταλληλότητα των βουρτσών και του απορρυπαντικού.
- Αντικαταστήστε τη φθαρμένη βούρτσα.

### Κακή αναρρόφηση

- Αδειάστε το δοχείο βρώμικου νερού.
- Καθαρίστε τη μπάρα και τον ελαστικό σωλήνα αναρρόφησης.
- Ελέγξτε αν το καπάκι του δοχείου ακάθαρτου νερού εφαρμόζει σωστά.
- Ελέγξτε τη σωστή εφαρμογή του πώματος στο δοχείο καθαρού νερού.
- Ελέγξτε αν το καπάκι του δοχείου ακάθαρτου νερού είναι βουλωμένο.
- Καθαρίστε το φλοτέρ στο καπάκι του δοχείου ακάθαρτου νερού.

## Εξαρτήματα

Εξαρτήματα	Κωδικός παραγγελίας
Βούρτσα, κόκκινη	6.670-127.0
Τροχός τακακιού	6.670-129.0
Σετ χειλιών αναρρόφησης	6.670-234.0

## Εξαρτήματα και ανταλλακτικά

Χρησιμοποιείτε μόνο γνήσια παρελκόμενα και ανταλλακτικά τα οποία διασφαλίζουν την ασφαλή και απρόσκοπτη λειτουργία της συσκευής.

Πληροφορίες για παρελκόμενα και ανταλλακτικά θα βρείτε στη διεύθυνση [www.kaercher.com](http://www.kaercher.com).

## Εγγύηση

Σε κάθε χώρα ισχύουν οι όροι εγγύησης που εκδόθηκαν από την αρμόδια αντιπροσωπεία μας. Αναλαμβάνουμε τη δωρεάν αποκατάσταση οποιασδήποτε βλάβης στη συσκευή σας, εφόσον οφείλεται σε αστοχία υλικού ή κατασκευής, εντός της προθεσμίας που ορίζεται στην εγγύηση. Σε περίπτωση που επιθυμείτε να κάνετε χρήση της εγγύησης, παρακαλούμε απευθυνθείτε με την απόδειξη αγοράς στο κατάστημα από το οποίο προμηθευτήκατε τη συσκευή ή στην πλησιέστερη εξουσιοδοτημένη υπηρεσία τεχνικής εξυπηρέτησης πελατών μας.

## Δήλωση Συμμόρφωσης των ΕΕ

Δια της παρούσης δηλώνουμε ότι το μηχάνημα που χαρακτηρίζεται παρακάτω, με βάση τη σχεδίαση και την κατασκευή του, υπό τη μορφή που διατίθεται στην αγορά, πληροί στις σχετικές βασικές απαιτήσεις ασφαλείας και υγιεινής των οδηγιών της ΕΕ. Η παρούσα δήλωση παύει να ισχύει σε περίπτωση τροποποιήσεων του μηχανήματος χωρίς προηγούμενη συνεννόηση μαζί μας.

**Προϊόν:** Συσσκευή καθαρισμού δαπέδων

**Τύπος:** 1.783-xxx

**Σχετικές οδηγίες των ΕΕ**

2006/42/ΕΚ (+2009/127/ΕΚ)

2014/30/ΕΕ

**Εφαρμοσθέντα εναρμονισμένα πρότυπα**

EN 60335-1

EN 60335-2-72

EN 62233: 2008

EN 55014-1: 2006+A1: 2009+A2: 2011

EN 55014-2: 2015

EN 61000-3-2: 2014

EN 61000-3-3: 2013

EN 61000-6-2: 2005

**Εφαρμοσθέντα εθνικά πρότυπα**

-

Οι υπογράφωντες ενεργούν κατ' εντολή του και με εξουσιοδότηση της διεύθυνσης της επιχείρησης.

  
H. Jenner  
CEO

  
S. Reiser  
Head of Approbation

Υπεύθυνος τεκμηρίωσης:

S. Reiser

Alfred Karcher GmbH & Co. KG

Alfred-Karcher-Str. 28 - 40

71364 Winnenden (Germany)

Τηλ.: +49 7195 14-0

Φαξ: +49 7195 14-2212

Winnenden, 2016/04/20

## Τεχνικά χαρακτηριστικά

Ισχύς		
Ονομαστική τάση	VDC	36,5
Απόδοση συσσωρευτή	Ah	5,2
Μέση ισχύς εισόδου	W	240
Είδος προστασίας		IP23
Αναρρόφηση		
Απόδοση αναρρόφησης, ποσότητα αέρα	l/s	4,9
Απόδοση αναρρόφησης, υποπίεση	kPa	2,25
Ισχύς αναρρόφησης, υποπίεση, Eco	kPa	1,5
Βούρτσα καθαρισμού		
Εύρος εργασίας	mm	280
Διάμετρος βουρτσών	mm	280
Ταχύτητα περιστροφής βουρτσών	1/min	150
Διαστάσεις και βάρη		
Θεωρητική επιφανειακή απόδοση	m <sup>2</sup> /h	560
Όγκος δοχείου καθαρού/βρώμικου νερού	l	3,0/3,6
Μήκος x Πλάτος x Ύψος	mm	555 x 375 x 1050
Βάρος μεταφοράς	kg	20
Συνολικό βάρος	kg	23
Μετρούμενες τιμές κατά EN 60335-2-72		
Κραδασμοί στο χέρι/στο βραχίονα	m/s <sup>2</sup>	<2,5
Επιτρεπόμενη στάθμη ηχητικής ισχύος L <sub>pA</sub>	dB (A)	<70
Αβεβαιότητα K <sub>pA</sub>	dB (A)	2,3
Επιτρεπόμενη στάθμη ηχητικής ισχύος L <sub>WA</sub>	dB (A)	83,1
Αβεβαιότητα K <sub>WA</sub>	dB (A)	2,3
Φορτιστής		
Nordelectronica mod. NE316		
Ονομαστική τάση	V	100...240
Συχνότητα	Hz	50-60
Κατανάλωση ισχύος	A	2...1



Cihazın ilk kullanımından önce bu orijinal kullanma kılavuzunu okuyun, bu kılavuza göre davranın ve daha sonra kullanım veya cihazın sonraki sahiplerine vermek için bu kılavuzu saklayın.

## İçindekiler

İçindekiler	TR	1
Güvenlik uyarıları	TR	1
Fonksiyon	TR	1
Kurallara uygun kullanım	TR	1
Çevre koruma	TR	1
Kumanda elemanları	TR	1
İlk çalıştırma	TR	2
Aküyü şarj edin	TR	2
Çalıştırma	TR	2
Taşıma	TR	3
Depolama	TR	3
Koruma ve Bakım	TR	3
Arızalar	TR	3
Aksesuar	TR	4
Aksesuarlar ve yedek parçalar	TR	4
Garanti	TR	4
AB uygunluk bildirisi	TR	4
Teknik Bilgiler	TR	4

## Güvenlik uyarıları

Cihazı ilk defa kullanmadan önce, bu kullanma kılavuzunu ve fırçalı temizlik cihazları No. 5.956-251.0 ile birlikte verilen emniyet uyarılarını okuyun ve bu uyarılara uyun

### Tehlike kademeleri

#### ▲ TEHLİKE

Ağır bedensel yaralanmalar ya da ölüme neden olan direkt bir tehlikeye yönelik uyarı.

#### ▲ UYARI

Ağır bedensel yaralanmalar ya da ölüme neden olabilecek olası tehlikeli bir duruma yönelik uyarı.

#### ▲ TEDBİR

Hafif yaralanmalara neden olabilecek olası tehlikeli bir duruma yönelik uyarı.

#### DIKKAT

Maddi hasarlara neden olabilecek olası tehlikeli bir duruma yönelik uyarı.

### Akü/şarj cihazı

#### ▲ TEHLİKE

- Sadece birlikte teslim edilen orijinal şarj cihazı ya da KÄRCHER tarafından onaylanmış şarj cihazlarıyla akülerin şarj edilmesine izin verilmiştir.
- Her kullanımdan önce şarj cihazı ve akü grubuna hasar kontrolü yapın. Hasarlı cihazları kullanmayın ve hasarlı parçaları sadece teknik personelin onarmasını sağlayın.
- Şarj cihazını kirliliğe ve ıslak durumda kullanmayın.
- Şebeke gerilimi, şarj cihazının tip etiketinde belirtilen gerilimle aynı olmalıdır.
- Şarj cihazını patlama tehlikesi bulunan ortamlarda çalıştırmayın.
- Şarj cihazının kontaklarına metal parçalar girmemelidir; kısa devre tehlikesi.
- Şarj cihazını, sadece izin verilen akü gruplarının şarj edilmesi için kullanın.
- Sadece temiz ve kuru akü gruplarını şarj cihazının akü tutucusuna takın.

- Pilleri şarj etmeyin (birincil hücreli); patlama tehlikesi.
- Hasarlı akü gruplarını şarj etmeyin. Hasarlı akü gruplarını değiştirin.
- Akü gruplarını, metal cisimlerle birlikte saklamayın; kısa devre tehlikesi.
- Akünün içini açmayın.
- Akü gruplarını ateşe ya da ev çöpüne atmayın.
- Arızalı akülerden çıkan sıvıyla teması önleyin. Sıvıyla temas etmeniz durumunda, temas eden yerleri suyla yıkayın. Gözlerle temas olması durumunda, ek olarak bir doktora muayene olun.
- Depolama ve taşıma hakkında bilgileri Kärcher müşteri hizmetlerinden alabilirsiniz.

### Cihazdaki semboller



Sıcak yüzeyler nedeniyle yanma tehlikesi!

### Fonksiyon

Bu aşındırıcı süpürge makinesi, düz zeminlerin sulu temizliği için kullanılır. 280 mm çalışma genişliği ve 3 litre hacimli temiz su deposu, küçük yüzeylerde etkin bir temizlik yapılmasına olanak sağlar. Cihazın enerjisi, değiştirilebilir akü ile sağlanır.

#### Not:

Temizlik görevine uygun olarak cihaz çeşitli aksesuarlarla donatılabilir. Katalogumuza başvurun ya da İnternette [www.kaercher.com](http://www.kaercher.com) adresi altında bizi ziyaret edin.

### Kurallara uygun kullanım

- Bu cihazı sadece bu kullanım kılavuzundaki bilgilere uygun olarak kullanın.
- Bu cihaz, Örn; oteller, okullar, hastaneler, fabrikalar, mağazalar, bürolar ve kiralık mağazalarda mesleki kullanım için uygundur.
  - Cihaz eğimli yüzeylerde kullanmayın.
  - Cihaz, sadece rutubete ve parlatma işlemlerine karşı duyarlı olmayan sert zeminlerin temizlenmesi için kullanılmalıdır. Kullanım sıcaklığı aralığı +5V ve +40C arasındadır.
  - Cihaz, donmuş zeminlerin (Örn; soğuk hava depoları) temizlenmesi için uygun değildir.
  - Cihaz, sadece orijinal aksesuarı ve yedek parçalarıyla donatılabilir.
  - Cihaz, iç bölümlerdeki zeminler ya da kapalı yüzeylerin temizlenmesi için geliştirilmiştir.
  - Cihaz, halka açık trafik yollarının temizlenmesi için üretilmemiştir.
  - Cihaz, patlama tehlikesi bulunan ortamlarda kullanım için uygun değildir.
  - Şarj cihazını sadece kuru ortamlarda kullanın.
  - Şarj cihazını açmayın. Onarımları sadece teknik personelin yapmasını sağlayın.

## Çevre koruma



Ambalaj malzemeleri geri dönüş-türebilir. Ambalaj malzemelerini evinizin çöpüne atmak yerine lütfen tekrar kullanılabilecekleri yerlere gönderin.



Eski cihazlarda, yeniden değerlendirilme işlemine tabi tutulması gereken değerli geri dönüşüm malzemeleri bulunmaktadır. Aküler, yağ ve benzeri maddeler doğaya ulaşmamalıdır. Bu nedenle eski cihazları lütfen öngörülen toplama sistemleri aracılığıyla tasfiye edin. Takılı aküyü cihazı hurdaya vermeden önce çıkartın ve çevreye uyumlu şekilde tasfiye edin!

Elektrikli ve elektronik cihazlar genellikle, yanlış kullanıldıklarında veya yanlış şekilde tasfiye edildiklerinde insan sağlığı ve çevre için tehlikeli olabilecek bileşenler içerir. Cihazın kurallara uygun şekilde işlenmesi için bu bileşenlerin bulunması gereklidir. Bu simge ile işaretlenmiş cihazlar evsel çöpler ile birlikte tasfiye edilmemelidir.

### İçindekiler hakkında uyarılar (REACH)

İçindekiler hakkında ayrıntılı bilgileri bulabileceğiniz adres:

[www.kaercher.com/REACH](http://www.kaercher.com/REACH)

## Kumanda elemanları

### Resim 1, Bkz. Diğer sayfa

- 1 "ECO mode" tuşu
- 2 "AUTO" tuşu
- 3 Ekran
- 4 Emme sistemi Kapalı/Açık tuşu
- 5 Temizlik çözeltisi tuşu
- 6 Direksiyonun kilit açma mekanizması
- 7 Direksiyon
- 8 Emniyet şalteri
- 9 Temizlik çözeltisi filtresi
- 10 Pis su deposunun kapağı
- 11 Pis su deposu
- 12 Temiz su deposu
- 13 Taşıma kolu
- 14 Disk fırça
- 15 Emme kolu
- 16 Cihaz şalteri
- 17 Süpürme kolu ayar düğmesi
- 18 Akü
- 19 Kilit açma, akü

### Ekran

### Resim 2, Bkz. Diğer sayfa

- 1 Kum saati, çalışma saati sayacı çalışırken yanıp söner
- 2 Çalışma süresi, saat
- 3 Çalışma süresi, dakika
- 4 Akü şarj durumu, çubuk diyagramı
- 5 Akü şarj durumu, % biriminde



## Cihazdaki semboller

 Open	Kilit açma, akü
	Taşıma kolu
	Süpürme kolu kaldırıldı
	Süpürme kolu indirildi
	Tahliye deliği, kirli su
	Cihazı depo doluyken yukarı çevirmeyin.

## İlk çalıştırma

- İlk işleme almadan önce aküyü tamamen şarj edin.

## Aküyü şarj edin

### Resim 3, Bkz. Diğer sayfa

- 1 Şarj cihazı şalteri
- 2 Kırmızı LED, şarj durumu  
Kırmızı renkte yanıyor: Akü şarj ediliyor  
Kapalı: Akü tamamen şarj edilmiştir
- 3 Yeşil LED, gerilim beslemesi

- Cihaz anahtarını "0" konumuna getirin.
- Akünün kilit açma mekanizmalarını birbirine bastırın ve aküyü cihazdan çekip çıkarın.
- Şarj cihazının elektrik fişini takın.
- Şarj cihazının şalterini "1" konumuna getirin - Yeşil LED yanar.
- Aküyü şarj cihazına takın - Kırmızı LED yanar.

Kırmızı LED söndüğünde akü tamamen şarj edilmiştir.

### Not:

Akü, şarj işleminden sonra şarj cihazında kalabilir.

## Çalıştırma

### Akünün yerleştirilmesi

- Aküyü şarj cihazından çıkarın.
- Aküyü, kilit açma mekanizmaları yerine oturana kadar cihazın içine itin.

### Fırçanın takılması

### Resim 4, Bkz. Diğer sayfa

- Cihazı yukarı çevirin.
- Fırçayı, dayanak noktasına kadar taşıyıcı üzerine itin.

### Direksiyonun ayarlanması

- Cihaz anahtarını "0" konumuna getirin.
- Direksiyon kilit açma mekanizmasını yukarı çekin ve sabit tutun.
- Direksiyonun eğimini değiştirin.
- Direksiyonun kilit açma mekanizmasını bırakın.

## Pis su tankının çıkartılması

- Cihaz anahtarını "0" konumuna getirin.
- Resim 5, Bkz. Diğer sayfa**
- Her iki kilidi aşağı doğru çevirin.
- Kirli su deposunu kaldırın.

## Temiz su tankının doldurulması

### ⚠ TEDBİR

Hasar görme tehlikesi. Sadece tavsiye edilen temizlik maddelerini kullanın. Diğer temizlik maddeleri için, işletmecisi, işletme güvenliği, kaza tehlikesi ve cihazın kullanım ömrünün azalması riskini üstlenir. Sadece çözücü maddeler, tuz asidi ve hidrofliorik asit içermeyen temizlik maddeleri kullanın. Temizlik maddelerinin üzerindeki güvenlik uyarılarına dikkat edin.

### Not:

Aşırı köpüklenen temizlik maddeleri kullanmayın.

Dozaj uyarılarına dikkat edin.

Tavsiye edilen temizlik maddeleri:

Kullanım	Temizlik maddesi	Dozaj
Alkali genel temizleyici	RM 743	0,5 - 2,0%
Asitli genel temizleyici, sağlık bölümleri, yüzme havuzları, vb için. Kireç tortularını temizler.	RM 738	0,5 - 3,0%
Silme koruyucusu EXTRA	RM 780	0,5 - 2,0%

### Resim 6, Bkz. Diğer sayfa

- 1 Temiz su deposu
- 2 Temiz su deposunun tahliye deliği
- 3 Temiz su deposunun kapağı
- 4 Temiz su deposunun dolmuş ağız

- Pis su tankını çıkartın.
- Temiz su tankını cihazdan çıkartın.
- Tahliye deliğinin doğru kapatıldığını kontrol edin.
- Temiz su deposunun kapağını açın.
- Su-temizlik maddesi karışımını doldurun. Maksimum sıvı sıcaklığı 50 °C.
- Temiz su deposunun kapağını kapatın.
- Temiz su tankını cihaza yerleştirin.
- Kirli su deposunu yerleştirin ve kilitleyin.

## Temizleme

### Resim 7, Bkz. Diğer sayfa

- 1 Süpürme kolu ayar düğmesi
- 2 Cihaz şalteri
- 3 Emniyet şalteri
- 4 "ECO mode" tuşu

- Süpürme kolu aşağı indirme düğmesini saat yönünün tersine döndürün - Süpürme kolu indirilir.
- Cihaz anahtarını "I" konumuna getirin.
- Direksiyon emniyet şalterini çekin - Fırça tahriki ve emme sistemi devreye sokulur. Cihaz ileri doğru hareket eder.

### Temizleme gücünün seçilmesi

- Temizlik başlangıcında cihaz, ECO modundadır. Ekranda "ECO" gösterilir. "ECO mode" tuşu, ECO modu ve yüksek temizleme gücü arasında değiştirilir.
- Emniyet şalterini bırakın.
  - "ECO mode" tuşuna basın.
  - Direksiyon emniyet şalterini çekin.

## Temizlik çözültisi dozajının ayarlanması

- Cihaz çalışırken temizlik çözültisi tuşuna basın.
- Dozaj ekranda gösterilir.
- Tuşa her basıldığında dozaj bir kademe artırılır.

### Resim 8, Bkz. Diğer sayfa

- 1 Temizlik çözültisi dozajı KAPALI
- 2 Temizlik çözültisi dozajı kademe 3

### Geriye sürüş sırasında süpürme

- Fırçanın kaldırılması için direksiyonu aşağı bastırın - Süpürme kolu cihazın önüne döndürülür.
- Cihazı indirin.
- Cihazı geriye doğru çekin.

### Emme olmadan temizleme

- Cihaz anahtarını "0" konumuna getirin.
- Süpürme kolunu cihazın altına ortalı şekilde çevirin.
- Süpürme kolunu kaldırın, süpürme kolu düşmesine basın ve saat yönünde döndürün.
- Cihaz anahtarını "I" konumuna getirin.
- Süpürme tuşuna basın - Süpürme yakl. 15 saniye sonra durdurulur.
- Temizliği yapın.

## Temizliğin tamamlanması

- Emniyet şalterini bırakın.
- Cihaz anahtarını "0" konumuna getirin.
- Süpürme kolunu kaldırın, süpürme kolu düşmesine basın ve saat yönünde döndürün.
- Direksiyon kilit açma mekanizmasını yukarı çekin ve sabit tutun.
- Direksiyon kolonunu dikey konuma getirin.
- Direksiyonun kilit açma mekanizmasını bırakın.

## Pis su deposunun boşaltılması

### Not:

Pis su tankı doluyken, şamandıra emme kanalını kapatır. Emme işlemi durdurulur. Pis su deposunu boşaltın.

### ⚠ UYARI

Yerel atık su işleme talimatlarına uyun.

- Cihazı kapatın (bkz. "Temizliğin sonlandırılması" bölümü).

### Resim 9, Bkz. Diğer sayfa

- 1 Kilit
- 2 Pis su deposunun kapağı
- 3 Pis su deposu
- 4 Temiz su deposu
- 5 Kirli su deposu kapağı

- Her iki kilidi yukarı doğru çevirin.
- Kapağı çıkartın.
- Kirli su deposunu çıkarın (bkz. "Kirli su deposunun çıkarılması" bölümü).
- Pis su tankını boşaltın.
- Kilidi açın.
- Depoyu tamamen boşaltın.
- Pis su deposunu temiz suyla yıkayın.
- Kapağı kapatın.
- Kirli su deposunu dikkatlice temiz su deposu üzerine yerleştirin. Ok ile gösterilen parçalara hasar vermeyin.
- Kilidi yukarı doğru çevirin.
- Kapağı takın ve kilitleyin.

## Temiz su deposunun boşaltılması

→ Kirli su deposunu çıkarın (bkz. "Kirli su deposunun çıkarılması" bölümü).

### Resim 6, Bkz. Diğer sayfa

- 1 Temiz su deposu
- 2 Temiz su deposunun tahliye deliği
- 3 Temiz su deposunun kapağı
- 4 Temiz su deposunun dolun ağızı

- Temiz su tankını cihazdan çıkartın.  
→ Temiz su deposunun tahliye deliğini açın.  
→ Temizlik sıvısını boşaltın.  
→ Temiz su deposunun kapağını kapatın.  
→ Temiz su tankını cihaza yerleştirin.

## Taşıma

### ⚠ TEDBİR

*Yaralanma ve hasar tehlikesi! Taşıma sırasında cihazın ağırlığına dikkat edin.*

- Cihaz anahtarını "0" konumuna getirin.  
→ Direksiyon kilit açma mekanizmasını yukarı çekin ve sabit tutun.  
→ Direksiyonu dikey konuma çevirin.  
→ Direksiyonun kilit açma mekanizmasını bırakın.  
→ Cihazı itin.  
veya  
→ Cihaz anahtarını "0" konumuna getirin.  
→ Direksiyon kilit açma mekanizmasını yukarı çekin ve sabit tutun.  
→ Direksiyonu yatay konuma çevirin.  
→ Cihazı taşıma kolundan yukarı kaldırın ve taşıyın.

- Araçlarda taşıma sırasında, cihazı geçerli yönetmeliklere göre kaymaya ve devrilmeye karşı emniyete alın.

## Depolama

### ⚠ TEDBİR

*Yaralanma ve hasar tehlikesi! Depolama sırasında cihazın ağırlığına dikkat edin.*

Bu cihaz sadece iç mekanlarda depolanmalıdır.

## Koruma ve Bakım

### ⚠ TEHLİKE

*Kontrolsüz şekilde çalışmaya başlayan cihaz nedeniyle yaralanma tehlikesi.*

*Cihazdaki tüm çalışmalardan önce cihazı kapatın ve aküyü çıkartın.*

### DIKKAT

*Dışarı çıkan su nedeniyle cihazı zarar görme tehlikesi. Cihazdaki bakım çalışmalarından önce pis su tankı ve temiz su tankını boşaltın.*

## Bakım planı

### Çalışmadan sonra

### DIKKAT

*Hasar görme tehlikesi. Cihaza su püskürtmeyin ve agresif temizlik maddeleri kullanmayın.*

- Pis su deposunu boşaltın.  
→ Pis su deposunu temiz suyla yıkayın.  
→ Püs su haznesinin kapağını akar su altında temizleyin.  
Şamandıra valflarını ıslak bez ile temizleyin.

"A" işaretli deliği su ile durulayın.

"C" işaretli deliğe basınçlı hava tutun.

- Temiz su tankını boşaltın.  
→ Cihazın yıkanması: Temiz su tankına temiz su (temizlik maddesiz) doldurun ve fırça sulama açıkken bir dakika boyunca cihazı çalıştırın.  
→ Temiz su tankını boşaltın.  
→ Cihazın dışını, hafif yıkama çözültisine batırılmış nemli bir bezle temizleyin.  
→ Süpürme kolunu temizleyin, aşınma kontrolü yapın ve gerektiğinde süpürme dudaklarını değiştirin (Bkz. "Bakım çalışmaları").  
→ Emme hortumunu temizleyin.  
→ Fırçayı temizleyin ve aşınma kontrolü yapın.  
Minimum kıl uzunluğu: 10 mm.  
→ Aküyü şarj edin.

### Her hafta

- Temizlik çözültisi filtresini temizleyin (Bkz. "Bakım çalışmaları").

### Her yıl

- Öngörülen güvenlik kontrolünü bir elektrik teknisyenine yaptırın.

## Bakım çalışmaları

### Süpürme kolunun temizlenmesi

#### Resim 10, Bkz. Diğer sayfa

- 1 Süpürme kolu tutucusu
- 2 Emme kolu
- 3 Emme hortumu
- 4 Conta
- 5 Emme dudağı

- Süpürme kolunu cihazın ön kısmına çevirin.  
→ Vakum hortumunu vakum kolundan çekin.  
→ Kilitleri saat yönünün tersinde 90° döndürün.  
→ Tutucuyu kaldırın ve süpürme kolunu çekerek çıkarın (contayı kaybetmeyin).  
→ Süpürme kolunu ve süpürme dudaklarını su ile yıkayın ve ardından ıslak bez ile temizleyin.  
→ Süpürme dudaklarını kontrol edin. Yıpranmış süpürme dudaklarını çevirin veya değiştirin.  
→ Süpürme kolunu tekrar cihaza takın.

### Fırçanın değiştirilmesi

- Temiz su tankını çıkartın.  
→ Pis su tankını çıkartın.  
→ Direksiyon kilit açma mekanizmasını yukarı çekin ve sabit tutun.  
→ Direksiyonu dikey konuma çevirin.  
→ Direksiyonun kilit açma mekanizmasını bırakın.  
→ Cihazı geriye yatırın.  
→ Fırçayı dışarı çekin.  
→ Yeni fırçayı, dayanak noktasına kadar taşıyıcı üzerine itin.

### Temizlik çözültisi filtresinin temizlenmesi

- Temiz ve kirli su deposunu çıkarın.  
→ Temizlik çözültisi filtresini çıkarın ve su ile yıkayın.  
→ Filtreyi tekrar takın.  
→ Temiz ve kirli su deposunu takın.

## Antifriz koruma

Donma tehlikesinde:

- Temiz ve pis su deposunu boşaltın.  
→ Cihazı donmaya karşı korunmuş bir bölüme durdurun.

## Arızalar

### ⚠ TEHLİKE

*Kontrolsüz şekilde çalışmaya başlayan cihaz nedeniyle yaralanma tehlikesi.*

*Cihazdaki tüm çalışmalardan önce cihazı kapatın ve aküyü çıkartın.*

### DIKKAT

*Dışarı çıkan su nedeniyle cihazı zarar görme tehlikesi. Cihazdaki bakım çalışmalarından önce pis su tankı ve temiz su tankını boşaltın.*

Bu tablo yardımıyla giderilemeyen arızalarda müşteri hizmetlerini arayın.

## Cihaz çalışmıyor

- Ana şalteri "1" konumuna getirin.  
→ Ekranda bir hata mesajı mevcut olduğunda, cihazı hemen kapatın ve müşteri servisine başvurun.  
→ Aküyü cihaza doğru şekilde takın.  
→ Akünün şarj durumunu ekrandan okuyun, gerektiğinde aküyü şarj edin.

## Aküyü şarj ederken oluşabilecek sorunlar

- Şebeke kablosunu şarj cihazına ve prize doğru şekilde takın.  
→ Şarj cihazının mevcut elektrik şebekesi için uygun olduğunu kontrol edin.

## Şarj cihazının arıza göstergesi

- Kırmızı LED 1 kez yanıp sönerse Akü arızalıdır.
- Kırmızı LED 2 kez veya 3 kez yanıp sönerse Şarj cihazında arıza. Şarj cihazını çıkarın, kısa süre bekleyin ve tekrar takın. Arıza ortaya çıkarsa, müşteri hizmetlerini arayın.
- Kırmızı LED 4 kez yanıp sönerse Şarj cihazı aşırı ısınmıştır. Şarj cihazını, soğutmak için hava dolaşımı sağlanacak şekilde açık bir yere koyun. Şarj cihazı soğuyana kadar bekleyin.

## Akü kısa süre çalıştıktan sonra deşarj oluyor

- Aküyü tamamen şarj edin.

## Çok az temizlik çözültisi

- Temiz su deposu doluluk seviyesini kontrol edin.  
→ Temizlik çözültisi dozajını artırın.  
→ Temizlik çözültisi filtresini temizleyin.

## Kötü temizleme gücü

- Temizlik çözültisi dozajını artırın.  
→ Yüksek temizleme gücünü ayarlayın.  
→ Fırça tipi ve temizlik maddesinin uygun olup olmadığını kontrol edin.  
→ Yıpranmış fırçayı değiştirin.

## Kötü süpürme

- Pis su deposunu boşaltın.
- Süpürme kolunu ve süpürme hortumunu temizleyin.
- Kirli su deposu kapağının doğru şekilde oturduğunu kontrol edin.
- Kirli su deposu tıkaçının doğru şekilde oturduğunu kontrol edin.
- Kirli su deposunda tıkanma olmadığını kontrol edin.
- Kirli su deposu kapağındaki şamandırayı temizleyin.

## Aksesuar

Aksesuar	Sipariş numarası
Fırça, kırmızı	6.670-127.0
Ped tahrik tablası	6.670-129.0
Süpürme dudağı seti	6.670-234.0

## Aksesuarlar ve yedek parçalar

Sadece orijinal aksesuarlar ve orijinal yedek parçalar kullanın; cihazın güvenli şekilde ve arızasız işletilmesini garantilerler. Aksesuarlar ve yedek parçalar hakkında bilgi için sitemizi ziyaret edin: [www.kaercher.com](http://www.kaercher.com).

## Garanti

Her ülkede yetkili distribütörümüz tarafından verilmiş garanti şartları geçerlidir. Garanti süresi içinde aksesuarınızda oluşan muhtemel hasarları, arızanın kaynağı üretim veya malzeme hatası olduğu sürece ücretsiz olarak karşılıyoruz. Garanti hakkınızdan yararlanmanızı gerektiren bir durum olduğu zaman, ilgili faturanız ile birlikte satıcınıza veya size en yakın yetkili servisimize başvurunuz.

## AB uygunluk bildirisi

İşbu belge ile aşağıda tanımlanan makinenin konsepti ve tasarımı ve tarafımızdan piyasaya sürülen modeliyle AB yönetmeliklerinin temel teşkil eden ilgili güvenlik ve sağlık yükümlülüklerine uygun olduğunu bildiririz. Onayımız olmadan cihazda herhangi bir değişiklik yapılması durumunda bu beyan geçerliliğini yitirir.

**Ürün:** Zemin temizleyici

**Tip:** 1.783-xxx

**İlgili AB yönetmelikleri**

2006/42/EG (+2009/127/EG)

2014/30/EU

**Kullanılmış olan uyumlu standartlar**

EN 60335-1

EN 60335-2-72

EN 62233: 2008

EN 55014-1: 2006+A1: 2009+A2: 2011

EN 55014-2: 2015

EN 61000-3-2: 2014

EN 61000-3-3: 2013

EN 61000-6-2: 2005

**Kullanılmış ulusal standartlar**

-

İmzası bulunanlar, işletme yönetimi adına ve işletme yönetimi tarafından verilen vekaletle dayanarak işlem yapar.

  
H. Jenner  
CEO

  
S. Reiser  
Head of Approbation

Dokümantasyon yetkilisi:  
S. Reiser

Alfred Kärcher GmbH & Co. KG  
Alfred-Kärcher-Str. 28 - 40  
71364 Winnenden (Germany)  
Tel.: +49 7195 14-0  
Faks: +49 7195 14-2212

Winnenden, 2016/04/20

## Teknik Bilgiler

Güç		
Nominal gerilim	VDC	36,5
Akü kapasitesi	Ah	5,2
Ortalama güç alımı	W	240
Koruma şekli		IP23
Emme		
Emme kapasitesi, hava miktarı	l/s	4,9
Emme kapasitesi, vakum	kPa	2,25
Süpürme gücü, vakum, Eco	kPa	1,5
Temizleme fırçası		
Çalışma genişliği	mm	280
Fırça çapı	mm	280
Fırça devri	d/dk	150
Ölçüler ve ağırlıklar		
Teorik yüzey gücü	m <sup>2</sup> /saat	560
Temiz/pis su deposunun hacmi	l	3,0/3,6
Uzunluk x Genişlik x Yükseklik	mm	555 x 375 x 1050
Taşıma ağırlığı	kg	20
Toplam ağırlık	kg	23
60335-2-72'a göre belirlenen değerler		
El-kol titreşim değeri	m/s <sup>2</sup>	<2,5
Ses basıncı seviyesi L <sub>PA</sub>	dB(A)	<70
Güvensizlik K <sub>PA</sub>	dB(A)	2,3
Ses gücü seviyesi L <sub>WA</sub>	dB(A)	83,1
Güvensizlik K <sub>WA</sub>	dB(A)	2,3
Şarj cihazı		
Nordelectronica mod. NE316		
Nominal gerilim	V	100...240
Frekans	Hz	50-60
Güç çekişi	A	2...1



Перед первым применением вашего прибора прочитайте эту оригинальную инструкцию по эксплуатации, после этого действуйте соответственно и сохраните ее для дальнейшего пользования или для следующего владельца.

## Оглавление

Указания по технике безопасности . . . . .	RU	1
Назначение . . . . .	RU	1
Использование по назначению . . . . .	RU	1
Защита окружающей среды . . . . .	RU	1
Элементы управления. . . . .	RU	2
Первый ввод в эксплуатацию RU		2
Зарядить аккумулятор. . . . .	RU	2
Эксплуатация . . . . .	RU	2
Транспортировка . . . . .	RU	3
Хранение . . . . .	RU	3
Уход и техническое обслуживание. . . . .	RU	3
Неполадки . . . . .	RU	4
Принадлежности . . . . .	RU	4
Принадлежности и запасные детали. . . . .	RU	4
Гарантия . . . . .	RU	5
Заявление о соответствии EURU		5
Технические данные . . . . .	RU	5

## Указания по технике безопасности

Перед первым использованием аппарата следует ознакомиться с настоящим руководством по эксплуатации и прилагаемой брошюрой по технике безопасности при работе со щеточными моющими аппаратами 5.956-251.0.

### Степень опасности

#### **⚠ ОПАСНОСТЬ**

Указание относительно непосредственно грозящей опасности, которая приводит к тяжелым увечьям или к смерти.

#### **⚠ ПРЕДУПРЕЖДЕНИЕ**

Указание относительно возможной потенциально опасной ситуации, которая может привести к тяжелым увечьям или к смерти.

#### **⚠ ОСТОРОЖНО**

Указание на потенциально опасную ситуацию, которая может привести к получению легких травм.

#### **ВНИМАНИЕ**

Указание относительно возможной потенциально опасной ситуации, которая может повлечь материальный ущерб.

### Аккумулятор/Зарядное устройство

#### **⚠ ОПАСНОСТЬ**

- Зарядка аккумуляторов разрешена только с помощью прилагаемого оригинального зарядного устройства или допущенных фирмой KÄRCHER зарядных устройств.
- Перед каждым использованием проверять зарядное устройство и аку-

муляторный блок на повреждения. Поврежденные приспособления больше не использовать, а поврежденные части ремонтировать только с помощью специализированного персонала.

- Не использовать зарядное устройство в грязном или мокром состоянии.
- Напряжение, указанное на заводской табличке зарядного устройства, должно соответствовать напряжению сети.
- Не эксплуатировать зарядное устройство во взрывоопасной среде.
- На контакты зарядного устройства не должны попадать металлические детали, опасность короткого замыкания.
- Зарядное устройство использовать только для зарядки разрешенных видов аккумуляторных блоков.
- В адартер зарядного устройства вставлять только сухие и чистые аккумуляторные блоки.
- Не заряжать батареи (однорядные), взрывоопасность.
- Не заряжать поврежденные аккумуляторные блоки. Поврежденные аккумуляторные блоки заменить.
- Аккумуляторные блоки не хранить вместе с металлическими предметами, опасность короткого замыкания.
- Не открывать аккумулятор.
- Не бросать аккумуляторные блоки в огонь и не выбрасывать в бытовые отходы.
- Избегать контакта с жидкостью, которая вытекает из поврежденных аккумуляторов. При случайном контакте смыть жидкость водой. При контакте с глазами дополнительно проконсультироваться с врачом.
- Указания по хранению и транспортировке можно получить в сервисной службе Kärcher.

### Символы на приборе



Опасность ожогов о горячие поверхности!

### Назначение

Машина для ухода за полами предназначена для влажной уборки ровных полов. Рабочая ширина 280 мм и объем резервуара для чистой воды 3 л позволяют выполнять эффективную очистку помещений небольшой площади. Электропитание прибора обеспечивает заменяемый аккумулятор.

#### **Указание:**

Каждый раз в соответствии с задачей по очистке устройство может оснащаться различными принадлежностями. Спрашивайте их по нашему каталогу или посетите наш сайт в Интернете [www.kaercher.com](http://www.kaercher.com).

## Использование по назначению

Используйте данный прибор исключительно в соответствии указаниями данного руководства по эксплуатации.

- Этот прибор предназначен для профессионального использования, т.е. в гостиницах, школах, больницах, на промышленных предприятиях, в магазинах, офисах и в арендуемых помещениях.
- Не использовать прибор на поверхностях с уклоном.
- Не допускается использование прибора для чистки жестких половых покрытий, чувствительных к воздействию влаги и полированию. Диапазон рабочей температуры составляет от +5°C до +40°C.
- Прибор не пригоден для мойки замерзших полов (например, в холодильных установках).
- Прибор разрешается оснащать только оригинальными принадлежностями и запасными частями.
- Прибор был разработан для мойки полов внутри помещений или поверхностей, находящихся под крышей.
- Прибор не предназначен для чистки общественных транспортных дорог.
- Прибор не пригоден для использования во взрывоопасной среде.
- Зарядное устройство использовать только в сухих помещениях.
- Не открывать зарядное устройство. Поручать выполнение ремонта только специалистам.

## Защита окружающей среды



Упаковочные материалы пригодны для вторичной обработки. Поэтому не выбрасывайте упаковку вместе с домашними отходами, а сдайте ее в один из пунктов приема вторичного сырья.



Старые устройства содержат ценные перерабатываемые материалы, подлежащие передаче в пункты приема вторичного сырья. Аккумуляторы, масло и иные подобные материалы не должны попадать в окружающую среду. Поэтому старые приборы следует утилизировать через соответствующие системы приемки отходов.

Перед отправкой прибора на слом необходимо снять встроенный аккумулятор и утилизировать его без ущерба для окружающей среды!

Электрические и электронные приборы часто содержат компоненты, которые при неправильном обращении или ненадлежащей утилизации представляют потенциальную опасность для людей и экологии. Тем не менее данные компоненты необходимы для правильной работы прибора. Приборы, обозначенные этим символом, запрещено утилизировать вместе с бытовыми отходами.



## Инструкции по применению компонентов (REACH)

Актуальные сведения о компонентах приведены на веб-узле по следующему адресу:

[www.kaercher.com/REACH](http://www.kaercher.com/REACH)

## Элементы управления

### Рис. 1, см. оборотную сторону

- 1 Кнопка «ECO mode»
- 2 Кнопка «AUTO»
- 3 Дисплей
- 4 Кнопка включения/выключения всасывания
- 5 Кнопка „Раствор для очистки“
- 6 Рычаг разблокировки направляющей рукоятки
- 7 Направляющая рукоятка
- 8 Предохранительный выключатель
- 9 Фильтр очистительного раствора
- 10 Крышка резервуара грязной воды
- 11 Резервуар грязной воды
- 12 Бак чистой воды
- 13 рукоятка для ношения прибора
- 14 Дисковая щетка
- 15 Всасывающая пластинка
- 16 Выключатель аппарата
- 17 Поворотная ручка для регулировки всасывающей планки
- 18 Аккумулятор
- 19 Разблокировка аккумулятора

### Дисплей

### Фото 2, см. страницу суперобложки

- 1 Песочные часы, мигают при работе счетчика часов эксплуатации
- 2 Продолжительность работы, часы
- 3 Продолжительность работы, минуты
- 4 Уровень зарядки аккумулятора, столбчатая диаграмма
- 5 Уровень зарядки аккумулятора, в %

### Символы на приборе

	Разблокировка аккумулятора
	рукоятка для ношения прибора
	Поднятая всасывающая планка
	Опущенная всасывающая планка
	Сливное отверстие, грязная вода
	Не запрокидывать прибор вверх при полных резервуарах.

## Первый ввод в эксплуатацию

- ➔ Перед первым вводом в эксплуатацию полностью зарядить аккумулятор.

## Зарядить аккумулятор

### Фото 3, см. страницу суперобложки

- 1 Выключатель зарядного устройства
- 2 Красный светодиод, уровень зарядки аккумулятора горит красным светом: аккумулятор заряжается
- 3 Зеленый светодиод, подача электропитания

- ➔ Установить выключатель устройства в положение "0".
- ➔ Сжать фиксаторы аккумулятора, и вынуть его из прибора.
- ➔ Вставить в розетку штепсельную вилку зарядного устройства.
- ➔ Установить выключатель зарядного устройства на «1» – горит зеленый светодиод.
- ➔ Вставить аккумулятор в зарядное устройство – горит красный светодиод.

Аккумулятор полностью заряжен, когда красный светодиод гаснет.

### Указание:

По завершении процесса зарядки аккумулятор может оставаться в зарядном устройстве.

## Эксплуатация

### Установить аккумулятор

- ➔ Вынуть аккумулятор из зарядного устройства.
- ➔ Вставить аккумулятор в прибор так, чтобы фиксаторы защелкнулись.

### Установить щетку

### Фото 4, см. страницу суперобложки

- ➔ Откинуть прибор вверх.
- ➔ Насадить щетку до упора в захват.

### Настройка направляющей рукоятки

- ➔ Установить выключатель устройства в положение "0".
- ➔ Потянуть рычаг разблокировки направляющей рукоятки вверх и удерживать его в таком положении.
- ➔ Изменить наклон направляющей рукоятки.
- ➔ Отпустить рычаг разблокировки направляющей рукоятки.

### Снятие резервуара для грязной воды

- ➔ Установить выключатель устройства в положение "0".

### Фото 5, см. страницу суперобложки

- ➔ Повернуть оба фиксатора вниз.
- ➔ Приподнять резервуар для грязной воды.

### Заполнить резервуар для чистой воды

### ⚠ ОСТОРОЖНО

Опасность повреждения. Применять только рекомендованные моющие средства. В случае использования дру-

гих моющих средств эксплуатирующее лицо берет на себя повышенный риск с точки зрения безопасности работы, опасности получения травм и уменьшения срока службы прибора. Использовать только моющие средства, не содержащие растворителей, соляную и плавиковую (фтористоводородную) кислоту.

Принять во внимание указания по технике безопасности, приведенные на упаковках чистящих средств.

### Указание:

Не использовать сильно пенящиеся чистящие средства.

Соблюдать указания по дозировке.

Рекомендуемые моющие средства:

Использование	Моющее средство	Дозировка
Щелочное чистящее средство для ухода	RM 743	0,5 - 2,0%
Кислотное чистящее средство для ухода, для санитарных областей, плавательных бассейнов и т.п. Удаляет следы накипи.	RM 738	0,5 - 3,0%
Средство для ухода EXTRA	RM 780	0,5 - 2,0%

### Фото 6, см. страницу суперобложки

- 1 Бак чистой воды
- 2 Сливное отверстие резервуара для свежей воды
- 3 Крышка резервуара чистой воды
- 4 отверстие для залива чистой воды

- ➔ Снять резервуар для грязной воды.
- ➔ Вынуть резервуар для чистой воды из прибора.
- ➔ Проверить, правильно ли закрыто сливное отверстие.
- ➔ Открыть крышку резервуара для чистой воды.
- ➔ Залить смесь воды и чистящего средства. Максимальная температура жидкости 50 °С.
- ➔ Закрыть крышку резервуара для чистой воды.
- ➔ Вставить резервуар для чистой воды в аппарат.
- ➔ Установить резервуар для грязной воды на место и зафиксировать.

### Мойка

### Фото 7, см. страницу суперобложки

- 1 Поворотная ручка для регулировки всасывающей планки
- 2 Выключатель аппарата
- 3 Предохранительный выключатель
- 4 Кнопка «ECO mode»

- ➔ Повернуть поворотную ручку для опускания всасывающей планки против часовой стрелки – планка опускается.
- ➔ Установите выключатель прибора в положение "I".

- Потянуть предохранительный выключатель в сторону направляющей рукоятки – включится привод щеток и всасывание.

Прибор двигается вперед.

#### Выбор мощности очистки

В начале очистки прибор находится в режиме ECO. На дисплее отображается «ECO».

Кнопка «ECO mode» выполняет переключение между режимом «ECO mode» и повышенной мощностью очистки.

- Применить предохранительный выключатель.
- Нажать кнопку «ECO mode».
- Потянуть предохранительный выключатель в сторону направляющей рукоятки.

#### Дозировка чистящего раствора

- Нажать кнопку чистящего раствора во время работы прибора. Дозировка отображается на дисплее. С каждым нажатием кнопки дозировка переключается на следующий уровень.

#### Фото 8, см. страницу суперобложки

- 1 Дозировка чистящего раствора ВЫКЛ.
- 2 Дозировка чистящего раствора, уровень 3

#### Всасывание при движении назад

- Прижать направляющую рукоятку вниз, чтобы щетки поднялись над полом – всасывающая планка поворачивается к передней стороне прибора.
- Опустить прибор.
- Потянуть прибор назад.

#### Очистка без всасывания

- Установить выключатель устройства в положение "0".
- Переместить всасывающую планку под прибором в середину.
- Приподнять всасывающую планку, нажать поворотную ручку и повернуть ее по часовой стрелке.
- Установите выключатель прибора в положение "I".
- Нажать кнопку всасывания – всасывание прекращается по истечении прим. 15 секунд.
- Произвести очистку.

#### Завершить очистку

- Применить предохранительный выключатель.
- Установить выключатель устройства в положение "0".
- Приподнять всасывающую планку, нажать поворотную ручку и повернуть ее по часовой стрелке.
- Потянуть рычаг разблокировки направляющей рукоятки наверх и удерживать его в таком положении.
- Установить рулевую колонку вертикально.
- Отпустить рычаг разблокировки направляющей рукоятки.

### Удаление содержимого из резервуара для грязной воды

#### Указание:

При полном баке для грязной воды поплавок закрывает всасывающий канал. Процесс всасывания прерывается. Опорожнить бак для грязной воды.

#### △ ПРЕДУПРЕЖДЕНИЕ

*Соблюдайте местные предписания по обращению со сточными водами.*

- Выключить прибор (см. раздел «Завершение очистки»).

#### Фото 9, см. страницу суперобложки

- 1 Фиксаторы
- 2 Крышка резервуара грязной воды
- 3 Резервуар грязной воды
- 4 Бак чистой воды
- 5 Крышка резервуара для грязной воды

- Повернуть оба фиксатора вверх.
- Снять крышку.
- Снять резервуар для грязной воды (см. раздел «Снятие резервуара для грязной воды»).
- Вылить грязную воду.
- Открыть замок.
- Полностью опорожнить резервуар.
- Промыть резервуар для грязной воды чистой водой.
- Закрыть запор.
- Осторожно установить резервуар для грязной воды на резервуар для чистой воды. Не повредить конструктивные элементы, обозначенные стрелкой.
- Повернуть фиксаторы вверх.
- Установить крышку на место и зафиксировать.

### Удаление содержимого из резервуара для чистой воды

- Снять резервуар для грязной воды (см. раздел «Снятие резервуара для грязной воды»).

#### Фото 6, см. страницу суперобложки

- 1 Бак чистой воды
- 2 Сливное отверстие резервуара для свежей воды
- 3 Крышка резервуара чистой воды
- 4 отверстие для залива чистой воды

- Вынуть резервуар для чистой воды из прибора.
- Открыть сливное отверстие резервуара для чистой воды.
- Вылить моющую жидкость.
- Закрыть крышку резервуара для чистой воды.
- Вставить резервуар для чистой воды в аппарат.

### Транспортировка

#### △ ОСТОРОЖНО

*Опасность травмы и повреждения! Обратит внимание на вес устройства при транспортировке.*

- Установить выключатель устройства в положение "0".

- Потянуть рычаг разблокировки направляющей рукоятки наверх и удерживать его в таком положении.

- Установить направляющую рукоятку в вертикальное положение.

- Отпустить рычаг разблокировки направляющей рукоятки.

- Передвинуть прибор.

или

- Установить выключатель устройства в положение "0".

- Потянуть рычаг разблокировки направляющей рукоятки наверх и удерживать его в таком положении.

- Установить направляющую рукоятку в горизонтальное положение.

- Высоко поднять прибор за ручку и перенести.

- При перевозке аппарата в транспортных средствах следует учитывать действующие местные государственные нормы, направленные на защиту от скольжения и опрокидывания.

### Хранение

#### △ ОСТОРОЖНО

*Опасность травмы и повреждения! Обратит внимание на вес устройства при хранении.*

Это устройство разрешается хранить только во внутренних помещениях.

### Уход и техническое обслуживание

#### △ ОПАСНОСТЬ

*Опасность получения травмы от случайно запущенного устройства.*

*Перед проведением любых работ следует выключить устройство и извлечь аккумулятор.*

#### ВНИМАНИЕ

*Опасность повреждения устройства вытекающей водой. Перед проведением технического обслуживания следует опорожнить резервуары для грязной и чистой воды.*

### План технического обслуживания

#### После работы

#### ВНИМАНИЕ

*Опасность повреждения. Не опрыскивать устройство водой и не использовать агрессивные чистящие средства.*

- Опорожнить резервуар грязной воды.

- Промыть резервуар для грязной воды чистой водой.

- Промыть крышку бака для грязной воды под проточной водой.

Поплавковые клапаны очистить влажной салфеткой.

Промыть отверстие, обозначенное буквой «А», водой.

Продуть отверстие, обозначенное буквой «С», сжатым воздухом.

- Удалить содержимое из резервуара для чистой воды.

- Промыть прибор: Заполнить резервуар для чистой воды чистой водой (без моющего средства) и оставить прибор поработать в течение одной минуты с включенным увлажнителем щеток.
- Удалить содержимое из резервуара для чистой воды.
- Очистить прибор снаружи, используя для этого влажную тряпку, пропитанную мягким щелочным раствором.
- Очистить всасывающие планки, проверить на износ, при необходимости заменить всасывающие кромки (см. «Работы по техническому обслуживанию»).
- Очистить всасывающий шланг.
- Очистить щетки, и проверить их на наличие износа.  
Минимальная длина щетины: 10 мм.
- Зарядить аккумулятор.

#### еженедельно

- Очистить фильтр чистящего раствора (см. раздел «Работы по техническому обслуживанию»).

#### Ежегодно

- Обеспечить проведение предписанной проверки безопасности электриком.

### Работы по техническому обслуживанию

#### Очистка всасывающей планки

##### Фото 10, см. страницу суперобложки

- 1 Держатель всасывающей планки
- 2 Всасывающая пластинка
- 3 Всасывающий шланг
- 4 Уплотнение
- 5 Всасывающая кромка

- Переместить всасывающую планку в переднюю часть прибора.
- Снять всасывающий шланг с всасывающей балки.
- Повернуть фиксаторы на 90° против часовой стрелки.
- Приподнять держатель, и снять всасывающую планку (не потерять уплотнение).
- Помыть всасывающую балку и всасывающие кромки водой и затем очистить сухой салфеткой.
- Проверить всасывающие кромки. Перевернуть или заменить всасывающие кромки.
- Установить всасывающие планки на прибор.

#### Замена щетки

- Снять резервуар для чистой воды.
- Снять резервуар для грязной воды.
- Потянуть рычаг разблокировки направляющей рукоятки вверх и удерживать его в таком положении.
- Установить направляющую рукоятку в вертикальное положение.
- Отпустить рычаг разблокировки направляющей рукоятки.
- Опрокинуть прибор назад.
- Вытянуть щетку.
- Насадить новую щетку до упора в захват.

#### Очистка фильтра чистящего раствора

- Снять резервуары для чистой и грязной воды.
- Снять фильтр чистящего раствора и промыть его водой.
- Вставить фильтр на место.
- Установить резервуары для чистой и грязной воды.

#### Система защиты от замерзания

При опасности заморозков:

- слить воду из резервуаров для чистой и грязной воды,
- поставить прибор на хранение в незамерзающем помещении.

### Неполадки

#### ⚠ ОПАСНОСТЬ

*Опасность получения травмы от случайно запущенного устройства.*

*Перед проведением любых работ следует выключить устройство и извлечь аккумулятор.*

#### ВНИМАНИЕ

*Опасность повреждения устройства вытекающей водой. Перед проведением технического обслуживания следует опорожнить резервуары для грязной и чистой воды.*

При неисправностях, которые невозможно устранить с помощью данной таблицы, следует обратиться в службу сервисного обслуживания.

#### Прибор не включается

- Установить главный выключатель в положение „1“.
- Если на дисплее отображается сообщение об ошибке, сразу же выключить прибор и обратиться в сервисную службу.
- Правильно вставить аккумулятор в прибор.
- Посмотреть состояние заряда аккумулятора на дисплее, при необходимости зарядить его.

#### Проблемы при зарядке аккумулятора

- Правильно подсоединить сетевой кабель к зарядному устройству и розетке.
- Проверить, предусмотрено ли данное зарядное устройство для подключения к имеющейся электросети.

#### Индикация неисправности зарядного устройства

- Красный светодиод мигает 1 раз  
Неисправность аккумулятора.
- Красный светодиод мигает 2 или 3 раза  
Неисправность зарядного устройства.  
Отсоединить зарядное устройство от сети, немного подождать, снова подключить к сети.  
При сохранении неполадки обратиться в сервисную службу.
- Красный светодиод мигает 4 раза  
Аккумулятор перегрет.

Установить зарядное устройство в любом месте так, чтобы обеспечить достаточный воздухообмен для его охлаждения.

Подождать, пока зарядное устройство остынет.

#### Аккумулятор после короткого времени эксплуатации разряжен

- Полностью зарядить аккумулятор.

#### Слишком мало чистящего раствора

- Проверить уровень заполнения резервуара для чистой воды.
- Увеличить дозировку чистящего раствора.
- Очистить фильтр чистящего раствора.

#### Недостаточная мощность всасывания

- Увеличить дозировку чистящего раствора.
- Установить повышенную мощность всасывания.
- Проверить тип щетки и чистящего средства на пригодность.
- Заменить изношенную щетку.

#### Плохое качество всасывания

- Опорожнить резервуар грязной воды.
- Очистить всасывающую планку и всасывающий шланг.
- Проверить правильность установки крышки резервуара для грязной воды.
- Проверить правильность установки фиксатора в резервуаре для грязной воды.
- Проверить, засорилась ли крышка резервуара для грязной воды.
- Очистить поплавков на крышке резервуара для грязной воды.

### Принадлежности

Принадлежности	Номер заказа
Щетка, красная	6.670-127.0
Тарелка привода устройства плюсования	6.670-129.0
Комплект всасывающих кромок	6.670-234.0

### Принадлежности и запасные детали

Используйте оригинальные принадлежности и запчасти — только они гарантируют безопасную и бесперебойную работу устройства.

Информацию о принадлежностях и запчастях вы можете найти на сайте [www.kaercher.com](http://www.kaercher.com).

## Гарантия

В каждой стране действуют соответственно гарантийные условия, изданные уполномоченной организацией сбыта нашей продукции в данной стране. Возможные неисправности прибора в течение гарантийного срока мы устраняем бесплатно, если причина заключается в дефектах материалов или ошибках при изготовлении. В случае возникновения претензий в течение гарантийного срока просьба обращаться, имея при себе чек о покупке, в торговую организацию, продавшую вам прибор или в ближайшую уполномоченную службу сервисного обслуживания.

Дата выпуска отображается на заводской табличке в закодированном виде.

При этом отдельные цифры имеют следующее значение::

Пример: 30190

3 год выпуска

0 столетие выпуска

1 десятилетие выпуска

9 вторая цифра месяца выпуска

0 первая цифра месяца выпуска

Таким образом, в данном примере код 30190 означает дату выпуска 09 / (2) 013.

## Заявление о соответствии EU

Настоящим мы заявляем, что нижеуказанный прибор по своей концепции и конструкции, а также в осуществленном и допущенном нами к продаже исполнении отвечает соответствующим основным требованиям по безопасности и здоровью согласно директивам EU. При внесении изменений, не согласованных с нами, данное заявление теряет свою силу.

**Продукт** очиститель пола

**Тип:** 1.783-xxx

**Основные директивы EU**

2006/42/EC (+2009/127/EC)

2014/30/EU

**Примененные гармонизированные нормы**

EN 60335-1

EN 60335-2-72

EN 62233: 2008

EN 55014-1: 2006+A1: 2009+A2: 2011

EN 55014-2: 2015

EN 61000-3-2: 2014

EN 61000-3-3: 2013

EN 61000-6-2: 2005

**Примененные внутригосударственные нормы**

-

Нижеподписавшиеся лица действуют по поручению и по доверенности руководства предприятия.

  
H. Jenner  
CEO

  
S. Reiser  
Head of Approbation

уполномоченный по документации:  
S. Reiser

Alfred Kaercher GmbH & Co. KG

Alfred-Kaercher-Str. 28 - 40

71364 Winnenden (Germany)

Тел.: +49 7195 14-0

Факс: +49 7195 14-2212

Winnenden, 2016/04/20

## Технические данные

### Параметры

Номинальное напряжение	VDC	36,5
Емкость аккумулятора	Ah	5,2
Средняя потребляемая мощность	Вт	240
Тип защиты		IP23

### Уборка

Всасывающая мощность, объем воздуха	л/с	4,9
Всасывающая мощность, нижнее давление	кПа	2,25
Всасывающая мощность, нижнее давление, Eco	кПа	1,5

### Моющая щетка

Рабочая ширина	мм	280
Диаметр щетки	мм	280
Число оборотов щетки	1/мин	150

### Размеры и массы

Теоретическая производительность	м <sup>2</sup> /ч	560
Объем резервуара чистой/грязной воды	л	3,0/3,6
Длина x ширина x высота	мм	555 x 375 x 1050
Транспортный вес	кг	20
Общая масса	кг	23

### Значение установлено согласно EN 60335-2-72

Значение вибрации рука-плечо	м/с <sup>2</sup>	<2,5
Уровень шума дБ <sub>a</sub>	дБ(A)	<70
Опасность K <sub>PA</sub>	дБ(A)	2,3
Уровень шума L <sub>WA</sub>	дБ(A)	83,1
Опасность K <sub>WA</sub>	дБ(A)	2,3

### Зарядное устройство

Nordelectronica mod. NE316		
Номинальное напряжение	V	100...240
Частота	Hz	50-60
Потребляемая мощность	A	2...1



 A készülék első használata előtt olvassa el ezt az eredeti használati utasítást, ez alapján járjon el és tartsa meg a későbbi használatra vagy a következő tulajdonos számára.

## Tartalomjegyzék

Biztonsági tanácsok . . . . .	HU	1
Funkció . . . . .	HU	1
Rendeltetésszerű használat . . . . .	HU	1
Környezetvédelem . . . . .	HU	1
Kezelési elemek . . . . .	HU	1
Első üzembevétele . . . . .	HU	2
Az akkumulátor töltése . . . . .	HU	2
Üzem . . . . .	HU	2
Szállítás . . . . .	HU	3
Tárolás . . . . .	HU	3
Ápolás és karbantartás . . . . .	HU	3
Üzemzavarok . . . . .	HU	3
Tartozékok . . . . .	HU	4
Tartozékok és alkatrészek . . . . .	HU	4
Garancia . . . . .	HU	4
EU konformitási nyilatkozat . . . . .	HU	4
Műszaki adatok . . . . .	HU	4

## Biztonsági tanácsok

A készülék első használata előtt olvassa el és vegye figyelembe a jelen kezelési útmutatót és a mellékelt Biztonsági tanácsok kefék tisztítóberendezésekhez című, 5.956-251.0 számú broszúrát.

### Veszély fokozatok

#### **VESZÉLY**

*Közvetlenül fenyegető veszélyre való figyelmeztetés, amely súlyos testi sérüléshez vagy halálhoz vezet.*

#### **FIGYELMEZTETÉS**

*Lehetséges veszélyes helyzetre való figyelmeztetés, amely súlyos testi sérüléshez vagy halálhoz vezethet.*

#### **VIGYÁZAT**

*Figyelmeztetés esetlegesen veszélyes helyzetre, amely könnyű sérüléshez vezethet.*

#### **FIGYELEM**

*Lehetséges veszélyes helyzetre való figyelmeztetés, amely anyagi kárhoz vezethet.*

### Akkumulátor/Töltőkészülék

#### **VESZÉLY**

- Az akkut tölteni csak a mellékelt eredeti töltő készülékkel vagy a KÄRCHER által engedélyezett töltő készülékkel szabad.
- Minden használat előtt ellenőrizze a töltő készüléket és az akku csomagot esetleges sérülésekre. Sérült készülékeket ne használjon tovább és a sérült részeket csak szakember által hozassa rendbe.
- A töltő készüléket ne használja piszkos vagy nedves állapotban.
- A hálózati feszültségnek meg kell egyeznie a töltő készülék típus tábláján megadott feszültséggel.
- A töltő készüléket ne üzemeltesse robbanásveszélyes környezetben.
- A töltőkészülék érintkezéseire nem kerülhet fém darab, rövidzárlat veszély.

- A töltő készüléket csak az engedélyezett akku csomagok töltésére használja.
- Csak tiszta és száraz akku csomagot töljön rá a töltő készülék akku tartójára.
- Ne töltsön fel elemet (primer elemek), robbanásveszély.
- Ne töltsön fel sérült akku csomagot. A sérült akku csomagot cserélje ki.
- Az akku csomagot ne tárolja együtt fém tárgyakkal, rövidzárlat veszély.
- Ne nyissa ki az akkumulátort.
- Az akku csomagot ne dobja tűzbe vagy a házi szemétkébe.
- Kerülje az érintkezést a hibás akkuból kifolyó folyadékkal. A folyadékkal való véletlen érintkezés esetén vízzel mossa le. Szembe kerülés esetén ezen felül konzultáljon orvossal.
- Tárolásra és szállításra vonatkozó információkat a Kärcher ügyfélszolgálatnál kaphat.

### Szimbólumok a készüléken



Égési sérülésveszély forró felületek által!

## Funkció

Ez a súroló-szívó gép sík padlók nedves tisztítására használható. Az 280 mm-es munkaszélesség valamint a tiszta víz tartály 3 literes űrtartalma hatékony tisztítást tesz lehetővé kis felületeken. A készüléket cserélhető akkumulátor látja el energiával.

#### **Megjegyzés:**

A mindenkori tisztítási feladatnak megfelelően a készüléket különböző tartozékokkal lehet ellátni.

Kérje katalógusunkat vagy keressen meg bennünket az interneten a [www.kärcher.com](http://www.kärcher.com) címen.

## Rendeltetésszerű használat

Ezt a készüléket kizárólag a jelen kezelési útmutatóban megadottaknak megfelelően használja.

- Ez a készülék ipari használatra alkalmas, pl. szállodákban, iskolákban, kórházakban, üzemekben, boltokban, irodákban és kölcsönző üzletekben.
- A készüléket ne használja lejtős felületen.
- A készüléket csak nedvességre és polírozásra nem érzékeny, kemény felületek tisztítására szabad használni. A bevetési hőmérséklet +5°C és +40°C között van.
- A készülék fagyott padlózat tisztítására nem alkalmas (pl. hűtőházakban).
- A készüléket csak eredeti alkatrészekkel és eredeti tartozékokkal szabad ellátni.
- A készüléket beltéri padlók, illetve fedett felületek tisztítására fejlesztették ki.
- A készülék nem alkalmas közutak tisztítására.

- A készülék nem alkalmas robbanásveszélyes környezetben való üzemeltetésre.
- A töltőkészüléket csak száraz környezetben használja.
- A töltőkészüléket ne nyissa fel. Javításokat csak szakemberrel végeztesse.

## Környezetvédelem



A csomagolóanyagok újrahasznosíthatók. Ne dobja a csomagolóanyagokat a háztartási szemétkébe, hanem gondoskodjék azok újrahasznosításáról.



A használt készülékek értékes újrahasznosítható anyagokat tartalmaznak, amelyeket újrahasznosító helyen kell elhelyezni. Szárazelemek, olaj és hasonló anyagok ne kerüljenek a természetbe. Ezért kérjük, hogy a régi készülékeket az arra alkalmas gyűjtőrendszerek igénybevételével ártalmatlanítsa! Távolítsa el a beépített akkut a készülék ki-dobása előtt és környezetbarát módon ártalmatlanítsa!

Az elektromos és az elektronikus készülékek gyakran tartalmaznak olyan alkotóelemeket, amelyek helytelen kezelés vagy helytelen ártalmatlanítás esetén potenciális veszélyt jelenthetnek az emberi egészségre és a környezetre. A készülék szabályszerű üzemeltetéséhez azonban szükség van ezekre az alkotóelemekre. Az ilyen szimbólummal megjelölt készülékeket nem szabad a háztartási hulladékkal együtt ártalmatlanítani.

#### **Megjegyzések a tartalmazott anyagokkal kapcsolatban (REACH)**

Aktuális információkat a tartalmazott anyagokkal kapcsolatosan a következő címen talál:

[www.kärcher.com/REACH](http://www.kärcher.com/REACH)

## Kezelési elemek

### 1. ábra, lásd a borító oldalon

- 1 „ECO mode” billentyű
- 2 „AUTO” billentyű
- 3 Display
- 4 Elszívás billentyű Ki/Be
- 5 Tisztítószer oldat gomb
- 6 Kormány kireteszelése
- 7 Kormány
- 8 Biztonsági kapcsoló
- 9 Tisztítófolyadék szűrő
- 10 Szennyvíztartály fedele
- 11 Szennyvíz tartály
- 12 Friss víz tartály
- 13 Fogantyú
- 14 Kefekorong
- 15 Szívópofa
- 16 Készülékkapcsoló
- 17 Szívógerenda forgógombja
- 18 Akkumulátor
- 19 Kioldás, akkumulátor

## Kijelző

### 2. ábra, lásd a borító oldalon

- 1 Homokóra, az üzemóra számláló működése közben villog
- 2 Üzemidő, óra
- 3 Üzemidő, perc
- 4 Akkumulátor töltöttségi szintje, oszlopdiagram
- 5 Akkumulátor töltöttségi szintje, %-ban

## Szimbólumok a készüléken

	Kioldás, akkumulátor
	Fogantyú
	Felemelt szívógerenda
	Leengedett szívógerenda
	Szennyvíz leeresztő nyílása
	A készüléket tele tankkal ne fordítsa felfelé.

## Első üzembevétele

- Az első üzembe helyezés előtt az akkumulátort teljesen fel kell tölteni.

## Az akkumulátor töltése

### 3. ábra, lásd a borító oldalon

- 1 Töltőkészülék kapcsolója
- 2 LED piros, töltési állapot pirosan világít: Akku töltődik ki: Az akkumulátor teljesen fel van töltve
- 3 LED zöld, áramellátás

- Állítsa „0”-re a készülékkapcsolót.  
→ Nyomja össze az akkumulátor reteszoldó billentyűjét, és húzza ki az akkumulátort a készülékből.  
→ A töltőkészülék hálózati csatlakozóját bedugni.  
→ Állítsa a töltőkészülék kapcsolóját „1”-re - a zöld LED világít.  
→ Dugja be az akkumulátort a töltőkészülékbe - a vörös LED világít.

Az akku teljesen fel van töltve ha a vörös LED kialszik.

### Megjegyzés:

Az akkumulátor a töltési folyamat végéig az akkumulátorban maradhat.

## Üzem

### Akku behelyezése

- Vegye ki az akkumulátort a töltőkészülékből.  
→ Az akkut tolja a készülékbe, amíg a reteszoldók hallhatóan bepattannak.

## Kefe felszerelése

### 4. ábra, lásd a borító oldalon

- Billentse fel a készüléket.  
→ Tolja fel a keféét ütközésig a menesztő-re.

## Kormány beállítása

- Állítsa „0”-re a készülékkapcsolót.  
→ Húzza felfelé a kormány reteszoldó billentyűjét, és tartsa szorosan.  
→ Módosítsa a kormány hajlását.  
→ Engedje el a kormány reteszoldó billentyűjét.

## Szennyvíztartály levétele

- Állítsa „0”-re a készülékkapcsolót.  
**5. ábra, lásd a borító oldalon**  
→ Hajtsa le mindkét reteszt.  
→ Emelje fel a szennyvíztartályt.

## A friss víz tartály feltöltése

### ⚠ VIGYÁZAT

*Rongálódásveszély. Csak az ajánlott tisztítószereket alkalmazza. Más tisztítószerek használata esetén az üzemeltető viseli a magasabb kockázatot az üzembiztonság, a balesetveszély és a készülék csökkent élettartama tekintetében. Csak olyan tisztítószert használjon, amely oldószertől, só- és fluorsavtól mentes.*

*Vegye figyelembe a tisztítószerekre vonatkozó biztonsági előírásokat.*

### Megjegyzés:

Ne használjon erősen habzó tisztítószereket.

Az adagolási utasítást be kell tartani.

Javasolt tisztítószerek:

Alkalmazás	Tisztítószert	Adagolás
Lúgos karbantartó tisztító lúgos	RM 743	0,5 - 2,0%
Savas karbantartó tisztító, szaniter területekhez, úszómedencékhez, stb. Eltávolítja a vízkőlerakódásokat.	RM 738	0,5 - 3,0%
EXTRA padlóápoló	RM 780	0,5 - 2,0%

### 6. ábra, lásd a borító oldalon

- 1 Friss víz tartály
- 2 Friss víz tartály leeresztő nyílása
- 3 Friss víz tartály fedele
- 4 Tisztavíz tartály betöltő nyílása

- Szennyvíztartályt levenni.  
→ A friss víz tartályt vegye le a készülékről.  
→ Ellenőrizze, hogy a leeresztő nyílás megfelelően van-e lezárva.  
→ Nyissa ki a friss víz tartály fedelét.  
→ Töltse be a víz-tisztítószert keveréket. A folyadék maximális hőmérséklete 50 °C.  
→ Zárja be a friss víz tartály fedelét.  
→ Helyezze vissza a friss víz tartályt a készülékbe.  
→ Helyezze fel a szennyvíztartályt és reteszelve.

## Tisztítás

### 7. ábra, lásd a borító oldalon

- 1 Szívógerenda forgógombja
- 2 Készülékkapcsoló
- 3 Biztonsági kapcsoló
- 4 „ECO mode” billentyű

- Forgassa a szívógerenda forgatógombját az óramutató járásával ellentétes irányban – a szívógerenda lesüllyed.  
→ Állítsa a készülékkapcsolót „I”-re.  
→ A biztonsági kapcsolót húzza a kormányhoz - a kefemeghajtó és az elszívás bekapcsol.  
A készülék előre felé mozog.

### Tisztítási teljesítmény kiválasztása

A tisztítás kezdetén a készülék ECO módban van. A kijelzőn az „ECO” jelenik meg. Az „ECO mode” billentyű az ECO mode és a megnövelt tisztítási teljesítmény között vált ide-oda.

- Engedje el a biztonsági kapcsolót.  
→ Nyomja meg az „ECO mode” billentyűt.  
→ Húzza a biztonsági kapcsolót a kormányhoz.

### A tisztítószert adagolása

- Nyomja meg a tisztítószert adagolási billentyűt működő készülék esetében. Az adagolás a kijelzőn látható. Az adagolás minden megnyomáskor egy fokozattal tovább kapcsol.

### 8. ábra, lásd a borító oldalon

- 1 Tisztítószert adagolása KI
- 2 Tisztítószert adagolása 3. fokozat

### Szívás hátramenet esetén

- Nyomja lefelé a kormányt, hogy felemelkedjen a kefe - a szívógerenda a készülék első oldalára fordul.  
→ Engedje le a készüléket.  
→ Húzza visszafelé a készüléket.

### Elszívás nélküli tisztítás

- Állítsa „0”-re a készülékkapcsolót.  
→ Billentse a szívógerendát középen a készülék alá.  
→ Emelje meg a szívógerendát, nyomja be a szívógerenda forgatógombját és fordítsa el az óramutató járásával azonos irányban.  
→ Állítsa a készülékkapcsolót „I”-re.  
→ Nyomja be az elszívás billentyűjét - az elszívás kb. 15 másodperc múlva leáll.  
→ Tisztítás elvégzése.

### Tisztítás befejezése

- Engedje el a biztonsági kapcsolót.  
→ Állítsa „0”-re a készülékkapcsolót.  
→ Emelje meg a szívógerendát, nyomja be a szívógerenda forgatógombját és fordítsa el az óramutató járásával azonos irányban.  
→ Húzza felfelé a kormány reteszoldó billentyűjét, és tartsa szorosan.  
→ Állítsa fel a kormányoszlopot függőlegesen.  
→ Engedje el a kormány reteszoldó billentyűjét.

## A szennyvíz tartály ürítése

### Megjegyzés:

Ha megtelik a szennyvíztartály, akkor az úszó lezárja a szívócsatornát. A szívás megszakad. Ürítse ki a szennyvíz tartályt.

### ⚠ FIGYELMEZTETÉS

Vegye figyelembe a szennyvíz kezelésével kapcsolatos helyi előírásokat.

→ Kapcsolja ki a készüléket (lásd a „Tisztítás befejezése” részt).

### 9. ábra, lásd a borító oldalon

- 1 Reteszelés
- 2 Szennyvíztartály fedele
- 3 Szennyvíz tartály
- 4 Friss víz tartály
- 5 Szennyvíztartály zárása

- Fordítsa felfelé mindkét reteszt.
- Vegye le a fedelet.
- Vegye le a szennyvíztartályt (lásd a „Szennyvíztartály levétele” részt).
- Szennyvizet kiönteni.
- Nyissa ki a fedelet.
- Teljesen ürítse ki a tartályt.
- Mossa ki a szennyvíz tartályt tiszta vízzel.
- Zárja le a fedelet.
- Óvatosan helyezze fel a szennyvíztartályt a tisztavíz tartályra. A nyíllal jelölt elemek ne sérüljenek meg.
- Billentse fel a reteszt.
- Helyezze fel a fedelet és reteszelve.

## A friss víz tartály ürítése

→ Vegye le a szennyvíztartályt (lásd a „Szennyvíztartály levétele” részt).

### 6. ábra, lásd a borító oldalon

- 1 Friss víz tartály
- 2 Friss víz tartály leeresztő nyílása
- 3 Friss víz tartály fedele
- 4 Tisztavíz tartály betöltő nyílása

- A friss víz tartályt vegye le a készülékről.
- Nyissa ki a tisztavíz-tartály leeresztő nyílását.
- A tisztítószert folyadékot kiönteni.
- Zárja be a friss víz tartály fedelét.
- Helyezze vissza a friss víz tartályt a készülékbe.

## Szállítás

### ⚠ VIGYÁZAT

Sérülés- és rongálódásveszély! Szállítás esetén vegye figyelembe a készülék súlyát.

- Állítsa „0”-re a készülékkapcsolót.
- Húzza felfelé a kormány reteszoldó billentyűjét, és tartsa szorosan.
- Állítsa a kormányt függőleges helyzetbe.
- Engedje el a kormány reteszoldó billentyűjét.
- Tolja a készüléket.  
vagy
- Állítsa „0”-re a készülékkapcsolót.
- Húzza felfelé a kormány reteszoldó billentyűjét, és tartsa szorosan.
- Állítsa a kormányt vízszintes helyzetbe.
- A készüléket a hordófogantyúnál megemelni és vinni.

→ Járművel történő szállítás esetén a készüléket az adott irányelveknek megfelelően kell csúszás és borulás ellen biztosítani.

## Tárolás

### ⚠ VIGYÁZAT

Sérülés- és rongálódásveszély! Tárolás esetén vegye figyelembe a készülék súlyát. Ezt a készüléket csak beltéri helyiségben szabad tárolni.

## Ápolás és karbantartás

### ⚠ VESZÉLY

Sérülésveszély véletlenül beinduló készülék által.

A készüléken történő bármiféle munka előtt kapcsolja ki a készüléket, és vegye ki az akkumulátort.

### FIGYELEM

Rongálódásveszély a készülék számára kifolyó víz által. A készüléken történő karbantartási munka megkezdése előtt ürítse ki a szennyvíz tartályt és a friss víz tartályt.

## Karbantartási terv

### A munka után

#### FIGYELEM

Rongálódásveszély. A készüléket ne loctalja le vízzel és ne használjon agresszív tisztítószert.

- Ürítse ki a szennyvíztartályt.
- Mossa ki a szennyvíz tartályt tiszta vízzel.
- Folyóvíz alatt tisztítsa meg a szennyvíztartály fedelét.  
Az úszószelepeket nedves kendővel tisztítsa meg.  
Öblítse át az „A”-val jelölt nyílást vízzel. Fújja át az „C”-vel jelölt nyílást sűrített levegővel.
- Friss víz tartályt kiüríteni.
- A készülék öblítése: A friss víz tartályt tiszta vízzel (tisztítószert nélkül) megtölteni és a készüléket egy percig bekapcsolt kefe vízellátással üzemeltetni.
- Friss víz tartályt kiüríteni.
- A készüléket kívülről nedves, enyhe mosólúgba áztatott ronggyal tisztítsa.
- Tisztítsa meg a szívógerendát, ellenőrizze kopását, és szükség esetén cserélje ki (lásd „Karbantartási munkák”).
- Tisztítsa meg a szívótömlőt.
- Tisztítsa meg a kefét és ellenőrizze a kopását.  
Minimális kefehossz: 10 mm.
- Akku feltöltése.

### Hetente

→ Tisztítsa meg a tisztítószerszűrőt (lásd „Karbantartási munkák”).

### Évente

→ A elektromos szakemberrel végeztesse el az előírt biztonsági ellenőrzést.

## Karbantartási munkák

### A szívógerendák tisztítása

#### 10. ábra, lásd a borító oldalon

- 1 Szívógerenda tartója
- 2 Szívópófa
- 3 Szívócső
- 4 Tömítés
- 5 Szívóajak

- Fordítsa át a szívógerendát a készülék elülső oldalára.
- Húzza le a szívótömlőt szívópófáról.
- Fordítsa el a reteszeket 90°-kal az óramutató járásával ellentétes irányban.
- Emelje fel a tartót és húzza le a szívógerendát (ne veszítse el a tömítést).
- Öblítse le a szívógerendát és a szívóélt vízzel, majd nedves kendővel tisztítsa meg.
- Ellenőrizze a szívóéleket.  
A használt szívóéleket fordítsa meg vagy cserélje ki.
- Helyezze vissza a szívógerendát a készülékre.

### Kefe cseréje

- Friss víz tartályt levenni.
- Szennyvíztartályt levenni.
- Húzza felfelé a kormány reteszoldó billentyűjét, és tartsa szorosan.
- Állítsa a kormányt függőleges helyzetbe.
- Engedje el a kormány reteszoldó billentyűjét.
- Döntse hátra a készüléket.
- A kefét kihúzni.
- Tolja fel az új kefét ütközésig a menesztőre.

### A tisztítószerszűrőjének megtisztítása

- Vegye le a tisztavíz- és a szennyvíztartályt.
- Vegye le a tisztítószerszűrőt, és öblítse le vízzel.
- Helyezze vissza a szűrőt.
- Helyezze fel a tisztavíz- és a szennyvíztartályt.

## Fagyvédelem

Fagyveszély esetén:

- A tiszta víz tartályt és a szennyvíz tartályt ürítse ki.
- A készüléket állítsa le fagyvédett helyen.

## Üzemzavarok

### ⚠ VESZÉLY

Sérülésveszély véletlenül beinduló készülék által.

A készüléken történő bármiféle munka előtt kapcsolja ki a készüléket, és vegye ki az akkumulátort.

### FIGYELEM

Rongálódásveszély a készülék számára kifolyó víz által. A készüléken történő karbantartási munka megkezdése előtt ürítse ki a szennyvíz tartályt és a friss víz tartályt. Olyan üzemzavar esetén, amelyet ennek a táblázatnak a segítségével nem tud elhárítani, hívja a szervizt.

## A készülék nem indul

- Állítsa „1” helyzetbe a főkapcsolót.
- Ha hibaüzenet jelenik meg a kijelzőn, azonnal kapcsolja ki a készüléket és keresse fel az ügyfélszolgálatot.
- Megfelelően helyezze be az akkumulátort a készülékbe.
- Olvassa le az akkumulátor töltöttségi szintjét a kijelzőről, szükség esetén töltsse fel az akkumulátort.

## Hiba az akkumulátor töltésénél

- A töltőkészüléket és a dugaszoló aljzatót kösse össze a hálózati kábellel.
- Ellenőrizze, hogy a töltőkészülék alkalmas-e a meglévő villamos hálózathoz.

## A töltőkészülék üzemzavarjelzése

- A piros LED egyszer felvillan  
Az akkumulátor meghibásodott.
- A piros LED kétszer vagy háromszor felvillan  
A töltőkészülék üzemzavara.  
Húzza ki a töltőkészüléket, rövid ideig várjon, majd dugja vissza a készüléket. Ha továbbra is hiba lép fel, hívja a vevőszolgálatot.
- Piros LED négyszer felvillan  
A töltőkészülék túlmelegedett.  
Szabadon állítsa fel a töltőkészüléket, hogy a hűtéshez fennálljon a légcserre. Várjon, amíg a töltőkészülék lehűl.

## Az akkumulátor rövid üzemidő elteltével lemerül

- Töltsse fel teljesen az akkumulátort.

## Túl kevés tisztítószeroldat

- Ellenőrizze a tisztavíz tartály töltési szintjét.
- Növelje a tisztítószeroldat adagolását.
- Tisztítsa meg a tisztítószeroldat szűrőjét.

## Rossz tisztítási teljesítmény

- Növelje a tisztítószeroldat adagolását.
- Állítson be magasabb tisztítási teljesítményt.
- Ellenőrizze, hogy a kefe típusa és a tisztítószer megfelelő-e.
- Cserélje ki az elkopott kefét.

## Rossz elszívás

- Ürítse ki a szennyvíz tartályt.
- Tisztítsa meg a szívógerendát és a szívótmömlőt.
- Ellenőrizze, hogy a szennyvíz tartály fedele a helyén van-e.
- Ellenőrizze a szennyvíz tartály zárának helyes elhelyezkedését.
- Ellenőrizze, hogy nincs-e eldugulva a szennyvíz tartály fedele.
- Tisztítsa meg az úszót a szennyvíz tartály fedelén.

## Tartozékok

Tartozékok	Megrendelési szám
Kefe, piros	6.670-127.0
Párnaforgató tányér	6.670-129.0
Szívóél készlet	6.670-234.0

## Tartozékok és alkatrészek

Kizárólag eredeti tartozékokat és eredeti pótalkatrészeket alkalmazzon, mivel ezek szavatolják a készülék biztonságos és zavarmentes üzemét.

A tartozékokkal és pótalkatrészekkel kapcsolatos információkat a [www.kärcher.com](http://www.kärcher.com) oldalon olvashatja.

## Garancia

Minden országban az illetékes forgalmazónk által kiadott garancia feltételek érvényesek. Az esetleges üzemzavarokat a tartozékokon a garancia lejártáig költségmentesen elhárítjuk, amennyiben anyag- vagy gyártási hiba az oka. Garanciális esetben kérjük, forduljon a vásárlást igazoló bizonylattal kereskedőjéhez vagy a legközelebbi hivatalos szakszervizhez.

## EU konformitási nyilatkozat

Ezennel tanúsítjuk, hogy az alábbiakban megnevezett gép tervezése és építési módja alapján az általunk forgalomba hozott kivitelben megfelel az EU irányelvek vonatkozó, alapvető biztonsági és egészségügyi követelményeinek. A gép jóváhagyásunk nélkül történő módosítása esetén ez a nyilatkozat elveszti érvényességét. A készülék megfelel az EU-ban és Magyarországon (HU) harmonizált szabványoknak.

**Termék:** Padló tisztító-gép

**Típus:** 1.783-xxx

**Vonatkozó európai közösségi irányelvek:**

2006/42/EK (+2009/127/EK)

2014/30/EU

**Alkalmazott harmonizált szabványok:**

EN 60335-1

EN 60335-2-72

EN 62233: 2008

EN 55014-1: 2006+A1: 2009+A2: 2011

EN 55014-2: 2015

EN 61000-3-2: 2014

EN 61000-3-3: 2013

EN 61000-6-2: 2005

**Alkalmazott összehangolt normák:**

-

Alulírottak az ügyvezetés megbízásából és felhatalmazásával lépnek fel.

  
H. Jenner  
CEO

  
S. Reiser  
Head of Approbation

A dokumentációért felelős személy:  
S. Reiser

Alfred Kärcher GmbH & Co. KG  
Alfred-Kärcher-Str. 28 - 40  
71364 Winnenden (Germany)  
Tel.: +49 7195 14-0  
Fax: +49 7195 14-2212

Winnenden, 2016/04/20

## Műszaki adatok

### Teljesítmény

Névleges feszültség	VDC	36,5
Akkumulátor kapacitás	Ah	5,2
Közepes teljesítmény felvétel	W	240
Védelmi fokozat		IP23

### Szívás

Szívás teljesítmény, levegő mennyiség	l/s	4,9
Szívás teljesítmény, nyomáshiány	kPa	2,25
Szívóteljesítmény, nyomáshiány, Eco	kPa	1,5

### Tisztítókefe

Munkaszélesség	mm	280
Kefe átmérő	mm	280
Kefe fordulatszáma	1/min	150

### Méreték és súly

Elméleti területi teljesítmény	m <sup>2</sup> /h	560
Friss-/szennyvíz tartály térfogata	l	3,0/3,6
hosszúság x szélesség x magasság	mm	555 x 375 x 1050
Szállítási súly	kg	20
Összsúly	kg	23

### Az EN 60335-2-72 szerint megállapított értékek

Kéz-kar vibrációs kibocsátási érték	m/s <sup>2</sup>	<2,5
Hangnyomás szint L <sub>PA</sub>	dB(A)	<70
Bizonytalanság K <sub>PA</sub>	dB(A)	2,3
Hangnyomás szint L <sub>WA</sub>	dB(A)	83,1
Bizonytalanság K <sub>WA</sub>	dB(A)	2,3

### Töltő készülék

Nordelectronica mod. NE316

Névleges feszültség	V	100...240
Frekvencia	Hz	50-60
Teljesítményfelvétel	A	2...1



 Před prvním použitím svého zařízení si přečtěte tento původní návod k používání, řiďte se jím a uložte jej pro pozdější použití nebo pro dalšího majitele.

## Obsah

Bezpečnostní pokyny . . . . .	CS	1
Funkce . . . . .	CS	1
Používání v souladu s určením . . . . .	CS	1
Ochrana životního prostředí . . . . .	CS	1
Ovládací prvky . . . . .	CS	1
První uvedení do provozu . . . . .	CS	2
Akumulátor nabíjte . . . . .	CS	2
Provoz . . . . .	CS	2
Přeprava . . . . .	CS	3
Ukládání . . . . .	CS	3
Ošetřování a údržba . . . . .	CS	3
Poruchy . . . . .	CS	3
Příslušenství . . . . .	CS	4
Příslušenství a náhradní díly . . . . .	CS	4
Záruka . . . . .	CS	4
EU prohlášení o shodě . . . . .	CS	4
Technické údaje . . . . .	CS	4

## Bezpečnostní pokyny

Před prvním použitím přístroje si přečtěte tento Návod k obsluze a přiloženou brožuru Bezpečnostní předpisy pro přístroje na čištění válcových kartáčů, 5.956-251.0, a držte ji.

### Stupně nebezpečí

#### **NEBEZPEČÍ**

Upozornění na *bezprostředně hrozící nebezpečí, které vede k těžkým fyzickým zraněním nebo k usmrcení.*

#### **VAROVÁNÍ**

Upozornění na *potencionálně nebezpečnou situaci, která by mohla vést k těžkým fyzickým zraněním nebo usmrcení.*

#### **UPOZORNĚNÍ**

Upozornění na *případnou nebezpečnou situaci, která může vést k lehkým fyzickým zraněním.*

#### **POZOR**

Upozornění na *potencionálně nebezpečnou situaci, která může mít za následek poškození majetku.*

### Akumulátor/Nabíječka

#### **NEBEZPEČÍ**

– Akumulátor se smí nabíjet pouze přiloženou originální nabíječkou nebo nabíječkou schválenou společností KÄRCHER.

– Před každým použitím zkontrolujte, zda nejsou akumulátory a nabíječka poškozené. Poškozená zařízení dále nepoužívejte a poškozené součásti nechte opravovat jen odborníkům.

– Nabíječku nepoužívejte znečištěnou ani mokrou.

– Napětí sítě musí odpovídat napětí uvedenému na identifikačním štítku nabíječky.

– Nabíječku nepoužívejte v prostředí s nebezpečím výbuchu.

– Ke kontaktům držáku nabíječky se nesmí dostat kovové předměty, jinak hrozí zkrat.

- Nabíječku používejte pouze k nabíjení schválených akumulátorů.
- Na adaptér nabíječky dávejte jen čisté a suché akumulátory.
- Nenabíjejte baterie (primární články), jinak hrozí výbuch.
- Nenabíjejte poškozené akumulátory. Poškozené akumulátory vyměňte.
- Akumulátory neskladujte společně s kovovými předměty, jinak hrozí zkrat.
- Neotvírejte akumulátor.
- Akumulátory nevhazujte do ohně ani do domovního odpadu.
- Zamezte styk s tekutinou vytékající z poškozených akumulátorů. Při náhodném styku s touto tekutinou příslušné místo opláchněte vodou. Při zasažení očí ještě vyhledejte lékařskou pomoc.
- Pokyny ke skladování a přepravě obdržte u zákaznického servisu firmy Kärcher.

### Symbole na zařízení

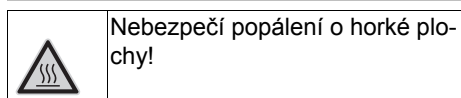

### Funkce

Podlahový mycí stroj s odsáváním se používá na mokré čištění rovných podlah.

Pracovní šířka 280 mm a objem nádrže na čistou vodu 3 l umožňuje efektivní čištění malých ploch.

Přístroj je napájen energií z vyměnitelného akumulátoru.

#### Upozornění:

Podle požadovaných čisticích funkcí lze přístroj vybavit různými příslušenstvími. Informujte se v našem katalogu nebo nás navštivte na webových stránkách [www.kaercher.com](http://www.kaercher.com).

### Používání v souladu s určením

Přístroj používejte pouze v souladu s údaji v tomto návodu k obsluze.

- Přístroj je vhodný k použití v průmyslových i jiných velkých zařízeních, např. v hotelech, školách, nemocnicích, v továrnách, obchodech, úřadech a půjčovnách.
- Přístroj nepoužívejte na šikmých plochách.
- Zařízení smí být používáno pouze k čištění tvrdých ploch, které nejsou citlivé na vlhkost a při leštění. Rozmezí teplot při práci s přístrojem leží mezi +5°C a +40°C.
- Přístroj není vhodný k čištění zmrzlých podlah (např. v chladárnách).
- Pro přístroj se smí používat pouze originální příslušenství a originální náhradní díly.
- Zařízení bylo vyvinuto na čištění podlah ve vnitřním prostoru resp. zastřešených ploch.
- Zařízení není určeno k čištění veřejných komunikací.
- Přístroj není vhodný pro prostředí s nebezpečím exploze.

- Nabíječku používejte pouze v suchém prostředí.
- Nabíječku neotvírejte. Opravy smí provádět pouze kvalifikovaný personál.

### Ochrana životního prostředí



Obalové materiály jsou recyklovatelné. Obal nezhazujte do domácího odpadu, nýbrž jej odevzdejte k opětovnému zužitkování.



Vysloužilá zařízení obsahují cenné recyklovatelné materiály, které by měly být odevzdávány k opětovnému zhodnocení. Baterie, olej a podobné látky se nesmějí dostat do okolního prostředí. Opatřena zařízení proto likvidujte prostřednictvím příslušných sběrných míst. Integrované akumulátory před odevzdáním zařízení do šrotu odstraňte a ekologicky zlikvidujte!

Elektrické a elektronické přístroje jsou často tvořeny složkami, které při nesprávném používání nebo nesprávné likvidaci mohou představovat potenciální riziko pro lidské zdraví a životní prostředí. Tyto složky jsou však nezbytné pro správnou funkci zařízení. Přístroj označený tímto symbolem nesmíte likvidovat v domovním odpadu.

#### Informace o obsažených látkách (REACH)

Aktuální informace o obsažených látkách naleznete na adrese:

[www.kaercher.com/REACH](http://www.kaercher.com/REACH)

### Ovládací prvky

#### Obrázek 1, viz přebal







- 1 Tlačítko „ECO mode“
- 2 Tlačítko „AUTO“
- 3 Displej
- 4 Tlačítko odsávání vyp/zap
- 5 Tlačítko čisticího roztoku
- 6 Pojistka řídicího
- 7 Řídicí
- 8 bezpečnostní vypínač
- 9 Filtr čisticího roztoku
- 10 Víko nádrže na špinavou vodu
- 11 Nádrž na špinavou vodu
- 12 Nádrž na čistou vodu
- 13 Držadlo
- 14 Kotoučový kartáč
- 15 Sací lišta
- 16 Spínač přístroje
- 17 Otočný knoflík sací lišty
- 18 Akumulátor
- 19 Odemknutí akumulátoru

### Displej

#### Obrázek 2, viz přebal

- 1 Přesýpací hodiny, blikají při chodu počítadla provozních hodin
- 2 Provozní doba, hodiny
- 3 Provozní doba, minuty
- 4 Stav nabití akumulátoru, sloupcový diagram
- 5 Stav nabití akumulátoru, v %

## Symbols na zařízení

	Odemknutí akumulátoru
	Držadlo
	Sací lišta zvednutá
	Sací lišta spuštěná
	Vypouštěcí otvor pro znečištěnou vodu
	Přístroj s plnými nádržemi nevedejte vzhůru.

## První uvedení do provozu

- Před prvním uvedením do provozu plně nabijte akumulátor.

## Akumulátor nabijte

### Obrázek 3, viz přebal

- 1 Spínač, nabíječka
- 2 Červená LED dioda, stav nabití svítí červeně: Akumulátor se nabíjí vypnut: Akumulátor je plně nabitý
- 3 Zelená LED dioda, elektrické napájení

- Hlavní spínač nastavte na „0“.
- Stlačte pojistky akumulátoru k sobě a vyjměte akumulátor z přístroje.
- Zasuňte síťovou zástrčku nabíječky.
- Nastavte spínač nabíječky do polohy „1“ – zelená LED svítí.
- Připojte akumulátor k nabíječce – červená LED dioda svítí.

Akumulátor je zcela nabitý, když zelená LED dioda zhasne.

### Upozornění:

Akumulátor může po ukončení nabíjení zůstat v nabíječce.

## Provoz

### Nasazení akumulátoru

- Vyjměte akumulátor z nabíječky.
- Zasuňte akumulátor do přístroje, až pojistky zaskočí.

### Montáž kartáče

### Obrázek 4, viz přebal

- Vyklopte přístroj vzhůru.
- Nasuňte kartáč až na doraz na unašeč.

### Nastavení řídicího

- Hlavní spínač nastavte na „0“.
- Posuňte pojistku řídicího nahoru a podržte ji.
- Změňte sklon řídicího.
- Uvolněte pojistku řídicího.

### Odstranění nádrže nádrže na znečištěnou vodu

- Hlavní spínač nastavte na „0“.

### Obrázek 5, viz přebal

- Obě pojistky sklopte dolů.
- Nadzvedněte nádrž na znečištěnou vodu.

## Naplnění nádrže na čerstvou vodu

### ⚠ UPOZORNĚNÍ

Nebezpečí poškození. Používejte pouze doporučené čisticí prostředky. V případě použití jiných čisticích prostředků hrozí provozovatelé zvýšené riziko ohledně provozní bezpečnosti, nebezpečí nehod a snížení životnosti zařízení. Používejte pouze čisticí prostředky, které neobsahují rozpouštědla, chlorovodíkové a fluorovodíkové kyseliny. Dodržujte bezpečnostní pokyny uvedené na čisticích prostředcích.

### Upozornění:

Nepoužívejte silně pěnicí čisticí prostředky. Dbejte na pokyny dávkování. Doporučené čisticí prostředky:

Použití	Čisticí prostředky	Dávkování
Alkalický udržovací čistič	RM 743	0,5 - 2,0%
Kyselý udržovací čistič pro sanitární oblasti, plovárny atd. odstraňuje usazeniny vápence.	RM 738	0,5 - 3,0%
Prostředek na vytírání EXTRA	RM 780	0,5 - 2,0%

### Obrázek 6, viz přebal

- 1 Nádrž na čistou vodu
- 2 Vypouštěcí otvor nádrže na čistou vodu
- 3 Víko zásobníku na čerstvou vodu
- 4 Plnicí otvor nádrže na čistou vodu

- Vyjměte nádrž na znečištěnou vodu.
- Vyjměte nádrž na čerstvou vodu ze zařízení.
- Zkontrolujte, zda je vypouštěcí otvor správně uzavřen.
- Otevřete víko nádrže na čistou vodu.
- Doplněte směs vody a čisticího prostředku. Nejvyšší teplota kapaliny 50°C.
- Víko nádrže na čistou vodu zavřete.
- Nasadte do zařízení nádrž na čerstvou vodu.
- Nasadte nádrž na znečištěnou vodu a zajistěte ji.

## Čištění přístroje

### Obrázek 7, viz přebal

- 1 Otočný knoflík sací lišty
- 2 Spínač přístroje
- 3 bezpečnostní vypínač
- 4 Tlačítko „ECO mode“

- Otočte otočný knoflík sací lišty proti směru hodinových ručiček, sací lišta se spustí dolů.
  - Hlavní spínač nastavte na „I“.
  - Zatáhněte za bezpečnostní spínač řídicího – zapne se pohon kartáčů a odsávání.
- Přístroj se pohybuje dopředu.

### Nastavení čisticího výkonu

Na začátku čištění je přístroj v režimu ECO. Na displeji se zobrazuje „ECO“. Tlačítko „ECO mode“ přepíná mezi režimem ECO a zvýšeným čisticím výkonem.

- Povolte bezpečnostní vypínač.

- Stiskněte tlačítko „ECO mode“.
- Přitáhněte bezpečnostní spínač k řídicím.

### Dávkování čisticího roztoku

- Když je přístroj spuštěný, stiskněte tlačítko Čisticí roztok. Na displeji se zobrazí dávkování. Při každém stisknutí se dávkování zvýší o jeden stupeň.

### Obrázek 8, viz přebal

- 1 Dávkování čisticího roztoku VYP
- 2 Dávkování čisticího roztoku, stupeň 3

### Vysávání při pojezdu zpět

- Zatlačte řídicí dolů, aby se nadzvedl kartáč – sací lišta se otočí na přední stranu přístroje.
- Spusťte přístroj dolů.
- Táhněte přístroj pozpátku.

### Čištění bez odsávání

- Hlavní spínač nastavte na „0“.
- Vložte sací lištu do středu pod přístroj.
- Nadzvedněte sací lištu, stiskněte otočný knoflík sací lišty a otáčejte jím ve směru hodinových ručiček.
- Hlavní spínač nastavte na „I“.
- Stiskněte tlačítko odsávání – odsávání se vypne po cca 15 sekundách.
- Provést čištění.

## Ukončení čištění

- Povolte bezpečnostní vypínač.
- Hlavní spínač nastavte na „0“.
- Nadzvedněte sací lištu, stiskněte otočný knoflík sací lišty a otáčejte jím ve směru hodinových ručiček.
- Posuňte pojistku řídicího nahoru a podržte ji.
- Postavte přístroj do svislé polohy.
- Uvolněte pojistku řídicího.

## Vyprázdnění nádrže na znečištěnou vodu

### Upozornění:

Pokud je zásobník na znečištěnou vodu plný, uzavře plovák sací kanál. Vysávání je přerušeno. Vyprázdněte zásobník na znečištěnou vodu.

### ⚠ VAROVÁNÍ

Dodržujte místní předpisy o zacházení s odpadní vodou.

- Vypněte přístroj (viz část „Ukončení čištění“).

### Obrázek 9, viz přebal

- 1 Zajištění
- 2 Víko nádrže na špinavou vodu
- 3 Nádrž na špinavou vodu
- 4 Nádrž na čistou vodu
- 5 Uzávěr nádrže na znečištěnou vodu

- Obě pojistky vyklopte nahoru.
- Sejměte víko.
- Sejměte nádrž na znečištěnou vodu (viz část „Sejmutí nádrže na znečištěnou vodu“).
- Vylejte znečištěnou vodu.
- Otevřít uzávěr.
- Nádrž zcela vypusťte.
- Nádrž na špinavou vodu vypláchněte čistou vodou.
- Uzavřete uzávěr.

- Opatrně nasadte nádrž na znečištěnou vodu na nádrž na čistou vodu. Nepoškozte konstrukční součásti označené šipkou.
- Vyklepte pojistky nahoru.
- Nasadte a zajistěte víko.

### Vyprázdnění nádrže na čerstvou vodu

- Sejměte nádrž na znečištěnou vodu (viz část „Sejmutí nádrže na znečištěnou vodu“).

#### Obrázek 6, viz přebal

- 1 Nádrž na čistou vodu
- 2 Vypouštěcí otvor nádrže na čistou vodu
- 3 Víko zásobníku na čerstvou vodu
- 4 Plnicí otvor nádrže na čistou vodu

- Vyjměte nádrž na čerstvou vodu ze zařízení.
- Otevřete vypouštěcí otvor nádrže na čistou vodu.
- Vylejte čisticí kapalinu.
- Víko nádrže na čistou vodu zavřete.
- Nasadte do zařízení nádrž na čerstvou vodu.

### Přeprava

#### ⚠ UPOZORNĚNÍ

*Nebezpečí úrazu a nebezpečí poškození! Dbejte na hmotnost přístroje při přepravě.*

- Hlavní spínač nastavte na „0“.
  - Posuňte pojistku řídicíků nahoru a podržte ji.
  - Otočte řídicíky do svislé polohy.
  - Uvolněte pojistku řídicíků.
  - Zařízení posuňte.
- nebo
- Hlavní spínač nastavte na „0“.
  - Posuňte pojistku řídicíků nahoru a podržte ji.
  - Otočte řídicíky do vodorovné polohy.
  - Zařízení zvedněte za držadlo a přenesete je.

- Při přepravě v dopravních prostředcích zajistěte zařízení proti skluzu a překlopení podle platných předpisů.

### Ukládání

#### ⚠ UPOZORNĚNÍ

*Nebezpečí úrazu a nebezpečí poškození! Dbejte na hmotnost přístroje při jeho uskladnění.*

Toto zařízení smí být uskladněno pouze v uzavřených prostorách.

### Ošetřování a údržba

#### ⚠ NEBEZPEČÍ

*Hrozí nebezpečí úrazu v případě neúmyslně spuštěného přístroje.*

*Před zahájením jakýchkoliv prací přístroj vypněte a vyjměte akumulátor.*

#### POZOR

*Nebezpečí poškození přístroje v případě proskování vody. Nádrž na znečištěnou vodu a nádrž na čistou vodu před údržbovými pracemi na přístroji vypusťte.*

### Plán údržby

#### Po skončení práce

#### POZOR

*Nebezpečí poškození. Zařízení nepostříkujte vodou a nepoužívejte agresivní čisticí prostředky.*

- Vyprázdnění nádrže na špinavou vodu.
- Nádrž na špinavou vodu vypláchněte čistou vodou.
- Vyčistěte víko nádrže na znečištěnou vodu pod tekoucí vodou. Plovákové ventily čistěte vlhkou utěrkou. Otvor se značkou „A“ propláchněte vodou. Otvor se značkou „C“ vyfoukněte stlačeným vzduchem.
- Vyprázdněte zásobník na čerstvou vodu.
- Oplach zařízení: Naplňte nádrž na čerstvou vodu čistou vodou (bez čisticího prostředku) a provozujte zařízení po dobu jedné minuty se zapnutým zavodňováním kartáče.
- Vyprázdněte zásobník na čerstvou vodu.
- Přístroj zvenku otřete vlhkým hadříkem namočeným v mírném čisticím roztoku.
- Vyčistěte sací lištu, zkontrolujte její opotřebení a v případě vyměňte sací chlopeň (viz část „Činnosti údržby“).
- Vyčistěte sací hadici.
- Očistěte kartáč a zkontrolujte jeho opotřebení. Minimální délka štětín: 10 mm.
- Nabijte akumulátor.

#### Týdenní

- Vyčistěte filtr čisticího roztoku (viz „Činnosti údržby“).

#### Roční

- Nechte provést předepsanou bezpečnostní prohlídku kvalifikovaným elektrikářem.

### Údržba

#### Čištění sací lišty

#### Obrázek 10, viz přebal

- 1 Držák sací lišty
- 2 Sací lišta
- 3 Sací hadice
- 4 Těsnění
- 5 Sací chlopeň

- Vyklepte sací lištu na přední stranu přístroje.
- Ze sací lišty stáhnout sací hadici.
- Otočte pojistky o 90° proti směru hodinových ručiček.
- Nadzvedněte držák a stáhněte sací lištu (neztraťte těsnění).
- Opláchněte sací lištu a sací chlopeň vodou a poté očistěte vlhkou utěrkou.
- Zkontrolujte sací chlopeň. Opatřené sací chlopně obraťte nebo vyměňte.
- Znovu upevněte sací lištu k přístroji.

#### Výměna kartáče

- Vyjměte nádrž na čerstvou vodu.
- Vyjměte nádrž na znečištěnou vodu.

- Posuňte pojistku řídicíků nahoru a podržte ji.
- Otočte řídicíky do svislé polohy.
- Uvolněte pojistku řídicíků.
- Zařízení nakloňte dozadu.
- Vytáhněte kartáč.
- Nasuňte nový kartáč až na doraz na unašeč.

#### Čištění filtru čisticího roztoku

- Sejměte nádrž na čerstvou a znečištěnou vodu.
- Vyjměte filtr čisticího roztoku a opláchněte jej vodou.
- Opět filtr nasadte.
- Nasadte nádrž na čerstvou a znečištěnou vodu.

### Ochrana proti zamrznutí

Při nebezpečí mrazu:

- Vyprázdněte nádrž na čistou i na špinavou vodu.
- Přístroj umístěte v prostoru, který je chráněn proti mrazu.

### Poruchy

#### ⚠ NEBEZPEČÍ

*Hrozí nebezpečí úrazu v případě neúmyslně spuštěného přístroje.*

*Před zahájením jakýchkoliv prací přístroj vypněte a vyjměte akumulátor.*

#### POZOR

*Nebezpečí poškození přístroje v případě proskování vody. Nádrž na znečištěnou vodu a nádrž na čistou vodu před údržbovými pracemi na přístroji vypusťte.*

Při poruchách, které nelze odstranit podle této tabulky, se obraťte na oddělení služeb zákazníkům.

#### Zařízení se nerozbíhá

- Hlavní spínač nastavte do polohy "1".
- Pokud se na displeji objeví hlášení chyby, ihned přístroj vypněte a vyhledejte zákaznický servis.
- Správně vložte akumulátor do přístroje.
- Zkontrolujte stav nabití akumulátoru na displeji, v případě potřeby akumulátor vyměňte.

#### Problémy při nabíjení akumulátoru

- Připojte síťový kabel správně do nabíječky a zásuvky.
- Zkontrolujte, zda je nabíječka vhodná pro místní typ sítě.

#### Signalizace závad nabíječky

- Červená LED dioda 1krát zabliká  
Akumulátor je vadný.
- Červená LED dioda zabliká 2krát nebo 3krát  
Porucha nabíječky.  
Odpojte nabíječku, chvíli počkejte a znovu ji zapojte.  
Pokud se chyba nadále objevuje, zavolejte zákaznickou službu.
- Červená LED dioda 4krát zabliká  
Nabíječka je přehřátá.  
Postavte nabíječku do volného prostoru tak, aby bylo možné ochlazující proudění vzduchu.  
Vyčkejte, než nabíječka vychladne.

## Akumulátor po krátké době provozu vybitý

→ Akumulátor úplně nabijte.

### Nedostatek čistícího roztoku

- Zkontrolujte výšku hladiny v nádrži na čistou vodu.
- Zvyšte dávkování čistícího roztoku.
- Vyčistěte filtr čistícího roztoku.

### Nedostatečný čistící výkon

- Zvyšte dávkování čistícího roztoku.
- Nastavte vyšší čistící výkon.
- Zkontrolujte vhodnost použití typu kartáče a čistícího prostředku.
- Vyměňte opotřebený kartáč.

### Nedostatečné odsávání

- Vyprázdněte nádrž na odpadní vodu.
- Vyčistěte sací lištu a sací hadici.
- Zkontrolujte správné usazení víka nádrže na znečištěnou vodu.
- Zkontrolujte utažení uzávěru nádrže na znečištěnou vodu.
- Zkontrolujte ucpání víka nádrže na znečištěnou vodu.
- Vyčistěte plovák na víku nádrže na znečištěnou vodu.

## Příslušenství

Příslušenství	Objednací číslo
Kartáč, červený	6.670-127.0
Nosný talíř na plstěné kotouče	6.670-129.0
Sada sacích chlopní	6.670-234.0

## Příslušenství a náhradní díly

Používejte pouze originální příslušenství a originální náhradní díly, ty poskytují záruku bezpečného a bezporuchového provozu přístroje.

Informace o příslušenství a náhradních dílech naleznete na adrese [www.kaercher.com](http://www.kaercher.com).

## Záruka

V každé zemi platí záruční podmínky vydané příslušnou naší distribuční společností. Případné poruchy na příslušenství odstraníme během záruční lhůty bezplatně, pokud byl jejich příčinou vadný materiál nebo výrobní vada. V případě uplatňování nároku na záruku se s dokladem o zakoupení obraťte na prodejce nebo na nejbližší autorizované středisko služeb zákazníkům.

## EU prohlášení o shodě

Tímto prohlašujeme, že níže označené stroje odpovídají jejich základní koncepcí a konstrukčním provedením, stejně jako námi do provozu uvedenými konkrétními provedeními, příslušným zásadním požadavkům o bezpečnosti a ochraně zdraví směrnic EU. Při jakýchkoli na stroji provedených změnách, které nebyly námi odhlasovány, pozbývá toto prohlášení svou platnost.

**Výrobek:** Podlahový čistič

**Typ:** 1.783-xxx

**Příslušné směrnice EU:**

2006/42/ES (+2009/127/ES)

2014/30/EU

**Použité harmonizační normy**

EN 60335-1

EN 60335-2-72

EN 62233: 2008

EN 55014-1: 2006+A1: 2009+A2: 2011

EN 55014-2: 2015

EN 61000-3-2: 2014

EN 61000-3-3: 2013

EN 61000-6-2: 2005

**Použité národní normy**

-

Podepsaní jednájí v pověření a s plnou mocí jednatelství

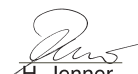
  
H. Jenner  
CEO

  
S. Reiser  
Head of Approbation

Osoba zplnomocněná sestavením dokumentace:  
S. Reiser

Alfred Kärcher GmbH & Co. KG

Alfred-Kärcher-Str. 28 - 40

71364 Winnenden (Germany)

Tel.: +49 7195 14-0

Fax: +49 7195 14-2212

Winnenden, 2016/04/20

## Technické údaje

### výkon

Jmenovité napětí	VDC	36,5
Kapacita akumulátoru	Ah	5,2
Průměrný příkon	W	240
Ochrana		IP23

### Vysávání

Sací výkon, množství vzduchu	l/s	4,9
Sací výkon, podtlak	kPa	2,25
Sací výkon, podtlak, Eco	kPa	1,5

### Čistící kartáč

Pracovní šířka	mm	280
Průměr kartáčů	mm	280
Počet otáček kartáčů	1/min.	150

### Rozměry a hmotnost

Teoretický plošný výkon	m <sup>2</sup> /hod.	560
Objem nádrže na čistou/špinavou vodu	l	3,0/3,6
Délka x Šířka x Výška	mm	555 x 375 x 1050
Přepravní hmotnost	kg	20
Celková hmotnost	kg	23

### Zjištěné hodnoty dle EN 60335-2-72

Hodnota vibrace ruka-paže	m/s <sup>2</sup>	<2,5
Hladina akustického tlaku L <sub>pA</sub>	dB(A)	<70
Kolísavost K <sub>pA</sub>	dB(A)	2,3
Hladina akustického výkonu L <sub>WA</sub>	dB(A)	83,1
Kolísavost K <sub>WA</sub>	dB(A)	2,3

### Nabíječka

Nordelectronica mod. NE316

Jmenovité napětí	V	100...240
Frekvence	Hz	50-60
Odebíraný výkon	A	2...1



 Pred prvo uporabo Vaše naprave preberite to originalno navodilo za uporabo, ravnajte se po njem in shranite ga za morebitno kasnejšo uporabo ali za naslednjega lastnika.

## Vsebinsko kazalo

Varnostna navodila . . . . .	SL	1
Delovanje. . . . .	SL	1
Namenska uporaba . . . . .	SL	1
Varstvo okolja . . . . .	SL	1
Upravljalni elementi . . . . .	SL	1
Prvi zagon . . . . .	SL	2
Napolnite akumulator. . . . .	SL	2
Obratovanje . . . . .	SL	2
Transport . . . . .	SL	3
Skladiščenje . . . . .	SL	3
Vzdrževanje . . . . .	SL	3
Motnje . . . . .	SL	3
Pribor . . . . .	SL	4
Pribor in nadomestni deli . . . . .	SL	4
Garancija . . . . .	SL	4
Izjava EU o skladnosti . . . . .	SL	4
Tehnični podatki . . . . .	SL	4

## Varnostna navodila

Pred prvo uporabo naprave preberite in upoštevajte navodila za uporabo ter priloženo brošuro z varnostnimi napotki za čistilne naprave s krtačnimi valji 5.956-251.0.

### Stopnje nevarnosti

#### NEVARNOST

Opozorilo na neposredno nevarnost, ki vodi do težkih telesnih poškodb ali smrti.

#### OPOZORILO

Opozorilo na možno nevarno situacijo, ki lahko vodi do težkih telesnih poškodb ali smrti.

#### PREVIDNOST

Opozorilo na možno nevarno situacijo, ki lahko vodi do lažjih poškodb.

#### POZOR

Opozorilo na možno nevarno situacijo, ki lahko vodi do premoženjskih škod.

### Akumulatorska baterija/Polnilnik

#### NEVARNOST

- Polnjenje akumulatorske baterije je dovoljeno le s priloženim originalnim polnilnikom ali s polnilniki, ki jih dopušča podj. KÄRCHER.
- Polnilnik in akumulatorsko baterijo pred vsako uporabo preverite glede poškodb. Ne uporabljajte poškodovanih priprav, poškodovane dele pa sme popraviti le strokovnjak.
- Umazanega ali vlažnega polnilnika ne uporabljajte.
- Omrežna napetost mora ustrezati napetosti, navedeni na tipski tablici polnilnika.
- Polnilnika ne smete uporabljati v eksplozivno ogroženem okolju.
- Kontakti polnilnika ne smejo priti v stik s kovinskimi deli, obstaja nevarnost kratkega stika.
- Polnilnik uporabljajte le za polnjenje atestiranih akumulatorskih baterij.
- V adapter polnilnika vstavljajte le čiste in suhe akumulatorske baterije.

- Ne polnite navadnih baterij (primarnih celic), nevarnost eksplozije.
- Ne polnite poškodovanih akumulatorskih baterij. Poškodovane akumulatorske baterije zamenjajte.
- Akumulatorskih baterij ne smete shranjevati v bližini kovinskih predmetov, nevarnost kratkega stika.
- Akumulatorske baterije ne odpirajte.
- Akumulatorskih baterij ne smete metati v ogenj ali med gospodinjne odpadke.
- Izogibajte se stiku s tekočino, ki izstopa iz defektnih akumulatorskih baterij. Pri nehotenem stiku tekočino sperite z vodo. Če tekočina pride v oči, se posvetujte z zdravnikom.
- Napotke za skladiščenje in transport prejmete od vašega Kärcherjevega uporabniškega servisa.

### Simboli na napravi

	Nevarnost opeklin zaradi vročih površin!
-----------------------------------------------------------------------------------	------------------------------------------

## Delovanje

Ta sesalni stroj za ribanje se uporablja za mokro čiščenje ravnih tal. Delovna širina 280 mm in kapaciteta rezervoarja za svežo vodo 3 l omogočata učinkovito čiščenje manjših površin. Napravo napaja zamenljiva akumulatorska baterija.

#### Napotek:

V skladu s posamezno čistilno nalogo se naprava lahko opremi z različnim priborom. Zaposite za naš katalog ali pa nas obiščite na Internetu pod [www.kaercher.com](http://www.kaercher.com).

## Namenska uporaba

Ta stroj uporabljajte izključno v skladu s podatki v Navodilu za obratovanje.

- Ta naprava je primerna za industrijsko uporabo, npr. v hotelih, šolah, bolnišnicah, tovarnah, trgovinah, pisarnah in najemnih poslovalnicah.
- Naprave ne uporabljajte na površinah z naklonom.
- Stroj se sme uporabljati le za čiščenje trdih površin, ki niso občutljive na vlago in sredstva za poliranje. Temperaturno območje uporabe se nahaja med +5°C in +40°C.
- Stroj ni primeren za čiščenje zmrznjenih tal (npr. v hladilnicah).
- Stroj se sme opremiti le z originalnim priborom in originalnimi nadomestnimi deli.
- Stroj so razvili za čiščenje tal v zaprtih prostori oz. nadkritih površinah.
- Stroj ni namenjen za čiščenje javnih prometnih površin.
- Stroj ni primeren za uporabo v eksplozivno ogroženem okolju.
- Polnilnik uporabljajte samo v suhem okolju.
- Polnilnika ne odpirajte. Popravila sme izvajati samo strokovno osebje.

## Varstvo okolja

 Embalažo je mogoče reciklirati. Prosimo, da embalaže ne odlagate med gospodinjni odpad, pač pa jo oddajte v ponovno predelavo.

 Stare naprave vsebujejo dragocene reciklirane materiale, ki jih je treba odvesti za ponovno uporabo. Baterije,

olje in podobne snovi ne smejo priti v okolje. Zato stare naprave zavržite v ustrezne zbiralne sisteme.

Vgrajeno akumulatorsko baterijo odstranite preden napravo zavržete in jo zavržite na okolju prijazen način.

Električne in elektronske naprave imajo pogosto sestavne dele, ki pri nepravilnem ravnanju ali odstranjevanju med odpadke lahko predstavljajo nevarnost za zdravje ljudi in okolje. Ti sestavni deli so kljub temu pomembni za pravilno delovanje naprav. Naprav, označenih s tem simbolom, ne smete odvreči med gospodinjne odpadke.

### Opozorila k sestavinam (REACH)

Aktualne informacije o sestavinah najdete na:

[www.kaercher.com/REACH](http://www.kaercher.com/REACH)

## Upravljalni elementi

### Slika 1, glejte naslovno stran

- 1 Tipka „Način ECO“
- 2 Tipka „AUTO“
- 3 Prikazovalnik
- 4 Tipka „Vkllop/izklop sesanja“
- 5 Tipka za čistilno raztopino
- 6 Element za deblokiranje upravljalnega vzvoda
- 7 Upravljalni vzvod
- 8 Varnostno stikalo
- 9 Filter za čistilno raztopino
- 10 Pokrov rezervoarja za umazano vodo
- 11 Rezervoar za umazano vodo
- 12 Rezervoar za svežo vodo
- 13 Nosilni ročaj
- 14 Kolutna krtača
- 15 Sesalni nosilec
- 16 Stikalo naprave
- 17 Vrtljivi gumb za sesalni nosilec
- 18 Akumulatorska baterija
- 19 Deblokada akumulatorske baterije

### Prikazovalnik

### Slika 2, glejte stran ovitka

- 1 Peščena ura, utripa med delovanjem števec obratovalnih ur
- 2 Trajanje obratovanja, ure
- 3 Trajanje obratovanja, minute
- 4 Napolnjenost akumulatorske baterije, stolpčni diagram
- 5 Napolnjenost akumulatorske baterije v %

## Simboli na napravi

	Deblokada akumulatorske baterije
	Nosilni ročaj
	Dvignjen sesalni nosilec
	Spuščen sesalni nosilec
	Izpustna odprtina, umazana voda
	Naprave s polnimi rezervoarji ne obračajte navzgor.

## Prvi zagon

- Pred prvo uporabo povsem napolnite akumulatorsko baterijo.

## Napolnite akumulator

### Slika 3, glejte stran ovitka

- 1 Stikalo polnilnika
- 2 Rdeča LED-dioda, stanje polnjenja sveti rdeče: Akumulatorska baterija se polni.  
izklopljena: Akumulatorska baterija je povsem napolnjena.
- 3 Zelena LED-dioda, napajanje

- Stikalo naprave obrnite na "0".
- Deblokirajte akumulatorsko baterijo in jo odstranite iz naprave.
- Vtaknite omrežni vtič polnilnika.
- Stikalo polnilnika nastavite na „1“ – zelena LED-dioda sveti.
- Akumulatorsko baterijo vstavite v polnilnik – rdeča LED-dioda sveti.

Akumulatorska baterija je povsem napolnjena, ko rdeča LED-dioda ugasne.

### Napotek:

Akumulatorska baterija lahko po koncu polnjenja ostane v polnilniku.

## Obratovanje

### Vstavljanje akumulatorske baterije

- Akumulatorsko baterijo odstranite iz polnilnika.
- Akumulatorsko baterijo vstavite v napravo, da se zaskoči.

### Montaža krtačo

### Slika 4, glejte stran ovitka

- Napravo obrnite navzgor.
- Krtačo do konca potisnite na sojemalnik.

### Nastavitev upravljalnega vzvoda

- Stikalo naprave obrnite na "0".
- Element za deblokiranje upravljalnega vzvoda povlecite navzgor in ga zadržite.
- Spremenite naklon upravljalnega vzvoda.
- Spustite element za deblokiranje upravljalnega vzvoda.

## Snemanje rezervoarja za umazano vodo

- Stikalo naprave obrnite na "0".
- Slika 5, glejte stran ovitka**
- Oba zapaha obrnite navzdol.
  - Dvignite rezervoar za umazano vodo.

## Polnjenje rezervoarja za svežo vodo

### PREVIDNOST

*Nevarnost poškodbe. Uporabljajte le priporočljiva čistilna sredstva. Za druga čistilna sredstva uporabnik nosi povečano tveganje glede varnosti obratovanja in nevarnosti nesreče. Uporabljajte le čistilna sredstva, ki ne vsebujejo topil, solne in fluorovodikove kisline.*

*Upoštevajte varnostna opozorila na čistilih.*

### Napotek:

Ne uporabljajte močno penečih se čistilnih sredstev.

Upoštevajte napotke o doziranju.

Priporočljiva čistilna sredstva:

Uporaba	Čistila	Doziranje
Bazično sredstvo za čiščenje z nego	RM 743	0,5 - 2,0%
Kislo sredstvo za čiščenje z nego, za sanitarije, kopališča itd. Odstanja vodni kamen.	RM 738	0,5 - 3,0%
Negovalno sredstvo za brisanje EXTRA	RM 780	0,5 - 2,0%

### Slika 6, glejte stran ovitka

- 1 Rezervoar za svežo vodo
- 2 Izpustna odprtina rezervoarja za svežo vodo
- 3 Pokrov rezervoarja za svežo vodo
- 4 Odprtina za polnjenje rezervoarja za svežo vodo

- Snemite rezervoar za umazano vodo.
- S stroja odstranite rezervoar za čisto vodo.
- Preverite, ali je izpustna odprtina pravilno zaprta.
- Odprite pokrov rezervoarja za svežo vodo.
- Dolijte mešanico vode in čistilnega sredstva. Najvišja temperatura tekočine sme znašati 50 °C.
- Zaprite pokrov rezervoarja za svežo vodo.
- V stroj vstavite rezervor za čisto vodo.
- Namestite rezervoar za umazano vodo in ga blokirajte.

## Čiščenje

### Slika 7, glejte stran ovitka

- 1 Vrtljivi gumb za sesalni nosilec
- 2 Stikalo naprave
- 3 Varnostno stikalo
- 4 Tipka „Način ECO“

- Vrtljivi gumb za znižanje sesalnega nosilca zasukajte v smeri urnega kazalca. Sesalni nosilec se spusti.
- Stikalo naprave obrnite na "I".
- Varnostno stikalo povlecite do upravljalnega vzvoda. Krtačni pogon in sesanje se vklopita. Naprava se premika naprej.

## Izbira zmogljivosti čiščenja

Na začetku čiščenja naprava deluje v načinu ECO. Na zaslonu je prikazan napis „ECO“.

Tipka „Način ECO“ omogoča preklon med načinom ECO in načinom z večjo zmogljivostjo čiščenja.

- Izpustite varnostno stikalo.
- Pritisnite tipko „Način ECO“.
- Varnostno stikalo povlecite k upravljalnemu vzvodu.

## Odmerjanje čistilne raztopine

- Med delovanjem naprave pritisnite tipko za čistilno raztopino. Odmerek se prikaže na zaslonu. Ob vsakem pritisku tipke se odmerek spremeni za eno stopnjo.

### Slika 8, glejte stran ovitka

- 1 Odmerjanje čistilne raztopine – IZKLOPLJENO
- 2 Odmerjanje čistilne raztopine – 3. stopnja

## Vzvratno sesanje

- Upravljalni vzvod potisnite navzdol, da dvignete krtačo. Sesalni nosilec se zavrti na sprednjo stran naprave.
- Spustite napravo.
- Napravo vlecite vzvratno.

## Čiščenje brez sesanja

- Stikalo naprave obrnite na "0".
- Sesalni nosilec zasukajte na sredino pod stroj.
- Sesalni nosilec dvignite, pritisnite vrtljivi gumb sesalnega nosilca in ga obrnite v smeri urnega kazalca.
- Stikalo naprave obrnite na "I".
- Pritisnite tipko za sesanje. Sesanje se zaustavi po pribl. 15 sekundah.
- Opravite čiščenje.

## Zaključek čiščenja

- Izpustite varnostno stikalo.
- Stikalo naprave obrnite na "0".
- Sesalni nosilec dvignite, pritisnite vrtljivi gumb sesalnega nosilca in ga obrnite v smeri urnega kazalca.
- Element za deblokiranje upravljalnega vzvoda povlecite navzgor in ga zadržite.
- Upravljalni vzvod postavite navpično.
- Spustite element za deblokiranje upravljalnega vzvoda.

## Praznjenje rezervoarja za umazano vodo

### Napotek:

Pri polnem rezervoarju za umazano vodo plovec zapre sesalni kanal. Sesanje se prekine. Izpraznite rezervoar za umazano vodo.

### OPAZORILLO

*Upoštevajte lokalne predpise za ravnanje z odpadno vodo.*

- Izklopite napravo (glejte razdelek „Zaključek čiščenja“).

### Slika 9, glejte stran ovitka

- 1 Zapah
- 2 Pokrov rezervoarja za umazano vodo
- 3 Rezervoar za umazano vodo
- 4 Rezervoar za svežo vodo
- 5 Zapiralo rezervoarja za umazano vodo

- Oba zapaha obrnite navzgor.
- Snemite pokrov.
- Snemite rezervoar za umazano vodo (glejte poglavje „Snemanje rezervoarja za umazano vodo“).
- Izlijte umazano vodo.
- Odprite zapiralo.
- Rezervoar popolnoma izpraznite.
- Rezervoar za umazano vodo izperite s čisto vodo.
- Zaprite zapiralo.
- Rezervoar za umazano vodo previdno namestite na rezervoar za svežo vodo. Sestavnih delov, označenih s puščico, ne poškodujte.
- Zapaha obrnite navzgor.
- Namestite pokrov in ga blokirajte.

### Praznjenje rezervoarja za svežo vodo

- Snemite rezervoar za umazano vodo (glejte poglavje „Snemanje rezervoarja za umazano vodo“).

#### Slika 6, glejte stran ovitka

- 1 Rezervoar za svežo vodo
- 2 Izpustna odprtina rezervoarja za svežo vodo
- 3 Pokrov rezervoarja za svežo vodo
- 4 Odprtina za polnjenje rezervoarja za svežo vodo

- S stroja odstranite rezervoar za čisto vodo.
- Odprite izpustno odprtino rezervoarja za svežo vodo.
- Izlijte čistilno tekočino.
- Zaprite pokrov rezervoarja za svežo vodo.
- V stroj vstavite rezervor za čisto vodo.

### Transport

#### △ PREVIDNOST

*Nevarnost osebnih poškodb in poškodb stvari! Pri transportu upoštevajte težo naprave.*

- Stikalo naprave obrnite na "0".
- Element za deblokiranje upravljalnega vzvoda povlecite navzgor in ga zadržite.
- Upravljalni vzvod postavite v navpični položaj.
- Spustite element za deblokiranje upravljalnega vzvoda.
- Potiskajte napravo.
- ali
- Stikalo naprave obrnite na "0".
- Element za deblokiranje upravljalnega vzvoda povlecite navzgor in ga zadržite.
- Upravljalni vzvod postavite v vodoravni položaj.
- Dvignite stroj s pomočjo nosilnega ročaja in ga nesite.

- Pri transportu v vozilih napravo zavarujte proti zdrsu in prevrnitvi v skladu z vsakokratnimi veljavnimi smernicami.

### Skladiščenje

#### △ PREVIDNOST

*Nevarnost osebnih poškodb in poškodb stvari! Pri shranjevanju upoštevajte težo naprave.*

Ta naprava se sme shraniti le v notranjih prostorih.

### Vzdrževanje

#### △ NEVARNOST

*Nevarnost telesne poškodbe zaradi nehoteno zagnane naprave.*

*Pred vsemi deli na napravi izklopite napravo in odstranite akumulatorsko baterijo.*

#### POZOR

*Nevarnost poškodovanja naprave zaradi iztekajoče vode. Pred servisiranjem izpraznite rezervoar za umazano in za čisto vodo.*

### Vzdrževalni načrt

#### Po delu

#### POZOR

*Nevarnost poškodbe. Naprave ne škropite z vodo in ne uporabljajte agresivnih čistilnih sredstev.*

- Izpraznite rezervoar za umazano vodo.
- Rezervoar za umazano vodo izperite s čisto vodo.
- Pokrov posode za umazano vodo očistite pod tekočo vodo.
- Ventile plovcev očistite z mokro krpo.
- Odprtino z oznako „A“ sperite z vodo.
- Odprtino z oznako „C“ spihajte s stisnjanim zrakom.
- Izpraznite rezervoar za svežo vodo.
- Napravo splahnite: Napolnite rezervoar za čisto vodo s čisto vodo (brez čistilnih sredstev) in pustite, da stroj deluje za obdobje ene minute z vključenim namakanjem ščetk.
- Izpraznite rezervoar za svežo vodo.
- Zunanost stroja očistite z vlažno krpo, namočeno v blago milnico.
- Očistite sesalni nosilec, preverite ga glede obrabe in po potrebi zamenjajte sesalna nastavka (glejte „Vzdrževalna dela“).
- Očistite sesalno gibko cev.
- Očistite krtačo in preverite, ali je obrabljena.
- Minimalna dolžina dlačic: 10 mm.
- Napolnite akumulatorsko baterijo.

#### Tedensko

- Očistite filter za čistilno raztopino (glejte „Vzdrževalna dela“).

#### Letno

- Predpisano inšpekcijo stroja glede varnosti mora opraviti elektro strokovnjak.

### Vzdrževanje

#### Čiščenje sesalnega nosilca

#### Slika 10, glejte stran ovitka

- 1 Držalo sesalnega nosilca
- 2 Sesalni nosilec
- 3 Gibka sesalna cev
- 4 Tesnilo
- 5 Sesalni nastavek

- Sesalni nosilec obrnite na sprednjo stran naprave.
- Sesalno cev snemite s sesalnega nosilca.
- Zapaha zasukajte v nasprotno smer urnega kazalca za pribl. 90°.
- Dvignite držalo in izvlecite sesalni nosilec (ne izgubite tesnila).
- Sesalni nosilec in sesalna nastavka sperite z vodo. Nato jih očistite z mokro krpo.
- Preverite sesalna nastavka. Obrabljen sesalni nastavek obrnite ali zamenjajte.
- Sesalni nosilec ponovno namestite na napravo.

#### Zamenjava krtače

- Snemite rezervoar za svežo vodo.
- Snemite rezervoar za umazano vodo.
- Element za deblokiranje upravljalnega vzvoda povlecite navzgor in ga zadržite.
- Upravljalni vzvod postavite v navpični položaj.
- Spustite element za deblokiranje upravljalnega vzvoda.
- Stroj nagnite nazaj.
- Izvlecite krtačo.
- Novo krtačo do konca potisnite na sojemalnik.

#### Čiščenje filtra za čistilno raztopino

- Snemite rezervoar za umazano in rezervoar za svežo vodo.
- Snemite filter za čistilno raztopino in ga sperite z vodo.
- Filter ponovno vstavite.
- Namestite rezervoar za umazano in rezervoar za svežo vodo.

#### Zaščita pred zmrzali

V primeru nevarnosti zmrzali:

- Izpraznite rezervoar za svežo in umazano vodo.
- Stroj shranite v prostoru zaščitenem pred zmrzali.

### Motnje

#### △ NEVARNOST

*Nevarnost telesne poškodbe zaradi nehoteno zagnane naprave.*

*Pred vsemi deli na napravi izklopite napravo in odstranite akumulatorsko baterijo.*

#### POZOR

*Nevarnost poškodovanja naprave zaradi iztekajoče vode. Pred servisiranjem izpraznite rezervoar za umazano in za čisto vodo.*

V primeru motenj, ki jih ne morete odpraviti s pomočjo te tabele, se obrnite na uporabniški servis.

#### Naprava se ne zažene

- Glavno stikalo postavite na položaj „1“.
- Če se na zaslonu pojavi sporočilo o napaki, napravo takoj izklopite in stopite v stik s servisno službo.
- Akumulatorsko baterijo pravilno vstavite v napravo.
- Na zaslonu preverite napolnjenost baterije in jo po potrebi napolnite.

## Težave pri polnjenju akumulatorske baterije

- Omrežni kabel pravilno povežite s polnilnikom in z vtičnico.
- Preverite, ali je polnilnik primeren za obstoječe električno omrežje.

## Prikaz motenj polnilnika

- Rdeča LED-dioda utripne 1-krat. Akumulatorska baterija je okvarjena.
- Rdeča LED-dioda utripne 2-krat ali 3-krat. Motnja v polnilniku. Polnilnik izklopite, nekoliko počakajte in ga ponovno vklopite. Če se napaka še naprej pojavlja, pokličite uporabniški servis.
- Rdeča LED-dioda utripne 4-krat. Polnilnik je pregret. Polnilnik postavite na prosto, da se bo ohladil s pomočjo izmenjave zraka. Počakajte, da se polnilnik ohladi.

## Akumulatorska baterija je prazna po kratkotrajnem delovanju.

- Povsem napolnite akumulatorsko baterijo.

## Premalo čistilne raztopine

- Preverite napoljenost rezervoarja za svežo vodo.
- Povečajte odmerek čistilne raztopine.
- Očistite filter za čistilno raztopino.

## Slaba zmogljivost čiščenja

- Povečajte odmerek čistilne raztopine.
- Nastavite večjo zmogljivost čiščenja.
- Preverite primernost tipa krtače in čistilnega sredstva.
- Zamenjajte izrabljeno krtačo.

## Slabo sesanje

- Izpraznite rezervoar za umazano vodo.
- Očistite sesalni nosilec in sesalno gibko cev.
- Preverite, ali je rezervoar za umazano vodo pravilno nameščen.
- Preverite, ali je zapiralo v rezervoarju za umazano vodo pravilno nameščeno.
- Preverite, ali je pokrov rezervoarja za umazano vodo zamašen.
- Očistite plovec na pokrovu rezervoarja za umazano vodo.

## Pribor

Pribor	Naročniška številka
Krtača, rdeča	6.670-127.0
Pogonska ploščica blazine	6.670-129.0
Komplet sesalnih nastavkov	6.670-234.0

## Pribor in nadomestni deli

Uporabljajte samo originalen pribor in originalne nadomestne dele, ki zagotavljajo varno in nemoteno delovanje naprave. Informacije o priboru in nadomestnih delih najdete na [www.kaercher.com](http://www.kaercher.com).

## Garancija

V vsaki državi veljajo garancijski pogoji, ki jih določa naše prodajno predstavništvo. Morebitne motnje na Vašem priboru, ki so posledica materialnih ali proizvodnih napak, v času garancije brezplačno odpravljamo. V primeru uveljavljanja garancije, se z originalnim računom obrnite na prodajalca oziroma najbližji uporabniški servis.

## Izjava EU o skladnosti

S to izjavo potrjujemo, da spodaj omenjeni stroj zaradi svoje zasnove in načina izdelave ustreza temeljnim varnostnim in zdravstvenim zahtevam EU-standardov. Ta izjava izgubi svojo veljavnost, če kdo napravo spremeni brez našega soglasja.

**Proizvod:** Talni čistilnik

**Tip:** 1.783-xxx

**Zadevne EU-direktive:**

2006/42/ES (+2009/127/ES)

2014/30/EU

**Uporabljene usklajene norme:**

EN 60335-1

EN 60335-2-72

EN 62233: 2008

EN 55014-1: 2006+A1: 2009+A2: 2011

EN 55014-2: 2015

EN 61000-3-2: 2014

EN 61000-3-3: 2013

EN 61000-6-2: 2005

**Uporabni nacionalni standardi:**

-

Podpisniki ravnajo po navodilih in s pooblastilom vodstva podjetja.

  
H. Jenner  
CEO

  
S. Reiser  
Head of Approbation

Pooblaščenec za dokumentacijo:  
S. Reiser

Alfred Kärcher GmbH & Co. KG  
Alfred-Kärcher-Str. 28 - 40  
71364 Winnenden (Germany)  
Tel.: +49 7195 14-0  
Faks: +49 7195 14-2212

Winnenden, 2016/04/20

## Tehnični podatki

### Zmogljivost

Nazivna napetost	VDC	36,5
Kapaciteta akumulatorja	Ah	5,2
Srednji odvzem moči	W	240
Vrsta zaščite		IP23

### Sesanje

Sesalna moč, količina zraka	l/s	4,9
Sesalna moč, podtlak	kPa	2,25
Sesalna moč, podtlak, eco	kPa	1,5

### Čistilna krtača

Delovna širina	mm	280
Premer krtač	mm	280
Število obratov krtač	1/min	150

### Mere in teža

Teoretična površinska moč	m <sup>2</sup> /h	560
Prostornina rezervoarja za svežo/umazano vodo	l	3,0/3,6
Dolžina x širina x višina	mm	555 x 375 x 1050
Transportna teža	kg	20
Skupna teža	kg	23

### Ugotovljene vrednosti v skladu z EN 60335-2-72

Vrednost vibracij dlankaroka	m/s <sup>2</sup>	<2,5
Nivo hrupa L <sub>pA</sub>	dB(A)	<70
Negotovost K <sub>pA</sub>	dB(A)	2,3
Nivo hrupa ob obremenitve L <sub>WA</sub>	dB(A)	83,1
Negotovost K <sub>WA</sub>	dB(A)	2,3

### Polnilnik

Nordelectronica mod. NE316

Nazivna napetost	V	100...240
Frekvenca	Hz	50-60
Poraba moči	A	2...1



 Przed pierwszym użyciu urządzenia należy przeczytać oryginalną instrukcję obsługi, postępować według jej wskazań i zachować ją do późniejszego wykorzystania lub dla następnego użytkownika.

## Spis treści

Wskazówki bezpieczeństwa . . .	PL	1
Funkcja . . . . .	PL	1
Użytkowanie zgodne z przeznaczeniem . . . . .	PL	1
Ochrona środowiska . . . . .	PL	1
Elementy obsługi . . . . .	PL	1
Pierwsze uruchomienie . . . . .	PL	2
Ładowanie akumulatora . . . . .	PL	2
Działanie . . . . .	PL	2
Transport . . . . .	PL	3
Przechowywanie . . . . .	PL	3
Czyszczenie i konserwacja . . . . .	PL	3
Usterki . . . . .	PL	4
Akcesoria . . . . .	PL	4
Wyposażenie dodatkowe i części zamienne . . . . .	PL	4
Gwarancja . . . . .	PL	4
Deklaracja zgodności UE . . . . .	PL	4
Dane techniczne . . . . .	PL	4

## Wskazówki bezpieczeństwa

Przed pierwszym uruchomieniem należy zapoznać się z niniejszą instrukcją obsługi i załączoną broszurą pt. Zasady bezpieczeństwa dotyczące szczotkowych urządzeń czyszczących, nr 5.956-251.0

### Stopnie zagrożenia

#### **NIEBEZPIECZEŃSTWO**

Wskazówka dot. bezpośredniego zagrożenia, prowadzącego do ciężkich obrażeń ciała lub do śmierci.

#### **OSTRZEŻENIE**

Wskazówka dot. możliwie niebezpiecznej sytuacji, mogącej prowadzić do ciężkich obrażeń ciała lub śmierci.

#### **OSTROŻNIE**

Wskazówka dot. możliwie niebezpiecznej sytuacji, która może prowadzić do lekkich zranień.

#### **UWAGA**

Wskazówka dot. możliwie niebezpiecznej sytuacji, która może prowadzić do szkód materialnych.

### Akumulator/ładowarka

#### **NIEBEZPIECZEŃSTWO**

- Ładowanie akumulatora dozwolone jest tylko przy użyciu dołączonej oryginalnej ładowarki lub ładowarek dopuszczonych przez firmę KÄRCHER.
- Ładowarkę i akumulatory należy sprawdzać pod względem uszkodzeń przed każdym ładowaniem. Nie używać uszkodzonych urządzeń a naprawę uszkodzonych części zlecić wyszkolonemu personelowi
- Nie używać ładowarki, gdy jest brudna lub mokra.
- Napięcie sieciowe musi być zgodne z napięciem podanym na tabliczce znamionowej ładowarki.

- Nie używać urządzenia w otoczeniu zagrożonym wybuchem.
- Nie zezwalać na kontakt prostownika z częściami metalowymi - niebezpieczeństwo zwarcia.
- Ładowarkę stosować tylko do ładowania dopuszczonych pakietów akumulatorów.
- Do adaptera ładowarki wkładać tylko czyste i suche akumulatory.
- Nie ładować baterii (ogniwa pierwotne) - niebezpieczeństwo wybuchu.
- Nie ładować uszkodzonych akumulatorów. Wymienić uszkodzone akumulatory.
- Nie przechowywać akumulatorów razem z przedmiotami metalowymi - niebezpieczeństwo spięcia elektrycznego.
- Nie otwierać akumulatora.
- Nie wrzucać akumulatorów do ognia lub odpadów z gospodarstw domowych.
- Unikać kontaktu z cieczą wypływającą z uszkodzonych akumulatorów. W przypadku przypadkowego kontaktu z płynem - splukać wodą. W przypadku kontaktu płynu z oczami dodatkowo zasięgnąć opinii lekarza.
- Wskazówki dot. składowania i transportu można otrzymać w serwisie firmy Kärcher.

### Symbole na urządzeniu

	Niebezpieczeństwo oparzenia przez gorące powierzchnie!
------------------------------------------------------------------------------------	--------------------------------------------------------

### Funkcja

Niniejsza maszyna ssąco-szorująca używana jest do czyszczenia na mokro równych powierzchni. Szerokość robocza wynosząca 280 mm i pojemność zbiornika czystej wody wynosząca 3 l umożliwiają wydajne czyszczenie małych powierzchni. Urządzenie jest zasilane energią przez wymienny akumulator.

**Wskazówka:**  
W zależności od wymaganego rodzaju czyszczenia, można urządzenie wyposażać w różne akcesoria.  
Prosimy zapytać o nasz katalog wzgl. odwiedzić stronę w internecie pod [www.kaercher.com](http://www.kaercher.com).

### Użytkowanie zgodne z przeznaczeniem

Urządzenie należy stosować wyłącznie zgodnie z niniejszą instrukcją obsługi.

- Urządzenie przeznaczone jest do zastosowania profesjonalnego, np. w hotelach, szkołach, szpitalach, fabrykach, sklepach, biurach i pomieszczeniach wynajmowanych.
- Nie używać urządzenia na powierzchniach nachylonych.
- Urządzenie można stosować jedynie do czyszczenia gładkiego podłoża niewrażliwego na wilgoć oraz powierzchni niewrażliwych na polerowanie. Zakres temperatur eksploatacji to +5°C i +40°C.

- Urządzenie nie nadaje się do czyszczenia zamrożonego podłoża (np. w chłodniach).
- Urządzenie można stosować wyłącznie z oryginalnym wyposażeniem i częściami zamiennymi.
- Urządzenie zostało zaprojektowane do czyszczenia podłóg w pomieszczeniach lub powierzchni zadaszonych.
- Urządzenie nie jest przeznaczone do czyszczenia dróg publicznych.
- Urządzenie nie nadaje się do użytku w otoczeniu zagrożonym wybuchem.
- Ładowarkę stosować tylko w suchym otoczeniu.
- Nie otwierać ładowarki. Naprawy może przeprowadzać jedynie personel fachowy.

## Ochrona środowiska

 Materiały użyte do opakowania nadają się do recyklingu. Opakowania nie należy wrzucać do zwykłych pojemników na śmieci, lecz do pojemników na surowce wtórne.

 Zużyte urządzenia zawierają cenne surowce wtórne, które należy oddawać do utylizacji. Akumulatory, olej itp. nie powinny przedostawać się do środowiska naturalnego. Wyeksploatowane urządzenia należy zdawać w odpowiednich punktach lub wrzucać do specjalnych pojemników. Usunąć i poddać przyjaznej dla środowiska utylizacji wmontowane akumulatory przed złomowaniem urządzenia!

Urządzenia elektryczne i elektroniczne często zawierają materiały, które rozporządzone lub utylizowane niewłaściwie, mogą potencjalnie być niebezpieczne dla zdrowia ludzkiego i środowiska. Są jednak kluczowe dla prawidłowego funkcjonowania urządzenia. Urządzenia oznaczone tym symbolem nie mogą być usuwane z odpadami domowymi.

### Wskazówki dotyczące składników (REACH)

Aktualne informacje dotyczące składników znajdują się pod:

[www.kaercher.com/REACH](http://www.kaercher.com/REACH)

## Elementy obsługi

### Rys. 1, patrz strona okładki

- 1 Przycisk „ECO mode”
- 2 Przycisk „AUTO”
- 3 Wyświetlacz
- 4 Przycisk odsysania wyl./wł.
- 5 Przycisk roztworu czyszczącego
- 6 Odblokowanie kierownicy
- 7 Kierownica
- 8 Wyłącznik bezpieczeństwa
- 9 Filtr roztworu czyszczącego
- 10 Pokrywa zbiornika brudnej wody
- 11 Zbiornik brudnej wody
- 12 Zbiornik czystej wody
- 13 Uchwyt do noszenia
- 14 Szczotka tarczowa
- 15 Belka ssąca
- 16 Wyłącznik główny
- 17 Pokrętko belek ssących
- 18 Akumulator
- 19 Odryglowanie akumulatora

## Wyświetlacz

### Rys. 2, patrz strona okładki

- 1 Klepsydra, miga w trakcie pracy licznika roboczogodzin
- 2 Długość pracy, godziny
- 3 Długość pracy, minuty
- 4 Poziom naładowania akumulatora, wykres słupkowy
- 5 Poziom naładowania akumulatora, w %

## Symbole na urządzeniu

	Odryglowanie akumulatora
	Uchwyt do noszenia
	Podniesione belki ssące
	Opuszczone belki ssące
	Otwór spustowy, brudna woda
	Nie odchyłać urządzenia w górę z pełnymi zbiornikami.

## Pierwsze uruchomienie

- Przed pierwszym uruchomieniem całkowicie naładować akumulator.

## Ładowanie akumulatora

### Rys. 3, patrz strona okładki

- 1 Przełącznik prostownika
- 2 Czerwona dioda LED, poziom naładowania  
świeci się na czerwono: akumulator jest ładowany  
nie świeci się: akumulator jest całkowicie naładowany
- 3 Zielona dioda LED, zasilanie elektryczne

- Ustawić wyłącznik urządzenia w pozycji „0”.
- Ścisnąć blokady akumulatora i wyjąć akumulator z urządzenia.
- Włożyć wtyczkę sieciową ładowarki.
- Ustawić przełącznik prostownika w położeniu „1” - świeci się zielona dioda LED.
- Włożyć akumulator w prostownik - świeci się czerwona dioda LED.

Akumulator jest całkowicie naładowany, gdy czerwona dioda LED zgaśnie.

### Wskazówka:

Po zakończeniu procesu ładowania akumulator może pozostać w prostowniku.

## Działanie

### Włożyć akumulator

- Wyjąć akumulator z prostownika.
- Wsunąć akumulator w urządzenie aż do zablokowania.

## Montaż szczotki

### Rys. 4, patrz strona okładki

- Odchylić urządzenie ku górze.
- Nasunąć szczotkę do oporu na zabierak.

## Ustawianie kierownicy

- Ustawić wyłącznik urządzenia w pozycji „0”.
- Pociągnąć blokadę kierownicy w górę i przytrzymać ją.
- Zmienić pochYLENIE kierownicy.
- Zwolnić blokadę kierownicy.

## Zdejmowanie zbiornika brudnej wody

- Ustawić wyłącznik urządzenia w pozycji „0”.

### Rys. 5, patrz strona okładki

- Odchylić obie blokady w dół.
- Podnieść zbiornik brudnej wody.

## Napełnianie zbiornika czystej wody

### ⚠ OSTROŻNIE

*Niebezpieczeństwo uszkodzenia. Stosować tylko zalecane środki czyszczące. W przypadku innych środków czyszczących użytkownik ponosi zwiększone ryzyko bezpieczeństwa eksploatacji, ryzyko wypadku i skrócony okres eksploatacyjny urządzenia. Stosować tylko środki czyszczące nie zawierające rozpuszczalników, kwasu solnego i fluorowodorowego.*

*Przestrzegać wskazówek bezpieczeństwa podanych na środkach czyszczących.*

### Wskazówka:

Nie stosować silnie pieniących się środków czyszczących.  
Przestrzegać wskazówek dotyczących dozowania.  
Zalecana metoda czyszczenia:

Zastosowanie	Środek czyszczący	Dozowanie
Oczyszczacz alkaliczny	RM 743	0,5 - 2,0%
Oczyszczacz kwaśny, do obszarów sanitarnych, pływalni itd. Usuwa osady kamienia.	RM 738	0,5 - 3,0%
Pielęgnacja EXTRA	RM 780	0,5 - 2,0%

### Rys. 6, patrz strona okładki

- 1 Zbiornik czystej wody
- 2 Otwór spustowy zbiornika czystej wody
- 3 Pokrywa zbiornika czystej wody
- 4 Otwór wlewu w zbiorniku czystej wody

- Zdjąć zbiornik brudnej wody.
- Zdjąć z urządzenia zbiornik czystej wody.
- Sprawdzić, czy otwór spustowy jest szczelnie zamknięty.
- Otworzyć pokrywę zbiornika czystej wody.
- Włączyć mieszankę wody i środka czyszczącego. Maksymalna temperatura płynu 50 °C.
- Zamknąć pokrywę zbiornika czystej wody.

- Zbiornik czystej wody włożyć do urządzenia.
- Założyć i zablokować zbiornik brudnej wody.

## Czyszczenie

### Rys. 7, patrz strona okładki

- 1 Pokrętko belek ssących
  - 2 Wyłącznik główny
  - 3 Wyłącznik bezpieczeństwa
  - 4 Przycisk „ECO mode”
- Obrócić pokrętko opuszczania belki ssącej w kierunku przeciwnym do ruchu wskazówek zegara - belka ssąca zostanie opuszczona.
  - Ustawić wyłącznik urządzenia w pozycji „1”.
  - Pociągnąć za wyłącznik bezpieczeństwa kierownicy - napęd szczotek i odsysanie zostają włączone. Urządzenie przesuwa się do przodu.

## Wybór parametrów czyszczenia

Na początku czyszczenia urządzenie znajduje się w trybie ECO. Na wyświetlaczu widoczny jest napis „ECO”.

Przycisk „ECO mode” umożliwi przełączenie się między trybem ECO mode a trybem zwiększonej wydajności czyszczenia.

- Zwolnić wyłącznik bezpieczeństwa.
- Nacisnąć przycisk „ECO mode”.
- Pociągnąć za wyłącznik bezpieczeństwa kierownicy.

## Dozowanie roztworu czyszczącego

- Nacisnąć przycisk roztworu czyszczącego, gdy urządzenie pracuje. Dozowanie jest pokazywane na wyświetlaczu.

Po każdym naciśnięciu dozowanie jest zwiększane o jeden zakres.

### Rys. 8, patrz strona okładki

- 1 Dozowanie roztworu czyszczącego WYŁ.
- 2 Dozowanie roztworu czyszczącego - zakres 3

## Ssanie podczas jazdy do tyłu

- Nacisnąć kierownicę w dół, aby podnieść szczotkę - belka ssąca obraca się z przodu urządzenia.
- Opuścić urządzenie.
- Pociągnąć urządzenie do tyłu.

## Czyszczenie bez odsysania

- Ustawić wyłącznik urządzenia w pozycji „0”.
- Odchylić belkę ssącą na środku pod urządzeniem.
- Podnieść belkę ssącą, nacisnąć pokrętko belki ssącej i obrócić je w kierunku zgodnym z ruchem wskazówek zegara.
- Ustawić wyłącznik urządzenia w pozycji „1”.
- Nacisnąć przycisk odsysania - odsysanie wyłączy się po ok. 15 sekundach.
- Rozpocząć czyszczenie.

## Zakończenie czyszczenia

- Zwolnić wyłącznik bezpieczeństwa.
- Ustawić wyłącznik urządzenia w pozycji „0”.
- Podnieść belkę ssącą, nacisnąć pokrętkę belki ssącej i obrócić je w kierunku zgodnym z ruchem wskazówek zegara.
- Pociągnąć blokadę kierownicy w górę i przytrzymać ją.
- Ustawić kolumnę kierowniczą pionowo.
- Zwolnić blokadę kierownicy.

## Opróżnianie zbiornika brudnej wody

### Wskazówka:

W przypadku pełnego zbiornika brudnej wody pływak zamyka kanał ssawny. Następuje przerwanie zasysania. Opróżnić zbiornik brudnej wody.

### ⚠ OSTRZEŻENIE

Przestrzegać miejscowych przepisów dotyczących postępowania ze ściekami.

- Wyłączyć urządzenie (patrz rozdział „Zakończenie czyszczenia”).

### Rys. 9, patrz strona okładki

- 1 Blokada
- 2 Pokrywa zbiornika brudnej wody
- 3 Zbiornik brudnej wody
- 4 Zbiornik czystej wody
- 5 Zamknięcie zbiornika brudnej wody

- Odchylić obie blokady w górę.
- Zdjąć pokrywę.
- Zdjąć zbiornik brudnej wody (patrz rozdział „Zdejmowanie zbiornika brudnej wody”).
- Wylać brudną wodę.
- Otworzyć zamknięcie.
- Całkowicie opróżnić zbiornik.
- Przepłukać zbiornik brudnej wody czystą wodą.
- Zamknąć zamknięcie.
- Ostrożnie założyć zbiornik brudnej wody na zbiornik czystej wody. Nie uszkodzić podzespołów oznaczonych strzałką.
- Odchylić blokady w górę.
- Założyć i zablokować pokrywę.

## Opróżnianie zbiornika świeżej wody

- Zdjąć zbiornik brudnej wody (patrz rozdział „Zdejmowanie zbiornika brudnej wody”).

### Rys. 6, patrz strona okładki

- 1 Zbiornik czystej wody
- 2 Otwór spustowy zbiornika czystej wody
- 3 Pokrywa zbiornika czystej wody
- 4 Otwór wlewu w zbiorniku czystej wody

- Zdjąć z urządzenia zbiornik czystej wody.
- Otworzyć otwór spustowy zbiornika czystej wody.
- Wylać płyn czyszczący.
- Zamknąć pokrywę zbiornika czystej wody.
- Zbiornik czystej wody włożyć do urządzenia.

## Transport

### ⚠ OSTROŻNIE

Niebezpieczeństwo zranienia i uszkodzenia! Zwrócić uwagę na ciężar urządzenia w czasie transportu.

- Ustawić wyłącznik urządzenia w pozycji „0”.
  - Pociągnąć blokadę kierownicy w górę i przytrzymać ją.
  - Ustawić kierownicę w pozycji pionowej.
  - Zwolnić blokadę kierownicy.
  - Przesunąć urządzenie.
- lub
- Ustawić wyłącznik urządzenia w pozycji „0”.
  - Pociągnąć blokadę kierownicy w górę i przytrzymać ją.
  - Ustawić kierownicę w pozycji poziomej.
  - Podnieść urządzenie i nosić przy użyciu uchwytu nośnego.

- W trakcie transportu w pojazdach należy urządzenie zabezpieczyć przed poślizgiem i przechyleniem zgodnie z obowiązującymi przepisami.

## Przechowywanie

### ⚠ OSTROŻNIE

Niebezpieczeństwo zranienia i uszkodzenia! Zwrócić uwagę na ciężar urządzenia przy jego przechowywaniu.

Urządzenie może być przechowywane jedynie w pomieszczeniach wewnętrznych.

## Czyszczenie i konserwacja

### ⚠ NIEBEZPIECZEŃSTWO

Niebezpieczeństwo zranienia przez niezamierzone załączenie się urządzenia.

Przed przystąpieniem do wszelkich prac przy urządzeniu należy je wyłączyć i wyjąć akumulatory.

### UWAGA

Niebezpieczeństwo uszkodzenia urządzenia przez wyciekającą wodę. Opróżnić zbiorniki brudnej i czystej wody przed pracami konserwacyjnymi przy urządzeniu.

## Plan konserwacji

### Po pracy

### UWAGA

Niebezpieczeństwo uszkodzenia. Nie spryskiwać urządzenia wodą i nie stosować żadnych agresywnych środków czyszczących.

- Opróżnić zbiornik brudnej wody.
- Przepłukać zbiornik brudnej wody czystą wodą.
- W razie potrzeby oczyścić pokrywę zbiornika brudnej wody pod wodą bieżącą. Oczyścić zawory pływakowe za pomocą wilgotnej szmatki. Przepłukać otwór oznaczony „A” wodą. Przedmuchać otwór oznaczony „C” sprężonym powietrzem.
- Opróżnić zbiornik świeżej wody.
- Spłukać urządzenie: Napęlnić zbiornik czystej wody świeżą wodą (bez środka czyszczącego) i przez jedną minutę

czyścić urządzenia używając włączonej funkcji nawadnianie szczotek.

- Opróżnić zbiornik świeżej wody.
- Wytrzeć urządzenie z zewnątrz szmatką nasyoną łagodnym roztworem czyszczącym.
- Wyczyścić belki ssące, sprawdzić pod kątem zużycia, a w razie potrzeby wymienić listwy gumowe (patrz „Prace konserwacyjne”).
- Wyczyścić wężyk do zasysania.
- Wyczyścić szczotkę i sprawdzić pod kątem zużycia. Minimalna długość szczeliny: 10 mm
- Naładować akumulator.

## Raz na tydzień

- Wyczyścić filtr roztworu czyszczącego (patrz „Prace konserwacyjne”).

## Raz w roku

- Zlecić przepisową kontrolę bezpieczeństwa wykwalifikowanemu elektrykowi.

## Prace konserwacyjne

### Czyszczenie belki ssącej

### Rys. 10, patrz strona okładki

- 1 Uchwyt belki ssącej
- 2 Belka ssąca
- 3 Wąż ssący
- 4 Uszczelka
- 5 Listwa gumowa

- Odchylić belkę ssącą z przodu urządzenia.
- Zdjąć wąż ssący z belki ssącej.
- Obrócić blokady o 90° w kierunku przeciwnym do ruchu wskazówek zegara.
- Podnieść uchwyt i zdjąć belkę ssącą (nie zgubić uszczelki).
- Oplukać wodą belkę ssącą i listwy gumowe, a następnie wyczyścić za pomocą wilgotnej szmatki.
- Sprawdzić listwy gumowe. Obrócić lub wymienić zużyte listwy gumowe.
- Z powrotem zamontować belkę ssącą w urządzeniu.

### Wymiana szczotki

- Zdjąć zbiornik czystej wody.
- Zdjąć zbiornik brudnej wody.
- Pociągnąć blokadę kierownicy w górę i przytrzymać ją.
- Ustawić kierownicę w pozycji pionowej.
- Zwolnić blokadę kierownicy.
- Przechylić urządzenie do tyłu.
- Wyjąć szczotkę.
- Nową szczotkę nasunąć do oporu na zabierak.

### Czyszczenie filtra roztworu czyszczącego

- Zdjąć zbiornik czystej i brudnej wody.
- Zdjąć filtr roztworu czyszczącego i przepłukać go wodą.
- Z powrotem założyć filtr.
- Założyć zbiornik czystej i brudnej wody.

## Ochrona przed mrozem

Przy niebezpieczeństwie wystąpienia mrozu:

- Opróżnić zbiorniki czystej i brudnej wody.
- Wstawić urządzenie do pomieszczenia zabezpieczonego przed mrozem.



## Usterki

### ⚠ NIEBEZPIECZEŃSTWO

Niebezpieczeństwo zranienia przez niezamierzone załączenie się urządzenia.

Przed przystąpieniem do wszelkich prac przy urządzeniu należy je wyłączyć i wyjąć akumulatory.

### UWAGA

Niebezpieczeństwo uszkodzenia urządzenia przez wyciekającą wodę. Opróżnić zbiorniki brudnej i czystej wody przed pracami konserwacyjnymi przy urządzeniu.

Przy usterkach, których nie można usunąć przy pomocy bieżącej tabeli, należy wezwać autoryzowany serwis.

### Urządzenie nie włącza się

- Ustawić wyłącznik główny w pozycji „1”.
- Jeśli na wyświetlaczu pojawi się komunikat o błędzie, należy natychmiast wyłączyć urządzenie i skontaktować się z serwisem.
- Prawidłowo włożyć akumulator w urządzenie.
- Odczytać poziom naładowania akumulatora na wyświetlaczu i w razie potrzeby naładować akumulator.

### Problemy podczas ładowania akumulatora

- Prawidłowo podłączyć kabel sieciowy do prostownika i gniazdka.
- Sprawdzić, czy prostownik jest przeznaczony dla danej sieci elektrycznej.

### Wskazanie usterki prostownika

- Czerwona dioda LED miga 1 raz  
Akumulator jest uszkodzony.
- Czerwona dioda LED miga 2 lub 3 razy  
Usterka w prostowniku.  
Odłączyć prostownik, chwilę poczekać, ponownie podłączyć.  
Jeżeli usterka w dalszym ciągu nie zniknie, wezwać serwis.
- Czerwona dioda LED miga 4 razy  
Przeegrzany prostownik.  
Ustawić prostownik tak, aby możliwa była wentylacja w celu schłodzenia.  
Poczekaj, aż prostownik wystygnie.

### Po krótkim czasie pracy akumulator jest rozładowany

- Całkowicie naładować akumulator.

### Za mało roztworu czyszczącego

- Sprawdzić poziom napełnienia zbiornika czystej wody.
- Zwiększyć dozowanie roztworu czyszczącego.
- Wyczyścić filtr roztworu czyszczącego.

### Niedostateczna wydajność czyszczenia

- Zwiększyć dozowanie roztworu czyszczącego.
- Ustawić zwiększoną wydajność czyszczenia.
- Sprawdzić typ szczotek i środek czyszczący, czy są właściwe.
- Wymienić zużytą szczotkę.

## Niedostateczne odsysanie

- Opróżnić zbiornik brudnej wody.
- Wyczyścić belki ssące i wężyk do zasysania.
- Sprawdzić, czy pokrywa zbiornika brudnej wody jest prawidłowo zamocowana.
- Sprawdzić, czy zamknięcie zbiornika brudnej wody jest prawidłowo osadzone.
- Sprawdzić pokrywę zbiornika brudnej wody pod kątem zatorów.
- Sprawdzić pływak przy pokrywie zbiornika brudnej wody.

## Akcesoria

Akcesoria	Nr katalogowy
Szczotka, czerwona	6.670-127.0
Talerz z podkładką	6.670-129.0
Zestaw listew gumowych	6.670-234.0

## Wyposażenie dodatkowe i części zamienne

Stosować tylko oryginalne akcesoria i części zamienne, które gwarantują niezawodną i bezusterkową eksploatację przyrządu. Informacje dotyczące akcesoriów i części zamiennych można znaleźć na stronie internetowej [www.kaercher.com](http://www.kaercher.com).

## Gwarancja

W każdym kraju obowiązują warunki gwarancji określone przez dystrybutora urządzeń Kärcher. Jakikolwiek usterki akcesoriów usuwamy w okresie gwarancji bezpłatnie, o ile spowodowane są one błędem materiałowym lub produkcyjnym. W sprawach napraw gwarancyjnych prosimy kierować się z dowodem zakupu do dystrybutora lub do autoryzowanego punktu serwisowego.

## Deklaracja zgodności UE

Niniejszym oświadczamy, że określone poniżej urządzenie odpowiada pod względem koncepcji, konstrukcji oraz wprowadzonej przez nas do handlu wersji obowiązującym wymogom dyrektyw UE dotyczącym wymagań w zakresie bezpieczeństwa i zdrowia. Wszelkie nie uzgodnione z nami modyfikacje urządzenia powodują utratę ważności tego oświadczenia.

**Produkt:** Urządzenie do czyszczenia podłóg

**Typ:** 1.783-xxx

**Obowiązujące dyrektywy UE**

2006/42/WE (+2009/127/WE)

2014/30/UE

**Zastosowane normy zharmonizowane**

EN 60335-1

EN 60335-2-72

EN 62233: 2008

EN 55014-1: 2006+A1: 2009+A2: 2011

EN 55014-2: 2015

EN 61000-3-2: 2014

EN 61000-3-3: 2013

EN 61000-6-2: 2005

**Zastosowane normy krajowe**

Z upoważnienia zarządu przedsiębiorstwa.

  
H. Jenner  
CEO

  
S. Reiser  
Head of Approbation

Pełnomocnik dokumentacji:  
S. Reiser

Alfred Kärcher GmbH & Co. KG  
Alfred-Kärcher-Str. 28 - 40  
71364 Winnenden (Germany)  
tel.: +49 7195 14-0  
faks: +49 7195 14-2212

Winnenden, 2016/04/20

## Dane techniczne

Moc		
Napięcie znamionowe	VDC	36,5
Pojemność akumulatora	Ah	5,2
Średni pobór mocy	W	240
Stopień ochrony		IP23
Odkurzanie		
Moc ssania, ilość powietrza	l/s	4,9
Moc ssania, podciśnienie	kPa	2,25
Wydajność ssania, podciśnienie, Eco	kPa	1,5
Szczotka czyszcząca		
Szerokość robocza	mm	280
Średnica szczotki	mm	280
Liczba obrotów szczotki	1/min	150
Wymiary i ciężar		
Teoretyczna wydajność powierzchniowa	m <sup>2</sup> /h	560
Pojemność zbiornika czystej/brudnej wody	l	3,0/3,6
Długość x szer. x wys.	mm	555 x 375 x 1050
Ciężar w czasie transportu	kg	20
Ciężar łączny	kg	23
Wartości określone zgodnie z EN 60335-2-72		
Drgania przenoszone przez kończyny górne	m/s <sup>2</sup>	<2,5
Poziom ciśnienie akustyczne L <sub>PA</sub>	dB(A)	<70
Niepewność pomiaru K <sub>PA</sub>	dB(A)	2,3
Poziom mocy akustycznej L <sub>WA</sub>	dB(A)	83,1
Niepewność pomiaru K <sub>WA</sub>	dB(A)	2,3
Ładowarka		
Nordelectronica mod. NE316		
Napięcie znamionowe	V	100...240
Częstotliwość	Hz	50-60
Pobór mocy	A	2...1



 Înainte de prima utilizare a aparatului dvs. citiți acest instrucțiunile original, respectați instrucțiunile cuprinse în acesta și păstrați-l pentru întreținerea ulterioară sau pentru următorii posesori.

## Cuprins

Măsuri de siguranță . . . . .	RO	1
Funcționarea . . . . .	RO	1
Utilizarea corectă . . . . .	RO	1
Protecția mediului înconjurător	RO	1
Elemente de operare . . . . .	RO	1
Prima punere în funcțiune . . . .	RO	2
Încărcați acumulatorul. . . . .	RO	2
Funcționarea . . . . .	RO	2
Transport . . . . .	RO	3
Depozitarea . . . . .	RO	3
Îngrijirea și întreținerea . . . . .	RO	3
Defecțiuni. . . . .	RO	3
Accesorii . . . . .	RO	4
Accesorii și piese de schimb . .	RO	4
Garanție . . . . .	RO	4
Declarație UE de conformitate.	RO	4
Date tehnice . . . . .	RO	4

## Măsuri de siguranță

Înainte de prima utilizare a aparatului, citiți și respectați aceste instrucțiuni de utilizare și broșura furnizată, cu indicații privind siguranța pentru aparate cu curățare cu perii, 5.956-251.0

### Trepte de pericol

#### **PERICOL**

Indicație referitoare la un pericol iminent, care duce la vătămări corporale grave sau moarte.

#### **AVERTIZARE**

Indicație referitoare la o posibilă situație periculoasă, care ar putea duce la vătămări corporale grave sau moarte.

#### **PRECAUȚIE**

Indică o posibilă situație periculoasă, care ar putea duce la vătămări corporale ușoare.

#### **ATENȚIE**

Indicație referitoare la o posibilă situație periculoasă, care ar putea duce la pagube materiale.

### Acumulator/încărcător

#### **PERICOL**

– Încărcarea acumulatorului se va face doar cu încărcătorul original inclus în livrare sau cu încărcătoare aprobate de KÄRCHER.

– Înaintea fiecărei utilizări, controlați încărcătorul și acumulatorii pentru a vedea dacă prezintă semne de deteriorare. Nu folosiți aparatele deteriorate; componentele deteriorate vor fi reparate doar pe personal specializat.

– Nu folosiți încărcătorul dacă este murdar sau umed.

– Tensiunea de alimentare trebuie să corespundă tensiunii indicate pe plăcuța de tip a încărcătorului.

– Nu folosiți încărcătorul în medii în care există pericolul de explozie.

- Contactele încărcătorului nu trebuie să se atingă de obiecte din metal; pericol de scurtcircuit.
- Folosiți încărcătorul numai pentru încărcarea acumulatorilor aprobați.
- Introduceți în adaptorul încărcătorului numai acumulatori curați și uscați.
- Nu încărcați baterii, pericol de explozie.
- Nu încărcați acumulatorii deteriorați. Înlocuiți acumulatorii deteriorați.
- Nu depozitați acumulatorii împreună cu obiecte din metal, pericol de scurtcircuit.
- Nu deschideți acumulatorul.
- Nu aruncați acumulatorii în foc sau în gunoierul menajer.
- Evitați contactul cu lichidul scurs din acumulatorii defecti. În cazul unui contact accidental, spălați lichidul cu apă. În cazul în care lichidul vine în contact cu ochii, mergeți la un medic.
- Pentru indicații referitoare la depozitare și transport contactați service-ul autorizat Kärcher.

### Simboluri pe aparat



Pericol de arsuri din cauza suprafețelor fierbinți!

## Funcționarea

Mașina de aspirat și lustruit este utilizată pentru curățarea umedă a podelelor plane. O lățime de lucru de 280 mm și o capacitate a rezervorului de apă curată de 3 l permit o curățare eficientă a suprafețelor mai mici. Aparatul este alimentat cu energie electrică de la un acumulator înlocuibil.

#### Indicație:

În funcție de lucrarea de efectuat, aparatul poate fi dotat cu diferite accesorii. Solicitați catalogul nostru sau vizitați site-ul nostru pe internet la [www.kaercher.com](http://www.kaercher.com).

## Utilizarea corectă

Utilizați acest aparat exclusiv în conformitate cu datele din aceste instrucțiuni de utilizare.

- Acest aparat poate fi folosit în domeniul comercial, de exemplu în hoteluri, școli, spitale, fabrici, magazine, birouri și magazine de închiriat aparatură.
- Nu utilizați aparatul pe suprafețe înclinate.
- Aparatul poate fi utilizat numai pentru curățarea suprafețelor dure lavabile și rezistente la lustruit. Domeniul temperaturilor de utilizare este între +5°C și +40°C.
- Aparatul nu este potrivit pentru curățarea podelelor înghețate (de ex. în încăperi frigorifice).
- Aparatul poate fi dotat numai cu accesorii și piese de schimb originale.
- Aparatul a fost conceput numai pentru curățarea podelelor interioare respectiv a suprafețelor protejate de un acoperiș.
- Aparatul nu este potrivit pentru curățarea drumurilor publice.

- Aparatul nu este prevăzut pentru utilizarea în mediile cu pericol de explozii.
- Utilizați încărcătorul doar în mediu uscat.
- Nu deschideți încărcătorul. Reparațiile vor fi efectuate doar de personal specializat.

## Protecția mediului înconjurător



Materialele de ambalare sunt reciclabile. Ambalajele nu trebuie aruncate în gunoierul menajer, ci trebuie duse la un centru de colectare și revalorificare a deșeurilor.



Aparatele vechi conțin materiale reciclabile valoroase, care pot fi supuse unui proces de revalorificare. Bateriile, uleiul și materialele similare nu trebuie să ajungă în mediul înconjurător. De aceea vă rugăm să eliminați aparatele vechi prin sistemele de colectare corespunzătoare. Îndepărtați acumulatorul montat înainte de predarea aparatului la fier vechi și eliminați-l într-un mod ecologic!

Aparatele electrice și electronice conțin adesea componente care pot reprezenta un potențial pericol pentru sănătatea persoanelor, în cazul manevrării sau eliminării incorecte. Însă, aceste componente sunt necesare pentru funcționarea corespunzătoare a aparatului. Aparatele marcate cu acest simbol nu trebuie aruncate în gunoierul menajer.

#### Observații referitoare la materialele conținute (REACH)

Informații actuale referitoare la materialele conținute puteți găsi la adresa: [www.kaercher.com/REACH](http://www.kaercher.com/REACH)

## Elemente de operare

#### Figura 1, vezi coperta

- 1 Buton „Eco mode”
- 2 Buton „AUTO”
- 3 Ecran
- 4 Buton Aspirare Pornit/Oprit
- 5 Butonul soluție de curățare
- 6 Dispozitiv de deblocare ghidare
- 7 Ghidare
- 8 Comutator de siguranță
- 9 Filtru soluție de curățat
- 10 Capac pentru rezervorul de apă uzată
- 11 Rezervor pentru apă uzată
- 12 Rezervor de apă curată
- 13 Mâner pentru transport
- 14 Perie disc
- 15 Tija de aspirare
- 16 Înterupătorul principal
- 17 Rozetă tijă de aspirație
- 18 Acumulator
- 19 Element de deblocare acumulator

### Ecran

#### Figura 2, vezi coperta

- 1 Clepsidră, clipește când contorul orelor de funcționare merge
- 2 Durată de funcționare, ore
- 3 Durată de funcționare, minute
- 4 Stare de încărcare acumulator, diagramă tijă
- 5 Stare de încărcare acumulator, în %

## Simboluri pe aparat

	Element de deblocare acumulator
	Mâner pentru transport
	Ridicare tije de aspirație
	Coborâre tije de aspirație
	Orificiu de evacuare apă uzată
	Nu rabatați în sus aparatul cu rezervorul plin.

## Prima punere în funcțiune

- Înainte de prima utilizare trebuie să încărcați acumulatorul complet.

## Încărcați acumulatorului

### Figura 3, vezi coperta

- 1 Comutator încărcător
- 2 LED roșu, stare de încărcare luminează roșu: Acumulatorul este în curs de încărcare
- 3 LED verde, alimentare cu curent electric

- Aduceți întrerupătorul principal al aparatului în poziția „0”.
- Apăsăți simultan elementele de deblocare și scoateți acumulatorul din aparat.
- Introduceți ștecărul încărcătorului.
- Puneți comutatorul întrerupătorului pe „1” - LED-ul verde luminează.
- Introduceți acumulatorul în încărcător - LED-ul roșu luminează.

Acumulatorul este încărcat complet când LED-ul roșu se stinge.

### Indicație:

După terminarea încărcării, acumulatorul poate fi lăsat în încărcător.

## Funcționarea

### Introducerea acumulatorului

- Scoateți acumulatorul din încărcător.
- Împingeți acumulatorul în aparat până când se blochează.

### Montarea periei

#### Figura 4, vezi coperta

- Rabatați în sus aparatul.
- Împingeți peria până la opritorul de pe piesa de antrenare.

### Reglarea ghidării

- Aduceți întrerupătorul principal al aparatului în poziția „0”.
- Scoateți pe sus sistemul de deblocare a ghidării și țineți-l bine.
- Modificați unghiul de înclinare a ghidării.
- Eliberați sistemul de deblocare a ghidării.

## Scoateți rezervorul de apă uzată

- Aduceți întrerupătorul principal al aparatului în poziția „0”.

### Figura 5, vezi coperta

- Rabatați în jos ambele sisteme de blocare.
- Ridicați rezervorul de apă uzată.

## Umplerea rezervorului de apă proaspătă

### ⚠ PRECAUȚIE

*Pericol de deteriorare. Utilizați numai agenții de curățare recomandați. Pentru alți agenți de curățare utilizatorul își asumă întregul risc din punct de vedere al siguranței în utilizare, al pericolului de accidente și al scăderii duratei de viață a aparatului. Utilizați numai agenți de curățare fără solvenți, acid clorhidric și acid fluorhidric. Țineți cont de indicațiile de siguranță de pe soluțiile de curățat.*

### Indicație:

Nu utilizați agenți de curățare cu spumare abundentă.

Atenție la dozare.

Agent de curățare recomandat:

Domenii de utilizare	Detergent	Dozare
Soluție de curățat pentru întreținere, alcalină	RM 743	0,5 - 2,0%
Soluție de curățat pentru întreținere, acidă, pentru utilizare în domeniul sanitar, piscine, etc. Îndepărtează depunerile de piatră.	RM 738	0,5 - 3,0%
Soluție de spălat pe jos EXTRA	RM 780	0,5 - 2,0%

### Figura 6, vezi coperta

- 1 Rezervor de apă curată
- 2 Orificiu de evacuare rezervor de apă curată
- 3 Capac rezervor de apă proaspătă
- 4 Orificiu de umplere pentru rezervorul de apă curată

- Demontați rezervorul de apă uzată.
- Demontați rezervorul de apă proaspătă de pe aparat.
- Verificați, dacă orificiul de evacuare apă uzată bine închis.
- Deschideți capacul rezervorului pentru apă curată.
- Turnați amestecul de apă și soluție de curățat. Temperatura maximă a lichidului 50 °C.
- Închideți capacul rezervorului pentru apă curată.
- Introduceți rezervorul de apă proaspătă în aparat.
- Puneți rezervorul de apă uzată și blocați-l.

## Curățarea

### Figura 7, vezi coperta

- 1 Rozetă tijă de aspirație
- 2 Întrerupătorul principal
- 3 Comutator de siguranță
- 4 Buton „Eco mode”

- Rotiți rozeta pentru coborârea tije de aspirație în sens contrar acelor de ceasornic - tija de aspirație este coborâtă.
- Aduceți întrerupătorul principal al aparatului în poziția „1”.
- Trageți de comutatorul de siguranță de la ghidare - acționarea perii și aspirația sunt pornite. Aparatul avansează.

### Selectarea puterii de curățare

La începerea lucrărilor de curățare, aparatul este în modul ECO. Pe ecran este afișat mesajul „ECO”.

Butonul „ECO mode” comută înainte și înapoi între modul ECO și puterea de curățare mai mare.

- Eliberați întrerupătorul de siguranță.
- Apăsăți butonul „Eco mode”.
- Trageți de comutatorul de siguranță de la ghidare.

### Dozarea soluției de curățat

- Apăsăți butonul Soluție de curățat când aparatul este în funcțiune.

Dozarea este afișată pe ecran.

Dozajul avansează o treaptă la fiecare apăsare.

### Figura 8, vezi coperta

- 1 Robinetul de dozare a soluției de curățat este OPRIT
- 2 Robinetul de dozare a soluției de curățat este în treapta 3

### Aspirare la mersul înapoi

- Apăsăți în jos ghidarea, pentru ca peria să poată fi ridicată - tija de aspirație se rotește pe fața aparatului.
- Lăsați aparatul jos.
- Trageți aparatul în spate.

### Curățarea fără aspirare

- Aduceți întrerupătorul principal al aparatului în poziția „0”.
- Rabatați tija de aspirație central sub aparat.
- Ridicați tija de aspirație, apăsați roteza tije de aspirație și rotiți în sensul acelor de ceasornic.
- Aduceți întrerupătorul principal al aparatului în poziția „1”.
- Apăsăți butonul „Aspirare” - aspirarea se oprește după aprox. 15 secunde.
- Efectuați curățarea.

## Încheierea curățării

- Eliberați întrerupătorul de siguranță.
- Aduceți întrerupătorul principal al aparatului în poziția „0”.
- Ridicați tija de aspirație, apăsați roteza tije de aspirație și rotiți în sensul acelor de ceasornic.
- Scoateți pe sus sistemul de deblocare a ghidării și țineți-l bine.
- Aduceți coloana de direcție în poziție verticală.
- Eliberați sistemul de deblocare a ghidării.

## Golirea rezervorului pentru apă uzată

### Indicație:

În cazul rezervorului de apă uzată plin, plutitorul obturează canalul de aspirație. Aspirația este întreruptă. Goliți rezervorul pentru apă uzată.

### ⚠ AVERTIZARE

Acordați atenție reglementărilor locale privind apele uzate.

→ Opriiți aparatul (vezi capitolul „Încheiere curățare”).

### Figura 9, vezi coperta

- 1 Blocaj
- 2 Capac pentru rezervorul de apă uzată
- 3 Rezervor pentru apă uzată
- 4 Rezervor de apă curată
- 5 Închizătoare rezervor de apă uzată

→ Rabatați în sus ambele sisteme de blocare.

→ Scoateți capacul.

→ Scoateți rezervorul de apă uzată (vezi capitolul „Scoater rezervor de apă uzată”).

→ Goliți apa uzată.

→ Deschideți închizătorul.

→ Goliți rezervorul complet.

→ Spălați rezervorul pentru apă uzată cu apă curată.

→ Închideți închizătoarea.

→ Așezați rezervorul de apă uzată cu grijă pe rezervorul de apă curată. Nu deteriorați piesele de construcție marcate cu săgeată.

→ Rabatați în sus sisteme de blocare.

→ Puneți capacul și blocați-l.

## Golirea rezervorului pentru apă curată

→ Scoateți rezervorul de apă uzată (vezi capitolul „Scoater rezervor de apă uzată”).

### Figura 6, vezi coperta

- 1 Rezervor de apă curată
- 2 Orificiu de evacuare rezervor de apă curată
- 3 Capac rezervor de apă proaspătă
- 4 Orificiu de umplere pentru rezervorul de apă curată

→ Demontați rezervorul de apă proaspătă de pe aparat.

→ Deschideți orificiul de evacuare al rezervorului pentru apă curată.

→ Goliți soluția de curățat.

→ Închideți capacul rezervorului pentru apă curată.

→ Introduceți rezervorul de apă proaspătă în aparat.

## Transport

### ⚠ PRECAUȚIE

Pericol de rănire și deteriorare a aparatului! La transport țineți cont de greutatea aparatului.

→ Aduceți întrerupătorul principal al aparatului în poziția „0”.

→ Scoateți pe sus sistemul de deblocare a ghidării și țineți-l bine.

→ Rabatați ghidarea în poziție verticală.

→ Eliberați sistemul de deblocare a ghidării.

→ Împingeți aparatul

sau

→ Aduceți întrerupătorul principal al aparatului în poziția „0”.

→ Scoateți pe sus sistemul de deblocare a ghidării și țineți-l bine.

→ Rabatați ghidarea în poziție orizontală.

→ Ridicați aparatul de la mânerul de transport și transportați-l în acest fel

→ În cazul transportării în vehicule asigurați aparatul contra derapării și răsturnării conform normelor în vigoare.

## Depozitarea

### ⚠ PRECAUȚIE

Pericol de rănire și deteriorare a aparatului! La depozitare țineți cont de greutatea aparatului.

Aparatul poate fi depozitat doar în spațiile interioare.

## Îngrijirea și întreținerea

### ⚠ PERICOL

Pericol de rănire din cauza pornirii accidentale a aparatului.

Înainte tuturor lucrărilor la aparat, opriiți aparatul și scoateți acumulatorii.

### ATENȚIE

Pericol de deteriorare a aparatului din cauza apei scurse. Înainte lucrărilor de îngrijire și întreținere goliți rezervoarele de apă uzată și curată.

## Planul de întreținere

### După lucrul cu aspiratorul

#### ATENȚIE

Pericol de deteriorare. Nu stropiți aparatul cu apă și nu utilizați agenți de curățare agresivi.

→ Goliți rezervorul pentru apă uzată.

→ Spălați rezervorul pentru apă uzată cu apă curată.

→ Curățați capacul rezervorului de apă uzată sub apă curentă.

Curățați supapa plutitorului cu o cârpă umedă.

Spălați cu apă orificiul cu marcajul „A”. Suflați cu aer comprimat orificiul cu marcajul „C”.

→ Goliți rezervorul pentru apă curată.

→ Clătiți aparatul: Umpleți rezervorul de apă curată cu apă (care nu conține soluție de curățat) și lăsați aparatul să funcționeze timp de un minut cu funcția pentru udarea periiilor pornită.

→ Goliți rezervorul pentru apă curată.

→ Curățați aparatul la exterior cu o cârpă umedă îmbibată cu soluție de curățare ușoară.

→ Curățați tija de aspirație, verificați-o în privința uzurii și schimbați lamele de aspirație, dacă este nevoie (vezi „Lucrări de întreținere”).

→ Curățați furtunul de aspirație.

→ Curățați peria și verificați gradul de uzură. Lungime minimă a periei: 10 mm.

→ Încărcați acumulatorul.

## Săptămânal

→ Curățați filtrul soluției de curățat (vezi „Lucrări de întreținere”).

## Anual

→ Realizați inspecția recomandată de către un electrician calificat.

## Lucrări de întreținere

### Curățarea tije de aspirație

#### Figura 10, vezi coperta

- 1 Suport tijă de aspirație
- 2 Tija de aspirare
- 3 Furtun de aspirare
- 4 Garnitură
- 5 Lamă de aspirare

→ Rabatați tija de aspirație pe partea din față a aparatului.

→ Desprindeți furtunul de aspirare de pe vom tija de aspirare.

→ Rotiți dispozitivul de blocare cu aprox. 90° în sens invers acelor de ceasornic.

→ Montați suportul și scoateți tija de aspirație (nu pierdeți garnitura).

→ Clătiți cu apă tija de aspirație și lamele de aspirație și în plus, curățați-le cu o cârpă umedă.

→ Verificați lamele de aspirație.

Întoarceți sau înlocuiți lamele de aspirație uzate.

→ Înșurubați la loc tija de aspirație.

### Schimbarea periei

→ Demontați rezervorul de apă proaspătă.

→ Demontați rezervorul de apă uzată.

→ Scoateți pe sus sistemul de deblocare a ghidării și țineți-l bine.

→ Rabatați ghidarea în poziție verticală.

→ Eliberați sistemul de deblocare a ghidării.

→ Înclinați aparatul în spate.

→ Scoateți peria.

→ Împingeți peria nouă până la opritorul de pe piesa de antrenare.

### Curățarea filtrului pentru soluție de curățat

→ Scoateți rezervoarele pentru apă uzată și curată.

→ Scoateți filtrul pentru soluție de curățat și spălați-l cu apă.

→ Introduceți filtrul din nou.

→ Puneți rezervoarele pentru apă uzată și curată.

## Protecția împotriva înghețului

În caz de pericol de îngheț:

→ Goliți rezervoarele pentru apă uzată și curată.

→ Depozitați aparatul în spații ferite de îngheț.

## Defecțiuni

### ⚠ PERICOL

Pericol de rănire din cauza pornirii accidentale a aparatului.

Înainte tuturor lucrărilor la aparat, opriiți aparatul și scoateți acumulatorii.

### ATENȚIE

Pericol de deteriorare a aparatului din cauza apei scurse. Înainte lucrărilor de îngrijire și întreținere goliți rezervoarele de apă uzată și curată.

În cazul defecțiunilor care nu pot fi îndepărtate cu ajutorul acestui tabel, anunțați serviciul pentru clienți.

## Aparatul nu funcționează

- Rotiți comutatorul principal în poziția „1“.
- Dacă pe ecran apare un mesaj de eroare, opriți aparatul imediat și contactați serviciul pentru clienți.
- Introduceți corect acumulatorul în aparat.
- Citiți starea de încărcare a acumulatorului, dacă este nevoie încărcați acumulatorul.

## Probleme la încărcarea acumulatorului

- Conectați cablul de alimentare corect la încărcător și la priză.
- Verificați dacă încărcătorul este potrivit pentru rețeaua electrică existentă.

## Indicator de defecțiuni la încărcător

- LED-ul roșu pâlpâie 1 dată  
Acumulatorul este defect.
- LED-ul roșu pâlpâie de 2 ori sau de 3 ori  
Defecțiune la încărcător.  
Scoateți încărcătorul din priză, așteptați puțin, băgați-l în priză din nou.  
Dacă eroarea apare totuși, apelați la service-ul autorizat.
- LED-ul roșu pâlpâie de 4 ori  
Acumulatorul este supraîncălzit.  
Așezați încărcătorul unde doriți astfel încât să poată avea loc un schimb de aer pentru răcire.  
Așteptați până când încărcătorul s-a răcit.

## După un timp scurt de funcționare, acumulatorul este descărcat

- Încărcați acumulatorul complet.

## Prea puțină soluție de curățat

- Verificați nivelul de umplere al rezervorului de apă curată.
- Măriți doza pentru soluția de curățat.
- Curățați filtrul pentru soluția de curățat.

## Putere de aspirare prea slabă

- Măriți doza pentru soluția de curățat.
- Reglați puterea de aspirare la o treaptă superioară.
- Asigurați-vă că tipul periei și a soluției de curățat sunt potrivite.
- Înlocuiți peria uzată.

## Aspirare prea slabă

- Goliți rezervorul pentru apă uzată.
- Curățați tija de aspirație și lamele de aspirație.
- Verificați poziția corectă a capacului rezervorului de apă uzată.
- Verificați poziția corectă a dispozitivului de blocare din rezervorul de apă uzată.
- Verificați dacă capacul rezervorului de apă uzată este înfundat.
- Curățați plutitorul de la capacul rezervorului de apă uzată.

## Accesorii

Accesorii	Nr. de comandă
Perie, roșie	6.670-127.0
Disc de acționare pad	6.670-129.0
Set lame de aspirație	6.670-234.0

## Accesorii și piese de schimb

Utilizați doar accesorii și piese de schimb originale; acestea oferă garanția unei funcționări sigure și fără defecțiuni a aparatului.

Informații referitoare la accesorii și piese de schimb se găsesc la adresa [www.kaercher.com](http://www.kaercher.com).

## Garanție

În fiecare țară sunt valabile condițiile de garanție publicate de distribuitorul nostru din țara respectivă. Eventuale defecțiuni ale accesoriilor, care survin în perioada de garanție și care sunt rezultatul unor defecte de fabricație sau de material, vor fi remediate gratuit. Pentru a putea beneficia de garanție, prezentați-vă cu chitanța de cumpărare la magazin sau la cea mai apropiată unitate de service autorizată.

## Declarație UE de conformitate

Prin prezenta declarăm că aparatul desemnat mai jos corespunde cerințelor fundamentale privind siguranța în exploatare și sănătatea incluse în directivele UE aplicabile, datorită conceptului și a modului de construcție pe care se bazează, în varianta comercializată de noi. În cazul efectuării unei modificări a aparatului care nu a fost convenită cu noi, această declarație își pierde valabilitatea.

**Produs:** Aparat pentru curățat podele  
**Tip:** 1.783-xxx

**Directive UE respectate:**  
2006/42/CE (+2009/127/CE)  
2014/30/UE

**Norme armonizate utilizate:**

EN 60335-1  
EN 60335-2-72  
EN 62233: 2008  
EN 55014-1: 2006+A1: 2009+A2: 2011  
EN 55014-2: 2015  
EN 61000-3-2: 2014  
EN 61000-3-3: 2013  
EN 61000-6-2: 2005

**Norme de aplicare naționale:**

-

Semnatarii acționează în numele și prin împuternicirea conducerii societății.

  
H. Jenner  
CEO

  
S. Reiser  
Head of Approbation

Însărcinat cu elaborarea documentației:  
S. Reiser

Alfred Kärcher GmbH & Co. KG  
Alfred-Kärcher-Str. 28 - 40  
71364 Winnenden (Germany)  
Tel.: +49 7195 14-0  
Fax: +49 7195 14-2212

Winnenden, 2016/04/20

## Date tehnice

### Putere

Tensiunea nominală	VDC	36,5
Capacitate acumulator	Ah	5,2
Putere absorbită medie	W	240
Protecție		IP23

### Aspirare

Puterea de aspirație, cantitatea de aer	l/s	4,9
Puterea de aspirație, depresiune	kPa	2,25
Puterea de aspirație, subpresiune, Eco	kPa	1,5

### Peria pentru curățat

Lățimea de lucru	mm	280
Diametru perie	mm	280
Turația periei	1/min	150

### Dimensiuni și masa

Capacitatea teoretică de suprafață	m <sup>2</sup> /h	560
Volumul rezervoarelor de apă curată / apă uzată	l	3,0/3,6
Lungime x lățime x înălțime	mm	555 x 375 x 1050
Greutate de transport	kg	20
Masa totală	kg	23

### Valori determinate conform EN 60335-2-72

Valoarea vibrației mână-braț	m/s <sup>2</sup>	<2,5
Nivel de zgomot L <sub>PA</sub>	dB(A)	<70
Nesiguranță K <sub>PA</sub>	dB(A)	2,3
Nivelul puterii acustice L <sub>WA</sub>	dB(A)	83,1
Coefficient de nesiguranță K <sub>WA</sub>	dB(A)	2,3

### Încărcător

Nordelectronica mod. NE316

Tensiunea nominală	V	100...240
Frecvența	Hz	50-60
Consum de putere	A	2...1



 Pred prvým použitím vášho zariadenia si prečítajte tento pôvodný návod na použitie, konajte podľa neho a uschovajte ho pre neskoršie použitie alebo pre ďalšieho majiteľa zariadenia.

## Obsah

Bezpečnostné pokyny . . . . .	SK	1
Funkcia . . . . .	SK	1
Používanie výrobku v súlade s jeho určením . . . . .	SK	1
Ochrana životného prostredia . . . . .	SK	1
Ovládacie prvky . . . . .	SK	1
Prvé uvedenie do prevádzky . . . . .	SK	2
Nabíjanie akumulátora . . . . .	SK	2
Prevádzka . . . . .	SK	2
Transport . . . . .	SK	3
Uskladnenie . . . . .	SK	3
Starostlivosť a údržba . . . . .	SK	3
Poruchy . . . . .	SK	3
Príslušenstvo . . . . .	SK	4
Príslušenstvo a náhradné diely . . . . .	SK	4
Záruka . . . . .	SK	4
EÚ Vyhlásenie o zhode . . . . .	SK	4
Technické údaje . . . . .	SK	4

## Bezpečnostné pokyny

Pred prvým použitím prístroja si prečítajte a dodržiavajte tento návod na obsluhu a priloženú brožúru Bezpečnostné pokyny pre prístroje s čistiacimi kefami, 5.956-251.0

### Stupne nebezpečenstva

#### **△ NEBEZPEČENSTVO**

Upozornenie na bezprostredne hroziace nebezpečenstvo, ktoré môže spôsobiť vážne zranenia alebo smrť.

#### **△ VÝSTRAHA**

Upozornenie na možnú nebezpečnú situáciu, ktorá by mohla viesť k vážnemu zraneniu alebo smrti.

#### **△ UPOZORNENIE**

Upozornenie na možnú nebezpečnú situáciu, ktorá by mohla viesť k ľahkým zraneniam.

#### **POZOR**

Pozornenie na možnú nebezpečnú situáciu, ktorá by mohla viesť k vecným škodám.

### Akumulátor/Nabíjačka batérií

#### **△ NEBEZPEČENSTVO**

- Nabíjanie batérie je povolené len v priloženej originálnej nabíjačke alebo v nabíjačkách schválených spoločnosťou KÄRCHER.
- Pred každým použitím nabíjačky a batérie ich skontrolujte, či nie sú poškodené. Poškodené prístroje už viac nepoužívajte a poškodené diely nechajte opraviť len u odborníka.
- Nabíjačku nepoužívajte v znečistenom alebo vlhkom stave.
- Sieťové napätie musí byť v súlade s napätím uvedeným na výrobnom štítku nabíjačky.
- Nabíjačku neprevádzkujte vo výbušnom prostredí.

- Na kontakty nabíjačky sa pre nebezpečenstvo skratu nesmú dostať žiadne kovové diely.
- Nabíjačku používajte len na nabíjanie schválených batérií.
- Do adaptéra nabíjačky zasúvajte len čisté a suché batérie.
- Nenabíjajte batérie (primárne články), vzniká nebezpečie výbuchu.
- Nenabíjajte poškodené batérie. Poškodené batérie vymeňte.
- Batérie neukladajte spolu s kovovými predmetmi, lebo vzniká nebezpečie skratu.
- Neotvárajte akumulátor.
- Batérie nehádzte do ohňa alebo domového odpadu.
- Zabráňte kontaktu s unikajúcou kvapalinou poškodenej batérie. Pri náhodnom kontakte opláchnite kvapalinu vodou. Ak sa dostane do očí, poraďte sa s lekárom.
- Pokyny k uskladneniu a preprave dostanete od zákazníckeho servisu firmy Kärcher.

### Symbody na prístroji



Nebezpečie popálenia horúcim povrchom!

### Funkcia

Tento zemetací a vysávací stroj sa používa na čistenie rovných podláh za mokra.

Pracovná šírka 280 mm a objem nádrže na čistú vodu 3 l umožňujú efektívne čistenie menších plôch.

Prístroj je napájaný energiou prostredníctvom vymeniteľného akumulátora.

#### **Upozornenie:**

Zhodne s príslušnými čistiacimi úlohami je možné stroj vybaviť rôznym príslušenstvom.

Spýtajte sa na náš katalóg alebo nás navštívte na internete na [www.karcher.com](http://www.karcher.com).

### Používanie výrobku v súlade s jeho určením

Používajte tento stroj výhradne podľa údajov v tomto návode na obsluhu.

- Tento spotrebič je vhodný na priemyselné použitie, napr. v hoteloch, školách, nemocniciach, továrňach, obchodoch, kanceláriách a pre požičovne.
- Prístroj nepoužívajte na naklonených plochách.
- Stroj sa smie používať len na čistenie tvrdých podláh, ktoré nie sú chúlolistivé na vlhkosť a leštenie.
- Rozsah používaných teplôt leží medzi +5°C a +40°C.
- Stroj nie je vhodný na čistenie zmrznutých podláh (napr. v chladiarňach).
- Stroj sa smie vybaviť len originálnym príslušenstvom a originálnymi náhradnými dielmi.
- Stroj bol vyvinutý na čistenie podláh vo vnútorných priestoroch, popr. čistenie zastrešených plôch.

- Stroj nie je určený na čistenie verejných komunikácií.
- Stroj nie je určený na nasadenie v prostredí ohrozenom výbuchom.
- Nabíjačku používajte iba v suchom prostredí.
- Nabíjačku neotvárajte. Opravy smie vykonávať len odborný personál.

## Ochrana životného prostredia



Obalové materiály sú recyklovateľné.

Obalové materiály láskavo nevyhadzujte do komunálneho odpadu, ale odovzdajte ich do zberne druhotných surovín.



Vyradené stroje obsahujú hodnotné recyklovateľné látky, ktoré by sa mali

opäť zužitkovať. Batérie, olej alebo podobné látky sa nesmú dostať do životného prostredia. Vyradené prístroje likvidujte preto len prostredníctvom na to určených zberných systémov.

Zabudovanú batériu pred zošrotovaním odstráňte a zlikvidujte tak, aby sa chránilo životné prostredie!

Elektrické a elektronické prístroje často obsahujú súčasti, ktoré môžu pri nesprávnom zaobchádzaní alebo nesprávnej likvidácii predstavovať potenciálne nebezpečenstvo pre ľudské zdravie a životné prostredie.

Tieto súčasti sú však potrebné pre správnu prevádzku prístroja. Prístroje označené týmto symbolom sa nesmú likvidovať spolu s domovým odpadom.

#### **Pokyny k zloženiu (REACH)**

Aktuálne informácie o zložení nájdete na:

[www.karcher.com/REACH](http://www.karcher.com/REACH)

## Ovládacie prvky

### Obrázok 1, viď nasledujúca strana







- 1 Tlačidlo „Režim ECO“
- 2 Tlačidlo „AUTO“
- 3 Displej
- 4 Tlačidlo „Zapnúť/vypnúť odsávanie“
- 5 Tlačidlo čistiaceho roztoku
- 6 Odblokovanie riadiacej páky
- 7 Riadiaca páka
- 8 Bezpečnostné spínače
- 9 Filter čistiaceho roztoku
- 10 Kryt nádrže znečistenej vody
- 11 Nádrž znečistenej vody
- 12 Nádrž na čistú vodu
- 13 Rukovät' na prenášanie
- 14 Kefka na kotúče
- 15 Vysávacie rameno
- 16 Vypínač prístroja
- 17 Otočný gombík sacej lišty
- 18 Batéria
- 19 Odblokovanie akumulátora

### Displej

### Obrázok 2, viď nasledujúca strana

- 1 Presýpacie hodiny, blikajú pri bežiacom počítadle prevádzkových hodín
- 2 Doba prevádzky, hodiny
- 3 Doba prevádzky, minúty
- 4 Stav nabitia akumulátora, stĺpcový diagram
- 5 Stav nabitia akumulátora, v %

## Symbols na prístroji

	Odblokovanie akumulátora
	Rukoväť na prenášanie
	Zdvihnutá sacia lišta
	Spustená sacia lišta
	Vypúšťací otvor, znečistená voda
	Prístroj neotáčajte nahor s plnou nádržou.

## Prvé uvedenie do prevádzky

- Pred prvým uvedením do prevádzky akumulátor celkom nabite.

## Nabíjanie akumulátora

### Obrázok 3, vid' nasledujúca strana

- 1 Spínač nabíjačky
- 2 Červená LED, stav nabitia svieti načerveno: akumulátor sa nabíja vyp.: akumulátor je kompletne nabitý
- 3 Zelená LED, zdroj napätia

- Vypínač zariadenia nastavte na "0".
- Stlačte odblokovania akumulátora a akumulátor vytiahnite z prístroja.
- Zasuňte sieťovú zástrčku nabíjačky.
- Spínač nabíjačky nastavte na „1“ - zelená LED svieti.
- Akumulátor zasuňte do nabíjačky - červená LED svieti.

Akumulátor je kompletne nabitý, keď červená LED zhasne.

### Upozornenie:

Akumulátor môže po ukončení nabíjania zostať v nabíjačke.

## Prevádzka

### Vloženie batérie

- Akumulátor vyberte z nabíjačky.
- Akumulátor zasuňte do prístroja tak, aby blokovania zapadli.

### Montáž kefy

### Obrázok 4, vid' nasledujúca strana

- Vyklepte prístroj.
- Kefku nasuňte na unášač až po doraz.

### Nastavenie riadiacej páky

- Vypínač zariadenia nastavte na "0".
- Odblokovanie riadiacej páky vytiahnite nahor a pridržte.
- Zmeňte sklon riadiacej páky.
- Pustite odblokovanie riadiacej páky.

### Odoberte nádrž na znečistenú vodu

- Vypínač zariadenia nastavte na "0".

### Obrázok 5, vid' nasledujúca strana

- Obidve blokovania sklopte nadol.
- Nadvihnite nádrž na znečistenú vodu.

## Naplnenie nádoby na čistú vodu

### ⚠ UPOZORNENIE

Nebezpečenstvo poškodenia. Používajte len odporúčané čistiace prostriedky. Za iné čistiace prostriedky nesie prevádzkovateľ zvýšené riziko, pokiaľ ide o prevádzkovú bezpečnosť, nebezpečenstvo poranenia a zníženú životnosť prístroja. Používajte len čistiace prostriedky, ktoré neobsahujú rozpúšťadlá, kyselinu solnú a kyselinu fluoro-vodíkovú.

Dodržiujte bezpečnostné pokyny uvedené na čistiacich prostriedkoch.

### Upozornenie:

Nepoužívajte žiadne silne peniace čistiace prostriedky.

Dodržiujte pokyny pre dávkovanie.

Odporúčané čistiace prostriedky:

Použitie	Čistiaci prostriedok	Dávkovanie
Alkalický čistiaci prostriedok	RM 743	0,5 - 2,0%
Kyslý čistiaci prostriedok pre sociálne zariadenia, plavárne atď. Odstraňuje usadeniny vodného kameňa.	RM 738	0,5 - 3,0%
Čistiaci prostriedok EXTRA	RM 780	0,5 - 2,0%

### Obrázok 6, vid' nasledujúca strana

- 1 Nádrž na čistú vodu
  - 2 Vypúšťací otvor nádoby na čerstvú vodu
  - 3 Veko nádrže na čistú vodu
  - 4 Plniaci otvor nádrže na čistú vodu
- Odoberte nádrž na znečistenú vodu.
  - Zo zariadenia demontujte nádrž na čistú vodu.
  - Skontrolujte, či sú vypúšťacie otvory správne uzavreté.
  - Otvorte veko nádrže na čistú vodu.
  - Naplňte zmesou čistiaceho prostriedku a vody. Najvyššia teplota kvapaliny 50 °C.
  - Uzavrte veko nádrže na čistú vodu.
  - Nádrž na čistú vodu vložte do zariadenia.
  - Nasadte a zablokujte nádrž na znečistenú vodu.

## Čistenie

### Obrázok 7, vid' nasledujúca strana

- 1 Otočný gombík sacej lišty
  - 2 Vypínač prístroja
  - 3 Bezpečnostné spínače
  - 4 Tlačidlo „Režim ECO“
- Otočný gombík spustenia sacej lišty otáčajte v protismere pohybu hodinových ručičiek - sacia lišta sa spustí.
  - Nastavte vypínač zariadenia na "1".
  - Potiahnite bezpečnostný spínač k riadiacej páke - pohon kefiiek a odsávanie sa zapnú. Prístroj sa pohybuje dopredu.

## Voľba čistiaceho výkonu

Pri začatí čistenia je prístroj v režime ECO. Na displeji sa zobrazuje „ECO“. Pomocou tlačidla „Režim ECO“ sa môže prepínať medzi režimom ECO a zvýšeným čistiacim výkonom.

- Uvoľnite bezpečnostný spínač.
- Stlačte tlačidlo „Režim ECO“.
- Potiahnite bezpečnostný spínač k riadiacej páke.

### Dávkovanie čistiaceho roztoku

- Počas chodu prístroja stlačte tlačidlo čistiaceho roztoku. Dávkovanie sa zobrazí na displeji. Dávkovanie sa pri každom stlačení prepne o jeden stupeň.

### Obrázok 8, vid' nasledujúca strana

- 1 Vypnúť dávkovanie čistiaceho roztoku
- 2 Stupeň 3 dávkovania čistiaceho roztoku

### Nasávanie pri cúvaní

- Riadiacu páku stlačte nadol, tým sa kefka nadvihne - sacia lišta sa otočí na prednú stranu prístroja.
- Spustíte prístroj.
- Prístroj potiahnite smerom dozadu.

### Čistenie bez odsávania

- Vypínač zariadenia nastavte na "0".
- Saciu lištu spustíte v strede pod prístroj.
- Nadvihnite saciu lištu, stlačte otočný gombík sacej lišty a otáčajte v smere pohybu hodinových ručičiek.
- Nastavte vypínač zariadenia na "1".
- Stlačte tlačidlo odsávania - odsávanie sa po cca 15 sekundách vypne.
- Prevedte čistenie.

### Ukončenie čistenia

- Uvoľnite bezpečnostný spínač.
- Vypínač zariadenia nastavte na "0".
- Nadvihnite saciu lištu, stlačte otočný gombík sacej lišty a otáčajte v smere pohybu hodinových ručičiek.
- Odblokovanie riadiacej páky vytiahnite nahor a pridržte.
- Riadiacu páku nastavte zvisle.
- Pustite odblokovanie riadiacej páky.

### Vyprázdnenie nádoby na znečistenú vodu

### Upozornenie:

Pri plnej nádrži na znečistenú vodu plavák uzavrie nasávací kanál. Vysávanie sa preruší. Vyprázdnite nádrž na špinavú vodu.

### ⚠ VÝSTRAHA

Dodržiavajte miestne predpisy na úpravu odpadových vôd.

- Vypnite prístroj (pozri odsek „Ukončenie čistenia“).

### Obrázok 9, vid' nasledujúca strana

- 1 Blokovanie
  - 2 Kryt nádrže znečistenej vody
  - 3 Nádrž znečistenej vody
  - 4 Nádrž na čistú vodu
  - 5 Uzáver nádrže na znečistenú vodu
- Obidve blokovania vyklepte nahor.
  - Odoberte veko.

- Odstráňte nádrž na znečistenú vodu (pozri odsek „Odstránenie nádrže na znečistenú vodu“).
- Vypustíte znečistenú vodu.
- Otvorte uzáver.
- Nádrž celkom vyprázdňte.
- Nádrž na znečistenú vodu vypláchnite čistou vodou.
- Uzáver uzavrite.
- Nádrž na znečistenú vodu opatrne nasadíte na nádrž na čistú vodu. Nepoškodíte konštrukčné prvky označené šípku.
- Blokovania vyklopte nahor.
- Nasadíte kryt a nádrž zablokujete.

#### Vypustenie nádrže na čistú vodu

- Odstráňte nádrž na znečistenú vodu (pozri odsek „Odstránenie nádrže na znečistenú vodu“).
- Obrázok 6, vid' nasledujúca strana**
- 1 Nádrž na čistú vodu
  - 2 Vypúšťací otvor nádoby na čerstvú vodu
  - 3 Veko nádrže na čistú vodu
  - 4 Plniaci otvor nádrže na čistú vodu
- Zo zariadenia demontujete nádrž na čistú vodu.
  - Otvorte vypúšťací otvor nádrže na čistú vodu.
  - Vypustíte čistiacu kvapalinu.
  - Uzavrite veko nádrže na čistú vodu.
  - Nádrž na čistú vodu vložte do zariadenia.

## Transport

### ⚠ UPOZORNENIE

*Nebezpečenstvo zranenia a poškodenia! Pri prepravovaní prístroja zohľadnite jeho hmotnosť.*

- Vypínač zariadenia nastavte na "0".
  - Odblokovanie riadiacej páky vyťahnite nahor a pridržte.
  - Riadiacu páku presuňte do zvislej polohy.
  - Pustíte odblokovanie riadiacej páky.
  - Zariadenie zasuňte.
- alebo
- Vypínač zariadenia nastavte na "0".
  - Odblokovanie riadiacej páky vyťahnite nahor a pridržte.
  - Riadiacu páku presuňte do vodorovnej polohy.
  - Zariadenie zdvihnite a prenášajte za prenosný držiak.

- Pri preprave vo vozidlách zariadenie zaistíte proti zošmyknutiu a prevráteniu podľa platných smerníc.

## Uskladnenie

### ⚠ UPOZORNENIE

*Nebezpečenstvo zranenia a poškodenia! Pri uskladnení prístroja zohľadnite jeho hmotnosť.*

Toto zariadenie sa smie uschovávať len vo vnútri.

## Starostlivosť a údržba

### ⚠ NEBEZPEČENSTVO

*Nebezpečenstvo zranenia neúmyselným spustením prístroja.*

*Pred všetkými prácami prístroj vypnite a vyťahnite akumulátor.*

### POZOR

*Nebezpečenstvo poškodenia zariadenia spôsobené vypúšťanou vodou. Pred začiatkom údržbárskych činností na zariadení vypustíte nádrž na znečistenú a čistú vodu.*

### Plán údržby

#### Po práci

### POZOR

*Nebezpečenstvo poškodenia. Prístroj neostrekujte vodou a nepoužívajte žiadne agresívne čistiace prostriedky.*

- Vyprázdňte nádobu na znečistenú vodu.
- Nádrž na znečistenú vodu vypláchnite čistou vodou.
- Vyčistíte kryt nádrže na znečistenú vodu pod tečúcou vodou. Plavákové ventily očistíte vlhkou utierkou. Otvor s označením „A“ prepláchnite vodou. Otvor s označením „C“ prefúkajte stlačeným vzduchom.
- Vypustíte nádrž na čistú vodu.
- Prepláchnutie zariadenia: Nádrž na čistú vodu naplňte čistou vodou (bez čistiaceho prostriedku) a zariadenie nechajte v prevádzke jednu minútu so zapnutým navlhčovaním kief.
- Vypustíte nádrž na čistú vodu.
- Stroj zvonka očistíte pomocou vlhkej handry namočenej do mierneho umývacieho roztoku.
- Vyčistíte saciu lištu, skontrolujete z hľadiska opotrebovania a v prípade potreby vymeníte prísavky (pozri „Údržbové práce“).
- Vyčistíte saciu hadicu.
- Vyčistíte kefy a skontrolujete z hľadiska opotrebovania. Minimálna dĺžka štetín: 10 mm.
- Batériu nabite.

#### Týždenne

- Vyčistíte filter čistiaceho roztoku (pozri „Údržbové práce“).

#### Ročne

- Nechajte vykonať predpísané bezpečnostné preskúšanie elektrikárom.

### Údržbárske práce

#### Čistenie saciej lišty

**Obrázok 10, vid' nasledujúca strana**

- 1 Držiak saciej lišty
- 2 Vysávacie rameno
- 3 Vysávacia hadica
- 4 Tesnenie
- 5 Vysávacia hubica

- Saciu lištu otočte na prednú stranu prístroja.
- Zo sacieho nadstavca stiahnite saciu hadicu.

- Blokovania otočte o 90° proti smeru pohybu hodinových ručičiek.
- Nadvihnite držiak a vyťahnite saciu lištu (nestráťte tesnenie).
- Saciu lištu a prísavky opláchnite vodou a potom očistíte vlhkou utierkou.
- Skontrolujte prísavky. Opotrebované prísavky otočte alebo vymeňte.
- Sacie lišty znovu nasadíte na prístroj.

#### Výmena kefy

- Odoberte nádrž na čistú vodu.
- Odoberte nádrž na znečistenú vodu.
- Odblokovanie riadiacej páky vyťahnite nahor a pridržte.
- Riadiacu páku presuňte do zvislej polohy.
- Pustíte odblokovanie riadiacej páky.
- Zariadenie sklopte smerom dozadu.
- Kefu vyťahnite.
- Novú kefku nasuňte na unášač až po doraz.

#### Čistenie filtra čistiaceho roztoku

- Odstráňte nádrž na čistú a na znečistenú vodu.
- Odstráňte filter čistiaceho roztoku a prepláchnite vodou.
- Znovu nasadíte filter.
- Nasadíte nádrž na čistú a na znečistenú vodu.

#### Ochrana proti zamrznutiu

Pri nebezpečenstve zamrznutia:

- Vyprázdňte nádrž na čistú a na znečistenú vodu.
- Zariadenie odstavte v miestnosti, kde nehrozí nebezpečenstvo zamrznutia.

## Poruchy

### ⚠ NEBEZPEČENSTVO

*Nebezpečenstvo zranenia neúmyselným spustením prístroja.*

*Pred všetkými prácami prístroj vypnite a vyťahnite akumulátor.*

### POZOR

*Nebezpečenstvo poškodenia zariadenia spôsobené vypúšťanou vodou. Pred začiatkom údržbárskych činností na zariadení vypustíte nádrž na znečistenú a čistú vodu.*

Pri poruchách, ktoré nie je možné odstrániť pomocou tejto tabuľky, zavolajte servisnú službu.

#### Prístroj sa nezapína

- Hlavný vypínač otočte do polohy „1“.
- Ak sa na displeji zobrazí chybové hlásenie, prístroj okamžite vypnite a skontaktujte sa so zákazníckym servisom.
- Akumulátor správne vložte do prístroja.
- Odčítajte stav nabitia akumulátora, v prípade potreby akumulátor nabite.

#### Problémy pri nabíjaní akumulátora

- Sieťový kábel správne spojte s nabíjačkou a zásuvkou.
- Skontrolujte, či je nabíjačka vhodná pre existujúcu elektrickú sieť.

#### Zobrazenie poruchy nabíjačky

- Červená LED 1x zabliká  
Akumulátor je poškodený.
- Červená LED zabliká 2x alebo 3x

Porucha nabíjačky.

Vytiahnite nabíjačku, trochu počkajte, znovu ju zasunite.

Ak sa chyba vyskytuje naďalej, zavolajte servisnú službu.

- Červená LED 4x zablíka

Nabíjačka je prehriata.

Nabíjačku postavte voľne, aby ju prúdiaci vzduch mohol ochladiť.

Počkajte, kým nabíjačka vychladne.

### Akumulátor je po krátkej prevádzkovej dobe prázdny

- Akumulátor celkom nabíte.

### Príliš málo čistiaceho roztoku

- Skontrolujte stav náplne nádrže na čistú vodu.
- Zvýšte dávkovanie čistiaceho roztoku.
- Vyčistite filter čistiaceho roztoku.

### Zlý čistiaci výkon

- Zvýšte dávkovanie čistiaceho roztoku.
- Nastavte zvýšený čistiaci výkon.
- Skontrolujte vhodnosť typu kefy a čistiaceho prostriedku.
- Vymeňte opotrebovanú kefku.

### Zlé odsávanie

- Vyprázdňte nádrž na špinavú vodu.
- Vyčistite saciu lištu a saciu hadicu.
- Kryt nádrže na znečistenú vodu skontrolujte z hľadiska správneho upevnenia.
- Skontrolujte uzáver na nádrži na znečistenú vodu z hľadiska správneho upevnenia.
- Kryt nádrže na znečistenú vodu skontrolujte z hľadiska upchatia.
- Vyčistite plavák na kryte nádrže na znečistenú vodu.

### Príslušenstvo

Príslušenstvo	Objednávacie číslo
Kefka, červená	6.670-127.0
Hnací tanier čistiacej podložky	6.670-129.0
Súprava prísaviek	6.670-234.0

### Príslušenstvo a náhradné diely

Používajte len originálne príslušenstvo a originálne náhradné diely, pretože zaručujú bezpečnú a bezporuchovú prevádzku prístroja.

Informácie o príslušenstve a náhradných dieloch nájdete na stránke [www.kaercher.com](http://www.kaercher.com).

### Záruka

V každej krajine platia záručné podmienky našej distribučnej organizácie. Prípadné poruchy vo vašom príslušenstve odstránieme počas záručnej lehoty bezplatne, ak sú ich príčinou chyby materiálu alebo výrobné chyby. Pri uplatňovaní záruky sa spolu s dokladom o kúpe zariadenia láskavo obráťte na predajcu alebo na najbližší autorizovaný zákaznícky servis.

## EÚ Vyhlásenie o zhode

Týmto vyhlasujeme, že ďalej označený stroj zodpovedá na základe jeho koncepcie a konštrukcie a takisto vyhotovenia, ktoré sme dodali, príslušným základným požiadavkám na bezpečnosť a ochranu zdravia uvedeným v smerniciach EÚ. Pri zmene stroja, ktorá nebola nami odsúhlasená, stráca toto prehlásenie svoju platnosť.

**Výrobok:** Čistič podláh

**Typ:** 1.783-xxx

**Príslušné Smernice EÚ:**

2006/42/ES (+2009/127/ES)

2014/30/EÚ

**Uplatňované harmonizované normy:**

EN 60335-1

EN 60335-2-72

EN 62233: 2008

EN 55014-1: 2006+A1: 2009+A2: 2011

EN 55014-2: 2015

EN 61000-3-2: 2014

EN 61000-3-3: 2013

EN 61000-6-2: 2005

**Uplatňované národné normy:**

-

Podpísaný jedná v poverení a s plnou mocou jednatelstva.

  
H. Jenner  
CEO

  
S. Reiser  
Head of Approval

Osoba zodpovedná za dokumentáciu:

S. Reiser

Alfred Kärcher GmbH & Co. KG

Alfred-Kärcher-Str. 28 - 40

71364 Winnenden (Germany)

Tel: +49 7195 14-0

Fax: +49 7195 14-2212

Winnenden, 2016/04/20

## Technické údaje

### Výkon

Menovité napätie	VDC	36,5
Kapacita akumulátora	Ah	5,2
Stredný príkon	W	240
Druh krytia		IP23

### Sanie

Sací výkon, množstvo vzduchu	l/s	4,9
Sací výkon, podtlak	kPa	2,25
Nasávací výkon, podtlak, Eco	kPa	1,5

### Čistiaca kefa

Pracovná šírka	mm	280
Priemer kefy	mm	280
Počet otáčok kefy	1/min	150

### Rozmery a hmotnosť

Teoretický plošný výkon	m <sup>2</sup> /h	560
Objem nádrže čistej/znečistenej vody	l	3,0/3,6
Dĺžka x Šírka x Výška	mm	555 x 375 x 1050
Prepravná hmotnosť	kg	20
Celková hmotnosť	kg	23

### Zistené hodnoty podľa EN 60335-2-72

Hodnota vibrácií v ruke/ramene	m/s <sup>2</sup>	<2,5
Hlučnosť L <sub>pA</sub>	dB(A)	<70
Nebezpečnosť K <sub>pA</sub>	dB(A)	2,3
Hlučnosť L <sub>WA</sub>	dB(A)	83,1
Nebezpečnosť K <sub>WA</sub>	dB(A)	2,3

### Nabíjačka

Nordelectronica mod. NE316

Menovité napätie	V	100...240
Frekvencia	Hz	50-60
Príkon	A	2...1





Prije prve uporabe Vašeg uređaja pročitajte ove originalne radne upute, postupajte prema njima i sačuvajte ih za kasniju uporabu ili za sljedećeg vlasnika.

## Pregled sadržaja

Sigurnosni napuci	HR	1
Funkcija	HR	1
Namjensko korištenje	HR	1
Zaštita okoliša	HR	1
Komandni elementi	HR	1
Prvo puštanje u rad	HR	2
Punjenje baterije	HR	2
U radu	HR	2
Transport	HR	3
Skladištenje	HR	3
Njega i održavanje	HR	3
Smetnje	HR	3
Pribor	HR	4
Pribor i pričuvni dijelovi	HR	4
Jamstvo	HR	4
EU izjava o sukladnosti	HR	4
Tehnički podaci	HR	4

## Sigurnosni napuci

Prije prve uporabe uređaja pročitajte i pridržavajte se ovih uputa za uporabu i priloženog prospekta sa sigurnosnim uputama za uređaje za čišćenje s četkama, 5.956-251.0

### Stupnjevi opasnosti

#### **⚠ OPASNOST**

Napomena koja upućuje na neposrednu prijetuću opasnost koja za posljedicu ima teške tjelesne ozljede ili smrt.

#### **⚠ UPOZORENJE**

Napomena koja upućuje na eventualno opasnu situaciju koja može prouzročiti teške tjelesne ozljede ili smrt.

#### **⚠ OPREZ**

Napomena koja upućuje na eventualno opasnu situaciju koja može prouzročiti lakše ozljede.

#### **PAŽNJA**

Napomena koja upućuje na eventualno opasnu situaciju koja može prouzročiti materijalnu štetu.

### Baterije i punjač

#### **⚠ OPASNOST**

- Za punjenje baterije u aparatu smiju se koristiti samo priložen originalni punjač ili punjači odobreni od strane KÄRCHER.
- Provjerite prije svakog korištenja da punjač i komplet baterija nisu oštećeni. Oštećene aparate nemojte koristiti, a popravak oštećenih dijelova prepustite isključivo stručnom osoblju.
- Punjač se ne smije koristiti ako je zaprljan ili mokar.
- Napon strujne mreže mora biti jednak naponu navedenom na natpisnoj pločici punjača.
- Punjač ne smije raditi na mjestima gdje postoji opasnost od eksplozija.
- Na kontakte punjača ne smije dospjeti metal jer postoji opasnost od kratkog spoja.

- Punjač se smije koristiti samo za punjenje odobrenih kompleta baterija.
- Na adapter se smiju postavljati samo čisti i suhi kompleti baterija.
- Nemojte puniti obične (primarne) baterije, postoji opasnost od eksplozije.
- Nemojte puniti oštećene komplete baterija. Zamijenite oštećene komplete baterija.
- Komplete baterija nemojte čuvati zajedno s metalnim predmetima, jer postoji opasnost od kratkog spoja.
- Ne otvarajte bateriju.
- Nemojte ih bacati u vatru ni u kućanski otpad.
- Izbjegavajte kontakt s tekućinom koja curi iz neispravnih baterija. U slučaju nehotičnog dodirivanja odgovarajuća mjesta isperite vodom. Ukoliko tekućina dođe u kontakt s očima obratite se osim toga i liječniku.
- Od servisne službe poduzeća Kärcher možete dobiti upute o skladištenju i transportu.

### Simboli na uređaju



Opasnost od opekline na vrelim površinama!

## Funkcija

Usisavač s funkcijom ribanja namijenjen je za mokro čišćenje ravnih podova. Radna širina od 280 mm i prihvatni volumen spremnika svježe vode od 3 l omogućuju učinkovito čišćenje manjih površina. Uređaj se opskrbljuje energijom preko izmjenjive baterije.

#### **Napomena:**

Ovisno o zahtjevima stroj se može opremiti različitim priborom. Zatražite naš katalog ili posjetite našu internetsku stranicu [www.kaercher.com](http://www.kaercher.com).

## Namjensko korištenje

Ovaj uređaj koristite isključivo u skladu s navodima ovih radnih uputa.

- Ovaj uređaj je prikladan za profesionalnu primjenu, npr. u hotelima, školama, bolnicama, tvornicama, prodavaonicama, uredima i ostalim poslovnim prostorima.
- Ne rabite uređaj na površinama pod nagibom.
- Uređaj se smije koristiti isključivo za čišćenje tvrdih podova koji nisu osjetljivi na vlagu niti poliranje. Raspon radne temperature je između +5°C i +40°C.
- Uređaj nije prikladan za čišćenje smrznutih podova (npr. u rashladnim komorama).
- Uređaj se smije opremiti isključivo originalnim priborom i pričuvnim dijelovima.
- Uređaj je koncipiran za čišćenje podova u zatvorenim odnosno natkrivenim prostorijama.
- Uređaj nije predviđen za čišćenje javnih prometnih površina.

- Uređaj nije prikladan za primjenu u područjima gdje postoji opasnost od eksplozija.
- Punjač rabite samo u suhom okruženju.
- Ne otvarajte punjač. Popravke prepustite samo stručnom osoblju.

## Zaštita okoliša



Materijali ambalaže se mogu reciklirati. Molimo Vas da ambalažu ne odlazite u kućne otpatke, već ih predajte kao sekundarne sirovine.



Stari uređaji sadrže vrijedne materijale koji se mogu reciklirati te bi ih stoga trebalo predati kao sekundarne sirovine. Baterije, ulje i slični materijali ne smiju dospjeti u okoliš. Stoga Vas molimo da stare uređaje zbrinite preko odgovarajućih sabirnih sustava.

Prije odnošenja uređaja na otpad izvadite ugrađenu bateriju i zbrinite ju na ekološki primjeren način! Električni i elektronički dijelovi često sadrže sastavne dijelove koji pri pogrešnom rukovanju ili pogrešnom zbrinjavanju mogu predstavljati potencijalnu opasnost za ljudsko zdravlje i okoliš. Ipak, ti sastavni dijelovi nužni su za propisani pogon uređaja. Uređaji označeni ovim simbolom ne smiju se odlagati u komunalni otpad.

#### **Napomene o sastojcima (REACH)**

Aktualne informacije o sastojcima možete pronaći na stranici:

[www.kaercher.com/REACH](http://www.kaercher.com/REACH)

## Komandni elementi

#### **Slika 1, vidi ovoj**

- 1 Tipka „Eco mode“
- 2 Tipka „AUTO“
- 3 Zaslon
- 4 Tipka za isključivanje/uključivanje usisavanja
- 5 Tipka za otopinu sredstva za pranje
- 6 Bravica upravljača
- 7 Upravljač
- 8 Sigurnosna sklopka
- 9 Filtar otopine sredstva za pranje
- 10 Poklopac spremnika prljave vode
- 11 Spremnik prljave vode
- 12 Spremnik svježe vode
- 13 Rukohvat
- 14 Pločasta četka
- 15 Usisna konzola
- 16 Sklopka uređaja
- 17 Okretni gumb za usisnu konzolu
- 18 Baterija
- 19 Bravica baterije

### Zaslon

#### **Slika 2, vidi ovoj**

- 1 Pješčani sat, treperi dok je aktivan brojač sati rada
- 2 Trajanje rada, sati
- 3 Trajanje rada, minute
- 4 Stanje napunjenosti baterije, trakasti dijagram
- 5 Stanje napunjenosti baterije, u %

## Simboli na uređaju

	Bravica baterije
	Rukohvat
	Usisna konzola podignuta
	Usisna konzola spuštена
	Ispusni otvor, prljava voda
	Uređaj s punim spremnicima ne zakrećite prema gore.

## Prvo puštanje u rad

- Prije prvog puštanja u pogon u potpunosti napunite bateriju.

## Punjenje baterije

### Slika 3, vidi ovoj

- 1 Prekidač za punjač
- 2 Crveni indikator, stanje napunjenosti svijetli crveno: Baterija se puni isključen: Baterija je u potpunosti napunjena
- 3 Zeleni indikator, napajanje električnom energijom

- Sklopku uređaja prebacite na "0".
- Stisnite bravice baterije i izvucite je iz uređaja.
- Utaknite strujni utikač punjača.
- Prekidač punjača postavite na „1” - svijetli zeleni indikator.
- Utaknite bateriju u punjač - svijetli crveni indikator.

Baterija je u potpunosti napunjena kada se crveni indikator ugasi.

### Napomena:

Baterija može nakon završetka punjenja ostati u punjaču.

## U radu

### Umetanje baterije

- Izvadite bateriju iz punjača.
- Gurnite bateriju u uređaj dok se bravice ne uglove.

### Montaža četke

### Slika 4, vidi ovoj

- Zakrenite uređaj uvis.
- Četku gurnite na zahvatnik do graničnika.

### Podešavanje upravljača

- Sklopku uređaja prebacite na "0".
- Bravicu upravljača povucite prema gore i čvrsto je držite.
- Promijenite nagib upravljača.
- Pustite bravicu upravljača.

## Skidanje spremnika prljave vode

- Sklopku uređaja prebacite na "0".
- Slika 5, vidi ovoj**
- Oba zapora zakrenite prema dolje.
  - Podignite spremnik prljave vode.

## Dopunjavanje spremnika svježe vode

### ⚠ OPREZ

*Opasnost od oštećenja. Koristite samo preporučena sredstva za pranje. Za druga sredstva za pranje korisnik na sebe preuzima povećani rizik od nesreća, remećenja sigurnosti pri radu i smanjenog životnog vijeka uređaja. Koristite samo sredstva za pranje koja ne sadrže otapala, solnu i fluorovodičnu kiselinu.*

*Obratite pažnju na sigurnosne napomene na sredstvima za pranje.*

### Napomena:

Ne primjenjujte sredstva za pranje koja jako pjene.  
Obratite pozornost na naputke za doziranje.

Preporučena sredstva za pranje:

Primjena	Sredstvo za pranje	Doziranje
Alkalno sredstvo za redovito čišćenje	RM 743	0,5 - 2,0%
Kiselno sredstvo za redovito čišćenje, za sanitarnu prostorije, bazene itd. uklanja naslage kamenca.	RM 738	0,5 - 3,0%
Sredstvo za brisanje EXTRA	RM 780	0,5 - 2,0%

### Slika 6, vidi ovoj

- 1 Spremnik svježe vode
  - 2 Ispusni otvor spremnika svježe vode
  - 3 Poklopac spremnika svježe vode
  - 4 Otvor za punjenje spremnika svježe vode
- Skinite spremnik prljave vode.
  - Skinite spremnik svježe vode s uređaja.
  - Provjerite jesu li ispusni otvor ispravno zatvoren.
  - Otvorite poklopac spremnika svježe vode.
  - Ulijte mješavinu vode i sredstva za pranje. Najviša temperatura tekućine smije biti 50 °C.
  - Zatvorite poklopac spremnika svježe vode.
  - Spremnik svježe vode umetnite u uređaj.
  - Postavite i pričvrstite spremnik prljave vode.

## Čišćenje

### Slika 7, vidi ovoj

- 1 Okretni gumb za usisnu konzolu
  - 2 Sklopka uređaja
  - 3 Sigurnosna sklopka
  - 4 Tipka „Eco mode”
- Okretni gumb za spuštanje usisne konzole okrećite u smjeru suprotnom od

kazaljke na satu - usisna konzola se spušta.

- Sklopku uređaja prebacite na "I".
  - Sigurnosnu sklopku povucite prema upravljaču - uključuju se pogon četki i usisavanje.
- Uređaj se kreće prema naprijed.

## Odabir učinka čišćenja

U početku čišćenja uređaj je podešen na ECO-Mode. Na zaslonu se prikazuje „ECO”.

Tipka „ECO mode” prebacuje između načina ECO mode i višeg učinka čišćenja.

- Pustite sigurnosnu sklopku.
- Pritisnite tipku „Eco mode”.
- Povucite sigurnosnu sklopku do upravljača.

## Doziranje otopine sredstva za pranje

- Tipku za otopinu sredstva za pranje pritisnite dok uređaj radi.
- Doziranje se prikazuje na zaslonu.  
Doziranje se svakim pritiskom prebacuje na višu razinu.

### Slika 8, vidi ovoj

- 1 Doziranje otopine sredstva za pranje ISKLJUČENO
- 2 Doziranje otopine sredstva za pranje, razina 3

## Usisavanje pri vožnji unatrag

- Za podizanje četke pritisnite upravljač prema dolje - usisna konzola okreće se na prednju stranu uređaja.
- Spustite uređaj.
- Povucite uređaj prema natrag.

## Čišćenje bez usisavanja

- Sklopku uređaja prebacite na "0".
- Usisnu konzolu zakrenite na sredinu ispod uređaja.
- Podignite usisnu konzolu, pritisnite okretni gumb usisne konzole i okrećite ga u smjeru kazaljke na satu.
- Sklopku uređaja prebacite na "I".
- Pritisnite tipku usisavanje - usisavanje se isključuje nakon otprilike 15 sekundi.
- Obavite čišćenje.

## Završetak čišćenja

- Pustite sigurnosnu sklopku.
- Sklopku uređaja prebacite na "0".
- Podignite usisnu konzolu, pritisnite okretni gumb usisne konzole i okrećite ga u smjeru kazaljke na satu.
- Bravicu upravljača povucite prema gore i čvrsto je držite.
- Upravljački stup postavite okomito.
- Pustite bravicu upravljača.

## Pražnjenje spremnika prljave vode

### Napomena:

Kad se spremnik prljave vode napuni, plovlak blokira usisni kanal. Usisavanje se prekida. ISPRAZNITE spremnik prljave vode.

### ⚠ UPOZORENJE

*Pridržavajte se lokalnih propisa za zbrinjavanje otpadne vode.*

- Isključite uređaj (vidi odlomak „Završetak čišćenja”).

### Slika 9, vidi ovoj

- 1 Zapor
- 2 Poklopac spremnika prljave vode

- 3 Spremnik prljave vode
- 4 Spremnik svježe vode
- 5 Zatvarač spremnika prljave vode

- Oba zapora zakrenite prema gore.
- Skinite poklopac.
- Skinite spremnik prljave vode (vidi odlomak „Skidanje spremnika prljave vode”).
- Izlijte prljavu vodu.
- Otvorite zatvarač.
- Potpuno ispraznite spremnik.
- Spremnik prljave vode isperite čistom vodom.
- Zatvorite zatvarač.
- Spremnik prljave vode oprezno postavite na spremnik svježe vode. Ne oštećujte sastavne elemente koji su označeni strelicom.
- Bravice zakrenite prema gore.
- Postavite i pričvrstite poklopac.

#### Pražnjenje spremnika svježe vode

- Skinite spremnik prljave vode (vidi odlomak „Skidanje spremnika prljave vode”).

#### Slika 6, vidi ovoj

- 1 Spremnik svježe vode
  - 2 Ispusni otvor spremnika svježe vode
  - 3 Poklopac spremnika svježe vode
  - 4 Otvor za punjenje spremnika svježe vode
- Skinite spremnik svježe vode s uređaja.
  - Otvorite ispusni otvor spremnika svježe vode.
  - Izlijte tekućinu za pranje.
  - Zatvorite poklopac spremnika svježe vode.
  - Spremnik svježe vode umetnite u uređaj.

## Transport

#### ⚠ OPREZ

- Opasnost od ozljeda i oštećenja! Prilikom transporta pazite na težinu uređaja.*
- Sklopku uređaja prebacite na "0".
  - Bravicu upravljača povucite prema gore i čvrsto je držite.
  - Upravljač zakrenite u okomiti položaj.
  - Pustite bravicu upravljača.
  - Gurajte uređaj.
- ili
- Sklopku uređaja prebacite na "0".
  - Bravicu upravljača povucite prema gore i čvrsto je držite.
  - Upravljač zakrenite u vodoravni položaj.
  - Uređaj podignite i nosite držeći ga za ručicu za nošenje.
- Prilikom transporta vozilima osigurajte uređaj od klizanja i naginjanja sukladno odgovarajućim mjerodavnim propisima.

## Skladištenje

#### ⚠ OPREZ

- Opasnost od ozljeda i oštećenja! Pri skladištenju imajte u vidu težinu uređaja.*
- Ovaj se uređaj smije skladištiti samo u zatvorenim prostorijama.

## Njega i održavanje

#### ⚠ OPASNOST

*Opasnost od ozljeda nehotično pokrenutim uređajem.*

*Prije svih radova na uređaju isključite uređaj i izvadite bateriju.*

#### PAŽNJA

*Opasnost od oštećenja stroja uslijed ispuštanja vode. Spremnike prljave i svježe vode ispraznite prije radova na održavanju uređaja.*

### Plan održavanja

#### Nakon rada

#### PAŽNJA

*Opasnost od oštećenja. Stroj ne prskajte vodom i ne primjenjujte nagrizajuća sredstva za pranje.*

- Ispraznite spremnik prljave vode.
- Spremnik prljave vode isperite čistom vodom.
- Poklopac spremnika za prljavu vodu operite pod mlazom vode. Ventile s plovkom očistite vlažnom krpom. Otvor s oznakom „A” isperite vodom. Otvor s oznakom „B” ispušite komprimiranim zrakom.
- Ispraznite spremnik svježe vode.
- Isperite uređaj: Spremnik svježe vode napunite čistom vodom (bez sredstva za pranje) i pustite uređaj da radi u trajanju od jedne minute s aktiviranim navlaživanjem četki.
- Ispraznite spremnik svježe vode.
- Uređaj prebrišite izvana vlažnom krpom natopljenom u otopinu blagog sredstva za pranje.
- Očistite usisnu konzolu, provjerite je li istrošena i po potrebi zamijenite gumice za usisavanje (vidi „Radovi na održavanju”).
- Očistite usisno crijevo.
- Očistite četku i provjerite je li istrošena. Minimalna dužina čekinja: 10 mm.
- Napunite bateriju.

#### Tjedno

- Očistite filter otopine sredstva za pranje (vidi „Radovi na održavanju”).

#### Godišnje

- Uređaj predajte električaru radi provođenja propisanog ispitivanja sigurnosti.

### Radovi na održavanju

#### Čišćenje usisne konzole

#### Slika 10, vidi ovoj

- 1 Držač usisne konzole
- 2 Usisna konzola
- 3 Usisno crijevo
- 4 Brtva
- 5 Gumica za usisavanje

- Usisnu konzolu zakrenite na prednju stranu uređaja.
- Skinite usisno crijevo s usisne konzole.
- Zapore zakrenite za 90° u smjeru suprotnom od kazaljke na satu.
- Podignite držač i skinite usisnu konzolu (nemojte izgubiti brtvu).

- Usisnu konzolu i gumice za usisavanje isperite vodom i naposljetku ih očistite vlažnom krpom.
- Provjerite gumice za usisavanje. Istrošene gumice za usisavanje izvrnite ili zamijenite novima.
- Usisnu konzolu ponovno postavite na uređaj.

#### Zamjena četke

- Skinite spremnik svježe vode.
- Skinite spremnik prljave vode.
- Bravicu upravljača povucite prema gore i čvrsto je držite.
- Upravljač zakrenite u okomiti položaj.
- Pustite bravicu upravljača.
- Uređaj nagnite prema natrag.
- Izvucite četku.
- Novu četku gurnite na zahvatnik do graničnika.

#### Čišćenje filtra otopine sredstva za pranje

- Skinite spremnik svježe i prljave vode.
- Skinite filter otopine sredstva za pranje i isperite ga vodom.
- Filter ponovno postavite.
- Postavite spremnik svježe i prljave vode.

#### Zaštita od mraza

Pri opasnosti od mraza:

- Ispraznite spremnik za svježu i prljavu vodu.
- Uređaj spremite u prostoriju zaštićenu od smrzavanja.

## Smetnje

#### ⚠ OPASNOST

*Opasnost od ozljeda nehotično pokrenutim uređajem.*

*Prije svih radova na uređaju isključite uređaj i izvadite bateriju.*

#### PAŽNJA

*Opasnost od oštećenja stroja uslijed ispuštanja vode. Spremnike prljave i svježe vode ispraznite prije radova na održavanju uređaja.*

U slučaju smetnji koje se ne mogu otkloniti uz pomoć ove tablice, pozovite servisnu službu.

#### Uređaj se ne pokreće

- Glavni prekidač stavite u položaj „1”.
- Ako se na zaslonu pojavi poruka greške, odmah isključite uređaj i potražite servisnu službu.
- Bateriju ispravno umetnite u uređaj.
- Na zaslonu očitajte stanje napunjenosti baterije, po potrebi napunite bateriju.

#### Problemi pri punjenju baterije

- Mrežni kabel ispravno povežite s punjačem i utičnicom.
- Provjerite je li punjač namijenjen za postojeću strujnu mrežu.

#### Prikaz smetnje punjača

- Crveni indikator zasvijetli jednom. Baterija je neispravna.
- Crveni indikator zasvijetli 2 ili 3 puta. Smetnja u punjaču. Punjač izvadite iz utičnice, kratko pričekaite, ponovno ga priključite.

Pojavljuje li se pogreška i dalje, nazovite servisnu službu.

- Crveni indikator zasljeđuje 4 puta  
Punjač je pregrijan.  
Punjač postavite na otvorenom kako bi došlo do izmjene zraka za hlađenje.  
Pričekajte da se punjač ohladi.

### Baterija je prazna nakon kratkog vremena rada

- U potpunosti napunite bateriju.

### Premalo otopine sredstva za pranje

- Provjerite napunjenost spremnika svježe vode.
- Povećajte doziranje otopine sredstva za pranje.
- Očistite filter otopine sredstva za pranje.

### Loš učinak čišćenja

- Povećajte doziranje otopine sredstva za pranje.
- Podesite viši učinak čišćenja.
- Provjerite jesu li tip četki i sredstvo za čišćenje odgovarajući.
- Istrošenu četku zamijenite novom.

### Loše usisavanje

- Ispraznite spremnik prljave vode.
- Očistite usisnu konzolu i usisno crijevo.
- Provjerite ispravnost položaja spremnika prljave vode.
- Provjerite ispravnost položaja zatvarača u spremniku za prljavu vodu.
- Provjerite je li poklopac spremnika prljave vode začepljen.
- Očistite plovak na poklopcu spremnika prljave vode.

## Pribor

Pribor	Kataloški broj
Crvena četka	6.670-127.0
Noseći kotur sa spužvastim diskom	6.670-129.0
Set gumica za usisavanje	6.670-234.0

## Pribor i pričuvni dijelovi

Upotrebjavajte samo originalni pribor i originalne rezervne dijelove, oni jamče za siguran rad uređaja bez smetnji. Informacije o priboru i rezervnim dijelovima možete pronaći na [www.kaercher.com](http://www.kaercher.com).

## Jamstvo

U svakoj zemlji važe jamstveni uvjeti koje je izdala naša nadležna organizacija za distribuciju. Eventualne smetnje na priboru za vrijeme trajanja jamstva uklanjamo besplatno ukoliko je uzrok greška u materijalu ili proizvodnji. U slučaju koji podliježe garanciji obratite se, uz prilaganje potvrde o kupnji, Vašem prodavaču ili najbližoj ovlaštenoj servisnoj službi.

## EU izjava o sukladnosti

Izjavljujemo da navedeni uređaj u svojoj zamisli i konstrukciji te kod nas korištenoj izvedbi odgovara osnovnim sigurnosnim i zdravstvenim zahtjevima u skladu s niže navedenim direktivama Europske Zajednice. Ova izjava gubi valjanost u slučaju izmjene stroja koja nisu ugovorene s nama.

**Proizvod:** čistač podova

**Tip:** 1.783-xxx

**Odgovarajuće smjernice EU:**

2006/42/EZ (+2009/127/EZ)

2014/30/EU

**Primijenjene usklađene norme:**

EN 60335-1

EN 60335-2-72

EN 62233: 2008

EN 55014-1: 2006+A1: 2009+A2: 2011

EN 55014-2: 2015

EN 61000-3-2: 2014

EN 61000-3-3: 2013

EN 61000-6-2: 2005

**Primijenjeni nacionalni standardi:**

-

Potpisnici rade po nalogu i s ovlaštenjem posloводства.

  
H. Jenner  
CEO

  
S. Reiser  
Head of Approbation

Opunomoćeni za izradu dokumentacije:  
S. Reiser

Alfred Kärcher GmbH & Co. KG  
Alfred-Kärcher-Str. 28 - 40  
71364 Winnenden (Germany)  
Tel.: +49 7195 14-0  
Faks: +49 7195 14-2212

Winnenden, 2016/04/20

## Tehnički podaci

### Snaga

Nazivni napon	VDC	36,5
Kapacitet baterije	Ah	5,2
Prosječna potrošnja energije	W	240
Zaštita		IP23

### Usisivanje

Snaga usisavanja, protok zraka	l/s	4,9
Snaga usisavanja, podtlak	kPa	2,25
Usisna snaga, podtlak, Eco	kPa	1,5

### Četka za čišćenje

Radna širina	mm	280
Promjer četki	mm	280
Broj okretaja četki	1/min	150

### Dimenzije i težine

Teoretski površinski učinak	m <sup>2</sup> /h	560
Zapremnina spremnika svježe/prljave vode	l	3,0/3,6
Duljina x širina x visina	mm	555 x 375 x 1050
Transportna težina	kg	20
Ukupna težina	kg	23

### Utvrđene vrijednosti prema EN 60335-2-72

Vrijednost vibracije na ruci	m/s <sup>2</sup>	<2,5
Razina zvučnog tlaka L <sub>pA</sub>	dB(A)	<70
Nepouzdanost K <sub>pA</sub>	dB(A)	2,3
Razina zvučne snage L <sub>WA</sub>	dB(A)	83,1
Nepouzdanost K <sub>WA</sub>	dB(A)	2,3

### Punjač

Nordeletronica mod. NE316		
Nazivni napon	V	100...240
Frekvencija	Hz	50-60
Potrošnja energije	A	2...1



 Pre prve upotrebe Vašeg uređaja pročitajte ove originalno uputstvo za rad, postupajte prema njemu i sačuvajte ga za kasniju upotrebu ili za sledećeg vlasnika.

## Pregled sadržaja

Sigurnosne napomene . . . . .	SR	1
Funkcija . . . . .	SR	1
Namensko korišćenje . . . . .	SR	1
Zaštita životne sredine . . . . .	SR	1
Komandni elementi . . . . .	SR	1
Prvo puštanje u rad . . . . .	SR	2
Punjenje baterije . . . . .	SR	2
Rad . . . . .	SR	2
Transport . . . . .	SR	3
Skladištenje . . . . .	SR	3
Nega i održavanje . . . . .	SR	3
Smetnje . . . . .	SR	3
Pribor . . . . .	SR	4
Pribor i rezervni delovi . . . . .	SR	4
Garancija . . . . .	SR	4
Izjava o usklađenosti sa propisima EU . . . . .	SR	4
Tehnički podaci . . . . .	SR	4

## Sigurnosne napomene

Pre prve upotrebe uređaja pročitajte i uvažite ovo uputstvo za rukovanje i priloženu brošuru Sigurnosne napomene za uređaje za čišćenje sa četkama, 5.956-251.0

### Stepeni opasnosti

#### **⚠ OPASNOST**

*Napomena koja ukazuje na neposredno preteću opasnost koja dovodi do teških telesnih povreda ili smrti.*

#### **⚠ UPOZORENJE**

*Napomena koja ukazuje na eventualno opasnu situaciju koja može dovesti do teških telesnih povreda ili smrti.*

#### **⚠ OPREZ**

*Napomena koja ukazuje na eventualno opasnu situaciju, koja može izazvati lakše telesne povrede.*

#### **PAŽNJA**

*Napomena koja ukazuje na eventualno opasnu situaciju koja može izazvati materijalne štete.*

### Baterija i punjač

#### **⚠ OPASNOST**

- Za punjenje baterije u aparatu smeju da se koriste samo priložen originalni punjač ili punjači odobreni od strane KÄRCHERa.
- Proverite pre svakog korišćenja da punjač i komplet baterija nisu oštećeni. Oštećene aparate nemojte koristiti, a popravku oštećenih delova prepustite isključivo stručnom osoblju.
- Punjač ne sme da se koristi ako je zaprljan ili moker.
- Napon strujne mreže mora biti jednak naponu navedenom na natpisnoj pločici punjača.
- Punjač ne sme raditi na mestima gde postoji opasnost od eksplozija.

- Na kontakte punjača ne smeju dospeti delovi metala, jer postoji opasnost od kratkog spoja.
- Punjač se sme koristiti samo za punjenje odobrenih kompleta baterija.
- Na adapter se smeju postavljati samo čisti i suvi kompleti baterija.
- Nemojte puniti obične (primarne) baterije, postoji opasnost od eksplozije.
- Nemojte puniti oštećene komplete baterija. Zamenite oštećene komplete baterija.
- Komplete baterija nemojte čuvati zajedno sa metalnim predmetima, jer postoji opasnost od kratkog spoja.
- Ne otvarajte bateriju.
- Nemojte ih bacati u vatru ni u kućni otpad.
- Izbegavajte kontakt sa tečnošću koja curi iz neispravnih baterija. U slučaju nehotičnog dodirivanja odgovarajuća mesta isperite vodom. Ukoliko tečnost dođe u kontakt sa očima obratite se osim toga i lekaru.
- Od servisne službe preduzeća Kärcher možete dobiti instrukcije o skladištenju i transportu.

### Simboli na uređaju

	Opasnost od opekotina na vrelim površinama!
-----------------------------------------------------------------------------------	---------------------------------------------

### Funkcija

Mašina za ribanje i usisavanje je namenjena za mokro čišćenje ravnih podova.  
Radna širina od 280 mm i zapremina rezervoara za svežu vodu od 3 l omogućavaju efikasno čišćenje malih površina.  
Uređaj se snabdeva energijom preko baterije koja može da se zameni.  
**Napomena:**  
Zavisno od zahteva čišćenja uređaj može da se opremi različitim priborom.  
Zatražite naš katalog ili posetite našu Internet stranicu pod [www.kaercher.com](http://www.kaercher.com).

### Namensko korišćenje

Ovaj uređaj koristite isključivo u skladu sa navodima ovog radnog uputstva.

- Ovaj uređaj je prikladan za profesionalnu primjenu, npr. u hotelima, školama, bolnicama, fabrikama, prodavnicama, kancelarijama i ostalim poslovnim prostorima.
- Nemojte upotrebljavati uređaj na terenima pod nagibom.
- Uređaj sme da se koristi samo za čišćenje tvrdih površina otpornih na vlagu i sredstva za poliranje. Raspon radne temperature je između +5°C i +40°C.
- Uređaj nije prikladan za čišćenje smrznutih podova (npr. u rashladnim komorama).
- Uređaj se sme opremiti isključivo originalnim priborom i rezervnim delovima.
- Uređaj je razvijen za čišćenje podova u zatvorenim prostorijama odnosno podova natkrivenih površina.

- Uređaj nije namenjen za čišćenje javnih saobraćajnih površina.
- Uređaj nije prikladan za primenu u područjima gde postoji opasnost od eksplozija.
- Punjač koristiti samo u suvom okruženju.
- Ne otvarati punjač. Popravke sme da vrši samo stručno osoblje.

### Zaštita životne sredine



Ambalaža se može ponovo preraditi. Molimo Vas da ambalažu ne bacate u kućne otpatke nego da je dostavite na odgovarajuća mesta za ponovnu preradu.



Stari uređaji sadrže vredne materijale sa sposobnošću recikliranja i treba ih dostaviti na ponovnu preradu.

Baterije, ulje i slične materije ne smeju dospeti u životnu sredinu. Stoga Vas molimo da stare uređaje odložite u otpad putem primerenih sabirnih sistema. Pre odnošenja uređaja na otpad izvadite ugrađenu bateriju i odložite je u otpad na ekološki primeren način!

Električni i elektronski uređaji sadrže često sastavne delove koji, u slučaju nepravilnog rukovanja ili nepravilnog odlaganja u otpad, mogu da predstavljaju potencijalnu opasnost za zdravlje ljudi i okolinu. Ipak, ovi sastavni delovi su neophodni za pravilan rad uređaja. Uređaji koji su označeni ovim simbolom ne smeju da se odlažu u kućni otpad.

### Napomene o sastojcima (REACH)

Aktuelne informacije o sastojcima možete pronaći na stranici:

[www.kaercher.com/REACH](http://www.kaercher.com/REACH)

### Komandni elementi

#### Slika 1, vidi omot





- 1 Taster „ECO mode“
- 2 Taster „AUTO“
- 3 Ekran
- 4 Taster za usisavanje uklj./isklj.
- 5 Taster za rastvor deterdženta
- 6 Deblokada upravljača
- 7 Upravljač
- 8 Sigurnosni prekidač
- 9 Filter sa rastvorom za čišćenje
- 10 Poklopac rezervoara za prljavu vodu
- 11 Rezervoar prljave vode
- 12 Rezervoar za svežu vodu
- 13 Ručka za nošenje
- 14 Pločasta četka
- 15 Usisna konzola
- 16 Prekidač uređaja
- 17 Okretno dugme usisne konzole
- 18 Baterija
- 19 Brava baterije

### Ekran

#### Slika 2, vidi omot

- 1 Peščani sat, treperi kada brojač radnih sati radi
- 2 Trajanje rada, sati
- 3 Trajanje rada, minute
- 4 Stanje napunjenosti baterije, dijagram u obliku stuba
- 5 Stanje napunjenosti baterije, u %

## Simboli na uređaju

	Brava baterije
	Ručka za nošenje
	Podignuta usisna konzola
	Spuštena usisna konzola
	Ispusni otvor, prijava voda
	Uređaj ne zakretati prema gore kada su rezervoari puni.

## Prvo puštanje u rad

- Pre prvog puštanja u rad bateriju napuniti u potpunosti.

## Punjenje baterije

### Slika 3, vidi omot

- 1 Prekidač punjača
- 2 Crvena LED lampica, stanje napunjenosti  
svetli crveno: baterija se puni  
isključeno: baterija je napunjena u potpunosti
- 3 Zelena LED lampica, napajanje

- Prekidač uređaja prebacite na "0".
- Deblokade baterije pritisnuti i izvući bateriju iz uređaja.
- Utaknite strujni utikač punjača.
- Prekidač punjača postaviti u položaj "1" - zelena LED lampica svetli.
- Utaknuti bateriju u punjač - crvena LED lampica svetli.

Baterija je u potpunosti napunjena, kada se ugasi crvena LED lampica.

### Napomena:

Nakon postupka punjenja baterija može da ostane u punjaču.

## Rad

### Postavljanje baterije

- Izvaditi bateriju iz punjača.
- Bateriju gurnuti u uređaj sve dok se deblokade ne uglave.

### Montaža četke

### Slika 4, vidi omot

- Zakrenuti uređaj prema gore.
- Četku gurnuti do graničnika na zahvatnik.

### Podešavanje upravljača

- Prekidač uređaja prebacite na "0".
- Deblokadu upravljača povući prema gore i čvrsto držati.
- Promeniti nagib upravljača.
- Pustiti deblokadu upravljača.

## Skidanje rezervoara za prljavu vodu

- Prekidač uređaja prebacite na "0".
- Slika 5, vidi omot**
- Obe bravice zakrenuti prema dole.
  - Podići rezervoar za prljavu vodu.

## Dopunjavanje rezervoara sveže vode

### ⚠ OPREZ

*Opasnost od oštećenja. Upotrebljavajte samo preporučene deterdžente. Za druge deterdžente korisnik na sebe preuzima povećan rizik od nesreća, remećenja sigurnosti pri radu i smanjenog životnog veka uređaja. Koristite samo deterdžente koji ne sadrže rastvarače, sonu i fluorovodoničnu kiselinu.*

*Obratite pažnju na sigurnosne napomene na pakovanjima deterdženata.*

### Napomena:

Ne primenjujte deterdžente koji jako pene. Uzmite u obzir uputstva za doziranje.

Preporučeni deterdženti:

Primena	Deterdžent	Doziranje
Alkalno sredstvo za redovno čišćenje	RM 743	0,5 - 2,0%
Kiselno sredstvo za redovno čišćenje, za sanitarne prostorije, bazene itd. uklanja naslage kamenca.	RM 738	0,5 - 3,0%
Sredstvo za brisanje EXTRA	RM 780	0,5 - 2,0%

### Slika 6, vidi omot

- 1 Rezervoar za svežu vodu
- 2 Ispusni otvor rezervoara za svežu vodu
- 3 Poklopac rezervoara sveže vode
- 4 Otvor za punjenje rezervoara za svežu vodu

- Skinite rezervoar za prljavu vodu.
- Skinite rezervoar sveže vode s uređaja.
- Proveriti da li je ispusni otvor pravilno zatvoren.
- Otvorite poklopac rezervoara sveže vode.
- Ulijte mešavinu vode i deterdženta. Najviša temperatura tečnosti sme da iznosi 50 °C.
- Zatvorite poklopac rezervoara sveže vode.
- Rezervoar sveže vode stavite u uređaj.
- Postaviti i zatvoriti rezervoar za prljavu vodu.

## Čišćenje

### Slika 7, vidi omot

- 1 Okretno dugme usisne konzole
- 2 Prekidač uređaja
- 3 Sigurnosni prekidač
- 4 Taster „ECO mode“

- Okretno dugme za spuštanje usisne konzole okrenuti u smeru suprotnom od kazaljke na satu - usisna konzola se spušta.
- Prekidač uređaja prebacite na "I".
- Sigurnosni prekidač povući prema upravljaču - pogon četki i usisavanje se uključuju. Uređaj se pokreće prema napred.

## Izbor učinka čišćenja

Na početku čišćenja uređaj se nalazi u režimu ECO-mode. Na ekranu se prikazuje "ECO".

Taster "ECO mode" se prebacuje između režima ECO mode i povećanog učinka čišćenja.

- Pustite sigurnosni prekidač.
- Pritisnuti taster "ECO mode".
- Sigurnosni prekidač povući prema upravljaču.

## Doziranje rastvora za čišćenje

- Pritisnuti taster rastvora za čišćenje pri uključenom uređaju. Na ekranu se prikazuje doziranje. Doziranje se svakim pritiskom povećava za jedan stepen.

### Slika 8, vidi omot

- 1 Doziranje rastvora za čišćenje ISKLJ.
- 2 Doziranje rastvora za čišćenje stepen 3

## Usisavanje kod vožnje unazad

- Upravljač pritisnuti prema dole kako bi se četka podigla - usisna konzola se okreće na prednju stranu uređaja.
- Spustiti uređaj.
- Pomeriti uređaj unazad.

## Čišćenje bez usisavanja

- Prekidač uređaja prebacite na "0".
- Usisnu konzolu zakrenuti po sredini ispod uređaja.
- Podići usisnu konzolu, pritisnuti okretni taster usisne konzole i okrenuti u pravcu kazaljke na satu.
- Prekidač uređaja prebacite na "I".
- Pritisnuti taster za usisavanje - usisavanje se isključuje posle oko 15 sekundi.
- Obavite čišćenje.

## Završetak čišćenja

- Pustite sigurnosni prekidač.
- Prekidač uređaja prebacite na "0".
- Podići usisnu konzolu, pritisnuti okretni taster usisne konzole i okrenuti u pravcu kazaljke na satu.
- Deblokadu upravljača povući prema gore i čvrsto držati.
- Upravljački stub postaviti uspravno.
- Pustiti deblokadu upravljača.

## Pražnjenje rezervoara prljave vode

### Napomena:

Kada se rezervoar prljave vode napuni, plovak zatvara usisni kanal. Usisavanje se prekida. Ispraznite rezervoar prljave vode.

### ⚠ UPOZORENJE

*Слідують місцевим нормам щодо стічних вод.*

- Isključiti uređaj (pogledati odeljak "Završetak čišćenja").

### Slika 9, vidi omot

- 1 Bravica
  - 2 Poklopac rezervoara za prljavu vodu
  - 3 Rezervoar prljave vode
  - 4 Rezervoar za svežu vodu
  - 5 Poklopac rezervoara za prljavu vodu
- Obe bravice zakrenuti prema gore.
  - Skinite poklopac.

- Skinuti rezervoar za prljavu vodu (pogledati odeljak "Skidanje rezervoara za prljavu vodu").
- Izlijte prljavu vodu.
- Otvorite zatvarač.
- Rezervoar u potpunosti isprazniti.
- Rezervoar prljave vode isperite čistom vodom.
- Zatvorite zatvarač.
- Rezervoar za prljavu vodu pažljivo postaviti na rezervoar za svežu vodu. Nemojte oštetiti komponente koje su označene strelicom.
- Bravice zakrenuti prema gore.
- Postaviti i zatvoriti poklopac.

### Pražnjenje rezervoara za svežu vodu

- Skinuti rezervoar za prljavu vodu (pogledati odeljak "Skidanje rezervoara za prljavu vodu").

#### Slika 6, vidi omot

- 1 Rezervoar za svežu vodu
- 2 Ispusni otvor rezervoara za svežu vodu
- 3 Poklopac rezervoara sveže vode
- 4 Otvor za punjenje rezervoara za svežu vodu

- Skinite rezervoar sveže vode s uređaja.
- Otvoriti ispusni otvor na rezervoaru za svežu vodu.
- Izlijte tečnost za pranje.
- Zatvorite poklopac rezervoara sveže vode.
- Rezervoar sveže vode stavite u uređaj.

### Transport

#### ⚠ OPREZ

Opasnost od povreda i oštećenja! Prilikom transporta pazite na težinu uređaja.

- Prekidač uređaja prebacite na "0".
  - Deblokadu upravljača povući prema gore i čvrsto držati.
  - Zakrenuti upravljač u uspravan položaj.
  - Pustiti deblokadu upravljača.
  - Gurajte uređaj.
- ili
- Prekidač uređaja prebacite na "0".
  - Deblokadu upravljača povući prema gore i čvrsto držati.
  - Zakrenuti upravljač u vodoravan položaj.
  - Uređaj podignite i nosite držeći ga za ručku za nošenje.

- Prilikom transporta vozilima osigurajte uređaj od klizanja i nakretanja u skladu sa odgovarajućim važećim propisima.

### Skladištenje

#### ⚠ OPREZ

Opasnost od povreda i oštećenja! Pri skladištenju imajte u vidu težinu uređaja.

Ovaj uređaj se sme skladištiti samo u zatvorenim prostorijama.

### Nega i održavanje

#### ⚠ OPASNOST

Opasnost od povreda nehotično pokrenutim uređajem.

Pre svih radova na uređaju, isključiti uređaj i skinuti bateriju.

#### PAŽNJA

Opasnost od oštećenja uređaja usled ispuštanja vode. Rezervoare za prljavu i svežu vodu ispraznite pre radova na održavanju uređaja.

### Plan održavanja

#### Nakon rada

#### PAŽNJA

Opasnost od oštećenja. Uređaj ne prskajte vodom i ne primenjujte nagrizajuća sredstva za pranje.

- Ispraznite rezervoar za prljavu vodu.
- Rezervoar prljave vode isperite čistom vodom.
- Poklopac rezervoara za prljavu vodu operite pod mlazom vode. Ventile sa plovkom očistiti vlažnom krpom. Otvor sa oznakom "A" isprati vodom. Otvor sa oznakom "C" izduvati komprimovanim vazduhom.
- Ispraznite rezervoar sveže vode.
- Isperite uređaj: Rezervoar sveže vode napunite čistom vodom (bez deterdženta) i pustite uređaj da radi jedan minut sa aktiviranim navlaživanjem četki.
- Ispraznite rezervoar sveže vode.
- Uređaj prebrišite spolja vlažnom krpom natopljenom u rastvor blagog sredstva za pranje.
- Očistiti usisnu konzolu, proveriti pohabanoost i, po potrebi, zameniti gumice za usisavanje (pogledati "Radovi na održavanju").
- Očistiti usisno crevo.
- Očistiti četku i proveriti istrošenost. Minimalna dužina četke: 10 mm.
- Napunite bateriju.

#### Sedmično

- Očistiti filter sa rastvorom za čišćenje (pogledati "Radovi na održavanju").

#### Godišnje

- Uređaj predajte električaru radi sprovođenja propisanog ispitivanja bezbednosti.

### Radovi na održavanju

#### Čišćenje usisne konzole

#### Slika 10, vidi omot

- 1 Držač usisne konzole
- 2 Usisna konzola
- 3 Usisno crevo
- 4 Zaptivka
- 5 Gumica za usisavanje

- Usisnu konzolu zakrenuti na prednju stranu uređaja.
- Skinite usisno crevo sa usisne konzole.
- Bravice okrenuti za 90° suprotno kazaljki na satu.

- Podići držač i skinuti usisnu konzolu (nemojte izgubiti zaptivku).
- Usisnu konzolu i gumice za usisavanje isprati vodom, a zatim očistiti vlažnom krpom.
- Proveriti gumice za usisavanje. Istrošene gumice za usisavanje okrenuti ili zameniti.
- Ponovo postaviti usisnu konzolu na uređaj.

#### Zamena četke

- Skinite rezervoar sveže vode.
- Skinite rezervoar za prljavu vodu.
- Deblokadu upravljača povući prema gore i čvrsto držati.
- Zakrenuti upravljač u uspravan položaj.
- Pustiti deblokadu upravljača.
- Uređaj nagnite unazad.
- Izvucite četku.
- Novu četku gurnuti do graničnika na zahvatnik.

#### Čišćenje filtera sa rastvorom za čišćenje

- Skinuti rezervoar za svežu i prljavu vodu.
- Skinuti filter sa rastvorom za čišćenje i isprati vodom.
- Ponovo postaviti filter.
- Postaviti rezervoar za svežu i prljavu vodu.

#### Zaštita od mraza

U slučaju opasnosti od mraza:

- Ispraznite rezervoar za svežu i prljavu vodu.
- Uređaj čuvajte u prostoriji zaštićenoj od smrzavanja.

### Smetnje

#### ⚠ OPASNOST

Opasnost od povreda nehotično pokrenutim uređajem.

Pre svih radova na uređaju, isključiti uređaj i skinuti bateriju.

#### PAŽNJA

Opasnost od oštećenja uređaja usled ispuštanja vode. Rezervoare za prljavu i svežu vodu ispraznite pre radova na održavanju uređaja.

U slučaju smetnji koje se ne mogu otkloniti uz pomoć ove tabele, pozovite servisnu službu.

#### Uređaj se ne pokreće

- Glavni prekidač postavite u položaj "1".
- Ako se na ekranu pojavi poruka o grešci, uređaj odmah isključiti i potražiti servisnu službu.
- Pravilno postaviti bateriju u uređaj.
- Očitati stanje napunjenosti baterije na ekranu, po potrebi napuniti bateriju.

#### Problemi kod punjenja baterije

- Mrežni kabl pravilno povezati sa punjačem i utičnicom.
- Proveriti da li je punjač pogodan za postojeću mrežu.

#### Prikaz smetnje punjača

- Crvena LED lampica treperi 1 put  
Baterija je neispravna.
- Crvena LED lampica treperi 2 ili 3 puta

Smetnja na punjaču.

Istaknuti punjač, kratko sačekati, ponovo utaknuti.

Ako se greška pojavljuje i dalje, pozovite servisnu službu.

- Crvena LED lampica treperi 4 puta  
Punjač je pregrejan.  
Punjač postaviti slobodno, tako da može doći do cirkulacije vazduha u cilju hlađenja.  
Sačekati dok se punjač ohladi.

### Baterija je nakon kratkog vremena rada prazna

- Napuniti bateriju u potpunosti.

### Nedostatak rastvora za čišćenje

- Proveriti nivo napunjenosti rezervoara za svežu vodu.
- Povećati doziranje rastvora za čišćenje.
- Očistiti filter sa rastvorom za čišćenje.

### Loš učinak čišćenja

- Povećati doziranje rastvora za čišćenje.
- Podesiti povećani učinak čišćenja.
- Proverite da li su tip četki i deterdžent odgovarajući.
- Zameniti istrošenu četku.

### Loše usisavanje

- Ispraznite rezervoar prljave vode.
- Očistiti usisnu konzolu i usisno crevo.
- Proveriti pravilan položaj poklopca rezervoara za prljavu vodu.
- Proveriti pravilan položaj zatvarača na rezervoaru za prljavu vodu.
- Proveriti moguće začepjenje na poklopcu rezervoara za prljavu vodu.
- Očistiti plovak na poklopcu rezervoara za prljavu vodu.

## Pribor

Pribor	Broj narudžbe
Crvena četka	6.670-127.0
Noseći kotur diska sa sunđerastim diskom	6.670-129.0
Komplet gumica za usisavanje	6.670-234.0

## Pribor i rezervni delovi

Koristite samo originalni pribor i originalne rezervne delove, oni pružaju garanciju za bezbedan i nesmetan rad uređaja. Informacije o priboru i rezervnim delovima možete pronaći na [www.kaercher.com](http://www.kaercher.com).

## Garancija

U svakoj zemlji važe garantni uslovi koje je izdala naša nadležna distributivna organizacija. Eventualne smetnje na priboru za vreme trajanja garancije otklanjamo besplatno, ukoliko je uzrok greška u materijalu ili proizvodnji. U slučaju koji podleže garanciji obratite se sa potvrdom o kupovini Vašem prodavcu ili najbližoj ovlašćenoj servisnoj službi.

## Izjava o usklađenosti sa propisima EU

Ovim izjavljujemo da ovde opisana mašina po svojoj koncepciji i načinu izrade, sa svim njenim modelima koje smo izneli na tržište, odgovara osnovnim zahtevima dole navedenih propisa Evropske Zajednice o sigurnosti i zdravstvenoj zaštiti. Ova izjava prestaje da važi ako se bez naše saglasnosti na mašini izvedu bilo kakve promene.

**Proizvod:** mašina za pranje podova  
**Tip:** 1.783-xxx

**Odgovarajuće EU-direktive:**  
2006/42/EZ (+2009/127/EZ)  
2014/30/EU

**Primenjene usklađene norme:**

EN 60335-1  
EN 60335-2-72  
EN 62233: 2008  
EN 55014-1: 2006+A1: 2009+A2: 2011  
EN 55014-2: 2015  
EN 61000-3-2: 2014  
EN 61000-3-3: 2013  
EN 61000-6-2: 2005

**Primenjeni nacionalni standardi:**

-

Potpisnici rade po nalogu i sa ovlašćenjem posloводства.

  
H. Jenner  
CEO

  
S. Reiser  
Head of Approbation

Opunomoćeni za izradu dokumentacije:  
S. Reiser

Alfred Kärcher GmbH & Co. KG  
Alfred-Kärcher-Str. 28 - 40  
71364 Winnenden (Germany)  
Tel.: +49 7195 14-0  
Faks: +49 7195 14-2212

Winnenden, 2016/04/20

## Tehnički podaci

### Snaga

Nominalni napon	VDC	36,5
Kapacitet baterije	Ah	5,2
Prosečna potrošnja energije	W	240
Stepen zaštite		IP23

### Usisavanje

Snaga usisavanja, protok vazduha	l/s	4,9
Snaga usisavanja, podpritisak	kPa	2,25
Učinak usisavanja, podpritisak, Eco	kPa	1,5

### Četka za čišćenje

Radna širina	mm	280
Prečnik četki	mm	280
Broj obrtaja četki	1/min	150

### Dimenzije i težine

Teoretski površinski učinak	m <sup>2</sup> /h	560
Zapremina rezervoara sveže/prljave vode	l	3,0/3,6
Dužina x širina x visina	mm	555 x 375 x 1050
Transportna težina	kg	20
Ukupna težina	kg	23

### Izračunate vrednosti prema EN 60335-2-72

Vrednost vibracije na ruci	m/s <sup>2</sup>	<2,5
Nivo zvučnog pritiska L <sub>PA</sub>	dB(A)	<70
Nepouzdanost K <sub>PA</sub>	dB(A)	2,3
Nivo zvučne snage L <sub>WA</sub>	dB(A)	83,1
Nepouzdanost K <sub>WA</sub>	dB(A)	2,3

### Punjač

Nordelectronica mod. NE316		
Nominalni napon	V	100...240
Frekvencija	Hz	50-60
Potrošnja energije	A	2...1





Преди първото използване на Вашия уред прочетете това оригинално инструкция за работа, действайте според него и го запазете за по-късно използване или за следващия притежател.

## Съдържание

Указания за безопасност . . . . .	BG	1
Функция . . . . .	BG	1
Употреба по предназначение	BG	1
Опазване на околната среда	BG	1
Обслужващи елементи . . . . .	BG	2
Първоначално пускане в експлоатация . . . . .	BG	2
Зареждане на акумулиращата батерия . . . . .	BG	2
Експлоатация . . . . .	BG	2
Транспорт . . . . .	BG	3
Съхранение . . . . .	BG	3
Грижи и поддръжка . . . . .	BG	3
Повреди . . . . .	BG	4
Принадлежности . . . . .	BG	4
Принадлежности и резервни части . . . . .	BG	4
Гаранция . . . . .	BG	5
ЕС Декларация за съответствие . . . . .	BG	5
Технически данни . . . . .	BG	5

## Указания за безопасност

Преди да експлоатирате уреда за първи път, прочетете и съблюдавайте настоящото упътване за употреба и приложението брошура „Указания за безопасност за уреди, почистващи с четки“ 5.956-251.0

### Степени на опасност

#### **▲ ОПАСНОСТ**

Указание за непосредствено грозяща опасност, която води до тежки телесни наранявания или до смърт.

#### **▲ ПРЕДУПРЕЖДЕНИЕ**

Указание за възможна опасна ситуация, която може да доведе до тежки телесни наранявания или до смърт.

#### **▲ ПРЕДПАЗЛИВОСТ**

Указание за възможна опасна ситуация, която може да доведе до леки наранявания.

#### **ВНИМАНИЕ**

Указание за възможна опасна ситуация, която може да доведе до материални щети.

### Акумулираща батерия/зарядно устройство

#### **▲ ОПАСНОСТ**

– Зареждането на батерията е позволено само с приложеното оригинално зарядно устройство или с позволените от KARCHER зарядни устройства.

– Преди всяка употреба зарядното устройство и акумулаторната батерия да се проверят за увреждане. Повредените уреди да не се използват повече и повредените части да се поправят от специализиран персонал.

- Зарядното устройство да не се използва в замърсено или мокро състояние.
- Напрежението от мрежата трябва да съвпада със зададеното напрежение на типовата табелка на зарядното устройство.
- Зарядното устройство да не се използва във взривоопасна среда.
- До контактите на зарядното устройство не бива да попадат метални части, опасност от късо съединение.
- Зарядното устройство да се използва само за зареждане на позволената акумулаторна батерия.
- На адаптера на зарядното устройство да се поставят само чисти и сухи акумулаторни батерии.
- Да не се зареждат акумулатори (първични клетки), опасност от експлозия.
- Да не се зареждат повредени акумулаторни батерии. Повредените акумулаторни батерии да се сменят.
- Акумулаторните батерии да не се съхраняват заедно с метални предмети, опасност от късо съединение.
- Не отваряйте батерията.
- Акумулаторните батерии да не се хвърлят в огъня или при домашните отпадъци.
- Да се избягва контакт с излизациите от дефектните батерии течности. При случаен контакт течността да се изплакне с вода. При контакт с очите допълнително се консултирайте с лекар.
- Указания за съхранение и транспортиране ще получите от Вашия сервиз на Kärcher.

### Символи на уреда

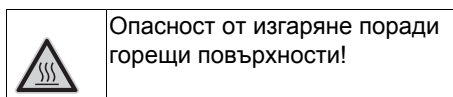

### Функция

Търкащата изсмукваща машина се използва за мокро почистване на равни подове. Работната ширина от 280 mm и вместимостта на резервоара за чиста вода от 3 l позволяват ефективно почистване на малки повърхности. Уредът се захранва с енергия от сменяема акумулаторна батерия.

**Указание:**  
В съответствие със задачата на почистване уредът може да бъде оборудван с различни принадлежности. Попитайте за нашия каталог или ни посетете в Интернет на адрес [www.kaercher.com](http://www.kaercher.com).

## Употреба по предназначение

Използвайте този уред само в съответствие със задачите в настоящото Упътване за експлоатация.

- Този уред е годен за професионална употреба, напр. в хотели, училища, болници, фабрики, магазини, офиси и помещения под наем.
- Не използвайте уреда по наклонени повърхности.
- Уредът може да се използва само за почистване на не чувствителни към влага е не чувствителни към полиране твърди повърхности. Температурният обхват на приложението е между +5°C и +40°C.
- Уредът не е подходящ за почистване на замръзнали подове (напр. в хладилни помещения).
- Уредът може да се оборудва само с оригинални принадлежности и резервни части.
- Уредът е разработен за почистване на подове във вътрешни пространства респ. на покрити повърхности.
- Уредът не е предназначен за почистване на обществени транспортни пътища.
- Уредът не е подходящ за приложение в застрашени от експлозии обкръжения.
- Използвайте зарядното устройство само в суха околна среда.
- Да не се отваря зарядното устройство. Поправките да се извършват само от специализиран персонал.

## Опазване на околната среда



Опаковъчните материали могат да се рециклират. Моля не хвърляйте опаковките при домашните отпадъци, а ги предайте на вторични суровини с цел повторна употреба.



Старите уреди съдържат ценни материали, подлежащи на рециклиране, които могат да бъдат употребени повторно. Батерии, масла и подобни на тях не бива да попадат в околната среда. Поради това моля отстранявайте старите уреди, използвайте подходящи за целта системи за събиране.

Преди предаване на уреда за вторични суровини отстранете монтираната в него батерия и я отстранете като отпадък, опазвайки околната среда. Електрическите и електронните уреди често съдържат съставни части, които при неправилно боравене или неправилно изхвърляне могат да представляват потенциална опасност за човешкото здраве и за околната среда. Въпреки това за правилната експлоатация на уредите тези съставни части са необходими. Обозначените с този символ уреди не трябва да бъдат изхвърляни с битовите отпадъци.

## Указания за съставките (REACH)

Актуална информация за съставките ще намерите на:

[www.kaercher.com/REACH](http://www.kaercher.com/REACH)

## Обслужващи елементи

**Фигура 1, вижте страницата на корицата.**

- 1 Бутон „Режим ECO“
- 2 Бутон „АУТО“ (автоматичен режим)
- 3 Дисплей
- 4 Бутон Изсмукване Изкл./Вкл.
- 5 Бутон почистващ разтвор
- 6 Деблокиране на управляващия лост
- 7 Управляващ лост
- 8 Предпазен прекъсвач
- 9 Филтър за почистващ разтвор
- 10 Капак резервоар мръсна вода
- 11 Резервоар мръсна вода
- 12 Резервоар чиста вода
- 13 Дръжка за носене
- 14 Четка с шайби
- 15 Лента засмукване
- 16 Ключ на уреда
- 17 Въртящ бутон на лентата за засмукване
- 18 Акумулаторна батерия
- 19 Деблокиране на батерията

### Дисплей

**Фигура 2, вижте страницата на корицата.**

- 1 Пясъчен часовник, мига при работещ брояч на работните часове
- 2 Продължителност на експлоатацията, часове
- 3 Продължителност на експлоатацията, минути
- 4 Състояние на зареждане на акумулаторната батерия, лентова диаграма
- 5 Състояние на зареждане на акумулаторната батерия, в %

### Символи на уреда

	Деблокиране на батерията
	Дръжка за носене
	Лента за засмукване повдигната
	Лента за засмукване спусната
	Изпускателен отвор, мръсна вода
	Не повдигайте уреда нагоре с пълен резервоар.

## Първоначално пускане в експлоатация

- Преди първоначалното въвеждане в експлоатация заредете напълно акумулаторната батерия.

## Зареждане на акумулиращата батерия

**Фигура 3, вижте страницата на корицата.**

- 1 Прекъсвач за зарядно устройство
- 2 Светодиод червен, състояние на зареждане  
свети червено: Акумулаторната батерия се зарежда  
изкл.: Акумулаторната батерия е напълно заредена
- 3 Светодиод зелен, захранване с напрежение

- Поставете ключа на уреда на положение „0“.
- Натиснете деблокиранята на акумулаторната батерия и я извадете от уреда.
- Поставете мрежовия щепсел на зарядното устройство.
- Поставете прекъсвача на зарядното устройство на „1“ - зеленият светодиод свети.
- Поставете акумулаторната батерия в зарядното устройство - червеният светодиод свети.

Акумулаторната батерия е напълно заредена, когато угасне червеният светодиод.

### Указание:

След края на зареждането акумулаторната батерия може да остане в зарядното устройство.

## Експлоатация

### Да се постави батерията

- Извадете акумулаторната батерия от зарядното устройство.
- Плъзнете акумулаторната батерия в уреда, докато деблокиранята се фиксират.

### Монтиране на четката

**Фигура 4, вижте страницата на корицата.**

- Завъртете уреда нагоре.
- Пъхнете четката докрай върху мястото за захващане.

### Настройка на управляващ лост

- Поставете ключа на уреда на положение „0“.
- Изтеглете деблокирането на управляващия лост нагоре и дръжте здраво.
- Променете наклона на управляващия лост.
- Освободете деблокирането на управляващия лост.

### Сваляне на резервоара за мръсна вода

- Поставете ключа на уреда на положение „0“.

**Фигура 5, вижте страницата на корицата.**

- Завъртете двете блокировки надолу.
- Повдигнете резервоара за мръсна вода.

## Пълнене на резервоара за чиста вода

### △ ПРЕДПАЗЛИВОСТ

*Опасност от увреждане. Използвайте единствено предписаните почистващи препарати. За останалите почистващи препарати има повишена опасност за потребителя по отношение на производствената безопасност, опасност от злополуки и намаляване на срока на експлоатация на уреда. Използвайте само почистващи препарати, които не съдържат разтворители, солна и флуороводородна киселина. Спазвайте указанията за безопасност за почистващите средства.*

### Указание:

Да не се използват силно пенливи почистващи средства.

Спазвайте указанията за дозиране.

Препоръчително средство за почистване:

Употреба	Почистващ препарат	Дозировка
Поддържащ почистващ апарат алкален	RM 743	0,5 - 2,0%
Поддържащ почистващ апарат кисел, за санитарната област, басейни и т.н. Отстранява отлагания на котлен камък.	RM 738	0,5 - 3,0%
Грижа при изтриване EXTRA	RM 780	0,5 - 2,0%

**Фигура 6, вижте страницата на корицата.**

- 1 Резервоар чиста вода
  - 2 Изпускателен отвор резервоар за чиста вода
  - 3 Капак резервоар за чиста вода
  - 4 Отвор за пълнене резервоар чиста вода
- Свалете резервоара за мръсна вода.
- Свалете резервоара за чиста вода от уреда.
- Проверете дали изпускателният отвор е правилно затворен.
- Отворете капака на резервоара за чиста вода.
- Налейте разтвор на вода и почистващ препарат. Максимална температура на течността 122.00 °F.
- Затворете капака на резервоара за чиста вода.
- Поставете резервоара за чиста вода в уреда.
- Поставете и блокирайте резервоара за мръсна вода.

### Почистване

**Фигура 7, вижте страницата на корицата.**

- 1 Въртящ бутон на лентата за засмукване
- 2 Ключ на уреда

- 3 Предпазен прекъсвач
- 4 Бутон „Режим ECO“

- Завъртете въртящия бутон за спускане на лентата за засмукване обратно на часовниковата стрелка - лента за засмукване се спуска.
  - Поставете ключа на уреда на „I“.
  - Изтеглете предпазния прекъсвач към управляващия лост - задвижването на четките и изсмукването се включват.
- Уредът се движи напред.

#### Избор на мощност на почистване

При начало на почистването уредът е в режим ECO. На дисплея се показва „ECO“.

Бутонът „Режим ECO“ превключва напред и назад между режим ECO и по-висока мощност на почистване.

- Пуснете предпазния прекъсвач.
- Натиснете бутон „Режим ECO“.
- Изтеглете предпазния прекъсвач към управляващия лост.

#### Дозиране на почистващ разтвор

- Натиснете бутон Почистващ разтвор при работещ уред.
- На дисплея се показва дозирането. Дозирането се превключва с една степен при всяко натискане.

#### Фигура 8, вижте страницата на корицата.

- 1 Дозиране на почистващ разтвор ИЗКЛ
- 2 Дозиране на почистващ разтвор степен 3

#### Изсмукване при движение назад

- Натиснете управляващия лост надолу, за да се повдигне четката - лентата за засмукване се завърта към предната страна на уреда.
- Спуснете уреда.
- Теглете уреда на заден ход.

#### Почистване без изсмукване

- Поставете ключа на уреда на положение „0“.
- Повдигнете лентата за засмукване в средата под уреда.
- Повдигнете лентата за засмукване, натиснете въртящия бутон на лентата за засмукване и завъртете по посока на часовниковата стрелка.
- Поставете ключа на уреда на „I“.
- Натиснете бутон Изсмукване - изсмукването се преустановява след ок. 15 секунди.
- Извършете почистването.

#### Приключване на почистването

- Пуснете предпазния прекъсвач.
- Поставете ключа на уреда на положение „0“.
- Повдигнете лентата за засмукване, натиснете въртящия бутон на лентата за засмукване и завъртете по посока на часовниковата стрелка.
- Изтеглете деблокирането на управляващия лост нагоре и дръжте здраво.

- Поставете управляващата колонка отвесно.
- Освободете деблокирането на управляващия лост.

#### Изпразване на резервоара за мръсна вода

##### Указание:

При пълен резервоар за мръсна вода поплавъкът затваря смукателния канал. Изсмукването се прекъсва. Изпразнете резервоара за мръсна вода.

##### ⚠ ПРЕДУПРЕЖДЕНИЕ

Да се спазват местните разпоредби за работа с отпадни води.

- Изключете уреда (вж. раздел „Приключване на почистването“).

#### Фигура 9, вижте страницата на корицата.

- 1 Блокиране
- 2 Капак резервоар мръсна вода
- 3 Резервоар мръсна вода
- 4 Резервоар чиста вода
- 5 Закопчалка резервоар за мръсна вода

- Завъртете двете блокировки нагоре.
- Да се свали капака.
- Свалете резервоара за мръсна вода (вижте раздел „Сваляне на резервоара за мръсна вода“).
- Излейте мръсната вода.
- Отворете заключването.
- Изпразнете напълно резервоара.
- Резервоарът за мръсна вода да се изплакне с чиста вода.
- Затворете закопчалката.
- Внимателно поставете резервоара за мръсна вода върху резервоара за чиста вода. Не повреждайте обозначените със стрелка градивни елементи.
- Завъртете блокировките нагоре.
- Поставете и блокирайте капака.

#### Изпразване на резервоара за чиста вода

- Свалете резервоара за мръсна вода (вижте раздел „Сваляне на резервоара за мръсна вода“).

#### Фигура 6, вижте страницата на корицата.

- 1 Резервоар чиста вода
  - 2 Изпускателен отвор резервоар за чиста вода
  - 3 Капак резервоар за чиста вода
  - 4 Отвор за пълнене резервоар чиста вода
- Свалете резервоара за чиста вода от уреда.
  - Отворете изпускателния отвор на резервоара за чиста вода.
  - Излейте почистващата течност.
  - Затворете капака на резервоара за чиста вода.
  - Поставете резервоара за чиста вода в уреда.

## Транспорт

### ⚠ ПРЕДПАЗЛИВОСТ

Опасност от нараняване и увреждания! При транспортиране имайте предвид тежестта на уреда.

- Поставете ключа на уреда на положение „0“.
  - Изтеглете деблокирането на управляващия лост нагоре и дръжте здраво.
  - Завъртете управляващия лост в отвесно положение.
  - Освободете деблокирането на управляващия лост.
  - Избутайте уреда.
- или
- Поставете ключа на уреда на положение „0“.
  - Изтеглете деблокирането на управляващия лост нагоре и дръжте здраво.
  - Завъртете управляващия лост в хоризонтално положение.
  - Повдигнете уреда за дръжката и го носете.

- При транспорт в автомобили осигурявайте уреда съгласно валидните директиви против плъзгане и преобръщане.

## Съхранение

### ⚠ ПРЕДПАЗЛИВОСТ

Опасност от нараняване и повреда! При съхранение имайте предвид тежестта на уреда.

Съхранението на този уред е позволено само във вътрешни помещения.

## Грижи и поддръжка

### ⚠ ОПАСНОСТ

Опасност от нараняване поради непреднамерено потеглящ уред.

Преди всички дейности по уреда го изключвайте и изваждайте акумулаторната батерия.

### ВНИМАНИЕ

Опасност от увреждане за уреда поради изтичаща вода. Преди дейности по поддръжката по уреда изпразнете резервоарите за мръсна и за чиста вода.

#### План по поддръжка

#### След работа

#### ВНИМАНИЕ

Опасност от увреждане. Не пръскайте уреда с вода и не използвайте агресивни почистващи препарати.

- Изпразнете резервоара за мръсна вода.
- Резервоарът за мръсна вода да се изплакне с чиста вода.
- Почистете капака на резервоара за мръсна вода под течаща вода. Почистете вентилите с поплавък с влажна кърпа. Изплакнете отвора с маркировка „А“ с вода.

- Продушайте отвора с маркировка „С“ с въздух под налягане.
- Изпразнете резервоара за чиста вода
- Изплакване на уреда: Напълнете резервоара за чиста вода с чиста вода (без почистващ препарат) и работете с уреда една минута с включено подаване на вода към четките.
- Изпразнете резервоара за чиста вода
- Уредът да се почисти отвън с влажен, натопен в мека почистваща луга парцал.
- Почистете лентата за засмукване, проверете за износване и при необходимост сменете смукателните накрайници (вижте „Работи по поддръжката“).
- Почистете всмукателния маркуч.
- Почистете четката и я проверете за износване.  
Минимална дължина на четината: 10 mm.
- Заредете батерията.

#### Ежеседмично

- Почистване на филтъра за почистващ разтвор (вижте „Дейности по поддръжката“).

#### Ежегодно

- Проведете предписаната проверка на безопасността от електротехник.

#### Дейности по поддръжката

#### Почистване на лентата за засмукване

**Фигура 10, вижте страницата на корицата.**

- 1 Носач на лентата за засмукване
- 2 Лента засмукване
- 3 Всмукателен маркуч
- 4 Уплътнение
- 5 Смукателен накрайник

- Завъртете лентата за засмукване към предната страна на уреда.
- Издърпайте смукателния шлаух от смукателната греда.
- Завъртете блокировките на 90° обратно на часовниковата стрелка.
- Повдигнете носача и изтеглете лентата за засмукване (не губете уплътнението).
- Изплакнете лентата за засмукване и смукателните накрайници с вода и след това почистете с влажна кърпа.
- Проверете смукателните накрайници.  
Обърнете или сменете износени смукателните накрайници.
- Поставете лентата за засмукване отново на уреда.

#### Смяна на четката

- Свалете резервоара за чиста вода.
- Свалете резервоара за мръсна вода.
- Изтеглете деблокирането на управляващия лост нагоре и дръжте здраво.
- Завъртете управляващия лост в отвесно положение.

- Освободете деблокирането на управляващия лост.
- Наклонете уреда назад.
- Извадете четката.
- Пъхнете новата четка докрай върху мястото за захващане.

#### Почистване на филтъра за почистващ разтвор

- Свалете резервоарите за чиста и мръсна вода.
- Свалете филтъра за почистващ разтвор го изплакнете с вода.
- Отново поставете филтъра.
- Поставете резервоарите за чиста и мръсна вода.

#### Предпазване от замръзване

При опасност от замръзване:

- Излейте резервоарите за чистата и за мръсната вода.
- Поставете уреда в защитено от замръзване помещение.

### Повреди

#### ⚠ ОПАСНОСТ

*Опасност от нараняване поради непреднамерено потеглящ уред. Преди всички дейности по уреда го изключвайте и изваждайте акумулаторната батерия.*

#### ВНИМАНИЕ

*Опасност от увреждане за уреда поради изтичаща вода. Преди дейности по поддръжката по уреда изпразнете резервоарите за мръсна и за чиста вода.*  
При повреди, които не могат да бъдат отстранени с помощта на настоящата таблица, повикайте сервиза.

#### Уредът не работи

- Поставете главния прекъсвач на позицията „1“.
- Ако на дисплея се появи съобщение за грешка, незабавно изключете уреда и се обърнете към сервиз.
- Поставете правилно акумулаторната батерия в уреда.
- Разчетете на дисплея състоянието на зареждане на акумулаторната батерия, при необходимост я заредете.

#### Проблеми при зареждането на акумулаторната батерия

- Свържете правилно мрежовия кабел със зарядното устройство и контакта.
- Проверете дали зарядното устройство е съвместимо с наличната електрическа мрежа.

#### Индикация за повреда на зарядното устройство

- Червеният светодиод мига еднократно  
Акумулаторната батерия е повредена.
- Червеният светодиод мига 2 пъти или 3 пъти  
Неизправност в зарядното устройство.  
Изключете зарядното устройство, изчакайте малко, след това отново включете.

- Ако грешката продължава да се появява, извикайте сервиза.
- Червеният светодиод мига 4 пъти  
Зарядното устройство е прегряло.  
Поставете зарядното устройство на открито, така че да може да се осъществи смяна на въздуха за охлаждането му.  
Изчакайте, докато зарядното устройство се охлади.

#### Акумулаторната батерия свършва след кратко работно време

- Заредете акумулаторната батерия до край.

#### Твърде малко почистващ разтвор

- Проверете нивото на запълване на резервоара за чиста вода.
- Увеличете дозирането на почистващия разтвор.
- Почистете филтъра за почистващ разтвор.

#### Лоша мощност на почистване

- Увеличете дозирането на почистващия разтвор.
- Настройте по-висока мощност на почистване.
- Проверете типа на четката и дали почистващият препарат е подходящ.
- Сменете износената четка.

#### Лошо изсмукване

- Изпразване на резервоар мръсна вода.
- Почистете лентата за засмукване и всмукателния маркуч.
- Проверете правилното положение на капака на резервоара за мръсна вода.
- Проверете правилното положение на закопчалката в резервоара за мръсна вода.
- Проверете капака на резервоара за мръсна вода за запушване.
- Почистете поплавъка на капака на резервоара за мръсна вода.

### Принадлежности

Принадлежности	Номер за поръчки
Четка, червена	6.670-127.0
Възбуждащ диск на подложката	6.670-129.0
Комплект смукателни накрайници	6.670-234.0

### Принадлежности и резервни части

Използвайте само оригинални аксесоари и оригинални резервни части, по този начин осигурявате безопасната и безпроблемна експлоатация на уреда. Можете да намерите информация за аксесоари и резервни части на [www.kaercher.com](http://www.kaercher.com).



## Гаранция

Във всяка страна са валидни издадените от оторизирания ни дистрибутор гаранционни условия. Евентуални повреди на Вашите принадлежности ще отстраним в рамките на гаранционния срок безплатно, ако се касае за дефект в материалите или при производство. В случай, че трябва да предявите правото си на използване на гаранция се обърнете към специализираната търговска мрежа или към най-близкия Ви оторизиран сервиз, като представите и документите за покупката.

## ЕС Декларация за съответствие

С настоящото декларираме, че цитираната по-долу машина съответства по концепция и конструкция, както и по начин на производство, прилаган от нас, на съответните основни изисквания за техническа безопасност и безвредност на Директивите на ЕС. При промени на машината, които не са съгласувани с нас, настоящата декларация губи валидност.

**Продукт:** Уред за почистване на под  
**Тип:** 1.783-xxx

**Намиращи приложение Директиви на ЕС:**

2006/42/EO (+2009/127/EO)

2014/30/EC

**Намерили приложение хармонизирани стандарти:**

EN 60335-1

EN 60335-2-72

EN 62233: 2008

EN 55014-1: 2006+A1: 2009+A2: 2011

EN 55014-2: 2015

EN 61000-3-2: 2014

EN 61000-3-3: 2013

EN 61000-6-2: 2005

**Приложими национални стандарти**

-

Подписалите действат по възложение и като пълномощници на управителното тяло.

  
H. Jenner  
CEO

  
S. Reiser  
Head of Approbation

пълномощник по документацията:  
S. Reiser

Alfred Kaercher GmbH & Co. KG  
Alfred-Kaercher-Str. 28 - 40  
71364 Winnenden (Germany)  
Тел.: +49 7195 14-0  
Факс: +49 7195 14-2212

Winnenden, 2016/04/20

## Технически данни

Мощност		
Номинално напрежение	VDC	36,5
Капацитет на акумулиращите батерии	Ah	5,2
Средна консумирана мощност	W	240
Вид защита		IP23
Изсмукване		
Смукателна мощност, количество на въздуха	л/сек	4,9
Смукателна мощност, вакуум	kPa	2,25
Смукателна мощност, вакуум, Eсо	kPa	1,5
Почистваща четка		
Работна ширина	мм	280
Диаметър на четките	мм	280
Обороти на четките	1/мин	150
Мерки и тегла		
Теоретична повърхностна мощност	m <sup>2</sup> /h	560
Обем резервоар чиста/ мръсна вода	л	3,0/3,6
Дължина x широчина x височина	мм	555 x 375 x 1050
Тегло при транспорт	кг	20
Общо тегло	кг	23
Установени стойности съгласно EN 60335-2-72		
Стойност на вибрациите в областта на дланта – ръката	м/сек <sup>2</sup>	<2,5
Ниво на звука L <sub>рА</sub>	dB(A)	<70
Неустойчивост K <sub>рА</sub>	dB(A)	2,3
Ниво на звукова мощност L <sub>WA</sub>	dB(A)	83,1
Неустойчивост K <sub>WA</sub>	dB(A)	2,3
Зарядно устройство		
Nordelectronica mod. NE316		
Номинално напрежение	V	100...240
Честота	Hz	50-60
Консумирана мощност	A	2...1

 Enne sesadme esmakordset kasutuselevõttu lugege läbi algupärane kasutusjuhend, toimige sellele vastavalt ja hoidke see hilisema kasutamise või uue omaniku tarbeks alles.

## Sisukord

Ohutusalsed märkused . . . . .	ET	1
Funktsioon . . . . .	ET	1
Sihipärane kasutamine . . . . .	ET	1
Keskonnakaitse . . . . .	ET	1
Teeninduselemendid . . . . .	ET	1
Esmakordne kasutuselevõtt . . . . .	ET	2
Aku laadimine . . . . .	ET	2
Käitamine . . . . .	ET	2
Transport . . . . .	ET	3
Hoiulepanek . . . . .	ET	3
Korrashoid ja tehnohooldus . . . . .	ET	3
Rikked . . . . .	ET	3
Tarvikud . . . . .	ET	4
Lisavarustus ja varuosad . . . . .	ET	4
Garantii . . . . .	ET	4
ELi vastavusdeklaratsioon . . . . .	ET	4
Tehnilised andmed . . . . .	ET	4

## Ohutusalsed märkused

Lugege enne seadme esmast kasutust käesolevat käsitusjuhendit ja kaasasolevat brošüüri "Harjapuhastusseadmete 5.956-251.0 ohutusjuhised" ning järgige neid

### Ohuastmed

#### OHT

Osutab vahetult ähvardavale ohule, mis võib põhjustada tõsiseid kehavigastusi või lõppeda surmaga.

#### HOIATUS

Osutab võimalikule ohtlikule olukorrale, mis võib põhjustada tõsiseid kehavigastusi või lõppeda surmaga.

#### ETTEVAATUS

Viide võimalikule ohtlikule olukorrale, mis võib põhjustada kergeid vigastusi.

#### TÄHELEPANU

Viide võimalikule ohtlikule olukorrale, mis võib põhjustada materiaalselt kahju.

### Aku/laadija

#### OHT

- Aku laadimine on lubatud ainult juuresoleva originaallaaduriga või mõne KÄRCHERI poolt heakskiidetud laadimiseseadmega.
- Kontrollige enne igakordset kasutamist laadimisseadet ja akupakki vigastuste osas. Lõpetage vigastatud seadmete kasutamine ning laske defektseid osi parandada ainult spetsialistidel.
- Ärge kasutage laadimisseadet, kui see on must või niiske.
- Võrgupinge peab vastama laadimisseadme tüübisildile märgitud pingele.
- Ärge käitage laadimisseadet plahvatusohtlikus keskkonnas.
- Laadija kontaktidele ei tohi sattuda metallosi, lühiseoht.
- Kasutage laadimisseadet ainult heakskiidetud akupakkide laadimiseks.
- Ühendage laadimisseadme adapterisse ainult puhtad ja kuivad akupakid.

- Ärge laadige patareisid (primaarelemente), plahvatusoht.
- Ärge laadige vigaseid akupakke. Vahepeale rikkis akupakid kohe välja.
- Ärge hoidke akupakke koos metallist esemetega, lühiseoht.
- Ärge avage akut.
- Ärge visake akupakke tulle ega majapidamisprahi hulka.
- Vältige kokkupuutumist katkistest akudest väljavoolanud vedelikuga. Juhusliku kokkupuute korral loputage veega. Kui akuvedelikku sattub silma, tuleb lisaks pöörduda arsti poole.
- Infot ladustamise ja transportimise kohta saate Kärcheri klienditeeninduselt.

### Seadmel olevad sümbolid



Tulistest pindadest lähtuv põletusohu!

## Funktsioon

Seda küürimisumurit kasutatakse tasaste põrandate märgpuhastuseks. 280 mm töölaius ja 3 l puhta vee paagi mahutavus võimaldavad väikeste pindade tõhusat puhastamist.

Seadet varustatakse energiaga vahetatava aku kaudu.

#### Märkus:

Olenevalt konkreetsetest puhastamistingimustest võib seade olla varustatud erinevate lisaseadmetega.

Küsi meie kataloogi või külastage meid internetis aadressil [www.kaercher.com](http://www.kaercher.com).

## Sihipärane kasutamine

Kasutage antud seadet ainult vastavalt kasutusjuhendi andmetele.

- Käesolev seade sobib professionaalseks kasutuseks, nt hotellides, koolides, haiglates, vabrikutes, poodides, büroodes ja rendifirmades.
- Ärge kasutage seadet kaldpindadel.
- Seadet on lubatud kasutada ainult niiskus- ja poleerimiskindlate kõvade pindade puhastamiseks. Kasutustemperatuuri vahemik on +5°C ja +40°C vahel.
- Seade ei sobi külmunud põrandate puhastamiseks (nt külmhoonetes).
- Seadet tohib varustada ainult originaaltarvikute ja -varuosadega.
- Seade on välja töötatud põrandate puhastamiseks siseruumides või katusealuste pindade puhastamiseks.
- Seade ei ole ette nähtud avalike teede puhastamiseks.
- Seade ei sobi kasutamiseks plahvatusohtlikus keskkonnas.
- Kasutage laadijat ainult kuivas ümbruses.
- Ärge avage laadijat. Laske remonditööd teostada ainult erialaspetsialistil.

## Keskonnakaitse



Pakendmaterjalid on taaskasutatavad. Palun ärge visake pakendeid majapidamisprahi hulka, vaid suunake need taaskasutusse.



Vanad seadmed sisaldavad taaskasutatavaid materjale, mis tuleks suunata taaskasutusse. Patareid, õli ja muud sarnased ained ei tohi jõuda keskkonda. Seetõttu palume vanad seadmed likvideerida vastavate kogumissüsteemide kaudu.

Paigaldatud aku enne seadme utiliseerimist eemaldada ja keskkonnasõbralikult kõrvaldada!

Elektrilistes ja elektroonilistes seadmetes sisaldub tihti komponente, mis võivad valesi ümber käies või vale jäätmekäitluse korral olla ohuks inimeste tervisele ja keskkonnale. Neid komponente on aga seadme nõuetekohaseks tööks hädasti vaja. Selle sümboliga tähistatud seadmeid ei tohi panna olmeprügi hulka.

#### Märkusi koostisainete kohta (REACH)

Aktuaalse info koostisainete kohta leiata aadressilt:

[www.kaercher.com/REACH](http://www.kaercher.com/REACH)

## Teeninduselemendid

#### Joonis 1, vt ümbris

- 1 Klahv „ECO mode“
- 2 Klahv „AUTO“
- 3 Ekraan
- 4 Klahv väljaimemine väljas/sees
- 5 Puhastuslahuse klahv
- 6 Juhthoova lahtilukusti
- 7 Juhthoob
- 8 Turvalüliti
- 9 Puhastuslahuse filter
- 10 Musta vee paagi kaas
- 11 Musta vee paak
- 12 Puhta vee paak
- 13 Kandekäepide
- 14 Ketashari
- 15 Imiotsak
- 16 Seadme lüliti
- 17 Imitala pöördnupp
- 18 Aku
- 19 Aku vabastusnupp

### Ekraan

#### Joonis 2, vt ümbris

- 1 Liivakell, vilgub töötava töötunniloenduri korral
- 2 Käituskestus, tunnid
- 3 Käituskestus, minutid
- 4 Aku laadimisseisund, tulpdiaagramm
- 5 Aku laadimisseisund, %

## Seadmel olevad sümbolid

	Aku vabastusnupp
	Kandekäepide
	Imitala tõstetud
	Imitala langetatud
	Musta vee väljalaskeava
	Ärge pöörake seadet täis paagiga ülespoole.

## Esmakordne kasutuselevõtt

- Enne esmakordset käikuvõtmist laadige aku täielikult täis.

## Aku laadimine

### Joonis 3, vt ümbris

- 1 Laadija lüliti
- 2 LED punane, laadimiseisund põleb punane tuli: akut laetakse väljas: aku on täis laetud
- 3 LED roheline, toitepinge

- Seadke lüliti asendisse "0".
- Suruge aku lahtilukustid kokku ja tõmmake aku seadmest välja.
- Ühendage laaduri toitepistik.
- Seadke laadija lüliti „1“ peale - põleb roheline LED.
- Pistke aku laadijasse - põleb punane LED.

Aku on täis laetud, kui punane LED kustub.

### Märkus:

Aku võib pärast laadimisprotsessi lõppemist jääda laadijasse.

## Käitamine

### Aku paigaldamine

- Võtke aku laadijast välja.
- Lükake aku seadmesse, kuni see asendisse fikseerub.

### Harja monteerimine

### Joonis 4, vt ümbris

- Pöörake seade üles.
- Lükake hari kuni piirajani kaasavedajale.

### Seadistage juhthoob

- Seadke lüliti asendisse "0".
- Tõmmake juhthoova lahtilukusti üles ja hoidke kinni.
- Muutke juhthoova kallet.
- Laske juhthoova lahtilukusti lahti.

### Musta vee paagi eemaldamine

- Seadke lüliti asendisse "0".

### Joonis 5, vt ümbris

- Pöörake mõlemad lukustid alla.
- Tõstke musta vee paak üles.

## Puhta vee paagi täitmine

### △ ETTEVAATUS

*Vigastamisohu. Kasutage ainult soovitatud puhastusaineid. Teiste puhastusainete puhul peab kasutaja arvestama suurenenud ohuga töökindlust, õnnetusohu ja seadme lühemat kasutusiga silmas pidades. Kasutage ainult puhastusaineid, mis ei sisalda lahusteid, sool- ja jõeapet.*

*Järgige puhastusvahenditel olevaid ohutusnõudeid.*

### Märkus:

Ärge kasutage tugevasti vahutavaid puhastusaineid.

Järgige doseerimisnõudeid.

Soovitatavad puhastusained:

Kasutamine	Puhastusvahend	Doseerimine
Igapäevane puhastusvahend, leeliseline	RM 743	0,5 - 2,0%
Igapäevane puhastusvahend, happeline, sanitaarruumide, ujuvate jne jaoks. Eemaldab katlakivi.	RM 738	0,5 - 3,0%
Pühkimisvahend EXTRA	RM 780	0,5 - 2,0%

### Joonis 6, vt ümbris

- 1 Puhta vee paak
- 2 Puhta vee paagi väljalaskeava
- 3 Puhta vee paagi kaas
- 4 Puhta vee paagi täiteava

- Võtke musta vee paak ära.
- Võtke puhta vee paak seadme küljest ära.
- Kontrollige, kas väljalaskeava on korrektselt suletud.
- Avage puhta vee paagi kaas.
- Valage sisse vee-puhastusvahendi segu. Vedeliku maksimaalne temperatuur 50 °C.
- Pange puhta vee paagi kaas kinni.
- Pange puhta vee paak seadmesse.
- Pange musta vee paak peale ja lukustage.

## Puhastamine

### Joonis 7, vt ümbris

- 1 Imitala pöördnupp
- 2 Seadme lüliti
- 3 Turvalüliti
- 4 Klahv „ECO mode“

- Pöörake imitala langetamishooba vastupäeva - imitala langetatakse.
- Seadke lüliti asendisse "1".
- Tõmmake ohutusülilit juhthoova poole - harja ajam ja väljaimemine lülitatakse sisse. Seade liigub ettepoole.

### Puhastusvõimsuse valimine

Puhastuse alustamisel on seade ECO-režiimil. Ekraanil kuvatakse „ECO“. Klahv „ECO mode“ lülitab ECO-režiimi ja suurendatud puhastusvõimsuse vahel edasi-tagasi.

- Vabastage turvalüliti.

- Vajutage klahvi „ECO mode“.
- Tõmmake ohutusülilit juhthoova suunas.

## Puhastuslahuse doseerimine

- Vajutage puhastuslahuse klahvi tööta- val seadmel. Doseering kuvatakse ekraanil. Doseeringut lülitatakse iga vajutusega ühe astme võrra edasi.

### Joonis 8, vt ümbris

- 1 Puhastuslahuse doseering VÄLJAS
- 2 Puhastuslahuse doseeringu 3. aste

## Imemine tagurdamisel

- Vajutage juhthoob alla, et hari üles tõstetaks - imitala pöörab end seadme esiküljele.

- Langetage seade.
- Tõmmake seadet tagurpidi.

## Puhastamine ilma imemiseta

- Seadke lüliti asendisse "0".
- Pöörake imitala keskmise seadme alla.
- Tõstke imitala üles, vajutage imitala pöördnupp sisse ja pöörake päripäeva.
- Seadke lüliti asendisse "1".
- Vajutage väljaimemise klahvi - väljaimemine seiskub u. 15 sekundi pärast.
- Viige läbi puhastus.

## Puhastamise lõpetamine

- Vabastage turvalüliti.
- Seadke lüliti asendisse "0".
- Tõstke imitala üles, vajutage imitala pöördnupp sisse ja pöörake päripäeva.
- Tõmmake juhthoova lahtilukusti üles ja hoidke kinni.
- Seadke juhtsammas vertikaalasendisse.
- Laske juhthoova lahtilukusti lahti.

## Musta vee paagi tühjendamine

### Märkus:

Kui musta vee paak on täis, sulgeb ujuk imikanali. Imemisprotsess katkestatakse. Tühjendage musta vee paak.

### △ HOIATUS

*Järgige kohalikke heitvete käitlemise eeskirju.*

- Lülitage seade välja (vt lõiku „Puhastamise lõpetamine“).

### Joonis 9, vt ümbris

- 1 Lukustus
- 2 Musta vee paagi kaas
- 3 Musta vee paak
- 4 Puhta vee paak
- 5 Musta vee paagi lukk

- Pöörake mõlemad lukustused üles.
- Võtke kaas ära.
- Võtke musta vee paak ära (vt lõiku „Musta vee paagi äravõtmine“).
- Valage musta vee välja.
- Avage lukk.
- Tehke paak täielikult tühjaks.
- Loputage musta vee paaki puhta veega.
- Sulgege lukk.
- Asetage musta vee paak ettevaatlikult puhta vee paagile. Ärge kahjustage noolega tähistatud koosteelemente.
- Pöörake lukustused üles.
- Pange kaas peale ja lukustage.

## Puhta vee paagi tühjendamine

- Võtke musta vee paak ära (vt lõiku „Musta vee paagi äravõtmine“).

### Joonis 6, vt ümbris

- 1 Puhta vee paak
- 2 Puhta vee paagi väljalaskeava
- 3 Puhta vee paagi kaas
- 4 Puhta vee paagi täiteava

- Võtke puhta vee paak seadme küljest ära.
- Avage puhta vee paagi väljalaskeava.
- Valage puhastusvedelik välja.
- Pange puhta vee paagi kaas kinni.
- Pange puhta vee paak seadmesse.

## Transport

### △ ETTEVAATUS

Traumade ja kahjustuste oht! Transportimisel pidage silmas masina kaalu.

- Seadke lüliti asendisse “0”.
- Tõmmake juhthoova lahtilukusti üles ja hoidke kinni.
- Pöörake juhthoob vertikaalasendisse.
- Laske juhthoova lahtilukusti lahti.
- Lükake seadet.

või

- Seadke lüliti asendisse “0”.
- Tõmmake juhthoova lahtilukusti üles ja hoidke kinni.
- Pöörake juhthoob horisontaalasendisse.
- Tõstke seade kandesangast üles ja kandke.

- Sõidukites transportimisel fikseerige seade vastavalt kehtivatele määrustele libisemise ja ümbermineku vastu.

## Hoiulepanek

### △ ETTEVAATUS

Traumade ja kahjustuste oht! Ladustamisel jälgige seadme kaalu.

Seda seadet tohib ladustada ainult siseruumides.

## Korrashoid ja tehnohooldus

### △ OHT

Kogemata käivituvast seadmest lähtuv vi-gastusohu.

Enne kõiki töid seadme juures tuleb seade välja lülitada ja aku eemaldada.

### TÄHELEPANU

Väljavoolavast veest lähtuv seadme kahjustusohu. Enne seadme juures hooldustööde tegemist tuleb musta vee ja puhta vee paak tühjendada.

## Hooldusplaan

### Pärast tööd

### TÄHELEPANU

Vigastamisohu. Ärge pritsige seadet veega ega kasutage agressiivseid puhastusvahendeid.

- Tühjendage musta vee paak.
- Loputage musta vee paaki puhta veega.
- Puhastada musta vee mahuti kaant jooksva vee all.  
Puhastage ujukiventilid märja lapiga.

Peske „A“ tähistusega ava veega läbi. Puhuge „C“ tähistusega ava suruõhuga läbi.

- Tühjendage puhta vee paak.
- Masina pesemine: täitke puhta vee paak puhta veega (ilma puhastusvahendita) ja laske masinal ühe minuti vältel sisselülitatud harjaniisutusega töötada.
- Tühjendage puhta vee paak.
- Puhastage seadet niiske, pehmetoimelise puhastusvahendi lahuses niisutatud lapiga.
- Puhastage imitala, kontrollige kulumise suhtes ja vajadusel vahetage imihuul välja (vt "Hooldustööd").
- Puhastage imivoolik.
- Puhastage harja ja kontrollige kulumise suhtes.  
Minimaalne harjaste pikkus: 10 mm.
- Laadige akut

### Kord nädalas

- Puhastage puhastuslahuse filtrit (vt "Hooldustööd").

### Kord aastas

- Laske ettenähtud ohutuskontroll viia läbi väljaõppinud elektrikul.

## Hooldustööd

### Imitala puhastamine

### Joonis 10, vt ümbris

- 1 Imitala hoidik
- 2 Imiotsak
- 3 Imivoolik
- 4 Tihend
- 5 Imihuul

- Pöörake imitala seadme esiküljele.
- Tõmmake imivoolik imiotsakult maha.
- Keerake lukustused 90° vastupäeva.
- Tõstke hoidik üles ja tõmmake imitala ära (ärge kaotage tihendit).
- Loputage imitala ja imihuuli veega ja seejärel puhastage märja lapiga.
- Kontrollige imihuuli.  
Pöörake kulunud imihuuled ümber või vahetage välja.
- Paigaldage imitalad uuesti seadme külge.

### Harja vahetamine

- Võtke puhta vee paak ära.
- Võtke musta vee paak ära.
- Tõmmake juhthoova lahtilukusti üles ja hoidke kinni.
- Pöörake juhthoob vertikaalasendisse.
- Laske juhthoova lahtilukusti lahti.
- Kallutage masin taha.
- Tõmmake hari välja.
- Lükake uus hari kuni piirajani kaasavadjale.

### Puhastuslahuse filtrit puhastamine

- Võtke puhta ja musta vee paagid ära.
- Võtke puhastuslahuse filtrid ära ja loputage veega.
- Pange filter uuesti sisse.
- Pange puhta ja musta vee paagid peale.

## Külmumiskaitse

Külmumisohu korral:

- Tühjendage puhta- ja mustaveepaagid.
- Hoidke seadet külmakindlas ruumis.

## Rikked

### △ OHT

Kogemata käivituvast seadmest lähtuv vi-gastusohu.

Enne kõiki töid seadme juures tuleb seade välja lülitada ja aku eemaldada.

### TÄHELEPANU

Väljavoolavast veest lähtuv seadme kahjustusohu. Enne seadme juures hooldustööde tegemist tuleb musta vee ja puhta vee paak tühjendada.

Kui riket ei ole võimalik selle tabeli abil kõrvaldada, pöörduge klienditeeninduse poole.

### Seade ei käivitu

- Seadke pealüliti asendisse “1”.
- Kui ekraanile ilmub veateade, lülitage seade kohe välja ja pöörduge klienditeenindusse.
- Pange aku korrektselt seadmesse.
- Vaadake ekraanilt aku laadimisseisundit, vajadusel laadige akut.

### Probleemid aku laadimisel

- Ühendage võrgukaabel korrektselt laadija ja pistikupesaga.
- Kontrollige, kas laadija on olemasoleva vooluvõrgu jaoks sobilik.

### Laadija rikkenäit

- Punane LED vilgub 1 kord  
Aku on defektne.
- Punane LED vilgub 2 korda või 3 korda  
Laadija rike.  
Tõmmake laadija välja, oodake veidi, pistke uuesti sisse.  
Kui viga esineb jätkuvalt, pöörduge klienditeenindusse.
- Punane LED vilgub 4 korda  
Laadija ülekuumenenud.  
Asetage laadija vabalt, nii et saaks tekkida õhuvahetus jahtumiseks.  
Oodake, kuni laadija on maha jahtunud.

### Aku pärast lühikest käitusega tühi

- Laadige aku täielikult täis.

### Liiga vähe puhastuslahust

- Kontrollige puhta vee paagi täituvust.
- Suurendage puhastuslahuse doseerint.
- Puhastage puhastuslahuse filtrit.

### Halb puhastusvõimsus

- Suurendage puhastuslahuse doseerint.
- Seadistage suurem puhastusvõimsus.
- Kontrollige harjatüübi ja puhastusvahendi sobivust.
- Asendage kulunud hari.

### Halb väljaimemine

- Tühjendage musta vee paak.
- Puhastage imitala ja imivoolik.
- Kontrollige musta vee paagi kaant korrektselt istu suhtes.
- Kontrollige lukku korrektselt istu suhtes musta vee paagis.
- Kontrollige musta vee paagi kaant ummistuse suhtes.
- Puhastage ujukit musta vee paagi kaanel.



## Tarvikud

Tarvikud	Tellimisnumber
Hari, punane	6.670-127.0
Poleerimisketas	6.670-129.0
Imihuulte komplekt	6.670-234.0

## Lisavarustus ja varuosad

Kasutage ainult originaaltarvikuid ja originaalvaruosi, mis tagavad seadme ohutu ja tõrgeteta käituse.

Tarvikute ja varuosade kohta leiate teavet aadressilt [www.kaercher.com](http://www.kaercher.com).

## Garantii

Igas riigis kehtivad meie volitatud müügiesindaja antud garantiitingimused. Tarvikutel esinevad rikked kõrvaldame garantiiajal tasuta, kui põhjuseks on materjali- või valmistusviga. Garantiijuhtumi korral palume pöörduda müüja või lähima volitatud klienditeenistuse poole, esitades ostu tõendava dokumendi.

## ELi vastavusdeklaratsioon

Käesolevaga kinnitame, et allpool kirjeldatud seade vastab meie poolt turule toodud mudelina oma kontseptsioonilt ja konstruktsioonilt EL direktiivide asjakohastele põhilistele ohutus- ja tervisekaitseõhetele.

Meiega kooskõlastamata muudatuste tegemise korral seadme juures kaotab käesolev deklaratsioon kehtivuse.

**Toode:** põrandapuhastaja

**Tüüp:** 1.783-xxx

**Asjakohased EL direktiivid:**

2006/42/EU (+2009/127/EU)

2014/30/EL

**Kohaldatud ühtlustatud standardid:**

EN 60335-1

EN 60335-2-72

EN 62233: 2008

EN 55014-1: 2006+A1: 2009+A2: 2011

EN 55014-2: 2015

EN 61000-3-2: 2014

EN 61000-3-3: 2013

EN 61000-6-2: 2005

**Kohaldatud riiklikud standardid**

-

Allakirjutanud toimivad juhatuse korraldusel ja volitusel.

  
H. Jenner  
CEO

  
S. Reiser  
Head of Approbation

dokumentatsiooni eest vastutav isik:

S. Reiser

Alfred Kärcher GmbH & Co. KG

Alfred-Kärcher-Str. 28 - 40

71364 Winnenden (Germany)

Tel: +49 7195 14-0

Faks: +49 7195 14-2212

Winnenden, 2016/04/20

## Tehnilised andmed

### Võimsus

Nominaalpinge	VDC	36,5
Aku võimsus	Ah	5,2
Keskmine võimsustarvimine	W	240
Kaitse liik		IP23

### Imemine

Imivõimsus, õhukogus	l/s	4,9
Imivõimsus, alarõhk	kPa	2,25
Imemise võimsus, alarõhk, Eco	kPa	1,5

### Puhastushari

Töölaius	mm	280
Harja läbimõõt	mm	280
Harjade pöörlemisarv	1/min	150

### Mõõtmed ja kaalud

Teoreetiline pinnavõimsus	m <sup>2</sup> /h	560
Puhta-/musta vee paa- gi maht	l	3,0/3,6
pikkus x laius x kõrgus	mm	555 x 375 x 1050
Transpordikaal	kg	20
Kogukaal	kg	23

### Tuvastatud väärtused vastavalt standardile EN 60335-2-72

Käte/käsivarte vibratsiooniväärtus	m/s <sup>2</sup>	<2,5
Helirõhu tase L <sub>pA</sub>	dB (A)	<70
Ebakindlus K <sub>pA</sub>	dB (A)	2,3
Müratase L <sub>WA</sub>	dB (A)	83,1
Ebakindlus K <sub>WA</sub>	dB (A)	2,3

### Laadur

Nordelectronica mod. NE316		
Nominaalpinge	V	100...240
Sagedus	Hz	50-60
Võimsustarve	A	2...1

 Pirms ierīces pirmās lietošanas izlasiet instrukcijas oriģinālvalodā, rīkojieties saskaņā ar norādījumiem tajā un uzglabājiet to vēlākai izmantošanai vai turpmākiem lietotājiem.

## Satura rādītājs

Drošības norādījumi	LV	1
Darbība	LV	1
Noteikumiem atbilstoša lietošana	LV	1
Vides aizsardzība	LV	1
Vadības elementi	LV	1
Eksploatacijas uzsākšana	LV	2
Baterijas lādēšana	LV	2
Darbība	LV	2
Transportēšana	LV	3
Glabāšana	LV	3
Kopšana un tehniskā apkope	LV	3
Traulcējumi	LV	3
Piederumi	LV	4
Piederumi un rezerves daļas	LV	4
Garantija	LV	4
ES Atbilstības deklarācija	LV	4
Tehniskie dati	LV	4

## Drošības norādījumi

Pirms aparāta pirmās lietošanas reizes izlasiet un ievērojiet šo lietošanas instrukciju un pievienoto brošūru „Drošības norādījumi suku tīrīšanas aparātiem”, 5.956-251.0.

### Riska pakāpes

#### **▲ BĪSTAMI**

Norāde par tieši draudošām briesmām, kuras izraisa smagas traumas vai nāvi.

#### **▲ BRĪDINĀJUMS**

Norāde par iespējami draudošām briesmām, kuras var izraisīt smagas traumas vai nāvi.

#### **▲ UZMANĪBU**

Norāda uz iespējami bīstamu situāciju, kura var radīt vieglus ievainojumus.

#### **IEVĒRĪBAI**

Norāde par iespējami bīstamu situāciju, kura var radīt materiālos zaudējumus.

### Akumulators/lādētājs

#### **▲ BĪSTAMI**

- Akumulatora lādēšana atļauta tikai ar piegādājamo oriģinālo lādētāju vai ar KÄRCHER apstiprinātajiem lādētājiem.
- Pirms katras lietošanas pārbaudīt lādētāju un akumulatora bloku uz bojājumiem. Bojātās ierīces vairs nelietot un bojātās daļas mainīt tikai ar specializēta personāla palīdzību.
- Nelietot netīru vai slapju lādētāju.
- Aparāta datu plāksnītē norādītajam spriegumam jāatbilst tīkla spriegumam.
- Neekspluatēt lādētāju sprādzienbīstamā vidē.
- Uz lādētāja kontaktiem nedrīkst nokļūt metāla daļiņas, pastāv īssavienojuma risks.
- Lādētāju izmantot tikai apstiprinātu akumulatoru bloku uzlādēšanai.
- Lādētāja adapteri ievietot tikai tīrus un sausus akumulatoru blokus.
- Nelādēt baterijas (ar primāro šūnu), sprādziena bīstamība.

- Nelādēt bojātus akumulatorus. Bojātus akumulatoru blokus nomainīt.
- Neglabāt akumulatorus kopā ar metāla priekšmetiem, īssavienojuma bīstamība.
- Neatveriet akumulatoru.
- Nemest akumulatorus ugunī vai sadzīves atkritumos.
- Izvairīties no kontakta ar šķidrumu, kurš izplūst ārā no bojātiem akumulatoriem. Nejauša kontakta gadījumā noskalot šķidrumu ar ūdeni. Kontakta ar acīm gadījumā papildu konsultēties ar ārstu.
- Norādījumus par uzglabāšanu un transportēšanu Jūs saņemsiet no Jūsu Kärcher klientu apkalpošanas dienesta.

### Simboli uz aparāta

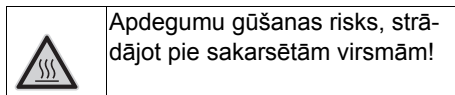

### Darbība

Šo grīdas slaucīšanas mašīnu lieto līdzenu grīdu slapjai tīrīšanai.

Ar 280 mm darba platumu un 3 l tīrā ūdens tvertnes tilpumu tiek nodrošināta efektīva nelielu virsmu tīrīšana.

Ierīci ar enerģiju apgādā nomaināms akumulators.

#### **Norādījums:**

Atbilstoši attiecīgajam tīrīšanas uzdevumam, aparāts var tikt aprīkots ar dažādiem piederumiem.

Jautājiet pēc mūsu kataloga vai apmeklējiet mūs internetā [www.kaercher.com](http://www.kaercher.com).

### Noteikumiem atbilstoša lietošana

Izmantojiet šo aparātu tikai atbilstoši šajā instrukcijā ietvertajiem norādījumiem.

- Šis aparāts ir piemērots profesionālai lietošanai, piemēram, viesnīcās, skolās, slimnīcās, fabrikās, veikalos, birojos un iznomāšanas uzņēmumos.
- Nelietojiet aparātu uz slīpām virsmām.
- Aparātu drīkst lietot tikai tādu virsmu tīrīšanai, kuras nav jūtīgas pret mitrumu un pret pulēšanu.
- Darba temperatūru diapazons ir starp +5°C un +40°C.
- Aparāts nav piemērots sasalušu virsmu tīrīšanai (piem., saldētavās).
- Aparātu drīkst aprīkot tikai ar oriģināliem piederumiem un oriģinālām rezerves daļām.
- Aparāts ir piemērots iekštelpu grīdām vai virsmām ar jumta pārsegumu.
- Aparāts nav paredzēts koplietošanas satiksmes ceļu tīrīšanai.
- Aparāts nav paredzēts izmantošanai sprādzienbīstamā vidē.
- Lādētāju izmantojiet tikai sausā vidē.
- Neveriet lādētāju vaļā. Remonts jāveic tikai specializētajam personālam.

## Vides aizsardzība



Iepakojuma materiālus ir iespējams atkārtoti pārstrādāt. Lūdzu, neizmetiet iepakojumu kopā ar mājāsaimniecības atkritumiem, bet gan nogādājiet to vietā, kur tiek veikta atkritumu otrreizējā pārstrāde.



Nolietotās ierīces satur noderīgus materiālus, kurus iespējams pārstrādāt un izmantot atkārtoti. Akumulatori, eļļa un tamlīdzīgas vielas nedrīkst nokļūt apkārtējā vidē. Šī iemesla dēļ lūdzam izlietot vecos aparātus ar atbilstošu atkritumu savākšanas sistēmu starpniecību.

Pirms aparāta izmešanas atkritumos izņemiet un videi nekaitīgā veidā izlietējiet iebūvēto akumulatoru!

Elektriskās un elektroniskās ierīces bieži vien satur sastāvdaļas, kuras, to nepareizas izmantošanas vai neatbilstošas utilizācijas gadījumā, var radīt potenciālu apdraudējumu cilvēku veselībai un videi. Tomēr šīs sastāvdaļas ir nepieciešamas ierīces pareizai darbībai. Ierīces, kas apzīmētas ar šo simbolu, nedrīkst izmest kopā ar sadzīves atkritumiem.

#### **Informācija par sastāvdaļām (REACH)**

Aktuālo informāciju par sastāvdaļām atradīsiet:

[www.kaercher.com/REACH](http://www.kaercher.com/REACH)

## Vadības elementi

### 1. attēls, sk. apvērsto lappusi

- 1 Taustiņš "Eco Mode"
- 2 Taustiņš "AUTO"
- 3 Displejs
- 4 Taustiņš "Nosūkšana iesl./izsl."
- 5 Tīrīšanas šķīduma taustiņš
- 6 Stūres atbloķēšana
- 7 Stūre
- 8 Drošības slēdzis
- 9 Tīrīšanas šķīduma filtrs
- 10 Netīrā ūdens tvertnes vāks
- 11 Netīrā ūdens tvertne
- 12 Tīrā ūdens tvertne
- 13 Rokturis aparāta pārnēsāšanai
- 14 Diskveida suka
- 15 Sūkšanas stienis
- 16 Aparāta slēdzis
- 17 Sūkšanas stieņa grozamā poga
- 18 Akumulators
- 19 Akumulatora atbloķēšanas slēdzis

### Displejs

#### 2. attēls, skat. vāka lapu

- 1 Smilšu pulkstenis, mirgo darba stundu skaitītāja darbības laikā
- 2 Eksploatacijas ilgums, stundas
- 3 Eksploatacijas ilgums, minūtes
- 4 Akumulatora uzlādes līmenis, joslu diagramma
- 5 Akumulatora uzlādes līmenis, [%]



- Noņemiet netīrā ūdens tvertni (skatīt nodaļu "Netīrā ūdens tvertnes noņemšana").
- Izlejiet netīro ūdeni.
- Atveriet aizslēgu.
- Pilnībā iztukšojiet tvertni.
- Ar tīru ūdeni izskalojiet netīrā ūdens tvertni.
- Noslēdziet aizslēgu.
- Uzmaniģi uzlieciet netīrā ūdens tvertni uz tīrā ūdens tvertnes. Nesabojājiet ar bultiņu marķētos konstrukcijas elementus.
- Pagrieziet fiksatorus uz augšu.
- Uzlieciet un nofiksējiet vāku.

### Tīrā ūdens tvertnes iztukšošana

- Noņemiet netīrā ūdens tvertni (skatīt nodaļu "Netīrā ūdens tvertnes noņemšana").

#### 6. attēls, skat. vāka lapu

- 1 Tīrā ūdens tvertne
  - 2 Tīrā ūdens tvertnes izplūdes atvere
  - 3 Tīrā ūdens tvertnes vāks
  - 4 Tīrā ūdens tvertnes iepildīšanas atvērumi
- Noņemiet no aparāta tīrā ūdens tvertni.
  - Atveriet tīrā ūdens tvertnes izplūdes atveri.
  - Izlejiet tīrīšanas šķīdumu.
  - Aizveriet tīrā ūdens tvertnes vāku.
  - Ievietojiet tīrā ūdens tvertni atpakaļ aparātā.

## Transportēšana

### ⚠ UZMANĪBU

Savainošanās un bojājumu risks! Transportējot ņemiet vērā aparāta svaru.

- Aparāta slēdzi pārslēdziet uz „0”.
- Stūres atbloķēšanas slēdzi pavelciet uz augšu un pieturiet.
- Atlieciet stūri vertikālā pozīcijā.
- Atlaidiet stūres atbloķēšanas slēdzi.
- Stumiet aparātu.

vai

- Aparāta slēdzi pārslēdziet uz „0”.
- Stūres atbloķēšanas slēdzi pavelciet uz augšu un pieturiet.
- Atlieciet stūri horizontālā pozīcijā.
- Paceliet aparātu aiz roktura un nesiet.

- Transportējot automašīnā, saskaņā ar spēkā esošajām direktīvām nodrošiniet aparātu pret izslīdēšanu un apgāšanos.

## Glabāšana

### ⚠ UZMANĪBU

Savainošanās un bojājumu risks! Uzglabājot ņemiet vērā aparāta svaru.

Šo aparātu drīkst uzglabāt tikai iekštelpās.

## Kopšana un tehniskā apkope

### ⚠ BĪSTAMI

Savainošanās risks aparāta nejaušanas ieslēgšanās rezultātā.

Pirms visiem ierīces apkopes darbiem izslēdziet to un izņemiet akumulatoru.

### IEVĒRĪBAI

Ūdens noplūdes gadījumā pastāv aparāta bojājumu risks. Pirms aparāta apkopes darbu veikšanas izlejiet netīrā ūdens un tīrā ūdens tvertnes.

## Apkopes grafiks

### Pēc darba

#### IEVĒRĪBAI

Bojājuma risks. Aparātu neapsmidziniet ar ūdeni un neizmantojiet agresīvus tīrīšanas līdzekļus.

- Iztukšojiet netīrā ūdens tvertni.
- Ar tīru ūdeni izskalojiet netīrā ūdens tvertni.
- Izmazgājiet netīrā ūdens tvertnes vāciņu zem tekoša ūdens.
- Notīriet ierīces pludiņa vārstus ar mitru drānu.
- Ar ūdeni izskalojiet atveri ar marķējumu "A".
- Ar saspiestu gaisu izpūtiet atveri ar marķējumu "C".
- Iztukšojiet tīrā ūdens tvertni.
- Izskalojiet aparātu: piepildiet tīrā ūdens tvertni ar tīru ūdeni (bez tīrīšanas līdzekļa) un darbiniet aparātu vienu minūti ar ieslēgtu ūdens padevi sukām.
- Iztukšojiet tīrā ūdens tvertni.
- No ārpuses aparātu notīriet ar mitru lupatiņu, kas piesūcināta ar maigi sārmainu ūdeni.
- Notīriet sūkšanas stieni, pārbaudiet tā nodilumu un nepieciešamības gadījumā nomainiet sūkšanas mēlītes (skatīt "Apkopes darbi").
- Iztīriet sūkšanas šļūteni.
- Iztīriet suku un pārbaudiet tās nolietojuma pakāpi.
- Minimālais saru garums: 10 mm.
- Uzlādēt akumulatoru.

### Ik nedēļu

- Iztīriet tīrīšanas šķīduma filtru (skatīt "Apkopes darbi").

### Ik gadu

- Ļaujiet elektrīķim veikt priekšrakstos noteikto drošības pārbaudi.

## Apkopes darbi

### Sūkšanas stieņa tīrīšana

#### 10. attēls, skat. vāka lapu

- 1 Sūkšanas stieņa turētājs
- 2 Sūkšanas stienis
- 3 Sūkšanas šļūtene
- 4 Blīve
- 5 Sūkšanas mēlīte

- Paliieciet sūkšanas stieni uz ierīces priekšpusi.
- Noņemiet sūkšanas šļūteni no sūkšanas stieņa.
- Grieziet fiksatorus 90° pretēji pulksteņrādītāja virzienam.
- Noņemiet turētāju un novelciet sūkšanas stieni (nepazaudējiet blīvi).
- Noskalojiet ar ūdeni sūkšanas stieni un sūkšanas mēlītes un pēc tam notīriet ar mitru drānu.
- Pārbaudiet sūkšanas mēlītes.
- Apgrieziet vai nomainiet nolietotās sūkšanas mēlītes.
- Piestipriniet sūkšanas stieni atpakaļ pie ierīces.

## Sukas nomaiņa

- Noņemiet tīrā ūdens tvertni.
- Noņemiet netīrā ūdens tvertni.
- Stūres atbloķēšanas slēdzi pavelciet uz augšu un pieturiet.
- Atlieciet stūri vertikālā pozīcijā.
- Atlaidiet stūres atbloķēšanas slēdzi.
- Sagāziet aparātu atpakaļ.
- Izņemiet suku.
- Uzstumiet jaunu suku līdz atdurei uz turētāja.

### Tīrīšanas šķīduma filtra tīrīšana

- Noņemiet tīrā un netīrā ūdens tvertnes.
- Noņemiet tīrīšanas šķīduma filtru un noskalojiet ar ūdeni.
- Ievietojiet filtru atpakaļ.
- Uzlieciet tīrā un netīrā ūdens tvertnes.

### Aizsardzība pret salu

Sala briesmu gadījumā:

- Iztukšojiet tīrā un netīrā ūdens tvertnes.
- Novietojiet aparātu pret salu aizsargātā telpā.

## Traucējumi

### ⚠ BĪSTAMI

Savainošanās risks aparāta nejaušanas ieslēgšanās rezultātā.

Pirms visiem ierīces apkopes darbiem izslēdziet to un izņemiet akumulatoru.

### IEVĒRĪBAI

Ūdens noplūdes gadījumā pastāv aparāta bojājumu risks. Pirms aparāta apkopes darbu veikšanas izlejiet netīrā ūdens un tīrā ūdens tvertnes.

Ja rodas traucējumi, kurus nav iespējams novērst ar šīs tabulas palīdzību, izsauciet klientu apkalpošanas dienestu.

### Aparāts neieslēdzas

- Pārvietojiet galveno slēdzi pozīcijā „1”.
- Ja displejā parādās kļūdas paziņojums, nekavējoties izslēdziet ierīci un sazinieties ar savu klientu apkalpošanas dienestu.
- Ievietojiet akumulatoru pareizi ierīcē.
- Displejā nolasiet akumulatora uzlādes līmeni, nepieciešamības gadījumā veiciet akumulatora uzlādi.

### Problēmas akumulatora uzlādes laikā

- Savienojiet elektrības vadu pareizi ar lādētāju un kontaktlīdzdu.
- Pārliecinieties, vai lādētājs ir piemērots esošajam elektrotīklam.

### Lādētāja traucējuma indikācija

- 1 reizi mirgo sarkanā gaismas diode Akumulators ir bojāts.
- 2 reizes vai 3 reizes mirgo sarkanā gaismas diode Lādētāja traucējums. Atvienojiet lādētāju, īsu brīdi uzgaidiet, pēc tam iespraudiet atpakaļ. Ja kļūda atkārtojas, izsauciet klientu dienestu.
- 4 reizi mirgo sarkanā gaismas diode Lādētājs ir pārkarsis. Novietojiet lādētāju tā, lai tiktu nodrošināta gaismas apmaiņa dzesēšanai. Pagaidiet, līdz lādētājs ir atdzisis.



## Akumulators pēc neilga darbības laika tukšs

→ Pilnībā uzlādējiet akumulatoru.

## Par maz tīrīšanas šķīduma

- Pārbaudiet tīrā ūdens uzpildes līmeni.
- Palieliniet tīrīšanas šķīduma dozēšanu.
- Iztīriet tīrīšanas šķīduma filtru.

## Nepietiekama tīrīšanas jauda

- Palieliniet tīrīšanas šķīduma dozēšanu.
- Iestatiet paaugstinātu tīrīšanas jaudu.
- Pārbaudiet, vai attiecīgā suka un tīrīšanas līdzeklis ir piemēroti.
- Nomainiet nolietoto suku.

## Nepietiekama nosūkšana

- Iztukšojiet netīrā ūdens tvertni.
- Iztīriet sūkšanas stieni un sūkšanas šļūteni.
- Pārbaudiet, vai netīrā ūdens tvertnes vāciņš ir pareizi nofiksēts.
- Pārbaudiet, vai netīrās ūdens tvertnes noslēgs atrodas pareizajā pozīcijā.
- Pārbaudiet, vai nav aizsprostots netīrā ūdens tvertnes vāks.
- Notīriet netīrā ūdens tvertnes vāka pludiņu.

## Piederumi

Piederumi	Pasūtījuma numurs
Suka, sarkana	6.670-127.0
Uzliktņa šķīvis	6.670-129.0
Sūkšanas mēlišu komplekts	6.670-234.0

## Piederumi un rezerves daļas

Izmantot tikai oriģinālos piederumus un oriģinālās rezerves daļas, jo tie garantē drošu un nevainojamu ierīces darbību. Informāciju par piederumiem un rezerves daļām skatīt [www.kaercher.com](http://www.kaercher.com).

## Garantija

Mūsu pilnvarotās tirdzniecības sabiedrības izsniegtie garantijas noteikumi ir spēkā katrā valstī. Garantijas perioda laikā mēs bez maksas novērsīsim radušos darbības traucējumus Jūsu piederumos, ja to cēlonis ir materiāla vai ražošanas defekts. Ja nepieciešams garantijas remonts, lūdzam griezties pie Jūsu tirdzniecības pārstāvja vai tuvākajā pilnvarotajā klientu apkalpošanas centrā, uzrādot pirkumu apliecinājošu dokumentu.

## ES Atbilstības deklarācija

Ar šo mēs paziņojam, ka turpmāk minētā iekārta, pamatojoties uz tās konstrukciju un izgatavošanas veidu, kā arī mūsu apgrozībā laistajā izpildījumā atbilst ES direktīvu attiecīgajām galvenajām drošības un veselības aizsardzības prasībām. Iekārtā izdarot ar mums nesaskaņotas izmaiņas, šis paziņojums zaudē savu spēku.

**Produkts:** Grīdas mazgāšanas iekārta

**Tips:** 1.783-xxx

**Attiecīgās ES direktīvas:**

2006/42/EK (+2009/127/EK)

2014/30/ES

**Piemērotās harmonizētās normas:**

EN 60335-1

EN 60335-2-72

EN 62233: 2008

EN 55014-1: 2006+A1: 2009+A2: 2011

EN 55014-2: 2015

EN 61000-3-2: 2014

EN 61000-3-3: 2013

EN 61000-6-2: 2005

**Izmantotie valsts standarti:**

-

Apakšā parakstījušās personas rīkojas uzņēmuma vadības uzdevumā un pēc tās pilnvarojuma.

  
H. Jenner  
CEO

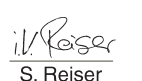
  
S. Reiser  
Head of Approbation

Par dokumentāciju sastādīšanu atbildīgā persona:  
S. Reiser

Alfred Kärcher GmbH & Co. KG

Alfred-Kärcher-Str. 28 - 40

71364 Winnenden (Germany)

Tālr.: +49 7195 14-0

Fakss: +49 7195 14-2212

Winnenden, 2016/04/20

## Tehniskie dati

Jauda		
Nominālais spriegums	VDC	36,5
Akumulatora kapacitāte	Ah	5,2
Vidējā uzņemšanas jauda	W	240
Aizsardzība		IP23
Sūkšana		
Sūkšanas jauda, gaisa daudzums	l/s	4,9
Sūkšanas jauda, zemspiediens	kPa	2,25
Sūkšanas jauda, zemspiediens, Eco	kPa	1,5
Tīrīšanas suka		
Darba platums	mm	280
Suku diametrs	mm	280
Sukas apgriezīnu skaits	1/min	150
Izmēri un svars		
Teorētiskā jauda uz virsmas vienību	m <sup>2</sup> /h	560
Tīrā/netīrā ūdens tvertnes tilpums	l	3,0/3,6
Garums x platums x augstums	mm	555 x 375 x 1050
Transportējamais svars	kg	20
Kopējais svars	kg	23
Saskaņā ar EN 60335-2-72 aprēķinātās vērtības		
Plaukstas-rokas vibrācijas lielums	m/s <sup>2</sup>	<2,5
Skaņas spiediena līmenis L <sub>PA</sub>	dB(A)	<70
Nenoteiktība K <sub>PA</sub>	dB(A)	2,3
Skaņas jaudas līmenis L <sub>WA</sub>	dB(A)	83,1
Nenoteiktība K <sub>WA</sub>	dB(A)	2,3
Lādēšanas ierīce		
Nordelectronica mod. NE316		
Nominālais spriegums	V	100...240
Frekvence	Hz	50-60
Jaudas patēriņš	A	2...1



Prieš pirmą kartą pradėdant naudoti prietaisą, būtina atidžiai perskaityti originalią instrukciją, ja vadovautis ir saugoti, kad ja galima būtų naudoti vėliau arba perduoti naujam savininkui.

## Turinys

Saugos reikalavimai	LT	1
Veikimas	LT	1
Naudojimas pagal paskirtį	LT	1
Aplinkos apsauga	LT	1
Valdymo elementai	LT	1
Naudojimo pradžia	LT	2
Baterijos įkrovimas	LT	2
Naudojimas	LT	2
Transportavimas	LT	3
Laikymas	LT	3
Priežiūra ir aptarnavimas	LT	3
Gedimai	LT	3
Dalys	LT	4
Priedai ir atsarginės dalys	LT	4
Garantija	LT	4
ES atitikties deklaracija	LT	4
Techniniai duomenys	LT	4

## Saugos reikalavimai

Prieš pradėdami naudoti prietaisą, atidžiai perskaitykite šią naudojimo instrukciją ir kartu pridėtą informacinę brošiūrą – „Saugos nurodymai dėl šepetinių valymo įrenginių“, 5.956-251.0.

### Rizikos lygiai

#### ▲ PAVOJUS

Nuoroda dėl tiesioginio pavojaus, galinčio sukelti sunkius kūno sužalojimus ar mirtį.

#### ▲ ĮSPĖJIMAS

Nuoroda dėl galimo pavojaus, galinčio sukelti sunkius kūno sužalojimus ar mirtį.

#### ▲ ATSARGIAI

Nurodo galimą pavojų, galintį sukelti lengvus sužalojimus.

#### DĖMESIO

Nuoroda dėl galimo pavojaus, galinčio sukelti materialinius nuostolius.

### Akumuliatorius / įkroviklis

#### ▲ PAVOJUS

- Įkrauti akumuliatorių leidžiama tik kartu patiekto originaliu arba KÄRCHER aprobuotu įkrovikliu.
- Kiekvieną kartą prieš naudodami įkroviklį, patikrinkite tinklo kabelį, įkroviklį ir akumuliatorių, ar nėra pažeidimų. Nenaudokite sugedusių prietaisų, o pažeistas dalis perduokite remontuoti kvalifikuotiems specialistams.
- Nenaudokite užteršto arba sudrėkusio įkroviklio.
- Tinklo įtampa turi sutapti su įkroviklio duomenų lentelėje pateikta įtampa.
- Nenaudokite įkroviklio sprogoje aplinkoje.
- Įkroviklio kontaktus saugokite nuo sąlyčio su metaliniais daiktais, nes gali įvykti trumpasis jungimas.
- Įkroviklį naudokite tik aprobuotiems akumuliatoriams įkrauti.
- Į adapterį dėkite tik švarius ir sausus akumuliatorius.

- *Nekraukite baterijų (pirminių elementų), nes kyla sprogo pavojus.*
- *Neįkrovinkite pažeistų akumuliatorių. Pažeistus akumuliatorius pakeiskite.*
- *Nelaikykite akumuliatorių kartu su metaliniais daiktais, nes kyla trumpojo jungimo pavojus.*
- Neatidarykite akumuliatoriaus.
- *Nemeskite akumuliatorių į ugnį ir nešalinkite kartu su buitinėmis atliekomis.*
- *Venkite sąlyčio su iš pažeistų akumuliatorių ištekėjusiu skysčiu. Atsitiktinai susilietus su skysčiu, nuplaukite jį vandeniu. Skysčiui patekus į akis, papildomai kreipkitės į gydytoją.*
- Informaciją dėl laikymo ir transportavimo galite gauti iš „Kärcher“ klientų aptarnavimo tarnybos.

### Simboliai ant prietaiso



Pavojus nusideginti prisilietus prie įkaitusių paviršių!

### Veikimas

Šis šveitimo-siurbimo prietaisas skirtas lygių grindinių drėgnam valymui. Dėl 280 mm darbinio pločio ir 3 l švaraus vandens rezervuaro veiksmingai galima valyti nedidelius paviršius. Įrenginys maitinamas keičiamu akumuliatoriumi.

#### Pastaba:

Priklausomai nuo valymo užduoties, prietaisas gali būti komplektuojamas su įvairiais priedais.

Teiraukitės mūsų katalogo arba apsilankykite mūsų interneto svetainėje [www.kaercher.com](http://www.kaercher.com).

### Naudojimas pagal paskirtį

Šį prietaisą naudokite tik šioje instrukcijoje nurodytiems tikslams.

- Šis prietaisas yra tinkamas pramoniniam naudojimui, pvz., viešbučiuose, mokyklose, ligoninėse, fabrikuose, paroduotuvėse, biuruose ir nuomos punktuose.
- Įrenginio nenaudokite nuolaidžiose vietose
- Prietaisu galima valyti tik kietus paviršius, kurie nėra jautrūs drėgmei ir poliravimui.
- Naudojimo temperatūra turi būti nuo +5°C iki +40°C.
- Prietaisas netinka valyti apšalusius paviršius (pvz., šaldyklose).
- Prietaisą naudokite tik su originaliais priedais ir atsarginėmis dalimis.
- Prietaisas yra skirtas valyti apdengtus arba esančius patalpose paviršius.
- Prietaisas netinka valyti atvirus, eismui skirtus kelius.
- Prietaiso negalima naudoti patalpose, kuriose yra sprogo pavojus.
- Įkroviklį laikykite tik sausoje aplinkoje.
- Neatidarykite įkroviklio. Remontą gali atlikti tik kvalifikuoti specialistai.

## Aplinkos apsauga



Pakuotės medžiagos gali būti perdirbamos. Neišmeskite pakuočių kartu su buitinėmis atliekomis, bet atiduokite jas perdirbimui.



Naudotų prietaisų sudėtyje yra vertingų, antriniams žaliavų perdirbimui tinkamų medžiagų, todėl jie turėtų būti atiduoti perdirbimo įmonėms. Akumuliatoriai, alyvos ir panašios medžiagos neturėtų patekti į aplinką. Todėl naudotus senus įrenginius šalinkite pagal atitinkamą antrinių žaliavų surinkimo sistemą.

Prieš perduodami prietaisą į metalo laužą, išimkite jo bateriją ir ekologiškai sutvarkykite jos atliekas!

Elektros ir elektroniniuose prietaisuose dažnai būna dalių, su kuriomis netinkamai elgiantis arba netinkamai jas pašalinus gali kilti pavojus žmonių sveikatai ir aplinkai. Tačiau norint tinkamai eksploatuoti prietaisą šios dalys būtinos. Šiuo simboliu pažymėtus prietaisus draudžiama šalinti su buitinėmis atliekomis.

### Nurodymai apie sudedamąsias medžiagas (REACH)

Aktualią informaciją apie sudedamąsias dalis rasite adresu:

[www.kaercher.com/REACH](http://www.kaercher.com/REACH)

### Valdymo elementai

#### 1 pav. žr. viršelio puslapį.





- 1 Mygtukas „ECO mode“
- 2 Mygtukas „AUTO“
- 3 Ekranas
- 4 Siurbimo lį. / Išj. mygtukas
- 5 Valomojo tirpalo mygtukas
- 6 Vairo atblokovimo svirtis
- 7 Vairas
- 8 Apsauginis jungiklis
- 9 Valomojo tirpalo filtras
- 10 Užteršto vandens bako dangtis
- 11 Užteršto vandens bakas
- 12 Švaraus vandens bakas
- 13 Rankena
- 14 Diskinis šepetys
- 15 Siurbimo rėmelis
- 16 Prietaiso jungiklis
- 17 Siurbimo rėmelio regulatorius
- 18 Akumuliatorius
- 19 Baterijos atblokovimo mygtukas

### Ekranas

#### 2 pav. žr. viršelio puslapį.

- 1 Smėlio laikrodis, mirksi veikiant eksploatavimo valandų skaitikliui
- 2 Veikimo trukmė, valandos
- 3 Veikimo trukmė, minutės
- 4 Akumuliatoriaus įkrovos lygis, stulpelių diagrama
- 5 Akumuliatoriaus įkrovos lygis, %

## Simboliai ant prietaiso

	Baterijos atblokavimo mygtukas
	Rankena
	Siurbimo rėmelis pakeltas
	Siurbimo rėmelis nuleistas
	Užteršto vandens išleidimo anga
	Prietaiso su pilnomis talpyklomis nesiūbuokite į viršų.

## Naudojimo pradžia

- ➔ Prieš naudojimo pradžią visiškai įkraukite akumuliatorių.

## Baterijos įkrovimas

### 3 pav. žr. viršelio puslapį.

- 1 Įkroviklio jungiklis
- 2 Raudonas įkrovos lygio indikatorius žiba raudonai: akumuliatorius įkraunamas  
išjungta: baterija yra visiškai įkrauta
- 3 Žalias maitinimo šaltinio indikatorius

- ➔ Prietaiso jungiklį nustatykite į padėtį „0“.
- ➔ Suspauskite akumuliatoriaus fiksatorių ir ištraukite akumuliatorių iš prietaiso.
- ➔ Įkiškite įkroviklio tinklo kištuką.
- ➔ Nustatykite įkroviklio jungiklį į padėtį „1“ – šviečia žalias indikatorius.
- ➔ Įdėkite akumuliatorių į kroviklį – šviečia raudonas indikatorius.

Kai akumuliatorius visiškai įkrautas, raudonas indikatorius užgęsta.

### Pastaba:

Pasibaigus įkrovimui akumuliatorius gali likti įkroviklyje.

## Naudojimas

### Akumuliatoriaus įdėjimas

- ➔ Išimkite akumuliatorių iš įkroviklio.
- ➔ Stumkite į prietaisą akumuliatorių, kol fiksatoriai užsifiksuos.

### Šepečio montavimas

#### 4 pav. žr. viršelio puslapį.

- ➔ Paverskite prietaisą aukštyn.
- ➔ Šepetį užstumkite ant jungties taip, kad užsifiksuotų.

### Nustatykite vairą

- ➔ Prietaiso jungiklį nustatykite į padėtį „0“.
- ➔ Patraukite vairo fiksatorių į viršų ir prilaukykite jį.
- ➔ Pakeiskite vairo posvyrį.
- ➔ Paleiskite vairo fiksatorių.

## Nuimkite nešvaraus vandens talpyklą.

- ➔ Prietaiso jungiklį nustatykite į padėtį „0“.
- 5 pav. žr. viršelio puslapį.**
- ➔ Abu fiksatorius paverskite žemyn.
  - ➔ Pakelkite užteršto vandens talpyklą.

## Švaraus vandens bako užpildymas

### ⚠ ATSARGIAI

*Pažeidimo pavojus. Naudokite tik nurodytas valymo priemones. Jei naudojamos kitos valymo priemonės, iškyla pavojus naudotojo saugumui, padidėja nelaimingų atsitikimų rizika ir sutrumpėja įrenginio tarnavimo laikas. Naudokite tik tas valymo priemones, kuriose nėra tirpiklių, druskos rūgšties ir kitų skystų rūgščių. Laikykitės ant valymo priemonių pakuočių pateiktų saugos reikalavimų.*

### Pastaba:

Nenaudokite stipriai putojančių valomųjų priemonių.  
Laikykitės rekomenduojamų dozavimo nurodymų.

Rekomenduojamos valymo priemonės:

Naudojimas	Valomo-sios priemonės	Dozavimas
Šarminis buitinis valiklis	RM 743	0,5 - 2,0%
Rūgštis buitinis valiklis, skirtas sanitari-niams mazgams, ba-seinams ir t. t. Pašali-na kalkių nuosėdas.	RM 738	0,5 - 3,0%
Valomoji priemonė EXTRA	RM 780	0,5 - 2,0%

### 6 pav. žr. viršelio puslapį.

- 1 Švaraus vandens bakas
- 2 Švaraus vandens talpyklos išleidimo anga
- 3 Švaraus vandens bako dangtis
- 4 Švaraus vandens bako pildymo anga

- ➔ Nuimkite užteršto vandens baką.
- ➔ Švaraus vandens baką nuimkite nuo prietaiso.
- ➔ Patikrinkite, ar išleidimo naga tinkamai uždaryta.
- ➔ Atidarykite švaraus vandens rezervua-ro gaubtą.
- ➔ Įpilkite vandens ir valomosios priemo-nės mišinio. Didžiausia leistina skysčio temperatūra yra 50 °C.
- ➔ Uždarykite švaraus vandens rezervua-ro gaubtą.
- ➔ Švaraus vandens baką įdėkite į prietaisą.
- ➔ Uždėkite ir užfiksokite užteršto van-dens talpyklą.

## Valymas

### 7 pav. žr. viršelio puslapį.

- 1 Siurbimo rėmelio reguliatorius
- 2 Prietaiso jungiklis
- 3 Apsauginis jungiklis
- 4 Mygtukas „ECO mode“

- ➔ Siurbimo rėmelio nuleidimo reguliatorių pasukite prieš laikrodžio rodyklę – siurbimo rėmelis nuleidžiamas.
- ➔ Prietaiso jungiklį nustatykite ties „I“.
- ➔ Apsauginį jungiklį pritraukite prie vairo – įjungiamas šepečio pavara ir siurbimas. Įrenginys juda į priekį.

### Valymo režimo parinkimas

Pradedant valyti įrenginys yra nustatytas „ECO mode“ režimu. Ekране rodomas pranešimas „ECO“.

Mygtuku „ECO mode“ perjungiamas iš ECO mode“ režimo į aukštesnį valymo režimą ir atgal.

- ➔ Atleiskite apsauginį jungiklį.
- ➔ Paspauskite mygtuką „ECO mode“.
- ➔ Patraukite apsauginį jungiklį link vairo.

### Valomojo tirpalo dozavimas

- ➔ Paspauskite valomojo tirpalo mygtuką veikiant prietaisui. Ekране rodomas dozavimas. Su kiekvienu paspaudimu dozavimas perjungiamas viena pakopa aukščiau.

### 8 pav. žr. viršelio puslapį.

- 1 Valomojo tirpalo dozavimas išjungtas
- 2 Valomojo tirpalo dozavimo 3 pakopa

### Siurbimas atbuline eiga

- ➔ Paspauskite vairą į apačią, kad pakiltų šepetys – siurbimo rėmelis pasisuka į prietaiso priekį.
- ➔ Nuleiskite prietaisą.
- ➔ Traukite prietaisą atgal.

### Valymas be nusiurbimo funkcijos

- ➔ Prietaiso jungiklį nustatykite į padėtį „0“.
- ➔ Siurbimo rėmelį palenkite po įrenginiu per vidurį.
- ➔ Pakelkite siurbimo rėmelį, įspauskite siurbimo rėmelio reguliatorių ir pasukite pagal laikrodžio rodyklę.
- ➔ Prietaiso jungiklį nustatykite ties „I“.
- ➔ Paspauskite siurbimo mygtuką – siurbimas buv išjungtas maždaug po 15 sekundžių.
- ➔ Išvalykite.

### Valymo pabaiga

- ➔ Atleiskite apsauginį jungiklį.
- ➔ Prietaiso jungiklį nustatykite į padėtį „0“.
- ➔ Pakelkite siurbimo rėmelį, įspauskite siurbimo rėmelio reguliatorių ir pasukite pagal laikrodžio rodyklę.
- ➔ Patraukite vairo fiksatorių į viršų ir prilaukykite jį.
- ➔ Pastatykite vairo kolonėlę vertikaliai.
- ➔ Paleiskite vairo fiksatorių.

## Užteršto vandens rezervuaro ištuštinimas

### Pastaba:

Jei užteršto vandens rezervuaras prisipildo, plūduras uždaro siurbimo kanalą. Siurbimas bus nutrauktas. Ištuštinkite užteršto vandens baką.

### ⚠ **ISPĖJIMAS**

Laikykitės vietinių nuostatų dėl nuotekų vandens šalinimo.

→ Išjunkite prietaisą (žr. skyrių „Valymo pabaiga“).

### 9 pav. žr. viršelio puslapį.

- 1 Fiksatorius
- 2 Užteršto vandens bako dangtis
- 3 Užteršto vandens bakas
- 4 Švaraus vandens bakas
- 5 Užteršto vandens bako kamštis

→ Abu fiksuatorius paverskite aukštyn.

→ Nuimkite dangtelį.

→ Nuimkite užteršto vandens talpyklą (žr. skyrių „Užteršto vandens talpyklos nuėmimas“).

→ Išpilkite užterštą vandenį.

→ Atidarykite fiksuatorius.

→ Talpyklą reikia visiškai ištuštinti.

→ Užteršto vandens baką išskalaukite švari vandeniu.

→ Užveržkite pavalkelį.

→ Užteršto vandens talpyklą atsargiai uždėkite ant švaraus vandens talpyklos. Nepažeiskite rodyklėmis paženklintų elementų.

→ Fiksatorius paverskite aukštyn.

→ Uždėkite ir užfiksuokite dangtelį.

## Švaraus vandens bako ištuštinimas

→ Nuimkite užteršto vandens talpyklą (žr. skyrių „Užteršto vandens talpyklos nuėmimas“).

### 6 pav. žr. viršelio puslapį.

- 1 Švaraus vandens bakas
- 2 Švaraus vandens talpyklos išleidimo anga
- 3 Švaraus vandens bako dangtis
- 4 Švaraus vandens bako pildymo anga

→ Švaraus vandens baką nuimkite nuo prietaiso.

→ Atidarykite švaraus vandens talpyklos išleidimo angą.

→ Išpilkite valomąjį skystį.

→ Uždarykite švaraus vandens rezervuaro gaubtą.

→ Švaraus vandens baką įdėkite į prietaisą.

## Transportavimas

### ⚠ **ATSARGIAI**

Sužalojimų ir pažeidimų pavojus! Transportuodami įrenginį, atsižvelkite į jo masę.

→ Prietaiso jungiklį nustatykite į padėtį „0“.

→ Patraukite vairo fiksuatorius į viršų ir prilaukykite jį.

→ Paverskite vairą į vertikalią padėtį.

→ Paleiskite vairo fiksuatorius.

→ Prietaisą stumkite.

arba

→ Prietaiso jungiklį nustatykite į padėtį „0“.

→ Patraukite vairo fiksuatorius į viršų ir prilaukykite jį.

→ Paverskite vairą į horizontalią padėtį.

→ Prietaisą už rankenos pakelkite į viršų ir neškite.

→ Transportuojant įrenginį transporto priemonėse, jį reikia užfiksuoti pagal galiojančius reglamentus, kad neslystų ir neapvirstų.

## Laikymas

### ⚠ **ATSARGIAI**

Sužalojimų ir pažeidimų pavojus! Statydami įrenginį laikyti, atsižvelkite į jo masę.

Šį prietaisą galima laikyti tik patalpose.

## Priežiūra ir aptarnavimas

### ⚠ **PAVOJUS**

Pavojus susižaloti netikėtai įsijungusiu prietaisu.

Prieš visus prietaiso priežiūros darbus išjunkite prietaisą ir išimkite akumuliatorių.

### **DĖMESIO**

Išbėgus vandeniui prietaisas gali sugesti.

Prieš atlikdami techninės priežiūros darbus, iš prietaiso išimkite užteršto ir švaraus vandens bakus.

## Aptarnavimo planas

### Pabaigus darbą

### **DĖMESIO**

Pažeidimo pavojus. Nepurškite įrenginio vandeniui ir nenaudokite itin stipriai veikiančių valymo priemonių.

→ Ištuštinkite užteršto vandens baką.

→ Užteršto vandens baką išskalaukite švari vandeniu.

→ Nuplaukite švaraus vandens talpyklos dangtelį po tekančiu vandeniu. Plūdės vožtuvus reikia išvalyti drėgna šluoste.

„A“ ženklų paženklintą angą praskalaukite vandeniu.

„C“ ženklų paženklintą angą prapūskite suslėgtu oru.

→ Ištuštinkite švaraus vandens baką.

→ Išplaukite prietaisą: į švaraus vandens baką įpilkite švaraus vandens (be valomųjų priemonių) ir aktyvinę šepetį drėkinimą prietaisą įjunkite vienai minūtei.

→ Ištuštinkite švaraus vandens baką.

→ Prietaiso išorinį paviršių nuvalykite drėgna, švelniame šarminiame tirpale suvilgyta šluoste.

→ Išvalykite siurbimo rėmelį, patikrinkite, ar jis nenusidėvėjo ir prireikus pakeiskite siurbimo juosteles (žr. „Techninės priežiūros darbai“).

→ Išvalykite siurbimo žarną.

→ Išvalykite šepetį ir patikrinkite, ar jis nenusidėvėjęs.

Minimalių šerių ilgis: 10 mm.

→ Akumuliatoriaus įkrovimas.

### Kas savaitę

→ Valomojo tirpalo filtro valymas (žr. skyrių „Techninės priežiūros darbai“).

### Kasmet

→ Saugos patikrą leiskite atlikti tik kvalifikuotiems elektrikams.

## Aptarnavimo darbai

### Siurbimo rėmelio valymas

#### 10 pav. žr. viršelio puslapį.

- 1 Siurbimo rėmelio laikiklis
- 2 Siurbimo rėmelis
- 3 Siurbimo žarna
- 4 Tarpinė
- 5 Siurbimo juostelė

→ Paverskite siurbimo rėmelį į prietaiso priekinės dalies pusę.

→ Ištraukite siurbimo žarną iš rėmelio.

→ Pasukite fiksuatorius 90° prieš laikrodžio rodyklę.

→ Pakelkite laikiklį ir nutraukite siurbimo rėmelį (nepameskite tarpiklio).

→ Praskalaukite siurbimo rėmelį ir siurbimo juosteles vandeniu, galiausiai nuvalykite drėgna šluoste.

→ Patikrinkite siurbimo juosteles.

Apsukite arba pakeiskite nusidėvėjusias siurbimo juosteles.

→ Siurbimo rėmelį vėl įjunkite į įrenginį.

### Šepetio keitimas

→ Nuimkite švaraus vandens baką.

→ Nuimkite užteršto vandens baką.

→ Patraukite vairo fiksuatorius į viršų ir prilaukykite jį.

→ Paverskite vairą į vertikalią padėtį.

→ Paleiskite vairo fiksuatorius.

→ Palenkite prietaisą atgal.

→ Ištraukite šepetį.

→ Naują šepetį užstumkite ant jungties taip, kad užsifiksuotų.

### Valomojo tirpalo filtro valymas

→ Nuimkite vandens talpyklas.

→ Nuimkite valomojo tirpalo filtrą ir praskalaukite vandeniu.

→ Filtrą vėl įstatykite.

→ Uždėkite vandens talpyklas.

### Apsauga nuo užšalimo

Esant užšalimo pavojui:

→ Ištuštinkite vandens rezervuarus.

→ Prietaisą palikite stovėti patalpoje, kurioje nėra užšalimo pavojaus.

## Gedimai

### ⚠ **PAVOJUS**

Pavojus susižaloti netikėtai įsijungusiu prietaisu.

Prieš visus prietaiso priežiūros darbus išjunkite prietaisą ir išimkite akumuliatorių.

### **DĖMESIO**

Išbėgus vandeniui prietaisas gali sugesti.

Prieš atlikdami techninės priežiūros darbus, iš prietaiso išimkite užteršto ir švaraus vandens bakus.

Jei yra gedimas, kurio negalite pataisyti naudodamiesi šia lentele, kreipkitės į klientų aptarnavimo skyrių.

### Prietaisas neįsijungia

→ Pasukite pagrindinį jungiklį į padėtį „1“.

→ Jeigu ekrane rodomas klaidos pranešimas, prietaisą nedelsdami išjunkite ir susisiekite su klientų aptarnavimo tarnyba.

→ Akumuliatorių tinkamai įdėkite į įrenginį.

→ Patikrinkite ekrane akumuliatoriaus įkrovos lygį, jeigu reikia, įkraukite jį.



## Akumulatoriaus įkrovimo nesklaidumai

- Tinkamai sujunkite maitinimo kabelį su įkrovikliu ir lizdu.
- patikrinkite, ar įkroviklis pritaikytas esamam maitinimo tinklui.

### Įkroviklio sutrikimo rodmuo

- Raudonas indikatorius sumirksi 1 kartą Akumulatorius sugedęs.
- Raudonas indikatorius sumirksi 2 arba 3 kartus Įkroviklio sutrikimas. Įtraukite įkroviklį iš tinklo, trumpai palaukite ir vėl įjunkite. Jei sutrikimas išlieka, kreipkitės į klientų aptarnavimo tarnybą
- Raudonas indikatorius sumirksi 4 kartus Įkroviklis perkaito. Įkroviklį padėkite atviroje vietoje, kad cirkuliuojantis oras jį vėsintų. Palaukite, kol įkroviklis atvės.

## Akumulatorius išsikrauna po trumpo veikimo laiko

- Visiškai įkraukite akumuliatorių.

### Per mažai valomojo tirpalo

- Patikrinkite švaraus vandens talpyklos užpildymo lygį.
- Padidinkite valomojo tirpalo dozavimą.
- Išvalykite valomojo tirpalo filtrą.

### Nepakankama valymo galia

- Padidinkite valomojo tirpalo dozavimą.
- Nustatykite didesnę valymo galią.
- Patikrinkite, ar tinkamas šepetio tipas ir valomoji priemonė.
- Pakeiskite nusidėvėjusį šepetį.

### Nepakankamas siurbimas

- Ištuštinkite užteršto vandens baką.
- Išvalykite siurbimo rėmelį ir siurbimo žarną.
- Patikrinkite, ar tinkamai įdėta užteršto vandens talpykla.
- Patikrinkite, ar fiksatorius ant užteršto vandens talpyklos uždėtas tinkamai.
- Patikrinkite, ar užteršto vandens talpykla neužsikimšusi.
- Išvalykite užteršto vandens talpyklos dangtelio plūdę.

## Daly

Priedai	Užsakymo numeris
Šepetys, raudonas	6.670-127.0
Pado diskas	6.670-129.0
Siurbimo juostelių rinkinys	6.670-234.0

## Priedai ir atsarginės dalys

Naudokite tik originalius priedus ir atsarginės dalis, taip užtikrinsite, kad prietaisas būtų eksploatuojamas patikimai ir be trikdžių.

Informaciją apie priedus ir atsarginės dalis rasite čia: [www.kaercher.com](http://www.kaercher.com).

## Garantija

Kiekvienoje šalyje galioja mūsų įgaliotų pardavėjų nustatytos garantijos sąlygos. Galimus priedų gedimus garantijos galiojimo laikotarpiu pašalinsime nemokamai, jei tokių gedimų priežastis buvo netinkamos medžiagos ar gamybos defektai. Dėl garantinių gedimų šalinimo kreipkitės į savo pardavėją arba artimiausią klientų aptarnavimo tarnybą pateikdami pirkinį patvirtinantį kasos kvitą.

## ES atitikties deklaracija

Šiuo pareiškime, kad toliau aprašyto aparato brėžiniai ir konstrukcija bei mūsų į rinką išleistas modelis atitinka pagrindinius ES direktyvų saugumo ir sveikatos apsaugos reikalavimus. Jei mašinos modelis keičiamas su mumis nepasitarus, ši deklaracija nebegalioja.

**Gaminys:** Grindų valiklis

**Tipas:** 1.783-xxx

**Specialios ES direktyvos:** 2006/42/EB (+2009/127/EB) 2014/30/ES

**Taikomi darnieji standartai:**

EN 60335-1

EN 60335-2-72

EN 62233: 2008

EN 55014-1: 2006+A1: 2009+A2: 2011

EN 55014-2: 2015

EN 61000-3-2: 2014

EN 61000-3-3: 2013

EN 61000-6-2: 2005

**Taikomi nacionaliniai standartai:**

-

Pasirašantys asmenys yra įgalioti parduotuvės vadovybės.

  
H. Jenner  
CEO

  
S. Reiser  
Head of Approbation

Dokumentaciją tvarkyti įgaliotas asmuo: S. Reiser

Alfred Kärcher GmbH & Co. KG  
Alfred-Kärcher-Str. 28 - 40  
71364 Winnenden (Germany)  
Tel.: +49 7195 14-0  
Faksas: +49 7195 14-2212

Winnenden, 2016/04/20

## Techniniai duomenys

### Galia

Nominali įtampa	VDC	36,5
Baterijų talpa	Ah	5,2
Vidutinis galingumas	W	240
Saugiklio rūšis		IP23

### Siurbimas

Siurbimo galingumas, oro kiekis	l/s	4,9
Siurbimo galingumas, subatmosferinis slėgis	kPa	2,25
Siurbimo galia, subatmosferinis slėgis, „Eco“	kPa	1,5

### Valymo šepetys

Darbinis plotis	mm	280
Šepetčių skersmuo	mm	280
Šepetio sūkių skaičius	1/min	150

### Matmenys ir masė

Teorinis našumas	m <sup>2</sup> /h	560
Švaraus / purvino vandens rezervuarų talpos	l	3,0/3,6
Ilgis x plotis x aukštis	mm	555 x 375 x 1050
Transportavimo svoris	kg	20
Bendroji masė	kg	23

### Nustatytos vertės pagal EN 60335-2-72

Delno/rankos vibracijos poveikis	m/s <sup>2</sup>	<2,5
Garso slėgio lygis L <sub>pA</sub>	dB(A)	<70
Neapibrėžtis K <sub>pA</sub>	dB(A)	2,3
Garso galios lygis L <sub>WA</sub>	dB(A)	83,1
Nesaugumas K <sub>WA</sub>	dB(A)	2,3

### Įkroviklis

Nordelectronica mod. NE316

Nominali įtampa	V	100...240
Dažnis	Hz	50-60
Imamoji galia	A	2...1



Перед першим застосуванням вашого пристрою прочитайте цю оригінальну інструкцію з експлуатації, після цього дійте відповідно неї та збережіть її для подальшого користування або для наступного власника.

## Перелік

Правила безпеки . . . . .	UK	1
Призначення. . . . .	UK	1
Правильне застосування. . . . .	UK	1
Захист навколишнього середовища . . . . .	UK	1
Елементи керування . . . . .	UK	2
Перше введення в експлуатацію . . . . .	UK	2
Зарядити акумулятор . . . . .	UK	2
Експлуатація. . . . .	UK	2
Транспортування . . . . .	UK	3
Зберігання . . . . .	UK	3
Догляд та технічне обслуговування . . . . .	UK	3
Неполадки . . . . .	UK	4
Аksesуари . . . . .	UK	4
Приладдя й запасні деталі . . . . .	UK	4
Гарантія . . . . .	UK	4
Заява при відповідності Європейського співтовариства . . . . .	UK	5
Технічні характеристики . . . . .	UK	5

## Правила безпеки

Перед першим використанням приладу слід ознайомитися з цією інструкцією з експлуатації й доданою брошурою з правил безпеки під час роботи із щітковими миючими апаратами 5.956-251.0.

### Рівень небезпеки

#### **▲ НЕБЕЗПЕКА**

Вказівка щодо небезпеки, яка безпосередньо загрожує та призводить до тяжких травм чи смерті.

#### **▲ ПОПЕРЕДЖЕННЯ**

Вказівка щодо потенційно можливої небезпечної ситуації, що може призвести до тяжких травм чи смерті.

#### **▲ ОБЕРЕЖНО**

Вказівка щодо потенційно небезпечної ситуації, яка може спричинити отримання легких травм.

#### **УВАГА**

Вказівка щодо можливої потенційно небезпечної ситуації, що може спричинити матеріальні збитки.

### Акумулятор / Зарядний пристрій

#### **▲ НЕБЕЗПЕКА**

- Заряджати акумулятор дозволяється лише за допомогою оригінального зарядного пристрою, що входить в комплект, чи зарядного пристрою, допущеного фірмою KÄRCHER.
- Перед кожним використанням перевірте зарядний пристрій та акумуляторний блок та предмет пошкодження. Не користуйтеся пошкодженими пристроями, пошкоджені деталі повинні ремонтуватися лише спеціалістами.

- Не користуйтеся забрудненим чи мокрим зарядним пристроєм.
- Напруга мережі повинна відповідати вказаній на фірмовій табличці зарядного пристрою.
- Не експлуатуйте зарядний пристрій у вибухонебезпечному середовищі.
- На контакти зарядного пристрою не повинні потрапляти металеві деталі, небезпека короткого замикання.
- Використовуйте зарядний пристрій лише для зарядки допущених акумуляторних блоків.
- До адаптера зарядного пристрою під'єднайте лише чисті та сухі акумуляторні блоки.
- Не заряджайте батарейок (первинних гальванічних елементів), це загрожує вибухом.
- Не заряджайте пошкоджених акумуляторних блоків. Пошкоджені акумуляторні блоки замініть.
- Не зберігайте акумуляторні блоки разом з металевими предметами, це загрожує коротким замиканням.
- Не відкривати акумулятор.
- Не викидайте акумуляторні блоки у вогонь чи побутове сміття.
- Уникайте контакту з рідиною, що виступає з пошкодженого акумулятора. При випадковому контакті змийте цю рідину водою. При контакті з очима, зверніться також до лікаря.
- Вказівки щодо зберігання та транспортування можна отримати в сервісній службі Kärcher.

### Символи на пристрої

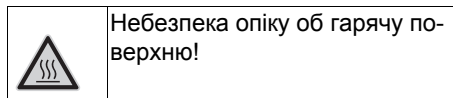

Небезпека опіку об гарячу поверхню!

### Призначення

Машина для догляду за підлогами призначена для вологого прибирання рівної підлоги.  
Робоча ширина 280 мм та місткість резервуара для чистої води 3 л забезпечують ефективне очищення невеликих площ.  
Енергопостачання пристрою відбувається за рахунок змінного акумулятора.  
**Вказівка:**  
Відповідно до кожного із завдань по очищенню пристрій можливо оснащувати різним обладнанням.  
Запитуйте за нашим каталогом або відвідайте наш сайт в Інтернеті [www.kaercher.com](http://www.kaercher.com).

### Правильне застосування

Використовувати даний прилад винятково у відповідності до вказівок даної інструкції з експлуатації.  
– Цей пристрій придатний для промислового застосування, наприклад, в готелях, школах, лікарнях, на фабри-

ках, у магазинах, офісах та орендних підприємствах.

- Не допускається використання пристрою на похилих поверхнях.
- Не допускається використання приладу для чищення твердих покриттів, чутливих до впливу вологи та поліруванню.  
Діапазон робочих температур лежить між +5C і +40C.
- Прилад непридатний для прибирання замерзлих підлог (напр., у холодильниках).
- У пристрої дозволяється використовувати лише оригінальне обладнання та оригінальні запасні частини.
- Пристрій був розроблений для мийки підлог усередині приміщень або поверхонь, що перебувають під дахом.
- Пристрій не призначений для чищення суспільних транспортних доріг.
- Прилад не призначений для використання у вибухонебезпечному середовищі.
- Зарядний пристрій використовувати тільки в сухих умовах.
- Не відкривати зарядний пристрій. Доручати виконання ремонту тільки спеціалістам.

## Захист навколишнього середовища

Матеріали упаковки піддаються переробці для повторного використання. Будь ласка, не викидайте пакувальні матеріали разом із домашнім сміттям, віддайте їх для повторного використання.

Старі пристрої містять цінні матеріали, які можуть перероблятися та підлягають передачі в пункти прийому вторинної сировини. Батареї, мастило та схожі матеріали не повинні потрапити у навколишнє середовище. Тому, будь ласка, утилізуйте старі пристрої за допомогою спеціальних систем збору сміття.

Перед відправленням пристрою на брукт необхідно зняти вбудований акумулятор і утилізувати його без шкоди для навколишнього середовища! Електричні та електронні прилади найчастіше містять складові частини, які у разі неправильного поводження з ними або неправильної утилізації можуть створити потенційну небезпеку для здоров'я людини та навколишнього середовища. Однак ці частини необхідні для належної експлуатації приладу. Прилади, позначені цим символом, забороняється утилізувати разом з побутовим сміттям. **Інструкції із застосування компонентів (REACH)**

Актуальні відомості про компоненти наведені на веб-вузлі за адресою:

[www.kaercher.com/REACH](http://www.kaercher.com/REACH)

## Елементи керування

### Мал. 1, див. зворотній бік

- 1 Кнопка «ECO mode»
- 2 Кнопка «AUTO»
- 3 Дисплей
- 4 Кнопка «Всмоктування Вимк./увімк.»
- 5 Кнопка "Розчин для очищення"
- 6 Фіксатор керма
- 7 Кермо
- 8 Запобіжний вимикач
- 9 Фільтр миючого розчину
- 10 Кришка резервуару брудної води
- 11 Резервуар брудної води
- 12 Резервуар чистої води
- 13 Ручка
- 14 Дискава щітка
- 15 Всмоктувальна пластина
- 16 Апаратний вимикач
- 17 Регулятор всмоктувальної планки
- 18 Акумулятор
- 19 Розблокування акумулятора

### Дисплей

#### Фото 2, див. сторінку суперобкладинки

- 1 Пісочний годинник, блимає під час роботи лічильника робочих годин
- 2 Тривалість роботи, години
- 3 Тривалість роботи, хвилини
- 4 Рівень заряду акумулятору, стовпчикова діаграма
- 5 Рівень заряду акумулятору, %

### Символи на пристрої

	Розблокування акумулятора
	Ручка
	Всмоктувальна планка піднята
	Всмоктувальна планка опущена
	Зливний отвір, брудна вода
	Не відкидати вгору пристрій з повним резервуаром.

## Перше введення в експлуатацію

- Перед першим введенням в експлуатацію слід повністю зарядити акумулятор.

## Зарядити акумулятор

#### Фото 3, див. сторінку суперобкладинки

- 1 Вимикач зарядного пристрою
- 2 Червоний світлодіодний індикатор, рівень зарядки світиться червоним: акумулятор заряджається
- 3 Зелений світлодіодний індикатор, електроживлення

- Встановити вимикач пристрою у положення "0".
- Стиснути фіксатори акумулятора та витягти акумулятор з пристрою.
- Підключити мережевий штекер зарядного пристрою.
- Встановити вимикач зарядного пристрою у положення «1» – світиться зелений світлодіодний індикатор.
- Вставити акумулятор у зарядний пристрій – світиться червоний світлодіодний індикатор.

Акумулятор повністю заряджений, якщо червоний світлодіодний індикатор згасає.

#### Вказівка:

Після закінчення процесу зарядки акумулятор можна залишити у зарядному пристрої.

## Експлуатація

### Застосування акумулятора

- Вийняти акумулятор з зарядного пристрою.
- Вставляти акумулятор у пристрій, поки фіксатори не зафіксуються.

### Встановлення щітки

#### Фото 4, див. сторінку суперобкладинки

- Відкинути вгору пристрій.
- На захватний пристрій до упору надягти щітку.

### Регулювання керма

- Встановити вимикач пристрою у положення "0".
- Фіксатор керма потягти вгору і утримувати.
- Змінити нахил керма.
- Відпустити фіксатор керма.

### Знімання резервуару для забрудненої води

- Встановити вимикач пристрою у положення "0".

#### Фото 5, див. сторінку суперобкладинки

- Опустити обидва блокування.
- Підняти резервуар для брудної води.

### Заповнити резервуар для чистої води

#### ⚠ ОБЕРЕЖНО

*Небезпека пошкодження. Застосовувати тільки рекомендовані мийні засоби. У випадку використання інших мийних засобів експлуатуюча особа бере на себе підвищений ризик щодо безпеки роботи, небезпеки одержання травм та зменшення терміну служби пристрою. Використовувати лише ті мийні засоби, що не містять розчинники, соляну та плавику (фтористоводневу) кислоти.*

*Дотримуватися вказівок по техніці безпеки, наведених на упаковці засобів для чищення.*

#### Вказівка:

Не використовувати сильно пінливі засоби для чищення.

Дотримуватися вказівок з дозування.

Рекомендовані миючі засоби:

Застосування	Засіб для чищення	Дозування
Лужний засіб для чищення, для догляду	RM 743	0,5 - 2,0%
Кислотний засіб для чищення, для догляду, для санітарних областей, плавальних басейнів тощо. Видаляє сліди накипу.	RM 738	0,5 - 3,0%
Засіб для догляду EXTRA	RM 780	0,5 - 2,0%

#### Фото 6, див. сторінку суперобкладинки

- 1 Резервуар чистої води
- 2 Зливний отвір резервуару для свіжої води
- 3 Кришка резервуару чистої води
- 4 Заливний отвір бака чистої води

- Зняти резервуар для брудної води.
- Вийняти резервуар для чистої води з пристрою.
- Перевірити, щоб зливний отвір був закритий правильно.
- Відкрити кришку резервуару чистої води.
- Залити суміш води та засобу для чищення. Максимальна температура рідини 50 °C.
- Закрити кришку резервуару чистої води.
- Вставити резервуар для чистої води в апарат.
- Поставити резервуар для брудної води та зафіксувати його.

### Миття

#### Фото 7, див. сторінку суперобкладинки

- 1 Регулятор всмоктувальної планки
- 2 Апаратний вимикач
- 3 Запобіжний вимикач
- 4 Кнопка «ECO mode»

- Регулятор опускання всмоктувальної планки повернути проти годинникової стрілки – планка опускається.
- Встановити вимикач пристрою на "I".
- Запобіжний вимикач потягнути у бік керма – привід щіток та функція всмоктування вмикаються. Пристрій рухається вперед.

### Вибір потужності очищення

Під час початку очищення пристрій переходить у режимі ECO. На дисплеї відображається «ECO».

За допомогою кнопки «ECO mode» відбувається перемикач між режимом ECO та підвищеною потужністю очищення.

- Застосувати запобіжний вимикач.
- Натиснути кнопку «ECO mode».
- Потягнути запобіжний вимикач у бік керма.

### Дозування миючого розчину

- Натиснути кнопку миючого розчину під час роботи пристрою.

Факт дозування відображається на дисплеї.

Під час кожного натискання кнопки підвищується ступінь дозування.

#### Фото 8, див. сторінку суперобкладинки

- 1 Дозування миючого розчину вимкнено
- 2 Дозування миючого розчину, ступінь 3

#### Всмоктування під час руху назад

- Натиснути униз кермо, щоб щітка піднялася, – всмоктувальна планка повертається до передньої сторони пристрою.
- Опустити пристрій.
- Дати пристрою задній хід.

#### Очищення без всмоктування

- Встановити вимикач пристрою у положення "0".
- Всмоктувальну планку встановити під прилад посередині.
- Підняти всмоктувальну планку, втиснути регулятор всмоктувальної планки і повернути його за годинниковою стрілкою.
- Встановити вимикач пристрою на "I".
- Натиснути кнопку всмоктування – приблизно через 15 секунд всмоктування припиниться.
- Провести мийку.

#### Завершити очищення

- Застосувати запобіжний вимикач.
- Встановити вимикач пристрою у положення "0".
- Підняти всмоктувальну планку, втиснути регулятор всмоктувальної планки і повернути його за годинниковою стрілкою.
- Фіксатор керма потягти вгору і утримувати.
- Встановити кермову колонку вертикально.
- Відпустити фіксатор керма.

#### Видалення вмісту з резервуара для брудної води

##### Вказівка:

При повному баці для брудної води поплавек закриває всмоктувальний канал. Процес всмоктування переривається. Спорожнити бак для забрудненої води.

##### ⚠ ПОПЕРЕДЖЕННЯ

Слідуйте місцевим нормам щодо стічних вод.

- Вимкнути пристрій (див. розділ «Завершення очищення»).

#### Фото 9, див. сторінку суперобкладинки

- 1 Блокування
- 2 Кришка резервуара брудної води
- 3 Резервуар брудної води
- 4 Резервуар чистої води
- 5 Замок резервуара для брудної води

- Підняти обидва блокування.
- Зняти кришку.
- Зняти резервуар для брудної води (див. розділ «Знімання резервуару для брудної води»).
- Вилити брудну воду.
- Відкрити замок.

- Повністю злити воду з резервуара.
- Промити резервуар для брудної води чистою водою.
- Закрити запор.
- Обережно поставити резервуар для брудної води на резервуар для чистої води. Не пошкодити елементи, позначені стрілкою.
- Підняти обидва блокування.
- Встановити та зафіксувати кришку.

#### Видалення вмісту з резервуара для чистої води

- Зняти резервуар для брудної води (див. розділ «Знімання резервуару для брудної води»).

#### Фото 6, див. сторінку суперобкладинки

- 1 Резервуар чистої води
- 2 Зливний отвір резервуару для свіжої води
- 3 Кришка резервуара чистої води
- 4 Заливний отвір бака чистої води

- Вийняти резервуар для чистої води з пристрою.
- Відкрити зливний отвір резервуара для чистої води.
- Вилити миючу рідину.
- Закрити кришку резервуара чистої води.
- Вставити резервуар для чистої води в апарат.

#### Транспортування

##### ⚠ ОБЕРЕЖНО

Небезпека травм та пошкоджень! При транспортуванні слід звернути увагу на вагу пристрою.

- Встановити вимикач пристрою у положення "0".
- Фіксатор керма потягти вгору і утримувати.
- Встановити кермо у вертикальне положення.
- Відпустити фіксатор керма.
- Пересунути пристрій.
- або
- Встановити вимикач пристрою у положення "0".
- Фіксатор керма потягти вгору і утримувати.
- Встановити кермо у горизонтальне положення.
- Високо підняти пристрій за ручку та перенести.

- При перевезенні апарату в транспортних засобах слід враховувати місцеві діючі державні норми, направлені на захист від ковзання та перекидання.

#### Зберігання

##### ⚠ ОБЕРЕЖНО

Небезпека травм та пошкоджень! При зберіганні звернути увагу на вагу пристрою.

Цей прилад має зберігатися лише у внутрішніх приміщеннях.

#### Догляд та технічне обслуговування

##### ⚠ НЕБЕЗПЕКА

Небезпека травмування через випадкове увімкнення приладу.

Перед проведенням будь-яких робіт з пристроєм слід вимкнути пристрій і витягнути акумулятор.

##### УВАГА

Небезпека пошкодження пристрою водою, що витікає. Перед проведенням технічного обслуговування слід спорожнити резервуари для брудної та чистої води.

#### План техогляду

##### Після роботи

##### УВАГА

Небезпека ушкодження. Не обприскуйте пристрій водою та не використовуйте агресивні засоби для чищення.

- Спорожнити резервуар для брудної води.
- Промити резервуар для брудної води чистою водою.
- Промити кришку бака для брудної води під проточною водою. Поплавкові клапани очистити вологою ганчіркою.
- Промити водою отвір з позначкою «А».
- Продути стисненим повітрям отвір з позначкою «С».
- Видалити вміст із резервуара для чистої води.
- Промити пристрій: Заповнити резервуар для чистої води чистою водою (без миючого засобу) та залишити пристрій попрацювати протягом однієї хвилини із включеним зволожувачем щіток.
- Видалити вміст із резервуара для чистої води.
- Очистити прилад ззовні, використовуючи для цього вологу ганчірку, просочену слабким лужним розчином.
- Очистити і перевірити на знос всмоктувальну планку, у разі необхідності замінити всмоктувальні крайки (див. «Роботи з технічного обслуговування»).
- Очистити всмоктувальний рукав.
- Очистити та перевірити на знос щітку. Мінімальна довжина щетини: 10 мм.
- Зарядіть акумулятор.

##### Кожного тижня

- Очистити фільтр миючого розчину (див. «Роботи з технічного обслуговування»).

##### Щорічно

- Забезпечити проведення запропонованої перевірки безпеки електриком.



## Профілактичні роботи

### Очищення всмоктувальної планки

#### Фото 10, див. сторінку суперобкладинки

- 1 Тримач всмоктувальної планки
- 2 Всмоктувальна пластина
- 3 Всмоктуючий шланг
- 4 Прокладка
- 5 Всмоктувальний язичок

- Повернути всмоктувальну планку на передню сторону пристрою.
- Витягнути всмоктувальний шланг з щіткової пластини.
- Повернути блокування на 90° проти годинникової стрілки.
- Підняти тримач та витягти всмоктувальну планку (не загубити ущільнення).
- Всмоктувальну планку та крайки промити водою, після чого очистити волою ганчіркою.
- Перевірити всмоктувальні крайки. Перевернути або замінити зношені всмоктувальні крайки.
- Всмоктувальну планку знов встановити у пристрій.

### Заміна щітки

- Зняти резервуар для чистої води.
- Зняти резервуар для брудної води.
- Фіксатор керма потягти вгору і утримувати.
- Встановити кермо у вертикальне положення.
- Відпустити фіксатор керма.
- Перекинути апарат назад.
- Витягнути щітку.
- На захватний пристрій надягти нову щітку до упору.

### Очищення фільтра миючого розчину

- Зняти резервуари для чистої та брудної води.
- Зняти фільтр миючого розчину та промити водою.
- Знову встановити фільтр.
- Встановити резервуари для чистої та брудної води.

## Захист від морозів

При небезпеці заморозків

- Злити воду з резервуарів для чистої й брудної води
- Поставити пристрій на зберігання в незамерзаючому приміщенні

## Неполадки

### ⚠ НЕБЕЗПЕКА

Небезпека травмування через випадкове увімкнення приладу.

Перед проведенням будь-яких робіт з пристроєм слід вимкнути пристрій і витягнути акумулятор.

### УВАГА

Небезпека пошкодження пристрою водою, що витікає. Перед проведенням технічного обслуговування слід спорожнити резервуари для брудної та чистої води.

В разі виникнення пошкоджень, які не можна усунути за допомогою цієї таблиці, телефонуйте до сервісного центру.

## Пристрій не працює

- Встановити головний вимикач в положення "1".
- Якщо на дисплеї з'являється повідомлення про несправність, відразу вимкнути пристрій та звернутися до сервісної служби.
- Правильно встановити акумулятор у пристрій.
- Подивитися на дисплеї рівень зарядки акумулятора, у разі необхідності зарядити акумулятор.

### Проблеми під час заряджання акумулятора

- За допомогою мережевого кабелю правильно підключити зарядний пристрій до електромережі.
- Перевірити, чи придатний зарядний пристрій для експлуатації від цієї електромережі.

### Індикація несправностей зарядного пристрою

- Червоний світлодіодний індикатор блимає 1 раз  
Акумулятор пошкоджений.
- Червоний світлодіодний індикатор блимає 2 або 3 рази  
Зарядний пристрій несправний. Від'єднати зарядний пристрій від електромережі, трохи почекати, потім знов підключити до мережі. При залишенні збою звернутися в сервісну службу.
- Червоний світлодіодний індикатор блимає 4 рази  
Перегрівання зарядного пристрою. Поставити зарядний пристрій у місце з вільним доступом повітря для його охолодження.  
Почекати, поки зарядний пристрій охолоне.

### Швидке розряджання акумулятора

- Повністю зарядити акумулятор.

### Замало миючого розчину

- Перевірити рівень заповнення резервуара для чистої води.
- Збільшити дозування миючого розчину.
- Очистити фільтр миючого розчину.

### Недостатня потужність очищення

- Збільшити дозування миючого розчину.
- Збільшити потужність очищення.
- Перевірити тип щітки та чистячого засобу на придатність.
- Замінити зношену щітку.

### Недостатня потужність всмоктування

- Звільнити резервуар брудної води.
- Очистити всмоктувальну планку та всмоктувальний шланг.
- Перевірити правильність встановлення кришки резервуара для брудної води.

- Перевірити правильність положення замка у резервуарі для брудної води.
- Перевірити кришку резервуара для брудної води на відсутність засмічення.
- Очистити поплавков на кришці резервуара для брудної води.

## Акcesуари

Акcesуари	Номер замовлення
Щітка, червона	6.670-127.0
Тарілка приводу пристрою плюсування	6.670-129.0
Комплект всмоктувальних крайок	6.670-234.0

## Приладдя й запасні деталі

Слід використовувати лише оригінальні комплектуючі та оригінальні запасні деталі, тому що саме вони гарантують безпечну та безперебійну експлуатацію приладу.

Інформація щодо комплектуючих та запасних деталей міститься на сайті [www.kaercher.com](http://www.kaercher.com).

## Гарантія

У кожній країні діють умови гарантії, що надається нашою відповідальною фірмою-продавцем. Неполадки в роботі вашого обладнання ми усуваємо безкоштовно протягом терміну дії гарантії, якщо вони викликані браком матеріалу або виробничим браком. У гарантійному випадку звертайтеся, будь ласка, з документами, що підтверджують покупку пристрою, до вашого торгового агента або до наведених нижче пунктів гарантійного обслуговування клієнтів.

## Заява при відповідності Європейського співтовариства

Цим ми повідомляємо, що нижче зазначена машина на основі своєї конструкції та конструктивного виконання, а також у випущеній у продаж моделі, відповідає спеціальним основним вимогам щодо безпеки та захисту здоров'я представлених нижче директив ЄС. У випадку неузгодженої з нами зміни машини ця заява втрачає свою силу.

**Продукт:** Очищувач підлоги

**Тип:** 1.783-xxx

**Відповідна директива ЄС**  
2006/42/ЄС (+2009/127/ЄС)  
2014/30/EU

**Прикладні гармонізуючі норми**

EN 60335-1

EN 60335-2-72

EN 62233: 2008

EN 55014-1: 2006+A1: 2009+A2: 2011

EN 55014-2: 2015

EN 61000-3-2: 2014

EN 61000-3-3: 2013

EN 61000-6-2: 2005

**Запропоновані національні норми**

-

Ті, хто підписалися діють за запитом та дорученням керівництва.



H. Jenner  
CEO



S. Reiser  
Head of Approbation

уповноважений по документації:  
S. Reiser

Alfred Kaercher GmbH & Co. KG  
Alfred-Kaercher-Str. 28 - 40  
71364 Winnenden (Germany)  
Тел.: +49 7195 14-0  
Факс: +49 7195 14-2212

Winnenden, 2016/04/20

## Технічні характеристики

Потужність		
Номінальна напруга	VDC	36,5
Ємність акумулятора	Ah	5,2
Середнє споживання потужності	Вт	240
Ступінь захисту		IP23
Всмоктування		
Сила всмоктування, кількість повітря	л/с	4,9
Сила всмоктування, нижній тиск	кПа	2,25
Потужність всмоктування, вакуум, Есо	кПа	1,5
Миюча щітка		
Робоча ширина	мм	280
Діаметр щітки	мм	280
Кількість обертів щітки	1/хв.	150
Розміри та вага		
Теоретична потужність на одиницю поверхні	м <sup>2</sup> /г	560
Місткість резервуару чистої/брудної води	л	3,0/3,6
Довжина x ширина x висота	мм	555 x 375 x 1050
Транспортна вага	кг	20
Загальна маса	кг	23
Значення встановлене згідно EN 60335-2-72		
Значення вібрації рука-плече	м/с <sup>2</sup>	<2,5
Рівень шуму L <sub>рА</sub>	дБ(А)	<70
Небезпека K <sub>рА</sub>	дБ(А)	2,3
Рівень потужності L <sub>вА</sub>	дБ(А)	83,1
Небезпека K <sub>вА</sub>	дБ(А)	2,3
Зарядний пристрій		
Norelectronica mod. NE316		
Номінальна напруга	V	100...240
Частота	Hz	50-60
Споживана потужність	A	2...1

## الملحقات التكميلية

رقم الطلب	الملحقات
6.670-127.0	فرشاة، حمراء
6.670-129.0	قرص الدفع بوسادة
6.670-234.0	مجموعة حواف الشفط

## الملحقات وقطع الغيار

اقتصر على استخدام الملحقات التكميلية الأصلية وقطع الغيار الأصلية، والتي تضمن تشغيل الجهاز بشكل آمن وخالي من الاختلالات. تجد المعلومات الخاصة بالملحقات التكميلية وقطع الغيار عبر موقع الويب: [www.kaercher.com](http://www.kaercher.com).

## الضمان

في كل دولة تسري شروط الضمان التي تضعها شركة التسويق المختصة التابعة لنا. نحن نتولى إصلاح الأعطال التي قد تطرأ على ملحقاتك التكميلية بدون مقابل خلال فترة الضمان طالما أن السبب في هذه الأعطال ناجم عن وجود عيب في المواد أو في الصنع. في حالة الضمان، توجه من فضلك بإيصال الشراء إلى الموزع الذي تتعامل معه أو أقرب مركز خدمة عملاء معتمد.

## البيانات الفنية

القدرة		
36,5	VDC	الجهد الكهربائي الاسمي
5,2	Ah	سعة البطارية
240	W	متوسط استهلاك الطاقة
IP23		نوع الحماية
الشفط		
4,9	l/s	قدرة الشفط، كمية الهواء
2,25	kPa	قدرة الشفط، الضغط المنخفض
1,5	kPa	قدرة الشفط، الضغط المنخفض، إقتصادي
فرشاة التنظيف		
280	mm	عرض مساحة العمل
280	mm	قطر الفرشاة
150	min/1	عدد لفات الفرشاة
المقاييس والأوزان		
560	m <sup>2</sup> /h	السعة النظرية للسطح
3,0/3,6		ساعات كل من خزان المياه النقية وخزان المياه المتسخة
555 x 375 x 1050	mm	الطول × العرض × الارتفاع
20	kg	وزن العربة أثناء النقل
23	kg	الوزن الإجمالي
تم احتساب القيم وفقاً للمواصفة الأوروبية EN 60335-2-72		
2,5>	m/s <sup>2</sup>	قيمة اهتزاز الذراع اليدوي القيمة الكلية للاهتزاز
70>	dB(A)	مستوى ضغط الصوت L <sub>PA</sub>
2,3	dB(A)	الشك K <sub>PA</sub>
83,1	dB(A)	مستوى قوة الصوت L <sub>WA</sub>
2,3	dB(A)	الشك K <sub>WA</sub>
جهاز شحن		
Nordelectronica mod. NE316		
240...100	V	الجهد الكهربائي الاسمي
50-60	Hz	التردد
1...2	A	القدرة

## الأعطال

### ⚠️ خطر

خطر الإصابة نتيجة تشغيل الجهاز بغير قصد.  
قبل إجراء أية أعمال على الجهاز، يجب أن يتم إيقاف تشغيل الجهاز وإخراج البطارية.

### تنبيه

خطر الإضرار بالجهاز نتيجة تسرب الماء. تفرغ المياه المتسخة والمياه النظيفة قبل إجراء أية أعمال صيانة على الجهاز.  
في حالة حدوث أية أعطال لا يمكن إصلاحها من خلال هذا الجدول، يجب الاتصال بخدمة العملاء.

### الجهاز لا يعمل

- ← اضبط المفتاح الرئيسي على الوضع "1".
- ← عند ظهور خطأ في شاشة العرض، يجب إيقاف الجهاز فوراً والاتصال بخدمة العملاء.
- ← إدخال البطارية في الجهاز بشكل صحيح.
- ← قراءة حالة شحن البطارية في شاشة العرض وعند اللزوم شحن البطارية.

### مشاكل عند شحن البطارية

- ← توصيل كابل الشبكة بشكل صحيح مع جهاز الشحن والمقبس.
- ← التأكد من توافق جهاز الشحن مع الشبكة الكهربائية.

### مؤشر الأعطال بجهاز الشحن

- لمبة LED الحمراء تومض 1 مرة واحدة البطارية معطلة.
- لمبة LED الحمراء تومض 2 مرة أو 3 مرات خلل في جهاز الشحن.
- فصل جهاز الشحن، الانتظار قليلاً، ثم إعادة توصيله.
- إذا استمر الخطأ في الظهور، يجب الاتصال بخدمة العملاء.
- لمبة LED الحمراء تومض 4 مرة واحدة جهاز الشحن ساخن للغاية.
- وضع جهاز الشحن في مكان مفتوح بحيث يكون تغيير الهواء ممكناً لتبريد الجهاز.
- الانتظار حتى يبرد الجهاز.

### فراغ البطارية بعد التشغيل بوقت قصير

- ← شحن البطارية بشكل كامل.

### محلل التنظيف قليل جدا

- ← التأكد من مستوى ملء خزان المياه النظيفة.
- ← زيادة معايرة محلل التنظيف.
- ← تنظيف فلتر محلل التنظيف.

### أداء التنظيف رديء

- ← زيادة معايرة محلل التنظيف.
- ← ضبط معدل زيادة محلل التنظيف.
- ← قم بفحص نوع الفرشاة وتحقق من ملاءمة مادة التنظيف المستخدمة.
- ← استبدال الفرشاة المهترئة.

### عملية الشفط رديئة

- ← قم بتفريغ خزان المياه المتسخة.
- ← تنظيف ذراع الشفط وخرطوم الشفط.
- ← التأكد من التركيب الصحيح لغطاء خزان المياه المتسخة.
- ← التأكد من الوضع الصحيح للسداد في خزان المياه المتسخة.
- ← التأكد من عدم وجود إنسداد بغطاء خزان المياه المتسخة.
- ← تنظيف العوامة بغطاء خزان المياه المتسخة.

### ← قم بتفريغ خزان المياه النقية.

- ← استخدم قطعة قماش مبللة ومغموسة في محلول غسل مخفف لتنظيف الجهاز.
- ← تنظيف ذراع الشفط وفحص تعرضه للتآكل واستبدله عند الحاجة (انظر "أعمال الصيانة").
- ← تنظيف خرطوم الشفط.
- ← تنظيف الفرشاة والتحقق من الإهتراء.
- ← الحد الأدنى لطول شعر الفرشاة: 10 مم.
- ← اشحن البطارية.

### أسبوعياً

- ← تنظيف فلتر محلل التنظيف (انظر "أعمال الصيانة").

### سنوياً

- ← قم بإجراء اختبار السلامة المقرر عن طريق كهربائي متخصص.

## أعمال الصيانة

### تنظيف ذراع الشفط

#### صورة 10، انظر الغلاف

- 1 حامل ذراع الشفط
- 2 كمره الشفط
- 3 خرطوم الشفط
- 4 عنصر إحكام
- 5 شفة الشفط

- ← تحريك ذراع الشفط على الجانب الأمامي للجهاز.
- ← اخلع خرطوم الشفط من أذرع الشفط.
- ← إدارة وسيلة التأمين 90° عكس اتجاه حركة عقارب الساعة.
- ← رفع الحامل وسحب ذراع الشفط (عدم ضياع وسيلة الإحكام).
- ← شطف ذراع الشفط وحواف الشفط باستخدام المياه ثم تنظيفها بقطعة قماش رطبة.
- ← فحص حواف الشفط.
- ← قلب حواف الشفط المتآكلة أو استبدالها.
- ← إعادة تركيب ذراع الشفط في الجهاز.

### تغيير الفرشاة

- ← قم بفك خزان المياه النظيفة.
- ← قم بفك خزان المياه المتسخة.
- ← شد وسيلة تحرير المقود إلى أعلى وتثبيتها.
- ← تحريك المقود إلى الوضع العمودي.
- ← ترك وسيلة تحرير المقود.
- ← إمالة الجهاز إلى الخلف.
- ← إخراج الفرشاة.
- ← دفع الفرشاة الجديدة حتى النهاية على وسيلة الإدارة.

### تنظيف فلتر محلل التنظيف

- ← تفرغ خزاني المياه النظيفة والمتسخة.
- ← إخراج فلتر محلل التنظيف وغسله بالماء.
- ← إعادة تركيب الفلتر.
- ← تركيب خزاني المياه النظيفة والمتسخة.

### الحماية من التجمد

- في حالة خطر التجمد:
- ← قم بتفريغ خزان المياه النظيفة والمياه المتسخة.
- ← احرص على إيقاف الجهاز في مكان محمي من الصقيع.

## تفريغ خزان المياه النظيفة

- ← إزالة خزان المياه المتسخة (انظر فقرة "إزالة خزان المياه المتسخة").
- صورة 6، انظر الغلاف**
- 1 خزان المياه النقية
- 2 فتحة التصريف بخزان المياه النظيفة
- 3 غطاء خزان المياه النقية
- 4 فتحة ملء خزان الماء النقي

- ← قم بفك خزان المياه النظيفة من الجهاز.
- ← فتح فتحة تصريف خزان المياه النظيفة.
- ← قم بتفريغ وصب سائل التنظيف.
- ← أغلق غطاء خزان المياه النظيفة.
- ← قم بتركيب خزان المياه النظيفة في الجهاز.

## النقل

### ⚠️ تنويه

خطر الإصابة، خطر التعرض للضرر! يرجى مراعاة وزن الجهاز عند النقل.

- ← يتم ضبط مفتاح الجهاز على الوضع "0".
- ← شد وسيلة تحرير المقود إلى أعلى وتثبيتها.
- ← تحريك المقود إلى الوضع العمودي.
- ← ترك وسيلة تحرير المقود.
- ← قم بتحريك الجهاز.
- أو
- ← يتم ضبط مفتاح الجهاز على الوضع "0".
- ← شد وسيلة تحرير المقود إلى أعلى وتثبيتها.
- ← تحريك المقود إلى الوضع الأفقي.
- ← ارفع الجهاز من مقبض الحمل واحمله.

- ← عند نقل الجهاز في سيارة، احرص على تأمين الجهاز ضد الانزلاق والانقلاب طبقاً للتعليمات السارية ذات الصلة.

## التخزين

### ⚠️ تنويه

خطر الإصابة، خطر التعرض للضرر! يرجى مراعاة وزن الجهاز عند التخزين.  
لا يجوز تخزين هذا الجهاز سوى في الأماكن المغلقة.

## العناية والصيانة

### ⚠️ خطر

خطر الإصابة نتيجة تشغيل الجهاز بغير قصد.  
قبل إجراء أية أعمال على الجهاز، يجب أن يتم إيقاف تشغيل الجهاز وإخراج البطارية.

### تنبيه

خطر الإضرار بالجهاز نتيجة تسرب الماء. تفرغ المياه المتسخة والمياه النظيفة قبل إجراء أية أعمال صيانة على الجهاز.

## جدول الصيانة

### بعد انتهاء العمل

### تنبيه

خطر التعرض للضرر. لا تقم برش الجهاز بالمياه ولا تستخدم أية مواد تنظيف ضارة.  
← أفرغ خزان المياه المتسخة.  
← اشطف خزان المياه المتسخة بمياه صافية.  
← تنظيف غطاء خزان المياه المتسخة تحت الماء الجاري.  
تنظيف صمام العوامة بقطعة قماش مبللة.  
شطف الفتحة المميزة بعلامة "A" باستخدام المياه.  
استخدام الهواء المضغوط لنفخ الفتحة المميزة بحرف "C".

- ← قم بتفريغ خزان المياه النقية.
- ← غسل الجهاز: املا خزان المياه النظيفة بالماء النظيف (بدون مواد تنظيف) ثم قم بتشغيل الجهاز لمدة دقيقة واحدة مع تشغيل خاصية التنظيف بالفرشاة.



## الرموز الموجودة على الجهاز

وسيلة تحرير البطارية	
مقبض الحمل	
ذراع الشفط مرفوع	
ذراع الشفط مخفوض	
فتحة التصريف، مياه متسخة	
عدم أرجحة الجهاز عندما يكون الخزان ممتلئاً.	

## التشغيل الأولي

← يجب أن تكون البطارية ممتلئة بشكل كامل قبل أول تشغيل للجهاز.

## شحن البطارية

### صورة 3، انظر الغلاف

- 1 مفتاح جهاز الشحن
- 2 لمبة LED حمراء، حالة الشحن تضيء باللون الأحمر: يتم شحن البطارية متوقفة: تم شحن البطارية بالكامل
- 3 لمبة LED خضراء، إمداد الجهد الكهربائي

← يتم ضبط مفتاح الجهاز على الوضع "0".  
 ← الضغط على وسائل تحرير البطارية ثم سحب البطارية من الجهاز.  
 ← قم بتوصيل قابس شبكة الكهرباء الخاص بجهاز الشحن.  
 ← وضع المفتاح جهاز الشحن على "1" - تضيء لمبة LED الخضراء.  
 ← إدخال البطارية في جهاز الشحن - تضيء لمبة LED الحمراء.  
 تكون البطارية مشحونة بشكل كامل إذا إختفت لمبة LED الحمراء.  
**ملحوظة:**  
 يمكن أن تبقى البطارية في الجهاز بعد الإنتهاء من عملية الشحن.

## التشغيل

### تركيب البطارية

← إخراج البطارية من جهاز الشحن.  
 ← دفع البطارية في الجهاز حتى تثبت وسائل التثبيت.

### تركيب الفرشاة

### صورة 4، انظر الغلاف

← تحريك الجهاز لأعلى.  
 ← دفع الفرشاة على وسيلة الإدارة حتى النهاية.

### ضبط المقود

← يتم ضبط مفتاح الجهاز على الوضع "0".  
 ← شد وسيلة تحرير المقود إلى أعلى وتثبيتها.  
 ← تعديل إمالة المقود.  
 ← ترك وسيلة تحرير المقود.

### خلع خزان المياه المتسخة

← يتم ضبط مفتاح الجهاز على الوضع "0".  
**صورة 5، انظر الغلاف**  
 ← تحريك وسلي التأمين إلى أسفل.  
 ← رفع خزان المياه المتسخة.

## ملء خزان المياه النظيفة

### ⚠ تنويه

خطر التعرض للضرر. لا تستخدم إلا مواد التنظيف الموصى بها. يتحمل المشغل مسئولية المخاطر المترابدة بالنسبة لسلامة التشغيل وخطورة وقوع حوادث وتقليل عمر الجهاز في حالة استخدام مواد تنظيف أخرى. لا تستخدم سوى مواد التنظيف الخالية من المذيبات وحمض الهيدروكلوريك وحمض الهيدروفلوريك.  
 يجب الالتزام بإرشادات السلامة الخاصة بمواد التنظيف.

### ملحوظة:

لا تستخدم أية مواد تنظيف شديدة الرغوة. يرجى مراعاة إرشادات المعايير. مواد التنظيف الموصى بها:

المعايرة	مادة التنظيف	الاستخدام
2,0% - 0,5	RM 743	منظفات الصيانة الدورية القلوية
3,0% - 0,5	منظف الحمامات الحمامات RM 738	منظف منزلي حمضي، للحمامات وحمامات السباحة، يزيل الترسبات الجيرية.
2,0% - 0,5	RM 780	عناية أكثر بتنظيف المنتج

### صورة 6، انظر الغلاف

- 1 خزان المياه النقية
- 2 فتحة التصريف بخزان المياه النظيفة
- 3 غطاء خزان المياه النقية
- 4 فتحة ملء خزان الماء النقي

← قم بفك خزان المياه المتسخة.  
 ← قم بفك خزان المياه النظيفة من الجهاز.  
 ← التأكد من أن فتحة التصريف مغلقة بشكل صحيح.  
 ← افتح غطاء خزان المياه النظيفة.  
 ← املا الخزان بخلط الماء ومادة التنظيف. أقصى درجة حرارة للسائل 50 درجة مئوية.  
 ← أغلق غطاء خزان المياه النظيفة.  
 ← قم بتركيب خزان المياه النظيفة في الجهاز.  
 ← تركيب خزان المياه المتسخة وتأمين قفله.

## التنظيف

### صورة 7، انظر الغلاف

- 1 المفتاح الدوار لشريط الشفط
- 2 مفتاح الجهاز
- 3 مفتاح الأمان
- 4 زر "طريقة ECO"

← إدارة المفتاح الدوار لخفض ذراع الشفط بعكس عقارب الساعة - يتم خفض ذراع الشفط.  
 ← اضغط مفتاح الجهاز على الوضع "1".  
 ← سحب مفتاح الأمان بالمقود - يتم تشغيل عمل الفرشاة والشفط.  
 يتحرك الجهاز إلى الأمام.

### اختيار أداء التنظيف

يكون الجهاز في وضع ECO عند البدء في عملية التنظيف. يتم إظهار "ECO mode" في شاشة العرض.  
 يقوم زر وضع "ECO mode" بالتقليل بين وضع ECO وزيادة أداء التنظيف ذهاباً وإياباً.  
 ← قم بتحرير مفتاح الأمان.  
 ← اضغط على زر "ECO mode".  
 ← سحب مفتاح الأمان باتجاه المقود.

### وضع جرعة محلول التنظيف

← ضغط زر محلول التنظيف عندما يكون الجهاز مشغلاً.  
 يتم إظهار تعبير الجرعة في شاشة العرض.

يتم تشغيل تعبير الجرعة على درجة أعلى عند كل مرة يتم الضغط فيها.

### صورة 8، انظر الغلاف

- 1 إيقاف تعبير محلول التنظيف
- 2 تعبير جرعة محلول التنظيف على درجة 3

### الشفط عند الرجوع إلى الخلف

← ضغط المقود إلى أسفل لكي يتم رفع الفرشاة - فيدور ذراع الشفط على الجانب الأمامي للجهاز.  
 ← خفض الجهاز.  
 ← سحب الجهاز للخلف.

### تنظيف بدون شفط

← يتم ضبط مفتاح الجهاز على الوضع "0".  
 ← تحريك ذراع الشفط إلى منتصف أسفل الجهاز.  
 ← رفع ذراع الشفط، الضغط على المفتاح الدوار لذراع الشفط ثم إدارته باتجاه عقارب الساعة.  
 ← اضغط مفتاح الجهاز على الوضع "1".  
 ← ضغط زر الشفط - يتم إيقاف الشفط بعد 15 ثانية تقريباً.  
 ← قم بإجراء عملية التنظيف.

### إنهاء التنظيف

← قم بتحرير مفتاح الأمان.  
 ← يتم ضبط مفتاح الجهاز على الوضع "0".  
 ← رفع ذراع الشفط، الضغط على المفتاح الدوار لذراع الشفط ثم إدارته باتجاه عقارب الساعة.  
 ← شد وسيلة تحرير المقود إلى أعلى وتثبيتها.  
 ← تحريك عمود المقود إلى الوضع العمودي.  
 ← ترك وسيلة تحرير المقود.

### تفريغ خزان المياه المتسخة

### ملحوظة:

عند امتلاء خزان المياه المتسخة تغلق العوامة قناة الشفط. عندئذ يتم إيقاف الشفط. يجب تفريغ خزان المياه المتسخة.

### ⚠ تحذير

احرص على مراعاة التعليمات المحلية السارية لمعالجة المياه المتسخة.

← إيقاف الجهاز (انظر فقرة "التنظيف والعناية").

### صورة 9، انظر الغلاف

- 1 صمام الغلق
- 2 غطاء خزان المياه المتسخة
- 3 خزان المياه المتسخة
- 4 خزان المياه النقية
- 5 غالق خزان المياه المتسخة

← تحريك وسائل التأمين إلى أعلى.  
 ← انزع الغطاء.  
 ← إزالة خزان المياه المتسخة (انظر فقرة "إزالة خزان المياه المتسخة").  
 ← قم بتفريغ المياه المتسخة.  
 ← افتح الغطاء.  
 ← تفريغ الخزان بشكل كامل.  
 ← اشطف خزان المياه المتسخة بمياه صافية.  
 ← غلق السدادة.  
 ← تركيب خزان المياه المتسخة بحرص على خزان المياه النظيفة. عدم الإضرار بالأجزاء التركيبية المميزة بسهم.  
 ← تحريك وسائل التأمين إلى أعلى.  
 ← تركيب الغطاء وتأمينه.

## حماية البيئة

مواد التغليف قابلة للتدوير وإعادة الاستخدام. يرجى عدم التخلص من العبوة في سلة القمامة المنزلية ولكن عليك بتقديمها للجهات المختصة بإعادة تدوير القمامة.

تتضمن الأجهزة القديمة العديد من الأجزاء القابلة للتدوير والتي ينبغي الاستفادة منها مرة أخرى. يحظر وصول البطاريات والزيت والمواد الأخرى المشابهة إلى البيئة. لذا قم بالتخلص من الأجهزة القديمة عن طريق نظم التجميع المناسبة.

قبل التخلص من الجهاز، يجب فك البطاريات منه والتخلص منها بشكل توافيق مع البيئة! غالباً ما تشتمل الأجهزة الكهربائية والإلكترونية على مكونات قد تشكل خطورة على صحة الإنسان والبيئة في حالة التعامل معها أو التخلص منها بصورة خاطئة. غير أن هذه المكونات ضرورية لتشغيل الجهاز بشكل سليم. ولذلك لا يجوز التخلص من الأجهزة المميزة بهذا الرمز ضمن المهملات المنزلية. **إرشادات حول المكونات (REACH)** تجد المعلومات الحالية حول المكونات في موقع الإنترنت:

[www.kaercher.com/REACH](http://www.kaercher.com/REACH)

## عناصر الاستعمال

### صورة 1، انظر الغلاف

- زر "طريقة ECO"
- زر "AUTO"
- شاشة العرض
- زر إيقاف/تشغيل الشفط
- زر محلول التنظيف
- وسيلة تحرير المقود
- مقود
- مفتاح الأمان
- فلتر محلول التنظيف
- غطاء خزان المياه المتسخة
- خزان المياه المتسخة
- خزان المياه النقية
- مقبض الحمل
- الفرشاة القرصية
- كمر الشفط
- مفتاح الجهاز
- المفتاح الدوار لشريط الشفط
- بطارية
- وسيلة تحرير البطارية

## شاشة العرض

### صورة 2، انظر الغلاف

- تومض الساعة الرملية أثناء عمل عداد ساعات التشغيل
- فترة التشغيل، ساعات
- فترة التشغيل، دقائق
- حالة شحن البطارية، مخطط شريطي
- حالة الشحن، يال %

- عدم تخزين علب البطاريات مع أشياء معدنية، خطر حدوث قصر الدائرة.
- لا تفتح البطارية.
- عدم رمي علب البطاريات في النار أو في القمامة المنزلية.
- تجنب لمس السائل المتسرب من البطاريات التالفة. إذا حدث ولمست هذا السائل فاحرص على شطف موضع التلامس بالماء. وفي حالة ملامسة العين فقم بالإضافة إلى ذلك باستشارة الطبيب.
- يمكنك الحصول على الإرشادات اللازمة للنقل والتخزين لدى خدمة عملاء KARCHER.

## الرموز الموجودة على الجهاز

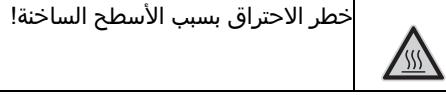

## الوظيفة

يستخدم جهاز الغسل والتجفيف هذا في التنظيف الرطب للأرضيات المستوية. بفضل عرض مساحة الشغل البالغ 280 ملم وسعة خزان المياه النقية البالغة 3 لتر، يمكن الحصول على قدرة تنظيف فعالة في فترات التشغيل الطويلة. يتم إمداد الجهاز بالطاقة من خلال البطارية القابلة للتغيير.

### ملحوظة:

يمكن تزويد الجهاز بملحقات تكميلية مختلفة حسب كل مهمة تنظيف. اسأل على الكتالوج الخاص بنا أو زرنا على موقعنا الإلكتروني [www.kaercher.com](http://www.kaercher.com).

## الاستخدام المطابق للتعليمات

- لا يجب استخدام هذا الجهاز إلا وفقاً للبيانات الواردة في دليل التشغيل هذا.
- هذا الجهاز مخصص للاستخدام التجاري فقط، على سبيل المثال في الفنادق والمدارس والمستشفيات والمصانع والمتاجر والمكاتب ومخلات التأجير.
- لا تستخدم الجهاز على أسطح مانلة.
- لا يجوز استخدام الجهاز إلا لتنظيف الأسطح الصلبة غير الحساسة للرطوبة وغير الحساسة للصل.
- تراوح درجة حرارة التشغيل بين 5+ درجات مئوية و 40+ درجة مئوية.
- الجهاز غير ملائم لتنظيف الأرضيات المتجمدة (في مخازن التبريد مثلاً).
- لا يجوز تزويد الجهاز إلا بالملحقات الأصلية أو بقطع الغيار الأصلية فقط.
- تم تصميم هذا الجهاز لتنظيف الأرضيات في الأماكن الداخلية أو الأسطح المسقوفة.
- الجهاز غير مخصص لتنظيف طرق المرور العامة.
- هذا الجهاز غير ملائم للاستخدام في الأوساط المعرضة لخطر الانفجار.
- استخدام جهاز الشحن في منطقة جافة فقط.
- عدم فتح البطارية. تنفيذ أعمال الإصلاح من قبل فنيين متخصصين فقط.

يرجى قراءة دليل التشغيل الأصلي هذا قبل أول استخدام لجهازكم، ثم التعامل مع الجهاز وفقاً لتعليمات هذا الدليل والاحتفاظ بالدليل من أجل أي استخدام لاحق أو لأي مستخدم لاحق.

## فهرس المحتويات

1	AR	فهرس المحتويات
1	AR	إرشادات السلامة
1	AR	الوظيفة
1	AR	الاستخدام المطابق للتعليمات
1	AR	حماية البيئة
1	AR	عناصر الاستعمال
2	AR	التشغيل الأولي
2	AR	شحن البطارية
2	AR	التشغيل
3	AR	النقل
3	AR	التخزين
3	AR	العناية والصيانة
3	AR	الأعطال
4	AR	الملحقات التكميلية
4	AR	الملحقات وقطع الغيار
4	AR	الضمان
4	AR	البيانات الفنية

## إرشادات السلامة

قبل أول استخدام للجهاز، احرص على قراءة ومراعاة دليل الاستعمال هذا وكتيب إرشادات السلامة المرفق الخاص بأجهزة التنظيف بالفرشاة وأجهزة الاستخلاص بالرش، 5956251.

## درجات الخطر

### خطر

الانتباه إلى المخاطر المباشرة وشبكة الحدوث التي قد تؤدي إلى إصابات جسدية بالغة أو تسبب في الوفاة.

### تحذير

الانتباه إلى مواقف قد تنفخها المخاطر وقد تؤدي إلى إصابات جسدية بالغة أو تسبب في الوفاة.

### تنويه

الانتباه إلى الموقف الخطير المحتمل والذي قد يؤدي إلى إصابات بسيطة.

### تنبيه

الانتباه إلى الموقف الخطير المحتمل والذي قد يؤدي إلى أضرار مادية.

## بطارية/جهاز الشحن

### خطر

- لا يسمح بشحن البطارية إلا باستخدام الشاحن الأصلي المرفق بالجهاز أو أجهزة شحن مصحح بها من شركة KARCHER.
- تأكد قبل كل استخدام من عدم وجود أضرار بجهاز الشحن وعلبة البطارية. يجب عدم استخدام الأجهزة التالفة وإصلاح الأجزاء المتضررة من قبل فني متخصص فقط.
- لا تقم أبداً باستخدام جهاز الشحن وهو في حالة منسخة أو مبللة.
- يجب أن يكون جهد التيار متوافقاً مع قيمة الجهد المدونة على لوحة صنع جهاز الشحن.
- لا تقم أبداً بتشغيل جهاز الشحن في مناطق مهددة بخطر الانفجار.
- يجب عدم وصول أي أجزاء معدنية على ملابس جهاز الشحن، خطر حدوث قصر الدائرة.
- لا تستخدم جهاز الشحن إلا لشحن مجموعات البطاريات المصرح بها.
- ينبغي وضع علبة البطارية النظيفة والجافة فقط على جهاز الشحن.
- عدم شحن بطاريات (خلايا أولية)، خطر حدوث انفجار.
- عدم شحن علبة البطارية عند وجود أضرار فيها. تغيير علب البطاريات التالفة.