

KÄRCHER

makes a difference

BR 30/4 C Bp

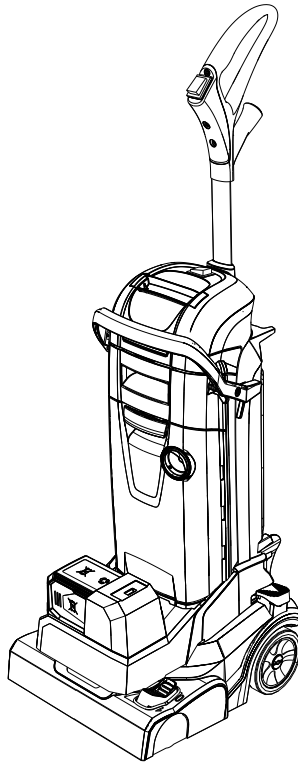

| | |
|-------------|-----|
| Deutsch | 3 |
| English | 11 |
| Français | 19 |
| Italiano | 29 |
| Nederlands | 38 |
| Español | 46 |
| Português | 55 |
| Dansk | 65 |
| Norsk | 73 |
| Svenska | 81 |
| Suomi | 89 |
| Ελληνικά | 97 |
| Türkçe | 107 |
| Русский | 115 |
| Magyar | 125 |
| Čeština | 133 |
| Slovenščina | 141 |
| Polski | 149 |
| Românește | 159 |
| Slovenčina | 169 |
| Hrvatski | 178 |
| Srpski | 186 |
| Български | 195 |
| Eesti | 205 |
| Latviešu | 213 |
| Lietuviškai | 222 |
| Українська | 230 |

Register and win!
www.karcher.com/register-and-win



EAC



59671340 11/16

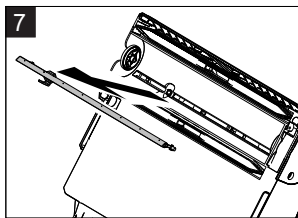
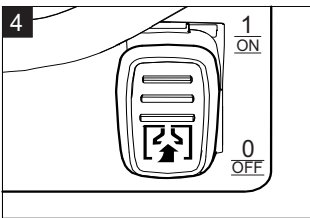
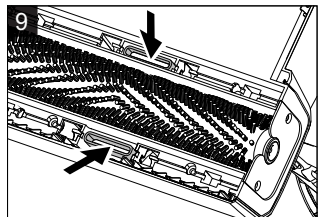
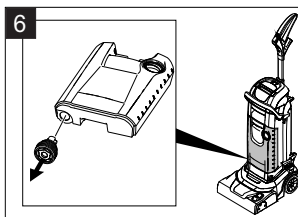
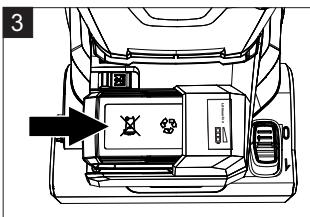
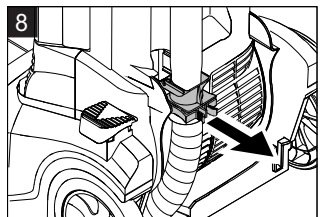
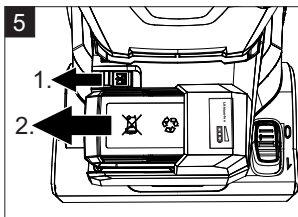
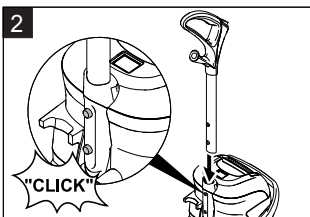
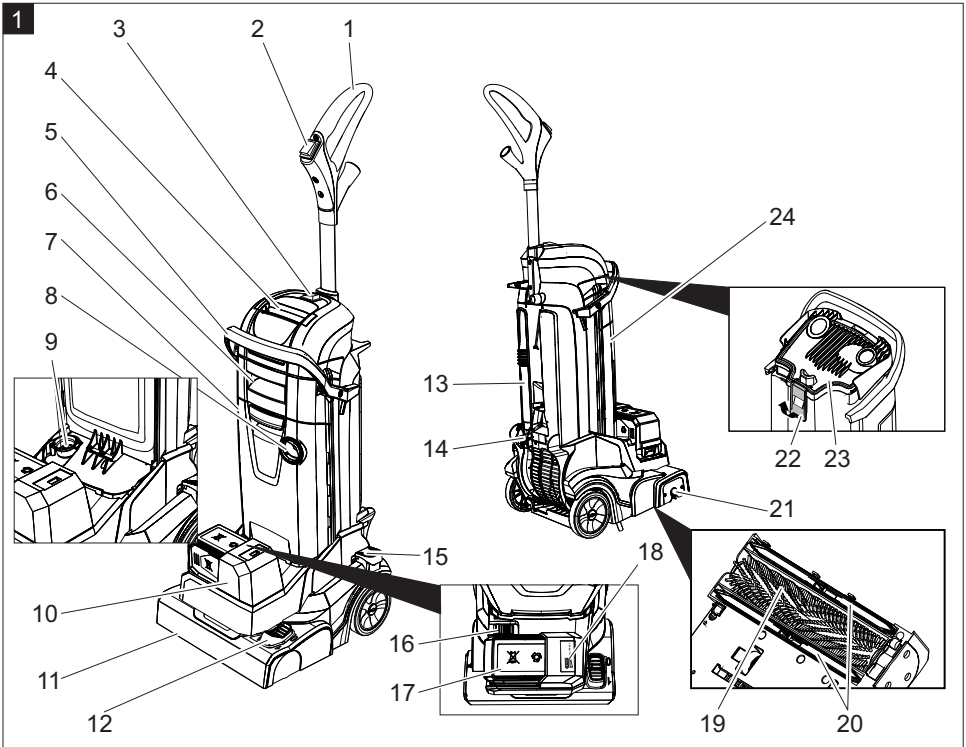



Lesen Sie vor der ersten Benutzung Ihres Gerätes diese Originalbetriebsanleitung, handeln Sie danach und bewahren Sie diese für späteren Gebrauch oder für Nachbesitzer auf.

Inhaltsverzeichnis

| | | |
|--|----|---|
| Sicherheitshinweise | DE | 1 |
| Funktion | DE | 2 |
| Bestimmungsgemäße Verwendung | DE | 2 |
| Umweltschutz | DE | 2 |
| Bedienelemente | DE | 2 |
| Erstinbetriebnahme | DE | 3 |
| Betrieb | DE | 3 |
| Transport | DE | 4 |
| Lagerung | DE | 4 |
| Pflege und Wartung | DE | 5 |
| Störungen | DE | 5 |
| Zubehör | DE | 7 |
| Zubehör und Ersatzteile | DE | 7 |
| Garantie | DE | 7 |
| EU-Konformitätserklärung | DE | 8 |
| Technische Daten | DE | 8 |

Sicherheitshinweise

- Lesen und beachten Sie vor der ersten Benutzung des Gerätes diese Bedienungsanleitung und beiliegende Broschüre Sicherheitshinweise für Bürstenreinigungsgeräte 5.956-251.0.
- Lesen und beachten Sie die separate Bedienungsanleitung des beiliegenden Ladegerätes.
- Neben den Hinweisen in der Betriebsanleitung müssen die allgemeinen Sicherheits- und Unfallverhütungsvorschriften des Gesetzgebers berücksichtigt werden.
- Das Laden des Akkus ist nur mit beiliegendem Originalladegerät oder den von KÄRCHER zugelassenen Ladegeräten erlaubt.
- Vor jeder Benutzung Akkupack auf Beschädigung kontrollieren. Beschädigte Akkupacks nicht mehr verwenden.
- Akkupack nicht in verschmutztem oder nassem Zustand benutzen.

- Die Akkuspannung muss mit der auf dem Typenschild des Ladegeräts angegebenen Spannung übereinstimmen.
- Akkupack nicht in explosionsgefährdeter Umgebung laden.
- Akkupack von Hitze, scharfen Kanten, Öl und sich bewegenden Geräteteilen fernhalten.
- Akkupack während des Ladens nicht abdecken und Lüftungsschlitze frei halten.
- An die Kontakte des Akkupacks dürfen keine Metallteile gelangen, Kurzschlussgefahr.
- Akkupack nicht öffnen. Reparaturen nur von Fachpersonal ausführen lassen.
- Akkupack nur mit zum Laden zugelassenen Ladegeräten verwenden.
- Nur saubere und trockene Akkupacks auf den Akkuhalter des Ladegerätes schieben.
- Keine beschädigten Akkupacks aufladen. Beschädigte Akkupacks ersetzen.
- Akkupacks nicht zusammen mit Metallgegenständen aufbewahren, Kurzschlussgefahr.
- Akkupacks nicht ins Feuer oder in den Hausmüll werfen.
- Kontakt mit aus defekten Akkus austretender Flüssigkeit vermeiden. Bei zufälligem Kontakt Flüssigkeit mit Wasser abspülen. Bei Kontakt mit den Augen zusätzlich einen Arzt konsultieren.

⚠ **GEFAHR**

Verletzungsgefahr! Vor allen Pflege-, Wartungs- und Reparaturarbeiten am Gerät, Akku entnehmen.

Gefahrenstufen

⚠ **GEFAHR**

Hinweis auf eine unmittelbar drohende Gefahr, die zu schweren Körperverletzungen oder zum Tod führt.

⚠ **WARNUNG**

Hinweis auf eine möglicherweise gefährliche Situation, die zu schweren Körperverletzungen oder zum Tod führen kann.

⚠ **VORSICHT**

Hinweis auf eine möglicherweise gefährliche Situation, die zu leichten Verletzungen führen kann.

ACHTUNG

Hinweis auf eine möglicherweise gefährliche Situation, die zu Sachschäden führen kann.

Funktion

Diese Scheuersaugmaschine wird zur Nassreinigung von ebenen Böden eingesetzt.

Eine Arbeitsbreite von 300 mm und ein Fassungsvermögen der Frisch- und Schmutzwassertanks von jeweils 4 l ermöglichen eine effektive Reinigung kleiner Flächen.

Das Gerät wird von einem Akku mit Energie versorgt

Hinweis:

Entsprechend der jeweiligen Reinigungsaufgabe kann das Gerät mit verschiedenem Zubehör ausgestattet werden. Fragen Sie nach unserem Katalog oder besuchen Sie uns im Internet unter www.kaeher.com.



Bestimmungsgemäße Verwendung

Verwenden Sie dieses Gerät ausschließlich gemäß den Angaben in dieser Betriebsanleitung.

- Dieses Gerät ist für den gewerblichen Gebrauch geeignet, z.B. in Hotels, Schulen, Krankenhäusern, Fabriken, Läden, Büros und Vermietergeschäften.
- Das Gerät darf nur zum Reinigen von nicht feuchtigkeitsempfindlichen und nicht polierempfindlichen Hartflächen benutzt werden.
Der Einsatztemperaturbereich liegt zwischen +5°C und +40°C.
- Das Gerät ist nicht geeignet zur Reinigung gefrorener Böden (z. B. in Kühlhäusern).
- Das Gerät darf nur mit Original-Zubehör und -Ersatzteilen ausgestattet werden.
- Das Gerät wurde für die Reinigung von Böden im Innenbereich bzw. von überdachten Flächen entwickelt.

- Das Gerät ist nicht bestimmt für die Reinigung öffentlicher Verkehrswege.
- Das Gerät ist nicht für den Einsatz in explosionsgefährdeten Umgebungen geeignet.

Umweltschutz

| | |
|---|---|
|  | Die Verpackungsmaterialien sind recyclebar. Bitte werfen Sie die Verpackungen nicht in den Hausmüll, sondern führen Sie diese einer Wiederverwertung zu. |
|  Li-Ion | Altgeräte enthalten wertvolle recyclingfähige Materialien, die einer Verwertung zugeführt werden sollten. Batterien und Akkus enthalten Stoffe, die nicht in die Umwelt gelangen dürfen. Bitte entsorgen Sie Altgeräte, Batterien und Akkus deshalb über geeignete Sammelsysteme. |

Elektrische und elektronische Geräte enthalten oft Bestandteile, die bei falschem Umgang oder falscher Entsorgung eine potentielle Gefahr für die menschliche Gesundheit und die Umwelt darstellen können. Für den ordnungsgemäßen Betrieb des Gerätes sind diese Bestandteile jedoch notwendig. Mit diesem Symbol gekennzeichnete Geräte dürfen nicht mit dem Hausmüll entsorgt werden.

Hinweise zu Inhaltsstoffen (REACH)

Aktuelle Informationen zu Inhaltsstoffen finden Sie unter:

www.kaeher.de/REACH

Bedienelemente

Bild 1, siehe Umschlagseite

- 1 Griff
- 2 Schalter Wasserpumpe
- 3 Taster Bürst-/Saugbetrieb
- 4 Tragegriff
- 5 Tragebügel Schmutzwassertank
- 6 Schmutzwassertank
- 7 Frischwassertank
- 8 Verschluss Frischwassertank
- 9 Sieb
- 10 Akkufach

- 11 Reinigungskopf
- 12 Pedal Saugbalkenanhebung
- 13 Saugrohr
- 14 Verbindung Saugrohr
- 15 Entriegelung Parkstellung
- 16 Entriegelung Akku
- 17 Akku
- 18 Akkuanzeige
 - 3 LEDs leuchten: Akku voll
 - 2 LEDs leuchten: 87...58% Restkapazität
 - 1 LED leuchtet: 57...28% Restkapazität
 - 1 LED blinkt langsam: unter 28% Restkapazität
 - 1 LED blinkt schnell: Störung
- 19 Bürstenwalze
- 20 Saugbalken
- 21 Entriegelungsknopf, Bürstenwalze
- 22 Verschluss
- 23 Deckel Schmutzwassertank
- 24 Füllstandsanzeige

Erstinbetriebnahme

Bild 2, siehe Umschlagseite

- ➔ Rohr am Ende des Griffs in die Öffnung am Gerät einstecken.
- ➔ Rasten drücken und Griff einschieben bis er im Gerät einrastet.
- ➔ Kabel im Gerät ausrichten und Deckel anbringen, wie im Beilegeblatt gezeigt.
- ➔ Akku aufladen.

Betrieb

Frischwassertank befüllen

⚠ **VORSICHT**

Beschädigungsgefahr. Nur die empfohlenen Reinigungsmittel verwenden. Für andere Reinigungsmittel trägt der Betreiber das erhöhte Risiko hinsichtlich der Betriebssicherheit, Unfallgefahr und verringerter Lebensdauer des Gerätes. Nur Reinigungsmittel verwenden, die frei von Lösungsmitteln, Salz- und Flusssäure sind. Sicherheitshinweise auf den Reinigungsmitteln beachten.

Hinweis:

Keine stark schäumenden Reinigungsmittel verwenden.

Dosierhinweise beachten.

Empfohlene Reinigungsmittel:

| Anwendung | Reinigungsmittel | Dosierung |
|--|------------------|------------|
| Unterhaltsreiniger alkalisch | RM 743 | 0,5 - 2,0% |
| Unterhaltstreiniger sauer, für Sanitärbereiche, Schwimmbäder etc. Entfernt Kalkablagerungen. | RM 738 | 0,5 - 3,0% |
| Wischpflege EXT-RA | RM 780 | 0,5 - 2,0% |
| Bodengrundreiniger, sauer | RM 751 | 1,0 - 25% |

- ➔ Frischwassertank vom Gerät abnehmen.
- ➔ Deckel des Frischwassertanks öffnen.
- ➔ Wasser-Reinigungsmittel-Gemisch einfüllen. Höchsttemperatur der Flüssigkeit 50 °C.
- ➔ Deckel des Frischwassertanks schließen.
- ➔ Frischwassertank in das Gerät einsetzen.

Akku einsetzen

Bild 3, siehe Umschlagseite

- ➔ Akku in das Akkufach einsetzen und bis zum Anschlag eindrücken.

Reinigen

ACHTUNG

Beschädigungsgefahr für den Bodenbelag. Die Reinigungsmethode für starke Verschmutzung darf nur bei dafür geeignetem Boden angewendet werden.

Beschädigungsgefahr für die Frischwasserpumpe bei Trockenlauf durch leeren Frischwassertank. Füllstandsanzeige überwachen und Schalter Wasserpumpe bei leerem Frischwassertank ausschalten.

Normale Verschmutzung

- ➔ Pedal Saugbalkenanhebung in Stellung „absaugen“ bringen (Bild 4 - Stellung „1/ON“, siehe Umschlagseite).
- ➔ Entriegelung Parkstellung drücken und Griff nach hinten schwenken.

- Taster Bürst-/Saugbetrieb drücken.
- Schalter Wasserpumpe einschalten.
- Gerät über die zu reinigende Fläche bewegen.

Starke Verschmutzung

ACHTUNG

Beschädigungsgefahr für den Bodenbelag. Die Reinigungsmethode für starke Verschmutzung darf nur bei dafür geeignetem Boden angewendet werden.

- Pedal Saugbalkenanhebung in Stellung „nicht absaugen“ stellen (Bild 4 - Stellung „0/OFF“, siehe Umschlagseite) und Reinigung wie bei normaler Verschmutzung ausführen. Die Reinigungsflüssigkeit bleibt auf der zu reinigenden Oberfläche und hat Zeit zum Einwirken.
- Pedal Saugbalkenanhebung in Stellung „absaugen“ stellen und die zu reinigende Fläche nochmals abfahren.

Reinigung beenden

- Schalter Wasserpumpe ausschalten.
- Gerät noch eine kurze Strecke weiterschieben um das Restwasser aufzusaugen.
- Taster Bürst-/Saugbetrieb drücken.
- Griff nach vorne schwenken und in Parkstellung einrasten.

Schmutzwassertank entleeren

Hinweis:

Bei vollem Schmutzwassertank verschließt der Schwimmer den Saugkanal. Die Absaugung wird unterbrochen. Schmutzwassertank leeren.

⚠ **WARNUNG**

Örtliche Vorschriften zur Abwasserbehandlung beachten.

- Gerät ausschalten.
- Gerät aufrichten und in der Parkstellung einrasten.
- Frischwassertank vom Gerät abnehmen.
- Tragebügel Schmutzwassertank nach unten schwenken und Schmutzwassertank abnehmen.
- Verschluss anheben und Deckel des Schmutzwassertanks abnehmen.
- Schmutzwasser ausgießen.

- Anschließend Schmutzwasserbehälter mit klarem Wasser ausspülen.
- Deckel auf den Schmutzwassertank aufsetzen und einrasten.
- Schmutzwassertank in das Gerät einsetzen.

Frischwassertank entleeren

- Frischwassertank vom Gerät abnehmen.
- Deckel des Frischwassertanks öffnen.
- Reinigungsflüssigkeit ausgießen.
- Deckel des Frischwassertanks schließen.
- Frischwassertank in das Gerät einsetzen.

Akku auswechseln

Bild 5, siehe Umschlagseite

- Entriegelung drücken und entladenen Akku aus dem Akkufach ziehen.

Bild 3, siehe Umschlagseite

- Aufgeladenen Akku in das Akkufach einsetzen und bis zum Anschlag eindrücken.

Transport

⚠ **VORSICHT**

Verletzungs- und Beschädigungsgefahr! Gewicht des Gerätes beim Transport beachten.

- Griff nach vorne schwenken und in Parkstellung einrasten.
- Griff nach hinten schwenken und Gerät schieben

oder

- Gerät am Tragegriff hochheben und tragen.
- Beim Transport in Fahrzeugen Gerät nach den jeweils gültigen Richtlinien gegen Rutschen und Kippen sichern.

Lagerung

⚠ **VORSICHT**

Verletzungs- und Beschädigungsgefahr! Gewicht des Gerätes bei Lagerung beachten.

Dieses Gerät darf nur in Innenräumen gelagert werden.

Pflege und Wartung

⚠ **WARNUNG**

Verletzungsgefahr durch unabsichtlich anlaufendes Gerät.

Vor allen Arbeiten am Gerät, Gerät ausschalten und Akku entnehmen.

ACHTUNG

Beschädigungsgefahr für das Gerät durch auslaufendes Wasser. Schmutzwassertank und Frischwassertank vor Wartungsarbeiten am Gerät entleeren.

Wartungsplan

Nach der Arbeit

ACHTUNG

Beschädigungsgefahr. Gerät nicht mit Wasser abspritzen und keine aggressiven Reinigungsmittel verwenden.

- ➔ Schmutzwassertank leeren.
- ➔ Dichtungen zwischen Schmutzwassertank und Gerät reinigen.
- ➔ Frischwassertank leeren.
- ➔ Gerät spülen: Frischwassertank mit klarem Wasser (ohne Reinigungsmittel) füllen und Gerät eine Minute lang mit eingeschalteter Bürstenbewässerung betreiben.
- ➔ Frischwassertank leeren.
- ➔ Gerät außen mit feuchtem, in milder Waschlauge getränktem Lappen reinigen.
- ➔ Saugbalken säubern, auf Verschleiß prüfen und bei Bedarf austauschen (siehe „Wartungsarbeiten“).
- ➔ Bürste auf Verschleiß prüfen, bei Bedarf austauschen (siehe „Wartungsarbeiten“).

Jährlich

- ➔ Vorgeschriebene Sicherheitsüberprüfung durch Elektrofachkraft durchführen lassen.

Wartungsarbeiten

Saugbalken austauschen

Hinweis:

Die Saugbalken sind mit einer Schnappverbindung am Gerät befestigt und können einfach abgezogen werden.

- ➔ Pedal Saugbalkenanhebung in Stellung „absaugen“ bringen (Bild 4 - Stellung „1/ON“, siehe Umschlagseite).
- ➔ Frischwassertank abnehmen.
- ➔ Schmutzwassertank abnehmen.
- ➔ Gerät auf die Rückseite legen.
- ➔ Saugbalken nach unten abziehen.
- ➔ Neue Saugbalken einsetzen und einrasten.

Bürstenwalze wechseln

- ➔ Frischwassertank abnehmen.
- ➔ Schmutzwassertank abnehmen.
- ➔ Gerät auf die Rückseite legen.
- ➔ Entriegelungsknopf Bürstenwalze drücken und Bürstenwalze nach unten schwenken und vom Mitnehmer abziehen.
- ➔ Neue Bürstenwalze auf den Mitnehmer stecken und auf der Gegenseite einrasten.

Frostschutz

Bei Frostgefahr:

- ➔ Frisch- und Schmutzwassertank entleeren.
- ➔ Gerät in einem frostgeschützten Raum abstellen.

Störungen

⚠ **WARNUNG**

Verletzungsgefahr durch unabsichtlich anlaufendes Gerät.

Vor allen Arbeiten am Gerät, Gerät ausschalten und Akku entnehmen.

ACHTUNG

Beschädigungsgefahr für das Gerät durch auslaufendes Wasser. Schmutzwassertank und Frischwassertank vor Wartungsarbeiten am Gerät entleeren.

Bei Störungen, die mit Hilfe dieser Tabelle nicht behoben werden können, Kundendienst rufen.

| Störung | Behebung |
|--|---|
| Gerät lässt sich nicht starten | Prüfen, ob ein ausreichend geladener Akku im Akkufach sitzt und bis zum Anschlag eingesteckt ist. |
| | Prüfen, ob Fremdkörper die Bürstenwalze blockiert, gegebenenfalls Fremdkörper entfernen. |
| Ungenügende Wassermenge | Frischwasserstand prüfen, bei Bedarf Tank auffüllen. |
| | Verschluss Frischwassertank öffnen. Wird beim Öffnen ein Unterdruck im Tank festgestellt, Belüftungsventil im Verschluss Frischwassertank reinigen. |
| | Wasserverteiler reinigen (siehe „Wasserverteiler reinigen“). |
| | Frischwassertank herausnehmen und Sieb auf Verschmutzung prüfen. Bei Bedarf Sieb herausnehmen und reinigen. |
| | Ventil mit Filter am Frischwassertank abziehen (Bild 6, siehe Umschlagseite) und in lauwarmem Wasser spülen. |
| | Sieb im Reinigungskopf reinigen. |
| Frischwassertank tropft beim Nachfüllen | Ventil mit Filter am Frischwassertank abziehen (Bild 6, siehe Umschlagseite) und in lauwarmem Wasser spülen. |
| Ungenügende Saugleistung | Schmutzwassertank leeren. |
| | Schmutzwassertank im Gerät einrasten. |
| | Dichtungen zwischen Schmutzwassertank und Deckel reinigen und auf Dichtigkeit prüfen, bei Bedarf austauschen. |
| | Dichtungen zwischen Deckel Schmutzwassertank und Gerät prüfen. Bei beschädigten Dichtungen Kundendienst aufsuchen. |
| | Prüfen, ob die Saugbalken im Reinigungskopf eingerastet sind. |
| | Saugbalken verstopft, reinigen. |
| | Saugbalken verschlissen, vorderen und hinteren Saugbalken gegeneinander vertauschen. Sind beide Saugbalken verschlissen, neue Saugbalken einsetzen. |
| | Prüfen, ob beide Saugrohrteile korrekt mit der Verbindung Saugrohr verbunden sind. |
| | Saugrohr und Saugkanal im Reinigungskopf auf Verstopfung prüfen, ggf. Verstopfung beseitigen (siehe „Saugrohr reinigen“). |
| | Prüfen, ob das Kabel hinter den Tanks flach verlegt ist und der beiliegende Deckel angebracht ist. |
| Ungenügendes Reinigungsergebnis | Bürstenwalze auf Verschleiß prüfen, bei Bedarf austauschen. |
| Bürste dreht sich nicht | Prüfen, ob Fremdkörper die Bürstenwalze blockiert, gegebenenfalls Fremdkörper entfernen. |
| Knarrendes Geräusch, Bürste dreht sich nicht | Rutschkupplung hat ausgelöst. Gerät ausschalten, Bürstenwalze überprüfen/reinigen. |

Wasserverteiler reinigen

- Bürstenwalze herausnehmen.
- Wasserverteileiste im Bürstentunnel herausziehen (Bild 7, siehe Umschlagseite).
- Bewässerungskanal und Öffnungen in der Wasserverteileiste unter fließendem Wasser reinigen.

Saugrohr reinigen

- Frischwassertank vom Gerät abnehmen.
- Tragebügel Schmutzwassertank nach unten schwenken und Schmutzwassertank abnehmen.

- Verbindung Saugrohr nach hinten aus dem Gerät herausziehen und beide Enden des Saugrohrs herausschwenken (Bild 8, siehe Umschlagseite). Das Saugrohr ist unterbrochen und beide Ende sind für die Reinigung zugänglich.
- Saugbalken nach unten abziehen, der Saugkanal im Reinigungskopf ist für die Reinigung zugänglich (Bild 9, siehe Umschlagseite).
- Saugschlauch und Saugkanal mit Wasser durchspülen oder Verstopfung mit einem stumpfen Gegenstand herausziehen oder -schieben.

Zubehör

| Zubehör | Beschreibung | Bestellnummer |
|-------------------------|--|---------------|
| Walzenbürste, rot | Universalbürste für alle Bodenbeläge | 4.762-428.0 |
| Walzenbürste, orange | Spezialbürste für strukturierte Böden wie Sicherheitsfliesen oder Fugen | 4.762-484.0 |
| Walzenbürste, weiß | Weiche Bürste für sensible Böden und zum Polieren | 4.762-452.0 |
| Walzenbürste, blau | Weiche Bürste zur Tiefenreinigung von Teppichen | 4.762-499.0 |
| Mikrofaserwalze | Reinigungsbürste aus Mikrofaser mit besonders hoher Reinigungsleistung. Besonders für Feinsteinzeugfliesen. | 4.762-453.0 |
| Ersatzsauglippe | Aus Naturkautschuk. 2 Stück erforderlich. | 4.777-320.0 |
| Ersatzsauglippe, ölfest | Für öl- und fetthaltige Verschmutzungen zum Beispiel in Küche und Werkstatt. 2 Stück erforderlich. | 4.777-324.0 |
| Teppichreinigungsset | Tiefenreinigung von textilen Flächen. Bestehend aus Bürstenwalzen, 2 Saugbalken, 1 Liter Reinigungsmittelkonzentrat, 500 ml Fleckentferner | 2.783-005.0 |
| Ersatzakku, BP 750 | Hochleistungsakku Li-Ion 36 V, 270 Wh | 4.654-016.0 |

Zubehör und Ersatzteile

Nur Original-Zubehör und Original-Ersatzteile verwenden, sie bieten die Gewähr für einen sicheren und störungsfreien Betrieb des Gerätes.

Informationen über Zubehör und Ersatzteile finden Sie unter www.kaercher.com.

Garantie

In jedem Land gelten die von unserer zuständigen Vertriebsgesellschaft herausgegebenen Garantiebedingungen. Etwaige Störungen an Ihrem Zubehör beseitigen wir innerhalb der Garantiefrist kostenlos, sofern ein Material- oder Herstellungsfehler die Ursache sein sollte. Im Garantiefall wenden Sie sich bitte mit Kaufbeleg an Ihren Händler oder die nächste autorisierte Kundendienststelle.

EU-Konformitätserklärung

Hiermit erklären wir, dass die nachfolgend bezeichnete Maschine aufgrund ihrer Konzipierung und Bauart sowie in der von uns in Verkehr gebrachten Ausführung den einschlägigen grundlegenden Sicherheits- und Gesundheitsanforderungen der EU-Richtlinien entspricht. Bei einer nicht mit uns abgestimmten Änderung der Maschine verliert diese Erklärung ihre Gültigkeit.

Produkt: Bodenreiniger
Typ: 1.783-xxx

Einschlägige EU-Richtlinien

2006/42/EG (+2009/127/EG)
 2014/30/EU

Angewandte harmonisierte Normen

EN 55014-1: 2006+A1: 2009+A2: 2011
 EN 55014-2: 2015
 EN 60335-1
 EN 60335-2-29: 2004+A2: 2010
 EN 60335-2-72
 EN 61000-3-2: 2006+A1: 2009+A2: 2009
 EN 61000-3-3: 2013
 EN 62233: 2008

Angewandte nationale Normen

-

Die Unterzeichnenden handeln im Auftrag und mit Vollmacht der Geschäftsführung.



H. Jenner

CEO



S. Reiser

Head of Approbation

Dokumentationsbevollmächtigter:
 S. Reiser

Alfred Kärcher GmbH & Co. KG
 Alfred-Kärcher-Str. 28 - 40
 71364 Winnenden (Germany)
 Tel.: +49 7195 14-0
 Fax: +49 7195 14-2212

Winnenden, 2015/05/01

Technische Daten

| Leistung | | |
|--------------------------------------|-------------------|------------------|
| Nennspannung | V | 36 |
| Mittlere Leistungsaufnahme | W | 550 |
| Schutzklasse | | III |
| Schutzart | | IPX4 |
| Saugen | | |
| Saugleistung, Luftmenge | l/s | 23 |
| Saugleistung, Unterdruck | kPa | 12 |
| Reinigungsbürste | | |
| Arbeitsbreite | mm | 300 |
| Bürstendurchmesser | mm | 60 |
| Bürstendrehzahl | 1/min | 1270 |
| Maße und Gewichte | | |
| Theoretische Flächenleistung | m ² /h | 200 |
| Volumen Frisch-/Schmutzwassertank | l | 4 |
| Länge x Breite x Höhe | mm | 390 x 335 x 1180 |
| Transportgewicht | kg | 17,5 |
| Gesamtgewicht | kg | 21,5 |
| Ermittelte Werte gemäß EN 60335-2-72 | | |
| Hand-Arm Vibrationswert | m/s ² | <2,5 |
| Unsicherheit K | m/s ² | 0,2 |
| Schalldruckpegel L _{pA} | dB(A) | 72,4 |
| Unsicherheit K _{pA} | dB(A) | 1 |
| Schalleistungspegel L _{WA} | dB(A) | 86 |
| Unsicherheit K _{WA} | dB(A) | 1 |



Please read and comply with these original instructions prior to the initial operation of your appliance and store them for later use or subsequent owners.

Contents

| | | |
|--|----|---|
| Safety instructions | EN | 1 |
| Function | EN | 2 |
| Proper use | EN | 2 |
| Environmental protection | EN | 2 |
| Control elements | EN | 2 |
| Initial Start-Up | EN | 3 |
| Operation | EN | 3 |
| Transport | EN | 4 |
| Storage | EN | 4 |
| Care and maintenance | EN | 5 |
| Faults | EN | 5 |
| Accessories | EN | 7 |
| Accessories and Spare Parts | EN | 7 |
| Warranty | EN | 7 |
| EU Declaration of Conformity | EN | 8 |
| Technical specifications | EN | 8 |

Safety instructions

- Before using the appliance for the first time, read and observe these operating instructions and the accompanying brochure: Safety information for brush cleaning units 5.956-251.0.
- Read and observe the separate Operating Instructions of the included charger.
- In addition to the information contained in the operating instructions, all statutory safety and accident prevention regulations must be observed.
- You may recharge the battery using only the original charger provided with the appliance or a charger approved by KÄRCHER.
- Check battery pack for damage prior to every use. Do not use damaged battery packs.
- Do not use the battery pack if dirty or wet.
- The battery voltage must match the voltage indicated on the type plate of the charger.

- Do not charge the battery pack in explosive atmospheres.
- Protect the battery pack against heat, sharp edges, oil and moving unit parts.
- Do not cover the battery pack during charging and keep the ventilation slits clear.
- No metal parts may touch the contacts of the battery pack, risk of short circuit.
- Do not open the battery pack. Get repairs done only by authorised experts.
- Use the battery pack only with the approved charger.
- Move only clean and dry battery packs on to the battery holder of the charger.
- Do not charge damaged battery packs. Replace damaged battery packs.
- Do not store battery packs along with metal objects; risk of short circuit.
- Do not dispose off battery packs by throwing them into fire or through household waste.
- Avoid contact with fluids oozing out of defective battery packs. Rinse with water in case of accidental contact with fluid. Consult a doctor if fluid comes into contact with eyes.

⚠ DANGER

Risk of injury! Please remove the battery prior to performing any maintenance, service or repair work on the appliance.

Hazard levels

⚠ DANGER

Pointer to immediate danger, which leads to severe injuries or death.

⚠ WARNING

Pointer to a possibly dangerous situation, which can lead to severe injuries or death.

⚠ CAUTION

Pointer to a possibly dangerous situation, which can lead to minor injuries.

ATTENTION

Pointer to a possibly dangerous situation, which can lead to property damage.

Function

The scrubbing vacuum cleaner is used for the wet cleaning of level floors.

A working width of 300 mm and a capacity of 4 l each of the fresh and dirt water reservoirs enable an effective cleaning of smaller surfaces.

The device is powered by a battery

Note:

The appliance can be equipped with various accessories depending on the cleaning task.

Please request our catalogue or visit us on the Internet at www.kaercher.com.

Proper use

Use this appliance only as directed in these operating instructions.

- This appliance is suited for the commercial use, e.g. in hotels, schools, hospitals, factories, shops, offices, and rental companies.
- The appliance may only be used for the cleaning of hard surfaces that are not sensitive to moisture and polishing operations.
The application temperature ranges from +5°C to +40°C.
- The appliance is not suited for the cleaning of frozen grounds (e.g. in cold stores).
- The appliance may only be equipped with original accessories and spare parts.
- The appliance was designed for the cleaning of floors inside or of covered surfaces.
- The appliance is not intended for the cleaning of public traffic routes.
- The appliance is not suited for the use in potentially explosive environments.

Environmental protection



The packaging material can be recycled. Please do not throw the packaging material into household waste; please send it for recycling.



Old appliances contain valuable materials that can be recycled; these should be sent for recycling. Batteries and accumulators contain substances that must not enter the environment. Please dispose of old devices, batteries and rechargeable batteries through suitable waste collection systems.

Electrical and electronic devices often contain components which could potentially pose a danger to human health and the environment if handled or disposed of incorrectly. However, these components are necessary for the proper operation of the device. Devices marked with this symbol must not be disposed of with regular household rubbish.

Notes about the ingredients (REACH)

You will find current information about the ingredients at:

www.kaercher.com/REACH

Control elements

Figure 1, see cover page

- 1 Handle
- 2 Water pump switch
- 3 Switch for brushing/vacuuming operation
- 4 Carrying handle
- 5 Support bow in waste water tank
- 6 waste water tank
- 7 Fresh water tank
- 8 Fresh water tank lock
- 9 Sieve
- 10 Battery compartment
- 11 Cleaning head
- 12 Vacuum bar lift pedal
- 13 Suction tube
- 14 Suction tube connection
- 15 Release, park position
- 16 Release, battery
- 17 Battery
- 18 Battery indicator
 - 3 LEDs light up: Battery full
 - 2 LEDs light up: 87...58% remaining capacity
 - 1 LED lights up: 57...28% remaining capacity

- 1 LED flashes slowly: below 28% remaining capacity
- 1 LED flashes quickly: Fault
- 19 Brush roller
- 20 Vacuum bar
- 21 Unlocking button for the changeable brush
- 22 Lock
- 23 Cover waste water tank
- 24 Filling level display

Initial Start-Up

Figure 2, see cover page

- ➔ Insert tube into the opening of the appliance at the end of the handle.
- ➔ Press down and slide the handle into the appliance until it clicks.
- ➔ Align the cable in the appliance and attach the lid as shown on the supplement sheet.
- ➔ Charge the battery.

Operation

Fill fresh water reservoir

⚠ CAUTION

Risk of damage. Only use the recommended detergents. With other detergents, the operator bears the increased risk regarding the operational safety, risk of accident and reduced service life of the appliance. Only use detergents that are free of solvents, hydrochloric acid and hydrofluoric acid. Follow the safety instructions for using detergents.

Note:

Do not use highly foaming detergents.

Observe the dosing notes.

Recommended detergents:

| Application | Detergent | Dosage |
|---|-----------|------------|
| Everyday cleaner, alkali-based | RM 743 | 0.5 - 2.0% |
| Everyday cleaner, acidic, for sanitary applications, swimming pools, etc. Removes limestone deposits. | RM 738 | 0.5 - 3.0% |
| Wipe care EXTRA | RM 780 | 0.5 - 2.0% |
| Floor base cleaner, acidic | RM 751 | 1.0 - 25% |

- ➔ Remove the fresh water reservoir from the appliance.
- ➔ Open the cover of the fresh water reservoir.
- ➔ Pour in water/detergent mixture. Maximum temperature of the liquid 50 °C.
- ➔ Close the cover of the fresh water reservoir.
- ➔ Insert the fresh water container into the appliance.

Insert the battery

Figure 3, see cover page

- ➔ Insert the battery into the battery compartment and push in until it locks into place.

Cleaning

ATTENTION

Risk of damage to the floor covering. The cleaning method for heavy soiling must only be used on floors suitable for this kind of cleaning.

Risk of damage to the fresh water pump if it runs dry because of empty fresh water tank. Monitor the filling level display and switch the water pump switch off if the fresh water tank is empty.

Normal soiling

- ➔ Move the suction bar lift pedal to position „suction off“ (Fig. 4 - position "1/ ON", see inside front cover).
- ➔ Press the park position release and swivel the handle toward the rear.
- ➔ Press the switch for brushing/vacuuming operation.
- ➔ Activate the water pump switch.
- ➔ Move the appliance over the surface to be cleaned.

Severe soiling

ATTENTION

Risk of damage to the floor covering. The cleaning method for heavy soiling must only be used on floors suitable for this kind of cleaning.

- Move the vacuum bar lift pedal to position „do not suction off“ (Fig. 4 - position "0/OFF" see inside front cover) and perform the cleaning as you would with normal soiling. The detergent liquid remains on the surface to be cleaned and has time to settle in.
- Move the vacuum bar lift pedal to position "suction off" and reclean the surface.

Complete cleaning

- Turn off the water pump switch.
- Push the appliance a little further to vacuum up the remaining water.
- Press the switch for brushing/vacuuming operation.
- Swivel the appliance handle forward and arrest in the park position.

Emptying the waste Water tank

Note:

If the waste water tank is full, the float closes the suction channel. The suction operation is interrupted. Empty the waste water tank.

⚠ **WARNING**

Please observe the local provisions regarding the wastewater treatment.

- Turn off the appliance.
- Position the appliance upright and arrest it in the park position.
- Remove the fresh water reservoir from the appliance.
- Swivel support bow downward and remove the waste water tank.
- Lift the lock and remove the lid of the waste water tank.
- Pour out dirt water.
- Rinse the dirt water reservoir with clear water.
- Replace the lid of the waste water tank and lock it.
- Insert the waste water tank into the appliance.

Emptying the Fresh Water Reservoir

- Remove the fresh water reservoir from the appliance.
- Open the cover of the fresh water reservoir.
- Pour out the cleaning liquid.
- Close the cover of the fresh water reservoir.
- Insert the fresh water container into the appliance.

Replace the battery

Figure 5, see cover page

- Press the release and pull the depleted battery out of the battery compartment.

Figure 3, see cover page

- Insert the charged battery into the battery compartment and push in until it locks into place.

Transport

⚠ **CAUTION**

Risk of personal injury or damage! Mind the weight of the appliance during transport.

- Swivel the appliance handle forward and arrest in the park position.
- Swivel the pushing handle backwards and push the appliance.

or

- Lift appliance by the carrying handle and carry it.
- When transporting in vehicles, secure the appliance according to the guidelines from slipping and tipping over.

Storage

⚠ **CAUTION**

Risk of personal injury or damage! Consider the weight of the appliance when storing it.

This appliance must only be stored in interior rooms.

Care and maintenance

⚠ WARNING

Risk of injury if the machine is left running in an unattended state.

Turn the appliance off and remove the accumulator prior to performing any tasks on the appliance.

ATTENTION

Risk of damage to the device on account of water leakage. Empty the waste water tank and the fresh water tank prior to performing maintenance tasks on the device.

Maintenance schedule

After the work

ATTENTION

Risk of damage. Do not sluice the appliance with water and do not use aggressive detergents.

- Empty the waste water tank.
- Clean the seals between the waste water tank and the appliance.
- Empty the fresh water reservoir.
- Rinse the appliance: Fill the fresh water reservoir with clear water (without detergent) and let the appliance run for one minute with the brush water supply turned on.
- Empty the fresh water reservoir.
- Clean the outside of the appliance with a damp cloth which has been soaked in mild detergent.
- Clean the vacuum bar, check for wear and replace if required (see "Maintenance tasks").
- Check the brush for wear and replace if required (see "Maintenance tasks").

Yearly

- Have the prescribed safety inspection carried out by an electrician.

Maintenance Works

Replace the vacuum bar.

Note:

The vacuum bars are attached to the appliance with snaps and can simply be pulled off.

- Move the suction bar lift pedal to position „suction off“ (Fig. 4 - position "1/ ON", see inside front cover).
- Remove the fresh water reservoir.
- Remove the waste water tank.
- Lay the device on the reverse.
- Pull off the vacuum bar downwards.
- Insert the new vacuum bars and lock them into place.

Replacing the brush roller

- Remove the fresh water reservoir.
- Remove the waste water tank.
- Lay the device on the reverse.
- Press the release button for the brush roller and swivel the brush roller toward the bottom and pull it off the driver.
- Place the new brush roller on the driver and lock into place on the opposite side.

Frost protection

In case of danger of frost:

- Empty the fresh and dirt water reservoirs.
- Store the appliance in a frost-protected room.

Faults

⚠ WARNING

Risk of injury if the machine is left running in an unattended state.

Turn the appliance off and remove the battery before carrying out any tasks on the machine.

ATTENTION

Risk of damage to the device on account of water leakage. Empty the waste water tank and the fresh water tank prior to performing maintenance tasks on the device.

In case of faults that cannot be remedied using the table below please contact the customer service.

| Fault | Remedy |
|---|--|
| Appliance cannot be started | Check whether one charged battery is present in the compartment and make sure it is inserted all the way. |
| | Check if foreign matters are blocking the brush roller; remove foreign matter if required. |
| Insufficient water quantity | Check fresh water level, refill tank if necessary. |
| | Open the lock of the fresh water reservoir. If a vacuum is detected when the tank is opened, clean the ventilation valve in the lock of the fresh water reservoir. |
| | Clean the water distributor (see chapter "Cleaning the water distributor"). |
| | Remove the fresh water tank and check the sieve for contamination. If necessary, remove the sieve and clean it. |
| | Pull off the valve with filter on the fresh water reservoir (Fig. 6, see inside front cover) and rinse in lukewarm water. |
| | Clean the sieve in the cleaning head. |
| Fresh water reservoir drips when refilled | Pull off the valve with filter on the fresh water reservoir (Fig. 6, see inside front cover) and rinse in lukewarm water. |
| Insufficient vacuum performance | Empty the waste water tank. |
| | Lock the waste water reservoir in place on the appliance. |
| | Clean the seals between waste water tank and cover and check for tightness, replace if required. |
| | Check the seals between the lid of the waste water tank and the appliance. Contact Customer Service if the seals are damaged. |
| | Check that all vacuum bars are locked into place in the cleaning head. |
| | Suction bar plugged, clean. |
| | Suction bar worn; exchange the front and rear suction bars. If both suction bars are worn, install new suction bars. |
| | Check that both suction tube parts are correctly attached to the suction tube connection. |
| | Check the suction tube and the suction channel in the cleaning head for obstruction and remove if necessary (see "Cleaning suction tube"). |
| | Check whether the cable behind the tanks has been routed flat and whether the included cover is attached. |
| Insufficient cleaning result | Check the brush roller for wear, replace if required. |
| Brush does not turn | Check if foreign matters are blocking the brush roller; remove foreign matter if required. |
| Creaking sound, brush does not turn | Slip clutch was triggered. Switch off the appliance, check/clean the brush roller. |

Clean water distributor

- Take out the brush roller.
- Pull the water distribution bar out of the brush tunnel (Fig. 7, see inside front cover).
- Clean the irrigation channel and the opening in the water distribution bar under running water.

Clean suction tube

- Remove the fresh water reservoir from the appliance.
- Swivel support bow downward and remove the waste water tank.

- Pull the suction tube connection out toward the rear of the appliance and swivel out both ends of the suction tube (Fig. 8, see inside front cover).
The suction tube is separated and both ends are accessible for cleaning.
- Pull the vacuum bar off toward the bottom, the suction channel in the cleaning head is accessible for cleaning (Fig. 9, see inside front cover).
- Flush the suction hose and the suction channel with water or pull or push the obstruction out with a blunt object.

Accessories

| Accessories | Description | Order number |
|----------------------------------|--|--------------|
| Roller brush, red | Universal brush for all floor coverings | 4.762-428.0 |
| Roller brush, orange | Special brush for textured floors such as safety tiles or grouts | 4.762-484.0 |
| Roller brush, white | Soft brush for sensitive floors and for polishing | 4.762-452.0 |
| Roller brush, blue | Soft brush for deep cleaning of carpets | 4.762-499.0 |
| Microfibre roller | Cleaning brush made of microfibres with especially high cleaning performance. Especially suitable for fine stone tiles. | 4.762-453.0 |
| Spare suction lip | Made of natural rubber. 2 pieces required. | 4.777-320.0 |
| Spare suction lip, oil-resistant | For oil and grease contamination, such as in a kitchen or workshop. 2 pieces required. | 4.777-324.0 |
| Carpet cleaning kit | Deep cleaning of textile surfaces. Consists of brush rollers, 2 suction bars, 1 l of detergent concentrate, 500 ml stain remover | 2.783-005.0 |
| Replacement battery, BP 750 | High performance battery Li-Ion 36 V 270,5Ah | 4.654-016.0 |

Accessories and Spare Parts

Only use original accessories and spare parts, they ensure the safe and trouble-free operation of the device.
For information about accessories and spare parts, please visit www.kaercher.com.

Warranty

The warranty terms published by our competent sales company are applicable in each country. We will repair potential failures of your accessory within the warranty period free of charge, provided that such failure is caused by faulty material or defects in fabrication. In the event of a warranty claim please contact your dealer or the nearest authorized Customer Service center. Please submit the proof of purchase.

EU Declaration of Conformity

We hereby declare that the machine described below complies with the relevant basic safety and health requirements of the EU Directives, both in its basic design and construction as well as in the version put into circulation by us. This declaration shall cease to be valid if the machine is modified without our prior approval.

Product: Floor cleaner
Type: 1.783-xxx

Relevant EU Directives

2006/42/EC (+2009/127/EC)
 2014/30/EU

Applied harmonized standards

EN 55014-1: 2006+A1: 2009+A2: 2011
 EN 55014-2: 2015
 EN 60335-1
 EN 60335-2-29: 2004+A2: 2010
 EN 60335-2-72
 EN 61000-3-2: 2006+A1: 2009+A2: 2009
 EN 61000-3-3: 2013
 EN 62233: 2008

Applied national standards

-

The undersigned act on behalf and under the power of attorney of the company management.



H. Jenner
CEO



S. Reiser
Head of Approbation

Authorized Documentation Representative
 S. Reiser

Alfred Kärcher GmbH Co. KG
 Alfred-Kärcher-Str. 28 - 40
 71364 Winnenden (Germany)
 Phone: +49 7195 14-0
 Fax: +49 7195 14-2212

Winnenden, 2015-05-01

Technical specifications

| Power | | |
|--|-------------------|------------------|
| Nominal voltage | V | 36 |
| Average power consumption | W | 550 |
| Protective class | | III |
| Type of protection | | IPX4 |
| Vacuuming | | |
| Cleaning power, air quantity | l/s | 23 |
| Cleaning power, negative pressure | kPa | 12 |
| Cleaning brush | | |
| Working width | mm | 300 |
| Brush diameter | mm | 60 |
| Brush speed | 1/min | 1270 |
| Dimensions and weights | | |
| Theoretical surface cleaning performance | m ² /h | 200 |
| Fresh/waste water tank volume | l | 4 |
| Length x width x height | mm | 390 x 335 x 1180 |
| Transport weight | kg | 17.5 |
| Total weight | kg | 21.5 |
| Values determined as per EN 60335-2-72 | | |
| Hand-arm vibration value | m/s ² | <2.5 |
| Uncertainty K | m/s ² | 0.2 |
| Sound pressure level L _{pA} | dB(A) | 72.4 |
| Uncertainty K _{pA} | dB(A) | 1 |
| Sound power level L _{WA} | dB(A) | 86 |
| Uncertainty K _{WA} | dB(A) | 1 |



Lire ce manuel d'utilisation original avant la première utilisation de votre appareil, le respecter et le conserver pour une utilisation ultérieure ou pour le futur propriétaire.

Table des matières

| | | |
|--|----|----|
| Consignes de sécurité | FR | 1 |
| Fonction | FR | 2 |
| Utilisation conforme | FR | 2 |
| Protection de l'environnement | FR | 2 |
| Éléments de commande | FR | 3 |
| Première mise en service | FR | 3 |
| Fonctionnement | FR | 3 |
| Transport | FR | 5 |
| Entreposage | FR | 5 |
| Entretien et maintenance | FR | 5 |
| Pannes | FR | 6 |
| Accessoires | FR | 8 |
| Accessoires et pièces de re- change | FR | 9 |
| Garantie | FR | 9 |
| Déclaration UE de conformité . | FR | 9 |
| Caractéristiques techniques . . | FR | 10 |

Consignes de sécurité

- Lire la présente notice d'instructions ainsi que la brochure ci-jointe Consignes de sécurité pour les nettoyeurs à brosses n° 5.956-251.0 avant d'utiliser l'appareil et respecter les instructions.
- Lire et respecter le mode d'emploi séparé du chargeur ci-joint.
- Outre les instructions figurant dans le mode d'emploi, il est important de prendre en considération les consignes générales de sécurité et de prévention contre les accidents imposées par la loi.
- Le chargement de l'accumulateur n'est permis que avec l'appareil de charge original ci-joint ou avec l'appareil de charge autorisé par Kärcher®.
- Avant chaque utilisation du pack de batteries, contrôler la présence éventuelle d'un endommagement. Ne plus utiliser des packs de batterie endommagés.
- Ne pas utiliser un pack de batterie sale ou mouillé.

- La tension de la batterie doit correspondre à la tension indiquée sur la plaque signalétique de l'appareil de charge.
- Ne pas charger le pack de batterie dans un environnement où il y a un risque de explosion.
- Tenir le pack de batteries à l'écart d'une source de chaleur, de bords aigus, de l'huile et de pièces d'appareil mobiles.
- Ne pas couvrir le pack de batteries pendant le chargement et le tenir à l'écart des fentes d'aération.
- Des pièces de métal ne peuvent pas toucher les contacts du pack de batteries ; risque de court-circuit.
- Ne pas ouvrir le pack de batteries. Les réparations doivent être fait uniquement par des spécialistes.
- Utiliser le pack de batteries uniquement avec des chargeurs agréés pour le chargement.
- Introduire uniquement des groupes d'accumulateurs propres et secs sur le support d'accumulateur.
- Ne pas charger des groupes d'accumulateurs endommagés. Remplacer des groupes d'accumulateurs endommagés.
- Ne pas garder des groupes d'accumulateurs avec des objets de métal, risque de court-circuit.
- Ne pas jeter des groupes d'accumulateurs dans le feu ou dans le déchet domestique.
- Eviter le contact avec le liquide qui sort des accumulateurs en panne. En cas d'un contact par hasard, rincer le liquide avec l'eau. En cas d'un contact avec les yeux, consulter en plus un médecin.

⚠ DANGER

Risque de blessure ! Retirer la batterie avant tous les travaux d'entretien, de maintenance et de réparation sur l'appareil.

Niveaux de danger

⚠ DANGER

Signale la présence d'un danger imminent entraînant de graves blessures corporelles et pouvant avoir une issue mortelle.

⚠ AVERTISSEMENT

Signale la présence d'une situation éventuellement dangereuse pouvant entraîner de graves blessures corporelles et même avoir une issue mortelle.

⚠ PRÉCAUTION

Remarque relative à une situation potentiellement dangereuse pouvant entraîner des blessures légères.

ATTENTION

Remarque relative à une situation éventuellement dangereuse pouvant entraîner des dommages matériels.

Fonction

Cette aspirateur à friction est mis en œuvre pour nettoyer des sols plans par voie humide.

Une largeur de travail de 300 mm et une capacité respective de 4 l pour le réservoir d'eau propre et le réservoir d'eau sale sont les garants pour un nettoyage efficace de petites bouteilles.

L'appareil est alimenté en énergie par une batterie.

Remarque :

L'appareil peut être équipé de différents accessoires en fonction de l'application respective.

De plus amples détails figurent dans notre catalogue ou sur notre site Internet www.kaercher.com.

Utilisation conforme

L'utilisation de l'appareil doit être faite en conformité avec les consignes figurant dans les instructions de service.

- Cet appareil convient à un usage industriel, par exemple dans le cadre d'hôtels, d'écoles, d'hôpitaux, d'usines, de magasins, de bureaux et d'agences de location.

- L'appareil doit uniquement être utilisé pour nettoyer des surfaces dures non sensibles à l'humidité ni au polissage. La plage de température pour l'utilisation est de +5°C à +40°C.
- L'appareil n'est pas approprié pour nettoyer des sols gelés (par exemple dans des entrepôts frigorifiques)
- L'appareil doit uniquement être équipé d'accessoires et de pièces de rechange d'origine.
- L'appareil a été conçu pour le nettoyage de sols dans le domaine intérieur ou bien de surfaces couvertes d'un toit.
- L'appareil n'est pas destiné au nettoyage de voies publiques.
- L'appareil n'est pas approprié pour l'application dans des environnements à risque d'explosion.

Protection de l'environnement



Les matériaux constitutifs de l'emballage sont recyclables. Ne pas jeter les emballages dans les ordures ménagères, mais les remettre à un système de recyclage.



Les appareils usés contiennent des matériaux précieux recyclables lesquels doivent être apportés à un système de recyclage. Les batteries et les accumulateurs contiennent des substances ne devant pas être tout simplement jetées. Pour cette raison, utiliser des systèmes de collecte adéquats afin d'éliminer les batteries et les accumulateurs.

Les appareils électriques et électroniques renferment souvent des composants qui peuvent représenter un danger potentiel pour l'intégrité physique et l'environnement s'ils sont mal utilisés ou éliminés. Ces composants sont pourtant nécessaires au bon fonctionnement de l'appareil. Les appareils qui présentent ce symbole ne doivent pas être jetés avec les déchets ménagers.

Instructions relatives aux ingrédients (REACH)

Les informations actuelles relatives aux ingrédients se trouvent sous :

www.kaercher.com/REACH

Éléments de commande

Figure 1, cf. page de couverture

- 1 Poignée
- 2 Commutateur pompe à eau
- 3 Bouton mode brosse / aspiration
- 4 Poignée de transport
- 5 Etrier support réservoir d'eau sale
- 6 Réservoir d'eau sale
- 7 Réservoir d'eau propre
- 8 Fermeture du réservoir d'eau propre
- 9 Tamis
- 10 Compartiment à accumulateur
- 11 Tête de nettoyage
- 12 Pédale levage barre d'aspiration
- 13 Tuyau d'aspiration
- 14 Connexion flexible d'aspiration
- 15 Déverrouillage position de stationnement
- 16 Déverrouillage accumulateur
- 17 Accumulateur
- 18 Indicateur d'accu
 - 3 LED s'allument : batterie pleine
 - 2 LED s'allument : Capacité résiduelle 87 ... 58 %
 - 1 LED s'allume : Capacité résiduelle 57 ... 28 %
 - 1 LED clignote lentement : capacité résiduelle inférieure à 28 %
 - 1 LED clignote rapidement : Défaut
- 19 Rouleau de brosse
- 20 Barre d'aspiration
- 21 Bouton de déverrouillage, brosse d'échange
- 22 Fermeture
- 23 Couvercle du réservoir d'eau sale
- 24 Affichage de l'état de remplissage

Première mise en service

Figure 2, cf. page de couverture

- Insérer le tube à l'extrémité de la poignée dans l'ouverture sur l'appareil.
- Appuyer sur le cran et enfoncer la poignée jusqu'à ce qu'elle s'enclenche dans l'appareil.

- Disposer les câbles dans l'appareil et mettre le couvercle en place de la manière présentée dans la fiche en annexe.
- Charger l'accumulateur.

Fonctionnement

Remplir le réservoir d'eau fraîche

△ PRÉCAUTION

Risque d'endommagement. Utiliser uniquement les détergents recommandés. Pour tout autre détergent, l'utilisateur prend des risques plus élevés quant à la sécurité du travail, au risque d'accident et à la durée de vie de l'appareil. Utiliser uniquement des détergents exempts de solvants, d'acide chlorhydrique et fluorhydrique. Respecter les consignes de sécurité mentionnées sur les détergents.

Remarque :

Ne jamais utiliser de détergents extrêmement moussants.

Tenir compte des consignes de dosage.

Détergents recommandés :

| Application | Produit détergent | Dosage |
|---|-------------------|-------------|
| Nettoyant d'entretien alcalin | RM 743 | 0,5 - 2,0 % |
| Détergent ménager acide, pour zones sanitaires, piscines, etc. Enlève les dépôts de calcaire. | RM 738 | 0,5 - 3,0 % |
| Entretien de lavage EXTRA | RM 780 | 0,5 - 2,0 % |
| Nettoyant de base acide pour sol | RM 751 | 1,0 - 25 % |

- Retirer le réservoir d'eau fraîche de l'appareil.
- Ouvrir le couvercle du réservoir d'eau propre.
- Remplir de mélange détergent-eau. Température maximale du liquide, 50 °C.
- Fermer le couvercle du réservoir d'eau propre.
- Mettre le réservoir d'eau fraîche en place dans l'appareil.

Mettre l'accumulateur

Figure 3, cf. page de couverture

- Mettre la batterie dans le compartiment prévu à cet effet et l'enfoncer jusqu'en butée.

Nettoyage

ATTENTION

Risque d'endommagement pour le revêtement de sol. La méthode de nettoyage pour le fort encrassement doit uniquement être utilisée pour des sols qui sont appropriés à cet effet.

Risque d'endommagement pour la pompe d'eau fraîche en cas de marche à sec, si le réservoir d'eau fraîche est vide. Surveiller l'indicateur de niveau de remplissage et couper l'interrupteur de la pompe à eau si le réservoir d'eau fraîche est vide.

Salissures normales

- Amener la pédale levage de barre d'aspiration en position « Aspirer » (illustration 4 - Pos. « 1/ON », voir page de garde).
- Appuyer sur le déverrouillage de la position de stationnement et basculer la poignée vers l'arrière.
- Appuyer sur le bouton mode brosse / aspiration
- Activer l'interrupteur pompe à eau.
- Déplacer l'appareil par-dessus la surface qui doit être nettoyée.

Fort encrassement

ATTENTION

Risque d'endommagement pour le revêtement de sol. La méthode de nettoyage pour le fort encrassement doit uniquement être utilisée pour des sols qui sont appropriés à cet effet.

- Mettre la pédale de levage de barre d'aspiration en position « ne pas aspirer » (illustration 4 - Pos. "0/OFF", voir page de garde) et procéder au nettoyage comme pour l'encrassement normal. Le détergent reste sur la surface à nettoyer et a le temps d'agir.

- Mettre la pédale levage de barre d'aspiration dans la position "Aspirer" et parcourir une nouvelle fois la surface à nettoyer.

Terminer le nettoyage

- Désactiver l'interrupteur pompe à eau.
- Pousser l'appareil encore sur une courte distance pour aspirer l'eau résiduelle.
- Appuyer sur le bouton mode brosse / aspiration
- Pivoter la poignée vers l'avant et l'enclencher en position de stationnement.

Vidange du réservoir d'eau sale

Remarque :

Si le réservoir d'eau sale est plein, le flotteur ferme le canal d'aspiration. L'aspiration est alors interrompue. Vider le bac d'eau sale.

△ AVERTISSEMENT

Tenir compte des prescriptions locales pour le traitement des eaux usées.

- Mettre l'appareil hors tension.
- Dresser l'appareil et l'enclencher en position de stationnement.
- Retirer le réservoir d'eau fraîche de l'appareil.
- Pivoter l'étrier support du réservoir d'eau sale vers le bas et retirer le réservoir d'eau sale.
- Soulever le verrou et retirer le couvercle du réservoir d'eau sale.
- Faire couler l'eau sale.
- Puis rincer le réservoir d'eau sale à l'eau propre.
- Poser le couvercle sur le réservoir d'eau sale et l'enclencher.
- Mettre le réservoir d'eau fraîche en place dans l'appareil.

Vidange du réservoir d'eau propre

- Retirer le réservoir d'eau fraîche de l'appareil.
- Ouvrir le couvercle du réservoir d'eau propre.
- Vider le liquide de nettoyage.
- Fermer le couvercle du réservoir d'eau propre.
- Mettre le réservoir d'eau fraîche en place dans l'appareil.

Changer l'accu

Figure 5, cf. page de couverture

→ Appuyer sur le déverrouillage et sortir l'accu déchargé de son compartiment.

Figure 3, cf. page de couverture

→ Mettre la batterie rechargée dans le compartiment prévu à cet effet et l'enfoncer jusqu'en butée.

Transport

⚠ PRÉCAUTION

Risque de blessure et d'endommagement ! Respecter le poids de l'appareil lors du transport.

- Pivoter la poignée vers l'avant et l'enclencher en position de stationnement.
- Pivoter la poignée vers l'arrière et pousser l'appareil

ou

- Soulever l'appareil avec la poignée et le porter.
- Sécuriser l'appareil contre les glissements ou les basculements selon les directives en vigueur lors du transport dans des véhicules.

Entreposage

⚠ PRÉCAUTION

Risque de blessure et d'endommagement ! Prendre en compte le poids de l'appareil à l'entreposage.

Cet appareil doit uniquement être entreposé en intérieur.

Entretien et maintenance

⚠ AVERTISSEMENT

Risque de blessure dû au démarrage intempestif de l'appareil.

Avant d'effectuer tout type de travaux sur l'appareil, le mettre hors service et retirer l'accumulateur.

ATTENTION

Risque d'endommagement de l'appareil par l'eau qui s'écoule. Vider le réservoir d'eau sale et le réservoir d'eau propre avant les travaux d'entretien sur l'appareil.

Plan de maintenance

Après le travail

ATTENTION

Risque d'endommagement. Ne pas laver l'appareil au jet d'eau et ne jamais utiliser de détergents agressifs.

- Vider le réservoir d'eau sale.
- Nettoyer les joints entre le réservoir d'eau sale et l'appareil.
- Vider le réservoir d'eau propre.
- Rincer l'appareil : Remplir le réservoir d'eau propre d'eau claire (sans détergent) et utiliser l'appareil pendant une minute avec l'irrigation de brosse en service.
- Vider le réservoir d'eau propre.
- Nettoyer l'extérieur de l'appareil avec un chiffon humide et imbibé de détergent doux.
- Nettoyer la barre d'aspiration, en contrôler l'usure et la remplacer si nécessaire (cf. "travaux d'entretien").
- Contrôler l'usure de la brosse et la remplacer si nécessaire (cf. "travaux d'entretien").

Tous les ans

- L'inspection de sécurité prescrite doit être effectuée par un électricien.

Travaux de maintenance

Remplacer la barre d'aspiration

Remarque :

Les barres d'aspiration sont fixées à l'appareil avec une connexion encliquetable et peuvent être simplement retirées.

- Amener la pédale levage de barre d'aspiration en position « Aspirer » (illustration 4 - Pos. « 1/ON », voir page de garde).
- Retirer le réservoir d'eau propre.
- Retirer le réservoir d'eau sale.
- Disposer l'appareil sur le côté arrière.
- Tirer la barre d'aspiration vers le bas.
- Mettre une nouvelle barre d'aspiration en place et l'enclencher.

Remplacement du rouleau de brosse

- Retirer le réservoir d'eau propre.
- Retirer le réservoir d'eau sale.
- Disposer l'appareil sur le côté arrière.
- Appuyer sur la tête de déverrouillage du rouleau de brosse et pivoter ce dernier vers le bas et le retirer de l'entraîneur.
- Enficher le nouveau rouleau de brosse sur l'entraîneur et l'enclencher du côté opposé.

Protection antigel

En cas de risque de gel :

- Vider le réservoir d'eau propre et le réservoir d'eau sale.
- Déposer l'appareil dans une pièce à l'abri du gel.

Pannes

⚠ AVERTISSEMENT

Risque de blessure dû au démarrage intempestif de l'appareil.

Avant d'effectuer tout type de travaux sur l'appareil, l'éteindre et retirer la batterie.

ATTENTION

Risque d'endommagement de l'appareil par l'eau qui s'écoule. Vider le réservoir d'eau sale et le réservoir d'eau propre avant les travaux d'entretien sur l'appareil.

En cas de pannes ne pouvant pas être résolues grâce aux instructions de ce tableau, appeler le service après-vente.

| Panne | Remède |
|---|---|
| Il est impossible de mettre l'appareil en marche | Vérifier que la batterie se trouvant dans le compartiment prévu à cet effet est suffisamment chargée et qu'elle est enfoncée jusqu'en butée. Vérifier si des corps étrangers bloquent le rouleau de brosse et le cas échéant, éliminer les corps étrangers. |
| Quantité d'eau insuffisante | Contrôler le niveau d'eau propre et en cas de besoin, remplir le réservoir Ouvrir le verrouillage du réservoir d'eau propre. Si une dépression est constatée dans le réservoir, nettoyer la vanne de ventilation dans le verrou du réservoir d'eau propre. Nettoyer le distributeur d'eau (cf. "nettoyer le distributeur d'eau"). Retirer le réservoir d'eau fraîche et vérifier si le tamis est encrassé. Retirer et nettoyer le tamis, si nécessaire. Retirer la soupape avec le filtre sur le réservoir d'eau propre (illustration 6, voir page de garde) et la rincer dans de l'eau tiède. Nettoyer le tamis dans la tête de nettoyage |
| Le réservoir d'eau propre goutte lors de la remise à niveau | Retirer la soupape avec le filtre sur le réservoir d'eau propre (illustration 6, voir page de garde) et la rincer dans de l'eau tiède. |
| Puissance d'aspiration insuffisante | Vider le réservoir d'eau sale. Enclencher le réservoir d'eau sale dans l'appareil. Nettoyer les joints entre le réservoir d'eau sale et le couvercle et vérifier s'ils sont étanches, en cas de besoin remplacer. Nettoyer les joints entre le couvercle du réservoir d'eau sale et l'appareil. En cas d'endommagement des joints, se rendre au service après-vente. Contrôler sur la poutre d'aspiration est enclenchée dans la tête de nettoyage. Barre d'aspiration bouchée, la nettoyer. Barre d'aspiration usée, échanger les barres d'aspiration avant et arrière entre elles. Mettre de nouvelles barres d'aspiration en place lorsque les deux barres d'aspiration sont usées. Contrôler si les deux parties du tube d'aspiration sont correctement connectées avec la connexion de tube d'aspiration. Contrôler si le tube d'aspiration et le canal d'aspiration dans la tête de nettoyage sont bouchés, si nécessaire éliminer le bouchon (cf. "nettoyer le tube d'aspiration"). Vérifier si le câble repose bien à plat derrière les réservoirs et si le couvercle fourni est mis en place. |
| Résultat de nettoyage insuffisant | Contrôler le degré d'usure du rouleau de brosse et le cas échéant, le remplacer. |
| La brosse ne tourne pas | Vérifier si des corps étrangers bloquent le rouleau de brosse et le cas échéant, éliminer les corps étrangers. |
| Bruit de grincement, la brosse ne tourne pas | L'embrayage de glissement s'est déclenché. Arrêter l'appareil, contrôler/nettoyer le rouleau de brosse. |

Nettoyer le distributeur d'eau

- Sortir le rouleau de brosse.
- Retirer la barre de distributeur d'eau dans le tunnel de brosse (illustration 7, voir page de garde).
- Nettoyer le canal d'irrigation et les ouvertures dans la barre de distribution d'eau à l'eau courante.

Nettoyer le tube d'aspiration

- Retirer le réservoir d'eau fraîche de l'appareil.
- Pivoter l'étrier support du réservoir d'eau sale vers le bas et retirer le réservoir d'eau sale.

- Retirer la connexion du tube d'aspiration vers l'arrière, hors de l'appareil, et faire basculer les deux extrémités du tube d'aspiration vers l'extérieur (illustration 8, voir page de garde). Le tube d'aspiration est interrompu et les deux extrémités sont accessibles pour le nettoyage.
- Retirer la barre d'aspiration vers le bas, le canal d'aspiration est accessible dans la tête de nettoyage pour le nettoyage (illustration 9, voir page de garde).
- Rincer le flexible d'aspiration et le canal d'aspiration avec de l'eau ou enlever ou pousser le bouchon avec un objet émoussé.

Accessoires

| Accessoires | Description | Référence |
|--|--|-------------|
| Brosse rotative rouge | Brosse universelle pour tous les revêtements de sol | 4.762-428.0 |
| Brosse rotative orange | Brosse spéciale pour sols structurés tels que carreaux de sécurité ou joints | 4.762-484.0 |
| Brosse rotative blanche | Brosse souple pour sols sensibles et pour polir | 4.762-452.0 |
| Brosse rotative bleue | Brosse souple pour le nettoyage en profondeur de tapis | 4.762-499.0 |
| Rouleau microfibres | Brosse de nettoyage en microfibres avec puissance de nettoyage particulièrement élevée. Convient particulièrement aux carrelages de grès cérame fin. | 4.762-453.0 |
| Lèvre d'aspiration de rechange | En caoutchouc naturel. 2 pièces nécessaires. | 4.777-320.0 |
| Lèvre d'aspiration de rechange résistant à l'huile | Pour les encrassements huileux et graisseux tels par exemple que dans la cuisine et l'atelier. 2 pièces nécessaires. | 4.777-324.0 |
| Kit de nettoyage de tapis | Nettoyage en profondeur de surfaces textiles. Comprenant brosses rotatives, 2 barres d'aspiration, 1 litre de détergent concentré, 500 ml de détachant | 2.783-005.0 |
| Batterie de rechange, BP 750 | Batterie haute puissance Li-Ion 36 V, 270 Wh | 4.654-016.0 |

Accessoires et pièces de rechange

N'utiliser que des accessoires et pièces de rechange d'origine, ils garantissent le bon fonctionnement de l'appareil.

Vous trouverez des informations relatives aux accessoires et pièces de rechange sur www.kaercher.com.

Garantie

Dans chaque pays, les conditions de garantie en vigueur sont celles publiées par notre société de distribution responsable. Les éventuelles pannes sur les accessoires sont réparées gratuitement dans le délai de validité de la garantie, dans la mesure où celles-ci relèvent d'un défaut matériel ou d'un vice de fabrication. En cas de recours en garantie, adressez-vous à votre revendeur ou au service après-vente agréé le plus proche munis de votre preuve d'achat.

Déclaration UE de conformité

Nous certifions par la présente que la machine spécifiée ci-après répond de par sa conception et son type de construction ainsi que de par la version que nous avons mise sur le marché aux prescriptions fondamentales stipulées en matière de sécurité et d'hygiène par les directives européennes en vigueur. Toute modification apportée à la machine sans notre accord rend cette déclaration invalide.

Produit: Nettoyeur de plancher

Type: 1.783-xxx

Directives européennes en vigueur :

2006/42/CE (+2009/127/CE)

2014/30/UE

Normes harmonisées appliquées :

EN 55014-1: 2006+A1: 2009+A2: 2011

EN 55014-2: 2015

EN 60335-1

EN 60335-2-29: 2004+A2: 2010

EN 60335-2-72

EN 61000-3-2: 2006+A1: 2009+A2: 2009

EN 61000-3-3: 2013

EN 62233: 2008

Normes nationales appliquées :

Les soussignés agissent sur ordre et sur procuration de la Direction commerciale.

H. Jenner
CEO

S. Reiser
Head of Approbation

Responsable de la documentation:
S. Reiser

Alfred Kärcher GmbH Co. KG
Alfred-Kärcher-Str. 28 - 40
71364 Winnenden (Germany)
Téléphone : +49 7195 14-0
Télécopieur : +49 7195 14-2212

Winnenden, le 01/05/2015

Caractéristiques techniques

| Performances | | |
|---|-------------------|------------------|
| Tension nominale | V | 36 |
| Puissance absorbée moyenne | W | 550 |
| Classe de protection | | III |
| Type de protection | | IPX4 |
| Aspiration | | |
| Puissance d'aspiration, débit d'air | l/s | 23 |
| Puissance d'aspiration, dépression | kPa | 12 |
| Brosse de nettoyage | | |
| Largeur de travail | mm | 300 |
| Diamètre des brosses | mm | 60 |
| Vitesse des brosses | t/min | 1270 |
| Dimensions et poids | | |
| Surface théoriquement nettoyable | m ² /h | 200 |
| Volume du réservoir d'eau propre/réservoir d'eau sale | l | 4 |
| Longueur x largeur x hauteur | mm | 390 x 335 x 1180 |
| Poids de transport | kg | 17,5 |
| Poids total | kg | 21,5 |
| Valeurs déterminées selon EN 60335-2-72 | | |
| Valeur de vibrations bras-main | m/s ² | <2,5 |
| Incertitude K | m/s ² | 0,2 |
| Niveau de pression acoustique L _{pA} | dB(A) | 72,4 |
| Incertitude K _{pA} | dB(A) | 1 |
| Niveau de puissance acoustique L _{WA} | dB(A) | 86 |
| Incertitude K _{WA} | dB(A) | 1 |



Prima di utilizzare l'apparecchio per la prima volta, leggere le presenti istruzioni originali, seguirle e conservarle per un uso futuro o in caso di rivendita dell'apparecchio.

Indice

| | | |
|--|----|---|
| Norme di sicurezza | IT | 1 |
| Funzione | IT | 2 |
| Uso conforme a destinazione | IT | 2 |
| Protezione dell'ambiente. | IT | 2 |
| Dispositivi di comando | IT | 3 |
| Prima messa in funzione. | IT | 3 |
| Funzionamento | IT | 3 |
| Trasporto | IT | 5 |
| Supporto | IT | 5 |
| Cura e manutenzione | IT | 5 |
| Guasti | IT | 6 |
| Accessori | IT | 8 |
| Accessori e ricambi | IT | 8 |
| Garanzia | IT | 9 |
| Dichiarazione di conformità UE | IT | 9 |
| Dati tecnici | IT | 9 |

Norme di sicurezza

- Prima di usare l'apparecchio si prega di leggere attentamente e di osservare sia le presenti istruzioni per l'uso sia l'accluso opuscolo Norme di sicurezza per pulitori a spazzola 5.956-251.0.
- Leggere e rispettare le istruzioni per l'uso a parte del caricabatterie allegato.
- Oltre alle indicazioni del manuale d'uso è necessario osservare le norme di sicurezza e antinfortunistiche generali vigenti.
- La carica dell'accumulatore è consentita solo con l'utilizzo del caricabatterie originale o con caricabatterie autorizzati dalla KÄRCHER.
- Prima di ogni utilizzo controllare il pacchetto batteria se è danneggiato. Non utilizzare il pacchetto batteria danneggiato.
- Non utilizzare il pacchetto batteria sporco o bagnato.
- La tensione della batteria deve corrispondere alla tensione indicata sulla targhetta identificativa del caricabatterie.

- Non caricare il pacchetto batteria in ambiente a rischio d'esplosione.
- Tenere lontano il pacchetto batteria da fonti di calore, spigoli vivi, olio e parti in movimento.
- Non coprire il pacchetto batteria durante la ricarica e tenere libere le feritoie di ventilazione.
- I contatti del pacchetto batteria non devono toccare parti in metallo. Pericolo di corto circuito.
- Non aprire il pacchetto batteria. Le riparazioni vanno eseguite solo da personale qualificato.
- Utilizzare il pacchetto batteria solo con caricabatterie omologate alla ricarica.
- Le unità accumulatore devono essere pulite e asciutte al momento dell'inserimento nel supporto accumulatore del caricabatterie.
- Non caricare unità accumulatore danneggiate. Sostituire le unità accumulatore danneggiate.
- Tenere lontano le unità accumulatore da oggetti in metallo. Pericolo di corto circuito.
- Non gettare le unità accumulatore nel fuoco o nei rifiuti domestici.
- Evitare il contatto con il liquido che fuoriesce da accumulatori danneggiati. Sciacquare eventualmente con acqua il liquido toccato accidentalmente. In caso di contatto con gli occhi ricorrere inoltre all'assistenza di un medico.

⚠ PERICOLO

Pericolo di lesioni! Prima di effettuare qualsiasi lavoro di cura, manutenzione e di riparazione sull'apparecchio, rimuovere la batteria.

Livelli di pericolo

⚠ **PERICOLO**

Indica un pericolo imminente che determina lesioni gravi o la morte.

⚠ **AVVERTIMENTO**

Indica una probabile situazione pericolosa che potrebbe determinare lesioni gravi o la morte.

⚠ **PRUDENZA**

Indica una probabile situazione pericolosa che potrebbe causare lesioni leggere.

ATTENZIONE

Indica una probabile situazione pericolosa che potrebbe determinare danni alle cose.

Funzione

La lavasciugapavimenti è impiegata per la pulizia ad umido di superfici piane.

Una larghezza di lavoro pari a 300 mm e una capienza dei serbatoi di acqua pulita e sporca - rispettivamente pari a 4 l - consentono un'efficace pulizia di superfici piccole. L'apparecchio viene alimentato tramite una batteria

Indicazione:

L'apparecchio può essere equipaggiato con diversi accessori in funzione dei rispettivi lavori di pulizia.

Richiedete il nostro catalogo o visitate il nostro sito internet alla pagina www.kaercher.com.

Uso conforme a destinazione

Utilizzate questo apparecchio esclusivamente in conformità alle indicazioni fornite da questo manuale d'uso.

- Questo apparecchio si adatta all'uso professionale, ad esempio in alberghi, scuole, ospedali, fabbriche, negozi e uffici.
- L'apparecchio può essere utilizzato esclusivamente per la pulizia di superfici dure resistenti all'umidità e alla lucidatura.
Temperatura di esercizio: da +5°C a +40°C.
- L'apparecchio non si adatta alla pulizia di pavimenti gelati (per es. in magazzini frigoriferi).

- L'apparecchio dev'essere equipaggiato solo da accessori e pezzi di ricambio originali.
- L'apparecchio è stato concepito per la pulizia di pavimenti in ambienti interni risp. di superfici coperte.
- L'apparecchio non è previsto per la pulizia di percorsi pubblici di maggior utilizzo.
- L'apparecchio non si adatta all'impiego in ambienti a rischio d'esplosione.

Protezione dell'ambiente



Tutti gli imballaggi sono riciclabili. Gli imballaggi non vanno gettati nei rifiuti domestici, ma consegnati ai relativi centri di raccolta.



Li-Ion

Gli apparecchi dismessi contengono materiali riciclabili preziosi e vanno consegnati ai relativi centri di raccolta. Sia le batterie che gli accumulatori contengono sostanze che non devono essere disperse nell'ambiente. Si prega quindi di smaltire gli apparecchi dismessi, le batterie e gli accumulatori mediante i sistemi di raccolta differenziata.

Gli apparecchi elettrici ed elettronici contengono spesso componenti che, con un utilizzo o smaltimento non corretti, possono costituire un potenziale pericolo per la salute umana e per l'ambiente. Questi componenti sono tuttavia necessari per un corretto funzionamento dell'apparecchio. Gli apparecchi contrassegnati con questo simbolo non devono essere smaltiti con i rifiuti domestici.

Avvertenze sui contenuti (REACH)

Informazioni aggiornate sui contenuti sono disponibili all'indirizzo:

www.kaercher.com/REACH

Dispositivi di comando

Fig. 1, vedi copertina

- 1 Maniglia
- 2 Interruttore pompa dell'acqua
- 3 Tasto modo spazzola/aspirazione
- 4 Maniglia trasporto
- 5 Maniglia di trasporto serbatoio acqua sporca
- 6 Serbatoio acqua sporca
- 7 Serbatoio acqua pulita
- 8 Chiusura serbatoio acqua pulita
- 9 Setaccio
- 10 Scomparto accumulatore
- 11 Testa di pulizia
- 12 Pedale sollevatore barra di aspirazione
- 13 Tubo rigido di aspirazione
- 14 Raccordo tubo di aspirazione
- 15 Sblocco posizione d'arresto
- 16 Sbloccaggio accumulatore
- 17 Accumulatore
- 18 Indicatore batteria
 - 3 LED accesi: Batteria carica
 - 2 LED accesi: 87...58% di capacità residua
 - 1 LED acceso: 57...28% di capacità residua
 - 1 LED lampeggia lentamente: meno del 28% di capacità residua
 - 1 LED lampeggia velocemente: Guasto
- 19 Rullo della spazzola
- 20 Barra di aspirazione
- 21 Tasto di sbloccaggio, spazzola intercambiabile
- 22 Chiusura
- 23 Coperchio serbatoio acqua sporca
- 24 Indicatore di livello

Prima messa in funzione

Fig. 2, vedi copertina

- Inserire il tubo all'estremità del manico nell'apertura presente sull'apparecchio.
- Premere Arresto e inserire il manico fino allo scatto all'interno dell'apparecchio.
- Orientare il cavo nell'apparecchio ed applicare il coperchio come illustrato nel pieghevole.
- Caricare l'accumulatore.

Funzionamento

Riempire il serbatoio acqua pulita

△ **PRUDENZA**

Pericolo di danneggiamento. Utilizzare solo i detersivi consigliati. In caso di utilizzo di altri detersivi l'operatore è responsabile del rischio maggiore in relazione alla sicurezza di funzionamento e al rischio di incidenti. Utilizzare esclusivamente detersivi privi di solventi, di sale e di acido fluoridrico. Osservare le avvertenze di sicurezza riportate sui detersivi.

Indicazione:

Non utilizzare detersivi fortemente schiumogeni.

Osservare le indicazioni di dosaggio.

Detersivi consigliati:

| Impiego | Detergente | Dosaggio |
|--|------------|------------|
| Detergente di manutenzione alcalino | RM 743 | 0,5 - 2,0% |
| Detergente di manutenzione acido, per ambienti sanitari, piscine ecc. Rimuove depositi di calcare. | RM 738 | 0,5 - 3,0% |
| Prodotto EXTRA per la cura dei pavimenti | RM 780 | 0,5 - 2,0% |
| Detergente di fondo per pavimenti, acido | RM 751 | 1,0 - 25% |

- Rimuovere il serbatoio acqua pulita dall'apparecchio.
- Aprire il coperchio del serbatoio di acqua pulita.
- Versare una miscela di acqua-detergente. Temperatura massima del liquido pari a 50 °C.
- Chiudere il coperchio del serbatoio di acqua pulita.
- Inserire il serbatoio acqua pulita nell'apparecchio.

Inserire l'accumulatore

Fig. 3, vedi copertina

- Introdurre la batteria nell'apposito alloggiamento e spingere fino all'arresto.

Pulizia

ATTENZIONE

Pericolo di danneggiamento per la superficie del pavimento. Usare il metodo di pulizia per lo sporco intenso esclusivamente per pavimenti idonei.

Rischio di danneggiamento della pompa di acqua pulita in caso di funzionamento a secco a causa del serbatoio vuoto. Controllare l'indicatore del livello di riempimento e disattivare l'interruttore della pompa dell'acqua quando il serbatoio dell'acqua pulita è vuoto.

Sporco normale

- ➔ Portare il pedale del sollevamento della barra di aspirazione in posizione „aspirare“ (Figura 4 - Posizione „1/ON“, vedi copertina).
- ➔ Premere Sblocco posizione d'arresto e girare il manico all'indietro.
- ➔ Premere il tasto modo spazzola/aspirazione.
- ➔ Accendere l'interruttore Pompa dell'acqua.
- ➔ Muovere l'apparecchio sopra la superficie da pulire.

Sporco intenso

ATTENZIONE

Pericolo di danneggiamento per la superficie del pavimento. Usare il metodo di pulizia per lo sporco intenso esclusivamente per pavimenti idonei.

- ➔ Portare il pedale del sollevamento della barra di aspirazione in posizione „non aspirare“ (Figura 4 - Posizione „0/OFF“, vedi copertina) ed eseguire la pulizia come nel caso di uno sporco normale. Il liquido detergente resta sulla superficie da pulire ed ha tempo per agire.
- ➔ Posizionare Pedale sollevamento barra di aspirazione su "aspirare" e passare nuovamente sopra la superficie da pulire.

Concludere la pulizia

- ➔ Spegnerne l'interruttore Pompa dell'acqua.
- ➔ Muovere l'apparecchio ancora per un piccolo tratto per aspirare l'acqua residua.
- ➔ Premere il tasto modo spazzola/aspirazione.
- ➔ Girare il manico in avanti e bloccare in posizione d'arresto.

Svuotare il serbatoio acqua sporca

Indicazione:

Quando il serbatoio acqua sporca è pieno, il galleggiante ottura il canale di aspirazione. L'aspirazione viene interrotta. Svuotare il serbatoio acqua sporca.

⚠ AVVERTIMENTO

Rispettare le norme vigenti locali sul trattamento delle acque di scarico.

- ➔ Spegnerne l'apparecchio.
- ➔ Raddrizzare l'apparecchio e bloccare in posizione d'arresto.
- ➔ Rimuovere il serbatoio acqua pulita dall'apparecchio.
- ➔ Girare la maniglia di trasporto serbatoio acqua sporca verso il basso e togliere il serbatoio acqua sporca.
- ➔ Sollevare la chiusura e togliere il coperchio del serbatoio acqua sporca.
- ➔ Svuotare l'acqua sporca.
- ➔ Sciacquare infine il contenitore dell'acqua sporca con acqua pulita.
- ➔ Posizionare il coperchio sul serbatoio acqua sporca e bloccare.
- ➔ Inserire il serbatoio acqua sporca nell'apparecchio.

Svuotare il serbatoio acqua pulita

- ➔ Rimuovere il serbatoio acqua pulita dall'apparecchio.
- ➔ Aprire il coperchio del serbatoio di acqua pulita.
- ➔ Svuotare il liquido detergente.
- ➔ Chiudere il coperchio del serbatoio di acqua pulita.
- ➔ Inserire il serbatoio acqua pulita nell'apparecchio.

Sostituire l'accumulatore

Fig. 5, vedi copertina

- Premere il dispositivo di sblocco ed estrarre l'accumulatore dall'apposito alloggiamento.

Fig. 3, vedi copertina

- Introdurre la batteria carica nell'apposito alloggiamento e spingere fino all'arresto.

Trasporto

⚠ PRUDENZA

Pericolo di lesioni e di danneggiamento!

Per il trasporto osservare il peso dell'apparecchio.

- Girare il manico in avanti e bloccare in posizione d'arresto.
- Girare il manico all'indietro e spingere l'apparecchio.

oppure

- Sollevare l'apparecchio con l'apposito manico e trasportarlo.
- Per il trasporto in veicoli, assicurare l'apparecchio secondo le direttive in vigore affinché non possa scivolare e ribaltarsi.

Supporto

⚠ PRUDENZA

Pericolo di lesioni e di danneggiamento!

Osservare il peso dell'attrezzo quando lo si mette a magazzino.

Questo apparecchio può essere conservato solo in ambienti interni.

Cura e manutenzione

⚠ AVVERTIMENTO

Pericolo di lesioni causato dall'avviamento accidentale dell'apparecchio.

Disattivare l'apparecchio e rimuovere l'accumulatore prima di effettuare interventi sull'apparecchio.

ATTENZIONE

Pericolo di danneggiamento per l'apparecchio causato da acqua fuoriuscita. Prima di effettuare lavori di manutenzione sull'apparecchio, svuotare il serbatoio dell'acqua sporca e quello dell'acqua pulita.

Schema di manutenzione

Dopo il lavoro

ATTENZIONE

Pericolo di danneggiamento. Non spruzzare l'apparecchio con acqua e non utilizzare detergenti aggressivi.

- Svuotare il serbatoio dell'acqua sporca.
- Pulire le guarnizioni tra il serbatoio acqua sporca e l'apparecchio.
- Svuotare il serbatoio dell'acqua pulita.
- Sciacquare l'apparecchio: Riempire il serbatoio acqua pulita con acqua pulita (senza detergente) e far funzionare l'apparecchio per un minuto con irrigazione spazzole attivata.
- Svuotare il serbatoio dell'acqua pulita.
- Pulire l'apparecchio esternamente con un panno umido imbevuto di liscivia.
- Pulire le barre di aspirazione, verificarne l'usura e, all'occorrenza, sostituirle (vedi "Lavori di manutenzione").
- Verificare l'usura della spazzola, eventualmente sostituirla (vedi "Lavori di manutenzione").

Una volta all'anno

- Far effettuare il controllo di sicurezza previsto da un elettricista qualificato.

Interventi di manutenzione

Sostituire le barre di aspirazione

Indicazione:

Le barre di aspirazione sono fissate all'apparecchio con un giunto a scatto e possono essere rimosse con facilità.

- Portare il pedale del sollevamento della barra di aspirazione in posizione „aspirare“ (Figura 4 - Posizione „1/ON“, vedi copertina).
- Togliere il serbatoio acqua pulita.
- Togliere il serbatoio acqua sporca.
- Posizionare l'apparecchio sulla parte posteriore.
- Togliere la barra di aspirazione tirando verso il basso.
- Inserire nuove barre di aspirazione e bloccarle.

Sostituzione del rullo della spazzola

- Togliere il serbatoio acqua pulita.
- Togliere il serbatoio acqua sporca.
- Posizionare l'apparecchio sulla parte posteriore.
- Premere il Pulsante di sblocco rullo-spazzola e orientare il rullo-spazzola verso il basso e sfilarlo dal trascinatore.
- Inserire un nuovo rullo-spazzola sul trascinatore e bloccarlo sul lato opposto.

Antigelo

In caso di pericolo di gelo:

- Svuotare il serbatoio dell'acqua pulita e dell'acqua sporca.
- Collocare l'apparecchio in un locale protetto dal gelo.

Guasti

⚠ AVVERTIMENTO

Pericolo di lesioni causato dall'avviamento accidentale dell'apparecchio.

Prima di eseguire qualsiasi lavoro, spegnere l'apparecchio e rimuovere la batteria.

ATTENZIONE

Pericolo di danneggiamento per l'apparecchio causato da acqua fuoriuscita. Prima di effettuare lavori di manutenzione sull'apparecchio, svuotare il serbatoio dell'acqua sporca e quello dell'acqua pulita.

In caso si presentino guasti che non possono essere risolti grazie a questa tabella, chiamare il servizio clienti.

| Guasto | Rimedio |
|--|--|
| L'apparecchio non si accende | <p>Verificare se nell'alloggiamento è presente una batteria sufficientemente carica ed inserita fino alla battuta di arresto.</p> <p>Controllare se corpi estranei bloccano il rullo-spazzola, eventualmente rimuoverli.</p> |
| Quantità di acqua insufficiente. | <p>Controllare il livello di acqua pulita, riempire eventualmente il serbatoio</p> <p>Aprire la chiusura del serbatoio di acqua pulita. Nel caso in cui all'apertura venga rilevata una sottopressione, pulire la valvola di aerazione nella chiusura del serbatoio di acqua pulita.</p> <p>Pulire i distributori dell'acqua (vedi "Pulire distributori acqua").</p> <p>Estrarre il serbatoio di acqua pulita e verificare che il filtro non sia sporco. All'occorrenza estrarre e pulire il filtro.</p> <p>Rimuovere la valvola nel serbatoio di acqua pulita (Figura 6, pedi copertina) e sciacquare in acqua tiepida.</p> <p>Pulire il filtro nella testa di pulizia.</p> |
| Il serbatoio acqua pulita goccia durante il rabbocco | <p>Rimuovere la valvola nel serbatoio di acqua pulita (Figura 6, pedi copertina) e sciacquare in acqua tiepida.</p> |
| Potenza di aspirazione insufficiente | <p>Svuotare il serbatoio dell'acqua sporca.</p> <p>Bloccare il serbatoio acqua sporca nell'apparecchio.</p> <p>Pulire le guarnizioni tra il serbatoio dell'acqua sporca e il coperchio e controllarne l'impermeabilità, eventualmente sostituire.</p> <p>Controllare le guarnizioni tra coperchio del serbatoio dell'acqua sporca e l'apparecchio. Nel caso in cui le guarnizioni siano danneggiate contattare il servizio clienti.</p> <p>Verificare che le barre di aspirazione siano bloccate.</p> <p>Barra di aspirazione otturata, pulirla.</p> <p>Barra di aspirazione usurata, invertire la barra di aspirazione anteriore e posteriore. Nel caso in cui siano usurate le due barre di aspirazione, introdurre nuove barre di aspirazione.</p> <p>Verificare se i componenti del tubo di aspirazione sono collegati correttamente con il raccordo tubo di aspirazione.</p> <p>Controllare l'eventuale intasamento del tubo e canale di aspirazione nella testa di lavaggio, eventualmente eliminare l'intasamento (vedi "Pulire tubo di aspirazione").</p> <p>Accertarsi che il cavo dietro i serbatoi sia disposto in modo piatto e che il coperchio compreso nella fornitura sia applicato.</p> |
| Risultato di pulizia insufficiente | <p>Verificare l'usura del rullo-spazzola, eventualmente sostituirlo.</p> |
| La spazzola non gira | <p>Controllare se corpi estranei bloccano il rullo-spazzola, eventualmente rimuoverli.</p> |
| Rumori, la spazzola non si gira | <p>Scatto del giunto. Spegnerne l'apparecchio, controllare/pulire il rullo.</p> |

Pulire il distributore d'acqua

- Togliere il rullo-spazzola.
- Estrarre la barra per la distribuzione dell'acqua nella cavità delle spazzole (Figura 7, vedi copertina).
- Pulire il canale di irrigazione e le aperture nel listello di distribuzione acqua sotto l'acqua corrente.

Pulire il tubo di aspirazione

- Rimuovere il serbatoio acqua pulita dall'apparecchio.
- Girare la maniglia di trasporto serbatoio acqua sporca verso il basso e togliere il serbatoio acqua sporca.

- Estrarre il collegamento del tubo di aspirazione da dietro dall'apparecchio e spostare le due estremità del tubo di aspirazione (Figura 8, vedi copertina). Il tubo di aspirazione è interrotto ed entrambe le estremità sono accessibili per la pulizia.
- Estrarre la barra di aspirazione verso il basso, il canale di aspirazione nella testa di pulizia è accessibile per la pulizia (Figura 9, vedi copertina).
- Sciacquare il tubo e il canale di aspirazione con acqua oppure togliere l'intasamento, tirando o spingendo, con un oggetto smussato.

Accessori

| Accessori | Descrizione | Codice d'ordinazione |
|--|---|----------------------|
| Spazzola a rulli, rosso | Spazzola universale per tutti i pavimenti | 4.762-428.0 |
| Spazzola a rulli, arancione | Spazzola speciale per pavimenti strutturati come piastrelle di sicurezza e giunture | 4.762-484.0 |
| Spazzola a rulli, bianco | Spazzola morbida per pavimenti sensibili e per lucidare | 4.762-452.0 |
| Spazzola a rulli, blu | Spazzola morbida per la pulizia in profondità di tappeti | 4.762-499.0 |
| Rullo di microfibra | Spazzola di pulizia di microfibre con particolare potenza di pulizia elevata. Particolarmente adatta per piastrelle in gres. | 4.762-453.0 |
| Labbro di aspirazione di ricambio | Di caucciù naturale. Necessari 2 pezzi. | 4.777-320.0 |
| Labbro di aspirazione di ricambio, resistente a olio | Per sporco contenente olio e grasso per esempio nella cucina e officina. Necessari 2 pezzi. | 4.777-324.0 |
| Kit di pulizia tappeti | Pulizia in profondità di superfici di tessuti. Composto di rulli spazzola, 2 barre di aspirazione, 1 litro di concentrato di detergente, 500 ml di smacchiatore | 2.783-005.0 |
| Batteria di ricambio, BP 750 | Batteria di alto rendimento Li-Ion 36 V, 270 Wh | 4.654-016.0 |

Accessori e ricambi

Utilizzando solamente accessori e ricambi originali, si garantisce un funzionamento sicuro e privo di disturbi dell'apparecchio.

Si possono trovare informazioni riguardo ad accessori e ricambi su www.kaercher.com.

Garanzia

Le condizioni di garanzia valgono nel rispettivo paese di pubblicazione da parte della nostra società di vendita competente. Entro il termine di garanzia eliminiamo gratuitamente eventuali guasti agli accessori, se causati da difetto di materiale o di produzione. Nei casi previsti dalla garanzia si prega di rivolgersi al proprio rivenditore, oppure al più vicino centro di assistenza autorizzato, esibendo lo scontrino di acquisto.

Dichiarazione di conformità UE

Con la presente si dichiara che la macchina qui di seguito indicata, in base alla sua concezione, al tipo di costruzione e nella versione da noi introdotta sul mercato, è conforme ai requisiti fondamentali di sicurezza e di sanità delle direttive UE. In caso di modifiche apportate alla macchina senza il nostro consenso, la presente dichiarazione perde ogni validità.

Prodotto: Lavasciuga pavimenti

Modelo: 1.783-xxx

Direttive UE pertinenti

2006/42/CE (+2009/127/CE)

2014/30/UE

Norme armonizzate applicate

EN 55014-1: 2006+A1: 2009+A2: 2011

EN 55014-2: 2015

EN 60335-1

EN 60335-2-29: 2004+A2: 2010

EN 60335-2-72

EN 61000-3-2: 2006+A1: 2009+A2: 2009

EN 61000-3-3: 2013

EN 62233: 2008

Norme nazionali applicate

-

I firmatari agiscono su incarico e con la procura dell'amministrazione.

H. Jenner
CEO

S. Reiser
Head of Approval

Responsabile della documentazione:

S. Reiser

Alfred Kärcher GmbH & Co. KG

Alfred-Kärcher-Str. 28 - 40

71364 Winnenden (Germany)

Tel.: +49 7195 14-0

Fax: +49 7195 14-2212

Winnenden, 01/05/2015

Dati tecnici

Potenza

Tensione nominale V 36

Medio assorbimento di potenza W 550

Classe di protezione III

Protezione IPX4

Aspirazione

Potenza di aspirazione, quantità d'aria l/s 23

Potenza di aspirazione, pressione negativa kPa 12

Spazzola di pulizia

Larghezza della superficie di lavoro mm 300

Diámetro spazzole mm 60

Numero giri spazzole 1/min 1270

Dimensioni e pesi

Potenza di superficie teorica m²/h 200

Volume del serbatoio di acqua pulita/sporca l 4

Lunghezza x larghezza x Altezza mm 390 x 335 x 1180

Peso di trasporto kg 17,5

Peso complessivo kg 21,5

Valori rilevati secondo EN 60335-2-72

Valore di vibrazione mano-braccio m/s² <2,5

Dubbio K m/s² 0,2

Pressione acustica L_{PA} dB(A) 72,4

Dubbio K_{PA} dB(A) 1

Livello di potenza sonora L_{WA} dB(A) 86

Dubbio K_{WA} dB(A) 1



Lees vóór het eerste gebruik van uw apparaat deze originele gebruiksaanwijzing, ga navenant te werk en bewaar hem voor later gebruik of voor een latere eigenaar.

Inhoudsopgave

| | | |
|---|----|---|
| Veiligheidsinstructies | NL | 1 |
| Functie | NL | 2 |
| Reglementair gebruik | NL | 2 |
| Zorg voor het milieu | NL | 2 |
| Bedieningselementen | NL | 2 |
| Eerste ingebruikneming | NL | 3 |
| Werking | NL | 3 |
| Vervoer | NL | 4 |
| Opslag | NL | 5 |
| Onderhoud | NL | 5 |
| Storingen | NL | 5 |
| Toebehoren | NL | 7 |
| Toebehoren en reserveonderdelen | NL | 7 |
| Garantie | NL | 7 |
| EU-conformiteitsverklaring . . . | NL | 8 |
| Technische gegevens | NL | 8 |

Veiligheidsinstructies

- Voordat u het apparaat voor de eerste keer in gebruik neemt, dient u deze gebruikshandleiding en de bijgevoegde brochure met veiligheidsaanwijzingen voor borstelreinigungsapparaten 5.956-251.0 te lezen en er nota van te nemen.
- Lees de afzonderlijke gebruiksaanwijzing van het bijgevoegde oplaadapparaat en neem ze in acht.
- Naast de aanwijzingen in de gebruiksaanwijzingen moeten de algemene veiligheidsvoorschriften en voorschriften ter vermindering van ongevallen van de wetgever in acht genomen worden.
- Het laden van de accu is uitsluitend toegestaan met het meegeleverde originele laadapparaat of met de door KÄRCHER goedgekeurde laadapparaten.
- Controleer voor elk gebruik het batterijpak op beschadiging. Gebruik een beschadigd batterijpak niet verder.

- Gebruik het batterijpak niet in een verontreinigde of natte toestand.
- De batterijspanning moet overeenstemmen met de spanning op het typeplaatje van het oplaadapparaat.
- Laad het batterijpak niet op in een explosiegevaarlijke omgeving.
- Bescherm het batterijpak tegen hitte, olie, scherpe randen en bewegende apparatuuronderdelen.
- Dek het batterijpak tijdens het opladen niet af en houd ventilatieopeningen vrij.
- Op de contacten van het batterijpak mogen geen metalen delen terechtkomen, kortsluitingsgevaar.
- Open het batterijpak niet. Laat reparaties enkel door vakpersoneel uitvoeren.
- Gebruik het batterijpak enkel met vrijgegeven oplaadapparaten.
- Alleen propere en droge accupaks op de accuhouder van het laadapparaat schuiven.
- Geen beschadigde accupaks opladen. Beschadigde accupaks vervangen.
- Accupaks niet samen met metalen voorwerpen bewaren, kortsluitingsgevaar.
- Accupaks niet in het vuur of in het huishoudelijke afval werpen.
- Contact met vloeistof uit een defecte accu vermijden. Bij toevallig contact de vloeistof met water afspoelen. Bij contact met de ogen ook een arts raadplegen.

⚠ GEVAAR

Verwondingsgevaar! Verwijder de accu voor alle instandhoudings-, onderhouds- en reparatiewerkzaamheden aan het apparaat.

Gevarenniveaus

⚠ GEVAAR

Verwijzing naar een onmiddellijk dreigend gevaar dat tot ernstige en zelfs dodelijke lichaamsverwondingen leidt.

⚠ WAARSCHUWING

Verwijzing naar een mogelijke gevaarlijke situatie die tot ernstige en zelfs dodelijke lichaamsverwondingen kan leiden.

⚠ VOORZICHTIG

Verwijzing naar een mogelijk gevaarlijke situatie die tot lichte verwondingen kan leiden.

LET OP

Verwijzing naar een mogelijke gevaarlijke situatie die tot materiële schade kan leiden.

Functie

Deze schuurzuigmachine wordt gebruikt voor de natte reiniging van vlakke vloeren. Een werkbrede van 300 mm en een capaciteit van de schoon- en vuilwatertanks van elk 4 l maken een efficiënte reiniging mogelijk van kleine oppervlakken.

Het apparaat wordt door een accu van stroom voorzien

Instructie:

In functie van de overeenkomstige reinigingstaak kan het apparaat uitgerust worden met verschillende toebehoren.

Vraag onze catalogus of neem een kijkje op onze internetpagina onder www.kaercher.com.

Reglementair gebruik

Gebruik dit apparaat uitsluitend volgens de gegevens in deze gebruiksaanwijzing.

- Dit apparaat is geschikt voor industrieel gebruik, zoals bijvoorbeeld in hotels, scholen, ziekenhuizen, fabrieken, winkels, kantoorgebouwen en verhuurkantoren.
- Het apparaat mag alleen voor het reinigen van niet vochtgevoelige en niet polijstgevoelige harde oppervlakken gebruikt worden.

Het gebruikstemperatuurbereik ligt tussen +5°C en +40°C.

- Het apparaat is niet geschikt voor de reiniging van bevroren vloeren (bijv. in koelhuizen).
- Het apparaat mag alleen uitgerust worden met originele toebehoren en reserveonderdelen.
- Het apparaat werd ontwikkeld voor het reinigen van vloeren binnen resp. overdekte oppervlakken.

- Het apparaat is niet bestemd voor de reiniging van openbare verkeerswegen.
- Het apparaat is niet geschikt voor het gebruik in explosiegevaarlijke omgevingen.

Zorg voor het milieu



Het verpakkingsmateriaal is herbruikbaar. Deponeer het verpakkingsmateriaal niet bij het huishoudelijk afval, maar bied het aan voor hergebruik.



Li-Ion

Onbruikbaar geworden apparaten bevatten waardevolle materialen die geschikt zijn voor hergebruik. Lever de apparaten daarom in bij een inzamelpunt voor herbruikbare materialen. Batterijen en accu's bevatten stoffen die niet in het milieu mogen terecht komen. Gelieve oude apparaten, batterijen en accu's in te leveren op de geschikte inzamelpunten.

Elektrische en elektronische apparaten bevatten vaak onderdelen die een potentieel gevaar kunnen vormen voor de menselijke gezondheid en het milieu als ze foutief worden gebruikt of niet correct worden afgevoerd. Deze onderdelen zorgen er desalniettemin voor dat het apparaat naar behoren functioneert. Apparaten die dit symbool dragen, mogen niet met het huisvuil worden afgevoerd.

Aanwijzingen betreffende de inhoudsstoffen (REACH)

Huidige informatie over de inhoudsstoffen vindt u onder:

www.kaercher.com/REACH

Bedieningselementen

Afbeelding 1, zie omslagpagina

- 1 Greep
- 2 Schakelaar waterpomp
- 3 Knop Borstel-/zuigwerking
- 4 Handgreep
- 5 Draagbeugel vuilwatertank
- 6 Vuilwaterreservoir

- 7 Schoonwaterreservoir
- 8 Vergrendeling schoonwaterreservoir
- 9 Zeef
- 10 Batterijhouder
- 11 Reinigingskop
- 12 Pedaal Omhoog zetten zuigbalk
- 13 Zuigbuis
- 14 Verbinding zuigbuis
- 15 Ontgrendeling parkeerstand
- 16 Ontgrendeling accu
- 17 Batterij
- 18 Accu-indicatie
 - 3 leds branden: accu vol
 - 2 leds branden: 87...58% restcapaciteit
 - 1 led brandt: 57...28% restcapaciteit
 - 1 led knippert langzaam: minder dan 28% restcapaciteit
 - 1 led knippert snel: Storing
- 19 Borstelrol
- 20 Zuigbalk
- 21 Ontgrendelingsknop, wisselborstel
- 22 Sluiting
- 23 Deksel reservoir vuil water
- 24 Aanduiding vulstand

Eerste ingebruikneming

Afbeelding 2, zie omslagpagina

- ➔ Buis aan het uiteinde van de greep in de opening aan het apparaat steken.
- ➔ Arrêteringen indrukken en greep inschuiven tot hij in het apparaat vastklikt.
- ➔ Kabel in het toestel plaatsen en deksel aanbrengen, zoals weergegeven in het bijgevoegde blad.
- ➔ Accu opladen.

Werking

Schoonwatertank vullen

⚠ **VOORZICHTIG**

Gevaar voor beschadiging. Alleen de aanbevolen reinigingsmiddelen gebruiken. Voor andere reinigingsmiddelen draagt de exploitant een verhoogd risico met betrekking tot bedrijfsveiligheid, gevaar voor ongevallen en verlaagde levensduur van het apparaat. Alleen reinigingsmiddelen gebruiken die vrij zijn van oplosmiddelen, zout- en vloeizuren.

Veiligheidsinstructies op de reinigingsmiddelen in acht nemen.

Instructie:

Gebruik geen sterk schuimende reinigingsmiddelen.

Doseeraanwijzingen in acht nemen.

Aanbevolen reinigingsmiddelen:

| Gebruik | Reinigingsmiddel | Dosering |
|---|------------------|------------|
| Onderhoudsreini- ger alkalisch | RM 743 | 0,5 - 2,0% |
| Onderhoudsreini- ger zuur, voor sani- tair, zwembaden, enz. Verwijdert kalkafzettingen. | RM 738 | 0,5 - 3,0% |
| Onderhoud EXTRA | RM 780 | 0,5 - 2,0% |
| Vloerreiniger, zuur | RM 751 | 1,0 - 25% |

- ➔ Schoonwatertank van het apparaat nemen.
- ➔ Deksel van het schoonwaterreservoir openen.
- ➔ Mengsel water/reinigingsmiddel vullen. Maximale temperatuur van de vloeistof 50 °C.
- ➔ Deksel van het schoonwaterreservoir sluiten.
- ➔ Schoonwatertank in het apparaat plaatsen.

Accu plaatsen

Afbeelding 3, zie omslagpagina

- ➔ Accu in de accuhouder plaatsen en tot de aanslag erin duwen.

Reinigen

LET OP

Beschadigingsgevaar voor de vloerbedekking De reinigingsmethode voor sterke verontreiniging mag enkel bij een daarvoor geschikte vloer toegepast worden.

Beschadigingsgevaar voor de verswaterpomp bij droogloop door een leeg schoonwaterreservoir. Observeer de niveau-indicatie en schakel bij een leeg schoonwaterreservoir de schakelaar van de waterpomp uit.

Normale verontreiniging

- Pedaal Omhoog zetten zuigbalk in stand „Afzuigen“ brengen (afbeelding 4 - stand „1/ON“, zie omslagpagina).
- Ontgrendeling parkeerstand induwen en greep naar achteren zwenken.
- Knop Borstel-/zuigwerking indrukken.
- Schakelaar Waterpomp inschakelen.
- Apparaat over de te reinigen oppervlakte bewegen.

Sterke verontreiniging

LET OP

Beschadigingsgevaar voor de vloerbedekking De reinigingsmethode voor sterke verontreiniging mag enkel bij een daarvoor geschikte vloer toegepast worden.

- Pedaal Omhoog zetten zuigbalk in stand „Niet afzuigen“ brengen (afbeelding 4 - stand „0/OFF“, zie omslagpagina) en reiniging uitvoeren zoals bij normale verontreiniging. De reinigingsvloeistof blijft op het te reinigen oppervlak en heeft tijd om in te werken.
- Pedaal Omhoog zetten zuigbalk in stand „Afzuigen“ brengen en nogmaals over het te reinigen oppervlak rijden.

Reiniging beëindigen

- Schakelaar waterpomp uitschakelen.
- Apparaat nog een eindje verderschuiven om het resterende water op te zuigen.
- Knop Borstel-/zuigwerking indrukken.
- Greep naar voren zwenken en in de parkeerstand laten vastklikken.

Vuilwatertank legen

Instructie:

Bij volle vuilwatertank sluit de vlotter het zuigkanaal af. De afzuiging wordt onderbroken. Maak het vuilwaterreservoir leeg.

⚠ WAARSCHUWING

Lokale voorschriften inzake de behandeling van afvalwater in acht nemen.

- Apparaat uitschakelen.
- Apparaat rechtzetten en in de parkeerstand laten vastklikken.
- Schoonwatertank van het apparaat nemen.

- Draagbeugel vuilwatertank naar beneden zwenken en vuilwatertank wegnemen.
- Sluiting optillen en deksel van de vuilwatertank wegnemen.
- Vuil water weggieten.
- Vervolgens de vuilwatertank met schoon water uitspoelen.
- Deksel op het vuilwaterreservoir plaatsen en laten vergrendelen.
- Vuilwatertank in het apparaat plaatsen.

Schoonwatertank legen

- Schoonwatertank van het apparaat nemen.
- Deksel van het schoonwaterreservoir openen.
- Reinigingsvloeistof uitgieten.
- Deksel van het schoonwaterreservoir sluiten.
- Schoonwatertank in het apparaat plaatsen.

Accu vervangen

Afbeelding 5, zie omslagpagina

- Ontgrendeling indrukken en ontladen accu uit de accuhouder trekken.

Afbeelding 3, zie omslagpagina

- Opgeladen accu in de accuhouder plaatsen en tot de aanslag erin duwen.

Vervoer

⚠ VOORZICHTIG

Verwondings- en beschadigingsgevaar!

Neem bij het transport het gewicht van het apparaat in acht.

- Greep naar voren zwenken en in de parkeerstand laten vastklikken.
- Greep naar achteren zwenken en apparaat schuiven

of

- Apparaat aan de draaggreep optillen en dragen.
- Bij het transport in voertuigen moet het apparaat conform de geldige richtlijnen beveiligd worden tegen verschuiven en kantelen.

Opslag

⚠ **VOORZICHTIG**

Gevaar voor lichamelijk letsel en beschadiging! Let op het gewicht van het apparaat bij opslag.

Het apparaat mag alleen binnen worden opgeborgen.

Onderhoud

⚠ **WAARSCHUWING**

Verwondingsgevaar door onverwacht startend apparaat

Voor alle werkzaamheden aan het apparaat, het apparaat uitschakelen en de accu verwijderen.

LET OP

Beschadigingsgevaar voor het apparaat door uitlopend water Maak het vuilwater- en het schoonwaterreservoir leeg voor onderhoudswerkzaamheden aan het apparaat.

Onderhoudsschema

Na het werk

LET OP

Beschadigingsgevaar. Spuit het apparaat niet met water schoon en gebruik geen agressieve reinigingsmiddelen.

- ➔ Vuilwaterreservoir leegmaken.
- ➔ Afdichtingen tussen vuilwaterreservoir en apparaat reinigen.
- ➔ Schoonwaterreservoir leegmaken.
- ➔ Apparaat spoelen: schoonwaterreservoir met zuiver water (zonder reinigingsmiddel) vullen en apparaat gedurende één minuut met ingeschakelde borstelbewatering gebruiken.
- ➔ Schoonwaterreservoir leegmaken.
- ➔ Apparaat aan de buitenkant met een vochtige, in mild zeepsop gedrenkte doek reinigen.
- ➔ Zuigbalk reinigen, op slijtage controleren en indien nodig vervangen (zie "Onderhoudswerkzaamheden").
- ➔ Borstel op slijtage controleren, indien nodig vervangen (zie "Onderhoudswerkzaamheden").

Jaarlijks

- ➔ Voorgescreven inspectie door electricien laten uitvoeren.

Onderhoudswerkzaamheden

Zuigbalk vervangen

Instructie:

De zuigbalken zijn met een klikverbinding op het apparaat bevestigd en kunnen gemakkelijk weggenomen worden.

- ➔ Pedaal Omhoog zetten zuigbalk in stand „Afzuigen“ brengen (afbeelding 4 - stand „1/ON“, zie omslagpagina).
- ➔ Schoonwaterreservoir wegnemen.
- ➔ Vuilwaterreservoir wegnemen.
- ➔ Apparaat op de achterkant leggen.
- ➔ Zuigbalk er naar onderen uittrekken.
- ➔ Nieuwe zuigbalk inzetten en laten vastklikken.

Vervangen van de borstelrol

- ➔ Schoonwaterreservoir wegnemen.
- ➔ Vuilwaterreservoir wegnemen.
- ➔ Apparaat op de achterkant leggen.
- ➔ Ontgrendelknop borstelwals indrukken en borstelwals naar omlaag zwenken en van de meenemer trekken.
- ➔ Nieuwe borstelwals op de meenemer steken en aan de tegenovergestelde kant laten vastklikken.

Vorstbeveiliging

Bij vorstgevaar:

- ➔ Schoon- en vuilwatertank legen.
- ➔ Apparaat in een vorstvrije ruimte opslaan.

Storingen

⚠ **WAARSCHUWING**

Verwondingsgevaar door onverwacht startend apparaat

Voor alle werkzaamheden aan het apparaat, het apparaat uitschakelen en de accu verwijderen.

LET OP

Beschadigingsgevaar voor het apparaat door uitlopend water Maak het vuilwater- en het schoonwaterreservoir leeg voor onderhoudswerkzaamheden aan het apparaat.

Bij storingen die met behulp van deze tabel niet opgelost kunnen worden de klantendienst raadplegen.

| Storing | Oplossing |
|---|--|
| Apparaat wil niet starten. | Controleren of één voldoende opgeladen accu in de accuhouder zit en tot de aanslag erin is geduwd. |
| | Controleren of vreemde voorwerpen de borstelwals blokkeert, indien nodig vreemde voorwerpen verwijderen. |
| Onvoldoende waterhoeveelheid | Peil van het schone water controleren, indien nodig reservoir bijvullen. |
| | Sluiting schoonwaterreservoir openen. Indien bij het openen een onderdruk in het reservoir wordt vastgesteld, moet de ontluchtingsklep in de sluiting van het schoonwaterreservoir gereinigd worden. |
| | Waternverdeler reinigen (zie "Waternverdeler reinigen"). |
| | Verswatertank eruit nemen en zeef op vervuiling controleren. Indien nodig, zeef eruit nemen en schoonmaken. |
| | Ventiel met filter van het schoonwaterreservoir verwijderen (afbeelding 6, zie omslagpagina) en in lauwwarm water spoelen. |
| | Zeef in de reinigingskop reinigen. |
| Schoonwaterreservoir drupt bij het navullen | Ventiel met filter van het schoonwaterreservoir verwijderen (afbeelding 6, zie omslagpagina) en in lauwwarm water spoelen. |
| Onvoldoende zuigcapaciteit | Vuilwaterreservoir leegmaken. |
| | Vuilwaterreservoir in het apparaat laten vastklikken. |
| | Afdichting tussen vuilwaterreservoir en deksel reinigen en op dichtheid controleren, indien nodig vervangen. |
| | Pakkingen tussen deksel vuilwaterreservoir en apparaat controleren. Bij beschadigde pakkingen klantendienst consulteren. |
| | Controleren of de zuigbalken in de reinigingskop vastgeklikt zijn. |
| | Zuigbalk verstopt, reinigen. |
| | Wanneer de zuigbalken versleten zijn, de voorste en achterste zuigbalken met elkaar verwisselen. Wanneer beide zuigbalken versleten zijn, nieuwe zuigbalken erin zetten. |
| | Controleren of beide delen van de zuigbuis correct met de zuigbuis verbonden zijn. |
| | Zuigbuis en zuigkanaal in de reinigingskop op verstopping controleren, indien nodig verstopping oplossen (zie „Zuigbuis reinigen“). |
| | Controleren of de kabel achter de tanks vlak is gelegd en of het bijgevoegde deksel is aangebracht. |
| Onvoldoende reinigingsresultaat | Borstelwals op slijtage controleren, indien nodig vervangen. |
| Borstel draait niet | Controleren of vreemde voorwerpen de borstelwals blokkeert, indien nodig vreemde voorwerpen verwijderen. |
| Krakend geluid, borstel draait niet | Schuifkoppeling is in werking gezet. Apparaat uitschakelen, borstelwals controleren / reinigen. |

Waterverdeler reinigen

- Borstelwals eruit nemen.
- Waterverdeellijst in de borsteltunnel eruit trekken (afbeelding 7, zie omslagpagina).
- Bewateringskanaal en openingen in de waterverdeellijst reinigen onder stromend water.

Zuigbuis reinigen

- Schoonwatertank van het apparaat nemen.
- Draagbeugel vuilwatertank naar beneden zwenken en vuilwatertank wegnemen.

- Verbinding zuigbuis naar achteren uit het apparaat trekken en beide uiteinden van de zuigbuis eruit zwenken (afbeelding 8, zie omslagpagina). De zuigbuis is onderbroken en beide uiteinden zijn toegankelijk voor de reiniging.
- Zuigbalk naar beneden eruit trekken, het zuigkanaal in de reinigingskop is toegankelijk voor de reiniging (afbeelding 9, zie omslagpagina).
- Zuigslang en zuigkanaal met water doorspoelen of verstopping met een stomp voorwerp eruit trekken of duwen.

Toebehoren

| Toebehoren | Beschrijving | Bestelnummer |
|-------------------------------|--|--------------|
| Walsborstel, rood | Universele borstel voor alle ondergronden | 4.762-428.0 |
| Walsborstel, oranje | Speciale borstel voor ondergronden met reliëf, zoals bijvoorbeeld veiligheidstegels of voegen | 4.762-484.0 |
| Walsborstel, wit | Zachte borstel voor gevoelige ondergronden en om te polijsten | 4.762-452.0 |
| Walsborstel, blauw | Zachte borstel voor de dieptereiniging van tapijten | 4.762-499.0 |
| Microvezelwals | Reinigingsborstel van microvezel met bijzonder hoge reinigingskracht. In het bijzonder voor fijne stenen tegels. | 4.762-453.0 |
| Reservezuiglip | Van natuurlijke rubber. 2 st. vereist. | 4.777-320.0 |
| Reservezuiglip, oliebestendig | Voor olie- en vethoudende verontreinigingen bijvoorbeeld in keuken en werkplaats. 2 st. vereist. | 4.777-324.0 |
| Tapijtreinigingsset | Dieptereiniging van textielondergronden. Bestaande uit borstelwalsen, 2 zuigbalken, 1 liter geconcentreerd reinigingsmiddel en 500 ml vlekverwijderaar | 2.783-005.0 |
| Reserve-accu, BP 750 | Hoogrendementsaccu Li-Ion 36 V, 270 Wh | 4.654-016.0 |

Toebehoren en reserveonderdelen

Gebruik alleen origineel toebehoren en originele reserveonderdelen. Deze garanderen dat het apparaat veilig en zonder storingen functioneert.

Informatie over het toebehoren en de reserveonderdelen vindt u op www.karcher.com.

Garantie

In elk land gelden de door onze bevoegde verkoopmaatschappij uitgegeven garantievoorwaarden. Eventuele storingen aan de accessoires herstellen wij binnen de garantieperiode kosteloos voor zover een materiaal- of productiefout de oorzaak is. Voor garantieaanspraken wendt u zich met uw aankoopbewijs tot uw handelaar of de dichtstbijzijnde, bevoegde klantendienst.

EU-conformiteitsverklaring

Hierbij verklaren wij dat de hierna vermelde machine door haar ontwerp en bouwwijze en in de door ons in de handel gebrachte uitvoering voldoet aan de betreffende fundamentele veiligheids- en gezondheidseisen, zoals vermeld in de desbetreffende EU-richtlijnen. Deze verklaring verliest haar geldigheid wanneer zonder overleg met ons veranderingen aan de machine worden aangebracht.

Product: Vloerreiniger
Type: 1.783-xxx

Van toepassing zijnde EU-richtlijnen

2006/42/EG (+2009/127/EG)

2014/30/EU

Toegepaste geharmoniseerde normen

EN 55014-1: 2006+A1: 2009+A2: 2011

EN 55014-2: 2015

EN 60335-1

EN 60335-2-29: 2004+A2: 2010

EN 60335-2-72

EN 61000-3-2: 2006+A1: 2009+A2: 2009

EN 61000-3-3: 2013

EN 62233: 2008

Toegepaste landelijke normen

-

De ondergetekenden handelen in opdracht en met volmacht van de bedrijfsleiding.



H. Jenner
CEO



S. Reiser
Head of Approval

Gevolmachtigde voor de documentatie:
S. Reiser

Alfred Kärcher GmbH & Co. KG
Alfred Kärcher-Str. 28 - 40
71364 Winnenden (Germany)
Tel.: +49 7195 14-0
Fax: +49 7195 14-2212

Winnenden, 2015/05/01

Technische gegevens

| Vermogen | | |
|---|-------------------|------------------|
| Nominale spanning | V | 36 |
| Gemiddeld opgenomen vermogen | W | 550 |
| Beschermingsklasse | | III |
| Beveiligingsklasse | | IPX4 |
| Zuigen | | |
| Zuigvermogen, luchthoeveelheid | l/s | 23 |
| Zuigvermogen, onderdruk | kPa | 12 |
| Reinigingsborstel | | |
| Werkbreedte | mm | 300 |
| Borsteldiameter | mm | 60 |
| Borsteltoerental | 1/min | 1270 |
| Maten en gewichten | | |
| Theoretische oppervlaktecapaciteit | m ² /h | 200 |
| Volume reservoirs schoon/vuil water | l | 4 |
| Lengte x breedte x hoogte | mm | 390 x 335 x 1180 |
| Transportgewicht | kg | 17,5 |
| Totaal gewicht | kg | 21,5 |
| Berekende waarden volgens EN 60335-2-72 | | |
| Hand-arm vibratie-waarde | m/s ² | <2,5 |
| Onzekerheid K | m/s ² | 0,2 |
| Geluidsdrukniveau L _{PA} | dB(A) | 72,4 |
| Onzekerheid K _{PA} | dB(A) | 1 |
| Geluidsvermogensniveau L _{WA} | dB(A) | 86 |
| Onzekerheid K _{WA} | dB(A) | 1 |



Antes del primer uso de su aparato, lea este manual original, actúe de acuerdo a sus indicaciones y guárdelo para un uso posterior o para otro propietario posterior.

Índice de contenidos

| | | |
|---------------------------------|----|---|
| Indicaciones de seguridad . . . | ES | 1 |
| Función | ES | 2 |
| Uso previsto | ES | 2 |
| Protección del medio ambiente | ES | 2 |
| Elementos de mando | ES | 2 |
| Primera puesta en marcha . . . | ES | 3 |
| Funcionamiento | ES | 3 |
| Transporte | ES | 4 |
| Almacenamiento | ES | 5 |
| Cuidados y mantenimiento . . . | ES | 5 |
| Averías | ES | 6 |
| Accesorios | ES | 7 |
| Accesorios y piezas de repuesto | ES | 8 |
| Garantía | ES | 8 |
| Declaración UE de conformidad | ES | 8 |
| Datos técnicos | ES | 9 |

Indicaciones de seguridad

- Antes de utilizar por primera vez el aparato, lea y tenga en cuenta el presente manual de instrucciones y el folleto adjunto relativo a las indicaciones de seguridad para aparatos de limpieza con cepillos 5.956-251.0.
- Lea y tenga en cuenta el manual de instrucciones del cargador suministrado.
- Además de las indicaciones contenidas en este manual de instrucciones, deben respetarse las normas generales vigentes de seguridad y prevención de accidentes.
- Sólo está permitido cargar la batería con el cargador original suministrado o con el cargador autorizado por KÄRCHER.
- Compruebe si la batería está dañada antes de usarla. No utilizar las baterías dañadas.
- No utilizar la batería si está sucia o húmeda.

- La tensión de la batería tiene que coincidir con la indicada en la placa de características del cargador.
- No cargar la batería en un ambiente con peligro de explosión.
- No exponer la batería al calor y mantenerlo alejado de cantos afilados, aceite y piezas en movimiento.
- No tapan la batería mientras se carga y dejar libre la rejilla de ventilación.
- No deben entrar piezas de metal en los contactos de la batería, puede provocar un cortocircuito.
- No abrir la batería. Encargar las reparaciones solo a personal técnico especializado.
- Cargar la batería solo con cargadores autorizados.
- Insertar sólo baterías limpias y secas en el cargador.
- No cargar baterías defectuosas. Sustituir las baterías defectuosas.
- No guardar las baterías con objetos metálicos, puede provocar un cortocircuito.
- No tirar las baterías al fuego ni a la basura doméstica.
- Evitar entrar en contacto con el líquido que sale de baterías defectuosas. Si entra en contacto con el líquido, enjuagar con agua. Si entra en contacto con los ojos consultar también a un médico.

⚠ PELIGRO

Riesgo de lesiones. Quitar las baterías del equipo antes de realizar trabajos de conservación, mantenimiento y reparación.

Niveles de peligro

⚠ PELIGRO

Aviso sobre un riesgo de peligro inmediato que puede provocar lesiones corporales graves o la muerte.

⚠ ADVERTENCIA

Aviso sobre una situación propablemente peligrosa que puede provocar lesiones corporales graves o la muerte.

⚠ PRECAUCIÓN

Indicación sobre una situación que puede ser peligrosa, que puede acarrear lesiones leves.

CUIDADO

Aviso sobre una situación probablemente peligrosa que puede provocar daños materiales.

Función

La fregadora/aspiradora sirve para efectuar la limpieza en húmedo de pisos llanos. Una anchura de trabajo de 300 mm y unos depósitos de agua limpia y de agua sucia con una capacidad de 4 l respectivamente permiten llevar a cabo una limpieza efectiva de pequeñas superficies.

Al equipo se le suministra energía mediante una batería.

Indicación:

En función de la tarea de limpieza de que se desee realizar, es posible dotar al aparato de distintos accesorios.

Solicite nuestro catálogo o visítenos en la página de internet www.kaercher.com.

Uso previsto

Utilice el aparato únicamente de conformidad con las indicaciones del presente manual de instrucciones.

- Este aparato es apto para el uso en aplicaciones industriales, como en hoteles, escuelas, hospitales, fábricas, tiendas, oficinas y negocios de alquiler.
- El aparato ha sido concebido exclusivamente para la limpieza de superficies duras resistentes a la humedad y al pulido.

El margen de temperaturas de servicio está comprendido entre los +5°C y los +40°C.

- El aparato no es apto para la limpieza de pisos congelados (p. ej., en almacenes frigoríficos).
- Sólo está permitido dotar al aparato de accesorios y piezas de repuesto originales.
- El aparato ha sido concebido para la limpieza de pisos en interiores o superficies techadas.
- El presente aparato no es apto para la limpieza de las vías públicas de tránsito.
- El aparato no es apto para el uso en entornos con peligro de explosión.

Protección del medio ambiente



Los materiales empleados para el embalaje son reciclables y recuperables. No tire el embalaje a la basura doméstica y entréguelo en los puntos oficiales de recogida para su reciclaje o recuperación.



Los aparatos viejos contienen materiales valiosos reciclables que deberían ser entregados para su aprovechamiento posterior. Las baterías y los acumuladores contienen sustancias que no deben entrar en contacto con el medio ambiente. Por este motivo, entregue los aparatos usados, las baterías y acumuladores en los puntos de recogida previstos para su reciclaje.

Los equipos eléctricos y electrónicos contienen a menudo componentes que pueden representar un peligro potencial para la salud de las personas y para el medio ambiente en caso de que se manipulen o se eliminen de forma errónea. Estos componentes son necesarios para el correcto funcionamiento del equipo. Los equipos marcados con este símbolo no pueden eliminarse con la basura doméstica.

Indicaciones sobre ingredientes (REACH)

Encontrará información actual sobre los ingredientes en:

www.kaercher.com/REACH

Elementos de mando

Figura 1, véase contraportada

- 1 asidero
- 2 Interruptor de la bomba de agua
- 3 Interruptor del modo de barrido/aspiración
- 4 Asa de transporte
- 5 Asa del depósito de agua sucia
- 6 depósito de agua sucia
- 7 Depósito de agua limpia

- 8 Cierre del depósito de agua limpia
- 9 Criba
- 10 Compartimento de la batería
- 11 Cabezal limpiador
- 12 Pedal para subir la barra de aspiración
- 13 Tubo de aspiración
- 14 Conexión tubo de aspiración
- 15 Desbloqueo posición de estacionamiento
- 16 Desbloqueo, batería
- 17 Batería
- 18 Indicador de la batería
Se iluminan 3 LEDs: Batería llena
Se iluminan 2 LEDs: 87...58 % capacidad residual
1 LED iluminado: 57...28% capacidad residual
1 LED parpadea lentamente: capacidad residual por debajo del 28 %
1 LED parpadea rápidamente: Fallo
- 19 cepillo rotativo
- 20 barra de aspiración
- 21 Botón de desbloqueo, cepillo cambiable
- 22 Cierre
- 23 Tapa del depósito de agua sucia
- 24 Indicador de nivel

Primera puesta en marcha

Figura 2, véase contraportada

- Insertar el tubo al final del asa en el orificio del aparato.
- Presionar las muescas e introducir el asa hasta que encaje en el aparato.
- Colocar el cable en el aparato y colocar la tapa tal y como se muestra en la hoja adjunta.
- Cargar la batería.

Funcionamiento

Rellenar el depósito de agua limpia

⚠ PRECAUCIÓN

Peligro de daños en la instalación. Utilice únicamente el detergente recomendado. Para otros detergentes, el operador asume un mayor riesgo en la seguridad del funcionamiento y el peligro de accidentes. Peligro de accidentes y duración reducida del aparato.

Utilizar solo detergentes que no contengan disolventes, ácidos clorhídricos ni ácidos hidrofluóricos.

Tener en cuenta las indicaciones de seguridad de los detergentes.

Indicación:

No utilice detergentes altamente espumosos. Respete las indicaciones de dosificación.

Detergente recomendado:

| Empleo | Detergente | Dosificación |
|--|------------|--------------|
| Detegente de mantenimiento alcalino | RM 743 | 0,5 - 2,0 % |
| Detergente de mantenimiento ácido, para áreas sanitarias, piscinas, etc. Elimina los depósitos de cal. | RM 738 | 0,5 - 3,0% |
| Cuidados EXTRA | RM 780 | 0,5 - 2,0 % |
| Limpiador básico de suelos, ácido | RM 751 | 1,0 - 25% |

- Extraer el depósito de agua fresca del aparato.
- Abra la tapa del depósito de agua limpia.
- Añadir mezcla de agua y detergente. Temperatura máxima del líquido 50 °C.
- Cierre la tapa del depósito de agua limpia.
- Colocar el depósito de agua limpia en el aparato.

Colocar la batería

Figura 3, véase contraportada

- Colocar la batería en el compartimento de baterías y presionar hasta el tope.

Limpeza

CUIDADO

Riesgo de daños para el pavimento del suelo. El método de limpieza en caso de suciedad profunda, solo se puede utilizar para suelos aptos para ello.

Riesgo de daños para la bomba de agua limpia en caso de marcha en seco con el depósito de agua limpia vacío. Controlar el indicador de nivel y desconectar el interruptor de la bomba de agua si el depósito de agua fresca está vacío.

Suciedad normal

- Ponga el pedal para subir la barra de aspiración en posición „aspiración“ (Figura 4 - Posición „1/ON“, véase la contraportada).
- Pulsar desbloqueo posición de estacionamiento e inclinar hacia atrás el asa.
- Pulsar el interruptor del modo de barrido/aspiración.
- Encender el interruptor de la bomba de agua.
- Mover el aparato sobre la superficie a limpiar.

Mucha suciedad

CUÍDADO

Riesgo de daños para el pavimento del suelo. El método de limpieza en caso de suciedad profunda, solo se puede utilizar para suelos aptos para ello.

- Ponga el pedal para subir la barra de aspiración en posición „no aspirar“ (Figura 4 - Posición „0/OFF“, véase la contraportada) y efectuar limpieza como para suciedad normal. El detergente líquido se mantiene en la superficie a limpiar y tiene tiempo para actuar.
- Ponga el pedal para subir la barra de aspiración en posición „aspiración“ y recorra otra vez la superficie a limpiar.

Finalizar la limpieza

- Desconectar el interruptor de la bomba de agua.
- Desplazar todavía un poco el aparato para aspirar el agua restante.
- Pulsar el interruptor del modo de barrido/aspiración.
- A continuación girar hacia delante y enclavar en posición de estacionamiento.

Vaciado del depósito de agua sucia

Indicación:

Cuando el depósito de agua sucia está lleno, el flotador cierra el canal de admisión. La aspiración se interrumpe. Vacíe el depósito de agua sucia.

△ **ADVERTENCIA**

Respetar la normativa local vigente en materia de tratamiento de aguas residuales.

- Desconexión del aparato
- Colocar el aparato y enclavar en posición de estacionamiento.
- Extraer el depósito de agua fresca del aparato.
- Girar el asa del depósito de agua sucia hacia abajo y retirar el depósito de agua sucia.
- Levantar el cierre y extraer la tapa del depósito de agua sucia.
- Verter el agua sucia.
- A continuación, aclare el depósito de agua sucia con agua limpia.
- Colocar la tapa sobre el depósito de agua sucia y enclavar.
- Insertar el depósito de agua limpia en el aparato.

Vaciado del depósito de agua limpia

- Extraer el depósito de agua fresca del aparato.
- Abra la tapa del depósito de agua limpia.
- Verter el detergente líquido.
- Cierre la tapa del depósito de agua limpia.
- Colocar el depósito de agua limpia en el aparato.

Cambiar la batería

Figura 5, véase contraportada

- Desbloquear y sacar la batería descargada del compartimento de la batería.

Figura 3, véase contraportada

- Colocar la batería cargada en el compartimento de baterías y presionar hasta el tope.

Transporte

△ **PRECAUCIÓN**

¡Peligro de lesiones y daños! Respetar el peso del aparato para el transporte.

- A continuación girar hacia delante y enclavar en posición de estacionamiento.
- Inclinar hacia atrás el asa y empujar el aparato
- o
- Levante el aparato por el asa y de sopórtelo.

- Al transportar en vehículos, asegurar el aparato para evitar que resbale y vuelva conforme a las directrices vigentes.

Almacenamiento

⚠ **PRECAUCIÓN**

¡Peligro de lesiones y daños! Respetar el peso del aparato en el almacenamiento.

Este aparato sólo se puede almacenar en interiores.

Cuidados y mantenimiento

⚠ **ADVERTENCIA**

Riesgo de lesiones si el aparato arranca de forma involuntaria.

Antes de efectuar cualquier trabajo en el aparato, hay que desconectarlo y sacar las baterías.

CUIDADO

Riesgo de daños en el aparato si sale agua. Vaciar el depósito de agua sucia y el depósito de agua limpia antes de realizar trabajos de mantenimiento.

Plan de mantenimiento

Después del trabajo

CUIDADO

Peligro de daños en la instalación. No salpique al aparato con agua ni utilice detergentes agresivos.

- Vacíe el depósito de agua sucia.
- Limpiar juntas entre el depósito de agua sucia y el aparato.
- Vaciar el depósito de agua limpia.
- Enjuagar el aparato: Llenar el depósito de agua limpia con agua limpia (sin detergente) y hacer funcionar un minuto el aparato con la irrigación de cepillos conectada.
- Vaciar el depósito de agua limpia.
- Limpie el aparato por fuera con un trapo húmedo ligeramente empapado en una solución jabonosa suave.
- Limpie las barras de aspiración; compruebe si presentan desgaste y, en caso necesario, cambiar (ver "Trabajos de mantenimiento").

- Compruebe si los cepillos presentan desgaste y, en caso necesario, cámbielos (véase "Trabajos de mantenimiento").

Anualmente

- Encargue a un electricista la revisión de seguridad obligatoria.

Trabajos de mantenimiento

Cambiar la barra de aspiración

Indicación:

Las barras de aspiración están fijadas al aparato mediante una conexión rápida y se puede quitar fácilmente.

- Ponga el pedal para subir la barra de aspiración en posición „aspiración“ (Figura 4 - Posición „1/ON“, véase la contraportada).
- Extraer el depósito de agua limpia.
- Extraer el depósito de agua sucia.
- Colocar el aparato sobre la parte trasera.
- Sacar la barra de aspiración empujándola hacia abajo.
- Coloque las barras de aspiración nuevas y encájelas.

Cambio del cepillo rotativo

- Extraer el depósito de agua limpia.
- Extraer el depósito de agua sucia.
- Colocar el aparato sobre la parte trasera.
- Presionar el botón de desbloqueo del cepillo rotativo y girar cepillo rotativo hacia abajo y extraer del arrastrador.
- Insertar los nuevos cepillos rotativos en el arrastrador y encajarlos en el lado contrario.

Protección antiheladas

En caso de peligro de heladas:

- Vacíe el depósito de agua limpia y el depósito de agua sucia.
- Guarde el aparato en un lugar protegido de las heladas.

Averías

△ ADVERTENCIA

Riesgo de lesiones si el aparato arranca de forma involuntaria.

Antes de realizar trabajos en el equipo, desconectarlo y quitar las baterías.

CUIDADO

Riesgo de daños en el aparato si sale agua. Vaciar el depósito de agua sucia y el depósito de agua limpia antes de realizar trabajos de mantenimiento.

Cuando las averías no se puedan solucionar con ayuda de la tabla que aparece a continuación, acuda al servicio técnico.

| Avería | Modo de subsanarla |
|--|--|
| No se puede poner en marcha el aparato | <p>Comprobar si una batería del compartimento está lo suficientemente cargada e insertada hasta el fondo.</p> <p>Compruebe si hay cuerpos extraños bloqueando los cepillos rotativos y, de ser así, elimínelos.</p> |
| Caudal de agua insuficiente | <p>Compruebe el nivel de agua limpia y, de ser necesario, llene el depósito.</p> <p>Abrir el cierre del depósito de agua limpia. Si al abrir se detecta una depresión en el depósito, limpiar la válvula de ventilación en el cierre del depósito de agua limpia.</p> <p>Limpia distribuidor de agua (véase "Limpiar distribuidor de agua").</p> <p>Extraer el depósito de agua limpia y comprobar la suciedad del filtro. Si es necesario extraer y limpiar el filtro.</p> <p>Tirar de la válvula con filtro del depósito de agua limpia (imagen 6, véase la contraportada) y enjuagar con agua templada.</p> <p>Limpia el tamiz del cabezal de limpieza.</p> |
| El depósito de agua limpia gotea al rellenarlo | Tirar de la válvula con filtro del depósito de agua limpia (imagen 6, véase la contraportada) y enjuagar con agua templada. |
| Potencia de aspiración insuficiente | <p>Vacíe el depósito de agua sucia.</p> <p>Encajar el depósito de agua sucia en el aparato.</p> <p>Limpie las juntas situadas entre el depósito de agua sucia y la tapa; compruebe su estanqueidad y, en caso necesario, cámbielas</p> <p>Comprobar las juntas que hay entre la tapa del depósito de agua sucia y el aparato. Si las juntas están dañadas, llamar al servicio técnico.</p> <p>Comprobar si las barras de aspiración están encajadas en los cabezales limpiadores.</p> <p>Barra de aspiración obstruida, limpiar.</p> <p>Las barras de aspiración desgastadas, sustituir las barras de aspiración delanteras por las traseras. Si ambas barras de aspiración están desgastadas, colocar nuevas barras de aspiración.</p> <p>Comprobar si las dos partes del tubo de aspiración están correctamente conectadas con la conexión del tubo de aspiración.</p> <p>Compruebe si el tubo de aspiración y el canal de aspiración del cabezal limpiador están obstruidos y, de ser necesario, desatásquelos (ver "limpiar tubo de aspiración")</p> <p>Comprobar si el cable está colocado plano detrás de los depósito y está puesta la tapa suministrada.</p> |
| Resultados de limpieza insuficientes | Compruebe si los cepillos rotativos presentan desgaste y, en caso necesario, cámbielos. |
| Los cepillos no giran | Compruebe si hay cuerpos extraños bloqueando los cepillos rotativos y, de ser así, elimínelos. |
| Crujidos. El cepillo no gira | El acoplamiento deslizante se ha activado. Desconexión del aparato, comprobar/limpiar el cepillo rotativo. |

Limpiar el distribuidor de agua

- Extraer los cepillos rotativos.
- Sacar las tiras de distribución de agua del canal de los cepillos (Figura 7, véase contraportada).
- Limpiar canal de irrigación y orificios en las tiras del distribuidor de agua con agua corriente.

Limpiar tubo de aspiración

- Extraer el depósito de agua fresca del aparato.
- Girar el asa del depósito de agua sucia hacia abajo y retirar el depósito de agua sucia.

- Sacar del aparato la conexión del tubo de aspiración empujando hacia atrás y extraer, girando, ambos extremos del tubo de aspiración (Figura 8, ver contraportada).
El tubo de aspiración queda interrumpido y ambos extremos son accesibles para poder limpiarlos.
- Retirar hacia abajo la barra de aspiración, el canal de aspiración del cabezal limpiador queda accesible para la limpieza (Figura 9, ver contraportada).
- Enjuagar con agua la manguera de aspiración y el canal de aspiración o sacar la causa de la obstrucción estirando o empujando con un objeto obtuso.

Accesorios

| Accesorios | Descripción | Nº referencia |
|---|---|---------------|
| Cepillo de rodillo, rojo | Cepillo universal, para todo tipo de suelos. | 4.762-428.0 |
| Cepillo de rodillo, naranja | Cepillo especial para suelos con estructura, como azulejos de seguridad o juntas. | 4.762-484.0 |
| Cepillo de rodillo, blanco | Cepillo blando para suelos delicados y para pulir | 4.762-452.0 |
| Cepillo de rodillo, azul | Cepillo blando para realizar una limpieza en profundidad de alfombras | 4.762-499.0 |
| Rodillo de microfibras | Cepillo de limpieza de microfibras con una capacidad de limpieza especialmente grande. Ideal para suelos de gres. | 4.762-453.0 |
| Racor de aspiración de repuesto | De caucho natural. Son necesarias 2 unidades. | 4.777-320.0 |
| Racor de aspiración de repuesto, resistente al aceite | Para suciedades que contengan aceite y grasa, por ejemplo en la cocina y el taller. Son necesarias 2 unidades. | 4.777-324.0 |
| Set de limpieza de alfombras | Limpieza en profundidad de superficies textiles. Compuesto de cepillos rotativos, 2 barras de aspiración, 1 litro de concentrado de detergente y 500ml de producto para eliminar manchas. | 2.783-005.0 |
| Batería de repuesto, BP 750 | Batería de alto rendimiento Li-Ion 36 V, 270 Wh | 4.654-016.0 |

Accesorios y piezas de repuesto

Utilice solamente accesorios y recambios originales, ya que garantizan un funcionamiento correcto y seguro del equipo.

Puede encontrar información acerca de los accesorios y recambios en www.kaercher.com.

Garantía

En todos los países rigen las condiciones de garantía establecidas por nuestra empresa distribuidora. Las averías del accesorio serán subsanadas gratuitamente dentro del periodo de garantía, siempre que se deban a defectos de material o de fabricación. En un caso de garantía, le rogamos que se dirija con el comprobante de compra al distribuidor donde adquirió el aparato o al servicio al cliente autorizado más próximo a su domicilio.

Declaración UE de conformidad

Por la presente declaramos que la máquina designada a continuación cumple, tanto en lo que respecta a su diseño y tipo constructivo como a la versión puesta a la venta por nosotros, las normas básicas de seguridad y sobre la salud que figuran en las directivas comunitarias correspondientes. La presente declaración perderá su validez en caso de que se realicen modificaciones en la máquina sin nuestro consentimiento explícito.

Producto: Limpiasuelos

Modelo: 1,783-xxx

Directivas comunitarias aplicables

2006/42/CE (+2009/127/CE)

2014/30/UE

Normas armonizadas aplicadas

EN 55014-1: 2006+A1: 2009+A2: 2011

EN 55014-2: 2015

EN 60335-1

EN 60335-2-29: 2004+A2: 2010

EN 60335-2-72

EN 61000-3-2: 2006+A1: 2009+A2: 2009

EN 61000-3-3: 2013

EN 62233: 2008

Normas nacionales aplicadas

-

Los abajo firmantes actúan con plenos poderes y con la debida autorización de la dirección de la empresa.

H. Jenner
CEO

S. Reiser
Head of Approval

Persona autorizada para la documentación:

S. Reiser

Alfred Kärcher GmbH & Co. KG

Alfred-Kärcher-Str. 28 - 40

71364 Winnenden (Germany)

Tele.: +49 7195 14-0

Fax: +49 7195 14-2212

Winnenden, 2015/05/01

Datos técnicos

| Potencia | | |
|---|-------------------|------------------|
| Tensión nominal | | V 36 |
| Consumo medio de potencia | | W 550 |
| Clase de protección | | III |
| Categoría de protección | | IPX4 |
| Aspirar | | |
| Potencia de aspiración, caudal de aire | l/s | 23 |
| Potencia de aspiración, depresión | kPa | 12 |
| Cepillo de limpieza | | |
| Anchura de trabajo | mm | 300 |
| Diámetro cepillos | mm | 60 |
| Nº de rotaciones de los cepillos | 1/min | 1270 |
| Medidas y pesos | | |
| Potencia teórica por metro cuadrado | m ² /h | 200 |
| Volumen de los depósitos de agua limpia y agua sucia | l | 4 |
| Longitud x anchura x altura | mm | 390 x 335 x 1180 |
| Peso de transporte | kg | 17,5 |
| Peso total | kg | 21,5 |
| Valores calculados conforme a la norma EN 60335-2-72 | | |
| Valor de vibración mano-brazo | m/s ² | <2,5 |
| Inseguridad K | m/s ² | 0,2 |
| Nivel de presión acústica L _{pA} | dB(A) | 72,4 |
| Inseguridad K _{pA} | dB(A) | 1 |
| Nivel de potencia acústica L _{WA} | dB(A) | 86 |
| Inseguridad K _{WA} | dB(A) | 1 |



Leia o manual de manual original antes de utilizar o seu aparelho. Proceda conforme as indicações no manual e guarde o manual para uma consulta posterior ou para terceiros a quem possa vir a vender o aparelho.

Índice

| | | |
|--|----|----|
| Avisos de segurança | PT | 1 |
| Funcionamento | PT | 2 |
| Utilização conforme o fim a que se destina a máquina | PT | 2 |
| Proteção do meio-ambiente | PT | 2 |
| Elementos de manuseamento | PT | 3 |
| Primeira colocação em funcionamento | PT | 3 |
| Funcionamento | PT | 3 |
| Transporte | PT | 5 |
| Armazenamento | PT | 5 |
| Conservação e manutenção | PT | 5 |
| Avárias | PT | 6 |
| Acessórios | PT | 8 |
| Acessórios e peças sobressalentes | PT | 9 |
| Garantia | PT | 9 |
| Declaração UE de conformidade | PT | 9 |
| Dados técnicos | PT | 10 |

Avisos de segurança

- Antes da primeira utilização, leia estas Instruções de Serviço e a brochura anexa "Avisos de segurança para aparelhos de limpeza com escovas", no 5.956-251.0.
- Ler e respeitar o manual de instruções separado do carregador.
- Juntamente com os avisos do manual de instruções deve respeitar igualmente as regras gerais de segurança e de prevenção de acidentes em vigor.
- O carregamento da bateria acumuladora só é permitido com o carregador original incluído no volume de fornecimento, ou com carregadores devidamente autorizados pela KÄRCHER.
- Antes de cada utilização, controlar as baterias recarregáveis quanto a danos. Não utilizar baterias recarregáveis danificadas.

- Não utilizar baterias recarregáveis em estado húmido ou sujo.
- A tensão da bateria recarregável deve estar em conformidade com a tensão indicada na placa de características do carregador.
- Não utilizar as baterias recarregáveis em ambientes potencialmente explosivos.
- Manter as baterias recarregáveis afastadas de calor, arestas vivas, óleo e peças móveis de aparelhos.
- Durante o carregamento, não cobrir as baterias recarregáveis e manter as fendas de ventilação livres.
- Manter afastadas dos contactos das baterias recarregáveis quaisquer peças metálicas, de modo a evitar o risco de um curto-circuito.
- Não abrir as baterias recarregáveis. As reparações devem ser efectuadas por técnicos especializados.
- Utilizar as baterias recarregáveis apenas com carregadores homologados.
- Colocar somente baterias limpas e secas no suporte de bateria do carregador.
- Não carregar baterias acumuladoras danificadas. Substituir as baterias acumuladoras danificadas.
- Não guardar ou armazenar as baterias acumuladoras juntamente com objectos metálicos - perigo de curto-circuito.
- Não atirar as baterias acumuladoras para fogueiras ou eliminá-las no lixo doméstico.
- Evitar o contacto com o líquido proveniente de baterias acumuladoras danificadas. Na eventualidade de contacto com esse líquido deve-se proceder imediatamente à lavagem da zona afectada com água. Em caso de contacto com os olhos deve-se consultar adicionalmente um médico.

⚠ **PERIGO**

Perigo de ferimentos! Retirar as baterias acumuladoras antes de efectuar quaisquer trabalhos de conservação, manutenção e reparação no aparelho.

Níveis do aparelho

⚠ **PERIGO**

Aviso referente a um perigo eminente que pode conduzir a graves ferimentos ou à morte.

⚠ **ATENÇÃO**

Aviso referente a uma possível situação perigosa que pode conduzir a graves ferimentos ou à morte.

⚠ **CUIDADO**

Aviso referente a uma situação potencialmente perigosa que pode causar ferimentos leves.

ADVERTÊNCIA

Aviso referente a uma situação potencialmente perigosa que pode causar danos materiais.

Funcionamento

Esta máquina de esfrega e aspiração só pode ser utilizada para a limpeza húmida de soalhos planos.

Uma largura de trabalho de 300 mm e uma capacidade de 4 l, tanto para o depósito de água limpa como para o depósito de água suja, permitem uma limpeza eficaz de pequenas superfícies.

O aparelho é alimentado com energia por uma bateria.

Aviso:

De acordo com as tarefas de limpeza, o aparelho pode ser equipado com diversos acessórios.

Consulte o nosso catálogo ou visite-nos na Internet, em www.kaercher.com.

Utilização conforme o fim a que se destina a máquina

Utilize este aparelho exclusivamente em conformidade com as indicações destas Instruções de Serviço.

- Este aparelho destina-se ao uso industrial, p.ex. em hotéis, escolas, hospitais, fábricas, lojas, escritórios e lojas à exploração.
- O aparelho só pode ser utilizado para a limpeza de pisos lisos não sensíveis à humidade e para superfícies duras não sensíveis ao polimento.

O aparelho deve ser utilizado com temperaturas entre +5°C e +40°C.

- O aparelho não é apropriado para a limpeza de solos congelados (p. ex. em armazéns frigoríficos).
- O aparelho só pode ser equipado com acessórios e peças sobressalentes originais.
- O aparelho foi concebido para a limpeza de soalhos interiores ou de superfícies cobertas por telhados.
- O aparelho não está preparado para a limpeza de vias de comunicação públicas.
- O aparelho não é indicado para a utilização em locais com perigo de explosões.

Proteção do meio-ambiente



Os materiais da embalagem são recicláveis. Não coloque as embalagens no lixo doméstico, envie-as para uma unidade de reciclagem.



Os aparelhos velhos contêm materiais preciosos e recicláveis e deverão ser reutilizados. Pilhas e baterias acumuladoras contêm materiais que não devem entrar em contacto com o meio-ambiente. Por isso, elimine os aparelhos velhos, as pilhas e baterias acumuladoras (recarregáveis) através de sistemas de recolha de lixo adequados.

Muitas vezes, os aparelhos eléctricos e electrónicos contêm componentes que, em caso de manuseamento incorrecto ou recolha errada, podem representar um perigo para a saúde e para o ambiente. Contudo, estes componentes são necessários para a operação adequada do aparelho. Os aparelhos assinalados com este símbolo não podem ser eliminados com o lixo doméstico.

Avisos sobre os ingredientes (REACH)
Informações actuais sobre os ingredientes podem ser encontradas em:

www.kaercher.com/REACH

Elementos de manuseamento

Figura 1, ver lado desdobrável

- 1 Punho
- 2 Interruptor da bomba de água
- 3 Botão do funcionamento de varredura/ aspiração
- 4 Pega para portar
- 5 Estribo de suporte do depósito de água suja
- 6 depósito de água suja
- 7 Tanque de água fresca
- 8 Fecho do depósito de água limpa
- 9 Peneira
- 10 Compartimento da bateria acumuladora
- 11 Cabeça de limpeza
- 12 Pedal da elevação da barra de aspiração
- 13 Tubo de aspiração
- 14 Ligação do tubo de aspiração
- 15 Desbloqueio da posição de estacionamento
- 16 Desbloqueio da bateria acumuladora
- 17 Bateria acumuladora
- 18 Indicação da bateria acumuladora
 - 3 LED acendem: bateria cheia
 - 2 LED acendem: 87...58% de capacidade residual
 - 1 LED acende: 57...28% de capacidade residual
 - 1 LED pisca lentamente: capacidade residual inferior a 28%
 - 1 LED pisca rapidamente: Avaria
- 19 Cilindro da escova
- 20 Barra de aspiração
- 21 Botão de desbloqueio da escova de substituição
- 22 Fecho
- 23 Tampa do depósito de água suja
- 24 Indicação do nível de enchimento

Primeira colocação em funcionamento

Figura 2, ver lado desdobrável

- Inserir o tubo na extremidade do manípulo, na abertura do aparelho.
- Premir as patilhas e inserir o manípulo até encaixar no aparelho.
- Alinhar o cabo no aparelho e posicionar a tampa, conforme ilustrado.
- Carregar a bateria acumuladora.

Funcionamento

Encher o depósito da água limpa

⚠ CUIDADO

Perigo de danos. Utilizar somente os detergentes recomendados. Se forem utilizados outros detergentes, a entidade operadora será a única responsável pelos riscos relativos à segurança operacional, pelo perigo de acidentes e pela menor vida útil do aparelho. Utilizar apenas detergentes que não contenham solventes, ácido clorídrico e ácido fluorídrico.

Ter atenção aos avisos de segurança nos detergentes.

Aviso:

Não utilizar detergentes que desenvolvam muita espuma.

Observar os avisos de dosagem.

Detergentes recomendados:

| Aplicação | Detergente | Dosagem |
|--|------------|------------|
| Detergente de limpeza de manutenção alcalino | RM 743 | 0,5 - 2,0% |
| Detergente de limpeza de manutenção ácido, para sanitários, piscinas, etc. Remove depósitos de calcário. | RM 738 | 0,5 - 3,0% |
| Limpeza de conservação EXTRA | RM 780 | 0,5 - 2,0% |
| Detergente de limpeza universal para pavimentos, ácido | RM 751 | 1,0 - 25% |

- Retirar o depósito da água limpa do aparelho.
- Abrir a tampa do depósito de água limpa.
- Adicionar a solução de detergente com água. Temperatura máxima do líquido 50 °C.
- Fechar a tampa do depósito de água limpa.
- Inserir o depósito de água limpa no aparelho.

Inserir a bateria acumuladora

Figura 3, ver lado desdobrável

- Inserir a bateria no compartimento da bateria e pressionar até ao batente.

Limpar

ADVERTÊNCIA

Perigo de danificação do pavimento. O método de limpeza para sujidade forte só pode ser aplicado em pavimentos adequados para o efeito.

Perigo de danos da bomba de água limpa durante o funcionamento a seco, devido ao depósito de água limpa vazio. Monitorizar a indicação do nível de enchimento e desligar o interruptor da bomba de água com o depósito de água limpa vazio.

Sujidade normal

- Posicionar o pedal da barra de aspiração na posição "Aspirar" (figura 4 - posição "1/ON", ver lado desdobrável).
- Pressionar o desbloqueio da posição de estacionamento e girar o manípulo para trás.
- Premir o botão do funcionamento de varredura/aspiração.
- Ligar o interruptor da bomba de água.
- Deslocar o aparelho sobre a superfície que pretende limpar.

Sujidade forte

ADVERTÊNCIA

Perigo de danificação do pavimento. O método de limpeza para sujidade forte só pode ser aplicado em pavimentos adequados para o efeito.

- Ajustar o pedal da barra de aspiração na posição "não aspirar" (figura 4 - posição "0/OFF", ver lado desdobrável) e realizar a limpeza como na sujidade normal. O líquido de limpeza permanece na superfície que pretende limpar e tem tempo para actuar.
- Posicionar o pedal da elevação da barra de aspiração na posição "aspirar" e passar novamente sobre a superfície que pretende limpar.

Terminar limpeza

- Desligar o interruptor da bomba de água.
- Empurrar o aparelho ainda durante um pequeno trajecto, a fim de aspirar o resto de água.
- Premir o botão do funcionamento de varredura/aspiração.
- Girar o manípulo para a frente e encaixar na posição de estacionamento.

Esvaziar o depósito de água suja

Aviso:

Se o depósito de água suja estiver cheio, o flutuador fecha o canal de aspiração. A aspiração é interrompida. Esvaziar o depósito de água suja.

△ ATENÇÃO

Respeitar as normas locais sobre tratamento de esgotos.

- Desligar o aparelho.
- Erigir o aparelho e fixar na posição de estacionamento.
- Retirar o depósito da água limpa do aparelho.
- Girar o estribo de suporte do depósito da água suja para baixo e retirar o depósito da água suja.
- Levantar o fecho e retirar a tampa do depósito da água suja.
- Evacuar a água suja.
- Depois, lavar o reservatório da água suja com água limpa.
- Posicionar a tampa no depósito da água suja e encaixar.
- Inserir o depósito de água suja no aparelho.

Esvaziar o depósito de água limpa

- Retirar o depósito da água limpa do aparelho.
- Abrir a tampa do depósito de água limpa.
- Evacuar o líquido de limpeza.
- Fechar a tampa do depósito de água limpa.
- Inserir o depósito de água limpa no aparelho.

Substituir a bateria acumuladora

Figura 5, ver lado desdobrável

- Premir o desbloqueio e retirar a bateria acumuladora descarregada do compartimento das baterias.

Figura 3, ver lado desdobrável

- Inserir a bateria carregada no compartimento da bateria e pressionar até ao batente.

Transporte

⚠ CUIDADO

Perigo de lesões e de danos! Ter atenção ao peso do aparelho durante o transporte.

- Girar o manípulo para a frente e encaixar na posição de estacionamento.
- Girar o manípulo para trás e empurrar o aparelho

ou

- Levantar o aparelho no manípulo e transportar.
- Durante o transporte em veículos, proteger o aparelho contra deslizes e tombamentos, de acordo com as directivas em vigor.

Armazenamento

⚠ CUIDADO

Perigo de lesões e de danos! Ter atenção ao peso do aparelho durante o armazenamento.

Este aparelho só pode ser armazenado em espaços fechados e cobertos.

Conservação e manutenção

⚠ ATENÇÃO

Perigo de ferimentos motivado pela activação inadvertida do aparelho.

Desligar o aparelho e retirar a bateria acumuladora antes de efectuar quaisquer trabalhos no aparelho.

ADVERTÊNCIA

Perigo de danos para o aparelho devido à saída de água. Esvaziar o depósito da água suja e da água limpa antes de iniciar os trabalhos de manutenção.

Plano de manutenção

Após o trabalho

ADVERTÊNCIA

Perigo de danos. Não borrifar o aparelho com água e não usar nenhum detergente agressivo.

- Esvaziar o depósito de água suja.
- Limpar os vedantes entre o depósito da água suja e o aparelho.
- Esvaziar o depósito de água limpa.
- Limpar o aparelho: encher o depósito da água limpa com água limpa (sem detergente) e operar o aparelho durante 1 minuto com a irrigação das escovas ligada.
- Esvaziar o depósito de água limpa.
- Limpar a parte exterior do aparelho com um pano embebido em barreira.
- Limpar a barra de aspiração, controlar o desgaste e, se necessário, substituir (ver "Trabalhos de manutenção").
- Verificar o desgaste da escova e substituir, se necessário (ver "Trabalhos de manutenção").

Anualmente

- Solicitar a realização do controlo de segurança por um técnico electricista.

Trabalhos de manutenção

Substituir a barra de aspiração

Aviso:

As barras de aspiração estão equipadas com uma ligação de encaixe no aparelho e podem ser simplesmente retiradas.

- Posicionar o pedal da barra de aspiração na posição "Aspirar" (figura 4 - posição "1/ON", ver lado desdobrável).
- Retirar o depósito de água limpa (fresca).
- Retirar o depósito da água suja.
- Colocar o aparelho na parte de trás.
- Retirar a barra de aspiração por baixo.
- Colocar novas barras de aspiração e encaixar.

Mudar o cilindro da escova

- Retirar o depósito de água limpa (fresca).
- Retirar o depósito da água suja.
- Colocar o aparelho na parte de trás.
- Premir o botão de desbloqueio da escova rotativa, girar a escova rotativa para baixo e retirar do arrastador.
- Encaixar a nova escova rotativa no arrastador e encravar do lado oposto.

Protecção anticongelante

No caso de perigo de geadas:

- Esvaziar os depósitos de água limpa e suja.
- Guardar o aparelho num local protegido contra geadas.

Avarias

⚠ ATENÇÃO

Perigo de ferimentos motivado pela activação inadvertida do aparelho.

Desligar o aparelho e retirar a bateria antes de efectuar quaisquer trabalhos no aparelho.

ADVERTÊNCIA

Perigo de danos para o aparelho devido à saída de água. Esvaziar o depósito da água suja e da água limpa antes de iniciar os trabalhos de manutenção.

Em caso de avarias, que não possam ser solucionadas com a ajuda desta tabela, deverá recorrer à Assistência Técnica.

| Avaria | Eliminação da avaria |
|---|--|
| O aparelho não entra em funcionamento | <p>Verificar se existe uma bateria com uma carga suficiente no compartimento da bateria e se está correctamente montada.</p> <p>Verificar se algum corpo estranho está a bloquear a escova rotativa. Remover os corpos estranhos, se for necessário.</p> |
| Quantidade de água insuficiente | <p>Controlar o nível da água limpa e, se necessário, encher o depósito</p> <p>Abrir o fecho do depósito da água limpa. Se durante a abertura for detectado um vácuo, deve-se limpar a válvula de ventilação no fecho do depósito da água limpa.</p> <p>Limpar o distribuidor de água (ver "Limpar distribuidor de água").</p> <p>Retirar o depósito da água fresca e controlar o filtro relativamente a sujidade. Retirar e limpar o filtro, se necessário.</p> <p>Retirar a válvula com o filtro do depósito da água limpa (figura 6, ver lado desdobrável) e limpar com água morna.</p> <p>Limpar o filtro na cabeça de limpeza.</p> |
| O depósito da água limpa goteja durante o reabastecimento | Retirar a válvula com o filtro do depósito da água limpa (figura 6, ver lado desdobrável) e limpar com água morna. |
| Potência de aspiração insuficiente | <p>Esvaziar o depósito de água suja.</p> <p>Encaixar o depósito da água suja no aparelho.</p> <p>Limpar as juntas entre o depósito de água suja e a tampa e verificar a estanquicidade, se necessário substituí-las.</p> <p>Verificar os vedantes entre a tampa do depósito da água suja e o aparelho. Contactar a assistência técnica em caso de vedantes danificados.</p> <p>Verificar se as barras de aspiração estão encaixadas na cabeça de limpeza.</p> <p>Barra de aspiração entupida, limpar.</p> <p>Barra de aspiração desgastada; substituir a barra de aspiração dianteira e traseira. Montar novas barras de aspiração se as duas estiverem desgastadas.</p> <p>Verificar se as duas partes do tubo de aspiração estão correctamente ligadas à conexão do tubo de aspiração.</p> <p>Verificar o tubo de aspiração e o canal de aspiração na cabeça de limpeza relativamente a entupimento e eliminar event. o entupimento (ver "Limpar tubo de aspiração").</p> <p>Verificar se o cabo está instalado de forma plana atrás dos depósitos e se a respectiva tampa está montada.</p> |
| Resultados de limpeza insuficientes | Verificar se há desgaste na escova rotativa e substituí-la, se necessário. |
| A escova não rodopia | Verificar se algum corpo estranho está a bloquear a escova rotativa. Remover os corpos estranhos, se for necessário. |
| Ruído estaladiço, escova não rodopia | Disparo do acoplamento de deslize. Desligar o aparelho e verificar/limpar o rolo da escova. |

Limpar o distribuidor de água

- Retirar a escova rotativa.
- Retirar a barra de distribuição da água do túnel da escova (figura 7, ver lado desdobrável).
- Limpar o canal de irrigação e as aberturas na barra de distribuição sob água corrente.

Limpar o tubo de aspiração

- Retirar o depósito da água limpa do aparelho.
- Girar o estribo de suporte do depósito da água suja para baixo e retirar o depósito da água suja.

- Retirar a ligação do tubo de aspiração, para trás, para fora do aparelho e girar as duas extremidades do tubo de aspiração para fora (figura 8, ver lado desdobrável).
O tubo de aspiração está interrompido e as duas extremidades estão acessíveis para a limpeza.
- Retirar a barra de aspiração por baixo; o canal de aspiração na cabeça de limpeza está disponível para a limpeza (figura 9, ver lado desdobrável).
- Lavar a mangueira de aspiração e o canal de aspiração com água ou eliminar entupimentos com um objecto não afiado e não pontiagudo.

Acessórios

| Acessórios | Descrição | N.º de encomenda |
|--|---|------------------|
| Escova de cilindro, vermelha | Escova universal para todos os pavimentos | 4.762-428.0 |
| Escova de cilindro, cor-de-laranja | Escova especial para pavimentos estruturados como, p. ex., mosaicos de segurança ou juntas | 4.762-484.0 |
| Escova de cilindro, branca | Escova macia para pavimentos sensíveis e para polir | 4.762-452.0 |
| Escova de cilindro, azul | Escova macia para a limpeza em profundidade de tapetes | 4.762-499.0 |
| Cilindro de microfibras | Escova de limpeza em microfibra com elevado efeito de limpeza. Especialmente para ladrilhos em grés cerâmico. | 4.762-453.0 |
| Lábio de aspiração sobressalente | Em borracha natural. 2 unidades necessárias. | 4.777-320.0 |
| Lábio de aspiração sobressalente, resistente ao óleo | Para sujidade com teor de óleo e gordura como, por exemplo, na cozinha e oficina. 2 unidades necessárias. | 4.777-324.0 |
| Conjunto de limpeza para tapetes | Limpeza em profundidade de superfícies têxteis. Composto por cilindros de escova, 2 barras de aspiração, 1 litro de concentrado de detergente, 500 ml de tira-nódoas. | 2.783-005.0 |
| Bateria sobressalente, BP 750 | Bateria de alta potência Li-Ion 36 V, 270 Wh | 4.654-016.0 |

Acessórios e peças sobressalentes

Utilizar apenas acessórios e peças sobressalentes originais. Só assim poderá garantir uma operação do aparelho segura e sem avarias.

Para mais informações sobre acessórios e peças sobressalentes, consulte www.kaercher.com.

Garantia

Em cada país são válidas as respectivas condições de garantia estabelecidas pelas nossas Empresas de Comercialização. Eventuais avarias no seu acessório durante o período de garantia serão reparadas, sem encargos para o cliente, desde que se trate de um defeito de material ou de fabrico. Em caso de garantia, dirija-se, munido do comprovativo de compra, ao seu revendedor ou ao Serviço Técnico mais próximo.

Declaração UE de conformidade

Declaramos que a máquina a seguir designada corresponde às exigências de segurança e de saúde básicas estabelecidas nas Directivas UE por quanto concerne à sua concepção e ao tipo de construção assim como na versão lançada no mercado. Se houver qualquer modificação na máquina sem o nosso consentimento prévio, a presente declaração perderá a validade.

Produto: Detergente para o solo
Tipo: 1.783-xxx

Respectivas Directrizes da UE

2006/42/CE (+2009/127/CE)
2014/30/UE

Normas harmonizadas aplicadas

EN 55014–1: 2006+A1: 2009+A2: 2011
EN 55014–2: 2015
EN 60335–1
EN 60335–2–29: 2004+A2: 2010
EN 60335–2–72
EN 61000–3–2: 2006+A1: 2009+A2: 2009
EN 61000–3–3: 2013
EN 62233: 2008

Normas nacionais aplicadas

Os abaixo assinados têm procuração para agirem e representarem a gerência.

H. Jenner
CEO

S. Reiser
Head of Approbation

Responsável pela documentação:
S. Reiser

Alfred Kärcher GmbH & Co. KG
Alfred-Kärcher-Str. 28 - 40
71364 Winnenden (Germany)
Tel.: +49 7195 14-0
Fax: +49 7195 14-2212

Winnenden, 2015/05/01

Dados técnicos

| Potência | | |
|--|-------------------|------------------|
| Tensão nominal | V | 36 |
| Consumo de potência médio | W | 550 |
| Classe de protecção | | III |
| Tipo de protecção | | IPX4 |
| Aspirar | | |
| Potência de aspiração, quantidade de ar | l/s | 23 |
| Potência de aspiração, depressão | kPa | 12 |
| Escova de limpeza | | |
| Largura de trabalho | mm | 300 |
| Diâmetro da escova | mm | 60 |
| Velocidade da escova | 1/min | 1270 |
| Medidas e pesos | | |
| Desempenho teórico por superfície | m ² /h | 200 |
| Volume do depósito de água limpa/água suja | l | 4 |
| Comprimento x Largura x Altura | mm | 390 x 335 x 1180 |
| Peso de transporte | kg | 17,5 |
| Peso total | kg | 21,5 |
| Valores obtidos segundo EN 60335-2-72 | | |
| Valor de vibração mão/braço | m/s ² | <2,5 |
| Insegurança K | m/s ² | 0,2 |
| Nível de pressão acústica L _{pA} | dB(A) | 72,4 |
| Insegurança K _{pA} | dB(A) | 1 |
| Nível de potência acústica L _{WA} | dB(A) | 86 |
| Insegurança K _{WA} | dB(A) | 1 |



Læs original brugsanvisning inden første brug, følg anvisningerne og opbevar vejledningen til senere efterlæsning eller til den næste ejer.

Indholdsfortegnelse

| | | |
|--|----|---|
| Sikkerhedsanvisninger | DA | 1 |
| Funktion | DA | 2 |
| Bestemmelsesmæssig anvendelse | DA | 2 |
| Miljøbeskyttelse | DA | 2 |
| Betjeningselementer | DA | 2 |
| Første idriftsættelse | DA | 3 |
| Drift | DA | 3 |
| Transport | DA | 4 |
| Opbevaring | DA | 4 |
| Pleje og vedligeholdelse | DA | 4 |
| Fejl | DA | 5 |
| Tilbehør | DA | 7 |
| Tilbehør og reservedele | DA | 7 |
| Garanti | DA | 7 |
| EU-overensstemmelses-erklæring | DA | 8 |
| Tekniske data | DA | 8 |

Sikkerhedsanvisninger

- Læs og følg denne betjeningsvejledning samt den vedlagte brochure med sikkerhedshenvisninger for børsterengøringsmaskiner 5.956-251.0, inden maskinen tages i brug første gang.
- Den separat vedlagte brugsanvisning til opladeren læses og følges.
- Ud over anvisningerne i denne brugsanvisning skal lovens generelle sikkerheds- og ulykkesforebyggelsesforskrifter overholdes.
- Opladningen af akkuer er kun tilladt med vedlagte original oplader eller opladere som er blevet godkendt af KÄRCHER.
- Kontroller batterierne før hver brug med hensyn til skader. Defekte batterier må ikke længere bruges.
- Brug ikke batterierne i tilsmudset eller våd tilstand.
- Batterispændingen skal svare til spændingen på apparatets typeskilt.

- Brug ikke batterierne i områder, der er eksplosionstruet.
- Hold batterierne væk fra varme, skarpe kanter, olie og bevægende dele.
- Dæk ikke batterierne til under opladning og hold ventilationsåbningerne fri.
- Metaldele må ikke komme i kontakt med batterierne, fare for kortslutning.
- Batterierne må ikke åbnes. Reparationer må kun gennemføres af sagkyndigt personale.
- Batterierne må kun oplades med tilladte opladere.
- Skub kun rene og tørre akku på ladeapparatets akkuholder.
- Oplad ingen defekte akkuer. Udskift defekte akkuer.
- Akkuer må ikke opbevares sammen med metalgenstande, kortslutningsfare.
- Akkuer må ikke kastes i ild eller ind i husholdningsaffald.
- Undgå kontakt med væske som træder ud af defekte akkuer. Skyld med vand ved tilfældig kontakt. Ved kontakt med øjnene, kontakt en læge.

⚠ **FARE**

Fare for tilskadekomst! Fjern batterierne før der gennemføres service, vedligeholdelses- eller reparationsarbejde på apparatet.

Faregrader

⚠ **FARE**

Henviser til en umiddelbar fare, der fører til alvorlige kvæstelser eller til døden

⚠ **ADVARSEL**

Henviser til en mulig farlig situation, der kan føre til alvorlige kvæstelser eller til døden.

⚠ **FORSIGTIG**

Henviser til en mulig farlig situation, der kan føre til lette personskader.

BEMÆRK

Henviser til en mulig farlig situation, der kan føre til materiel skade.

Funktion

Maskinen anvendes til vådrengning af plangeulve.

En arbejdsbredde på 300 mm og en kapacitet for frisk- og snavsevandstankene på 4 l hver muliggør en effektiv rengøring af små overflader.

Maskinen forsynes med strøm fra et batteri

Bemærk:

Svarende til den enkelte rengøringsopgave kan maskinen udstyres med forskelligt tilbehør.

Spørg efter vores katalog eller besøg os på Internettet på www.kaercher.com.

Bestemmelsesmæssig anvendelse

Brug maskinen kun i overensstemmelse med angivelserne i denne driftsvejledning.

- Denne maskine er egnet til erhvervs-mæssig brug, f.eks. på hoteller, skoler, sygehuse, fabrikker, butikker, kontorer og udlejningsvirksomheder.
- Maskinen må kun benyttes til rengøring af hårde gulve, der tåler fugt og polering.
Anvendelsestemperaturområdet ligger mellem +5°C og +40°C.
- Maskinen er ikke egnet til rengøring af frosne gulve (f.eks. i kølehus).
- Maskinen må kun udstyres med originalt tilbehør og originale reservedele.
- Maskinen er udviklet til rengøring af indendørs gulve eller tagoverdækkede flader.
- Maskinen er ikke beregnet til rengøring af offentlige færdselsårer.
- Maskinen er ikke egnet til brug i eksplosionsudsatte omgivelser.

Miljøbeskyttelse



Emballagen kan genbruges. Smid ikke emballagen ud sammen med det almindelige husholdningsaffald, men aflever den til genbrug.



Udtjente apparater indeholder værdifulde materialer, der kan og bør afleveres til genbrug. Akku'er og batterier indeholder stoffer, der ikke må komme ud i naturen. Aflever derfor udtjente apparater, batterier og akkuer på en genbrugsstation eller lignende.

Elektriske og elektroniske maskiner indeholder ofte bestanddele, der ved forkert omgang eller forkert bortskaffelse kan udgøre en mulig fare for menneskers sundhed og for miljøet. For en korrekt drift af maskinen er disse bestanddele imidlertid nødvendige. Maskiner kendetegnet med dette symbol må ikke bortskaffes sammen med husholdningsaffaldet.

Henvisninger til indholdsstoffer (REACH)

Aktuelle oplysninger til indholdsstoffer finder du på:

www.kaercher.com/REACH

Betjeningslementer

Fig 1, se omslagsside

- 1 Håndtag
 - 2 Afbryder vandpumpe
 - 3 Knap børste-/sugedrift
 - 4 Bæregreb
 - 5 Bærebøjle snavsevandstank
 - 6 Snavsevandsbeholder
 - 7 Ferskvandtank
 - 8 Låg ferskvandtank
 - 9 Siv
 - 10 Akkurum
 - 11 Rensehoved
 - 12 Pedal "Løfte sugebjælle"
 - 13 Sugerør
 - 14 Forbindelse sugerør
 - 15 Udløsning parkeringsstilling
 - 16 Åbningsmekanisme, batteri
 - 17 Akku
 - 18 Batteri-indikator
- 3 LED'er lyser: Batteri opladet
2 LED'er lyser: Restkapacitet på 87...58%
1 LED lyser: Restkapacitet på 57...28%

1 LED blinker langsomt: restkapacitet på under 28%

1 LED blinker hurtigt: Fejl

19 Børstevalse

20 Sugebjælke

21 Frigørelsesknap, skiftebørst

22 Lås

23 Dæksel til snavsevandsbeholder

24 Påfyldningsindikator

Første idriftsættelse

Fig 2, se omslagsside

- Sæt røret med grebets ende ind i maskinens åbning.
- Tryk næserne og skub grebet ind indtil den går i hak i maskinen.
- Juster kablet i maskinen og sæt låget på som vist på vedlagt seddel.
- Oplade akkuer

Drift

Påfyld ferskvandstanken

⚠ FORSIGTIG

Risiko for beskadigelse. Brug kun de anbefalede rengøringsmidler. Til brug af andre rensningsmidler er brugeren/ejeren ansvarligt for risikoen med hensyn til driftssikkerhed og ulykkesfarer. Brug kun rensningsmidler som er fri for opløsningsmidler, salt- og flussyre. Tag højde for sikkerhedsanvisningerne på rensningsmidlerne.

Bemærk:

Brug ikke stærkt skummende rengøringsmidler.

Overhold doseringsanvisningerne.

Anbefalede rengøringsmidler:

| Anvendelse | Rensningsmiddel | Dosering |
|--|-----------------|------------|
| Vedligeholdelsesrensere alkalisk | RM 743 | 0,5 - 2,0% |
| Vedligeholdelsesrensere surt, til sanitærrområder, svømmebad etc. Fjerner kalkaflejringer. | RM 738 | 0,5 - 3,0% |
| Viskepleje EXTRA | RM 780 | 0,5 - 2,0% |
| Gulvgrundrensere, surt | RM 751 | 1,0 - 25% |

- Tag friskvandstanken fra maskinen.
- Åbn dækslet til friskvandsbeholderen.
- Påfyld vand-rensningsmiddelblandingen. Væskens max. temperatur 50 °C.
- Luk dækslet til friskvandsbeholderen.
- Sæt friskvandstanken ind i maskinen.

Isæt akku

Fig 3, se omslagsside

- Sæt batteriet ind i batterirummet, og tryk det ind indtil anslag.

Rensning

BEMÆRK

Risiko for at beskadige gulvbelægningen. Rengøringsmetoden til stærkt tilsmudsning må kun anvendes til gulve som kan tåle det. Beskadigelsesfare for ferskvandspumpen ved tørkørsel på grund af tom ferskvandstank. Niveauindikatoren skal overvåges og kontakt "Vandpumpe" skal slukkes ved tom ferskvandstank.

Normal tilsmudsning

- Sæt pedalen Løfte sugebjælken til position "sugning" (fig. 4 - position "1/ON", se omslagets side).
- Tryk udløsningsknappen til parkeringspositionen og sving grebet tilbage.
- Tryk knappen børste-/sugedrift.
- Tænd vandpumpen.
- Skub maskinen over den flade, som skal renses.

Stærk tilsmudsning

BEMÆRK

Risiko for at beskadige gulvbelægningen. Rengøringsmetoden til stærkt tilsmudsning må kun anvendes til gulve som kan tåle det.

- Sæt pedalen Løfte sugebjælken til position "ikke suge" (fig. 4 - position „0/OFF“, se siden på omslaget) og gennemfør rengøringen som ved normal tilsmudsning. Rensningsmiddelvæsken forbliver på overfladen, og har tid til at virke.
- Sæt pedalen "Løfte sugebjælken" til position "suge" og køre igen over den flade, som skal renses.

Afslutte rengøringen

- Afbryd vandpumpen.
- Skub maskinen lidt længere for at opsuge det resterende vand.
- Tryk knappen børste-/sugedrift.
- Drej grebet fremad og lad maskinen gå i hak i parkeringsstillingen.

Tømning af snavsevandstanken

Bemærk:

Når snavsevandstanken er fuld, lukker svømmerventilen for sugekanalen. Opsugningen afbrydes. Tøm snavsevandstanken.

△ ADVARSEL

Følg de lokale bestemmelser vedrørende behandling af spildevand.

- Sluk for rensere
- Rejs maskinen og lad den gå i hak i parkeringsstillingen.
- Tag friskvandstanken fra maskinen.
- Drej bærebøjlen til snavsevandstanken nedad og fjern snavsevandstanken.
- Løft låget og fjern snavsevandstankens dæksel.
- Tøm snavse vandet.
- Skyl derefter snavsevandsbeholderen med klart vand.
- Sæt dækslet tilbage på snavsevands tanken og lad det gå i hak.
- Sæt snavsevandstanken ind i maskinen.

Tømning af friskvandstanken

- Tag friskvandstanken fra maskinen.
- Åbn dækslet til friskvandsbeholderen.
- Tøm rengøringsvæsken.
- Luk dækslet til friskvandsbeholderen.
- Sæt friskvandstanken ind i maskinen.

Udskift batteriet.

Fig 5, se omslagsside

- Tryk på låsemekanismen og træk det afladede batteri ud af batterirummet.

Fig 3, se omslagsside

- Sæt de opladede batterier ind i batterirummet, og tryk det ind indtil anslag.

Transport

△ FORSIGTIG

Fare for person- og materialeskader! Hold øje med maskinens vægt ved transporten.

- Drej grebet fremad og lad maskinen gå i hak i parkeringsstillingen.
- Drej grebet tilbage og skub maskinen. eller
- Løft maskinen ved hjælp af grebet og bær den.
- Ved transport i biler skal rensere fastspændes i.h.t. gældende love.

Opbevaring

△ FORSIGTIG

Fare for person- og materialeskader! Hold øje med maskinens vægt ved opbevaring.

Denne maskine må kun opbevares indendørs.

Pleje og vedligeholdelse

△ ADVARSEL

Fare for personskader på grund af en utilsigtet start af maskinen.

Tag batterierne ud og afbryd maskinen inden der arbejdes på maskinen.

BEMÆRK

Risiko for beskadigelse af maskinen på grund af udløbende vand. Før vedligeholdelsesarbejder på maskinen, skal snavse vandtanken og friskvandstanken tømmes.

Vedligeholdelsesskema

Efter arbejdet

BEMÆRK

Risiko for beskadigelse. Spul ikke maskinen med vand, og brug ikke aggressive rengøringsmidler.

- Tøm snavsevandsbeholderen.
- Rens tætningerne mellem snavse vandstank og maskinen.
- Tøm ferskvandstanken.
- Spule maskinen: Påfyld friskvandstanken med klart vand (uden rensmiddel) og lad maskinen køre for et minut med indkoblet børstevandning.
- Tøm ferskvandstanken.

Fejl

- Rengør maskinen udvendigt med en fugtig klud vædet i mild vaskelud.
- Rengør sugebjælken, kontroller for slid og udskift sugebjælken ved behov (se "Vedligeholdelsesarbejder").
- Kontroller børsterne for slid, udskift dem ved behov (se "Vedligeholdelsesarbejder").

En gang om året

- Foreskrevne sikkerhedskontroller skal gennemføres af en el-installatør.

Vedligeholdelsesarbejder

Udskifte sugebjælken

Bemærk:

Sugebjælkerne er fastgjort på maskinen med en snapforbindelse og kan nemt trækkes af.

- Sæt pedalen Løfte sugebjælken til position "sugning" (fig. 4 - position "1/ON", se omslagets side).
- Fjern friskvandstanken.
- Fjern snavsevandstanken.
- Læg højtryksrensere med bagsiden nedad.
- Træk sugebjælken nedadtil ud.
- Sæt en ny sugebjælke i og lad den gå i hak.

Skift børstevalse

- Fjern friskvandstanken.
- Fjern snavsevandstanken.
- Læg højtryksrensere med bagsiden nedad.
- Tryk på børstevalsens åbningsmekanisme og drej børstevalsen nedad og træk den fra medbringeren.
- Sæt en ny børstevalse på medbringeren og lad den gå i hak på den modsatte side.

Frostbeskyttelse

Ved frostrisiko:

- Tøm frisk- og snavsevandstanken.
- Stil maskinen i et frostsikkert rum.

⚠ ADVARSEL

Fare for personskader på grund af en utilsigtet start af maskinen.

Sluk maskinen, og tag batterierne ud, inden der arbejdes på maskinen.

BEMÆRK

Risiko for beskadigelse af maskinen på grund af udløbende vand. Før vedligeholdelsesarbejder på maskinen, skal snavsevandtanken og friskvandstanken tømmes. Kontakt kundeservice ved fejl, som ikke kan afhjælpes ved hjælp af denne tabel.

| Fejl | Afhjælpning |
|--|---|
| Maskinen kan ikke startes | Kontroller, om et tilstrækkeligt opladet batteri sidder i batterirummet og er sat i til anslag. Kontroller, om fremmedlegemer blokerer børstevalserne, fjern i givet fald fremmedlegemerne |
| Utilstrækkelig vandmængde | Kontroller ferskvandsstanden, fyld beholderen op ved behov Åbn friskvandtankens låsemekanisme. Hvis der konstateres et lavtryk når tanken åbnes, skal ventilationsventilen i ferskvandstankens låsemekanisme renses. Rens vandfordeleren (se "Rense vandfordeleren"). Tag ferskvandstanken ud og kontroller filteret for snavs. Efter behov skal filteret tages ud og renses. Træk ventilen fra friskvandstanken (fig. 6, se siden på omslaget) sammen med filteret og skyl den af med lunkent vand. Rens renehovedets si. |
| Friskvandstanken drypper hvis den påfyldes | Træk ventilen fra friskvandstanken (fig. 6, se siden på omslaget) sammen med filteret og skyl den af med lunkent vand. |
| Utilstrækkelig sugeeffekt | Tøm snavsevandsbeholderen. Lad snavsevandstanken gå i hak i maskinen. Rengør tætningerne mellem snavsevandsbeholderen og dækslet og kontroller deres tæthed, udskift dem ved behov. Rens tætningerne mellem snavsevandstankens dæksel og maskinen. Kontakt kundeservice, hvis tætningerne er beskadiget. Kontroller, om sugebjælken er gået i hak i renehovedet. Sugebjælke tilstoppet, rens. Sugebjælke slidt, forreste og bageste sugebjælke skal byttes om med hinanden. Hvis begge sugebjælker er slidt, isættes en ny sugebjælke. Kontroller, om begge sugerørdele er korrekt forbundet med sugerørets forbindelse. Kontroller sugerøret og sugekanalen i renehovedet for tilstopning, fjern evt. tilstopningen (se "Rense sugerøret"). Kontroller, om kablet er nedlagt flad bagved tankene og om det vedlagte dæksel er sat på. |
| Utilstrækkeligt rengøringsresultat | Kontroller børstevalserne for slid, udskift dem ved behov. |
| Børsterne drejer ikke | Kontroller, om fremmedlegemer blokerer børstevalserne, fjern i givet fald fremmedlegemerne |
| Knirkende lyde, børsten roterer ikke | Glidekoblingen blev aktiveret. Sluk maskinen, rens/kontroller børstevalsen. |

Rense vandfordeleren

- Fjern børstevalsen.
- Træk vandfordelerlisten i børstetunnelen ud (fig. 7, se siden på omslaget).
- Rens vandingskanalerne og vandfordelerlistens åbninger under flydende vand.

Rens sugerøret

- Tag friskvandstanken fra maskinen.
- Drej bærebøjlen til snavsevandstanken nedad og fjern snavsevandstanken.

- Træk sugerørets forbindelse tilbage ud af maskinen og drej begge endestykker af sugerøret ud (fig. 8, se siden på omslaget).
Sugerøret er afbrudt og begge endestykker er nu tilgængelige.
- Træk sugebjælken nedad og fjern den, sugekanalen i renehovedet er nu tilgængeligt (fig. 9, se siden på omslaget).
- Spul sugeslangen og sugekanalen med vand eller træk/skub tilstopningen ud med en stump genstand.

Tilbehør

| Tilbehør | Beskrivelse | Bestillingsnummer |
|----------------------------|---|-------------------|
| Valsebørste, rød | Universalbørste til alle gulvbelægninger | 4.762-428.0 |
| Valsebørste, orange | Specialbørste til strukturerede gulv som sikkerhedsfliser eller fuger | 4.762-484.0 |
| Valsebørste, hvid | Blød børste for sensitive gulv og til polering | 4.762-452.0 |
| Valsebørste, blå | Blød børste til dyb rengøring af gulvtæpper | 4.762-499.0 |
| Mikrofibervalse | Rengøringsbørste af mikrofiber med særlig høj rengørings-effekt. Speciel til stentøjsfliser. | 4.762-453.0 |
| Reserve sugelæbe | Af naturgummi 2 styk nødvendige. | 4.777-320.0 |
| Reserve sugelæbe, oliefast | For olie- og fedtholdige tilsmudsninger f.eks. i køkken og værksted. 2 styk nødvendige. | 4.777-324.0 |
| Tæppe-rengørings sæt | Dyb rengøring af tekstile overflader. Bestående af børstevalser, 2 sugebjælker, 1 liter rensemiddelkoncentrat, 500 ml pletfjerner | 2.783-005.0 |
| Reservebatteri, BP 750 | Batteri med høj kapacitet Li-Ion 36 V, 270 Wh | 4.654-016.0 |

Tilbehør og reservedele

Anvend kun originaltilbehør og -reservedele. De er en garanti for en sikker og fejlfri drift af maskinen.
Informationer om tilbehør og reservedele findes www.kaercher.com

Garanti

I de enkelte lande gælder de af vore forhandlere fastlagte garantibetingelser.
Eventuelle fejl på dit tilbehør afhjælpes gratis inden for garantien, såfremt fejlen kan tilskrives en materiale- eller produktionsfejl.
Hvis De ønsker at gøre garantien gældende, bedes De henvende Dem til Deres forhandler eller nærmeste kundeservice medbringende kvittering for købet.

EU-overensstemmelses- erklæring

Hermed erklærer vi, at den nedenfor nævnte maskine i design og konstruktion og i den af os i handlen bragte udgave overholder de gældende grundlæggende sikkerheds- og sundhedskrav i EU-direktiverne. Ved ændringer af maskinen, der foretages uden forudgående aftale med os, mister denne erklæring sin gyldighed.

Produkt: Gulvrensere

Type: 1.783-xxx

Gældende EU-direktiver

2006/42/EF (+2009/127/EF)

2014/30/EU

Anvendte harmoniserede standarder

EN 55014-1: 2006+A1: 2009+A2: 2011

EN 55014-2: 2015

EN 60335-1

EN 60335-2-29: 2004+A2: 2010

EN 60335-2-72

EN 61000-3-2: 2006+A1: 2009+A2: 2009

EN 61000-3-3: 2013

EN 62233: 2008

Anvendte tyske standarder

-

Undertegnede agerer på vegne af og med fuldmagt fra ledelsen.

H. Jenner
CEO

S. Reiser
Head of Approbation

Dokumentationsbefuldmægtiget:
S. Reiser

Alfred Kärcher GmbH & Co. KG

Alfred-Kärcher-Str. 28 - 40

71364 Winnenden (Germany)

Tlf.: +49 7195 14-0

Fax: +49 7195 14-2212

Winnenden, 2015/05/01

Tekniske data

Effekt

| | | |
|--------------------------|---|------|
| Mærkespænding | V | 36 |
| Mellemste optagne effekt | W | 550 |
| Beskyttelsesklasse | | III |
| Kapslingsklasse | | IPX4 |

Sugning

| | | |
|------------------------|-----|----|
| Sugeeffekt, luftmængde | l/s | 23 |
| Sugeeffekt, undertryk | kPa | 12 |

Rengøringsbørste

| | | |
|----------------------|-------|------|
| Arbejdsbredde | mm | 300 |
| Børstediameter | mm | 60 |
| Børsteomdrejningstal | 1/min | 1270 |

Mål og vægt

| | | |
|------------------------------------|-------------------|------------------|
| Teoretisk fladeydelse | m ² /h | 200 |
| Volumen frisk-/snavsevandsbeholder | l | 4 |
| Længde x bredde x højde | mm | 390 x 335 x 1180 |
| Transportvægt | kg | 17,5 |
| Total vægt | kg | 21,5 |

Oplyste værdier ifølge EN 60335-2-72

| | | |
|---------------------------------|------------------|------|
| Hånd-arm vibrationsværdi | m/s ² | <2,5 |
| Usikkerhed K | m/s ² | 0,2 |
| Lydtryksniveau L _{pA} | dB(A) | 72,4 |
| Usikkerhed K _{pA} | dB(A) | 1 |
| Lydeffektniveau L _{WA} | dB(A) | 86 |
| Usikkerhed K _{WA} | dB(A) | 1 |



Før første gangs bruk av apparatet, les denne originale bruksanvisningen, følg den og oppbevar den for senere bruk eller for overlevering til neste eier.

Innholdsfortegnelse

| | | |
|------------------------------------|----|---|
| Sikkerhetsanvisninger | NO | 1 |
| Funksjon | NO | 2 |
| Forskriftmessig bruk | NO | 2 |
| Miljøvern | NO | 2 |
| Betjeningslementer | NO | 2 |
| Førstegangs igangsetting | NO | 3 |
| Drift | NO | 3 |
| Transport | NO | 4 |
| Lagring | NO | 4 |
| Pleie og vedlikehold | NO | 4 |
| Feil | NO | 5 |
| Tilbehør | NO | 7 |
| Tilbehør og reservedeler | NO | 7 |
| Garanti | NO | 7 |
| EU-samsvarserklæring | NO | 8 |
| Tekniske data | NO | 8 |

Sikkerhetsanvisninger

- Før maskinen tas i bruk for første gang må bruker lese nøye gjennom denne bruksanvisningen og følge vedlagte sikkerhetsanvisninger for gulvskuremaskiner 5.956-251.0.
- Les og følg den separate bruksanvisningen for den vedlagte ladere.
- I tillegg til anvisningene i bruksveiledningen må det tas hensyn til lokale, generelle forskrifter vedrørende sikkerhet og forebygging av ulykker.
- Lading av batteriene skal kun gjøres med vedlagte originale ladeapparat eller annet ladeapparat godkjent av KÄRCHER.
- Før all bruk skal ladeapparat og batteripakke kontrolleres for skader. Ikke bruk skadet batteripakke.
- Bruk ikke ladeapparat i skitten eller våt tilstand.
- Batterispenningen må stemme overens med angitt spenning på typeskiltet på ladeapparatet.

- Ladeapparatet skal ikke brukes i eksplosjonsfarlige omgivelser.
- Hold strømkabelen borte fra varme, skarpe kanter, olje og bevegelige apparatdeler.
- Ikke dekk til batteripakken under lading og holde frie ventilasjonsåpninger.
- Det skal ikke komme metalldele bort i kontakten på batteriholderen, fare for kortslutning.
- Ikke åpne batteripakken. Reparasjoner skal bare utføres av fagfolk.
- Bruk kun godkjent ladeapparat til å lade batteripakken.
- Sett bare rene og tørre batteripakker inn i batteriholderen på ladeapparatet.
- Ikke lad skadede batteripakker. Skift ut skadede batteripakker.
- Ikke oppbevar batteripakker sammen med metalldele, fare for kortslutning.
- Kast ikke batteripakker i ilden eller i husholdningsavfall.
- Unngå kontakt med væske som kommer ut av defekte batterier. Ved ufrivillig kontakt må du straks skylle bort væsken ved hjelp av vann. Ved kontakt med øynene skal du kontakte lege.

⚠ **FARE**

Fare for personskader! Før alle pleie-, vedlikeholds- og reparasjonsareider på apparatet, må du ta ut batteriet.

Risikotrinn

⚠ **FARE**

Anvisning om en umiddelbar truende fare som kan føre til store personskader eller til død.

⚠ **ADVARSEL**

Anvisning om en mulig farlig situasjon som kan føre til store personskader eller til død.

⚠ **FORSIKTIG**

Anvisning om en mulig farlig situasjon som kan føre til mindre personskader.

OBS

Anvisning om en mulig farlig situasjon som kan føre til materielle skader.

Funksjon

Slipesugemaskinen er beregnet for våtrenngjøring av jevne gulv.

En arbeidsbredde på 300 mm og frisk- og spillvanntank på 4 l hver, muliggjør en effektiv rengjøring av mindre flater.

Apparatet får strøm fra et oppladbart batteri

Merknad:

Maskinen kan utstyres med forskjellig tilbehør, avhengig av den enkelte rengjøringsoppgave.

Spør etter vår katalog eller besøk oss på Internett på www.kaercher.com.

Forskriftsmessig bruk

Bruk av denne maskinen må utelukkende være iht. det som er angitt i denne bruksanvisning.

- Denne maskinen egner seg til industrielt bruk, f.eks. i hoteller, skoler, sykehus, butikker, kontorer og utleiefirmaer.
- Maskinen må bare brukes til rengjøring av harde flater som tåler fuktighet og polering. Brukstemperaturområdet ligger mellom +5°C og +40°C.
- Maskinen er ikke egnet til rengjøring av frosne gulv (f.eks. i kjølerom).
- Til maskinen må det kun brukes originalt tilbehør og originale reservedeler.
- Maskinen er utviklet for rengjøring av gulv inne hhv. overbygde flater.
- Maskinen er ikke beregnet for bruk på offentlig vei.
- Maskinen egner seg ikke for bruk i eksplosjonsfarlige omgivelser.

Miljøvern



Materialet i emballasjen kan resirkuleres. Ikke kast emballasjen i husholdningsavfallet, men lever den inn til resirkulering.



Gamle apparater inneholder verdifulle materialer som kan gjenbrukes og som bør sendes til gjenbruk. Akkumulatorene inneholder stoffer som ikke må komme ut i miljøet. Gamle apparater, batterier og akkumulatører skal derfor avhendes i egnede innsamlingsystemer.

Elektriske og elektroniske apparater inneholder ofte deler som kan utgjøre en potensiell fare for helse og miljø ved feil bruk eller feil avfallsbehandling. Disse delene er imidlertid nødvendige for korrekt drift av apparatet. Apparater merket med dette symbolet skal ikke kastes i husholdningsavfallet.

Anvisninger om innhold (REACH)

Aktuell informasjon om stoffene i innholdet finner du under:

www.kaercher.com/REACH

Betjeningselementer

Bilde 1, se omslagssiden

- 1 Håndtak
- 2 Bryter vannpumpe
- 3 Tast børste-/sugedrift
- 4 Bærehåndtak
- 5 Bærebøyle bruktvannstank
- 6 Spillvannstank
- 7 Rentvannstank
- 8 Lås rentvannstank
- 9 Sil
- 10 Batterirom
- 11 Rengjøringshode
- 12 Pedal sugesbomheving
- 13 Sugerør
- 14 Forbindelse sugerør
- 15 Låsing parkeringsstilling
- 16 Lås, batteri
- 17 Batteri
- 18 Batteriindikator
 - 3 LED-er lyser: Batteri fulladet
 - 2 LED-er lyser: 87...58 % restkapasitet
 - 1 LED lyser: 57...28 % restkapasitet
 - 1 LED blinker langsomt: mindre enn 28 % restkapasitet
 - 1 LED blinker raskt: Feil
- 19 Børstevalse

- 20 Sugebom
- 21 Låseknapp skiftebørste
- 22 Lås
- 23 Deksel spillvanntank
- 24 Fyllingsindikator

Førstegangs igangsetting

Bilde 2, se omslagssiden

- Sett inn rør i enden av håndtaket i åpningen på apparatet.
- Låses ved å trykke og skyve inn håndtaket i apparatet til det går i lås.
- Rett ut kabelen i apparatet og sett på dekselt som vist i vedlagt illustrasjon
- Lad opp batteriet.

Drift

Fylle rentvannsbeholderen

⚠ **FORSIKTIG**

Fare for skade. Det må kun brukes anbefalt rengjøringsmiddel. For andre rengjøringsmidler tar brukeren den økte risikoen for driftssikkerhet, fare for ulykke og redusert levetid på maskinen. Bruk kun rengjøringsmidler som er frie for løsemidler, saltsyre og flusssyre.

Følg sikkerhetsanvisninger på rengjøringsmiddelet.

Merknad:

Det må ikke brukes sterkt skummende rengjøringsmidler.

Følg doseringsanvisningene.

Anbefalte rengjøringsmidler:

| Anvendelse | Rengjøringsmiddel | Dosering |
|---|-------------------|-------------|
| Vedlikeholds-rengjøringsmiddel alkalisk | RM 743 | 0,5 - 2,0 % |
| Vedlikeholds-rengjøringsmiddel surt, for sanitærrrom, svømmebasseng etc. Fjerner kalkavleiringer. | RM 738 | 0,5 - 3,0% |
| Vaskemiddel EXTRA | RM 780 | 0,5 - 2,0% |
| Gulvvask, sur | RM 751 | 1,0 - 25 % |

- Ta rentvannstanken av maskinen.
- Åpne dekselet på friskvanntanken.
- Fylle på blanding av vann og rengjøringsmiddel. Makstemperatur på væsken 50 °C.
- Lukk dekselet på friskvanntanken.
- Sett rentvannstanken i apparatet.

Sette inn batteri

Bilde 3, se omslagssiden

- Sett inn batterier i batterirommet og trykk det helt inn.

Rengjøring

OBS

Fare for skade på gulvbelegget. Rengjøringsmetoden for kraftig tilsmussing skal kun benyttes på gulv som er egnet for det. Fare for skader på rentvannspumpe ved tørrkjøring pga. tom rentvannstank. Overvåk fyllenivået og slå av bryteren for vannpumpen når ferskvannstanken er tom.

Normal tilsmussing

- Pedal sugebomsløfting settes i stilling "avsuging" (figur 4 - stilling "1/ON", se omslagssiden).
- Trykk på låsing parkeringsstilling og sving håndtaket bakover.
- Trykk tast børste-/sugedrift
- Slå på bryter vannpumpe.
- Beveg apparatet over flaten som skal rengjøres.

Kraftig tilsmussing

OBS

Fare for skade på gulvbelegget. Rengjøringsmetoden for kraftig tilsmussing skal kun benyttes på gulv som er egnet for det.

- Pedal sugebomsløfting stilles til "ikke avsuging" (figur 4 - stilling "0/OFF", se omslagssiden) og rengjøringen utføres som ved normal tilsmussing. Rengjøringsvæsken blir værende på flaten som rengjøres og får tid til å virke.
- Pedal sugebomsløfting stilles til "avsuging", og kjør over flaten som skal rengjøres en gang til.

Avslutte rengjøring

- Slå av bryter vannpumpe.
- Apparatet skyves videre et lite stykke og resten av vannet suges opp.
- Trykk tast børste-/sugedrift
- Sving håndtaket forover og låses i parkeringsstilling.

Tømming av spillvannsbeholderen

Merknad:

Når spillvannsstanden er full stenger flottøren sugekanalen. Sugingen avbrytes. Tøm bruktvannstanken.

⚠ **ADVARSEL**

Ta hensyn til de lokale utslippsforskrifter.

- Slå av maskinen.
- Rett opp apparatet og låses i parkeringsstilling.
- Ta rentvannstanken av maskinen.
- Bærebøyle bruktvannstank svinges ned og bruktvannstanken tas av.
- Løft låsen og ta av dekselet på bruktvannstanken.
- Hell ut det brukte vannet.
- Til slutt skylles bruktvannstanken med rent vann.
- Sett dekselet på bruktvannstanken igjen og rett inn.
- Sett bruktvannstanken i apparatet.

Tømming av ferskvannstanken

- Ta rentvannstanken av maskinen.
- Åpne dekselet på friskvannstanken.
- Tømme ut rengjøringsvæske.
- Lukk dekselet på friskvannstanken.
- Sett rentvannstanken i apparatet.

Skifte batteri

Bilde 5, se omslagssiden

- Trykk låsen og trekk utladet batteri ut av batterirommet.

Bilde 3, se omslagssiden

- Sett inn oppladet batteri i batterirommet og trykk det helt inn.

Transport

⚠ **FORSIKTIG**

Fare for personskade og materiell skade! Pass på vekten av apparatet ved transport.

- Sving håndtaket forover og låses i parkeringsstilling.
- Sving håndtaket bakover og skyv apparatet.

eller

- Løft apparatet i bærehåndtaket og bær det.
- Ved transport i kjøretøyer skal apparatet sikres mot å skli eller velte etter de til enhver tid gjeldende regler.

Lagring

⚠ **FORSIKTIG**

Fare for personskade og materiell skade! Pass på vekten av apparatet ved lagring.

Dette apparatet skal kun lagres innendørs.

Pleie og vedlikehold

⚠ **ADVARSEL**

Fare for skader dersom apparatet startes utilsiktet.

Før alt arbeid på apparatet skal apparatet slås av og batteri tas ut.

OBS

Fare for skader på apparatet ved vann som renner ut. Bruktvannstank og rentvannstank tømmes før vedlikeholdsarbeider på apparatet.

Vedlikeholdsplan

Når jobben er gjort

OBS

Fare for skade. Maskinen må ikke rengjøres med vannstråle og det må ikke brukes aggressive rengjøringsmidler.

- Tøm bruktvannstanken.
- Rengjør pakning mellom bruktvannstank og apparatet.
- Tøm rentvannstanken.
- Skulle apparatet: Rentvannstanken fylles med rent vann (uten rengjøringsmiddel) og apparatet kjøres i ett minutt med påslått børstedrift.

- Tøm rentvannstanken.
- Rengjør maskinen utvendig med en fuktig klut og mild rengjøringsblanding.
- Rengjør sugebom, kontroller for ev. slitasje og skift ved behov (se "Vedlikeholdsarbeider").
- Kontroller børster for ev. slitasje og skift ved behov (se "Vedlikeholdsarbeider").

Årlig

- La en elektriker utføre den foreskrevne sikkerhetskontrollen.

Vedlikeholdsarbeider

Skifte sugebom

Merknad:

Sugebommen er festet til apparatet med en "snappforbindelse" og kan ganske enkelt trekkes av.

- Pedal sugebomsløfting settes i stilling "avsuging" (figur 4 - stilling "1/ON", se omslagssiden).
- Ta av rentvannstanken.
- Ta av bruktvannstanken.
- Legg maskinen ned på baksiden.
- Trekk sugebommen ned og av.
- Sett inn ny sugebom slik at den låses på plass.

Skifte børstevalse

- Ta av rentvannstanken.
- Ta av bruktvannstanken.
- Legg maskinen ned på baksiden.
- Låseknapp børstevalse trykkes og børstevalsen svinges ned og tas av medførreren.
- Sett ny børstevalse på medførreren og la den gå i lås på motsatt side.

Frostbeskyttelse

Ved fare for frost:

- Tøm rentvanns- og bruktvannstanken.
- Oppbevar maskinen på et frostfritt sted.

Feil

⚠ ADVARSEL

Fare for skader dersom apparatet startes utilsiktet.

Før arbeid utføres på apparatet, skal apparatet slås av og det oppladbare batteriet tas ut.

OBS

Fare for skader på apparatet ved vann som renner ut. Bruktvannstank og rentvannstank tømmes før vedlikeholdsarbeider på apparatet.

Dersom det oppstår feil som ikke kan utbedres ved hjelp av denne tabellen, vennligst ring Kärchers serviceavdeling.

| Feil | Retting |
|--|--|
| Maskinen lar seg ikke starte | Kontroller at det er et tilstrekkelig oppladet batteri i batterirommet og at det er trykket helt inn. |
| | Kontroller om børstevalsen blokkeres av fremmedlegemer, fjern fremmedlegemer hvis nødvendig |
| Utilstrekkelig vannmengde | Kontroller friskvannsnivået, fyll opp tank hvis nødvendig. |
| | Åpne lås på rentvannstank. Dersom det er undertrykk i tanken når den åpnes, rengjør lufterventilen i lokket på rentvannstanken. |
| | Rengjøre vannfordeler (se "Rengjøre vannfordeler"). |
| | Ta av rentvannstank og kontroller silen for tilsmussing. Ved behov, ta ut silen og rengjør den. |
| | Trekk av ventil med filter på rentvannstanken (figur 6, se omslags-side) og skylles i lunkent vann. |
| | Rengjør sil i rengjøringshodet. |
| Rentvannstanken drypper ved etterfylling | Trekk av ventil med filter på rentvannstanken (figur 6, se omslags-side) og skylles i lunkent vann. |
| Utilstrekkelig sugeeffekt | Tøm bruktvannstanken. |
| | Lås bruktvannstanken fast i apparatet. |
| | Kontroller og rengjør pakninger mellom spillevanntank og deksel, og skift ut hvis nødvendig. |
| | Kontroller pakning mellom lokket på bruktvannstank og apparatet. Ved større lekkasjer må pakningen kontrolleres av en servicemontør. |
| | Kontroller om sugebommen er låst i rengjøringshodet. |
| | Sugebom tilstoppet, rengjør. |
| | Lukk sugebommen, bytt om fremre og bakre sugebom. Dersom begge sugebommene er slitte, må nye sugebommer settes på. |
| | Kontroller om begge sugerørdelene er koblet korrekt til sugerørskoblingen. |
| | Sugerør og sugekanal i rengjøringshodet kontrolleres for tilstoppinger, fjern eventuelle tilstoppinger (se "Rengjøre sugerør"). |
| | Kontroller om kabelene er lagt flat bak tnaken og at medfølgende deksel er satt på. |
| Utilstrekkelig rengjøringseffekt | Kontroller børstevalse for slitasje, og skift ved behov. |
| Børste roterer ikke | Kontroller om børstevalsen blokkeres av fremmedlegemer, fjern fremmedlegemer hvis nødvendig |
| Knurrende lyd, børsten går ikke rundt. | Slurekobling er utløst. Slå av maskinen og kontroller/rengjør børstevalsen. |

Rengjøre vannfordeler

- Ta av børstevalse.
- Trekk ut vannfordelingslisten fra børstetunnelen (figur 7, se omslagsside).
- Vannkanal og åpninger i vannfordelingslisten rengjøres under rennende vann.

Rengjøre sugerør

- Ta rentvannstanken av maskinen.
- Bærebøyle bruktvannstank svinges ned og bruktvannstanken tas av.

- Kobling sugerør trekkes bakover ut av apparatet og begge endene av sugerøret svinges ut (figur 8, se omslagsside). Sugerøret er brutt og begge endene er tilgjengelig for rengjøring.
- Trekk sugebommen ned og av, sugekanalen i rengjøringshodet er tilgjengelig for rengjøring (figur 9, se omslagsside).
- Sugelange og sugekanal skylles med vann eller tilstoppinger trekkes/skyves ut med en butt gjenstand.

Tilbehør

| Tilbehør | Beskrivelse | Bestillingsnummer |
|----------------------------------|--|-------------------|
| Valsebørste, rød | Universalbørste for alle gulvbelegg | 4 762-428.0 |
| Valsebørste, oransje | Spesialbørste for strukturerte gulv, som sikkerhetsfliser eller fugeede gulv. | 4 762-484.0 |
| Valsebørste, hvit | Myk børste for følsomme gulv og for polering | 4 762-452.0 |
| Valsebørste, blå | Myk børste for dyprengjøring av teppegulv | 4 762-499.0 |
| Mikrofibervalse | Rengjøringsbørste av mikrofiber med spesiell høy rengjøringseffekt. Spesielt for keramiske fliser. | 4 762-453.0 |
| Reserve avstrykerleppe | AV naturgummi 2 stk. nødvendig. | 4 777-320.0 |
| Reserve avstrykerleppe, oljefast | For olje- og fettholdig smuss, f.eks. i kjøkken og verksted. 2 stk. nødvendig. | 4 777-324.0 |
| Tepperengjøringssett | Dyprengjøring av tekstilflater. Består av børstevalser, 2 sugebommer, 1 liter rengjøringsmiddelkonsentrat, 500 ml flekkfjerner | 2 783-005.0 |
| Reservebatteri, BP 750 | Høyeffektbatteri Li-Ion 36 V 270,5 Ah | 4.654-016.0 |

Tilbehør og reservedeler

Bruk bare originalt tilbehør og originale reservedeler; de garanterer for en sikker og problemfri drift av maskinen. Informasjon om tilbehør og reservedeler finner du på www.kaercher.com.

Garanti

Vår ansvarlige salgsorganisasjon for det enkelte land har utgitt garantibetingelsene som gjelder i det aktuelle landet. Eventuelle feil på tilbehøret blir reparert gratis i garantitiden dersom disse kan føres tilbake til material- eller produksjonsfeil. Ved behov for garantireparasjoner, vennligst henvend deg med kjøpskvittingen til din forhandler eller nærmeste autoriserte kundeservice.

EU-samsvarserklæring

Vi erklærer hermed at maskinen angitt nedenfor oppfyller de grunnleggende sikkerhets- og helsekravene i de relevante EU-direktivene, med hensyn til både design, konstruksjon og type markedsført av oss. Ved endringer på maskinen som er utført uten vårt samtykke, mister denne erklæringen sin gyldighet.

Produkt: Rengjøringsmaskin til gulv
Type: 1.783-xxx

Relevante EU-direktiver

2006/42/EF (+2009/127/EF)

2014/30/EU

Anvendte overensstemmende normer

EN 55014-1: 2006+A1: 2009+A2: 2011

EN 55014-2: 2015

EN 60335-1

EN 60335-2-29: 2004+A2: 2010

EN 60335-2-72

EN 61000-3-2: 2006+A1: 2009+A2: 2009

EN 61000-3-3: 2013

EN 62233: 2008

Anvendte nasjonale normer

-

De undertegnede handler på oppdrag fra, og med fullmakt fra selskapsledelsen.



H. Jenner
CEO



S. Reiser
Head of Approbation

Dokumentasjonsansvarlig:
S. Reiser

Alfred Kärcher GmbH & Co. KG
Alfred-Kärcher-Str. 28 - 40
71364 Winnenden (Germany)
Tlf: +49 7195 14-0
Faks: +49 7195 14-2212

Winnenden, 01/05/2015

Tekniske data

| Effekt | | |
|---|-------------------|------------------|
| Nettspenning | V | 36 |
| Gjennomsnittlig effektbehov | W | 550 |
| Beskyttelsesklasse | | III |
| Beskyttelsestype | | IPX4 |
| Støvsuging | | |
| Sugeeffekt, luftmengde | l/sek. | 23 |
| Sugeeffekt, vakuuum | kPa | 12 |
| Rengjøringsbørste | | |
| Arbeidsbredde | mm | 300 |
| Børstediameter | mm | 60 |
| Børsteturtall | o/min. | 1270 |
| Mål og vekt | | |
| Teoretisk flateeffekt | m ² /h | 200 |
| Volum rent-/brukt-vannstank | l | 4 |
| Lengde x bredde x høyde | mm | 390 x 335 x 1180 |
| Transportvekt | kg | 17,5 |
| Totalvekt | kg | 21,5 |
| Registrerte verdier etter EN 60335-2-72 | | |
| Hånd-arm vibrasjonsverdi | m/s ² | <2,5 |
| Usikkerhet K | m/s ² | 0,2 |
| Støytrykksnivå L _{PA} | dB(A) | 72,4 |
| Usikkerhet K _{PA} | dB(A) | 1 |
| Støyeffektnivå L _{WA} | dB(A) | 86 |
| Usikkerhet K _{WA} | dB(A) | 1 |



Läs bruksanvisning i original innan aggregatet används första gången, följ anvisningarna och spara drifts-anvisningen för framtida behov, eller för nästa ägare.

Innehållsförteckning

| | | |
|---|----|---|
| Säkerhetsanvisningar | SV | 1 |
| Funktion | SV | 2 |
| Ändamålsenlig användning . . . | SV | 2 |
| Miljöskydd | SV | 2 |
| Reglage | SV | 2 |
| Första ibruktagnig | SV | 3 |
| Drift | SV | 3 |
| Transport | SV | 4 |
| Förvaring | SV | 4 |
| Skötsel och underhåll | SV | 4 |
| Störningar | SV | 5 |
| Tillbehör | SV | 7 |
| Tillbehör och reservdelar | SV | 7 |
| Garanti | SV | 7 |
| EU-försäkran om överensstäm- melse | SV | 8 |
| Tekniska data | SV | 8 |

Säkerhetsanvisningar

- Läs denna bruksanvisning och bifogad broschyr, Säkerhetsanvisningar för borst rengöringsapparater 5.956-251.0, noga innan apparaten tas i bruk första gången.
- Läs och beakta den separata bruksanvisningen till den medföljande laddaren.
- Förutom anvisningarna i bruksanvisningen ska gällande allmänna säkerhets- och olycksfallsföreskrifter beaktas.
- Laddning av batteriet får endast ske med medföljande originalladdare eller av KÄRCHER godkända laddare.
- Före varje användning kontrolleras batteripaketet så att det är felfritt. Skadade batteripaket får inte längre användas.
- Använd inte batteripaketet i smutsigt eller vått tillstånd.
- Nätspänningen måste överensstäm-
ma med den spänning som anges på laddarens typskylt.

- Ladda inte batteripaketet på platser där det finns risk för explosion.
- Skydda batteripaketet mot värme, skar-
pa kanter, olja och rörliga apparatdelar.
- Täck inte över batteripaketet under laddningen och håll ventilationsöpp-
ningarna fria.
- Inga metalldelar får hamna på batteri-
paketets kontakter, risk för kortslutning.
- Öppna inte batteripaketet. Låt endast fackpersonal utföra reparationer.
- Batteripaketet får bara användas med godkända laddare.
- Lägg endast rena och torra batterier på laddarens batterihållare.
- Ladda inte skadade, uppladdningsbara batterier. Byt ut skadade batterier.
- Förvara inte batterier tillsammans med metallföremål, risk för kortslutning.
- Kasta inte batterierna i eld eller hus-
hållssopor.
- Undvik kontakt vätska som kommer ur defekta batterier. Spola bort vätskan med vatten vid oavsiktlig kontakt. Ham-
nar vätska i ögonen kontaktas läkare.

⚠ **FARA**

Skaderisk! Ta alltid ur det uppladdningsbara batteriet innan du utför skötsel-, underhålls- eller reparationsarbeten på maskinen.

Risiknivåer

⚠ **FARA**

Varnar om en omedelbart överhängande fara som kan leda till svåra personskador eller dödsfall.

⚠ **VARNING**

Varnar om en möjligen farlig situation som kan leda till svåra personskador eller döden.

⚠ **FÖRSIKTIGHET**

Varnar om en möjligen farlig situation som kan leda till lättare personskador.

OBSERVERA

Varnar om en möjligen farlig situation som kan leda till materiella skador.

Funktion

Den här skurkmaskinen är avsedd att användas för våtrengöring på jämna golv. En arbetsbredd på 300 mm och en uppsamlingsmängd på vardera 4 l i färsk- och smutsvattentankarna möjliggör effektiv rengöring av mindre ytor.

Enheten försörjs av ett batteri med energi

Hänvisning:

Maskinen kan utrustas med olika tillbehör, beroende på den aktuella rengöringsuppgiften.

Fråga efter vår katalog eller besök oss på Internet, på www.kaercher.com.

Ändamålsenlig användning

Använd maskinen enbart för de ändamål som beskrivs i denna bruksanvisning.

- Denna maskin är lämpad för yrkesmässig användning, t.ex. på hotell, i skolor, på sjukhus och fabriker, i butiker, på kontor och av uthyrningsfirmor.
- Maskinen får endast användas till rengöring av golvbeläggningar som inte är känsliga mot fukt och polering. Arbetstemperaturen ligger mellan +5°C och +40°C.
- Maskinen lämpar sig inte för rengöring av frusna golv (ex. i kylrum).
- Maskinen får endast utrustas med tillbehör och reservdelar i originalutförande.
- Maskinen är konstruerad för rengöring av golv inomhus och ytor under tak.
- Maskinen är inte avsedd för rengöring av allmänna vägar.
- Maskinen är inte lämplig för användning inom områden med explosionsrisk.

Miljöskydd



Emballagematerialen kan återvinnas. Kasta inte emballaget i hushållssoporna utan lämna det till återvinning.



Förbrukade apparater innehåller delar som kan återvinnas, de bör därför föras till recycling. Batterier, engångs och uppladdningsbara, innehåller ämnen, som inte får komma ut i miljön. Överlämna därför kasserade apparater och batterier till lämpligt återvinningssystem.

Elektriska och elektroniska maskiner innehåller ofta komponenter som vid felaktig användning eller felaktig avfallshantering kan utgöra en potentiell risk för människors hälsa och för miljön. Dessa komponenter är dock nödvändiga för att maskinen ska kunna arbeta korrekt. Maskiner som märkts med denna symbol får inte kastas i hushållssoporna.

Upplysningar om ingredienser (REACH)

Aktuell information om ingredienser finns på: www.kaercher.com/REACH

Reglage

Bild 1, se omslagssida

- 1 Handtag
 - 2 Reglage vattenpump
 - 3 Tryckknapp borst-/sugdrift
 - 4 Bärhandtag
 - 5 Bygelhandtag smutsvattentank
 - 6 Smutsvattentank
 - 7 Färskvattentank
 - 8 Förslutning färskvattentank
 - 9 Sil
 - 10 Batterifack
 - 11 Rengöringshuvud
 - 12 Pedal sugskenehöjning
 - 13 Sugrör
 - 14 Anslutning sugrör
 - 15 Frikoppling parkeringsposition
 - 16 Spärr till batteri
 - 17 Uppladdningsbart batteri
 - 18 Batteriindikering
- 3 LED:er lyser: Batteri fulladdat
2 LED:er lyser: 87–58 % restkapacitet
1 LED lyser: 57–28 % restkapacitet
1 LED blinkar långsamt: under 28 % restkapacitet
1 LED blinkar snabbt: Störning

- 19 Borstvals
- 20 Sugskena
- 21 Upplåsningsknapp, utbytesborste
- 22 Tillslutning
- 23 Skydd smutsvattentank
- 24 Bränslemätare

Första ibruktagning

Bild 2, se omslagssida

- Stick in röret, som sitter i slutet av handtaget, i maskinen.
- Tryck på spärren och skjut in handtaget tills det hakar fast i maskinen.
- Rikta in kabeln i maskinen och sätt fast locket på det sätt som visas på den bifogade sidan.
- Ladda det uppladdningsbara batteriet.

Drift

Fyll färskvattentanken

△ FÖRSIKTIGHET

Skaderisk. Använd enbart de rekommenderade rengöringsmedlen. För andra rengöringsmedel bär den driftsansvarige ansvaret för den ökade risken med avseende på driftsäkerhet, olycksfallsrisk och förkortad livslängd för maskinen. Använd bara rengöringsmedel som inte innehåller lösningsmedel, salt- och fluorvätesyra.

Beakta säkerhetsanvisningarna på rengöringsmedlen.

Hänvisning:

Använd inga kraftigt skummande rengöringsmedel.

Följ doseringsanvisningarna.

Rekommenderade rengöringsmedel:

| Användning | Rengöringsmedel | Dosering |
|--|-----------------|-----------|
| Alkaliskt rengöringsmedel för underhåll | RM 743 | 0,5–2,0 % |
| Surt rengöringsmedel för underhåll, för sanitärområden, bassänger etc. Tar bort kalkavlagringar. | RM 738 | 0,5–3,0 % |

| | | |
|-------------------------------------|--------|-----------|
| Vårdande rengöringsmedel EXTRA | RM 780 | 0,5–2,0 % |
| Grundrengöringsmedel för golv, surt | RM 751 | 1,0–25 % |

- Lyft bort färskvattentanken från maskinen.
- Öppna locket på färskvattentanken.
- Häll i vatten-rengöringsmedel-blandningen. Högsta temperatur på vätskan är 50 °C.
- Stäng locket på färskvattentanken.
- Sätt tillbaka tanken i maskinen.

Lägg i batteri.

Bild 3, se omslagssida

- Sätt in batterierna i batterifacket och tryck fast dem så långt in det går.

Rengöring

OBSERVERA

Risk för skada på golvbeläggningen. Rengöringsmetoden för kraftig nedsmutsning får bara användas på golv som är lämpliga för detta.

Risk för att färskvattenpumpen vid torrkörning på grund av att färskvattentanken är tom. Övervaka nivåindikeringen och slå ifrån vattenpumpens brytare om färskvattentanken är tom.

Normal nedsmutsning

- Ställ pedalen till sugskenehöjningen i läge "sug" (bild 4 - läge "1/ON", se omslagssida).
- Tryck på frikoppling av parkeringspositionen och sväng handtaget bakåt.
- Tryck på knappen borst-/sugdrift.
- Starta vattenpumpen med reglaget.
- Skjut maskinen över den yta som skall rengöras.

Kraftig nedsmutsning

OBSERVERA

Risk för skada på golvbeläggningen. Rengöringsmetoden för kraftig nedsmutsning får bara användas på golv som är lämpliga för detta.

- Ställ pedalen till sugskenehöjningen i läge "sug inte" (bild 4 - läge "0/OFF", se omslagssida.) och utför rengöringen som vid normal nedsmutsning.. Rengöringsvätskan stannar kvar på ytan som ska rengöras och har tid att verka.
- Ställ pedalen till sugskenehöjningen i läge "sug" och kör en gång till över ytan som ska rengöras.

Avsluta rengöringen

- Stäng av vattenpumpen med reglaget.
- Skjut fram maskinen ännu ett kort stycke för att suga upp restvattnet.
- Tryck på knappen borst-/sugdrift.
- Sväng fram handtaget och haka fast det i parkeringsposition.

Tömma smutsvattentanken

Hänvisning:

När smutsvattentanken är full blockerar flottören sugkanalen. Uppsugningen avbryts. Töm smutsvattentank.

⚠ **VARNING**

Beakta lokala föreskrifter för smutsvattenshantering.

- Stäng av aggregatet.
- Rikta upp maskinen och ställ den i parkeringsposition.
- Lyft bort färskvattentanken från maskinen.
- Sväng ner bygelhandtaget till smutsvattentanken och lyft bort tanken.
- Lyft upp skyddet och tag av locket på smutsvattentanken.
- Töm ut smutsvatten.
- Spola sedan ur smutsvattentanken med rent vatten.
- Sätt tillbaka locket på tanken och haka fast det.
- Sätt tillbaka tanken i maskinen.

Tömma färskvattentanken

- Lyft bort färskvattentanken från maskinen.
- Öppna locket på färskvattentanken.
- Töm ut rengöringsmedel.
- Stäng locket på färskvattentanken.
- Sätt tillbaka tanken i maskinen.

Byta batteri

Bild 5, se omslagssida

- Tryck på spärren och dra ur det urladdade batteriet ut batterifacket.

Bild 3, se omslagssida

- Sätt i uppladdade batterier i batterifacket och tryck fast dem så långt in det går.

Transport

⚠ **FÖRSIKTIGHET**

Risk för personskada och materiell skada! Tänk på maskinens vikt vid transporten.

- Sväng fram handtaget och haka fast det i parkeringsposition.
- Sväng handtaget bakåt och skjut maskinen.

eller

- Lyft upp maskinen i bärhandtaget och bär den.

- Vid transport i fordon ska maskinen säkras enligt respektive gällande bestämmelser så den inte kan tippa eller glida.

Förvaring

⚠ **FÖRSIKTIGHET**

Risk för personskador och materiella skador! Tänk på maskinens vikt vid lagringen. Denna maskin får endast lagras inomhus.

Skötsel och underhåll

⚠ **VARNING**

Risk för skador vid oavsiktlig start av maskinen.

Stäng alltid av maskinen och ta ur batteriet innan arbeten utförs på den.

OBSERVERA

Risk för skador på maskinen genom vattenläckage. Töm smuts- och färskvattentankarna innan underhållsarbete utförs på maskinen.

Underhållsschema

Efter arbetet

OBSERVERA

Skaderisk. Spruta inte av maskinen med vatten och använd inga aggressiva rengöringsmedel.

- Smutsvattentank tom.
- Rengör packningar mellan smutsvattentank och maskin.
- Töm färskvattentanken.
- Spola maskinen: Fyll rengöringstanken med rent vatten (utan rengöringsmedel) och låt maskinen arbeta under en minut med inkopplad borstbevättning.
- Töm färskvattentanken.
- Rengör maskinen utvändigt med en fuktig trasa, doppad i tvättlut.
- Rengör sugskenan kontrollera om det finns slitage och byt ut den vid behov (se "Underhållsarbeten").
- Kontrollera om det finns slitage på borsten och byt ut den vid behov (se "Underhållsarbeten").

Ärligen

- Låt elinstallatör genomföra föreskrivna säkerhetskontroller.

Underhållsarbeten

Byta sugskena

Hänvisning:

Sugskenorna är festsatta i maskinen med ett klickfäste och kan enkelt dras bort.

- Ställ pedalen till sugskenehöjningen i läge "sug" (bild 4 - läge "1/ON", se omslagssida).
- Lyft bort färskvattentanken.
- Lyft bort smutsvattentanken.
- Lägg aggregatet på baksidan.
- Drag bort sugskenan neråt.
- Sätt in ny sugskena haka fast.

Byta borstvals

- Lyft bort färskvattentanken.
- Lyft bort smutsvattentanken.
- Lägg aggregatet på baksidan.

- Tryck på frikopplingsknappen till borstvalsens och sväng ner borstvalsens och tag bort den från griparen.
- Sätt in nya borstvalsar i griparen och haka fast på motsatta sidan.

Frostskydd

Vid frostrisk:

- Töm färsk och smutsvattentanken.
- Ställ aggregatet i ett frostfritt utrymme.

Störningar

⚠ **VARNING**

Risk för skador vid oavsiktlig start av maskinen.

Stäng alltid av maskinen och ta ur batteriet innan arbeten utförs på den.

OBSERVERA

Risk för skador på maskinen genom vattenläckage. Töm smuts- och färskvattentankarna innan underhållsarbete utförs på maskinen.

Kontakta kundtjänst om fel uppstår som inte kan åtgärdas med denna tabell.

| Störning | Åtgärd |
|---|--|
| Maskinen startar inte | Kontrollera att ett tillräckligt uppladdat batteri sitter i batterifacket och isatt så långt det går. Kontrollera om främmande material blockerar borstvalse, tag i så fall bort det. |
| Otillräcklig vattenmängd | Kontrollera färskvattennivå, fyll på tanken vid behov. Öppna friskvattentankens lock. Om ett övertryck i tanken konstateras vid öppning, rengör luftningsventilen i färskvattentankens lock. Rengör vattenfördelare (se "Rengöra vattenfördelare"). Ta ur färskvattentanken och kontrollera om silen är smutsig. Ta vid behov ur silen och rengör den. Ta loss ventilen med filter från färskvattentanken (Bild 6, se omslagssida) och spole rent med ljummet vatten. Rengör silen i rengöringshuvudet. |
| Färskvattentanken droppar när den fylls på. | Ta loss ventilen med filter från färskvattentanken (Bild 6, se omslagssida) och spole rent med ljummet vatten. |
| Otillräcklig sugeffekt | Töm smutsvattentank. Haka fast smutsvattentanken i maskinen. Rengör tätningar mellan smutsvattentank och lock och kontrollera täthet, byt ut vid behov. Rengör packningar mellan smutsvattentankens lock och maskinen. Uppsök kundtjänst om packningarna är skadade. Kontrollera om sugskenor har hakat fast i rengöringshuvudet. Sugskena tilltäppt, rengör. Om sugskenor är slitna, byt plats på den främre och den bakre sugskenan. Om båda sugskenor är slitna, montera in nya sugskenor. Kontrollera om de båda sugrörskanalen är korrekt förbundna med sugröranslutningen. Kontrollera om sugrör och sugkanal är igensatta, åtgärda i så fall detta (se "Rengöra sugrör"). Kontrollera om kabeln ligger platt bakom tankarna och att det bifogade locket är monterat. |
| Otillräckligt rengöringsresultat | Kontrollera om borstvalse är slitna, byt ut vid behov. |
| Borste roterar inte | Kontrollera om främmande material blockerar borstvalse, tag i så fall bort det. |
| Knackande ljud, borsten roterar inte | Halkkoppling har löst ut. Stäng av aggregat, kontrollera/rengör borstvalse. |

Rengör vattenfördelare

- Tag ut borstvalsen
- Drag ut vattenfördelarskenan i borststuneln (bild 7, se omslagssida).
- Rengör vattenkanal och öppningar på skenan under rinnande vatten.

Rengöra sugrör

- Lyft bort färskvattentanken från maskinen.
- Sväng ner bygelhandtaget till smutsvattentanken och lyft bort tanken.
- Drag ut sugrörsanslutningen bakåt ur maskinen och sväng ut båda ändarna på sugröret (bild 8, se omslagssida). Sugröret är öppet och båda ändarna är tillgängliga för rengöring.
- Drag bort sugskenan neråt och sugkanalen i rengöringshuvudet kan rengöras (bild 9, se omslagssida).
- Spola igenom sugslang och sugkanal med vatten eller drag, eller tryck, ut det som sitter fast med ett trubbigt föremål.

Tillbehör

| Tillbehör | Beskrivning | Beställnummer |
|-------------------------|---|---------------|
| Valsborste, röd | Universell borste för alla golvbeläggningar | 4.762-428.0 |
| Valsborste, orange | Specialborste för strukturerade golv som säkerhetsklinker eller fogar | 4.762-484.0 |
| Valsborste, vit | Mjuk borste för känsliga golv och för polering | 4.762-452.0 |
| Valsborste, blå | Mjuk borste för djuprengöring av golvmattor | 4.762-499.0 |
| Mikrofibervals | Rengöringsborste av mikrofiber med extra hög rengöringseffekt. Speciellt för stengodsklinker. | 4.762-453.0 |
| Reservsugläpp | Av naturgummi. 2 stycken behövs. | 4.777-320.0 |
| Reservsugläpp, oljefast | För olje- och fetthaltig smuts, till exempel i kök och verkstad. 2 stycken behövs. | 4.777-324.0 |
| Mattrengöringssats | Djuprengöring av textilytor. Består av borstvalsar, 2 sugbalkar, 1 liter rengöringsmedelskoncentrat, 500 ml fläckbortagningsmedel | 2.783-005.0 |
| Reservbatteri, BP 750 | Högeffektbatteri Li-Ion 36 V, 270 Wh | 4 654-016.0 |

Tillbehör och reservdelar

Använd endast originaltillbehör och originalreservdelar, så att en säker och störningsfri drift av maskinen är garanterad. Information om tillbehör och reservdelar finns på www.kaercher.com.

Garanti

I respektive land gäller de garantivillkor som publicerats av våra auktoriserade distributörer. Eventuella fel på tillbehöret repareras kostnadsfritt inom garantiperioden, under förutsättning att defekten orsakats av ett material- eller tillverkningsfel. I frågor som gäller garantin ska du vända dig med kvitto till inköpsstället eller närmaste, auktoriserad återförsäljare.

EU-försäkran om överensstämmelse

Härmed försäkras vi att nedanstående be-tecknade maskin i ändamål och konstruk-tion samt i den av oss levererade versionen motsvarar EU-direktivens tillämpliga grund-läggande säkerhets- och hälsokrav. Vid ändringar på maskinen som inte har god-känts av oss blir denna överensstämmelse-förklaring ogiltig.

Produkt: Golvrengöringsaggregat

Typ: 1.783-xxx

Tillämpliga EU-direktiv

2006/42/EG (+2009/127/EG)

2014/30/EU

Tillämpade harmoniserade normer

EN 55014-1: 2006+A1: 2009+A2: 2011

EN 55014-2: 2015

EN 60335-1

EN 60335-2-29: 2004+A2: 2010

EN 60335-2-72

EN 61000-3-2: 2006+A1: 2009+A2: 2009

EN 61000-3-3: 2013

EN 62233: 2008

Tillämpade nationella normer

-

Undertecknade agerar på order av och med fullmakt från företagsledningen.

H. Jenner
CEO

S. Reiser
Head of Approbation

Dokumentationsbefullmäktigad:
S. Reiser

Alfred Kärcher GmbH & Co. KG

Alfred-Kärcher-Str. 28 - 40

71364 Winnenden (Germany)

Tel.: +49 7195 14-0

Fax: +49 7195 14-2212

Winnenden, 2015/05/01

Tekniska data

Effekt

| | | |
|-----------------------------|---|------|
| Märkspänning | V | 36 |
| Mellersta effektupp-tagning | W | 550 |
| Skyddsklass | | III |
| Skydd | | IPX4 |

Suga

| | | |
|-----------------------|-----|----|
| Sugeffekt, luftmängd | l/s | 23 |
| Sugeffekt, undertryck | kPa | 12 |

Rengöringsborste

| | | |
|---------------|-------|------|
| Arbetsbredd | mm | 300 |
| Borstdiameter | mm | 60 |
| Borstvarvtal | 1/min | 1270 |

Mått och vikt

| | | |
|------------------------------|-------------------|---------------------|
| Teoretisk yteffekt | m ² /h | 200 |
| Volym färsk-/smutvat-tentank | l | 4 |
| Längd x Bredd x Höjd | mm | 390 x 335 x 1180 |
| Transportvikt | kg | 17,5 |
| Totalvikt | kg | 21,5 |

Beräknade värden enligt EN 60335-2-72

| | | |
|---------------------------------|------------------|------|
| Hand-Arm Vibrations-värde | m/s ² | <2,5 |
| Osäkerhet K | m/s ² | 0,2 |
| Ljudtrycksnivå L _{pA} | dB(A) | 72,4 |
| Osäkerhet K _{pA} | dB(A) | 1 |
| Ljudeffektsnivå L _{WA} | dB(A) | 86 |
| Osäkerhet K _{WA} | dB(A) | 1 |



Lue tämä alkuperäisiä ohjeita ennen laitteesi käyttämistä, säilytä käyttöohje myöhempää käyttöä tai mahdollista myöhempää omistajaa varten.

Sisällysluettelo

| | | |
|---|----|---|
| Turvaohjeet | FI | 1 |
| Toiminta | FI | 2 |
| Käyttötarkoitus | FI | 2 |
| Ympäristönsuojelu | FI | 2 |
| Hallintalaitteet | FI | 2 |
| Ensimmäinen käyttöönotto | FI | 3 |
| Käyttö | FI | 3 |
| Kuljetus | FI | 4 |
| Säilytys | FI | 4 |
| Hoito ja huolto | FI | 4 |
| Häiriöt | FI | 5 |
| Tarvikkeet | FI | 7 |
| Varusteet ja varaosat | FI | 7 |
| Takuu | FI | 7 |
| EY-vaatimustenmukaisuus-vaakuutus | FI | 8 |
| Tekniset tiedot | FI | 8 |

Turvaohjeet

- Lue ja huomioi ennen laitteen ensimmäistä käyttöä tämä käyttöohje ja mukana oleva esite Turvaohjeet harjapuhdistuslaitetta nro 5.956251.0 varten.
- Lue mukana olevan latauslaitteen erillinen käyttöohje ja toimi ohjeiden mukaisesti.
- Tämän käyttöohjeen ohjeiden ohella on noudatettava lainmukaisia yleisiä turvallisuus- ja tapaturmantorjuntamääräyksiä.
- Akun lataaminen laitteessa on sallittua vain toimituksessa mukana seuraavalla latauslaitteella tai KÄRCHERin hyväksymällä latauslaitteella.
- Tarkasta ennen jokaista käyttökertaa, että akkupakkaus eivät ole vahingoittuneet. Älä käytä vahingoittuneita akkupakkausta.
- Älä käytä akkupakkausta, jos se on liakainen tai märkä.
- Akun jännitteen tulee olla sama, kuin latauslaitteen tyyppikilvessä ilmoitettu jännite.

- Älä lataa akkupakkausta räjähdysalttiissa ympäristössä.
- Pidä akkupakkaus etäällä kuumudelta, öljyltä ja liikkuvilta laitteenosilta.
- Älä peitä akkupakkausta lataamisen aikana ja pidä tuuletusraot vapaana.
- Akkupakkauksen kosketinpintoihin ei saa osua metalliosia, oikosulkuvaara.
- Älä avaa akkupakkausta. Anna vain ammattilaisten suorittaa korjaukset.
- Käytä akkupakkausta vain lataamiseen hyväksytyjen latauslaitteiden kanssa.
- Työnnä vain puhtaat ja kuivat akkupakkaukset latauslaitteen akkutelineeseen.
- Älä lataa vahingoittuneita akkupakkausta. Vaihda vahingoittuneet akkupakkaukset.
- Älä säilytä akkupakkausta yhdessä metalliesineiden kanssa oikosulkuväärän vuoksi.
- Älä heitä akkupakkausta tuleen tai kotitalousjätteiden sekaan.
- Vältä koskettamasta viallisiin, akkunesitetä vuotaviin akkuihin. Jos vahingossa joudut kosketuksiin nesteiden kanssa, huuho vedellä. Jos nestettä pääsee kosketuksiin silmiisi, ota yhteys lääkäriin.

⚠ VAARA

Loukkaantumisaara! Poista akku ennen kaikkia laitteeseen kohdistuvia hoito-, huolto- ja korjaustöitä.

Vaarallisuusasteet

⚠ VAARA

Huomautus välittömästi uhkaavasta vaarasta, joka voi aiheuttaa vakavan ruumiinvamman tai johtaa kuolemaan.

⚠ VAROITUS

Huomautus mahdollisesta vaarallisesta tilanteesta, joka voi aiheuttaa vakavan ruumiinvamman tai voi johtaa kuolemaan.

⚠ VARO

Huomautus mahdollisesta vaarallisesta tilanteesta, joka voi aiheuttaa vähäisiä vammoja.

HUOMIO

Huomautus mahdollisesta vaarallisesta tilanteesta, joka voi aiheuttaa aineellisia vahinkoja.

Toiminta

Tätä yhdistelmäkonetta käytetään tasaisen lattioiden märkäpuhdistukseen. 300 mm:n työleveys ja 4 l:n raikas- ja likavesisäiliöiden tilavuus säiliötä kohti mahdollistavat pinten pintojen tehokkaan puhdistuksen.

Laitte saa virran akusta

Huomautus:

Laitte voidaan varustaa erilaisilla lisävarusteilla kulloinkin kyseessä olevan puhdistustehtävän mukaan.

Pyydä luettelomme tai katso nettiosoitteestamme www.kaercher.com.

Käyttötarkoitus

Käytä laitetta ainoastaan tämän käyttöohjeen tietojen mukaisesti.

- Tämä laite soveltuu ammattimaiseen käyttöön, esim. hotelleissa, kouluissa, sairaaloissa, tehtaissa, kaupoissa, toimistoissa ja välittäjäliikkeissä.
- Laitteen käyttö on sallittu vain kovien pintojen puhdistamiseen, jotka ovat kosteudenkestäviä ja, jotka voidaan kiillottaa.
Käyttölämpötila-alue on välillä +5 °C ja +40 °C.
- Laitte ei sovellu jäähtyneiden lattioiden puhdistamiseen (esim. jäähdyttämöissä).
- Laitteen varustaminen on sallittu vain alkuperäisillä lisävarusteilla ja varaosilla.
- Laitte on kehitetty sisätilojen lattioiden tai ulkokatteen alla olevien pintojen puhdistamiseen.
- Laitte ei ole tarkoitettu julkisten liikenteiden puhdistamiseen.
- Laitte ei sovellu käyttöön räjähdysalttiissa ympäristössä.

Ympäristönsuojelu



Pakkausmateriaalit ovat kierrätettäviä. Älä käsittele pakkauksia kotitalousjätteenä, vaan toimita ne jätteiden kierrätykseen.



Käytetyt laitteet sisältävät arvokkaita kierrätettäviä materiaaleja, jotka tulisi toimittaa kierrätykseen. Paristot ja akut sisältävät aineita, joita ei saa päästää ympäristöön. Toiminta tästä syystä vanhat laitteet, paristot ja akut vastaaviin keräilylaitoksiin.

Sähkö- ja elektroniikkalaitteet sisältävät usein rakenneosia, jotka voivat aiheuttaa mahdollisen vaaran ihmisten terveydelle ja ympäristölle, jos niitä käsitellään väärin tai ne hävitetään väärin. Nämä rakenneosat ovat kuitenkin tarpeellisia, jotta laite toimisi asianmukaisesti. Tällä symbolilla merkityjä laitteita ei saa hävittää tavallisena talousjätteenä.

Huomautuksia materiaaleista (REACH)

Ajantasaisia tietoja ainesosista löytyy osoitteesta:

www.kaercher.com/REACH

Hallintalaitteet

Kuva 1, katso kansilehti

- 1 Kahva
 - 2 Kytkin vesipumppu
 - 3 Painike harja-/imukäyttö
 - 4 Kantokahva
 - 5 Likavesisäiliön kantokahva
 - 6 Likavesisäiliö
 - 7 Raikasvesisäiliö
 - 8 Raikasvesisäiliön korkki
 - 9 Sihti
 - 10 Akkulokero
 - 11 Puhdistuspää
 - 12 Imupalkin nostopoljin
 - 13 Imuputki
 - 14 Imuputkiliitäntä
 - 15 Pysäköintilukituksen vapautus
 - 16 Akun lukituksen vapautus
 - 17 Akku
 - 18 Akkunäyttö
- 3 LEDiä palaa: akku täynnä
2 LEDiä palaa: 87...58 % tehosta jäljellä
1 LED palaa: 57...28 % tehosta jäljellä
1 LED vilkkuu hitaasti: alle 28 % tehosta jäljellä
1 LED vilkkuu nopeasti: häiriö

- 19 Harjatela
- 20 Imupalkki
- 21 Vaihtoharjan vapautuspainike
- 22 Lukitus
- 23 Likavesisäiliön kansi
- 24 Täyttömäärän näyttö

Ensimmäinen käyttöönotto

Kuva 2, katso kansilehti

- Pistä kahvan päässä oleva putki laitteessa olevaan aukkoon.
- Paina lukitsinta ja työnnä kahvaa sisään kunnes se lukkiutuu laitteeseen.
- Suuntaa haarukka laitteessa ja aseta kansi paikalleen kuten mukana olevassa lehtisessä on esitetty.
- Lataa akku.

Käyttö

Tuorevesisäiliön täyttö

△ VARO

Vaurioitumisvaara. Käytä vain suositeltuja puhdistusaineita. Jos käytetään muita puhdistusaineita, käyttäjä on vastuussa käyttöturvallisuuteen, onnettomuusvaaraan ja elinikään kohdistuvasta suuremmasta riskistä. Käytä vain puhdistusaineita, joissa ei ole liuotinaineita eikä suola- ja fluorivetyhappoa.

Noudata puhdistusaineiden turvallisuusohjeita.

Huomautus:

Älä käytä voimakkaasti vaahtoavia puhdistusaineita.

Noudata annosteluohjeita.

Suosittelvat puhdistusaineet:

| Käyttö | Puhdistusaine | Annostelu |
|--|---------------|-----------|
| Ylläpitopuhdistusaine alkaalinen | RM 743 | 0,5–2,0 % |
| Ylläpitopuhdistusaine hapan, saniteettialueiden, uima-altaiden jne. kalkkikerrostumien poistamiseen. | RM 738 | 0,5–3,0 % |

| | | |
|-----------------------------------|--------|-----------|
| Pyyhintähoitoaine EXTRA | RM 780 | 0,5–2,0 % |
| Lattian peruspuhdistusaine, hapan | RM 751 | 1,0–25 % |

- Poista tuorevesisäiliö laitteesta.
- Avaa raikasvesisäiliön kansi.
- Täytä vesi-puhdistusaine -sekoituksella. Nesteen maksimilämpötila 50 °C.
- Sulje raikasvesisäiliön kansi.
- Aseta tuorevesisäiliö laitteeseen.

Akun asettaminen paikoilleen

Kuva 3, katso kansilehti

- Aseta akku akkulokeroon ja paina sisään vasteeseen asti.

Puhdistus

HUOMIO

Lattiapäälysteen vaurioitumisvaara. Pahoille likaantumille tarkoitettua puhdistusmenetelmää saa käyttää vain siihen soveltuvilla lattiapinnoilla.

Tyhjästä tuorevesisäiliöstä johtuva kuivaikäynti aiheuttaa tuorevesipumpulle vahingoittumisvaaran. Valvo täyttömäärän näyttöä ja kytke vesipumppu pois päältä tuorevesisäiliön ollessa tyhjä.

Tavalliset likaantumukset

- Aseta imupalkin nostopoljin asentoon "imurointi" (kuva 4 - asento "1/ON", katso kansisivua).
- Vapauta pysäköintilukitus ja käännä kahva taakse.
- Paina painiketta harja-/imukäyttö.
- Käynnistä vesipumppu kytkimellä.
- Liikuta laitetta puhdistettavalla pinnalla.

Pahat likaantumukset

HUOMIO

Lattiapäälysteen vaurioitumisvaara. Pahoille likaantumille tarkoitettua puhdistusmenetelmää saa käyttää vain siihen soveltuvilla lattiapinnoilla.

- Aseta imupalkin nostopoljin asentoon "ei imurointia" (kuva 4 - asento "0/OFF", katso kansisivu) ja suorita puhdistus kuten tavallisissa likaantumisissa. Puhdistusneste säilyy puhdistettavalla pinnalla ja sillä on aikaa vaikuttaa.

- Aseta imupalkin nostopoljin asentoon "imurointi" ja käsittele puhdistettava pinta uudelleen.

Puhdistuksen lopetus

- Kytke vesipumppu pois päältä.
- Työnnä laitetta vielä jonkin matkaa, jotta loppuvesi imuroituu pois.
- Paina painiketta harja-/imukäyttö.
- Käännä kahva eteen ja lukitse pysäköintiasentoon.

Likavesisäiliön tyhjennys

Huomautus:

Kun likavesisäiliö on täynnä, uimuri sulkee imukanavan. Imu keskeytetään. Tyhjennä likavesisäiliö.

△ VAROITUS

Noudata jäteveden käsittelyä koskevia paikallisia määräyksiä.

- Kytke laite pois päältä.
- Suorista laite ja lukitse pysäköintiasentoon.
- Poista tuorevesisäiliö laitteesta.
- Käännä likavesisäiliön kantokahva ylös ja poista likavesisäiliö.
- Kohota lukitusta ja poista likavesisäiliön kansi.
- Kaada likavesi pois.
- Huuhtelee sitten likavesisäiliö puhtaalla vedellä.
- Aseta kansi takaisin likavesisäiliön päälle ja lukitse paikalleen.
- Aseta likavesisäiliö laitteeseen.

Raikasvesisäiliön tyhjennys

- Poista tuorevesisäiliö laitteesta.
- Avaa raikasvesisäiliön kansi.
- Kaada puhdistusneste pois.
- Sulje raikasvesisäiliön kansi.
- Aseta tuorevesisäiliö laitteeseen.

Akun vaihto

Kuva 5, katso kansilehti

- Paina vapautuspainiketta ja vedä tyhjentyneet akku akkulokerosta.

Kuva 3, katso kansilehti

- Aseta ladattu akku akkulokeroon ja paina sisään vasteeseen asti.

Kuljetus

△ VARO

Loukkaantumis- ja vaurioitumisvaara! Huomioi kuljetettaessa laitteen paino.

- Käännä kahva eteen ja lukitse pysäköintiasentoon.
- Käännä kahva alas ja työnnä laitetta tai
- Nosta ja kanno laitetta kantokahvasta.
- Kun kuljetat laitetta ajoneuvoissa, varmista laite liukumisen ja kaatumisen varalta kulloinkin voimassa olevien ohjeistusten mukaisesti.

Säilytys

△ VARO

Loukkaantumis- ja vaurioitumisvaara! Huomioi säilytettäessä laitteen paino.

Tätä laitetta saa säilyttää vain sisätiloissa.

Hoito ja huolto

△ VAROITUS

Laitteen tahattoman käynnistämisen aiheuttama loukkaantumisvaara.

Akku on poistettava ja laite on kytkettävä pois päältä ennen kaikkia laitteeseen kohdistuvia töitä.

HUOMIO

Ulosvaluva vesi aiheuttaa laitteelle vahingoittumisvaaran. Tyhjennä lika- ja tuorevesisäiliö ennen laitteeseen kohdistuvia huoltotöitä.

Huoltokaavio

Työn jälkeen

HUOMIO

Vaurioitumisvaara. Älä ruiskuta laitetta puhtaaksi vedellä äläkä käytä aggressiivisiä puhdistusaineita.

- Tyhjennä likavesisäiliö.
- Puhdista likavesisäiliön ja laitteen väliset tiivisteet.
- Tyhjennä tuorevesisäiliö.
- Laitteen huuhtelu: Täytä tuorevesisäiliö puhtaalla vedellä (ilman puhdistusainetta) ja anna laitteen käydä minuutin ajan harjakastelun ollessa kytkettynä päälle.

- Tyhjennä tuorevesisäiliö.
- Puhdista laite ulkoa kostealla, miedolla pesulipeällä kostutetulla liinalla.
- Puhdista imupalkki, tarkasta sen kuuluneisuus ja vaihda tarvittaessa imupalkki uuteen.
- Tarkasta harjan kuluneisuus, vaihda tarvittaessa uuteen (katso "Huoltotyöt").

Vuosittain

- Anna sähköammattilaisen suorittaa säädösten vaatima turvatarkastus.

Huoltotoimenpiteet

Imupalkin vaihto

Huomautus:

Imupalkit on kiinnitetty pikaliittimellä laitteeseen ja ne voidaan poistaa yksinkertaisesti vetämällä.

- Aseta imupalkin nostopoljin asentoon "imurointi" (kuva 4 - asento "1/ON", katso kansisivua).
- Poista tuorevesisäiliö.
- Poista likavesisäiliö.
- Aseta laite selälleen.
- Vedä imupalkki alasuuntaan irti.
- Aseta uudet imupalkit sisään ja lukitse ne.

Harjatelan vaihto

- Poista tuorevesisäiliö.
- Poista likavesisäiliö.
- Aseta laite selälleen.
- Paina harjatelan lukituksen vapautinta ja käännä harjatelaa alas ja vedä irti vääntiöstä.
- Pistä uusi harjatela vääntiöön ja nap-sauta vastapuolelta lukitukseen.

Suojaaminen pakkaselta

Jäätymisvaarassa:

- Tyhjennä raikas- ja likavesisäiliö.
- Säilytä laite pakkaselta suojatussa tilassa.

Häiriöt

△ VAROITUS

Laitteen tahattoman käynnistämisen aiheuttama loukkaantumisvaara.

Akku on poistettava ja laite on kytkettävä pois päältä ennen kaikkia laitteeseen kohdistuvia töitä.

HUOMIO

Ulosvaluva vesi aiheuttaa laitteelle vahingoittumisvaaran. Tyhjennä lika- ja tuorevesisäiliö ennen laitteeseen kohdistuvia huoltotöitä.

Häiriöiden sattuessa, joita ei voida poistaa tämän taulukon avulla, on kutsuttava asiakaspalvelu paikalle.

| Häiriö | Korjaus |
|---|--|
| Laitetta ei voida käynnistää | Tarkasta, onko akkulokerossa yksi riittävästi ladattu akku ja onko se painettu vasteeseen asti. Tarkasta, estääkö vieras esine harjatelan pyörimistä, poista tarvittaessa esine. |
| Riittämätön vesimäärä | Tarkasta raikasvesitaso, tarvittaessa täydennä säiliö Avaa raikasvesisäiliön kansi. Jos havaitset avattaessa säiliössä olevan alipainetta, puhdista tuorevesisäiliön kannessa oleva tuuletusventtiili. Vedenjakajan puhdistus (katso "Vedenjakajan puhdistus"). Poista tuorevesisäiliö ja tarkasta sihti likaantumisen varalta. Poista ja puhdista sihti tarvittaessa. Vedä raikasvesisäiliön venttiili suodattimiseen irti (kuva 6, katso kansisivu) ja huuhtelee haalealla vedellä. Puhdista puhdistuspään sihti. |
| Tuorevesisäiliöstä tipuu vettä sitä täytettäessä. | Vedä raikasvesisäiliön venttiili suodattimiseen irti (kuva 6, katso kansisivu) ja huuhtelee haalealla vedellä. |
| Riittämätön imuteho | Tyhjennä likavesisäiliö. Lukitse likavesisäiliö laitteeseen. Puhdista likavesisäiliön ja kannen väliset tiivisteet ja tarkasta niiden tiiviys, tarvittaessa vaihda tiivisteet uusiin. Puhdista likavesisäiliön kannen ja laitteen väliset tiivisteet. Ota yhteys asiakaspalveluun, jos tiivisteet ovat vahingoittuneet. Tarkasta, ovatko imupalkit lukkiutuneena puhdistuspäähän. Imupalkki tukossa, puhdista tarvittaessa. Imupalkki kulunut, vaihda etummainen ja taaimmainen imupalkki keskenään. Jos molemmat imupalkit ovat kuluneet, korvaa ne uusilla imupalkeilla. Tarkasta, ovatko molemmat imuputkiosat kunnollisesti liitettynä imuputkiliitimeen. Tarkasta, onko puhdistuspään imuputki tai imukanava tukossa, poista tarvittaessa tukkeutuma (katso "Imuputken puhdistus"). Tarkasta, onko säiliöiden takana oleva kaapeli oikein sijoitettu ja, onko mukana toimitettu korkki paikallaan. |
| Riittämätön puhdistustulos | Tarkasta harjatelan kuluneisuus, vaihda tarvittaessa uuteen. |
| Harja ei pyöri | Tarkasta, estääkö vieras esine harjatelan pyörimistä, poista tarvittaessa esine. |
| Narisevaa ääntä, harja ei pyöri | Liukukytkin on lauennut. Kytke laite pois päältä, tarkista/puhdista harjatela. |

Vedenjakajan puhdistus

- Poista harjatela
- Vedä harjatunnelissa oleva vedenjakajalista ulos (kuva 7, katso kansisivu).
- Puhdista juoksevassa vedessä kastelukanava ja vedenjakajalistan aukot.

Imuputken puhdistus

- Poista tuorevesisäiliö laitteesta.
- Käännä likavesisäiliön kantokahva ylös ja poista likavesisäiliö.

- Vedä imuputkiliitin taaksepäin ulos laitteesta ja käännä imuputken molemmat päät esiin (kuva 8, katso kansisivu). Imuputki on katkaistuna ja molemmat päät ovat puhdistettavissa.
- Vedä imupalkki alaspäin irti, puhdistuspään imukanavan voi nyt puhdistaa (kuva 9, katso kansisivu).
- Huuhtelee vedellä imuletku ja imukanava tai poista tukkeutuma tylpällä esineellä vetämällä tai työntämällä.

Tarvikkeet

| Tarvikkeet | Kuvaus | Tilausnumero |
|-----------------------------|--|--------------|
| Telaharja, punainen | Yleisharja kaikille lattiapäällysteille | 4.762-428.0 |
| Telaharja, oranssi | Erikoisharja rakenteellisille lattiapinnoille kuten turvalaatoituksille tai saumakohdille | 4.762-484.0 |
| Telaharja, valkoinen | Pyhmeä harja aroille lattiapinnoille ja kiillotukseen | 4.762-452.0 |
| Telaharja, sininen | Pehmeä harja mattopintojen syväpuhdistukseen | 4.762-499.0 |
| Mikrokuitutela | Mikrokuituinen puhdistusharja erityisen suurella puhdistusteholla. Erityisesti hienokivilaatoille. | 4.762-453.0 |
| Vara-imuhuuli | Luonnonkumia. Tarvitaan 2 kpl. | 4.777-320.0 |
| Vara-imuhuuli, öljynkestävä | Tarkoitettu öljy- ja rasvapitoisiin likaantumisiin esimerkiksi keittiössä ja verstaalla. Tarvitaan 2 kpl. | 4.777-324.0 |
| Mattojenpuhdistussetti | Tekstiilipintojen syväpuhdistamiseen. Sisältää harjatelan, 2 imupalkkia, 1 litra puhdistusainetiivistettä, 500 ml tahrannoistoa- | 2.783-005.0 |
| Vara-akku, BP 750 | Suurtehoakku Li-Ion 36 V, 270 Wh | 4.654-016.0 |

Varusteet ja varaosat

Käytä vain alkuperäisiä tarvikkeita ja varaosia. Ne takaavat laitteen turvallisen ja häiriöttömän toiminnan. Tietoja tarvikkeista ja varaosista on sivustolla www.kaercher.com.

Takuu

Kussakin maassa ovat voimassa valtuuttamamme myyntiorganisaation julkaisemat takuuehdot. Korjaamme takuaikana maksettua lisävarusteissa mahdollisesti ilmenneet häiriöt, mikäli ne ovat aiheutuneet materiaali- ja valmistusvirheistä. Takuutapauksessa pyydämme ottamaan yhteyden ostotositteen kanssa jälleenmyyjään tai lähimpään valtuutettuun asiakaspalveluun.

EY-vaatimustenmukaisuus- vakuutus

Vakuutamme, että alla mainitut tuotteet vastaavat suunnittelultaan ja rakenteeltaan sekä valmistustavaltaan EU-direktiivien asianomaisia turvallisuus- ja terveysvaatimuksia. Jos tuotteeseen/tuotteisiin tehdään muutoksia, joista ei ole sovittu kansamme, tämä vakuutus ei ole enää voimassa.

Tuote: Lattiapuhdistin
Tyyppi: 1.783-xxx

Yksiselitteiset EU-direktiivit

2006/42/EY (+2009/127/EY)
2014/30/EU

Sovelletut harmonisoidut standardit

EN 55014-1: 2006+A1: 2009+A2: 2011
EN 55014-2: 2015
EN 60335-1
EN 60335-2-29: 2004+A2: 2010
EN 60335-2-72
EN 61000-3-2: 2006+A1: 2009+A2: 2009
EN 61000-3-3: 2013
EN 62233: 2008

Sovelletut kansalliset standardit

-

Allekirjoittaneet toimivat yrityksen johton puolesta ja sen valtuuttamina.

H. Jenner
CEO

S. Reiser
Head of Approbation

Dokumentointivaltuutettu:
S. Reiser

Alfred Kärcher GmbH & Co. KG
Alfred-Kärcher-Str. 28 - 40
71364 Winnenden (Germany)
Puh.: +49 7195 14-0
Faksi: +49 7195 14-2212

Winnenden, 2015/05/01

Tekniset tiedot

| Teho | |
|--|------------------------|
| Nimellisjännite | V 36 |
| Keskimääräinen tehonotto | W 550 |
| Kotelointiluokka | III |
| Suojatyyppi | IPX4 |
| Imurointi | |
| Imuteho, ilmamäärä | l/s 23 |
| Imuteho, alipaine | kPa 12 |
| Puhdistusharja | |
| Työleveys | mm 300 |
| Harjan halkaisija | mm 60 |
| Harjan kierrosluku | 1/min 1270 |
| Mitat ja painot | |
| Teoreettinen pintateho | m ² /h 200 |
| Raikas-/likavesisäiliön tilavuus | l 4 |
| Pituus x leveys x korkeus | mm 390 x 335 x 1180 |
| Kuljetuspaino | kg 17,5 |
| Kokonaispaino | kg 21,5 |
| Mitatut arvot EN 60335-2-72 mukaisesti | |
| Käsi-käsivarsi värinä-arvo | m/s ² < 2,5 |
| Epävarmuus K | m/s ² 0,2 |
| Äänenpainetaso L _{PA} | dB(A) 72,4 |
| Epävarmuus K _{PA} | dB(A) 1 |
| Äänitehon taso L _{WA} | dB(A) 86 |
| Epävarmuus K _{WA} | dB(A) 1 |



Πριν χρησιμοποιήσετε τη συσκευή σας για πρώτη φορά, διαβάστε αυτές τις πρωτότυπες οδηγίες χρήσης, ενεργήστε σύμφωνα με αυτές και κρατήστε τις για μελλοντική χρήση ή για τον επόμενο ιδιοκτήτη.

Πίνακας περιεχομένων

| | | |
|---|----|----|
| Υποδείξεις ασφαλείας | EL | 1 |
| Λειτουργία | EL | 2 |
| Χρήση σύμφωνα με τους κανονισμούς | EL | 2 |
| Προστασία περιβάλλοντος . . . | EL | 2 |
| Στοιχεία χειρισμού | EL | 3 |
| Δοκιμαστική λειτουργία | EL | 3 |
| Λειτουργία | EL | 3 |
| Μεταφορά | EL | 5 |
| Αποθήκευση | EL | 5 |
| Φροντίδα και συντήρηση | EL | 5 |
| Βλάβες | EL | 6 |
| Εξαρτήματα | EL | 8 |
| Εξαρτήματα και ανταλλακτικά . | EL | 9 |
| Εγγύηση | EL | 9 |
| Δήλωση Συμμόρφωσης των ΕΕ | EL | 10 |
| Τεχνικά χαρακτηριστικά | EL | 10 |

Υποδείξεις ασφαλείας

- Πριν από την πρώτη χρήση του μηχανήματος διαβάστε και κατόπιν τηρείτε τις οδηγίες σε αυτό το εγχειρίδιο καθώς και στο συνημμένο έντυπο υποδείξεων ασφαλείας για μηχανικές σκούπες 5.956-251.0.
- Διαβάστε και λάβετε υπόψη τις ξεχωριστές οδηγίες χρήσης του συνοδευτικού φορτιστή.
- Εκτός από τις υποδείξεις στο εγχειρίδιο λειτουργίας, λάβετε παράλληλα υπόψη τους γενικούς κανονισμούς ασφαλείας και πρόληψης ατυχημάτων που προβλέπει ο νομοθέτης.
- Η φόρτιση του συσσωρευτή επιτρέπεται μόνο με τον γνήσιο φορτιστή που συνοδεύει την συσκευή ή με τους εγκεκριμένους από την KARCHER φορτιστές.
- Πριν από κάθε χρήση ελέγχετε τη συστοιχία μπαταριών για τυχόν βλάβες.

Μην χρησιμοποιείτε τις συστοιχίες μπαταριών που έχουν υποστεί βλάβη.

- Μην χρησιμοποιείτε τη συστοιχία μπαταριών, εάν είναι λερωμένη ή υγρή.
- Η τάση της μπαταρίας πρέπει να ανταποκρίνεται στην τάση που αναφέρεται στην πινακίδα τύπου του φορτιστή.
- Μην φορτίζετε τη συστοιχία μπαταριών σε περιβάλλον με κίνδυνο έκρηξης.
- Κρατήστε τη συστοιχία μπαταριών μακριά από πηγές θερμότητας, αιχμηρές ακμές, λάδια και κινούμενα εξαρτήματα συσκευών.
- Μην καλύπτετε τη συστοιχία μπαταριών κατά τη διάρκεια της φόρτισης και αφήνετε ανοιχτά τα ανοίγματα εξαερισμού.
- Στις επαφές της συστοιχίας μπαταριών δεν πρέπει να εισέρχονται μεταλλικά αντικείμενα. Κίνδυνος βραχυκυκλώματος.
- Μην ανοίγετε τη συστοιχία μπαταριών. Αναθέστε τις εργασίες επισκευής μόνον στο εξειδικευμένο προσωπικό.
- Χρησιμοποιείτε τη συστοιχία μπαταριών μόνο με εγκεκριμένους φορτιστές.
- Εισάγετε στην υποδοχή του φορτιστή μόνο καθαρούς και στεγνούς συσσωρευτές.
- Μην φορτίζετε συσσωρευτές που παρουσιάζουν βλάβη. Αντικαταστήστε τους συσσωρευτές που παρουσιάζουν βλάβη.
- Μην φυλάγετε τους συσσωρευτές μαζί με μεταλλικά αντικείμενα. Κίνδυνος βραχυκυκλώματος.
- Μην πετάτε τους συσσωρευτές στην φωτιά ή στα οικιακά απορρίμματα.
- Αποφύγετε την επαφή με τα υγρά που διαρρέουν από χαλασμένους συσσωρευτές. Σε περίπτωση τυχαίας επαφής με παρόμοια υγρά, ξεπλύνετε με νερό. Εάν τα υγρά έρθουν σε επαφή με τα μάτια, συμβουλευτείτε επιπλέον τον γιατρό σας.

⚠ ΚΙΝΔΥΝΟΣ

Κίνδυνος τραυματισμού! Πριν από κάθε εργασία φροντίδας, συντήρησης και επιδιόρθωσης της συσκευής αφαιρείτε την μπαταρία.

Επίπεδα ασφαλείας

⚠ ΚΙΝΔΥΝΟΣ

Υποδείξεις για άμεσα επαπειλούμενο κίνδυνο, ο οποίος μπορεί να έχει ως συνέπεια σοβαρό ή θανάσιμο τραυματισμό.

⚠ ΠΡΟΕΙΔΟΠΟΙΗΣΗ

Υπόδειξη για μια δυναμικά επικίνδυνη κατάσταση, η οποία μπορεί να έχει ως συνέπεια σοβαρό ή θανάσιμο τραυματισμό.

⚠ ΠΡΟΣΟΧΗ

Υπόδειξη για μια ενδεχομένως επικίνδυνη κατάσταση, η οποία μπορεί να οδηγήσει σε ελαφρό τραυματισμό.

ΠΡΟΣΟΧΗ

Υπόδειξη για μια δυναμικά επικίνδυνη κατάσταση, η οποία μπορεί να έχει ως συνέπεια υλικές ζημιές.

Λειτουργία

Αυτό το λειαντικό μηχάνημα χρησιμοποιείται για τον υγρό καθαρισμό επιπέδων δαπέδων.

Το πλάτος εργασίας των 300 mm και τα δοχεία καθαρού και βρώμικου νερού με χωρητικότητα 4 l επιτρέπουν τον αποτελεσματικό καθαρισμό μικρών επιφανειών.

Η συσκευή τροφοδοτείται με ηλεκτρικό ρεύμα από μπαταρία.

Υπόδειξη:

Ανάλογα με την εκάστοτε εργασία καθαρισμού, η συσκευή μπορεί να εξοπλιστεί με διάφορα εξαρτήματα.

Ζητήστε τον κατάλογο μας ή επισκεφτείτε μας στο διαδίκτυο στη διεύθυνση www.karcher.com.

Χρήση σύμφωνα με τους κανονισμούς

Χρησιμοποιείτε αυτή τη συσκευή αποκλειστικά και μόνο σύμφωνα με τα στοιχεία σ' αυτές τις οδηγίες χειρισμού.

- Η συσκευή αυτή προορίζεται για επαγγελματική χρήση, π.χ. σε ξενοδοχεία, σχολεία, νοσοκομεία, εργοστάσια, καταστήματα, γραφεία και εταιρείες ενοικιάσεως.

- Η συσκευή επιτρέπεται να χρησιμοποιείται μόνον για τον καθαρισμό σκληρών επιφανειών μη ευαίσθητων στην υγρασία ή στο γυάλισμα. Η θερμοκρασία χρήσης κυμαίνεται μεταξύ +5°C και +40°C.
- Η συσκευή δεν είναι κατάλληλη για τον καθαρισμό παγωμένων δαπέδων (π.χ. ψυγείων).
- Η συσκευή επιτρέπεται να εξοπλίζεται μόνον με γνήσια εξαρτήματα και ανταλλακτικά.
- Η συσκευή έχει κατασκευαστεί για τον καθαρισμό δαπέδων εσωτερικών χώρων ή αντίστοιχα υποστεγασμένων επιφανειών.
- Η συσκευή δεν προορίζεται για τον καθαρισμό δημοσίων δρόμων.
- Η συσκευή δεν είναι κατάλληλη για χρήση σε χώρους, όπου υφίσταται κίνδυνος έκρηξης.

Προστασία περιβάλλοντος



Τα υλικά συσκευασίας είναι ανακυκλώσιμα. Μην πετάτε τις συσκευασίες στα οικιακά απορρίμματα, αλλά σε ειδικό σύστημα επαναχρησιμοποίησης.



Οι παλιές συσκευές περιέχουν χρήσιμα ανακυκλώσιμα υλικά, τα οποία θα πρέπει να παραδίδονται προς επαναχρησιμοποίηση. Οι μπαταρίες και οι συσσωρευτές περιέχουν υλικά, τα οποία δεν επιτρέπεται να καταλήξουν στο περιβάλλον. Για τον λόγο αυτόν, διαθέστε τις άχρηστες συσκευές, τις μπαταρίες και τους συσσωρευτές μέσω του κατάλληλου συστήματος διαχείρισης απορριμμάτων.

Οι ηλεκτρικές και οι ηλεκτρονικές συσκευές συχνά περιλαμβάνουν εξαρτήματα, που σε περίπτωση λανθασμένης μεταχείρισης ή απόρριψης μπορούν να αποτελέσουν εστία κινδύνου για την υγεία και το περιβάλλον. Αυτά τα εξαρτήματα είναι όμως απαραίτητα για τη σωστή λειτουργία της συ-

σκευής. Οι συσκευές που φέρουν αυτό το σύμβολο δεν επιτρέπεται να πετιούνται στα σκουπίδια.

Υποδείξεις για τα συστατικά (REACH)
Ενημερωμένες πληροφορίες για τα συστατικά μπορείτε να βρείτε στη διεύθυνση:
www.kaercher.com/REACH

Στοιχεία χειρισμού

Εικόνα 1, βλ. διπλωμένη σελίδα

- 1 Λαβή
- 2 Διακόπτης αντλίας νερού
- 3 Επαφείας λειτουργίας βουρτσών/αναρρόφησης
- 4 Λαβή μεταφοράς
- 5 Λαβή μεταφοράς δεξαμενής βρώμικου νερού
- 6 Δοχείο βρώμικου νερού
- 7 Δοχείο καθαρού νερού
- 8 Σφράγισμα δοχείου καθαρού νερού
- 9 Σίτα
- 10 Θήκη συσσωρευτή
- 11 Κεφαλή καθαρισμού
- 12 Πεντάλ ανύψωσης ράβδου αναρρόφησης
- 13 Σωλήνας αναρρόφησης
- 14 Σύνδεση σωλήνα αναρρόφησης
- 15 Απασφάλιση θέσης στάθμευσης
- 16 Απασφάλιση, συσσωρευτής
- 17 Συσσωρευτής
- 18 Ένδειξη συσσωρευτών
 - 3 LED ανάβουν: Γεμάτη μπαταρία
 - 2 LED ανάβουν: Υπόλοιπη χωρητικότητα 87...58%
 - 1 LED ανάβει: Υπόλοιπη χωρητικότητα 57...28%
 - 1 LED αναβοσβήνει αργά: υπόλοιπη χωρητικότητα κάτω από 28%
 - 1 LED αναβοσβήνει γρήγορα: Βλάβη
- 19 Κύλινδρος βούρτσας
- 20 Ράβδος αναρρόφησης
- 21 Πλήκτρο απασφάλισης, αλλαγή βούρτσας
- 22 Μάνταλο
- 23 Κάλυμμα δοχείου βρώμικου νερού
- 24 Ένδειξη στάθμης πλήρωσης

Δοκιμαστική λειτουργία

Εικόνα 2, βλ. διπλωμένη σελίδα

- Εισάγετε το σωλήνα από το άκρο της λαβής στο άνοιγμα της συσκευής.
- Πιέστε τα άγκιστρα και ωθήστε τη λαβή, ώσπου να κλειδώσει μέσα στη συσκευή.
- Ευθυγραμμίστε το καλώδιο στη συσκευή και τοποθετήστε το καπάκι, όπως απεικονίζεται στο συνημμένο φύλλο.
- Φορτίστε τον συσσωρευτή.

Λειτουργία

Πλήρωση της δεξαμενής φρέσκου νερού

⚠ ΠΡΟΣΟΧΗ

Κίνδυνος βλάβης. Χρησιμοποιείτε μόνον τα συνιστώμενα απορρυπαντικά. Για άλλα απορρυπαντικά, ο χρήστης φέρει την ευθύνη για τον αυξημένο κίνδυνο λειτουργικής ασφάλειας, ατυχήματος και μειωμένης διάρκεια ζωής της συσκευής. Χρησιμοποιείτε μόνο απορρυπαντικά που δεν περιέχουν διαλύτες, υδροχλωρικό και υδροφθορικό οξύ. Λάβετε υπόψη τις υποδείξεις ασφαλείας στο απορρυπαντικό.

Υπόδειξη:

Μην χρησιμοποιείτε απορρυπαντικά που αφρίζουν πολύ.
Λάβετε υπόψη τις υποδείξεις δοσολογίας.
Προτεινόμενα απορρυπαντικά:

| Χρήση | Απορρυπαντικό | Δοσολογία |
|---|---------------|------------|
| Καθαριστικό συντήρησης αλκαλικό | RM 743 | 0,5 - 2,0% |
| Καθαριστικό συντήρησης όξινο, για χώρους με είδη υγιεινής, πισίνες κτλ. Αφαιρεί τα άλατα. | RM 738 | 0,5 - 3,0% |
| Προϊόν καθαρισμού και περιποίησης EXTRA | RM 780 | 0,5 - 2,0% |
| Προϊόν γενικού καθαρισμού δαπέδου, όξινο | RM 751 | 1,0 - 25% |

- ➔ Αφαιρέστε τη δεξαμενή φρέσκου νερού από τη συσκευή.
- ➔ Ανοίξτε το κάλυμμα του δοχείου καθαρού νερού.
- ➔ Γεμίστε με μείγμα νερού και απορρυπαντικού. Μέγιστη θερμοκρασία υγρού 50 °C.
- ➔ Κλείστε το κάλυμμα του δοχείου καθαρού νερού.
- ➔ Τοποθετήστε τη δεξαμενή φρέσκου νερού στη συσκευή.

Τοποθέτηση του συσσωρευτή

Εικόνα 3, βλ. διπλωμένη σελίδα

- ➔ Τοποθετήστε την μπαταρία στη θήκη της και σπρώξτε την ως το τέρμα.

Καθαρισμός

ΠΡΟΣΟΧΗ

Κίνδυνος βλάβης της επίστρωσης δαπέδου. Η μέθοδος καθαρισμού για επίμονη ρύπανση πρέπει να χρησιμοποιείται μόνο στα κατάλληλα για το σκοπό αυτό δάπεδα. Κίνδυνος βλάβης στην αντλία καθαρού νερού από λειτουργία χωρίς υλικό λόγω κενής δεξαμενής καθαρού νερού. Παρακολουθείτε την ένδειξη στάθμης πλήρωσης και απενεργοποιήστε το διακόπτη της αντλίας νερού, όταν αδειάσει η δεξαμενή καθαρού νερού.

Μέτριας έντασης ρύποι

- ➔ Μεταφέρετε το πεντάλ ανύψωσης της ράβδου αναρρόφησης στη θέση "αναρρόφησης" (εικόνα 4 - θέση "1/ON", ανατρέξτε στο εξώφυλλο).
- ➔ Πιέστε τη διάταξη απασφάλισης της θέσης στάθμευσης και μετακινήστε τη λαβή προς τα πίσω.
- ➔ Πιέστε τον επαφέα λειτουργίας βουρτσών/αναρρόφησης.
- ➔ Ενεργοποιήστε το διακόπτη της αντλίας νερού.
- ➔ Κινήστε τη συσκευή πάνω στην υπό καθαρισμό επιφάνεια.

Επίμονοι ρύποι

ΠΡΟΣΟΧΗ

Κίνδυνος βλάβης της επίστρωσης δαπέδου. Η μέθοδος καθαρισμού για επίμονη ρύπανση πρέπει να χρησιμοποιείται μόνο στα κατάλληλα για το σκοπό αυτό δάπεδα.

- ➔ Ρυθμίστε το πεντάλ ανύψωσης της ράβδου αναρρόφησης στη θέση "μη αναρρόφησης" (εικόνα 4 - θέση "0/OFF", ανατρέξτε στο εξώφυλλο) και εκτελέστε τον καθαρισμό, όπως και για τους μέτριας έντασης ρύπους. Το υγρό καθαρισμού παραμένει στην υπό καθαρισμό επιφάνεια για αρκετό χρόνο ώστε να δράσει.
- ➔ Ρυθμίστε το πεντάλ ανύψωσης της ράβδου αναρρόφησης στη θέση "αναρρόφηση" και περάστε ξανά την υπό καθαρισμό επιφάνεια με τη συσκευή.

Ολοκλήρωση του καθαρισμού

- ➔ Απενεργοποιήστε το διακόπτη της αντλίας νερού.
- ➔ Κινήστε για μια μικρή απόσταση τη συσκευή, ώστε να αναρροφήσει το νερό που απομένει.
- ➔ Πιέστε τον επαφέα λειτουργίας βουρτσών/αναρρόφησης.
- ➔ Μετακινήστε τη λαβή προς τα εμπρός και κλειδώστε την στη θέση στάθμευσης.

Εκκένωση της δεξαμενής βρώμικου νερού

Υπόδειξη:

Όταν γεμίζει η δεξαμενή βρώμικου νερού, ο πλωτήρας κλείνει το κανάλι αναρρόφησης. Η αναρρόφηση διακόπτεται. Αδειάστε τη δεξαμενή βρώμικου νερού.

Δ ΠΡΟΕΙΔΟΠΟΙΗΣΗ

Προσέξτε τις τοπικές προδιαγραφές για την επεξεργασία των υγρών λυμάτων.

- ➔ Απενεργοποιήστε τη συσκευή.
- ➔ Στήστε όρθια τη συσκευή και κλειδώστε την στη θέση στάθμευσης.
- ➔ Αφαιρέστε τη δεξαμενή φρέσκου νερού από τη συσκευή.

- Μετακινήστε προς τα κάτω τη λαβή μεταφοράς της δεξαμενής βρώμικου νερού και αφαιρέστε τη δεξαμενή βρώμικου νερού.
- Ανασηκώστε το σφράγιτρο και αφαιρέστε το καπάκι της δεξαμενής βρώμικου νερού.
- Αδειάστε το βρώμικο νερό.
- Στη συνέχεια ξεπλύνετε το δοχείο βρώμικου νερού με καθαρό νερό.
- Τοποθετήστε το καπάκι στη δεξαμενή βρώμικου νερού και κλειδώστε το.
- Τοποθετήστε τη δεξαμενή βρώμικου νερού στη συσκευή.

Εκκένωση της δεξαμενής φρέσκου νερού

- Αφαιρέστε τη δεξαμενή φρέσκου νερού από τη συσκευή.
- Ανοίξτε το κάλυμμα του δοχείου καθαρού νερού.
- Αδειάστε το υγρό καθαρισμού.
- Κλείστε το κάλυμμα του δοχείου καθαρού νερού.
- Τοποθετήστε τη δεξαμενή φρέσκου νερού στη συσκευή.

Αντικατάσταση συσσωρευτή

Εικόνα 5, βλ. διπλωμένη σελίδα

- Πιέστε το μάνταλο και τραβήξτε τον αποφορτισμένο συσσωρευτή από τη θήκη.

Εικόνα 3, βλ. διπλωμένη σελίδα

- Τοποθετήστε τη φορτισμένη μπαταρία στη θήκη της και σπρώξτε την ως το τέρμα.

Μεταφορά

⚠ ΠΡΟΣΟΧΗ

Κίνδυνος τραυματισμού και βλάβης! Κατά τη μεταφορά λάβετε υπόψη το βάρος της συσκευής.

- Μετακινήστε τη λαβή προς τα εμπρός και κλειδώστε την στη θέση στάθμευσης.
- Μετακινήστε τη λαβή προς τα πίσω και ωθήστε τη συσκευή

ή

- Σηκώστε και μεταφέρετε τη συσκευή από τη λαβή μεταφοράς.
- Κατά τη μεταφορά με οχήματα, ασφαλίστε τη συσκευή έναντι ενδεχόμενης ολίσθησης και ανατροπής, σύμφωνα με τις εκάστοτε ισχύουσες κατευθυντήριες οδηγίες.

Αποθήκευση

⚠ ΠΡΟΣΟΧΗ

Κίνδυνος τραυματισμού και βλάβης! Κατά την αποθήκευση λάβετε υπόψη το βάρος της συσκευής.

Η συσκευή αυτή μπορεί να αποθηκεύεται μόνο σε εσωτερικούς χώρους.

Φροντίδα και συντήρηση

⚠ ΠΡΟΕΙΔΟΠΟΙΗΣΗ

Κίνδυνος τραυματισμού από την ακούσια ενεργοποίηση της συσκευής.

Πριν από όλες τις εργασίες στη συσκευή, απενεργοποιήστε τη συσκευή και αφαιρέστε το συσσωρευτή.

ΠΡΟΣΟΧΗ

Κίνδυνος βλάβης στη συσκευή λόγω του εξερχόμενου νερού. Αδειάζετε τις δεξαμενές ακάθαρτου και καθαρού νερού πριν από τις εργασίες συντήρησης στη συσκευή.

Πρόγραμμα συντήρησης

Μετά την εργασία

ΠΡΟΣΟΧΗ

Κίνδυνος βλάβης. Μην ψεκάσετε τη συσκευή με νερό και μην χρησιμοποιείτε ισχυρά απορρυπαντικά.

- Αδειάστε το δοχείο βρώμικου νερού.
- Καθαρίστε τα στεγανοποιητικά παρεμβύσματα ανάμεσα στη δεξαμενή βρώμικου νερού και στη συσκευή.
- Αδειάστε τη δεξαμενή φρέσκου νερού.
- Ξέπλυνε τη δεξαμενή φρέσκου νερού με καθαρό νερό (χωρίς απορρυπαντικό) και αφήστε τη συσκευή να λειτουργήσει για ένα λεπτό με ενεργοποιημένο το σύστημα τροφοδοσίας νερού των βουρτσών.
- Αδειάστε τη δεξαμενή φρέσκου νερού.

- Καθαρίζετε εξωτερικά το μηχάνημα με πανί βρεγμένο σε διάλυμα ήπιου απορρυπαντικού.
- Καθαρίστε τη ράβδο αναρρόφησης, ελέγξτε την για φθορές και αντικαταστήστε την κατά περίπτωση (ανατρέξτε στις "Εργασίες συντήρησης").
- Ελέγξτε τη βούρτσα για τυχόν φθορές και αντικαταστήστε την κατά περίπτωση (ανατρέξτε στις "Εργασίες συντήρησης").

Ετησίως

- Αναθέστε σε ηλεκτρολόγο την εκτέλεση του επιβεβλημένου ελέγχου ασφαλείας.

Εργασίες συντήρησης

Αντικατάσταση της ράβδου αναρρόφησης

Υπόδειξη:

Οι μπάρες αναρρόφησης είναι στερεωμένες στη συσκευή με μια κουμπωτή σύνδεση και μπορείτε να απλά να τις τραβήξετε.

- Μεταφέρετε το πεντάλ ανύψωσης της ράβδου αναρρόφησης στη θέση "αναρρόφησης" (εικόνα 4 - θέση "1/ON", ανατρέξτε στο εξώφυλλο).
- Αφαιρέστε τη δεξαμενή φρέσκου νερού.
- Αφαιρέστε τη δεξαμενή βρώμικου νερού.
- Τοποθετήστε τη συσκευή στην οπίσθια πλευρά.
- Τραβήξτε προς τα κάτω και αφαιρέστε τη ράβδο αναρρόφησης.
- Τοποθετήστε και ασφαλίστε τη νέα ράβδο αναρρόφησης.

Αντικατάσταση κυλίνδρων βουρτσών

- Αφαιρέστε τη δεξαμενή φρέσκου νερού.
- Αφαιρέστε τη δεξαμενή βρώμικου νερού.
- Τοποθετήστε τη συσκευή στην οπίσθια πλευρά.
- Πιέστε το κουμπί απασφάλισης της κυλινδρικής βούρτσας και μετακινήστε προς τα κάτω την κυλινδρική βούρτσα αφαιρώντας την από τον υποδοχέα.

- Εισάγετε τη νέα κυλινδρική βούρτσα στον υποδοχέα και ασφαλίστε την από την αντίθετη πλευρά.

Αντιπαγετική προστασία

Σε περίπτωση κινδύνου από παγετό:

- Αδειάστε το δοχείο καθαρού και το δοχείο ακάθαρτου νερού.
- Σταθμεύστε το μηχάνημα σε χώρο προστατευμένο από τον παγετό.

Βλάβες

⚠ ΠΡΟΕΙΔΟΠΟΙΗΣΗ

Κίνδυνος τραυματισμού από την ακούσια ενεργοποίηση της συσκευής.

Πριν από κάθε εργασία στη συσκευή, απενεργοποιείτε τη συσκευή και αφαιρείτε την μπαταρία.

ΠΡΟΣΟΧΗ

Κίνδυνος βλάβης στη συσκευή λόγω του εξερχόμενου νερού. Αδειάζετε τις δεξαμενές ακάθαρτου και καθαρού νερού πριν από τις εργασίες συντήρησης στη συσκευή. Σε περίπτωση βλαβών, οι οποίες δεν μπορούν να αντιμετωπιστούν με τη βοήθεια αυτού του πίνακα, καλέστε την υπηρεσία τεχνικής εξυπηρέτησης πελατών.

| Βλάβη | Αντιμετώπιση |
|--|--|
| Η συσκευή δεν ξεκινά | Ελέγξτε, εάν υπάρχει τουλάχιστον μια επαρκώς φορτισμένη μπαταρία στη θήκη κι εάν είναι τοποθετημένη στο τέρμα. Ελέγξτε εάν κάποιο ξένο σώμα μπλοκάρει την κυλινδρική βούρτσα και απομακρύνετε το εάν υπάρχει. |
| Ανεπαρκής ποσότητα νερού | Ελέγξτε τη στάθμη του καθαρού νερού, συμπληρώστε εάν είναι απαραίτητο. Ανοίξτε το πώμα της δεξαμενής φρέσκου νερού. Εάν διαπιστώσετε υποπίεση κατά το άνοιγμα, καθαρίστε τη βαλβίδα εξαερισμού στο πώμα της δεξαμενής φρέσκου νερού. Καθαρίστε το διανεμητή νερού (ανατρέξτε στον "Καθαρισμό του διανεμητή νερού"). Αφαιρέστε τη δεξαμενή φρέσκου νερού και ελέγξτε τη σήτα για ρύπους. Εάν είναι απαραίτητο, αφαιρέστε και καθαρίστε τη σήτα. Τραβήξτε και αφαιρέστε τη βαλβίδα με το φίλτρο της δεξαμενής φρέσκου νερού (εικόνα 6, ανατρέξτε στο εξώφυλλο) και ξεπλύνετε την με χλιαρό νερό. Καθαρίστε τη σήτα στην κεφαλή καθαρισμού. |
| Η δεξαμενή φρέσκου νερού στάζει κατά τη συμπλήρωση με νερό | Τραβήξτε και αφαιρέστε τη βαλβίδα με το φίλτρο της δεξαμενής φρέσκου νερού (εικόνα 6, ανατρέξτε στο εξώφυλλο) και ξεπλύνετε την με χλιαρό νερό. |
| Ανεπαρκής αναρροφητική ισχύς | Αδειάστε το δοχείο βρώμικου νερού. Ασφαλίστε τη δεξαμενή βρώμικου νερού στη συσκευή. Ελέγχετε τις τσιμούχες μεταξύ του δοχείου βρώμικου νερού και του κατακίου σχετικά με στεγανότητα, και, αν χρειάζεται, τις αλλάζετε. Ελέγξτε τα στεγανοποιητικά παρεμβύσματα ανάμεσα στο καπάκι της δεξαμενής βρώμικου νερού και στη συσκευή. Εάν τα στεγανοποιητικά παρεμβύσματα παρουσιάζουν βλάβη, απευθυνθείτε στην υπηρεσία εξυπηρέτηση πελατών. Ελέγξτε εάν οι ράβδοι αναρρόφησης έχουν κλειδώσει στην κεφαλή καθαρισμού. Φραγή της ράβδου αναρρόφησης, καθαρίστε την. Σφραγίστε τις ράβδους ράβδους αναρρόφησης και αντικαταστήστε την πρόσθια με την οπίσθια ράβδο και το αντίστροφο. Εάν οι δύο ράβδοι αναρρόφησης είναι σφραγισμένες, χρησιμοποιήστε νέες ράβδους. Ελέγξτε εάν και τα δύο τμήματα του σωλήνα αναρρόφησης είναι σωστά συνδεδεμένα με τη σύνδεση του σωλήνα αναρρόφησης. Ελέγξτε το σωλήνα αναρρόφησης και το κανάλι αναρρόφησης της κεφαλής καθαρισμού για εμπλοκές και αντιμετωπίστε τις ενδεχόμενες εμπλοκές (ανατρέξτε στον "Καθαρισμό του σωλήνα αναρρόφησης"). Ελέγξτε, εάν το καλώδιο πίσω από τις δεξαμενές είναι τεντωμένο και εάν είναι τοποθετημένο το συνοδευτικό καπάκι. |
| Μη ικανοποιητικό αποτέλεσμα καθαρισμού | Ελέγξτε την κυλινδρική βούρτσα για τυχόν φθορές και αντικαταστήστε την, εάν είναι αναγκαίο. |
| Η βούρτσα δεν περιστρέφεται | Ελέγξτε εάν κάποιο ξένο σώμα μπλοκάρει την κυλινδρική βούρτσα και απομακρύνετε το εάν υπάρχει. |
| Ήχος εκφύσησης, η βούρτσα δεν περιστρέφεται | Ενεργοποιήθηκε ο συρόμενος σύνδεσμος. Απενεργοποιήστε τη συσκευή και ελέγξτε/καθαρίστε την κυλινδρική βούρτσα. |

Καθαρισμός του διανεμητή νερού

- ➔ Αφαιρέστε την κυλινδρική βούρτσα.
- ➔ Τραβήξτε και αφαιρέστε τη ράβδο του διανεμητή νερού από τη σήραγγα της βούρτσας (εικόνα 7, ανατρέξτε στο εξώφυλλο).
- ➔ Καθαρίστε το κανάλι τροφοδοσίας νερού και τα ανοίγματα της λωρίδας διανεμητή νερού κάτω από τρεχούμενου νερό.

Καθαρισμός του σωλήνα αναρρόφησης

- ➔ Αφαιρέστε τη δεξαμενή φρέσκου νερού από τη συσκευή.
- ➔ Μετακινήστε προς τα κάτω τη λαβή μεταφοράς της δεξαμενής βρώμικου νερού και αφαιρέστε τη δεξαμενή βρώμικου νερού.

- ➔ Τραβήξτε προς τα πίσω και αφαιρέστε το σωλήνα αναρρόφησης από τη συσκευή και περιστρέψτε τα δύο άκρα του σωλήνα αναρρόφησης για να αποσπαστούν (εικόνα 8, ανατρέξτε στο εξώφυλλο).
Ο σωλήνας αναρρόφησης κόβεται και τα δύο άκρα είναι προσβάσιμα για τον καθαρισμό.
- ➔ Τραβήξτε προς τα κάτω και αφαιρέστε τη ράβδο αναρρόφησης, ώστε να είναι προσβάσιμο για τον καθαρισμό το κανάλι αναρρόφησης της κεφαλής καθαρισμού (εικόνα 9, ανατρέξτε στο εξώφυλλο).
- ➔ Ξεπλύνετε τον ελαστικό σωλήνα και το κανάλι αναρρόφησης με νερό ή αντιμετωπίστε τις εμπλοκές τραβώντας ή πιέζοντας με ένα αμβλύ αντικείμενο.

Εξαρτήματα

| Εξαρτήματα | Περιγραφή | Κωδικός παραγγελίας |
|--|--|---------------------|
| Κυλινδρική βούρτσα, κόκκινη | Βούρτσα γενικής χρήσης για όλες τις επιστρώσεις δαπέδου | 4.762-428.0 |
| Κυλινδρική βούρτσα, πορτοκαλί | Ειδική βούρτσα για ανάγλυφα δάπεδα, όπως πλακίδια ασφαλείας ή αρμούς | 4.762-484.0 |
| Κυλινδρική βούρτσα, λευκή | Μαλακή βούρτσα για ευαίσθητα δάπεδα και γυάλισμα | 4.762-452.0 |
| Κυλινδρική βούρτσα, μπλε | Μαλακή βούρτσα για βαθύ καθαρισμό χαλιών | 4.762-499.0 |
| Κύλινδρος μικροϊνών | Βούρτσα καθαρισμού από μικροΐνες με ιδιαίτερα υψηλή καθαριστική απόδοση. Ιδιαίτερα κατάλληλο για πλακίδια από λεπττή πέτρα. | 4.762-453.0 |
| Ανταλλακτικό χείλος αναρρόφησης | Από φυσικό καουτσούκ. Απαιτούνται 2 τεμάχια. | 4.777-320.0 |
| Ανταλλακτικό χείλος αναρρόφησης, ανθεκτικό στα λάδια | Για λιπαρούς ρύπους, για παράδειγμα σε κουζίνες και συνεργεία. Απαιτούνται 2 τεμάχια. | 4.777-324.0 |
| Σετ καθαρισμού χαλιών | Βαθύς καθαρισμός υφασμάτινων επιφανειών. Αποτελείται από κυλινδρική βούρτσα, 2 ράβδους αναρρόφησης, 1 λίτρο συμπυκνωμένο απορρυπαντικό, 500 ml καθαριστικό λεκέδων | 2.783-005.0 |
| Εφεδρική μπαταρία, BP 750 | Μπαταρία υψηλής απόδοσης ιόντων λιθίου 36 V, 270 Wh | 4.654-016.0 |

Εξαρτήματα και ανταλλακτικά

Χρησιμοποιείτε μόνο γνήσια παρελκόμενα και ανταλλακτικά τα οποία διασφαλίζουν την ασφαλή και απρόσκοπτη λειτουργία της συσκευής.

Πληροφορίες για παρελκόμενα και ανταλλακτικά θα βρείτε στη διεύθυνση www.kaercher.com.

Εγγύηση

Σε κάθε χώρα ισχύουν οι όροι εγγύησης που εκδόθηκαν από την αρμόδια αντιπροσωπεία μας. Αναλαμβάνουμε τη δωρεάν αποκατάσταση οποιασδήποτε βλάβης στη συσκευή σας, εφόσον οφείλεται σε αστοχία υλικού ή κατασκευής, εντός της προθεσμίας που ορίζεται στην εγγύηση. Σε περίπτωση που επιθυμείτε να κάνετε χρήση της εγγύησης, παρακαλούμε απευθυνθείτε με την απόδειξη αγοράς στο κατάστημα από το οποίο προμηθευτήκατε τη συσκευή ή στην πλησιέστερη εξουσιοδοτημένη υπηρεσία τεχνικής εξυπηρέτησης πελατών μας.

Δήλωση Συμμόρφωσης των ΕΕ

Δια της παρούσης δηλώνουμε ότι το μηχάνημα που χαρακτηρίζεται παρακάτω, με βάση τη σχεδίαση και την κατασκευή του, υπό τη μορφή που διατίθεται στην αγορά, πληροί στις σχετικές βασικές απαιτήσεις ασφαλείας και υγιεινής των οδηγίων της ΕΕ. Η παρούσα δήλωση παύει να ισχύει σε περίπτωση τροποποιήσεων του μηχανήματος χωρίς προηγούμενη συνεννόηση μαζί μας.

Προϊόν: Συσκευή καθαρισμού δαπέδων
Τύπος: 1.783-xxx

Σχετικές οδηγίες των ΕΕ

2006/42/ΕΚ (+2009/127/ΕΚ)
2014/30/ΕΕ

Εφαρμοσθέντα εναρμονισμένα πρότυπα

EN 55014-1: 2006+A1: 2009+A2: 2011
EN 55014-2: 2015
EN 60335-1
EN 60335-2-29: 2004+A2: 2010
EN 60335-2-72
EN 61000-3-2: 2006+A1: 2009+A2: 2009
EN 61000-3-3: 2013
EN 62233: 2008

Εφαρμοσθέντα εθνικά πρότυπα

-

Οι υπογράφωντες ενεργούν κατ' εντολή του και με εξουσιοδότηση της διεύθυνσης της επιχείρησης.

H. Jenner
CEO

S. Reiser
Head of Approbation

Υπεύθυνος τεκμηρίωσης:
S. Reiser

Alfred Karcher GmbH & Co. KG
Alfred-Karcher-Str. 28 - 40
71364 Winnenden (Germany)
Τηλ.: +49 7195 14-0
Φαξ: +49 7195 14-2212
Winnenden, 2015/05/01

Τεχνικά χαρακτηριστικά

Ισχύς

| | | |
|----------------------|---|------|
| Ονομαστική τάση | V | 36 |
| Μέση ισχύς εισόδου | W | 550 |
| Κατηγορία προστασίας | | III |
| Είδος προστασίας | | IPX4 |

Αναρρόφηση

| | | |
|------------------------------------|-----|----|
| Απόδοση αναρρόφησης, ποσότητα αέρα | l/s | 23 |
| Απόδοση αναρρόφησης, υποπίεση | kPa | 12 |

Βούρτσα καθαρισμού

| | | |
|-------------------------------|-------|------|
| Εύρος εργασίας | mm | 300 |
| Διάμετρος βουρτσών | mm | 60 |
| Ταχύτητα περιστροφής βουρτσών | 1/min | 1270 |

Διαστάσεις και βάρη

| | | |
|--------------------------------------|-------------------|------------------|
| Θεωρητική επιφανειακή απόδοση | m ² /h | 200 |
| Όγκος δοχείου καθαρού/βρώμικου νερού | l | 4 |
| Μήκος x Πλάτος x Ύψος | mm | 390 x 335 x 1180 |
| Βάρος μεταφοράς | kg | 17,5 |
| Συνολικό βάρος | kg | 21,5 |

Μετρούμενες τιμές κατά EN 60335-2-72

| | | |
|---|------------------|------|
| Κραδασμοί στο χέρι/ στο βραχίονα | m/s ² | <2,5 |
| Αβεβαιότητα K | m/s ² | 0,2 |
| Επιτρεπόμενη στάθμη ηχητικής ισχύος L _{PA} | dB (A) | 72,4 |
| Αβεβαιότητα K _{PA} | dB (A) | 1 |
| Επιτρεπόμενη στάθμη ηχητικής ισχύος L _{WA} | dB (A) | 86 |
| Αβεβαιότητα K _{WA} | dB (A) | 1 |



Cihazın ilk kullanımından önce bu orijinal kullanma kılavuzunu okuyun, bu kılavuza göre davranın ve daha sonra kullanım veya cihazın sonraki sahiplerine vermek için bu kılavuzu saklayın.

İçindekiler

| | | |
|-------------------------------|----|---|
| Güvenlik uyarıları | TR | 1 |
| Fonksiyon | TR | 2 |
| Kurallara uygun kullanım | TR | 2 |
| Çevre koruma | TR | 2 |
| Kumanda elemanları | TR | 2 |
| İlk çalıştırma | TR | 3 |
| Çalıştırma | TR | 3 |
| Taşıma | TR | 4 |
| Depolama | TR | 4 |
| Koruma ve Bakım | TR | 4 |
| Arızalar | TR | 5 |
| Aksesuar | TR | 7 |
| Aksesuarlar ve yedek parçalar | TR | 7 |
| Garanti | TR | 7 |
| AB uygunluk bildirisi | TR | 8 |
| Teknik Bilgiler | TR | 8 |

Güvenlik uyarıları

- Cihazı ilk defa kullanmadan önce, bu kullanma kılavuzunu ve fırçalı temizlik cihazları No. 5.956-251.0 ile birlikte verilen emniyet uyarılarını okuyun ve bu uyarılara uyun.
- Birlikte verilen şarj cihazının kullanım kılavuzunu okuyun ve kılavuza uyun.
- Kullanım kılavuzundaki uyarıların yanında, yerel yönetimin belirlediği güvenlik ve kaza önleme talimatları dikkate alınmalıdır.
- Sadece birlikte teslim edilen orijinal şarj cihazı ya da KÄRCHER tarafından onaylanmış şarj cihazlarıyla akülerin şarj edilmesine izin verilmiştir.
- Her kullanımdan önce akü paketini hasar kontrolü yapın. Hasarlı akü paketlerini bir daha kullanmayın.
- Akü paketini kirlî ve ıslak durumda kullanmayın.
- Akü gerilimi, şarj cihazının tip etiketinde belirtilen gerilimle aynı olmalıdır.
- Akü paketini patlama tehlikesi bulunan ortamlarda şarj etmeyin.

- Akü paketini ısı, keskin kenarlar, yağ ve hareketli cihaz parçalarında uzak tutun.
- Şarj işlemi sırasında akü paketinin üstünü örtmeyin ve havalandırma açıklıklarını açık tutun.
- Akü paketinin kontaklarına metal parçalar girmemelidir; kısa devre tehlikesi.
- Akü paketini açmayın. Onarımları sadece teknik personelin yapmasını sağlayın.
- Akü grubunu, sadece izin verilen şarj cihazlarıyla şarj için kullanın.
- Sadece temiz ve kuru akü gruplarını şarj cihazının akü tutucusuna takın.
- Hasarlı akü gruplarını şarj etmeyin. Hasarlı akü gruplarını değiştirin.
- Akü gruplarını, metal cisimlerle birlikte saklamayın; kısa devre tehlikesi.
- Akü gruplarını ateş ya da ev çöpüne atmayın.
- Arızalı akülerden çıkan sıvıyla teması önleyin. Sıvıyla temas etmeniz durumunda, temas eden yerleri suyla yıkayın. Gözlerle temas olması durumunda, ek olarak bir doktora muayene olun.

⚠ TEHLİKE

Yaralanma tehlikesi! Cihazdaki tüm temizlik, bakım ve onarım çalışmalarından önce aküyü çıkartın.

Tehlike kademeleri

⚠ TEHLİKE

Ağır bedensel yaralanmalar ya da ölüme neden olan direkt bir tehlikeye yönelik uyarı.

⚠ UYARI

Ağır bedensel yaralanmalar ya da ölüme neden olabilecek olası tehlikeli bir duruma yönelik uyarı.

⚠ TEDBİR

Hafif yaralanmalara neden olabilecek olası tehlikeli bir duruma yönelik uyarı.

DIKKAT

Maddi hasarlara neden olabilecek olası tehlikeli bir duruma yönelik uyarı.

Fonksiyon

Bu aşındırıcı süpürge makinesi, düz zeminlerin sulu temizliği için kullanılır.

300 mm çalışma genişliği ve 4'er litre hacimli temiz ve kirli su depoları küçük yüzeylerin etkin bir şekilde temizlenmesine olanak sağlar.

Cihazın enerjisi bir akü ile sağlanır.

Not:

Temizlik görevine uygun olarak cihaz çeşitli aksesuarlarla donatılabilir.

Katalogumuza başvurun ya da İnternette www.kaercher.com adresi altında bizi ziyaret edin.

Kurallara uygun kullanım

Bu cihazı sadece bu kullanım kılavuzunda ki bilgilere uygun olarak kullanın.

- Bu cihaz, Örn; oteller, okullar, hastaneler, fabrikalar, mağazalar, bürolar ve kirallık mağazalarda mesleki kullanım için uygundur.
- Cihaz, sadece rutubete ve parlatma işlemlerine karşı duyarlı olmayan sert zeminlerin temizlenmesi için kullanılmalıdır. Kullanım sıcaklığı aralığı +5V ve +40C arasındadır.
- Cihaz, donmuş zeminlerin (Örn; soğuk hava depoları) temizlenmesi için uygun değildir.
- Cihaz, sadece orijinal aksesuarı ve yedek parçalarıyla donatılabilir.
- Cihaz, iç bölümlerdeki zeminler ya da kapalı yüzeylerin temizlenmesi için geliştirilmiştir.
- Cihaz, halka açık trafik yollarının temizlenmesi için üretilmemiştir.
- Cihaz, patlama tehlikesi bulunan ortamlarda kullanım için uygun değildir.

Çevre koruma



Ambalaj malzemeleri geri dönüştürülebilir. Ambalaj malzemelerini evinizin çöpüne atmak yerine lütfen tekrar kullanılabilircekleri yerlere gönderin.



Eski cihazlarda, yeniden değerlendirme işlemine tabi tutulması gereken değerli geri dönüşüm malzemeleri bulunmaktadır. Piller ve aküler çevreye yayılması gereken, zararlı maddeler içerir. Bu nedenle eski cihazlar, piller ve aküleri lütfen uygun toplama sistemleri aracılığıyla imha edin.

Elektrikli ve elektronik cihazlar genellikle, yanlış kullanıldıklarında veya yanlış şekilde tasfiye edildiklerinde insan sağlığı ve çevre için tehlikeli olabilecek bileşenler içerir. Cihazın kurallara uygun şekilde işletilmesi için bu bileşenlerin bulunması gereklidir. Bu simge ile işaretlenmiş cihazlar evsel çöpler ile birlikte tasfiye edilmemelidir.

İçindekiler hakkında uyarılar (REACH)

İçindekiler hakkında ayrıntılı bilgileri bulabileceğiniz adres:

www.kaercher.com/REACH

Kumanda elemanları

Resim 1, Bkz. Diğer sayfa

- 1 Kol
 - 2 Su pompası şalteri
 - 3 Fırça/süpürme modu şalteri
 - 4 Taşıma kolu
 - 5 Pis su tankının taşıyıcı kolu
 - 6 Pis su deposu
 - 7 Temiz su deposu
 - 8 Temiz su deposunun kilidi
 - 9 Süzgeç
 - 10 Akü bölmesi
 - 11 Temizleme kafası
 - 12 Emme kolunu kaldırma pedali
 - 13 Vakum borusu
 - 14 Emme borusu bağlantısı
 - 15 Park konumu kilidini açma
 - 16 Kilit açma, akü
 - 17 Akü
 - 18 Akü göstergesi
- 3 LED'in yanması: Akü dolu
2 LED'in yanması: Kalan akü kapasitesi %87...%58
1 LED'in yanması: Kalan akü kapasitesi %57...%28
1 LED'in yavaş yanıp sönməsi: Kalan akü kapasitesi %28'den az
1 LED'in hızlı yanıp sönməsi: Arıza

- 19 Fırça merdanesi
- 20 Emme kolu
- 21 Değişken fırçanın kilit açma düğmesi
- 22 Kilit
- 23 Pis su deposunun kapağı
- 24 Doluluk seviyesi göstergesi

İlk çalışma

Resim 2, Bkz. Diğer sayfa

- Tutamağın arkasındaki boruyu cihazdaki deliğe sokun.
- Kilidi bastırın ve cihaza kilitlemeye kadar tutamağı içeri itin.
- Kabloyu cihazda hizalayın ve ekteki sayfada gösterildiği gibi kapağı yerleştirin.
- Aküyü şarj edin.

Çalıştırma

Temiz su tankının doldurulması

⚠ **TEDBİR**

Hasar görme tehlikesi. Sadece tavsiye edilen temizlik maddelerini kullanın. Diğer temizlik maddeleri için, işletmeci, işletme güvenliği, kaza tehlikesi ve cihazın kullanım ömrünün azalması riskini üstlenir. Sadece çözücü maddeler, tuz asidi ve hidrofliorik asit içermeyen temizlik maddeleri kullanın. Temizlik maddelerinin üzerindeki güvenlik uyarılarına dikkat edin.

Not:

Aşırı köpüklenen temizlik maddeleri kullanmayın.

Dozaj uyarılarına dikkat edin.

Tavsiye edilen temizlik maddeleri:

| Kullanım | Temizlik maddesi | Dozaj |
|---|------------------|------------|
| Alkali genel temizleyici | RM 743 | %0,5 - 2,0 |
| Asitli genel temizleyici, sağlık bölümleri, yüzme havuzları, vb için. Kireç tortularını temizler. | RM 738 | %0,5 - 3,0 |
| Silme koruyucusu EXTRA | RM 780 | %0,5 - 2,0 |
| Zemin temizleyici, asitli | RM 751 | %1,0 - 25 |

- Temiz su tankını cihazdan çıkartın.
- Temiz su deposunun kapağını açın.
- Su-temizlik maddesi karışımını doldurun. Maksimum sıvı sıcaklığı 50 °C.
- Temiz su deposunun kapağını kapatın.
- Temiz su tankını cihaza yerleştirin.

Akünün yerleştirilmesi

Resim 3, Bkz. Diğer sayfa

- Aküyü akü bölümüne yerleştirin ve dayanığa kadar içeri bastırın.

Temizleme

DIKKAT

Zemin kaplaması için zarar görme tehlikesi. Aşırı kirlenme için kullanılan temizleme yöntemi sadece bu iş için uygun bir zemin uygulanmalıdır.

Temiz su tankı nedeniyle kuru çalışma durumunda temiz su pompasının hasar görme tehlikesi. Doluluk seviyesi göstergesini denetleyin ve temiz su tankı boşken su pompası şalterini kapatın.

Normal kirlenme

- Süpürme kolunu kaldırma pedalını "süpürme" konumuna getirin (Resim 4 - "1/ON" konumu, Bkz. Diğer sayfa).
- Park konumu kilit açma düğmesine basın ve tutamağı geriye çevirin.
- Fırça/süpürme modu şalterine basın.
- Su pompası şalterini açın.
- Cihazı temizlenecek yüzeyde hareket ettirin.

Aşırı kirlenme

DIKKAT

Zemin kaplaması için zarar görme tehlikesi. Aşırı kirlenme için kullanılan temizleme yöntemi sadece bu iş için uygun bir zemin uygulanmalıdır.

- Süpürme kolunu kaldırma pedalını "süpürmeme" konumuna getirin (Resim 4 - "0/OFF" konumu, Bkz. Diğer sayfa) ve normal kirlenmede olduğu gibi temizlik yapın. Temizlik sıvısı, temizlenecek yüzeyde kalır ve etki etme süresine sahip olur.

- Emme kolunu kaldırma pedalını "emme" konumuna getirin ve temizlenecek yüzeyin tekrar üzerinden geçin.

Temizliğin tamamlanması

- Su pompası şalterini kapatın.
- Kalan suyun emilmesi için cihazı kısa bir mesafe daha ileri itin.
- Fırça/süpürme modu şalterine basın.
- Tutamağı öne çevirin ve park konumuna kilitleyin.

Pis su deposunun boşaltılması

Not:

Pis su tankı doluyken, şamandıra emme kanalını kapatır. Emme işlemi durdurulur. Pis su deposunu boşaltın.

⚠ UYARI

Yerel atık su işleme talimatlarına uyun.

- Cihazı kapatın.
- Cihazı doğrultun ve park konumunda kilitleyin.
- Temiz su tankını cihazdan çıkartın.
- Pis su tankını taşıma kolunu aşağı çevirin ve pis su tankını çıkartın.
- Kapağı kaldırın ve pis su tankının kapağını çıkartın.
- Pis su tankını boşaltın.
- Daha sonra, pis su deposunu temiz suyla yıkayın.
- Kapağı pis su tankına oturtun ve kilitleyin.
- Pis su tankını cihaza yerleştirin.

Temiz su deposunun boşaltılması

- Temiz su tankını cihazdan çıkartın.
- Temiz su deposunun kapağını açın.
- Temizlik sıvısını boşaltın.
- Temiz su deposunun kapağını kapatın.
- Temiz su tankını cihaza yerleştirin.

Akünün değiştirilmesi

Resim 5, Bkz. Diğer sayfa

- Kilit açma düğmesine basın ve boşalmış aküyü akü bölmesinden çekin.

Resim 3, Bkz. Diğer sayfa

- Şarj edilmiş aküyü akü bölümüne yerleştirin ve dayanağa kadar içeri bastırın.

Taşıma

⚠ TEDBİR

Yaralanma ve hasar tehlikesi! Taşıma sırasında cihazın ağırlığına dikkat edin.

- Tutamağı öne çevirin ve park konumuna kilitleyin.
- Tutamağı geriye çevirin ve cihazı itin. veya
- Cihazı taşıma kolundan yukarı kaldırın ve taşıyın.
- Araçlarda taşıma sırasında, cihazı gerekli yönetmeliklere göre kaymaya ve devrilmeye karşı emniyete alın.

Depolama

⚠ TEDBİR

Yaralanma ve hasar tehlikesi! Depolama sırasında cihazın ağırlığına dikkat edin.

Bu cihaz sadece iç mekanlarda depolanmalıdır.

Koruma ve Bakım

⚠ UYARI

Kontrolsüz şekilde çalışmaya başlayan cihaz nedeniyle yaralanma tehlikesi.

Cihazdaki tüm çalışmalardan önce cihazı kapatın ve aküyü çıkartın.

DIKKAT

Dışarı çıkan su nedeniyle cihazı zarar görme tehlikesi. Cihazdaki bakım çalışmalarından önce pis su tankı ve temiz su tankını boşaltın.

Bakım planı

Çalışmadan sonra

DIKKAT

Hasar görme tehlikesi. Cihaza su püskürtmeyin ve agresif temizlik maddeleri kullanmayın.

- Pis su deposunu boşaltın.
- Pis su tankı ve cihaz arasındaki conta-ları temizleyin.
- Temiz su tankını boşaltın.
- Cihazın yıkanması: Temiz su tankına temiz su (temizlik maddesiz) doldurun ve fırça sulama açıkken bir dakika boyunca cihazı çalıştırın.

- Temiz su tankını boşaltın.
- Cihazın dışını, hafif yıkama çözeltilisine batırılmış nemli bir bezle temizleyin.
- Emme kolunu temizleyin, aşınma kontrolü yapın ve ihtiyaç anında değiştirin (Bkz. "Bakım çalışmaları").
- Fırçaya aşınma kontrolü yapın, ihtiyaç anında fırçaları değiştirin (Bkz. "Bakım çalışmaları").

Her yıl

- Öngörülen güvenlik kontrolünü bir elektrik teknisyenine yaptırın.

Bakım çalışmaları

Emme kolunun değiştirilmesi

Not:

Emme kolları bir tırnaklı bağlantıyla cihaza sabitlenmiştir ve kolayca çıkartılabilir.

- Süpürme kolunu kaldırma pedalını "süpürme" konumuna getirin (Resim 4 - "1/ON" konumu, Bkz. Diğer sayfa).
- Temiz su tankını çıkartın.
- Pis su tankını çıkartın.
- Cihazı arka tarafı üzerine yatırın.
- Emme kolunu aşağı doğru çekin.
- Yeni emme kolunu yerleştirin ve kilitleyin.

Fırça merdanesinin değiştirilmesi

- Temiz su tankını çıkartın.
- Pis su tankını çıkartın.
- Cihazı arka tarafı üzerine yatırın.
- Fırça merdanesi kilit açma düğmesine basın ve fırça merdanesini aşağı çevirin ve taşıyıcıdan çekin.
- Fırça merdanesini taşıyıcıya takın ve karşı tarafta kilitleyin.

Antifriz koruma

Donma tehlikesinde:

- Temiz ve pis su deposunu boşaltın.
- Cihazı donmaya karşı korunmuş bir bölümde durdurun.

Arızalar

⚠ UYARI

Kontrolsüz şekilde çalışmaya başlayan cihaz nedeniyle yaralanma tehlikesi.

Cihazdaki tüm çalışmalardan önce cihazı kapatın ve aküyü çıkartın.

⚠ DİKKAT

Dışarı çıkan su nedeniyle cihazı zarar görme tehlikesi. Cihazdaki bakım çalışmalarından önce pis su tankı ve temiz su tankını boşaltın.

Bu tablo yardımıyla giderilemeyen arızalarda müşteri hizmetlerini arayın.

| Arıza | Arızanın giderilmesi |
|--|---|
| Cihaz çalıştırmıyor | Yeterli düzeyde şarj edilmiş bir akünün akü bölmesinde bulunup bulunmadığını ve dayanağa kadar içeri itilmiş olup olmadığını kontrol edin. Yabancı maddelerin fırça merdanesini bloke edip etmediğini kontrol edin, gerekirse yabancı maddeleri çıkartın |
| Yetersiz su miktarı | Temiz su seviyesini kontrol edin, gerekirse depoyu doldurun Temiz su tankının kapağını açın. Açma sırasında depoda bir vakum belirlenirse, temiz su deposunun kapağındaki havalandırma valfini temizleyin. Su dağıtıcısını temizleyin (Bkz. "Su dağıtıcısının temizlenmesi"). Temiz su tankını çıkartın ve süzgece kirlenme kontrolü yapın. Gerekirse süzgeci çıkartın ve temizleyin. Temiz su tankındaki filtreli valfi çekin (Resim 6 - Bkz. Diğer sayfa) ve ılık suda yıkayın. Temizleme kafasındaki süzgeci temizleyin. |
| Ekleme sırasında temiz su tankı damlatıyor | Temiz su tankındaki filtreli valfi çekin (Resim 6 - Bkz. Diğer sayfa) ve ılık suda yıkayın. |
| Yetersiz emme kapasitesi | Pis su deposunu boşaltın. Pis su tankını cihaza yerleştirin. Pis su deposu ve kapak arasındaki contaları temizleyin ve contalara sızdırmazlık kontrolü yapın, gerekirse contaları değiştirin. Pis su tankı kapağı ve cihaz arasındaki contaları kontrol edin. Contalar hasarlıysa müşteri hizmetlerini arayın. Emme kollarının temizleme kafasına kilitleyip kilitlemediğini kontrol edin. Emme kolu kirlenmiş, temizleyin. Emme kolunu kapatın, ön ve arka emme kolunu karşılıklı olarak değiştirin. Her iki emme kolu da aşınmışsa, yeni emme kolları takın. Emme borusu parçalarının emme borusu bağlantısına doğru şekilde bağlanmış olup olmadığını kontrol edin. Temizleme kafasındaki emme borusu ve emme kanalına tıkanma kontrolü yapın, gerekirse tıkanıklığı açın (Bkz. "Emme borusunun temizlenmesi"). Kablunun depoların arkasına yassı şekilde döşenmiş ve birlikte verilen kapağın takılmış olup olmadığını kontrol edin. |
| Yetersiz temizleme sonucu | Fırça merdanesine aşınma kontrolü yapın, ihtiyaç anında fırçaları değiştirin |
| Fırça dönmüyor | Yabancı maddelerin fırça merdanesini bloke edip etmediğini kontrol edin, gerekirse yabancı maddeleri çıkartın |
| Çatırtı sesi, fırça dönmüyor | Kayıcı kavrama devreye girdi. Cihazı kapatın, fırça merdanesini kontrol edin/temizleyin. |

Su dağıtıcısının temizlenmesi

- Fırça merdanesini çıkartın.
- Fırça tüneline su dağıtım çitasını dışarı çekin (Resim 7 - Bkz. Diğer sayfa).
- Su dağıtım çitasındaki sulama kanalı ve delikleri akarsu altında temizleyin.

Emme borusunun temizlenmesi

- Temiz su tankını cihazdan çıkartın.
- Pis su tankını taşıma kolunu aşağı çevirin ve pis su tankını çıkartın.

- Süpürme borusu bağlantısını geriye doğru cihazdan dışarı çekin ve süpürme borusunun iki ucunu dışarı çevirin (Resim 8, Bkz. Diğer sayfa). Emme borusu kesintilidir ve temizleme amacıyla her iki uca ulaşılabilir.
- Süpürme kolunu aşağı çekin, temizleme kafasındaki süpürme kanalına temizlik amacıyla ulaşılabilir (Resim 9, Bkz. Diğer sayfa).
- Emme hortumu ve emme kanalını suyla yıkayın ya da kör bir cisimle tıkanıklığı dışarı çekin ya da itin.

Aksesuar

| Aksesuar | Tanımlama | Sipariş numarası |
|--------------------------------------|---|------------------|
| Silindir fırça, kırmızı | Çok amaçlı fırça, tüm zemin kaplamaları için | 4.762-428.0 |
| Silindir fırça, turuncu | Özel fırça, emniyet fayansları veya derzler gibi özel strüktürlü zeminler için | 4.762-484.0 |
| Silindir fırça, beyaz | Hassas zeminler ve parlatma için yumuşak fırça | 4.762-452.0 |
| Silindir fırça, mavi | Halıların derinlemesine temizliği için yumuşak fırça | 4.762-499.0 |
| Mikrofiber fırça | Yüksek temizleme kapasiteli mikrofiber temizlik fırçası. Özellikle ince taşlı fayanslar için. | 4.762-453.0 |
| Yedek süpürme dudağı | Doğal kauçuktan. 2 adet gereklidir. | 4.777-320.0 |
| Yedek süpürme dudağı, yağa dayanıklı | Örn. mutfakta ve atölyedeki yağ ve gres içeren kirler için. 2 adet gereklidir. | 4.777-324.0 |
| Halı temizleme seti | Kumaş yüzeylerin derinlemesine temizlenmesi. Fırça silindirleri, 2 süpürme kolu, 1 litre temizlik maddesi konsantrasyonu ve 500 ml leke çıkarıcıdan oluşur. | 2.783-005.0 |
| Yedek akü, BP 750 | Yüksek kapasiteli akü Lityum-İyon 36 V, 270 Wh | 4.654-016.0 |

Aksesuarlar ve yedek parçalar

Sadece orijinal aksesuarlar ve orijinal yedek parçalar kullanın; cihazın güvenli şekilde ve arızasız işletilmesini garantilerler. Aksesuarlar ve yedek parçalar hakkında bilgi için sitemizi ziyaret edin: www.kaercher.com.

Garanti

Her ülkede yetkili distribütörümüz tarafından verilmiş garanti şartları geçerlidir. Garanti süresi içinde aksesuarınızda oluşan muhtemel hasarları, arızanın kaynağı üretim veya malzeme hatası olduğu sürece ücretsiz olarak karşılıyoruz. Garanti hakkınızdan yararlanmanızı gerektiren bir durum olduğu zaman, ilgili faturanız ile birlikte satıcınıza veya size en yakın yetkili servisimize başvurunuz.

AB uygunluk bildirisi

İşbu belge ile aşağıda tanımlanan makinenin konsepti ve tasarımı ve tarafımızdan piyasaya sürülen modeliyle AB yönetmeliklerinin temel teşkil eden ilgili güvenlik ve sağlık yükümlülüklerine uygun olduğunu bildiririz. Onayımız olmadan cihazda herhangi bir değişiklik yapılması durumunda bu beyan geçerliliğini yitirir.

Ürün: Zemin temizleyici

Tip: 1.783-xxx

İlgili AB yönetmelikleri

2006/42/EG (+2009/127/EG)

2014/30/EU

Kullanılmış olan uyumlu standartlar

EN 55014-1: 2006+A1: 2009+A2: 2011

EN 55014-2: 2015

EN 60335-1

EN 60335-2-29: 2004+A2: 2010

EN 60335-2-72

EN 61000-3-2: 2006+A1: 2009+A2: 2009

EN 61000-3-3: 2013

EN 62233: 2008

Kullanılmış ulusal standartlar

-

İmzası bulunanlar, işletme yönetimi adına ve işletme yönetimi tarafından verilen vekaletle dayanarak işlem yapar.

H. Jenner
CEO

S. Reiser
Head of Approbation

Dokümantasyon yetkilisi:

S. Reiser

Alfred Kärcher GmbH & Co. KG

Alfred-Kärcher-Str. 28 - 40

71364 Winnenden (Germany)

Tel.: +49 7195 14-0

Faks: +49 7195 14-2212

Winnenden, 2015/05/01

Teknik Bilgiler

| Güç | |
|---------------------------------------|--------------------------|
| Nominal gerilim | V 36 |
| Ortalama güç alımı | W 550 |
| Koruma sınıfı | III |
| Koruma şekli | IPX4 |
| Emme | |
| Emme kapasitesi, hava miktarı | l/s 23 |
| Emme kapasitesi, vakum | kPa 12 |
| Temizleme fırçası | |
| Çalışma genişliği | mm 300 |
| Fırça çapı | mm 60 |
| Fırça devri | d/dk 1270 |
| Ölçüler ve ağırlıklar | |
| Teorik yüzey gücü | m ² /saat 200 |
| Temiz/pis su deposunun hacmi | l 4 |
| Uzunluk x Genişlik x Yükseklik | mm 390 x 335 x 1180 |
| Taşıma ağırlığı | kg 17,5 |
| Toplam ağırlık | kg 21,5 |
| 60335-2-72'a göre belirlenen değerler | |
| El-kol titreşim değeri | m/s ² <2,5 |
| Güvensizlik K | m/s ² 0,2 |
| Ses basıncı seviyesi L _{pA} | dB(A) 72,4 |
| Güvensizlik K _{pA} | dB(A) 1 |
| Ses gücü seviyesi L _{WA} | dB(A) 86 |
| Güvensizlik K _{WA} | dB(A) 1 |



Перед первым применением вашего прибора прочитайте эту оригинальную инструкцию по эксплуатации, после этого действуйте соответственно и сохраните ее для дальнейшего пользования или для следующего владельца.

Оглавление

| | | |
|--|----|----|
| Указания по технике безопасности | RU | 1 |
| Назначение | RU | 2 |
| Использование по назначению | RU | 2 |
| Защита окружающей среды | RU | 2 |
| Элементы управления | RU | 3 |
| Первый ввод в эксплуатацию | RU | 3 |
| Эксплуатация | RU | 3 |
| Транспортировка | RU | 5 |
| Хранение | RU | 5 |
| Уход и техническое обслуживание | RU | 5 |
| Неполадки | RU | 6 |
| Принадлежности | RU | 8 |
| Принадлежности и запасные детали | RU | 9 |
| Гарантия | RU | 9 |
| Заявление о соответствии EU | RU | 9 |
| Технические данные | RU | 10 |

Указания по технике безопасности

- Перед первым использованием устройства следует ознакомиться с данной инструкцией по эксплуатации и прилагаемой брошюрой по технике безопасности при работе со щеточными мощными аппаратами 5.956-251.0.
- Ознакомьтесь и следуйте указаниям в отдельном руководстве по эксплуатации прилагаемого зарядного устройства.
- Наряду с указаниями по технике безопасности, содержащимися в руководстве по эксплуатации, необходимо также соблюдать общие положения законодательства по технике безопасности и предотвращению несчастных случаев.

- Зарядка аккумуляторов разрешена только с помощью прилагаемого оригинального зарядного устройства или допущенных фирмой KARCHER зарядных устройств.
- Перед каждым использованием аккумуляторную батарею проверить на повреждения. Поврежденную аккумуляторную больше не использовать.
- Не использовать аккумуляторную батарею в загрязненном или влажном состоянии.
- Напряжение аккумулятора должно совпадать с напряжением, указанным на заводской табличке зарядного устройства.
- Не заряжать аккумуляторную батарею в местах, где есть угроза взрыва.
- Аккумуляторную батарею держать подальше от источников тепла, острых кромок, жидкого топлива и подвижных деталей устройства.
- Во время зарядки не накрывать аккумуляторную батарею и держать свободными вентиляционные щели.
- На контакты аккумулятора не должны попадать металлические детали, опасность короткого замыкания.
- Не открывать аккумуляторную батарею. Поручать выполнение ремонта только специалистам.
- Использовать аккумуляторную батарею только с зарядными устройствами, допущенными для зарядки.
- В держатель аккумулятора зарядного устройства вставлять только чистые и сухие аккумуляторы.
- Не заряжать поврежденные аккумуляторы. Заменять поврежденные аккумуляторы.
- Не хранить аккумуляторы вместе с металлическими предметами. Опасность коротких замыканий!
- Не бросать аккумуляторы в огонь и не выбрасывать в домашний мусор.
- Избегать контакта с вытекающей из поврежденного аккумулятора жидкостью. При случайном контакте смыть

жидкость водой. В случае контакта с глазами дополнительно проконсультироваться с врачом.

⚠ ОПАСНОСТЬ

Опасность травмирования! Перед проведением любых работ по уходу, техническому обслуживанию и ремонту устройства следует снять аккумулятор.

Степень опасности

⚠ ОПАСНОСТЬ

Указание относительно непосредственно грозящей опасности, которая приводит к тяжелым увечьям или к смерти.

⚠ ПРЕДУПРЕЖДЕНИЕ

Указание относительно возможной потенциально опасной ситуации, которая может привести к тяжелым увечьям или к смерти.

⚠ ОСТОРОЖНО

Указание на потенциально опасную ситуацию, которая может привести к получению легких травм.

ВНИМАНИЕ

Указание относительно возможной потенциально опасной ситуации, которая может повлечь материальный ущерб.

Назначение

Машина для ухода за полами предназначена для влажной уборки ровных полов.

Ширина рабочей поверхности в 300 мм и вместимость резервуаров для чистой и грязной воды по 4 л каждый обеспечивают эффективную мойку небольших поверхностей.

Питание устройства осуществляется за счет аккумулятора.

Указание:

Каждый раз в соответствии с задачей по очистке устройство может оснащаться различными принадлежностями.

Спрашивайте их по нашему каталогу или посетите наш сайт в Интернете www.kaercher.com.

Использование по назначению

Используйте данный прибор исключительно в соответствии указаниями данного руководства по эксплуатации.

- Этот прибор предназначен для профессионального использования, т.е. в гостиницах, школах, больницах, на промышленных предприятиях, в магазинах, офисах и в арендуемых помещениях.
- Не допускается использование прибора для чистки жестких половых покрытий, чувствительных к воздействию влаги и полированию.
Диапазон рабочей температуры составляет от +5°C до +40°C.
- Прибор не пригоден для мойки замерзших полов (например, в холодильных установках).
- Прибор разрешается оснащать только оригинальными принадлежностями и запасными частями.
- Прибор был разработан для мойки полов внутри помещений или поверхностей, находящихся под крышей.
- Прибор не предназначен для чистки общественных транспортных дорог.
- Прибор не пригоден для использования во взрывоопасной среде.

Защита окружающей среды



Упаковочные материалы пригодны для вторичной переработки. Пожалуйста, не выбрасывайте упаковку вместе с бытовыми отходами, а сдайте ее в один из пунктов приема вторичного сырья.



Старые приборы содержат ценные перерабатываемые материалы, подлежащие передаче в пункты приемки вторичного сырья. Батареи и аккумуляторы содержат вещества, которые не должны попасть в окружающую среду. Пожалуйста, утилизируйте старые приборы и аккумуляторы через соответствующие системы приемки отходов.

Электрические и электронные приборы часто содержат компоненты, которые при неправильном обращении или ненадлежащей утилизации представляют потенциальную опасность для людей и экологии. Тем не менее данные компоненты необходимы для правильной работы прибора. Приборы, обозначенные этим символом, запрещено утилизировать вместе с бытовыми отходами.

Инструкции по применению компонентов (REACH)

Актуальные сведения о компонентах приведены на веб-узле по следующему адресу:

www.kaercher.com/REACH

Элементы управления

Рис. 1, см. оборотную сторону

- 1 Ручка
- 2 Выключатель водяного насоса
- 3 Кнопка "Работа со щетками/работа в режиме всасывания"
- 4 рукоятка для ношения прибора
- 5 Хомут для подвески резервуара для грязной воды
- 6 Резервуар грязной воды
- 7 Бак чистой воды
- 8 Блокировка бака чистой воды
- 9 Сетчатый фильтр
- 10 Аккумуляторный отсек
- 11 Моющий узел
- 12 Педаль подъема всасывающих планок
- 13 всасывающая трубка,
- 14 Соединение всасывающей трубки
- 15 Разблокировка парковочного положения
- 16 Разблокировка аккумулятора
- 17 Аккумулятор
- 18 Индикатор заряда аккумулятора
Светятся 3 светодиода: аккумулятор заряжен
Светятся 2 светодиода: 87-58 % остаточной мощности
Светится 1 светодиод: 57-28 % остаточной мощности
1 светодиод медленно мигает: менее 28 % остаточной мощности

- 1 светодиод мигает быстро: неисправность
- 19 Щеточный вал
- 20 Всасывающая пластинка
- 21 деблокирующая кнопка, сменная щетка
- 22 Блокировка
- 23 Крышка резервуара грязной воды
- 24 Указатель уровня

Первый ввод в эксплуатацию

Рис. 2, см. оборотную сторону

- Вставить трубку на конце ручки в отверстие прибора.
- Нажать на сетку и вдвинуть ручку в прибор до фиксации.
- Выровнять кабель в устройстве и установить крышку, как показано в приложении.
- Зарядить аккумулятор.

Эксплуатация

Заполнить резервуар для чистой воды

⚠ ОСТОРОЖНО

Опасность повреждения. Применять только рекомендованные моющие средства. В случае использования других моющих средств эксплуатирующее лицо берет на себя повышенный риск с точки зрения безопасности работы, опасности получения травм и уменьшения срока службы прибора. Использовать только моющие средства, не содержащие растворителей, соляную и плавиковую (фтористоводородную) кислоту.

Принять во внимание указания по технике безопасности, приведенные на упаковках чистящих средств.

Указание:

Не использовать сильно пенящиеся чистящие средства.

Соблюдать указания по дозировке.

Рекомендуемые моющие средства:

| Использование | Моющее средство | Дозировка |
|---|-----------------|-----------|
| Щелочное чистящее средство для ухода | RM 743 | 0,5-2,0 % |
| Кислотное чистящее средство для ухода, для санитарных областей, плавательных бассейнов и т.п. Удаляет следы накипи. | RM 738 | 0,5-3,0 % |
| Средство для ухода EXTRA | RM 780 | 0,5-2,0 % |
| Средство для основной очистки полов, кислотное | RM 751 | 1,0-25 % |

- Вынуть резервуар для чистой воды из прибора.
- Открыть крышку резервуара для чистой воды.
- Залить смесь воды и чистящего средства. Максимальная температура жидкости 50 °С.
- Закрыть крышку резервуара для чистой воды.
- Вставить резервуар для чистой воды в аппарат.

Установить аккумулятор

Рис. 3, см. оборотную сторону

- Вставить аккумулятор в аккумуляторный отсек до упора.

Мойка

ВНИМАНИЕ

Опасность повреждения покрытия пола. Метод очистки сильных загрязнений можно применять только для очистки соответствующих поверхностей.

Опасность повреждения насоса чистой воды при сухом ходе вследствие пустого резервуара для чистой воды. Контролировать указатель уровня и при пустом резервуаре для чистой воды выключить насос с помощью выключателя.

Обычное загрязнение

- Установить педаль подъема всасывающих планок в положение "всасывание" (рис. 4 - положение "1/ВКЛ", см. оборотную сторону).
- Нажать на разблокировку парковочного положения и откинуть ручку назад.
- Нажать кнопку "Работа со щетками/ работа в режиме всасывания".
- Включить выключателем водяной насос.
- Перемещать аппарат по очищаемой поверхности.

Сильное загрязнение

ВНИМАНИЕ

Опасность повреждения покрытия пола. Метод очистки сильных загрязнений можно применять только для очистки соответствующих поверхностей.

- Установить педаль подъема всасывающих планок в положение "всасывание отсутствует" (рис. 4 - положение "0/ВЫКЛ", см. оборотную сторону) и провести очистку как при наличии обычного загрязнения. Моющая жидкость остается на очищаемой поверхности и действует в течение заданного времени.
- Установить педаль подъема всасывающих планок в положение "всасывание" и еще раз объехать очищаемую поверхность.

Завершить очистку

- Выключить выключателем водяной насос.
- Переместить прибор еще раз на значительное расстояние и провести всасывание оставшейся воды.
- Нажать кнопку "Работа со щетками/ работа в режиме всасывания".
- Откинуть ручку вперед и зафиксировать прибор в парковочном положении.

Удаление содержимого из резервуара для грязной воды

Указание:

При полном баке для грязной воды поплавок закрывает всасывающий канал. Процесс всасывания прерывается. Опорожнить бак для грязной воды.

⚠ ПРЕДУПРЕЖДЕНИЕ

Соблюдайте местные предписания по обращению со сточными водами.

- Выключите прибор.
- Приподнять прибор и зафиксировать его в парковочном положении.
- Вынуть резервуар для чистой воды из прибора.
- Повернуть вниз хомут для резервуара для грязной воды и снять резервуар.
- Поднять замок и снять крышку резервуара для грязной воды.
- Вылить грязную воду.
- После этого промойте резервуар для грязной воды чистой водой.
- Надеть крышку на резервуар для грязной воды и зафиксировать ее.
- Вставить резервуар для грязной воды в аппарат.

Удаление содержимого из резервуара для чистой воды

- Вынуть резервуар для чистой воды из прибора.
- Открыть крышку резервуара для чистой воды.
- Вылить моющую жидкость.
- Закрыть крышку резервуара для чистой воды.
- Вставить резервуар для чистой воды в аппарат.

Замена аккумуляторов

Рис. 5, см. обратную сторону

- Нажать разблокировку и вынуть разряженный аккумулятор из аккумуляторного отсека.

Рис. 3, см. обратную сторону

- Вставить заряженный аккумулятор в аккумуляторный отсек до упора.

Транспортировка

⚠ ОСТОРОЖНО

Опасность травмы и повреждения!

Обратить внимание на вес устройства при транспортировке.

- Откинуть ручку вперед и зафиксировать прибор в парковочном положении.
- Наклонить вниз ручку и переместить прибор

или

- Высоко поднять прибор за ручку и перенести.
- При перевозке аппарата в транспортных средствах следует учитывать действующие местные государственные нормы, направленные на защиту от скольжения и опрокидывания.

Хранение

⚠ ОСТОРОЖНО

Опасность травмы и повреждения!

Обратить внимание на вес устройства при хранении.

Это устройство разрешается хранить только во внутренних помещениях.

Уход и техническое обслуживание

⚠ ПРЕДУПРЕЖДЕНИЕ

Опасность получения травмы от случайно запущенного устройства.

Перед проведением любых работ следует выключить устройство и извлечь аккумулятор.

ВНИМАНИЕ

Опасность повреждения устройства вытекающей водой. Перед проведением технического обслуживания следует опорожнить резервуары для грязной и чистой воды.

План технического обслуживания

После работы

ВНИМАНИЕ

Опасность повреждения. Не опрыскивать устройство водой и не использовать агрессивные чистящие средства.

- Опорожнить резервуар грязной воды.
- Очистить уплотнения между резервуаром для грязной воды и прибором.
- Удалить содержимое из резервуара для чистой воды.
- Промыть прибор: Заполнить резервуар для чистой воды чистой водой (без моющего средства) и оставить прибор поработать в течение одной минуты с включенным увлажнителем щеток.
- Удалить содержимое из резервуара для чистой воды.
- Очистить прибор снаружи, используя для этого влажную тряпку, пропитанную мягким щелочным раствором.
- Очистить всасывающие планки, проверить на износ, при необходимости заменить (см. "Работы по техническому обслуживанию").
- Проверить на износ щетку, при необходимости заменить (см. "Работы по техническому обслуживанию").

Ежегодно

- Обеспечить проведение предписанной проверки безопасности электриком.

Работы по техническому обслуживанию

Заменить всасывающие планки

Указание:

Всасывающие планки прикреплены к прибору с помощью защелок и их можно легко снять.

- Установить педаль подъема всасывающих планок в положение "всасы-

вание" (рис. 4 - положение "1/ВКЛ", см. оборотную сторону).

- Снять резервуар для чистой воды.
- Снять резервуар для грязной воды.
- Положите прибор на бок.
- Вытянуть вниз всасывающие планки.
- Вставить новые всасывающие планки и зафиксировать их.

Заменить щеточный вал

- Снять резервуар для чистой воды.
- Снять резервуар для грязной воды.
- Положите прибор на бок.
- Нажать на кнопку разблокировки щеточного вала, откинуть вал вниз и вынуть его из захватного устройства.
- Насадить новый щеточный вал на захват и зафиксировать его на противоположной стороне.

Система защиты от замерзания

При опасности заморозков:

- слить воду из резервуаров для чистой и грязной воды,
- поставить прибор на хранение в незамерзающем помещении.

Неполадки

△ ПРЕДУПРЕЖДЕНИЕ

Опасность получения травмы от случайно запущенного устройства.

Перед проведением любых работ с устройством следует выключить устройство и извлечь аккумулятор.

ВНИМАНИЕ

Опасность повреждения устройства вытекающей водой. Перед проведением технического обслуживания следует опорожнить резервуары для грязной и чистой воды.

При неисправностях, которые невозможно устранить с помощью данной таблицы, следует обратиться в службу сервисного обслуживания.

| Неполадка | Способ устранения |
|--|--|
| Прибор не запускается | <p>Проверить наличие достаточно заряженного аккумулятора в аккумуляторном отсеке и его посадку до упора.</p> <p>Проверить, не заблокирован ли щеточный вал посторонними предметами, при необходимости удалить посторонние предметы.</p> |
| Недостаточное количество воды | <p>Проверить уровень чистой воды, при необходимости долить.</p> <p>Открыть запор резервуара для чистой воды. Если после открытия в резервуаре устанавливается пониженное давление, то следует очистить вентиляционный клапан, расположенный в затворе резервуара для чистой воды.</p> <p>Прочистить распределитель воды (см. „Очистка распределителя воды“).</p> <p>Извлечь бак для чистой воды и проверить сетчатый фильтр на наличие загрязнения. При необходимости извлечь сетчатый фильтр и прочистить его.</p> <p>Снять клапан с фильтром с резервуара для чистой воды (рис. 6, см. оборотную сторону) и прополоскать в теплой воде.</p> <p>Очистить сетчатый фильтр в чистящей головке.</p> |
| Во время заполнения из резервуара для чистой воды происходит утечка. | Снять клапан с фильтром с резервуара для чистой воды (рис. 6, см. оборотную сторону) и прополоскать в теплой воде. |
| Недостаточная мощность всасывания | <p>Опорожнить резервуар грязной воды.</p> <p>Зафиксировать резервуар для грязной воды в приборе.</p> <p>Проверить на герметичность уплотнения между баком грязной воды и крышкой, при необходимости заменить.</p> <p>Проверить уплотнения между крышкой резервуара для грязной воды и прибором. При поврежденных уплотнениях обратиться в сервисную службу.</p> <p>Проверить, защелкнуты ли всасывающие планки на моющей головке.</p> <p>Всасывающая планка засорена, очистить.</p> <p>Всасывающие планки изношены, поменять местами передние и задние всасывающие планки. Если обе всасывающие планки изношены, установить новые всасывающие планки.</p> <p>Проверить правильность соединения обеих деталей всасывающей трубки с соединением всасывающей трубки.</p> <p>Проверить всасывающую трубку и всасывающий канал моющей головки на наличие засоров, при необходимости устранить засор (см. "Очистка всасывающей трубки").</p> <p>Проверить, проложен ли ровно кабель за баками и одета ли прилагаемая крышка.</p> |
| Неудовлетворительный результат мойки | Проверить на износ щеточный вал, при необходимости заменить. |
| Щетка не вращается | Проверить, не заблокирован ли щеточный вал посторонними предметами, при необходимости удалить посторонние предметы. |
| Скрип, щетка не поворачивается | Сработала предохранительная фрикционная муфта. Выключить прибор, проверить/очистить щеточный вал. |

Очистить распределитель воды

- Вынуть щеточный вал.
- Вытащить планку распределения воды из канала щетки (рис. 7, см. обратную сторону).
- Промыть под проточной водой оросительный канал и отверстия планки распределения воды.

Очистить всасывающую трубку

- Вынуть резервуар для чистой воды из прибора.
- Повернуть вниз хомут для резервуара для грязной воды и снять резервуар.

- Вытянуть назад из прибора соединение всасывающей трубки и выдвинуть оба конца всасывающей трубки (рис. 8, см. обратную сторону). Всасывающая трубка разомкнута и оба конца доступны для проведения очистки.
- Всасывающие планки потянуть вниз, канал всасывания в чистящей головке станет доступным для очистки (рис 9, см. обратную сторону).
- Промыть всасывающий шланг и всасывающий канал водой или удалить (вытолкнуть) засор при помощи тупого предмета.

Принадлежности

| Принадлежности | Описание | Номер заказа |
|---|--|--------------|
| Цилиндрическая щетка, красная | Универсальная щетка для очистки напольных покрытий всех типов | 4.762-428.0 |
| Цилиндрическая щетка, оранжевая | Специальная щетка для очистки структурированных полов (противоскользящего кафеля или стыков) | 4.762-484.0 |
| Цилиндрическая щетка, белая | Мягкая щетка для очистки чувствительных напольных покрытий и полированных поверхностей | 4.762-452.0 |
| Цилиндрическая щетка, синяя | Мягкая щетка для глубокой очистки ковров | 4.762-499.0 |
| Валик из микрофибры | Мощная щетка из микрофибры, обладающая наиболее высокой очищающей способностью. Наиболее подходит для очистки керамической кафельной плитки из каменной крошки. | 4.762-453.0 |
| Запасные всасывающие кромки | Из натурального каучука. необходимо 2 штуки. | 4.777-320.0 |
| Запасные всасывающие кромки, маслостойкие | Для удаления масляных и жировых загрязнений, например, на кухне и в мастерской. необходимо 2 штуки. | 4.777-324.0 |
| Набор для очистки ковров | Глубокая очистка текстильных поверхностей. В набор включены щеточные валики, 2 всасывающие планки, 1 литр концентрированного моющего средства, 500 мл. пятновыводителя | 2.783-005.0 |
| Запасной аккумулятор, ВР 750 | Мощный литий-ионный аккумулятор 36 В, 270 Вт·ч | 4.654-016.0 |

Принадлежности и запасные детали

Используйте оригинальные принадлежности и запчасти — только они гарантируют безопасную и бесперебойную работу устройства.

Информацию о принадлежностях и запчастях вы можете найти на сайте www.kaercher.com.

Гарантия

В каждой стране действуют соответственно гарантийные условия, изданные уполномоченной организацией сбыта нашей продукции в данной стране. Возможные неисправности прибора в течение гарантийного срока мы устраняем бесплатно, если причина заключается в дефектах материалов или ошибках при изготовлении. В случае возникновения претензий в течение гарантийного срока просьба обращаться, имея при себе чек о покупке, в торговую организацию, продавшую вам прибор или в ближайшую уполномоченную службу сервисного обслуживания.

Дата выпуска отображается на заводской табличке в закодированном виде. При этом отдельные цифры имеют следующее значение::

Пример: 30190
3 год выпуска
0 столетие выпуска
1 десятилетие выпуска
9 вторая цифра месяца выпуска
0 первая цифра месяца выпуска

Таким образом, в данном примере код 30190 означает дату выпуска 09/(2)013.

Заявление о соответствии EU

Настоящим мы заявляем, что нижеуказанный прибор по своей концепции и конструкции, а также в осуществленном и допущенном нами к продаже исполнении отвечает соответствующим основным требованиям по безопасности и здоровью согласно директивам EU. При внесении изменений, не согласованных с нами, данное заявление теряет свою силу.

Продукт очиститель пола
Тип: 1.783-xxx

Основные директивы EU
2006/42/EC (+2009/127/EC)
2014/30/EU

Примененные гармонизированные нормы

EN 55014-1: 2006+A1: 2009+A2: 2011
EN 55014-2: 2015
EN 60335-1
EN 60335-2-29: 2004+A2: 2010
EN 60335-2-72
EN 61000-3-2: 2006+A1: 2009+A2: 2009
EN 61000-3-3: 2013
EN 62233: 2008

Примененные внутригосударственные нормы

-

Нижеподписавшиеся лица действуют по поручению и по доверенности руководства предприятия.

H. Jenner
CEO

S. Reiser
Head of Approval

уполномоченный по документации:
S. Reiser

Alfred Kaercher GmbH & Co. KG
Alfred-Kaercher-Str. 28 - 40
71364 Winnenden (Germany)
Тел.: +49 7195 14-0
Факс: +49 7195 14-2212

г. Винненден, 01.05.2015

Технические данные

| Параметры | | |
|--|-------------------|------------------|
| Номинальное напряжение | V | 36 |
| Средняя потребляемая мощность | Вт | 550 |
| Класс защиты | | III |
| Тип защиты | | IPX4 |
| Уборка | | |
| Всасывающая мощность, объем воздуха | л/с | 23 |
| Всасывающая мощность, нижнее давление | кПа | 12 |
| Моющая щетка | | |
| Рабочая ширина | мм | 300 |
| Диаметр щетки | мм | 60 |
| Число оборотов щетки | 1/мин | 1270 |
| Размеры и массы | | |
| Теоретическая производительность | м ² /ч | 200 |
| Объем резервуара чистой/грязной воды | л | 4 |
| Длина x ширина x высота | мм | 390 x 335 x 1180 |
| Транспортный вес | кг | 17,5 |
| Общая масса | кг | 21,5 |
| Значение установлено согласно EN 60335-2-72 | | |
| Значение вибрации рука-плечо | м/с ² | <2,5 |
| Опасность К | м/с ² | 0,2 |
| Уровень шума дБ _а | дБ(А) | 72,4 |
| Опасность К _{рА} | дБ(А) | 1 |
| Уровень шума L _{WA} | дБ(А) | 86 |
| Опасность К _{WA} | дБ(А) | 1 |



A készülék első használata előtt olvassa el ezt az eredeti használati utasítást, ez alapján járjon el és tartsa meg a későbbi használatra vagy a következő tulajdonos számára.

Tartalomjegyzék

| | | |
|--------------------------------------|----|---|
| Biztonsági tanácsok | HU | 1 |
| Funkció | HU | 2 |
| Rendeltetésszerű használat | HU | 2 |
| Környezetvédelem | HU | 2 |
| Kezelési elemek | HU | 2 |
| Első üzembevetel | HU | 3 |
| Üzem. | HU | 3 |
| Szállítás | HU | 4 |
| Tárolás | HU | 5 |
| Ápolás és karbantartás | HU | 5 |
| Üzemzavarok | HU | 5 |
| Tartozékok. | HU | 7 |
| Tartozékok és alkatrészek. | HU | 7 |
| Garancia | HU | 7 |
| EU konformitási nyilatkozat. | HU | 8 |
| Műszaki adatok. | HU | 8 |

Biztonsági tanácsok

- A készülék első használata előtt olvassa el és kövesse ezt a kezelési útmutatót, valamint a mellékelt, az 5.956-251.0 keféس tisztítógép biztonsági utasításairól szóló brosrát.
- Olvassa el és vegye figyelembe a mellékelt töltőkészülék külön kezelési útmutatóját.
- Az üzemeltetési útmutatóban szereplő megjegyzések mellett a törvényhozó általános biztonsági- és baleset elhárítási előírásait is figyelembe kell venni.
- Az akkut tölteni csak a mellékelt eredeti töltő készülékkel vagy a KÄRCHER által engedélyezett töltő készülékkel szabad.
- Minden használat előtt ellenőrizze az akkumulátor csomagot esetleges sérülésekre. Megrongálódott akkumulátor csomagokat nem szabad többet használni.
- Az akkumulátor csomagot ne használja piszkos vagy nedves állapotban.

- Az akkumulátor feszültségnek meg kell egyeznie a töltőkészülék típusábláján megadott feszültséggel.
- Az akkumulátor csomagot ne töltsé robbanásveszélyes környezetben.
- Az akkumulátor csomagot tartsa távol melegtől, éles peremektől, olajtól és mozgó készülékrészektől.
- Az akkumulátor csomagot töltés alatt ne takarja le és tartsa szabadon a szellőzőnyílásokat.
- Az akkumulátor csomag érintkezéseire nem kerülhet fém darab, rövidzárlat veszély.
- Az akkumulátor csomagot ne nyissa ki. Javításokat csak szakemberrel végeztesen.
- Az akkumulátor csomagot csak töltésre engedélyezett töltőkészülékkel használja.
- Csak tiszta és száraz akku-csomagot toljon rá a töltőkészülék akku tartójára.
- Ne töltsön fel sérült akku-csomagokat. A sérült akku-csomagokat cserélje ki.
- Az akku-csomagot ne tárolja együtt fém tárgyakkal, rövidzárlat veszély.
- Az akku-csomagot ne dobja tűzbe vagy a házi szemétbe.
- Kerülje az érintkezést a hibás akkuból kifolyó folyadékkal. A folyadékkal való véletlen érintkezés esetén vízzel mossa le. Szembe kerülés esetén ezen felül konzultáljon orvossal.

⚠ VESZÉLY

Sérülésveszély! A készüléken történő ápolási, karbantartási és javítási munkálatok előtt mindig vegye ki az akkumulátort.

Veszély fokozatok

⚠ VESZÉLY

Közvetlenül fenyegető veszélyre való figyelmeztetés, amely súlyos testi sérüléshez vagy halálhoz vezet.

⚠ FIGYELMEZTETÉS

Lehetséges veszélyes helyzetre való figyelmeztetés, amely súlyos testi sérüléshez vagy halálhoz vezethet.

⚠ VIGYÁZAT

Figyelmeztetés esetlegesen veszélyes helyzet-re, amely könnyű sérüléshez vezethet.

FIGYELEM

Lehetséges veszélyes helyzetre való figyelmeztetés, amely anyagi kárhoz vezethet.

Funkció

Ez a súroló-szívó gép sík padlók nedves tisztítására használható.

A 300 mm-es munkaszélesség valamint a tiszta víz tartály és a szennyvíz tartály egyenként 4 literes űrtartalma lehetővé teszi a hatékony tisztítást.

A készüléket akkumulátor látja el energiával

Megjegyzés:

A mindenkori tisztítási feladatnak megfelelően a készüléket különböző tartozékokkal lehet ellátni.

Kérje katalógusunkat vagy keressen meg bennünket az interneten a www.kaercher.com címen.

Rendeltetésszerű használat

Ezt a készüléket kizárólag a jelen kezelési útmutatóban megadottaknak megfelelően használja.

- Ez a készülék ipari használatra alkalmas, pl. szállodákban, iskolákban, kórházakban, üzemekben, boltokban, irodákban és kölcsönző üzletekben.
- A készüléket csak nedvességre és polírozásra nem érzékeny, kemény felületek tisztítására szabad használni.
A bevetési hőmérséklet $+5^{\circ}\text{C}$ és $+40^{\circ}\text{C}$ között van.
- A készülék fagyott padlózat tisztítására nem alkalmas (pl. hűtőházakban).
- A készüléket csak eredeti alkatrészekkel és eredeti tartozékokkal szabad ellátni.
- A készüléket beltéri padlók, illetve fedett felületek tisztítására fejlesztették ki.
- A készülék nem alkalmas közutak tisztítására.
- A készülék nem alkalmas robbanásveszélyes környezetben való üzemeltetésre.

Környezetvédelem



A csomagolási anyagok újrahasznosíthatók. Kérjük, ne dobja a csomagolást a házi szemétkbe, hanem vigye el egy újrahasznosító helyre.



A használt készülékek értékes újrahasznosítható anyagokat tartalmaznak, amelyeket újrahasznosító helyen kell elhelyezni. Az elemek és az akkuk olyan anyagokat tartalmaznak, amelyeknek nem szabad a környezetbe kerülni. Ezért kérjük, a használt készülékeket, elemeket és akkukat megfelelő gyűjtőrendszeren keresztül távolítsa el.

Az elektromos és az elektronikus készülékek gyakran tartalmaznak olyan alkotóelemeket, amelyek helytelen kezelés vagy helytelen ártalmatlanítás esetén potenciális veszélyt jelenthetnek az emberi egészségre és a környezetre. A készülék szabályszerű üzemeltetéséhez azonban szükség van ezekre az alkotóelemekre. Az ilyen szimbólummal megjelölt készülékeket nem szabad a háztartási hulladékkal együtt ártalmatlanítani.

Megjegyzések a tartalmazott anyagokkal kapcsolatban (REACH)

Aktuális információkat a tartalmazott anyagokkal kapcsolatban a következő címen talál:

www.kaercher.com/REACH

Kezelési elemek

1. ábra, lásd a borító oldalon

- 1 Markolat
- 2 Vízszivattyú kapcsolója
- 3 Kapcsoló kefe-/szívóüzem
- 4 Fogantyú
- 5 Szennyvíztartály hordófüle
- 6 Szennyvíz tartály
- 7 Friss víz tartály
- 8 Friss víz tartály teteje
- 9 Szűrő

- 10 Akku tartó
- 11 Tisztítófej
- 12 Szívópofa felemelés pedálja
- 13 Szívócső
- 14 Szívócső összekötése
- 15 Parkoló állás kioldása
- 16 Kioldás, akkumulátor
- 17 Akkumulátor
- 18 Akkumulátor kijelző
 - 3 LED világit: Az akkumulátor feltöltődött
 - 2 LED világit: 87...58% maradék kapacitás
 - 1 LED világit: 57...28% maradék kapacitás
 - 1 LED villog lassan: a maradék kapacitás 28% alatt van
 - 1 LED villog gyorsan: Üzemzavar
- 19 Kefehenger
- 20 Szívópofa
- 21 Kioldógomb, cserekefe
- 22 Fedél
- 23 Szennyvíztartály fedele
- 24 Szintjelző

Első üzembevétel

2. ábra, lásd a borító oldalon

- A csövet a markolat végén dugja be a készülék nyílásába.
- Nyomja meg a rögzítőpecket és tolja be a markolatot, amíg az a készülékbe be-kattan.
- Kábelt a készülékben megigazítani és a fedelet felhelyezni, a mellékelt lap alapján.
- Akku feltöltése.

Üzem

A friss víz tartály feltöltése

⚠ VIGYÁZAT

Rongálódásveszély. Csak az ajánlott tisztítószereket alkalmazza. Más tisztítószerek használata esetén az üzemeltető viseli a magasabb kockázatot az üzembiztonság, a balesetveszély és a készülék csökkent élettartama tekintetében. Csak olyan tisztítószert használjon, amely oldószertől, só- és fluorsavtól mentes.

Vegye figyelembe a tisztítószerekre vonatkozó biztonsági előírásokat.

Megjegyzés:

Ne használjon erősen habzó tisztítószereket.

Az adagolási utasítást be kell tartani.

Javasolt tisztítószerek:

| Alkalmazás | Tisztító-szer | Adagolás |
|--|---------------|------------|
| Lúgos karbantartó tisztító lúgos | RM 743 | 0,5 - 2,0% |
| Savas karbantartó tisztító, szaniter területekhez, úszómedencékhez, stb. Eltávolítja a vízkőlerakódásokat. | RM 738 | 0,5 - 3,0% |
| EXTRA padlóápoló | RM 780 | 0,5 - 2,0% |
| Durva padló tisztító, savas | RM 751 | 1,0 - 25% |

- A friss víz tartályt vegye le a készülékről.
- Nyissa ki a friss víz tartály fedelét.
- Töltse be a víz-tisztítószert keveréket. A folyadék maximális hőmérséklete 50 °C.
- Zárja be a friss víz tartály fedelét.
- Helyezze vissza a friss víz tartályt a készülékbe.

Akku behelyezése

3. ábra, lásd a borító oldalon

- Az akkumulátort az akkumulátortartóba kell behelyezni és ütközésig benyomni.

Tisztítás

FIGYELEM

A padlóburkolat sérülésének veszélye áll fenn. Az erős szennyeződéshez való tisztítási módot csak az erre alkalmas padlókon szabad alkalmazni.

A friss víz szivattyú rongálódásveszélye áll fenn szárazmenet esetén, ha a friss víz tartály üres. Figyelje a szintjelzőt és üres friss víz tartály esetén kapcsolja ki a vízszivattyút.

Normál szennyezettség

- A szívópofa felemelés pedálját állítsa „felszívás” állásra (4. ábra - „1/ON” állás, lásd a borító oldalán).
- Nyomja meg a parkoló állás kioldását és fordítsa hátra a markolatot.
- Kefe-/szívóüzem kapcsolót megnyomni.
- Vízszivattyú kapcsolóját bekapcsolni.
- Tolja a készüléket a tisztítandó felületre.

Erős szennyeződés

FIGYELEM

A padlóburkolat sérülésének veszélye áll fenn. Az erős szennyeződéshez való tisztítási módot csak az erre alkalmas padlókon szabad alkalmazni.

- A szívópofa leeresztés pedálját „nem felszívás” állásba állítani (4. ábra - „0/OFF” állás, lásd borító oldal) és a tisztítást úgy folytatni, mint normál szennyezettség esetén. A tisztítófolyadék a tisztítandó felületen marad és van ideje hatni.
- A szívópofa felemelés pedálját „felszívás” állásba állítani és a tisztítandó felületen még egyszer áthaladni.

Tisztítás befejezése

- Vízszivattyú kapcsolóját kikapcsolni.
- A készüléket még egy rövid szakaszon tovább tolni, hogy a maradék vizet felszívja.
- Kefe-/szívóüzem kapcsolót megnyomni.
- A markolatot előre fordítani és parkoló állásban bekattintani.

A szennyvíz tartály ürítése

Megjegyzés:

Ha megtelik a szennyvíztartály, akkor az úszó lezárja a szívócsatornát. A szívás megszakad. Ürítse ki a szennyvíz tartályt.

△ FIGYELMEZTETÉS

Vegye figyelembe a szennyvíz kezelésével kapcsolatos helyi előírásokat.

- A készüléket ki kell kapcsolni.
- A készüléket felállítani és parkoló állásban bekattintani.
- A friss víz tartályt vegye le a készülékről.

- A szennyvíztartály hordófület lefelé fordítani és a szennyvíztartályt levenni.
- A zárat megemelni és a szennyvíztartály fedelét levenni.
- Szennyvizet kiönteni.
- Majd öblítse ki a szennyvíz tartályt tiszta vízzel.
- A fedelet visszahelyezni a szennyvíztartályra és bekattintani.
- Helyezze vissza a szennyvíztartályt a készülékbe.

A friss víz tartály ürítése

- A friss víz tartályt vegye le a készülékről.
- Nyissa ki a friss víz tartály fedelét.
- A tisztítószer folyadékot kiönteni.
- Zárja be a friss víz tartály fedelét.
- Helyezze vissza a friss víz tartályt a készülékbe.

Akkumulátor csere

5. ábra, lásd a borító oldalán

- Nyomja meg a kioldást és a lemerült akkumulátort húzza ki az akkumulátor tartóból.

3. ábra, lásd a borító oldalán

- Helyezze a feltöltött akkumulátort az akkumulátortartóba és ütközésig nyomja be.

Szállítás

△ VIGYÁZAT

Sérülés- és rongálódásveszély! Szállítás esetén vegye figyelembe a készülék súlyát.

- A markolatot előre fordítani és parkoló állásban bekattintani.
- A markolatot hátra fordítani és a készüléket tolni

vagy

- A készüléket a hordófogantyúnál megemelni és vinni.
- Járművel történő szállítás esetén a készüléket az adott irányelveknek megfelelően kell csúsztatás és borulás ellen biztosítani.

Tárolás

⚠ VIGYÁZAT

Sérülés- és rongálódásvesztély! Tárolás esetén vegye figyelembe a készülék súlyát. Ezt a készüléket csak beltéri helyiségben szabad tárolni.

Ápolás és karbantartás

⚠ FIGYELMEZTETÉS

Sérülésvesztély véletlenül beinduló készülék által.

A készüléken történő bármiféle munka előtt kapcsolja ki a készüléket és vegye ki az akkumulátort.

FIGYELEM

Rongálódásvesztély a készülék számára kifolyó víz által. A készüléken történő karbantartási munka megkezdése előtt ürítse ki a szennyvíz tartályt és a friss víz tartályt.

Karbantartási terv

A munka után

FIGYELEM

Rongálódásvesztély. A készüléket ne locsolja le vízzel és ne használjon agresszív tisztítószer.

- Ürítse ki a szennyvíz tartályt.
- A tömítést a szennyvíz tartály és a készülék között meg kell tisztítani.
- Friss víz tartályt kiüríteni.
- A készülék öblítése: A friss víz tartályt tiszta vízzel (tisztítószer nélkül) megtölteni és a készüléket egy percig bekapcsolt kefe vízellátással üzemeltetni.
- Friss víz tartályt kiüríteni.
- A készüléket kívülről nedves, enyhe mosólúgba áztatott ronggyal tisztítsa.
- Tisztítsa meg a szívópofát, ellenőrizze kopását és szükség esetén cserélje ki a szívópofát (lásd „Karbantartási munkák“).
- Ellenőrizze a kefe kopását, szükség esetén cserélje ki (lásd „Karbantartási munkák“).

Évente

- A elektromos szakemberrel végeztesse el az előírt biztonsági ellenőrzést.

Karbantartási munkák

A szívópofa cseréje

Megjegyzés:

A szívógerendák bekapcsolódó csatlakozással vannak a készülékhez rögzítve és egyszerűen le lehet húzni őket.

- A szívópofa felemelés pedálját állítsa „felszívás” állásra (4. ábra - „1/ON” állás, lásd a borító oldalon).
- Friss víz tartályt levenni.
- Szennyvíz tartályt levenni.
- A készüléket a hátsó oldalára fektetni.
- A szívópofát lefelé lehúzni.
- Helyezze be és pattintsa be az új szívópofát.

Kefehenger cseréje

- Friss víz tartályt levenni.
- Szennyvíz tartályt levenni.
- A készüléket a hátsó oldalára fektetni.
- A kefehenger kioldógombját megnyomni, a kefehengert lefelé fordítani és a menesztőről lehúzni.
- Az új kefehengert a menesztőre felhelyezni és az ellenkező oldalra bepattintani.

Fagyvédelem

Fagyvesztély esetén:

- A tiszta víz tartályt és a szennyvíz tartályt ürítse ki.
- A készüléket állítsa le fagyvédett helyen.

Üzemzavarok

⚠ FIGYELMEZTETÉS

Sérülésvesztély véletlenül beinduló készülék által.

A készüléken történő bármiféle munka előtt kapcsolja ki a készüléket, és vegye ki az akkumulátort.

FIGYELEM

Rongálódásvesztély a készülék számára kifolyó víz által. A készüléken történő karbantartási munka megkezdése előtt ürítse ki a szennyvíz tartályt és a friss víz tartályt. Olyan üzemzavar esetén, amelyet ennek a táblázatnak a segítségével nem tud elhárítani, hívja a szervizt.

| Üzemzavar | Elhárítás |
|--|--|
| A készüléket nem lehet beindítani | Ellenőrizze, hogy kellőképpen feltöltött akkumulátor legyen az akkumulátortartóban és ütközésig be legyen tolvá. Ellenőrizze, hogy idegen test nem gátolja a kefehengert, adott esetben távolítsa el az idegen testet. |
| Nem elegendő vízmennyiség | Ellenőrizze a friss víz állást, szükség esetén töltsé utána a tartályt. A friss víz tartály zárát kinyitni. Ha kinyitás esetén a tartályban nyomáshiányt észlel, tisztítsa meg a szellőző szelepet a friss víz tartály zárjában. A vízelosztót tisztítani (lásd „Vízelosztó tisztítása“) Vegye ki a friss víz tartályt és ellenőrizze, hogy nem szennyeződött-e a szűrő. Szükség esetén vegye ki a szűrőt és tisztítsa meg. A szűrővel ellátott szelepet a friss víz tartályról lehúzni (6. ábra, lásd a borító oldalon) és langyos vízzel kiöblíteni. A szűrőt a tisztítófejen tisztítani. |
| A friss víz tartály utántöltés után csöpög | A szűrővel ellátott szelepet a friss víz tartályról lehúzni (6. ábra, lásd a borító oldalon) és langyos vízzel kiöblíteni. |
| Nem elegendő szívóteljesítmény | Ürítse ki a szennyvíz tartályt. A szennyvíztartályt a készülékbe bepattintani. Tisztítsa meg a tömitéseket a szennyvíz tartály és a fedél között és ellenőrizze vízzáróságukat, szükség esetén cserélje ki őket. A tömitést a szennyvíztartály és a készülék között meg kell tisztítani. A tömitések megrongálódása esetén keresse fel a vevőszolgálatot. Ellenőrizze, hogy a szívópofák a tisztítófejbe be vannak-e pattintva. Szívófej el van záródva, tisztítsa meg. A szívófej elkopott, cserélje ki egymással az első és a hátsó szívófejeket. Ha mindkét szívófej elkopott, helyezzen fel új szívófejeket. Ellenőrizze, hogy a szívócsőrészek helyesen vannak-e összekötve az összekötő szívócsővel. Ellenőrizze, hogy nincs-e elzáródva a szívócső és a szívócsatorna a tisztítófejben, adott esetben távolítsa el az elzáródást (lásd „Szívócső tisztítása“). Ellenőrizze, hogy a tartály mögötti kábel laposan van-e lefektetve, és a mellékelt fedél rá van-e helyezve. |
| Nem megfelelő tisztítási eredmény | Ellenőrizze a kefehenger kopását, szükség esetén cserélje ki . |
| A kefe nem forog | Ellenőrizze, hogy idegen test nem gátolja a kefehengert, adott esetben távolítsa el az idegen testet. |
| Nyikorgó hang, a kefe nem forog | A csúszó tengelykapcsoló kioldott. Kapcsolja ki a készüléket, ellenőrizze/tisztítsa meg a kefehengert. |

A vízelosztó tisztítása

- A kefehengert kivenni.
- A vízelosztó léceket a kefecsatornából kihúzni (7. ábra, lásd a borító oldalt).
- A öntözőcsatornát és a nyílásokat a vízelosztó léceken folyóvíz alatt tisztítsa meg.

Shívócső tisztítása

- A friss víz tartályt vegye le a készülékről.
- A szennyvíztartály hordófülét lefelé fordítani és a szennyvíztartályt levenni.

- Az összekötő szívócsövet hátrafelé húzza ki a készülékből és a szívócső mindkét végét fordítsa kifelé (8. ábra, lásd a borító oldalt). A szívócső megszakadt és mindkét vége tisztításra elérhető.
- A szívópofát lefelé lehúzni, a szívócsatorna a tisztítófejben elérhető a tisztítás számára (9. ábra, lásd a borító oldalt).
- A szívótömlőt és a szívócsatornát vízzel átöblíteni vagy az elzáródást egy tompa tárggyal kihúzni vagy kitolni.

Tartozékok

| Tartozékok | Leírás | Megrendelési szám |
|---------------------------|--|-------------------|
| Hengerkefe, piros | Univerzális kefe minden padlófajtához | 4.762-428.0 |
| Hengerkefe, narancssárga | Különleges kefe strukturált padlókhöz, mint pl. biztonsági csempe vagy fuga | 4.762-484.0 |
| Hengerkefe, fehér | Puha kefe érzékeny padlókhöz és polírozáshoz | 4.762-452.0 |
| Hengerkefe, kék | Puha kefe szőnyegek mélytisztításához | 4.762-499.0 |
| Mikroszálas henger | Mikroszálas tisztítókefe különlegesen magas tisztítási teljesítménnyel. Különösen finom kőburkolatokhoz. | 4.762-453.0 |
| Tartalék gumiél | Természetes kaucsukból. 2 darab szükséges. | 4.777-320.0 |
| Tartalék gumiél, olajálló | Olaj- és zsírtartalmú szennyeződésekhez például konyhákban és műhelyekben. 2 darab szükséges. | 4.777-324.0 |
| Szőnyegtisztító készlet | Textil felületek mélytisztítása. A következőkből áll: kefehengerek, 2 szívófej, 1 liter tisztítószert koncentrátum, 500 ml folteltisztító. | 2.783-005.0 |
| Pótakkumulátor, BP 750 | Nagy teljesítményű Li-Ion akkumulátor 36 V, 270 Wh | 4.654-016.0 |

Tartozékok és alkatrészek

Kizárólag eredeti tartozékokat és eredeti pótalkatrészeket alkalmazzon, mivel ezek szavatolják a készülék biztonságos és zavarmentes üzemét.

A tartozékokkal és pótalkatrészekkel kapcsolatos információkat a www.karher.com oldalon olvashatja.

Garancia

Minden országban az illetékes forgalmazónk által kiadott garancia feltételek érvényesek. Az esetleges üzemzavarokat a tartozékokon a garancia lejártáig költségmentesen elhárítjuk, amennyiben anyag- vagy gyártási hiba az oka. Garanciális esetben kérjük, forduljon a vásárlást igazoló bizonylattal kereskedőjéhez vagy a legközelebbi hivatalos szakszervizhez.

EU konformitási nyilatkozat

Ezennel tanúsítjuk, hogy az alábbiakban megnevezett gép tervezése és építési módja alapján az általunk forgalomba hozott kivitelben megfelel az EU irányelvek vonatkozó, alapvető biztonsági és egészségügyi követelményeinek. A gép jóváhagyásunk nélkül történő módosítása esetén ez a nyilatkozat elveszti érvényességét. A készülék megfelel az EU-ban és Magyarországon (HU) harmonizált szabványoknak.

Termék: Padlótisztító-gép

Típus: 1.783-xxx

Vonatkozó európai közösségi irányelvek:

2006/42/EK (+2009/127/EK)

2014/30/EU

Alkalmazott harmonizált szabványok:

EN 55014–1: 2006+A1: 2009+A2: 2011

EN 55014–2: 2015

EN 60335–1

EN 60335–2–29: 2004+A2: 2010

EN 60335–2–72

EN 61000–3–2: 2006+A1: 2009+A2: 2009

EN 61000–3–3: 2013

EN 62233: 2008

Alkalmazott összehangolt normák:

-

Alulírottak az ügyvezetés megbízásából és felhatalmazásával lépnek fel.

H. Jenner
CEO

S. Reiser
Head of Approbation

A dokumentációért felelős személy:

S. Reiser

Alfred Kärcher GmbH & Co. KG

Alfred-Kärcher-Str. 28 - 40

71364 Winnenden (Germany)

Tel.: +49 7195 14-0

Fax: +49 7195 14-2212

Winnenden, 2015.05.01.

Műszaki adatok

Teljesítmény

| | | |
|-------------------------------|---|------|
| Névleges feszültség | V | 36 |
| Közepes teljesítmény felvétel | W | 550 |
| Védelmi osztály | | III |
| Védelmi fokozat | | IPX4 |

Szívás

| | | |
|---------------------------------------|-----|----|
| Szívás teljesítmény, levegő mennyiség | l/s | 23 |
| Szívás teljesítmény, nyomáshiány | kPa | 12 |

Tisztítókefe

| | | |
|--------------------|-------|------|
| Munkaszélesség | mm | 300 |
| Kefe átmérő | mm | 60 |
| Kefe fordulatszáma | 1/min | 1270 |

Méreték és súly

| | | |
|------------------------------------|-------------------|------------------|
| Elméleti területi teljesítmény | m ² /h | 200 |
| Friss-/szennyvíz tartály térfogata | l | 4 |
| hosszúság x szélesség x magasság | mm | 390 x 335 x 1180 |
| Szállítási súly | kg | 17,5 |
| Összsúly | kg | 21,5 |

Az EN 60335-2-72 szerint megállapított értékek

| | | |
|-------------------------------------|------------------|------|
| Kéz-kar vibrációs kibocsátási érték | m/s ² | <2,5 |
| Bizonytalanság K | m/s ² | 0,2 |
| Hangnyomás szint L _{pA} | dB(A) | 72,4 |
| Bizonytalanság K _{pA} | dB(A) | 1 |
| Hangnyomás szint L _{WA} | dB(A) | 86 |
| Bizonytalanság K _{WA} | dB(A) | 1 |



Před prvním použitím svého zařízení si přečtěte tento původní návod k používání, řiďte se jím a uložte jej pro pozdější použití nebo pro dalšího majitele.

Obsah

| | | |
|-----------------------------------|----|---|
| Bezpečnostní pokyny | CS | 1 |
| Funkce | CS | 2 |
| Používání v souladu s určením | CS | 2 |
| Ochrana životního prostředí . . | CS | 2 |
| Ovládací prvky | CS | 2 |
| První uvedení do provozu | CS | 3 |
| Provoz | CS | 3 |
| Převaha | CS | 4 |
| Ukládání | CS | 4 |
| Ošetřování a údržba | CS | 5 |
| Poruchy | CS | 5 |
| Příslušenství | CS | 7 |
| Příslušenství a náhradní díly . . | CS | 7 |
| Záruka | CS | 7 |
| EU prohlášení o shodě | CS | 8 |
| Technické údaje | CS | 8 |

Bezpečnostní pokyny

- Před prvním použitím stroje si pečlivě přečtěte tento návod k obsluze a přiloženou brožuru Bezpečnostní pokyny pro práci se zařízeními na čištění kartáčů 5.956-251.0.
- Přečtěte si a dodržujte samostatný návod k použití přiložené nabíječky.
- Kromě pokynů uvedených v návodu na použití je nutné dodržovat všeobecné bezpečnostní právní předpisy.
- Akumulátor se smí nabíjet pouze přiloženou originální nabíječkou nebo nabíječkou schválenou společností KÄRCHER.
- Před každým použitím zkontrolujte sadu akumulátorů, zda nedošlo k jejich poškození. Poškozené sady akumulátorů již nepoužívejte.
- Sady akumulátorů nepoužívejte ve znečištěném či vlhkém stavu.
- Napětí akumulátoru musí souhlasit s napětím uvedeným na typovém štítku nabíječky.

- Nenabíjejte akumulátor ve výbušném prostředí.
- Sadu akumulátorů chraňte před horkem, ostrými hranami, olejem a pohyblivými částmi přístroje.
- Při nabíjení nezakrývejte sadu akumulátorů a větrací mřížku udržujte v odkrytém stavu.
- S kontakty sady akumulátorů nesmí přijít do styku žádná kovová díly, nebezpečí zkratu.
- Neotvírejte sadu akumulátorů. Opravy smí provádět pouze odborný personál.
- Sadu akumulátorů nabíjejte pouze na přístrojích, které jsou schválené.
- Na držák akumulátorů dávejte jen čisté a suché akumulátory.
- Nenabíjejte poškozené akumulátory. Poškozené akumulátory vyměňte.
- Akumulátory neskladujte společně s kovovými předměty, jinak hrozí zkrat.
- Akumulátory nevhazujte do ohně ani do domovního odpadu.
- Zamezte styk s tekutinou vytékající z poškozených akumulátorů. Při náhodném styku s touto tekutinou příslušné místo opláchněte vodou. Při zasažení očí ještě vyhledejte lékařskou pomoc.

⚠ **NEBEZPEČÍ**

Nebezpečí úrazu! Před prováděním veškerých činností ošetřování, údržby a oprav, vyjměte akumulátor.

Stupně nebezpečí

⚠ **NEBEZPEČÍ**

Upozornění na bezprostředně hrozící nebezpečí, které vede k těžkým fyzickým zraněním nebo k usmrcení.

⚠ **VAROVÁNÍ**

Upozornění na potenciálně nebezpečnou situaci, která by mohla vést k těžkým fyzickým zraněním nebo usmrcení.

⚠ **UPOZORNĚNÍ**

Upozornění na případnou nebezpečnou situaci, která může vést k lehkým fyzickým zraněním.

POZOR

Upozornění na potenciálně nebezpečnou situaci, která může mít za následek poškození majetku.

Funkce

Podlahový mycí stroj s odsáváním se používá na mokré čištění rovných podlah. Pracovní šířka 300 mm a objem nádrží na čistou a na znečištěnou vodu v obou případech po 4 l umožňují efektivní čištění malých ploch.

Přístroj je napájen energií z akumulátoru

Upozornění:

Podle požadovaných čisticích funkcí lze přístroj vybavit různým příslušenstvím. Informujte se v našem katalogu nebo nás navštivte na webových stránkách www.kaercher.com.

Používání v souladu s určením

Přístroj používejte pouze v souladu s údaji v tomto návodu k obsluze.

- Přístroj je vhodný k použití v průmyslových i jiných velkých zařízeních, např. v hotelech, školách, nemocnicích, v továrnách, obchodech, úřadech a půjčovnách.
- Zařízení smí být používáno pouze k čištění tvrdých ploch, které nejsou citlivé na vlhkost a při leštění. Rozmezí teplot při práci s přístrojem leží mezi +5°C a +40°C.
- Přístroj není vhodný k čištění zmrzlých podlah (např. v chladírnách).
- Pro přístroj se smí používat pouze originální příslušenství a originální náhradní díly.
- Zařízení bylo vyvinuto na čištění podlah ve vnitřním prostoru resp. zastřešených ploch.
- Zařízení není určeno k čištění veřejných komunikací.
- Přístroj není vhodný pro prostředí s nebezpečím exploze.

Ochrana životního prostředí



Obalové materiály jsou recyklovatelné. Obal nezhazujte do domovního odpadu, ale odevzdejte jej k opětovnému využití.



Přístroj je vyroben z hodnotných recyklovatelných materiálů, které se dají dobře znovu využít. Baterie a akumulátory obsahují látky, které se nesmí dostat do životního prostředí. Likvidujte proto staré přístroje, baterie a akumulátory ve sběrnách k tomuto účelu určených.

Elektrické a elektronické přístroje jsou často tvořeny složkami, které při nesprávném používání nebo nesprávné likvidaci mohou představovat potenciální riziko pro lidské zdraví a životní prostředí. Tyto složky jsou však nezbytné pro správnou funkci zařízení. Přístroj označený tímto symbolem nesmíte likvidovat v domovním odpadu.

Informace o obsažených látkách (REACH)

Aktuální informace o obsažených látkách naleznete na adrese:

www.kaercher.com/REACH

Ovládací prvky

Obrázek 1, viz přebal

- 1 Rukojeť
- 2 Spínač vodního čerpadla
- 3 Tlačítko kartáčový / sací provoz
- 4 Držadlo
- 5 Nosný držák nádrže na znečištěnou vodu
- 6 Nádrž na špinavou vodu
- 7 Nádrž na čistou vodu
- 8 Uzávěr nádrže na čistou vodu
- 9 Sítko
- 10 Příhrádka akumulátoru
- 11 Čisticí hlavice
- 12 Pedál pro zvedání sací lišty
- 13 Sací hubice
- 14 Připojení sací trubky
- 15 Odjištění parkovací polohy

- 16 Odemknutí akumulátoru
- 17 Akumulátor
- 18 Zobrazení stavu akumulátoru
 - Svítlí 3 LED: akumulátor plně nabitý
 - Svítlí 2 LED: 87...58 % zbývajících kapacity
 - Svítlí 1 LED: 57...28% zbývajících kapacity
 - 1 LED pomalu bliká: méně než 28 % zbývajících kapacity
 - 1 LED rychle bliká: porucha
- 19 Válec kartáče
- 20 Sací lišta
- 21 Uvolňovací tlačítko vyměnitelného kartáče
- 22 Uzávěr
- 23 Víko nádrže na špinavou vodu
- 24 Ukazatel výšky hladiny

První uvedení do provozu

Obrázek 2, viz přebal

- Trubku zasuňte za konec držáku do otvoru zařízení.
- Stiskněte západku a zasuňte držák tak, aby zapadl do zařízení.
- Narovnejte kabel v přístroji a uzavřete víkem, jak je znázorněno na příloženém listu.
- Nabijte akumulátor.

Provoz

Naplnění nádrže na čerstvou vodu

⚠ UPOZORNĚNÍ

Nebezpečí poškození. Používejte pouze doporučené čisticí prostředky. V případě použití jiných čisticích prostředků hrozí provozovateli zvýšené riziko ohledně provozní bezpečnosti, nebezpečí nehod a snížení životnosti zařízení. Používejte pouze čisticí prostředky, které neobsahují rozpouštědla, chlorovodíkové a fluorovodíkové kyseliny. Dodržujte bezpečnostní pokyny uvedené na čisticích prostředcích.

Upozornění:

Nepoužívejte silně pěnící čisticí prostředky. Dbejte na pokyny dávkování. Doporučené čisticí prostředky:

| Použití | Čisticí prostředky | Dávkování |
|--|--------------------|------------|
| Alkalický udržovací čistič | RM 743 | 0,5–2,0 % |
| Kyselý udržovací čistič pro sanitární oblasti, plovárny atd. odstraňuje usazeniny vápence. | RM 738 | 0,5–3,0 % |
| Prostředek na vytírání EXTRA | RM 780 | 0,5–2,0 % |
| Základní přípravek na čištění podlah, kyselý | RM 751 | 1,0 - 25 % |

- Vyjměte nádrž na čerstvou vodu ze zařízení.
- Otevřete víko nádrže na čistou vodu.
- Doplňte směs vody a čisticího prostředku. Nejvyšší teplota kapaliny 50°C.
- Víko nádrže na čistou vodu zavřete.
- Nasadte do zařízení nádrž na čerstvou vodu.

Nasazení akumulátoru

Obrázek 3, viz přebal

- Vložte akumulátor do příslušné přihrádky a zasuňte jej až nadoraz.

Čištění přístroje

POZOR

Hrozí nebezpečí poškození podlahové krytiny. Metodu čištění při silném znečištění je možné použít pouze tehdy, pokud se jedná o vhodnou podlahu.

Hrozí nebezpečí poškození vodního čerpadla v případě běhu nasucho po vyprázdnění nádrže na čistou vodu. Sledujte ukazatel stavu naplnění a v případě vyprázdnění nádrže na čistou vodu vypněte vodní čerpadlo.

Normální znečištění

- Pedál zvedání sací lišty umístěte do polohy "odsávat" (obrázek 4 - poloha „1/ ON“, viz krycí stránku).
- Stiskněte odjištění parkovací polohy a držák otočte dozadu.

- Stiskněte tlačítko kartáčový / sací provoz.
- Zapněte vypínač vodního čerpadla.
- Zařízení posunujte po ploše určené k vyčištění.

Silné znečištění

POZOR

Hrozí nebezpečí poškození podlahové krytiny. Metodu čištění při silném znečištění je možné použít pouze tehdy, pokud se jedná o vhodnou podlahu.

- Pedál zvedání sací lišty umístěte do polohy "neodsávat" (obrázek 4 - poloha „0/ON“, viz krycí stránku) a proveďte čištění jako u běžného znečištění. Čistící kapalina zůstane na ploše určené k čištění a má čas působit.
- Pedál pro zvedání sací lišty přesuňte do polohy "odsávat" a plochu určenou k čištění přejeďte ještě jednou.

Ukončení čištění

- Vypněte vypínač vodního čerpadla.
- Zařízení ještě potom posuňte po krátké dráze, aby se vysála zbytková voda.
- Stiskněte tlačítko kartáčový / sací provoz.
- Držák překlopte dopředu a zaaretujte jej v parkovací poloze.

Vyprázdnění nádrže na znečištěnou vodu

Upozornění:

Pokud je zásobníku na znečištěnou vodu plný, uzavře plovák sací kanál. Vysávání je přerušeno. Vyprázdněte zásobník na znečištěnou vodu.

⚠ VAROVÁNÍ

Dodržujte místní předpisy o zacházení s odpadní vodou.

- Vypněte přístroj.
- Zařízení postavte napřímo a zaaretujte v parkovací poloze.
- Vyměňte nádrž na čerstvou vodu ze zařízení.
- Nosný držák nádrže na znečištěnou vodu překlopte dolů a vyměňte nádrž na znečištěnou vodu.

- Nazvedněte zamykací ústrojí a sejměte víko nádrže na znečištěnou vodu.
- Vylejte znečištěnou vodu.
- Potom nádrž na špinavou vodu vyláchněte čistou vodou.
- Nasaďte víko na nádrž na znečištěnou vodu a zaaretujte je.
- Nádrž na znečištěnou vodu vsaďte do zařízení.

Vyprázdnění nádrže na čerstvou vodu

- Vyměňte nádrž na čerstvou vodu ze zařízení.
- Otevřete víko nádrže na čistou vodu.
- Vylejte čisticí kapalinu.
- Víko nádrže na čistou vodu zavřete.
- Nasaďte do zařízení nádrž na čerstvou vodu.

Výměna akumulátoru

Obrázek 5, viz přebal

- Stiskněte odemknutí a vytáhněte vybitý akumulátor z přihrádky.

Obrázek 3, viz přebal

- Vložte nabitý akumulátor do příslušné přihrádky a zasuňte jej až nadoraz.

Přeprava

⚠ UPOZORNĚNÍ

Nebezpečí úrazu a nebezpečí poškození! Dbejte na hmotnost přístroje při přepravě.

- Držák překlopte dopředu a zaaretujte jej v parkovací poloze.
 - Držák překlopte dozadu a zařízení posuňte
- nebo
- Zařízení zvedněte za držadlo a přenesete je.
 - Při přepravě v dopravních prostředcích zajistěte zařízení proti skluzu a překlopení podle platných předpisů.

Ukládání

⚠ UPOZORNĚNÍ

Nebezpečí úrazu a nebezpečí poškození! Dbejte na hmotnost přístroje při jeho uskladnění.

Toto zařízení smí být uskladněno pouze v uzavřených prostorách.

Ošetřování a údržba

⚠ **VAROVÁNÍ**

Hrozí nebezpečí úrazu v případě neúmyslně spuštěného přístroje.

Před zahájením jakýchkoliv prací na přístroji, přístroj vypněte a vyjměte akumulátor.

POZOR

Nebezpečí poškození přístroje v případě proskování vody. Nádrž na znečištěnou vodu a nádrž na čistou vodu před údržbovými pracemi na přístroji vypustěte.

Plán údržby

Po skončení práce

POZOR

Nebezpečí poškození. Zařízení nepostříkujte vodou a nepoužívejte agresivní čisticí prostředky.

- Vyprázdněte nádrž na špinavou vodu.
- Očistěte těsnění mezi nádržmi na znečištěnou vodu a zařízením.
- Vyprázdněte zásobník na čerstvou vodu.
- Oplach zařízení: Naplňte nádrž na čerstvou vodu čistou vodou (bez čisticího prostředku) a provozujte zařízení po dobu jedné minuty se zapnutým zavodňováním kartáče.
- Vyprázdněte zásobník na čerstvou vodu.
- Přístroj zvenku otřete vlhkým hadříkem namočeným v mírném čisticím roztoku.
- Vyčistěte sací lištu, zkontrolujte její opotřebení a v případě potřeby ji vyměňte (viz "údržbové práce").
- Zkontrolujte opotřebení kartáčů a v případě potřeby je vyměňte ((viz "údržbové práce").

Roční

- Nechte provést předepsanou bezpečnostní prohlídku kvalifikovaným elektrikářem.

Údržba

Výměna sací lišty

Upozornění:

Sací válce jsou k přístroji přichyceny s spojkou s klopným mechanismem a lze je snadno odejmout.

- Pedál zvedání sací lišty umístěte do polohy "odsávat" (obrázek 4 - poloha „1/ ON“, viz krycí stránku).
- Vyjměte nádrž na čerstvou vodu.
- Vyjměte nádrž na znečištěnou vodu.
- Zařízení položte na zadní stranu.
- Sací lištu odeberte směrem dolů.
- Vsaďte novou sací lištu a zaaretujte ji.

Výměna válce kartáče

- Vyjměte nádrž na čerstvou vodu.
- Vyjměte nádrž na znečištěnou vodu.
- Zařízení položte na zadní stranu.
- Stiskněte uvolňovací tlačítko kartáčového válce, kartáčový válec vykloňte dolů a sejměte jej z unašeče.
- Nový kartáčový válec nasadte na unašeč a na protilehlé straně zaaretujte.

Ochrana proti zamrznutí

Při nebezpečí mrazu:

- Vyprázdněte nádrž na čistou i na špinavou vodu.
- Přístroj umístěte v prostoru, který je chráněn proti mrazu.

Poruchy

⚠ **VAROVÁNÍ**

Hrozí nebezpečí úrazu v případě neúmyslně spuštěného přístroje.

Před zahájením jakýchkoliv prací na přístroji, jej vypněte a vyjměte akumulátor.

POZOR

Nebezpečí poškození přístroje v případě proskování vody. Nádrž na znečištěnou vodu a nádrž na čistou vodu před údržbovými pracemi na přístroji vypustěte.

Při poruchách, které nelze odstranit podle této tabulky, se obraťte na oddělení služeb zákazníkům.

| Porucha | Odstranění |
|---|--|
| Přístroj nelze nastartovat | Zkontrolujte, zda se v přihrádce akumulátoru nachází nabitý akumulátor a zda je zasunut až nadoraz. Zkontrolujte, zda nejsou kartáče blokovány cizími tělesy, v případě potřeby cizí tělesa odstraňte. |
| Nedostatečné množství vody | Zkontrolujte množství čisté vody, v případě potřeby nádrž doplňte. Otevřete uzávěr zásobníku na čerstvou vodu. Pokud při otevírání zjistíte, že je v zásobníku podtlak, vyčistěte větrací ventil v uzávěru zásobníku na čerstvou vodu. Vyčistěte rozdělovač vody (viz „Čištění rozdělovače vody“). Vyměňte nádrž na čistou vodu a zkontrolujte znečištění síta. V případě potřeby vyměňte síto a vyčistěte jej. Sejměte ventil s filtrem ze zásobníku na čerstvou vodu (obr. 6, viz titulní stránku) a opláchněte jej ve vlažné vodě. Vyčistěte síto v čisticí hlavici. |
| Při doplňování kape z nádrže na čerstvou vodu | Sejměte ventil s filtrem ze zásobníku na čerstvou vodu (obr. 6, viz titulní stránku) a opláchněte jej ve vlažné vodě. |
| Nedostatečný sací výkon | Vyprázdněte nádrž na odpadní vodu. Nádrž na znečištěnou vodu zaaretujte v zařízení. Očistěte těsnění mezi nádrží na špinavou vodu a víkem, zkontrolujte těsnost, v případě potřeby je vyměňte. Zkontrolujte těsnění mezi víkem, nádrží na znečištěnou vodu a zařízením. V poškození těsnění vyhledejte zákaznickou službu. Zkontrolujte, zda sací lišty řádně zapadly do čisticí hlavy. Sací lišta je ucpaná, vyčistěte ji. Pokud jsou sací lišty opotřebované, zaměňte přední sací lištu za zadní. Pokud jsou obě lišty opotřebované, použijte nové sací lišty. Zkontrolujte, zda jsou oba díly sací trubky řádně propojeny se spojkou sací trubky. Zkontrolujte, zda není ucpaná sací trubka a sací kanál v čisticí hlavě, popř. odstraňte ucpaní (viz "Čištění sací trubky"). Zkontrolujte, jestli je kabel za nádržemi veden plošně a jestli bylo použito přiložené víko. |
| Nedostatečný účinek čištění | Zkontrolujte opotřebení kartáčů a v případě potřeby je vyměňte. |
| Kartáč se netočí | Zkontrolujte, zda nejsou kartáče blokovány cizími tělesy, v případě potřeby cizí tělesa odstraňte. |
| Skřípavý zvuk, kartáč se netočí | Sepnula kluzná spojka. Přístroj vypněte, zkontrolujte/vyčistěte kartáčový válec. |

Čištění rozdělovače vody

- Vyjměte kartáčový válec.
- Vytáhněte lištu rozdělovače vody v kartáčovém tunelu (obr. 7, viz titulní stránku).
- Zavodňovací kanál a otvory v liště rozdělovače vody očistěte pod tekoucí vodou.

Čištění sací trubky

- Vyjměte nádrž na čerstvou vodu ze zařízení.
- Nosný držák nádrže na znečištěnou vodu překlopte dolů a vyjměte nádrž na znečištěnou vodu.

- Spojku sací trubky vytáhněte ze zařízení pohybem dozadu a oba konce sací trubky vykleňte ven (obr. 8, viz krycí stránku). Sací trubka je přerušena a oba její konce jsou přístupné pro čištění.
- Sací lištu sejměte pohybem dolů, sací kanál v čisticí hlavě je pak přístupný pro čištění (obr. 9, viz krycí stránku).
- Sací hadici a sací kanál propláchněte vodou nebo ucpávku vytáhněte nebo vytlačte tupým předmětem.

Příslušenství

| Příslušenství | Popis | Objednací číslo |
|---|---|-----------------|
| Válcový kartáč, červený | Univerzální kartáč pro všechny podlahy | 4.762-428.0 |
| Válcový kartáč, oranžový | Speciální kartáč, zvlášť určený pro podlahy se strukturou, jako bezpečnostní protiskluzová dlažba nebo spárování | 4.762-484.0 |
| Válcový kartáč, bílý | Jemný kartáč na citlivé podlahy a na leštění | 4.762-452.0 |
| Válcový kartáč, modrý | Měkký válcový kartáč na hloubkové čištění koberců | 4.762-499.0 |
| Válec s mikrovlákny | Čisticí kartáč z mikrovláken se obzvlášť vysokým čisticím výkonem. Zejména pro dlaždice z jemné kameniny. | 4.762-453.0 |
| Náhradní sací manžeta | Z přírodního kaučuku. Jsou potřeba 2 díly. | 4.777-320.0 |
| Náhradní sací manžeta, odolná proti oleji | Na čištění nečistot obsahujících olej nebo tuk například v kuchyni nebo dílně. Jsou potřeba 2 díly. | 4.777-324.0 |
| Sada na čištění koberců | Hloubkové čištění textilních ploch. Včetně kartáčových válců, 2 sacích válců, 1 litru koncentrátu čisticího prostředku, 500 ml odstraňovače skvrn | 2.783-005.0 |
| Náhradní akumulátor, BP 750 | Vysoce výkonný akumulátor Li-Ion 36 V 270 Wh | 4.654-016.0 |

Příslušenství a náhradní díly

Používejte pouze originální příslušenství a originální náhradní díly, ty poskytují záruku bezpečného a bezporuchového provozu přístroje.

Informace o příslušenství a náhradních dílech naleznete na adrese www.kaercher.com.

Záruka

V každé zemi platí záruční podmínky vydané příslušnou naší distribuční společností. Případné poruchy na příslušenství odstraníme během záruční lhůty bezplatně, pokud byl jejich příčinou vadný materiál nebo výrobní vada. V případě uplatňování nároku na záruku se s dokladem o zakoupení obraťte na prodejce nebo na nejbližší autorizované středisko služeb zákazníkům.

EU prohlášení o shodě

Tímto prohlašujeme, že níže označené stroje odpovídají jejich základní koncepcí a konstrukčním provedením, stejně jako námi do provozu uvedenými konkrétními provedeními, příslušným zásadním požadavkům o bezpečnosti a ochraně zdraví směrnic EU. Při jakýchkoli na stroji provedených změnách, které nebyly námi odsouhlaseny, pozbývá toto prohlášení svou platnost.

Výrobek: Podlahový čistič

Typ: 1.783-xxx

Příslušné směrnice EU:

2006/42/ES (+2009/127/ES)

2014/30/EU

Použité harmonizační normy

EN 55014–1: 2006+A1: 2009+A2: 2011

EN 55014–2: 2015

EN 60335–1

EN 60335–2–29: 2004+A2: 2010

EN 60335–2–72

EN 61000–3–2: 2006+A1: 2009+A2: 2009

EN 61000–3–3: 2013

EN 62233: 2008

Použité národní normy

-

Podepsaní jednájí v pověření a s plnou mocí jednatelství



H. Jenner
CEO



S. Reiser
Head of Approbation

Osoba zplnomocněná sestavením dokumentace:

S. Reiser

Alfred Kärcher GmbH & Co. KG

Alfred-Kärcher-Str. 28 - 40

71364 Winnenden (Germany)

Tel.: +49 7195 14-0

Fax: +49 7195 14-2212

Winnenden, 2015/05/01

Technické údaje

| výkon | |
|--|--------------------------|
| Jmenovité napětí | V 36 |
| Průměrný příkon | W 550 |
| Třída krytí | III |
| Ochrana | IPX4 |
| Vysávání | |
| Sací výkon, množství vzduchu | l/s 23 |
| Sací výkon, podtlak | kPa 12 |
| Čisticí kartáč | |
| Pracovní šířka | mm 300 |
| Průměr kartáčů | mm 60 |
| Počet otáček kartáčů | 1/min. 1 270 |
| Rozměry a hmotnost | |
| Teoretický plošný výkon | m ² /hod. 200 |
| Objem nádrže na čistou/špinavou vodu | l 4 |
| Délka x Šířka x Výška | mm 390 x 335 x 1 180 |
| Přepravní hmotnost | kg 17,5 |
| Celková hmotnost | kg 21,5 |
| Zjištěné hodnoty dle EN 60335-2-72 | |
| Hodnota vibrace ruka-paže | m/s ² <2,5 |
| Kolísavost K | m/s ² 0,2 |
| Hladina akustického tlaku L _{pA} | dB(A) 72,4 |
| Kolísavost K _{pA} | dB(A) 1 |
| Hladina akustického výkonu L _{WA} | dB(A) 86 |
| Kolísavost K _{WA} | dB(A) 1 |



Pred prvo uporabo Vaše naprave preberite to originalno navodilo za uporabo, ravnajte se po njem in shranite ga za morebitno kasnejšo uporabo ali za naslednjega lastnika.

Vsebinsko kazalo

| | | |
|-----------------------------------|----|---|
| Varnostna navodila | SL | 1 |
| Delovanje | SL | 2 |
| Namenska uporaba | SL | 2 |
| Varstvo okolja | SL | 2 |
| Upravljalni elementi | SL | 2 |
| Prvi zagon | SL | 3 |
| Obratovanje | SL | 3 |
| Transport | SL | 4 |
| Skladiščenje | SL | 4 |
| Vzdrževanje | SL | 4 |
| Motnje | SL | 5 |
| Pribor | SL | 7 |
| Pribor in nadomestni deli | SL | 7 |
| Garancija | SL | 7 |
| Izjava EU o skladnosti | SL | 8 |
| Tehnični podatki | SL | 8 |

Varnostna navodila

- Pred prvo uporabo naprave preberite in upoštevajte ta navodila za uporabo in priloženo brošuro Varnostni napotki za krtačne čistilne stroje 5.956-251.0.
- Preberite in upoštevajte ločeno navodilo za uporabo priloženega polnilnika.
- Poleg opozoril v navodilu za obratovanje se morajo upoštevati splošni varnostni predpisi in predpisi zakonodajalca o preprečevanju nesreč.
- Polnjenje akumulatorske baterije je dovoljeno le s priloženim originalnim polnilnikom ali s polnilniki, ki jih dopušča podjetje KÄRCHER.
- Pred vsako uporabo kontrolirajte akumulatorsko baterijo glede poškodb. Poškodovanih akumulatorskih baterij ne uporabljajte več.
- Akumulatorske baterije ne uporabljajte, če je umazana ali mokra.
- Napetost akumulatorske baterije se mora ujemati z napetostjo, navedeno na tipski ploščici polnilnika.

- Akumulatorske baterije ne polnite v eksplozivnem okolju.
- Akumulatorsko baterijo držite proč od vročine, ostrih robov, olja in gibljivih delov naprave.
- Med polnjenjem ne prekrivajte akumulatorske baterije in prezračevalne reže naj bodo proste.
- Na kontakte akumulatorske baterije ne smejo priti kovinski deli, nevarnost kratkega stika.
- Akumulatorske baterije ne odpirajte. Pravila sme izvajati le strokovno osebje.
- Akumulatorsko baterijo uporabljajte le s polnilniki, dovoljenimi za polnjenje.
- V nosilec baterij polnilnika vstavljajte le čiste in suhe akumulatorske baterije.
- Ne polnite poškodovanih akumulatorskih baterij. Poškodovane akumulatorske baterije zamenjajte.
- Akumulatorskih baterij ne smete shranjevati v bližini kovinskih predmetov, nevarnost kratkega stika.
- Akumulatorskih baterij ne smete metati v ogenj ali med gospodinske odpadke.
- Izogibajte se stiku s tekočino, ki izstopa iz defektnih akumulatorskih baterij. Pri nehotenem stiku tekočino sperite z vodo. Če tekočina pride v oči, se posvetujte z zdravnikom.

⚠ NEVARNOST

Nevarnost poškodb! Pred vsakim negovanjem, vzdrževanjem in popravlilom naprave odstranite akumulatorsko baterijo.

Stopnje nevarnosti

⚠ NEVARNOST

Opozorilo na neposredno nevarnost, ki vodi do težkih telesnih poškodb ali smrti.

⚠ OPOZORILO

Opozorilo na možno nevarno situacijo, ki lahko vodi do težkih telesnih poškodb ali smrti.

⚠ PREVIDNOST

Opozorilo na možno nevarno situacijo, ki lahko vodi do lažjih poškodb.

POZOR

Opozorilo na možno nevarno situacijo, ki lahko vodi do premoženjskih škod.

Delovanje

Ta sesalni stroj za ribanje se uporablja za mokro čiščenje ravnih tal.

Širina delovne površine, ki znaša 300 mm, ter kapaciteta vodnega rezervoarja za čisto in za umazano vodo, ki znaša za vsakega po 4 l, omogočata čiščenje manjših površin. Napravo napaja akumulatorska baterija.

Napotek:

V skladu s posamezno čistilno nalogo se naprava lahko opremi z različnim priborom. Zaposite za naš katalog ali pa nas obiščite na Internetu pod www.kaercher.com.

Namenska uporaba

Ta stroj uporabljajte izključno v skladu s podatki v Navodilu za obratovanje.

- Ta naprava je primerna za industrijsko uporabo, npr. v hotelih, šolah, bolnišnicah, tovarnah, trgovinah, pisarnah in najemnih poslovalnicah.
- Stroj se sme uporabljati le za čiščenje trdih površin, ki niso občutljive na vlago in sredstva za poliranje. Temperaturno območje uporabe se nahaja med +5°C in +40°C.
- Stroj ni primeren za čiščenje zmrznjenih tal (npr. v hladilnicah).
- Stroj se sme opremiti le z originalnim priborom in originalnimi nadomestnimi deli.
- Stroj so razvili za čiščenje tal v zaprtih prostorih oz. nadkritih površinah.
- Stroj ni namenjen za čiščenje javnih prometnih površin.
- Stroj ni primeren za uporabo v eksplozivno ogroženem okolju.

Varstvo okolja



Embalaza je primerna za recikliranje. Prosimo, da embalaže ne odvržete med gospodinske odpadke, temveč jo odložite v zbirnik za ponovno obdelavo.



Stare naprave vsebujejo dragocene reciklirne materiale, ki jih je treba odvajati za ponovno uporabo. Baterije in akumulatorske baterije vsebujejo snovi, ki ne smejo priti v okolje. Zato stare naprave, baterije in akumulatorske baterije zavrzite v ustrezne zbiralne sisteme.

Električne in elektronske naprave imajo pogosto sestavne dele, ki pri nepravilnem ravnanju ali odstranjevanju med odpadke lahko predstavljajo nevarnost za zdravje ljudi in okolje. Ti sestavni deli so kljub temu pomembni za pravilno delovanje naprav. Naprav, označenih s tem simbolom, ne smete odvreči med gospodinske odpadke.

Opozorila k sestavinam (REACH)

Aktualne informacije o sestavinah najdete na:

www.kaercher.com/REACH

Upravljalni elementi

Slika 1, glejte naslovno stran

- 1 Ročaj
 - 2 Stikalo vodne črpalke
 - 3 Tipka za krtačenje/sesanje
 - 4 Nosilni ročaj
 - 5 Nosilni locen rezervoarja za umazano vodo
 - 6 Rezervoar za umazano vodo
 - 7 Rezervoar za svežo vodo
 - 8 Zapiralo rezervoarja za svežo vodo
 - 9 Sito
 - 10 Predalček za baterije
 - 11 Čistilna glava
 - 12 Pedal za znižanje sesalnega nosilca
 - 13 Sesalna cev
 - 14 Povezava sesalne cevi
 - 15 Sprostitev zablokiranega položaja
 - 16 Deblokada akumulatorske baterije
 - 17 Akumulatorska baterija
 - 18 Prikaz akumulatorske baterije
- 3 LED-diode svetijo: akumulatorska baterija je polna.
2 LED-diodi svetita: preostala kapaciteta znaša 58–87 %.
1 LED-dioda sveti: preostala kapaciteta znaša 28–57 %.

1 LED-dioda utripa počasi: preostala kapaciteta je manjša od 28 %.

1 LED-dioda utripa hitro: motnja.

19 Krtačni valj

20 Sesalni nosilec

21 Deblokirni gumb, nadomestna krtača

22 Zapiralo

23 Pokrov rezervoarja za umazano vodo

24 Prikaz nivoja polnjenja

Prvi zagon

Slika 2, glejte naslovno stran

- Cev na koncu ročaja vtaknite v odprtino stroja.
- Pritisnite zaskočko in porinite ročaj v stroj vse dokler se ne zaskoči.
- Poravnajte kabel v stroju in namestite pokrov, kot prikazano v priloženem listu.
- Napolnite akumulatorsko baterijo.

Obratovanje

Polnjenje rezervoarja za svežo vodo

⚠ PREVIDNOST

Nevarnost poškodbe. Uporabljajte le priporočljiva čistilna sredstva. Za druga čistilna sredstva uporabnik nosi povečano tveganje glede varnosti obratovanja in nevarnosti nesreče. Uporabljajte le čistilna sredstva, ki ne vsebujejo topil, solne in fluorovodikove kisline.

Upoštevajte varnostna opozorila na čistilih.

Napotek:

Ne uporabljajte močno penečih se čistilnih sredstev.

Upoštevajte napotke o doziranju.

Priporočljiva čistilna sredstva:

| Uporaba | Čistila | Doziranje |
|--|---------|-----------|
| Bazično sredstvo za čiščenje z nego | RM 743 | 0,5–2,0 % |
| Kislo sredstvo za čiščenje z nego, za sanitarije, kopališča itd. Odstanja vodni kamen. | RM 738 | 0,5–3,0 % |
| Negovalno sredstvo za brisanje EXTRA | RM 780 | 0,5–2,0 % |
| Temeljno talno čisto, kislo | RM 751 | 1,0–25 % |

- S stroja odstranite rezervoar za čisto vodo.
- Odprite pokrov rezervoarja za svežo vodo.
- Dolijte mešanico vode in čistilnega sredstva. Najvišja temperatura tekočine sme znašati 50 °C.
- Zaprite pokrov rezervoarja za svežo vodo.
- V stroj vstavite rezervor za čisto vodo.

Vstavljanje akumulatorske baterije

Slika 3, glejte naslovno stran

- Akumulatorsko baterijo vstavite v predalček in jo potisnite v končni položaj.

Čiščenje

POZOR

Nevarnost poškodbe talne obloge. Postopek čiščenja za močno onesnažena tla se sme uporabiti smo na temu primernih tleh. Nevarnost poškodb črpalke za svežo vodo pri suhem teku zaradi praznega rezervoarja za svežo vodo. Nadzorujte prikaz nivoja polnjenja in izklopite stikalo vodne črpalke pri praznem rezervoarju za svežo vodo.

Običajna umazanija

- Pedal za dvig sesalnega nosilca namestite v položaj „sesati“ (slika 4 - položaj „1/ON“, glejte ovojnico).
- Pritisnite na sprostitvev zablokiranega položaja in obrnite ročaj vnačaj.
- Pritisnite tipko za krtačenje/sesanje.
- Vključite vodno črpalko.
- Pomikajte stroj preko površine, ki jo je treba očistiti.

Močna onesnaženost

POZOR

Nevarnost poškodbe talne obloge. Postopek čiščenja za močno onesnažena tla se sme uporabiti smo na temu primernih tleh.

- Pedal za dvig sesalnega nosilca namestite v položaj „ne sesati“ (slika 4 - položaj „0/OFF“, glejte ovojnico) in očistite kot pri normalni umazaniji. Čistilna tekočina ostane na površini za čiščenje in ima čas za učinkovanje.

- Namestite pedal za znižanje sesalnega nosilca v položaj "posesajte" in ponovno peljite čez čiščeno površino.

Zaključek čiščenja

- Izklopite vodno črpalko.
- Napravo porinite naprej še za kratek kos poti, da bi lahko posesali ostanek vode.
- Pritisnite tipko za krtačenje/sesanje.
- Obrnite ročaj vnaprej, da se zaskoči v zablokirani položaj.

Praznjenje rezervoarja za umazano vodo

Napotek:

Pri polnem rezervoarju za umazano vodo plovec zapre sesalni kanal. Sesanje se prekine. Izpraznite rezervoar za umazano vodo.

⚠ **OPOZORILO**

Upoštevajte lokalne predpise za ravnanje z odpadno vodo.

- Izklopite napravo.
- Naravnajte napravo in jo namestite v zablokirani položaj.
- S stroja odstranite rezervoar za čisto vodo.
- Obrnite nosilni locen rezervoarja za umazano vodo navzdol in odstranite rezervoar za umazano vodo.
- Dvignite zaklop in snemite pokrov rezervoarja za umazano vodo.
- Izlijte umazano vodo.
- Potem posodo za umazano vodo splaknite s čisto vodo.
- Namestite pokrov rezervoarja na rezervoar za umazano vodo in ga poravnajte do zaskoka.
- V stroj vstavite rezervoar za čisto vodo.

Praznjenje rezervoarja za svežo vodo

- S stroja odstranite rezervoar za čisto vodo.
- Odprite pokrov rezervoarja za svežo vodo.
- Izlijte čistilno tekočino.
- Zaprite pokrov rezervoarja za svežo vodo.
- V stroj vstavite rezervoar za čisto vodo.

Menjava akumulatorske baterije

Slika 5, glejte naslovno stran

- Pritisnite deblokado in izpraznjeno akumulatorsko baterijo izvlecite iz predalčka za baterije.

Slika 3, glejte naslovno stran

- Napolnjeno akumulatorsko baterijo vstavite v predalček za baterijo in jo pritiskajte v končni položaj.

Transport

⚠ **PREVIDNOST**

Nevarnost osebnih poškodb in poškodb stvari! Pri transportu upoštevajte teže naprave.

- Obrnite ročaj vnaprej, da se zaskoči v zablokirani položaj.
- Ročaj obrnite vnačaj in stroj porinite naprej ali
- Dvignite stroj s pomočjo nosilnega ročaja in ga nesite.
- Pri transportu v vozilih napravo zavarujte proti zdrsu in prevrnitvi v skladu z vsakokratnimi veljavnimi smernicami.

Skladiščenje

⚠ **PREVIDNOST**

Nevarnost osebnih poškodb in poškodb stvari! Pri shranjevanju upoštevajte teže naprave.

Ta naprava se sme shraniti le v notranjih prostorih.

Vzdrževanje

⚠ **OPOZORILO**

Nevarnost telesne poškodbe zaradi nehoteno zagnane naprave.

Pred vsemi deli na napravi, izklopite napravo in odstranite akumulator.

POZOR

Nevarnost poškodovanja naprave zaradi iztekaajoče vode. Pred servisiranjem izpraznite rezervoar za umazano in za čisto vodo.

Vzdrževalni načrt

Po delu

POZOR

Nevarnost poškodbe. Naprave ne škropite z vodo in ne uporabljajte agresivnih čistilnih sredstev.

- Izpraznite rezervoar za umazano vodo.
- Očistite tesnila, nameščena med rezervoarjem za umazano vodo in strojem.
- Izpraznite rezervoar za svežo vodo.
- Napravo splahnite: Napolnite rezervoar za čisto vodo s čisto vodo (brez čistilnih sredstev) in pustite, da stroj deluje za obdobje ene minute z vključenim namakanjem ščetk.
- Izpraznite rezervoar za svežo vodo.
- Zunanost stroja očistite z vlažno krpo, namočeno v blago milnico.
- Očistite sesalne nastavke, preverite njihovo obrabljenost in jih po potrebi zamenjajte (glej „servisna dela“).
- Preverite obrabo krtače, po potrebi jo zamenjajte (glej „servisna dela“).

Letno

- Predpisano inšpekcijo stroja glede varnosti mora opraviti elektro strokovnjak.

Vzdrževanje

Zamenjate sesalne nastavke

Napotek:

Sesalni nastavki so na stroj pritrjeni s pomočjo zaskočne povezave in se jih lahko z lahkoto odstrani.

- Pedal za dvig sesalnega nosilca namestite v položaj „sesati“ (slika 4 - položaj „1/ON“, glejte ovojnico).
- Snemite rezervoar za svežo vodo.
- Snemite rezervoar za umazano vodo.
- Stroj položite na zadnjo stran.
- Sesalne nastavke snemite s potegom navzdol.
- Vstavite nove sesalne nastavke in jih namestite tako, da se zaskočijo.

Zamenjava krtačnega valja

- Snemite rezervoar za svežo vodo.
- Snemite rezervoar za umazano vodo.
- Stroj položite na zadnjo stran.
- Pritisnite na gumb za sprostitvev krtačnega valja in krtačni valj obrnite navzdol te ga snemite s sojemalnika.
- Krtačni valj natakните na sojemalnik in ga zaskočite na nasprotni strani.

Zaščita pred zmrzali

V primeru nevarnosti zmrzali:

- Izpraznite rezervoar za svežo in umazano vodo.
- Stroj shranite v prostoru zaščitenem pred zmrzali.

Motnje

△ **OPOZORILO**

Nevarnost telesne poškodbe zaradi nehoteno zagnane naprave.

Pred vsemi deli na napravi izklopite napravo in odstranite akumulatorsko baterijo.

POZOR

Nevarnost poškodovanja naprave zaradi iztekajoče vode. Pred servisiranjem izpraznite rezervoar za umazano in za čisto vodo.

V primeru motenj, ki jih ne morete odpraviti s pomočjo te tabele, se obrnite na uporabniški servis.

| Motnja | Odprava |
|---|--|
| Stroja ni možno zagnati | Preverite, ali je akumulatorska baterija v predalčku dovolj napolnjena in ali je potisnjena v končni položaj. Preverite, če valjčne krtače ne blokira tujek, po potrebi ga odstranite. |
| Nezadostna količina vode | Preverite nivo sveže vode, po potrebi dopolnite rezervoar. Odprite zapiralo rezervoarja za svežo vodo. Če se ob odprtju ugotovi podtlak v rezervoarju, očistite prezračevalni ventil v zapiralu rezervoarja za svežo vodo. Očistite vodni razdelilec (glej „čiščenje vodnega razdelilca“). Izvlcite rezervoar za svežo vodo in preverite umazanost sita. Po potrebi izvlcite in očistite sito. Snemite ventil s filtrom na rezervoarju za svežo vodo (slika 6, glejte ovojnico) in sperite v mlačni vodi. Očistite sito v čistilni glavi. |
| Rezervoar za svežo vodo pri ponovnem napolnjenju kaplja | Snemite ventil s filtrom na rezervoarju za svežo vodo (slika 6, glejte ovojnico) in sperite v mlačni vodi. |
| Nezadostna sesalna moč | Izpraznite rezervoar za umazano vodo. Rezervoar za umazano vodo zaskočite v stroj. Očistite tesnila med rezervoarjem za umazano vodo in pokrovom ter preverite glede tesnosti, po potrebi jih zamenjajte. Preverite tesnila med pokrovom rezervoarja za umazano vodo in napravo. Pri pokodovanih tesnilih poiščite servisno službo. Preverite, če so sesalni nastavki zaskočeni v glavici za čiščenje. Sesalni nosilec zamašen, očistite. Sesalni nosilec obrabljen, sprednji in zadnji nosilec medsebojno zamenjajte. Če sta oba sesalna nosilca obrabljena, vstavite nove sesalne nosilce. Preverite, če so deli sesalne cevi pravilno povezani s povezavo sesalne cevi. Preverite, če sesalna cev in sesalni kanal nista zamašena, po potrebi odstanite zamašek (glej „čiščenje sesalne cevi“). Preverite, ali je kabel za rezervoarjem plosko položen in je priložen pokrov nameščen. |
| Nezadosten rezultat čiščenja | Preverite obrabo valjčne krtače, po potrebi jo zamenjajte. |
| Krtača se ne vrti | Preverite, če valjčne krtače ne blokira tujek, po potrebi ga odstranite. |
| Škripajoč šum, krtača se ne vrti | Sprožila se je drsna sklopka. Izklopite napravo, preverite / očistite krtačni valj. |

Očistite razdelilec vode

- Odstranite valjčno krtačo.
- Izvlecite razdelilno letev za vodo v krtačnem tunelu (slika 7, glejte ovojnico).
- Očistite kanal za porazdelitev vode in odprtine letve za porazdelitev vode pod tekočo vodo.

Očistite sesalno cev

- S stroja odstranite rezervoar za čisto vodo.
- Obrnite nosilni locen rezervoarja za umazano vodo navzdol in odstranite rezervoar za umazano vodo.

- Spoj sesalne cevi izvlecite nazaj iz naprave in oba konca sesalne cevi zasukajte navzven (slika 8, glejte ovojnico). Sesalna cev je prekinjena in z obeh strani dostopna za čiščenje.
- Sesalni nosilec snemite navzdol, sesalni kanal v čistilni glavi je dostopen za čiščenje (slika 9, glejte ovojnico).
- Izperite sesalno cev in sesalni kanal z vodo ali odstranite zamašek s topim predmetom, tako da ga povlečete ali porinete navzven.

Pribor

| Pribor | Opis | Naročniška številka |
|--|--|---------------------|
| Valjčna krtača, rdeča | Univerzalna krtača za vse talne obloge | 4.762-428.0 |
| Valjčna krtača, oranžna | Specialna krtača za strukturirana tla kot so zaščitne ploščice ali fuge | 4.762-484.0 |
| Valjčna krtača, bela | Mehka krtača za občutljiva tla in za poliranje | 4.762-452.0 |
| Valjčna krtača, modra | Mehka krtača za globinsko čiščenje preprog | 4.762-499.0 |
| Valj iz mikrovlaknen | Čistilna krtača iz mikrovlaknen s posebej visoko močjo čiščenja. Posebej za tlakovce iz finih kamnin. | 4.762-453.0 |
| Nadomestni sesalni nastavek | Iz naravnega kavčuka. Potrebna 2 kosa. | 4.777-320.0 |
| Nadomestni sesalni nastavek, odporen na olje | Za oljne in maščobne umazanije na primer v kuhinji in delavnici. Potrebna 2 kosa. | 4.777-324.0 |
| Komplet za čiščenje preprog | Globinsko čiščenje tekstilnih površin. Sestoji iz krtačnih valjev, 2 sesalnih nosilcev, 1 litra koncentrata čistilnega sredstva, 500 ml odstranjevalca madežev | 2.783-005.0 |
| Nadomestna akumulatorska baterija, BP 750 | Visokozmogljiva litij-ionska akumulatorska baterija, 36 V, 270 Wh | 4.654-016.0 |

Pribor in nadomestni deli

Uporabljajte samo originalen pribor in originalne nadomestne dele, ki zagotavljajo varno in nemoteno delovanje naprave. Informacije o priboru in nadomestnih delih najdete na www.kaercher.com.

Garancija

V vsaki državi veljajo garancijski pogoji, ki jih določa naše prodajno predstavništvo. Morebitne motnje na Vašem priboru, ki so posledica materialnih ali proizvodnih napak, v času garancije brezplačno odpravljamo. V primeru uveljavljanja garancije, se z originalnim računom obrnite na prodajalca oziroma najbližji uporabniški servis.

Izjava EU o skladnosti

S to izjavo potrjujemo, da spodaj omenjeni stroj zaradi svoje zasnove in načina izdelave ustreza temeljnim varnostnim in zdravstvenim zahtevam EU-standardov. Ta izjava izgubi svojo veljavnost, če kdo napravo spremeni brez našega soglasja.

Proizvod: Talni čistilnik
Tip: 1.783-xxx

Zadevne EU-direktive:

2006/42/ES (+2009/127/ES)
2014/30/EU

Uporabljene usklajene norme:

EN 55014-1: 2006+A1: 2009+A2: 2011
EN 55014-2: 2015
EN 60335-1
EN 60335-2-29: 2004+A2: 2010
EN 60335-2-72
EN 61000-3-2: 2006+A1: 2009+A2: 2009
EN 61000-3-3: 2013
EN 62233: 2008

Uporabni nacionalni standardi:

-

Podpisniki ravnajo po navodilih in s pooblastilom vodstva podjetja.

H. Jenner
CEO

S. Reiser
Head of Approbation

Pooblaščenec za dokumentacijo:
S. Reiser

Alfred Kärcher GmbH & Co. KG
Alfred-Kärcher-Str. 28 - 40
71364 Winnenden (Germany)
Tel.: +49 7195 14-0
Faks: +49 7195 14-2212

Winnenden, 1. 5. 2015

Tehnični podatki

Zmogljivost

| | | |
|---------------------|---|------|
| Nazivna napetost | V | 36 |
| Srednji odvzem moči | W | 550 |
| Razred zaščite | | III |
| Vrsta zaščite | | IPX4 |

Sesanje

| | | |
|-----------------------------|-----|----|
| Sesalna moč, količina zraka | l/s | 23 |
| Sesalna moč, podtlak | kPa | 12 |

Čistilna krtača

| | | |
|-----------------------|-------|------|
| Delovna širina | mm | 300 |
| Premer krtač | mm | 60 |
| Število obratov krtač | 1/min | 1270 |

Mere in teža

| | | |
|---|-------------------|------------------|
| Teoretična površinska moč | m ² /h | 200 |
| Prostornina rezervoarja za svežo/umazano vodo | l | 4 |
| Dolžina x širina x višina | mm | 390 x 335 x 1180 |
| Transportna teža | kg | 17,5 |
| Skupna teža | kg | 21,5 |

Ugotovljene vrednosti v skladu z EN 60335-2-72

| | | |
|---|------------------|-------|
| Vrednost vibracij dlani-roka | m/s ² | < 2,5 |
| Negotovost K | m/s ² | 0,2 |
| Nivo hrupa L _{pA} | dB(A) | 72,4 |
| Negotovost K _{pA} | dB(A) | 1 |
| Nivo hrupa ob obremenitve L _{WA} | dB(A) | 86 |
| Negotovost K _{WA} | dB(A) | 1 |



Przed pierwszym użyciem urządzenia należy przeczytać oryginalną instrukcję obsługi, postępować według jej wskazań i zachować ją do późniejszego wykorzystania lub dla następnego użytkownika.

Spis treści

| | | |
|---|----|----|
| Wskazówki bezpieczeństwa . . . | PL | 1 |
| Funkcja | PL | 2 |
| Użytkowanie zgodne z przeznaczeniem. | PL | 2 |
| Ochrona środowiska | PL | 2 |
| Elementy obsługi. | PL | 3 |
| Pierwsze uruchomienie | PL | 3 |
| Działanie | PL | 3 |
| Transport. | PL | 5 |
| Przechowywanie | PL | 5 |
| Czyszczenie i konserwacja . . . | PL | 5 |
| Usterki | PL | 6 |
| Akcesoria | PL | 8 |
| Wyposażenie dodatkowe i części zamienne | PL | 9 |
| Gwarancja | PL | 9 |
| Deklaracja zgodności UE | PL | 9 |
| Dane techniczne | PL | 10 |

Wskazówki bezpieczeństwa

- Przed pierwszym użyciem urządzenia należy zapoznać się z niniejszą instrukcją obsługi i załączoną broszurą pt. Zasady bezpieczeństwa dotyczące szkodliwych urządzeń czyszczących 5.956-251.0.
- Przeczytać i przestrzegać wskazówek oddzielnej instrukcji obsługi dołączonej ładowarki.
- Oprócz wskazówek zawartych w instrukcji obsługi należy przestrzegać ogólnych przepisów prawnych dotyczących bezpieczeństwa i zapobiegania wypadkom.
- Ładowanie akumulatora dozwolone jest tylko przy użyciu dołączonej oryginalnej ładowarki lub ładowarek dopuszczonych przez firmę KÄRCHER.
- Przed każdym użyciem skontrolować pakiet akumulatorów pod kątem uszkodzeń. Nie używać uszkodzonych pakietów akumulatorów.

- Nie używać pakietów akumulatorów, gdy są brudne lub mokre.
- Napięcie akumulatorów musi się zgadzać z napięciem podanym na tabliczce znamionowej ładowarki.
- Nie używać pakietu akumulatorów w otoczeniu zagrożonym wybuchem.
- Pakiet akumulatorów utrzymywać z dala od źródeł ciepła, ostrych krawędzi, oleju i części obrotowych urządzeń.
- Nie przykrywać pakietu akumulatorów i nie zakrywać szczelin wentylacyjnych.
- Nie zezwalać na kontakt pakietu akumulatorów z częściami metalowymi - niebezpieczeństwo zwarcia.
- Nie otwierać pakietu akumulatorów. Naprawy może przeprowadzać jedynie personel fachowy.
- Pakiet akumulatorów używać jedynie z ładowarkami dopuszczonymi do ładowania.
- Jedynie czyste i suche akumulatory wsuwać do uchwytu na akumulator w ładowarce.
- Nie ładować uszkodzonych akumulatorów. Uszkodzone akumulatory wymienić.
- Nie przechowywać akumulatorów wraz z metalowymi przedmiotami; niebezpieczeństwo zwarcia.
- Nie wrzucać akumulatorów do ognia ani do śmieci domowych.
- Unikać kontaktu z płynami wydobywającymi się z uszkodzonych akumulatorów. Przy przypadkowym kontakcie, zmyć płyn wodą. Przy kontakcie z oczami, dodatkowo skonsultować się z lekarzem.

⚠ NIEBEZPIECZEŃSTWO

Niebezpieczeństwo zranienia! Przed wszystkimi pracami pielęgnacyjnymi, konserwacyjnymi i naprawczymi w obrębie urządzenia należy wyjąć akumulator.

Stopnie zagrożenia

⚠ **NIEBEZPIECZEŃSTWO**

Wskazówka dot. bezpośredniego zagrożenia, prowadzącego do ciężkich obrażeń ciała lub do śmierci.

⚠ **OSTRZEŻENIE**

Wskazówka dot. możliwie niebezpiecznej sytuacji, mogącej prowadzić do ciężkich obrażeń ciała lub śmierci.

⚠ **OSTROŻNIE**

Wskazówka dot. możliwie niebezpiecznej sytuacji, która może prowadzić do lekkich zranień.

UWAGA

Wskazówka dot. możliwie niebezpiecznej sytuacji, która może prowadzić do szkód materialnych.

Funkcja

Niniejsza maszyna ssąco-szorująca używana jest do czyszczenia na mokro równych powierzchni.

Szerokość robocza wynosząca 300 mm oraz pojemność zbiornika na wodę czystą i brudną wynosząca dla każdego z nich po 4 l, umożliwiają wydajne czyszczenie małych powierzchni.

Urządzenie jest zasilane energią z akumulatora

Wskazówka:

W zależności od wymaganego rodzaju czyszczenia, można urządzenie wyposażać w różne akcesoria.

Prosimy zapytać o nasz katalog wzgl. odwiedzić stronę w internecie pod www.kaercher.com.

Użytkowanie zgodne z przeznaczeniem

Urządzenie należy stosować wyłącznie zgodnie z niniejszą instrukcją obsługi.

- Urządzenie przeznaczone jest do zastosowania profesjonalnego, np. w hotelach, szkołach, szpitalach, fabrykach, sklepach, biurach i pomieszczeniach wynajmowanych.

- Urządzenie można stosować jedynie do czyszczenia gładkiego podłoża niewrażliwego na wilgoć oraz powierzchni niewrażliwych na polerowanie. Zakres temperatur eksploatacji to +5°C i +40°C.
- Urządzenie nie nadaje się do czyszczenia zamrożonego podłoża (np. w chłodniach).
- Urządzenie można stosować wyłącznie z oryginalnym wyposażeniem i częściami zamiennymi.
- Urządzenie zostało zaprojektowane do czyszczenia podłóg w pomieszczeniach lub powierzchni zadaszonych.
- Urządzenie nie jest przeznaczone do czyszczenia dróg publicznych.
- Urządzenie nie nadaje się do użytku w otoczeniu zagrożonym wybuchem.

Ochrona środowiska



Materiał, z którego wykonano opakowanie nadaje się do wtórnego przetworzenia. Prosimy nie wyrzucać opakowania do śmieci z gospodarstw domowych, lecz oddać do recyklingu.



Zużyte urządzenia zawierają cenne surowce wtórne, które powinny być oddawane do utylizacji. Baterie i akumulatory zawierają substancje, które nie powinny przedostać się do środowiska naturalnego. Z tego powodu należy usuwać zużyte urządzenia, baterie i akumulatory za pośrednictwem odpowiednich systemów utylizacji.

Urządzenia elektryczne i elektroniczne często zawierają materiały, które rozporządzone lub utylizowane niewłaściwie, mogą potencjalnie być niebezpieczne dla zdrowia ludzkiego i środowiska. Są jednak kluczowe dla prawidłowego funkcjonowania urządzenia. Urządzenia oznaczone tym symbolem nie mogą być usuwane z odpadami domowymi.

Wskazówki dotyczące składników (REACH)

Aktualne informacje dotyczące składników znajdują się pod:

www.kaercher.com/REACH

Elementy obsługi

Rys. 1, patrz strona okładki

- 1 Uchwyt
- 2 Wyłącznik pompy wodnej
- 3 Przycisk trybu szczotkowania/ssania
- 4 Uchwyt do noszenia
- 5 Pałak nośny zbiornika brudnej wody
- 6 Zbiornik brudnej wody
- 7 Zbiornik czystej wody
- 8 Zamknięcie zbiornika czystej wody
- 9 Sitko
- 10 Schowek akumulatorowy
- 11 Głowica czyszcząca
- 12 Pedał podnośnika belki ssącej
- 13 Rura ssąca
- 14 Połączenie rury ssawnej
- 15 Odryglowanie pozycji postojowej
- 16 Odryglowanie akumulatora
- 17 Akumulator
- 18 Wskaźnik akumulatora
Świecą się 3 diody LED: akumulator naładowany
Świecą się 2 diody LED: 87...58% pojemności resztkowej
Świeci się 1 dioda LED: 57...28% pojemności resztkowej
1 dioda LED miga powoli: poniżej 28% pojemności resztkowej
1 dioda LED miga szybko: Usterka
- 19 Szczotka
- 20 Belka ssąca
- 21 Przycisk odblokowujący, szczotka wymienna
- 22 Zamknięcie
- 23 Pokrywa zbiornika brudnej wody
- 24 Wskaźnik poziomu

Pierwsze uruchomienie

Rys. 2, patrz strona okładki

- Włożyć rurę znajdującą się na końcu uchwytu do otworu urządzenia.
- Naciśnąć przytrzymywacze i wsunąć uchwyt, aż zaskoczy w urządzeniu.

- Ułożyć kabel w urządzeniu i założyć pokrywę w sposób pokazany na dołączonym arkuszu.
- Naładować akumulator.

Działanie

Napełnianie zbiornika czystej wody

△ OSTROŻNIE

Niebezpieczeństwo uszkodzenia. Stosować tylko zalecane środki czyszczące. W przypadku innych środków czyszczących użytkownik ponosi zwiększone ryzyko bezpieczeństwa eksploatacji, ryzyko wypadku i skrócony okres eksploatacyjny urządzenia. Stosować tylko środki czyszczące nie zawierające rozpuszczalników, kwasu solnego i fluorowodorowego.

Przestrzegać wskazówek bezpieczeństwa podanych na środkach czyszczących.

Wskazówka:

Nie stosować silnie pieniących się środków czyszczących.

Przestrzegać wskazówek dotyczących dozowania.

Zalecana metoda czyszczenia:

| Zastosowanie | Środek czyszczący | Dozowanie |
|--|-------------------|------------|
| Oczyszczacz alkaliczny | RM 743 | 0,5 - 2,0% |
| Oczyszczacz kwaśny, do obszarów sanitarnych, pływalni itd. Usuwa osady kamienia. | RM 738 | 0,5 - 3,0% |
| Pielęgnacja EXTRA | RM 780 | 0,5 - 2,0% |
| Oczyszczacz podłogowy, kwaśny | RM 751 | 1,0 - 25% |

- Zdjąć z urządzenia zbiornik czystej wody.
- Otworzyć pokrywę zbiornika czystej wody.
- Wlać mieszanekę wody i środka czyszczącego. Maksymalna temperatura płynu 50 °C.
- Zamknąć pokrywę zbiornika czystej wody.
- Zbiornik czystej wody włożyć do urządzenia.

Włożyć akumulator

Rys. 3, patrz strona okładki

- Włożyć akumulator do schowka i docisnąć do oporu.

Czyszczenie

UWAGA

Niebezpieczeństwo uszkodzenia wykładziny podłogowej. Metoda czyszczenia mocnego zabrudzenia może być stosowana jedynie na odpowiednim podłożu.

Niebezpieczeństwo uszkodzenia pompy wody słodkiej przy pracy na sucho przez pusty zbiornik świeżej wody. Kontrolować wskaźnik poziomu i wyłączyć włącznik pompy wodnej przy pustym zbiorniku świeżej wody.

Normalne zanieczyszczenie

- Ustawić pedał podnośnika belki ssącej w pozycji „odsysanie“ (rys. 4 - pozycja „1/ON“, patrz Strona okładki).
- Nacisnąć odryglowanie pozycji postojowej i uchwyt odchylić do tyłu.
- Nacisnąć przycisk trybu szczotkowania/ssania.
- Włączyć wyłącznik pompy wodnej.
- Przesuwać urządzenie na powierzchnię, która ma być oczyszczona.

Mocne zabrudzenie

UWAGA

Niebezpieczeństwo uszkodzenia wykładziny podłogowej. Metoda czyszczenia mocnego zabrudzenia może być stosowana jedynie na odpowiednim podłożu.

- Ustawić pedał podnośnika belki ssącej do pozycji „nie odessać“ (rys. 4 - pozycja „0/OFF“, patrz Strona okładki) i przeprowadzić czyszczenia, jak przy normalnym zabrudzeniu. Płyn czyszczący pozostaje na powierzchni, która ma być oczyszczona i ma czas do oddziaływania.
- Ustawić pedał podnośnika belki ssącej do pozycji „odsysanie“ i jeszcze raz przejechać po czyszczonej powierzchni.

Zakończenie czyszczenia

- Wyłączyć wyłącznik pompy wodnej.
- Urządzenie popychać jeszcze na krótkim odcinku i zassać resztę wody.
- Nacisnąć przycisk trybu szczotkowania/ssania.
- Odchylić uchwyt do przodu i umieścić w pozycji postojowej.

Opróżnianie zbiornika brudnej wody

Wskazówka:

W przypadku pełnego zbiornika brudnej wody pływak zamyka kanał ssawny. Następuje przerwanie zasysania. Opróżnić zbiornik brudnej wody.

⚠ OSTRZEŻENIE

Przestrzegać miejscowych przepisów dotyczących postępowania ze ściekami.

- Wyłączyć urządzenie.
- Ustawić urządzenie w pozycji postojowej.
- Zdjąć z urządzenia zbiornik czystej wody.
- Odchylić ku dołowi pałak nośny zbiornika brudnej wody i zdjąć ten zbiornik.
- Podnieść zamknięcie i zdjąć pokrywę zbiornika brudnej wody.
- Wylać brudną wodę.
- Następnie przepłukać zbiornik brudnej wody czystą wodą.
- Nałożyć pokrywę na zbiorniku brudnej wody i zakleszczyć.
- Włożyć zbiornik brudnej wody do urządzenia.

Opróżnianie zbiornika świeżej wody

- Zdjąć z urządzenia zbiornik czystej wody.
- Otworzyć pokrywę zbiornika czystej wody.
- Wylać płyn czyszczący.
- Zamknąć pokrywę zbiornika czystej wody.
- Zbiornik czystej wody włożyć do urządzenia.

Wymiana akumulatorów

Rys. 5, patrz strona okładki

- Nacisnąć odryglowanie i rozładowane akumulatory wyjąć ze schowka.

Rys. 3, patrz strona okładki

- Włożyć naładowany akumulator do schowka i docisnąć do oporu.

Transport

⚠ OSTROŻNIE

Niebezpieczeństwo zranienia i uszkodzenia! Zwrócić uwagę na ciężar urządzenia w czasie transportu.

- Odchylić uchwyt do przodu i umieścić w pozycji postojowej.
- Odchylić uchwyt do tyłu i przesunąć urządzenie

lub

- Podnieść urządzenie i nosić przy użyciu uchwyty nośnego.
- W trakcie transportu w pojazdach należy urządzenie zabezpieczyć przed poślizgiem i przechyleniem zgodnie z obowiązującymi przepisami.

Przechowywanie

⚠ OSTROŻNIE

Niebezpieczeństwo zranienia i uszkodzenia! Zwrócić uwagę na ciężar urządzenia przy jego przechowywaniu.

Urządzenie może być przechowywane jedynie w pomieszczeniach wewnętrznych.

Czyszczenie i konserwacja

⚠ OSTRZEŻENIE

Niebezpieczeństwo zranienia przez niezamierzone załączenie się urządzenia.

Przed przystąpieniem do wszelkich prac przy urządzeniu należy wyłączyć urządzenie i wyjąć akumulatory.

UWAGA

Niebezpieczeństwo uszkodzenia urządzenia przez wyciekającą wodę. Opróżnić zbiorniki brudnej i czystej wody przed pracami konserwacyjnymi przy urządzeniu.

Plan konserwacji

Po pracy

UWAGA

Niebezpieczeństwo uszkodzenia. Nie spryskiwać urządzenia wodą i nie stosować żadnych agresywnych środków czyszczących.

- Opróżnić zbiornik brudnej wody.
- Sprawdzić stan uszczelki między zbiornikiem brudnej wody a urządzeniem.
- Opróżnić zbiornik świeżej wody.
- Spłukać urządzenie: Napełnić zbiornik czystej wody świeżą wodą (bez środka czyszczącego) i przez jedną minutę czyścić urządzenie używając włączonej funkcji nawadnianie szczotek.
- Opróżnić zbiornik świeżej wody.
- Wytrzeć urządzenie z zewnątrz szmatką nasyoną łagodnym roztworem czyszczącym.
- Wyczyścić belki ssawne, sprawdzić pod kątem zużycia, a w razie potrzeby wymienić belki ssawne (patrz „Prace konserwacyjne“).
- Sprawdzić zużycie szczotek, w razie konieczności je wymienić (patrz „Prace konserwacyjne“).

Raz w roku

- Zlecić przepisową kontrolę bezpieczeństwa wykwalifikowanemu elektrykowi.

Prace konserwacyjne

Wymiana belek ssawnych

Wskazówka:

Belki ssawne zamocowane są do urządzenia za pomocą zazębienia i można je w prosty sposób zdjąć.

- Ustawić pedał podnośnika belki ssawnej w pozycji „odsysanie” (rys. 4 - pozycja „1/ON”, patrz Strona okładki).
- Zdjąć zbiornik czystej wody.
- Zdjąć zbiornik brudnej wody.
- Położyć urządzenie na tylną stronę.
- Odciągnąć ku dołowi belkę ssawną.
- Włożyć nową szczotkę i zatrasnąć.

Wymiana szczotki

- Zdjąć zbiornik czystej wody.
- Zdjąć zbiornik brudnej wody.
- Położyć urządzenie na tylną stronę.
- Nacisnąć przycisk odblokowujący wał szczotki, odchylić wał szczotki ku dołowi i zdjąć z zabieraka.
- Nowy wał szczotki nasunąć na zabierak i zatrasnąć po przeciwnej stronie.

Ochrona przed mrozem

Przy niebezpieczeństwie wystąpienia mrozu:

- Opróżnić zbiorniki czystej i brudnej wody.
- Wstawić urządzenie do pomieszczenia zabezpieczonego przed mrozem.

Usterki

⚠ OSTRZEŻENIE

Niebezpieczeństwo zranienia przez niezamierzone załączenie się urządzenia.

Przed przystąpieniem do wszelkich prac przy urządzeniu należy je wyłączyć i wyjąć akumulator.

UWAGA

Niebezpieczeństwo uszkodzenia urządzenia przez wyciekającą wodę. Opróżnić zbiorniki brudnej i czystej wody przed pracami konserwacyjnymi przy urządzeniu.

Przy usterkach, których nie można usunąć przy pomocy bieżącej tabeli, należy wezwać autoryzowany serwis.

| Usterka | Usuwanie usterek |
|---|---|
| Nie można włączyć urządzenia | Sprawdzić, czy wystarczająco naładowany akumulator znajduje się w schowku i jest dociśnięty do oporu. |
| | Sprawdzić, czy ciała obce nie blokują wału szczotki, w razie konieczności usunąć obce ciała. |
| Niewystarczająca ilość wody | Sprawdzić poziom czystej wody, w razie konieczności uzupełnić zbiornik |
| | Otworzyć blokadę zbiornika świeżej wody. Jeżeli przy otwarciu stwierdzi się podciśnienie w zbiorniku, wówczas należy wyczyścić zawór napowietrzania w blokadzie zbiornika świeżej wody. |
| | Wyczyścić rozdzielacz wody (patrz „Czyszczenie rozdzielacza wody”). |
| | Wyjąć zbiornik świeżej wody i sprawdzić czystość filtra siatkowego. W razie potrzeby wyjąć i wyczyścić filtr siatkowy. |
| | Zdjąć zawór z filtrem ze zbiornika świeżej wody (rys. 6, patrz Strona okładki) i wypłukać letnią wodą. |
| | Wyczyścić filtr siatkowy w głowicy czyszczącej. |
| Ze zbiornika czystej wody kapie przy jego napełnianiu | Zdjąć zawór z filtrem ze zbiornika świeżej wody (rys. 6, patrz Strona okładki) i wypłukać letnią wodą. |
| Nie wystarczająca moc ssania | Opróżnić zbiornik brudnej wody. |
| | Zatrzasnąć zbiornik brudnej wody w urządzeniu. |
| | Oczyścić uszczelki między zbiornikiem brudnej wody i pokrywą i sprawdzić ich szczelność, w razie konieczności wymienić. |
| | Sprawdzić stan uszczelki między pokrywą zbiornika brudnej wody a urządzeniem. W razie uszkodzenia uszczelki, skontaktować się z serwisem. |
| | Sprawdzić, czy belki ssawne w głowicy czyszczącej zaskoczyły. |
| | Zapchana belka ssąca, wyczyścić. |
| | Zużyte belki ssące, zamienić miejscami przednią i tylną belkę ssącą. Gdy obydwie belki ssące są zużyte, założyć nowe belki ssące. |
| | Sprawdzić, czy obydwie części rury ssawnej są właściwie połączone z rurą ssawną. |
| | Sprawdzić rurę ssawną i kanał ssawny w głowicy czyszczącej pod kątem zatorów, a w razie potrzeby usunąć zatory (patrz „Czyszczenie rury ssawnej”). |
| | Sprawdzić, czy kabel nie został położony płasko za zbiornikami i czy dołączona pokrywa została umieszczona. |
| Niezadowolający wynik czyszczenia | Sprawdzić wał szczotki pod kątem zużycia, w razie konieczności wymienić. |
| Szczotka się nie obraca | Sprawdzić, czy ciała obce nie blokują wału szczotki, w razie konieczności usunąć obce ciała. |
| Skrzywienie, szczotka się nie obraca | Zadziałało sprzęgło poślizgowe. Wyłączyć urządzenie, sprawdzić/wyczyścić wał szczotki. |

Czyszczenie rozdzielacza wody

- Wyjąć wał szczotki.
- Wyjąć listwę rozdzielacza wody w tunelu szczotki (rys. 7, patrz Strona okładki).
- Wyczyścić kanał nawadniający i otwory na listwie rozdzielacza wodnego pod wodą bieżącą.

Czyszczenie rury ssawnej

- Zdjąć z urządzenia zbiornik czystej wody.
- Odchylić ku dołowi pałąk nośny zbiornika brudnej wody i zdjąć ten zbiornik.

- Wyjąć z urządzenia złącze rury ssawnej do tyłu i odchylić na zewnątrz obydwa końce rury ssawnej (rys. 8, patrz Strona okładki).
Rura ssawna jest przerwana i obydwa końce są dostępne do czyszczenia.
- Odciągnąć belkę ssawną ku dołowi, kanał ssawny w głowicy czyszczącej jest dostępny do czyszczenia (rys. 9, patrz Strona okładki).
- Przepłukać wodą wąż ssawny i kanał ssawny i wyjąć albo wypchać zatory za pomocą tępego przedmiotu.

Akcesoria

| Akcesoria | Opis | Nr katalogowy |
|--|---|---------------|
| Szczotka walcowa, czerwona | Szczotka uniwersalna do wszystkich rodzajów wykładzin podłogowych | 4.762-428.0 |
| Szczotka walcowa, pomarańczowa | Szczotka specjalna przeznaczona do podłóg karbowanych, jak płytki lub podłoża ze szczelinami | 4.762-484.0 |
| Szczotka walcowa, biała | Miękka szczotka do wrażliwych podłóg i do polerowania | 4.762-452.0 |
| Szczotka walcowa, niebieska | Miękka szczotka do głębokiego czyszczenia dywanów | 4.762-499.0 |
| Wał z weluru pluszowego | Szczotka czyszcząca z mikrofibry ze szczególnie wysoką wydajnością czyszczenia. Nadaje się szczególnie do podłoży ze szlachetnych płyt kamiennych. | 4.762-453.0 |
| Listwa gumowa do wymiany | Z kauczuku naturalnego. Wymagane 2 sztuki. | 4.777-320.0 |
| Listwa gumowa do wymiany, olejoodporna | Do zanieczyszczeń zawierających olej i smar, np. w kuchni i warsztacie. Wymagane 2 sztuki. | 4.777-324.0 |
| Zestaw do czyszczenia dywanów | Głębokie czyszczenie powierzchni tekstylnych. Zestaw zawiera wałki szczotek, 2 belki ssące, 1 litr koncentratu środka czyszczącego i 500 ml środka do usuwania plam | 2.783-005.0 |
| Wymienny akumulator, BP 750 | Akumulator wysokiej wydajności Li-Ion 36 V, 270 Wh | 4.654-016.0 |

Wyposażenie dodatkowe i części zamienne

Stosować tylko oryginalne akcesoria i części zamienne, które gwarantują niezawodną i bezusterkową eksploatację przyrządu. Informacje dotyczące akcesoriów i części zamiennych można znaleźć na stronie internetowej www.kaercher.com.

Gwarancja

W każdym kraju obowiązują warunki gwarancji określone przez dystrybutora urządzeń Kärcher. Jakiegokolwiek usterki akcesoriów usuwamy w okresie gwarancji bezpłatnie, o ile spowodowane są one błędem materiałowym lub produkcyjnym. W sprawach napraw gwarancyjnych prosimy kierować się z dowodem zakupu do dystrybutora lub do autoryzowanego punktu serwisowego.

Deklaracja zgodności UE

Niniejszym oświadczamy, że określone poniżej urządzenie odpowiada pod względem koncepcji, konstrukcji oraz wprowadzonej przez nas do handlu wersji obowiązującym wymogom dyrektyw UE dotyczącym wymagań w zakresie bezpieczeństwa i zdrowia. Wszelkie nie uzgodnione z nami modyfikacje urządzenia powodują utratę ważności tego oświadczenia.

Produkt: Urządzenie do czyszczenia podłóg

Typ: 1,783-xxx

Obowiązujące dyrektywy UE

2006/42/WE (+2009/127/WE)

2014/30/UE

Zastosowane normy zharmonizowane

EN 55014-1: 2006+A1: 2009+A2: 2011

EN 55014-2: 2015

EN 60335-1

EN 60335-2-29: 2004+A2: 2010

EN 60335-2-72

EN 61000-3-2: 2006+A1: 2009+A2: 2009

EN 61000-3-3: 2013

EN 62233: 2008

Zastosowane normy krajowe

Z upoważnienia zarządu przedsiębiorstwa.

H. Jenner
CEO

S. Reiser
Head of Approval

Pełnomocnik dokumentacji:
S. Reiser

Alfred Kärcher GmbH & Co. KG
Alfred-Kärcher-Str. 28 - 40
71364 Winnenden (Germany)
tel.: +49 7195 14-0
faks: +49 7195 14-2212

Winnenden, 2015/05/01

Dane techniczne

| | | |
|---|-------------------|------------------|
| Moc | | |
| Napięcie znamionowe | V | 36 |
| Średni pobór mocy | W | 550 |
| Klasa ochrony | | III |
| Stopień ochrony | | IPX4 |
| Odkurzanie | | |
| Moc ssania, ilość powietrza | l/s | 23 |
| Moc ssania, podciśnienie | kPa | 12 |
| Szczotka czyszcząca | | |
| Szerokość robocza | mm | 300 |
| Średnica szczotki | mm | 60 |
| Liczba obrotów szczotki | 1/min | 1270 |
| Wymiary i ciężar | | |
| Teoretyczna wydajność powierzchniowa | m ² /h | 200 |
| Pojemność zbiornika czystej/brudnej wody | l | 4 |
| Długość x szerokość x wysokość | mm | 390 x 335 x 1180 |
| Ciężar w czasie transportu | kg | 17,5 |
| Ciężar łączny | kg | 21,5 |
| Wartości określone zgodnie z EN 60335-2-72 | | |
| Drgania przenoszone przez kończyny górne | m/s ² | <2,5 |
| Niepełność pomiaru K | m/s ² | 0,2 |
| Poziom ciśnienie akustyczne L _{pA} | dB(A) | 72,4 |
| Niepełność pomiaru K _{pA} | dB(A) | 1 |
| Poziom moc akustyczna L _{WA} | dB(A) | 86 |
| Niepełność pomiaru K _{WA} | dB(A) | 1 |



Înainte de prima utilizare a aparatului dvs. citiți acest instrucțiunile original, respectați instrucțiunile cuprinse în acesta și păstrați-l pentru întrebuințarea ulterioară sau pentru următorii posesori.

Cuprins

| | | |
|------------------------------------|----|----|
| Măsuri de siguranță | RO | 1 |
| Funcționarea | RO | 2 |
| Utilizarea corectă | RO | 2 |
| Protecția mediului înconjurător | RO | 2 |
| Elemente de operare | RO | 2 |
| Prima punere în funcțiune . . . | RO | 3 |
| Funcționarea | RO | 3 |
| Transport | RO | 5 |
| Depozitarea | RO | 5 |
| Îngrijirea și întreținerea | RO | 5 |
| Defecțiuni | RO | 6 |
| Accesorii | RO | 8 |
| Accesorii și piese de schimb . . | RO | 9 |
| Garanție | RO | 9 |
| Declarație UE de conformitate | RO | 9 |
| Date tehnice | RO | 10 |

Măsuri de siguranță

- Înainte de prima utilizare a aparatului, citiți și respectați acest manual de utilizare, precum și broșura anexată - Indicații de siguranță pentru aparate de curățat cu perii nr. 5.956-251.0.
- Citiți și țineți cont de instrucțiunile de utilizare separate ale încărcătorului anexat.
- În afară de indicațiile din instrucțiunile de utilizare, este necesar să fie luate în considerație și prescripțiile generale privind protecția muncii și prevenirea accidentelor de muncă, emise de organele de reglementare.
- Încărcarea acumulatorului se va face doar cu încărcătorul original inclus în livrare sau cu încărcătoare aprobate de KÄRCHER.
- Înaintea fiecărei utilizări, controlați acumulatorii pentru a vedea dacă prezintă semne de deteriorare. Nu mai utilizați acumulatorii deteriorați.

- Nu folosiți acumulatorii dacă sunt murdari sau umezi.
- Tensiunea acumulatorilor trebuie să corespundă cu tensiunea indicată pe plăcuța de tip a încărcătorului.
- Nu folosiți acumulatorii în medii în care există pericolul de explozie.
- Feriți acumulatorii de căldură, muchii ascuțite, ulei și componentele aflate în mișcare ale aparatelor.
- Nu acoperiți acumulatorii în timpul încărcării și țineți fanta de aer liberă.
- Contactele acumulatorilor nu trebuie să se atingă de obiecte din metal; pericol de scurtcircuit.
- Nu deschideți setul de acumulatori. Reparațiile vor fi efectuate doar de personal specializat.
- Utilizați setul de acumulatori doar cu încărcătoare autorizate pentru încărcare.
- Introduceți în suportul de acumulatori al încărcătorului numai acumulatori curați și uscați.
- Nu încărcați acumulatori deteriorați. Înlocuiți acumulatorii deteriorați.
- Nu depozitați acumulatorii împreună cu obiecte din metal, pericol de scurtcircuit.
- Nu aruncați acumulatorii în foc sau în gunoiul menajer.
- Evitați contactul cu lichidul scurs din acumulatorii defecti. În cazul unui contact accidental, spălați lichidul cu apă. În cazul în care lichidul vine în contact cu ochii, mergeți la un medic.

⚠ **PERICOL**

Pericol de accidentare! Înainte de orice lucrări de îngrijire, întreținere și reparație a aparatului scoateți acumulatorul.

Trepte de pericol

⚠ **PERICOL**

Indicație referitoare la un pericol iminent, care duce la vătămări corporale grave sau moarte.

⚠ **AVERTIZARE**

Indicație referitoare la o posibilă situație periculoasă, care ar putea duce la vătămări corporale grave sau moarte.

⚠ PRECAUȚIE

Indică o posibilă situație periculoasă, care ar putea duce la vătămări corporale ușoare.

ATENȚIE

Indicație referitoare la o posibilă situație periculoasă, care ar putea duce la pagube materiale.

Funcționarea

Mașina de aspirat și lustruit este utilizată pentru curățarea umedă a podelelor plane. Lățimea de lucru de 300 mm și o capacitate a rezervoarelor pentru apă curată și apă uzată de câte 4 l asigură curățarea eficientă a suprafețelor mai mici.

Aparatul este alimentat cu energie electrică de la un acumulator

Indicație:

În funcție de lucrarea de efectuat, aparatul poate fi dotat cu diferite accesorii.

Solicitați catalogul nostru sau vizitați site-ul nostru pe internet la www.kaercher.com.

Utilizarea corectă

Utilizați acest aparat exclusiv în conformitate cu datele din aceste instrucțiuni de utilizare.

– Acest aparat poate fi folosit în domeniul comercial, de exemplu în hoteluri, școli, spitale, fabrici, magazine, birouri și magazine de închiriat aparatură.

– Aparatul poate fi utilizat numai pentru curățarea suprafețelor dure lavabile și rezistente la lustruit.

Domeniul temperaturilor de utilizare este între +5°C și +40°C.

- Aparatul nu este potrivit pentru curățarea podelelor înghețate (de ex. în încăperi frigorifice).
- Aparatul poate fi dotat numai cu accesorii și piese de schimb originale.
- Aparatul a fost conceput numai pentru curățarea podelelor interioare respectiv a suprafețelor protejate de un acoperiș.
- Aparatul nu este potrivit pentru curățarea drumurilor publice.
- Aparatul nu este prevăzut pentru utilizarea în mediile cu pericol de explozii.

Protecția mediului înconjurător



Materialele de ambalare sunt reciclabile. Ambalajele nu trebuie aruncate în gunoiul menajer, ci trebuie duse la un centru de colectare și revalorificare a deșeurilor.



Aparatele vechi conțin materiale reciclabile valoroase, care pot fi supuse unui proces de revalorificare. Bateriile și acumulatorii conțin substanțe care nu au voie să ajungă în mediul înconjurător. Din acest motiv, vă rugăm să apelați la centrele de colectare abilitate pentru eliminarea aparatelor vechi, a bateriilor și a acumulatorilor.

Aparatele electrice și electronice conțin adesea componente care pot reprezenta un potențial pericol pentru sănătatea persoanelor, în cazul manevrării sau eliminării incorecte. Însă, aceste componente sunt necesare pentru funcționarea corespunzătoare a aparatului. Aparatele marcate cu acest simbol nu trebuie aruncate în gunoiul menajer.

Observații referitoare la materialele conținute (REACH)

Informații actuale referitoare la materialele conținute puteți găsi la adresa:

www.kaercher.com/REACH

Elemente de operare

Figura 1, vezi coperta

- 1 Mâner
- 2 Comutator pompă de apă
- 3 Comutator regim de periere/aspirare
- 4 Mâner pentru transport
- 5 Suport de suspensie rezervorul de apă uzată
- 6 Rezervor pentru apă uzată
- 7 Rezervor de apă curată
- 8 Capac rezervor de apă curată
- 9 Sită
- 10 Compartimentul acumulatorului

- 11 Cap de curățare
- 12 Pedală pentru ridicarea țije de aspirare
- 13 Tub de aspirare
- 14 Îmbinare țevă de aspirare
- 15 Dispozitiv de deblocare poziție de repaus
- 16 Element de deblocare acumulator
- 17 Acumulator
- 18 Indicator acumulator
Sunt aprinse 3 leduri: acumulatorul este complet încărcat
Sunt aprinse 2 leduri: capacitate rămasă 87...58 %
Este aprins un led: capacitate rămasă 57...28%
Un led se aprinde intermitent rar: capacitate rămasă sub 28 %
Un led se aprinde intermitent rapid: avarie
- 19 Tamburul periei
- 20 Țija de aspirare
- 21 Buton de deblocare, perie de înlocuire
- 22 Închizătoare
- 23 Capac pentru rezervorul de apă uzată
- 24 Indicator pentru nivel de umplere

Prima punere în funcțiune

Figura 2, vezi coperta

- Introduceți țeava de la capătul mânerului în orificiul de pe aparat.
- Apăsăți elementul de prindere și împingeți mânerul înăuntru până când intră în locaș.
- Amplasați cablul în aparat și puneți capacul la loc, conform ilustrației alăturate.
- Încărcați acumulatorul.

Funcționarea

Umplerea rezervorului de apă proaspătă

⚠ PRECAUȚIE

Pericol de deteriorare. Utilizați numai agenții de curățare recomandați. Pentru alți agenți de curățare utilizatorul își asumă întregul risc din punct de vedere al siguranței în utilizare, al pericolului de accidente și al scăderii duratei de viață a aparatului.

Utilizați numai agenți de curățare fără solvenți, acid clorhidric și acid fluorhidric. Țineți cont de indicațiile de siguranță de pe soluțiile de curățat.

Indicație:

Nu utilizați agenți de curățare cu spumare abundentă.

Atenție la dozare.

Agent de curățare recomandat:

| Domenii de utilizare | Detergent | Dozare |
|--|-----------|-------------|
| Soluție de curățat pentru întreținere, alcalină | RM 743 | 0,5 - 2,0 % |
| Soluție de curățat pentru întreținere, acidă, pentru utilizare în domeniul sanitar, piscine, etc. Îndepărtează depunerile de piatră. | RM 738 | 0,5 - 3,0% |
| Soluție de spălat pe jos EXTRA | RM 780 | 0,5 - 2,0 % |
| Soluție de bază pentru curățat podele, acidă | RM 751 | 1,0 - 25% |

- Demontați rezervorul de apă proaspătă de pe aparat.
- Deschideți capacul rezervorului pentru apă curată.
- Turnați amestecul de apă și soluție de curățat. Temperatura maximă a lichidului 50 °C.
- Închideți capacul rezervorului pentru apă curată.
- Introduceți rezervorul de apă proaspătă în aparat.

Introducerea acumulatorului

Figura 3, vezi coperta

- Introduceți complet acumulatorul în compartiment.

Curățarea

ATENȚIE

Pericol de deteriorare a suprafeței de podea. Metoda de curățare pentru murdăria persistentă poate fi aplicată numai în cazul podelelor potrivite pentru aceasta.

Pericol de deteriorare a pompei de apă proaspătă la funcționare uscată din cauza rezervorului de apă proaspătă gol. Supravegheați indicatorul nivelului de umplere și opriți comutatorul pompei de apă, dacă rezervorul de apă proaspătă este gol.

Murdărire normală

- Aduceți pedala pentru ridicarea tijei de aspirare în poziția pentru "aspirare" (Imaginea 4 - poziția „1/ON”, vezi coperta).
- Apăsați dispozitivul de deblocare poziție de repaus și rabatați mânerul în spate.
- Apăsați comutatorul pentru regim de periere/aspirare.
- Porniți comutatorul pompei de apă.
- Împingeți aparatul peste suprafața care trebuie curățată.

Murdărie persistentă

ATENȚIE

Pericol de deteriorare a suprafeței de podea. Metoda de curățare pentru murdăria persistentă poate fi aplicată numai în cazul podelelor potrivite pentru aceasta.

- Aduceți pedala pentru ridicarea tijei de aspirare în poziția pentru "oprire aspira-re" (Imaginea 4 - poziția „0/OFF”, vezi coperta) și efectuați curățarea ca și în cazul murdăriei normale. Lichidul de curățat rămâne pe suprafața, care urmează să fie curățată și are timp pentru a acționa.
- Aduceți pedala pentru ridicarea tijei de aspirare în poziția pentru "aspirare" și parcurgeți încă o dată suprafața, care urmează să fie curățată.

Încheierea curățării

- Opriți comutatorul pompei de apă.
- Împingeți aparatul mai departe pe o distanță scurtă, pentru a aspira restul de apă.
- Apăsați comutatorul pentru regim de periere/aspirare.
- Rabatați mânerul în față și fixați-l în poziție de repaus.

Golirea rezervorului pentru apă uzată

Indicație:

În cazul rezervorului de apă uzată plin, pluitorul obturează canalul de aspirație. Aspirația este intreruptă. Goliți rezervorul pentru apă uzată.

△ AVERTIZARE

Acordați atenție reglementărilor locale privind apele uzate.

- Opriți aparatul.
- Ridicați aparatul și fixați-l în poziție de repaus.
- Demontați rezervorul de apă proaspătă de pe aparat.
- Rabatați în jos suportul de suspensie a rezervorului de apă uzată și scoateți rezervorul.
- Ridicați închizătoarea și scoateți capacul rezervorului de apă uzată.
- Goliți apa uzată.
- După aceasta spălați rezervorul pentru apă uzată cu apă curată.
- Puneți la loc capacul rezervorului de apă uzată și fixați-l.
- Introduceți rezervorul de apă uzată în aparat.

Golirea rezervorului pentru apă curată

- Demontați rezervorul de apă proaspătă de pe aparat.
- Deschideți capacul rezervorului pentru apă curată.
- Goliți soluția de curățat.
- Închideți capacul rezervorului pentru apă curată.
- Introduceți rezervorul de apă proaspătă în aparat.

Schimbarea acumulatorilor

Figura 5, vezi coperta

→ Apăsăți elementul de deblocare și scoateți acumulatorul descărcat din compartiment.

Figura 3, vezi coperta

→ Introduceți complet acumulatorul încărcat în compartiment.

Transport

⚠ **PRECAUȚIE**

*Pericol de rănire și deteriorare a aparatului!
La transport țineți cont de greutatea aparatului.*

→ Rabatați mânerul în față și fixați-l în poziție de repaus.

→ Rabatați mânerul în spate și împingeți aparatul

sau

→ Ridicați aparatul de la mânerul de transport și transportați-l în acest fel

→ În cazul transportării în vehicule asigurați aparatul contra derapării și răsturnării conform normelor în vigoare.

Depozitarea

⚠ **PRECAUȚIE**

*Pericol de rănire și deteriorare a aparatului!
La depozitare țineți cont de greutatea aparatului.*

Aparatul poate fi depozitat doar în spațiile interioare.

Îngrijirea și întreținerea

⚠ **AVERTIZARE**

Pericol de rănire din cauza pornirii accidentale a aparatului.

Înainte de a începe lucrările la aparat, opriți aparatul și scoateți acumulatorul.

ATENȚIE

Pericol de deteriorare a aparatului din cauza apei scurse. Înainte de lucrările de îngrijire și întreținere goliți rezervoarele de apă uzată și curată.

Planul de întreținere

După lucrul cu aspiratorul

ATENȚIE

Pericol de deteriorare. Nu stropiți aparatul cu apă și nu utilizați agenți de curățare agresivi.

→ Goliți rezervorul pentru apă uzată.

→ Curățați garniturile dintre rezervorul de apă uzată și aparat.

→ Goliți rezervorul pentru apă curată.

→ Clătiți aparatul: Umpleți rezervorul de apă curată cu apă (care nu conține soluție de curățat) și lăsați aparatul să funcționeze timp de un minut cu funcția pentru udarea perilor pornită.

→ Goliți rezervorul pentru apă curată.

→ Curățați aparatul la exterior cu o cârpă umedă îmbibată cu soluție de curățare ușoară.

→ Curățați tije de aspirare, verificați uzura și în caz că este necesar înlocuiți-le (vezi "Lucrările de întreținere").

→ Verificați uzura periei, înlocuiți-o, dacă este necesar (vezi "Lucrările de întreținere").

Anual

→ Realizați inspecția recomandată de către un electrician calificat.

Lucrări de întreținere

Înlocuirea tijelor de aspirare

Indicație:

Tije de aspirare sunt fixate la aparat cu o închizătoare cu arc și pot fi pur și simplu scoase.

→ Aduceți pedala pentru ridicarea tije de aspirare în poziția pentru "aspirare" (Imaginea 4 - poziția „1/ON”, vezi coperta).

→ Demontați rezervorul de apă proaspătă.

→ Demontați rezervorul de apă uzată.

→ Culcați aparatul pe partea din spate.

→ Trageți spre jos tije de aspirare.

→ Introduceți tije de aspirare noi și fixați-o.

Schimbarea tamburului periei

- Demontați rezervorul de apă proaspătă.
- Demontați rezervorul de apă uzată.
- Culcați aparatul pe partea din spate.
- Apăsăți butonul de deblocare a periei cilindrice și rabatați în jos peria, apoi trageți-o de pe piesa de antrenare.
- Aplicați peria cilindrică pe piesa de antrenare și blocați-o pe partea opusă.

Protecția împotriva înghețului

În caz de pericol de îngheț:

- Goliți rezervoarele pentru apă uzată și curată.
- Depozitați aparatul în spații ferite de îngheț.

Defecțiuni

⚠ AVERTIZARE

Pericol de rănire din cauza pornirii accidentale a aparatului.

Înainte de lucrările la aparat, deconectați-l și scoateți acumulatorul.

ATENȚIE

Pericol de deteriorare a aparatului din cauza apei scurse. Înainte de lucrările de îngrijire și întreținere goliți rezervoarele de apă uzată și curată.

În cazul defecțiunilor care nu pot fi îndepărtate cu ajutorul acestui tabel, anunțați serviciul pentru clienți.

| Defecțiunea | Remediarea |
|--|---|
| Aparatul nu pornește | Verificați dacă în compartimentul pentru acumulatori există cel puțin un acumulator încărcat corespunzător și dacă este introdus complet. Verificați existența corpurilor străine, care blochează periile cilindrice, în caz că este necesar îndepărtați corpurile străine. |
| Cantitate de apă insuficientă | Verificați nivelul apei curate, în caz că este necesar umpleți rezervorul. Deschideți închizătoarea rezervorului de apă curată. În cazul în care la deschidere observați o subpresiune în rezervor, curățați supapa de aerisire din închizătoarea rezervorului. Curățați distribuitorul de apă (consultați capitolul „Curățarea distribuitorului de apă”). Scoateți rezervorul de apă proaspătă și verificați filtrul în privința murdăririi. Scoateți filtrul și curățați-l dacă este nevoie. Scoateți supapa cu filtru de la rezervorul de apă curată (Imaginea 6, vezi coperta) și clătiți-o în apă caldă. Curățați sita din capul de curățare. |
| Rezervorul de apă curată picură la umplere | Scoateți supapa cu filtru de la rezervorul de apă curată (Imaginea 6, vezi coperta) și clătiți-o în apă caldă. |

| Defecțiunea | Remedierea |
|---|--|
| Putere de aspirație insuficientă | Goliți rezervorul pentru apă uzată. |
| | Fixați rezervorul de apă curată pe aparat. |
| | Curățați și verificați etanșeitatea garniturilor între rezervorul de apă uzată și capac, în caz că este necesar înlocuiți-le. |
| | Verificați garniturile dintre capacul rezervorului de apă uzată și aparat. Dacă acestea sunt deteriorate luați legătura cu un service autorizat. |
| | Controlați dacă tijele de aspirare sunt bine fixate pe capul de curățare. |
| | Tija de aspirare este înfundată, curățați-l. |
| | Dacă tijele de aspirație sunt uzate, preschimbați tijele de aspirație anterioare și posterioare între ele. În cazul în care sunt uzate ambele dintre tije înlocuiți-le cu unele noi. |
| | Verificați, dacă cele două piese ale țevii de aspirare sunt îmbinate în mod corespunzător. |
| | Verificați dacă țeava de aspirare și canalul de aspirare din capul de aspirare sunt înfundate, în caz că este necesar, desfundați-le (vezi „Curățarea tubului de aspirație“) |
| | Verificați dacă cablul în spatele rezervorului este plasat plat și capacul alăturat este montat. |
| Rezultat nesatisfăcător după curățare | Verificați uzura periei cilindrice, dacă este necesar înlocuiți-o. |
| Peria nu se rotește | Verificați existența corpurilor străine, care blochează periile cilindrice, în caz că este necesar îndepărtați corpurile străine. |
| Aparatul produce un hure, peria nu se rotește | S-a declanșat cuplajul de siguranță cu fricțiune. Opriți aparatul, verificați/curățați peria cilindrică. |

Curățarea distribuitorului de apă

- Scoateți peria cilindrică.
- Scoateți bara de distribuire a apei din canalul de perii (Imaginea 7, vezi coperta).
- Curățați canalul de distribuire a apei și orificiile de pe bara de distribuire a apei sub apă curentă.

Curățarea tubului de aspirare

- Demontați rezervorul de apă proaspătă de pe aparat.
- Rabatați în jos suportul de suspensie a rezervorului de apă uzată și scoateți rezervorul.

- Trageți piesa de îmbinare a țevii de aspirare afară din aparat în spate și rabatați ambele capete ale țevii de aspirare în exterior (Imaginea 8, vezi coperta). Țeava de aspirare este desfăcută și ambele capete sunt accesibile pentru curățare.
- Scoateți în jos tije de aspirație, canalul de aspirare de pe capul de curățare este accesibil pentru curățare (Imaginea 9, vezi coperta).
- Clățiți cu apă furtunul și canalul de aspirație sau desfundați-le cu ajutorul unui obiect bont.

Accesorii

| Accesorii | Descriere | Nr. de comandă |
|--|--|----------------|
| Perie cilindrică, roșie | Perie universală pentru toate tipurile de podea | 4.762-428.0 |
| Perie cilindrică, portocalie | Perie specială pentru podele structurate, cum sunt gresia sau rosturile | 4.762-484.0 |
| Perie cilindrică, albă | Perie moale pentru podele sensibile și pentru lustruire | 4.762-452.0 |
| Perie cilindrică, albastră | Perie moale pentru curățarea covoarelor | 4.762-499.0 |
| Perie cu microfibre | Perie de curățare din microfibre cu o putere de curățare foarte mare. Destinată în special pentru gresie fină. | 4.762-453.0 |
| Lamă de aspirație de rezervă | Din cauciuc natural. Sunt necesare 2 buc. | 4.777-320.0 |
| Lamă de aspirație de rezervă, rezistentă la ulei | Pentru curățarea murdăriei cu conținut de ulei și grăsimi, de exemplu în bucătării sau ateliere. Sunt necesare 2 buc. | 4.777-324.0 |
| Set de curățat covoare | Curățarea suprafețelor textile. Compus din perii cilindrice, 2 tije de aspirație, 1 litru soluție de curățat concentrat, 500 ml soluție universală pentru îndepărtarea petelor | 2.783-005.0 |
| Acumulator de schimb, BP 750 | Acumulator de înaltă performanță Li-Ion 36 V, 270 Wh | 4.654-016.0 |

Accesorii și piese de schimb

Utilizați doar accesorii și piese de schimb originale; acestea oferă garanția unei funcționări sigure și fără defecțiuni a aparatului.

Informații referitoare la accesorii și piese de schimb se găsesc la adresa www.kaercher.com.

Garanție

În fiecare țară sunt valabile condițiile de garanție publicate de distribuitorul nostru din țara respectivă. Eventuale defecțiuni ale accesoriilor, care survin în perioada de garanție și care sunt rezultatul unor defecte de fabricație sau de material, vor fi remediate gratuit. Pentru a putea beneficia de garanție, prezentați-vă cu chitanța de cumpărare la magazin sau la cea mai apropiată unitate de service autorizată.

Declarație UE de conformitate

Prin prezenta declarăm că aparatul desemnat mai jos corespunde cerințelor fundamentale privind siguranța în exploatare și sănătatea incluse în directivele UE aplicabile, datorită conceptului și a modului de construcție pe care se bazează, în varianta comercializată de noi. În cazul efectuării unei modificări a aparatului care nu a fost convenită cu noi, această declarație își pierde valabilitatea.

Prodot: Aparat pentru curățat podele
Tip: 1.783-xxx

Directive UE respectate:

2006/42/CE (+2009/127/CE)

2014/30/UE

Norme armonizate utilizate:

EN 55014–1: 2006+A1: 2009+A2: 2011

EN 55014–2: 2015

EN 60335–1

EN 60335–2–29: 2004+A2: 2010

EN 60335–2–72

EN 61000–3–2: 2006+A1: 2009+A2: 2009

EN 61000–3–3: 2013

EN 62233: 2008

Norme de aplicare naționale:

-

Semnatarii acționează în numele și prin împuternicirea conducerii societății.

H. Jenner
CEO

S. Reiser
Head of Approbation

Însărcinat cu elaborarea documentației:
S. Reiser

Alfred Kärcher GmbH & Co. KG
Alfred-Kärcher-Str. 28 - 40
71364 Winnenden (Germany)
Tel.: +49 7195 14-0
Fax: +49 7195 14-2212

Winnenden, 2015/05/01

Date tehnice

| Putere | | |
|---|-------------------|------------------|
| Tensiunea nominală | V | 36 |
| Putere absorbită medie | W | 550 |
| Clasa de protecție | | III |
| Protecție | | IPX4 |
| Aspirare | | |
| Puterea de aspirație, cantitatea de aer | l/s | 23 |
| Puterea de aspirație, depresiune | kPa | 12 |
| Peria pentru curățat | | |
| Lățimea de lucru | mm | 300 |
| Diametru perie | mm | 60 |
| Turația periei | 1/min | 1270 |
| Dimensiuni și masa | | |
| Capacitatea teoretică de suprafață | m ² /h | 200 |
| Volumul rezervoarelor de apă curată / apă uzată | l | 4 |
| Lungime x lățime x înălțime | mm | 390 x 335 x 1180 |
| Greutate de transport | kg | 17,5 |
| Masa totală | kg | 21,5 |
| Valori determinate conform EN 60335-2-72 | | |
| Valoarea vibrației mână-braț | m/s ² | <2,5 |
| Nesiguranță K | m/s ² | 0,2 |
| Nivel de zgomot L _{PA} | dB(A) | 72,4 |
| Nesiguranță K _{PA} | dB(A) | 1 |
| Nivelul puterii acustice L _{WA} | dB(A) | 86 |
| Coeficient de nesiguranță K _{WA} | dB(A) | 1 |



Pred prvým použitím vášho zariadenia si prečítajte tento pôvodný návod na použitie, konajte podľa neho a uschovajte ho pre neskoršie použitie alebo pre ďalšieho majiteľa zariadenia.

Obsah

| | | |
|--|----|---|
| Bezpečnostné pokyny | SK | 1 |
| Funkcia | SK | 2 |
| Používanie výrobku v súlade s jeho určením | SK | 2 |
| Ochrana životného prostredia . | SK | 2 |
| Ovládacie prvky | SK | 2 |
| Prvé uvedenie do prevádzky . . | SK | 3 |
| Prevádzka | SK | 3 |
| Transport | SK | 4 |
| Uskladnenie | SK | 4 |
| Starostlivosť a údržba | SK | 5 |
| Poruchy | SK | 5 |
| Príslušenstvo | SK | 7 |
| Príslušenstvo a náhradné diely | SK | 8 |
| Záruka | SK | 8 |
| EÚ Vyhĺásenie o zhode | SK | 8 |
| Technické údaje | SK | 9 |

Bezpečnostné pokyny

- Pred prvým použitím zariadenia si prečítajte tento návod na obsluhu a rešpektujte priloženú brožúru Bezpečnostné pokyny pre čistiace zariadenia s kefami č. 5.956-251.0.
- Prečítajte si a dodržiavajte osobitný návod na obsluhu priloženej nabíjačky.
- Popri pokynoch v návode na obsluhu je potrebné zohľadniť aj všeobecné bezpečnostné predpisy vyplývajúce zo zákonov.
- Nabíjanie batérie je povolené len v priloženej originálnej nabíjačke alebo v nabíjačkách schválených spoločnosťou KÄRCHER.
- Pred každým použitím skontrolujte akumulátory, či nie sú poškodené. Poškodené akumulátory sa nemôžu ďalej používať.
- Akumulátor nepoužívajte v znečistenom alebo vlhkom stave.

- Napätie akumulátora musí byť v súlade s napätím uvedeným na výrobnom štítku nabíjačky.
- Akumulátor neprevádzkujte vo výbušnom prostredí.
- Akumulátor chráňte pred teplom, ostrými hranami, olejom a pohyblivými dielmi zariadenia.
- Nezakrývajte akumulátor počas nabíjania a udržiavajte voľnú ventilačnú štrbinu.
- Na kontakty akumulátora sa nesmú dostať žiadne kovové diely, lebo vzniká nebezpečie skratu.
- Neotvárajte akumulátor. Opravy nechajte vykonávať len odborníkovi.
- Akumulátory používajte iba s nabíjačkami povolenými na nabíjanie.
- Do držiaka akumulátora nabíjačky zasúvajte len čisté a suché akumulátory.
- Nenabíjajte poškodené akumulátory. Poškodené akumulátory vymeňte.
- Akumulátory neukladajte spolu s kovovými predmetmi, lebo vzniká nebezpečie skratu.
- Akumulátory nehádzte do ohňa alebo domového odpadu.
- Zabráňte kontaktu s unikajúcou kvapalinou poškodeného akumulátora. Pri náhodnom kontakte opláchnite kvapalinu vodou. Ak sa dostane do očí, poraďte sa s lekárom.

⚠ **NEBEZPEČENSTVO**

Nebezpečenstvo poranenia! Pred začiatkom všetkých servisných a údržbových prác a opráv na prístroj vyberte akumulátor.

Stupne nebezpečenstva

⚠ **NEBEZPEČENSTVO**

Upozornenie na bezprostredne hroziace nebezpečenstvo, ktoré môže spôsobiť vážne zranenia alebo smrť.

⚠ **VÝSTRAHA**

Upozornenie na možnú nebezpečnú situáciu, ktorá by mohla viesť k vážnemu zraneniu alebo smrti.

⚠ **UPOZORNENIE**

Upozornenie na možnú nebezpečnú situáciu, ktorá by mohla viesť k ľahkým zraneniam.

POZOR

Pozornenie na možnú nebezpečnú situáciu, ktorá by mohla viesť k vecným škodám.

Funkcia

Tento zemetací a vysávací stroj sa používa na čistenie rovných podláh za mokra. Pracovná šírka 300 mm a schopnosti nádrže na čistú a znečistenú vodu 4 l umožňujú efektívne čistenie malých plôch. Zariadenie je napájané energiou prostredníctvom akumulátora

Upozornenie:

Zhodne s príslušnými čistiacimi úlohami je možné stroj vybaviť rôznym príslušenstvom.

Spýtajte sa na náš katalóg alebo nás navštívte na internete na www.karcher.com.

Používanie výrobku v súlade s jeho určením

Používajte tento stroj výhradne podľa údajov v tomto návode na obsluhu.

- Tento spotrebič je vhodný na priemyselné použitie, napr. v hoteloch, školách, nemocniciach, továrňach, obchodoch, kanceláriách a pre požižovne.
- Stroj sa smie používať len na čistenie tvrdých podláh, ktoré nie sú chúlóstivé na vlhkosť a leštenie. Rozsah používaných teplôt leží medzi +5°C a +40°C.
- Stroj nie je vhodný na čistenie zmrznutých podláh (napr. v chladiarňach).
- Stroj sa smie vybaviť len originálnym príslušenstvom a originálnymi náhradnými dielmi.
- Stroj bol vyvinutý na čistenie podláh vo vnútorných priestoroch, popr. čistenie zastrešených plôch.
- Stroj nie je určený na čistenie verejných komunikácií.
- Stroj nie je určený na nasadenie v prostredí ohrozenom výbuchom.

Ochrana životného prostredia



Obalové materiály sú recyklovateľné. Obalové materiály láskavo nevyhadzujte do komunálneho odpadu, ale odovzdajte ich do zberne druhotných surovín.



Vyradené stroje obsahujú hodnotné recyklovateľné látky, ktoré by sa mali opäť zužitkovať. Batérie a akumulátory obsahujú látky, ktoré sa nesmú dostať do životného prostredia. Staré zariadenia, batérie a akumulátory preto láskavo odovzdajte do vhodnej zberne odpadových surovín.

Elektrické a elektronické prístroje často obsahujú súčasti, ktoré môžu pri nesprávnom zaobchádzaní alebo nesprávnej likvidácii predstavovať potenciálne nebezpečenstvo pre ľudské zdravie a životné prostredie. Tieto súčasti sú však potrebné pre správnu prevádzku prístroja. Prístroje označené týmto symbolom sa nesmú likvidovať spolu s domovým odpadom.

Pokyny k zloženiu (REACH)

Aktuálne informácie o zložení nájdete na: www.kaercher.com/REACH

Ovládacie prvky

Obrázok 1, viď nasledujúca strana

- 1 Držadlo
- 2 Spínač vodného čerpadla
- 3 Tlačidlo prevádzky kefiiek/vysávania
- 4 Rukoväť na prenášanie
- 5 Prenosná rukoväť nádrže na znečistenú vodu
- 6 Nádrž znečistenej vody
- 7 Nádrž na čistú vodu
- 8 Uzáver nádrže na čistú vodu
- 9 Sito
- 10 Priestor pre batériu
- 11 Čistiaca hlava
- 12 Pedál zdvihnutia vysávacieho rámu
- 13 Vysávacia rúra
- 14 Spojenie vysávacej rúry
- 15 Uvoľnenie parkovacej polohy

- 16 Odblokovanie akumulátora
- 17 Batéria
- 18 Indikátor akumulátorov
 - 3 LED diódy svietia: Akumulátor nabitý na maximálnu úroveň
 - 2 LED diódy svietia: 87...58% zvyšnej kapacity
 - 1 LED dióda svieti: 57...28% zvyšnej kapacity
 - 1 LED dióda pomaly bliká: menej ako 28% zvyšnej kapacity
 - 1 LED dióda rýchlo bliká: Porucha
- 19 Valec kefy
- 20 Vysávacie rameno
- 21 Uvoľňovacie tlačidlo výmennej kefy
- 22 Uzáver
- 23 Kryt nádrže znečistenej vody
- 24 Indikátor stavu náplne

Prvé uvedenie do prevádzky

Obrázok 2, viď nasledujúca strana

- Rúru na konci držiaka zasuňte do otvoru zariadenia.
- Zatláčajte západku a držiak zasuňte tak, aby zapadol na svoje miesto v zariadení.
- Kábel v zariadení upravte a veko nasadíte tak, ako je zobrazené na priloženom liste.
- Batériu nabite.

Prevádzka

Naplnenie nádoby na čistú vodu

⚠ UPOZORNENIE

Nebezpečenstvo poškodenia. Používajte len odporúčané čistiace prostriedky. Za iné čistiace prostriedky nesie prevádzkovateľ zvýšené riziko, pokiaľ ide o prevádzkovú bezpečnosť, nebezpečenstvo poranenia a zníženú životnosť prístroja. Používajte len čistiace prostriedky, ktoré neobsahujú rozpúšťadlá, kyselinu soľnú a kyselinu fluorovodíkovú.

Dodržiňte bezpečnostné pokyny uvedené na čistiacich prostriedkoch.

Upozornenie:

Nepoužívajte žiadne silne peniace čistiace prostriedky.

Dodržiňte pokyny pre dávkovanie.

Odporúčané čistiace prostriedky:

| Použitie | Čistiaci prostriedok | Dávkovanie |
|--|----------------------|------------|
| Alkalický čistiaci prostriedok | RM 743 | 0,5 - 2,0% |
| Kyslý čistiaci prostriedok pre sociálne zariadenia, plavárne atď. Odstraňuje usadeniny vodného kameňa. | RM 738 | 0,5 - 3,0% |
| Čistiaci prostriedok EXTRA | RM 780 | 0,5 - 2,0% |
| Základný podlahový čistič, kyslý | RM 751 | 1,0 - 25% |

- Zo zariadenia demontujte nádrž na čistú vodu.
- Otvorte veko nádrže na čistú vodu.
- Naplňte zmesou čistiaceho prostriedku a vody. Najvyššia teplota kvapaliny 50 °C.
- Uzavrte veko nádrže na čistú vodu.
- Nádrž na čistú vodu vložte do zariadenia.

Vloženie batérie

Obrázok 3, viď nasledujúca strana

- Akumulátor vložte do priehradky a zatlačte ho až na doraz.

Čistenie

POZOR

Nebezpečenstvo poškodenia povrchu podlahy. Spôsob čistenia pri silnom znečistení sa smie použiť len na vhodnú podlahu.

Nebezpečenstvo poškodenia pre čerpadlo na čerstvú vodu pri suchom chode spôsobené prázdnu nádržou na čistú vodu.

Skontrolujte indikátor stavu náplne a vypnite pri prázdnej nádobe na čerstvú vodu vypínač vodného čerpadla.

Normálne znečistenie

- Pedál zdvihnutia vysávacieho rámu dajte do polohy "vysávať" (obr. 4 - poloha „1/ON“, pozri stranu obálky).
- Stlačte uvoľnenie parkovacej polohy a držiak sklopte smerom dozadu.

- Stlačte tlačidlo prevádzky kefiiek/vysávania.
- Zapnite vypínač vodného čerpadla.
- Zariadením pohybujte po čistenej ploche.

Silné znečistenie

POZOR

Nebezpečenstvo poškodenia povrchu podlahy. Spôsob čistenia pri silnom znečistení sa smie použiť len na vhodnú podlahu.

- Pedál zdvihnutia vysávacieho rámu dajte do polohy "nevysávať" (obr. 4 - poloha „0/OFF“, pozri stranu obálky) a čistenie vykonajte ako pri normálnom znečistení. Čistiaca kvapalina zostáva na čistenej ploche a má čas na pôsobenie.
- Pedál zdvihnutia vysávacieho rámu dajte do polohy „vysávať“ a príslušné plochy prejdite ešte raz.

Ukončenie čistenia

- Vypnite vypínač vodného čerpadla.
- Zariadením ešte krátko pohybujte, aby sa vysala zvyšná voda.
- Stlačte tlačidlo prevádzky kefiiek/vysávania.
- Držiak sklopte smerom dopredu a nechajte zapadnúť do parkovacej polohy.

Vyprázdnenie nádoby na znečistenú vodu

Upozornenie:

Pri plnej nádrži na znečistenú vodu plavák uzavrie nasávací kanál. Vysávanie sa preruší. Vyprázdnite nádrž na špinavú vodu.

⚠ VÝSTRAHA

Dodržiavajte miestne predpisy na úpravu odpadových vôd.

- Prístroj vypnite.
- Zariadenie nastavte a nechajte zapadnúť do parkovacej polohy.
- Zo zariadenia demontujte nádrž na čistú vodu.
- Prenosný držiak nádrže na znečistenú vodu sklopte smerom dole a nádrž na znečistenú vodu vyberte.
- Zdvihnite uzáver a odoberte veko nádrže na znečistenú vodu.

- Vypustite znečistenú vodu.
- Nakoniec nádobu na znečistenú vodu vypláchnite čistou vodou.
- Nasadte veko na nádrž na znečistenú vodu a nechajte zapadnúť do správnej polohy.
- Nádrž na znečistenú vodu vložte do zariadenia.

Vypustenie nádrže na čistú vodu

- Zo zariadenia demontujte nádrž na čistú vodu.
- Otvorte veko nádrže na čistú vodu.
- Vypustite čistiacu kvapalinu.
- Uzavrite veko nádrže na čistú vodu.
- Nádrž na čistú vodu vložte do zariadenia.

Výmena akumulátora

Obrázok 5, viď nasledujúca strana

- Stlačte tlačidlo na odblokovanie a vyberte vybitý akumulátor z priehradky.

Obrázok 3, viď nasledujúca strana

- Nabitý akumulátor vložte do priehradky a zatlačte ho až na doraz.

Transport

⚠ UPOZORNENIE

Nebezpečenstvo zranenia a poškodenia! Pri prepravovaní prístroja zohľadnite jeho hmotnosť.

- Držiak sklopte smerom dopredu a nechajte zapadnúť do parkovacej polohy.
- Držiak sklopte smerom dozadu a zariadením posúvajte

alebo

- Zariadenie zdvihnite a prenášajte za prenosný držiak.
- Pri preprave vo vozidlách zariadenie zaistíte proti zošmyknutiu a prevráteniu podľa platných smerníc.

Uskladnenie

⚠ UPOZORNENIE

Nebezpečenstvo zranenia a poškodenia! Pri uskladnení prístroja zohľadnite jeho hmotnosť.

Toto zariadenie sa smie uschovávať len vo vnútri.

Starostlivosť a údržba

⚠ VÝSTRAHA

Nebezpečenstvo zranenia neúmyselným spustením prístroja.

Pred všetkými prácami prístroj vypnite a vyťahnite akumulátory.

POZOR

Nebezpečenstvo poškodenia zariadenia spôsobené vypúšťanou vodou. Pred začiatkom údržbárskych činností na zariadení vypustíte nádrž na znečistenú a čistú vodu.

Plán údržby

Po práci

POZOR

Nebezpečenstvo poškodenia. Prístroj neostrekujte vodou a nepoužívajte žiadne agresívne čistiace prostriedky.

- Vyprázdňte nádrž na špinavú vodu.
- Vyčistíte tesnenia medzi nádržou na znečistenú vodu a zariadením.
- Vypustíte nádrž na čistú vodu.
- Prepláchnutie zariadenia: Nádrž na čistú vodu naplňte čistou vodou (bez čistiaceho prostriedku) a zariadenie nechajte v prevádzke jednu minútu so zapnutým navlhčovaním kefy.
- Vypustíte nádrž na čistú vodu.
- Stroj zvonka očistíte pomocou vlhkej handry namočenej do mierneho umývacieho roztoku.
- Vyčistíte vysávací rám, skontrolujte z hľadiska opotrebovania a v prípade potreby vymeňte (pozri „Údržbárske práce“).
- Skontrolujte opotrebovanie kefy, v prípade potreby ju vymeňte (pozri „Údržbárske práce“).

Ročne

- Nechajte vykonať predpísané bezpečnostné preskúšanie elektrikárom.

Údržbárske práce

Výmena vysávacieho rámu

Upozornenie:

Sacie rámy sú na zariadení upevnené pomocou spoja, ktorý navzájom do seba zapadá a dajú sa jednoducho vytiahnuť.

- Pedál zdvihnutia vysávacieho rámu dajte do polohy "vysávať" (obr. 4 - poloha „1/ON“, pozri stranu obálky).
- Odoberte nádrž na čistú vodu.
- Odoberte nádrž na znečistenú vodu.
- Zariadenie položte na zadnú stranu.
- Vysávacie rámy vytiahnite smerom dole.
- Nasadzte nové vysávacie rámy a nechajte zapadnúť na svoje miesto.

Výmena valca kefy

- Odoberte nádrž na čistú vodu.
- Odoberte nádrž na znečistenú vodu.
- Zariadenie položte na zadnú stranu.
- Stlačte tlačidlo uvoľnenia valcovej kefy, valcovú kefu sklopte smerom dole a vytiahnite unášač.
- Novú valcovú kefu nasuňte na unášač a nechajte ju zapadnúť na opačnú stranu.

Ochrana proti zamrznutiu

Pri nebezpečenstve zamrznutia:

- Vyprázdňte nádrž na čistú a na znečistenú vodu.
- Zariadenie odstavte v miestnosti, kde nehrozí nebezpečenstvo zamrznutia.

Poruchy

⚠ VÝSTRAHA

Nebezpečenstvo zranenia neúmyselným spustením prístroja.

Pred akýmikoľvek prácami na zariadení najprv vypnite zariadenie a vyťahnite akumulátor.

POZOR

Nebezpečenstvo poškodenia zariadenia spôsobené vypúšťanou vodou. Pred začiatkom údržbárskych činností na zariadení vypustíte nádrž na znečistenú a čistú vodu. Pri poruchách, ktoré nie je možné odstrániť pomocou tejto tabuľky, zavolajte servisnú službu.

| Porucha | Odstránenie |
|---|---|
| Stroj sa nedá naštartovať | <p>Skontrolujte, či sa v priehradke nachádza dostatočne nabitý akumulátor a či je zatlačený až na doraz.</p> <p>Skontrolujte, či cudzie telesá neblokujú valcovú kefu, popr. cudzie telesá odstráňte.</p> |
| Nedostatočné množstvo vody | <p>Skontrolujte stav čistej vody, v prípade potreby doplňte nádrž.</p> <p>Otvorte uzáver nádrže na čistú vodu. Ak sa pri otváraní zistí v nádrži podtlak, vyčistite zavzdušňovací ventil v uzávere nádrže na čistú vodu.</p> <p>Vyčistite rozvádzač vody (pozri "Čistenie rozvádzača vody").</p> <p>Vyberte nádrž na čerstvú vodu a skontrolujte sitko kvôli znečisteniu. V prípade potreby vyberte a vyčistite sitko.</p> <p>Z nádrže na čistú vodu vyberte ventil (obrázok 6, pozri stranu obálky) a vypláchnite vlažnou vodou.</p> <p>Vyčistite sito v čistiacej hlave.</p> |
| Nádrž na čistú vodu pri doplnení kvapká | Z nádrže na čistú vodu vyberte ventil (obrázok 6, pozri stranu obálky) a vypláchnite vlažnou vodou. |
| Nedostatočný sací výkon | <p>Vyprázdnite nádrž na špinavú vodu.</p> <p>Nádrž na znečistenú vodu nechajte zapadnúť na svoje miesto v zariadení.</p> <p>Vyčistite a skontrolujte tesnenie medzi nádržou na znečistenú vodu a vekom, či tesní a popr. ho vymeňte.</p> <p>Vyčistite tesnenia medzi krytom nádrže na znečistenú vodu a prístrojom. Pri poškodených tesneniach zavolajte zákaznícky servis.</p> <p>Skontrolujte, či vysávacie rámy zapadli do čistiacej hlavy.</p> <p>Vysávací kanál je upchatý. Vyčistite ho.</p> <p>Uzavrite vysávacie nadstavce, vymeňte navzájom predný a zadný vysávací nadstavec. Ak sú oba vysávacie nadstavce opotrebené, musia sa použiť nové vysávacie nadstavce.</p> <p>Skontrolujte, či sú obidve časti vysávacej rúry správne spojené pomocou spojky vysávacej rúry.</p> <p>Skontrolujte, či nie je upchatá vysávacia rúra a kanál v čistiacej hlave. V prípade potreby upchatie odstráňte (pozri „Vyčistenie vysávacej rúry“).</p> <p>Skontrolujte, či je kábel uložený za nádržou na plocho a či je nasadené priložené veko.</p> |
| Nedostatočný výsledok čistenia | Skontrolujte opotrebovanie valcovej kefy. V prípade potreby ju vymeňte. |
| Kefa sa neotáča | Skontrolujte, či cudzie telesá neblokujú valcovú kefu, popr. cudzie telesá odstráňte. |
| Škrípajúci zvuk, kefa sa neotáča | Klzná spojka sa vypla. Zariadenie vypnite, skontrolujte valcovú kefu alebo ju vyčistite. |

Čistenie rozvádzača vody

- Vyberte valcovú kefu.
- Z tunela kefy vytiahnite rozvádzaciu lištu vody (obrázok 7, pozri stranu obálky).
- Pod tečúcou vodou vyčistíte zavodňovací kanál a otvory v rozvádzacej lište vody.

Vyčistenie vysávacej rúry

- Zo zariadenia demontujte nádrž na čistú vodu.
- Prenosný držiak nádrže na znečistenú vodu sklopte smerom dole a nádrž na znečistenú vodu vyberte.

- Spojku vysávacej rúry vytiahnite zo zariadenia smerom dozadu a obidva konce vysávacej rúry vyklopte (obrázok 8, pozri stranu obálky). Vysávacia rúra je prerušená a obidva konce sú prístupné pre čistenie.
- Vysávacie rámy stiahnite smerom dole, vysávací kanál v čistiacej hlave je prístupný na čistenie (obrázok 9, pozri stranu obálky).
- Vysávaciu hadicu a vysávací kanál prepláchnite vodou alebo upchatie odstráňte pomocou tupého predmetu.

Príslušenstvo

| Príslušenstvo | Popis | Objednávacie číslo |
|---|---|--------------------|
| Valcová kefa, červená | Univerzálna kefa na všetky podlahové krytiny | 4 762-428.0 |
| Valcová kefa, oranžová | Špeciálna kefa na štruktúrované povrchy ako bezpečnostné dlaždice alebo štrbiny | 4 762-484.0 |
| Valcová kefa, biela | Mäkká kefa na citlivé povrchy a leštenie | 4 762-452.0 |
| Valcová kefa, modrá | Mäkká kefa na hĺbkové čistenie kobercov | 4 762-499.0 |
| Valec s mikrovláknami | Čistiaca kefa z mikrovlákien s mimoriadne vysokým čistiacim výkonom. Hlavne na dlaždice z jemnej kameniny. | 4 762-453.0 |
| Náhradná nasávací prí-savka | Z prírodného kaučuku. Potrebne 2 kusy. | 4 777-320.0 |
| Náhradná nasávací prí-savka, odolná proti oleju | Na nečistoty s obsahom oleja a tuku napríklad v kuchyni alebo dielni. Potrebne 2 kusy. | 4 777-324.0 |
| Čistiaca súprava na koberce | Hĺbkové čistenie textilných povrchov. Skladá sa z valcových kefiiek, 2 nasávacích nastavcov, 1 litra koncentrátu čistiacieho prostriedku, 500 ml odstraňovača škvŕn | 2 783-005.0 |
| Náhradný akumulátor, BP 750 | Vysoko výkonný akumulátor Li-Ion 36 V, 270 Wh | 4 654-016.0 |

Príslušenstvo a náhradné diely

Používajte len originálne príslušenstvo a originálne náhradné diely, pretože zaručujú bezpečnú a bezporuchovú prevádzku prístroja.

Informácie o príslušenstve a náhradných dieloch nájdete na stránke www.kaercher.com.

Záruka

V každej krajine platia záručné podmienky našej distribučnej organizácie. Prípadné poruchy vo vašom príslušenstve odstránime počas záručnej lehoty bezplatne, ak sú ich príčinou chyby materiálu alebo výrobné chyby. Pri uplatňovaní záruky sa spolu s dokladom o kúpe zariadenia láskavo obráťte na predajcu alebo na najbližší autorizovaný zákaznícky servis.

EÚ Vyhlásenie o zhode

Týmto vyhlasujeme, že ďalej označený stroj zodpovedá na základe jeho koncepcie a konštrukcie a takisto vyhotovenia, ktoré sme dodali, príslušným základným požiadavkám na bezpečnosť a ochranu zdravia uvedeným v smerniciach EÚ. Pri zmene stroja, ktorá nebola nami odsúhlasená, stráca toto prehlásenie svoju platnosť.

Výrobok: Čistič podláh

Typ: 1.783-xxx

Príslušné Smernice EÚ:

2006/42/ES (+2009/127/ES)

2014/30/EÚ

Uplatňované harmonizované normy:

EN 55014–1: 2006+A1: 2009+A2: 2011

EN 55014–2: 2015

EN 60335–1

EN 60335–2–29: 2004+A2: 2010

EN 60335–2–72

EN 61000–3–2: 2006+A1: 2009+A2: 2009

EN 61000–3–3: 2013

EN 62233: 2008

Uplatňované národné normy:

-

Podpísaný jedná v poverení a s plnou mocou jednatel'stva.



H. Jenner
CEO



S. Reiser
Head of Approval

Osoba zodpovedná za dokumentáciu:

S. Reiser

Alfred Kärcher GmbH & Co. KG

Alfred-Kärcher-Str. 28 - 40

71364 Winnenden (Germany)

Tel: +49 7195 14-0

Fax: +49 7195 14-2212

Winnenden, 2015/05/01

Technické údaje

| Výkon | | |
|--|-------------------|----------------------|
| Menovité napätie | V | 36 |
| Stredný príkon | W | 550 |
| Krytie | | III |
| Druh krytia | | IPX4 |
| Sanie | | |
| Sací výkon, množstvo vzduchu | l/s | 23 |
| Sací výkon, podtlak | kPa | 12 |
| Čistiaca kefa | | |
| Pracovná šírka | mm | 300 |
| Priemer kefy | mm | 60 |
| Počet otáčok kefy | 1/min | 1 270 |
| Rozmery a hmotnosť | | |
| Teoretický plošný výkon | m ² /h | 200 |
| Objem nádrže čistej/znečistenej vody | l | 4 |
| Dĺžka x Šírka x Výška | mm | 390 x 335 x 1 180 |
| Prepravná hmotnosť | kg | 17,5 |
| Celková hmotnosť | kg | 21,5 |
| Zistené hodnoty podľa EN 60335-2-72 | | |
| Hodnota vibrácií v ruke/ramene | m/s ² | < 2,5 |
| Nebezpečnosť K | m/s ² | 0,2 |
| Hlučnosť L _{pA} | dB(A) | 72,4 |
| Nebezpečnosť K _{pA} | dB(A) | 1 |
| Hlučnosť L _{WA} | dB(A) | 86 |
| Nebezpečnosť K _{WA} | dB(A) | 1 |



Prije prve uporabe Vašeg uređaja pročitajte ove originalne radne upute, postupajte prema njima i sačuvajte ih za kasniju uporabu ili za sljedećeg vlasnika.

Pregled sadržaja

| | | |
|--------------------------------------|----|---|
| Sigurnosni napuci | HR | 1 |
| Funkcija | HR | 2 |
| Namjensko korištenje | HR | 2 |
| Zaštita okoliša | HR | 2 |
| Komandni elementi | HR | 2 |
| Prvo puštanje u rad | HR | 3 |
| U radu | HR | 3 |
| Transport | HR | 4 |
| Skladištenje | HR | 4 |
| Njega i održavanje | HR | 5 |
| Smetnje | HR | 5 |
| Pribor | HR | 7 |
| Pribor i pričuvni dijelovi | HR | 7 |
| Jamstvo | HR | 7 |
| EU izjava o usklađenosti | HR | 8 |
| Tehnički podaci | HR | 8 |

Sigurnosni napuci

- Prije prve uporabe uređaja pročitajte i uzmite u obzir ove upute za uporabu i priloženu brošuru Sigurnosne upute za uređaje za čišćenje četkanjem br. 5.956-251.0.
- Pročitajte zasebne upute za upotrebu priloženog punjača i pridržavajte ih se.
- Uz instrukcije ovih radnih uputa moraju se poštivati opći sigurnosni propisi i propisi o sprječavanju nesreća zakonodavnog tijela.
- Za punjenje baterije u aparatu smiju se koristiti samo priložen originalni punjač ili punjači odobreni od strane KÄRCHER.
- Provjerite prije svakog korištenja da komplet baterija nije oštećen. Oštećene kompletne baterije nemojte više koristiti.
- Komplet baterija se ne smije koristiti ako je zaprljan ili mokar.
- Napon baterija mora biti jednak naponu navedenom na natpisnoj pločici punjača.
- Komplet baterija ne smije se puniti na mjestima gdje postoji opasnost od eksplozija.

- Zaštite komplet baterija od vrućine, oštarih bridova, ulja i pokretnih dijelova uređaja.
- Tijekom punjenja nemojte prekrivati komplet baterija i pobrinite se da ventilacijski otvori budu slobodni.
- Na kontakte kompleta baterija ne smije dospijeti metal, jer postoji opasnost od kratkog spoja.
- Nemojte otvarati komplet baterija. Popravke prepustite samo stručnom osoblju.
- Komplet baterija koristite samo u kombinaciji s punjačima koji su dopušteni za to punjenje.
- Na držač se smiju postavljati samo čisti i suhi kompleti baterija.
- Nemojte puniti oštećene kompletne baterije. Zamijenite oštećene kompletne baterije.
- Komplete baterija nemojte čuvati zajedno s metalnim predmetima, jer postoji opasnost od kratkog spoja.
- Nemojte ih bacati u vatru ni u kućanski otpad.
- Izbjegavajte kontakt s tekućinom koja curi iz neispravnih baterija. U slučaju nehotičnog dodirivanja odgovarajuća mjesta isperite vodom. Ukoliko tekućina dođe u kontakt s očima obratite se osim toga i liječniku.

⚠ **OPASNOST**

Opasnost od ozljeda! Izvadite bateriju prije svih radova na njezi, održavanju i servisiranju uređaja.

Stupnjevi opasnosti

⚠ **OPASNOST**

Napomena koja upućuje na neposredno prijeteću opasnost koja za posljedicu ima teške tjelesne ozljede ili smrt.

⚠ **UPOZORENJE**

Napomena koja upućuje na eventualno opasnu situaciju koja može prouzročiti teške tjelesne ozljede ili smrt.

⚠ **OPREZ**

Napomena koja upućuje na eventualno opasnu situaciju koja može prouzročiti lakše ozljede.

PAŽNJA

Napomena koja upućuje na eventualno opasnu situaciju koja može prouzročiti materijalnu štetu.

Funkcija

Usisavač s funkcijom ribanja namijenjen je za makro čišćenje ravnih podova.

Radna širina od 300 mm i prihvatni volumen spremnika svježe i prljave vode od po 4 l omogućuju efikasno čišćenje malih površina.

Uređaj se opskrbljuje energijom preko baterije.

Napomena:

Ovisno o zahtjevima stroj se može opremiti različitim priborom.

Zatražite naš katalog ili posjetite našu internetsku stranicu www.kaercher.com.

Namjensko korištenje

Ovaj uređaj koristite isključivo u skladu s navodima ovih radnih uputa.

- Ovaj uređaj je prikladan za profesionalnu primjenu, npr. u hotelima, školama, bolnicama, tvornicama, prodavaonicama, uredima i ostalim poslovnim prostorima.
- Uređaj se smije koristiti isključivo za čišćenje tvrdih podova koji nisu osjetljivi na vlagu niti poliranje.
Raspon radne temperature je između +5°C i +40°C.
- Uređaj nije prikladan za čišćenje smrznutih podova (npr. u rashladnim komorama).
- Uređaj se smije opremiti isključivo originalnim priborom i pričuvnim dijelovima.
- Uređaj je koncipiran za čišćenje podova u zatvorenim odnosno natkrivenim prostorijama.
- Uređaj nije predviđen za čišćenje javnih prometnih površina.
- Uređaj nije prikladan za primjenu u područjima gdje postoji opasnost od eksplozija.

Zaštita okoliša



Materijali ambalaže se mogu reciklirati. Molimo Vas da ambalažu ne odlažete u kućne otpatke, već ih predajte kao sekundarne sirovine.



Stari uređaji sadrže vrijedne materijale koji se mogu reciklirati te bi ih stoga trebalo predati kao sekundarne sirovine. Primarne i punjive baterije sadrže tvari koje ne smiju dospjeti u okoliš. Stoga Vas molimo da stare uređaje, primarne i punjive baterije zbrinite preko odgovarajućih sabirnih sustava.

Električni i elektronički dijelovi često sadrže sastavne dijelove koji pri pogrešnom rukovanju ili pogrešnom zbrinjavanju mogu predstavljati potencijalnu opasnost za ljudsko zdravlje i okoliš. Ipak, ti sastavni dijelovi nužni su za propisani pogon uređaja. Uređaji označeni ovim simbolom ne smiju se odlagati u komunalni otpad.

Napomene o sastojcima (REACH)

Aktualne informacije o sastojcima možete pronaći na stranici:

www.kaercher.com/REACH

Komandni elementi

Slika 1, vidi ovoj

- 1 Rukohvat
- 2 Prekidač pumpe za vodu
- 3 Sklopka za rad četki i usisavanje
- 4 Rukohvat
- 5 Kuka za nošenje spremnika prljave vode
- 6 Spremnik prljave vode
- 7 Spremnik svježe vode
- 8 Zatvarač spremnika svježe vode
- 9 Mrežica
- 10 Pretinac za baterije
- 11 Blok čistača
- 12 Papučica dizača usisnih konzola
- 13 Usisna cijev
- 14 Spoj usisne cijevi
- 15 Bravica za parkirni položaj

- 16 Bravica baterije
- 17 Baterija
- 18 Prikaz stanja baterije
 - 3 LED-a svijetle: Baterija je puna
 - 2 LED-a svijetle: preostali kapacitet 87...58 %
 - 1 LED svijetli: preostali kapacitet 57...28 %
 - 1 LED polako treperi: preostali kapacitet je manji od 28 %
 - 1 LED brzo treperi: Smetnja
- 19 Valjkasta četka
- 20 Usisna konzola
- 21 gumb za odglavlivanje, zamjenska četka
- 22 Zatvarač
- 23 Poklopac spremnika prijave vode
- 24 Pokazivač napunjenosti

Prvo puštanje u rad

Slika 2, vidi ovoj

- Cijev na kraju ručice utaknite u otvor na uređaju.
- Pritisnite rezu i ručicu ugurajte tako da dosjedne u uređaj.
- Usmjerite kabel u uređaju i postavite poklopac kao što je prikazano na priloženom listu.
- Napunite bateriju.

U radu

Dopunjavanje spremnika svježe vode

⚠ OPREZ

Opasnost od oštećenja. Koristite samo preporučena sredstva za pranje. Za druga sredstva za pranje korisnik na sebe preuzima povećani rizik od nesreća, remećenja sigurnosti pri radu i smanjenog životnog vijeka uređaja. Koristite samo sredstva za pranje koja ne sadrže otapala, solnu i fluorovodičnu kiselinu.

Obratite pažnju na sigurnosne napomene na sredstvima za pranje.

Napomena:

Ne primjenjujte sredstva za pranje koja jako pjene.

Obratite pozornost na naputke za doziranje. Preporučena sredstva za pranje:

| Primjena | Sredstvo za pranje | Doziranje |
|---|--------------------|-------------|
| Alkalno sredstvo za redovito čišćenje | RM 743 | 0,5 - 2,0 % |
| Kiselostredstvo za redovito čišćenje, za sanitarne prostori je, bazene itd. uklanja naslage kame nca. | RM 738 | 0,5 - 3,0% |
| Sredstvo za brisanje EXTRA | RM 780 | 0,5 - 2,0 % |
| Kiselostredstvo za dubinsko čišćenje podova | RM 751 | 1,0 - 25% |

- Skinite spremnik svježe vode s uređaja.
- Otvorite poklopac spremnika svježe vode.
- Ulijte mješavinu vode i sredstva za pranje. Najviša temperatura tekućine smije biti 50 °C.
- Zatvorite poklopac spremnika svježe vode.
- Spremnik svježe vode umetnite u uređaj.

Umetanje baterije

Slika 3, vidi ovoj

- Postavite bateriju u pretinac i utisnite ju tako da dosjedne.

Čišćenje

PAŽNJA

Opasnost od oštećenja podne obloge. Metoda čišćenja za jaka zaprljanja smije se primjenjivati samo na podovima koji su podetni za to.

Opasnost od oštećenja pumpe za svježu vodu pri radu na suho uslijed ispražnjenog spremnika svježe vode. Nadzirite indikator napunjenosti pa ako je spremnik svježe vode prazan, isključite prekidač pumpe za vodu.

Normalno zaprljanje

- Postavite papučicu dizača usisnih konzola u položaj "usisavanje" (slika 4 - položaj "1/ON", vidi ovoj).
- Pritisnite bravicu za parkirni položaj pa ručicu preklonite unatrag.

- Stisnite sklopku za rad četki i usisavanje.
- Uključite prekidač pumpe za vodu.
- Uređaj pomičite po površini koju treba očistiti.

Jaka zaprljanja

PAŽNJA

Opasnost od oštećenja podne obloge. Metoda čišćenja za jaka zaprljanja smije se primjenjivati samo na podovima koji su podnesni za to.

- Postavite papučicu dizača usisnih konzola u položaj "bez usisavanja" (slika 4 - položaj "0/OFF", vidi ovoj) i obavite čišćenje kao i kod normalnih zaprljanja. Tekućinu za pranje treba ostaviti na površini koju treba očistiti određeno vrijeme kako bi djelovala.
- Postavite papučicu dizača usisnih konzola u položaj "usisavanje" i još jednom pređite preko površine koju čistite.

Završetak čišćenja

- Isključite prekidač pumpe za vodu.
- Još malo pomičite uređaj kako biste usisali preostalu vodu.
- Stisnite sklopku za rad četki i usisavanje.
- Ručicu preklopite prema naprijed i uglatite u parkirni položaj.

Pražnjenje spremnika prljave vode

Napomena:

Kad se spremnik prljave vode napuni, plvak blokira usisni kanal. Usisavanje se prekida. Ispraznite spremnik prljave vode.

⚠ UPOZORENJE

Pridržavajte se lokalnih propisa za zbrinjavanje otpadne vode.

- Isključite uređaj.
- Uspravite uređaj i uglatite u parkirni položaj.
- Skinite spremnik svježe vode s uređaja.
- Kuku za nošenje spremnika prljave vode preklopite prema dolje i skinite spremnik.
- Podignite zatvarač i skinite poklopac spremnika prljave vode.

- Izlijte prljavu vodu.
- Nakon toga spremnik prljave vode isperite čistom vodom.
- Postavite poklopac na spremnik prljave vode i pričvrstite ga.
- Spremnik prljave vode umetnite u uređaj.

Pražnjenje spremnika svježe vode

- Skinite spremnik svježe vode s uređaja.
- Otvorite poklopac spremnika svježe vode.
- Izlijte tekućinu za pranje.
- Zatvorite poklopac spremnika svježe vode.
- Spremnik svježe vode umetnite u uređaj.

Zamjena baterije

Slika 5, vidi ovoj

- Pritisnite bravicu pa iz pretinca izvucite praznu bateriju.

Slika 3, vidi ovoj

- Postavite napunjenu bateriju u pretinac i utisnite ju tako da dosjedne.

Transport

⚠ OPREZ

Opasnost od ozljeda i oštećenja! Prilikom transporta pazite na težinu uređaja.

- Ručicu preklopite prema naprijed i uglatite u parkirni položaj.
- Ručicu preklopite unatrag i gurajte uređaj.

ili

- Uređaj podignite i nosite držeći ga za ručicu za nošenje.
- Prilikom transporta vozilima osigurajte uređaj od klizanja i naginjanja sukladno odgovarajućim mjerodavnim propisima.

Skladištenje

⚠ OPREZ

Opasnost od ozljeda i oštećenja! Pri skladištenju imajte u vidu težinu uređaja.

Ovaj se uređaj smije skladištiti samo u zatvorenim prostorijama.

Njega i održavanje

⚠ **UPOZORENJE**

Opasnost od ozljeda nehотиčno pokrenutim uređajem.

Uređaj prije svih radova na njemu isključite i izvadite bateriju.

PAŽNJA

Opasnost od oštećenja stroja uslijed ispuštanja vode. Spremnike prljave i svježe vode ispraznite prije radova na održavanju uređaja.

Plan održavanja

Nakon rada

PAŽNJA

Opasnost od oštećenja. Stroj ne prskajte vodom i ne primjenjujte nagrizajuća sredstva za pranje.

- Ispraznite spremnik prljave vode.
- Očistite brtvila između spremnika prljave vode i uređaja.
- Ispraznite spremnik svježe vode.
- Isperite uređaj: Spremnik svježe vode napunite čistom vodom (bez sredstva za pranje) i pustite uređaj da radi u trajanju od jedne minute s aktiviranim navlaživanjem četki.
- Ispraznite spremnik svježe vode.
- Uređaj prebrišite izvana vlažnom krpom natopljenom u otopinu blagog sredstva za pranje.
- Očistite usisne konzole, provjerite pohabanost i po potrebi ih zamijenite (vidi poglavlje "Radovi na održavanju").
- Provjerite istrošenost četke, po potrebi je zamijenite (vidi poglavlje "Radovi na održavanju").

Godišnje

- Uređaj predajte električaru radi provođenja propisanog ispitivanja sigurnosti.

Radovi na održavanju

Zamjena usisnih konzola

Napomena:

Usisne konzole su za uređaj pričvršćene uskočnim zatvaračem i mogu se lako izvući.

- Postavite papučicu dizača usisnih konzola u položaj "usisavanje" (slika 4 - položaj "1/ON", vidi ovaj).
- Skinite spremnik svježe vode.
- Skinite spremnik prljave vode.
- Položite uređaj na stražnju stranu.
- Skinite usisne konzole prema dolje.
- Namjestite i pričvrstite nove usisne konzole.

Zamjena valjkaste četke

- Skinite spremnik svježe vode.
- Skinite spremnik prljave vode.
- Položite uređaj na stražnju stranu.
- Pritisnite gumb za deblokiranje valjkastih četki pa zatim valjkastu četku preklopite prema dolje i skinite je sa zahvatnika.
- Nove valjkaste četke natakните na zahvatnik i blokirajte na suprotnoj strani.

Zaštita od mraza

Pri opasnosti od mraza:

- Ispraznite spremnik za svježiu i prljavu vodu.
- Uređaj spremite u prostoriju zaštićenu od smrzavanja.

Smetnje

⚠ **UPOZORENJE**

Opasnost od ozljeda nehottično pokrenutim uređajem.

Prije svih radova na uređaju isključite uređaj i izvadite bateriju.

PAŽNJA

Opasnost od oštećenja stroja uslijed ispuštanja vode. Spremnike prljave i svježe vode ispraznite prije radova na održavanju uređaja.

U slučaju smetnji koje se ne mogu otkloniti uz pomoć ove tablice, pozovite servisnu službu.

| Smetnja | Otklanjanje |
|--|--|
| Uređaj se ne može pokrenuti | <p>Provjerite nalazi li se u pretincu za baterije dovoljno napunjena baterija i je li ispravno umetnuta.</p> <p>Provjerite da neko strano tijelo ne blokira valjkaste četke te ga otklonite.</p> |
| Nedovoljna količina vode | <p>Provjerite razinu svježe vode i po potrebi dopunite spremnik.</p> <p>Otvorite zatvarač spremnika svježe vode. Ako se prilikom otvaranja ustanovi podtlak u spremniku, očistite ventil za odzračivanje u zatvaraču spremnika svježe vode.</p> <p>Očistite razdjelnik vode (vidi poglavlje "Čišćenje razdjelnika vode").</p> <p>Izvadite spremnik svježe vode i provjerite je li mrežica zaprljana. Po potrebi izvadite i očistite mrežicu.</p> <p>Skinite ventil s filtrom na spremniku svježe vode (slika 6, vidi ovaj) i isperite mlakom vodom.</p> <p>Očistite mrežicu u bloku čistača.</p> |
| Iz spremnika svježe vode može tijekom dopunjavanja kapati voda | <p>Skinite ventil s filtrom na spremniku svježe vode (slika 6, vidi ovaj) i isperite mlakom vodom.</p> |
| Nedovoljan učinak usisavanja | <p>Ispraznite spremnik prljave vode.</p> <p>Postavite spremnik prljave vode u uređaj da dosjedne.</p> <p>Očistite brtvila između spremnika prljave vode i poklopca, provjerite zabrtvljenost i po potrebi zamijenite.</p> <p>Provjerite brtvila između poklopca spremnika prljave vode i uređaja. Ako su brtvila oštećena, obratite se servisnoj službi.</p> <p>Provjerite jesu li usisne konzole uglavljene u blok čistača.</p> <p>Usisna konzola je začepljena - očistite je.</p> <p>Ako su usisne konzole pohabane, zamijenite prednju sa stražnjom. U slučaju da su obe usisne konzole pohabane, postavite nove.</p> <p>Provjerite jesu li su oba dijela usisne cijevi ispravno spojena sa spojem usisne cijevi.</p> <p>Provjerite začepljenost usisne cijevi i usisnog kanala, po potrebi otklonite začepljenja (vidi poglavlje "Čišćenje usisne cijevi").</p> <p>Provjerite je li kabel iza spremnika položen ravno i je li postavljen priloženi poklopac.</p> |
| Nezadovoljavajući rezultat čišćenja | <p>Provjerite istrošenost valjkastih četki, po potrebi ih zamijenite.</p> |
| Četka se ne vrti | <p>Provjerite da neko strano tijelo ne blokira valjkaste četke te ga otklonite.</p> |
| Zvuk škripanja, četka se ne okreće | <p>Aktivirala se klizna spojka. Isključite aparat, provjerite/očistite valjkastu četku.</p> |

Čišćenje razdjelnika vode

- Izvadite valjkaste četke.
- Izvucite letvicu za distribuciju vode u tunelu sa četkama (slika 7, vidi ovoj).
- Tekućom vodom očistite kanal za navodnjavanje i otvore na letvici za distribuciju vode.

Čišćenje usisne cijevi

- Skinite spremnik svježe vode s uređaja.
- Kuku za nošenje spremnika prijave vode preklopite prema dolje i skinite spremnik.

- Spoj usisne cijevi izvucite unatrag iz uređaja i oba kraja usisne cijevi okrenite prema van (slika 8, vidi ovoj). Usisna cijev je odvojena i oba kraja su dostupna za čišćenje.
- Skinite usisne konzole na dolje, usisni kanal na bloku čistača je dostupan za čišćenje (slika 9, vidi ovoj).
- Usisno crijevo i usisni kanal isperite vodom ili nekim tupim predmetom izvucite ili izgurajte začepljenja.

Pribor

| Pribor | Opis | Kataloški broj |
|--|---|----------------|
| Crvena valjkasta četka | Univerzalna četka za sve podne obloge | 4.762-428.0 |
| Narančasta valjkasta četka | Specijalna četka za hrapave podove, kao što su neklizajuće pločice i fuge | 4.762-484.0 |
| Bijela valjkasta četka | Mekana četka za osjetljive podove te za poliranje | 4.762-452.0 |
| Plava valjkasta četka | Mekana četka za dubinsko čišćenje tepiha | 4.762-499.0 |
| Valjak od mikrovlakana | Četka za čišćenje od mikrovlakana s posebno visokom snagom čišćenja. Osobito pogodna za gres pločice. | 4.762-453.0 |
| Rezervna gumica za usisavanje | Od prirodnog kaučuka. Potrebna 2 komada. | 4.777-320.0 |
| Rezervna gumica za usisavanje, otporna na ulje | Za uklanjanje masnih mrlja, npr. u kuhinjama i radionicama. Potrebna 2 komada. | 4.777-324.0 |
| Komplet za čišćenje tepiha | Dubinsko čišćenje tekstilnih površina. Sastoji se iz valjkaste četke, 2 usisne konzole, 1 lit. koncentrata sredstva za pranje i 500 ml sredstva za uklanjanje mrlja | 2.783-005.0 |
| Pričuvna baterija, BP 750 | Snažna litij-ionska punjiva baterija 36 V, 270 Wh | 4.654-016.0 |

Pribor i pričuvni dijelovi

Upotrebjavajte samo originalni pribor i originalne rezervne dijelove, oni jamče za siguran rad uređaja bez smetnji. Informacije o priboru i rezervnim dijelovima možete pronaći na www.kaercher.com.

Jamstvo

U svakoj zemlji važe jamstveni uvjeti koje je izdala naša nadležna organizacija za distribuciju. Eventualne smetnje na priboru za vrijeme trajanja jamstva uklanjamo besplatno ukoliko je uzrok greška u materijalu ili proizvodnji. U slučaju koji podliježe garanciji obratite se, uz prilaganje potvrde o kupnji, Vašem prodavaču ili najbližoj ovlaštenoj servisnoj službi.

EU izjava o usklađenosti

Izjavljujemo da navedeni uređaj u svojoj zamisli i konstrukciji te kod nas korištenoj izvedbi odgovara osnovnim sigurnosnim i zdravstvenim zahtjevima u skladu s niže navedenim direktivama Europske Zajednice. Ova izjava gubi valjanost u slučaju izmjene stroja koja nisu ugovorene s nama.

Proizvod: čistač podova

Tip: 1.783-xxx

Odgovarajuće smjernice EU:

2006/42/EZ (+2009/127/EZ)

2014/30/EU

Primijenjene usklađene norme:

EN 55014-1: 2006+A1: 2009+A2: 2011

EN 55014-2: 2015

EN 60335-1

EN 60335-2-29: 2004+A2: 2010

EN 60335-2-72

EN 61000-3-2: 2006+A1: 2009+A2: 2009

EN 61000-3-3: 2013

EN 62233: 2008

Primijenjeni nacionalni standardi:

-

Potpisnici rade po nalogu i s ovlaštenjem posloводства.

H. Jenner
CEO

S. Reiser
Head of Approval

Opunomoćeni za izradu dokumentacije:
S. Reiser

Alfred Kärcher GmbH & Co. KG

Alfred-Kärcher-Str. 28 - 40

71364 Winnenden (Germany)

Tel.: +49 7195 14-0

Faks: +49 7195 14-2212

Winnenden, 1.5.2015.

Tehnički podaci

| | | |
|---|-------------------|------------------|
| Snaga | | |
| Nazivni napon | V | 36 |
| Prosječna potrošnja energije | W | 550 |
| Klasa zaštite | | III |
| Zaštita | | IPX4 |
| Usisivanje | | |
| Snaga usisavanja, protok zraka | l/s | 23 |
| Snaga usisavanja, podtlak | kPa | 12 |
| Četka za čišćenje | | |
| Radna širina | mm | 300 |
| Promjer četki | mm | 60 |
| Broj okretaja četki | 1/min | 1270 |
| Dimenzije i težine | | |
| Teoretski površinski učinak | m ² /h | 200 |
| Zapremnina spremnika svježe/prljave vode | l | 4 |
| Duljina x širina x visina | mm | 390 x 335 x 1180 |
| Transportna težina | kg | 17,5 |
| Ukupna težina | kg | 21,5 |
| Utvrđene vrijednosti prema EN 60335-2-72 | | |
| Vrijednost vibracije na ruci | m/s ² | < 2,5 |
| Nepouzdanost K | m/s ² | 0,2 |
| Razina zvučnog tlaka L _{PA} | dB(A) | 72,4 |
| Nepouzdanost K _{PA} | dB(A) | 1 |
| Razina zvučne snage L _{WA} | dB(A) | 86 |
| Nepouzdanost K _{WA} | dB(A) | 1 |



Pre prve upotrebe Vašeg uređaja pročitajte ove originalno uputstvo za rad, postupajte prema njemu i sačuvajte ga za kasniju upotrebu ili za sledećeg vlasnika.

Pregled sadržaja

| | | |
|---|----|---|
| Sigurnosne napomene | SR | 1 |
| Funkcija | SR | 2 |
| Namensko korišćenje | SR | 2 |
| Zaštita životne sredine | SR | 2 |
| Komandni elementi | SR | 3 |
| Prvo puštanje u rad | SR | 3 |
| Rad | SR | 3 |
| Transport | SR | 5 |
| Skladištenje | SR | 5 |
| Nega i održavanje | SR | 5 |
| Smetnje | SR | 6 |
| Pribor | SR | 8 |
| Pribor i rezervni delovi | SR | 8 |
| Garancija | SR | 8 |
| Izjava o usklađenosti sa propisima EU | SR | 9 |
| Tehnički podaci | SR | 9 |

Sigurnosne napomene

- Pre prvog korišćenja uređaja pročitajte i uzmite u obzir ovo uputstvo za rukovanje kao i priloženu brošuru sa sigurnosnim napomenama za uređaje za čišćenje četkanjem 5.956-251.0.
- Pročitajte zasebno uputstvo za upotrebu priloženog punjača i pridržavajte ga se.
- Osim ovih napomena u radnom uputstvu moraju se uvažavati i opšte sigurnosne napomene kao i zakonski propisi o zaštiti na radu.
- Za punjenje baterije u aparatu smeju da se koriste samo priložen originalni punjač ili punjači odobreni od strane KÄRCHERa.
- Pre svake upotrebe proverite da li je komplet baterija oštećen. Nemojte više da koristite oštećene komplete baterija.
- Komplet baterija ne sme da se koristi ako je zaprljan ili mokar.

- Napon baterija mora biti jednak naponu navedenom na natpisnoj pločici punjača.
- Komplet baterija ne sme da se puni na mestima gde postoji opasnost od eksplozija.
- Zaštitite komplet baterija od vrućine, oštrih ivica, ulja i pokretnih delova uređaja.
- Tokom punjenja nemojte da prekrivate komplet baterija i pobrinite se da ventilacioni prorezi budu slobodni.
- Na kontakte kompleta baterija ne sme dospeti metal, jer postoji opasnost od kratkog spoja.
- Nemojte da otvarate komplet baterija. Popravke prepustite samo stručnom osoblju.
- Komplet baterija koristite samo u kombinaciji sa dozvoljenim punjačima.
- Na držač se smeju postavljati samo čisti i suvi kompleti baterija.
- Nemojte puniti oštećene komplete baterija. Zamenite oštećene komplete baterija.
- Komplete baterija nemojte čuvati zajedno sa metalnim predmetima, jer postoji opasnost od kratkog spoja.
- Nemojte ih bacati u vatru ni u kućni otpad.
- Izbegavajte kontakt sa tečnošću koja curi iz neispravnih baterija. U slučaju nehotičnog dodirivanja odgovarajuća mesta isperite vodom. Ukoliko tečnost dođe u kontakt sa očima obratite se osim toga i lekaru.

⚠ OPASNOST

Opasnost od povreda! Izvaditi bateriju pre svih radova na nezi, održavanju i servisiranju uređaja.

Stepeni opasnosti

⚠ **OPASNOST**

Napomena koja ukazuje na neposredno preteću opasnost koja dovodi do teških telesnih povreda ili smrti.

⚠ **UPOZORENJE**

Napomena koja ukazuje na eventualno opasnu situaciju koja može dovesti do teških telesnih povreda ili smrti.

⚠ **OPREZ**

Napomena koja ukazuje na eventualno opasnu situaciju, koja može izazvati lakše telesne povrede.

PAŽNJA

Napomena koja ukazuje na eventualno opasnu situaciju koja može izazvati materijalne štete.

Funkcija

Mašina za ribanje i usisavanje je namenjena za mokro čišćenje ravnih podova.

Radna širina od 300 mm i zapremina rezervoara za svežu i prljavu vodu od po 4 lit. omogućavaju efikasno čišćenje malih površina.

Uređaj se snabdeva energijom preko baterije

Napomena:

Zavisno od zahteva čišćenja uređaj može da se opremi različitim priborom.

Zatražite naš katalog ili posetite našu Internet stranicu pod www.kaercher.com.

Namensko korišćenje

Ovaj uređaj koristite isključivo u skladu sa navodima ovog radnog uputstva.

- Ovaj uređaj je prikladan za profesionalnu primjenu, npr. u hotelima, školama, bolnicama, fabrikama, prodavnicama, kancelarijama i ostalim poslovnim prostorima.
- Uređaj sme da se koristi samo za čišćenje tvrdih površina otpornih na vlagu i sredstva za poliranje. Raspon radne temperature je između +5°C i +40°C.

- Uređaj nije prikladan za čišćenje smrznutih podova (npr. u rashladnim komorama).
- Uređaj se sme opremiti isključivo originalnim priborom i rezervnim delovima.
- Uređaj je razvijen za čišćenje podova u zatvorenim prostorijama odnosno podova natkrivenih površina.
- Uređaj nije namenjen za čišćenje javnih saobraćajnih površina.
- Uređaj nije prikladan za primenu u područjima gde postoji opasnost od eksplozija.

Zaštita životne sredine



Ambalaža se može ponovo preraditi. Molimo Vas da ambalažu ne bacate u kućne otpatke nego da je dostavite na odgovarajuća mesta za ponovnu preradu.



Stari uređaji sadrže vredne materijale sa sposobnošću recikliranja i treba ih dostaviti za ponovnu preradu. Primarne i punjive baterije sadrže materije koje ne smeju dospeti u čovekovu okolinu. Stoga Vas molimo da stare uređaje, primarne i punjive baterije odstranjujete preko primerenih sabirnih sistema.

Električni i elektronski uređaji sadrže često sastavne delove koji, u slučaju nepravilnog rukovanja ili nepravilnog odlaganja u otpad, mogu da predstavljaju potencijalnu opasnost za zdravlje ljudi i okolinu. Ipak, ovi sastavni delovi su neophodni za pravilan rad uređaja. Uređaji koji su označeni ovim simbolom ne smeju da se odlažu u kućni otpad.

Napomene o sastojcima (REACH)

Aktuelne informacije o sastojcima možete pronaći na stranici:

www.kaercher.com/REACH

Komandni elementi

Slika 1, vidi omot

- 1 Ručka
- 2 Prekidač pumpe za vodu
- 3 Prekidač za rad četki i usisavanje
- 4 Ručka za nošenje
- 5 Kuka za nošenje rezervoara za prijavu vodu
- 6 Rezervoar prijave vode
- 7 Rezervoar za svežu vodu
- 8 Zatvarač rezervoara sveže vode
- 9 Mrežica
- 10 Odeljak za baterije
- 11 Blok čistača
- 12 Papučica dizača usisnih konzola
- 13 Usisna cev
- 14 Spoj usisne cevi
- 15 Bravica za parkirni položaj
- 16 Brava baterije
- 17 Baterija
- 18 Prikaz stanja baterije
 - 3 LED lampice svetle: baterija je napunjena
 - 2 LED lampice svetle: 87...58% preostalog kapaciteta
 - 1 LED lampica svetli: 57...28% preostalog kapaciteta
 - 1 LED lampica svetli polako: ispod 28% preostalog kapaciteta
 - 1 LED lampica svetli ubrzano: smetnja
- 19 Valjkasta četka
- 20 Usisna konzola
- 21 dugme za odglavlivanje, rezervna četka
- 22 Zatvarač
- 23 Poklopac rezervoara za prijavu vodu
- 24 Indikator napunjenosti

Prvo puštanje u rad

Slika 2, vidi omot

- Cev na kraju ručke utaknite u otvor na uređaju.
- Pritisnite rezu i ručku ugurajte tako da se uglavi u uređaj.
- Usmerite kabl u uređaju i postavite poklopac onako kako je prikazano na priloženom listu.
- Napunite bateriju.

Rad

Dopunjavanje rezervoara sveže vode

⚠ OPREZ

Opasnost od oštećenja. Upotrebite samo preporučene deterdžente. Za druge deterdžente korisnik na sebe preuzima povećan rizik od nesreća, remećenja sigurnosti pri radu i smanjenog životnog veka uređaja. Koristite samo deterdžente koji ne sadrže rastvarače, sonu i fluorovodoničnu kiselinu.

Obratite pažnju na sigurnosne napomene na pakovanjima deterdženata.

Napomena:

Ne primenjujte deterdžente koji jako pene. Uzmite u obzir uputstva za doziranje.

Preporučeni deterdženti:

| Primena | Deterdžent | Doziranje |
|---|------------|------------|
| Alkalno sredstvo za redovno čišćenje | RM 743 | 0,5 - 2,0% |
| Kiselostredstvo za redovno čišćenje, za sanitarne prostorije, bazene itd. uklanjanje naslage kamenca. | RM 738 | 0,5 - 3,0% |
| Sredstvo za brisanje EXTRA | RM 780 | 0,5 - 2,0% |
| Kiselostredstvo za dubinsko pranje podova | RM 751 | 1,0 - 25% |

- Skinite rezervoar sveže vode s uređaja.
- Otvorite poklopac rezervoara sveže vode.
- Ulijte mešavinu vode i deterdženta. Najviša temperatura tečnosti sme da iznosi 50 °C.
- Zatvorite poklopac rezervoara sveže vode.
- Rezervoar sveže vode stavite u uređaj.

Postavljanje baterije

Slika 3, vidi omot

- Staviti bateriju u odeljak za baterije i gurnuti sve do graničnika.

Čišćenje

PAŽNJA

Opasnost od oštećenja podne obloge. Metoda čišćenja za jaka zaprljanja sme da se primenjuje samo na podovima koji su podesni za to.

Opasnost od oštećenja pumpe za svežu vodu pri radu na suvo zbog praznog rezervoara sveže vode. Nadgledajte indikator napunjenosti i u slučaju da je rezervoar sveže vode prazan isključite prekidač pumpe za vodu.

Normalna zaprljanost

- Postavite papučicu dizača usisnih konzola u položaj "usisavanje" (slika 4 - položaj "1/ON", vidi omot).
- Pritisnite bravicu za parkirni položaj i ručku preklonite unazad.
- Pritisnite prekidač za rad četki i usisavanje.
- Uključite prekidač pumpe za vodu.
- Uređaj pomerajte po površini koju treba očistiti.

Jaka zaprljanost

PAŽNJA

Opasnost od oštećenja podne obloge. Metoda čišćenja za jaka zaprljanja sme da se primenjuje samo na podovima koji su podesni za to.

- Postavite papučicu dizača usisnih konzola u položaj "bez usisavanja" (slika 4 - položaj "0/OFF", vidi omot) i obavite čišćenje kao i kod normalnih zaprljanja. Tečnost za pranje (deterdžent) treba ostaviti na površini koju treba očistiti izvesno vreme kako bi delovala.
- Postavite papučicu dizača usisnih konzola u položaj "usisavanje" i još jednom pređite preko površine koju čistite.

Završetak čišćenja

- Isključite prekidač pumpe za vodu.
- Još malo pomerajte uređaj kako biste usisali preostalu vodu.
- Pritisnite prekidač za rad četki i usisavanje.
- Ručku preklonite prema napred i uglavite u parkirni položaj.

Pražnjenje rezervoara prljave vode

Napomena:

Kada se rezervoar prljave vode napuni, plovak zatvara usisni kanal. Usisavanje se prekida. Ispraznite rezervoar prljave vode.

△ UPOZORENJE

Слідуйте місцевим нормам щодо стічних вод.

- Isključite uređaj.
- Uspravite uređaj i uglavite u parkirni položaj.
- Skinite rezervoar sveže vode s uređaja.
- Kuku za nošenje rezervoara za prljavu vodu preklonite na dole i skinite rezervoar.
- Podignite zatvarač i skinite poklopac rezervoara za prljavu vodu.
- Izlijte prljavu vodu.
- Zatim rezervoar za prljavu vodu isperite čistom vodom.
- Postavite poklopac na rezervoar za prljavu vodu i uglavite ga.
- Rezervoar za prljavu vodu stavite u uređaj.

Pražnjenje rezervoara za svežu vodu

- Skinite rezervoar sveže vode s uređaja.
- Otvorite poklopac rezervoara sveže vode.
- Izlijte tečnost za pranje.
- Zatvorite poklopac rezervoara sveže vode.
- Rezervoar sveže vode stavite u uređaj.

Zamena baterije

Slika 5, vidi omot

- Pritisnite bravu pa iz odeljka izvucite ispraznjenu bateriju.

Slika 3, vidi omot

- Napunjenu bateriju staviti u odeljak za baterije i gurnuti sve do graničnika.

Transport

⚠ OPREZ

Opasnost od povreda i oštećenja! Prilikom transporta pazite na težinu uređaja.

- Ručku preklopite prema napred i uglavite u parkirni položaj.
- Ručku preklopite unazad i gurajte uređaj.

ili

- Uređaj podignite i nosite držeći ga za ručku za nošenje.
- Prilikom transporta vozilima osigurajte uređaj od klizanja i nakretanja u skladu sa odgovarajućim važećim propisima.

Skladištenje

⚠ OPREZ

Opasnost od povreda i oštećenja! Pri skladištenju imajte u vidu težinu uređaja.

Ovaj uređaj se sme skladištiti samo u zatvorenim prostorijama.

Nega i održavanje

⚠ UPOZORENJE

Opasnost od povreda nehotično pokrenutim uređajem.

Uređaj pre svih radova na njemu isključite i izvadite bateriju.

PAŽNJA

Opasnost od oštećenja uređaja usled ispuštanja vode. Rezervoare za prljavu i svežu vodu ispraznite pre radova na održavanju uređaja.

Plan održavanja

Nakon rada

PAŽNJA

Opasnost od oštećenja. Uređaj ne prskajte vodom i ne primenjujte nagrizajuća sredstva za pranje.

- Ispraznite rezervoar prljave vode.
- Očistite zaptivke između rezervoara prljave vode i uređaja.
- Ispraznite rezervoar sveže vode.
- Isperite uređaj: Rezervoar sveže vode napunite čistom vodom (bez deterdženta) i pustite uređaj da radi jedan minut sa aktiviranim navlaživanjem četki.
- Ispraznite rezervoar sveže vode.
- Uređaj prebrišite spolja vlažnom krpom natopljenom u rastvor blagog sredstva za pranje.
- Očistite usisne konzole, proverite pohabanoš i po potrebi ih zamenite (vidi poglavlje "Radovi na održavanju").
- Proverite istrošenost četke i ako je potrebno zamenite je (vidi poglavlje "Radovi na održavanju").

Godišnje

- Uređaj predajte električaru radi sprovođenja propisanog ispitivanja bezbednosti.

Radovi na održavanju

Zamena usisnih konzola

Napomena:

Usisne konzole su za uređaj pričvršćene uskočnim zatvaračem i mogu se lako izvući.

- Postavite papučicu dizača usisnih konzola u položaj "usisavanje" (slika 4 - položaj "1/ON", vidi omot).
- Skinite rezervoar sveže vode.
- Skinite rezervoar za prljavu vodu.
- Položite uređaj na zadnju stranu.
- Skinite usisne konzole na dole.
- Namestite i uglavite nove usisne konzole.

Zamena valjkaste četke

- Skinite rezervoar sveže vode.
- Skinite rezervoar za prljavu vodu.
- Položite uređaj na zadnju stranu.
- Pritisnite dugme za odglavljivanje valjkastih četki pa potom valjkastu četku preklopite na dole i skinite je sa zahvatnika.
- Nove valjkaste četke natakните na zahvatnik i blokirajte na suprotnoj strani.

Zaštita od mraza

U slučaju opasnosti od mraza:

- Ispraznite rezervoar za svežu i prljavu vodu.
- Uređaj čuvajte u prostoriji zaštićenoj od smrzavanja.

Smetnje

△ UPOZORENJE

Opasnost od povreda nehotično pokrenutim uređajem.

Pre svih radova na uređaju, isključiti uređaj i skinuti bateriju.

PAŽNJA

Opasnost od oštećenja uređaja usled ispuštanja vode. Rezervoare za prljavu i svežu vodu ispraznite pre radova na održavanju uređaja.

U slučaju smetnji koje se ne mogu otkloniti uz pomoć ove tabele, pozovite servisnu službu.

| Smetnja | Otklanjanje |
|--|---|
| Uređaj se ne može pokrenuti | <p>Proveriti da li se u odeljku za baterije nalazi dovoljno napunjena baterija i da li je gurnuta sve do graničnika.</p> <p>Proverite da neko strano telo ne blokira valjkaste četke pa ga otklonite.</p> |
| Nedovoljna količina vode | <p>Proverite nivo sveže vode i po potrebi dopunite rezervoar.</p> <p>Otvorite zatvarač rezervoara sveže vode. Ukoliko se prilikom otvaranja utvrdi podpritisak u rezervoaru, očistite odušni ventil u zatvaraču rezervoara sveže vode.</p> <p>Očistite razdelnik vode (vidi poglavlje "Čišćenje razdelnika vode").</p> <p>Izvadite rezervoar sveže vode i proverite da li je mrežica zaprljana. Po potrebi izvadite i očistite mrežicu.</p> <p>Skinite ventil sa filterom na rezervoaru sveže vode (slika 6, vidi omot) i isperite mlakom vodom.</p> <p>Očistite mrežicu u bloku čistača.</p> |
| Iz rezervoara za svežu vodu može kapati voda prilikom dopunjavanja | <p>Skinite ventil sa filterom na rezervoaru sveže vode (slika 6, vidi omot) i isperite mlakom vodom.</p> |
| Nedovoljan učinak usisavanja | <p>Ispraznite rezervoar prljave vode.</p> <p>Uglavite rezervoar za prljavu vodu u uređaj.</p> <p>Očistite zaptivke između rezervoara prljave vode i poklopca, proverite zaptivenost i po potrebi zamenite.</p> <p>Proverite zaptivke između poklopca rezervoara prljave vode i uređaja. Ukoliko su zaptivke oštećene, obratite se servisnoj službi.</p> <p>Proverite da li su usisne konzole uglavljene u blok čistača.</p> <p>Usisna konzola je začepljena - očistite je.</p> <p>Ako su usisne konzole pohabane, zamenite prednju i zadnju međusobno. Ako su obe usisne konzole pohabane, postavite nove.</p> <p>Proverite da li su oba dela usisne cevi ispravno spojena sa spojem usisne cevi.</p> <p>Proverite začepljenost usisne cevi i usisnog kanala, po potrebi otklonite začepljenja (vidi poglavlje "Čišćenje usisne cevi").</p> <p>Proverite da li je kabl iza rezervoara položen ravno i da li je postavljen priloženi poklopac.</p> |
| Nezadovoljavajući rezultat čišćenja | <p>Proverite istrošenost valjkastih četki i ako je potrebno zamenite ih.</p> |
| Četka se ne vrti | <p>Proverite da neko strano telo ne blokira valjkaste četke pa ga otklonite.</p> |
| Zvuk škripanja, četka se ne okreće | <p>Aktivirala se klizna spojnica. Isključite aparat, proverite/očistite valjkastu četku.</p> |

Čišćenje razdelnika vode

- Izvadite valjkaste četke.
- Izvucite letvicu za distribuciju vode u tunelu sa četkama (slika 7, vidi omot).
- Tekućom vodom očistite kanal za navodnjavanje i otvore na letvici za distribuciju vode.

Čišćenje usisne cevi

- Skinite rezervoar sveže vode s uređaja.
- Kuku za nošenje rezervoara za prljavu vodu preklopite na dole i skinite rezervoar.

- Spoj usisne cevi izvucite unazad iz uređaja i oba kraja usisne cevi okrenite prema spolja (slika 8, vidi omot). Usisna cev je odvojena i oba kraja su dostupna za čišćenje.
- Skinite usisne konzole na dole, usisni kanal na bloku čistača je dostupan za čišćenje (slika 9, vidi omot).
- Usisno crevo i usisni kanal isperite vodom ili nekim tupim predmetom izvucite ili izgurajte začepljenja.

Pribor

| Pribor | Opis | Broj narudžbe |
|--|--|---------------|
| Crvena valjkasta četka | Univerzalna četka za sve podne obloge | 4.762-428.0 |
| Narandžasta valjkasta četka | Specijalna četka za hrapave podove kao što su neklizajuće pločice i fuge | 4.762-484.0 |
| Bela valjkasta četka | Mekana četka za osetljive podove i za poliranje | 4.762-452.0 |
| Plava valjkasta četka | Mekana četka za dubinsko čišćenje tepiha | 4.762-499.0 |
| Valjak od mikrovlakana | Četka za čišćenje od mikrovlakana s posebno visokom moći čišćenja. Specijalno za gres pločice. | 4.762-453.0 |
| Rezervna gumica za usisavanje | Od prirodnog kaučuka. Potrebna 2 komada. | 4.777-320.0 |
| Rezervna gumica za usisavanje, otporna na ulje | Za uklanjanje masnih mrlja, npr. u kuhinjama i radionicama. Potrebna 2 komada. | 4.777-324.0 |
| Komplet za čišćenje tepiha | Dubinsko čišćenje tekstilnih površina. Sastoji se iz valjkaste četke, 2 usisne konzole, 1 lit. koncentrovanog sredstva za pranje i 500 ml sredstva za uklanjanje mrlja | 2.783-005.0 |
| Rezervna baterija, BP 750 | Baterija visokih performansi Li-Ion 36 V, 270 Wh | 4.654-016.0 |

Pribor i rezervni delovi

Koristite samo originalni pribor i originalne rezervne delove, oni pružaju garanciju za bezbedan i nesmetan rad uređaja. Informacije o priboru i rezervnim delovima možete pronaći na www.kaercher.com.

Garancija

U svakoj zemlji važe garantni uslovi koje je izdala naša nadležna distributivna organizacija. Eventualne smetnje na priboru za vreme trajanja garancije otklanjamo besplatno, ukoliko je uzrok greška u materijalu ili proizvodnji. U slučaju koji podleže garanciji obratite se sa potvrdom o kupovini Vašem prodavcu ili najbližoj ovlašćenoj servisnoj službi.

Izjava o usklađenosti sa propisima EU

Ovim izjavljujemo da ovdje opisana mašina po svojoj koncepciji i načinu izrade, sa svim njenim modelima koje smo izneli na tržište, odgovara osnovnim zahtevima dole navedenih propisa Evropske Zajednice o sigurnosti i zdravstvenoj zaštiti. Ova izjava prestaje da važi ako se bez naše saglasnosti na mašini izvedu bilo kakve promene.

Proizvod: mašina za pranje podova

Tip: 1.783-xxx

Odgovarajuće EU-direktive:

2006/42/EZ (+2009/127/EZ)

2014/30/EU

Primenjene usklađene norme:

EN 55014-1: 2006+A1: 2009+A2: 2011

EN 55014-2: 2015

EN 60335-1

EN 60335-2-29: 2004+A2: 2010

EN 60335-2-72

EN 61000-3-2: 2006+A1: 2009+A2: 2009

EN 61000-3-3: 2013

EN 62233: 2008

Primenjeni nacionalni standardi:

-

Potpisnici rade po nalogu i sa ovlašćenjem posloводства.



H. Jenner
CEO



S. Reiser
Head of Approbation

Opunomoćeni za izradu dokumentacije:

S. Reiser

Alfred Kärcher GmbH & Co. KG

Alfred-Kärcher-Str. 28 - 40

71364 Winnenden (Germany)

Tel.: +49 7195 14-0

Faks: +49 7195 14-2212

Winnenden, 2015/05/01

Tehnički podaci

| Snaga | | |
|--|-------------------|------------------|
| Nominalni napon | V | 36 |
| Prosečna potrošnja energije | W | 550 |
| Klasa zaštite | | III |
| Stepen zaštite | | IPX4 |
| Usisivanje | | |
| Snaga usisavanja, protok vazduha | l/s | 23 |
| Snaga usisavanja, podpritisak | kPa | 12 |
| Četka za čišćenje | | |
| Radna širina | mm | 300 |
| Prečnik četki | mm | 60 |
| Broj obrtaja četki | 1/min | 1270 |
| Dimenzije i težine | | |
| Teoretski površinski učinak | m ² /h | 200 |
| Zapremina rezervoara sveže/prljave vode | l | 4 |
| Dužina x širina x visina | mm | 390 x 335 x 1180 |
| Transportna težina | kg | 17,5 |
| Ukupna težina | kg | 21,5 |
| Izračunate vrednosti prema EN 60335-2-72 | | |
| Vrednost vibracije na ruci | m/s ² | <2,5 |
| Nepouzdanost K | m/s ² | 0,2 |
| Nivo zvučnog pritiska L _{PA} | dB(A) | 72,4 |
| Nepouzdanost K _{PA} | dB(A) | 1 |
| Nivo zvučne snage L _{WA} | dB(A) | 86 |
| Nepouzdanost K _{WA} | dB(A) | 1 |



Преди първото използване на Вашия уред прочетете това оригинално инструкция за работа, действайте според него и го запазете за по-късно използване или за следващия притежател.

Съдържание

| | | |
|--|----|----|
| Указания за безопасност . . . | BG | 1 |
| Функция | BG | 2 |
| Употреба по предназначение | BG | 2 |
| Опазване на околната среда | BG | 2 |
| Обслужващи елементи | BG | 3 |
| Първо пускане в експлоатация | BG | 3 |
| Експлоатация. | BG | 3 |
| Транспорт. | BG | 5 |
| Съхранение | BG | 5 |
| Грижи и поддръжка | BG | 5 |
| Повреди | BG | 6 |
| Принадлежности | BG | 8 |
| Принадлежности и резервни части. | BG | 9 |
| Гаранция | BG | 9 |
| ЕС Декларация за съответствие. | BG | 10 |
| Технически данни | BG | 10 |

Указания за безопасност

- Преди да експлоатирате уреда за първи път, прочетете и съблюдавайте настоящото упътване за употреба и приложената брошура „Указания за безопасност за уреди, почистващи с четки“ 5.956-251.0.
- Прочетете и спазвайте отделното упътване за употреба на приложено зарядно устройство.
- Освен указанията в ръководството за експлоатация трябва да се спазват и общите нормативни предписания за безопасност и предпазване от злополуки.
- Зареждането на батерията е позволено само с приложеното оригинално зарядно устройство или с позволените от KARCHER зарядни устройства.

- Преди всяка употреба проверявайте акумулиращата батерия за увреждания. Не използвайте повече повредените акумулиращи батерии.
- Не използвайте акумулиращата батерия в замърсено или мокро състояние.
- Напрежението на акумулиращата батерия трябва да съвпада с посоченото на фирмената табелка налягане.
- Не използвайте акумулиращата батерия във взривоопасна среда.
- Дръжте акумулиращата батерия далече от топлина, остри ръбове, масла и движещи се части на уреди.
- По време на зареждане не покривайте акумулиращата батерия и дръжте вентилационните отвори свободни.
- До контактите на акумулиращата батерия не бива да попадат метални части, опасност от късо съединение.
- Не отваряйте акумулиращата батерия. Поправките да се извършват само от специализиран персонал.
- Използвайте акумулиращата батерия само с разрешени за зареждане зарядни устройства.
- На носача на батерията да се поставят само чисти и сухи акумулаторни батерии.
- Да не се зареждат повредени акумулаторни батерии. Повредените акумулаторни батерии да се сменят.
- Акумулаторните батерии да не се съхраняват заедно с метални предмети, опасност от късо съединение.
- Акумулаторните батерии да не се хвърлят в огъня или при домашните отпадъци.
- Да се избягва контакт с излизащите от дефектните батерии течности. При случаен контакт течността да се изплакне с вода. При контакт с очите допълнително се консултирайте с лекар.

⚠ ОПАСНОСТ

Опасност от нараняване! Преди всички дейности, свързани с грижите, поддръжката и ремонтите на уреда, изваждайте батерията на уреда.

Степени на опасност

⚠ **ОПАСНОСТ**

Указание за непосредствено грозяща опасност, която води до тежки телесни наранявания или до смърт.

⚠ **ПРЕДУПРЕЖДЕНИЕ**

Указание за възможна опасна ситуация, която може да доведе до тежки телесни наранявания или до смърт.

⚠ **ПРЕДПАЗЛИВОСТ**

Указание за възможна опасна ситуация, която може да доведе до леки наранявания.

ВНИМАНИЕ

Указание за възможна опасна ситуация, която може да доведе до материални щети.

Функция

Търкащата изсмукваща машина се използва за мокро почистване на равни подове.

Работната ширина от 300 мм и вместимостта на резервоара за чиста и мръсна вода от съответно 4 л позволяват ефективно почистване на малки повърхности.

Уредът се захранва с електроенергия с помощта на батерия

Указание:

В съответствие със задачата на почистване уредът може да бъде оборудван с различни принадлежности.

Попитайте за нашия каталог или ни посетете в Интернет на адрес www.kaercher.com.

Употреба по предназначение

Използвайте този уред само в съответствие със задачите в настоящото Упътване за експлоатация.

- Този уред е годен за професионална употреба, напр. в хотели, училища, болници, фабрики, магазини, офиси и помещения под наем.

- Уредът може да се използва само за почистване на не чувствителни към влага е не чувствителни към полиране твърди повърхности. Температурният обхват на приложение е между +5°C и +40°C.
- Уредът не е подходящ за почистване на замръзнали подове (напр. в хладилни помещения).
- Уредът може да се оборудва само с оригинални принадлежности и резервни части.
- Уредът е разработен за почистване на подове във вътрешни пространства респ. на покрити повърхности.
- Уредът не е предназначен за почистване на обществени транспортни пътища.
- Уредът не е подходящ за приложение в застрашени от експлозии обкръжения.

Опазване на околната среда



Опаковъчните материали могат да се рециклират. Моля не хвърляйте опаковките при домашните отпадъци, а ги предайте на вторични суровини с цел повторна употреба.



Старите уреди съдържат ценни материали, подлежащи на рециклиране, които могат да бъдат употребени повторно. Батериите и акумулаторите съдържат вещества, които не бива да попадат в околната среда. Поради това моля отстранявайте старите уреди, батериите и акумулаторите посредством подходящи за целта системи за събиране.

Електрическите и електронните уреди често съдържат съставни части, които при неправилно боравене или неправилно изхвърляне могат да представляват потенциална опасност за човешкото здраве и за околната среда. Въпреки това за правилната експлоатация на уредите тези съставни части са необходими. Обозначените с този символ уре-

ди не трябва да бъдат изхвърляни с битовите отпадъци.

Указания за съставките (REACH)

Актуална информация за съставките ще намерите на:

www.kaercher.com/REACH

Обслужващи елементи

Фигура 1, вижте страницата на корицата.

- 1 Дръжка
- 2 Прекъсвач Водна помпа
- 3 Бутон Режим на четкане/всмукване
- 4 Дръжка за носене
- 5 Дръжка резервоар за мръсна вода
- 6 Резервоар мръсна вода
- 7 Резервоар чиста вода
- 8 Затваряне на резервоара за чиста вода
- 9 Цедка
- 10 Отделение на батерията
- 11 Почистваща глава
- 12 Педал повдигане на лента засмукване
- 13 Всмукателна тръба
- 14 Връзка всмукателна тръба
- 15 Деблокиране на положението при паркиране
- 16 Деблокиране на батерията
- 17 Акумулаторна батерия
- 18 Индикация на батериите
Светят 3 светодиода: Батерията е заредена
Светят 2 светодиода: Оставащ капацитет 87...58%
Свети 1 светодиод: Оставащ капацитет 57...28%
1 светодиод мига бавно: оставащ капацитет под 28%
1 светодиод мига бързо: Неизправност
- 19 Валяк с четка
- 20 Лента засмукване
- 21 Блокиращ механизъм, сменяща се четка
- 22 Заклучване
- 23 Капак резервоар мръсна вода
- 24 Индикатор за нивото

Първо пускане в експлоатация

Фигура 2, вижте страницата на корицата.

- ➔ Поставете тръбата на края на дръжката в отвора на уреда.
- ➔ Притиснете фиксатора и пхнете дръжката, докато се фиксира в уреда.
- ➔ Насочете кабела в уреда и поставете капака, както е показано на приложениата брошура.
- ➔ Заредете батерията.

Експлоатация

Пълнене на резервоара за чиста вода

⚠ ПРЕДПАЗЛИВОСТ

Опасност от увреждане. Използвайте единствено предписаните почистващи препарати. За останалите почистващи препарати има повишена опасност за потребителя по отношение на производствената безопасност, опасност от злополуки и намаляване на срока на експлоатация на уреда. Използвайте само почистващи препарати, които не съдържат разтворители, солна и флуороводородна киселина. Спазвайте указанията за безопасност за почистващите средства.

Указание:

Да не се използват силно пенливи почистващи средства.

Спазвайте указанията за дозиране.

Препоръчително средство за почистване:

| Употреба | Почистващ препарат | Дозировка |
|---|--------------------|------------|
| Поддържащ почистващ апарат алкален | RM 743 | 0,5 - 2,0% |
| Поддържащ почистващ апарат кисел, за санитарната област, басейни и т.н. Отстранява отлагания на котлен камък. | RM 738 | 0,5 - 3,0% |
| Грижа при изтриване EXTRA | RM 780 | 0,5 - 2,0% |
| Основен почистващ препарат за подове, кисел | RM 751 | 1,0 - 25% |

- Свалете резервоара за чиста вода от уреда.
- Отворете капака на резервоара за чиста вода.
- Налейте разтвор на вода и почистващ препарат. Максимална температура на течността 122.00 °F.
- Затворете капака на резервоара за чиста вода.
- Поставете резервоара за чиста вода в уреда.

Да се постави батерията

Фигура 3, вижте страницата на корицата.

- Поставете батерията в отделението за батерии и я натиснете до упор.

Почистване

ВНИМАНИЕ

Опасност от увреждане за подовата настилка. Методът на почистване за силно замърсяване следва да се прилага при подходящи за това подове.

Опасност от увреждане за помпата за чиста вода при сух ход поради празен резервоар за чиста вода. Наблюдавайте индикатора за нивото и при празен резервоар за чиста вода изключете прекъсвача на водната помпа.

Нормално замърсяване

- Преместете педала за повдигане на лента засмукване в положение "изсмукване" (фиг. 4 - положение „1/ ON“, вижте страницата на корицата).
- Натиснете деблокирането на положението при паркиране и завъртете дръжката назад.
- Натиснете бутон Режим на четкане/всмукване.
- Включете прекъсвача на водната помпа.
- Придвижете уреда над повърхността за почистване.

Силно замърсяване

ВНИМАНИЕ

Опасност от увреждане за подовата настилка. Методът на почистване за силно замърсяване следва да се прилага при подходящи за това подове.

- Поставете педала на повдигането на лента засмукване в положение „не изсмуквайте“ (фиг. 4 - положение „0/ OFF“, вижте страницата на корицата) и извършете почистването като при нормално замърсяване. Почистващата течност остава на повърхността за почистване и има време да подейства.
- Поставете педала на повдигането на лента засмукване в положение "изсмукване" и преминете още веднъж по повърхността за почистване.

Приключване на почистването

- Изключете прекъсвача на водната помпа.
- Продължете да бутате уреда още малко, за да изсмучете останалата вода.
- Натиснете бутон Режим на четкане/всмукване.
- Завъртете дръжката напред и фиксирайте в положение при паркиране.

Изпразване на резервоара за мръсна вода

Указание:

При пълен резервоар за мръсна вода поплавъкът затваря смукателния канал. Изсмукването се прекъсва. Изпразнете резервоара за мръсна вода.

⚠ ПРЕДУПРЕЖДЕНИЕ

Да се спазват местните разпоредби за работа с отпадни води.

- ➔ Изключете уреда.
- ➔ Изправете уреда и го фиксирайте в положение при паркиране.
- ➔ Свалете резервоара за чиста вода от уреда.
- ➔ Завъртете дръжката на резервоара за мръсна вода надолу и свалете резервоара за мръсна вода.
- ➔ Повдигнете закопчалката и свалете капака на резервоара за мръсна вода.
- ➔ Излейте мръсната вода.
- ➔ Накрая резервоарът за мръсна вода да се изплакне с чиста вода.
- ➔ Поставете капака върху резервоара за мръсна вода и го фиксирайте.
- ➔ Поставете резервоара за мръсна вода в уреда.

Изпразване на резервоара за чиста вода

- ➔ Свалете резервоара за чиста вода от уреда.
- ➔ Отворете капака на резервоара за чиста вода.
- ➔ Излейте почистващата течност.
- ➔ Затворете капака на резервоара за чиста вода.
- ➔ Поставете резервоара за чиста вода в уреда.

Смяна на батерия

Фигура 5, вижте страницата на корицата.

- ➔ Натиснете деблокирането и извадете разредената батерия от отделението за батерии.

Фигура 3, вижте страницата на корицата.

- ➔ Поставете заредената батерия в отделението за батерии и я натиснете до упор.

Транспорт

⚠ ПРЕДПАЗЛИВОСТ

Опасност от нараняване и увреждания! При транспортиране имайте пред вид теглото на уреда.

- ➔ Завъртете дръжката напред и фиксирайте в положение при паркиране.
- ➔ Завъртете дръжката назад и избутайте уреда

или

- ➔ Повдигнете уреда за дръжката и го носете.
- ➔ При транспорт в автомобили осигурявайте уреда съгласно валидните директиви против плъзгане и преобръщане.

Съхранение

⚠ ПРЕДПАЗЛИВОСТ

Опасност от нараняване и повреда! При съхранение имайте пред вид теглото на уреда.

Съхранението на този уред е позволено само във вътрешни помещения.

Грижи и поддръжка

⚠ ПРЕДУПРЕЖДЕНИЕ

Опасност от нараняване поради непреднамерено потеглящ уред. Преди всички дейности по уреда го изключвайте и изваждайте батерията.

ВНИМАНИЕ

Опасност от увреждане за уреда поради изтичаща вода. Преди дейности по поддръжката по уреда изпразнете резервоарите за мръсна и за чиста вода.

План по поддръжка

След работа

ВНИМАНИЕ

Опасност от увреждане. Не пръскайте уреда с вода и не използвайте агресивни почистващи препарати.

- Изпразване на резервоар мръсна вода.
- Почистете уплътненията между резервоара за мръсна вода и уреда.
- Изпразнете резервоара за чиста вода
- Изплакване на уреда: Напълнете резервоара за чиста вода с чиста вода (без почистващ препарат) и работете с уреда една минута с включено подаване на вода към четките.
- Изпразнете резервоара за чиста вода
- Уредът да се почисти отвън с влажен, натопен в мека почистваща луга парцал.
- Почистете лента засмукване, проверете за износване и сменете при необходимост (вижте „Дейности по поддръжката“).
- Проверявайте четката за износване, при необходимост я сменяйте (вижте "Дейности по поддръжката").

Ежегодно

- Проведете предписаната проверка на безопасността от електротехник.

Дейности по поддръжката

Смяна на лента засмукване

Указание:

Ленти засмукване се закрепят на уреда с пружинен затвор и могат просто да се издърпат.

- Преместете педала за повдигане на лента засмукване в положение "изсмукване" (фиг. 4 - положение „1/ ON“, вижте страницата на корицата).
- Свалете резервоара за чиста вода.
- Свалете резервоара за мръсна вода.
- Уреда да се положи настрани.

- Извадете надолу лента засмукване.
- Поставете нова лента засмукване и я фиксирайте.

Сменете валика с четка

- Свалете резервоара за чиста вода.
- Свалете резервоара за мръсна вода.
- Уреда да се положи настрани.
- Притиснете копчето за деблокиране на валика на четката, завъртете я надолу и я свалете от мястото на захващане.
- Поставете нов валик на четката на мястото на захващане и го фиксирайте на противоположната страна.

Предпазване от замръзване

При опасност от замръзване:

- Излейте резервоарите за чистата и за мръсната вода.
- Поставете уреда в защитено от замръзване помещение.

Повреди

△ ПРЕДУПРЕЖДЕНИЕ

Опасност от нараняване поради непреднамерено потеглящ уред.

Преди всички дейности по уреда го изключвайте и изваждайте батерията.

ВНИМАНИЕ

Опасност от увреждане за уреда поради изтичаща вода. Преди дейности по поддръжката по уреда изпразнете резервоарите за мръсна и за чиста вода.

При повреди, които не могат да бъдат отстранени с помощта на настоящата таблица, повикайте сервиза.

| Неизправност | Отстраняване |
|---|--|
| Уредът не може да се стартира | Проверете, дали в отделението за батерии има поне една заредена батерия и дали е поставена до упор. |
| | Проверете, дали чужди тела не са блокирали валяка на четката, при необходимост ги отстранете. |
| Недостатъчно количество на водата | Да се провери нивото на чистата вода, при необходимост да се допълни резервоара. |
| | Отворете закопчалката на резервоара за чиста вода. Ако при отварянето се установи, че в резервоара има вакуум, трябва да се почисти вентила за обезвъздушаване в закопчалката на резервоара за чиста вода. |
| | Почистете водоразпределителя (вижте „Почистване на водоразпределителя“). |
| | Свалете резервоара за чиста вода и проверете цедката за замърсявания. При нужда свалете цедката и я почистете. |
| | Извадете вентила с филтъра от резервоара за чиста вода (фиг. 6, вижте страницата на корицата) и го изплакнете в хладка вода. |
| | Почистете цедката в почистващата глава. |
| Резервоарът за чиста вода капи при доливане | Извадете вентила с филтъра от резервоара за чиста вода (фиг. 6, вижте страницата на корицата) и го изплакнете в хладка вода. |
| Недостатъчна мощност на изсмукване | Изпражнение на резервоар мръсна вода. |
| | Фиксирайте резервоара за мръсна вода в уреда. |
| | Да се почистят уплътненията между резервоара за мръсна вода и капака, да се проверят за херметичност, при необходимост да се сменят. |
| | Проверете уплътненията между капака на резервоара за мръсна вода и уреда. При повредени уплътнения потърсете сервиза. |
| | Проверете, дали ленти засмукване са фиксирани в почистващата глава. |
| | Лента засмукване е запушена, почистете. |
| | Ленти засмукване са износени, разменете предната и задната лента засмукване. Ако и двете ленти засмукване са износени, поставете нови ленти засмукване. |
| | Проверете, дали частите на всмукателната тръба са свързани коректно с всмукателната тръба. |
| | Проверете всмукателната тръба и всмукателния канал в почистващата глава за запушвания, при необх. отстранете запушванията (вижте "Почистване на всмукателната тръба"). |
| | Проверете, дали кабелът зад резервоара е положен към плоската си страна и дали е поставен приложеният капак. |
| Недостатъчен резултат от почистването | Валяка на четката да се провери за износване, при необходимост да се смени. |
| Четката не се върти | Проверете, дали чужди тела не са блокирали валяка на четката, при необходимост ги отстранете. |
| Скърцащ шум, четката не се върти | Плъзгащият се съединител се е задействал. Да се изключи уреда, да се провери/почисти валяка на четката. |

Почистване на водоразпределителя

- Свалете валяка на четката.
- Извадете лайсната на водоразпределителя в тунела на четката (фиг. 7, вижте страната на корицата).
- Почистете напоителния канал и отворите в лайсната на водоразпределителя под течаща вода.

Почистване на всмукателната тръба

- Свалете резервоара за чиста вода от уреда.
- Завъртете дръжката на резервоара за мръсна вода надолу и свалете резервоара за мръсна вода.

- Извадете връзката на всмукателната тръба надолу от уреда и наклонете двата края на всмукателната тръба навън (фиг. 8, вижте страната на корицата).
Всмукателната тръба е прекъсната и двата края са достъпни за почистването.
- Извадете лента засмукване надолу, всмукателният канал в почистващата глава е достъпен за почистване (фиг. 9, вижте страницата на корицата).
- Изплакнете всмукателния маркуч и всмукателния канал или извадете избутайте запушването с тъп предмет.

Принадлежности

| Принадлежности | Описание | Номер за поръчки |
|---|--|------------------|
| Четка-валяк, червена | Универсална четка за всякакви подови покрития | 4.762-428.0 |
| Четка-валяк, оранжева | Специална четка за структурирани подове като предпазен фаянс или фуги | 4.762-484.0 |
| Четка-валяк, бяла | Мека четка за чувствителни подове и за полиране | 4.762-452.0 |
| Четка-валяк, синя | Мека четка за дълбоко почистване на килими | 4.762-499.0 |
| Валяк от микрофибър | Почистваща четка от микрофибър с много висока мощност на почистване. Особено за плочки от фин камък. | 4.762-453.0 |
| Резервно засмукващо езиче | От естествен каучук. Необходими са 2 броя. | 4.777-320.0 |
| Резервно засмукващо езиче, маслоустойчиво | За съдържащи масла и мазнини замърсявания напр. в кухнята и в работилницата. Необходими са 2 броя. | 4.777-324.0 |
| Комплект за почистване на килими | Дълбоко почистване на текстилни повърхности. Състои се от валяк на четката, 2 ленти засмукване, 1 литър концентрат от почистващ препарат и 500 мл препарат за почистване на петна. | 2.783-005.0 |
| Резервна батерия, ВР 750 | Високопроизводителна литиево-йонна батерия 36 V, 270 Wh | 4.654-016.0 |

Принадлежности и резервни части

Използвайте само оригинални аксесоари и оригинални резервни части, по този начин осигурявате безопасната и безпроблемна експлоатация на уреда. Можете да намерите информация за аксесоари и резервни части на www.kaercher.com.

Гаранция

Във всяка страна са валидни издадените от оторизирания ни дистрибутор гаранционни условия. Евентуални повреди на Вашите принадлежности ще отстраним в рамките на гаранционния срок безплатно, ако се касае за дефект в материалите или при производство. В случай, че трябва да предявите правото си на използване на гаранция се обърнете към специализираната търговска мрежа или към най-близкия Ви оторизиран сервиз, като представите и документите за покупката.

ЕС Декларация за съответствие

С настоящото декларираме, че цитираната по-долу машина съответства по концепция и конструкция, както и по начин на производство, прилаган от нас, на съответните основни изисквания за техническа безопасност и безвредност на Директивите на ЕС. При промени на машината, които не са съгласувани с нас, настоящата декларация губи валидност.

Продукт: Уред за почистване на под
Тип: 1.783-xxx

Намиращи приложение Директиви на ЕС:

2006/42/ЕО (+2009/127/ЕО)
2014/30/ЕС

Намерили приложение хармонизирани стандарти:

EN 55014–1: 2006+A1: 2009+A2: 2011
EN 55014–2: 2015
EN 60335–1
EN 60335–2–29: 2004+A2: 2010
EN 60335–2–72
EN 61000–3–2: 2006+A1: 2009+A2: 2009
EN 61000–3–3: 2013
EN 62233: 2008

Приложими национални стандарти

-

Подписалите действат по възложение и като пълномощници на управителното тяло.

H. Jenner
CEO

S. Reiser
Head of Approbation

пълномощник по документацията:
S. Reiser

Alfred Kaercher GmbH & Co. KG
Alfred-Kaercher-Str. 28 - 40
71364 Winnenden (Germany)
Тел.: +49 7195 14-0
Факс: +49 7195 14-2212

Виненден, 2015/05/01

Технически данни

| Мощност | | |
|--|--------------------|------------------|
| Номинално напрежение | V | 36 |
| Средна консумирана мощност | W | 550 |
| Клас защита | | III |
| Вид защита | | IPX4 |
| Изсмукване | | |
| Смукателна мощност, количество на въздуха | л/сек | 23 |
| Смукателна мощност, вакуум | kPa | 12 |
| Почистваща четка | | |
| Работна ширина | мм | 300 |
| Диаметър на четките | мм | 60 |
| Обороти на четките | 1/мин | 1270 |
| Мерки и тегла | | |
| Теоретична повърхностна мощност | m ² /h | 200 |
| Обем резервоар чиста/ мръсна вода | л | 4 |
| Дължина x широчина x височина | мм | 390 x 335 x 1180 |
| Тегло при транспорт | кг | 17,5 |
| Общо тегло | кг | 21,5 |
| Установени стойности съгласно EN 60335-2-72 | | |
| Стойност на вибрациите в областта на дланта – ръката | м/сек ² | <2,5 |
| Несигурност К | м/сек ² | 0,2 |
| Ниво на звука L _{рА} | dB(A) | 72,4 |
| Неустойчивост K _{рА} | dB(A) | 1 |
| Ниво на звукова мощност L _{WA} | dB(A) | 86 |
| Неустойчивост K _{WA} | dB(A) | 1 |



Enne sesadme esmakordset kasutuselevõttu lugege läbi alupärane kasutusjuhend, toimige sellele vastavalt ja hoidke see hilisema kasutamise või uue omaniku tarbeks alles.

Sisukord

| | | |
|----------------------------------|----|---|
| Ohutusalsed märkused | ET | 1 |
| Funktsioon | ET | 2 |
| Sihipärane kasutamine | ET | 2 |
| Keskkonnakaitse | ET | 2 |
| Teeninduselemendid | ET | 2 |
| Esmakordne kasutuselevõtt . . | ET | 3 |
| Käitamine | ET | 3 |
| Transport | ET | 4 |
| Hoiulepanek | ET | 4 |
| Korrashoid ja tehnohooldus . . | ET | 4 |
| Rikked | ET | 5 |
| Tarvikud | ET | 7 |
| Lisavarustus ja varuosad | ET | 7 |
| Garantii | ET | 7 |
| ELi vastavusdeklaratsioon . . . | ET | 8 |
| Tehnilised andmed | ET | 8 |

Ohutusalsed märkused

- Lugege enne seadme esmast kasutust käesolevat käsitusjuhendit ja kaasasolevat brošüüri “Harjapuhastusseadmete 5.956-251.0 ohutusjuhised” ning järgige neid.
- Lugege läbi juuresoleva laadija eraldi kasutusjuhend ja järgige seda.
- Lisaks käesolevas kasutusjuhendis toodud märkustele tuleb järgida ka seadusandja üldisi ohutusalsed ja õnnetusjuhtumite vältimise eeskirju.
- Aku laadimine on lubatud ainult juuresoleva originaallaaduriga või mõne KÄRCHERI poolt heakskiidetud laadimisseadmega.
- Enne akupatarei igasugust kasutamist kontrollige vigastuste osas. Kahjustunud akupatarei kasutamine pole lubatud.
- Mitte kasutada akupatareid määrdununa või märjana.
- Akupinge peab vastama seadme akulaadija tüübisildil märgitud pingele.

- Mitte laadida akupatareid plahvatusohtlikus keskkonnas.
- Hoida akupatareid kuumuse, teravate servade, õli ja liikuvate seadme osade juurest eemal.
- Mitte katta akupatareid laadimise ajal ja hoida õhutuspiilusid lahti.
- Akupatarei kontaktidele ei tohi sattuda metalloosi, esineb lühiseoht.
- Mitte avada akupatareid. Lasta remonditööd teha erialapersonalil.
- Kasutada akupatarei laadimiseks lubatud akulaadijat.
- Lükake laadimisseadme akuhoidikusse ainult puhtaid ja kuivi akupakke.
- Ärge laadige defektseid akupakke. Asendage defektsed akupakid.
- Ärge hoidke akupakke koos metallist esemetega, lühiseoht.
- Ärge visake akupakke tulle ega majapidamisjäätmete hulka.
- Vältige kontakti defektsetest akudest väljatulnud vedelikuga. Juhusliku kokupuute korral selle vedelikuga loputage veega. Kui vedelikku sattub silma, pöörduge lisaks arsti poole.

⚠ OHT

Vigastusoht! Võtke aku enne kõiki seadmel teostatavaid hoolitus-, hooldus- ja remonttöid välja.

Ohuastmed

⚠ OHT

Osutab vahetult ähvardavale ohule, mis võib põhjustada tõsiseid kehavigastusi või lõppeda surmaga.

⚠ HOIATUS

Osutab võimalikule ohtlikule olukorrale, mis võib põhjustada tõsiseid kehavigastusi või lõppeda surmaga.

⚠ ETTEVAATUS

Viide võimalikule ohtlikule olukorrale, mis võib põhjustada kergeid vigastusi.

TÄHELEPANU

Viide võimalikule ohtlikule olukorrale, mis võib põhjustada materiaalselt kahju.

Funktsioon

Seda küürimisumurit kasutatakse tasaste põrandate märgpuhastuseks. 300 mm töölaius ning puhta- ja musta vee paagi 4 l mahutavus võimaldavad väikesi pindu tõhusalt puhastada.

Seadet toidetakse aku kaudu energiaga

Märkus:

Olenevalt konkreetsetest puhastamistingimustest võib seade olla varustatud erinevate lisaseadmetega.

Küsi meie kataloogi või külastage meid internetis aadressil www.kaercher.com.

Sihipärane kasutamine

Kasutage antud seadet ainult vastavalt kasutusjuhendi andmetele.

- Käesolev seade sobib professionaalseks kasutuseks, nt hotellides, koolides, haiglates, vabrikutes, poodides, büroodes ja rendifirmades.
- Seadet on lubatud kasutada ainult niiskus- ja poleerimiskindlate kõvade pindade puhastamiseks. Kasutustemperatuuri vahemik on +5°C ja +40°C vahel.
- Seade ei sobi külmunud põrandate puhastamiseks (nt külmhoonetes).
- Seadet tohib varustada ainult originaal- tarvikute ja -varuosadega.
- Seade on välja töötatud põrandate puhastamiseks siseruumides või katusealuste pindade puhastamiseks.
- Seade ei ole ette nähtud avalike teede puhastamiseks.
- Seade ei sobi kasutamiseks plahvatusohtlikus keskkonnas.

Keskkonnakaitse



Pakendmaterjalid on taaskasutatavad. Palun ärge visake pakendeid majapidamisprahi hulka, vaid suunake need taaskasutusse.



Vanad seadmed sisaldavad taaskasutatavaid materjale, mis tuleks suunata taaskasutusse. Patareid ja akud sisaldavad aineid, mis ei tohi sattuda keskkonda. Palun likvideerige vanad seadmed, patareid ja akud seetõttu vastavate kogumissüsteemide kaudu.

Elektrilistes ja elektroonilistes seadmetes sisaldub tihti komponente, mis võivad valesi ümber käies või vale jäätmekäitluse korral olla ohuks inimeste tervisele ja keskkonnale. Neid komponente on aga seadme nõuetekohaseks tööks hädasti vaja. Selle sümboliga tähistatud seadmeid ei tohi panna olmeprügi hulka.

Märkusi koostisainete kohta (REACH)

Aktuaalse info koostisainete kohta leiate aadressilt:

www.kaercher.com/REACH

Teeninduselemendid

Joonis 1, vt ümbris

- 1 Käepide
 - 2 Veepumba lüliti
 - 3 Harja-/imirežiimi lüliti
 - 4 Kandekäepide
 - 5 Musta vee paagi kandesang
 - 6 Musta vee paak
 - 7 Puhta vee paak
 - 8 Puhta vee paagi lukk
 - 9 Sõel
 - 10 Akupesa
 - 11 Puhastuspea
 - 12 Imiotsaku tõstmise pedaal
 - 13 Imitoru
 - 14 Imitoru ühendus
 - 15 Parkimisasendi lukustusest vabastamine
 - 16 Aku vabastusnupp
 - 17 Aku
 - 18 Akunäit
- 3 LED-i põlevad: Aku täis
2 LED-i põlevad: 87...58% jääkmahtuvust
1 LED põleb: 57...28% jääkmahtuvust
1 LED vilgub aeglaselt: alla 28% jääkmahtuvust
1 LED vilgub kiiresti: Rike

- 19 Harjavalts
- 20 Imiotsak
- 21 Vahetatava harja vabastusnupp
- 22 Lukk
- 23 Musta vee paagi kaas
- 24 Täituvuse näit

Esmakordne kasutuselevõtt

Joonis 2, vt ümbris

- Torgake toru käepideme otsast seadmes olevasse avasse.
- Suruge fiksaatorid sisse ja lükake käepide kohale, kuni see seadmes asendisse fikseerub.
- Rightige kaabel seadmes välja ja pange kaas kohale nagu näidatud juuresoleval tootelehel.
- Laadige akut

Käitamine

Puhta vee paagi täitmine

△ ETTEVAATUS

Vigastamisoht. Kasutage ainult soovitatud puhastusaineid. Teiste puhastusainete puhul peab kasutaja arvestama suurenenud ohuga töökindlust, õnnetusohu ja seadme lühemat kasutusiga silmas pidades. Kasutage ainult puhastusaineid, mis ei sisalda lahusteid, sool- ja jõe hapet.

Järgige puhastusvahenditel olevaid ohutusnõudeid.

Märkus:

Ärge kasutage tugevasti vahutavaid puhastusaineid.

Järgige doseerimisnõudeid.

Soovitavad puhastusained:

| Kasutamine | Puhastusvahend | Doseerimine |
|---|----------------|-------------|
| Igapäevane puhastusvahend, leeliseline | RM 743 | 0,5 - 2,0% |
| Igapäevane puhastusvahend, happeline, sanitaarruumide, ujulate jne jaoks. Eemaldab katlakivi. | RM 738 | 0,5 - 3,0% |

| | | |
|---|--------|------------|
| Pühkimisvahend EXTRA | RM 780 | 0,5 - 2,0% |
| Põrandate põhipuhastusvahend, happeline | RM 751 | 1,0 - 25% |

- Võtke puhta vee paak seadme küljest ära.
- Avage puhta vee paagi kaas.
- Valage sisse vee-puhastusvahendi segu. Vedeliku maksimaalne temperatuur 50 °C.
- Pange puhta vee paagi kaas kinni.
- Pange puhta vee paak seadmesse.

Aku paigaldamine

Joonis 3, vt ümbris

- Pange aku akupessa ja vajutage kuni piirajani sisse.

Puhastamine

TÄHELEPANU

Põrandakatte kahjustamise oht. Tugeva mustuse eemaldamiseks mõeldud puhastusmeetodid tohib kasutada ainult selleks sobival pinnal.

Tühjast puhta vee paagist tingitud kuivkäigu korral võib puhta vee pump kahjustada saada. Kontrollige täituvusnäitu ja lülitage veepump välja, kui puhta vee paak on tühi.

Normaalne määratumus

- Viige imiotsaku tõsteseadise pedaal asendisse „imeda“ (joonis 4 - asend „1/ ON“, vt kaane pöördel).
- Suruge parkimisasendi lukustusest vabastusseadise sisse ja keerake käepide taha.
- Vajutage harja-/imirežiimi lülile.
- Lülitage veepumba lülit sisse.
- Lükake seadet üle puhastatava pinna.

Tugev määratumus

TÄHELEPANU

Põrandakatte kahjustamise oht. Tugeva mustuse eemaldamiseks mõeldud puhastusmeetodid tohib kasutada ainult selleks sobival pinnal.

- Seadke imiotsaku tõsteseadise pedaal asendisse „mitte imeda“ (joonis 4 - asend „0/OFF“, vt kaane pöördel) ja puhastage nagu normaalse määrdumuse korral. Puhastusvedelik jääb puhastatavale pinnale ja sellel on aega mõjuda.
- Viige imiotsaku tõsteseadise pedaal asendisse „imeda“ ja sõitke veelkord üle puhastatava pinna.

Puhastamise lõpetamine

- Lülitage veepumba lülit välja.
- Lükake masinat veel natuke maad edasi, et ülejäänud vesi masinasse tõmmata.
- Vajutage harja-/imirežiimi lülitile.
- Keerake käepide ette ja laske parkimis-asendisse fikseeruda.

Musta vee paagi tühjendamine

Märkus:

Kui musta vee paak on täis, sulgeb ujuk imikanali. Imemisprotsess katkestatakse. Tühjendage musta vee paak.

△ HOIATUS

Järgige kohalikke heitvete käitlemise eeskirju.

- Lülitage seade välja.
- Seadke masin püssti ja laske parkimis-asendisse fikseeruda.
- Võtke puhta vee paak seadme küljest ära.
- Keerake musta vee paagi kandesang alla ja võtke musta vee paak ära.
- Tõstke lukk üles ja võtke musta vee paagi kaas ära.
- Valage must vesi välja.
- Loputage seejärel musta vee paaki puhta veega.
- Asetage kaas musta vee paagile ja laske asendisse fikseeruda.
- Pange musta vee paak seadmesse.

Puhta vee paagi tühjendamine

- Võtke puhta vee paak seadme küljest ära.
- Avage puhta vee paagi kaas.
- Valage puhastusvedelik välja.
- Pange puhta vee paagi kaas kinni.
- Pange puhta vee paak seadmesse.

Aku vahetamine

Joonis 5, vt ümbris

- Vajutage vabastusnupule ja tõmmake tühi aku pesast välja.

Joonis 3, vt ümbris

- Pange laetud aku akupessa ja vajutage kuni piirajani sisse.

Transport

△ ETTEVAATUS

Traumade ja kahjustuste oht! Transportimisel pidage silmas masina kaalu.

- Keerake käepide ette ja laske parkimis-asendisse fikseeruda.
- Keerake käepide taha ja lükake masinat või
- Tõstke seade kandesangast üles ja kandke.
- Sõidukites transportimisel fikseerige seade vastavalt kehtivatele määrustele libisemise ja ümbermineku vastu.

Hoiulepanek

△ ETTEVAATUS

Traumade ja kahjustuste oht! Ladustamisel jälgige seadme kaalu.

Seda seadet tohib ladustada ainult siseruumides.

Korrashoid ja tehnohooldus

△ HOIATUS

Kogemata käivituvast seadmest lähtuv viigastusohu.

Enne kõigi töid tuleb seade välja lülitada ja aku eemaldada.

TÄHELEPANU

Väljavoolavast veest lähtuv seadme kahjustusohu. Enne seadme juures hooldustööde tegemist tuleb musta vee ja puhta vee paak tühjendada.

Hooldusplaan

Pärast tööd

TÄHELEPANU

Vigastamisoht. Ärge pritsige seadet veega ega kasutage agressiivseid puhastusvahendeid.

- Tühjendage musta vee paak.
- Puhastage musta vee paagi ja masina vahel olevad tihendid.
- Tühjendage puhta vee paak.
- Masina pesemine: täitke puhta vee paak puhta veega (ilma puhastusvahendita) ja laske masinal ühe minuti vältel sisselülitatud harjaniisutusega töötada.
- Tühjendage puhta vee paak.
- Puhastage seadet niiske, pehmetoimelise puhastusvahendi lahuses niisutatud lapiga.
- Puhastage imiotsakut, kontrollige kulumist ja vahetage vajadusel välja (vt "Hooldustööd").
- Kontrollige harja kulumise osas, vajadusel vahetage välja (vt "Hooldustööd").

Kord aastas

- Laske ettenähtud ohutuskontroll viia läbi väljaõppinud elektrikul.

Hooldustööd

Imiotsaku vahetamine

Märkus:

Imiotsakud on masina külge kinnitatud vedruklambriga ning neid on lihtne küljest ära tõmmata.

- Viige imiotsaku tõsteseadise pedaal asendisse „imeda“ (joonis 4 - asend „1/ON“, vt kaane pöördel).
- Võtke puhta vee paak ära.
- Võtke musta vee paak ära.
- Asetada seade tagumisele küljele.
- Tõmmake imiotsak suunaga alla välja.
- Pange uus imiotsak kohale ja laske asendisse fikseeruda.

Harjavaltsi vahetamine

- Võtke puhta vee paak ära.
- Võtke musta vee paak ära.
- Asetada seade tagumisele küljele.
- Vajutage harjavaltsi lukustusest vabastamise nupule ja keerake harjavalts alla ning tõmmake nukilt maha.
- Torgake uus harjavalts nukile ja laske vastaspoolel asendisse fikseeruda.

Külmumiskaitse

Külmumisohu korral:

- Tühjendage puhta- ja mustaveepaagid.
- Hoidke seadet külmakindlas ruumis.

Rikked

△ HOIATUS

Kogemata käivituvast seadmest lähtuv viigastusohu.

Enne kõiki seadmel teostatavaid töid lülitage seade välja ja võtke aku välja.

TÄHELEPANU

Väljavoolavast veest lähtuv seadme kahjustusohu. Enne seadme juures hooldustööde tegemist tuleb musta vee ja puhta vee paak tühjendada.

Kui riket ei ole võimalik selle tabeli abil kõrvaldada, pöörduge klienditeeninduse poole.

| Rike | Kõrvaldamine |
|---|---|
| Seadet ei saa käivitada | Kontrollige, kas piisavalt laetud aku istub akupesas ja on kuni piirajani sisse pistetud. Konrollige, kas harjavaltsi blokeerib võõrkeha, vajadusel eemaldage see. |
| Ebapiisav veekogus | Kontrollige puhta vee taset, vajadusel täitke paak. Avage puhta vee paak. Kui avamisel ilmneb paagis alarõhk, puhastage puhta vee paagi luku õhuklappi. Puhastage veejagajat (vt „Veejagaja puhastamine“). Võtke puhta vee paak välja ja kontrollige, kas sõel on puhas. Vajadusel võtke sõel välja ja puhastage. Tõmmake puhta vee paagi ventiil koos filtriga ära (joonis 6, vt kaane pöördelt) ja peske leige veega. Puhastage puhastuspeas olevat sõela. |
| Puhta vee paak tilgub, kui vett lisatakse | Tõmmake puhta vee paagi ventiil koos filtriga ära (joonis 6, vt kaane pöördelt) ja peske leige veega. |
| Ebapiisav imivõimsus | Tühjendage musta vee paak. Laske musta vee paagil masinas kohale fikseeruda. Puhastage tihendeid musta vee paagi ja kaane vahel ning kontrollige tihedust, vajadusel vahetage välja. Kontrollige musta vee paagi kaane ja seadme vahel olevaid tihendeid. Kui tihendid on defektsed, pöörõduge klientteenindusse. Kontrollige, kas imiotsakud ja puhastuspea on asendisse fikseerunud. Imiotsak ummistunud, puhastage. Imiotsak kulunud, vahetage omavahel eesmine ja tagumine imiotsak. Kui mõlemad imiotsakud on kulunud, paigaldage uued. Kontrollige, kas mõlemad imitoru osad on õigesti imiotru ühenduskohaga ühendatud. Kontrollige puhastuspea imitoru ja imikanalit ummistuse osas, vajadusel kõrvaldage ummistus (vt „Imitoru puhastamine“). Kontrollige, kas kaabel on paakide taha siledalt paigutatud ning juuresolev kaas kohale pandud. |
| Mitterahuldav puhastamise tulemus | Kontrollige harjavaltsi kulumise osas, vajadusel vahetage välja. |
| Hari ei pöörle | Konrollige, kas harjavaltsi blokeerib võõrkeha, vajadusel eemaldage see. |
| Krigisev heli, hari ei pöörle | Liugsidur vallandus. Lülitage seade välja, kontrollige/puhastage harjavaltsi. |

Veejagaja puhastamine

- Võtke harjavalts välja.
- Tõmmake veejagaja liist harjatunnelist välja (joonis 7, vt kaane pöördel).
- Puhastage niisutuskanalit ja veejagaja liistu avasid voolava vee all.

Imitoru puhastamine

- Võtke puhta vee paak seadme küljest ära.
- Keerake musta vee paagi kandesang alla ja võtke musta vee paak ära.

- Tõmmake imitoru ühendus suunaga taha masinast välja ja keerake imitoru mõlemad otsad välja (joonis 8, vt kaane pöördel). Imitoru on katkestatud ja mõlemale otsale on võimalik puhastamiseks ligi pääseda.
- Tõmmake imiotsak suunaga alla ära, puhastuspeas olevale imikanalile on võimalik puhastamiseks juurde pääseda (joonis 9, vt kaane pöördel).
- Peske imivoolikut ja imikanalit veega või tõmmake või lükake ummistus tõmbi esemega välja.

Tarvikud

| Tarvikud | Kirjeldus | Tellimisnumber |
|------------------------------------|--|----------------|
| Valtshari, punane | Universaalhari kõigile pörandakatetele | 4 762-428.0 |
| Valtshari, oranž | Spetsiaalhari struktuursetele pindadele, nt pöranda turvaplaadid või vuugid | 4 762-484.0 |
| Valtshari, valgeWalzenbürste, weiß | Pehme hari õrnadele pörandapindadele ning poleerimiseks | 4 762-452.0 |
| Valtshari, sinine | Pehme hari vaipade süvapuhasustuseks | 4 762-499.0 |
| Mikrokiudvalts | Eriti hästi puhastav mikrokiust puhastushari. Sobib eriti keraamilistele plaatidele. | 4 762-453.0 |
| Tagavara imihuul. | Looduslikust kautšukist. 2 tk vajalikud. | 4 777-320.0 |
| Tagavara imihuul, õlikindel | Õli ja rasva sisaldava mustuse jaoks, nt köögis ja töökojas. 2 tk vajalikud. | 4 777-324.0 |
| Vaibapuhastuskomplekt | Tekstiilpindade süvapuhasustuseks. Koosneb harjavaltsidest, 2 imiotsakust, 1 l kontsentreeritud puhastusvahendist, 500 ml plekieemaldusvahendist | 2 783-005.0 |
| Asendusaku, BP 750 | Kõrgvõimsusega aku Li-Ion 36 V, 270 Wh | 4 654-016.0 |

Lisavarustus ja varuosad

Kasutage ainult originaaltarvikuid ja originaalvaruosi, mis tagavad seadme ohutu ja tõrgeteta käituse.

Tarvikute ja varuosade kohta leiate teavet aadressilt www.kaercher.com.

Garantii

Igas riigis kehtivad meie volitatud müügiesindaja antud garantiitingimused. Tarvikutel esinevad rikked kõrvaldame garantiiajal tasuta, kui põhjuseks on materjali- või valmistusviga. Garantiijuhtumi korral palume pöörduda müüja või lähima volitatud klienditeenistuse poole, esitades ostu tõendava dokumendi.

ELi vastavusdeklaratsioon

Käesolevaga kinnitame, et allpool kirjeldatud seade vastab meie poolt turule toodud mudelina oma kontseptsioonilt ja konstruktsioonilt EL direktiivide asjakohastele põhilistele ohutus- ja tervisekaitseõetetele.

Meiega kooskõlastamata muudatuste tegemise korral seadme juures kaotab käesolev deklaratsioon kehtivuse.

Toode: põrandapuhastaja

Tüüp: 1 783-xxx

Asjakohased EL direktiivid:

2006/42/EU (+2009/127/EU)

2014/30/EL

Kohaldatud ühtlustatud standardid:

EN 55014-1: 2006+A1: 2009+A2: 2011

EN 55014-2: 2015

EN 60335-1

EN 60335-2-29: 2004+A2: 2010

EN 60335-2-72

EN 61000-3-2: 2006+A1: 2009+A2: 2009

EN 61000-3-3: 2013

EN 62233: 2008

Kohaldatud riiklikud standardid

-

Allkirjutanud toimivad juhatuse korraldusel ja volitusel.

H. Jenner
CEO

S. Reiser
Head of Approbation

dokumentatsiooni eest vastutav isik:

S. Reiser

Alfred Kärcher GmbH & Co. KG

Alfred-Kärcher-Str. 28 - 40

71364 Winnenden (Germany)

Tel: +49 7195 14-0

Faks: +49 7195 14-2212

Winnenden, 2015/05/01

Tehnilised andmed

| Võimsus | | |
|--|-------------------|---------------------|
| Nominaalpinge | V | 36 |
| Keskmine võimsustarbitimine | W | 550 |
| Elektriõhutusklass | | III |
| Kaitse liik | | IPX4 |
| Imemine | | |
| Imivõimsus, õhukogus | l/s | 23 |
| Imivõimsus, alarõhk | kPa | 12 |
| Puhastushari | | |
| Töölaius | mm | 300 |
| Harja läbimõõt | mm | 60 |
| Harjade pöörlemisarv | 1/min | 1270 |
| Mõõtmised ja kaalud | | |
| Teoreetiline pinnavõimsus | m ² /h | 200 |
| Puhta-/musta vee paa- gi maht | l | 4 |
| pikkus x laius x kõrgus | mm | 390 x 335 x 1180 |
| Transpordikaal | kg | 17,5 |
| Kogukaal | kg | 21,5 |
| Tuvastatud väärtused vastavalt standardile EN 60335-2-72 | | |
| Käte/käsivarte vibratsiooniväärtus | m/s ² | <2,5 |
| Ebakindlus K | m/s ² | 0,2 |
| Helirõhu tase L _{pA} | dB (A) | 72,4 |
| Ebakindlus K _{pA} | dB (A) | 1 |
| Müratase L _{WA} | dB (A) | 86 |
| Ebakindlus K _{WA} | dB (A) | 1 |



Pirms ierīces pirmās lietošanas izlasiet instrukcijas oriģinālvalodā, rīkojieties saskaņā ar norādījumiem tajā un uzglabāiet to vēlākai izmantošanai vai turpmākiem lietotājiem.

Satura rādītājs

| | | |
|--|----|---|
| Drošības norādījumi | LV | 1 |
| Darbība | LV | 2 |
| Noteikumiem atbilstoša lietošana | LV | 2 |
| Vīdes aizsardzība | LV | 2 |
| Vadības elementi | LV | 2 |
| Ekspluatācijas uzsākšana | LV | 3 |
| Darbība | LV | 3 |
| Transportēšana | LV | 4 |
| Glabāšana | LV | 4 |
| Kopšana un tehniskā apkope | LV | 5 |
| Traulcējumi | LV | 5 |
| Piederumi | LV | 7 |
| Piederumi un rezerves daļas | LV | 8 |
| Garantija | LV | 8 |
| ES Atbilstības deklarācija | LV | 8 |
| Tehniskie dati | LV | 9 |

Drošības norādījumi

- Pirms aparāta pirmās lietošanas reizes izlasiet un ievērojiet šo lietošanas instrukciju un pievienoto brošūru Drošības norādījumi suku tīrīšanas aparātiem 5.956-251.0.
- Izlasiet un ievērojiet komplektā piegādātā lādētāja lietošanas instrukciju.
- Kopā ar lietošanas instrukcijā ietvertajiem norādījumiem ir jāņem vērā likumdevēja vispārīgie drošības tehnikas noteikumi un nelaimes gadījumu novēršanas noteikumi.
- Akumulatora lādēšana atļauta tikai ar piegādājamo oriģinālo lādētāju vai ar KÄRCHER apstiprinātajiem lādētājiem.
- Ikreiz pirms lietošanas pārbaudiet, vai akumulatoru blokam nav bojājumu. Bojātus akumulatoru blokus vairs neizmantojiet.
- Nelietojiet netīru vai slapju akumulatoru bloku.

- Akumulatora spriegumam ir jāatbilst lādētāja datu plāksnītē norādītajam spriegumam.
- Neuzlādējiet akumulatoru bloku sprādzienbīstamā vidē.
- Sargiet akumulatoru bloku no karstuma, asām malām, eļļas un kustīgām ierīces daļām.
- Uzlādes laikā akumulatoru bloku neapsedziet un gādājiet, lai būtu brīvas ventilācijas atveres.
- Uz akumulatoru bloka kontaktiem nedrīkst nokļūt metāla daļiņas; pastāv īssavienojuma risks.
- Neatveriet akumulatoru bloku. Remonts jāveic tikai specializētajam personālam.
- Akumulatoru bloku izmantojiet tikai kopā ar tā lādēšanai atļautiem lādētājiem.
- Lādētāja akumulatora turētājā ievietot tikai tīrus un sausus akumulatorus.
- Nelādēt bojātus akumulatorus. Bojātos akumulatorus nomainīt.
- Neglabāt akumulatorus kopā ar metāla priekšmetiem, īssavienojuma bīstamība.
- Nemest akumulatorus ugunī vai sadzīves atkritumos.
- Izvairīties no kontakta ar šķidrumu, kurš izplūst ārā no bojātiem akumulatoriem. Nejauša kontakta gadījumā noskalot šķidrumu ar ūdeni. Kontakta ar acīm gadījumā papildu konsultēties ar ārstu.

⚠ BĪSTAMI

Savainošanās risks! Pirms visiem iekārtas kopšanas, apkopes un labošanas darbiem izņemiet akumulatorus.

Riska pakāpes

⚠ BĪSTAMI

Norāde par tieši draudošām briesmām, kuras izraisa smagas traumas vai nāvi.

⚠ BRĪDINĀJUMS

Norāde par iespējami draudošām briesmām, kuras var izraisīt smagas traumas vai nāvi.

⚠ UZMANĪBU

Norāda uz iespējami bīstamu situāciju, kura var radīt vieglus ievainojumus.

IEVĒRĪBAI

Norāde par iespējami bīstamu situāciju, kura var radīt materiālos zaudējumus.

Darbība

Šo grīdas slaucīšanas mašīnu lieto līdzenu grīdu slapjai tīrīšanai.

Ar 300 mm darba platumu un 4 litru tīrā ūdens un netīrā ūdens tvertnes tilpumu iespējama efektīva mazu virsmu tīrīšana. Ierīci ar enerģiju apgādā akumulators.

Norādījums:

Atbilstoši attiecīgajam tīrīšanas uzdevumam, aparāts var tikt aprīkots ar dažādiem piederumiem.

Jautājiet pēc mūsu kataloga vai apmeklējiet mūs internetā www.kaercher.com.

Noteikumiem atbilstoša lietošana

Izmantojiet šo aparātu tikai atbilstoši šajā instrukcijā ietvertajiem norādījumiem.

- Šis aparāts ir piemērots profesionālai lietošanai, piemēram, viesnīcās, skolās, slimnīcās, fabrikās, veikalos, biros un iznomāšanas uzņēmumos.
- Aparātu drīkst lietot tikai tādu virsmu tīrīšanai, kuras nav jūtīgas pret mitrumu un pret pulēšanu.
Darba temperatūru diapazons ir starp +5°C un +40°C.
- Aparāts nav piemērots sasalūšu virsmu tīrīšanai (piem., saldētavās).
- Aparātu drīkst aprīkot tikai ar oriģināliem piederumiem un oriģinālām rezervdaļām.
- Aparāts ir piemērots iekštelņu grīdām vai virsmām ar jumta pārsegumu.
- Aparāts nav paredzēts koplietošanas satiksmes ceļu tīrīšanai.
- Aparāts nav paredzēts izmantošanai sprādzienbīstamās vidēs.

Vides aizsardzība



Iepakojuma materiāli ir atkārtoti pārstrādājami. Lūdzu, neizmetiet iepakojumu kopā ar mājsaimniecības atkritumiem, bet nogādājiet to vietā, kur tiek veikta atkritumu otrreizējā pārstrāde.



Nolietotās ierīces satur noderīgus materiālus, kurus iespējams pārstrādāt un izmantot atkārtoti. Baterijas un akumulatori satur vielas, kuras nedrīkst nokļūt apkārtējā vidē. Šī iemesla dēļ lūdzam izmantot vecās ierīces, baterijas un akumulatorus atbilstošos atkritumu konteineros.

Elektriskās un elektroniskās ierīces bieži vien satur sastāvdaļas, kuras, to nepareizas izmantošanas vai neatbilstošas utilizācijas gadījumā, var radīt potenciālu apdraudējumu cilvēku veselībai un videi. Tomēr šīs sastāvdaļas ir nepieciešamas ierīces pareizai darbībai. Ierīces, kas apzīmētas ar šo simbolu, nedrīkst izmest kopā ar sadzīves atkritumiem.

Informācija par sastāvdaļām (REACH)

Aktuālo informāciju par sastāvdaļām atradīsiet:

www.kaercher.com/REACH

Vadības elementi

1. attēls, sk. apvērsto lappusi

- 1 Rokturis
- 2 Ūdens sūkņa slēdzis
- 3 Suku/sūkšanas režīma slēdzis
- 4 Rokturis aparāta pārnēsāšanai
- 5 Netīrā ūdens tvertnes rokturis
- 6 Netīrā ūdens tvertne
- 7 Tīrā ūdens tvertne
- 8 Tīrā ūdens tvertnes noslēgšana
- 9 Sietveida filtrs
- 10 Akumulatora nodalījums
- 11 Tīrīšanas galviņa
- 12 Pedālis sūkšanas stieņa pacelšanai
- 13 Sūkšanas caurule
- 14 Sūkšanas caurules savienotājs
- 15 Stāvēšanas pozīcijas atbloķēšanas svira

- 16 Akumulatora atbloķēšanas slēdzis
- 17 Akumulators
- 18 Akumulatora indikators
 - Spīd 3 gaismas diodes: akumulators ir uzlādēts.
 - Spīd 2 gaismas diodes: akumulatora atlikusī kapacitāte ir 87 līdz 58%.
 - Spīd 1 gaismas diode: akumulatora atlikusī kapacitāte ir 57 līdz 28%.
 - 1 gaismas diode lēnām mirgo: atlikusī kapacitāte ir mazāka par 28%.
 - 1 gaismas diode mirgo ātri: traucējums.
- 19 Sukas veltnītis
- 20 Sūkšanas stienis
- 21 Maināmās sukas fiksācijas poga
- 22 Aizslēgs
- 23 Netīrā ūdens tvertnes vāks
- 24 Piepildījuma līmeņa indikators

Ekspluatācijas uzsākšana

2. attēls, sk. apvērsto lappusi

- Ievietojiet roktura galā esošo cauruli aparāta atverē.
- Paspiediet fiksatorus un iebīdīet rokturi, līdz tas nofiksējas aparātā.
- Novietojiet kabeli pareizi ierīcē un uzlieciet vāku, kā tas parādīts pielikumā.
- Uzlādēt akumulatoru.

Darbība

Tīrā ūdens tvertnes uzpilde

⚠ **UZMANĪBU**

Bojājuma risks. Izmantojiet tikai ieteiktos tīrīšanas līdzekļus. Izmantojot citus tīrīšanas līdzekļus, lietotājs uzņemas atbildību par paaugstinātu risku attiecībā uz darba drošību, nelaimes gadījumiem un samazinātu aparāta kalpošanas laiku. Izmantojiet tikai tos tīrīšanas līdzekļus, kuri nesatur šķīdinātājus, sāļsskābi un fluorūdeņraža skābi. Ievērojiet uz tīrīšanas līdzekļiem dotos drošības norādījumus.

Norādījums:

Neizmantojiet stipri putojošus tīrīšanas līdzekļus.
Ievērojiet dozēšanas norādījumus.
Ieteicamais tīrīšanas līdzeklis:

| Lietošana | Mazgāšanas līdzekļi | Dozēšana |
|--|---------------------|------------|
| Pamata tīrīšanas līdzeklis, sārmais | RM 743 | 0,5 - 2,0% |
| Pamata tīrīšanas līdzeklis, skābs, sanitārām telpām, baseiniem utt. Noņem kaļķa nosēdumus. | RM 738 | 0,5 - 3,0% |
| Kopšanas līdzeklis EXTRA | RM 780 | 0,5 - 2,0% |
| Grīdas mazgāšanas līdzeklis, skābs | RM 751 | 1,0 - 25% |

- Noņemiet no aparāta tīrā ūdens tvertni.
- Atveriet tīrā ūdens tvertnes vāku.
- Iepildiet ūdens-tīrīšanas līdzekļa maisījumu. Šķidrums maksimālā temperatūrā 50 °C.
- Aizveriet tīrā ūdens tvertnes vāku.
- Ievietojiet tīrā ūdens tvertni atpakaļ aparātā.

Uzstādīt akumulatoru

3. attēls, sk. apvērsto lappusi

- Ievietojiet akumulatoru nodalījumā un iespiediet to līdz atdurei.

Tīrīšana

IEVĒRĪBAI

Risks sabojāt grīdas segumu. Tīrīšanas metodi lielas netīrības gadījumā drīkst pielietot tikai tad, ja ir piemērota grīda. Ja tīrā ūdens tvertne darbojas tukšgaitā, pastāv risks sabojāt tīrā ūdens sūkni. Uzraugiet piepildījuma līmeņa indikatoru un, ja tīrā ūdens tvertne ir tukša, izslēdziet ūdens sūkņa slēdzi.

Vidēja netīrība

- Novietojiet pedāli sūkšanas stieņa pacelšanai pozīcijā "nosūkt" (4. att. - pozīcija "1/ON", skat. vāka lapu).
- Nospiediet stāvēšanas pozīcijas atbloķēšanas sviru un pārvirziet rokturi atpakaļ.
- Nospiediet suku/sūkšanas režīma slēdzi.
- Ieslēdziet ūdens sūkņa slēdzi.
- Pārvietojiet aparātu pa tīrāmo virsmu.

Liela netīrība

IEVĒRĪBAI

Risks sabojāt grīdas segumu. Tīrīšanas metodi lielas netīrības gadījumā drīkst pielietot tikai tad, ja ir piemērota grīda.

- Novietojiet pedāli sūkšanas stieņa pacelšanai pozīcijā "nesūkt" (4. att. - pozīcija "0/OFF", skat. vāka lapu) un vieciēt tīrīšanu kā normālas netīrības gadījumā. Tīrīšanas šķidrums paliek uz tīrām virsmas un tam ir laiks, lai iedarbotos.
- Novietojiet pedāli sūkšanas stieņa pacelšanai pozīcijā "nosūkt" un vēlreiz pārvirziet pāri tīrāmajai virsmai.

Tīrīšanas beigas

- Izslēdziet ūdens sūkņa slēdzi.
- Pabīdīet aparātu vēl nedaudz uz priekšu, lai uzsūktu atlikušo ūdeni.
- Nospiediet suku/sūkšanas režīma slēdzi.
- Pavirziet rokturi uz priekšu un nofiksējiet stāvēšanas pozīcijā.

Netīrā ūdens tvertnes iztukšošana

Norādījums:

Ja netīrā ūdens tvertne ir pilna, pludiņš noslēdz sūkšanas kanālu. Nosūkšana tiek pārtraukta. Iztukšojiet netīrā ūdens tvertni.

△ BRĪDINĀJUMS

levērojiet notekūdeņu attīrīšanas vietējos noteikumus.

- Izslēdziet ierīci.
- Novietojiet aparātu stāvus un nofiksējiet stāvēšanas pozīcijā.
- Noņemiet no aparāta tīrā ūdens tvertni.
- Pavirziet netīrā ūdens tvertnes rokturi uz leju un noņemiet netīrā ūdens tvertni.
- Paceliet noslēgu un noņemiet netīrā ūdens tvertnes vāciņu.
- Izlejiet netīro ūdeni.
- Pēc tam ar tīru ūdeni izskalojiet netīrā ūdens tvertni.
- Uzlieciet vāciņu uz netīrā ūdens tvertnes un nofiksējiet.
- Ievietojiet netīrā ūdens tvertni atpakaļ aparātā.

Tīrā ūdens tvertnes iztukšošana

- Noņemiet no aparāta tīrā ūdens tvertni.
- Atveriet tīrā ūdens tvertnes vāku.
- Izlejiet tīrīšanas šķidrumu.
- Aizveriet tīrā ūdens tvertnes vāku.
- Ievietojiet tīrā ūdens tvertni atpakaļ aparātā.

Akumulatora nomaīņa

5. attēls, sk. apvērsto lappusi

- Nospiediet atbloķēšanas slēdzi un izņemiet akumulatorus no nodalījuma.

3. attēls, sk. apvērsto lappusi

- Ievietojiet uzlādētu akumulatoru nodalījumā un iespiediet to līdz atdurei.

Transportēšana

△ UZMANĪBU

Savainošanās un bojājumu risks! Transportējot ņemiet vērā aparāta svaru.

- Pavirziet rokturi uz priekšu un nofiksējiet stāvēšanas pozīcijā.
- Pavirziet rokturi atpakaļ un stumiet aparātu

vai

- Paceliet aparātu aiz roktura un nesiet.
- Transportējot automašīnā, saskaņā ar spēkā esošajām direktīvām nodrošiniet aparātu pret izslīdēšanu un apgāšanos.

Glabāšana

△ UZMANĪBU

Savainošanās un bojājumu risks! Uzglabājot ņemiet vērā aparāta svaru.

Šo aparātu drīkst uzglabāt tikai iekštelpās.

Kopšana un tehniskā apkope

△ **BRĪDINĀJUMS**

Savainošanās risks aparāta nejaušas ieslēgšanās rezultātā.

Pirms visiem aparāta apkopes darbiem izslēdziet to un izņemiet akumulatoru.

IEVĒRĪBAI

Ūdens noplūdes gadījumā pastāv aparāta bojājumu risks. Pirms aparāta apkopes darbu veikšanas izlejiet netīrā ūdens un tīrā ūdens tvertnes.

Apkopes grafiks

Pēc darba

IEVĒRĪBAI

Bojājuma risks. Aparātu neapspīdziniet ar ūdeni un neizmantojiet agresīvus tīrīšanas līdzekļus.

- Iztukšojiet netīrā ūdens tvertni.
- Notīriet blīvējumu starp netīrā ūdens tvertni un aparātu.
- Iztukšojiet tīrā ūdens tvertni.
- Izskalojiet aparātu: piepildiet tīrā ūdens tvertni ar tīru ūdeni (bez tīrīšanas līdzekļa) un darbiniet aparātu vienu minūti ar ieslēgtu ūdens padevi sukām.
- Iztukšojiet tīrā ūdens tvertni.
- No ārpuses aparātu notīriet ar mitru lupatīņu, kas piesūcināta ar maigi sārmainu ūdeni.
- Iztīriet sūkšanas stieni, pārbaudiet tā nodilumu un vajadzības gadījumā nomainiet (skat. "Apkopes darbi").
- Pārbaudiet sukas nodilumu, nepieciešamības gadījumā nomainiet (skat. "Apkopes darbi").

Ik gadu

- Ļaujiet elektriķim veikt priekšrakstos noteikto drošības pārbaudi.

Apkopes darbi

Sūkšanas stieņa nomaiņa

Norādījums:

Sūkšanas stieņi ar saspaužamu savienojumu ir nostiprināti pie aparāta un tos var vienkāršā veidā noņemt.

- Novietojiet pedāli sūkšanas stieņa pacelšanai pozīcijā "nosūkt" (4. att. - pozīcija "1/ON", skat. vāka lapu).
- Noņemiet tīrā ūdens tvertni.
- Noņemiet netīrā ūdens tvertni.
- Ierīci novietojiet uz mugurpuses.
- Izvelciet sūkšanas stieni virzienā uz leju.
- Ievietojiet jaunu sūkšanas stieni un nofiksējiet.

Sukas veltnīša nomaiņa

- Noņemiet tīrā ūdens tvertni.
- Noņemiet netīrā ūdens tvertni.
- Ierīci novietojiet uz mugurpuses.
- Nospiediet suku veltna atbloķēšanas pogu un pавirziet suku veltni uz leju un noņemiet no turētāja.
- Uzlieciet jaunu suku veltni uz turētāja un pretējā pusē nofiksējiet.

Aizsardzība pret salu

Sala briesmu gadījumā:

- Iztukšojiet tīrā un netīrā ūdens tvertnes.
- Novietojiet aparātu pret salu aizsargātā telpā.

Traucējumi

△ **BRĪDINĀJUMS**

Savainošanās risks aparāta nejaušas ieslēgšanās rezultātā.

Pirms veikt darbus ar ierīci, izslēdziet to un izņemiet akumulatoru.

IEVĒRĪBAI

Ūdens noplūdes gadījumā pastāv aparāta bojājumu risks. Pirms aparāta apkopes darbu veikšanas izlejiet netīrā ūdens un tīrā ūdens tvertnes.

Ja rodas traucējumi, kurus nav iespējams novērst ar šīs tabulas palīdzību, izsauciet klientu apkalpošanas dienestu.

| Darbības traucējums | Traucējuma novēršana |
|---|---|
| Aparātu nevar iedarbināt | <p>Pārbaudiet vai nodalījumā ir ievietots pietiekami uzlādēts akumulators, un, vai tas ir ievietots līdz atdurei.</p> <p>Pārbaudiet vai suku veltņi nebloķē svešķermeņi, nepieciešamības gadījumā noņemiet svešķermeņus.</p> |
| Nepietiekošs ūdens daudzums | <p>Pārbaudiet tīrā ūdens daudzumu, nepieciešamības gadījumā piepildiet tvertni.</p> <p>Atveriet tīrā ūdens tvertnes aizslēgu. Ja, atverot tvertni, tajā tiek konstatēts pārāk zems spiediens, iztīriet ventilācijas vārstu tīrā ūdens tvertnes aizslēgā.</p> <p>Iztīriet ūdens sadalītāju (skat. "Ūdens sadalītāja tīrīšana").</p> <p>Izņemiet tīrā ūdens tvertni un pārbaudiet, vai nav netīrs siets. Ja nepieciešams, sietu izņemiet un iztīriet.</p> <p>Noņemiet no tīrā ūdens tvertnes vārstu ar filtru (6. att., skat. vāka lapu) un izskalojiet ar remdenu ūdeni.</p> <p>Iztīriet tīrīšanas galviņas sietu.</p> |
| Uzpildīšanas laikā pil tīrā ūdens tvertne | <p>Noņemiet no tīrā ūdens tvertnes vārstu ar filtru (6. att., skat. vāka lapu) un izskalojiet ar remdenu ūdeni.</p> |
| Nepietiekoša sūkšanas jauda. | <p>Iztukšojiet netīrā ūdens tvertni.</p> <p>Nofiksējiet aparātā netīrā ūdens tvertni.</p> <p>Notīriet blīves starp netīrā ūdens tvertni un vāku un pārbaudiet to hermētiskumu, vajadzības gadījumā nomainiet tās.</p> <p>Notīriet blīvējumus starp netīrā ūdens tvertnes vāku un aparātu. Ja blīvējums ir bojāts, sazinieties ar klientu apkalpošanas dienestu.</p> <p>Pārbaudiet, vai sūkšanas stieņi ir nofiksēti tīrīšanas galviņā.</p> <p>Aizsprostots sūkšanas stienis, iztīriet.</p> <p>Nodilis sūkšanas stienis, samainiet vietām priekšējo un aizmugurējo sūkšanas stieni. Ja ir nodiluši abi sūkšanas stieņi, uzstādiet jaunus sūkšanas stieņus.</p> <p>Pārbaudiet, vai abas sūkšanas caurules daļas ir savienotas ar sūkšanas caurules savienotāju.</p> <p>Pārbaudiet, vai sūkšanas caurule un sūkšanas kanāls tīrīšanas galviņā nav aizsprostots, vajadzības gadījumā likvidējiet aizsprostojumu (skat. "Sūkšanas caurules tīrīšana").</p> <p>Pārbaudiet, vai kabelis aiz tvertnēm ir izvietots plakaniski un vai ir uzlikts komplektā esošais vāciņš.</p> |
| Nepietiekošs tīrīšanas rezultāts | <p>Pārbaudiet suku veltņa nodilumu, nepieciešamības gadījumā nomainiet.</p> |
| Suka negriežas | <p>Pārbaudiet vai suku veltņi nebloķē svešķermeņi, nepieciešamības gadījumā noņemiet svešķermeņus.</p> |
| Čīkstošs troksnis, suka negriežas | <p>Reaģējiet drošības sajūgs. Izslēgt ierīci, pārbaudīt/iztīrīt suku veltņi.</p> |

Ūdens sadalītāja tīrīšana

- Izņemiet suku veltni.
- Izņemiet no suku tuneļa ūdens sadales līsti (7. att., skat. vāka lapu).
- Iztīriet ūdens padeves kanālu un atveres ūdens sadales līstē zem tekoša ūdens.

Sūkšanas caurules tīrīšana

- Noņemiet no aparāta tīrā ūdens tvertni.
- Pavirziet netīrā ūdens tvertnes rokturi uz leju un noņemiet netīrā ūdens tvertni.
- Izvelciet sūkšanas caurules savienotāju virzienā uz aizmuguri ārā no aparāta un izvīziet ārā abus sūkšanas caurules galus (8. att., skat. vāka lapu). Sūkšanas caurule ir atvienota un abi gali ir pieejami tīrīšanai.
- Izvelciet sūkšanas stieni ārā virzienā uz leju, sūkšanas kanāls tīrīšanas galviņā ir pieejams tīrīšanai (9. att., skat. vāka lapu).
- Izskalojiet sūkšanas šļūteni un sūkšanas kanālu ar ūdeni vai izvelciet jeb izstumiet aizsprostojumu ar neasu priekšmetu.

Piederumi

| Piederumi | Apraksts | Pasūtījuma numurs |
|--|--|-------------------|
| Veltņa suka, sarkana | Universālā suka visu veidu grīdas segumiem | 4 762-428.0 |
| Veltņa suka, oranža | Speciāla suka strukturētiem grīdas segumiem, kā, piem., pret slīdēšanu drošām flīzēm vai šuvēm | 4 762-484.0 |
| Veltņa suka, balta | Mīksta suka jutīgām grīdām un pulēšanai | 4 762-452.0 |
| Veltņa suka, zila | Mīksta suka paklāju dziļai tīrīšanai | 4 762-499.0 |
| Mikrošķiedras veltnis | Tīrīšanas suka no mikrošķiedras ar īpaši augstu tīrīšanas efektivitāti. Īpaši piemērota smalkakmens flīzēm. | 4 762-453.0 |
| Rezerves sūkšanas mēlīte | No dabīgā kaučuka. Nepieciešamas 2 gab. | 4 777-320.0 |
| Rezerves sūkšanas mēlīte, izturīga pret eļļu | Eļļas un taukus saturošiem netīrumiem, piem., virtuvē un darbnīcā. Nepieciešamas 2 gab. | 4 777-324.0 |
| Paklāju tīrīšanas komplekts | Tekstīla virsmu dziļai tīrīšanai. Komplektā suku veltni, 2 sūkšanas stieņi, 1 litrs tīrīšanas līdzekļa koncentrāta un 500 ml traipu tīrīšanas līdzekļa | 2 783-005.0 |
| Rezerves akumulators, BP 750. | Īpaši jaudīgs Li-Ion akumulators, 36 V, 270 Wh. | 4.654-016.0 |

Piederumi un rezerves daļas

Izmantot tikai oriģinālos piederumus un oriģinālās rezerves daļas, jo tie garantē drošu un nevainojamu ierīces darbību.

Informāciju par piederumiem un rezerves daļām skatīt www.kaercher.com.

Garantija

Mūsu pilnvarotās tirdzniecības sabiedrības izsniegtie garantijas noteikumi ir spēkā katrā valstī. Garantijas perioda laikā mēs bez maksas novērsīsim radušos darbības traucējumus Jūsu piederumos, ja to cēlonis ir materiāla vai ražošanas defekts. Ja nepieciešams garantijas remonts, lūdzam griezties pie Jūsu tirdzniecības pārstāvja vai tuvākajā pilnvarotajā klientu apkalpošanas centrā, uzrādot pirkumu apliecinājošu dokumentu.

ES Atbilstības deklarācija

Ar šo mēs paziņojam, ka turpmāk minētā iekārta, pamatojoties uz tās konstrukciju un izgatavošanas veidu, kā arī mūsu apgrozībā laistajā izpildījumā atbilst ES direktīvu attiecīgajām galvenajām drošības un veselības aizsardzības prasībām. Iekārtā izdarot ar mums nesaskaņotas izmaiņas, šis paziņojums zaudē savu spēku.

Produkts: Grīdas mazgāšanas iekārta
Tips: 1.783-xxx

Attiecīgās ES direktīvas:

2006/42/EK (+2009/127/EK)

2014/30/ES

Piemērotās harmonizētās normas:

EN 55014-1: 2006+A1: 2009+A2: 2011

EN 55014-2: 2015

EN 60335-1

EN 60335-2-29: 2004+A2: 2010

EN 60335-2-72

EN 61000-3-2: 2006+A1: 2009+A2: 2009

EN 61000-3-3: 2013

EN 62233: 2008

Izmantotie valsts standarti:

-

Apakšā parakstījušās personas rīkojas uzņēmuma vadības uzdevumā un pēc tās pilnvarojuma.



H. Jenner

CEO



S. Reiser

Head of Approbation

Par dokumentāciju sastādīšanu atbildīgā persona:
S. Reiser

Alfred Kärcher GmbH & Co. KG

Alfred-Kärcher-Str. 28 - 40

71364 Winnenden (Germany)

Tālr.: +49 7195 14-0

Fakss: +49 7195 14-2212

Vinendene (Winnenden), 2015/05/01

Tehniskie dati

| Jauda | | |
|--|-------------------|------------------|
| Nominālais spriegums | V | 36 |
| Vidējā uzņemšanas jauda | W | 550 |
| Aizsardzības klase | | III |
| Aizsardzība | | IPX4 |
| Sūkšana | | |
| Sūkšanas jauda, gaisa daudzums | l/s | 23 |
| Sūkšanas jauda, zemspiediens | kPa | 12 |
| Tīrīšanas suka | | |
| Darba platums | mm | 300 |
| Suku diametrs | mm | 60 |
| Sukas apgriezienu skaits | 1/min | 1270 |
| Izmēri un svars | | |
| Teorētiskā jauda uz virsmas vienību | m ² /h | 200 |
| Tīrā/netīrā ūdens tvertnes tilpums | l | 4 |
| Garums x platums x augstums | mm | 390 x 335 x 1180 |
| Transportējamais svars | kg | 17,5 |
| Kopējais svars | kg | 21,5 |
| Saskaņā ar EN 60335-2-72 aprēķinātās vērtības | | |
| Plaukstas-rokas vibrācijas lielums | m/s ² | <2,5 |
| Nenoteiktība K | m/s ² | 0,2 |
| Skaņas spiediena līmenis L _{pA} | dB(A) | 72,4 |
| Nenoteiktība K _{pA} | dB(A) | 1 |
| Skaņas jaudas līmenis L _{WA} | dB(A) | 86 |
| Nenoteiktība K _{WA} | dB(A) | 1 |



Prieš pirmą kartą pradėdant naudotis prietaisu, būtina atidžiai perskaityti originalią instrukciją, ja vadovautis ir saugoti, kad ja galima būtų naudotis vėliau arba perduoti naujam savininkui.

Turinys

| | | |
|---------------------------------------|----|---|
| Saugos reikalavimai | LT | 1 |
| Veikimas | LT | 2 |
| Naudojimas pagal paskirtį | LT | 2 |
| Aplinkos apsauga | LT | 2 |
| Valdymo elementai | LT | 2 |
| Naudojimo pradžia | LT | 3 |
| Naudojimas | LT | 3 |
| Transportavimas | LT | 4 |
| Laikymas | LT | 5 |
| Priežiūra ir aptarnavimas | LT | 5 |
| Gedimai | LT | 5 |
| Dalys | LT | 7 |
| Priedai ir atsarginės dalys | LT | 7 |
| Garantija | LT | 8 |
| ES atitikties deklaracija | LT | 8 |
| Techniniai duomenys | LT | 8 |

Saugos reikalavimai

- Prieš pradėdami naudoti prietaisą, atidžiai perskaitykite šią naudojimo instrukciją ir kartu pridėtą informacinę brošiūrą – „Saugos nurodymai dėl šepetinių valymo įrenginių“ 5.956-251.0.
- Perskaitykite pridėto įkroviklio atskirą naudojimo instrukciją ir laikykitės jos reikalavimų.
- Be naudojimo instrukcijoje pateikiamų nurodymų taip pat reikia laikytis bendrųjų įstatymus leidžiančiųjų institucijų nurodymų dėl nelaimingų atsitikimų prevencijos ir saugos.
- Įkrauti akumuliatorių leidžiama tik kartu patiektu originaliu arba KÄRCHER aprobuotu įkrovikliu.
- Prieš kiekvieną naudojimą patikrinkite, ar nepažeistas akumuliatorių blokas. Nenaudokite pažeistų akumuliatorių blokų.
- Nenaudokite užteršto arba sudrėkusio akumuliatorių bloko.

- Akumuliatoriaus įtampa turi sutapti su įkroviklio duomenų lentelėje pateikta įtampa.
- Nenaudokite akumuliatorių bloko sprogoje aplinkoje.
- Saugokite akumuliatorių bloką nuo karščio, aštrių briaunų, alyvos ir besisukančių įrenginio dalių.
- Neuždenkite įkraunamo akumuliatoriaus ir vėdinimo angų.
- Akumuliatorių bloko kontaktus saugokite nuo sąlyčio su metaliniais daiktais, nes gali įvykti trumpasis jungimas.
- Neatidarykite akumuliatorių bloko. Remontą gali atlikti tik kvalifikuoti specialistai.
- Akumuliatorių bloką naudokite tik su aprobuotais įkrovikliais.
- Į įkroviklio dėklą dėkite tik švarius ir sausus akumuliatorius.
- Neįkrovinėkite pažeistų akumuliatorių. Pažeistus akumuliatorius pakeiskite.
- Nelaikykite akumuliatorių kartu su metaliniais daiktais, nes kyla trumpojo jungimo pavojus.
- Nemeskite akumuliatorių į ugnį ir nešalinkite kartu su buitinėmis atliekomis.
- Venkite sąlyčio su iš pažeistų akumuliatorių ištekėjusiu skysčiu. Atsitiktinai susilietus su skysčiu, nuplaukite jį vandeniu. Skysčiui patekus į akis, papildomai kreipkitės į gydytoją.

⚠ PAVOJUS

Susižalojimo pavojus! Prieš vykdydami prietaiso priežiūrą, remontą ar techninę priežiūrą, išimkite bateriją.

Rizikos lygiai

⚠ PAVOJUS

Nuoroda dėl tiesioginio pavojaus, galinčio sukelti sunkius kūno sužalojimus ar mirtį.

⚠ ĮSPĖJIMAS

Nuoroda dėl galimo pavojaus, galinčio sukelti sunkius kūno sužalojimus ar mirtį.

⚠ ATSARGIAI

Nurodo galimą pavojų, galintį sukelti lengvus sužalojimus.

DĖMESIO

Nuoroda dėl galimo pavojaus, galinčio sukelti materialinius nuostolius.

Veikimas

Šis šveitimo-siurbimo prietaisas skirtas lygių grindinių drėgnam valymui.

Efektyviam mažų paviršių valymo efektui užtikrinti reikia 300 mm pločio darbo vietos ir 4 l talpos bakų švaram bei užterštam vandeniui.

Įrenginys maitinamas akumuliatoriumi.

Pastaba:

Priklausomai nuo valymo užduoties, prietaisas gali būti komplektuojamas su įvairiais priedais.

Teiraukitės mūsų katalogo arba apsilankykite mūsų interneto svetainėje www.kaercher.com.

Naudojimas pagal paskirtį

Šį prietaisą naudokite tik šioje instrukcijoje nurodytiems tikslams.

- Šis prietaisas yra tinkamas pramoniniam naudojimui, pvz., viešbučiuose, mokyklose, ligoninėse, fabrikuose, paruošuvėse, biuruose ir nuomos punktuose.
- Prietaisu galima valyti tik kietus paviršius, kurie nėra jautrūs drėgmei ir poliravimui.

Naudojimo temperatūra turi būti nuo +5°C iki +40°C.

- Prietaisas netinka valyti apšalusius paviršius (pvz., šaldyklose).
- Prietaisą naudokite tik su originaliais priedais ir atsarginėmis dalimis.
- Prietaisas yra skirtas valyti apdengtus arba esančius patalpose paviršius.
- Prietaisas netinka valyti atvirus, eismui skirtus kelius.
- Prietaiso negalima naudoti patalpose, kuriose yra sprogimų pavojus.

Aplinkos apsauga



Pakuotės medžiagos gali būti perdirbamos. Neišmeskite pakuočių kartu su buitinėmis atliekomis, bet atiduokite jas perdirbti.



Naudotų prietaisų sudėtyje yra vertingų, antriniam žaliavų perdirbimui tinkamų medžiagų, todėl jie turėtų būti atiduoti perdirbimo įmonėms. Akumuliatoriuose ir baterijose yra medžiagų, kurios negali patekti į aplinką. Todėl naudotus prietaisus, baterijas ir akumuliatorius šalinkite per atitinkamą antrinių žaliavų surinkimo sistemą.

Elektros ir elektroniniuose prietaisuose dažnai būna dalių, su kuriomis netinkamai elgiantis arba netinkamai jas pašalinus gali kilti pavojus žmogui sveikatai ir aplinkai. Tačiau norint tinkamai eksploatuoti prietaisą šios dalys būtinos. Šiuo simboliu pažymėtus prietaisus draudžiama šalinti su buitinėmis atliekomis.

Nurodymai apie sudedamąsias medžiagas (REACH)

Aktualią informaciją apie sudedamąsias dalis rasite adresu:

www.kaercher.com/REACH

Valdymo elementai

1 pav. žr. viršelio puslapį.

- 1 Rankena
- 2 Vandens siurblio mygtukas
- 3 Valymo šepečiais/siurbimo režimo mygtukas
- 4 Rankena
- 5 Užteršto vandens bako rankena
- 6 Užteršto vandens bakas
- 7 Švaraus vandens bakas
- 8 Švaraus vandens bako dangtelis
- 9 Sietelis
- 10 Akumuliatoriaus dėžė
- 11 Valymo galva
- 12 Siurbimo rėmelio pakėlimo pedalis
- 13 Siurbimo vamzdis
- 14 Siurbimo vamzdžio jungtis
- 15 Laikymo padėties fiksatorius
- 16 Baterijos atblokovimo mygtukas
- 17 Akumuliatorius

- 18 Baterijos indikatorius
 Dega 3 šviesos diodai: Akumulatorius įkrautas iki galo.
 Dega 2 šviesos diodai: 87...58 % likusi įkrova
 Dega 1 šviesos diodas: 57...28 % likusi įkrova
 1 šviesos diodas retai mirksi: likusi įkrova – mažiau nei 28 %
 1 šviesos diodas mirksi dažnai: sutrikimas
- 19 Šepečio velenas
 20 Siurbimo rėmelis
 21 Kečiamo šepečio atblokovimo mygtukas
 22 Fiksatorius
 23 Užteršto vandens bako dangtis
 24 Užpildymo lygio indikatorius

Naudojimo pradžia

2 pav. žr. viršelio puslapį.

- Vamzdį rankenos gale įstatykite į prietaiso angą.
- Paspauskite žiedą ir stumkite rankeną, kol ji užsifiksuos prietaise.
- Išlygiuokite prietaise kabelį ir uždėkite dangtį, kaip parodyta įdėtiniame lape.
- Akumulatoriaus įkrovimas.

Naudojimas

Švaraus vandens bako užpildymas

⚠ **ATSARGIAI**

Pažeidimo pavojus. Naudokite tik nurodytas valymo priemones. Jei naudojamos kitos valymo priemonės, iškyla pavojus naudotojo saugumui, padidėja nelaimingų atsitikimų rizika ir sutrumpėja įrenginio tarnavimo laikas. Naudokite tik tas valymo priemones, kuriose nėra tirpiklių, druskos rūgšties ir kitų skystų rūgščių.

Laikykitės ant valymo priemonių pakuočių pateiktų saugos reikalavimų.

Pastaba:

Nenaudokite stipriai putojančių valomųjų priemonių.

Laikykitės rekomenduojamų dozavimo nurodymų.

Rekomenduojamos valymo priemonės:

| Naudojimas | Valomo-sios priemonės | Dozavimas |
|--|-----------------------|-----------|
| Šarminis buitinis valiklis | RM 743 | 0,5–2,0 % |
| Rūgštinis buitinis valiklis, skirtas sanitariniams mazgams, baseinams ir t. t. Pašalina kalkių nuosėdas. | RM 738 | 0,5–3,0 % |
| Valomoji priemonė EXTRA | RM 780 | 0,5–2,0 % |
| Intensyvus, šarminis grindų valiklis | RM 751 | 1,0–25 % |

- Švaraus vandens baką nuimkite nuo prietaiso.
- Atidarykite švaraus vandens rezervuaro gaubtą.
- Įpilkite vandens ir valomosios priemonės mišinio. Didžiausia leistina skysčio temperatūra yra 50 °C.
- Uždarykite švaraus vandens rezervuaro gaubtą.
- Švaraus vandens baką įdėkite į prietaisą.

Akumulatoriaus įdėjimas

3 pav. žr. viršelio puslapį.

- Akumulatorių įdėkite į dėklą ir paspauskite iki galo.

Valymas

DĖMESIO

Kyla pavojus pažeisti grindų paviršių. Didelio užterštumo valymo metodas gali būti naudojamas tik tokioms grindims, kurios tam pritaikytos.

Švaraus vandens siurblio pažeidimų pavojus veikiant tuščia eiga, kai švaraus vandens bakas tuščias. Stebėkite užpildymo lygio indikatorius ir išjunkite vandens siurblio jungiklį, kai švaraus vandens bakas yra tuščias.

Įprastas užterštumas

- Siurbimo rėmelio pakėlimo pedalą nustatykite į „nusiurbimo“ padėtį (4 paveikslas – padėtis „1/ON“, žr. viršelio puslapį).
- Paspauskite laikymo padėties fiksatorių ir atgal atlenkite rankeną.
- Paspauskite valymo šepečiais/siurbimo režimo mygtuką.
- Paspauskite vandens siurblio mygtuką.
- Stumkite prietaisą valomu paviršiumi.

Didelis užterštumas

DĖMESIO

Kyla pavojus pažeisti grindų paviršių. Didelio užterštumo valymo metodas gali būti naudojamas tik tokioms grindims, kurios tam pritaikytos.

- Siurbimo rėmelio pakėlimo pedalą nustatykite į padėtį „nusiurbti“ (4 paveikslas – padėtis „0/OFF“, žr. viršelio puslapį) ir valykite, kaip esant įprastam užterštumui. Valomasis skystis lieka ant valomo paviršiaus ir turi laiko įsigerti.
- Siurbimo rėmelio pakėlimo pedalą nustatykite į padėtį „nusiurbti“ ir dar kartą traukite per valomą plotą.

Valymo pabaiga

- Išjunkite vandens siurblio mygtuką.
- Prietaisą dar truputį pastumkite, kad būtų susiurbtas likęs vanduo.
- Paspauskite valymo šepečiais/siurbimo režimo mygtuką.
- Rankeną palenkite į priekį ir užfiksukite laikymo padėtyje.

Užteršto vandens rezervuaro ištuštinimas

Pastaba:

Jei užteršto vandens rezervuaras prisipildo, plūduras uždaro siurbimo kanalą. Siurbimas bus nutrauktas. Ištuštinkite užteršto vandens baką.

⚠ ĮSPĖJIMAS

Laikykites vietinių nuostatų dėl nuotekų vandens šalinimo.

- Išjunkite prietaisą.

- Nustatykite prietaisą ir užfiksukite laikymo padėtyje.
- Švaraus vandens baką nuimkite nuo prietaiso.
- Užteršto vandens bako rankeną palenkite į apačią ir nuimkite užteršto vandens baką.
- Pakelkite užraktą ir nuimkite užteršto vandens bako dangtelį.
- Išpilkite užterštą vandenį.
- Galiausiai užteršto vandens baką praskalaukite švariu vandeniu.
- Ant užteršto vandens bako uždėkite dangtelį ir užfiksukite.
- Užteršto vandens baką įdėkite į prietaisą.

Švaraus vandens bako ištuštinimas

- Švaraus vandens baką nuimkite nuo prietaiso.
- Atidarykite švaraus vandens rezervuaro gaubtą.
- Išpilkite valomąjį skystį.
- Uždarykite švaraus vandens rezervuaro gaubtą.
- Švaraus vandens baką įdėkite į prietaisą.

Baterijos keitimas

5 pav. žr. viršelio puslapį.

- Paspauskite atblokavimo mygtuką ir ištraukite išsieikvojusią bateriją iš dėklo.

3 pav. žr. viršelio puslapį.

- Įkrautą akumuliatorių įdėkite į dėklą ir paspauskite iki galo.

Transportavimas

⚠ ATSARGIAI

Sužalojimų ir pažeidimų pavojus! Transportuodami įrenginį, atsižvelkite į jo masę.

- Rankeną palenkite į priekį ir užfiksukite laikymo padėtyje.
- Rankeną palenkite į apačią ir stumkite prietaisą

arba

- Prietaisą už rankenos pakelkite į viršų ir neškite.
- Transportuojant įrenginį transporto priemonėse, jį reikia užfiksuoti pagal galiojančius reglamentus, kad neslystų ir neapvirstų.

Laikymas

⚠ **ATSARGIAI**

Sužalojimų ir pažeidimų pavojus! Statydami įrenginį laikyti, atsižvelkite į jo masę. Šį prietaisą galima laikyti tik patalpose.

Priežiūra ir aptarnavimas

⚠ **JSPĖJIMAS**

Pavojus susižaloti netikėtai įsijungusiu prietaisu.

Prieš visus prietaiso priežiūros darbus išjunkite prietaisą ir išimkite bateriją.

DĖMESIO

Išbėgus vandeniui prietaisas gali sugesti. Prieš atlikdami techninės priežiūros darbus, iš prietaiso išimkite užteršto ir švaraus vandens bakus.

Aptarnavimo planas

Pabaigus darbą

DĖMESIO

Pažeidimo pavojus. Nepurškite įrenginio vandeniui ir nenaudokite itin stipriai veikiančių valymo priemonių.

- Ištuštinkite purvino vandens rezervuarą.
- Nuvalykite tarp užteršto vandens bako ir prietaiso esančius sandariklius.
- Ištuštinkite svaraus vandens baką.
- Išplaukite prietaisą: į švaraus vandens baką įpilkite švaraus vandens (be valomųjų priemonių) ir aktyvinę šepetčių drėkinimą prietaisą įjunkite vienai minutei.
- Ištuštinkite svaraus vandens baką.
- Prietaiso išorinį paviršių nuvalykite drėgna, švelniame šarminiame tirpale suvilgyta šluoste.
- Išvalykite siurbimo rėmelį, patikrinkite, ar jis nenusidėvėjęs ir prireikus pakeiskite (žr. „Techninės priežiūros darbai“).
- Patikrinkite, ar nesusidėvėjęs šepetys, jei reikia, jį pakeiskite (žr. „Techninės priežiūros darbai“).

Kasmet

- Saugos patikrą leiskite atlikti tik kvalifikuotiems elektrikams.

Aptarnavimo darbai

Siurbimo rėmelio keitimas

Pastaba:

Siurbimo rėmelis prie prietaiso pritvirtintas spyruokline jungtimi ir nuimamas labai paprastai.

- Siurbimo rėmelio pakėlimo pedalą nustatykite į „nusiurbimo“ padėtį (4 pav. veiksas – padėtis „1/ON“, žr. viršelio puslapį).
- Nuimkite švaraus vandens baką.
- Nuimkite užteršto vandens baką.
- Paguldykite prietaisą ant galinės pusės.
- Siurbimo rėmelį traukite į apačią ir nuimkite.
- Įdėkite ir užfiksuokite naujus siurbimo rėmelius.

Šepečio veleno keitimas

- Nuimkite švaraus vandens baką.
- Nuimkite užteršto vandens baką.
- Paguldykite prietaisą ant galinės pusės.
- Paspauskite šepečio veleno atblokavimo mygtuką ir šepečio veleną palenkite žemyn, tada nutraukite nuo laikiklio.
- Ant laikiklio užstumkite naujus šepetčių velenus ir užfiksuokite sukdami į priešingą pusę.

Apsauga nuo užšalimo

Esant užšalimo pavojui:

- Ištuštinkite vandens rezervuarus.
- Prietaisą palikite stovėti patalpoje, kurioje nėra užšalimo pavojaus.

Gedimai

⚠ **JSPĖJIMAS**

Pavojus susižaloti netikėtai įsijungusiu prietaisu.

Prieš visus prietaiso priežiūros darbus išjunkite prietaisą ir išimkite akumuliatorių.

DĖMESIO

Išbėgus vandeniui prietaisas gali sugesti. Prieš atlikdami techninės priežiūros darbus, iš prietaiso išimkite užteršto ir švaraus vandens bakus.

Jei yra gedimas, kurio negalite pataisyti naudodamiesi šia lentele, kreipkitės į klientų aptarnavimo skyrių.

| Gedimas | Šalinimas |
|--|---|
| Prietaisas neįsijungia | Patikrinkite, ar į akumuliatoriaus dėklą yra įdėtas pakankamai įkrautas akumuliatorius ir ar jis įspaustas iki galo. Patikrinkite, ar šepėčių veleno neblokuoja pašaliniai daiktai, jei reikia, juos pašalinkite |
| Nepakankamas vandens kiekis | Patikrinkite švaraus vandens kiekį, jei reikia, papildykite Atidarykite švaraus vandens bako dangtelį. Jei atidarant bake nustatomas subatmosferinis slėgis, išvalykite oro išleidimo vožtuvą, esantį švaraus vandens bako dangtelyje. Išvalykite vandens skirstytuvą (žr. „Vandens skirstytuvo valymas“). Išimkite švaraus vandens baką ir patikrinkite, ar neužterštas sietelis. Jei reikia, sietelį išimkite ir išvalykite. Nuo švaraus vandens bako nuimkite vožtuvą su filtru (6 paveikslas, žr. viršelio puslapį) ir išskalaukite šiltu vandeniu. Išvalykite valymo galvos filtrą. |
| Pildymo metu iš švaraus vandens bako laša vanduo | Nuo švaraus vandens bako nuimkite vožtuvą su filtru (6 paveikslas, žr. viršelio puslapį) ir išskalaukite šiltu vandeniu. |
| Nepakankama siurbimo galia | Ištuštinkite užteršto vandens baką. Užteršto vandens baką užfiksuokite prietaise. Patikrinkite sandariklių tarp užteršto vandens bako ir gaubto būklę, juos nuvalykite, jei reikia, pakeiskite. Patikrinkite tarp užteršto vandens bako dangčio ir prietaiso esančius sandariklius. Jei sandarikliai yra pažeisti, kreipkitės į klientų aptarnavimo tarnybą. Patikrinkite, ar siurbimo rėmelis užsifiksavo valymo galvoje. Užsikimšęs siurbimo rėmelis, išvalykite. Susidėvėję siurbimo rėmeliai, sukeiskite priekinį ir užpakalinį siurbimo rėmelius vietomis. Jei susidėvėjo abu siurbimo rėmeliai, pakeiskite juos naujais. Patikrinkite, ar abi siurbimo vamzdžio dalys tinkamai sujungtos siurbimo vamzdžių jungtimi. Patikrinkite, ar siurbimo vamzdis ir siurbimo kanalas valymo galvos srityje neužsikimšę, prireikus pašalinkite kamštį (žr. „Siurbimo vamzdžio valymas“). Patikrinkite, ar kabelis už bako nutiestas plokščiai ir uždėtas komplekte esantis dangtelis. |
| Nepatenkinamas valymo rezultatas | Patikrinkite, ar nesusidėvėjęs šepėčio velenas, jei reikia, jį pakeiskite. |
| Nesisuka šepetys | Patikrinkite, ar šepėčių veleno neblokuoja pašaliniai daiktai, jei reikia, juos pašalinkite |
| Sklinda girgždesys, nesisuka šepetys | Suveikė frikcinė mova. Išjunkite prietaisą, patikrinkite/išvalykite šepėčio veleną. |

Vandens skirstytuvo valymas

- Išimkite šepetio veleną.
- Ištraukite vandens skirstytuvo juostelę, esančią šepetčių tarpuose (7 paveikslas, žr. viršelio puslapį).
- Vandens skirstytuvo juostelės drėkinimo kanalą ir angas plaukite po tekančiu vandeniu.

Siurbimo vamzdžio valymas

- Švaraus vandens baką nuimkite nuo prietaiso.
- Užteršto vandens bako rankeną palenkite į apačią ir nuimkite užteršto vandens baką.

- Iš prietaiso ištraukite siurbimo vamzdžio jungtį ir iškelkite abu siurbimo vamzdžio galus (8 paveikslas, žr. viršelio puslapį). Siurbimo vamzdis sulenktas, todėl galima išvalyti abu jo galus.
- Siurbimo rėmelį išimkite traukdami į apačią, tada galima lengvai išvalyti valymo galvoje esančią siurbimo kanalą (9 paveikslas, žr. viršelio puslapį).
- Siurbimo žarną ir siurbimo kanalą praplaukite vandeniu arba ištraukite ar išstumkite kamštį buku daiktu.

Dalys

| Priedai | Aprašymas | Užsakymo numeris |
|---|---|------------------|
| Besisukantis šepetys, raudonas | Universalus šepetys visoms grindų dangoms | 4.762-428.0 |
| Besisukantis šepetys, oranžinis | Specialus šepetys, skirtas struktūruotoms grindims, pavyzdžiui, saugos plytelėms ar plyšiams | 4.762-484.0 |
| Besisukantis šepetys, baltas | Minkštas šepetys jautrioms grindims ir poliravimui | 4.762-452.0 |
| Besisukantis šepetys, mėlynas | Minkštas šepetys giluminiam kilimų valymui | 4.762-499.0 |
| Mikropluošto velenas | Ypač gerai valantis mikropluošto šepetys. Ypač tinka apdailos plytelėms. | 4.762-453.0 |
| Atsarginė siurbimo juostelė | Iš natūralaus kaučiuko. Reikia 2 vnt. | 4.777-320.0 |
| Atsarginė siurbimo juostelė, atspari alyvai | Alyvos ir riebalų sudėtyje turintiems nešvarumams valyti, pavyzdžiui, virtuvėje ir gamybinėse patalpose. Reikia 2 vnt. | 4.777-324.0 |
| Kilimų valymo rinkinys | Tekstilės paviršių giluminis valymas. Sudaro besisukantis šepetys, 2 siurbimo rėmeliai, 1 litras valomojo koncentrato ir 500 ml dėmių valiklio. | 2.783-005.0 |
| Atsarginis akumuliatorius, BP 750 | Ypač galinga ličio jonų akumuliatorius 36 V 270 Wh | 4.654-016.0 |

Priedai ir atsarginės dalys

Naudokite tik originalius priedus ir atsargines dalis, taip užtikrinsite, kad prietaisas būtų eksploatuojamas patikimai ir be trikčių. Informaciją apie priedus ir atsargines dalis rasite čia: www.kaercher.com.

Garantija

Kiekvienoje šalyje galioja mūsų įgaliotų pardavėjų nustatytos garantijos sąlygos. Galimus priedų gedimus garantijos galiojimo laikotarpiu pašalinsime nemokamai, jei tokių gedimų priežastis buvo netinkamos medžiagos ar gamybos defektai. Dėl garantinių gedimų šalinimo kreipkitės į savo pardavėją arba artimiausių klientų aptarnavimo tarnybą pateikdami pirkinį patvirtinantį kasos kvitą.

ES atitikties deklaracija

Šiuo pareiškime, kad toliau aprašyto aparato brėžiniai ir konstrukcija bei mūsų į rinką išleistas modelis atitinka pagrindinius ES direktyvų saugumo ir sveikatos apsaugos reikalavimus. Jei mašinos modelis keičiamas su mumis nepasitarus, ši deklaracija nebegalioja.

Gaminys: Grindų valiklis

Tipas: 1.783-xxx

Specialios ES direktyvos:

2006/42/EB (+2009/127/EB)

2014/30/ES

Taikomi darnieji standartai:

EN 55014-1: 2006+A1: 2009+A2: 2011

EN 55014-2: 2015

EN 60335-1

EN 60335-2-29: 2004+A2: 2010

EN 60335-2-72

EN 61000-3-2: 2006+A1: 2009+A2: 2009

EN 61000-3-3: 2013

EN 62233: 2008

Taikomi nacionaliniai standartai:

-

Pasirašantys asmenys yra įgalioti parduotuvės vadovybės.

H. Jenner
CEO

S. Reiser
Head of Approbation

Dokumentaciją tvarkyti įgaliotas asmuo:
S. Reiser

Alfred Kärcher GmbH & Co. KG

Alfred-Kärcher-Str. 28 - 40

71364 Winnenden (Germany)

Tel.: +49 7195 14-0

Faksas: +49 7195 14-2212

Winnenden, 2015-05-01

Techniniai duomenys

| | |
|--|-----------------------|
| Galia | |
| Nominali įtampa | V 36 |
| Vidutinis galingumas | W 550 |
| Apsaugos klasė | III |
| Saugiklio rūšis | IPX4 |
| Siurbimas | |
| Siurbimo galingumas, oro kiekis | l/s 23 |
| Siurbimo galingumas, subatmosferinis slėgis | kPa 12 |
| Valymo šepetys | |
| Darbinis plotis | mm 300 |
| Šepelių skersmuo | mm 60 |
| Šepelio sūkių skaičius | 1/min 1270 |
| Matmenys ir masė | |
| Teorinis našumas | m ² /h 200 |
| Švaraus / purvino vandens rezervuarų talpos | l 4 |
| Ilgis x plotis x aukštis | mm 390 x 335 x 1180 |
| Transportavimo svoris | kg 17,5 |
| Bendroji masė | kg 21,5 |
| Nustatytos vertės pagal EN 60335-2-72 | |
| Delno/rankos vibracijos poveikis | m/s ² <2,5 |
| Nesaugumas K | m/s ² 0,2 |
| Garso slėgio lygis L _{PA} | dB(A) 72,4 |
| Neapibrėžtis K _{PA} | dB(A) 1 |
| Garso galios lygis L _{WA} | dB(A) 86 |
| Nesaugumas K _{WA} | dB(A) 1 |



Перед першим застосуванням вашого пристрою прочитайте цю оригінальну інструкцію з експлуатації, після цього дійте відповідно неї та збережіть її для подальшого користування або для наступного власника.

Перелік

| | | |
|--|----|----|
| Правила безпеки | UK | 1 |
| Призначення | UK | 2 |
| Правильне застосування | UK | 2 |
| Захист навколишнього середовища | UK | 2 |
| Елементи керування | UK | 3 |
| Перше введення в експлуатацію | UK | 3 |
| Експлуатація | UK | 3 |
| Транспортування | UK | 5 |
| Зберігання | UK | 5 |
| Догляд та технічне обслуговування | UK | 5 |
| Неполадки | UK | 6 |
| Акcesуари | UK | 8 |
| Приладдя й запасні деталі | UK | 9 |
| Гарантія | UK | 9 |
| Заява при відповідності Європейського співтовариства | UK | 9 |
| Технічні характеристики | UK | 10 |

Правила безпеки

- Перед першим використанням пристрою слід ознайомитися з цією інструкцією з експлуатації й прикладною брошурою з правил безпеки під час роботи із щітковими миночними апаратами 5.956-251.0.
- Ознайомтеся і дотримуйтеся вказівок в окремому керівництві з експлуатації зарядного пристрою, що додається.
- Окрім вказівок інструкції з експлуатації слід дотримуватися загальних правил безпеки та запобігання нещасним випадкам, встановлених законодавством.
- Заряджати акумулятор дозволяється лише за допомогою оригінального зарядного пристрою, що входить в комплект, чи зарядного пристрою, допущеного фірмою KARCHER.

- Перед кожним користуванням перевіряти акумулятор на пошкодження. Пошкоджені акумулятори більше не використовувати.
- Не користуватися акумулятором в забрудненому або вологому стані.
- Напряга акумулятора повинна збігатися з напрягою, вказаною на заводській табличці зарядного пристрою.
- Не заряджати акумулятор в місці, де існує загроза вибуху.
- Акумулятор тримати подалі від джерел тепла, гострих країв, рідкого палива та рухомих деталей пристрою.
- Під час зарядки не накривати акумулятор та тримати вільними вентиляційні щілини.
- На контакти акумулятора не повинні потрапляти металеві деталі, небезпека короткого замикання.
- Не відкривати акумулятор. Доручати виконання ремонту тільки спеціалістам.
- Використовувати акумулятор тільки з зарядними пристроями, що допускаються для зарядки.
- У тримач акумуляторів вставляйте лише чисті та сухі акумуляторні блоки.
- Не заряджайте пошкоджених акумуляторних блоків. Пошкоджені акумуляторні блоки замініть.
- Не зберігайте акумуляторні блоки разом з металевими предметами, це загрожує коротким замиканням.
- Не викидайте акумуляторні блоки у вогонь чи побутове сміття.
- Уникайте контакту з рідиною, що виступила з пошкодженого акумулятора. При випадковому контакті змийте цю рідину водою. При контакті з очима, зверніться також до лікаря.

⚠ НЕБЕЗПЕКА

Небезпека травмування! Перед проведенням будь-яких робіт з догляду, технічного обслуговування та ремонту пристрою слід зняти акумулятор.

Рівень небезпеки

⚠ НЕБЕЗПЕКА

Вказівка щодо небезпеки, яка безпосередньо загрожує та призводить до тяжких травм чи смерті.

⚠ ПОПЕРЕДЖЕННЯ

Вказівка щодо потенційно можливої небезпечної ситуації, що може призвести до тяжких травм чи смерті.

⚠ ОБЕРЕЖНО

Вказівка щодо потенційно небезпечної ситуації, яка може спричинити отримання легких травм.

УВАГА

Вказівка щодо можливої потенційно небезпечної ситуації, що може спричинити матеріальні збитки.

Призначення

Машина для догляду за підлогами призначена для вологого прибирання рівної підлоги.

Ширина робочої поверхні 300 мм та місткість резервуарів для чистої та брудної води по 4 л кожного забезпечують ефективну мийку невеликих поверхонь.

Енергопостачання пристрою відбувається за рахунок акумулятора.

Вказівка:

Відповідно до кожного із завдань по очищенню пристрій можливо оснащувати різним обладнанням.

Запитуйте за нашим каталогом або відвідайте наш сайт в Інтернеті www.kaercher.com.

Правильне застосування

Використовувати даний прилад винятково у відповідності до вказівок даної інструкції з експлуатації.

- Цей пристрій придатний для промислового застосування, наприклад, в готелях, школах, лікарнях, на фабриках, у магазинах, офісах та орендних підприємствах.
- Не допускається використання приладу для чищення твердих покриттів, чутливих до впливу вологи та поліруванню.

Діапазон робочих температур лежить між +5C і +40C.

- Прилад непридатний для прибирання замерзлих підлог (напр., у холодильниках).
- У пристрої дозволяється використовувати лише оригінальне обладнання та оригінальні запасні частини.
- Пристрій був розроблений для мийки підлог усередині приміщень або поверхонь, що перебувають під дахом.
- Пристрій не призначений для чищення суспільних транспортних доріг.
- Прилад не призначений для використання у вибухонебезпечному середовищі.

Захист навколишнього середовища



Матеріали упаковки піддаються переробці для повторного використання. Будь ласка, не викидайте пакувальні матеріали разом із домашнім сміттям, віддайте їх для на переробку.



Li-Ion

Старі пристрої містять цінні матеріали, що можуть використовуватися повторно. Батареї та акумулятори містять речовини, які не повинні потрапляти у довкілля. Утилізуйте, будь ласка, старі пристрої, батареї та акумулятори через відповідні системи збору відходів.

Електричні та електронні прилади найчастіше містять складові частини, які у разі неправильного поводження з ними або неправильної утилізації можуть створити потенційну небезпеку для здоров'я людини та навколишнього середовища. Однак ці частини необхідні для належної експлуатації приладу. Прилади, позначені цим символом, забороняється утилізувати разом з побутовим сміттям.

Інструкції із застосування компонентів (REACH)

Актуальні відомості про компоненти наведені на веб-вузлі за адресою:

www.kaercher.com/REACH

Елементи керування

Мал. 1, див. зворотній бік

- 1 Рукоятка
- 2 Вимикач водяного насоса
- 3 Кнопка "Робота зі щітками/робота в режимі всмоктування"
- 4 Ручка
- 5 Хомут для підвіски резервуара для брудної води
- 6 Резервуар брудної води
- 7 Резервуар чистої води
- 8 Затискач на резервуар чистої води
- 9 Сітчастий фільтр
- 10 Акумуляторний відсік
- 11 Носова частина
- 12 Педаль підйому всмоктувальних планок
- 13 Всмоктувальна трубка
- 14 З'єднання всмоктувальної трубки
- 15 Розблокування паркувального положення
- 16 Розблокування акумулятора
- 17 Акумулятор
- 18 Індикатор заряду акумулятора
Світяться 3 світлодіода: акумулятор заряджений
Світяться 2 світлодіода: 87-58 % залишкової ємності
Світиться 1 світлодіод: 57-28 % залишкової ємності
1 світлодіод блимає повільно: менше 28 % залишкової ємності
1 світлодіод блимає швидко: несправність
- 19 Щітковий вал
- 20 Всмоктувальна пластина
- 21 Кнопка розблокування щіткового валика
- 22 Затискач
- 23 Кришка резервуару брудної води
- 24 Показчик рівня

Перше введення в експлуатацію

Мал. 2, див. зворотній бік

- Вставити трубку на кінці ручки в отвір пристрою.
- Натиснути на сітку та всунути ручку в пристрій до фіксації.
- Вирівняти кабель в пристрої та встановити кришку, як показано в додатку.
- Зарядіть акумулятор.

Експлуатація

Заповнити резервуар для чистої води

△ **ОБЕРЕЖНО**

Небезпека пошкодження. Застосовувати тільки рекомендовані мийні засоби. У випадку використання інших мийних засобів експлуатуюча особа бере на себе підвищений ризик щодо безпеки роботи, небезпеки одержання травм та зменшення терміну служби пристрою. Використовувати лише ті мийні засоби, що не містять розчинники, соляну та плавикову (фтористоводневу) кислоту.

Дотримуватися вказівок по техніці безпеки, наведених на упаковці засобів для чищення.

Вказівка:

Не використовувати сильно пінливі засоби для чищення.

Дотримуватися вказівок з дозування.

Рекомендовані м'які засоби:

| Застосування | Засіб для чищення | Дозування |
|--|-------------------|-----------|
| Лужний засіб для чищення, для догляду | RM 743 | 0,5-2,0 % |
| Кислотний засіб для чищення, для догляду, для санітарних областей, плавальних басейнів тощо. Видаляє сліди накипу. | RM 738 | 0,5-3,0 % |

| | | |
|---|--------|-----------|
| Засіб для догляду EXTRA | RM 780 | 0,5-2,0 % |
| Засіб для основного очищення підлоги, кислотний | RM 751 | 1,0-25 % |

- Вийняти резервуар для чистої води з пристрою.
- Відкрити кришку резервуара чистої води.
- Залити суміш води та засобу для чищення. Максимальна температура рідини 50 °C.
- Закрити кришку резервуара чистої води.
- Вставити резервуар для чистої води в апарат.

Застосування акумулятора

Мал. 3, див. зворотній бік

- Вставити акумулятор в акумуляторний відсік до упору.

Миття

УВАГА

Небезпека пошкодження покриття підлоги. Метод очищення сильних забруднень можна застосовувати тільки для очищення відповідних поверхонь.

Небезпека пошкодження насоса чистої води в разі сухого ходу через пустий резервуар для чистої води. Контролювати покажчик рівня та при пустому резервуарі для чистої води вимкнути насос за допомогою вимикача.

Звичайне забруднення

- Установити педаль підйому всмоктувальних планок у положення "всмоктування" (мал. 4 - положення "1/ВКЛ", див. зворотний бік).
- Натиснути на розблокування паркувального положення та відкинути ручку назад.
- Натиснути унопку "Робота зі щітками/робота в режимі всмоктування".
- Включити вимикачем водяний насос.
- Переміщати апарат по очищеній поверхні.

Сильне забруднення

УВАГА

Небезпека пошкодження покриття підлоги. Метод очищення сильних забруднень можна застосовувати тільки для очищення відповідних поверхонь.

- Установити педаль підйому всмоктувальних планок у положення "всмоктування відсутнє" (мал. 4 - положення "0/ВИКЛ", див. зворотний бік) та провести очищення як при наявності звичайного забруднення. Миюча рідина залишається на очищеній поверхні та діє протягом заданого часу.
- Установити педаль підйому всмоктувальних планок у положення "всмоктування" та ще раз об'їхати очищувану поверхню.

Завершити очищення

- Виключити вимикачем водяний насос.
- Перемістити пристрій ще раз на незначну відстань та провести всмоктування води, що залишилася.
- Натиснути унопку "Робота зі щітками/робота в режимі всмоктування".
- Відкинути ручку вперед та зафіксувати пристрій у паркувальному положенні.

Видалення вмісту з резервуара для брудної води

Вказівка:

При повному баці для брудної води поплавець закриває всмоктувальний канал. Процес всмоктування переривається. Спорожнити бак для забрудненої води.

Δ ПОПЕРЕДЖЕННЯ
Слідуйте місцевим нормам щодо стічних вод.

- Виключіть пристрій.
- Підняти пристрій та зафіксувати його в паркувальному положенні.
- Вийняти резервуар для чистої води з пристрою.
- Повернути вниз хомут для резервуара для брудної води та зняти резервуар.

- Підняти замок та зняти кришку резервуара для брудної води.
- Вилити брудну воду.
- Після цього промийте резервуар для брудної води чистою водою
- Надягти кришку на резервуар для брудної води та зафіксувати її.
- Вставити резервуар для брудної води в апарат.

Видалення вмісту з резервуара для чистої води

- Вийняти резервуар для чистої води з пристрою.
- Відкрити кришку резервуара чистої води.
- Вилити миючу рідину.
- Закрити кришку резервуара чистої води.
- Вставити резервуар для чистої води в апарат.

Заміна акумулятора

Мал. 5, див. зворотній бік

- Натиснути розблокування і вийняти розряджений акумулятор з акумуляторного відсіку.

Мал. 3, див. зворотній бік

- Вставити заряджений акумулятор в акумуляторний відсік до упору.

Транспортування

⚠ **ОБЕРЕЖНО**

Небезпека травм та пошкоджень! При транспортуванні слід звернути увагу на вагу пристрою.

- Відкинути ручку вперед та зафіксувати пристрій у паркувальному положенні.
 - Нахилити вниз ручку та перемістити пристрій
- або
- Високо підняти пристрій за ручку та перенести.
 - При перевезенні апарату в транспортних засобах слід враховувати місцеві діючі державні норми, направлені на захист від ковзання та перекидання.

Зберігання

⚠ **ОБЕРЕЖНО**

Небезпека травм та пошкоджень! При зберіганні звернути увагу на вагу пристрою.

Цей прилад має зберігатися лише у внутрішніх приміщеннях.

Догляд та технічне обслуговування

⚠ **ПОПЕРЕДЖЕННЯ**

Небезпека травмування через випадкове увімкнення приладу.

До проведення будь-яких робіт слід вимкнути пристрій та витягнути акумулятор.

УВАГА

Небезпека пошкодження пристрою водою, що витікає. Перед проведенням технічного обслуговування слід спорожнити резервуари для брудної та чистої води.

План техогляду

Після роботи

УВАГА

Небезпека ушкодження. Не обприскуйте пристрій водою та не використовуйте агресивні засоби для чищення.

- Звільнити резервуар брудної води.
- Очистити ущільнення між резервуаром для брудної води та пристроєм.
- Видалити вміст із резервуара для чистої води.
- Промити пристрій: Заповнити резервуар для чистої води чистою водою (без миючого засобу) та залишити пристрій попрацювати протягом однієї хвилини із включеним зволожувачем щіток.
- Видалити вміст із резервуара для чистої води.
- Очистити прилад ззовні, використовуючи для цього вологу ганчірку, просочену слабким лужним розчином.

- Очистити всмоктувальні планки, перевірити на зношування, при необхідності замінити (див. "Роботи з технічного обслуговування").
- Перевірити на зношування щітку, при необхідності замінити (див. "Роботи з технічного обслуговування").

Щорічно

- Забезпечити проведення запропонованої перевірки безпеки електриком.

Профілактичні роботи

Замінити всмоктувальні планки

Вказівка:

Всмоктувальні планки прикріплено до пристрою за допомогою засувок і їх можна легко зняти.

- Установити педаль підйому всмоктувальних планок у положення "всмоктування" (мал. 4 - положення "1/ВКЛ", див. зворотний бік).
- Зняти резервуар для чистої води.
- Зняти резервуар для брудної води.
- Покладіть прилад на задню частину.
- Витягти вниз всмоктувальні планки.
- Вставити нові всмоктувальні планки та зафіксувати їх.

Замінити щітковий вал

- Зняти резервуар для чистої води.
- Зняти резервуар для брудної води.
- Покладіть прилад на задню частину.
- Натиснути на кнопку розблокування щіткового вала, відкинути вал вниз та вийняти його із захопного пристрою.
- Насадити новий щітковий вал на захоп та зафіксувати його на протилежній стороні.

Захист від морозів

При небезпеці заморозків

- Злити воду з резервуарів для чистої й брудної води
- Поставити пристрій на зберігання в незамерзаючому приміщенні

Неполадки

⚠ ПОПЕРЕДЖЕННЯ

Небезпека травмування через випадкове увімкнення приладу.

Перед проведенням будь-яких робіт з пристроєм слід вимкнути пристрій і витягнути акумулятор.

УВАГА

Небезпека пошкодження пристрою водою, що витікає. Перед проведенням технічного обслуговування слід спорожнити резервуари для брудної та чистої води.

В разі виникнення пошкоджень, які не можна усунути за допомогою цієї таблиці, телефонуйте до сервісного центру.

| Несправність | Усунення |
|--|--|
| Прилад не запускається | <p>Перевірити наявність достатньо зарядженого акумулятора в акумуляторному відсіку та його посадку до упору.</p> <p>Перевірити, чи не заблокований щітковий вал сторонніми предметами, при необхідності видалити сторонні предмети.</p> |
| Недостатня кількість води | <p>Перевірити рівень чистої води, при необхідності долити</p> <p>Відкрити запор резервуара для чистої води. Якщо після відкриття в резервуарі встановлюється знижений тиск, то слід очистити вентиляційний клапан, розташований у запорі резервуара для чистої води.</p> <p>Прочистити розподільник води (див. "Очищення розподільника води").</p> <p>Витягнути резервуар для чистої води та перевірити сітчастий фільтр на наявність забруднень. При необхідності витягти сітчастий фільтр та прочистити його.</p> <p>Зняти клапан з фільтром з резервуара для чистої води (рис. 6, дивись на звороті) та промити в злегка теплій воді.</p> <p>Очистити сітчастий фільтр у чистячій голівці.</p> |
| Під час заповнення з резервуара для чистої води відбувається витік | <p>Зняти клапан з фільтром з резервуара для чистої води (рис. 6, дивись на звороті) та промити в злегка теплій воді.</p> |
| Недостатня потужність всмоктування | <p>Звільнити резервуар брудної води.</p> <p>Зафіксувати резервуар для брудної води в пристрої.</p> <p>Прокладки між резервуаром брудної води та кришкою очистити та перевірити їхню щільність, при необхідності замінити.</p> <p>Перевірити ущільнення між кришкою резервуару для брудної води та пристроєм. При пошкоджених ущільненнях звернутися до сервісної служби.</p> <p>Перевірити, чи зацеплені всмоктувальні планки на миючій голівці.</p> <p>Усмоктувальна планка засмічена, очистити її.</p> <p>Всмоктувальні планки зношені, поміняти місцями передні та задні всмоктувальні планки. Якщо обидві всмоктувальні планки зношені, встановити нові всмоктувальні планки.</p> <p>Перевірити правильність з'єднання обох деталей всмоктувальної трубки зі з'єднанням всмоктувальної трубки.</p> <p>Перевірити всмоктувальну трубку та всмоктувальний канал миючої голівки на наявність засмічення, при необхідності усунути засмічення (див. "Очищення всмоктувальної трубки").</p> <p>Перевірити, чи рівно лежить кабель за баками і чи одягнута кришка, що додається.</p> |
| Недостатній результат очищення | <p>Перевірити на зношування щітковий вал, при необхідності замінити.</p> |
| Щітка не обертається | <p>Перевірити, чи не заблокований щітковий вал сторонніми предметами, при необхідності видалити сторонні предмети.</p> |
| Скрип, щітка не повертається | <p>Спрацювала запобіжна фрикційна муфта. Вимкнути пристрій, перевірити/очистити щітковий валик.</p> |

Очистити розподільник води

- Вийняти щітковий вал.
- Витягти планку розподілу води з каналу щітки (мал. 7, див. зворотний бік).
- Промити під проточною водою зрошувальний канал та отвори планки розподілу води.

Очистити всмоктувальну трубку

- Вийняти резервуар для чистої води з пристрою.
- Повернути вниз хомут для резервуара для брудної води та зняти резервуар.

- Витягти назад із пристрою з'єднання всмоктувальної трубки та висунути обидва кінці всмоктувальної трубки (мал. 8, див. зворотний бік). Всмоктувальна трубка розімкнута та обидва кінці доступні для проведення очищення.
- Всмоктувальні планки потягнути вниз, всмоктувальний канал в очищувальній голівці стане доступним для (мал. 9, див. зворотний бік) для чищення.
- Промити всмоктувальний шланг та всмоктувальний канал водою або видалити (виштовхнути) засмічення з допомогою тупого предмета.

Акcesуари

| Акcesуари | Характеристика | Номер замовлення |
|---|--|------------------|
| Циліндрична щітка, червона | Універсальна щітка для очищення підлогових покриттів всіх типів | 4.762-428.0 |
| Циліндрична щітка, помаранчева | Спеціальна щітка для очищення структурованої підлоги (протикивзного кахлю або стиків) | 4.762-484.0 |
| Циліндрична щітка, біла | М'яка щітка для очищення чутливих підлогових покриттів та полірованих поверхонь | 4.762-452.0 |
| Циліндрична щітка, синя | М'яка щітка для глибокого очищення килимів | 4.762-499.0 |
| Валик з мікрофібри | М'яка щітка з мікрофібри, що має найбільш високу очищаючу здатність. Найбільш підходить для очищення керамічної кахельної плитки з кам'яної крихти. | 4.762-453.0 |
| Запасні всмоктувальні крайки | З натурального каучуку. необхідно 2 штуки. | 4.777-320.0 |
| Запасні всмоктувальні крайки, маслостійкі | Для видалення масляних і жирових забруднень, наприклад, на кухні та в майстерні. необхідно 2 штуки. | 4.777-324.0 |
| Набір для очищення килимів | Глибоке очищення текстильних поверхонь. У набір включені щіткові валики, 2 всмоктувальні планки, 1 літр концентрованого миючого засобу, 500 мл засобу для виведення плям | 2.783-005.0 |
| Запасний акумулятор, BP 750 | Потужний літій-іонний акумулятор 36 В, 270 Вт*год | 4.654-016.0 |

Приладдя й запасні деталі

Слід використовувати лише оригінальні комплектуючі та оригінальні запасні деталі, тому що саме вони гарантують безпечну та безперебійну експлуатацію приладу.

Інформація щодо комплектуючих та запасних деталей міститься на сайті www.kaercher.com.

Гарантія

У кожній країні діють умови гарантії, що надається нашою відповідальною фірмою-продавцем. Неполадки в роботі вашого обладнання ми усуваємо безкоштовно протягом терміну дії гарантії, якщо вони викликані браком матеріалу або виробничим браком. У гарантійному випадку звертайтеся, будь ласка, з документами, що підтверджують покупку пристрою, до вашого торгового агента або до наведених нижче пунктів гарантійного обслуговування клієнтів.

Заява про відповідність Європейського співтовариства

Цим ми повідомляємо, що нижче зазначена машина на основі своєї конструкції та конструктивного виконання, а також у випущеній у продаж моделі, відповідає спеціальним основним вимогам щодо безпеки та захисту здоров'я представлених нижче директив ЄС. У випадку неузгодженої з нами зміни машини ця заява втрачає свою силу.

Продукт: Очищувач підлоги
Тип: 1.783-xxx

Відповідна директива ЄС
2006/42/ЄС (+2009/127/ЄС)
2014/30/EU

Прикладні гармонізуючі норми
EN 55014–1: 2006+A1: 2009+A2: 2011
EN 55014–2: 2015
EN 60335–1
EN 60335–2–29: 2004+A2: 2010

EN 60335–2–72
EN 61000–3–2: 2006+A1: 2009+A2: 2009
EN 61000–3–3: 2013
EN 62233: 2008

Запропоновані національні норми

Ті, хто підписалися діють за запитом та дорученням керівництва.

H. Jenner
CEO

S. Reiser
Head of Approbation

уповноважений по документації:
S. Reiser

Alfred Kaercher GmbH & Co. KG
Alfred-Kaercher-Str. 28 - 40
71364 Winnenden (Germany)
Тел.: +49 7195 14-0
Факс: +49 7195 14-2212

м. Вінненден, 01.05.2015

Технічні характеристики

| Потужність | | |
|--|-------------------|------------------|
| Номінальна напруга | √ | 36 |
| Середнє споживання потужності | Вт | 550 |
| Клас захисту | | III |
| Ступінь захисту | | IPX4 |
| Всмоктування | | |
| Сила всмоктування, кількість повітря | л/с | 23 |
| Сила всмоктування, нижній тиск | кПа | 12 |
| Миюча щітка | | |
| Робоча ширина | мм | 300 |
| Діаметр щітки | мм | 60 |
| Кількість обертів щітки | 1/хв. | 1270 |
| Розміри та вага | | |
| Теоретична потужність на одиницю поверхні | м ² /г | 200 |
| Місткість резервуару чистої/брудної води | л | 4 |
| Довжина x ширина x висота | мм | 390 x 335 x 1180 |
| Транспортна вага | кг | 17,5 |
| Загальна маса | кг | 21,5 |
| Значення встановлене згідно EN 60335-2-72 | | |
| Значення вібрації рука-плече | м/с ² | <2,5 |
| Небезпека К | м/с ² | 0,2 |
| Рівень шуму L _{рА} | дБ(А) | 72,4 |
| Небезпека К _{рА} | дБ(А) | 1 |
| Рівень потужності L _{wА} | дБ(А) | 86 |
| Небезпека К _{wА} | дБ(А) | 1 |



<http://www.kaercher.com/dealersearch>

