

HD 5/12 C, HD 5/12 CX
HD 5/13 C, HD 5/13 CX
HD 5/15 C, HD 5/15 CX
HD 5/17 C, HD 5/17 CX
HD 6/13 C, HD 6/13 CX

 **KÄRCHER**[®]

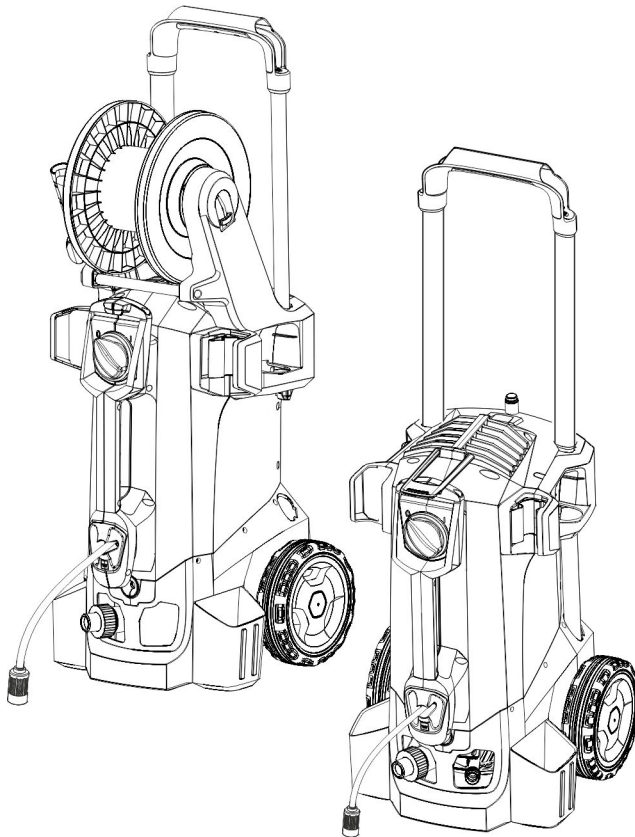

Deutsch	6
English	18
Français	30
Italiano	42
Nederlands	54
Español	66
Português	78
Dansk	90
Norsk	101
Svenska	112
Suomi	123
Ελληνικά	134
Türkçe	147
Русский	159
Magyar	172
Čeština	184
Slovenščina	196
Polski	207
Românește	219
Slovenčina	231
Hrvatski	243
Srpski	255
Български	267
Eesti	280
Latviešu	292
Lietuviškai	304
Українська	316
中文	329
العربية	355



Register and win!
www.kärcher.com/register-and-win

ERC

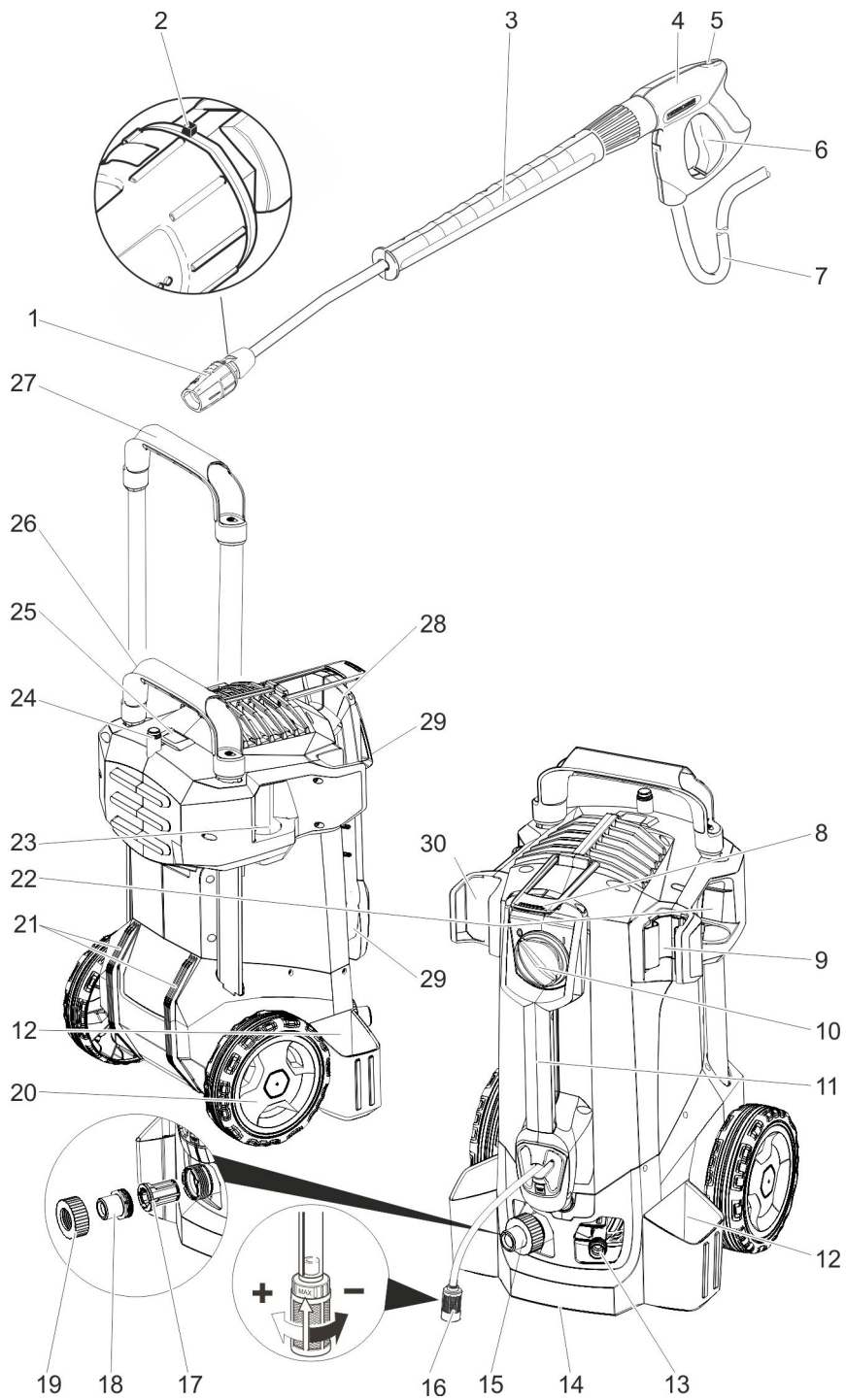

59663790 11/15

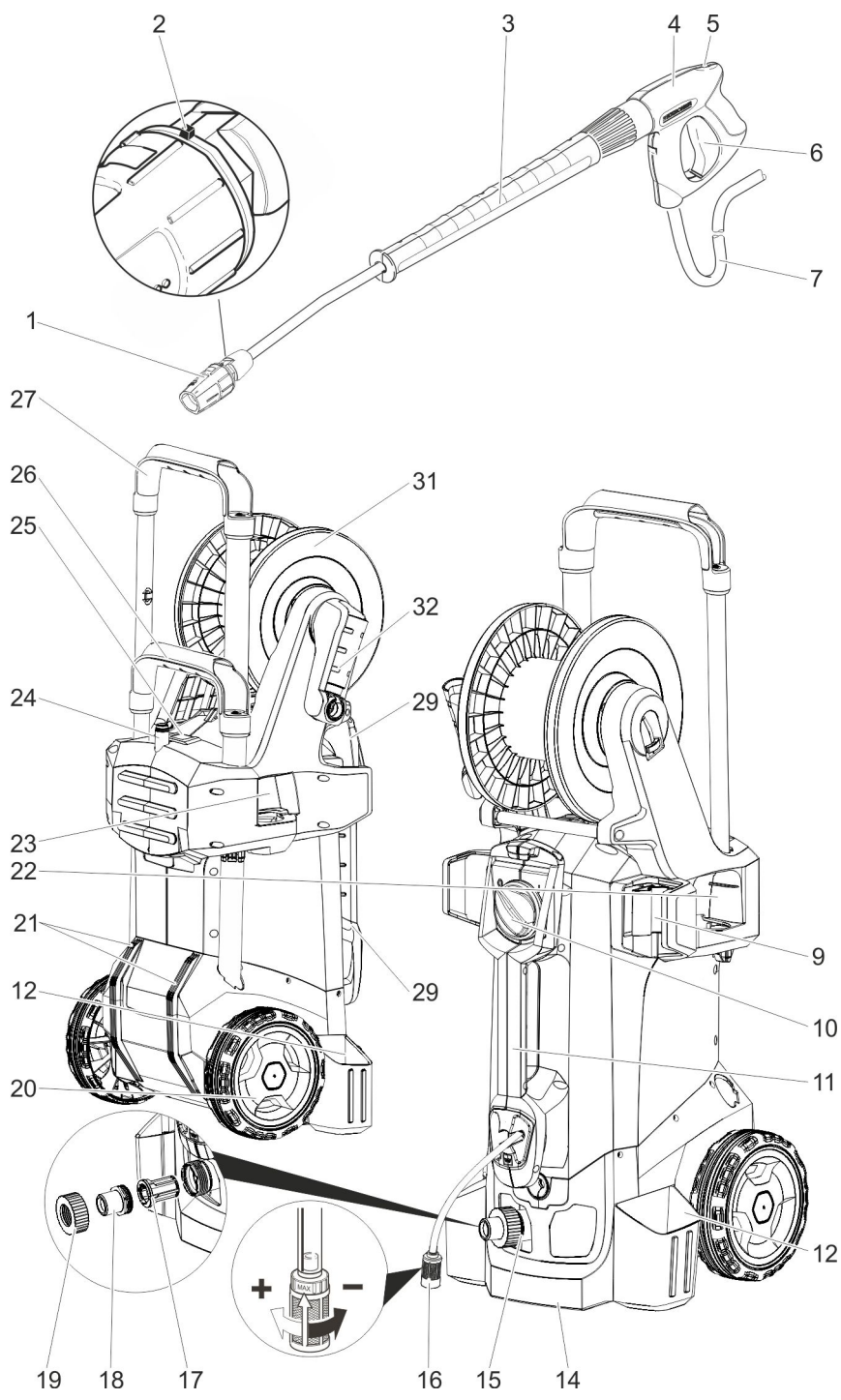





Lesen Sie vor der ersten Benutzung Ihres Gerätes diese Originalbetriebsanleitung, handeln Sie danach und bewahren Sie diese für späteren Gebrauch oder für Nachbesitzer auf.

Inhaltsverzeichnis

Geräteelemente	DE	1
Sicherheitshinweise	DE	1
Bestimmungsgemäße Verwendung	DE	2
Sicherheitseinrichtungen	DE	2
Umweltschutz	DE	2
Vor Inbetriebnahme	DE	3
Inbetriebnahme	DE	3
Bedienung	DE	4
Transport	DE	5
Lagerung	DE	6
Pflege und Wartung	DE	6
Hilfe bei Störungen	DE	7
Zubehör und Ersatzteile	DE	7
Garantie	DE	7
EG-Konformitätserklärung	DE	8
Technische Daten	DE	9

Geräteelemente

Bitte Bildseite vorne ausklappen

- 1 Düse
- 2 Markierung der Düse
- 3 Strahlrohr
- 4 Handspritzpistole
- 5 Sicherungshebel
- 6 Hebel der Handspritzpistole
- 7 Hochdruckschlauch
- 8 Gummiband (nicht bei Geräten mit Schlauchtrommel)
- 9 Strahlrohrhalter mit Klemmung, für den Transport
- 10 Geräteschalter
- 11 Tragegriff
- 12 Köcher Strahlrohr
- 13 Hochdruckanschluss
- 14 Haltegriff
- 15 Wasseranschluss
- 16 Reinigungsmittel-Saugschlauch mit Filter und Reinigungsmitteldosierung
- 17 Sieb
- 18 Schlauchstutzen
- 19 Überwurfmutter
- 20 Radkappe

- 21 Gleitkufe/Stehkufe
- 22 Düsenablage für Rotordüse (Rotordüse nur bei Variante HD...Plus im Lieferumfang)
- 23 Düsenablage für Dreifachdüse
- 24 Transporthalterung für Flächenreiniger
- 25 Entriegelung Schubbügel
- 26 Schubbügel, unten (eingeschoben)
- 27 Schubbügel, oben (ausgezogen)
- 28 Schlauchablage
- 29 Kabelhalter
- 30 Strahlrohrhalter ohne Klemmung
- 31 Schlauchtrommel
- 32 Kurbel

Farbkennzeichnung

- Bedienelemente für den Reinigungsprozess sind gelb.
- Bedienelemente für die Wartung und den Service sind hellgrau.

Sicherheitshinweise

- Vor erster Inbetriebnahme Sicherheitshinweise Nr. 5.951-949.0 unbedingt lesen!
- Jeweilige nationale Vorschriften des Gesetzgebers für Flüssigkeitsstrahler beachten.
- Jeweilige nationale Vorschriften des Gesetzgebers zur Unfallverhütung beachten. Flüssigkeitsstrahler müssen regelmäßig geprüft und das Ergebnis der Prüfung schriftlich festgehalten werden.

Gefahrenstufen

⚠ **GEFAHR**

Hinweis auf eine unmittelbar drohende Gefahr, die zu schweren Körperverletzungen oder zum Tod führt.

⚠ **WARNUNG**

Hinweis auf eine möglicherweise gefährliche Situation, die zu schweren Körperverletzungen oder zum Tod führen kann.

⚠ **VORSICHT**

Hinweis auf eine möglicherweise gefährliche Situation, die zu leichten Verletzungen führen kann.

ACHTUNG

Hinweis auf eine möglicherweise gefährliche Situation, die zu Sachschäden führen kann.

Symbole auf dem Gerät



Hochdruckstrahlen können bei unsachgemäßem Gebrauch gefährlich sein. Der Strahl darf nicht auf Personen, Tiere, aktive elektrische Ausrüstung oder auf das Gerät selbst gerichtet werden. Gemäß gültiger Vorschriften darf das Gerät nie ohne Systemtrenner am Trinkwassernetz betrieben werden. Es ist ein geeigneter Systemtrenner der Fa. KÄRCHER oder alternativ ein Systemtrenner gemäß EN 12729 Typ BA zu verwenden.



Wasser, das durch einen Systemtrenner geflossen ist, wird als nicht trinkbar eingestuft.

Bestimmungsgemäße Verwendung

Diesen Hochdruckreiniger ausschließlich verwenden

- zum Reinigen mit dem Niederdruckstrahl und Reinigungsmittel (z.B. Reinigen von Maschinen, Fahrzeugen, Bauwerken, Werkzeugen),
- zum Reinigen mit Hochdruckstrahl ohne Reinigungsmittel (z.B. Reinigen von Fassaden, Terrassen, Gartengeräten).

Für hartnäckige Verschmutzungen empfehlen wir eine Rotordüse (nur bei Variante HD...Plus im Lieferumfang)

Anforderungen an die Wasserqualität: **ACHTUNG**

Als Hochdruckmedium darf nur sauberes Wasser verwendet werden. Verschmutzungen führen zu vorzeitigem Verschleiß oder Ablagerungen im Gerät.

Wird Recyclingwasser verwendet, dürfen folgende Grenzwerte nicht überschritten werden.

pH-Wert	6,5...9,5
elektrische Leitfähigkeit *	Leitfähigkeit Frischwasser +1200 µS/cm
absetzbare Stoffe **	< 0,5 mg/l

abfiltrierbare Stoffe ***	< 50 mg/l
Kohlenwasserstoffe	< 20 mg/l
Chlorid	< 300 mg/l
Sulfat	< 240 mg/l
Kalzium	< 200 mg/l
Gesamthärte	< 28 °dH < 50 °TH < 500 ppm (mg CaCO ₃ /l)
Eisen	< 0,5 mg/l
Mangan	< 0,05 mg/l
Kupfer	< 2 mg/l
Aktivchlor	< 0,3 mg/l
frei von üblen Gerüchen	
* Maximum insgesamt 2000 µS/cm	
** Probevolumen 1 l, Absetzzeit 30 min	
*** keine abrasiven Stoffe	

Sicherheitseinrichtungen

Sicherheitseinrichtungen dienen dem Schutz des Benutzers und dürfen nicht außer Kraft gesetzt oder in ihrer Funktion umgangen werden.

Druckschalter

Wird der Hebel an der Handspritzpistole losgelassen, schaltet der Druckschalter die Pumpe ab, der Hochdruckstrahl stoppt. Wird der Hebel gezogen, schaltet die Pumpe wieder ein.

Umweltschutz

	Die Verpackungsmaterialien sind recyclebar. Bitte werfen Sie die Verpackungen nicht in den Hausmüll, sondern führen Sie diese einer Wiederverwertung zu.
	Altgeräte enthalten wertvolle recyclingfähige Materialien, die einer Verwertung zugeführt werden sollten. Batterien, Öl und ähnliche Stoffe dürfen nicht in die Umwelt gelangen. Bitte entsorgen Sie Altgeräte deshalb über geeignete Sammelsysteme.

Hinweise zu Inhaltsstoffen (REACH)

Aktuelle Informationen zu Inhaltsstoffen finden Sie unter:

www.kaercher.de/REACH

Vor Inbetriebnahme

Zubehör montieren

- Radkappen befestigen.
- Düse auf das Strahlrohr montieren (Markierungen auf dem Stellring oben).
- Strahlrohr mit der Handspritzpistole verbinden.
- Entriegelung Schubbügel lösen.
- Schubbügel auf Endstellung herausziehen.

Bei Geräten ohne Schlauchtrommel:

- Hochdruckschlauch am Hochdruckanschluss festschrauben.

Bei Geräten mit Schlauchtrommel:

- Kurbel in die Schlauchtrommelwelle einstecken und einrasten.
- Hochdruckschlauch vor dem Aufwickeln gestreckt auslegen.
- Hochdruckschlauch durch Drehen der Kurbel in gleichmäßigen Lagen auf die Schlauchtrommel aufwickeln. Drehrichtung so wählen, dass der Hochdruckschlauch nicht geknickt wird.

Inbetriebnahme

Elektrischer Anschluss

⚠ **GEFAHR**

Verletzungsgefahr durch elektrischen Schlag.

- *Das Gerät muss zwingend mit einem Stecker an das elektrische Netz angeschlossen werden. Eine nicht trennbare Verbindung mit dem Stromnetz ist verboten. Der Stecker dient zur Netztrennung.*
- *Stecker und Kupplung einer verwendeten Verlängerungsleitung müssen wasserdicht sein.*
- *Verlängerungskabel mit ausreichendem Querschnitt verwenden (siehe „Technische Daten“) und ganz von der Kabeltrommel abwickeln.*

Anschlusswerte siehe Typenschild/Technische Daten.

- Netzkabel abwickeln und auf dem Boden ablegen.
- Netzstecker in eine Steckdose stecken.

Wasseranschluss

Anschluss an die Wasserleitung

⚠ **WARNUNG**

Vorschriften des Wasserversorgungsunternehmens beachten.

Gemäß gültiger Vorschriften darf das Gerät nie ohne Systemtrenner am Trinkwassernetz betrieben werden. Es ist ein geeigneter Systemtrenner der Fa. KÄRCHER oder alternativ ein Systemtrenner gemäß EN 12729 Typ BA zu verwenden.

Wasser, das durch einen Systemtrenner geflossen ist, wird als nicht trinkbar eingestuft.

⚠ **VORSICHT**

Systemtrenner immer an der Wasserversorgung, niemals direkt am Gerät anschließen.



Anschlusswerte siehe Technische Daten.

- Zulaufschlauch (Mindestlänge 7,5 m, Mindestdurchmesser 1/2“) am Wasseranschluss des Gerätes und am Wasserzulauf (zum Beispiel Wasserhahn) anschließen.

Hinweis:

Der Zulaufschlauch ist nicht im Lieferumfang enthalten.

- Wasserzulauf öffnen.

Wasser aus offenen Behältern ansaugen

- Saugschlauch mit Filter (Bestell-Nr. 4.440-238.0) am Wasseranschluss anschrauben.
- Gerät entlüften:
Düse vom Strahlrohr abschrauben.
Gerät so lange laufen lassen bis das Wasser blasenfrei austritt.
Eventuell Gerät 10 Sekunden laufen lassen – dann Geräteschalter ausschalten. Vorgang mehrmals wiederholen.
- Gerät ausschalten und Düse wieder aufschrauben.

Bedienung

⚠ **GEFAHR**

Explosionsgefahr!

Keine brennbaren Flüssigkeiten versprühen.

Beim Einsatz des Gerätes in Gefahrenbereichen (z.B. Tankstellen) sind die entsprechenden Sicherheitsvorschriften zu beachten.

⚠ **GEFAHR**

Längere Benutzungsdauer des Gerätes kann zu vibrationsbedingten Durchblutungsstörungen in den Händen führen.

Eine allgemein gültige Dauer für die Benutzung kann nicht festgelegt werden, weil diese von mehreren Einflussfaktoren abhängt:

- Persönliche Veranlagung zu schlechter Durchblutung (häufig kalte Finger, Fingerkribbeln).
- Niedrige Umgebungstemperatur. Warme Handschuhe zum Schutz der Hände tragen.
- Festes Zugreifen behindert die Durchblutung.
- Ununterbrochener Betrieb ist schlechter als durch Pausen unterbrochener Betrieb.

Bei regelmäßiger, langandauernder Benutzung des Gerätes und bei wiederholtem Auftreten entsprechender Anzeichen (zum Beispiel Fingerkribbeln, kalte Finger) empfehlen wir eine ärztliche Untersuchung.

⚠ **VORSICHT**

Motoren nur an Stellen mit entsprechendem Ölabscheider reinigen (Umweltschutz).

Betrieb mit Hochdruck

Das Gerät kann stehend oder liegend betrieben werden.

Hinweis:



Das Gerät ist mit einem Druckschalter ausgestattet. Der Motor läuft nur an, wenn der Hebel der Pistole gezogen ist.

- ➔ Gerät mit Schlauchtrommel: Hochdruckschlauch ganz von der Schlauchtrommel abrollen.

- ➔ Geräteschalter auf „I“ stellen.
- ➔ Handspritzpistole entriegeln und Hebel der Pistole ziehen.

Strahlart wählen

- ➔ Handspritzpistole schließen.
- ➔ Gehäuse der Düse drehen, bis das gewünschte Symbol mit der Markierung übereinstimmt:

	Hochdruck-Rundstrahl (0°) für besonders hartnäckige Verschmutzungen
	Niederdruck-Flachstrahl (CHEM) für den Betrieb mit Reinigungsmittel oder Reinigung mit geringem Druck
	Hochdruck-Flachstrahl (25°) für großflächige Verschmutzungen

Betrieb mit Reinigungsmittel

⚠ **WARNUNG**

Ungeeignete Reinigungsmittel können das Gerät und das zu reinigende Objekt beschädigen. Nur Reinigungsmittel verwenden, die von Kärcher freigegeben sind. Dosisempfehlung und Hinweise, die den Reinigungsmitteln beigegeben sind, beachten. Zum Schonen der Umwelt sparsam mit Reinigungsmitteln umgehen. Sicherheitshinweise auf den Reinigungsmitteln beachten.

Kärcher-Reinigungsmittel garantieren ein störungsfreies Arbeiten. Bitte lassen Sie sich beraten oder fordern Sie unseren Katalog oder unsere Reinigungsmittel-Informationsblätter an.

- ➔ Reinigungsmittel-Saugschlauch herausziehen.
- ➔ Ansaugmenge der Reinigungsmittellösung am Reinigungsmittelfilter einstellen.
- ➔ Reinigungsmittel-Saugschlauch in einen Behälter mit Reinigungsmittel hängen.
- ➔ Düse auf „CHEM“ stellen.

Empfohlene Reinigungsmethode

- ➔ Reinigungsmittel sparsam auf die trockene Oberfläche sprühen und einwirken (nicht trocknen) lassen.

- Gelösten Schmutz mit dem Hochdruckstrahl abspülen.
- Nach dem Betrieb Ansaugmenge am Reinigungsmittelfilter auf maximale Menge einstellen.
- Gerät starten und eine Minute lang klar-spülen.

Betrieb unterbrechen

- Hebel der Handspritzpistole loslassen, das Gerät schaltet ab.

Hinweis:

Beim Ausschalten des Gerätes wird der Wasserdruck um ca. 70% abgesenkt. Dadurch sinkt die Betätigungskraft der Handspritzpistole und die Lebensdauer des Gerätes erhöht sich.

- Hebel der Handspritzpistole erneut ziehen, das Gerät schaltet wieder ein.

Gerät ausschalten

- Geräteschalter auf „0“ stellen.
- Netzstecker aus der Steckdose ziehen.
- Wasserzulauf schließen.
- Handspritzpistole betätigen, bis das Gerät drucklos ist.
- Sicherungshebel der Handspritzpistole betätigen, um Hebel der Pistole gegen unabsichtliches Auslösen zu sichern.

Gerät aufbewahren

- Strahlrohr mit Handspritzpistole in den Köcher Strahlrohr stellen und im Strahlrohrhalter einrasten.
- Anschlusskabel um den Kabelhalter wickeln.
- Hochdruckschlauch aufwickeln, über die Schlauchablage hängen und mit dem Gummiband sichern.
oder
Hochdruckschlauch auf die Schlauchtrommel aufwickeln. Griff der Kurbel umklappen.
- Stecker mit montiertem Clip befestigen.
- Entriegelung Schubbbügel drücken und Schubbbügel einschieben.

Frostschutz

ACHTUNG

Frost zerstört das nicht vollständig von Wasser entleerte Gerät.

Gerät an einem frostfreien Ort aufbewahren.

Ist eine frostfreie Lagerung nicht möglich:

- Wasser ablassen.
- Handelsübliches Frostschutzmittel durch das Gerät pumpen.

Hinweis:

Handelsübliches Frostschutzmittel für Automobile auf Glykolbasis verwenden. Handhabungsvorschriften des Frostschutzmittelherstellers beachten.

- Gerät max. 1 Minute laufen lassen bis Pumpe und Leitungen leer sind.

Transport

△ VORSICHT

Verletzungs- und Beschädigungsgefahr! Gewicht des Gerätes beim Transport beachten.

- Zum Transport über längere Strecken Gerät am Schubbbügel hinter sich herziehen.
- Zum Tragen Gerät an den Griffen festhalten.
- Zum Treppensteigen Gerät Stufe um Stufe hochziehen. Die Gleitkufen schützen das Gehäuse vor Beschädigung.
- Beim Transport in Fahrzeugen Gerät nach den jeweils gültigen Richtlinien gegen Rutschen und Kippen sichern.

Transporthalter für Flächenreiniger

- Anschlussstutzen des Flächenreinigers auf den Dorn am Hochdruckreiniger stecken.
- Überwurfmutter ca. 1 Umdrehung aufschrauben.

Krantransport

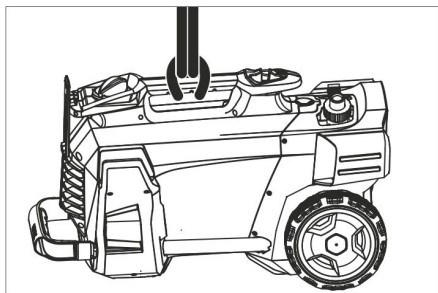

➔ Hebeeinrichtung am Tragegriff des Geräts befestigen.

Sicherheitshinweise zur Verkranung

⚠ **GEFAHR**

Verletzungsgefahr durch herunterfallendes Gerät.

- *Die örtlichen Unfallverhütungsvorschriften und Sicherheitshinweise beachten.*
- *Vor jedem Krantransport Tragegriff auf Beschädigung kontrollieren.*
- *Vor jedem Krantransport Hebezeug auf Beschädigung kontrollieren.*
- *Gerät nur am Tragegriff anheben.*
- *Keine Anschlagketten verwenden.*
- *Hebeeinrichtung vor unbeabsichtigtem Aushängen der Last sichern.*
- *Strahlrohr mit Handspritzpistole, Düsen, Flächenreiniger und andere lose Gegenstände vor dem Krantransport entfernen.*
- *Während des Hebevorgangs keine Gegenstände auf dem Gerät transportieren.*
- *Das Gerät darf nur durch Personen mit dem Kran transportiert werden, die in der Bedienung des Krans unterwiesen sind.*
- *Nicht unter die Last stehen.*
- *Darauf achten, dass sich im Gefahrenbereich des Krans keine Personen aufhalten.*
- *Gerät nicht unbeaufsichtigt am Kran hängen lassen.*

Lagerung

⚠ **VORSICHT**

Verletzungs- und Beschädigungsgefahr! Gewicht des Gerätes bei Lagerung beachten.

Dieses Gerät darf nur in Innenräumen gelagert werden.

Pflege und Wartung

⚠ **GEFAHR**

Verletzungsgefahr durch unabsichtlich anlaufendes Gerät und elektrischen Schlag. Vor allen Arbeiten am Gerät, Gerät ausschalten und Netzstecker ziehen.

Sicherheitsinspektion/ Wartungsvertrag

Mit Ihrem Händler können Sie eine regelmäßige Sicherheitsinspektion vereinbaren oder einen Wartungsvertrag abschließen. Bitte lassen Sie sich beraten.

Vor jedem Betrieb

- ➔ Anschlusskabel auf Schaden prüfen (Gefahr durch elektrischen Schlag), beschädigtes Anschlusskabel unverzüglich durch autorisierten Kundendienst/ Elektrofachkraft austauschen lassen.
- ➔ Hochdruckschlauch auf Beschädigung überprüfen (Berstgefahr). Beschädigten Hochdruckschlauch unverzüglich austauschen.
- ➔ Gerät (Pumpe) auf Dichtheit prüfen. 3 Tropfen Wasser pro Minute sind zulässig und können an der Geräteunterseite austreten. Bei stärkerer Undichtigkeit Kundendienst aufsuchen.

Wöchentlich

- ➔ Sieb im Wasseranschluss reinigen.
- ➔ Filter am Reinigungsmittel-Saugschlauch reinigen.

Sieb im Wasseranschluss reinigen

- ➔ Überwurfmutter abschrauben.
- ➔ Schlauchstutzen mit Sieb herausziehen.
- ➔ Sieb äußerlich reinigen und abspülen.

Hinweis:

Sechskant des Schlauchstutzens zum Anschluss in Gerät ausrichten.

- Schlauchstutzen mit Sieb einsetzen und Überwurfmutter festziehen.

Hilfe bei Störungen

⚠ **GEFAHR**

Verletzungsgefahr durch unabsichtlich anlaufendes Gerät und elektrischen Schlag.

- *Vor allen Arbeiten am Gerät, Gerät ausschalten und Netzstecker ziehen.*
- *Elektrische Bauteile nur vom autorisierten Kundendienst prüfen und reparieren lassen.*
- *Bei Störungen, die in diesem Kapitel nicht genannt sind, im Zweifelsfall und bei ausdrücklichem Hinweis einen autorisierten Kundendienst aufsuchen.*

Gerät läuft nicht

- Anschlusskabel auf Schaden prüfen.
- Netzspannung prüfen.
- Ist das Gerät überhitzt:
Geräteschalter auf „0“ stellen.
Gerät mindestens 15 Minuten lang abkühlen lassen.
Geräteschalter auf „1“ stellen.
- Bei elektrischem Defekt Kundendienst aufsuchen.

Gerät kommt nicht auf Druck

- Düse auf „Hochdruck“ stellen.
- Gerät entlüften (siehe „Inbetriebnahme“).
- Sieb im Wasseranschluss reinigen.
- Wasserzulaufmenge prüfen (siehe Technische Daten).
- Düse reinigen.
- Düse ersetzen.
- Bei Bedarf Kundendienst aufsuchen.

Pumpe undicht

3 Tropfen Wasser pro Minute sind zulässig und können an der Geräteunterseite austreten.

- Bei stärkerer Undichtigkeit Gerät durch Kundendienst prüfen lassen.

Pumpe klopft

- Saugleitungen für Wasser und Reinigungsmittel auf Undichtheit prüfen.
- Ansaugmenge am Reinigungsmittelfilter auf minimale Menge einstellen.
- Gerät entlüften (siehe „Inbetriebnahme“).
- Bei Bedarf Kundendienst aufsuchen.

Reinigungsmittel wird nicht angesaugt

- Düse auf „CHEM“ stellen.
- Ansaugmenge am Reinigungsmittelfilter erhöhen.
- Reinigungsmittel-Saugschlauch mit Filter prüfen/reinigen.
- Bei Bedarf Kundendienst aufsuchen.

Zubehör und Ersatzteile

- Es dürfen nur Zubehör und Ersatzteile verwendet werden, die vom Hersteller freigegeben sind. Original-Zubehör und Original-Ersatzteile bieten die Gewähr dafür, dass das Gerät sicher und störungsfrei betrieben werden kann.
- Eine Auswahl der am häufigsten benötigten Ersatzteile finden Sie am Ende der Betriebsanleitung.
- Weitere Informationen über Ersatzteile erhalten Sie unter www.kaercher.com im Bereich Service.

Garantie

In jedem Land gelten die von unserer zuständigen Vertriebsgesellschaft herausgegebenen Garantiebedingungen. Etwaige Störungen an Ihrem Gerät beseitigen wir innerhalb der Garantiefrist kostenlos, sofern ein Material- oder Herstellungsfehler die Ursache sein sollte. Im Garantiefall wenden Sie sich bitte mit Kaufbeleg an Ihren Händler oder die nächste autorisierte Kundendienststelle.

EG-Konformitätserklärung

Hiermit erklären wir, dass die nachfolgend bezeichnete Maschine aufgrund ihrer Konzipierung und Bauart sowie in der von uns in Verkehr gebrachten Ausführung den einschlägigen grundlegenden Sicherheits- und Gesundheitsanforderungen der EG-Richtlinien entspricht. Bei einer nicht mit uns abgestimmten Änderung der Maschine verliert diese Erklärung ihre Gültigkeit.

Produkt: Hochdruckreiniger

Typ: 1.520-xxx

Einschlägige EG-Richtlinien

2006/42/EG (+2009/127/EG)

2004/108/EG

2000/14/EG

Angewandte harmonisierte Normen

EN 60335-1

EN 60335-2-79

EN 55014-1: 2006+A1: 2009+A2: 2011

EN 55014-2: 1997+A1: 2001+A2: 2008

EN 62233: 2008

EN 61000-3-2: 2006+A1: 2009+A2: 2009

EN 61000-3-3: 2008

HD 5/12 C, HD 5/12 CX, HD 513 C, HD 5/13 CX

EN 61000-3-11: 2000

HD 5/15 C, HD 5/15 CX, HD 5/17 C, HD 5/17 CX, HD 6/13 C, HD 6/13 CX

Angewandtes Konformitätsbewertungsverfahren

2000/14/EG: Anhang V

Schalleistungspegel dB(A)

HD 5/12 C, HD 5/13 C, HD 5/15 C, HD 5/17 C, HD 6/13 C

Gemessen: 86

Garantiert: 88

HD 5/12 CX, HD 5/13 CX, HD 5/17 CX, HD 6/13 CX

Gemessen: 89

Garantiert: 92

HD 5/15 CX

Gemessen: 87

Garantiert: 90

H. Jenner
CEO

S. Reiser
Head of Approbation

Dokumentationsbevollmächtigter:
S. Reiser

Alfred Kärcher GmbH & Co. KG
Alfred-Kärcher-Str. 28 - 40
71364 Winnenden (Germany)
Tel.: +49 7195 14-0
Fax: +49 7195 14-2212

Winnenden, 2013/09/01

Die Unterzeichnenden handeln im Auftrag und mit Vollmacht der Geschäftsführung.

Technische Daten

Typ		HD 5/12 C	HD 5/12 C	HD 5/12 C
		HD 5/12 CX	HD 5/12 CX	HD 5/12 CX
		EU	GB	CH
Netzanschluss				
Spannung	V	230	230...240	230
Stromart	Hz	1~ 50		
Anschlussleistung	kW	2,5	2,5	2,2
Absicherung (träge, Char. C)	A	16	13	10
Schutzart	--	IPX5		
Verlängerungskabel 30 m	mm ²	2,5		
Wasseranschluss				
Zulauftemperatur (max.)	°C	60		
Zulaufmenge (min.)	l/min	12		
Saughöhe aus offenem Behälter (20 °C)	m	0,5		
Zulaufdruck (max.)	MPa	1		
Leistungsdaten				
Arbeitsdruck	MPa	12	12	11,5
Düsengröße	--	035	035	038
Max. Betriebsüberdruck	MPa	17,5	17,5	17,1
Fördermenge, Wasser	l/min	8,3		
Reinigungsmittelansaugung	l/h	0...25		
Rückstoßkraft der Handspritzpistole (max.)	N	21,3		
Ermittelte Werte gemäß EN 60335-2-79				
Hand-Arm Vibrationswert	m/s ²	3,6		
Unsicherheit K	m/s ²	0,9		
Schalldruckpegel L _{pA} (CX)	dB(A)	72 (75)		
Unsicherheit K _{pA}	dB(A)	3		
Schalleistungspegel L _{WA} + Unsicherheit K _{WA} (CX)	dB(A)	88 (92)		
Maße und Gewichte				
Länge	mm	380		
Breite (CX)	mm	360 (370)		
Höhe	mm	930		
Typisches Betriebsgewicht (CX)	kg	23,7 (26)		

Typ		HD 5/12 C	HD 5/12 C	HD 5/12 C	HD 5/13 C
		HD 5/12 CX			HD 5/13 CX
		AU	KAP	SA	EU
Netzanschluss					
Spannung	V	240		220	230
Stromart	Hz	1~ 50		1~60	1~50
Anschlussleistung	kW	2,2		2,4	2,6
Absicherung (träge, Char. C)	A	10	15	13	16
Schutzart	--	IPX5			
Verlängerungskabel 30 m	mm ²	2,5			
Wasseranschluss					
Zulauftemperatur (max.)	°C	60			
Zulaufmenge (min.)	l/min	12			
Saughöhe aus offenem Behälter (20 °C)	m	0,5			
Zulaufdruck (max.)	MPa	1			
Leistungsdaten					
Arbeitsdruck	MPa	11,5		12	13
Düsengröße	--	038		036	034
Max. Betriebsüberdruck	MPa	17,1		18	17,5
Fördermenge, Wasser	l/min	8,3			
Reinigungsmittelansaugung	l/h	0...25			
Rückstoßkraft der Handspritzpistole (max.)	N	21,3			22,2
Ermittelte Werte gemäß EN 60335-2-79					
Hand-Arm Vibrationswert	m/s ²	3,6		4,2	3,6
Unsicherheit K	m/s ²	0,9			
Schalldruckpegel L _{pA} (CX)	dB(A)	72 (75)		74	72 (75)
Unsicherheit K _{pA}	dB(A)	3			
Schalleistungspegel L _{WA} + Unsicherheit K _{WA} (CX)	dB(A)	88 (92)		90	88 (92)
Maße und Gewichte					
Länge	mm	380			
Breite (CX)	mm	360 (370)			
Höhe	mm	930			
Typisches Betriebsgewicht (CX)	kg	23,7 (26)		25,2	23,7 (26)

Typ		HD 5/15 C	HD 5/17 C	HD 5/17 C	HD 6/13 C
		HD 5/15 CX	HD 5/17 CX	HD 5/17 CX	HD 6/13 CX
		EU	EU	KAP	EU
Netzanschluss					
Spannung	V	230		220	230
Stromart	Hz	1~ 50		1~60	1~ 50
Anschlussleistung	kW	2,8	3,0	3,0	2,9
Absicherung (träge, Char. C)	A	16		15	16
Schutzart	--	IPX5			
Verlängerungskabel 30 m	mm ²	2,5			
Wasseranschluss					
Zulauftemperatur (max.)	°C	60			
Zulaufmenge (min.)	l/min	12			13
Saughöhe aus offenem Behälter (20 °C)	m	0,5			
Zulaufdruck (max.)	MPa	1			
Leistungsdaten					
Arbeitsdruck (CX)	MPa	15 (15)	17 (17)	16,5 (16,5)	13 (13)
Düsengröße	--	032	027	030	038
Max. Betriebsüberdruck	MPa	20			19
Fördermenge, Wasser	l/min	8,3	8,1	8,0	9,8
Reinigungsmittelansaugung	l/h	0...25			
Rückstoßkraft der Handspritzpistole (max.)	N	23,8	25,4		26,6
Ermittelte Werte gemäß EN 60335-2-79					
Hand-Arm Vibrationswert	m/s ²	2,4			4,1
Unsicherheit K	m/s ²	0,7			0,9
Schalldruckpegel L _{pA} (CX)	dB(A)	72 (74)	72 (75)	75	72 (75)
Unsicherheit K _{pA}	dB(A)	3			
Schalleistungspegel L _{WA} + Unsicherheit K _{WA} (CX)	dB(A)	88 (90)	88 (92)	91 (91)	88 (92)
Maße und Gewichte					
Länge	mm	380			
Breite (CX)	mm	360 (370)			
Höhe	mm	930			
Typisches Betriebsgewicht (CX)	kg	25,2 (27,5)			

Typ	HD 6/13 C		HD 6/13 C		HD 6/13 C		HD 6/13 C	
			HD 6/13 CX					
		AR		GB		KAP		SA
Netzanschluss								
Spannung	V	220		230...240		220		
Stromart	Hz	1~50			1~ 60			
Anschlussleistung	kW	2,9			2,9	2,8		
Absicherung (träge, Char. C)	A	16		13	15	13		
Schutzart	--	IPX5						
Verlängerungskabel 30 m	mm ²	2,5						
Wasseranschluss								
Zulauftemperatur (max.)	°C				60			
Zulaufmenge (min.)	l/min				13			
Saughöhe aus offenem Behälter (20 °C)	m				0,5			
Zulaufdruck (max.)	MPa				1			
Leistungsdaten								
Arbeitsdruck	MPa				13			12,5
Düsengröße	--	038				042	043	
Max. Betriebsüberdruck	MPa	19			18			
Fördermenge, Wasser	l/min	9,8			10,0			
Reinigungsmittelansaugung	l/h				0...25			
Rückstoßkraft der Handspritzpistole (max.)	N				26,6			
Ermittelte Werte gemäß EN 60335-2-79								
Hand-Arm Vibrationswert								
Hand-Arm Vibrationswert	m/s ²	4,1			3,7			
Unsicherheit K	m/s ²				0,9			
Schalldruckpegel L _{pA} (CX)	dB(A)	72 (75)			73			
Unsicherheit K _{pA}	dB(A)				3			
Schalleistungspegel L _{WA} + Unsicherheit K _{WA} (CX)	dB(A)	88 (92)			89			
Maße und Gewichte								
Länge	mm				380			
Breite (CX)	mm				360 (370)			
Höhe	mm				930			
Typisches Betriebsgewicht (CX)	kg	25,2 (27,5)			25,2			



Please read and comply with these original instructions prior to the initial operation of your appliance and store them for later use or subsequent owners.

Contents

Device elements	EN	1
Safety instructions	EN	1
Proper use	EN	2
Safety Devices	EN	2
Environmental protection	EN	2
Before Startup	EN	3
Start up	EN	3
Operation	EN	4
Transport	EN	5
Storage	EN	6
Care and maintenance	EN	6
Troubleshooting	EN	6
Accessories and Spare Parts . .	EN	7
Warranty	EN	7
EC Declaration of Conformity .	EN	8
Technical specifications	EN	9

Device elements

Please unfold the front picture side

- 1 Nozzle
- 2 Marking of the nozzle
- 3 Spray lance
- 4 Trigger gun
- 5 Safety lever
- 6 Lever for trigger gun
- 7 High pressure hose
- 8 Rubber band (not with appliances with hose drum)
- 9 Spray lance holder with clamping, for transportation
- 10 Power switch
- 11 Carrying handle
- 12 Quiver for spray lance
- 13 High pressure connection
- 14 Handle
- 15 Water connection
- 16 Detergent suction hose with filter and detergent dosing
- 17 Sieve
- 18 Hose hub
- 19 Union joint
- 20 Wheel cap

- 21 Skid/parking runner
- 22 Nozzle rack for rotor nozzle (rotor nozzle is only included in the scope of delivery with model HD...Plus)
- 23 Nozzle rack for triple nozzle
- 24 Transport bracket for surface cleaner
- 25 Unlocking device push handle
- 26 Push handle, bottom (slid in)
- 27 Push handle, top (extended)
- 28 Storage compartment for hoses
- 29 Cable clamp
- 30 Spray lance holder without clamping
- 31 Hose drum
- 32 Crank

Colour coding

- The operating elements for the cleaning process are yellow.
- The controls for the maintenance and service are light gray.

Safety instructions

- Before first start-up it is definitely necessary to read the operating instructions and safety indications Nr. 5.951-949.0!
- Please follow the national rules and regulations for fluid spray jets of the respective country.
- Please follow the national rules and regulations for accident prevention of the respective country. Fluid spray jets must be tested regularly and the results of these tests must be documented in writing.

Hazard levels

△ DANGER

Pointer to immediate danger, which leads to severe injuries or death.

△ WARNING

Pointer to a possibly dangerous situation, which can lead to severe injuries or death.

△ CAUTION

Pointer to a possibly dangerous situation, which can lead to minor injuries.

ATTENTION

Pointer to a possibly dangerous situation, which can lead to property damage.

Symbols on the machine



High-pressure jets can be dangerous if improperly used. The jet may not be directed at persons, animals, live electrical equipment or at the appliance itself.

According to applicable regulations, the appliance must never be used on the drinking water net without a system separator. A suitable system separator by KÄRCHER or alternatively a system separator according to EN 12729 type BA must be used. Water that was flowing through a system separator is considered non-drinkable.



Proper use

Use this high pressure cleaner exclusively for

- Cleaning using low pressure jet and detergent (for e.g. for cleaning machines, cars, buildings, tools),
- For cleaning using high pressure jet without detergent (for e.g. for cleaning facades, terraces, garden appliances).

For stubborn soiling we recommend the use of a rotor nozzle (only included in the scope of delivery with model HD...Plus)

Quality requirements for water:

ATTENTION

Only clean water may be used as high pressure medium. Impurities will lead to increased wear and tear or formation of deposits in the appliance.

If recycled water is used, the following limit values must not be exceeded.

pH value	6,5...9,5
electrical conductivity *	Conductivity fresh water +1200 µS/cm
settleable solids **	< 0,5 mg/l
total suspended solids ***	< 50 mg/l
Hydrocarbons	< 20 mg/l
Chloride	< 300 mg/l
Sulphate	< 240 mg/l
Calcium	< 200 mg/l

Total hardness	< 28 °dH < 50 °TH < 500 ppm (mg CaCO ₃ /l)
Iron	< 0,5 mg/l
Manganese	< 0,05 mg/l
Copper	< 2 mg/l
Active chloride	< 0,3 mg/l
free of bad odours	
* Maximum total	2000 µS/cm
** Test volume	1 l, settling time 30 min
*** no abrasive substances	



Safety Devices

Safety devices serve for the protection of the user and must not be put out of operation or bypassed with respect to their function.

Pressure switch

If the lever on the trigger gun is released the pressure switch turns off the pump, the high pressure jet is stopped. If the lever is pulled the pump is turned on again.

Environmental protection

	The packaging material can be recycled. Please do not throw the packaging material into household waste; please send it for recycling.
	Old appliances contain valuable materials that can be recycled; these should be sent for recycling. Batteries, oil, and similar substances must not enter the environment. Please dispose of your old appliances using appropriate collection systems.

Notes about the ingredients (REACH)

You will find current information about the ingredients at:

www.kaercher.com/REACH

Before Startup

Attaching the Accessories

- Attach the wheel caps.
- Mount the nozzle on the spray lance (markings on the adjustment ring at the top).
- Connect spray lance to trigger gun.
- Release the unlocking device of the push handle.
- Pull the push handle out to its end position.

In devices without hose drum:

- Fasten the high pressure hose to the high pressure connection.

In devices with hose drum:

- Insert the crank in the hose drum shaft and lock it in.
- Before rolling up, stretch out the high pressure hose.
- Wind the high pressure hose in uniform layers on the hose drum by rotating the crank. Select the rotation direction in such a way that the high pressure hose does not get bent.

Start up

Electrical connection

⚠ DANGER

Danger of injury by electric shock.

- *It is imperative to connect the appliance to the electric mains by means of a plug. It is forbidden to permanently connect the appliance to the power supply. The plug serves for the disconnection from the mains.*
- *The plug and coupling of the extension cable used must be watertight.*
- *Use the extension cord that has an adequate cross-section (see "Technical Data") and unwind it fully from the cable drum.*

For connection values, see type plate/technical data.

- Unwind the mains cable and place it on the floor.
- Insert the mains plug into a socket.

Water connection

Connection to the water supply

⚠ WARNING

Observe regulations of water supplier.

According to applicable regulations, the appliance must never be used on the drinking water net without a system separator. A suitable system separator by KÄRCHER or alternatively a system separator according to EN 12729 type BA must be used.

Water that was flowing through a system separator is considered non-drinkable.

⚠ CAUTION

Always connect the system separator to the water supply, never directly to the appliance!



For connection values refer to technical specifications

- Connect the supply hose (min. length 7.5 m, minimum diameter 1/2" to the water connection point of the machine and at the water supply point (for e.g. a tap).

Note:

The supply hose is not included.

- Open the water supply.

Drawing in water from open reservoirs

- Screw the suction hose with filter (order no. 4.440-238.0) to the water connection.
- Appliance ventilation:
Unscrew the nozzle from the spray lance.
Switch on the appliance and let it run until the water exiting is bubble-free. Let the appliance run for 10 seconds – then switch off the appliance switch. Repeat the procedure several times.
- Switch off the appliance and fit the nozzle again.

Operation

⚠ DANGER

Risk of explosion!

Do not spray flammable liquids.

If the appliance is used in hazardous areas (e.g. filling stations) the corresponding safety regulations must be observed.

⚠ DANGER

Long hours of using the appliance can cause circulation problems in the hands on account of vibrations.

It is not possible to specify a generally valid operation time, since this depends on several factors:

- Proneness to blood circulation deficiencies (cold, numb fingers).
- Low ambient temperature. Wear warm gloves to protect hands.
- A firm grip impedes blood circulation.
- Continuous operation is worse than an operation interrupted by pauses.

In case of regular, long-term operation of the device and in case of repeated occurrence of the symptoms (e.g. cold, numb fingers) please consult a physician.

⚠ CAUTION

Clean engines only at places with corresponding oil separators (environmental safety).

High pressure operation

The appliance can be operated in a vertical or horizontal position.



Note:

The appliance is equipped with a pressure switch. The motor starts up only when the lever of the pistol is pulled

- Device with hose drum:
 - Roll off the high pressure hose totally from the hose drum.
- Set the appliance switch to "I".
- Unlock the trigger gun and pull the lever of the gun.

Select spray type

- Close the hand spray gun.
- Turn the casing of the nozzle till the desired symbol matches the marking.

	High pressure circular spray (0°) for specially stubborn dirt
	Flat low pressure spray (CHEM) for operating using detergents or cleaning at low pressure.
	High pressure flat spray (25°) for large dirt areas

Operation with detergent

⚠ WARNING

Unsuitable detergents can cause damage to the appliance and to the object to be cleaned. Use only those detergents that have been approved by Kärcher. Observe the dosage and other instructions provided with these detergents. For considerate treatment of the environment use detergent economically.

Follow the safety instructions for using detergents.

Kärcher detergents ensure smooth functioning. Please consult us or ask for our catalogue or our detergent information sheets.

- Take out detergent suck hose.
- Adjust the suction volume of the detergent solution at the detergent filter.
- Suspend end of suction hose in a container filled with detergent.
- Set nozzle to "CHEM".

Recommended cleaning method

- Spray the detergent sparingly on the dry surface and allow it to react, but not to dry.
- Spray off loosened dirt with the high-pressure ray.
- Set the suction flow on the detergent filter to the maximum quantity after operation.
- Start the appliance and rinse for one minute.

Interrupting operation

- Release the lever of the trigger gun; the device will switch off.

Note:

When switching off the appliance, the water pressure is reduced by approx. 70%. This reduces the actuating force of the hand spray gun and the service life of the appliance is increased.

- Release again the lever of the trigger gun; the device will switch on again.

Turn off the appliance

- Set the appliance switch to "0".
- Disconnect the mains plug from the socket.
- Shut off water supply.
- Activate trigger gun until device is pressure-less.
- Press the safety lever of the trigger gun to secure the lever of the pistol against being released accidentally.

Storing the Appliance

- Place the spray lance with the trigger gun into the quiver for the spray lance and snap it into place in the spray lance holder.
- Wind the connection cable around the cable holder.
- Coil up the high pressure hose, hang it over the hose rack and secure it by means of the rubber band.
or
Coil up the high-pressure hose on the hose drum. Fold down the handle of the crank.
- Fasten the plug with the mounted clip.
- Press the unlocking device of the push handle and slide the push handle in.

Frost protection

ATTENTION

Frost will destroy the not completely water drained device.

Store the appliance in a frost free area.

If you cannot store it in a frost-free place:

- Drain water.
- Pump in conventional frost protection agents through the appliance.

Note:

Use normal glycol-based anti-freezing agents for automobiles.

Observe handling instructions of the anti-freeze agent manufacturer.

- Operate device for max. 1 minute until the pump and conduits are empty.

Transport

△ CAUTION

Risk of personal injury or damage! Mind the weight of the appliance during transport.

- In order to transport the appliance over longer distances, pull it behind you holding on to the push handle.
- In order to carry the appliance, hold on to the handles.
- In order to climb stairs, pull the appliance up step by step. The skids protect the casing from damage.
- When transporting in vehicles, secure the appliance according to the guidelines from slipping and tipping over.

Transport bracket for surface cleaner

- Attach the connecting piece of the surface cleaner to the bolt at the high-pressure cleaner.
- Screw on the union nut by approx. 1 rotation.

Transport by crane

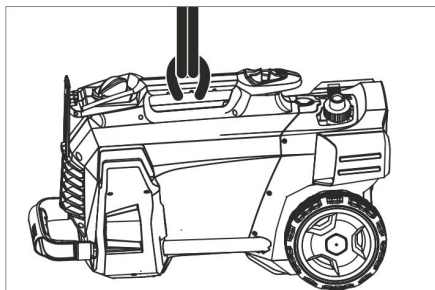

- Attach the lifting device to the carrying handle of the appliance.

Safety information about cranes

⚠ DANGER

Risk of injury due to machine dropping.

- Adhere to the local accident prevention guidelines and safety notes.
- Check the carrying handle for damage prior to every transportation by crane.
- Check the lifting unit for damage prior to each transport by crane.
- Only lift the appliance using the carrying handle.
- Do not use stop chains.
- Protect the lifting device from inadvertent load release.
- Remove spray lance with trigger gun, nozzles, surface cleaner and other loose objects prior to transportation by crane.
- Do not transport any articles on the appliance during the lifting process.
- The appliance must only be transported by properly trained crane personnel.
- Do not stand below the load.
- Ensure that no persons are present in the immediate vicinity of the crane.
- Do not leave the appliance on the crane unattended.

Storage

⚠ CAUTION

Risk of personal injury or damage! Consider the weight of the appliance when storing it.

This appliance must only be stored in interior rooms.

Care and maintenance

⚠ DANGER

Risk of injury by inadvertent startup of appliance and electrical shock.

Prior to all work on the appliance, switch off the appliance and pull the power plug.

Safety inspection/ maintenance contract

You can sign with your dealer a contract for regular safety inspection or even sign a maintenance contract. Please take advice on this matter.

Before each use

- Check connection cable for damages (risk of electrical shock); get the damaged connection cable replaced immediately by an authorised customer service person/ electrician.
- Check the high pressure hose for damages (risk of bursting). Please arrange for the immediate exchange of a damaged high-pressure hose.
- Check appliance (pump) for leaks. 3 drops per minute are permitted and can come out from the lower side of the appliance. Call Customer Service if there is heavy leakage.

Weekly

- Clean the sieve in the water connection.
- Clean filter at the detergent suck hose.

Clean the sieve in the water connection

- Unscrew the covering nut.
- Pull out the hose nipple with the sieve.
- Clean the sieve from the outside and rinse it.

Note:

Align the hexagon of the hose nipple in the appliance for connection.

- Insert the hose nipple with the sieve and tighten the union nut.

Troubleshooting

⚠ DANGER

Risk of injury by inadvertent startup of appliance and electrical shock.

- Prior to all work on the appliance, switch off the appliance and pull the power plug.
- Get the electrical components checked and repaired only by authorised customer service persons.
- Contact an authorised customer service person in case of problems not mentioned in this chapter or if you are in doubt or when you have been explicitly asked to do so.

Appliance is not running

- Check connection cable for damages.
- Check the supply voltage.
- If the appliance is overheated:
Set the appliance switch to "0".
Allow machine to cool down at least for 15 minutes.
Set the appliance switch to "1".
- Call Customer Service in case of electrical defects.

Pressure does not build up in the appliance

- Set nozzle to "High pressure".
- Deaerate the appliance (see "Start-up")
- Clean the sieve in the water connection.
- Check water supply level (refer to technical data).
- Clean the nozzle.
- Replace the nozzle.
- Contact Customer Service if needed.

Pump leaky

3 drops of water per minute are permitted and can leak from the bottom of the appliance.

- With stronger leak, have device checked by customer service.

Pump is vibrating

- Check suction pipes for water and detergent and ensure that they are leak-proof.
- Set the suction flow on the detergent filter to the minimum quantity.
- Deaerate the appliance (see "Start-up")
- Contact Customer Service if needed.

Detergent is not getting sucked in

- Set nozzle to "CHEM".
- Increase the suction flow at the detergent filter.
- Check/ clean detergent suction hose with filter.
- Contact Customer Service if needed.

Accessories and Spare Parts

- Only use accessories and spare parts which have been approved by the manufacturer. The exclusive use of original accessories and original spare parts ensures that the appliance can be operated safely and trouble free.
- At the end of the operating instructions you will find a selected list of spare parts that are often required.
- For additional information about spare parts, please go to the Service section at www.kaercher.com.

Warranty

The warranty terms published by the relevant sales company are applicable in each country. We will repair potential failures of your appliance within the warranty period free of charge, provided that such failure is caused by faulty material or defects in manufacturing. In the event of a warranty claim please contact your dealer or the nearest authorized Customer Service centre. Please submit the proof of purchase.

EC Declaration of Conformity

We hereby declare that the machine described below complies with the relevant basic safety and health requirements of the EU Directives, both in its basic design and construction as well as in the version put into circulation by us. This declaration shall cease to be valid if the machine is modified without our prior approval.

Product: High pressure cleaner

Type: 1.520-xxx

Relevant EU Directives

2006/42/EC (+2009/127/EC)

2004/108/EC

2000/14/EC

Applied harmonized standards

EN 60335-1

EN 60335-2-79

EN 55014-1: 2006+A1: 2009+A2: 2011

EN 55014-2: 1997+A1: 2001+A2: 2008

EN 62233: 2008

EN 61000-3-2: 2006+A1: 2009+A2: 2009

EN 61000-3-3: 2008

HD 5/12 C, HD 5/12 CX, HD 513 C, HD 5/13 CX

EN 61000-3-11: 2000

HD 5/15 C, HD 5/15 CX, HD 5/17 C, HD 5/17 CX, HD 6/13 C, HD 6/13 CX

Applied conformity evaluation method

2000/14/EC: Appendix V

Sound power level dB(A)

HD 5/12 C, HD 5/13 C, HD 5/15 C, HD 5/17 C, HD 6/13 C

Measured: 86

Guaranteed: 88

HD 5/12 CX, HD 5/13 CX, HD 5/17 CX, HD 6/13 CX

Measured: 89

Guaranteed: 92

HD 5/15 CX

Measured: 87

Guaranteed: 90

The undersigned act on behalf and under the power of attorney of the company management.

H. Jenner
CEO

S. Reiser
Head of Approbation

Authorised Documentation Representative
S. Reiser

Alfred Kärcher GmbH Co. KG
Alfred-Kärcher-Str. 28 - 40
71364 Winnenden (Germany)
Phone: +49 7195 14-0
Fax: +49 7195 14-2212

Winnenden, 2013/09/01

Technical specifications

Type		HD 5/12 C	HD 5/12 C	HD 5/12 C
		HD 5/12 CX	HD 5/12 CX	HD 5/12 CX
		EU	GB	CH
Main Supply				
Voltage	V	230	230...240	230
Current type	Hz	1~ 50		
Connected load	kW	2,5	2,5	2,2
Protection (slow, char. C)	A	16	13	10
Type of protection	--	IPX5		
Extension cord 30 m	mm ²	2,5		
Water connection				
Max. feed temperature	°C	60		
Min. feed volume	l/min	12		
Suck height from open container (20 °C)	m	0,5		
Max. feed pressure	MPa	1		
Performance data				
Working pressure	MPa	12	12	11,5
Nozzle size	--	035	035	038
Max. operating over-pressure	MPa	17,5	17,5	17,1
Water flow rate	l/min	8,3		
Detergent suck in	l/h	0...25		
Max. recoil force of trigger gun	N	21,3		
Values determined as per EN 60355-2-79				
Hand-arm vibration value	m/s ²	3,6		
Uncertainty K	m/s ²	0,9		
Sound pressure level L _{pA} (CX)	dB(A)	72 (75)		
Uncertainty K _{pA}	dB(A)	3		
Sound pressure level L _{WA} + Uncertainty K _{WA} (CX)	dB(A)	88 (92)		
Dimensions and weights				
Length	mm	380		
Width (CX)	mm	360 (370)		
Height	mm	930		
Typical operating weight (CX)	kg	23,7 (26)		

Type		HD 5/12 C	HD 5/12 C	HD 5/12 C	HD 5/13 C
		HD 5/12 CX			HD 5/13 CX
		AU	KAP	SA	EU
Main Supply					
Voltage	V	240		220	230
Current type	Hz	1~ 50		1~60	1~50
Connected load	kW	2,2		2,4	2,6
Protection (slow, char. C)	A	10	15	13	16
Type of protection	--	IPX5			
Extension cord 30 m	mm ²	2,5			
Water connection					
Max. feed temperature	°C	60			
Min. feed volume	l/min	12			
Suck height from open container (20 °C)	m	0,5			
Max. feed pressure	MPa	1			
Performance data					
Working pressure	MPa	11,5		12	13
Nozzle size	--	038		036	034
Max. operating over-pressure	MPa	17,1		18	17,5
Water flow rate	l/min	8,3			
Detergent suck in	l/h	0...25			
Max. recoil force of trigger gun	N	21,3			22,2
Values determined as per EN 60355-2-79					
Hand-arm vibration value	m/s ²	3,6		4,2	3,6
Uncertainty K	m/s ²	0,9			
Sound pressure level L _{pA} (CX)	dB(A)	72 (75)		74	72 (75)
Uncertainty K _{pA}	dB(A)	3			
Sound pressure level L _{WA} + Uncertainty K _{WA} (CX)	dB(A)	88 (92)		90	88 (92)
Dimensions and weights					
Length	mm	380			
Width (CX)	mm	360 (370)			
Height	mm	930			
Typical operating weight (CX)	kg	23,7 (26)		25,2	23,7 (26)

Type		HD 5/15 C	HD 5/17 C	HD 5/17 C	HD 6/13 C
		HD 5/15 CX	HD 5/17 CX	HD 5/17 CX	HD 6/13 CX
		EU	EU	KAP	EU
Main Supply					
Voltage	V	230		220	230
Current type	Hz	1~ 50		1~60	1~ 50
Connected load	kW	2,8	3,0	3,0	2,9
Protection (slow, char. C)	A	16		15	16
Type of protection	--	IPX5			
Extension cord 30 m	mm ²	2,5			
Water connection					
Max. feed temperature	°C	60			
Min. feed volume	l/min	12			13
Suck height from open container (20 °C)	m	0,5			
Max. feed pressure	MPa	1			
Performance data					
Working pressure (CX)	MPa	15 (15)	17 (17)	16,5 (16,5)	13 (13)
Nozzle size	--	032	027	030	038
Max. operating over-pressure	MPa	20			19
Water flow rate	l/min	8,3	8,1	8,0	9,8
Detergent suck in	l/h	0...25			
Max. recoil force of trigger gun	N	23,8	25,4		26,6
Values determined as per EN 60355-2-79					
Hand-arm vibration value	m/s ²	2,4			4,1
Uncertainty K	m/s ²	0,7			0,9
Sound pressure level L _{pA} (CX)	dB(A)	72 (74)	72 (75)	75	72 (75)
Uncertainty K _{pA}	dB(A)	3			
Sound pressure level L _{WA} + Uncertainty K _{WA} (CX)	dB(A)	88 (90)	88 (92)	91 (91)	88 (92)
Dimensions and weights					
Length	mm	380			
Width (CX)	mm	360 (370)			
Height	mm	930			
Typical operating weight (CX)	kg	25,2 (27,5)			

Type	HD 6/13 C		HD 6/13 C		HD 6/13 C		HD 6/13 C	
			HD 6/13 CX					
		AR	GB		KAP		SA	
Main Supply								
Voltage	V	220	230...240		220			
Current type	Hz	1~50			1~ 60			
Connected load	kW	2,9			2,9		2,8	
Protection (slow, char. C)	A	16	13		15		13	
Type of protection	--	IPX5						
Extension cord 30 m	mm ²	2,5						
Water connection								
Max. feed temperature	°C	60						
Min. feed volume	l/min	13						
Suck height from open container (20 °C)	m	0,5						
Max. feed pressure	MPa	1						
Performance data								
Working pressure	MPa	13					12,5	
Nozzle size	--	038			042		043	
Max. operating over-pressure	MPa	19			18			
Water flow rate	l/min	9,8			10,0			
Detergent suck in	l/h	0...25						
Max. recoil force of trigger gun	N	26,6						
Values determined as per EN 60355-2-79								
Hand-arm vibration value								
Hand-arm vibration value	m/s ²	4,1			3,7			
Uncertainty K	m/s ²	0,9						
Sound pressure level L _{pA} (CX)	dB(A)	72 (75)			73			
Uncertainty K _{pA}	dB(A)	3						
Sound pressure level L _{WA} + Uncertainty K _{WA} (CX)	dB(A)	88 (92)			89			
Dimensions and weights								
Length	mm	380						
Width (CX)	mm	360 (370)						
Height	mm	930						
Typical operating weight (CX)	kg	25,2 (27,5)			25,2			



Lire ce manuel d'utilisation original avant la première utilisation de votre appareil, le respecter et le conserver pour une utilisation ultérieure ou pour le futur propriétaire.

Table des matières

Éléments de l'appareil	FR	1
Consignes de sécurité	FR	1
Utilisation conforme	FR	2
Dispositifs de sécurité	FR	2
Protection de l'environnement	FR	3
Avant la mise en service	FR	3
Mise en service	FR	3
Utilisation	FR	4
Transport	FR	6
Entreposage	FR	6
Entretien et maintenance	FR	6
Assistance en cas de panne . .	FR	7
Accessoires et pièces de re- change	FR	8
Garantie	FR	8
Déclaration de conformité CE .	FR	8
Caractéristiques techniques . .	FR	9

Éléments de l'appareil

Veuillez ouvrir la page d'image devant

- 1 Buse
- 2 Marquage de la buse
- 3 Lance
- 4 Poignée-pistolet
- 5 Manette de sécurité
- 6 Manette de la poignée-pistolet
- 7 Flexible haute pression
- 8 Bande caoutchouc (non sur les appareils avec enrouleur de flexible)
- 9 Support de la lance avec blocage, pour le transport
- 10 Interrupteur principal
- 11 Poignée de transport
- 12 Étui de la lance
- 13 Raccord haute pression
- 14 Poignée de retenue
- 15 Arrivée d'eau
- 16 Flexible d'aspiration de détergent avec filtre et dosage du détergent
- 17 Tamis
- 18 Manchon de flexible
- 19 Écrou chapeau
- 20 Enjoliveur de roue

- 21 Patin de glissement/patin de nivellement
- 22 Récepteur de buse pour rotabuse (rotabuse uniquement pour la variante HD...Plus dans l'étendue de livraison)
- 23 Récepteur de buse pour buse triple
- 24 Support de transport pour le nettoyeur de surface
- 25 Verrouillage du guidon
- 26 Guidon, en bas (poussé)
- 27 Guidon, en haut (tiré)
- 28 Dépose du flexible
- 29 Attache-câble
- 30 Support de la lance sans blocage
- 31 Dévidoir
- 32 Manivelle

Repérage de couleur

- Les éléments de commande pour le processus de nettoyage sont jaunes.
- Les éléments de commande pour la maintenance et l'entretien sont en gris clair.

Consignes de sécurité

- Avant la première mise en service, vous devez impérativement avoir lu les consignes de sécurité N° 5.951-949.0 !
- Respecter les dispositions légales nationales respectives pour les jets de liquide.
- Respecter les dispositions légales nationales respectives pour la prévention des accidents. Les jets de liquides doivent être contrôlés régulièrement et le résultat du contrôle consigné par écrit.

Niveaux de danger

⚠ DANGER

Signale la présence d'un danger imminent entraînant de graves blessures corporelles et pouvant avoir une issue mortelle.

⚠ AVERTISSEMENT

Signale la présence d'une situation éventuellement dangereuse pouvant entraîner de graves blessures corporelles et même avoir une issue mortelle.

⚠ PRÉCAUTION

Remarque relative à une situation potentiellement dangereuse pouvant entraîner des blessures légères.

ATTENTION

Remarque relative à une situation éventuellement dangereuse pouvant entraîner des dommages matériels.

Des symboles sur l'appareil



Une utilisation incorrecte des jets haute pression peut présenter des dangers. Le jet ne doit pas être dirigé sur des personnes, des animaux, des installations électriques actives ni sur l'appareil lui-même.

Selon les directives en vigueur, l'appareil ne doit jamais être exploité sans séparateur de système



sur le réseau d'eau potable. Utiliser un séparateur de système approprié de la société KÄRCHER ou en alternative un séparateur système selon EN 12729 type BA.

L'eau qui s'est écoulée à travers un séparateur système est classifiée comme non potable.

Utilisation conforme

Utiliser exclusivement ce nettoyeur haute pression

- pour nettoyer au jet basse pression et avec du détergent (par exemple pour le nettoyage de machines, véhicules, bâtiments, outils),
- pour nettoyer au jet haute pression sans détergent (par ex. nettoyage de façades, de terrasses, d'appareils de jardinage).

Pour des salissures tenaces, nous recommandons une rotabuse (uniquement pour la variante HD...Plus dans l'étendue de livraison)

Exigences à la qualité d'eau :

ATTENTION

Utiliser uniquement de l'eau propre comme fluide haute pression. Des saletés entraînent une usure prématurée ou des dépôts dans l'appareil.

Si de l'eau de recyclage est utilisée, les valeurs limites suivantes ne doivent pas être dépassées.

Valeur de pH	6,5...9,5
conductivité électrique *	Conductivité de l'eau du robinet +1200 µS/cm
substances qui se déposent **	< 0,5 mg/l
substances qui peuvent être filtrées ***	< 50 mg/l
Hydrocarbures	< 20 mg/l
Chlorure	< 300 mg/l
Sulfate	< 240 mg/l
calcium	< 200 mg/l
Dureté globale	< 28 °dH < 50 °TH < 500 ppm (mg CaCO ₃ /l)
Fer	< 0,5 mg/l
Manganèse	< 0,05 mg/l
Cuivre	< 2 mg/l
Chlore actif	< 0,3 mg/l
exempt de mauvaises odeurs	
* Total maximal 2000 µS/cm	
** Volume d'essai 1 l, temps de dépose 30 min	
*** pas de substance abrasive	

Dispositifs de sécurité

Les dispositifs de sécurité ont pour but de protéger l'utilisateur. Par conséquent, ils ne doivent en aucun cas être désactivés ou transformés.

Pressostat

Si vous relâchez la gâchette, la pompe est éteinte par un manu contacteur, le jet haute pression est interrompu. Si vous appuyez à nouveau sur le levier, la pompe est remise en marche.

Protection de l'environnement



Les matériaux constitutifs de l'emballage sont recyclables. Ne pas jeter les emballages dans les ordures ménagères, mais les remettre à un système de recyclage.



Les appareils usés contiennent des matériaux précieux recyclables lesquels doivent être apportés à un système de recyclage. Il est interdit de jeter les batteries, l'huile et les substances similaires dans l'environnement. Pour cette raison, utiliser des systèmes de collecte adéquats afin d'éliminer les appareils hors d'usage.

Instructions relatives aux ingrédients (REACH)

Les informations actuelles relatives aux ingrédients se trouvent sous : www.kaercher.com/REACH

Avant la mise en service

Montage des accessoires

- ➔ Fixer l'enjoliveur de roue.
- ➔ Monter la buse sur la lance (marquage sur la bague de butée en haut).
- ➔ Relier la lance à la poignée-pistolet.
- ➔ Desserrer le verrouillage du guidon.
- ➔ Dévisser le guidon en position finale.

Pour les appareils sans dévidoir :

- ➔ Visser fermement le flexible haute pression sur le raccord haute pression.

Pour les appareils avec dévidoir :

- ➔ Enficher en enclencher la manivelle dans l'arbre de dévidoir.
- ➔ Avant d'enrouler le flexible haute pression, veiller à le placer de manière tendue.
- ➔ Enrouler uniformément le flexible haute pression sur le dévidoir en tournant la manivelle. Choisir le sens de rotation de telle sorte que le flexible haute pression ne soit pas plié.

Mise en service

Branchement électrique

⚠ **DANGER**

Risque d'électrocution.

- *L'appareil doit impérativement être raccordé au réseau électrique avec une fiche. Une connexion au secteur ne pouvant pas être coupée est interdite. La fiche électrique sert à la séparation du secteur.*
- *Les fiches mâles et les raccords des câbles de rallonge utilisés doivent être étanches à l'eau.*
- *Utiliser un câble de prolongation avec une section suffisante (voir "Caractéristiques techniques") et le dérouler complètement de l'enrouleur.*

Données de raccordement, voir plaque signalétique / caractéristiques techniques

- ➔ Dérouler le câble secteur et le poser sur le sol.
- ➔ Brancher la fiche secteur dans une prise de courant.

Arrivée d'eau

Raccordement à la conduite d'eau

⚠ **AVERTISSEMENT**

Respecter les prescriptions de votre société distributrice en eau.

Selon les directives en vigueur, l'appareil ne doit jamais être exploité sans séparateur de système sur le réseau d'eau potable. Utiliser un séparateur de système approprié de la société KÄRCHER ou en alternative un séparateur système selon EN 12729 type BA.



L'eau qui s'est écoulée à travers un séparateur système est classifiée comme non potable.

L'eau qui s'est écoulée à travers un séparateur système est classifiée comme non potable.

⚠ **PRÉCAUTION**

Toujours connecter le séparateur de système à l'alimentation en eau, et jamais directement à l'appareil.

Pour les valeurs de raccordement, se reporter à la section Caractéristiques techniques.

- Raccorder la conduite d'alimentation (longueur minimale 7,5 m, diamètre minimum 1/2") au raccord pour l'arrivée d'eau de l'appareil et à l'alimentation en eau (ex. un robinet).

Remarque :

La conduite d'alimentation n'est pas comprise dans la livraison.

- Ouvrir l'alimentation d'eau.

Aspiration d'eau depuis des réservoirs ouverts

- Visser le flexible d'aspiration avec le filtre (n° de commande 4.440-238.0) sur la prise d'eau.
- Purger l'appareil :
Dévisser la buse de la lance en acier. Laisser l'appareil en route jusqu'à l'eau sorte sans faire de bulles. Faire tourner l'appareil éventuellement pendant 10 secondes - puis mettre hors service l'interrupteur principal. Répéter le processus à plusieurs reprises.
- Arrêter l'appareil et dévisser de nouveau l'injecteur.

Utilisation

⚠ DANGER

Risque d'explosion !

Ne pas pulvériser de liquides inflammables.

Si l'appareil est utilisé dans des zones de danger (par exemple des stations essence), il faut tenir compte des consignes de sécurité correspondantes.

⚠ DANGER

Une durée d'utilisation prolongée de l'appareil peut conduire à des problèmes de circulation dans les mains, dus aux vibrations. Il est impossible de définir une durée d'utilisation universelle. Celle-ci dépend en effet de plusieurs facteurs d'influence :

- Mauvaise circulation sanguine de l'utilisateur (doigts souvent froids, sensation de picotement dans les doigts).
- Température ambiante faible. Porter des gants chauds pour protéger les mains.
- Une préhension ferme peut entraver la circulation sanguine.

- Il est conseillé de ponctuer le travail de pauses plutôt que d'assurer un service ininterrompu.

En cas d'utilisation régulière et de longue durée de l'appareil et en cas d'apparition répétée des symptômes caractéristiques (par exemple, une sensation de picotement dans les doigts, les doigts froids), nous recommandons de consulter un médecin.

⚠ PRÉCAUTION

Nettoyer les moteurs uniquement à des endroits équipés des séparateurs d'huile nécessaires (protection de l'environnement).

Fonctionnement à haute pression

L'appareil peut être exploité debout ou couché.



Remarque :

L'appareil est équipé d'un pressostat. Le moteur ne démarre que lorsque le levier du pistolet est tiré.

- Appareil doté d'un dévidoir :
Dérouler complètement le flexible haute pression de l'enrouleur.
- Régler l'interrupteur principal sur "I".
- Décrochez le pistolet de giclage à main et tirer le levier du pistolet.

Choisir le type de jet

- Fermer la poignée-pistolet.
- Tourner le logement de la buse jusqu'à ce que le symbole désiré corresponde avec le marquage :

	Jet bâton à haute pression (0°) pour des salissures très tenaces
	Jet plat à basse pression (CHEM) pour le service avec détergent ou nettoyer avec une pression basse
	Jet plat à haute pression (25°) pour des salissures sur des grandes surfaces

Fonctionnement avec détergent

⚠ AVERTISSEMENT

Des détergents non appropriés peuvent endommager l'appareil et l'objet à nettoyer. N'utiliser que des détergents homologués

par Kärcher. Respecter les consignes et recommandations de dosage jointes aux détergents. Protéger l'environnement en utilisant les détergents avec parcimonie. Respecter les consignes de sécurité mentionnées sur les détergents.

Des détergents de Kärcher garantissent un travail sans défauts. Veuillez-vous conseiller ou demander notre catalogue ou notre bulletins d'information sur des produits de nettoyage.

- Retirer le tuyau d'aspiration de détergent.
- Régler la quantité d'aspiration de la solution de détergent sur le filtre de détergent.
- Plonger le flexible d'aspiration du détergent dans un récipient contenant du détergent.
- Placer l'injecteur sur la position "CHEM".

Méthode de nettoyage conseillée

- Pulvériser le détergent sur la surface sèche et laisser agir sans toutefois le laisser sécher complètement.
- Ôter les salissures décollées à l'aide du jet haute pression.
- Après le fonctionnement, régler le débit d'aspiration au niveau du filtre pour détergent sur la quantité maximale.
- Démarrer l'appareil et rincer à l'eau claire pendant une minute.

Interrompre le fonctionnement

- Relâcher le levier de la poignée-pistolet, l'appareil se met hors service.

Remarque :

Lors de la mise hors circuit de l'appareil, la pression de l'eau est diminuée d'environ 70 %. Ainsi, la force de commande de la poignée pistolet diminue et la durée de vie de l'appareil est augmentée.

- Tirer de nouveau sur le levier de la poignée-pistolet, l'appareil se remet en service.

Mise hors service de l'appareil

- Mettre l'interrupteur principal sur "0".
- Retirer la fiche secteur de la prise de courant.

- Couper l'alimentation en eau.
- Actionner la poignée-pistolet jusqu'à ce que l'appareil soit hors pression.
- Actionner le cran de sûreté de la poignée-pistolet pour sécuriser le pistolet contre un déclenchement intempestif.

Ranger l'appareil

- Mettre la lance avec la poignée pistolet dans l'étui de la lance et l'enclencher dans le support de la lance.
- Enrouler le câble d'alimentation autour de l'attache-câbles.
- Embobiner le flexible haute pression, le suspendre au-dessus de l'enrouleur de flexible et le fixer avec la bande caoutchouc.
ou
Enrouler le flexible haute pression sur l'enrouleur de flexible. Rabattre la poignée de la manivelle.
- Fixer la fiche électrique avec le clip monté.
- Appuyer sur le verrouillage du guidon et pousser le guidon.

Protection antigel

ATTENTION

Le gel peut endommager l'appareil si l'eau n'a pas été intégralement vidée.

Conserver l'appareil dans un lieu à l'abri du gel.

Si un entreposage à l'abri du gel n'est pas possible :

- Purger l'eau.
- Pomper produit antigel d'usage par l'appareil.

Remarque :

utiliser un produit antigel courant pour automobile à base de glycol.

Respecter les consignes d'utilisation du fabricant du produit antigel.

- Faire tourner l'appareil au max. 1 minute jusqu'à ce que la pompe et les conduites soient entièrement vides.

Transport

⚠ PRÉCAUTION

Risque de blessure et d'endommagement !
Respecter le poids de l'appareil lors du transport.

- ➔ Pour transporter l'appareil sur de plus longues distances, le tirer derrière soi au moyen du guidon.
- ➔ Pour transporter l'appareil, le maintenir aux poignées.
- ➔ Tirer l'appareil vers le haut, marche par marche, pour monter un escalier. Les patins de glissement évitent au boîtier de s'endommager.
- ➔ Sécuriser l'appareil contre les glissements ou les basculements selon les directives en vigueur lors du transport dans des véhicules.

Support de transport pour le nettoyeur de surface

- ➔ Enficher la tubulure de raccordement du nettoyeur de surface au mandrin sur le nettoyeur haute pression.
- ➔ Desserrer l'écrou-raccord d'un tour environ.

Transport par grue

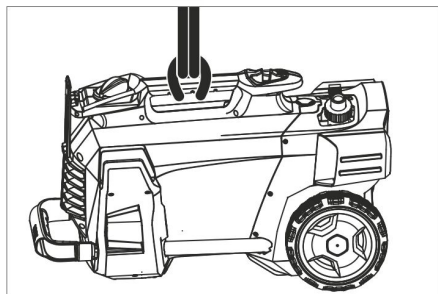

- ➔ Fixer le dispositif de levage sur la poignée de transport de l'appareil.

Consignes de sécurité relatives à l'utilisation de la grue

⚠ DANGER

Risque de blessure par la chute de l'appareil.

- Respecter les consignes locales de prévention des accidents et les consignes de sécurité.

- Avant chaque transport par grue, contrôler la présence éventuelle d'un endommagement sur la poignée de transport.
- Avant chaque transport par grue, contrôler la présence éventuelle d'un endommagement sur moyen de levage.
- Soulever l'appareil uniquement au niveau de la poignée de transport.
- Ne pas utiliser de chaîne d'élingue.
- Sécuriser le dispositif de levage contre un décrochage involontaire de la charge.
- Retirer la lance avec la poignée-pistolet, les buses, le nettoyeur de surface et les autres objets libres avant le transport par grue.
- Ne transporter aucun objet sur l'appareil pendant le processus de levage.
- Seules des personnes qui ont été instruites dans la commande de la grue sont habilitées à procéder au transport avec la grue.
- Ne pas séjourner sous la charge.
- Veiller que personne ne se trouve dans la zone dangereuse de la grue.
- Ne pas laisser l'appareil accroché à la grue sans surveillance.

Entreposage

⚠ PRÉCAUTION

Risque de blessure et d'endommagement !
Prendre en compte le poids de l'appareil à l'entreposage.

Cet appareil doit uniquement être entreposé en intérieur.

Entretien et maintenance

⚠ DANGER

Risque de blessure et de choc électrique par un démarrage inopiné de l'appareil.
Avant d'effectuer des travaux sur l'appareil, couper l'interrupteur principal et débrancher la fiche secteur.

Inspection de sécurité/Contrat d'entretien

Vous pouvez accorder avec votre commerçant une inspection de sécurité régulière ou passer un contrat d'entretien. Conseiliez-vous.

Avant chaque mise en service

- Contrôler que le câble d'alimentation n'est pas endommagé (risque de choc électrique), faire remplacer immédiatement tout câble d'alimentation endommagé par un service après-vente autorisé/un électricien spécialisé.
- Vérifier le tuyau à haute pression s'il est endommagé (danger d'éclatement). Un flexible haute pression endommagé doit immédiatement être remplacé.
- Vérifier l'étanchéité de l'appareil (pompe). 3 gouttes d'eau par minute sont admissibles et peuvent s'écouler au côté inférieure de l'appareil. En cas de non étanchéité plus forte, adressez-vous au Centre de Service Après-vente.

Hebdomadairement

- Nettoyer le tamis de l'arrivée d'eau.
- Nettoyer le filtre situé sur le tuyau d'aspiration de détergent.

Nettoyer le tamis de l'arrivée d'eau

- Dévisser l'écrou-raccord.
- Dévisser les manchons de flexible avec le tamis.
- Nettoyer extérieurement le tamis et le rincer.

Remarque :

Orienter l'hexagone du manchon de flexible pour un raccordement de l'appareil.

- Mettre en place les manchons de flexible avec le tamis et fixer l'écrou-raccord.

Assistance en cas de panne

⚠ DANGER

Risque de blessure et de choc électrique par un démarrage inopiné de l'appareil.

- Avant d'effectuer des travaux sur l'appareil, couper l'interrupteur principal et débrancher la fiche secteur.
- Seul le service après-vente autorisé est habilité à contrôler et réparer les composants électriques.
- S'il se produit des défauts qui ne sont pas répertoriés dans ce chapitre, en cas de doute ou si cela est explicitement indiqué, s'adresser à un service après-vente autorisé.

L'appareil ne fonctionne pas

- Contrôler que le câble de raccordement n'est pas endommagé.
- Contrôler la tension du secteur.
- Si l'appareil est en surchauffe : Mettre l'interrupteur principal sur "0". Laisser refroidir l'appareil au moins 15 minutes. Mettre l'interrupteur de l'appareil sur « 0 ».
- En cas de défaut électrique, consulter le service après-vente.

L'appareil ne monte pas en pression

- Placer l'injecteur sur la position "Haute pression".
- Purger l'air de l'appareil (voir "Mise en service").
- Nettoyer le tamis de l'arrivée d'eau.
- Contrôler le débit de l'alimentation en eau (voir la section Caractéristiques techniques).
- Nettoyer la buse.
- Substituer la busette.
- Si nécessaire, visiter le service après-vente.

La pompe fuit

3 gouttes d'eau par minute sont admissibles et peuvent s'écouler sur la partie inférieure de l'appareil.

- En cas de fuite plus importante, faire vérifier l'appareil par le service après-vente.

La pompe frappe

- Vérifier les conduites d'aspiration de l'eau et de détergent par rapport à une perte d'étanchéité.
- Régler le débit d'aspiration au niveau du filtre pour détergent sur la quantité minimale.
- Purger l'air de l'appareil (voir "Mise en service").
- Si nécessaire, visiter le service après-vente.

Le détergent n'est pas aspirée

- Placer l'injecteur sur la position "CHEM".
- Augmenter le débit d'aspiration au niveau du filtre pour détergent.

- Vérifier/nettoyer le flexible d'aspiration du détergent avec filtre.
- Si nécessaire, visiter le service après-vente.

Accessoires et pièces de rechange

- Utiliser uniquement des accessoires et des pièces de rechange autorisés par le fabricant. Des accessoires et des pièces de rechange d'origine garantissent un fonctionnement sûr et parfait de l'appareil.
- Une sélection des pièces de rechange utilisées le plus se trouve à la fin du mode d'emploi.
- Vous trouverez plus d'informations sur les pièces de rechange dans le menu Service du site www.kaercher.com.

Garantie

Dans chaque pays, les conditions de garantie en vigueur sont celles publiées par notre société de distribution responsable. Les éventuelles pannes sur l'appareil sont réparées gratuitement dans le délai de validité de la garantie, dans la mesure où celles-ci relèvent d'un défaut matériel ou d'un vice de fabrication. En cas de recours en garantie, adressez-vous à votre revendeur ou au service après-vente agréé le plus proche munis de votre preuve d'achat.

Déclaration de conformité CE

Nous certifions par la présente que la machine spécifiée ci-après répond de par sa conception et son type de construction ainsi que de par la version que nous avons mise sur le marché aux prescriptions fondamentales stipulées en matière de sécurité et d'hygiène par les directives européennes en vigueur. Toute modification apportée à la machine sans notre accord rend cette déclaration invalide.

Produit: Nettoyeur haute pression
Type: 1.520-xxx

Directives européennes en vigueur :
 2006/42/CE (+2009/127/CE)
 2004/108/CE

2000/14/CE

Normes harmonisées appliquées :

EN 60335–1
 EN 60335–2–79
 EN 55014–1: 2006+A1: 2009+A2: 2011
 EN 55014–2: 1997+A1: 2001+A2: 2008
 EN 62233: 2008
 EN 61000–3–2: 2006+A1: 2009+A2: 2009
 EN 61000–3–3: 2008
 HD 5/12 C, HD 5/12 CX, HD 513 C, HD 5/13 CX
 EN 61000–3–11: 2000
 HD 5/15 C, HD 5/15 CX, HD 5/17 C, HD 5/17 CX, HD 6/13 C, HD 6/13 CX

Procédures d'évaluation de la conformité

2000/14/CE: Annexe V

Niveau de puissance acoustique dB(A)

HD 5/12 C, HD 5/13 C, HD 5/15 C, HD 5/17 C, HD 6/13 C

Mesuré: 86

Garanti: 88

HD 5/12 CX, HD 5/13 CX, HD 5/17 CX, HD 6/13 CX

Mesuré: 89

Garanti: 92

HD 5/15 CX

Mesuré: 87

Garanti: 90

Les soussignés agissent sur ordre et sur procuration de la Direction commerciale.

 H. Jenner
 CEO

 S. Reiser
 Head of Approbation

Responsable de la documentation:
 S. Reiser

Alfred Kärcher GmbH Co. KG
 Alfred-Kärcher-Str. 28 - 40
 71364 Winnenden (Germany)
 Téléphone : +49 7195 14-0
 Télécopieur : +49 7195 14-2212

Winnenden, 2013/09/01

Caractéristiques techniques

Type		HD 5/12 C	HD 5/12 C	HD 5/12 C
		HD 5/12 CX	HD 5/12 CX	HD 5/12 CX
		EU	GB	CH
Raccordement au secteur				
Tension	V	230	230...240	230
Type de courant	Hz	1~ 50		
Puissance de raccordement	kW	2,5	2,5	2,2
Protection (à action retardée, carat. C)	A	16	13	10
Type de protection	--	IPX5		
Rallonge 30 m	mm ²	2,5		
Arrivée d'eau				
Température d'alimentation (max.)	°C	60		
Débit d'alimentation (min.)	l/min	12		
Hauteur d'aspiration à partir du réservoir ouvert (20 °C)	m	0,5		
Pression d'alimentation (max.)	MPa	1		
Performances				
Pression de service	MPa	12	12	11,5
Taille d'injecteur	--	035	035	038
Pression de service max.	MPa	17,5	17,5	17,1
Débit (eau)	l/min	8,3		
Aspiration de détergent	l/h	0...25		
Force de réaction max. de la poignée-pistolet	N	21,3		
Valeurs déterminées selon EN 60355-2-79				
Valeur de vibrations bras-main	m/s ²	3,6		
Incertitude K	m/s ²	0,9		
Niveau de pression acoustique L _{pA} (CX)	dB(A)	72 (75)		
Incertitude K _{pA}	dB(A)	3		
Niveau de puissance acoustique L _{WA} + insécurité K _{WA} (CX)	dB(A)	88 (92)		
Dimensions et poids				
Longueur	mm	380		
Largeur (CX)	mm	360 (370)		
Hauteur	mm	930		
Poids de fonctionnement typique (CX)	kg	23,7 (26)		

Type		HD 5/12 C	HD 5/12 C	HD 5/12 C	HD 5/13 C
		HD 5/12 CX			HD 5/13 CX
		AU	KAP	SA	EU
Raccordement au secteur					
Tension	V	240		220	230
Type de courant	Hz	1~ 50		1~60	1~50
Puissance de raccordement	kW	2,2		2,4	2,6
Protection (à action retardée, carat. C)	A	10	15	13	16
Type de protection	--			IPX5	
Rallonge 30 m	mm ²			2,5	
Arrivée d'eau					
Température d'alimentation (max.)	°C			60	
Débit d'alimentation (min.)	l/min			12	
Hauteur d'aspiration à partir du réservoir ouvert (20 °C)	m			0,5	
Pression d'alimentation (max.)	MPa			1	
Performances					
Pression de service	MPa	11,5		12	13
Taille d'injecteur	--	038		036	034
Pression de service max.	MPa	17,1		18	17,5
Débit (eau)	l/min			8,3	
Aspiration de détergent	l/h			0...25	
Force de réaction max. de la poignée-pistolet	N		21,3		22,2
Valeurs déterminées selon EN 60355-2-79					
Valeur de vibrations bras-main	m/s ²	3,6		4,2	3,6
Incertitude K	m/s ²			0,9	
Niveau de pression acoustique L _{pA} (CX)	dB(A)	72 (75)		74	72 (75)
Incertitude K _{pA}	dB(A)			3	
Niveau de puissance acoustique L _{WA} + insécurité K _{WA} (CX)	dB(A)	88 (92)		90	88 (92)
Dimensions et poids					
Longueur	mm			380	
Largeur (CX)	mm			360 (370)	
Hauteur	mm			930	
Poids de fonctionnement typique (CX)	kg	23,7 (26)		25,2	23,7 (26)

Type		HD 5/15 C	HD 5/17 C	HD 5/17 C	HD 6/13 C
		HD 5/15 CX	HD 5/17 CX	HD 5/17 CX	HD 6/13 CX
		EU	EU	KAP	EU
Raccordement au secteur					
Tension	V	230		220	230
Type de courant	Hz	1~ 50		1~60	1~ 50
Puissance de raccordement	kW	2,8	3,0	3,0	2,9
Protection (à action retardée, carat. C)	A	16		15	16
Type de protection	--	IPX5			
Rallonge 30 m	mm ²	2,5			
Arrivée d'eau					
Température d'alimentation (max.)	°C	60			
Débit d'alimentation (min.)	l/min	12			13
Hauteur d'aspiration à partir du réservoir ouvert (20 °C)	m	0,5			
Pression d'alimentation (max.)	MPa	1			
Performances					
Pression de service (CX)	MPa	15 (15)	17 (17)	16,5 (16,5)	13 (13)
Taille d'injecteur	--	032	027	030	038
Pression de service max.	MPa	20			19
Débit (eau)	l/min	8,3	8,1	8,0	9,8
Aspiration de détergent	l/h	0...25			
Force de réaction max. de la poignée-pistolet	N	23,8	25,4		26,6
Valeurs déterminées selon EN 60355-2-79					
Valeur de vibrations bras-main	m/s ²	2,4			4,1
Incertitude K	m/s ²	0,7			0,9
Niveau de pression acoustique L _{pA} (CX)	dB(A)	72 (74)	72 (75)	75	72 (75)
Incertitude K _{pA}	dB(A)	3			
Niveau de puissance acoustique L _{WA} + insécurité K _{WA} (CX)	dB(A)	88 (90)	88 (92)	91 (91)	88 (92)
Dimensions et poids					
Longueur	mm	380			
Largeur (CX)	mm	360 (370)			
Hauteur	mm	930			
Poids de fonctionnement typique (CX)	kg	25,2 (27,5)			

Type	HD 6/13 C		HD 6/13 C		HD 6/13 C		HD 6/13 C		
			HD 6/13 CX						
	AR		GB		KAP		SA		
Raccordement au secteur									
Tension	V	220		230...240		220			
Type de courant	Hz	1~50			1~ 60				
Puissance de raccordement	kW	2,9			2,9		2,8		
Protection (à action retardée, caract. C)	A	16		13		15		13	
Type de protection	--	IPX5							
Rallonge 30 m	mm ²	2,5							
Arrivée d'eau									
Température d'alimentation (max.)	°C	60							
Débit d'alimentation (min.)	l/min	13							
Hauteur d'aspiration à partir du réservoir ouvert (20 °C)	m	0,5							
Pression d'alimentation (max.)	MPa	1							
Performances									
Pression de service	MPa	13				12,5			
Taille d'injecteur	--	038			042		043		
Pression de service max.	MPa	19			18				
Débit (eau)	l/min	9,8			10,0				
Aspiration de détergent	l/h	0...25							
Force de réaction max. de la poignée-pistolet	N	26,6							
Valeurs déterminées selon EN 60355-2-79									
Valeur de vibrations bras-main									
Valeur de vibrations bras-main	m/s ²	4,1			3,7				
Incertitude K	m/s ²	0,9							
Niveau de pression acoustique L _{pA} (CX)	dB(A)	72 (75)			73				
Incertitude K _{pA}	dB(A)	3							
Niveau de puissance acoustique L _{WA} + insécurité K _{WA} (CX)	dB(A)	88 (92)			89				
Dimensions et poids									
Longueur	mm	380							
Largeur (CX)	mm	360 (370)							
Hauteur	mm	930							
Poids de fonctionnement typique (CX)	kg	25,2 (27,5)			25,2				



Prima di utilizzare l'apparecchio per la prima volta, leggere le presenti istruzioni originali, seguirle e conservarle per un uso futuro o in caso di rivendita dell'apparecchio.

Indice

Parti dell'apparecchio	IT	1
Norme di sicurezza	IT	1
Uso conforme a destinazione .	IT	2
Dispositivi di sicurezza	IT	2
Protezione dell'ambiente.	IT	2
Prima della messa in funzione	IT	3
Messa in funzione.	IT	3
Uso	IT	4
Trasporto.	IT	5
Supporto	IT	6
Cura e manutenzione	IT	6
Guida alla risoluzione dei guasti	IT	7
Accessori e ricambi.	IT	8
Garanzia	IT	8
Dichiarazione di conformità CE	IT	8
Dati tecnici	IT	9

Parti dell'apparecchio

Si prega di aprire la pagina illustrata

- 1 Ugello
- 2 Marcatura dell'ugello
- 3 Lancia
- 4 Pistola a spruzzo
- 5 Leva di sicurezza
- 6 Leva della pistola a spruzzo.
- 7 Tubo flessibile alta pressione
- 8 Nastro di gomma (non per apparecchi con avvolgitubo)
- 9 Supporto lancia con fissaggio, per il trasporto
- 10 Interruttore dell'apparecchio
- 11 Maniglia trasporto
- 12 Astuccio per lancia
- 13 Attacco alta pressione
- 14 Manico di tenuta
- 15 Collegamento idrico
- 16 Tubo flessibile di aspirazione detergente con filtro e dosaggio detergente
- 17 Setaccio
- 18 Bocchettone tubo flessibile
- 19 Dado a risvolto
- 20 Coprimozzo

- 21 Pattino scorrevole/Pattino fisso
- 22 Ripiano per ugello rotante (ugello rotante in dotazione solo per la variante HD...Plus)
- 23 Ripiano per ugello a tre getti
- 24 Sostegno da trasporto per lavasuperfici
- 25 Sbloccaggio archetto di spinta
- 26 Archetto di spinta, in basso (rientrato)
- 27 Archetto di spinta, in alto (fuoriuscito)
- 28 Ripiano tubo flessibile
- 29 Reggicavo
- 30 Supporto lancia senza fissaggio
- 31 Avvolgitubo
- 32 Manovella

Contrassegno colore

- Gli elementi di comando per il processo di pulizia sono gialli.
- Gli elementi di comando per la manutenzione ed il service sono grigio chiaro.

Norme di sicurezza

- Prima di procedere alla prima messa in funzione leggere tassativamente le norme di sicurezza n. 5.951-949.0!
- Rispettare le norme nazionali vigenti per pompe a getto liquido.
- Rispettare le norme nazionali vigenti per l'antinfortunistica. Le pompe a getto liquido devono essere controllate ad intervalli regolari ed il risultato del controllo deve essere registrato per iscritto.

Livelli di pericolo

⚠ **PERICOLO**

Indica un pericolo imminente che determina lesioni gravi o la morte.

⚠ **AVVERTIMENTO**

Indica una probabile situazione pericolosa che potrebbe determinare lesioni gravi o la morte.

⚠ **PRUDENZA**

Indica una probabile situazione pericolosa che potrebbe causare lesioni leggere.

ATTENZIONE

Indica una probabile situazione pericolosa che potrebbe determinare danni alle cose.

Simboli riportati sull'apparecchio



Getti ad alta pressione possono risultare pericolosi se usati in modo non conforme a destinazione. Il getto non va mai puntato su persone, animali, equipaggiamenti elettrici attivi o sull'apparecchio stesso.

Secondo quanto prescritto dalle regolamentazioni in vigore è necessario che l'apparecchio non venga usato mai senza separatore di sistema sulla rete di acqua potabile. Utilizzare un idoneo separatore di sistema della ditta KÄRCHER oppure in alternativa un separatore di sistema secondo la norma EN 12729 tipo BA.

L'acqua che scorre attraverso un separatore di sistema non è classificata come acqua potabile.



Uso conforme a destinazione

Utilizzare esclusivamente questa idropulitrice

- per la pulizia con il getto a bassa pressione e detergente (p.es. per la pulizia di macchinari, veicoli, costruzioni, utensili),
- per la pulizia con un getto ad alta pressione senza detergente (ad es. pulizia di facciate, terrazzi, attrezzi da giardinaggio).

Per lo sporco più resistente raccomandiamo l'utilizzo di un ugello rotante (in dotazione solo per la variante HD...Plus)

Requisiti per la qualità dell'acqua:

ATTENZIONE

Utilizzare solo acqua pulita come mezzo ad alta pressione. Eventuali impurità causano un'usura precoce o incrostazioni nell'apparecchio.

I valori limite seguenti non devono essere superati se si utilizza acqua riciclata.

Valore pH	6,5...9,5
Conducibilità elettrica *	Conducibilità elettrica acqua pulita +1200 µS/cm
Sostanze sedimentabili **	< 0,5 mg/l

Sostanze filtrabili **	< 50 mg/l
Idrocarburi	< 20 mg/l
Cloruro	< 300 mg/l
Solfato	< 240 mg/l
Calcio	< 200 mg/l
Durezza complessiva	< 28 °dH < 50 °TH < 500 ppm (mg CaCO ₃ /l)
Ferro	< 0,5 mg/l
Manganese	< 0,05 mg/l
Rame	< 2 mg/l
Cloro attivo	< 0,3 mg/l
privo di odori fastidiosi	
* Massimo totale 2000 µS/cm	
** Volumi di campionamento 1 litro, tempo di sedimentazione 30 minuti	
*** Nessuna sostanza abrasiva	

Dispositivi di sicurezza

I dispositivi di sicurezza servono alla protezione dell'utente e non devono essere disattivati o impiegati per scopi diversi da quelli indicati.

Pressostato

Se si allenta la leva della pistola a spruzzo, il pressostato spegne la pompa, il getto ad alta pressione si ferma. Se si tira la leva, si riattiva la pompa.

Protezione dell'ambiente



Tutti gli imballaggi sono riciclabili. Gli imballaggi non vanno gettati nei rifiuti domestici, ma consegnati ai relativi centri di raccolta.



Gli apparecchi dismessi contengono materiali riciclabili preziosi e vanno consegnati ai relativi centri di raccolta. Batterie, olio e sostanze simili non devono essere dispersi nell'ambiente. Si prega quindi di smaltire gli apparecchi dismessi mediante i sistemi di raccolta differenziata.

Avvertenze sui contenuti (REACH)

Informazioni aggiornate sui contenuti sono disponibili all'indirizzo:

www.kaercher.com/REACH

Prima della messa in funzione

Montaggio degli accessori

- Fissare i coprimozzi.
- Montare l'ugello sulla lancia (marcature sull'anello di regolazione superiore).
- Collegare la lancia alla pistola a spruzzo.
- Allentare lo sbloccaggio dell'archetto di spinta.
- Estrarre l'archetto di spinta fino alla posizione finale.

Per gli apparecchi senza avvolgitubo:

- Avvitare il tubo flessibile di alta pressione all'attacco di alta pressione.

Per gli apparecchi con avvolgitubo:

- Introdurre e bloccare la manovella nell'albero dell'avvolgitubo.
- Stendere per il lungo il tubo flessibile alta pressione prima di avvolgerlo.
- Avvolgere il tubo flessibile di alta pressione in modo uniforme ruotando la manovella sull'avvolgitubo. Scegliere il senso di rotazione in modo tale che il tubo flessibile di alta pressione non venga piegato.

Messa in funzione

Collegamento elettrico

⚠ **PERICOLO**

Pericolo di lesioni da scossa elettrica.

- *L'apparecchio deve essere collegato necessariamente con una spina alla rete elettrica. È vietato un collegamento alla rete elettrica senza possibilità di distacco. La spina serve per il distacco dalla rete.*
- *La spina e il giunto di un cavo prolunga utilizzati devono essere a tenuta d'acqua.*
- *Usare una prolunga con una sezione adeguata (vedi „Dati tecnici“) e svolgere completamente dall'avvolgitubo*

Valori di collegamento: vedi targhetta e Dati tecnici.

- Svolgere il cavo di alimentazione e posarlo sul pavimento.
- Inserire la spina in una presa elettrica.

Collegamento all'acqua

Collegamento alla rete idrica

⚠ **AVVERTIMENTO**

Rispettare le disposizioni fornite dalla società per l'approvvigionamento idrico.

Secondo quanto prescritto dalle regolamentazioni in vigore è necessario che l'apparecchio non venga usato mai senza separatore di sistema sulla rete di acqua potabile. Utilizzare un idoneo separatore di sistema della ditta KÄRCHER oppure in alternativa un separatore di sistema secondo la norma EN 12729 tipo BA.



L'acqua che scorre attraverso un separatore di sistema non è classificata come acqua potabile.

⚠ **PRUDENZA**

Collegare il separatore di sistema sempre alla mandata dell'acqua, mai direttamente all'apparecchio.

Collegamenti: vedi Dati tecnici.

- Collegare il tubo flessibile di alimentazione (lunghezza minima 7,5 m, diametro minimo 1/2") al collegamento dell'acqua dell'apparecchio e all'alimentazione di acqua (p.es. rubinetto).

Indicazione:

Il tubo flessibile di mandata non è compresa nella dotazione.

- Aprire l'alimentazione dell'acqua.

Aspirazione di acqua da contenitori aperti

- Avvitare il tubo di aspirazione con il filtro (cod. d'ordinazione 4.440-238.0) al collegamento dell'acqua.
- Sfiatare l'apparecchio:
Svitare l'ugello dalla lancia.
Lasciare attivato l'apparecchio, finché l'acqua che fuoriesce non sia priva di bolle d'aria.

Eventualmente lasciare funzionare l'apparecchio per 10 secondi – poi disinserire l'interruttore apparecchio. Ripetere più volte la procedura.

- Spegnerne l'apparecchio e riavvitare l'ugello.

Uso

⚠ **PERICOLO**

Rischio di esplosioni!

Non nebulizzare alcun liquido infiammabile.

In caso di utilizzo dell'apparecchio in aree a rischio (ad esempio nelle stazioni di servizio) devono essere rispettate le relative norme di sicurezza.

⚠ **PERICOLO**

Un uso prolungato dell'apparecchio può causare disturbi vascolari nelle mani, dovuti alle vibrazioni.

Non è possibile stabilire tempi generalizzati di utilizzo, dato che sono soggetti a diversi fattori:

- Predisposizione alla circolazione sanguigna insufficiente (dita spesso fredde e formicolio).
- Bassa temperatura d'ambiente. Indossare guanti caldi per proteggere le mani.
- Se un oggetto viene afferrato saldamente, la circolazione sanguigna può essere ostacolata.
- Un funzionamento interrotto da pause è meglio di un funzionamento continuo.

Consigliamo di effettuare una visita medica in caso di utilizzo regolare e continuo dell'apparecchio o se tali fenomeni si verificano ripetutamente (p.es. formicolio e dita fredde).

⚠ **PRUDENZA**

Pulire i motori solo in presenza di un separatore d'olio (tutela ambientale).

Funzionamento ad alta pressione

L'apparecchio può essere fatto funzionare sia in verticale che in orizzontale.



Indicazione:

L'apparecchio è dotato di un pressostato. Il motore viene avviato e funziona solo se la leva della pistola è tirata.

- Apparecchio con avvolgitubo: Svolgere completamente il tubo flessibile di alta pressione dall'avvolgitubo.
- Posizionare l'interruttore dell'apparecchio su "I".
- Sbloccare la pistola a spruzzo e tirare la leva della pistola.

Selezionare il tipo di getto desiderato

- Chiudere la pistola a spruzzo.
- Ruotare l'alloggiamento dell'ugello fino a quando il simbolo desiderato coincide con il contrassegno:

	Getto puntiforme ad alta pressione (0°) per la pulizia di sporco particolarmente resistente
	Getto piatto a bassa pressione (CHEM) per il funzionamento con detergente o la pulizia a pressione ridotta
	Getto piatto ad alta pressione (25°) per la pulizia di vaste superfici

Funzionamento con detergente

⚠ **AVVERTIMENTO**

L'uso di prodotti detergenti non adatti può provocare danni all'apparecchio e all'oggetto da pulire. Usare solo detergenti autorizzati dalla ditta Kärcher. Rispettare le indicazioni relative al dosaggio e le avvertenze fornite con i detergenti. Per salvaguardare l'ambiente non eccedere nell'uso di prodotti detergenti. Osservare le avvertenze di sicurezza riportate sui detergenti.

I detergenti Kärcher garantiscono un ciclo di lavoro senza inconvenienti. Chiedete consiglio ai nostri esperti oppure ordinate il nostro catalogo o le schede informative specifiche per i detergenti.

- Togliere il tubo flessibile di aspirazione detergente
- Regolare la quantità di aspirazione della soluzione detergente sul filtro del detergente.
- Appendere il tubo flessibile di aspirazione detergente in un contenitore con soluzione detergente.
- Impostare l'ugello su "CHEM".

Metodo di pulizia consigliato

- Spruzzare misuratamente il detergente e lasciare agire (non asciugare) sulla superficie asciutta.
- Sciacquare lo sporco sciolto con il getto ad alta pressione.
- Dopo il funzionamento, impostare la quantità di aspirazione sul filtro detergente alla quantità massima.
- Avviare l'apparecchio e sciacquare per un minuto.

Interrompere il funzionamento

- Rilasciare la leva della pistola a spruzzo, l'apparecchio si disattiva.

Avviso:

Allo spegnimento dell'apparecchio, la pressione d'acqua viene abbassata del 70% circa. Con ciò la forza di attivazione della pistola a spruzzo viene ridotta e la durata dell'apparecchio viene aumentata.

- Tirare nuovamente la leva della pistola a spruzzo, l'apparecchio si riattiva.

Spegnere l'apparecchio

- Posizionare l'interruttore dell'apparecchio su "0".
- Togliere la spina di alimentazione dalla presa.
- Chiudere l'alimentazione dell'acqua.
- Azionare la pistola a spruzzo fino a completa depressurizzazione dell'apparecchio.
- Azionare la leva di sicurezza della pistola a spruzzo per assicurare la leva della pistola contro un azionamento involontario.

Deposito dell'apparecchio

- Mettere la lancia con la pistola a spruzzo nel corrispondente astuccio e lasciare agganciare nel supporto lancia.
- Avvolgere il cavo di collegamento attorno al reggicavo.
- Avvolgere il tubo flessibile d'alta pressione, appenderlo sopra il ripiano tubo e fissarlo con il nastro di gomma.
oppure
Avvolgere il tubo flessibile d'alta pressione sull'avvolgitubo. Rientrare il manico della manovella.

- Fissare la spina con la clip montata.
- Premere lo sbloccaggio dell'archetto di spinta e rientrare l'archetto di spinta.

Antigelo

ATTENZIONE

Il gelo distruggere l'apparecchio non completamente svuotato dell'acqua.

Conservare l'apparecchio in un luogo protetto dal gelo.

Nel caso non sia possibile una conservazione in un luogo protetto dal gelo:

- Svuotare l'acqua
- Distribuire un prodotto antigelo commerciale all'interno dell'apparecchio azionando la pompa.

Indicazione:

Usare un antigelo comunemente in commercio per automobili a base di glicole. Osservare le disposizioni fornite dal produttore dell'antigelo.

- Mettere in moto l'apparecchio (max. 1 minuto) fino a completo svuotamento della pompa e delle condutture.

Trasporto

△ PRUDENZA

Pericolo di lesioni e di danneggiamento!

Per il trasporto osservare il peso dell'apparecchio.

- Per trasportare l'apparecchio su lunghi tragitti tirarlo tenendo l'apposito archetto di spinta.
- Per portarlo, tenere fisso l'apparecchio dai manici.
- Per salire le scale, tirare su l'apparecchio gradino per gradino. I pattini proteggono l'alloggiamento da danneggiamenti.
- Per il trasporto in veicoli, assicurare l'apparecchio secondo le direttive in vigore affinché non possa scivolare e ribaltarsi.

Sostegno da trasporto per lavasuperfici

- Infilare il manicotto di raccordo del lavasuperfici sulla spina dell'idropulitrice.
- Avvitare a risvolto per circa 1 giro.

Trasporto gru

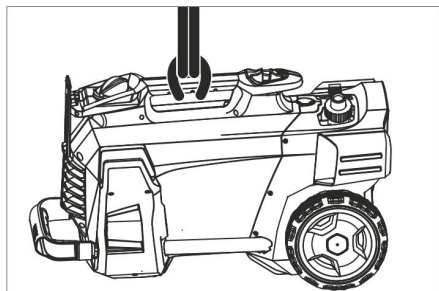

- ➔ Fissare il dispositivo sollevatore al manico dell'apparecchio.

Avvertenze di sicurezza per carico con gru

⚠ **PERICOLO**

Pericolo di lesioni causato dalla caduta dell'apparecchio.

- *Rispettare le disposizioni locali in merito all'antifortunistica e le avvertenze di sicurezza.*
- *Prima di ogni trasporto con gru, controllare il manico se è danneggiato.*
- *Prima di ogni trasporto con gru, controllare il mezzo di sollevamento se è danneggiato.*
- *Sollevare l'apparecchio solo dal manico.*
- *Non utilizzare catene d'imbragatura.*
- *Bloccare il mezzo di sollevamento da uno sgancio accidentale del carico.*
- *Prima del trasporto con la gru rimuovere la lancia con la pistola a spruzzo, gli ugelli, il lavasuperfici e altri oggetti sciolti.*
- *Non trasportare oggetti sull'apparecchio durante il sollevamento.*
- *L'apparecchio può essere trasportato con la gru solo da persone esperte nell'uso della gru.*
- *Non sostare sotto i carichi sospesi.*
- *Accertarsi che nell'arie di pericolo della gru non si trovi alcuna persona.*
- *Non lasciare l'apparecchio incustodito sospeso sulla gru.*

Supporto

⚠ **PRUDENZA**

Pericolo di lesioni e di danneggiamento! Osservare il peso dell'attrezzo quando lo si mette a magazzino.

Questo apparecchio può essere conservato solo in ambienti interni.

Cura e manutenzione

⚠ **PERICOLO**

Pericolo di lesioni causato dall'azionamento accidentale dell'apparecchio e da scossa elettrica.

Prima di eseguire qualsiasi lavoro, spegnere l'apparecchio e staccare la spina.

Controlli preventivi/Contratto di manutenzione

Presso il Vostro rivenditore potrete concordare regolari controlli preventivi o stipulare un contratto di manutenzione. Chiedete consiglio ai nostri esperti.

Prima di ogni utilizzo

- ➔ Accertarsi che il cavo di collegamento non sia danneggiato (rischio di scosse elettriche), far sostituire immediatamente il cavo di collegamento danneggiato dal servizio clienti/elettrotecnico autorizzato.
- ➔ Controllare eventuali danneggiamenti del tubo flessibile alta pressione (pericolo di scoppio). Sostituire immediatamente eventuali tubi flessibili alta pressione danneggiati.
- ➔ Verificare la tenuta stagna dell'apparecchio (pompa). Una quantità di tre gocce d'acqua al minuto che fuoriesce anche dal lato inferiore dell'apparecchio è consentita. Se la perdita dovesse superare questa quantità, rivolgersi al servizio clienti.

Ogni settimana

- ➔ Pulire il filtro del collegamento acqua.
- ➔ Pulire il filtro posto sul tubo flessibile di aspirazione detergente.

Pulire il filtro del collegamento acqua

- Svitare il dado a risvolto.
- Estrarre il bocchettone tubo flessibile con il taglio.
- Pulire e sciacquare esternamente il filtro.

Avviso:

Allineare l'esagono del bocchettone per l'attacco nell'apparecchio.

- Inserire il bocchetto con vaglio e serrare il dado a risvolto.

Guida alla risoluzione dei guasti

⚠ **PERICOLO**

Pericolo di lesioni causato dall'azionamento accidentale dell'apparecchio e da scossa elettrica.

- *Prima di eseguire qualsiasi lavoro, spegnere l'apparecchio e staccare la spina.*
- *Fare verificare e riparare i componenti elettrici solo dal servizio di assistenza clienti autorizzato.*
- *In caso di guasti non riportati in questo capitolo è necessario contattare in caso di dubbi e indicazioni certe il servizio di assistenza clienti autorizzato.*

L'apparecchio non funziona

- Accertarsi che il cavo di collegamento non sia danneggiato.
- Controllare la tensione di rete.
- Se l'apparecchio è surriscaldato: Posizionare l'interruttore dell'apparecchio su "0". Far raffreddare l'apparecchio per almeno 15 min. Posizionare l'interruttore dell'apparecchio su "1".
- In caso di difetto elettrico contattare il servizio clienti.

L'apparecchio non raggiunge pressione

- Impostare l'ugello su "alta pressione.
- Sfiatare l'aria dall'apparecchio (vedi „Messa in funzione“).
- Pulire il filtro del collegamento acqua.
- Verificare la quantità di afflusso di acqua (vedi Dati tecnici).
- Pulire la bocchetta.
- Sostituire l'ugello.
- All'occorrenza contattare il servizio clienti.

La pompa non è a tenuta stagna

Una quantità di tre gocce d'acqua al minuto che fuoriesce anche dal lato inferiore dell'apparecchio è consentita.

- Quando si verificano perdite di maggiore entità, rivolgersi al servizio di assistenza clienti per un controllo.

La pompa emette rumori strani

- Controllare la tenuta delle tubazioni di aspirazione dell'acqua e del detergente.
- Impostare la quantità di aspirazione sul filtro detergente alla quantità minima.
- Sfiatare l'aria dall'apparecchio (vedi „Messa in funzione“).
- All'occorrenza contattare il servizio clienti.

Il detergente non viene aspirato

- Impostare l'ugello su "CHEM".
- Aumentare la quantità di aspirazione sul filtro detergente.
- Controllare/Pulire il tubo flessibile di aspirazione detergente con filtro
- All'occorrenza contattare il servizio clienti.

Accessori e ricambi

- Impiegare esclusivamente accessori e ricambi autorizzati dal produttore. Accessori e ricambi originali garantiscono che l'apparecchio possa essere impiegato in modo sicuro e senza disfunzioni.
- La lista dei pezzi di ricambio più comuni è riportata alla fine del presente manuale d'uso.
- Maggiori informazioni sulle parti di ricambio sono reperibili al sito www.kaercher.com alla voce "Service".

Garanzia

Le condizioni di garanzia valgono nel rispettivo paese di pubblicazione da parte della nostra società di vendita competente. Entro il termine di garanzia eliminiamo gratuitamente eventuali guasti all'apparecchio, se causati da difetto di materiale o di produzione. Nei casi previsti dalla garanzia si prega di rivolgersi al proprio rivenditore, oppure al più vicino centro di assistenza autorizzato, esibendo lo scontrino di acquisto.

Dichiarazione di conformità CE

Con la presente si dichiara che la macchina qui di seguito indicata, in base alla sua concezione, al tipo di costruzione e nella versione da noi introdotta sul mercato, è conforme ai requisiti fondamentali di sicurezza e di sanità delle direttive CE. In caso di modifiche apportate alla macchina senza il nostro consenso, la presente dichiarazione perde ogni validità.

Prodotto: Idropulitrice

Modelo: 1.520-xxx

Direttive CE pertinenti

2006/42/CE (+2009/127/CE)

2004/108/CE

2000/14/CE

Norme armonizzate applicate

EN 60335-1

EN 60335-2-79

EN 55014-1: 2006+A1: 2009+A2: 2011

EN 55014-2: 1997+A1: 2001+A2: 2008

EN 62233: 2008

EN 61000-3-2: 2006+A1: 2009+A2: 2009

EN 61000-3-3: 2008

HD 5/12 C, HD 5/12 CX, HD 513 C, HD 5/13 CX

EN 61000-3-11: 2000

HD 5/15 C, HD 5/15 CX, HD 5/17 C, HD 5/17 CX, HD 6/13 C, HD 6/13 CX

Procedura di valutazione della conformità applicata

2000/14/CE: Allegato V

Livello di potenza sonora dB(A)

HD 5/12 C, HD 5/13 C, HD 5/15 C, HD 5/17 C, HD 6/13 C

Misurato: 86

Garantito: 88

HD 5/12 CX, HD 5/13 CX, HD 5/17 CX, HD 6/13 CX

Misurato: 89

Garantito: 92

HD 5/15 CX

Misurato: 87

Garantito: 90

I firmatari agiscono su incarico e con la procura dell'amministrazione.

H. Jenner
CEO

S. Reiser
Head of Approval

Responsabile della documentazione:
S. Reiser

Alfred Kärcher GmbH & Co. KG

Alfred-Kärcher-Str. 28 - 40

71364 Winnenden (Germany)

Tel.: +49 7195 14-0

Fax: +49 7195 14-2212

Winnenden, 2013/09/01

Dati tecnici

Modello		HD 5/12 C	HD 5/12 C	HD 5/12 C
		HD 5/12 CX	HD 5/12 CX	HD 5/12 CX
		EU	GB	CH
Collegamento alla rete				
Tensione	V	230	230...240	230
Tipo di corrente	Hz	1~ 50		
Potenza allacciata	kW	2,5	2,5	2,2
Protezione (ritardo, caratt. C)	A	16	13	10
Protezione	--	IPX5		
Prolunga 30 m	mm ²	2,5		
Collegamento idrico				
Temperatura in entrata (max.)	°C	60		
Portata (min.)	l/min	12		
Livello di aspirazione da contenitori aperti (20°C)	m	0,5		
Pressione in entrata (max.)	MPa	1		
Prestazioni				
Pressione di esercizio	MPa	12	12	11,5
Misura degli ugelli	--	035	035	038
Max. sovrappressione d'esercizio	MPa	17,5	17,5	17,1
Portata, acqua	l/min	8,3		
Aspirazione detergente	l/h	0...25		
Max. forza repulsiva pistola a spruzzo (max.)	N	21,3		
Valori rilevati secondo EN 60355-2-79				
Valore di vibrazione mano-braccio	m/s ²	3,6		
Dubbio K	m/s ²	0,9		
Livello di pressione acustica L _{pA} (CX)	dB(A)	72 (75)		
Dubbio K _{pA}	dB(A)	3		
Livello di potenza sonora L _{WA} + incertezza K _{WA} (CX)	dB(A)	88 (92)		
Dimensioni e pesi				
Lunghezza	mm	380		
Larghezza (CX)	mm	360 (370)		
Altezza	mm	930		
Peso d'esercizio tipico (CX)	kg	23,7 (26)		

Modello		HD 5/12 C	HD 5/12 C	HD 5/12 C	HD 5/13 C
		HD 5/12 CX			HD 5/13 CX
		AU	KAP	SA	EU
Collegamento alla rete					
Tensione	V	240		220	230
Tipo di corrente	Hz	1~ 50		1~60	1~50
Potenza allacciata	kW	2,2		2,4	2,6
Protezione (ritardo, caratt. C)	A	10	15	13	16
Protezione	--	IPX5			
Prolunga 30 m	mm ²	2,5			
Collegamento idrico					
Temperatura in entrata (max.)	°C	60			
Portata (min.)	l/min	12			
Livello di aspirazione da contenitori aperti (20°C)	m	0,5			
Pressione in entrata (max.)	MPa	1			
Prestazioni					
Pressione di esercizio	MPa	11,5		12	13
Misura degli ugelli	--	038		036	034
Max. sovrappressione d'esercizio	MPa	17,1		18	17,5
Portata, acqua	l/min	8,3			
Aspirazione detergente	l/h	0...25			
Max. forza repulsiva pistola a spruzzo (max.)	N	21,3			22,2
Valori rilevati secondo EN 60355-2-79					
Valore di vibrazione mano-braccio	m/s ²	3,6		4,2	3,6
Dubbio K	m/s ²	0,9			
Livello di pressione acustica L _{pa} (CX)	dB(A)	72 (75)		74	72 (75)
Dubbio K _{pa}	dB(A)	3			
Livello di potenza sonora L _{WA} + incertezza K _{WA} (CX)	dB(A)	88 (92)		90	88 (92)
Dimensioni e pesi					
Lunghezza	mm	380			
Larghezza (CX)	mm	360 (370)			
Altezza	mm	930			
Peso d'esercizio tipico (CX)	kg	23,7 (26)		25,2	23,7 (26)

Modello		HD 5/15 C	HD 5/17 C	HD 5/17 C	HD 6/13 C
		HD 5/15 CX	HD 5/17 CX	HD 5/17 CX	HD 6/13 CX
		EU	EU	KAP	EU
Collegamento alla rete					
Tensione	V	230		220	230
Tipo di corrente	Hz	1~ 50		1~60	1~ 50
Potenza allacciata	kW	2,8	3,0	3,0	2,9
Protezione (ritardo, caratt. C)	A	16		15	16
Protezione	--	IPX5			
Prolunga 30 m	mm ²	2,5			
Collegamento idrico					
Temperatura in entrata (max.)	°C	60			
Portata (min.)	l/min	12			13
Livello di aspirazione da contenitori aperti (20°C)	m	0,5			
Pressione in entrata (max.)	MPa	1			
Prestazioni					
Pressione di esercizio (CX)	MPa	15 (15)	17 (17)	16,5 (16,5)	13 (13)
Misura degli ugelli	--	032	027	030	038
Max. sovrappressione d'esercizio	MPa	20			19
Portata, acqua	l/min	8,3	8,1	8,0	9,8
Aspirazione detergente	l/h	0...25			
Max. forza repulsiva pistola a spruzzo (max.)	N	23,8	25,4		26,6
Valori rilevati secondo EN 60355-2-79					
Valore di vibrazione mano-braccio	m/s ²	2,4			4,1
Dubbio K	m/s ²	0,7			0,9
Livello di pressione acustica L _{pA} (CX)	dB(A)	72 (74)	72 (75)	75	72 (75)
Dubbio K _{pA}	dB(A)	3			
Livello di potenza sonora L _{WA} + incertezza K _{WA} (CX)	dB(A)	88 (90)	88 (92)	91 (91)	88 (92)
Dimensioni e pesi					
Lunghezza	mm	380			
Larghezza (CX)	mm	360 (370)			
Altezza	mm	930			
Peso d'esercizio tipico (CX)	kg	25,2 (27,5)			

Modello	HD 6/13 C	HD 6/13 C	HD 6/13 C	HD 6/13 C
		HD 6/13 CX		
	AR	GB	KAP	SA
Collegamento alla rete				
Tensione	V	220	230...240	220
Tipo di corrente	Hz	1~50		1~ 60
Potenza allacciata	kW	2,9		2,9 2,8
Protezione (ritardo, caratt. C)	A	16	13	15 13
Protezione	--	IPX5		
Prolunga 30 m	mm ²	2,5		
Collegamento idrico				
Temperatura in entrata (max.)	°C	60		
Portata (min.)	l/min	13		
Livello di aspirazione da contenitori aperti (20°C)	m	0,5		
Pressione in entrata (max.)	MPa	1		
Prestazioni				
Pressione di esercizio	MPa	13		12,5
Misura degli ugelli	--	038	042	043
Max. sovrappressione d'esercizio	MPa	19	18	
Portata, acqua	l/min	9,8	10,0	
Aspirazione detergente	l/h	0...25		
Max. forza repulsiva pistola a spruzzo (max.)	N	26,6		
Valori rilevati secondo EN 60355-2-79				
Valore di vibrazione mano-braccio				
Valore di vibrazione mano-braccio	m/s ²	4,1	3,7	
Dubbio K	m/s ²	0,9		
Livello di pressione acustica L _{pA} (CX)	dB(A)	72 (75)	73	
Dubbio K _{pA}	dB(A)	3		
Livello di potenza sonora L _{WA} + incertezza K _{WA} (CX)	dB(A)	88 (92)	89	
Dimensioni e pesi				
Lunghezza	mm	380		
Larghezza (CX)	mm	360 (370)		
Altezza	mm	930		
Peso d'esercizio tipico (CX)	kg	25,2 (27,5)	25,2	



Lees vóór het eerste gebruik van uw apparaat deze originele gebruiksaanwijzing, ga navenant te werk en bewaar hem voor later gebruik of voor een latere eigenaar.

Inhoudsopgave

Apparaat-elementen	NL	1
Veiligheidsinstructies	NL	1
Reglementair gebruik	NL	2
Veiligheidsinrichtingen	NL	2
Zorg voor het milieu	NL	2
Voor de inbedrijfstelling	NL	3
Inbedrijfstelling	NL	3
Bediening	NL	4
Vervoer	NL	5
Opslag	NL	6
Onderhoud	NL	6
Hulp bij storingen	NL	6
Toebehoren en reserveonderdelen	NL	7
Garantie	NL	7
EG-conformiteitsverklaring	NL	8
Technische gegevens	NL	9

Apparaat-elementen

- Afbeelding naar voren uitklappen a.u.b.
- 1 Sproeier
 - 2 Markering van de sproeier
 - 3 Staalbuis
 - 4 Handspuitlans
 - 5 Veiligheidshendel
 - 6 Hefboom van het handspuitpistool
 - 7 Hogedrukslang
 - 8 Rubberband (niet bij apparaten met slangtrommel)
 - 9 Straalbuishouder met klemming, voor het transport
 - 10 Apparaatschakelaar
 - 11 Handgreep
 - 12 Köcher straalbuis
 - 13 Hogedrukaansluiting
 - 14 Greep
 - 15 Wateraansluiting
 - 16 Reinigingsmiddel-zuigslang met filter en reinigingsmiddeldosering
 - 17 Zeef
 - 18 Slangsteun
 - 19 Wartelmoer
 - 20 Wieldop
 - 21 Glijplaat/vaste plaat

- 22 Sproeierhouder voor rotorsproeier (rotorsproeier enkel bij variant HD...Plus meegeleverd)
- 23 Sproeierhouder voor drievoudige sproeier
- 24 Transporthouder voor oppervlaktereiniger
- 25 Ontgrendeling duwbeugel
- 26 Duwbeugel, onder (ingeschoven)
- 27 Duwbeugel, boven (uitgetrokken)
- 28 Slangopbergvak
- 29 Kabelhouder
- 30 Straalbuishouder zonder klemming
- 31 Slangtrommel
- 32 Krukhendel

Kleurmarkering

- Bedieningselementen voor het reinigingsproces zijn geel.
- Bedieningselementen voor het onderhoud en de service zijn lichtgrijs.

Veiligheidsinstructies

- Voor de eerste inbedrijfstelling veiligheidsinstructies nr. 5.951-949.0 in elk geval lezen!
- Overeenkomstige nationale voorschriften van de wetgever voor stralers van vloeistoffen in acht nemen.
- Overeenkomstige nationale voorschriften van de wetgever inzake ongevalpreventie in acht nemen. Stralers van vloeistoffen moeten regelmatig gecontroleerd worden en het resultaat van de controle moet schriftelijk vastgelegd worden.

Gevarenniveaus

△ GEVAAR

Verwijzing naar een onmiddellijk dreigend gevaar dat tot ernstige en zelfs dodelijke lichaamsverwondingen leidt.

△ WAARSCHUWING

Verwijzing naar een mogelijke gevaarlijke situatie die tot ernstige en zelfs dodelijke lichaamsverwondingen kan leiden.

△ VOORZICHTIG

Verwijzing naar een mogelijk gevaarlijke situatie die tot lichte verwondingen kan leiden.

LET OP

Verwijzing naar een mogelijke gevaarlijke situatie die tot materiële schade kan leiden.

Symbolen op het apparaat



Bij ondeskundig gebruik kunnen hogedrukstralen gevaarlijk zijn.

De straal mag niet op personen, dieren, actieve elektrische uitrusting of het apparaat zelf gericht worden.

Conform de geldige voorschriften mag het apparaat nooit zonder systeemscheider aan het drinkwater-



net gebruikt worden. Er moet een geschikte systeemscheider van de firma KÄRCHER of alternatief een systeemscheider conform EN 12729 type BA gebruikt worden.

Water dat door een systeemscheider is gestroomd, wordt als niet-drinkbaar beschouwd.

Reglementair gebruik

Deze hogedrukreiniger uitsluitend gebruiken

- voor het reinigen met de lagedrukstraal en reinigingsmiddel (bv. reinigen van machines, voertuigen, bouwwerken, werktuigen),
- voor reinigen met hogedrukstraal zonder reinigingsmiddel (bv. reinigen van gevels, terrassen, tuingereedschap).

Voor hardnekkig vuil raden wij een rotor-sproeier aan (enkel bij variant HD...Plus meegeleverd).

Eisen aan de waterkwaliteit:

LET OP

Als hogedrukmedium mag uitsluitend schoon water worden gebruikt. Verontreinigingen geven aanleiding tot vroegtijdige slijtage of afzettingen in het apparaat.

Als gerecycleerd water wordt gebruikt, mogen de volgende grenswaarden niet overschreden worden.

pH-waarde	6,5...9,5
elektrische geleidbaarheid *	Geleidbaarheid vers water +1200 µS/cm
afzetbare stoffen **	< 0,5 mg/l
uitfilterbare stoffen ***	< 50 mg/l

Koolwaterstoffen	< 20 mg/l
Chloride	< 300 mg/l
Sulfaat	< 240 mg/l
Calcium	< 200 mg/l
Totale hardheid	< 28 °dH < 50 °TH < 500 ppm (mg CaCO ₃ /l)
IJzer	< 0,5 mg/l
Mangaan	< 0,05 mg/l
Koper	< 2 mg/l
Actieve chloor	< 0,3 mg/l
vrij van kwalijke geurtjes	
* Maximum in totaal 2000 µS/cm	
** Testvolume 1 l, afzettijd 30 min	
*** geen abrasieve stoffen	

Veiligheidsinrichtingen

Veiligheidsinrichtingen dienen voor de bescherming van de gebruiker en mogen niet buiten werking gezet of in hun functie omzeild worden.

Drukschakelaar

Wordt de hendel van het handspuitpistool losgelaten, dan schakelt de drukschakelaar de pomp uit en stopt de hogedrukstraal.

Wordt de hendel aangetrokken, dan schakelt de drukschakelaar de pomp weer in.

Zorg voor het milieu

	Het verpakkingsmateriaal is herbruikbaar. Deponeer het verpakkingsmateriaal niet bij het huishoudelijk afval, maar bied het aan voor hergebruik.
	Onbruikbaar geworden apparaten bevatten waardevolle materialen die geschikt zijn voor hergebruik. Lever de apparaten daarom in bij een inzamelpunt voor herbruikbare materialen. Batterijen, olie en dergelijke stoffen mogen niet in het milieu belanden. Verwijder overbodig geworden apparatuur daarom via geschikte inzamelpunten.

Aanwijzingen betreffende de inhoudsstoffen (REACH)

Huidige informatie over de inhoudsstoffen vindt u onder:

www.kaercher.com/REACH

Voor de inbedrijfstelling

Toebehoren monteren

- Wioldoppen bevestigen.
- Sproeier op de straalpijp monteren (markeringen op de stelring bovenaan).
- Straalbuis met handspuitpistool verbinden.
- Ontgrendeling duwbeugel loszetten.
- Duwbeugel tot eindstand uittrekken.

Bij apparaten zonder slangtrommel:

- Hogedrukslang vastschroeven aan de hogedrukaansluiting.

Bij apparaten met slangtrommel:

- Krukhendel in de slangtrommelas steken en laten klikken.
- hogedrukslang voor het oprollen gestrekt leggen.
- Hogedrukslang in gelijkmatige lagen op de slangtrommel wikkelen door aan de krukhendel te draaien. Draairichting zodanig kiezen dat de hogedrukslang niet geknikt wordt.

Inbedrijfstelling

Elektrische aansluiting

⚠ GEVAAR

Verwondingsgevaar door elektrische schok

- *Het apparaat moet zeker met een stekker aangesloten worden op het elektriciteitsnet. Een niet-scheidbare verbinding met het stroomnet is verboden. De stekker dient voor de netscheiding.*
- *Stekker en verbinding van een gebruikte verlengkabel moeten waterdicht zijn.*
- *Verlengkabel met een voldoende grote diameter gebruiken (zie „Technische gegevens“) en volledig van de kabeltrommel wikkelen.*

Aansluitwaarden zie typeplaatje/Technische gegevens.

- Netsnoer afwikkelen en op de grond leggen.
- Netstekker in een stopcontact steken.

Wateraansluiting

Aansluiting aan de waterleiding

⚠ WAARSCHUWING

Voorschriften van de watermaatschappij in acht nemen.

Conform de geldige voorschriften mag het apparaat nooit zonder systeemscheider aan het drinkwater-net gebruikt worden. Er moet een geschikte systeemscheider van de firma KÄRCHER of alternatief een systeem-scheider conform EN 12729 type BA gebruikt worden.

Water dat door een systeemscheider is gestroomd, wordt als niet-drinkbaar beschouwd.

⚠ VOORZICHTIG

Sluit de systeemscheider altijd aan de watertoevoer en nooit direct aan het apparaat aan.

Aansluitwaarden zie Technische gegevens.

- Toevoerslang (minimumlengte 7,5 m, minimumdiameter 1/2") aan de wateraansluiting van het apparaat en aan de watertoevoer (bijvoorbeeld waterkraan) aansluiten.

Instructie:

De toevoerslang wordt niet meegeleverd.

- Open de watertoevoer.

Water aanzuigen uit open reservoirs

- Zuigslang met filter (bestelnummer 4.440-238.0) aan de wateraansluiting vastschroeven.
- Apparaat ontluften:
Sproeier van de straalpijp schroeven. Apparaat laten draaien tot het water zonder luchtbellen uit de straalpijp komt.
Eventueel apparaat 10 seconden laten draaien – dan de apparaatschakelaar uitschakelen. Proces meermaals herhalen.
- Apparaat uitschakelen en sproeier opnieuw vastschroeven.



Bediening

⚠ GEVAAR

Explosiegevaar!

Verstuif geen brandbare vloeistoffen.

Bij het gebruik van het apparaat in gevaarlijke bereiken (bv. tankstations) moeten de overeenkomstige veiligheidsvoorschriften in acht genomen worden.

⚠ GEVAAR

Langere gebruiksduur van het apparaat kan door de trillingen leiden tot doorbloedingsstoornissen in de handen.

Een algemeen geldende duur voor het gebruik kan niet vastgelegd worden aangezien die afhangt van verschillende factoren:

- persoonlijke neiging tot slechte doorbloeding (vaak koude vingers, kriebelen van de vingers).
- Lage omgevingstemperatuur. Warme handschoenen dragen ter bescherming van de handen.
- Stevig vasthouden hindert de doorbloeding.
- Ononderbroken werking is slechter dan een werking met pauzen.

Bij een regelmatig, langdurig gebruik van het apparaat en bij herhaaldelijk optreden van die symptomen (bijvoorbeeld kriebelen van de vingers, koude vingers) bevelen wij een medisch onderzoek aan.

⚠ VOORZICHTIG

Motoren alleen reinigen op plaatsen met overeenkomstige olieafscheider (milieubescherming).

Werken met hoge druk

Het apparaat kan staand of liggend gebruikt worden.



Instructie:

Het apparaat is uitgerust met een drukschakelaar. De motor start enkel als de hendel van het pistool is aangetrokken.

- ➔ Apparaat met slangtrommel:
Hogedrukslang volledig van de slangtrommel afrollen.
- ➔ Apparaatschakelaar op "I" zetten.
- ➔ Handspuitpistool ontgrendelen en hendel van het pistool aantrekken.

Straalsoort kiezen

- ➔ Handspuitpistool sluiten.
- ➔ Behuizing van de sproeier draaien tot het gewenste symbool overeenstemt met de markering:

	Ronde hogedrukstraal (0°) voor bijzonder hardnekkig vuil
	Vlakke lagedrukstraal (CHEM) voor de werking met reinigingsmiddel of reinigen met een lage druk
	Vlakke hogedrukstraal (25°) voor uitgestrekt vuil

Werkung met reinigingsmiddel

⚠ WAARSCHUWING

Ongeschikte reinigingsmiddelen kunnen het apparaat en het te reinigen object beschadigen. Alleen reinigingsmiddelen gebruiken die vrijgegeven zijn door Kärcher. Aanbevolen dosering en instructies bij de reinigingsmiddelen in acht nemen. Ter milieubescherming zuinig omspringen met reinigingsmiddelen.

Veiligheidsinstructies op de reinigingsmiddelen in acht nemen.

Kärcher-reinigingsmiddelen garanderen een storingsvrije werking. Laat u adviseren of vraag onze catalogus of informatiebladen van de reinigingsmiddelen aan.

- ➔ Reinigingsmiddel-zuigslang uittrekken.
- ➔ Aanzuighoeveelheid van de reinigingsmiddeloplossing instellen aan de reinigingsmiddelfilter.
- ➔ Reinigingsmiddel-zuigslang in een reservoir met reinigingsmiddel hangen.
- ➔ Sproeier op „CHEM“ stellen.

Aanbevolen reinigingsmethode

- ➔ Reinigingsmiddel in geringe hoeveelheid op het droge oppervlak sproeien en laten inwerken (niet laten opdrogen!).
- ➔ Spoel losgeraakt vuil er met de hogedrukstraal af.
- ➔ Na het bedrijf moet de aanzuighoeveelheid aan de reinigingsmiddelfilter op de maximumhoeveelheid ingesteld worden.
- ➔ Apparaat starten en gedurende een minuut schoonspoelen.

Werking onderbreken

- Hendel van het handspuitpistool loslaten, het apparaat wordt uitgeschakeld.

Instructie:

Bij het uitschakelen van het apparaat wordt de waterdruk ca. 70% verlaagd. Daardoor daalt de bedieningskracht van het handspuitpistool en stijgt de levensduur van het apparaat.

- Hendel van het handspuitpistool opnieuw aantrekken, het apparaat wordt opnieuw ingeschakeld.

Apparaat uitschakelen

- Apparaatschakelaar op „0“ stellen.
- Trek de stekker uit het stopcontact.
- Watertoevoer sluiten.
- Handspuitpistool bedienen tot het apparaat drukvrij is.
- Veiligheidshendel van het handspuitpistool bedienen om de hendel van het pistool te beveiligen tegen onbedoeld activeren.

Apparaat opslaan

- Straalbuis met handspuitpistool in de Köcher straalbuis plaatsen en in de straalbuis houder laten vastklikken.
- Aansluitkabel rond de kabelhouder wikkelen.
- Hogedrukslang oprollen, over de slanghouder hangen en met de rubberband beveiligen.
- Hogedrukslang op de slangtrommel wikkelen. Greep van de krukhendel omklappen.
- Stekker met gemonteerde clip bevestigen.
- Ontgrendeling van de duwbeugel indrukken en de duwbeugel inschuiven.

Vorstbescherming

LET OP

Vorst vernielt het onvolledig leeggemaakte apparaat.

Apparaat op een vorstvrije plaats bewaren.

Indien een vorstvrije plaats niet mogelijk is:

- Water aflaten.
- Gebruikelijk antivriesmiddel door het apparaat pompen.

Instructie:

Gebruik courant antivriesmiddel voor auto's op basis van glycol.

Behandelingsvoorschriften van de fabrikant van het antivriesmiddel in acht nemen.

- Apparaat max. 1 minuut laten draaien tot de pomp en de leidingen leeg zijn.

Vervoer

△ VOORZICHTIG

Verwondings- en beschadigingsgevaar!

Neem bij het transport het gewicht van het apparaat in acht.

- Voor het transport over langere trajecten trekt u het apparaat aan de duwbeugel achter zich.
- Om het apparaat te dragen, houdt u het aan de grepen vast.
- Om trappen te nemen, trekt u het apparaat per trede naar boven. De glijplaten beschermen de behuizing tegen beschadiging.
- Bij het transport in voertuigen moet het apparaat conform de geldige richtlijnen beveiligd worden tegen verschuiven en kantelen.

Transporthouder voor oppervlaktereinig

- Aansluitmof van de oppervlaktereinig op de doorn aan de hogedrukreiniger steken.
- Wartelmoer ca. 1 omwenteling aandraaien.

Kraantransport

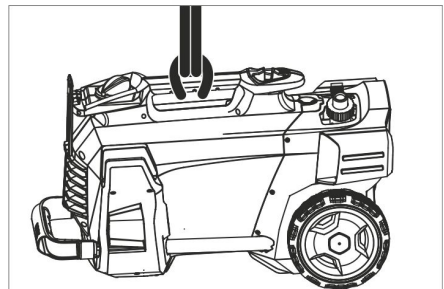

- Hijsinrichting aan de handgreep van het apparaat bevestigen.

Veiligheidsinstructies voor de kraanbevestiging

⚠ GEVAAR

Verwondingsgevaar door vallend apparaat.

- Houd de plaatselijke voorschriften voor ongevallenpreventie en de desbetreffende veiligheidsvoorschriften in acht.
- Controleer de handgreep voor elke kraantransport op beschadiging.
- Controleer het hijstoestel voor elke kraantransport op beschadiging.
- Til het apparaat enkel op aan de handgreep.
- Gebruik geen aanslagkettingen.
- Beveil het hijstoestel tegen onverwacht loskomen van de last.
- Verwijder de straalbuis met handspuitpistool, sproeiers, oppervlaktereiniger en andere losse voorwerpen vóór het kraantransport.
- Transporteer tijdens het hijsproces geen voorwerpen op het apparaat.
- Het apparaat mag enkel met de kraan getransporteerd worden door personen die zijn ingewerkt in de bediening van de kraan.
- Sta niet onder de last.
- Let erop dat zich in de gevarezone van de kraan geen personen bevinden.
- Laat het apparaat niet zonder toezicht aan de kraan hangen.

Opslag

⚠ VOORZICHTIG

Gevaar voor lichamelijk letsel en beschadiging! Let op het gewicht van het apparaat bij opslag.

Het apparaat mag alleen binnen worden opgeborgen.

Onderhoud

⚠ GEVAAR

Verwondingsgevaar door onverwacht startend apparaat en elektrische schok

Voor alle werkzaamheden aan het apparaat moet het apparaat uitgeschakeld en de stekker uitgetrokken worden.

Veiligheidsinspectie/ onderhoudscontract

Met uw handelaar kunt u een regelmatig veiligheidsinspectie afspreken of een onderhoudscontract afsluiten. Gelieve ons advies te vragen.

Voor elke werking

- Aansluitkabel controleren op schade (gevaar door elektrische schok), beschadigde aansluitkabel onmiddellijk laten vervangen door een geautoriseerde klantendienst / elektrotechnisch vakman.
- Hogedrukslang controleren op beschadiging (barstgevaar). Beschadigde hogedrukslang onmiddellijk vervangen.
- Apparaat (pomp) op dichtheid controleren.
3 druppels water per minuut zijn toegelaten en kunnen ontsnappen aan de onderkant van het apparaat. Bij sterkere ondichtheid de klantendienst raadplegen.

Wekelijks

- Zeef in de wateraansluiting reinigen.
- Filter aan de reinigingsmiddel-zuigslang reinigen.

Zeef in de wateraansluiting reinigen

- Wartelmoer losschroeven.
- Slangsteun met zeef verwijderen.
- Zeef aan de buitenkant reinigen en afspoelen.

Instructie:

Zeskant van de slangsteun voor de aansluiting in het apparaat uitrichten.

- Slangsteun met zeef aanbrengen en wartelmoer aanspannen.

Hulp bij storingen

⚠ GEVAAR

Verwondingsgevaar door onverwacht startend apparaat en elektrische schok

- Voor alle werkzaamheden aan het apparaat moet het apparaat uitgeschakeld en de stekker uitgetrokken worden.

- *Laat elektrische onderdelen enkel controleren en repareren door de geautoriseerde klantenservice.*
- *Raadpleeg bij storingen die in dit hoofdstuk niet worden vermeld, in geval van twijfel en bij een uitdrukkelijke instructie de geautoriseerde klantenservice.*

Apparaat draait niet

- Aansluitkabel controleren op schade.
- Netspanning controleren.
- Bij oververhitting van het apparaat: Apparaatschakelaar op „0“ stellen. Apparaat gedurende minstens 15 minuten laten afkoelen.
- Apparaatschakelaar op „1“ stellen.
- Bij een elektrisch defect moet de klantendienst geraadpleegd worden.

Apparaat komt niet op druk

- Sproeier op „Hogedruk“ stellen.
- Apparaat ontluichten (zie „Inbedrijfstelling“).
- Zeef in de wateraansluiting reinigen.
- Watertoevoerhoeveelheid controleren (zie Technische gegevens).
- Sproeikop reinigen.
- Vervang de sproeier.
- Indien nodig de klantendienst raadplegen.

Pomp ondicht

3 druppels water per minuut zijn toegestaan en kunnen aan de onderkant van het apparaat ontsnappen.

- Bij sterkere ondichtheid het apparaat door de klantendienst laten controleren.

Pomp klopt

- Zuigleidingen voor water en reinigingsmiddel controleren op ondichtheid.
- Aanzuighoeveelheid aan de reinigingsmiddelfilter instellen op de minimumhoeveelheid.
- Apparaat ontluichten (zie „Inbedrijfstelling“).
- Indien nodig de klantendienst raadplegen.

Reinigingsmiddel wordt niet aangezogen

- Sproeier op „CHEM“ stellen.
- Aanzuighoeveelheid aan de reinigingsmiddelfilter verhogen.
- Reinigingsmiddel-zuigslang met filter controleren/reinigen.
- Indien nodig de klantendienst raadplegen.

Toebehoren en reserveonderdelen

- Er mogen uitsluitend toebehoren en reserveonderdelen gebruikt worden die door de fabrikant zijn vrijgegeven. Originale toebehoren en reserveonderdelen bieden de garantie van een veilig en storingsvrije werking van het apparaat.
- Een selectie van de meest frequent benodigde reserveonderdelen vindt u achteraan in de gebruiksaanwijzing.
- Verdere informatie over reserveonderdelen vindt u op www.kaercher.com bij Service.

Garantie

In ieder land zijn de door ons bevoegde verkoopkantoor uitgegeven garantiebepalingen van toepassing. Eventuele storingen aan het apparaat verhelpen wij zonder kosten binnen de garantietermijn, mits een materiaal of fabrieksfout de oorzaak van deze storing is. Neem bij klachten binnen de garantietermijn contact op met uw leverancier of de dichtstbijzijnde klantenservicewerkplaats en neem uw aankoopbewijs mee.

EG-conformiteitsverklaring

Hierbij verklaren wij dat de hierna vermelde machine door haar ontwerp en bouwwijze en in de door ons in de handel gebrachte uitvoering voldoet aan de betreffende fundamentele veiligheids- en gezondheidseisen, zoals vermeld in de desbetreffende EG-richtlijnen. Deze verklaring verliest haar geldigheid wanneer zonder overleg met ons veranderingen aan de machine worden aangebracht.

Product: Hogedrukreiniger

Type: 1.520-xxx

Van toepassing zijnde EG-richtlijnen

2006/42/EG (+2009/127/EG)

2004/108//EG

2000/14/EG

Toegepaste geharmoniseerde normen

EN 60335-1

EN 60335-2-79

EN 55014-1: 2006+A1: 2009+A2: 2011

EN 55014-2: 1997+A1: 2001+A2: 2008

EN 62233: 2008

EN 61000-3-2: 2006+A1: 2009+A2: 2009

EN 61000-3-3: 2008

HD 5/12 C, HD 5/12 CX, HD 513 C, HD 5/13 CX

EN 61000-3-11: 2000

HD 5/15 C, HD 5/15 CX, HD 5/17 C, HD 5/17 CX, HD 6/13 C, HD 6/13 CX

Toegepaste conformiteitsbeoordelings-procedure

2000/14/EG: Bijlage V

Geluidsvermogensniveau dB(A)

HD 5/12 C, HD 5/13 C, HD 5/15 C, HD 5/17 C, HD 6/13 C

Gemeten: 86

Gegarandeerd: 88

HD 5/12 CX, HD 5/13 CX, HD 5/17 CX, HD 6/13 CX

Gemeten: 89

Gegarandeerd: 92

HD 5/15 CX

Gemeten: 87

Gegarandeerd: 90

De ondergetekenden handelen in opdracht en met volmacht van de bedrijfsleiding.

H. Jenner
CEO

S. Reiser
Head of Approbation

Gevolmachtigde voor de documentatie:
S. Reiser

Alfred Kärcher GmbH & Co. KG
Alfred Kärcher-Str. 28 - 40
71364 Winnenden (Germany)
Tel.: +49 7195 14-0
Fax: +49 7195 14-2212

Winnenden, 2013/09/01

Technische gegevens

Type		HD 5/12 C	HD 5/12 C	HD 5/12 C
		HD 5/12 CX	HD 5/12 CX	HD 5/12 CX
		EU	GB	CH
Spanningaansluiting				
Spanning	V	230	230...240	230
Stroomsoort	Hz	1~ 50		
Aansluitvermogen	kW	2,5	2,5	2,2
Zekering (trage, char. C)	A	16	13	10
Beveiligingsklasse	--	IPX5		
Verlengingskabel 30 m	mm ²	2,5		
Wateraansluiting				
Toevoertemperatuur (max.)	°C	60		
Toevoerhoeveelheid (min.)	l/min	12		
Zuighoogte uit open reservoir (20 °C)	m	0,5		
Toevoerdruk (max.)	MPa	1		
Capaciteit				
Werkdruk	MPa	12	12	11,5
Formaat sproeier	--	035	035	038
Max. bedrijfsoverdruk	MPa	17,5	17,5	17,1
Opbrengst, water	l/min	8,3		
Aanzuiging reinigingsmiddel	l/h	0...25		
Reactiedruk van het handspuitpistool (max.)	N	21,3		
Bepaalde waarden conform EN 60355-2-79				
Hand-arm vibratiewaarde	m/s ²	3,6		
Onzekerheid K	m/s ²	0,9		
Geluidsdrukniveau L _{pA} (CX)	dB(A)	72 (75)		
Onzekerheid K _{pA}	dB(A)	3		
Geluidsvermogensniveau L _{WA} + onveiligheid K _{WA} (CX)	dB(A)	88 (92)		
Maten en gewichten				
Lengte	mm	380		
Breedte (CX)	mm	360 (370)		
Hoogte	mm	930		
Typisch bedrijfsgewicht (CX)	kg	23,7 (26)		

Type		HD 5/12 C	HD 5/12 C	HD 5/12 C	HD 5/13 C
		HD 5/12 CX			HD 5/13 CX
		AU	KAP	SA	EU
Spanningaansluiting					
Spanning	V	240		220	230
Stroomsoort	Hz	1~ 50		1~60	1~50
Aansluitvermogen	kW	2,2		2,4	2,6
Zekering (trage, char. C)	A	10	15	13	16
Beveiligingsklasse	--	IPX5			
Verlengingskabel 30 m	mm ²	2,5			
Wateraansluiting					
Toevoertemperatuur (max.)	°C				60
Toevoerhoeveelheid (min.)	l/min				12
Zuighoogte uit open reservoir (20 °C)	m				0,5
Toevoerdruk (max.)	MPa				1
Capaciteit					
Werkdruk	MPa	11,5		12	13
Formaat sproeier	--	038		036	034
Max. bedrijfsvoerdruk	MPa	17,1		18	17,5
Opbrengst, water	l/min	8,3			
Aanzuiging reinigingsmiddel	l/h	0...25			
Reactiedruk van het handspuitpijstool (max.)	N	21,3			22,2
Bepaalde waarden conform EN 60355-2-79					
Hand-arm vibratiewaarde	m/s ²	3,6		4,2	3,6
Onzekerheid K	m/s ²	0,9			
Geluidsdruk niveau L _{pA} (CX)	dB(A)	72 (75)		74	72 (75)
Onzekerheid K _{pA}	dB(A)	3			
Geluidsvermogensniveau L _{WA} + onveiligheid K _{WA} (CX)	dB(A)	88 (92)		90	88 (92)
Maten en gewichten					
Lengte	mm	380			
Breedte (CX)	mm	360 (370)			
Hoogte	mm	930			
Typisch bedrijfsgewicht (CX)	kg	23,7 (26)		25,2	23,7 (26)

Type		HD 5/15 C	HD 5/17 C	HD 5/17 C	HD 6/13 C
		HD 5/15 CX	HD 5/17 CX	HD 5/17 CX	HD 6/13 CX
		EU	EU	KAP	EU
Spanningaansluiting					
Spanning	V	230		220	230
Stroomsoort	Hz	1~ 50		1~60	1~ 50
Aansluitvermogen	kW	2,8	3,0	3,0	2,9
Zekering (trage, char. C)	A	16		15	16
Beveiligingsklasse	--	IPX5			
Verlengingskabel 30 m	mm ²	2,5			
Wateraansluiting					
Toevoertemperatuur (max.)	°C	60			
Toevoerhoeveelheid (min.)	l/min	12			13
Zuighoogte uit open reservoir (20 °C)	m	0,5			
Toevoerdruk (max.)	MPa	1			
Capaciteit					
Werkdruk (CX)	MPa	15 (15)	17 (17)	16,5 (16,5)	13 (13)
Formaat sproeier	--	032	027	030	038
Max. bedrijfsvoerdruk	MPa	20			19
Opbrengst, water	l/min	8,3	8,1	8,0	9,8
Aanzuiging reinigingsmiddel	l/h	0...25			
Reactiedruk van het handspuitpistool (max.)	N	23,8	25,4		26,6
Bepaalde waarden conform EN 60355-2-79					
Hand-arm vibratiewaarde	m/s ²	2,4			4,1
Onzekerheid K	m/s ²	0,7			0,9
Geluidsdrukniveau L _{pA} (CX)	dB(A)	72 (74)	72 (75)	75	72 (75)
Onzekerheid K _{pA}	dB(A)	3			
Geluidsvermogensniveau L _{WA} + onveiligheid K _{WA} (CX)	dB(A)	88 (90)	88 (92)	91 (91)	88 (92)
Maten en gewichten					
Lengte	mm	380			
Breedte (CX)	mm	360 (370)			
Hoogte	mm	930			
Typisch bedrijfsgewicht (CX)	kg	25,2 (27,5)			

Type	HD 6/13 C	HD 6/13 C	HD 6/13 C	HD 6/13 C
		HD 6/13 CX		
	AR	GB	KAP	SA
Spanningaansluiting				
Spanning	V	220	230...240	220
Stroomsoort	Hz	1~50		1~ 60
Aansluitvermogen	kW	2,9		2,9 2,8
Zekering (trage, char. C)	A	16	13	15 13
Beveiligingsklasse	--	IPX5		
Verlengingskabel 30 m	mm ²	2,5		
Wateraansluiting				
Toevoertemperatuur (max.)	°C	60		
Toevoerhoeveelheid (min.)	l/min	13		
Zuighoogte uit open reservoir (20 °C)	m	0,5		
Toevoerdruk (max.)	MPa	1		
Capaciteit				
Werkdruk	MPa	13		12,5
Formaat sproeier	--	038	042	043
Max. bedrijfsoverdruk	MPa	19	18	
Opbrengst, water	l/min	9,8	10,0	
Aanzuiging reinigingsmiddel	l/h	0...25		
Reactiedruk van het handspuitpijstool (max.)	N	26,6		
Bepaalde waarden conform EN 60355-2-79				
Hand-arm vibratiewaarde				
Hand-arm vibratiewaarde	m/s ²	4,1	3,7	
Onzekerheid K	m/s ²	0,9		
Geluidsdruk niveau L _{pA} (CX)	dB(A)	72 (75)	73	
Onzekerheid K _{pA}	dB(A)	3		
Geluidsvermogensniveau L _{WA} + onveiligheid K _{WA} (CX)	dB(A)	88 (92)	89	
Maten en gewichten				
Lengte	mm	380		
Breedte (CX)	mm	360 (370)		
Hoogte	mm	930		
Typisch bedrijfsgewicht (CX)	kg	25,2 (27,5)	25,2	



Antes del primer uso de su aparato, lea este manual original, actúe de acuerdo a sus indicaciones y guárdelo para un uso posterior o para otro propietario posterior.

Índice de contenidos

Elementos del aparato	ES	1
Indicaciones de seguridad . . .	ES	1
Uso previsto	ES	2
Dispositivos de seguridad . . .	ES	2
Protección del medio ambiente	ES	3
Antes de la puesta en marcha	ES	3
Puesta en marcha	ES	3
Manejo	ES	4
Transporte	ES	6
Almacenamiento	ES	6
Cuidados y mantenimiento . . .	ES	6
Ayuda en caso de avería	ES	7
Accesorios y piezas de repuesto	ES	8
Garantía	ES	8
Declaración de conformidad CEES		8
Datos técnicos	ES	9

Elementos del aparato

- Desplegar las páginas delanteras
- 1 boquilla
- 2 Marca de la boquilla
- 3 Lanza dosificadora
- 4 Pistola pulverizadora manual
- 5 Palanca de seguro
- 6 Palanca de la pistola pulverizadora manual
- 7 Manguera de alta presión
- 8 Cinta de goma (no para aparatos con enrollador de mangueras)
- 9 Soporte de la lanza dosificadora con sujeción para el transporte
- 10 Interruptor del aparato
- 11 Asa de transporte
- 12 Portalanza dosificadora
- 13 Conexión de alta presión
- 14 Asa de sujeción
- 15 Conexión de agua
- 16 Manguera de detergente con filtro y dosificación de detergente
- 17 Criba
- 18 Manguito de manguera
- 19 Tuerca de racor

- 20 tapacubos
- 21 Patín de aterrizaje/patín fijo
- 22 Soporte para boquillas giratorias (boquilla giratoria solo para la variante HD...Plus suministrada)
- 23 Soporte para boquilla triple
- 24 Soporte de transporte para limpieza de superficies
- 25 Desbloqueo, estribo de empuje
- 26 Estribo de empuje, abajo (metido)
- 27 Estribo de empuje, arriba (sacado)
- 28 Soporte para manguera
- 29 Portacables
- 30 Soporte de lanza dosificadora sin fijación
- 31 Enrollador de mangueras
- 32 Manivela

Identificación por colores

- Los elementos de control para el proceso de limpieza son amarillos.
- Los elementos de control para el mantenimiento y el servicio son de color gris claro.

Indicaciones de seguridad

- ¡Antes de la primera puesta en marcha lea sin falta las instrucciones de uso y las instrucciones de seguridad n.º 5.951-949.0!
- Respetar las normativas vigentes nacionales correspondientes para eyectores de líquidos.
- Respetar las normativas vigentes nacionales correspondientes de prevención de accidentes. Los eyectores de líquidos deben ser examinados regularmente y tiene que guardarse una copia escrita de la revisión.

Niveles de peligro

⚠ PELIGRO

Aviso sobre un riesgo de peligro inmediato que puede provocar lesiones corporales graves o la muerte.

⚠ ADVERTENCIA

Aviso sobre una situación probablemente peligrosa que puede provocar lesiones corporales graves o la muerte.

⚠ PRECAUCIÓN

Indicación sobre una situación que puede ser peligrosa, que puede acarrear lesiones leves.

CUIDADO

Aviso sobre una situación probablemente peligrosa que puede provocar daños materiales.

Símbolos en el aparato



Los chorros a alta presión pueden ser peligrosos si se usan indebidamente. No dirija el chorro hacia personas, animales o equipamiento eléctrico activo, ni apunte con él al propio aparato.

De acuerdo con las normativas vigentes, está prohibido utilizar el aparato sin un separador de sistema en la red de agua potable. Se debe utilizar un separador de sistema apropiado de la empresa KÄRCHER, alternativamente, un separador de sistema que cumpla la norma EN 12729 tipo BA.

El agua que haya pasado por un separador del sistema será catalogada como no potable.



Uso previsto

Utilizar exclusivamente esta limpiadora a presión

- la limpieza con chorros a baja presión y detergente (p. ej., limpieza de máquinas, vehículos, edificios, herramientas),
- para limpiar con el chorro a alta presión sin detergente (p. ej. limpieza de fachadas, terrazas, herramientas de jardinería).

Para suciedades resistentes recomendamos usar una boquilla giratoria (solo suministrada para la variante HD...Plus)

Requisitos para la calidad del agua:

CUIDADO

Sólo se puede utilizar agua limpia como medio de alta presión. La suciedad provoca desgaste prematuro o sedimentos en el aparato.

Si se utiliza agua reciclada, no se pueden superar los siguientes límites.

Valor pH	6,5...9,5
Conductividad eléctrica *	Conductividad agua fresca +1200 µS/cm
sustancias que se pueden depositar **	< 0,5 mg/l
Sustancias que se pueden filtrar ***	< 50 mg/l
Hidrocarburos	< 20 mg/l
Cloruro	< 300 mg/l
Sulfato	< 240 mg/l
Calcio	< 200 mg/l
Dureza total	< 28 °dH < 50 °TH < 500 ppm (mg CaCO ₃ /l)
Hierro	< 0,5 mg/l
Manganeso	< 0,05 mg/l
Cobre	< 2 mg/l
Cloro activo	< 0,3 mg/l
sin olores desagradables	
* Máximo total 2000 µS/cm	
** Volumen de prueba 1 l, tiempo de sedimentación 30 min	
*** sin sustancias abrasivas	

Dispositivos de seguridad

La función de los dispositivos de seguridad es proteger al usuario y está prohibido ponerlos fuera de servicio y modificar o ignorar su funcionamiento.

Presostato

Cuando se suelta la palanca de la pistola pulverizadora manual, un presostato desconecta la bomba y el chorro de alta presión se para. Cuando se acciona la palanca, se conecta la bomba nuevamente.

Protección del medio ambiente



Los materiales empleados para el embalaje son reciclables y recuperables. No tire el embalaje a la basura doméstica y entréguelo en los puntos oficiales de recogida para su reciclaje o recuperación.



Los aparatos viejos contienen materiales valiosos reciclables que deberían ser entregados para su aprovechamiento posterior. Evite el contacto de baterías, aceites y materias semejantes con el medio ambiente. Por este motivo, entregue los aparatos usados en los puntos de recogida previstos para su reciclaje.

Indicaciones sobre ingredientes (REACH)

Encontrará información actual sobre los ingredientes en:

www.kaercher.com/REACH

Antes de la puesta en marcha

Montaje de los accesorios

- Fijar los tapacubos.
- Monte la boquilla en la lanza dosificadora (la marca del aro de apoyo tiene que estar arriba).
- Conectar la lanza dosificadora con la pistola pulverizadora manual.
- Desbloquear el estribo de empuje.
- Extraer el estribo de empuje a la posición final.

En el caso de aparatos sin enrollador de manguera:

- Atornillar la manguera de alta presión a la conexión de alta presión.

En el caso de aparatos con enrollador de manguera:

- introducir la manivela en el eje del enrollador de mangueras y encajar.
- Antes de enrollar la manguera a alta presión colóquela estirada.
- Gire la manivela para enrollar la manguera de alta presión de forma unifor-

me en el enrollador de mangueras. Elegir la dirección de giro para que no se doble la manguera.

Puesta en marcha

Conexión eléctrica

⚠ PELIGRO

Peligro de lesiones por descarga eléctrica.

- *Es imprescindible que el aparato esté conectado con un enchufe a la red eléctrica. Está prohibido establecer una conexión no separable con la red eléctrica. El enchufe sirve para poder desconectarse de la red.*
- *El enchufe y el acoplamiento del cable de prolongación utilizado tienen que ser impermeables.*
- *Utilizar un alargador con suficiente corte transversal (véase "Datos técnicos") y enrollar desde la parte delantera del tambor del cable.*

Valores de conexión: véase la placa de características/datos técnicos.

- Desenrollar el cable de red y colocarlo en el suelo.
- Enchufar la clavija de red a una toma de corriente.

Conexión de agua

Conexión a la toma de agua

⚠ ADVERTENCIA

Tenga en cuenta las normas de la empresa suministradora de agua.

De acuerdo con las normativas vigentes, está prohibido utilizar el aparato sin un separador de sistema en la red de agua potable. Se debe utilizar un separador de sistema apropiado de la empresa KÄRCHER, alternativamente, un separador de sistema que cumpla la norma EN 12729 tipo BA. El agua que haya pasado por un separador del sistema será catalogada como no potable.



⚠ PRECAUCIÓN

Conectar el separador de sistema siempre a la alimentación de agua, nunca directamente al equipo.

Valores de conexión, ver datos técnicos.

- ➔ Conectar la tubería de abastecimiento (largo mín. 7,5 m, diámetro mín. 1/2") a la conexión de agua del aparato y a la alimentación de agua (por ejemplo al grifo).

Indicación:

La tubería de abastecimiento de agua no está incluida en el volumen de suministro.

- ➔ Abrir el suministro de agua.

Aspiración del agua de depósitos abiertos

- ➔ Atornille la manguera de aspiración con filtro (nº referencia 4.440-238.0) a la conexión del agua.

- ➔ Purgar el aparato:

Desenroscar la boquilla de la lanza dosificadora.

Dejar funcionar el aparato hasta que salga el agua sin burbujas.

Si es necesario, dejar funcionar el aparato 10 segundos y apagar el interruptor del aparato. Repetir el proceso varias veces.

- ➔ Desconecte el aparato y vuelva a atornillar la boquilla.

Manejo

⚠ PELIGRO

Peligro de explosiones

No pulverizar líquidos combustibles.

Si se usa el equipo en zonas de riesgo (p.ej. gasolineras) se deben respetar las reglamentaciones de seguridad correspondientes.

⚠ PELIGRO

Si se utiliza el aparato durante un período de tiempo largo, se pueden producir problemas de circulación en las manos provocados por las vibraciones.

No se puede establecer una duración general válida para el uso porque este depende de varios factores:

- Factor personal debido a una mala circulación de la sangre (dedos fríos frecuentemente, sensación de hormigueo).
- Temperatura ambiente baja. Lleve guantes calientes para proteger las manos.

- Apretar fuertemente impide la circulación de la sangre.
- El funcionamiento ininterrumpido es peor que el funcionamiento interrumpido por pausas.

Si se utiliza durante mucho tiempo y con regularidad el aparato y se aparecen síntomas repetidas veces (como por ejemplo hormigueo en los dedos, dedos fríos) recomendamos hacerse una revisión médica.

⚠ PRECAUCIÓN

Limpiar los motores sólo en las zonas con el separador de aceite correspondiente (protección del medio ambiente).

Funcionamiento con alta presión

El aparato se puede operar en vertical y horizontal.



Indicación:

El aparato está equipado con un presostato. El motor solo se pone en marcha cuando se ha accionado el gatillo de la pistola.

- ➔ Aparato con enrollador de mangueras: Desenrollar la manguera de alta presión desde la parte delantera del enrollador de manguera.
- ➔ Colocar el interruptor principal en la posición "I".
- ➔ Desbloquear la pistola pulverizadora manual y tirar de la palanca de la pistola.

Selección del tipo de chorro

- ➔ Cerrar la pistola de pulverización manual.
- ➔ Girar la carcasa de la boquilla hasta que coincida en símbolo deseado con la marca:

	Chorro circular de alta presión (0°) para suciedad especialmente resistente
	Chorro plano de baja presión (CHEM) para el uso con detergentes o para limpiar a una tensión baja.
	Chorro plano de alta presión (25°) para áreas sucias muy amplias.

Funcionamiento con detergente

⚠ **ADVERTENCIA**

Todos aquellos detergentes inadecuados podrán dañar el aparato y el objeto a limpiar. Utilizar solo detergentes que hayan sido autorizados por Kärcher. Tenga en cuenta la dosis recomendada y las indicaciones que incluyen los detergentes. Utilice los detergentes con moderación para no perjudicar el medio ambiente.

Tener en cuenta las indicaciones de seguridad de los detergentes.

Los detergentes Kärcher aseguran un funcionamiento sin averías. Solicite el asesoramiento oportuno o pida nuestro catálogo o nuestra hoja informativa sobre detergentes.

- Saque la manguera de aspiración de detergente.
- Ajustar la cantidad de absorción de solución de detergente del filtro de detergente.
- Cuelgue la manguera de detergente en un depósito que contenga una solución de detergente.
- Coloque la boquilla en la posición "CHEM".

Método de limpieza recomendado

- Rocíe la superficie seca con detergente y déjelo actuar pero sin dejar que se seque.
- Aplique el chorro de agua a alta presión sobre la suciedad disuelta para eliminarla.
- Tras el funcionamiento, configure la cantidad de aspiración del filtro de detergente a la cantidad máxima.
- Arrancar el aparato y enjuagar durante un minuto.

Interrupción del funcionamiento

- Soltar la palanca de la pistola pulverizadora manual, el aparato se apaga.

Nota:

Al desconectar el aparato se baja la presión del agua aprox. 70%. Así se reduce la fuerza de accionamiento de la pistola pulverizadora manual y aumenta la duración del aparato.

- Tirar de nuevo de la palanca de la pistola pulverizadora manual, el aparato se enciende de nuevo.

Desconexión del aparato

- Colocar el interruptor principal en la posición "0".
- Saque el enchufe de la toma de corriente.
- Cerrar el abastecimiento de agua.
- Poner en funcionamiento la pistola pulverizadora manual hasta que no quede presión en el aparato.
- Accionar la palanca de seguridad de la pistola pulverizadora manual, para asegurar la pistola para que no se active involuntariamente.

Almacenamiento del aparato

- Configurar la lanza dosificadora con la pistola pulverizadora manual en el portatalanza dosificadora y encajar en su soporte.
- Enrollar el cable de conexión alrededor del soporte de cable.
- Enrollar la manguera de alta presión, colgar sobre el soporte de la manguera y asegurar con la cinta de goma.
 - o Enrollar la manguera de alta presión en el enrollador de mangueras. Abatir el asa de la manivela.
- Fijar el enchufe con el clip montado.
- Pulsar el desbloqueo del estribo de empuje y desplazar el estribo de empuje.

Protección antiheladas

CUIDAD

El hielo deteriora el aparato si éste no se ha vaciado por completo de agua.

Coloque el aparato en un lugar a salvo de las heladas.

Si no es posible el almacenamiento libre de heladas:

- Dejar salir agua.
- Bombee anticongelante de los habituales en el mercado en el aparato.

Indicación:

Utilizar anticongelante habitual para automóviles con una base de glicol.

Tener en cuenta las instrucciones de uso del fabricante del anticongelante.

→ Dejar en marcha el aparato durante 1 minuto como máximo hasta que la bomba y los conductos estén vacíos.

Transporte

⚠ PRECAUCIÓN

¡Peligro de lesiones y daños! Respetar el peso del aparato para el transporte.

→ Para transportar el aparato por trayectos largos, tire de él mediante el estribo de empuje.

→ Sujetar el aparato por las asas para llevarlo.

→ Levantar nivel a nivel el aparato para subir escaleras. Los patines deslizantes protegen la carcasa de daños.

→ Al transportar en vehículos, asegurar el aparato para evitar que resbale y vuelque conforme a las directrices vigentes.

Soporte de transporte para limpieza de superficies

→ Insertar los manguitos de conexión del limpiador de superficies en el mandril del limpiador de alta presión.

→ Enroscar la tuerca de racor aprox. 1 giro.

Transporte de grúas

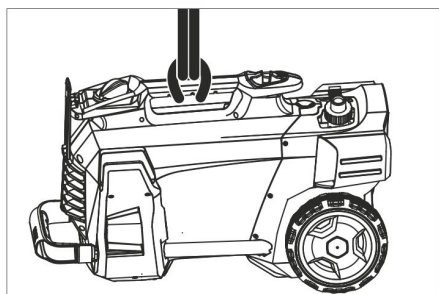

→ Fijar el dispositivo elevador por el asa de transporte del aparato.

Indicaciones de seguridad para la carga con la grúa

⚠ PELIGRO

Peligro de lesiones por caída del aparato.

– *Las normativas de seguridad y prevención de accidentes locales e indicaciones de seguridad.*

- *Antes de cada transporte en grúa, comprobar si el asa de transporte está dañada.*
- *Antes de cada transporte en grúa, comprobar si la herramienta de elevación está dañada.*
- *Levante el aparato solo por el asa de transporte.*
- *No utilizar cadenas de tope.*
- *Asegurar el dispositivo elevador para evitar que se descuelgue involuntariamente la carga.*
- *Retirar la lanza dosificadora con la pistola pulverizadora manual, boquillas, limpiador de superficies y otros objetos sueltos antes del transporte con grúa.*
- *Durante el proceso de elevación, no transportar ningún objeto en el aparato.*
- *El aparato solo puede ser transportado con grúa por personas que estén informadas de como funciona la grúa.*
- *No ponerse debajo de la carga.*
- *Prestar atención para que no haya nadie en la zona de peligro de la grúa.*
- *No dejar el aparato colgando de la grúa sin supervisión.*

Almacenamiento

⚠ PRECAUCIÓN

¡Peligro de lesiones y daños! Respetar el peso del aparato en el almacenamiento.

Este aparato sólo se puede almacenar en interiores.

Cuidados y mantenimiento

⚠ PELIGRO

Peligro de lesiones causadas por un aparato que se arranque involuntariamente y descarga eléctrica.

Antes de efectuar cualquier trabajo en el aparato, hay que desconectarlo de la red eléctrica.

Inspección de seguridad/contrato de mantenimiento

Acuerde una inspección regular de seguridad con su distribuidor o cierre un contrato de mantenimiento. Solicite el asesoramiento oportuno.

Antes de cada servicio

- Comprobar si el cable de conexión está dañado (peligro por descarga eléctrica), encargar al servicio técnico/electricista que cambie inmediatamente el cable de conexión dañado.
- Compruebe que no haya daños en la manguera de alta presión (riesgo de estallido).
Si la manguera de alta presión presenta daños, debe sustituirla inmediatamente.
- Comprobar si el aparato (bomba) es estanco.
Está permitido perder 3 gotas de agua por minuto y pueden salir por la parte inferior del aparato. En caso de fuga de mayor envergadura consultar al servicio de atención al cliente.

Todas las semanas

- Limpie el tamiz en la conexión del agua.
- Limpie el filtro en la manguera de aspiración de detergente.

Limpie el tamiz en la conexión del agua

- Desatornillar la tuerca de racor.
- Extraer los manguitos de manguera con el filtro.
- Limpiar y enjuagar el tamiz por la parte exterior.

Nota:

Colocar el tornillo hexagonal del manguito de manguera para conectar con el aparato.

- Colocar los manguitos de manguera con filtro y apretar la tuerca de racor.

Ayuda en caso de avería

⚠ PELIGRO

Peligro de lesiones causadas por un aparato que se arranque involuntariamente y descarga eléctrica.

- Antes de efectuar cualquier trabajo en el aparato, hay que desconectarlo de la red eléctrica.
- En caso de avería, la reparación de las piezas eléctricas solo debe efectuarla el servicio técnico autorizado.

- En caso de averías que no se mencionen en este capítulo, consulte al servicio técnico oficial en caso de duda y si se indica explícitamente.

El aparato no funciona

- Comprobar los daños del cable de conexión.
- Comprobar la tensión de la red.
- Si el aparato está sobrecalentado:
Colocar el interruptor principal en la posición "0".
Dejar enfriar el aparato al menos durante 15 minutos.
Colocar el interruptor principal en la posición "1".
- En caso de un defecto eléctrico consultar al servicio de atención al cliente.

El aparato no alcanza la presión necesaria

- Coloque la boquilla en la posición "presión alta".
- Purgar el aparato (véase "Puesta en marcha").
- Limpie el tamiz en la conexión del agua.
- Verifique la cantidad de abastecimiento de agua (ver datos técnicos).
- Limpiar la boquilla.
- Sustituir la boquilla.
- Si es necesario, consultar al servicio de atención al cliente.

La bomba no es estanca

Está permitido perder 3 gotas de agua por minuto y pueden salir por la parte inferior del aparato.

- En caso de fuga de mayor envergadura deje que el servicio técnico revise el aparato.

La bomba da golpes

- Comprobar la estanqueidad de las tuberías de absorción de agua y detergente.
- Configurar la cantidad de aspiración del filtro de detergente a la cantidad mínima.
- Purgar el aparato (véase "Puesta en marcha").
- Si es necesario, consultar al servicio de atención al cliente.

El detergente no se aspira

- Coloque la boquilla en la posición "CHEM".
- Aumentar la cantidad de aspiración del filtro de detergente.
- Compruebe o limpie la manguera de detergente con filtro.
- Si es necesario, consultar al servicio de atención al cliente.

Accesorios y piezas de repuesto

- Sólo deben emplearse accesorios y piezas de repuesto originales o autorizados por el fabricante. Los accesorios y piezas de repuesto originales garantizan el funcionamiento seguro y sin averías del aparato.
- Podrá encontrar una selección de las piezas de repuesto usadas con más frecuencia al final de las instrucciones de uso.
- En el área de servicios de www.kaercher.com encontrará más información sobre piezas de repuesto.

Garantía

En todos los países rigen las condiciones de garantía establecidas por nuestra empresa distribuidora. Las averías del aparato serán subsanadas gratuitamente dentro del periodo de garantía, siempre que se deban a defectos de material o de fabricación. En un caso de garantía, le rogamos que se dirija con el comprobante de compra al distribuidor donde adquirió el aparato o al servicio al cliente autorizado más próximo a su domicilio.

Declaración de conformidad CE

Por la presente declaramos que la máquina designada a continuación cumple, tanto en lo que respecta a su diseño y tipo constructivo como a la versión puesta a la venta por nosotros, las normas básicas de seguridad y sobre la salud que figuran en las directivas comunitarias correspondientes. La presente declaración perderá su validez en caso de que se realicen modificaciones en la máquina sin nuestro consentimiento explícito.

Producto: Limpiadora a alta presión
Modelo: 1.520-xxx

Directivas comunitarias aplicables

2006/42/CE (+2009/127/CE)
2004/108/CE
2000/14/CE

Normas armonizadas aplicadas

EN 60335-1
EN 60335-2-79
EN 55014-1: 2006+A1: 2009+A2: 2011
EN 55014-2: 1997+A1: 2001+A2: 2008
EN 62233: 2008
EN 61000-3-2: 2006+A1: 2009+A2: 2009
EN 61000-3-3: 2008
HD 5/12 C, HD 5/12 CX, HD 513 C, HD 5/13 CX
EN 61000-3-11: 2000
HD 5/15 C, HD 5/15 CX, HD 5/17 C, HD 5/17 CX, HD 6/13 C, HD 6/13 CX

Procedimiento de evaluación de la conformidad aplicado

2000/14/CE: Anexo V

Nivel de potencia acústica dB(A)

HD 5/12 C, HD 5/13 C, HD 5/15 C, HD 5/17 C, HD 6/13 C

Medido: 86

Garantizado: 88

HD 5/12 CX, HD 5/13 CX, HD 5/17 CX, HD 6/13 CX

Medido: 89

Garantizado: 92

HD 5/15 CX

Medido: 87

Garantizado: 90

Los abajo firmantes actúan con plenos poderes y con la debida autorización de la dirección de la empresa.

H. Jenner
CEO

S. Reiser
Head of Approbation

Persona autorizada para la documentación:
S. Reiser

Alfred Kärcher GmbH & Co. KG
Alfred-Kärcher-Str. 28 - 40
71364 Winnenden (Germany)
Tele.: +49 7195 14-0
Fax: +49 7195 14-2212

Winnenden, 2013/09/01

Datos técnicos

Modelo		HD 5/12 C	HD 5/12 C	HD 5/12 C
		HD 5/12 CX	HD 5/12 CX	HD 5/12 CX
		EU	GB	CH
Conexión de red				
Tensión	V	230	230...240	230
Tipo de corriente	Hz	1~ 50		
Potencia conectada	kW	2,5	2,5	2,2
Fusible de red (inerte, caro. C)	A	16	13	10
Categoría de protección	--	IPX5		
Alargador 30 m	mm ²	2,5		
Conexión de agua				
Temperatura de entrada (máx.)	°C	60		
Velocidad de alimentación (mín.)	l/min	12		
Altura de aspiración desde el depósito abierto (20 °C)	m	0,5		
Presión de entrada (máx.)	MPa	1		
Potencia y rendimiento				
Presión de trabajo	MPa	12	12	11,5
Tamaño de la boquilla	--	035	035	038
Sobrepresión de servicio máxima	MPa	17,5	17,5	17,1
Caudal, agua	l/min	8,3		
Aspiración de detergente	l/h	0...25		
Fuerza de retroceso de la pistola pulverizadora manual (máx.)	N	21,3		
Valores calculados conforme a la norma EN 60355-2-79				
Valor de vibración mano-brazo	m/s ²	3,6		
Inseguridad K	m/s ²	0,9		
Nivel de presión acústica L _{pA} (CX)	dB(A)	72 (75)		
Inseguridad K _{pA}	dB(A)	3		
Nivel de potencia acústica L _{WA} + Inseguridad K _{WA} (CX)	dB(A)	88 (92)		
Medidas y pesos				
Longitud	mm	380		
Ancho (CX)	mm	360 (370)		
Altura	mm	930		
Peso de funcionamiento típico (CX)	kg	23,7 (26)		

Modelo		HD 5/12 C	HD 5/12 C	HD 5/12 C	HD 5/13 C
		HD 5/12 CX			HD 5/13 CX
		AU	KAP	SA	EU
Conexión de red					
Tensión	V	240		220	230
Tipo de corriente	Hz	1~ 50		1~60	1~50
Potencia conectada	kW	2,2		2,4	2,6
Fusible de red (inerte, caro. C)	A	10	15	13	16
Categoría de protección	--	IPX5			
Alargador 30 m	mm ²	2,5			
Conexión de agua					
Temperatura de entrada (máx.)	°C	60			
Velocidad de alimentación (mín.)	l/min	12			
Altura de aspiración desde el depósito abierto (20 °C)	m	0,5			
Presión de entrada (máx.)	MPa	1			
Potencia y rendimiento					
Presión de trabajo	MPa	11,5		12	13
Tamaño de la boquilla	--	038		036	034
Sobrepresión de servicio máxima	MPa	17,1		18	17,5
Caudal, agua	l/min	8,3			
Aspiración de detergente	l/h	0...25			
Fuerza de retroceso de la pistola pulverizadora manual (máx.)	N	21,3			22,2
Valores calculados conforme a la norma EN 60355-2-79					
Valor de vibración mano-brazo	m/s ²	3,6		4,2	3,6
Inseguridad K	m/s ²	0,9			
Nivel de presión acústica L _{pA} (CX)	dB(A)	72 (75)		74	72 (75)
Inseguridad K _{pA}	dB(A)	3			
Nivel de potencia acústica L _{WA} + Inseguridad K _{WA} (CX)	dB(A)	88 (92)		90	88 (92)
Medidas y pesos					
Longitud	mm	380			
Ancho (CX)	mm	360 (370)			
Altura	mm	930			
Peso de funcionamiento típico (CX)	kg	23,7 (26)		25,2	23,7 (26)

Modelo		HD 5/15 C	HD 5/17 C	HD 5/17 C	HD 6/13 C
		HD 5/15 CX	HD 5/17 CX	HD 5/17 CX	HD 6/13 CX
		EU	EU	KAP	EU
Conexión de red					
Tensión	V	230		220	230
Tipo de corriente	Hz	1~ 50		1~60	1~ 50
Potencia conectada	kW	2,8	3,0	3,0	2,9
Fusible de red (inerte, caro. C)	A	16		15	16
Categoría de protección	--	IPX5			
Alargador 30 m	mm ²	2,5			
Conexión de agua					
Temperatura de entrada (máx.)	°C	60			
Velocidad de alimentación (mín.)	l/min	12			13
Altura de aspiración desde el depósito abierto (20 °C)	m	0,5			
Presión de entrada (máx.)	MPa	1			
Potencia y rendimiento					
Presión de trabajo (CX)	MPa	15 (15)	17 (17)	16,5 (16,5)	13 (13)
Tamaño de la boquilla	--	032	027	030	038
Sobrepresión de servicio máxima	MPa	20			19
Caudal, agua	l/min	8,3	8,1	8,0	9,8
Aspiración de detergente	l/h	0...25			
Fuerza de retroceso de la pistola pulverizadora manual (máx.)	N	23,8	25,4		26,6
Valores calculados conforme a la norma EN 60355-2-79					
Valor de vibración mano-brazo	m/s ²	2,4			4,1
Inseguridad K	m/s ²	0,7			0,9
Nivel de presión acústica L _{pA} (CX)	dB(A)	72 (74)	72 (75)	75	72 (75)
Inseguridad K _{pA}	dB(A)	3			
Nivel de potencia acústica L _{WA} + Inseguridad K _{WA} (CX)	dB(A)	88 (90)	88 (92)	91 (91)	88 (92)
Medidas y pesos					
Longitud	mm	380			
Ancho (CX)	mm	360 (370)			
Altura	mm	930			
Peso de funcionamiento típico (CX)	kg	25,2 (27,5)			

Modelo		HD 6/13 C	HD 6/13 C	HD 6/13 C	HD 6/13 C
			HD 6/13 CX		
		AR	GB	KAP	SA
Conexión de red					
Tensión	V	220	230...240	220	
Tipo de corriente	Hz	1~50		1~ 60	
Potencia conectada	kW	2,9		2,9	2,8
Fusible de red (inerte, caro. C)	A	16	13	15	13
Categoría de protección	--	IPX5			
Alargador 30 m	mm ²	2,5			
Conexión de agua					
Temperatura de entrada (máx.)	°C	60			
Velocidad de alimentación (mín.)	l/min	13			
Altura de aspiración desde el depósito abierto (20 °C)	m	0,5			
Presión de entrada (máx.)	MPa	1			
Potencia y rendimiento					
Presión de trabajo	MPa	13			12,5
Tamaño de la boquilla	--	038		042	043
Sobrepresión de servicio máxima	MPa	19		18	
Caudal, agua	l/min	9,8		10,0	
Aspiración de detergente	l/h	0...25			
Fuerza de retroceso de la pistola pulverizadora manual (máx.)	N	26,6			
Valores calculados conforme a la norma EN 60355-2-79					
Valor de vibración mano-brazo					
Valor de vibración mano-brazo	m/s ²	4,1		3,7	
Inseguridad K	m/s ²	0,9			
Nivel de presión acústica L _{pA} (CX)	dB(A)	72 (75)		73	
Inseguridad K _{pA}	dB(A)	3			
Nivel de potencia acústica L _{WA} + Inseguridad K _{WA} (CX)	dB(A)	88 (92)		89	
Medidas y pesos					
Longitud	mm	380			
Ancho (CX)	mm	360 (370)			
Altura	mm	930			
Peso de funcionamiento típico (CX)	kg	25,2 (27,5)		25,2	



Leia o manual de manual original antes de utilizar o seu aparelho. Proceda conforme as indicações no manual e guarde o manual para uma consulta posterior ou para terceiros a quem possa vir a vender o aparelho.

Índice

Elementos do aparelho	PT	1
Avisos de segurança.	PT	1
Utilização conforme o fim a que se destina a máquina	PT	2
Equipamento de segurança . .	PT	2
Proteção do meio-ambiente . .	PT	2
Antes de colocar em funcionamento	PT	3
Colocação em funcionamento	PT	3
Manuseamento	PT	4
Transporte	PT	5
Armazenamento	PT	6
Conservação e manutenção . .	PT	6
Ajuda em caso de avarias. . . .	PT	7
Acessórios e peças sobressalentes	PT	8
Garantia	PT	8
Declaração de conformidade		
CE	PT	8
Dados técnicos	PT	9

Elementos do aparelho

Por favor, desdobre a página da frente com as imagens

- 1 Bocal
- 2 Marcação do injectora
- 3 Lança
- 4 Pistola pulverizadora manual
- 5 Alavanca de segurança
- 6 Alavanca da pistola pulverizadora manual
- 7 Mangueira de alta pressão
- 8 Cinta de borracha (excepto nos aparelhos com tambor de mangueira)
- 9 Suporte da lança pulverizadora aperto, para transporte
- 10 Interruptor da máquina
- 11 Pega para portar
- 12 Aljava da lança pulverizadora
- 13 Ligação de alta pressão
- 14 Pega de suporte
- 15 Ligação de água

- 16 Mangueira de aspiração do detergente com filtro e doseador de detergente
- 17 Peneira
- 18 Bocal de mangueira
- 19 Porca de capa
- 20 Tampão de roda
- 21 Patim/Patim vertical
- 22 Depósito para bocal rotor (bocal rotor apenas na variante HD...Plus no volume de fornecimento)
- 23 Depósito de pulverizador para bico triplo
- 24 Suporte de transporte para limpeza de superfícies
- 25 Desbloqueamento da alavanca de avanço
- 26 Alavanca de avanço, inferior (inserido)
- 27 Alavanca de avanço, superior (estendida)
- 28 Depósito de mangueiras
- 29 Braçadeira para cabo
- 30 Suporte da lança pulverizadora sem aperto
- 31 Carretel da mangueira
- 32 Manivela

Identificação da cor

- Os elementos de comando para o processo de limpeza são amarelos.
- Os elementos de comando para a manutenção e o serviço são cinza claros.

Avisos de segurança

- Antes de colocar em funcionamento pela primeira vez é imprescindível ler atentamente as indicações de segurança n.º 5.951-949.0!
- Respeitar as respectivas disposições nacionais do legislador referentes a projectores de jactos líquidos.
- Respeitar as respectivas disposições nacionais do legislador referentes à prevenção de acidentes. Os projectores de jactos líquidos têm que ser controlados regularmente e o resultado do controlo registado por escrito.

Níveis do aparelho

⚠ PERIGO

Aviso referente a um perigo eminente que pode conduzir a graves ferimentos ou à morte.

⚠ ATENÇÃO

Aviso referente a uma possível situação perigosa que pode conduzir a graves ferimentos ou à morte.

⚠ CUIDADO

Aviso referente a uma situação potencialmente perigosa que pode causar ferimentos leves.

ADVERTÊNCIA

Aviso referente a uma situação potencialmente perigosa que pode causar danos materiais.

Símbolos no aparelho



Os jactos de alta pressão podem ser perigosos em caso de uso incorrecto. O jacto não deve ser dirigido contra pessoas, animais, equipamento eléctrico activo ou contra o próprio aparelho.

De acordo com as prescrições em vigor o aparelho nunca pode ser ligado à rede de água potável sem separador de sistema. Deve-se utilizar um separador de sistema adequado da firma KÄRCHER ou, alternativamente, um separador de sistema segundo EN 12729 tipo BA.

A água que tenha entrado no separador de sistema é considerada imprópria para consumo.

Utilização conforme o fim a que se destina a máquina

Utilizar exclusivamente esta lavadora de alta pressão

- limpeza com jacto de baixa pressão e detergente (p. ex. limpeza de máquinas, veículos, construções, ferramentas),
- limpeza com jacto de alta pressão sem detergente (p. ex. limpeza de fachadas, terraços, aparelhos de jardim).

Para sujidade resistente aconselhamos um bocal rotor (apenas na variante HD...Plus no volume de fornecimento)

Requisitos colocados à qualidade da água:

ADVERTÊNCIA

Como meio de alta pressão só pode ser utilizada água limpa. Sujidade provoca o desgaste prematuro do aparelho ou depósitos.

Se for utilizada água de reciclagem, os seguintes valores-limite não podem ser ultrapassados.

Valor ph	6,5...9,5
Condutibilidade eléctrica *	Condutibilidade de água limpa +1200 µS/cm
Substâncias depositáveis **	< 0,5 mg/l
Substâncias filtráveis ***	< 50 mg/l
Hidrocarbonetos	< 20 mg/l
Cloreto	< 300 mg/l
Sulfato	< 240 mg/l
Cálcio	< 200 mg/l
Dureza total	< 28 °dH < 50 °TH < 500 ppm (mg CaCO ₃ /l)
Ferro	< 0,5 mg/l
Manganésio	< 0,05 mg/l
Cobre	< 2 mg/l
Cloro activo	< 0,3 mg/l
Livre de odores agressivos	
* No total, máximo de 2000 µS/cm	
** Volume de ensaio 1 l, tempo de depósito 30 min	
*** Sem substâncias abrasivas	

Equipamento de segurança

Os dispositivos de segurança servem para protecção do utilizador e não podem ser colocados fora de serviço nem sofrer alterações no seu funcionamento.

Interruptor manométrico

Se soltar a alavanca da pistola de injeção manual, a bomba de alta pressão é desligada por um interruptor manométrico. Se a alavanca for puxada, a bomba volta a ligar.

Protecção do meio-ambiente



Os materiais da embalagem são recicláveis. Não coloque as embalagens no lixo doméstico, envie-as para uma unidade de reciclagem.



Os aparelhos velhos contêm materiais preciosos e recicláveis e deverão ser reutilizados. Baterias, óleo e produtos similares não podem ser deitados fora ao meio ambiente. Por isso, elimine os aparelhos velhos através de sistemas de recolha de lixo adequados.

Avisos sobre os ingredientes (REACH)

Informações actuais sobre os ingredientes podem ser encontradas em:

www.kaercher.com/REACH

Antes de colocar em funcionamento

Montar os acessórios

- Fixar os tampões das rodas.
- Montar o injector na lança (ver as marcações na parte de cima do anel de ajuste).
- Ligar a lança à pistola manual.
- Soltar o desbloqueio da alavanca de avanço.
- Puxar a alavanca de avanço para a posição final

Em aparelhos sem tambor de mangueira:

- Aparafusar a mangueira de alta pressão na conexão de alta pressão.

Em aparelhos com tambor de mangueira:

- Encaixar e engatar a manivela no veio do tambor da mangueira.
- Esticar a mangueira de alta pressão antes de enrolá-la.
- Através da rotação da manivela, enrolar a mangueira de alta pressão no tambor de mangueira em camadas uniformes. Seleccionar o sentido de rotação de forma que a mangueira de alta pressão não seja dobrada.

Colocação em funcionamento

Ligação eléctrica

⚠ **PERIGO**

Perigo de ferimentos devido a choque eléctrico.

- O aparelho tem de ser ligado obrigatoriamente com uma ficha à rede eléctrica. É proibida uma ligação inseparável da corrente eléctrica. A ficha serve para a separação da rede.
- A ficha e o acoplamento do cabo de extensão utilizado têm que ser impermeáveis.
- Utilizar cabos de extensão com corte transversal suficiente (veja "Dados técnicos") e desenrolar totalmente do tambor de cabo.

Para os valores de ligação veja a placa de características / dados técnicos.

- Desenrolar o cabo de rede e pousar no chão.
- Ligar a ficha de rede à tomada de rede.

Ligação de água

Ligação à tubagem de água

⚠ **ATENÇÃO**

Respeite as normas da companhia de abastecimento de água.

De acordo com as prescrições em vigor o aparelho nunca pode ser ligado à rede de água potável sem separador de sistema. Deve-se utilizar um separador de sistema adequado da firma KÄRCHER ou, alternativamente, um separador de sistema segundo EN 12729 tipo BA.

A água que tenha entrado no separador de sistema é considerada imprópria para consumo.

⚠ **CUIDADO**

Ligar o separador de sistema sempre à alimentação de água e nunca diretamente ao aparelho.

Valores de conexão, vide dados técnicos.

- Ligar a mangueira de admissão da água (comprimento mínimo 7,5m, diâmetro mínimo 1/2") na ligação da água do aparelho no ponto de admissão da água (por exemplo, torneira de água).



Aviso:

A mangueira de alimentação não está incluída no volume de fornecimento.

→ Abrir a admissão de água.

Aspirar a água de recipientes abertos

→ Ligar a mangueira de aspiração com filtro (n.º de encomenda 4.440-238.0) à ligação de água.

→ Eliminar o ar da máquina:
Desenroscar o bico da lança.
Deixar o motor em funcionamento até que a água saia sem de bolhas de ar.
Se necessário, deixar o aparelho a trabalhar durante 10 segundos – depois desligar o interruptor do aparelho. Repetir o processo várias vezes.

→ Desligar o aparelho e voltar a apertar o bocal.

Manuseamento

⚠ PERIGO

Perigo de explosão!

Não pulverizar líquidos inflamáveis.

Na utilização do aparelho em zonas de perigo (p. ex. bombas de gasolina), deverão ser observadas as respetivas normas de segurança.

⚠ PERIGO

Uma utilização mais prolongada do aparelho pode causar problemas de circulação do sangue nas mãos.

Não é possível determinar, de um modo geral, um limite de tempo para a utilização da máquina porque depende de vários factores:

- Predisposição para perturbações circulatorias (frequentemente dedos frios, dedos formigando).
- Temperatura ambiente baixa. Usar luvas quentes para proteger as mãos.
- Apertando com força inibe-se o fluxo sanguíneo.
- Recomenda-se fazer pausas de vez em quando.

Se o aparelho for utilizado regularmente e por muito tempo e se os sintomas ocorrerem frequentemente (por exemplo dedos formigando ou dedos frios), recomendamos que consulte o seu médico a respeito.

⚠ CUIDADO

Limpar motores somente em locais onde existam colectores de óleo (protecção do ambiente).

Funcionamento a alta pressão

O aparelho pode ser operado na vertical ou horizontal.



Aviso:

O aparelho está equipado com um interruptor de pressão. O motor só arranca se a alavanca da pistola for puxada.

- Máquina com carretel de mangueira:
Desenrolar totalmente a mangueira de alta pressão do tambor da mangueira.
- Colocar o selector na posição "I".
- Desbloquear a pistola pulverizadora manual e puxar a alavanca da pistola.

Seleção do tipo de jacto

- Fechar a pistola pulverizadora manual.
- Rodar a estrutura do injector até que o símbolo desejado coincida com a marcação:

	Jacto circular de alta pressão (0°) para sujidade de remoção particularmente difícil
	Jacto plano de baixa pressão (CHEM) para funcionamento com detergentes ou para limpeza com uma pressão reduzida.
	Jacto plano de alta pressão (25°) para sujidade de grande superfície

Funcionamento com detergente

⚠ ATENÇÃO

Detergentes inadequados podem provocar danos no aparelho ou no objecto a limpar. Utilizar somente detergentes homologados pelo fabricante do aparelho - Kärcher. Ter em atenção as recomendações sobre dosagem e indicações que acompanham o detergente. Não utilize mais detergente do que o necessário para não prejudicar inutilmente o ambiente

Ter atenção aos avisos de segurança nos detergentes.

Os detergentes Kärcher garantem o trabalhar sem perturbações. Por favor, informe-se pedindo o nosso catálogo ou as nossas folhas de informação sobre detergentes.

- Retirar a mangueira de aspiração de detergente.
- Ajustar a quantidade de aspiração de detergente no filtro do detergente.
- Pendurar a mangueira de aspiração do detergente num recipiente com o produto.
- Regular o bocal em "CHEM".

Métodos de limpeza recomendados

- Espalhar o detergente de forma económica sobre a superfície seca e deixá-lo actuar (não secar).
- Lavar a sujidade solta com o jacto de alta pressão.
- Após a operação ajustar o volume de aspiração, no filtro do produto de limpeza, no valor máximo.
- Ligar o aparelho e lavar durante um minuto.

Interromper o funcionamento

- Libertando a alavanca da pistola de injeção manual, o aparelho desliga.

Aviso:

Com a desactivação do aparelho a pressão da água é reduzida em aprox. 70%. Desta forma a força de accionamento da pistola pulverizadora manual baixa e a vida útil do aparelho aumenta.

- Voltar a accionar a alavanca da pistola de injeção manual, o aparelho volta a funcionar.

Desligar o aparelho

- Colocar o selector na posição "0".
- Retirar a ficha de rede da tomada.
- Fechar a alimentação de água.
- Accionar a pistola manual até a máquina ficar sem pressão.
- Accionar a alavanca de segurança da pistola de injeção manual para proteger a alavanca da pistola contra um accionamento indevido.

Guardar a máquina

- Inserir a lança pulverizadora com a pistola pulverizadora manual na aljava e encaixar no suporte da lança pulverizadora.
- Enrolar o cabo de ligação à volta da braçadeira do cabo.
- Enrolar a mangueira de alta pressão, suspender sobre o suporte da mangueira e fixar com a cinta de borracha. ou Enrolar a mangueira de alta pressão no tambor de mangueira. Rebater a pega da manivela.
- Fixar a ficha com o clipe montado.
- Premir o desbloqueio da alavanca de avanço e inserir a alavanca de avanço.

Protecção contra o congelamento

ADVERTÊNCIA

O gelo danificará o aparelho se a água não for completamente retirada.

Guardar a máquina num local ao abrigo do gelo.

Se não for possível, deve depositá-la num local protegido do gelo:

- Esvaziar a água.
- Bombear um líquido anticongelante comum pelo aparelho.

Aviso:

Utilizar líquido anticongelante comum para automóveis à base de glicol.

Respeitar as instruções de utilização do fabricante do anticongelante.

- Deixar funcionar a máquina durante, no máx., 1 minuto até que toda a água tenha saído da bomba e das mangueiras.

Transporte

△ CUIDADO

Perigo de ferimentos e de danos! Ter atenção ao peso do aparelho durante o transporte.

- Para transportar o aparelho para longas distâncias, puxe-o pela alavanca de avanço.
- Segurar o aparelho nas pegadas para o transportar.

- Puxar o aparelho degrau em degrau para subir as escadas. Os patins protegem a carcaça contra danos.
- Durante o transporte em veículos, proteger o aparelho contra deslizos e tombamentos, de acordo com as directivas em vigor.

Suporte de transporte para limpeza de superfícies

- Encaixar o bocal de conexão do limpador de superfícies no mandril da lavadora de alta pressão.
- Desenroscar a porca de capa em aprox. 1 rotação.

Transporte por grua

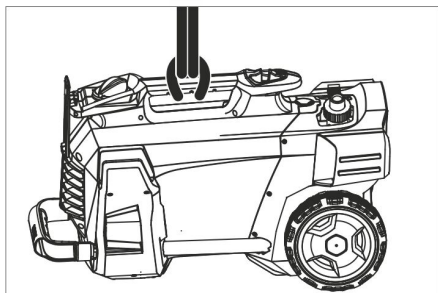

- Fixar o dispositivo de elevação na pega do aparelho.

Avisos de segurança para o carregamento com grua

⚠ **PERIGO**

Perigo de lesões através do aparelho em queda.

- Ter atenção às prescrições locais de prevenção de acidentes e aos avisos de segurança.
- Antes de cada transporte com uma grua, controlar o punho de transporte quanto a danos.
- Antes de cada transporte com uma grua, controlar o mecanismo de elevação quanto a danos.
- Levantar o aparelho apenas no punho de transporte.
- Não utilizar quaisquer correntes de fixação.

- Proteger o dispositivo de elevação contra um desengate inadvertido da carga.
- Antes de iniciar o transporte deve-se desmontar todos os componentes soltos como, por exemplo, a lança com pistola pulverizadora manual, bicos, limpador de superfícies e outros objectos soltos.
- Não transportar quaisquer objectos no aparelho durante o processo de suspensão.
- O aparelho só pode ser transportado com a grua, por pessoas que estejam devidamente instruídas para o comando da grua.
- Não permanecer debaixo da carga.
- Certificar-se de que não se encontram pessoas na área de perigo da grua.
- Não deixar o aparelho suspenso na grua sem supervisão.

Armazenamento

⚠ **CUIDADO**

Perigo de lesões e de danos! Ter atenção ao peso do aparelho durante o armazenamento.

Este aparelho só pode ser armazenado em espaços fechados e cobertos.

Conservação e manutenção

⚠ **PERIGO**

Perigo de ferimentos devido a choque eléctrico ou activação inadvertida do aparelho. Desligar o aparelho e retirar a ficha de rede antes de efectuar quaisquer trabalhos no aparelho.

Inspecção de Segurança / Contrato de Manutenção

Pode acordar com o seu Agente vendedor, uma inspecção regular de segurança ou assinar um contrato de manutenção. Por favor, peça informações sobre este tema.

Antes de cada serviço

- Controlar a existência de possíveis danos no cabo de ligação e no cabo de telecomando (perigo devido a choque eléctrico). Cabos danificados devem ser substituídos, de imediato, pelos

Serviços Técnicos autorizados ou por um electricista credenciado.

- Controlar a mangueira de alta pressão quanto a eventuais danos (perigo de reventamento).

Substituir imediatamente uma mangueira de alta pressão danificada.

- Verificar a estanquidade do aparelho (bomba).

É permitida uma fuga de 3 gotas de água por minuto que podem aparecer na parte de baixo do aparelho. Se a fuga for maior, deverá pedir a intervenção dos Serviços Técnicos.

Semanalmente

- Limpar o coador na conexão de água.
- Limpar o filtro na mangueira de aspiração do detergente.

Limpar o coador na conexão de água

- Desenroscar a porca de capa.
- Retirar o bocal da mangueira com filtro.
- Limpar filtro exteriormente e passar por água.

Aviso:

Alinhar o sextavado do bocal da mangueira para a conexão no aparelho.

- Inserir o bocal da mangueira com filtro e apertar a porca de capa.

Ajuda em caso de avarias

⚠ PERIGO

Perigo de ferimentos devido a choque eléctrico ou activação inadvertida do aparelho.

- *Desligar o aparelho e retirar a ficha de rede antes de efectuar quaisquer trabalhos no aparelho.*
- *Os componentes eléctricos só podem ser testados e reparados pelos Serviços Técnicos autorizados.*
- *Em caso de anomalias que não estejam referidas neste capítulo, dúvidas ou indicações expressas, pedir a intervenção dos Serviços Técnicos autorizados.*

A máquina não funciona

- Verificar se o cabo de ligação apresenta danos.
- Controlar a tensão da rede.
- Se o aparelho sobreaquecer: Colocar o selector na posição "0". Deixar arrefecer o aparelho durante aprox. 15 minutos. Colocar o selector na posição "1".
- Se houver uma anomalia na parte eléctrica, pedir a intervenção dos Serviços Técnicos.

A máquina não atinge a pressão de serviço

- Ajustar o bocal em "Alta pressão".
- Purgar o ar do aparelho (veja "Colocação em funcionamento")
- Limpar o coador na conexão de água.
- Controlar quantidade de água de alimentação (veja Dados Técnicos).
- Limpar bocal.
- Substituir bocal.
- Se for necessário, pedir a intervenção dos Serviços Técnicos.

A bomba tem fugas

É permitida uma fuga de 3 gotas de água por minuto que podem aparecer na parte de baixo do aparelho.

- Se a fuga for maior, mande o serviço de assistência técnica verificar a máquina.

A bomba provoca ruídos

- Controlar as tubagens de aspiração da água e do detergente quanto a fugas.
- Ajustar o volume de aspiração, no filtro do produto de limpeza, no volume mínimo.
- Purgar o ar do aparelho (veja "Colocação em funcionamento")
- Se for necessário, pedir a intervenção dos Serviços Técnicos.

O detergente não é aspirado

- Regular o bocal em "CHEM".
- Aumentar o volume de aspiração no filtro do produto de limpeza.
- Limpar / verificar a mangueira de aspiração de detergente com filtro.
- Se for necessário, pedir a intervenção dos Serviços Técnicos.

Acessórios e peças sobressalentes

- Só devem ser utilizados acessórios e peças de reposição autorizados pelo fabricante do aparelho. Acessórios e Peças de Reposição Originais - fornecem a garantia para que o aparelho possa ser operado em segurança e isento de falhas.
- No final das instruções de Serviço encontra uma lista das peças de substituição mais necessárias.
- Para mais informações sobre peças sobressalentes, consulte na página www.kaercher.com o ponto dos serviços.

Garantia

Em cada país vigem as respectivas condições de garantia estabelecidas pelas nossas Empresas de Comercialização. Eventuais avarias no aparelho durante o período de garantia serão reparadas, sem encargos para o cliente, desde que se trate dum defeito de material ou de fabricação. Em caso de garantia, dirija-se, munido do documento de compra, ao seu revendedor ou ao Serviço Técnico mais próximo.

Declaração de conformidade CE

Declaramos que a máquina a seguir designada corresponde às exigências de segurança e de saúde básicas estabelecidas nas Directivas CE por quanto concerne à sua concepção e ao tipo de construção assim como na versão lançada no mercado. Se houver qualquer modificação na máquina sem o nosso consentimento prévio, a presente declaração perderá a validade.

Produto: Lavadora de alta pressão

Tipo: 1.520-xxx

Respectivas Directrizes da CE

2006/42/CE (+2009/127/CE)

2004/108/CE

2000/14/CE

Normas harmonizadas aplicadas

EN 60335-1

EN 60335-2-79

EN 55014-1: 2006+A1: 2009+A2: 2011

EN 55014-2: 1997+A1: 2001+A2: 2008

EN 62233: 2008

EN 61000-3-2: 2006+A1: 2009+A2: 2009

EN 61000-3-3: 2008

HD 5/12 C, HD 5/12 CX, HD 513 C, HD 5/13 CX

EN 61000-3-11: 2000

HD 5/15 C, HD 5/15 CX, HD 5/17 C, HD 5/17 CX, HD 6/13 C, HD 6/13 CX

Processo aplicado de avaliação de conformidade

2000/14/CE: Anexo V

Nível de potência acústica dB(A)

HD 5/12 C, HD 5/13 C, HD 5/15 C, HD 5/17 C, HD 6/13 C

Medido: 86

Garantido: 88

HD 5/12 CX, HD 5/13 CX, HD 5/17 CX, HD 6/13 CX

Medido: 89

Garantido: 92

HD 5/15 CX

Medido: 87

Garantido: 90

Os abaixo assinados têm procuração para agirem e representarem a gerência.



H. Jenner
CEO

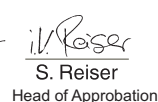

S. Reiser
Head of Approbation

Responsável pela documentação:
S. Reiser

Alfred Kärcher GmbH & Co. KG

Alfred-Kärcher-Str. 28 - 40

71364 Winnenden (Germany)

Tel.: +49 7195 14-0

Fax: +49 7195 14-2212

Winnenden, 2013/09/01

Dados técnicos

Tipo		HD 5/12 C	HD 5/12 C	HD 5/12 C
		HD 5/12 CX	HD 5/12 CX	HD 5/12 CX
		EU	GB	CH
Ligação à rede				
Tensão	V	230	230...240	230
Tipo de corrente	Hz	1~ 50		
Potência da ligação	kW	2,5	2,5	2,2
Protecção por fusível (fusível de acção lenta, carga C)	A	16	13	10
Tipo de protecção	--	IPX5		
Cabo de extensão 30 m	mm ²	2,5		
Ligação de água				
Temperatura de admissão (máx.)	°C	60		
Quantidade de admissão (mín.)	l/mín	12		
Altura de aspiração dum recipiente aberto (20 °C).	m	0,5		
Pressão de admissão (máx.)	MPa	1		
Dados relativos à potência				
Pressão de serviço	MPa	12	12	11,5
Tamanho do bocal	--	035	035	038
Máx. pressão de serviço	MPa	17,5	17,5	17,1
Débito, água	l/mín	8,3		
Aspiração de detergente	l/h	0...25		
Força de recuo (máx.) da pistola manual	N	21,3		
Valores obtidos segundo EN 60355-2-79				
Valor de vibração mão/braço	m/s ²	3,6		
Insegurança K	m/s ²	0,9		
Nível de pressão acústica L _{pA} (CX)	dB(A)	72 (75)		
Insegurança K _{pA}	dB(A)	3		
Nível de potência acústica L _{WA} + Insegurança K _{WA} (CX)	dB(A)	88 (92)		
Medidas e pesos				
Comprimento	mm	380		
Largura (CX)	mm	360 (370)		
Altura	mm	930		
Peso de funcionamento típico, (CX)	kg	23,7 (26)		

Tipo		HD 5/12 C	HD 5/12 C	HD 5/12 C	HD 5/13 C
		HD 5/12 CX			HD 5/13 CX
		AU	KAP	SA	EU
Ligação à rede					
Tensão	V	240	220		230
Tipo de corrente	Hz	1~ 50	1~60		1~50
Potência da ligação	kW	2,2	2,4		2,6
Protecção por fusível (fusível de acção lenta, carga C)	A	10	15	13	16
Tipo de protecção	--	IPX5			
Cabo de extensão 30 m	mm ²	2,5			
Ligação de água					
Temperatura de admissão (máx.)	°C	60			
Quantidade de admissão (mín.)	l/mín	12			
Altura de aspiração dum recipiente aberto (20 °C).	m	0,5			
Pressão de admissão (máx.)	MPa	1			
Dados relativos à potência					
Pressão de serviço	MPa	11,5	12	13	
Tamanho do bocal	--	038	036	034	
Máx. pressão de serviço	MPa	17,1	18	17,5	
Débito, água	l/mín	8,3			
Aspiração de detergente	l/h	0...25			
Força de recuo (máx.) da pistola manual	N	21,3			22,2
Valores obtidos segundo EN 60355-2-79					
Valor de vibração mão/braço	m/s ²	3,6	4,2	3,6	
Insegurança K	m/s ²	0,9			
Nível de pressão acústica L _{pA} (CX)	dB(A)	72 (75)	74	72 (75)	
Insegurança K _{pA}	dB(A)	3			
Nível de potência acústica L _{WA} + Insegurança K _{WA} (CX)	dB(A)	88 (92)	90	88 (92)	
Medidas e pesos					
Comprimento	mm	380			
Largura (CX)	mm	360 (370)			
Altura	mm	930			
Peso de funcionamento típico, (CX)	kg	23,7 (26)	25,2	23,7 (26)	

Tipo		HD 5/15 C	HD 5/17 C	HD 5/17 C	HD 6/13 C
		HD 5/15 CX	HD 5/17 CX	HD 5/17 CX	HD 6/13 CX
		EU	EU	KAP	EU
Ligação à rede					
Tensão	V	230		220	230
Tipo de corrente	Hz	1~ 50		1~60	1~ 50
Potência da ligação	kW	2,8	3,0	3,0	2,9
Protecção por fusível (fusível de acção lenta, carga C)	A	16		15	16
Tipo de protecção	--	IPX5			
Cabo de extensão 30 m	mm ²	2,5			
Ligação de água					
Temperatura de admissão (máx.)	°C	60			
Quantidade de admissão (mín.)	l/mín	12			13
Altura de aspiração dum recipiente aberto (20 °C).	m	0,5			
Pressão de admissão (máx.)	MPa	1			
Dados relativos à potência					
Pressão de serviço (CX)	MPa	15 (15)	17 (17)	16,5 (16,5)	13 (13)
Tamanho do bocal	--	032	027	030	038
Máx. pressão de serviço	MPa	20			19
Débito, água	l/mín	8,3	8,1	8,0	9,8
Aspiração de detergente	l/h	0...25			
Força de recuo (máx.) da pistola manual	N	23,8	25,4		26,6
Valores obtidos segundo EN 60355-2-79					
Valor de vibração mão/braço	m/s ²	2,4			4,1
Insegurança K	m/s ²	0,7			0,9
Nível de pressão acústica L _{pA} (CX)	dB(A)	72 (74)	72 (75)	75	72 (75)
Insegurança K _{pA}	dB(A)	3			
Nível de potência acústica L _{WA} + Insegurança K _{WA} (CX)	dB(A)	88 (90)	88 (92)	91 (91)	88 (92)
Medidas e pesos					
Comprimento	mm	380			
Largura (CX)	mm	360 (370)			
Altura	mm	930			
Peso de funcionamento típico, (CX)	kg	25,2 (27,5)			

Tipo	HD 6/13 C	HD 6/13 C	HD 6/13 C	HD 6/13 C
		HD 6/13 CX		
	AR	GB	KAP	SA
Ligação à rede				
Tensão	V	220	230...240	220
Tipo de corrente	Hz	1~50		1~ 60
Potência da ligação	kW	2,9		2,9 2,8
Protecção por fusível (fusível de acção lenta, carga C)	A	16	13	15 13
Tipo de protecção	--	IPX5		
Cabo de extensão 30 m	mm ²	2,5		
Ligação de água				
Temperatura de admissão (máx.)	°C	60		
Quantidade de admissão (mín.)	l/mín	13		
Altura de aspiração dum recipiente aberto (20 °C).	m	0,5		
Pressão de admissão (máx.)	MPa	1		
Dados relativos à potência				
Pressão de serviço	MPa	13		12,5
Tamanho do bocal	--	038	042	043
Máx. pressão de serviço	MPa	19	18	
Débito, água	l/mín	9,8	10,0	
Aspiração de detergente	l/h	0...25		
Força de recuo (máx.) da pistola manual	N	26,6		
Valores obtidos segundo EN 60355-2-79				
Valor de vibração mão/braço				
Valor de vibração mão/braço	m/s ²	4,1	3,7	
Insegurança K	m/s ²	0,9		
Nível de pressão acústica L _{pA} (CX)	dB(A)	72 (75)	73	
Insegurança K _{pA}	dB(A)	3		
Nível de potência acústica L _{WA} + Insegurança K _{WA} (CX)	dB(A)	88 (92)	89	
Medidas e pesos				
Comprimento	mm	380		
Largura (CX)	mm	360 (370)		
Altura	mm	930		
Peso de funcionamento típico, (CX)	kg	25,2 (27,5)	25,2	



Læs original brugsanvisning inden første brug, følg anvisningerne og opbevar vejledningen til senere efterlæsning eller til den næste ejer.

Indholdsfortegnelse

Maskinelementer	DA	1
Sikkerhedsanvisninger	DA	1
Bestemmelsesmæssig anvendelse	DA	2
Sikkerhedsanordninger	DA	2
Miljøbeskyttelse	DA	2
Inden ibrugtagning	DA	3
Ibrugtagning	DA	3
Betjening	DA	3
Transport	DA	5
Opbevaring	DA	6
Pleje og vedligeholdelse	DA	6
Hjælp ved fejl	DA	6
Tilbehør og reservedele	DA	7
Garanti	DA	7
EU-overensstemmelseserklæring	DA	7
Tekniske data	DA	8

Maskinelementer

- Fold venligst billedsiden ud i foran
- 1 Mundstykke
 - 2 Dysens markering
 - 3 Strålerør
 - 4 Håndsprøjtepistol
 - 5 Sikringshåndtag
 - 6 Håndsprøjtepistolens håndtag
 - 7 Højtryksslange
 - 8 Gummibånd (ikke ved maskiner med slangetromle)
 - 9 Strålerørholder med klemning, for transporten
 - 10 Afbryder
 - 11 Bæregreb
 - 12 Köcher strålerør
 - 13 Højtrykstilslutning
 - 14 Holdegreb
 - 15 Vandtilslutning
 - 16 Rensemiddel-sugeslange med filter og resemiddeldoseringsventil
 - 17 Siv
 - 18 Slangestudser
 - 19 Omløbermøtrik

- 20 Hjul kapsel
- 21 Glidesko/sko
- 22 Dyseopbevaring til rotordysen (rotordyse kun ved variant HD...Plus kommer med leverancen)
- 23 Dyseopbevaring til trefolddyse
- 24 Transportholder for fladerenser
- 25 Låsemekanisme skubbebøjle
- 26 Skubbebøjle, nede (skubbet ind)
- 27 Skubbebøjle, oppe (trukket ud)
- 28 Slangeopbevaring
- 29 Kabelholder
- 30 Strålerørholder uden klemning
- 31 Slangetromme.
- 32 Håndsving

Farvekodning

- Betjeningslementer til rengøringsprocessen er bul.
- Betjeningslementer til vedligeholdelse og service er lysegrå.

Sikkerhedsanvisninger

- Inden første ibrugtagelse skal betjeningsvejledningen og sikkerhedshenvisningerne nr. 5.951-949.0 læses!
- De pågældende nationale love til væskestrålere skal overholdes.
- De pågældende nationale love til forebyggelse imod ulykkestilfælde skal overholdes. Væskestrålere skal kontrolleres regelmæssigt og resultaterne fra kontrollen skal skiftligt dokumenteres.

Faregrader

- △ FARE**
Henviser til en umiddelbar fare, der fører til alvorlige kvæstelser eller til døden
- △ ADVARSEL**
Henviser til en mulig farlig situation, der kan føre til alvorlige kvæstelser eller til døden.
- △ FORSIGTIG**
Henviser til en mulig farlig situation, der kan føre til lette personskader.
- BEMÆRK**
Henviser til en mulig farlig situation, der kan føre til materiel skade.

Symboler på apparatet



Højtryksstråler kan være farlige, hvis de ikke anvendes korrekt.

Strålen må ikke rettes mod personer, dyr, tændt elektrisk udstyr eller mod selve maskinen.

Ifølge de gældende love, må maskinen aldrig anvendes på drikkevandsnettet uden en systemseparator. Der skal anvendes en velegnet systemseparator fra Kärcher eller en alternativ systemseparator ifølge EN 12729 type BA.

Vand, som strømmer igennem en systemseparator, kan ikke drikkes.



Bestemmelsesmæssig anvendelse

Denne højtryksrenser må kun anvendes

- til rengøring med lavtryksstråle og rengøringsmiddel (f.eks. rengøring af maskiner, biler, bygningsværker og værktøj),
- til rengøring med højtryksstråle uden rengøringsmiddel (f.eks. rengøring af facader, terrasser, haveredskaber).

For svære tilsmudsninger anbefaler vi rotdysen (kun ved variant HD...Plus kommer den med leverancen)

Krav til vandets kvalitet:

BEMÆRK

Der må kun bruges rent vand som højtryksmedium. Tilsmudsninger fører til for tidligt slid eller aflejring.

Hvis der anvendes recyclingvand, må følgende grænseværdier ikke overskrides.

ph-værdi	6,5...9,5
elektrisk ledningsevne*	Ledningsevne ferskvand +1200 µS/cm
afskedelige stoffer **	< 0,5 mg/l
stoffer som kan filtreres ud ***	< 50 mg/l
Kulbrinter	< 20 mg/l
Klorid	< 300 mg/l
Sulfat	< 240 mg/l
Calcium	< 200 mg/l

Total hårdhed	< 28 °dH < 50 °TH < 500 ppm (mg CaCO ₃ /l)
Jern	< 0,5 mg/l
Mangan	< 0,05 mg/l
Kobber	< 2 mg/l
Aktivklor	< 0,3 mg/l
fri for dårlige lugter	
* Maks. ialt 2000 µS/cm	
** Prøvevolumen 1 l, aflejringstid 30 min	
*** ingen slibende stoffer	

Sikkerhedsanordninger

Sikkerhedsanordningerne tjener brugerens beskyttelse og må ikke sættes ud af drift eller ignoreres i deres funktion.

Trykkontakt

Hvis pistolgrebet slippes, frakobles højtrykspumpen af en trykafbryder, og højtryksstrålen stopper. Hvis der trækkes i grebet, kobler trykafbryderen pumpen til igen.

Miljøbeskyttelse

	Emballagen kan genbruges. Smid ikke emballagen ud sammen med det almindelige husholdningsaffald, men aflever den til genbrug.
	Udtjente apparater indeholder værdifulde materialer, der kan og bør afleveres til genbrug. Batterier, olie og lignende stoffer er ødelæggende for miljøet. Aflever derfor udtjente apparater på en genbrugsstation eller lignende.

Henvisninger til indholdsstoffer (REACH)

Aktuelle oplysninger til indholdsstoffer finder du på:

www.kaercher.com/REACH

Inden ibrugtagning

Montering af tilbehør

- Monter hjulkapslerne.
- Montere dysen på strålerøret (mærkeringer på positioneringsringen oppe).
- Forbind sprøjtepestolen med strålerøret.
- Løsn skydebøjle's låsemekanisme.
- Træk skubbebøjlen ud til endepositionen.

Ved maskiner uden slangetromle:

- Skru højtryksslangen på højtrykstilslutningen.

Ved maskiner med slangetromle:

- Sæt håndsvinget ind i slangetromlens aksel og lad den gå i hak.
- Højtryksslangen lægges udstrakt ud inden den rulles sammen.
- Højtryksslangen vikles jævnlige op på slangetromlen ved at dreje håndsvinget. Drejeretningen vælges således, at højtryksslangen ikke knækkes.

Ibrugtagning

El-tilslutning

⚠ **FARE**

Fare på grund af elektrisk stød.

- Maskinen skal tvingende sættes til el-nettet med et stik. En forbindelse med strømforsyningen via en forbindelse som ikke kan adskilles, er forbudt. Stikket bruges som adskillelse fra strømnettet.
- Den anvendte forlængerlednings stik og tilkobling skal være vandtæt.
- Anvend et forlængerkabel med tilstrækkelig diameter (se „Tekniske data“) og kablet rulles helt fra kabeltromlen.

Se typeskilt/tekniske data for tilslutningsværdier

- Rul netkablet af og læg det på gulvet.
- Sæt stikket i en stikkontakt.

Vandtilslutning

Tilslutning til vandledningen

⚠ **ADVARSEL**

Læg mærke til vandforsyningsselskabets regler.

Ifølge de gældende love, må maskinen aldrig anvendes på drikkevandsnettet uden en systemseparator. Der skal anvendes en velegnet systemseparator fra Kärcher eller en alternativ systemseparator ifølge EN 12729 type BA.



Vand, som strømmer igennem en systemseparator, kan ikke drikkes.

⚠ **FORSIGTIG**

Tilslut aldrig en systemadskiller direkte til maskinen, men til drikkevandsforsyningen.

Tilslutningsværdier, se venligst tekniske data.

- Tilslut tilløbsslangen (min. længde 7,5 m, min. diameter 1/2 ") på maskinens vandtilslutning og på vandtilløbet (f.eks. vandhanen).

Bemærk:

Tilførselsslangen leveres ikke med.

- Åbn for vandtilløbet.

Opsugning af vand fra åbne beholdere

- Skru sugeslangen med filter (best.-nr. 4.440-238.0) på vandtilslutningen.
- Maskinen skal ventileres:
 - Skru strålerørets dyse af.
 - Lad maskinen køre så længe, indtil vandet træder blæsefrit ud.
 - Lad maskinen køre for 10 sekunder - sluk den så med hovedafbryderen.
 - Gentag denne procedure flere gange.
- Sluk for maskinen og skru dysen på igen.

Betjening

⚠ **FARE**

Ekspløsningsrisiko!

Brændbare væsker må ikke sprøjtes.

Overhold de gældende sikkerhedsforskrifter ved anvendelse af højtryksrensere i fareområder (f.eks. tankstationer).

⚠ **FARE**

Længere brug af maskinen, kan på grund af vibrationen nedsætte blodgennemstrømningen i hænderne.

En generel gyldig varighed for brugen kan ikke fastlægges fordi det er afhængig af flere faktorer:

- Personligt anlæg for en dårlig blodtilførsel (ofte kolde finger, kriblen i fingerne).
- Lave temperaturer. Du bør bære handsker til beskyttelse.
- Et hårdt greb har en dårlig indflydelse på blodtilførslen.
- Et uafbrudt drift er dårligere end et drift som afbrydes ind imellem med pauser.

Ved regelmæssigt og lanvarig brug af apparatet og ved gentagende fremkaldelse af de tilsvarende symptomer (f.eks. kriblen i fingerne, kolde finger), anbefaler vi at konsultere en læge.

⚠ **FORSIGTIG**

Rengør motoren kun på steder med tilsvarende olieudskiller (miljøbeskyttelse).

Drift med højtryk

Maskinen kan bruges stående eller liggende.



Bemærk:

Maskinen er udstyret med en trykkontakt. Motoren starter først, hvis pistolens håndtag er trukket.

- ➔ Maskine med slangerulle: Højtryksslangen skal rulles helt af slangetromlen.
- ➔ Sæt hovedafbryderen på "I".
- ➔ Åbn håndsprøjtepistolen og træk pistolens håndtag.

Vælg strålemåde

- ➔ Luk håndsprøjtepistolen.
- ➔ Drej dysens hus indtil det ønskede symbol stemmer overens med markeringen:

	Højtryks-rundstråle (0°) til særlig hårdnakkede tilsmudsninger
	Lavtryk-fladstråle (CHEM) til drift med rensmiddel eller rensning med lav tryk
	Højtryks-fladstråle (25°) til store tilsmudsede arealer

Drift med rengøringsmiddel

⚠ **ADVARSEL**

Uegnet rensmiddel kan føre til skader på maskinen og på objektet som skal renses. Der må kun bruges rensmidler som er godkendt af Kärcher. Følg doseringsanvisninger og henvisninger, der er vedlagt rengøringsmidlerne. Spar på rengøringsmidlet af hensyn til miljøet.

Tag højde for sikkerhedsanvisningerne på rensmidlerne.

Kärcher-rensmidler garanterer for et uforstyrret arbejde. Søg venligst om råd og bestil vores katalog eller informationsblade til rensmidler.

- ➔ Sugelangen til rensmidlet tages ud.
- ➔ Juster opsugningsmængden af rensmiddelopløsning på rensmiddelfilteret.
- ➔ Før RM-sugelangen ned i en beholder med rensmiddel.
- ➔ Stil dysen på "CHEM".

Anbefalet rens metode

- ➔ Sprøjt lidt rengøringsmiddel på den tørre overflade og lad det virke (skal ikke tørre).
- ➔ Spul den løsnede snavs af med højtryksstrålen.
- ➔ Indstil efter driften indsugningsmængden på rensmiddelfilteret på maksimal.
- ➔ Start maskinen og skyld et minut klar.

Afbrydelse af driften

- ➔ Giv slip for håndsprøjtepistolen, maskinen afbrydes.

Bemærk:

Ved frakobling af maskinen sænkes vandtrykket ca. 70%. På den måde synker kraften af håndsprøjtepistolen og maskinens brugstid øges.

- ➔ Træk igen i håndsprøjtepistolen, maskinen tændes igen.

Sluk for maskinen

- ➔ Hovedafbryderen sættes på "0".
- ➔ Træk stikket ud af stikkontakten.
- ➔ Luk vandtilførslen.
- ➔ Betjen sprøjtepistolen indtil maskinen er fri for tryk.
- ➔ Betjen håndsprøjtepistolens sikringsarm for at sikre pistolens håndtag imod utilsigtet frigivelse.

Opbevaring af damprenseren

- Sæt strålerør med håndsprøjtepistolen i strålerørtasken og lad den gå i hak i strålerørholderen.
- Tilslutningskablet vikles omkring kabelholderen.
- Vikl højtryksslangen op, hæng den over slangeholderen og sikr den med gumribåndet.
eller
Højtryksslangen vikles op på slange-tromlen. Slå håndsvingets greb om.
- Fastgør stikket med den monterede klip.
- Tryk på skubbebøjens låsemekanisme og skub skubbebøjlen ind.

Frostbeskyttelse

BEMÆRK

Frost ødelægger maskinen hvis den ikke fuldstændig tømmes for vand.

Maskinen opbevares et frostfrit sted.

Hvis det ikke er muligt at opbevare maskinen et frostfrit sted:

- Vand afledes.
- Pump almindeligt frostbeskyttelsesmiddel igennem maskinen.

Bemærk:

Brug et almindeligt frostbeskyttelsesmiddel til biler på glykolbasis.

Tag hensyn til frostvæskeproducentens instruktioner.

- Maskinen skal køre max. 1 minut indtil pumpen og ledningerne er tom.

Transport

⚠ FORSIGTIG

Fare for person- og materialeskader! Hold øje med maskinens vægt ved transporten.

- Træk højtryksrenseren i bøjlen, når den skal transporteres over længere strækninger.
- Hold maskinen fast på grebene til transport.
- Træk maskinen trin for trin op ad trapper. Glideskoene beskytter huset mod beskadigelser.
- Ved transport i biler skal renseren fastspændes i.h.t. gældende love.

Transportholder for fladerenser

- Sæt fladerenserens tilslutningsstuds på højtryksrenserens dorn.
- Skru omløbermøtrikken på med ca. 1 omdrejning.

Krantransport

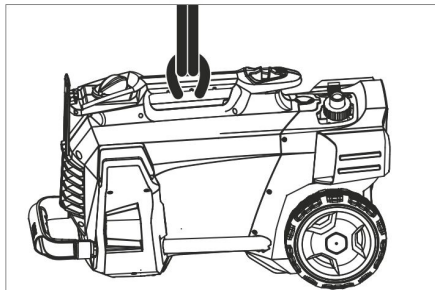

- Gør løfteanordningen fast på maskinens transporthåndtag.

Sikkerhedsanvisninger til arbejdet med kranen

⚠ FARE

Fare for personskader hvis maskinen vælter.

- Tag hensyn til de lokale forskrifter og sikkerhedsanvisninger til forebyggelse af ulykker.
- Før hver krantransport skal håndtaget kontrolleres for skader.
- Før hver krantransport skal hejseværktøjet kontrolleres for skader.
- Løft kun maskinen på håndtaget.
- Brug ingen anslagskæder.
- Løfteanordningen skal sikres imod utilsigtet udhængning af lasten.
- Før krantransporten skal håndsprøjtepistolen, dyserne, overfladerenseren og andre løse genstande fjernes.
- Under løftningen må der ikke transporteres genstande på maskinen.
- Maskinen må kun transporteres med kranen af personer, som er trænet i kranens betjening.
- Personer må ikke stå under lasterne.
- Hold øje med at der ikke befinder sig personer i kranens fareområde.
- Maskinen må ikke hænge på kranen uden opsyn.

Opbevaring

⚠ **FORSIGTIG**

Fare for person- og materialeskader! Hold øje med maskinens vægt ved opbevaring. Denne maskine må kun opbevares inden-dørs.

Pleje og vedligeholdelse

⚠ **FARE**

Fare for tilskadekomst på grund af utilsigtet startende maskine og elektrisk stød. Træk netstikket og afbryd maskinen inden der arbejdes på maskinen.

Sikkerhedsinspektion/ servicekontrakt

De kan aftale en regelmæssig sikkerhedsinspektion med deres forhandler eller aftale en vedligeholdelseskontrakt. Søg rådgivning.

Før hver brug

- Kontroller tilslutningskablet for skader (fare for elektrisk stød), tilslutningskabler med skader skal omgående udskiftes af en godkendt kundeservice/el-in-stallatør.
- Højtryksslangen skal kontrolleres med hensyn til skader (bristefare). Udskift beskadigede højtryksslanger med det samme.
- Kontroller maskinen (pumpen) med hensyn på tæthed. 3 vanddråber per minut er tilladt og kan udtræde på maskinens bund. Ved stærkere utæthed kontakt kundeservice.

En gang om ugen

- Rens vandtilslutningens filter.
- Rens filteret på rensmiddelsugeslangen.

Rens filteret i vandtilslutningen

- Skru omløbermøtrikken af.
- Træk slangestudsens med filter ud.
- Rens og spol sivet udvendigt.

Bemærk:

- Juster slangestudsens sekskant med maskinens tilslutning.
- Sæt slangestudsens med filter i og spænd omløbermøtrikken.

Hjælp ved fejl

⚠ **FARE**

Fare for tilskadekomst på grund af utilsigtet startende maskine og elektrisk stød.

- Træk netstikket og afbryd maskinen inden der arbejdes på maskinen.
- El-komponenter må kun kontrolleres og repareres af en godkendt kundeservice.
- I tvivlstilfælde eller ved udtrykkelige henvisninger skal De kontakte en godkendt kundeservice ved fejl, som ikke nævnes i dette kapitel.

Maskinen kører ikke

- Kontroller tilslutningskablet for skader.
- Kontroller netspændingen.
- Hvis maskinen er overophedet: Hovedafbryderen sættes på "0". Lad maskinen køle af i mindst 15 minutter. Hovedafbryderen sættes på "1".
- Kontakt kundeservice i fald af en elektrisk defekt.

Maskinen kommer ikke op på det nødvendige tryk

- Stil dysen til "Højtryk".
- Afluft maskinen (se "Ibrugtagning").
- Rens vandtilslutningens filter.
- Kontroller tilførselsmængden (se tekniske data).
- Rens dyserne.
- Erstat dysen.
- Kontakt kundeservice efter behov.

Pumpen utæt

- 3 dråber vand pr. minut er tilladt og kan dryppe ud fra bunden af højtryksrenseren.
- Ved stærkere lækage skal maskinen kontrolleres af kunde-service.

Pumpen banker

- Kontroller sugeledningen til vand og rensmiddel for utæthed.
- Indstil indsugningsmængden på rensmiddelfilteret til min. mængde.
- Afluft maskinen (se "Ibrugtagning").
- Kontakt kundeservice efter behov.

Rensemiddel bliver ikke indsuget

- Stil dysen på "CHEM".
- Øg indsuingsmængden på resemiddelfilteret.
- Kontroller/rens RM-sugeslange med filter
- Kontakt kundeservice efter behov.

Tilbehør og reservedele

- Der må kun anvendes tilbehør og reservedele, der er godkendt af producenten. Originaltilbehør og -reservedele er en garanti for, at maskinen kan fungere sikkert og uden fejl.
- Et udvalg over de reservedele som bruges meget ofte finder De i slutningen af betjeningsvejledningen
- Yderligere informationen om reservedele finder De under www.kaercher.com i afsnit "Service".

Garanti

I de enkelte lande gælder de af vore forhandlere fastlagte garantibetingelser. Eventuelle fejl på apparatet afhjælpes gratis inden for garantien, såfremt fejlen kan tilskrives en materiale- eller produktionsfejl. Hvis De ønsker at gøre garantien gældende, bedes De henvende Dem til Deres forhandler eller nærmeste kundeservice medbringende kvittering for købet.

EU-overensstemmelseserklæring

Hermed erklærer vi, at den nedenfor nævnte maskine i design og konstruktion og i den af os i handlen bragte udgave overholder de gældende grundlæggende sikkerheds- og sundhedskrav i EF-direktiverne. Ved ændringer af maskinen, der foretages uden forudgående aftale med os, mister denne erklæring sin gyldighed.

Produkt: Højtryksrensere

Type: 1.520-xxx

Gældende EF-direktiver

2006/42/EF (+2009/127/EF)

2004/108/EF

2000/14/EF

Anvendte harmoniserede standarder

EN 60335-1

EN 60335-2-79

EN 55014-1: 2006+A1: 2009+A2: 2011

EN 55014-2: 1997+A1: 2001+A2: 2008

EN 62233: 2008

EN 61000-3-2: 2006+A1: 2009+A2: 2009

EN 61000-3-3: 2008

HD 5/12 C, HD 5/12 CX, HD 513 C, HD 5/13 CX

EN 61000-3-11: 2000

HD 5/15 C, HD 5/15 CX, HD 5/17 C, HD 5/17 CX, HD 6/13 C, HD 6/13 CX

Anvendte overensstemmelsesvurderingsprocedurer

2000/14/EF: Bilag V

Lydeffektniveau dB(A)

HD 5/12 C, HD 5/13 C, HD 5/15 C, HD 5/17 C, HD 6/13 C

Målt: 86

Garanteret: 88

HD 5/12 CX, HD 5/13 CX, HD 5/17 CX, HD 6/13 CX

Målt: 89

Garanteret: 92

HD 5/15 CX

Målt: 87

Garanteret: 90

Undertegnede agerer på vegne af og med fuldmagt fra ledelsen.



H. Jenner
CEO



S. Reiser
Head of Approbation

Dokumentationsbefuldmægtiget:
S. Reiser

Alfred Kärcher GmbH & Co. KG

Alfred-Kärcher-Str. 28 - 40

71364 Winnenden (Germany)

Tlf.: +49 7195 14-0

Fax: +49 7195 14-2212

Winnenden, 2013/09/01

Tekniske data

Type		HD 5/12 C	HD 5/12 C	HD 5/12 C
		HD 5/12 CX	HD 5/12 CX	HD 5/12 CX
		EU	GB	CH
Nettilslutning				
Spænding	V	230	230...240	230
Strømtype	Hz	1~ 50		
Tilslutningseffekt	kW	2,5	2,5	2,2
Sikring (forsinket, char. C)	A	16	13	10
Kapslingsklasse	--	IPX5		
Forlænger kabel 30 m	mm ²	2,5		
Vandtilslutning				
Forsyningstemperatur, maks.	°C	60		
Forsyningmængde, min.	l/min.	12		
Sugehøjde ud fra åbn beholder (20 °C)	m	0,5		
Tilførselstryk, maks.	MPa	1		
Ydelsesdata				
Arbejdstryk	MPa	12	12	11,5
Mundstykke størrelse	--	035	035	038
Max. driftsovertryk	MPa	17,5	17,5	17,1
Kapacitet, vand	l/min.	8,3		
Indsugning rensmiddel	l/h	0...25		
Sprøjtetistolens tilbagestøds kraft max.	N	21,3		
Oplyste værdier ifølge EN 60355-2-79				
Hånd-arm vibrationsværdi	m/s ²	3,6		
Usikkerhed K	m/s ²	0,9		
Lydtryksniveau L _{pA} (CX)	dB(A)	72 (75)		
Usikkerhed K _{pA}	dB(A)	3		
Lydeffektniveau L _{WA} + usikkerhed K _{WA} (CX)	dB(A)	88 (92)		
Mål og vægt				
Længde	mm	380		
Bredde (CX)	mm	360 (370)		
Højde	mm	930		
Typisk driftsvægt (CX)	kg	23,7 (26)		

Type		HD 5/12 C	HD 5/12 C	HD 5/12 C	HD 5/13 C
		HD 5/12 CX			HD 5/13 CX
		AU	KAP	SA	EU
Nettilslutning					
Spænding	V	240		220	230
Strømtype	Hz	1~ 50		1~60	1~50
Tilslutningseffekt	kW	2,2		2,4	2,6
Sikring (forsinket, char. C)	A	10	15	13	16
Kapslingsklasse	--	IPX5			
Forlængerkabel 30 m	mm ²	2,5			
Vandtilslutning					
Forsyningstemperatur, maks.	°C	60			
Forsyningsmængde, min.	l/min.	12			
Sugehøjde ud fra åbn beholder (20 °C)	m	0,5			
Tilførselstryk, maks.	MPa	1			
Ydelsesdata					
Arbejdstryk	MPa	11,5		12	13
Mundstykkestørrelse	--	038		036	034
Max. driftsovertryk	MPa	17,1		18	17,5
Kapacitet, vand	l/min.	8,3			
Indsugning rensmiddel	l/h	0...25			
Sprøjtpestolens tilbagestødkraft max.	N	21,3			22,2
Oplyste værdier ifølge EN 60355-2-79					
Hånd-arm vibrationsværdi	m/s ²	3,6		4,2	3,6
Usikkerhed K	m/s ²	0,9			
Lydtryksniveau L _{pA} (CX)	dB(A)	72 (75)		74	72 (75)
Usikkerhed K _{pA}	dB(A)	3			
Lydeffektniveau L _{WA} + usikkerhed K _{WA} (CX)	dB(A)	88 (92)		90	88 (92)
Mål og vægt					
Længde	mm	380			
Bredde (CX)	mm	360 (370)			
Højde	mm	930			
Typisk driftsvægt (CX)	kg	23,7 (26)		25,2	23,7 (26)

Type		HD 5/15 C	HD 5/17 C	HD 5/17 C	HD 6/13 C
		HD 5/15 CX	HD 5/17 CX	HD 5/17 CX	HD 6/13 CX
		EU	EU	KAP	EU
Nettilslutning					
Spænding	V	230		220	230
Strømtype	Hz	1~ 50		1~60	1~ 50
Tilslutningseffekt	kW	2,8	3,0	3,0	2,9
Sikring (forsinket, char. C)	A	16		15	16
Kapslingsklasse	--	IPX5			
Forlængerkabel 30 m	mm ²	2,5			
Vandtilslutning					
Forsyningstemperatur, maks.	°C	60			
Forsyningsmængde, min.	l/min.	12			13
Sugehøjde ud fra åbn beholder (20 °C)	m	0,5			
Tilførselstryk, maks.	MPa	1			
Ydelsesdata					
Arbejdstryk (CX)	MPa	15 (15)	17 (17)	16,5 (16,5)	13 (13)
Mundstykkestørrelse	--	032	027	030	038
Max. driftsovertryk	MPa	20			19
Kapacitet, vand	l/min.	8,3	8,1	8,0	9,8
Indsugning rensmiddel	l/h	0...25			
Sprøjtpestolens tilbagestøds-kraft max.	N	23,8	25,4		26,6
Oplyste værdier ifølge EN 60355-2-79					
Hånd-arm vibrationsværdi	m/s ²	2,4			4,1
Usikkerhed K	m/s ²	0,7			0,9
Lydtryksniveau L _{pA} (CX)	dB(A)	72 (74)	72 (75)	75	72 (75)
Usikkerhed K _{pA}	dB(A)	3			
Lydeffektniveau L _{WA} + usikkerhed K _{WA} (CX)	dB(A)	88 (90)	88 (92)	91 (91)	88 (92)
Mål og vægt					
Længde	mm	380			
Bredde (CX)	mm	360 (370)			
Højde	mm	930			
Typisk driftsvægt (CX)	kg	25,2 (27,5)			

Type	HD 6/13 C		HD 6/13 C	HD 6/13 C	HD 6/13 C
			HD 6/13 CX		
		AR	GB	KAP	SA
Nettilslutning					
Spænding	V	220	230...240	220	
Strømtype	Hz	1~50		1~ 60	
Tilslutningseffekt	kW	2,9		2,9	2,8
Sikring (forsinket, char. C)	A	16	13	15	13
Kapslingsklasse	--	IPX5			
Forlænger kabel 30 m	mm ²	2,5			
Vandtilslutning					
Forsyningstemperatur, maks.	°C	60			
Forsyningsmængde, min.	l/min.	13			
Sugehøjde ud fra åbn beholder (20 °C)	m	0,5			
Tilførselstryk, maks.	MPa	1			
Ydelsesdata					
Arbejdstryk	MPa	13			12,5
Mundstykke størrelse	--	038	042	043	
Max. driftsovertryk	MPa	19	18		
Kapacitet, vand	l/min.	9,8	10,0		
Indsugning rensmiddel	l/h	0...25			
Sprøjtpestolens tilbagestøds-kraft max.	N	26,6			
Oplyste værdier ifølge EN 60355-2-79					
Hånd-arm vibrationsværdi					
Hånd-arm vibrationsværdi	m/s ²	4,1	3,7		
Usikkerhed K	m/s ²	0,9			
Lydtryksniveau L _{pA} (CX)	dB(A)	72 (75)	73		
Usikkerhed K _{pA}	dB(A)	3			
Lydeffektniveau L _{WA} + usikkerhed K _{WA} (CX)	dB(A)	88 (92)	89		
Mål og vægt					
Længde	mm	380			
Bredde (CX)	mm	360 (370)			
Højde	mm	930			
Typisk driftsvægt (CX)	kg	25,2 (27,5)	25,2		



Før første gangs bruk av apparatet, les denne originale bruksanvisningen, følg den og oppbevar den for senere bruk eller for overlevering til neste eier.

Innholdsfortegnelse

Maskinorganer	NO	1
Sikkerhetsanvisninger	NO	1
Forskriftsmessig bruk	NO	2
Sikkerhetsinnretninger	NO	2
Miljøvern	NO	2
Før den tas i bruk	NO	2
Ta i bruk	NO	3
Betjening	NO	3
Transport	NO	5
Lagring	NO	5
Pleie og vedlikehold	NO	6
Feilretting	NO	6
Tilbehør og reservedeler	NO	7
Garanti	NO	7
EU-samsvarserklæring	NO	7
Tekniske data	NO	8

Maskinorganer

Vennlist fold ut illustrasjonsarket foran

- 1 Dyse
- 2 Merking av dyse
- 3 Strålerør
- 4 Høytrykkspistol
- 5 Sikringshendel
- 6 Hendel på høytrykkpistol
- 7 Høytrykkslange
- 8 Gummibånd (ikke for maskiner med slangetrommel)
- 9 Strålerørholder med klemming, for transport
- 10 Apparatbryter
- 11 Bærehåndtak
- 12 Hylster strålerør
- 13 Høytrykksforsyning
- 14 Håndtak
- 15 Vanntilkobling
- 16 Sugelangse for rengjøringsmiddel, med filter og rengjøringsmiddeldosering
- 17 Sil
- 18 Slangestuss
- 19 Unionmutter
- 20 Hjulcappe

- 21 Glidesko/ståsko
- 22 Dyseholder for rotordyse (rotordyse leveres kun for versjonene HD...Plus)
- 23 Dyseholder for treveisdyse
- 24 Transportholder for flaterengjørere
- 25 Opplåsing skyvebøyle
- 26 Skyvebøyle, nede (innskjøvet)
- 27 Skyvebøyle, oppe (uttrukket)
- 28 Slangeholder
- 29 Kabelholder
- 30 Strålerørholder uten klemming
- 31 Slangetrommel
- 32 Sveiv

Fargemerking

- Betjeningselementer for rengjøringsprosessen er gule.
- Betjeningselementer for vedlikehold og service er lysegråe.

Sikkerhetsanvisninger

- Det er tvingende nødvendig å lese sikkerhetsinstruksene nr. 5.951-949.0 før maskinen settes i drift!
- Følg gjeldende lovpålagte nasjonale forskrifter for væskestrålemaskiner.
- Følg gjeldende lovpålagte nasjonale forskrifter om ulykkesforhindring. Væskestrålemaskinen må kontrolleres regelmessig og resultatene av kontrollen skal protokollføres.

Risikotrinn

⚠ **FARE**

Anvisning om en umiddelbar truende fare som kan føre til store personskader eller til død.

⚠ **ADVARSEL**

Anvisning om en mulig farlig situasjon som kan føre til store personskader eller til død.

⚠ **FORSIKTIG**

Anvisning om en mulig farlig situasjon som kan føre til mindre personskader.

OBS

Anvisning om en mulig farlig situasjon som kan føre til materielle skader.

Symboler på maskinen



Høytrykkstråler kan være farlige ved feil bruk. Strålen må ikke rettes mot personer, dyr, elektrisk utstyr som er på, eller maskinen selv.

I henhold til gjeldende forskrifter skal maskinen aldri kobles til drikkevannsnettet uten systemskiller.



Det skal brukes en egnet systemskiller fra KÄRCHER eller alternativt en systemskiller iht. EN 12729 type BA.

Vann som har passert gjennom en sn systemskiller regnes ikke som drikkbart vann.

Forskriftsmessig bruk

Denne høytrykksvaskeren skal utelukkende anvendes

- til rengjøring med lavtrykkstråle og rengjøringsmiddel (f. eks. rengjøring av maskiner, kjøretøyer, bygninger, verk-tøy)
- til rengjøring med høytrykk uten rengjøringsmiddel (f.eks. rengjøring av fasader, terrasser, hagemaskiner).

For hardnakket smuss anbefaler vi en rotordyse (leveres kun for versjonene HD...Plus)

Krav til vannkvalitet:

OBS

Som høytrykkmedium skal det bare brukes rent vann. Forurensninger fører til tidlig slitasje eller avleiringer i apparatet.

Hvis det brukes resirkulert vann, må følgende grenseverdier ikke overskrides.

pH-verdi	6,5...9,5
elektrisk ledningsevne *	Ledningsevne ferskvann +1200 µS/cm
utfellingsbare stoffer **	< 0,5 mg/l
avfiltrerbare stoffer ***	< 50 mg/l
Hydrokarbonater	< 20 mg/l
Klorid	< 300 mg/l
Sulfat	< 240 mg/l
Kalsium	< 200 mg/l

Total hardhet	< 28 °dH < 50 °TH < 500 ppm (mg CaCO ₃ /l)
Jern	< 0,5 mg/l
Mangan	< 0,05 mg/l
Kopper	< 2 mg/l
Aktivt klor	< 0,3 mg/l
uten ubehagelig lukt	
* Maksimalt totalt 2000 µS/cm	
** Prøvevolum 1 l, utfellingstid 30 min	
*** ingen slipende stoffer	

Sikkerhetsinnretninger

Sikkerhetsinnretninger er beregnet for å beskytte brukeren og må ikke settes ut av drift eller omgås.

Trykkbryter

Hvis spaken på håndsprøytespistolen slipes, slår en trykkbryter av pumpen, og høytrykkstrålen stopper. Når spaken betjenes igjen, kobles pumpen inn igjen.

Miljøvern

	Materialet i emballasjen kan resirkuleres. Ikke kast emballasjen i husholdningsavfallet, men lever den inn til resirkulering.
	Gamle apparater inneholder verdifulle materialer som kan resirkuleres. Disse bør leveres inn til gjenvinning. Batterier, olje og lignende stoffer må ikke komme ut i miljøet. Gamle maskiner skal derfor avhendes i egnede innsamlingsystemer.

Anvisninger om innhold (REACH)

Aktuell informasjon om stoffene i innholdet finner du under:

www.kaercher.com/REACH

Før den tas i bruk

Montere tilbehør

- Fest hjulkappene.
- Monter dysen på strålerøret (markeringen på den ytre ringen skal stå opp).

- Koble strålerør til høytrykkspistolen.
- Løsne låsen på skyvebøylene.
- Trekk ut skyvebøylene til endeposisjon.

Ved maskin uten slangetrommel:

- Skru fast høytrykkslangen til høytrykkstilkoblingen.

Maskin med slangetrommel:

- Sett sveiven inn i slangetrommelakselen, slik at den går i lås.
- Legg høytrykkslangen utstrukket før du ruller den opp.
- Vikle opp høytrykkslangen regelmessig på slangetrommelen ved hjelp av sveiven. VElg rotasjonsretning slik at høytrykkslangen ikke knekkes.

Ta i bruk

Elektrisk tilkobling

⚠ **FARE**

Fare for personskade gjennom elektrisk støt.

- Maskinen skal kobles til strømmettet med støpselet. Det er forbudt å bruke en fast tilkobling til strømmettet. Støpselet brukes for å koble fra strømmettet.
- Hvis det brukes skjøteledning må støpselet og kobling for denne være vanntette.
- Skjøteledning må ha tilstrekkelig tverrsnitt (se "Tekniske data") og vikles helt av kabeltrommelen.

Se typeskilt/tekniske data for tilkoblingsverdier.

- Vikel av strømkabelen og legg den på bakken.
- Sett støpselet i en veggkontakt.

Vanntilkobling

Tilkobling til vannledning

⚠ **ADVARSEL**

Følg vannverkets forskrifter.

I henhold til gjeldende forskrifter skal maskinen aldri kobles til drikkevannsnettet uten systemskiller.

Det skal brukes en egnet systemskiller fra KÄRCHER eller alternativt en systemskiller iht. EN 12729 type BA.



Vann som har passert gjennom en sn systemskiller regnes ikke som drikkbart vann.

⚠ **FORSIKTIG**

Systemskiller skal alltid kobles til vannforsyningen, ikke direkte på maskinen.

For tilkoblingsverdier, se Tekniske data.

- Koble tilløpslangen (minimum lengde 7,5 meter, minimum diameter 1/2") til vanntilkoblingen på apparatet og til vanntilførselen (f.eks. vannkran).

Merknad:

Tilførselsslange er ikke del av leveringsomfang.

- Åpne vannkranen.

Suging av vann fra åpen beholder

- Monter sugeslange med filter (best.nr. 4.440-238.0) på maskinens vanntilkobling.
- Lufte maskinen:
Skru av dyse på strålerør.
La maskinen gå til vannet kommer uten bobler.
Eventuelt la maskinen gå i 10 sekunder – slå deretter av maskinbryteren. Gjenta prosessen flere ganger.
- Slå av maskinen og skru på dysen igjen.

Betjening

⚠ **FARE**

Eksplisjonsfare!

Ikke sprut ut brennbare væsker.

Ved bruk av maskinen i risikoområder

(f.eks. bensinstasjoner) må gjeldende sikkerhetsforskrifter følges.

⚠ **FARE**

Lengre tids bruk av maskinen kan pga. vibrasjonene føre til blodomløpsforstyrrelser i hendene.

En generell brukstid kan ikke fastsettes, da denne er avhengig av flere faktorer:

- Personlig anlegg for dårlig blodomløp (ofte kalde fingre, kribling i fingrene).
- Lav omgivelsestemperatur. Bruk varme hansker for beskyttelse av hendene.
- For hardt grep hindrer blodomløpet.
- Uavbrutt arbeid er mer ugunstig enn arbeid med innlagte pauser.

Ved regelmessig, langvarig bruk av maskinen og ved gjentatte tilfeller av tegn på dårlig blodomløp (f.eks. kribling i fingrene, kalde fingre), vil vi anbefale undersøkelse av lege.

⚠ FORSIKTIG

Det må kun foretas motorvask på steder med oljeutskiller (miljøvern).

Drift med høytrykk

Maskinen kan brukes stående eller liggende.



Merknad:

Maskinen er utstyrt med en trykkbryter. Motoren starter kun når avtrekkeren er betjent.

- Apparat med slangetrommel:
 - Rull høytrykkslangen helt av slange-trommelen.
- Sett maskinbryteren i stilling "I".
- Lås opp høytrykkpistolen og betjen avtrekkeren på pistolen.

Valg av stråletype

- Lukk høytrykkspistolen.
- Vri på dysehuset til ønsket symbol står overens med markeringen.

	Høytrykk punktstråle (0°) for spesielt hardtsittende skitt
	Lavtrykk flatstråle (CHEM) for bruk av rengjøringsmiddel eller rengjøring med lavt trykk
	Høytrykk flatstråle (25°) for rengjøring av store flater

Bruk av rengjøringsmiddel

⚠ ADVARSEL

Uegnede rengjøringsmidler kan føre til skade på maskin og rengjøringsobjekt. Det må brukes rengjøringsmidler som er godkjent av Kärcher. Ta hensyn til doseringsanbefaling og anvisninger som følger rengjøringsmidlet. Vær miljøvennlig, vær sparsom med rengjøringsmidler.

Følg sikkerhetsanvisninger på rengjøringsmiddelet.

Med Kärcher rengjøringsmidler er du garantert feilfritt arbeid. Snakk med din for-

handler eller be om vår katalog eller informasjoner vedr. rengjøringsmidler.

- Ta av sugeslange for rengjøringsmiddel.
- Still inn innsugingsmengde av rengjøringsmiddel-løsning på rengjøringsmiddelfilteret.
- Heng rengjøringsmiddelsugeslangen ned i en beholder med rengjøringsmiddel.
- Innstill dysen på "CHEM".

Anbefalt rengjøringsmetode

- Sprøyt litt rengjøringsmiddel på den tørre overflaten og la det virke (men ikke tørke).
- Spyl det oppløste smusset vekk med høytrykksstrålen.
- Etter bruk, still inn innsugingsvolum på filteret for rengjøringsmiddel til maksimalt volum.
- Start maskinen og spyl rent i ett minutt.

Opphold i arbeidet

- Slipp høytrykkspistolens avtrekker og maskinen kobles ut.

Merk:

Ved utkobling av maskinen synker vanntrykket med ca. 70%. Da synker betjeningskraften på høytrykkspistolen og levetiden på maskinen øker.

- Trykkes avtrekkeren på nytt, vil maskinen starte igjen.

Slå maskinen av

- Sett maskinbryteren i stilling "0".
- Trekk ut støpselet fra veggkontakten.
- Steng vanntilførselen.
- Trykk på sprøytepistolen til apparatet er trykkløst.
- Trykk på sikringsbryteren på høytrykkpistolen for å sikre avtrekkeren mot utilsiktet betjening.

Oppbevaring av apparatet

- Sett strålerøret med høytrykkspistol i hylsteret for strålerør og lås det i strålerørholderen.
- Vikle strømkabelen på koabelholderen.
- Vikle opp høytrykkslangen, heng den på slangeholderen og fest med gummibåndet.

eller

Vikle opp høytrykkslangen på slange-trommelen. Vipp opp håndtaket på svei-ven.

- Fest støpselet med montert clips.
- Trykk på opplåsing for skyvebøylen og skyv inn skyvebøylen.

Frostbeskyttelse

OBS

Frost ødelegger apparatet dersom det ikke er helt tomt for vann.

Lagre apparatet på et frostfritt sted.

Dersom frostfri lagring ikke er mulig:

- Tapp ut vannet.
- Pump vanlig frostvæske gjennom appa-ratet.

Merknad:

Bruk vanlig glykolbasert frostmiddel for bi-ler.

Følg bruksanvisning for frostvæsken.

- La apparatet gå i maks. 1 minutt til pum-pe og slanger er tomme.

Transport

△ FORSIKTIG

Fare for personskade og materiell skade!

Pass på vekten av apparatet ved transport.

- For transport over lengere strekninger, ta fatt i skyvebøylen og trekk høytrykks-vaskeren etter deg.
- Hold fast i håndtakene for å bære mas-kinen.
- Trekk opp maskinen trinn for trinn i trap-per. Glidekulene beskytter da huset mot skader.
- Ved transport i kjøretøyer skal appa-ratet sikres mot å skli eller velte etter de til enhver tid gjeldende regler.

Transportholder for flaterengjør

- Sett tilkoblingsstussen for flaterengjøl-leren på doren på høytrykksvaskeren.
- Løsne festemutteren ca. 1 omdreining.

Krantransport

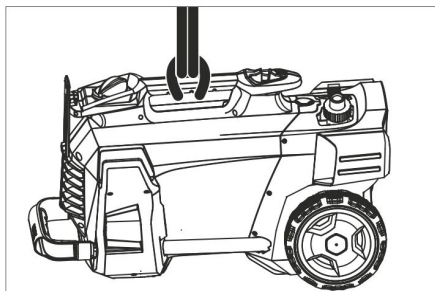

- Fest løfteinnretningen på maskinenes bærehåndtak.

Sikkerhetsanvisninger til forankringen

△ FARE

Fare for skader på grunn av maskin som faller ned.

- Lokale forskrifter for ulykkesforebyg-ging og sikkerhetsanvisningene skal følges.
- Før hver transport med kran skal bæ-rehåndtaket kontrolleres for skader.
- Før hver transport med kran skal løfte-utstyret kontrolleres for skader.
- Løft maskinen kun i håndtaket.
- Det må ikke brukes anslagskjeden.
- Sikre løfteinnretning mot utilsiktet opp-henging av lasten.
- Ta av strålerøret med høytrykkspistol, dyser, flaterengjørere og andre løse gjenstander før transport med kran.
- Under løftingen skal det ikke transpor-teres gjenstander på maskinen.
- Maskinen må bare transporteres med kranen av personer som er undervist i betjening av kranen.
- Ikke stå under lasten.
- Pass på at personer ikke oppholder seg i kranens faresone.
- La ikke maskinen henge på kranen uten oppsyn.

Lagring

△ FORSIKTIG

Fare for personskade og materiell skade!

Pass på vekten av apparatet ved lagring.

Dette apparatet skal kun lagres innendørs.

Pleie og vedlikehold

△ FARE

Fare for epronskader ved utilsiktet oppstart a apparat og fra elektrisk støt. Før alt arbeide på apparatet skal apparatet slås av og strømkabelen trekkes ut.

Sikkerhetsinspeksjon/ vedlikeholds kontrakt

Du kan avtale regelmessig sikkerhetsinspeksjon eller inngå en servicekontrakt med din forhandler. Spør din forhandler om råd og veiledning.

Før hver igangsetting

- Kontroller den elektriske ledningen for evt. skader (fare for elektrisk støt). La en service-montør eller en autorisert elektriker skifte ledningen umiddelbart dersom den er skadet.
- Kontroller høytrykkslange for skader (fare for sprekke). Høytrykkslanger med skader må skiftes ut umiddelbart.
- Kontroller pumpen for evt. lekkasjer. 3 drypp i minuttet under pumpen er tillatt. Ved større lekkasjer må pumpen kontrolleres av en servicemontør.

Ukentlig

- Rengjør sil i vanntilkobling.
- Rengjør filter på rengjøringsmiddelsugeslange.

Rengjør sil i vanntilkobling

- Skru av festemutteren.
- Trekk ut slangestuss med sil.
- Rengjør silen utvendig og skyll den.

Merk:

Sekskanten på slangestussen rettes inn til koblingen på maskinen.

- Sett inn slangestuss med sil og trekk til festemutteren.

Feilretting

△ FARE

Fare for epronskader ved utilsiktet oppstart a apparat og fra elektrisk støt.

- Før alt arbeide på apparatet skal apparatet slås av og strømkabelen trekkes ut.
- Elektriske komponenter må kun kontrolleres og repareres av en servicemontør eller en autorisert elektriker.
- Ved feil som ikke er nevnt i dette kapittel, i tvilstilfeller og ved anvisninger om dette, må det tas kontakt med en servicemontør.

Apparatet går ikke

- Kontroller den elektriske ledningen for evt. skader.
- Kontroller nettspenningen.
- Dersom maskinen er overopphetet: Sett maskinbryteren i stilling "0". La maskinen kjøles ned i minst 15 minutter. Sett maskinbryteren i stilling "1".
- Ved elektriske feil, ta kontakt med en servicemontør.

Høytrykksvaskeren bygger ikke opp trykk

- Innstill dysen på "Høytrykk".
- Luft maskinen (se: "Betjening").
- Rengjør sil i vanntilkobling.
- Kontroller vanntilførselsmengden (se Tekniske data).
- Rengjør dyse.
- Sett på dysen.
- Ta kontakt med en servicemontør ved behov.

Lekkasje fra pumpe

- 3 drypp i minuttet under pumpen er tillatt.
- Ved større utetthet skal apparatet kontrolleres av kundeservice.

Pumpen banker

- Kontroller at sugeslanger for vann og rengjøringsmiddel er tette.
- Still inn innsugingsvolum på filteret for rengjøringsmiddel til minimalt volum
- Luft maskinen (se: "Betjening").
- Ta kontakt med en servicemontør ved behov.

Maskinen suger ikke rengjøringsmiddel

- Innstill dysen på "CHEM".
- Øk innsugingsmengden på filteret for rengjøringsmiddel.
- Rengjør rengjøringsmiddelsugeslange og filter.
- Ta kontakt med en servicemontør ved behov.

Tilbehør og reservedeler

- Det er kun tillatt å anvende tilbehør og reservedeler som er godkjent av produsenten. Originalt tilbehør og originale reservedeler garanterer for sikker og problemfri drift av apparatet.
- Et utvalg av de vanligste reservedelene finner du bak i denne bruksanvisningen.
- Mer informasjon om reservedeler finner du under www.kaercher.com i området Service.

Garanti

Vår ansvarlige salgsorganisasjon for det enkelte land har utgitt garantibetingelsene som gjelder i det aktuelle landet. Eventuelle feil på maskinen blir reparert gratis i garantitiden dersom disse kan føres tilbake til material- eller produksjonsfeil. Ved behov for garantireparasjoner, vennligst henvend deg med kjøpskvitteringen til din forhandler eller nærmeste autoriserte kundeservice.

EU-samsvarserklæring

Vi erklærer hermed at maskinen angitt nedenfor oppfyller de grunnleggende sikkerhets- og helsekravene i de relevante EF-direktivene, med hensyn til både design, konstruksjon og type markedsført av oss. Ved endringer på maskinen som er utført uten vårt samtykke, mister denne erklæringen sin gyldighet.

Produkt: Høytrykksvasker

Type: 1.520-xxx

Relevante EU-direktiver

2006/42/EF (+2009/127/EF)

2004/108/EF

2000/14/EF

Anvendte overensstemmende normer

EN 60335–1

EN 60335–2–79

EN 55014–1: 2006+A1: 2009+A2: 2011

EN 55014–2: 1997+A1: 2001+A2: 2008

EN 62233: 2008

EN 61000–3–2: 2006+A1: 2009+A2: 2009

EN 61000–3–3: 2008

HD 5/12 C, HD 5/12 CX, HD 513 C, HD 5/13 CX

EN 61000–3–11: 2000

HD 5/15 C, HD 5/15 CX, HD 5/17 C, HD 5/17 CX, HD 6/13 C, HD 6/13 CX

Anvendt metode for samsvarsvurdering

2000/14/EF: Vedlegg V

Lydeffektnivå dB(A)

HD 5/12 C, HD 5/13 C, HD 5/15 C, HD 5/17 C, HD 6/13 C

Målt: 86

Garantert: 88

HD 5/12 CX, HD 5/13 CX, HD 5/17 CX, HD 6/13 CX

Målt: 89

Garantert: 92

HD 5/15 CX

Målt: 87

Garantert: 90

De undertegnede handler på oppdrag fra, og med fullmakt fra selskapsledelsen.



H. Jenner
CEO



S. Reiser
Head of Approval

Dokumentasjonsansvarlig:

S. Reiser

Alfred Kärcher GmbH & Co. KG

Alfred-Kärcher-Str. 28 - 40

71364 Winnenden (Germany)

Tlf: +49 7195 14-0

Faks: +49 7195 14-2212

Winnenden, 2013/09/01

Tekniske data

Type		HD 5/12 C	HD 5/12 C	HD 5/12 C
		HD 5/12 CX	HD 5/12 CX	HD 5/12 CX
		EU	GB	CH
Nettilkobling				
Spenning	V	230	230...240	230
Strømtype	Hz	1~ 50		
Kapasitet	kW	2,5	2,5	2,2
Sikringer (trege, type C)	A	16	13	10
Beskyttelsestype	--	IPX5		
Skjøteledning 30 m	mm ²	2,5		
Vanntilkobling				
Vanntilførsels-temperatur (max)	°C	60		
Tilførselsmengde (min)	l/min	12		
Sugehøyde fra åpen beholder 20 °C	m	0,5		
Tilførselstrykk (max)	MPa	1		
Effektspesifikasjoner				
Arbeidstrykk	MPa	12	12	11,5
Dysetørrelse	--	035	035	038
Maks. driftsovertrykk	MPa	17,5	17,5	17,1
Vannmengde	l/min	8,3		
Rengjøringsmiddeloppsug	l/t	0...25		
Rekylkraft høytrykkspistol (maks.)	N	21,3		
Registrerte verdier etter EN 60355-2-79				
Hånd-arm vibrasjonsverdi	m/s ²	3,6		
Usikkerhet K	m/s ²	0,9		
Støytrykksnivå L _{pA} (CX)	dB(A)	72 (75)		
Usikkerhet K _{pA}	dB(A)	3		
Støyeffektnivå L _{WA} + usikkerhet K _{WA} (CX)	dB(A)	88 (92)		
Mål og vekt				
Lengde	mm	380		
Bredde (CX)	mm	360 (370)		
Høyde	mm	930		
Typisk driftsvekt, (CX)	kg	23,7 (26)		

Type		HD 5/12 C	HD 5/12 C	HD 5/12 C	HD 5/13 C
		HD 5/12 CX			HD 5/13 CX
		AU	KAP	SA	EU
Nettilkobling					
Spenning	V	240		220	230
Strømtype	Hz	1~ 50		1~60	1~50
Kapasitet	kW	2,2		2,4	2,6
Sikringer (trege, type C)	A	10	15	13	16
Beskyttelsestype	--	IPX5			
Skjøteledning 30 m	mm ²	2,5			
Vanntilkobling					
Vanntilførsels-temperatur (max)	°C	60			
Tilførselsmengde (min)	l/min	12			
Sugehøyde fra åpen beholder 20 °C	m	0,5			
Tilførselstrykk (max)	MPa	1			
Effektspesifikasjoner					
Arbeidstrykk	MPa	11,5		12	13
Dysetørrelse	--	038		036	034
Maks. driftsovertrykk	MPa	17,1		18	17,5
Vannmengde	l/min	8,3			
Rengjøringsmiddelopsug	l/t	0...25			
Rekylkraft høytrykkspistol (maks.)	N	21,3			22,2
Registrerte verdier etter EN 60355-2-79					
Hånd-arm vibrasjonsverdi	m/s ²	3,6		4,2	3,6
Usikkerhet K	m/s ²	0,9			
Støytrykksnivå L _{pA} (CX)	dB(A)	72 (75)		74	72 (75)
Usikkerhet K _{pA}	dB(A)	3			
Støyeffektnivå L _{WA} + usikkerhet K _{WA} (CX)	dB(A)	88 (92)		90	88 (92)
Mål og vekt					
Lengde	mm	380			
Bredde (CX)	mm	360 (370)			
Høyde	mm	930			
Typisk driftsvekt, (CX)	kg	23,7 (26)		25,2	23,7 (26)

Type		HD 5/15 C	HD 5/17 C	HD 5/17 C	HD 6/13 C
		HD 5/15 CX	HD 5/17 CX	HD 5/17 CX	HD 6/13 CX
		EU	EU	KAP	EU
Nettilkobling					
Spenning	V	230		220	230
Strømtype	Hz	1~ 50		1~60	1~ 50
Kapasitet	kW	2,8	3,0	3,0	2,9
Sikringer (trege, type C)	A	16		15	16
Beskyttelsestype	--	IPX5			
Skjøteledning 30 m	mm ²	2,5			
Vanntilkobling					
Vanntilførsels-temperatur (max)	°C	60			
Tilførselmengde (min)	l/min	12			13
Sugehøyde fra åpen beholder 20 °C	m	0,5			
Tilførselstrykk (max)	MPa	1			
Effektspesifikasjoner					
Arbeidstrykk (CX)	MPa	15 (15)	17 (17)	16,5 (16,5)	13 (13)
Dysetørrelse	--	032	027	030	038
Maks. driftsovertrykk	MPa	20			19
Vannmengde	l/min	8,3	8,1	8,0	9,8
Rengjøringsmiddelopsug	l/t	0...25			
Rekylkraft høytrykkspistol (maks.)	N	23,8	25,4		26,6
Registrerte verdier etter EN 60355-2-79					
Hånd-arm vibrasjonsverdi	m/s ²	2,4			4,1
Usikkerhet K	m/s ²	0,7			0,9
Støytrykksnivå L _{pA} (CX)	dB(A)	72 (74)	72 (75)	75	72 (75)
Usikkerhet K _{pA}	dB(A)	3			
Støyeffektnivå L _{WA} + usikkerhet K _{WA} (CX)	dB(A)	88 (90)	88 (92)	91 (91)	88 (92)
Mål og vekt					
Lengde	mm	380			
Bredde (CX)	mm	360 (370)			
Høyde	mm	930			
Typisk driftsvekt, (CX)	kg	25,2 (27,5)			

Type	HD 6/13 C	HD 6/13 C	HD 6/13 C	HD 6/13 C
		HD 6/13 CX		
	AR	GB	KAP	SA
Nettilkobling				
Spenning	V	220	230...240	220
Strømtype	Hz	1~50		1~ 60
Kapasitet	kW	2,9		2,9 2,8
Sikringer (trege, type C)	A	16	13	15 13
Beskyttelsestype	--	IPX5		
Skjøteledning 30 m	mm ²	2,5		
Vanntilkobling				
Vanntilførsels-temperatur (max)	°C	60		
Tilførselsmengde (min)	l/min	13		
Sugehøyde fra åpen beholder 20 °C	m	0,5		
Tilførselstrykk (max)	MPa	1		
Effektspesifikasjoner				
Arbeidstrykk	MPa	13		12,5
Dysetørrelse	--	038	042	043
Maks. driftsovertrykk	MPa	19	18	
Vannmengde	l/min	9,8	10,0	
Rengjøringsmiddeloppsug	l/t	0...25		
Rekylkraft høytrykkspistol (maks.)	N	26,6		
Registrerte verdier etter EN 60355-2-79				
Hånd-arm vibrasjonsverdi				
Hånd-arm vibrasjonsverdi	m/s ²	4,1	3,7	
Usikkerhet K	m/s ²	0,9		
Støytrykksnivå L _{pA} (CX)	dB(A)	72 (75)	73	
Usikkerhet K _{pA}	dB(A)	3		
Støyeffektnivå L _{WA} + usikkerhet K _{WA} (CX)	dB(A)	88 (92)	89	
Mål og vekt				
Lengde	mm	380		
Bredde (CX)	mm	360 (370)		
Høyde	mm	930		
Typisk driftsvekt, (CX)	kg	25,2 (27,5)	25,2	



Läs bruksanvisning i original innan aggregatet används första gången, följ anvisningarna och spara drifts-anvisningen för framtida behov, eller för nästa ägare.

Innehållsförteckning

Aggregatemanual	SV	1
Säkerhetsanvisningar	SV	1
Ändamålsenlig användning	SV	2
Säkerhetsanordningar	SV	2
Miljöskydd	SV	2
Före ibruktagande	SV	3
Idrifttagning	SV	3
Handhavande	SV	3
Transport	SV	5
Förvaring	SV	6
Skötsel och underhåll	SV	6
Åtgärder vid störningar	SV	6
Tillbehör och reservdelar	SV	7
Garanti	SV	7
Försäkran om EU-överensstämmelse	SV	7
Tekniska data	SV	8

Aggregatemanual

Vik ut bildsidan fram.

- 1 Munstycke
- 2 Munstyckesmarkering
- 3 Spolrör
- 4 Handspruta
- 5 Säkerhetsspak
- 6 Handsprutans handtag
- 7 Högtryckssläng
- 8 Gummiband (ej på maskiner med slangtrumma)
- 9 Stålrör med klämfäste, för transport
- 10 Huvudreglage
- 11 Bärhandtag
- 12 Köcher strålrör
- 13 Högtrycksanslutning
- 14 Handtag
- 15 Vattenanslutning
- 16 Sugslang för rengöringsmedel med filter och rengöringsmedelsdosering
- 17 Sil
- 18 Slangrör
- 19 Mantelmutter
- 20 Navkapsel

- 21 Glidmedar/Fasta medar
- 22 Förvaringsfack för rotormunstycke (rotormunstycke ingår endast i leveransen av Version HD...Plus.)
- 23 Förvaringsfack för tre-funktionsmunstycke
- 24 Transporthållare för ytrensare
- 25 Upplåsning, skjutbygel
- 26 Skjutbygel, nertill (inskjuten)
- 27 Skjutbygel, upp till (utdragen)
- 28 Slangförvaring
- 29 Kabelfäste
- 30 Strålrörshållare utan fastklämning
- 31 Slangtrumma
- 32 Vev

Färgmärkning

- Manöverelement för rengöringsprocessen är gula.
- Manöverelement för underhåll och service är ljusgrå.

Säkerhetsanvisningar

- Före första ibruktagnings måste Säkerhetsanvisningar nr. 5.951-949.0 läsas!
- Beakta lagstadgade, nationella föreskrifter för högtryckstvättar.
- Beakta gällande, nationella regelverk för olycksfallsskydd. Högtryckstvättar måste kontrolleras regelbundet och kontrollresultatet måste noteras skriftligt.

Riskenivåer

⚠ **FARA**

Varnar om en omedelbart överhängande fara som kan leda till svåra personskador eller dödsfall.

⚠ **VARNING**

Varnar om en möjligen farlig situation som kan leda till svåra personskador eller döden.

⚠ **FÖRSIKTIGHET**

Varnar om en möjligen farlig situation som kan leda till lättare personskador.

OBSERVERA

Varnar om en möjligen farlig situation som kan leda till materiella skador.

Symboler på apparaten



Högtrycksstrålar kan vara farliga vid felaktig användning. Strålen

får inte riktas mot människor, djur, aktiv elektrisk utrustning eller mot själva maskinen.

Enligt gällande föreskrifter får maskinen aldrig köras över dricksvattennätet utan systemavskiljare.

Passande systemavskiljare från KÄRCHER, eller alternativt en systemavskiljare enligt EN 12729 typ BA, ska användas.

Vatten som runnit genom en systemavskiljare anses inte vara drickbart.



Ändamålsenlig användning

Använd endast denna högtryckstvätt

- rengöring med lågtrycksstråle och rengöringsmedel (t.ex. för rengöring av maskiner, fordon, byggnader, verktyg),
- rengöring med lågtrycksstråle utan rengöringsmedel (t.ex. rengöring av fasader, terrasser, trädgårdsutrustning).

För hårdnackad smuts rekommenderar vi ett rotormunstycke (ingår endast i leveransen av Version HD...Plus.)

Krav på vattenkvaliteten:

OBSERVERA

Endast rent vatten får användas som högtrycksmedium. Nedsmutsning leder till förslitningar eller avlagringar i apparaten på ett för tidigt stadium.

Om återvinningsvatten används får följande gränsvärden inte överskridas.

pH-värde	6,5...9,5
elektrisk ledningsförmåga *	Ledningsförmåga färskvatten +1 200 $\mu\text{S}/\text{cm}$
sedimenterbara ämnen **	< 0,5 mg/l
filtreringsbara ämnen **	< 50 mg/l
Kolväten	< 20 mg/l
Klor	< 300 mg/l
Sulfat	< 240 mg/l
Kalcium	< 200 mg/l

Totalhårdhet	< 28 °dH < 50 °TH < 500 ppm (mg CaCO_3/l)
Järn	< 0,5 mg/l
Mangan	< 0,05 mg/l
Koppar	< 2 mg/l
Aktivt klor	< 0,3 mg/l
fritt från illaluktande dofter	
* Maximum totalt 2 000 $\mu\text{S}/\text{cm}$	
** Testvolym 1 l, sedimenteringstid 30 min	
*** inga slipande ämnen	

Säkerhetsanordningar

Säkerhetsanordningar är avsedda att skydda användaren och får inte deaktiveras eller kringås i sin funktion.

Tryckställare

När avtryckaren på spolröret släpps från-kopplas högtryckspumpen av en tryckbrytare som stoppar högtrycksstrålen. Trycker man in avtryckaren kopplar tryckbrytaren in pumpen igen.

Miljöskydd

	Emballagematerialen kan återvinnas. Kasta inte emballaget i hushållssoporna utan lämna det till återvinning.
	Kasserade apparater innehåller återvinningsbart material som bör gå till återvinning. Batterier, olja och liknande ämnen får inte komma ut i miljön. Överlämna skrotade aggregat till ett lämpligt återvinningssystem.

Upplysningar om ingredienser (REACH)

Aktuell information om ingredienser finns på:

www.kaercher.com/REACH

Före ibruktagande

Montera tillbehör

- Montera navkapslar.
- Montera munstycke på strålrör (markeringar på inställningsringen uppe).
- Anslut strålrör till handsprutan.
- Lossa spärr skjutbygel.
- Dra ut skjutbygeln till ändläget.

På aggregat utan slangtrumma:

- Skruva fast högtrycksslang på högtrycksanslutningen.

På aggregat med slangtrumma:

- Placera veven i axeln på slangtrumman och se till att den hakar fast.
- Lägg högtrycksslangen utsträckt innan den ska rullas in.
- Rulla upp högtrycksslangen i jämna lager på slangtrumman genom att vrida på veven. Välj vridriktning på sådant sätt att högtrycksslangen inte böjs.

Idrifttagning

Elanslutning

⚠ **FARA**

Skaderisk p.g.a. elektrisk stöt.

- Maskinen måste anslutas till elnätet med en stickkontakt. Det är förbjudet med en anslutning till elnätet som inte går att ta isär. Stickkontakten är avsedd för separeringen från elnätet.
- Stickkontakt och koppling hos en använd förlängningskabel måste vara vattentäta.
- Använd förlängningssladd med tillräckligt tvärsnitt (se "Tekniska data") och rulla av kabeln komplett från trumman.

Anslutningsvärde, se typskylt/Tekniska Data.

- Linda upp nätkabeln och lägg den på golvet.
- Anslut nätkontakten till ett vägguttag.

Vattenanslutning

Anslutning till vattenledningen

⚠ **VARNING**

Beakta vattenleverantörens anvisningar och föreskrifter.

Enligt gällande föreskrifter får maskinen aldrig köras över dricksvattnenätet utan systemavskiljare. Passande systemavskiljare från KÄRCHER, eller alternativt en systemavskiljare enligt EN 12729 typ BA, ska användas. Vatten som runnit genom en systemavskiljare anses inte vara drickbart.



⚠ **FÖRSIKTIGHET**

Anslut alltid systemavskiljaren till vattenförsörjningen, aldrig direkt till maskinen.

Se Tekniska Data för anslutningsvärden.

- Anslut inmatningsslang (minsta längd 7,5 m, minsta diameter 1/2") till aggregatets vattenanslutning samt till vattenflöde (exempelvis en vattenkran).

Hänvisning:

Matningsslangen medföljer ej.

- Öppna vattenförsörjning.

Suga upp vatten ur öppna behållare

- Skruva fast sugslang med filter (bestellnr. 4.440-238.0) på vattenanslutningen.
- Lufta ur aggregatet:
Skruva av munstycket från strålröret. Låt aggregatet arbeta tills vattnet är fritt från blåsor när det kommer ut. Låt ev. maskinen gå under 10 sekunder - slå sedan av strömbrytaren. Upprepa detta flera gånger.
- Stäng av aggregatet och skruva på munstycket igen.

Handhavande

⚠ **FARA**

Explosionsrisk!

Inga brännbara vätskor får fördelas med högtryckstvätten.

Vid användning av maskinen i riskområden (t.ex. bensinmackar) ska motsvarande säkerhetsföreskrifter beaktas.

⚠ **FARA**

Längre användning av maskinen kan leda till vibrationsbaserade cirkulationsstörningar i händerna.

En allmängiltig tidslängd för användningen kan inte fastläggas eftersom denna påverkas av många faktorer:

- Personlig fallenhet för dålig cirkulation (ofta kalla fingrar, kliande fingrar).
- Låg omgivande temperatur Bär varma handskar för att skydda händerna.
- Ett fast grepp hindrar cirkulationen.
- Drift utan pauser är sämre än drift med inlagda pauser.

Vid regelbunden, långvarig användning av apparaten och återkommande symptom (t.ex. kliande fingrar, kalla fingrar), rekommenderar vi läkarbesök.

⚠ **FÖRSIKTIGHET**

Motorrengöring utföres endast på platser med passende oljeavskiljare (miljöskydd).

Drift med högtryck

Maskinen kan användas stående eller lig-gande.

Hänvisning:

Maskinen är utrustad med en tryckkontakt. Motorn startar bara när spaken till sprutan är dragen.

- Aggregat med slangtrumma:
Rulla av högtrycksslangen från slang-trumman.
- Ställ huvudreglaget på "I".
- Släpp arretering på handspruta och drag i sprutspaken.

Välj typ av stråle

- Stäng handspruta.
- Vrid på munstyckeshöljet tills önskad symbol överensstämmer med marke-ringen:

	Rund högtrycksstråle (0°) till mycket envis smuts.
	Flat lågtrycksstråle (CHEM) vid användning med rengörings-medel, eller rengöring med lågt tryck.
	Flat högtrycksstråle (25°) till smuts som sträcker sig över större yta.

Användning med rengöringsmedel

⚠ **VARNING**

Olämpliga rengöringsmedel kan skada så-väl aggregatet som det objekt som ska ren-göras. Använd endast rengöringsmedel

som godkänts av Kärcher. Beakta rekommenderad dosering samt anvisningar som medföljer rengöringsmedlen. Använd rengöringsmedel sparsamt för att skona mil-jön.

Beakta säkerhetsanvisningarna på rengö-ringsmedlen.

Kärcher-rengöringsmedel garanterar stör-ningsfritt arbete. Fråga oss om råd eller be-ställ vår katalog, eller våra informationsblad beträffande rengöringsmedel.

- Ta ur sugslangen för rengöringsmedel.
- Ställ in mängden rengöringsmedel som sugs in på rengöringsmedelsfiltret.
- Häng slangen för rengöringsmedel i en behållare med rengöringsmedel.
- Ställ in munstycket på "CHEM".

Rekommenderade rengöringsmetoder

- Spruta sparsamt med rengöringsmedel på den torra ytan och låt det verka (låt det inte torka).
- Spola bort den upplösta smutsen med högtrycksstrålen.
- Ställ efter användningen in insugnings-mängden på rengöringsmedelsfiltret på maximal mängd.
- Starta aggregatet och spola med rent vatten under en minut.

Avbryta drift

- Släpp spruthandtaget; aggregatet stängs av.

Observera:

När maskinen stängs av sänks vattentryck-et med ca 70 %. Detta gör att påverkans-kraften på hansprutpistolen minskar och maskinens livslängd förlängs.

- Drag åter i spruthandtaget; aggregatet startar igen.

Koppla från aggregatet

- Ställ huvudreglaget på "0".
- Dra ut nätkontakten ur vägguttaget.
- Stäng vattentillförseln.
- Använd handsprutan tills apparaten är trycklös.
- Tryck på säkerhetsspaken till hand-sprutan för att säkra sprutan mot oav-siktlig igångsättning.

Förvara aggregatet

- Ställ in strålröret med handsprutpistolen i Köcher strålrör och haka fast det i strålrörshållaren.
- Rulla upp anslutningssladden på sladdhållaren.
- Linda upp högtrycksslangen, häng den över slanghållaren och säkra med gum-mibandet.
eller
Rulla upp högtrycksslang på slangtrum-ma. Fäll ner vevhandtaget.
- Fäst kontakten med monterat clip.
- Tryck på spärren till skjuthandtaget och skjut in skjuthandtaget.

Frostskydd

OBSERVERA

Frost förstör maskinen om den inte är helt tömd på vatten.

Förvara pumpen på frostfri plats.

Om frostfri förvaring inte är möjlig:

- Töm ut vatten
- Pumpa i handeln förekommande frost-skyddsmedel genom aggregatet.

Hänvisning:

Använd vanligt frostskyddsmedel på glykol-bas som erbjuds i handeln för bilar.

Beakta föreskrifter från tillverkaren av frost-skyddsmedlet.

- Kör aggregatet under max. 1 minut tills pump och ledningar är tomma.

Transport

⚠ FÖRSIKTIGHET

Risk för personskador och materiella skador! Tänk på maskinens vikt vid transporten.

- Man håller aggregatet i skjuthandtaget och drar det bakom sig vid längre transporter.
- ta tag i handtagen för att bära maski-nen.
- För att transportera maskinen i trappor, dra upp den steg för steg. Glidmedarna skuddar huset mot skador.
- Vid transport i fordon ska maskinen säkras enligt respektive gällande be-stämmelser så den inte kan tippa eller glida.

Transporthållare för ytrengörare

- Trä på ytrengörarens anslutningsrör på stiftet på högtrycksvätten.
- Skruva på kopplingsmuttern ca 1 varv.

Krantransport

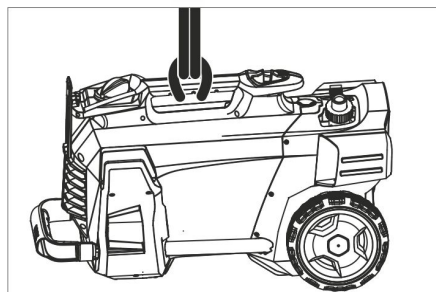

- Fäst lyftanordningen på maskinens bär-handtag.

Säkerhetsanvisningar angående krananordningen

⚠ FARA

Skaderisk genom nedfallande maskin.

- Beakta lokala arbetarskyddsföreskrifter och säkerhetsanvisningar.
- Kontrollera om handtaget är skadat före varje krantransport.
- Kontrollera om lyftredskap är skadade före varje krantransport.
- Maskinen ska bara lyftas i handtaget.
- Använd inga surringskedjor.
- Säkra lyftanordning så att lasten inte släpps oavsiktligt.
- Ta bort strålrör med handspruta, munstycken, ytrengörare och andra lösa föremål före krantransporten.
- Transportera inga föremål på maskinen under lyftproceduren.
- Maskinen får bara transporteras med kran av personer som har instruerats i hur kranen fungerar.
- Stå inte under lasten.
- Var noga med att inga personer uppehåller sig i kranens riskområde.
- Låt inte maskinen hänga i kranen utan uppsikt.

Förvaring

⚠ FÖRSIKTIGHET

Risk för personskador och materiella skador! Tänk på maskinens vikt vid lagringen. Denna maskin får endast lagras inomhus.

Skötsel och underhåll

⚠ FARA

Skaderisk om maskinen startar oavsiktligt och på grund av elektrisk stöt.

Stäng av aggregatet och dra ut nätkontakten innan arbete utförs på aggregatet.

Säkerhetsinspektion/Serviceavtal

Kom överrens med försäljningsstället om att regelbundna säkerhetskontroller ska genomföras eller välj ett servicekontrakt. Be om råd.

Före all drift

- Kontrollera om anslutningssladden är skadad (risk för elektrisk stöt) och låt auktoriserad serviceverkstad/elektriker omgående byta ut sladden om skador upptäcks.
- Kontrollera högtrycksslangen så att den inte är skadad (risk för brott). Byt omedelbart ut skadad högtrycks-slang.
- Kontrollera om apparaten (pumpen) är tät
3 droppar vatten per minut är tillåtna och de kan droppa på apparatens undersida. Ring auktoriserad serviceverkstad vid kraftigare otäthet.

Varje vecka

- Rengör silen i vattenanslutningen.
- Rengör filtret på sugslangen för rengöringsmedel.

Rengör silen i vattenanslutningen

- Skruva bort mantelmutter.
- Dra ur slangrör med sil.
- Rengör silen utvändigt och spola av.

Observera:

Rikta in slangrörets sexkant för anslutning i maskinen.

- Sätt in slangrör med sil och dra fast koppelingsmuttern.

Åtgärder vid störningar

⚠ FARA

Skaderisk om maskinen startar oavsiktligt och på grund av elektrisk stöt.

- Stäng av aggregatet och dra ut nätkontakten innan arbete utförs på aggregatet.
- Låt bara den auktoriserade serviceverkstad kontrollera och reparera elektriska komponenter.
- Vid störningar som inte finns med i det här kapitlet ska en auktoriserad serviceverkstad uppsökas vid tveksamheter och vid uttrycklig uppmaning.

Apparaten arbetar inte

- Kontrollera om anslutningssladden är skadad.
- Kontrollera nätspänning.
- Om maskinen är överhettad: Ställ huvudreglaget på "0".
Låt maskinen svalna under minst 15 minuter.
Ställ huvudreglaget på "1".
- Kontakta auktoriserad serviceverkstad vid elektrisk defekt.

Aggregatet ger inget tryck

- Ställ in munstycke på "Högtryck".
- Lufta aggregatet (se "Ibruktagning").
- Rengör sil i vattenanslutningen.
- Kontrollera vattenflödet till pumpen (Tekniska Data).
- Rengör munstycke.
- Byt ut munstycke.
- Uppsök auktoriserad serviceverkstad vid behov.

Pump ej tät

3 droppar vatten per minut är tillåtna och de kan droppa på apparatens undersida.

- Låt auktoriserad serviceverkstad kontrollera aggregatet vid större otäthet.

Pumpen knackar

- Kontrollera att sugledningarna för vatten och rengöringsmedel är täta.
- Ställ in insugningsmängden på rengöringsmedelsfiltret till minimum.
- Lufta aggregatet (se "Ibruktagning").
- Uppsök auktoriserad serviceverkstad vid behov.

Rengöringsmedel sugs inte in

- Ställ in munstycket på "CHEM".
- Öka insugningsmängden på rengöringsmedelsfiltret.
- Kontrollera/rengör sugslang med filter
- Uppsök auktoriserad serviceverkstad vid behov.

Tillbehör och reservdelar

- Endast av tillverkaren godkända tillbehör och reservdelar får användas. Original-tillbehör och original-reservdelar garanterar att apparaten kan användas säkert och utan störning.
- I slutet av bruksanvisningen finns ett urval av de reservdelar som oftast behövs.
- Ytterligare information om reservdelar hittas under service på www.kaercher.com.

Garanti

I respektive land gäller de garantivillkor som publicerats av våra auktoriserade distributörer. Eventuella fel på aggregatet repareras utan kostnad under förutsättning att det orsakats av ett material- eller tillverkningsfel. I frågor som gäller garantin ska du vända dig med kvitto till inköpsstället eller närmaste auktoriserade serviceverkstad.

Försäkran om EU-överensstämmelse

Härmed försäkras vi att nedanstående betecknade maskin i ändamål och konstruktion samt i den av oss levererade versionen motsvarar EU-direktivens tillämpliga grundläggande säkerhets- och hälsokrav. Vid ändringar på maskinen som inte har godkänts av oss blir denna överensstämmelseförklaring ogiltig.

Produkt: Högtryckstvätt

Typ: 1.520-xxx

Tillämpliga EU-direktiv

2006/42/EG (+2009/127/EG)

2004/108/EG

2000/14/EG

Tillämpade harmoniserade normer

EN 60335-1

EN 60335-2-79

EN 55014-1: 2006+A1: 2009+A2: 2011

EN 55014-2: 1997+A1: 2001+A2: 2008

EN 62233: 2008

EN 61000-3-2: 2006+A1: 2009+A2: 2009

EN 61000-3-3: 2008

HD 5/12 C, HD 5/12 CX, HD 513 C, HD 5/13 CX

EN 61000-3-11: 2000

HD 5/15 C, HD 5/15 CX, HD 5/17 C, HD 5/17 CX, HD 6/13 C, HD 6/13 CX

Tillämpad metod för överensstämmelsevärdering

2000/14/EG: Bilaga V

Ljudeffektnivå dB(A)

HD 5/12 C, HD 5/13 C, HD 5/15 C, HD 5/17 C, HD 6/13 C

Upmätt: 86

Garanterad: 88

HD 5/12 CX, HD 5/13 CX, HD 5/17 CX, HD 6/13 CX

Upmätt: 89

Garanterad: 92

HD 5/15 CX

Upmätt: 87

Garanterad: 90

Undertecknade agerar på order av och med fullmakt från företagsledningen.

H. Jenner
CEO

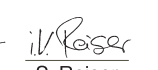
S. Reiser
Head of Approbation

Dokumentationsbefullmäktigad:
S. Reiser

Alfred Kärcher GmbH & Co. KG

Alfred-Kärcher-Str. 28 - 40

71364 Winnenden (Germany)

Tel.: +49 7195 14-0

Fax: +49 7195 14-2212

Winnenden, 2013/09/01

Tekniska data

Typ		HD 5/12 C	HD 5/12 C	HD 5/12 C
		HD 5/12 CX	HD 5/12 CX	HD 5/12 CX
		EU	GB	CH
Nätförsörjning				
Spänning	V	230	230...240	230
Strömart	Hz	1~ 50		
Anslutningseffekt	kW	2,5	2,5	2,2
Säkring (trög, typ C)	A	16	13	10
Skydd	--	IPX5		
Förlängningsssladd 30 m	mm ²	2,5		
Vattenanslutning				
Inmatningstemperatur (max.)	°C	60		
Inmatningsmängd (min.)	l/min	12		
Sughöjd ur öppen behållare (20 °C)	m	0,5		
Inmatningsstryck (max.)	MPa	1		
Prestanda				
Arbetsstryck	MPa	12	12	11,5
Storlek munstycke	--	035	035	038
Max. driftövertryck	MPa	17,5	17,5	17,1
Matningsmängd, vatten	l/min	8,3		
Insugning av rengöringsmedel	l/h	0...25		
Handsprutans rekylkraft (max.)	N	21,3		
Beräknade värden enligt EN 60355-2-79				
Hand-Arm Vibrationsvärde	m/s ²	3,6		
Osäkerhet K	m/s ²	0,9		
Ljudtrycksnivå L _{pA} (CX)	dB(A)	72 (75)		
Osäkerhet K _{pA}	dB(A)	3		
Ljudeffektsnivå L _{WA} + Osäkerhet K _{WA} (CX)	dB(A)	88 (92)		
Mått och vikt				
Längd	mm	380		
Bredd (CX)	mm	360 (370)		
Höjd	mm	930		
Typisk driftvikt (CX)	kg	23,7 (26)		

Typ		HD 5/12 C	HD 5/12 C	HD 5/12 C	HD 5/13 C
		HD 5/12 CX			HD 5/13 CX
		AU	KAP	SA	EU
Nätförsörjning					
Spänning	V	240		220	230
Strömart	Hz	1~ 50		1~60	1~50
Anslutningseffekt	kW	2,2		2,4	2,6
Säkring (trög, typ C)	A	10	15	13	16
Skydd	--	IPX5			
Förlängningssladd 30 m	mm ²	2,5			
Vattenanslutning					
Inmatningstemperatur (max.)	°C	60			
Inmatningsmängd (min.)	l/min	12			
Sughöjd ur öppen behållare (20 °C)	m	0,5			
Inmatningsstryck (max.)	MPa	1			
Prestanda					
Arbetstryck	MPa	11,5		12	13
Storlek munstycke	--	038		036	034
Max. driftövertryck	MPa	17,1		18	17,5
Matningsmängd, vatten	l/min	8,3			
Insugning av rengöringsmedel	l/h	0...25			
Handsprutans rekylkraft (max.)	N	21,3			22,2
Beräknade värden enligt EN 60355-2-79					
Hand-Arm Vibrationsvärde	m/s ²	3,6		4,2	3,6
Osäkerhet K	m/s ²	0,9			
Ljudtrycksnivå L _{pA} (CX)	dB(A)	72 (75)		74	72 (75)
Osäkerhet K _{pA}	dB(A)	3			
Ljudeffektsnivå L _{WA} + Osäkerhet K _{WA} (CX)	dB(A)	88 (92)		90	88 (92)
Mått och vikt					
Längd	mm	380			
Bredd (CX)	mm	360 (370)			
Höjd	mm	930			
Typisk driftvikt (CX)	kg	23,7 (26)		25,2	23,7 (26)

Typ		HD 5/15 C	HD 5/17 C	HD 5/17 C	HD 6/13 C
		HD 5/15 CX	HD 5/17 CX	HD 5/17 CX	HD 6/13 CX
		EU	EU	KAP	EU
Nätförsörjning					
Spänning	V	230		220	230
Strömart	Hz	1~ 50		1~60	1~ 50
Anslutningseffekt	kW	2,8	3,0	3,0	2,9
Säkring (trög, typ C)	A	16		15	16
Skydd	--	IPX5			
Förlängningssladd 30 m	mm ²	2,5			
Vattenanslutning					
Inmatningstemperatur (max.)	°C	60			
Inmatningsmängd (min.)	l/min	12			13
Sughöjd ur öppen behållare (20 °C)	m	0,5			
Inmatningsstryck (max.)	MPa	1			
Prestanda					
Arbetstryck (CX)	MPa	15 (15)	17 (17)	16,5 (16,5)	13 (13)
Storlek munstycke	--	032	027	030	038
Max. driftövertryck	MPa	20			19
Matningsmängd, vatten	l/min	8,3	8,1	8,0	9,8
Insugning av rengöringsmedel	l/h	0...25			
Handsprutans rekylkraft (max.)	N	23,8	25,4		26,6
Beräknade värden enligt EN 60355-2-79					
Hand-Arm Vibrationsvärde	m/s ²	2,4			4,1
Osäkerhet K	m/s ²	0,7			0,9
Ljudtrycksnivå L _{pA} (CX)	dB(A)	72 (74)	72 (75)	75	72 (75)
Osäkerhet K _{pA}	dB(A)	3			
Ljudeffektsnivå L _{WA} + Osäkerhet K _{WA} (CX)	dB(A)	88 (90)	88 (92)	91 (91)	88 (92)
Mått och vikt					
Längd	mm	380			
Bredd (CX)	mm	360 (370)			
Höjd	mm	930			
Typisk driftvikt (CX)	kg	25,2 (27,5)			

Typ		HD 6/13 C	HD 6/13 C	HD 6/13 C	HD 6/13 C
			HD 6/13 CX		
		AR	GB	KAP	SA
Nätförsörjning					
Spänning	V	220	230...240	220	
Strömart	Hz	1~50		1~ 60	
Anslutningseffekt	kW	2,9		2,9	2,8
Säkring (trög, typ C)	A	16	13	15	13
Skydd	--	IPX5			
Förlängningsladd 30 m	mm ²	2,5			
Vattenanslutning					
Inmatningstemperatur (max.)	°C	60			
Inmatningsmängd (min.)	l/min	13			
Sughöjd ur öppen behållare (20 °C)	m	0,5			
Inmatningsstryck (max.)	MPa	1			
Prestanda					
Arbetstryck	MPa	13			12,5
Storlek munstycke	--	038		042	043
Max. driftövertryck	MPa	19		18	
Matningsmängd, vatten	l/min	9,8		10,0	
Insugning av rengöringsmedel	l/h	0...25			
Handsprutans rekylkraft (max.)	N	26,6			
Beräknade värden enligt EN 60355-2-79					
Hand-Arm Vibrationsvärde					
Hand-Arm Vibrationsvärde	m/s ²	4,1		3,7	
Osäkerhet K	m/s ²	0,9			
Ljudtrycksnivå L _{pA} (CX)	dB(A)	72 (75)		73	
Osäkerhet K _{pA}	dB(A)	3			
Ljudeffektsnivå L _{WA} + Osäkerhet K _{WA} (CX)	dB(A)	88 (92)		89	
Mått och vikt					
Längd	mm	380			
Bredd (CX)	mm	360 (370)			
Höjd	mm	930			
Typisk driftvikt (CX)	kg	25,2 (27,5)		25,2	



Lue tämä alkuperäisiä ohjeita ennen laitteesi käyttämistä, säilytystä käyttöohje myöhempää käyttöä tai mahdollista myöhempää omistajaa varten.

Sisällysluettelo

Laitteen osat	FI	1
Turvaohjeet	FI	1
Käyttötarkoitus	FI	2
Turvallisuus	FI	2
Ympäristönsuojelu	FI	2
Ennen käyttöönottoa	FI	3
Käyttöönotto	FI	3
Käyttö	FI	3
Kuljetus	FI	5
Säilytys	FI	6
Hoido ja huolto	FI	6
Häiriöapu	FI	6
Varusteet ja varaosat	FI	7
Takuu	FI	7
EU-standardinmukaisuustodistus	FI	7
Tekniset tiedot	FI	8

Laitteen osat

Käännä esiin alussa oleva kuvasivu

- 1 Suutin
- 2 Suuttimen merkintä
- 3 Suihkuputki
- 4 Käsiruiskupistooli
- 5 Turvavipu
- 6 Käsiruiskupistoolin vipu
- 7 Korkeapaineletku
- 8 Kumihihna (ei koneissa, joissa on letkukela)
- 9 Ruiskuputken pidike lukituksella, kuljetusta varten
- 10 Laitekytkin
- 11 Kantokahva
- 12 Ruiskuputkipidike
- 13 Korkeapaineliitäntä
- 14 Tartuntakahva
- 15 Vesiliitäntä
- 16 Puhdistusaineen imuletku varustettuna suuttimella ja puhdistusaineen annostelulla
- 17 Sihti
- 18 Letkuliitin
- 19 Hattumutteri
- 20 Pyöränkapseli
- 21 Liukujalas/seisontajalas

- 22 Suuttimen säilytyspaikka roottorisuuttimelle (roottorisuutin kuuluu vain version HD...Plus toimitukseen)
- 23 Suuttimen säilytyspaikka kolmoissuuttimelle
- 24 Pintapuhdistimen kuljetuspidike
- 25 Työntöaisan lukituksen vapautus
- 26 Työntöaisa, alhaalla (sisään työnnettynä)
- 27 Työntöaisa, ylhäällä (ulos vedettynä)
- 28 Letkuteline
- 29 Johdon pidike
- 30 Ruiskuputkipidike ilman lukitusta
- 31 Letkurumpu
- 32 Kiertokampi

Väritunnukset

- Puhdistusprosessin käyttöelimet ovat keltaisia.
- Huollon ja servicen käyttöelimet ovat vaaleanharmaat.

Turvaohjeet

- Turvaohje nro 5.951-949.0 on ehdottomasti luettava ennen laitteen ensimmäistä käyttökertaa!
- Kunkin maan lainlaatijan säätämiä, korkeapainepesulaitteita koskevia kansallisia määräyksiä on noudatettava.
- Kunkin maan lainlaatijan säätämiä, työturvallisuutta koskevia kansallisia määräyksiä on noudatettava. Korkeapainepesulaitteet on tarkastettava säännöllisin väliajoin ja tarkastuksen tulokset on tallennettava kirjallisesti.

Vaarallisuusasteet

△ VAARA

Huomautus välittömästi uhkaavasta vaarasta, joka voi aiheuttaa vakavan ruumiinvamman tai johtaa kuolemaan.

△ VAROITUS

Huomautus mahdollisesta vaarallisesta tilanteesta, joka voi aiheuttaa vakavan ruumiinvamman tai voi johtaa kuolemaan.

△ VARO

Huomautus mahdollisesta vaarallisesta tilanteesta, joka voi aiheuttaa vähäisiä vammoja.

HUOMIO

Huomautus mahdollisesta vaarallisesta tilanteesta, joka voi aiheuttaa aineellisia vahinkoja.

Laitteessa olevat symbolit



Epäasianmukaisesti käytettyinä suurpainesuihkut voivat olla vaarallisia. Suihkua ei saa suunnata ihmisiin, eläimiin, jännitteellisiin sähkövarusteisiin tai itse laitteeseen.

Voimassa olevien määräysten mukaan laitetta ei saa käyttää milloinkaan juomavesiverkossa ilman järjestelmäerotintinta. Tällöin on käytettävä KÄRCHER:in soveltuva järjestelmäerotintinta tai vaihtoehtoisesti normin EN 12729 tyyppi BA mukaista järjestelmäerotintinta.

Vesi, joka on valunut järjestelmäerotintimen lävitse, ei ole juomakelpoista.



Käyttötarkoitus

Käytä tätä painepesuria ainoastaan

- puhdistamiseen matalapainesuihkulla ja puhdistusaineella (esim. koneet, ajoneuvot, rakennukset ja työkalut),
- puhdistamiseen korkeapainesuihkulla ilman pesuainetta (esim. julkisivut, terrassit, puutarhalaitteet).

Suosittellemme sitkeiden likaantumien poistamiseen roottorisuutinta (roottorisuutin kuuluu vain version HD...Plus toimitukseen)

Veden laatuvaatimukset:

HUOMIO

Korkeapainelaitteistossa saa käyttää ainoastaan puhdasta vettä. Epäpuhtaudet johtavat ennenaikaiseen kulumiseen tai kerrostumien muodostumiseen.

Jos käytetään recycling-vettä, seuraavia raja-arvoja ei saa ylittää:

pH-arvo	6,5...9,5
sähkönjohtokyky *	Tuoreveden sähkönjohtavuus +1200 $\mu\text{S}/\text{cm}$
erotettavissa olevat aineet **	< 0,5 mg/l
poisuodatettavissa olevat aineet ***	< 50 mg/l

Hiilivedyt	< 20 mg/l
Kloridi	< 300 mg/l
Sulfaatti	< 240 mg/l
Kalsium	< 200 mg/l
Kokonaiskovuus	< 28 °dH < 50 °TH < 500 ppm (mg CaCO_3/l)
Rauta	< 0,5 mg/l
Mangaani	< 0,05 mg/l
Kupari	< 2 mg/l
Aktiivikloori	< 0,3 mg/l
ei saa haista epämiellyttävälle	
* Maksimi yhteensä 2000 $\mu\text{S}/\text{cm}$	
* Näytetilavuus 1 l, laskeutusaika 30 minuuttia	
*** ei hankaavia aineita	

Turvalaitteet

Turvalaitteet on tarkoitettu käyttäjän suojaamiseksi loukkaantumiselta, eikä niitä saa poistaa käytöstä, eikä niiden toimintoa saa ohittaa.

Painekytkin

Kun suihkupistoolin liipaisin päästetään irti, kytkee painekytkin pumpun pois päältä, korkeapainesuihku pysähtyy. Kun liipaisimesta vedetään, kytkee painekytkin taas pumpun päälle.

Ympäristönsuojelu

	Pakkausmateriaalit ovat kierrätettäviä. Älä käsittele pakkauksia kotitalousjätteenä, vaan toimita ne jätteiden kierrätykseen.
	Käytetyt laitteet sisältävät arvokkaita kierrätettäviä materiaaleja, jotka tulisi toimittaa kierrätykseen. Paristoja, öljyjä ja samankaltaisia aineita ei saa päästää ympäristöön. Tästä syystä toimita kuluneet laitteet asianmukaisesti keräyspisteisiin.

Huomautuksia materiaaleista (REACH)

Ajantasaisia tietoja ainesosista löytyy osoitteesta:

www.kaercher.com/REACH

Ennen käyttöönottoa

Varusteiden asennus

- Kiinnitä pyöränkapselit.
- Kiinnitä suutin suihkuputkeen (säätö-
renkaan merkinnät ylöspäin).
- Yhdistä suihkuputki käsiruiskupistoo-
liin.
- Avaa työntöaisan lukitus.
- Vedä työntöaisa ulos päätyasentoon
asti.

Koneet, joissa ei ole letkukelaa:

- Ruuvaa korkeapaineletku kiinni korkea-
paineliittimeen.

Koneet, joissa on letkukela:

- Työnnä kiertokampi letkukelan akseliin,
kunnes se lukkiutuu.
- Suorista korkeapaineletku ennen sen
kelaamista.
- Kela korkeapaineletku tasaisesti ker-
roksittain letkukelalle kiertokampea
kiertämällä. Valitse kiertosuunta siten,
että korkeapaineletku ei nurjahda.

Käyttöönotto

Sähköliitäntä

⚠ VAARA

Sähköiskun aiheuttama loukkaantumisvaa-
ra.

- Laitteen tulee ehdottomasti olla liitetty-
nä sähköverkkoon sähköpistokkeella.
Kiinteä sähköverkkoon liittäminen on
kielletty. Pistoke toimii erottimena säh-
köverkosta.
- Käytetyn jatkojohdon pistokkeen ja kyt-
kimen on oltava vesitiivis.
- Käytä riittävän suuren poikkileikkauk-
sen omaavaa jatkoakaapelia (katso
"Tekniset tiedot") ja vedä se kokonaan
ulos kelalta.

Liitäntäarvot katso tyyppikiilpi/tekniset tie-
dot.

- Kela verkkoakaapeli ulos kelalta ja levi-
tä alustalle.
- Liitä virtapistoke pistorasiaan.

Vesiliitäntä

Liitäntä vesijohtoon

⚠ VAROITUS

Noudata vesilaitoksen ohjeita.

Voimassa olevien määräysten mu-
kaan laitetta ei saa käyttää milloin-
kaan juomavesiverkossa ilman jär-
jestelmäerotintinta. Tällöin on käy-
tettävä KÄRCHER:in soveltuvaa järjestel-
mäerotinta tai vaihtoehtoisesti normin EN
12729 tyyppi BA mukaista järjestelmäero-
tinta.

Vesi, joka on valunut järjestelmäerotin
lävitse, ei ole juomakelpoista.

⚠ VARO

Liitä järjestelmäerotin aina vedensyöttöön,
ei koskaan suoraan laitteeseen.

Katso liitäntäarvot teknisistä tiedoista.

- Liitä tuloletku (vähimmäispituus 7,5 m,
vähimmäisläpimitta 1/2") laitteen vesili-
itäntään ja tulovesiliitäntään (esim. vesi-
hanaan).

Huomautus:

Tuloletku ei sisälly tuotteen toimitukseen.

- Avaa veden syöttöputki.

Veden ottaminen avoimista säiliöistä

- Kiinnitä suodattimella varustettu imulet-
ku (tilausnumero 4.440-238.0) vesiliitti-
imeen.
- Laitteen ilmaus:
Kierrä suutin irti suihkuputkesta.
Anna laitteen käydä niin kauan, kunnes
vedessä ei enää ole ilmakuplia.
Anna laitteen käydä n. 10 sekuntia -
sammuta sitten. Toista toimenpide
useaan kertaan.
- Kytke laite pois päältä ja kierrä suutin
kiinni.

Käyttö

⚠ VAARA

Räjähdyksenvaara!

Älä suihkuta mitään palavia nesteitä.

Käytettäessä laitetta vaara-alueilla (esim.
huoltoasemilla) on noudatettava vastaavia
turvallisuusmääräyksiä.



⚠ VAARA

Laitteen pitempiaikainen käyttäminen voi johtaa tärinän aiheuttamiin käsien verenkiertohäiriöihin.

Yleispevää käyttöaikaa ei voida ilmoittaa, sillä käyttöaika riippuu monista eri tekijöistä:

- Jos käyttäjällä on verenkierto-ongelmia (usein kylmät sormet, tunnottomuutta tai kutinaa sormissa).
- Alhainen lämpötila laitteen käyttöpaikalla. Suojaa kätesi lämpimillä hansikoilla.
- Liian tiukka ote haittaa verenkiertoa.
- Laitetta on parempi käyttää pitäen taukoja välillä.

Mikäli laitteen säännöllisen, pitkäaikaisen käytön yhteydessä ilmenee oireita, kuten esimerkiksi sormien kylmyys, tunnottomuus tai kutina, suosittelemme lääkärintarkastusta.

⚠ VARO

Moottorien pesu on sallittu vain paikoissa, joissa on asianmukainen öljynerotin (ympäristönsuojelu)

Käyttö suurpaineella

Laitetta voidaan käyttää sen ollessa pystyssä tai pitkällään.



Huomautus:

Laitte on varustettu painekeytkimellä. Moottori käynnistyy vain, kun pistoolin liipaisinta painetaan.

- Letkurummulla varustettu laite: Vedä korkeapaineletku kokonaan ulos letkukelalta.
- Aseta laitekytkin asentoon "I".
- Poista käsipistooli lukituksesta ja paina liipaisimesta.

Suihkutyypin valinta

- Sulje käsiruiskupistooli.
- Käännä suuttimen runkoa, kunnes haluamasi symboli on merkinnän kohdalla:

	P yöreä korkeapainesuihku (0°) erittäin pinttyneen lian puhdistamiseen
	P ienpainelaakasuihku (CHEM) on tarkoitettu puhdistusainekäyttöön tai puhdistukseen pienellä paineella
	Laakakorkeapainesuihku (25°) lian puhdistamiseen laajoilta pinoilta

Käyttö puhdistusaineella

⚠ VAROITUS

Sopimattomat puhdistusaineet saattavat vahingoittaa laitetta tai puhdistettavaa kohdetta. Käytä vain Kärcher:in hyväksymiä puhdistusaineita. Noudata puhdistusaineden mukana tulleita annostelusuosituksia ja käyttöohjeita. Suojaa ympäristöä käyttämällä puhdistusaineita säästeliäästi.

Noudata puhdistusaineden turvallisuusohjeita.

Kärcher-puhdistusaineet takaavat häiriötömän työskentelyn. Kysy meiltä neuvoa tai pyydä luettelomme tai lisätietoja puhdistusaineista.

- Irrota puhdistusaineen imuletku.
- Säädä puhdistusaineliuksen käyttömäärä puhdistusainesuodattimesta.
- Ripusta puhdistusaineletku astiaan, jossa on puhdistusaineliuotinta.
- Aseta suutin kohtaan "CHEM".

Suosittelvat puhdistusmenetelmät

- Suihkuta puhdistusainetta säästeliäästi kuivalle pinnalle ja anna sen vaikuttaa (ei kuivua).
- Huuhtelee irrotettu lika suurpainesuihulla pois.
- Aseta käytön jälkeen puhdistusainesuodattimen imumäärä maksimaaliselle määrälle.
- Käynnistä laite ja huuhtelee minuutin ajan.

Käytön keskeytys

- Vapauta liipaisin, tällöin laite kytkeytyy pois päältä.

Huomautus:

Kun laite kytketään pois päältä, vedenpainetta lasketaan noin 70%. Tällöin käsiruiskupistoolin liipaisimen painamisvoima pienenee ja laitteen käyttöikä suurenee.

- Painamalla liipaisinta laite käynnistyy uudelleen.

Laitteen kytkeminen pois päältä

- Aseta valintakytkin asentoon "0".
- Vedä virtapistoke irti pistorasiasta.
- Sulje veden syöttöputki.
- Käytä käsiruiskua niin kauan, kunnes laitteessa ei enää ole painetta.

- Laita käsiruiskupistoolin varmistin päälle, pistoolin liipaisimen tahattoman painamisen estämiseksi.

Laitteen säilytys

- Aseta ruiskuputki käsiruiskupistooli-
neen ruiskuputkipidikkeeseen ja lukitse
kannattimeen.
- Kierrä liitäntäkaapeli kaapelinpitimen
ympäri.
- Kelaa korkeapaineletku kiepille ja ripus-
ta kieppi letkunpitimeen ja varmista pai-
kalleen kumihihnalla.
tai
Kelaa korkeapaineletku letkukelalle.
Käännä veivin kahva sisään.
- Kiinnitä pistoke kiinnittimeensä.
- Paina työntöaisan lukituksen vapautin-
ta ja työnnä työntöaisa sisään.

Suojaaminen pakkaselta

HUOMIO

*Pakkanen rikkoo huolimattomasti vedestä
tyhjennetyn laitteen.*

Säilytä laitetta paikassa, jonka lämpötila ei
laske nollan alapuolelle.

Jos laitetta ei voi säilyttää pakkasvapaassa paikassa:

- Poista vesi.
- Pumpkaa laitteen läpi tavallista jäänes-
toainetta.

Huomautus:

Käytä kaupasta saatavaa autojen glykoli-
pohjaista jäätyminenestoainetta.

Noudata jäätyminenestoaineen valmistajan
ilmoittamia käyttöohjeita.

- Anna laitteen käydä enintään 1 min,
kunnes pumppu ja johdot ovat tyhjiä.

Kuljetus

△ VARO

*Loukkaantumis- ja vaurioitumisvaara! Huo-
mioi kuljetettaessa laitteen paino.*

- Kun siirrät laitetta pitempiä matkoja,
vedä laitetta työntöaisasta perässäsi.
- Kanna laitetta sen kantokahvoista.
- Vedä laitetta portaissa ylös portaalta
portaalle. Liukujalaksat suojaavat kote-
loa vaurioilta.

- Kun kuljetat laitetta ajoneuvoissa, var-
mista laite liukumisen ja kaatumisen va-
ralta kulloinkin voimassa olevien ohje-
sääntöjen mukaisesti.

Pintapuhdistimen kuljetuspideke

- Pistä pintapuhdistimen liitin painepesu-
rin tappiliittimeen.
- Avaa hattumutteria n. 1 kierros.

Nosturikuljetus

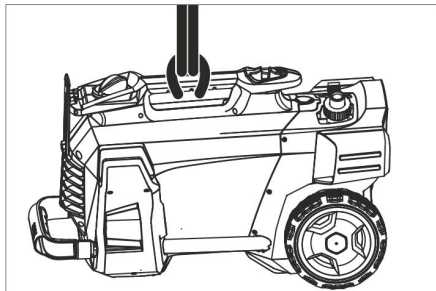

- Kiinnitä nostolaite laitteen kantokah-
vaan.

Turvallisuusohjeet nosturilla nostamiseen

△ VAARA

*Laitteen putoamisesta aiheutuva loukkaan-
tumisvaara.*

- Noudata paikallisia tapaturmantorjunta-
määräyksiä ja turvaohjeita.
- Tarkasta ennen jokaista nosturilla ta-
pahtuvaa siirtoa, että kantokahva ei ole
vahingoittunut.
- Tarkasta ennen jokaista nosturilla ta-
pahtuvaa siirtoa, että nostovälineet ei-
vät ole vahingoittuneet.
- Nosta laitetta vain kantokahvasta.
- Älä käytä nostoketjuja.
- Varmista nostolaite kuorman tahatto-
man irtoamisen varalta.
- Poista ruiskuputki käsiruiskupistooli-
neen, suuttimet, pintapuhdistin ja muut
irtonaiset esineet ennen nosturilla ta-
pahtuvaa siirtoa.
- Älä siirrä noston aikana mitään esineitä
laitteen mukana.
- Konetta saavat siirtää nosturia käyttäen
vain sellaiset henkilöt, jotka ovat saaneet
opastuksen nosturin käyttämiseen.

- Älä koskaan seiso kuorman alla.
- Huolehdi siitä, että nosturin vaara-alueella ei ole henkilöitä.
- Älä jätä laitetta riippumaan nosturista ilman valvontaa.

Säilytys

⚠ VARO

Loukkaantumis- ja vaurioitumisvaara! Huomioi säilytettäessä laitteen paino.

Tätä laitetta saa säilyttää vain sisätiloissa.

Hoito ja huolto

⚠ VAARA

Odottamatta käynnistyvä laite ja sähköisku aiheuttavat loukkaantumisvaaran.

Virtapistoke on vedettävä irti pistorasiasta ennen kaikkia laitteeseen kohdistuvia töitä.

Turvatakasussopimus/ huoltosopimus

Voit solmia säännöllisen turvatakasussopimuksen tai huoltosopimuksen myyjäliikkeesi kanssa. Kysy meiltä neuvoa.

Jokaisen käyttökerran jälkeen

- Tarkasta sähköliitoskaapeli vaurioiden varalta (sähköiskun vaara), jos kaapeli on vaurioitunut, anna välittömästi valtuutetun asiakaspalvelun / sähköammatillaisen vaihtaa kaapeli.
- Tarkasta, onko korkeapaineletkussa vaurioita (murtumisvaara). Vaihda vaurioitunut korkeapaineletku välittömästi.
- Tarkasta laitteen (pumppu) tiiviys. 3 laitteen alapuolelle tippuvaa vesipisaraa minuutissa on sallittua. Jos vettä vuotaa enemmän, ota yhteys asiakaspalveluun.

Viikoittain

- Puhdista vesiliitännän sihti.
- Puhdista puhdistusaineen imuletkun suodatin.

Puhdista vesiliitännän sihti

- Kierrä hattumutteri irti.
- Vedä letkuliitin sihtineen ulos.
- Puhdista ja huuhtelee siivilä ulkopuolelta.

Huomautus:

Asemoi letkuliittimen kuusiokanta laitteen liitimeen.

- Aseta letkuliitin sihtineen paikalleen ja kiristä hattumutteri.

Häiriöapu

⚠ VAARA

Odottamatta käynnistyvä laite ja sähköisku aiheuttavat loukkaantumisvaaran.

- Virtapistoke on vedettävä irti pistorasiasta ennen kaikkia laitteeseen kohdistuvia töitä.
- Anna valtuutetun asiakaspalvelun tarkastaa ja korjata sähkölaitteet.
- Ota yhteys valtuutettuun asiakaspalveluun häiriötapauksissa, joita ei ole lueteltu tässä luvussa, jos olet epävarma tai, jos tässä ohjeessa niin neuvotaan.

Laite ei toimi

- Tarkasta sähköliitosjohto
- Tarkasta verkkojännite.
- Jos laite on ylikuumennut: Aseta valintakytkin asentoon "0". Anna laitteen jäähtyä vähintään 15 minuuttia. Aseta laitekytkin asentoon "1".
- Jos kyseessä on sähkövika, ota yhteys asiakaspalveluun.

Laitteeseen ei tule painetta

- Aseta suutin kohtaan "Korkeapaine".
- Ilmaa laite (katso kohtaa "Käyttöönotto").
- Puhdista vesiliitännän sihti.
- Tarkista vedentulomäärä (katso Tekniset tiedot).
- Puhdista suutin.
- Vaihda suutin uuteen.
- Ota tarvittaessa yhteys asiakaspalveluun.

Pumppu ei ole tiivis

- 3 tippaa vettä minuutissa on luvallista, ja ne voivat tulla ulos laitteen alapuolelta.
- Jos laite on hyvin epätiivis, tarkastuta se asiakaspalvelussa.

Pumppu nakuttaa

- Tarkasta veden ja puhdistusaineen imuletkujen tiiviys.
- Säädä puhdistusainesuodattimen imumäärä pienimpään arvoon.

- Ilmaa laite (katso kohtaa "Käyttöönotto").
- Ota tarvittaessa yhteys asiakaspalveluun.

Laite ei ime puhdistusainetta

- Aseta suutin kohtaan "CHEM".
- Suurena puhdistusainesuodattimen imumäärää.
- Tarkasta/puhdista puhdistusaineen imuletku ja suodatin
- Ota tarvittaessa yhteys asiakaspalveluun.

Varusteet ja varaosat

- Vain sellaisten lisävarusteiden ja varaosien käyttö on sallittua, jotka valmistaja on hyväksynyt. Alkuperäiset lisävarusteet ja varaosat takaavat, että laitetta voidaan käyttää turvallisesti ja häiriöttömästi.
- Tärkeimpien osien varaosaluettelo löytyy tämän käyttöohjeen lopusta.
- Saat lisätietoja varaosista osoitteesta www.karcher.fi, osiosta Huolto.

Takuu

Kussakin maassa ovat voimassa valtuuttamamme myyntiorganisaation julkaisemat takuuehdot. Materiaali- ja valmistusvirheitä aiheuttavat virheet laitteessa korjaamme takuuaikana maksutta. Takuutapauksessa ota yhteys ostotositteen kanssa jälleenvyyjiään tai lähimpään valtuutettuun huoltoon.

EU-standardinmukaisuustodistus

Vakuutamme, että alla mainitut tuotteet vastaavat suunnittelultaan ja rakenteeltaan sekä valmistustavaltaan EU-direktiivien asianomaisia turvallisuus- ja terveysvaatimuksia. Jos tuotteeseen/tuotteisiin tehdään muutoksia, joista ei ole sovittu kanssamme, tämä vakuutus ei ole enää voimassa.

Tuote: korkeapainepesuri

Tyyppi: 1.520-xxx

Yksiselitteiset EU-direktiivit

2006/42/EY (+2009/127/EY)

2004/108/EY

2000/14/EY

Sovelletut harmonisoidut standardit

EN 60335-1

EN 60335-2-79

EN 55014-1: 2006+A1: 2009+A2: 2011

EN 55014-2: 1997+A1: 2001+A2: 2008

EN 62233: 2008

EN 61000-3-2: 2006+A1: 2009+A2: 2009

EN 61000-3-3: 2008

HD 5/12 C, HD 5/12 CX, HD 513 C, HD 5/13 CX

EN 61000-3-11: 2000

HD 5/15 C, HD 5/15 CX, HD 5/17 C, HD 5/17 CX, HD 6/13 C, HD 6/13 CX

Sovellettu yhdenmukaisuuden analysointimenetelmä

2000/14/EY: Liite V

Äänen tehotaso dB(A)

HD 5/12 C, HD 5/13 C, HD 5/15 C, HD 5/17 C, HD 6/13 C

Mitattu: 86

Taattu: 88

HD 5/12 CX, HD 5/13 CX, HD 5/17 CX, HD 6/13 CX

Mitattu: 89

Taattu: 92

HD 5/15 CX

Mitattu: 87

Taattu: 90

Allekirjoittaneet toimivat yrityksen johton puolesta ja sen valtuuttamina.



H. Jenner
CEO



S. Reiser
Head of Approbation

Dokumentointivaltuutettu:

S. Reiser

Alfred Kärcher GmbH & Co. KG

Alfred-Kärcher-Str. 28 - 40

71364 Winnenden (Germany)

Puh.: +49 7195 14-0

Faksi: +49 7195 14-2212

Winnenden, 2013/09/01

Tekniset tiedot

Tyyppi		HD 5/12 C	HD 5/12 C	HD 5/12 C
		HD 5/12 CX	HD 5/12 CX	HD 5/12 CX
		EU	GB	CH
Verkkoliitântä				
Jännite	V	230	230...240	230
Virtatyyppi	Hz	1~ 50		
Liitosjohto	kW	2,5	2,5	2,2
Sulake (hidas, tyyppi C)	A	16	13	10
Suojatyyppi	--	IPX5		
Jatkokaapeli 30 m	mm ²	2,5		
Vesiliitântä				
Tulolämpötila (maks.)	°C	60		
Tulomäärä (min.)	l/min	12		
Imukorkeus otettaessa vettä avosäiliöstä (veden lämpötila 20°C)	m	0,5		
Tulopaine (maks.)	MPa	1		
Suoritustiedot				
Käyttöpaine	MPa	12	12	11,5
Suutinkoot	--	035	035	038
Maks. käyttöylipaine	MPa	17,5	17,5	17,1
Syöttömäärä, vesi	l/min	8,3		
Puhdistusaineen imeminen	l/h	0...25		
Maks. käsiruiskupistoolin takaiskuvoima	N	21,3		
Mitatut arvot EN 60355-2-79 mukaisesti				
Käsi-käsivarsi värinäarvo	m/s ²	3,6		
Epävarmuus K	m/s ²	0,9		
Äänenpainetaso L _{pA} (CX)	dB(A)	72 (75)		
Epävarmuus K _{pA}	dB(A)	3		
Äänitehotaso L _{WA} + epävarmuus K _{WA} (CX)	dB(A)	88 (92)		
Mitat ja painot				
Pituus	mm	380		
Leveys (CX)	mm	360 (370)		
Korkeus	mm	930		
Tyypillinen käyttöpaino (CX)	kg	23,7 (26)		

Tyyppi		HD 5/12 C	HD 5/12 C	HD 5/12 C	HD 5/13 C
		HD 5/12 CX			HD 5/13 CX
		AU	KAP	SA	EU
Verkkoliitäntä					
Jännite	V	240		220	230
Virtatyyppi	Hz	1~ 50		1~60	1~50
Liitosjohto	kW	2,2		2,4	2,6
Sulake (hidas, tyyppi C)	A	10	15	13	16
Suojatyyppi	--	IPX5			
Jatkokaapeli 30 m	mm ²	2,5			
Vesiliitäntä					
Tulolämpötila (maks.)	°C	60			
Tulomäärä (min.)	l/min	12			
Imukorkeus otettaessa vettä avosäiliöstä (veden lämpötila 20°C)	m	0,5			
Tulopaine (maks.)	MPa	1			
Suoritustiedot					
Käyttöpaine	MPa	11,5		12	13
Suutinkoot	--	038		036	034
Maks. käyttöylipaine	MPa	17,1		18	17,5
Syöttömäärä, vesi	l/min	8,3			
Puhdistusaineen imeminen	l/h	0...25			
Maks. käsiruiskupistoolin takaiskuvoima	N	21,3			22,2
Mitatut arvot EN 60355-2-79 mukaisesti					
Käsi-käsivarsi värinäarvo	m/s ²	3,6		4,2	3,6
Epävarmuus K	m/s ²	0,9			
Äänenpainetaso L _{pA} (CX)	dB(A)	72 (75)		74	72 (75)
Epävarmuus K _{pA}	dB(A)	3			
Äänitehotaso L _{WA} + epävarmuus K _{WA} (CX)	dB(A)	88 (92)		90	88 (92)
Mitat ja painot					
Pituus	mm	380			
Leveys (CX)	mm	360 (370)			
Korkeus	mm	930			
Tyypillinen käyttöpaino (CX)	kg	23,7 (26)		25,2	23,7 (26)

Tyyppi		HD 5/15 C	HD 5/17 C	HD 5/17 C	HD 6/13 C
		HD 5/15 CX	HD 5/17 CX	HD 5/17 CX	HD 6/13 CX
		EU	EU	KAP	EU
Verkkoliitäntä					
Jännite	V	230		220	230
Virtatyyppi	Hz	1~ 50		1~60	1~ 50
Liitosjohto	kW	2,8	3,0	3,0	2,9
Sulake (hidas, tyyppi C)	A	16		15	16
Suojatyyppi	--	IPX5			
Jatkokaapeli 30 m	mm ²	2,5			
Vesiliitäntä					
Tulolämpötila (maks.)	°C	60			
Tulomäärä (min.)	l/min	12			13
Imukorkeus otettaessa vettä avosäiliöstä (veden lämpötila 20°C)	m	0,5			
Tulopaine (maks.)	MPa	1			
Suoritustiedot					
Työpaine (CX)	MPa	15 (15)	17 (17)	16,5 (16,5)	13 (13)
Suutinkoot	--	032	027	030	038
Maks. käyttöliipaine	MPa	20			19
Syöttömäärä, vesi	l/min	8,3	8,1	8,0	9,8
Puhdistusaineen imeminen	l/h	0...25			
Maks. käsiruiskupistoolin taikaiskuvoima	N	23,8	25,4		26,6
Mitatut arvot EN 60355-2-79 mukaisesti					
Käsi-käsivarsi värinäarvo	m/s ²	2,4			4,1
Epävarmuus K	m/s ²	0,7			0,9
Äänenpainetaso L _{pA} (CX)	dB(A)	72 (74)	72 (75)	75	72 (75)
Epävarmuus K _{pA}	dB(A)	3			
Äänitehotaso L _{WA} + epävarmuus K _{WA} (CX)	dB(A)	88 (90)	88 (92)	91 (91)	88 (92)
Mitat ja painot					
Pituus	mm	380			
Leveys (CX)	mm	360 (370)			
Korkeus	mm	930			
Tyypillinen käyttöpaino (CX)	kg	25,2 (27,5)			

Tyyppi		HD 6/13 C	HD 6/13 C	HD 6/13 C	HD 6/13 C
			HD 6/13 CX		
		AR	GB	KAP	SA
Verkkoliitäntä					
Jännite	V	220	230...240	220	
Virtatyyppi	Hz	1~50		1~ 60	
Liitosjohto	kW	2,9		2,9	2,8
Sulake (hidas, tyyppi C)	A	16	13	15	13
Suojatyyppi	--	IPX5			
Jatkokaapeli 30 m	mm ²	2,5			
Vesiliitäntä					
Tulolämpötila (maks.)	°C	60			
Tulomäärä (min.)	l/min	13			
Imukorkeus otettaessa vettä avosäiliöstä (veden lämpötila 20°C)	m	0,5			
Tulopaine (maks.)	MPa	1			
Suoritustiedot					
Käyttöpaine	MPa	13			12,5
Suutinkoot	--	038		042	043
Maks. käyttöylipaine	MPa	19		18	
Syöttömäärä, vesi	l/min	9,8		10,0	
Puhdistusaineen imeminen	l/h	0...25			
Maks. käsiruiskupistoolin takaiskuvoima	N	26,6			
Mitatut arvot EN 60355-2-79 mukaisesti					
Käsi-käsivarsi värinäarvo					
Käsi-käsivarsi värinäarvo	m/s ²	4,1		3,7	
Epävarmuus K	m/s ²	0,9			
Äänenpainetaso L _{pA} (CX)	dB(A)	72 (75)		73	
Epävarmuus K _{pA}	dB(A)	3			
Äänitehotaso L _{WA} + epävarmuus K _{WA} (CX)	dB(A)	88 (92)		89	
Mitat ja painot					
Pituus	mm	380			
Leveys (CX)	mm	360 (370)			
Korkeus	mm	930			
Tyypillinen käyttöpaino (CX)	kg	25,2 (27,5)		25,2	



Πριν χρησιμοποιήσετε τη συσκευή σας για πρώτη φορά, διαβάστε αυτές τις πρωτότυπες οδηγίες χρήσης, ενεργήστε σύμφωνα με αυτές και κρατήστε τις για μελλοντική χρήση ή για τον επόμενο ιδιοκτήτη.

Πίνακας περιεχομένων

Στοιχεία συσκευής	EL	1
Υποδείξεις ασφαλείας	EL	1
Χρήση σύμφωνα με τους κανονισμούς	EL	2
Διατάξεις ασφαλείας	EL	2
Προστασία περιβάλλοντος	EL	3
Πριν τη θέση σε λειτουργία	EL	3
Έναρξη λειτουργίας	EL	3
Χειρισμός	EL	4
Μεταφορά	EL	6
Αποθήκευση	EL	7
Φροντίδα και συντήρηση	EL	7
Αντιμετώπιση βλαβών	EL	7
Εξαρτήματα και ανταλλακτικά	EL	8
Εγγύηση	EL	8
Δήλωση Συμμόρφωσης των Ε.Κ.	EL	9
Τεχνικά χαρακτηριστικά	EL	10

Στοιχεία συσκευής

Παρακαλώ ξεδιπλώστε την εμπρόσθια σελίδα με τις εικόνες

- 1 Ακροφύσιο
- 2 Σήμανση ακροφυσίου
- 3 σωλήνας εκτόξευσης
- 4 Πιστολέτο χειρός
- 5 Μοχλός ασφαλείας
- 6 Σκανδάλη πιστολέτου εκτόξευσης
- 7 Ελαστικός σωλήνας υψηλής πίεσης
- 8 Ελαστική ταινία (όχι για συσκευές με τύμπανο εύκαμπτου σωλήνα)
- 9 Στήριγμα σωλήνα ψεκασμού με κολάρο, για τη μεταφορά
- 10 Διακόπτης συσκευής
- 11 Λαβή μεταφοράς
- 12 Θήκη σωλήνα ψεκασμού
- 13 Σύνδεση υψηλής πίεσης
- 14 Λαβή
- 15 Υδραυλική σύνδεση

- 16 Ελαστικός σωλήνας αναρρόφησης απορρυπαντικού με φίλτρο και δοσομετρητή απορρυπαντικού
- 17 Σίτα
- 18 Στόμιο ελαστικού σωλήνα
- 19 Ρακόρ
- 20 Καπάκι τροχού
- 21 Πέδιλο ολίσθησης/Πέδιλο στάσης
- 22 Θήκη ακροφυσίων για το περιστρεφόμενο ακροφύσιο (το περιστρεφόμενο ακροφύσιο περιλαμβάνεται στη συσκευασία μόνο στην παραλλαγή HD...Plus)
- 23 Θήκη ακροφυσίων για τριπλό ακροφύσιο
- 24 Στήριγμα μεταφοράς για καθαριστή επιφανειών
- 25 Απασφάλιση λαβής ώθησης
- 26 Λαβή ώθησης, κάτω (κλειστή)
- 27 Λαβή ώθησης, επάνω (ανοιχτή)
- 28 Θήκη ελαστικού σωλήνα
- 29 Συγκρατητής καλωδίου
- 30 Στήριγμα σωλήνα ψεκασμού χωρίς κολάρο
- 31 Τύμπανο εύκαμπτου σωλήνα
- 32 Μανιβέλα

Αναγνωριστικό χρώματος

- Τα χειριστήρια για τη διαδικασία καθαρισμού είναι κίτρινα.
- Τα χειριστήρια για τη συντήρηση και το σέρβις είναι ανοικτά γκριζα.

Υποδείξεις ασφαλείας

- Πριν από την πρώτη χρήση διαβάστε οπωσδήποτε τις υποδείξεις ασφαλείας αρ. 5.951-949.0!
- Δώστε προσοχή στις εκάστοτε προδιαγραφές της εθνικής νομοθεσίας σχετικά με τις εκπομπές υγρών.
- Δώστε προσοχή στις εκάστοτε διατάξεις της εθνικής νομοθεσίας σχετικά με την αποτροπή ατυχημάτων Οι συσκευές εκπομπής υγρών θα πρέπει να υποβάλλονται σε έλεγχο σε τακτικά διαστήματα και τα αποτελέσματα του ελέγχου θα πρέπει να καταγράφονται και να φυλάσσονται.

Επίπεδα ασφαλείας

⚠ ΚΙΝΔΥΝΟΣ

Υποδείξεις για άμεσα επαπειλούμενο κίνδυνο, ο οποίος μπορεί να έχει ως συνέπεια σοβαρό ή θανάσιμο τραυματισμό.

⚠ ΠΡΟΕΙΔΟΠΟΙΗΣΗ

Υποδείξεις για μια δυνητικά επικίνδυνη κατάσταση, η οποία μπορεί να έχει ως συνέπεια σοβαρό ή θανάσιμο τραυματισμό.

⚠ ΠΡΟΣΟΧΗ

Υπόδειξη για μια ενδεχομένως επικίνδυνη κατάσταση, η οποία μπορεί να οδηγήσει σε ελαφρό τραυματισμό.

ΠΡΟΣΟΧΗ

Υπόδειξη για μια δυνητικά επικίνδυνη κατάσταση, η οποία μπορεί να έχει ως συνέπεια υλικές ζημιές.

Σύμβολα στην συσκευή



Οι δέσμες υψηλής πίεσης μπορεί να αποδειχτούν επικίνδυνες σε περίπτωση μη ενδεδειγμένης χρήσης. Η δέσμη δεν πρέπει να κατευθύνεται πάνω σε άτομα, ζώα, ενεργοποιημένο ηλεκτρικό εξοπλισμό ή στην ίδια τη συσκευή.

Σύμφωνα με τους ισχύοντες κανονισμούς, η συσκευή δεν πρέπει ποτέ να λειτουργεί στο δίκτυο πόσιμου νερού χωρίς διαχωριστή συστήματος. Να χρησιμοποιηθεί ένας κατάλληλος διαχωριστής συστήματος της εταιρείας KÄRCHER ή, εναλλακτικά, ένας διαχωριστής συστήματος κατά EN 12729 Τύπος BA.

Το νερό που ρέει μέσα από ένα διαχωριστή συστήματος θεωρείται μη πόσιμο.



Χρήση σύμφωνα με τους κανονισμούς

Η παρούσα συσκευή καθαρισμού υψηλής πίεσης να χρησιμοποιείται αποκλειστικά για

- καθαρισμό με δέσμη χαμηλής πίεσης και απορρυπαντικό (π.χ. καθαρισμός μηχανημάτων, οχημάτων, οικοδομών, εργαλείων),
- καθαρισμό με δέσμη υψηλής πίεσης χωρίς απορρυπαντικό (π.χ. καθαρι-

σμός προσώπων κτιρίων, ταρασών, συσκευών κηπουρικής).

Για επίμονους ρύπους συνιστούμε ένα περιστρεφόμενο ακροφύσιο (περιλαμβάνεται στη συσκευασία μόνο στην παραλλαγή HD...Plus)

Απαιτήσεις ποιότητας του νερού: ΠΡΟΣΟΧΗ

Ως μέσο υψηλής πίεσης να χρησιμοποιείται μόνο καθαρό νερό. Οι ρύποι προκαλούν πρόωρη φθορά και ιζηματογένεση στη συσκευή.

Σε χρήση με ανακυκλωμένο νερό δεν πρέπει να υπάρξει υπέρβαση των ακόλουθων οριακών τιμών.

Τιμή pH	6,5...9,5
ηλεκτρική αγωγιμότητα *	Αγωγιμότητα φρέσκου νερού +1200 µS/cm
υλικό επικάθισης **	< 0,5 mg/l
υλικό φίλτραρίσματος **	< 50 mg/l
Υδρογονάνθρακες	< 20 mg/l
Χλωρίδια	< 300 mg/l
Θειικό οξύ	< 240 mg/l
Ασβέστιο	< 200 mg/l
Ολική σκληρότητα	< 28 °dH < 50 °TH < 500 ppm (mg CaCO ₃ /l)
Σίδηρος	< 0,5 mg/l
Μαγγάνιο	< 0,05 mg/l
Χαλκός	< 2 mg/l
Ενεργό χλώριο	< 0,3 mg/l
χωρίς δυσάρεστες οσμές	
* Μέγιστο συνολικά 2000 µS/cm	
** Όγκος δοκιμής 1 l, χρόνος δημιουργίας ιζήματος 30 λεπτά	
*** χωρίς διαβρωτικά υλικά	



Διατάξεις ασφαλείας

Τα συστήματα ασφαλείας χρησιμεύουν για την προστασία του χρήστη και δεν επιτρέπεται να τεθούν εκτός λειτουργίας ή να αγνοηθεί η λειτουργία τους.

Διακόπτης

Όταν αφήσετε ελεύθερο τον μοχλό του πιστολέτου χειρός, απενεργοποιείται ο διακόπτης πίεσης της αντλία και διακόπτεται η δέσμη υψηλής πίεσης. Τραβώντας τον μοχλό ο διακόπτης πίεσης θέτει πάλι την αντλία σε λειτουργία.

Προστασία περιβάλλοντος

	Τα υλικά συσκευασίας είναι ανακυκλώσιμα. Μην πετάτε τις συσκευασίες στα οικιακά απορρίμματα, αλλά σε ειδικό σύστημα επαναχρησιμοποίησης.
	Οι παλιές συσκευές περιέχουν ανακυκλώσιμα υλικά, τα οποία θα πρέπει να μεταφέρονται σε σύστημα επαναχρησιμοποίησης. Οι μπαταρίες, τα λάδια και παρόμοια υλικά δεν επιτρέπεται να καταλήγουν στο περιβάλλον. Για το λόγο αυτόν η διάθεση παλιών συσκευών πρέπει να γίνεται σε κατάλληλα συστήματα συλλογής.

Υποδείξεις για τα συστατικά (REACH)

Ενημερωμένες πληροφορίες για τα συστατικά μπορείτε να βρείτε στη διεύθυνση:
www.kaercher.com/REACH

Πριν τη θέση σε λειτουργία

Συναρμολόγηση εξαρτημάτων

- Στερεώστε τα καπάκια των τροχών.
- Τοποθετήστε το ακροστόμιο στον σωλήνα εκτόξευσης (τα σημάδια στον δακτύλιο ρύθμισης να είναι προς τα πάνω).
- Συνδέστε το σωλήνα ψεκασμού στο πιστολέτο χειρός.
- Λύστε την απασφάλιση της λαβής ώθησης.
- Τραβήξτε τη λαβή ώθησης προς τα έξω ως το τέρμα.

Για συσκευές χωρίς τύμπανο εύκαμπτου σωλήνα:

- Σφίξτε τον ελαστικό σωλήνα υψηλής πίεσης στην υποδοχή υψηλής πίεσης.

Για συσκευές με τύμπανο εύκαμπτου σωλήνα:

- Εισάγετε το στρόφαλο στον άξονα κωλίνδρου του ελαστικού σωλήνα και ασφαλίστε τον.
- Πριν από το τύλιγμα, τοποθετήστε τεντωμένο τον εύκαμπτο σωλήνα υψηλής πίεσης.
- Τυλίξτε τον ελαστικό σωλήνα στο τύμπανο περιστρέφοντας το στρόφαλο με ομοίμορφες κινήσεις. Επιλέξτε την κατεύθυνση περιστροφής, έτσι ώστε ο ελαστικός σωλήνας υψηλής πίεσης να μην κάμπτεται.

Έναρξη λειτουργίας

Ηλεκτρική σύνδεση

⚠ ΚΙΝΔΥΝΟΣ

Κίνδυνος τραυματισμού λόγω ηλεκτροπληξίας.

- Η συσκευή πρέπει να συνδεθεί στο δίκτυο ηλεκτρικού ρεύματος μόνο με βύσμα. Απαγορεύεται η χρήση μόνιμης σύνδεσης στο δίκτυο ηλεκτρικού ρεύματος. Το βύσμα αποσκοπεί στην αποσύνδεση από το δίκτυο.
- Το βύσμα και η σύνδεση του καλωδίου προέκτασης που χρησιμοποιείτε πρέπει να είναι αδιάβροχα.
- Χρησιμοποιείτε καλώδιο προέκτασης με επαρκή διατομή (βλ. "Τεχνικά χαρακτηριστικά") και ξετυλίγετε το εντελώς από το τύμπανο.

Τιμές σύνδεσης, βλ. Πινακίδα τύπου/Τεχνικά χαρακτηριστικά.

- Ξετυλίξτε το καλώδιο τροφοδοσίας και αφήστε το στο δάπεδο.
- Συνδέστε το ρευματολήπτη στην πρίζα.

Σύνδεση νερού

Σύνδεση σε αγωγό νερού

⚠ ΠΡΟΕΙΔΟΠΟΙΗΣΗ

Τηρείτε τους κανονισμούς της υπηρεσίας υδροδότησης.

Σύμφωνα με τους ισχύοντες κανονισμούς, η συσκευή δεν πρέπει ποτέ να λειτουργεί στο δίκτυο πόσιμου νερού χωρίς διαχωριστή συστήματος.



Να χρησιμοποιηθεί ένας κατάλληλος διαχωριστής συστήματος της εταιρείας KÄRCHER ή, εναλλακτικά, ένας διαχωριστής συστήματος κατά EN 12729 Τύπος ΒΑ.

Το νερό που ρέει μέσα από ένα διαχωριστή συστήματος θεωρείται μη πόσιμο.

Δ ΠΡΟΣΟΧΗ

Συνδέετε πάντα τον απομονωτή συστήματος στην τροφοδοσία νερού και ποτέ απευθείας στη συσκευή.

Σχετικά με τις τιμές σύνδεσης, βλέπε Τεχνικά χαρακτηριστικά.

→ Συνδέστε έναν ελαστικό σωλήνα προσαγωγής (ελάχιστο μήκος 7,5 μέτρα, ελάχιστη διάμετρος 1/2") στη σύνδεση νερού της συσκευής και στην προσαγωγή νερού (π.χ. στην κάνουλα της βρύσης).

Υπόδειξη:

Ο ελαστικός σωλήνας τροφοδοσίας δεν συμπεριλαμβάνεται στο υλικό που παραδίδεται μαζί με τη συσκευή.

→ Ανοίξτε την προσαγωγή νερού.

Αναρρόφηση νερού από ανοικτά δοχεία

→ Συνδέστε τον ελαστικό σωλήνα αναρρόφησης με φίλτρο (Κωδ. παραγγελίας 4.440-238.0) στην παροχή νερού.

→ Απαερίωση της συσκευής:
Ξεβιδώστε το ακροφύσιο από το σωλήνα ψεκασμού.

Αφήστε το μηχάνημα να λειτουργήσει, μέχρι να βγει νερό χωρίς φυσαλίδες.

Εάν είναι απαραίτητο, αφήστε η συσκευή να λειτουργήσει επί 10 δευτερόλεπτα και σβήστε το διακόπτη της συσκευής. Επαναλάβετε πολλές φορές τη διαδικασία.

→ Θέστε το μηχάνημα εκτός λειτουργίας και ξαναβιδώστε το ακροστόμιο (μπεκ).

Χειρισμός

Δ ΚΙΝΔΥΝΟΣ

Κίνδυνος έκρηξης!

Μην ψεκάζετε με καύσιμα υγρά.

Κατά τη χρήση της συσκευής σε επικίνδυνα περιβάλλοντα (π.χ. σε πρατήρια καυσίμων) να εφαρμόζονται οι προδιαγραφές ασφαλείας.

Δ ΚΙΝΔΥΝΟΣ

Η χρήση της συσκευής για μεγάλο χρονικό διάστημα ενδέχεται να προκαλέσει διαταραχές κυκλοφορίας αίματος στα χέρια που οφείλονται σε κραδασμούς.

Η γενική διάρκεια χρήσης δεν μπορεί να προσδιοριστεί, διότι αυτή εξαρτάται από πολλούς παράγοντες:

- Ατομική προδιάθεση για διαταραχή κυκλοφορίας αίματος (συχνά κρύα χέρια, μούδιασμα δακτύλων).
- Χαμηλή θερμοκρασία περιβάλλοντος. Χρησιμοποιείτε ζεστά γάντια για την προστασία των χεριών.
- Το δυνατό σφίξιμο της λαβής εμποδίζει την καλή κυκλοφορία του αίματος.
- Η αδιάκοπη λειτουργία έχει αρνητικότερα αποτελέσματα απ' ό,τι η λειτουργία με διακοπές.

Κατά την τακτική, μακρόχρονη χρήση της συσκευής και εφόσον εκδηλώνονται επανειλημμένα τα συμπτώματα (για παράδειγμα μούδιασμα δακτύλων, κρύα χέρια) συνιστάται να υποβληθείτε σε ιατρική εξέταση.

Δ ΠΡΟΣΟΧΗ

Καθαρίζετε κινητήρες μόνο σε χώρους με κατάλληλο σύστημα διαχωρισμού λαδιών (προστασία περιβάλλοντος).

Λειτουργία με υψηλή πίεση

Η συσκευή μπορεί να λειτουργήσει σε όρθια ή ξαπλωτή θέση.

Υπόδειξη:

Η συσκευή είναι εξοπλισμένη με διακόπτη πίεσης. Ο κινητήρας παίρνει μπρος, μόνον αφού πατηθεί ο μοχλός του πιστολέτου.

→ Συσκευή με λαστιχένιο κύλινδρο:
Ξετυλίξτε εντελώς τον ελαστικό σωλήνα υψηλής πίεσης από το τύμπανο.



→ Ρυθμίστε τον διακόπτη της συσκευής στο "I".

→ Απασφαλίστε το πιστολέτο χειρός και πατήστε τη σκανδάλη.

Επιλογή τύπου δέσμης

→ Κλείστε το πιστολέτο χειρός.

→ Περιστρέψτε το περίβλημα του ακροστομίου έτσι, ώστε να συμπίπτει το επιθυμητό σύμβολο με το σημάδι:

	Στρογγυλή δέσμη υψηλής πίεσης (0°) για ιδιαίτερα δύσκολους ρύπους
	Επίπεδη δέσμη χαμηλής πίεσης (CHEM) για τη λειτουργία με απορρυπαντικό ή για τον καθαρισμό με ελάχιστη πίεση
	Επίπεδη δέσμη υψηλής πίεσης (25°) για ρύπους σε μεγάλες επιφάνειες

Λειτουργία με απορρυπαντικό

⚠ ΠΡΟΕΙΔΟΠΟΙΗΣΗ

Ακατάλληλα απορρυπαντικά μπορεί να προκαλέσουν βλάβες στη συσκευή και στα αντικείμενα που καθαρίζονται. Χρησιμοποιείτε *μόνον* απορρυπαντικά που έχουν εγκριθεί από τον Οίκο Kärcher. Τηρείτε τις συστάσεις περί δοσολογίας και τις υποδείξεις που συνοδεύουν τα απορρυπαντικά. Προστατέψτε το περιβάλλον κάνοντας οικονομία στη χρήση των απορρυπαντικών. Λάβετε υπόψη τις υποδείξεις ασφαλείας στο απορρυπαντικό.

Τα απορρυπαντικά Kärcher εγγυώνται απρόσκοπτη εργασία. Δεχθείτε τις συμβουλές ή ζητήστε τον κατάλόγό μας ή αντίστοιχα τα ενημερωτικά φυλλάδια περί απορρυπαντικών.

- ➔ Αφαιρέστε τον εύκαμπτο σωλήνα αναρρόφησης απορρυπαντικού.
- ➔ Ρυθμίστε την ποσότητα αναρρόφησης απορρυπαντικού στο φίλτρο απορρυπαντικού.
- ➔ Κρεμάστε τον εύκαμπτο σωλήνα αναρρόφησης απορρυπαντικού σε δοχείο με απορρυπαντικό.
- ➔ Ρυθμίστε το ακροστόμιο (μπεκ) στη θέση "CHEM".

Προτεινόμενη μέθοδος καθαρισμού

- ➔ Ψεκάστε με οικονομία το απορρυπαντικό σε στεγνή επιφάνεια και αφήστε το να δράσει (όχι να στεγνώσει).
- ➔ Ξεπλύνετε τους διαλυμένους ρύπους με τη δέσμη υψηλής πίεσης.
- ➔ Μετά τη λειτουργία ρυθμίστε την ποσότητα αναρρόφησης του φίλτρου απορρυπαντικού στη μέγιστη δυνατή ποσότητα.
- ➔ Εκκινήστε τη συσκευή και αφήστε την να ξεπλυθεί για ένα λεπτό.

Διακοπή λειτουργίας

- ➔ Αν αφήσετε ελεύθερο το μοχλό (τη σκανδάλη) του πιστολέτου, το μηχανήμα σταματά να λειτουργεί.

Υπόδειξη:

Κατά την απενεργοποίηση της συσκευής, η πίεση νερού μειώνεται κατά περ. 70%. Έτσι μειώνεται η δύναμη ενεργοποίησης του πιστολέτου χειρός και αυξάνεται η διάρκεια ζωής της συσκευής.

- ➔ Πατώντας ξανά το μοχλό (τη σκανδάλη) τίθεται το μηχανήμα και πάλι σε λειτουργία.

Απενεργοποίηση της μηχανής

- ➔ Ρυθμίστε τον διακόπτη της συσκευής στο "0".
- ➔ Αποσυνδέστε το ρευματολήπτη από την πρίζα.
- ➔ Κλείστε την προσαγωγή νερού.
- ➔ Ενεργοποιήστε το πιστολέτο χειρός, έως ότου διαπιστώσετε ότι η συσκευή δεν βρίσκεται υπό πίεση.
- ➔ Πατήστε τον μοχλό ασφάλισης, για να ασφαλιστεί ο μοχλός του πιστολέτου κατά της ακούσιας ενεργοποίησης.

Φύλαξη της συσκευής

- ➔ Τοποθετήστε το σωλήνα ψεκασμού με το πιστολέτο χειρός μέσα στη ειδική θήκη του και ασφαλίστε την στο στήριγμα του σωλήνα ψεκασμού.
- ➔ Τυλίξτε το καλώδιο σύνδεσης γύρω από το στήριγμα καλωδίου.
- ➔ Τυλίξτε τον ελαστικό σωλήνα υψηλής πίεσης, κρεμάστε τον στη θήκη του και ασφαλίστε τον με την ελαστική ταινία. ή Τυλίξτε τον ελαστικό σωλήνα υψηλής πίεσης στο τύμπανο. Ανοίξτε τη λαβή της μανιβέλας.
- ➔ Στερεώστε το φως με το προσαρτημένο κλιπ.
- ➔ Πιέστε το κλείδωμα της λαβής ώθησης και σπρώξτε τη λαβή.

Αντιπαγετική προστασία

ΠΡΟΣΟΧΗ

Ο παγετός καταστρέφει τη συσκευή εάν δεν αποστραγγισθεί εντελώς το νερό από αυτήν.

Αποθηκεύετε τη συσκευή σε χώρο στον οποίο δεν επικρατεί παγετός.

Αν είναι αδύνατο να γίνει αποθήκευση με προστασία από παγετούς:

- ➔ Αδειάζετε το νερό.
- ➔ Εισάγετε ένα προϊόν αντιπαγετικής προστασίας στη συσκευή.

Υπόδειξη:

Χρησιμοποιήστε ένα αντιψυκτικό οχημάτων του εμπορίου με βάση τη γλυκόλη. Λάβετε υπόψη τις οδηγίες χρήσης του κατασκευαστή του αντιψυκτικού.

- ➔ Αφήστε τη συσκευή να λειτουργήσει το πολύ για 1 λεπτό μέχρι να αδειάσουν η αντλία και οι σωληνώσεις.

Μεταφορά

Δ ΠΡΟΣΟΧΗ

Κίνδυνος τραυματισμού και βλάβης! Κατά τη μεταφορά λάβετε υπόψη το βάρος της συσκευής.

- ➔ Για τη μεταφορά σε μεγάλες αποστάσεις, τραβήξτε τη συσκευή από τη λαβή μεταφοράς.
- ➔ Για τη μεταφορά της συσκευής, κρατήστε την καλά από τις λαβές.
- ➔ Για το ανέβασμα σε σκάλες, τραβήξτε τη συσκευή προς τα πάνω σκαλί με σκαλί. Τα πέδιλα ολίσθησης προστατεύουν το περίβλημα από βλάβες.
- ➔ Κατά τη μεταφορά με οχήματα, ασφαλίστε τη συσκευή έναντι ενδεχόμενης ολίσθησης και ανατροπής, σύμφωνα με τις εκάστοτε ισχύουσες κατευθυντήριες οδηγίες.

Στήριγμα μεταφοράς για καθαριστή επιφανειών

- ➔ Ωθήστε το στόμιο σύνδεσης του καθαριστή επιφανειών στην περόνη του καθαριστήρα υψηλής πίεσης.
- ➔ Σφίξτε το περικόχλιο-ρακόρ κατά περίπου 1 περιστροφή.

Μεταφορά με γερανό

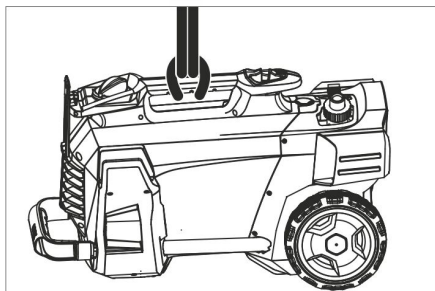

- ➔ Στερεώστε τη διάταξη ανύψωσης στη λαβή μεταφοράς της συσκευής.

Υποδείξεις ασφαλείας σχετικά με την ανύψωση

Δ ΚΙΝΔΥΝΟΣ

Κίνδυνος τραυματισμού από ενδεχόμενη πτώση της συσκευής.

- Λάβετε υπόψη τους εθνικούς κανονισμούς πρόληψης ατυχημάτων και τις υποδείξεις ασφαλείας.
- Πριν από κάθε μεταφορά με γερανό ελέγχετε τη λαβή μεταφοράς για τυχόν βλάβες.
- Πριν από κάθε μεταφορά με γερανό ελέγχετε τα ανυψωτικά μέσα για τυχόν βλάβες.
- Ανασηκώνετε τη συσκευή μόνο από τη λαβή μεταφοράς.
- Μη χρησιμοποιείτε αλυσίδες.
- Ασφαλίστε τη διάταξη ανύψωσης έναντι της ακούσιας αποδέσμευσης του φορτίου.
- Πριν τη μεταφορά με γερανό αφαιρέστε το σωλήνα ψεκασμού με το πιστολέτο χειρός, τα ακροφύσια, τον καθαριστή επιφανειών και τα άλλα μη στερεωμένα αντικείμενα.
- Κατά τη διαδικασία ανύψωσης μην μεταφέρετε άλλα αντικείμενα πάνω στη συσκευή.
- Η συσκευή επιτρέπεται να μεταφέρεται με το γερανό μόνο από άτομα, τα οποία έχουν γνώση του χειρισμού του γερανού.
- Μη στέκεστε κάτω από το φορτίο.

- Προσέχετε ώστε να μη βρίσκονται άτομα εντός της επικίνδυνης περιοχής του γερανού.
- Μην αφήνετε ανεπίβλεπτη τη συσκευή να κρέμεται στο γερανό.

Αποθήκευση

⚠ ΠΡΟΣΟΧΗ

Κίνδυνος τραυματισμού και βλάβης! Κατά την αποθήκευση λάβετε υπόψη το βάρος της συσκευής.

Η συσκευή αυτή μπορεί να αποθηκεύεται μόνο σε εσωτερικούς χώρους.

Φροντίδα και συντήρηση

⚠ ΚΙΝΔΥΝΟΣ

Κίνδυνος τραυματισμού από αθέλητη ενεργοποίηση της συσκευής και ηλεκτροπληξία. Πριν από όλες τις εργασίες στη συσκευή, απενεργοποιήστε τη συσκευή και τραβήξτε το φως από την πρίζα.

Επιθεώρηση ασφαλείας/Συμβόλαιο συντήρησης

Με το κατάστημα, από το οποίο αγοράσατε το μηχάνημα, μπορείτε να συμφωνήσετε τακτική επιθεώρηση ασφαλείας ή να συνάψετε συμβόλαιο συντήρησης του μηχανήματος. Δεχθείτε σχετική ενημέρωση.

Πριν από κάθε λειτουργία

- ➔ Ελέγχετε το τροφοδοτικό καλώδιο σχετικά με βλάβες (κίνδυνος ηλεκτροπληξίας). Το τροφοδοτικό καλώδιο που παρουσιάζει βλάβες, να αντικατασταθεί χωρίς καθυστέρηση από την υπηρεσία τεχνικής εξυπηρέτησης πελατών/από ειδικό ηλεκτρολόγο.
- ➔ Ελέγξτε το σωλήνα υψηλής πίεσης για ενδεχόμενες βλάβες (κίνδυνος έκρηξης). Αντικαταστήστε άμεσα τον εύκαμπτο σωλήνα υψηλής πίεσης που παρουσιάζει βλάβες.
- ➔ Ελέγχετε τη στεγανότητα του μηχανήματος (αντλίας). 3 σταγόνες ανά λεπτό είναι επιτρεπτές και μπορεί να στάζουν από την κάτω πλευρά του μηχανήματος. Σε περίπτωση μεγαλύτερης διαρροής απευθυνθείτε στην υπηρεσία εξυπηρέτησης πελατών.

Εβδομαδιαίως

- ➔ Καθαρισμός του φίλτρου παροχής νερού.
- ➔ Καθαρίστε το φίλτρο στον εύκαμπτο σωλήνα απορρυπαντικού.

Καθάρισμα φίλτρου στη σύνδεση νερού

- ➔ Ξεβιδώστε το ρακόρ.
- ➔ Τραβήξτε έξω το στόμιο ελαστικού σωλήνα με φίλτρο.
- ➔ Καθαρίστε και ξεπλύνετε εξωτερικά το φίλτρο.

Υπόδειξη:

Ευθυγραμμίστε το εξάγωνο του στομίου ελαστικού σωλήνα με το σύνδεση της συσκευής.

- ➔ Τοποθετήστε το στόμιο ελαστικού σωλήνα με φίλτρο και σφίξτε το περικόχλιο-ρακόρ.

Αντιμετώπιση βλαβών

⚠ ΚΙΝΔΥΝΟΣ

Κίνδυνος τραυματισμού από αθέλητη ενεργοποίηση της συσκευής και ηλεκτροπληξία.

- Πριν από όλες τις εργασίες στη συσκευή, απενεργοποιήστε τη συσκευή και τραβήξτε το φως από την πρίζα.
- Τα ηλεκτρικά δομικά στοιχεία να ελέγχονται και να επισκευάζονται μόνον από την εξουσιοδοτημένη υπηρεσία εξυπηρέτησης πελατών.
- Σε περίπτωση βλαβών που δεν αναφέρονται σ' αυτό το κεφάλαιο, σε περίπτωση αμφιβολιών και όταν η υπόδειξη είναι ρητή, απευθυνθείτε σε μια εξουσιοδοτημένη υπηρεσία εξυπηρέτησης πελατών.

Η συσκευή δεν λειτουργεί

- ➔ Ελέγξτε το τροφοδοτικό καλώδιο σχετικά με βλάβες.
- ➔ Ελέγξτε την τάση δικτύου.
- ➔ Έχει υπερθερμανθεί η συσκευή; Ρυθμίστε τον διακόπτη της συσκευής στο "0". Αφήστε το μηχάνημα να κρυώσει για τουλάχιστον 15 λεπτά. Ρυθμίστε τον διακόπτη της συσκευής στη θέση "1".
- ➔ Σε περίπτωση ηλεκτρικής βλάβης απευθυνθείτε στην υπηρεσία τεχνικής εξυπηρέτησης πελατών.

Η συσκευή δεν αναπτύσσει πίεση

- Ρυθμίστε το ακροστόμιο (μπεκ) σε "Υψηλή πίεση".
- Κάνετε εξαέρωση της συσκευής (βλ. "Ενεργοποίηση")
- Καθαρισμός του φίλτρου παροχής νερού.
- Ελέγξτε την παροχή του νερού (βλ. Τεχνικά χαρακτηριστικά).
- Καθαρίστε το ακροφύσιο.
- Αντικαταστήστε το ακροφύσιο.
- Αν χρειαστεί, απευθυνθείτε στην υπηρεσία τεχνικής εξυπηρέτησης πελατών.

Αντλία μη στεγανή

3 σταγόνες ανά λεπτό είναι επιτρεπτές και μπορεί να στάζουν από την κάτω πλευρά της συσκευής.

- Εάν η συσκευή παρουσιάζει σημαντική διαρροή πρέπει να ελεγχθεί από την υπηρεσία εξυπηρέτησης πελατών.

Η αντλία χτυπά

- Ελέγξτε τους αγωγούς αναρρόφησης νερού και απορρυπαντικού για διαρροές.
- Ρυθμίστε την ποσότητα αναρρόφησης του φίλτρου απορρυπαντικού στην ελάχιστη δυνατή ποσότητα.
- Κάνετε εξαέρωση της συσκευής (βλ. "Ενεργοποίηση")
- Αν χρειαστεί, απευθυνθείτε στην υπηρεσία τεχνικής εξυπηρέτησης πελατών.

Το απορρυπαντικό δεν αναρροφάται

- Ρυθμίστε το ακροστόμιο (μπεκ) στη θέση "CHEM".
- Αυξήστε την ποσότητα αναρρόφησης του φίλτρου απορρυπαντικού.
- Ελέγξτε/καθαρίστε τον ελαστικό σωλήνα αναρρόφησης απορρυπαντικού με φίλτρο.
- Αν χρειαστεί, απευθυνθείτε στην υπηρεσία τεχνικής εξυπηρέτησης πελατών.

Εξαρτήματα και ανταλλακτικά

- Επιτρέπεται να χρησιμοποιούνται μόνο εξαρτήματα και ανταλλακτικά, τα οποία έχουν την έγκριση του κατασκευαστή. Τα γνήσια αξεσουάρ και ανταλλακτικά παρέχουν την εγγύηση της ασφαλούς και άψογης λειτουργίας της μηχανής.
- Μία επιλογή των ανταλλακτικών που χρειάζονται συχνότερα θα βρείτε στο τέλος των οδηγιών χρήσης.
- Περισσότερες πληροφορίες σχετικά με τα ανταλλακτικά μπορείτε να λάβετε στη διεύθυνση www.kaercher.com, τομέας Εξυπηρέτησης.

Εγγύηση

Σε κάθε χώρα ισχύουν οι όροι εγγύησης που εκδόθηκαν από την αρμόδια εταιρία μας προώθησης πωλήσεων. Αναλαμβάνουμε τη δωρεάν αποκατάσταση οποιασδήποτε βλάβης στη συσκευή σας, εφόσον οφείλεται σε αστοχία υλικού ή κατασκευαστικό σφάλμα, εντός της προθεσμίας που ορίζεται στην εγγύηση. Σε περίπτωση που επιθυμείτε να κάνετε χρήση της εγγύησης, παρακαλούμε απευθυνθείτε με την απόδειξη αγοράς στο κατάστημα από το οποίο προμηθευθήκατε τη συσκευή ή στην πλησιέστερη εξουσιοδοτημένη υπηρεσία τεχνικής εξυπηρέτησης πελατών μας.

Δήλωση Συμμόρφωσης των Ε.Κ.

Δια της παρούσης δηλώνουμε ότι το μηχάνημα που χαρακτηρίζεται παρακάτω, με βάση τη σχεδίαση και την κατασκευή του, υπό τη μορφή που διατίθεται στην αγορά, πληροί στις σχετικές βασικές απαιτήσεις ασφαλείας και υγιεινής των οδηγίων της ΕΚ. Η παρούσα δήλωση παύει να ισχύει σε περίπτωση τροποποιήσεων του μηχανήματος χωρίς προηγούμενη συνεννόηση μαζί μας.

Προϊόν: Σύστημα καθαρισμού υψηλής πίεσης

Τύπος: 1.520-xxx

Σχετικές οδηγίες των Ε.Κ.

2006/42/ΕΚ (+2009/127/ΕΚ)

2004/108/ΕΚ

2000/14/ΕΚ

Εφαρμοσθέντα εναρμονισμένα πρότυπα

EN 60335-1

EN 60335-2-79

EN 55014-1: 2006+A1: 2009+A2: 2011

EN 55014-2: 1997+A1: 2001+A2: 2008

EN 62233: 2008

EN 61000-3-2: 2006+A1: 2009+A2: 2009

EN 61000-3-3: 2008

HD 5/12 C, HD 5/12 CX, HD 513 C, HD 5/13 CX

EN 61000-3-11: 2000

HD 5/15 C, HD 5/15 CX, HD 5/17 C, HD 5/17 CX, HD 6/13 C, HD 6/13 CX

Εφαρμοσθείσα διαδικασία συμμόρφωσης

2000/14/ΕΚ: Παράρτημα V

στάθμη ηχητικής πίεσης dB(A)

HD 5/12 C, HD 5/13 C, HD 5/15 C, HD 5/17 C, HD 6/13 C

Μετρημένη: 86

Εγγυημένη: 88

HD 5/12 CX, HD 5/13 CX, HD 5/17 CX, HD 6/13 CX

Μετρημένη: 89

Εγγυημένη: 92

HD 5/15 CX

Μετρημένη: 87

Εγγυημένη: 90

Οι υπογράφωντες ενεργούν κατ' εντολή του και με εξουσιοδότηση της διεύθυνσης της επιχείρησής.

H. Jenner
CEO

S. Reiser
Head of Approval

Υπεύθυνος τεκμηρίωσης:
S. Reiser

Alfred Karcher GmbH & Co. KG
Alfred-Karcher-Str. 28 - 40
71364 Winnenden (Germany)
Τηλ.: +49 7195 14-0
Φαξ: +49 7195 14-2212

Winnenden, 2013/09/01

Τεχνικά χαρακτηριστικά

Τύπος		HD 5/12 C	HD 5/12 C	HD 5/12 C
		HD 5/12 CX	HD 5/12 CX	HD 5/12 CX
		EU	GB	CH
Ηλεκτρικό δίκτυο				
Τάση	V	230	230...240	230
Ρεύμα	Hz	1~ 50		
Ισχύς σύνδεσης	kW	2,5	2,5	2,2
Ασφάλεια (αδρανής, C)	A	16	13	10
Είδος προστασίας	--	IPX5		
Καλώδιο προέκτασης 30 m	mm ²	2,5		
Σύνδεση νερού				
Θερμοκρασία προσαγωγής (μέγ.)	°C	60		
Ποσότητα προσαγωγής (ελάχ.)	l/min	12		
Μανομετρικό ύψος από ανοιχτό δοχείο, 20 °C	m	0,5		
Πίεση προσαγωγής (μέγ.)	MPa	1		
Επιδόσεις				
Πίεση εργασίας	MPa	12	12	11,5
Μέγεθος ακροφυσίου	--	035	035	038
Μέγ. υπερπίεση λειτουργίας	MPa	17,5	17,5	17,1
Παροχή, νερό	l/min	8,3		
Αναρρόφηση απορρυπαντικού	l/h	0...25		
Ισχύς οπισθοδρόμησης πιστολέτου χειρός (μέγ.)	N	21,3		
Μετρούμενες τιμές κατά EN 60355-2-79				
Κραδασμοί στο χέρι/στο βραχίονα	m/s ²	3,6		
Αβεβαιότητα K	m/s ²	0,9		
Στάθμη ηχητικής πίεσης L _{pA} (CX)	dB (A)	72 (75)		
Αβεβαιότητα K _{pA}	dB (A)	3		
Στάθμη ηχητικής ισχύος L _{WA} + Αβεβαιότητα K _{WA} (CX)	dB (A)	88 (92)		
Διαστάσεις και βάρη				
Μήκος	mm	380		
Πλάτος (CX)	mm	360 (370)		
Ύψος	mm	930		
Τυπικό βάρος λειτουργίας (CX)	kg	23,7 (26)		

Τύπος		HD 5/12 C	HD 5/12 C	HD 5/12 C	HD 5/13 C
		HD 5/12 CX			HD 5/13 CX
		AU	KAP	SA	EU
Ηλεκτρικό δίκτυο					
Τάση	V	240		220	230
Ρεύμα	Hz	1~ 50		1~60	1~50
Ισχύς σύνδεσης	kW	2,2		2,4	2,6
Ασφάλεια (αδρανής, C)	A	10	15	13	16
Είδος προστασίας	--	IPX5			
Καλώδιο προέκτασης 30 m	mm ²	2,5			
Σύνδεση νερού					
Θερμοκρασία προσαγωγής (μέγ.)	°C				60
Ποσότητα προσαγωγής (ελάχ.)	l/min				12
Μανομετρικό ύψος από ανοιχτό δοχείο, 20 °C	m				0,5
Πίεση προσαγωγής (μέγ.)	MPa				1
Επιδόσεις					
Πίεση εργασίας	MPa	11,5		12	13
Μέγεθος ακροφυσίου	--	038		036	034
Μέγ. υπερπίεση λειτουργίας	MPa	17,1		18	17,5
Παροχή, νερό	l/min				8,3
Αναρρόφηση απορρυπαντικού	l/h				0...25
Ισχύς οπισθοδρόμησης πιστολέτου χειρός (μέγ.)	N	21,3			22,2
Μετρούμενες τιμές κατά EN 60355-2-79					
Κραδασμοί στο χέρι/στο βραχίονα	m/s ²	3,6		4,2	3,6
Αβεβαιότητα K	m/s ²				0,9
Στάθμη ηχητικής πίεσης L _{PA} (CX)	dB (A)	72 (75)		74	72 (75)
Αβεβαιότητα K _{PA}	dB (A)				3
Στάθμη ηχητικής ισχύος L _{WA} + Αβεβαιότητα K _{WA} (CX)	dB (A)	88 (92)		90	88 (92)
Διαστάσεις και βάρη					
Μήκος	mm				380
Πλάτος (CX)	mm				360 (370)
Ύψος	mm				930
Τυπικό βάρος λειτουργίας (CX)	kg	23,7 (26)		25,2	23,7 (26)

Τύπος		HD 5/15 C	HD 5/17 C	HD 5/17 C	HD 6/13 C
		HD 5/15 CX	HD 5/17 CX	HD 5/17 CX	HD 6/13 CX
		EU	EU	KAP	EU
Ηλεκτρικό δίκτυο					
Τάση	V	230		220	230
Ρεύμα	Hz	1~ 50		1~60	1~ 50
Ισχύς σύνδεσης	kW	2,8	3,0	3,0	2,9
Ασφάλεια (αδρανής, C)	A	16		15	16
Είδος προστασίας	--	IPX5			
Καλώδιο προέκτασης 30 m	mm ²	2,5			
Σύνδεση νερού					
Θερμοκρασία προσαγωγής (μέγ.)	°C	60			
Ποσότητα προσαγωγής (ελάχ.)	l/min	12			13
Μανομετρικό ύψος από ανοιχτό δοχείο, 20 °C	m	0,5			
Πίεση προσαγωγής (μέγ.)	MPa	1			
Επιδόσεις					
Πίεση λειτουργίας (CX)	MPa	15 (15)	17 (17)	16,5 (16,5)	13 (13)
Μέγεθος ακροφυσίου	--	032	027	030	038
Μέγ. υπερπίεση λειτουργίας	MPa	20			19
Παροχή, νερό	l/min	8,3	8,1	8,0	9,8
Αναρρόφηση απορρυπαντικού	l/h	0...25			
Ισχύς οπισθοδρόμησης πιστολέτου χειρός (μέγ.)	N	23,8	25,4		26,6
Μετρούμενες τιμές κατά EN 60355-2-79					
Κραδασμοί στο χέρι/στο βραχίονα	m/s ²	2,4			4,1
Αβεβαιότητα K	m/s ²	0,7			0,9
Στάθμη ηχητικής πίεσης L _{pA} (CX)	dB (A)	72 (74)	72 (75)	75	72 (75)
Αβεβαιότητα K _{pA}	dB (A)	3			
Στάθμη ηχητικής ισχύος L _{WA} + Αβεβαιότητα K _{WA} (CX)	dB (A)	88 (90)	88 (92)	91 (91)	88 (92)
Διαστάσεις και βάρη					
Μήκος	mm	380			
Πλάτος (CX)	mm	360 (370)			
Ύψος	mm	930			
Τυπικό βάρος λειτουργίας (CX)	kg	25,2 (27,5)			

Τύπος		HD 6/13 C	HD 6/13 C	HD 6/13 C	HD 6/13 C
			HD 6/13 CX		
		AR	GB	KAP	SA
Ηλεκτρικό δίκτυο					
Τάση	V	220	230...240	220	
Ρεύμα	Hz	1~50		1~ 60	
Ισχύς σύνδεσης	kW	2,9		2,9	2,8
Ασφάλεια (αδρανής, C)	A	16	13	15	13
Είδος προστασίας	--	IPX5			
Καλώδιο προέκτασης 30 m	mm ²	2,5			
Σύνδεση νερού					
Θερμοκρασία προσαγωγής (μέγ.)	°C	60			
Ποσότητα προσαγωγής (ελάχ.)	l/min	13			
Μανομετρικό ύψος από ανοιχτό δοχείο, 20 °C	m	0,5			
Πίεση προσαγωγής (μέγ.)	MPa	1			
Επιδόσεις					
Πίεση εργασίας	MPa	13			12,5
Μέγεθος ακροφυσίου	--	038		042	043
Μέγ. υπερπίεση λειτουργίας	MPa	19		18	
Παροχή, νερό	l/min	9,8		10,0	
Αναρρόφηση απορρυπαντικού	l/h	0...25			
Ισχύς οπισθοδρόμησης πιστολέτου χειρός (μέγ.)	N	26,6			
Μετρούμενες τιμές κατά EN 60355-2-79					
Κραδασμοί στο χέρι/στο βραχίονα					
Κραδασμοί στο χέρι/στο βραχίονα	m/s ²	4,1		3,7	
Αβεβαιότητα K	m/s ²	0,9			
Στάθμη ηχητικής πίεσης L _{PA} (CX)	dB (A)	72 (75)		73	
Αβεβαιότητα K _{PA}	dB (A)	3			
Στάθμη ηχητικής ισχύος L _{WA} + Αβεβαιότητα K _{WA} (CX)	dB (A)	88 (92)		89	
Διαστάσεις και βάρη					
Μήκος	mm	380			
Πλάτος (CX)	mm	360 (370)			
Ύψος	mm	930			
Τυπικό βάρος λειτουργίας (CX)	kg	25,2 (27,5)		25,2	



Cihazın ilk kullanımından önce bu orijinal kullanma kılavuzunu okuyun, bu kılavuza göre davranın ve daha sonra kullanım veya cihazın sonraki sahiplerine vermek için bu kılavuzu saklayın.

İçindekiler

Cihaz elemanları	TR	1
Güvenlik uyarıları	TR	1
Kurallara uygun kullanım	TR	2
Güvenlik tertibatları	TR	2
Çevre koruma	TR	2
Cihazı çalıştırmaya başlamadan önce	TR	3
İşletime alma	TR	3
Kullanımı	TR	3
Taşıma	TR	5
Depolama	TR	6
Koruma ve Bakım	TR	6
Arızalarda yardım	TR	6
Aksesuarlar ve yedek parçalar	TR	7
Garanti	TR	7
AB uygunluk bildirisi	TR	8
Teknik Bilgiler	TR	9

Cihaz elemanları

Lütfen resim sayfasını öne doğru dışarı katlayın

- 1 Meme
- 2 Memenin işareti
- 3 Püskürtme borusu
- 4 El püskürtme tabancası
- 5 Emniyet kolu
- 6 El püskürtme tabancasının kolu
- 7 Yüksek basınç hortumu
- 8 Kauçuk bant (hortum tamburlu cihazlar hariç)
- 9 Mandallı püskürtme borusu tutucusu, taşıma için
- 10 Cihaz şalteri
- 11 Taşıma kolu
- 12 Okluk tipi püskürtme borusu
- 13 Yüksek basınç bağlantısı
- 14 Tutma kolu
- 15 Su bağlantısı
- 16 Filtreli ve temizlik maddesi dozaj valflü temizlik maddesi emme hortumu
- 17 Süzgeç
- 18 Hortum rakoru

- 19 Üst somun
- 20 Tekerlek kapağı
- 21 Kayar kızak/sabit kızak
- 22 Rotor memesi için meme bölmesi (rotor memesi sadece HD...Plus modelinde teslimat kapsamına dahildir)
- 23 Üçlü meme için meme bölmesi
- 24 Yüzey temizleyicinin taşıma tutucusu
- 25 İtme kolunun kilit açma mekanizması
- 26 İtme kolu, alt (içeri itilmiş)
- 27 İtme kolu, üst (dışarı çekilmiş)
- 28 Hortum gözü
- 29 Kablo tutucu
- 30 Mandalsız püskürtme borusu tutucusu
- 31 Hortum tamburu
- 32 Krank

Renk kodu

- Temizlik prosesinin kullanım elemanları sarıdır.
- Bakım ve servis kullanım elemanları açık gridir.

Güvenlik uyarıları

- İlk kullanımdan önce, 5.951-949.0 numaralı güvenlik uyarılarını mutlaka okuyun!
- Sıvı püskürtücülere dair kanunlardaki ilgili ulusal talimatlara dikkat edin.
- Kaza önlemeye dair kanunlardaki ilgili ulusal talimatlara dikkat edin. Sıvı püskürtücüler düzenli olarak kontrol edilmeli ve kontrol sonucu yazılı olarak belgelenmelidir.

Tehlike kademeleri

△ **TEHLİKE**

Ağır bedensel yaralanmalar ya da ölüme neden olan direkt bir tehlikeye yönelik uyarı.

△ **UYARI**

Ağır bedensel yaralanmalar ya da ölüme neden olabilecek olası tehlikeli bir duruma yönelik uyarı.

△ **TEDBİR**

Hafif yaralanmalara neden olabilecek olası tehlikeli bir duruma yönelik uyarı.

DIKKAT

Maddi hasarlara neden olabilecek olası tehlikeli bir duruma yönelik uyarı.

Cihazdaki semboller



Yüksek basınçlı tazyik doğru kullanılmadığı zaman tehlikeli olabilir. Tazyik insanlara, hayvanlara, elektrikli aletlere ve makinenin kendisine doğru tutulmamalıdır.

Geçerli yönetmeliklere göre, cihaz, içme suyu şebekesinde sistem ayırıcısı olmadan çalıştırılmamalıdır. KÄRCHER firmasının uygun bir sistem ayırıcısı veya alternatif olarak EN 12729 Tip B uyarınca bir sistem ayırıcısı kullanılmalıdır. Bir sistem ayırıcısından akan su, içilemez olarak sınıflandırılmıştır.



Kurallara uygun kullanım

Bu yüksek basınçlı temizleyiciyi tek başına kullanın

- Alçak basınç ve temizlik maddeleriyle temizleme için (Örn; makineler, araçlar, inşaatlar, aletlerin temizlenmesi için),
- Yüksek basınçla ve temizlik maddesi olmadan temizleme için (Örn; cephele, teraslar, bahçe cihazlarının temizlenmesi için).

İnatçı kirler için bir rotor memesi kullanılmamasını öneriyoruz (sadece HD...Plus modelinde teslimat kapsamına dahildir)

Su kalitesiyle ilgili beklentiler:

DIKKAT

Yüksek basınç maddesi olarak sadece temiz su kullanılmalıdır. Kirler, zamanından önce aşınmaya ve cihazda tortular oluşmasına neden olur.

Geri dönüşüm suyu kullanılırsa, aşağıdaki sınır değerler aşılmamalıdır.

pH değeri	6,5...9,5
Elektrik iletkenliği *	Taze su iletkenliği +1200 µS/cm
Ayrılabilir maddeler **	< 0,5 mg/l
Filtrelenebilir maddeler **	< 50 mg/l
Hidrokarbonlar	< 20 mg/l
Klorid	< 300 mg/l
Sülfat	< 240 mg/l

Kalsiyum	< 200 mg/l
Toplam sertlik	< 28 °dH < 50 °TH < 500 ppm (mg CaCO ₃ /l)
Demir	< 0,5 mg/l
Mangan	< 0,05 mg/l
Bakır	< 2 mg/l
Aktif klor	< 0,3 mg/l
Genel kokulardan arındırılmış	
* maks. toplam 2000 µS/cm	
** Numune hacmi 1 litre, çalışma süresi 30 dakika	
*** aşındırıcı maddeler kullanılmaz	

Güvenlik tertibatları

Güvenlik tertibatları kullanıcının korunmasını sağlar ve devre dışı bırakılmamalıdır ya da bu tertibatların çalışma şekli değiştirilmemelidir.

Basınç şalteri

El tabancasının kolu bırakılırsa bir basınç şalteri pompayı kapatır, yüksek basınçlı tazyik durdurulur. Kol çekilirse, pompa tekrar açılır.

Çevre koruma

	Ambalaj malzemeleri geri dönüştürülebilir. Ambalaj malzemelerini evinizin çöpüne atmak yerine lütfen tekrar kullanılabilircekleri yerlere gönderin.
	Eski cihazlarda, yeniden değerlendirme işlemine tabi tutulması gereken değerli geri dönüşüm malzemeleri bulunmaktadır. Aküler, yağ ve benzeri maddeler doğaya ulaşmamalıdır. Bu nedenle eski cihazları lütfen öngörülen toplama sistemleri aracılığıyla imha edin.

İçindekiler hakkında uyarılar (REACH)

İçindekiler hakkında ayrıntılı bilgileri bulabileceğiniz adres:

www.kaercher.com/REACH

Cihazı çalıştırmaya başlamadan önce

Aksesuarların monte edilmesi

- Tekerlek kapaklarını sabitleyin.
- Memeyi püskürtme borusuna takın (üst ayar halkasındaki işaretler).
- Püskürtme borusunu el püskürtme tabancasına bağlayın.
- İtme kolunun kilit açma mekanizmasını gevşetin.
- İtme kolunu son konuma doğru dışarı çekin.

Hortum tambursuz cihazlarda:

- Yüksek basınç hortumunu yüksek basınç bağlantısına vidalayın.

Hortum tamburlu cihazlarda:

- Krankı hortum tamburu miline takın ve kilitleyin.
- Yüksek basınç hortumunu, sarmadan önce gergin şekilde yerleştirin.
- Krankı döndürerek yüksek basınç hortumunu düzenli katlar halinde hortum tamburuna sarın. Dönme yönünü yüksek basınç hortumu bükülmeyecek şekilde seçin.

İşletime alma

Elektrik bağlantısı

⚠ **TEHLİKE**

Elektrik çarpması nedeniyle yaralanma tehlikesi.

- Cihaz, zorunlu olarak bir soketle elektrik şebekesine bağlanmalıdır. Ayrılama-yan bir bağlantıyla elektrik şebekesine bağlantı yasaktır. Soket, şebeke ayırması için kullanılır.
- Kullanılan bir uzatma kablosunun soketi ve kavraması suya dayanıklı olmalıdır.
- Yeterli kesite sahip uzatma kabloları kullanın (Bkz. "Teknik bilgiler") ve kabloyu kablo tamburundan tamamen açın.

Bağlantı değerleri için Bkz. Tip levhası/Teknik bilgiler.

- Elektrik kablosunu sarın ve zemine koyun.
- Elektrik fişini prize takın.

Su bağlantısı

Su tesisatına bağlantı

⚠ **UYARI**

Su besleme işletmesinin talimatlarını dikkate alın.

Geçerli yönetmeliklere göre, cihaz, içme suyu şebekesinde sistem ayırıcısı olmadan çalıştırılmamalıdır. KÄRCHER firmasının uygun bir sistem ayırıcısı veya alternatif olarak EN 12729 Tip B uyarınca bir sistem ayırıcısı kullanılmalıdır.

Bir sistem ayırıcısından akan su, içilemez olarak sınıflandırılmıştır.

⚠ **TEDBİR**

Sistem ayırıcısını her zaman su beslemesine bağlayın, cihaza kesinlikle bağlamayın.



Bağlantı değerleri için teknik bilgiler bölümüne bakın.

- Besleme hortumunu (minimum uzunluk 7,5 m, minimum çap 1/2"), cihazın su bağlantısı ve su beslemesine (Örneğin: su musluğu) bağlayın.

Not:

Besleme hortumu, teslimat kapsamında bulunmamaktadır.

- Su beslemesini açın.

Açık kaplardan su emilmesi

- Filtreli emme hortumunu (Sipariş No. 4.440-238.0) su bağlantısına vidalayın.
- Cihazdaki havanın boşaltılması: Memeyi püskürtme borusundan sökün. Su kabarcıksız bir şekilde çıkana kadar cihazı çalıştırın. Gerekirse cihazı 10 saniye çalıştırın - daha sonra cihaz şalterini kapatın. İşlemi birkaç kez tekrarlayın.
- Cihazı kapatın ve memeyi tekrar vidalayın.

Kullanımı

⚠ **TEHLİKE**

Patlama tehlikesi!

Yanıcı sıvılar püskürtmeyin.

Tehlikeli alanlarda (örn. benzin istasyonları) cihazın kullanılması durumunda gerekli güvenlik yönetmeliklerine dikkat edilmelidir.

⚠ **TEHLİKE**

Cihazın uzun süre çalışması, titreşim nedeniyle ellerdeki kan dolaşım sisteminde sorunlara neden olabilir.

Bir çok etki faktörüne bağlı olduğu için genel geçerli kullanım verileri belirlenememektedir.

- Kötü kan dolaşımı olan kişisel mizaç (parmakların sık aralıklarla soğuması, uyuşması).
- Düşük çevre sıcaklığı. Ellerinizi korumak için sıcak tutan eldivenler kullanın.
- Sıkıca tutmak kan akışına zarar verir.
- Kesintisiz bir çalışma, molalarla ara verilmiş çalışmadan daha kötüdür.

Cihazın düzenli, uzun süreli kullanılması ve söz konusu belirtilerin (Örn; parmakların uyuşması, soğuk parmaklar) tekrarlanarak ortaya çıkması durumunda, bir doktora muayene olmanızı öneriyoruz.

⚠ **TEDBİR**

Motorları sadece uygun yağ ayırıcısı bulunan yerlerde temizleyin (çevre koruması).

Yüksek basınçla çalışma



Cihaz, dik veya yatay şekilde çalıştırılabilir.
Not:

Cihaz, bir basınç şalteriyle donatılmıştır. Motor, sadece tabancanın kolu çekilmişse çalışır.

- Hortum tamburlu cihaz:
Yüksek basınç hortumunu hortum tamburundan tümüyle çekerek açın.
- Cihaz anahtarını "I" konumuna getirin.
- El püskürtme tabancasının kilidini açın ve tabancanın kolunu çekin.

Püskürtme türünün seçilmesi

- El püskürtme tabancasını kapatın.
- İsteddiğiniz sembol işaretle çakışana kadar memenin muhafazasını döndürün.

	Özellikle inatçı kirler için yüksek basınçlı yuvarlak huzme (0°)
	Temizlik maddeleriyle çalışma ya da düşük basınçla temizlik için düşük basınçlı yassı huzme (CHEM)
	Büyük yüzeyli kirler için yüksek basınçlı yassı huzme (25°)

Temizlik maddesiyle çalışma

⚠ **UYARI**

Uygun olmayan temizlik maddeleri cihaza ve temizlenecek cisimlere zarar verebilir. Sadece Kärcher tarafından onaylanmış temizlik maddeleri kullanın. Temizlik maddelerinin ekinde yer alan dozaj önerileri ve uyarıları dikkate alın. Çevreyi korumak için, temizlik maddesini tasarruflu bir şekilde kullanın.

Temizlik maddelerinin üzerindeki güvenlik uyarılarına dikkat edin.

Kärcher temizlik maddeleri arızasız bir çalışmayı garanti eder. Lütfen bizden danışmanlık hizmeti alın ya da katalogumuzu ya da temizlik maddesi bilgilendirme formlarımızı talep edin.

- Temizlik maddesi hortumunu dışarı çekin.
- Temizlik maddesi çözeltisinin emme miktarını temizlik maddesi filtresinden ayarlayın.
- Temizlik maddesi emme hortumunu temizlik maddesi dolu bir kaba asın.
- Memeyi "CHEM" konumuna getirin.

Önerilen temizlik yöntemleri

- Temizlik maddesini ekonomik bir şekilde üst yüzeye sıkın ve etkili olmasını (kurutmayın) sağlayın.
- Çözülen kiri yüksek basınç tazyikiyle yıkayın.
- Çalışmadan sonra, temizlik maddesi filtresindeki emme miktarını maksimum miktara ayarlayın.
- Cihazı çalıştırın ve bir dakika boyunca yıkayın.

Çalışmayı yarıda kesme

- El püskürtme tabancasının kolunu bırakın, cihaz kapanır.

Not:

Cihaz kapatılırken su basıncı yaklaşık %70 oranında düşer. Bu sayede, el püskürtme tabancasının devreye girme kuvveti ve cihazın kullanım ömrü artar.

- El püskürtme tabancasının kolunu tekrar çekin, cihaz tekrar çalışır.

Cihazın kapatılması

- Cihaz anahtarını "0" konumuna getirin.
- Cihazın fişini prizden çekin.
- Su beslemesini kapatın.
- Cihaz basınçsız duruma gelene kadar el püskürtme tabancasına basın.
- Tabancanın kolunu farkında olmadan devreye sokmaya karşı emniyete almak için el püskürtme tabancasının emniyet koluna basın.

Cihazın saklanması

- Püskürtme borusunu, el püskürtme tabancasıyla birlikte okluk tipi püskürtme borusuna koyun ve püskürtme borusu tutucusunda kilitleyin.
- Bağlantı kablosunu kablo tutucusuna sarın.
- Yüksek basınç hortumunu açın, hortum bölmesinin üzerine asın ve kauçuk bantla emniyete alın.
- Yüksek basınç hortumunu hortum tamburuna sarın. Krankın tutamağını yana yatırın.
- Soketi monte edilmiş kipsle sabitleyin.
- İtme kolunun kilit açma mekanizmasına basın ve itme kolunu içeri itin.

Antifriz koruma

DIKKAT

Don, suyu tam boşaltılmamış cihaza zarar verir.

Cihazı donma tehlikesi bulunmayan bir yerde saklayın.

Donma olmayan bir depolama mümkün değilse:

- Suyu boşaltın.
- Piyasada bulunan bir antifrizi cihaza pompalayın.

Not:

Piyasada bulunan glikol bazlı bir araç antifrizi kullanın.

Antifriz üreticisinin kullanım talimatlarına uyun.

- Pompa ve hatlar boşalana kadar cihazı maksimum 1 dakika çalıştırın.

Taşıma

⚠ TEDBİR

Yaralanma ve hasar tehlikesi! Taşıma sırasında cihazın ağırlığına dikkat edin.

- Uzun mesafelerde taşımak için itme kolunu geriye doğru kendinize çekin.
- Taşımak için, cihazı tutamaklarından tutun.
- Merdiven çıkmak için cihazı basamak basamak yukarı çekin. Kayar kızaklar, muhafazayı hasarlara karşı korur.
- Araçlarda taşıma sırasında, cihazı geçerli yönetmeliklere göre kaymaya ve devrilmeye karşı emniyete alın.

Yüzey temizleyicinin taşıma tutucusu

- Yüze temizleyicisinin bağlantı rakorunu yüksek basınçlı temizleyicideki malafaya takın.
- Başlık somununu yaklaşık 1 tur vidalayın.

Vinçle taşıma

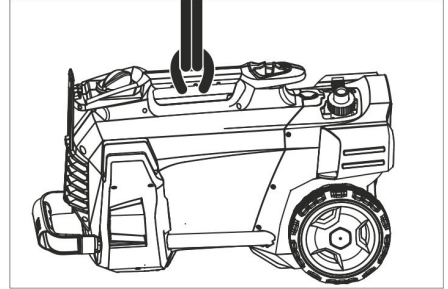

- Kaldırma tertibatını cihazın taşıma tutamağına sabitleyin.

Vince bağlamaya yönelik güvenlik uyarıları

⚠ TEHLİKE

Cihazın düşmesi sonucu yaralanma tehlikesi.

- Yerel kaza önleme talimatları ve güvenlik uyarılarına uyun.
- Vinçle her taşımadan önce taşıma tutamağını hasar açısından kontrol edin.
- Vinçle her taşımadan önce kaldırma aracını hasar açısından kontrol edin.

- Cihazı, sadece taşıma tutamağından kaldırın.
- Bağlama zincirleri kullanmayın.
- Kaldırma tertibatını yükün istenmeden yerinden çıkmasına karşı emniyete alın.
- Vinçle taşımadan önce, el püskürtme tabancasıyla birlikte püskürtme borusunu, memeleri, yüzey temizleyicisini ve gevşek nesnelere sökün.
- Kaldırma işlemi sırasında cihaz üzerinde hiçbir nesne taşımayın.
- Cihaz, sadece vinçi kullanma konusunda eğitim almış kişiler görevlendirilerek vinçle taşınmalıdır.
- Yükün altında durmayın.
- Vincin tehlike bölgesinde hiç kimsenin bulunmamasını sağlayın.
- Cihazı gözetimsiz şekilde vinçte asılı bırakmayın.

Depolama

⚠ TEDBİR

Yaralanma ve hasar tehlikesi! Depolama sırasında cihazın ağırlığına dikkat edin. Bu cihaz sadece iç mekanlarda depolanmalıdır.

Koruma ve Bakım

⚠ TEHLİKE

Farkında olmadan çalışmaya başlayan cihaz ve elektrik çarpması nedeniyle yaralanma tehlikesi.

Cihazdaki tüm çalışmalardan önce cihazı kapatın ve elektrik fişini çekin.

Güvenlik kontrolü/Bakım sözleşmesi

Yetkili satıcınızla düzenli bir güvenlik kontrolü mutabakatı sağlayabilir ya da bir bakım sözleşmesi yapabilirsiniz. Lütfen bu konuyla ilgili öneriler alın.

Her çalışmadan önce

- ➔ Bağlantı kablosuna hasar kontrolü yapın (elektrik çarpma tehlikesi), hasarlı bağlantı kablosunu zaman kaybetmeden yetkili müşteri hizmetleri/elektrik teknisyenine değiştirin.
- ➔ Yüksek basınç hortumuna hasar kontrolü yapın (kırılma tehlikesi). Zarar görmüş yüksek basınç hortumunu hemen değiştirin.

- ➔ Cihaza (pompa) sızdırmazlık kontrolü yapın. Dakikada 3 damla suya izin verilmiştir ve cihazın alt tarafından çıkabilir. Daha fazla sızdırma olması durumunda müşteri hizmetlerini arayın.

Her hafta

- ➔ Su bağlantısındaki süzgeci temizleyin.
- ➔ Temizlik maddesi emme hortumunu temizleyin.

Su bağlantısındaki süzgecin temizlenmesi

- ➔ Üst somunu sökün.
- ➔ Süzgeçle birlikte hortum rakorunu dışarı çekin.
- ➔ Süzgecin dışını temizleyin ve yıkayın.

Not:

Hortum rakorunun altı köşeli parçasını cihaza bağlantı için hizalayın.

- ➔ Süzgeçle birlikte hortum rakorunu yerleştirin ve başlıklı somunu sıkın.

Arızalarda yardım

⚠ TEHLİKE

Farkında olmadan çalışmaya başlayan cihaz ve elektrik çarpması nedeniyle yaralanma tehlikesi.

- Cihazdaki tüm çalışmalardan önce cihazı kapatın ve elektrik fişini çekin.
- Elektrikli yapı parçalarını sadece yetkili müşteri hizmetlerine kontrol ettirin ve onartın.
- Bu bölümde belirtilmeyen arızalarda, şüphe etmeniz durumunda ve açık bir uyarı olması durumunda yetkili bir müşteri hizmetleri merkezini arayın.

Cihaz çalışmıyor

- ➔ Bağlantı kablosuna hasar kontrolü yapın.
- ➔ Şebeke gerilimini kontrol edin.
- ➔ Cihaz aşırı ısınmışsa: Cihaz anahtarını "0" konumuna getirin. Cihazı en az 15 dakika boyunca soğutun. Cihaz anahtarını "1" konumuna getirin.
- ➔ Elektrik arızasında müşteri hizmetlerini arayın.

Cihaz basınca gelmiyor

- Memeyi "Yüksek basınç" konumuna getirin.
- Cihazın havasını alın (Bkz. "İşletime alma").
- Su bağlantısındaki süzgeci temizleyin.
- Su besleme miktarını kontrol edin (Bkz. Teknik Özellikler)
- Püskürtme ağzını yıkayın.
- Memeyi değiştirin.
- İhtiyaç anında müşteri hizmetlerini arayın.

Pompa sızdırıyor

Dakikada 3 damla suya izin verilmiştir ve cihazın alt tarafından çıkabilir.

- Daha güçlü bir sızdırmada, cihazı müşteri hizmetlerine kontrol ettirin.

Pompada vuruntu

- Su ve temizlik maddesi emme hatlarına sızdırmazlık kontrolü yapın.
- Temizlik maddesi filtresindeki emme miktarını minimum miktara ayarlayın.
- Cihazın havasını alın (Bkz. "İşletime alma").
- İhtiyaç anında müşteri hizmetlerini arayın.

Temizlik maddesi emilmiyor

- Memeyi "CHEM" konumuna getirin.
- Temizlik maddesi filtresindeki emme miktarını artırın.
- Filtreli temizlik maddesi emme hortumunu kontrol edin/temizleyin.
- İhtiyaç anında müşteri hizmetlerini arayın.

Aksesuarlar ve yedek parçalar

- Sadece üretici tarafından onaylanmış aksesuar ve yedek parçalar kullanılmalıdır. Orijinal aksesuar ve orijinal yedek parçalar, cihazın güvenli ve arızasız bir biçimde çalışmasının güvencesidir.
- En sık kullanılan yedek parça çeşitlerini kullanım kılavuzunun sonunda bulabilirsiniz.
- Yedek parçalar hakkında diğer bilgileri, www.kaercher.com adresindeki Servis bölümünden alabilirsiniz.

Garanti

Her ülkede yetkili distribütörümüz tarafından verilmiş garanti şartları geçerlidir. Garanti süresi içinde cihazınızda oluşan muhtemel hasarları, arızanın kaynağı üretim veya malzeme hatası olduğu sürece ücretsiz olarak karşılıyoruz. Garanti hakkınızdan yararlanmanızı gerektiren bir durum olduğu zaman, ilgili faturanız ile birlikte satıcınıza veya size en yakın yetkili servisimize başvurunuz.

AB uygunluk bildirisi

İşbu belge ile aşağıda tanımlanan makine-
nin konsepti ve tasarımı ve tarafımızdan pi-
yasaya sürülen modeliyle AB yönetmelikle-
rinin temel teşkil eden ilgili güvenlik ve sağ-
lık yükümlülüklerine uygun olduğunu bildiri-
riz. Onayımız olmadan cihazda herhangi
bir değişiklik yapılması durumunda bu be-
yan geçerliliğini yitirir.

Ürün: Yüksek basınç temizleyi-
cisi

Tip: 1.520-xxx

İlgili AB yönetmelikleri

2006/42/EG (+2009/127/EG)

2004/108/EG

2000/14/EG

Kullanılmış olan uyumlu standartlar

EN 60335-1

EN 60335-2-79

EN 55014-1: 2006+A1: 2009+A2: 2011

EN 55014-2: 1997+A1: 2001+A2: 2008

EN 62233: 2008

EN 61000-3-2: 2006+A1: 2009+A2: 2009

EN 61000-3-3: 2008

HD 5/12 C, HD 5/12 CX, HD 513 C, HD 5/
13 CX

EN 61000-3-11: 2000

HD 5/15 C, HD 5/15 CX, HD 5/17 C, HD 5/
17 CX, HD 6/13 C, HD 6/13 CX

Kullanılan uyumluluk değerlendirme yöntemleri

2000/14/EG: Ek V

Ses şiddeti dB(A)

HD 5/12 C, HD 5/13 C, HD 5/15 C, HD 5/17
C, HD 6/13 C

Ölçülen: 86

Garanti edilen: 88

HD 5/12 CX, HD 5/13 CX, HD 5/17 CX, HD
6/13 CX

Ölçülen: 89

Garanti edilen: 92

HD 5/15 CX

Ölçülen: 87

Garanti edilen: 90

İmzası bulunanlar, işletme yönetimi adına
ve işletme yönetimi tarafından verilen veka-
lete dayanarak işlem yapar.

H. Jenner
CEO

S. Reiser
Head of Approbation

Dokümantasyon yetkilisi:

S. Reiser

Alfred Kärcher GmbH & Co. KG
Alfred-Kärcher-Str. 28 - 40
71364 Winnenden (Germany)
Tel.: +49 7195 14-0
Faks: +49 7195 14-2212

Winnenden, 2013/09/01

Teknik Bilgiler

Tip:		HD 5/12 C	HD 5/12 C	HD 5/12 C
		HD 5/12 CX	HD 5/12 CX	HD 5/12 CX
		EU	GB	CH
Elektrik bağlantısı				
Gerilim	V	230	230...240	230
Elektrik türü	Hz	1~ 50		
Bağlantı gücü	kW	2,5	2,5	2,2
Sigorta (gecikmeli, Char. C)	A	16	13	10
Koruma şekli	--	IPX5		
Uzatma kablosu 30 m	mm ²	2,5		
Su bağlantısı				
Besleme sıcaklığı (maks.)	°C	60		
Besleme miktar	l/dk	12		
Açık depodan emme yüksekliği (20 °C)	m	0,5		
Besleme bas	MPa	1		
Performans değerleri				
Çalışma basıncı	MPa	12	12	11,5
Meme ebadı	--	035	035	038
Maksimum çalışma üst basıncı	MPa	17,5	17,5	17,1
Besleme miktarı, su	l/dk	8,3		
Temizlik maddesi emme	l/h	0...25		
El püskürtme tabancasının geri tepme kuvveti (maks.)	N	21,3		
60355-2-79'a göre belirlenen değerler				
El-kol titreşim değeri	m/s ²	3,6		
Güvensizlik K	m/s ²	0,9		
Ses basıncı seviyesi L _{pA} (CX)	dB(A)	72 (75)		
Güvensizlik K _{pA}	dB(A)	3		
Ses basıncı seviyesi L _{WA} + Güvensizlik K _{WA} (CX)	dB(A)	88 (92)		
Ölçüler ve ağırlıklar				
Uzunluk	mm	380		
Genişlik (CX)	mm	360 (370)		
Yükseklik	mm	930		
Tipik çalışma ağırlığı (CX)	kg	23,7 (26)		

Tip:	HD 5/12 C	HD 5/12 C	HD 5/12 C	HD 5/13 C
	HD 5/12 CX			HD 5/13 CX
	AU	KAP	SA	EU
Elektrik bağlantısı				
Gerilim	V	240	220	230
Elektrik türü	Hz	1~ 50	1~60	1~50
Bağlantı gücü	kW	2,2	2,4	2,6
Sigorta (gecikmeli, Char. C)	A	10	15	13
Koruma şekli	--	IPX5		
Uzatma kablosu 30 m	mm ²	2,5		
Su bağlantısı				
Besleme sıcaklığı (maks.)	°C	60		
Besleme miktar	l/dk	12		
Açık depodan emme yüksekliği (20 °C)	m	0,5		
Besleme bas	MPa	1		
Performans değerleri				
Çalışma basıncı	MPa	11,5	12	13
Meme ebadı	--	038	036	034
Maksimum çalışma üst basıncı	MPa	17,1	18	17,5
Besleme miktarı, su	l/dk	8,3		
Temizlik maddesi emme	l/h	0...25		
El püskürtme tabancasının geri tepme kuvveti (maks.)	N	21,3		22,2
60355-2-79'a göre belirlenen değerler				
El-kol titreşim değeri	m/s ²	3,6	4,2	3,6
Güvensizlik K	m/s ²	0,9		
Ses basıncı seviyesi L _{pA} (CX)	dB(A)	72 (75)	74	72 (75)
Güvensizlik K _{pA}	dB(A)	3		
Ses basıncı seviyesi L _{WA} + Güvensizlik K _{WA} (CX)	dB(A)	88 (92)	90	88 (92)
Ölçüler ve ağırlıklar				
Uzunluk	mm	380		
Genişlik (CX)	mm	360 (370)		
Yükseklik	mm	930		
Tipik çalışma ağırlığı (CX)	kg	23,7 (26)	25,2	23,7 (26)

Tip:	HD 5/15 C	HD 5/17 C	HD 5/17 C	HD 6/13 C	
	HD 5/15 CX	HD 5/17 CX	HD 5/17 CX	HD 6/13 CX	
	EU	EU	KAP	EU	
Elektrik bağlantısı					
Gerilim	V	230		230	
Elektrik türü	Hz	1~ 50		1~ 50	
Bağlantı gücü	kW	2,8	3,0	2,9	
Sigorta (gecikmeli, Char. C)	A	16		16	
Koruma şekli	--	IPX5			
Uzatma kablosu 30 m	mm ²	2,5			
Su bağlantısı					
Besleme sıcaklığı (maks.)	°C	60			
Besleme miktar	l/dk	12		13	
Açık depodan emme yüksekliği (20 °C)	m	0,5			
Besleme bas	MPa	1			
Performans değerleri					
Çalışma basıncı (CX)	MPa	15 (15)	17 (17)	16,5 (16,5)	13 (13)
Meme ebadı	--	032	027	030	038
Maksimum çalışma üst basıncı	MPa	20			19
Besleme miktarı, su	l/dk	8,3	8,1	8,0	9,8
Temizlik maddesi emme	l/h	0...25			
El püskürtme tabancasının geri tepme kuvveti (maks.)	N	23,8	25,4		26,6
60355-2-79'a göre belirlenen değerler					
El-kol titreşim değeri	m/s ²	2,4		4,1	
Güvensizlik K	m/s ²	0,7		0,9	
Ses basıncı seviyesi L _{PA} (CX)	dB(A)	72 (74)	72 (75)	75	72 (75)
Güvensizlik K _{PA}	dB(A)	3			
Ses basıncı seviyesi L _{WA} + Güvensizlik K _{WA} (CX)	dB(A)	88 (90)	88 (92)	91 (91)	88 (92)
Ölçüler ve ağırlıklar					
Uzunluk	mm	380			
Genişlik (CX)	mm	360 (370)			
Yükseklik	mm	930			
Tipik çalışma ağırlığı (CX)	kg	25,2 (27,5)			

Tip:	HD 6/13 C	HD 6/13 C	HD 6/13 C	HD 6/13 C
		HD 6/13 CX		
	AR	GB	KAP	SA
Elektrik bağlantısı				
Gerilim	V	220	230...240	220
Elektrik türü	Hz	1~50		1~ 60
Bağlantı gücü	kW	2,9		2,9 2,8
Sigorta (gecikmeli, Char. C)	A	16	13	15 13
Koruma şekli	--	IPX5		
Uzatma kablosu 30 m	mm ²	2,5		
Su bağlantısı				
Besleme sıcaklığı (maks.)	°C	60		
Besleme miktar	l/dk	13		
Açık depodan emme yüksekliği (20 °C)	m	0,5		
Besleme bas	MPa	1		
Performans değerleri				
Çalışma basıncı	MPa	13		12,5
Meme ebadı	--	038	042	043
Maksimum çalışma üst basıncı	MPa	19	18	
Besleme miktarı, su	l/dk	9,8	10,0	
Temizlik maddesi emme	l/h	0...25		
El püskürtme tabancasının geri tepme kuvveti (maks.)	N	26,6		
60355-2-79'a göre belirlenen değerler				
El-kol titreşim değeri				
El-kol titreşim değeri	m/s ²	4,1	3,7	
Güvensizlik K	m/s ²	0,9		
Ses basıncı seviyesi L _{pA} (CX)	dB(A)	72 (75)	73	
Güvensizlik K _{pA}	dB(A)	3		
Ses basıncı seviyesi L _{WA} + Güvensizlik K _{WA} (CX)	dB(A)	88 (92)	89	
Ölçüler ve ağırlıklar				
Uzunluk	mm	380		
Genişlik (CX)	mm	360 (370)		
Yükseklik	mm	930		
Tipik çalışma ağırlığı (CX)	kg	25,2 (27,5)	25,2	



Перед первым применением вашего прибора прочитайте эту оригинальную инструкцию по эксплуатации, после этого действуйте соответственно и сохраните ее для дальнейшего пользования или для следующего владельца.

Оглавление

Элементы прибора	RU	1
Указания по технике безопасности	RU	1
Использование по назначению	RU	2
Защитные устройства	RU	3
Защита окружающей среды	RU	3
Перед началом работы	RU	3
Начало работы	RU	3
Управление	RU	4
Транспортировка	RU	6
Хранение	RU	7
Уход и техническое обслуживание	RU	7
Помощь в случае неполадок	RU	7
Принадлежности и запасные детали	RU	8
Гарантия	RU	8
Заявление о соответствии ЕС	RU	9
Технические данные	RU	10

Элементы прибора

Разверните, пожалуйста, сначала страницы с рисунками

- 1 Насадка
- 2 Маркировка форсунки
- 3 Струйная трубка
- 4 Ручной пистолет-распылитель
- 5 Рычаг предохранителя
- 6 Рычаг ручного пистолета-распылителя
- 7 Шланг высокого давления
- 8 Резиновая лента (не для устройств с барабаном для шланга)
- 9 Держатель струйной трубки с зажимом, для транспортировки
- 10 Включатель аппарата
- 11 рукоятка для ношения прибора
- 12 Струйная трубка кипятильника
- 13 Соединение высокого давления
- 14 Поручень
- 15 Подключение водоснабжения

- 16 Всасывающий шланг для моющего средства с фильтром и дозатором моющего средства
- 17 Сетчатый фильтр
- 18 Патрубок шланга
- 19 Накладная гайка
- 20 Колпак колеса
- 21 Скользящие/неподвижные полозья
- 22 Подставка для роторной форсунки (роторная форсунка входит только в комплект поставки варианта HD...Plus)
- 23 Подставка для тройной форсунки
- 24 Транспортировочное крепление устройства для очистки поверхностей
- 25 Разблокировка буксирной скобы
- 26 Буксирная скоба, внизу (вставленная)
- 27 Буксирная скоба, сверху (вытянутая)
- 28 Подставка для шланга
- 29 Держатель кабеля
- 30 Держатель струйной трубки без зажима
- 31 Барабан для намотки шланга
- 32 Рукоятка

Цветная маркировка

- Органы управления для процесса очистки желтого цвета.
- Органы управления для технического обслуживания и сервиса светлого цвета.

Указания по технике безопасности

- Перед первым вводом в эксплуатацию обязательно прочтите указания по технике безопасности № 5.951-949.0!
- Необходимо соблюдать соответствующие национальные законодательные нормы по работе с жидкостными струйными установками.
- Необходимо соблюдать соответствующие национальные законодательные нормы по технике безопасности. Необходимо регулярно проверять работу жидкостных струйных установок и результат проверки оформлять в письменном виде.

Степень опасности

⚠ **ОПАСНОСТЬ**

Указание относительно непосредственно угрожающей опасности, которая приводит к тяжелым увечьям или к смерти.

⚠ **ПРЕДУПРЕЖДЕНИЕ**

Указание относительно возможной потенциально опасной ситуации, которая может привести к тяжелым увечьям или к смерти.

⚠ **ОСТОРОЖНО**

Указание на потенциально опасную ситуацию, которая может привести к получению легких травм.

ВНИМАНИЕ

Указание относительно возможной потенциально опасной ситуации, которая может повлечь материальный ущерб.

Символы на аппарате



Струи под высоким напором при ненадлежащем пользовании могут быть опасными. Струю нельзя направлять на людей, животных, работающее электрическое оборудование или на само устройство.

Согласно действующим предписаниям устройство запрещается эксплуатировать без системного разделителя в трубопроводе с питьевой водой. Следует использовать соответствующий системный сепаратор фирмы KÄRCHER или альтернативный системный сепаратор, соответствующий EN 12729 тип BA.

Вода, прошедшая через системный сепаратор, считается непригодной для питья.



Использование по назначению

Использовать исключительно данный аппарат высокого давления

– для очистки струей низкого давления и с использованием моющего сред-

ства (например, чистка оборудования, автомобилей, зданий, инструментов),

– для очистки струей высокого давления и без использования моющего средства (например, чистка фасадов, террас, садового оборудования).

Для удаления устойчивых загрязнений мы рекомендуем роторную форсунку (входит только в комплект поставки варианта HD...Plus)

Требования к качеству воды:

ВНИМАНИЕ

В качестве среды высокого давления можно использовать только чистую воду. Загрязнения приводят к преждевременному износу устройства или отложению в нем осадка.

Если применяется вода повторного использования, то нельзя выходить за следующие граничные значения.

Значение pH	6,5...9,5
электрическая проводимость *	проводимость свежей воды + 120 мкСим/см
осаждаемые вещества **	< 0,5 mg/l
фильтруемые вещества ***	< 50 mg/l
углеводороды	< 20 mg/l
хлорид	< 300 mg/l
сульфаты	< 240 mg/l
Кальций	< 200 mg/l
Общая жесткость	< 28 °dH < 50 °TH < 500 ppm (mg CaCO ₃ /l)
железо	< 0,5 mg/l
марганец	< 0,05 mg/l
медь	< 2 mg/l
активный хлор	< 0,3 mg/l
без неприятных запахов	
* Всего максимум 2000 мкСим/см	
** Объем пробы 1 л, время осаждения 30 мин.	
*** абразивных материалов нет	



Защитные устройства

Защитные приспособления служат для защиты пользователя и не должны выводиться из строя или работать в обход своих функций.

Манометрический выключатель

Если рычаг ручного пистолета-распылителя отпускается, манометрический выключатель отключает насос, подача струи воды под высоким давлением прекращается. При нажатии на рычаг насос снова включается.

Защита окружающей среды

	Упаковочные материалы пригодны для вторичной переработки. Пожалуйста, не выбрасывайте упаковку вместе с бытовыми отходами, а сдайте ее в один из пунктов приема вторичного сырья.
	Старые приборы содержат ценные перерабатываемые материалы, подлежащие передаче в пункты приемки вторичного сырья. Аккумуляторы, масло и иные подобные материалы не должны попадать в окружающую среду. Поэтому утилизируйте старые приборы через соответствующие системы приемки отходов.

Инструкции по применению компонентов (REACH)

Актуальные сведения о компонентах приведены на веб-узле по следующему адресу:

www.kaercher.com/REACH

Перед началом работы

Установка принадлежностей

- Закрепить колпак колеса.
- Форсунку установить на струйной трубке (маркировочной отметкой вверх).
- Соединить струйную трубку с ручным пистолетом-распылителем.

- Ослабить блокировку буксирной скобы.
- Перевести буксирную скобу в конечное положение.

В приборах без барабана шланга:

- Прочно затянуть шланг высокого давления к соединению высокого давления.

В приборах с барабаном шланга:

- Вставить и зафиксировать рукоятку в вале барабана для шланга.
- Перед намоткой разложите шланг высокого давления в вытянутом виде.
- Намотать шланг высокого давления путем вращения рукоятки равномерными движениями на барабан для шланга. Выбрать направление вращения таким образом, чтобы шланг высокого давления не перегнулся.

Начало работы

Электрическое подсоединение

⚠ ОПАСНОСТЬ

Опасность травмы при ударе электрическим током.

- Устройство к электрической сети в обязательном порядке должно подключаться штекером. Неразъемное соединение с электрической сетью запрещено. Штекер служит для отсоединения от сети.
- Штекер и соединительный элемент используемого удлинителяного провода должны быть водонепроницаемыми.
- Использовать удлинитель достаточного диаметра (см. раздел "Технические данные") и полностью разматывать с катушки.

Параметры для подключения указаны на заводской табличке и в разделе "Технические данные".

- Размотать сетевой кабель и положить его на пол.
- Вставьте штепсельную вилку электропитания в электророзетку.

Подключение водоснабжения

Подвод к водопроводу

△ ПРЕДУПРЕЖДЕНИЕ

Соблюдайте предписания предприятия водоснабжения.

Согласно действующим предписаниям устройство запрещается эксплуатировать без системного разделителя в трубопроводе с питьевой водой. Следует использовать соответствующий системный сепаратор фирмы KÄRCHER или альтернативный системный сепаратор, соответствующий EN 12729 тип BA.

Вода, прошедшая через системный сепаратор, считается непригодной для питья.

△ ОСТОРОЖНО

Системный разделитель всегда должен находиться в системе водоснабжения, не разрешается подключать его напрямую к устройству.

Параметры подключения указаны в разделе "Технические данные".

→ Подсоединить шланг подачи воды (минимальная длина 7,5 м, минимальный диаметр 1/2") к подключению водоснабжения прибора (например, к крану).

Указание:

Подводящий шланг не входит в комплект поставки.

→ Откройте подачу воды.

Подача воды из открытых водоемов

→ Всасывающий шланг с фильтром (№ для заказа 4.440-238.0) привинтить к подключению водоснабжения.

→ Удаление воздуха из устройства: Отвинтить форсунку стройной трубки. Дать прибору поработать, пока вода не начнет течь без пузырьков воздуха. Дать устройству поработать 10 секунд, затем выключить с помощью выключателя. Повторить процесс несколько раз.

→ Выключить аппарат и снова привинтить форсунку.

Управление

△ ОПАСНОСТЬ

Опасность взрыва!

Не распылять горячие жидкости.

При использовании устройства в опасных зонах (например, на автозаправочных станциях) следует соблюдать соответствующие правила техники безопасности.

△ ОПАСНОСТЬ

Продолжительное использование устройства может привести к нарушениям кровоснабжения в руках, вызванным вибрацией.

Невозможно указать конкретное время использование аппарата, так как это зависит от нескольких факторов:

- Личная предрасположенность к плохому кровообращению (часто зябнущие пальцы, формикация пальцев).
- Низкая внешняя температура. Для защиты рук носите теплые перчатки.
- Прочная хватка препятствует кровообращению.
- Непрерывная работа хуже, чем работа с паузами.

При регулярном использовании прибора и повторном появлении соответствующих признаков (например, формикации пальцев, зябнущие пальцы) мы рекомендуем пройти врачебное обследование.

△ ОСТОРОЖНО

Чистить двигатели на местах со соответствующим маслоуловителем (защита окружающей среды).

Режим работы высокого давления

Устройство может работать в вертикальном и горизонтальном положении.

Указание:



Устройство оснащено пневматическим выключателем. Двигатель запускается только тогда, когда вытянут рычаг пистолета.

→ Прибор с барабаном для шланга: Всегда полностью разматывайте с барабана шланг высокого давления.

- Установите выключатель прибора в положение „I“.
- Разблокировать ручной пистолет-распылитель и вытянуть рычаг пистолета.

Выбор вида струи

- Закрыть пистолет-распылитель.
- Вращать корпус форсунки до тех пор, пока желаемый символ не совпадет с маркировкой:

	Круглая струя высокого давления (0°) для особо устойчивых загрязнений
	Плоская струя низкого давления (СНЕМ) для работы с моющим средством или мойки низким давлением
	Плоская струя высокого давления (25°) для обширных загрязнений

Режим работы с моющим средством

⚠ ПРЕДУПРЕЖДЕНИЕ

Неподходящие моющие средства могут повредить прибор и объект, подлежащий очистке. Использовать только те моющие средства, которые допущены к использованию компанией Kärcher. Соблюдать прилагаемые к моющим средствам указания и рекомендации по дозировке. В целях бережного отношения к окружающей среде следует экономно использовать моющие средства

Принять во внимание указания по технике безопасности, приведенные на упаковках чистящих средств.

Чистящие средства Kärcher гарантируют бесперебойную работу. Пожалуйста, проконсультируйтесь с нами или запросите наш каталог или информационные материалы по чистящим средствам.

- Вытяните всасывающий шланг для моющего средства.
- Установить объем всасывания раствора моющего средства у фильтра для моющего средства.

- Всасывающий шланг чистящего средства вставить в сосуд с чистящим средством.
- Установить форсунку на „СНЕМ“.

Рекомендуемый способ мойки

- Экономно разбрызгать моющее средство по сухой поверхности и дать ему подействовать (не позволять высохнуть).
- Отходящую грязь смыть с помощью высоконапорного моющего аппарата.
- После эксплуатации следует установить максимальный объем всасывания на фильтре для чистящего средства.
- Запустить устройство и через одну минуту прополоскать.

Перерыв в работе

- Отпустить рычаг ручного пистолета-распылителя, прибор выключится.

Указание:

При выключении устройства давление воды снижается прилб. на 70%. Это приводит к снижению приводного усилия ручного пистолета-распылителя и увеличению срока службы устройства.

- Снова потянуть за рычаг ручного пистолета-распылителя, прибор снова включится.

Выключение прибора

- Установите выключатель прибора в положение "0".
- Вытащите штепсельную вилку из розетки.
- Закрыть подачу воды.
- Нажать рычаг пистолета-распылителя, пока аппарат не освободится от давления.
- Привести в действие предохранительный рычаг ручного пистолета-распылителя, чтобы предохранить рычаг пистолета от непреднамеренного срабатывания.

Хранение прибора

- Поместить струйную трубку с ручным пистолетом-распылителем в колчан и заблокировать держателем.

- Обмотать соединительный кабель вокруг держателя кабеля.
- Смотать шланг высокого давления, повесить над подставкой для шланга и закрепить резиновой лентой или
Намотать шланг высокого давления на барабан. Опустить ручку рукоятки.
- Закрепить штекер установленной клипсой.
- Нажать разблокировку и вдвинуть буксирную скобу.

Защита от замерзания

ВНИМАНИЕ

Мороз разрушает прибор, если из него полностью не удалена вода.

Прибор следует хранить в защищенном от мороза помещении.

Если хранение в месте, защищенном от мороза, невозможно:

- Слить воду.
- Прокачать через аппарат имеющийся в торговле антифриз.

Указание:

Использовать стандартный антифриз для автомобилей на основе гликоля. Соблюдайте инструкции по использованию антифриза.

- Оставьте прибор включенным в течение не более 1 минуты до тех пор, пока насос и трубопроводы не опорожнятся.

Транспортировка

⚠ ОСТОРОЖНО

Опасность травмы и повреждения! Обратить внимание на вес устройства при транспортировке.

- При транспортировке на дальнейшее расстояние перемещать устройство за буксирную скобу.
- Во время переноски удерживать устройство за ручки.
- При подъеме по лестнице устройство следует перемещать со ступеньки на ступеньку. Скользящие полозья защищают корпус от повреждений.

- При перевозке аппарата в транспортных средствах следует учитывать действующие местные государственные нормы, направленные на защиту от скольжения и опрокидывания.

Транспортировочный держатель устройства для очистки поверхностей

- Вставить соединительный патрубок устройства для очистки поверхностей в стержень на моечном аппарате высокого давления.
- Завинтить накладную гайку примерно на 1 оборот.

Транспортировка краном

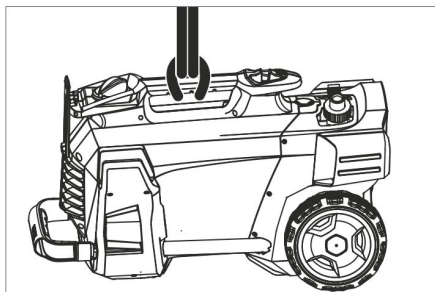

- Закрепить подъемное устройство на рукоятке для переноски устройства.

Указания по технике безопасности при работе с краном

⚠ ОПАСНОСТЬ

Опасность получения травм при падении прибора.

- Соблюдать местные предписания по предотвращению несчастных случаев и указания по технике безопасности.
- Перед каждой транспортировкой краном проверить ручку для переноски на повреждения.
- Перед каждой транспортировкой краном проверить подъемный механизм на повреждения.
- Устройство поднимать только за ручку для переноски.
- Не использовать чалочные цепи.

- *Подъемное устройство предохранить от непредвиденного отцепления груза.*
- *Перед транспортировкой краном убрать струйную трубку с ручным распыляющим пистолетом, форсунки, устройство для очистки плоских поверхностей и другие незакрепленные предметы.*
- *Во время процесса подъема не переносить на устройстве никаких предметов.*
- *Транспортировка устройства краном должна производиться лицами, обученным управлению краном.*
- *Не стоять под грузом.*
- *При этом обратить внимание на то, чтобы в опасной зоне действия крана не находились люди.*
- *Не оставлять прибор подвешенным к крану без присмотра.*

Хранение

⚠ ОСТОРОЖНО

Опасность травмы и повреждения! Обратить внимание на вес устройства при хранении.

Это устройство разрешается хранить только во внутренних помещениях.

Уход и техническое обслуживание

⚠ ОПАСНОСТЬ

Опасность получения травмы от случайно запущенного аппарата и электрошока.

Перед проведением любых работ по обслуживанию устройство следует выключить и извлечь штепсельную вилку из розетки.

Инспекция по технике безопасности/договор о техническом обслуживании

Вы всегда можете договориться с вашим торговым представителем о регулярном проведении технического осмотра или заключить договор техобслуживания. Обращайтесь к нам за консультацией!

Перед каждой эксплуатацией

- Проверить соединительный кабель на предмет повреждений (опасность поражения током), поврежденный кабель должен быть немедленно заменен уполномоченной сервисной службой/электриком.
- Проверить шланг высокого давления на повреждения (опасность разрыва). Поврежденный шланг высокого давления немедленно заменить.
- Проверить аппарат (насос) на герметичность. 3 капли воды в минуту допустимы и могут проступить с нижней части аппарата. При более сильной негерметичности обратиться в центр по обслуживанию.

еженедельно

- Очистить сетчатый фильтр подключения подачи воды.
- Очистить фильтр во всасывающем шланге моющего средства.

Очистка сетчатого фильтра подключения подачи воды

- Отвинтить накидную гайку.
- Вытянуть патрубок шланга с сетчатым фильтром.
- Сетчатый фильтр очистить и промыть снаружи.

Указание:

- Выровнять шестигранник патрубка шланга для подключения к устройству.
- Установить патрубок шланга с сетчатым фильтром и плотно затянуть накидную гайку.

Помощь в случае неполадок

⚠ ОПАСНОСТЬ

Опасность получения травмы от случайно запущенного аппарата и электрошока.

- *Перед проведением любых работ по обслуживанию устройство следует выключить и извлечь штепсельную вилку из розетки.*

- *Электрические конструктивные элементы должны проверяться только уполномоченной сервисной службой.*
- *При повреждениях, не указанных в этом разделе, в случае сомнения или при четком указании обращаться в уполномоченную сервисную службу.*

Прибор не работает

- Проверить соединительный кабель на предмет повреждений.
- Проверить напряжение в сети.
- Если устройство перегревается: Установите выключатель прибора в положение "0".
Прибор должен охладиться в течение, как минимум, 15 минут.
Установить выключатель устройства в положение "1".
- При электрических неисправностях обратитесь в сервисную службу.

Давление в приборе не увеличивается

- Установить форсунку на „высокого давление“.
- Удалить воздух из прибора (см. "Ввод в эксплуатацию").
- Очистить сетчатый фильтр подключения подачи воды.
- Проверить объем подачи воды (см. раздел "Технические данные").
- Прочистить сопло.
- Заменить насадку.
- При необходимости обратитесь в сервисную службу.

Насос негерметичен

Допустима утечка в размере 3 капли воды в минуту. Капли могут проступать в нижней части устройства.

- При сильной протечке проверить аппарат в сервисе по обслуживанию клиентов.

Насос стучит

- Проверить на герметичность всасывающий шланг для воды и моющего средства

- Установить минимальное значение объема всасывания на фильтре для чистящего средства.
- Удалить воздух из прибора (см. "Ввод в эксплуатацию").
- При необходимости обратитесь в сервисную службу.

Чистящее средство не всасывается

- Установить форсунку на „CHEM“.
- Увеличить объем всасывания на фильтре для чистящего средства.
- Проверить/прочистить всасывающий шланг моющего средства с фильтром.
- При необходимости обратитесь в сервисную службу.

Принадлежности и запасные детали

- Разрешается использовать только те принадлежности и запасные части, использование которых было одобрено изготовителем. Использование оригинальных принадлежностей и запчастей гарантирует Вам надежную и бесперебойную работу прибора.
- Выбор наиболее часто необходимых запчастей вы найдете в конце инструкции по эксплуатации.
- Дальнейшую информацию о запчастях вы найдете на сайте www.kaercher.com в разделе Service.

Гарантия

В каждой стране действуют соответственно гарантийные условия, изданные уполномоченной организацией сбыта нашей продукции в данной стране. Возможные неисправности прибора в течение гарантийного срока мы устраняем бесплатно, если причина заключается в дефектах материалов или ошибках при изготовлении. В случае возникновения претензий в течение гарантийного срока просьба обращаться, имея при себе чек о покупке, в торговую организацию, продавшую вам прибор или в ближайшую

уполномоченную службу сервисного обслуживания.

Дата выпуска отображается на заводской табличке в закодированном виде.

При этом отдельные цифры имеют следующее значение::

Пример: 30190

3 год выпуска

0 столетие выпуска

1 десятилетие выпуска

9 вторая цифра месяца выпуска

0 первая цифра месяца выпуска

Таким образом, в данном примере код 30190 означает дату выпуска 09/(2)013.

Заявление о соответствии ЕС

Настоящим мы заявляем, что нижеуказанный прибор по своей концепции и конструкции, а также в осуществленном и допущенном нами к продаже исполнении отвечает соответствующим основным требованиям по безопасности и здоровью согласно директивам ЕС. При внесении изменений, не согласованных с нами, данное заявление теряет свою силу.

Продукт высоконапорный моющий прибор

Тип: 1.520-xxx

Основные директивы ЕС

2006/42/EC (+2009/127/EC)

2004/108/EC

2000/14/EC

Примененные гармонизированные нормы

EN 60335-1

EN 60335-2-79

EN 55014-1: 2006+A1: 2009+A2: 2011

EN 55014-2: 1997+A1: 2001+A2: 2008

EN 62233: 2008

EN 61000-3-2: 2006+A1: 2009+A2: 2009

EN 61000-3-3: 2008

HD 5/12 C, HD 5/12 CX, HD 5/13 C, HD 5/13 CX

EN 61000-3-11: 2000

HD 5/15 C, HD 5/15 CX, HD 5/17 C, HD 5/17 CX, HD 6/13 C, HD 6/13 CX

Примененный порядок оценки соответствия

2000/14/EC: Приложение V

Уровень мощности звука dB(A)

HD 5/12 C, HD 5/13 C, HD 5/15 C, HD 5/17 C, HD 6/13 C

Измерено: 86

Гарантировано: 88

вано:

HD 5/12 CX, HD 5/13 CX, HD 5/17 CX, HD 6/13 CX

Измерено: 89

Гарантировано: 92

вано:

HD 5/15 CX

Измерено: 87

Гарантировано: 90

вано:

Нижеподписавшиеся лица действуют по поручению и по доверенности руководства предприятия.



H. Jenner

CEO



S. Reiser

Head of Approbation

уполномоченный по документации:
S. Reiser

Alfred Kaercher GmbH & Co. KG

Alfred-Kaercher-Str. 28 - 40

71364 Winnenden (Germany)

Тел.: +49 7195 14-0

Факс: +49 7195 14-2212

Winnenden, 2013/09/01

Технические данные

Тип		HD 5/12 C	HD 5/12 C	HD 5/12 C
		HD 5/12 CX	HD 5/12 CX	HD 5/12 CX
		EU	GB	CH
Электропитание				
Напряжение	В	230	230...240	230
Вид тока	Гц	1~ 50		
Потребляемая мощность	кВт	2,5	2,5	2,2
Предохранитель (инертный, Char. C)	А	16	13	10
Тип защиты	--	IPX5		
Удлинитель 30 м	мм ²	2,5		
Подключение водоснабжения				
Температура подаваемой воды (макс.)	°С	60		
Количество подаваемой воды (мин.)	л/мин.	12		
Высота всоса из открытого бака (20 °С)	м	0,5		
Давление напора (макс.)	МПа	1		
Данные о производительности				
Рабочее давление	МПа	12	12	11,5
Размер форсунки	--	035	035	038
Макс. рабочее давление	МПа	17,5	17,5	17,1
Подача, вода	л/мин.	8,3		
Всасывание моющего средства	л/ч	0..25		
Сила отдачи ручного пистолета-распылителя (макс.)	Н	21,3		
Значение установлено согласно EN 60355-2-79				
Значение вибрации рука-плечо	м/с ²	3,6		
Опасность К	м/с ²	0,9		
Уровень шума L _{рА} (СХ)	дБ(А)	72 (75)		
Опасность К _{рА}	дБ(А)	3		
Уровень мощности шума L _{wА} + опасность К _{wА} (СХ)	дБ(А)	88 (92)		
Размеры и массы				
Длина	мм	380		
Ширина (СХ)	мм	360 (370)		
высота	мм	930		
Типичный рабочий вес (СХ)	кг	23,7 (26)		

Тип		HD 5/12 C	HD 5/12 C	HD 5/12 C	HD 5/13 C
		HD 5/12 CX			HD 5/13 CX
		AU	KAP	SA	EU
Электропитание					
Напряжение	B	240	220		230
Вид тока	Гц	1~ 50	1~60		1~50
Потребляемая мощность	кВт	2,2	2,4		2,6
Предохранитель (инертный, Char. C)	A	10	15	13	16
Тип защиты	--	IPX5			
Удлинитель 30 м	мм ²	2,5			
Подключение водоснабжения					
Температура подаваемой воды (макс.)	°C	60			
Количество подаваемой воды (мин.)	л/ мин.	12			
Высота всоса из открытого бака (20 °C)	м	0,5			
Давление напора (макс.)	МПа	1			
Данные о производительности					
Рабочее давление	МПа	11,5	12	13	
Размер форсунки	--	038	036	034	
Макс. рабочее давление	МПа	17,1	18	17,5	
Подача, вода	л/ мин.	8,3			
Всасывание моющего средства	л/ч	0...25			
Сила отдачи ручного пистолета-распылителя (макс.)	H	21,3			22,2
Значение установлено согласно EN 60355-2-79					
Значение вибрации рука-плечо	м/с ²	3,6	4,2	3,6	
Опасность K	м/с ²	0,9			
Уровень шума L _{рА} (CX)	дБ(A)	72 (75)	74	72 (75)	
Опасность K _{рА}	дБ(A)	3			
Уровень мощности шума L _{WA} + опасность K _{WA} (CX)	дБ(A)	88 (92)	90	88 (92)	
Размеры и массы					
Длина	мм	380			
Ширина (CX)	мм	360 (370)			
высота	мм	930			
Типичный рабочий вес (CX)	кг	23,7 (26)	25,2	23,7 (26)	

Тип		HD 5/15 C	HD 5/17 C	HD 5/17 C	HD 6/13 C
		HD 5/15 CX	HD 5/17 CX	HD 5/17 CX	HD 6/13 CX
		EU	EU	KAP	EU
Электропитание					
Напряжение	В	230		220	230
Вид тока	Гц	1~ 50		1~60	1~ 50
Потребляемая мощность	кВт	2,8	3,0	3,0	2,9
Предохранитель (инертный, Char. C)	A	16		15	16
Тип защиты	--	IPX5			
Удлинитель 30 м	мм ²	2,5			
Подключение водоснабжения					
Температура подаваемой воды (макс.)	°C	60			
Количество подаваемой воды (мин.)	л/мин.	12			13
Высота всоса из открытого бака (20 °C)	м	0,5			
Давление напора (макс.)	МПа	1			
Данные о производительности					
Рабочее давление (CX)	МПа	15 (15)	17 (17)	16,5 (16,5)	13 (13)
Размер форсунки	--	032	027	030	038
Макс. рабочее давление	МПа	20			19
Подача, вода	л/мин.	8,3	8,1	8,0	9,8
Всасывание моющего средства	л/ч	0...25			
Сила отдачи ручного пистолета-распылителя (макс.)	H	23,8	25,4		26,6
Значение установлено согласно EN 60355-2-79					
Значение вибрации рука-плечо	м/с ²	2,4			4,1
Опасность К	м/с ²	0,7			0,9
Уровень шума L _{рА} (CX)	дБ(А)	72 (74)	72 (75)	75	72 (75)
Опасность К _{рА}	дБ(А)	3			
Уровень мощности шума L _{WA} + опасность К _{WA} (CX)	дБ(А)	88 (90)	88 (92)	91 (91)	88 (92)
Размеры и массы					
Длина	мм	380			
Ширина (CX)	мм	360 (370)			
высота	мм	930			
Типичный рабочий вес (CX)	кг	25,2 (27,5)			

Тип		HD 6/13 C	HD 6/13 C	HD 6/13 C	HD 6/13 C
			HD 6/13 CX		
		AR	GB	KAP	SA
Электропитание					
Напряжение	В	220	230...240	220	
Вид тока	Гц	1~50		1~ 60	
Потребляемая мощность	кВт	2,9		2,9	2,8
Предохранитель (инертный, Char. C)	A	16	13	15	13
Тип защиты	--	IPX5			
Удлинитель 30 м	мм ²	2,5			
Подключение водоснабжения					
Температура подаваемой воды (макс.)	°С	60			
Количество подаваемой воды (мин.)	л/мин.	13			
Высота всоса из открытого бака (20 °С)	м	0,5			
Давление напора (макс.)	МПа	1			
Данные о производительности					
Рабочее давление	МПа	13			12,5
Размер форсунки	--	038		042	043
Макс. рабочее давление	МПа	19		18	
Подача, вода	л/мин.	9,8		10,0	
Всасывание моющего средства	л/ч	0...25			
Сила отдачи ручного пистолета-распылителя (макс.)	H	26,6			
Значение установлено согласно EN 60355-2-79					
Значение вибрации рука-плечо					
Значение вибрации рука-плечо	м/с ²	4,1		3,7	
Опасность К	м/с ²	0,9			
Уровень шума L _{рА} (CX)	дБ(А)	72 (75)		73	
Опасность К _{рА}	дБ(А)	3			
Уровень мощности шума L _{WA} + опасность К _{WA} (CX)	дБ(А)	88 (92)		89	
Размеры и массы					
Длина	мм	380			
Ширина (CX)	мм	360 (370)			
высота	мм	930			
Типичный рабочий вес (CX)	кг	25,2 (27,5)		25,2	



A készülék első használata előtt olvassa el ezt az eredeti használati utasítást, ez alapján járjon el és tartsa meg a későbbi használatra vagy a következő tulajdonos számára.

Tartalomjegyzék

Készülék elemek	HU	1
Biztonsági tanácsok	HU	1
Rendeltetésszerű használat . .	HU	2
Biztonsági berendezések	HU	2
Környezetvédelem	HU	2
Üzembevétel előtt	HU	3
Üzembevétel	HU	3
Használat	HU	4
Szállítás	HU	5
Tárolás	HU	6
Ápolás és karbantartás	HU	6
Segítség üzemzavar esetén . .	HU	7
Tartozékok és alkatrészek	HU	7
Garancia	HU	7
EK konformitási nyilatkozat . . .	HU	8
Műszaki adatok	HU	9

Készülék elemek

Kérjük, nyissa ki az előlapot

- 1 Fűvóka
- 2 A szórófej jelzése
- 3 Sugárcső
- 4 Kézi szórópisztoly
- 5 Biztosítókar
- 6 Kézi szórópisztoly karja
- 7 Magasnyomású tömlő
- 8 Gumiszalag (tömlődobos készülékeknél nincs)
- 9 Sugárcső tartó szorítással, a szállításhoz
- 10 Készülékkapcsoló
- 11 Fogantyú
- 12 Sugárcső tok
- 13 Magasnyomású csatlakozás
- 14 Fogantyú
- 15 Vízcsatlakozás
- 16 Tisztítószervízívócső szűrővel és tisztítószerv adagolóval
- 17 Szűrő
- 18 Tömlő támaszok
- 19 Hollandi anya
- 20 Keréktárcsa
- 21 Csúszótalp/állótalp

- 22 Szórófej tartó a rotorfűvóka számára (a rotorfűvóka csak a HD...Plus változat esetén része a szállítási terjedelemnek)
- 23 Szórófej tartó a háromszoros fűvóka számára
- 24 A felülettisztító szállítási tartója
- 25 A tolokengyel kioldása
- 26 Tolókengyel, lent (betolva)
- 27 Tolókengyel, fent (kihúzva)
- 28 Tömlőtartó
- 29 Kábel tartó
- 30 Sugárcső tartó szorítás nélkül
- 31 Tömlő dob
- 32 Hajtókar

Szín megjelölés

- A tisztítási folyamat kezelő elemei sárgák.
- A karbantartás és szerviz kezelő elemei világos szürkék.

Biztonsági tanácsok

- Az első üzembevétel előtt mindenképpen olvassa el az 5.951-949.0 sz. biztonsági utasításokat!
- Vegye figyelembe az adott nemzeti törvényhozó folyadék sugárszóró berendezésekre vonatkozó előírásait.
- Vegye figyelembe az adott nemzeti törvényhozó balesetmegelőzésre vonatkozó előírásait. A folyadék sugárszóró berendezéseket rendszeresen ellenőrizni kell, és az ellenőrzés eredményét írásban rögzíteni kell.

Veszély fokozatok

⚠ VESZÉLY

Közvetlenül fenyegető veszélyre való figyelmeztetés, amely súlyos testi sérüléshez vagy halálhoz vezet.

⚠ FIGYELMEZTETÉS

Lehetséges veszélyes helyzetre való figyelmeztetés, amely súlyos testi sérüléshez vagy halálhoz vezethet.

⚠ VIGYÁZAT

Figyelmeztetés esetlegesen veszélyes helyzetre, amely könnyű sérüléshez vezethet.

FIGYELEM

Lehetséges veszélyes helyzetre való figyelmeztetés, amely anyagi kárhoz vezethet.

Szimbólumok a készüléken



Szakszerűtlen használat esetén a magasnyomású vízszugár veszélyes lehet. A vízszugarat soha ne irányítsa személyek, állatok, aktív elektromos szerelvények vagy maga a készülék felé.

Az érvényes előírásoknak megfelelően a készüléket soha nem szabad rendszer-eltávolító nélkül az ivóvíz hálózatról üzemeltetni. A

KÄRCHER vállalat megfelelő rendszer-eltávolítóját, vagy alternatív módon egy EN 12729 BA típusú rendszer-eltávolítót kell használni.

Az olyan víz, amely rendszer eltávolítón átfolyt, nem minősül ihatónak.



Rendeltetészerű használat

Ezt a magasnyomású tisztítót csak a következőkre szabad használni

- alacsony nyomású sugárral és tisztítószerezrel történő tisztításra (pl. gépek, járművek, építmények, szerszámok tisztítására).
- magasnyomású sugárral tisztítószerez nélkül történő tisztításra (pl. homlokzatok, teraszok, kerti gépek tisztítására).

A makacs szennyeződésekhez a rotorfúvókát ajánljunk (a rotorfúvóka csak a HD...Plus változat esetén része a szállítási terjedelemnek)

A vízminőség követelményei:

FIGYELEM

Magasnyomású anyagként csak tiszta vizet szabad használni. Szennyeződések idő előtti kopáshoz vagy lerakódáshoz vezetnek a készülékben.

Ha újrahasznosított vizet használnak, akkor a következő határértékeket nem szabad átlépni.

pH-érték	6,5...9,5
elektromos vezetőképesség *	a friss víz vezetőképessége +1200 µS/cm
ülepíthető anyagok **	< 0,5 mg/l
leszűrhető anyagok ***	< 50 mg/l

Szénhidrogének	< 20 mg/l
Klorid	< 300 mg/l
Szulfát	< 240 mg/l
kalcium	< 200 mg/l
Összkeménység	< 28 °dH < 50 °TH < 500 ppm (mg CaCO ₃ /l)
Vas	< 0,5 mg/l
Mangán	< 0,05 mg/l
Réz	< 2 mg/l
Aktív klór	< 0,3 mg/l
kellemetlen szagoktól mentes	
* Maximum összesen 2000 µS/cm	
** próbatérfogat 1 l, ülepítési idő 30 perc	
*** abrazív anyagok nélkül	



Biztonsági berendezések

A biztonsági berendezések a felhasználó védelmét szolgálják és nem szabad őket hatályon kívül helyezni vagy működésükben megkerülni.

Nyomás kapcsoló

Ha a kézi szórópisztoly karját elengedi, akkor a nyomáskapcsoló a szivattyút lekapcsolja, a magasnyomású sugár leáll. Ha a kart meghúzza, a szivattyú ismét bekapcsol.

Környezetvédelem

	A csomagolási anyagok újrahasznosíthatók. Kérjük, ne dobja a csomagolást a házi szemétkedbe, hanem vigye el egy újrahasznosító helyre.
	A használt készülékek értékes újrahasznosítható anyagokat tartalmaznak, amelyeket újrahasznosító helyen kell elhelyezni. Az elemeknek, olajnak és hasonló anyagoknak nem szabad a környezetbe kerülni. Ezért kérjük, a használt készülékeket megfelelő gyűjtőrendszeren keresztül távolítsa el.

Megjegyzések a tartalmazott anyagokkal kapcsolatban (REACH)

Aktuális információkat a tartalmazott anyagokkal kapcsolatban a következő címen talál:

www.kaercher.com/REACH

Üzembevétel előtt

Tartozékok felszerelése

- Keréktárcsákat felerősíteni.
- A szórófejet szerelje a sugárcsőre (jelzések az állítógyűrűn fent).
- Kösse össze a kézi szórópisztolyt a sugárcsővel.
- Oldja ki a tolokengyel kioldását.
- Húzza ki a tolokengyelt a végállásig.

Tömlődob nélküli készülékek esetén:

- A magasnyomású tömlőt a magasnyomású csatlakozásánál húzza meg.

Tömlődobbal rendelkező készülékek esetén:

- Dugja be a hajtókart a tömlődob-tengegybe és kattintsa be.
- A magasnyomású tömlőt a feltekerés előtt nyújtva fektesse le.
- A magasnyomású tömlőt a hajtókar forgatásával egyenes rétegekben tekerje fel a tömlődobra. Úgy válassza meg a feltekerési irányt, hogy a magasnyomású tömlő ne törjön meg.

Üzembevétel

Elektromos csatlakozás

⚠ VESZÉLY

Aramütés veszélye.

- A készüléket feltétlenül dugós kapcsolóval kell az áramhálózatra kapcsolni. Nem elválasztható összeköttetés az áramhálózattal tilos. A dugós kapcsoló a hálózati leválasztásra szolgál.
- Az alkalmazott hosszabbító vezeték dugaszának és csatlakozóhüvelyének vízhatlannak kell lennie.
- Megfelelő átmérőjű hosszabbító kábelt használjon (lásd „Műszaki adatok”) és teljesen tekerje le a tömlődobról.

A csatlakozási értékeket lásd a típus táblán/Műszaki adatoknál.

- Tekerje le a hálózati kábelt és fektesse le a padlóra.
- Csatlakoztassa a hálózati csatlakozót egy aljzatba.

Víz csatlakozás

Csatlakozás a vízvezetékhez

⚠ FIGYELMEZTETÉS

Vegye figyelembe víz-szolgáltató vállalat előírásait.

Az érvényes előírásoknak megfelelően a készüléket soha nem szabad rendszer-elválasztó nélkül az ivóvíz hálózatról üzemeltetni. A



KÄRCHER vállalat megfelelő rendszer-elválasztóját, vagy alternatív módon egy EN 12729 BA típusú rendszer-elválasztót kell használni.

Az olyan víz, amely rendszer elválasztón átfolyt, nem minősül ihatónak.

⚠ VIGYÁZAT

A rendszer-elválasztót mindig a vízellátáshoz kell csatlakoztatni és soha nem közvetlenül a készülékhez.

A csatlakozási értékeket lásd a Műszaki adatoknál.

- Az összekötő tömlőt (legalább 7,5 m, legalább 1/2" átmérő) kösse be a készülék vízcsatlakozásába és a vízvezetékbe (például vízcsap).

Megjegyzés:

Az összekötő tömlő nem része a szállítási tételnek.

- Nyissa ki a vízvezetékét.

Víz kiszívása nyitott tartályokból

- Szívócsövet a szűrővel (megrend. szám 4.440-238.0) a vízcsatlakozásra csavarja rá.
- A készülék légtelenítése: Csavarozza le a szórófejet a sugárcsőről. A készüléket addig hagyja menni, amíg a víz buborékmentesen jön ki. Esetleg hagyja 10 másodpercig járni a készüléket – azután kapcsolja ki. Az eljárást többször ismételje meg.
- Kapcsolja ki a készüléket és csavarja vissza a szórófejet.

Használat

⚠ **VESZÉLY**

Robbanásveszély!

Ne permetezzen ki éghető folyadékokat. A készülék veszélyes területen történő használata esetén (pl. töltőállomás) figyelembe kell venni a megfelelő biztonsági előírásokat.

⚠ **VESZÉLY**

A készülék hosszabb használati ideje esetén a kezekben vibráció okozta vérkeringési zavar léphet fel.

Általánosan érvényes használati időt nem lehet meghatározni, mert ez több befolyásoló tényezőtől függ:

- Személyes hajlam a rossz vérkeringésre (gyakran hideg ujjak, ujjak bizsergése).
- Alacsony környezeti hőmérséklet. Viseljen meleg kesztyűt a kéz védelmére.
- Az erős markolás gátolja a vérkeringést.
- A folyamatos üzem rosszabb, mint a szünetekkel megszakított üzem.

A készülék rendszeres, hosszan tartó használatánál és a megfelelő jelek (például ujjak zsibbadása, hideg ujjak) ismételt előfordulásánál orvosi vizsgálatot ajánlunk.

⚠ **VIGYÁZAT**

A motorokat csak megfelelő olajleválasztóval ellátott helyen tisztítsa (környezetvédelem).

Nagynyomású üzem

A készüléket állítva vagy fektetve lehet üzemeltetni.



Megjegyzés:

A készülék nyomáskapcsolóval felszerelt. A motor csak akkor indul, ha meghúzza a pisztolyon található kart.

- Készülék tömlődobbal:
A magasnyomású csövet egészen tekerje le a tömlődobról.
- Állítsa a készülékkapcsolót „I“-re.
- Oldja ki a kézi szórópisztolyt és húzza meg a pisztoly karját.

Sugárfajta kiválasztása

- Zárja le a kézi szórópisztolyt.
- Fordítsa el a szórófej házát, amíg a kívánt szimbólum megegyezik a jelöléssel:

	Magasnyomású kerek sugár (0°) különösen makacs szennyeződéseknel
	Alacsony nyomású lapos sugár (CHEM) tisztítószeres üzemnél vagy alacsony nyomás melletti tisztításnál
	Magasnyomású lapos sugár (25°) nagy kiterjedésű szennyeződéseknel

Használat tisztítószerral

⚠ **FIGYELMEZTETÉS**

A nem megfelelő tisztítószer a készülék és a tisztítandó tárgy sérüléseit okozhatja. Csak olyan tisztítószert használjon, amelyet a Kärcher jóváhagyott. Vegye figyelembe az adagolási javaslatokat és tanácsokat, amelyek a tisztítószerek mellett találhatóak. A környezet védelme érdekében takarékosan bánjon a tisztítószerekkel. Vegye figyelembe a tisztítószerekre vonatkozó biztonsági előírásokat.

A Kärcher tisztítószerek zavartalan munkát biztosítanak. Kérjen tanácsot vagy rendelje meg katalógusunkat vagy tisztítószer információs lapjainkat.

- Húzza ki a tisztítószer szívócsövet.
- A tisztítószer oldat felszívási mennyiségét a tisztítószer szűrőn beállítani.
- A tisztítószer szívócsövet lógassa be egy tisztítószert tartalmazó tartályba.
- Állítsa a szórófejet „CHEM“-re.

Javasolt tisztítási módszer

- Takarékosan permetezze fel a tisztítószert a száraz felületre és hagyja hatni (ne hagyja megszáradni).
- A feloldott szennyeződést a magasnyomású sugárral mossa le.
- Az üzem után a felszívási mennyiséget a tisztítószert szűrőben állítsa maximális mennyiségre.
- Indítsa el a készüléket és egy percig öblítse át.

A használat megszakítása

- Engedje el a kézi szórópisztoly karját, a készülék kikapcsol.

Megjegyzés:

A készülék kikapcsolásakor a víznyomást kb. 70%-kal csökkenti. Ezáltal csökken a kézi szórópisztoly működtetési ereje és a készülék élettartama megnő.

→ Húzza meg ismét a kézi szórópisztoly karját, a készülék újra bekapcsol.

A készülék kikapcsolása

- Állítsa „0“-ra a készülékkapcsolót.
- Húzza ki a hálózati csatlakozót az aljzatból.
- Zárja el a víztápláló-vezetéket.
- Nyomja meg a kézi szórópisztolyt, amíg a készülék nyomás mentes lesz.
- Működtesse a kézi szórópisztoly biztonsági karját, hogy a pisztoly karját véletlenszerű kioldás ellen biztosítsa.

A készülék tárolása

- A sugárcsövet a kézi szórópisztollyal a sugárcső tokjába állítani és a sugárcső tartót bepattintani.
- A csatlakozókábelt tekerje fel a kábeltartóra.
- Tekerje fel a magasnyomású tömlőt, akassza a tömlőtartó fölé és biztosítsa a gumiszalaggal.
vagy
A magasnyomású tömlőt tekerje fel a tömlődobra. A tekerőkar fogantyúját hajtja át.
- A dugós kapcsolót felszerelt clip-pel rögzítse.
- Nyomja meg a tolokengyel kioldást és tolja be a tolokengyelt.

Fagyás elleni védelem

FIGYELEM

A fagy tönkreteszi a készüléket, ha előtte nem ürítette le a vizet.

A készüléket fagytól védett helyiségben tárolja.

Ha fagymentes tárolás nem lehetséges:

- Víz leeresztése.
- Szivattyúzza át a készüléken a kereskedelemben szokványos fagyállószert.

Megjegyzés:

Használjon kereskedelmi forgalomban autókhoz kapható glikol alapú fagyállószert.

Vegye figyelembe a fagyállószert gyártójának az alkalmazásra vonatkozó előírásait.

→ A készüléket max. 1 percre hagyja menni, amíg a szivattyú és a vezetékek kiürülnek.

Szállítás

⚠ VIGYÁZAT

Sérülés- és rongálódásveszély! Szállítás esetén vegye figyelembe a készülék súlyát.

- Hosszabb távú szállítás esetén a készüléket a tolokengyelnél fogva húzza maga után.
- Hordásnál a készüléket a markolatnál emelje meg.
- Lépcsőn felmenetel esetén a készüléket lépcsőről lépcsőre húzza fel. A csúszótalpak védik a burkolatot rongálódás ellen.
- Járművel történő szállítás esetén a készüléket az adott irányelveknek megfelelően kell csúsztatás és borulás ellen biztosítani.

A felülettisztító szállítási tartója

- A felülettisztító csatlakozó támasztékait helyezze fel a tuskére a magasnyomású tisztítón.
- A borítóanyát kb. 1 fordulattal csavarja fel.

Darus szállítás

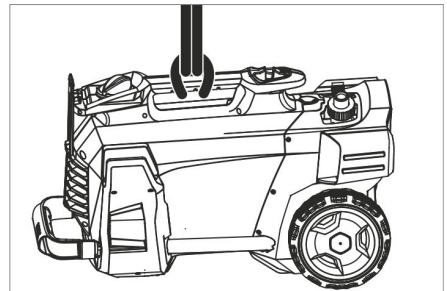

- Az emelő berendezést rögzítse a készülék hordófogantyúján.

Biztonsági utasítások daruval emeléshez

⚠ VESZÉLY

Sérülésveszély leeső készülék által.

- Vegye figyelembe a helyi baleset-megelőzési előírásokat.
- Minden darus szállítás előtt ellenőrizze, hogy a hordófogantyú nincs-e megrongálódva.
- Minden darus szállítás előtt ellenőrizze, hogy az emelőeszköz nincs-e megrongálódva.
- A készüléket csak a hordó fogantyúnál fogva emelje meg.
- Ne használjon emelőláncot.
- Az emelő berendezést biztosítsa a teher véletlen kioldása ellen.
- Darus szállítás előtt el kell távolítani a sugárcsővet a kézi szórópisztollyal, a fűvókákat, a felület tisztítót és más szabadon lévő tárgyakat.
- Az emelési eljárás alatt nem szabad tárgyakat szállítani a készüléken.
- A készüléket csak olyan személyek szállíthatják daruval, akiknek a daru kezelését betanították.
- Ne álljon a teher alatt.
- Ügyeljen arra, hogy a daru veszélyterületén ne tartózkodjanak személyek.
- A készüléket ne hagyja felügyelet nélkül a darun függeni.

Tárolás

⚠ VIGYÁZAT

Sérülés- és rongálódásveszély! Tárolás esetén vegye figyelembe a készülék súlyát. Ezt a készüléket csak beltéri helyiségben szabad tárolni.

Ápolás és karbantartás

⚠ VESZÉLY

Sérülésveszély véletlenül beinduló készülék és áramütés által.

A készüléken történő bármiféle munka előtt kapcsolja ki a készüléket és húzza ki a hálózati csatlakozót.

Biztonsági ellenőrzés/Karbantartási szerződés

Kereskedőjével rendszeres biztonsági ellenőrzést tud megbeszélni vagy karbantartási szerződést köthet. Kérje tanácsunkat.

Minden üzem előtt

- Ellenőrizze a csatlakozókábel károsodásra (veszély áramütés által), a sérült csatlakozókábel azonnal cseréltesse ki jóváhagyott szerviz szolgálattal/elektromos szakemberrel.
- Ellenőrizze a magasnyomású tömlőt esetleges sérülésekre (pukkadásveszély). A sérült magasnyomású tömlőt azonnal cserélje ki.
- Ellenőrizze a készüléket (szivattyú) vízzáróságra. 3 csepp/perc a megengedett és ennyi távozhat a készülék alsó oldalából. A készülék erős szivárgásánál keresse fel a szervizt.

Hetente

- Tisztítsa ki a vízcsatlakozás szűrőjét.
- Tisztítsa ki a tisztítószer-szivócső szűrőjét.

A vízcsatlakozás szűrőjének tisztítása

- Hollandi anyát lecsavarni.
- A tömlő támaszokat a szűrővel kihúzni.
- A szűrőt kívülről megtisztítani és leöblíteni.

Megjegyzés:

A tömlő támaszok hatszögletű részét a készülékhez csatlakoztatáshoz kiigazítani.

- Helyezze vissza a tömlő támaszokat a szűrővel és húzza meg a borítóanyagát.

Segítség üzemzavar esetén

⚠ VESZÉLY

Sérülésveszély véletlenül beinduló készülék és áramütés által.

- A készüléken történő bármiféle munka előtt kapcsolja ki a készüléket és húzza ki a hálózati csatlakozót.
- Az elektromos alkatrészeket csak jóváhagyott szerviz szolgálattal ellenőriztesse és javíttassa.
- Üzemzavarok esetén, melyek jelen fejezetben nem szerepelnek, kérdéses esetben és kifejezett utasítás esetén keresse fel a szerviz szolgálatot.

A készülék nem megy

- A csatlakozókábelt ellenőrizze károsodásokra.
- Ellenőrizze a hálózati feszültséget.
- Ha a készülék túlmelegedett: Állítsa „0“-ra a készülékkapcsolót. A készüléket legalább 15 percig hagyja lehűlni.
- Állítsa „1“-re a készülékkapcsolót.
- Elektromos hibánál keresse fel a szerviz szolgálatot.

A készülék nem termel nyomást

- Állítsa a szórófejet „Magasnyomás“-ra.
- Légtelenítse a készüléket (lásd „Üzembevétele“).
- Tisztítsa ki a vízcsatlakozás szűrőjét.
- Ellenőrizze a víz hozzáfolyó mennyiségét (lásd Műszaki adatok).
- Tisztítsa ki a szórófejet.
- Cserélje ki a szórófejet.
- Szükség esetén keresse fel a szerviz szolgálatot.

A szivattyú szivárog

3 csepp/perc a megengedett és ennyi távozhat a készülék alsó oldalából.

- A készülék erős szivárgásánál a szervizzel ellenőriztesse.

A szivattyú kopog

- Ellenőrizze a víz- és tisztítószer szivóvezetékeinek szivárgását.
- A készüléken a felszívási mennyiséget a minimális mennyiségre állítsa be.

- Légtelenítse a készüléket (lásd „Üzembevétele“).
- Szükség esetén keresse fel a szerviz szolgálatot.

Nem szívja fel a tisztítószer

- Állítsa a szórófejet „CHEM“-re.
- A felszívási mennyiséget a tisztítószer oldat szűrőn magasabbra állítani.
- Ellenőrizze/tisztítsa ki a szűrős tisztítószer-szivócsövet.
- Szükség esetén keresse fel a szerviz szolgálatot.

Tartozékok és alkatrészek

- Csak olyan tartozékokat és alkatrészeket szabad használni, amelyeket a gyártó jóváhagyott. Az eredeti tartozékok és az eredeti alkatrészek, biztosítják azt, hogy a készüléket biztonságosan és zavartalanul lehessen üzemeltetni.
- Az üzemeltetési útmutató végén talál egy válogatást a legtöbbször szükséges alkatrészekről.
- További információkat az alkatrészekről a www.kaercher.com címen talál a 'Service' oldalakon.

Garancia

Minden országban az illetékes forgalmazónk által kiadott garancia feltételek érvényesek. Az esetleges üzemzavarokat az Ön készülékén a garancia lejártáig költségmentesen elhárítjuk, amennyiben anyag- vagy gyártási hiba az oka. Garanciális esetben kérjük, forduljon a vásárlást igazoló bizonylattal kereskedőjéhez vagy a legközelebbi hivatalos szakszervizhez.

EK konformitási nyilatkozat

Ezennel tanúsítjuk, hogy az alábbiakban megnevezett gép tervezése és építési módja alapján az általunk forgalomba hozott kivitelben megfelel az EK irányelvek vonatkozó, alapvető biztonsági és egészségügyi követelményeinek. A gép jóváhagyásunk nélkül történő módosítása esetén ez a nyilatkozat elveszti érvényességét. A készülék megfelel az EU-ban és Magyarországon (HU) harmonizált szabványoknak.

Termék: Nagynyomású tisztító

Típus: 1.520-xxx

Vonatkozó európai közösségi irányelvek:

2006/42/EK (+2009/127/EK)

2004/108/EK

2000/14/EK

Alkalmazott harmonizált szabványok:

EN 60335-1

EN 60335-2-79

EN 55014-1: 2006+A1: 2009+A2: 2011

EN 55014-2: 1997+A1: 2001+A2: 2008

EN 62233: 2008

EN 61000-3-2: 2006+A1: 2009+A2: 2009

EN 61000-3-3: 2008

HD 5/12 C, HD 5/12 CX, HD 513 C, HD 5/13 CX

EN 61000-3-11: 2000

HD 5/15 C, HD 5/15 CX, HD 5/17 C, HD 5/17 CX, HD 6/13 C, HD 6/13 CX

Követett megfelelés megállapítási eljárás:

2000/14/EK: V. függelék

Hangteljesítményszint dB(A)

HD 5/12 C, HD 5/13 C, HD 5/15 C, HD 5/17 C, HD 6/13 C

Mért: 86

Garantált: 88

HD 5/12 CX, HD 5/13 CX, HD 5/17 CX, HD 6/13 CX

Mért: 89

Garantált: 92

HD 5/15 CX

Mért: 87

Garantált: 90

Alulírottak az ügyvezetés megbízásából és felhatalmazásával lépnek fel.

H. Jenner
CEO

S. Reiser
Head of Approbation

A dokumentációért felelős személy:
S. Reiser

Alfred Kärcher GmbH & Co. KG

Alfred-Kärcher-Str. 28 - 40

71364 Winnenden (Germany)

Tel.: +49 7195 14-0

Fax: +49 7195 14-2212

Winnenden, 2013/09/01

Műszaki adatok

Típus		HD 5/12 C	HD 5/12 C	HD 5/12 C
		HD 5/12 CX	HD 5/12 CX	HD 5/12 CX
		EU	GB	CH
Hálózati csatlakozókábel				
Feszültség	V	230	230...240	230
Áramfajta	Hz	1~ 50		
Csatlakozási teljesítmény	kW	2,5	2,5	2,2
Biztosíték (lomha, Char. C)	A	16	13	10
Védelmi fokozat	--	IPX5		
Hosszabbító kábel 30 m	mm ²	2,5		
Vízcsatlakozás				
Hozzáfolyási hőmérséklet (max.)	°C	60		
Hozzáfolyási mennyiség (min.)	l/perc	12		
Szívásmagasság nyitott tartályból (20 °C)	m	0,5		
Hozzáfolyási nyomás (max.)	MPa	1		
Teljesítményre vonatkozó adatok				
Munkanyomás	MPa	12	12	11,5
Szórófej nagyság	--	035	035	038
Max. üzemi túlnyomás	MPa	17,5	17,5	17,1
Szállított mennyiség, víz	l/perc	8,3		
Tisztítószer felszívás	l/h	0...25		
A kézi szórópisztoly visszalökőereje (max.)	N	21,3		
Az EN 60355-2-79 szerint megállapított értékek				
Kéz-kar vibrációs kibocsátási érték	m/s ²	3,6		
Bizonytalanság K	m/s ²	0,9		
Hangnyomás szint L _{pA} (CX)	dB(A)	72 (75)		
Bizonytalanság K _{pA}	dB(A)	3		
Hangnyomás szint L _{WA} + bizonytalanság K _{WA} (CX)	dB(A)	88 (92)		
Méreték és súly				
Hossz	mm	380		
Szélesség (CX)	mm	360 (370)		
magasság	mm	930		
Jellemző üzemi súly, (CX)	kg	23,7 (26)		

Típus		HD 5/12 C	HD 5/12 C	HD 5/12 C	HD 5/13 C
		HD 5/12 CX			HD 5/13 CX
		AU	KAP	SA	EU
Hálózati csatlakozókábel					
Feszültség	V	240		220	230
Áramfajta	Hz	1~ 50		1~60	1~50
Csatlakozási teljesítmény	kW	2,2		2,4	2,6
Biztosíték (lomha, Char. C)	A	10	15	13	16
Védelmi fokozat	--	IPX5			
Hosszabbító kábel 30 m	mm ²	2,5			
Vízcsatlakozás					
Hozzáfolyási hőmérséklet (max.)	°C	60			
Hozzáfolyási mennyiség (min.)	l/perc	12			
Szívásmagasság nyitott tartályból (20 °C)	m	0,5			
Hozzáfolyási nyomás (max.)	MPa	1			
Teljesítményre vonatkozó adatok					
Munkanyomás	MPa	11,5		12	13
Szórófej nagyság	--	038		036	034
Max. üzemi túlnyomás	MPa	17,1		18	17,5
Szállított mennyiség, víz	l/perc	8,3			
Tisztítószer felszívás	l/h	0...25			
A kézi szórópisztoly visszalökőereje (max.)	N	21,3			22,2
Az EN 60355-2-79 szerint megállapított értékek					
Kéz-kar vibrációs kibocsátási érték	m/s ²	3,6		4,2	3,6
Bizonytalanság K	m/s ²	0,9			
Hangnyomás szint L _{pA} (CX)	dB(A)	72 (75)		74	72 (75)
Bizonytalanság K _{pA}	dB(A)	3			
Hangnyomás szint L _{WA} + bizonytalanság K _{WA} (CX)	dB(A)	88 (92)		90	88 (92)
Méreték és súly					
Hossz	mm	380			
Szélesség (CX)	mm	360 (370)			
magasság	mm	930			
Jellemző üzemi súly, (CX)	kg	23,7 (26)		25,2	23,7 (26)

Típus		HD 5/15 C	HD 5/17 C	HD 5/17 C	HD 6/13 C
		HD 5/15 CX	HD 5/17 CX	HD 5/17 CX	HD 6/13 CX
		EU	EU	KAP	EU
Hálózati csatlakozókábel					
Feszültség	V	230		220	230
Áramfajta	Hz	1~ 50		1~60	1~ 50
Csatlakozási teljesítmény	kW	2,8	3,0	3,0	2,9
Biztosíték (lomha, Char. C)	A	16		15	16
Védelmi fokozat	--	IPX5			
Hosszabbító kábel 30 m	mm ²	2,5			
Vízcsatlakozás					
Hozzáfolyási hőmérséklet (max.)	°C	60			
Hozzáfolyási mennyiség (min.)	l/perc	12			13
Szívásmagasság nyitott tartályból (20 °C)	m	0,5			
Hozzáfolyási nyomás (max.)	MPa	1			
Teljesítményre vonatkozó adatok					
Üzemi nyomás (CX)	MPa	15 (15)	17 (17)	16,5 (16,5)	13 (13)
Szórófej nagyság	--	032	027	030	038
Max. üzemi túlnyomás	MPa	20			19
Szállított mennyiség, víz	l/perc	8,3	8,1	8,0	9,8
Tisztítószer felszívás	l/h	0...25			
A kézi szórópisztoly visszalökőereje (max.)	N	23,8	25,4		26,6
Az EN 60355-2-79 szerint megállapított értékek					
Kéz-kar vibrációs kibocsátási érték	m/s ²	2,4			4,1
Bizonytalanság K	m/s ²	0,7			0,9
Hangnyomás szint L _{pA} (CX)	dB(A)	72 (74)	72 (75)	75	72 (75)
Bizonytalanság K _{pA}	dB(A)	3			
Hangnyomás szint L _{WA} + bizonytalanság K _{WA} (CX)	dB(A)	88 (90)	88 (92)	91 (91)	88 (92)
Méreték és súly					
Hossz	mm	380			
Szélesség (CX)	mm	360 (370)			
magasság	mm	930			
Jellemző üzemi súly, (CX)	kg	25,2 (27,5)			

Típus	HD 6/13 C		HD 6/13 C	HD 6/13 C	HD 6/13 C
			HD 6/13 CX		
	AR	GB	KAP	SA	
Hálózati csatlakozókábel					
Feszültség	V	220	230...240	220	
Áramfajta	Hz	1~50		1~ 60	
Csatlakozási teljesítmény	kW	2,9		2,9	2,8
Biztosíték (lomha, Char. C)	A	16	13	15	13
Védelmi fokozat	--	IPX5			
Hosszabbító kábel 30 m	mm ²	2,5			
Vízcsatlakozás					
Hozzáfolyási hőmérséklet (max.)	°C	60			
Hozzáfolyási mennyiség (min.)	l/perc	13			
Szívásmagasság nyitott tartályból (20 °C)	m	0,5			
Hozzáfolyási nyomás (max.)	MPa	1			
Teljesítményre vonatkozó adatok					
Munkanyomás	MPa	13			12,5
Szórófej nagyság	--	038	042	043	
Max. üzemi túlnyomás	MPa	19	18		
Szállított mennyiség, víz	l/perc	9,8	10,0		
Tisztítószert felszívás	l/h	0...25			
A kézi szórópisztoly visszalökőereje (max.)	N	26,6			
Az EN 60355-2-79 szerint megállapított értékek					
Kéz-kar vibrációs kibocsátási érték					
Kéz-kar vibrációs kibocsátási érték	m/s ²	4,1	3,7		
Bizonytalanság K	m/s ²	0,9			
Hangnyomás szint L _{pA} (CX)	dB(A)	72 (75)	73		
Bizonytalanság K _{pA}	dB(A)	3			
Hangnyomás szint L _{WA} + bizonytalanság K _{WA} (CX)	dB(A)	88 (92)	89		
Méreték és súly					
Hossz	mm	380			
Szélesség (CX)	mm	360 (370)			
magasság	mm	930			
Jellemző üzemi súly, (CX)	kg	25,2 (27,5)	25,2		



Před prvním použitím svého zařízení si přečtěte tento původní návod k používání, řiďte se jím a uložte jej pro pozdější použití nebo pro dalšího majitele.

Obsah

Prvky přístroje	CS	1
Bezpečnostní pokyny	CS	1
Používání v souladu s určením	CS	2
Bezpečnostní zařízení	CS	2
Ochrana životního prostředí	CS	2
Před uvedením do provozu	CS	3
Uvedení do provozu	CS	3
Obsluha	CS	3
Převaha	CS	5
Ukládání	CS	6
Ošetřování a údržba	CS	6
Pomoc při poruchách	CS	6
Příslušenství a náhradní díly	CS	7
Záruka	CS	7
Prohlášení o shodě pro ES	CS	8
Technické údaje	CS	9

Prvky přístroje

Rozložte prosím počáteční stránku s obrázky

- 1 Tryska
- 2 Označení trysky
- 3 Proudová trubice
- 4 Ruční stříkací pistole
- 5 Bezpečnostní páka
- 6 Páčka ruční stříkací pistole
- 7 Vysokotlaká hadice
- 8 Páska z gumy (není u přístrojů s hadicovým bubnem)
- 9 Držák proudnice se svorkou, pro přepravu
- 10 Spínač přístroje
- 11 Držadlo
- 12 Proudnice s pochvou
- 13 Přípojka vysokého tlaku
- 14 Přídržné madlo
- 15 Přívod vody
- 16 Sací hadice na čisticí prostředek s filtrem a dávkováním čisticího prostředku
- 17 Sítko
- 18 Hrdlo hadice
- 19 Převlečná matice
- 20 Kryt kola
- 21 Kluzná patka/Pokládací patka

- 22 Úložný prostor na trysky pro rotorovou trysku (rotorová tryska je pouze součástí dodávky u varianty HD...Plus)
- 23 Úložný prostor pro trojitou trysku
- 24 Přepravní držák pro čistič ploch
- 25 Odjištění posuvného ramene
- 26 Posuvné rameno, dole (zasunuté)
- 27 Posuvné rameno, nahoře (vysunuté)
- 28 Uložení hadice
- 29 Držák kabelu
- 30 Držák proudnice bez svorky
- 31 buben na hadici
- 32 Klika

Barevné označení

- Obslužné prvky čisticího procesu jsou žluté.
- Obslužné prvky údržby a servisních oprav jsou světle šedé.

Bezpečnostní pokyny

- Před prvním uvedením do provozu bezpodmínečně čtěte bezpečnostní pokyny č. 5.951-949.0!
- Dodržujte aktuálně platné místní právní předpisy pro proudové kapalínové čerpadlo.
- Dodržujte aktuálně platné místní právní předpisy pro prevenci nehodovosti. Proudová kapalínová čerpadla je třeba pravidelně testovat a výsledky testů zaznamenávat písemně.

Stupně nebezpečí

⚠ **NEBEZPEČÍ**

Upozornění na bezprostředně hrozící nebezpečí, které vede k těžkým fyzickým zraněním nebo k usmrcení.

⚠ **VAROVÁNÍ**

Upozornění na potenciálně nebezpečnou situaci, která by mohla vést k těžkým fyzickým zraněním nebo usmrcení.

⚠ **UPOZORNĚNÍ**

Upozornění na případnou nebezpečnou situaci, která může vést k lehkým fyzickým zraněním.

POZOR

Upozornění na potenciálně nebezpečnou situaci, která může mít za následek poškození majetku.

Symbols na zařízení



Vysokotlaké vodní paprsky mohou být při neodborném používání nebezpečné. Vysokotlakým vodním paprskem se nesmí mířit na osoby, zvířata, elektrickou výstroj pod napětím ani na zařízení samotné.

Podle platných předpisů nesmí být zařízení nikdy provozováno na vodovodní síti bez systémového oddělovače. Jedná se o vhodný systémový oddělovač firmy KÄRCHER nebo alternativně systémový oddělovač odpovídající normě EN 12729 typ BA.

Voda, která protékla systémovým děličem, je hodnocena jako nikoliv pitná.



Používání v souladu s určením

Použijte výhradně toto vysokotlaké čističí zařízení

- k čištění nízkotlakým vodním paprskem s použitím čisticích prostředků (např. čištění strojů, vozidel, stavebních strojů, nástrojů),
- k čištění vysokotlakým vodním paprskem bez použití čisticích prostředků (např. čištění fasád, teras, zahradní nářadí).

Na pevně přilnavé nečistoty doporučujeme rotorovou trysku (pouze součástí dodávky u varianty HD...Plus)

Požadavky na kvalitu vody:

POZOR

Jako vysokotlaké médium se smí používat pouze čistá voda. Znečištění vedou k předčasnému opotřebení nebo usazeninám v zařízení.

V případě použití recyklované vody, nesmí být překročeny následující mezní hodnoty.

hodnota pH	6,5...9,5
elektrická vodivost *	vodivost čistě vody +1200 $\mu\text{S}/\text{cm}$
usaditelné látky **	< 0,5 mg/l
filtrovatelné látky ***	< 50 mg/l

uhlovodíky	< 20 mg/l
chlorid	< 300 mg/l
sírany	< 240 mg/l
Vápník	< 200 mg/l
celková tvrdost	< 28 °dH < 50 °TH < 500 ppm (mg CaCO_3/l)
železo	< 0,5 mg/l
mangan	< 0,05 mg/l
měď	< 2 mg/l
aktivní chlór	< 0,3 mg/l
bez nepříjemného zápachu	
* Maximum celkem 2000 $\mu\text{S}/\text{cm}$	
** Objem vzorku 1 l, doba usazování 30 min	
*** žádné abrazivní látky	

Bezpečnostní zařízení

Bezpečnostní prvky slouží k ochraně uživatele a nesmí být uvedeny mimo provoz nebo obcházena jejich funkce.

Presostat

Uvolněním páčky na ruční stříkací pistolí vypne tlakový spínač čerpadlo a vysokotlaký vodní paprsek se přeruší. Přitážením páčky se čerpadlo opět zapne.

Ochrana životního prostředí



Obalové materiály jsou recyklovatelné. Obal nezhazujte do domovního odpadu, ale odevzdejte jej k opětovnému využití.



Přístroj je vyroben z hodnotných recyklovatelných materiálů, které je třeba znovu využít. Baterie, olej a podobné látky se nesmějí dostat do okolního prostředí. Použitá zařízení proto odevzdejte na příslušných sběrných místech

Informace o obsažených látkách (REACH)

Aktuální informace o obsažených látkách naleznete na adrese:

www.kaercher.com/REACH

Před uvedením do provozu

Montáž příslušenství

- Upevněte kryty kola.
- Trysku namontujte na stříkací trubku (značky jsou na stavěcím kroužku nahore).
- Spojte stříkací trubku s ruční stříkací pistolí.
- Povolte odjištění posuvného ramene.
- Vytáhněte posuvné rameno do koncové polohy.

U zařízení bez hadicového bubnu:

- Vysokotlakou hadici přišroubujte na vysokotlakou přípojku.

U zařízení s hadicovým bubnem:

- Kliku zasuněte do hřídele hadicového bubnu a zajistěte.
- Před namotáním vysokotlakou hadici narovnejte.
- Vysokotlakou hadici naviňte otáčením páky v rovnoměrných vrstvách na hadicový buben. Směr otáčení zvolte tak, aby vysokotlaká hadice nebyla nikde zalomena.

Uvedení do provozu

Elektrické připojení

⚠ **NEBEZPEČÍ**

Nebezpečí úrazu elektrickým proudem.

- Zařízení musí být nutně připojováno k elektrické síti prostřednictvím zástrčky. Nerozbitelné připojení k síťovému proudu je zakázáno. Zástrčka slouží k oddělení od sítě.
- Zástrčka a spojení používaného prodlužovacího vedení musí být vodotěsné.
- Použijte prodlužovací kabel s dostatečným průřezem (viz „technická data“) a odviňte jej z kabelového bubnu celý.

Hodnoty připojení viz typový štítek, resp. Technické údaje.

- Odviňte síťový kabel a uložte jej na podlahu.
- Zapojte síťovou zástrčku do zásuvky.

Prívod vody

Přípojka k rozvodu vody

⚠ **VAROVÁNÍ**

Dbejte na předpisy příslušné místní organizace zajišťující zásobování vodou.

Podle platných předpisů nesmí být zařízení nikdy provozováno na vodovodní síti bez systémového oddělovače. Jedná se o vhodný systémový oddělovač firmy KÄRCHER nebo alternativně systémový oddělovač odpovídající normě EN 12729 typ BA.

Voda, která protekla systémovým děličem, je hodnocena jako nikoliv pitná.

⚠ **UPOZORNĚNÍ**

Systémový oddělovač připojujte vždy k přívodu vody nikoliv přímo k přístroji.

Hodnoty přípojky viz Technické údaje.

- Připojte přívodní hadici (min. délka 7,5 m, min. průměr 1/2") k vodní přípojce zařízení a k přívodu vody (například vodovodnímu kohoutku).

Upozornění:

Přívodní hadice není součástí dodávky.

- Otevřete přívod vody.

Nasávání vody z otevřené nádrže

- Na vodní přípojku našroubujte sací kartáč s filtrem (obj. č. 4.440-238.0).
- Odvzdušnění přístroje:
Odšroubujte trysku od proudnice. Zařízení nechte běžet tak dlouho, dokud voda nevytéká bez bublin. Případně nechte zařízení běžet 10 vteřin - pak vypněte přístrojový spínač. Postup opakujte víckrát.
- Přístroj vypněte a znovu našroubujte trysku.

Obsluha

⚠ **NEBEZPEČÍ**

Nebezpečí výbuchu!

K postříku nepoužívejte hořlavé tekutiny.

Používáte-li přístroj v nebezpečných prostorech (např. čerpací stanice), je nezbytné dodržovat příslušné bezpečnostní předpisy.

⚠ **NEBEZPEČÍ**

Delší doba používání zařízení může vést k poruchám prokrvení rukou následkem vibrací.



Obecně platná doba užívání nemůže být stanovena, protože závisí na více faktorech.

- Sklony ke špatnému průtoku krve (často studené prsty, brnění prstů).
- Nízká teplota okolí. Nostě teplé rukavice k ochraně rukou.
- Pevné uchopení zabraňuje průtoku krve.
- Nepřerušovaný provoz je horší než provoz přerušovaný pauzami.

Při pravidelném, dlouhodobém používání přístroje a při opětovném objevení se odpovídajících příznaků (například brnění prstů, studené prsty) doporučujeme lékařské vyšetření.

⚠ UPOZORNĚNÍ

Motory čistíte jen na místech vybavených odpovídajícím odlučovačem oleje (ochrana životního prostředí).

Provoz s vysokým tlakem

Přístroj lze používat v poloze naležato nebo nastojato.



Upozornění:

Zařízení je vybaveno tlakovým spínačem. Motor naskočí pouze tehdy, když je páčka pistole vytažena.

- Přístroj s hadicovým bubnem: Vysokotlakou hadicí odviňte z hadicového bubnu zcela.
- Hlavní spínač nastavte na „I“.
- Ruční stříkáci pistoli odjistěte a přitáhněte páčku pistole.

Volba typu paprsku

- Zavřete ruční stříkáci pistoli.
- Otáčejte pouzdem trysky, dokud požadovaný symbol nesouhlasí s označením:

	Vysokotlaký kulatý paprsek (0°) pro zvláště vytrvalá znečištění
	Nízkotlaký plochý paprsek (CHEM) pro provoz s čisticím prostředkem nebo čištění při malém tlaku
	Vysokotlaký plochý paprsek (25°) pro velkoplošná znečištění

Provoz s použitím čisticího prostředku

⚠ VAROVÁNÍ

Nevhodné čisticí prostředky mohou poškodit jak zařízení tak čistěný předmět. Používejte pouze čisticí prostředky schválené firmou Kärcher. Řiďte se doporučeným dávkováním a pokyny, které jsou přiloženy k čisticím prostředkům. V zájmu ochrany životního prostředí aplikujte čisticí prostředky šetrně.

Dodržujte bezpečnostní pokyny uvedené na čisticích prostředcích.

Bezporuchovou práci zajišťují čistidla Kärcher. Nechte si prosím poradit nebo se podívejte do našeho katalogu nebo informačního letáku o čisticích.

- Vytáhněte sací hadici čisticího prostředku.
- Nasávané množství roztoku čisticího prostředku nastavte na filtru čisticího prostředku.
- Zavěšte hadici na čisticí prostředek do nádoby s čisticím prostředkem.
- Trysku nastavte na „CHEM“.

Doporučovaná metoda čištění

- Čisticí prostředek úsporně nastříkejte na suchý povrch a nechte působit (ne však zaschnout).
- Uvolněnou nečistotu opláchněte vysokotlakým paprskem.
- Po provozu nastavte nasávané množství na filtru čisticího prostředku na maximum.
- Spusťte zařízení a oplachujte do čista po dobu jedné minuty.

Přerušení provozu

- Uvolněte páčku na ruční stříkáci pistoli, zařízení se vypne.

Upozornění:

Při vypnutí přístroje klesne tlak vody o cca 70%. Tím klesá síla potřebná na stisknutí spouště ruční stříkáci pistole a zvyšuje se tak životnost přístroje.

- Znovu přitáhněte páčku na ruční stříkáci pistoli, zařízení se opět zapne.

Vypnutí zařízení

- Hlavní spínač nastavte na „0“.
- Vytáhněte zástrčku ze sítě.
- Zavřete vodovodní přívod.
- Aktivujte ruční stříkací pistoli, dokud přístroj není bez tlaku.
- Presuňte bezpečnostní páku ruční stříkací pistole do blokační polohy, abyste zajistili páčku pistole proti neúmyslnému spuštění.

Uložení přístroje

- Proudnicí s ruční stříkací pistolí zasuňte do pochvy na proudnici a zaaretujte držákem.
- Přívodní kabel naviňte kolem držáku kabelu.
- Naviňte vysokotlakou hadici, zavěste ji nad úložné místo pro hadice a zajistěte pomocí gumové pásky. nebo Vysokotlakou hadici naviňte na hadicový buben. Zaklopte rukojeť kliky.
- Zástrčku upevněte namontovanou spouou.
- Stiskněte odjištění posuvného ramene a posuvné rameno zasuňte.

Ochrana proti zamrznutí

POZOR

Mráz zničí zařízení, ze kterého nebyla zcela odstraněna voda.

Zařízení ukládejte na místě, kde nemrzne.

Pokud nelze uložit na místo, kde nemrzne:

- Vypusťte vodu.
- Načerpajte do přístroje běžnou nemrznoucí směs.

Upozornění:

použijte běžnou nemrznoucí směs pro automobily na bázi glykolu.

Řiďte se návodem k zacházení od výrobce nemrznoucí směsí.

- Přístroj nechte běžet maximálně 1 minutu, dokud se čerpadlo a vedení nevyprázdní.

Přeprava

⚠ UPOZORNĚNÍ

Nebezpečí úrazu a nebezpečí poškození! Dbejte na hmotnost přístroje při přepravě.

- Je-li třeba zařízení přenášet na delší vzdálenosti, tahejte je za sebou za posuvné rameno.
- Chcete-li přístroj přenášet, uchopte jej za rukojeť.
- Při stoupání do schodů vytažte přístroj schod po schodu. Kluzné patky chrání kryt před poškozením.
- Při přepravě v dopravních prostředcích zajistěte zařízení proti skluzu a překlopení podle platných předpisů.

Přepravní držák pro čistič ploch

- Nasadte přípojovací hrdlo čističe ploch na trn vysokotlakého čističe.
- Našroubujte převlečnou matici o cca 1 otočení.

Přeprava jeřábem

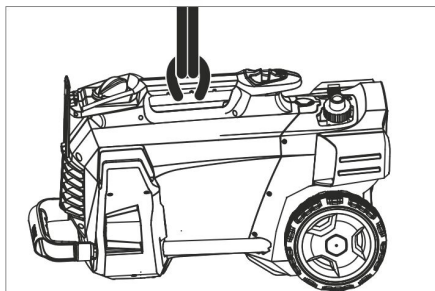

- Upevněte zvedací zařízení za přepravní rukojeť přístroje.

Bezpečnostní pokyn pro transport jeřábem

⚠ NEBEZPEČÍ

Hrozí nebezpečí úrazu od padajícího zařízení.

- Dodržujte místní předpisy o prevenci nehodovosti a bezpečnostní předpisy.
- Před každým zvedáním pomocí jeřábu zkontrolujte rukojeť, zda není poškozená.
- Před každým zvedáním pomocí jeřábu zkontrolujte, zda není zdvihací zařízení poškozené.

- Zařízení nadzvedněte pouze za rukojeť.
- Nepoužívejte vázací prostředky.
- Zvedací zařízení zajistěte před samovolným uvolněním ze závěsu.
- Před transportem pomocí jeřábu odstraňte proudnici se stříkací pistolí, trysky, čistič ploch a dalších volné předměty.
- Během zvedání na zařízení nepřepřavujte žádné předměty.
- Zařízení směji jeřábem přepravovat pouze osoby, které jsou vyškoleny v ovládání jeřábu.
- Nestůjte pod břemenem.
- Dohlédněte na to, aby se v oblasti nebezpečí hrozícího od jeřábu nezdržovaly osoby.
- Zařízení nenechávejte viset na jeřábu bez dozoru.

Ukládání

⚠ UPOZORNĚNÍ

Nebezpečí úrazu a nebezpečí poškození! Dbejte na hmotnost přístroje při jeho uskladnění.

Toto zařízení smí být uskladněno pouze v uzavřených prostorách.

Ošetřování a údržba

⚠ NEBEZPEČÍ

Hrozí nebezpečí úrazu omylem spuštěným zařízením a elektrickým zkratem.

Před každou prací na zařízení vždy zařízené vypněte a vytáhněte síťovou zástrčku.

Bezpečnostní inspekce/smlouva o údržbě

Se svým obchodníkem se můžete dohodnout na pravidelných bezpečnostních prohlídkách nebo uzavřít smlouvu o údržbě. Jsme Vám k dispozici s termíny konzultací.

Před každým provozováním

- Zkontrolujte přípojovací kabel, zda není poškozen (nebezpečí zasažení elektrickým výbojem), poškozený přípojovací kabel dejte neprodleně vyměnit autorizovaným zákaznickým servisem nebo odborníkem na elektroinstalace.

- Zkontrolujte případná poškození vysokotlaké hadice (nebezpečí prasknutí). Poškozenou hadici ihned vyměňte.
- Zkontrolujte, zda přístroj (čerpadlo) těsní.
3 kapky vody za minutu jsou přípustné, mohou vystupovat na spodní straně přístroje. Při výraznější netěsnosti vyhledejte zákaznickou službu.

Týdenní

- Vyčistěte síto v přípojce vody.
- Filtr očistěte na sací hadici čistícího prostředku.

Vyčistěte síto v přípojce vody

- Odšroubujte převlečné matice.
- Vytáhněte hrdlo hadice se sítkem.
- Síto zvnějšku očistěte a opláchněte.

Upozornění:

Šestihran hrdla hadice vyrovnejte vůči přípojce v přístroji.

- Nasadte hrdlo hadice se sítkem a utáhněte převlečnou matici.

Pomoc při poruchách

⚠ NEBEZPEČÍ

Hrozí nebezpečí úrazu omylem spuštěným zařízením a elektrickým zkratem.

- Před každou prací na zařízení vždy zařízené vypněte a vytáhněte síťovou zástrčku.
- Elektrické díky dávejte kontrolovat a opravovat pouze do autorizovaného zákaznického servisu.
- U poruch, které nejsou vyjmenovány v této kapitole, vyhledejte v pochybnostech a v případě výslovného odkazu autorizovaný zákaznický servis.

Přístroj neběží

- Zkontrolujte, zda není poškozen přípojovací kabel.
- Zkontrolujte síťové napětí.
- Pokud je přístroj přehřátý:
Hlavní spínač nastavte na „0“.
Nechte přístroj nejméně 15 minut vychladnout.
Hlavní spínač nastavte na „1“.
- Při elektrické závadě vyhledejte zákaznickou službu.

Zařízení nelze natlakovat

- Trysku nastavte na „vysoký tlak“.
- Zařízení odvzdušněte (viz "Uvedení do provozu").
- Vyčistěte síto v přípojce vody.
- Zkontrolujte množství přívodní vody (viz Technické údaje).
- Vyčistěte trysku.
- Vyměňte trysku.
- V případě potřeby vyhledejte zákaznickou službu.

Čerpadlo netěsné

3 kapky vody za minutu jsou přípustné, mohou vystupovat na spodní straně přístroje.

- Při větší netěsnosti nechte přístroj zkontrolovat zákaznickou službou.

Čerpadlo klepe

- Zkontrolujte těsnost vedení, která nasávají vodu a čisticí prostředky.
- Nastavte nasávané množství na filtru čisticího prostředku na minimum.
- Zařízení odvzdušněte (viz "Uvedení do provozu").
- V případě potřeby vyhledejte zákaznickou službu.

Není nasáváno čisticí

- Trysku nastavte na „CHEM“.
- Zvyšte nasávané množství na filtru čisticího prostředku.
- Zkontrolujte/vyčistěte sací hadici na čisticí prostředek s filtrem
- V případě potřeby vyhledejte zákaznickou službu.

Příslušenství a náhradní díly

- Smí se používat pouze příslušenství a náhradní díly schválené výrobcem. Originální příslušenství a originální náhradní díly skýtají záruku bezpečného a bezporuchového provozu přístroje.
- Výběr nejčastěji vyžadovaných náhradních díků najdete na konci návodu k obsluze.
- Další informace o náhradních dílech najdete na www.kaercher.com v části Service.

Záruka

V každé zemi platí záruční podmínky vydané příslušnou distribuční společností. Případné poruchy zařízení odstraníme během záruční lhůty bezplatně, pokud byl jejich příčinou vadný materiál nebo výrobní závady. V případě uplatňování nároku na záruku se s dokladem o zakoupení obraťte na prodejce nebo na nejbližší oddělení služeb zákazníkům.

Prohlášení o shodě pro ES

Tímto prohlašujeme, že níže označené stroje odpovídají jejich základní koncepcí a konstrukčním provedením, stejně jako námi do provozu uvedenými konkrétními provedeními, příslušným zásadním požadavkům o bezpečnosti a ochraně zdraví směrnic ES. Při jakýchkoli na stroji provedených změnách, které nebyly námi odsouhlaseny, pozbývá toto prohlášení svou platnost.

Výrobek: Vysokotlaký čistič

Typ: 1.520-xxx

Příslušné směrnice ES:

2006/42/ES (+2009/127/ES)

2004/108/ES

2000/14/ES

Použité harmonizační normy

EN 60335-1

EN 60335-2-79

EN 55014-1: 2006+A1: 2009+A2: 2011

EN 55014-2: 1997+A1: 2001+A2: 2008

EN 62233: 2008

EN 61000-3-2: 2006+A1: 2009+A2: 2009

EN 61000-3-3: 2008

HD 5/12 C, HD 5/12 CX, HD 513 C, HD 5/13 CX

EN 61000-3-11: 2000

HD 5/15 C, HD 5/15 CX, HD 5/17 C, HD 5/17 CX, HD 6/13 C, HD 6/13 CX

Použitý postup posuzování shody:

2000/14/ES: Příloha V

Hladinu akustického dB(A)

HD 5/12 C, HD 5/13 C, HD 5/15 C, HD 5/17 C, HD 6/13 C

Namerenou: 86

Garantovanou: 88

HD 5/12 CX, HD 5/13 CX, HD 5/17 CX, HD 6/13 CX

Namerenou: 89

Garantovanou: 92

HD 5/15 CX

Namerenou: 87

Garantovanou: 90

Podepsaní jednájí v pověření a s plnou mocí jednateřství

H. Jenner
CEO

S. Reiser
Head of Approbation

Osoba zplnomocněná sestavením dokumentace:

S. Reiser

Alfred Kärcher GmbH & Co. KG

Alfred-Kärcher-Str. 28 - 40

71364 Winnenden (Germany)

Tel.: +49 7195 14-0

Fax: +49 7195 14-2212

Winnenden, 2013/09/01

Technické údaje

Typ		HD 5/12 C	HD 5/12 C	HD 5/12 C
		HD 5/12 CX	HD 5/12 CX	HD 5/12 CX
		EU	GB	CH
Síťové vedení				
Napětí	V	230	230...240	230
Druh proudu	Hz	1~ 50		
Příkon	kW	2,5	2,5	2,2
Pojistka (pomalá, char. C)	A	16	13	10
Ochrana	--	IPX5		
Prodlužovací kabel 30 m	mm ²	2,5		
Přívod vody				
Teplota přívodu (max.)	°C	60		
Přiváděné množství (min.)	l/min	12		
Sací výška z otevřené nádoby (20 °C)	m	0,5		
Přívodní tlak (max.)	MPa	1		
Výkonnostní parametry				
Pracovní tlak	MPa	12	12	11,5
Velikost trysky	--	035	035	038
Maximální provozní přetlak	MPa	17,5	17,5	17,1
Čerpané množství vody	l/min	8,3		
Sání čisticího prostředku	l/h	0..25		
Síla zpětného nárazu vysokotlaké pistole (max.)	N	21,3		
Zjištěné hodnoty dle EN 60355-2-79				
Hodnota vibrace ruka-paže	m/s ²	3,6		
Kolísavost K	m/s ²	0,9		
Hladina akustického tlaku L _{PA} (CX)	dB(A)	72 (75)		
Kolísavost K _{PA}	dB(A)	3		
Hladina akustického tlaku L _{WA} + Kolísavost K _{WA} (CX)	dB(A)	88 (92)		
Rozměry a hmotnost				
Délka	mm	380		
Šířka (CX)	mm	360 (370)		
Výška	mm	930		
Typická provozní hmotnost (CX)	kg	23,7 (26)		

Typ		HD 5/12 C	HD 5/12 C	HD 5/12 C	HD 5/13 C
		HD 5/12 CX			HD 5/13 CX
		AU	KAP	SA	EU
Sít'ové vedení					
Napětí	V	240		220	230
Druh proudu	Hz	1~ 50		1~60	1~50
Příkon	kW	2,2		2,4	2,6
Pojistka (pomalá, char. C)	A	10	15	13	16
Ochrana	--	IPX5			
Prodlužovací kabel 30 m	mm ²	2,5			
Přívod vody					
Teplota přívodu (max.)	°C	60			
Přiváděné množství (min.)	l/min	12			
Sací výška z otevřené nádoby (20 °C)	m	0,5			
Přívodní tlak (max.)	MPa	1			
Výkonnostní parametry					
Pracovní tlak	MPa	11,5		12	13
Velikost trysky	--	038		036	034
Maximální provozní přetlak	MPa	17,1		18	17,5
Čerpané množství vody	l/min	8,3			
Sání čisticího prostředku	l/h	0...25			
Síla zpětného nárazu vysokotlaké pistole (max.)	N	21,3			22,2
Zjištěné hodnoty dle EN 60355-2-79					
Hodnota vibrace ruka-paže	m/s ²	3,6		4,2	3,6
Kolísavost K	m/s ²	0,9			
Hladina akustického tlaku L _{pa} (CX)	dB(A)	72 (75)		74	72 (75)
Kolísavost K _{pa}	dB(A)	3			
Hladina akustického tlaku L _{wa} + Kolísavost K _{wa} (CX)	dB(A)	88 (92)		90	88 (92)
Rozměry a hmotnost					
Délka	mm	380			
Šířka (CX)	mm	360 (370)			
Výška	mm	930			
Typická provozní hmotnost (CX)	kg	23,7 (26)		25,2	23,7 (26)

Typ	HD 5/15 C	HD 5/17 C	HD 5/17 C	HD 6/13 C	
	HD 5/15 CX	HD 5/17 CX	HD 5/17 CX	HD 6/13 CX	
	EU	EU	KAP	EU	
Sít'ové vedení					
Napětí	V	230		230	
Druh proudu	Hz	1~ 50		1~ 50	
Příkon	kW	2,8	3,0	2,9	
Pojistka (pomalá, char. C)	A	16		16	
Ochrana	--	IPX5			
Prodlužovací kabel 30 m	mm ²	2,5			
Přívod vody					
Teplota přívodu (max.)	°C	60			
Přiváděné množství (min.)	l/min	12		13	
Sací výška z otevřené nádoby (20 °C)	m	0,5			
Přívodní tlak (max.)	MPa	1			
Výkonnostní parametry					
Pracovní tlak (CX)	MPa	15 (15)	17 (17)	16,5 (16,5)	13 (13)
Velikost trysky	--	032	027	030	038
Maximální provozní přetlak	MPa	20			19
Čerpané množství vody	l/min	8,3	8,1	8,0	9,8
Sání čisticího prostředku	l/h	0...25			
Síla zpětného nárazu vysokotlaké pistole (max.)	N	23,8	25,4		26,6
Zjištěné hodnoty dle EN 60355-2-79					
Hodnota vibrace ruka-paže	m/s ²	2,4		4,1	
Kolísavost K	m/s ²	0,7		0,9	
Hladina akustického tlaku L _{pa} (CX)	dB(A)	72 (74)	72 (75)	75	72 (75)
Kolísavost K _{pa}	dB(A)	3			
Hladina akustického tlaku L _{wa} + Kolísavost K _{wa} (CX)	dB(A)	88 (90)	88 (92)	91 (91)	88 (92)
Rozměry a hmotnost					
Délka	mm	380			
Šířka (CX)	mm	360 (370)			
Výška	mm	930			
Typická provozní hmotnost (CX)	kg	25,2 (27,5)			

Typ	HD 6/13 C		HD 6/13 C	HD 6/13 C	HD 6/13 C
			HD 6/13 CX		
		AR	GB	KAP	SA
Sít'ové vedení					
Napětí	V	220	230...240	220	
Druh proudu	Hz	1~50		1~ 60	
Příkon	kW	2,9		2,9	2,8
Pojistka (pomalá, char. C)	A	16	13	15	13
Ochrana	--	IPX5			
Prodlužovací kabel 30 m	mm ²	2,5			
Přívod vody					
Teplota přívodu (max.)	°C	60			
Přiváděné množství (min.)	l/min	13			
Sací výška z otevřené nádoby (20 °C)	m	0,5			
Přívodní tlak (max.)	MPa	1			
Výkonnostní parametry					
Pracovní tlak	MPa	13			12,5
Velikost trysky	--	038		042	043
Maximální provozní přetlak	MPa	19		18	
Čerpané množství vody	l/min	9,8		10,0	
Sání čisticího prostředku	l/h	0...25			
Síla zpětného nárazu vysokotlakové pistole (max.)	N	26,6			
Zjištěné hodnoty dle EN 60355-2-79					
Hodnota vibrace ruka-paže					
Hodnota vibrace ruka-paže	m/s ²	4,1		3,7	
Kolísavost K	m/s ²	0,9			
Hladina akustického tlaku L _{pA} (CX)	dB(A)	72 (75)		73	
Kolísavost K _{pA}	dB(A)	3			
Hladina akustického tlaku L _{wA} + Kolísavost K _{wA} (CX)	dB(A)	88 (92)		89	
Rozměry a hmotnost					
Délka	mm	380			
Šířka (CX)	mm	360 (370)			
Výška	mm	930			
Typická provozní hmotnost (CX)	kg	25,2 (27,5)		25,2	



Pred prvo uporabo Vaše naprave preberite to originalno navodilo za uporabo, ravnajte se po njem in shranite ga za morebitno kasnejšo uporabo ali za naslednjega lastnika.

Vsebinsko kazalo

Elementi naprave	SL	1
Varnostna navodila	SL	1
Namenska uporaba	SL	2
Varnostne priprave	SL	2
Varstvo okolja	SL	2
Pred zagonom	SL	2
Zagon	SL	3
Uporaba	SL	3
Transport	SL	5
Skladiščenje	SL	6
Nega in vzdrževanje	SL	6
Pomoč pri motnjah	SL	6
Pribor in nadomestni deli	SL	7
Garancija	SL	7
ES-izjava o skladnosti	SL	7
Tehnični podatki	SL	8

Elementi naprave

Prosimo, odprite stran s sliko

- 1 Šoba
- 2 Oznaka šobe
- 3 Brizgalna cev
- 4 Ročna brizgalna pištola
- 5 Varovalo
- 6 Ročica ročne brizgalne pištole
- 7 Visokotlačna gibka cev
- 8 Elastika (ne pri napravah s cevnim bobnom)
- 9 Držalo brizgalne cevi z vpenjalom, za transport
- 10 Stikalo naprave
- 11 Nosilni ročaj
- 12 Tulec brizgalne cevi
- 13 Visokotlačni priključek
- 14 Ročaj
- 15 Vodni priključek
- 16 Gibka sesalna cev za čistilo s filtrom in doziranjem čistila
- 17 Sito
- 18 Nastavek gibke cevi
- 19 Prekrovnna matica
- 20 Pokrov kolesa

- 21 Drsne sanice/Stoječe sanice
- 22 Odlagalno mesto za šobo rotorja (šoba rotorja le pri varianti HD...Plus v obsegu dobave)
- 23 Odlagalno mesto za trojno šobo
- 24 Transportno držalo za površinski čistilnik
- 25 Blokada potisnega stremena
- 26 Potisno streme, spodaj (uvlečeno)
- 27 Potisno streme, zgoraj (izvlečeno)
- 28 Odlagalno mesto za gibke cevi
- 29 Nosilec kabla
- 30 Držalo brizgalne cevi brez vpenjala
- 31 Cevni boben
- 32 Ročica

Barvan oznaka

- Upravljalni elementi za proces čiščenja so rumeni.
- Upravljalni elementi za vzdrževanje in servisiranje so svetlo sivi.

Varnostna navodila

- Pred prvim zagonom obvezno preberite varnostna navodila št. 5.951-949.0!
- Upoštevajte ustrezne nacionalne predpise zakonodajalca za škropilnike tekočin.
- Upoštevajte ustrezne nacionalne predpise zakonodajalca za preprečevanje nesreč. Škropilnik tekočin je potrebno redno pregledovati in o rezultatu pregleda je potrebno podati pismeno izjavo.

Stopnje nevarnosti

⚠ NEVARNOST

Opozorilo na neposredno nevarnost, ki vodi do težkih telesnih poškodb ali smrti.

⚠ OPOZORILO

Opozorilo na možno nevarno situacijo, ki lahko vodi do težkih telesnih poškodb ali smrti.

⚠ PREVIDNOST

Opozorilo na možno nevarno situacijo, ki lahko vodi do lažjih poškodb.

POZOR

Opozorilo na možno nevarno situacijo, ki lahko vodi do premoženjskih škod.

Simboli na napravi



Visokotlačni curki so lahko pri nestrokovni uporabi nevarni.

Curka se ne sme usmerjati v osebe, živali, aktivno električno opremo ali na samo napravo.

V skladu z veljavnimi predpisi naprava ne sme nikoli delovati brez sistemskega ločilnika na omrežju pitne vode. Uporabiti je treba ustrezen sistemski ločilnik podjetja KÄRCHER ali alternativno sistemski ločilnik v skladu z EN 12729 tipa BA.

Voda, ki je tekla skozi sistemski ločevalnik, je klasificirana kot nepitna.



Namenska uporaba

Ta visokotlačni čistilnik uporabljajte izključno

- za čiščenje z nizkotlačnim curkom in čistilom (npr. čiščenje strojev, vozil, zgradb, orodij),
- za čiščenje z visokotlačnim curkom brez čistila (npr. čiščenje fasad, teras, vrtnih naprav).

Za trdovratno umazanijo priporočamo rotorsko šobo (le pri varianti HD...Plus v obsegu dobave)

Zahteve za kakovost vode:

POZOR

Kot visokotlačni medij se sme uporabljati le čista voda. Umazanije vodijo do predčasne obrabe ali oblog v stroju.

Če se uporabi reciklirana voda, se naslednjih mejnih vrednosti ne sme prekoračiti.

pH vrednost	6,5...9,5
električna prevodnost *	Prevodnost sveže vode +1200 µS/cm
usedljive snovi **	< 0,5 mg/l
filtrirane snovi ***	< 50 mg/l
Ogljikovodiki	< 20 mg/l
Klorid	< 300 mg/l
Sulfat	< 240 mg/l
kalcij	< 200 mg/l

Skupna trdota	< 28 °dH < 50 °TH < 500 ppm (mg CaCO ₃ /l)
Železo	< 0,5 mg/l
Mangan	< 0,05 mg/l
Baker	< 2 mg/l
Aktivni klor	< 0,3 mg/l
brez neprijetnih vonjev	
* Maksimum skupno 2000 µS/cm	
** Prostornina vzorca 1 l, čas usedanja 30 min	
*** brez abrazivnih snovi	

Varnostne priprave

Varnostne naprave so namenjene zaščititi uporabnika zato jih ne smete ustaviti ali se izogibati njihovi funkciji.

Tlačno stikalo

Če ročico na ročni brizgalni pištoli spustite, tlačno stikalo izklopi črpalko, visokotlačni curek se ustavi. Če ročico povlečete, se črpalka ponovno vklopi.

Varstvo okolja



Embalaza je primerna za recikliranje. Prosimo, da embalaže ne odvržete med gospodinjske odpadke, temveč jo odložite v zbiralnik za ponovno obdelavo.



Stare naprave vsebujejo dragocene reciklirne materiale, ki jih je treba odvajati za ponovno uporabo. Baterije, olje in podobne snovi ne smejo priti v okolje. Zato stare naprave zavržite v ustrezne zbiralne sisteme.

Opozorila k sestavinam (REACH)

Aktualne informacije o sestavinah najdete na: www.kaercher.com/REACH

Pred zagonom

Montaža pribora

- Pritrpite pokrove koles.
- Šobo montirajte na brizgalno cev (oznaka na nastavnem obroču zgoraj).

- Brizgalno cev povežite z ročno brizgalno pištolo.
- Sprostite deblokado potisnega stremena.
- Potisno streme izvlcite na končni položaj.

Pri napravah brez cevnega bobna:

- Visokotlačno gibko cev privijte na visokotlačni priključek.

Pri napravah s cevnim bobnom:

- Ročico vtaknite v gred cevnega bobna in zaskočite.
- Pred navijanjem visokotlačno gibko cev raztegnjeno poravnajte.
- Visokotlačno gibko cev z vrtenjem ročice v enakomernih slojih navijte na cevni boben. Smer vrtenja izberite tako, da se visokotlačna gibka cev ne bo prepognila.

Zagon

Električni priključek

⚠ NEVARNOST

Nevarnost poškodbe zaradi električnega udara.

- *Naprava mora biti nujno z vtičem priključena na električno omrežje. Neločljiva povezava z električnim omrežjem je prepovedana. Vtič služi za ločitev od omrežja.*
- *Vtič in spojka uporabljenega podaljševalnega kabla morata biti vodotesna.*
- *Uporabljajte podaljševalni kabel z zadostnim prečnim prerezom (glejte „Tehnične podatke“) in popolnoma odvit z bobna za navijanje kabla.*

Priključne vrednosti glejte na tipski tablici / v tehničnih podatkih.

- Odvijte omrežni kabel in ga položite na tla.
- Vtaknite omrežni vtič v vtičnico.

Vodni priključek

Priključek na vodovod

⚠ OPOZORILO

Upoštevajte predpise vodovodnega podjetja.

V skladu z veljavnimi predpisi naprava ne sme nikoli delovati brez sistemskega ločilnika na omrežju



pitne vode. Uporabiti je treba ustrezen sistemski ločilnik podjetja KÄRCHER ali alternativno sistemski ločilnik v skladu z EN 12729 tipa BA.

Voda, ki je tekla skozi sistemski ločevalnik, je klasificirana kot nepitna.

⚠ PREVIDNOST

Sistemski ločevalnik vedno priključite na oskrbo z vodo, nikoli neposredno na napravo.

Priključne vrednosti glejte v Tehničnih podatkih.

- Dovodna cev (minimalna dolžina 7,5 m, minimalni premer 1/2“) priključite na priključek za vodo na napravi in na dovod vode (na primer pipo).

Napotek:

Dovodna gibka cev ni vsebovana v obsegu dobave.

- Odprite dovod vode.

Sesanje vode iz odprtih posod

- Gibko sesalno cev s filtrom (kat. št. 4.440-238.0) privijte na priključek za vodo.
- Odzračevanje naprave: Odvijte šobo z brizgalne cevi. Napravo pustite teči tako dolgo, da voda izstopa brez mehurčkov. Po potrebi pustite napravo 10 sekund, da teče – nato izklopite stikalo naprave. Postopek večkrat ponovite.
- Napravo izklopite in šobo ponovno privijte.

Uporaba

⚠ NEVARNOST

Nevarnost eksplozije!

Ne razpršujte gorljivih tekočin.

Pri uporabi naprave v območjih nevarnosti (npr. bencinske črpalke) je treba upoštevati ustrezne varnostne predpise.

⚠ NEVARNOST

Daljša uporaba naprave lahko privede do vibracijsko pogojenih motenj prekrvavitve rok.

Splošno veljavnega časa uporabe ni možno določiti, saj je ta odvisen od številnih dejavnikov:

- osebno nagnjenje k slabi prekrvavitvi (pogosto hladni prsti, mravljinčasti prsti).
- nizka temperatura okolice. Za zaščito rok nosite tople rokavice.
- Trdno prijemanje ovira prekrvavitvev.
- Neprekinjeno obratovanje je slabše kot delo s premori.

Pri redni daljši uporabi naprave in pri ponavljajočem pojavu določenih simptomov (na primer mravljinca ali hladni prsti) svetujemo zdravniški pregled.

⚠ **PREVIDNOST**

Motorje očistite le na mestih z ustreznim lovilnikom olja (varstvo okolja).

Delo z visokom tlakom

Napravo se lahko uporablja stoje ali leže.



Napetek:

Naprava je opremljena s tlačnim stikalom. Motor se zažene le, če je vzvod pištole potegnen.

- ➔ Naprava s cevnim bobnom:
Visokotlačno gibko cev popolnoma odvijte s cevnega bobna.
- ➔ Stikalo naprave postavite na "I".
- ➔ Ročno brizgalno pištolo odblokirajte in povlecite ročico pištole.

Izbira vrste curka

- ➔ Zaprite ročno brizgalno pištolo.
- ➔ Zavrtite ohišje šobe, dokler zeleni simbol ne sovпада z oznako:

	Visokotlačni krožni curek (0°) za posebej trdovratno umazanijo
	Nizkotlačni ravni curek (CHEM) za obratovanje s čistilom ali za čiščenje z majhnim pritiskom
	Visokotlačni ravni curek (25°) za velike umazane površine

Obratovanje s čistilom

⚠ **OPOZORILO**

Neustrezna čistila lahko napravo in objekt, ki ga čistite, poškodujejo. Uporabljajte le čistilna sredstva, ki jih dovoljuje Kärcher.

Upoštevajte priporočilo za doziranje in napolnje, ki so priloženi čistilnim sredstvom. Za varovanje okolja ravnajte varčno s čistili. Upoštevajte varnostna opozorila na čistilih. Kärcher čistila zagotavljajo nemoteno delo. Prosimo, da se posvetujete z nami ali pa zatevajte naš katalog ali informacijske liste o čistilih.

- ➔ Izvlecite sesalno cev za čistilo.
- ➔ Sesalno količino raztopine čistilnega sredstva nastavite na filtru čistilnega sredstva.
- ➔ Sesalno cev za čistilo obesite v posodo s čistilom.
- ➔ Šobo nastavite na "CHEM".

Priporočljiva metoda čiščenja

- ➔ Čistilno sredstvo varčno razpršite po suhi površini in pustite, da učinkuje (vendar se ne sme posušiti).
- ➔ Raztopljeno umazanijo splaknite z visokotlačnim curkom.
- ➔ Po obratovanju nastavite sesalno količino na filtru za čistilno sredstvo na maksimalno količino.
- ➔ Zaženite napravo in eno minuto spirajte.

Prekinitev obratovanja

- ➔ Spustite ročico ročne brizgalne pištole, naprava se izklopi.

Opozorilo:

Pri izklopu naprave vodni tlak pade za približno 70%. S tem pade sprožilna moč ročne brizgalne pištole in življenjska doba naprave se poveča.

- ➔ Ročico ročne brizgalne pištole ponovno potegnite, naprava se ponovno vklopi.

Izklop stroja

- ➔ Stikalo naprave obrnite na "0".
- ➔ Izvlecite omrežni vtič iz vtičnice.
- ➔ Zaprite dovod vode.
- ➔ Pritiskajte ročno brizgalno pištolo, dokler naprava ni več pod pritiskom.
- ➔ Aktivirajte varnostno ročico ročne brizgalne pištole, da zavarujete ročico ročne brizgalne pištole proti nenamernemu sproženju.

Shranjevanje naprave

- Brizgalno cev z ročno brizgalno pištolo postavite v tulec brizgalne cevi in jo zaskočite v držalo brizgalne cevi.
- Priključni kabel navijte okoli nosilca kabela.
- Visokotlačno gibko cev navijte, jo obesite preko odlagalnega mesta za gibke cevi in zavarujte z elastiko.
ali
Visokotlačno gibko cev navijte na cevni boben. Sklopite ročaj ročice.
- Vtič pritrdite z montirano sponko.
- Pritisnite deblokado potisnega stremena in uvlecite potisno streme.

Zaščita pred zamrznitvijo

POZOR

Zmrzal nepopolnoma napravo, iz katere voda ni popolnoma odstranjena.

Napravo shranite na mesto, kjer ni zmrzali.

Če shranjevanje naprave brez zmrzali ni možno:

- Izpustite vodo.
- Skozi napravo črpajte standardno sredstvo proti zamrznitvi.

Napetek:

- Uporabite običajno zaščitno sredstvo proti zmrzali za avtomobile na glikolni osnovi. Upoštevajte navodila za uporabo proizvajalca sredstva proti zmrzovanju.
- Napravo pustite teči maks. 1 minuto, da se črpalka in cevi izpraznejo.

Transport

⚠ PREVIDNOST

Nevarnost osebnih poškodb in poškodb stvari! Pri transportu upoštevajte teža naprave.

- Za transport preko daljših poti napravo s potisnim stremenom vlecite za seboj.
- Za nošenje napravo trdno držite za ročaje.
- Za vzpenjanje po stopnicah napravo vlecite stopnico za stopnico. Drsne sanice ščitijo ohišje pred poškodbo.
- Pri transportu v vozilih napravo zavarujte proti zdrsu in prevrnitvi v skladu z vsakokratnimi veljavnimi smernicami.

Transportno držalo za površinski čistilnik

- Priključni nastavek površinskega čistilnika natakните na konico na visokotlačnem čistilniku.
- Slepo matico privijte s približno 1 obratom.

Transport z žerjavom

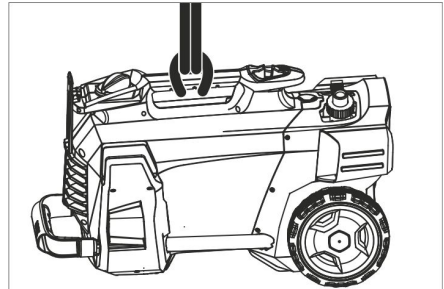

- Dvižno pripravo pritrdite na nosilni ročaj naprave.

Varnostna navodila za premikanje blaga z žerjavom

⚠ NEVARNOST

- Nevarnost poškodb zaradi padajoče naprave.*
- Upoštevajte lokalne predpise o preprečevanju nesreč in varnostna opozorila.
 - Pred vsakim transportom z žerjavom kontrolirajte nosilni ročaj glede poškodb.
 - Pred vsakim transportom z žerjavom kontrolirajte nosilni ročaj glede poškodb.
 - Napravo dvigajte le za nosilni ročaj.
 - Ne uporabljajte obešalnih verig.
 - Dvižno pripravo zavarujte pred nenačrtovanim obešanjem tovara.
 - Pred transportom z žerjavom odstranite ročno brizgalno pištolo, šobe, površinski čistilnik in druge gibljive predmete.
 - Med dviganjem ne transportirajte nobenih predmetov na napravi.
 - Napravo smejo z žerjavom transportirati le osebe, ki so podučene v upravljanju žerjava.
 - Ne stojte pod tovorom.
 - Pazite na to, da se v področju nevarnosti žerjava ne nahajajo osebe.
 - Ne pustite, da naprava nenadzorovano visi na žerjavu.

Skladiščenje

⚠ **PREVIDNOST**

Nevarnost osebnih poškodb in poškodb stvari! Pri shranjevanju upoštevajte težo naprave. Ta naprava se sme shraniti le v notranjih prostorih.

Nega in vzdrževanje

⚠ **NEVARNOST**

Nevarnost poškodbe zaradi nehoteno zagnane naprave in električnega udara. Pred vsemi deli na napravi, izklopite napravo in izvlecite omrežni vtič.

Varnostni pregled/vzdrževalna pogodba

S trgovcem se lahko dogovorite o rednem varnostnem pregledu ali sklenete vzdrževalno pogodbo. Prosimo, da se z nami posvetujete.

Pred vsakim obratovanjem

- ➔ Priključni kabel preglejte glede poškodb (nevarnost zaradi električnega udara), poškodovani priključni kabel naj pooblaščen servisna služba/elektro strokovnjak nemudoma zamenja.
- ➔ Visokotlačno cev preverite glede poškodb (nevarnost razpok). Poškodovano visokotlačno cev takoj zamenjajte.
- ➔ Preverite tesnost naprave (črpalke). 3 kapljice vode na minuto so dopustne in lahko kapljajo na spodnji strani naprave. Pri večji netesnosti se obrnite na uporabniški servis.

Tedensko

- ➔ Očistite sito v vodnem priključku.
- ➔ Očistite filter na sesalni cevi za čisto.

Čiščenje sita v vodnem priključku

- ➔ Odvijte slepo matico.
- ➔ Izvlecite nastavek gibke cevi s sitom.
- ➔ Sito od zunaj očistite in splaknite.

Opozorilo:

Šesterorob nastavka gibke cevi poravnajte za priključitev v napravo.

- ➔ Vstavite nastavek gibke cevi s sitom in pritegnite slepo matico.

Pomoč pri motnjah

⚠ **NEVARNOST**

Nevarnost poškodbe zaradi nehoteno zagnane naprave in električnega udara.

- *Pred vsemi deli na napravi, izklopite napravo in izvlecite omrežni vtič.*
- *Električne komponente sme preveriti in popraviti le pooblaščen uporabniški servis.*
- *Pri motnjah, ki v tem poglavju niso navedene, je potrebno v primeru dvoma in pri izrecnem navodilu poiskati pooblaščen servisno službo.*

Naprava ne deluje

- ➔ Preverite priključni kabel glede poškodb.
- ➔ Preverite omrežno napetost.
- ➔ Če se je naprava pregrela: Stikalo naprave obrnite na "0". Stroj naj se najmanj 15 minut ohlaja. Stikalo naprave obrnite na "1".
- ➔ Pri električni napaki poiščite servisno službo.

Naprava ne dosega zadostnega tlaka

- ➔ Šobo nastavite na "Visok tlak".
- ➔ Napravo prezračite (glejte „Zagon“).
- ➔ Očistite sito v vodnem priključku.
- ➔ Preverite dovodno količino vode (glejte Tehnične podatke).
- ➔ Očistite šobo.
- ➔ Šobo zamenjajte.
- ➔ Po potrebi poiščite servisno službo.

Črpalka ne tesni

- 3 kapljice vode na minuto so dovoljene in lahko izstopajo na spodnji strani naprave.
- ➔ Pri večji netesnosti mora napravo pregledati uporabniški servis.

Črpalka ropota

- ➔ Preverite sesalno napeljavo za vodo in čistilna sredstva glede netesnosti.
- ➔ Sesalno količino na filtru za čistilno sredstvo nastavite na minimalno količino.
- ➔ Napravo prezračite (glejte „Zagon“).
- ➔ Po potrebi poiščite servisno službo.

Čistilo se ne vseša

- Šobo nastavite na "CHEM".
- Povečajte sesalno količino na filtru za čistilno sredstvo.
- Preverite/očistite sesalno cev za čistilo s filtrom.
- Po potrebi poiščite servisno službo.

Pribor in nadomestni deli

- Uporabljati se smejo le pribor in nadomestni deli, ki jih dopušča proizvajalec. Originalni pribor in originalni nadomestni deli zagotavljajo varno in nemoteno obratovanje naprave.
- Izbor najpogosteje potrebnih nadomestnih delov najdete na koncu navodila za obratovanje.
- Dodatne informacije o nadomestnih delih najdete na strani www.kaercher.com v območju "Service".

Garancija

V vsaki državi veljajo garancijski pogoji, ki jih določa naše prodajno predstavništvo. Morebitne motnje na napravi, ki so posledica materialnih ali proizvodnih napak, v času garancije brezplačno odpravljamo. V primeru uveljavljanja garancije, se z originalnim računom obrnite na prodajalca oziroma najbližji uporabniški servis.

ES-izjava o skladnosti

S to izjavo potrjujemo, da spodaj omenjeni stroj zaradi svoje zasnove in načina izdelave ustreza temeljnim varnostnim in zdravstvenim zahtevam EU-standardov. Ta izjava izgubi svojo veljavnost, če kdo napravo spremeni brez našega soglasja.

Proizvod: visokotlačni čistilec

Tip: 1.520-xxx

Zadevne ES-direktive:

2006/42/ES (+2009/127/ES)

2004/108/ES

2000/14/ES

Uporabljene usklajene norme:

EN 60335-1

EN 60335-2-79

EN 55014-1: 2006+A1: 2009+A2: 2011

EN 55014-2: 1997+A1: 2001+A2: 2008

EN 62233: 2008

EN 61000-3-2: 2006+A1: 2009+A2: 2009

EN 61000-3-3: 2008

HD 5/12 C, HD 5/12 CX, HD 513 C, HD 5/13 CX

EN 61000-3-11: 2000

HD 5/15 C, HD 5/15 CX, HD 5/17 C, HD 5/17 CX, HD 6/13 C, HD 6/13 CX

Postopek ocenjevanja skladnosti:

2000/14/ES: Priloga V

Raven zvočne moči dB(A)

HD 5/12 C, HD 5/13 C, HD 5/15 C, HD 5/17 C, HD 6/13 C

Izmerjeno: 86

Zajamčeno: 88

HD 5/12 CX, HD 5/13 CX, HD 5/17 CX, HD 6/13 CX

Izmerjeno: 89

Zajamčeno: 92

HD 5/15 CX

Izmerjeno: 87

Zajamčeno: 90

Podpisniki ravnajo po navodilih in s pooblastilom vodstva podjetja.

H. Jenner
CEO

S. Reiser
Head of Approbation

Pooblaščenec za dokumentacijo:
S. Reiser

Alfred Kärcher GmbH & Co. KG
Alfred-Kärcher-Str. 28 - 40
71364 Winnenden (Germany)
Tel.: +49 7195 14-0
Faks: +49 7195 14-2212

Winnenden, 2013/09/01

Tehnični podatki

Tip		HD 5/12 C	HD 5/12 C	HD 5/12 C
		HD 5/12 CX	HD 5/12 CX	HD 5/12 CX
		EU	GB	CH
Omrežni priključek				
Napetost	V	230	230...240	230
Vrsta toka	Hz	1~ 50		
Priključna moč	kW	2,5	2,5	2,2
Zaščita (inertna, kar. C)	A	16	13	10
Vrsta zaščite	--	IPX5		
Podaljševalni kabel 30 m	mm ²	2,5		
Vodni priključek				
Temperatura dotoka (maks.)	°C	60		
Količina dotoka (min.)	l/min	12		
Sesalna višina iz odprte posode (20 °C)	m	0,5		
Pritisk dotoka (maks.)	MPa	1		
Podatki o zmogljivosti				
Delovni tlak	MPa	12	12	11,5
Velikost šobe	--	035	035	038
Max. obratovalni nadtlak	MPa	17,5	17,5	17,1
Črpalna količina, voda	l/min	8,3		
Sesanje čistila	l/h	0...25		
Povratna udarna sila ročne brizgalne pištole (maks.)	N	21,3		
Ugotovljene vrednosti v skladu z EN 60355-2-79				
Vrednost vibracij dlan-roka	m/s ²	3,6		
Negotovost K	m/s ²	0,9		
Nivo hrupa L _{pA} (CX)	dB(A)	72 (75)		
Negotovost K _{pA}	dB(A)	3		
Nivo hrupa ob obremenitvi L _{WA} + Negotovost K _{WA} (CX)	dB(A)	88 (92)		
Mere in teža				
Dolžina	mm	380		
Širina (CX)	mm	360 (370)		
Višina	mm	930		
Tipična delovna teža (CX)	kg	23,7 (26)		

Tip		HD 5/12 C	HD 5/12 C	HD 5/12 C	HD 5/13 C
		HD 5/12 CX			HD 5/13 CX
		AU	KAP	SA	EU
Omrežni priključek					
Napetost	V	240		220	230
Vrsta toka	Hz	1~ 50		1~60	1~50
Priključna moč	kW	2,2		2,4	2,6
Zaščita (inertna, kar. C)	A	10	15	13	16
Vrsta zaščite	--	IPX5			
Podaljševalni kabel 30 m	mm ²	2,5			
Vodni priključek					
Temperatura dotoka (maks.)	°C	60			
Količina dotoka (min.)	l/min	12			
Sesalna višina iz odprte posode (20 °C)	m	0,5			
Pritisk dotoka (maks.)	MPa	1			
Podatki o zmogljivosti					
Delovni tlak	MPa	11,5		12	13
Velikost šobe	--	038		036	034
Max. obratovalni nadtlak	MPa	17,1		18	17,5
Črpalna količina, voda	l/min	8,3			
Sesanje čistila	l/h	0...25			
Povratna udarna sila ročne bрызgalne pištole (maks.)	N	21,3			22,2
Ugotovljene vrednosti v skladu z EN 60355-2-79					
Vrednost vibracij dlan-roka	m/s ²	3,6		4,2	3,6
Negotovost K	m/s ²	0,9			
Nivo hrupa L _{pA} (CX)	dB(A)	72 (75)		74	72 (75)
Negotovost K _{pA}	dB(A)	3			
Nivo hrupa ob obremenitvi L _{WA} + Negotovost K _{WA} (CX)	dB(A)	88 (92)		90	88 (92)
Mere in teža					
Dolžina	mm	380			
Širina (CX)	mm	360 (370)			
Višina	mm	930			
Tipična delovna teža (CX)	kg	23,7 (26)		25,2	23,7 (26)

Tip		HD 5/15 C	HD 5/17 C	HD 5/17 C	HD 6/13 C
		HD 5/15 CX	HD 5/17 CX	HD 5/17 CX	HD 6/13 CX
		EU	EU	KAP	EU
Omrežni priključek					
Napetost	V	230		220	230
Vrsta toka	Hz	1~ 50		1~60	1~ 50
Priključna moč	kW	2,8	3,0	3,0	2,9
Zaščita (inertna, kar. C)	A	16		15	16
Vrsta zaščite	--	IPX5			
Podaljševalni kabel 30 m	mm ²	2,5			
Vodni priključek					
Temperatura dotoka (maks.)	°C	60			
Količina dotoka (min.)	l/min	12			13
Sesalna višina iz odprte posode (20 °C)	m	0,5			
Pritisk dotoka (maks.)	MPa	1			
Podatki o zmogljivosti					
Delovni tlak (CX)	MPa	15 (15)	17 (17)	16,5 (16,5)	13 (13)
Velikost šobe	--	032	027	030	038
Max. obratovalni nadtlak	MPa	20			19
Črpalna količina, voda	l/min	8,3	8,1	8,0	9,8
Sesanje čistila	l/h	0...25			
Povratna udarna sila ročne brižgalne pištole (maks.)	N	23,8	25,4		26,6
Ugotovljene vrednosti v skladu z EN 60355-2-79					
Vrednost vibracij dlan-roka	m/s ²	2,4			4,1
Negotovost K	m/s ²	0,7			0,9
Nivo hrupa L _{pA} (CX)	dB(A)	72 (74)	72 (75)	75	72 (75)
Negotovost K _{pA}	dB(A)	3			
Nivo hrupa ob obremenitvi L _{WA} + Negotovost K _{WA} (CX)	dB(A)	88 (90)	88 (92)	91 (91)	88 (92)
Mere in teža					
Dolžina	mm	380			
Širina (CX)	mm	360 (370)			
Višina	mm	930			
Tipična delovna teža (CX)	kg	25,2 (27,5)			

Tip	HD 6/13 C		HD 6/13 C	HD 6/13 C	HD 6/13 C
			HD 6/13 CX		
		AR	GB	KAP	SA
Omrežni priključek					
Napetost	V	220	230...240	220	
Vrsta toka	Hz	1~50		1~ 60	
Priključna moč	kW	2,9		2,9	2,8
Zaščita (inertna, kar. C)	A	16	13	15	13
Vrsta zaščite	--	IPX5			
Podaljševalni kabel 30 m	mm ²	2,5			
Vodni priključek					
Temperatura dotoka (maks.)	°C	60			
Količina dotoka (min.)	l/min	13			
Sesalna višina iz odprte posode (20 °C)	m	0,5			
Pritisk dotoka (maks.)	MPa	1			
Podatki o zmogljivosti					
Delovni tlak	MPa	13			12,5
Velikost šobe	--	038		042	043
Max. obratovalni nadtlak	MPa	19		18	
Črpalna količina, voda	l/min	9,8		10,0	
Sesanje čistila	l/h	0...25			
Povratna udarna sila ročne brizgalne pištole (maks.)	N	26,6			
Ugotovljene vrednosti v skladu z EN 60355-2-79					
Vrednost vibracij dlan-roka					
Vrednost vibracij dlan-roka	m/s ²	4,1		3,7	
Negotovost K	m/s ²	0,9			
Nivo hrupa L _{pA} (CX)	dB(A)	72 (75)		73	
Negotovost K _{pA}	dB(A)	3			
Nivo hrupa ob obremenitvi L _{WA} + Negotovost K _{WA} (CX)	dB(A)	88 (92)		89	
Mere in teža					
Dolžina	mm	380			
Širina (CX)	mm	360 (370)			
Višina	mm	930			
Tipična delovna teža (CX)	kg	25,2 (27,5)		25,2	



Przed pierwszym użyciu urządzenia należy przeczytać oryginalną instrukcję obsługi, postępować według jej wskazań i zachować ją do późniejszego wykorzystania lub dla następnego użytkownika.

Spis treści

Elementy urządzenia	PL	1
Wskazówki bezpieczeństwa . .	PL	1
Użytkowanie zgodne z przeznaczeniem	PL	2
Zabezpieczenia	PL	2
Ochrona środowiska	PL	2
Przed pierwszym uruchomieniem	PL	3
Uruchamianie	PL	3
Obsługa	PL	4
Transport	PL	5
Przechowywanie	PL	6
Czyszczenie i konserwacja . . .	PL	6
Usuwanie usterek	PL	7
Wyposażenie dodatkowe i części zamienne	PL	8
Gwarancja	PL	8
Deklaracja zgodności UE	PL	8
Dane techniczne	PL	9

Elementy urządzenia

Proszę rozłożyć przednią stronę ze zdjęciem

- 1 Dysza
- 2 Oznaczenie dyszy
- 3 Lanca
- 4 Ręczny pistolet natryskowy
- 5 Dźwignia bezpieczeństwa
- 6 Dźwignia pistoletu natryskowego
- 7 Wąż wysokociśnieniowy
- 8 Taśma gumowa (nie przy urządzeniach z bębnum do zwijania węża)
- 9 Wspornik rurki strumieniowej z zaciskiem, do transportu
- 10 Wyłącznik główny
- 11 Uchwyt do noszenia
- 12 Futerał na lancę
- 13 Przyłącze wysokiego ciśnienia
- 14 Uchwyt
- 15 Przyłącze wody
- 16 Wąż do zasysania do środka czyszczącego z filtrem i dozownikiem środka czyszczącego

- 17 Sitko
- 18 Króciec węża
- 19 Nakrętka kołpakowa
- 20 Osłona kółka
- 21 Płoza ślizgowa/stojąca
- 22 Podstawka na dyszę do dyszy rotacyjnej (dysza rotacyjna tylko w przypadku wariantu HD...Plus w zakresie dostawy)
- 23 Podstawka na dyszę potrójną
- 24 Uchwyt transportowy na oczyszczacz powierzchniowy
- 25 Odblokowanie pałąka przesuwanego
- 26 Pałąk przesuwany, dół (wsunięty)
- 27 Pałąk przesuwany, góra (wysunięty)
- 28 Miejsce do przechowywania węża
- 29 Klips na kabel
- 30 Wspornik rurki strumieniowej bez zacisku
- 31 Bęben do zwijania węża
- 32 Korba

Kolor oznaczenia

- Elementy obsługi procesu czyszczenia są żółte.
- Elementy obsługi konserwacji i serwisu są jasnoszare.

Wskazówki bezpieczeństwa

- Przed pierwszym uruchomieniem należy koniecznie przeczytać zasady bezpieczeństwa nr 5.951-949.0!
- Należy przestrzegać krajowych przepisów dotyczących strumieni cieczerwych.
- Należy przestrzegać krajowych przepisów dotyczących zapobiegania wypadkom. Strumienice cieczerowe muszą być regularnie sprawdzone, a wynik badania musi być dokumentowany w formie pisemnej.

Stopnie zagrożenia

⚠ NIEBEZPIECZEŃSTWO

Wskazówka dot. bezpośredniego zagrożenia, prowadzącego do ciężkich obrażeń ciała lub do śmierci.

⚠ OSTRZEŻENIE

Wskazówka dot. możliwie niebezpiecznej sytuacji, mogącej prowadzić do ciężkich obrażeń ciała lub śmierci.

⚠ OSTROŻNIE

Wskazówka dot. możliwie niebezpiecznej sytuacji, która może prowadzić do lekkich zranień.

UWAGA

Wskazówka dot. możliwie niebezpiecznej sytuacji, która może prowadzić do szkód materialnych.

Symbole na urządzeniu



W przypadku niewłaściwego użycia strumień wody pod ciśnieniem może być niebezpieczny. Nie wolno kierować strumienia na ludzi, zwierzęta, czynniki osprzęt elektryczny ani na samo urządzenie.

Zgodnie z obowiązującymi przepisami urządzenie nigdy nie może być używane bez odłącznika systemowego przy sieci wodociągowej. Należy używać odpowiedniego odłącznika systemowego firmy KÄRCHER albo odłącznika systemowego zgodnego z EN 12729, typu BA.



Woda, która przepłynęła przez odłącznik systemowy, katalogowana jest jako nie nadająca się do picia.

Użytkowanie zgodne z przeznaczeniem

Używać wyłącznie tę myjkę wysokociśnieniową.

- do czyszczenia strumieniem niskociśnieniowym i środkiem czyszczącym (np. czyszczenie maszyn, pojazdów, budynków, narzędzi),
- do czyszczenia strumieniem wysokociśnieniowym bez środka czyszczącego (np. czyszczenie fasad, tarasów, urządzeń ogrodowych).

Do trudnych do usunięcia zanieczyszczeń zalecamy stosowanie dyszy rotacyjnej (tylko w przypadku wariantu HD...Plus w zakresie dostawy)

Wymagania względem jakości wody:
UWAGA

Jako nośnika wysokiego ciśnienia można używać wyłącznie czystą wodę. Zabrudzenia powodują wcześniejsze zużycie wzgl. odkładanie się osadów w urządzeniu.

Jeżeli stosuje się wodę z recyklingu, to nie można przekroczyć poniższych wartości granicznych.

Poziom pH	6,5...9,5
Przewodność elektryczna *	Przewodność świeżej wody +1200 µS/cm
Substancje odkładające się **	< 0,5 mg/l
Substancje filtrowane ***	< 50 mg/l
Węglowodory	< 20 mg/l
Chlorek	< 300 mg/l
Siarczan	< 240 mg/l
Wapń	< 200 mg/l
Twardość łączna	< 28 °dH < 50 °TH < 500 ppm (mg CaCO ₃ /l)
Żelazo	< 0,5 mg/l
Mangan	< 0,05 mg/l
Miedź	< 2 mg/l
Chlor aktywny	< 0,3 mg/l
bez przykrego zapachu	
* Maksimum ogółem 2000 µS/cm	
** Objętość próbki 1 l, czas osadzania 30 min	
*** Bez materiałów ściernych	

Zabezpieczenia

Zabezpieczenia służą ochronie użytkownika i nie mogą być odłączone albo pominięte w swoim działaniu.

Wyłącznik ciśnieniowy

Po zwolnieniu dźwigni pistoletu natryskowego wyłącznik ciśnieniowy wyłącza pompę i strumień wody ustaje. Po pociągnięciu za dźwignię pompa ponownie się włącza.

Ochrona środowiska



Materiał, z którego wykonano opakowanie nadaje się do powtórnego przetworzenia. Prosimy nie wyrzucać opakowania do śmieci z gospodarstw domowych, lecz oddać do recyklingu.



Zużyte urządzenia zawierają cenne surowce wtórne, które powinny być oddawane do utylizacji. Akumulatory, olej i tym podobne substancje nie powinny przedostać się do środowiska naturalnego. Prosimy o utylizację starych urządzeń w odpowiednich placówkach zbierających surowce wtórne.

Wskazówki dotyczące składników (REACH)

Aktualne informacje dotyczące składników znajdują się pod:

www.kaercher.com/REACH

Przed pierwszym uruchomieniem

Montaż akcesoriów

- Zamocować osłony kółek.
- Zamontować dyszę i rurkę strumieniową (oznaczenia na pierścieniu nastawczym na górze).
- Połączyć rurę stalową z ręcznym pistoletem natryskowym.
- Poluzować element odblokowujący pałąka przesuwne.
- Wyjąć pałąk przesuwny do pozycji krańcowej.

W urządzeniach bez bębna do zwijania węża:

- Dokręcić wąż wysokociśnieniowy na przyłączy wysokociśnieniowym.

W urządzeniach z bębnem do zwijania węża:

- Włożyć korbę do wału bębna do zwijania węża i docisnąć.
- Przed zwinięciem wąż wysokociśnieniowy rozłożyć tak, aby nie był poskręcany.
- Równomiernie obracając korbę nawinąć wąż wysokociśnieniowy na bęben. Kierunek obrotu wybrać w taki sposób, aby wąż wysokociśnieniowy nie uległ zagięciu.

Uruchamianie

Podłączenie do sieci

⚠ NIEBEZPIECZEŃSTWO

Niebezpieczeństwo zranienia prądem elektrycznym.

- Urządzenie musi koniecznie być podłączone do sieci przy użyciu wtyczki. Zabrania się używania rozdzielnego połączenia z siecią. Wtyczka służy do odłączenia od sieci.
- Wtyczka i łącznik używanego przewodu przedłużeniowego muszą być wodoodporne.
- Stosować przedłużacz o dostatecznym przekroju (patrz „Dane techniczne“) i rozwinąć go w całości z bębna.

Wartości przyłączenia patrz tabliczka znamionowa/dane techniczne.

- Odwinąć kabel sieciowy i położyć na podłodze.
- Wtyczkę sieciową włożyć do gniazdka.

Przyłącze wody

Podłączenie do instalacji wodnej

⚠ OSTRZEŻENIE

Przestrzegać przepisów lokalnego przedsiębiorstwa wodociągowego.

Zgodnie z obowiązującymi przepisami urządzenie nigdy nie może być używane bez odłącznika systemowego przy sieci wodociągowej.



Należy używać odpowiedniego odłącznika systemowego firmy KÄRCHER albo odłącznika systemowego zgodnego z EN 12729, typu BA.

Woda, która przepłynęła przez odłącznik systemowy, katalogowana jest jako nie nadająca się do picia.

⚠ OSTROŻNIE

Oddzielacz systemowy zawsze podłączać na doprowadzeniu wody, nigdy zaś bezpośrednio przy urządzeniu.

Parametry przyłącza - patrz Dane techniczne.

- Wąż zasilający (długość minimalna 7,5 m, przekrój minimalny 1/2“) podłączyć

do przyłącza wody urządzenia i dopływu wody (np. do kranu).

Wskazówka:

Wąż zasilający nie jest objęty zakresem dostawy.

→ Otworzyć dopływ wody.

Zasysanie wody z otwartych zbiorników

→ Przykręcić wąż ssący z filtrem (nr kat. 4.440-238.0) do przyłącza wody.

→ Odpowietrzyć urządzenie:
Odkręcić dyszę z rurki strumieniowej. Urządzenie włączyć na tak długo, aż woda zacznie wydostawać się bez pęcherzyków.

Ewentualnie włączyć urządzenie na 10 sekund – następnie wyłączyć urządzenie. Kilkakrotnie powtórzyć proces.

→ Wyłączyć urządzenie i ponownie przykręcić dyszę.

Obsługa

⚠ NIEBEZPIECZEŃSTWO

Niebezpieczeństwo wybuchu!

Nie rozpylać cieczy palnych.

Podczas używania urządzenia w obszarach niebezpiecznych (np. na stacjach benzynowych) należy przestrzegać właściwych przepisów bezpieczeństwa.

⚠ NIEBEZPIECZEŃSTWO

Dłuższe używanie urządzenia może prowadzić do zaburzeń ukrwienia w dłoniach na skutek wibracji.

Nie jest możliwe ogólne ustalenie czasu użytkowania, ponieważ zależy on od szeregu czynników:

- Indywidualna skłonność do złego ukrwienia (często zimne palce, mrowienie w palcach).
- Niska temperatura otoczenia. Dla ochrony dłoni należy nosić ciepłe rękawice.
- Mocne ściskanie pogarsza ukrwienie.
- Ciągła praca działa gorzej niż praca z przerwami.

Jeżeli przy regularnym, długotrwałym używaniu urządzenia wielokrotnie powtarzają się określone objawy (np. mrowienie w palcach, zimne palce), radzimy zasięgnąć porady lekarza.

⚠ OSTROŻNIE

Silniki czyścić tylko w miejscach z odpowiednim separatorem oleju (ochrona środowiska).

Praca z wysokim ciśnieniem

Urządzenie można eksploatować w pozycji stojącej lub leżącej.



Wskazówka:

Urządzenie wyposażone jest w wyłącznik ciśnieniowy. Silnik uruchamia się tylko po pociągnięciu dźwigni pistoletu.

- Urządzenie z bębmem do zwijania węża:
Odwinąć całkowicie wąż wysokociśnieniowy z bębna.
- Ustawić wyłącznik urządzenia w pozycji „I”.
- Odblokować pistolet natryskowy i pociągnąć dźwignię pistoletu.

Wybór rodzaju natrysku

- Zamknąć pistolet natryskowy.
- Obracać obudowę dyszy, aż żądany symbol będzie się zgadzać z oznaczeniem:

	Okrągły strumień wysokociśnieniowy (0°) do szczególnie uciążliwych zabrudzeń
	Płaski strumień niskociśnieniowy (CHEM) do pracy z zastosowaniem środków czyszczących lub czyszczenia niskociśnieniowego
	Płaski strumień wysokociśnieniowy (25°) do zabrudzeń na dużej powierzchni

Praca ze środkiem czyszczącym

⚠ OSTRZEŻENIE

Nieodpowiednie środki czyszczące mogą uszkodzić urządzenie oraz zczyszczony obiekt. Używać jedynie środków czyszczących autoryzowanych przez firmę Kärcher. Przestrzegać wskazówek i zaleceń dotyczących dozowania, załączonych do środków czyszczących. W celu ochrony środowiska naturalnego, oszczędnie stosować środki czyszczące.

Przestrzegać wskazówek bezpieczeństwa podanych na środkach czyszczących.

Środki czyszczące Kärcher gwarantują pracę bez zakłóceń. Prosimy o zaczerpienie porady oraz zamówienie naszego katalogu lub broszury z informacjami o naszych środkach czyszczących.

- Wyjąć wąż do zasysania środka czyszczącego.
- Ustawić zasysaną ilość roztworu środka czyszczącego przy filtrze środka czyszczącego.
- Zawiesić wąż ssący środka czyszczącego w zbiorniku ze środkiem czyszczącym.
- Ustawić dyszę w położeniu „CHEM“.

Zalecana metoda czyszczenia

- Cienko spryskać suchą powierzchnię środkiem czyszczącym i pozostawić na pewien czas (ale nie do wyschnięcia).
- Splukać rozpuszczony brud strumieniem wysokociśnieniowym.
- Po pracy ustawić zasysaną ilość na filtrze środka czyszczącego na maksimum.
- Uruchomić urządzenie i przez minutę przepłukać.

Przerwanie pracy

- Zwolnić dźwignię pistoletu, urządzenie wyłączy się.

Wskazówka:

Przy wyłączeniu urządzenia ciśnienie wody spada do ok. 70%. W ten sposób spada siła włączania pistoletu natryskowego, a żywotność urządzenia zwiększa się.

- Ponownie pociągnąć za dźwignię pistoletu, urządzenie ponownie się włączy.

Wyłączenie urządzenia

- Ustawić wyłącznik urządzenia w pozycji „0”.
- Wyciągnąć wtyczkę z gniazdka.
- Zamknąć dopływ wody.
- Włączyć ręczny pistolet natryskowy i poczekać aż w urządzeniu nie będzie ciśnienia.
- Uruchomić dźwignię bezpieczeństwa pistoletu, aby zabezpieczyć dźwignię pistoletu przed niezamierzonym zwolnieniem.

Przechowywanie urządzenia

- Umieścić lancę z pistoletem natryskowym w futerał na lancę i zablokować uchwyt lancy.
- Owinąć kabel przyłączeniowy wokół uchwytu na kabel.
- Nawinąć wąż wysokociśnieniowy, przewiesić przez podstawkę na węża i zabezpieczyć taśmą gumową.
lub
Nawinąć wąż wysokociśnieniowy na bęben. Przełożyć uchwyt korbki.
- Zamocować wtyczkę zamontowanym klipsem.
- Nacisnąć element odblokowujący pałąka przesuwne go i wsunąć pałąk przesuwny.

Ochrona przeciwmrozowa

UWAGA

Mróz może zniszczyć urządzenie nie opróżnione całkowicie z wody.

Urządzenie należy przechowywać w miejscu zabezpieczonym przed mrozem.

Jeżeli nie można zapewnić przechowywania w miejscu zabezpieczonym przed mrozem:

- Spuścić wodę.
- Przepompować przez urządzenie dostępny w handlu środek przeciwdziałający zamrażaniu.

Wskazówka:

Używać standardowy środek do samochodów na bazie glikolu przeciwdziałającego zamrażaniu.

Przy użyciu stosować się do wskazówek producenta środka przeciwdziałającego zamrażaniu.

- Włączyć urządzenie na maks. 1 minutę, aby pompa i przewody zostały opróżnione z wody.

Transport

△ OSTROŻNIE

Niebezpieczeństwo zranienia i uszkodzenia! Zwrócić uwagę na ciężar urządzenia w czasie transportu.

- Do transportu na dłuższych odcinkach ciągnąć urządzenie za sobą trzymając za pałąk przesuwny.

- ➔ Do noszenia urządzenia trzymać je za uchwyty.
- ➔ Przy wchodzeniu na schody, wciągając urządzenie stopień po stopniu. Płyty przesuwne chronią obudowę przed uszkodzeniem.
- ➔ W trakcie transportu w pojazdach należy urządzenie zabezpieczyć przed poślizgiem i przechyleniem zgodnie z obowiązującymi przepisami.

Uchwyt transportowy na oczyszczacz powierzchniowy

- ➔ Nałożyć króciec przyłączeniowy oczyszczacza powierzchniowego na trzpień myjki wysokociśnieniowej.
- ➔ Nakręcić nakrętkę złączkową o ok. 1 obrót.

Transport suwnicowy

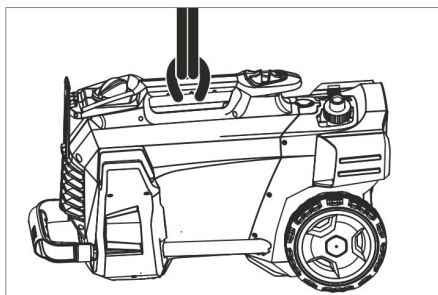

- ➔ Zamocować podnośnik przy uchwycie nośnym urządzenia.

Przepisy bezpieczeństwa dot. umożliwienia transportu żurawiem

⚠ **NIEBEZPIECZEŃSTWO**

Niebezpieczeństwo zranienia przez spadające urządzenie.

- Przestrzegać miejscowych przepisów bhp i wskazówek bezpieczeństwa.
- Przed każdym transportem za pomocą żurawia należy skontrolować uchwyt nośny pod kątem uszkodzeń.
- Przed każdym transportem za pomocą żurawia należy skontrolować dźwignicę pod kątem uszkodzeń.
- Urządzenie podnosić tylko za uchwyt nośny.
- Nie używać łańcuchów pomocniczych.

- Zabezpieczyć podnośnik przed niezamierzonym wyłączeniem się ładunku.
- Przed transportem za pomocą żurawia usunąć lancę z pistoletem natryskowym, dysze, oczyszczacz powierzchniowy i luźne przedmioty.
- W trakcie procedury podnoszenia nie transportować na urządzeniu luźnych przedmiotów.
- Urządzenie może być transportowane za pomocą żurawia tylko przez takie osoby, które zostały poinstruowane w zakresie obsługi żurawia.
- Nie stawać pod ładunkiem.
- Zwrócić uwagę na to, by w strefie niebezpiecznej żurawia nie było nikogo.
- Nie pozostawać bez nadzoru zawieszonemu urządzeniu na żurawiu.

Przechowywanie

⚠ **OSTROŻNIE**

Niebezpieczeństwo zranienia i uszkodzenia! Zwrócić uwagę na ciężar urządzenia przy jego przechowywaniu.

Urządzenie może być przechowywane jedynie w pomieszczeniach wewnętrznych.

Czyszczenie i konserwacja

⚠ **NIEBEZPIECZEŃSTWO**

Niebezpieczeństwo zranienia przez niezamierzone włączenie się urządzenia wzgl. przez porażenie prądem.

Przed przystąpieniem do wszelkich prac przy urządzeniu należy odłączyć przewód sieciowy od zasilania.

Przegląd bezpieczeństwa/umowa serwisowa

Po konsultacji ze sprzedawcą mogą Państwo ustalić regularne inspekcje bezpieczeństwa lub zawrzeć umowę o konserwacji. Prosimy zasięgnąć tam porady.

Przed każdą eksploatacją

- ➔ Kabel przyłączeniowy sprawdzić pod kątem uszkodzeń (niebezpieczeństwo porażenia prądem elektrycznym), wymianę uszkodzonego kabla przyłączeniowego natychmiast zlecić autoryzowanemu serwisowi/elektrykowi.

- Sprawdzić wąż wysokociśnieniowy pod kątem uszkodzeń (niebezpieczeństwo pęknięcia). Uszkodzony wąż ciśnieniowy należy niezwłocznie wymienić.
- Sprawdzić szczelność urządzenia (pompy). 3 krople wody na minutę są dopuszczalne i mogą wyciec na spodzie urządzenia. W przypadku większej nieszczelności poinformować serwis.

Raz na tydzień

- Oczyszczyć sitko na przyłączy wody.
- Oczyszczyć filtr na wężu ssącym do środka czyszczącego.

Czyszczenie sitka na przyłączy wody

- Odkręcić nakrętkę kołpakową.
- Wyjąć króciec węża z filtrem siatkowym.
- Wyczyścić i opłukać sito.

Wskazówka:

Sześciokątny króciec węża przygotować do podłączenia w urządzeniu.

- Wstawić króciec węża z filtrem siatkowym i dokręcić nakrętkę kołpakową.

Usuwanie usterek

⚠ NIEBEZPIECZEŃSTWO

Niebezpieczeństwo zranienia przez niezamierzone włączenie się urządzenia wzgl. przez porażenie prądem.

- *Przed przystąpieniem do wszelkich prac przy urządzeniu należy odłączyć przewód sieciowy od zasilania.*
- *Elementy elektryczne mogą być kontrolowane i naprawiane tylko przez autoryzowany serwis.*
- *Przy usterekach, które w tym rozdziale nie są opisane, w przypadku wątpliwości oraz przy wyraźnej wskazówce należy poinformować autoryzowany serwis.*

Urządzenie nie działa

- Sprawdzić kabel przyłączeniowy pod kątem uszkodzeń.
- Sprawdzić napięcie sieciowe.

- Gdy urządzenie jest przegrzane: Ustawić wyłącznik urządzenia w pozycji „0”. Pozwolić na przynajmniej 15-minutowe wychłodzenie urządzenia. Ustawić wyłącznik urządzenia w pozycji „1”.
- W przypadku usterki elektrycznej zgłosić się do serwisu.

Urządzenie nie wytwarza ciśnienia

- Ustawić dyszę w położeniu „wysokie ciśnienie”.
- Odpowietrzyć urządzenie (patrz „Uruchomienie”).
- Oczyszczyć sitko na przyłączy wody.
- Sprawdzić przepływ wody na dopływie (patrz Dane techniczne).
- Oczyszczyć dyszę.
- Wymienić dyszę.
- W razie potrzeby zgłosić się do serwisu.

Nieszczelna pompa

Dopuszczalny wyciek wody spod pompy to 3 krople na minutę.

- W razie stwierdzenia większej nieszczelności, należy oddać urządzenie do sprawdzenia do serwisu.

Pompa powoduje stukanie

- Sprawdzić szczelność przewody ssące do wody i środka czyszczącego.
- Ustawić zasysaną ilość roztworu środka czyszczącego przy filtrze środka czyszczącego na minimum.
- Odpowietrzyć urządzenie (patrz „Uruchomienie”).
- W razie potrzeby zgłosić się do serwisu.

Środek czyszczący nie jest zasasyany

- Ustawić dyszę w położeniu „CHEM”.
- Zwiększyć zasysaną ilość przez filtr środka czyszczącego.
- Sprawdzić/oczyszczyć wąż ssący do środka czyszczącego z filtrem.
- W razie potrzeby zgłosić się do serwisu.

Wyposażenie dodatkowe i części zamienne

- Stosować wyłącznie wyposażenie dodatkowe i części zamienne dopuszczone przez producenta. Oryginalne wyposażenie i oryginalne części zamienne gwarantują bezpieczną i bezusterkową pracę urządzenia.
- Wybór najczęściej potrzebnych części zamiennych znajduje się na końcu instrukcji obsługi.
- Dalsze informacje o częściach zamiennych dostępne na stronie internetowej www.kaercher.com w dziale Serwis.

Gwarancja

W każdym kraju obowiązują warunki gwarancji określone przez odpowiedniego lokalnego dystrybutora. Ewentualne usterki urządzenia usuwane są w okresie gwarancji bezpłatnie, o ile spowodowane są błędem materiałowym lub produkcyjnym. W sprawach napraw gwarancyjnych prosimy kierować się z dowodem zakupu do dystrybutora lub do autoryzowanego punktu serwisowego.

Deklaracja zgodności UE

Niniejszym oświadczamy, że określone poniżej urządzenie odpowiada pod względem koncepcji, konstrukcji oraz wprowadzonej przez nas do handlu wersji obowiązującym wymogom dyrektyw UE dotyczącym wymagań w zakresie bezpieczeństwa i zdrowia. Wszelkie nie uzgodnione z nami modyfikacje urządzenia powodują utratę ważności tego oświadczenia.

Produkt: Myjka wysokociśnieniowa

Typ: 1.520-xxx

Obowiązujące dyrektywy WE

2006/42/WE (+2009/127/WE)

2004/108/WE

2000/14/WE

Zastosowane normy zharmonizowane

EN 60335-1

EN 60335-2-79

EN 55014-1: 2006+A1: 2009+A2: 2011

EN 55014-2: 1997+A1: 2001+A2: 2008

EN 62233: 2008

EN 61000-3-2: 2006+A1: 2009+A2: 2009

EN 61000-3-3: 2008

HD 5/12 C, HD 5/12 CX, HD 513 C, HD 5/13 CX

EN 61000-3-11: 2000

HD 5/15 C, HD 5/15 CX, HD 5/17 C, HD 5/17 CX, HD 6/13 C, HD 6/13 CX

Zastosowana metoda oceny zgodności

2000/14/WE: Załącznik V

Poziom mocy akustycznej dB(A)

HD 5/12 C, HD 5/13 C, HD 5/15 C, HD 5/17 C, HD 6/13 C

Zmierzony: 86

Gwarantowa- 88

ny:

HD 5/12 CX, HD 5/13 CX, HD 5/17 CX, HD 6/13 CX

Zmierzony: 89

Gwarantowa- 92

ny:

HD 5/15 CX

Zmierzony: 87

Gwarantowa- 90

ny:

Z upoważnienia zarządu przedsiębiorstwa.

H. Jenner
CEO

S. Reiser
Head of Approval

Pełnomocnik dokumentacji:

S. Reiser

Alfred Kärcher GmbH & Co. KG

Alfred-Kärcher-Str. 28 - 40

71364 Winnenden (Germany)

tel.: +49 7195 14-0

faks: +49 7195 14-2212

Winnenden, 2013/09/01

Dane techniczne

Typ		HD 5/12 C	HD 5/12 C	HD 5/12 C
		HD 5/12 CX	HD 5/12 CX	HD 5/12 CX
		EU	GB	CH
Przyłącze sieciowe				
Napięcie	V	230	230...240	230
Rodzaj prądu	Hz	1~ 50		
Pobór mocy	kW	2,5	2,5	2,2
Zabezpieczenie (zwłoczne, char. C)	A	16	13	10
Stopień ochrony	--	IPX5		
Przedłużacz 30 m	mm ²	2,5		
Przyłącze wody				
Temperatura doprowadzenia (maks.)	°C	60		
Ilość doprowadzenia (min.)	l/min	12		
Wysokość ssania z otwartego zbiornika (20°C)	m	0,5		
Ciśnienie dopływowe (maks.)	MPa	1		
Parametry robocze				
Ciśnienie robocze	MPa	12	12	11,5
Rozmiar dyszy	--	035	035	038
Maks. ciśnienie robocze	MPa	17,5	17,5	17,1
Ilość pobieranej wody	l/min	8,3		
Zasysanie środka czyszczącego	l/h	0...25		
Siła odrzutu pistoletu natryskowego (maks.)	N	21,3		
Wartości określone zgodnie z EN 60355-2-79				
Drgania przenoszone przez kończyny górne	m/s ²	3,6		
Niepewność pomiaru K	m/s ²	0,9		
Poziom ciśnienie akustycznego L _{pA} (CX)	dB(A)	72 (75)		
Niepewność pomiaru K _{pA}	dB(A)	3		
Poziom mocy akustycznej L _{WA} + Niepewność pomiaru K _{WA} (CX)	dB(A)	88 (92)		
Wymiary i ciężar				
Długość	mm	380		
Szerokość (CX)	mm	360 (370)		
wysokość	mm	930		
Typowy ciężar roboczy (CX)	kg	23,7 (26)		

Typ		HD 5/12 C	HD 5/12 C	HD 5/12 C	HD 5/13 C
		HD 5/12 CX			HD 5/13 CX
		AU	KAP	SA	EU
Przyłącze sieciowe					
Napięcie	V	240		220	230
Rodzaj prądu	Hz	1~ 50		1~60	1~50
Pobór mocy	kW	2,2		2,4	2,6
Zabezpieczenie (zwłoczne, char. C)	A	10	15	13	16
Stopień ochrony	--			IPX5	
Przedłużacz 30 m	mm ²			2,5	
Przyłącze wody					
Temperatura doprowadzenia (maks.)	°C			60	
Ilość doprowadzenia (min.)	l/min			12	
Wysokość ssania z otwartego zbiornika (20°C)	m			0,5	
Ciśnienie dopływowe (maks.)	MPa			1	
Parametry robocze					
Ciśnienie robocze	MPa	11,5		12	13
Rozmiar dyszy	--	038		036	034
Maks. ciśnienie robocze	MPa	17,1		18	17,5
Ilość pobieranej wody	l/min			8,3	
Zasysanie środka czyszczącego	l/h			0...25	
Siła odrzutu pistoletu natryskowego (maks.)	N		21,3		22,2
Wartości określone zgodnie z EN 60355-2-79					
Drgania przenoszone przez kołczyny górne	m/s ²	3,6		4,2	3,6
Niepewność pomiaru K	m/s ²			0,9	
Poziom ciśnienie akustycznego L _{pA} (CX)	dB(A)	72 (75)		74	72 (75)
Niepewność pomiaru K _{pA}	dB(A)			3	
Poziom mocy akustycznej L _{WA} + Niepewność pomiaru K _{WA} (CX)	dB(A)	88 (92)		90	88 (92)
Wymiary i ciężar					
Długość	mm			380	
Szerokość (CX)	mm			360 (370)	
wysokość	mm			930	
Typowy ciężar roboczy (CX)	kg	23,7 (26)		25,2	23,7 (26)

Typ		HD 5/15 C	HD 5/17 C	HD 5/17 C	HD 6/13 C
		HD 5/15 CX	HD 5/17 CX	HD 5/17 CX	HD 6/13 CX
		EU	EU	KAP	EU
Przyłącze sieciowe					
Napięcie	V	230		220	230
Rodzaj prądu	Hz	1~ 50		1~60	1~ 50
Pobór mocy	kW	2,8	3,0	3,0	2,9
Zabezpieczenie (zwłoczne, char. C)	A	16		15	16
Stopień ochrony	--	IPX5			
Przedłużacz 30 m	mm ²	2,5			
Przyłącze wody					
Temperatura doprowadzenia (maks.)	°C	60			
Ilość doprowadzenia (min.)	l/min	12			13
Wysokość ssania z otwartego zbiornika (20°C)	m	0,5			
Ciśnienie dopływowe (maks.)	MPa	1			
Parametry robocze					
Ciśnienie robocze (CX)	MPa	15 (15)	17 (17)	16,5 (16,5)	13 (13)
Rozmiar dyszy	--	032	027	030	038
Maks. ciśnienie robocze	MPa	20			19
Ilość pobieranej wody	l/min	8,3	8,1	8,0	9,8
Zasysanie środka czyszczącego	l/h	0...25			
Siła odrzutu pistoletu natryskowego (maks.)	N	23,8	25,4		26,6
Wartości określone zgodnie z EN 60355-2-79					
Drgania przenoszone przez kończyny górne	m/s ²	2,4			4,1
Niepewność pomiaru K	m/s ²	0,7			0,9
Poziom ciśnienie akustycznego L _{pA} (CX)	dB(A)	72 (74)	72 (75)	75	72 (75)
Niepewność pomiaru K _{pA}	dB(A)	3			
Poziom mocy akustycznej L _{WA} + Niepewność pomiaru K _{WA} (CX)	dB(A)	88 (90)	88 (92)	91 (91)	88 (92)
Wymiary i ciężar					
Długość	mm	380			
Szerokość (CX)	mm	360 (370)			
wysokość	mm	930			
Typowy ciężar roboczy (CX)	kg	25,2 (27,5)			

Typ		HD 6/13 C	HD 6/13 C	HD 6/13 C	HD 6/13 C
			HD 6/13 CX		
		AR	GB	KAP	SA
Przyłącze sieciowe					
Napięcie	V	220	230...240	220	
Rodzaj prądu	Hz	1~50		1~ 60	
Pobór mocy	kW	2,9		2,9	2,8
Zabezpieczenie (zwłoczne, char. C)	A	16	13	15	13
Stopień ochrony	--	IPX5			
Przedłużacz 30 m	mm ²	2,5			
Przyłącze wody					
Temperatura doprowadzenia (maks.)	°C	60			
Ilość doprowadzenia (min.)	l/min	13			
Wysokość ssania z otwartego zbiornika (20°C)	m	0,5			
Ciśnienie dopływowe (maks.)	MPa	1			
Parametry robocze					
Ciśnienie robocze	MPa	13			12,5
Rozmiar dyszy	--	038		042	043
Maks. ciśnienie robocze	MPa	19		18	
Ilość pobieranej wody	l/min	9,8		10,0	
Zasysanie środka czyszczącego	l/h	0...25			
Siła odrzutu pistoletu natryskowego (maks.)	N	26,6			
Wartości określone zgodnie z EN 60355-2-79					
Drgania przenoszone przez kończyny górne					
Drgania przenoszone przez kończyny górne	m/s ²	4,1		3,7	
Niepewność pomiaru K	m/s ²	0,9			
Poziom ciśnienie akustycznego L _{pA} (CX)	dB(A)	72 (75)		73	
Niepewność pomiaru K _{pA}	dB(A)	3			
Poziom mocy akustycznej L _{WA} + Niepewność pomiaru K _{WA} (CX)	dB(A)	88 (92)		89	
Wymiary i ciężar					
Długość	mm	380			
Szerokość (CX)	mm	360 (370)			
wysokość	mm	930			
Typowy ciężar roboczy (CX)	kg	25,2 (27,5)		25,2	



Înainte de prima utilizare a aparatului dvs. citiți acest instrucțiunile original, respectați instrucțiunile cuprinse în acesta și păstrați-l pentru întrebuințarea ulterioară sau pentru următorii posesori.

Cuprins

Elementele aparatului	RO	1
Măsurile de siguranță	RO	1
Utilizarea corectă	RO	2
Dispozitive de siguranță	RO	2
Protecția mediului înconjurător	RO	2
Înainte de punerea în funcțiune	RO	3
Punerea în funcțiune	RO	3
Utilizarea	RO	4
Transport	RO	5
Depozitarea	RO	6
Îngrijirea și întreținerea	RO	6
Remediarea defecțiunilor	RO	7
Accesorii și piese de schimb	RO	7
Garanție	RO	7
Declarație de conformitate CE	RO	8
Date tehnice	RO	9

Elementele aparatului

Vă rugăm să deschideți pagina cu imagini de la început.

- Duză
- Marcaj duză
- Lance
- pistol manual de stropit
- Manetă de siguranță
- Maneta pistolului de stropit
- Furtun de înaltă presiune
- Bandă de cauciuc (nu există la aparatele cu tambur de furtun)
- Suport lance cu dispozitiv de blocare, pentru transport
- Înterupătorul principal
- Mâner pentru transport
- Lance Köcher
- Racord de presiune înaltă
- Mâner
- Racordul de apă
- Furtun de aspirație pentru soluția de curățat, cu filtru și dozator pentru soluția de curățat
- Sită
- Ștuț pentru furtun

- Piuliță olandeză
- Apărătoare de roată
- Bechie glisantă/Bechie sativă
- Suport duză pentru duză rotativă (duză rotativă doar la varianta HD...Plus în pachetul de livrare)
- Suport pentru duză triplă
- Suport de transport pentru curățător de suprafețe
- Dispozitiv de deblocare mâner de împingere
- Mâner de împingere, jos (împins în interior)
- Mâner de împingere, sus (tras în afară)
- Suport furtun
- Suport pentru cablu
- Suport lance fără dispozitiv de blocare
- Tambur furtun
- Manivelă

Cod de culori

- Elementele de comandă pentru procesul de curățare sunt de culoare galbenă.
- Elementele de comandă pentru întreținere și service sunt de culoare gri deschis.

Măsurile de siguranță

- Înainte de prima utilizare citiți neapărat măsurile de siguranță nr. 5.951-949.0!
- Respectați prevederile legale naționale, privind dispozitivele cu jet de lichid.
- Respectați prevederile legale naționale, privind prevenirea accidentelor. Dispozitivele cu jet de lichid trebuie verificate în mod regulat și rezultatul verificării trebuie consemnat în scris.

Trepte de pericol

⚠ **PERICOL**

Indicație referitoare la un pericol iminent, care duce la vătămări corporale grave sau moarte.

⚠ **AVERTIZARE**

Indicație referitoare la o posibilă situație periculoasă, care ar putea duce la vătămări corporale grave sau moarte.

⚠ **PRECAUȚIE**

Indică o posibilă situație periculoasă, care ar putea duce la vătămări corporale ușoare.

ATENȚIE

Indicație referitoare la o posibilă situație periculoasă, care ar putea duce la pagube materiale.

Simboluri pe aparat



Jeturile sub presiune pot fi periculoase în cazul utilizării neconforme. Jetul nu trebuie îndreptat spre persoane, animale, echipamente electrice active sau asupra aparatului însuși.

Conform normelor în vigoare, aparatul nu trebuie exploatat niciodată fără un separator de sistem la rețeaua de apă potabilă. Se va utiliza un separator de sistem adecvat, de la firma KÄRCHER, sau un separator de sistem alternativ, conform EN 12729 tip BA.

Apa, care curge printr-un separator de sistem este clasificată ca fiind nepotabilă.



Utilizarea corectă

Folosiiți acest aparat de curățat sub presiune exclusiv pentru

- curățarea cu jetul de presiune joasă și soluție de curățat (ex. curățarea mașinilor industriale, a autovehiculelor, a clădirilor, a sculelor);
- curățarea cu jet de presiune înaltă fără soluție de curățat (ex. curățarea fațadelor, teraselor, uneltelor de grădină).

Pentru murdării persistente se recomandă utilizarea unei dize rotative (doar la varianta HD...Plus în pachetul de livrare)

Cerințe referitoare la calitatea apei:

ATENȚIE

Ca mediu sub presiune se poate utiliza numai apă curată. Impuritățile din apă pot cauza uzura prematură a aparatului și depuneri.

Dacă utilizați apă reciclată, nu trebuie să fie depășite următoarele valori limită.

Valoare pH	6,5...9,5
Conductivitate electrică *	Conductanță apă proaspătă +1200 μ S/cm
Materiale decantabile **	< 0,5 mg/l
Materiale filtrabile ***	< 50 mg/l
Hidrocarburi	< 20 mg/l

Clorură	< 300 mg/l
Sulfat	< 240 mg/l
Calciu	< 200 mg/l
Duritate totală	< 28 °dH < 50 °TH < 500 ppm (mg CaCO ₃ /l)
Fier	< 0,5 mg/l
Mangan	< 0,05 mg/l
Cupru	< 2 mg/l
Clor activ	< 0,3 mg/l
să nu aibă miros neplăcut	
* În total maxim 2000 μ S/cm	
** Volum de probă 1 l, timp de depunere 30 min	
*** nu există materiale abrazive	

Dispozitive de siguranță

Dispozitivele de siguranță au rolul de a proteja utilizatorul și nu trebuie scoase din funcțiune sau evitate în timpul funcționării.

Înterupător manometric

Dacă mânerul pistolului manual de stropit este eliberat, întrerupătorul manometric decuplează pompa, iar jetul sub presiune se oprește. Dacă se trage de mâner, pompa pornește din nou.

Protecția mediului înconjurător

	Materialele de ambalare sunt reciclabile. Ambalajele nu trebuie aruncate în gunoiul menajer, ci trebuie duse la un centru de colectare și revalorificare a deșeurilor.
	Aparatele vechi conțin materiale reciclabile valoroase, care pot fi supuse unui proces de revalorificare. Bateriile, uleiul și substanțele asemănătoare nu trebuie să ajungă în mediul înconjurător. Din acest motiv, vă rugăm să apelați la centrele de colectare abilitate pentru eliminarea aparatelor vechi.

Observații referitoare la materialele conținute (REACH)

Informații actuale referitoare la materialele conținute puteți găsi la adresa:
www.kaercher.com/REACH

Înainte de punerea în funcțiune

Montarea accesoriilor

- Fixați strâns apărătoarele de roți.
- Montați duza pe lance (marcajele de pe inelul de reglare trebuie să fie în sus).
- Conectați lancea de pistolul manual de stropit.
- Desprindeți dispozitivul de blocare a mânerului de împingere.
- Trageți în afară mânerul de împingere până la capăt.

La aparatele fără tambur pentru furtun:

- Înșurubați bine furtunul de înaltă presiune pe racordul de înaltă presiune.

La aparatele cu tambur pentru furtun:

- Introduceți manivela în arborele tamburului de furtun și fixați-o.
- Înainte de înfășurare întindeți furtunul de înaltă presiune.
- Înfășurați furtunul de înaltă presiune pe tambur în mod uniform, prin rotirea manivelei. Alegeți direcția de rotație în așa fel încât furtunul de înaltă presiune să nu fie îndoit.

Punerea în funcțiune

Racordul electric

⚠ **PERICOL**

Pericol de rănire prin electrocutare.

- Aparatul trebuie conectat la rețeaua de curent folosind neapărat un ștecher. Este interzisă realizarea unei legături fixe cu rețeaua de curent. Ștecherul servește pentru decuplarea de la rețea.
- Ștecherul și cuplajul unui prelungitor trebuie să fie etanșe la apă.
- Folosiți prelungitoare cu secțiune suficientă (vezi „Date tehnice”) și desfășurați acestea complet de pe tamburul de cablu.

Pentru valorile de racordare se vor consulta datele tehnice/plăcuța de tip.

- Desfășurați cablul de rețea și amplasați-l pe podea.
- Se introduce ștecherul în priză.

Racordul de apă

Racordarea la rețeaua de apă

⚠ **AVERTIZARE**

Respectați prevederile companiei de furnizare a apei.

Conform normelor în vigoare, aparatul nu trebuie exploatat niciodată fără un separator de sistem la rețeaua de apă potabilă. Se va utiliza un separator de sistem adecvat, de la firma KÄRCHER, sau un separator de sistem alternativ, conform EN 12729 tip BA. Apa, care curge printr-un separator de sistem este clasificată ca fiind nepotabilă.



⚠ **PRECAUȚIE**

Separatorul de sistem trebuie conectat întotdeauna la alimentarea de apă, niciodată direct la aparat.

Valorile racordului sunt specificate la datele tehnice.

- Racordați furtunul de alimentare (lungime minimă 7,5 m, diametru minim 1/2”) la racordul de apă al aparatului și la sursa de apă (de exemplu robinet de apă).

Indicație:

Furtunul de alimentare nu se livrează împreună cu aparatul.

- Deschideți sursa de apă.

Aspirarea apei din rezervoare deschise

- Înșurubați furtunul de aspirare cu filtru (număr de comandă 4.440-238.0) pe racordul de apă.
- Evacuarea aerului din aparat: Deșurubați duza de pe lance. Lăsați aparatul să funcționeze până când apa nu mai conține bule de aer. Lăsați aparatul să funcționeze eventual 10 secunde – apoi opriți-l de la comutator. Repetați operațiunea de mai multe ori.
- Opriți aparatul și puneți duza la loc.

Utilizarea

⚠ **PERICOL**

Pericol de explozie!

Nu pulverizați lichide inflamabile.

La utilizarea aparatului în zone periculoase (de ex. recipiente de combustibil) respectați instrucțiunile de securitate corespunzătoare.

⚠ **PERICOL**

Utilizarea aparatului pe o perioadă îndelungată poate duce la deteriorarea circulației sângelui în zona brațelor, datorită vibrațiilor.

Nu se poate stabili o durată de funcționare general valabilă, deoarece ea este influențată de mai mulți factori:

- Predispoziție personală pentru o circulație deficitară (degete reci, amorțeală în degete).
- Temperatură ambientă scăzută. Purtați mănuși călduroase pentru protecția mâinilor.
- Prinderea puternică împiedică circulația.
- Folosirea continuă este mai dăunătoare decât o utilizare întreruptă de pauze.

În cazul utilizării regulate a aparatului pe perioade mai lungi și a apariției repetate a simptomelor respective (de ex. amorțeală în degete, degete reci), vă recomandăm să consultați un medic.

⚠ **PRECAUȚIE**

Curățați motoarele doar în locuri dotate cu un separator de ulei (protecția mediului înconjurător).

Utilizarea cu presiune înaltă

Aparatul poate fi pus în funcțiune în poziție verticală sau orizontală.



Indicație:

Aparatul este dotat cu un întrerupător manometric. Motorul pornește numai dacă maneta pistolului este trasă.

- ➔ Aparat cu tambur pentru furtun: Desfășurați complet furtunul de înaltă presiune de pe tamburul de furtun.
- ➔ Aduceți întrerupătorul principal al aparatului în poziția „I”.
- ➔ Deblocați pistolul manual de stropit și trageți maneta pistolului.

Selectarea tipului jetului

- ➔ Închideți pistolul manual de stropit.
- ➔ Rotiți carcasa duzei până când simbolul dorit corespunde cu marcajul.

	Jet rotund sub presiune (0°) pentru murdărie persistentă
	Jet plat de joasă presiune (CHEM) pentru operațiuni de curățare cu detergent sau curățare la presiune mică
	Jet plat sub presiune (25°) pentru murdărie pe suprafețe întinse

Utilizarea cu soluție de curățat

⚠ **AVERTIZARE**

Soluțiile de curățat neadecvate pot distruge aparatul și obiectul care trebuie curățat. Utilizați numai soluții de curățat aprobate de Kärcher. Respectați recomandările de dozare și indicațiile valabile pentru soluția de curățat. Pentru menajarea mediului înconjurător, folosiți soluția de curățat cu măsură. Țineți cont de indicațiile de siguranță de pe soluțiile de curățat.

Soluțiile de curățat Kärcher garantează o funcționare fără probleme. Cereți sfaturi de la angajații noștri sau solicitați catalogul nostru sau broșurile informative despre soluții de curățat.

- ➔ Trageți afară furtunul de aspirare a soluției de curățat.
- ➔ Reglați cantitatea de aspirație la filtrul de soluție de curățat.
- ➔ Agățați furtunul de aspirare a soluției de curățat într-un rezervor cu soluție de curățat.
- ➔ Reglați duza în poziția „CHEM”.

Metoda de curățare recomandată

- ➔ Se pulverizează cu economie soluție de curățat pe suprafața uscată și se lasă să acționeze (nu să se usuce).
- ➔ Se clătește cu jetul de apă de înaltă presiune murdăria dizolvată.
- ➔ După utilizare reglați cantitatea de aspirație la maxim la filtrul soluției de curățat.
- ➔ Porniți aparatul și clătiți-l timp de un minut.

Înteruperea utilizării

- Eliberați maneta pistolului, aparatul se oprește.

Notă:

La oprirea aparatului presiune apei scade la cca. 70%. astfel se reduce și puterea de acționare a pistolului manual de stropit și durata de funcționare a aparatului crește.

- Trageți din nou maneta pistolului, aparatul pornește din nou.

Oprirea aparatului

- Aduceți întrerupătorul principal al aparatului în poziția „0”.
- Trageți fișa din priză.
- Închideți conducta de alimentare cu apă.
- Acționați pistolul manual de stropit până când presiunea din aparat este eliberată.
- Acționați maneta de siguranță a pistolului de stropit manual, pentru a vă asigura că maneta pistolului nu poate fi declanșată în mod accidental.

Depozitarea aparatului

- Amplasați lancea cu pistolul manual de stropit în lancea Köcher și blocați-l în suportul de lance.
- Înfășurați cablul de alimentare pe suportul de cablu.
- Înfășurați furtunul de înaltă presiune și amplasați-l pe suport și fixați-l cu banda de cauciuc.
sau
Înfășurați furtunul de înaltă presiune pe tamburul de furtun. Rabatați mânerul manivelei.
- Prindeți ștecherul cu clema montată.
- Apăsăți dispozitivul de deblocare a mânerului de împingere și împingeți mânerul de împingere în interior.

Protecția împotriva înghețului

ATENȚIE

Gerul distruge aparatul dacă apa nu este goliță complet.

Depozitați aparatul într-un loc ferit de îngheț.

Dacă nu se poate asigura o depozitare astfel încât aparatul să fie ferit de îngheț:

- Goliți apa.
- Pompați prin aparat antigel disponibil în comerț.

Indicație:

Folosiți antigel pentru autoturisme pe bază de glicoli, disponibil în comerț.

Respectați instrucțiunile de manipulare ale producătorului antigelului.

- Lăsați aparatul să funcționeze max. 1 minut până când pompa și conductele sunt goale.

Transport

△ PRECAUȚIE

Pericol de rănire și deteriorare a aparatului!

La transport țineți cont de greutatea aparatului.

- Pentru transportarea pe distanțe mai mari, trageți aparatul după dumneavoastră ținându-l de mâner.
- Pentru deplasare apucați aparatul de mâner.
- Pentru deplasare pe trepte trageți aparatul în sus scară cu scară. Bechiile glisante protejează carcasa de deteriorări.
- În cazul transportării în vehicule asigurați aparatul contra derapării și răsturnării conform normelor în vigoare.

Suport de transport pentru curățătorul de suprafețe

- Aplicați ștuțul de racord al curățătorului de suprafețe pe conul de la curățătorul de presiune.
- Înșurubați piulița olandeză cu cca. 1 rotație.

Transportul cu macara

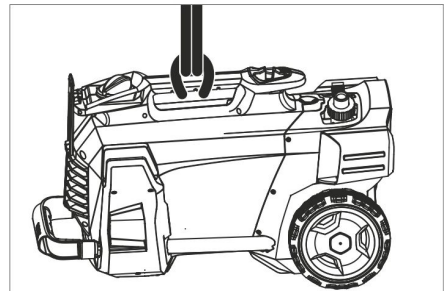

- Fixați dispozitivul de ridicare la mânerul de suport la aparatului.

Instrucțiuni de siguranță referitoare la transportarea cu macara

⚠ **PERICOL**

Pericol de rănire din cauza căderii aparatului.

- Țineți cont de normele legale de prevenire a accidentelor locale și instrucțiunile de siguranță.
- Înainte de fiecare transport cu macarau verificați mânerul de transport în privința deteriorărilor.
- Înainte de fiecare transport cu macarau verificați aparatul de ridicat în privința deteriorărilor.
- Ridicați aparatul numai de la mânerul de transport.
- Nu utilizați lanțuri opritoare.
- Asigurați dispozitivul de ridicare contra desprinderii sarcinii.
- Înainte de transportul cu macaraua îndepărtați lancea cu pitolul manual de stropit, duzele, curățitorul de suprafețe și celelalte obiecte libere.
- În timpul procesului de ridicare nu transportați alte obiecte pe aparat.
- Aparatul poate fi transportat cu macara numai de către persoane, care au fost instruite în operarea macaralei.
- Nu stați sub sarcină.
- Aveți grijă, ca în zona de pericol a macaralei să nu se afle nici o persoană.
- Nu lăsați aparatul să atârne nesupravegheat pe macara.

Depozitarea

⚠ **PRECAUȚIE**

Pericol de rănire și deteriorare a aparatului!
La depozitare țineți cont de greutatea aparatului.

Aparatul poate fi depozitat doar în spațiile interioare.

Îngrijirea și întreținerea

⚠ **PERICOL**

Pericol de rănire din cauza pornirii accidentale a aparatului.

Înainte de tuturor lucrărilor la aparat, opriți aparatul și scoateți ștecherul din priză.

Inspecția de siguranță/contractul de întreținere

Puteți încheia cu distribuitorul un contract de întreținere sau puteți stabili inspecții de siguranță periodice. Nu ezitați să cereți sfaturi.

Înainte de fiecare utilizare

- Controlați cablul de alimentare, pentru a vedea dacă este deteriorat (pericol de electrocutare); dacă este deteriorat, cablul trebuie să fie înlocuit imediat la un service autorizat sau de către un electrician.
- Verificați dacă furtunul sub presiune prezintă deteriorări (pericol de explozie).
Înlocuiți imediat furtunul de înaltă presiune dacă prezintă deteriorări.
- Verificați etanșeitatea aparatului (pompei).
În partea de jos a aparatului ar putea apărea scurgeri, fiind admis un număr de 3 picături de apă pe minut. Dacă apare o neetanșeitate mai mare, luați legătura cu un service autorizat.

Săptămânal

- Curățați sita din racordul de apă.
- Curățați filtrul furtunului de aspirare a soluției de curățat.

Curățarea sitei din racordul de apă

- Deșurubați piulița olandeză.
- Trageți în afara ștuțului furtunului împreună cu sită.
- Spălați și clătiți sita în exterior.

Notă:

Poziționați piulița hexagonală a ștuțului de furtun pentru conectare la aparat.

- Introduceți ștuțul de furtun cu sită și strângeți piulița olandeză.

Remedierea defecțiunilor

⚠ PERICOL

Pericol de rănire din cauza pornirii accidentale a aparatului.

- Înaintea tuturor lucrărilor la aparat, opriți aparatul și scoateți ștecherul din priză.
- Componentele electrice vor fi verificate și reparate numai de către un service autorizat.
- În cazul unor defecțiuni care nu sunt specificate în acest capitol, dacă aveți dubii sau când acest lucru este recomandat în mod expres, apălați la un service autorizat.

Aparatul nu funcționează

- Verificați cablul de alimentare, pentru a vedea dacă este deteriorat.
- Verificați tensiunea rețelei.
- Dacă aparatul se supraîncălzește: Aduceți întrerupătorul principal al aparatului în poziția „0”. Lăsați aparatul să se răcească cel puțin 15 minute. Aduceți întrerupătorul principal al aparatului în poziția „1”.
- Dacă apar defecțiuni electrice, luați legătura cu un service autorizat.

Aparatul nu ajunge la presiunea dorită

- Reglați duza în poziția „presiune înaltă”.
- Scoateți aerul din aparat (vezi „Punerea în funcțiune”).
- Curățați sita din racordul de apă.
- Verificați cantitatea de apă alimentată (consultați datele tehnice).
- Curățați duza.
- Înlocuiți duza.
- Dacă este nevoie, luați legătura cu un service autorizat.

Pompa nu este etanșă

În partea de jos a aparatului ar putea apărea scurgeri, fiind admis un număr de 3 picături de apă pe minut.

- Dacă neetanșeitarea este mai accentuată, aparatul trebuie dus la service pentru a fi verificat.

Pompa „bate”

- Verificați dacă există neetanșeitări la conductele de aspirare pentru apă și soluția de curățat.
- Reglați cantitatea de aspirare la filtrul de soluție de curățat la minim.
- Scoateți aerul din aparat (vezi „Punerea în funcțiune”).
- Dacă este nevoie, luați legătura cu un service autorizat.

Soluția de curățat nu este aspirată

- Reglați duza în poziția „CHEM”.
- Măriți cantitatea de aspirare la filtrul de soluție de curățat.
- Verificați/curățați furtunul de aspirare a detergentului, cu filtru.
- Dacă este nevoie, luați legătura cu un service autorizat.

Accesorii și piese de schimb

- Vor fi utilizate numai accesorii și piese de schimb agreate de către producător. Accesoriile originale și piesele de schimb originale constituie o garanție a faptului că utilajul va putea fi exploatat în condiții de siguranță și fără defecțiuni.
- O selecție a pieselor de schimb utilizate cel mai de se găsește la sfârșitul instrucțiunilor de utilizare.
- Informații suplimentare despre piesele de schimb găsiți la www.kaercher.com, în secțiunea Service.

Garanție

În fiecare țară sunt valabile condițiile de garanție publicate de distribuitorul nostru din țara respectivă. Eventuale defecțiuni ale acestui aparat, care survin în perioada de garanție și care sunt rezultatul unor defecte de fabricație sau de material, vor fi remediate gratuit. Pentru a putea beneficia de garanție, prezentați-vă cu chitanța de cumpărare la magazin sau la cea mai apropiată unitate de service autorizată.

Declarație de conformitate CE

Prin prezenta declarăm că aparatul desemnat mai jos corespunde cerințelor fundamentale privind siguranța în exploatare și sănătatea incluse în directivele CE aplicabile, datorită conceptului și a modului de construcție pe care se bazează, în varianta comercializată de noi. În cazul efectuării unei modificări a aparatului care nu a fost convenită cu noi, această declarație își pierde valabilitatea.

Produs: Aparat de curățare sub presiune

Tip: 1.520-xxx

Directive EG respectate:

2006/42/CE (+2009/127/CE)

2004/108/CE

2000/14/CE

Norme armonizate utilizate:

EN 60335-1

EN 60335-2-79

EN 55014-1: 2006+A1: 2009+A2: 2011

EN 55014-2: 1997+A1: 2001+A2: 2008

EN 62233: 2008

EN 61000-3-2: 2006+A1: 2009+A2: 2009

EN 61000-3-3: 2008

HD 5/12 C, HD 5/12 CX, HD 513 C, HD 5/13 CX

EN 61000-3-11: 2000

HD 5/15 C, HD 5/15 CX, HD 5/17 C, HD 5/17 CX, HD 6/13 C, HD 6/13 CX

Procedura de evaluare a conformității:

2000/14/CE: Anexa V

Nivel de zgomot dB(A)

HD 5/12 C, HD 5/13 C, HD 5/15 C, HD 5/17 C, HD 6/13 C

măsurat: 86

garantat: 88

HD 5/12 CX, HD 5/13 CX, HD 5/17 CX, HD 6/13 CX

măsurat: 89

garantat: 92

HD 5/15 CX

măsurat: 87

garantat: 90

Semnatarii acționează în numele și prin împuternicirea conducerii societății.

H. Jenner
CEO

S. Reiser
Head of Approbation

Însărcinat cu elaborarea documentației:
S. Reiser

Alfred Kärcher GmbH & Co. KG
Alfred-Kärcher-Str. 28 - 40
71364 Winnenden (Germany)
Tel.: +49 7195 14-0
Fax: +49 7195 14-2212

Winnenden, 2013/09/01

Date tehnice

Tip		HD 5/12 C	HD 5/12 C	HD 5/12 C
		HD 5/12 CX	HD 5/12 CX	HD 5/12 CX
		EU	GB	CH
Conexiunea la rețeaua de curent				
Tensiune	V	230	230...240	230
Tipul curentului	Hz	1~ 50		
Puterea absorbită	kW	2,5	2,5	2,2
Siguranță fuzibilă (lentă, car. C)	A	16	13	10
Protecție	--	IPX5		
Prelungitor 30 m	mm ²	2,5		
Racordul de apă				
Temperatura de circulare (max.)	°C	60		
Debitul de circulare (min.)	l/min	12		
Înălțime de aspirare din rezervor deschis (20 °C)	m	0,5		
Presiunea de circulare (max.)	MPa	1		
Caracteristicile de performanță				
Presiunea de lucru	MPa	12	12	11,5
Dimensiunea duzei	--	035	035	038
Presiune de lucru max.	MPa	17,5	17,5	17,1
Debit, apă	l/min	8,3		
Aspirarea soluției de curățat	l/h	0...25		
Reculul max. al pistolului manual de stropit	N	21,3		
Valori stabilite conform EN 60355-2-79				
Valoarea vibrației mână-braț	m/s ²	3,6		
Nesiguranță K	m/s ²	0,9		
Nivel de presiune acustică L _{pA} (CX)	dB(A)	72 (75)		
Nesiguranță K _{pA}	dB(A)	3		
Nivel de presiune acustică L _{WA} + nesiguranță K _{WA} (CX)	dB(A)	88 (92)		
Dimensiuni și masa				
Lungime	mm	380		
Lățime (CX)	mm	360 (370)		
Înălțime	mm	930		
Greutate de operare tipică (CX)	kg	23,7 (26)		

Tip	HD 5/12 C	HD 5/12 C	HD 5/12 C	HD 5/13 C
	HD 5/12 CX			HD 5/13 CX
	AU	KAP	SA	EU
Conexiunea la rețeaua de curent				
Tensiune	V	240	220	230
Tipul curentului	Hz	1~ 50	1~60	1~50
Puterea absorbită	kW	2,2	2,4	2,6
Siguranță fuzibilă (lentă, car. C)	A	10	15	13
Protecție	--	IPX5		
Prelungitor 30 m	mm ²	2,5		
Racordul de apă				
Temperatura de circulare (max.)	°C	60		
Debitul de circulare (min.)	l/min	12		
Înălțime de aspirare din rezervor deschis (20 °C)	m	0,5		
Presiunea de circulare (max.)	MPa	1		
Caracteristicile de performanță				
Presiunea de lucru	MPa	11,5	12	13
Dimensiunea duzei	--	038	036	034
Presiune de lucru max.	MPa	17,1	18	17,5
Debit, apă	l/min	8,3		
Aspirarea soluției de curățat	l/h	0...25		
Recul max. al pistolului manual de stropit	N	21,3		22,2
Valori stabilite conform EN 60355-2-79				
Valoarea vibrației mână-braț	m/s ²	3,6	4,2	3,6
Nesiguranță K	m/s ²	0,9		
Nivel de presiune acustică L _{pA} (CX)	dB(A)	72 (75)	74	72 (75)
Nesiguranță K _{pA}	dB(A)	3		
Nivel de presiune acustică L _{WA} + nesiguranță K _{WA} (CX)	dB(A)	88 (92)	90	88 (92)
Dimensiuni și masa				
Lungime	mm	380		
Lățime (CX)	mm	360 (370)		
Înălțime	mm	930		
Greutate de operare tipică (CX)	kg	23,7 (26)	25,2	23,7 (26)

Tip	HD 5/15 C	HD 5/17 C	HD 5/17 C	HD 6/13 C	
	HD 5/15 CX	HD 5/17 CX	HD 5/17 CX	HD 6/13 CX	
	EU	EU	KAP	EU	
Conexiunea la rețeaua de curent					
Tensiune	V	230		230	
Tipul curentului	Hz	1~ 50		1~ 50	
Puterea absorbită	kW	2,8	3,0	2,9	
Siguranță fuzibilă (lentă, car. C)	A	16		16	
Protecție	--	IPX5			
Prelungitor 30 m	mm ²	2,5			
Racordul de apă					
Temperatura de circulare (max.)	°C	60			
Debitul de circulare (min.)	l/min	12		13	
Înălțime de aspirare din rezervor deschis (20 °C)	m	0,5			
Presiunea de circulare (max.)	MPa	1			
Caracteristicile de performanță					
Presiunea de lucru (CX)	MPa	15 (15)	17 (17)	16,5 (16,5)	13 (13)
Dimensiunea duzei	--	032	027	030	038
Presiune de lucru max.	MPa	20			19
Debit, apă	l/min	8,3	8,1	8,0	9,8
Aspirarea soluției de curățat	l/h	0...25			
Recul max. al pistolului manual de stropit	N	23,8	25,4		26,6
Valori stabilite conform EN 60355-2-79					
Valoarea vibrației mână-braț	m/s ²	2,4		4,1	
Nesiguranță K	m/s ²	0,7		0,9	
Nivel de presiune acustică L _{pA} (CX)	dB(A)	72 (74)	72 (75)	75	72 (75)
Nesiguranță K _{pA}	dB(A)	3			
Nivel de presiune acustică L _{WA} + nesiguranță K _{WA} (CX)	dB(A)	88 (90)	88 (92)	91 (91)	88 (92)
Dimensiuni și masa					
Lungime	mm	380			
Lățime (CX)	mm	360 (370)			
Înălțime	mm	930			
Greutate de operare tipică (CX)	kg	25,2 (27,5)			

Tip		HD 6/13 C	HD 6/13 C	HD 6/13 C	HD 6/13 C
			HD 6/13 CX		
		AR	GB	KAP	SA
Conexiunea la rețeaua de curent					
Tensiune	V	220	230...240	220	
Tipul curentului	Hz	1~50		1~ 60	
Puterea absorbită	kW	2,9		2,9	2,8
Siguranță fuzibilă (lentă, car. C)	A	16	13	15	13
Protecție	--	IPX5			
Prelungitor 30 m	mm ²	2,5			
Racordul de apă					
Temperatura de circulare (max.)	°C	60			
Debitul de circulare (min.)	l/min	13			
Înălțime de aspirare din rezervor deschis (20 °C)	m	0,5			
Presiunea de circulare (max.)	MPa	1			
Caracteristicile de performanță					
Presiunea de lucru	MPa	13			12,5
Dimensiunea duzei	--	038		042	043
Presiune de lucru max.	MPa	19		18	
Debit, apă	l/min	9,8		10,0	
Aspirarea soluției de curățat	l/h	0...25			
Recul max. al pistolului manual de stropit	N	26,6			
Valori stabilite conform EN 60355-2-79					
Valoarea vibrației mână-braț					
Valoarea vibrației mână-braț	m/s ²	4,1		3,7	
Nesiguranță K	m/s ²	0,9			
Nivel de presiune acustică L _{pA} (CX)	dB(A)	72 (75)		73	
Nesiguranță K _{pA}	dB(A)	3			
Nivel de presiune acustică L _{WA} + nesiguranță K _{WA} (CX)	dB(A)	88 (92)		89	
Dimensiuni și masa					
Lungime	mm	380			
Lățime (CX)	mm	360 (370)			
Înălțime	mm	930			
Greutate de operare tipică (CX)	kg	25,2 (27,5)		25,2	



Pred prvým použitím vášho zariadenia si prečítajte tento pôvodný návod na použitie, konajte podľa neho a uschovajte ho pre neskoršie použitie alebo pre ďalšieho majiteľa zariadenia.

Obsah

Prvky prístroja	SK	1
Bezpečnostné pokyny	SK	1
Používanie výrobku v súlade s jeho určením	SK	2
Bezpečnostné prvky	SK	2
Ochrana životného prostredia .	SK	2
Pred uvedením do prevádzky .	SK	3
Uvedenie do prevádzky	SK	3
Obsluha	SK	4
Transport	SK	5
Uskladnenie	SK	6
Starostlivosť a údržba	SK	6
Pomoc pri poruchách	SK	6
Príslušenstvo a náhradné diely	SK	7
Záruka	SK	7
Vyhlasenie o zhode s normami EÚ	SK	8
Technické údaje	SK	9

Prvky prístroja

Odklopte, prosím, prednú obrazovú stranu

- 1 Tryska
- 2 Označenie dýzy
- 3 Rozstrekovacia rúrka
- 4 Ručná striekacia pištoľ
- 5 Poistná páka
- 6 Páka ručnej striekacej pištole
- 7 Vysokotlaková hadica
- 8 Gumový pás (nie u prístrojov s hadicovým bubnom)
- 9 Držiak na oceľové rúrky s upevnením, na prepravu
- 10 Vypínač prístroja
- 11 Rukoväť na prenášanie
- 12 Oceľová rúrka Köcher
- 13 Vysokotlaková prípojka
- 14 Rukoväť
- 15 Vodovodná prípojka
- 16 Nasávací hadica čistiaceho prostriedku s filtrom a dávkovačom čistiaceho prostriedku
- 17 Síta
- 18 Nátrubok hadice

- 19 Nástrčná matica
- 20 Puklica
- 21 Sklznica/Kolmá sklznica
- 22 Odkladacia plocha pre dýzy rotora (dýza rotora obsahom dodávky iba pri verzii HD...Plus)
- 23 Odkladacia plocha pre trojitú dýzu
- 24 Transportný držiak pre plošný čistič
- 25 Odblokovanie zásuvnej rukoväte
- 26 Zásuvná rukoväť, dole (zasunutá)
- 27 Zásuvná rukoväť, hore (vysunutá)
- 28 Odkladací priestor na hadicu
- 29 Držiak káblu
- 30 Držiak na oceľové rúrky bez upevnenia
- 31 Bubon na hadicu
- 32 Kľuka

Farebné označenie

- Ovládacie prvky pre čistiaci proces sú žlté.
- Ovládacie prvky pre údržbu a servis sú svetlosivé.

Bezpečnostné pokyny

- Pred prvým uvedením do prevádzky si bezpodmienečne musíte prečítať bezpečnostné pokyny č. 5.951-949.0!
- Dodržte príslušné národné predpisy zákonodarcu platné pre trysky na kvapalinu.
- Dodržte príslušné národné bezpečnostné predpisy zákonodarcu. Trysky na kvapalinu je nutné pravidelne skúšať a výsledok skúšky písomne zaznamenať.

Stupne nebezpečenstva

⚠ **NEBEZPEČENSTVO**

Upozornenie na bezprostredne hroziace nebezpečenstvo, ktoré môže spôsobiť vážne zranenia alebo smrť.

⚠ **VÝSTRAHA**

Upozornenie na možnú nebezpečnú situáciu, ktorá by mohla viesť k vážnemu zraneniu alebo smrti.

⚠ **UPOZORNENIE**

Upozornenie na možnú nebezpečnú situáciu, ktorá by mohla viesť k ľahkým zraneniam.

POZOR

pozornenie na možnú nebezpečnú situáciu, ktorá by mohla viesť k vecným škodám.

Symbols na prístroji



Vysokotlakový prúd môže byť pri neodbornom použití nebezpečný. Prúd sa nesmie nasmerovať na osoby, zvieratá, aktívne elektrické zariadenia alebo na samotný prístroj.

Podľa platných predpisov sa nesmie zariadenie prevádzkovať v sieti pitnej vody bez systémového oddeľovacieho zariadenia. Musíte použiť systémové oddeľovacie zariadenie firmy KÄRCHER alebo alternatívne systémové oddeľovacie zariadenie podľa EN 12729 typ BA.

Voda, ktorá preteká cez systémový odlučovač, nie je pitná.



Používanie výrobku v súlade s jeho určením

Toto vysokotlakové čistiace zariadenie používajte výhradne

- na čistenie nízkotlakovým prúdom a čistiacim prostriedkom (napr. čistenie strojov, vozidiel, stavebných objektov, náradia),
- na čistenie vysokotlakovým prúdom bez čistiaceho prostriedku (napr. čistenie fasád, terás, záhradných prístrojov).

Pri silne priľnutých nečistotách odporúčame dýzu rotora (obsahom dodávky iba pri verzii HD...Plus)

Požiadavky na kvalitu vody:

POZOR

Ako vysokotlakové médium sa smie používať len čistá voda. Nečistoty spôsobujú predčasné opotrebovanie alebo vznik usadenín v zariadení.

Ak sa použije recyklovaná voda, nemôžu sa prekročiť nasledujúce hraničné hodnoty.

Hodnota pH	6,5...9,5
elektrická vodivosť *	Vodivosť čerstvej vody +1200 μ S/cm
usadeniny **	< 0,5 mg/l
látky s možnosťou filtrácie ***	< 50 mg/l

Uhlíkovodíky	< 20 mg/l
Chlorid	< 300 mg/l
Síran	< 240 mg/l
Vápnik	< 200 mg/l
Celková tvrdosť	< 28 °dH < 50 °TH < 500 ppm (mg CaCO ₃ /l)
Železo	< 0,5 mg/l
Mangán	< 0,05 mg/l
Meď	< 2 mg/l
Aktívny chlór	< 0,3 mg/l
bez nevhodného zápachu	
* Maximum spolu 2000 μ S/cm	
** Skúšobný objem 1 l, doba usadenia 30 min	
*** žiadne abrazívne látky	

Bezpečnostné prvky

Bezpečnostné zariadenia slúžia na ochranu užívateľa a nesmie sa vyradiť z prevádzky alebo obchádzať jeho funkcie.

Tlakový spínač

Pri uvoľnení páčky ručnej striekacej pištole sa vypne tlakový spínač čerpadla, ktorý zastaví vysokotlakový prúd vody. Po zatlačení páčky sa znova zapne čerpadlo.

Ochrana životného prostredia



Obalové materiály sú recyklovateľné. Obalové materiály láskavo nevyhadzujte do komunálneho odpadu, ale odovzdajte ich do zberne druhotných surovín.



Vyradené prístroje obsahujú hodnotné recyklovateľné látky, ktoré by sa mali opäť zužitkovať. Do životného prostredia sa nesmú dostať batérie, olej a iné podobné látky. Staré zariadenia preto láskavo odovzdajte do vhodnej zberne odpadových surovín.

Pokyny k zloženiu (REACH)

Aktuálne informácie o zložení nájdete na: www.kaercher.com/REACH

Pred uvedením do prevádzky

Montáž príslušenstva

- Upevnite puklicu.
- Namontujte na rozprašovací rúrku dýzu (značky na nastavovacom krúžku hore).
- Trysku spojte s ručnou striekacou pištoľou.
- Uvoľnite zablokovanie posuvného ramena.
- Vytiahnite posuvné rameno do koncovnej polohy.

Pri strojoch s hadicovým bubnom:

- Na vysokotlakovú prípojku pevne naskrutkujte vysokotlakovú hadicu.

Pri strojoch s hadicovým bubnom:

- Na hriadeľ hadicového bubna nasuňte kľuku a nechajte ju zapadnúť na svoje miesto.
- Pred navíjaním vysokotlakovú hadicu roztiahnite a narovnajete.
- Otáčaním kľuky navíňte vysokotlakovú hadicu na hadicový bubon v rovnomerných vrstvách. Smer otáčania zvolte tak, aby sa vysokotlaková hadica nezlomila.

Uvedenie do prevádzky

Elektrické pripojenie

⚠ **NEBEZPEČENSTVO**

Nebezpečenstvo úrazu elektrickým prúdom.

- Prístroj je nutné pripojiť zástrčkou na elektrickú sieť. Neoddeliteľné spojenie s elektrickou sieťou je zakázané. Zástrčka slúži na odpojenie zo siete.
- Konektor a spojka použitého predlžovacieho kábla musia byť vodotesné.
- Použite predlžovací kábel s dostatočným prierezom (viď "Technické údaje") a celkom odviňte z bubna kábla.

Pripojovacie parametre sa uvádzajú na typovom štítku a v technických údajoch.

- Odviňte sieťovú šnúru a uložte ju na podlahu.
- Sieťovú zástrčku zasuňte do zásuvky.

Pripojenie vody

Pripojenie na vodovodné potrubie

⚠ **VÝSTRAHA**

Rešpektujte platné predpisy vodárenského podniku.

Podľa platných predpisov sa nesmie zariadenie prevádzkovať v sieti pitnej vody bez systémového oddeľovacieho zariadenia. Musíte použiť systémové oddeľovacie zariadenie firmy KÄRCHER alebo alternatívne systémové oddeľovacie zariadenie podľa EN 12729 typ BA.

Voda, ktorá preteká cez systémový odlučovač, nie je pitná.

⚠ **UPOZORNENIE**

Systémové oddeľovacie zariadenie pripájajte vždy na zásobovanie vodou, nikdy nie priamo na prístroj.



Pripojovacie hodnoty nájdete v technických údajoch.

- Pripojte prívodnú hadicu na prípojku vody prístroja (minimálna dĺžka 7,5 m, minimálny priemer 1/2") a prítok vody (napríklad vodovodný kohút).

Upozornenie:

Prívodná hadica nie je súčasťou dodávky.

- Otvorte prívod vody.

Nasávanie vody z otvorených nádrží

- Naskrutkujte nasávaciu hadicu s filtrom (objednávacie čís. 4.440-238.0) na vodovodnú prípojku.
- Odvzdušnenie prístroja: Odskrutkujte dýzu z rozstrekovacej rúrky. Prístroj nechajte v chode tak dlho, kým vyteká voda bez vzduchových bublín. Prípadne nechajte bežať prístroj 10 sekúnd - potom vypnite vypínač prístroja. Postup viackrát opakujte.
- Prístroj vypnite a trysku opäť naskrutkujte.

Obsluha

⚠ NEBEZPEČENSTVO

Nebezpečenstvo výbuchu!

Nestriekajte žiadne horľavé kvapaliny.

Pri používaní zariadenia v oblastiach so zvýšeným nebezpečím (napr. čerpacie stanice pohonných hmôt) sa musia dodržiavať príslušné bezpečnostné predpisy.

⚠ NEBEZPEČENSTVO

Dlhšie používanie zariadenia môže viesť k zlému prekrveniu rúk, spôsobeného vibráciami.

Nie je možné určiť všeobecne platnú dobu používania, pretože tá je závislá na viacerých ovplyvňujúcich sa faktoroch:

- Osobné dispozície k zlému prekrveniu (často studené prsty, tŕpnutie v prstoch).
- Nízka teplota okolia. Na ochranu rúk noste teplé rukavice.
- Pevnejšie držanie bráni prekrveniu.
- Neprerušovaná prevádzka pôsobí škodlivejšie ako práca s prestávkami.

V prípade pravidelného, dlhodobiejšieho používania prístroja a v prípade opakovaného výskytu daných príznakov (napr. tŕpnutie v prstoch, studené prsty) doporučujeme lekársku prehliadku.

⚠ UPOZORNENIE

Motory sa smú čistiť iba na miestach vybavených zodpovedajúcim odlučovačom oleja (ochrana životného prostredia).

Prevádzka s vysokým tlakom

Prístroj sa môže používať v kolmom alebo ležatom stave.



Upozornenie:

Prístroj je vybavený tlakovým spínačom. Motor sa rozbehne iba vtedy, ak sa potiahne páka.

- Prístroj s bubnom na hadicu: Vysokotlakovú hadicu celkom odviňte z hadicového bubna.
- Nastavte vypínač zariadenia na "I".
- Odblokujte ručnú striekáciu pištoľ a potiahnite páku.

Voľba typu prúdu

- Ručnú striekáciu pištoľ uzavrite.
- Otáčajte telesom dýzy, až kým požadovaný symbol nie je zároveň s označením.

	Vysokotlakový guľatý prúd (0°) na zvlášť silne priľnavajúce nečistoty
	Nízkotlakový plochý prúd (CHEM) na prevádzku s čistiacim prostriedkom alebo čistenie s nízkym tlakom
	Vysokotlakový plochý prúd (25°) na veľkoplošné znečistenie

Prevádzka s čistiacim prostriedkom

⚠ VÝSTRAHA

Nevhodné čistiace prostriedky môžu prístroj a čistený objekt poškodiť. Používajte iba čistiace prostriedky, ktoré boli schválené firmou Kärcher. Dbajte na doporučené dávkovanie a upozornenia, ktoré sú k čistiacim prostriedkom priložené. Aby ste ochránili životné prostredie, zaoberajte sa čistiacimi prostriedkami úsporne. Dodržujte bezpečnostné pokyny uvedené na čistiacich prostriedkoch.

Čistiace prostriedky firmy Kärcher zaručujú bezchybnú prácu. Nechajte si, prosím, poradiť alebo požadujte náš katalóg, popr. informačné prospekty o čistiacich prostriedkoch.

- Vytiahnite saciu hadicu na čistiaci prostriedok.
- Na filtri čistiaceho prostriedku nastavte nasávané množstvo roztoku čistiaceho prostriedku.
- Zaveste saciu hadicu čistiaceho prostriedku do nádrže s čistiacim prostriedkom.
- Nastavte trysku na "CHEM".

Odporúčaný spôsob čistenia

- Nastriekajte malé množstvo čistiaceho prostriedku na suchý povrch a nechajte pôsobiť (nevysušiť).
- Uvoľnené nečistoty opláchnite vysokotlakovým prúdom.
- Po prevádzke nastavte množstvo nasávania na filtri čistiaceho prostriedku na maximálne množstvo.
- Prístroj spustite a nechajte prepláchnuť jednu minútu.

Prerušenie prevádzky

- Pustíte páku ručnej striekacej pištole, prístroj sa vypne.

Upozornenie:

Po vypnutí prístroja klesne tlak vody o cca 70%. Tým klesne manipulačná sila ručnej striekacej pištole a zvýši sa životnosť prístroja.

- Obnoveným ťahaním páky ručnej striekacej pištole sa prístroj opäť zapne.

Vypnutie prístroja

- Vypínač zariadenia nastavte na "0".
- Vyťahnite zástrčku zo zásuvky.
- Uzatvorte prívod vody.
- Ručnú striekaciu pištoľ používajte tak dlho, až v prístroji nie je žiadny tlak.
- Stlačte poistnú páku ručnej striekacej pištole, tým sa páka pištole zaistí proti neúmyselnej činnosti.

Uskladnenie prístroja

- Vložte oceľovú rúrku do oceľovej rúrky Köcher a zablokujte v držiaku na oceľové rúrky.
- Pripojovací kábel navíňte okolo držiaka kábla.
- Navíňte vysokotlakovú hadicu, preveste ju cez odkladaciu plochu na hadice a zaistíte gumovým popruhom. alebo Vysokotlakovú hadicu navíňte na bubon hadice. Preklopte rukoväť kľuky.
- Zástrčku upevnite pomocou namontovanej svorky.
- Stlačte odblokovanie posuvného ramena a zasunúť posuvné rameno.

Ochrana proti zamrznutiu

POZOR

Mráz môže zničiť prístroj, z ktorého nebola úplne vypustená voda.

Prístroj uložte na miesto zaistené proti mrazu.

Ak nie je možné skladovanie na mieste zaistenom proti mrazu:

- Vodu vypustite.
- Cez prístroj prečerpajte bežný v obchodoch dostupný prostriedok ochrany proti zamrznutiu.

Upozornenie:

Použite nemrznúcu zmes pre automobily na báze glykolu bežne dostupnú v obchodoch.

Dodržiavajte predpisy výrobcu pre manipuláciu s nemrznúcou zmesou.

- Prístroj nechajte bežať max. 1 minútu, pokiaľ nebudú čerpadlo a potrubia prázdne.

Transport

△ UPOZORNENIE

*Nebezpečenstvo zranenia a poškodenia!
Pri prepravovaní prístroja zohľadnite jeho hmotnosť.*

- K preprave na dlhších úsekoch uchopte prístroj za posuvné rameno a ťahajte ho za sebou.
- Pri prenášaní držte prístroj pevne za rukoväť.
- Pri vynášaní na schodoch vyťahujte prístroj schod za schodom. Sklznice chránia prístroj pred poškodením.
- Pri preprave vo vozidlách zariadenie zaistíte proti zošmyknutiu a prevráteniu podľa platných smerníc.

Transportný držiak pre plošný čistič

- Nasuňte spojovacie nátrubky plošného čističa na trň vysokotlakového čističa.
- Pritiahnite prevlečnú maticu o cca 1 otáčku.

Preprava žeriavom

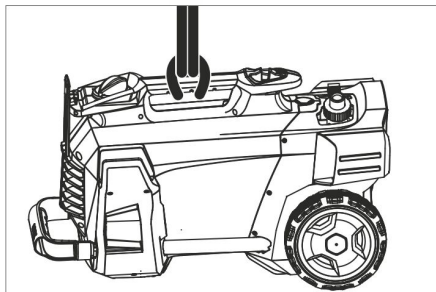

- Upevnite zdvíhacie zariadenie na transportnú rukoväť prístroja.

Bezpečnostné pokyny k preprave žeriavom

⚠ **NEBEZPEČENSTVO**

Nebezpečenstvo poranenia v prípade pádu zariadenia.

- Dodržujte miestne bezpečnostné predpisy a bezpečnostné pokyny.
- Pred každou prepravou žeriavom skontrolujte možné poškodenie transportnej rukoväte.
- Pred každou prepravou skontrolujte možné poškodenie zdvíhacieho nástroja.
- Prístroj zdvíhajte iba za transportnú rukoväť.
- Nepoužívajte žiadne upevňovacie reťaze.
- Zdvíhacie zariadenie zaistíte pred neúmyselným uvoľnením bremena.
- Pred prepravou žeriavom odstráňte oceľovú rúrku s ručnou striekacou pištoľou, dýzy, plošné čističe a iné voľné predmety.
- Počas procesu zdvíhania neprepravujte na prístroji žiadne predmety.
- Zariadenie smú prepravovať žeriavom len osoby, ktoré sú vyškolené v obsluhu žeriavu.
- Nestojte pod bremenom.
- Dávajte pozor na to, aby sa v nebezpečnom priestore žeriavu nepohybovali žiadne osoby.
- Zariadenie nenechávajte visieť na žeriave bez dozoru.

Uskladnenie

⚠ **UPOZORNENIE**

Nebezpečenstvo zranenia a poškodenia! Pri uskladnení prístroja zohľadnite jeho hmotnosť.

Toto zariadenie sa smie uschovávať len vo vnútri.

Starostlivosť a údržba

⚠ **NEBEZPEČENSTVO**

Nebezpečenstvo zranenia neúmyselným rozbehnutím zariadenia a zasiahnutím elektrickým prúdom.

Pred všetkými prácami prístroj vypnite a vytriahnite sieťovú zástrčku.

Bezpečnostná inšpekcia / zmluva o údržbe

S vaším obchodníkom môžete dohodnúť pravidelnú bezpečnostnú inšpekciu alebo zmluvu o údržbe. Nechajte si prosím poradiť.

Pred každým použitím

- Prekontrolujte pripojovací kábel, či nie je poškodený (nebezpečenstvo úrazu elektrickým prúdom), poškodený pripojovací kábel nechajte bezprostredne vymeniť autorizovanou servisnou službou / elektrikárom.
- Skontrolujte vysokotlakovú hadicu, či nie je poškodená (nebezpečie prasknutia). Poškodenú vysokotlakovú hadicu neodkladne vymeňte.
- Prekontrolujte tesnosť prístroja (čerpáďa). Sú prípustné 3 kvapky za minútu, ktoré môžu vytekať na spodnej strane prístroja. Pri väčšej netesnosti vyhľadajte servisnú službu.

Týždenne

- Vyčistíte sitko vo vodnej prípojke.
- Vyčistíte filter na nasávacej hadici čistiaceho prostriedku.

Vyčistenie sitka v privode vody

- Odskrutkujte prevlečné matice.
- Vytiahnite nátrubok hadice so sitkom.
- Sitko zvonka vyčistíte a vypláchnete.

Upozornenie:

Nasmerujte šesťhran nátrubku hadice k prípojke v prístroji.

- Nasadte nátrubok hadice so sitkom a riadne utiahnite prevlečnú maticu.

Pomoc pri poruchách

⚠ **NEBEZPEČENSTVO**

Nebezpečenstvo zranenia neúmyselným rozbehnutím zariadenia a zasiahnutím elektrickým prúdom.

- Pred všetkými prácami prístroj vypnite a vytriahnite sieťovú zástrčku.
- Elektrické konštrukčné prvky nechajte prekontrolovať a opravovať iba v autorizovanej servisnej službe.

- Pri poruchách, ktoré nie sú uvedené v tejto kapitole, v prípade pochybností a pri výslovnom upozornení vyhľadajte autorizovanú servisnú službu.

Spotrebič sa nezapína

- Prekontrolujte, či nie je poškodený pripojovací kábel.
- Prekontrolujte sieťové napätie.
- Ak sa prístroj prehriat:
Vypínač zariadenia nastavte na "0".
Stroj nechajte vychladnúť minimálne 15 minút.
Vypínač prístroja nastavte do polohy „1“.
- Pri elektrickej poruche vyhľadajte servisnú službu.

Zariadenie nedosahuje požadovaný tlak

- Nastavte trysku na "Vysoký tlak".
- Prístroj odzdušnite (pozri „Uvedenie do prevádzky“).
- Vyčistite sitko vo vodnej prípojke.
- Prekontrolujte prívodné množstvo vody (pozri technické údaje).
- Vyčistite dýzu.
- Dýzu vymeňte.
- V prípade potreby vyhľadajte servisnú službu.

Netesniace čerpadlo

Sú prípustné 3 kvapky za minútu, ktoré môžu vytekať na spodnej strane zariadenia.

- Pri väčšej netesnosti nechajte prístroj skontrolovať v servisnej službe.

Čerpadlo klepe

- Skontrolujte nasávacie vedenia na vodu a tesnosť čistiaceho prostriedku.
- Nastavte množstvo nasávania na filtri čistiaceho prostriedku na minimálne množstvo.
- Prístroj odzdušnite (pozri „Uvedenie do prevádzky“).
- V prípade potreby vyhľadajte servisnú službu.

Prístroj nenasáva čistiaci prostriedok

- Nastavte trysku na "CHEM".
- Zvýšte množstvo nasávania na filtri čistiaceho prostriedku.
- Skontrolujte alebo vyčistite nasávaciu hadicu čistiaceho prostriedku a filter.
- V prípade potreby vyhľadajte servisnú službu.

Príslušenstvo a náhradné diely

- Používať možno iba príslušenstvo a náhradné diely schválené výrobcom. Originálne príslušenstvo a originálne náhradné diely zaručujú bezpečnú a bezporuchovú prevádzku stroja.
- Výber najčastejšie potrebných náhradných dielov nájdete na konci prevádzkového návodu.
- Ďalšie informácie o náhradných dieloch získate na stránke www.kaercher.com v oblasti Servis.

Záruka

V každej krajine platia záručné podmienky našej distribučnej organizácie. Prípadné poruchy spotrebiča odstránime počas záručnej lehoty bezplatne, ak sú ich príčinou chyby materiálu alebo výrobné chyby. Pri uplatňovaní záruky sa spolu s dokladom o kúpe zariadenia láskavo obráťte na predajcu alebo na najbližší autorizovaný zákaznícky servis.

Vyhlasenie o zhode s normami EÚ

Týmto vyhlasujeme, že ďalej označený stroj zodpovedá na základe jeho koncepcie a konštrukcie a takisto vyhotovenia, ktoré sme dodali, príslušným základným požiadavkám na bezpečnosť a ochranu zdravia uvedeným v smerniciach EÚ. Pri zmene stroja, ktorá nebola nami odsúhlasená, stráca toto prehlásenie svoju platnosť.

Výrobok: Vysokotlakový čistič

Typ: 1.520-xxx

Príslušné Smernice EÚ:

2006/42/ES (+2009/127/ES)

2004/108/ES

2000/14/ES

Uplatňované harmonizované normy:

EN 60335-1

EN 60335-2-79

EN 55014-1: 2006+A1: 2009+A2: 2011

EN 55014-2: 1997+A1: 2001+A2: 2008

EN 62233: 2008

EN 61000-3-2: 2006+A1: 2009+A2: 2009

EN 61000-3-3: 2008

HD 5/12 C, HD 5/12 CX, HD 513 C, HD 5/13 CX

EN 61000-3-11: 2000

HD 5/15 C, HD 5/15 CX, HD 5/17 C, HD 5/17 CX, HD 6/13 C, HD 6/13 CX

Uplatňované postupy posudzovania

zhody:

2000/14/ES: Príloha V

Úroveň akustického výkonu dB(A)

HD 5/12 C, HD 5/13 C, HD 5/15 C, HD 5/17 C, HD 6/13 C

Nameraná: 86

Zaručovaná: 88

HD 5/12 CX, HD 5/13 CX, HD 5/17 CX, HD 6/13 CX

Nameraná: 89

Zaručovaná: 92

HD 5/15 CX

Nameraná: 87

Zaručovaná: 90

Podpísaný jedná v poverení a s plnou mocou jednatelstva.

H. Jenner
CEO

S. Reiser
Head of Approbation

Osoba zodpovedná za dokumentáciu:
S. Reiser

Alfred Kärcher GmbH & Co. KG
Alfred-Kärcher-Str. 28 - 40
71364 Winnenden (Germany)
Tel: +49 7195 14-0
Fax: +49 7195 14-2212

Winnenden, 2013/09/01

Technické údaje

Typ		HD 5/12 C	HD 5/12 C	HD 5/12 C
		HD 5/12 CX	HD 5/12 CX	HD 5/12 CX
		EU	GB	CH
Zapojenie siete				
Napätie	V	230	230...240	230
Druh prúdu	Hz	1~ 50		
Pripojovací výkon	kW	2,5	2,5	2,2
Poistka (zotrvačná, char. C)	A	16	13	10
Druh krytia	--	IPX5		
Predlžovací kábel 30 m	mm ²	2,5		
Pripojenie vody				
Prívodná teplota (max.)	°C	60		
Prívodné množstvo (min.)	l/min	12		
Sacia výška z otvoreného zásobníka (20 °C)	m	0,5		
Prívodný tlak (max.)	MPa	1		
Výkonové parametre				
Prevádzkový tlak	MPa	12	12	11,5
Veľkosť dýzy	--	035	035	038
Max. prevádzkový pretlak	MPa	17,5	17,5	17,1
Dopravované množstvo, voda	l/min	8,3		
Nasávanie čistiaceho prostriedku	l/h	0...25		
Reaktívna sila ručnej striekacej pištole (max.)	N	21,3		
Zistené hodnoty podľa EN 60355-2-79				
Hodnota vibrácií v ruke/ramene	m/s ²	3,6		
Nebezpečnosť K	m/s ²	0,9		
Hlučnosť L _{PA} (CX)	dB(A)	72 (75)		
Nebezpečnosť K _{PA}	dB(A)	3		
Hlučnosť L _{WA} + nebezpečnosť K _{WA} (CX)	dB(A)	88 (92)		
Rozmery a hmotnosť				
Dĺžka	mm	380		
Šírka (CX)	mm	360 (370)		
Výška	mm	930		
Typická prevádzková hmotnosť (CX)	kg	23,7 (26)		

Typ		HD 5/12 C	HD 5/12 C	HD 5/12 C	HD 5/13 C
		HD 5/12 CX			HD 5/13 CX
		AU	KAP	SA	EU
Zapojenie siete					
Napätie	V	240		220	230
Druh prúdu	Hz	1~ 50		1~60	1~50
Pripojovací výkon	kW	2,2		2,4	2,6
Poistka (zotrvačná, char. C)	A	10	15	13	16
Druh krytia	--	IPX5			
Predlžovací kábel 30 m	mm ²	2,5			
Pripojenie vody					
Prívodná teplota (max.)	°C	60			
Prívodné množstvo (min.)	l/min	12			
Sacia výška z otvoreného zásobníka (20 °C)	m	0,5			
Prívodný tlak (max.)	MPa	1			
Výkonové parametre					
Prevádzkový tlak	MPa	11,5		12	13
Veľkosť dýzy	--	038		036	034
Max. prevádzkový pretlak	MPa	17,1		18	17,5
Dopravované množstvo, voda	l/min	8,3			
Nasávanie čistiaceho prostriedku	l/h	0...25			
Reaktívna sila ručnej striekacej pištole (max.)	N	21,3			22,2
Zistené hodnoty podľa EN 60355-2-79					
Hodnota vibrácií v ruke/ramene	m/s ²	3,6		4,2	3,6
Nebezpečnosť K	m/s ²	0,9			
Hlučnosť L _{pa} (CX)	dB(A)	72 (75)		74	72 (75)
Nebezpečnosť K _{pa}	dB(A)	3			
Hlučnosť L _{WA} + nebezpečnosť K _{WA} (CX)	dB(A)	88 (92)		90	88 (92)
Rozmery a hmotnosť					
Dĺžka	mm	380			
Šírka (CX)	mm	360 (370)			
Výška	mm	930			
Typická prevádzková hmotnosť (CX)	kg	23,7 (26)		25,2	23,7 (26)

Typ		HD 5/15 C	HD 5/17 C	HD 5/17 C	HD 6/13 C
		HD 5/15 CX	HD 5/17 CX	HD 5/17 CX	HD 6/13 CX
		EU	EU	KAP	EU
Zapojenie siete					
Napätie	V	230		220	230
Druh prúdu	Hz	1~ 50		1~60	1~ 50
Pripojovací výkon	kW	2,8	3,0	3,0	2,9
Poistka (zotrvačná, char. C)	A	16		15	16
Druh krytia	--	IPX5			
Predlžovací kábel 30 m	mm ²	2,5			
Pripojenie vody					
Prívodná teplota (max.)	°C	60			
Prívodné množstvo (min.)	l/min	12			13
Sacia výška z otvoreného zásobníka (20 °C)	m	0,5			
Prívodný tlak (max.)	MPa	1			
Výkonové parametre					
Prevádzkový tlak (CX)	MPa	15 (15)	17 (17)	16,5 (16,5)	13 (13)
Veľkosť dýzy	--	032	027	030	038
Max. prevádzkový pretlak	MPa	20			19
Dopravované množstvo, voda	l/min	8,3	8,1	8,0	9,8
Nasávanie čistiaceho prostriedku	l/h	0...25			
Reaktívna sila ručnej striekacej pištole (max.)	N	23,8	25,4		26,6
Zistené hodnoty podľa EN 60355-2-79					
Hodnota vibrácií v ruke/ramene	m/s ²	2,4			4,1
Nebezpečnosť K	m/s ²	0,7			0,9
Hlučnosť L _{pA} (CX)	dB(A)	72 (74)	72 (75)	75	72 (75)
Nebezpečnosť K _{pA}	dB(A)	3			
Hlučnosť L _{WA} + nebezpečnosť K _{WA} (CX)	dB(A)	88 (90)	88 (92)	91 (91)	88 (92)
Rozmery a hmotnosť					
Dĺžka	mm	380			
Šírka (CX)	mm	360 (370)			
Výška	mm	930			
Typická prevádzková hmotnosť (CX)	kg	25,2 (27,5)			

Typ	HD 6/13 C		HD 6/13 C		HD 6/13 C		HD 6/13 C	
			HD 6/13 CX					
	AR		GB		KAP		SA	
Zapojenie siete								
Napätie	V	220		230...240		220		
Druh prúdu	Hz	1~50			1~ 60			
Pripojovací výkon	kW	2,9			2,9		2,8	
Poistka (zotrvačná, char. C)	A	16		13		15		13
Druh krytia	--	IPX5						
Predlžovací kábel 30 m	mm ²	2,5						
Pripojenie vody								
Prívodná teplota (max.)	°C	60						
Prívodné množstvo (min.)	l/min	13						
Sacia výška z otvoreného zásobníka (20 °C)	m	0,5						
Prívodný tlak (max.)	MPa	1						
Výkonové parametre								
Prevádzkový tlak	MPa	13					12,5	
Veľkosť dýzy	--	038			042		043	
Max. prevádzkový pretlak	MPa	19			18			
Dopravované množstvo, voda	l/min	9,8			10,0			
Nasávanie čistiaceho prostriedku	l/h	0...25						
Reaktívna sila ručnej striekacej pištole (max.)	N	26,6						
Zistené hodnoty podľa EN 60355-2-79								
Hodnota vibrácií v ruke/ramene								
Hodnota vibrácií v ruke/ramene	m/s ²	4,1			3,7			
Nebezpečnosť K	m/s ²	0,9						
Hlučnosť L _{pa} (CX)	dB(A)	72 (75)			73			
Nebezpečnosť K _{pa}	dB(A)	3						
Hlučnosť L _{WA} + nebezpečnosť K _{WA} (CX)	dB(A)	88 (92)			89			
Rozmery a hmotnosť								
Dĺžka	mm	380						
Šírka (CX)	mm	360 (370)						
Výška	mm	930						
Typická prevádzková hmotnosť (CX)	kg	25,2 (27,5)			25,2			



Prije prve uporabe Vašeg uređaja pročitajte ove originalne radne upute, postupajte prema njima i sačuvajte ih za kasniju uporabu ili za sljedećeg vlasnika.

Pregled sadržaja

Sastavni dijelovi uređaja	HR	1
Sigurnosni napuci	HR	1
Namjensko korištenje	HR	2
Sigurnosni uređaji	HR	2
Zaštita okoliša	HR	2
Prije prve uporabe	HR	3
Stavljanje u pogon	HR	3
Rukovanje	HR	3
Transport	HR	5
Skладиštenje	HR	6
Njega i održavanje	HR	6
Otklanjanje smetnji	HR	6
Pribor i pričuvni dijelovi	HR	7
Jamstvo	HR	7
EZ izjava o usklađenosti	HR	8
Tehnički podaci	HR	9

Sastavni dijelovi uređaja

Molimo rasklopite prednju stranicu sa slikama

- 1 Mlaznica
- 2 Oznake na mlaznici
- 3 Cijev za prskanje
- 4 Ručna prskalica
- 5 Sigurnosna poluga
- 6 Poluga ručne prskalice
- 7 Visokotlačno crijevo
- 8 Gumena vrpca (ne kod uređaja s bubnjem za namatanje crijeva)
- 9 Držać cijevi za prskanje sa steznikom, za transport
- 10 Sklopka uređaja
- 11 Rukohvat
- 12 Nosač cijevi za prskanje
- 13 Priključak visokog tlaka
- 14 Ručka
- 15 Priključak za vodu
- 16 Crijevo za usis sredstva za pranje s filtrom i doziranjem sredstva za pranje
- 17 Mrežica
- 18 Crijevni nastavak
- 19 Natična matica
- 20 Naplatak kotača
- 21 Klizač/uspravni klizač

- 22 Dio za odlaganje rotorskih sapnica (rotorska sapnica je sadržana u isporuci samo kod izvedbe HD...Plus)
- 23 Dio za odlaganje trostrukih sapnica
- 24 Transportni držać dodatka za površinsko čišćenje
- 25 Bravica potisne ručice
- 26 Potisna ručica, dolje (uvučena)
- 27 Potisna ručica, gore (izvučena)
- 28 Dio za odlaganje crijeva
- 29 Držać kabela
- 30 Držać cijevi za prskanje bez steznika
- 31 Bubanj za namatanje crijeva
- 32 Okretna ručka

Oznaka u boji

- Komandni elementi za proces čišćenja su žuti.
- Komandni elementi za održavanje i servis su svijetlo sivi.

Sigurnosni napuci

- Prije prvog stavljanja u pogon obavezno pročitajte sigurnosne naputke br. 5.951-949.0!
- Treba se pridržavati odgovarajućih državnih zakonskih propisa za raspršivače tekućine.
- Treba se pridržavati odgovarajućih državnih zakonskih propisa o sprječavanju nesreća na radu. Raspršivači tekućina se moraju redovito podvrgavati ispitivanjima, o čijem ishodu se svaki put mora sastaviti pismeno izvješće.

Stupnjevi opasnosti

⚠ OPASNOST

Napomena koja upućuje na neposredno prijeteću opasnost koja za posljedicu ima teške tjelesne ozljede ili smrt.

⚠ UPOZORENJE

Napomena koja upućuje na eventualno opasnu situaciju koja može prouzročiti teške tjelesne ozljede ili smrt.

⚠ OPREZ

Napomena koja upućuje na eventualno opasnu situaciju koja može prouzročiti lakše ozljede.

PAŽNJA

Napomena koja upućuje na eventualno opasnu situaciju koja može prouzročiti materijalnu štetu.

Simboli na aparatu



Visokotlačni mlazovi mogu pri nestručnom rukovanju biti opasni. Mlaz se ne smije usmjeravati na osobe, životinje, aktivnu električnu opremu ili na sam uređaj.

Sukladno važećim propisima uređaj nikada ne smije raditi na vodovodnoj mreži bez odvajača. Po-trebno je koristiti prikladni odvajač tvrtke Kärcher ili alternativno odvajač koji je u skladu s EN 12729 tip BA.

Voda koju izdvoji odvajač nije podesna za piće.



Namjensko korištenje

Ovaj visokotlačni čistač koristite isključivo

- za čišćenje niskotlačnim mlazom i sredstvom za pranje (npr. čišćenje strojeva, vozila, zgrada, alata),
- za čišćenje visokotlačnim mlazom bez sredstva za pranje (npr. čišćenje fasada, terasa, vrtnih strojeva).

Za tvrdokorna zaprljanja preporučujemo ortorsku sapnicu (sadržana u isporuci samo kod izvedbe HD...Plus)

Kriteriji u pogledu kvalitete vode:

PAŽNJA

Samo se čista voda smije koristiti kao medij koji se stavlja pod visoki tlak. Prljavština uzrokuje prijevremeno habanje ili stvaranje naslaga u uređaju.

Ako se koristi reciklažna voda, ne smiju se prekoračiti sljedeće granične vrijednosti.

pH-vrijednost	6,5...9,5
Električna vodljivost *	Vodljivost svježe vode +1200 µS/cm
Taložne tvari **	< 0,5 mg/l
Tvari koje se mogu filtrirati ***	< 50 mg/l
Ugljikovodici	< 20 mg/l
Klorid	< 300 mg/l
sulfat	< 240 mg/l
Kalcij	< 200 mg/l

Ukupna tvrdoća	< 28 °dH < 50 °TH < 500 ppm (mg CaCO ₃ /l)
Željezo	< 0,5 mg/l
Mangan	< 0,05 mg/l
Bakar	< 2 mg/l
aktivni klor	< 0,3 mg/l
Bez neprijatnih mirisa	
* Maksimum ukupno 2000 µS/cm	
** Probni volumen 1 l, vrijeme taloženja 30 min	
*** bez abrazivnih tvari	

Sigurnosni uređaji

Sigurnosni uređaji služe za zaštitu korisnika te se stoga ne smiju stavljeti van funkcije niti zaobilaziti.

Tlačna sklopka

Kada se pusti poluga ručne prskalice, tlačna sklopka isključuje pumpu i zaustavlja visokotlačni mlaz. Kada se poluga povuče, pumpa se ponovo uključuje.

Zaštita okoliša

	Materijali ambalaže se mogu reciklirati. Molimo Vas da ambalažu ne odlažete u kućne otpatke, već ih predajte kao sekundarne sirovine.
	Stari uređaji sadrže vrijedne materijale koji se mogu reciklirati te bi ih stoga trebalo predati kao sekundarne sirovine. Baterije, ulje i slični materijali ne smiju dospjeti u okoliš. Stoga Vas molimo da stare uređaje zbrinete preko odgovarajućih sabirnih sustava.

Napomene o sastojcima (REACH)

Aktualne informacije o sastojcima možete pronaći na stranici:

www.kaercher.com/REACH

Prije prve uporabe

Montaža pribora

- Pričvrstite naplatke kotača.
- Montirajte mlaznicu na cijev za prskanje (oznake na prstenu moraju biti gore).
- Cijev za prskanje spojite s ručnom prskalicom.
- Otpustite bravicu potisne ručice.
- Izvucite potisnu ručicu u krajnji položaj.

Kod uređaja bez bubnja za namatanje crijeva:

- Navijte visokotlačno crijevo na priključak visokog tlaka.

Kod uređaja s bubnjem za namatanje crijeva:

- Okretnu ručku utaknite i uglavite u vratilo bubnja za namatanje crijeva.
- Prije namatanja visokotlačno crijevo raširite po svojoj duljini.
- Okretanjem ručke ravnomjerno namotajte visokotlačno crijevo na bubanj. Smjer vrtnje odaberite tako da se visokotlačno crijevo ne prelama.

Stavljanje u pogon

Električni priključak

⚠ **OPASNOST**

Opasnost od strujnog udara.

- *Uređaj se obvezno mora priključiti na električnu mrežu preko utikača. Neodvojivi spoj s električnom mrežom nije dopušten. Utikač služi za odvajanje od električne mreže.*
- *Utikač i spojka primijenjenog produžnog kabela moraju biti vodonepropusni.*
- *Koristite produžni kabel dovoljnog poprečnog presjeka (vidi tehničke podatke) i u potpunosti ga odmotajte s bubnja.*

Za priključne vrijednosti pogledajte natpisnu pločicu odnosno tehničke podatke.

- Namotajte strujni kabel i spustite ga na tlo.
- Strujni utikač utaknite u utičnicu.

Priključak za vodu

Priključivanje na dovod vode

⚠ **UPOZORENJE**

Vodite računa o propisima vodoopskrbnog poduzeća.

Sukladno važećim propisima uređaj nikada ne smije raditi na vodovodnoj mreži bez odvajača. Potrebno je koristiti prikladni odvajač tvrtke Kärcher ili alternativno odvajač koji je u skladu s EN 12729 tip BA.

Voda koju izdvoji odvajač nije podesna za piće.

⚠ **OPREZ**

Odvajač uvijek treba priključiti na dovod vode, a ne izravno na uređaj.

Za priključne vrijednosti pogledajte tehničke podatke.

- Priključite dovodno crijevo (minimalne duljine 7,5 m, minimalnog presjeka 1/2") na priključak stroja za vodu i dotok vode (npr. na pipu).

Napomena:

Dovodno crijevo nije sadržano u isporuci.

- Otvorite dovod vode.

Usisavanje vode iz otvorenih posuda

- Navijte usisno crijevo s filtrom (kataloški br. 4.440-238.0) na priključak za vodu.
- Odzračivanje uređaja:
Odvijte mlaznicu sa cijevi za prskanje. Pustite uređaj da radi sve dok voda ne počne izlaziti bez mjehurića.
Po potrebi ostavite uređaj da radi 10 s pa isključite sklopku uređaja. Postupak ponovite više puta.
- Stroj nakon toga isključite te ponovo navijte mlaznicu.

Rukovanje

⚠ **OPASNOST**

Opasnost od eksplozije!

Nemojte rasprskavati zapaljive tekućine. Prilikom primjene stroja u opasnim područjima (npr. benzinske postaje) treba se pridržavati odgovarajućih sigurnosnih propisa.

⚠ **OPASNOST**

Dugotrajniji rad s uređajem može izazvati smetnje krvotoka u rukama uvjetovane vibracijama.



Uobičajeno trajanje besprekidnog rukovanja nije moguće odrediti, budući da ovisi o više čimbenika:

- Loš krvotok rukovatelja (često hladni prsti, utrnulost prstiju).
- Niska temperatura okoline. Radi zaštite ruku nosite tople rukavice.
- Čvrsto stiskanje ometa cirkulaciju krvi.
- Besprekidan rad je nepovoljniji od rada sa stankama.

Pri redovitom, dugotrajnijem radu s uređajem i učestalom nastupanju odgovarajućih simptoma (primjerice utrnulost prstiju, hladni prsti) preporučamo liječničke pretrage.

⚠ **OPREZ**

Motore čistite samo na mjestima s odgovarajućim separatorima ulja (zaštita okoliša).

Rad s visokim tlakom

Uređaj može raditi postavljen uspravno ili položeno.



Napomena:

Ovaj je uređaj opremljen tlačnom sklopkom. Motor se pokreće samo kada se povuče poluga prskalice.

- Uređaj s bubnjem crijeva: Visokotlačno crijevo u potpunosti odmotajte s bubnja.
- Sklopku uređaja prebacite na "I".
- Otkočite ručnu prskalicu i povucite pripadajuću polugu.

Biranje vrste mlaza

- Zatvorite ručnu prskalicu.
- Kućište mlaznice okrećite u krug sve dok se željeni simbol ne poklopi s oznakom:

	Visokotlačni okrugli mlaz (0°) za posebno tvrdokornu nečistoću
	Niskotlačni plosnati mlaz (CHEM) za rad sa sredstvom za pranje ili čišćenje pod nižim tlakom
	Visokotlačni plosnati mlaz (25°) za nečistoću raspodijelenu po većoj površini

Rad sa sredstvom za pranje

⚠ **UPOZORENJE**

Neprikladna sredstva za pranje mogu oštetiti stroj i predmet koji se čisti. Koristite samo sredstva za pranje koje je odobrio Kärcher. Obratite pažnju na preporuke za doziranje i ostale naputke koji su priloženi sredstvima za pranje. Radi očuvanja okoliša sredstva za pranje valja koristiti štedljivo.

Obratite pažnju na sigurnosne napomene na sredstvima za pranje.

Kärcherova sredstva za pranje jamče neometani rad. Molimo Vas da se posavjetujete sa stručnjacima ili zatražite naš katalog ili informacijske prospekte naših sredstava za pranje.

- Izvucite crijevo za usis deterdženta.
- Količinu usisane otopine sredstva za pranje namjestite na filtru sredstva za pranje.
- Crijevo za usis sredstva za pranje stavite u spremnik sa sredstvom za pranje.
- Podesite mlaznicu na "CHEM".

Preporučena metoda čišćenja

- Sredstvo za pranje štedljivo poprskajte po suhoj površini i pustite ga da djeluje (a da se ne osuši).
- Odvojenu prljavštinu isperite visokotlačnim mlazom.
- Nakon rada namjestite maksimalnu količinu usisavanja na filtru sredstva za pranje.
- Pokrenite uređaj i ispirajte u trajanju od jedne minute.

Prekid rada

- Pustite polugu ručne prskalice - uređaj se isključuje.

Napomena:

Kada se uređaj isključi, tlak vode opada za oko 70%. Time se smanjuje pokretačka snaga ručne prskalice i produljuje vijek trajanja uređaja.

- Ponovo povucite polugu ručne prskalice - uređaj se iznova uključuje.

Isključivanje uređaja

- Sklopku uređaja prebacite na "0".
- Strujni utikač izvucite iz utičnice.
- Zatvorite dovod vode.
- Pritiskajte ručnu prskalicu sve dok se stroj u potpunosti ne rastlači.
- Sigurnosnom polugom na ručnoj prskalici možete zaštititi polugu prskalice od nehotičnog aktiviranja uređaja.

Čuvanje uređaja

- Cijev za prskanje i ručnu prskalicu postavite u nosač i uglavite u držaču.
- Omotajte priključni kabel o pripadajući držač.
- Namotano visokotlačno crijevo objesite preko dijela za odlaganje i osigurajte gumenom vrpcom.
ili
Visokotlačno crijevo namotajte na bubanj. Okrenite rukohvat ručke prema dolje.
- Utikač pričvrstite montiranim uskočnim zatvaračem.
- Pritisnite bravicu potisne ručice pa gurnite ručicu.

Zaštita od smrzavanja

PAŽNJA

Mraz će uništiti uređaj iz kojeg nije u potpunosti ispuštena voda.

Uređaj treba čuvati na mjestu zaštićenom od mraza.

Ukoliko skladištenje na mjestu zaštićenom od mraza nije moguće:

- Ispuštanje vode.
- Kroz stroj upumpajte uobičajeno sredstvo protiv smrzavanja (antifriz).

Napomena:

Koristite uobičajeni antifriz za automobile na bazi glikola.

Pridržavajte se propisa za rukovanje proizvođača antifrizu.

- Pustite da stroj radi najviše 1 minutu dok se pumpa i vodovi ne isprazne.

Transport

⚠ OPREZ

Opasnost od ozljeda i oštećenja! Prilikom transporta pazite na težinu uređaja.

- Za transport na dulje relacije uređaj možete vući za sobom držeći ga za potisnu ručicu.
- Uređaj nosite držeći ga za rukohvate.
- Kako biste se popeli uz stubište, podižite uređaj stepenik po stepenik. Klizači štite kućište od oštećenja.
- Prilikom transporta vozilima osigurajte uređaj od klizanja i naginjanja sukladno odgovarajućim mjerodavnim propisima.

Transportni držač dodatka za površinsko čišćenje

- Utaknite priključni nastavak dodatka za površinsko čišćenje na trn visokotlačnog čistača.
- Zavijte slijepu maticu za oko 1 okretaj.

Prijevoz pomoću kрана

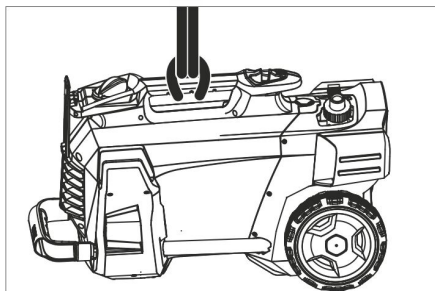

- Mehanizam za podizanje pričvrstite na rukohvat uređaja.

Sigurnosni napuci vezani za transport kranom

⚠ OPASNOST

Opasnost od ozljeda u slučaju pada uređaja.

- Imajte u vidu lokalne propise o sprječavanju nesreća te sigurnosne naputke.
- Prije svakog prijevoza kranom provjerite postoje li oštećenja na rukohvatu.
- Prije svakog prijevoza kranom provjerite postoje li oštećenja na dizalici.

- Uređaj podižite isključivo držeći ga za rukohvat.
- Ne koristite lance za pričvršćivanje tereta.
- Osigurajte mehanizam za podizanje od nehotičnog otkaćinjanja tereta.
- Prije prijevoza kranom uklonite cijev za prskanje s ručnom prskalicom, mlaznice, dodatak za površinsko čišćenje kao i neučvršćene predmete.
- Tijekom podizanja nemojte na uređaju prevoziti nikakve predmete.
- Uređaj smiju prevoziti pomoću kрана samo osobe koje su upućene u rukovanje kranom.
- Nemojte stajati ispod tereta.
- Pobrinite se da se nitko ne nalazi u području opasnosti kрана.
- Nikada ne ostavljajte uređaj na kranu bez nadzora.

Skladištenje

⚠ OPREZ

Opasnost od ozljeda i oštećenja! Pri skladištenju imajte u vidu težinu uređaja.

Ovaj se uređaj smije skladištiti samo u zatvorenim prostorijama.

Njega i održavanje

⚠ OPASNOST

Postoji opasnost od ozljeda uslijed nehotičnog pokretanja uređaja i strujnog udara. Uređaj prije svih radova na njemu isključite i izvucite strujni utikač iz utičnice.

Sigurnosno ispitivanje / Ugovor o servisiranju

S Vašim prodavačem možete dogovoriti provođenje redovitog sigurnosnog ispitivanja ili sklopiti ugovor o održavanju. Molimo Vas da se o tome posavjetujete.

Prije svake primjene

- ➔ Provjerite je li priključni kabel oštećen (opasnost od strujnog udara), a ako jeste odmah ga dajte na zamjenu ovlaštenoj servisnoj službi/električaru.
- ➔ Provjerite je li visokotlačno crijevo oštećeno (opasnost od pucanja).

Bez odlaganja zamijenite oštećeno visokotlačno crijevo.

- ➔ Provjerite zabrtvljenost uređaja (pumpe). Dopusnene su 3 kapi vode u minuti, koje mogu kapati na donjoj strani uređaja. Ukoliko uređaj mnogo propušta, obratite se servisnoj službi.

Tjedno

- ➔ Očistite mrežicu u priključku za vodu.
- ➔ Očistite filter na crijevu za usis sredstva za pranje.

Čišćenje mrežice u priključku za vodu

- ➔ Odvijte slijepu maticu.
- ➔ Izvucite crijevni nastavak s mrežicom.
- ➔ Izvana očistite i isperite mrežicu.

Napomena:

Šesterokut crijevnog nastavka usmjerite ka priključku u uređaju.

- ➔ Postavite crijevni nastavak s mrežicom i pritegnite slijepu maticu.

Otklanjanje smetnji

⚠ OPASNOST

Postoji opasnost od ozljeda uslijed nehotičnog pokretanja uređaja i strujnog udara.

- Uređaj prije svih radova na njemu isključite i izvucite strujni utikač iz utičnice.
- Električne dijelove smije ispitivati i popravljati samo ovlaštena servisna služba.
- U slučaju pojave smetnji koje nisu navedene u ovom odlomku, kod dvojbi i izričitih instrukcija obratite se ovlaštenoj servisnoj službi.

Stroj ne radi

- ➔ Provjerite oštećenost priključnog kabela.
- ➔ Provjerite napon električne mreže.
- ➔ Ako je uređaj pregrijan: Sklopku uređaja prebacite na "0". Ostavite uređaj da se ohladi u trajanju od najmanje 15 minuta. Sklopku uređaja prebacite na "1".
- ➔ U slučaju električnog kvara obratite se servisnoj službi.

U uređaju se ne uspostavlja tlak

- Podesite mlaznicu na "Visoki tlak".
- Odzračite uređaj (vidi "Stavljanje u pogon").
- Očistite mrežicu u priključku za vodu.
- Provjerite točnu količinu vode (pogledajte tehničke podatke).
- Očistite mlaznicu.
- Zamijenite mlaznicu.
- Po potrebi se obratite servisnoj službi.

Pumpa propušta

Dopuštene su 3 kapi vode u minuti, koje mogu kapati na donjoj strani uređaja.

- Ukoliko stroj mnogo propušta, predajte ga servisnoj službi na ispitivanje.

Pumpa lupa

- Provjerite propusnost usisnih vodova za vodu i sredstvo za pranje.
- Namjestite minimalnu količinu usisavanja na filtru sredstva za pranje.
- Odzračite uređaj (vidi "Stavljanje u pogon").
- Po potrebi se obratite servisnoj službi.

Sredstvo za pranje se ne usisava

- Podesite mlaznicu na "CHEM".
- Povećajte količinu za usisavanje na filtru sredstva za pranje.
- Provjerite/očistite crijevo za usis sredstva za pranje s filtrom.
- Po potrebi se obratite servisnoj službi.

Pribor i pričuvni dijelovi

- Smije se koristiti samo onaj pribor i oni pričuvni dijelovi koje dozvoljava proizvođač. Originalan pribor i originalni pričuvni dijelovi jamče za to da stroj može raditi sigurno i bez smetnji.
- Pregled najčešće potrebnih pričuvnih dijelova naći ćete na kraju ovih radnih uputa.
- Dodatne informacije o pričuvnim dijelovima dobit ćete pod www.kaercher.com u dijelu Servis (Service).

Jamstvo

U svakoj zemlji važe jamstveni uvjeti koje je izdala naša nadležna organizacija za distribuciju. Eventualne smetnje na stroju za vrijeme trajanja jamstva uklanjamo besplatno ukoliko je uzrok greška u materijalu ili proizvodnji. U slučaju koji podliježe garanciji obratite se, uz prilaganje potvrde o kupnji, Vašem prodavaču ili najbližoj ovlaštenoj servisnoj službi.

EZ izjava o usklađenosti

Izjavljujemo da navedeni uređaj u svojoj zamisli i konstrukciji te kod nas korištenoj izvedbi odgovara osnovnim sigurnosnim i zdravstvenim zahtjevima u skladu s niže navedenim direktivama Europske Zajednice. Ova izjava gubi valjanost u slučaju izmjene stroja koja nisu ugovorene s nama.

Proizvod: Visokotlačni čistač

Tip: 1.520-xxx

Odgovarajuće smjernice EZ:

2006/42/EZ (+2009/127/EZ)

2004/108/EZ

2000/14/EZ

Primijenjene usklađene norme:

EN 60335-1

EN 60335-2-79

EN 55014-1: 2006+A1: 2009+A2: 2011

EN 55014-2: 1997+A1: 2001+A2: 2008

EN 62233: 2008

EN 61000-3-2: 2006+A1: 2009+A2: 2009

EN 61000-3-3: 2008

HD 5/12 C, HD 5/12 CX, HD 513 C, HD 5/13 CX

EN 61000-3-11: 2000

HD 5/15 C, HD 5/15 CX, HD 5/17 C, HD 5/17 CX, HD 6/13 C, HD 6/13 CX

Primijenjeni postupak ocjenjivanja suglasja:

2000/14/EZ: privitak V

Razina jačine zvuka dB(A)

HD 5/12 C, HD 5/13 C, HD 5/15 C, HD 5/17 C, HD 6/13 C

Izmjerena: 86

Zajamčena: 88

HD 5/12 CX, HD 5/13 CX, HD 5/17 CX, HD 6/13 CX

Izmjerena: 89

Zajamčena: 92

HD 5/15 CX

Izmjerena: 87

Zajamčena: 90

Potpisnici rade po nalogu i s ovlaštenjem posloводства.

H. Jenner
CEO

S. Reiser
Head of Approbation

Opunomoćeni za izradu dokumentacije:
S. Reiser

Alfred Kärcher GmbH & Co. KG
Alfred-Kärcher-Str. 28 - 40
71364 Winnenden (Germany)
Tel.: +49 7195 14-0
Faks: +49 7195 14-2212

Winnenden, 2013/09/01

Tehnički podaci

Tip		HD 5/12 C	HD 5/12 C	HD 5/12 C
		HD 5/12 CX	HD 5/12 CX	HD 5/12 CX
		EU	GB	CH
Priključak na električnu mrežu				
Napon	V	230	230...240	230
Vrsta struje	Hz	1~ 50		
Priključna snaga	kW	2,5	2,5	2,2
Osigurač (inertni, karakt. C)	A	16	13	10
Zaštita	--	IPX5		
Produžni kabel 30 m	mm ²	2,5		
Priključak za vodu				
Dovodna temperatura (maks.)	°C	60		
Dovodni protok (min.)	l/min	12		
Visina usisavanja iz otvorenih posuda (20°C)	m	0,5		
Dovodni tlak (maks.)	MPa	1		
Podaci o snazi				
Radni tlak	MPa	12	12	11,5
Veličina mlaznice	--	035	035	038
Maks. radni pretlak	MPa	17,5	17,5	17,1
Protok vode	l/min	8,3		
Usisavanje sredstva za pranje	l/h	0...25		
Povratna udarna sila ručne prskalice (maks.)	N	21,3		
Utvrđene vrijednosti prema EN 60355-2-79				
Vrijednost vibracije na ruci	m/s ²	3,6		
Nepouzdanost K	m/s ²	0,9		
Razina zvučnog tlaka L _{pA} (CX)	dB(A)	72 (75)		
Nepouzdanost K _{pA}	dB(A)	3		
Razina zvučne snage L _{WA} + nepouzdanost K _{WA} (CX)	dB(A)	88 (92)		
Dimenzije i težine				
Duljina	mm	380		
Širina (CX)	mm	360 (370)		
Visina	mm	930		
Tipična radna težina (CX)	kg	23,7 (26)		

Tip		HD 5/12 C	HD 5/12 C	HD 5/12 C	HD 5/13 C
		HD 5/12 CX			HD 5/13 CX
		AU	KAP	SA	EU
Priključak na električnu mrežu					
Napon	V	240		220	230
Vrsta struje	Hz	1~ 50		1~60	1~50
Priključna snaga	kW	2,2		2,4	2,6
Osigurač (inertni, karakt. C)	A	10	15	13	16
Zaštita	--	IPX5			
Produžni kabel 30 m	mm ²	2,5			
Priključak za vodu					
Dovodna temperatura (maks.)	°C	60			
Dovodni protok (min.)	l/min	12			
Visina usisavanja iz otvorenih posuda (20°C)	m	0,5			
Dovodni tlak (maks.)	MPa	1			
Podaci o snazi					
Radni tlak	MPa	11,5		12	13
Veličina mlaznice	--	038		036	034
Maks. radni pretlak	MPa	17,1		18	17,5
Protok vode	l/min	8,3			
Usisavanje sredstva za pranje	l/h	0...25			
Povratna udarna sila ručne prskalice (maks.)	N	21,3			22,2
Utvrđene vrijednosti prema EN 60355-2-79					
Vrijednost vibracije na ruci	m/s ²	3,6		4,2	3,6
Nepouzdanost K	m/s ²	0,9			
Razina zvučnog tlaka L _{pA} (CX)	dB(A)	72 (75)		74	72 (75)
Nepouzdanost K _{pA}	dB(A)	3			
Razina zvučne snage L _{WA} + nepouzdanost K _{WA} (CX)	dB(A)	88 (92)		90	88 (92)
Dimenzije i težine					
Duljina	mm	380			
Širina (CX)	mm	360 (370)			
Visina	mm	930			
Tipična radna težina (CX)	kg	23,7 (26)		25,2	23,7 (26)

Tip	HD 5/15 C	HD 5/17 C	HD 5/17 C	HD 6/13 C	
	HD 5/15 CX	HD 5/17 CX	HD 5/17 CX	HD 6/13 CX	
	EU	EU	KAP	EU	
Priključak na električnu mrežu					
Napon	V	230		230	
Vrsta struje	Hz	1~ 50		1~ 50	
Priključna snaga	kW	2,8	3,0	2,9	
Osigurač (inertni, karakt. C)	A	16		16	
Zaštita	--	IPX5			
Produžni kabel 30 m	mm ²	2,5			
Priključak za vodu					
Dovodna temperatura (maks.)	°C	60			
Dovodni protok (min.)	l/min	12		13	
Visina usisavanja iz otvorenih posuda (20°C)	m	0,5			
Dovodni tlak (maks.)	MPa	1			
Podaci o snazi					
Radni tlak (CX)	MPa	15 (15)	17 (17)	16,5 (16,5)	13 (13)
Veličina mlaznice	--	032	027	030	038
Maks. radni pretlak	MPa	20			19
Protok vode	l/min	8,3	8,1	8,0	9,8
Usisavanje sredstva za pranje	l/h	0...25			
Povratna udarna sila ručne prskalice (maks.)	N	23,8	25,4		26,6
Utvrđene vrijednosti prema EN 60355-2-79					
Vrijednost vibracije na ruci	m/s ²	2,4			4,1
Nepouzdanost K	m/s ²	0,7			0,9
Razina zvučnog tlaka L _{pA} (CX)	dB(A)	72 (74)	72 (75)	75	72 (75)
Nepouzdanost K _{pA}	dB(A)	3			
Razina zvučne snage L _{WA} + nepouzdanost K _{WA} (CX)	dB(A)	88 (90)	88 (92)	91 (91)	88 (92)
Dimenzije i težine					
Duljina	mm	380			
Širina (CX)	mm	360 (370)			
Visina	mm	930			
Tipična radna težina (CX)	kg	25,2 (27,5)			

Tip	HD 6/13 C	HD 6/13 C	HD 6/13 C	HD 6/13 C
		HD 6/13 CX		
	AR	GB	KAP	SA
Priključak na električnu mrežu				
Napon	V	220	230...240	220
Vrsta struje	Hz	1~50		1~ 60
Priključna snaga	kW	2,9		2,9 2,8
Osigurač (inertni, karakt. C)	A	16	13	15 13
Zaštita	--	IPX5		
Produžni kabel 30 m	mm ²	2,5		
Priključak za vodu				
Dovodna temperatura (maks.)	°C	60		
Dovodni protok (min.)	l/min	13		
Visina usisavanja iz otvorenih posuda (20°C)	m	0,5		
Dovodni tlak (maks.)	MPa	1		
Podaci o snazi				
Radni tlak	MPa	13		12,5
Veličina mlaznice	--	038	042	043
Maks. radni pretlak	MPa	19	18	
Protok vode	l/min	9,8	10,0	
Usisavanje sredstva za pranje	l/h	0...25		
Povratna udarna sila ručne prskalice (maks.)	N	26,6		
Utvrđene vrijednosti prema EN 60355-2-79				
Vrijednost vibracije na ruci				
Vrijednost vibracije na ruci	m/s ²	4,1	3,7	
Nepouzdanost K	m/s ²	0,9		
Razina zvučnog tlaka L _{pA} (CX)	dB(A)	72 (75)	73	
Nepouzdanost K _{pA}	dB(A)	3		
Razina zvučne snage L _{WA} + nepouzdanost K _{WA} (CX)	dB(A)	88 (92)	89	
Dimenzije i težine				
Duljina	mm	380		
Širina (CX)	mm	360 (370)		
Visina	mm	930		
Tipična radna težina (CX)	kg	25,2 (27,5)	25,2	



Pre prve upotrebe Vašeg uređaja pročitajte ove originalno uputstvo za rad, postupajte prema njemu i sačuvajte ga za kasniju upotrebu ili za sledećeg vlasnika.

Pregled sadržaja

Sastavni delovi uređaja	SR	1
Sigurnosne napomene	SR	1
Namensko korišćenje	SR	2
Sigurnosni elementi	SR	2
Zaštita životne sredine	SR	2
Pre upotrebe	SR	3
Stavljanje u pogon	SR	3
Rukovanje	SR	3
Transport	SR	5
Skladištenje	SR	6
Nega i održavanje	SR	6
Otklanjanje smetnji	SR	6
Pribor i rezervni delovi	SR	7
Garancija	SR	7
Izjava o usklađenosti sa propisima EZ	SR	8
Tehnički podaci	SR	9

Sastavni delovi uređaja

Molimo rasklopite prednju stranu sa slikama

- 1 Brizgaljka
- 2 Oznake na mlaznici
- 3 Cev za prskanje
- 4 Ručna prskalica
- 5 Sigurnosna poluga
- 6 Poluga ručne prskalice
- 7 Crevo visokog pritiska
- 8 Gumena traka (ne kod uređaja sa dobošem za namotavanje creva)
- 9 Držač cevi za prskanje sa steznikom, za transport
- 10 Prekidač uređaja
- 11 Ručka za nošenje
- 12 Nosač cevi za prskanje
- 13 Priključak visokog pritiska
- 14 Ručka
- 15 Priključak za vodu
- 16 Crevo za usisavanje deterdženta sa filterom i doziranjem deterdženta
- 17 Mrežica
- 18 Nastavak creva
- 19 Slepna matica

- 20 Felna
- 21 Klizač/uspravni klizač
- 22 Deo za odlaganje rotorskih mlaznica (rotorska mlaznica je sadržana u isporuci samo kod varijante HD...Plus)
- 23 Deo za odlaganje trostrukih mlaznica
- 24 Transportni nosač za dodatak za površinsko čišćenje
- 25 Bravica potisne ručke
- 26 Potisna ručka, dole (uvučena)
- 27 Potisna ručka, gore (izvučena)
- 28 Deo za odlaganje creva
- 29 Držač kabla
- 30 Držač cevi za prskanje bez steznika
- 31 Bubanjanje za namotavanje creva
- 32 Obrtna ručka

Oznaka u boji

- Komandni elementi za proces čišćenja su žuti.
- Komandni elementi za održavanje i servis su svetlo sivi.

Sigurnosne napomene

- Pre prvog stavljanja u pogon obavezno pročitajte sigurnosne napomene br. 5.951-949.0!
- Treba se pridržavati odgovarajućih državnih zakonskih propisa za raspršivače tečnosti.
- Treba se pridržavati odgovarajućih državnih zakonskih propisa o zaštiti na radu. Raspršivači tečnosti moraju redovno da se proveravaju, a o rezultatima tih provera se svaki put mora sastaviti pismeni izveštaj.

Stepeni opasnosti

⚠ OPASNOST

Napomena koja ukazuje na neposredno preteću opasnost koja dovodi do teških telesnih povreda ili smrti.

⚠ UPOZORENJE

Napomena koja ukazuje na eventualno opasnu situaciju koja može dovesti do teških telesnih povreda ili smrti.

⚠ OPREZ

Napomena koja ukazuje na eventualno opasnu situaciju, koja može izazvati lakše telesne povrede.

PAŽNJA

Napomena koja ukazuje na eventualno opasnu situaciju koja može izazvati materijalne štete.

Simboli na aparatu



Glazovi pod visokim pritiskom mogu pri nestručnom rukovanju biti opasni. Glaz ne sme da se usmerava na ljude, životinje, aktivnu električnu opremu ili na sam uređaj.

Prema važećim propisima uređaj nikada ne sme da radi na vodovodnoj mreži bez separatora.

Treba da se koristi podesan separator proizvođača Kärcher ili alternativno separator koji je u skladu sa EN 12729 tip BA.

Voda koju izdvoji odvajач nije za piće.



Namensko korišćenje

Ovaj visokopritisni uređaj za čišćenje koristite isključivo

- za čišćenje mlazom niskog pritiska i deterdžentom (npr. čišćenje mašina, vozila, zgrada, alata),
- za čišćenje mlazom visokog pritiska bez deterdženta (npr. čišćenje fasada, terasa, baštenskih mašina).

Za tvrdokornu nečistoću preporučujemo korišćenje rotorske mlaznice (sadržana je u isporuci samo kod varijante HD...Plus)

Zahtevi za kvalitet vode:

PAŽNJA

Kao medijum koji se stavlja pod visok pritisak sme da se koristi samo čista voda. Prijavština dovodi do prevremenog habanja ili stvaranja naslaga u uređaju. Ako se koristi reciklažna voda, ne smeju da se prekorače sledeće granične vrednosti.

pH-vrednost	6,5...9,5
Električna provodnost *	Provodnost sveže vode +1200 µS/cm
Taložne materije **	< 0,5 mg/l
Materije koje se mogu filtrirati ***	< 50 mg/l

Ugljovodonici	< 20 mg/l
Florid	< 300 mg/l
sulfat	< 240 mg/l
Kalcijum	< 200 mg/l
Ukupna tvrdoća	< 28 °dH < 50 °TH < 500 ppm (mg CaCO ₃ /l)
Gvožđe	< 0,5 mg/l
Mangan	< 0,05 mg/l
Bakar	< 2 mg/l
aktivni hlór	< 0,3 mg/l
Bez neprijatnih mirisa	
* Maksimum ukupno 2000 µS/cm	
** Probna zapremina 1 l, vreme taloženja 30 min	
*** bez abrazivnih materija	

Sigurnosni elementi

Sigurnosni elementi služe za zaštitu korisnika pa se iz tog razloga ne smeju stavljati van funkcije niti zaobilaziti.

Prekidač za pritisak

Kada se poluga ručne prskaliceпусти, prekidač za pritisak isključuje pumpu i zaustavlja mlaz visokog pritiska. Kada se poluga povuče, pumpa se ponovo uključuje.

Zaštita životne sredine



Ambalaža se može ponovo preraditi. Molimo Vas da ambalažu ne bacate u kućne otpatke nego da je dostavite na odgovarajuća mesta za ponovnu preradu.



Stari uređaji sadrže vredne materijale sa sposobnošću recikliranja i treba ih dostaviti za ponovnu preradu. Baterije, ulje i slične materije ne smeju dospeti u životnu sredinu. Stoga Vas molimo da stare uređaje odstranjujete preko primerenih sabirnih sistema.

Napomene o sastojcima (REACH)

Aktuelne informacije o sastojcima možete pronaći na stranici:

www.kaercher.com/REACH

Pre upotrebe

Montaža pribora

- Pričvrstite felne.
- Montirajte mlaznicu na cev za prskanje (oznake na prstenu moraju biti gore).
- Cev za prskanje spojite sa ručnom prskalicom.
- Otpustite bravicu potisne ručke.
- Izvucite potisnu ručku u krajnji položaj.

Kod uređaja bez doboša za namotavanje creva:

- Navijte crevo visokog pritiska na odgovarajući priključak.

Kod uređaja sa dobošem za namotavanje creva:

- Obrtnu ručku utaknite i uglavite u vratilo doboša za namotavanje creva.
- Crevo visokog pritiska pre namotavanja postavite ispruženo.
- Okretanjem ručke ravnomerno namotajte crevo visokog pritiska na doboš. Smer obrtanja izaberite tako da se crevo visokog pritiska ne prelama.

Stavljanje u pogon

Električni priključak

⚠ **OPASNOST**

Opasnost od strujnog udara.

- Uređaj se obavezno mora priključiti na električnu mrežu preko utikača. Neodvojivi spoj sa električnom mrežom nije dozvoljen. Utikač služi za odvajanje od električne mreže.
- Utikač i spojnica primenjenog produžnog kabla moraju biti vodonepropusni.
- Koristite produžni kabl dovoljnog poprečnog preseka (vidi tehničke podatke) i u potpunosti ga odmotajte sa doboša.

Za priključne vrednosti pogledajte natpisnu pločicu odnosno tehničke podatke.

- Namotajte strujni kabl pa ga spustite na tlo.
- Strujni utikač utaknite u utičnicu.

Priključak za vodu

Priključivanje na dovod vode

⚠ **UPOZORENJE**

Pridržavajte se propisa vodovodnog preduzeća.

Prema važećim propisima uređaj nikada ne sme da radi na vodovodnoj mreži bez separatora.

Treba da se koristi podesan separator proizvođača Kärcher ili alternativno separator koji je u skladu sa EN 12729 tip BA.

Voda koju izdvoji odvajач nije za piće.

⚠ **OPREZ**

Separator uvek treba priključiti na dovod vode, a ni u kom slučaju direktno na uređaj.



Za priključne vrednosti pogledajte tehničke podatke.

- Priključite dovodno crevo (minimalne dužine 7,5 m, minimalnog preseka 1/2") na priključak uređaja za vodu i dovod vode (npr. na slavinu).

Napomena:

Dovodno crevo nije sadržano u isporuci.

- Otvorite dovod vode.

Usisavanje vode iz otvorenih posuda

- Navijte usisno crevo sa filterom (kataloški br. 4.440-238.0) na priključak za vodu.
- Ispuštanje vazduha iz uređaja: Odvijte mlaznicu sa cevi za prskanje. Pustite uređaj da radi sve dok voda ne počne da ističe bez mehurića. Po potrebi ostavite uređaj da radi 10 s pa potom isključite prekidač uređaja. Postupak ponovite više puta.
- Uređaj nakon toga isključite pa ponovo navijte mlaznicu.

Rukovanje

⚠ **OPASNOST**

Opasnost od eksplozije!

Nemojte rasprskavati zapaljive tečnosti.

Prilikom upotrebe uređaja u opasnim područjima (npr. na benzinskim pumpama) treba se pridržavati odgovarajućih sigurnosnih propisa.

⚠ OPASNOST

Dugotrajniji rad sa uređajem može izazvati smetnje krvotoka u rukama uslovljene vibracijama.

Uobičajeno trajanje neprekidnog rukovanja je nemoguće odrediti, pošto zavisi od više faktora:

- Loš krvotok rukovaoca (često hladni prsti, utrnulost prstiju).
- Niska temperatura okoline. Radi zaštite ruku nosite tople rukavice.
- Čvrsto stiskanje ometa cirkulaciju krvi.
- Neprekidan rad je nepovoljniji od rada sa pauzama.

Pri redovnom, dugotrajnijem radu sa uređajem i učestalom nastupanju odgovarajućih simptoma (na primer utrnulost prstiju, hladni prsti) preporučujemo konsultaciju lekara.

⚠ OPREZ

Motore čistite samo na mestima sa odgovarajućim separatorima ulja (zaštita životne sredine).

Rad sa visokim pritiskom

Uređaj može da radi postavljen položeno ili uspravno.



Napomena:

Ovaj uređaj je opremljen presostatom. Motor se pokreće samo kada se povuče poluga prskalice.

- Uređaj sa dobošem za namotavanje creva: Crevo visokog pritiska potpuno odmotajte sa doboša.
- Prekidač uređaja prebacite na "I".
- Otkočite ručnu prskalicu i povucite pripadajuću polugu.

Izbor vrste mlaza

- Zatvorite ručnu prskalicu.
- Kućište mlaznice okrećite ukруг sve dok se željeni simbol ne poklopi sa oznakom:

	Okrugli mlaz visokog pritiska (0°) za posebno tvrdokornu nečistoću
	Pljosnati mlaz niskog pritiska (CHEM) za rad sa deterdžentom ili čišćenje pod nižim pritiskom
	Pljosnati mlaz visokog pritiska (25°) za nečistoću raspodeljenu po većoj površini

Rad sa deterdžentom

⚠ UPOZORENJE

Neprikladni deterdženti mogu da oštete uređaj i predmet koji se čisti.

Upotrebljavajte samo deterdžente koje je odobrio Kärcher. Obratite pažnju na preporuke za doziranje i instrukcije koje su priložene deterdžentima. Radi očuvanja životne sredine deterdžente treba koristiti štedljivo.

Obratite pažnju na sigurnosne napomene na pakovanjima deterdženata.

Kärcher-ovi deterdženti garantuju neometan rad. Molimo Vas da se posavetujete sa stručnjacima ili zatražite naš katalog ili informacione prospekte naših deterdženata.

- Izvadite crevo za usisavanje deterdženta.
- Preko filtera deterdženta podesite količinu usisanog rastvora deterdženta.
- Crevo za usisavanje deterdženta stavite u rezervoar sa deterdžentom.
- Podesite mlaznicu na "CHEM".

Preporučena metoda čišćenja

- Deteržent štedljivo poprskajte po suvoj površini i pustite ga da deluje (a da se ne osuši).
- Rastvorenu prljavštinu isperite mlazom visokog pritiska.
- Nakon rada preko filtera deterdženta namestite maksimalnu količinu usisavanja.
- Pokrenite uređaj i ispirajte u trajanju od jednog minuta.

Prekid rada

- Pustite polugu ručne prskalice - uređaj se isključuje.

Napomena:

Prilikom isključivanja uređaja pritisak vode opada za oko 70%. Time se smanjuje aktivaciona snaga ručne prskalice i produžava vek trajanja uređaja.

- Ponovo povucite polugu ručne prskalice - uređaj se iznova uključuje.

Isključivanje uređaja

- Prekidač uređaja prebacite na "0".
- Strujni utikač izvucite iz utičnice.
- Zatvorite dovod vode.
- Pritiskajte ručnu prskalicu sve dok se uređaja u potpunosti ne ispusti pritisak.
- Sigurnosnom polugom na ručnoj prskalici možete zaštititi polugu prskalice od nehotičnog aktiviranja uređaja.

Skladištenje uređaja

- Cev za prskanje i ručnu prskalicu postavite u nosač i uglavite u držaču cevi za prskanje.
- Obmotajte priključni kabl oko pripadajućeg držača.
- Namotano crevo visokog pritiska okačite preko pripadajućeg dela za odlaganje i učvrstite gumenom trakom. ili Namotajte visokopritisno crevo na doboš. Preklopite rukohvat obrtne ručke.
- Utikač pričvrstite montiranim uskočnim zatvaračem.
- Pritisnite bravicu potisne ručke pa ugurajte potisnu ručku.

Zaštita od smrzavanja

PAŽNJA

Mraz će uništiti uređaj iz kojeg nije u potpunosti ispuštena voda. Uređaj treba držati na mestu zaštićenom od mraza.

Ukoliko skladištenje na mestu zaštićenom od mraza nije moguće:

- Ispustite vodu.
- Kroz uređaj upumpajte uobičajeno sredstvo protiv smrzavanja (antifriz).

Napomena:

Koristite uobičajeni antifriz za automobile na bazi glikola.

Pridržavajte se propisa za rukovanje proizvođača antifrizu.

- Pustite da uređaj radi najviše 1 minut dok se pumpa i vodovi ne isprazne.

Transport

⚠ OPREZ

Opasnost od povreda i oštećenja! Prilikom transporta pazite na težinu uređaja.

- Za transport preko dužih relacija uređaj vucite iza sebe držeći ga za potisnu ručku.
- Uređaj nosite držeći ga za ručke za nošenje.
- Stepenicama se penjite tako što ćete uređaj podizati stepenik po stepenik. Klizači štite kućište od oštećenja.
- Prilikom transporta vozilima osigurajte uređaj od klizanja i nakretanja u skladu sa odgovarajućim važećim propisima.

Transportni nosač za dodatak za površinsko čišćenje

- Utaknite priključnicu dodatka za površinsko čišćenje na trn na visokopritisnom uređaju za čišćenje.
- Zavijte slepu navrtku za oko 1 okretaj.

Prevoz pomoću kрана

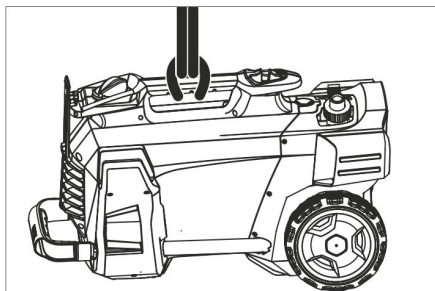

- Pričvrstite mehanizam za podizanje na ručku za nošenje uređaja.

Sigurnosne napomene vezane za prevoz pomoću kрана

⚠ OPASNOST

Opasnost od povreda u slučaju pada uređaja.

- Pridržavajte se lokalnih propisa o sprečavanju nesreća i sigurnosnih napomena.
- Pre svakog prevoza kranom proverite postoje li oštećenja na ručki za nošenje.
- Pre svakog prevoza kranom proverite ispravnost dizalice.

- Uređaj podižite isključivo držeći ga za ručku za nošenje.
- Ne koristite lance za pričvršćivanje tereta.
- Pobrinite se da na mehanizmu za podizanje ne dođe do nehotičnog otkračinjanja tereta.
- Pre prevoza kranom uklonite cev za prskanje sa ručnom prskalicom, mlaznice, dodatak za površinsko čišćenje kao i druge neučvršćene predmete.
- Tokom podizanja nemojte na uređaju prevoziti nikakve predmete.
- Uređaj smeju prevoziti pomoću kрана samo osobe koje su upućene u rukovanje kranom.
- Nemojte stajati ispod tereta.
- Pobrinite se da se niko ne nalazi u području opasnosti kрана.
- Nikada ne ostavljajte uređaj na kranu bez nadzora.

Skladištenje

⚠ OPREZ

Opasnost od povreda i oštećenja! Pri skladištenju imajte u vidu težinu uređaja. Ovaj uređaj se sme skladištiti samo u zatvorenim prostorijama.

Nega i održavanje

⚠ OPASNOST

Postoji opasnost od povreda usled nehotičnog pokretanja uređaja i strujnog udara.

Uređaj pre svih radova na njemu isključite i izvucite strujni utikač iz utičnice.

Sigurnosno ispitivanje / Ugovor o servisiranju

Sa Vašim prodavcem možete dogovoriti obavljanje redovnog sigurnosnog ispitivanja ili sklopiti ugovor o održavanju. Molimo Vas da se o tome posavetujete.

Pre svake upotrebe

- Proverite da li je priključni kabl oštećen (opasnost od strujnog udara), a ako jeste odmah ga dajte na zamenu ovlašćenoj servisnoj službi/električaru.

- Proverite da li je crevo visokog pritiska oštećeno (opasnost od pucanja). Bez odlaganja zamenite oštećeno crevo visokog pritiska.
- Proverite zaptivenost uređaja (pumpe). Dopusštene su 3 kapi vode u minuti, koje mogu kapati na donjoj strani uređaja. Ukoliko uređaj mnogo propušta, obratite se servisnoj službi.

Sedmično

- Očistite mrežicu u priključku za vodu.
- Očistite filter na crevu za usisavanje deterđenta.

Očistite mrežicu u priključku za vodu

- Odvijte slepu navrtku.
- Izvucite nastavak creva sa mrežicom.
- Spolja očistite i isperite mrežicu.

Napomena:

Šestougao nastavka usmerite ka priključku u uređaju.

- Namestite nastavak creva sa mrežicom i zategnite slepu navrtku.

Otklanjanje smetnji

⚠ OPASNOST

Postoji opasnost od povreda usled nehotičnog pokretanja uređaja i strujnog udara.

- Uređaj pre svih radova na njemu isključite i izvucite strujni utikač iz utičnice.
- Električne komponente sme ispitivati i popravljati samo ovlašćena servisna služba.
- U slučaju pojave smetnji koje nisu navedene u ovom odlomku, kod neodumica i izričitih instrukcija obratite se ovlašćenoj servisnoj službi.

Uređaj ne radi

- Proverite oštećenost priključnog kabla.
- Proverite napon električne mreže.
- Ako se uređaj pregrejava: Prekidač uređaja prebacite na "0". Ostavite uređaj da se ohladi u trajanju od najmanje 15 minuta. Prekidač uređaja prebacite na "1".
- U slučaju električnog kvara obratite se servisnoj službi.

U uređaju se ne uspostavlja pritisak

- Podesite mlaznicu na "Visok pritisak".
- Ispustite vazduh iz uređaja (vidi "Stavljanje u pogon").
- Očistite mrežicu u priključku za vodu.
- Proverite dotočnu količinu vode (pogledajte tehničke podatke).
- Očistite mlaznicu.
- Zamenite mlaznicu.
- Po potrebi se obratite servisnoj službi.

Pumpa propušta

Dopuštene su 3 kapi vode u minuti, koje mogu kapati na donjoj strani uređaja.

- Ukoliko uređaj mnogo propušta, predajte ga servisnoj službi na ispitivanje.

Pumpa lupa

- Proverite propusnost usisnih vodova za vodu i deterdžent.
- Preko filtera deterdženta podesite minimalnu količinu usisavanja.
- Ispustite vazduh iz uređaja (vidi "Stavljanje u pogon").
- Po potrebi se obratite servisnoj službi.

Deterdžent se ne usisava

- Podesite mlaznicu na "CHEM".
- Preko filtera deterdženta uvećajte količinu za usisavanje.
- Proverite/očistite crevo za usisavanje deterdženta sa filterom.
- Po potrebi se obratite servisnoj službi.

Pribor i rezervni delovi

- Sme se koristiti samo onaj pribor i oni rezervni delovi koje dozvoljava proizvođač. Originalan pribor i originalni rezervni delovi garantuju za to da uređaj može raditi sigurno i bez smetnji.
- Pregled najčešće potrebnih rezervnih delova naći ćete na kraju ovog radnog uputstva.
- Dodatne informacije o rezervnim delovima dobićete pod www.kaercher.com u delu Servis (Service).

Garancija

U svakoj zemlji važe garantni uslovi koje je izdala naša nadležna distributivna organizacija. Eventualne smetnje na uređaju za vreme trajanja garancije uklanjamo besplatno, ukoliko je uzrok greška u materijalu ili proizvodnji. U slučaju koji podleže garanciji obratite se sa potvrdom o kupovini Vašem prodavcu ili najbližoj ovlašćenoj servisnoj službi.

Izjava o usklađenosti sa propisima EZ

Ovim izjavljujemo da ovde opisana mašina po svojoj koncepciji i načinu izrade, sa svim njenim modelima koje smo izneli na tržište, odgovara osnovnim zahtevima dole navedenih propisa Evropske Zajednice o sigurnosti i zdravstvenoj zaštiti. Ova izjava prestaje da važi ako se bez naše saglasnosti na mašini izvedu bilo kakve promene.

Proizvod: Uređaj za čišćenje pod visokim pritiskom

Tip: 1.520-xxx

Odgovarajuće EZ-direktive:

2006/42/EZ (+2009/127/EZ)

2004/108/EZ

2000/14/EZ

Primenjene usklađene norme:

EN 60335-1

EN 60335-2-79

EN 55014-1: 2006+A1: 2009+A2: 2011

EN 55014-2: 1997+A1: 2001+A2: 2008

EN 62233: 2008

EN 61000-3-2: 2006+A1: 2009+A2: 2009

EN 61000-3-3: 2008

HD 5/12 C, HD 5/12 CX, HD 513 C, HD 5/13 CX

EN 61000-3-11: 2000

HD 5/15 C, HD 5/15 CX, HD 5/17 C, HD 5/17 CX, HD 6/13 C, HD 6/13 CX

Primenjeni postupak ocenjivanja usklađenosti:

2000/14/EZ: Prilog V

Nivo jačine zvuka dB(A)

HD 5/12 C, HD 5/13 C, HD 5/15 C, HD 5/17 C, HD 6/13 C

Izmerena: 86

Zagarantovana: 88

HD 5/12 CX, HD 5/13 CX, HD 5/17 CX, HD 6/13 CX

Izmerena: 89

Zagarantovana: 92

HD 5/15 CX

Izmerena: 87

Zagarantovana: 90

Potpisnici rade po nalogu i sa ovlašćenjem posloводства.

H. Jenner
CEO

S. Reiser
Head of Approval

Opunomoćeni za izradu dokumentacije:
S. Reiser

Alfred Kärcher GmbH & Co. KG
Alfred-Kärcher-Str. 28 - 40
71364 Winnenden (Germany)
Tel.: +49 7195 14-0
Faks: +49 7195 14-2212

Winnenden, 2013/09/01

Tehnički podaci

Tip		HD 5/12 C	HD 5/12 C	HD 5/12 C
		HD 5/12 CX	HD 5/12 CX	HD 5/12 CX
		EU	GB	CH
Priključak na električnu mrežu				
Napon	V	230	230...240	230
Vrsta struje	Hz	1~ 50		
Priključna snaga	kW	2,5	2,5	2,2
Osigurač (inertni, karakt. C)	A	16	13	10
Stepen zaštite	--	IPX5		
Produžni kabl 30 m	mm ²	2,5		
Priključak za vodu				
Dovodna temperatura (maks.)	°C	60		
Dovodni protok (min.)	l/min	12		
Visina usisavanja iz otvorenih posuda (20°C)	m	0,5		
Dovodni pritisak (maks.)	MPa	1		
Podaci o snazi				
Radni pritisak	MPa	12	12	11,5
Veličina mlaznice	--	035	035	038
Maks. radni nadpritisak	MPa	17,5	17,5	17,1
Protok vode	l/min	8,3		
Usisavanje deterdženta	l/h	0...25		
Povratna udarna sila ručne prskalice (maks.)	N	21,3		
Izračunate vrednosti prema EN 60355-2-79				
Vrednost vibracije na ruci	m/s ²	3,6		
Nepouzdanost K	m/s ²	0,9		
Nivo zvučnog pritiska L _{pA} (CX)	dB(A)	72 (75)		
Nepouzdanost K _{pA}	dB(A)	3		
Nivo zvučne snage L _{WA} + nepouzdanost K _{WA} (CX)	dB(A)	88 (92)		
Dimenzije i težine				
Dužina	mm	380		
Širina (CX)	mm	360 (370)		
Visina	mm	930		
Tipična radna težina (CX)	kg	23,7 (26)		

Tip		HD 5/12 C	HD 5/12 C	HD 5/12 C	HD 5/13 C
		HD 5/12 CX			HD 5/13 CX
		AU	KAP	SA	EU
Priključak na električnu mrežu					
Napon	V	240		220	230
Vrsta struje	Hz	1~ 50		1~60	1~50
Priključna snaga	kW	2,2		2,4	2,6
Osigurač (inertni, karakt. C)	A	10	15	13	16
Stepen zaštite	--	IPX5			
Produžni kabl 30 m	mm ²	2,5			
Priključak za vodu					
Dovodna temperatura (maks.)	°C	60			
Dovodni protok (min.)	l/min	12			
Visina usisavanja iz otvorenih posuda (20°C)	m	0,5			
Dovodni pritisak (maks.)	MPa	1			
Podaci o snazi					
Radni pritisak	MPa	11,5		12	13
Veličina mlaznice	--	038		036	034
Maks. radni nadpritisak	MPa	17,1		18	17,5
Protok vode	l/min	8,3			
Usisavanje deterdženta	l/h	0...25			
Povratna udarna sila ručne prskalice (maks.)	N	21,3			22,2
Izračunate vrednosti prema EN 60355-2-79					
Vrednost vibracije na ruci	m/s ²	3,6		4,2	3,6
Nepouzdanost K	m/s ²	0,9			
Nivo zvučnog pritiska L _{pA} (CX)	dB(A)	72 (75)		74	72 (75)
Nepouzdanost K _{pA}	dB(A)	3			
Nivo zvučne snage L _{WA} + nepouzdanost K _{WA} (CX)	dB(A)	88 (92)		90	88 (92)
Dimenzije i težine					
Dužina	mm	380			
Širina (CX)	mm	360 (370)			
Visina	mm	930			
Tipična radna težina (CX)	kg	23,7 (26)		25,2	23,7 (26)

Tip	HD 5/15 C	HD 5/17 C	HD 5/17 C	HD 6/13 C	
	HD 5/15 CX	HD 5/17 CX	HD 5/17 CX	HD 6/13 CX	
	EU	EU	KAP	EU	
Priključak na električnu mrežu					
Napon	V	230		230	
Vrsta struje	Hz	1~ 50		1~ 50	
Priključna snaga	kW	2,8	3,0	2,9	
Osigurač (inertni, karakt. C)	A	16		16	
Stepen zaštite	--	IPX5			
Produžni kabl 30 m	mm ²	2,5			
Priključak za vodu					
Dovodna temperatura (maks.)	°C	60			
Dovodni protok (min.)	l/min	12		13	
Visina usisavanja iz otvorenih posuda (20°C)	m	0,5			
Dovodni pritisak (maks.)	MPa	1			
Podaci o snazi					
Radni pritisak (CX)	MPa	15 (15)	17 (17)	16,5 (16,5)	13 (13)
Veličina mlaznice	--	032	027	030	038
Maks. radni nadpritisak	MPa	20			19
Protok vode	l/min	8,3	8,1	8,0	9,8
Usisavanje deterdženta	l/h	0...25			
Povratna udarna sila ručne prskalice (maks.)	N	23,8	25,4		26,6
Izračunate vrednosti prema EN 60355-2-79					
Vrednost vibracije na ruci	m/s ²	2,4		4,1	
Nepouzdanost K	m/s ²	0,7		0,9	
Nivo zvučnog pritiska L _{pA} (CX)	dB(A)	72 (74)	72 (75)	75	72 (75)
Nepouzdanost K _{pA}	dB(A)	3			
Nivo zvučne snage L _{WA} + nepouzdanost K _{WA} (CX)	dB(A)	88 (90)	88 (92)	91 (91)	88 (92)
Dimenzije i težine					
Dužina	mm	380			
Širina (CX)	mm	360 (370)			
Visina	mm	930			
Tipična radna težina (CX)	kg	25,2 (27,5)			

Tip	HD 6/13 C		HD 6/13 C		HD 6/13 C		HD 6/13 C	
			HD 6/13 CX					
		AR	GB		KAP		SA	
Priključak na električnu mrežu								
Napon	V	220	230...240		220			
Vrsta struje	Hz	1~50			1~ 60			
Priključna snaga	kW	2,9			2,9	2,8		
Osigurač (inertni, karakt. C)	A	16	13		15	13		
Stepen zaštite	--	IPX5						
Produžni kabl 30 m	mm ²	2,5						
Priključak za vodu								
Dovodna temperatura (maks.)	°C	60						
Dovodni protok (min.)	l/min	13						
Visina usisavanja iz otvorenih posuda (20°C)	m	0,5						
Dovodni pritisak (maks.)	MPa	1						
Podaci o snazi								
Radni pritisak	MPa	13					12,5	
Veličina mlaznice	--	038			042	043		
Maks. radni nadpritisak	MPa	19			18			
Protok vode	l/min	9,8			10,0			
Usisavanje deterdženta	l/h	0...25						
Povratna udarna sila ručne prskalice (maks.)	N	26,6						
Izračunate vrednosti prema EN 60355-2-79								
Vrednost vibracije na ruci								
Vrednost vibracije na ruci	m/s ²	4,1			3,7			
Nepouzdanost K	m/s ²	0,9						
Nivo zvučnog pritiska L _{pA} (CX)	dB(A)	72 (75)			73			
Nepouzdanost K _{pA}	dB(A)	3						
Nivo zvučne snage L _{WA} + nepouzdanost K _{WA} (CX)	dB(A)	88 (92)			89			
Dimenzije i težine								
Dužina	mm	380						
Širina (CX)	mm	360 (370)						
Visina	mm	930						
Tipična radna težina (CX)	kg	25,2 (27,5)			25,2			



Преди първото използване на Вашия уред прочетете това оригинално инструкция за работа, действайте според него и го запазете за по-късно използване или за следващия притежател.

Съдържание

Елементи на уреда	BG	1
Указания за безопасност . . .	BG	1
Употреба по предназначение	BG	2
Предпазни приспособления .	BG	2
Опазване на околната среда	BG	2
Преди пускане в експлоатация	BG	3
Пускане в експлоатация	BG	3
Обслужване	BG	4
Транспорт	BG	6
Съхранение	BG	6
Грижи и поддръжка	BG	7
Помощ при неизправности . .	BG	7
Принадлежности и резервни части	BG	8
Гаранция	BG	8
Декларация за съответствие на ЕО	BG	9
Технически данни	BG	10

Елементи на уреда

Моля извадете страната с фигурата от-пред

- 1 Дюза
- 2 Маркировка на дюзата
- 3 Тръба за разпръскване
- 4 Пистолет за ръчно пръскане
- 5 Предпазен лост
- 6 Лост на пистолета за ръчно пръскане
- 7 Маркуч за работа под налягане
- 8 Гумена лента (не при уреди с барабан на маркуча)
- 9 Носач на разпръскваща тръба с фиксиране, за транспорт
- 10 Ключ на уреда
- 11 Дръжка за носене
- 12 Кõcher разпръскваща тръба
- 13 Извод за високо налягане
- 14 Дръжка за хващане
- 15 Захранване с вода
- 16 Маркуч за всмукване на почистващ препарат с филтър и дозиране на почистващия препарат
- 17 Цедка

- 18 Накрайник на маркуча
- 19 Съединителна гайка
- 20 Капак на колелото
- 21 Плъзгаща се рейка/стационарна рейка
- 22 Поставка за дюза за роторна дюза (роторната дюза се съдържа в обема на доставката само при HD...Plus)
- 23 Поставка за дюза за тройна дюза
- 24 Транспортен държач за устройство за почистване на повърхности
- 25 Деблокиране плъзгаща скоба
- 26 Плъзгаща скоба, долу (прибрана)
- 27 Плъзгаща скоба, горе (изтеглена)
- 28 Поставка за маркуча
- 29 Държател за кабела
- 30 Носач на разпръскваща тръба без фиксиране
- 31 Барабан на маркуча
- 32 Манивела

Цветно обозначение

- Обслужващите елементи за процеса на обслужване са жълти.
- Обслужващите елементи за поддръжка и сервиз са светлосиви.

Указания за безопасност

- Преди първото пускане в експлоатация непременно прочетете Упътването за експлоатация № 5.951-949.0!
- Да се спазват съответните национални изисквания на законодателя за струйни апарати.
- Да се спазват съответните национални изисквания на законодателя за предпазване от злополуки. Струйните апарати трябва да се проверяват редовно и резултата от проверката да се записва.

Степени на опасност

⚠ ОПАСНОСТ

Указание за непосредствено грозяща опасност, която води до тежки телесни наранявания или до смърт.

⚠ ПРЕДУПРЕЖДЕНИЕ

Указание за възможна опасна ситуация, която може да доведе до тежки телесни наранявания или до смърт.

⚠ ПРЕДПАЗЛИВОСТ

Указание за възможна опасна ситуация, която може да доведе до леки наранявания.

ВНИМАНИЕ

Указание за възможна опасна ситуация, която може да доведе до материални щети.

Символи на уреда



Силните струи под налягане могат при неправилно ползване да са опасни. Не насочвайте струята към хора, животни, активни електрически уреди или към самия уред.

Съгласно валидните разпоредби уредът никога не бива да бъде експлоатиран без системен разделител към мрежата за питейна вода. Трябва да се използва подходящ системен разделител на фирма KÄRCHER или като алтернатива системен разделител съгласно EN 12729 тип BA.

Водата, преминала през системния разделител, се определя като негодна за пиене.



Употреба по предназначение

Използвайте само този уред за почистване с високо налягане

- за почистване със струя ниско налягане и почистващ препарат (напр. почистване на машини, превозни средства, строителни конструкции, инструменти),
- за почистване със струя високо налягане без почистващ препарат (напр. на фасади, тераси, градински уреди).

За упорити замърсявания препоръчваме роторна дюза (съдържа се в обема на доставката само при HD...Plus)

Изисквания към качествата на водата:
ВНИМАНИЕ

Като флуид под високо налягане се позволява използването само на чиста вода. Замърсяванията водят до преждевременно износване или отлагания в уреда. Ако се използва рециклирана вода, не бива да се надвишават следните гранични стойности.

рН-стойност	6,5...9,5
електрическа проводимост *	проводимост чиста вода +1200 µS/cm
утаяващи се вещества **	< 0,5 mg/l
филтриращи се вещества ***	< 50 mg/l
Въглеродороди	< 20 mg/l
Хлорид	< 300 mg/l
Сулфат	< 240 mg/l
калций	< 200 mg/l
Обща твърдост	< 28 °dH < 50 °TH < 500 ppm (mg CaCO ₃ /l)
Желязо	< 0,5 mg/l
Манган	< 0,05 mg/l
Мед	< 2 mg/l
Активен хлор	< 0,3 mg/l
без лоши миризми	
* общ максимум 2000 µS/cm	
** обем на пробата 1 л, време за утаяване 30 мин	
*** без абразивни вещества	

Предпазни приспособления

Предпазните приспособления служат за защита на потребителя и не бива да се спират или да се пренебрегва тяхната функция.

Пневматичен прекъсвач

Ако се освободи лостът на пистолета за ръчно пръскане, пневматичният контакт изключва помпата, струя високо налягане прекъсва. Ако лостът се придържа, отново включва помпата.

Опазване на околната среда



Опаковъчните материали могат да се рециклират. Моля не хвърляйте опаковките при домашните отпадъци, а ги предайте на вторични суровини с цел повторна употреба.



Старите уреди съдържат ценни материали, подлежащи на рециклиране, които могат да бъдат употребени повторно. Батерии, масла и подобни на тях не бива да попадат в околната среда. Поради това моля отстранявайте старите уреди, използвайки подходящи за целта системи за събиране.

Указания за съставките (REACH)

Актуална информация за съставките ще намерите на:

www.kaercher.com/REACH

Преди пускане в експлоатация

Монтирайте принадлежностите

- Закрепете капаците на колелата.
- Дюзата да се монтира на тръбата за разпръскване (маркировки на пръстена за настройка горе).
- Тръбата за разпръскване да се свърже с пистолета за ръчно разпръскване.
- Освободете деблокирането на плъзгащата скоба.
- Изтеглете плъзгащата скоба до крайно положение.

При уреди без барабан за маркуча:

- Маркуча за работа под налягане да се затегне на извод високо налягане.

При уреди с барабан за маркуча:

- Манивелата да се пхне във вала на барабана за маркуча и да се фиксира.
- Маркуча за работа под налягане преди навиването да се положи в разтеглено състояние.
- Маркуча за работа под налягане да се навие със завъртане на манивелата на равномерни дължини върху барабана на маркуча. Посоката на въртене да се избере така, че маркучът за работа под налягане да не се прегъва.

Пускане в експлоатация

Електрическо захранване

⚠ **ОПАСНОСТ**

Опасност от нараняване поради електрически удар.

- Уредът трябва да се свърже задължително с щекер към електрическата мрежа. Забранява се не разделяема връзка с електрическата мрежа. Щекерът служи за разделяне от мрежата.
- Щепселът, щекерът и куплунгът на използвания удължител трябва да са водоустойчиви.
- Да се използва удължителен кабел с достатъчно сечение (вижте "Технически данни") и го развийте напълно от барабана за кабели.

За параметрите за свързване виж табелката на уреда/техническите параметри.

- Развийте захранващия кабел и го положете на пода.
- Включете щепсела в контакта.

Захранване с вода

Подвързване към водопроводната мрежа

⚠ **ПРЕДУПРЕЖДЕНИЕ**

Съблюдавайте разпоредбите на водоснабдителната компания.

Съгласно валидните разпоредби уредът никога не бива да бъде експлоатиран без системен разделител към мрежата за питейна вода. Трябва да се използва подходящ системен разделител на фирма KÄRCHER или като алтернатива системен разделител съгласно EN 12729 тип BA.

Водата, преминала през системния разделител, се определя като негодна за пиене.

⚠ **ПРЕДПАЗЛИВОСТ**

Свързвайте системния разделител винаги към захранващия водопровод, никога директно към уреда.



Параметрите за свързване вижте от Технически данни.

→ Захранващия маркуч (минимална дължина 7,5 м, минимален диаметър 1/2") да се подвърже към извода за вода на уреда и водопроводната мрежа (напр. водопроводен кран).

Указание:

Захранващият маркуч не се съдържа в обема на доставката.

→ Да се отвори входа за водата.

Всмукване на вода от открити контейнери

→ Маркуч за всмукване с филтър (Номер за поръчка 4.440-238.0) да се завие на извода за вода.

→ Обезвъздушаване на уреда: Развийте дюзата от тръбата за разпръскване.

Уреда да се остави да работи, докато водата започне да излиза без мехурчета.

Оставете евентуално уреда да работи 10 секунди - след това изключете прекъсвача на уреда. Повторете операцията няколко пъти.

→ Уреда да се изключи и отново да се завие дюзата.

Обслужване

⚠ ОПАСНОСТ

Опасност от експлозия!

Не пръскайте горими течности.

При използване на уреда в опасни зони (напр. бензиностанции) трябва да се вземат под внимание съответните разпоредби за безопасност.

⚠ ОПАСНОСТ

При продължителна употреба на уреда поради вибрациите може да се получи смущение в оросяването с кръв на ръцете.

Не може да се определи общовалидна продължителност за използването, защото то може да зависи от много фактори:

– Лично предразположение към лошо оросяване (често студени пръсти, сърбеж на пръстите).

- Ниска околна температура. Носете топли ръкавици за защита на ръцете.
- Здравото хващане възпрепятства оросяването.
- Непрекъснатата работа е по-лоша от прекъсвана от паузи работа.

При редовно продължаващо дълго използване на уреда и при повторна поява на съответните признаци (например сърбеж на пръстите, студени пръсти) Ви препоръчваме преглед при лекар.

⚠ ПРЕДПАЗЛИВОСТ

Моторите да се почистват само на места със съответни маслоуловители (защита на околната среда).

Работа с високо налягане

Уредът може да работи изправен или легнал.

Указание:

Уредът е оборудван с пневматичен прекъсвач. Моторът се задейства само, когато лоста на пистолета е издърпан.

→ Уред с барабан на маркуча:

Маркуч високо налягане да се развие изцяло от барабана на маркуча.



→ Поставете ключа на уреда на „I“.

→ Да се деблокира пистолета за ръчно пръскане и да се издърпа лоста на пистолета.

Изберете тип на струята

→ Затваряне на пистолета за ръчно пръскане.

→ Да се завърти корпуса на дюзата, докато желанието символ с маркировка съвпадне:

	Кръгла струя под високо налягане (0°) за особено упорити замърсявания
	Плоска струя с ниско налягане (CHEM) за работа с почистващи средства или почистване с малко налягане
	Плоска струя под високо налягане (25°) за замърсявания с голяма площ

Работа с почистващи средства

⚠ ПРЕДУПРЕЖДЕНИЕ

Неподходящите почистващи препарати могат да повредят уреда и обектите, които се почистват. Да се използват само почистващи средства, които са позволени от Kärcher. Спазвайте препоръките за дозиране и указанията на почистващите средства. За да щадите околната среда, подхождайте пестеливо към почистващите препарати.

Спазвайте указанията за безопасност за почистващите средства.

Почистващите средства на Kärcher гарантират работа без повреда. Моля поискайте съвет и изискайте нашия каталог или информационните ни листи за почистващите средства.

- Да се извади всмукващия маркуч почистващ препарат.
- Настройте количеството на изсмукване на разтвора на почистващо средство на филтъра на почистващото средство.
- Окачете маркуча за всмукване на почистващо средство в съд с почистващо средство.
- Поставете го на „СHEM“.

Препоръчителен метод на почистване

- Напръскайте сухата повърхност с малко препарат за почистване и оставете да подейства (но да не изсъхва).
- Отмийте отделилата се мръсотия със силна струя под налягане.
- След експлоатация настройте количеството на изсмукване на филтъра за почистващ препарат на максималното количество.
- Стартирайте уреда и плакнете една минута с чиста вода.

Прекъсване на работа

- Освободете лоста на пистолета за ръчно пръскане, уредът се изключва.

Указание:

При изключване на уреда налягането на водата се намалява с ок. 70%. По този

начин силата на задействане на пистолета за ръчно пръскане спада и срокът на експлоатация на уреда се увеличава.

- Отново издърпайте лоста на пистолета за ръчно пръскане, уредът отново се включва.

Изключете уреда

- Поставете ключа на уреда на „0“.
- Извадете щепсела от контакта.
- Затворете входа за водата.
- Задействайте пистолета за пръскане на ръка, докато уреда остане без налягане.
- Задействайте предпазния лост на пистолета за ръчно пръскане, за да осигурите лоста на пистолета против непреднамерено задействане.

Съхранение на уреда

- Поставете разпръскваща тръба с пистолет за ръчно пръскане в разпръскващата тръба Kärcher и я фиксирайте в носача на разпръскващата тръба.
- Присъединителния кабел да се навие около държача на манивелата.
- Навийте маркуча за високо налягане, окачете го на поставката за маркуча и го подсигурете с гумената лента или Навийте маркуча за високо налягане на барабана на маркуча. Приберете дръжката на манивелата.
- Да се закрепят щекера с монтирания клип.
- Натиснете деблокирането на плъзгащата скоба и плъзнете плъзгащата скоба.

Защита от замръзване

ВНИМАНИЕ

При замръзване не напълно изпразненния от вода уред ще бъде разрушен.

Уреда да се съхранява на място, където не може да замръзне.

Ако не възможно съхраняване осигурено против замръзване:

- Да се подуха водата.
- В уреда да се напомпи конвенционален антифриз.

Указание:

Използвайте конвенционален препарат за защита от замръзване за автомобили на глюколна основа.

Да се спазват разпоредбите за работа на производителя на препарата за защита от замръзване.

- Уреда да се остави да работи макс. 1 минута докато се изпразнят помпата и проводите.

Транспорт

⚠ ПРЕДПАЗЛИВОСТ

Опасност от нараняване и повреда!

При транспорт имайте пред вид теглото на уреда.

- За транспорт на по-дълги отсечки дърпайте уреда след себе си за плъзгащата скоба.
- За носене хванете уреда здраво за дръжките.
- При качване по стълби теглете уреда нагоре стъпало по стъпало. Плъзгащите се рейки предпазват уреда от увреждане.
- При транспорт в автомобили осигурявайте уреда съгласно валидните директиви против плъзгане и преобръщане.

Транспортен държач за устройство за почистване на повърхности

- Окачете присъединителния щуцер на устройството за почистване на повърхности в шипа на уреда за почистване под високо налягане.
- Завинтете холендровата гайка с ок. 1 оборот.

Транспорт с кран

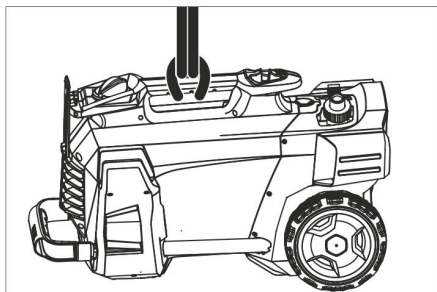

- Закрепете приспособлението за повдигане на дръжката за носене на уреда.

Указания за безопасност при окачване на кран

⚠ ОПАСНОСТ

Опасност от нараняване поради преобрънат уред

- Спазвайте местните разпоредби за предпазване от злополуки и указанията за безопасност.
- Преди всеки транспорт с кран проверявайте дръжката за носене за увреждане.
- Преди всеки транспорт с кран проверявайте подемното приспособление за увреждане.
- Повдигнете уреда за дръжката за носене.
- Не използвайте свързващи вериги.
- Осигурете приспособлението за повдигане от непреднамерено откочане на товара.
- Отстранете разпръскващата тръба с пистолета за ръчно пръскане, дюзи, устройство за почистване на повърхности и други свободни предмети преди транспорта с кран.
- По време на операцията за повдигане не транспортирайте предмети върху уреда.
- Позволено е транспортирането на уреда с кран само от лица, които са инструктирани за обслужване на крана.
- Не стойте под товарите.
- Внимавайте за това, в опасната област на крана да не се намират хора.
- Не оставяйте уреда без наблюдение на крана.

Съхранение

⚠ ПРЕДПАЗЛИВОСТ

Опасност от нараняване и повреда!

При съхранение имайте пред вид теглото на уреда.

Съхранението на този уред е позволено само във вътрешни помещения.

Грижи и поддръжка

⚠ ОПАСНОСТ

Опасност от нараняване поради не-преднамерено потеглящ уред и електрически удар.

Преди всички дейности по уреда той да се изключи и да се извади щепсела.

Инспекция за сигурност/Договор за поддръжка

Можете да договорите редовна инспекция за сигурност с Вашия търговец или да сключите договор за поддръжка. Моля искайте съвети.

Преди всяка експлоатация

- Присъединителния кабел да се провери за увреждания (опасност от електрически уред), увредените присъединителни кабели незабавно да се сменят от авторизирания сервиз/електротехник.
- Проверете маркуча за работа под налягане за увреждания (опасност от пропукване). Незабавно сменете маркуча за работа под налягане.
- Уреда (помпата) да се провери за херметичност.
3 капки вода на минута са допустими и могат да изтичат от долната страна на уреда. При по-силни нехерметичности потърсете сервиза.

Ежеседмично

- Да се почисти цедката към захранването с вода.
- Да се почисти филтъра на всмукващия маркуч почистващо средство.

Да се почисти цедката към захранването с вода

- Развийте съединителната гайка.
- Изтеглете накрайника на маркуча с цедка.
- Цедката да се почисти външно и да се изплакне.

Указание:

Насочете шестостена на накрайника на маркуча към извода в уреда.

- Поставете накрайника на маркуча с цедка и затегнете холендровата гайка.

Помощ при неизправности

⚠ ОПАСНОСТ

Опасност от нараняване поради не-преднамерено потеглящ уред и електрически удар.

- Преди всички дейности по уреда той да се изключи и да се извади щепсела.
- Електрическите конструктивни елементи да се проверяват и поправят само от авторизиран сервиз.
- При повреди, които не са посочени в тази глава, при случай на колебание и при изрично указание потърсете авторизирания сервиз.

Уредът не работи

- Присъединителния кабел да се провери за повреди.
- Да се провери напрежението на мрежата.
- Ако уредът е прегрял:
Поставете ключа на уреда на „0“. Оставете уреда да се охлади минимум 15 минути.
Поставете ключа на уреда на положение „1“.
- При електрически дефект да се потърси сервиза.

Уредът не достига налягане

- Поставете дюзата на „Високо налягане“.
- Обезвъздушете уреда (вижте "Пускане в действие").
- Да се почисти цедката към захранването с вода.
- Да се провери дебита на водата за захранване (вижте Технически данни).
- Почистете дюзата.
- Сменете дюзата.
- При необходимост потърсете сервиза.

Нехерметична помпа

3 капки вода на минута са допустими и могат да излизат от долната страна на уреда.

- При по-силна нехерметичност уреда да се провери в сервиза.

Помпата чука

- Смукателните тръбопроводи за вода и почистващо средство да се проверят за течове.
- Настройте количеството на изсмукване на филтъра за почистващ препарат на минималното количество.
- Обезвъздушете уреда (вижте "Пускане в действие").
- При необходимост потърсете сервиза.

Почистващото средство не се засмуква

- Поставете го на „СНЕМ“.
- Повишете количеството на изсмукване на филтъра за почистващ препарат.
- Да се провери/почисти маркуч за всмукване на почистващо средство с филтър.
- При необходимост потърсете сервиза.

Принадлежности и резервни части

- Могат да се използват само принадлежности и резервни части, които са позволени от производителя. Оригиналните принадлежности и оригинални резервни части дават гаранция за това, уредът да може да се използва сигурно и без повреди.
- Списък на най-често необходимите резервни части ще намерите в края на упътването за експлоатация.
- Други информации относно резервните части можете да получите на www.kaercher.com в област Сервиз.

Гаранция

Във всяка страна важат гаранционните условия, публикувани от оторизираната от нас дистрибуторска фирма. Евентуални повреди на Вашия уред ще отстраним в рамките на гаранционния срок безплатно, ако се касае за дефект в материалите или при производство. В гаранционен случай се обърнете към дистрибутора или най-близкия оторизиран сервиз, като представите касовата бележка.

Декларация за съответствие на ЕО

С настоящото декларираме, че цитираната по-долу машина съответства по концепция и конструкция, както и по начин на производство, прилаган от нас, на съответните основни изисквания за техническа безопасност и безвредност на Директивите на ЕО. При промени на машината, които не са съгласувани с нас, настоящата декларация губи валидност.

Продукт: Парочистачка/пароструйка за работа под налягане

Тип: 1.520-xxx

Намиращи приложение Директиви на ЕО:

2006/42/ЕО (+2009/127/ЕО)

2004/108/ЕО

2000/14/ЕО

Намерили приложение хармонизирани стандарти:

EN 60335-1

EN 60335-2-79

EN 55014-1: 2006+A1: 2009+A2: 2011

EN 55014-2: 1997+A1: 2001+A2: 2008

EN 62233: 2008

EN 61000-3-2: 2006+A1: 2009+A2: 2009

EN 61000-3-3: 2008

HD 5/12 C, HD 5/12 CX, HD 513 C, HD 5/13 CX

EN 61000-3-11: 2000

HD 5/15 C, HD 5/15 CX, HD 5/17 C, HD 5/17 CX, HD 6/13 C, HD 6/13 CX

Приложен метод за оценка на съответствието:

2000/14/ЕО: Приложение V

ниво на шум dB(A)

HD 5/12 C, HD 5/13 C, HD 5/15 C, HD 5/17 C, HD 6/13 C

Измерено: 86

Гарантирано: 88

HD 5/12 CX, HD 5/13 CX, HD 5/17 CX, HD 6/13 CX

Измерено: 89

Гарантирано: 92

HD 5/15 CX

Измерено: 87

Гарантирано: 90

Подписалите действат по възложение и като пълномощници на управителното тяло.

H. Jenner
CEO

S. Reiser
Head of Approbation

пълномощник по документацията:
S. Reiser

Alfred Kaercher GmbH & Co. KG

Alfred-Kaercher-Str. 28 - 40

71364 Winnenden (Germany)

Тел.: +49 7195 14-0

Факс: +49 7195 14-2212

Winnenden, 2013/09/01

Технически данни

Тип		HD 5/12 C	HD 5/12 C	HD 5/12 C
		HD 5/12 CX	HD 5/12 CX	HD 5/12 CX
		EU	GB	CH
Присъединяване към мрежата				
Напрежение	V	230	230...240	230
Вид ток	Hz	1~ 50		
Присъединителна мощност	kW	2,5	2,5	2,2
Предпазител (ленив, Char C)	A	16	13	10
Вид защита	--	IPX5		
Удължителен кабел 30 м	mm ²	2,5		
Захранване с вода				
Температура на постъпващата вода (макс.)	°C	60		
Дебит за постъпващата вода (мин.)	л/мин	12		
Височина на засмукване от отворения съд (20 °C)	м	0,5		
Налягане на постъпващата вода (макс.)	MPa	1		
Данни за мощността				
Работно налягане	MPa	12	12	11,5
Размер на дюзата	--	035	035	038
Макс. работно свръхналягане	MPa	17,5	17,5	17,1
Дебит, вода	л/мин	8,3		
Засмукване на почистващо средство	л/ч	0...25		
Сила на отпора на пистолета за ръчно пръскане (макс.)	N	21,3		
Установени стойности съгласно EN 60355-2-79				
Стойност на вибрациите в областта на дланта – ръката	м/сек ²	3,6		
Несигурност K	м/сек ²	0,9		
Ниво на звука L _{рА} (CX)	dB(A)	72 (75)		
Неустойчивост K _{рА}	dB(A)	3		
Ниво на звукова мощност L _{wA} + неустойчивост K _{wA} (CX)	dB(A)	88 (92)		
Мерки и тегла				
Дължина	mm	380		
Широчина (CX)	mm	360 (370)		
Височина	mm	930		
Типично собствено тегло (CX)	kg	23,7 (26)		

Тип	HD 5/12 C	HD 5/12 C	HD 5/12 C	HD 5/13 C
	HD 5/12 CX			HD 5/13 CX
	AU	KAP	SA	EU
Присъединяване към мрежата				
Напрежение	V	240	220	230
Вид ток	Hz	1~ 50	1~60	1~50
Присъединителна мощност	kW	2,2	2,4	2,6
Предпазител (ленив, Char C)	A	10	15	13
Вид защита	--	IPX5		
Удължителен кабел 30 м	мм ²	2,5		
Захранване с вода				
Температура на постъпващата вода (макс.)	°C	60		
Дебит за постъпващата вода (мин.)	л/мин	12		
Височина на засмукване от отворения съд (20 °C)	м	0,5		
Налягане на постъпващата вода (макс.)	МПа	1		
Данни за мощността				
Работно налягане	МПа	11,5	12	13
Размер на дюзата	--	038	036	034
Макс. работно свръхналягане	МПа	17,1	18	17,5
Дебит, вода	л/мин	8,3		
Засмукване на почистващо средство	л/ч	0...25		
Сила на отпора на пистолета за ръчно пръскане (макс.)	N	21,3		22,2
Установени стойности съгласно EN 60355-2-79				
Стойност на вибрациите в областта на дланта – ръката	м/сек ²	3,6	4,2	3,6
Несигурност K	м/сек ²	0,9		
Ниво на звука L _{рА} (CX)	dB(A)	72 (75)	74	72 (75)
Неустойчивост K _{рА}	dB(A)	3		
Ниво на звукова мощност L _{wA} + неустойчивост K _{wA} (CX)	dB(A)	88 (92)	90	88 (92)
Мерки и тегла				
Дължина	мм	380		
Широчина (CX)	мм	360 (370)		
Височина	мм	930		
Типично собствено тегло (CX)	кг	23,7 (26)	25,2	23,7 (26)

Тип		HD 5/15 C	HD 5/17 C	HD 5/17 C	HD 6/13 C
		HD 5/15 CX	HD 5/17 CX	HD 5/17 CX	HD 6/13 CX
		EU	EU	KAP	EU
Присъединяване към мрежата					
Напрежение	V	230		220	230
Вид ток	Hz	1~ 50		1~60	1~ 50
Присъединителна мощност	kW	2,8	3,0	3,0	2,9
Предпазител (ленив, Char C)	A	16		15	16
Вид защита	--	IPX5			
Удължителен кабел 30 м	мм ²	2,5			
Захранване с вода					
Температура на постъпващата вода (макс.)	°C	60			
Дебит за постъпващата вода (мин.)	л/мин	12			13
Височина на засмукване от отворения съд (20 °C)	м	0,5			
Налягане на постъпващата вода (макс.)	MPa	1			
Данни за мощността					
Работно налягане (CX)	MPa	15 (15)	17 (17)	16,5 (16,5)	13 (13)
Размер на дюзата	--	032	027	030	038
Макс. работно свръхналягане	MPa	20			19
Дебит, вода	л/мин	8,3	8,1	8,0	9,8
Засмукване на почистващо средство	л/ч	0...25			
Сила на отпора на пистолета за ръчно пръскане (макс.)	N	23,8	25,4		26,6
Установени стойности съгласно EN 60355-2-79					
Стойност на вибрациите в областта на дланта – ръката	м/сек ²	2,4			4,1
Несигурност K	м/сек ²	0,7			0,9
Ниво на звука L _{рА} (CX)	dB(A)	72 (74)	72 (75)	75	72 (75)
Неустойчивост K _{рА}	dB(A)	3			
Ниво на звукова мощност L _{wA} + неустойчивост K _{wA} (CX)	dB(A)	88 (90)	88 (92)	91 (91)	88 (92)
Мерки и тегла					
Дължина	мм	380			
Широчина (CX)	мм	360 (370)			
Височина	мм	930			
Типично собствено тегло (CX)	кг	25,2 (27,5)			

Тип		HD 6/13 C	HD 6/13 C	HD 6/13 C	HD 6/13 C
			HD 6/13 CX		
		AR	GB	KAP	SA
Присъединяване към мрежата					
Напрежение	V	220	230...240	220	
Вид ток	Hz	1~50		1~ 60	
Присъединителна мощност	kW	2,9		2,9	2,8
Предпазител (ленив, Char C)	A	16	13	15	13
Вид защита	--	IPX5			
Удължителен кабел 30 м	мм ²	2,5			
Захранване с вода					
Температура на постъпващата вода (макс.)	°C	60			
Дебит за постъпващата вода (мин.)	л/мин	13			
Височина на засмукване от отворения съд (20 °C)	м	0,5			
Налягане на постъпващата вода (макс.)	MPa	1			
Данни за мощността					
Работно налягане	MPa	13			12,5
Размер на дюзата	--	038	042	043	
Макс. работно свръхналягане	MPa	19	18		
Дебит, вода	л/мин	9,8	10,0		
Засмукване на почистващо средство	л/ч	0...25			
Сила на отпора на пистолета за ръчно пръскане (макс.)	N	26,6			
Установени стойности съгласно EN 60355-2-79					
Стойност на вибрациите в областта на дланта – ръката					
Стойност на вибрациите в областта на дланта – ръката	м/сек ²	4,1	3,7		
Несигурност K	м/сек ²	0,9			
Ниво на звука L _{рА} (CX)	dB(A)	72 (75)	73		
Неустойчивост K _{рА}	dB(A)	3			
Ниво на звукова мощност L _{WA} + неустойчивост K _{WA} (CX)	dB(A)	88 (92)	89		
Мерки и тегла					
Дължина	мм	380			
Широчина (CX)	мм	360 (370)			
Височина	мм	930			
Типично собствено тегло (CX)	кг	25,2 (27,5)	25,2		



Enne sesadme esmakordset kasutuselevõttu lugege läbi algupärane kasutusjuhend, toimige sellele vastavalt ja hoidke see hilisema kasutamise või uue omaniku tarbeks alles.

Sisukord

Seadme elemendid	ET	1
Ohutusalsed märkused	ET	1
Sihipärane kasutamine	ET	2
Ohutusseadised	ET	2
Keskkonnakaitse	ET	2
Enne seadme kasutuselevõttu	ET	3
Kasutuselevõtt	ET	3
Käsitsemine	ET	3
Transport	ET	5
Hoiulepanek	ET	6
Korrashoid ja tehnohooldus . .	ET	6
Abi häirete korral	ET	6
Lisavarustus ja varuosad	ET	7
Garantii	ET	7
EÜ vastavusdeklaratsioon . . .	ET	8
Tehnilised andmed	ET	9

Seadme elemendid

- Palume eespool olev pildileht avada
- düüs
 - Düüsi markeering
 - Joatoru
 - Pesupüstol
 - Turvahoob
 - Pesupüstoli hoob
 - Kõrgsurvevoolik
 - Kummipael (puudub voolikutrumliga seadmetel)
 - Joatoru hoidik transpordikinnitusega
 - Seadme lüliti
 - Kandekäepide
 - Kõcheri joatoru
 - Kõrgsurveühendus
 - Käepide
 - Veevõtuühendus
 - Filtri ja puhastusvahendi doseerimis-seadiseiga puhastusvahendi sissevõtu-voolik
 - Sõel
 - Voolikututsid
 - Kübarmutter
 - Velg

- Liugjalas/püstjalas
- Rootordüüsi alus (rootordüüs ainult va-riandil HD...Plus tarnekomplektis)
- Kolmikdüüsi alus
- Pinnapuhasti transpordihoidik
- Tõukesanga vabastus
- Tõukesand, all (sisse lükatud)
- Tõukesand, üleval (välja tõmmatud)
- Vooliku hoidik
- Kaablihoidik
- Joatoru hoidik ilma kinnitusseta
- Vooliku trummel
- Vänt

Värvitde tähendus

- Puhastusprotsessi juhtelemendid on kollased.
- Hoolduse ja teeninduse juhtelemendid on helehallid.

Ohutusalsed märkused

- Enne esmakordset kasutuselevõttu lugege kindlasti ohutusjuhiseid nr. 5.951-949.0!
- Järgida tuleb kõiki riigis kehtivaid survepesureid puudutavaid seaduslikke eeskirju.
- Järgida tuleb kõiki riigis kehtivaid õnnetusjuhtumite vältimist puudutavaid seaduslikke eeskirju. Survepesureid tuleb regulaarselt kontrollida ja kontrollimise tulemus fikseerida kirjalikult.

Ohuastmed

⚠ OHT

Osutab vahetult ähvardavale ohule, mis võib põhjustada tõsiseid kehavigastusi või lõppeda surmaga.

⚠ HOIATUS

Osutab võimalikule ohtlikule olukorrale, mis võib põhjustada tõsiseid kehavigastusi või lõppeda surmaga.

⚠ ETTEVAATUS

Viide võimalikule ohtlikule olukorrale, mis võib põhjustada kergeid vigastusi.

TÄHELEPANU

Viide võimalikule ohtlikule olukorrale, mis võib põhjustada materiaalselt kahju.

Seadmel olevad sümbolid



Kõrgsurveline veejuga võib mit-
tesihipärasel kasutamisel ohtlik

olla. Juga ei tohi suunata inimestele, loo-
madele, töötavale elektrilisele aparatuurile
ega seadmele endale.

Vastavalt kehtivatele eeskirjadele
ei tohi seadet kunagi kasutada 
ilma joogiveevõrgu juurde paigal-
datud süsteemieraldajata. Kasuta-
da tuleb firma KÄRCHER sobivat süsteemieraldajat või alternatiivina standardile EN
12729 tüüp BA vastavat süsteemieraldajat.
Läbi süsteemieraldaja voolanud vesi ei ole
joogikõlbulik.

Sihipärane kasutamine

Kasutage ainult seda kõrgsurvepesurit

- puhastamiseks madalrõhujoaga ja pu-
hastusvahendiga (nt masinate, sõiduki-
te, ehitiste, tööriistade puhastamiseks),
- puhastamiseks kõrgsurvejoaga ilma
puhastusvahendita (nt fassaadide, ter-
rasside, aiatööriistade puhastamiseks).

Raskesti eemaldatava mustuse jaoks soo-
vitame rootordüüsi (ainult variandil
HD...Plus tarnekomplektis)

Nõuded vee kvaliteedile:

TÄHELEPANU

Kõrgsurvevedelikuna tohib kasutada ainult
puhast vett. Mustus põhjustab seadme en-
neaegset kulumist või ladestub seadmes-
se.

Kui kasutatakse tarbevett, ei tohi üleatada
järgmisi piirväärtusi.

pH-väärtus	6,5...9,5
elektrijuhtivus *	Magevee elektrijuhtivus +1200 µS/cm
mahaarvutatavad ained **	< 0,5 mg/l
filtreeritavad ained ***	< 50 mg/l
süsivesikuid	< 20 mg/l
kloriid	< 300 mg/l
sulfaat	< 240 mg/l
Kaltsium	< 200 mg/l

üldine karedus	< 28 °dH < 50 °TH < 500 ppm (mg CaCO ₃ /l)
raud	< 0,5 mg/l
mangaan	< 0,05 mg/l
vask	< 2 mg/l
aktiivsüsi	< 0,3 mg/l
lõhnatu	
* Maksimum kokku 2000 µS/cm	
** Proovimaht 1 l, ladestumisaeg 30 min	
*** abrasiivsed ained puuduvad	



Ohutusseadised

Ohutusseadised on mõeldud kasutaja
kaitsmiseks vigastuste eest ning neid ei
tohi deaktiveerida ega nende funktsiooni
muuta.

Survelüliti

Kui pesupüstoli asuv päästik lastakse lahti,
lülitub välja pumba rõhuhoidja ning kõrg-
surve juga seiskub. Päästikule vajutamisel
lülitub pump jälle sisse.

Keskkonnakaitse

	Pakendmaterjalid on taaskasu- tatavad. Palun ärge visake pa- kendeid majapidamisprahi hul- ka, vaid suunake need taaska- sutusse.
	Vanad seadmed sisaldavad taaskasutatavaid materjale, mis tuleks suunata taaskasutusse. Patareid, õli ja muud sarnased ained ei tohi jõuda keskkonda. Seetõttu palume vanad sead- med likvideerida vastavate ko- gumissüsteemide kaudu.

Märkusi koostisainete kohta (REACH)

Aktuaalse info koostisainete kohta leiate
adressilt:

www.kaercher.com/REACH

Enne seadme kasutuselevõttu

Tarvikute paigaldamine

- Kinnitage veljed.
- Paigaldage düüs joatorule (markeeritud seadevõrul üleval).
- Ühendage joatoru pesupüstoliga.
- Vabastage töökesanga lukustus.
- Tõmmake töökesang lõpuni välja.

Vooliku trummeliga seadmete puhul:

- Kravige kõrgsurvevoolik kõrgsurve ühenduskoha külge.

Vooliku trummeliga seadmete puhul:

- Kinnitage vänt vooliku trummeli võlli ja laske asendisse fikseeruda.
- Seadke kõrgsurvevoolik enne pealekerimist sirgeks.
- Vänta keerates kerige kõrgsurvevoolik ühtlaste kihtidena vooliku trumlile. Valige selline kerimissuund, et kõrgsurvevoolikut ei oleks vaja murda.

Kasutuselevõtt

Elektriühendus

⚠ OHT

Elektrilöögist lähtuv vigastusohu.

- Seade tuleb tingimata elektrivõrguga ühendada. Mitte lahutatav ühendusvooluvõrguga on keelatud. Pistikut kasutatakse seadme võrgust eraldamiseks.
- Kasutatava pikendusjuhtme pistik ja ühendus peavad olema hermeetilised.
- Kasutada piisava vooluläbimõõduga pikenduskaablit (vt lõiku "Tehnilised andmed") ja kerida kaabli trumliit täiesti maha.

Ühendamiseks vajalikke andmeid vt tüübi- ja tehnilisest dokumentatsioonist.

- Kerige toitekaabel maha ja pange põrandale.
- Torgake võrgupistik seinakontakti.

Veevõtuühendus

Ühendamise veevärgiga

⚠ HOIATUS

Jälgige veevarustuse võtte eeskirju.

Vastavalt kehtivatele eeskirjadele ei tohi seadet kunagi kasutada ilma joogiveevõrgu juurde paigaldatud süsteemieraldajata. Kasutada tuleb firma KÄRCHER sobivat süsteemieraldajat või alternatiivina standardile EN 12729 tüüp BA vastavat süsteemieraldajat. Läbi süsteemieraldaja voolanud vesi ei ole joogikõlbulik.



⚠ ETTEVAATUS

Ühendage tagasivoolutakisti alati veevarustusega, mitte kunagi vahetult seadmega.

Ühendamiseks vajalikke andmeid vt tehniliste andmete juurest.

- Ühendage pealevooluvoolik (min pikkus 7,5 m, min läbimõõt 1/2") seadme veeühenduse ja vee pealevooluga (nt veekraaniga).

Märkus:

Pealevooluvoolik ei kuulu tarnekomplekti.

- Vee juurde vool avada.

Vett võtke lahtistest mahutitest

- Imemisvoolik filtriga (tellimis-nr. 4.440-238.0) veeühenduse külge kruvida.
- Seadme õhutamise:
Kruvige otsak joatorult maha. Laske seadmel nii kaua töötada, kuni väljavoolavas vees ei ole enam õhumulle. Vajadusel laske seadmel 10 sekundit töötada - seejärel lülitage seadmelüliti välja. Korra ke protseduuri mitu korda.
- Lülitage seade välja ja katke düüs kinni.

Käsitsemine

⚠ OHT

Plahvatusohu!

Ärge piserdage põlevaid vedelikke.

Seadme kasutamisel ohtlikes piirkondades (nt tanklates) tuleb järgida asjakohaseid ohutuseeskirju.

⚠ OHT

Seadme pikem kasutamine võib vibratsiooni tõttu tingituna põhjustada käte verevarustuse häireid.

Üldkehtivat aega seadme kasutamiseks ei ole võimalik kindlaks määrata, sest see sõltub mitmetest mõjuteguritest:

- Isiklik kalduvus halvale verevarustusele (sageli külmetavad sõrmed, kribelev tunne sõrmedes).
- Madal õhutemperatuur. Kandke käte kaitseks kindaid.
- Seadmest tugevasti kinnihoidumine takistab verevarustust.
- Katkematu töö on halvem kui pausidega töötamine.

Kui seadet kasutatakse regulaarselt ja pikemat aega ning kui sümptomid ilmnevad korduvalt (näit. sõrmede kribelemine, külmetavad sõrmed), soovitame pöörduda arsti poole.

△ **ETTEVAATUS**

Mootoreid pesta vaid kohtades, kus on vastav õlisettimine.

Kõrgsurvekäitus

Seadet võib käitada seisvas või lebavas asendis.



Märkus:

Seade on varustatud surveülitiga. Mootor käivitub vaid siis, kui püstoli klamber tõmmatud on.

- Voolikutruumliga seade: Kõrgsurvevoolik täielikult vooliku trumliit maha kerida.
- Seadke lüliti asendisse "1".
- Vabastage pesupüstoli ohutuslukk ning vajutage püstoli päästikule.

Joatüübi valimine

- Sulgege pesupüstol.
- Keerake düüsi korpus, kuni soovitud sümbol kattub markeeringuga:

	Kõrgsurve-ümarjuga (0°) eriti raskesti eemaldatava mustuse korral
	Madalsurve-lamejuga (CHEM) kasutamiseks puhastusainetega või vähese survega puhastamiseks
	Kõrgsurve-lamejuga (25°) suurelt pinnalt mustuse eemaldamiseks

Töötamine puhastusvahendiga

△ **HOIATUS**

Sobimatud puhastusvahendid võivad kahjustada seadet ja puhastatavat objekti. Kasutada vaid puhastusvahendeid, mis on Kärcheri poolt lubatud. Järgige puhastusvahenditega kaasasolevaid doseerimis-soovitusi ja -juhiseid. Keskkonna säästmiseks kasutage puhastusvahendeid säästlikult.

Järgige puhastusvahenditel olevaid ohutusnõudeid.

Kärcheri puhastusvahendid tagavad tõrgeteta töökäigu. Palun tellige meie kataloog või meie puhastusvahendite infolehed või laske end nõustada.

- Tõmmake välja puhastusvahendi imivoolik.
- Reguleerige puhastusvahendi kogust puhastusvahendi filtrist.
- Puhastusvahendi imemisvoolik asetada puhastusvahendi anumasse.
- Seadke düüs asendisse „CHEM“.

Soovitatav puhastusmeetod

- Puhastusvahend piserdada säästlikult kuivale pinnale ja lasta mõjuda (mitte kuivatada).
- Lahustunud mustus pesta kõrgsurvejuga maha.
- Pärast iga kasutuskorda seadke sissevõtukogus puhastusvahendi filtril maksimaalsele kogusele.
- Käivitage seade ja laske ühe minuti vältel loputada.

Töö katkestamine

- Pesupüstoli klamber lahti lasta, seade lülitab välja.

Märkus:

Seadme väljalülitamisel langeb veesurve u. 70% võrra. Seeläbi langeb pesupüstolile vajutamisel avalduv jõud ja seadme kasutusiga pikeneb.

- Tõmmata uuesti pesupüstoli klambrit, seade lülitab taas tööle.

Seadme väljalülitamine

- Seadke lüliti asendisse "0".
- Tõmmake võrgupistik seinakontaktist välja.
- Vee juurdejooksu sulgemine.
- Vajutage pesupüstolit, kuni seade on survevaba.
- Vajutage pesupüstoli kinnitushooba, et kaitsta püstoli päästikut soovimatu vajutamise eest.

Seadme ladustamine

- Pange joatoru koos pesupüstoliga Kõcheri joatorusse ja laske joatoru hoidikus asendisse fikseeruda.
- Kerige ühenduskaabel ümber kaabli-hoidiku.
- Kerige kõrgsurvevoolik peale, riputage voolikualusele ja kinnitage kummipaelaga.
või
Kerige kõrgsurvevoolik voolikutrumlile. Keerake vända käepide ümber.
- Kinnitage pistik paigaldatud klambriga.
- Vajutage tõukesanga vabastusmehhanismile ja lükake tõukesang sisse.

Jäätumiskaitse

TÄHELEPANU

Külm purustab seadme, mis ei ole veest täiesti tühjendatud.

Hoidke seadet kohas, kus pole jäätumisohtu.

Kui jäätumisvaba hoidmine võimalik pole:

- Lasta vesi välja.
- Pumbake seadmest läbi kaubanduses saadaolevat jäätumiskaitsevahendit.

Märkus:

Kasutage tavalisest glükoolipõhist sõiduautode jäätumiskaitsevahendit.

Pidage silmas jäätumiskaitsevahendi tootja käsitemiseeskirju.

- Laske masinal maks. 1 minut töötada, kuni pump ja voolikud on tühjad.

Transport

△ ETTEVAATUS

Traumade ja kahjustuste oht! Transportimisel jälgige seadme kaalu.

- Pikemate vahemaade taha transportimiseks tõmmake seadet tõukesangast enda järel.
- Kandes hoidke seadet käepidemetest.
- Trepist üles minnes tõmmake seadet aste-astme haaval üles. Jalased kaitsevad korpusi vigastuste eest.
- Sõidukites transportimisel fikseerige seade vastavalt kehtivatele määrustele libisemise ja ümbermineku vastu.

Transpordihoidik pinnapuhasti jaoks

- Torgake pinnapuhasti ühendustsidi kõrgsurevepuhasti tornile.
- Kruvige mutter u. 1 pööre peale.

Transport kraanaga

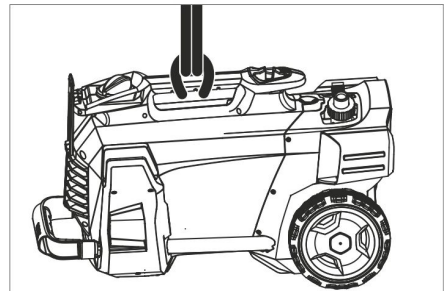

- Kinnitage tõsteseade seadme kandesangaga külge.

Ohutusnõuded kraanaga laadimisel

△ OHT

Allakukkuvast seadmest lähtuv vigastusohu.

- Järgige kohapeal kehtivaid õnnetusjuhtumite vältimise eeskirju ja ohutusnõudeid.
- Enne kraanaga transportimist kontrollige kanderihma vigastuste osas.
- Iga kord enne kraanaga transportimist kontrollige tõsteseadmeid vigastuste osas.
- Tõstke seadet ainult kandesangast.

- Ärge kasutage kinnituskette.
- Fikseerige tõsteseade koorma kogemata lahtituleku vastu.
- Enne kraanaga transportimist eemaldage joatoru koos pesupüstoliga, düüsid, pin-napuhastid ja muud lahtised objektid.
- Tõstmise ajal ärge transportige seadmel esemeid.
- Seadet tohivad kraanaga transportida ainult isikud, keda on kraana juhtimises instrueeritud.
- Ärge seiske koorma all.
- Jälgige, et kraana ohualas ei viibiks inimesi.
- Ärge laske seadmel ilma järelvalveta kraana küljes rippuda.

Hoiulepanek

△ ETTEVAATUS

Traumade ja kahjustuste oht! Ladustamisel jälgige seadme kaalu.

Seda seadet tohib ladustada ainult siseruumides.

Korrashoid ja tehnohooldus

△ OHT

Kogemata käivituvast seadmest ja elektrilöögist lähtub vigastusohu.

Enne kõiki töid seadme juures tuleb seade välja lülitada ja pistik seinakontaktist välja tõmmata.

Ohutusinspeksioon/hooldusleping

Seadme müüjaga võib kokku leppida regulaarse ohutusinspeksiooni või sõlmida hoolduslepingu. Palun laske end nõustada.

Enne iga töökorda

- Ühenduskaabli vigastusi kontrollida (elektrilöögi oht), vigastatud kaabel viivitamatult autoriseeritud klienditeenindusel/elektritehnika spetsialistidel välja vahetada lasta.
- Kontrollige kõrgsurvevoolikut vigastuste osas (lõhkemisoht). Kahjustatud kõrgsurvevoolik kohe välja vahetada.
- Kontrollige seadme (pumba) tihedust. 3 tilka minutis on lubatud ja võivad väljuda seadme alaosast. Tugevama lekke puhul pöörduge klienditeenindusse.

Kord nädalas

- Puhastage veeühenduse sõela.
- Puhastage filtrit puhastusvahendi imemisvoolikuga.

Puhastage veeühenduse sõela

- Keerake umbmutter maha.
- Tõmmake voolikututs koos sõelaga välja.
- Puhastage sõela väljast ja loputage.

Märkus:

Rihtige voolikututsi kuuskant seadmega ühendamiseks välja.

- Pange voolikututs koos sõelaga kohale ja keerake mutter kinni.

Abi häirete korral

△ OHT

Kogemata käivituvast seadmest ja elektrilöögist lähtub vigastusohu.

- Enne kõiki töid seadme juures tuleb seade välja lülitada ja pistik seinakontaktist välja tõmmata.
- Laske elektrikomponente kontrollida ja remontida ainult volitatud klienditeeninduses.
- Häirete puhul, mida selles peatükis mainitud pole, kahtluse korral ja silmnähtaval juhtumil pöörduda autoriseeritud klienditeeninduse poole.

Seade ei tööta

- Ühenduskaabli vigastusi kontrollida.
- Võrgupinget kontrollida.
- Kui seade on ülekuumenenud: Seadke lüliti asendisse "0". Laske masinal vähemalt 15 minutit jahutada.
- Seadke lüliti asendisse "1".
- Elektrilise defekti puhul pöörduge klienditeeninduse poole.

Seadmes puudub surve

- Seadke düüs asendisse „Kõrgsurve“.
- Seadme õhutamise (vt lõigust "Kasutuselevõtt").
- Puhastage veeühenduse sõela.
- Kontrollida veejuurdejooksu kogust (vaata tehnilised andmed).
- Puhastage düüsi.
- Vahetage düüs välja.
- Vajadusel pöörduge klienditeeninduse poole.

Pump lekib

3 tilka minutis on lubatud ja võivad väljuda seadme aluosast.

→ Kui leke on suurem, tuleb lasta klienditeenindusel seadet kontrollida.

Pump klopib

→ Kontrollige vee ja puhastusaine voolikuid lekete osas.

→ Seadke sissevõtukogus puhastusvahendi filtril miinimumile.

→ Seadme õhutamise (vt lõigust "Kasutuselevõtt").

→ Vajadusel pöörduda klienditeeninduse poole.

Puhastusainet ei võeta sisse

→ Seadke düüs asendisse „CHEM“.

→ Suurendage sissevõtukogust puhastusvahendi filtril.

→ Kontrollige/puhastage filtriga puhastusvahendi voolikut.

→ Vajadusel pöörduda klienditeeninduse poole.

Lisavarustus ja varuosad

- Kasutada tohib ainult tarvikuid ja varuosi, mida tootja aktsepteerib. Originaaltarvikud ja -varuosad annavad teile garantii, et seadmega on võimalik töötada turvaliselt ja tõrgeteta.
- Valiku kõige sagedamini vajaminevatest varuosadest leiate te kasutusjuhendi lõpust.
- Täiendavat infot varuosade kohta leiate aadressilt www.kaercher.com lõigust Service.

Garantii

Igas riigis kehtivad meie volitatud müügiesindaja antud garantiitingimused. Seadmel esinevad rikked kõrvaldame garantiiajal tasuta, kui põhjuseks on materjali- või valmistusviga. Garantiijuhtumi korral palume pöörduda müüja või lähima volitatud klienditeenistuse poole, esitades ostu tõendava dokumendi.

EÜ vastavusdeklaratsioon

Käesolevaga kinnitame, et allpool kirjeldatud seade vastab meie poolt turule toodud mudelina oma kontseptsioonilt ja konstruktsioonilt EÜ direktiivide asjakohastele põhilistele ohutus- ja tervisekaitseõetetele.

Meiega kooskõlastamata muudatuste tegemise korral seadme juures kaotab käesolev deklaratsioon kehtivuse.

Toode: Kõrgsurvepesur

Tüüp: 1.520-xxx

Asjakohased EÜ direktiivid:

2006/42/EU (+2009/127/EU)

2004/108/EÜ

2000/14/EÜ

Kohaldatud ühtlustatud standardid:

EN 60335-1

EN 60335-2-79

EN 55014-1: 2006+A1: 2009+A2: 2011

EN 55014-2: 1997+A1: 2001+A2: 2008

EN 62233: 2008

EN 61000-3-2: 2006+A1: 2009+A2: 2009

EN 61000-3-3: 2008

HD 5/12 C, HD 5/12 CX, HD 513 C, HD 5/13 CX

EN 61000-3-11: 2000

HD 5/15 C, HD 5/15 CX, HD 5/17 C, HD 5/17 CX, HD 6/13 C, HD 6/13 CX

Järgitud vastavushindamise protseduur:

2000/14/EÜ: Lisa V

Helivõimsuse tase dB(A)

HD 5/12 C, HD 5/13 C, HD 5/15 C, HD 5/17 C, HD 6/13 C

Mõõdetud: 86

Garanteeritud: 88

HD 5/12 CX, HD 5/13 CX, HD 5/17 CX, HD 6/13 CX

Mõõdetud: 89

Garanteeritud: 92

HD 5/15 CX

Mõõdetud: 87

Garanteeritud: 90

Allakirjutanud toimivad juhatusel korraldusel ja volitusel.

H. Jenner
CEO

S. Reiser
Head of Approbation

dokumentatsiooni eest vastutav isik:
S. Reiser

Alfred Kärcher GmbH & Co. KG
Alfred-Kärcher-Str. 28 - 40
71364 Winnenden (Germany)
Tel: +49 7195 14-0
Faks: +49 7195 14-2212

Winnenden, 2013/09/01

Tehnilised andmed

Tüüp		HD 5/12 C	HD 5/12 C	HD 5/12 C
		HD 5/12 CX	HD 5/12 CX	HD 5/12 CX
		EU	GB	CH
Võrguühendus				
Pinge	V	230	230...240	230
Voolu liik	Hz	1~ 50		
Tarbitav võimsus	kW	2,5	2,5	2,2
Kaitse (inertne/Char. C)	A	16	13	10
Kaitse liik	--	IPX5		
Pikenduskaabel 30 m	mm ²	2,5		
Veevõtuühendus				
Juurdeoolava vee temperatuur (max)	°C	60		
Juurdeoolu hulk (min)	l/min	12		
Imemiskõrgus lahtisest anumast (20°C)	m	0,5		
Juurdeoolurõhk (max)	MPa	1		
Jõudluse andmed				
Töörõhk	MPa	12	12	11,5
Düüsi suurus	--	035	035	038
Maks. töö-ülerõhk	MPa	17,5	17,5	17,1
Jõudlus, vesi	l/min	8,3		
Puhastusvahendi sisse imemine	l/h	0...25		
Pesupüstoli tagasilöögi jõud (maks.)	N	21,3		
Tuvastatud väärtused vastavalt standardile EN 60355-2-79				
Käte/käsivarte vibratsiooniväärtus	m/s ²	3,6		
Ebakindlus K	m/s ²	0,9		
Helivõimsuse tase L _{pA} (CX)	dB (A)	72 (75)		
Ebakindlus K _{pA}	dB (A)	3		
Helivõimsuse tase L _{WA} + ebakindlus K _{WA} (CX)	dB (A)	88 (92)		
Mõõtmed ja kaalud				
Pikkus	mm	380		
Laius (CX)	mm	360 (370)		
Kõrgus	mm	930		
Tüüpiline töömäär (CX)	kg	23,7 (26)		

Tüüp		HD 5/12 C	HD 5/12 C	HD 5/12 C	HD 5/13 C
		HD 5/12 CX			HD 5/13 CX
		AU	KAP	SA	EU
Võrguühendus					
Pinge	V	240		220	230
Voolu liik	Hz	1~ 50		1~60	1~50
Tarbitav võimsus	kW	2,2		2,4	2,6
Kaitse (inertne/Char. C)	A	10	15	13	16
Kaitse liik	--	IPX5			
Pikenduskaabel 30 m	mm ²	2,5			
Veevõtuühendus					
Juurdeoolava vee temperatuur (max)	°C	60			
Juurdeoolu hulk (min)	l/min	12			
Imemiskõrgus lahtisest anumast (20°C)	m	0,5			
Juurdeoolurõhk (max)	MPa	1			
Jõudluse andmed					
Töörõhk	MPa	11,5		12	13
Düüsi suurus	--	038		036	034
Maks. töö-üleriõhk	MPa	17,1		18	17,5
Jõudlus, vesi	l/min	8,3			
Puhastusvahendi sisse imemine	l/h	0...25			
Pesupüstoli tagasilöögi jõud (maks.)	N	21,3			22,2
Tuvastatud väärtused vastavalt standardile EN 60355-2-79					
Käte/käsivarte vibratsiooniväärtus	m/s ²	3,6		4,2	3,6
Ebakindlus K	m/s ²	0,9			
Helivõimsuse tase L _{pA} (CX)	dB (A)	72 (75)		74	72 (75)
Ebakindlus K _{pA}	dB (A)	3			
Helivõimsuse tase L _{WA} + ebakindlus K _{WA} (CX)	dB (A)	88 (92)		90	88 (92)
Mõõtmed ja kaalud					
Pikkus	mm	380			
Laius (CX)	mm	360 (370)			
Kõrgus	mm	930			
Tüüpiline töömass (CX)	kg	23,7 (26)		25,2	23,7 (26)

Tüüp		HD 5/15 C	HD 5/17 C	HD 5/17 C	HD 6/13 C
		HD 5/15 CX	HD 5/17 CX	HD 5/17 CX	HD 6/13 CX
		EU	EU	KAP	EU
Võrguühendus					
Pinge	V	230		220	230
Voolu liik	Hz	1~ 50		1~60	1~ 50
Tarbitav võimsus	kW	2,8	3,0	3,0	2,9
Kaitse (inertne/Char. C)	A	16		15	16
Kaitse liik	--	IPX5			
Pikenduskaabel 30 m	mm ²	2,5			
Veevõtuühendus					
Juurdevoolava vee temperatuur (max)	°C	60			
Juurdevoolu hulk (min)	l/min	12			13
Imemiskõrgus lahtisest anumast (20°C)	m	0,5			
Juurdevoolurõhk (max)	MPa	1			
Jõudluse andmed					
Töörõhk (CX)	MPa	15 (15)	17 (17)	16,5 (16,5)	13 (13)
Düüsi suurus	--	032	027	030	038
Maks. töö-ülerõhk	MPa	20			19
Jõudlus, vesi	l/min	8,3	8,1	8,0	9,8
Puhastusvahendi sisse imemine	l/h	0...25			
Pesupüstoli tagasilöögi jõud (maks.)	N	23,8	25,4		26,6
Tuvastatud väärtused vastavalt standardile EN 60355-2-79					
Käte/käsivarte vibratsiooni-väärtus	m/s ²	2,4			4,1
Ebakindlus K	m/s ²	0,7			0,9
Helivõimsuse tase L _{pA} (CX)	dB (A)	72 (74)	72 (75)	75	72 (75)
Ebakindlus K _{pA}	dB (A)	3			
Helivõimsuse tase L _{WA} + ebakindlus K _{WA} (CX)	dB (A)	88 (90)	88 (92)	91 (91)	88 (92)
Mõõtmed ja kaalud					
Pikkus	mm	380			
Laius (CX)	mm	360 (370)			
Kõrgus	mm	930			
Tüüpiline töömass (CX)	kg	25,2 (27,5)			

Tüüp		HD 6/13 C	HD 6/13 C	HD 6/13 C	HD 6/13 C
			HD 6/13 CX		
		AR	GB	KAP	SA
Võrguühendus					
Pinge	V	220	230...240	220	
Voolu liik	Hz	1~50		1~ 60	
Tarbitav võimsus	kW	2,9		2,9	2,8
Kaitse (inertne/Char. C)	A	16	13	15	13
Kaitse liik	--	IPX5			
Pikenduskaabel 30 m	mm ²	2,5			
Veevõtuühendus					
Juurdevoolava vee temperatuur (max)	°C	60			
Juurdevoolu hulk (min)	l/min	13			
Imemiskõrgus lahtisest anumast (20°C)	m	0,5			
Juurdevoolurõhk (max)	MPa	1			
Jõudluse andmed					
Töörõhk	MPa	13			12,5
Düüsi suurus	--	038	042	043	
Maks. töö-üleriõhk	MPa	19	18		
Jõudlus, vesi	l/min	9,8	10,0		
Puhastusvahendi sisse imemine	l/h	0...25			
Pesupüstoli tagasilöögi jõud (maks.)	N	26,6			
Tuvastatud väärtused vastavalt standardile EN 60355-2-79					
Käte/käsivarte vibratsiooniväärtus					
Käte/käsivarte vibratsiooniväärtus	m/s ²	4,1	3,7		
Ebakindlus K	m/s ²	0,9			
Helivõimsuse tase L _{pA} (CX)	dB (A)	72 (75)	73		
Ebakindlus K _{pA}	dB (A)	3			
Helivõimsuse tase L _{wA} + ebakindlus K _{wA} (CX)	dB (A)	88 (92)	89		
Mõõtmed ja kaalud					
Pikkus	mm	380			
Laius (CX)	mm	360 (370)			
Kõrgus	mm	930			
Tüüpiline töömass (CX)	kg	25,2 (27,5)	25,2		



Pirms ierīces pirmās lietošanas izlasiet instrukcijas oriģinālvalodā, rīkojieties saskaņā ar norādījumiem tajā un uzglabājiet to vēlākai izmantošanai vai turpmākiem lietotājiem.

Satura rādītājs

Aparāta elementi	LV	1
Drošības norādījumi	LV	1
Noteikumiem atbilstoša lietošana	LV	2
Drošības iekārtas	LV	2
Vides aizsardzība	LV	2
Pirms ekspluatācijas uzsākšanas	LV	3
Ekspluatācijas uzsākšana	LV	3
Apkalpošana	LV	4
Transportēšana	LV	5
Glabāšana	LV	6
Kopšana un tehniskā apkope	LV	6
Palīdzība darbības traucējumu gadījumā	LV	7
Piederumi un rezerves daļas	LV	7
Garantija	LV	7
EK Atbilstības deklarācija	LV	8
Tehniskie dati	LV	9

Aparāta elementi

Lūdzu, atveriet sākuma lappusi ar ilustrācijām

- 1 Sprausla
- 2 Sprauslas marķējums
- 3 Strūklas padeves caurule
- 4 Rokas mazgāšanas pistole
- 5 Drošinātājsvira
- 6 Rokas smidzinātājpistoļu svira
- 7 Augstspiediena šļūtene
- 8 Gumijas saite (nav aparatiem ar šļūtenes uztīšanas trumuli)
- 9 Smidzināšanas caurules turētājs ar fiksatoru transportēšanai
- 10 Aparāta slēdzis
- 11 Rokturis aparāta pārnēsāšanai
- 12 Kōcher smidzināšanas caurule
- 13 Augstspiediena padeve
- 14 Rokturis
- 15 Ūdensapgādes pieslēgums
- 16 Tīrīšanas līdzekļa sūkšanas šļūtene ar filtru un tīrīšanas līdzekļa dozatoru
- 17 Sietveida filtrs
- 18 Šļūtenes iemava

- 19 Uzmavuzgrieznis
- 20 Rīteņa disks
- 21 Vadošā sliece/atbalsta sliece
- 22 Vieta rotorsprauslas glabāšanai (rotorsprausla piegādes komplektā ietilpst tikai variantam HD...Plus)
- 23 Vieta trīskāršās sprauslas glabāšanai
- 24 Virsmu tīrītāja transporta stiprinājums
- 25 Stumšanas roktura fiksators
- 26 Stumšanas rokturis, lejā (iebīdīts)
- 27 Stumšanas rokturis, augšā (izvilkti)
- 28 Vieta šļūtenes glabāšanai
- 29 Kabeļa turētājs
- 30 Smidzināšanas caurules turētājs bez fiksatora
- 31 Šļūtenes uztīšanas trumulis
- 32 Kloķis

Krāsu marķējums

- Tīrīšanas procesa vadības elementi ir dzeltenī.
- Apkopes un servisa vadības elementi ir gaiši pelēki.

Drošības norādījumi

- Pirms pirmās lietošanas obligāti izlasīt norādījumus par drošību Nr. 5.951-949.0!
- Ņemiet vērā attiecīgajā valstī likumdevēja izdotos normatīvos aktus par šķidruma smidzinātājiem.
- Ņemiet vērā attiecīgajā valstī likumdevēja izdotos normatīvos aktus par negadījumu novēršanu. Šķidrumu smidzinātāji ir regulāri jāpārbauda un pārbaudes rezultāts ir rakstiski jādokumentē.

Riska pakāpes

△ **BĪSTAMI**

Norāde par tieši draudošām briesmām, kuras izraisa smagas traumas vai nāvi.

△ **BRĪDINĀJUMS**

Norāde par iespējami draudošām briesmām, kuras var izraisīt smagas traumas vai nāvi.

△ **UZMANĪBU**

Norāde uz iespējami bīstamu situāciju, kura var radīt vieglus ievainojumus.

IEVĒRĪBAI

Norāde par iespējami bīstamu situāciju, kura var radīt materiālos zaudējumus.

Simboli uz aparāta



Nepareizi lietojot, augstspiediena strūkļa var būt bīstama. Nevērsiet strūkļu pret personām, dzīvniekiem, ieslēgtām elektriskām ierīcēm vai pret pašu aparātu.

Saskaņā ar spēkā esošajiem noteikumiem aparātu nedrīkst izmantot bez dzeramā ūdens sistēmas dalītāja. Jāizmanto piemērots firmas KÄRCHER sistēmas dalītājs vai kā alternatīva - sistēmas dalītājs atbilstoši EN 12729 tipam BA.

Ūdens, kurš ir plūdis cauri sistēmas dalītājam, vairs nav uzskatāms par dzeramo ūdeni.



Noteikumiem atbilstoša lietošana

Izmantojiet šo augstspiediena tīrīšanas aparātu tikai

- tīrīšanai ar zemspiediena strūkļu un tīrīšanas līdzekli (piemēram, iekārtu, transportlīdzekļu, būvju, instrumentu tīrīšanai),
- tīrīšanai ar augstspiediena strūkļu bez tīrīšanas līdzekļa (piemēram, fasāžu, terašu, dārza piederumu tīrīšanai).

Noturīgu netīrumu tīrīšanai mēs iesakām izmantot rotorsprauslu (piegādes komplektā ietilpst tikai variantam HD...Plus).

Ūdens kvalitātes prasības:

IEVĒRĪBAI

Kā augstspiediena šķidrumu drīkst izmantot tikai tīru ūdeni. Netīrumi rada iekārtas priekšlaicīgu nolietošanos vai nosēdumus. Izmantojot attīrītu ūdeni, nedrīkst pārsniegt tālāk norādītās robežvērtības.

pH vērtība	6,5...9,5
strāvas vadītspēja *	Tīra ūdens vadītspēja +1200 $\mu\text{S}/\text{cm}$
nosēdināmās vielas **	< 0,5 mg/l
filtrējamās vielas ***	< 50 mg/l
ogļūdeņraži	< 20 mg/l
hlorīdi	< 300 mg/l

Sulfāti	< 240 mg/l
kalcijs	< 200 mg/l
kopējā ūdens cietība	< 28 °dH < 50 °TH < 500 ppm (mg CaCO_3/l)
dzelzs	< 0,5 mg/l
mangāns	< 0,05 mg/l
varš	< 2 mg/l
Aktīvais hlors	< 0,3 mg/l
bez nepatīkamas smakas	
* kopā maksimāli 2000 $\mu\text{S}/\text{cm}$	
** pārbaudes tilpums 1 l, nosēdināšanas laiks 30 min	
*** neattiecas uz abrazīvām vielām	

Drošības iekārtas

Drošības ierīces kalpo lietotāja aizsardzībai un tās nedrīkst ignorēt vai apiet to darbību.

Spiediena relejs

Ja smidzinātājpistoles rokturis tiek atlaists, manometriskais slēdzis atslēdz sūkni un augstspiediena strūkļa vairs netiek izsmidzināta. Pavelkot sviru, sūknis atkal ieslēdzas.

Vides aizsardzība

	Iepakojuma materiāli ir atkārtoti pārstrādājami. Lūdzu, neizmetiet iepakojumu kopā ar māj-saimniecības atkritumiem, bet nogādājiet to vietā, kur tiek veikta atkritumu otrreizējā pārstrāde.
	Nolietotās ierīces satur noderīgus materiālus, kurus iespējams pārstrādāt un izmantot atkārtoti. Baterijas, eļļa un tamlīdzīgas vielas nedrīkst nokļūt apkārtnē vidē. Tādēļ lūdzam izmantot vecās ierīces ar atbilstošu atkritumu savākšanas sistēmu starpniecību.

Informācija par sastāvdaļām (REACH)

Aktuālo informāciju par sastāvdaļām atradīsiet:

www.kaercher.com/REACH

Pirms ekspluatācijas uzsākšanas

Pierīču montāža

- Nostipriniet riteņu diskus.
- Uzmontējiet sprauslu strūkļas caurulei (marķējums augšā uz regulēšanas gredzena).
- Savienojiet strūkļas cauruli ar rokas smidzinātājpistoli.
- Atbrīvojiet bīdāmā roktura fiksatoru.
- Izvelciet stumšanas rokturi līdz galam uz āru.

Aparātiem bez šļūtenes uztīšanas trumuļa:

- Pieskrūvējiet augstspiediena šļūteni augstspiediena pieslēgumam.

Aparātiem ar šļūtenes uztīšanas trumuli:

- Ievietojiet un nofiksējiet kloķi šļūtenes uztīšanas trumuļa vārpstā.
- Augstspiediena šļūteni pirms uztīšanas izlikt taisni.
- Griežot kloķi, vienmērīgi uztiniet augstspiediena šļūteni uz trumuļa. Griešanas virzienu izvēlieties tā, lai augstspiediena šļūtene netiktu pārlocīta.

Ekspluatācijas uzsākšana

Elektropadeve

⚠ **BĪSTAMI**

Elektriskās strāvas trieciena risks.

- Aparāts ir obligāti jāpieslēdz barošanas tīklam, izmantojot kontaktdakšu. Ir aizliegts izmantot neatvienojamu savienojumu ar barošanas tīklu. Kontaktdakša nodrošina atvienošanu no tīkla.
- Izmantotā pagarinātāja kabeļa spraudnim un savienojumam jābūt ūdensdrošiem.
- Izmantojiet pagarinātāja kabeli ar pietiekošu šķērsriezumu (skatiet "Tehniskos datus") un notīniet to pilnībā no kabeļa trumuļa.

Pieslēgumu lielumus skatīt uz ražotāja datu plāksnītes/tehniskajos datos.

- Notīniet tīkla kabeli un novietojiet uz grīdas.
- Iespraudiet kontaktdakšu kontakligzdā.

Ūdensapgāde

Pieslēgšana ūdensvadam

⚠ **BRĪDINĀJUMS**

Ievērojiet ūdensapgādes uzņēmuma izstrādātos noteikumus.

Saskaņā ar spēkā esošajiem noteikumiem aparātu nedrīkst izmantot bez dzeramā ūdens sistēmas dalītāja. Jāizmanto piemērots firmas KÄRCHER sistēmas dalītājs vai kā alternatīva - sistēmas dalītājs atbilstoši EN 12729 tipam BA.

Ūdens, kurš ir plūdis cauri sistēmas dalītājam, vairs nav uzskatāms par dzeramo ūdeni.

⚠ **UZMANĪBU**

Sistēmas atdalītāju vienmēr pieslēdziet ūdensapgādes sistēmai, nevis ierīcei.

Pieslēguma lielumus skatīt tehniskajos datos.

- Padeves šļūteni (minimālais garums 7,5 m, minimālais diametrs 1/2") pieslēdziet ierīces ūdens pieslēgvietai un ūdens pievadam (piemēram, ūdenskrānam).

Norādījums:

Padeves šļūtene nav iekļauta piegādes komplektā.

- Attaisiet ūdens padeves krānu.

Ūdens sūkņēšana no atklātām tvertnēm

- Sūkšanas šļūteni ar filtru (pasūtījuma Nr. 4.440-238.0) pieskrūvējiet ūdens pieslēgvietai.
- Aparāta atgaisošana:
Noskrūvējiet sprauslu no smidzināšanas caurules.
Darbiniet ierīci tik ilgi, līdz ūdens izplūst, nesaturot gaisa burbulīšus.
Vajadzības gadījumā darbiniet aparātu 10 sekundes, tad izslēdziet aparāta slēdzi. Atkārtojiet darbību vairākkārt.
- Izslēdziet aparātu un uzskrūvējiet atpakaļ sprauslu.



Apkalpošana

⚠ **BĪSTAMI**

Sprādzienbīstamība!

Neizsmidziniet degošus šķidrumus.

Izmantojot ierīci bīstamās zonās (piem., degvielas uzpildes stacijās), ir jāievēro attiecīgie drošības noteikumi.

⚠ **BĪSTAMI**

Ilgāks aparāta lietošanas ilgums var radīt vibrācijas izraisītus asinsrites traucējumus rokās.

Vispārēji ieteicamu aparāta lietošanas laiku noteikt nevar, jo tas ir atkarīgs no vairākiem ietekmes faktoriem:

- Personīga predispozīcija uz sliktu asinsriti (bieži auksti pirksti, pirkstu kņudēšana).
- Zema apkārtējā temperatūra. Roku aizsardzībai valkāt siltus cimdus.
- Cieša satveršana pasliktina asinesteci.
- Nepārtraukts darba režīms ir sliktāks nekā ar pauzēm pārtraukts režīms.

Aparāta regulāras un ilglaicīgas lietošanas gadījumā un, atkārtoti iestājoties atbilstošajām pazīmēm (piemēram, pirkstu kņudēšana, auksti pirksti), mēs iesakām iziet medicīnisko apsekošanu.

⚠ **UZMANĪBU**

Motorus tīriet tikai vietās, kur ir pieejams atbilstošs eļļas uztvērējs (apkārtējās vides aizsardzība).

Darbs ar augstspiedienu

Aparātu var darbināt vertikālā vai horizontālā stāvoklī.



Norādījums:

Aparāts ir aprīkots ar manometrisko slēdzi. Motors ieslēdzas tikai tad, ja pistoles svira ir pavilkta.

- Ierīce ar šļūtenes uztīšanas trumuli: Augstspiediena šļūteni pilnībā notīniet no šļūtenes uztīšanas trumuļa.
- Aparāta slēdzi pārlēdziet uz „I”.
- Atbrīvojiet rokas smidzinātājpistoles fiksatoru un pavelciet pistoles sviru.

Strūklas veida izvēle

- Izslēdziet rokas smidzinātājpistoli.
- Pagrieziet sprauslas korpusu, līdz vajadzīgais simbols sakrīt ar marķējumu:

	Augstspiediena apaļā strūkla (0°) īpaši noturīgu netīrumu tīrīšanai
	Zemspiediena plakanā strūkla (CHEM) tīrīšanai ar tīrīšanas līdzekli vai ar mazu spiedienu
	Augstspiediena plakanā strūkla (25°) plašu netīro virsmu tīrīšanai

Aparāta darbība tīrīšanas līdzekļu izmantošanas režīmā

⚠ **BRĪDINĀJUMS**

Nepiemēroti tīrīšanas līdzekļi var sabojāt aparātu un tīrāmo objektu. Izmantojiet tikai tos tīrīšanas līdzekļus, kurus ir autorizējis Kärcher. Ievērojiet tīrīšanas līdzekļiem pievienotos dozēšanas ieteikumu un norādījumus. Lai sargātu apkārtējo vidi, lietojiet tīrīšanas līdzekļus taupīgi. Ievērojiet uz tīrīšanas līdzekļiem dotos drošības norādījumus.

Kärcher tīrīšanas līdzekļi garantē darbu bez traucējumiem. Lūdzu, konsultējieties vai pieprasiet mūsu katalogu vai mūsu tīrīšanas līdzekļu informatīvās lapas.

- Izvīk tīrīšanas līdzekļa sūkšanas šļūteni.
- Tīrīšanas līdzekļa filtram noregulējiet tīrīšanas līdzekļa šķīduma sūkšanas daudzumu.
- Tīrīšanas līdzekļa sūkšanas šļūteni iekariet tvertnē ar tīrīšanas līdzekļa šķīdumu.
- Iestatiet sprauslu uz "CHEM".

Ieteicamā tīrīšanas metode

- Izsmidziniet tīrīšanas līdzekli taupīgi uz sausas virsmas un ļaujiet tam iedarboties (neļaujiet izžūt).
- Izšķīdušos netīrumus noskalojiet ar augstspiediena strūklu.
- Pēc darba tīrīšanas līdzekļa filtra iesūcāmo daudzumu iestatiet uz maksimumu.
- Iedarbiniet aparātu un ļaujiet tam minūti skatīties.

Darba pārtraukšana

- Atlaidiet rokas smidzinātājpistoles sviru, aparāts atslēdzas.

Norāde:

Izslēdzot aparātu, ūdens spiediens pazeminās par apm. 70%. Tādējādi samazinās rokas smidzināšanas pistoles nospiešanai nepieciešamais spēks un pagarinās aparāta kalpošanas laiks.

- Pavelciet rokas smidzinātājpistoles sviru, aparāts atkal ieslēdzas.

Aparāta izslēgšana

- Aparāta slēdzi pārslēgt uz „0”.
- Atvienojiet kontaktspraudni no kontaktligzdas.
- Aizslēgt ūdens padevi.
- Spiediet rokas smidzinātājpistoli, līdz ierīcē vairs nav spiediena.
- Nospiediet rokas smidzinātājpistoles drošības sviru, lai nodrošinātu pistoles sviru pret nejaušu nospiešanu.

Aparāta uzglabāšana

- Ievietojiet smidzināšanas cauruli ar rokas smidzināšanas pistoli Köcher smidzināšanas caurulē un nofiksējiet smidzināšanas caurules turētājā.
- Aptiniet pieslēguma kabeli ap kabeļu turētāju.
- Uztiniet augstspiediena šļūteni, pārkarriet pāri šļūtenes glabāšanas vietai un nofiksējiet ar gumijas saiti.
vai
Uztiniet augstspiediena šļūteni uz šļūtenes uztīšanas trumuļa. Atlociet kloķa rokturi.
- Nostipriniet kontaktdakšu ar uzmontēto aptveri.
- Nospiediet stumšanas roktura fiksatoru un iebīdīet stumšanas rokturi.

Aizsardzība pret aizsalšanu

IEVĒRĪBA!

Sals sabojā ierīci, ja ūdens nav pilnībā izlaists.

Uzglabājiet ierīci vietā, kur tā nav pakļauta sala iedarbībai.

Ja nav iespējama uzglabāšana no sala aizsargātā vietā:

- Izlaist ūdeni.
- Izsūknēt caur aparātu tirdzniecībā pieejamo antifrizu.

Norādījums:

Izmantojiet automašīnām paredzēto standarta antifrizu uz glikola bāzes.

Ievērojiet antifrīza ražotāja lietošanas norādījumus.

- Ierīci darbināt maks. 1 min., līdz sūknis un vadi ir tukši.

Transportēšana

△ UZMANĪBU

Savainošanās un bojājumu risks! Transportējot ņemiet vērā aparāta svaru.

- Lai aparātu pārvietotu lielākos attālumos, velciet to aiz stumšanas roktura sev līdzī.
- Lai aparātu pārnestu, turiet to aiz rokturim.
- Kāpjot pa kāpnēm, velciet aparātu pakāpienu pa pakāpienam uz augšu. Vadošās slieces pasargā korpusu no bojājumiem.
- Transportējot automašīnā, saskaņā ar spēkā esošajām direktīvām nodrošiniet aparātu pret izslīdēšanu un apgāšanos.

Virsmu tīrītāja transporta stiprinājums

- Uzspraudiet virsmu tīrītāja pieslēgumcauruli uz augstspiediena tīrītāja tapas.
- Par apm. 1 apgriezīenu uzskrūvējiet uzvāmuzgriezni.

Transportēšana ar celtni

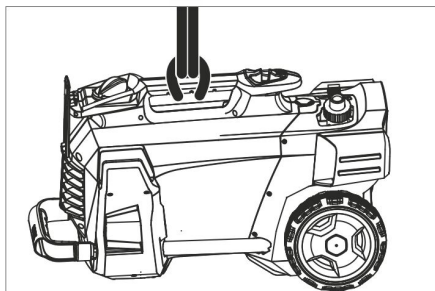

- Pie aparāta nešanai paredzētā roktura piestipriniet celšanas iekārtu.

Drošības norādījumi pārkraušanai ar pacelēja palīdzību

⚠ **BĪSTAMI**

Savainojumu risks krītoša aparāta gadījumā.

- Ievērojiet vietējos negadījumu novēršanas noteikumus un drošības norādījumus.
- Ikreiz pirms transportēšanas ar celtni pārbaudiet, vai nešanai paredzētajam rokturim nav bojājumu.
- Ikreiz pirms transportēšanas ar celtni pārbaudiet, vai cēlēj mehānismiem nav bojājumu.
- Paceliet aparātu, turot to tikai aiz nešanai paredzētā roktura.
- Neizmantojiet piekabināšanas ķēdes.
- Nodrošiniet ceļšanas iekārtu pret nejaušu atkabināšanos no kravas.
- Pirms transportēšanas ar celtni noņemiet smidzināšanas cauruli ar rokas smidzināšanas pistoli, sprauslas, virsmas tīrītāju un citus un nenostiprinātos priekšmetus.
- Ceļšanas laikā nepārvietojiet uz aparāta priekšmetus.
- Aparātu ar celtni drīkst transportēt tikai personas, kuras ir izgājušas instruktāžu par celtna vadīšanu.
- Nestāviet zem kravas.
- Sekojiet, lai celtna bīstamajā zonā neuzturētos personas.
- Neatstājiet aparātu iekārtu celtni bez uzraudzības.

Glabāšana

⚠ **UZMANĪBU**

Savainošanās un bojājumu risks! Uzglabājot, ņemiet vērā aparāta svaru.

Šo aparātu drīkst uzglabāt tikai iekšējās.

Kopšana un tehniskā apkope

⚠ **BĪSTAMI**

Savainošanās risks nejauši iedarbināta aparāta un strāvas trieciena rezultātā.

Pirms jebkuriem aparāta apkopes darbiem izslēdziet aparātu un atvienojiet tīkla kontaktakšus.

Tehniskā inspekcija/tehniskās apkopes līgums

Jūs varat vienoties ar savu tirgotāju par regulāru tehnisko inspekciju veikšanu vai noslēgt tehniskās apkopes līgumu. Lūdzu konsultēties par šo jautājumu.

Pirms katras ekspluatācijas

- Pārbaudiet, vai pieslēguma kabelis nav bojāts (risks gūt strāvas triecienu), bojāts pieslēguma kabelis nekavējoties jānomaina, izmantojot pilnvarotā klientu apkalpošanas dienesta/elektriķa pakalpojumus.
- Pārbaudīt augstspiediena šļūteni uz bojājumiem (uzsprāgšanas briesmas). Nekavējoties nomainīt bojātu augstspiediena šļūteni.
- Pārbaudīt aparāta (sūkņa) hermētiskumu.
3 ūdens pilieni minūtē ir pieļaujams un tie var izplūst pa aparāta apakšu. Spēcīgāka nehermētiskuma gadījumā sazināties ar klientu dienestu.

Ik nedēļu

- Iztīrīt ūdens pieslēguma sietu.
- Tīrīt tīrīšanas līdzekļa sūkšanas šļūtenes filtru.

Iztīrīt ūdens pieslēguma sietu

- Noskrūvējiet uznavuzgriezni.
- Izvelciet šļūtenes iemavu ar sietu.
- No ārpusē notīriet sietiņu un to noskaļojiet.

Norāde:

Šļūtenes iemavas sešstūri iestatiet atbilstoši pieslēgšanai aparātā.

- Ievietojiet šļūtenes iemavu ar sietu un pievelciet uznavuzgriezni.

Palīdzība darbības traucējumu gadījumā

⚠ **BĪSTAMI**

Savainošanās risks nejauši iedarbināta aparāta un strāvas trieciena rezultātā.

- Pirms jebkuriem aparāta apkopes darbiem izslēdziet aparātu un atvienojiet tīkla kontaktdakšu.
- Elektrisko sastāvdaļu pārbaudi vai remontu drīkst veikt tikai pilnvarots klientu apkalpošanas dienests.
- Traucējumu gadījumā, kuri nav minēti šajā nodaļā, šaubu un skaidra norādījuma gadījumā sazinieties ar pilnvaroto klientu apkalpošanas dienestu.

Aparāts nestrādā

- Pārbaudiet, vai pieslēguma kabelis nav bojāts.
- Pārbaudiet tīkla spriegumu.
- Ja aparāts ir pārkaršis:
Aparāta slēdzi pārslēgt uz „0”.
Ļaujiet aparātam atdzist vismaz 15 minūtes.
Aparāta slēdzi pārslēdziet uz „1”.
- Elektriska bojājuma gadījumā sazinieties ar klientu apkalpošanas dienestu.

Aparāts nerada spiedienu

- Iestatiet sprauslu uz "Augstspiediens".
- Atgaisojiet aparātu (skatiet "Nodošana ekspluatācijā").
- Izīriiet ūdens pieslēguma sietu.
- Pārbaudīt ūdens padevi (skatīt "Tehniskie dati").
- Izīriiet sprauslu.
- Nomainiet sprauslu.
- Vajadzības gadījumā sazinieties ar klientu apkalpošanas dienestu.

Nehermētisks sūknis

3 ūdens pilieni minūtē ir pieļaujami un tie var izplūst pa aparāta apakšu.

- Ja ierīce ir stipri neblīva, informēt klientu servisu.

Sūknis klab

- Pārbaudiet ūdens un tīrīšanas līdzekļa sūkšanas vadu blīvumu.
- Tīrīšanas līdzekļa filtra iesūcamo daudzumu iestatiet uz minimumu.
- Atgaisojiet aparātu (skatiet "Nodošana ekspluatācijā").
- Vajadzības gadījumā sazinieties ar klientu apkalpošanas dienestu.

Netiek iesūkts tīrīšanas līdzeklis

- Iestatiet sprauslu uz "CHEM".
- Palieliniet tīrīšanas līdzekļa filtra iesūcamo daudzumu.
- Pārbaudiet/izīriiet tīrīšanas līdzekļa sūkšanas šļūteni ar filtru.
- Vajadzības gadījumā sazinieties ar klientu apkalpošanas dienestu.

Piederumi un rezerves daļas

- Drīkst izmantot tikai ražotājfirmas atļautos piederumus un rezerves daļas. Oriģinālie piederumu un oriģinālās rezerves daļas garantē to, ka aparātu var ekspluatēt droši un bez traucējumiem.
- Visbiežāk pieprasīto rezerves daļu klāstu Jūs atradīsiet lietošanas rokasgrāmatas galā.
- Turpmāko informāciju par rezerves daļām Jūs saņemsiet saitā www.kaercher.com, sadaļā Service.

Garantija

Katrā valstī ir spēkā mūsu uzņēmuma atbildīgās sabiedrības izdotie garantijas nosacījumi. Garantijas termiņa ietvaros iespējamos Jūsu iekārtas darbības traucējumus mēs novērsīsim bez maksas, ja to cēlonis ir materiāla vai ražošanas defekts. Garantijas remonta nepieciešamības gadījumā ar pirkumu apliecināšanu dokumentu griezieties pie tirgotāja vai tuvākajā pilnvarotajā klientu apkalpošanas dienestā.

EK Atbilstības deklarācija

Ar šo mēs paziņojam, ka turpmāk minētā iekārta, pamatojoties uz tās konstrukciju un izgatavošanas veidu, kā arī mūsu apgrozībā laistajā izpildījumā atbilst ES direktīvu attiecīgajām galvenajām drošības un veselības aizsardzības prasībām. Iekārtā izdarot ar mums nesaskaņotas izmaiņas, šis paziņojums zaudē savu spēku.

Produkts: Augstspiediena tīrīšanas aparāts

Tips: 1.520-xxx

Attiecīgās ES direktīvas:

2006/42/EK (+2009/127/EK)

2004/108/EK

2000/14/EK

Piemērotās harmonizētās normas:

EN 60335-1

EN 60335-2-79

EN 55014-1: 2006+A1: 2009+A2: 2011

EN 55014-2: 1997+A1: 2001+A2: 2008

EN 62233: 2008

EN 61000-3-2: 2006+A1: 2009+A2: 2009

EN 61000-3-3: 2008

HD 5/12 C, HD 5/12 CX, HD 513 C, HD 5/13 CX

EN 61000-3-11: 2000

HD 5/15 C, HD 5/15 CX, HD 5/17 C, HD 5/17 CX, HD 6/13 C, HD 6/13 CX

Atbilstības novertešanas procedūra:

2000/14/EK: V pielikums

Skanas intensitātes līmenis dB(A)

HD 5/12 C, HD 5/13 C, HD 5/15 C, HD 5/17 C, HD 6/13 C

Izmērītais: 86

Garantētais: 88

HD 5/12 CX, HD 5/13 CX, HD 5/17 CX, HD 6/13 CX

Izmērītais: 89

Garantētais: 92

HD 5/15 CX

Izmērītais: 87

Garantētais: 90

Apakšā parakstījušās personas rīkojas uzņēmuma vadības uzdevumā un pēc tās pilnvarojuma.

H. Jenner
CEO

S. Reiser
Head of Approbation

Par dokumentāciju sastādīšanu atbildīgā persona:
S. Reiser

Alfred Kärcher GmbH & Co. KG
Alfred-Kärcher-Str. 28 - 40
71364 Winnenden (Germany)
Tālr.: +49 7195 14-0
Fakss: +49 7195 14-2212

Winnenden, 2013/09/01

Tehniskie dati

Tips		HD 5/12 C	HD 5/12 C	HD 5/12 C
		HD 5/12 CX	HD 5/12 CX	HD 5/12 CX
		EU	GB	CH
Elektrības pieslēgums				
Spriegums	V	230	230...240	230
Strāvas veids	Hz	1~ 50		
Pieslēguma jauda	kW	2,5	2,5	2,2
Tīkla drošinātājs (kūstošais, Char. C)	A	16	13	10
Aizsardzība	--	IPX5		
Pagarinātāja kabelis 30 m	mm ²	2,5		
Ūdensapgāde				
Pievadāmā ūdens temperatūra (maks.)	°C	60		
Pievadāmā ūdens daudzums (min.)	l/min	12		
Sūkšanas augstums no atklātās tvertnes (20°C)	m	0,5		
Pievadāmā ūdens spiediens (maks.)	MPa	1		
Tehniskie dati attiecībā uz jaudu				
Darba spiediens	MPa	12	12	11,5
Sprauslas izmērs	--	035	035	038
Maks. darba pārspiediens	MPa	17,5	17,5	17,1
Ūdens patēriņš	l/min	8,3		
Tīrīšanas līdzekļa sūkņēšana	l/h	0...25		
Rokas smidzinātājpistoles atsietiena spēks (maks.)	N	21,3		
Saskaņā ar EN 60355-2-79 aprēķinātās vērtības				
Plaukstas-rokas vibrācijas lielums	m/s ²	3,6		
Nenoteiktība K	m/s ²	0,9		
Skaņas spiediena līmenis L _{pA} (CX)	dB(A)	72 (75)		
Nenoteiktība K _{pA}	dB(A)	3		
Skaņas jaudas līmenis L _{WA} + nenoteiktība K _{WA} (CX)	dB(A)	88 (92)		
Izmēri un svars				
Garums	mm	380		
Platums (CX)	mm	360 (370)		
Augstums	mm	930		
Tipiskā darba masa (CX)	kg	23,7 (26)		

Tips		HD 5/12 C	HD 5/12 C	HD 5/12 C	HD 5/13 C
		HD 5/12 CX			HD 5/13 CX
		AU	KAP	SA	EU
Elektrības pieslēgums					
Spriegums	V	240	220		230
Strāvas veids	Hz	1~ 50	1~60		1~50
Pieslēguma jauda	kW	2,2	2,4		2,6
Tīkla drošinātājs (kūstošais, Char. C)	A	10	15	13	16
Aizsardzība	--	IPX5			
Pagarinātāja kabelis 30 m	mm ²	2,5			
Ūdensapgāde					
Pievadāmā ūdens temperatūra (maks.)	°C	60			
Pievadāmā ūdens daudzums (min.)	l/min	12			
Sūkšanas augstums no atklātās tvertnes (20°C)	m	0,5			
Pievadāmā ūdens spiediens (maks.)	MPa	1			
Tehniskie dati attiecībā uz jaudu					
Darba spiediens	MPa	11,5	12	13	
Sprauslas izmērs	--	038	036	034	
Maks. darba pārspiediens	MPa	17,1	18	17,5	
Ūdens patēriņš	l/min	8,3			
Tīrīšanas līdzekļa sūkņēšana	l/h	0...25			
Rokas smidzinātājpistoles atsitiena spēks (maks.)	N	21,3			22,2
Saskaņā ar EN 60355-2-79 aprēķinātās vērtības					
Plaukstas-rokas vibrācijas lielums	m/s ²	3,6	4,2	3,6	
Nenoteiktība K	m/s ²	0,9			
Skaņas spiediena līmenis L _{pA} (CX)	dB(A)	72 (75)	74	72 (75)	
Nenoteiktība K _{pA}	dB(A)	3			
Skaņas jaudas līmenis L _{WA} + nenoteiktība K _{WA} (CX)	dB(A)	88 (92)	90	88 (92)	
Izmēri un svars					
Garums	mm	380			
Platums (CX)	mm	360 (370)			
Augstums	mm	930			
Tipiskā darba masa (CX)	kg	23,7 (26)	25,2	23,7 (26)	

Tips		HD 5/15 C	HD 5/17 C	HD 5/17 C	HD 6/13 C
		HD 5/15 CX	HD 5/17 CX	HD 5/17 CX	HD 6/13 CX
		EU	EU	KAP	EU
Elektrības pieslēgums					
Spriegums	V	230		220	230
Strāvas veids	Hz	1~ 50		1~60	1~ 50
Pieslēguma jauda	kW	2,8	3,0	3,0	2,9
Tīkla drošinātājs (kūstošais, Char. C)	A	16		15	16
Aizsardzība	--	IPX5			
Pagarinātāja kabelis 30 m	mm ²	2,5			
Ūdensapgāde					
Pievadāmā ūdens temperatūra (maks.)	°C	60			
Pievadāmā ūdens daudzums (min.)	l/min	12			13
Sūkšanas augstums no atklātās tvertnes (20°C)	m	0,5			
Pievadāmā ūdens spiediens (maks.)	MPa	1			
Tehniskie dati attiecībā uz jaudu					
Darba spiediens (CX)	MPa	15 (15)	17 (17)	16,5 (16,5)	13 (13)
Sprauslas izmērs	--	032	027	030	038
Maks. darba pārspiediens	MPa	20			19
Ūdens patēriņš	l/min	8,3	8,1	8,0	9,8
Tīrīšanas līdzekļa sūkņēšana	l/h	0...25			
Rokas smidzinātājpistoles atsitiena spēks (maks.)	N	23,8	25,4		26,6
Saskaņā ar EN 60355-2-79 aprēķinātās vērtības					
Plaukstas-rokas vibrācijas lieldzīme	m/s ²	2,4			4,1
Nenoteiktība K	m/s ²	0,7			0,9
Skaņas spiediena līmenis L _{pA} (CX)	dB(A)	72 (74)	72 (75)	75	72 (75)
Nenoteiktība K _{pA}	dB(A)	3			
Skaņas jaudas līmenis L _{WA} + nenoteiktība K _{WA} (CX)	dB(A)	88 (90)	88 (92)	91 (91)	88 (92)
Izmēri un svars					
Garums	mm	380			
Platums (CX)	mm	360 (370)			
Augstums	mm	930			
Tipiskā darba masa (CX)	kg	25,2 (27,5)			

Tips		HD 6/13 C	HD 6/13 C	HD 6/13 C	HD 6/13 C
			HD 6/13 CX		
		AR	GB	KAP	SA
Elektrības pieslēgums					
Spriegums	V	220	230...240	220	
Strāvas veids	Hz	1~50		1~ 60	
Pieslēguma jauda	kW	2,9		2,9	2,8
Tīkla drošinātājs (kūstošais, Char. C)	A	16	13	15	13
Aizsardzība	--	IPX5			
Pagarinātāja kabelis 30 m	mm ²	2,5			
Ūdensapgāde					
Pievadāmā ūdens temperatūra (maks.)	°C	60			
Pievadāmā ūdens daudzums (min.)	l/min	13			
Sūkšanas augstums no atklātās tvertnes (20°C)	m	0,5			
Pievadāmā ūdens spiediens (maks.)	MPa	1			
Tehniskie dati attiecībā uz jaudu					
Darba spiediens	MPa	13			12,5
Sprauslas izmērs	--	038	042	043	
Maks. darba pārspiediens	MPa	19	18		
Ūdens patēriņš	l/min	9,8	10,0		
Tīrīšanas līdzekļa sūkņēšana	l/h	0...25			
Rokas smidzinātājpistoles atsietena spēks (maks.)	N	26,6			
Saskaņā ar EN 60355-2-79 aprēķinātās vērtības					
Plaukstas-rokas vibrācijas lielums					
Plaukstas-rokas vibrācijas lielums	m/s ²	4,1	3,7		
Nenoteiktība K	m/s ²	0,9			
Skaņas spiediena līmenis L _{pA} (CX)	dB(A)	72 (75)	73		
Nenoteiktība K _{pA}	dB(A)	3			
Skaņas jaudas līmenis L _{WA} + nenoteiktība K _{WA} (CX)	dB(A)	88 (92)	89		
Izmēri un svars					
Garums	mm	380			
Platums (CX)	mm	360 (370)			
Augstums	mm	930			
Tipiskā darba masa (CX)	kg	25,2 (27,5)	25,2		



Prieš pirmą kartą pradėdant naudotis prietaisu, būtina atidžiai perskaityti originalią instrukciją, ja vadovautis ir saugoti, kad ja galima būtų naudotis vėliau arba perduoti naujam savininkui.

Turinys

Prietaiso dalys	LT	1
Saugos reikalavimai	LT	1
Naudojimas pagal paskirtį	LT	2
Saugos įranga	LT	2
Aplinkos apsauga	LT	2
Prieš pradėdant naudoti	LT	3
Naudojimo pradžia	LT	3
Valdymas	LT	3
Transportavimas	LT	5
Laikymas	LT	6
Priežiūra ir aptarnavimas	LT	6
Pagalba gedimų atveju	LT	6
Priedai ir atsarginės dalys	LT	7
Garantija	LT	7
EB atitikties deklaracija	LT	8
Techniniai duomenys	LT	9

Prietaiso dalys

Atverskite pirmąjį puslapį su iliustracijomis

- 1 Antgalis
- 2 Antgalio būmė
- 3 Purškimo antgalis
- 4 Rankinis purškiamasis pistoletas
- 5 Apsauginė svirtelė
- 6 Rankinio purkštuvu svertas
- 7 Aukšto slėgio žarna
- 8 Guminė juosta (nėra prietaisuose su žarnos rite)
- 9 Purškimo antgalio laikiklis su fiksatoriumi transportavimui
- 10 Prietaiso jungiklis
- 11 Rankena
- 12 Purškimo antgalio įdėklas
- 13 Aukšto slėgio jungtis
- 14 Rankena
- 15 Valdens prijungimo antgalis
- 16 Valymo priemonės siurbimo žarna su filtru ir valiklio dozavimo įrenginiu
- 17 Sietelis
- 18 Žarnos atvamzdis
- 19 Kreipiamoji veržlė

- 20 Rato gaubtas
- 21 Pavaža/atraminė pavaža
- 22 Purkštuko laikiklis sukamajam purkštukui (sukamasis purkštukas tiekimas tik kartu su modeliu HD...Plus)
- 23 Purkštuko laikiklis trijų skylių purkštukui
- 24 Paviršių valymo įrenginio transportavimo laikiklis
- 25 Stūmimo rankenos atblokavimo mygtukas
- 26 Stūmimo rankena, apačioje (įstumta)
- 27 Stūmimo rankena, viršuje (ištraukta)
- 28 Žarnų laikiklis
- 29 Kabelio laikiklis
- 30 Purškimo antgalio laikiklis be fiksatoriaus
- 31 Žarnų ritė
- 32 Sukamoji rankena

Spalvinis ženklėjimas

- Valymo proceso valdymo elementai yra geltonos spalvos.
- Techninės priežiūros valdymo elementai yra šviesiai pilkos spalvos.

Saugos reikalavimai

- Prieš pirmąjį naudojimą, būtina perskaitykite saugos nurodymus Nr. 5.951-949.0!
- Laikykitės nacionalinių teisės normų dėl skysčių purkštuvų.
- Laikykitės nacionalinių teisės normų dėl nelaimingų atsitikimų prevencijos. Skysčių purkštuvai privalo būti reguliariai tikrinami, o patikrų rezultatai - pateikiami raštiškai.

Rizikos lygiai

⚠ **PAVOJUS**

Nuoroda dėl tiesioginio pavojaus, galinčio sukelti sunkius kūno sužalojimus ar mirtį.

⚠ **ISPĖJIMAS**

Nuoroda dėl galimo pavojaus, galinčio sukelti sunkius kūno sužalojimus ar mirtį.

⚠ **ATSARGIAI**

Nurodo galimą pavojų, galintį sukelti lengvus sužalojimus.

DĖMESIO

Nuoroda dėl galimo pavojaus, galinčio sukelti materialinius nuostolius.

Simboliai ant prietaiso



Netinkamai naudojama aukšto slėgio srovė kelia pavojų. Draudžiama srovę nukreipti į asmenis, gyvūnus, veikiančią elektros įrangą arba patį įrenginį. Jokiū būdu nenaudokite prietaiso geriamojo vandens tiekimo sistemoje be sistemos atskyriklio. Naudokite KÄRCHER arba alternatyvų sistemos atskyriklį, atitinkantį EN 12729 BA tipo reikalavimus.



Sistemos atskyrikliu tekėjusio vandens gerti negalima.

Naudojimas pagal paskirtį

Šį aukšto slėgio valymo įrenginį naudokite tik

- valymui aukšto slėgio srove ir valymo priemonėmis (pvz., įrenginių, transporto priemonių, statinių, irankių valymui),
- valymui aukšto slėgio srove be valymo priemonių (pvz., fasadų, terasų, sodo įrenginių valymui).

Įsisenėjusiems nešvarumams rekomenduojame naudoti sukamąjį purkštuką (sukamasis purkštukas tiekimas tik kartu su modeliu HD...Plus)

Reikalavimai vandens kokybei:

DĖMESIO

Kaip aukšto slėgio terpė gali būti naudojamas tik švarus vanduo. Užterštas prietaisas greičiau susidėvi arba dėl to gali atsirasti nuosėdų.

Jei naudojamas perdirbtas vanduo, negali būti viršytos šios ribinės reikšmės.

pH vertė	6,5...9,5
elektros laidumas*	Švaraus vandens laidumas +1200 $\mu\text{S}/\text{cm}$
nusėdančios medžiagos **	< 0,5 mg/l
filtruojamos medžiagos ***	< 50 mg/l
Angliavandeniai	< 20 mg/l
Chloridas	< 300 mg/l
sulfatas	< 240 mg/l
Kalcis	< 200 mg/l

Bendrasis kietumas	< 28 °dH < 50 °TH < 500 ppm (mg CaCO_3/l)
Geležis	< 0,5 mg/l
Manganas	< 0,05 mg/l
Varis	< 2 mg/l
aktyvusis chloras	< 0,3 mg/l
nėra nemalonaus kvapo	
* Iš viso maks. 2000 $\mu\text{S}/\text{cm}$	
** Bandymo kiekis: 1 l per 30 minučių nusėdimo laiką	
*** be šveičiamųjų medžiagų	

Saugos įranga

Saugos įranga apsaugo naudotoją, todėl jos negalima keisti arba nenaudoti.

Pneumatinis jungiklis

Kai atlaisvinamas rankinio purškimo pistoleto svertas, pneumatinis jungiklis išjungia aukšto slėgio pompą, o aukšto slėgio srove nutrūksta. Jei svertas patraukiamas, siurblys vel įjungiamas.

Aplinkos apsauga



Pakuotės medžiagos gali būti perdirbamos. Neišmeskite pakuočių kartu su buitinėmis atliekomis, bet atiduokite jas perdirbti.



Naudotų prietaisų sudėtyje yra vertingų, antriniam žaliavų perdirbimui tinkamų medžiagų, todėl jie turėtų būti atiduoti perdirbimo įmonėms. Akumulatoriai, alyvos ir panašios medžiagos neturėtų patekti į aplinką. Todėl naudotus prietaisus šalinkite pagal atitinkamą antrinių žaliavų surinkimo sistemą.

Nurodymai apie sudedamąsias medžiagas (REACH)

Aktualią informaciją apie sudedamąsias dalis rasite adresu:

www.kaercher.com/REACH

Prieš pradėdant naudoti

Priedų pritvirtinimas

- Pritvirtinkite ratų gaubtus.
- Ant purškimo antgalio sumontuokite purkštuką (žymės ant žiedo viršuje).
- Prie pistoleto prijunkite purškimo vamzdį.
- Atblokuokite stūmimo rankeną.
- Iki galo ištraukite stūmimo rankeną.

Jei prietaisas be žarnų ritės:

- Tvirtai prisukite aukšto slėgio žarną prie movos.

Jei prietaisas su parnø rite:

- Įkiškite sukimo rankeną į žarnų ritės veleną ir užfiksukite ją.
- Prieš vyniodami aukšto slėgio žarną, ją ištiesinkite.
- Sukdami sukamąją rankeną tolygiai užvyniokite aukšto slėgio žarną ant žarnų ritės. Sukimo kryptį parinkite taip, kad aukšto slėgio žarna neperlinktų.

Naudojimo pradžia

Jungimas į elektros tinklą

⚠ PAVOJUS

Pavojus susižaloti dėl srovės smūgio.

- Įrenginys prie elektros tinklo būtinai turi būti prijungtas kištukine jungtimi. Draudžiama naudoti nuolatinę jungtį su elektros tinklu. Ištraukus kištuką nutraukiamas maitinimas.
- Naudojamo ilginamojo kabelio kištukas ir jungtis turi būti nelaidūs vandeniui.
- Naudokite ilgintuvo laidus su pakankamu laido skersmeniu (žr. „Techninius duomenis“) ir visiškai nuvyniokite juos nuo laido būgno.

Jungties dydžius rasite ant prietaiso skydelio/techninėje specifikacijoje.

- Išvyniokite ir padėkite ant grindų maitinimo kabelį.
- Įkiškite prietaiso kiškuką į kištukinį lizdą.

Vandens prijungimo antgalis

Jungimas prie vandentiekio

⚠ ĮSPĖJIMAS

Laikykitės vandens tiekėjo reikalavimų.

Jokiu būdu nenaudokite prietaiso geriamojo vandens tiekimo sistemoje be sistemos atskyriklio. Naudokite KÄRCHER arba alternatyvų sistemos atskyriklių, atitinkančių EN 12729 BA tipo reikalavimus.

Sistemos atskyrikliu tekėjusio vandens gerti negalima.

⚠ ATSARGIAI

Atskyriklijąjunkite prie vandens tiekimo tinklo ir jokiu būdu ne tiesiai prie prietaiso.



Jungties dydžius rasite skyriuje „Techniniai duomenys“.

- Tiekimo žarną (bent 7,5 m ilgio ir bent 1/2" skersmens) sujunkite su prietaiso vandens mova ir vandentiekio mova (pvz., vandens čiaupa).

Pastaba:

Tiekimo žarna nepriklauso tiekimo komplektui.

- Atsukite čiaupą.

Vandenį siurbkite iš atvirų rezervuarų

- Priveržkite siurbimo žarną su filtru (užs. Nr. 4.440-238.0) prie vandens jungties.
- Išleiskite orą iš įrenginio: atsukite nuo purškimo vamzdžio antgalį. Laikykite prietaisą įjungtą, kol vanduo ims tekėti be oro burbulių. Jei reikia, palaiykite prietaisą įjungę 10 sekundžių ir išjunkite. Pakartokite šią procedūrą keletą kartų.
- Išjunkite prietaisą ir vėl priveržkite purkštuką.

Valdymas

⚠ PAVOJUS

Sprogimo pavojus!

Nepurškite degių skysčių.

Naudodami įrenginį pavojingose zonoje (pvz., degalinėse), laikykitės atitinkamų saugos taisyklių.

⚠ PAVOJUS

Ilgą laiką laikant įrenginį rankose, dėl vibracijos gali atsirasti kraujosruvos.

Tačiau negalima nustatyti tam tikros naudojimo trukmės, kadangi tai priklauso nuo daugybės veiksnių:

- Asmens kraujotakos sutrikimų (dažnai šalančių pirštų, pirštų formikacijos).
- Žemos aplinkos temperatūros. Rankoms apsaugoti dėvėkite šiltas apsaugines pirštines.
- Tvirtai laikydami prietaisą, išvengsite kraujosrūvų.
- Neatrūkstamas naudojimas yra pavojingesnis nei naudojimas su pertraukomis.

Reguliariai ilgą laiką naudojant prietaisą ir pasikartojant tokiems požymiams (pavyzdžiui, pirštų šalimui ir formikacijai), patariame kreiptis į gydytoją.

⚠ **ATSARGIAI**

Variklius valykite tik atitinkamose vietose su įrengtu alyvos atskyrikliais (dėl aplinkos apsaugos).

Naudojimas esant aukštam slėgiui

Prietaisą galima naudoti tiek pastatytą, tiek paguldytą.



Pastaba:

Įrenginyje sumontuotas pneumatinis jungiklis. Variklis užsiveda tik tada, kai pistoleto svertas patraukiamas.

- Prietaisas su žarnos rite: Iki galo nuvyniokite aukšto slėgio žarną nuo žarnų ritės.
- Prietaiso jungiklį nustatykite į padėtį „I“.
- Nuspauskite rankinio purškimo pistoleto saugiklį ir patraukite jo svertą.

Pasirinkite reikiamą srovę

- Uždarykite rankinį purkštuvą.
- Pasukite antgalio korpusą, kol norimas simbolis sutaps su žyme:

	Apvali aukšto slėgio srovė (0°) - įsisenėjusiems nešvarumams
	Plokščia žemo slėgio srovė (CHEM) - naudojant ploviklį arba plaunant žemu slėgiu
	Plokščia aukšto slėgio srovė (25°) - nešvarumams, užimantiems didelį plotą

Darbas su valymo priemonėmis

⚠ **ISPĖJIMAS**

Netinkama valomoji priemonė gali sugadinti prietaisą ir plaunamą daiktą. Naudokite tik „Kärcher“ aprobuotus ploviklius. Laikykitės prie ploviklių pridėdamų rekomendacijų dėl dozavimo ir kitų nurodymų. Saugokite aplinką – taupiai naudokite valymo priemones

Laikykitės ant valymo priemonių pakuočių pateiktų saugos reikalavimų.

„Kärcher“ plovikliai užtikrina darbą be sutrikimų. Kreipkitės patarimo arba reikalaukite mūsų katalogo, arba mūsų informacinio bukletą apie ploviklius.

- Ištraukite valymo priemonių siurbimo žarną.
- Valomųjų priemonių filtru nustatykite įsiurbiamą tirpalo kiekį.
- Ją pritvirtinkite prie rezervuaro su ploviklio tirpalu.
- Antgalį nustatykite į padėtį „CHEM“.

Rekomenduojame tokį plovimo metodą

- Šiek tiek ploviklio užpurškškite ant sauso paviršiaus ir leiskite įsigerti (bet ne išdžiūti).
- Ištirpusius nešvarumus nuplausite aukšto slėgio srove.
- Baigę dirbti valymo priemonių filtre nustatykite maksimalų įsiurbimo kiekį.
- Įjunkite prietaisą ir palaukite vieną minutę.

Darbo nutraukimas

- Paleiskite rankinio purškimo pistoleto svertą – prietaisas išsijungia.

Pastaba:

Išjungiant įrenginį maždaug 70% sumažinamas vandens slėgis. Taip sumažinama rankinio purškimo pistoleto paspaudimo jėga ir didinamas įrenginio ilgaamžiškumas.

- Vėl patraukite svertą – prietaisas vėl įsijungia.

Prietaiso išjungimas

- ➔ Prietaiso jungiklį nustatykite į padėtį „0“.
- ➔ Ištraukite prietaiso kištuką iš kištukinio lizdo.
- ➔ Užsukite čiaupą.
- ➔ Paleiskite rankinį purškimo pistoletą ir palaukite, kol prietaiso nebeveiks slėgis.
- ➔ Paspauskite rankinio purškimo pistoleto apsauginę svirtelę, kad rankinio purškimo pistoleto niekas netyčia neįjungtų.

Prietaiso laikymas

- ➔ Purškimo antgalį su rankiniu purškimo pistoletu įdėkite į įdėklą ir užfiksukite purškimo antgalio laikiklyje.
- ➔ Apvyniokite laidą apie laikiklį.
- ➔ Suvyniokite aukšto slėgio žarną, užkabinkite ant žarnos laikiklio ir užtvirtinkite gumine juosta arba suvyniokite aukšto slėgio žarną į ritę. Užlenkite suktuvo rankeną.
- ➔ Kištuką pritvirtinkite sumontuotu fiksa-toriumi.
- ➔ Paspauskite stūmimo rankenos atblo-kavimo mygtuką ir įstumkite stūmimo rankeną.

Apsauga nuo šalčio

DĖMESIO

Iki galo neišleisdamas vandens, šaltis gali sugadinti įrenginį.

Laikykite prietaisą nuo šalčio apsaugotoje vietoje.

Jei negalite prietaiso laikyti apsaugotoje nuo šalčio vietoje:

- ➔ Išleiskite vandenį.
- ➔ Perpumpuokite prietaisu įprastinio anti-frizo.

Pastaba:

naudokite paprastai parduodamus antifri-zus automobiliams su glikoliu.

Laikykitės antifrizo gamintojo pateikiamų naudojimo instrukcijų.

- ➔ Palaukite ne ilgiau nei 1 minutę, kol si-urblys ir vamzdžiai bus tušti.

Transportavimas

⚠ **ATSARGIAI**

Sužalojimų ir pažeidimų pavojus! Transpor-tuodami įrenginį, atsižvelkite į jo masę.

- ➔ Jei transportuojate prietaisą ilgesnį ats-tumą, vilkite jį už stūmimo rankenos.
- ➔ Norėdami nešti įrenginį, tvirtai laikykite jį už rankenų.
- ➔ Laiptais prietaisas neškite po pakopą. Pavažos apsaugo korpusą nuo pažeidi-mo.
- ➔ Transportuojant įrenginį transporto priemonėse, jį reikia užfiksuoti pagal galiojančius reglamentus, kad neslystų ir neapvirtų.

Paviršių valymo įrenginio transportavimo laikiklis

- ➔ Paviršių valymo įrenginio movą užmau-ките ant aukšto slėgio valymo įrenginio jungties.
- ➔ Užsukite gaubtelinę veržlę maždaug 1 apsuksa.

Krano transportavimas

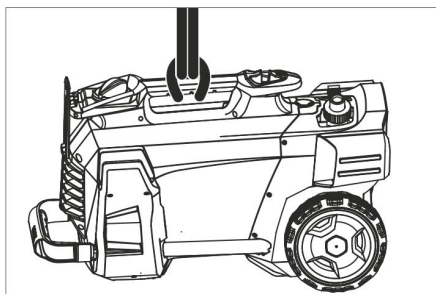

- ➔ Prie įrenginio nešimo rankenos pritvir-tinkite kėlimo prietaisą.

Saugos nurodymai dėl transportavimo kranu

⚠ **PAVOJUS**

Atsargiai! Galite susižeisti prietaisui kren-tant žemyn.

- Laikykitės vietinių nelaimingų atsitikimų prevencijos taisyklių bei saugos reikala-vimų.

- Kiekvieną kartą prieš transportuodami įrenginį kranu, patikrinkite, ar nepažeista nešimo rankena.
- Kiekvieną kartą prieš transportuodami įtaisą kranu, patikrinkite, ar jis nepažeistas keltuvas.
- Įrenginį kelkite tik už nešimo rankenos.
- Nenaudokite grandinių.
- Būkite tikri dėl kėlimo prietaiso pakabinamo krūvio.
- Prieš transportuodami kranu, pašalinkite purškimo antgalį su rankiniu purškimo pistoletu, purkštukus, paviršių valymo įrenginius ir kitus palaidus daiktus.
- Keldami įrenginį, nelaikykite ant jo jokių daiktų.
- Prietaiso transportavimu gali užsiimti tik kvalifikuoti asmenys, kurie yra apmokyti valdyti kraną.
- Nestovėkite po kroviniu.
- Atsargiai! Žiūrėkite, kad krano važiavimo lauke nebūtų jokio asmens.
- Nepalikite prietaiso prikabinto prie krano be priežiūros.

Laikymas

⚠ **ATSARGIAI**

Sužalojimų ir pažeidimų pavojus! Statydami įrenginį laikyti, atsižvelkite į jo masę. Šį prietaisą galima laikyti tik patalpose.

Priežiūra ir aptarnavimas

⚠ **PAVOJUS**

Traumų pavojus dėl netikėtai įsijungusio įrenginio ir elektros šoko.

Prieš visus prietaiso priežiūros darbus išjunkite prietaisą ir ištraukite elektros laido kištuką iš tinklo lizdo.

Saugos priežiūra/techninės priežiūros sutartis

Su savo tiekėju galite susitarti dėl nuolatinės saugos priežiūros ar sudaryti techninės priežiūros sutartį. Kilus klausimams, pasikonsultuokite.

Prieš kiekvieną darbą

- Patikrinkite, ar nepažeistas prijungimo kabelis (kad neištiktų elektros smūgis), pažeistus kabelius nedelsdami leiskite pakeisti įgaliotai klientų aptarnavimo tarnybai ar elektrikui.
- Patikrinkite, ar nepažeista (nejtrūkusi) aukšto slėgio žarna. Pažeistą aukšto slėgio žarną nedelsdami pakeiskite.
- Patikrinkite, ar prietaisas (siurblys) sandarus. Gali nulašėti 3 lašai per minutę ir pasirodyti ant prietaiso apatinės dalies. Jei prietaisas nesandarus, kreipkitės į klientų aptarnavimo tarnybą.

Kas savaitę

- Išvalykite vandens tiekimo čiaupo filtrą.
- Išvalykite filtrą prie valymo priemonių siurbimo žarnos.

Vandens tiekimo čiaupo filtro valymas

- Atsukite gaubiamąją veržlę.
- Ištraukite žarnos atvamzdį su filtru.
- Išvalykite ir išskalaukite sietelį.

Pastaba:

Žarnos atvamzdžio šešiakampį nukreipkite į įrenginio jungtį.

- Įstatykite žarnos atvamzdį su filtru ir tvirtai užveržkite gaubtelinę veržlę.

Pagalba gedimų atveju

⚠ **PAVOJUS**

Traumų pavojus dėl netikėtai įsijungusio įrenginio ir elektros šoko.

- Prieš visus prietaiso priežiūros darbus išjunkite prietaisą ir ištraukite elektros laido kištuką iš tinklo lizdo.
- Elektrinės konstrukcijos dalis tikrinti ir remontuoti gali tik įgaliota klientų aptarnavimo tarnyba.
- Jei jūsų prietaiso gedimas nepaminėtas šiame skyriuje, jei abejojate ir jei tai aiškiai nurodyta, kreipkitės į klientų aptarnavimo tarnybą.

Prietaisas neveikia

- Patikrinkite, ar nepažeistas elektros laidas.
- Patikrinkite tinklo įtampą.
- Jei įrenginys perkaitęs:
Prietaiso jungiklį nustatykite į padėtį „0“.
Toku atveju leiskite prietaisui bent 15 min. atvėsti.
Įrenginio jungiklį nustatykite į padėtį „1“.
- Jei sugedo elektros sistema, kreipkitės į klientų aptarnavimo tarnybą.

Nesusidaro slėgis

- Antgalį nustatykite į aukšto slėgio padėtį.
- Išleiskite iš prietaiso orą (žr. skyrių „Naudojimo pradžia“).
- Išvalykite vandens tiekimo čiaupo filtrą.
- Patikrinkite tiekiamo vandens kiekį (žr. skyrių „Techniniai duomenys“).
- Išvalykite antgalį.
- Pakeiskite antgalį.
- Jei reikia, kreipkitės į klientų aptarnavimo tarnybą.

Nesandarus siurblys

Gali nulašėti 3 lašai per minutę ir pasirodyti ant prietaiso apatinės dalies.

- Jei nesandarumas didesnis, prietaisą turi patikrinti klientų aptarnavimo tarnyba.

Bildesys siurblyje

- Patikrinkite, sandarūs vandens ir ploviklio siurbimo vamzdžiai.
- Valymo priemonių filtru nustatykite minimalų įsiurbimo kiekį.
- Išleiskite iš prietaiso orą (žr. skyrių „Naudojimo pradžia“).
- Jei reikia, kreipkitės į klientų aptarnavimo tarnybą.

Nesiurbiamos valymo priemonės

- Antgalį nustatykite į padėtį „CHEM“.
- Valymo priemonių filtru padidinkite įsiurbimo kiekį.
- Patikrinkite (išvalykite) ploviklio siurbimo žarną ir filtrą.
- Jei reikia, kreipkitės į klientų aptarnavimo tarnybą.

Priedai ir atsarginės dalys

- Leidžiama naudoti tik gamintojo patvirtintus priedus ir atsargines dalis. Originalių priedų ir atsarginių dalių naudojimas užtikrina saugų, be gedimų prietaiso funkcionavimą.
- Dažniausia naudojamų atsarginių dalių sąrašas pateiktas naudojimo instrukcijos pabaigoje.
- Informacijos apie atsargines dalis galite rasti interneto svetainės www.kaercher.com dalyje „Service“.

Garantija

Kiekvienoje šalyje galioja mūsų įgaliotų pardavėjų nustatytos garantijos sąlygos. Galimus prietaiso gedimus garantijos galiojimo laikotarpiu pašalinsime nemokamai, jei tokių gedimų priežastis buvo netinkamos medžiagos ar gamybos defektai. Dėl garantinių gedimų šalinimo kreipkitės į savo pardavėją arba artimiausią klientų aptarnavimo tarnybą pateikdami pirmą patvirtinantį kasos kvitą.

EB atitikties deklaracija

Šiuo pareiškiamu, kad toliau aprašyto aparato brėžiniai ir konstrukcija bei mūsų į rinką išleistas modelis atitinka pagrindinius EB direktyvų saugumo ir sveikatos apsaugos reikalavimus. Jei mašinos modelis keičiamas su mumis nepasitarus, ši deklaracija nebegalioja.

Gaminys: Aukšto slėgio valymo mašina

Tipas: 1.520-xxx

Specialios EB direktyvos:

2006/42/EB (+2009/127/EB)

2004/108/EB

2000/14/EB

Taikomi darnieji standartai:

EN 60335–1

EN 60335–2–79

EN 55014–1: 2006+A1: 2009+A2: 2011

EN 55014–2: 1997+A1: 2001+A2: 2008

EN 62233: 2008

EN 61000–3–2: 2006+A1: 2009+A2: 2009

EN 61000–3–3: 2008

HD 5/12 C, HD 5/12 CX, HD 513 C, HD 5/13 CX

EN 61000–3–11: 2000

HD 5/15 C, HD 5/15 CX, HD 5/17 C, HD 5/17 CX, HD 6/13 C, HD 6/13 CX

Taikyta atitikties vertinimo procedūra:

2000/14/EB: V priedas

Garso galios lygis dB(A)

HD 5/12 C, HD 5/13 C, HD 5/15 C, HD 5/17 C, HD 6/13 C

Išmatuotas: 86

Garantuotas: 88

HD 5/12 CX, HD 5/13 CX, HD 5/17 CX, HD 6/13 CX

Išmatuotas: 89

Garantuotas: 92

HD 5/15 CX

Išmatuotas: 87

Garantuotas: 90

Pasirašantys asmenys yra įgalioti pardavėjų vadovybės.

H. Jenner
CEO

S. Reiser
Head of Approbation

Dokumentaciją tvarkyti įgaliotas asmuo:
S. Reiser

Alfred Kärcher GmbH & Co. KG
Alfred-Kärcher-Str. 28 - 40
71364 Winnenden (Germany)
Tel.: +49 7195 14-0
Faksas: +49 7195 14-2212

Winnenden, 2013/09/01

Techniniai duomenys

Tipas		HD 5/12 C	HD 5/12 C	HD 5/12 C
		HD 5/12 CX	HD 5/12 CX	HD 5/12 CX
		EU	GB	CH
Elektros tinklo duomenys				
Įtampa	V	230	230...240	230
Srovės rūšis	Hz	1~ 50		
Prijungiamų įtaisų galia	kW	2,5	2,5	2,2
Elektros tinklo saugiklis (inercinis, char. C)	A	16	13	10
Saugiklio rūšis	--	IPX5		
Ilgintuvo laidas 30 m	mm ²	2,5		
Vandens prijungimo antgalis				
Maks. atitekančio vandens temperatūra	°C	60		
Maž. atitekančio vandens kiekis	l/min	12		
Siurbimo aukštis iš atvirų rezervuarų (20°C)	m	0,5		
Maks. atitekančio vandens slėgis	MPa	1		
Galia				
Darbinis slėgis	MPa	12	12	11,5
Antgalio dydis	--	035	035	038
Didžiausias darbinis viršslėgis	MPa	17,5	17,5	17,1
Vandens debitas	l/min	8,3		
Valymo priemonių siurbimas	l/h	0...25		
Rankinio purškimo pistoleto sukuriama atitranka (didžiausia)	N	21,3		
Nustatytos vertės pagal EN 60355-2-79				
Delno/rankos vibracijos poveikis	m/s ²	3,6		
Nesaugumas K	m/s ²	0,9		
Triukšmo lygis L _{pA} (CX)	dB(A)	72 (75)		
Neapibrėžtis K _{pA}	dB(A)	3		
Triukšmo galios lygis L _{WA} + neapibrėžtis K _{WA} (CX)	dB(A)	88 (92)		
Matmenys ir masė				
Ilgis	mm	380		
Plotis (CX)	mm	360 (370)		
Aukštis	mm	930		
Tipinė eksploatacinė masė (CX)	kg	23,7 (26)		

Tipas		HD 5/12 C	HD 5/12 C	HD 5/12 C	HD 5/13 C
		HD 5/12 CX			HD 5/13 CX
		AU	KAP	SA	EU
Elektros tinklo duomenys					
Įtampa	V	240		220	230
Srovės rūšis	Hz	1~ 50		1~60	1~50
Prijungiamų įtaisų galia	kW	2,2		2,4	2,6
Elektros tinklo saugiklis (inercinis, char. C)	A	10	15	13	16
Saugiklio rūšis	--			IPX5	
Ilgintuvo laidas 30 m	mm ²			2,5	
Vandens prijungimo antgalis					
Maks. atitekančio vandens temperatūra	°C			60	
Maž. atitekančio vandens kiekis	l/min			12	
Siurbimo aukštis iš atvirų rezervuarų (20°C)	m			0,5	
Maks. atitekančio vandens slėgis	MPa			1	
Galia					
Darbinis slėgis	MPa	11,5		12	13
Antgalio dydis	--	038		036	034
Didžiausias darbinis viršslėgis	MPa	17,1		18	17,5
Vandens debitas	l/min			8,3	
Valymo priemonių siurbimas	l/h			0...25	
Rankinio purškimo pistoleto sukuriama atatranka (didžiausia)	N		21,3		22,2
Nustatytos vertės pagal EN 60355-2-79					
Delno/rankos vibracijos poveikis	m/s ²	3,6		4,2	3,6
Nesaugumas K	m/s ²			0,9	
Triukšmo lygis L _{pA} (CX)	dB(A)	72 (75)		74	72 (75)
Neapibrėžtis K _{pA}	dB(A)			3	
Triukšmo galios lygis L _{WA} + neapibrėžtis K _{WA} (CX)	dB(A)	88 (92)		90	88 (92)
Matmenys ir masė					
Ilgis	mm			380	
Plotis (CX)	mm			360 (370)	
Aukštis	mm			930	
Tipinė eksploatacinė masė (CX)	kg	23,7 (26)		25,2	23,7 (26)

Tipas		HD 5/15 C	HD 5/17 C	HD 5/17 C	HD 6/13 C
		HD 5/15 CX	HD 5/17 CX	HD 5/17 CX	HD 6/13 CX
		EU	EU	KAP	EU
Elektros tinklo duomenys					
Įtampa	V	230		220	230
Srovės rūšis	Hz	1~ 50		1~60	1~ 50
Prijungiamų įtaisų galia	kW	2,8	3,0	3,0	2,9
Elektros tinklo saugiklis (inercinis, char. C)	A	16		15	16
Saugiklio rūšis	--	IPX5			
Ilgintuvo laidas 30 m	mm ²	2,5			
Vandens prijungimo antgalis					
Maks. atitekančio vandens temperatūra	°C	60			
Maž. atitekančio vandens kiekis	l/min	12			13
Siurbimo aukštis iš atvirų rezervuarų (20°C)	m	0,5			
Maks. atitekančio vandens slėgis	MPa	1			
Galia					
Darbinis slėgis (CX)	MPa	15 (15)	17 (17)	16,5 (16,5)	13 (13)
Antgalio dydis	--	032	027	030	038
Didžiausias darbinis viršslėgis	MPa	20			19
Vandens debitas	l/min	8,3	8,1	8,0	9,8
Valymo priemonių siurbimas	l/h	0...25			
Rankinio purškimo pistoleto sukuriamo atatranka (didžiausia)	N	23,8	25,4		26,6
Nustatytos vertės pagal EN 60355-2-79					
Delno/rankos vibracijos poveikis	m/s ²	2,4			4,1
Nesaugumas K	m/s ²	0,7			0,9
Triukšmo lygis L _{pA} (CX)	dB(A)	72 (74)	72 (75)	75	72 (75)
Neapibrėžtis K _{pA}	dB(A)	3			
Triukšmo galios lygis L _{WA} + neapibrėžtis K _{WA} (CX)	dB(A)	88 (90)	88 (92)	91 (91)	88 (92)
Matmenys ir masė					
Ilgis	mm	380			
Plotis (CX)	mm	360 (370)			
Aukštis	mm	930			
Tipinė eksploatacinė masė (CX)	kg	25,2 (27,5)			

Tipas	HD 6/13 C	HD 6/13 C	HD 6/13 C	HD 6/13 C
		HD 6/13 CX		
	AR	GB	KAP	SA
Elektros tinklo duomenys				
Įtampa	V	220	230...240	220
Srovės rūšis	Hz	1~50		1~ 60
Prijungiamų įtaisų galia	kW	2,9		2,9 2,8
Elektros tinklo saugiklis (inercinis, char. C)	A	16	13	15 13
Saugiklio rūšis	--	IPX5		
Ilgintuvo laidas 30 m	mm ²	2,5		
Vandens prijungimo antgalis				
Maks. atitekančio vandens temperatūra	°C	60		
Maž. atitekančio vandens kiekis	l/min	13		
Siurbimo aukštis iš atvirų rezervuarų (20°C)	m	0,5		
Maks. atitekančio vandens slėgis	MPa	1		
Galia				
Darbinis slėgis	MPa	13		12,5
Antgalio dydis	--	038	042	043
Didžiausias darbinis viršslėgis	MPa	19	18	
Vandens debitas	l/min	9,8	10,0	
Valymo priemonių siurbimas	l/h	0...25		
Rankinio purškimo pistoleto sukuriamą atatranka (didžiausia)	N	26,6		
Nustatytos vertės pagal EN 60355-2-79				
Delno/rankos vibracijos poveikis				
Delno/rankos vibracijos poveikis	m/s ²	4,1	3,7	
Nesaugumas K	m/s ²	0,9		
Triukšmo lygis L _{pA} (CX)	dB(A)	72 (75)	73	
Neapibrėžtis K _{pA}	dB(A)	3		
Triukšmo galios lygis L _{WA} + neapibrėžtis K _{WA} (CX)	dB(A)	88 (92)	89	
Matmenys ir masė				
Ilgis	mm	380		
Plotis (CX)	mm	360 (370)		
Aukštis	mm	930		
Tipinė eksploatacinė masė (CX)	kg	25,2 (27,5)		25,2



Перед першим застосуванням вашого пристрою прочитайте цю оригінальну інструкцію з експлуатації, після цього дійте відповідно неї та збережіть її для подальшого користування або для наступного власника.

Перелік

Елементи приладу	UK	1
Правила безпеки	UK	1
Правильне застосування	UK	2
Захисні пристрої	UK	3
Захист навколишнього середовища	UK	3
Перед початком роботи	UK	3
Введення в експлуатацію	UK	3
Експлуатація	UK	4
Транспортування	UK	6
Зберігання	UK	7
Догляд та технічне обслуговування	UK	7
Допомога у випадку неполадок	UK	7
Приладдя й запасні деталі	UK	8
Гарантія	UK	8
Заява при відповідності Європейського співтовариства	UK	9
Технічні характеристики	UK	10

Елементи приладу

Розгорніть, будь ласка, спочатку сторінки з малюнками

- 1 Сопло
- 2 Маркування форсунки
- 3 Вихлопне сопло
- 4 Ручний розпилувач
- 5 Запобіжник
- 6 Важіль з ручним розпилувачем
- 7 Шланг високого тиску
- 8 Гумова стрічка (не для пристроїв з барабаном для шланга)
- 9 Тримач струминної трубки із затискачем, для транспортування
- 10 Апаратний вимикач
- 11 Ручка
- 12 Струминна трубка кип'ятильника
- 13 З'єднання високого тиску
- 14 Поручень
- 15 Підключення водопостачання

- 16 Всмоктувальний шланг для мийного засобу з фільтром та дозатором мийного засобу
- 17 Сітчастий фільтр
- 18 Патрубок шланга
- 19 Накидна гайка
- 20 Ковпак колеса
- 21 Ковзні/нерухомі полози
- 22 Підставка для роторної форсунки (роторна форсунка входить тільки до комплекту постачання варіанту HD...Plus)
- 23 Підставка для потрійної форсунки
- 24 Транспортувальне кріплення пристрою для очищення поверхонь
- 25 Механізм розблокування буксирної скоби
- 26 Буксирна скоба, внизу (вставлена)
- 27 Буксирна скоба, наверху (витягнута)
- 28 Підставка для шланга
- 29 Тримач кабелю
- 30 Тримач струминної трубки без затискача
- 31 Барабан для намотки шланга
- 32 Рукоятка

Кольорове маркування

- Органи управління для процесу чищення є жовтими.
- Органи управління для технічного обслуговування та сервісу є світло-сірими.

Правила безпеки

- Перед першим використанням на виробництві обов'язково прочитайте вказівки з техніки безпеки № 5.951-949.0.
- Необхідно дотримуватися відповідних національних законодавчих норм по роботі з рідинними струминними установками.
- Необхідно дотримуватися відповідних національних законодавчих норм по техніці безпеки. Необхідно регулярно перевіряти роботу рідинних струминних установок і результати перевірки оформляти в письмовому виді.

Рівень небезпеки

⚠ НЕБЕЗПЕКА

Вказівка щодо небезпеки, яка безпосередньо загрожує та призводить до тяжких травм чи смерті.

⚠ ПОПЕРЕДЖЕННЯ

Вказівка щодо потенційно можливої небезпечної ситуації, що може призвести до тяжких травм чи смерті.

⚠ ОБЕРЕЖНО

Вказівка щодо потенційно небезпечної ситуації, яка може спричинити отримання легких травм.

УВАГА

Вказівка щодо можливої потенційно небезпечної ситуації, що може спричинити матеріальні збитки.

Символи на пристрої



Струмінь води, що знаходиться під високим тиском, може становити небезпеку при неправильному використанні. Забороняється скеровувати струмінь води на людей, тварин, увімкнене електричне обладнання чи на сам високонапірний миючий апарат.

Відповідно до діючих директив забороняється експлуатація пристрою без системного розділювача у системі водопостачання питної води. Слід використовувати відповідний системний розділювач фірми KÄRCHER або альтернативний системний розділювач, згідно EN 12729 типу VA.

Вода, що пройшла через системний розділювач, вважається непридатною для пиття.



Правильне застосування

Використовувати тільки цей високонапірний миючий апарат

– для очищення струменем низького тиску з використанням мийного засобу (наприклад, чищення устаткування, автомобілів, будинків, інструментів),

– для очищення струменем високого тиску без використання мийного засобу (наприклад, чищення фасадів, терас, садового устаткування).

Для видалення стійких забруднень ми рекомендуємо роторну форсунку (входить тільки до комплекту постачання варіанту HD...Plus)

Вимоги до якості води:

УВАГА

Як середовище високого тиску можна використовувати тільки чисту воду. Забруднення призводять до передчасного зношення пристрою або виникнення в ньому осаду.

Якщо використовується вода, що використовується повторно, то не можна виходити за такі граничні значення.

Значення pH	6,5...9,5
електрична провідність *	Провідність свіжої води + 1200 мкСим/см
речовини, що осідають **	< 0,5 mg/l
речовини, що фільтруються ***	< 50 mg/l
вуглеводні	< 20 mg/l
хлорид	< 300 mg/l
Сульфат	< 240 mg/l
Кальцій	< 200 mg/l
Загальна твердість	< 28 °dH < 50 °TH < 500 ppm (mg CaCO ₃ /l)
залізо	< 0,5 mg/l
марганець	< 0,05 mg/l
мідь	< 2 mg/l
Активний хлор	< 0,3 mg/l
без неприсмних запахів	
* В цілому максимум 2000 мкСим/см	
** Об'єм проби 1 л, час осідання 30 хв.	
*** абразивних матеріалів немає	

Захисні пристрої

Захисні пристрої призначені для захисту користувача і не повинні бути виведені з ладу або використовуватися з іншою метою.

Манометричний вимикач

Якщо важіль ручного пістолета-розпилювача відпускається, манометричний вимикач відключає насос, подача струменя води під високим тиском припиняється. При натисканні на важіль насос знову включається.

Захист навколишнього середовища



Матеріали упаковки піддаються переробці для повторного використання. Будь ласка, не викидайте пакувальні матеріали разом із домашнім сміттям, віддайте їх для на переробку.



Старі пристрої містять цінні матеріали, що можуть використовуватися повторно. Батареї, мастило та схожі матеріали не повинні потрапити у навколишнє середовище. Тому, будь ласка, утилізуйте старі пристрої за допомогою спеціальних систем збору сміття.

Інструкції із застосування компонентів (REACH)

Актуальні відомості про компоненти наведені на веб-вузлі за адресою:

www.kaercher.com/REACH

Перед початком роботи

Встановіть запасні частини

- Закріпити ковпак колеса
- Форсунку встановити на струминній трубці (маркувальною відміткою вгору).
- З'єднати струминну трубку з ручним пістолетом-розпилювачем.
- Ослабити блокування буксирної скоби.
- Перевести буксирну скобу в кінцеве положення.

У приладах без барабана шланга:

- Закрутити шланг високого тиску у з'єднанні високого тиску.

У приладах з барабаном шланга:

- Вставити і зафіксувати рукоятку у валу барабана для шланга.
- Перед намотуванням розкладіть шланг високого тиску у витягнутому виді.
- Намотати шланг високого тиску на барабан для шланга шляхом обертання рукоятки рівномірними рухами. Вибрати напрямок обертання таким чином, щоб шланг високого тиску не перегнувся.

Введення в експлуатацію

Електричні з'єднання

⚠ НЕБЕЗПЕКА

Небезпека поранення електричним струмом.

- Прилад обов'язково повинен бути підключений до електричної мережі за допомогою штекера. Забороняється нероз'ємне з'єднання з джерелом живлення. Штекер призначений для відключення від мережі.
- Штекери та з'єднання подовжувача, що використовується, повинні бути водонепроникними.
- Використовувати подовжувач достатнього діаметра (див. розділ "Технічні дані") і повністю розмотати його з катушки.

Потужність див. на Зводській таблиці/ в Технічних даних.

- Розмотати мережевий кабель та покласти його на підлогу.
- Вставте мережний штекер у штепсельну розетку приладу.

Подача води

Підведення до водопроводу

⚠ ПОПЕРЕДЖЕННЯ

Дотримуватись інструкцій підприємства водопостачання.

Відповідно до діючих директив забороняється експлуатація пристрою без системного ро-



здільювача у системі водопостачання питної води. Слід використовувати відповідний системний роздільювач фірми KÄRCHER або альтернативний системний роздільювач, згідно EN 12729 типу VA.

Вода, що пройшла через системний роздільювач, вважається непридатною для пиття.

⚠ **ОБЕРЕЖНО**

Системний роздільювач завжди повинен знаходитися в системі водопостачання, не дозволяється підключати його безпосередньо до пристрою.

Потужність див. в Технічних даних.

➔ Приєднати шланг подачі води (мінімальна довжина 7,5 м, мінімальний діаметр 1/2") до місця під'єднання води в пристрої та до джерела води (наприклад, до крана).

Вказівка:

Шланг подачі води не входить до комплекту постачання.

➔ Відкрити подачу води.

Залити воду з відкритої ємності.

➔ Усмоктувальний шланг з фільтром (№ для замовлення 4.440-238.0) пригвинтити до місця підключення водопостачання.

➔ Видалення повітря із пристрою: Відгвинтити форсунку струминної трубки.
Дати приладу попрацювати, доки вода не почне текти без пухирців повітря.

Дати пристрою попрацювати 10 секунд, потім вимкнути за допомогою вимикача. Повторити процес кілька разів.

➔ Вимкніть пристрій та знов приєднайте розпилювач.

Експлуатація

⚠ **НЕБЕЗПЕКА**

Небезпека вибуху!

Не розпиляти горючі рідини.

При використанні пристрою в небезпечному місці (наприклад, бензоколон-

ка) необхідно притримуватись спеціальних порад по техніці безпеки.

⚠ **НЕБЕЗПЕКА**

Тривале використання пристроїв може призвести до порушення кровопостачання в руках.

Визначити точно час використання пристрою неможливо, через те що це залежить від багатьох факторів:

- Особиста схильність до порушення кровообігу (часто холодні пальці, зуд пальців).
- Низька температура навколишнього середовища. Необхідно носити теплі рукавички для захисту.
- Сильне стискання заважає кровообігу.
- Безперервна робота пристрою - це гурше, ніж робота з паузами.

При регулярному довгому використанні пристроя та при повторному прояві відповідних симптомів (наприклад, зуд в пальцях, холодні пальці) ми радимо пройти обстеження у лікаря.

⚠ **ОБЕРЕЖНО**

Чистити двигуни у місцях з відповідним маслоупловлювачем (захист навколишнього середовища).

Робота під високим тиском

Пристрій може працювати у вертикальному та горизонтальному положенні.



Вказівка:

Прилад оснащено пневматичним вимикачем. Двигун запускається при натисканні на важіль пістолета.

- ➔ Прилад з барабаном для шланга: Завжди повністю розмотуйте шланг високого тиску з барабана.
- ➔ Встановіть вимикач приладу у положення "I".
- ➔ Розблокувати ручний пістолет-розпилювач і витягнути важіль пістолета.

Вибір виду струменя

- ➔ Закрити ручний пістолет-розпилювач.
- ➔ Обертати корпус форсунки доти, доки бажаний символ не буде відповідати маркуванню:

	Круглий струмінь високого тиску (0)° для особливо стійких забруднень
	Плоский струмінь низького тиску (CHEM) для роботи з мийним засобом або миття низьким тиском
	Плоский струмінь високого тиску (25)° для обширних забруднень

Експлуатація з засобом для чищення

⚠ ПОПЕРЕДЖЕННЯ

Невідповідні засоби для чищення можуть пошкодити пристрій і об'єкти, що підлягають чищенню. Використовувати тільки ті мийні засоби, які допущені до використання компанією Karcher. Дотримуйтесь вказівок й рекомендацій щодо дозування мийних засобів. З мийними засобами поводитись економно, щоб не зашкодити довкіллю, Дотримуватися вказівок по техніці безпеки, наведених на упаковці засобів для чищення.

Засоби для чищення Karcher гарантують безперебійну роботу. Будь ласка, проконсультуйтеся з нами або відішліть запит на отримання нашого каталогу або інформаційних матеріалів щодо засобів для чищення.

- Витягніть всмоктувальний шланг для мийного засобу.
- Установити об'єм всмоктування розчину мийного засобу у фільтра для мийного засобу.
- Вставити шланг всмоктування засобу для чищення у ємність з засобом для чищення.
- Установити форсунку на „CHEM“ .

Рекомендовані методи очищення

- Розпилити невелику кількість засобу для чищення на суху поверхню та залишити діяти (не висихати).
- Розчинений бруд змити струменем під тиском.

- Після експлуатації слід встановити максимальний об'єм всмоктування на фільтрі засобу для чищення.
- Запустити пристрій і через одну хвилину прополоскати.

Переривання роботи

- Відпустити важіль ручного пістолета-розпилювача, прилад вимкнеться.

Вказівка:

При увімкненому пристрою тиск води знижується прибл. на 70%. Це призводить до зниження повідного зусилля ручного пістолета-розпилювача та збільшення терміну служби пристрою.

- Знову потягнути за важіль ручного пістолета-розпилювача, прилад знову увімкнеться.

Вимкнути пристрій

- Встановити вимикач пристрою на "0".
- Витягніть мережний штекер зі штепсельної розетки.
- Закрийте подачу води.
- Увімкніть пістолет-розпилювач, доки прилад не звільниться від тиску.
- Застосувати запобіжний важіль ручного пістолета-розпилювача для запобігання ненавмисного спрацьовування пістолета.

Зберігати пристрій

- Встановити струминну трубку з ручним пістолетом-розпилювачем в струминну трубку кип'ятильника та заблокувати тримачем.
- Обмотати сполучний кабель навколо тримача кабелю.
- Змотати шланг високого тиску, повісити над підставкою для шланга і закріпити гумовою стрічкою.
або
Намотати шланг високого тиску на барабан. Опустити ручку рукоятки.
- Закріпити штекер установленою кліпсою.
- Натиснути розблокування та всувати буксирну скобу.

Захист від морозів

УВАГА

Мороз зашкодить апарату, якщо з нього повністю не слущено воду.

Прилад слід зберігати в захищеному від морозу приміщенні.

Якщо зберігання в місці, захищеному від морозу, неможливе:

- Злийте воду.
- Прогоніть стандартний засіб захисту від морозів через пристрій.

Вказівка:

Використати стандартні антифризи для автомобілів на гликолевій основі.

Дотримуйтеся інструкцій з використання антифризу.

- Залиште прилад увімкненим на про- тязі не більше 1 хвилини, доки насос і трубопроводи не спорожняться.

Транспортування

⚠ ОБЕРЕЖНО

Небезпека травм та пошкоджень! При транспортуванні слід звернути увагу на вагу пристрою.

- При транспортуванні на далеку від- стань переміщати пристрій за бук- сирну скобу.
- Під час перенесення утримувати при- стрій за ручки.
- При підйомі по сходах пристрій слід переміщати зі сходинок на сходинок. Ковзні полози захищають корпус від пошкоджень.
- При перевезенні апарату в транспор- тних засобах слід враховувати міс- цеві діючі державні норми, направ- лені на захист від ковзання та пере- кидання.

Тримач транспортування пристрою для очищення поверхонь

- Вставити з'єднальний патрубок при- строю для очищення поверхонь в стрижень на очищувачі високого ти- ску.
- Загвинтити накидну гайку приблизно на 1 зворот.

Транспортування краном

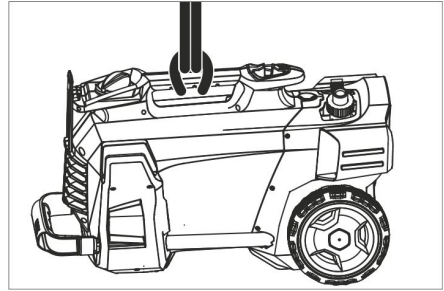

- Закріпити підймальний пристрій на рукоятці для перенесення пристрою.

Вказівки з техніці безпеки при роботі з краном

⚠ НЕБЕЗПЕКА

Небезпека одержання травм при падін- ні пристрою.

- Дотримуватись місцевих вказівок по запобіганню нещасних випадків і вказівок з техніки безпеки.
- Перед кожним транспортуванням краном перевіряти ручку для пере- несення на наявність пошкоджень.
- Перед кожним транспортуванням краном перевіряти підйомний ме- ханізм на наявність пошкоджень.
- Пристрій піднімати тільки за ручку для перенесення.
- Не використовувати чалочні ланцю- ги.
- Оберігати підймальний пристрій від випадкового відчеплення ванта- жу.
- Видалити струминну трубку з руч- ним пістолетом-розпилювачем, форсунки, пристрій для очищення поверхонь та інші незакріплені пред- мети перед транспортуванням кра- ном.
- Під час процесу підйому заборон- няється перевозити на пристрої будь-які предмети.
- Пристрій дозволяється транспор- тувати за допомогою крана тільки особам, що пройшли інструктаж з керування краном.

- Не стояти під вантажем.
- При цьому звернути увагу на те, щоб у небезпечній зоні дії крана не перебували люди.
- Не залишати пристрій підвишеним до крана без догляду.

Зберігання

⚠ ОБЕРЕЖНО

Небезпека травм та пошкоджень! При зберіганні звернути увагу на вагу пристрою.

Цей прилад має зберігатися лише у внутрішніх приміщеннях.

Догляд та технічне обслуговування

⚠ НЕБЕЗПЕКА

Небезпека травмування від випадково запущеного апарату і електрошоку. Перед проведенням будь-яких робіт з обслуговування пристрій слід вимкнути та витягнути штепсельну вилку з розетки.

Обстеження безпеки/договір технічного обслуговування

Ви завжди можете домовитися з вашим торговельним представником про регулярне проведення технічного огляду або укласти договір техобслуговування. Звертайтеся до нас за консультацією!

Перед кожним застосуванням

- ➔ Перевірити сполучний кабель на предмет ушкоджень (небезпека враження струмом), пошкоджений кабель слід негайно замінити в уповноваженій сервісній службі/електриком.
- ➔ Перевірити на пошкодження рукав високого тиску (опасність розриву). Пошкоджений рукав високого тиску потрібно негайно замінити.
- ➔ Перевірте пристрій (насос) на герметичність. З краплі води за хв. є допустимими та можуть виходити на зовнішню поверхню пристрою. При більшій негерметичності викликайте службу технічної підтримки.

Кожного тижня

- ➔ Очистити сітчастий фільтр елемента підключення подачі води.
- ➔ Очистити фільтр у всмоктувальному шлангові миючого засобу.

Очищення сітчастого фільтра елемента підключення подачі води

- ➔ Відгвинтити накидну гайку.
- ➔ Витягнути патрубок шланга з сітчастим фільтром.
- ➔ Почистити ззовні та промити сито.

Вказівка:

Вирівняти шестигранник патрубка шланга для підключення до пристрою.

- ➔ Встановити патрубок шланга з сітчастим фільтром та щільно затягнути накидну гайку.

Допомога у випадку неполадок

⚠ НЕБЕЗПЕКА

Небезпека травмування від випадково запущеного апарату і електрошоку.

- Перед проведенням будь-яких робіт з обслуговування пристрій слід вимкнути та витягнути штепсельну вилку з розетки.
- Електричні конструктивні елементи повинні перевірятися тільки вповноваженою сервісною службою.
- При пошкодженнях, не зазначених у цьому розділі, у випадку сумніву або при чіткій вказівці слід звертатися до уповноваженої сервісної служби.

Пристрій не працює

- ➔ Перевірити сполучний кабель на предмет пошкоджень.
- ➔ Перевірити напругу в мережі.
- ➔ Якщо пристрій перегрівається: Встановіть вимикач пристрою на "0". Протягом мінімум 15 хвилин охолоджувати прилад. Встановити вимикач пристрою у положення "1".
- ➔ При електричних несправностях слід звертатися до сервісної служби.

Пристрій не працює під тиском

- Встановити форсунку на „високий тиск“.
- Видалити повітря з приладу (див. "Введення в експлуатацію").
- Очистити сітчастий фільтр елемента підключення подачі води.
- Перевірити об'єм подачі води (див. розділ "Технічні дані").
- Почистити сопло.
- Замінити насадку.
- При необхідності, звернутися до сервісної служби.

Насос негерметичний

Припустимо витік у розмірі 3 крапель води у хвилину. Краплі можуть проступати в нижній частині пристрою.

- При сильному протіканні перевірити прилад у сервісному центрі.

Насос стукє

- Перевірити на герметичність усмоктувальний шланг для води і мийного засобу.
- Встановити мінімальне значення об'єму всмоктування на фільтрі засобу для чищення.
- Видалити повітря з приладу (див. "Введення в експлуатацію").
- При необхідності, звернутися до сервісної служби.

Засіб для чищення не всмоктується

- Установити форсунку на „CHEM“ .
- Збільшити об'єм всмоктування на фільтрі засобу для чищення.
- Перевірити/прочистити всмоктуючий шланг для засобів для чищення з фільтром.
- При необхідності, звернутися до сервісної служби.

Приладдя й запасні деталі

- При цьому будуть використовуватись лише ті комплектуючі та запасні частини, що надаються виробником. Оригінальні комплектуючі та запасні частини замовляються по гарантії, щоб можна було безпечно та без перешкод використовувати пристрій.
- Асортимент запасних частин, що часто необхідні, можна знайти в кінці інструкції по експлуатації.
- Подальша інформація по запасним частинам є на сайті www.kaercher.com в розділі Сервіс.

Гарантія

У кожній країні діють умови гарантії, наданої відповідною фірмою-продавцем. Неполадки в роботі пристрою ми усуваємо безкоштовно протягом терміну дії гарантії, якщо вони викликані браком матеріалу чи помилками виготовлення. У випадку чинної гарантії звертяться до продавця чи в найближчий авторизований сервісний центр з документальним підтвердженням покупки.

Заява при відповідність Європейського співтовариства

Цим ми повідомляємо, що нижче зазначена машина на основі своєї конструкції та конструктивного виконання, а також у випущеній у продаж моделі, відповідає спеціальним основним вимогам щодо безпеки та захисту здоров'я представлених нижче директив ЄС. У випадку неузгодженої з нами зміни машини ця заява втрачає свою силу.

Продукт: Очишувач високого тиску

Тип: 1.520-xxx

Відповідна директива ЄС

2006/42/EG (+2009/127/EG)

2004/108/ЄС

2000/14/ЄС

Прикладні гармонізуючі норми

EN 60335-1

EN 60335-2-79

EN 55014-1: 2006+A1: 2009+A2: 2011

EN 55014-2: 1997+A1: 2001+A2: 2008

EN 62233: 2008

EN 61000-3-2: 2006+A1: 2009+A2: 2009

EN 61000-3-3: 2008

HD 5/12 C, HD 5/12 CX, HD 513 C, HD 5/13 CX

EN 61000-3-11: 2000

HD 5/15 C, HD 5/15 CX, HD 5/17 C, HD 5/17 CX, HD 6/13 C, HD 6/13 CX

Застосований метод оцінки відповідності

2000/14/ЄС: Доповнення V

Рівень потужності dB(A)

HD 5/12 C, HD 5/13 C, HD 5/15 C, HD 5/17 C, HD 6/13 C

Вимірний: 86

Гарантований: 88

HD 5/12 CX, HD 5/13 CX, HD 5/17 CX, HD 6/13 CX

Вимірний: 89

Гарантований: 92

HD 5/15 CX

Вимірний: 87

Гарантований: 90

Ті, хто підписалися діють за запитом та дорученням керівництва.

H. Jenner
CEO

S. Reiser
Head of Approbation

уповноважений по документації:
S. Reiser

Alfred Kaercher GmbH & Co. KG

Alfred-Kaercher-Str. 28 - 40

71364 Winnenden (Germany)

Тел.: +49 7195 14-0

Факс: +49 7195 14-2212

Winnenden, 2013/09/01

Технічні характеристики

Тип		HD 5/12 C	HD 5/12 C	HD 5/12 C
		HD 5/12 CX	HD 5/12 CX	HD 5/12 CX
		EU	GB	CH
Під'єднання до мережі				
Напруга	V	230	230...240	230
Тип струму	Гц	1~ 50		
Загальна потужність	кВт	2,5	2,5	2,2
Запобіжник (інертний, Char. C)	A	16	13	10
Ступінь захисту	--	IPX5		
Подовжувач 30 м	мм ²	2,5		
Підключення водопостачання				
Температура струменя (макс.)	°C	60		
Об'єм, що подається (мін).	л/хв.	12		
Глибина всмоктування з відкритого контейнера (20 °C)	м	0,5		
Тиск, що подається (макс.)	МПа	1		
Робочі характеристики				
Робочий тиск	МПа	12	12	11,5
Калібр розпилювача	--	035	035	038
Макс. робочий тиск	МПа	17,5	17,5	17,1
Продуктивність насоса, вода	л/хв.	8,3		
Всмоктування миючого засобу	л/год.	0...25		
Сила віддачі пістолета-розпилювача (макс.)	H	21,3		
Значення встановлене згідно EN 60355-2-79				
Значення вібрації рука-плече	м/с ²	3,6		
Небезпека K	м/с ²	0,9		
Рівень шуму L _{рА} (CX)	дБ(A)	72 (75)		
Небезпека K _{рА}	дБ(A)	3		
Рівень потужності шуму L _{WA} + небезпека K _{WA} (CX)	дБ(A)	88 (92)		
Розміри та вага				
Довжина	мм	380		
Ширина (CX)	мм	360 (370)		
висота	мм	930		
Типова робоча вага (CX)	кг	23,7 (26)		

Тип		HD 5/12 C	HD 5/12 C	HD 5/12 C	HD 5/13 C
		HD 5/12 CX			HD 5/13 CX
		AU	KAP	SA	EU
Під'єднання до мережі					
Напруга	V	240		220	230
Тип струму	Гц	1~ 50		1~60	1~50
Загальна потужність	кВт	2,2		2,4	2,6
Запобіжник (інертний, Char. C)	A	10	15	13	16
Ступінь захисту	--	IPX5			
Подовжувач 30 м	мм ²	2,5			
Підключення водопостачання					
Температура струменя (макс.)	°C	60			
Об'єм, що подається (мін).	л/хв.	12			
Глибина всмоктування з відкритого контейнера (20 °C)	м	0,5			
Тиск, що подається (макс.)	МПа	1			
Робочі характеристики					
Робочий тиск	МПа	11,5		12	13
Калібр розпилювача	--	038		036	034
Макс. робочий тиск	МПа	17,1		18	17,5
Продуктивність насоса, вода	л/хв.	8,3			
Всмоктування миючого засобу	л/год.	0...25			
Сила віддачі пістолета-розпилювача (макс.)	H	21,3			22,2
Значення встановлене згідно EN 60355-2-79					
Значення вібрації рука-плече	м/с ²	3,6		4,2	3,6
Небезпека K	м/с ²	0,9			
Рівень шуму L _{рА} (CX)	дБ(A)	72 (75)		74	72 (75)
Небезпека K _{рА}	дБ(A)	3			
Рівень потужності шуму L _{wA} + небезпека K _{wA} (CX)	дБ(A)	88 (92)		90	88 (92)
Розміри та вага					
Довжина	мм	380			
Ширина (CX)	мм	360 (370)			
висота	мм	930			
Типова робоча вага (CX)	кг	23,7 (26)		25,2	23,7 (26)

Тип		HD 5/15 C	HD 5/17 C	HD 5/17 C	HD 6/13 C
		HD 5/15 CX	HD 5/17 CX	HD 5/17 CX	HD 6/13 CX
		EU	EU	KAP	EU
Під'єднання до мережі					
Напруга	В	230		220	230
Тип струму	Гц	1~ 50		1~60	1~ 50
Загальна потужність	кВт	2,8	3,0	3,0	2,9
Запобіжник (інертний, Char. C)	А	16		15	16
Ступінь захисту	--	IPX5			
Подовжувач 30 м	мм ²	2,5			
Підключення водопостачання					
Температура струменя (макс.)	°С	60			
Об'єм, що подається (мін).	л/хв.	12			13
Глибина всмоктування з відкритого контейнера (20 °С)	м	0,5			
Тиск, що подається (макс.)	МПа	1			
Робочі характеристики					
Робочий тиск (СХ)	МПа	15 (15)	17 (17)	16,5 (16,5)	13 (13)
Калібр розпилювача	--	032	027	030	038
Макс. робочий тиск	МПа	20			19
Продуктивність насоса, вода	л/хв.	8,3	8,1	8,0	9,8
Всмоктування миючого засобу	л/год.	0...25			
Сила віддачі пістолета-розпилювача (макс.)	Н	23,8	25,4		26,6
Значення встановлене згідно EN 60355-2-79					
Значення вібрації рука-плече	м/с ²	2,4			4,1
Небезпека К	м/с ²	0,7			0,9
Рівень шуму L _{рА} (СХ)	дБ(А)	72 (74)	72 (75)	75	72 (75)
Небезпека К _{рА}	дБ(А)	3			
Рівень потужності шуму L _{wA} + небезпека К _{wA} (СХ)	дБ(А)	88 (90)	88 (92)	91 (91)	88 (92)
Розміри та вага					
Довжина	мм	380			
Ширина (СХ)	мм	360 (370)			
висота	мм	930			
Типова робоча вага (СХ)	кг	25,2 (27,5)			

Тип		HD 6/13 C	HD 6/13 C	HD 6/13 C	HD 6/13 C
			HD 6/13 CX		
		AR	GB	KAP	SA
Під'єднання до мережі					
Напруга	B	220	230...240	220	
Тип струму	Гц	1~50		1~ 60	
Загальна потужність	кВт	2,9		2,9	2,8
Запобіжник (інертний, Char. C)	A	16	13	15	13
Ступінь захисту	--	IPX5			
Подовжувач 30 м	мм ²	2,5			
Підключення водопостачання					
Температура струменя (макс.)	°C	60			
Об'єм, що подається (мін).	л/хв.	13			
Глибина всмоктування з відкритого контейнера (20 °C)	м	0,5			
Тиск, що подається (макс.)	МПа	1			
Робочі характеристики					
Робочий тиск	МПа	13			12,5
Калібр розпилювача	--	038		042	043
Макс. робочий тиск	МПа	19		18	
Продуктивність насоса, вода	л/хв.	9,8		10,0	
Всмоктування миючого засобу	л/год.	0...25			
Сила віддачі пістолета-розпилювача (макс.)	H	26,6			
Значення встановлене згідно EN 60355-2-79					
Значення вібрації рука-плече					
Значення вібрації рука-плече	м/с ²	4,1		3,7	
Небезпека K	м/с ²	0,9			
Рівень шуму L _{рА} (CX)	дБ(A)	72 (75)		73	
Небезпека K _{рА}	дБ(A)	3			
Рівень потужності шуму L _{WA} + небезпека K _{WA} (CX)	дБ(A)	88 (92)		89	
Розміри та вага					
Довжина	мм	380			
Ширина (CX)	мм	360 (370)			
висота	мм	930			
Типова робоча вага (CX)	кг	25,2 (27,5)		25,2	



在您第一次使用您的设备前，请先阅读并遵守本操作说明书原件，为日后使用或其他所有者使用方便请妥善保管本说明书。

目录

设备元件	ZH	1
安全说明	ZH	1
合乎规定的使用	ZH	2
安全装置	ZH	2
环境保护	ZH	2
设备运作前	ZH	2
调试设备	ZH	2
操作说明	ZH	3
运输	ZH	4
储存	ZH	5
保养与维护	ZH	5
故障排除	ZH	5
附件和备件	ZH	5
质量保证	ZH	6
产品规格 / 参数	ZH	7

设备元件

请展开前面的图片页

- 1 喷头
- 2 喷头的标记
- 3 喷管
- 4 喷枪
- 5 保护杆
- 6 手持喷枪的控制杆
- 7 高压软管
- 8 橡皮带（不对于含软管卷筒的设备）
- 9 带锁紧装置的喷射管支架，用于运输
- 10 设备开关
- 11 手柄
- 12 箭袋喷射管
- 13 高压接口
- 14 支撑手柄
- 15 水接口
- 16 带过滤嘴和洗涤剂计量装置的洗涤剂抽吸软管
- 17 滤网
- 18 软管接管
- 19 锁紧螺母
- 20 轮毂盖
- 21 起落滑撬 / 直立滑撬
- 22 用于转子喷嘴的喷头架（仅在 HD...Plus 品种时，转子喷嘴包含在供货范围内）

- 23 用于三头喷嘴的喷头架
- 24 用于表面洗涤剂的运输支架
- 25 释放推架
- 26 推架，下方（已推入）
- 27 推架，上方（已拉出）
- 28 软管架
- 29 电缆托架
- 30 不带锁紧装置的喷射管支架
- 31 软管卷筒
- 32 手摇柄

颜色标识

- 用于清洗过程的操作元件为黄色。
- 用于保养和服务的操作元件为浅灰色。

安全说明

- 第一次使用前，请务必详阅编号为 5.951-949.0 的安全提示！
- 注意各国关于液体喷射器的规定。
- 注意各国的事故预防措施规定。必须对液体喷射器进行定期检查并保留书面检查结果。

危险程度

- △ 危险**
提示会导致人员重伤或死亡的直接威胁性危险。
- △ 警告**
提示可能导致人员重伤或死亡的危险状况。
- △ 小心**
提示可能导致轻度伤害的危险状况。
注意
提示可能产生财产损失的危险状况。

设备上的符号

如果使用不当，高压水束可带来危险。水束不得对准人、动物、正在使用的电器装备或者设备本身。根据有效的使用说明规定，该设备在没有系统分离器的情况下不能在饮用水网上使用。必须使用一个合适的 KÄRCHER 公司的系统分离器，或者根据 EN 12729 Typ BA 选用系统分离器。流经系统分离器的水被归为不可饮用水。



合乎规定的使用

本高压清洗机仅作如下使用：

- 用于清洗，使用低压喷射和洗涤剂（例如清洗机器、车辆、工厂建筑物或工具等）；
- 用于清洗，使用高压喷射不用洗涤剂（例如清洗门面、屋顶阳台或花园器械）；

针对顽固的污渍我们推荐转子喷嘴（仅在 HD...Plus 品种时，转子喷嘴包含在供货范围内）

对水质的要求：

注意

干净水只能作为高压介质使用。污染物导致提前磨损或设备沉积物。

以下极限值在使用循环水时不得超过。

pH 值	6, 5...9, 5
电导率 *	新水电导率 +1200 $\mu\text{S}/\text{cm}$
可沉淀材料 **	< 0, 5 mg/l
可沉淀材料 ***	< 50 mg/l
碳氢化合物	< 20 mg/l
氯化物	< 300 mg/l
硫酸盐	< 240 mg/l
钙	< 200 mg/l
总硬度	< 28 ° dH < 50 ° TH < 500 ppm (mg CaCO ₃ /l)
铁	< 0, 5 mg/l
锰	< 0, 05 mg/l
铜	< 2 mg/l
活性氯	< 0, 3 mg/l
无不良气味	
* 最大总计为 2000 $\mu\text{S}/\text{cm}$	
** 样品容量 1 升，沉淀时间 30 分钟	
*** 无磨损材料	



安全装置

安全装置用于保护使用者，不得令其失效或不让其发挥功能。

压力开关

当松开手持喷枪的控制杆，压力开关关闭，高压喷射停止。拉上该杆，泵又被开启。

环境保护

	包装材料可以回收利用。请不要把包装材料与普通垃圾放在一起处理，而应妥善安排回收。
	旧的设备中含有宝贵的可再利用的材料，应加以回收利用。电池、油以及类似物质不可以进入自然环境。请通过适当的收集系统处理您的旧设备。

内部材料提示 (REACH)

最新的内部材料信息请您在如下链接中查找：

www.kaercher.com/REACH

设备运作前

附件安装

- ➔ 固定轮踏盖。
- ➔ 喷头装配到喷射管上（定位环上的标记向上）。
- ➔ 喷射管连接到手持喷枪上。
- ➔ 松开推架解锁按钮。
- ➔ 将推架从终端位置处拉出。

对于无软管卷筒的设备：

- ➔ 把高压软管固定到高压接头上。

对于含软管卷筒的设备：

- ➔ 把手摇柄插入软管卷筒轴并锁紧。
- ➔ 在卷起高压软管前先伸展摊开。
- ➔ 摇动手摇柄把高压软管卷到软管卷筒上。摇动方向选择不会使高压软管弯曲的方向。

调试设备

电气接口

⚠ 危险

电击人身伤害危险。

- 设备必须用插头连接到电网。禁止和电网不可分离地直接连接。插头用于和电网分离。
- 插头和延长线缆的连接器必须确保防水。
- 延长线缆必须使用截面足够大（参看“技术参数”），并且从电缆轴上完全展开（不能缠绕好的）。

关于连接值，请参见铭牌 / 产品参数。

- ➔ 展开电源线并将其放置在地上。
- ➔ 将电源插头插入到插座里。

自来水连接管

水管上的接口

⚠ 警告

注意自来水供应公司的各项规定。根据有效的使用说明规定，该设备在没有系统分离器的情况下不能在饮用水网上使用。必须使用一个合适的 KÄRCHER 公司的系统分离器，或者根据 EN 12729 Typ BA 选用系统分离器。



流经系统分离器的水被归为不可饮用水。

⚠ 小心

系统分离器只连接在供水管上，从不要直接连接在机器上。

接口数据参见技术参数。

➔ 设备水管上的进水管（至少长 7.5m，最小直径 1/2“）接上供水装置（例如水龙头）。

提示：

进水软管不属供货范围。

➔ 打开供水装置。

从开口容器中吸水

➔ 带过滤器（产品订购号 Bestell-Nr. 4.440-238.0）的吸管装到水管接口，拧紧。

➔ 将清洁剂排气：

从喷射管上拧下吸嘴。

运行设备，直至没有水泡出现。

最后让设备运行 10 分钟——然后关闭设备开关。多次重复执行该过程。

➔ 关闭设备，拧下喷头。

操作说明

⚠ 危险

存在爆炸危险！

不得喷射可燃液体。

如在危险区域内（如加油站）使用吸尘器，则应注意相应的安全规范。

⚠ 危险

较长时间使用设备会导致手部因震动而发生供血障碍。

普通有效使用期间不能决定，因为存在多种影响因素。

— 个人潜在的症状（手指发麻或手指冰凉）

— 低环境温度。带上暖和的手套保护双手。

— 抓地太牢固可能会妨碍血液循环。

— 不间断的工作没有间断性工作好。

长时间使用设备并反复发生此类症状（例：手指发麻或手指冰凉）时，我们建议您应定期去医院检查。

⚠ 小心

引擎只能在相应的油分离器的地方清洗（环境保护）。

高压运作

该设备可直立或平躺工作。

提示：

该设备配备一个压力开关。引擎只在喷枪控制杆拉上时运作。

➔ 带软管卷盘的高压清洗机：

将软管卷筒上的高压软管全部展开。



➔ 设备开关调到“1”。

➔ 放开手持喷枪并拉动喷枪的控制杆。

选择喷射方式

➔ 关闭手持式喷枪。

➔ 旋转喷嘴的外壳，直到所要的符号与标记一致：

	高压圆射（0°）适用于特别顽固的污迹
	低压平射（CHEM）适用于使用洗涤剂的操作或者低压清洁
	高压平射（25°）适用于大面积的污染

使用洗涤剂的运行

⚠ 警告

不适宜的清洁剂会损伤设备和待清洗物件。只能使用 Kärcher 配给的洗涤剂。注意和洗涤剂一同放置的推荐剂量及提示。节约环保地使用洗涤剂。

注意关于洗涤剂的安全提示。

Kärcher 的洗涤剂保证无干扰地工作。请允许我们给您建议，或者阅读我们的产品目录或者洗涤剂信息页。

➔ 拉出洗涤剂抽吸软管。

➔ 设定洗涤剂过滤器吸取溶液的吸取量。

➔ 把洗涤剂抽吸软管挂到装有洗涤剂的容器上。

➔ 喷头调至“CHEM”。

推荐的清洗方法

- 在干燥的表面上少量喷射清洁剂，让清洁剂在表面发生反应，但不要使之变干。
- 溶解的污迹用高压喷掉。
- 运行后将洗涤剂过滤器上的抽吸量调整到最大量。
- 开启设备，清洗一分钟。

中断运行

- 当松开手持喷枪的控制杆，设备关闭。

提示：

设备关闭时水压下降了约 70 %。对此降低手持式喷枪的操作力量同时提高设备寿命。

- 当手持喷枪的控制杆重新拉上，设备重新开启。

关闭设备

- 设备开关调到“0”。
- 电源插头从插座上拔出。
- 关闭供水装置。
- 控制手持喷枪，直到没有压力。
- 控制手持喷枪的安全杆，保证控制杆不会无意中被打开。

设备储存

- 把带手持式喷枪的喷射管放到箭袋喷射管中并将其锁紧到喷射管支架中。
- 连接线卷在电缆轴上。
- 卷好高压软管，挂到软管存放架上并使用橡皮带进行保险固定。
- 或
- 将高压软管卷到软管卷盘上。折叠手柄的把手。
- 用安装好的夹子固定插头。
- 按下推架解锁按钮并插入推架。

防冻措施

注意

霜冻将损坏未将水完全排空的高压清洗机。设备存放不会受冻的地方。

如果没有可以防冻的地方：

- 水排放干净。
- 通过泵抽常用的防冻剂到设备里。

提示：

使用商店可以买到的醇基汽车防冻剂。

注意防冻剂制造商的操作规范。

- 设备最多运行一分钟直到泵和水管排空。

运输

△ 小心

受伤和损坏危险！ 运输时要注意设备的重量。

- 长距离搬运，抓住推杆向自己后方拉。
- 搬运时应握住设备手柄。
- 爬楼梯时应向上提起设备。起落滑梯保护设备防止损坏。
- 用车辆进行运输时，根据各适用准则确保设备不会滑倒和倾覆。

用于表面洗涤剂的运输支架

- 将表面洗涤剂的连接接管插入到高压清洁剂上的销子上。
- 大约转 1 圈拧下锁紧螺母。

吊车运输

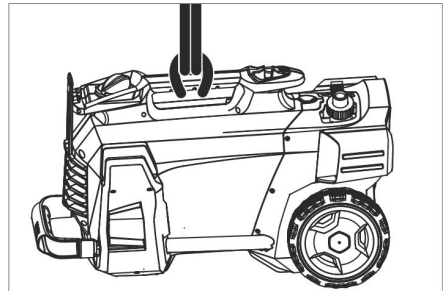

- 将起重装置固定在设备的手提柄上。

起吊安全提示

△ 危险

由于设备掉下而存在受伤危险。

- 请遵守当地事故预防规范和安全提示。
- 每次起吊运输前检查手提柄是否损坏。
- 每次起吊运输前检查起重装置是否损坏。
- 只提升手提柄上的设备。
- 不使用吊链。
- 将起重装置进行保险，以防重物无意脱钩。
- 在使用吊车进行运输前去掉带手持式喷枪的喷射管、吸嘴、表面洗涤剂以及其他松弛物体。
- 起重过程中不在机器上输送物体。
- 只允许接受过吊车操作培训的人员使用吊车进行运输。
- 不要站在重物下方。

- 注意不要有人停留在吊车的危险区域内。
- 无人看管时不要将设备挂在吊车上。

储存

△ 小心

受伤和损坏危险！存放时要注意设备的重量。

该设备只能存放在室内。

保养与维护

△ 危险

因意外运行的设备和电击带来的受伤危险。在对机器进行任何操作之前，请务必先关闭设备并将插头从电源上拔下。

安全检查 / 维修协议

您可以和您的零售商签定安全检查或者维修协议。请咨询我们。

在每次运作前

- 接口线检查是否损伤（防止电击），损坏的接口电线马上让授权的客服人员或者电工更换。
- 检查高压管是否损伤（爆裂危险）。损坏的高压管马上更换。
- 设备（泵）密封性检查。
每三分钟3滴水是允许的可以从设备下侧流出。更严重的不密封请找客服。

每周的

- 清洗水接口的滤网。
- 清洗洗涤剂抽吸软管上的过滤嘴。

清洗水接口的滤网

- 拧下锁紧螺母。
- 使用滤网拔出软管接管。
- 清洗并冲洗滤网表面。

提示：

调整软管接管上的六角以便连接到设备上。

- 使用滤网插入软管接管并拧紧锁紧螺母。

故障排除

△ 危险

因意外运行的设备和电击带来的受伤危险。

- 在对机器进行任何操作之前，请务必先关闭设备并将插头从电源上拔下。
- 电气元件只能由授权的客户服务中心进行检测和维修。

- 若出现本文中未提到的故障、对文中的明确提示产生疑问请咨询已授权的客户服务中心。

设备不运作

- 检查接口电线是否损伤。
- 检查电源电压。
- 如果设备过热：
设备开关调到“0”。
让设备至少冷却 15 分钟的时间。
将高压清洗机开关调到“1”。
- 电气损坏请找客服。

设备压力不足

- 喷头调至“高压”。
- 设备放气（参看“设备使用”）。
- 清洗水接口的滤网。
- 检查进水量（参看技术参数）。
- 清洗吸嘴。
- 替换喷头。
- 有需要找客服。

泵不密封

每分钟 3 滴水是允许的可以从设备下侧流出。

- 更严重的不密封请找客服。

敲打水泵

- 检查用于水和洗涤剂的吸水管是否密封。
- 调整洗涤剂过滤器上的抽吸量到最大量。
- 设备放气（参看“设备使用”）。
- 有需要找客服。

不吸入洗涤剂

- 喷头调至“CHEM”。
- 调高洗涤剂过滤器上的抽吸量。
- 检查/清洗带过滤嘴的洗涤剂抽吸软管。
- 有需要找客服。

附件和备件

- 只允许使用生产商提供的配件和备件。原始配件和原始备件可以确保设备安全无故障地运行。
- 在说明书的结尾部分您可以找到精选的最频繁需要的备件。
- 您可以登录 www.kaercher.com 的 Service 板块里获取更多关于备件的信息。

质量保证

我们的质量保证条款适用于全球各分公司。在质量保证期内，如果您的产品发生了任何故障，我们都将为您提供免费维修，但是这种故障应当是由于机身材料或制造上的缺陷造成的。请您向经销商或者与您距离最近的经过授权的客户服务中心联系，提出保修请求，并提供相应的产品购买证明文件。

产品规格 / 参数

型号		HD 5/12 C	HD 5/12 C	HD 5/12 C
		HD 5/12 CX	HD 5/12 CX	HD 5/12 CX
		EU	GB	CH
供电设备				
电压	伏	230	230...240	230
电流种类	赫兹	1~50		
输入功率	千瓦	2,5	2,5	2,2
安全电压 (惰性的, 木炭, 炭)	安培	16	13	10
防护等级	--	IPX5		
延长线缆 30 米	mm ²	2,5		
水接口				
进水温度 (最高)	° C	60		
流量 (最小)	升 / 分	12		
从开口容器的吸水高度 (20 ° C)	m	0,5		
供水 (最大)	MPa	1		
功率参数				
工作压力	MPa	12	12	11,5
喷嘴大小	--	035	035	038
最大工作压力	MPa	17,5	17,5	17,1
水流消耗	升 / 分	8,3		
洗涤剂吸取	l/h	0...25		
手持喷枪的反冲力 (最大)	N	21,3		
该值遵照 EN 60335-2-79 规定				
手臂振动值	m/s ²	3,6		
不确定度 K	m/s ²	0,9		
声压等级 L _{pA} (CX)	A 级分贝	72 (75)		
不安全性 K _{pA}	A 级分贝	3		
声功率电平 L _{WA} + 不安全性 K _{WA} (CX)	A 级分贝	88 (92)		
尺寸和重量				
长度	mm	380		
宽 (CX)	mm	360 (370)		
高	mm	930		
典型运行重量 (CX)	千克	23,7 (26)		

型号		HD 5/12 C	HD 5/12 C	HD 5/12 C	HD 5/13 C
		HD 5/12 CX			HD 5/13 CX
		AU	KAP	SA	EU
供电设备					
电压	伏	240	220	230	
电流种类	赫兹	1~50	1~60	1~50	
输入功率	千瓦	2, 2	2, 4	2, 6	
安全电压 (惰性的, 木炭, 炭)	安培	10	15	13	16
防护等级	--	IPX5			
延长线缆 30 米	mm ²	2, 5			
水接口					
进水温度 (最高)	° C	60			
流量 (最小)	升 / 分	12			
从开口容器的吸水高度 (20 ° C)	m	0, 5			
供水 (最大)	MPa	1			
功率参数					
工作压力	MPa	11, 5	12	13	
喷嘴大小	--	038	036	034	
最大工作压力	MPa	17, 1	18	17, 5	
水流消耗	升 / 分	8, 3			
洗涤剂吸取	l/h	0...25			
手持喷枪的反冲力 (最大)	N	21, 3			22, 2
该值遵照 EN 60335-2-79 规定					
手臂振动值	m/s ²	3, 6	4, 2	3, 6	
不确定度 K	m/s ²	0, 9			
声压等级 L _{pA} (CX)	A 级分贝	72 (75)	74	72 (75)	
不安全性 K _{pA}	A 级分贝	3			
声功率电平 L _{WA} + 不安全性 K _{WA} (CX)	A 级分贝	88 (92)	90	88 (92)	
尺寸和重量					
长度	mm	380			
宽 (CX)	mm	360 (370)			
高	mm	930			
典型运行重量 (CX)	千克	23, 7 (26)	25, 2	23, 7 (26)	

型号	HD 5/15 C	HD 5/17 C	HD 5/17 C	HD 6/13 C	
	HD 5/15 CX	HD 5/17 CX	HD 5/17 CX	HD 6/13 CX	
	EU	EU	KAP	EU	
供电设备					
电压	伏	230		230	
电流种类	赫兹	1~50		1~50	
输入功率	千瓦	2,8	3,0	2,9	
安全电压（惰性的，木炭，炭）	安培	16		16	
防护等级	--	IPX5			
延长线缆 30 米	mm ²	2,5			
水接口					
进水温度（最高）	° C	60			
流量（最小）	升 / 分	12		13	
从开口容器的吸水高度（20 ° C）	m	0,5			
供水（最大）	MPa	1			
功率参数					
工作压力（CX）	MPa	15 (15)	17 (17)	16,5 (16,5)	13 (13)
喷嘴大小	--	032	027	030	038
最大工作压力	MPa	20		19	
水流消耗	升 / 分	8,3	8,1	8,0	9,8
洗涤剂吸取	l/h	0...25			
手持喷枪的反冲力（最大）	N	23,8	25,4		26,6
该值遵照 EN 60335-2-79 规定					
手臂振动值	m/s ²	2,4		4,1	
不确定度 K	m/s ²	0,7		0,9	
声压等级 L _{pA} (CX)	A 级分贝	72 (74)	72 (75)	75	72 (75)
不安全性 K _{pA}	A 级分贝	3			
声功率电平 L _{WA} + 不安全性 K _{WA} (CX)	A 级分贝	88 (90)	88 (92)	91 (91)	88 (92)
尺寸和重量					
长度	mm	380			
宽 (CX)	mm	360 (370)			
高	mm	930			
典型运行重量 (CX)	千克	25,2 (27,5)			

型号	HD 6/13 C	HD 6/13 C	HD 6/13 C	HD 6/13 C
		HD 6/13 CX		
	AR	GB	KAP	SA
供电设备				
电压	伏	220	230...240	220
电流种类	赫兹	1~50		1~60
输入功率	千瓦	2,9		2,9 2,8
安全电压（惰性的，木炭，炭）	安培	16	13	15 13
防护等级	--	IPX5		
延长线缆 30 米	mm ²	2,5		
水接口				
进水温度（最高）	° C	60		
流量（最小）	升 / 分	13		
从开口容器的吸水高度 (20 ° C)	m	0,5		
供水（最大）	MPa	1		
功率参数				
工作压力	MPa	13		12,5
喷嘴大小	--	038	042	043
最大工作压力	MPa	19	18	
水流消耗	升 / 分	9,8	10,0	
洗涤剂吸取	l/h	0...25		
手持喷枪的反冲力（最大）	N	26,6		
该值遵照 EN 60335-2-79 规定				
手臂振动值				
手臂振动值	m/s ²	4,1	3,7	
不确定度 K	m/s ²	0,9		
声压等级 L _{pA} (CX)	A 级分贝	72 (75)	73	
不安全性 K _{pA}	A 级分贝	3		
声功率电平 L _{WA} + 不安全性 K _{WA} (CX)	A 级分贝	88 (92)	89	
尺寸和重量				
长度	mm	380		
宽 (CX)	mm	360 (370)		
高	mm	930		
典型运行重量 (CX)	千克	25,2 (27,5)	25,2	

HD 6/13 C	HD 6/13 C	HD 6/13 C	الطراز	
		HD 6/13 CX		
SA	KAP	GB		
				الكلية للاهتزاز
0,9			م/ث ²	الشك K
73	(75) 72	ديسيبل (أ)		مستوى ضغط الصوت L _{PA} (CX)
3		ديسيبل (أ)		الشك K _{PA}
89	(92) 88	ديسيبل (أ)		مستوى شدة الصوت L _{WA} + نسبة التفاوت K _{WA} (CX)
المقاييس والأوزان				
380			مم	الطول
(370) 360			مم	العرض (CX)
930			مم	الارتفاع
25,2	(27,5) 25,2		كجم	وزن التشغيل النموذجي (CX)

HD 6/13 C	HD 6/13 C	HD 6/13 C	الطراز	
		HD 6/13 CX		
SA	KAP	GB		
وصلة الشبكة الكهربائية				
220		240...230	فولت	الجهد الكهربائي
1~ 60		1~ 50	هرتز	نوع التيار
2,8	2,9	2,9	كيلو واط	سلك التوصيل
13	15	13	أمبير	التأمين (في الوضع الساكن، رمز . C)
IPX5			--	نوع الحماية
2,5			مم ²	كابل تمديد 30 متر
وصلة المياه				
60			درجة مئوية	درجة حرارة التدفق (الحد الأقصى)
13			لتر/دقيقة	كمية التدفق (الحد الأدنى)
0,5			م	ارتفاع الشفط من وعاء مفتوح (20° مئوية)
1			MPa	ضغط التدفق (الحد الأقصى)
بيانات القدرة				
12,5	13		MPa	ضغط الشغل
043	042	038	--	حجم الفوهة
18		19	MPa	الحد الأقصى من ضغط التشغيل المفراط
10,0		9,8	لتر/دقيقة	كمية تدفق المياه
25...0			لتر/ساعة	شفط مواد التنظيف
26,6			نيوتن	قوة ارتداد مسدس الرش اليدوي (الحد الأقصى)
القيم المحتملة طبقاً للمواصفة EN 60335-2-79				
قيمة اهتزاز الذراع اليدوي القيمة الكلية للاهتزاز				
3,7		4,1	م/ث ²	قيمة اهتزاز الذراع اليدوي القيمة

HD 6/13 C	HD 6/13C	HD 5/17 C	HD 5/17 C	HD 5/15 C	الطرز	
	HD 6/13 CX	HD 5/17 CX	HD 5/17 CX	HD 5/15 CX		
AR	EU	KAP	EU	EU		
9,8		8,0	8,1	8,3	لتر/ دقيقة	كمية تدفق المياه
25...0					لتر/ساعة	شغط مواد التطيف
26,6		25,4		23,8	نيوتن	قوة ارتداد مسدس الرش اليدوي (الحد الأقصى)
EN 60335-2-79 القيم المحتسبة طبقاً للمواصفة						
4,1		2,4			م/ث ²	قيمة اهتزاز الذراع اليدوي القيمة الكلية للاهتزاز
0,9		0,7			م/ث ²	الشك K
(75) 72	75	(75) 72	(74) 72	ديسيل (أ)	مستوى ضغط الصوت (CX) L _{PA}	
3				ديسيل (أ)	الشك K _{PA}	
(92) 88	(91) 91	(92) 88	(90) 88	ديسيل (أ)	مستوى شدة الصوت + L _{WA} نسبة التفاوت (CX) K _{WA}	
المقاييس والأوزان						
380					مم	الطول
(370) 360					مم	العرض (CX)
930					مم	الارتفاع
(27,5) 25,2					كجم	وزن التشغيل النموذجي (CX)

HD 6/13 C	HD 6/13C	HD 5/17 C	HD 5/17 C	HD 5/15 C	الطرز	
	HD 6/13 CX	HD 5/17 CX	HD 5/17 CX	HD 5/15 CX		
AR	EU	KAP	EU	EU		
وصلة الشبكة الكهربائية						
220	230	220	230		فولت	الجهد الكهربائي
1~50		1~60	1~50		هرتز	نوع التيار
2,9		3,0	3,0	2,8	كيلووات	سلك التوصيل
16		15	16		أمبير	التأمين (في الوضع الساكن، رمز . C)
IPX5					--	نوع الحماية
2,5					مم ²	كابل تمديد 30 متر
وصلة المياه						
60					درجة مئوية	درجة حرارة التدفق (الحد الأقصى)
13		12			لتر/ دقيقة	كمية التدفق (الحد الأدنى)
0,5					م	ارتفاع الشفط من وعاء مفتوح (20° مئوية)
1					MPa	ضغط التدفق (الحد الأقصى)
بيانات القدرة						
(13) 13		(16,5) 16,5	(17) 17	(15) 15	MPa	ضغط العمل
038		030	027	032	--	حجم الفوهة
19		20			MPa	الحد الأقصى من ضغط التشغيل المفرط

HD 5/13 C	HD 5/12 C	HD 5/12 C	HD 5/12 C	الطرز	
HD 5/13 CX			HD 5/12 CX		
EU	SA	KAP	AU		
					الرش اليدوي (الحد الأقصى)
القيم المحتسبة طبقاً للمواصفة EN 60335-2-79					
3,6	4,2	3,6	م/ث ²	قيمة اهتزاز الذراع اليدوي القيمة الكلية للاهتزاز	
0,9			م/ث ²	الشك K	
(75) 72	74	(75) 72	ديسيل (أ)	مستوى ضغط الصوت (CX) L _{PA}	
3			ديسيل (أ)	الشك K _{PA}	
(92) 88	90	(92) 88	ديسيل (أ)	مستوى شدة الصوت L _{WA} + نسبة التفاوت (CX) K _{WA}	
المقاييس والأوزان					
380			مم	الطول	
(370) 360			مم	العرض (CX)	
930			مم	الارتفاع	
(26) 23,7	25,2	(26) 23,7	كجم	وزن التشغيل النموذجي (CX)	

HD 5/13 C	HD 5/12 C	HD 5/12 C	HD 5/12 C	الطراز	
HD 5/13 CX			HD 5/12 CX		
EU	SA	KAP	AU		
وصلة الشبكة الكهربائية					
230	220		240	فولت	الجهد الكهربائي
1~50	1~60		1~50	هرتز	نوع التيار
2,6	2,4		2,2	كيلو واط	سلك التوصيل
16	13	15	10	أمبير	التأمين (في الوضع الساكن، رمز: C)
IPX5				--	نوع الحماية
2,5				مم ²	كابل تمديد 30 متر
وصلة المياه					
60			درجة مئوية	درجة حرارة التدفق (الحد الأقصى)	
12			لتر/دقيقة	كمية التدفق (الحد الأدنى)	
0,5			م	ارتفاع الشفط من وعاء مفتوح وعاء مغلق (20° مئوية)	
1			MPa	ضغط التدفق (الحد الأقصى)	
بيانات القدرة					
13	12	11,5	MPa	ضغط الشغل	
034	036	038	--	حجم الفوهة	
17,5	18	17,1	MPa	الحد الأقصى من ضغط التشغيل المفرط	
8,3			لتر/دقيقة	كمية تدفق المياه	
25...0			لتر/ساعة	شفط مواد التنظيف	
22,2	21,3		نيوتن	قوة ارتداد مسدس	

HD 5/12 C	HD 5/12 C	HD 5/12 C	الطراز	
HD 5/12 CX	HD 5/12 CX	HD 5/12 CX		
CH	GB	EU		
25...0		لتر/ساعة	شغط مواد التنظيف	
21,3		نيوتن	قوة ارتداد مسدس الرش اليدوي (الحد الأقصى)	
القيم المحتسبة طبقاً للمواصفة EN 60335-2-79				
3,6		م/ث ²	قيمة اهتزاز الذراع اليدوي القيمة الكلية للاهتزاز	
0,9		م/ث ²	الشك K	
(75) 72		ديسيبل (أ)	مستوى ضغط الصوت p _A (CX)L	
3		ديسيبل (أ)	الشك K _{pA}	
(92) 88		ديسيبل (أ)	مستوى شدة الصوت L _{WA} + نسبة التفاوت (CX) K _{WA}	
المقاييس والأوزان				
380		مم	الطول	
(370) 360		مم	العرض (CX)	
930		مم	الارتفاع	
(26) 23,7		كجم	وزن التشغيل النموذجي (CX)	

البيانات الفنية

HD 5/12 C	HD 5/12 C	HD 5/12 C	الطراز	
HD 5/12 CX	HD 5/12 CX	HD 5/12 CX		
CH	GB	EU		
وصلة الشبكة الكهربائية				
230	240...230	230	فولت	الجهد الكهربائي
1~50			هرتز	نوع التيار
2,2	2,5	2,5	كيلو واط	سلك التوصيل
10	13	16	أمبير	التأمين (في الوضع الساكن، رمز . C)
IPX5			--	نوع الحماية
2,5			مم ²	كابل تمديد 30 متر
وصلة المياه				
60			درجة مئوية	درجة حرارة التدفق (الحد الأقصى)
12			لتر/دقيقة	كمية التدفق (الحد الأدنى)
0,5			م	ارتفاع الشفط من وعاء مفتوح (20° مئوية)
1			MPa	ضغط التدفق (الحد الأقصى)
بيانات القدرة				
11,5	12	12	MPa	ضغط الشغل
038	035	035	--	حجم الفوهة
17,1	17,5	17,5	MPa	الحد الأقصى من ضغط التشغيل المفرط
8,3			لتر/دقيقة	كمية تدفق المياه

لا يتم شطف مواد التنظيف

- اضبط المنفث على وضع الضغط المنخفض المستوى "CHEM".
- يتم رفع كمية الشفط في فلتر مواد التنظيف.
- قم بفحص/تنظيف خرطوم شفط مواد التنظيف والفلتر الموجود به.
- إذا لزم الأمر توجه إلى مركز خدمة العملاء.

الملحقات وقطع الغيار

- يسمح فقط باستخدام الملحقات وقطع الغيار التي تصدرها الشركة المنتجة.
- الملحقات الأصلية وقطع الغيار الأصلية تضمن إمكانية تشغيل الجهاز بأمان وبدون أية مشاكل أو أعطال.
- ستجد في نهاية دليل التشغيل نماذج لقطع الغيار الأكثر استخداماً.
- يمكنك الحصول على المزيد من المعلومات عن قطع الغيار من الموقع الإلكتروني www.kaercher.com في قسم الخدمات.

الضمان

في كل دولة تسري شروط الضمان التي تضعها شركة التسويق المختصة التابعة لنا. نحن نتولى تصليح الأعطال التي قد تطرأ على جهازك بدون مقابل خلال فترة الضمان طالما أن السبب في هذه الأعطال ناجم عن وجود عيب في المواد أو في الصنع. في حال استحقاق الضمان، يرجى التوجه بقسيمة الشراء إلى أقرب موزع أو مركز خدمة عملاء معتمد.

- في حالة وجود عطل كهربائي توجه إلى مركز خدمة العملاء.

الجهاز لا يصدر أي ضغط.

- اضبط المنفث على وضع "الضغط العالي".
- قم بتصريف الهواء من الجهاز (انظر "بدء التشغيل").
- يتم تنظيف المصفاة الموجودة في وصلة الماء.
- افحص كمية تدفق الماء (انظر البيانات الفنية).
- قم بتنظيف المنفث.
- استبدل المنفث.
- إذا لزم الأمر توجه إلى مركز خدمة العملاء.

وجود تسريب من المضخة

- يُسمح بتسرب 3 قطرات من الماء في الدقيقة وقد تدخل إلى أسفل الجهاز.
- إذا كان التسرب شديداً، قم بفحص الجهاز لدى مركز خدمة العملاء.

المضخة يصدر عنها خبط (قرقعة)

- تحقق من عدم وجود تسرب بوصلات شفط الماء ومواد التنظيف.
- يتم ضبط كمية الشفط على فلتر مواد التنظيف على أقل كمية.
- قم بتصريف الهواء من الجهاز (انظر "بدء التشغيل").
- إذا لزم الأمر توجه إلى مركز خدمة العملاء.

العناية والصيانة



- خطر الإصابة بسبب تشغيل الجهاز بغير قصد والصعقة الكهربائية.
- قبل إجراء أعمال بالجهاز يتم إيقاف تشغيله ويتم سحب القابس خارج المقبس.

فحص السلامة/ عقد الصيانة

- يمكنك الاتفاق مع وكيلك التجاري على إجراء فحص السلامة بشكل منتظم أو إبرام عقد صيانة. يرجى الحصول على المشورة من مركز خدمة العملاء.

قبل تشغيل الجهاز في كل مرة

- تأكد من عدم وجود تلفيات بسلك التوصيل (خطر التعرض لصدمة كهربائية)، وقم على الفور باستبدال سلك التوصيل التالف لدى مركز خدمة عملاء/ فني كهرباء معتمد.
- تأكد من عدم وجود تلفيات بخراطوم الضغط العالي (خطر الانفجار).
- قم على الفور باستبدال خرطوم الضغط العالي التالف.
- افحص الجهاز (المضخة) من حيث الإحكام ضد التسريب.
- يُسمح بتساقط 3 قطرات من الماء في الدقيقة وقد تدخل إلى أسفل الجهاز. في حالة زيادة نسبة التسرب عن ذلك توجه إلى مركز خدمة العملاء.

أسبوعياً

- قم بتنظيف المصفاة الموجودة في وصلة الماء.
- قم بتنظيف فلتر خرطوم شفط مادة التنظيف.

تنظيف المصفاة الموجودة في وصلة الماء

- قم بفك الصامولة الفوقية.
- قم بخلع دعامات الخرطوم بالمصفاة.
- قم بتنظيف المصفاة من الخارج وغسلها جيداً.
- ملحوظة:
قم بمحاذاة الشكل السداسي الخاص بدعامة الخرطوم للتوصيل داخل الجهاز.
- قم بضبط دعامات الخرطوم بالمصفاة واحكام ربط صامولة التوصيل.

المساعدة عند حدوث أعطال



- خطر الإصابة بسبب تشغيل الجهاز بغير قصد والصعقة الكهربائية.
- قبل إجراء أعمال بالجهاز يتم إيقاف تشغيله ويتم سحب القابس خارج المقبس.
- لا يُسمح بفحص الأجزاء الكهربائية واصلاحها إلا من قبل أفراد خدمة العملاء المعتمدين.
- في حالة حدوث أعطال لم يرد ذكرها في هذا الفصل وفي الحالات المستعصية وعند وجود تنبيه صريح يجب الرجوع إلى خدمة العملاء المعتمدة.

الجهاز لا يعمل

- تحقق من عدم وجود تلفيات بكابل التوصيل.
- تحقق من جهد الشبكة.
- في حالة السخونة المفرطة للجهاز: اضبط مفتاح الجهاز على "0".
- اترك الجهاز لمدة 15 دقيقة على الأقل حتى يبرد.
- يتم ضبط مفتاح الجهاز على الوضع "1".

النقل



تنويه

خطر الإصابة والتعرض للضرر! يرجى مراعاة وزن الجهاز عند النقل.

- لنقل الجهاز عبر طرق طويلة، اسحبه من المقبض الموجود بالخلف.
- لحمل الجهاز امسكه من المقبض.
- للصعود على الدرج يتم حمل الجهاز إلى الأعلى خطوة بخطوة. يعمل القضيبي الإنزلاقي على حماية العلبة من الأضرار.
- عند نقل الجهاز في سيارة، احرص على تأمين الجهاز ضد الانزلاق والانقلاب طبقاً للتعليمات السارية ذات الصلة.

حامل نقل خاص بمنظف الأسطح

- يتم وضع دعامة الوصلة الخاصة بمنظف الأسطح على الخرامة في منظف الضغط العالي.
- يتم فك صامولة توصيل حوالي 1 لفة.

النقل بالرافعة

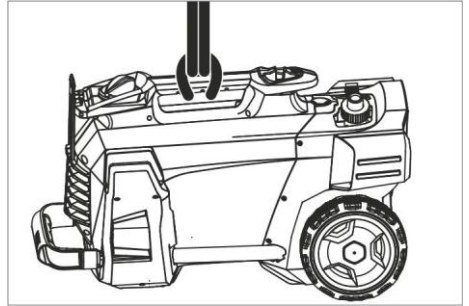

- قم بثبيت تجهيزة الرفع على مقبض الحمل الخاص بالجهاز.

إرشادات سلامة للنقل بالرافعة



خطر

خطر الإصابة نتيجة سقوط الجهاز.

- احرص على مراعاة اللوائح المحلية الخاصة بالوقاية من الحوادث وكذلك إرشادات السلامة.
- قبل إجراء عملية النقل بالرافعة يجب في كل مرة فحص مقبض الرفع من حيث وجود أضرار.
- قبل إجراء عملية النقل بالرافعة يجب في كل مرة فحص آلة الرفع من حيث وجود أضرار.
- يتم رفع الجهاز من المقبض فقط.
- لا تستخدم أي سلاسل خاصة بحواجز الإيقاف.
- احرص على تأمين تجهيزة الرفع ضد فك الحمولة بشكل غير مقصود.
- قم بإبعاد أنبوب الشعاع بمسدس الرش اليدوي، والمنافث، ومنظف الأسطح وأي أشياء مفكوكة أخرى قبل النقل بالرافعة.
- لا تضع أي أشياء على الجهاز أثناء رفعه.
- لا يُسمح بنقل الجهاز إلا بواسطة فنيين مُدربين على استخدام الرافعة.
- لا تقف أسفل الحمولة.
- احرص على عدم تواجد أي شخص في نطاق الخطر للرافعة.
- لا تترك الجهاز معلقاً في الرافعة دون مراقبة.

التخزين



تنويه

- خطر الإصابة، خطر التعرض للضرر! يرجى مراعاة وزن الجهاز عند التخزين.
- لا يجوز تخزين هذا الجهاز سوى في الأماكن المغلقة.

تخزين الجهاز

- ضع أنبوب الشعاع مع مسدس الرش اليدوي في أنبوب شعاع Köcher وثبته حامل أنبوب الشعاع.
- قم بلف سلك التوصيل حول حامل الكابل.
- قم بلف خرطوم الضغط العالي وتعليقه بموضع الحفظ المخصص له ويتم تأمينه من خلال الشريط المطاطي.
- أو
- لف خرطوم الضغط العالي على بكرة الخرطوم. يتم طي مقبض ذراع الإدارة.
- قم بثبيت القابس باستخدام مشبك مثبت.
- اضغط على أداة تحرير مشبك السنادة الدفاعية وإدخال السنادة الدفاعية.

الحماية من التجمد

تنبيه

- يعمل الصقيع على تدمير الجهاز غير المفرغ من الماء بشكل تام.
- احفظ الجهاز في مكان خالٍ من الصقيع.
- إذا لم يتسن لك حفظ الجهاز في مكان خالٍ من الصقيع:
- قم بتصريف المياه.
- قم بصخ إحدى مواد الحماية من التجمد المتداولة في الأسواق داخل الجهاز.

ملحوظة:

- تُستخدم مادة الحماية من التجمد المتداولة في الأسواق الخاصة بالسيارات على أساس من مادة الجليكول.
- يجب الالتزام بقواعد الاستعمال الخاصة بالشركة المنتجة لمواد الحماية من التجمد.
- اترك الجهاز يعمل لمدة دقيقة واحدة بعد أقصى حتى يتم تفرغ المضخة والأسلاك.

- قم بتعليق خرطوم شغط مواد التنظيف في وعاء يحتوي على مادة تنظيف.
- اضبط المنفث على وضع الضغط المنخفض المستوي "CHEM".

طرق التنظيف الموصى بها

- يتم رش مواد التنظيف بحرص على الأسطح الجافة وتترك لتقوم بمفعولها (ليس لتجف).
- اغسل الأوساخ المتفككة بشعاع الضغط العالي.
- بعد التشغيل يتم ضبط كمية شغط فلتر مواد التنظيف على أقصى كمية.
- يتم البدء في تشغيل الجهاز وترك لمدة دقيقة على وضع التنظيف.

إيقاف التشغيل

- اترك ذراع مسدس الرش اليدوي فيتوقف الجهاز.
- ملحوظة:
- عند إيقاف تشغيل الجهاز يقل ضغط الماء إلى حوالي 70%. وبذلك تنخفض القوة المؤثرة لمسدس الرش اليدوي ويزداد العمر الافتراضي للجهاز.
- اسحب ذراع مسدس الرش اليدوي مجددًا، فيتم تشغيل الجهاز مرة أخرى.

إيقاف الجهاز

- اضبط مفتاح الجهاز على "0".
- اسحب قابس الشبكة من مقبس التوصيل.
- أغلق مدخل الماء.
- اضغط على مسدس الرش اليدوي حتى يخلو الجهاز من الضغط.
- قم بالضغط على ذراع التأمين بمسدس الرش اليدوي لتأمين ذراع المسدس ضد الانطلاق غير المقصود.

اختيار نوع الشعاع

- قم بغلق مسدس الرش اليدوي.
 - أدر مبيت المنفتح حتى يتطابق الرمز المطلوب مع العلامة:
- شعاع ضغط عالي دار 0°
للقاذورات المستعصية على وجه الخصوص
- شعاع الضغط المنخفض
المستوي (CHEM) للتشغيل
باستخدام مواد التنظيف أو
التنظيف بضغط منخفض
- شعاع الضغط العالي المستوي
(25°) للقاذورات المنتشرة على
مساحة واسعة

التشغيل باستخدام مواد التنظيف



- مواد الغسيل الغير مناسبة قد تضر بالجهاز والشيء المراد تنظيفه. لا تستخدم أي مواد تنظيف سوى المٌصرح بها من شركة كيرشر. يجب الالتزام بالجرعات الموصى بها والإرشادات المرفقة بمواد التنظيف. من أجل الحفاظ على البيئة يجب أن يكون استخدام مواد التنظيف بحرص.
- يجب الالتزام بإرشادات السلامة الخاصة بمواد التنظيف.
- تضمن مواد التنظيف التي تنتجها شركة كيرشر تشغيل الجهاز دون أعطال. يمكنك الحصول على المشورة أو طلب الكatalog المتوفر لدينا أو كتيب المعلومات الخاص بمواد التنظيف.
- أخرج خرطوم شغط مادة التنظيف. على وجه التقريب.
 - يتم ضبط كمية شغط محلول مواد التنظيف بمرشح مواد التنظيف.

لا يمكن بصفة عامة تحديد فترة مسموح فيها باستخدام الجهاز، نظراً لأن ذلك مرتبط بعوامل مؤثرة عديدة:

- الاستعداد الشخصي لحدوث تدهور بالدورة الدموية (في الغالب برودة الأصابع، الشعور بتميل بالأصابع).
 - انخفاض درجة الحرارة المحيطة. قم بارتداء قفازات لحماية يديك.
 - الإحكام الشديد بقبضة اليد يمنع سريان الدورة الدموية.
 - التشغيل الذي تتخلله فترات راحة أفضل من التشغيل المتواصل.
- في حالة استخدام الجهاز بانتظام ولفترات طويلة وظهور المؤشرات المعنية بشكل متكرر (مثل تميل الأصابع وبرودتها)، ننصح بالخضوع للفحص الطبي.



لا تقم بتنظيف المحركات إلا في الأماكن التي يتوافر بها فاصل الزيت المناسب (حماية البيئة).

التشغيل بالضغط العالي

- يمكن تشغيل الجهاز على الوضع الرأسي أو الأفقي.
- ملحوظة:**
- الجهاز مزود بمفتاح ضغط. لا يدور المحرك إلا وذراع المسدس مسحوب.
- الجهاز المزود ببكرة خرطوم:
 - قم بفك خرطوم الضغط العالي من البكرة بالكامل.
 - اضبط مفتاح الجهاز على الوضع "1"
 - قم بتحرير مسدس الرش اليدوي وسحب ذراع المسدس.



تنويه

احرص دائماً على توصيل فاصل النظام بمصدر الإمداد بالماء، ولا تقم أبداً بتوصيله بالجهاز بصورة مباشرة.

لمعرفة قيم التوصيل، انظر البيانات الفنية.

- يتم توصيل خرطوم السحب (الحد الأدنى للطول 7.5 متر والحد الأدنى للقطر 1/2 بوصة) بكل من وصلة الماء الخاصة بالجهاز ومدخل الماء (مثل صنوبر الماء).

ملحوظة:

خرطوم التدفق ليس ضمن محتوى التوصيل.

- افتح مدخل الماء.

شفط الماء من أوعية مفتوحة

- قم بتثبيت خرطوم الشفط (رقم الطلب 4.730012) بوصلة الماء.
- تصريف الهواء من الجهاز: قم بفك الفوهة من أنبوب الشعاع. اترك الجهاز مشغلاً حتى يخرج الماء خالياً من الفقاعات الهوائية.
- قد يستمر تشغيل الجهاز لمدة 10 ثواني - ثم يُغلق مفتاح الجهاز. وتكرر العملية عدة مرات.
- أوقف تشغيل الجهاز وأعد ربط المنفذ مرة أخرى.

الاستخدام



خطر الانفجار!

لا تستخدم سوانل قابلة للاشتعال في عملية الرش.

عند استخدام الجهاز في مناطق خطرة (مثل محطات الوقود) يجب الالتزام بقواعد الأمان المحددة.



يمكن أن تؤدي فترات الاستخدام الأطول للجهاز إلى حدوث اضطرابات في الدورة الدموية باليدين بسبب اهتزازات الجهاز.

التشغيل

التوصيل الكهربائي



خطر الإصابة بفعل الصدمة الكهربائية.

- يلزم توصيل الجهاز بقابس متصل بالشبكة الكهربائية. يحظر توصيل الجهاز بشبكة تيار كهربائي غير قابلة للفصل. حيث يعمل القابس على فصل الشبكة.
- يجب أن يكون كل من القابس ووصلة سلك التمديد مقاوماً للماء.
- استخدم كابل تمديد بمقطع عرضي كاف (انظر "البيانات الفنية") وقم بفكه من طنبورة الكابل بالكامل.

قيم التوصيل - انظر لوحة الصنع/البيانات الفنية.

- قم بفك كابل الشبكة ووضعه على الأرض.
- قم بتوصيل قابس الشبكة في مقبس التوصيل.

وصلة الماء

التوصيل بوصلة الماء



يجب الالتزام بالقواعد الموضوعية من قبل شركة.

وفقاً للقواعد السارية يحظر تشغيل الجهاز مطلقاً بدون وجود فاصل النظام بشبكة مياه الشرب. يجب استخدام فاصل النظام الملائم الذي تنتجه شركة KARCHER أو بدلا منه يستخدم فاصل نظام وفقاً للمعيار EN 12729 من الفئة BA. بالنسبة للمياه التي تتساق عن طريق فاصل النظام، لا يتم تصنيفها بأنها مياه صالحة للشرب.



تحتوي الأجهزة القديمة على مواد قيمة قابلة لإعادة التدوير والاستخدام ينبغي الاستفادة منها.. غير مسموح بوصول البطاريات والزيوت وما شابه من المواد إلى البيئة. لذا يرجى التخلص من الأجهزة القديمة عن طريق أنظمة تجميع ملائمة.



حديد	> 0,5 mg/l
منغيز	> 0,05 mg/l
نحاس	> 2 mg/l
الكلور النشط	> 0,3 mg/l
خالٍ من الروائح الكريهة	
* إجمالي الحد الأقصى 2000 ميكرو سيمنس / سم	
** حجم العينة 1 لتر، وقت الترسب 30 دقيقة	
*** لا توجد مواد كاشطة	

قبل التشغيل

تركيب الملحقات التكميلية

- ثبت غطاء المحور.
- قم بتثبيت المنفت بأنبوب الشعاع (العلامات موجودة أعلى حلقة الصب).
- اربط أنبوب الشعاع مع مسدس الرش اليدوي.
- قم بفك أداة تحرير السنادة الدفعية.
- قم بسحب السنادة الدفاعية على الوضع النهائي.
- **في الأجهزة غير المزودة ببكرة للخرطوم:**
- أحكم ربط خرطوم الضغط العالي بوصلة الضغط العالي.
- **في الأجهزة المزودة ببكرة للخرطوم:**
- أدخل ذراع الإدارة في عمود بكرة الخرطوم وقم بتثبيته.
- قم بفرد خرطوم الضغط العالي قبل لفه.
- قم بلف خرطوم الضغط العالي بأطوال متساوية على بكرة الخرطوم عن طريق إدارة الذراع. يتم تحديد اتجاه الدوران بحيث لا يكون الخرطوم متنبًا.

تجهيزات الأمان

تهدف تجهيزات الأمان إلى حماية المستخدم وغير مسموح بإيقاف تشغيلها أو الاستغناء عن وظائفها.

المفتاح الانضغاطي

في حالة تحرير الذراع بمسدس الرش اليدوي، يقوم مفتاح الضغط بإغلاق المضخة التي تعمل على إيقاف شعاع الضغط العالي. وعند سحب الذراع، تعمل المضخة مرة أخرى.

حماية البيئة

المواد المستخدمة في التغليف قابلة لإعادة الاستخدام. يرجى عدم إلقاء الغلاف في القمامة المنزلية، بل قم بإعادة تدويره والانتفاع به مرة أخرى.



الاستخدام المطابق للتعليمات

- يقتصر استخدام منظم الضغط العالي على
 - التنظيف باستخدام شعاع ضغط منخفض مع مواد التنظيف (مثل تنظيف الأجهزة والسيارات والمباني والعدد)،
 - التنظيف باستخدام شعاع ضغط عالي بدون مواد تنظيف (مثل تنظيف الواجهات والشرفات ومعدات الحدائق).
 - لتخلص من الغازورات المستعصية يُنصح باستخدام المنفث الدوار (يتم التوريد فقط مع طراز HD...Plus ضمن التجهيزات الموردة)
- متطلبات نوعية المياه:**

تنبيه

- لا تستخدم سوى مياه نقية كسوائل ذات ضغط عالٍ. تؤدي التلوثات إلى وجود تآكل مبكر أو ترسبات في الجهاز.
- في حالة استخدام المياه المستعملة، لا يُسمح بتجاوز الحدود التالية.

درجة الحموضة	9,5...6,5
* قدرة التوصيل الكهربائية النقية +1200 ميكرو سيمنس/ سم	قدرة توصيل المياه النقية +1200 ميكرو سيمنس/ سم
** المواد الصلبة المترسبة	> 0,5 mg/l
*** المواد الصلبة العالقة	> 50 mg/l
الهيدروكربونات	> 20 mg/l
كلوريد	> 300 mg/l
كبريتات	> 240 mg/l
كالمسيوم	> 200 mg/l
درجة الصلادة الكلية	> 28 Hd° > 50 HT° > 500 ppm (mg CaCO ₃ /l)

درجات الخطر



الانتباه إلى المخاطر المباشرة وشبكة الحدوث التي قد تؤدي إلى إصابات جسدية بالغة أو تتسبب في الوفاة.



الانتباه إلى مواقف قد تحفها المخاطر وقد تؤدي إلى إصابات جسدية بالغة أو تتسبب في الوفاة.



الانتباه إلى الموقف الخطير المحتمل والذي قد يؤدي إلى إصابات بسيطة.

تنبيه

الانتباه إلى الموقف الخطير المحتمل والذي قد يؤدي إلى أضرار مادية.

الرموز الواردة على الجهاز

أشعة الضغط العالي قد تكون خطيرة في حالة استخدامها بشكل خاطئ أو غير ملائم. يجب عدم توجيه الشعاع على الأشخاص أو الحيوانات أو الأجهزة الكهربائية النشطة أو حتى على الجهاز نفسه. وفقا للقواعد السارية يحظر تشغيل الجهاز مطلقا بدون وجود فاصل النظام بشبكة مياه الشرب. يجب استخدام فاصل النظام الملائم الذي تنتجه شركة KARCHER أو بدلا منه يستخدم فاصل نظام وفقا للمعيار EN 12729 من الفئة BA. بالنسبة للمياه التي تتساق عن طريق فاصل النظام، لا يتم تصنيفها بأنها مياه صالحة للشرب.



يرجى قراءة دليل التشغيل الأصلي  هذا قبل أول استخدام لجهازكم، ثم التعامل مع الجهاز وفقاً لتعليمات هذا الدليل والاحتفاظ بالدليل من أجل أي استخدام لاحق أو لأي مستخدم لاحق.

الأجهزة

يرجى فرد صفحة الصور الموجودة في المقدمة

1. فوهة
2. علامة المنفتح
3. أنبوب دفع المياه
4. مسدس الرش اليدوي
5. ذراع التأمين
6. ذراع مسدس الرش اليدوي
7. خرطوم الضغط العالي
8. شريط مطاطي (ليس في الأجهزة المزودة ببكرة للخرطوم)
9. فوهة حامل الأنابيب مزودة بمشبك، للنقل
10. مفتاح الجهاز
11. مقبض الحمل
12. أنبوب شعاع
13. وصلة الضغط العالي
14. مقبض للإمساك
15. وصلة المياه
16. خرطوم شغط مواد التنظيف مع مرشح ومعايرة مادة التنظيف
17. مصفاة
18. دعامات الخرطوم
19. صامولة توصيل
20. غطاء المحور
21. قضيب انزلاقي/قضيب ثابت
22. دعامة منفث للمنفث الدوار (يتم توريد دعامة المنفتح فقط مع طراز HD...Plus ضمن التجهيزات الموردة)

23. دعامة منفث من أجل منفث ثلاثي
24. حامل نقل خاص بمنظف الأسطح
25. وسيلة تحرير السنادة الدفعية
26. سنادة دفاعية، سفلية (إدخال)
27. سنادة دفاعية، علوية (سحب)
28. موضع حفظ الخرطوم
29. حامل الكابل
30. فوهة حامل الأنابيب بدون مشبك
31. بكرة الخرطوم
32. ذراع الإدارة

التمييز اللوني

- عناصر الاستعمال الخاصة بعملية التنظيف ذات لون أصفر.
- عناصر الاستعمال الخاصة بالصيانة والخدمة ذات لون رمادي فاتح.

إرشادات السلامة

- قبل البدء في تشغيل الجهاز لأول مرة يجب قراءة إرشادات السلامة رقم 5.951949!
- احرص على مراعاة التعليمات المحلية المعنية التي يحددها المُشرع فيما يتعلق بجهاز التنظيف بأشعة المياه.
- احرص على مراعاة التعليمات المحلية المعنية التي يحددها المُشرع فيما يتعلق بالوقاية من الحوادث. يجب فحص جهاز التنظيف بأشعة المياه بانتظام وتسجيل نتيجة الفحص كتابياً.

