

# KÄRCHER

makes a difference

**T 17/1**

**T 17/1 eco!efficiency**

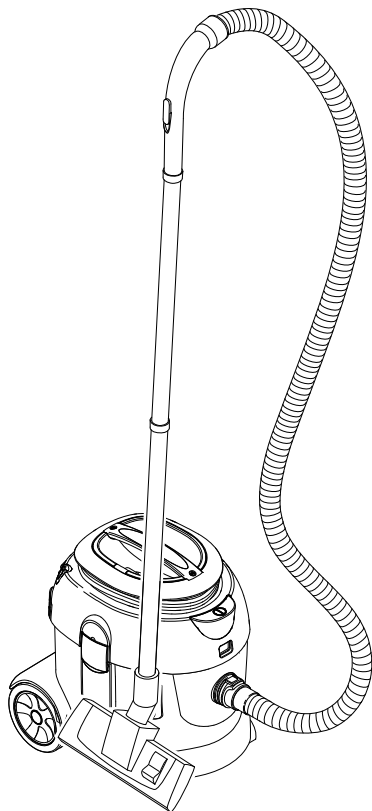

Deutsch	5
English	10
Français	15
Italiano	20
Nederlands	25
Español	30
Português	35
Dansk	40
Norsk	45
Svenska	50
Suomi	55
Ελληνικά	60
Türkçe	66
Русский	71
Magyar	77
Čeština	82
Slovenščina	87
Polski	92
Românește	97
Slovenčina	102
Hrvatski	107
Srpski	112
Български	117
Eesti	123
Latviešu	128
Lietuviškai	133
Українська	138



**ERC**



59653790 04/16

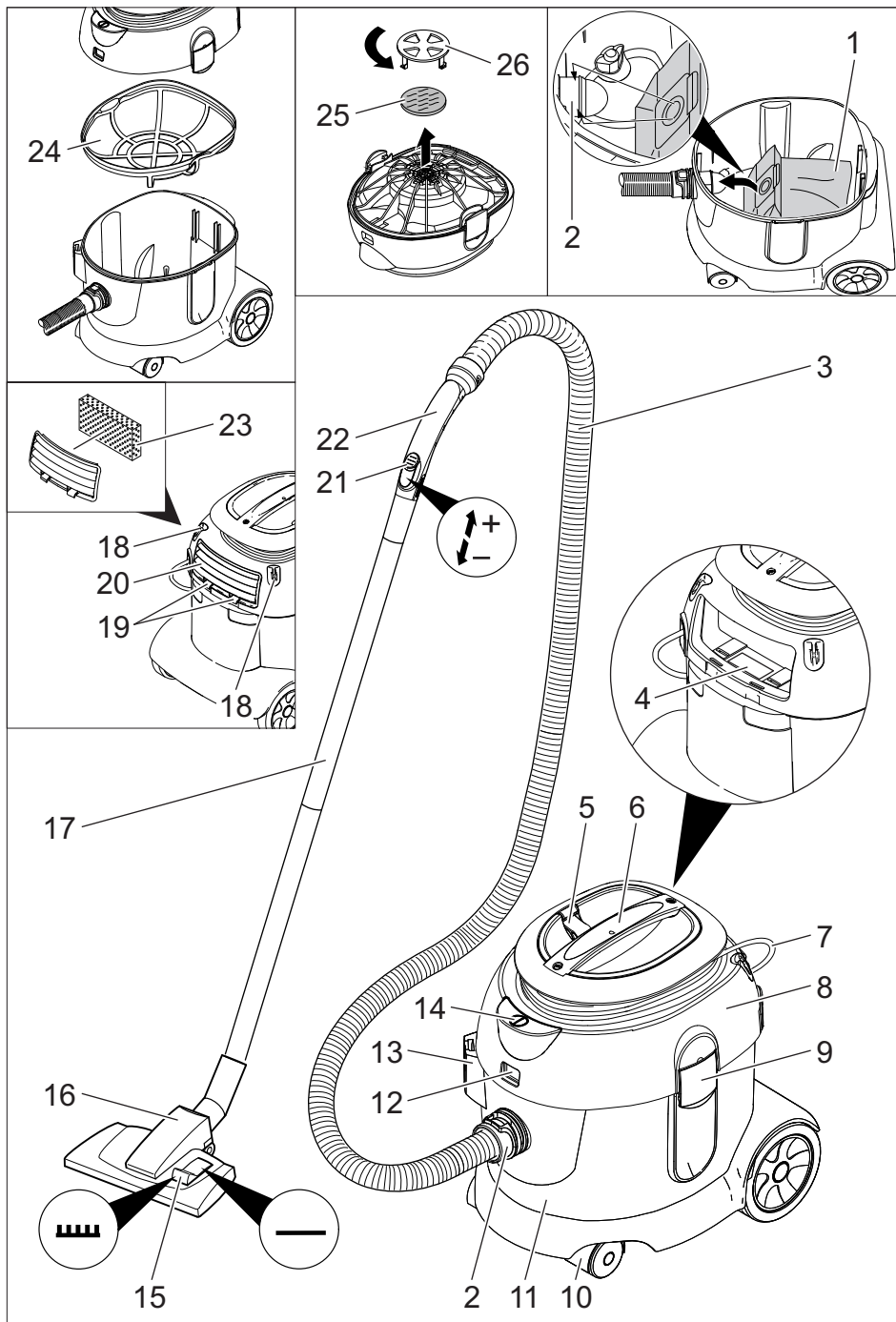

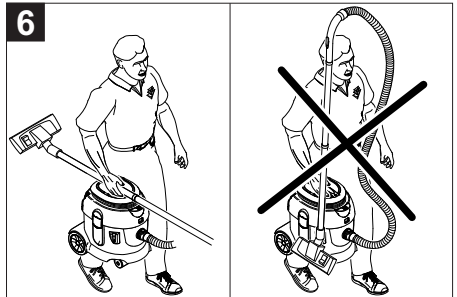
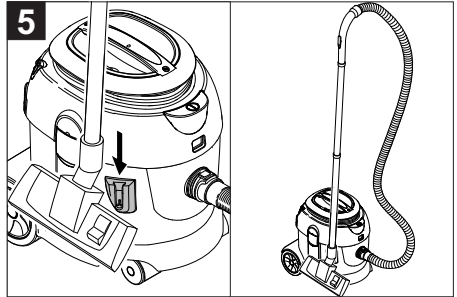
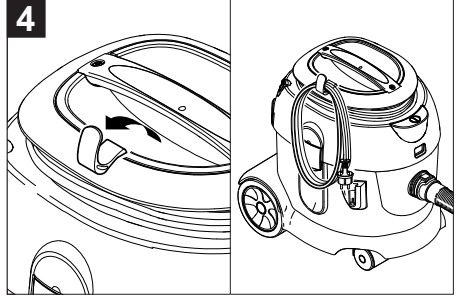
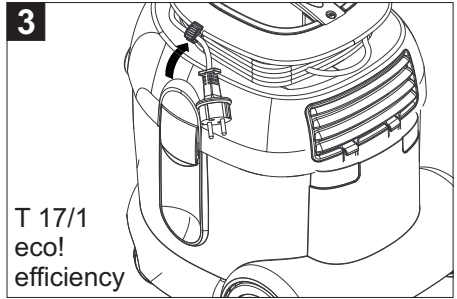
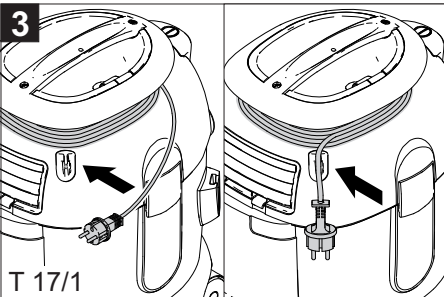
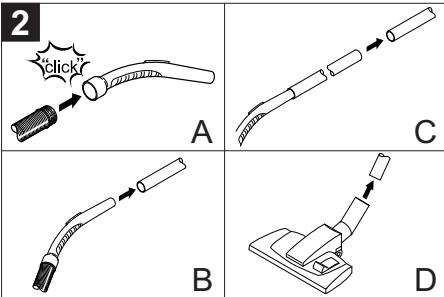
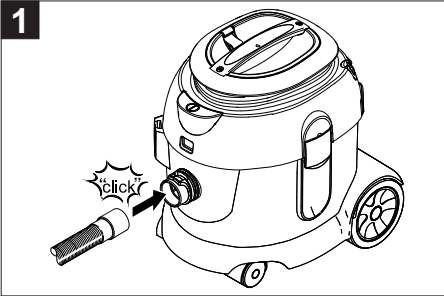
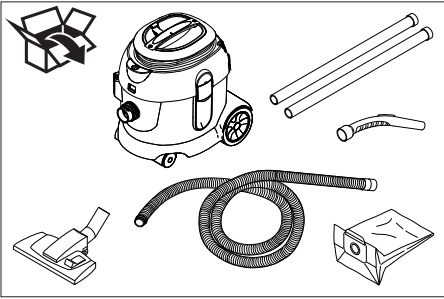

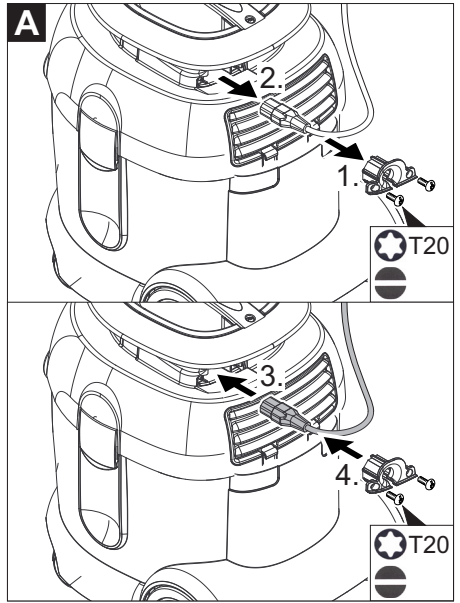
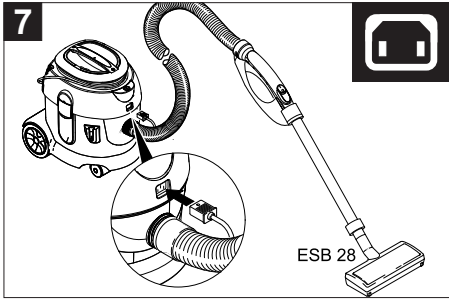



Lesen Sie vor der ersten Benutzung Ihres Gerätes diese Originalbetriebsanleitung, handeln Sie danach und bewahren Sie diese für späteren Gebrauch oder für Nachbesitzer auf.

- Vor erster Inbetriebnahme Sicherheits-hinweise Nr. 5.956-249.0 unbedingt lesen!
- Bei Nichtbeachtung der Betriebsanleitung und der Sicherheitshinweise können Schäden am Gerät und Gefahren für den Bediener und andere Personen entstehen.
- Bei Transportschaden sofort Händler informieren.

## Inhaltsverzeichnis

Umweltschutz . . . . .	DE	1
Gefahrenstufen . . . . .	DE	1
Bestimmungsgemäße Verwen- dung . . . . .	DE	1
Geräteelemente . . . . .	DE	2
Inbetriebnahme . . . . .	DE	2
Bedienung . . . . .	DE	2
Transport . . . . .	DE	2
Lagerung . . . . .	DE	3
Pflege und Wartung . . . . .	DE	3
Hilfe bei Störungen . . . . .	DE	3
Garantie . . . . .	DE	4
Zubehör und Ersatzteile . . . . .	DE	4
EU-Konformitätserklärung . . . . .	DE	4
Technische Daten . . . . .	DE	5

## Umweltschutz



Die Verpackungsmaterialien sind recyclebar. Bitte werfen Sie die Verpackungen nicht in den Hausmüll, sondern führen Sie diese einer Wiederverwertung zu.

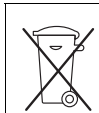

Altgeräte enthalten wertvolle recyclingfähige Materialien, die einer Verwertung zugeführt werden sollten. Batterien, Öl und ähnliche Stoffe dürfen nicht in die Umwelt gelangen. Bitte entsorgen Sie Altgeräte deshalb über geeignete Sammelsysteme.

## Hinweise zu Inhaltsstoffen (REACH)

Aktuelle Informationen zu Inhaltsstoffen finden Sie unter:

[www.kaercher.de/REACH](http://www.kaercher.de/REACH)

## Gefahrenstufen

### △ **GEFAHR**

*Hinweis auf eine unmittelbar drohende Gefahr, die zu schweren Körperverletzungen oder zum Tod führt.*

### △ **WARNUNG**

*Hinweis auf eine möglicherweise gefährliche Situation, die zu schweren Körperverletzungen oder zum Tod führen kann.*

### △ **VORSICHT**

*Hinweis auf eine möglicherweise gefährliche Situation, die zu leichten Verletzungen führen kann.*

### **ACHTUNG**

*Hinweis auf eine möglicherweise gefährliche Situation, die zu Sachschäden führen kann.*

## Bestimmungsgemäße Verwendung

### △ **WARNUNG**

*Das Gerät ist nicht für die Absaugung gesundheitsschädlicher Stäube geeignet.*

### **ACHTUNG**

*Dieses Gerät ist nur für den Gebrauch in Innenräumen bestimmt.*

- Dieser Universalsauger ist zur Trockenreinigung von Boden- und Wandflächen bestimmt.
- Dieses Gerät ist für den gewerblichen Gebrauch geeignet, z.B. in Hotels, Schulen, Krankenhäusern, Fabriken, Läden, Büros und Vermietergeschäften.

## Geräteelemente

- 1 Vliesfiltertüte
- 2 Saugstutzen
- 3 Saugschlauch
- 4 Typenschild
- 5 Kabelhaken
- 6 Tragegriff
- 7 Netzkabel
- 8 Saugkopf
- 9 Verriegelung des Saugkopfs
- 10 Lenkrolle
- 11 Schmutzbehälter
- 12 Steckdose für Elektroaugbürste
- 13 Aufnahme für Bodendüse
- 14 Hauptschalter
- 15 Umschalter Hartfläche/Teppichboden
- 16 Bodendüse
- 17 Saugrohr
- 18 Netzsteckerfixierung
- 19 Verriegelung der Abdeckung
- 20 Abdeckung
- 21 Saugkraftregler (stufenlos)
- 22 Krümmer
- 23 Abluftfilter
- 24 Hauptfilterkorb
- 25 Motorschutzfilter
- 26 Gitter des Motorschutzfilters

## Farbkennzeichnung

- Bedienelemente für den Reinigungsprozess sind gelb.
- Bedienelemente für die Wartung und den Service sind hellgrau.

## Inbetriebnahme

- ➔ Kontrolle, ob Hauptfilterkorb im Gerät eingesetzt ist.

## Betriebsarten

- 1 Betrieb mit Vliesfiltertüte oder Papierfiltertüte (Sonderzubehör)
- 2 Betrieb ohne Filtertüte

## Einbau der Filtertüte

- ➔ Saugkopf entriegeln und abnehmen.
- ➔ Hauptfilterkorb entnehmen.
- ➔ Vliesfiltertüte oder Papierfiltertüte (Sonderzubehör) aufstecken.
- ➔ Hauptfilterkorb einsetzen.
- ➔ Saugkopf aufsetzen und verriegeln.

## Bedienung

### Gerät einschalten

- ➔ Netzstecker einstecken.
- ➔ Gerät am Hauptschalter einschalten.

### Reinigungsbetrieb

- ➔ Umschalter der Bodendüse auf Hartfläche oder Teppichboden stellen.
- ➔ Saugkraft am Saugkraftregler regulieren (stufenlos).
- ➔ Reinigung durchführen.

### Gerät ausschalten

- ➔ Gerät am Hauptschalter ausschalten.
- ➔ Netzstecker ziehen.

### Nach jedem Betrieb

- ➔ Behälter entleeren.
- ➔ Gerät innen und außen durch Absaugen und Abwischen mit einem feuchten Tuch reinigen.

## Transport

### ⚠ VORSICHT

*Verletzungs- und Beschädigungsgefahr!  
Gewicht des Gerätes beim Transport beachten.*

- ➔ Beim Transport in Fahrzeugen Gerät nach den jeweils gültigen Richtlinien gegen Rutschen und Kippen sichern.

## Lagerung

### ⚠ **VORSICHT**

*Verletzungs- und Beschädigungsgefahr!  
Gewicht des Gerätes bei Lagerung beachten.*

Dieses Gerät darf nur in Innenräumen gelagert werden.

## Pflege und Wartung

### ⚠ **GEFAHR**

*Vor allen Arbeiten am Gerät, Gerät ausschalten und Netzstecker ziehen.*

### Hauptfilterkorb reinigen

→ Hauptfilterkorb (auswaschbar) bei Bedarf unter fließendem Wasser reinigen.

### **ACHTUNG**

*Beschädigungsgefahr! Hauptfilterkorb nie nass einsetzen.*

### Abluftfilter austauschen

#### **Abluftfilter: 1x jährlich wechseln**

- Abdeckung entriegeln und abnehmen.
- Abluftfilter austauschen.
- Abdeckung anbringen und verriegeln.

### Motorschutzfilter austauschen

- Saugkopf entriegeln und abnehmen.
- Gitter des Motorschutzfilters nach unten drücken, drehen und herausnehmen.
- Motorschutzfilter entnehmen.
- Neuen Motorschutzfilter einlegen.
- Gitter des Motorschutzfilters einsetzen und einrasten.
- Saugkopf aufsetzen und verriegeln.

### Netz kabel austauschen

Nur T 17/1 ecoefficiency:  
Abbildung 

## Hilfe bei Störungen

### ⚠ **GEFAHR**

*Vor allen Arbeiten am Gerät, Gerät ausschalten und Netzstecker ziehen.*

### Gerät schaltet während des Betriebs ab

- Motor-Thermoprotektor hat angesprochen.
- Vliesfiltertüte oder Papierfiltertüte (Sonderzubehör) wechseln.
- Motorschutzfilter austauschen.
- Abluftfilter austauschen.
- Alle Teile auf Verstopfungen kontrollieren.

Wiedereinschaltung nach Abkühlen der Motorturbine nach ca. 30-40 Minuten.

### Saugturbine läuft nicht

- Steckdose und Sicherung der Stromversorgung überprüfen.
- Netzkabel und Netzstecker des Gerätes überprüfen.
- Gerät einschalten.

### Saugkraft lässt nach

- Verstopfungen aus Saugdüse, Saugrohr oder Saugschlauch entfernen.
- Vliesfiltertüte oder Papierfiltertüte (Sonderzubehör) wechseln.
- Hauptfilterkorb unter fließendem Wasser reinigen.
- Saugkopf richtig aufsetzen/verriegeln.
- Defekten Saugschlauch austauschen.
- Motorschutzfilter austauschen.

### Staubaustritt beim Saugen

- Vliesfiltertüte oder Papierfiltertüte (Sonderzubehör) wechseln.
- Sitz der Vliesfiltertüte oder Papierfiltertüte (Sonderzubehör) kontrollieren.
- Saugkopf richtig aufsetzen/verriegeln.
- Unbeschädigten Hauptfilterkorb einsetzen.
- Motorschutzfilter richtig einsetzen.

## Kundendienst

**Kann die Störung nicht behoben werden, muss das Gerät vom Kundendienst überprüft werden.**

## Garantie

In jedem Land gelten die von unserer zuständigen Vertriebsgesellschaft herausgegebenen Garantiebedingungen. Etwaige Störungen an Ihrem Gerät beseitigen wir innerhalb der Garantiefrist kostenlos, sofern ein Material- oder Herstellungsfehler die Ursache sein sollte. Im Garantiefall wenden Sie sich bitte mit Kaufbeleg an Ihren Händler oder die nächste autorisierte Kundendienststelle.

## Zubehör und Ersatzteile

Nur Original-Zubehör und Original-Ersatzteile verwenden, sie bieten die Gewähr für einen sicheren und störungsfreien Betrieb des Gerätes.

Informationen über Zubehör und Ersatzteile finden Sie unter [www.kaercher.com](http://www.kaercher.com).

## EU-Konformitätserklärung

Hiermit erklären wir, dass die nachfolgend bezeichnete Maschine aufgrund ihrer Konzipierung und Bauart sowie in der von uns in Verkehr gebrachten Ausführung den einschlägigen grundlegenden Sicherheits- und Gesundheitsanforderungen der EU-Richtlinien entspricht. Bei einer nicht mit uns abgestimmten Änderung der Maschine verliert diese Erklärung ihre Gültigkeit.

**Produkt:** Trockensauger

**Typ:** 1.355-xxx

**Einschlägige EU-Richtlinien**

2006/42/EG (+2009/127/EG)

2014/30/EU

2011/65/EU

2009/125/EG

**Angewandte harmonisierte Normen**

EN 55014-1: 2006+A1: 2009+A2: 2011

EN 55014-2: 1997+A1: 2001+A2: 2008

EN 60335-1

EN 60335-2-69

EN 61000-3-2: 2014

EN 61000-3-3: 2013

EN 62233: 2008

EN 50581

EN 60312: 2013

**Angewandte nationale Normen**

-

**Angewandte Verordnung(en)**

666/2013

**5.957-594**

Die Unterzeichnenden handeln im Auftrag und mit Vollmacht der Geschäftsführung.

  
H. Jenner  
CEO

  
S. Reiser  
Head of Approbation

Dokumentationsbevollmächtigter:

S. Reiser

Alfred Kärcher GmbH & Co. KG

Alfred-Kärcher-Str. 28 - 40

71364 Winnenden (Germany)

Tel.: +49 7195 14-0

Fax: +49 7195 14-2212

Winnenden, 2016/01/01



## Technische Daten

		T 17/1	T 17/1 eco! efficiency
Netzspannung	V	220-240	220-240
Frequenz	Hz	1~ 50-60	1~ 50-60
Behälterinhalt	l	17	17
Luftmenge (max.)	l/s	61	43
Unterdruck (max.)	kPa (mbar)	24,4 (244)	22,9 (229)
Leistungsanschlusswert der Elektrosaugbürste (max.)	W	250	250
Schutzklasse		II	II
Saugschlauchanschluss (C-DN/C-ID)	mm	32	32
Länge x Breite x Höhe	mm	440 x 315 x 420	440 x 315 x 420
Typisches Betriebsgewicht	kg	7,1	7,0
Umgebungstemperatur (max.)	°C	+40	+40
<b>Ermittelte Werte gemäß EN 60335-2-69</b>			
Schalldruckpegel L <sub>pA</sub>	dB(A)	65	56
Unsicherheit K <sub>pA</sub>	dB(A)	1	1
Hand-Arm Vibrationswert	m/s <sup>2</sup>	<2,5	<2,5
Unsicherheit K	m/s <sup>2</sup>	0,2	0,2
<b>Ökodesign gemäß 666/2013</b>			
Energieeffizienzklasse	--	E	A
Indikativer jährlicher Energieverbrauch	kWh/a	49,8	24,4
Teppichreinigungsklasse	--	E	D
Hartbodenreinigungsklasse	--	B	D
Staubemissionsklasse	--	C	E
Schalleistungspegel L <sub>WA</sub>	dB(A)	77	71
Nennleistungsaufnahme	W	1150	750

<b>Netzkabel T 17/1</b>	H05VV-F 2x1,0 mm <sup>2</sup>	
	Teile-Nr.	Kabellänge
EU	6.649-655.0	12 m
<b>Netzkabel T 17/1 eco! efficiency</b>	H05VV-F 2x1,0 mm <sup>2</sup>	
	Teile-Nr.	Kabellänge
EU	6.649-743.0	12 m
GB	6.649-766.0	12 m
CH	6.650-523.0	12 m



Please read and comply with these original instructions prior to the initial operation of your appliance and store them for later use or subsequent owners.

- Before first start-up it is definitely necessary to read the safety indications Nr. 5.956-249.0!
- The non-compliance of the operating and safety instructions may lead to damages of the appliance and to dangers for the operator and other persons.
- In case of transport damage inform vendor immediately.

## Contents

Environmental protection . . . .	EN	1
Danger or hazard levels . . . .	EN	1
Proper use . . . . .	EN	1
Device elements . . . . .	EN	2
Start up . . . . .	EN	2
Operation . . . . .	EN	2
Transport . . . . .	EN	2
Storage . . . . .	EN	3
Care and maintenance . . . .	EN	3
Troubleshooting . . . . .	EN	3
Warranty . . . . .	EN	4
Accessories and Spare Parts .	EN	4
EU Declaration of Conformity .	EN	4
Technical specifications . . . .	EN	5

## Environmental protection

	The packaging material can be recycled. Please do not throw the packaging material into household waste; please send it for recycling.
	Old appliances contain valuable materials that can be recycled; these should be sent for recycling. Batteries, oil, and similar substances must not enter the environment. Please dispose of your old appliances using appropriate collection systems.

### Notes about the ingredients (REACH)

You will find current information about the ingredients at:

[www.kaercher.com/REACH](http://www.kaercher.com/REACH)

## Danger or hazard levels

### **⚠ DANGER**

*Pointer to immediate danger, which leads to severe injuries or death.*

### **⚠ WARNING**

*Pointer to a possibly dangerous situation, which can lead to severe injuries or death.*

### **⚠ CAUTION**

*Pointer to a possibly dangerous situation, which can lead to minor injuries.*

### **ATTENTION**

*Pointer to a possibly dangerous situation, which can lead to property damage.*

## Proper use

### **⚠ WARNING**

*The appliance is not suitable for vacuuming dust which endangers health.*

### **ATTENTION**

*This unit is only to be used indoors.*

- This universal vacuum cleaner is intended for dry cleaning of floor and wall surfaces.
- This appliance is suited for the commercial use, e.g. in hotels, schools, hospitals, factories, shops, offices, and rental companies.

## Device elements

- 1 Fleece filter bag
- 2 Suction support
- 3 Suction hose
- 4 Nameplate
- 5 Cable hook
- 6 Carrying handle
- 7 Power cord
- 8 Suction head
- 9 Suction head lock
- 10 Steering roller
- 11 Dirt receptacle
- 12 Socket for electric vacuum brush
- 13 Pickup for floor nozzle
- 14 Main switch
- 15 Switch between hard surface/carpet
- 16 Floor nozzle
- 17 Suction tube
- 18 Mains plug holder
- 19 Lid lock
- 20 Cover
- 21 Suction force regulator (continuous)
- 22 Bender
- 23 Exhaust filter
- 24 Main filter basket
- 25 Motor protection filter
- 26 Grid of the motor protection filter

### Colour coding

- The operating elements for the cleaning process are yellow.
- The controls for the maintenance and service are light gray.

### Start up

- ➔ Check whether main filter basket has been inserted into the appliance.

### Operating modes

- 1 Operation with fleece filter bag or paper filter bag (option)
- 2 Operation without filter bag

## Installation of the filter bag

- ➔ Release and remove the suction head.
- ➔ Remove the main filter basket.
- ➔ Install the fleece filter bag or the paper filter bag (option).
- ➔ Insert main filter basket.
- ➔ Insert and lock the suction head.

## Operation

### Turning on the Appliance

- ➔ Plug in the mains plug.
- ➔ Switch on the appliance at the main switch.

### Cleaning operations

- ➔ Set the selection switch of the floor nozzle to hard surface or carpet.
- ➔ Regulate the suction force on the suction force regulator (continuous).
- ➔ Perform the cleaning operation.

### Turn off the appliance

- ➔ Switch off the appliance at the main switch.
- ➔ Pull out the mains plug.

### After each operation

- ➔ Empty the container.
- ➔ Vacuum and wipe the appliance inside and outside with a damp cloth.

## Transport

### ⚠ CAUTION

*Risk of injury and damage! Observe the weight of the appliance when you transport it.*

- ➔ When transporting in vehicles, secure the appliance according to the guidelines from slipping and tipping over.

## Storage

### **⚠ CAUTION**

*Risk of injury and damage! Note the weight of the appliance in case of storage.*

This appliance must only be stored in interior rooms.

## Care and maintenance

### **⚠ DANGER**

*First pull out the plug from the mains before carrying out any tasks on the machine.*

### Clean main filter basket

- Main filter basket (washable), clean it under running water if necessary.

### **ATTENTION**

*Risk of damage! Never insert the main filter basket while wet.*

### Replace exhaust filter

#### **Exhaust filter: Change once a year**

- Release and remove the cover.
- Replace exhaust filter.
- Install and lock the cover.

### Replace motor protection filter

- Release and remove the suction head.
- Push the grids of the motor protection filter down, turn and remove.
- Remove the motor protection filter.
- Insert the new motor protection filter.
- Insert the grid of the motor protection filter and lock it into place.
- Insert and lock the suction head.

### Replacing the mains cable

Only T 17/1 ecoefficiency:

Illustration 

## Troubleshooting

### **⚠ DANGER**

*First pull out the plug from the mains before carrying out any tasks on the machine.*

### The appliance shuts off during the operation

- Motor thermal protector has responded.
- Replace the fleece filter bag or paper filter bag (option).
- Replace motor protection filter.
- Replace exhaust filter.
- Check all parts for plugging.

Switching back on after the motor turbine has cooled off, after approx. 30 to 40 minutes.

### Suction turbine does not run

- Check the receptacle and the fuse of the power supply.
- Check the power cable and the power plug of the device.
- Turn on the appliance.

### Suction capacity decreases

- Remove choking of suction nozzle, suction tube or suction hose.
- Replace the fleece filter bag or paper filter bag (option).
- Clean the main filter basket under running water.
- Insert/lock the suction head correctly.
- Replace defective suction hose.
- Replace motor protection filter.

### Dust comes out while vacuuming

- Replace the fleece filter bag or paper filter bag (option).
- Check the fleece filter bag or paper filter bag (option).
- Insert/lock the suction head correctly.
- Insert undamaged main filter basket.
- Reinsert motor protection filter correctly.

## Customer Service

If malfunction can not be fixed, the device must be checked by customer service.

## Warranty

The warranty terms published by the relevant sales company are applicable in each country. We will repair potential failures of your appliance within the warranty period free of charge, provided that such failure is caused by faulty material or defects in manufacturing. In the event of a warranty claim please contact your dealer or the nearest authorized Customer Service centre.

Please submit the proof of purchase.

## Accessories and Spare Parts

Only use original accessories and spare parts, they ensure the safe and trouble-free operation of the device.

For information about accessories and spare parts, please visit [www.kaercher.com](http://www.kaercher.com).

## EU Declaration of Conformity

We hereby declare that the machine described below complies with the relevant basic safety and health requirements of the EU Directives, both in its basic design and construction as well as in the version put into circulation by us. This declaration shall cease to be valid if the machine is modified without our prior approval.

**Product:** Dry vacuum cleaner

**Type:** 1.355-xxx

### Relevant EU Directives

2006/42/EC (+2009/127/EC)

2014/30/EU

2011/65/EU

2009/125/EC

### Applied harmonized standards

EN 55014-1: 2006+A1: 2009+A2: 2011

EN 55014-2: 1997+A1: 2001+A2: 2008

EN 60335-1

EN 60335-2-69

EN 61000-3-2: 2014

EN 61000-3-3: 2013

EN 62233: 2008

EN 50581

EN 60312: 2013

**Applied national standards**

-

**Applied regulations**

666/2013

**5.957-594**

The undersigned act on behalf and under the power of attorney of the company management.

  
H. Jenner  
CEO

  
S. Reiser  
Head of Approbation

Authorised Documentation Representative  
S. Reiser

Alfred Kärcher GmbH Co. KG  
Alfred-Kärcher-Str. 28 - 40  
71364 Winnenden (Germany)  
Phone: +49 7195 14-0  
Fax: +49 7195 14-2212

Winnenden, 2016/01/01

## Technical specifications

		T 17/1	T 17/1 eco! efficiency
Mains voltage	V	220-240	220-240
Frequency	Hz	1~ 50-60	1~ 50-60
Container capacity	l	17	17
Air volume (max.)	l/s	61	43
Negative pressure (max.)	kPa (mbar)	24,4 (244)	22,9 (229)
Power connection value of the electric vacuum brush (max.)	W	250	250
Protective class		II	II
Suction hose connection (C-DN/C-ID)	mm	32	32
Length x width x height	mm	440 x 315 x 420	440 x 315 x 420
Typical operating weight	kg	7,1	7,0
Max. ambient temperature	°C	+40	+40

### Values determined to EN 60335-2-69

Sound pressure level $L_{pA}$	dB(A)	65	56
Uncertainty $K_{pA}$	dB(A)	1	1
Hand-arm vibration value	m/s <sup>2</sup>	<2,5	<2,5
Uncertainty K	m/s <sup>2</sup>	0,2	0,2

### Eco design as per 666/2013

Energy efficiency category	--	E	A
Indicative annual energy consumption	kWh/a	49,8	24,4
Carpet cleaning class	--	E	D
Hard floor cleaning class	--	B	D
Dust emission class	--	C	E
Sound power level $L_{WA}$	dB(A)	77	71
Rated power input	W	1150	750

<b>Power cord T 17/1</b>	H05VV-F 2x1,0 mm <sup>2</sup>		
	Part no.:	Cable length	
EU	6.649-655.0	12 m	
<b>Power cord T 17/1 eco! efficiency</b>	H05VV-F 2x1,0 mm <sup>2</sup>		
	Part no.:	Cable length	
	EU	6.649-743.0	12 m
	GB	6.649-766.0	12 m
	CH	6.650-523.0	12 m



Lire ce manuel d'utilisation original avant la première utilisation de votre appareil, le respecter et le conserver pour une utilisation ultérieure ou pour le futur propriétaire.

- Avant la première mise en service, vous devez impérativement avoir lu les consignes de sécurité N° 5.956-249.0 !
- En cas de non-respect des instructions de service et des consignes de sécurité, l'appareil risque de subir des dommages matériels et l'utilisateur ainsi que toute tierce personne sont exposés à des dangers potentiels.
- Contactez immédiatement le revendeur en cas d'avarie de transport.

## Table des matières

Protection de l'environnement	FR	1
Niveaux de danger . . . . .	FR	1
Utilisation conforme . . . . .	FR	1
Éléments de l'appareil . . . . .	FR	2
Mise en service . . . . .	FR	2
Transport . . . . .	FR	2
Entreposage . . . . .	FR	3
Entretien et maintenance . . . .	FR	3
Assistance en cas de panne . .	FR	3
Garantie . . . . .	FR	4
Accessoires et pièces de re- change . . . . .	FR	4
Déclaration UE de conformité.	FR	4
Caractéristiques techniques . .	FR	5

## Protection de l'environnement



Les matériaux constitutifs de l'emballage sont recyclables. Ne pas jeter les emballages dans les ordures ménagères, mais les remettre à un système de recyclage.



Les appareils usés contiennent des matériaux précieux recyclables lesquels doivent être apportés à un système de recyclage. Il est interdit de jeter les batteries, l'huile et les substances similaires dans l'environnement. Pour cette raison, utiliser des systèmes de collecte adéquats afin d'éliminer les appareils hors d'usage.

## Instructions relatives aux ingrédients (REACH)

Les informations actuelles relatives aux ingrédients se trouvent sous :

[www.kaercher.com/REACH](http://www.kaercher.com/REACH)

## Niveaux de danger

### △ DANGER

Signale la présence d'un danger imminent entraînant de graves blessures corporelles et pouvant avoir une issue mortelle.

### △ AVERTISSEMENT

Signale la présence d'une situation éventuellement dangereuse pouvant entraîner de graves blessures corporelles et même avoir une issue mortelle.

### △ PRÉCAUTION

Remarque relative à une situation potentiellement dangereuse pouvant entraîner des blessures légères.

### ATTENTION

Remarque relative à une situation éventuellement dangereuse pouvant entraîner des dommages matériels.

## Utilisation conforme

### △ AVERTISSEMENT

Cet appareil n'est pas conçu pour aspirer des poussières nocives.

### ATTENTION

Le présent appareil n'est destiné qu'à un usage intérieur.

- Cet aspirateur universel est destiné au nettoyage à sec des sols et des murs.
- Cet appareil convient à un usage industriel, par exemple dans le cadre d'hôtels, d'écoles, d'hôpitaux, d'usines, de magasins, de bureaux et d'agences de location.

## Éléments de l'appareil

- 1 Sacet filtre en tissu non tissé
- 2 Raccord d'aspiration
- 3 Flexible d'aspiration
- 4 Plaque signalétique
- 5 Crochet de câble
- 6 Poignée de transport
- 7 Câble d'alimentation
- 8 Tête d'aspiration
- 9 Verrouillage de la tête d'aspiration
- 10 Roues directionnelles
- 11 Récipient collecteur
- 12 Prise de courant pour brosse d'aspiration électrique
- 13 Rangement pour la buse de sol
- 14 Interrupteur principal
- 15 Commutateur surface dure/moquette
- 16 Buse pour sol
- 17 Tuyau d'aspiration
- 18 Fixation de la fiche d'alimentation
- 19 Verrouillage de la protection
- 20 Capot
- 21 Régulateur de puissance d'aspiration (continu)
- 22 Coude
- 23 Filtre d'air évacué
- 24 Sac filtrant principal
- 25 Filtre protecteur du moteur
- 26 Grille du filtre protecteur du moteur

### Repérage de couleur

- Les éléments de commande pour le processus de nettoyage sont jaunes.
- Les éléments de commande pour la maintenance et l'entretien sont en gris clair.

## Mise en service

- ➔ Contrôle pour voir si le sac filtrant principal est installé dans l'appareil.

### Modes de fonctionnement

- 1 Fonctionnement avec sacet filtre en tissu non tissé ou sacet filtre en papier (accessoires spéciaux)
- 2 Fonctionnement sans sacet filtre

## Montage du sac filtrant

- ➔ Déverrouiller et retirer la tête d'aspiration.
- ➔ Retirer le sac filtrant principal.
- ➔ Mettre le sac filtrant en tissu non tissé ou en papier (accessoire spécial) en place.
- ➔ Insérer le sac filtrant principal.
- ➔ Positionner la tête d'aspiration et la verrouiller.

## Utilisation

### Mettre l'appareil en marche

- ➔ Brancher la fiche secteur.
- ➔ Mettre l'appareil en service au niveau de l'interrupteur principal.

### Fonctionnement de nettoyage

- ➔ Régler le commutateur de la buse de sol sur surface dure ou sur moquette.
- ➔ Régler la puissance d'aspiration sur le régulateur de puissance d'aspiration (continu).
- ➔ Procéder au nettoyage.

### Mise hors service de l'appareil

- ➔ Mettre l'appareil hors service au niveau de l'interrupteur principal.
- ➔ Retirer la fiche secteur.

### Après chaque mise en service

- ➔ Vider le réservoir.
- ➔ Nettoyer la partie intérieure et extérieure de l'appareil en l'aspirant et en l'essuyant avec un chiffon humide.

## Transport

### ⚠ PRÉCAUTION

*Risque de blessure et d'endommagement !  
Respecter le poids de l'appareil lors du transport.*

- ➔ Sécuriser l'appareil contre les glissements ou les basculements selon les directives en vigueur lors du transport dans des véhicules.



## Entreposage

### ⚠ **PRÉCAUTION**

*Risque de blessure et d'endommagement ! Prendre en compte le poids de l'appareil à l'entreposage.*

Cet appareil doit uniquement être entreposé en intérieur.

## Entretien et maintenance

### ⚠ **DANGER**

*Avant d'effectuer tout type de travaux sur l'appareil, le mettre hors service et débrancher la fiche électrique.*

### Nettoyer le sac filtrant principal

→ Nettoyer la cartouche filtrante principale (lavable), le cas échéant à l'eau courante.

### **ATTENTION**

*Risque d'endommagement ! Ne jamais insérer le sac filtrant principal mouillé.*

### Remplacer le filtre d'air évacué

**Filtre d'air évacué : remplacer une fois par an**

- Déverrouiller et retirer le recouvrement.
- Remplacer le filtre d'air évacué.
- Placer et verrouiller le recouvrement.

### Remplacement du filtre protecteur du moteur

- Déverrouiller et retirer la tête d'aspiration.
- Pousser la grille du filtre protecteur du moteur vers le bas, tourner et sortir.
- Retirer le filtre protecteur du moteur.
- Insérer le nouveau filtre protecteur de moteur.
- Insérer et enclencher la grille du filtre protecteur du moteur.
- Positionner la tête d'aspiration et la verrouiller.

### Remplacer le câble d'alimentation secteur

Uniquement T 17/1 ecoefficiency :

Illustration 

## Assistance en cas de panne

### ⚠ **DANGER**

*Avant d'effectuer tout type de travaux sur l'appareil, le mettre hors service et débrancher la fiche électrique.*

### L'appareil s'éteint en cours d'utilisation

- La protection thermique du moteur a réagi.
- Changer le sachet filtre en tissu non tissé ou en papier (accessoires spéciaux).
- Remplacement du filtre protecteur du moteur.
- Remplacer le filtre d'air évacué.
- Contrôler toutes les pièces pour voir si elles sont bouchées.

Réactivation après refroidissement de la turbine du moteur après environ 30 à 40 minutes.

### La turbine d'aspiration ne fonctionne pas

- Vérifier la prise et le fusible de l'alimentation électrique.
- Vérifier le câble d'alimentation et la fiche secteur de l'appareil.
- Allumer l'appareil.

### La force d'aspiration diminue

- Déboucher la buse d'aspiration, le tuyau d'aspiration ou le flexible d'aspiration.
- Changer le sachet filtre en tissu non tissé ou en papier (accessoires spéciaux).
- Nettoyer la cartouche filtrante principale à l'eau courante.
- Mettre la tête d'aspiration correctement en place/la verrouiller.
- Remplacer le flexible d'aspiration défaillant.
- Remplacement du filtre protecteur du moteur.

## De la poussière s'échappe lors de l'aspiration

- Changer le sachet filtre en tissu non tissé ou en papier (accessoires spéciaux).
- Contrôler la fixation du sachet filtre en tissu non tissé ou en papier (accessoires spéciaux) défectueux.
- Mettre la tête d'aspiration correctement en place/la verrouiller.
- Insérer le sac filtrant principal non endommagé.
- Insérer correctement le filtre protecteur du moteur.

## Service après-vente

Si la panne ne peut être réparée, l'appareil doit être contrôlé par le service après-vente.

## Garantie

Dans chaque pays, les conditions de garantie en vigueur sont celles publiées par notre société de distribution responsable. Les éventuelles pannes sur l'appareil sont réparées gratuitement dans le délai de validité de la garantie, dans la mesure où celles-ci relèvent d'un défaut matériel ou d'un vice de fabrication. En cas de recours en garantie, adressez-vous à votre revendeur ou au service après-vente agréé le plus proche munis de votre preuve d'achat.

## Accessoires et pièces de rechange

N'utiliser que des accessoires et pièces de rechange d'origine, ils garantissent le bon fonctionnement de l'appareil.

Vous trouverez des informations relatives aux accessoires et pièces de rechange sur [www.kaercher.com](http://www.kaercher.com).

## Déclaration UE de conformité

Nous certifions par la présente que la machine spécifiée ci-après répond de par sa conception et son type de construction ainsi que de par la version que nous avons mise sur le marché aux prescriptions fondamentales stipulées en matière de sécuri-

té et d'hygiène par les directives européennes en vigueur. Toute modification apportée à la machine sans notre accord rend cette déclaration invalide.

**Produit:** Aspirateur à sec

**Type:** 1.355-xxx

**Directives européennes en vigueur :**

2006/42/CE (+2009/127/CE)

2014/30/UE

2011/65/UE

2009/125/CE

**Normes harmonisées appliquées :**

EN 55014-1: 2006+A1: 2009+A2: 2011

EN 55014-2: 1997+A1: 2001+A2: 2008

EN 60335-1

EN 60335-2-69

EN 61000-3-2: 2014

EN 61000-3-3: 2013

EN 62233: 2008

EN 50581

EN 60312: 2013

**Normes nationales appliquées :**

-

**Décrets appliqués**

666/2013

**5.957-594**

Les soussignés agissent sur ordre et sur procuration de la Direction commerciale.



H. Jenner  
CEO



S. Reiser  
Head of Approval

Responsable de la documentation:  
S. Reiser

Alfred Kärcher GmbH Co. KG  
Alfred-Kärcher-Str. 28 - 40  
71364 Winnenden (Germany)  
Téléphone : +49 7195 14-0  
Télécopieur : +49 7195 14-2212

Winnenden, 2016/01/01

## Caractéristiques techniques

		T 17/1	T 17/1 eco! efficiency
Tension du secteur	V	220-240	220-240
Fréquence	Hz	1~ 50-60	1~ 50-60
Capacité de la cuve	l	17	17
Débit d'air (max.)	l/s	61	43
Dépression (max.)	kPa (mbar)	24,4 (244)	22,9 (229)
Puissance raccordée pour la brosse d'aspiration électrique (maxi)	W	250	250
Classe de protection		II	II
Raccord du flexible d'aspiration (C-DN/C-ID)	mm	32	32
Longueur x largeur x hauteur	mm	440 x 315 x 420	440 x 315 x 420
Poids de fonctionnement typique	kg	7,1	7,0
Température ambiante (max.)	°C	+40	+40
<b>Valeurs définies selon EN 60335-2-69</b>			
Niveau de pression acoustique $L_{pA}$	dB(A)	65	56
Incertitude $K_{pA}$	dB(A)	1	1
Valeur de vibrations bras-main	m/s <sup>2</sup>	<2,5	<2,5
Incertitude K	m/s <sup>2</sup>	0,2	0,2
<b>Conception éco selon 666/2013</b>			
Classe énergétique	--	E	A
Consommation en énergie annuelle indicative	kWh/a	49,8	24,4
Classe de nettoyage de tapis	--	E	D
Classe de nettoyage de sols durs	--	B	D
Classe d'émission de poussières	--	C	E
Niveau de puissance acoustique $L_{wA}$	dB(A)	77	71
Puissance nominale absorbée	W	1150	750

<b>Câble d'alimentation T 17/1</b>	H05VV-F 2x1,0 mm <sup>2</sup>	
	Référence	Longueur de câble
EU	6.649-655.0	12 m
<b>Câble d'alimentation T 17/1 eco! efficiency</b>	H05VV-F 2x1,0 mm <sup>2</sup>	
	Référence	Longueur de câble
EU	6.649-743.0	12 m
GB	6.649-766.0	12 m
CH	6.650-523.0	12 m



Prima di utilizzare l'apparecchio per la prima volta, leggere le presenti istruzioni originali, seguirle e conservarle per un uso futuro o in caso di rivendita dell'apparecchio.

- Prima di procedere alla prima messa in funzione leggere tassativamente le norme di sicurezza n. 5.956-249.0!
- La mancata osservanza delle istruzioni d'uso e delle norme di sicurezza può causare danni all'apparecchio e presentare pericoli per l'utilizzatore e le altre persone.
- Eventuali danni da trasporto vanno comunicati immediatamente al proprio rivenditore.

## Indice

Protezione dell'ambiente. . . . .	IT	1
Livelli di pericolo . . . . .	IT	1
Uso conforme a destinazione .	IT	1
Parti dell'apparecchio . . . . .	IT	2
Messa in funzione . . . . .	IT	2
Uso . . . . .	IT	2
Trasporto . . . . .	IT	2
Supporto . . . . .	IT	3
Cura e manutenzione . . . . .	IT	3
Guida alla risoluzione dei guasti	IT	3
Garanzia . . . . .	IT	4
Accessori e ricambi . . . . .	IT	4
Dichiarazione di conformità UE	IT	4
Dati tecnici . . . . .	IT	5

## Protezione dell'ambiente

	Tutti gli imballaggi sono riciclabili. Gli imballaggi non vanno gettati nei rifiuti domestici, ma consegnati ai relativi centri di raccolta.
	Gli apparecchi dismessi contengono materiali riciclabili preziosi e vanno consegnati ai relativi centri di raccolta. Batterie, olio e sostanze simili non devono essere dispersi nell'ambiente. Si prega quindi di smaltire gli apparecchi dismessi mediante i sistemi di raccolta differenziata.

### Avvertenze sui contenuti (REACH)

Informazioni aggiornate sui contenuti sono disponibili all'indirizzo:

[www.kaercher.com/REACH](http://www.kaercher.com/REACH)

## Livelli di pericolo

### ⚠ **PERICOLO**

*Indica un pericolo imminente che determina lesioni gravi o la morte.*

### ⚠ **AVVERTIMENTO**

*Indica una probabile situazione pericolosa che potrebbe determinare lesioni gravi o la morte.*

### ⚠ **PRUDENZA**

*Indica una probabile situazione pericolosa che potrebbe causare lesioni leggere.*

### **ATTENZIONE**

*Indica una probabile situazione pericolosa che potrebbe determinare danni alle cose.*

## Uso conforme a destinazione

### ⚠ **AVVERTIMENTO**

*L'apparecchio non si adatta all'aspirazione di polveri dannose alla salute.*

### **ATTENZIONE**

*Questo apparecchio è destinato esclusivamente per l'uso in ambienti interni.*

- Questo aspiratore universale è indicato per la pulizia a secco di pavimenti e pareti.
- Questo apparecchio si adatta all'uso professionale, ad esempio in alberghi, scuole, ospedali, fabbriche, negozi e uffici.

## Parti dell'apparecchio

- 1 Sacchetto filtro plissettato
- 2 Raccordo di aspirazione
- 3 Tubo flessibile di aspirazione
- 4 Targhetta
- 5 Gancio per cavo
- 6 Maniglia trasporto
- 7 Cavo di alimentazione
- 8 Testa aspirante
- 9 Dispositivo di blocco della testa di aspirazione
- 10 Ruota pivottante
- 11 Contenitore sporczia
- 12 Presa per spazzola elettrica
- 13 Alloggiamento bocchetta per pavimenti
- 14 Interruttore principale
- 15 Commutatore superficie dura/tappeti
- 16 Bocchetta pavimenti
- 17 Tubo rigido di aspirazione
- 18 Fissaggio spina di rete
- 19 Bloccaggio della copertura
- 20 Copertura
- 21 Regolatore di potenza aspirazione (continuo)
- 22 Gomito
- 23 Filtro aria di scarico
- 24 Cesto per filtro principale
- 25 Filtro protezione motore
- 26 Griglia del filtro di protezione motore

### Contrassegno colore

- Gli elementi di comando per il processo di pulizia sono gialli.
- Gli elementi di comando per la manutenzione ed il service sono grigio chiaro.

## Messa in funzione

- ➔ Verificare se il cesto del filtro principale sia inserito nell'apparecchio.

### Modalità operative

- 1 Funzionamento con sacchetto filtro plissettato o sacchetto filtro di carta (accessorio optional)
- 2 Funzionamento senza sacchetto filtro

## Montaggio del sacchetto filtro

- ➔ Sbloccare e staccare la testa aspirante.
- ➔ Rimuovere il cesto del filtro principale.
- ➔ Inserire il sacchetto filtro plissettato o il sacchetto di carta (accessorio optional).
- ➔ Inserire il cesto del filtro principale.
- ➔ Rimettere la testa aspirante e bloccarla.

## Uso

### Accendere l'apparecchio

- ➔ Inserire la spina di alimentazione.
- ➔ Attivare l'apparecchio dall'interruttore principale.

### Modalità pulizia

- ➔ Impostare il commutatore della bocchetta per pavimenti su Superficie dura o Tappeto.
- ➔ Regolare la forza di aspirazione sul regolatore di potenza aspirazione (continuo).
- ➔ Eseguire la pulizia.

### Spegnere l'apparecchio

- ➔ Disattivare l'apparecchio dall'interruttore principale.
- ➔ Staccare la spina.

### A lavoro ultimato

- ➔ Svuotare il serbatoio.
- ➔ Pulire l'apparecchio all'interno e all'esterno aspirando e passando la superficie con un panno umido.

## Trasporto

### ⚠ PRUDENZA

*Pericolo di lesioni e di danneggiamento! Rispettare il peso dell'apparecchio durante il trasporto.*

- ➔ Per il trasporto in veicoli, assicurare l'apparecchio secondo le direttive in vigore affinché non possa scivolare e ribaltarsi.

## Supporto

### ⚠ **PRUDENZA**

*Pericolo di lesioni e di danneggiamento! Rispettare il peso dell'apparecchio durante la conservazione.*

Questo apparecchio può essere conservato solo in ambienti interni.

## Cura e manutenzione

### ⚠ **PERICOLO**

*Disattivare l'apparecchio ed estrarre la spina di alimentazione prima di effettuare interventi sull'apparecchio.*

### **Pulire il cesto del filtro principale**

→ Pulire il cesto del filtro principale (lavabile) all'occorrenza sotto acqua corrente.

### **ATTENZIONE**

*Rischio di danneggiamento. Il cesto del filtro principale non deve essere inserito mai bagnato.*

### **Sostituire il filtro dell'aria di scarico**

**Filtro aria di scarico: Sostituire 1 volta all'anno**

- Sbloccare e staccare la copertura.
- Sostituire il filtro dell'aria di scarico.
- Applicare e bloccare la copertura.

### **Sostituire il filtro protezione motore**

- Sbloccare e staccare la testa aspirante.
- Tirare verso il basso la griglia del filtro di protezione motore, ruotare ed estrarre.
- Rimuovere il filtro di protezione motore.
- Inserire il nuovo filtro motore.
- Inserire ed agganciare il filtro di protezione motore.
- Rimettere la testa aspirante e bloccarla.

### **Sostituire il cavo di alimentazione**

Solo T 17/1 eco!efficiency:

Figura 

## Guida alla risoluzione dei guasti

### ⚠ **PERICOLO**

*Disattivare l'apparecchio ed estrarre la spina di alimentazione prima di effettuare interventi sull'apparecchio.*

### **L'apparecchio si spegne durante il funzionamento**

- È scattato il termoprotettore del motore.
- Sostituire il sacchetto filtro plissettato o il sacchetto di carta (accessorio optional).
- Sostituire il filtro protezione motore.
- Sostituire il filtro dell'aria di scarico.
- Verificare che tutti i componenti siano liberi da otturazioni.

Il riavvio è possibile dopo il raffreddamento della turbina del motore dopo ca. 30 minuti.

### **La turbina di aspirazione non funziona**

- Controllare la presa e il fusibile dell'alimentazione di corrente.
- Controllare il cavo e la spina di rete dell'apparecchio.
- Accendere l'apparecchio.

### **La forza aspirante diminuisce**

- Rimuovere eventuali otturazioni dalla bocchetta di aspirazione, dal tubo rigido di aspirazione o dal tubo flessibile di aspirazione.
- Sostituire il sacchetto filtro plissettato o il sacchetto di carta (accessorio optional).
- Pulire il cesto del filtro principale sotto acqua corrente.
- Rimettere/Bloccare correttamente la testa aspirante.
- Sostituire il tubo flessibile di aspirazione difettoso.
- Sostituire il filtro protezione motore.

## Fuoriuscita di polvere durante l'aspirazione

- Sostituire il sacchetto filtro plissettato o il sacchetto di carta (accessorio optional).
- Controllare la posizione del sacchetto filtro plissettato o del sacchetto di carta (accessorio optional).
- Rimettere/Bloccare correttamente la testa aspirante.
- Inserire un cesto del filtro principale non danneggiato.
- Inserire correttamente il filtro di protezione motore.

## Servizio assistenza

**Se il guasto persiste, rivolgersi al servizio di assistenza clienti per un controllo.**

## Garanzia

Le condizioni di garanzia valgono nel rispettivo paese di pubblicazione da parte della nostra società di vendita competente. Entro il termine di garanzia eliminiamo gratuitamente eventuali guasti all'apparecchio, se causati da difetto di materiale o di produzione. Nei casi previsti dalla garanzia si prega di rivolgersi al proprio rivenditore, oppure al più vicino centro di assistenza autorizzato, esibendo lo scontrino di acquisto.

## Accessori e ricambi

Utilizzando solamente accessori e ricambi originali, si garantisce un funzionamento sicuro e privo di disturbi dell'apparecchio. Si possono trovare informazioni riguardo ad accessori e ricambi su [www.kaercher.com](http://www.kaercher.com).

## Dichiarazione di conformità UE

Con la presente si dichiara che la macchina qui di seguito indicata, in base alla sua concezione, al tipo di costruzione e nella versione da noi introdotta sul mercato, è conforme ai requisiti fondamentali di sicurezza e di sanità delle direttive UE. In caso di modifiche apportate alla macchina senza il no-

stro consenso, la presente dichiarazione perde ogni validità.

**Prodotto:** Aspiratore a secco

**Modello:** 1.355-xxx

**Direttive UE pertinenti**

2006/42/CE (+2009/127/CE)

2014/30/UE

2011/65/UE

2009/125/CE

**Norme armonizzate applicate**

EN 55014-1: 2006+A1: 2009+A2: 2011

EN 55014-2: 1997+A1: 2001+A2: 2008

EN 60335-1

EN 60335-2-69

EN 61000-3-2: 2014

EN 61000-3-3: 2013

EN 62233: 2008

EN 50581

EN 60312: 2013

**Norme nazionali applicate**

-

**Regolamentazioni applicate**

666/2013

## 5.957-594

I firmatari agiscono su incarico e con la procura dell'amministrazione.



H. Jenner

CEO



S. Reiser

Head of Approbation

Responsabile della documentazione:  
S. Reiser

Alfred Kärcher GmbH & Co. KG

Alfred-Kärcher-Str. 28 - 40

71364 Winnenden (Germany)

Tel.: +49 7195 14-0

Fax: +49 7195 14-2212

Winnenden, 2016/01/01

## Dati tecnici

		T 17/1	T 17/1 eco! efficiency
Tensione di rete	V	220-240	220-240
Frequenza	Hz	1~ 50-60	1~ 50-60
Capacità serbatoio	l	17	17
Quantità d'aria (max.)	l/s	61	43
Sotto pressione (max.)	kPa (mbar)	24,4 (244)	22,9 (229)
Valore di alimentazione della spazzola di aspirazione elettrica (max.)	W	250	250
Grado di protezione		II	II
Attacco per tubo di aspirazione (C-DN/C-ID)	mm	32	32
Lunghezza x larghezza x Altezza	mm	440 x 315 x 420	440 x 315 x 420
Peso d'esercizio tipico	kg	7,1	7,0
Temperatura ambiente (max.)	°C	+40	+40
<b>Valori rilevati secondo EN 60335-2-69</b>			
Pressione acustica $L_{pA}$	dB(A)	65	56
Dubbio $K_{pA}$	dB(A)	1	1
Valore di vibrazione mano-braccio	m/s <sup>2</sup>	<2,5	<2,5
Dubbio K	m/s <sup>2</sup>	0,2	0,2
<b>Design ecologico secondo 666/2013</b>			
Classe di efficienza energia	--	E	A
Consumo energetico annuale indicativo	kWh/a	49,8	24,4
Classe di pulizia tappeti	--	E	D
Classe di pulizia di pavimenti duri	--	B	D
Classe di emissione della polvere	--	C	E
Livello di potenza sonora $L_{wA}$	dB(A)	77	71
Potenza nominale assorbita	W	1150	750

<b>Cavo di alimentazione T 17/1</b>	H05VV-F 2x1,0 mm <sup>2</sup>	
	Codice componente	Lunghezza cavo
EU	6.649-655.0	12 m
<b>Cavo di alimentazione T 17/1 eco! efficiency</b>	H05VV-F 2x1,0 mm <sup>2</sup>	
	Codice componente	Lunghezza cavo
EU	6.649-743.0	12 m
GB	6.649-766.0	12 m
CH	6.650-523.0	12 m





Lees vóór het eerste gebruik van uw apparaat deze originele gebruiksaanwijzing, ga navenant te werk en bewaar hem voor later gebruik of voor een latere eigenaar.

- Voor de eerste inbedrijfstelling veiligheidsinstructies nr. 5.956-249.0 in elk geval lezen!
- Bij veronachtzaming van de gebruiksaanwijzing en de veiligheidsaanwijzingen kan schade aan het apparaat ontstaan, en gevaar voor gebruikers en andere personen.
- Bij transportschade onmiddellijk de handelaar op de hoogte brengen.

## Inhoudsopgave

Zorg voor het milieu . . . . .	NL	1
Gevarenniveaus . . . . .	NL	1
Reglementair gebruik . . . . .	NL	1
Apparaat-elementen . . . . .	NL	2
Inbedrijfstelling . . . . .	NL	2
Bediening . . . . .	NL	2
Vervoer . . . . .	NL	2
Opslag . . . . .	NL	3
Onderhoud . . . . .	NL	3
Hulp bij storingen . . . . .	NL	3
Garantie . . . . .	NL	4
Toebehoren en reserveonderdelen . . . . .	NL	4
EU-conformiteitsverklaring . . .	NL	4
Technische gegevens . . . . .	NL	5

## Zorg voor het milieu



Het verpakkingsmateriaal is herbruikbaar. Deponeer het verpakkingsmateriaal niet bij het huishoudelijk afval, maar bied het aan voor hergebruik.

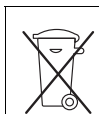

Onbruikbaar geworden apparaten bevatten waardevolle materialen die geschikt zijn voor hergebruik. Lever de apparaten daarom in bij een inzamelpunt voor herbruikbare materialen. Batterijen, olie en dergelijke stoffen mogen niet in het milieu belanden. Verwijder overbodig geworden apparatuur daarom via geschikte inzamelpunten.

## Aanwijzingen betreffende de inhoudsstoffen (REACH)

Huidige informatie over de inhoudsstoffen vindt u onder:

[www.kaercher.com/REACH](http://www.kaercher.com/REACH)

## Gevarenniveaus

### ⚠ **GEVAAR**

*Verwijzing naar een onmiddellijk dreigend gevaar dat tot ernstige en zelfs dodelijke lichamsverwondingen leidt.*

### ⚠ **WAARSCHUWING**

*Verwijzing naar een mogelijke gevaarlijke situatie die tot ernstige en zelfs dodelijke lichamsverwondingen kan leiden.*

### ⚠ **VOORZICHTIG**

*Verwijzing naar een mogelijk gevaarlijke situatie die tot lichte verwondingen kan leiden.*

### **LET OP**

*Verwijzing naar een mogelijke gevaarlijke situatie die tot materiële schade kan leiden.*

## Reglementair gebruik

### ⚠ **WAARSCHUWING**

*Het apparaat is niet geschikt voor het opzuigen van voor de gezondheid schadelijke stoffen.*

### **LET OP**

*Dit apparaat is alleen voor het gebruik in gesloten ruimtes bestemd.*

- Deze universele zuiger is bestemd voor de droge reiniging van vloer- en wandoppervlakken.
- Dit apparaat is geschikt voor industrieel gebruik, zoals bijvoorbeeld in hotels, scholen, ziekenhuizen, fabrieken, winkels, kantoorgebouwen en verhuurkantoren.

## Apparaat-elementen

- 1 Filterzak van vlies
- 2 Luchtinlaatleidingen
- 3 Zuigslang
- 4 Typeplaatje
- 5 Kabelhaak
- 6 Handgreep
- 7 Netkabel
- 8 Zuigkop
- 9 Vergrendeling van de zuigkop
- 10 Zwenkwiel
- 11 Vuilreservoir
- 12 Stopcontact voor elektrische zuigborstel
- 13 Opname voor vloerspuitkop
- 14 Hoofdschakelaar
- 15 Omschakelaar harde oppervlakken/vaste vloerbekleding
- 16 Vloersproeier
- 17 Zuigbuis
- 18 Netsnoerfixering
- 19 Vergrendeling van de afdekking
- 20 Afdekking
- 21 Zuigkrachtregelaar (traploos)
- 22 Elleboog
- 23 Afzuigfilter
- 24 Hoofdfilterkorf
- 25 Filter voor bescherming van de motor
- 26 Rooster van het motorbeschermingsfilter

## Kleurmarkering

- Bedieningselementen voor het reinigingsproces zijn geel.
- Bedieningselementen voor het onderhoud en de service zijn lichtgrijs.

## Inbedrijfstelling

- ➔ Controleren, of hoofdfilterkorf in het apparaat aangebracht is.

## Bedrijfsmodi

- 1 Gebruik met filterzak van vlies of filterzak van papier (extra accessoire)
- 2 Gebruik zonder filterzak

## Montage van de filterzak

- ➔ Zuigkop ontgrendelen en wegnemen.
- ➔ Hoofdfilterkorf eraf nemen.
- ➔ Vliesfilterzak of papieren filterzak (extra toebehoren) aanbrengen.
- ➔ Hoofdfilterkorf erin zetten.
- ➔ Zuigkop eropzetten en vergrendelen.

## Bediening

### Apparaat inschakelen

- ➔ Steek de netstekker in de contactdoos.
- ➔ Schakel het apparaat aan de hoofdschakelaar in.

### Reinigingswerking

- ➔ Omschakelaar van de vloersproeier op harde oppervlakken of vaste vloerbekleding zetten.
- ➔ Zuigkracht met de zuigkrachtregelaar regelen (traploos).
- ➔ Reiniging uitvoeren.

### Apparaat uitschakelen

- ➔ Schakel het apparaat aan de hoofdschakelaar uit.
- ➔ Netstekker uittrekken.

### Na elk bedrijf

- ➔ Reservoir leegmaken.
- ➔ Apparaat aan de binnen- en buitenkant reinigen door afzuigen en afvegen met een vochtige doek.

## Vervoer

### ⚠ VOORZICHTIG

*Gevaar voor letsels en beschadigingen!  
Houd bij het transport rekening met het gewicht van het apparaat.*

- ➔ Bij het transport in voertuigen moet het apparaat conform de geldige richtlijnen beveiligd worden tegen verschuiven en kantelen.

## Opslag

### ⚠ **VOORZICHTIG**

*Gevaar voor letsel en beschadiging! Het gewicht van het apparaat bij opbergen in acht nemen.*

Het apparaat mag alleen binnen worden opgeborgen.

## Onderhoud

### ⚠ **GEVAAR**

*Bij alle werkzaamheden aan het apparaat, het apparaat uitschakelen en de netstekker uittrekken.*

### Hoofdfilterkorf reinigen

→ Hoofdfiltermand (wasbaar) indien nodig onder stromend water reinigen.

### **LET OP**

*Gevaar voor beschadiging! Hoofdfilterkorf nooit nat erin zetten.*

### Afzuigfilter vervangen

#### **Afzuigfilter: 1x per jaar vervangen**

- Afdekking ontgrendelen en afnemen.
- Afzuigfilter vervangen.
- Afdekking aanbrengen en vergrendelen.

### Filter om de motor te beschermen vervangen

- Zuigkop ontgrendelen en wegnemen.
- Rooster van motorbeschermingsfilter naar beneden drukken, draaien en eruit nemen.
- Motorbeschermingsfilter eraf nemen.
- Nieuw motorbeschermingsfilter plaatsen.
- Rooster van motorbeschermingsfilter erin zetten en vastklikken.
- Zuigkop eropzetten en vergrendelen.

### Stroomkabel vervangen

Enkel T 17/1 eco!efficiency:  
Afbelding 

## Hulp bij storingen

### ⚠ **GEVAAR**

*Bij alle werkzaamheden aan het apparaat, het apparaat uitschakelen en de netstekker uittrekken.*

### Apparaat schakelt uit tijdens het werken

- Motor-thermoprotector heeft gereageerd.
- Filterzak van vlies of filterzak van papier (extra accessoire) vervangen.
- Motorbeschermingsfilter vervangen.
- Afzuigfilter vervangen.
- Alle delen op verstopping controleren. Weer inschakelen na afkoeling van de motorturbine na ca. 30–40 minuten.

### Zuigturbine start niet

- Stekker en zekering van de stroomvoorziening controleren.
- Stroomkabel en stekker van het apparaat controleren.
- Apparaat inschakelen.

### Zuigkracht wordt minder

- Verstoppingen uit zuigkop, zuigbuis of zuigslang verwijderen.
- Filterzak van vlies of filterzak van papier (extra accessoire) vervangen.
- Hoofdfiltermand onder stromend water reinigen.
- Zuigkop juist erop zetten/vergrendelen.
- Kapotte zuigslang vervangen.
- Motorbeschermingsfilter vervangen.

### Er ontsnapt stof bij het zuigen

- Filterzak van vlies of filterzak van papier (extra accessoire) vervangen.
- Filterzak van vlies of filterzak van papier (extra accessoire) controleren.
- Zuigkop juist erop zetten/vergrendelen.
- Onbeschadigde hoofdfilterkorf erin zetten.
- Motorbeschermingsfilter juist aanbrengen.

## Klantenservice

**Indien de storing niet kan worden opgelost, moet het toestel door de klantendienst gecontroleerd worden.**

## Garantie

In ieder land zijn de door ons bevoegde verkoopkantoor uitgegeven garantiebepalingen van toepassing. Eventuele storingen aan het apparaat verhelpen wij zonder kosten binnen de garantietermijn, mits een materiaal of fabrieksfout de oorzaak van deze storing is. Neem bij klachten binnen de garantietermijn contact op met uw leverancier of de dichtstbijzijnde klantenservicewerkplaats en neem uw aankoopbewijs mee.

## Toebehoren en reserveonderdelen

Gebruik alleen origineel toebehoren en originele reserveonderdelen. Deze garanderen dat het apparaat veilig en zonder storingen functioneert.

Informatie over het toebehoren en de reserveonderdelen vindt u op [www.kaercher.com](http://www.kaercher.com).

## EU-conformiteitsverklaring

Hierbij verklaren wij dat de hierna vermelde machine door haar ontwerp en bouwwijze en in de door ons in de handel gebrachte uitvoering voldoet aan de betreffende fundamentele veiligheids- en gezondheidseisen, zoals vermeld in de desbetreffende EU-richtlijnen. Deze verklaring verliest haar geldigheid wanneer zonder overleg met ons veranderingen aan de machine worden aangebracht.

**Product:** Stofzuiger voor droge bestanddelen

**Type:** 1.355-xxx

**Van toepassing zijnde EU-richtlijnen**

2006/42/EG (+2009/127/EG)

2014/30/EU

2011/65/EU

2009/125/EG

## Toegepaste geharmoniseerde normen

EN 55014-1: 2006+A1: 2009+A2: 2011

EN 55014-2: 1997+A1: 2001+A2: 2008

EN 60335-1

EN 60335-2-69

EN 61000-3-2: 2014

EN 61000-3-3: 2013

EN 62233: 2008

EN 50581

EN 60312: 2013

## Toegepaste landelijke normen

-

## Toegepaste verordeningen

666/2013

## 5.957-594

De ondergetekenden handelen in opdracht en met volmacht van de bedrijfsleiding.

  
H. Jenner  
CEO

  
S. Reiser  
Head of Approbation

Gevolmachtigde voor de documentatie:  
S. Reiser

Alfred Kärcher GmbH & Co. KG

Alfred Kärcher-Str. 28 - 40

71364 Winnenden (Germany)

Tel.: +49 7195 14-0

Fax: +49 7195 14-2212

Winnenden, 2016/01/01

## Technische gegevens

		T 17/1	T 17/1 eco! efficiency
Netspanning	V	220-240	220-240
Frequentie	Hz	1~ 50-60	1~ 50-60
Inhoud reservoir	l	17	17
Luchthoeveelheid (max.)	l/s	61	43
Onderdruk (max.)	kPa (mbar)	24,4 (244)	22,9 (229)
Aansluitwaarde vermogen van de elektrische zuigborstel (max.)	W	250	250
Beschermingsklasse		II	II
Zuigslangaansluiting (C-DN/C-ID)	mm	32	32
Lengte x breedte x hoogte	mm	440 x 315 x 420	440 x 315 x 420
Typisch bedrijfsgewicht	kg	7,1	7,0
Omgevingstemperatuur (max.)	°C	+40	+40
<b>Bepaalde waarden conform EN 60335-2-69</b>			
Geluidsdrukniveau $L_{pA}$	dB(A)	65	56
Onzekerheid $K_{pA}$	dB(A)	1	1
Hand-arm vibratiewaarde	m/s <sup>2</sup>	<2,5	<2,5
Onzekerheid K	m/s <sup>2</sup>	0,2	0,2
<b>Ecodesign conform 666/2013</b>			
Energie-efficiëntieklasse	--	E	A
Indicatief jaarlijks energieverbruik	kWh/a	49,8	24,4
Tapijtreinigingsklasse	--	E	D
Harde-vloerreinigingsklasse	--	B	D
Stofemissieklasse	--	C	E
Geluidsniveau $L_{wA}$	dB(A)	77	71
Nominaal ingangsvermogen	W	1150	750

<b>Stroomkabel</b> <b>T 17/1</b>	H05VV-F 2x1,0 mm <sup>2</sup>	
	Onderdeelnr.	Lengte snoer
EU	6.649-655.0	12 m
<b>Stroomkabel</b> <b>T 17/1 eco!</b> <b>efficiency</b>	H05VV-F 2x1,0 mm <sup>2</sup>	
	Onderdeelnr.	Lengte snoer
EU	6.649-743.0	12 m
GB	6.649-766.0	12 m
CH	6.650-523.0	12 m



Antes del primer uso de su aparato, lea este manual original, actúe de acuerdo a sus indicaciones y guárdelo para un uso posterior o para otro propietario posterior.

- ¡Antes de la primera puesta en marcha lea sin falta las instrucciones de uso y las instrucciones de seguridad n.º 5.956-249.0!
- El incumplimiento de las instrucciones de uso y de las indicaciones de seguridad puede provocar daños en el aparato y poner en peligro al usuario y a otras personas.
- En caso de daños de transporte informe inmediatamente al fabricante.

## Índice de contenidos

Protección del medio ambiente	ES	1
Niveles de peligro	ES	1
Uso previsto	ES	1
Elementos del aparato	ES	2
Puesta en marcha	ES	2
Manejo	ES	2
Transporte	ES	2
Almacenamiento	ES	3
Cuidados y mantenimiento	ES	3
Ayuda en caso de avería	ES	3
Garantía	ES	4
Accesorios y piezas de repuesto	ES	4
Declaración UE de conformidad	ES	4
Datos técnicos	ES	5

## Protección del medio ambiente



Los materiales empleados para el embalaje son reciclables y recuperables. No tire el embalaje a la basura doméstica y entréguelo en los puntos oficiales de recogida para su reciclaje o recuperación.



Los aparatos viejos contienen materiales valiosos reciclables que deberían ser entregados para su aprovechamiento posterior. Evite el contacto de baterías, aceites y materias semejantes con el medio ambiente. Por este motivo, entregue los aparatos usados en los puntos de recogida previstos para su reciclaje.

## Indicaciones sobre ingredientes (REACH)

Encontrará información actual sobre los ingredientes en:

[www.kaercher.com/REACH](http://www.kaercher.com/REACH)

## Niveles de peligro

### **⚠ PELIGRO**

*Aviso sobre un riesgo de peligro inmediato que puede provocar lesiones corporales graves o la muerte.*

### **⚠ ADVERTENCIA**

*Aviso sobre una situación probablemente peligrosa que puede provocar lesiones corporales graves o la muerte.*

### **⚠ PRECAUCIÓN**

*Indicación sobre una situación que puede ser peligrosa, que puede acarrear lesiones leves.*

### **CUIDADO**

*Aviso sobre una situación probablemente peligrosa que puede provocar daños materiales.*

## Uso previsto

### **⚠ ADVERTENCIA**

*El aparato no es apto para aspirar polvos nocivos para la salud.*

### **CUIDADO**

*Este aparato sólo es apto para el uso en interiores.*

- Este aspirador universal ha sido diseñado para la limpieza en seco de suelos y paredes.
- Este aparato es apto para el uso en aplicaciones industriales, como en hoteles, escuelas, hospitales, fábricas, tiendas, oficinas y negocios de alquiler.

## Elementos del aparato

- 1 Bolsa de filtro de fieltro
- 2 Tubuladura de aspiración
- 3 Manguera de aspiración
- 4 Placa de características
- 5 Gancho porta cables
- 6 Asa de transporte
- 7 Cable de conexión a la red
- 8 Cabezal de aspiración
- 9 Bloqueo del cabezal de absorción
- 10 Rodillo de dirección
- 11 Recipiente acumulador de suciedad
- 12 Enchufe para cepillo aspirante eléctrico
- 13 Alojamiento para boquilla para suelos
- 14 Interruptor principal
- 15 Conmutador superficie dura/moqueta
- 16 Boquilla barredora de suelos
- 17 Tubo de aspiración
- 18 Fijación del enchufe
- 19 Bloqueo de la cubierta
- 20 Cubierta
- 21 Regulador de potencia de aspiración (graduado)
- 22 Codo
- 23 Filtro de escape de aire
- 24 Cesta filtrante principal
- 25 Filtro protector del motor
- 26 Rejilla del filtro protector del motor

### Identificación por colores

- Los elementos de control para el proceso de limpieza son amarillos.
- Los elementos de control para el mantenimiento y el servicio son de color gris claro.

## Puesta en marcha

- ➔ Comprobar si la cesta filtrante principal está colocada en el aparato.

### Tipos de servicio

- 1 Funcionamiento con bolsa de filtro de fieltro o bolsa de filtro de papel (accesorio especial)
- 2 Funcionamiento sin bolsa filtrante

## Montaje de la bolsa filtrante

- ➔ Desbloquear y extraer el cabezal de aspiración.
- ➔ Extraer la cesta filtrante principal.
- ➔ Insertar la bolsa filtrante de fieltro o la bolsa filtrante de papel (accesorio especial).
- ➔ Colocar la cesta filtrante principal.
- ➔ Colocar y bloquear el cabezal de aspiración.

## Manejo

### Conexión del aparato

- ➔ Enchufe la clavija de red.
- ➔ Conectar el aparato con el interruptor principal.

### Servicio de limpieza

- ➔ Ajustar el conmutador de la boquilla de suelo a superficie dura o moqueta.
- ➔ Regular la potencia de aspiración con el regulador (graduado)
- ➔ Llevar a cabo la limpieza.

### Desconexión del aparato

- ➔ Desconectar el aparato con el interruptor principal.
- ➔ Extraer el enchufe de la red.

### Después de cada puesta en marcha

- ➔ Vacíe el recipiente.
- ➔ Limpie el aparato por dentro y por fuera aspirándolo y frotar con un paño húmedo.

## Transporte

### ⚠ PRECAUCIÓN

*¡Peligro de lesiones y daños! Respetar el peso del aparato para el transporte.*

- ➔ Al transportar en vehículos, asegurar el aparato para evitar que resbale y vuelque conforme a las directrices vigentes.

## Almacenamiento

### ⚠ **PRECAUCIÓN**

*¡Peligro de lesiones y daños! Respetar el peso del aparato en el almacenamiento. Este aparato sólo se puede almacenar en interiores.*

## Cuidados y mantenimiento

### ⚠ **PELIGRO**

*Antes de efectuar cualquier trabajo en el aparato, hay que desconectar de la red eléctrica.*

### Limpiar la cesta filtrante principal

→ Limpiar la cesta filtrante principal (lavable) con agua corriente si es necesario.

### **CUIDADO**

*¡Peligro de daños en la instalación! No colocar nunca la cesta filtrante principal mojada.*

### Recambiar el filtro de escape de aire

**Filtro de escape de aire: cambiar 1 vez al año**

- Desbloquear y extraer la cubierta.
- Sustituir el filtro de escape de aire
- Colocar la cubierta y bloquearla.

### Cambiar el filtro protector del motor

- Desbloquear y extraer el cabezal de aspiración.
- Presionar hacia abajo, girar y extraer la rejilla del filtro protector del motor.
- Extraer el filtro protector del motor.
- Colocar un nuevo filtro protector del motor.
- Colocar y encajar la rejilla del filtro protector del motor.
- Colocar y bloquear el cabezal de aspiración.

### Cambiar el cable de red

Solo T 17/1 ecoefficiency:

Figura 

## Ayuda en caso de avería

### ⚠ **PELIGRO**

*Antes de efectuar cualquier trabajo en el aparato, hay que desconectar de la red eléctrica.*

### El aparato se apaga durante el funcionamiento

- Ha saltado el termoprotector del motor.
- Cambiar la bolsa filtrante de fieltro o la bolsa filtrante de papel (accesorio especial).
- Cambiar el filtro protector del motor.
- Sustituir el filtro de escape de aire
- Comprobar todas las piezas por si estuvieran atascadas.

Reconexión tras enfriar la turbina del motor tras aprox. 30-40 minutos.

### La turbina de aspiración no funciona

- Comprobar la clavija y el seguro del suministro de corriente.
- Comprobar el cable y el enchufe del aparato.
- Conexión del aparato

### La capacidad de aspiración disminuye

- Eliminar las obstrucciones de la boquilla, tubo o manguera de aspiración.
- Cambiar la bolsa filtrante de fieltro o la bolsa filtrante de papel (accesorio especial).
- Limpiar la cesta filtrante principal con agua corriente.
- Colocar/bloquear el cabezal de aspiración correctamente.
- Cambiar el tubo de absorción defectuoso.
- Cambiar el filtro protector del motor.



## Pérdida de polvo durante la aspiración

- Cambiar la bolsa filtrante de fieltro o la bolsa filtrante de papel (accesorio especial).
- Comprobar el ajuste de la bolsa filtrante de fieltro o la bolsa filtrante de papel (accesorio especial).
- Colocar/bloquear el cabezal de aspiración correctamente.
- Colocar la cesta filtrante principal no dañada.
- Colocar correctamente el filtro protector del motor.

## Servicio de atención al cliente

Si la avería no se puede solucionar el aparato debe ser revisado por el servicio técnico.

## Garantía

En todos los países rigen las condiciones de garantía establecidas por nuestra empresa distribuidora. Las averías del aparato serán subsanadas gratuitamente dentro del periodo de garantía, siempre que se deban a defectos de material o de fabricación. En un caso de garantía, le rogamos que se dirija con el comprobante de compra al distribuidor donde adquirió el aparato o al servicio al cliente autorizado más próximo a su domicilio.

## Accesorios y piezas de repuesto

Utilice solamente accesorios y recambios originales, ya que garantizan un funcionamiento correcto y seguro del equipo. Puede encontrar información acerca de los accesorios y recambios en [www.kaercher.com](http://www.kaercher.com).

## Declaración UE de conformidad

Por la presente declaramos que la máquina designada a continuación cumple, tanto en lo que respecta a su diseño y tipo constructivo como a la versión puesta a la venta

por nosotros, las normas básicas de seguridad y sobre la salud que figuran en las directivas comunitarias correspondientes. La presente declaración perderá su validez en caso de que se realicen modificaciones en la máquina sin nuestro consentimiento explícito.

**Producto:** Aspirador en seco

**Modelo:** 1.355-xxx

### Directivas comunitarias aplicables

2006/42/CE (+2009/127/CE)

2014/30/UE

2011/65/UE

2009/125/EG

### Normas armonizadas aplicadas

EN 55014-1: 2006+A1: 2009+A2: 2011

EN 55014-2: 1997+A1: 2001+A2: 2008

EN 60335-1

EN 60335-2-69

EN 61000-3-2: 2014

EN 61000-3-3: 2013

EN 62233: 2008

EN 50581

EN 60312: 2013

### Normas nacionales aplicadas

-

### Normativas aplicadas

666/2013

### 5.957-594

Los abajo firmantes actúan con plenos poderes y con la debida autorización de la dirección de la empresa.

  
H. Jenner  
CEO

  
S. Reiser  
Head of Approbation

Persona autorizada para la documentación:

S. Reiser

Alfred Kärcher GmbH & Co. KG

Alfred-Kärcher-Str. 28 - 40

71364 Winnenden (Germany)

Tele.: +49 7195 14-0

Fax: +49 7195 14-2212

Winnenden, 2016/01/01

## Datos técnicos

		T 17/1	T 17/1 eco! efficiency
Tensión de red	V	220-240	220-240
Frecuencia	Hz	1~ 50-60	1~ 50-60
Capacidad del depósito	l	17	17
Cantidad de aire (máx.)	l/s	61	43
Depresión (máx.)	kPa (mbar)	24,4 (244)	22,9 (229)
Valor de potencia de conexión del cepillo aspirante eléctrico (máx.)	W	250	250
Clase de protección		II	II
Toma de tubo flexible de aspiración (C-DN/C-ID)	mm	32	32
Longitud x anchura x altura	mm	440 x 315 x 420	440 x 315 x 420
Peso de funcionamiento típico	kg	7,1	7,0
Temperatura ambiente (máx.)	°C	+40	+40
<b>Valores calculados conforme a la norma EN 60335-2-69</b>			
Nivel de presión acústica $L_{pA}$	dB(A)	65	56
Inseguridad $K_{pA}$	dB(A)	1	1
Valor de vibración mano-brazo	$m/s^2$	<2,5	<2,5
Inseguridad K	$m/s^2$	0,2	0,2
<b>Diseño ecológico según 666/2013</b>			
Clase de eficiencia energética	--	E	A
Consumo de energía anual indicativo	kWh/a	49,8	24,4
Clase de limpieza de alfombras	--	E	D
Clase de limpieza de suelos duros	--	B	D
Clase de emisión de polvo	--	C	E
Nivel de potencia acústica $L_{wA}$	dB(A)	77	71
Potencia nominal de entrada	W	1150	750

<b>Cable de conexión a la red T 17/1</b>	H05VV-F 2x1,0 mm <sup>2</sup>	
	No. de pieza	Longitud del cable
EU	6.649-655.0	12 m
<b>Cable de conexión a la red T 17/1 eco! efficiency</b>	H05VV-F 2x1,0 mm <sup>2</sup>	
	No. de pieza	Longitud del cable
EU	6.649-743.0	12 m
GB	6.649-766.0	12 m
CH	6.650-523.0	12 m



Leia o manual de manual original antes de utilizar o seu aparelho. Proceda conforme as indicações no manual e guarde o manual para uma consulta posterior ou para terceiros a quem possa vir a vender o aparelho.

- Antes de colocar em funcionamento pela primeira vez é imprescindível ler atentamente as indicações de segurança n.º 5.956-249.0!
- A não-observância deste Manual de Instruções e dos avisos de segurança poderá levar a danos no aparelho e perigos tanto para o utilizador como para terceiros.
- No caso de danos provocados pelo transporte, informe imediatamente o revendedor.

## Índice

Proteção do meio-ambiente . . . . .	PT	1
Níveis de perigo . . . . .	PT	1
Utilização conforme o fim a que se destina a máquina . . . . .	PT	1
Elementos do aparelho . . . . .	PT	2
Colocação em funcionamento . . . . .	PT	2
Manuseamento . . . . .	PT	2
Transporte . . . . .	PT	2
Armazenamento . . . . .	PT	3
Conservação e manutenção . . . . .	PT	3
Ajuda em caso de avarias . . . . .	PT	3
Garantia . . . . .	PT	4
Acessórios e peças sobressalentes . . . . .	PT	4
Declaração UE de conformidade . . . . .	PT	4
Dados técnicos . . . . .	PT	5

## Proteção do meio-ambiente



Os materiais da embalagem são recicláveis. Não coloque as embalagens no lixo doméstico, envie-as para uma unidade de reciclagem.



Os aparelhos velhos contêm materiais preciosos e recicláveis e deverão ser reutilizados. Baterias, óleo e produtos similares não podem ser deitados fora ao meio ambiente. Por isso, elimine os aparelhos velhos através de sistemas de recolha de lixo adequados.

### Avisos sobre os ingredientes (REACH)

Informações actuais sobre os ingredientes podem ser encontradas em:

[www.kaercher.com/REACH](http://www.kaercher.com/REACH)

## Níveis de perigo

### ⚠ **PERIGO**

*Aviso referente a um perigo eminente que pode conduzir a graves ferimentos ou à morte.*

### ⚠ **ATENÇÃO**

*Aviso referente a uma possível situação perigosa que pode conduzir a graves ferimentos ou à morte.*

### ⚠ **CUIDADO**

*Aviso referente a uma situação potencialmente perigosa que pode causar ferimentos leves.*

### **ADVERTÊNCIA**

*Aviso referente a uma situação potencialmente perigosa que pode causar danos materiais.*

## Utilização conforme o fim a que se destina a máquina

### ⚠ **ATENÇÃO**

*O aparelho não é apropriado para a aspiração de poeiras nocivas para a saúde.*

### **ADVERTÊNCIA**

*Este aparelho foi única e exclusivamente concebido para a utilização em interiores.*

- este aspirador universal foi concebido para limpar superfícies de chão e parede a seco.
- Este aparelho destina-se ao uso industrial, p.ex. em hotéis, escolas, hospitais, fábricas, lojas, escritórios e lojas à exploração.

## Elementos do aparelho

- 1 Saco filtrante de velo
- 2 Bocal de aspiração
- 3 Tubo flexível de aspiração
- 4 Placa de tipo
- 5 Gancho de cabo
- 6 Pega para portar
- 7 Cabo de rede
- 8 Cabeçote de aspiração
- 9 Bloqueio da cabeça de aspiração
- 10 Rolo de guia
- 11 Recipiente de sujidades
- 12 Tomada para escova de aspiração eléctrica
- 13 Encaixe para bocal de chão
- 14 Interruptor principal
- 15 Comutador "Superfícies duras/carpetes"
- 16 Bico para o chão
- 17 Tubo de aspiração
- 18 Fixação da ficha de rede
- 19 Bloqueio da cobertura
- 20 Cobertura
- 21 Regulador da força de aspiração (contínua)
- 22 Tubo curvado
- 23 Filtro do ar de evacuação
- 24 Cesto de filtro principal
- 25 Filtro de protecção do motor
- 26 Grelha do filtro protector do motor

### Identificação da cor

- Os elementos de comando para o processo de limpeza são amarelos.
- Os elementos de comando para a manutenção e o serviço são cinza claros.

## Colocação em funcionamento

- ➔ Verificar se o cesto do filtro principal está inserido no aparelho.

### Modos operativos

- 1 Funcionamento com saco filtrante de velo ou saco filtrante de papel (acessório especial)
- 2 Funcionamento sem saco de filtro

## Montagem do saco de filtro

- ➔ Destruar e retirar o cabeçote de aspiração.
- ➔ Retirar o cesto do filtro principal.
- ➔ Encaixar o saco filtrante de velo ou o saco filtrante de papel (acessório especial).
- ➔ Inserir o cesto do filtro principal.
- ➔ Montar e travar o cabeçote de aspiração.

## Manuseamento

### Ligar a máquina

- ➔ Ligar a ficha de rede.
- ➔ Ligar o aparelho no interruptor principal.

### Operação de limpeza

- ➔ Ajustar o comutador do bico de pavimentos para superficies duras ou para carpetes.
- ➔ Regular a força de aspiração do regulador (contínuo).
- ➔ Efectuar a limpeza.

### Desligar o aparelho

- ➔ Desligar o aparelho no interruptor principal.
- ➔ Desligue a ficha da tomada.

### Sempre depois de utilizar a máquina

- ➔ Esvaziar o recipiente.
- ➔ Aspirar e esfregar o aparelho por dentro e por fora para limpá-lo (pano húmido).

## Transporte

### ⚠ CUIDADO

*Perigo de ferimentos e de danos! Ter atenção ao peso do aparelho durante o transporte.*

- ➔ Durante o transporte em veículos, proteger o aparelho contra deslizos e tombamentos, de acordo com as directivas em vigor.

## Armazenamento

### ⚠ CUIDADO

*Perigo de ferimentos e de danos! Ter atenção ao peso do aparelho durante o armazenamento.*

Este aparelho só pode ser armazenado em espaços fechados e cobertos.

## Conservação e manutenção

### ⚠ PERIGO

*Desligar o aparelho e retirar a ficha de rede antes de efectuar quaisquer trabalhos no aparelho.*

### Limpar o cesto do filtro principal

→ Se necessário, limpar o cesto do filtro principal (lavável) sob água corrente.

### ADVERTÊNCIA

*Perigo de danos! Nunca aplicar o cesto do filtro principal em estado húmido.*

### Substituir o filtro do ar de evacuação

**Filtro do ar de evacuação: substituir uma vez por ano**

- Destruar e retirar a cobertura.
- Substituir o filtro do ar de exaustão.
- Posicionar e fixar a cobertura.

### Substituir o filtro de protecção do motor

- Destruar e retirar o cabeçote de aspiração.
- Pressionar a grelha do filtro de protecção do motor para baixo, rodar e retirar.
- Retirar o filtro de protecção do motor.
- Inserir o novo filtro de protecção do motor.
- Inserir e encaixar a grelha do filtro de protecção do motor.
- Montar e travar o cabeçote de aspiração.

### Substituir o cabo de rede

Apenas T 17/1 ecoefficiency:

Figura **A**

## Ajuda em caso de avarias

### ⚠ PERIGO

*Desligar o aparelho e retirar a ficha de rede antes de efectuar quaisquer trabalhos no aparelho.*

### Aparelho desliga durante a operação

- Disparou o termoprotector do motor.
- Substituir o saco filtrante de velo ou o saco filtrante de papel (acessório especial).
- Substituir o filtro de protecção do motor.
- Substituir o filtro do ar de exaustão.
- Controlar todas as peças relativamente a entupimento.

Reactivação após o arrefecimento da turbina do motor após aprox. 30-40 minutos.

### A turbina de aspiração não funciona

- Verificar a tomada e o fusível da alimentação eléctrica.
- Verificar o cabo e a ficha do aparelho.
- Ligar o aparelho.

### A força de aspiração diminui

- Desentupir o bocal de aspiração, o tubo de aspiração ou o tubo flexível de aspiração.
- Substituir o saco filtrante de velo ou o saco filtrante de papel (acessório especial).
- Limpar o cesto do filtro principal sob água corrente.
- Posicionar / bloquear a cabeça de aspiração correctamente.
- Substituir tubo de aspiração com defeito.
- Substituir o filtro de protecção do motor.

## Durante a aspiração sai pó

- Substituir o saco filtrante de velo ou o saco filtrante de papel (acessório especial).
- Controlar o encaixe do saco filtrante de velo ou do saco filtrante de papel (acessório especial).
- Posicionar / bloquear a cabeça de aspiração correctamente.
- Inserir o cesto do filtro principal não danificado.
- Colocar correctamente o filtro de protecção do motor.

## Serviço de assistência técnica

**Quando o defeito não puder ser consertado, a máquina deverá ser verificada pelo serviço de assistência técnica.**

## Garantia

Em cada país vigem as respectivas condições de garantia estabelecidas pelas nossas Empresas de Comercialização. Eventuais avarias no aparelho durante o período de garantia serão reparadas, sem encargos para o cliente, desde que se trate dum defeito de material ou de fabricação. Em caso de garantia, dirija-se, munido do documento de compra, ao seu revendedor ou ao Serviço Técnico mais próximo.

## Acessórios e peças sobressalentes

Utilizar apenas acessórios e peças sobressalentes originais. Só assim poderá garantir uma operação do aparelho segura e sem avarias.

Para mais informações sobre acessórios e peças sobressalentes, consulte [www.kaercher.com](http://www.kaercher.com).

## Declaração UE de conformidade

Declaramos que a máquina a seguir designada corresponde às exigências de segurança e de saúde básicas estabelecidas nas Directivas UE por quanto concerne à sua concepção e ao tipo de construção as-

sim como na versão lançada no mercado. Se houver qualquer modificação na máquina sem o nosso consentimento prévio, a presente declaração perderá a validade.

**Produto:** Aspirador a seco

**Tipo:** 1.355-xxx

**Respectivas Directrizes da UE**

2006/42/CE (+2009/127/CE)

2014/30/UE

2011/65/UE

2009/125/CE

**Normas harmonizadas aplicadas**

EN 55014-1: 2006+A1: 2009+A2: 2011

EN 55014-2: 1997+A1: 2001+A2: 2008

EN 60335-1

EN 60335-2-69

EN 61000-3-2: 2014

EN 61000-3-3: 2013

EN 62233: 2008

EN 50581

EN 60312: 2013

**Normas nacionais aplicadas**

-

**Disposições aplicadas**

666/2013

**5.957-594**

Os abaixo assinados têm procuração para agirem e representarem a gerência.



H. Jenner  
CEO



S. Reiser  
Head of Approbation

Responsável pela documentação:

S. Reiser

Alfred Kärcher GmbH & Co. KG

Alfred-Kärcher-Str. 28 - 40

71364 Winnenden (Germany)

Tel.: +49 7195 14-0

Fax: +49 7195 14-2212

Winnenden, 2016/01/01

## Dados técnicos

		T 17/1	T 17/1 eco! efficiency
Tensão da rede	V	220-240	220-240
Frequência	Hz	1~ 50-60	1~ 50-60
Conteúdo do recipiente	l	17	17
Volume de ar (máx.)	l/s	61	43
Subpressão (máx.)	kPa (mbar)	24,4 (244)	22,9 (229)
Valor de potência instalada da escova de aspiração eléctrica (máx.)	W	250	250
Classe de protecção		II	II
Ligação do tubo flexível de aspiração (C-DN/C-ID)	mm	32	32
Comprimento x Largura x Altura	mm	440 x 315 x 420	440 x 315 x 420
Peso de funcionamento típico	kg	7,1	7,0
Temperatura ambiente (máx.)	°C	+40	+40
<b>Valores obtidos segundo EN 60335-2-69</b>			
Nível de pressão acústica $L_{pA}$	dB(A)	65	56
Insegurança $K_{pA}$	dB(A)	1	1
Valor de vibração mão/braço	m/s <sup>2</sup>	<2,5	<2,5
Insegurança K	m/s <sup>2</sup>	0,2	0,2
<b>Concepção ecológica consoante 666/2013</b>			
Classe de eficiência energética	--	E	A
Consumo de energia anual indicativo	kWh/a	49,8	24,4
Classe de limpeza de tapetes	--	E	D
Classe de limpeza de pavimentos duros	--	B	D
Classe de emissão de pó	--	C	E
Nível de potência acústica $L_{wA}$	dB(A)	77	71
Potência nominal de entrada	W	1150	750

<b>Cabo de rede T 17/1</b>	H05VV-F 2x1,0 mm <sup>2</sup>	
	Ref <sup>a</sup>	Comprimento do cabo
EU	6.649-655.0	12 m

<b>Cabo de rede T 17/1 eco! efficiency</b>	H05VV-F 2x1,0 mm <sup>2</sup>	
	Ref <sup>a</sup>	Comprimento do cabo
EU	6.649-743.0	12 m
GB	6.649-766.0	12 m
CH	6.650-523.0	12 m



Læs original brugsanvisning inden første brug, følg anvisningerne og opbevar vejledningen til senere efterlæsning eller til den næste ejer.

- Inden første ibrugtagelse skal betjeningsvejledningen og sikkerhedshenvisningerne nr. 5.956-249.0 læses!
- Hvis driftsvejledningen og sikkerhedsanvisningerne ikke overholdes, kan der opstå skader på apparatet og risici for brugeren og andre personer.
- Ved transportskader skal forhandleren informeres omgående.

## Indholdsfortegnelse

Miljøbeskyttelse . . . . .	DA	1
Faregrader . . . . .	DA	1
Bestemmelsesmæssig anvendelse . . . . .	DA	1
Maskinelementer. . . . .	DA	2
Ibrugtagning . . . . .	DA	2
Betjening . . . . .	DA	2
Transport. . . . .	DA	2
Opbevaring . . . . .	DA	3
Pleje og vedligeholdelse . . . .	DA	3
Hjælp ved fejl . . . . .	DA	3
Garanti . . . . .	DA	4
Tilbehør og reservedele . . . .	DA	4
EU-overensstemmelseserklæring . . . . .	DA	4
Tekniske data . . . . .	DA	5

## Miljøbeskyttelse



Emballagen kan genbruges. Smid ikke emballagen ud sammen med det almindelige husholdningsaffald, men aflever den til genbrug.



Udtjente apparater indeholder værdifulde materialer, der kan og bør afleveres til genbrug. Batterier, olie og lignende stoffer er ødelæggende for miljøet. Aflever derfor udtjente apparater på en genbrugsstation eller lignende.

## Henvvisninger til indholdsstoffer (REACH)

Aktuelle oplysninger til indholdsstoffer finder du på:

[www.kaercher.com/REACH](http://www.kaercher.com/REACH)

### Faregrader

#### △ FARE

Henviser til en umiddelbar fare, der fører til alvorlige kvæstelser eller til døden

#### △ ADVARSEL

Henviser til en mulig farlig situation, der kan føre til alvorlige kvæstelser eller til døden.

#### △ FORSIGTIG

Henviser til en mulig farlig situation, der kan føre til lette personskader.

#### BEMÆRK

Henviser til en mulig farlig situation, der kan føre til materiel skade.

### Bestemmelsesmæssig anvendelse

#### △ ADVARSEL

Maskinen er ikke egnet til opsugning af sundhedsskadeligt støv.

#### BEMÆRK

Maskinen er kun beregnet til brug inden-dørs.

- Universalsugeren er beregnet til tørrengøring af gulv- og vægområder.
- Denne maskine er egnet til erhvervs-mæssig brug, f.eks. på hoteller, skoler, sygehuse, fabrikker, butikker, kontorer og udlejningsvirksomheder.



## Maskinelementer

- 1 Filterpose af skind
- 2 Sugestuds
- 3 Sugelang
- 4 Typeskilt
- 5 Kabelkrog
- 6 Bæregreb
- 7 Netkabel
- 8 Sugehoved
- 9 Sugehovedets låsemekanisme
- 10 Styringsrulle
- 11 Snavsbeholder
- 12 Stikdåse til el-sugebørste
- 13 Holder til gulvduysen
- 14 Hovedafbryder
- 15 Omstilling hårde overflader/ gulvtæpper
- 16 Gulvmundstykke
- 17 Sugerør
- 18 Netstikfiksering
- 19 Afdækningens låsemekanisme
- 20 Afdækning
- 21 Sugeeffektregulering (trinløs)
- 22 Bøjet rørstykke
- 23 Udsugningsfilter
- 24 Hovedfilterkurv
- 25 Motorbeskyttelsesfilter
- 26 Motorbeskyttelsesfiltrets gitter

### Farvekodning

- Betjenings-elementer til rengøringsprocessen er blå.
- Betjenings-elementer til vedligeholdelse og service er lysegrå.

## Ibrugtagning

- ➔ Kontroller, om hovedfilterkurvet er sat ind i maskinen.

### Funktionsmåder

- 1 Drift med filterpose af skind eller papirfilterpose (ekstratilbehør)
- 2 Drift uden filterpose

## Isætning af filterposen

- ➔ Tag sugehovedet ud af indgreb og tag det af.
- ➔ Fjerne hovedfilterkurvet.
- ➔ Sætte filterposen af skind eller papirfilterposen (ekstratilbehør) på.
- ➔ Isætte hovedfilterkurvet.
- ➔ Sæt sugehovedet på og lås det fast.

## Betjening

### Tænd for maskinen

- ➔ Sæt netstikket i.
- ➔ Tænd maskinen med hovedafbryderen.

### Rengøringsdrift

- ➔ Sæt gulvdysens omstiller til hårde overflader eller gulvtæppe.
- ➔ Regulér sugeeffekten på sugeeffektreguleringen (trinløs).
- ➔ Gennemfør rengøringen.

### Sluk for maskinen

- ➔ Sluk maskinen med hovedafbryderen.
- ➔ Træk netstikket ud.

### Efter hver brug

- ➔ Tøm beholderen
- ➔ Maskinen rengøres indvendigt og udvendigt ved at støvsuge den og tørre den af med en fugtet klud.

## Transport

### ⚠ FORSIGTIG

- Fare for person- og materialeskader! Hold øje med maskinens vægt ved transporten.*
- ➔ Ved transport i biler skal renseren fastspændes i.h.t. gældende love.

## Opbevaring

### ⚠ **FORSIGTIG**

Fare for person- og materialeskader! Hold øje med maskinens vægt ved opbevaring. Denne maskine må kun opbevares inden-dørs.

## Pleje og vedligeholdelse

### ⚠ **FARE**

Træk netstikket og afbryd maskinen inden der arbejdes på maskinen.

### Rense hovedfilterkurvet

→ Hovedfilterkurven (kan vaskes ud) efter behov renses den under flydende vand.

### **BEMÆRK**

Risiko for beskadigelse! Hovedfilterkurvet må aldrig isættes i våd tilstand.

### Udskifte udsugningsfiltret

**Udsugningsfilter: udskifte 1x om året**

- Tag afskærmningen ud af indgreb og tag den af.
- Udskifte udsugningsfiltret.
- Sæt afskærmningen på og lås den.

### Udskifte motorbeskyttelsesfilteret

- Tag sugehovedet ud af indgreb og tag det af.
- Tryk motorbeskyttelsesfiltrets gitter ned, drej det og tag det ud.
- Fjerne motorbeskyttelsesfiltret.
- Sæt et nyt motorbeskyttelsesfilter i.
- Isæt motorbeskyttelsesfiltrets gitter og lad det gå i hak.
- Sæt sugehovedet på og lås det fast.

### Udskift strømkablet

Kun T 17/1 eco!efficiency:  
Figur 

## Hjælp ved fejl

### ⚠ **FARE**

Træk netstikket og afbryd maskinen inden der arbejdes på maskinen.

### Maskinen afbrydes under driften

- Motorens termiske protektor blev udløst.
- Skifte filterposen af skind eller papirfilterposen (ekstratilbehør).
- Udskifte motorbeskyttelsesfilteret.
- Udskifte udsugningsfiltret.
- Kontroller alle komponenter for tilstopning.

Genstart efter motorturbines nedkøling efter ca. 30-40 minutter.

### Sugeturbine virker ikke

- Kontroller stikdåsen og strømforsynings sikring.
- Kontroller strømledningen og maskinens netstik.
- Tænd for maskinen.

### Nedsat sugeevne

- Fjern forstoppelser fra dysen, sugerør eller sugeslangen.
- Skifte filterposen af skind eller papirfilterposen (ekstratilbehør).
- Rens hovedfilterkurven under flydende vand.
- Korrekt påsætning/lukning af sugehovedet.
- Udskifte defekt sugeslange.
- Udskifte motorbeskyttelsesfilteret.

### Der strømmer støv ud under sugning

- Skifte filterposen af skind eller papirfilterposen (ekstratilbehør).
- Kontroller, om filterposerne (ekstratilbehør) sidder korrekt.
- Korrekt påsætning/lukning af sugehovedet.
- Isætte ubeskadiget hovedfilterkurv.
- Sæt motorbeskyttelsesfiltret korrekt ind.

## Kundeservice

Hvis fejlen ikke kan fjernes skal maskinen kontrolleres fra kundeservice.

## Garanti

I de enkelte lande gælder de af vore forhandlere fastlagte garantibetingelser. Eventuelle fejl på apparatet afhjælpes gratis inden for garantien, såfremt fejlen kan tilskrives en materiale- eller produktionsfejl. Hvis De ønsker at gøre garantien gældende, bedes De henvende Dem til Deres forhandler eller nærmeste kundeservice medbringende kvittering for købet.

## Tilbehør og reservedele

Anvend kun originaltilbehør og -reservedele. De er en garanti for en sikker og fejlfri drift af maskinen.

Informationer om tilbehør og reservedele findes [www.kaercher.com](http://www.kaercher.com)

## EU-overensstemmelseserklæring

Hermed erklærer vi, at den nedenfor nævnte maskine i design og konstruktion og i den af os i handlen bragte udgave overholder de gældende grundlæggende sikkerheds- og sundhedskrav i EU-direktiverne. Ved ændringer af maskinen, der foretages uden forudgående aftale med os, mister denne erklæring sin gyldighed.

**Produkt:** Tørsuger

**Type:** 1.355-xxx

**Gældende EU-direktiver**

2006/42/EF (+2009/127/EF)

2014/30/EU

2011/65/EU

2009/125/EF

**Anvendte harmoniserede standarder**

EN 55014-1: 2006+A1: 2009+A2: 2011

EN 55014-2: 1997+A1: 2001+A2: 2008

EN 60335-1

EN 60335-2-69

EN 61000-3-2: 2014

EN 61000-3-3: 2013

EN 62233: 2008

EN 50581

EN 60312: 2013

**Anvendte tyske standarder**

-

**Anvendte direktiver**

666/2013

**5.957-594**

Undertegnede agerer på vegne af og med fuldmagt fra ledelsen.



H. Jenner

CEO



S. Reiser

Head of Approval

Dokumentationsbefuldmægtiget:

S. Reiser

Alfred Kärcher GmbH & Co. KG

Alfred-Kärcher-Str. 28 - 40

71364 Winnenden (Germany)

Tlf.: +49 7195 14-0

Fax: +49 7195 14-2212

Winnenden, 2016/01/01

## Tekniske data

		T 17/1	T 17/1 eco! efficiency
Netspænding	V	220-240	220-240
Frekvens	Hz	1~ 50-60	1~ 50-60
Beholderindhold	l	17	17
Luftmængde (max.)	l/s	61	43
Undertryk (max.)	kPa (mbar)	24,4 (244)	22,9 (229)
Tilslutningsværdi til el-sugebørsten (max.)	W	250	250
Beskyttelsesklasse		II	II
Sugeslangetilslutning (C-DN/C-ID)	mm	32	32
Længde x bredde x højde	mm	440 x 315 x 420	440 x 315 x 420
Typisk driftsvægt	kg	7,1	7,0
Omgivelsestemperatur (max.)	°C	+40	+40
<b>Oplyste værdier ifølge EN 60335-2-69</b>			
Lydtryksniveau $L_{pA}$	dB(A)	65	56
Usikkerhed $K_{pA}$	dB(A)	1	1
Hånd-arm vibrationsværdi	$m/s^2$	<2,5	<2,5
Usikkerhed K	$m/s^2$	0,2	0,2
<b>Økodesign iht. 666/2013</b>			
Energieffektivitetsklasse	--	E	A
Indikativt årligt energiforbrug	kWh/a	49,8	24,4
Tæpperenseklasse	--	E	D
Renseklasse af hårde gulve	--	B	D
Støvemissionsklasse	--	C	E
Lydeffektniveau $L_{wA}$	dB(A)	77	71
Nominelt effektoptag	W	1150	750

<b>Netkabel</b> <b>T 17/1</b>	H05VV-F 2x1,0 mm <sup>2</sup>	
	Partnr.	Kabellængde
EU	6.649-655.0	12 m
<b>Netkabel</b> <b>T 17/1 eco!</b> <b>efficiency</b>	H05VV-F 2x1,0 mm <sup>2</sup>	
	Partnr.	Kabellængde
EU	6.649-743.0	12 m
GB	6.649-766.0	12 m
CH	6.650-523.0	12 m



Før første gangs bruk av apparatet, les denne originale bruksanvisningen, følg den og oppbevar den for senere bruk eller for overlevering til neste eier.

- Det er tvingende nødvendig å lese sikkerhetsinstruksene nr. 5.956-249.0 før maskinen settes i drift!
- Hvis bruksanvisningen og sikkerhetsanvisningene ikke følges, kan dette medføre skader på apparatet og fare for brukeren og andre personer.
- Informer straks forhandleren ved transportskader.

## Innholdsfortegnelse

Miljøvern . . . . .	NO	1
Risikotrinn . . . . .	NO	1
Forskriftsmessig bruk . . . . .	NO	1
Maskinorganer . . . . .	NO	2
Ta i bruk . . . . .	NO	2
Betjening . . . . .	NO	2
Transport . . . . .	NO	2
Lagring . . . . .	NO	3
Pleie og vedlikehold . . . . .	NO	3
Feilretting . . . . .	NO	3
Garanti . . . . .	NO	4
Tilbehør og reservedeler . . . . .	NO	4
EU-samsvarserklæring . . . . .	NO	4
Tekniske data . . . . .	NO	5

## Miljøvern



Materialet i emballasjen kan resirkuleres. Ikke kast emballasjen i husholdningsavfallet, men lever den inn til resirkulering.



Gamle apparater inneholder verdifulle materialer som kan resirkuleres. Disse bør leveres inn til gjenvinning. Batterier, olje og lignende stoffer må ikke komme ut i miljøet. Gamle maskiner skal derfor avhendes i egnede innsamlingsystemer.

### Anvisninger om innhold (REACH)

Aktuell informasjon om stoffene i innholdet finner du under:

[www.kaercher.com/REACH](http://www.kaercher.com/REACH)

## Risikotrinn

### △ FARE

Anvisning om en umiddelbar truende fare som kan føre til store personskader eller til død.

### △ ADVARSEL

Anvisning om en mulig farlig situasjon som kan føre til store personskader eller til død.

### △ FORSIKTIG

Anvisning om en mulig farlig situasjon som kan føre til mindre personskader.

### OBS

Anvisning om en mulig farlig situasjon som kan føre til materielle skader.

## Forskriftsmessig bruk

### △ ADVARSEL

Maskinen er ikke egnet til oppsuging av helsefarlig støv.

### OBS

Dette apparatet er kun ment for bruk innen-dørs.

- Denne universalstøvsugeren er ment for tørr rengjøring av gulv- og veggflater.
- Denne maskinen egner seg til industrielt bruk, f.eks. i hoteller, skoler, sykehus, fabrikker, butikker, kontorer og utleiefirmaer.

## Maskinorganer

- 1 Filterpose av fleece
- 2 Sugestusser
- 3 Sugeslange
- 4 Typeskilt
- 5 Kabelkroker
- 6 Bærehåndtak
- 7 Nettledning
- 8 Sugehode
- 9 Låsing av sugehode
- 10 Sty rerulle
- 11 Smussbeholder
- 12 Stikkontakt for elektrosugebørste
- 13 Holder for gulvdyse
- 14 Hovedbryter
- 15 Omkobler harde flater/teppegulv
- 16 Gulvmunnstykke
- 17 Sugerør
- 18 Feste for støpsel
- 19 Låsing av deksel
- 20 Deksel
- 21 Sugekraftregulator (trinnløst)
- 22 Bøyd rørstykke
- 23 Utblåsningsfilter
- 24 Hovedfilterkurv
- 25 Motorvernfilter
- 26 Gitter på motorvernfilter

### Fargemerking

- Betjeningslementer for rengjøringsprosessen er gule.
- Betjeningslementer for vedlikehold og service er lysegråe.

## Ta i bruk

- ➔ Kontroller om hovedfilterkurven er satt inn i apparatet.

### Driftsmoduser

- 1 Brukes med filterpose av fleece eller papir (spesialtilbehør)
- 2 Bruk uten filterpose

## Montering av filterpose

- ➔ Avlås og ta av sugehodet.
- ➔ Ta ut hovedfilterkurv.
- ➔ Ta ut filterpose av fleece eller papir (spesialtilbehør).
- ➔ Sett inn hovedfilterkurv.
- ➔ Sett på sugehodet og lås det.

## Betjening

### Slå apparatet på

- ➔ Sett i støpselet.
- ➔ Slå på apparatet ved hjelp av hovedbryter.

### Rengjøringsdrift

- ➔ Still inn omkobler mellom harde flater og teppegulv.
- ➔ Reguler sugekraften på sugekraftregulatoren (trinnløst).
- ➔ Gjennomføre rengjøring.

### Slå maskinen av

- ➔ Slå av apparatet ved hjelp av hovedbryter.
- ➔ Trekk ut nettstøpselet.

### Etter hver bruk

- ➔ Tøm beholderen.
- ➔ Rengjør maskinen innvendig og utvendig ved å tørke av den med en fuktig klut, og ved å bruke sugefunksjonen.

## Transport

### ⚠ FORSIKTIG

*Fare for personskader og materielle skader! Pass på vekten av apparatet ved transport.*

- ➔ Ved transport i kjøretøyer skal apparatet sikres mot å skli eller velte etter de til enhver tid gjeldende regler.

## Lagring

### ⚠ **FORSIKTIG**

*Fare for personskader og materielle skader! Pass på vekten av apparatet ved lagring.*

Dette apparatet skal kun lagres innendørs.

## Pleie og vedlikehold

### ⚠ **FARE**

*Før alt arbeide på apparatet skal apparatet slås av og strømkabelen trekkes ut.*

### Rengjøre hovedfilterkurv

→ Bank ut hovedfilterkurv (vaskbart), skyll under rennende vann ved behov.

### **OBS**

*Fare for skade! Ikke sett inn igjen hovedfilterkurven når den er våt.*

### Skift ut utblåsningsfilteret

**Utblåsningsfilter: Skiftes 1 gang pr. år**

- Lås opp og ta av dekselet.
- Skift utblåsningsfilter.
- Sett på og lås deksel.

### Skifte motorvernfilter

- Avlås og ta av sugehodet.
- Gitter på motorvernfilteret trykkes ned, dreies og tas ut.
- Ta ut motorvernfilter.
- Sett inn nytt motorvernfilter.
- Gitter på motorvernfilter settes på og låses.
- Sett på sugehodet og lås det.

### Skifte strømledning

Kun T 17/1 eco!efficiency:

Figur 

## Feilretting

### ⚠ **FARE**

*Før alt arbeide på apparatet skal apparatet slås av og strømkabelen trekkes ut.*

### Apparatet slår seg av under bruk

- Motor temperaturvern bryter er utløst.
- Skift filterpose av fleece eller papir (spesialtilbehør).
- Skifte motorvernfilter.
- Skift utblåsningsfilter.
- Kontroller alle deler for tilstoppinger. Slå på igjen etter at motorviften har kjølt seg ned i ca. 30-40 minutter.

### Sugeturbinen går ikke

- Kontroller stikkontakt og sikring på strømforsyningen.
- Kontroller strømkabel og støpsel på apparatet.
- Slå apparatet på.

### Sugekraften avtar

- Fjern blokkeringer fra børstehodet, sugerøret eller sugeslangen.
- Skift filterpose av fleece eller papir (spesialtilbehør).
- Rengjør hovedfilterkurv under rennende vann.
- Sett sugehodet riktig på eller lås det.
- Skift defekt sugeslange.
- Skifte motorvernfilter.

### Støvutslipp ved suging

- Skift filterpose av fleece eller papir (spesialtilbehør).
- Kontroller at filterpose av fleece eller papir (spesialtilbehør) sitter korrekt.
- Sett sugehodet riktig på eller lås det.
- Sett inn hovedfilterkurv uten skader.
- Sett motorvernfilteret inn riktig.

## Kundetjeneste

Dersom feilen ikke kan rettes opp, må apparatet kontrolleres av kundeservice.

## Garanti

Vår ansvarlige salgsorganisasjon for det enkelte land har utgitt garantibetingelsene som gjelder i det aktuelle landet. Eventuelle feil på maskinen blir reparert gratis i garantitiden dersom disse kan føres tilbake til material- eller produksjonsfeil. Ved behov for garantireparasjoner, vennligst henvend deg med kjøpskvitteringen til din forhandler eller nærmeste autoriserte kundeservice.

## Tilbehør og reservedeler

Bruk bare originalt tilbehør og originale reservedeler; de garanterer for en sikker og problemfri drift av maskinen.

Informasjon om tilbehør og reservedeler finner du på [www.kaercher.com](http://www.kaercher.com).

## EU-samsvarserklæring

Vi erklærer hermed at maskinen angitt nedenfor oppfyller de grunnleggende sikkerhets- og helsekravene i de relevante EU-direktivene, med hensyn til både design, konstruksjon og type markedsført av oss. Ved endringer på maskinen som er utført uten vårt samtykke, mister denne erklæringen sin gyldighet.

**Produkt:** Tørrsuger

**Type:** 1.355-xxx

**Relevante EU-direktiver**

2006/42/EF (+2009/127/EF)

2014/30/EU

2011/65/EU

2009/125/EU

**Anvendte overensstemmende normer**

EN 55014-1: 2006+A1: 2009+A2: 2011

EN 55014-2: 1997+A1: 2001+A2: 2008

EN 60335-1

EN 60335-2-69

EN 61000-3-2: 2014

EN 61000-3-3: 2013

EN 62233: 2008

EN 50581

EN 60312: 2013

**Anvendte nasjonale normer**

-

**Anvendte direktiver**

666/2013

**5.957-594**

De undertegnede handler på oppdrag fra, og med fullmakt fra selskapsledelsen.



H. Jenner  
CEO



S. Reiser  
Head of Approbation

Dokumentasjonsansvarlig:

S. Reiser

Alfred Kärcher GmbH & Co. KG

Alfred-Kärcher-Str. 28 - 40

71364 Winnenden (Germany)

Tlf: +49 7195 14-0

Faks: +49 7195 14-2212

Winnenden, 2016/01/01



## Tekniske data

		T 17/1	T 17/1 eco! efficiency
Nettspenning	V	220-240	220-240
Frekvens	Hz	1~ 50-60	1~ 50-60
Beholderinnhold	l	17	17
Luftmengde (maks.)	l/sek.	61	43
Undertrykk (maks.)	kPa (mbar)	24,4 (244)	22,9 (229)
Effekt tilkoblingsverdi for elektrosugebørste (maks.)	W	250	250
Beskyttelsesklasse		II	II
Sugeslangekobling (C-DN/C-ID)	mm	32	32
Lengde x bredde x høyde	mm	440 x 315 x 420	440 x 315 x 420
Typisk driftsvekt	kg	7,1	7,0
Omgivelsestemperatur maks.	°C	+40	+40
<b>Registrerte verdier etter EN 60335-2-69</b>			
Støytrykksnivå $L_{pA}$	dB(A)	65	56
Usikkerhet $K_{pA}$	dB(A)	1	1
Hånd-arm vibrasjonsverdi	m/s <sup>2</sup>	<2,5	<2,5
Usikkerhet K	m/s <sup>2</sup>	0,2	0,2
<b>Økodesign iht. 666/2013</b>			
Energiklasse	--	E	A
Veiledende årlig strømforbruk	kWh/a	49,8	24,4
Rengjøringsklasse for teppe	--	E	D
Rengjøringsklasse for hardt gulv	--	B	D
Klasse for støvutslipp	--	C	E
Støyeffektnivå $L_{wA}$	dB(A)	77	71
Nominelt strømforbruk	W	1150	750
<b>Nettledning</b>	H05VV-F 2x1,0 mm <sup>2</sup>		
<b>T 17/1</b>	Best.nr.	Kabellengde	
EU	6.649-655.0	12 m	
<b>Nettledning</b>	H05VV-F 2x1,0 mm <sup>2</sup>		
<b>T 17/1 eco! efficiency</b>	Best.nr.	Kabellengde	
EU	6.649-743.0	12 m	
GB	6.649-766.0	12 m	
CH	6.650-523.0	12 m	



Läs bruksanvisning i original innan aggregatet används första gången, följ anvisningarna och spara drifts-anvisningen för framtida behov, eller för nästa ägare.

- Före första ibruktagning måste Säkerhetsanvisningar nr. 5.956-249.0 läsas!
- Om bruksanvisningen och säkerhetsanvisningarna inte följs kan apparaten skadas och faror uppstå för användaren och andra personer.
- Informera inköpsstället omgående vid transportskador.

## Innehållsförteckning

Miljöskydd . . . . .	SV	1
Riskenivåer . . . . .	SV	1
Ändamålsenlig användning . . . . .	SV	1
Aggregatetlement . . . . .	SV	2
Idrifttagning . . . . .	SV	2
Handhavande . . . . .	SV	2
Transport . . . . .	SV	2
Förvaring . . . . .	SV	3
Skötsel och underhåll . . . . .	SV	3
Åtgärder vid störningar . . . . .	SV	3
Garanti . . . . .	SV	4
Tillbehör och reservdelar . . . . .	SV	4
EU-försäkran om överensstämmelse . . . . .	SV	4
Tekniska data . . . . .	SV	5

## Miljöskydd



Emballagematerialen kan återvinnas. Kasta inte emballaget i hushållssoporna utan lämna det till återvinning.



Kasserade apparater innehåller återvinningsbart material som bör gå till återvinning. Batterier, olja och liknande ämnen får inte komma ut i miljön. Överlämna skrotade aggregat till ett lämpligt återvinningssystem.

### Upplýsingar om ingredienser (REACH)

Aktuell information om ingredienser finns på:

[www.kaercher.com/REACH](http://www.kaercher.com/REACH)

## Riskenivåer

### △ FARA

Varnar om en omedelbart överhängande fara som kan leda till svåra personskador eller dödsfall.

### △ VARNING

Varnar om en möjliga farlig situation som kan leda till svåra personskador eller döden.

### △ FÖRSIKTIGHET

Varnar om en möjliga farlig situation som kan leda till lättare personskador.

### OBSERVERA

Varnar om en möjliga farlig situation som kan leda till materiella skador.

## Ändamålsenlig användning

### △ VARNING

Maskinen är inte lämplig för uppsugning av hälsovådligt damm.

### OBSERVERA

Denna maskin är endast avsedd för användning inomhus.

- Denna universaldammsugare är avsedd för torrengöring av golv- och väggytor.
- Denna maskin är lämpad för yrkesmässig användning, t.ex. på hotell, i skolor, på sjukhus och fabriker, i butiker, på kontor och av uthyrningsfirmor.

## Aggregatelement

- 1 Filterdukspåse
- 2 Sugfästen
- 3 Sugslang
- 4 Typskylt
- 5 Kabelkrok
- 6 Bärhandtag
- 7 Nätkabel
- 8 Sughuvud
- 9 Spärr av sughuvud
- 10 Styrrulle
- 11 Smutsbehållare
- 12 Eluttag till el-sugborste
- 13 Fäste för golvborste
- 14 Huvudströmbrytare
- 15 Omkopplare hård yta/mattor
- 16 Golvmunstycke
- 17 Sugrör
- 18 Nätkontaktsfixering
- 19 Förregling av skyddet
- 20 Skydd
- 21 Sugkraftinställning (steglös)
- 22 Krök
- 23 Frånluftsfiler
- 24 Huvudfilterkorg
- 25 Motorskyddsfilter
- 26 Galler för motorskyddsfilter

## Färgmärkning

- Manöverelement för rengöringsprocessen är gula.
- Manöverelement för underhåll och service är ljusrå.

## Idrifttagning

- ➔ Kontroll om huvudfilterkorgen är insatt i apparaten.

## Driftslägen

- 1 Användning med filterdukspåse eller pappersfilterpåse (specialtillbehör)
- 2 Användning utan filterpåse

## Isättning av filterpåse

- ➔ Lossa spärr på sughuvudet och ta av det.
- ➔ Ta ur huvudfilterkorg.
- ➔ Trä på filterpåse eller pappersfilterpåse (specialtillbehör).
- ➔ Sätt i huvudfilterkorgen.
- ➔ Sätt på sughuvudet och lås fast.

## Handhavande

### Koppla till aggregatet

- ➔ Stick i nätkontakten.
- ➔ Starta maskinen med huvudbrytaren.

### Rengöringsdrift

- ➔ Ställ omkopplaren på hård yta eller matta.
- ➔ Reglera sugkraften med inställningen för sugkraften (steglös).
- ➔ Genomför rengöringsarbetet.

### Koppla från aggregatet

- ➔ Stäng av maskinen med huvudbrytaren.
- ➔ Drag ur nätkontakten.

### Efter varje användning

- ➔ Töm behållaren.
- ➔ Rengör apparaten invändigt och utvändigt genom uppsugning och torka med en fuktig trasa.

## Transport

### ⚠ FÖRSIKTIGHET

*Risk för person och egendomsskada! Observera vid transport maskinens vikt.*

- ➔ Vid transport i fordon ska maskinen säkras enligt respektive gällande bestämmelser så den inte kan tippa eller glida.

## Förvaring

### ⚠ **FÖRSIKTIGHET**

Risk för person och egendomsskada! Observera maskinens vikt vid lagring. Denna maskin får endast lagras inomhus.

## Skötsel och underhåll

### ⚠ **FARA**

Stäng alltid av aggregatet och lossa nätkontakten innan arbeten på aggregatet utförs.

### Rengör huvudfilterkorg

→ Slå ur smutsen ut huvudfilterkorgen (urtvättbar) och rengör vid behov under rinnande vatten.

### **OBSERVERA**

Fara för skada!

Sätt aldrig i huvudfilterkorgen när den är blöt

### Byta frånluftsfilter

**Frånluftsfilter: byt en gång varje år**

- Lossa skyddet och ta av det.
- Byta frånluftsfilter.
- Sätt tillbaka skyddet och regla fast det.

### Byta motorskyddsfilter

- Lossa spärr på sughuvudet och ta av det.
- Tryck gallret till motorskyddsfiltret nedåt, vrid på det och ta ur det.
- Ta ur motorskyddsfilter.
- Lägg i nytt motorskyddsfilter.
- Sätt i och haka fast gallret till motorskyddsfiltret.
- Sätt på sughuvudet och lås fast.

### Byt nätkabel

Bara T 17/1 ecoefficiency:

Bild 

## Åtgärder vid störningar

### ⚠ **FARA**

Stäng alltid av aggregatet och lossa nätkontakten innan arbeten på aggregatet utförs.

### Apparaten slår av under användning

- Motor-Termoprotektor har trätt i funktion.
- Byt filterdukspåse eller pappersfilterpåse (specialtillbehör)
- Byt motorskyddsfilter.
- Byta frånluftsfilter.
- Kontrollera alla delar avseende tillämpning.

Återstart efter avkylning av motorturbinen efter ca 30-40 minuter.

### Sugturbinen fungerar inte

- Kontrollera eluttaget och strömförsörjningens säkring.
- Kontrollera apparatens nätkabel och nätkontakt.
- Slå på apparaten.

### Sugkraften nedsatt

- Avlägsna stopp i sugmunstycke, sugrör eller sugslang.
- Byt filterdukspåse eller pappersfilterpåse (specialtillbehör)
- Rengör huvudfilterkorgen under rinnande vatten.
- Sätt på sughuvudet/spärra ordentligt.
- Byt ut defekt sugslang.
- Byt motorskyddsfilter.

### Damm tränger ut under sugning

- Byt filterdukspåse eller pappersfilterpåse (specialtillbehör)
- Kontrollera läget på filterdukspåsen eller pappersfilterpåsen (specialtillbehör).
- Sätt på sughuvudet/spärra ordentligt.
- Sätt i oskadad huvudfilterkorg.
- Sätt i motorskyddsfiltret riktigt.

## Kundservice

**Kan störningen inte åtgärdas måste aggregatet kontrolleras av auktoriserad serviceverkstad.**

## Garanti

I respektive land gäller de garantivillkor som publicerats av våra auktoriserade distributörer. Eventuella fel på aggregatet repareras utan kostnad under förutsättning att det orsakats av ett material- eller tillverkningsfel. I frågor som gäller garantin ska du vända dig med kvitto till inköpsstället eller närmaste auktoriserade serviceverkstad.

## Tillbehör och reservdelar

Använd endast originaltillbehör och originalreservdelar, så att en säker och störningsfri drift av maskinen är garanterad. Information om tillbehör och reservdelar finns på [www.kaercher.com](http://www.kaercher.com).

## EU-försäkringen om överensstämmelse

Härmed försäkras vi att nedanstående be-tecknade maskin i ändamål och konstruk-tion samt i den av oss levererade versionen motsvarar EU-direktivens tillämpliga grund-läggande säkerhets- och hälsokrav. Vid ändringar på maskinen som inte har god-känts av oss blir denna överensstämmelse-förklaring ogiltig.

**Produkt:** Torrsug

**Typ:** 1.355-xxx

**Tillämpliga EU-direktiv**

2006/42/EG (+2009/127/EG)

2014/30/EU

2011/65/EU

2009/125/EG

**Tillämpade harmoniserade normer**

EN 55014–1: 2006+A1: 2009+A2: 2011

EN 55014–2: 1997+A1: 2001+A2: 2008

EN 60335–1

EN 60335–2–69

EN 61000–3–2: 2014

EN 61000–3–3: 2013

EN 62233: 2008

EN 50581

EN 60312: 2013

**Tillämpade nationella normer**

-

**Tillämpade förordningar**

666/2013

**5.957-594**

Undertecknade agerar på order av och med fullmakt från företagsledningen.

  
H. Jenner  
CEO

  
S. Reiser  
Head of Approbation

Dokumentationsbefullmäktigad:

S. Reiser

Alfred Kärcher GmbH & Co. KG

Alfred-Kärcher-Str. 28 - 40

71364 Winnenden (Germany)

Tel.: +49 7195 14-0

Fax: +49 7195 14-2212

Winnenden, 2016/01/01

## Tekniska data

		T 17/1	T 17/1 eco! efficiency
Nätspänning	V	220-240	220-240
Frekvens	Hz	1~ 50-60	1~ 50-60
Behållarvolym	l	17	17
Luftmängd (max.)	l/s	61	43
Undertryck (max.)	kPa (mbar)	24,4 (244)	22,9 (229)
Effektanslutningsvärde för e-sugborste (max.)	W	250	250
Skyddsklass		II	II
Sugslanganslutning (C-DN/C-ID)	mm	32	32
Längd x Bredd x Höjd	mm	440 x 315 x 420	440 x 315 x 420
Typisk driftvikt	kg	7,1	7,0
Omgivningstemperatur (max.)	°C	+40	+40
<b>Beräknade värden enligt EN 60335-2-69</b>			
Ljudtrycksnivå $L_{pA}$	dB(A)	65	56
Osäkerhet $K_{pA}$	dB(A)	1	1
Hand-Arm Vibrationsvärde	$m/s^2$	<2,5	<2,5
Osäkerhet K	$m/s^2$	0,2	0,2
<b>Ekodesign enligt 666/2013</b>			
Energieffektivitetsklass	--	E	A
Genomsnittlig årlig energiförbrukning	kWh/a	49,8	24,4
Klass för rengöringsprestanda på matta	--	E	D
Klass för rengöringsprestanda på hårt golv	--	B	D
Partikelutsläppsklass	--	C	E
Ljudeffektnivå $L_{wA}$	dB(A)	77	71
Anslutningseffekt	W	1150	750

<b>Nätkabel</b>	H05VV-F 2x1,0 mm <sup>2</sup>	
<b>T 17/1</b>	Artikelnr.	Kabellängd
EU	6.649-655.0	12 m
<b>Nätkabel</b>	H05VV-F 2x1,0 mm <sup>2</sup>	
<b>T 17/1 eco! efficiency</b>	Artikelnr.	Kabellängd
EU	6.649-743.0	12 m
GB	6.649-766.0	12 m
CH	6.650-523.0	12 m



Lue tämä alkuperäisiä ohjeita ennen laitteesi käyttämistä, säilyttä käyttööhe myöhempää käyttöä tai mahdollista myöhempää omistajaa varten.

- Turvaohje nro 5.956-249.0 on ehdottomasti luettava ennen laitteen ensimmäistä käyttökertaa!
- Käyttöohjeen ja turvaohjeiden huomiotta jättäminen voi aiheuttaa vaurioita laitteeseen ja vaaroja käyttäjälle ja muille henkilöille.
- Jos havaitset kuljetusvaurioita, ota välittömästi yhteys jälleenmyyjään.

## Sisällysluettelo

Ympäristönsuojelu . . . . .	FI	1
Vaarallisuusasteet . . . . .	FI	1
Käyttötarkoitus . . . . .	FI	1
Laitteen osat . . . . .	FI	2
Käyttöönotto . . . . .	FI	2
Käyttö . . . . .	FI	2
Kuljetus . . . . .	FI	2
Säilytys . . . . .	FI	3
Hoito ja huolto . . . . .	FI	3
Häiriöapu . . . . .	FI	3
Takuu . . . . .	FI	4
Varusteet ja varaosat . . . . .	FI	4
EU-vaatimustenmukaisuusva- kuutus . . . . .	FI	4
Tekniset tiedot . . . . .	FI	5

## Ympäristönsuojelu



Pakkausmateriaalit ovat kierrätettäviä. Älä käsittele pakkauksia kotitalousjätteenä, vaan toimita ne jätteiden kierrätykseen.



Käytetyt laitteet sisältävät arvokkaita kierrätettäviä materiaaleja, jotka tulisi toimittaa kierrätykseen. Paristoja, öljyjä ja samankaltaisia aineita ei saa päästää ympäristöön. Tästä syystä toimita kuluneet laitteet asianmukaisiin keräyspisteisiin.

### Huomautuksia materiaaleista (REACH)

Ajantasaisia tietoja ainesosista löytyy osoitteesta:

[www.kaercher.com/REACH](http://www.kaercher.com/REACH)

## Vaarallisuusasteet

### △ VAARA

*Huomautus välittömästi uhkaavasta vaarasta, joka voi aiheuttaa vakavan ruumiinvamman tai johtaa kuolemaan.*

### △ VAROITUS

*Huomautus mahdollisesta vaarallisesta tilanteesta, joka voi aiheuttaa vakavan ruumiinvamman tai voi johtaa kuolemaan.*

### △ VARO

*Huomautus mahdollisesta vaarallisesta tilanteesta, joka voi aiheuttaa vähäisiä vammoja.*

### HUOMIO

*Huomautus mahdollisesta vaarallisesta tilanteesta, joka voi aiheuttaa aineellisia vahinkoja.*

## Käyttötarkoitus

### △ VAROITUS

*Laite ei sovellu terveydelle haitallisten pölyjen imurointiin.*

### HUOMIO

*Tämä laite on tarkoitettu käytettäväksi vain sisätiloissa.*

- Tämä yleisimuri on tarkoitettu lattia- ja seinäpintojen kuivapuhdistamiseen.
- Tämä laite soveltuu ammattimaiseen käyttöön, esim. hotelleissa, kouluissa, sairaaloissa, tehtaissa, kaupoissa, toimistoissa ja välittäjäliikkeissä.

## Laitteen osat

- 1 Kuitumattosuodatinpussi
- 2 Imukaulus
- 3 Imuletku
- 4 Tyyppikilpi
- 5 Kaapelikoukku
- 6 Kantokahva
- 7 Verkkokaapeli
- 8 Imupää
- 9 Imupään lukitus
- 10 Ohjausrulla
- 11 Pölysäiliö
- 12 Pistorasia sähköiselle imuriharjalle
- 13 Lattiasuuttimen pidike
- 14 Pääkytkin
- 15 Vaihtokytkin kova pinta/kokolattiamatto
- 16 Lattiasuutin
- 17 Imuputki
- 18 Verkkopistokekiinnitys
- 19 Peitteen lukitus
- 20 Peite
- 21 Imuvoimasäädin (portaaton)
- 22 Kahva
- 23 Poistoilmansuodatin
- 24 Pääsuodatinkori
- 25 Moottorin suojasuodatin
- 26 Moottorinsuojasuodattimen suojaristikko

## Väritunnukset

- Puhdistusprosessin käyttöelimet ovat keltaisia.
- Huollon ja servicen käyttöelimet ovat vaaleanharmaat.

## Käyttöönotto

- ➔ Tarkasta, onko pääsuodatinkori laitteessa.

## Käyttötavat

- 1 Käyttö kuitumatto- tai paperisuodatinpussia käyttäen
- 2 Käyttö ilman suodatinpussia

## Suodatinpussin asetus paikalleen

- ➔ Vapauta imupää lukituksesta, poista imupää.
- ➔ Poista pääsuodatinkori.
- ➔ Pistä kuitusuodatin- tai paperisuodatinpussi (erikoisvaruste) paikalleen.
- ➔ Aseta pääsuodatinkori paikalleen.
- ➔ Aseta imupää paikalleen ja lukitse se.

## Käyttö

### Laitteen käynnistys

- ➔ Työnnä virtapistoke pistorasiaan.
- ➔ Kytke laite pääkytkimellä päälle.

### Puhdistaminen

- ➔ Aseta lattiasuulakkeen vaihtokytkin asentoon kova pinta tai kokolattiamatto.
- ➔ Säädä imuteho imuvoimasäätimellä (portaaton).
- ➔ Suorita puhdistus.

### Laitteen kytkeminen pois päältä

- ➔ Kytke laite pääkytkimellä pois päältä.
- ➔ Vedä verkkopistoke irti.

### Jokaisen käyttökerran jälkeen

- ➔ Tyhjennä säiliö.
- ➔ Puhdista laite sisältä ja ulkoa imuroimalla ja kostealla liinalla pyyhkimällä.

## Kuljetus

### ⚠ VARO

*Loukkaantumis- ja vahingoittumisvaara-vaara! Huomioi kuljetettaessa laitteen paino.*

- ➔ Kun kuljetat laitetta ajoneuvoissa, varmista laite liukumisen ja kaatumisen varalta kulloinkin voimassa olevien ohjesääntöjen mukaisesti.



## Säilytys

### ⚠ VARO

Loukkaantumis- ja vahingoittumisvaara-vaara! Huomioi säilytettäessä laitteen paino.

Tätä laitetta saa säilyttää vain sisätiloissa.

## Hoito ja huolto

### ⚠ VAARA

Virtapistoke on vedettävä irti pistorasiasta ennen kaikkia laitteeseen kohdistuvia töitä.

### Pääsuodatinkorin puhdistus

→ Puhdista pääsuodatinkori (pestävä) tarvittaessa virtaavassa vedessä.

### HUOMIO

Vaurioittumisvaara! Älä koskaan aseta pääsuodatinkoria märkänä paikalleen.

### Poistoilmansuodattimen vaihto

Poistoilmansuodatin on vaihdettava vuosittain.

- Vapauta lukituksesta ja poista peite.
- Vaihda poistoilmansuodatin.
- Sulje ja lukitse peite.

### Moottorin suojasuodattimen vaihto

- Vapauta imupää lukituksesta, poista imupää.
- Paina moottorinsuojasuodattimen ristikko alas, kierrä sitä ja poista.
- Poista moottorinsuojasuodatin.
- Aseta uusi moottorinsuojasuodatin paikalleen.
- Aseta moottorin suojatin paikalleen ja lukitse se.
- Aseta imupää paikalleen ja lukitse se.

### Verkkokaapelin vaihtaminen

Vain T 17/1 eco!efficiency:

Kuva 

## Häiriöapu

### ⚠ VAARA

Virtapistoke on vedettävä irti pistorasiasta ennen kaikkia laitteeseen kohdistuvia töitä.

### Laite kytkeytyy käytön aikana pois päältä

- Moottorin lämpösuoja on lauennut.
- Vaihda kuitumatto- tai paperisuodatinpussi (erikoisvaruste).
- Vaihda moottorinsuojasuodatin.
- Vaihda poistoilmansuodatin.
- Takasta kaikki osat tukkeutumien varalta.

Käynnistä laite uudelleen, kun moottoriturbiini on jäähtynyt n. 30-40 minuutin ajan.

### Imuturbiini ei pyöri

- Tarkasta virransyötön pistorasia ja su-lake.
- Tarkasta laitteen verkkokaapeli ja verkkopistoke.
- Kytke laite päälle.

### Imuvoima vähenee

- Poista tukokset imusuulakkeesta, imuputkesta tai imuletkusta.
- Vaihda kuitumatto- tai paperisuodatinpussi (erikoisvaruste).
- Puhdista pääsuodatinkori juoksevassa vedessä.
- Aseta/lukitse imupää oikein paikalleen.
- Vaihda vioittunut imuletku.
- Vaihda moottorinsuojasuodatin.

### Pöly pääsee ulos imuvaiheessa

- Vaihda kuitumatto- tai paperisuodatinpussi (erikoisvaruste).
- Tarkasta kuitumatto- tai paperisuodatinpussin (erikoisvaruste) tiivis istuvuus.
- Aseta/lukitse imupää oikein paikalleen.
- Vaihda tilalle ehjä pääsuodatinkori.
- Aseta moottorinsuojasuodatin oikein paikalleen.

## Asiakaspalvelu

Jos häiriötä ei voida poistaa, laite täytyy tarkastuttaa asiakaspalvelussa.

## Takuu

Kussakin maassa ovat voimassa valtuuttamamme myyntiorganisaation julkaisemat takuehdot. Materiaali- ja valmistusvirheitä aiheutuvat virheet laitteessa korjaamme takuuaikana maksutta. Takuutapauksessa ota yhteys ostotositteen kanssa jälleenmyyjään tai lähimpään valtuutettuun huoltoon.

## Varusteet ja varaosat

Käytä vain alkuperäisiä tarvikkeita ja varaosia. Ne takaavat laitteen turvallisen ja häiriöttömän toiminnan.

Tietoja tarvikkeista ja varaosista on sivustolla [www.kaercher.com](http://www.kaercher.com).

## EU-vaatimustenmukaisuusvakuutus

Vakuutamme, että alla mainitut tuotteet vastaavat suunnittelultaan ja rakenteeltaan sekä valmistustavaltaan EU-direktiivien asianomaisia turvallisuus- ja terveysvaatimuksia. Jos tuotteeseen/tuotteisiin tehdään muutoksia, joista ei ole sovittu kanssamme, tämä vakuutus ei ole enää voimassa.

**Tuote:** Kuivaimuri

**Tyyppi:** 1.355-xxx

### Yksiselitteiset EU-direktiivit

2006/42/EY (+2009/127/EY)

2014/30/EU

2011/65/EU

2009/125/EY

### Sovelletut harmonisoidut standardit

EN 55014-1: 2006+A1: 2009+A2: 2011

EN 55014-2: 1997+A1: 2001+A2: 2008

EN 60335-1

EN 60335-2-69

EN 61000-3-2: 2014

EN 61000-3-3: 2013

EN 62233: 2008

EN 50581

EN 60312: 2013

## Sovelletut kansalliset standardit

-

## Käytetyt määräykset

666/2013

## 5.957-594

Allkirjoittaneet toimivat yrityksen johton puolesta ja sen valtuuttamina.

  
H. Jenner  
CEO

  
S. Reiser  
Head of Approbation

Dokumentointivaltuutettu:

S. Reiser

Alfred Kärcher GmbH & Co. KG

Alfred-Kärcher-Str. 28 - 40

71364 Winnenden (Germany)

Puh.: +49 7195 14-0

Faksi: +49 7195 14-2212

Winnenden, 2016/01/01

## Tekniset tiedot

		T 17/1	T 17/1 eco! efficiency
Verkkojännite	V	220-240	220-240
Taajuus	Hz	1~ 50-60	1~ 50-60
Säiliön tilavuus	l	17	17
Ilmamäärä (maks.)	l/s	61	43
Alipaine (maks.)	kPa (mbar)	24,4 (244)	22,9 (229)
Sähköisen imuriharjan liitäntäteho (maks.)	W	250	250
Kotelointiluokka		II	II
Imuletkuliitin (C-DN/C-ID)	mm	32	32
Pituus x leveys x korkeus	mm	440 x 315 x 420	440 x 315 x 420
Tyypillinen käyttöpaino	kg	7,1	7,0
Ympäristön lämpötila (maks.)	°C	+40	+40
<b>Mitatut arvot EN 60335-2-69 mukaisesti</b>			
Äänenpainetaso $L_{pA}$	dB(A)	65	56
Epävarmuus $K_{pA}$	dB(A)	1	1
Käsi-käsivarsi värinäarvo	$m/s^2$	<2,5	<2,5
Epävarmuus K	$m/s^2$	0,2	0,2
<b>Ekosuunnittelu 666/2013 mukaisesti</b>			
Energiatehokkuusluokka	--	E	A
Indiaktiivinen vuosittainen energiakulutus	kWh/a	49,8	24,4
Matonpuhdistusluokka	--	E	D
Kovalattiapuhdistusluokka	--	B	D
Pölyemissioluokka	--	C	E
Äänitehontaso $L_{WA}$	dB(A)	77	71
Nimellistehonotto	W	1150	750

<b>Verkkokaapeli T 17/1</b>	H05VV-F 2x1,0 mm <sup>2</sup>	
	Osa-nro	Johdon pituus
EU	6.649-655.0	12 m
<b>Verkkokaapeli T 17/1 eco! efficiency</b>	H05VV-F 2x1,0 mm <sup>2</sup>	
	Osa-nro	Johdon pituus
EU	6.649-743.0	12 m
GB	6.649-766.0	12 m
CH	6.650-523.0	12 m



Πριν χρησιμοποιήσετε τη συσκευή σας για πρώτη φορά, διαβάστε αυτές τις πρωτότυπες οδηγίες χρήσης, ενεργήστε σύμφωνα με αυτές και κρατήστε τις για μελλοντική χρήση ή για τον επόμενο ιδιοκτήτη.

- Πριν από την πρώτη χρήση διαβάστε οπωσδήποτε τις υποδείξεις ασφαλείας αρ. 5.956-249.0!
- Η μη τήρηση των οδηγιών χρήσης, καθώς και των υποδείξεων ασφαλείας, μπορεί να προκαλέσει βλάβες στη συσκευή ή κινδύνους για τον χρήστη ή άλλα άτομα.
- Σε περίπτωση βλαβών κατά τη μεταφορά ειδοποιήστε αμέσως τον αντιπρόσωπό σας.

## Πίνακας περιεχομένων

Προστασία περιβάλλοντος . . .	EL	1
Διαβάθμιση κινδύνων . . . . .	EL	1
Χρήση σύμφωνα με τους κανονισμούς . . . . .	EL	1
Στοιχεία συσκευής . . . . .	EL	2
Έναρξη λειτουργίας . . . . .	EL	2
Χειρισμός . . . . .	EL	2
Μεταφορά . . . . .	EL	2
Αποθήκευση . . . . .	EL	3
Φροντίδα και συντήρηση . . . . .	EL	3
Αντιμετώπιση βλαβών . . . . .	EL	3
Εγγύηση . . . . .	EL	4
Εξαρτήματα και ανταλλακτικά .	EL	4
Δήλωση Συμμόρφωσης των ΕΕ	EL	5
Τεχνικά χαρακτηριστικά . . . . .	EL	6

## Προστασία περιβάλλοντος



Τα υλικά συσκευασίας είναι ανακυκλώσιμα. Μην πετάτε τις συσκευασίες στα οικιακά απορρίμματα, αλλά σε ειδικό σύστημα επαναχρησιμοποίησης.



Οι παλιές συσκευές περιέχουν ανακυκλώσιμα υλικά, τα οποία θα πρέπει να μεταφέρονται σε σύστημα επαναχρησιμοποίησης. Οι μπαταρίες, τα λάδια και παρόμοια υλικά δεν επιτρέπεται να καταλήγουν στο περιβάλλον. Για το λόγο αυτόν η διάθεση παλιών συσκευών πρέπει να γίνεται σε κατάλληλα συστήματα συλλογής.

## Υποδείξεις για τα συστατικά (REACH)

Ενημερωμένες πληροφορίες για τα συστατικά μπορείτε να βρείτε στη διεύθυνση:

[www.kaercher.com/REACH](http://www.kaercher.com/REACH)

## Διαβάθμιση κινδύνων

### ⚠ ΚΙΝΔΥΝΟΣ

Υποδείξεις για άμεσα επαπειλούμενο κίνδυνο, ο οποίος μπορεί να έχει ως συνέπεια σοβαρό ή θάνασιμο τραυματισμό.

### ⚠ ΠΡΟΕΙΔΟΠΟΙΗΣΗ

Υποδείξεις για μια δυναμικά επικίνδυνη κατάσταση, η οποία μπορεί να έχει ως συνέπεια σοβαρό ή θάνασιμο τραυματισμό.

### ⚠ ΠΡΟΣΟΧΗ

Υπόδειξη για μια ενδεχομένως επικίνδυνη κατάσταση, η οποία μπορεί να οδηγήσει σε ελαφρό τραυματισμό.

### ΠΡΟΣΟΧΗ

Υπόδειξη για μια δυναμικά επικίνδυνη κατάσταση, η οποία μπορεί να έχει ως συνέπεια υλικές ζημιές.

## Χρήση σύμφωνα με τους κανονισμούς

### ⚠ ΠΡΟΕΙΔΟΠΟΙΗΣΗ

Η συσκευή δεν ενδείκνυται για την αναρρόφηση επιβλαβών για την υγεία σκονών.

### ΠΡΟΣΟΧΗ

Η συσκευή αυτή προορίζεται για χρήση αποκλειστικά σε εσωτερικούς χώρους.

- Αυτή ηλεκτρική σκούπα γενικής χρήσης προορίζεται για τον ξηρό καθαρισμό επιφανειών δαπέδων και τοίχων.
- Η συσκευή αυτή προορίζεται για επαγγελματική χρήση, π.χ. σε ξενοδοχεία, σχολεία, νοσοκομεία, εργοστάσια, καταστήματα, γραφεία και εταιρείες ενοικίασεως.

## Στοιχεία συσκευής

- 1 Σακούλα φίλτρου τύπου fleece
- 2 Στόμιο αναρρόφησης
- 3 Εύκαμπτος σωλήνας αναρρόφησης
- 4 Πινακίδα τύπου
- 5 Άγκιστρο καλωδίου
- 6 Λαβή μεταφοράς
- 7 Καλώδιο τροφοδοσίας
- 8 Κεφαλή αναρρόφησης
- 9 Ασφάλιση της κεφαλής αναρρόφησης
- 10 Τροχίσκος οδήγησης
- 11 Δοχείο ρύπων
- 12 Πρίζα για ηλεκτρική αναρροφητική βούρτσα
- 13 Υποδοχή ακροφυσίου δαπέδου
- 14 Κύριος διακόπτης
- 15 Διακόπτης επιλογής για σκληρές επιφάνειες/μοκέτες
- 16 Μπεκ δαπέδου
- 17 Σωλήνας αναρρόφησης
- 18 Στερέωση του φιν τροφοδοσίας
- 19 Ασφάλιση του καλύμματος
- 20 κάλυμμα
- 21 Ρυθμιστής αναρροφητικής ισχύος (χωρίς διαβαθμίσεις)
- 22 Γωνία σωλήνα
- 23 φίλτρο απαερίων
- 24 Καλάθι κύριου φίλτρου
- 25 Φίλτρο προστασίας κινητήρα
- 26 Πλέγμα του φίλτρου προστασίας του κινητήρα

### Αναγνωριστικό χρώματος

- Τα χειριστήρια για τη διαδικασία καθαρισμού είναι κίτρινα.
- Τα χειριστήρια για τη συντήρηση και το σέρβις είναι ανοικτά γκριζα.

### Έναρξη λειτουργίας

- ➔ Έλεγχος, εάν έχει τοποθετηθεί το καλάθι του κύριου φίλτρου στη συσκευή.

### Τύποι λειτουργίας

- 1 Λειτουργία με σακούλα φίλτρου τύπου fleece ή με σακούλα χάρτινου φίλτρου (ειδικός εξοπλισμός)
- 2 Λειτουργία χωρίς σακούλα φίλτρου

## Τοποθέτηση της σακούλας φίλτρου

- ➔ Απασφαλίστε και αφαιρέστε την κεφαλή αναρρόφησης.
- ➔ Αφαιρέστε το καλάθι του κύριου φίλτρου.
- ➔ Τοποθετήστε την υφασμάτινη ή χάρτινη σακούλα φίλτρου (ειδικό εξάρτημα).
- ➔ Τοποθετήστε το καλάθι του κύριου φίλτρου.
- ➔ Τοποθετήστε και ασφαλίστε και πάλι την κεφαλή αναρρόφησης.

## Χειρισμός

### Ενεργοποίηση της μηχανής

- ➔ Συνδέστε το ρευματολήπτη στην πρίζα.
- ➔ Θέστε τη συσκευή σε λειτουργία από το γενικό διακόπτη.

### Λειτουργία καθαρισμού

- ➔ Ρυθμίστε το διακόπτη επιλογής του ακροφυσίου δαπέδου στη θέση για σκληρές επιφάνειες ή μοκέτες.
- ➔ Ρυθμίστε την αναρροφητική ισχύ (χωρίς διαβαθμίσεις).
- ➔ Εκτελέστε τον καθαρισμό.

### Απενεργοποίηση της μηχανής

- ➔ Απενεργοποιήστε τη συσκευή από το γενικό διακόπτη.
- ➔ Βγάλτε το ρευματολήπτη.

### Έπειτα από κάθε λειτουργία

- ➔ Αδειάστε τον κάδο.
- ➔ Καθαρίστε τη συσκευή εσωτερικά και εξωτερικά με αναρρόφηση και σκούπιση με ένα υγρό πανί.

## Μεταφορά

### Δ ΠΡΟΣΟΧΗ

*Κίνδυνος τραυματισμού και βλάβης! Κατά τη μεταφορά λάβετε υπόψη το βάρος της συσκευής.*

- ➔ Κατά τη μεταφορά με οχήματα, ασφαλίστε τη συσκευή έναντι ενδεχόμενης ολίσθησης και ανατροπής, σύμφωνα με τις εκάστοτε ισχύουσες κατευθυντήριες οδηγίες.

## Αποθήκευση

### Δ ΠΡΟΣΟΧΗ

*Κίνδυνος τραυματισμού και βλάβης! Κατά την αποθήκευση λάβετε υπόψη το βάρος της συσκευής.*

Η συσκευή αυτή μπορεί να αποθηκεύεται μόνο σε εσωτερικούς χώρους.

## Φροντίδα και συντήρηση

### Δ ΚΙΝΔΥΝΟΣ

*Πριν από όλες τις εργασίες στη συσκευή, απενεργοποιήστε τη συσκευή και τραβήξτε το φως από την πρίζα.*

### Καθαρίστε το καλάθι του κύριου φίλτρου

→ Εάν είναι απαραίτητο, καθαρίστε το καλάθι του κύριου φίλτρου (πλενόμενο) με τρεχούμενο νερό.

### ΠΡΟΣΟΧΗ

*Κίνδυνος βλάβης! Μην τοποθετείτε ποτέ το καλάθι του κύριου φίλτρου εάν αυτό είναι βρεγμένο.*

### Αλλαγή φίλτρου ακάθαρτου αέρα

**Φίλτρο ακάθαρτου αέρα: να αλλάζεται 1 φορά ετησίως**

- Απασφαλίστε και αφαιρέστε το κάλυμμα.
- Αντικαταστήστε το φίλτρο απαερίων.
- Τοποθετήστε και ασφαλίστε το κάλυμμα.

### Αντικατάσταση του φίλτρου προστασίας του κινητήρα

- Απασφαλίστε και αφαιρέστε την κεφαλή αναρρόφησης.
- Πιέστε το πλέγμα του φίλτρου προστασίας του κινητήρα προς τα κάτω, στρέψτε το και αφαιρέστε το.
- Αφαιρέστε το φίλτρο προστασίας του κινητήρα.
- Τοποθετήστε ένα νέο φίλτρο προστασίας του κινητήρα.
- Τοποθετήστε και ασφαλίστε το πλέγμα του φίλτρου προστασίας του κινητήρα.
- Τοποθετήστε και ασφαλίστε και πάλι την κεφαλή αναρρόφησης.

## Αντικατάσταση καλωδίου ρεύματος

Μόνο T 17/1 eco!efficiency:

Εικόνα **A**

## Αντιμετώπιση βλαβών

### Δ ΚΙΝΔΥΝΟΣ

*Πριν από όλες τις εργασίες στη συσκευή, απενεργοποιήστε τη συσκευή και τραβήξτε το φως από την πρίζα.*

### Η συσκευή απενεργοποιείται στη διάρκεια της λειτουργίας της

- Ενεργοποιήθηκε η προστασία υπερθέρμανσης του κινητήρα.
- Αλλάξτε τη σακούλα φίλτρου τύπου fleece ή τη σακούλα του χάρτινου φίλτρου (ειδικός εξοπλισμός).
- Αντικατάσταση του φίλτρου προστασίας του κινητήρα
- Αντικαταστήστε το φίλτρο απαερίων.
- Ελέγξτε όλα τα εξαρτήματα για τυχόν βουλώματα.

Επανενεργοποίηση μετά την περίοδο ύψους του στρόβιλου του κινητήρα, δηλ. μετά από περ. 30-40 λεπτά.

### Η τουρμπίνα αναρρόφησης δεν λειτουργεί

- Ελέγξτε την πρίζα και την ασφάλεια της παροχής ρεύματος.
- Ελέγξτε το καλώδιο τροφοδοσίας και το φως της συσκευής.
- Θέστε τη συσκευή σε λειτουργία.

## Η αναρροφητική ισχύς μειώνεται

- Αντιμετωπίστε την απόφραξη στο ακροφύσιο αναρρόφησης, στο σωλήνα αναρρόφησης ή στον ελαστικό σωλήνα αναρρόφησης.
- Αλλάξτε τη σακούλα φίλτρου τύπου fleece ή τη σακούλα του χάρτινου φίλτρου (ειδικός εξοπλισμός).
- Καθαρίστε το καλάθι του κύριου φίλτρου με τρεχούμενο νερό.
- Τοποθετήστε/ασφαλίστε σωστά την κεφαλή αναρρόφησης.
- Αντικαταστήστε τον ελαττωματικό ελαστικό σωλήνα αναρρόφησης.
- Αντικατάσταση του φίλτρου προστασίας του κινητήρα

## Διαρροή σκόνης κατά την αναρρόφηση

- Αλλάξτε τη σακούλα φίλτρου τύπου fleece ή τη σακούλα του χάρτινου φίλτρου (ειδικός εξοπλισμός).
- Ελέγξτε τη θέση της σακούλας φίλτρου τύπου fleece ή τη θέση της σακούλας χάρτινου φίλτρου (ειδικός εξοπλισμός).
- Τοποθετήστε/ασφαλίστε σωστά την κεφαλή αναρρόφησης.
- Τοποθετήστε το άθικτο καλάθι του κύριου φίλτρου.
- Τοποθετήστε σωστά το φίλτρο προστασίας του κινητήρα.

## Υπηρεσία εξυπηρέτησης πελατών

Αν δεν διορθωθεί η βλάβη, πρέπει να γίνει έλεγχος της συσκευής από την υπηρεσία εξυπηρέτησης πελατών.

## Εγγύηση

Σε κάθε χώρα ισχύουν οι όροι εγγύησης που εκδόθηκαν από την αρμόδια εταιρία μας προώθησης πωλήσεων. Αναλαμβάνουμε τη δωρεάν αποκατάσταση οποιασδήποτε βλάβης στη συσκευή σας, εφόσον οφείλεται σε αστοχία υλικού ή κατασκευαστικό σφάλμα, εντός της προθεσμίας που ορίζεται στην εγγύηση. Σε περίπτωση που επιθυμείτε να κάνετε χρήση της εγγύησης, παρακαλούμε απευθυνθείτε με την απόδειξη αγοράς στο κατάστημα από το οποίο προμηθευτήκατε τη συσκευή ή στην πλησιέστερη εξουσιοδοτημένη υπηρεσία τεχνικής εξυπηρέτησης πελατών μας.

## Εξαρτήματα και ανταλλακτικά

Χρησιμοποιείτε μόνο γνήσια παρελκόμενα και ανταλλακτικά τα οποία διασφαλίζουν την ασφαλή και απρόσκοπτη λειτουργία της συσκευής.

Πληροφορίες για παρελκόμενα και ανταλλακτικά θα βρείτε στη διεύθυνση [www.kaercher.com](http://www.kaercher.com).

## Δήλωση Συμμόρφωσης των ΕΕ

Δια της παρούσης δηλώνουμε ότι το μηχάνημα που χαρακτηρίζεται παρακάτω, με βάση τη σχεδίαση και την κατασκευή του, υπό τη μορφή που διατίθεται στην αγορά, πληροί στις σχετικές βασικές απαιτήσεις ασφαλείας και υγιεινής των οδηγιών της ΕΕ. Η παρούσα δήλωση παύει να ισχύει σε περίπτωση τροποποιήσεων του μηχανήματος χωρίς προηγούμενη συνεννόηση μαζί μας.

**Προϊόν:** Ηλεκτρική σκούπα ξηρών  
ρύπων

**Τύπος:** 1.355-xxx

### Σχετικές οδηγίες των ΕΕ

2006/42/ΕΚ (+2009/127/ΕΚ)

2014/30/ΕΕ

2011/65/ΕΕ

2009/125/ΕΚ

### Εφαρμοσθέντα εναρμονισμένα πρότυπα

EN 55014-1: 2006+A1: 2009+A2: 2011

EN 55014-2: 1997+A1: 2001+A2: 2008

EN 60335-1

EN 60335-2-69

EN 61000-3-2: 2014

EN 61000-3-3: 2013

EN 62233: 2008

EN 50581

EN 60312: 2013

### Εφαρμοσθέντα εθνικά πρότυπα

-

### Εφαρμοστέοι κανονισμοί

666/2013

### 5.957-594

Οι υπογράφωντες ενεργούν κατ' εντολή του και με εξουσιοδότηση της διεύθυνσης της επιχείρησης.

  
H. Jenner  
CEO

  
S. Reiser  
Head of Approbation

Υπεύθυνος τεκμηρίωσης:  
S. Reiser

Alfred Karcher GmbH & Co. KG  
Alfred-Karcher-Str. 28 - 40  
71364 Winnenden (Germany)  
Τηλ.: +49 7195 14-0  
Φαξ: +49 7195 14-2212

Winnenden, 2016/01/01



## Τεχνικά χαρακτηριστικά

		T 17/1	T 17/1 eco! efficiency
Τάση ηλεκτρικού δικτύου	V	220-240	220-240
Συχνότητα	Hz	1~ 50-60	1~ 50-60
Χωρητικότητα κάδου	l	17	17
Ποσότητα αέρα (μέγ.)	l/s	61	43
Υποπίεση (μέγ.)	kPa (mbar)	24,4 (244)	22,9 (229)
Τιμή ισχύος σύνδεσης ηλεκτρικής αναρροφητικής βούρτσας (μέγ.)	W	250	250
Κατηγορία προστασίας		II	II
Σύνδεση ελαστικού σωλήνα αναρρόφησης (C-DN/C-ID)	mm	32	32
Μήκος x Πλάτος x Ύψος	mm	440 x 315 x 420	440 x 315 x 420
Τυπικό βάρος λειτουργίας	kg	7,1	7,0
Θερμοκρασία περιβάλλοντος (μέγ.)	°C	+40	+40

### Μετρούμενες τιμές κατά EN 60335-2-69

Επιτρεπόμενη στάθμη ηχητικής ισχύος $L_{pA}$	dB(A)	65	56
Αβεβαιότητα $K_{pA}$	dB(A)	1	1
Κραδασμοί στο χέρι/στο βραχίονα	m/s <sup>2</sup>	<2,5	<2,5
Αβεβαιότητα K	m/s <sup>2</sup>	0,2	0,2

### Οικολογική σχεδίαση κατά 666/2013

Κατηγορία ενεργειακής απόδοσης	--	E	A
Ενδεικτική ετήσια κατανάλωση ενέργειας	kWh/a	49,8	24,4
Κατηγορία καθαρισμού ταπήτων	--	E	D
Κατηγορία καθαρισμού σκληρών δαπέδων	--	B	D
Κατηγορία εκπομπής σκόνης	--	C	E
Στάθμη ηχητικής ισχύος $L_{WA}$	dB(A)	77	71
Εφαρμοζόμενη ονομαστική ισχύς	W	1150	750

<b>Καλώδιο τροφοδοσί- ας δικτύου T 17/1</b>	H05VV-F 2x1,0 mm <sup>2</sup>	
	Αριθ. ανταλλ.	Μήκος κα- λωδίου
EU	6.649-655.0	12 m
<b>Καλώδιο τροφοδοσί- ας δικτύου T 17/1 eco! efficiency</b>	H05VV-F 2x1,0 mm <sup>2</sup>	
	Αριθ. ανταλλ.	Μήκος κα- λωδίου
EU	6.649-743.0	12 m
GB	6.649-766.0	12 m
CH	6.650-523.0	12 m



Cihazın ilk kullanımından önce bu orijinal kullanma kılavuzunu okuyun, bu kılavuza göre davranın ve daha sonra kullanım veya cihazın sonraki sahip-lerine vermek için bu kılavuzu saklayın.

- İlk kullanımdan önce, 5.956-249.0 numaralı güvenlik uyarılarını mutlaka okuyun!
- Kullanım kılavuzunun ve emniyet uyarılarının dikkate alınmaması halinde cihazda hasar, kullanıcıda ve diğer kişilerde tehlike oluşabilir.
- Nakliye hasarlarını hemen yetkili satıcıya bildirin.

## İçindekiler

Çevre koruma . . . . .	TR	1
Tehlike kademeleri . . . . .	TR	1
Kurallara uygun kullanım . . . . .	TR	1
Cihaz elemanları . . . . .	TR	2
İşletime alma . . . . .	TR	2
Kullanımı . . . . .	TR	2
Taşıma . . . . .	TR	2
Depolama . . . . .	TR	3
Koruma ve Bakım . . . . .	TR	3
Arızalarda yardım . . . . .	TR	3
Garanti . . . . .	TR	4
Aksesuarlar ve yedek parçalar . . . . .	TR	4
AB uygunluk bildirisi . . . . .	TR	4
Teknik Bilgiler . . . . .	TR	5

## Çevre koruma

	Ambalaj malzemeleri geri dönüştürülebilir. Ambalaj malzemelerini evinizin çöpüne atmak yerine lütfen tekrar kullanılabilircekleri yerlere gönderin.
	Eski cihazlarda, yeniden değerlendirme işlemine tabi tutulması gereken değerli geri dönüşüm malzemeleri bulunmaktadır. Aküler, yağ ve benzeri maddeler doğaya ulaşmamalıdır. Bu nedenle eski cihazları lütfen öngörülen toplama sistemleri aracılığıyla imha edin.

## İçindekiler hakkında uyarılar (REACH)

İçindekiler hakkında ayrıntılı bilgileri bulabileceğiniz adres:

[www.kaercher.com/REACH](http://www.kaercher.com/REACH)

## Tehlike kademeleri

### ⚠ TEHLİKE

*Ağır bedensel yaralanmalar ya da ölüme neden olan direkt bir tehlikeye yönelik uyarı.*

### ⚠ UYARI

*Ağır bedensel yaralanmalar ya da ölüme neden olabilecek olası tehlikeli bir duruma yönelik uyarı.*

### ⚠ TEDBİR

*Hafif yaralanmalara neden olabilecek olası tehlikeli bir duruma yönelik uyarı.*

### DIKKAT

*Maddi hasarlara neden olabilecek olası tehlikeli bir duruma yönelik uyarı.*

## Kurallara uygun kullanım

### ⚠ UYARI

*Cihaz, zararlı tozların emilmesi için uygun değildir.*

### DIKKAT

*Bu cihaz, sadece iç mekanlarda kullanım için üretilmiştir.*

- Bu universal süpürge, zemin ve duvar yüzeylerinin kuru temizlenmesi için belirlenmiştir.
- Bu cihaz, Örn; oteller, okullar, hastaneler, fabrikalar, mağazalar, bürolar ve kiralık mağazalarda mesleki kullanım için uygundur.

## Cihaz elemanları

- 1 Elyaf filtre torbası
- 2 Emme ağız
- 3 Emme hortumu
- 4 Tip levhası
- 5 Kablo kancası
- 6 Taşıma kolu
- 7 Elektrik kablosu
- 8 Emme başlığı
- 9 Süpürge kafasının kilidi
- 10 Yönlendirme makarası
- 11 Zbiornik na zanieczyszczenia
- 12 Elektrikli süpürme fırçasının prizi
- 13 Taban memesinin yuvası
- 14 Ana şalter
- 15 Sert yüzey/halı zemin değiştiricisi
- 16 Taban memesi
- 17 Vakum borusu
- 18 Şebeke fişi sabitlemesi
- 19 Kapak kaplaması
- 20 Kapak
- 21 Süpürme kuvveti ayarlayıcısı (kademeli)
- 22 Manifold
- 23 Atık hava filtresi
- 24 Ana filtre sepeti
- 25 Motor koruma filtresi
- 26 Motor koruma filtresinin ızgarası

### Renk kodu

- Temizlik prosesinin kullanım elemanları sarıdır.
- Bakım ve servis kullanım elemanları açık gridir.

## İşletime alma

- Ana filtre sepetinin cihaza yerleştirilmiş olup olmadığının kontrolü.

### Mod türleri

- 1 Elyaf filtre torbası ya da kağıt filtre torbası (özel aksesuar) ile çalışma
- 2 Filtre torbası olmadan çalışma

## Filtre torbasının takılması

- Emme kafasının kilidini açın ve kafayı çıkartın.
- Ana filtre sepetini çıkartın.
- Elyaf filtre torbası ya da kağıt filtre torbasını (özel aksesuar) takın.
- Ana filtre sepetini yerleştirin.
- Emme kafasını yerleştirin ve kilitleyin.

## Kullanımı

### Cihazı açın

- Şebeke fişini takın.
- Cihazı ana şalterden açın.

### Temizleme modu

- Taban memesi değiştiricisini sert yüzey veya halı zemine ayarlayın.
- Süpürme kuvvetini süpürme kuvveti ayarlayıcısından ayarlayın (kademeli).
- Temizliği yapın.

### Cihazın kapatılması

- Cihazı ana şalterden kapatın.
- Şebeke fişini prizden çekiniz.

### Her çalışmadan sonra

- Kabı boşaltın.
- Cihazın dışını ve içini tozunu alarak ve silerek nemli bir bezle temizleyin.

## Taşıma

### ⚠ TEDBİR

*Yaralanma ve hasar tehlikesi! Taşıma sırasında cihazın ağırlığına dikkat edin.*

- Araçlarda taşıma sırasında, cihazı geçerli yönetmeliklere göre kaymaya ve devrilmeye karşı emniyete alın.

## Depolama

### ⚠ **TEDBİR**

*Yaralanma ve hasar tehlikesi! Depolama sırasında cihazın ağırlığına dikkat edin.*

Bu cihaz sadece iç mekanlarda depolanmalıdır.

## Koruma ve Bakım

### ⚠ **TEHLİKE**

*Cihazdaki tüm çalışmalardan önce cihazı kapatın ve elektrik fişini çekin.*

### **Ana filtre sepetinin temizlenmesi**

→ Ana filtre sepetini (yıkınabilir) gerekirse akar su altında temizleyin.

### **DIKKAT**

*Hasar tehlikesi! Ana filtre sepetini kesinlikle ıslak şekilde yerleştirmeyin.*

### **Atık hava filtresinin değiştirilmesi**

**Atık hava filtresi: Yılda 1 kez değiştirin**

- Kapağın kilidini açın ve kapağı çıkartın.
- Atık hava filtresini değiştirin.
- Kapağı takın ve kilitleyin.

### **Motor koruma filtresinin değiştirilmesi**

- Emme kafasının kilidini açın ve kafayı çıkartın.
- Motor koruma filtresinin ızgarasını aşağı bastırın, döndürün ve dışarı alın.
- Motor koruma filtresini çıkartın.
- Yeni motor koruma filtresini yerleştirin.
- Motor koruma filtresinin ızgarasını yerleştirin ve kilitleyin.
- Emme kafasını yerleştirin ve kilitleyin.

### **Elektrik kablosunun değiştirilmesi**

Sadece T 17/1 ecoefficiency:

Şekil **A**

## Arızalarda yardım

### ⚠ **TEHLİKE**

*Cihazdaki tüm çalışmalardan önce cihazı kapatın ve elektrik fişini çekin.*

### **Cihaz çalışma sırasında kapanıyor**

- Motor termik korucusu tepki verdi
- Elyaf filtre torbası ya da kağıt filtre torbasını (özel aksesuar) değiştirin.
- Motor koruma filtresini değiştirin.
- Atık hava filtresini değiştirin.
- Tüm parçalara tıkanma kontrolü yapın. Motor türbini soğuduktan yaklaşık 30-40 dakika sonra tekrar çalıştırın.

### **Emme türbini çalışmıyor**

- Akım beslemesinin prizini ve sigortasını kontrol edin.
- Cihazın elektrik kablosunu ve elektrik fişini kontrol edin.
- Cihazı açın.

### **Emme gücü dü**

- Süpürme memesi, süpürme borusu veya süpürme hortumundaki tıkanmaları giderin.
- Elyaf filtre torbası ya da kağıt filtre torbasını (özel aksesuar) değiştirin.
- Ana filtre sepetini akarsu altında temizleyin.
- Süpürme kafasını doğru şekilde oturtun/kilitleyin.
- Arızalı süpürme hortumunu değiştirin.
- Motor koruma filtresini değiştirin.

### **Emme sırasında dışarı toz çıkıyor**

- Elyaf filtre torbası ya da kağıt filtre torbasını (özel aksesuar) değiştirin.
- Elyaf filtre torbası ya da kağıt filtre torbasının (özel aksesuar) oturmasını kontrol edin.
- Süpürme kafasını doğru şekilde oturtun/kilitleyin.
- Hasar görmemiş ana filtre sepetini yerleştirin.
- Motor koruma filtresini doğru şekilde yerleştirin.

## Müşteri hizmeti

**Arızanın giderilememesi durumunda, cihaz müşteri hizmetleri tarafından kontrol edilmelidir.**

## Garanti

Her ülkede yetkili distribütörümüz tarafından verilmiş garanti şartları geçerlidir. Garanti süresi içinde cihazınızda oluşan muhtemel hasarları, arızanın kaynağı üretim veya malzeme hatası olduğu sürece ücretsiz olarak karşılıyoruz. Garanti hakkınızdan yararlanmanızı gerektiren bir durum olduğu zaman, ilgili faturanız ile birlikte satıcınıza veya size en yakın yetkili servisimize başvurunuz.

## Aksesuarlar ve yedek parçalar

Sadece orijinal aksesuarlar ve orijinal yedek parçalar kullanın; cihazın güvenli şekilde ve arızasız işletilmesini garantilerler. Aksesuarlar ve yedek parçalar hakkında bilgi için sitemizi ziyaret edin: [www.kaercher.com](http://www.kaercher.com).

## AB uygunluk bildirisi

İşbu belge ile aşağıda tanımlanan makinenin konsepti ve tasarımı ve tarafımızdan piyasaya sürülen modeliyle AB yönetmeliklerinin temel teşkil eden ilgili güvenlik ve sağlık yükümlülüklerine uygun olduğunu bildiririz. Onayımız olmadan cihazda herhangi bir değişiklik yapılması durumunda bu beyan geçerliliğini yitirir.

**Ürün:** Kuru süpürge

**Tip:** 1.355-xxx

**İlgili AB yönetmelikleri**

2006/42/EG (+2009/127/EG)

2014/30/EU

2011/65/EU

2009/125/EG

**Kullanılmış olan uyumlu standartlar**

EN 55014-1: 2006+A1: 2009+A2: 2011

EN 55014-2: 1997+A1: 2001+A2: 2008

EN 60335-1

EN 60335-2-69

EN 61000-3-2: 2014

EN 61000-3-3: 2013

EN 62233: 2008

EN 50581

EN 60312: 2013

**Kullanılmış ulusal standartlar**

-

**Uygulanan düzenlemeler**

666/2013

**5.957-594**

İmzası bulunanlar, işletme yönetimi adına ve işletme yönetimi tarafından verilen vekaletle dayanarak işlem yapar.

  
H. Jenner  
CEO

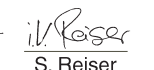
  
S. Reiser  
Head of Approbation

Dokümantasyon yetkilisi:

S. Reiser

Alfred Kärcher GmbH & Co. KG

Alfred-Kärcher-Str. 28 - 40

71364 Winnenden (Germany)

Tel.: +49 7195 14-0

Faks: +49 7195 14-2212

Winnenden, 2016/01/01

## Teknik Bilgiler

		T 17/1	T 17/1 eco! efficiency
Şebeke gerilimi	V	220-240	220-240
Frekans	Hz	1~ 50-60	1~ 50-60
Kap içeriği	l	17	17
Hava miktarı (maks.)	l/s	61	43
Vakum (maks.)	kPa (mbar)	24,4 (244)	22,9 (229)
Elektrikli süpürme fırçasının güç bağlantı değeri (maks.)	W	250	250
Koruma sınıfı		II	II
Süpürme hortumu bağlantısı (C-DN/C-ID)	mm	32	32
Uzunluk x Genişlik x Yükseklik	mm	440 x 315 x 420	440 x 315 x 420
Tipik çalışma ağırlığı	kg	7,1	7,0
Çevre sıcaklığı (maks.)	°C	+40	+40
<b>60335-2-69'a göre belirlenen değerler</b>			
Ses basıncı seviyesi $L_{pA}$	dB(A)	65	56
Güvensizlik $K_{pA}$	dB(A)	1	1
El-kol titreşim değeri	m/s <sup>2</sup>	<2,5	<2,5
Güvensizlik K	m/s <sup>2</sup>	0,2	0,2
<b>666/2013'e göre ekolojik tasarım</b>			
Enerji verimliliği sınıfı	--	E	A
Yıllık gösterge enerji tüketimi	kWh/a	49,8	24,4
Halı temizleme sınıfı	--	E	D
Sert zemin temizleme sınıfı	--	B	D
Toz emisyonu sınıfı	--	C	E
Ses gücü seviyesi $L_{wA}$	dB(A)	77	71
Nominal güç tüketimi	W	1150	750

<b>Elektrik kablosu</b> <b>T 17/1</b>	H05VV-F 2x1,0 mm <sup>2</sup>	
	Parça No.	Kablo uzunluğu
EU	6.649-655.0	12 m
<b>Elektrik kablosu</b> <b>T 17/1 eco!</b> <b>efficiency</b>	H05VV-F 2x1,0 mm <sup>2</sup>	
	Parça No.	Kablo uzunluğu
EU	6.649-743.0	12 m
GB	6.649-766.0	12 m
CH	6.650-523.0	12 m



Перед первым применением вашего прибора прочитайте эту оригинальную инструкцию по эксплуатации, после этого действуйте соответственно и сохраните ее для дальнейшего пользования или для следующего владельца.

- Перед первым вводом в эксплуатацию обязательно прочтите указания по технике безопасности № 5.956-249.0!
- При несоблюдении инструкции и указаний по технике безопасности пылесос может выйти из строя, а для оператора и других лиц возникает риск получения травмы.
- При повреждениях, полученных во время транспортировки, немедленно свяжитесь с продавцом.

## Оглавление

Защита окружающей среды . . . . .	RU	1
Степень опасности . . . . .	RU	1
Использование по назначению . . . . .	RU	1
Элементы прибора . . . . .	RU	2
Начало работы . . . . .	RU	2
Управление . . . . .	RU	2
Транспортировка . . . . .	RU	3
Хранение . . . . .	RU	3
Уход и техническое обслуживание . . . . .	RU	3
Помощь в случае неполадок . . . . .	RU	3
Гарантия . . . . .	RU	4
Принадлежности и запасные детали . . . . .	RU	4
Заявление о соответствии EU . . . . .	RU	5
Технические данные . . . . .	RU	6

## Защита окружающей среды



Упаковочные материалы пригодны для вторичной переработки. Пожалуйста, не выбрасывайте упаковку вместе с бытовыми отходами, а сдайте ее в один из пунктов приема вторичного сырья.



Старые приборы содержат ценные перерабатываемые материалы, подлежащие передаче в пункты приемки вторичного сырья. Аккумуляторы, масло и иные подобные материалы не должны попадать в окружающую среду. Поэтому утилизируйте старые приборы через соответствующие системы приемки отходов.

## Инструкции по применению компонентов (REACH)

Актуальные сведения о компонентах приведены на веб-узле по следующему адресу:

[www.kaercher.com/REACH](http://www.kaercher.com/REACH)

## Степень опасности

### ⚠ ОПАСНОСТЬ

Указание относительно непосредственно грозящей опасности, которая приводит к тяжелым увечьям или к смерти.

### ⚠ ПРЕДУПРЕЖДЕНИЕ

Указание относительно возможной потенциально опасной ситуации, которая может привести к тяжелым увечьям или к смерти.

### ⚠ ОСТОРОЖНО

Указание на потенциально опасную ситуацию, которая может привести к получению легких травм.

### ВНИМАНИЕ

Указание относительно возможной потенциально опасной ситуации, которая может повлечь материальный ущерб.

## Использование по назначению

### ⚠ ПРЕДУПРЕЖДЕНИЕ

Прибор не предназначен для сбора вредной для здоровья пыли.

### ВНИМАНИЕ

Этот прибор предназначен только для использования внутри помещений.

- Этот универсальный пылесос предназначен для сухой очистки поверхностей полов и стен.
- Этот прибор предназначен для профессионального использования, т.е. в гостиницах, школах, больницах, на промышленных предприятиях, в магазинах, офисах и в арендуемых помещениях.

## Элементы прибора

- 1 Фильтровальный пакет из нетканого материала
- 2 Всасывающий патрубок
- 3 Всасывающий шланг
- 4 Заводская табличка с данными
- 5 Крючки для кабеля
- 6 рукоятка для ношения прибора
- 7 Сетевой шнур
- 8 Всасывающая головка
- 9 Блокировка всасывающей головки
- 10 Направляющий ролик
- 11 Мусорный бак
- 12 Розетка для электрической всасывающей щетки
- 13 Крепление насадки для пола
- 14 Главный выключатель
- 15 Переключатель для твердых поверхностей/ковровых покрытий
- 16 Форсунка для чистки пола
- 17 всасывающая трубка,
- 18 Фиксация штекерного разъема
- 19 Блокировка кожуха
- 20 Кожух
- 21 Регулятор мощности всасывания (бесступенчато)
- 22 Колено
- 23 Фильтр для очистки отходящего воздуха
- 24 Фильтрующий элемент.
- 25 Фильтр защиты мотора
- 26 Решетка фильтра защиты мотора

## Цветная маркировка

- Органы управления для процесса очистки желтого цвета.
- Органы управления для технического обслуживания и сервиса светлого цвета.

## Начало работы

- Проверить, вставлен ли в прибор фильтрующий элемент главного фильтра.

## Режимы

- 1 Работа с фильтровальным пакетом из нетканого материала или бумажным фильтровальным пакетом (специальные принадлежности).
- 2 Работа без фильтровального пакета

## Установка фильтровального пакета

- Разблокировать и снять всасывающий элемент.
- Вынуть фильтрующий элемент главного фильтра.
- Надеть фильтровальный пакет из нетканого материала или бумажный фильтровальный пакет (специальные принадлежности)
- Установить фильтрующий элемент главного фильтра.
- Надеть и зафиксировать всасывающий элемент.

## Управление

### Включение прибора

- Вставьте штепсельную вилку в электророзетку.
- Прибор отключается при помощи главного выключателя.

### Режим очистки

- Установить форсунку для пола на режим твердых поверхностей/ковровых покрытий.
- Отрегулировать всасывающую мощность регулятором мощности всасывания (бесступенчато)
- Произвести очистку.

### Выключение прибора

- Выключить прибор при помощи главного выключателя.
- Отсоедините прибор от электросети.



## После каждой эксплуатации

- Опустошить бак.
- Очистить прибор снаружи и внутри пылесосом и протереть его влажным полотенцем.

## Транспортировка

### ⚠ ОСТОРОЖНО

*Опасность получения травм и повреждений! При транспортировке следует обратить внимание на вес устройства.*

- При перевозке аппарата в транспортных средствах следует учитывать действующие местные государственные нормы, направленные на защиту от скольжения и опрокидывания.

## Хранение

### ⚠ ОСТОРОЖНО

*Опасность получения травм и повреждений! При хранении следует обратить внимание на вес устройства. Это устройство разрешается хранить только во внутренних помещениях.*

## Уход и техническое обслуживание

### ⚠ ОПАСНОСТЬ

*Перед проведением любых работ с прибором, выключить прибор и вытянуть штепсельную вилку.*

## Очистка фильтрующего элемента главного фильтра

- При необходимости промыть фильтрующий элемент главного фильтра (моющийся изнутри) проточной водой.

### **ВНИМАНИЕ**

*Опасность повреждения! Никогда не вставлять мокрый фильтрующий элемент главного фильтра.*

## Заменить фильтр для очистки отходящего воздуха

### Фильтр для очистки отходящего воздуха: менять раз в год

- Разблокировать и снять крышку.
- Заменить фильтр для очистки отходящего воздуха.
- Установить и зафиксировать крышку.

## Замена фильтра защиты патрона

- Разблокировать и снять всасывающий элемент.
- Прижать решетку фильтра защиты мотора вниз, повернуть и вынуть.
- Вынуть фильтр защиты мотора.
- Вставить новый фильтр защиты мотора.
- Вставить новую решетку фильтра защиты мотора и зафиксировать ее.
- Надеть и зафиксировать всасывающий элемент.

## Заменить сетевой кабель

Только T 17/1 eco!efficiency:  
Рисунок **A**

## Помощь в случае неполадок

### ⚠ ОПАСНОСТЬ

*Перед проведением любых работ с прибором, выключить прибор и вытянуть штепсельную вилку.*

## Прибор отключается во время эксплуатации

- Сработал термopротектор мотора.
- Заменить фильтровальный пакет из нетканого материала или бумажный фильтровальный пакет (специальные принадлежности).
- Заменить фильтр защиты мотора.
- Заменить фильтр для очистки отходящего воздуха.
- Проверьте все детали на наличие засора.

Заново включить после охлаждения турбины мотора через 30-40 минут.

## Всасывающая турбина не работает

- Проверить штепсельную розетку и предохранитель системы электропитания.
- Проверить сетевую кабель и штепсельную вилку устройства.
- Включить аппарат.

## Мощность всасывания упала

- Удалить мусор из всасывающего сопла, всасывающей трубки или всасывающего шланга.
- Заменить фильтровальный пакет из нетканого материала или бумажный фильтровальный пакет (специальные принадлежности).
- Фильтрующий элемент главного фильтра промыть проточной водой.
- Правильно надеть/зафиксировать всасывающую головку.
- Заменить поврежденный всасывающий шланг.
- Заменить фильтр защиты мотора.

## Во время чистки из прибора выделяется пыль

- Заменить фильтровальный пакет из нетканого материала или бумажный фильтровальный пакет (специальные принадлежности).
- Проверить положение фильтровального пакета из нетканого материала или бумажного фильтровального пакета (специальные принадлежности).
- Правильно надеть/зафиксировать всасывающую головку.
- Установить целый фильтрующий элемент главного фильтра.
- Правильно установить фильтр защиты мотора.

## Сервисная служба

**Если неисправность не удается устранить, прибор необходимо отправить на проверку в сервисную службу.**

## Гарантия

В каждой стране действуют соответствующие гарантийные условия, изданные уполномоченной организацией сбыта нашей продукции в данной стране. Возможные неисправности прибора в течение гарантийного срока мы устраняем бесплатно, если причина заключается в дефектах материалов или ошибках при изготовлении. В случае возникновения претензий в течение гарантийного срока просьба обращаться, имея при себе чек о покупке, в торговую организацию, продавшую вам прибор или в ближайшую уполномоченную службу сервисного обслуживания.

Дата выпуска отображается на заводской табличке в закодированном виде.

При этом отдельные цифры имеют следующее значение::

Пример: 30190

3	год выпуска
0	столетие выпуска
1	десятилетие выпуска
9	вторая цифра месяца выпуска
0	первая цифра месяца выпуска

Таким образом, в данном примере код 30190 означает дату выпуска 09/(2)013.

## Принадлежности и запасные детали

Используйте оригинальные принадлежности и запчасти — только они гарантируют безопасную и бесперебойную работу устройства.

Информацию о принадлежностях и запчастях вы можете найти на сайте [www.kaercher.com](http://www.kaercher.com).

## Заявление о соответствии EU

Настоящим мы заявляем, что нижеуказанный прибор по своей концепции и конструкции, а также в осуществленном и допущенном нами к продаже исполнении отвечает соответствующим основным требованиям по безопасности и здоровью согласно директивам EU. При внесении изменений, не согласованных с нами, данное заявление теряет свою силу.

**Продукт** электропылесос для сухой уборки помещений

**Тип:** 1.355-xxx

### Основные директивы EU

2006/42/EC (+2009/127/EC)

2014/30/EU

2011/65/EC

2009/125/EC

### Примененные гармонизированные нормы

EN 55014-1: 2006+A1: 2009+A2: 2011

EN 55014-2: 1997+A1: 2001+A2: 2008

EN 60335-1

EN 60335-2-69

EN 61000-3-2: 2014

EN 61000-3-3: 2013

EN 62233: 2008

EN 50581

EN 60312: 2013

### Примененные внутригосударственные нормы

-

### примененные предписания

666/2013

### 5.957-594

Нижеподписавшиеся лица действуют по поручению и по доверенности руководства предприятия.



H. Jenner  
CEO



S. Reiser  
Head of Approbation

уполномоченный по документации:  
S. Reiser

Alfred Kaercher GmbH & Co. KG  
Alfred-Kaercher-Str. 28 - 40  
71364 Winnenden (Germany)  
Тел.: +49 7195 14-0  
Факс: +49 7195 14-2212

Winnenden, 2016/01/01

## Технические данные

		T 17/1	T 17/1 eco! efficiency
Напряжение сети	В	220-240	220-240
Частота	Гц	1~ 50-60	1~ 50-60
Емкость бака	л	17	17
Количество воздуха (макс.)	л/с	61	43
Нижнее давление (макс.)	кПа (мбар)	24,4 (244)	22,9 (229)
Общая потребляемая мощность электрической всасывающей щетки (макс.)	Вт	250	250
Класс защиты		II	II
Гнездо для подключения шланга (C-DN/C-ID)	мм	32	32
Длина x ширина x высота	мм	440 x 315 x 420	440 x 315 x 420
Типичный рабочий вес	кг	7,1	7,0
Температура окружающей среды (макс.)	°С	+40	+40
<b>Значение установлено согласно стандарту EN 60335-2-69</b>			
Уровень шума дБ <sub>а</sub>	дБ(А)	65	56
Опасность К <sub>РА</sub>	дБ(А)	1	1
Значение вибрации рука-плечо	м/с <sup>2</sup>	<2,5	<2,5
Опасность К	м/с <sup>2</sup>	0,2	0,2
<b>Экологический дизайн согласно 666/2013</b>			
Класс энергопотребления	--	E	A
Индикативное ежегодное потребление	кВт час/год	49,8	24,4
Класс очистки для ковров	--	E	D
Класс очистки для твердых поверхностей	--	B	D
Класс выброса пыли	--	C	E
Уровень звуковой мощности L <sub>WA</sub>	дБ(А)	77	71
Номинальная потребляемая мощность	Вт	1150	750

<b>Сетевой шнур T 17/1</b>	H05VV-F 2x1,0 mm <sup>2</sup>	
	№ детали	Длина шнура
EU	6.649-655.0	12 м

<b>Сетевой шнур T 17/1 eco! efficiency</b>	H05VV-F 2x1,0 mm <sup>2</sup>	
	№ детали	Длина шнура
EU	6.649-743.0	12 м
GB	6.649-766.0	12 м
CH	6.650-523.0	12 м



A készülék első használata előtt olvassa el ezt az eredeti használati utasítást, ez alapján járjon el és tartsa meg a későbbi használatra vagy a következő tulajdonos számára.

- Az első üzembevitel előtt mindenképpen olvassa el az 5.956-249.0 sz. biztonssági utasításokat!
- A gépkönyv és a biztonságtechnikai utasítások be nem tartása esetén a készülék megromolódhat és veszélybe kerülhet annak kezelője, illetve más személyek.
- Szállítási sérülések esetén azonnal tájékoztassa a kereskedőt.

## Tartalomjegyzék

Környezetvédelem . . . . .	HU	1
Veszély fokozatok . . . . .	HU	1
Rendeltetésszerű használat . .	HU	1
Készülék elemek . . . . .	HU	2
Üzembevitel . . . . .	HU	2
Használat . . . . .	HU	2
Szállítás . . . . .	HU	2
Tárolás . . . . .	HU	3
Ápolás és karbantartás . . . . .	HU	3
Segítség üzemzavar esetén . .	HU	3
Garancia . . . . .	HU	4
Tartozékok és alkatrészek . . .	HU	4
EU konformitási nyilatkozat . .	HU	4
Műszaki adatok . . . . .	HU	5

## Környezetvédelem



A csomagolási anyagok újrahasznosíthatók. Kérjük, ne dobja a csomagolást a házi szemétkébe, hanem vigye el egy újrahasznosító helyre.



A használt készülékek értékes újrahasznosítható anyagokat tartalmaznak, amelyeket újrahasznosító helyen kell elhelyezni. Az elemeknek, olajnak és hasonló anyagoknak nem szabad a környezetbe kerülni. Ezért kérjük, a használt készülékeket megfelelő gyűjtőrendszeren keresztül távolítsa el.

## Megjegyzések a tartalmazott anyagokkal kapcsolatban (REACH)

Aktuális információkat a tartalmazott anyagokkal kapcsolatosan a következő címen talál:

[www.kaercher.com/REACH](http://www.kaercher.com/REACH)

## Veszély fokozatok

### △ VESZÉLY

*Közvetlenül fenyegető veszélyre való figyelmeztetés, amely súlyos testi sérüléshez vagy halálhoz vezet.*

### △ FIGYELMEZTETÉS

*Lehetséges veszélyes helyzetre való figyelmeztetés, amely súlyos testi sérüléshez vagy halálhoz vezethet.*

### △ VIGYÁZAT

*Figyelmeztetés esetlegesen veszélyes helyzetre, amely könnyű sérüléshez vezet.*

### FIGYELEM

*Lehetséges veszélyes helyzetre való figyelmeztetés, amely anyagi kárhoz vezethet.*

## Rendeltetésszerű használat

### △ FIGYELMEZTETÉS

*A készülék nem alkalmas egészségre káros por felszívására.*

### FIGYELEM

*Ezt a készüléket csak beltéri helyiségben történő használatra tervezték.*

- Ez az univerzális porszívó padló- és falfelületek száraz tisztítására szolgál.
- Ez a készülék ipari használatra alkalmas, pl. szállodákban, iskolákban, kórházakban, üzemekben, boltokban, irodákban és kölcsönző üzletekben.

## Készülék elemek

- 1 Textil porzsák
- 2 Szívótámasztékok
- 3 Szívótömlő
- 4 Típus tábla
- 5 Kábel tartó
- 6 Fogantyú
- 7 Hálózati kábel
- 8 Szívófej
- 9 Szívófej zárja
- 10 Kormánygörgő
- 11 Hulladéktartály
- 12 Dugalj az elektromos szívókeféhez
- 13 A padlószívófej befogója
- 14 Főkapcsoló
- 15 Kemény felület/szőnyegpadló átkapcsoló
- 16 Padló szórófej
- 17 Szívócső
- 18 Hálózati csatlakozódugó rögzítése
- 19 A fedél retesze
- 20 Borítás
- 21 Szíváserősség szabályozója (fokozatmentes)
- 22 Könyökcső
- 23 Használtlevégő szűrő
- 24 Fő szűrőkosár
- 25 Motorvédő szűrő
- 26 Motorvédelem szűrő rácsa

### Szín megjelölés

- A tisztítási folyamat kezelő elemei sárgák.
- A karbantartás és szerviz kezelő elemei világos szürkék.

## Üzembevétel

- ➔ Kontroll, hogy a fő szűrőkosár a készülékbe be van-e helyezve.

### Üzem típusok

- 1 Üzem textil porzsákkal vagy papír porzsákkal (különleges tartozék)
- 2 Porzsák nélküli üzem

## Szűrőtasak behelyezése

- ➔ Oldja ki és vegye le szívófejet.
- ➔ Vegye ki a fő szűrőkosarat.
- ➔ A textil porzsákat vagy a papír porzsákat (különleges tartozék) helyezze be.
- ➔ Helyezze be a fő szűrőkosarat.
- ➔ Helyezze vissza és biztosítsa a szívófejet.

## Használat

### A készülék bekapcsolása

- ➔ Dugja be a hálózati csatlakozót.
- ➔ A készüléket a főkapcsolón keresztül bekapcsolni.

### Tisztítási üzemmód

- ➔ A szívófej átkapcsolóját kemény felületre vagy szőnyegpadlóra állítani.
- ➔ A szívóerőt a szívásszabályozón keresztül beállítani (fokozatmentes).
- ➔ Tisztítás elvégzése.

### A készülék kikapcsolása

- ➔ A készüléket a főkapcsolón keresztül kikapcsolni.
- ➔ Húzza ki a hálózati dugót.

### Minden üzem után

- ➔ Ürítse ki a tartályt.
- ➔ A készüléket kívül-belül porszívóval és nedves ronggyal kell megtisztítani.

## Szállítás

### ⚠ VIGYÁZAT

- Sérülés- és rongálódásveszély! Szállítás esetén vegye figyelembe a készülék súlyát.*
- ➔ Járművel történő szállítás esetén a készüléket az adott irányelveknek megfelelően kell csúsztatni és borulás ellen biztosítani.

## Tárolás

### ⚠ VIGYÁZAT

Sérülés- és rongálódásveszély! Tárolás esetén vegye figyelembe a készülék súlyát. Ezt a készüléket csak beltéri helyiségben szabad tárolni.

## Ápolás és karbantartás

### ⚠ VESZÉLY

A készüléken történő bármiféle munka előtt kapcsolja ki a készüléket és húzza ki a hálózati csatlakozót.

### Fő szűrőkosár tisztítása

→ A fő szűrőkosarat (mosható) szükség esetén folyóvíz alatt tisztítani.

### FIGYELEM

Sérülésveszély! A fő szűrőkosarat soha ne helyezze be nedvesen.

### Használtlevegő szűrő cseréje

Használtlevegő szűrő: évente 1x cserélje

- Oldja ki és vegye le a borítást.
- Távozó levegő szűrőt cserélni.
- Helyezze fel a borítást és zárja le.

### Motorvédő szűrő cseréje

- Oldja ki és vegye le szívófejet.
- Nyomja hátra a motorvédő szűrőjének rácsát, forgassa el és vegye ki.
- Vegye ki a motorvédő szűrőjét.
- Az új motorvédő szűrő behelyezése.
- Helyezze be és kattintsa be a motorvédő rácsát.
- Helyezze vissza és biztosítsa a szívófejet.

### Hálózati kábel cseréje

Csak T 17/1 eco!efficiency:

Ábra 

## Segítség üzemzavar esetén

### ⚠ VESZÉLY

A készüléken történő bármiféle munka előtt kapcsolja ki a készüléket és húzza ki a hálózati csatlakozót.

### Készülék üzemelés alatt lekapcsol

- A motor hővédő eleme működésbe lépett.
- A textil porzsákat vagy a papír porzsákat (különleges tartozék) kicserélni.
- Motorvédő szűrőt kicserélni.
- Távozó levegő szűrőt cserélni.
- Ellenőrizze az összes alkatrészt, hogy nem dugultak-e el.

Újra bekapcsolás a motorturbina kihűlése után kb. 30-40 perc múlva.

### A szívóturbina nem megy

- A dugaljat és az áramellátás biztonságát ellenőrizni.
- A készülék hálózati kábelét és hálózati csatlakozóját ellenőrizni.
- Kapcsolja be a készüléket.

### Szívóerő alábbhagy

- Távolítsa el a dugulásokat a szívófejből, a szívócsőből, vagy a szívótömlőből.
- A textil porzsákat vagy a papír porzsákat (különleges tartozék) kicserélni.
- A fő szűrőkosarat folyóvíz alatt megtisztítani.
- A szívófejet helyesen felhelyezni/lezárni.
- Cserélje ki a hibás szívótömlőt.
- Motorvédő szűrőt kicserélni.

### Porszívózásnál por áramlik ki

- A textil porzsákat vagy a papír porzsákat (különleges tartozék) kicserélni.
- Ellenőrizze a textil porzsák vagy papír porzsák (különleges tartozék) helyes illeszkedését.
- A szívófejet helyesen felhelyezni/lezárni.
- Helyezze be a nem rongálódott fő szűrőkosarat.
- Helyezze be megfelelően a motorvédő szűrőt.

## Szerviz

**Ha a hibát nem lehet elhárítani, akkor a készüléket a szervizzel kell ellenőriztetni.**

## Garancia

Minden országban az illetékes forgalmazónk által kiadott garancia feltételek érvényesek. Az esetleges üzemzavarokat az Ön készülékén a garancia lejártáig költségmentesen elhárítjuk, amennyiben anyag- vagy gyártási hiba az oka. Garanciális esetben kérjük, forduljon a vásárlást igazoló bizonylattal kereskedőjéhez vagy a legközelebbi hivatalos szakszervizhez.

## Tartozékok és alkatrészek

Kizárólag eredeti tartozékokat és eredeti pótalkatrészeket alkalmazzon, mivel ezek szavatolják a készülék biztonságos és zavarmentes üzemét.

A tartozékokkal és pótalkatrészekkel kapcsolatos információkat a [www.kaercher.com](http://www.kaercher.com) oldalon olvashatja.

## EU konformitási nyilatkozat

Ezennel tanúsítjuk, hogy az alábbiakban megnevezett gép tervezése és építési módja alapján az általunk forgalomba hozott kivitelben megfelel az EU irányelvek vonatkozó, alapvető biztonsági és egészségügyi követelményeinek. A gép jóváhagyásunk nélkül történő módosítása esetén ez a nyilatkozat elveszti érvényességét. A készülék megfelel az EU-ban és Magyarországon (HU) harmonizált szabványoknak.

**Termék:** Száraz porszívó

**Típus:** 1.355-xxx

**Vonatkozó európai közösségi irányelvek:**

2006/42/EK (+2009/127/EK)

2014/30/EU

2011/65/EU

2009/125/EG

**Alkalmazott harmonizált szabványok:**

EN 55014–1: 2006+A1: 2009+A2: 2011

EN 55014–2: 1997+A1: 2001+A2: 2008

EN 60335–1

EN 60335–2–69

EN 61000–3–2: 2014

EN 61000–3–3: 2013

EN 62233: 2008

EN 50581

EN 60312: 2013

**Alkalmazott összehangolt normák:**

-

**Alkalmazott rendszabályok**

666/2013

**5.957-594**

Alulírottak az ügyvezetés megbízásából és felhatalmazásával lépnek fel.



H. Jenner  
CEO



S. Reiser  
Head of Approval

A dokumentációért felelős személy:  
S. Reiser

Alfred Kärcher GmbH & Co. KG

Alfred-Kärcher-Str. 28 - 40

71364 Winnenden (Germany)

Tel.: +49 7195 14-0

Fax: +49 7195 14-2212

Winnenden, 2016/01/01



## Műszaki adatok

		T 17/1	T 17/1 eco! efficiency
Hálózati feszültség	V	220-240	220-240
Frekvencia	Hz	1~ 50-60	1~ 50-60
Tartály űrtartalom	l	17	17
Légmennyiség (max.)	l/s	61	43
Nyomáshiány (max.)	kPa (mbar)	24,4 (244)	22,9 (229)
Az elektromos szívókefe teljesítmény felvétele (max.)	W	250	250
Védelmi osztály		II	II
Szívótömlő csatlakozása (C-DN/C-ID)	mm	32	32
hosszúság x szélesség x magasság	mm	440 x 315 x 420	440 x 315 x 420
Tipikus üzemi súly	kg	7,1	7,0
Környezeti hőmérséklet (max.)	°C	+40	+40
<b>Az EN 60335-2-69 szerint megállapított értékek</b>			
Hangnyomás szint $L_{pA}$	dB(A)	65	56
Bizonytalanság $K_{pA}$	dB(A)	1	1
Kéz-kar vibrációs kibocsátási érték	$m/s^2$	<2,5	<2,5
Bizonytalanság K	$m/s^2$	0,2	0,2
<b>666/2013 szerinti öko kialakítás</b>			
Energiahatékonysági osztály	--	E	A
Indikatív éves energiafogyasztás	kWh/év	49,8	24,4
Szőnyegtisztítási osztály	--	E	D
Keménypadló tisztítási osztály	--	B	D
Por-emissziós osztály	--	C	E
Zajtelsítmény szint $L_{WA}$	dB(A)	77	71
Névleges teljesítményfelvétel	W	1150	750

<b>Hálózati kábel</b> <b>T 17/1</b>	H05VV-F 2x1,0 mm <sup>2</sup>	
	Alkatrészszám	Kábelhosszúság
EU	6.649-655.0	12 m
<b>Hálózati kábel</b> <b>T 17/1 eco!</b> <b>efficiency</b>	H05VV-F 2x1,0 mm <sup>2</sup>	
	Alkatrészszám	Kábelhosszúság
EU	6.649-743.0	12 m
GB	6.649-766.0	12 m
CH	6.650-523.0	12 m



Před prvním použitím svého zařízení si přečtete tento původní návod k používání, řiďte se jím a uložte jej pro pozdější použití nebo pro dalšího majitele.

- Před prvním uvedením do provozu bezpodmínečně čtete bezpečnostní pokyny č. 5.956-249.0!
- V případě nedodržování provozních a bezpečnostních pokynů mohou vzniknout škody na přístroji a může dojít k ohrožení osob přístroj obsluhujících i ostatních.
- Při přepravních škodách ihned informujte obchodníka.

## Obsah

Ochrana životního prostředí . . . . .	CS	1
Stupně nebezpečí . . . . .	CS	1
Používání v souladu s určením . . . . .	CS	1
Prvky přístroje . . . . .	CS	2
Uvedení do provozu . . . . .	CS	2
Obsluha . . . . .	CS	2
Přeprava . . . . .	CS	2
Ukládání . . . . .	CS	3
Ošetřování a údržba . . . . .	CS	3
Pomoc při poruchách . . . . .	CS	3
Záruka . . . . .	CS	4
Příslušenství a náhradní díly . . . . .	CS	4
EU prohlášení o shodě . . . . .	CS	4
Technické údaje . . . . .	CS	5

## Ochrana životního prostředí



Obalové materiály jsou recyklovatelné. Obal nezahazujte do domovního odpadu, ale odevzdejte jej k opětovnému využití.



Přístroj je vyroben z hodnotných recyklovatelných materiálů, které je třeba znovu využít. Baterie, olej a podobné látky se nesmějí dostat do okolního prostředí. Použitá zařízení proto odevzdejte na příslušných sběrných místech.

## Informace o obsažených látkách (REACH)

Aktuální informace o obsažených látkách naleznete na adrese:

[www.kaercher.com/REACH](http://www.kaercher.com/REACH)

## Stupně nebezpečí

### ⚠ NEBEZPEČÍ

*Upozornění na bezprostředně hrozící nebezpečí, které vede k těžkým fyzickým zraněním nebo k usmrcení.*

### ⚠ VAROVÁNÍ

*Upozornění na potencionálně nebezpečnou situaci, která by mohla vést k těžkým fyzickým zraněním nebo usmrcení.*

### ⚠ UPOZORNĚNÍ

*Upozornění na případnou nebezpečnou situaci, která může vést k lehkým fyzickým zraněním.*

### POZOR

*Upozornění na potenciálně nebezpečnou situaci, která může mít za následek poškození majetku.*

## Používání v souladu s určením

### ⚠ VAROVÁNÍ

*Zařízení není vhodné k odsávání prachů škodících zdraví.*

### POZOR

*Tento přístroj je určen pouze k používání ve vnitřních prostorách.*

- Tento univerzální vysavač je určen k suchému čištění podlahových a stěnových ploch.
- Přístroj je vhodný k použití v průmyslových i jiných velkých zařízeních, např. v hotelech, školách, nemocnicích, v továrnách, obchodech, úřadech a půjčovnách.

## Prvky přístroje

- 1 Filtrační sáček z netkané textilie
- 2 Sací hrdlo
- 3 Sací hadice
- 4 typový štítek
- 5 Kabelový hák
- 6 Držadlo
- 7 Síť'ový kabel
- 8 Vysávací hlavice
- 9 Uzamčení sací hlavy
- 10 Řídicí válec
- 11 Nádoba na nečistoty
- 12 Zásuvka pro elektrický sací kartáč
- 13 Vybrání na podlahovou hubici
- 14 Hlavní spínač
- 15 Přepínání pevná podlaha/koberce
- 16 Hubice na čištění podlah
- 17 Sací hubice
- 18 Upevnění zástrčky do sítě
- 19 Zajištění krytu
- 20 Kryt
- 21 Regulátor sací síly (plynule regulovatelné)
- 22 Násadka
- 23 Filtr odváděného vzduchu
- 24 Hlavní filtrační koš
- 25 Ochranný filtr motoru
- 26 Mřížka ochranného filtru motoru

## Barevné označení

- Obslužné prvky čistícího procesu jsou žluté.
- Obslužné prvky údržby a servisních oprav jsou světle šedé.

## Uvedení do provozu

- Zkontrolujte, zda je hlavní filtrační koš nasazen v zařízení.

## Provozní režimy

- 1 Provoz s filtračním sáčkem z netkané textilie nebo z papíru (zvláštní příslušenství)
- 2 Provoz bez filtračního sáčku

## Montáž filtračního sáčku

- Odjistěte vysávací hlavici a sejměte ji.
- Vyměňte hlavní filtrační koš.
- Nasadte filtrační sáček z netkané textilie nebo z papíru (zvláštní příslušenství).
- Nasadte hlavní filtrační koš.
- Nasadte vysávací hlavici a zajistěte ji.

## Obsluha

### Zapnutí přístroje

- Zasuňte síť'ovou zástrčku do zásuvky.
- Zapněte přístroj hlavním spínačem.

### Čistící provoz

- Přepínání podlahové hubice nastavte na pevnou podlahu nebo koberec.
- Regulujte sací sílu pomocí příslušného regulátoru (plynule nastavitelného)
- Provést čištění.

### Vypnutí zařízení

- Vypněte přístroj hlavním spínačem.
- Vytáhněte zástrčku ze sítě.

### Po každém použití

- Nádobu vyprázdněte
- Přístroj odsajte a utřete uvnitř i vně vlhkým hadrem.

## Přeprava

### ⚠ UPOZORNĚNÍ

*Nebezpečí úrazu a nebezpečí poškození!*  
*Dbějte na hmotnost přístroje při přepravě.*

- Při přepravě v dopravních prostředcích zajistěte zařízení proti skluzu a překlopení podle platných předpisů.

## Ukládání

### ⚠ **UPOZORNĚNÍ**

*Nebezpečí úrazu a nebezpečí poškození! Dbejte na hmotnost přístroje při jeho uskladnění.*

Toto zařízení smí být uskladněno pouze v uzavřených prostorách.

## Ošetřování a údržba

### ⚠ **NEBEZPEČÍ**

*Před každou prací na zařízení vždy zařízení vypněte a vytáhněte síťovou zástrčku.*

### Čištění hlavního filtračního koše

→ Hlavní filtrační koš (omyvatelný) dle potřeby očistěte pod tekoucí vodou.

### **POZOR**

*Nebezpečí poškození! Hlavní filtrační koš nenasazujte nikdy mokrá.*

### Vyměňte filtr odváděného vzduchu

**Filtr odváděného vzduchu: vyměňujte 1x ročně**

- Odjistěte kryt a sejměte jej.
- Vyměňte filtr odváděného vzduchu.
- Nasaďte kryt a zajistěte jej.

### Výměna ochranného filtru motoru

- Odjistěte vysávací hlavici a sejměte ji.
- Zatlačte mřížku ochranného filtru motoru dolů, otočte a vyjměte.
- Vyjměte ochranný filtr motoru.
- Vložte nový ochranný filtr motoru.
- Nasaďte novou mřížku ochranného filtru motoru a zaaretujte ji.
- Nasaďte vysávací hlavici a zajistěte ji.

### Provést výměnu síťového kabelu

Pouze T 17/1 ecoefficiency:  
ilustrace 

## Pomoc při poruchách

### ⚠ **NEBEZPEČÍ**

*Před každou prací na zařízení vždy zařízení vypněte a vytáhněte síťovou zástrčku.*

### Zařízení vypíná za provozu

- Sepnula tepelná pojistka motoru.
- Vyměňte filtrační sáček z netkané textilie nebo z papíru (zvláštní příslušenství).
- Vyměňte ochranný filtr motoru.
- Vyměňte filtr odváděného vzduchu.
- Zkontrolujte všechny díly, zda nejsou zanesené.

Opakované zapnutí po vychladnutí turbíny motoru po cca 30-40 minutách.

### Sací čerpadlo neběží

- Zkontrolovat zásuvku a zajištění napájení.
- Zkontrolovat napájecí kabel a zástrčku zařízení.
- Přístroj zapněte.

### Sací síla slábne

- Odstraňte případná ucpání ze sací hubice, sací trubky nebo sací hadice.
- Vyměňte filtrační sáček z netkané textilie nebo z papíru (zvláštní příslušenství).
- Vyčistěte hlavní filtrační koš pod tekoucí vodou.
- Správně nasaďte/zajistěte sací hlavu.
- Vyměňte poškozenou sací hadici.
- Vyměňte ochranný filtr motoru.

### Při vysávání dochází k emisi prachu

- Vyměňte filtrační sáček z netkané textilie nebo z papíru (zvláštní příslušenství).
- Zkontrolujte usazení filtračního sáčku z netkané textilie nebo z papíru (zvláštní příslušenství).
- Správně nasaďte/zajistěte sací hlavu.
- Nasaďte nepoškozený hlavní filtrační koš.
- Nasaďte ochranný filtr motoru správně.

## Oddělení služeb zákazníkům

**Pokud poruchu nelze odstranit, musí přístroj zkontrolovat zákaznická služba.**

## Záruka

V každé zemi platí záruční podmínky vydané příslušnou distribuční společností. Případné poruchy zařízení odstraníme během záruční lhůty bezplatně, pokud byl jejich příčinou vadný materiál nebo výrobní závady. V případě uplatňování nároku na záruku se s dokladem o zakoupení obraťte na prodejce nebo na nejbližší oddělení služeb zákazníkům.

## Příslušenství a náhradní díly

Používejte pouze originální příslušenství a originální náhradní díly, ty poskytují záruku bezpečného a bezporuchového provozu přístroje.

Informace o příslušenství a náhradních dílech naleznete na adrese [www.kaercher.com](http://www.kaercher.com).

## EU prohlášení o shodě

Tímto prohlašujeme, že níže označené stroje odpovídají jejich základní koncepcí a konstrukčním provedením, stejně jako námi do provozu uvedenými konkrétními provedeními, příslušným zásadním požadavkům o bezpečnosti a ochraně zdraví směrnic EU. Při jakýchkoli na stroji provedených změnách, které nebyly námi odsouhlaseny, pozbývá toto prohlášení svou platnost.

**Výrobek:** Vysávání za sucha

**Typ:** 1.355-xxx

**Příslušné směrnice EU:**

2006/42/ES (+2009/127/ES)

2014/30/EU

2011/65/EU

2009/125/ES

**Použité harmonizační normy**

EN 55014–1: 2006+A1: 2009+A2: 2011

EN 55014–2: 1997+A1: 2001+A2: 2008

EN 60335–1

EN 60335–2–69

EN 61000–3–2: 2014

EN 61000–3–3: 2013

EN 62233: 2008

EN 50581

EN 60312: 2013

**Použité národní normy**

-

**Použitá ustanovení**

666/2013

**5.957-594**

Podepsaní jednájí v pověření a s plnou mocí jednateřství



H. Jenner  
CEO



S. Reiser  
Head of Approbation

Osoba zplnomocněná sestavením dokumentace:

S. Reiser

Alfred Kärcher GmbH & Co. KG

Alfred-Kärcher-Str. 28 - 40

71364 Winnenden (Germany)

Tel.: +49 7195 14-0

Fax: +49 7195 14-2212

Winnenden, 2016/01/01

## Technické údaje

		T 17/1	T 17/1 eco! efficiency
Napětí sítě	V	220-240	220-240
Frekvence	Hz	1~ 50-60	1~ 50-60
Obsah nádoby	l	17	17
Množství vzduchu (max.)	l/s	61	43
Podtlak (max.)	kPa (mbar)	24,4 (244)	22,9 (229)
Příkon elektrického sacího kartáče (max.)	W	250	250
Ochranná třída		II	II
Přípojka sací hadice (C-DN/C-ID)	mm	32	32
Délka x Šířka x Výška	mm	440 x 315 x 420	440 x 315 x 420
Typická provozní hmotnost	kg	7,1	7,0
Okolní teplota (max.)	°C	+40	+40
<b>Zjištěné hodnoty dle EN 60335-2-69</b>			
Hladina akustického tlaku $L_{pA}$	dB(A)	65	56
Kolísavost $K_{pA}$	dB(A)	1	1
Hodnota vibrace ruka-paže	$m/s^2$	<2,5	<2,5
Kolísavost K	$m/s^2$	0,2	0,2
<b>Ekologický design podle 666/2013</b>			
Třída energetické účinnosti	--	E	A
Indikativní roční spotřeba energie	kWh/a	49,8	24,4
Třída čištění koberců	--	E	D
Třída čištění tvrdých podlah	--	B	D
Emisní třída prachu	--	C	E
Hladina akustického výkonu $L_{wA}$	dB(A)	77	71
Jmenovitý příkon	W	1150	750

<b>Síťový kabel</b>	H05VV-F 2x1,0 mm <sup>2</sup>	
<b>T 17/1</b>	Č. dílu	Délka kabelu
EU	6.649-655.0	12 m
<b>Síťový kabel</b>	H05VV-F 2x1,0 mm <sup>2</sup>	
<b>T 17/1 eco! efficiency</b>	Č. dílu	Délka kabelu
EU	6.649-743.0	12 m
GB	6.649-766.0	12 m
CH	6.650-523.0	12 m



Pred prvo uporabo Vaše naprave preberite to originalno navodilo za uporabo, ravnajte se po njem in shranite ga za morebitno kasnejšo uporabo ali za naslednjega lastnika.

- Pred prvim zagonom obvezno preberite varnostna navodila št. 5.956-249.0!
- V primeru neupoštevanja navodila za uporabo in varnostnih napotkov lahko pride do poškodb na stroju in nevarnosti za uporabnika in druge osebe.
- V primeru transportnih poškodb takoj obvestite trgovca.

## Vsebinsko kazalo

Varstvo okolja . . . . .	SL	1
Stopnje nevarnosti . . . . .	SL	1
Namenska uporaba . . . . .	SL	1
Elementi naprave . . . . .	SL	2
Zagon . . . . .	SL	2
Uporaba . . . . .	SL	2
Transport . . . . .	SL	2
Skladiščenje . . . . .	SL	3
Vzdrževanje . . . . .	SL	3
Pomoč pri motnjah . . . . .	SL	3
Garancija . . . . .	SL	4
Pribor in nadomestni deli . . . . .	SL	4
Izjava EU o skladnosti . . . . .	SL	4
Tehnični podatki . . . . .	SL	5

## Varstvo okolja



Embalaža je primerna za recikliranje. Prosimo, da embalaže ne odvržete med gospodinjske odpadke, temveč jo odložite v zbirnik za ponovno obdelavo.



Stare naprave vsebujejo dragocene reciklirne materiale, ki jih je treba odvajati za ponovno uporabo. Baterije, olje in podobne snovi ne smejo priti v okolje. Zato stare naprave zavrzite v ustrezne zbiralne sisteme.

### Opozorila k sestavinam (REACH)

Aktualne informacije o sestavinah najdete na:

[www.kaercher.com/REACH](http://www.kaercher.com/REACH)

## Stopnje nevarnosti

### ⚠ NEVARNOST

Opozorilo na neposredno nevarnost, ki vodi do težkih telesnih poškodb ali smrti.

### ⚠ OPOZORILO

Opozorilo na možno nevarno situacijo, ki lahko vodi do težkih telesnih poškodb ali smrti.

### ⚠ PREVIDNOST

Opozorilo na možno nevarno situacijo, ki lahko vodi do lažjih poškodb.

### POZOR

Opozorilo na možno nevarno situacijo, ki lahko vodi do premoženjskih škod.

## Namenska uporaba

### ⚠ OPOZORILO

Aparat ni primeren za sesanje zdravju škodljivega prahu.

### POZOR

Ta naprava je namenjena le za uporabo v notranjih prostorih.

- Ta univerzalni sesalnik je namenjen za suho čiščenje talnih in stenskih površin.
- Ta naprava je primerna za industrijsko uporabo, npr. v hotelih, šolah, bolnišnicah, tovarnah, trgovinah, pisarnah in najemnih poslovalnicah.

## Elementi naprave

- 1 Filtrska vrečka iz koprane
- 2 Sesalni nastavek
- 3 Gibka sesalna cev
- 4 Tipska tablica
- 5 Kljuka za kabel
- 6 Nosilni ročaj
- 7 Omrežni kabel
- 8 Sesalna glava
- 9 Blokiranje sesalne glave
- 10 Vrtljiva kolesca
- 11 Zbiralnik umazanije
- 12 Vtičnica za električno sesalno krtačo
- 13 Nosilec za talno šobo
- 14 Glavno stikalo
- 15 Preklopnik Trda površina/Tekstilne talne obloge
- 16 Šoba za pranje tal
- 17 Sesalna cev
- 18 Fiksiranje omrežnega vtiča
- 19 Zapah pokrova
- 20 Pokrov
- 21 Regulator sesalne moči (brezstopenjski)
- 22 Koleno
- 23 Odzračevalni filter
- 24 Glavni filtrirni koš
- 25 Zaščitni filter motorja
- 26 Rešetke motorskega zaščitnega filtra

## Barvan oznaka

- Upravljalni elementi za proces čiščenja so rumeni.
- Upravljalni elementi za vzdrževanje in servisiranje so svetlo sivi.

## Zagon

- ➔ Preverjanje, ali je v napravo vstavljen glavni filtrirni koš.

## Načini obratovanja

- 1 Obratovanje s filtrsko vrečko iz koprane ali papirnato filtrsko vrečko (posebni pribor)
- 2 Obratovanje brez filtrske vrečke

## Vgradnja filtrske vrečke

- ➔ Deblokirajte in snemite sesalno glavo.
- ➔ Odstranite glavni filtrirni koš.
- ➔ Nataknite flis filtrsko vrečko ali papirnato filtrsko vrečko (poseben pribor).
- ➔ Vstavite glavi filtrirni koš.
- ➔ Namestite sesalno glavo in jo blokirajte.

## Uporaba

### Vklop naprave

- ➔ Vtaknite omrežni vtič.
- ➔ Vključite napravo na glavnem stikalu.

### Čiščenje

- ➔ Preklopnik talne šobe nastavite na trdo površino ali tekstilne talne obloge.
- ➔ Regulirajte sesalno moč z regulatorjem sesalne moči (brezstopenjski).
- ➔ Opravite čiščenje.

### Izklop stroja

- ➔ Izklopite napravo na glavnem stikalu.
- ➔ Izvlecite omrežni vtič.

### Po vsakem obratovanju

- ➔ Izpraznite posodo.
- ➔ Napravo od znotraj in od zunaj posesajte in obrišite z vlažno krpo.

## Transport

### ⚠ PREVIDNOST

*Nevarnost poškodbe in škode! Pri transportu upoštevajte težo naprave.*

- ➔ Pri transportu v vozilih napravo zavarujte proti zdrsu in prevrnitvi v skladu z vsakokratnimi veljavnimi smernicami.



## Skladiščenje

### ⚠ **PREVIDNOST**

*Nevarnost poškodbe in škode! Pri shranjevanju upoštevajte težo naprave.*

Ta naprava se sme shraniti le v notranjih prostorih.

## Vzdrževanje

### ⚠ **NEVARNOST**

*Pred vsemi deli na napravi, izklopite napravo in izvlecite omrežni vtič iz vtičnice.*

### Čiščenje glavnega filtrirnega koša

→ Košarico glavnega filtra (pralna) po potrebi očistite pod tekočo vodo.

### **POZOR**

*Nevarnost poškodb! Glavnega filtrirnega koša nikoli ne vstavite mokrega.*

### Menjava odzračevalnega filtra

**Odzračevalni filter: 1x letno zamenjajte**

- Deblokirajte in snemite pokrov.
- Zamenjajte odzračevalni filter.
- Namestite in blokirajte pokrov.

### Zamenjava motorskega zaščitnega filtra

- Deblokirajte in snemite sesalno glavo.
- Rešetko motorskega zaščitnega filtra pritisnite navzdol, obrnite in odstranite.
- Odstranite motorski zaščitni filter.
- Vstavite nov motorski zaščitni filter.
- Vstavite in zaskočite rešetke motorskega zaščitnega filtra.
- Namestite sesalno glavo in jo blokirajte.

### Menjava omrežnega kabla

Le T 17/1 eco!efficiency:

Slika 

## Pomoč pri motnjah

### ⚠ **NEVARNOST**

*Pred vsemi deli na napravi, izklopite napravo in izvlecite omrežni vtič iz vtičnice.*

### Naprava se med obratovanjem izključi

- Sprožil se je termo protektor motorja.
- Zamenjajte filtrsko vrečko iz koprene ali papirnato filtrsko vrečko (posebni pribor).
- Zamenjava motorskega zaščitnega filtra.
- Zamenjajte odzračevalni filter.
- Vse dele preglejte zaradi zamašitve. Ponoven vklop po ohlajanju turbine motorja po približno 30-40 minutah.

### Sesalna turbina ne teče

- Preverite vtičnico in varovalko oskrbe z električnim tokom.
- Preverite omrežni kabel in omrežni vtič naprave.
- Vključite napravo.

### Sesalna moč upada

- Odstranite zamašitve iz sesalne šobe, sesalne cevi ali gibke sesalne cevi.
- Zamenjajte filtrsko vrečko iz koprene ali papirnato filtrsko vrečko (posebni pribor).
- Košarico glavnega filtra očistite pod tekočo vodo.
- Pravilno namestite/blokirajte sesalno glavo.
- Zamenjajte poškodovano gibko sesalno cev.
- Zamenjava motorskega zaščitnega filtra.

## Izstopanje prahu med sesanjem

- Zamenjajte filtrsko vrečko iz koprane ali papirnato filtrsko vrečko (posebni pribor).
- Preverite naleganje filtrske vrečke iz koprane ali papirnate filtrske vrečke (posebni pribor).
- Pravilno namestite/blokirajte sesalno glavo.
- Vstavite nepoškodovan glavni filtrirni koš.
- Pravilno vstavite motorski zaščitni filter.

## Uporabniški servis

Če motnje ni možno odpraviti, mora napravo pregledati uporabniški servis.

## Garancija

V vsaki državi veljajo garancijski pogoji, ki jih določa naše prodajno predstavništvo. Morebitne motnje na napravi, ki so posledica materialnih ali proizvodnih napak, v času garancije brezplačno odpravljamo. V primeru uveljavljanja garancije, se z originalnim računom obrnite na prodajalca oziroma najbližji uporabniški servis.

## Pribor in nadomestni deli

Uporabljajte samo originalen pribor in originalne nadomestne dele, ki zagotavljajo varno in nemoteno delovanje naprave. Informacije o priboru in nadomestnih delih najdete na [www.kaercher.com](http://www.kaercher.com).

## Izjava EU o skladnosti

S to izjavo potrjujemo, da spodaj omenjeni stroj zaradi svoje zasnove in načina izdelave ustreza temeljnim varnostnim in zdravstvenim zahtevam EU-standardov. Ta izjava izgubi svojo veljavnost, če kdo napravo spremeni brez našega soglasja.

**Proizvod:** Suh sesalnik

**Tip:** 1.355-xxx

**Zadevne EU-direktive:**

2006/42/ES (+2009/127/ES)

2014/30/EU

2011/65/EU

2009/125/EG

**Uporabljene usklajene norme:**

EN 55014-1: 2006+A1: 2009+A2: 2011

EN 55014-2: 1997+A1: 2001+A2: 2008

EN 60335-1

EN 60335-2-69

EN 61000-3-2: 2014

EN 61000-3-3: 2013

EN 62233: 2008

EN 50581

EN 60312: 2013

**Uporabni nacionalni standardi:**

-

**Uporabne uredbe**

666/2013

**5.957-594**

Podpisniki ravnajo po navodilih in s pooblaštilom vodstva podjetja.

  
H. Jenner  
CEO

  
S. Reiser  
Head of Approbation

Pooblaščenec za dokumentacijo:  
S. Reiser

Alfred Kärcher GmbH & Co. KG  
Alfred-Kärcher-Str. 28 - 40  
71364 Winnenden (Germany)  
Tel.: +49 7195 14-0  
Faks: +49 7195 14-2212

Winnenden, 2016/01/01

## Tehnični podatki

		T 17/1	T 17/1 eco! efficiency
Omrežna napetost	V	220-240	220-240
Frekvenca	Hz	1~ 50-60	1~ 50-60
Vsebina zbiralnika	l	17	17
Količina zraka (max.)	l/s	61	43
Podtlak (max.)	kPa (mbar)	24,4 (244)	22,9 (229)
Vrednost priključne moči električne sesalne krateče (max.)	W	250	250
Razred zaščite		II	II
Priključek gibke sesalne cevi (C-DN/C-ID)	mm	32	32
Dolžina x širina x višina	mm	440 x 315 x 420	440 x 315 x 420
Tipična delovna teža	kg	7,1	7,0
Okoljska temperatura (max.)	°C	+40	+40

### Ugotovljene vrednosti v skladu z EN 60335-2-69

Nivo hrupa $L_{pA}$	dB(A)	65	56
Negotovost $K_{pA}$	dB(A)	1	1
Vrednost vibracij dlani-roka	$m/s^2$	<2,5	<2,5
Negotovost K	$m/s^2$	0,2	0,2

### Eko dizajn v skladu s 666/2013

Razred energetske učinkovitosti	--	E	A
Indikativna letna poraba energije	kWh/a	49,8	24,4
Razred čiščenja preprog	--	E	D
Razred čiščenja trdih tal	--	B	D
Razred emisije prahu	--	C	E
Nivo hrupa ob obremenitvi $L_{wA}$	dB(A)	77	71
Nazivna poraba moči	W	1150	750

<b>Omrežni kabel T 17/1</b>	H05VV-F 2x1,0 mm <sup>2</sup>	
	Št. delov	Dolžina kabla
EU	6.649-655.0	12 m
<b>Omrežni kabel T 17/1 eco! efficiency</b>	H05VV-F 2x1,0 mm <sup>2</sup>	
	Št. delov	Dolžina kabla
EU	6.649-743.0	12 m
GB	6.649-766.0	12 m
CH	6.650-523.0	12 m



Przed pierwszym użyciem urządzenia należy przeczytać oryginalną instrukcję obsługi, postępować według jej wskazań i zachować ją do późniejszego wykorzystania lub dla następnego użytkownika.

- Przed pierwszym uruchomieniem należy koniecznie przeczytać zasady bezpieczeństwa nr 5.956-249.0!
- Nieprzestrzeganie wskazówek zawartych w niniejszej instrukcji obsługi i wskazówek bezpieczeństwa może prowadzić do uszkodzenia urządzenia oraz sytuacji niebezpiecznych dla obsługującego lub innych osób.
- Ewentualne uszkodzenia transportowe należy niezwłocznie zgłosić sprzedawcy.

## Spis treści

Ochrona środowiska . . . . .	PL	1
Stopnie zagrożenia . . . . .	PL	1
Użytkowanie zgodne z przeznaczeniem. . . . .	PL	1
Elementy urządzenia . . . . .	PL	2
Uruchamianie . . . . .	PL	2
Obsługa. . . . .	PL	2
Transport. . . . .	PL	2
Przechowywanie . . . . .	PL	3
Czyszczenie i konserwacja. . . . .	PL	3
Usuwanie usterek . . . . .	PL	3
Gwarancja. . . . .	PL	4
Wyposażenie dodatkowe i części zamienne. . . . .	PL	4
Deklaracja zgodności UE . . . . .	PL	4
Dane techniczne . . . . .	PL	5

## Ochrona środowiska



Materiał, z którego wykonano opakowanie nadaje się do powtórnego przetworzenia. Prosimy nie wyrzucać opakowania do śmieci z gospodarstw domowych, lecz oddać do recyklingu.



Zużyte urządzenia zawierają cenne surowce wtórne, które powinny być oddawane do utylizacji. Akumulatory, olej i tym podobne substancje nie powinny przedostać się do środowiska naturalnego. Prosimy o utylizację starych urządzeń w odpowiednich placówkach zbierających surowce wtórne.

## Wskazówki dotyczące składników (REACH)

Aktualne informacje dotyczące składników znajdują się pod:

[www.kaercher.com/REACH](http://www.kaercher.com/REACH)

## Stopnie zagrożenia

### △ NIEBEZPIECZEŃSTWO

*Wskazówka dot. bezpośredniego zagrożenia, prowadzącego do ciężkich obrażeń ciała lub do śmierci.*

### △ OSTRZEŻENIE

*Wskazówka dot. możliwie niebezpiecznej sytuacji, mogącej prowadzić do ciężkich obrażeń ciała lub śmierci.*

### △ OSTROŻNIE

*Wskazówka dot. możliwie niebezpiecznej sytuacji, która może prowadzić do lekkich zranień.*

### UWAGA

*Wskazówka dot. możliwie niebezpiecznej sytuacji, która może prowadzić do szkód materialnych.*

## Użytkowanie zgodne z przeznaczeniem

### △ OSTRZEŻENIE

*Urządzenie nie nadaje się do odsysania pyłów szkodliwych dla zdrowia.*

### UWAGA

*Niniejsze urządzenie przeznaczone jest jedynie do użytku wewnątrz pomieszczeń.*

- Ten odkurzacz uniwersalny przeznaczony jest do czyszczenia na sucho podłóg i ścian.
- Urządzenie przeznaczone jest do zastosowania profesjonalnego, np. w hotelach, szkołach, szpitalach, fabrykach, sklepach, biurach i pomieszczeniach wynajmowanych.

## Elementy urządzenia

- 1 Filtr włókninowy
- 2 Króciec ssący
- 3 Wąż ssący
- 4 Tabliczka identyfikacyjna
- 5 Hak kablowy
- 6 Uchwyt do noszenia
- 7 Kabel sieciowy
- 8 Głowica ssąca
- 9 Ryglowanie głowicy ssącej
- 10 Kółko skrętne
- 11 Zbiornik na zanieczyszczenia
- 12 Wtyczka na elektryczną szczotkę ssącą
- 13 Schowek na dyszę podłogową
- 14 Wyłącznik główny
- 15 Przełącznik twardej nawierzchni/wykładziny dywanowej
- 16 Ssawka podłogowa
- 17 Rura ssąca
- 18 Mocowanie wtyczki sieciowej
- 19 Rygiel osłony
- 20 Osłona
- 21 Regulator siły ssania (bezstopniowy)
- 22 Krzywak
- 23 Filtr wywiewny
- 24 Koszyk filtra głównego
- 25 Filtr ochronny silnika
- 26 Kratka filtra ochronnego silnika

### Kolor oznaczenia

- Elementy obsługi procesu czyszczenia są żółte.
- Elementy obsługi konserwacji i serwisu są jasnoszare.

## Uruchamianie

- Kontrola zastosowania koszyka filtra głównego w urządzeniu.

### Tryby pracy

- 1 Praca z filtrem włókninowym lub papierowym (wyposażenie specjalne)
- 2 Praca bez filtra

## Zakładanie worka papierowego

- Odblokować i zdjąć głowicę ssącą.
- Wyjąć koszyk filtra głównego.
- Nałożyć worek włókninowy lub papierowy wkład filtra (wyposażenie specjalne).
- Włożyć koszyk filtra głównego.
- Nałożyć i zablokować głowicę ssącą.

## Obsługa

### Włączenie urządzenia

- Podłączyć urządzenie do zasilania.
- Włączyć urządzenie za pomocą wyłącznika głównego.

### Tryb czyszczenia

- Przełącznik dyszy do podłóg ustawić na twardą nawierzchnię lub wykładzinę dywanową.
- Ustawić moc ssania w regulatorze siły ssania (bezstopniowo).
- Rozpocząć czyszczenie.

### Wyłączenie urządzenia

- Wyłączyć urządzenie przy użyciu wyłącznika głównego.
- Wyciągnąć wtyczkę z gniazda zasilającego.

### Po każdym użyciu

- Opróżnić zbiornik.
- Wyczyścić urządzenie od wewnątrz i od zewnątrz poprzez odkurzenie i wytarcie wilgotną szmatką.

## Transport

### ⚠ OSTROŻNIE

*Niebezpieczeństwo zranienia i uszkodzenia! Zwrócić uwagę na ciężar urządzenia w czasie transportu.*

- W trakcie transportu w pojazdach należy urządzenie zabezpieczyć przed poślizgiem i przechyleniem zgodnie z obowiązującymi przepisami.

## Przechowywanie

### ⚠ **OSTROŻNIE**

Niebezpieczeństwo zranienia i uszkodzenia! Zwrócić uwagę na ciężar urządzenia przy jego przechowywaniu.

Urządzenie może być przechowywane jedynie w pomieszczeniach wewnętrznych.

## Czyszczenie i konserwacja

### ⚠ **NIEBEZPIECZEŃSTWO**

Przed przystąpieniem do wszelkich prac w obrębie urządzenia należy wyłączyć urządzenie i odłączyć przewód sieciowy od zasilania.

### Czyszczenie koszyka filtra głównego

→ W razie potrzeby wyczyścić główny kosz filtracyjny pod wodą bieżącą.

#### **UWAGA**

Niebezpieczeństwo uszkodzenia! Nigdy nie zakładać mokrego koszyka filtra głównego.

### Wymiana filtra wywiewnego

**Filtr wywiewny: wymieniać raz w roku**

- Odblokować i zdjąć osłonę.
- Wymienić filtr wywiewny.
- Zamocować i zaryglować osłonę.

### Wymiana filtra ochronnego silnika

- Odblokować i zdjąć głowicę ssącą.
- Nacisnąć kratkę filtra ochronnego silnika ku dołowi, przekręcić i wyjąć.
- Wyjąć filtr ochronny silnika.
- Włożyć nowy filtr ochronny silnika.
- Włożyć i zablokować kratkę filtra ochronnego silnika.
- Nałożyć i zablokować głowicę ssącą.

### Wymiana kabla sieciowego

Tylko T 17/1 eco!efficiency:

Rysunek 

## Usuwanie usterek

### ⚠ **NIEBEZPIECZEŃSTWO**

Przed przystąpieniem do wszelkich prac w obrębie urządzenia należy wyłączyć urządzenie i odłączyć przewód sieciowy od zasilania.

### Urządzenie wyłącza się w czasie pracy

- Zadziałał bezpiecznik termiczny silnika.
- Wymienić filtr włókninowy lub papierowy (wyposażenie specjalne)
- Wymienić filtr ochronny silnika.
- Wymienić filtr wywiewny.
- Skontrolować wszystkie części pod kątem zatorów.

Ponowne włączenie po ostudzeniu turbiny silnika po ok. 30-40 min.

### Turbina ssąca nie pracuje

- Sprawdzić gniazdko i bezpiecznik zasilania.
- Sprawdzić kabel sieciowy i wtyczkę sieciową urządzenia.
- Włączyć urządzenie.

### Moc ssania słabnie

- Usunąć zatory z dyszy ssącej, rury ssącej lub wężyka do zasysania.
- Wymienić filtr włókninowy lub papierowy (wyposażenie specjalne)
- Wyczyścić główny kosz filtracyjny pod bieżącą wodą.
- Właściwie założyć/zaryglować głowicę ssącą.
- Wymienić uszkodzony wężyk do zasysania.
- Wymienić filtr ochronny silnika.

## Podczas odsysania wydostaje się pył

- Wymienić filtr włókninowy lub papierowy (wyposażenie specjalne)
- Skontrolować osadzenie filtra włókninowego lub papierowego (wyposażenie specjalne).
- Właściwie założyć/zarygłować głowicę ssącą.
- Włożyć nieuszkodzony koszyk filtra głównego.
- Właściwie założyć filtr ochronny silnika.

## Serwis firmy

**Jeżeli usterka nie daje się usunąć, urządzenie musi być sprawdzone przez serwis.**

## Gwarancja

W każdym kraju obowiązują warunki gwarancji określone przez odpowiedniego lokalnego dystrybutora. Ewentualne usterki urządzenia usuwane są w okresie gwarancji bezpłatnie, o ile spowodowane są błędem materiałowym lub produkcyjnym. W sprawach napraw gwarancyjnych prosimy kierować się z dowodem zakupu do dystrybutora lub do autoryzowanego punktu serwisowego.

## Wyposażenie dodatkowe i części zamienne

Stosować tylko oryginalne akcesoria i części zamienne, które gwarantują niezawodną i bezusterkową eksploatację przyrządu. Informacje dotyczące akcesoriów i części zamiennych można znaleźć na stronie internetowej [www.kaercher.com](http://www.kaercher.com).

## Deklaracja zgodności UE

Niniejszym oświadczamy, że określone poniżej urządzenie odpowiada pod względem koncepcji, konstrukcji oraz wprowadzonej przez nas do handlu wersji obowiązującym wymogom dyrektyw UE dotyczącym wymagań w zakresie bezpieczeństwa i zdrowia. Wszelkie nie uzgodnione z nami modyfikacje urządzenia powodują utratę ważności tego oświadczenia.

**Produkt:** Odkurzacz na sucho

**Typ:** 1.355-xxx

**Obowiązujące dyrektywy UE**

2006/42/WE (+2009/127/WE)

2014/30/UE

2011/65/UE

2009/125/UE

**Zastosowane normy zharmonizowane**

EN 55014-1: 2006+A1: 2009+A2: 2011

EN 55014-2: 1997+A1: 2001+A2: 2008

EN 60335-1

EN 60335-2-69

EN 61000-3-2: 2014

EN 61000-3-3: 2013

EN 62233: 2008

EN 50581

EN 60312: 2013

**Zastosowane normy krajowe**

-

**Zastosowane rozporządzenia**

666/2013

**5.957-594**

Z upoważnienia zarządu przedsiębiorstwa.



H. Jenner  
CEO



S. Reiser  
Head of Approbation

Pełnomocnik dokumentacji:

S. Reiser

Alfred Kärcher GmbH & Co. KG

Alfred-Kärcher-Str. 28 - 40

71364 Winnenden (Germany)

tel.: +49 7195 14-0

faks: +49 7195 14-2212

Winnenden, 2016/01/01

## Dane techniczne

		T 17/1	T 17/1 eco! efficiency
Napięcie zasilające	V	220-240	220-240
Częstotliwość	Hz	1~ 50-60	1~ 50-60
Pojemność zbiornika	l	17	17
Ilość powietrza (maks.)	l/s	61	43
Podciśnienie (maks.)	kPa (mbar)	24,4 (244)	22,9 (229)
Dane przyłączeniowe mocy elektrycznej szczotki ssącej (max.)	W	250	250
Klasa ochronności		II	II
Przyłącze wężyka do zasysania (C-DN/C-ID)	mm	32	32
Dług. x szer. x wys.	mm	440 x 315 x 420	440 x 315 x 420
Typowy ciężar roboczy	kg	7,1	7,0
Temperatura otoczenia (maks.)	°C	+40	+40

### Wartości określone zgodnie z EN 60335-2-69

Poziom ciśnienie akustycznego $L_{pA}$	dB(A)	65	56
Niepewność pomiaru $K_{pA}$	dB(A)	1	1
Drgania przenoszone przez kończyny górne	m/s <sup>2</sup>	<2,5	<2,5
Niepewność pomiaru K	m/s <sup>2</sup>	0,2	0,2

### Projekt ekologiczny zgodny z 666/2013

Klasa sprawności energetycznej	--	E	A
Wskazywane roczne zużycie energii	kWh/a	49,8	24,4
Klasa czyszczenia dywanów	--	E	D
Klasa czyszczenia twardych powierzchni	--	B	D
Klasa emisji kurzu	--	C	E
Poziom mocy akustycznej $L_{wA}$	dB(A)	77	71
Nominalny pobór mocy	W	1150	750

<b>Kabel sieciowy T 17/1</b>	H05VV-F 2x1,0 mm <sup>2</sup>	
	Nr części	Długość kabla
EU	6.649-655.0	12 m
<b>Kabel sieciowy T 17/1 eco! efficiency</b>	H05VV-F 2x1,0 mm <sup>2</sup>	
	Nr części	Długość kabla
EU	6.649-743.0	12 m
GB	6.649-766.0	12 m
CH	6.650-523.0	12 m





Înainte de prima utilizare a aparatului dvs. citiți acest instrucțiunile original, respectați instrucțiunile cuprinse în acesta și păstrați-l pentru întrebuințarea ulterioară sau pentru următorii posesori.

- Înainte de prima utilizare citiți neapărat măsurile de siguranță nr. 5.956-249.0!
- În cazul nerespectării instrucțiunilor de utilizare și a măsurilor de siguranță, aparatul poate fi deteriorat și siguranța persoanei care utilizează aparatul, respectiv a altor persoane, poate fi pusă în pericol.
- În cazul în care aparatul a fost deteriorat în timpul transportului, informați imediat comerciantul.

## Cuprins

Protecția mediului înconjurător	RO	1
Trepte de pericol . . . . .	RO	1
Utilizarea corectă . . . . .	RO	1
Elementele aparatului . . . . .	RO	2
Punerea în funcțiune . . . . .	RO	2
Utilizarea . . . . .	RO	2
Transport . . . . .	RO	2
Depozitarea . . . . .	RO	3
Îngrijirea și întreținerea . . . . .	RO	3
Remedierea defectăunilor . . . . .	RO	3
Garanție . . . . .	RO	4
Accesorii și piese de schimb . . . . .	RO	4
Declarație UE de conformitate	RO	4
Date tehnice . . . . .	RO	5

## Protecția mediului înconjurător



Materialele de ambalare sunt reciclabile. Ambalajele nu trebuie aruncate în gunoii menajer, ci trebuie duse la un centru de colectare și revalorificare a deșeurilor.



Aparatele vechi conțin materiale reciclabile valoroase, care pot fi supuse unui proces de revalorificare. Bateriile, uleiul și substanțele asemănătoare nu trebuie să ajungă în mediul înconjurător. Din acest motiv, vă rugăm să apelați la centrele de colectare abilitate pentru eliminarea aparatelor vechi.

## Observații referitoare la materialele conținute (REACH)

Informații actuale referitoare la materialele conținute puteți găsi la adresa:  
[www.kaercher.com/REACH](http://www.kaercher.com/REACH)

## Trepte de pericol

### △ PERICOL

*Indicație referitoare la un pericol iminent, care duce la vătămări corporale grave sau moarte.*

### △ AVERTIZARE

*Indicație referitoare la o posibilă situație periculoasă, care ar putea duce la vătămări corporale grave sau moarte.*

### △ PRECAUȚIE

*Indică o posibilă situație periculoasă, care ar putea duce la vătămări corporale ușoare.*

### ATENȚIE

*Indicație referitoare la o posibilă situație periculoasă, care ar putea duce la pagube materiale.*

## Utilizarea corectă

### △ AVERTIZARE

*Aparatul nu este prevăzut pentru aspirarea pulberilor nocive.*

### ATENȚIE

*Aparatul este destinat pentru a fi utilizat în spațiile interioare.*

- Acest aspirator universal este proiectat pentru curățarea uscată a podelelor și a pereților.
- Acest aparat poate fi folosit în domeniul comercial, de exemplu în hoteluri, școli, spitale, fabrici, magazine, birouri și magazine de închiriat aparatură.

## Elementele aparatului

- 1 Sac filtrant din material textil
- 2 Ștuțul de aspirare
- 3 Furtun pentru aspirare
- 4 Plăcuța de tip
- 5 Cârlig pentru cablu
- 6 Mâner pentru transport
- 7 Cablu de rețea
- 8 Cap de aspirare
- 9 Zăvor cap de aspirare
- 10 Rolă de ghidare
- 11 Recipient pentru murdărie
- 12 Priză pentru perie de aspirat electrică
- 13 Suportul duzei pentru podea
- 14 Întrerupător principal
- 15 Comutator suprafață dură/mochetă
- 16 Duză pentru sol
- 17 Tub de aspirare
- 18 Element de fixare ștecher
- 19 Închizător capac
- 20 Capac
- 21 Regulator putere de aspirare (fără trepte)
- 22 Cot
- 23 Filtru de aer uzat
- 24 Sac principal de filtrare
- 25 Filtru pentru protecția motorului
- 26 Grilaj la filtrul pentru protecția motorului

### Cod de culori

- Elementele de comandă pentru procesul de curățare sunt de culoare galbenă.
- Elementele de comandă pentru întreținere și service sunt de culoare gri deschis.

## Punerea în funcțiune

- ➔ Verificați dacă sacul principal de filtrare este montat în aparat.

### Regimuri de funcționare

- 1 Utilizare cu sac filtrant din material textil sau sac filtrant din hârtie (accesoriu special)
- 2 Utilizare fără sac filtrant

## Montarea sacului de filtrare

- ➔ Deblocați capul de aspirare și îndepărtați-l.
- ➔ Îndepărtați sacul principal de filtrare.
- ➔ Sacul de filtrare din material textil sau sacul din hârtie (accesoriu special) este deteriorat.
- ➔ Introduceți sacul principal de filtrare.
- ➔ Puneți capul de aspirare la loc și blocați-l.

## Utilizarea

### Pornirea aparatului

- ➔ Introduceți ștecherul în priză.
- ➔ Porniți aparatul de la întrerupătorul principal.

### Regim de curățare

- ➔ Reglați comutatorul duzei de podea pe suprafață dură sau mochetă.
- ➔ Reglați puterea de aspirare cu ajutorul regulatorului (fără trepte).
- ➔ Efectuați curățarea.

### Oprirea aparatului

- ➔ Opriiți aparatul de la întrerupătorul principal.
- ➔ Scoateți ștecherul din priză.

### După fiecare utilizare

- ➔ Goliți rezervorul.
- ➔ Interiorul și exteriorul aparatului se curăță prin aspirare și ștergere cu o cârpă umedă.

## Transport

### ⚠ PRECAUȚIE

*Pericol de rănire și deteriorare a aparatului!  
La transport țineți cont de greutatea aparatului.*

- ➔ În cazul transportării în vehicule asigurați aparatul contra derapării și răsturnării conform normelor în vigoare.

## Depozitarea

### ⚠ **PRECAUȚIE**

*Pericol de rănire și deteriorare a aparatului!  
La depozitare țineți cont de greutatea aparatului.*

Aparatul poate fi depozitat doar în spațiile interioare.

## Îngrijirea și întreținerea

### ⚠ **PERICOL**

*Înainte de toate lucrările la aparat, opriți aparatul și scoateți ștecherul din priză.*

### Curățarea sacului principal de filtrare

→ Curățați, dacă este necesar, sacul principal de filtrare (lavabil) sub apă curentă.

### **ATENȚIE**

*Pericol de deteriorare! Nu introduceți niciodată sacul principal de filtrare umed.*

### Scimbarea filtrului de aer uzat

**Filtrul de aer uzat trebuie înlocuit o dată pe an.**

- Deblocați capacul și îndepărtați-l.
- Schimbați filtrul de aer uzat.
- Puneți capacul la loc și blocați-l.

### Înlocuirea filtrului pentru protecția motorului

- Deblocați capul de aspirare și îndepărtați-l.
- Apăsați în jos grilajul de la filtrul pentru protecția motorului, rotiți-l, apoi scoateți-l.
- Îndepărtați filtrul pentru protecția motorului.
- Introduceți noul filtru pentru protecția motorului.
- Introduceți și fixați grilajul de la filtrul pentru protecția motorului.
- Puneți capul de aspirare la loc și blocați-l.

### Schimbarea cablului de rețea

Doar T 17/1 eco!efficiency:  
Figura **A**

## Remedierea defecțiunilor

### ⚠ **PERICOL**

*Înainte de toate lucrărilor la aparat, opriți aparatul și scoateți ștecherul din priză.*

### Aparatul se oprește în timpul funcționării

- S-a declanșat protecția termică a motorului.
- Schimbați sacul filtrant din material textil sau sacul filtrant din hârtie (accesoriu special).
- Înlocuiți filtrul pentru protecția motorului.
- Schimbați filtrul de aer uzat.
- Verificați toate părțile, să nu fie înfundate.

Puneți aparatul din nou în funcțiune numai după răcirea turbinei de motor, după cca. 30-40 de minute.

### Turbina aspiratoare nu funcționează

- Verificați priza și siguranța de la rețeaua de alimentare cu curent.
- Verificați cablul de alimentare de la rețea și conectorul aparatului.
- Porniți aparatul.

### Puterea de aspirare scade

- Desfundați duza, tubul sau furtunul de aspirare.
- Schimbați sacul filtrant din material textil sau sacul filtrant din hârtie (accesoriu special).
- Curățați sacul principal de filtrare sub apă curentă.
- Aplicați/blocați corect capul de aspirare.
- Schimbați furtunul de aspirare defect.
- Înlocuiți filtrul pentru protecția motorului.

## În timpul aspirării iese praf

- ➔ Schimbați sacul filtrant din material textil sau sacul filtrant din hârtie (accesoriu special).
- ➔ Verificați poziția sacului filtrant din material textil sau a sacului filtrant din hârtie (accesoriu special).
- ➔ Aplicați/blocați corect capul de aspirare.
- ➔ Introduceți sacul principal de filtrare nou.
- ➔ Montați corect filtrul pentru protecția motorului.

## Service autorizat

**Dacă defecțiunea nu poate fi remediată, aparatul trebuie dus la service pentru a fi verificat.**

## Garanție

În fiecare țară sunt valabile condițiile de garanție publicate de distribuitorul nostru din țara respectivă. Eventuale defecțiuni ale acestui aparat, care survin în perioada de garanție și care sunt rezultatul unor defecte de fabricație sau de material, vor fi remediate gratuit. Pentru a putea beneficia de garanție, prezentați-vă cu chitanța de cumpărare la magazin sau la cea mai apropiată unitate de service autorizată.

## Accesorii și piese de schimb

Utilizați doar accesorii și piese de schimb originale; acestea oferă garanția unei funcționări sigure și fără defecțiuni a aparatului.

Informații referitoare la accesorii și piese de schimb se găsesc la adresa [www.kaercher.com](http://www.kaercher.com).

## Declarație UE de conformitate

Prin prezenta declarăm că aparatul desemnat mai jos corespunde cerințelor fundamentale privind siguranța în exploatare și sănătatea incluse în directivele UE aplicabile, datorită conceptului și a modului de construcție pe care se bazează, în varianta comercializată de noi. În cazul efectuării unei modificări a aparatului care nu a fost

convenită cu noi, această declarație își pierde valabilitatea.

**Produs:** Aspirator cu funcționare uscată

**Tip:** 1.355-xxx

**Directive UE respectate:**

2006/42/CE (+2009/127/CE)

2014/30/UE

2011/65/UE

2009/125/CE

**Norme armonizate utilizate:**

EN 55014-1: 2006+A1: 2009+A2: 2011

EN 55014-2: 1997+A1: 2001+A2: 2008

EN 60335-1

EN 60335-2-69

EN 61000-3-2: 2014

EN 61000-3-3: 2013

EN 62233: 2008

EN 50581

EN 60312: 2013

**Norme de aplicare naționale:**

-

**Regulamente aplicabile**

666/2013

**5.957-594**

Semnatarii acționează în numele și prin împuternicirea conducerii societății.

  
H. Jenner  
CEO

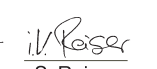
  
S. Reiser  
Head of Approval

Însărcinat cu elaborarea documentației:  
S. Reiser

Alfred Kärcher GmbH & Co. KG

Alfred-Kärcher-Str. 28 - 40

71364 Winnenden (Germany)

Tel.: +49 7195 14-0

Fax: +49 7195 14-2212

Winnenden, 2016/01/01

## Date tehnice

		T 17/1	T 17/1 eco! efficiency
Tensiunea de alimentare	V	220-240	220-240
Frecvența	Hz	1~ 50-60	1~ 50-60
Capacitatea rezervorului	l	17	17
Cantitate aer (max.)	l/s	61	43
Subpresiune (max.)	kPa (mbar)	24,4 (244)	22,9 (229)
Valoare de conexiune a periei de aspirat electrică (max.)	W	250	250
Clasă de protecție		II	II
Racord furtun de aspirare (C-DN/C-ID)	mm	32	32
Lungime x lățime x înălțime	mm	440 x 315 x 420	440 x 315 x 420
Greutate tipică de operare	kg	7,1	7,0
Temperatură ambiantă (max.)	°C	+40	+40

### Valori determinate conform EN 60335-2-69

Nivel de zgomot $L_{pA}$	dB(A)	65	56
Nesiguranță $K_{pA}$	dB(A)	1	1
Valoarea vibrației mână-braț	m/s <sup>2</sup>	<2,5	<2,5
Nesiguranță K	m/s <sup>2</sup>	0,2	0,2

### Design eco conf. 666/2013

Clasă de eficiență energetică	--	E	A
Consum de energie electrică indicativă anual	kWh/a	49,8	24,4
Clasă de curățare covoare	--	E	D
Clasă de curățare podele dure	--	B	D
Clasă de emisii de praf	--	C	E
Nivel de putere acustică $L_{wA}$ , garantat	dB(A)	77	71
Consum nominal de putere	W	1150	750

<b>Cablu de alimentare T 17/1</b>	H05VV-F 2x1,0 mm <sup>2</sup>	
	Nr. piesă	Lungimea cablului
EU	6.649-655.0	12 m
<b>Cablu de alimentare T 17/1 eco! efficiency</b>	H05VV-F 2x1,0 mm <sup>2</sup>	
	Nr. piesă	Lungimea cablului
EU	6.649-743.0	12 m
GB	6.649-766.0	12 m
CH	6.650-523.0	12 m



Pred prvým použitím vášho zariadenia si prečítajte tento pôvodný návod na použitie, konajte podľa neho a uschovajte ho pre neskoršie použitie alebo pre ďalšieho majiteľa zariadenia.

- Pred prvým uvedením do prevádzky si bezpodmienečne musíte prečítať bezpečnostné pokyny č. 5.956-249.0!
- Nedodržovanie pokynov návodu na obsluhu a bezpečnostných pokynov môže spôsobiť škody na zariadení a nebezpečenstvo pre obsluhu ako aj iné osoby.
- V prípade poškodenia pri preprave ihneď o tom informujte predajcu.

## Obsah

Ochrana životného prostredia . . . . .	SK	1
Stupne nebezpečenstva . . . . .	SK	1
Používanie výrobku v súlade s jeho určením . . . . .	SK	1
Prvky prístroja . . . . .	SK	2
Uvedenie do prevádzky . . . . .	SK	2
Obsluha . . . . .	SK	2
Transport . . . . .	SK	2
Uskladnenie . . . . .	SK	3
Starostlivosť a údržba . . . . .	SK	3
Pomoc pri poruchách . . . . .	SK	3
Záruka . . . . .	SK	4
Príslušenstvo a náhradné diely . . . . .	SK	4
EÚ Vyhlásenie o zhode . . . . .	SK	4
Technické údaje . . . . .	SK	5

## Ochrana životného prostredia

	Obalové materiály sú recyklovateľné. Obalové materiály láskavo nevyhadzujte do komunálneho odpadu, ale odovzdajte ich do zberne druhotných surovín.
	Vyradené prístroje obsahujú hodnotné recyklovateľné látky, ktoré by sa mali opäť zužitkovať. Do životného prostredia sa nesmú dostať batérie, olej a iné podobné látky. Staré zariadenia preto láskavo odovzdajte do vhodnej zberne odpadových surovín.

## Pokyny k zloženiu (REACH)

Aktuálne informácie o zložení nájdete na:

[www.kaercher.com/REACH](http://www.kaercher.com/REACH)

## Stupne nebezpečenstva

### ⚠ **NEBEZPEČENSTVO**

*Upozornenie na bezprostredne hroziace nebezpečenstvo, ktoré môže spôsobiť vážne zranenia alebo smrť.*

### ⚠ **VÝSTRAHA**

*Upozornenie na možnú nebezpečnú situáciu, ktorá by mohla viesť k vážnemu zraneniu alebo smrti.*

### ⚠ **UPOZORNENIE**

*Upozornenie na možnú nebezpečnú situáciu, ktorá by mohla viesť k ľahkým zraneniam.*

### **POZOR**

*Pozornenie na možnú nebezpečnú situáciu, ktorá by mohla viesť k vecným škodám.*

## Používanie výrobku v súlade s jeho určením

### ⚠ **VÝSTRAHA**

*Zariadenie nie je vhodné na vysávanie zdraviu škodlivého prachu.*

### **POZOR**

*Toto zariadenie je určené len na používanie vo vnútorných priestoroch.*

- Tento univerzálny vysávač je určený na suché čistenie povrchov podláh a stien.
- Tento spotrebič je vhodný na priemyselné použitie, napr. v hoteloch, školách, nemocniciach, továrňach, obchodoch, kanceláriách a pre požičovne.

## Prvky prístroja

- 1 Tkaninová filtračná vložka
- 2 Sacie hrdlo
- 3 Sacia hadica
- 4 Výrobný štítok
- 5 Hák na kábel
- 6 Rukoväť na prenášanie
- 7 Sieťový kábel
- 8 Vysávacia hlava
- 9 Uzáver vysávacej hlavy
- 10 Otočné koleso
- 11 Nádrž na nečistoty
- 12 Zásuvka pre elektrickú vysávaciu kefku
- 13 Priestor na uloženie trysky na podlahu
- 14 Hlavný vypínač
- 15 Prepínač tvrdá plocha/koberec
- 16 Podlahová hubica
- 17 Vysávacia rúra
- 18 Upevnenie zástrčky elektrickej siete
- 19 Zablkovanie krytu
- 20 Kryt
- 21 Regulátor sily vysávania (plynulé nastavenie)
- 22 Koleno
- 23 Filter odvádzaného vzduchu
- 24 Hlavný filtračný kôš
- 25 Ochranný filter motora
- 26 Mriežka ochranného filtra motora

### Farebné označenie

- Ovládacie prvky pre čistiaci proces sú žlté.
- Ovládacie prvky pre údržbu a servis sú svetlosivé.

## Uvedenie do prevádzky

- ➔ Skontrolujte, či je hlavný filtračný kôš vložený do zariadenia.

### Režimy prevádzky

- 1 Prevádzka s tkaninovou alebo papierovou filtračnou vložkou (špeciálne príslušenstvo)
- 2 Prevádzka bez filtračnej vložky

## Nasadenie vložky filtra

- ➔ Uvoľnite saciu hlavicu a vyberte ju.
- ➔ Odoberte hlavný filtračný kôš.
- ➔ Nasadte tkaninovú alebo papierovú vložku filtra (špeciálne príslušenstvo).
- ➔ Nasadte hlavný filtračný kôš.
- ➔ Nasadte a zaistite saciu hlavicu.

## Obsluha

### Zapnutie prístroja

- ➔ Zastrčte sieťovú zástrčku.
- ➔ Zariadenie zapnite pomocou hlavného vypínača.

### Režim prevádzky Čistenie

- ➔ Prepínač trysky na podlahu nastavte na tvrdú plochu alebo koberec.
- ➔ Na regulátore sily vysávania nastavte silu vysávania (plynulé nastavenie).
- ➔ Preveďte čistenie.

### Vypnutie prístroja

- ➔ Zariadenie vypnite pomocou hlavného vypínača.
- ➔ Vytiahnite sieťovú zástrčku.

### Po každom použití

- ➔ Vyprázdnite nádrž.
- ➔ Prístroj vyčistíte zvnútra aj zvonku od-sávaním a utrite ho pomocou vlhkej handričky.

## Transport

### ⚠ UPOZORNENIE

*Nebezpečenstvo zranenia a poškodenia!  
Pri prepravovaní zariadenia zohľadnite jeho hmotnosť.*

- ➔ Pri preprave vo vozidlách zariadenie zaistíte proti zošmyknutiu a prevráteniu podľa platných smerníc.

## Uskladnenie

### ⚠ **UPOZORNENIE**

*Nebezpečenstvo zranenia a poškodenia!  
Pri uskladnení zariadenia zohľadnite jeho hmotnosť.*

Toto zariadenie sa smie uschovávať len vo vnútri.

## Starostlivosť a údržba

### ⚠ **NEBEZPEČENSTVO**

*Pred všetkými prácami prístroj vypnite a vy-  
tiahnite sieťovú zástrčku.*

### **Čistenie hlavného filtračného koša**

→ Hlavný kôš filtra (umývateľný) v prípade potreby vyčistíte pod tečúcou vodou.

### **POZOR**

*Nebezpečenstvo poškodenia! Hlavný fil-  
tračný kôš nenasadzujte vlhký.*

### **Výmena filtra odvádzaného vzduchu**

**Filter odvádzaného vzduchu: výmena 1x  
ročne**

- Uvoľnite kryt a vyberte ho.
- Výmena filtra odpadového vzduchu.
- Namontujte a zablokujte kryt.

### **Výmena ochranného filtra motora**

- Uvoľnite saciu hlavicu a vyberte ju.
- Mriežku ochranného filtra motora za-  
tlačte smerom dole, otočte ju a vyberte.
- Vyberte ochranný filter motora.
- Vložte nový ochranný filter motora.
- Nasadte mriežku ochranného filtra mo-  
tora a nechajte ju zapadnúť na svoje  
miesto.
- Nasadte a zaistite saciu hlavicu.

### **Výmena sieťového kábla**

Iba T 17/1 ecoefficiency:

Obrázok 

## Pomoc pri poruchách

### ⚠ **NEBEZPEČENSTVO**

*Pred všetkými prácami prístroj vypnite a vy-  
tiahnite sieťovú zástrčku.*

### **Zariadenie sa počas prevádzky vypne**

- Spustila sa tepelná ochrana motora.
- Vymeňte tkaninovú alebo papierovú fil-  
tračnú vložku (špeciálne príslušenstvo).
- Vymeňte ochranný filter motora.
- Výmena filtra odpadového vzduchu.
- Skontrolujte všetky diely, či nie sú  
upchaté.

Zariadenie zapnite znova asi 30-40 minút  
po vychladení turbíny motora.

### **Vysávací turbína nebeží**

- Skontrolujte zásuvku a poistku napája-  
nia elektrickým prúdom.
- Skontrolujte sieťovú šnúru a sieťovú zá-  
strčku prístroja.
- Zapnite spotrebič.

### **Sila vysávania klesá**

- Odstráňte veci, ktoré upchávajú vysá-  
vaciu trysku, vysávaciu rúru alebo vysá-  
vaciu hadicu.
- Vymeňte tkaninovú alebo papierovú fil-  
tračnú vložku (špeciálne príslušenstvo).
- Hlavný kôš vyčistíte pod tečúcou vo-  
dou.
- Správne nasadte a zaistite vysávaciu  
hlavu.
- Vymeňte chybnú vysávaciu hadicu.
- Vymeňte ochranný filter motora.

### **Pri vysávaní vychádza von prach**

- Vymeňte tkaninovú alebo papierovú fil-  
tračnú vložku (špeciálne príslušenstvo).
- Skontrolujte umiestnenie tkaninovej  
alebo papierovej filtračnej vložky (špe-  
ciálne príslušenstvo).
- Správne nasadte a zaistite vysávaciu  
hlavu.
- Nasadte nepoškodený hlavný filtračný  
koš.
- Ochranný filter motora nasadte správne.



## Servisná služba

**V prípade, že sa porucha nedá odstrániť, musí prístroj preskúšať pracovník zákaznickeho servisu.**

## Záruka

V každej krajine platia záručné podmienky našej distribučnej organizácie. Prípadné poruchy spotrebiča odstránime počas záručnej lehoty bezplatne, ak sú ich príčinou chyby materiálu alebo výrobné chyby. Pri uplatňovaní záruky sa spolu s dokladom o kúpe zariadenia láskavo obráťte na predajcu alebo na najbližší autorizovaný zákaznícky servis.

## Príslušenstvo a náhradné diely

Používajte len originálne príslušenstvo a originálne náhradné diely, pretože zaručujú bezpečnú a bezporuchovú prevádzku prístroja.

Informácie o príslušenstve a náhradných dieloch nájdete na stránke [www.kaercher.com](http://www.kaercher.com).

## EÚ Vyhlásenie o zhode

Týmto vyhlasujeme, že ďalej označený stroj zodpovedá na základe jeho koncepcie a konštrukcie a takisto vyhotovenia, ktoré sme dodali, príslušným základným požiadavkám na bezpečnosť a ochranu zdravia uvedeným v smerniciach EÚ. Pri zmene stroja, ktorá nebola nami odsúhlasená, stráca toto prehlásenie svoju platnosť.

**Výrobok:** Suchý vysávač

**Typ:** 1.355-xxx

**Príslušné Smernice EÚ:**

2006/42/ES (+2009/127/ES)

2014/30/EÚ

2011/65/EÚ

2009/125/EÚ

**Uplatňované harmonizované normy:**

EN 55014-1: 2006+A1: 2009+A2: 2011

EN 55014-2: 1997+A1: 2001+A2: 2008

EN 60335-1

EN 60335-2-69

EN 61000-3-2: 2014

EN 61000-3-3: 2013

EN 62233: 2008

EN 50581

EN 60312: 2013

**Uplatňované národné normy:**

-

**Použitá nariadenia**

666/2013

**5.957-594**

Podpísaný jedná v poverení a s plnou mocou jednatelstva.



H. Jenner  
CEO



S. Reiser  
Head of Approbation

Osoba zodpovedná za dokumentáciu:

S. Reiser

Alfred Kärcher GmbH & Co. KG

Alfred-Kärcher-Str. 28 - 40

71364 Winnenden (Germany)

Tel: +49 7195 14-0

Fax: +49 7195 14-2212

Winnenden, 2016/01/01

## Technické údaje

		T 17/1	T 17/1 eco! efficiency
Sieťové napätie	V	220-240	220-240
Frekvencia	Hz	1~ 50-60	1~ 50-60
Objem nádoby	l	17	17
Množstvo vzduchu (max.)	l/s	61	43
Podtlak (max.)	kPa (mbar)	24,4 (244)	22,9 (229)
Hodnota výkonového pripojenia elektrickej vysávacej kefy (max.)	W	250	250
Krytie		II	II
Prípojka vysávacej hadice (C-DN/C-ID)	mm	32	32
Dĺžka x Šírka x Výška	mm	440 x 315 x 420	440 x 315 x 420
Typická prevádzková hmotnosť	kg	7,1	7,0
Teplota okolia (max.)	°C	+40	+40
<b>Zistené hodnoty podľa EN 60335-2-69</b>			
Hlučnosť L <sub>PA</sub>	dB(A)	65	56
Nebezpečnosť K <sub>PA</sub>	dB(A)	1	1
Hodnota vibrácií v ruke/ramene	m/s <sup>2</sup>	<2,5	<2,5
Nebezpečnosť K	m/s <sup>2</sup>	0,2	0,2
<b>Ekologický dizajn podľa 666/2013</b>			
Trieda energetickej efektivity	--	E	A
Indikatívna ročná spotreba energie	kWh/a	49,8	24,4
Trieda čistenia kobercov	--	E	D
Trieda čistenia tvrdých povrchov	--	B	D
Trieda prachových emisií	--	C	E
Hladina akustického hluku L <sub>WA</sub>	dB(A)	77	71
Menovitý príkon	W	1150	750

<b>Sieťový kábel</b> <b>T 17/1</b>	H05VV-F 2x1,0 mm <sup>2</sup>		
	Čís. dielu	Dĺžka kábla	
EU	6.649-655.0	12 m	
<b>Sieťový kábel</b> <b>T 17/1 eco!</b> <b>efficiency</b>	H05VV-F 2x1,0 mm <sup>2</sup>		
	Čís. dielu	Dĺžka kábla	
	EU	6.649-743.0	12 m
	GB	6.649-766.0	12 m
	CH	6.650-523.0	12 m



Prije prve uporabe Vašeg uređaja pročitajte ove originalne radne upute, postupajte prema njima i sačuvajte ih za kasniju uporabu ili za sljedećeg vlasnika.

- Prije prvog stavljanja u pogon obavezno pročitajte sigurnosne naputke br. 5.956-249.0!
- U slučaju nepoštivanja uputa za uporabu i sigurnosnih naputaka može doći do oštećenja na uređaju i opasnosti za rukovatelja i druge osobe.
- U slučaju oštećenja pri transportu odmah obavijestite prodavača.

## Pregled sadržaja

Zaštita okoliša . . . . .	HR	1
Stupnjevi opasnosti . . . . .	HR	1
Namjensko korištenje . . . . .	HR	1
Sastavni dijelovi uređaja . . . . .	HR	2
Stavljanje u pogon. . . . .	HR	2
Rukovanje . . . . .	HR	2
Transport . . . . .	HR	2
Skladištenje . . . . .	HR	3
Njega i održavanje . . . . .	HR	3
Otklanjanje smetnji . . . . .	HR	3
Jamstvo . . . . .	HR	4
Pribor i pričuvni dijelovi . . . . .	HR	4
EU izjava o usklađenosti . . . . .	HR	4
Tehnički podaci . . . . .	HR	5

## Zaštita okoliša



Materijali ambalaže se mogu reciklirati. Molimo Vas da ambalažu ne odlažete u kućne otpatke, već ih predajte kao sekundarne sirovine.



Stari uređaji sadrže vrijedne materijale koji se mogu reciklirati te bi ih stoga trebalo predati kao sekundarne sirovine. Baterije, ulje i slični materijali ne smiju dospjeti u okoliš. Stoga Vas molimo da stare uređaje zbrinete preko odgovarajućih sabirnih sustava.

## Napomene o sastojcima (REACH)

Aktualne informacije o sastojcima možete pronaći na stranici:

[www.kaercher.com/REACH](http://www.kaercher.com/REACH)

## Stupnjevi opasnosti

### ⚠ OPASNOST

*Napomena koja upućuje na neposredno prijeteću opasnost koja za posljedicu ima teške tjelesne ozljede ili smrt.*

### ⚠ UPOZORENJE

*Napomena koja upućuje na eventualno opasnu situaciju koja može prouzročiti teške tjelesne ozljede ili smrt.*

### ⚠ OPREZ

*Napomena koja upućuje na eventualno opasnu situaciju koja može prouzročiti lakše ozljede.*

### PAŽNJA

*Napomena koja upućuje na eventualno opasnu situaciju koja može prouzročiti materijalnu štetu.*

## Namjensko korištenje

### ⚠ UPOZORENJE

*Uređaj nije prikladan za usisavanje prašine štetne po zdravlje.*

### PAŽNJA

*Ovaj je uređaj namijenjen samo za uporabu u zatvorenim prostorijama.*

- Univerzalni usisavač je namijenjen za suho usisavanje podnih i zidnih površina.
- Ovaj uređaj je prikladan za profesionalnu primjenu, npr. u hotelima, školama, bolnicama, tvornicama, prodavaonicama, uredima i ostalim poslovnim prostorima.

## Sastavni dijelovi uređaja

- 1 Vunena filtarska vrećica
- 2 Nastavak za usis
- 3 Usisno crijevo
- 4 Natpisna pločica
- 5 Kukica za kvačenje kabela
- 6 Rukohvat
- 7 Strujni kabel
- 8 Usisna glava
- 9 Zapor usisne glave
- 10 Kotačići
- 11 Spremnik za prljavštinu
- 12 Utičnica za električnu usisnu četku
- 13 Prihvatnik podnog nastavka
- 14 Glavna sklopka
- 15 Preklopnik za prebacivanje sa tvrdih površina na sagove
- 16 Podna sapnica
- 17 Usisna cijev
- 18 Pričvrtnik strujnog utikača
- 19 Bravica poklopcu
- 20 Poklopac
- 21 Regulator usisne sile (nestupnjevano)
- 22 Koljenati nastavak
- 23 Filtar ispušnog zraka
- 24 Košara glavnog filtra
- 25 Filtar za zaštitu motora
- 26 Rešetka filtra za zaštitu motora

### Oznaka u boji

- Komandni elementi za proces čišćenja su žuti.
- Komandni elementi za održavanje i servis su svijetlo sivi.

## Stavljanje u pogon

- ➔ Provjera je li košara glavnog filtra umetnuta u uređaj.

### Načini rada

- 1 Rad s vunenom ili papirnatom filtarskom vrećicom (poseban pribor)
- 2 Rad bez filtarske vrećice

## Ugradnja filtarske vrećice

- ➔ Otkvačite i skinite usisnu glavu.
- ➔ Izvadite košaru glavnog filtra.
- ➔ Natakните flizelinsku ili papirnatu filtarsku vrećicu (poseban pribor).
- ➔ Umetnite košaru glavnog filtra.
- ➔ Postavite i pričvrstite usisnu glavu.

## Rukovanje

### Uključivanje stroja

- ➔ Utaknite strujni utikač.
- ➔ Uključite uređaj pritiskom na glavnu sklopku.

### Čišćenje

- ➔ Prebacite preklopnik podnog nastavka na usisavanje tvrdih površina ili sagova.
- ➔ Prilagođavajte usisnu silu na regulatoru (nestupnjevano).
- ➔ Obavite čišćenje.

### Isključivanje uređaja

- ➔ Isključite uređaj pritiskom na glavnu sklopku.
- ➔ Izvucite strujni utikač.

### Nakon svake primjene

- ➔ Ispraznite spremnik.
- ➔ Usišite prljavštinu iz unutarnje i s vanjske strane uređaja pa uređaj prebrišite vlažnom krpom.

## Transport

### ⚠ OPREZ

- Opasnost od ozljeda i oštećenja! Prilikom transporta pazite na težinu uređaja.*
- ➔ Prilikom transporta vozilima osigurajte uređaj od klizanja i naginjanja sukladno odgovarajućim mjerodavnim propisima.

## Skladištenje

### ⚠ OPREZ

Opasnost od ozljeda i oštećenja! Pri skladištenju imajte u vidu težinu uređaja.

Ovaj se uređaj smije skladištiti samo u zatvorenim prostorijama.

## Njega i održavanje

### ⚠ OPASNOST

Uređaj prije svih radova na njemu isključite i izvucite strujni utikač iz utičnice.

### Čišćenje košare glavnog filtra

→ Košaru glavnog filtra (može se prati) po potrebi operite u tekućoj vodi.

### PAŽNJA

Opasnost od oštećenja! Nikada ne upotrebljavajte vlažnu košaru glavnog filtra.

### Zamjena filtra ispušnog zraka

**Filtar ispušnog zraka treba mijenjati jednom godišnje**

- Otkvačite i skinite poklopac.
- Zamijenite ispušni filtar.
- Vratite i zakvačite poklopac.

### Zamjena filtra za zaštitu motora

- Otkvačite i skinite usisnu glavu.
- Pritisnite rešetku filtra za zaštitu motora prema dolje, okrenite je i izvadite.
- Izvadite filtar za zaštitu motora.
- Uložite novi filtar za zaštitu motora.
- Umetnite rešetku filtra za zaštitu motora tako da dosjedne.
- Postavite i pričvrstite usisnu glavu.

### Zamjena strujnog kabela

Samo T 17/1 eco!efficiency:  
Slika 

## Otklanjanje smetnji

### ⚠ OPASNOST

Uređaj prije svih radova na njemu isključite i izvucite strujni utikač iz utičnice.

### Aparat se isključuje tijekom rada

- Aktivirala se toplinska zaštita motora.
- Zamijenite vunenu ili papirnatu filtarsku vrećicu (poseban pribor).
- Zamijenite filtar za zaštitu motora.
- Zamijenite ispušni filtar.
- Provjerite nema li začepljenja u svim dijelovima.

Uređaj ponovo uključite nakon što se ohladi turbina motora, nakon otprilike 30 - 40 minuta.

### Usisna tubina ne radi

- Provjerite utičnicu i osigurač napajanja.
- Provjerite strujni kabel i strujni utikač uređaja.
- Uključite uređaj.

### Usisna snaga se smanjuje

- Odstranite začepljenja iz sisaljke, usisne cijevi ili usisnog crijeva.
- Zamijenite vunenu ili papirnatu filtarsku vrećicu (poseban pribor).
- Operite košaru glavnog filtra u tekućoj vodi.
- Ispravno postavite i pričvrstite usisnu glavu.
- Zamijenite neispravno usisno crijevo.
- Zamijenite filtar za zaštitu motora.

### Izlaženje prašine prilikom usisavanja

- Zamijenite vunenu ili papirnatu filtarsku vrećicu (poseban pribor).
- Provjerite dosjed vunene ili papirnatu filtarske vrećice (poseban pribor).
- Ispravno postavite i pričvrstite usisnu glavu.
- Umetnite neoštećenu košaru glavnog filtra.
- Pravilno umetnite filtar za zaštitu motora.

## Servisna služba

**Ako se smetnja ne da otkloniti, servisna služba mora ispitati stroj.**

## Jamstvo

U svakoj zemlji važe jamstveni uvjeti koje je izdala naša nadležna organizacija za distribuciju. Eventualne smetnje na stroju za vrijeme trajanja jamstva uklanjamo besplatno ukoliko je uzrok greška u materijalu ili proizvodnji. U slučaju koji podliježe garanciji obratite se, uz prilaganje potvrde o kupnji, Vašem prodavaču ili najbližoj ovlaštenoj servisnoj službi.

## Pribor i pričuvni dijelovi

Upotrebljavajte samo originalni pribor i originalne rezervne dijelove, oni jamče za siguran rad uređaja bez smetnji. Informacije o priboru i rezervnim dijelovima možete pronaći na [www.kaercher.com](http://www.kaercher.com).

## EU izjava o usklađenosti

Izjavljujemo da navedeni uređaj u svojoj zamisli i konstrukciji te kod nas korištenoj izvedbi odgovara osnovnim sigurnosnim i zdravstvenim zahtjevima u skladu s niže navedenim direktivama Europske Zajednice. Ova izjava gubi valjanost u slučaju izmjene stroja koji nisu ugovorene s nama.

**Proizvod:** usisavač za suho usisavanje

**Tip:** 1.355-xxx

**Odgovarajuće smjernice EU:**

2006/42/EZ (+2009/127/EZ)

2014/30/EU

2011/65/EU

2009/125/EZ

**Primijenjene usklađene norme:**

EN 55014–1: 2006+A1: 2009+A2: 2011

EN 55014–2: 1997+A1: 2001+A2: 2008

EN 60335–1

EN 60335–2–69

EN 61000–3–2: 2014

EN 61000–3–3: 2013

EN 62233: 2008

EN 50581

EN 60312: 2013

**Primijenjeni nacionalni standardi:**

-

**Primijenjene odredbe**

666/2013

**5.957-594**

Potpisnici rade po nalogu i s ovlaštenjem poslododstva.

  
H. Jenner  
CEO

  
S. Reiser  
Head of Approbation

Opunomoćeni za izradu dokumentacije:  
S. Reiser

Alfred Kärcher GmbH & Co. KG

Alfred-Kärcher-Str. 28 - 40

71364 Winnenden (Germany)

Tel.: +49 7195 14-0

Faks:+49 7195 14-2212

Winnenden, 2016/01/01

## Tehnički podaci

		T 17/1	T 17/1 eco! efficiency
Napon el. mreže	V	220-240	220-240
Frekvencija	Hz	1~ 50-60	1~ 50-60
Zapremnina spremnika	l	17	17
Maks. protok zraka	l/s	61	43
Maks. podtlak	kPa (mbar)	24,4 (244)	22,9 (229)
Specifikacija priključka električne usisne četke (maks.)	W	250	250
Klasa zaštite		II	II
Priključak usisnog crijeva (C-DN/C-ID)	mm	32	32
Duljina x širina x visina	mm	440 x 315 x 420	440 x 315 x 420
Tipična radna težina	kg	7,1	7,0
Maks. okolna temperatura	°C	+40	+40
<b>Utvrđene vrijednosti prema EN 60335-2-69</b>			
Razina zvučnog tlaka $L_{pA}$	dB(A)	65	56
Nepouzdanost $K_{pA}$	dB(A)	1	1
Vrijednost vibracije na ruci	m/s <sup>2</sup>	<2,5	<2,5
Nepouzdanost K	m/s <sup>2</sup>	0,2	0,2
<b>Eko-dizajn sukladno 666/2013</b>			
Razred energetske učinkovitosti	--	E	A
Indikativna godišnja potrošnja energije	kWh/a	49,8	24,4
Razred čišćenja sagova	--	E	D
Razred čišćenja tvrdih podova	--	B	D
Razred emisije prašine	--	C	E
Razina zvučne snage $L_{wA}$	dB(A)	77	71
Nazivna potrošnja energije	W	1150	750

<b>Strujni kabel</b> <b>T 17/1</b>	H05VV-F 2x1,0 mm <sup>2</sup>	
	Br. dijela	Duljina kabe- la
EU	6.649-655.0	12 m
<b>Strujni kabel</b> <b>T 17/1 eco!</b> <b>efficiency</b>	H05VV-F 2x1,0 mm <sup>2</sup>	
	Br. dijela	Duljina kabe- la
EU	6.649-743.0	12 m
GB	6.649-766.0	12 m
CH	6.650-523.0	12 m



Pre prve upotrebe Vašeg uređaja pročitajte ove originalno uputstvo za rad, postupajte prema njemu i sačuvajte ga za kasniju upotrebu ili za sledećeg vlasnika.

- Pre prvog stavljanja u pogon obavezno pročitajte sigurnosne napomene br. 5.956-249.0!
- U slučaju neuvažavanja radnog uputstva i sigurnosnih napomena može doći do oštećenja na uređaju i opasnosti za rukovaoca i druge osobe.
- U slučaju oštećenja pri transportu odmah obavestite prodavca.

## Pregled sadržaja

Zaštita životne sredine . . . . .	SR	1
Stepeni opasnosti . . . . .	SR	1
Namensko korišćenje . . . . .	SR	1
Sastavni delovi uređaja . . . . .	SR	2
Stavljanje u pogon . . . . .	SR	2
Rukovanje . . . . .	SR	2
Transport . . . . .	SR	2
Skladištenje . . . . .	SR	3
Nega i održavanje . . . . .	SR	3
Otklanjanje smetnji . . . . .	SR	3
Garancija . . . . .	SR	4
Pribor i rezervni delovi . . . . .	SR	4
Izjava o usklađenosti sa propisima EU . . . . .	SR	4
Tehnički podaci . . . . .	SR	5

## Zaštita životne sredine

	Ambalaža se može ponovo preraditi. Molimo Vas da ambalažu ne bacate u kućne otpatke nego da je dostavite na odgovarajuća mesta za ponovnu preradu.
	Stari uređaji sadrže vredne materijale sa sposobnošću recikliranja i treba ih dostaviti za ponovnu preradu. Baterije, ulje i slične materije ne smeju dospeti u životnu sredinu. Stoga Vas molimo da stare uređaje odstranjujete preko primerenih sabirnih sistema.

## Napomene o sastojcima (REACH)

Aktuelne informacije o sastojcima možete pronaći na stranici:

[www.kaercher.com/REACH](http://www.kaercher.com/REACH)

## Stepeni opasnosti

### ⚠ **OPASNOST**

*Napomena koja ukazuje na neposredno preteću opasnost koja dovodi do teških telesnih povreda ili smrti.*

### ⚠ **UPOZORENJE**

*Napomena koja ukazuje na eventualno opasnu situaciju koja može dovesti do teških telesnih povreda ili smrti.*

### ⚠ **OPREZ**

*Napomena koja ukazuje na eventualno opasnu situaciju, koja može izazvati lakše telesne povrede.*

### **PAŽNJA**

*Napomena koja ukazuje na eventualno opasnu situaciju koja može izazvati materijalne štete.*

## Namensko korišćenje

### ⚠ **UPOZORENJE**

*Uređaj nije prikladan za usisavanje prašine štetne po zdravlje.*

### **PAŽNJA**

*Ovaj uređaj je namenjen samo za upotrebu u zatvorenim prostorijama.*

- Ovaj univerzalni usisivač je namenjen za suvo usisavanje podnih i zidnih površina.
- Ovaj uređaj je prikladan za profesionalnu primjenu, npr. u hotelima, školama, bolnicama, fabrikama, prodavnicama, kancelarijama i ostalim poslovnim prostorima.



## Sastavni delovi uređaja

- 1 Vunena filterska vrećica
- 2 Usisni nastavak
- 3 Usisno crevo
- 4 Natpisna pločica
- 5 Kuka za kačenje kabla
- 6 Ručka za nošenje
- 7 Strujni kabal
- 8 Usisna glava
- 9 Blokada usisne glave
- 10 Upravljački točkić
- 11 Posuda za prljavštinu
- 12 Utičnica za električnu usisnu četku
- 13 Prihvatnik podnog nastavka
- 14 Glavni prekidač
- 15 Prekidač za prebacivanje sa tvrdih površina na tepihe
- 16 Podna mlaznica
- 17 Usisna cev
- 18 Fiksiranje strujnog utikača
- 19 Bravica poklopca
- 20 Oplata
- 21 Regulator usisne sile (kontinualno)
- 22 Zakrivljeni nastavak
- 23 Filter izduvnog vazduha
- 24 Košara glavnog filtera
- 25 Filter za zaštitu motora
- 26 Rešetka filtera za zaštitu motora

### Oznaka u boji

- Komandni elementi za proces čišćenja su žuti.
- Komandni elementi za održavanje i servis su svetlo sivi.

## Stavljanje u pogon

- ➔ Provera da li je košara glavnog filtera umetnuta u uređaj.

### Režimi rada

- 1 Rad s vunenom ili papirnatom filterskom vrećicom (poseban pribor)
- 2 Rad bez filterske vrećice

## Ugradnja filterske vreće

- ➔ Odglavite i skinite usisnu glavu.
- ➔ Izvadite košaru glavnog filtera.
- ➔ Natakните flizelinsku ili papirnu filtersku vrećicu (poseban pribor).
- ➔ Umetnite košaru glavnog filtera.
- ➔ Postavite i pričvrstite usisnu glavu.

## Rukovanje

### Uključivanje uređaja

- ➔ Utaknite strujni utikač.
- ➔ Uključite uređaj pritiskom na glavni prekidač.

### Čišćenje

- ➔ Prebacite prekidač podnog nastavka na usisavanje tvrde površine ili tepiha.
- ➔ Regulirajte usisnu silu na regulatoru (kontinualno).
- ➔ Obavite čišćenje.

### Isključivanje uređaja

- ➔ Isključite uređaj pritiskom na glavni prekidač.
- ➔ Izvucite strujni utikač.

### Nakon svake primene

- ➔ Ispraznite posudu.
- ➔ Usisajte prašinu iz i sa uređaja i prebrišite ga vlažnom krpom.

## Transport

### ⚠ OPREZ

*Opasnost od povreda i oštećenja! Prilikom transporta pazite na težinu uređaja.*

- ➔ Prilikom transporta vozilima osigurajte uređaj od klizanja i nakretanja u skladu sa odgovarajućim važećim propisima.

## Skladištenje

### ⚠ OPREZ

Opasnost od povreda i oštećenja! Pri skladištenju imajte u vidu težinu uređaja. Ovaj uređaj se sme skladištiti samo u zatvorenim prostorijama.

## Nega i održavanje

### ⚠ OPASNOST

Uređaj pre svih radova na njemu isključite i izvucite strujni utikač iz utičnice.

### Čišćenje košare glavnog filtera

→ Košaru glavnog filtera (može se prati) po potrebi operite pod mlazom vode.

### PAŽNJA

Opasnost od oštećenja! Nikada ne upotrebljavajte vlažnu košaru glavnog filtera.

### Zamena filtera izduvnog vazduha

Filter izduvnog vazduha menjajte jednom godišnje.

- Odglavite i skinite poklopac.
- Zamenite izduvni filter.
- Vratite poklopac i blokirajte ga.

### Zamena filtera za zaštitu motora

- Odglavite i skinite usisnu glavu.
- Pritisnite rešetku filtera za zaštitu motora prema dole, okrenite je i izvadite.
- Izvadite filter za zaštitu motora.
- Uložite novi filter za zaštitu motora.
- Umetnite rešetku filtera za zaštitu motora tako da dosedne.
- Postavite i pričvrstite usisnu glavu.

### Zamena strujnog kabla

Samo T 17/1 eco!efficiency:

Slika 

## Otklanjanje smetnji

### ⚠ OPASNOST

Uređaj pre svih radova na njemu isključite i izvucite strujni utikač iz utičnice.

### Aparat se isključuje za vreme rada

- Aktivirala se toplotna zaštita motora.
- Zamenite vunenu ili papirnatu filtersku vrećicu (poseban pribor).
- Zamenite filter za zaštitu motora.
- Zamenite izduvni filter.
- Proverite da nema začepjenja u svim delovima.

Uređaj ponovo uključite nakon što se ohladi turbina motora, nakon otprilike 30 - 40 minuta.

### Usisna tubina ne radi

- Proverite utičnicu i osigurač napajanja.
- Proverite strujni kabl i utikač uređaja.
- Uključite uređaj.

### Usisna snaga se smanjuje

- Odstranite začepjenja iz usisnog nastavka, usisne cevi ili usisnog creva.
- Zamenite vunenu ili papirnatu filtersku vrećicu (poseban pribor).
- Operite košaru glavnog filtera pod mlazom vode.
- Ispravno postavite i pričvrstite usisnu glavu.
- Zamenite neispravno usisno crevo.
- Zamenite filter za zaštitu motora.

### Izlaženje prašine prilikom usisavanja

- Zamenite vunenu ili papirnatu filtersku vrećicu (poseban pribor).
- Proverite sedište vunene ili papirnatu filterske vrećice (poseban pribor).
- Ispravno postavite i pričvrstite usisnu glavu.
- Umetnite neoštećenu košaru glavnog filtera.
- Pravilno umetnite filter za zaštitu motora.

## Servisna služba

**Ako se smetnja ne da otkloniti, servisna služba mora ispitati uređaj.**

## Garancija

U svakoj zemlji važe garantni uslovi koje je izdala naša nadležna distributivna organizacija. Eventualne smetnje na uređaju za vreme trajanja garancije uklanjamo besplatno, ukoliko je uzrok greška u materijalu ili proizvodnji. U slučaju koji podleže garanciji obratite se sa potvrdom o kupovini Vašem prodavcu ili najbližoj ovlašćenj servisnoj službi.

## Pribor i rezervni delovi

Koristite samo originalni pribor i originalne rezervne delove, oni pružaju garanciju za bezbedan i nesmetan rad uređaja. Informacije o priboru i rezervnim delovima možete pronaći na [www.kaercher.com](http://www.kaercher.com).

## Izjava o usklađenosti sa propisima EU

Ovim izjavljujemo da ovde opisana mašina po svojoj koncepciji i načinu izrade, sa svim njenim modelima koje smo izneli na tržište, odgovara osnovnim zahtevima dole navedenih propisa Evropske Zajednice o sigurnosti i zdravstvenoj zaštiti. Ova izjava prestaje da važi ako se bez naše saglasnosti na mašini izvedu bilo kakve promene.

**Proizvod:** Usisavač za suvo usisavanje

**Tip:** 1.355-xxx

**Odgovarajuće EU-direktive:**

2006/42/EZ (+2009/127/EZ)

2014/30/EU

2011/65/EU

2009/125/EZ

**Primenjene usklađene norme:**

EN 55014–1: 2006+A1: 2009+A2: 2011

EN 55014–2: 1997+A1: 2001+A2: 2008

EN 60335–1

EN 60335–2–69

EN 61000–3–2: 2014

EN 61000–3–3: 2013

EN 62233: 2008

EN 50581

EN 60312: 2013

**Primenjeni nacionalni standardi:**

-

**Primenjene odredbe**

666/2013

**5.957-594**

Potpisnici rade po nalogu i sa ovlašćenjem posloводства.

  
H. Jenner

CEO

  
S. Reiser

Head of Approbation

Opunomoćeni za izradu dokumentacije:

S. Reiser

Alfred Kärcher GmbH & Co. KG

Alfred-Kärcher-Str. 28 - 40

71364 Winnenden (Germany)

Tel.: +49 7195 14-0

Faks: +49 7195 14-2212

Winnenden, 2016/01/01

## Tehnički podaci

		T 17/1	T 17/1 eco! efficiency
Napon el. mreže	V	220-240	220-240
Frekvencija	Hz	1~ 50-60	1~ 50-60
Zapremina posude	l	17	17
Maks. protok vazduha	l/s	61	43
Maks. podpritisak	kPa (mbar)	24,4 (244)	22,9 (229)
Specifikacija priključka električne usisne četke (maks.)	W	250	250
Klasa zaštite		II	II
Priključak usisnog creva (C-DN/C-ID)	mm	32	32
Dužina x širina x visina	mm	440 x 315 x 420	440 x 315 x 420
Tipična radna težina	kg	7,1	7,0
Maks. temperatura okoline	°C	+40	+40
<b>Izračunate vrednosti prema EN 60335-2-69</b>			
Nivo zvučnog pritiska $L_{pA}$	dB(A)	65	56
Nepouzdanost $K_{pA}$	dB(A)	1	1
Vrednost vibracije na ruci	m/s <sup>2</sup>	<2,5	<2,5
Nepouzdanost K	m/s <sup>2</sup>	0,2	0,2
<b>Eko-dizajn u skladu sa 666/2013</b>			
Klasa energetske efikasnosti	--	E	A
Indikativna godišnja potrošnja energije	kWh/a	49,8	24,4
Klasa čišćenja tepiha	--	E	D
Klasa čišćenja tvrdih podova	--	B	D
Klasa emisije prašine	--	C	E
Nivo zvučne snage $L_{wA}$	dB(A)	77	71
Nominalna potrošnja energije	W	1150	750

<b>Strujni kabl</b> <b>T 17/1</b>	H05VV-F 2x1,0 mm <sup>2</sup>	
	Br. dela	Dužina kabla
EU	6.649-655.0	12 m
<b>Strujni kabl</b> <b>T 17/1 eco!</b> <b>efficiency</b>	H05VV-F 2x1,0 mm <sup>2</sup>	
	Br. dela	Dužina kabla
EU	6.649-743.0	12 m
GB	6.649-766.0	12 m
CH	6.650-523.0	12 m



Преди първото използване на Вашия уред прочетете това оригинално инструкция за работа, действайте според него и го запазете за по-късно използване или за следващия притежател.

- Преди първото пускане в експлоатация непременно прочетете Упътването за експлоатация № 5.956-249.0!
- При пренебрегване на Упътването за експлоатация и на Указанията за безопасност могат да възникнат повреди по уреда и опасности за обслужващия го и за други лица.
- При транспортни дефекти незабавно информирайте търговеца.

## Съдържание

Опазване на околната среда	BG	1
Степени на опасност . . . . .	BG	1
Употреба по предназначение	BG	1
Елементи на уреда . . . . .	BG	2
Пускане в експлоатация . . . . .	BG	2
Обслужване . . . . .	BG	2
Транспорт . . . . .	BG	3
Съхранение . . . . .	BG	3
Грижи и поддръжка . . . . .	BG	3
Помощ при неизправности . . . . .	BG	3
Гаранция . . . . .	BG	4
Принадлежности и резервни части . . . . .	BG	4
ЕС Декларация за съответствие . . . . .	BG	5
Технически данни . . . . .	BG	6

## Опазване на околната среда



Опаковъчните материали могат да се рециклират. Моля не хвърляйте опаковките при домашните отпадъци, а ги предайте на вторични суровини с цел повторна употреба.



Старите уреди съдържат ценни материали, подлежащи на рециклиране, които могат да бъдат употребени повторно. Батерии, масла и подобни на тях не бива да попадат в околната среда. Поради това моля отстранявайте старите уреди, използвайки подходящи за целта системи за събиране.

### Указания за съставките (REACH)

Актуална информация за съставките ще намерите на:

[www.kaercher.com/REACH](http://www.kaercher.com/REACH)

## Степени на опасност

### △ ОПАСНОСТ

Указание за непосредствено грозяща опасност, която води до тежки телесни наранявания или до смърт.

### △ ПРЕДУПРЕЖДЕНИЕ

Указание за възможна опасна ситуация, която може да доведе до тежки телесни наранявания или до смърт.

### △ ПРЕДПАЗЛИВОСТ

Указание за възможна опасна ситуация, която може да доведе до леки наранявания.

### ВНИМАНИЕ

Указание за възможна опасна ситуация, която може да доведе до материални щети.

## Употреба по предназначение

### △ ПРЕДУПРЕЖДЕНИЕ

Уредът не е подходящ за изсмукване на вредни за здравето прахове.

### ВНИМАНИЕ

Този уред е предназначен само за използване във вътрешни помещения.

- Тази универсална прахосмуккачка е предназначена за сухо почистване на подови и стенни повърхности.
- Този уред е годен за професионална употреба, напр. в хотели, училища, болници, фабрики, магазини, офиси и помещения под наем.

## Елементи на уреда

- 1 Филтърна торбичка от кече
- 2 Всмукателен накрайник
- 3 Маркуч за боклук
- 4 Типова табелка
- 5 Кука на кабела
- 6 Дръжка за носене
- 7 Захранващ кабел
- 8 Всмукателна глава
- 9 Блокировка на смукателната тръба
- 10 Водеща ролка
- 11 Резервоар за отпадъци
- 12 Контакт за електрическата четка за всмукване
- 13 Място за съхранение на дюзата за под
- 14 Главен ключ
- 15 Превключвател за твърди повърхности/подове с килими
- 16 Подова дюза
- 17 Всмукателна тръба
- 18 Фиксиране на щепсела
- 19 Блокировка на капака
- 20 Капак
- 21 Регулатор на изсмукващата сила (безстепенен)
- 22 Коляно
- 23 Филтър отработен въздух
- 24 Кошница на главния филтър
- 25 Филтър за защита на мотора
- 26 Решетка на защитния филтър за мотора

### Цветно обозначение

- Обслужващите елементи за процеса на обслужване са жълти.
- Обслужващите елементи за поддръжка и сервиз са светлосиви.

## Пускане в експлоатация

- ➔ Проверка, дали кошницата на главния филтър е поставена в уреда.

### Видове режим

- 1 Работа с филтърната торбичка от кече или хартиена филтърна торбичка (специални принадлежности)
- 2 Работа без филтърна торбичка

## Монтаж на филтърната торбичка

- ➔ Всмукателната глава да се освободи и да се свали.
- ➔ Свалете кошницата на главния филтър.
- ➔ Поставете филтърната торбичка от кече или хартиената филтърна торбичка (специални принадлежности).
- ➔ Поставете кошницата на главния филтър.
- ➔ Всмукателната глава да се постави и да се блокира.

## Обслужване

### Включване на уреда

- ➔ Включете щепсела в електрическата мрежа.
- ➔ Свържете уреда към главния прекъсвач.

### Режим почистване

- ➔ Поставете превключвателя на подовата дюза върху на твърда повърхност или под с килим.
- ➔ Регулирайте силата на изсмукване от регулатора на изсмукващата сила (безстепенен).
- ➔ Извършете почистването.

### Изключете уреда

- ➔ Изключете уреда от главния прекъсвач.
- ➔ Издърпайте щепсела.

### След всяка употреба

- ➔ Изпразнете резервоара.
- ➔ Почиствайте уреда отвътре и отвън посредством изсмукване и изтриване с влажна кърпа.

## Транспорт

### ⚠ ПРЕДПАЗЛИВОСТ

Опасност от нараняване и повреда!  
При транспорт имайте пред вид теглото на уреда.

- При транспорт в автомобили осигурявайте уреда съгласно валидните директиви против плъзгане и преобръщане.

## Съхранение

### ⚠ ПРЕДПАЗЛИВОСТ

Опасност от нараняване и повреда!  
При съхранение имайте пред вид теглото на уреда.

Съхранението на този уред е позволено само във вътрешни помещения.

## Грижи и поддръжка

### ⚠ ОПАСНОСТ

Преди всички дейности по уреда той да се изключи и да се извади щепсела.

### Почистване на кошницата на главния филтър

- При нужда почистете кошницата на главния филтър (миеща се) под течаща вода.

### **ВНИМАНИЕ**

Опасност от увреждане! Никога не поставяйте мокра кошницата на главния филтър.

### Смяна на филтъра за отработен въздух

Филтър отработен въздух: да се сменя 1x годишно

- Деблокирайте капака и го свалете.
- Сменете филтъра за отработен въздух.
- Поставете капака и го блокирайте.

### Да се смени защитния филтър на мотора

- Всмукателната глава да се освободи и да се свали.
- Натиснете надолу решетката на защитния филтър на мотора, завъртете я и я свалете.
- Свалете защитния филтър на мотора.
- Поставете новия защитен филтър на мотора.
- Поставете решетката на защитния филтър на мотора и я фиксирайте.
- Всмукателната глава да се постави и да се блокира.

### Смяна на захранващия кабел

Само T 17/1 eco!efficiency:

Фигура **A**

### Помощ при неизправности

#### ⚠ ОПАСНОСТ

Преди всички дейности по уреда той да се изключи и да се извади щепсела.

### Уредът се изключва по време на работа

- Задействал се е термопротекторът на мотора.
- Сменете филтърната торбичка от кече или хартиената филтърна торбичка (специални принадлежности).
- Сменете защитния филтър на мотора.
- Сменете филтъра за отработен въздух.
- Проверете всички части за запушване.

Включване отново след охлаждане на турбината на мотора след припл. 30-40 минути.

### Смукателната турбина не работи

- Проверете контакта и предпазителя на електрозахранването.
- Проверете мрежовия кабел и мрежовия щепсел на уреда.
- Да се включи уредът.

## Смукателната сила намалява

- Отстранете запушванията от всмукателната дюза, всмукателната тръба или всмукателния маркуч.
- Сменете филтърната торбичка от кече или хартиената филтърна торбичка (специални принадлежности).
- Почистете кошницата на главния филтър под течаща вода.
- Поставете/блокирайте правилно всмукателната глава.
- Сменете дефектния всмукателен маркуч.
- Сменете защитния филтър на мотора.

## Излизане на прах при изсмукване

- Сменете филтърната торбичка от кече или хартиената филтърна торбичка (специални принадлежности).
- Проверете положението на филтърната торбичка от кече или хартиената филтърна торбичка (специални принадлежности).
- Поставете/блокирайте правилно всмукателната глава.
- Поставете не повредената кошница на главния филтър.
- Поставете правилно защитния филтър на мотора.

## Служба за работа с клиенти

Ако повредата не може да бъде отстранена, уреда да се провери от сервиза.

## Гаранция

Във всяка страна важат гаранционните условия, публикувани от оторизираната от нас дистрибуторска фирма. Евентуални повреди на Вашия уред ще отстраним в рамките на гаранционния срок безплатно, ако се касае за дефект в материалите или при производство. В гаранционен случай се обърнете към дистрибутора или най-близкия оторизиран сервиз, като представите касовата бележка.

## Принадлежности и резервни части

Използвайте само оригинални аксесоари и оригинални резервни части, по този начин осигурявате безопасната и безпроблемна експлоатация на уреда. Можете да намерите информация за аксесоари и резервни части на [www.kaercher.com](http://www.kaercher.com).



## ЕС Декларация за съответствие

С настоящото декларираме, че цитираната по-долу машина съответства по концепция и конструкция, както и по начин на производство, прилаган от нас, на съответните основни изисквания за техническа безопасност и безвредност на Директивите на ЕС. При промени на машината, които не са съгласувани с нас, настоящата декларация губи валидност.

**Продукт:** Прахосмукачка за работа на сухо

**Тип:** 1.355-xxx

**Намиращи приложение Директиви на ЕС:**

2006/42/ЕО (+2009/127/ЕО)

2014/30/ЕС

2011/65/ЕС

2009/125/ЕО

**Намерили приложение хармонизирани стандарти:**

EN 55014–1: 2006+A1: 2009+A2: 2011

EN 55014–2: 1997+A1: 2001+A2: 2008

EN 60335–1

EN 60335–2–69

EN 61000–3–2: 2014

EN 61000–3–3: 2013

EN 62233: 2008

EN 50581

EN 60312: 2013

**Приложими национални стандарти**

-

**приложени разпоредби**

666/2013

**5.957-594**

Подписалите действат по възложение и като пълномощници на управителното тяло.

  
H. Jenner  
CEO

  
S. Reiser  
Head of Approbation

пълномощник по документацията:  
S. Reiser

Alfred Kaercher GmbH & Co. KG  
Alfred-Kaercher-Str. 28 - 40  
71364 Winnenden (Germany)  
Тел.: +49 7195 14-0  
Факс: +49 7195 14-2212

Winnenden, 2016/01/01

## Технически данни

		T 17/1	T 17/1 eco! efficiency
Напрежение от мрежата	V	220-240	220-240
Честота	Hz	1~ 50-60	1~ 50-60
Съдържание на резервоара	л	17	17
Количество въздух (макс.)	л/сек	61	43
Вакуум (макс.)	kPa (mbar)	24,4 (244)	22,9 (229)
Консумирана мощност на електрическата четка за всмукване (макс.)	W	250	250
Клас защита		II	II
Извод за всмукателния маркуч (C-DN/C-ID)	мм	32	32
Дължина x широчина x височина	мм	440 x 315 x 420	440 x 315 x 420
Типично собствено тегло	кг	7,1	7,0
Температура на околната среда (макс.)	°C	+40	+40
<b>Установени стойности съгласно EN 60335-2-69</b>			
Ниво на звука $L_{pA}$	dB(A)	65	56
Неустойчивост $K_{pA}$	dB(A)	1	1
Стойност на вибрациите в областта на дланта – ръката	м/сек <sup>2</sup>	<2,5	<2,5
Несигурност K	м/сек <sup>2</sup>	0,2	0,2
<b>Еко дизайн съгласно 666/2013</b>			
Клас енергийна ефективност	--	E	A
Индикативен ежегоден разход на енергия	kWh/a	49,8	24,4
Клас почистване на килими	--	E	D
Клас почистване на твърди подове	--	B	D
Клас емисии на прах	--	C	E
Ниво на звукова мощност $L_{wA}$	dB(A)	77	71
Поемане на номинална мощност	W	1150	750

<b>Захранващ кабел T 17/1</b>	H05VV-F 2x1,0 mm <sup>2</sup>	
	Част №	Дължина на кабела
EU	6.649-655.0	12 м

<b>Захранващ кабел T 17/1 eco! efficiency</b>	H05VV-F 2x1,0 mm <sup>2</sup>	
	Част №	Дължина на кабела
EU	6.649-743.0	12 м
GB	6.649-766.0	12 м
CH	6.650-523.0	12 м



Enne sesadme esmakordset kasutuselevõttu lugege läbi algupärane kasutusjuhend, toimige sellele vastavalt ja hoidke see hilisema kasutamise või uue omaniku tarbeks alles.

- Enne esmakordset kasutuselevõttu lugege kindlasti ohutusjuhiseid nr. 5.956-249.0!
- Kasutusjuhendi ja ohutuseeskirjade eiramine võib põhjustada seadme rikkeid ja ohtu kasutaja ning teiste isikute jaoks.
- Transpordil tekkinud vigastuste puhul teavitage toote müüjat.

## Sisukord

Keskkonnakaitse . . . . .	ET	1
Ohuastmed . . . . .	ET	1
Sihipärane kasutamine . . . . .	ET	1
Seadme elemendid . . . . .	ET	2
Kasutuselevõtt . . . . .	ET	2
Käsitsemine . . . . .	ET	2
Transport . . . . .	ET	2
Hoiulepanek . . . . .	ET	3
Korrashoid ja tehnohooldus . . . . .	ET	3
Abi häirete korral . . . . .	ET	3
Garantii . . . . .	ET	4
Lisavarustus ja varuosad . . . . .	ET	4
ELi vastavusdeklaratsioon . . . . .	ET	4
Tehnilised andmed . . . . .	ET	5

## Keskkonnakaitse



Pakendmaterjalid on taaskasutatavad. Palun ärge visake pakendeid majapidamisprahi hulka, vaid suunake need taaskasutusse.



Vanad seadmed sisaldavad taaskasutatavaid materjale, mis tuleks suunata taaskasutusse. Patareid, õli ja muud sarnased ained ei tohi jõuda keskkonda. Seetõttu palume vanad seadmed likvideerida vastavate kogumissüsteemide kaudu.

### Märkusi koostisainete kohta (REACH)

Aktuaalse info koostisainete kohta leiate aadressilt:

[www.kaercher.com/REACH](http://www.kaercher.com/REACH)

## Ohuastmed

### △ OHT

*Osutab vahetult ähvardavale ohule, mis võib põhjustada tõsiseid kehavigastusi või lõppeda surmaga.*

### △ HOIATUS

*Osutab võimalikule ohtlikule olukorrale, mis võib põhjustada tõsiseid kehavigastusi või lõppeda surmaga.*

### △ ETTEVAATUS

*Viide võimalikule ohtlikule olukorrale, mis võib põhjustada kergeid vigastusi.*

### TÄHELEPANU

*Viide võimalikule ohtlikule olukorrale, mis võib põhjustada materiaalselt kahju.*

## Sihipärane kasutamine

### △ HOIATUS

*Seade ei sobi tervisele ohtliku tolmu imemiseks.*

### TÄHELEPANU

*Seade on mõeldud ainult kasutamiseks si-  
seruumides.*

- See universaalimur on ette nähtud põrandate ja seinte kuivpuhastamiseks.
- Käesolev seade sobib professionaalseks kasutuseks, nt hotellides, koolides, haiglates, vabrikutes, poodides, büroodes ja rendifirmades.

## Seadme elemendid

- 1 Fliisist filtrikott
- 2 Imitutsid
- 3 Imemisvoolik
- 4 Tüübisilt
- 5 Kaablikonks
- 6 Kandekäepide
- 7 Võrgukaabel
- 8 Imipea
- 9 Imipea lukustus
- 10 Juhtratas
- 11 Mustusemahuti
- 12 Elektrihaarja pistikupesa
- 13 Põrandaotsiku pesa
- 14 Pealüliti
- 15 Kõva pinna/vaipkatte ümberlüüti
- 16 Põrandadüüs
- 17 Imitoru
- 18 Toitepistikute kinnitus
- 19 Katte lukustus
- 20 Kate
- 21 Imijõu regulaator (sujuv)
- 22 Põlv
- 23 Heitõhu filter
- 24 Peafiltri korv
- 25 Mootori kaitsefilter
- 26 Mootorikaitsefiltri võre

## Värvitde tähendus

- Puhastusprotsessi juhtelemendid on kollased.
- Hoolduse ja teeninduse juhtelemendid on helehallid.

## Kasutuselevõtt

- ➔ Kontroll, kas peafiltri korv on masinasse paigaldatud.

## Töörežiimid

- 1 Kasutamine fliisist filtrikotiga või paberist filtrikotiga (lisavarustus)
- 2 Kasutamine ilma filtrikotita

## Filtrikoti paigaldamine

- ➔ Avage imemispea lukk ja eemaldage see.
- ➔ Võtke peafiltri korv välja.
- ➔ Pange fliisist filtrikott või paberist filtrikott (lisavarustus) kohale.
- ➔ Pange kohale peafiltri korv.
- ➔ Paigaldage imemispea ja lukustage see.

## Käsitsemine

### Seadme sisselülitamine

- ➔ Ühendadage võrgupistik.
- ➔ Lülitage seade pealülitist sisse.

### Puhastamine

- ➔ Seadke põrandaotsaku ümberlüüti vastavalt kõvale pinnale või vaipkattele.
- ➔ Seadke imijõu (sujuv) regulaator sobivale tugevusele.
- ➔ Viige läbi puhastus.

### Seadme väljalülitamine

- ➔ Lülitage seade pealülitist välja.
- ➔ Tõmmake toitejuhe pistikupesast välja.

### Pärast iga kasutamist

- ➔ Tühjendage paak.
- ➔ Imege seade seest ja väljast puhtaks ja pühkige niiske lapiga üle.

## Transport

### △ ETTEVAATUS

*Vigastusoh!* Transportimisel jälgige seadme kaalu.

- ➔ Sõidukites transportimisel fikseerige seade vastavalt kehtivatele määrustele libisemise ja ümbermineku vastu.

## Hoiulepanek

### △ **ETTEVAATUS**

*Vigastusoh!* Ladustamisel jälgige seadme kaalu.

Seda seadet tohib ladustada ainult siseruumides.

## Korrashoid ja tehnohooldus

### △ **OHT**

*Enne kõiki töid seadme juures tuleb seade välja lülitada ja pistik seinakontaktist välja tõmmata.*

### Peafiltri korvi puhastamine

→ Vajadusel puhastage peafiltri korvi (pestav) voolava vee all.

### **TÄHELEPANU**

*Vigastusoh!* Ärge kunagi pange märga peafiltri korvi tagasi.

### Heitõhu filtri vahetamine

**Heitõhu filter: 1x aastas vahetada**

→ Avage kate lukustusest ja eemaldage see.

→ Vahetage heitõhufilter välja.

→ Pange kate kohale ja lukustage.

### Mootori kaitsefiltri väljavahetamine

→ Avage imemispea lukk ja eemaldage see.

→ Suruge mootorikaitsefiltri võre alla, keerate ja võtke välja.

→ Võtke mootorikaitsefilter ära.

→ Pange sisse uus mootorikaitsefilter.

→ Pange kohale mootorikaitsefiltri võre ja laske asendisse fikseeruda.

→ Paigaldage imemispea ja lukustage see.

### Toitekaabli vahetamine

Ainult T 17/1 eco!efficiency:

Joonis **A**

## Abi häirete korral

### △ **OHT**

*Enne kõiki töid seadme juures tuleb seade välja lülitada ja pistik seinakontaktist välja tõmmata.*

### Masin lülitub töö ajal välja

– Mootori termokaitse lülitus sisse.

→ Vahetage fliisist filtrikott või paberist filtrikott (lisavarustus).

→ Vahetage välja mootori kaitsefilter.

→ Vahetage heitõhufilter välja.

→ Kontrollige kõiki detaile võimalike ummistuste osas.

Uuesti sisselülitamine pärast mootori turbiiini jahtumist u. 30-40 minuti pärast.

### Imiturbiin ei tööta

→ Kontrollige vooluvarustuse pistikupesaja kaitset.

→ Kontrollige seadme toitekaablit ja toitepistikut.

→ Lülitage seade sisse.

### Imemisjõud väheneb

→ Eemaldage imidüüsi, imitoru või imivooliku ummistused.

→ Vahetage fliisist filtrikott või paberist filtrikott (lisavarustus).

→ Puhastage peafiltri korvi voolava vee all.

→ Pange imipea õigesti kohale ja lukustage.

→ Vahetage defektne imivoolik välja.

→ Vahetage välja mootori kaitsefilter.

### Tolm pääseb imemisel välja

→ Vahetage fliisist filtrikott või paberist filtrikott (lisavarustus).

→ Kontrollige fliisist filtrikoti või paberist filtrikoti (lisavarustus) asendit.

→ Pange imipea õigesti kohale ja lukustage.

→ Pange kohale vigastamata peafiltri korv.

→ Paigaldage mootorikaitsefilter õigesti.

## Klienditeenindus

**Kui riket ei ole võimalik kõrvaldada, tuleb lasta klienditeenindusel seadet kontrollida.**

## Garantii

Igas riigis kehtivad meie volitatud müügiesindaja antud garantiitingimused. Seadmel esinevad rikked kõrvaldame garantiiajal tasuta, kui põhjuseks on materjali- või valmistusviga. Garantiijuhtumi korral palume pöörduda müüja või lähima volitatud klienditeenistuse poole, esitades ostu tõendava dokumendi.

## Lisavarustus ja varuosad

Kasutage ainult originaalvarukuid ja originaalvaruosi, mis tagavad seadme ohutu ja tõrgeteta käituse.

Tarvikute ja varuosade kohta leiate teavet aadressilt [www.kaercher.com](http://www.kaercher.com).

## ELi vastavusdeklaratsioon

Käesolevaga kinnitame, et allpool kirjeldatud seade vastab meie poolt turule toodud mudelina oma kontseptsioonilt ja konstruktsioonilt EL direktiivide asjakohastele põhilistele ohutus- ja tervisekaitseõetetele.

Meiega kooskõlastamata muudatuste tegemise korral seadme juures kaotab käesolev deklaratsioon kehtivuse.

**Toode:** Kuivimur

**Tüüp:** 1.355-xxx

**Asjakohased EL direktiivid:**

2006/42/EU (+2009/127/EU)

2014/30/EL

2011/65/EL

2009/125/EÜ

**Kohaldatud ühtlustatud standardid:**

EN 55014-1: 2006+A1: 2009+A2: 2011

EN 55014-2: 1997+A1: 2001+A2: 2008

EN 60335-1

EN 60335-2-69

EN 61000-3-2: 2014

EN 61000-3-3: 2013

EN 62233: 2008

EN 50581

EN 60312: 2013

**Kohaldatud riiklikud standardid**

-

**Kohaldada määruse**

666/2013

**5.957-594**

Allakirjutanud toimivad juhatuse korraldusel ja volitusel.



H. Jenner  
CEO



S. Reiser  
Head of Approbation

dokumentatsiooni eest vastutav isik:

S. Reiser

Alfred Kärcher GmbH & Co. KG

Alfred-Kärcher-Str. 28 - 40

71364 Winnenden (Germany)

Tel: +49 7195 14-0

Faks: +49 7195 14-2212

Winnenden, 2016/01/01

## Tehnilised andmed

		T 17/1	T 17/1 eco! efficiency
Võrgupinge	V	220-240	220-240
Sagedus	Hz	1~ 50-60	1~ 50-60
Paagi maht	l	17	17
Õhukogus (maks.)	l/s	61	43
Alarõhk (maks.)	kPa (mbar)	24,4 (244)	22,9 (229)
Elektriharja võimsus (maks.)	W	250	250
Elektrihoiatusklass		II	II
Imivooliku liitmik (C-DN/C-ID)	mm	32	32
pikkus x laius x kõrgus	mm	440 x 315 x 420	440 x 315 x 420
Tüüpiline töömäss	kg	7,1	7,0
Ümbritsev temperatuur (maks.)	°C	+40	+40
<b>Tuvastatud väärtused vastavalt standardile EN 60335-2-69</b>			
Helirõhu tase $L_{pA}$	dB(A)	65	56
Ebakindlus $K_{pA}$	dB(A)	1	1
Käte/käsivarte vibratsiooniväärtus	$m/s^2$	<2,5	<2,5
Ebakindlus K	$m/s^2$	0,2	0,2
<b>Ökodisain vastavalt 666/2013-le</b>			
Energiaklass	--	E	A
Ligikaudne aastane energiatarbimine	kWh/a	49,8	24,4
Põranda vaipkatte puhastamise klass	--	E	D
Kõvade põrandakatete puhastamise klass	--	B	D
Tolmu emissiooniklass	--	C	E
Müratase $L_{wA}$	dB(A)	77	71
Nominaalne võimsustarve	W	1150	750

<b>Võrgukaabel</b> <b>T 17/1</b>	H05VV-F 2x1,0 mm <sup>2</sup>	
	Detaili nr.:	Kaabli pikkus
EU	6.649-655.0	12 m
<b>Võrgukaabel</b> <b>T 17/1 eco!</b> <b>efficiency</b>	H05VV-F 2x1,0 mm <sup>2</sup>	
	Detaili nr.:	Kaabli pikkus
EU	6.649-743.0	12 m
GB	6.649-766.0	12 m
CH	6.650-523.0	12 m



Pirms ierīces pirmās lietošanas izlasiet instrukcijas oriģinālvalodā, rīkojieties saskaņā ar norādījumiem tajā un uzglabājiet to vēlākai izmantošanai vai turpmākiem lietotājiem.

- Pirms pirmās lietošanas obligāti izlasīt norādījumus par drošību Nr. 5.956-249.0!
- Ja netiek ievērota lietošanas instrukcija un drošības norādījumi, aparātā var rasties bojājumi, apdraudot aparāta lietotāja un citu personu drošību.
- Par transportēšanas bojājumiem nekavējoties ziņojiet tirgotājam.

## Satura rādītājs

Vides aizsardzība . . . . .	LV	1
Riska pakāpes . . . . .	LV	1
Noteikumiem atbilstoša lietošana . . . . .	LV	1
Aparāta elementi . . . . .	LV	2
Ekspluatācijas uzsākšana . . . . .	LV	2
Apkalpošana . . . . .	LV	2
Transportēšana . . . . .	LV	2
Glabāšana . . . . .	LV	3
Kopšana un tehniskā apkope . . . . .	LV	3
Palīdzība darbības traucējumu gadījumā . . . . .	LV	3
Garantija . . . . .	LV	4
Piederumi un rezerves daļas . . . . .	LV	4
ES Atbilstības deklarācija . . . . .	LV	4
Tehniskie dati . . . . .	LV	5

## Vides aizsardzība



Iepakojuma materiāli ir atkārtoti pārstrādājami. Lūdzu, neizmetiet iepakojumu kopā ar mājsaimniecības atkritumiem, bet nogādājiet to vietā, kur tiek veikta atkritumu otrreizējā pārstrāde.



Nolietotās ierīces satur noderīgus materiālus, kurus iespējams pārstrādāt un izmantot atkārtoti. Baterijas, eļļa un tamlīdzīgas vielas nedrīkst nokļūt apkārtējā vidē. Tādēļ lūdzam izmantot vecās ierīces ar atbilstošu atkritumu savākšanas sistēmu starpniecību.

## Informācija par sastāvdaļām (REACH)

Aktuālo informāciju par sastāvdaļām atradīsiet:

[www.kaercher.com/REACH](http://www.kaercher.com/REACH)

## Riska pakāpes

### △ **BĪSTAMI**

Norāde par tieši draudošām briesmām, kuras izraisa smagas traumas vai nāvi.

### △ **BRĪDINĀJUMS**

Norāde par iespējami draudošām briesmām, kuras var izraisīt smagas traumas vai nāvi.

### △ **UZMANĪBU**

Norāde uz iespējami bīstamu situāciju, kura var radīt vieglus ievainojumus.

### **IEVĒRĪBAI**

Norāde par iespējami bīstamu situāciju, kura var radīt materiālos zaudējumus.

## Noteikumiem atbilstoša lietošana

### △ **BRĪDINĀJUMS**

Aparāts nav paredzēts veselībai kaitīgu putekļu iesūkšanai.

### **IEVĒRĪBAI**

Šis aparāts ir paredzēts tikai lietošanai iekštelpās.

- Šis universālais putekļusūcējs ir paredzēts grīdas un sienas virsmu sausajai tīrīšanai.
- Šis aparāts ir piemērots profesionālai lietošanai, piemēram, viesnīcās, skolās, slimnīcās, fabrikās, veikalos, birojos un iznomāšanas uzņēmumos.



## Aparāta elementi

- 1 Flīsa filtra maisiņš
- 2 Sūkšanas uzgalis
- 3 Sūkšanas šļūtene
- 4 Datu plāksnīte
- 5 Kabeļa āķis
- 6 Rokturis aparāta pārnēsāšanai
- 7 Tīkla kabelis
- 8 Sūkšanas galviņa
- 9 Sūkšanas galviņas fiksators
- 10 Vadrullītis
- 11 Netīrumu tvertne
- 12 Elektriskās sūkšanas sukas kontaktligzda
- 13 Uzgaļa grīdas tīrīšanai stiprinājums
- 14 Galvenais slēdzis
- 15 Pārslēgs "Cieta virsma/paklājs"
- 16 Sprausla grīdas tīrīšanai
- 17 Sūkšanas caurule
- 18 Kontaktdakšas fiksācija
- 19 Pārsega noslēgs
- 20 Pārsegs
- 21 Sūkšanas jaudas regulators (bezpakāpju)
- 22 Līkums
- 23 Gaisa izplūdes filtrs
- 24 Galvenais filtrelements
- 25 Motora aizsargfiltrs
- 26 Motora aizsargfiltra restes

## Krāsu marķējums

- Tīrīšanas procesa vadības elementi ir dzelteni.
- Apkopes un servisa vadības elementi ir gaiši pelēki.

## Ekspluatācijas uzsākšana

- ➔ Pārbaudiet, vai aparātā ir ievietots galvenais filtrelements.

## Darba režīmi

- 1 Izmantošana ar flīsa filtra maisiņu vai papīra filtra maisiņu (speciālie piederumi)
- 2 Izmantošana bez filtra maisiņa

## Filtra maisiņa ielikšana

- ➔ Atbloķēt un noņemt sūkšanas galviņu.
- ➔ Izņemiet galveno filtrelementu.
- ➔ Uzlieciet flīsa filtra maisiņu vai papīra filtra maisiņu (speciālie piederumi).
- ➔ Ievietojiet galveno filtrelementu.
- ➔ Uzlikt un nofiksēt sūkšanas galviņu.

## Apkalpošana

### Ierīces ieslēgšana

- ➔ Pievienojiet kontaktspraudni kontaktligzdai.
- ➔ Ieslēdziet aparāta galveno slēdzi.

### Tīrīšana

- ➔ Pārslēdziet grīdas sprauslas pārslēgu uz cieta virsmu vai uz paklāju.
- ➔ Ar sūkšanas jaudas regulatoru noregulējiet sūkšanas jaudu (bezpakāpju).
- ➔ Veiciet tīrīšanu.

### Aparāta izslēgšana

- ➔ Izslēdziet aparāta galveno slēdzi.
- ➔ Izņemt tīkla kontaktdakšu.

### Pēc katras lietošanas

- ➔ Iztukšojiet tvertni.
- ➔ Aparātu no ārpuses un no iekšpusē iztīriet, to nosūcot un notīrot ar mitru lupatiņu.

## Transportēšana

### ⚠ UZMANĪBU

*Savainošanās un bojājumu risks! Transportējot ņemiet vērā aparāta svaru.*

- ➔ Transportējot automašīnā, saskaņā ar spēkā esošajām direktīvām nodrošiniet aparātu pret izslīdēšanu un apgāšanos.

## Glabāšana

### ⚠ **UZMANĪBU**

Savainošanās un bojājumu risks! Uzglabājot ņemiet vērā aparāta svaru.

Šo aparātu drīkst uzglabāt tikai iekšējās.

## Kopšana un tehniskā apkope

### ⚠ **BĪSTAMI**

Pirms visiem darbiem ar ierīci, izslēdziet ierīci un atvienojiet tīkla kontaktdakšu.

### Galvenā filtrimenta tīrīšana

→ Vajadzības gadījumā galveno filtrimentu (mazgājams) izskalojiet zem ūdens strūkļas.

### **IEVĒRĪBAI**

Bojājumu risks! Neievietojiet galveno filtrimentu, kad tas ir slapjš.

### Gaisa izplūdes filtra nomaiņa

**Gaisa izplūdes filtrs: jāmaina vienreiz gadā**

- Atbloķējiet un noņemiet pārsegu.
- Nomainiet gaisa izplūdes filtru.
- Uzlieciet pārsegu un nofiksējiet.

### Motora aizsargfiltra nomaiņa

- Atbloķēt un noņemt sūkšanas galviņu.
- Paspiediet motora aizsargfiltra restes uz leju, pagrieziet un izņemiet ārā.
- Izņemiet motora aizsargfiltru.
- Ielieciet jaunu motora aizsargfiltru.
- Ievietojiet un nofiksējiet motora aizsargfiltra restes.
- Uzlikt un nofiksēt sūkšanas galviņu.

### Tīkla kabeļa nomaiņa

Tikai T 17/1 ecoefficiency:

Attēls 

## Palīdzība darbības traucējumu gadījumā

### ⚠ **BĪSTAMI**

Pirms visiem darbiem ar ierīci, izslēdziet ierīci un atvienojiet tīkla kontaktdakšu.

### Aparāts darbības laikā izslēdzas

- Reaģējis motora termoprotektors.
- Nomainiet flīsa filtra maisiņu vai papīra filtra maisiņu (speciālie piederumi).
- Nomainiet motora aizsargfiltru.
- Nomainiet gaisa izplūdes filtru.
- Pārbaudiet, vai nav nosprostotas daļas. Ieslēdziet no jauna pēc motora turbīnas atdzišanas - pēc apm. 30-40 minūtēm.

### Sūkšanas turbīna nedarbojas

- Pārbaudiet energoapgādes kontaktligzdu un drošinātāju.
- Pārbaudiet ierīces tīkla kabeli un kontaktdakšu.
- Ieslēdziet ierīci.

### Iesūkšanas spēks samazinās

- Likvidējiet aizsērējumus sūkšanas sprauslā, sūkšanas caurulē, sūkšanas šļūtenē.
- Nomainiet flīsa filtra maisiņu vai papīra filtra maisiņu (speciālie piederumi).
- Izīrīriet galveno filtrimentu zem tekoša ūdens.
- Pareizi uzlieciet/nofiksējiet sūkšanas galviņu.
- Bojātu sūkšanas šļūteni nomainiet.
- Nomainiet motora aizsargfiltru.

### Putekļu izplūde sūkšanas procesa laikā

- Nomainiet flīsa filtra maisiņu vai papīra filtra maisiņu (speciālie piederumi).
- Pārbaudiet flīsa filtra maisiņa vai papīra filtra maisiņa (speciālie piederumi) stāvokli.
- Pareizi uzlieciet/nofiksējiet sūkšanas galviņu.
- Ievietojiet nebojātu galveno filtrimentu.
- Ievietojiet motora aizsargfiltru pareizi.

## Klientu apkalpošanas dienests

**Ja traucējumu nav iespējams novērst, ierīce jāpārbauda klientu servisam.**

### Garantija

Katrā valstī ir spēkā mūsu uzņēmuma atbildīgās sabiedrības izdotie garantijas nosacījumi. Garantijas termiņa ietvaros iespējamos Jūsu iekārtas darbības traucējumus mēs novērsīsim bez maksas, ja to cēlonis ir materiāla vai ražošanas defekts. Garantijas remonta nepieciešamības gadījumā ar pirkumu apliecināšanu dokumentu griezieties pie tirgotāja vai tuvākajā pilnvarotajā klientu apkalpošanas dienestā.

### Piederumi un rezerves daļas

Izmantot tikai oriģinālos piederumus un oriģinālās rezerves daļas, jo tie garantē drošu un nevainojamu ierīces darbību.

Informāciju par piederumiem un rezerves daļām skatīt [www.kaercher.com](http://www.kaercher.com).

### ES Atbilstības deklarācija

Ar šo mēs paziņojam, ka turpmāk minētā iekārta, pamatojoties uz tās konstrukciju un izgatavošanas veidu, kā arī mūsu apgrozībā laistajā izpildījumā atbilst ES direktīvu attiecīgajām galvenajām drošības un veselības aizsardzības prasībām. Iekārtā izdarot ar mums nesaskaņotas izmaiņas, šis paziņojums zaudē savu spēku.

**Produkts:** Putekļu sūcējs sausajai tīrīšanai

**Tips:** 1.355-xxx

**Attiecīgās ES direktīvas:**

2006/42/EK (+2009/127/EK)

2014/30/ES

2011/65/ES

2009/125/EK

**Piemērotās harmonizētās normas:**

EN 55014–1: 2006+A1: 2009+A2: 2011

EN 55014–2: 1997+A1: 2001+A2: 2008

EN 60335–1

EN 60335–2–69

EN 61000–3–2: 2014

EN 61000–3–3: 2013

EN 62233: 2008

EN 50581

EN 60312: 2013

**Izmantotie valsts standarti:**

-

**piemērotie noteikumi**

666/2013

**5.957-594**

Apakšā parakstījušās personas rīkojas uzņēmuma vadības uzdevumā un pēc tās pilnvarojuma.



H. Jenner  
CEO



S. Reiser  
Head of Approval

Par dokumentāciju sastādīšanu atbildīgā persona:  
S. Reiser

Alfred Kärcher GmbH & Co. KG

Alfred-Kärcher-Str. 28 - 40

71364 Winnenden (Germany)

Tālr.: +49 7195 14-0

Fakss: +49 7195 14-2212

Winnenden, 2016/01/01

## Tehniskie dati

		T 17/1	T 17/1 eco! efficiency
Barošanas tīkla spriegums	V	220-240	220-240
Frekvence	Hz	1~ 50-60	1~ 50-60
Tvertnes tilpums	l	17	17
Gaisa daudzums (maks.)	l/s	61	43
Zemspiediens (maks.)	kPa (mbar)	24,4 (244)	22,9 (229)
Elektriskās sūkšanas sukas pieslēguma jaudas vērtība (maks.)	W	250	250
Aizsardzības klase		II	II
Sūkšanas šļūtenes pieslēgums (C-DN/C-ID)	mm	32	32
Garums x platums x augstums	mm	440 x 315 x 420	440 x 315 x 420
Tipiskā darba masa	kg	7,1	7,0
Apkārtējā temperatūra (maks.)	°C	+40	+40
<b>Saskaņā ar EN 60335-2-69 aprēķinātās vērtības.</b>			
Skaņas spiediena līmenis $L_{pA}$	dB(A)	65	56
Nenoteiktība $K_{pA}$	dB(A)	1	1
Plaukstas-rokas vibrācijas lielums	m/s <sup>2</sup>	<2,5	<2,5
Nenoteiktība K	m/s <sup>2</sup>	0,2	0,2
<b>Ekodizains saskaņā ar 666/2013</b>			
Energoefektivitātes klase	--	E	A
Indikatīvais elektroenerģijas patēriņš gadā	kWh/a	49,8	24,4
Mīksto segumu tīrīšanas klase	--	E	D
Cieto grīdu tīrīšanas klase	--	B	D
Putekļu emisijas klase	--	C	E
Skaņas jaudas līmenis $L_{wA}$	dB(A)	77	71
Nominālais jaudas patēriņš	W	1150	750

<b>Tīkla kabelis T 17/1</b>	H05VV-F 2x1,0 mm <sup>2</sup>	
	Daļas Nr.	Kabeļa garums
EU	6.649-655.0	12 m
<b>Tīkla kabelis T 17/1 eco! efficiency</b>	H05VV-F 2x1,0 mm <sup>2</sup>	
	Daļas Nr.	Kabeļa garums
EU	6.649-743.0	12 m
GB	6.649-766.0	12 m
CH	6.650-523.0	12 m



Prieš pirmą kartą pradėdant naudoti prietaisą, būtina atidžiai perskaityti originalią instrukciją, ja vadovautis ir saugoti, kad ja galima būtų naudotis vėliau arba perduoti naujam savininkui.

- Prieš pirmąjį naudojimą, būtina perskaitykite saugos nurodymus Nr. 5.956-249.0!
- Nesilaikant naudojimo instrukcijos ir saugos nurodymų galima sugadinti prietaisą ar sukelti pavojų naudotojui ir kitiems asmenims.
- Pastebėję transportavimo metu apgadintas detales, informuokite tiekėją.

## Turinys

Aplinkos apsauga . . . . .	LT	1
Rizikos lygiai . . . . .	LT	1
Naudojimas pagal paskirtį . . . .	LT	1
Prietaiso dalys . . . . .	LT	2
Naudojimo pradžia . . . . .	LT	2
Valdymas . . . . .	LT	2
Transportavimas . . . . .	LT	2
Laikymas . . . . .	LT	3
Priežiūra ir aptarnavimas . . . .	LT	3
Pagalba gedimų atveju . . . . .	LT	3
Garantija . . . . .	LT	4
Priedai ir atsarginės dalys . . . .	LT	4
ES atitikties deklaracija . . . . .	LT	4
Techniniai duomenys . . . . .	LT	5

## Aplinkos apsauga



Pakuotės medžiagos gali būti perdirbamos. Neišmeskite pakuočių kartu su buitinėmis atliekomis, bet atiduokite jas perdirbti.



Naudotų prietaisų sudėtyje yra vertingų, antriniam žaliavų perdirbimui tinkamų medžiagų, todėl jie turėtų būti atiduoti perdirbimo įmonei. Akumulatoriai, alyvos ir panašios medžiagos neturėtų patekti į aplinką. Todėl naudotus prietaisus šalinkite pagal atitinkamą antrinių žaliavų surinkimo sistemą.

## Nurodymai apie sudedamąsias medžiagas (REACH)

Aktualią informaciją apie sudedamąsias dalis rasite adresu:

[www.kaercher.com/REACH](http://www.kaercher.com/REACH)

## Rizikos lygiai

### ⚠ PAVOJUS

*Nuoroda dėl tiesioginio pavojaus, galinčio sukelti sunkius kūno sužalojimus ar mirtį.*

### ⚠ ĮSPĖJIMAS

*Nuoroda dėl galimo pavojaus, galinčio sukelti sunkius kūno sužalojimus ar mirtį.*

### ⚠ ATSARGIAI

*Nurodo galimą pavojų, galintį sukelti lengvus sužalojimus.*

### DĖMESIO

*Nuoroda dėl galimo pavojaus, galinčio sukelti materialinius nuostolius.*

## Naudojimas pagal paskirtį

### ⚠ ĮSPĖJIMAS

*Prietaisas nepritaikytas sveikatai pavojingoms dulkelėms siurbti.*

### DĖMESIO

*Šis prietaisas skirtas naudoti patalpose.*

- šis universalus siurblys skirtas sausam grindų ir sienų valymui.
- Šis prietaisas yra tinkamas pramoniniam naudojimui, pvz., viešbučiuose, mokyklose, ligoninėse, fabrikuose, parduotuvėse, biuruose ir nuomos punktuose.

## Prietaiso dalys

- 1 Plako filtro maišelis
- 2 Siurbimo antvamzdis
- 3 Siurbimo žarna
- 4 Duomenų lentelė
- 5 Kabelio kablys
- 6 Rankena
- 7 Elektros laidas
- 8 Siurblio viršutinė dalis
- 9 Siurbimo galvutės fiksatorius
- 10 Vairuojamasis ratukas
- 11 Purvo rezervuaras
- 12 Lizdas elektriniam siurblio šepetėčiui
- 13 Grindų antgalio laikiklis
- 14 Pagrindinis jungiklis
- 15 Kietų paviršių ir kiliminių dangų valymo režimo perjungiklis
- 16 Antgalis grindims
- 17 Siurbimo vamzdis
- 18 Kištuko fiksatorius
- 19 Gaubto fiksatorius
- 20 Dangtis
- 21 Siurbimo galios reguliatorius (be paku-  
pų)
- 22 Jungė
- 23 Išmetamojo oro filtras
- 24 Pagrindinė filtro talpykla
- 25 Apsauginis variklio filtras
- 26 Apsauginio variklio filtro grotelės

## Spalvinis ženklimas

- Valymo proceso valdymo elementai yra geltonos spalvos.
- Techninės priežiūros valdymo elemen-  
tai yra šviesiai pilkos spalvos.

## Naudojimo pradžia

- ➔ Patikrinkite, ar į prietaisą įdėta pagrindi-  
nio filtro talpykla.

## Darbo režimai

- 1 Naudojimas su plako filtro maišeliu arba  
popieriaus filtro maišeliu (specialieji  
priedai)
- 2 Naudojimas be filtro maišelio

## Filtro maišelio montavimas

- ➔ Atsklęskite ir nuimkite siurblio galvą.
- ➔ Išimkite pagrindinio filtro talpyklą.
- ➔ Įdėkite medžiaginį arba popierinį filtro  
maišelį (specialieji priedai).
- ➔ Įdėkite pagrindinio filtro talpyklą.
- ➔ Uždėkite ir užsklęskite siurblio galvą.

## Valdymas

### Prietaiso įjungimas

- ➔ Įkiškite elektros laido kištuką.
- ➔ Pagrindiniu jungikliu įjunkite prietaisą.

### Valymo režimas

- ➔ Grindų antgalio perjungiklį nustatykite į  
kietųjų paviršių arba kiliminės dangos  
valymo režimo padėtį.
- ➔ Siurbimo galios reguliatoriumi (be pako-  
pų) nustatykite siurbimo galią.
- ➔ Išvalykite.

### Prietaiso išjungimas

- ➔ Pagrindiniu jungikliu išjunkite prietaisą.
- ➔ Ištraukite elektros laido kištuką.

### Po kiekvieno naudojimo

- ➔ Ištuštinkite kamerą.
- ➔ Prietaisą iš vidaus ir išorės nusiurbkite  
ir nuvalykite drėgna šluoste.

## Transportavimas

### ⚠ **ATSARGIAI**

*Sužalojimų ir pažeidimų pavojus! Transpor-  
tuojant prietaisą, reikia atsižvelgti į jo svorį.*

- ➔ Transportuojant įrenginį transporto  
priemonėse, jį reikia užfiksuoti pagal  
galiojančius reglamentus, kad neslystų  
ir neapvirstų.

## Laikymas

### ⚠ **ATSARGIAI**

Sužalojimų ir pažeidimų pavojus! Pastatant laikyti prietaisą, reikia atsižvelgti į prietaiso svorį.

Šį prietaisą galima laikyti tik patalpose.

## Priežiūra ir aptarnavimas

### ⚠ **PAVOJUS**

Prieš visus prietaiso priežiūros darbus išjunkite prietaisą ir ištraukite elektros laido kištuką iš tinklo lizdo.

## Pagrindinio filtro talpyklos valymas

→ Jei reikia, tekančiu vandeniu nuplaukite pagrindinio filtro talpyklą (plaunamą).

### **DĖMESIO**

Pažeidimo pavojus! Jokiu būdu nedėkite į prietaisą šlapios pagrindinio filtro talpyklos.

## Išmetamojo oro filtro keitimas

**Išmetamojo oro filtras: keiskite 1x kasmet**

- Atsklęskite ir nuimkite gaubtą.
- Pakeiskite išmetamojo oro filtrą.
- Uždėkite ir užfiksuokite gaubtą.

## Apsauginio variklio filtro keitimas

- Atsklęskite ir nuimkite siurblio galvą.
- Paspauskite žemyn, pasukite ir išimkite apsauginį variklio filtrą.
- Išimkite apsauginį variklio filtrą.
- Įdėkite naują apsauginį variklio filtrą.
- Uždėkite ir užsklęskite apsauginio variklio filtro groteles.
- Uždėkite ir užsklęskite siurblio galvą.

## Maitinimo kabelio keitimas

Tik „T 17/1 ecoEfficiency“:  
Paveikslas **A**

## Pagalba gedimų atveju

### ⚠ **PAVOJUS**

Prieš visus prietaiso priežiūros darbus išjunkite prietaisą ir ištraukite elektros laido kištuką iš tinklo lizdo.

## Naudojamas prietaisas išsijungia

- Suveikė variklio terminis jutiklis.
- Pakeiskite plako arba popierinį filtro maišelį (specialieji priedai).
- Pakeiskite apsauginį variklio filtrą.
- Pakeiskite išmetamojo oro filtrą.
- Patikrinkite visas dalis, ar jos neužsikisę. Vėl po 30-40 minučių, atvėsinę variklio turbiną.

## Siurblio turbina neveikia

- Patikrinkite maitinimo tinklo lizdą ir saugiklį.
- Patikrinkite įrenginio maitinimo kabelį ir kištuką.
- Įjunkite prietaisą.

## Sumažėjo siurbimo jėga

- Pašalinkite susidariusį kamštį iš siurbimo antgalio, siurblio vamzdžio ar siurbimo žarnos.
- Pakeiskite plako arba popierinį filtro maišelį (specialieji priedai).
- Pagrindinio filtro talpyklą nuplaukite po tekančiu vandeniu.
- Tinkamai uždėkite ir užfiksuokite siurbimo galvą.
- Pakeiskite pažeistą siurbimo žarną.
- Pakeiskite apsauginį variklio filtrą.

## Siurbimo metu dulkės šalinamos laukan

- Pakeiskite plako arba popierinį filtro maišelį (specialieji priedai).
- Patikrinkite plako arba popierinio filtro maišelio padėtį (specialieji priedai).
- Tinkamai uždėkite ir užfiksuokite siurbimo galvą.
- Įdėkite nepažeistą pagrindinio filtro talpyklą.
- Tinkamai įdėkite apsauginį variklio filtrą.

## Klientų aptarnavimo tarnyba

Jei negalite pašalinti gedimo, pateikite prietaisą patikrinti klientų aptarnavimo tarnybai.

## Garantija

Kiekvienoje šalyje galioja mūsų įgaliotų pardavėjų nustatytos garantijos sąlygos. Galimus prietaiso gedimus garantijos galiojimo laikotarpiu pašalinsime nemokamai, jei tokių gedimų priežastis buvo netinkamos medžiagos ar gamybos defektai. Dėl garantinių gedimų šalinimo kreipkitės į savo pardavėją arba artimiausią klientų aptarnavimo tarnybą pateikdami pirkinį patvirtinantį kasos kvitą.

## Priedai ir atsarginės dalys

Naudokite tik originalius priedus ir atsargines dalis, taip užtikrinsite, kad prietaisas būtų eksploatuojamas patikimai ir be trikčių. Informaciją apie priedus ir atsargines dalis rasite čia: [www.kaercher.com](http://www.kaercher.com).

## ES atitikties deklaracija

Šiuo pareiškiame, kad toliau aprašyto aparato brėžiniai ir konstrukcija bei mūsų į rinką išleistas modelis atitinka pagrindinius ES direktyvų saugumo ir sveikatos apsaugos reikalavimus. Jei mašinos modelis keičiamas su mumis nepasitarus, ši deklaracija nebegalioja.

**Gaminys:** Sauso valymo siurblys

**Tipas:** 1.355-xxx

**Specialios ES direktyvos:**

2006/42/EB (+2009/127/EB)

2014/30/ES

2011/65/ES

2009/125/EB

**Taikomi darnieji standartai:**

EN 55014–1: 2006+A1: 2009+A2: 2011

EN 55014–2: 1997+A1: 2001+A2: 2008

EN 60335–1

EN 60335–2–69

EN 61000–3–2: 2014

EN 61000–3–3: 2013

EN 62233: 2008

EN 50581

EN 60312: 2013

**Taikomi nacionaliniai standartai:**

-

**Taikyti nutarimai**

666/2013

**5.957-594**

Pasirašantys asmenys yra įgalioti parduotuvės vadovybės.



H. Jenner  
CEO



S. Reiser  
Head of Approval

Dokumentaciją tvarkyti įgaliotas asmuo:  
S. Reiser

Alfred Kärcher GmbH & Co. KG

Alfred-Kärcher-Str. 28 - 40

71364 Winnenden (Germany)

Tel.: +49 7195 14-0

Faksas: +49 7195 14-2212

Winnenden, 2016/01/01



## Techniniai duomenys

		T 17/1	T 17/1 eco! efficiency
Tinklo įtampa	V	220-240	220-240
Dažnis	Hz	1~ 50-60	1~ 50-60
Kameros talpa	l	17	17
Oro kiekis (maks.)	l/s	61	43
Subatmosferinis slėgis (maks.)	kPa (mbar)	24,4 (244)	22,9 (229)
Elektrinio siurblio šepetėlio galingumo duomenys (maks.)	W	250	250
Apsaugos klasė		II	II
Siurbimo žarnos jungtis (C-DN/C-ID)	mm	32	32
Ilgis x plotis x aukštis	mm	440 x 315 x 420	440 x 315 x 420
Tipinė eksploatacinė masė	kg	7,1	7,0
Aplinkos temperatūra (maks.)	°C	+40	+40
<b>Nustatytos vertės pagal EN 60335-2-69</b>			
Garso slėgio lygis $L_{pA}$	dB(A)	65	56
Neapibrėžtis $K_{pA}$	dB(A)	1	1
Delno/rankos vibracijos poveikis	$m/s^2$	<2,5	<2,5
Nesaugumas K	$m/s^2$	0,2	0,2
<b>Ekologinis projektavimas pagal 666/2013</b>			
Energinio efektyvumo klasė	--	E	A
Metinės energijos sąnaudos	kWh/a	49,8	24,4
Kilimų valymo klasė	--	E	D
Kietų grindų valymo klasė	--	B	D
Dulkių emisijos klasė	--	C	E
Garso galios lygis $L_{WA}$	dB(A)	77	71
Nominalioji imamoji galia	W	1150	750

<b>Maitinimo kabelis T 17/1</b>	H05VV-F 2x1,0 mm <sup>2</sup>	
	Dalies Nr.:	Kabelio ilgis
EU	6.649-655.0	12 m
<b>Maitinimo kabelis T 17/1 eco! efficiency</b>	H05VV-F 2x1,0 mm <sup>2</sup>	
	Dalies Nr.:	Kabelio ilgis
EU	6.649-743.0	12 m
GB	6.649-766.0	12 m
CH	6.650-523.0	12 m



Перед першим застосуванням вашого пристрою прочитайте цю оригінальну інструкцію з експлуатації, після цього дійте відповідно неї та збережіть її для подальшого користування або для наступного власника.

- Перед першим використанням на виробництві обов'язково прочитайте вказівки з техніки безпеки № 5.956-249.0.
- Неслідування інструкції з експлуатації та брошури з правил безпеки може призвести до пошкодження пристрою та небезпеки для користувача та інших людей.
- Якщо виникають ошкодження при транспортуванні, негайно повідомте про це продавця.

## Перелік

Захист навколишнього середовища . . . . .	UK	1
Ступінь небезпеки . . . . .	UK	1
Правильне застосування . . . . .	UK	1
Елементи приладу . . . . .	UK	2
Введення в експлуатацію . . . . .	UK	2
Експлуатація . . . . .	UK	2
Транспортування . . . . .	UK	3
Зберігання . . . . .	UK	3
Догляд та технічне обслуговування . . . . .	UK	3
Допомога у випадку неполадок . . . . .	UK	3
Гарантія . . . . .	UK	4
Приладдя й запасні деталі . . . . .	UK	4
Заява при відповідності Європейського співтовариства . . . . .	UK	5
Технічні характеристики . . . . .	UK	6

## Захист навколишнього середовища



Матеріали упаковки піддаються переробці для повторного використання. Будь ласка, не викидайте пакувальні матеріали разом із домашнім сміттям, віддайте їх для на переробку.



Старі пристрої містять цінні матеріали, що можуть використовуватися повторно. Батареї, мастило та схожі матеріали не повинні потрапити у навколишнє середовище. Тому, будь ласка, утилізуйте старі пристрої за допомогою спеціальних систем збору сміття.

## Інструкції із застосування компонентів (REACH)

Актуальні відомості про компоненти наведені на веб-вузлі за адресою:

[www.kaercher.com/REACH](http://www.kaercher.com/REACH)

## Ступінь небезпеки

### △ НЕБЕЗПЕКА

*Вказівка щодо небезпеки, яка безпосередньо загрожує та призводить до тяжких травм чи смерті.*

### △ ПОПЕРЕДЖЕННЯ

*Вказівка щодо потенційно можливої небезпечної ситуації, що може призвести до тяжких травм чи смерті.*

### △ ОБЕРЕЖНО

*Вказівка щодо потенційно небезпечної ситуації, яка може спричинити отримання легких травм.*

### УВАГА

*Вказівка щодо можливої потенційно небезпечної ситуації, що може спричинити матеріальні збитки.*

## Правильне застосування

### △ ПОПЕРЕДЖЕННЯ

*Забороняється експлуатація пристрою для збору шкідливого для здоров'я пилу.*

### УВАГА

*Цей пристрій призначений тільки для використання усередині приміщень.*

- Цей універсальний пилосос призначений для сухого очищення поверхні підлоги і стін.
- Цей пристрій придатний для промислового застосування, наприклад, в готелях, школах, лікарнях, на фабриках, у магазинах, офісах та орендних підприємствах.

## Елементи приладу

- 1 Фільтрувальний пакет з нетканого матеріалу
- 2 Усмоктувальний патрубок
- 3 Всмоктуючий шланг
- 4 Заводська табличка
- 5 Гачки для кабелю
- 6 Ручка
- 7 Мережевий кабель
- 8 Головка всмоктування
- 9 Фіксація головки всмоктування
- 10 Спрямовувальний валець
- 11 Ємкість для бруду
- 12 Розетка для електричної всмоктувальної щітки
- 13 Тримач насадки для підлоги
- 14 Головний вимикач
- 15 Перемикач для твердих поверхонь/килимових покриттів
- 16 Сопло для полу
- 17 Всмоктувальна трубка
- 18 Фіксація мережевого штекера
- 19 Блокування кожуха.
- 20 Кожух
- 21 Регулятор сили всмоктування (безступінчато)
- 22 Всмоктувальне коліно
- 23 Фільтр для очищення повітря, що відходить
- 24 Фільтруючий елемент
- 25 Фільтр захисту двигуна
- 26 Грати фільтра захисту мотора

## Кольорове маркування

- Органи управління для процесу чищення є жовтими.
- Органи управління для технічного обслуговування та сервісу є світло-сірими.

## Введення в експлуатацію

- ➔ Перевірити, чи вставлений у прилад фільтруючий елемент головного фільтра.

## Режими

- 1 Робота з фільтрувальним пакетом з нетканого матеріалу або паперовим фільтрувальним пакетом (додаткове обладнання).
- 2 Робота без фільтрувального пакета

## Установка фільтрувального пакета

- ➔ Висвободіть та зніміть всмоктуючу головку.
- ➔ Зняти фільтруючий елемент головного фільтра.
- ➔ Одягнути фільтрувальний пакет з нетканого матеріалу або паперовий фільтрувальний пакет (додаткове обладнання).
- ➔ Установити фільтруючий елемент головного фільтра.
- ➔ Встановіть та зафіксуйте всмоктуючу головку.

## Експлуатація

### Ввімкнення пристрою

- ➔ Вставте штепсельну вилку.
- ➔ Увімкнути пристрій через головний вимикач.

### Режим очищення

- ➔ Установити перемикач насадки для підлоги у режим твердих поверхонь або килимових покриттів.
- ➔ Відрегулювати силу всмоктування регулятором сили всмоктування (безступінчато)
- ➔ Провести мийку.

### Вимкнути пристрій

- ➔ Вимкнути пристрій через головний вимикач.
- ➔ Вітягнуть мережеву штепсельну вилку.

## Після кожного використання

- Випорожнити резервуар.
- Очистити прилад зовні та всередині за допомогою пилососа та протерти його вологим рушником.

## Транспортування

### ⚠ **ОБЕРЕЖНО**

*Небезпека отримання травм та uszkodжень! При транспортуванні слід звернути увагу на вагу пристрою.*

- При перевезенні апарату в транспортних засобах слід враховувати місцеві діючі державні норми, направлені на захист від ковзання та перекидання.

## Зберігання

### ⚠ **ОБЕРЕЖНО**

*Небезпека отримання травм та uszkodжень! При зберіганні звернути увагу на вагу пристрою.*

Цей прилад має зберігатися лише у внутрішніх приміщеннях.

## Догляд та технічне обслуговування

### ⚠ **НЕБЕЗПЕКА**

*До проведення будь-яких робіт слід вимкнути пристрій та витягнути штекер.*

### Почистити фільтруючий елемент головного фільтра

- При необхідності промити фільтруючий елемент головного фільтра (що промивається) проточною водою.

### **УВАГА**

*Небезпека uszkodження! Ніколи не вставляти мокрий фільтруючий елемент головного фільтра.*

## Замінити фільтр для очищення повітря, що відходить

**Фільтр для очищення повітря, що відходить: замінити один раз на рік.**

- Розблокувати та зняти кришку.
- Замінити фільтру для очищення вихідного повітря
- Встановити та зафіксувати кришку.

## Замінити фільтр для захисту мотора

- Висвободіть та зніміть всмоктуючу головку.
- Пригорнути ґрати фільтра захисту мотора долілиць, повернути й виїняти.
- Виїняти фільтр захисту мотора.
- Вставити новий фільтр захисту мотора.
- Вставити нові ґрати фільтра захисту мотора й зафіксувати її.
- Встановіть та зафіксуйте всмоктуючу головку.

## Замінити мережний кабель

Тільки T 17/1 eco!efficiency:  
Малюнок 

## Допомога у випадку неполадок

### ⚠ **НЕБЕЗПЕКА**

*До проведення будь-яких робіт слід вимкнути пристрій та витягнути штекер.*

### Пристрій відключається під час експлуатації

- Спрацював термопротектор мотора.
- Замінити фільтрувальний пакет з нетканого матеріалу або паперовий фільтрувальний пакет (додаткове обладнання).
- Замінити фільтр захисту мотора.
- Замінити фільтру для очищення вихідного повітря
- Перевірте всі деталі на наявність забруднення.

Заново включити після охолодження турбіни мотора через 30-40 хвилин.

## Всмоктувальна турбіна не працює

- Перевірити штепсельну розетку та запобіжник системи електроживлення.
- Перевірити мережний кабель та штепсельну вилку пристрою.
- Включіть пристрій.

## Знизилась сила всмоктування

- Видалити забруднення з сопла, труби або шлангу всмоктування.
- Замінити фільтрувальний пакет з нетканого матеріалу або паперовий фільтрувальний пакет (додаткове обладнання).
- Фільтруючий елемент головного фільтру промити проточною водою.
- Правильно встановити/зафіксувати всмоктуючу головку.
- Замінити пошкоджений усмоктувальний шланг.
- Замінити фільтр захисту мотора.

## При всмоктуванні виходить пил

- Замінити фільтрувальний пакет з нетканого матеріалу або паперовий фільтрувальний пакет (додаткове обладнання).
- Перевірити положення фільтрувального пакета з нетканого матеріалу або паперового фільтрувального пакета (додаткове обладнання).
- Правильно встановити/зафіксувати всмоктуючу головку.
- Установити цілий фільтруючий елемент головного фільтру.
- Правильно встановити фільтр захисту мотора.

## Служба підтримки користувачів

Якщо пошкодження не можна усунути, необхідно перевірити пристрій у службі обслуговування клієнтів.

## Гарантія

У кожній країні діють умови гарантії, наданої відповідною фірмою-продавцем. Неполадки в роботі пристрою ми усуваємо безкоштовно протягом терміну дії гарантії, якщо вони викликані браком матеріалу чи помилками виготовлення. У випадку чинної гарантії зверніться до продавця чи в найближчий авторизований сервісний центр з документальним підтвердженням покупки.

## Приладдя й запасні деталі

Слід використовувати лише оригінальні комплектуючі та оригінальні запасні деталі, тому що саме вони гарантують безпечну та безперебійну експлуатацію приладу.

Інформація щодо комплектуючих та запасних деталей міститься на сайті [www.kaercher.com](http://www.kaercher.com).

## Заява при відповідність Європейського співтовариства

Alfred Kaercher GmbH & Co. KG  
Alfred-Kaercher-Str. 28 - 40  
71364 Winnenden (Germany)  
Тел.: +49 7195 14-0  
Факс: +49 7195 14-2212

Winnenden, 2016/01/01

Цим ми повідомляємо, що нижче зазначена машина на основі своєї конструкції та конструктивного виконання, а також у випущеній у продаж моделі, відповідає спеціальним основним вимогам щодо безпеки та захисту здоров'я представлених нижче директив ЄС. У випадку неузгодженої з нами зміни машини ця заява втрачає свою силу.

**Продукт:** пилосос для сухого прибирання

**Тип:** 1.355-xxx

**Відповідна директива ЄС**

2006/42/ЄС (+2009/127/ЄС)

2014/30/EU

2011/65/ЄС

2009/125/ЄС

**Прикладні гармонізуючі норми**

EN 55014-1: 2006+A1: 2009+A2: 2011

EN 55014-2: 1997+A1: 2001+A2: 2008

EN 60335-1

EN 60335-2-69

EN 61000-3-2: 2014

EN 61000-3-3: 2013

EN 62233: 2008

EN 50581

EN 60312: 2013

**Запропоновані національні норми**

-

**Застосовані розпорядження**

666/2013

**5.957-594**

Ті, хто підписалися діють за запитом та дорученням керівництва.

  
H. Jenner  
CEO

  
S. Reiser  
Head of Approbation

уповноважений по документації:

S. Reiser

## Технічні характеристики

		T 17/1	T 17/1 eco! efficiency
Номінальна напруга	В	220-240	220-240
Частота	Гц	1~ 50-60	1~ 50-60
Місткість резервуару	л	17	17
Кількість повітря (макс.)	л/с	61	43
Нижній тиск (макс.)	кПа (мбар)	24,4 (244)	22,9 (229)
Загальна споживана потужність електричної всмоктувальної щітки (макс.)	Вт	250	250
Клас захисту		II	II
Гніздо під'єднання шлангу(C-DN/C-ID)	мм	32	32
Довжина x ширина x висота	мм	440 x 315 x 420	440 x 315 x 420
Типова робоча вага	кг	7,1	7,0
Температура навколишнього середовища (макс.)	°C	+40	+40

### Значення встановлено згідно стандарту EN 60335-2-69

Рівень шуму $L_{pA}$	дБ(А)	65	56
Небезпека $K_{pA}$	дБ(А)	1	1
Значення вібрації рука-плече	м/с <sup>2</sup>	<2,5	<2,5
Небезпека К	м/с <sup>2</sup>	0,2	0,2

### Екологічний дизайн у відповідності до 666/2013

Клас енергоспоживання	--	E	A
Індикативне щорічне енергоспоживання	кВт година/рік	49,8	24,4
Клас очищення для килимів	--	E	D
Клас очищення для твердої підлоги	--	B	D
Клас викидів пилу	--	C	E
Рівень звукової потужності $L_{WA}$	дБ(А)	77	71
Номінальна споживана потужність	Вт	1150	750

<b>Мережний кабель T 17/1</b>	H05VV-F 2x1,0 mm <sup>2</sup>	
	№ деталі	Довжина кабелю
EU	6.649-655.0	12 м
<b>Мережний кабель T 17/1 eco! efficiency</b>	H05VV-F 2x1,0 mm <sup>2</sup>	
	№ деталі	Довжина кабелю
EU	6.649-743.0	12 м
GB	6.649-766.0	12 м
CH	6.650-523.0	12 м