

# **iRobot®**

## **Roomba®**

**Сервисная книжка**



**Roomba**  
серии

600

800

900

# Инструкция по технике безопасности

**Внимание:** Ни при каких обстоятельствах не вскрывайте электронные части робота Roomba, аккумулятор или зарядное устройство. Это разрешается делать только профессиональным работникам сервиса. Для зарядки аккумулятора подключайте его только к стандартной сети переменного тока 220В и только через зарядное устройство, поставляемое в комплекте.

Всегда соблюдайте осторожность при работе с роботом Roomba. Во избежание поломок и повреждений внимательно изучите эти инструкции и всегда им следуйте.

## Общие правила безопасности

- Перед запуском Roomba внимательно изучите инструкцию по эксплуатации и технике безопасности.
- Сохраните инструкцию и следуйте ей в дальнейшем.
- Обратите особое внимание на пункты инструкции, относящиеся к аккумулятору робота и его зарядке.
- Любой дополнительный сервис доверьте специалистам сервисного центра.

## Ограничения в использовании Roomba

- Roomba предназначен только для домашнего использования.
- Roomba — не игрушка. На устройстве нельзя стоять и сидеть.
- Во время работы Roomba дети и домашние животные должны находиться под присмотром взрослых.
- Робота следует протирать только сухой тканью. На него нельзя лить или брызгать воду и любые другие жидкости.
- Не пытайтесь убирать с помощью робота горящие или дымящиеся предметы.
- Не следует убирать с помощью робота разлившуюся краску, отбеливатель, другие химические вещества или иные жидкости.
- Перед использованием робота поднимите с пола одежду, листы бумаги, шнуры от занавесок и жалюзи, электрические провода и хрупкие или неустойчивые предметы.
- Если помещение, в котором происходит уборка, имеет выход на балкон, нужно установить препятствие, которое исключит доступ робота к краю балкона.
- Если Вы планируете не использовать робота в течение длительного времени (более 1 месяца), вытащите из него аккумулятор, предварительно полностью зарядив его.

# Аккумулятор Roomba

- Заряжать аккумулятор можно только от стандартной сети переменного тока 220В.
- Для подзарядки робота используйте только зарядные устройства, поставляемые в комплекте. Не используйте устройства других производителей. В случае использования зарядных устройств других производителей гарантия будет считаться недействительной.
- Не используйте зарядное устройство, если у него поврежден провод или штепсельная вилка.
- Заряжайте аккумулятор только в помещении.
- Зарядное устройство робота Roomba оснащено защитой от перепадов электрического напряжения.
- Никогда не прикасайтесь к зарядному устройству или роботу влажными руками. Перед тем как почистить робот, всегда отключайте его от электросети и выключайте двукратным нажатием на кнопку CLEAN.
- Перед первым включением, чтобы активировать батарею Roomba, необходимо снять желтую защитную ленту аккумулятора.
- В целях пожарной безопасности храните и транспортируйте извлеченный из робота аккумулятор только в упакованном (например в полиэтилен) виде. Не допускайте контакта детей с аккумулятором.

## Полезная информация

Сразу после приобретения робота необходимо сделать первую зарядку. Не запускайте Roomba раньше, чем кнопка Clean загорится немигающим зеленым. Рекомендуется держать Roomba подключенным к источнику питания (через Зарядное устройство или Зарядную Базу) все время, пока он не занят уборкой.

## Зарядка и хранение аккумулятора

В зависимости от модели, Roomba укомплектован никель-металлгидридной (NiMH) или литий-ионной (Li-ion) аккумуляторной батареей, которая рассчитана на сотни циклов зарядки.

### Срок службы аккумулятора

Чтобы продлить срок службы аккумулятора, рекомендуется держать Roomba постоянно подключенным к источнику питания.

### Время уборки на полной зарядке

Полный цикл уборки на полной зарядке составляет около 2-х часов. Перед каждой уборкой аккумулятор Roomba необходимо полностью зарядить. Полностью заряженный аккумулятор Roomba обеспечит проведение полного цикла уборки.

### Продолжительность штатной зарядки

Штатная зарядка длится 2-2,5 часа. По окончании зарядки кнопка Clean загорится немигающим зеленым. Это означает: Roomba снова готов к работе.

### Восстанавливающая зарядка

Если робот Roomba находился без подзарядки в течение длительного времени, он начнет цикл восстанавливающей зарядки, как только Вы подключите его к Зарядной Базе Home Base® или к сети через Зарядное устройство. Восстанавливающая зарядка может продлиться до 16 часов. Эта длительная зарядка восстановит аккумулятор и продлит срок его работы. Во время зарядки индикатор кнопки CLEAN будет быстро мигать желто-оранжевым цветом. По окончании зарядки CLEAN загорится непрерывным зеленым светом.



**Этот цикл зарядки нельзя прерывать!**

### Полезная информация

Если аккумулятор Roomba перегреется, робот приостановит зарядку, выдаст сообщение об ошибке №6 и возобновит зарядку после того, как аккумулятор остынет.

Если планируется не использовать робот в течение длительного времени (например, во время отпуска), рекомендуется полностью зарядить аккумулятор, вытащить его из робота и хранить в сухом прохладном месте.

# Модульная схема Roomba® серии 600, 800, 900\*

По мере износа некоторые узлы Roomba можно заменять. На схеме название сменных модулей выделены **жирным шрифтом**. Вы можете приобрести или заказать сменные узлы (или отдельные элементы: щетки, фильтры, контейнеры, аккумулятор) у продавца Вашего робота или в Сервисном центре iRobot.

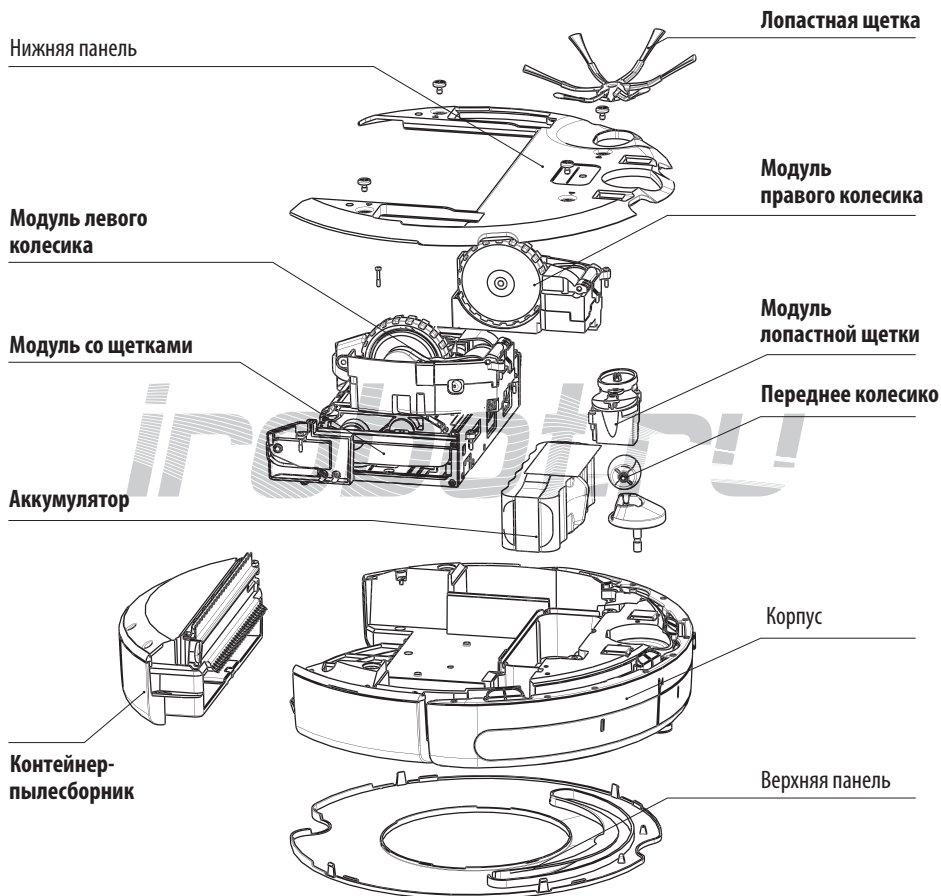

iRobot.ru

\* Внешний вид сменных модулей может отличаться

## Сменные модули и аксессуары

4419698



Боковая щетка, 1 шт.

все Roomba

4415863



Боковая щетка, 3 шт

все Roomba

4419704



Комплект: 2 валика-скребка

Roomba 800,900

21926



Щетка резиновая

Roomba 600, 700

21925

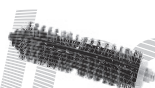

Щетка ворсовая

Roomba 600, 700

4419697



Фильтр для Roomba, 1 шт.

Roomba 800,900

4415864



Фильтр, для Roomba 3 шт.

Roomba 800,900

81501



Фильтр для Roomba, желтый, 3шт. Roomba 500

20938



Фильтр для Roomba 564, 600-й серии, синий, 3шт.

Roomba 500, 600

21899



Фильтр для Roomba 700-й серии, желтый, 6 шт.

Roomba 700

## Сменные модули и аксессуары

4452367,  
4415877



Компактная напольная зарядная база с интегрированным зарядным устройством все Roomba с контактами

81008

Контейнер повышенной емкости (предназначен для сбора шерсти, без функции всасывания) Roomba 500

4359682



Пылесборник Аэровак Roomba 600

21911



Пылесборник Аэровак Roomba 700

4419699



Пылесборник Roomba 800

4482326



Пылесборник Roomba 900

## Сменные модули и аксессуары

---

4319194  Круговой ограничитель движения, Roomba черный с силиконовым чехлом все Roomba

---

4358878-1  Ограничитель движения автоматический все Roomba

---

4473043-1  Ограничитель движения Virtual Mode 2в1 все Roomba

---

4462425  Аккумуляторная батарея Li-ion, 3300 mAh, зеленая все Roomba

---

4419696  Аккумуляторная батарея NiMH, 3000 mAh, синяя все Roomba и Scooba 450

---

82204  Инфракрасный пульт дистанционного управления все Roomba

---

21915  Радиочастотный пульт дистанционного управления, Roomba780-790 Для моделей, оснащенных радиочастотным модулем

---



## Поиск ошибок

### Голосовые сообщения об ошибках в процессе зарядки аккумулятора

Индикаторы мигают	Надпись на панели управления	Возможная проблема	Решение
1 раз	Err1	У робота нет контакта с аккумулятором.	Убедитесь, что извлекли защитную ленту. Снимите нижнюю панель и переустановите аккумулятор. При загрузке прозвучит мелодия.
2 раза	Err2	Аккумулятор не подключен, либо используется нештатное зарядное устройство, либо зарядное устройство неисправно.	Попробуйте произвести программный сброс одновременным удержанием кнопок DOCK и SPOT в течение 12 секунд, затем заново зарядите Roomba. Если проблема не решается таким образом, обратитесь в сервисный центр.
3 раза	Err3	Аккумулятор неисправен.	Попробуйте произвести программный сброс одновременным удержанием кнопок DOCK и SPOT в течение 12 секунд, затем заново зарядите Roomba. Если проблема не решается таким образом, обратитесь в сервисный центр.
5 раз	Err5	Ошибка заряда.	Попробуйте произвести программный сброс одновременным удержанием кнопок DOCK и SPOT в течение 12 секунд, дайте аккумулятору остыть и снова зарядите Roomba.
6 раз	Err6	Аккумулятор перегрелся.	Дайте аккумулятору остыть 30-40 минут и снова зарядите Roomba.
7 раз	Err7	Аккумулятор долго не остывает.	Дайте аккумулятору остыть как минимум 1 час и попробуйте зарядить снова. Если проблема не решается, обратитесь в сервисный центр.

## Голосовые сообщения об ошибках в процессе уборки

Голосовое сообщение	Возможная проблема	Решение
Зарядите Roomba	Аккумулятор разряжен.	Поставьте Roomba на зарядку либо обеспечьте беспрепятственный возврат на зарядную базу.
Ошибка один, левый	Левое колесо не касается пола или зависло (например, на высоком порожке).	Перезапустите Roomba на ровной поверхности.
Ошибка два	Заблокированы главные щетки робота.	Почистите щетки по инструкции. После установки на посадочные места поворачивайте щетки, чтобы убедиться, что они вращаются свободно
Ошибка пять, правый	Правое колесо не касается пола или зависло (например, на высоком порожке).	Перезапустите Roomba на ровной поверхности
Ошибка шесть	Загрязнены сенсоры перепада высоты, или робот оказался в точке перепада высоты.	Протрите сенсоры сухой тканью и снова включите Roomba на ровном месте.
Ошибка девять	Механическое заедание бампера справа или слева	Постучите по бамперу рукой. Он должен вернуться в нормальное положение.
Ошибка десять	1. Не вращается переднее колесико робота 2. Робот находится в помещении очень большой площади (например спортзал)	1. Почистите модуль переднего колеса по инструкции 2. Разбейте помещение на условные сектора, используя Ограничители или физические барьеры
Ошибка одиннадцать	Неисправен пылесборник или нет контакта	Почистите металлические контакты пылесборника от грязи

## Ошибки во время уборки

Звуковой сигнал	Возможная проблема	Решение
1 сигнал	Неисправность модуля левого колеса	Переставьте Roomba на ровное место, убедитесь, что все колёсики стоят на полу и перезапустите робота.
2 сигнала	Основные щётки не вращаются.	Снимите и почистите щётки робота, удалите грязь из под колпачков
5 сигналов	Неисправность правого колеса	Переставьте Roomba на ровное место, убедитесь, что все колёсики стоят на полу и перезапустите робота.
6 сигналов	Загрязнены сенсоры перепада высоты, или робот оказался в точке перепада высоты.	Протрите сенсоры сухой тканью и снова включите Roomba на ровном месте.
9 сигналов	Механическое заедание бампера справа или слева	Постучите по бамперу рукой. Он должен вернуться в нормальное положение.
10 сигналов	1. Не вращается переднее колесико робота 2. Робот находится в помещении очень большой площади (например спортзал)	1. Почистите модуль переднего колеса по инструкции 2. Разбейте помещение на условные сектора, используя Ограничители или физические барьеры

# Требования по обслуживанию iRobot Roomba

**Уважаемые пользователи! Выполняйте, пожалуйста, изложенные ниже правила обслуживания iRobot Roomba. Соблюдение этих правил необходимо для поддержания робота в исправном состоянии и является частью гарантийных требований.**

## ЗАРЯДКА

Перед первым использованием необходимо поставить робота на зарядку. Возможны два способа подключения зарядного устройства — через напольную зарядную базу Home Base либо напрямую через боковое гнездо на корпусе Roomba. При любом из способов, робот сам выберет необходимый ток заряда, точно оценивая остаточную ёмкость батареи. При заряде малым током (частые моргания оранжевого индикатора 1 раз в сек.) время полного восстановления батареи составит до 16 часов, при заряде большим током (плавные моргания индикатора 1 раз в 3 сек.) время заряда составит до 2,5 часов. Не прерывайте цикл зарядки до тех пор, пока световой индикатор кнопки CLEAN не станет зелёным, что означает окончание цикла заряда.

## ХРАНЕНИЕ

Храните робота всегда подключенным к сети (через зарядное устройство или зарядную базу). Потребление прибора от сети в режиме заряженной батареи совсем невелико. Оно составляет не более 5 Вт в час. Это в 3 раза меньше, чем потребление лампочки в холодильнике. Если в течение периода более 1 месяца Вы планируете не использовать робота, рекомендуется полностью зарядить батарею, извлечь её из прибора. Для доступа к батарее отвинтите винт боковой щётки и 4 винта нижней крышки Roomba. Батарею храните в сухом прохладном месте.

Если Вы будете хранить робота с разряженной батареей неподключенным к электросети, ёмкость аккумулятора необратимо сократится. Гарантийные обязательства на аккумулятор в этом случае распространяться не будут.

## УХОД

Чистите робота в соответствии с инструкцией от шерсти, пыли, волос и мусора. Это позволит использовать его длительное время и сэкономит Ваше время.

## ПОСЛЕ КАЖДОЙ УБОРКИ

1. вычищайте мусоросборник, отделение фильтра тонкой очистки
2. чистите щетки
3. удаляйте грязь из под колпачков ворсяной и резиновой щеток

## ПОСЛЕ КАЖДОЙ 2-ОЙ УБОРКИ (при необходимости — чаще)

1. протирайте сенсоры перепада высоты
2. снимайте модуль переднего колесика, очищайте колесико и ось

**1 РАЗ В МЕСЯЦ** проводите чистку робота с помощью обычного пылесоса

# ТАМОЖЕННЫЙ СОЮЗ

## СЕРТИФИКАТ СООТВЕТСТВИЯ



№ ТС RU C-US A116.B.09183

Серия RU № 0370525

**ОРГАН ПО СЕРТИФИКАЦИИ** продукция Общества с ограниченной ответственностью «Гарант Плюс». Место нахождения: 121170, Российская Федерация, город Москва, Кутузовский проспект, дом 36, строение 3. Фактический адрес: 121170, Российская Федерация, город Москва, Кутузовский проспект, дом 36, строение 3. Телефон/факс: +7(495) 532-86-08, адрес электронной почты: garantplus-os@inbox.ru. Аттестат аккредитации регистрационный № РОСС RU.0001.11АЛ16 выдан 05.02.2013 года Федеральной службой по аккредитации

**ЗАЯВИТЕЛЬ** Общество с ограниченной ответственностью Компания «НоркПалм». Основной государственный регистрационный номер: 1047796249368. Место нахождения: 121471, Российская Федерация, город Москва, улица Рябиновая, дом 61А, строение 1. Фактический адрес: 121471, Российская Федерация, город Москва, улица Рябиновая, дом 61А, строение 1. Телефон: 84959213999, факс: 84959213999, адрес электронной почты: INFO@NORKPALM.RU

**ИЗГОТОВИТЕЛЬ** «iRobot Corporation»  
Место нахождения: 8 Crosby Drive, Bedford, Massachusetts, 01730, Соединенные Штаты Америки.  
Фактический адрес: 8 Crosby Drive, Bedford, Massachusetts, 01730, Соединенные Штаты Америки.  
Филиалы завода изготовителя: согласно приложению на одном листе, бланк № 0242455

**ПРОДУКЦИЯ** Электрические приборы бытового назначения торговая марка «iRobot»: пылесосы, модели: Roomba, Scooba  
Продукция изготовлена в соответствии с Директивами 2006/95/ЕС, 2004/108/ЕС  
Серийный выпуск

КОД ТН ВЭД ТС 8508 11 000 0

**СООТВЕТСТВУЕТ ТРЕБОВАНИЯМ** ТЕХНИЧЕСКИХ РЕГЛАМЕНТОВ ТАМОЖЕННОГО СОЮЗА:  
ТР ТС 004/2011 «О БЕЗОПАСНОСТИ НИЗКОВОЛЬТНОГО ОБОРУДОВАНИЯ»  
ТР ТС 020/2011 «ЭЛЕКТРОМАГНИТНАЯ СОВМЕСТИМОСТЬ ТЕХНИЧЕСКИХ СРЕДСТВ»

**СЕРТИФИКАТ ВЫДАН НА ОСНОВАНИИ** - протоколов испытаний от 12.02.2016 года №№ 699-219-1-16/БМ, 700-219-1-16/БМ Испытательной лаборатории Общества с ограниченной ответственностью «БизнесМаркет», аттестат аккредитации регистрационный № РОСС RU.0001.21АВ90 срок действия с 15.12.2015 года;

- акта анализа состояния производства от 12.02.2016 года № 6990/2016 органа по сертификации продукции Общества с ограниченной ответственностью «Гарант Плюс»;
- эксплуатационных документов

**ДОПОЛНИТЕЛЬНАЯ ИНФОРМАЦИЯ** Условия и сроки хранения продукции, срок службы (годности) указаны в прилагаемой к продукции эксплуатационной документации

СРОК ДЕЙСТВИЯ С 12.02.2016 ПО 11.02.2021 ВКЛЮЧИТЕЛЬНО



Руководитель (уполномоченное лицо) органа по сертификации

*[Signature]*  
(подпись)

К.С. Мельникова  
(инициалы, фамилия)

Эксперт (эксперт-аудитор) (эксперты (эксперты-аудиторы))

*[Signature]*  
(подпись)

М.Ю. Шапкин  
(инициалы, фамилия)

## Гарантия качества

В течение гарантийного срока покупатель iRobot Roomba может реализовать свои права на безвозмездное устранение производственных дефектов в изделии и удовлетворение иных установленных законодательством требований потребителя в отношении качества изделия при условии использования изделия по назначению и соблюдении требований, изложенных в сопроводительной инструкции и данной сервисной книжке.

Претензии по гарантии рассматриваются только при наличии документов, подтверждающих оплату изделия, и правильно заполненного гарантийного талона.

---

**Внимание! Изделие имеет уникальный заводской номер, который позволяет определить регион и точную дату производства. Начало исчисления гарантийного срока зависит от правильности заполнения сведений о продаже.**

---

### Гарантийные обязательства не распространяются:

- На изделие, серийный номер, которого не указан (или не совпадает с указанным) в гарантийном талоне.
- На изделие, в конструкцию или программное обеспечение которого внесены несанкционированные изменения.
- На дефекты изделия, возникшие в результате небрежного обращения, преднамеренной и непреднамеренной порчи, несоблюдения правил эксплуатации, естественного износа.
- На дефекты изделия, возникшие в результате попадания жидкости в корпус прибора.
- На дефекты изделия, возникшие в результате транспортировки прибора.
- На дефекты изделия, возникшие в результате ремонта неуполномоченными лицами.
- На дефекты, возникшие в результате использования запасных частей, комплектующих и расходных материалов других производителей.
- На расходные материалы: фильтр, щетки.

### Как расшифровать серийный номер и определить дату производства Вашего робота (на примере KYN 880041406190222222):

880 — модель робота (первые 3 цифры)  
04 — регион  
14 — год  
06 — месяц  
19 — число  
02 — версия программного обеспечения  
22222 — индивидуальный номер (последние 5 цифр)

# **iRobot®**

## **Roomba®**

**iRobot®**

**АйРобот**

аккумуляторный пылесос для сухой уборки

**EAC**

Товар сертифицирован ООО «Гарант Плюс». Сертификат соответствия № TC RU C-US A116.B.09183  
Гарантийный срок 1 год. Срок службы см. в инструкции.  
Производитель «АйРобот Корпорейшн», 8 Кросби Драйв, Бэдфорд, Массачусеттс, 01730, США.  
Произведено в Китае.

Правила и условия эффективного и безопасного использования товаров см. в инструкции.

### Сервисное обслуживание:

---

#### г. Москва

- ✉ service@irobot.ru
- ☎ (495) 92-139-92
- ☎ (985) 768-2000

#### г. Санкт-Петербург

- ✉ irobot-spb@mail.ru
- ☎ (812) 603-25-15

[www.irobot.ru](http://www.irobot.ru)