

# GARLYN

Робот-мойщик окон MaxClean



РУКОВОДСТВО  
ПОЛЬЗОВАТЕЛЯ





GARLYN

**Поздравляем с покупкой нового робота-мойщика окон  
GARLYN MAXCLEAN!**

Благодарим Вас за выбор продукции торговой марки **GARLYN**. Наши изделия разработаны в соответствии с высокими требованиями качества, функциональности и дизайна.

**Перед установкой внимательно изучите данное руководство.** Производитель не несет ответственность за какие-либо травмы или ущерб, возникшие вследствие неправильной установки или эксплуатации. Сохраните руководство для дальнейшего использования. Правильная эксплуатация устройства значительно продлит срок его службы.

Узнать больше о компании **GARLYN** можно на сайте [www.garlyn.ru](http://www.garlyn.ru). Здесь вы сможете заказать бытовую технику **GARLYN** и оригинальные аксессуары к ней, получить консультацию наших специалистов, а также найти адреса фирменных магазинов **GARLYN**.

**Отдел заботы о клиентах GARLYN: 8-800-555-95-31 (доб. 2) (звонок по России бесплатный).**

# СОДЕРЖАНИЕ

МЕРЫ ПРЕДОСТОРОЖНОСТИ .....	3	МОБИЛЬНОЕ ПРИЛОЖЕНИЕ .....	17
Устройство прибора .....	7	ЧИСТКА И УХОД .....	18
Пульт дистанционного управления (ДУ) .....	8	Хранение и транспортировка .....	19
Комплектующие .....	9	УСТРАНЕНИЕ НЕИСПРАВНОСТЕЙ .....	20
ПЕРЕД НАЧАЛОМ РАБОТЫ .....	10	ОТДЕЛ ЗАБОТЫ О КЛИЕНТАХ GARLYN .....	24
Подготовка и сборка .....	10	ТЕХНИЧЕСКИЕ ХАРАКТЕРИСТИКИ .....	25
Обозначения индикаторов состояния .....	13	КОМПЛЕКТАЦИЯ .....	26
ИСПОЛЬЗОВАНИЕ ПРИБОРА .....	15	УТИЛИЗАЦИЯ .....	27
Синхронизация пульта ДУ и устройства .....	15		
Режимы работы .....	16		



*Ваша безопасность очень важна для нас. Пожалуйста, прочитайте руководство пользователя перед началом использования прибора.*

*При работе с устройством будьте внимательны, осторожны и благоразумны. Описанные меры предосторожности и порядок действий не охватывают все возможные ситуации при его эксплуатации. Используйте прибор исключительно по прямому назначению. Любое действие, не соответствующее инструкциям, может привести к повреждению изделия или возникновению возможных травм или несчастных случаев.*

## МЕРЫ ПРЕДОСТОРОЖНОСТИ

Производитель не несет ответственности за повреждения/ущерб, вызванные несоблюдением требований по технике безопасности и правил эксплуатации прибора.

Прибор был разработан для бытового использования исключительно в домашних условиях, а также условиях, приближенных к домашним: кухни для персонала в магазинах, офисах и иных рабочих местах; в гостиницах, отелях и других жилых помещениях. Используйте его только по назначению. Любое нецелевое использование изделия станет нарушением условий надлежащей эксплуатации. В этом случае производитель не несет ответственности за возможные последствия.

Используйте прибор с осторожностью и предупреждайте других пользователей о потенциальной опасности.

В случае передачи устройства третьему лицу данное руководство также должно быть передано.

## ОСТОРОЖНО

- ▲ Не ремонтируйте и не заменяйте никакие из частей устройства самостоятельно.
- ▲ Не используйте прибор при поврежденных кабеле питания, вилке или розетке, а также после сбоя в работе, падения или повреждения любым способом. Случайное повреждение прибора может привести к неисправностям, не соответствующим условиям гарантии, а также к поражению электротоком. Все процедуры, кроме рекомендованных в настоящем руководстве, должны выполняться исключительно квалифицированными специалистами авторизованного сервис-центра.
- ▲ Не протягивайте кабель электропитания в дверных проемах или вблизи источников тепла. Следите за тем, чтобы он не перекручивался и не перегибался, не соприкасался с острыми и/или горячими предметами, не ставьте на него тяжелые предметы и не прижимайте створками окон. Износ кабеля может привести к короткому замыканию и поражению электрическим током.

- ▲ При зарядке устройства не размещайте его на других электроприборах и держите вдали от открытого пламени и жидкостей.
- ▲ Для отключения прибора от электросети всегда беритесь за саму вилку, не тяните за кабель электропитания.
- ▲ Используйте только комплектные оригинальные аксессуары. В противном случае возможны травмы, поражение электротоком или возгорание.
- ▲ Берегите глаза от воздействия ИК-излучателя пульта дистанционного управления.

## ВНИМАНИЕ

- ▲ Перед подключением устройства к электрической сети проверьте, совпадает ли ее напряжение с номинальным напряжением питания прибора.
- ▲ Используйте прибор только с адаптером, входящим в комплект поставки.

- ▲ Обеспечьте непрерывную подачу питания во время работы устройства. В устройстве имеется резервный аккумулятор, заряжающийся во время работы. При отсутствии питания от сети прибор питается от резервного аккумулятора.
- ▲ Не заряжайте и не используйте прибор при чрезмерно высокой или низкой температуре (ниже 0 °C или выше + 40°C) – это может сократить срок службы аккумулятора.
- ▲ Перед утилизацией устройства в соответствии с местными правилами и законами резервный аккумулятор необходимо извлечь и разрядить.
- ▲ Даже в случае серьезного повреждения робот нельзя сжигать. Это может привести ко взрыву аккумулятора и возможным травмам.
- ▲ Во избежание поражения электрическим током не касайтесь самого прибора и не подключайте / отсоединяйте вилку питания влажными/мокрыми руками.
- ▲ ЗАПРЕЩЕНО погружать прибор и шнур питания в воду или помещать их под струю воды или другой жидкости!
- ▲ Данный прибор НЕ ПРЕДНАЗНАЧЕН для чрезмерно загрязненных поверхностей или первичного мытья окон!

### ПРЕДУПРЕЖДЕНИЯ

- ▲ Не оставляйте устройство без присмотра подключенным к электросети и/или во время работы. Перед проведением технического обслуживания или иных работ отключайте прибор от основного источника электропитания.
- ▲ Не касайтесь движущихся частей прибора во время его работы.
- ▲ Прибор можно использовать для мытья окон снаружи при условии правильного крепления страховочного троса, низкой ветренности, отсутствии дождя или снега.
- ▲ Не используйте робот, если он неплотно прилегает к стеклу или имеет признаки повреждения.

- ▲ Не используйте робот на треснувших и поврежденных стеклах, а также на стеклах с наклеенными объемными стикерами.
- ▲ Не используйте робот на влажных окнах.
- ▲ Не вставляйте на изделие, не ставьте и не роняйте тяжелые предметы на него.
- ▲ Переносите устройство, удерживая его за корпус.
- ▲ Перед чисткой и/или обслуживанием прибора необходимо отключить его от электросети, вынув шнур из розетки. Не используйте агрессивные абразивные чистящие средства для очистки устройства.
- ▲ Упаковочный материал (пенопласт, пленка и прочее) может быть опасен для детей. Утилизируйте его в соответствии с местными правилами или храните в недоступном для детей месте.
- ▲ Дети младше 8 лет должны находиться вне пределов досягаемости прибора или под постоянным присмотром.
- ▲ Данное устройство могут использовать лица с ограниченными физическими и сенсорными способностями, а также с нарушениями душевного здоровья или люди с недостатком опыта и знаний при условии, если они находятся под постоянным присмотром лица, ответственного за их жизнь, здоровье и благополучие, или если им провели полноценный инструктаж о безопасном использовании устройства с полным пониманием возможных опасностей.



*В случае обнаружения каких-либо неполадок немедленно прекратите использование устройства.*





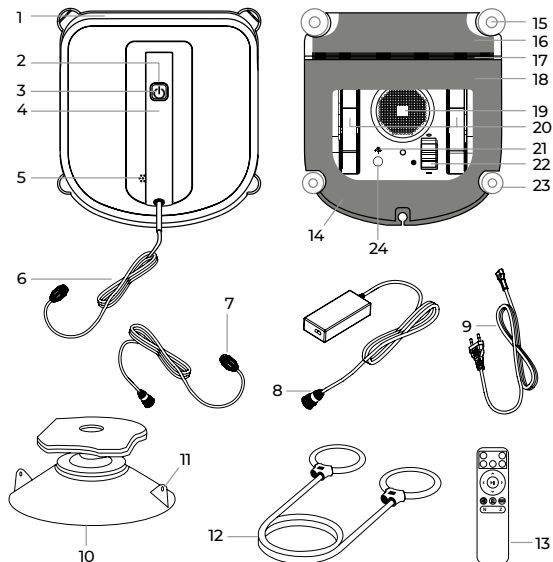

## УСТРОЙСТВО ПРИБОРА

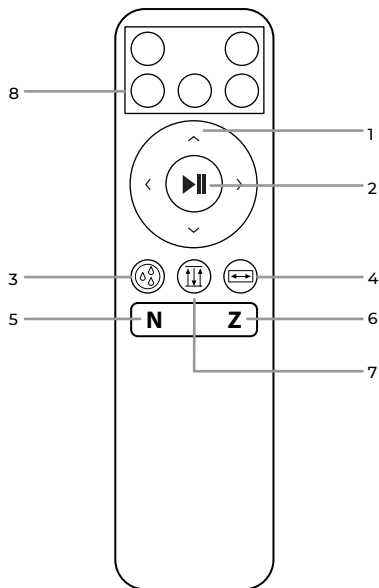

1. Передний бампер
2. Кнопка  – «ПУСК/ПАУЗА»
3. Индикатор состояния
4. Ручка прибора
5. Динамик
6. Шнур прибора
7. Удлинитель адаптера питания
8. Адаптер питания со штекером
9. Сетевой шнур
10. Защитный блок с присоской
11. Ушки снятия защитного блока
12. Страховочный трос
13. Пульт ДУ
14. Задний бампер
15. Датчики обнаружения краев
16. Чистящая салфетка 1
17. Скребок
18. Чистящая салфетка 2
19. Вакуумный механизм крепления
20. Ведущие колеса
21. Датчик всасывания
22. Тумблер ВКЛ/ВЫКЛ
23. Боковые колеса
24. Индикатор состояния

## ПУЛЬТ ДИСТАНЦИОННОГО УПРАВЛЕНИЯ (ДУ)



1. **<> VΛ** – кнопки смены направления движения
2. Кнопка **▶||** – «ПУСК/ПАУЗА»
3.  – кнопка очистки колес
4.  – кнопка вертикальной очистки
5. Кнопка режим очистки «N»
6. Кнопка режим очистки «Z»
7.  – кнопка повторной очистки
8. Неактивные кнопки

## КОМПЛЕКТУЮЩИЕ

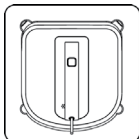
Робот-мойщик  
оконАдаптер питания  
с сетевым шнуром

Удлинитель

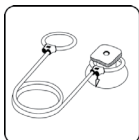
Защитный блок  
и страховочный  
трос

Пульт ДУ

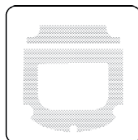
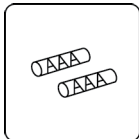
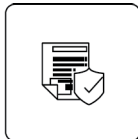
Комплект  
чистящих салфеток  
2 шт.Две батарейки  
AAAРуководство  
пользователяГарантийный талон  
1 шт.

## ПЕРЕД НАЧАЛОМ РАБОТЫ

Достаньте прибор и комплектующие из упаковки. Удалите все транспортировочные материалы и наклейки.



*Обязательно сохраните на корпусе все предупреждающие наклейки и этикетку с серийным номером изделия.*

Визуально убедитесь в отсутствии механических повреждений прибора.



*Необходимо выдержать устройство 3 часа при комнатной температуре перед использованием, если оно подвергалось низким температурам при транспортировке.*



*Данный прибор НЕ ПРЕДНАЗНАЧЕН для чрезмерно загрязненных поверхностей или первичного мытья окон! Сначала вымойте окно вручную и только после этого используйте робот-мойщик для регулярной мойки.*

## ПОДГОТОВКА И СБОРКА

Робот-мойщик окон очищает и моет стеклянные и зеркальные, а также гладкие кафельные и керамические поверхности. Минимальная площадь уборки – 40 × 70 см. Устройство само определяет границы очищаемой поверхности благодаря датчикам обнаружения краев.

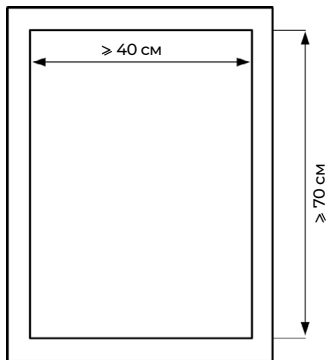



*Перед использованием уберите с поверхности стекла предметы, которые могут помешать работе вакуумного механизма крепления, например, объемные стикеры.*

1. Закрепите 2 салфетки из микрофибры на рабочей панели робота. Белая сторона салфетки крепится к липкой ленте, а сторона из серой микрофибры должна быть обращена наружу. Приложите салфетку к чистящему блоку по вырезам, не закрывая при этом датчики определения краев и скребок, и плотно прижмите по всей площади липкой ленты робота. При необходимости нанесите на обе салфетки из микрофибры небольшое количество жидкости для очистки стекла.
2. Присоедините шнур робота-мойщика к адаптеру питания, а адаптер – к сетевому шнуру через штекеры и закрутите колпачки-фиксаторы по часовой стрелке. При необходимости Вы можете воспользоваться удлинителем из комплекта. Затем подключите вилку сетевого шнура к электросети.

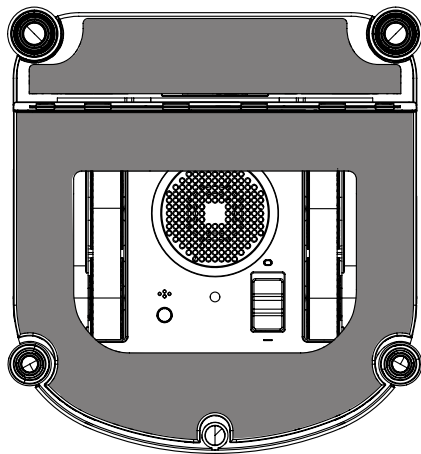

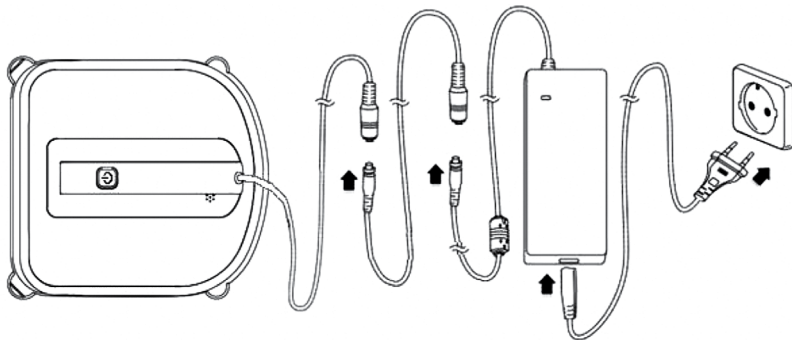

3. Включите тумблер питания на заднем бампере устройства. Индикатор состояния начнет мигать синим цветом. Приложите робот-мойщик к рабочей поверхности, дождитесь, пока индикатор состояния не начнет непрерывно гореть синим цветом, после чего запускайте выбранную программу для уборки.



*Если при выключении тумблера Вы не слышите работу двигателя и индикатор состояния медленно и плавно мигает, это означает, что требуется предварительная полная зарядка устройства.*

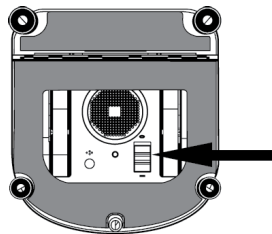

## ОБОЗНАЧЕНИЯ ИНДИКАТОРОВ СОСТОЯНИЯ

Индикатор состояния на передней и задней части прибора горит красным цветом	Проблема с подачей питания или прикреплением к стеклу. Необходимо зарядить аккумулятор или очистить стекло от посторонних предметов / избыточного загрязнения
Индикатор состояния медленно мигает синим цветом	Аккумулятор робота заряжается. После полной зарядки индикатор состояния начнет непрерывно гореть красным цветом
Индикатор состояния быстро мигает синим цветом	Робот включен и готов к установке на стекло
Индикатор состояния горит постоянно синим цветом	Робот успешно прикрепился и готов к чистке / очищает поверхность
Индикатор состояния поочередно мигает красным и синим цветами	Синхронизация с пультом или приложением
Индикатор состояния мигает красным цветом	Робот не готов к работе: возникли проблемы с подачей питания



*Внимание! Робот-мойщик не работает с разряженным аккумулятором. Заряженный аккумулятор необходим для того, чтобы при отключении электричества прибор мог автономно находиться в вертикальном положении в течение 30 минут.*

- При работе на вертикальных поверхностях для надежного крепления протрите присоску защитного блока тканью. Наденьте на блок и затяните кольцо страховочного троса.
- Другой конец страховочного троса наденьте на шнур прибора и затяните кольцо, оставляя пространство для движения шнура. Установите защитный блок на поверхность так, чтобы присоска плотно держалась.

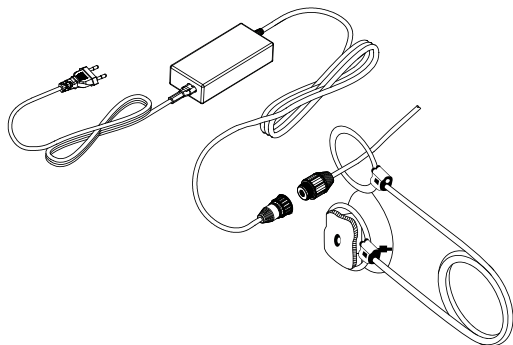
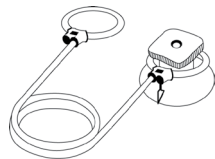

**i** Если Вы очищаете внешнюю сторону оконного стекла, то обязательно устанавливайте защитный блок с внутренней стороны, а если чистите внутреннюю сторону – устанавливайте защитный блок снаружи.

**☰** Убедитесь, что лишние предметы или объемные стикеры не мешают работе вентилятора робота и зазор между стеклом и шторами не менее 15 см. Лучше всего убрать шторы в сторону во время чистки.

- Подключите робот-мойщик к электросети и не отключайте до конца уборки. Включите тумблер на задней панели.



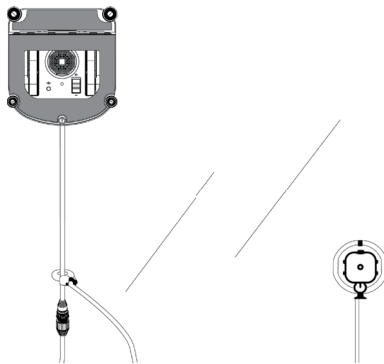

7. Возьмите робот-мойщик за ручку и поместите его на поверхность не ближе 10 см от краев и углов. Перед тем как отпустить его, убедитесь, что он надежно держится на вертикальной поверхности.





*Робот правильно прикреплен к окну и готов к работе, если индикатор состояния непрерывно горит СИНИМ.*

## ИСПОЛЬЗОВАНИЕ ПРИБОРА



### СИНХРОНИЗАЦИЯ ПУЛЬТА ДУ И УСТРОЙСТВА

Если Ваш робот не реагирует на команды пульта ДУ, выполните, пожалуйста, следующие действия:



1. Включите тумблер питания, подождите несколько секунд и удерживайте кнопку  на ручке прибора до остановки двигателя.
2. Одновременно нажмите и удерживайте ЛЕВУЮ сторону заднего бампера робота и кнопку  на ручке. Дождитесь, пока индикатор состояния не начнет мигать синим и красным цветом. После этого отпустите задний бампер и кнопку .
3. Одновременно нажмите кнопки «Z» и кнопку повторной очистки  на пульте ДУ, удерживайте их несколько секунд.
4. Индикатор состояния на кнопке  на корпусе робота загорится красным светом, динамик издаст несколько звуковых сигналов. Синхронизация успешно завершена.

## РЕЖИМЫ РАБОТЫ

### Запуск уборки

Включите тумблер на задней части робота, затем установите прибор на рабочую поверхность. Для запуска нажмите  на передней панели устройства или кнопку  на пульте ДУ / в установленном мобильном приложении.

### Режим паузы

Чтобы остановить уборку, нажмите кнопку  на передней панели устройства или кнопку  на пульте ДУ. Для возобновления уборки надо повторно нажать те же кнопки.

### Автоматические режимы

#### Кнопка «N»

Режим подходит для чистки высоких вертикальных поверхностей небольшой ширины, от 40 см (створки окна, зеркальные двери шкафов, стеклянные двери, зеркала).



**I** *Первым режимом, при котором робот начинает уборку, является режим N. Когда прибор находится в режиме ожидания, он будет оставаться в режиме N.*

#### Кнопка «Z»

Режим для очистки широких горизонтальных безрамных поверхностей (витринные стекла, зеркальные стены, панорамное остекление).



#### Режим повторной очистки загрязненного места

Вы можете выбрать загрязненное место, вручную установив на него робот-мойщик, а можете при необходимости более тщательной уборки переключиться на режим повторной очистки, нажав на пульте ДУ во время работы автоматического режима соответствующую кнопку.

#### Режим вертикальной уборки

Если Вы нажмете на пульте ДУ данную кнопку, робот сделает несколько проходов только в вертикальном направлении.

#### Кнопки смены направления

Управляйте роботом-мойщиком в ручном режиме при помощи кнопок смены направления пульта ДУ, как «джойстиком». В ручном режиме верхний чистящий блок не работает.



Для изменения режимов очистки в процессе работы нужно поставить робот-мойщик на паузу или в режим ожидания, а затем выбрать другой режим.

### Окончание работы

После окончания режима чистки робот-мойщик остановится и раздастся двойной звуковой сигнал. Сигнал будет раздаваться до тех пор, пока Вы не снимете робота-мойщика с поверхности, взяв его за ручку и выключив длительным нажатием на кнопку . После выключения индикаторы загорятся красным цветом и раздастся звуковой сигнал. Выключите робот-мойщик тумблером питания на нижней части и отсоедините от электросети, вынув вилку из розетки. Снимите защитный блок и протрите оставшиеся следы полировочной салфеткой из комплекта.

## МОБИЛЬНОЕ ПРИЛОЖЕНИЕ



Подробная инструкция по загрузке и установке мобильного приложения находится на сайте **garlyn.ru** в разделе Продукция / Робот-мойщик окон GARLYN MaxClean. Вы всегда сможете обратиться к актуальной версии.

## ЧИСТКА И УХОД

Перед чисткой или обслуживанием прибора необходимо отключить его от электросети, вынув шнур из розетки.

Аккуратно снимите салфетки с чистящих блоков и постирайте их вручную или в стиральной машине с применением мягких моющих средств. Если салфетки сильно загрязнены, перед стиркой их можно ненадолго замочить в воде. Сушить салфетки лучше на горизонтальной поверхности.

Очистите механизм крепления (вентилятор), резиновые скребки и датчики обнаружения краев при помощи мягкой ткани или щетки с мягким ворсом.

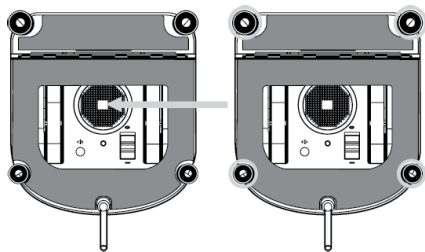

## ОЧИСТКА ВЕДУЩИХ КОЛЕС



*Внимание! Если Вы хотите почистить колеса, пожалуйста, остановите устройство и снимите его с окна, а затем почистите их.*

Затем включите робот-мойщик, возьмите его за ручку и переверните. Нажмите кнопку  на пульте ДУ, чтобы привести резиновые колеса в движение. Если колеса загрязнены, очистите их влажной мягкой тканью, пропитанной спиртосодержащей жидкостью.

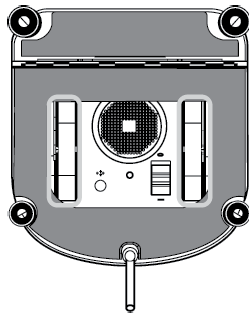



## ХРАНЕНИЕ И ТРАНСПОРТИРОВКА

- Перед хранением и транспортировкой устройства необходимо тщательно очистить корпус и полностью его просушить.
- Хранение допускается в сухом и хорошо вентилируемом помещении вдали от источников огня, нагревательных приборов и прямых солнечных лучей. Храните прибор в чистом и сухом состоянии, в недоступном для детей месте.
- Электрические устройства транспортируют всеми видами транспорта в соответствии с правилами перевозки грузов, действующими на транспорте конкретного вида. При перевозке устройства используйте оригинальную заводскую упаковку.
- Транспортировка должна осуществляться только в крытом транспорте.
- Устройство должно быть правильно упаковано и закреплено во избежание самопроизвольного перемещения в процессе транспортировки.
- Транспортировка устройства должна исключать возможность непосредственного воздействия на него атмосферных осадков и агрессивной внешней среды.
- При осуществлении транспортировки и хранения устройства запрещается подвергать его механическим воздействиям извне, так как они могут привести к повреждению устройства, разрушению его конструкции или повреждению внешней упаковки.
- При хранении и транспортировке запрещено допускать попадание воды и иных жидкостей на упаковку устройства или внутрь упаковки.
- При проведении погрузочно-разгрузочных работ требуется осторожность.

## УСТРАНЕНИЕ НЕИСПРАВНОСТЕЙ

НЕИСПРАВНОСТЬ	ВОЗМОЖНЫЕ ПРИЧИНЫ	СПОСОБ РЕШЕНИЯ
Не работает пульт ДУ	Во время работы прибора на пульте ДУ действует только кнопка ►	Чтобы приостановить работу прибора, нажмите кнопку ⏻ на корпусе или ►   на пульте ДУ. Другие кнопки на пульте ДУ начнут работать после того, как робот будет приостановлен
	Пульт ДУ не синхронизирован с роботом. Робот синхронизируется с пультом ДУ на заводе-изготовителе. Если пульт не синхронизирован с роботом или заменен, произведите повторную синхронизацию	См. раздел «Синхронизация пульта ДУ и устройства»
	Если пульт ДУ не работает, а индикатор состояния мигает КРАСНЫМ, может потребоваться перезагрузка прибора	Отсутствует питание, проверьте подключение к сети
	Насадка прикреплена неверно и закрывает скребки или датчики определения краев	Снимите салфетку и снова прикрепите ее, убедившись, что она находится именно в области клейкой ленты и не закрывает собой скребки или датчики обнаружения краев
	Иссяк источник питания	Замените источник питания на новый

Индикатор состояния мигает СИНИМ цветом после того, как робот поместили на стекло	Неисправность в работе датчика обнаружения краев	Снимите салфетку и снова прикрепите ее так, чтобы она не закрывала датчики обнаружения краев и не влияла на их работу
		Очистите датчики обнаружения краев, как описано в разделе «ЧИСТКА И УХОД»
	Неисправность в работе вакуумного механизма крепления	Очистите вакуумный механизм крепления
	Стекло слишком грязное, к нему невозможно правильно прикрепить робот	Перед использованием устройства очистите небольшой участок стекла и поместите робот на него
Индикатор состояния мигает КРАСНЫМ	Во время работы робота произошло отключение электричества из-за падения напряжения, отсоединения вилки или неплотного соединения с блоком питания	Подключите робот к блоку питания и включите его в электросеть. Нажмите на кнопку  на корпусе или  на пульте ДУ. Робот продолжит работу
		Используйте кнопки смены направления движения на пульте, чтобы направить робот в место, где Вы сможете его достать, а затем выключите и снимите робот со стекла. После возобновления подачи питания снова поместите робот на стекло для продолжения работы

Индикатор состояния мигает КРАСНЫМ	Робот попал в проблемную область и всасывание приостановилось	Нажмите кнопку паузы на пульте ДУ. Используйте кнопки смены направления движения, чтобы вывести робот из проблемной области в другое место на расстоянии как минимум 10 см от углов окна и от препятствий. Повторно запустите робот.
		Нажмите на кнопку ►   на пульте, а затем кнопки смены направления движения, чтобы робот начал уборку стекла вокруг проблемной области
	Датчики обнаружения краев загрязнены	Очистите четыре датчика обнаружения краев
Во время чистки робот перемещается по произвольной траектории	На окне слишком много грязи и мусора	Нанесите чуть больше чистящего средства на верхнюю и нижнюю стороны салфетки
		Очистите ведущие колеса
		Замените салфетку и снова запустите цикл чистки



Во время чистки робот перемещается по произвольной траектории	На окне слишком много грязи и мусора	Используйте пульт для управления работой робота с помощью кнопок смены направления
		Сначала вымойте окно вручную и только после этого используйте прибор для регулярной мойки
		Робот предназначен для регулярной мойки обычных окон. Не используйте прибор для чрезмерно загрязненных поверхностей или первичного мытья окон
Робот сползает по окну вниз	Загрязнены ведущие колеса	Очистите ведущие колеса
	Нанесение чистящего средства на поверхность для очистки	Наносите чистящее средство на салфетку в небольшом количестве
	Чрезмерно много чистящего средства на салфетке	
После уборки на рабочей поверхности осталось много разводов	Изначально слишком много грязи и мусора на рабочей поверхности	Рекомендуется сначала производить сухую уборку, а затем влажную
	Грязные салфетки	Постирайте/замените салфетки
Углы окна не очищены	Конструктивная особенность прибора	Не является неисправностью

**I** Если неисправность не удалось устранить, обратитесь за консультацией в авторизованный сервисный центр или в отдел заботы о клиентах GARLYN. Все ремонтные работы должны производиться квалифицированными специалистами в сервисном центре.

## ОТДЕЛ ЗАБОТЫ О КЛИЕНТАХ GARLYN

### КАК СВЯЗАТЬСЯ

Чтобы получить ответы на все интересующие Вас вопросы, обратитесь в наш отдел заботы о клиентах.

Наши специалисты с радостью помогут решить любые возникшие проблемы и ответят на самые неожиданные вопросы.

Мы также будем рады Вашим предложениям о том, как еще мы можем улучшить наши товары и сделать их максимально удобными и надежными.

С заботой о Вас!

**Телефон:** 8 (800) 555-95-31 (доб. 2)

**Почта:** [info@garlyn.ru](mailto:info@garlyn.ru)

**График работы:** ежедневно с 10 до 20.

## ТЕХНИЧЕСКИЕ ХАРАКТЕРИСТИКИ

Тип товара .....	робот-мойщик окон
Товарный знак .....	Garlyn
Модель .....	MaxClean
Входное напряжение адаптера .....	220-240 В, 50 Гц, 2 А
Выходное напряжение адаптера .....	24 В, 3,75 А, 90 Вт
Материал корпуса .....	пластик
Защита от поражения электротоком .....	класс II
Источник резервного питания .....	есть
Тип и емкость источника резервного питания .....	Li-on, 700 мА*ч
Потребляемая мощность .....	75 Вт
Мощность всасывания .....	3000 Па
Уровень шума .....	±70 дБ
Количество режимов .....	4
Скорость очистки .....	до 5 м <sup>2</sup> /мин
Управление со смартфона .....	есть
Подвижный чистящий блок .....	есть
Страховочный трос .....	есть
Пульт ДУ .....	есть
Максимальная длина шнура питания .....	5,5 м
Срок службы .....	3 года

## КОМПЛЕКТАЦИЯ

Робот-мойщик окон .....	1 шт.
Адаптер питания .....	1 шт.
Удлинитель .....	1 шт.
Защитный блок .....	1 шт.
Сетевой шнур .....	1 шт.
Страховочный трос .....	1 шт.
Комплект салфеток .....	2 шт.
Пульт ДУ .....	1 шт.
Батарейки AAA .....	2 шт.
Руководство пользователя .....	1 шт.
Краткая инструкция пользователя .....	1 шт.
Гарантийный талон .....	1 шт.



*Производитель, постоянно улучшая и совершенствуя свою продукцию, оставляет за собой право вносить конструктивные изменения в спецификацию и дизайн товара, не ухудшающие его качество, без предварительного уведомления об этих изменениях.*

## УТИЛИЗАЦИЯ



Внимание! После окончания срока службы не выбрасывайте прибор вместе с бытовыми отходами. Передайте его в специализированный пункт для дальнейшей утилизации. Этим Вы сможете защитить окружающую среду.



Отходы, образующиеся при утилизации изделий, подлежат обязательному сбору с последующей утилизацией в установленном порядке и в соответствии с действующими требованиями и нормами отраслевой нормативной документации, в том числе в соответствии с СанПиН 2.1.7.1322-03 «Гигиенические требования к размещению и обезвреживанию отходов производства и потребления».



Товар сертифицирован в соответствии с Федеральным законом «О техническом регулировании» и соответствует требованиям Технического регламента Таможенного союза ТР ТС 004/2011 «О безопасности низковольтного оборудования», Технического регламента Таможенного союза ТР ТС 020/2011 «Электромагнитная совместимость технических средств», Технического регламента Евразийского экономического союза «Об ограничении применения опасных веществ в изделиях электротехники и радиоэлектроники» ТР ЕАЭС 037/2016.

**Гарантийный срок:** 12 месяцев с даты продажи изделия  
Дату изготовления Вы можете найти на корпусе устройства  
Спроектировано и разработано компанией Garlyn  
Сделано в Китае

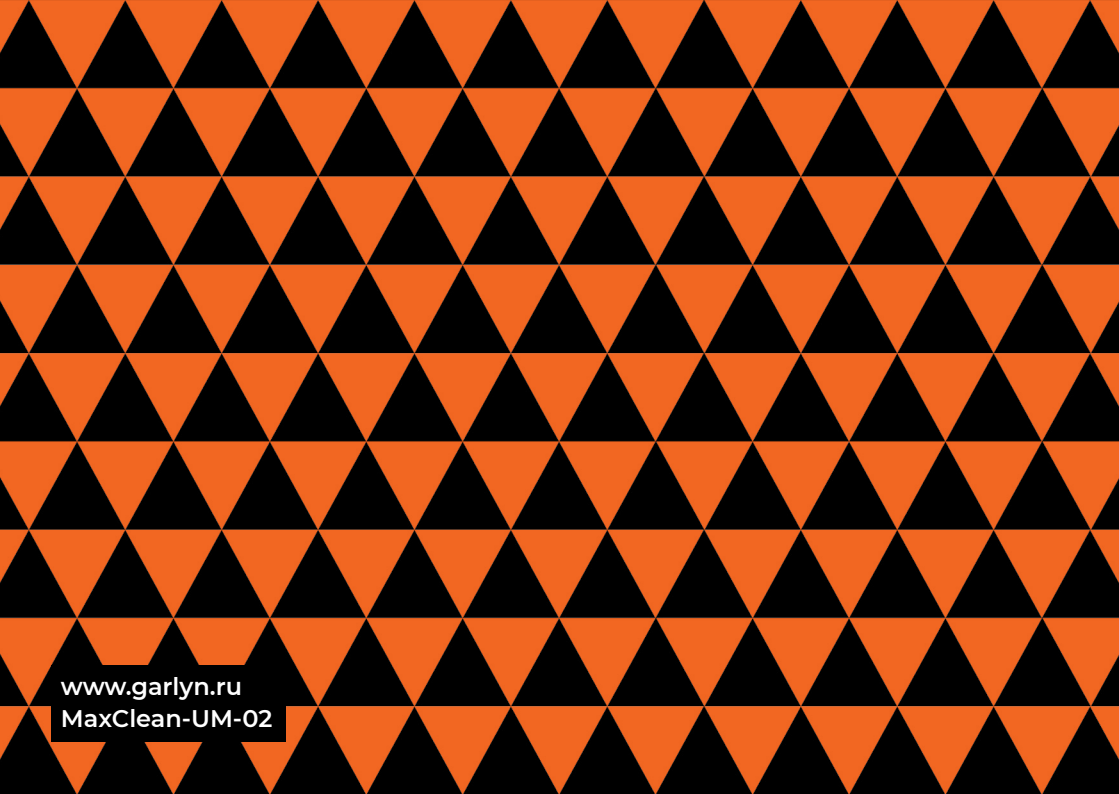

The background of the entire image is a repeating geometric pattern of triangles. The triangles are arranged in a grid where each row consists of alternating orange and black triangles pointing downwards. The triangles in one row are offset from the triangles in the rows above and below, creating a tessellated effect.

[www.garlyn.ru](http://www.garlyn.ru)  
MaxClean-UM-02