

EN IT FR ES DE RU PT
EL NL HU RO SV DA
NO FI CS SK SL HR-SR
LT ET LV BG PL AR





(EN) BATTERY CHARGER AND STARTER
(IT) CARICABATTERIE E AVVIATORE
(FR) CHARGEUR DE BATTERIES ET DÉMARREUR
(ES) CARGADOR DE BATERÍAS Y ARRANCADOR
(DE) BATTERIELADEGERÄT UND STARTER
(RU) ЗАРЯДНОЕ И ПУСКОВОЕ УСТРОЙСТВО
(PT) CARREGADOR DE BATERIAS E ARRANCADOR
(EL) ΦΟΡΤΙΣΤΗΣ ΜΠΑΤΑΡΙΩΝ ΚΑΙ ΕΚΚΙΝΗΤΗΡΑΣ
(NL) BATTERIJLADER EN STARTER
(HU) AKKUMULÁTORTÖLTŐ ÉS INDÍTÓKÉSZÜLÉK
(RO) ÎNCĂRCĂTOR BATERII ȘI DEMAROR
(SV) BATTERILADDARE OCH STARTER
(DA) BATTERIOPLADER OG STARTER
(NO) BATTERIOPPLADER OG STARTER
(FI) AKKULATURI JA KÄYNNISTYSLAITE
(CS) NABÍJEČKA AKUMULÁTORŮ A ŠTARTOVACÍ ZAŘÍZENÍ
(SK) NABÍJAČKA AKUMULÁTOROV A ŠTARTOVACIE ZARIADENIE
(SL) POLNILNIK AKUMULATORJEV IN ZAGANJALNIK
(HR-SR) PUNJAC BATERIJE I POKRETAČ MOTORA
(LT) AKUMULIATORIAUS ĮKROVIKLIS IR PALEIDIKLIS
(ET) AKULAADIJA JA KÄIVITI
(LV) AKUMULATORU LĀDĒTĀJS UN IEDARBINĀŠANAS IERĪCE
(BG) ЗАРЯДНО И ПУСКОВО УСТРОЙСТВО
(PL) PROSTOWNIKI DO AKUMULATORÓW I AKUMULATOR ROZRUCHOWY
(AR) شاحن البطارية ووحدة بدء التشغيل



(EN) INSTRUCTION MANUAL
(IT) MANUALE D'ISTRUZIONE
(FR) MANUEL D'INSTRUCTIONS
(ES) MANUAL DE INSTRUCCIONES
(DE) BEDIENUNGSANLEITUNG
(RU) РУКОВОДСТВО ПОЛЬЗОВАТЕЛЯ
(PT) MANUAL DE INSTRUÇÕES
(EL) ΕΓΧΕΙΡΙΔΙΟ ΧΡΗΣΗΣ
(NL) INSTRUCTIEHANDLEIDING
(HU) HASZNÁLATI UTASÍTÁS
(RO) MANUAL DE INSTRUȚIUNI
(SV) BRUKSANVISNING
(DA) BRUGSVEJLEDNING
(NO) BRUKERVEILEDNING
(FI) OHJEKIRJA
(CS) NÁVOD K POUŽITÍ
(SK) NÁVOD NA POUŽITIE
(SL) PRIROČNIK Z NAVODILI ZA UPORABO
(HR-SR) PRIRUČNIK ZA UPOTREBU
(LT) INSTRUKCIJŲ VADOVAS
(ET) KASUTUSJUHEND
(LV) ROKASGRĀMATA
(BG) РЪКОВОДСТВО С ИНСТРУКЦИИ
(PL) INSTRUKCJA OBSŁUGI
(AR) دليل التشغيل



(EN)	EXPLANATION OF DANGER, MANDATORY AND PROHIBITION SIGNS.	(NO)	SIGNALERINGSTEKST FOR FARE, FORPLIKTELSER OG FORBUDT.
(IT)	LEGENDA SEGNALI DI PERICOLO, D'OBBLIGO E DIVIETO.	(FI)	VAROITUS, VELVOITUS, JA KIELTOMERKIT.
(FR)	LÉGENDE SIGNAUX DE DANGER, D'OBLIGATION ET D'INTERDICTION.	(CS)	VYSVĚTLIVKY K SIGNÁLŮM NEBEZPEČÍ, PŘÍKAZŮM A ZÁKAZŮM.
(ES)	LEYENDA SEÑALES DE PELIGRO, DE OBLIGACIÓN Y PROHIBICIÓN.	(SK)	VYSVETLIVKY K SIGNÁLŤOM NEBEZPEČENSTVA, PŘÍKAZOM A ZÁKAZOM.
(DE)	LEGENDE DER GEFAHREN-, GEBOTS- UND VERBOTSSZEICHEN.	(SL)	LEGENDA SIGNALOV ZA NEVARNOST, ZA PREDPISANO IN PREPOVEDANO.
(RU)	ЛЕГЕНДА СИМВОЛОВ БЕЗОПАСНОСТИ, ОБЯЗАННОСТИ И ЗАПРЕТА.	(HR-SR)	LEGENDA OZNAKA OPASNOSTI, OBAVEZA I ZABRANA.
(PT)	LEGENDA DOS SINAIS DE PERIGO, OBRIGAÇÃO E PROIBIDO.	(LT)	PAVOJAUS, PRIVALOMŲJŲ IR DRAUDŽIAMŲJŲ ŽENKLŲ PAAIŠKINIMAS.
(EL)	ΛΕΞΑΝΤΑ ΣΗΜΑΤΩΝ ΚΙΝΔΥΝΟΥ, ΥΠΟΧΡΕΩΣΗΣ ΚΑΙ ΑΠΑΓΟΡΕΥΣΗΣ.	(ET)	OHUD, KOHUSTUSED JA KEELUD.
(NL)	LEGENDE SIGNALEN VAN GEVAAR, VERPLICHTING EN VERBOD.	(LV)	BĪSTĪBŪ, PIENĀKUMU UN AIZIĒGUMA ZĪMĪJU PASKAIDROJUMI.
(HU)	A VESZÉLY, KÖTELEZETTSÉG ÉS TILTÁS JELZÉSEINEK FELÍRATAI.	(BG)	ЛЕГЕНДА НА ЗНАЦИТЕ ЗА ОПАСНОСТ, ЗАДЪЛЖИТЕЛНИ И ЗА ЗАБРАНА.
(RO)	LEGENDA INDICATOARE DE AVERTIZARE A PERICOLELOR, DE OBLIGAȚIE ȘI DE INTERZICERE.	(PL)	OBJAŚNIENIA ZNAKÓW OSTRZEŻAWCZYCH, NAKAZU I ZAKAZU.
(SV)	BILDTEXT SYMBOLER FÖR FARA, PÅBUD OCH FÖRBUD.	(AR)	مفاتيح رموز الخطر والإلزام والخطر.
(DA)	OVERSIGT OVER FARE, PLIGT OG FORBUDSSIGNALER.		

	(EN) DANGER OF EXPLOSION - (IT) PERICOLO ESPLOSIONE - (FR) RISQUE D'EXPLOSION - (ES) PELIGRO EXPLOSIÓN - (DE) EXPLOSIONSGEFAHR - (RU) ОПАСНОСТЬ ВЗРЫВА - (PT) PERIGO DE EXPLOSAO - (EL) ΚΙΝΔΥΝΟΣ ΕΚΦΡΗΞΗΣ - (NL) GEVAAR ONTPLOFFING - (HU) ROBBANÁS VESZÉLYE - (RO) PERICOL DE EXPLOZIE - (F) FARA FÖR EXPLOSION - (NO) FARE FOR EKSPLOSION - (FI) RÄJÄHYTYVAARA - (CS) NEBEZPEČÍ VÝBUCHU - (SK) NEBEZPEČENSTVO VÝBUCHU - (SL) NEVARNOST EKSPLOZIOJE - (HR-SR) OPASNOST OD EKSPLOZIJE - (LT) SPORGIMO PAVOJUS - (ET) PLAHVATUOHT - (LV) SPRĀDIENBĪSTĪBĀ - (BG) ОПАСНОСТ ОТ ЕКСПЛОЗИЯ - (PL) NIEBEZPIECZENSTWO WYBUCHU - (AR) خطر الانفجار
	(EN) GENERAL HAZARD - (IT) PERICOLO GENERICO - (FR) DANGER GÉNÉRIQUE - (ES) PELIGRO GENÉRICO - (DE) GEFAHR ALLGEMEINER ART - (RU) ОБЩАЯ ОПАСНОСТЬ - (PT) PERIGO GERAL - (EL) ΓΕΝΙΚΟΣ ΚΙΝΔΥΝΟΣ - (NL) ALGEMEEN GEVAAR - (HU) ÁLTALÁNOS VESZÉLY - (RO) PERICOL GENERAL - (SV) ALLMÄN FARE - (DA) ALMENN FARE - (NO) GENERISK FARE - (FI) YLEINEN VAARA - (CS) VŠEOBECNÉ NEBEZPEČÍ - (SK) VŠEOBECNÉ NEBEZPEČENSTVO - (SL) SPLOŠNA NEVARNOST - (HR-SR) OPĆA OPASNOST - (LT) BENDRAS PAVOJUS - (ET) ÜLDINE OHT - (LV) VISPĀRĪGA BĪSTĪBĀ - (BG) ОБЩА ОПАСНОСТ - (PL) OGÓLNE NIEBEZPIECZENSTWO - (AR) خطر عام
	(EN) DANGER OF CORROSIVE SUBSTANCES - (IT) PERICOLO SOSTANZE CORROSIVE - (FR) SUBSTANCES CORROSIVES DANGEREUSES - (ES) PELIGRO SUSTANCIAS CORROSIVAS - (DE) ÄTZENDE GEFAHRENSTOFFE - (RU) ОПАСНОСТЬ КОРРОЗИВНЫХ ВЕЩЕСТВ - (PT) PERIGO SUBSTÂNCIAS CORROSIVAS - (EL) ΚΙΝΔΥΝΟΣ ΔΙΑΒΡΩΤΙΚΩΝ ΟΥΣΙΩΝ - (NL) GEVAAR CORROSIEVE STOFFEN - (HU) MARÓ HATÁSÚ ANYAGOK VESZÉLYE - (RO) PERICOL DE SUBSTANȚE COROSIVE - (SV) FARA FRÅTANDE ÄMNNEN - (DA) FARE, ÆTSENDE STOFFER - (NO) FARE: KORROSIVE SUBSTANSE - (FI) SYÖVYTTÄVIEN AINEIDEN VAARA - (CS) NEBEZPEČÍ PLYNOUCÍ Z KOROSIVNÍ LÁTEK - (SK) NEBEZPEČENSTVO VYPYLVÁJUJÚ Z KOROZIVNÝCH LÁTOK - (SL) NEVARNOST JEDKE SNOVI - (HR-SR) OPASNOST OD KOROZIVNI TVARI - (LT) KOROZIJŲ MEDIŽIŲ PAVOJUS - (ET) KORRUDEERUVATE MATERIAALIDE OHT - (LV) KOROZIJAS VIELU BĪSTĪBĀ - (BG) ОПАСНОСТ ОТ КОРОЗИВНИ ВЕЩЕСТВА - (PL) NIEBEZPIECZENSTWO WYDZIALENIA SUBSTANCJI KOROZYJNYCH - (AR) خطر المواد المسببة للتآكل
	(EN) Symbol indicating separation of electrical and electronic appliances for refuse collection. The user is not allowed to dispose of these appliances as solid, mixed urban refuse, and must do it through authorised refuse collection centres. - (IT) Simbolo che indica la raccolta separata delle apparecchiature elettriche ed elettroniche. L'utente ha l'obbligo di non smaltire questa apparecchiatura come rifiuto municipale solido misto, ma di rivolgersi ai centri di raccolta autorizzati. - (FR) Symbole indiquant la collecte différenciée des appareils électriques et électroniques. L'utilisateur ne peut éliminer ces appareils avec les déchets ménagers solides mixtes, mais doit s'adresser à un centre de collecte autorisé. - (ES) Símbolo que indica la recogida por separado de los aparatos eléctricos y electrónicos. El usuario tiene la obligación de no eliminar este aparato como desecho urbano sólido mixto, sino de dirigirse a los centros de recogida autorizados. - (DE) Symbol für die getrennte Erfassung elektrischer und elektronischer Geräte. Der Benutzer hat pflichtgemäß dafür zu sorgen, daß dieses Gerät nicht mit dem gemischt erfaßten festen Siedlungsabfall entsorgt wird. Stattdessen muß er eine der autorisierten Entsorgungsstellen einschalten. - (RU) Символ, указывающий на раздельный сбор электрического и электронного оборудования. Пользователь не имеет права выбрасывать данное оборудование в качестве смешанного твердого бытового отхода, а обязан обращаться в специализированные центры сбора отходов. - (PT) Símbolo que indica a reunião separada das aparelhagens eléctricas e electrónicas. O utente tem a obrigação de não eliminar esta aparelhagem como lixo municipal sólido misto, mas deve procurar os centros de recolha autorizados. - (EL) Σύμβολο που δείχνει τη διαφοροποιημένη συλλογή των ηλεκτρικών και ηλεκτρονικών συσκευών. Ο χρήστης υποχρεούται να μην διοχετεύει αυτή τη συσκευή στο μίκτο στερεό αστικό απόβλητο, αλλά να απευθύνεται σε εγκεκριμένα κέντρα συλλογής. - (NL) Symbol dat wijst op de gescheiden inzameling van elektrische en elektronische toestellen. De gebruiker is verplicht deze toestellen niet te lozen als gemengde vaste stadsafval, maar moet zich wenden tot de geautoriseerde ophaalcentra. - (HU) Jelölés, mely az elektromos és elektronikus felszerelések szelektív hulladékgyűjtését jelzi. A felhasználó köteles ezt a felszerelést nem a városi törmelék hulladékkal együttesen gyűjteni, hanem erre engedélyvel rendelkező hulladékgyűjtő központhoz fordulni. - (RO) Simbol ce indica depozitarea separată a aparatelor electrice și electronice. Utilizatorul este obligat să nu depoziteze acest aparat împreună cu deșeurile solide mixte ci să-l predea într-un centru de depozitare a deșeurilor autorizat. - (SV) Symbol som indikerar separat sortering av elektriska och elektroniska apparater. Användaren får inte sortera denna anordning tillsammans med blandat fast hushållsavfall, utan måste vända sig till en auktoriserad insamlingsstation. - (DA) Symbol, der står for særlig indsamling af elektriske og elektroniske apparater. Brugeren har pligt til ikke at bortskaffe dette apparat som blandet, fast byaffald; der skal rettes henvendelse til et autoriseret indsamlingscenter. - (NO) Symbol som angir separat sortering av elektriske og elektroniske apparater. Brukeren må oppfylle forpliktelsen å ikke kaste bort dette apparatet sammen med vanlige hjemmeavfall, uten henvende seg til autoriserte oppsamlingsentraler. - (FI) Symboli, joka ilmoittaa sähkö- ja elektronikalaitteiden erillisen keräyksen. Käyttäjän velvollisuus on kääntäy valtuutettujen keräyspisteiden puoleen eikä välittää laitetta kunnalliseen sekajätteeseen. - (CS) Symbol označující separovaný sběr elektrických a elektronických zařízení. Uživatel je povinen nezlikvidovat toto zařízení jako pevný smíšený komunální odpad, ale obrátit se s ním na autorizované sběrný. - (SK) Symbol označujúci separovaný zber elektrických a elektronických zariadení. Užívateľ nesmie likvidovať toto zariadenie ako pevný zmiešaný komunálny odpad, ale je povinný doručiť ho do autorizovaného zberní. - (SL) Simbol, ki označuje ločeno zbiranje električnih in elektronskih aparatov. Uporabnik tega aparata ne sme zavreči kot navaden gospodinjinski trden odpad, ampak se mora obrniti na pooblaščen center za zbiranje. - (HR-SR) Simbol koji označava posebno sakupljanje električnih i elektronskih aparata. Korisnik ne smije odložiti ovaj aparat kao običan kruti otpad, već se mora obratiti ovlaštenim centrima za sakupljanje. - (LT) Simbolis, nurodantis atskirų nebenaudojamų elektrinių ir elektroninių prietaisų surinkimą. Vartotojas negali išmesti šių prietaisų kaip mišrių kietųjų komunalinių atliekų, bet privalo kreiptis į specializuotus atliekų surinkimo centrus. - (ET) Sümbool, kiti tähistab elektrika- ja elektroonikaseadmete eraldi kogumist. Kasutaja kohustuseks on pöörduda volitatud kogumiskeskuste poole ja mitte käsitleda seda aparati kui munitsipaalne segajätade. - (LV) Simbols, kas norāda uz to, ka utilizācija ir jāveic atsevišķi no citām elektriskajām un elektroniskajām ierīcēm. Lietotāja pienākums ir neizmest šo aparātu municipalajā cietajā atkritumu izgāzumā, bet nogādāt to pilnvarotajā atkritumu savākšanas centrā. - (BG) Символ, който означава разделяно събиране на електрическата и електронната апаратура. Ползвателят се задължава да не изхвърля тази апаратура като смесен твърд отпадък в контейнерите за смет, поставени от общината, а трябва да се обърне към специализираните за това центрове. - (PL) Symbol, który oznacza sortowanie odpadów aparatury elektrycznej i elektronicznej. Zabrania się likwidowania aparatury jako mieszanych odpadów miejskich stałych, obowiązkiem użytkownika jest skierowanie się do autoryzowanych ośrodków gromadzących odpady - (AR) رمز يُشير إلى التجميع المنفصل للأجهزة الكهربائية والإلكترونية. يجب على المستخدم عدم التخلص من هذا الجهاز وكأنه نفايات البلدية الصلبة المختلطة، بل عليه التوجه إلى مراكز تجميع النفايات المصرح بها

	INSTRUCTIONS FOR USE AND MAINTENANCE.....pag. 4 WARNING: READ CAREFULLY BEFORE USING THE BATTERY CHARGER!	EN
	ISTRUZIONI PER L'USO E LA MANUTENZIONE.....pag. 6 ATTENZIONE! LEGGERE ATTENTAMENTE PRIMA DI UTILIZZARE IL CARICABATTERIE!	IT
	INSTRUCTIONS D'UTILISATION ET D'ENTRETIEN.....pag. 8 ATTENTION: LIRE ATTENTIVEMENT AVANT TOUTE UTILISATION DU CHARGEUR DE BATTERIE!	FR
	INSTRUCCIONES PARA EL USO Y MANTENIMIENTO.....pág. 10 ATENCIÓN: ¡LEER ATENTAMENTE ANTES DE UTILIZAR EL CARGADOR DE BATERÍAS!	ES
	BETRIEBS- UND WARTUNGSANLEITUNG.....s. 12 ACHTUNG: VOR DER BENUTZUNG DES LADEGERÄTES BITTE AUFMERKSAM LESEN!	DE
	ИНСТРУКЦИИ ПО РАБОТЕ И ТЕХОБСЛУЖИВАНИЮстр. 14 ВНИМАНИЕ: ВНИМАТЕЛЬНО ПРОЧИТАЙТЕ ПЕРЕД ИСПОЛЬЗОВАНИЕМ ЗАРЯДНОГО УСТРОЙСТВА!	RU
	INSTRUÇÕES DE USO E MANUTENÇÃOpág. 16 ATENÇÃO: ANTES DE UTILIZAR O CARREGADOR DE BATERIAS LER COM ATENÇÃO!	PT
	ΟΔΗΓΙΕΣ ΧΡΗΣΗΣ ΚΑΙ ΣΥΝΤΗΡΗΣΗΣσελ. 18 ΠΡΟΣΟΧΗ: ΔΙΑΒΑΣΤΕ ΠΡΟΣΕΚΤΙΚΑ ΠΡΙΝ ΧΡΗΣΙΜΟΠΟΙΗΣΕΤΕ ΤΟ ΦΟΡΤΙΣΤΗ ΜΠΑΤΑΡΙΩΝ!	EL
	INSTRUCTIES VOOR HET GEBRUIK EN HET ONDERHOUD.....pag. 20 OPGELET: AANDACHTIG LEZEN VOORDAT MEN DE BATTERIJLADER GEBRUIKT!	NL
	HASZNÁLATI UTASÍTÁSOK ÉS KARBANTARTÁSI SZABÁLYOK.....oldal 22 FIGYELEM: FIGYELMESEN OLVASSA EL AZ AKKUMULÁTORTÖLTŐ HASZNÁLATA ELŐTT!	HU
	INSTRUCȚIUNI DE FOLOSIRE ȘI ÎNTREȚINERE.....pag. 24 ATENȚIE: CITIȚI CU ATENȚIE ÎNAINTE DE FOLOSIREA ÎNCĂRCĂTORULUI DE BATERII!	RO
	INSTRUKTIONER FÖR ANVÄNDNING OCH UNDERHÅLL.....sid. 26 VIKTIGT: LÄS NOGGRANT INNAN NI ANVÄNDER BATTERILADDAREN	SV
	BRUGS- OG VEDLIGEHOLDELSERVEJLEDNING.....sd. 28 GIV AGT: LÆS NEDENSTÅENDE OMHYGGELIGT IGENNEM, FØR BATTERILADEN TAGES I BRUG!	DA
	INSTRUKSER FOR BRUK OG VEDLIKEHOLD.....s. 30 ADVARSEL: FØR DU BRUKER BATTERILADEREN SKAL DU LESE DETTE NØYE!	NO
	ΚΑΥΤΤΟ- JA HUOLTO-OHJEET.....s. 32 HUOMIO: LUE HUOLELLISESTI ENNEN AKKULATURIN KÄYTTÄMISTÄ!	FI
	NÁVOD K POUŽITÍ A ÚDRŽBĚ.....str. 34 UPOZORNĚNÍ: PŘED POUŽITÍM NABÍJEČKY AKUMULÁTORŮ SI POZORNĚ PŘEČTĚTE TENTO NÁVOD!	CS
	NÁVOD NA POUŽITIE A ÚDRŽBU.....str. 36 UPOZORNENIE: PRED POUŽITÍM NABÍJAČKY AKUMULÁTOROV SI POZORNE PREČÍTAJTE TENTO NÁVOD!	SK
	NAVODILA ZA UPORABO IN VZDRŽEVANJE.....str. 38 POZOR: POZORNO PREBERITE, PREDEN UPORABITE POLNILNIK AKUMULATORJEVI!	SL
	UPUTSTVA ZA UPOTREBU I SERVISIRANJE.....str. 40 POZOR: PRIJE UOTREBE PUNJAČA ZA BATERIJE POTREBNO JE PAŽLJIVO PROČITATI PRIRUČNIK ZA UPOTREBU!	HR SR
	EKSPLOATAVIMO IR PRIEŽIŪROS INSTRUKCIJOS.....psl. 42 DĖMESIO: PRIEŠ NAUDOJANT AKUMULIATORIAUS ĮKROVIKLĮ, ATIDŽIAI PERSKAITYTI!	LT
	KASUTUSJUHENDID JA HOOLDUS.....lk. 44 TÄHELEPANU : ENNE AKULAADJAJ KASUTAMIST HOOLEGA LÄBI LUGEDA!	ET
	IZMANTOŠANAS UN TEHNISKĀS APKOPES ROKASGRĀMATA.....lpp. 46 UZMANĪBU: PIRMS AKUMULĀTORU LĀDĒTĀJA LIETOŠANAS UZMANĪGI IZLASIET ROKASGRĀMATU!	LV
	ИНСТРУКЦИИ ЗА УПОТРЕБА И ПОДДРЪЖКА.....стр. 48 ВНИМАНИЕ: ПРОЧЕТЕТЕ ВНИМАТЕЛНО, ПРЕДИ ДА ИЗПОЛЗВАТЕ ЗАРЯДНОТО УСТРОЙСТВО	BG
	INSTRUKCJE OBSŁUGI I KONSERWACJI.....str. 50 UWAGA: UWAGNIE PRZECZYTAĆ PRZED UŻYCIEM PROSTOWNIKA DO ŁADOWANIA AKUMULATORÓW!	PL
	52 صفحة.....تعليمات للاستخدام والصيانة تنبيه: اقرأ التعليمات بعناية قبل استخدام شاحن البطارية!	AR

(EN) GUARANTEE AND CONFORMITY - (IT) GARANZIA E CONFORMITÀ - (FR) GARANTIE ET CONFORMITÉ - (ES) GARANTÍA Y CONFORMIDAD - (DE) GARANTIE UND KONFORMITÄT - (RU) ГАРАНТИЯ И СООТВЕТСТВИЕ - (PT) GARANTIA E CONFORMIDADE - (EL) ΕΓΥΧΣΗ ΚΑΙ ΣΥΜΜΟΡΦΟΣΗ ΣΤΙΣ ΔΙΑΤΑΞΕΙΣ - (NL) GARANTIE EN CONFORMITEIT - (HU) GARANCIA ÉS A JOGSZÁBÁLYI ELŐIRÁSOKNAK VALÓ MEGFELELŐSÉG - (RO) GARANȚIE ȘI CONFORMITATE - (SV) GARANTI OCH ÖVERENSSTÄMMELSE - (DA) GARANTI OG OVERENSSTEMMELSESEKLERING - (NO) GARANTI OG KONFORMITET - (FI) TAKU JA VAATIMUSTENMUKAISUUS - (CS) ZÁRUKA A SHODA - (SK) ZÁRUKA A ZHODA - (SL) GARANCIA IN UDOBJE - (HR-SR) GARANCJA I SUKLADNOST - (LT) GARANTUJA IR ATITIKTIS - (ET) GARANTII JA VASTAVUS - (LV) GARANTĪJA UN ATBILSTĪBA - (BG) ГАРАНЦИЯ И СЪОТВЕТСТВИЕ - (PL) GWARANCJA I ZGODNOŚĆ - (AR) شهادة الضمان.....57-60

1. ОБЩАЯ БЕЗОПАСНОСТЬ ПРИ ИСПОЛЬЗОВАНИИ	14	6.3 РУЧНАЯ И АВТОМАТИЧЕСКАЯ ЗАРЯДКА	15
2. ОБЩЕЕ ОПИСАНИЕ	14	6.3.1 ЗАРЯДКА В РУЧНОМ РЕЖИМЕ	15
2.1 ОБЫЧНЫЕ ЗАРЯДНЫЕ УСТРОЙСТВА	14	6.3.2 АВТОМАТИЧЕСКАЯ ЗАРЯДКА (TRONIC)	15
2.2 АВТОМАТИЧЕСКИЕ ЗАРЯДНЫЕ УСТРОЙСТВА (TRONIC)	14	6.4 ОДНОВРЕМЕННАЯ ЗАРЯДКА НЕСКОЛЬКИХ БАТАРЕЙ	15
3. ФУНКЦИЯ BOOST - BOOST&GO	14	6.5 КОНЕЦ ЗАРЯДКИ	15
4. ПОКАЗАНИЯ АМПЕРМЕТРА (РИС. А)	14	7. ФУНКЦИОНИРОВАНИЕ В РЕЖИМЕ ЗАПУСКА	15
5. УСТАНОВКА	14	7.1 СОЕДИНЕНИЕ ЗАРЯДНОГО УСТРОЙСТВА/АККУМУЛЯТОРА	15
5.1 ПОДГОТОВКА (РИС.В)	14	7.2 ЗАПУСК С ИСПОЛЬЗОВАНИЕМ РЕЖИМА START (РИС. Е1)	15
5.2 РАЗМЕЩЕНИЕ ЗАРЯДНОГО УСТРОЙСТВА БАТАРЕИ	14	7.3 ЗАПУСК С ИСПОЛЬЗОВАНИЕМ РЕЖИМА BOOST&GO (РИС. Е2)	15
5.3 СОЕДИНЕНИЕ С СЕТЬЮ	14	7.4 ПОСЛЕ ЗАПУСКА	15
6. ФУНКЦИОНИРОВАНИЕ В РЕЖИМЕ ЗАРЯДКИ	14	8. СРЕДСТВА ЗАЩИТЫ ЗАРЯДНОГО УСТРОЙСТВА (РИС. F)	15
6.1 ПОДГОТОВКА АККУМУЛЯТОРА	14	9. ПОЛЕЗНЫЕ СОВЕТЫ	15
6.2 СОЕДИНЕНИЕ ЗАРЯДНОГО УСТРОЙСТВА/АККУМУЛЯТОРА	15		

1. ОБЩАЯ БЕЗОПАСНОСТЬ ПРИ ИСПОЛЬЗОВАНИИ

 Во время зарядки из аккумуляторной батареи выходит взрывчатый газ, избегать образования пламени и искрения. НЕ КУРИТЬ.

 Установить аккумуляторную батарею во время зарядки в хорошо проветриваемое место.

 Неопытный персонал должен пройти соответствующее обучение перед использованием оборудования.

 Люди (включая детей), чьи физические, сенсорные, умственные способности недостаточны для правильного использования оборудования, должны находиться под наблюдением ответственного за их безопасность человека во время его использования.

- Необходимо вести наблюдение за детьми, чтобы убедиться, что они не играют с оборудованием.

- Использовать зарядное устройство батареи только в помещении и работать в хорошо проветриваемых местах: НЕ ПОДВЕРГАТЬ ДЕЙСТВИЮ ДОЖДЯ И СНЕГА.

- Отсоединять от сети кабель питания перед тем, как соединить и отсоединить зарядный кабель от аккумуляторной батареи.

- Не присоединять и не отсоединять зажимы от батареи при работающем зарядном устройстве батареи.

- Никогда не использовать зарядное устройство батареи внутри салона автомобиля или внутри капота.

- Заменять кабель питания только на оригинальный кабель.

- Не использовать зарядное устройство батареи для зарядки аккумуляторных батарей не заряжаемого типа.

- Проверить, что имеющееся напряжение питания соответствует указанному на табличке с характеристиками зарядного устройства батареи.

- Чтобы не повредить электронику транспортных средств, тщательно соблюдайте предупреждения, предоставленные производителем транспортных средств или используемых аккумуляторов.

- Это зарядное устройство батареи включает такие части, как переключатели и реле, могущие спровоцировать дугу и искры; поэтому, если вы используете устройство в гараже и подобном помещении, поместить зарядное устройство аккумуляторной батареи в место, подходящее для его хранения.

- Ремонт и техобслуживание внутренней части зарядного устройства батареи должны выполняться только опытным персоналом.

- **ВНИМАНИЕ: ВСЕГДА ОТСОЕДИНЯТЬ КАБЕЛЬ ПИТАНИЯ ОТ СЕТИ ПЕРЕД ТЕМ, КАК ВЫПОЛНЯТЬ ЛЮБЫЕ ДЕЙСТВИЯ ОБЫЧНОГО ТЕХОБСЛУЖИВАНИЯ ЗАРЯДНОГО УСТРОЙСТВА БАТАРЕИ, ОПАСНОСТИ!**

- Зарядное устройство защищено от косвенных контактов при помощи заземляющего проводника согласно требованиям к аппаратуре класса I. Проверить, что розетка оснащена соединением заземления.

- У моделей, не имеющих вилки, необходимо присоединить вилки с мощностью, соответствующей значению предохранителя, указанному на табличке данных; у моделей с кабелем с вилкой и с мощностью "P-MAX START" свыше 9 кВт, для использования при пуске рекомендуется заменить вилку на другую, с мощностью, соответствующей значению предохранителя, указанному на табличке данных.

2. ОБЩЕЕ ОПИСАНИЕ

2.1 ОБЫЧНЫЕ ЗАРЯДНЫЕ УСТРОЙСТВА

Ручные зарядные устройства (для завершения зарядки необходимо вмешательство оператора) предназначены для зарядки свинцовых аккумуляторов со свободным электролитом (WET), используемые в бензиновых и дизельных двигателях автомобилей, мотоциклов, лодок и т.п. В зависимости от доступного выходного напряжения, можно заряжать аккумуляторы напряжением 6В, 12В или 24В. В некоторых моделях предусмотрен также режим START или режим BOOST&GO для запуска двигателей транспортных средств.

2.2 АВТОМАТИЧЕСКИЕ ЗАРЯДНЫЕ УСТРОЙСТВА (TRONIC)

Автоматические зарядные устройства (электронное управление ходом зарядки, автоматическое выключение и возобновление) предназначены для зарядки герметичных аккумуляторов (GEL, AGM) в режиме TRONIC и аккумуляторов со свободным электролитом (WET) в ручном режиме CHARGE (см. пар. 2.1), используемые в бензиновых и дизельных двигателях автомобилей, мотоциклов, лодок и т.п. Можно заряжать аккумуляторы напряжением 12В или 24В.

3. ФУНКЦИЯ BOOST - BOOST&GO

Эти функции позволяют ускорить зарядку и помогают завести двигатель благодаря быстрой предварительной зарядке аккумулятора (время зарядки зависит от емкости и степени разрядки аккумулятора). В моделях, оснащенных функцией BOOST&GO, для запуска кабели необходимо подсоединить к аккумулятору (см. параграф 7). Во время зарядки обязательно соблюдайте указания, изложенные в параграфе 4.

4. ПОКАЗАНИЯ АМПЕРМЕТРА (РИС. А)

Амперметр позволяет считывать значение тока, подаваемое зарядным устройством аккумулятора (полностью разряженный аккумулятор в начале требует максимального уровня тока, который впоследствии снижается). Во время зарядки индикатор амперметра перемещается справа налево, указывая на снижение тока, необходимого для зарядки аккумулятора, до достижения очень низких значений, близких к нулю (заряженное состояние аккумулятора) со скоростью и с точностью, зависящей от емкости и состояния аккумулятора, а также от точности показаний амперметра. Напоминаем, что точное состояние заряда аккумуляторных батарей может быть определено, только используя измеритель плотности, который позволяет измерить удельную плотность электролита. В случае ручных зарядных устройств необходимо следить за показаниями амперметра, чтобы определить завершение зарядки аккумулятора, после чего необходимо отсоединить зарядное устройство, чтобы избежать его перегрева или повреждения.

5. УСТАНОВКА

5.1 ПОДГОТОВКА (РИС.В)

Распаковать зарядное устройство аккумуляторной батареи, выполнить монтаж отсоединенных частей, содержащихся в упаковке. Модели с тележками устанавливаются в вертикальном положении.

5.2 РАЗМЕЩЕНИЕ ЗАРЯДНОГО УСТРОЙСТВА БАТАРЕИ

Во время функционирования разместить зарядное устройство батареи, так, чтобы оно находилось в устойчивом положении и проверить, что проход воздуха через соответствующие отверстия не затруднен, обеспечивая необходимую вентиляцию.

5.3 СОЕДИНЕНИЕ С СЕТЬЮ

- Зарядное устройство батареи должно соединяться только с системой питания с нулевым проводником, соединенным с заземлением.

- Проверить, что напряжение сети равнозначно рабочему напряжению.

- Линия питания должна быть укомплектована защитной системой, предохранителями или автоматическими выключателями, достаточными для того, чтобы выдерживать максимальное поглощение оборудования.

- Соединение с сетью выполняется при помощи специального кабеля.

- Удлинитель кабеля питания должны иметь соответствующее сечение и, в любом случае, быть не меньше поставляемого кабеля.

- Оборудование обязательно должно быть заземлено, используя проводник кабеля питания желто-зеленого цвета, обозначенный значком (±), при этом остальные два проводника соединяются с фазой и нейтралью.

6. ФУНКЦИОНИРОВАНИЕ В РЕЖИМЕ ЗАРЯДКИ

Примечание: Перед тем как начать зарядку, убедитесь, что емкость аккумулятора (А·ч), который предполагается зарядить, не ниже значения, указанного на табличке характеристик зарядного устройства (Cmin). Выполнить инструкции, точно выполняя приведенную далее последовательность.

6.1 ПОДГОТОВКА АККУМУЛЯТОРА

Если предполагается зарядить аккумулятор типа WET, действуйте следующим образом:

- Снять крышки аккумуляторной батареи, если таковые имеются, чтобы выработать/выойся при зарядке газ мог отходить. Проверить, что уровень электролита закрывает пластины аккумуляторной батареи; если они открыты, добавить дистиллированную воду, пока они не будут закрыты на 5-10 мм.

 **ВНИМАНИЕ: СОБЛЮДАТЬ МАКСИМАЛЬНУЮ ОСТОРОЖНОСТЬ ВО ВРЕМЯ ВЫПОЛНЕНИЯ ЭТОЙ ОПЕРАЦИИ, ПОСКОЛЬКУ ЭЛЕКТРОЛИТ ЭТО СИЛЬНО КОРРОЗИВНАЯ КИСЛОТА.**

6.2 СОЕДИНЕНИЕ ЗАРЯДНОГО УСТРОЙСТВА/АККУМУЛЯТОРА

- Убедитесь, что кабель питания отсоединен от розетки электросети.
- Для моделей, поддерживающих несколько уровней напряжения, установите девиатор или переключатель согласно необходимому напряжению зарядки. В случае отсутствия девиатора или переключателя, надежно прикрепите кабель с красным зажимом (символ +) к клемме зарядного устройства, соответствующей напряжению зарядки.
- Соедините зарядный зажим красного цвета с положительной клеммой батареи (символ +).
- Если символы трудно различимы, напоминаем, что положительный зажим это тот, который не соединен со станиной машины.
- Соедините зарядный зажим черного цвета со станиной машины, далеко от батареи и от топливного канала.

ПРИМЕЧАНИЕ: если аккумуляторная батарея не установлена в машине, следует соединяться прямо с отрицательной клеммой батареи (символ -).

6.3 РУЧНАЯ И АВТОМАТИЧЕСКАЯ ЗАРЯДКА

ПРИМЕЧАНИЕ: если рядом с кнопками указаны значения в единицах Ач (Ah), они приведены только в информативных целях (поскольку ход зарядки зависит от разряженности аккумулятора) и указывают на позицию для зарядки разряженного аккумулятора с емкостью, входящий в указанный диапазон, в течение не более 15 часов. Не рекомендуем опускаться ниже указанных минимальных значений.

6.3.1 ЗАРЯДКА В РУЧНОМ РЕЖИМЕ

Режим, рекомендуемый для свинцовых аккумуляторов со свободным электролитом (WET).

- Правильно выполните указания, изложенные в параграфах 6.1 и 6.2.
- Переместите девиатор, если он имеется, в положение, отмеченное символом АККУМУЛЯТОРА.
- Установите девиатор(ы) или переключатель регулировки зарядки (если имеется) (PIS. C) в положение нормальной зарядки (символ АККУМУЛЯТОР) или быстрой зарядки (BOOST) в зависимости от потребностей (в некоторых моделях переключатель используется также в качестве выключателя питания).
- Если зарядное устройство оснащено ТАЙМЕРОМ, можно установить максимальное время зарядки (PIS. C).
- Подать питание к зарядному устройству батареи, вставив кабель питания в сетевую розетку и установив переключатель на ON (ВКЛ.) (если имеется).
- Следите за показаниями амперметра, как описано в параграфе 4.

ПРИМЕЧАНИЕ: Когда аккумуляторная батарея типа WET (с жидким электролитом) заряжена, можно наблюдать «скипание» жидкости, находящейся в аккумуляторе. Рекомендуем прервать зарядку уже в начале этого явления, чтобы избежать повреждения аккумуляторной батареи.

6.3.2 АВТОМАТИЧЕСКАЯ ЗАРЯДКА (TRONIC)

Модели, в которых предусмотрен режим TRONIC, рекомендуются использовать для зарядки герметичных аккумуляторов (GEL, AGM).

- Правильно выполните указания, изложенные в параграфах 6.1 и 6.2.
- Установите девиатор в положение TRONIC, а переключатель регулировки зарядки в положение нормальной зарядки (символ АККУМУЛЯТОР) или быстрой зарядки (BOOST) в зависимости от потребностей (PIS. C).
- Включите питание зарядного устройства, вставив штепсель кабеля питания в розетку электросети. Зарядное устройство контролирует напряжение на клеммах аккумулятора и автоматически прекращает подачу тока после завершения зарядки аккумулятора (индикатор амперметра перемещается в нулевое положение), а после того, как аккумулятор начинает разряжаться, возобновляет зарядку. Функция TRONIC идеально подходит для автоматической поддержки заряда аккумулятора (AGM и WET) без риска его повреждения.

6.4 ОДНОВРЕМЕННАЯ ЗАРЯДКА НЕСКОЛЬКИХ БАТАРЕЙ

ВНИМАНИЕ: не заряжать емкости или разряженные батареи, а также батареи различных типов. Если Вам необходимо зарядить несколько аккумуляторных батарей одновременно, можно выполнить "последовательное" или "параллельное" соединение. (PIS.D)

Для "параллельного" соединения аккумуляторов необходимо, чтобы у них было одинаковое номинальное напряжение (выраженное в вольтгах), соответствующее выходному напряжению зарядного устройства и, чтобы сумма емкостей, выраженная в ампер-часах (Ah) была бы в допустимых пределах зарядного устройства.

Для "последовательного" соединения аккумуляторов необходимо, чтобы у них было одинаковая емкость (выраженная в ампер-часах) и, чтобы сумма номинальных напряжений всех аккумуляторов соответствовала бы выходному напряжению зарядного устройства.

6.5 КОНЕЦ ЗАРЯДКИ

- Отключите питание от зарядного устройства выключателем, переставив его на ВЫКЛ. (если имеется) от сети, и/или отсоедините вилку от электрической сети.
- Отсоединить зарядный зажим черного цвета от корпуса машины или от отрицательной клеммы батареи (символ -).
- Отсоединить зарядный зажим красного цвета от положительной клеммы батареи (символ +).
- Поместить зарядное устройство батареи в сухое место.

- Закрыть ячейки аккумуляторной батареи специальными пробками (если имеются).

7. ФУНКЦИОНИРОВАНИЕ В РЕЖИМЕ ЗАПУСКА

ВНИМАНИЕ: Перед началом операции **тщательно выполнить инструкции производителя транспортного средства!**

- Убедитесь защитить линию электропитания при помощи предохранителей или автоматических выключателей соответствующей величины, обозначенной на табличке символом ().
- Для упрощения запуска осуществите быструю предварительную зарядку в течение 10-15 минут в положении BOOST/BOOST&GO (см. параграф 6.3.1).
- Для того, чтобы избежать перегрева зарядного устройства аккумулятора, выполнить операцию запуска СТРОГО соблюдая циклы работы/паузы, указанные на приборе (пример: ПУСК 3с ВКЛ 120с ВЫКЛ-5 ЦИКЛОВ). Не пытаться проводить дальнейшие запуски, если двигатель транспортного средства не заводится: можно серьезно повредить батарею или электрооборудование транспортного средства. Если не удается произвести запуск, подождите несколько минут и повторите операцию быстрой зарядки.

7.1 СОЕДИНЕНИЕ ЗАРЯДНОГО УСТРОЙСТВА/АККУМУЛЯТОРА

- После отсоединения кабеля питания от розетки электросети, в случае необходимости, установите девиатор в положение 12В или 24В, либо надежно прикрепите кабель с красным зарядным зажимом к клемме зарядного устройства, соответствующей номинальному напряжению аккумулятора транспортного средства, которое необходимо запустить.

- Перед запуском необходимо убедиться, что аккумулятор хорошо подсоединен к соответствующим клеммам (+ и -) и находится в хорошем состоянии (не подвержен сульфатации и не поврежден). Категорически запрещается осуществлять запуск транспортных средств, пока аккумулятор отсоединен от соответствующих клемм. Наличие аккумулятора является очень важным для предотвращения возможного перенапряжения.

7.2 ЗАПУСК С ИСПОЛЬЗОВАНИЕМ РЕЖИМА START (PIS. E1)

- Убедитесь, что зарядное устройство выключено и вставьте штепсель кабеля питания в розетку электросети.
- Установите выключатель в положение ON (вкл.), если он имеется.
- Установите выключатель/переключатель в положение START и запустите двигатель, повернув ключ зажигания.

7.3 ЗАПУСК С ИСПОЛЬЗОВАНИЕМ РЕЖИМА BOOST&GO (PIS. E2)

- Установите переключатель в положение BOOST&GO.
- Включите питание зарядного устройства, вставив штепсель кабеля питания в розетку электросети.
- Запустите двигатель, повернув ключ зажигания.

7.4 ПОСЛЕ ЗАПУСКА

- Выключите питание зарядного устройства, установив выключатель или переключатель (если имеется) в положение OFF (выкл.) и извлеките штепсель кабеля питания розетки электросети.
- Отсоедините черный зарядный зажим от отрицательной клеммы аккумулятора (символ -), а красный зажим – от положительной клеммы аккумулятора (символ +).
- Поместить зарядное устройство батареи в сухое место.

8. СРЕДСТВА ЗАЩИТЫ ЗАРЯДНОГО УСТРОЙСТВА (PIS. F)

Зарядное устройство защищено от:

- Перегрузки (подача слишком высокого тока на аккумулятор).
- Короткого замыкания (соприкасаются зажимы нагрузки).
- Несоблюдения полярности контактов аккумулятора.

У аппаратов оборудованных предохранителями, при замене следует обязательно использовать аналогичные запчасти, имеющие те же номинальные значения тока.

ВНИМАНИЕ: если заменить предохранитель на другой с другими значениями тока, отличающимися от указанных на табличке, может быть причинен ущерб людям или предметам. по этой же причине следует категорически избегать заменять предохранитель на перемычки из меди или другого материала.

Операция по замене предохранителя должна всегда выполняться с отсоединением от сети кабелем питания.

При замене ленточного предохранителя, если он имеется, соблюдать осторожность и прочно затянуть крепежные гайки.

9. ПОЛЕЗНЫЕ СОВЕТЫ

- Очистить положительные и отрицательные клеммами от возможных отложений окисления, чтобы гарантировать хороший контакт зажимов.
- Категорически избегать помещать в контакт два зажима, когда зарядное устройство аккумулятора включено в сеть. В этом случае перегорает предохранитель.
- Если батарея, с которой вы собираетесь использовать данное зарядное устройство аккумулятора постоянно установлена на транспортном средстве, проконсультироваться также с руководством по эксплуатации и/или техобслуживанию транспортного средства, с разделом "ЭЛЕКТРИЧЕСКАЯ УСТАНОВКА" или "ТЕХОБСЛУЖИВАНИЕ".

Fig. A

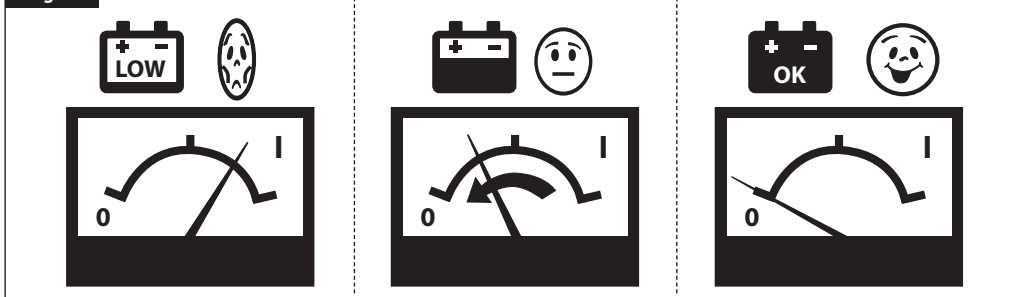

Fig. B

- (EN) Pincer with red handle connected to the movable cable. Pincer with black handle connected to the fixed cable which comes out directly out of the battery charger.
- (IT) Pinza con manici rossi assemblata con il cavo mobile. Pinza con manici neri assemblata con il cavo che esce diretto dal caricabatterie.
- (FR) Pince avec poignées rouges assemblée avec câble mobile. Pince avec poignées noires assemblée avec câble fixe qui sort directement de chargeur de batteries.
- (ES) Pinza con mandos rojos unida al cable móvil. Pinza con mandos negros unida al cable fijo que sale directo de cargador de baterías.
- (DE) Zange mit rotem Handgriff angeschlossen am bewegbarem Kabel. Zange mit schwarz Handgriff angeschlossen am Kabel, der direkt aus dem Ladegerät kommt.
- (RU) Зажим с красными рукоятками, собранный с подвижным кабелем. Зажим с черными рукоятками, собранный с кабелем, который выходит прямо из машины.
- (PT) Pinça com pegas pretas montada com o cabo móvel. Pinça com pegas vermelhas montada com o cabo móvel. Pinça com pegas pretas montada com o cabo móvel. Pinça com pegas pretas montada com o cabo móvel. Pinça com pegas pretas montada com o cabo móvel. Pinça com pegas pretas montada com o cabo móvel.
- (EL) Τσιμπίδα με κόκκινες λαβές συναρμολογημένη με κινητό καλώδιο. Τσιμπίδα με μαύρες λαβές συναρμολογημένη με καλώδιο που βγαίνει κατευθείαν από το μηχάνημα.
- (NL) Tang met rode handvaten geassembleerd met de mobiele kabel. Tang met zwarte handvaten geassembleerd met de kabel die rechtstreeks uit de batterijlader komt.
- (HU) Mozgókábelrel felszerelt piros nyelű gofó. Az akkumulátortöltőből közvetlenül kifutó kábelrel felszerelt fekete nyelű fogó.
- (RO) Clemă cu mânere roșii, asamblată cu cablu mobil. Clemă cu mânere negre, asamblată cu cablul care iese direct din încărcătorul de baterii.
- (SV) Tång med röda handtag monterad på den rörliga kabeln. Tång med svarta handtag monterad på kabeln som kommer ut direkt från batteriladdaren.
- (DA) Tang med rødt skaft samlet med mobil kabel. Tang med sort skaft samlet med kablet, der kommer direkte fra opladeren.
- (NO) Klemme med røde håndtak monteret på bevegelig kabel. Klemme med svarte håndtak monteret på kabelen som kommer direkte ut fra batteriladeren.
- (FI) Punavartiset pihdit, jotka on liitetty siirrettävällä kaapelilla. Mustavartiset pihdit, jotka on liitetty suoraan akkularista ulostulevalle kaapelilla.
- (CS) Kleště s červenými rukojeťmi s připojeným pohyblivým kabelem. Kleště s černými rukojeťmi s kabelem vycházejícím přímo z nabíječky akumulátorů.
- (SK) Kliešte s červenými rukoväťami s pripojeným pohyblivým káblom. Kliešte s čiernymi rukoväťami s káblom vychádzajúcim priamo z nabíjačky akumulátorov.
- (SL) Klešče z rdečimi ročajji, povezane na mobilni kabel. Klešče s črnimi ročajji, povezane s kablom, ki poteka naravnost iz polnilnika akumulatorjev.
- (HR-SR) Hvataljka sa crvenim ručkama sa pokretnim kablom. Hvataljka sa crnim ručkama sa kablom koji izlazi direktno iz punjača baterije.

- (LT) Gnybtas su raudonomis rankenėlėmis yra komplektuojamas su mobiliu kabeliu. Gnybtas su juodomis rankenėlėmis yra komplektuojamas su tiesioginiu iš baterijų įkroviklio išeinančiu kabeliu.
- (ET) Punase käepidemega klemm, ühendatud mobiilse kaabliga. Musta käepidemega klemm, ühendatud kaabliga, mis väljub otse akulaadijast.
- (LV) Spaiļe ar sarkanu rokturi un ar pārvietojamu vadu. Spaiļe ar melnu rokturi un ar vadu, kas iziet tieši no akumulatoru lādētāja.
- (BG) Щипка с червена дръжка, свързана с подвижния кабел. Щипка с черна дръжка, свързана с кабела, който излиза директно от зарядното устройство.
- (PL) Zacisk z czerwonymi uchwytami zamontowany na przewodzie ruchomym. Zacisk z czarnymi uchwytami, zamontowany na przewodzie, który wychodzi bezpośrednio z prostownika.
- (AR) كمامة مع مقابض حمراء تمر تركيبها مع الكابل المتحرك؛ وكمامة مع مقابض سوداء تمر تركيبها مع كابل يخرج مباشرة من شاحن البطارية.

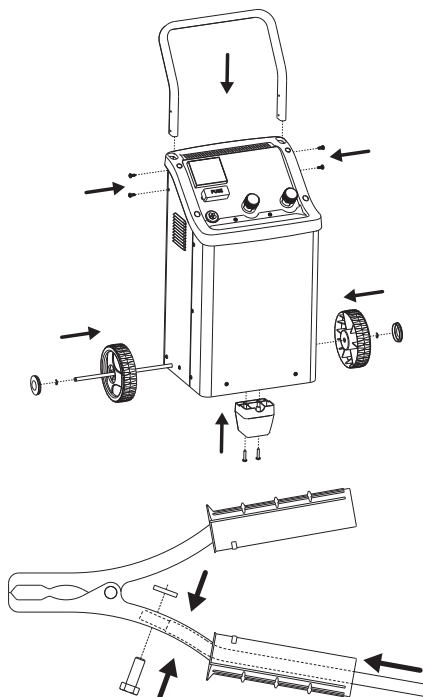
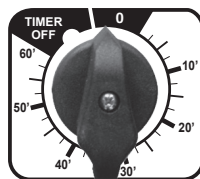
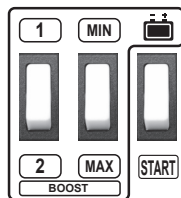
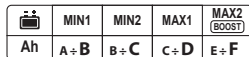
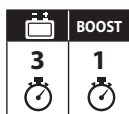
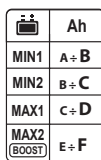
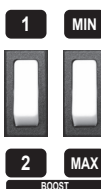
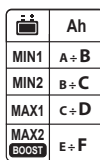
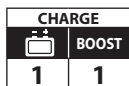
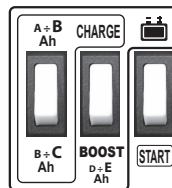
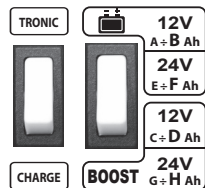
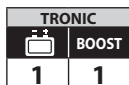
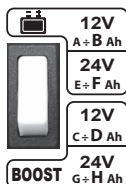
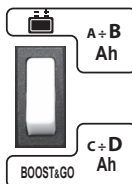
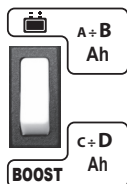

Fig. C

(EN) Positions: normal charge - (IT) Posizioni: carica normale - (FR) Positions: charge normale - (ES) Posiciones: carga normal - (DE) Stellungen: Normalladung - (RU) Позициями: нормальная зарядка - (PT) Posições: carga normal - (EL) θέσεις: κανονική φόρτιση - (NL) Standen: normaal opladen - (HU) Pozíciók: normál töltés - (RO) Poziții: încărcare normală - (SV) Lägen: normal laddning - (DA) Positioner: normal opladning - (NO) Stillinger: normal opplading - (FI) Asentoa: normaali lataus - (CS) Polohami: běžné nabíjení - (SK) Polohami: bežné nabívanie - (SL) Položaje: normalno polnjenje - (HR-SR) Položaja: normalno punjenje - (LT) Režimų: normalus įkrovimas - (ET) Positsiooniga: normaalaeng - (LV) Pozīcijām: parasta uzlādešana - (BG) Положения: зареждане нормално - (PL) Pozycje: normalne ładowanie - (AR) الأوضاع: شحن سادي

BOOST (EN) Positions: rapid charge - (IT) Posizioni: carica rapida - (FR) Positions: charge rapide - (ES) Posiciones: carga rápida - (DE) Stellungen: Schnellladung - (RU) Позициями: быстрая зарядка - (PT) Posições: carga rápida - (EL) θέσεις: γρήγορη φόρτιση - (NL) Standen: Snellading - (HU) Pozíciók: gyorsöltés - (RO) Poziții: încărcare rapidă - (SV) Lägen: snabbaddning - (DA) Positioner: hurtig opladning - (NO) Stillinger: hurtig lading - (FI) Asentoa: pikalataus - (CS) Polohami: rychlé nabíjení - (SK) Polohami: rýchle nabívanie - (SL) Položaje: hitro polnjenje - (HR-SR) Položaja: brzo punjenje - (LT) Režimų: greitoji įkrova - (ET) Positsiooniga: kiiralaeng - (LV) Pozīcijām: ātra uzlādešana - (BG) Положения: бързо зареждане - (PL) Pozycje: szybkie ładowanie - (AR) الأوضاع: شحن سريع



TIMER

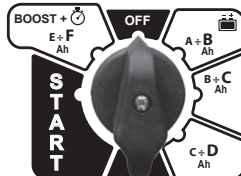
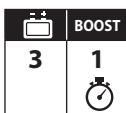
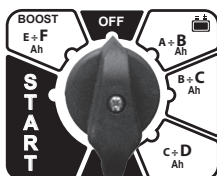
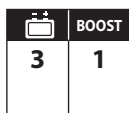

TIMER BOOST

Fig. D

(EN) SERIES
 (IT) SERIE
 (FR) SERIES
 (ES) SERIE
 (DE) SERIE
 (RU) ПОСЛЕДОВАТЕЛЬНЫЙ
 (PT) SÉRIE
 (EL) ΣΕΙΡΑ
 (NL) SERIESCHAKELING
 (HU) SZÉRIÁBAN
 (RO) SERIE
 (SV) SERIEKOPPLIN
 (DA) SERIEFORBINDELSE
 (NO) SERIEKOPLING
 (FI) SARJAKYTKENTÄ
 (CS) SÉRIOVÉ ZAPOJENÍ
 (SK) SÉRIOVÉ ZAPOJENIE
 (SL) SERIJSKI
 (HR-SR) SERIJA
 (LT) NUOSEKLUS
 (ET) JÄRJESTIKKU
 (LV) SECĪGI
 (BG) ПОСЛЕДОВАТЕЛНО
 (PL) SZEREGOWE
 (AR) متوالی

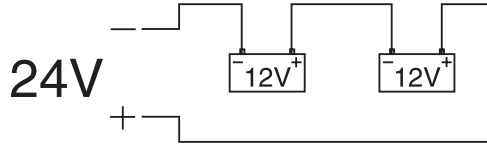

(EN) PARALLEL
 (IT) PARALLELO
 (FR) PARALLELE
 (ES) PARALELO
 (DE) PARALLEL
 (RU) ПАРАЛЛЕЛЬНЫЙ
 (PT) PARALELA
 (EL) ΠΑΡΑΛΛΕΛΩ
 (NL) PARALLELSCHAKELING
 (HU) PÁRHUZAMOSAN
 (RO) PARALEL
 (SV) PARALLELKOPPLING
 (DA) PARALLELFORBINDELSE
 (NO) PARALLELKOPPLING
 (FI) RINNAKKAISKYTKENTÄ
 (CS) PARALELNÍ ZAPOJENÍ
 (SK) PARALELNÉ ZAPOJENIE
 (SL) PARALELNI
 (HR-SR) PARALELA
 (LT) LYGIAGRETUS
 (ET) PARALLEEL
 (LV) PARALĒLI
 (BG) ПАРАЛЕЛНО
 (PL) RÓWNOLEGIE
 (AR) متوازي

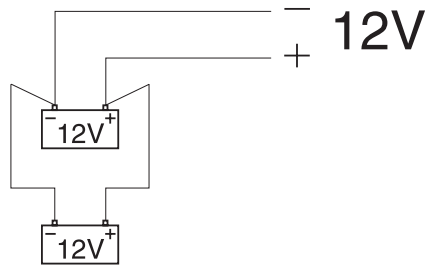
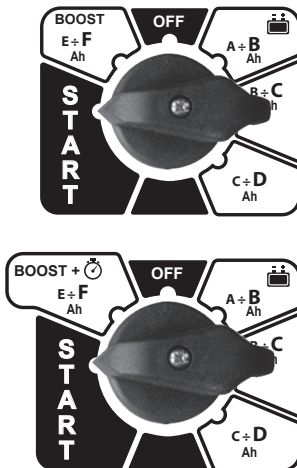

Fig. E

E1



E2

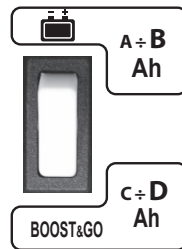
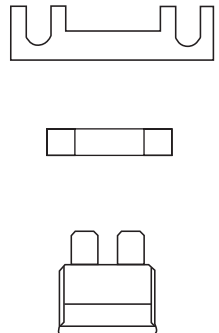

Fig. F



(EN) GUARANTEE

The manufacturer guarantees proper operation of the machines and undertakes to replace free of charge any parts should they be damaged due to poor quality of materials or manufacturing defects within 12 months of the date of commissioning of the machine, when proven by certification. Returned machines, also under guarantee, should be dispatched CARRIAGE PAID and will be returned CARRIAGE FORWARD. This with the exception of, as decreed, machines considered as consumer goods according to European directive 1999/44/EC, only when sold in member states of the EU. The guarantee certificate is only valid when accompanied by an official receipt or delivery note. Problems arising from improper use, tampering or negligence are excluded from the guarantee. Furthermore, the manufacturer declines any liability for all direct or indirect damages.

(IT) GARANZIA

La ditta costruttrice si rende garante del buon funzionamento delle macchine e si impegna ad effettuare gratuitamente la sostituzione dei pezzi che si deteriorassero per cattiva qualità di materiale e per difetti di costruzione entro 12 mesi dalla data di messa in funzione della macchina, comprovata sul certificato. Le macchine rese, anche se in garanzia, dovranno essere spedite in PORTO FRANCO e verranno restituite in PORTO ASSEGNATO. Fanno eccezione, a quanto stabilito, le macchine che rientrano come beni di consumo secondo la direttiva europea 1999/44/CE, solo se vendute negli stati membri della EU. Il certificato di garanzia ha validità solo se accompagnato da scontrino fiscale o bolla di consegna. Gli inconvenienti derivati da cattiva utilizzazione, manomissione o incuria, sono esclusi dalla garanzia. Inoltre si declina ogni responsabilità per tutti i danni diretti ed indiretti.

(FR) GARANTIE

Le fabricant garantit le fonctionnement correct des machines et s'engage à remplacer gratuitement les composants endommagés à la suite d'une mauvaise qualité de matériel ou d'un défaut de fabrication durant une période de 12 mois à compter de la mise en service de la machine attestée par le certificat. Les machines rendues, même sous garantie, doivent être expédiées en FRANCO DESTINATION et seront renvoyées en PORT DÛ. Font exception à cette règle les machines considérées comme biens de consommation selon la directive européenne 1999/44/CE et vendues aux états membres de l'EU uniquement. Le certificat de garantie n'est valable que s'il est accompagné de la preuve d'achat ou du bulletin de livraison. Tous les inconvénients dus à une utilisation incorrecte, une manipulation ou une négligence sont exclus de la garantie. La société décline en outre toute responsabilité pour tous les dommages directs ou indirects.

(ES) GARANTÍA

La empresa fabricante garantiza el buen funcionamiento de las máquinas y se compromete a efectuar gratuitamente la sustitución de las piezas que se deterioren por mala calidad del material y por defectos de fabricación en los 12 meses posteriores a la fecha de puesta en funcionamiento de la máquina, comprobada en el certificado. Las máquinas entregadas, incluso en garantía, deberán ser enviadas a PORTE PAGADO y se devolverán a PORTE DEBIDO. Son excepción, según cuanto establecido, las máquinas que se consideran bienes de consumo según la directiva europea 1999/44/CE sólo si han sido vendidas en los estados miembros de la UE. El certificado de garantía tiene validez sólo si está acompañado de resguardo fiscal o albarán de entrega. Los problemas derivados de una mala utilización, modificación o negligencia están excluidos de la garantía. Además, se declina cualquier responsabilidad por todos los daños directos e indirectos.

(DE) GEWÄHRLEISTUNG

Der Hersteller übernimmt die Gewährleistung für den einwandfreien Betrieb der Maschinen und verpflichtet sich, solche Teile kostenlos zu ersetzen, die aufgrund schlechter Materialqualität und von Herstellungsfehlern innerhalb von 12 Monaten ab der Inbetriebnahme schadhaft werden. Als Nachweis der Inbetriebnahme gilt der Garantieschein. Werden Maschinen zurückgesendet, muß dies - auch im Rahmen der Gewährleistung - FRACHTFREI geschehen. Sie werden anschließend per FRACHTNACHNACHNAME wieder zurückgesendet. Von den Regelungen ausgenommen sind Maschinen, die nach der Europäischen Richtlinie 1999/44/EG unter die Verbrauchsgüter fallen, und nur dann, wenn sie in einem Mitgliedstaat der EU verkauft worden sind. Der Garantieschein ist nur gültig, wenn ihm der Kassenbono oder der Lieferschein beiliegt. Unsere Gewährleistung bezieht sich nicht auf Schäden aufgrund fehlerhafter oder nachlässiger Behandlung oder aufgrund von Fremdeinwirkung. Außerdem wird jede Haftung für direkte und indirekte Schäden ausgeschlossen.

(RU) ГАРАНТИЯ

Компания-производитель гарантирует хорошую работу машинного оборудования и обязуется бесплатно произвести замену частей, имеющих неисправности, явившиеся следствием плохого качества материала или дефектов производства, в течении 12 месяцев с даты пуска в эксплуатацию машинного оборудования, проставленной на сертификате. Возвращенное оборудование, даже находящееся под действием гарантии, должно быть направлено на условиях ПОРТО ФРАНКО и будет возвращено в УКАЗАННОЕ МЕСТО. Из оговоренного выше исключается машинное оборудование, считающееся товарами потребления, в соответствии с европейской директивой 1999/44/EC, только в том случае, если они были проданы в государствах, входящих в ЕС. Гарантийный сертификат считается действительным только при условии, что к нему прилагается товарный чек или товаросопроводительная накладная. Неисправности, возникшие из-за неправильного использования, порчи или небрежного обращения, не покрываются действием гарантии. Дополнительно производитель снимает с себя любую ответственность за какой-либо прямой или непрямой ущерб.

(PT) GARANTIA

A empresa fabricante torna-se garante do bom funcionamento das máquinas e compromete-se a efectuar gratuitamente a substituição das peças que porventura se deteriorarem devido à má qualidade de material e por defeitos de fabricação no prazo de 12 meses da data de entrada da máquina em funcionamento, comprovada no certificado. As máquinas devolvidas, mesmo se em garantia, deverão ser despachadas em PORTO FRANCO e serão devolvidas com FRETE A PAGAR. São excepção, a quanto estabelecido, as máquinas que são consideradas como bens de consumo segundo a directiva europeia 1999/44/CE, somente se vendidas nos estados-membros da EU. O certificado de garantia tem validade somente se acompanhado pela nota fiscal ou conhecimento de entrega. Os inconvenientes decorrentes de utilização imprópria, adulteração ou descuido, são excluídos da garantia. Para além disso, o fabricante exime-se de qualquer responsabilidade para todos os danos directos e indirectos.

(EL) ΕΓΓΥΗΣΗ

Η κατασκευαστική εταιρία εγγυάται την καλή λειτουργία των μηχανών και δεσμεύεται να εκτελέσει δωρεάν την αντικατάσταση τμημάτων σε περίπτωση φθοράς τους εξαιτίας κακής ποιότητας υλικού ή ελαττωμάτων κατασκευής, εντός 12 μηνών από την ημερομηνία θέσης σε λειτουργία του μηχανήματος επιβεβαιωμένη από το πιστοποιητικό. Τα μηχανήματα που επιστρέφονται, ακόμα κι αν είναι σε εγγύηση, θα στέλνονται ΧΩΡΙΣ ΕΠΙΒΑΡΥΝΣΗ και θα επιστρέφονται με έξοδα ΠΛΗΡΩΤΕΑ ΣΤΟΝ ΠΡΟΟΡΙΣΜΟ. Εξαιρούνται από τα οριζόμενα τα μηχανήματα που αποτελούν καταναλωτικά αγαθά σύμφωνα με την ευρωπαϊκή οδηγία 1999/44/EC μόνο αν πωλούνται σε κράτη μέλη της ΕΕ. Το πιστοποιητικό εγγύησης ισχύει μόνο αν συνοδεύεται από επίσημη απόδειξη πληρωμής ή απόδειξη παραλαβής. Ενδεχόμενα προβλήματα οφειλόμενα σε κακή χρήση, παραποίηση ή αμέλεια, αποκλείονται από την εγγύηση. Απορρίπτεται, επίσης, κάθε ευθύνη για οποιαδήποτε βλάβη άμεση ή έμμεση.

(NL) GARANTIE

De fabrikant is garant voor de goede werking van de machines en verplicht er zich toe gratis de vervanging uit te voeren van de stukken die afslijten omwille van de slechte kwaliteit van het materiaal en omwille van fabricagefouten, binnen de 12 maanden vanaf de datum van in bedrijfstelling van de machine, bevestigd op het certificaat. De geretoureerde machines, ook al zijn ze in garantie, moeten PORTVRIJ verzonden worden en zullen op KOSTEN BESTEMMELING teruggestuurd worden. Hierop maken een uitzondering de machines die vallen onder de verbruiksartikelen overeenkomstig de Europese richtlijn, 1999/44/EG, alleen indien ze verkocht zijn in de lidstaten van de EU. Het garantiecertificaat is alleen geldig indien het vergezeld is van de fiscale reçu of van het ontvangstbewijs. De inconvenienten te wijten aan een slecht gebruik, schendingen of nalatigheid zijn uitgesloten uit de garantie. Bovendien wijst men alle verantwoordelijkheid af voor alle rechtstreekse en onrechtstreekse schade.

(HU) JÓTÁLLÁS

A gyártó cég jótállást vállal a gépek rendeltetésszerű üzemeléséért illetve vállalja az alkatrészek ingyenes kicserélését ha azok az alapanyag rossz minőségéből valamint gyártási hibából erednek a gép üzembe helyezésének a bizonylat szerint igazolható napjától számított 12 hónapon belül. A cserélendő alkatrészeket még a jótállás keretében is BÉRMENTESEN kell visszaküldeni, amelyek UTÓVÉTEL lesznek a vevőhöz kiszállítva. Kivételt képeznek e szabály alól azon gépek, melyek az Európai Unió 1999/44/EC irányelve szerint meghatározott fogyasztási cikknek minősülnek, s az EU tagországaiban kerültek értékesítésre. A jótállás csak a blokkli igazolás illetve szállítólévél mellékletével érvényes. A nem rendeltetésszerű használatból, megrongálásból illetve nem megfelelő gondossággal való kezeléssel eredő rendellenességek a jótállást kizárják. Kizárt továbbá bármينемű felelősségvállalás minden közvetlen és közvetett kárért.

(RO) GARANȚIE

Fabricantul garantează buna funcționare a aparatelor produse și se angajează la înlocuirea gratuită a pieselor care s-ar putea deteriora din cauza calității scadente a materialului sau din cauza defectelor de construcție în max. 12 luni de la data punerii în funcțiune a aparatului, dovedită cu certificatul de garanție. Aparatele restituite, chiar dacă sunt în garanție, se vor expedia FĂRĂ PLATĂ și se vor restitui CU PLATA LA PRIMIRE. Fac excepție, conform normelor, aparatele care se categorisesc ca și bunuri de consum, conform directivei europene 1999/44/EC, numai dacă acestea sunt vândute în statele membre din UE. Certificatul de garanție este valabil numai dacă este însoțit de bonul fiscal sau de fișa de livrare. Nefuncționarea cauzată de o utilizare improprie, manipulare inadecvată sau neglijență este exclusă din dreptul la garanție. În plus fabricantul își declină orice responsabilitate față de toate daunele provocate direct și indirect.

(SV) GARANTI

Tillverkaren garanterar att maskinerna fungerar bra och åtar sig att kostnadsfritt byta ut delar som går sönder p.g.a. dålig materialkvalitet och defekter inom 12 månader efter idriftsättningen av maskinen, som ska styrkas av intyg. De maskiner som lämnas tillbaka, även om de täcks av garantin, måste skickas FRAKTFRITT, och kommer att skickas tillbaka PÅ MOTTAGARENS BEKOSTNAD. Ett undantag från detta utgörs av de maskiner som räknas som konsumtionsvaror enligt EU-direktiv 1999/44/EG, och då enbart om de har sålts till något av EU:s medlemsländer. Garantisedeln är bara giltig tillsammans med kvitto eller leveranssedel. Problem som beror på felaktig användning, åverkan eller värdslöshet täcks inte av garantin. Tillverkaren fransätter sig även allt ansvar för direkt och indirekt skada.

(DA) GARANTI

Producenten stiller garanti for, at maskinerne fungerer ordentligt, og forpligter sig til vederlagsfrit at udskifte de dele, der måtte fremvise defekter på grund af ringe materialekvalitet eller fabrikationsfejl i løbet af de første 12 måneder efter maskinens idriftsættelsesdato, der fremgår af beviset. Selvom de returnerede maskiner er i garanti, skal de sendes FRANKO FRAGT, mens de tilbageleveres PR. EFTERKRAV. Dette gælder dog ikke for de maskiner, der i henhold til Direktivet 1999/44/EØF udgør forbrugsgoder, men kun på betingelse af at de sælges i EU-landene. Garantibevendet er kun gyldigt, hvis der vedlægges en kassebon eller fragt papirer. Garantien dækker ikke for forstyrrelser, der skyldes forkert anvendelse, manipulering eller skodesløshed. Producenten fralægger sig desuden ethvert ansvar for alle direkte og indirekte skader.

(NO) GARANTI

Tilverkeren garanterer maskinens korrekte funksjon og forplikter seg å utføre gratis bytte av deler som blir ødelagt på grunn av en dårlig kvalitet i materialer eller konstruksjonsfeil som oppstår innen 12 måneder fra maskinens igangsetting, i overensstemmelse med sertifikatet. Maskiner som sendes tilbake, også i løpet av garantiperioden, skal skikkes FRAKTFRITT og skal sendes tilbake MED BETALNING AV MOTTAKEREN, unntatt maskinene som tilhører forbrukningsvarer ifølge europadirektiv 1999/44/EC, kun hvis de selges i en av EUs medlemsstater. Garantisertifikatet er gyldig kun sammen med kvittering eller leveringsblankett. Feil som oppstår på grunn av galt bruk, manipulering eller slurv, er utelukket fra garantin. Dessuten frasier seg selskapet alt ansvar for alle direkte og indirekte skader.

(FI) TAKUU

Valmistusyritys takaa koneiden hyvän toimivuuden sekä huolehtii huonolaatuisten materiaalin ja rakennusvirheiden takia huonontuneiden osien vaihdosta ilmaiseksi 12 kuukauden sisällä koneen käyttöönottopäivästä, mikä ilmenee sertifikaatista. Palautettavat koneet, myös takuussa olevat, on lähetettävä LÄHETTÄJÄN KUSTANNUKSELLA ja ne palautetaan VASTAANOTTAJAN KUSTANNUKSELLA. Poikkeuksen muodostavat koneet, jotka asetuksissa kuuluvat kulutushyödykkeisiin eurooppalaisen direktiivin 1999/44/EC mukaan vain, jos ne myydään EU:n jäsen maissa. Takuutodistus on voimassa vain, jos siihen on liitetty verotuskuitti tai todistus tavarantoimituksesta. Takuu ei kata väärinkäytöstä, vaurioittamisesta tai huolimattomuudesta johtuvia haittoja. Lisäksi yritys

kieltäyty ottamasta vastuuta kaikista välittömistä tai välillisistä vaurioista.

(CS) ZÁRUKA

Výrobce ručí za správnou činnost strojů a zavazuje se provést bezplatnou výměnu dílů opotřebovaných z důvodu špatné kvality materiálu a následkem konstrukčních vad do 12 měsíců od data uvedení stroje do provozu, uvedeného na záručním listě. Vracené stroje a to i v záruční době musí být odeslány se ZAPLACENÝM POŠTOVNÝM a budou vráceny na NÁKLADY PŘÍJEMCE. Na základě dohody tvoří výjimku stroje spadající do spotřebního majetku ve smyslu směrnice 1999/44/ES pouze za předpokladu, že byly prodány v členských státech EU. Záruční list má platnost pouze v případě, že je předložen spolu s účtenkou nebo dodacím listem. Poruchy vyplývající z nesprávného použití, úmyslného poškození nebo chybějící péče nespádají do záruky. Odpovědnost se dále nevztahuje na všechny přímé a nepřímé škody.

(SK) ZÁRUKA

Výrobca ručí za správnú činnosť strojov a zaväzuje sa vykonať bezplatnú výmenu dielov opotrebovaných z dôvodu zlej kvality materiálu a následkom konštrukčných väd do 12 mesiacov od dátumu uvedenia stroja do prevádzky, uvedeného na záručnom liste. Vrátené stroje a to i v podmienkach záručnej doby musia byť odoslané so ZAPLATENÝM POŠTOVNÝM a budú vrátené na NÁKLADY PRÍJEMCU. Na základe dohody výnimku tvoria stroje spadajúce do spotrebného majetku, v zmysle smernice 1999/44/ES, len za predpokladu, že boli predané v členských štátoch EÚ. Záručný list je platný len v prípade, keď je predložený spolu s účtenkou alebo dodacím listom. Poruchy vyplývajúce z nesprávneho použitia, neoprávneného zásahu alebo nedostatočnej starostlivosti nespádajú do záruky. Zodpovednosť sa ďalej nevzťahuje na všetky priame i nepriame škody.

(SL) GARANCIJA

Proizvajalec zagotavlja pravilno delovanje strojev in se zavazuje, da bo brezplačno zamenjal dele, ki se bodo obrabili zaradi slabe kakovosti materiala in zaradi napak pri proizvodnji v roku 12 mesecev od dneva nakupa označenega ne tem certifikatu. Izjema so le aparati, ki so del potrošnih dobrin v skladu z evropsko direktivo 1999/44/EC, le če so bili prodani v državi članici EU. Garancijsko potrdilo je veljavno le, če je priložen veljaven račun. Napake, ki izhajajo iz nepravilne uporabe, posegov ali malomarnosti, garancija ne pokriva. Poleg tega proizvajalec zavrača odgovornost za vse posredne in neposredne poškodbe. Ne delujoč aparat mora pooblaščen servis popraviti v roku 45 dni, v nasprotnem primeru se kupcu izroči nov aparat. Proizvajalec zagotavlja dobavo rezervnih delov še 5 let od nakupa izdelka. Na podlagi zakona o spremembah in dopolnitvah Zakona o varstvu potrošnikov (ZVPot-E) (Ur.l.RS št. 78/2011) podjetje Telwin s.p.a., kot organizator servisne mreže izrecno izjavlja: da velja garancija za izdelek na teritorialnem območju države v kateri je izdelek prodan končnim potrošnikom; opozarja potrošnike, da garancija in uveljavljanje zahtevkov iz naslova garancije ne izključuje pravic potrošnika, ki izhajajo iz naslova odgovornosti prodajalca za napake na blagu. ORGANIZATOR SERVISNE SLUŽBE ZA SLOVENIJO: Itehnika d.o.o., Vanganelška cesta 26a, 6000 Koper, tel: 05/625-02-08

(HR-SR) GARANCIJA

Proizvođač garantira ispravan rad strojeva i obvezuje se izvršiti besplatno zamjenu dijelova koji su oštećeni zbog loše kvalitete materijala i zbog tvorničkih grešaka, u roku od 12 mjeseci od dana pokretanja stroja, koji je potvrđen na garantnom listu. Vraćeni strojevi, i ako su pod garancijom, moraju biti poslani bez plaćanja troškova prijevoza. Iznimka su strojevi koji se vraćaju kao potrošni materijal, u skladu sa Europskom odredbom 1999/44/EC, samo ako su prodani zemljama članicama EU-a. Garantni list vrijedi samo ako je popraćen računom ili dostavnom listom. Oštećenja nastala uslijed neispravne upotrebe, izmjena izvršenih na stroju ili nemara nisu pokriveni garancijom. Proizvođač se ujedno odriče bilo kakve odgovornosti za sve izravne i neizravne štete.

(LT) GARANTIJA

Gaminotojas garantuoja nepriekiaisingą įrenginio veikimą ir įsipareigoja nemokamai pakeisti gaminio dalis, susidėvėjusias as susigadinusias dėl prastos medžiagos kokybės ar dėl konstrukcijos defektų 12 mėnesių laikotarpyje nuo įrenginio paleidimo datos, kuri turi būti paliudyta pažymėjimu. Gražinami įrenginiai, net ir galiojant garantijai, turi būti siunčiami ir bus sugrąžinti atgal PIRKĖJO lėšomis. Išimtį aukščiaui aprašytai sąlygai sudaro prietaisai, kurie pagal 1999/44/EC Europos direktyvą gali būti laikomi plataus vartojimo prekėmis bei yra parduodami tik ES šalyse. Garantinis pažymėjimas galioja tik tuo atveju, jei yra lydimas fiskalinio čekio arba pristatymo dokumento. Į garantiją nėra įtraukti nesklandumai, susiję su netinkamu prietaiso naudojimu, aplaidumu ar prasta jo priežiūra. Gamintojas taip pat atsiriboja nuo atsakomybės už bet kokius tiesioginius ar netiesioginius nuostolius.

(ET) GARANTII

Tootjafirma vastutab masinate hea funktsioneerimise eest ja kohustub asendama tasuta osad, mis riknevad halva kvaliteediga materjali ja konstruktsioonidefektide tõttu, 12 kuu jooksul alates masina käikupanemise sertifikaadil tõestatud kuupäevast. Tagasi saadetavad masinad, ka kehtiva garantiga, tuleb saata TASUTUD POSTIMAKSUGA ja nende tagastamise SAATEKULUD ON KAUBASAAJA TASUDA. Nagu kehtestatud, teevad erandi masinad, mis kuuluvad euroopa normatiivi 1999/44/EC kohaselt tarkebauba kategooriasse ja ainult siis, kui müüdid ÜE liikmesriikides. Garantisertifikaat kehtib ainult koos ostu- või kättetoimetamiskviitungiga. Garantii ei hõlma riknemisi, mis on põhjustatud seadme väärasest käsitsemisest, modifitseerimisest või hoolimatust kasutamisest. Peale selle ei vastuta firma kõigi otseste või kaudsete kahjude eest.

(LV) GARANTIJA

Ražotājs garantē mašīnu labu darbību un apņemas bez maksas nomainīt detaļas, kuras nodilst materiāla sliktas kvalitātes dēļ vai ražošanas defektu dēļ 12 mēnešu laikā kopš sertifikāta norādītā mašīnas ekspluatācijas sākuma datuma. Atpakaļ nosūtāmas mašīnas, pat to garantijas laikā, ir jānosūta saskaņā ar FRANKO-OSTA noteikumiem un ražotājs tās atgriež uz NORADĪTO OSTU. Minētie nosacījumi neattiecas uz mašīnām, kuras saskaņā ar Eiropas direktīvu 1999/44/EC tiek uzskatītas par patēriņa precī, bet tikai gadījumā, ja tās tiek pārdotas ES dalībvalstīs. Garantijas sertifikāts ir spēkā tikai kopā ar kases čeku vai pavadzīmi. Garantija neattiecas uz gadījumiem, kad bojājumi ir radušies nepareizās izmantošanas, noteikumu neievērošanas vai nolaidības dēļ. Turklāt, šajā gadījumā ražotājs noņem jebkādu atbildību par tiešajiem un netiešajiem zaudējumiem.

(BG) ГАРАНЦИЯ

Фирмата производител гарантира за доброто функциониране на машините и се задължава да извърши безплатно подмяната на части, които са се повредили, заради некачествен материал или производствени дефекти, до 12 месеца от датата на пускане в действие на машината, доказана с гаранционна карта. Върнатите машини, дори и в гаранция, трябва да бъдат изпратени със ЗАПЛАТЕН ПРЕВОЗ и ще бъдат върнати с НАЛОЖЕН ПЛАТЕЖ. С изключение на машините, които се считат за движимо имущество за постоянно ползване, както е установено от европейската директива 1999/44/EC, само ако машините са

продавани в страни членки на Европейския съюз. Гаранционната карта е валидна, само ако е придружена от фискален бон или разписка за доставка. Нередностите, произтичащи от лоша употреба или небрежност, са изключени от гаранцията. Освен това се отклонява всякаква отговорност за директни или индиректни щети.

(PL) GWARANCJA

Producent gwarantuje prawidłowe funkcjonowanie urządzeń i zobowiązuje się do bezpłatnej wymiany części, które zepsują się w wyniku złej jakości materiału lub wad fabrycznych w ciągu 12 miesięcy od daty uruchomienia urządzenia, poświadczonych na gwarancji. Urządzenia przesłane do Producenta, również w okresie gwarancji, należy wysłać na warunkach PORTO FRANKO, po naprawie zostaną one zwrócone na koszt odbiorcy. Zgodnie z ustaleniami wyjątkiem są te urządzenia, które są odsyłane jako dobra konsumpcyjne, zgodnie z dyrektywą europejską 1999/44/WE, wyłącznie, jeżeli zostały sprzedane w krajach członkowskich UE. Karta gwarancyjna jest ważna wyłącznie, jeżeli towarzyszy jej kwit fiskalny lub dowód dostawy. Trudności wynikające z nieprawidłowego użytkowania, naruszenia lub niedbałości o urządzenie nie są objęte gwarancją. Producent nie ponosi odpowiedzialności za wszelkie szkody pośrednie i bezpośrednie.

(AR) الضمان

تضمن الشركة المُصنعة جودة الماكينات، كما أنها تتعهد باستبدال قطع مجاناً في حالة تلفها بسبب سوء جودة المادة وعيوب التصنيع وذلك في خلال 12 شهر من تاريخ تشغيل الماكينة المثبت في الشهادة. سُرسل الماكينات المسترجعة - حتى وإن كانت في الضمان- على حساب المُرسِل ويتم استرجاعهم على حساب المستلم. وذلك باستثناء كما هو مقرر- الماكينات التي تُعتبر سلع استهلاكية وفقاً للتوجيه الأوروبي رقم 44 لعام 1999 - الاتحاد الأوروبي "CE/44/1999"، والتي يتم بيعها فقط في الدول الأعضاء في الاتحاد الأوروبي. تسري شهادة الضمان فقط إذا كان معها إيصال أو مذكرة تسليم. لا يشمل الضمان المشاكل التي تُنتج عن سوء الاستخدام أو العبث أو الإهمال. كما أنها لا تتحمل أي مسؤولية عن جميع الأضرار المباشرة وغير المباشرة.

(EN) CERTIFICATE OF GUARANTEE	(NL) GARANTIEBEWIJS	(SK) ZÁRUČNÝ LIST
(IT) CERTIFICATO DI GARANZIA	(HU) GARANCIALEVÉL	(SL) CERTIFICAT GARANCIJE
(FR) CERTIFICAT DE GARANTIE	(RO) CERTIFICAT DE GARANȚIE	(HR-SR) GARANTNI LIST
(ES) CERTIFICADO DE GARANTIA	(SV) GARANTISEDEL	(LT) GARANTINIS PAŽYMĖJIMAS
(DE) GARANTIEKARTE	(DA) GARANTIBEVIS	(ET) GARANTIISERTIFIKAAT
(RU) ГАРАНТИЙНЫЙ СЕРТИФИКАТ	(NO) GARANTIBEVIS	(LV) GARANTIJAS SERTIFIKĀTS
(PT) CERTIFICADO DE GARANTIA	(FI) TAKUUTODISTUS	(BG) ГАРАНЦИОННА КАРТА
(EL) ΠΙΣΤΟΠΟΙΗΤΙΚΟ ΕΓΓΥΗΣΗΣ	(CS) ZÁRUČNÍ LIST	(PL) CERTYFIKAT GWARANCJI
		(AR) شهادة الضمان

MOD./ MONT / МОД./ ÖRLAP / MUDEL / МОДЕЛ / St / Br.

(EN) Date of buying - (IT) Data di acquisto - (FR) Date d'achat - (ES) Fecha de compra - (DE) Kaufdatum - (RU) Дата продажи - (PT) Data de compra - (EL) Ημερομηνία αγοράς - (NL) Datum van aankoop - (HU) Vásárlás kelte - (RO) Data achiziției - (SV) Inköpsdatum - (DA) Købsdato - (NO) Innkjøpsdato - (FI) Ostopäivämäärä - (CS) Datum zakoupení - (SK) Dátum zakúpenia - (SL) Datum nakupa - (HR-SR) Datum kupnje - (LT) Pirkimo data - (ET) Ostu kuupäev - (LV) Pirkšanas datums - (BG) ДАТА НА ПОКУПКАТА - (PL) Data zakupu - (AR) تاريخ الشراء

NR./ ARIQM / È. / Ć. / HOMEP:

(EN) Sales company (Name and Signature)	(NO) Forhandler (Stempel og underskrift)
(IT) Ditta rivenditrice (Timbro e Firma)	(FI) Jälleenmyyjä (Leima ja Allekirjoitus)
(FR) Revendeur (Chacnet et Signature)	(CS) Prodejce (Razítka a podpis)
(ES) Vendedor (Nombre y sello)	(SK) Predajca (Pečiatka a podpis)
(DE) Händler (Stempel und Unterschrift)	(SL) Prodajno podjetje (Zig in podpis)
(RU) ШТАМП И ПОДПИСЬ (ГОРГОВОГО ПРЕДПРИЯТИЯ)	(HR-SR) Tvrtka prodavatelj (Pečat i potpis)
(PT) Revendedor (Carimbo e Assinatura)	(LT) Pardavėjas (Antspaudas ir Parašas)
(EL) Κατάστημα πώλησης (Στλ ραβδί και υπογραφή)	(ET) Edasimüügi firma (Temple ja allkiri)
(NL) Verkoop (Stempel en naam)	(LV) Izplāitājs (Zīmogs un paraksts)
(HU) Eladás helye (Pecset és Aláírás)	(BG) ПРОДАВАЧ (Подпис и Печат)
(RO) Reprezentant comercial (Stampila și semnătura)	(PL) Firma odsprzedażąca (Pieczęć i Podpis)
(SV) Återförsäljare (Stämpel och Underskrift)	(AR) شركة المبيعات (ختم وتوقيع)
(DA) Forhandler (stempel og underskrift)	

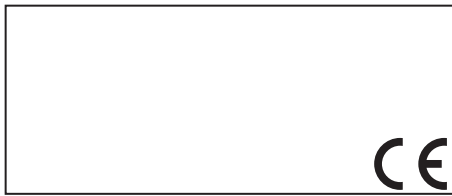

(EN) The product is in compliance with:	(HU) A termék megfelel a következőknek:	(HR-SR) Proizvod je u skladu sa:
(IT) Il prodotto è conforme a:	(RO) Produsul este conform cu:	(LT) Produktas atitinka:
(FR) Le produit est conforme aux:	(SV) Att produkten är i överensstämmelse med:	(ET) Toode on kooskõlas:
(ES) Het produkt overeenkomstig de:	(DA) At produktet er i overensstemmelse med:	(LV) Izstrādājums atbilst:
(DE) Die maschine entspricht:	(NO) At produktet er i overensstemmelse med:	(BG) Продуктът отговаря на:
(RU) Заявляется, что изделие соответствует:	(FI) Että laite mallia on yhdenmukainen direktiivissä:	(PL) Produkt spełnia wymagania następujących Dyrektyw:
(PT) El producto es conforme a:	(CS) Výrobek je v súlade so:	
(EL) Το προϊόν είναι κατασκευασμένο σύμφωνα με τη:	(SK) Výrobek je ve shodě se:	
(NL) O product is conforme as:	(SL) Proizvod je v skladu z:	(AR) المنتج متوافق مع:

(EN) DIRECTIVES - (IT) DIRETTIVE - (FR) DIRECTIVES - (ES) DIRECTIVAS - (DE) RICHTLINIEN - (RU) ДИРЕКТИВЫ - (PT) DIRECTIVAS - (EL) ΠΡΟΔΙΑΓΡΑΦΕΣ - (NL) RICHTLIJNEN - (HU) IRÁNYELVEK - (RO) DIRECTIVE - (SV) DIREKTIV - (DA) DIREKTIVER - (NO) DIREKTIVER - (FI) DIREKTIVIT - (CS) SMĚRNICE - (SK) SMERNICE - (SL) DIREKTIVE - (HR-SR) DIREKTIVE - (LT) DIREKTYVOS - (ET) DIREKTIIVIT - (LV) DIREKTĪVAS - (BG) ДИРЕКТИВИ - (PL) DYREKTYWY - (AR) توجيه

LVD 2014/35/EU + Amdt.

EMC 2014/30/EU + Amdt.

RoHS 2011/65/EU + Amdt.