



Helmut

RU

БЕНЗОРЕЗ

ИНСТРУКЦИЯ ПО ЭКСПЛУАТАЦИИ

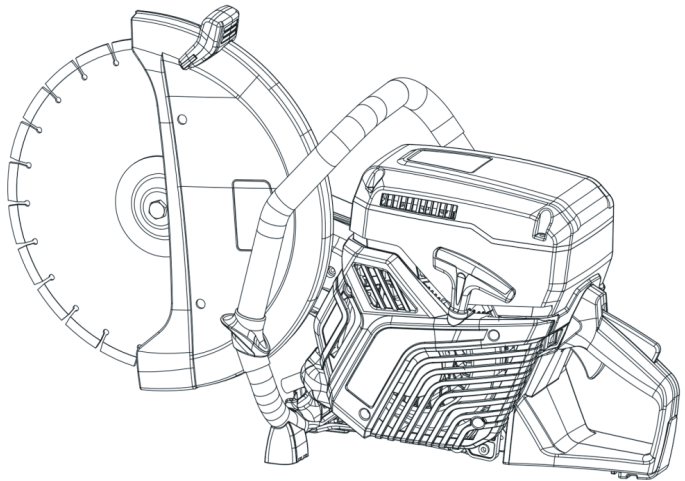

GT 350, GT 400

www.helmutworld.com



ОГЛАВЛЕНИЕ

1. БЕЗОПАСНОСТЬ	4
1.1. Основные предупреждающие надписи	4
1.2. Средства индивидуальной защиты	7
1.3. Техника безопасности	8
2. СБОРКА.....	10
2.1. Комплектация.....	10
2.2. Проверка шпинделя и фланцевых шайб	11
2.3. Проверка оправочных втулок.....	11
2.4. Проверка направления вращения диска.....	11
2.5. Установка режущего диска	12
2.6. Защитный кожух режущего диска	12
2.7. Реверсивная режущая головка	12
3. УСТРОЙСТВО БЕНЗОРЕЗА	14
4. ЭЛЕМЕНТЫ УПРАВЛЕНИЯ.....	15
4.1. Блокиратор дроссельного регулятора	15
4.2. Выключатель.....	16
4.3. Защитный кожух режущего диска	16
4.4. Система подавления вибрации	16
4.5. Глушитель	17
5. РЕЖУЩИЕ ДИСКИ.....	18
5.1. Общие положения	18
5.2. Подходящие режущие диски.....	19
5.3. Режущие диски для разных материалов.....	19
5.4. Вибрация диска.....	20
5.5. Абразивные диски	20
5.6. Абразивные диски для разных материалов	20
5.7. Алмазные диски	21
5.8. Алмазные диски для разных материалов.....	21
5.9. Заточка алмазных дисков	21
5.10. Алмазные диски для сухой резки	22
5.11. Алмазные диски для влажной резки	22
5.12. Алмазные диски — боковой зазор	22
5.13. Зубчатые диски, диски с твердосплавным лезвием и аварийные ситуации	23
6. ЭКСПЛУАТАЦИЯ	24
6.1. Оптимальные условия эксплуатации	24
6.2. Основные методы работы	25
6.3. Борьба с пылью	27

6.4. Средства обучения и защиты	27
6.5. Тонкий материал	27
6.6. Защемление или заклинивание	28
6.7. Перед каждой спасательной операцией	28
6.8. Отдача.....	28
6.9. Реакционная сила	29
6.10. Зона отдачи	29
6.11. Отдача при защемлении.....	30
6.12. Резка труб	30
6.13. Как избежать отдачи.....	31
7. ПЕРЕД ЗАПУСКОМ ДВИГАТЕЛЯ	31
7.1. Топливо	32
7.2. Общий осмотр.....	34
8. ЗАПУСК ДВИГАТЕЛЯ	34
8.1. С холодным двигателем	34
8.2. С прогретым двигателем.....	35
9. ОСТАНОВКА ДВИГАТЕЛЯ	36
10. ТЕХНИЧЕСКОЕ ОБСЛУЖИВАНИЕ.....	37
10.1. График технического обслуживания	37
10.2. Внешняя очистка	38
10.3. Воздухозаборник.....	38
10.4. Свеча зажигания.....	38
10.5. Общий осмотр	39
10.6. Ремень привода.....	40
10.7. Карбюратор.....	40
10.8. Стартер.....	41
10.9. Топливная система	42
10.10. Воздушный фильтр.....	42
10.11. Привод и сцепление	43
10.12. Система подачи воды.....	43
10.13. Утилизация	43
11. ТРАНСПОРТИРОВКА И ХРАНЕНИЕ.....	43
11.1. Топливо.....	44
11.2. Диски.....	44
12. ТЕХНИЧЕСКИЕ ХАРАКТЕРИСТИКИ	45
12.1. Технические характеристики бензореза	45
12.2. Технические характеристики дисков	46
13. УСТРАНЕНИЕ НЕИСПРАВНОСТЕЙ	47
14. ГАРАНТИЙНЫЕ ОБЯЗАТЕЛЬСТВА	49



Уважаемый покупатель!

Благодарим Вас за приобретение бензореза торговой марки **Helmut**. При покупке изделия проверьте его на отсутствие механических повреждений, наличие полной комплектности, а также наличие и правильность оформления гарантийного талона. Руководство содержит информацию об эксплуатации и техническом обслуживании бензореза.



Данное руководство основано на последних сведениях и технических характеристиках инструмента, имеющих на момент выпуска руководства.

Ввиду постоянной работы по усовершенствованию продукции производитель оставляет за собой право на изменение конструкции и внешнего вида инструмента без предварительного уведомления пользователей.

Несоблюдение инструкций может привести к травме или повреждению оборудования.

В случае возникновения сложностей или вопросов, связанных с эксплуатацией бензореза, обращайтесь в специализированный сервисный центр. При правильном обращении бензорез будет надежно служить вам долгое время.

Внимательно прочитайте Руководство пользователя перед использованием бензореза.

1. БЕЗОПАСНОСТЬ

1.1. Основные предупреждающие надписи

На корпусе бензореза может быть несколько предупреждающих надписей. Необходимо внимательно ознакомиться с их содержанием. Следует убедиться, что все предупреждающие надписи хорошо читаются. Если слова не читаются или изображения не видны, необходимо очистить или заменить предупреждающие надписи. Для очистки предупреждающих надписей следует использовать ткань, воду и мыло.

Запрещается использовать растворители, бензин или другие агрессивные химические вещества, так как они могут разрушить клей, на котором держатся предупреждающие надписи. Любые поврежденные или отсутствующие предупреждающие надписи следует заменить.

Если предупреждающая надпись прикреплена к детали бензореза, подлежащей замене, после такой замены следует установить новую предупреждающую надпись на установленную деталь.



ПРЕДУПРЕЖДЕНИЕ! Неправильная или небрежная эксплуатация инструмента может привести к серьезным или смертельным травмам оператора или других лиц.



ПРЕДУПРЕЖДЕНИЕ! Во время резки образуется пыль, которая при вдыхании может причинить вред здоровью.



ПРЕДУПРЕЖДЕНИЕ! Возможна внезапная, быстрая и сильная отдача, что может привести к опасным для жизни травмам.



ПРЕДУПРЕЖДЕНИЕ! Искры от режущего инструмента могут привести к возгоранию горючих материалов, таких как: бензин (газ), дерево, одежда, сухая трава и т.д.



Внимательно изучите настоящие инструкции перед началом эксплуатации инструмента.



Используйте средства индивидуальной защиты. Смотрите инструкции в разделе «Средства индивидуальной защиты».



Убедитесь в отсутствии трещин и других повреждений на поверхности диска.



Не используйте пильные диски.



Дроссельная заслонка.



Праймер подкачки топлива.

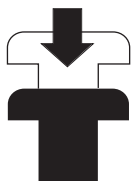

Декомпрессионный клапан.



Ручка стартера.

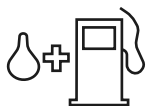

Смесь бензина и масла.



Воздействие шума на окружающую среду в соответствии с директивами ЕС. Уровень звуковой мощности указан в Технических данных на этикетке.

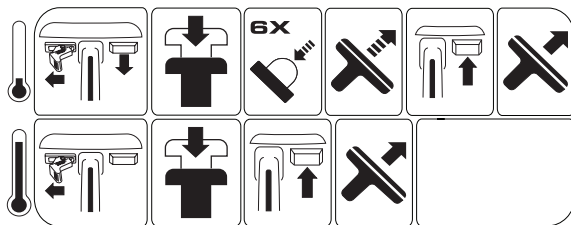

Этикетка с указаниями по запуску.

Смотрите инструкции «Запуск и остановка».

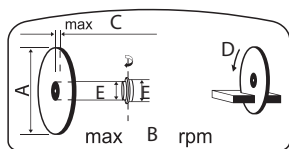

Маркировки на режущем инструменте.

A=Диаметр режущего диска.

B=Макс. скорость вращения выходного вала.

C=Макс. толщина диска.

D=Направление вращения вала.

E=Размеры втулки.



Другие символы/маркировки на инструменте соответствуют специальным требованиям сертификации для определенных рынков.

1.2. Средства индивидуальной защиты

При каждом использовании инструмента вы должны использовать утвержденные средства индивидуальной защиты. Средства индивидуальной защиты не могут устранить риск получения травм, но они уменьшают степень травматизма при несчастном случае. Обратитесь к своему дилеру за помощью в выборе правильного средства индивидуальной защиты.



Использование таких продуктов, как резак, шлифовальные станки, сверла, которые шлифуют или формируют материал, может привести к образованию пыли и паров, которые могут содержать опасные химические вещества. Проверьте природу материала, который вы собираетесь обрабатывать, и используйте соответствующую дыхательную маску.



Длительное воздействие шума может привести к необратимому ухудшению слуха. Всегда используйте одобренные средства защиты слуха. Прислушивайтесь к предупреждающим сигналам или крикам, когда вы носите средства защиты слуха. Всегда снимайте средства защиты слуха, как только двигатель останавливается.

Всегда надевайте:

- Защитный шлем.
- Защиту органов слуха.
- Защита органов зрения. Если вы используете защитную маску для лица, то вы также должны носить защитные очки.
- Защиту органов дыхания.
- Сверхпрочные перчатки с прочным захватом.



- Облегающую, сверхпрочную и удобную одежду, обеспечивающую полную свободу движений. При резке образуются искры, которые могут воспламенить одежду. Мы рекомендуем надевать огнестойкий хлопок или плотную джинсовую ткань. Не носите одежду из таких материалов, как нейлон, полиэстер или вискоза. При воспламенении такой материал может расплавиться и прилипнуть к коже. Не носите шорты.
- Ботинки со стальными носками и нескользящей подошвой.

1.3. Техника безопасности

В этом разделе описаны основные указания по технике безопасности при использовании инструмента. Эта информация никогда не заменит профессиональных навыков и опыта.

- Внимательно прочтите руководство по эксплуатации и убедитесь, что вы понимаете инструкции перед использованием инструмента. Рекомендуется, чтобы начинающие операторы также прошли практический инструктаж перед использованием инструмента.

- Имейте в виду, что именно оператор несет ответственность за то, чтобы не подвергать людей или их имущество несчастным случаям или опасностям.

- Инструмент должен содержаться в чистоте. Знаки и наклейки должны быть полностью разборчивыми.



Всегда руководствуйтесь здравым смыслом.

Невозможно охватить все ситуации, с которыми вы можете столкнуться. Всегда проявляйте осторожность и руководствуйтесь своим здравым смыслом. Обратитесь к своему дилеру, сервисному агенту или опытному пользователю. Не беритесь за какую-либо задачу, если вы чувствуете себя неуверенно.



При работе могут появиться искры, которые могут привести к возгоранию. Всегда держите противопожарное оборудование под рукой:

- ***Огнетушитель.***
- ***Всегда имейте под рукой аптечку.***



Инструмент может быть опасным при неправильном или небрежном использовании, что может привести к серьезным или смертельным травмам оператора или других лиц.



Никогда не позволяйте детям или другим лицам, не обученным обращению с инструментом, пользоваться или обслуживать его.



Никогда не разрешайте кому-либо другому пользоваться инструментом, предварительно не убедившись, что они прочитали и поняли содержание руководства по эксплуатации.



Никогда не используйте инструмент, если вы устали, находитесь под воздействием алкоголя или наркотиков, лекарств или чего-либо еще, что может повлиять на ваше зрение, бдительность, координацию.



Не используйте инструмент, если у вас нет возможности позвать кого-либо на помощь в случае аварии.

Несанкционированные изменения и/или неоригинальные аксессуары могут привести к серьезным травмам или смерти пользователя или других лиц. Ни при каких обстоятельствах конструкция инструмента не может быть изменена без разрешения производителя.

Не модифицируйте этот продукт и не используйте его, если есть подозрения, что он был изменен.



Всегда используйте оригинальные аксессуары.

Никогда не используйте неисправный инструмент. Выполните проверки безопасности и инструкции по техническому обслуживанию, описанные в данном руководстве. Некоторые мероприятия по техническому обслуживанию должны выполняться обученными и квалифицированными специалистами. Смотрите инструкции в разделе «Техническое обслуживание».

Данный инструмент создает электромагнитное поле во время работы. Это поле при некоторых обстоятельствах может создавать помехи активным или пассивным медицинским имплантатам. Чтобы снизить риск серьезных или смертельных травм, мы рекомендуем лицам с медицинскими имплантатами проконсультироваться со своим лечащим врачом и производителем медицинских имплантатов перед началом эксплуатации данного инструмента.



Когда двигатель работает, выхлопные газы содержат химические вещества, например, несгоревшие углеводороды и монооксид углерода. Известно, что содержание выхлопных газов вызывает проблемы с дыханием, рак, врожденные дефекты и т.д.

Монооксид углерода не имеет цвета и запаха и всегда присутствует в выхлопных газах. Начало отравления угарным газом характеризуется легким головокружением, которое может быть распознано жертвой, а может и не быть. Человек может упасть в обморок и впасть в бессознательное состояние, если концентрация монооксида углерода достаточно высока. Поскольку окись углерода не имеет цвета и запаха, ее присутствие обнаружить невозможно. Каждый раз, когда вы замечаете запах выхлопных газов, присутствует окись углерода. Никогда не используйте резчик в помещении или в траншеях глубиной более 1 метра (3 фута) или в других помещениях с плохой вентиляцией. Обеспечьте надлежащую вентиляцию при работе в траншеях или других замкнутых пространствах.

2. СБОРКА

2.1. Комплектация

Бензорез.....	1 шт.
Система подачи воды.....	1 шт.
Дополнительная опорная ножка.....	1 шт.
Свечной ключ.....	1 шт.
Рожковый ключ.....	1 шт.
Отвертка (шлиц).....	1 шт.
Шестигранный ключ.....	1 шт.
Канистра для приготовления топливной смеси.....	1 шт.
Запасной воздушный фильтр.....	1 шт.
Запасной поликлиновой ремень.....	1 шт.
Резущий диск (возможна комплектация без диска).....	1 шт.
Руководство по эксплуатации.....	1 шт.
Упаковка.....	1 шт.

На усмотрение производителя возможны изменения в комплектации без уведомления покупателя.



Во время сборки, разборки и регулировки бензореза двигатель должен быть выключен, а переключатель должен быть в положении STOP.

2.2. Проверка шпинделя и фланцевых шайб

При замене диска на новый проверьте фланцевые шайбы и шпиндель (рис. 1).

Убедитесь, что резьба на шпинделе не повреждена.

Убедитесь, что контактные поверхности диска и фланцевых шайб не повреждены, имеют правильный размер, очищены и правильно прилегают к шпинделю.

Не используйте деформированные, зазубренные, вмятые или грязные фланцевые шайбы. Не используйте фланцевые шайбы разных размеров.

2.3. Проверка оправочных втулок

Оправочные втулки используются для установки в центральное отверстие режущего диска. Инструмент поставляется либо с втулкой, которую можно перевернуть для установки дисков с центральными отверстиями 20 мм или 25,4 мм (1 дюйм), либо с фиксированной втулкой 20 мм.

Наклейка на защитном кожухе диска указывает, какая втулка была установлена на заводе вместе с соответствующей спецификацией диска (рис. 2).

*Убедитесь, что втулка на шпинделе соответствует центральному отверстию режущего диска. На дисках нанесен диаметр центрального отверстия.

2.4. Проверка направления вращения диска

При использовании алмазных дисков убедитесь, что они вращаются в направлении, указанном стрелкой на диске (рис. 3). Направление вращения инструмента показано стрелками на режущем рычаге.



Рис. 1



Рис. 2

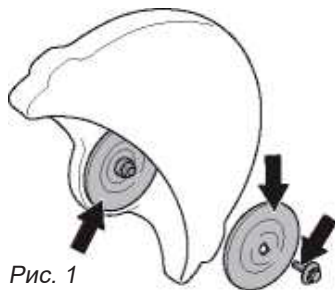

Рис. 3

2.5. Установка режущего диска

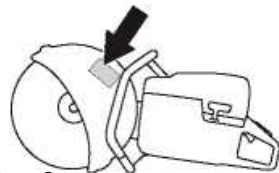
Диск устанавливается на втулку (1) между внутренней фланцевой шайбой (2) и фланцевой шайбой (3) (рис. 4). Фланцевую шайбу поворачивают так, чтобы она поместилась на оси.

Зафиксируйте вал. Вставьте инструмент в отверстие в режущей головке и вращайте диск до тех пор, пока он не зафиксируется (рис. 5).

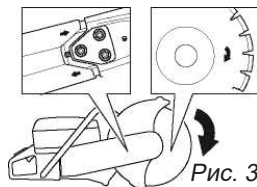
* Момент затяжки болта, удерживающего диск, составляет: 25 Нм.



Рис. 4



Рис. 5

2.6. Защитный кожух режущего диска

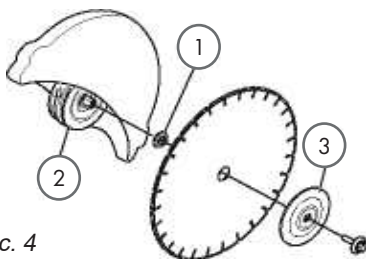
Защитный кожух для режущего оборудования должен быть отрегулирован таким образом, чтобы задняя часть находилась на одном уровне с обрабатываемой деталью.

Искры от разрезаемого материала собираются защитным кожухом. Защита диска заблокирована трением.

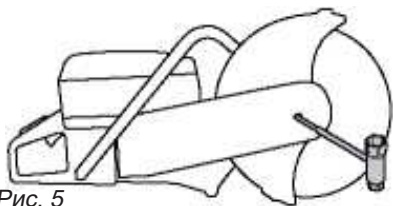
Прижмите концы защитного кожуха к заготовке или отрегулируйте с помощью регулировочной ручки (рис. 6). Защитный кожух должен быть установлен на инструменте в обязательном порядке.



Рис. 6

2.7. Реверсивная режущая головка

Инструмент оснащен реверсивной режущей головкой, позволяющей выполнять резку вблизи стены или на уровне земли, ограниченную только толщиной защитного кожуха диска.

В случае отдачи труднее управлять инструментом при резке с перевернутой режущей головкой. Режущий диск находится дальше от центра инструмента, что означает, что рукоятка и режущий диск не выровнены. Труднее удержать инструмент, если диск застревает в опасной зоне отдачи. Смотрите «Отдача» в разделе «Эксплуатация» для получения дополнительной информации.

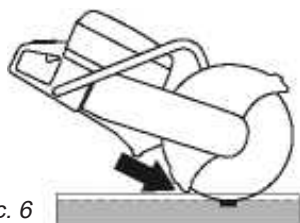
Резка с перевернутой режущей головкой должна выполняться только при надрезах, которые невозможны стандартным способом.

Ослабьте три гайки (1), удерживающие верхний кожух ремня. Поверните натяжитель ремня (2) в положение «0», чтобы ослабить натяжение (рис. 7).



Рис. 7

Снимите верхний защитный кожух ремня.

Отсоедините ниппели водяного шланга и рукоятку защитного кожуха диска (3). Снимите стопор (4) (рис. 8).

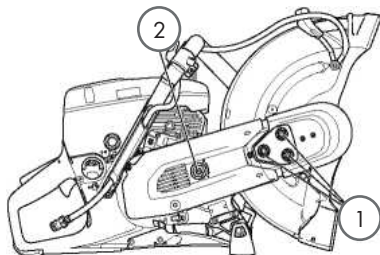

Рис. 8

Режущая головка теперь свободна и может быть извлечена из инструмента. Снимите ремень с ременного шкива (рис. 9).

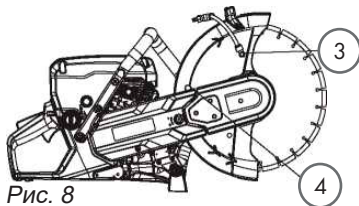

Рис. 9

Вращайте корпус подшипника в противоположном направлении и снова установите стопор (рис. 10).

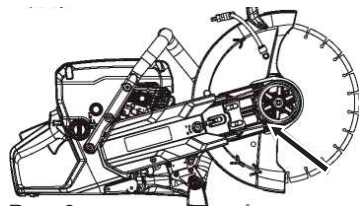

Рис. 10

3. УСТРОЙСТВО БЕНЗОРЕЗА

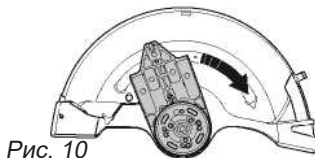

Рис. 11

1. Передняя ручка
2. Крышка воздушного фильтра
3. Крышка головки цилиндров
4. Орган управления дросселем с блокировкой дроссельной заслонки
5. Блокировка дроссельного регулятора
6. Дроссельный регулятор
7. Выключатель
8. Ручка стартера
9. Глушитель
10. Фланец, шпindelь, втулка
11. Регулировочная ручка для защитного кожуха
12. Защитный кожух режущего диска
13. Декомпрессионный клапан
14. Праймер подкачки топлива
15. Крышка топливного бака
16. Водяная муфта с фильтром
17. Защитный кожух ремня
18. Устройство для натяжения ремня
19. Лапа с режущим элементом
20. Режущая головка
21. Режущий диск (возможна комплектация без диска)

4. ЭЛЕМЕНТЫ УПРАВЛЕНИЯ

4.1. Блокиратор дроссельного регулятора

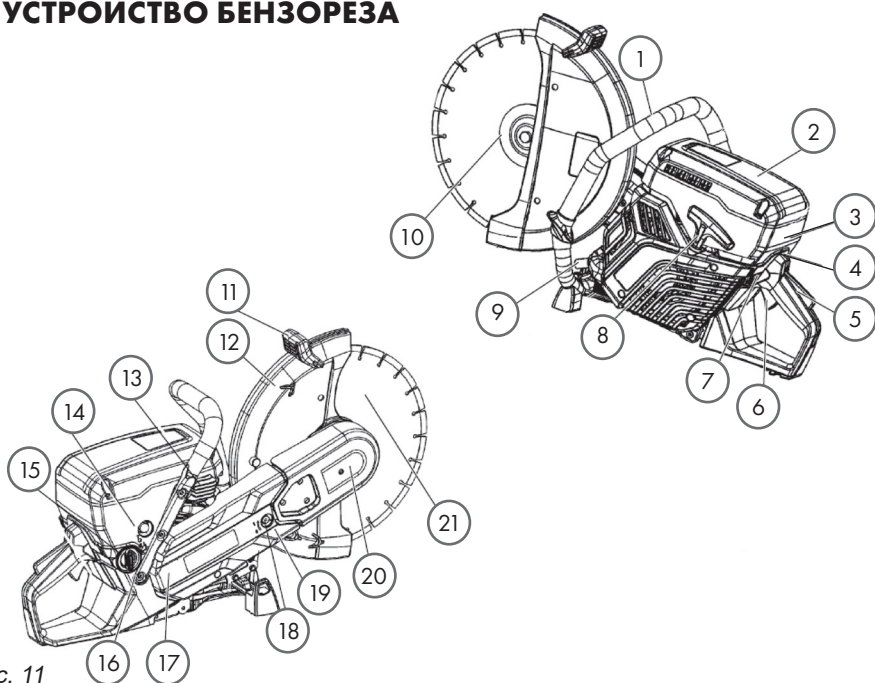

Рис. 12

Блокиратор дроссельного регулятора предназначен для предотвращения случайного срабатывания дросселя. При нажатии блокиратора (1) дроссель (2) отпускается (рис. 12).

Блокиратор регулятора остается нажатым до тех пор, пока нажат дроссель. При отпускании рычага на ручке регулятор дросселя и блокиратор регулятора возвращаются в исходное положение. Контроль за этим действием осуществляется при помощи двух независимых возвратных пружин. Это значит, что в положении холостого хода регулятор дросселя автоматически блокируется.

Проверка блокировки регулятора дросселя:

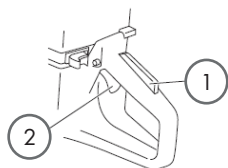

Рис. 13

- Убедитесь, что в положении холостого хода регулятор дросселя заблокирован, когда блокировка регулятора снята (рис. 13).

- Нажмите на рычаг блокировки регулятора дросселя и убедитесь, что при отпускании он возвращается в первоначальное положение (рис. 14).

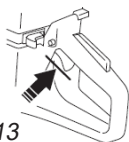

Рис. 14

- Убедитесь, что регулятор дросселя и блокиратор регулятора двигаются свободно, и возвратные пружины работают исправно (рис. 15).

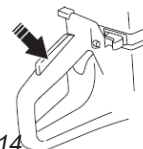

Рис. 15

- Выполните запуск бензореза, открыв полностью дроссельную заслонку. Отпустите рычаг регулировки дросселя и убедитесь, что режущий диск остановился и не двигается (рис. 16).

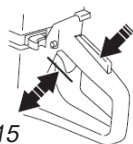

Рис. 16

Если диск двигается, когда дроссель находится в положении холостого хода, необходимо проверить регулировку карбюратора. Смотрите «Карбюратор» в разделе «Техническое обслуживание».

4.2. Выключатель



Рис. 17

Проверка выключателя.

- Выполните запуск двигателя и убедитесь, что после переключения клавиши выключателя в положение «СТОП» двигатель остановился (рис. 17).

4.3. Защитный кожух режущего диска

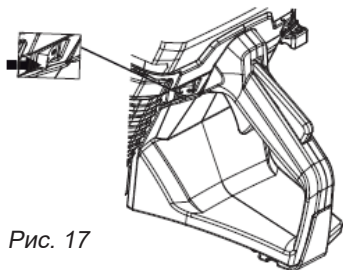

Перед началом работы с инструментом убедитесь, что защитный кожух установлен правильно.



Рис. 18

Защитный кожух устанавливается над режущим диском и предназначается для защиты пользователя от попадания частей режущего диска или обрезков (рис. 18).

Проверка режущего диска и защитного кожуха.

- Убедитесь в отсутствии трещин или других повреждений на защитном кожухе режущего диска. Использование поврежденного режущего диска может привести к получению травм. В случае повреждения диска замените его.
- Убедитесь, что режущий диск установлен правильно и не имеет следов повреждения.

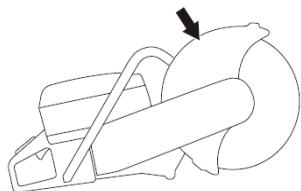
4.4. Система подавления вибрации



Избыточное воздействие вибрации может стать причиной возникновения заболеваний системы кровообращения и повреждения нервов у лиц с нарушением кровообращения.

В случае появления симптомов избыточного воздействия вибрации обратитесь к лечащему врачу. Такие симптомы включают онемение, потеря чувствительности, пощипывание, покалывание, боль, слабость, изменение цвета кожи или состояния. Такие симптомы обычно появляются на пальцах рук, кистях или запястьях и усиливаются на холоде.

Ваш инструмент оснащен системой подавления вибрации, которая уменьшает вибрацию и облегчает процесс эксплуатации.

Система подавления вибрации уменьшает передачу вибрации между двигателем/режущим инструментом и ручкой инструмента. Корпус двигателя, включая режущий инструмент, изолирован от ручек при помощи устройств подавления вибрации (рис. 19).



Рис. 19



Перед проверкой системы подавления вибрации двигатель должен быть выключен, а переключатель переведен в положение STOP («СТОП»).

Регулярно проверяйте устройства подавления вибрации на предмет трещин или деформации. В случае повреждения замените.

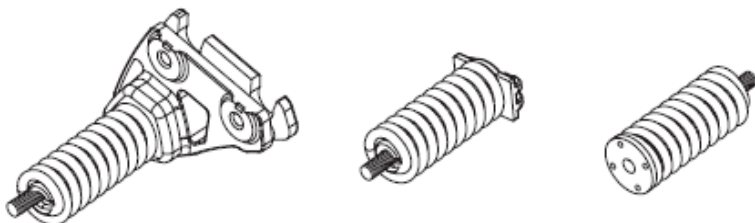
Убедитесь, что элемент подавления вибрации надежно прикреплен к двигателю и ручке.

4.5. Глушитель



Работа с инструментом без глушителя или с неисправным глушителем запрещена. Поврежденный глушитель может значительно повысить уровень шума и опасность возникновения пожара. Средства для тушения пожара всегда должны быть под рукой.

Во время и после работы, а также при работе на холостом ходу глушитель сильно нагревается. Ознакомьтесь с информацией о пожарной опасности, особенно при работе вблизи легковоспламеняющихся материалов и (или) паров.



Средства для тушения пожара должны быть всегда под рукой.



Рис. 20

Глушитель уменьшает уровень шума до минимума и отгоняет выхлопные газы от пользователя.

Проверка глушителя.

Регулярно проверяйте целостность и надежность крепления глушителя (рис. 20).

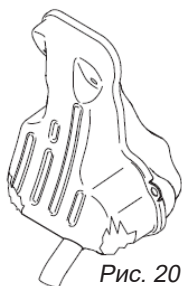
5. РЕЖУЩИЕ ДИСКИ (возможна комплектация без диска)

5.1. Общие положения



Режущий диск может повредиться и нанести травму оператору.

Производитель режущих дисков выпускает предупреждения и рекомендации по использованию режущих дисков и надлежащему уходу за ними. Такие предупреждения включены в комплект поставки режущих дисков. Ознакомьтесь с инструкциями производителя и соблюдайте их во время работы.

Режущие диски следует проверять перед установкой на бензорез и во время эксплуатации. Ищите трещины, потерянные сегменты (на алмазных дисках) или сломанные компоненты. Не используйте поврежденные режущие диски.

Проверьте целостность нового диска, дав ему поработать при полностью открытой дроссельной заслонке в течение примерно 1 минуты.



Рис. 21

- Режущие диски доступны в двух исполнениях: абразивные и алмазные (рис. 21).
- Высококачественные диски всегда наиболее экономичные. Диски более низкого качества обладают меньшей режущей способностью и более коротким сроком

службы, что влечет повышенные затраты в связи с количеством материала, подлежащего резке.

- Убедитесь, чтобы при установке режущего диска на инструмент использовалась надлежащая втулка. Смотрите «Установка режущего диска» в разделе «Сборка» для получения дополнительной информации.

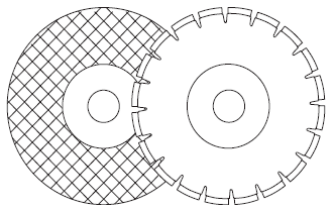
5.2. Подходящие режущие диски

РЕЖУЩИЕ ДИСКИ	GT 350	GT 400
Абразивные диски	Да	Да
Алмазные диски	Да	Да
Зубчатые диски	Нет	Нет

Более подробную информацию смотрите в разделе «Технические характеристики».

5.3. Режущие диски для разных материалов

Соблюдайте прилагаемые к режущему диску инструкции касательно пригодности диска для различных видов работ или обратитесь к продавцу в случае сомнений.

РЕЖУЩИЕ ДИСКИ	БЕТОН	МЕТАЛЛ	ПЛАСТИК	ЧУГУН
Абразивные диски	Х	Х	Х	Х
Алмазные диски	Х	Х*		Х*

*Только специальные диски



Используйте режущий диск для тех материалов, для которых он предназначен.

- Многие режущие диски, которые могут подойти к бензорезу, предназначены для стационарных пил, и имеют более низкую скорость, чем скорость, требуемая для ручных пил. Использование дисков с более низкой скоростью для данного бензореза запрещено.



Рис. 22

- Убедитесь, что диски разрешены для такой же или более высокой скорости согласно информации на табличке допущения двигателя. Не использовать диски с более низкой скоростью, чем скорость бензореза (рис. 22).

5.4. Вибрация диска

- В случае применения избыточного давления подачи диск может потерять круглую форму и начать вибрировать.
- Снижение давления подачи может остановить вибрацию. В противном случае замените диск.

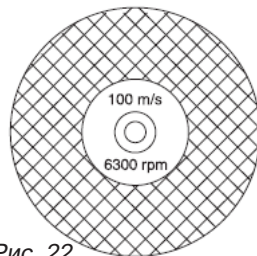
5.5. Абразивные диски



Не использовать абразивные диски с водой. При воздействии воды или влаги прочность абразивного диска ухудшается, что увеличивает риск поломки диска.

• Режущий материал на абразивных дисках состоит из абразивного порошка, приклеенного при помощи органического вяжущего вещества. «Усиленные диски» имеют тканное или волоконное основание, предотвращающее полную поломку на максимальной рабочей скорости в случае образования трещин или повреждения диска.



Рис. 23

• Рабочие характеристики режущего диска определяются типом и размером абразивных частиц, также типом и твердостью вяжущего вещества.

• Убедитесь в отсутствии трещин и повреждений на диске (рис. 23).

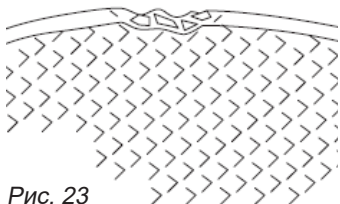

Рис. 24

Проверьте абразивный диск, повесив его на свой палец и слегка постукивая отверткой или аналогичным инструментом (рис. 24). Если диск не издает звонкий звук, то он поврежден.

5.6. Абразивные диски для разных материалов

ТИП ДИСКА	МАТЕРИАЛ
Диск для резки бетона	Бетон, асфальт, камень, чугун, алюминий, медь, латунь, кабели, резина, пластик и т.д.
Диск для резки металла	Сталь, стальные сплавы и прочие твердые металлы.

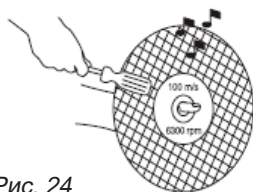
5.7. Алмазные диски



Не использовать алмазный диск для резки пластика. Тепло, выделяемое во время резки, может расплавить пластик, и он может прилипнуть к режущему диску и привести к возникновению отдачи.

Алмазные диски сильно нагреваются во время работы. Перегревание алмазного диска является результатом ненадлежащего использования и может привести к деформации диска, что может стать причиной повреждений и травм.

Во время резки металла образуются искры, которые могут вызвать пожар. Не использовать инструмент вблизи легко воспламеняющихся материалов или газов.

- Алмазные диски имеют стальную сердцевину с сегментами, на которых установлены промышленные алмазы.
- Алмазные диски обеспечивают более низкие затраты на выполнение резки, меньшее количество замен дисков и постоянную глубину резки.
- При использовании алмазного диска убедитесь, что он вращается в направлении, указанном стрелкой на диске (рис. 25).



Рис. 25

5.8. Алмазные диски для разных материалов

- Алмазные диски идеально подходят для резки камня, железобетона и прочих композитных материалов.
- Алмазные диски делятся на несколько классов твердости.
- Для резки металла следует использовать специальные диски. Обратитесь к своему продавцу за помощью в выборе нужного продукта.

5.9. Заточка алмазных дисков

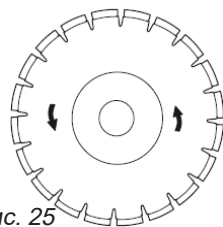
- Используйте только острые алмазные диски.
- Алмазные диски могут затупиться при неправильном давлении подачи или при резке определенных материалов, таких как железобетон. Работа с тупым алмазным диском приводит к перегреву, что может повлечь отделение алмазных сегментов.
- Заточка диска осуществляется путем резки мягкого материала, такого как песчаник или кирпич.

5.10. Алмазные диски для сухой резки

- Несмотря на то, что для охлаждения вода не требуется, диски для сухой резки должны охлаждаться воздушным потоком вокруг них. Поэтому использование таких дисков рекомендуется только для прерывистой резки. Каждый несколько секунд резки диск должен работать без нагрузки, чтобы воздух, образующийся вокруг него, удалил тепло.

5.11. Алмазные диски для влажной резки

- Во время резки алмазный диск нагревается под воздействием силы трения. В случае сильного нагрева возможно ослабление натяжения диска или образование трещин на сердцевине.
- Алмазные диски для влажной резки необходимо использовать с водой для охлаждения сердцевины и сегментов диска во время работы.
- Использование дисков для сухой резки для влажной резки ЗАПРЕЩЕНО.
- Алмазные диски для влажной резки использовать без воды ЗАПРЕЩЕНО.
- Использование алмазных дисков для влажной резки без воды может привести к перегреву и, как результат, к ухудшению рабочих характеристик, серьезному повреждению самого диска и возникновению угрозы безопасности.
- Вода охлаждает диск и увеличивает срок службы.

5.12. Алмазные диски — боковой зазор



Определенные ситуации во время резки или использование дисков низкого качества могут привести к сильному износу боковых поверхностей сегментов.

**Убедитесь, что сегмент алмаза (Т1) шире сердцевины диска (Т2) во избежание заклинивания в режущих пазах и отдачи (рис. 26).
Замените диск, пока он полностью не изношен.**



Рис. 26

5.13. Зубчатые диски, диски с твердосплавным лезвием и аварийные ситуации

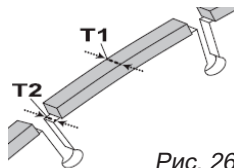

Использование зубчатых режущих дисков, таких как диски для резки древесины, циркулярные зубчатые диски, диски с твердосплавным лезвием, и других ЗАПРЕЩЕНО. Риск отдачи значительно увеличивается, и лезвия могут оторваться и отлететь на высокой скорости. Халатность может повлечь серьезные травмы или даже смерть.

В соответствии с государственными нормами, для режущих дисков с твердосплавными лезвиями требуются другие средства защиты, которые не применяются на бензорезах — так называемые защитные кожухи 360°. Бензорезы предназначены для работы с абразивными или алмазными дисками и имеют другую систему защиты, которая не защитит от опасности, которую представляют диски для резки древесины.

Использование бензореза с твердосплавными лезвиями является нарушением правил безопасного производства работ.

Мы знаем, что из-за опасности и неотложных обстоятельств во время тушения пожара и спасательных операций, проводимых профессиональными спасателями, специалистами по безопасности (пожарными службами), резчик с твердосплавными лезвиями может использоваться в определенных чрезвычайных ситуациях, поскольку такими лезвиями можно резать различные препятствия и материалы, не тратя время на замену лезвий или инструмента. Во время работы с бензорезом помните, что в случае ненадлежащего использования диски с твердосплавными лезвиями чаще вызывают отдачу, чем абразивные или алмазные диски. При использовании дисков с твердосплавными лезвиями возможен выброс остатков материала из-под диска.

По этой причине к работе с инструментом, на который установлены диски с твердосплавными лезвиями, допускаются только высококвалифицированные специалисты, которые изучили все риски, связанные с использованием таких дисков, и только в неотложных обстоятельствах, когда применение других инструментов неэффективно, или во время тушения пожара и спасательных операций. Использование бензореза с твердосплавными лезвиями для резки древесины во время операций, не связанных со спасением, ЗАПРЕЩЕНО.



6. ЭКСПЛУАТАЦИЯ

6.1. Оптимальные условия эксплуатации



Безопасное расстояние составляет 15 метров (50 футов). Вы несете ответственность за то, чтобы животные и посторонние лица не находились в пределах рабочей зоны. Не начинайте резку до тех пор, пока рабочая зона не будет очищена.

- Убедитесь, что ничто не может повлиять на ваше управление инструментом.
- Убедитесь, что никто/ничто не может соприкоснуться с режущим оборудованием или пострадать от деталей, отбрасываемых диском.
- Не используйте инструмент в плохую погоду, например, густой туман, проливной дождь, сильный ветер, сильный холод и т.д. Работа в плохую погоду может привести к опасным условиям, например, к скользким поверхностям.

При любых обстоятельствах избегайте реза боковой стороной диска, он наверняка будет поврежден или сломается и может нанести ущерб. Используйте только режущую секцию.

- Никогда не начинайте работать с инструментом до тех пор, пока рабочая зона не будет очищена и у вас не будет твердой опоры. Следите за возможными неожиданно перемещающимися препятствиями. При резке следите за тем, чтобы материал не отслаивался и не падал, что могло бы привести к травмам оператора. Будьте очень осторожны при работе на наклонном грунте.
- Убедитесь, что рабочая зона достаточно освещена для создания безопасных условий труда.
- Убедитесь, что в рабочей зоне или в режущем материале нет труб или электрических кабелей.
- При разрезании контейнера (барабана, трубы и т.д.) необходимо сначала убедиться, что он не содержит легковоспламеняющихся или других горючих материалов.

6.2. Основные методы работы



Не тяните инструмент в одну сторону, это может привести к заклиниванию или поломке диска, что может привести к травмам.

Перед вводом в существующий паз, выполненный другим диском, убедитесь, что паз не тоньше вашего диска, так как это может привести к заеданию в режущем пазу и отдаче.

- Инструмент разработан и предназначен для резки абразивными или алмазными дисками, предназначенными для высокоскоростных ручных резчиков. Инструмент не должен использоваться с каким-либо другим типом диска или для любого другого типа резки.

- Убедитесь, что режущий диск установлен правильно и на нем нет признаков повреждения. Смотрите «Установка режущего диска» в разделе «Сборка» для получения дополнительной информации.

- Убедитесь, что используется правильный режущий диск. Смотрите инструкции в разделе «Режущие диски».

- Никогда не режьте асбестовые материалы!

- Держите резчик обеими руками, крепко обхватив рукоятки большими и указательными пальцами (рис. 27). Правая рука должна находиться на задней ручке, а левая - на передней. Все операторы, правши или левши, должны использовать этот захват. Никогда не используйте инструмент, держа его только одной рукой.



Рис. 27



Рис. 28

- Встаньте параллельно режущему диску. Избегайте стоять прямо позади (рис. 28). В случае отдачи резчик будет двигаться в плоскости режущего диска.

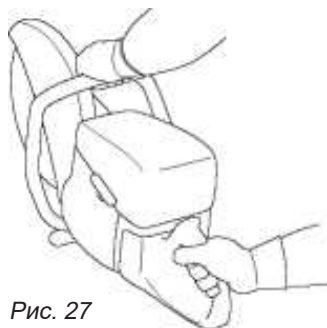
- При работающем двигателе соблюдайте безопасное расстояние от режущего диска.

- Никогда не оставляйте инструмент без присмотра при работающем двигателе.

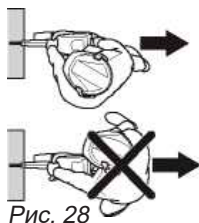
- Никогда не перемещайте инструмент при вращающемся режущем диске. Убедитесь, что диск полностью остановился, прежде

чем ставить инструмент на землю. Инструмент оснащен замедлителем трения для сокращения времени остановки диска.



Рис. 29

- Защитный кожух для режущего оборудования должен быть отрегулирован таким образом, чтобы задняя часть находилась на одном уровне с обрабатываемой деталью (рис. 29). Брызги и искры от разрезаемого материала затем собираются защитным устройством и отводятся от пользователя.

Защитные ограждения для режущего оборудования всегда должны быть установлены во время работы инструмента.

- Никогда не используйте зону отдачи диска для резки. Смотрите инструкции под заголовком «Отдача».

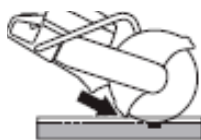
- Сохраняйте баланс и твердую точку опоры.

- Никогда не выполняйте рез выше уровня плеч.



- Никогда не выполняйте рез, стоя на лестнице (рис. 30). Используйте платформу или строительные леса, если резка осуществляется выше уровня плеч.

- Встаньте на удобном расстоянии от обрабатываемой детали.

- Убедитесь, что диск ни с чем не соприкасается при запуске машины.

- Аккуратно применяйте режущий диск с высокой скоростью вращения. Поддерживайте полную скорость до завершения резки.

- Не начинайте работу, пока инструмент не набрал максимальные обороты.



Рис. 30



Рис. 31

- Перемещайте инструмент вдоль диска (рис. 31). Давление сбоку может повредить диск.

- Медленно перемещайте диск вперед и назад, чтобы обеспечить небольшую площадь контакта

между диском и разрезаемым материалом (рис. 32). Это снижает температуру диска и обеспечивает эффективную резку.



Рис. 32

6.3. Борьба с пылью

Инструмент оснащен комплектом подачи воды, который обеспечивает максимальное подавление пыли.

Используйте диск для влажной резки с водяным охлаждением для оптимального удаления пыли. Смотрите инструкции в разделе «Режущие диски».

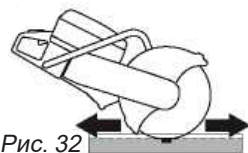
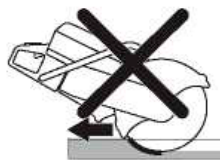
Отрегулируйте поток воды с помощью клапана, чтобы связать пыль. Требуемый объем воды зависит от типа выполняемой работы.

Если водяные шланги отсоединяются от источников подачи, это указывает на то, что инструмент подключен к слишком высокому давлению воды. Рекомендуемое давление воды указано в инструкциях под заголовком «Технические данные».

6.4. Средства обучения и защиты

- К работе допускаются только операторы, обученные работе с данным инструментом.
- Оператор должен постоянно носить полное защитное противопожарное снаряжение.
- Оператор должен надевать защитную маску для лица (не только защитные очки), чтобы защитить лицо от летящих осколков или внезапной отдачи резчика.

Лица, не имеющие средств защиты, описанных выше, не должны допускаться в зону риска.

6.5. Тонкий материал

Резку тонкого и твердого материала (например, крыши, покрытой листовым металлом) следует производить в направлении вперед (рис. 33).



Рис. 33



6.6. Защемление или заклинивание

Тщательно оцените, как объект будет двигаться на заключительном этапе резки, чтобы избежать защемления или заклинивания. Разрез должен открыться во время реза. Если предмет провисает и разрез начинает закрываться, диск может защесть, что может привести к отдаче или повреждению диска (рис. 34).

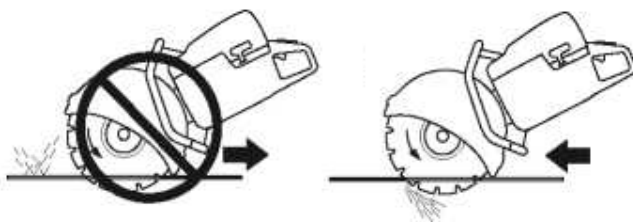

Рис. 34

Перекус по линии среза приведет к снижению эффективности реза и повреждению диска (рис. 35).

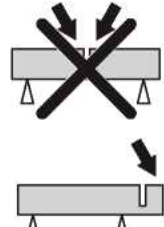

Рис. 35

6.7. Перед каждой спасательной операцией

Убедитесь, что диск и защитный кожух не повреждены. Замените диск или защитный кожух при повреждении.

- Убедитесь, что твердосплавные наконечники не отклеились от режущего диска.
- Убедитесь, что диск не перекусило и он не имеет признаков растрескивания или других дефектов.

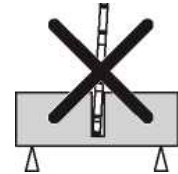
При резке твердых материалов диски с твердосплавными наконечниками быстро теряют свою остроту. Для достижения наилучших результатов во время спасательных операций мы рекомендуем установить новый диск.

6.8. Отдача



Отдача бывает внезапной и может быть очень опасной. Резчик может быть отброшен вверх и назад по направлению к пользователю вращательным движением, что может привести к серьезным или даже смертельным травмам.

Перед использованием инструмента крайне важно понять, что вызывает отдачу и как ее избежать.



Рис. 36

Отдача - это внезапное движение вверх, которое может произойти, если диск зажат или застрял (рис. 36).

В большинстве случаев отдача не велика и не представляет особой опасности. Однако отдача также может быть очень сильной и отбросить резчик вверх и назад по направлению к пользователю вращательным движением, что приведет к серьезным или даже смертельным травмам.

6.9. Реакционная сила

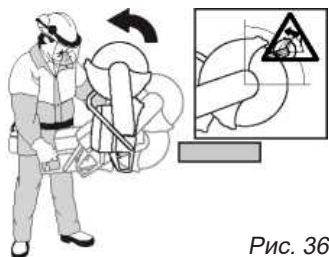
При резке всегда присутствует реакционная сила. Сила тянет инструмент в направлении, противоположном вращению диска (рис. 37). Большую часть времени эта сила незначительна. Если диск защемлен или заклинен, реакционная сила будет большой, и вы, возможно, не сможете управлять резчиком.



Рис. 37

Никогда не перемещайте инструмент, когда режущее оборудование вращается. Гироскопические силы могут препятствовать намеченному движению.

6.10. Зона отдачи

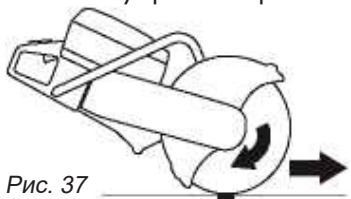

Рис. 38

Никогда не используйте зону отдачи диска для резки (рис. 38). Если диск зажат или заклинен в зоне отдачи, реакционная сила будет толкать резчик вверх и назад по направлению к пользователю вращательным движением, что приведет к серьезным или даже смертельным травмам.

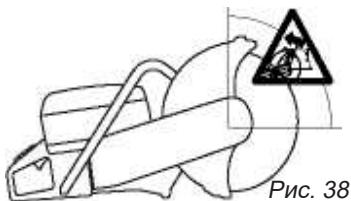

Рис. 39

Если для резки используется зона отдачи, реакционная сила заставляет диск подниматься вверх при резке (рис. 39). Не используйте зону отдачи. Используйте нижний сектор диска, чтобы избежать возрастающей отдачи.

6.11. Отдача при защемлении

Защемление - это когда разрез закрывается и защемляет диск. Если диск зажат или застопорен, реакционная сила будет большой, и вы, возможно, не сможете управлять резчиком.

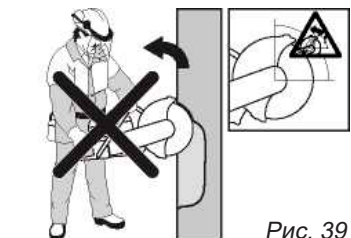
Если диск защемлен или заклинен в зоне отдачи, реакционная сила будет толкать резчик вверх и назад по направлению к пользователю вращательным движением, что приведет к серьезным или даже смертельным травмам.



Рис. 40

Будьте внимательны к возможному перемещению заготовки. Если заготовка не поддерживается должным образом и смещается во время резки, это может защемить диск и вызвать отдачу (рис. 40).

6.12. Резка труб

При резке труб следует соблюдать особую осторожность. Если труба не поддерживается должным образом и разрез не остается открытым во время резки, диск может быть зажат и вызвать сильную отдачу. Будьте особенно внимательны при резке трубы с загнутым концом или трубы в траншее, которая при неправильной опоре может провиснуть и защемить диск.



Рис. 41

Перед началом резки труба должна быть надежно закреплена, чтобы она не двигалась во время резки.

Если трубе позволить провиснуть и закрыть разрез, диск будет зажат, и может развиться сильная отдача. Если труба правильно закреплена, конец трубы переместится вниз, разрез откроется и защемления не произойдет (рис. 41).

Правильная последовательность резки трубы (рис. 42):

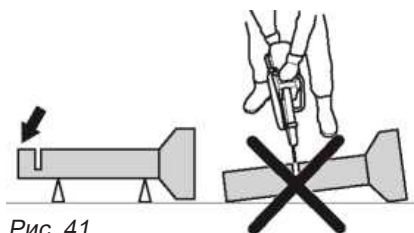

Рис. 42

1. Отрежьте участок I.
2. Перейдите на сторону II и разрежьте от секции I до нижней части трубы.
3. Перейдите к стороне III и отрежьте оставшуюся часть трубы, заканчивающуюся внизу.

6.13. Как избежать отдачи

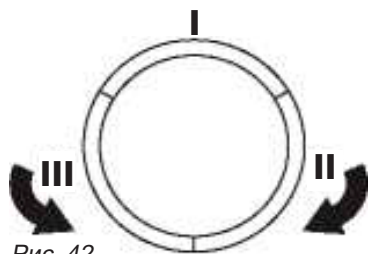

Рис. 43

Заготовка всегда должна поддерживаться таким образом, чтобы разрез оставался открытым при прорезании насквозь. Когда разрез открывается, отдачи нет. Если разрез закрывается и зажимает диск, всегда существует риск отдачи (рис. 43).

Будьте осторожны, вставляя диск в существующий разрез.

Будьте внимательны к перемещению заготовки или к чему-либо еще, что может привести к закрытию разреза и защемлению диска.

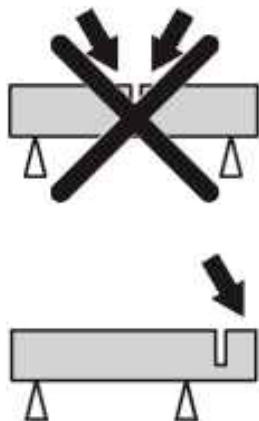
7. ПЕРЕД ЗАПУСКОМ ДВИГАТЕЛЯ



Внимательно прочитайте руководство по эксплуатации и убедитесь, что вы понимаете инструкции перед использованием устройства.

Носите средства индивидуальной защиты. Смотрите пункт «Средства индивидуальной защиты» в разделе «Безопасность».

Не запускайте устройство без установленного ремня и защитного кожуха. В противном случае сцепление может ослабнуть и привести к травмам.

Убедитесь, что крышка топливного бака надежно закреплена и что нет утечки топлива.



Убедитесь, что в рабочей зоне нет посторонних лиц, в противном случае существует риск получения серьезных травм.

Выполняйте ежедневное техническое обслуживание. Смотрите инструкции в разделе «Техническое обслуживание».

7.1. Топливо



Инструмент оснащен двухтактным двигателем и всегда должен работать на смеси бензина и двухтактного масла. Важно точно отмерить количество смешиваемого масла, чтобы убедиться в получении правильной смеси. При смешивании небольших количеств топлива даже небольшие неточности могут резко повлиять на соотношение компонентов смеси.

Бензин.

- Используйте неэтилированный бензин с октановым числом не ниже 92. Использование бензина с октановым числом ниже 92 может привести к серьезному повреждению двигателя.
- При непрерывной работе на высоких оборотах рекомендуется использовать более высокое октановое число.

Масло для двухтактных двигателей.

- Для достижения наилучших результатов, производительности и долгого срока службы инструмента используйте двухтактное моторное масло, специально разработанное для двухтактных двигателей с воздушным охлаждением.
- Никогда не используйте двухтактное масло, предназначенное для двигателей с водяным охлаждением, иногда называемое подвесным маслом (номинальная мощность TCW).
- Никогда не используйте масло, предназначенное для четырехтактных двигателей.

Смешивание.

- Всегда смешивайте бензин и масло в чистой емкости, предназначенной для топлива.
- Всегда начинайте с заполнения половины объема используемого бензина. Затем добавьте масло. Смешайте (встряхните) топливную смесь. Добавьте оставшееся количество бензина.
- Тщательно перемешайте (встряхните) топливную смесь перед заполнением топливного бака инструмента.

- Не смешивайте одновременно более чем месячный запас топлива.
- Рекомендуемую пропорцию топливной смеси следует уточнять у производителей масел.



- **При заправке топливом всегда соблюдать осторожность во избежание травм.**
- **Заправлять в хорошо проветриваемом помещении.**
- **Перед заправкой топливом всегда останавливать двигатель и дожидаться, пока двигатель остынет.**
- **Запрещается курить во время заправки топливом.**
- **Запрещается заправлять топливом вблизи источника открытого огня или искр.**
- **Избегать повторного или длительного контакта топлива с кожей.**
- **Избегать длительного вдыхания паров топлива.**
- **Топливная смесь храниться не более одного месяца. Если прошло более одного месяца, вылейте старую топливную смесь и разбавьте новую.**



- **При заправке медленно открывайте крышку топливного бака, чтобы мягко сбросить избыточное давление.**
- **После заправки тщательно затяните крышку топливного бака.**
- **Если крышка не затянута должным образом, она может ослабнуть при вибрации и топливо может вытекать из топливного бака, создавая опасность пожара.**
- **Перед запуском отодвиньте инструмент как минимум на 3 м от места заправки (рис. 44).**



Рис. 44

Никогда не запускайте инструмент:

- Если вы пролили топливо или моторное масло на инструмент. Вытрите разлив и дайте оставшемуся топливу испариться.
- Если вы пролили топливо на себя, смените одежду. Вымойте часть тела, которая соприкасалась с топливом. Используйте мыло и воду.

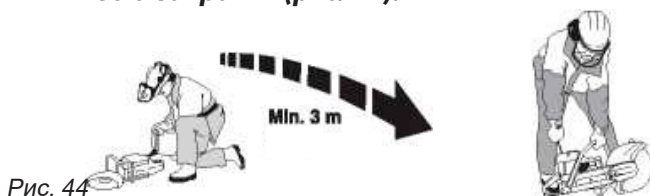

- Если из инструмента вытекает топливо, регулярно проверяйте крышку топливного бака и топливные шланги на предмет утечек.
- Если крышка топливного бака не надежно затянута после заправки.

7.2. Общий осмотр

Перед каждым использованием бензореза следует выполнять общий осмотр (см. пункт «Общий осмотр» в разделе «Техническое обслуживание»).

8. ЗАПУСК ДВИГАТЕЛЯ



Режущий диск вращается при запуске двигателя. Убедитесь, что он может свободно вращаться.

8.1. С холодным двигателем



Рис. 45

Убедитесь, что переключатель (STOP) находится в левом положении (рис. 45).

Начальное положение дроссельной заслонки и воздушной заслонки достигается путем полного вытягивания воздушной заслонки

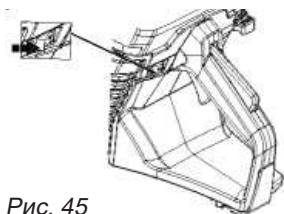

Рис. 46



Рис. 47

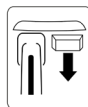

Декомпрессионный клапан: Нажмите на клапан, чтобы снизить давление в цилиндре, это поможет запустить двигатель. При запуске всегда следует использовать декомпрессионный клапан. Клапан автоматически возвращается в исходное положение при запуске инструмента (рис. 47).

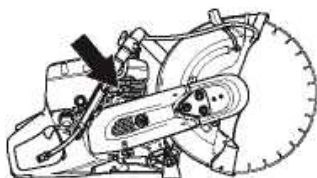
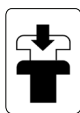

Рис. 48



Нажимайте на диафрагму продувки воздуха несколько раз (примерно 6 раз), пока топливо не начнет заполнять диафрагму (рис. 48). Диафрагма необязательно должна быть полностью заполнена.

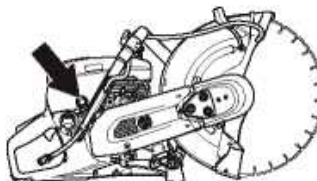

Рис. 49



Возьмитесь за переднюю ручку левой рукой. Поставьте правую ногу на нижнюю часть задней рукоятки, прижимая устройство к земле. Потяните за ручку стартера правой рукой до тех пор, пока двигатель не запустится (рис. 49). Никогда не наматывайте шнур стартера на руку.



Рис. 50

После запуска двигателя нажмите на регулятор воздушной заслонки (рис. 50), при извлечении дроссельной заслонки двигатель остановится через несколько секунд. (Если двигатель заглохнет, снова потяните за ручку стартера.)

Нажмите на спусковой крючок дроссельной заслонки, чтобы отключить пусковую заслонку, устройство будет работать на холостом ходу.

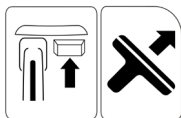

Медленно вытяните правой рукой шнур стартера, пока не почувствуете сопротивление (когда защелки стартера зацепятся), а затем потяните сильно и быстро.

Не вытягивайте шнур стартера до упора и не отпускайте ручку стартера, когда шнур полностью вытянут. Это может привести к повреждению устройства.

8.2. С прогретым двигателем



Рис. 51

Убедитесь, что переключатель (STOP) находится в левом положении (рис. 51).

Декомпрессионный клапан: Нажмите на клапан, чтобы снизить давление в цилиндре, это поможет запустить двигатель (рис. 52).

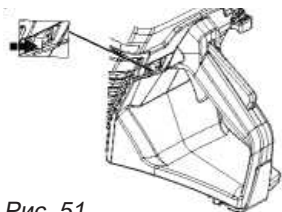

Рис. 52

При запуске всегда следует использовать декомпрессионный клапан. Клапан автоматически возвращается в исходное положение при запуске инструмента.



Рис. 53

Нажмите на регулятор заслонки, чтобы отключить дроссель (рис. 53) (исходное положение дроссельной заслонки остается).



Рис. 54

Возьмитесь за переднюю ручку левой рукой. Поставьте правую ногу на нижнюю часть задней рукоятки, прижимая инструмент к земле (рис. 54). Потяните за ручку стартера правой рукой до тех пор, пока двигатель не запустится. Никогда не наматывайте шнур стартера на руку.



Рис. 55

Когда инструмент запустится, нажмите на спусковой крючок дроссельной заслонки, чтобы отключить пусковую заслонку, и машина будет работать на холостом ходу (рис. 55).



Медленно вытяните правой рукой шнур стартера, пока не почувствуете сопротивление (когда защелки стартера зацепятся), а затем потяните сильно и быстро.

Не вытягивайте шнур стартера до упора и не отпускайте ручку стартера, когда шнур полностью вытянут. Это может привести к повреждению устройства.

9. ОСТАНОВКА ДВИГАТЕЛЯ



Режущий диск продолжает вращаться в течение минуты после остановки двигателя. (Диск движется накатом.) Убедитесь, что режущий диск прекратил вращение. Неосторожность может привести к серьезным травмам.



Рис. 56

Остановите двигатель, переместив переключатель (STOP) вправо (рис. 56).



10. ТЕХНИЧЕСКОЕ ОБСЛУЖИВАНИЕ

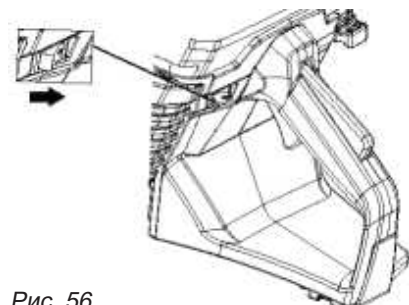

Пользователь должен выполнять только работы по техническому обслуживанию, описанные в данном руководстве по эксплуатации. Более обширные работы должны выполняться авторизованной сервисной мастерской.

Двигатель должен быть выключен, а переключатель находится в положении STOP.

Носите средства индивидуальной защиты. Смотрите в разделе «Средства индивидуальной защиты».

Срок службы инструмента может быть сокращен, а риск несчастных случаев может увеличиться, если техническое обслуживание устройства не выполняется должным образом и если обслуживание и / или ремонт не выполняются профессионально. Если вам нужна дополнительная информация, обратитесь в ближайший сервис.

* Регулярно проверяйте устройство и производите необходимые регулировки и ремонт.

10.1. График технического обслуживания

В графике технического обслуживания вы можете увидеть, какие части вашего устройства требуют технического обслуживания и с какими интервалами оно должно проводиться. Интервалы рассчитываются, исходя из ежедневного использования устройства, и могут отличаться в зависимости от интенсивности использования.

ЕЖЕДНЕВНО	ЕЖЕНЕДЕЛЬНО	ЕЖЕМЕСЯЧНО
Очистка	Очистка	Очистка
Внешняя очистка		Свеча зажигания
Очистка воздухозаборника		Топливный бак
Проверка функционирования	Проверка функционирования	Проверка функционирования
Общий осмотр	Система демпфирования вибрации	Топливная система



ЕЖЕДНЕВНО	ЕЖЕНЕДЕЛЬНО	ЕЖЕМЕСЯЧНО
Блокировка дроссельной заслонки	Глушитель	Воздушный фильтр
Переключатель	Ремень привода	Привод, сцепление
Защитный кожух диска	Карбюратор	
Диск	Корпус стартера	
Система подачи воды		
Проверка утечки топлива		

10.2. Внешняя очистка

Ежедневно очищайте инструмент, ополаскивая чистой водой после окончания работы.

10.3. Воздухозаборник



Рис. 57

При необходимости очистите воздухозаборник охлаждающего воздуха (рис. 57).

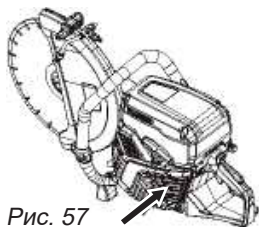

Загрязненный воздухозаборник приводит к перегреву инструмента, что приводит к повреждению поршня и цилиндра.

10.4. Свеча зажигания

Если инструмент не набирает мощность, его трудно запустить или он плохо работает на холостом ходу: всегда сначала проверяйте свечу зажигания, прежде чем предпринимать другие действия.

Убедитесь, что колпачок свечи зажигания и провод зажигания не повреждены, чтобы избежать риска поражения электрическим током.



Рис. 58

Если свеча зажигания загрязнена, очистите ее и одновременно проверьте, чтобы зазор между электродами составлял 0,5 мм (рис. 58). Замените при необходимости.

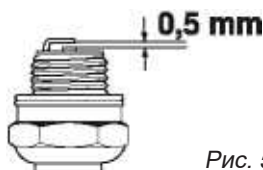

**Всегда используйте рекомендованный тип свечей зажигания!
Использование неправильной свечи зажигания может привести к повреждению поршня/цилиндра.**

Эти факторы вызывают отложения на электродах свечей зажигания, что может привести к проблемам в эксплуатации и затруднениям при запуске.

- Неправильная топливная смесь (слишком много или неправильный тип масла).
- Загрязненный воздушный фильтр.

10.5. Общий осмотр

- Убедитесь, что гайки и винты затянуты.

Натяжение нового ремня привода необходимо отрегулировать после использования одного или двух топливных баков.

Когда инструмент оснащен замедлителем трения, при вращении диска вручную из корпуса подшипника может быть слышен скребущий звук. Это вполне нормально. Свяжитесь с мастерской, если у вас есть какие-либо вопросы. Приводной ремень закрыт и хорошо защищен от пыли и грязи.



Рис. 59

Ослабьте три болта (А) на один оборот против часовой стрелки (рис. 59).

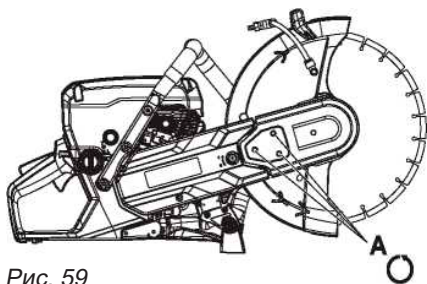

Рис. 60

Поверните защитный кожух диска (Е) вверх и вниз 3-5 раз, а затем затяните гайки (А) комбинированным гаечным ключом (рис. 60).



Никогда не запускайте двигатель, если ременной шкив и сцепление сняты для технического обслуживания. Не запускайте машину без установленного режущего рычага или режущей головки. В противном случае сцепление может ослабнуть и привести к травмам.

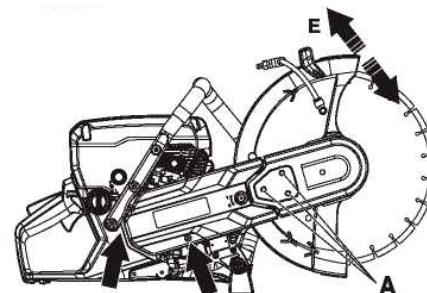

Рис. 61

Ослабьте три гайки (А), удерживающие верхний кожух ремня. Поверните натяжитель ремня (В) в положение "0", чтобы ослабить натяжение (рис. 61).

10.6. Ремень привода

Натяжение ремня привода.

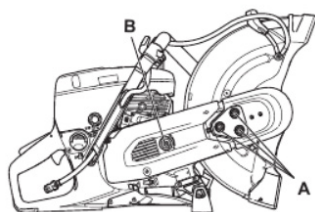
- Снимите верхний защитный кожух ремня.
- Теперь снимите задний защитный кожух ремня (рис. 62).
- Замените ремень привода. Поверните натяжитель ремня (В) в положение "1", чтобы затянуть (рис. 63).



Рис. 62



Рис. 63

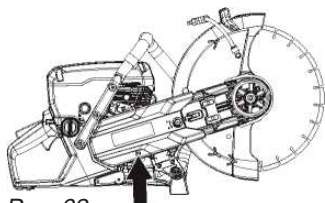

Рис. 64

Установите защитные кожухи ремня и затяните гайки(А). Поверните защитный кожух диска (Е) вверх и вниз 3-5 раз, а затем затяните гайки (А) комбинированным гаечным ключом (рис. 64).

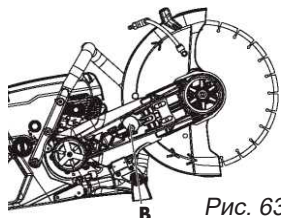
10.7. Карбюратор

Карбюратор оснащен фиксированными иглами для обеспечения того, чтобы инструмент всегда получал правильную смесь топлива и воздуха. Если двигателю не хватает мощности или он плохо разгоняется, выполните следующие действия:

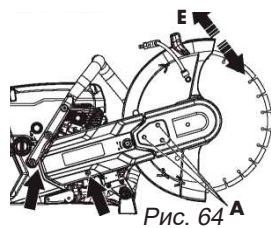
- Проверьте воздушный фильтр и при необходимости замените его. Если это не поможет, обратитесь в авторизованную сервисную мастерскую.



Обратитесь к своему дилеру / сервисной мастерской, если невозможно отрегулировать режим холостого хода таким образом, чтобы диски оставались неподвижными. Не используйте инструмент до тех пор, пока он не будет должным образом отрегулирован.

Запустите двигатель и проверьте настройку холостого хода. При правильной настройке карбюратора режущий диск должен оставаться неподвижным во время работы двигателя на холостом ходу.



Рис. 65

• Отрегулируйте обороты холостого хода с помощью T-образного винта (рис. 65). При необходимости регулировки сначала поворачивайте винт по часовой стрелке до тех пор, пока диск не начнет вращаться.

Теперь поворачивайте винт против часовой стрелки до тех пор, пока диск не перестанет вращаться.

Рекомендуемая частота вращения холостого хода: 3000 ± 300 об/мин.

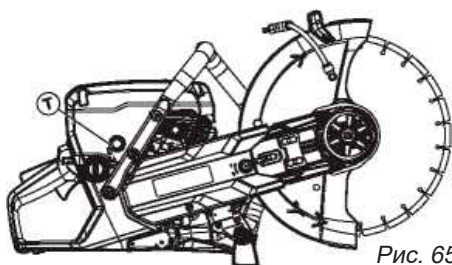
10.8. Стартер



Когда возвратная пружина заведена в корпус стартера, она находится под напряжением и при неосторожном обращении может выскочить и привести к травмам.

Всегда будьте осторожны при замене возвратной пружины или шнура стартера. Всегда надевайте защитные очки.

Замена сломанного или изношенного шнура стартера.

• Ослабьте винты, которыми стартер крепится к картеру, и снимите стартер. Закрепите шнур стартера на шкиве. Туго затяните крепление и проследите, чтобы свободный конец был как можно короче. Закрепите конец шнура к рукоятке стартера.

10.9. Топливная система

- Убедитесь, что крышка топливного бака и ее уплотнение не повреждены.

- Проверьте топливный шланг. Замените при повреждении.

Топливный фильтр.

- Топливный фильтр находится внутри топливного бака.
- Топливный бак должен быть защищен от загрязнения при заполнении. Это снижает риск сбоев в работе, вызванных засорением топливного фильтра, расположенного внутри бака.

- Фильтр не подлежит очистке, но при его засорении его необходимо заменить новым фильтром. Фильтр следует менять не реже одного раза в год.

10.10. Воздушный фильтр



Рис. 66

Воздушный фильтр необходимо проверять только в том случае, если мощность двигателя падает.

- Ослабьте винты. Снимите крышку воздушного фильтра (рис. 66).

- Проверьте воздушный фильтр и при необходимости замените его.

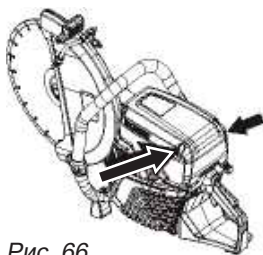

Во время замены фильтра может распространяться опасная для здоровья пыль. Носите защиту органов дыхания. Правильно утилизируйте фильтры.



Воздушный фильтр нельзя чистить или продувать сжатым воздухом. Это приведет к повреждению фильтра.



Рис. 67

1. Ослабьте винты.
2. Снимите крышку.
3. Замените воздушный фильтр (рис. 67).

10.11. Привод и сцепление

Проверьте диск сцепления, ведущее колесо и пружины сцепления на предмет износа.

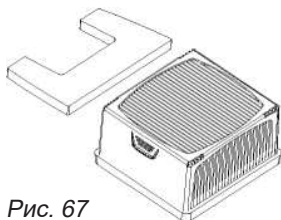
10.12. Система подачи воды



Рис. 68

Проверьте форсунки на защитном кожухе диска и фильтр в водопроводном патрубке на предмет засорения и при необходимости очистите (рис. 68).

10.13. Утилизация

Данный инструмент должен быть отправлен на соответствующую станцию утилизации в соответствии с местными требованиями.

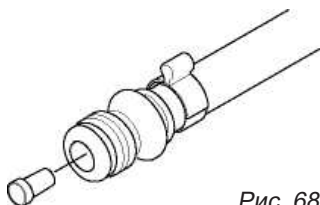
Обеспечивая надлежащую утилизацию, вы можете помочь нейтрализовать потенциальное негативное воздействие на окружающую среду и людей, которое в противном случае может возникнуть в результате неправильного обращения с отходами.

Для получения более подробной информации о переработке данного продукта обратитесь в свой муниципалитет, в службу по утилизации бытовых отходов или в магазин, где вы его приобрели.

11. ТРАНСПОРТИРОВКА И ХРАНЕНИЕ

Устройство можно транспортировать любым видом закрытого транспорта в упаковке производителя или без нее с сохранением устройства от механических повреждений, атмосферных осадков, воздействия химически активных веществ. Наличие в воздухе паров кислот, щелочей и других агрессивных примесей не допускается.

Перед транспортированием устройства любым видом транспорта необходимо слить все горюче-смазочные материалы и технические жидкости (топливо и моторное масло).

Во время погрузочно-разгрузочных работ устройство не должно подвергаться ударам, падениям и воздействию атмосферных осадков.



При транспортировании устройства любым видом транспорта устройство должно находиться в рабочем положении и быть надежно закреплено, чтобы исключить его наклон и опрокидывание. Наклон устройства в любую сторону более 15° запрещается.

Условия транспортирования устройства при воздействии климатических факторов:

- температура окружающего воздуха от $+40$ до -40°C ;
- относительная влажность воздуха не более 80 % при $+20^\circ\text{C}$.

Перемещение устройства с одного рабочего места на другое производится с помощью рабочей рукоятки и колес.

- Закрепите инструмент во время транспортировки, чтобы избежать повреждений и несчастных случаев.

- Не храните и не транспортируйте резчик с установленным режущим диском.

- При длительном хранении инструмента необходимо опорожнить топливный бак. Затем выработать остатки топлива из карбюратора, запустив двигатель до тех пор, пока он не заглохнет.

- Храните оборудование в помещении, недоступном для детей и посторонних лиц.

11.1. Топливо

Храните и транспортируйте инструмент и топливо таким образом, чтобы исключить риск утечки или контакта паров с искрами или открытым пламенем, например, от электрических изделий, электродвигателей, электрических реле/ выключателей или котлов.

При хранении и транспортировке топлива всегда используйте контейнеры, предназначенные для этой цели.

При длительном хранении инструмента необходимо опорожнить топливный бак. Обратитесь на местную автозаправочную станцию, чтобы узнать, где можно утилизировать излишки топлива.

11.2. Диски

Запрещено хранить или перевозить бензорез с установленными дисками. По окончании работы диски следует снять и хранить в соответствии с требованиями.



Хранить режущие диски в сухом месте, не подверженном заморозанию. Особое внимание обратить на абразивные диски, которые должны храниться на плоской и ровной поверхности. Хранение абразивных дисков во влажных условиях может привести к нарушению балансировки и получению травм.

Проверять новые режущие диски на предмет повреждений во время транспортировки или хранения.

12. ТЕХНИЧЕСКИЕ ХАРАКТЕРИСТИКИ

12.1. Технические характеристики бензореза

МОДЕЛЬ	GT 350	GT 400
Тип двигателя	2-х тактный, 1-цилиндровый с воздушным охлаждением	
Мощность, л.с. при 9000 об/мин	4,7	4,7
Мощность, кВт при 9000 об/мин	3,5	3,5
Размер диска, мм	350	400
Рабочий объем, см ³	74	74
Диаметр цилиндра, мм	51	51
Ход поршня, мм	36	36
Частота вращения холостого хода, об/мин	3000-3300	3000-3300
Широко открытый дроссель - без нагрузки, об/мин	9500	9500
Объем топливного бака, л	1,1	1,1
Свеча зажигания	NGK BPMR7A	NGK BPMR7A
Зазор между электродами, мм	0,5	0,5
Рекомендуемое давление воды, бар	0,5-10	0,5-10



МОДЕЛЬ	GT 350	GT 400
Максимальная частота вращения шпинделя, об/мин	4700	4700
Максимальная окружная скорость, м/с	90	100
Средний уровень звуковой мощности, dB(A)	113	113
Уровень звуковой мощности, гарантированный LWA	115	115
Эквивалентный уровень звукового давления для оператора, дБ(А)	101	101
Передняя рукоятка, м/с ²	<2,5	<2,5
Задняя рукоятка, м/с ²	<2,5	<2,5
Габариты коробки, см	70x26x43	70x26x43
Вес нетто/брутто, кг	13/15	13/15

12.2. Технические характеристики дисков

РЕЖУЩИЙ ДИСК	14" (350 мм)	16" (400 мм)
Максимальная глубина реза, мм	125	150
Номинальная частота вращения диска, об/мин	5500	5800
Номинальная скорость диска, м/с	100	120
Диаметр центрального отверстия диска, мм	25,4 (20)	25,4 (20)
Максимальная толщина диска, мм	5	5



13. УСТРАНЕНИЕ НЕИСПРАВНОСТЕЙ

ПРОБЛЕМА	ВОЗМОЖНАЯ ПРИЧИНА	ВОЗМОЖНОЕ РЕШЕНИЕ
Инструмент не запускается	Неправильная процедура запуска	Смотрите инструкции под заголовком «Запуск и остановка»
	Переключатель остановки в правом положении	Убедитесь, что переключатель (STOP) находится в левом положении
	В топливном баке нет топлива	Заправьте бак топливом
	Неисправна свеча зажигания	Замените свечу зажигания
	Неисправная муфта сцепления	Обратиться в авторизованную компанию по техническому обслуживанию
Диск вращается на холостом ходу	Слишком высокая скорость холостого хода	Отрегулируйте частоту вращения холостого хода
	Неисправная муфта сцепления	Обратиться в авторизованную компанию по техническому обслуживанию
Диск не вращается при нажатии на газ	Ремень слишком ослаблен или неисправен	Затяните / Замените ремень на новый
	Диск установлен неправильно	Убедитесь, что диск установлен правильно
	Неисправная муфта сцепления	Обратиться в авторизованную компанию по техническому обслуживанию
Инструмент не имеет мощности при попытке увеличить скорость	Засоренный воздушный фильтр	Проверьте воздушный фильтр и при необходимости замените его
	Засоренный топливный фильтр	Замените топливный фильтр
	Вентиляционное отверстие топливного бака заблокировано	Обратиться в авторизованную компанию по техническому обслуживанию



ПРОБЛЕМА	ВОЗМОЖНАЯ ПРИЧИНА	ВОЗМОЖНОЕ РЕШЕНИЕ
Слишком высокий уровень вибрации	Диск установлен неправильно	Убедитесь, что режущий диск установлен правильно и на нём нет признаков повреждения. Смотрите инструкции в разделах «Режущие диски» и «Сборка и регулировка»
	Диск неисправен	Замените диск и убедитесь, что он цел
	Дефектные виброгасящие элементы	Обратиться в авторизованную компанию по техническому обслуживанию
Слишком высокая температура инструмента	Заборные или охлаждающие фланцы заблокированы	Очистите фланцы воздухозаборника/охлаждения инструмента
	Соскальзывание ремня	Проверьте ремень / отрегулируйте натяжение
	Проскальзывание сцепления / неисправность сцепления	
		Проверьте сцепление / обратитесь в авторизованную компанию по техническому обслуживанию

Если в таблице нет необходимой информации по устранению проблемы, тогда следует обратиться в авторизованную компанию по техническому обслуживанию.

14. ГАРАНТИЙНЫЕ ОБЯЗАТЕЛЬСТВА

Гарантийный срок эксплуатации бензореза - 12 месяцев со дня продажи. Неисправности, допущенные по вине изготовителя, в течение гарантийного срока устраняются бесплатно.



Внимание! Самостоятельная разборка узлов бензореза в течение гарантийного срока эксплуатации запрещена.

Гарантия не распространяется на изделия с повреждениями, наступившими в результате их эксплуатации с нарушением требований данного руководства* :

- механических повреждений в результате удара, падения и т.п.;
- повреждений в результате воздействия огня, агрессивных веществ;
- проникновения жидкостей, посторонних предметов внутрь изделия;
- работа с перегрузкой;
- небрежное обращение с инструментом при работе и хранении, проявлением чего являются следы оплавления или трещины, вмятины на наружных поверхностях изделия, сильное загрязнение, коррозия деталей изделия;
- проведения технического обслуживания с нарушением сроков периодичности;
- на изделия, вышедшие из строя по причине неправильной эксплуатации.

* Гарантийное обслуживание также не распространяется на узлы и детали, являющиеся расходными элементами и материалами, к которым относятся: угольные щётки, приводные ремни и колеса, резиновые уплотнители, тросики, натяжители, сальники, смазка, свечи зажигания, защитные кожухи, фильтра, крепежные элементы.



Гарантия с инструмента снимается в случае:

- использования инструмента не по назначению;
- применения комплектующих, не предусмотренных данным руководством;
- разборки при попытке устранения дефекта покупателем;
- самовольного изменения конструкции;
- появления дефектов, вызванных действием непреодолимой силы (пожар, наводнение, удар молнии и др.).

При отсутствии в гарантийных талонах даты продажи и штампа магазина претензии не принимаются.

Профилактические работы, регулировка, чистка, консервация производятся за счет потребителя.



Инструкции, указанные в данном руководстве, не относятся к абсолютно всем ситуациям, которые могут возникнуть. Оператор должен осознавать, что контроль над практической эксплуатацией и соблюдение всех предосторожностей входит в его непосредственные обязанности.



Все виды ремонта бензореза должны производиться квалифицированным персоналом уполномоченных ремонтных мастерских.

**ПО ВОПРОСАМ, СВЯЗАННЫМ С НЕИСПРАВНОСТЯМИ
ИЗДЕЛИЯ, ОБРАЩАЙТЕСЬ В СЕРВИСНЫЙ ЦЕНТР**

**Адреса и телефоны ближайших
сервисных центров указаны на нашем сайте**

EAC EAC — Соответствует всем требуемым Техническим регламентам Таможенного союза ЕврАзЭС.

«Helmut» в России

- Телефон в Москве: +7(495) 518-94-22
- E-mail: info@helmutworld.com
- www.helmutworld.com

ZHEJIANG TOPWE TOOLS MANUFACTURING CO., LTD.
NO. 6 1st Road, Huangtang Industrial Zone,
Yongkang, China for
HELMUT LLC, Russia