

GARLYN

Гриль электрический GL-200



РУКОВОДСТВО
ПОЛЬЗОВАТЕЛЯ



Поздравляем с покупкой нового электрического гриля GARLYN GL-200!

Благодарим Вас за выбор продукции торговой марки **GARLYN**. Наши изделия разработаны в соответствии с высокими требованиями качества, функциональности и дизайна.

Перед установкой внимательно изучите данное руководство.

Производитель не несет ответственность за какие-либо травмы или ущерб, возникшие вследствие неправильной установки или эксплуатации. Сохраните руководство для дальнейшего использования. Правильная эксплуатация устройства значительно продлит срок его службы.

Узнать больше о компании **GARLYN** можно на сайте www.garlyn.ru.

Здесь вы сможете заказать бытовую технику **GARLYN** и оригинальные аксессуары к ней, получить консультацию наших специалистов, а также найти адреса фирменных магазинов **GARLYN**.

Отдел заботы о клиентах GARLYN: 8 (800) 350-05-03 (доб. 2) (звонок по России бесплатный).

СОДЕРЖАНИЕ

МЕРЫ ПРЕДОСТОРОЖНОСТИ.....	3
Устройство прибора.....	7
Панель управления.....	8
ПЕРЕД НАЧАЛОМ РАБОТЫ.....	9
Положение верхней крышки.....	10
Установка / Замена панелей.....	10
ИСПОЛЬЗОВАНИЕ.....	11
Выбор режима приготовления.....	11
Автоматические режимы приготовления.....	12
Приготовление в ручном режиме М.....	13
РЕКОМЕНДАЦИИ ПО ПРИГОТОВЛЕНИЮ.....	15
ЧИСТКА И УХОД.....	16
Хранение и транспортировка.....	17
УСТРАНЕНИЕ НЕИСПРАВНОСТЕЙ.....	18
ОТДЕЛ ЗАБОТЫ О КЛИЕНТАХ GARLYN.....	19
ТЕХНИЧЕСКИЕ ХАРАКТЕРИСТИКИ.....	20
КОМПЛЕКТАЦИЯ.....	22
УТИЛИЗАЦИЯ.....	23



Ваша безопасность очень важна для нас. Пожалуйста, прочитайте руководство пользователя перед началом использования прибора.

При работе с устройством будьте внимательны, осторожны и благоразумны. Описанные меры предосторожности и порядок действий не охватывают все возможные ситуации при его эксплуатации. Используйте прибор исключительно по прямому назначению. Любое действие, не соответствующее инструкциям, может привести к повреждению изделия или возникновению возможных травм или несчастных случаев.

МЕРЫ ПРЕДОСТОРОЖНОСТИ

Производитель не несет ответственности за повреждения/ущерб, вызванные несоблюдением требований по технике безопасности и правил эксплуатации прибора.

Прибор был разработан для бытового использования исключительно в домашних условиях, а также условиях, приближенных к домашним: кухни для персонала в магазинах, офисах и иных рабочих местах; в гостиницах, отелях и других жилых помещениях. Используйте его только по назначению. Любое нецелевое использование изделия станет нарушением условий надлежащей эксплуатации. В этом случае производитель не несет ответственности за возможные последствия.

Используйте прибор с осторожностью и предупреждайте других пользователей о потенциальной опасности.

В случае передачи устройства третьему лицу данное руководство также должно быть передано.

ОСТОРОЖНО

- ▲ Не ремонтируйте и не заменяйте никакие из частей прибора самостоятельно.
- ▲ Не используйте прибор с поврежденным шнуром или вилкой, а также после сбоя в работе, падения или повреждения любым способом. Случайное повреждение прибора может привести к неисправностям, не соответствующим условиям гарантии, а также к поражению электротоком. Все процедуры, кроме рекомендованных в настоящем руководстве, должны выполняться исключительно квалифицированными специалистами авторизованного сервис-центра.
- ▲ Не протягивайте кабель электропитания в дверных проемах или вблизи источников тепла. Следите за тем, чтобы он не перекручивался и не перегибался, не соприкасался с острыми и/или горячими предметами, не ставьте на него тяжелые предметы. Износ кабеля может привести к короткому замыканию и поражению электрическим током.
- ▲ В конструкции устройства предусмотрен короткий шнур питания, благодаря чему

отсутствует риск его спутывания при использовании. При необходимости Вы можете использовать устройство совместно с удлинителем, соблюдая все меры предосторожности. Номинальное напряжение удлинителя должно соответствовать номинальному напряжению шнура питания устройства. Удлинитель должен быть расположен в безопасном и недосягаемом для детей месте.

- ▲ Для отключения прибора от электросети всегда беритесь за саму вилку, не тяните за кабель электропитания.

ВНИМАНИЕ

- ▲ Перед подключением устройства к электрической сети проверьте, совпадает ли ее напряжение с номинальным напряжением питания прибора.
- ▲ По обязательному требованию защиты от поражения электрическим током подключайте прибор только к розеткам, имеющим заземление. Используя удлинитель, убедитесь, что он также имеет заземление.

- ▲ Используйте только комплектные оригинальные аксессуары и материалы, рекомендованные производителем.
- ▲ Стена и рабочая поверхность вокруг устройства должны быть выполнены из термостойкого материала. Оставляйте как минимум 10-15 см свободного пространства вокруг устройства для обеспечения хорошей циркуляции воздуха рядом с устройством.
- ▲ Поверхность устройства и аксессуары сильно нагреваются во время работы. Не прикасайтесь к горячим поверхностям. Обязательно надевайте специальные, не проводящие тепло рукавицы во время работы с прибором.
- ▲ Дайте устройству остыть перед снятием или установкой деталей устройства.
- ▲ ЗАПРЕЩЕНО погружать прибор и шнур питания в воду или помещать их под струю воды или другой жидкости!
- ▲ Если устройство упало в воду, как можно быстрее вытащите вилку из розетки. Не прикасайтесь к прибору и не погружайте руки в воду в этот момент!
- ▲ ЗАПРЕЩЕНО при использовании касаться прибора, шнура питания и вилки мокрыми руками и тогда, когда на них попала вода.
- ▲ Переносите устройство с особой осторожностью, когда внутри находится горячее масло.

ПРЕДУПРЕЖДЕНИЯ

- ▲ Не оставляйте прибор без присмотра подключенным к электросети и/или во время работы. Перед проведением технического обслуживания или иных работ отключайте прибор от основного источника электропитания.
- ▲ Не вставляйте на изделие, не ставьте и не роняйте тяжелые предметы на него.
- ▲ Не эксплуатируйте устройство на открытом воздухе: попадание влаги или посторонних предметов внутрь корпуса может привести к серьезным повреждениям прибора и/или поражению электрическим током.
- ▲ Не используйте агрессивные абразивные чистящие средства для очистки устройства.

- ▲ Упаковочный материал (пенопласт, пленка и прочее) может быть опасен для детей. Утилизируйте его в соответствии с местными правилами или храните в недоступном для детей месте.
- ▲ Дети младше 8 лет должны находиться вне пределов досягаемости прибора или под постоянным присмотром.
- ▲ Данное устройство могут использовать дети в возрасте от 8 лет и старше, лица с ограниченными физическими и сенсорными способностями, а также с нарушениями душевного здоровья или люди с недостатком опыта и знаний при условии, если они находятся под постоянным присмотром лица, ответственного за их жизнь, здоровье и благополучие, или если им провели полноценный инструктаж о безопасном использовании устройства с полным пониманием возможных опасностей.



В случае обнаружения каких-либо неполадок немедленно прекратите использование устройства.

УСТРОЙСТВО ПРИБОРА

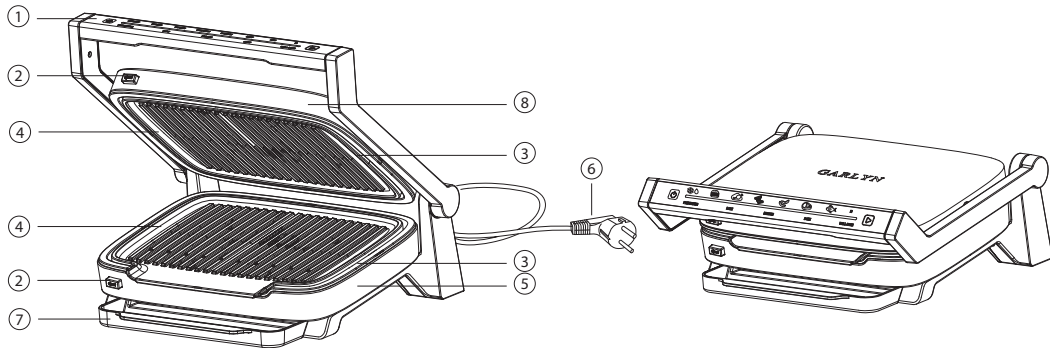

- | | |
|---|--|
| 1. Ручка | 5. Основание |
| 2. Кнопки отсоединения панелей | 6. Электрошнур |
| 3. Съемные панели со встроенными нагревательными элементами | 7. Съемный поддон для сбора масла/жира |
| 4. Желоба для слива масла/жира | 8. Верхняя крышка |

ПАНЕЛЬ УПРАВЛЕНИЯ

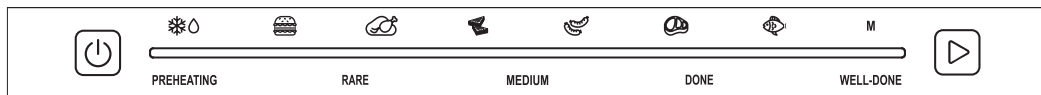

Кнопки

Кнопка  – включение/выключение прибора, удерживать 3 секунды

Кнопка **M** – ручной режим

Кнопка  – Старт/Отмена выполнения программы

Индикатор процесса приготовления

PREHEATING – предварительный нагрев

Кнопки выбора степени прожарки

RARE – слабая прожарка

MEDIUM – средняя прожарка

DONE – сильная прожарка

WELL-DONE – полная прожарка

Кнопки выбора автоматических программ приготовления

 – Разморозка/Разогрев

 – приготовление котлет и бургеров

 – приготовление птицы

 – приготовление сэндвичей

 – приготовление колбасок и сосисок

 – приготовление мяса

 – приготовление рыбы

ПЕРЕД НАЧАЛОМ РАБОТЫ

Достаньте прибор и комплектующие из упаковки. Удалите все транспортировочные материалы и наклейки.



Обязательно сохраните на корпусе все предупредительные наклейки и этикетку с серийным номером изделия.

Визуально убедитесь в отсутствии механических повреждений прибора.



Необходимо выдержать устройство 3 часа при комнатной температуре перед использованием, если оно подвергалось низким температурам при транспортировке.

Протрите корпус устройства влажной тканью, съемные панели промойте под краном теплой водой с использованием слабого мыльного раствора. Просушите элементы устройства и установите верхнюю и нижнюю панели гриля на место перед подключением к электросети.

Установите устройство на ровную твердую термостойкую горизонтальную поверхность, оставив примерно 10 см со всех сторон свободного пространства. Следите, чтобы выходящий при рабо-

те устройства пар не попадал на обои, мебель и другие предметы, чувствительные к повышенной влажности и температуре.

Перед использованием проведите несколько циклов разогрева устройства без приготовления продуктов для удаления защитной смазки. При этом может выделяться небольшое количество дыма. Это нормально и не является неисправностью. В дальнейшем при использовании электрогриля посторонние запахи исчезнут.

После этого дайте прибору остыть и очистите панель в соответствии с рекомендациями раздела «ЧИСТКА И УХОД».



Внимание! Никогда не погружайте устройство в воду или другие жидкости.

ПОЛОЖЕНИЕ ВЕРХНЕЙ КРЫШКИ



1. Закрытое положение / обогрев: верхняя крышка закрыта. Используйте это положение при запуске/нагревании продукта и при приготовлении большинства продуктов на гриле.

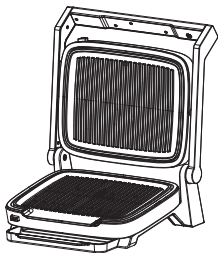

2. Открытое положение: откройте верхнюю крышку, зафиксируйте ее в этом положении, когда начнете пользоваться грилем, выкладывать продукты на панель перед приготовлением и снимать их по окончании приготовления.

УСТАНОВКА / ЗАМЕНА ПАНЕЛЕЙ

Вставьте выемки в задней части нижней панели гриля в фиксирующие крючки, затем слегка надавите на переднюю часть панели, чтобы она встала на место. Повторите эти действия, чтобы установить верхнюю панель гриля.



Внимание! Съемные панели гриля и металлические элементы корпуса (верхняя крышка и ручки) сильно нагреваются во время использования. Во избежание ожога надевайте защитные перчатки или термостойкие перчатки при использовании. Во время работы электрогриля касайтесь только передней части гриля устройства.

Для добавления и снятия продуктов используйте только термостойкие деревянные, пластиковые или силиконовые аксессуары, так как металлические кухонные предметы могут поцарапать поверхность съемных панелей.



Запрещено включать устройство без установленных съемных панелей!

ИСПОЛЬЗОВАНИЕ

ВЫБОР РЕЖИМА ПРИГОТОВЛЕНИЯ

- Разморозка/Разогрев ❄️. Время приготовления продуктов комнатной температуры и незамороженных продуктов различается. При выборе режима размораживания время приготовления увеличивается на 2 минуты.
- Режим предварительного нагрева **PREHEATING** будет активен после выбора любого режима приготовления, например 🍖 – приготовление мяса.
- Кнопка Старт/Отмена ▶️. После того как необходимый режим приготовления выбран, нажмите кнопку ▶️, чтобы начать приготовление. Если нажать кнопку ▶️ до завершения режима приготовления, то устройство вернется в режим ожидания.
- Ручной режим **M**. Если нажать кнопку ручного режима **M** в состоянии выбора режима, все индикаторы погаснут. Индикатор кнопки ручного режима **M** будет гореть, а кнопка – мигать. При нажатии на кнопку ▶️ загорятся кнопка ручного режима **M** и индикатор кнопки ▶️. Это означает, что ручной режим **M** приготовления запущен.
- В ручном режиме **M** готовность продукта определяете Вы сами на свой вкус. При достижении нужной степени прожарки необходимо нажать кнопку ▶️ для завершения приготовления.
- Индикация степени готовности. На панели управления присутствует удобная наглядная индикация степени прожарки/готовности блюд.
- Область индикации поделена на четыре сектора: зеленый, желтый, оранжевый и красный. Цвет загорается после выбора режима приготовления и подтверждения нажатием на кнопку ▶️. В процессе приготовления слева направо на шкале загораются следующие друг за другом цветные индикаторы, тем самым отображая текущую степень готовности/прожарки блюда.

i В ручном режиме приготовления шкала индикации заполнится до максимальной отметки (красного цвета) через 15 минут. Приготовление блюда будет продолжаться, звуковая индикация при этом отсутствует. Чтобы вернуть устройство в режим ожидания, необходимо нажать кнопку ▶️.





АВТОМАТИЧЕСКИЕ РЕЖИМЫ ПРИГОТОВЛЕНИЯ





Антипригарное покрытие панелей в большинстве случаев позволяет готовить без использования масла. Однако при необходимости Вы можете нанести на поверхность панелей небольшое количество растительного или сливочного масла.



Для корректной работы электрогриля в автоматическом режиме выкладывайте на панель продукты толщиной 1-5 см.

1. Подготовьте продукты.
2. Подключите устройство к электросети, прозвучит звуковой сигнал.
3. Включите устройство, нажав и удерживая кнопку  3 секунды. Сначала загорятся шкала готовности и все индикаторы, после чего все индикаторы, кроме кнопки  и режимов приготовления, погаснут.
4. Убедитесь, что верхняя крышка закрыта.
5. Выберите нужную программу приготовления в соответствии с типом продукта. При необходимости выберите также режим размораживания, нажав на сенсорную кнопку  на панели. Для отмены режима размораживания нажмите  еще раз.

6. Загорятся индикатор выбранной программы и режим предварительного нагрева **PREHEATING**. Для подтверждения нажмите кнопку . Устройство издаст звуковой сигнал, начнется процесс разогрева. Индикаторы типа продукта, **PREHEATING** и кнопка  будут мигать.
7. После завершения режима предварительного нагрева (**PREHEATING**) прибор издаст 5 звуковых сигналов, индикаторы будут гореть непрерывно. Поднимите крышку прибора за ручку до упора и разместите продукты на нижней панели. В это время загорится индикация меню выбора степени прожарки.
8. После того как Вы выложите продукты, опустите верхнюю крышку.





Внимание! Время между открытием крышки / закладкой продукта и закрытием крышки должно быть не менее 5 секунд, прибор издаст непрерывный звуковой сигнал. В противном случае прибор возвращается к выбору продукта, нагрев при этом не происходит.





Если во время приготовления внезапно пропало электропитание, нужно извлечь продукт и по включении сети вновь поместить его в прибор.

9. Выберите необходимую степень прожарки (**RARE** – слабая прожарка, **MEDIUM** – средняя прожарка, **DONE** – сильная прожарка, **WELL-DONE** – полная прожарка) и нажмите горящую кнопку . Загорится индикатор степени готовности и начнется приготовление.

 Если во время приготовления Вы нажмете кнопку , то работающая программа будет прервана и электрогриль вернется в режим ожидания.





10. По достижении необходимого уровня прожарки устройство издаст 5 звуковых сигналов, после чего загорятся все индикаторы на панели устройства.

 Время приготовления зависит от толщины продукта, выбранной программы и выбранной степени прожарки.

Время приготовления продуктов комнатной температуры и замороженных различается. Если выбран режим размораживания, например  +  + **RARE, MEDIUM, DONE, WELL-DONE**, время приготовления увеличится на 2 минуты.

11. По окончании работы сразу отключите прибор от электросети либо дождитесь его автоотключения через 30 минут.

ПРИГОТОВЛЕНИЕ В РУЧНОМ РЕЖИМЕ M

1. Подготовьте ингредиенты.
2. Подключите устройство к электросети, прозвучит звуковой сигнал.
3. Включите устройство, нажав и удерживая кнопку  3 секунды. Сначала загорятся шкала готовности и все индикаторы, после чего все индикаторы, кроме кнопки  и режимов приготовления, погаснут. Убедитесь, что верхняя крышка закрыта.
4. Выберите ручной режим **M**.
5. Поднимите верхнюю крышку устройства, выложите продукты на нижнюю панель.
6. Опустите верхнюю крышку устройства и нажмите кнопку .
7. Начнется процесс приготовления. Кнопки **M** и  будут непрерывно гореть, также загорится индикатор степени готовности.
8. В данном режиме происходит постоянный нагрев панелей. Отслеживайте степень готовности блюд с помощью соответствующей шкалы индикации на панели управления электрогриля. Время приготовления определяется Вами. По достижении необходимого уровня готовности нажмите кнопку для завершения процесса приготовления.

i *В ручном режиме приготовления шкала индикации заполнится до максимальной отметки через 15 минут. Приготовление блюда будет продолжаться, звуковая индикация при этом отсутствует. Чтобы переключить устройство в режим ожидания, необходимо нажать кнопку ▷.*

- 9.** По окончании работы сразу отключите прибор от электросети либо дождитесь его автоотключения через 30 минут.

РЕКОМЕНДАЦИИ ПО ПРИГОТОВЛЕНИЮ

Типичные ошибки	Возможные причины	Способ решения
Блюдо не полностью приготовилось	При приготовлении часто поднималась верхняя крышка	Старайтесь как можно реже поднимать верхнюю крышку при приготовлении, чтобы не нарушать температурный режим
	Продукт был помещен на неразогретую панель	Дайте панелям разогреться, прежде чем укладывать продукты
	Для приготовления блюда недостаточно времени	Увеличьте время приготовления, повторно запустив нужный режим или с помощью программы ручного приготовления
	Продукт готовился в виде слишком крупных кусков	Соблюдайте рекомендации к толщине кусочков при приготовлении (от 1 до 5 см)
При приготовлении блюдо пригорает/прилипает к панелям	При приготовлении данного продукта следует использовать масло	Смажьте разогретые панели небольшим количеством масла перед приготовлением блюда
	Продукт готовится слишком долго	Следует уменьшить время приготовления блюда
Готовое блюдо получается пересушенным	Слишком долгое время приготовления	Следует уменьшить время приготовления блюда

ЧИСТКА И УХОД

Перед очисткой убедитесь, что устройство отключено от сети и полностью остыло.

Очищайте съемные панели и поддон для масла/жира после каждого использования электрогриля.

Следите за чистотой контактов встроенных нагревательных элементов.



Внимание! Запрещается погружать в воду или ставить под струю воды корпус устройства, вилку и шнур электропитания.

Запрещается при очистке использовать абразивные чистящие средства и материалы.

По окончании очистки тщательно просушите съемные панели, используя сухую ткань или бумажные полотенца.

<p>MAX 60 °C</p>	

ХРАНЕНИЕ И ТРАНСПОРТИРОВКА

- Перед хранением и транспортировкой устройства необходимо тщательно очистить корпус и полностью его просушить.
- Хранение допускается в сухом и хорошо вентилируемом помещении вдали от источников огня, нагревательных приборов и прямых солнечных лучей. Храните прибор в чистом и сухом состоянии, в недоступном для детей месте.
- Электрические устройства транспортируют всеми видами транспорта в соответствии с правилами перевозки грузов, действующими на транспорте конкретного вида. При перевозке устройства используйте оригинальную заводскую упаковку.
- Транспортировка должна осуществляться только в крытом транспорте.
- Устройство должно быть правильно упаковано и закреплено во избежание самопроизвольного перемещения в процессе транспортировки.
- Транспортировка устройства должна исключать возможность непосредственного воздействия на него атмосферных осадков и агрессивной внешней среды.
- При осуществлении транспортировки и хранения устройства запрещается подвергать его механическим воздействиям извне, так как они могут привести к повреждению устройства, нарушению его конструкции или повреждению внешней упаковки.
- При хранении и транспортировке запрещено допускать попадание воды и иных жидкостей на упаковку устройства или внутрь упаковки.
- При проведении погрузочно-разгрузочных работ требуется осторожность.
- При хранении и транспортировке запрещено допускать попадание воды и иных жидкостей на упаковку или внутрь упаковки.

УСТРАНЕНИЕ НЕИСПРАВНОСТЕЙ

В таблице приведены возможные нарушения, которые можно устранить самостоятельно, не обращаясь за квалифицированной помощью.

Неисправность	Причина	Способ решения
Устройство не включается	Шнур питания не подсоединен к электросети	Подсоедините шнур питания к исправной розетке
	В розетке отсутствует напряжение	
Устройство самопроизвольно отключается	Сработала защита от перегрева	Отключите устройство от электросети и дайте ему остыть. Повторно подключите прибор к электросети через 20 минут
Нагрев панелей не начинается, программы приготовления не работают	Крышка устройства открыта	Закройте крышку устройства
Посторонний запах во время работы устройства	Устройство новое, с защитной смазкой	Запах исчезнет после нескольких включений и использования
Съемные панели установлены неплотно	Панели установлены неправильно	Снимите панели с помощью кнопок отсоединения, затем установите их заново (см. раздел «Установка / Замена панелей»)



Если неисправность не удалось устранить, обратитесь за консультацией в авторизованный сервисный центр или в отдел заботы о клиентах GARLYN. Все ремонтные работы должны производиться квалифицированными специалистами в сервисном центре.

ОТДЕЛ ЗАБОТЫ О КЛИЕНТАХ GARLYN

КАК СВЯЗАТЬСЯ

Чтобы получить ответы на все интересующие Вас вопросы, обратитесь в наш отдел заботы о клиентах.

Наши специалисты с радостью помогут решить любые возникшие проблемы и ответят на самые неожиданные вопросы.

Мы также будем рады Вашим предложениям о том, как еще мы можем улучшить наши товары и сделать их максимально удобными и надежными.

С заботой о Вас!

Телефон: 8 (800) 350-05-03 (доб. 2)

Почта: info@garlyn.ru

График работы: ежедневно с 10 до 20.

ТЕХНИЧЕСКИЕ ХАРАКТЕРИСТИКИ

Тип товара	гриль электрический
Товарный знак.....	Garlyn
Модель	GL-200
Напряжение.....	220-240 В, 50 Гц
Мощность.....	2000 Вт
Защита от поражения электротоком	класс I
Материал корпуса.....	пластик/металл
Материал панелей.....	металл
Тип панелей	съёмные со встроенным нагревательным элементом
Покрытие панелей	антипригарное
Поддон для сбора жира.....	съёмный
Управление	электронное
Количество автоматических программ.....	7
Индикация степени прожарки.....	есть
Индикация процесса приготовления	LED
Индикация разогрева / готовности к работе	есть
Защита от перегрева	есть
Автоотключение	через 30 минут
Ручной режим	есть

Диапазон температуры нагрева	0-240°C
Размер нижней панели.....	253 × 298 см
Габаритные размеры.....	370 × 143 × 368 мм
Вес нетто.....	6,3 кг
Длина электрошнура.....	0,95 м
Срок службы	3 года

КОМПЛЕКТАЦИЯ

Гриль электрический	1 шт.
Съемный поддон для сбора жира/масла	1 шт.
Съемные панели для приготовления	2 шт.
Руководство пользователя	1 шт.
Краткая инструкция пользователя	1 шт.
Гарантийный талон.....	1 шт.



Производитель, постоянно улучшая и совершенствуя свою продукцию, оставляет за собой право вносить конструктивные изменения в спецификацию и дизайн товара, не ухудшающие его качество, без предварительного уведомления об этих изменениях.

УТИЛИЗАЦИЯ



Внимание! После окончания срока службы в соответствии с экологическими требованиями не выбрасывайте прибор вместе с бытовыми отходами. Передайте его в специализированный пункт для дальнейшей утилизации. Этим Вы сможете защитить окружающую среду.

Отходы, образующиеся при утилизации изделий, подлежат обязательному сбору с последующей утилизацией в установленном порядке и в соответствии с действующими требованиями и нормами отраслевой нормативной документации, в том числе в соответствии с СанПиН 2.1.7.1322-03 «Гигиенические требования к размещению и обезвреживанию отходов производства и потребления».



Товар сертифицирован в соответствии с Федеральным законом «О техническом регулировании» и соответствует требованиям Технического регламента Таможенного союза ТР ТС 004/2011 «О безопасности низковольтного оборудования», Технического регламента Таможенного союза ТР ТС 020/2011 «Электромагнитная совместимость технических средств», Технического регламента Евразийского Экономического союза «Об ограничении применения опасных веществ в изделиях электротехники и радиоэлектроники» ТР ЕАЭС 037/2016.

Гарантийный срок: 12 месяцев с даты продажи изделия
Дату изготовления Вы можете найти на корпусе устройства
Спроектировано и разработано компанией Garlyn
Сделано в Китае

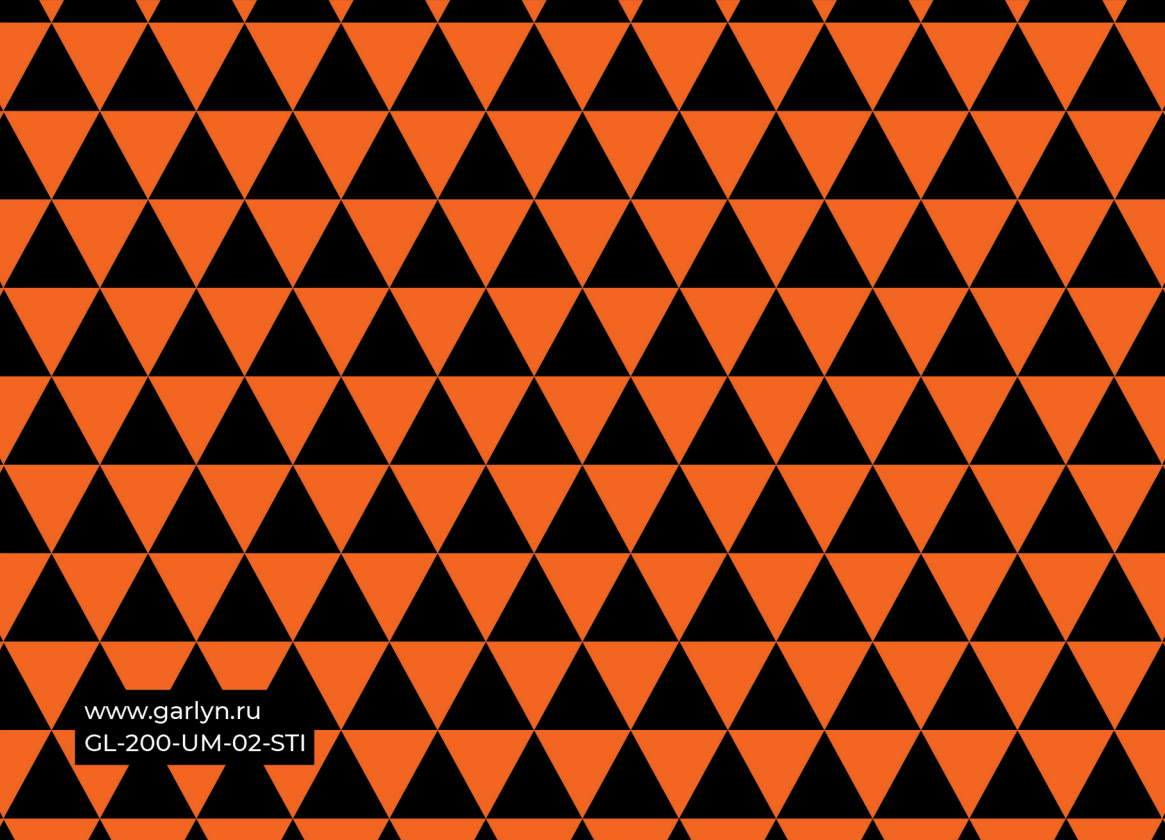
The background of the entire image is a repeating geometric pattern of triangles. The triangles are arranged in a grid where each row consists of alternating orange and black triangles. The triangles in one row are inverted relative to the triangles in the row above and below them, creating a tessellated effect.

www.garlyn.ru

GL-200-UM-02-STI