

GARLYN

Утюг беспроводной

GT-240



РУКОВОДСТВО
ПОЛЬЗОВАТЕЛЯ



GARLYN

Поздравляем с покупкой нового беспроводного утюга GARLYN GT-240!

Благодарим Вас за выбор продукции торговой марки **GARLYN**. Наши изделия разработаны в соответствии с высокими требованиями качества, функциональности и дизайна.

Перед установкой внимательно изучите данное руководство. Производитель не несет ответственность за какие-либо травмы или ущерб, возникшие вследствие неправильной установки или эксплуатации. Сохраните руководство для дальнейшего использования. Правильная эксплуатация устройства значительно продлит срок его службы.

Узнать больше о компании **GARLYN** можно на сайте www.garlyn.ru. Здесь вы сможете заказать бытовую технику **GARLYN** и оригинальные аксессуары к ней, получить консультацию наших специалистов, а также найти адреса фирменных магазинов **GARLYN**.

Отдел заботы о клиентах GARLYN: 8 (800) 350-05-03 (доб. 2) (звонок по России бесплатный).

СОДЕРЖАНИЕ

МЕРЫ ПРЕДОСТОРОЖНОСТИ	3	Противокапельная система	12
Устройство прибора	7	Защита от накипи	13
Регулятор нагрева подошвы	8	Вертикальное отпаривание	13
ПЕРЕД НАЧАЛОМ РАБОТЫ	8	Завершение работы	13
Наполнение резервуара для воды	9	ЧИСТКА И УХОД	14
ИСПОЛЬЗОВАНИЕ	10	Функция самоочистки	14
Таблица выбора режимов глажения для различных тканей	10	Хранение и транспортировка	15
Проводное глажение	11	УСТРАНЕНИЕ НЕИСПРАВНОСТЕЙ	16
Беспроводное глажение	11	ОТДЕЛ ЗАБОТЫ О КЛИЕНТАХ GARLYN	18
Блокировка прибора	11	ТЕХНИЧЕСКИЕ ХАРАКТЕРИСТИКИ	19
Распыление воды	11	КОМПЛЕКТАЦИЯ	20
Глажение с паром	11	УТИЛИЗАЦИЯ	21
Паровой удар	12		
Сухое глажение	12		



Ваша безопасность очень важна для нас. Пожалуйста, прочитайте руководство пользователя перед началом использования прибора.

При работе с устройством будьте внимательны, осторожны и благоразумны. Описанные меры предосторожности и порядок действий не охватывают все возможные ситуации при его эксплуатации. Используйте прибор исключительно по прямому назначению. Любое действие, не соответствующее инструкциям, может привести к повреждению изделия или возникновению возможных травм или несчастных случаев.

МЕРЫ ПРЕДОСТОРОЖНОСТИ

Производитель не несет ответственности за повреждения/ущерб, вызванные несоблюдением требований по технике безопасности и правил эксплуатации прибора.

Прибор был разработан для бытового использования исключительно в домашних условиях, а также условиях, приближенных к домашним: помещения для персонала в магазинах, офисах и иных рабочих местах; в гостиницах, отелях и др. Используйте его только по назначению. Любое нецелевое использование изделия станет нарушением условий надлежащей эксплуатации. В этом случае производитель не несет ответственности за возможные последствия.

Используйте прибор с осторожностью и предупреждайте других пользователей о потенциальной опасности.

В случае передачи устройства третьему лицу данное руководство также должно быть передано.

ОСТОРОЖНО

- ▲ Не ремонтируйте и не заменяйте никакие из частей устройства самостоятельно. Не эксплуатируйте прибор с поврежденным шнуром или вилкой, а также после сбоя в работе, падения или повреждения любым способом. Случайное повреждение прибора может привести к неисправностям, не соответствующим условиям гарантии, а также к поражению электротоком. Все процедуры, кроме рекомендованных в настоящем руководстве, должны выполняться исключительно квалифицированными специалистами авторизованного сервис-центра.
- ▲ Не протягивайте кабель электропитания в дверных проемах или вблизи источников тепла. Следите за тем, чтобы он не перекручивался и не перегибался, не соприкасался с острыми и/или горячими предметами, не ставьте на него тяжелые предметы. Износ кабеля может привести к короткому

замыканию и поражению электрическим током.

- ▲ Не размещайте прибор рядом с источниками открытого огня, вблизи токсичных и легко воспламеняющихся веществ.
- ▲ Используйте удлинитель, рассчитанный на потребляемую мощность прибора, – в противном случае возможно короткое замыкание или возгорание кабеля.
- ▲ Для отключения прибора от электросети всегда беритесь за саму вилку, не тяните за кабель электропитания.
- ▲ Используйте только комплектные оригинальные аксессуары и материалы, рекомендованные производителем.

ВНИМАНИЕ

- ▲ Перед подключением устройства к электрической сети проверьте, совпадает ли ее

напряжение с номинальным напряжением питания прибора.

- ▲ По обязательному требованию защиты от поражения электрическим током подключайте прибор только к розеткам, имеющим заземление. Используя удлинитель, убедитесь, что он также имеет заземление.
- ▲ Перед заполнением резервуара водой вынимайте вилку из розетки.
- ▲ Используйте только дистиллированную или фильтрованную воду. Не заливайте никакую другую жидкость, кроме воды.
- ▲ ЗАПРЕЩЕНО погружать прибор и шнур питания в воду или помещать их под струю воды или другой жидкости!
- ▲ Если устройство упало в воду, как можно быстрее вытащите вилку из розетки. Не прикасайтесь к прибору и не погружайте руки в воду в этот момент!

▲ ЗАПРЕЩЕНО при использовании касаться прибора, шнура питания и вилки мокрыми руками и тогда, когда на них попала вода.

▲ Не используйте прибор на открытом воздухе и в помещениях с повышенной влажностью, например, в ванной комнате. Попадание влаги внутрь корпуса устройства может привести к его серьезным повреждениям и/или поражению электрическим током.

▲ ЗАПРЕЩЕНО использование прибора при его падении, с видимыми признаками повреждений или протекании.

▲ Подошва устройства сильно нагревается во время работы. Не прикасайтесь к горячей поверхности.

ПРЕДУПРЕЖДЕНИЯ

▲ Используйте и храните прибор с подставкой только на плоской, устойчивой и термостойкой поверхности.

- ▲ Не оставляйте прибор без присмотра подключенным к электросети и/или во время работы. Перед проведением технического обслуживания или иных работ отключайте прибор от основного источника электропитания.
- ▲ Не используйте агрессивные абразивные чистящие средства для очистки устройства.
- ▲ Упаковочный материал (пенопласт, пленка и прочее) может быть опасен для детей. Утилизируйте его в соответствии с местными правилами или храните в недоступном для детей месте.
- ▲ Дети младше 8 лет должны находиться вне пределов досягаемости прибора или под постоянным присмотром.
- ▲ Данный прибор могут использовать дети в возрасте от 8 лет и старше, лица с ограниченными физическими и сенсорными

способностями, а также с нарушениями душевного здоровья, или люди с недостатком опыта и знаний при условии, если они находятся под постоянным присмотром лица, ответственного за их жизнь, здоровье и благополучие, или если им провели полноценный инструктаж о безопасном использовании устройства с полным пониманием возможных опасностей.



В случае обнаружения каких-либо неполадок немедленно прекратите использование устройства.

УСТРОЙСТВО ПРИБОРА

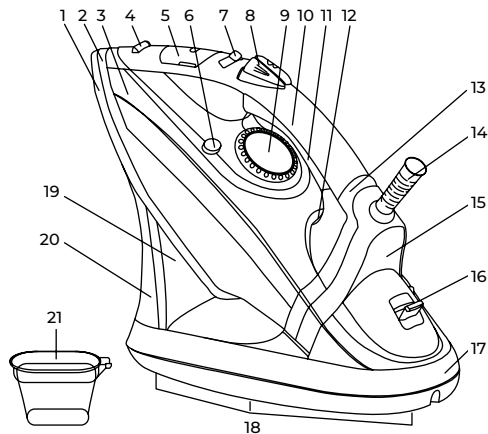

1. Подошва с керамическим покрытием
2. Теплоизоляционная панель
3. Резервуар для воды с отметкой MAX (360 г)
4. Отверстие распылителя воды
5. Крышка резервуара для воды
6. Кнопка самоочистки от накипи Self Clean
7. Регулятор подачи пара ☁ — ☁
8. Кнопка распыления воды / парового удара (интенсивной подачи пара) ∇ / ☁
9. Регулятор нагрева подошвы
10. Ручка
11. Антискользящее покрытие ручки
12. Световой индикатор
13. Основание прибора
14. Электрошнур с шарнирным креплением
15. Блок питания
16. Трехпозиционный переключатель:
 - ☁ — отсоединение без основания
 - ☁ — блокировка
 - ☁ — полное отсоединение
17. Основание подставки
18. Нескользящие ножки
19. Изоляционное термopокрытие подставки
20. Верхняя часть подставки
21. Мерный стакан

РЕГУЛЯТОР НАГРЕВА ПОДОШВЫ

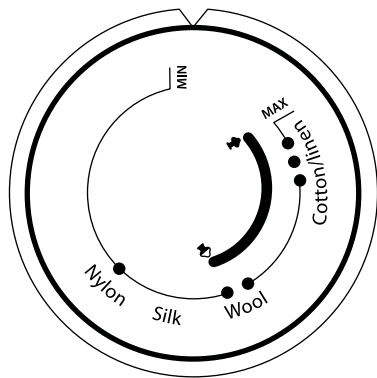

Nylon	Нейлон, капрон
Silk	Шелк
Wool	Шерсть
Cotton/linen	Хлопок/Лен

ПЕРЕД НАЧАЛОМ РАБОТЫ

Достаньте прибор и комплектующие из упаковки. Удалите все транспортировочные материалы и наклейки.



Обязательно сохраните на корпусе все предупреждающие наклейки и этикетку с серийным номером изделия.

Визуально убедитесь в отсутствии механических повреждений прибора.



Необходимо выдержать устройство 3 часа при комнатной температуре перед использованием, если оно подвергалось низким температурам при транспортировке.

Полностью размотайте электрошнур. Протрите подставку, корпус и подошву утюга влажной тканью. Вытрите прибор насухо.

При первом запуске в процессе работы устройства может появиться посторонний запах. Также возможно наличие конденсата в резервуаре для воды, оставшегося от прохождения контроля качества на сборочной линии. Это нормально и не является неисправностью.



Перед началом использования убедитесь, что выбранные температура и способ глажения соответствуют указаниям на ярлыке изделия, которое Вы собираетесь гладить (см. Таблицу выбора режимов глажения для различных тканей).



Оставляя прибор даже на короткое время, всегда вынимайте вилку из розетки и ставьте утюг на подставку.

Не оставляйте утюг без присмотра, пока он подключен к электросети!

НАПОЛНЕНИЕ РЕЗЕРВУАРА ДЛЯ ВОДЫ

1. Убедитесь, что прибор отключен от электросети.
2. Переведите регулятор подачи пара в положение , а регулятор нагрева подошвы – в положение MIN. Установите трехпозиционный переключатель в положение  и снимите утюг с подставки.



3. Откройте крышку резервуара для воды, поднимите носик утюга вверх. С помощью мерного стакана залейте в резервуар дистиллированную или филь-

трованную воду не выше отметки MAX (360 г) на корпусе прибора.



Не заливайте никакую другую жидкость, кроме воды!

4. Закройте крышку резервуара.

ИСПОЛЬЗОВАНИЕ

1. Установите необходимую температуру, вращая регулятор нагрева подошвы.
2. Установите регулятор подачи пара в нужное положение.
3. Подключите прибор к электросети. Индикатор загорится оранжевым цветом.
4. Когда подошва прибора нагреется до заданной температуры, индикатор погаснет, можно приступать к глажению.



Не открывайте крышку резервуара для воды во время использования прибора!

ТАБЛИЦА ВЫБОРА РЕЖИМОВ ГЛАЖЕНИЯ ДЛЯ РАЗЛИЧНЫХ ТКАНЕЙ

СИМВОЛ НА РЕГУЛЯТОРЕ НАГРЕВА	T °C	ОБОЗНАЧЕНИЯ	ТИП ТКАНИ	РЕКОМЕНДАЦИИ
MIN	70-120		Акрил	Используйте температуру с минимальными значениями
			Ацетатные волокна	
			Вискоза	
·	100-160	Nylon	Нейлон, капрон	Не опрыскивайте ткань водой, от неравномерной влажности возможно образование разводов
		Silk	Шелк	
..	140-210	Wool	Шерсть	Опрыскивайте водой и/или гладьте через влажную ткань. При повышенной температуре возможна усадка
... / MAX	160-220	Cotton/linen	Хлопок/Лен	Используйте температуру с максимальными значениями, рекомендуется режим отпаривания

ПРОВОДНОЕ ГЛАЖЕНИЕ

1. Установите необходимую температуру и подачу пара в нужное положение.
2. Установите трехпозиционный переключатель в положение .
3. Снимите утюг (с блоком питания) с подставки и начните процесс глажения.



Не заливайте никакую другую жидкость, кроме воды!

БЕСПРОВОДНОЕ ГЛАЖЕНИЕ

1. Установите необходимую температуру и подачу пара в нужное положение.
2. Установите трехпозиционный переключатель в положение .
3. Снимите утюг (без блока питания) с подставки и начните процесс глажения.



Всегда устанавливайте прибор на подставку, когда прерываете глажение.



При длительном беспроводном глажении и при использовании нескольких паровых ударов подошва может остыть быстрее, чем требуется. По этой причине рекомендуем всегда использовать утюг в режиме проводного глажения, если Вы хотите применить несколько паровых ударов.

БЛОКИРОВКА ПРИБОРА

1. Установите утюг на подставку.
2. Установите трехпозиционный переключатель в положение .
3. Теперь прибор заблокирован на подставке.

РАСПЫЛЕНИЕ ВОДЫ

Убедитесь, что в резервуаре достаточно воды. Для увлажнения ткани нажмите кнопку распыления , из отверстия распылителя будет выходить вода и опрыскивать ткань.

ГЛАЖЕНИЕ С ПАРОМ

1. Убедитесь, что в резервуаре достаточно воды.
2. Установите регулятор подачи пара и регулятор температуры в нужное Вам положение.
3. Вставьте вилку в розетку.
4. После того как индикатор погаснет, можно начинать глажение.





***ВНИМАНИЕ!** Постоянная подача пара происходит только при высокой температуре нагрева подошвы.*

ПАРОВОЙ УДАР

Паровой удар предназначен для разглаживания сильно мнущихся и плотных тканей. Расход воды – 170 г/мин.

1. Убедитесь, что в резервуаре достаточно воды.
2. Переведите регулятор нагрева подошвы в положение MAX и регулятор подачи пара в поло-

жение  (для корректной работы данной функции температура должна быть самой высокой).

3. Во время глажения нажимайте кнопку парового удара , из отверстий подошвы будет интенсивно выходить пар. Интервалы между нажатиями на кнопку  должны быть не менее 2-3 секунд.



Функцию парового удара можно использовать также и при вертикальном отпаривании.

СУХОЕ ГЛАЖЕНИЕ

Поверните регулятор пара в минимальное положение , установите регулятор температуры в нужное Вам положение, и Вы сможете гладить сухим способом, без использования воды.

ПРОТИВОКАПЕЛЬНАЯ СИСТЕМА

Утюг оснащен функцией защиты от капель: он автоматически прекращает подачу пара при слишком низкой температуре для предотвращения вытекания воды из подошвы. Благодаря этому Вы можете гладить даже самые деликатные ткани без риска повредить их.

ЗАЩИТА ОТ НАКИПИ

Образующаяся в процессе работы утюга накипь затрудняет образование в нем пара и существенно уменьшает качество и удобство глажения, заставляя выходить пар неравномерно. Загрязнения могут остаться на ткани и портить ее внешний вид. Для предотвращения образования большого количества накипи прибор оснащен системой Anti-calk, защищающей отверстия подошвы. Данная система очищает воду перед ее попаданием на нагревательный элемент утюга, тем самым предотвращая образование минеральных отложений в паровой камере.

ВЕРТИКАЛЬНОЕ ОТПАРИВАНИЕ

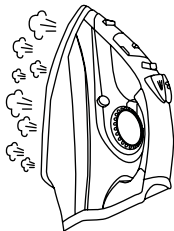

Данная функция позволяет разглаживать пальто и пиджаки, а также легкие и тяжелые по структуре ткани (тюль и шторы), не снимая их с вешалки/карниза.

Расположите утюг вертикально, подошвой в направлении отпариваемой ткани. Ведя утюгом сверху вниз, выполните не-

сколько коротких нажатий на кнопку . Переводите утюг в горизонтальное положение через каждые 5 нажатий.



ВНИМАНИЕ! Температура пара очень высокая! Во избежание ожогов не допускайте контакта с паром, выходящим из отверстий на подошве утюга.



ЗАПРЕЩАЕТСЯ отпаривать одежду на человеке!

ЗАВЕРШЕНИЕ РАБОТЫ

По завершении работы отключите прибор от электросети, слейте воду. Не оставляйте воду в резервуаре утюга во избежание образования загрязнений, которые могут испачкать ткани в процессе глажения.

Установите регулятор нагрева подошвы в положение MIN, а регулятор подачи пара – в положение .

ЧИСТКА И УХОД

Перед очисткой прибора убедитесь, что он отключен от электросети и полностью остыл. Корпус прибора и подошву можно очистить влажной тканью или губкой.



ЗАПРЕЩАЕТСЯ погружать прибор в воду или промывать его под струей воды.

Не используйте для очистки абразивные и спиртосодержащие моющие средства, металлические щетки и т. д.

После очистки установите утюг на подставку, переведите трехпозиционный переключатель в положение , после чего прибор, блок питания и подставка будут зафиксированы.

ФУНКЦИЯ САМООЧИСТКИ

Данная функция служит для очистки утюга от образовавшейся накипи в отверстиях подошвы. Рекомендуется проводить процедуру самоочистки два-три раза в месяц и использовать только дистиллированную или фильтрованную воду.

1. Установите трехпозиционный переключатель в положение .
2. Снимите утюг с подставки, залейте в резервуар достаточно воды.
3. Установите регулятор нагрева подошвы на MAX.
4. Вставьте вилку в розетку. Когда индикатор погаснет, а затем снова загорится, выньте вилку из розетки.
5. Нажимайте кнопку самоочистки от накипи Self Clean примерно одну минуту, пока выход пара и горячей воды из отверстий подошвы не прекратится.
6. Дайте утюгу снова нагреться, остатки воды в резервуаре испарятся.
7. Когда подошва остынет, протрите ее влажной тканью.

ХРАНЕНИЕ И ТРАНСПОРТИРОВКА

- Перед хранением и транспортировкой устройства необходимо тщательно очистить корпус и полностью его просушить.
- Хранение допускается в сухом и хорошо вентилируемом помещении вдали от источников огня, нагревательных приборов и прямых солнечных лучей. Храните прибор в чистом и сухом состоянии, в недоступном для детей месте.
- Электрические устройства транспортируют всеми видами транспорта в соответствии с правилами перевозки грузов, действующими на транспорте конкретного вида. При перевозке устройства используйте оригинальную заводскую упаковку.
- Транспортировка должна осуществляться только в крытом транспорте.
- Устройство должно быть правильно упаковано и закреплено во избежание самопроизвольного перемещения в процессе транспортировки.
- Транспортировка устройства должна исключать возможность непосредственного воздействия на него атмосферных осадков и агрессивной внешней среды.
- При осуществлении транспортировки и хранения устройства запрещается подвергать его механическим воздействиям извне, так как они могут привести к повреждению устройства, нарушению его конструкции или повреждению внешней упаковки.
- При хранении и транспортировке запрещено допускать попадание воды и иных жидкостей на упаковку устройства или внутрь упаковки.
- При проведении погрузочно-разгрузочных работ требуется осторожность.

УСТРАНЕНИЕ НЕИСПРАВНОСТЕЙ

НЕИСПРАВНОСТЬ	ВОЗМОЖНЫЕ ПРИЧИНЫ	СПОСОБ РЕШЕНИЯ
Подогрев утюга не нагревается	Прибор не подключен к электросети	Подключите прибор к электросети
	Розетка неисправна	Подключите прибор к исправной розетке
Подогрев утюга слабо нагревается	Установлена слишком низкая температура нагрева	Установите более высокую температуру, поворачивая регулятор нагрева подошвы
Отсутствует пар	Регулятор подачи пара установлен в положение «Без пара» 	Установите регулятор пара в положение «Пар» 
Выходящий из отверстий пар пачкает одежду	Использована водопроводная вода	Используйте только дистиллированную или отфильтрованную воду
	После предыдущего использования не была удалена вода из резервуара	Проведите самоочистку прибора (см. «Функция самоочистки»). Всегда выливайте воду из резервуара по окончании работы
Интенсивность подачи пара недостаточна	Регулятор подачи пара установлен в положение слабой подачи пара	Переведите регулятор подачи пара в положение средней или сильной подачи пара
	В резервуаре мало воды	Наполните резервуар водой как минимум на $\frac{1}{4}$
	Задействована противokaпельная система	Проведите самоочистку прибора (см. «Функция самоочистки»). Всегда выливайте воду из резервуара по окончании работы

НЕИСПРАВНОСТЬ	ВОЗМОЖНЫЕ ПРИЧИНЫ	СПОСОБ РЕШЕНИЯ
Подошва утюга загрязнена и пачкает одежду	Установлена слишком высокая температура подошвы	Сверьтесь с ярлыками на изделии и «Таблицей выбора режимов глажения для различных тканей»
	Одежда недостаточно прополоскана	Прополощите одежду, убедитесь, что на ней не осталось мыла или других чистящих веществ
Из отверстий подошвы вытекает вода	Установлена слишком низкая температура нагрева подошвы	Установите регулятор нагрева подошвы в положение .. , .. или ... / MAX
	Слишком низкая температура подошвы из-за частого нажатия кнопки интенсивной подачи пара	Увеличьте интервалы между нажатиями кнопки парового удара
На подошве царапины и другие механические повреждения	Утюг был помещен на металлическую поверхность	Используйте только специальную подставку для утюга, входящую в комплект, и храните утюг на ней
	Подошва была повреждена фурнитурой на одежде (заклепки, молнии, пуговицы и т. д.)	В процессе глажения старайтесь не задевать молнии, заклепки и другие твердые предметы, которые могут повредить подошву



Если неисправность не удалось устранить, обратитесь за консультацией в авторизованный сервисный центр или в отдел заботы о клиентах GARLYN. Все ремонтные работы должны производиться квалифицированными специалистами в сервисном центре.

ОТДЕЛ ЗАБОТЫ О КЛИЕНТАХ GARLYN

КАК СВЯЗАТЬСЯ

Чтобы получить ответы на все интересующие Вас вопросы, обратитесь в наш отдел заботы о клиентах.

Наши специалисты с радостью помогут решить любые возникшие проблемы и ответят на самые неожиданные вопросы.

Мы также будем рады Вашим предложениям о том, как еще мы можем улучшить наши товары и сделать их максимально удобными и надежными.

С заботой о Вас!

Телефон: 8 (800) 350-05-03 (доб. 2)

Почта: info@garlyn.ru

График работы: ежедневно с 10 до 20.

ТЕХНИЧЕСКИЕ ХАРАКТЕРИСТИКИ

Тип товара	утюг беспроводной
Товарный знак	Garlyn
Модель	GT-240
Напряжение	220-240 В, 50 Гц
Мощность	2400 Вт
Материал корпуса	пластик
Защита от поражения электротоком	класс I
Беспроводное использование	есть
Режим сухого глажения	есть
Режим пара	есть
Режим вертикальной подачи пара	есть
Функция самоочистки	есть
Покрытие подошвы	керамическое
Объем резервуара для воды	360 мл
Постоянный пар	40 г/мин
Паровой удар	170 г/мин
Противокапельная система	есть
Защита от накипи	есть
Длина электрошнура	3 м
Габаритные размеры	320 × 250 × 120 мм
Вес нетто	1,55 кг
Срок службы	3 года

КОМПЛЕКТАЦИЯ

Утюг беспроводной	1 шт.
Подставка	1 шт.
Мерный стакан	1 шт.
Руководство пользователя	1 шт.
Краткая инструкция пользователя	1 шт.
Гарантийный талон	1 шт.

I *Производитель, постоянно улучшая и совершенствуя свою продукцию, оставляет за собой право вносить конструктивные изменения в спецификацию и дизайн товара, не ухудшающие его качество, без предварительного уведомления об этих изменениях.*

УТИЛИЗАЦИЯ



Внимание! После окончания срока службы в соответствии с экологическими требованиями не выбрасывайте прибор вместе с бытовыми отходами. Передайте его в специализированный пункт для дальнейшей утилизации. Этим Вы можете защитить окружающую среду. Отходы, образующиеся при утилизации изделий, подлежат обязательному сбору с последующей утилизацией в установленном порядке и в соответствии с действующими требованиями и нормами отраслевой нормативной документации, в том числе в соответствии с СанПиН 2.1.7.1322-03 «Гигиенические требования к размещению и обезвреживанию отходов производства и потребления».



Товар сертифицирован в соответствии с Федеральным законом «О техническом регулировании» и соответствует требованиям Технического регламента Таможенного союза ТР ТС 004/2011 «О безопасности низковольтного оборудования», Технического регламента Таможенного союза ТР ТС 020/2011 «Электромагнитная совместимость технических средств», Технического регламента Евразийского экономического союза «Об ограничении применения опасных веществ в изделиях электротехники и радиоэлектроники» ТР ЕАЭС 037/2016.

Гарантийный срок: 12 месяцев с даты продажи изделия
Дату изготовления Вы можете найти на корпусе прибора
Спроектировано и разработано компанией GARLYN
Сделано в Китае

The background of the entire image is a repeating geometric pattern of triangles. The triangles are arranged in a grid where each row consists of alternating upward-pointing and downward-pointing triangles. The colors are a vibrant orange and a solid black, creating a high-contrast, visually busy texture.

www.garlyn.ru

GT-240-UM-01-STI