项目名称

V2405

版本号

S00

设计时间

2023/12/25

物料名称

说明书

设计师

张琴

审核

批准

料号

04170500002357

材质工艺要求：封面 157g 哑粉纸，内页 68g 哑粉纸
成品尺寸为 210*140mm，胶装

材质要求：

颜色及专色：

尺寸要求：

变更履历：

The word "dreame" is the abbreviation of Dreame Technology Co., Ltd. and its subsidiaries in China. It is the transliteration of the company's Chinese name "追觅", which means striving for excellence in every endeavor and reflects the company's vision of continuous pursuit, exploration and search in technology.



For more information & after-sales support, contact us via
aftersales@dreame.tech or <https://global.dreametech.com>
Dreame Trading (Tianjin) Co., Ltd.
Made in China

VZV16A-EU-S00
YY-YY



Dreame Z20

Cordless Stick Vacuum

User Manual

DREAME

THANK YOU

FOR PURCHASING THIS DREAME
VACUUM CLEANER.

Registration Quick Start

Welcome to register a Dreame account by scanning the QR code.

You are available for the User Manual and Special Offers.



With it you are obtaining a high quality product that is engineered for optimal performance. If you have any questions on the product, please contact us: aftersales@dreame.tech.

EN	User Manual	1
DE	Benutzerhandbuch	11
FR	Manuel d'utilisation	22
IT	Manuale Utente	33
ES	Manual de usuario	44
RU	Руководство пользователя	55
PL	Instrukcja Obsługi	67
NL	Gebruiksaanwijzing	78
SV	Användarmanual	90
NO	Brukerhåndbok	101
DK	Brugermanual	112
FI	Käyttöohjeet	123
AR	دليل المستخدم	134
HE	מדריך למשתמש	143

A

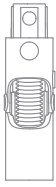

1



2

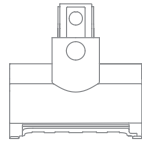

3

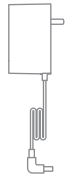

4



5



6



7

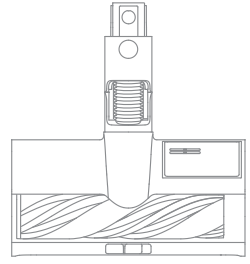

8

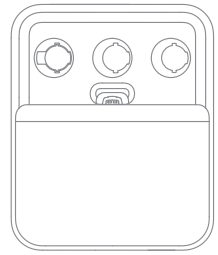

9

B

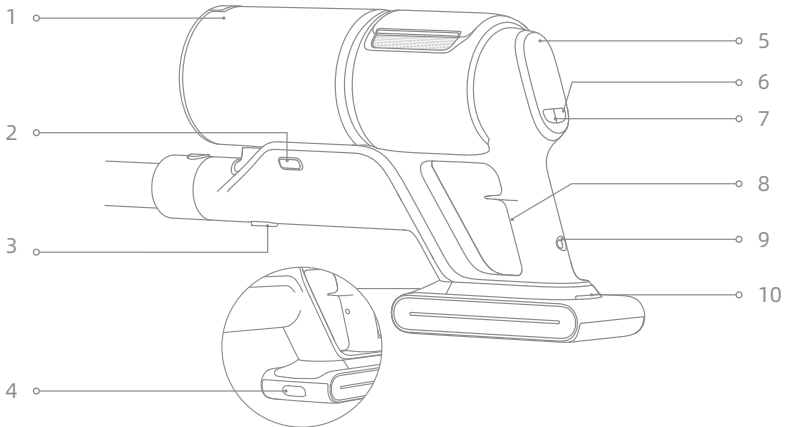

C-1

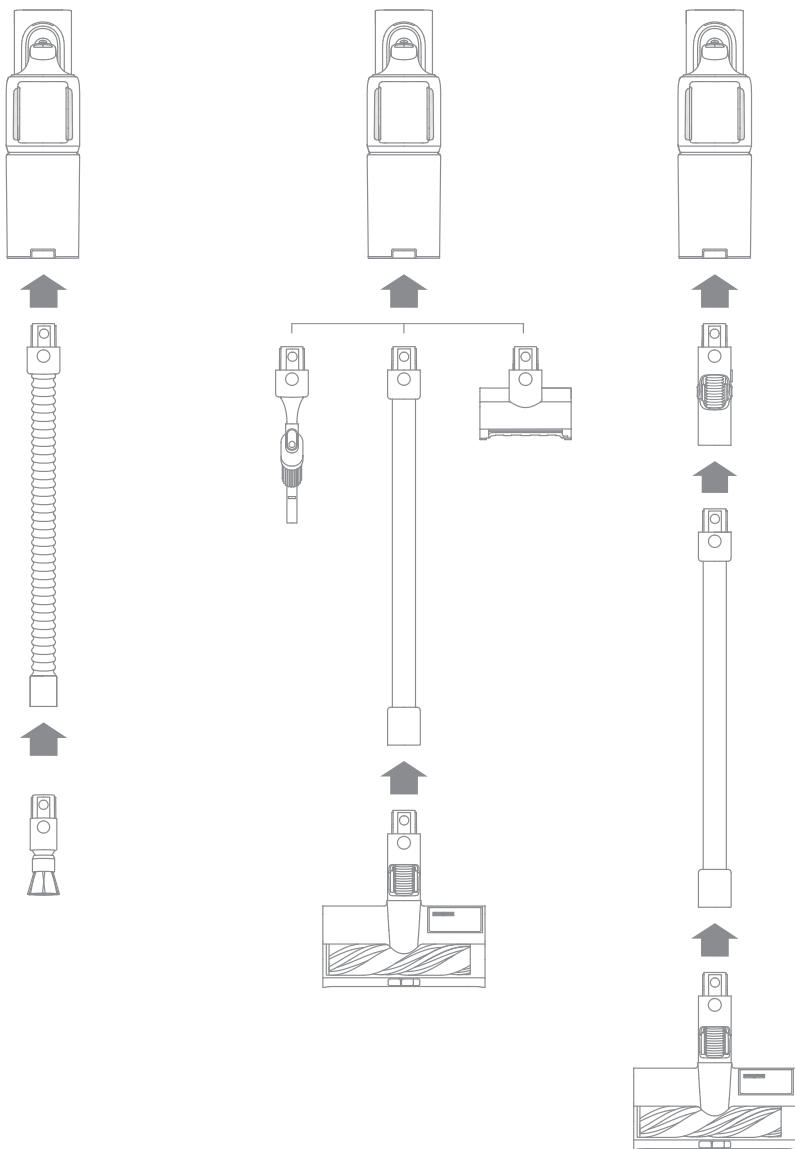

C-2

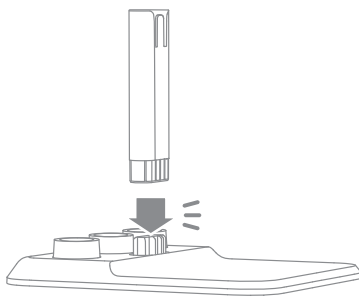

D-1

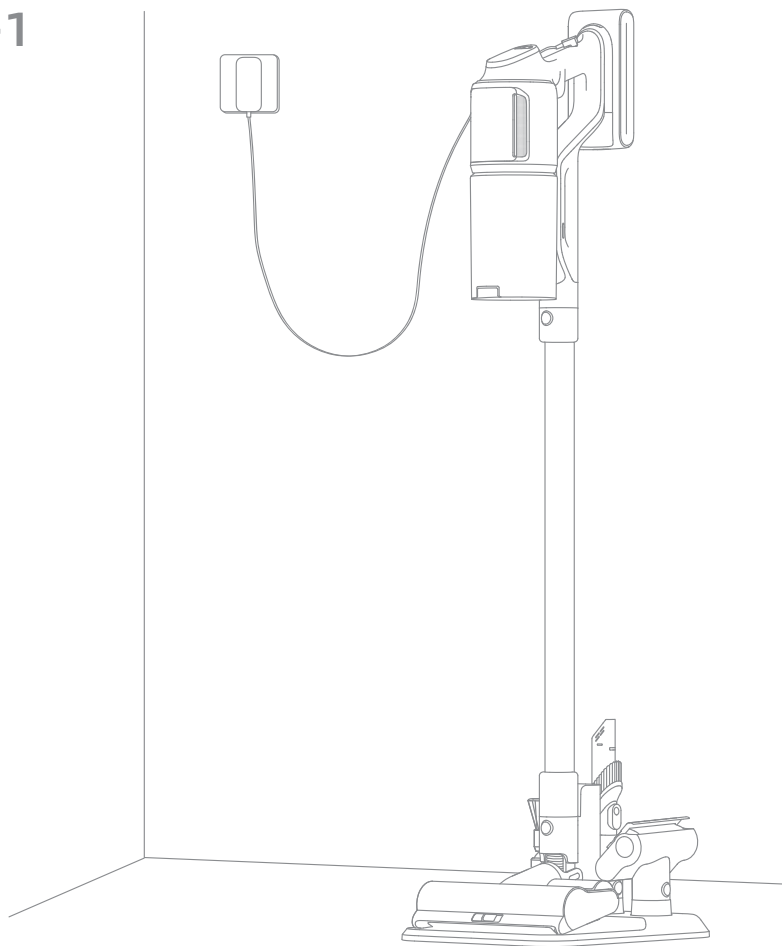

D-2

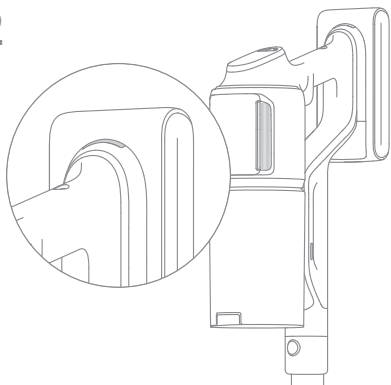

D-3



E-1



E-2

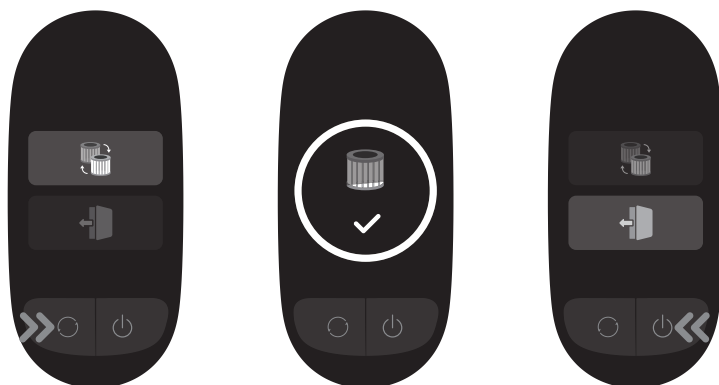

E-3



E-4

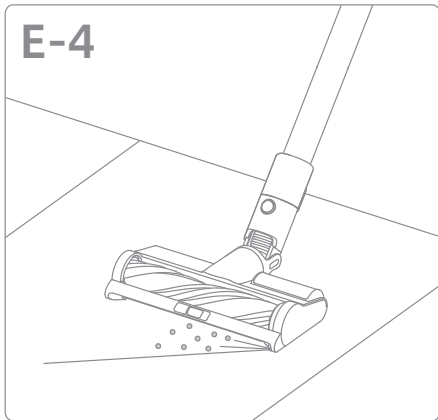

E-5

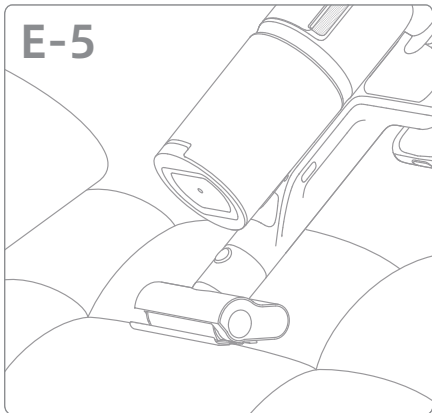

E-6

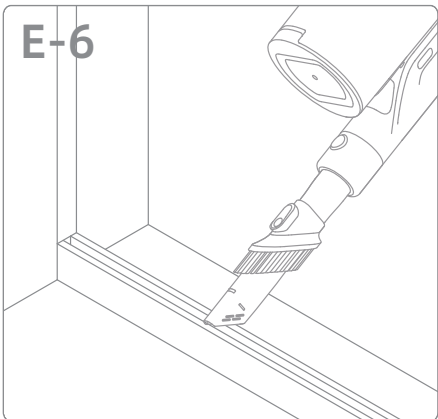

E-7

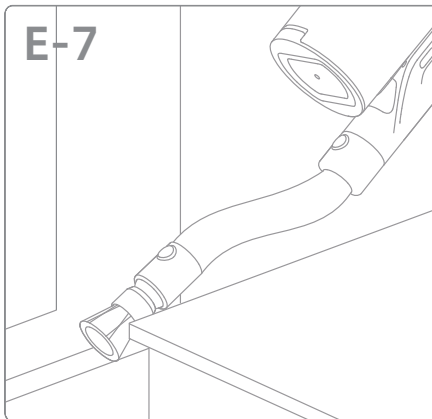

E-8

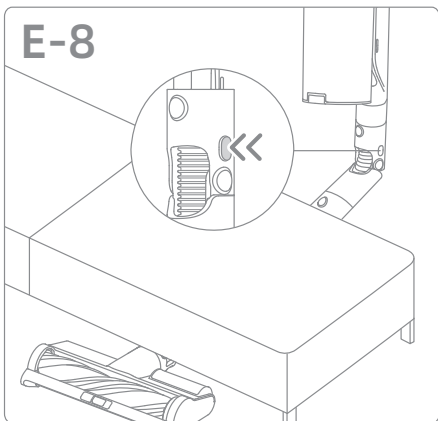

F-1

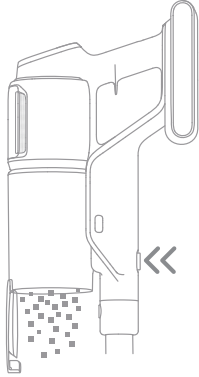

F-2

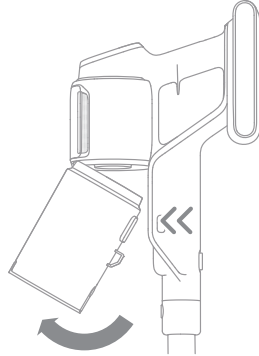

F-3

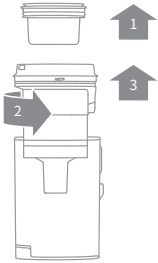

F-4

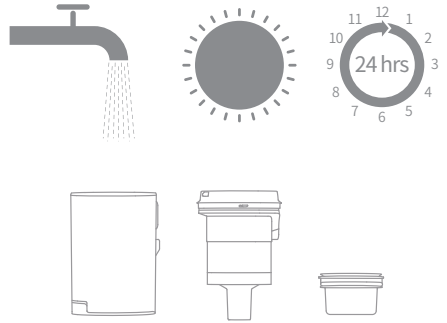

F-5

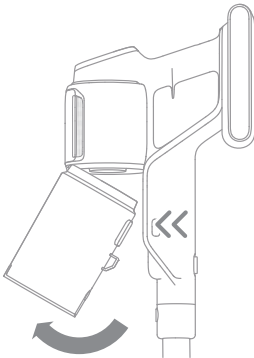

F-6

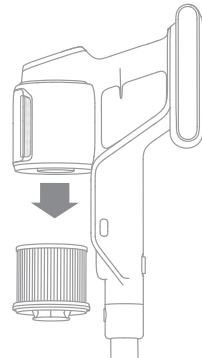

F-7



F-8

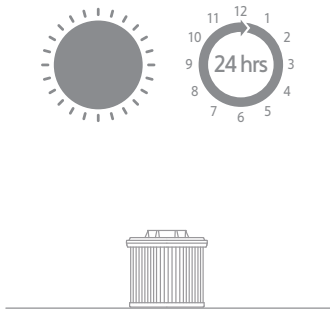

F-9

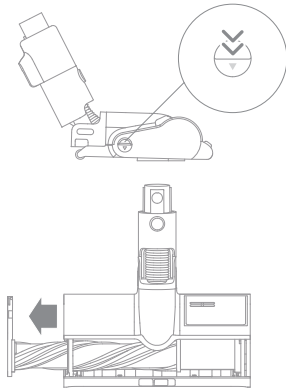

F-10

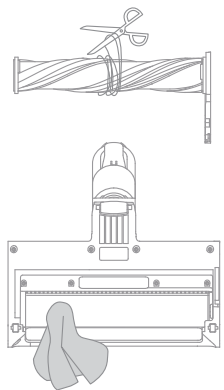

F-11

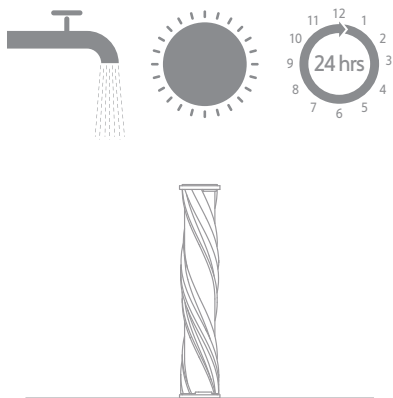

F-12

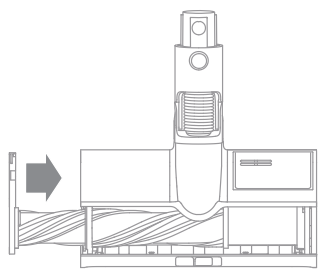

F-13

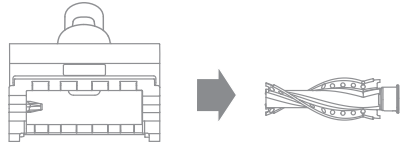
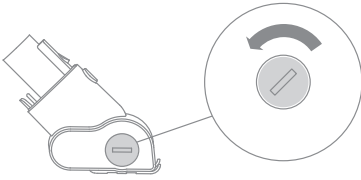

F-14

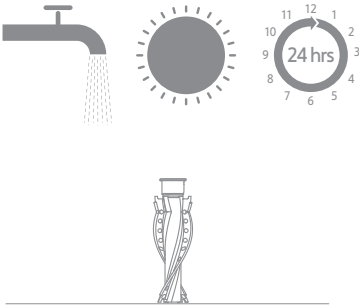

F-15

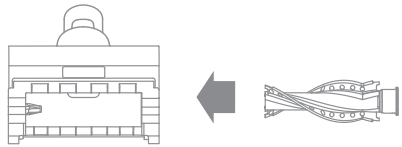

Safety Instructions

To prevent accidents including electric shock or fire caused by improper use, please read this manual carefully before use and retain it for future reference.

Warning

- This product can be used by children aged from 8 years and above and persons with physical, sensory, intellectual deficiencies, or limited experience or knowledge under the supervision of a parent or guardian to ensure safe operation and to avoid any risk of hazards. Cleaning and maintenance shall not be made by children without supervision.
- This appliance is not intended for use by persons (including children) with reduced physical, sensory or mental capabilities, or lack of experience and knowledge, unless they have been given supervision or instruction concerning use of the appliance by a person responsible for their safety.
- Children should be supervised to ensure that they do not play with the appliance.
- The vacuum is not a toy. Children shall not play with or operate this product. Please exercise caution when using the vacuum near children. Do not allow children to clean or maintain the vacuum unless supervised by a parent or guardian.
- Do not use the vacuum outdoors or on wet surfaces. Only use the vacuum on dry indoor surfaces. Do not touch the plug or any part of the vacuum with wet hands.
- To reduce the risk of fire, explosion, or injury, check to make sure the lithium battery and charging adapter are undamaged before use. Do not use the vacuum if either the lithium battery or charger is damaged.
- The illumination omni-brush, motorized mini-brush, battery, metal connector pin, and vacuum are electrically conductive and should not be immersed in water or other liquid. Make sure to dry all filters after cleaning.
- To prevent injury caused by moving parts, turn off the vacuum before cleaning the illumination omni-brush and motorized mini-brush. The illumination omni-brush, motorized mini-brush, dust compartment and filter must all be properly installed before using the vacuum.
- Only use the original charging adapter. Never use an unoriginal adapter, as this may cause the lithium battery to catch fire.
- Do not use the vacuum to pick up flammable or combustible liquids, such as gasoline, or bleach, ammonia, drain cleaners or other liquids.
- Do not use the vacuum to pick up sharp or hard objects, such as glass, nails, screws, or coins, which may damage the machine. Do not use the vacuum to pick up drywall particles, ashes like fireplace ash, or smoking or burning materials such as coal, cigarette butts or matches.
- Check the area to be cleaned before use. To prevent the openings from being blocked, clear the larger paper, spitball, plastic cloth or sharp objects (such as glass, nails, screws, coins, etc.) and any object which is larger than openings.
- Keep hair, loose clothing, fingers and other parts of the body away from the vacuum's openings and moving parts. Do not point the extension rod, wand or tools at your eyes or ears or put them in your mouth.
- Do not put any object into the vacuum's openings. Do not use the vacuum with any opening blocked. Keep free of dust, lint, hair, or other items which may reduce airflow.
- Do not rest the vacuum against a chair, table, or other unstable surface, as this may

cause damage to the machine or personal injury. If the vacuum becomes damaged from being knocked over or is otherwise malfunctioning, please contact our authorized service department. Never attempt to disassemble the device on your own.

- All instructions in the manual for recharging the battery must be strictly followed. Failure to properly charge the battery within the specified temperature range could damage the battery.
- Only use accessories and replacement parts recommended by the manufacturer.
- Please be extra careful when using the vacuum to clean stairs.
- Make sure the vacuum is unplugged when not used for extended periods as well as prior to performing any maintenance or repairs.
- Do not install, charge, or use this product outdoors, in bathrooms, or around a pool.
- Fire Hazard Warning: Do not apply any type of fragrance to the vacuum's filter. These types of products are known to contain flammable chemicals which may cause the vacuum to catch fire.
- Only use the original charger (Model ZD024M340090EU). Failing to do so may cause the lithium-ion battery to catch fire.
- WARNING: For the purposes of recharging the battery, only use the detachable supply unit provided with this appliance.
- Only use the approved battery type (Model V2405-8S1P-GYA). Failing to do so may cause the lithium-ion battery to catch fire.
- If the battery material is released, remove personnel from area until the batteries cool down and fumes dissipate.
- Provide maximum ventilation to clear out hazardous gases and avoid skin and eye contact or inhalation of vapors.
- Remove spilled liquid with absorbent and incinerate waste.
- Do not use and store in extremely hot or cold environments (below 0°C /32°F or above 40°C /104°F). Please charge the cordless vacuum in temperature above 0°C /32°F and below 40°C /104°F.
- This product is designed for home use only.
- The supply terminals are not to be short-circuited.



Read operator's manual



Detachable supply unit



For indoor use only

We, Dreame Trading (Tianjin) Co., Ltd., hereby, declares that this equipment is in compliance with the applicable Directives and European Norms, and amendments. The full text of the EU declaration of conformity is available at the following internet address: <https://global.dreameotech.com>

For detailed e-manual, please go to <https://global.dreameotech.com/pages/user-manuals-and-faqs>

Product Overview

Accessories

1. Flexible Adapter
2. Rotating Soft Dusting Brush
3. Motorized Mini-Brush
4. Charger
5. Extension Rod
6. Combination Tool
7. Extension Hose
8. Illumination Omni-Brush
9. Accessory Storage Mount (Support Rod ×1, Storage Mount ×1)

Fig. A

Note: The illustrations in this manual are indicative only. The actual product may differ.

Component Names

Vacuum Body

1. Dust Cup
2. Dust Cup Release Button
3. Dust Cup Bottom Cover Release Button
4. Battery Pack Release Button
5. Display Screen
6. Power Button
7. Suction Level Switch
8. Antistatic Contact
9. Charging Port
10. Battery Status Indicator

Fig. B

Installation

Installing the Accessories

Note:

- It is not recommended to use the motorized mini-brush with the extension rod.
- Please install the accessories according to the actual cleaning needs.
- It is recommended to use the flexible adapter when cleaning the low-lying furniture and not recommended to be connected to the vacuum body all the time for daily floor cleaning.

Fig. C-1

Installing the Accessory Storage Mount

Insert the support rod vertically into the storage mount until you hear a click.

Fig. C-2

Charging

Fully charge the vacuum before using it for the first time.

Note:

- The vacuum cannot be used while charging.
- When fully charged, the battery status indicator will turn off after 5 minutes and the vacuum will enter the power saving mode.
- This will take about 3.5 hours. Vacuuming at Turbo mode for a prolonged period will cause the battery to heat up, which increases charging time. Allow the vacuum to cool down for 30 minutes before charging it.

Fig. D-1

Battery Status Display

1. Battery Status Indicator

-  Blinking white
- Solid white
- Off

Charging

- Fully charged
-  Charging
- Standby Mode

Fig. D-2

2. Display Screen



The number on the display screen represents the current battery level in a percentage during charging. When the number becomes 100, the battery is fully charged.

Fig. D-3

How to Use

Display Screen

1. Dirty Level Indicator

The color changes with the amount of dust in real time (only in Auto Mode).
2. Particulate Matter Amount Indicator
3. Suction Level
 -  Eco
 -  Auto
 -  Turbo
4. Suction Level Switch



Press briefly to switch between eco, auto and turbo mode.
5. Particulate Matter Types
 - > 10 μ m (eg. pollen)
 - > 50 μ m (eg. hair)
 - > 200 μ m (eg. dust)
 - > 500 μ m (eg. mite)
6. Battery Level Percentage

When the display screen shows "LO", it indicates that the battery level is lower than 10%.
7. Power Button

Press briefly to turn on/off

Fig. E-1

Settings

In the standby state, press and hold the suction level switch  for 3 seconds to enter the setting interface. Briefly press the switch button  to select an option, and press and hold  for 3 seconds to confirm.

Reset Filter

Press and hold the suction level switch  for 3 seconds to select resetting filter and the filter will automatically complete the reset.

Exit





Press the power button  when it is in the setting interface to return to the main interface directly, or select , then press and hold  for 3 seconds to return to the main interface.

Fig. E-2

Note:

- If there is no operation for more than 15 seconds, the screen will turn off, and it will return to the main interface when lit up again.
- In a high altitude area, it is recommended to switch to high-altitude mode before use to avoid abnormal use (press and hold the suction level switch for 3 seconds until the setting is displayed, then press and hold the power button for 3 seconds to enter/exit the high altitude mode).
- If the vacuum is not working properly, the screen display will show an error message. Please refer to the troubleshooting table to find your solution.

Starting Cleaning

Press the power button  to start operating. After the vacuuming is completed, press the  button and the amount of various particle matters vacuumed will show on the screen.

Press the button  to switch levels between auto, eco and turbo and the corresponding icon will show on the screen.

Note:

- When any cleaning mode stops running, the vacuum cleaner will default to auto mode when it is started again. Factory default setting is the auto mode.

- Only when running in auto mode, the suction power and the color of the dirty level indicator change with the amount of particulate matter in real time.

Fig. E-3

Using Different Accessories

Illumination Omni-Brush

Suitable for cleaning hard floor, marble, tile, low pile carpet and more.

When vacuuming on tiles, wooden floors or other hard surfaces, push the switch on the brush to the position shown in the figure. When using on baby play mats, carpets or for vacuuming coffee beans, pop corn and other pellets, push the switch to the other side.

Fig. E-4

Motorized Mini-Brush

For vacuuming dirt, pet hair, and other stubborn debris from sofas, bedding, and other fabric surfaces. It is not recommended to vacuum on fragile surfaces, such as silk.

Fig. E-5

Combination Tool

Suitable for vacuuming cracks, corners of doors and windows, stairs, and other hard-to-reach places.

Fig. E-6

Rotating Soft Dusting Brush

It can be connected to the extension hose. With a rotatable head, it is suitable for cleaning delicate and fragile surfaces and corners such as glass, displays and keyboards.

Fig. E-7

Flexible Adapter

Bending and extending the rod with one click can easily reach under low-lying furniture, such as bed and sofa.

Note: It is recommended to use the flexible adapter when cleaning the low-lying furniture and not recommended to be connected to the vacuum body all the time for daily floor cleaning.

Fig. E-8

Note:

- If any rotating part becomes stuck, the vacuum may shut off automatically. Remove any trapped foreign objects, then resume use.
- When the battery becomes overheated, the vacuum will automatically shut off. Wait until the battery temperature returns to normal, then resume use.

Care & Maintenance

Tips:

- Always use genuine parts to keep your warranty from being void.
- If the filter or nozzle becomes clogged, the vacuum will stop working shortly after being turned on. Clear the tube to restore functionality.
- Before cleaning the dust cup, please confirm that the plug is disconnected and keep the vacuum's power button in the off position.
- If the vacuum is not used for an extended period, fully charge it, unplug the power cord, remove the battery, and store it in a cool, low-humidity environment away from direct sunlight. To avoid over-discharging the battery, recharge the battery at least once every three months.

Cleaning the Vacuum

Wipe the vacuum with a soft dry cloth.

Cleaning the Dust Cup, Pre-Filter, and Cyclone Assembly

1. Press the dust cup bottom cover release button, then empty the contents.

Fig. F-1

2. Press the dust cup release button and remove it from the vacuum.

Fig. F-2

3. Remove the pre-filter first, and then rotate the cyclone system to lift it out.

Fig. F-3

4. Rinse the cyclone assembly, pre-filter, and dust cup until they are clean. After washing, air dry for at least 24 hours.

Fig. F-4

Note:

- Please clean the dust cup as needed.
- It is recommended to clean the cyclone system and pre-filter at least once every 3 to 4 months.

Cleaning the Filter

1. Remove the dust cup as shown in the figure.

Fig. F-5

2. Remove the filter from the vacuum by pulling it down in the direction shown in the figure.

Fig. F-6

3. Rinse the filter with rotating it 360°. Lightly tap the filter several times to remove any debris caught in it.

Fig. F-7

4. Allow the filter to air dry for 24 hours.

Fig. F-8

Note:

- Only use clean water to wash the filter.

Do not use detergent.

- Do not attempt to clean the filter with a brush or finger.
- It is recommended to clean the filter once every 4 to 6 months.

Cleaning the Illumination Omni-Brush

1. Turn the lock counterclockwise until it stops, then remove the roller from the roller brush.

Fig. F-9

2. Use scissors to cut off the hairs and fibers that get stuck on the brush roller. Wipe the dust from the notch, the sealing strips on both sides and the transparent cover with a dry cloth or paper towel.

Fig. F-10

3. When the brush roller is dirty, rinse it with clean water until it is clean. Then stand the brush roller upright for at least 24 hours until it is fully dry.

Fig. F-11

4. Once the brush roller is dry, reinstall it by following the disassembly steps in reverse.

Fig. F-12

Cleaning the Motorized Mini-Brush

1. Use a coin as illustrated to rotate the lock counterclockwise until you hear a click. After unlocking the motorized mini-brush, remove the brush roller.

Fig. F-13

2. Rinse and clean the brush roller. Stand the brush roller upright in a well-ventilated area for at least 24 hours until it is fully dry.

Fig. F-14

3. Once the brush roller is dry, reinstall it by following the disassembly steps in reverse.

Fig. F-15

Replacing the Battery Pack

The vacuum contains a removable rechargeable lithium-ion battery pack which has a limited number of recharge cycles. After extended use, the battery pack may no longer hold a charge. If this happens, it means the battery pack has reached the end of its life cycle and needs to be replaced.

1. Press down the battery pack release button and slide the battery pack to the right, as illustrated, to remove it.
2. Install the new battery pack.

FAQ

If the vacuum is not working properly, please refer to the table below.









Errors	Possible Causes	Solutions
The vacuum does not work.	The appliance is out of battery or its battery level is low.	Fully charge the vacuum, then resume use.
	Overheat protection mode triggered by a blockage.	Clean the suction opening or air duct. Wait until the vacuum cools down, then reactivate it.
	The suction opening or air duct is blocked.	Clear any blockage from the suction opening or air duct.
Weak suction force.	The dust cup is full and/or filter assembly is clogged.	Empty the dust cup and/or clean the filter assembly.
	An attachment is blocked.	Clear any blockage in the attachment.
The motor makes a strange noise.	Main suction opening or extension rod is blocked.	Clear any blockage in the main suction opening or extension rod.
The battery indicator does not light up when charging.	The charger does not plug into the vacuum well.	Check whether the charger is properly plugged into the vacuum.
	The battery is charged and switches to Sleep Mode automatically.	The vacuum runs normally.
	If the problem persists after ruling out the above two possibilities, please contact the after-sales service department for maintenance.	
Charging too slow.	The battery temperature is too low or too high.	Wait until the battery temperature returns normal, and then recharge.
The LED light of the illumination omni-brush does not work.	The LED light is damaged.	Please contact the after-sales department for maintenance.

Battery Status Indicator

Status	Possible Causes	Solutions	
The indicator is red after turning on the vacuum.	Battery pack is damaged.	Please contact the after-sales department for maintenance.	
The indicator blinks red quickly when charging the vacuum.	The charger is incompatible.	Only use the original charger to charge the vacuum.	
The indicator blinks white when using the vacuum.	Out of Battery.	Please charge in time.	

Troubleshooting

If the vacuum is not working properly, the screen display will show an error message. Please refer to the troubleshooting table to find your solution.

Error Icon	Error Message	Solutions
	Low battery	Please charge in time.
	Out of Battery	Please charge in time.
	Battery temperature is too high	Wait until the battery's temperature returns normal, then resume use.
	Air duct blocked	Check whether the dust cup, extension rod, illumination omni-brush or motorized mini-brush is blocked.
	Brush roller stuck	Refer to the [Cleaning the Illumination Omni-Brush] section to clean the debris and hair tangled on the brush roller.
	Filter is expiring	Please replace the filter in time.
	Replace the filter	After replacing the filter, please refer to the [Settings] to reset filter.
	Error	Please contact the after-sales department for maintenance.

Specifications

Vacuum Cleaner			
Model	VZV16A	Rated Power	715 W
Charging Voltage	34 V ---	Rated Voltage	29.6 V ---
Nominal Capacity	2850 mAh	Rated Capacity	2700 mAh
Charging Time	approximately 3.5 hours		
Illumination Omni-Brush		Motorized Mini-Brush	
Model	VMBB	Model	VMMY
Rated Power	70 W	Rated Power	20 W
Rated Voltage	24 V ---	Rated Voltage	24 V ---
Charger			
Model	ZD024M340090EU	Average Active Efficiency	87.04%
Input	100-240 V \sim 50-60 Hz 0.8 A Max	Efficiency at Low Load (10%)	77.01%
Output	34 V --- 0.9 A	No-load Power Consumption	0.1 W
Rechargeable Lithium-Ion Battery Pack			
Model	V2406-8S1P-GYA	Nominal Voltage	29.6 V ---
Rated Capacity	2700 mAh	Nominal Capacity	2850 mAh
Energy	79.92 Wh		

The lithium-ion battery pack contains substances that are hazardous to the environment. Before disposing of the vacuum, please remove the battery pack, then discard or recycle it in accordance with local laws and regulations of the country or region it is used in.

WEEE Information



All products bearing this symbol are waste electrical and electronic equipment (WEEE as in directive 2012/19/EU) which should not be mixed with unsorted household waste. Instead, you should protect human health and the environment by handing over your waste equipment to a designated collection point for the recycling of waste electrical and electronic equipment, appointed by the government or local authorities. Correct disposal and recycling will help prevent potential negative consequences to the environment and human health. Please contact the installer or local authorities for more information about the location as well as terms and conditions of such collection points.

Sicherheitshinweise

Um zu vermeiden, dass es durch unsachgemäße Benutzung zu Stromschlägen oder Bränden kommt, sollten Sie dieses Handbuch vor der Benutzung sorgfältig durchlesen und es aufbewahren, um künftig nachschlagen zu können.

Warning

- Dieses Produkt kann von Kindern im Alter ab acht Jahren und von Personen mit physischen, sensorischen und intellektuellen Einschränkungen oder begrenzter Erfahrung oder Wissen benutzt werden, dies muss jedoch unter Aufsicht von Eltern oder einer Aufsichtsperson erfolgen, um einen sicheren Betrieb zu gewährleisten und Gefahren auszuschließen. Eine Wartung und Reinigung durch Kinder darf nur unter Aufsicht erfolgen.
- Dieses Gerät ist nicht für die Verwendung durch Personen (einschließlich Kinder) mit eingeschränkten motorischen, sensorischen oder geistigen Fähigkeiten oder mangelnder Erfahrung und Wissen bestimmt, es sei denn, sie werden von einer für ihre Sicherheit verantwortlichen Person beaufsichtigt oder erhalten Anweisungen zur Verwendung des Geräts.
- Kinder sollten beaufsichtigt werden, um sicherzustellen, dass sie nicht mit dem Gerät spielen.
- Der Staubsauger ist kein Spielzeug. Kinder dürfen mit dem Produkt nicht spielen oder es benutzen. Seien Sie bei der Benutzung des Staubsaugers in der Nähe von Kindern bitte vorsichtig. Gestatten Sie es Kindern keinesfalls, den Staubsauger zu reinigen oder zu warten, außer unter Aufsicht eines Elternteils oder Vormunds.
- Der Staubsauger darf nicht im Freien oder auf nassen Oberflächen benutzt werden. Der Staubsauger darf nicht mit nassen Händen berührt werden.
- Um das Risiko von Bränden, Explosionen und Verletzungen zu mindern, prüfen Sie vor der Benutzung bitte den Lithium-Akku und das Ladegerät auf Beschädigungen. Der Staubsauger darf nicht benutzt werden, wenn der Lithium-Akku oder das Ladegerät beschädigt ist.
- Die beleuchtete Omni-Bürste, die motorisierte Minibürste, die Batterie, der Metallanschlussstift und der Staubsauger sind elektrisch leitend und sollten nicht in Wasser oder andere Flüssigkeiten getaucht werden. Trocknen Sie alle Filter nach der Reinigung.
- Um Verletzungen durch bewegliche Teile zu vermeiden, schalten Sie den Staubsauger aus, bevor Sie die beleuchtete Omni-Bürste und die motorisierte Minibürste reinigen. Die beleuchtete Omni-Bürste, die motorisierte Mini-Bürste, das Staubfach und der Filter müssen vor der Verwendung des Staubsaugers ordnungsgemäß installiert werden.
- Benutzen Sie ausschließlich das Original-Ladegerät. Die Benutzung eines nicht originalen Ladegerätes kann zu einer Entzündung des Lithium-Akkus führen.
- Der Staubsauger darf nicht benutzt werden, um brennbare oder entzündliche Flüssigkeiten wie Benzin, Bleiche, Ammoniak, Abflussreiniger oder andere Flüssigkeiten aufzusaugen.
- Der Staubsauger darf nicht benutzt werden, um Gipspartikel, Asche (z. B. Kaminasche) oder Rauch- oder Brennmaterialien wie Kohle, Zigarettensammel oder Streichhölzer aufzusaugen.
- Der Staubsauger darf nicht benutzt werden, um scharfe oder harte Objekte wie Glas, Nägel, Schrauben oder Münzen aufzusaugen, da dies zu Schäden am Gerät führen kann.
- Halten Sie Ihre Haare, lockere Kleidungsstücke, Finger und andere Körperteile von den Öffnungen und beweglichen Teilen des Staubsaugers fern. Richten Sie das Verlängerungsrohr, das Rohr oder die Zubehörteile nicht auf Ihre Augen oder Ohren und nehmen Sie diese nicht in den Mund.
- Stecken Sie keine Gegenstände in die Öffnungen des Staubsaugers. Der Staubsauger

darf nicht genutzt werden, wenn eine Öffnung blockiert ist. Er muss frei von Staub, Flusen, Haaren und anderen Gegenständen gehalten werden, die den Luftstrom behindern könnten. Nicht genutzt werden, wenn eine Öffnung blockiert ist. Er muss frei von Staub, Flusen, Haaren und anderen Gegenständen gehalten werden, die den Luftstrom behindern könnten.

- Lehnen Sie den Staubsauger nicht gegen Stühle, Tische oder andere instabile Flächen, da dies zur Schädigung des Geräts oder Verletzungen führen kann. Falls der Staubsauger durch Umkippen beschädigt wird oder sonst defekt ist, wenden Sie sich bitte an unsere autorisierte Serviceabteilung. Versuchen Sie nie, das Gerät selbst zu zerlegen.
- Beim Aufladen des Akkus sind alle Anweisungen in dieser Anleitung strikt zu befolgen. Wenn bei der Aufladung des Akkus der angegebene Temperaturbereich nicht eingehalten wird, kann der Akku beschädigt werden.
- Verwenden Sie nur vom Hersteller empfohlenes Zubehör und Ersatzteile.
- Bitte seien Sie besonders vorsichtig, wenn Sie den Staubsauger zur Treppenreinigung verwenden.
- Stellen Sie sicher, dass der Staubsauger nicht mit dem Stromnetz verbunden ist, wenn Sie ihn über längere Zeit nicht benutzen. Der Staubsauger muss außerdem vom Stromnetz getrennt werden, bevor Wartungs- und Reparaturarbeiten erfolgen.
- Dieses Produkt darf nicht im Freien, in Badezimmern oder in der Nähe eines Schwimmbekens benutzt, installiert oder geladen werden.
- Warnung vor Brandgefahr: auf den Filter dürfen keinesfalls Duftstoffe jeglicher Art aufgetragen werden. Diese Art von Produkten enthält häufig brennbare Chemikalien, die dazu führen könnten, dass das Gerät Feuer fängt.
- Verwenden Sie nur das Original-Ladegerät (Modell ZD024M340090EU). Bei Nichtbeachtung besteht Brandgefahr für die Lithium-Ionen-Batterie.
- **WARNUNG:** Benutzen Sie zum Aufladen der Batterie ausschließlich das mitgelieferte abnehmbare Netzteil.
- Verwenden Sie nur den zugelassenen Batterietyp (Modell V2405-8S1P-GYA). Bei Nichtbeachtung besteht Brandgefahr für die Lithium-Ionen-Batterie.
- Sorgen Sie dafür, dass sich während der Freisetzung des Batteriematerials keine Personen in unmittelbarer Nähe befinden, bis die Batterien abgekühlt sind und sich die Dämpfe verflüchtigt haben.
- Stellen Sie sicher, dass der Bereich bestmöglich belüftet ist, damit sich gesundheitsgefährdende Gase schnell verflüchtigen können und der Haut- und Augenkontakt sowie das Einatmen von Dämpfen vermieden wird.
- Entfernen Sie die verschüttete Flüssigkeit mit Absorptionsmittel verbrennen Sie die Abfälle.
- Verwenden und lagern Sie es nicht in extrem heißen oder kalten Umgebungen (unter 0°C / 32°F oder über 40°C / 104°F). Laden Sie bei einer Ladetemperatur von 0°C bis 40°C mit dem Original-Netzadapter.
- Das Produkt ist nur für den Heimgebrauch bestimmt.
- Die Anschlussklemmen dürfen nicht kurzgeschlossen werden.



Bedienungsanleitung lesen



Abnehmbare Versorgungseinheit



Nur für den Innenbereich geeignet

Wir, Dreame Trading (Tianjin) Co., Ltd., bestätigen hiermit, dass dieses Gerät mit geltenden Verordnungen und europäischen Normen sowie etwaigen Ergänzungen in Einklang steht. Der vollständige Wortlaut der EU-Konformitätserklärung ist unter der folgenden Internetadresse abrufbar: <https://global.dreametech.com>

Ein detailliertes elektronisches Handbuch finden Sie unter <https://global.dreametech.com/pages/user-manuals-and-faq>

Produktübersicht

Zubehör

1. Flexibler Adapter
2. Rotierende weiche Staubbürste
3. Motorisierte Mini-Bürste
4. Ladegerät
5. Verlängerungsstab
6. Kombi-Werkzeug
7. Verlängerungsschlauch
8. Beleuchtete Omni-Bürste
9. Zubehörhalterung zur Lagerung (1x Stützstange, 1x Aufbewahrungshalterung)

Abb. A

Hinweis:

- Die Abbildungen in diesem Handbuch dienen nur als Referenz, bitte beziehen Sie sich auf das tatsächliche Aussehen.

Bauteilbezeichnung

Vakuumpörper

1. Staubbehälter
2. Taste zum Öffnen des Staubbehälters
3. Freigabetaste der Staubbehälter-Bodenabdeckung
4. Akkufreigabetaste
5. Bildschirm
6. Einschalttaste
7. Saugstärke-Taste
8. Antistatischer Kontakt
9. Ladeanschluss
10. Akkustatusanzeige

Abb. B

Installation

Installieren des Zubehörs

Hinweis:

- Es wird nicht empfohlen, die Mini-Motorbürste mit der Verlängerungsstange zu verwenden.
- Bitte installieren Sie das Zubehör entsprechend Ihren tatsächlichen Reinigungsanforderungen.
- Es wird empfohlen, den flexiblen Adapter zu verwenden, wenn Sie niedrige Möbel reinigen. Es wird nicht empfohlen, ihn für die tägliche Bodenreinigung ständig an das Staubsaugergehäuse anzuschließen.

Abb. C-1

Montage der Zubehörhalterung

Führen Sie die Haltestange senkrecht in die Halterung ein, bis Sie ein Klicken hören.

Abb. C-2

Ladevorgang läuft

Vor der erstmaligen Benutzung sollte der Staubsauger voll aufgeladen werden.

Hinweis:

- Der Staubsauger kann während des Ladens nicht benutzt werden.
- Wenn die Batterie vollständig aufgeladen ist, erlischt die Batteriestatusanzeige nach 5 Minuten und der Staubsauger wechselt in den Energiesparmodus.
- Dies dauert etwa 3,5 Stunden. Wenn Sie über längere Zeit im Turbomodus Staub saugen, kann dies zur Erhitzung des Akkus führen, was eine längere Ladezeit zur Folge hat. Lassen Sie daher den Staubsauger vor dem Aufladen 30 Minuten abkühlen.

Abb. D-1

Anzeigen der Leistungsmodi

1. Akkustatusanzeige

-  Blinkt weiß
- Leuchtet weiß
- Aus

Ladevorgang läuft

- Voll aufgeladen
-  Ladevorgang läuft
- Standby-Modus

Abb. D-2



2. Bildschirm

Die Zahl auf dem Anzeigebildschirm stellt den aktuellen Akkustand während des Ladevorgangs in Prozent dar. Der Akku ist vollständig aufgeladen, wenn die Anzeige auf 100 steht.

Abb. D-3

Benutzung

Bildschirm



1. Verschmutzungsanzeige
Die Farbe ändert sich mit der Staubmenge in Echtzeit (nur im Auto-Modus).
2. Partikelmengenanzeige
3. Saugstärke
 -  Eco
 -  Auto
 -  Turbo
4. Geschwindigkeitsregler
Kurz drücken, um zwischen Eco-, Auto- und Turbomodus zu wechseln.
5. Arten von Feinstaub
 - > 10 µm (z. B. Pollen)
 - > 50 µm (z. B. Haare)
 - > 200 µm (z. B. Staub)
 - > 500 µm (z. B. Milben)
6. Akkuladestandprozent
Wenn die Anzeige „LO“ anzeigt, bedeutet dies, dass der Akkuladestand weniger als 10 % beträgt.

7. Einschalttaste

Zum Ein-/Ausschalten kurz drücken

Abb. E-1

Einstellungen

Halten Sie im Standby-Zustand den Saugstufenschalter  3 Sekunden lang gedrückt, um die Einstellungsoberfläche aufzurufen. Drücken Sie kurz , um eine Option auszuwählen, und halten Sie  zum Bestätigen 3 Sekunden lang gedrückt.

Filter zurücksetzen

Halten Sie den Saugstufenschalter  3 Sekunden lang gedrückt, um das Zurücksetzen des Filters auszuwählen. Der Filter führt das Zurücksetzen automatisch durch.

Beenden







Drücken Sie die Ein-/Aus-Taste , wenn Sie sich in der Einstellungsschnittstelle befinden, um direkt zur Hauptschnittstelle zurückzukehren, oder wählen Sie , und halten Sie dann den Saugstufenschalter  3 Sekunden lang gedrückt, um zur Hauptschnittstelle zurückzukehren.

Abb. E-2

Hinweis:

- Wenn länger als 15 Sekunden keine Bedienung erfolgt, schaltet sich der Bildschirm aus und kehrt bei erneutem Aufleuchten zur Hauptoberfläche zurück.
- In einem hochgelegenen Gebiet wird empfohlen, vor der Verwendung in den Höhenmodus zu wechseln, um eine abnormale Verwendung zu vermeiden (halten Sie den Saugstufenschalter 3 Sekunden lang gedrückt, bis die Einstellung angezeigt wird, und halten Sie dann die Ein-/Aus-Taste 3 Sekunden lang gedrückt zum Aufrufen/Verlassen des Höhenmodus).
- Wenn irgendein Fehler bei der Verwendung des Produkts auftritt, wird der Bildschirm eine Fehlermeldung ausgeben. Sie sollten den Anweisungen auf dem Bildschirm folgen, um die normale Leistung sicherzustellen.

Reinigung wird gestartet

Drücken Sie die Ein-/Aus-Taste , um den Betrieb zu starten. Nach Abschluss des Staubsaugvorgangs drücken Sie die Taste  und die Menge der gesaugten Partikel wird auf dem Bildschirm angezeigt. Drücken Sie die Taste  um die Stufen zwischen Auto, Eco und Turbo umzuschalten. Das entsprechende Symbol wird auf dem Bildschirm angezeigt.

Hinweis:

- Wenn ein Reinigungsmodus nicht mehr ausgeführt wird, wechselt der Staubsauger beim erneuten Starten standardmäßig in den Auto-Modus. Die Werkseinstellung ist der Auto-Modus.
- Nur im Auto-Modus ändern sich die Saugleistung und die Farbe der Verschmutzungsgradanzeige in Echtzeit mit der Partikelmenge.

Abb. E-3

Benutzung verschiedener Zubehörteile

Beleuchtete Omni-Bürste

Geeignet zum Reinigen von Hartböden, Marmor, Fliesen, niedrigflorigen Teppichen und mehr.

Beim Staubsaugen auf Fliesen, Holzböden oder anderen harten Oberflächen schieben Sie den Schalter an der Bürste in die in der Abbildung gezeigte Position. Beim Einsatz auf Babyspielmatten, Teppichen oder zum Aufsaugen von Kaffeebohnen, Popcorn und anderen großen, schüttfähigen Partikeln, schieben Sie den Schalter zur anderen Seite.

Abb. E-4

Motorisierte Mini-Bürste

Zum Aufsaugen von Schmutz, Tierhaaren und anderen hartnäckigen Ablagerungen auf Sofas, Bettzeug und anderen Textiloberflächen. Das Staubsaugen auf Oberflächen, die eingezogen werden könnten wie z. B. Seide, wird nicht empfohlen.

Abb. E-5

Kombi-Werkzeug

Geeignet für das Saugen in Spalten, in Ecken von Türen und Fenstern, auf Treppen und an anderen schwer zugänglichen Stellen.

Abb. E-6

Rotierende weiche Staubbürste

Sie kann an den Verlängerungsschlauch angeschlossen werden. Mit ihrem drehbaren Kopf eignet sie sich zum Reinigen empfindlicher und zerbrechlicher Oberflächen und Ecken wie Glas, Bildschirme und Tastaturen.

Abb. E-7

Flexibler Adapter

Durch Biegen und Verlängern des Rohres mit nur einem Klick, können tiefgelegene Stellen unter Möbeln, sowie Bett und Sofa, einfach erreicht werden.

Hinweis: Es wird empfohlen, den flexiblen Adapter zu verwenden, wenn Sie niedrige Möbel reinigen. Es wird nicht empfohlen, ihn für die tägliche Bodenreinigung ständig an das Staubsaugergehäuse anzuschließen.

Abb. E-8

Hinweis:

- Wenn ein rotierendes Teil stecken bleibt, kann es passieren, dass der Staubsauger sich automatisch abschaltet. Entfernen Sie dann etwaige eingeklemmte Fremdkörper und setzen Sie die Benutzung fort.
- Wenn der Akku sich überhitzt, wird der Staubsauger automatisch ausgeschaltet. Bitte warten Sie, bis sich die Temperatur des Akkus normalisiert hat, und setzen Sie erst dann die Benutzung fort.

Pflege und Wartung

Tipps:

- Verwenden Sie stets Originalteile, um ein Erlöschen der Garantie zu vermeiden.
- Falls der Filter oder die Düse verstopft sind, wird der Staubsauger kurz nach Einschalten den Betrieb einstellen. Um die Funktion wiederherzustellen, müssen Sie den Filter oder die Düse reinigen.
- Vergewissern Sie sich vor dem Reinigen des Staubbehälters, dass der Stecker gezogen ist, und lassen Sie die Einschalttaste des Staubsaugers in der Aus-Position.
- Wenn Sie den Staubsauger über einen längeren Zeitraum nicht benutzen, laden Sie ihn vollständig auf, ziehen Sie den Netzstecker, nehmen Sie den Akku heraus und bewahren Sie ihn an einem kühlen Ort mit geringer Luftfeuchtigkeit und ohne direkte Sonneneinstrahlung auf. Laden Sie den Akku mindestens alle drei Monate auf, um eine Überentladung des Akkus zu vermeiden.

Reinigen des Staubsaugers

Reinigen Sie den Staubsauger mit einem weichen trockenen Tuch.

Reinigung des Staubbehälters, des Vorfilters und der Zyklon-Baugruppe

1. Drücken Sie die Entriegelungstaste der Bodenabdeckung des Staubbehälters und entleeren Sie dann den Inhalt.

Abb. F-1

2. Drücken Sie die Entriegelungstaste des Staubbehälters und nehmen Sie ihn aus dem Gerät.

Abb. F-2

3. Entfernen Sie zuerst den Vorfilter und drehen Sie danach das Zyklonsystem, um es herauszuheben.

Abb. F-3

4. Spülen Sie das Zyklonsystem, den Vorfilter und den Staubbehälter gründlich aus, bis sie sauber sind. Nach dem Spülen mindestens 24 Stunden lang an der Luft trocknen lassen.

Abb. F-4

Hinweis:

- Bitte reinigen Sie den Staubbehälter wie nötig.
- Es wird empfohlen, das Zyklonsystem und den Vorfilter mindestens einmal alle 3 bis 4 Monate zu reinigen.

Reinigung des-Filter

1. Entfernen Sie den Staubbehälter wie in der Abbildung dargestellt.

Abb. F-5

2. Entfernen Sie den -Filter aus dem Staubsauger, indem Sie ihn in die in der Abbildung gezeigten Richtung nach unten ziehen.

Abb. F-6

3. Drehen Sie den Filter um 360°, um ihn zu spülen. Klopfen Sie mehrmals leicht auf den Filter, um eventuell gebliebene Verunreinigungen zu entfernen.

Abb. F-7

4. Lassen Sie den -Filter mindestens 24 Stunden lang gründlich trocknen.

Abb. F-8

Hinweis:

- Säubern Sie den Filter ausschließlich mit sauberem Wasser. Verwenden Sie keine Reinigungsmittel.
- Versuchen Sie nicht, den -Filter mit einer Bürste oder einem Finger zu reinigen.
- Der -Filter sollte alle 4 bis 6 Monate ausgewechselt werden.

Reinigen der beleuchteten Omni-Bürste

1. Drehen Sie das Schloss gegen den Uhrzeigersinn, bis es stoppt, und entfernen Sie dann die rolle.

Abb. F-9

2. Schneiden Sie mit einer Schere die Haare und Fasern ab, die auf die bürstenrolle hängen bleiben. Wischen Sie den Staub von der Kerbe und dem transparenten Deckel mit einem trockenen Tuch oder Papiertuch ab.

Abb. F-10

3. Falls sie verschmutzt ist, spülen Sie den Bürstenkopf mit sauberem Wasser ab, bis er sauber ist. Stellen Sie den Bürstenkopf für mindestens 24 Stunden aufrecht hin, bis er vollständig trocken ist.

Abb. F-11

4. Sobald die Bürstenrolle trocken ist, setzen Sie sie wieder ein, indem Sie den Demontageschritten in umgekehrter Reihenfolge folgen.

Abb. F-12

Motorisierte Mini-Bürste reinigen

1. Drehen Sie das Schloss mit einer Münze wie abgebildet gegen den Uhrzeigersinn, bis Sie einen Klick hören. Entfernen Sie nach dem Entriegeln der motorisierten Minibürste die Bürstenwalze.

Abb. F-13

2. Spülen und reinigen Sie die Bürstenwalze. Stellen Sie die Bürstenwalze mindestens 24 Stunden lang aufrecht an einem gut belüfteten Ort auf, bis sie vollständig getrocknet ist.

Abb. F-14

3. Sobald die Bürstenrolle trocken ist, setzen Sie sie wieder ein, indem Sie den Demontageschritten in umgekehrter Reihenfolge folgen.

Abb. F-15

Auswechseln des Akkupacks

Der Staubsauger enthält einen herausnehmbaren, wiederaufladbaren Lithium-Ionen-Akku, der eine begrenzte Anzahl von Ladezyklen hat. Nach längerem Gebrauch kann es geschehen, dass der Akku keine Ladung mehr hält. Wenn dies geschieht, bedeutet dies, dass der Akku das Ende seiner Lebensdauer erreicht hat und ersetzt werden muss.

1. Drücken Sie den Entriegelungsknopf des Akkus nach unten und schieben Sie den Akku, wie in der Abbildung gezeigt, nach rechts, um ihn zu entfernen.
2. Installation des neuen Akkus.

FAQ

Falls der Staubsauger nicht korrekt funktionieren sollte, beachten Sie bitte die folgende Tabelle, um eine Problemlösung zu finden.









Fehler	Mögliche Ursache	Lösung
Der Staubsauger funktioniert nicht.	Der Akku ist leer oder fast leer.	Laden Sie den Staubsauger vollständig auf und versuchen Sie es erneut.
	Durch eine Blockade wurde der Überhitzungsschutz ausgelöst.	Warten Sie, bis der Staubsauger abgekühlt ist und versuchen Sie es dann erneut.
	Die Saugöffnung oder der Strömungsweg ist blockiert.	Befreien Sie die Ansaugöffnung oder den Strömungsweg von etwaigen Hindernissen.
Die Saugleistung ist reduziert.	Der Staubbehälter ist voll und/oder der Filter ist verstopft.	Leeren Sie das Staubfach und reinigen Sie die -Filtereinheit.
	Das Zubehörteil ist blockiert.	Entfernen Sie Blockaden vom Zubehörteil.
Der Motor gibt ein merkwürdiges Geräusch ab.	Die Hauptaugöffnung oder das Verlängerungsrohr sind verstopft.	Entfernen Sie Verstopfungen aus der Hauptaugöffnung oder dem Verlängerungsrohr.
Die Akku-Anzeige leuchtet während des Ladevorgangs nicht auf.	Das Ladegerät ist nicht mit dem Staubsauger verbunden.	Vergewissern Sie sich, dass das Ladegerät richtig eingesteckt ist.
	Der Akku ist vollständig geladen und ist in den Energiesparmodus gewechselt.	Der Staubsauger kann normal benutzt werden.
	Wenn die beiden vorstehend genannten Möglichkeiten ausgeschlossen worden sind und das Problem weiter besteht, Wenden Sie sich bitte an den Kundendienst, um Hilfe zu erhalten.	
Der Akku wird nur langsam geladen.	Die Temperatur des Akkus ist zu hoch oder zu niedrig.	Warten Sie, bis die Akkutemperatur sich normalisiert hat und setzen Sie dann die Benutzung fort.
Die LED-Leuchten der beleuchteten Omni-Bürste funktionieren nicht.	Die LED-Leuchten sind beschädigt.	Wenden Sie sich bitte an den Kundendienst, um Hilfe zu erhalten.

Akkustatusanzeige

Status	Mögliche Ursachen	Lösungen	
Nach dem Einschalten des Staubsaugers leuchtet die Anzeige rot.	Der Akku ist beschädigt.	Wenden Sie sich bitte an den Kundendienst, um Hilfe zu erhalten.	
Die Anzeige blinkt schnell rot, wenn der Staubsauger aufgeladen wird.	Das Ladegerät ist nicht kompatibel.	Benutzen Sie ausschließlich das Original-Ladegerät, um den Staubsauger aufzuladen.	
Die Anzeige blinkt weiß, wenn der Staubsauger verwendet wird.	Akku leer.	Bitte laden Sie ihn rechtzeitig auf.	

Fehleralarm

Wenn irgendein Fehler bei der Verwendung des Produkts auftritt, wird der Bildschirm eine Fehlermeldung ausgeben. Sie sollten den Anweisungen auf dem Bildschirm folgen, um die normale Leistung sicherzustellen.

Fehler-Symbol	Fehlermeldung	Lösung
	Niedriger Akkustand	Bitte laden Sie ihn rechtzeitig auf.
	Akku leer	Bitte laden Sie ihn rechtzeitig auf.
	Die Batterietemperatur ist zu hoch	Warten Sie, bis die Akkutemperatur sich normalisiert hat und setzen Sie dann die Benutzung fort.
	Luftkanal blockiert	Überprüfen Sie, ob der Staubbecher, die Verlängerungsstange, die beleuchtete Omni-Bürste oder die motorisierte Minibürste blockiert sind.
	Walzenbürste klemmt	Informationen zum Entfernen von Schmutz und Haaren, die sich auf der Bürstenwalze verfangen haben, finden Sie im Abschnitt [Reinigen der beleuchteten Omni-Bürste].
	Der Filter läuft bald ab	Bitte tauschen Sie den Filter rechtzeitig aus.
	Tauschen Sie den Filter aus	Nach dem Austausch des Filters lesen Sie bitte die [Einstellungen], um den Filter zurückzusetzen.
	Fehler	Wenden Sie sich bitte an die Kundendienstabteilung für die Wartung.

Staubsauger			
Modell	VZV16A	Bemessungsleistung	715 W
Ladespannung	34 V ---	Nennspannung	29,6 V ---
Sollkapazität	2850 mAh	Nennkapazität	2700 mAh
Ladedauer	ca. 3,5 Stunden		
Beleuchtete Omni-Bürste		Motorisierte Mini-Bürste	
Modell	VMBB	Modell	VMMY
Bemessungsleistung	70 W	Bemessungsleistung	20 W
Nennspannung	24 V ---	Nennspannung	24 V ---
Ladegerät			
Modell	ZD024M340090EU	Durchschnittliche aktive Effizienz	87,04%
Eingang	100-240 V \sim 50-60 Hz 0,8 A Max	Effizienz bei geringer Last (10%)	77,01%
Ausgang	34 V --- 0,9 A	Stromverbrauch im Leerlauf	0,1 W
Wiederaufladbarer Lithium-Ionen-Akku			
Modell	V2405-851P-GYA	Nennspannung	29,6 V ---
Nennkapazität	2700 mAh	Sollkapazität	2850 mAh
Energie	79,92 Wh		

Der Lithium-Ionen-Akku enthält umweltgefährdende Stoffe. Bevor der Staubsauger entsorgt wird, muss zunächst der Akku entfernt werden, anschließend muss in Übereinstimmung mit den lokalen Gesetzen und Vorschriften des Landes oder der Region, in dem er benutzt wurde, eine Entsorgung oder Wiederverwertung stattfinden.

WEEE-Informationen



Alle mit diesem Symbol gekennzeichneten Produkte sind Elektroschrott und Elektrogeräte (WEEE entsprechend EU-Richtlinie 2012/19/EU) und dürfen nicht mit unsortiertem Haushaltsmüll vermischt werden. Schützen Sie stattdessen Ihre Mitmenschen und die Umwelt, indem Sie Ihre zu entsorgenden Geräte an eine dafür vorgesehene, von der Regierung oder einer lokalen Behörde eingerichtete Sammelstelle zum Recycling von Elektroschrott und Elektrogeräten bringen. Eine ordnungsgemäße Entsorgung und Recycling helfen, negative Auswirkungen auf die Gesundheit von Umwelt und Menschen zu vermeiden. Wenden Sie sich bitte an den Installateur oder lokale Behörden, um Informationen zum Standort und den allgemeinen Geschäftsbedingungen solcher Sammelstellen zu erhalten.

Möglichkeiten der Rückgabe von Altgeräten

Besitzer von Altgeräten können diese im Rahmen der durch öffentlich-rechtlichen Entsorgungsträger eingerichteten und zur Verfügung stehenden Möglichkeiten der Rückgabe oder Sammlung von Altgeräten abgeben, damit eine ordnungsgemäße Entsorgung der Altgeräte sichergestellt ist. Unter dem folgenden Link besteht die Möglichkeit, sich ein Onlineverzeichnis der Sammel- und Rücknahmestellen anzuzeigen zu lassen: <https://www.ear-system.de/ear-verzeichnis/sammel-und-ruecknahmestellen>.

Datenschutz

Wir weisen alle Endnutzer von Elektro- und Elektronikaltgeräten darauf hin, dass Sie für das Löschen personenbezogener Daten auf den zu entsorgenden Altgeräten selbst verantwortlich sind.

Consignes de sécurité

Veillez lire attentivement ce manuel avant toute utilisation et le conserver pour pouvoir le consulter ultérieurement afin d'éviter les accidents, notamment les chocs électriques ou les incendies causés par une mauvaise utilisation.

Avertissement

- Cet appareil peut être utilisé par des enfants à partir de 8 ans et par des personnes ayant des capacités physiques, sensorielles ou mentales réduites ou un manque d'expérience et de connaissances à condition qu'elles aient été placées sous surveillance ou qu'elles aient reçu des instructions concernant l'utilisation de l'appareil en toute sécurité et qu'elles comprennent les dangers encourus.
- Cet appareil n'est pas destiné à être utilisé par des personnes (y compris des enfants) dont les capacités physiques, sensorielles ou mentales sont réduites, ou qui manquent d'expérience et de connaissances, à moins qu'elles n'aient pu bénéficier d'une surveillance ou d'instructions concernant l'utilisation de l'appareil de la part d'une personne responsable de leur sécurité.
- Les enfants doivent être surveillés afin de s'assurer qu'ils ne jouent pas avec l'appareil.
- L'aspirateur n'est pas un jouet. Les enfants ne doivent pas jouer avec ce produit ou l'utiliser. Soyez vigilant lorsque vous utilisez ce produit à proximité d'enfants. Les enfants ne sont pas autorisés à nettoyer ou à entretenir l'aspirateur sans la surveillance d'un parent ou d'un adulte.
- N'utilisez pas l'aspirateur à l'extérieur sur des surfaces mouillées. Utilisez-le uniquement sur des surfaces sèches à l'intérieur. Ne touchez pas la prise ou toute partie de l'aspirateur avec des mains mouillées.
- Vérifiez que la batterie au lithium et l'adaptateur de charge ne sont pas endommagés avant utilisation afin de réduire le risque d'incendie, d'explosion ou de blessure. N'utilisez pas l'aspirateur si l'un de ces éléments est endommagé.
- L'omnibrosse d'éclairage, la petite brosse motorisée, la batterie, la broche de connecteur métallique et l'aspirateur sont électriquement conducteurs et ne doivent pas être immergés dans l'eau ou tout autre liquide. Vous devez vous assurer que tous les filtres sont secs après le nettoyage.
- Pour éviter les blessures causées par les pièces mobiles, éteignez l'aspirateur avant de nettoyer l'omnibrosse d'éclairage et la petite brosse motorisée. L'omnibrosse d'éclairage, la petite brosse motorisée, le compartiment à poussière et le filtre doivent tous être correctement installés avant d'utiliser l'aspirateur.
- Utilisez uniquement l'adaptateur de charge d'origine. N'utilisez jamais d'adaptateur d'une autre marque, car la batterie au lithium pourrait prendre feu.
- N'utilisez pas l'aspirateur pour aspirer des liquides inflammables ou combustibles, comme de l'essence, ou de l'eau de javel, de l'ammoniaque, des nettoyeurs pour canalisations ou tout autre liquide.
- N'utilisez pas l'aspirateur pour aspirer des particules de plâtre, des cendres ou des matériaux de combustion ou des substances fumigènes, tels que du charbon, des mégots de cigarette ou des allumettes.
- N'utilisez pas l'aspirateur pour aspirer des objets durs ou pointus, comme du verre, des clous, des vis ou des pièces de monnaie sous peine d'endommager l'appareil.
- Éloignez les cheveux, les vêtements amples, les doigts et les autres parties du corps

des pièces mobiles et des ouvertures de l'aspirateur. Ne dirigez pas la tige d'extension, le tube ou les outils vers les yeux ou les oreilles, ou ne les mettez pas dans la bouche.

- Ne placez aucun objet dans les orifices de l'aspirateur. N'utilisez pas l'aspirateur en cas d'obstruction d'un des orifices. Retirez la poussière, les peluches, les cheveux ou tout autre élément susceptible de réduire le flux d'air.
- Ne placez pas l'aspirateur contre une chaise, une table ou toute surface instable sous peine d'endommager l'appareil ou de vous blesser. Si l'aspirateur est endommagé ou fonctionne mal en raison d'une chute, contactez notre service après-vente agréé. Ne tentez jamais de démonter l'appareil vous-même.
- Toutes les instructions du manuel relatives à la recharge de la batterie doivent être suivies scrupuleusement. Vous pourriez endommager la batterie si vous ne la chargez pas dans la plage de températures spécifiée.
- Utilisez uniquement des accessoires et pièces de rechange recommandées par le fabricant.
- Soyez extrêmement vigilant lorsque vous utilisez l'aspirateur pour nettoyer un escalier.
- Veillez à débrancher l'aspirateur lorsqu'il n'est pas utilisé pendant une période prolongée ou avant tout entretien ou toute réparation.
- Ce produit ne doit pas être installé, chargé ou utilisé à l'extérieur, dans une salle de bains ou autour d'une piscine.
- Avertissement sur le risque d'incendie : N'appliquez aucun parfum dans le filtre de l'aspirateur. L'appareil pourrait prendre feu, car ces types de produits sont connus pour contenir des produits chimiques inflammables.
- Utilisez uniquement le chargeur d'origine (modèle ZD024M340090EU). Sinon, la batterie lithium-ion peut prendre feu.
- AVERTISSEMENT : Pour recharger la batterie, utilisez uniquement le bloc d'alimentation amovible fourni avec l'appareil.
- Utilisez uniquement le type de batterie approuvé (modèle V2405-8S1P-GYA). Sinon, la batterie lithium-ion peut prendre feu.
- Si le matériau de la batterie fuit, éloignez le personnel de la zone jusqu'à ce que les batteries refroidissent et que les fumées se dissipent.
- Assurer une ventilation maximale pour dissiper les gaz dangereux et éviter le contact avec la peau et les yeux ou l'inhalation des vapeurs.
- Enlever le liquide répandu avec un absorbant et incinérer les déchets.
- Ne pas l'utiliser ni le déposer dans des environnements extrêmement chauds ou froids (en dessous de 0°C / 32°F ou au-dessus de 40°C / 104°F). Chargez à une température entre 0°C et 40°C en utilisant l'adaptateur d'alimentation d'origine.
- Ce produit est conçu pour une utilisation domestique uniquement.
- Les bornes d'alimentation ne doivent pas être court-circuitées.



Lire le manuel de l'opérateur



Unité d'alimentation amovible



Pour un usage en intérieur uniquement

Par la présente, Dreame Trading (Tianjin) Co., Ltd., déclare que cet équipement est conforme aux directives et normes européennes applicables, ainsi qu'à leurs amendements. L'intégralité de la déclaration de conformité pour l'UE est disponible à l'adresse suivante: <https://global.dreametech.com>

Pour obtenir un manuel électronique détaillé, rendez-vous sur le site <https://global.dreametech.com/pages/user-manuals-and-faqs>

Présentation du produit

Accessoires

1. Adaptateur flexible
2. Brosse à épousseter souple et rotative
3. Mini-brosse motorisée
4. Chargeur
5. Tige de rallonge
6. Outil combiné
7. Tuyau de rallonge
8. Omnibrosse d'éclairage
9. Support de rangement des accessoires (tige de support x1, support de rangement x1)

Fig. A

Rappel : Photo non contractuelle, veuillez vous référer aux objets concrets.

Nom du composant

Corps de l'aspirateur

1. Compartiment à poussière
2. Bouton de déverrouillage de compartiment à poussière
3. Bouton de déverrouillage du capot inférieur du compartiment à poussière
4. Bouton de déverrouillage de la batterie
5. Écran d'affichage
6. Bouton d'alimentation
7. Bouton de niveau d'aspiration
8. Contact antistatique
9. Port de recharge
10. Indicateur du restant de la batterie

Fig. B

Installation

Installation des accessoires

Remarque :

- Il n'est pas recommandé d'utiliser la petite brosse motorisée avec la tige d'extension.
- Veuillez installer les accessoires selon les besoins en nettoyage actuels.
- Il est recommandé d'utiliser l'adaptateur flexible pour nettoyer les meubles bas et il n'est pas recommandé de le connecter en permanence au corps de l'aspirateur pour le nettoyage quotidien des sols.

Fig. C-1

Installation du support de rangement d'accessoire

Insérez la tige de support verticalement dans le support de rangement jusqu'à ce que vous entendiez un déclic.

Fig. C-2

Recharge

Chargez entièrement la batterie de l'aspirateur avant la première utilisation.

Remarque :

- L'aspirateur ne peut pas être utilisé pendant la charge.
- Lorsque la batterie est complètement chargée, l'indicateur d'état de la batterie s'éteint au bout de 5 minutes et l'aspirateur passe en mode d'économie d'énergie.
- Cela prendra environ 3,5 heures. L'aspiration en mode Turbo pendant une période prolongée peut entraîner la surchauffe de la batterie, ce qui augmente le temps de charge. Laissez l'aspirateur refroidir pendant 30 minutes avant de le charger.

Fig. D-1

Affichage des modes de fonctionnement

1. Indicateur du restant de la batterie

-  Blanc clignotant
- Blanc fixe
- Arrêt

Recharge

- Entièrement chargée
-  Recharge
- Mode veille

Fig. D-2



2. Écran d'affichage

Le nombre figurant sur l'écran d'affichage représente le niveau de batterie actuel en pourcentage pendant la charge. Lorsque ce nombre atteint 100, la batterie est complètement chargée.

Fig. D-3

Mode d'utilisation

Écran d'affichage

1. Indicateur de niveau d'encrassement
 - La couleur varie en fonction de la quantité réelle de poussière (uniquement en mode Auto).
2. Indicateur de quantité de particules
3. Niveau d'aspiration
 -  Éco
 -  Auto
 - Turbo
4. Bouton de réglage de la vitesse



Appuyez brièvement pour sélectionner entre les modes éco, auto et turbo.
5. Types de particules
 - > 10 µm (ex. pollen)
 - > 50 µm (ex. cheveux)
 - > 200 µm (ex. poussière)
 - > 500 µm (ex. acarien)
6. Pourcentage du niveau de batterie

Lorsque l'écran d'affichage montre « LO », il indique que le niveau de batterie est inférieur à 10 %.

7. Bouton d'alimentation
 - Appuyer brièvement pour allumer/éteindre

Fig. E-1

Réglage

En mode veille, appuyez sur l'interrupteur de niveau d'aspiration  et maintenez-le enfoncé pendant 3 secondes pour accéder à l'interface de réglage. Appuyez brièvement sur  pour sélectionner une option, puis appuyez sur  pendant 3 secondes pour confirmer.

Réinitialiser le filtre

Appuyez sur l'interrupteur de niveau d'aspiration  et maintenez-le enfoncé pendant 3 secondes pour sélectionner la réinitialisation du filtre, et le filtre effectuera automatiquement la réinitialisation.

Quitter



Appuyez sur le bouton d'alimentation  lorsqu'il se trouve dans l'interface de réglage pour revenir directement à l'interface principale, ou sélectionnez  puis appuyez sur l'interrupteur de niveau d'aspiration  et maintenez-le enfoncé pendant 3 secondes pour revenir à l'interface principale.

Fig. E-2

Remarque :

- Si aucune opération n'est effectuée pendant plus de 15 secondes, l'écran s'éteint et revient à l'interface principale lorsqu'il s'allume à nouveau.
- Dans une zone de haute altitude, il est recommandé de passer en mode haute altitude avant d'utiliser l'appareil afin d'éviter toute utilisation anormale (appuyez sur l'interrupteur de niveau d'aspiration et maintenez-le enfoncé pendant 3 secondes jusqu'à ce que le réglage s'affiche, puis appuyez sur le bouton d'alimentation et maintenez-le enfoncé pendant 3 secondes pour entrer/ sortir du mode haute altitude).

- Si vous devez prêter attention à une anomalie quelconque pendant l'utilisation du produit, l'écran affichera un message d'avertissement. Vous devez suivre les instructions à l'écran pour que les performances restent normales.

Démarrer le nettoyage

Appuyez sur le bouton d'alimentation

⏻ pour démarrer l'appareil. Une fois l'aspiration terminée, appuyez sur le bouton ⏻ et la quantité de particules aspirées s'affichera à l'écran.

Appuyez sur le bouton ○ pour passer d'un niveau à l'autre (auto, éco et turbo) et l'icône correspondante s'affichera à l'écran.

Remarque :

- Lorsqu'un mode de nettoyage s'arrête, l'aspirateur passe par défaut en mode automatique lorsqu'il est remis en marche. Le réglage par défaut est le mode automatique.
- Uniquement en mode automatique, la puissance d'aspiration et la couleur de l'indicateur de niveau d'encrassement varient en fonction de la quantité de particules en temps réel.

Fig. E-3

Utilisation des différents accessoires

Omnibrosse d'éclairage

Convient pour le nettoyage des sols durs, du marbre, du carrelage, des tapis à poils ras et autres.

Lorsque vous passez l'aspirateur sur un sol en carrelage, des planchers en bois ou d'autres surfaces dures, poussez l'interrupteur de la brosse dans la position indiquée sur la figure. Lorsque vous travaillez sur des tapis de jeu pour bébé, des tapis ou pour aspirer des grains de café, du maïs soufflé et d'autres granulés, poussez l'interrupteur de l'autre côté.

Fig. E-4

Mini-brosse motorisée

Pour l'aspiration de poussière, poils d'animaux et autres résidus tenaces sur des canapés, linges de lit et autres surfaces en tissu. Il n'est pas recommandé de passer l'aspirateur sur les surfaces qui accrochent, comme la soie.

Fig. E-5

Outil combiné

Adapté à l'aspiration dans les fentes, les coins des portes et fenêtres, les escaliers et tout autre endroit difficile d'accès.

Fig. E-6

Brosse à épousseter souple et rotative

Il peut être raccordé au tuyau de rallonge. Doté d'une tête rotative, il convient au nettoyage des surfaces et des coins délicats et fragiles tels que le verre, les écrans et les claviers.

Fig. E-7

Adaptateur flexible

Plier et étendre la barre en un clic permet d'atteindre facilement l'en-dessous des meubles les plus bas, comme les lits ou sofas.

Remarque : Il est recommandé d'utiliser l'adaptateur flexible pour nettoyer les meubles bas et il n'est pas recommandé de le connecter en permanence au corps de l'aspirateur pour le nettoyage quotidien des sols.

Fig. E-8

Remarque :

- Si un pièce rotative se coince, l'aspirateur est susceptible de s'éteindre automatiquement. Retirez tout objet coincé dans l'aspirateur, puis poursuivez votre utilisation.
- Quand la batterie surchauffe en fonctionnement, l'aspirateur s'éteint automatiquement. Attendez que la température de la batterie revienne à un niveau normal, puis poursuivez votre utilisation.

Entretien et maintenance

Astuces :

- Utilisez toujours des pièces d'origine, faute de quoi la garantie pourrait être annulée.
- En cas d'obstruction du filtre ou du bec, l'aspirateur s'arrête de fonctionner peu après avoir été mis sous tension. Nettoyez le filtre ou le bec afin de rétablir son fonctionnement.
- Avant de nettoyer le bac à poussière, veuillez vous assurer que la fiche est débranchée et laisser le bouton d'alimentation de l'aspirateur sur la position d'arrêt.
- Si l'aspirateur n'est pas utilisé pendant une longue période, chargez-le complètement, débranchez le cordon d'alimentation, retirez la batterie et rangez-le dans un endroit frais, à faible humidité et à l'abri de la lumière du soleil. Pour éviter de surdécharger la batterie, rechargez la batterie au moins une fois tous les trois mois.

Nettoyage de l'aspirateur

Essayez l'aspirateur avec un chiffon doux et sec.

Nettoyage du compartiment à poussière, du préfiltre et de l'ensemble cyclone

1. Appuyez sur le bouton de déverrouillage du capot inférieur du compartiment à poussière, puis videz celui-ci.

Fig. F-1

2. Appuyez sur le bouton de déverrouillage du compartiment à poussière et retirez-le de l'aspirateur.

Fig. F-2

3. Retirez d'abord le préfiltre, puis faites pivoter le système cyclonique pour le soulever.

Fig. F-3

4. Rincez l'unité cyclonique, le préfiltre et le compartiment à poussière jusqu'à ce qu'ils soient propres. Après le lavage, laissez sécher à l'air pendant au moins 24 heures.

Fig. F-4

Remarque :

- Veuillez nettoyer le bac à poussière si nécessaire.
- Il est recommandé de nettoyer le système cyclone et le préfiltre au moins une fois tous les 3 à 4 mois.

Nettoyage du filtre

1. Retirez le compartiment à poussière comme illustré sur le schéma.

Fig. F-5

2. Retirez le filtre de l'aspirateur en tirant dessus, dans la direction indiquée sur le schéma.

Fig. F-6

3. Rincez le filtre en le faisant pivoter à 360°. Tapotez légèrement sur le filtre plusieurs fois pour éliminer les débris qui y sont coincés.

Fig. F-7

4. Laissez le filtre sécher complètement pendant au moins 24 heures.

Fig. F-8

Remarque :

- Pour nettoyer le filtre, n'utilisez que de l'eau claire. N'utilisez pas de détergents.
- N'essayez pas de nettoyer le filtre avec une brosse ou vos doigts.
- Il est recommandé de nettoyer le filtre tous les 4 à 6 mois.

Nettoyage de l'omnibrosse d'éclairage

1. Tournez le verrou dans le sens inverse des aiguilles d'une montre jusqu'à ce qu'il s'arrête, puis retirez le rouleau de la brosse à rouleau.

Fig. F-9

2. Utilisez des ciseaux pour couper les poils et les fibres qui restent coincés sur le rouleau. Essuyez la poussière de l'encoche et du couvercle transparent avec un chiffon sec ou une serviette en papier.

Fig. F-10

3. Lorsqu'elle est sale, rincez la tête de la brosse avec de l'eau propre jusqu'à ce qu'elle soit propre. Maintenez la tête de la brosse en position verticale pendant au moins 24 heures jusqu'à ce qu'elle soit complètement sèche.

Fig. F-11

4. Une fois que le rouleau est sèche, réinstallez-la en suivant les étapes de démontage en sens inverse.

Fig. F-12

Nettoyage de la mini-brosse motorisée

1. Utilisez une pièce comme indiqué pour tourner le verrou dans le sens antihoraire jusqu'à ce que vous entendiez un déclic. Après avoir déverrouillé la petite brosse motorisée, retirez la brosse à rouleau.

Fig. F-13

2. Rincez et nettoyez la brosse à rouleau. Placez la brosse à rouleau à la verticale dans un endroit bien ventilé pendant au moins 24 heures, jusqu'à ce qu'elle soit complètement sèche.

Fig. F-14

3. Une fois que le rouleau est sèche, réinstallez-la en suivant les étapes de démontage en sens inverse.

Fig. F-15

Remplacement de la batterie

L'aspirateur contient une batterie lithium-ion rechargeable disposant d'un nombre limité de cycles de charge. Après un usage prolongé, la batterie est susceptible de se décharger rapidement. Si c'est le cas, cela signifie que la batterie est arrivée au bout de sa durée de vie et doit être remplacée.

1. Appuyez sur le bouton de déverrouillage de la batterie et faites-la glisser vers la droite pour la retirer, comme illustré sur le schéma.
2. Installez la nouvelle batterie.

FAQ

En cas de dysfonctionnement de l'aspirateur, consultez le tableau ci-dessous.







Erreur	Cause possible	Solution
L'aspirateur ne fonctionne pas.	La batterie est déchargée ou faible.	Rechargez complètement l'aspirateur avant de reprendre votre utilisation.
	Le mode de protection contre la surchauffe se déclenche suite à une obstruction.	Attendez que l'aspirateur refroidisse, puis réactivez-le.
	L'orifice d'aspiration ou le conduit d'air est obstrué.	Retirez les débris susceptibles de bloquer l'orifice d'aspiration ou le conduit d'air.
La puissance d'aspiration est affaiblie.	Le compartiment à poussière est rempli et/ou le filtre est obstrué.	Videz le compartiment à poussière et nettoyez l'ensemble filtre.
	L'accessoire est obstrué.	Retirez les débris susceptibles d'obstruer l'accessoire.
Le moteur fait un bruit anormal.	L'orifice d'aspiration principal ou la tige de rallonge est obstruée.	Retirez les débris susceptibles de bloquer le suceur principal ou la tige de rallonge.
Le voyant de batterie ne s'allume pas lorsque l'aspirateur est en charge.	Le chargeur n'est pas connecté à l'aspirateur.	Assurez-vous que le chargeur est branché correctement.
	La batterie est complètement chargée et l'appareil est passé en mode veille.	L'aspirateur peut être utilisé normalement.
	Si le problème persiste après avoir écarté les deux possibilités ci-dessus, contactez le service après-vente qui vous aidera.	
La batterie charge lentement.	La température de la batterie est trop basse ou trop élevée.	Attendez que la température de la batterie revienne à un niveau normal, puis reprenez votre session de nettoyage.
Les lumières LED de l'omnibrosse d'éclairage ne fonctionnent pas.	Les lumières LED sont endommagées.	Contactez le service après-vente qui vous aidera.

Indicateur du restant de la batterie

Statut	Causes possibles	Solutions	
L'indicateur est rouge après avoir démarré l'aspirateur.	La batterie est endommagée.	Contactez le service après-vente qui vous aidera.	
L'indicateur clignote rapidement en rouge lors du chargement de l'aspirateur.	Le chargeur n'est pas compatible.	Utilisez uniquement le chargeur d'origine pour recharger l'aspirateur.	
Le voyant clignote en blanc lors de l'utilisation de l'aspirateur.	Batterie déchargée.	Veillez charger à temps.	

Indication pour la panne

Si vous devez prêter attention à une anomalie quelconque pendant l'utilisation du produit, l'écran affichera un message d'avertissement. Vous devez suivre les instructions à l'écran pour que les performances restent normales.

Icône d'erreur	Message d'erreur	Solution
	Niveau de batterie bas	Veillez charger à temps.
	Batterie déchargée	Veillez charger à temps.
	La température de la batterie est trop élevée	Attendez que la température de la batterie revienne à un niveau normal, puis reprenez votre session de nettoyage.
	Conduit d'air bloqué	Vérifiez si le bac à poussière, la tige d'extension, l'omnibrosse d'éclairage ou la petite brosse motorisée est bloqué.
	Brosse à rouleau bloquée	Reportez-vous à la section [Nettoyage de la l'omnibrosse d'éclairage] pour retirer les débris et les cheveux enroulés autour de la brosse à rouleau.
	Le filtre sera bientôt périmé	Veillez remplacer le filtre à temps.
	Remplacer le filtre	Après avoir remplacé le filtre, reportez-vous à la section [Réglages] pour réinitialiser le filtre.
	Erreur	Veillez contacter le service après-ventes pour effectuer un entretien.

Spécifications

L'aspirateur			
Modèle	VZV16A	Puissance nominale	715 W
Tension de charge	34 V ===	Tension nominale	29,6 V ===
Capacité nominale	2850 mAh	Capacité de fonctionnement	2700 mAh
Temps de Charge	environ 3,5 heures		
Omnibrosse d'éclairage		Mini-brosse motorisée	
Modèle	VMBB	Modèle	VMMY
Puissance nominale	70 W	Puissance nominale	20 W
Tension nominale	24 V ===	Tension nominale	24 V ===
Chargeur			
Modèle	ZD024M340090EU	Efficacité active moyenne	87,04%
Entrée	100-240 V ~ 50-60 Hz 0,8 A Max	Rendement à faible charge (10%)	77,01%
Sortie	34 V === 0,9 A	Consommation à vide	0,1 W
Batterie rechargeable lithium-ion			
Modèle	V2405-851P-GYA	Tension nominale	29,6 V ===
Capacité de fonctionnement	2700 mAh	Capacité nominale	2850 mAh
Énergie	79,92 Wh		

La batterie lithium-ion contient des substances dangereuses pour l'environnement. Avant de mettre l'aspirateur au rebut, retirez d'abord la batterie pour la jeter ou la recycler conformément à la législation et à la réglementation locales du pays ou de la région dans lequel ou laquelle il est utilisé.

Informations DEEE



Tous les produits portant ce symbole deviennent des déchets d'équipements électriques et électroniques (DEEE dans la Directive européenne 2012/19/UE) qui ne doivent pas être mélangés aux déchets ménagers non triés. Vous devez contribuer à la protection de l'environnement et de la santé humaine en apportant l'équipement usagé à un point de collecte dédié au recyclage des équipements électriques et électroniques, agréé par le gouvernement ou les autorités locales. Le recyclage et la destruction appropriés permettront d'éviter tout impact potentiellement négatif sur l'environnement et la santé humaine. Contactez l'installateur ou les autorités locales pour obtenir plus d'informations concernant l'emplacement ainsi que les conditions d'utilisation de ce type de point de collecte.



FR
Cet appareil et ses accessoires se recyclent

À DÉPOSER EN MAGASIN À DÉPOSER EN DÉCHÈTERIE

 OU 

Points de collecte sur www.quefairedemesdechets.fr
 Privilégiez la réparation ou le don de votre appareil !

Importanti istruzioni disicurezza

Per evitare scosse elettriche, incendi e altre lesioni accidentali causate da un uso improprio, leggere attentamente questo manuale di istruzioni prima dell'uso.

Avvertenze

- Questo dispositivo non può essere utilizzato da persone con disabilità fisiche, sensoriali o intellettuali e da persone senza esperienza e conoscenza pertinenti, compresi i bambini, a meno che non vi sia supervisione o guida di un tutore per garantirne l'utilizzo sicuro.
- Questo apparecchio non è destinato all'uso da parte di persone (compresi i bambini) con ridotte capacità fisiche, sensoriali o mentali, o con mancanza di esperienza e conoscenza, a meno che non abbiano ricevuto supervisione o istruzioni sull'uso dell'apparecchio da parte di una persona responsabile della loro sicurezza.
- I bambini devono essere sorvegliati per evitare che giochino con l'apparecchio.
- Ai bambini è vietato utilizzare o giocare con il dispositivo. Quando si utilizza il prodotto vicino a un bambino, è necessario prestare particolare attenzione; al bambino è vietato provvedere alla pulizia o alla manutenzione del dispositivo senza un tutore.
- Non utilizzare su superfici esterne o bagnate. Utilizzare solo su superfici interne asciutte. Non toccare la spina o qualsiasi parte del dispositivo con le mani bagnate.
- Verificare che la batteria al litio e il caricabatterie non siano danneggiati prima dell'uso. Per prevenire incendi, esplosioni o lesioni, non utilizzare l'aspirapolvere quando la batteria al litio o il caricabatterie sono danneggiati.
- La spazzola multi-superficie con illuminazione, la mini-spazzola motorizzata, la batteria, il connettore metallico e l'aspirapolvere sono elettricamente conduttivi e non devono essere immersi in acqua o altri liquidi. Assicurarsi di asciugare tutti i filtri dopo la pulizia.
- Per evitare lesioni causate da parti in movimento, spegnere l'aspirapolvere prima di pulire la spazzola multi-superficie e la mini-spazzola motorizzata. La spazzola multi-superficie illuminata, la mini-spazzola motorizzata, il contenitore della polvere e il filtro devono essere installati correttamente prima di utilizzare l'aspirapolvere.
- Utilizzare solo il caricabatterie originale, non utilizzare un adattatore non ufficiale, poiché ciò potrebbe provocare l'incendio della batteria al litio.
- Non utilizzare questa apparecchiatura per acqua, benzina e altri liquidi infiammabili o esplosivi, non inalare soluzioni tossiche come candeggina al cloro, ammoniacca, detersivi per fognature o altri liquidi.
- È vietato utilizzare questo aspirapolvere per pulire la polvere di cartongesso, la brace del camino e la cenere e astenersi dall'inalare il fumo o bruciare materiali come carbone, mozziconi di sigaretta o fiammiferi. È vietato utilizzare l'aspirapolvere per pulire oggetti appuntiti come vetro, chiodi, viti, monete, altrimenti danneggerà l'aspirapolvere.
- Non utilizzare l'aspirapolvere per raccogliere oggetti duri o taglienti, come vetro, unghie, viti o monete, che potrebbero danneggiarlo.
- Tenere capelli, indumenti larghi, dita e altre parti del corpo lontano dalle aperture e dalle parti mobili dell'aspirapolvere. Non puntare l'asta di prolunga, la bacchetta o gli strumenti verso gli occhi o le orecchie e non metterli in bocca.
- Non posizionare oggetti sul bocchaglio. È vietato bloccare la bocca di aspirazione

quando si utilizza l'aspirapolvere. Polvere, cotone idrofilo, capelli o altri oggetti possono indebolire il flusso d'aria. Pulirlo per tempo.

- Non posizionare l'aspirapolvere sulla sedia, sul tavolo da pranzo e su altre superfici instabili per evitare danni all'aspirapolvere o danni all'utente. Quando l'aspirapolvere è rotto, danneggiato o funziona in modo anomalo, contattare il Servizio di Assistenza ufficiale autorizzata per lo smaltimento.
- Caricare la batteria rispettando scrupolosamente le istruzioni contenute nel manuale. Se non viene caricata correttamente entro l'intervallo di temperatura specificato, la batteria potrebbe danneggiarsi.
- Usa solo accessori e parti di ricambio consigliati dal produttore.
- Prestare particolare attenzione quando si utilizza la pulizia del prodotto.
- Scollegare l'unità per lunghi periodi di tempo e prima della manutenzione o della riparazione.
- Non installare, caricare o utilizzare il dispositivo all'aperto, in bagno o in piscina.
- Avviso di pericolo di incendio, non applicare alcun prodotto aromatico al filtro di questo prodotto, poiché i prodotti chimici in tali prodotti sono infiammabili e causano l'incendio del prodotto.
- Utilizzare solo il caricabatterie originale (modello ZD024M340090EU). In caso contrario, la batteria agli ioni di litio potrebbe prendere fuoco.
- **AVVERTENZA:** Per ricaricare la batteria, utilizzare esclusivamente l'alimentatore staccabile fornito con l'apparecchio.
- Utilizzare esclusivamente il tipo di batteria approvato (modello V2405-8S1P-GYA). In caso contrario, la batteria agli ioni di litio potrebbe prendere fuoco.
- Se si verifica una fuoriuscita del materiale delle batterie, evacuare il personale dall'area fino a quando le batterie non si sono raffreddate e i fumi dispersi.
- Assicurare la massima ventilazione per eliminare i gas nocivi ed evitare il contatto con la pelle e gli occhi o l'inalazione dei vapori.
- Rimuovere il liquido fuoriuscito con materiale assorbente e incenerire i rifiuti.
- Non utilizzare o conservare il prodotto in ambiente estremamente caldo o freddo (inferiore a 0°C / 32°F o superiore a 40°C / 104°F). Utilizzare l'adattatore di alimentazione originale per la ricarica a temperatura tra 0°C e 40°C.
- Il prodotto è progettato esclusivamente per uso domestico.
- I terminali di alimentazione non devono essere messi in cortocircuito.



Leggi il manuale dell'operatore



Unità di alimentazione staccabile



Solo per uso interno

Con la presente, Dreame Trading (Tianjin) Co., Ltd. dichiara che questo apparecchio è conforme alle direttive applicabili e alle norme europee, nonché ai relativi emendamenti. Il testo completo della dichiarazione di conformità UE è disponibile al seguente indirizzo Internet: <https://global.dreameotech.com>

Per un manuale elettronico dettagliato, per favore visita <https://global.dreameotech.com/pages/user-manuals-and-faqs>.

Panoramica del prodotto

Accessori

1. Adattatore flessibile inferiore
2. Spazzola rotante morbida per spolverare
3. Minispazzola motorizzata
4. Caricabatterie
5. Prolunga
6. Strumento combinato
7. Tubo di prolunga
8. Spazzola multi-superficie con illuminazione
9. Supporto di stoccaggio dell'accessorio (asta di supporto ×1, supporto di stoccaggio ×1)

Fig. A

Promemoria: La specifica è solo di riferimento, il reale aspetto si basa sull'oggetto.

Nome componente

Corpo dell'aspirapolvere

1. Vano polvere
2. Pulsante di rilascio del contenitore della polvere
3. Pulsante di rilascio coperchio inferiore vano polvere
4. Pulsante di rilascio batteria
5. Schermo di visualizzazione
6. Pulsante di accensione
7. Pulsante del livello di aspirazione
8. Contatto antistatico
9. Porta di ricarica
10. Indicatore di Stato della Batteria

Fig. B

Installation

Installazione degli accessori

Nota:

- Non è consigliabile utilizzare la mini-spazzola motorizzata con l'asta di prolunga.
- Installare gli accessori in base alle effettive esigenze di pulizia.
- Si consiglia di utilizzare l'adattatore flessibile quando si puliscono i mobili bassi e non si consiglia di collegarlo sempre al corpo dell'aspirapolvere per la pulizia quotidiana dei pavimenti.

Fig. C-1

Installazione del Supporto di stoccaggio dell'accessorio

Inserire l'asta di supporto verticalmente nel supporto di stoccaggio fino a sentire uno scatto.

Fig. C-2

Ricarica

Caricare completamente l'aspirapolvere prima di utilizzarlo per la prima volta.

Nota:

- Non è possibile utilizzare l'aspirapolvere mentre viene ricaricato.
- Quando la batteria è completamente carica, l'indicatore di stato della batteria si spegne dopo 5 minuti e l'aspirapolvere entra in modalità di risparmio energetico.
- Occorreranno circa 3,5 ore. L'aspirazione in modalità turbo per un periodo prolungato determina il riscaldamento della batteria, con conseguente aumento del tempo di ricarica. Lasciare raffreddare l'aspirapolvere per 30 minuti prima di ricaricarlo.

Fig. D-1

Modalità di visualizzazione ricarica

1. Indicatore di Stato della Batteria

-  Bianco lampeggiante
- Bianco fisso
- Spento

Ricarica

- Ricarica completata
-  Ricarica
- Modalità standby

Fig. D-2



2. Schermo di visualizzazione

Il numero sullo schermo di visualizzazione indica il livello corrente della batteria in percentuale durante la ricarica. Quando il numero diventa 100, la batteria è completamente carica.

Fig. D-3

Modalità d'utilizzo



Schermo di visualizzazione

1. Indicatore di livello di sporcizia
Il colore cambia con la quantità di polvere in tempo reale (solo in modalità Auto).
2. Indicatore della quantità di particolato
3. Livello di aspirazione
 -  Eco
 -  Auto
 - Turbo
4. Pulsante di regolazione della velocità
Premere brevemente per passare tra le modalità eco, auto e turbo.
5. Tipi di particolato
 - > 10µm (es. polline)
 - > 50µm (es. capelli)
 - > 200µm (es. polvere)
 - > 500µm (es. acari)
6. Percentuale del livello della batteria
Quando il display mostra "LO", indica che il livello della batteria è inferiore al 10%.

7. Pulsante di accensione
Premere brevemente per accendere/spengere

Fig. E-1

Impostazioni

Nello stato di standby, tenere premuto l'interruttore del livello di aspirazione  per 3 secondi per accedere all'interfaccia di impostazione. Premere brevemente  per selezionare un'opzione e tenere premuto  per 3 secondi per confermare.

Reimpostazione del filtro

Tenere premuto l'interruttore del livello di aspirazione  per 3 secondi per selezionare la reimpostazione del filtro e il filtro completerà automaticamente la procedura.

Esci







Premere il pulsante di accensione  quando si trova nell'interfaccia di impostazione per tornare direttamente all'interfaccia principale, oppure selezionare  e poi tenere premuto l'interruttore del livello di aspirazione  per 3 secondi per tornare all'interfaccia principale.

Fig. E-2

Nota:

- Se non si effettua alcuna operazione per più di 15 secondi, lo schermo si spegne e, una volta riacceso, torna all'interfaccia principale.
- In una zona ad alta quota, si consiglia di passare alla modalità alta quota prima dell'uso per evitare un utilizzo anomalo (tenere premuto l'interruttore del livello di aspirazione per 3 secondi finché non viene visualizzata l'impostazione, quindi tenere premuto il pulsante di accensione per 3 secondi per entrare/uscire dalla modalità alta quota).
- In presenza di una situazione anormale durante l'uso del dispositivo, lo schermo visualizzerà un messaggio rapido. Si devono seguire le indicazioni sullo schermo per mantenere le funzionalità invariate.

Avvio della pulizia

Premere l'interruttore di alimentazione  per avviare il funzionamento. Al termine dell'aspirazione, premere il pulsante  e sullo schermo verrà visualizzata la quantità di particelle aspirate. Premere il pulsante  per passare tra le modalità auto, eco e turbo; l'icona corrispondente viene visualizzata sullo schermo.

Nota:

- Quando una qualsiasi modalità di pulizia smette di funzionare, l'aspirapolvere passa alla modalità automatica quando viene riavviato. L'impostazione di fabbrica è la modalità automatica.
- Solo in modalità automatica, la potenza di aspirazione e il colore dell'indicatore del livello di sporco cambiano in base alla quantità di particolato in tempo reale.

Fig. E-3

Uso degli accessori

Spazzola multi-superficie con illuminazione

Adatta per la pulizia di pavimenti duri, marmo, piastrelle, tappeti a pelo basso e altro ancora.

Quando si aspira su piastrelle, pavimenti in legno o altre superfici dure, spingere l'interruttore sulla spazzola nella posizione indicata in figura. Per pulire i tappeti per bambini o i normali tappeti o per aspirare chicchi di caffè, pop corn e simili, premere l'interruttore sull'altro lato.

Fig. E-4

Minispazzola Motorizzata

Per aspirare sporco, peli di animali domestici e altri residui ostinati da divani, biancheria da letto e altre superfici in tessuto. Si raccomanda di non aspirare superfici facilmente impigliabili, come la seta.

Fig. E-5

Strumento combinato

Consente di aspirare in fessure, angoli di porte e finestre, scale e altri punti difficili da raggiungere.

Fig. E-6

Spazzola rotante morbida per spolverare

Può essere collegata al tubo di prolunga. Con una testa ruotabile, è adatto per la pulizia di superfici e angoli delicati e fragili come vetri, display e tastiere.

Fig. E-7

Adattatore flessibile inferiore

Piegare e allungare l'asta con un clic può facilmente raggiungere i mobili bassi, come il letto e il divano.

Nota: Si consiglia di utilizzare l'adattatore flessibile quando si puliscono i mobili bassi e non si consiglia di collegarlo sempre al corpo dell'aspirapolvere per la pulizia quotidiana dei pavimenti.

Fig. E-8

Nota:

- Se una delle parti rotanti si blocca, l'aspirapolvere potrebbe spegnersi automaticamente. Eliminare eventuali corpi estranei intrappolati, quindi riprendere l'uso.
- Quando della batteria si surriscalda, l'aspirapolvere si spegne automaticamente. Attendere che la temperatura della batteria torni alla normalità, quindi riprendere l'utilizzo.

Cura & manutenzione

Consigli:

- Usare sempre parti originali per evitare che la garanzia decada.
- Se il filtro o l'ugello si intasa, l'aspiratore smette di funzionare poco dopo l'accensione. Per ripristinare il normale funzionamento, pulire il filtro o l'ugello.
- Prima di pulire il contenitore della polvere, accertarsi che la spina sia scollegata e tenere il pulsante di accensione dell'aspirapolvere in posizione off.
- Se l'aspirapolvere non viene utilizzato per un periodo prolungato, caricarlo completamente, scollegare il cavo di alimentazione, rimuovere la batteria e conservarlo in un ambiente fresco e poco umido, lontano dalla luce solare diretta. Per evitare di scaricare eccessivamente la batteria, ricaricarla almeno una volta ogni tre mesi.

Pulizia dell'aspirapolvere

Strofinare con un panno morbido asciutto.

Pulizia del vano polvere, del pre-filtro e del sistema ciclonico

1. Premere il pulsante di rilascio del coperchio inferiore del vano polvere, quindi svuotare il contenuto.

Fig. F-1

2. Premere il pulsante di rilascio del contenitore della polvere e rimuoverlo dall'aspirapolvere.

Fig. F-2

3. Rimuovere prima il prefiltro e poi ruotare il sistema ciclone per estrarlo.

Fig. F-3

4. Sciacquare il gruppo ciclone, il prefiltro e il contenitore della polvere finché non sono puliti. Dopo il lavaggio, asciugare all'aria per almeno 24 ore.

Fig. F-4

Nota:

- Pulire il recipiente della polvere quando necessario.
- Si consiglia di pulire il sistema di ciclone e il pre-filtro almeno una volta ogni 3-4 mesi.

Pulizia del filtro

1. Rimuovere il vano polvere come mostrato nella figura.

Fig. F-5

2. Rimuovere il filtro dall'aspirapolvere tirandolo verso il basso nella direzione mostrata nella figura.

Fig. F-6

3. Sciacquare il filtro ruotandolo di 360°. Picchiettare leggermente il filtro più volte per rimuovere eventuali detriti incastrati.

Fig. F-7

4. Lasciare asciugare completamente il filtro per almeno 24 ore.

Fig. F-8

Nota:

- Per pulire il filtro, utilizzare esclusivamente acqua pulita. Non utilizzare detersivi.
- Non tentare di pulire il filtro con una spazzola o con le dita.
- Si consiglia di pulire il filtro una volta ogni 4-6 mesi.

Pulizia della spazzola multi-superficie con illuminazione

1. Ruota il blocco in senso antiorario fino all'arresto, quindi rimuovi il rullo dalla spazzola a rullo.

Fig. F-9

2. Usa le forbici per tagliare i capelli e le fibre che rimangono bloccati sul rullo della spazzola. Pulisci la polvere dalla tacca e dal coperchio trasparente con un panno asciutto o un tovagliolo di carta.

Fig. F-10

3. Quando è sporco, sciacquare la testina con acqua pulita fino a quando non è pulita. Metti la testina in posizione verticale per almeno 24 ore fino a quando non è completamente asciutta.

Fig. F-11

4. Una volta che il rullo della spazzola è asciutto, reinstallalo seguendo i passi di smontaggio al contrario.

Fig. F-12

Pulizia della Mini Spazzola Motorizzata

1. Con una moneta, come illustrato, ruotare la chiusura in senso antiorario fino a sentire uno scatto. Dopo aver sbloccato la mini-spazzola motorizzata, rimuovere la spazzola a rullo.

Fig. F-13

2. Sciacquare e pulire la spazzola a rullo. Mettere la spazzola a rullo in posizione verticale in un'area ben ventilata per almeno 24 ore, finché non è completamente asciutto.

Fig. F-14

3. Una volta che il rullo della spazzola è asciutto, reinstallalo seguendo i passi di smontaggio al contrario.

Fig. F-15

Sostituzione del gruppo batteria

L'aspirapolvere contiene una batteria ricaricabile agli ioni di litio rimovibile che dispone di un numero limitato di cicli di ricarica. Dopo un uso prolungato, la batteria potrebbe non mantenere più la carica. Se ciò si verifica, la batteria ha raggiunto la fine del ciclo di vita e deve essere sostituita.

1. Premere il pulsante di rilascio della batteria e farla scorrere verso destra per rimuoverla.
2. Installare la nuova batteria.

Domande Frequenti

Se l'aspirapolvere non funziona correttamente, fare riferimento alla tabella di risoluzione dei problemi riportata di seguito.









Errore	Possibile causa	Soluzione
L'aspirapolvere non funziona.	La batteria è completamente o quasi scarica.	Caricare completamente l'aspirapolvere, quindi riprendere l'uso.
	Entra in modalità di protezione da surriscaldamento attivata da un'ostruzione.	Attendere che l'aspirapolvere si raffreddi, quindi riattivarlo.
	La bocchetta di aspirazione o il passaggio dell'aria è ostruito.	Rimuovere le ostruzioni dalla bocchetta di aspirazione o dal passaggio dell'aria.
La potenza di aspirazione è diminuita.	Il vano polvere è pieno e/o il filtro è intasato.	Svuotare lo scomparto raccogli polvere e pulire il filtro.
	L'accessorio è ostruito.	Eliminare eventuali ostruzioni nell'accessorio.
Il motore emette un rumore strano.	La bocchetta di aspirazione principale o la prolunga è ostruita.	Rimuovere le ostruzioni dalla bocchetta di aspirazione principale o dall'asta di prolunga.
La spia della batteria non si accende durante la ricarica.	Il caricabatterie non è collegato all'aspirapolvere.	Assicurarsi che il caricabatterie sia collegato correttamente.
	La batteria è completamente carica e si è avviata la modalità di risparmio energia.	È possibile utilizzare l'aspirapolvere normalmente.
	Se il problema persiste anche dopo aver escluso le due ipotesi indicate in precedenza, contattare il servizio post-vendita per ottenere assistenza.	
La batteria si ricarica lentamente.	La temperatura della batteria è troppo bassa o troppo alta.	Attendere che la temperatura della batteria torni alla normalità, quindi riprendere l'utilizzo.
Le luci LED della spazzola omni non funzionano.	Le luci a LED sono danneggiate.	Contattare il servizio post-vendita per ottenere assistenza.

Indicatore di Stato della Batteria

Stato	Possibili cause	Soluzioni	
La spia è rossa dopo l'accensione dell'aspirapolvere.	La batteria è danneggiata.	Contattare il servizio post-vendita per ottenere assistenza.	
L'indicatore lampeggia rapidamente in rosso durante la ricarica dell'aspirapolvere.	Il caricabatterie non è compatibile.	Per ricaricare l'aspirapolvere, utilizzare esclusivamente il caricabatterie originale.	
L'indicatore lampeggia in bianco quando si utilizza l'aspirapolvere.	Batteria esaurita.	Si prega di caricare in tempo utile.	

Suggerimento Guasto

In presenza di una situazione anormale durante l'uso del dispositivo, lo schermo visualizzerà un messaggio rapido. Si devono seguire le indicazioni sullo schermo per mantenere le funzionalità invariate.

Icona errore	Messaggio di errore	Soluzione
	Livello basso della batteria	Si prega di caricare in tempo utile.
	Batteria esaurita	Si prega di caricare in tempo utile.
	La temperatura della batteria è troppo alta	Attendere che la temperatura della batteria torni alla normalità, quindi riprendere l'utilizzo.
	Condotto dell'aria bloccato	Controllare se la coppa della polvere, l'asta di prolunga, la spazzola omnidirezionale con illuminazione o la minispazzola motorizzata sono bloccate.
	Spazzola a rullo impigliata	Fare riferimento alla sezione [Pulizia della spazzola multi-superficie con illuminazione] per pulire i detriti e i capelli aggrovigliati sulla spazzola a rullo.
	Il filtro sta scadendo	Si prega di sostituire il filtro quanto prima.
	Sostituire il filtro	Dopo aver sostituito il filtro, fare riferimento a [Impostazioni] per ripristinare il filtro.
	Errore	Per la manutenzione, contattare il servizio post-vendita.

IT Specifiche tecniche

Aspirapolvere			
Modello	VZV16A	Potenza nominale	715 W
Tensione di ricarica	34 V ===	Tensione nominale	29,6 V ===
Capacità nominale	2850 mAh	Capacità effettiva	2700 mAh
Tempo di ricarica	circa 3,5 ore		
Spazzola multi-superficie con illuminazione		Minispazzola Motorizzata	
Modello	VMBB	Modello	VMMY
Potenza stimata	70 W	Potenza stimata	20 W
Tensione stimata	24 V ===	Tensione stimata	24 V ===
Caricabatterie			
Modello	ZD024M340090EU	Efficienza attiva media	87,04%
Ingresso	100-240 V ~ 50-60 Hz 0,8 A Max	Efficienza a basso carico (10%)	77,01%
Uscita	34V === 0,9 A	Consumo di energia a vuoto	0,1 W
Batteria agli ioni di litio ricaricabile			
Modello	V2405-8S1P-GYA	Tensione nominale	29,6 V ===
Capacità stimata	2700 mAh	Capacità nominale	2850 mAh
Energia	79,92 Wh		

La batteria agli ioni di litio contiene sostanze pericolose per l'ambiente. Prima di gettare via l'aspirapolvere, rimuovere la batteria, quindi smaltirlo o riciclarlo in conformità alle leggi e alle normative locali del Paese o dell'area in cui viene utilizzato.

Informazioni RAEE



Tutti i prodotti contrassegnati da questo simbolo sono rifiuti di apparecchiature elettriche ed elettroniche (RAEE in base alla direttiva 2012/19/UE) che non devono essere smaltiti assieme a rifiuti domestici non differenziati. Al contrario, è necessario proteggere l'ambiente e la salute umana consegnando i rifiuti a un punto di raccolta autorizzato al riciclaggio di rifiuti di apparecchiature elettriche ed elettroniche, predisposto dalla pubblica amministrazione o dalle autorità locali. Lo smaltimento e il riciclaggio corretti aiutano a prevenire conseguenze potenzialmente negative all'ambiente e alla salute umana. Contattare l'installatore o le autorità locali per ulteriori informazioni sulla sede e per i termini e le condizioni di tali punti di raccolta.

Scatola	Manuale	Borsa	Pellicola	Adesivo	Maniglia	Etichetta
PAP 20	PAP 22	CPE 7	PET 1	PP 5	PP5	PAP 21
Carta	Carta	Plastica				Carta
RACCOLTA DIFFERENZIATA						
Verifica le disposizioni del tuo Comune. Separa le componenti e conferiscile in modo corretto.						

Instrucciones de seguridad importantes

Antes de utilizar este electrodoméstico, lea todas las instrucciones y etiquetas de advertencia incluidas en este manual y en la Máquina, para evitar descargas eléctricas, incendios y otras lesiones accidentales causadas por el uso incorrecto.

Advertencia

- Este aparato no puede ser utilizado por personas con limitaciones físicas, sensoriales o mentales, o sin experiencia y conocimiento (niños incluidos), a menos que sean supervisados y reciban instrucciones sobre el uso seguro de la máquina por parte de un adulto responsable de su seguridad y entiendan los riesgos que implicados.
- Este aparato no está pensado para ser utilizado por personas (incluidos niños) con capacidades físicas, sensoriales o mentales reducidas, o falta de experiencia y conocimiento, a menos que reciban supervisión o instrucciones sobre el uso del aparato por una persona responsable de su seguridad.
- Los niños deben ser supervisados para asegurarse de que no jueguen con el aparato.
- No permita que la máquina se utilice como un juguete, se debe vigilar a los niños para asegurarse de que no juegan con la máquina. Preste mucha atención si es utilizada cerca o por niños o se utiliza cerca de ellos. Se prohíbe que los niños realicen la limpieza y el mantenimiento de la máquina sin supervisión.
- Esta máquina está diseñada para uso doméstico exclusivamente. No la utilice en el exterior ni sobre superficies mojadas. No manipule ningún componente ni el enchufe con las manos mojadas.
- Revise la batería de litio y el cargador antes de usarlos. Para evitar incendios, explosiones o lesiones, no use la aspiradora cuando la batería de litio o el cargador estén dañados.
- El cepillo omnidireccional con iluminación, el minicepillo motorizado, la batería, el pin metálico de conexión y la aspiradora son conductores de electricidad y no se deben sumergir en agua u otros líquidos. Asegúrese de secar los filtros después de su limpieza.
- Para evitar lesiones causadas por piezas móviles, apague la aspiradora antes de limpiar el cepillo omnidireccional con iluminación y el minicepillo motorizado. El cepillo omnidireccional con iluminación, el minicepillo motorizado, el compartimento de polvo y el filtro deberán estar correctamente instalados antes de usar la aspiradora.
- Use solo el cargador original, no use un adaptador no oficial, ya que otro tipo de cargador puede provocar que la batería de litio se incendie.
- No utilice la aspiradora para recoger agua, ni para aspirar gasolina u otros líquidos inflamables o explosivos. No recoja líquido tóxico como cloro, amoníaco, limpiadores de alcantarillas u otros.
- Está prohibido usar esta aspiradora para limpiar polvo sobre paneles de yeso, cenizas de chimenea y ceniza, no aspire nada que esté en llamas o desprenda humo como, por ejemplo, carbón, cigarrillos, cerillas o cenizas incandescentes. Está prohibido usar la aspiradora para limpiar objetos afilados como vidrio, clavos, tornillos, monedas, de lo contrario, dañará la aspiradora.
- No utilice el aspirador para recoger objetos afilados o duros, como vidrio, clavos, tornillos o monedas, que puedan dañar la máquina.
- Mantenga el pelo, ropa holgada, dedos y otras partes del cuerpo alejados de la abertura de la aspiradora y de las piezas móviles. No apunte con la barra de extensión, el tubo o las herramientas a los ojos o las orejas ni se las meta en la boca.
- No introduzca ningún objeto en las aberturas de la máquina. No utilice la máquina

si alguna abertura está bloqueada; manténgalo limpio de polvo, pelusa, pelo o cualquier otra sustancia que pueda reducir el flujo de aire.

- No coloque la aspiradora sobre la silla, la mesa del comedor y otras superficies inestables para evitar daños a la aspiradora o daños al usuario. No utilice la máquina si no funciona correctamente, ha recibido un golpe, se ha caído o ha sufrido daños. Póngase en contacto con el servicio de Atención al Cliente de Dreame, no desmonte la máquina.
- Cargue la batería siguiendo estrictamente las instrucciones del manual. Si no se carga adecuadamente dentro del rango de temperatura especificado, la batería puede dañarse.
- Utilice únicamente accesorios y repuestos recomendados por el fabricante.
- Preste atención mientras limpia en escaleras.
- Desconecte el cargador cuando no se utilice durante períodos prolongados y antes de realizar labores de mantenimiento.
- No instale, cargue ni use este aparato en el exterior, en el baño o alrededor de la piscina.
- Alerta de incendio, no aplique ninguna fragancia o producto perfumado al filtro de este aparato. Las sustancias químicas en este tipo de productos son conocidas por ser inflamables y pueden causar que el aparato se incendie.
- Utilice únicamente el cargador original (modelo ZD024M340090EU). En caso contrario, puede incendiarse la batería de iones de litio.
- **ADVERTENCIA:** Para cargar la batería, utilice únicamente la unidad de suministro desconectable suministrada con el aparato.
- Utilice únicamente el tipo de batería aprobado (modelo V2405-8S1P-GYA). En caso contrario, puede incendiarse la batería de iones de litio.
- Si se produce una fuga en la batería, asegúrate de que no hay nadie cerca hasta que las baterías se enfríen y los humos se disipen.
- Ventila la zona todo lo posible para eliminar los gases perjudiciales y evita el contacto con los ojos y la inhalación de vapores.
- Limpia el líquido derramado con un producto absorbente e incinera los residuos.
- No lo use ni almacene en ambientes extremadamente calientes o fríos (por debajo de 0°C / 32°F o por encima de 40°C / 104°F). Utilice el adaptador de alimentación original para cargar el robot a una temperatura de 0°C a 40°C.
- Lea y guarde estas instrucciones.
- Los terminales de suministro no se deben cortocircuitar.



Leer el manual del operador



Unidad de suministro desmontable



Solo para uso en interiores

Nosotros, Dreame Trading (Tianjin) Co., Ltd., por la presente, declaramos que el equipo cumple con las Directivas y Normas Europeas aplicables y las enmiendas. Encontrará el texto completo de la declaración de conformidad de la UE en esta dirección de Internet: <https://global.dreametech.com>

Para un manual electrónico detallado, vaya a <https://global.dreametech.com/pages/user-manuals-and-faqs>

Descripción del producto

Accesorios

1. Adaptador flexible
2. Cepillo para polvo suave giratorio
3. Mini-Cepillo Motorizado
4. Cargador
5. Barra
6. Herramienta de combinación
7. Manguera de extensión
8. Cepillo omnidireccional con iluminación
9. Soporte de almacenamiento para accesorios (barra de soporte x1, soporte de almacenamiento x1)

Fig. A

Recordatorio: La especificación es sólo de referencia, la apariencia real debe basarse en el objeto.

Nombre del componente

Cuerpo de la aspiradora

1. Compartimento de polvo
2. Botón de liberación de envase de polvo
3. Interruptor para extraer la tapa inferior del filtro cartucho
4. Interruptor de liberación de la batería
5. Pantalla de visualización
6. Botón de encendido
7. Botón de nivel de succión
8. Contacto antiestático
9. Puerto de carga
10. Indicador de Estado de Batería

Fig. B

Instalación

Instalación de los accesorios

Nota:

- No se recomienda utilizar el minicepillo motorizado con la barra de extensión.
- Instale los accesorios según las necesidades reales de limpieza.
- Se recomienda usar un adaptador flexible cuando se limpien muebles bajos y no se recomienda conectarse al cuerpo de la aspiradora todo el tiempo durante la limpieza diaria de suelos.

Fig. C-1

Instalación del soporte de almacenamiento para accesorios

Inserte la barra de soporte verticalmente en el soporte de almacenamiento hasta que escuche un chasquido.

Fig. C-2

Carga

Cargue completamente la aspiradora antes de usarla por primera vez.

Nota:

- El aspirador no se puede usar mientras se está cargando.
- Cuando se haya cargado completamente, el indicador de estado de la batería se apagará después de 5 minutos y la aspiradora pasará al modo de ahorro de energía.
- Esto durará alrededor de 3,5 horas. Si se aspira en modo turbo durante un período prolongado, la batería se calentará. Se recomienda dejar que el aspirador se enfríe durante 30 minutos antes de cargarlo de nuevo.

Fig. D-1

Visualización de modos de potencia

1. Indicador de Estado de Batería

- ☀ Blanco parpadeando
- Blanco fijo
- Apagado

Carga

- Totalmente cargada
- ☀ Carga
- Modo de espera

Fig. D-2

2. Pantalla de visualización

El número de la pantalla representa el nivel de batería actual en porcentaje durante la carga. Cuando llegue a 100, la batería estará totalmente cargada.

Fig. D-3

Modo de Uso

Pantalla de visualización

1. Indicador de nivel de suciedad

El color cambia según la cantidad de polvo en tiempo real (solo en el modo Automático)
2. Indicador de cantidad de partículas
3. Nivel de succión
 - ☘ Eco
 - ⚙ Automático
 - ⚡ Turbo
4. Interruptor de ajuste de velocidad

Pulse brevemente para cambiar entre los modos eco, automático y turbo.
5. Tipos de partículas
 - > 10 μm (p. ej. polen)
 - > 50 μm (p. ej. pelo)
 - > 200 μm (p. ej. polvo)
 - > 500 μm (p. ej. ácaro)
6. Porcentaje del nivel de batería



Cuando la pantalla muestra «LO», indica que el nivel de batería es inferior al 10%.

7. Botón de encendido

Pulse brevemente para apagar/encender

Fig. E-1

Configuraciones

En el estado de espera, mantenga pulsado el interruptor de nivel de succión  3 segundos para acceder a la interfaz de configuración. Pulse brevemente  para seleccionar una opción, y mantenga pulsado  3 segundos para confirmar.

Ajustar el filtro

Mantenga pulsado el interruptor de nivel de succión  3 segundos para seleccionar ajustar el filtro y el filtro completará automáticamente el restablecimiento.the reset.

Salir







Pulse el botón de encendido  cuando esté en la interfaz de configuración para volver directamente a la interfaz principal, o seleccione  y mantenga pulsado el interruptor de nivel de succión  3 segundos para volver a la interfaz de configuración.

Fig. E-2

Nota:

- Si no se realiza ninguna operación durante más de 15 segundos, la pantalla se apagará y volverá a la interfaz principal cuando se vuelva a encender.
- En una zona de gran altitud, se recomienda cambiar al modo de gran altitud antes del uso para evitar un uso inadecuado (mantenga pulsado el interruptor de nivel de succión 3 segundos hasta que la configuración se visualice, luego mantenga pulsado el botón de encendido 3 segundos para entrar/salir del modo de gran altitud).
- Si la aspiradora no funciona con normalidad, en la pantalla aparecerá un mensaje de error. Consulte la tabla siguiente para encontrar la solución al problema en función del mensaje de error.

Empezar a limpiar

Pulse el botón  para empezar a funcionar. Después de pasar la aspiradora, pulse el botón  y la cantidad de diversas partículas se mostrará en la pantalla. Mantenga pulsado el botón  para cambiar los niveles entre auto, eco y turbo y el icono correspondiente se mostrará en la pantalla.

Nota:

- Cuando cualquiera de los modos de limpieza deje de funcionar, la aspiradora se pondrá por defecto en modo automático cuando se vuelva a encender. La configuración predeterminada de fábrica es el modo automático.
- Solo cuando funcione en modo automático, la potencia de succión y el color del indicador de nivel de suciedad cambian según la cantidad de partículas en tiempo real.

Fig. E-3

Uso de los diferentes accesorios

Cepillo omnidireccional con iluminación

Adecuado para limpiar suelos duros, mármol, azulejos, alfombras de pelo corto y más.

Cuando se aspire en azulejos, madera, suelos o superficies rígidas, empuje el interruptor del cepillo a la posición que se muestra en la figura. Cuando se usa en alfombras de juego para niños o para aspirar granos de café, palomitas u otras bolitas, empuje el interruptor a la otra posición.

Fig. E-4

Mini-cepillo motorizado

Para aspirar la suciedad, los pelos de mascota y otros restos resistentes de los sofás, la ropa de cama y otras superficies de tela. No se recomienda pasar la aspiradora por superficies que puedan engancharse, como la seda.

Fig. E-5

Herramienta de combinación

Adecuada para aspirar grietas, esquinas de puertas y ventanas, escaleras y otros lugares de difícil acceso.

Fig. E-6

Cepillo para polvo suave giratorio

Se puede conectar a la manguera de extensión. Con un cabezal giratorio, es adecuado para limpiar superficies y esquinas delicadas y frágiles como vasos, pantallas y teclados.

Fig. E-7

Adaptador flexible

Doble la varilla con un clic para alcanzar fácilmente a debajo de muebles como cama y sofá.

Nota: Se recomienda usar un adaptador flexible cuando se limpien los muebles bajos y no se recomienda conectarse al cuerpo de la aspiradora todo el tiempo durante la limpieza diaria de suelos.

Fig. E-8

Nota:

- Si alguna pieza giratoria se queda atascada, la aspiradora podría apagarse de forma automática. Extraiga los objetos extraños que se hayan quedado atascados y reanude el uso.
- Si la batería funciona a temperaturas demasiado elevadas, la aspiradora se apagará automáticamente. Espere a que la temperatura de la batería vuelva a ser normal y, a continuación, reanude el uso.

Cuidado y mantenimiento

Consejos:

- Utilice siempre piezas originales para evitar que se anule la garantía.
- Si el filtro o la boquilla se obstruye, el aspirador dejará de funcionar poco después de encenderse. Para restaurar la funcionalidad, limpie el filtro o la boquilla.
- Antes de limpiar el recipiente de polvo, verifique que el cargador está desconectado y mantenga el botón de encendido del aspirador en la posición de apagado.
- Si no se usa el aspirador durante mucho tiempo, cárguelo por completo, desconecte el cable de alimentación, retire la batería y guárdelo en un ambiente fresco y con poca humedad alejada de la luz solar directa. Para evitar que la batería se descargue demasiado, recargue la batería al menos una vez cada tres meses.

Limpieza del aspirador

Limpie el aspirador con un trapo seco y suave.

Limpieza del compartimento para el polvo, el prefiltro y el separador ciclónico

1. Pulse el interruptor para extraer la tapa inferior del compartimento de polvo y vacíe el contenido.

Fig. F-1

2. Presione el botón de liberación de envase de polvo y retírelo de la aspiradora.

Fig. F-2

3. Retirar primero el prefiltro y luego guire el sistema de ciclón para elevarlo hacia fuera.

Fig. F-3

4. Enjuague el conjunto de ciclón, el prefiltro y el envase de polvo hasta que estén limpios. Después de lavar, deje secar al aire al menos 24 horas.

Fig. F-4

Nota:

- Limpie el recipiente de polvo cuando sea necesario.
- Se recomienda limpiar el sistema ciclónico y el prefiltro al menos cada 3 a 4 meses.

Limpieza del filtro

1. Extraiga el compartimento del polvo como se indica en la imagen.

Fig. F-5

2. Extraiga el filtro de la aspiradora tirando hacia abajo, en la dirección que se muestra en la imagen.

Fig. F-6

3. Enjuague el filtro rotándolo 360°. Golpee ligeramente el filtro varias veces para retirar los restos atrapados en él.

Fig. F-7

4. Deje secar el filtro durante, al menos, 24 horas.

Fig. F-8

Nota:

- Utilice únicamente agua limpia para limpiar el filtro. No utilice detergentes.
- No intente limpiar el filtro con un cepillo ni con los dedos.
- Se recomienda limpiar el filtro una vez cada 4 o 6 meses.

Limpiar el cepillo omnidireccional con iluminación

1. Gire el bloqueo en sentido contrario a las agujas del reloj hasta que se detenga, luego quite el rodillo.

Fig. F-9

2. Utilice unas tijeras para cortar los pelos y las fibras que se atascan en el rodillo. Elimine el polvo de la muesca y la tapa transparente con un paño seco o una toalla de papel.

Fig. F-10

3. Cuando esté sucio, enjuague el cabezal del cepillo con agua limpia hasta que esté limpio. Mantenga el cabezal del cepillo en posición vertical al menos durante 24 horas hasta que se seque por completo.

Fig. F-11

4. Una vez que el rodillo esté seco, vuelva a instalarlo siguiendo los pasos de desmontaje al revés.

Fig. F-12

Limpeza del Mini-Cepillo Motorizado

1. Utilice una pieza como se muestra en la figura para girar el cierre en sentido antihorario hasta que escuche un chasquido. Después de desbloquear el minicepillo motorizado, retire el rodillo de cepillo.

Fig. F-13

2. Enjuague y limpie el rodillo de cepillo. Coloque el rodillo de cepillo en posición vertical en una zona bien ventilada durante al menos 24 horas hasta que se seque por completo.

Fig. F-14

3. Una vez que el rodillo esté seco, vuelva a instalarlo siguiendo los pasos de desmontaje al revés.

Fig. F-15

Sustitución del paquete de baterías

La aspiradora contiene un pack de batería de ion de litio recargable y extraíble que cuenta con un número limitado de ciclos de recarga. Tras un uso prolongado, el pack de batería dejará de poder realizar una carga. Si esto ocurre, significará que el pack de batería ha alcanzado el fin de su vida útil y deberá sustituirlo.

1. Pulse el botón de liberación del pack de batería y deslícelo hacia la derecha para sacarlo, como se muestra en la imagen.
2. Instale el nuevo pack de batería.

Preguntas frecuentes

Si el aspirador no funciona correctamente, consulte la siguiente tabla de posibles soluciones.







Averías comunes	Posible causa	Solución
La aspiradora no funciona.	No tiene batería o le queda poca.	Cargue completamente la aspiradora y reanude el uso.
	Activa el modo de protección contra sobrecalentamiento debido a una obstrucción.	Espere hasta que el aspirador se enfríe, luego reactívelo.
	La abertura de succión o el conducto de aire está bloqueado.	Limpie cualquier obstrucción de la abertura de succión o del conducto de aire.
La potencia de succión disminuye.	El compartimento de polvo está lleno y/o el filtro está obstruido.	Vacíe el depósito del polvo y limpie el conjunto del filtro.
	El accesorio ensamblado está bloqueada.	Despeje cualquier bloqueo en el accesorio ensamblado.
El motor hace un ruido raro.	La abertura de succión principal o la barra de extensión están bloqueadas.	Limpie cualquier obstrucción en la abertura de succión principal o en la Varilla extensible.
El indicador de batería no se enciende durante la carga.	El cargador no está conectado a la aspiradora.	Asegúrese de que el cargador esté bien conectado.
	La batería está totalmente cargada y cambió al modo de suspensión.	Puede utilizar la aspiradora como de costumbre.
	Si el problema persiste después de descartar las dos posibilidades anteriores, póngase en contacto con el servicio posventa para obtener ayuda.	
La batería se carga lentamente.	La temperatura de la batería es demasiado alta o baja.	Espere a que la temperatura de la batería se normalice y reanude el uso.
Las luces LED del cepillo omnidireccional con iluminación no funcionan.	Las luces LED están dañadas.	Póngase en contacto con el servicio posventa para obtener ayuda.

Indicador de Estado de Batería

Estado	Causas posibles	Soluciones	
El indicador está en rojo cuando se enciende la aspiradora.	El pack de batería está dañado.	Póngase en contacto con el servicio posventa para obtener ayuda.	
El indicador parpadea rápidamente en rojo cuando se carga la aspiradora.	El cargador no es compatible.	Utilice únicamente el cargador original para cargar la aspiradora.	
El indicador parpadea en blanco cuando se usa la aspiradora.	Sin batería.	Cargue oportunamente.	

Indicación de fallo

Si la aspiradora no funciona con normalidad, en la pantalla aparecerá un mensaje de error. Consulte la tabla siguiente para encontrar la solución al problema en función del mensaje de error.

Icono del error	Mensaje del error	Solución
	Bajo nivel de batería	Cargue oportunamente.
	Sin batería	Cargue oportunamente.
	La temperatura de la batería es demasiado alta	Espere a que la temperatura de la batería se normalice y reanude el uso.
	Conducto de aire bloqueado	Compruebe si el recipiente de polvo, la barra de extensión, el cepillo omnidireccional con iluminación, o el minicepillo motorizado están bloqueados.
	Rodillo de cepillo atascado	Consulte el apartado [Limpiar el cepillo omnidireccional con iluminación] para limpiar la suciedad y los pelos envueltos en el rodillo del cepillo.
	Filtro a punto de expirar	Reemplace el filtro a tiempo.
	Cambie el filtro	Después de cambiar el filtro, consulte [Configuración] para ajustar el filtro.
	Error	Contacte con el departamento de posventa para su mantenimiento.

Especificaciones

Aspiradora			
Modelo	VZV16A	Potencia nominal	715 W
Tensión de carga	34 V ---	Tensión nominal	29,6 V ---
Capacidad nominal	2850 mAh	Capacidad real	2700 mAh
Tiempo de carga	aproximadamente 3,5 horas		
Cepillo omnidireccional con iluminación		Mini-Cepillo Motorizado	
Modelo	VMBB	Modelo	VMMY
Potencia asignada	70 W	Potencia asignada	20 W
Tensión asignada	24 V ---	Tensión asignada	24 V ---
Cargador			
Modelo	ZD024M340090EU	Eficiencia media activado	87,04%
Entrada	100-240 V \sim 50-60 Hz 0,8 A Max	Eficiencia a baja carga (10%)	77,01%
Salida	34 V --- 0,9 A	Consumo de energía sin carga	0,1 W
Pack de batería de ion de litio recargable			
Modelo	V2405-8S1P-GYA	Tensión nominal	29,6 V ---
Capacidad asignada	2700 mAh	Capacidad nominal	2850 mAh
Energía	79,92 Wh		

El pack de batería de ion de litio contiene sustancias perjudiciales para el medio ambiente.

Antes de desechar la aspiradora, quite el pack de batería y deséchelo o recíclelo siguiendo las leyes y reglamentos locales del país o región en el que se use.

Información sobre RAEE



Todos los productos que llevan este símbolo son residuos de aparatos eléctricos y electrónicos (RAEE según la directiva 2012/19/UE) que no deben mezclarse con residuos domésticos sin clasificar. En su lugar, debe proteger la salud humana y el medio ambiente entregando sus equipos de desecho a un punto de recogida para el reciclaje de residuos de equipos eléctricos y electrónicos, designado por el gobierno o las autoridades locales. La eliminación y el reciclado correctos ayudarán a evitar posibles consecuencias negativas para el medio ambiente y la salud humana. Póngase en contacto con el instalador o con las autoridades locales para obtener más información sobre la ubicación y las condiciones de dichos puntos de recogida.

Инструкции по технике безопасности

Во избежание травм из-за случайного поражения электрическим током или воспламенения в результате неправильной эксплуатации изделия перед началом использования внимательно прочитайте руководство по эксплуатации.

Предупреждение

- Данное изделие не должно использоваться людьми с ограниченными физическими или интеллектуальными возможностями и нарушениями в работе органов чувств, а также лицами, не имеющими соответствующего опыта и знаний (включая детей), за исключением случаев, когда изделие используется под наблюдением или руководством ответственного лица для гарантии безопасности.
- Данное устройство не предназначено для использования лицами (включая детей) с ограниченными физическими, сенсорными или умственными способностями, а также с недостатком опыта и знаний, за исключением случаев, когда такие лица находятся под присмотром или проинструктированы относительно использования устройства лицом, ответственным за их безопасность.
- Следите за тем, чтобы дети не играли с устройством.
- Детям строго запрещено использовать данное изделие по назначению или в качестве игрушки. Будьте крайне осторожны во время использования изделия рядом с детьми. Детям строго запрещено чистить или ремонтировать изделие без контроля взрослых.
- Строго запрещено использовать изделие на открытом воздухе или на влажной поверхности. Используйте изделие только на сухой поверхности внутри помещения, не прикасайтесь к штепсельной вилке или любой другой части изделия мокрыми руками.
- Во избежание воспламенений, взрывов или травм проверьте литиевый аккумулятор и зарядное устройство перед началом использования на наличие повреждений. Запрещено использовать пылесос, если литиевая батарея или зарядное устройство повреждены.
- Всенаправленная щетка с подсветкой, мини-щетка с электроприводом, аккумулятор, металлический штырь соединителя и пылесос проводят электрический ток, поэтому их нельзя погружать в воду или другую жидкость. Обязательной высушите все фильтры после чистки.
- Во избежание травм от движущихся частей выключайте пылесос перед очисткой всенаправленной щетки с подсветкой и мини-щетки с электроприводом. Перед использованием пылесоса необходимо правильно установить всенаправленную щетку с подсветкой, мини-щетку с электроприводом, отсек для пыли и фильтр.
- Используйте только оригинальное зарядное устройство, не используйте неофициальный адаптер, так как это может привести к возгоранию литиевого аккумулятора.
- Не используйте изделие для удаления воды, легковоспламеняющихся или взрывоопасных жидкостей, таких как бензин и т.д. Не используйте изделие для удаления токсичных растворов, таких как хлорный отбеливатель, аммиак, чистящие средства для канализации, или других жидкостей.
- Запрещено использовать пылесос для очистки извести, цемента, гипсового

порошка, каминной золы и пепла, а также для дыма или зажигательных средств, таких как угли, окурки или спички.

- Перед началом эксплуатации проверьте зону для уборки. В случае обнаружения крупных листов бумаги, бумажных шариков, пластиковых или острых предметов (например, стекло, гвозди, винты, монеты и т.д.), а также элементов крупнее диаметра трубочки для напитков удалите их, чтобы избежать засорения всасывающей трубы и нарушения нормальной работы изделия.
- Держите волосы, распушенную одежду, пальцы и другие части тела подальше от отверстий вакуума и движущихся частей. Не направляйте удлинитель, палочку или инструменты на глаза или уши и не кладите их в рот.
- Запрещено ставить какие-либо предметы на всасывающее отверстие. Не используйте пылесос, если всасывающее отверстие засорилось. Наличие больших кусков пыли, ваты, волос и других предметов может привести к ослаблению воздушного потока. Своевременно проводите очистку.
- Не прислоняйте пылесос к неустойчивым предметам, таким как стул или обеденный стол, чтобы не повредить пылесос и не травмировать пользователя в результате падения пылесоса. При повреждении или неисправности пылесоса в результате падения, обратитесь к официальному сервисному представителю. Не разбирайте изделие самостоятельно.
- Заряжайте батарею в строгом соответствии с инструкциями. В случае неправильной зарядки и превышении указанного диапазона температуры, батарея может быть повреждена.
- Используйте только аксессуары и запасные части, рекомендованные производителем.
- Будьте предельно внимательны во время использования изделия для уборки лестницы.
- Извлеките штепсельную вилку перед техническим обслуживанием или ремонтом, а также в случае продолжительного хранения изделия.
- Не проводите сборку, не заряжайте и не используйте данное изделие на улице, в ванной комнате или вблизи бассейна.
- Предупреждение об опасности возгорания: не наносите какие-либо ароматизаторы на фильтр данного изделия - химические вещества, содержащиеся в таких изделиях являются легковоспламеняющимися и могут привести к возгоранию.
- Используйте только оригинальное зарядное устройство (модель ZD024M340090EU). Невыполнение этого требования может привести к воспламенению литий-ионного аккумулятора.
- **ВНИМАНИЕ!** Для зарядки аккумулятора используйте только съемный блок питания, поставляемый в комплекте с данным изделием.
- Используйте только разрешенный тип аккумулятора (модель V2405-8S1P-GYA). Невыполнение этого требования может привести к воспламенению литий-ионного аккумулятора.
- В случае выброса материала аккумуляторов эвакуируйте персонал из опасной зоны до остывания аккумуляторов и рассеивания паров.
- Обеспечьте максимальную вентиляцию для удаления опасных газов и не допускайте контакта паров с кожей и глазами или их вдыхания.
- Удалите пролитую жидкость с помощью абсорбента и уничтожьте отходы посредством сжигания.
- Запрещается использовать и хранить изделие в экстремальных температурных

условиях (ниже 0°C или выше 40°C). Используйте оригинальный адаптер питания и проводите подзарядку при температуре от 0°C до 40°C.

- Данное изделие подходит исключительно для домашнего использования.
- Клеммы питания не должны быть закорочены.



Прочитать руководство по эксплуатации



Съемный блок питания



Только для использования в помещении

Мы, компания Dreame Trading (Tianjin) Co., Ltd., настоящим заявляем, что данное изделие соответствует требованиям всех действующих директив ЕС и европейских стандартов со всеми изменениями и дополнениями. Полный текст декларации о соответствии нормативным требованиям ЕС доступен по адресу: <https://global.dreametech.com>

Подробное электронное руководство см. по адресу <https://global.dreametech.com/pages/user-manuals-and-faqs>

Описание изделия

Аксессуары

1. Нижний адаптер
2. Вращающаяся мягкая щетка для удаления пыли
3. Электрическая минищетка
4. Зарядное устройство
5. Удлинительная трубка
6. Комбинированный инструмент
7. Удлинительный шланг
8. Всенаправленная щетка с подсветкой
9. Стойка для хранения принадлежностей (опорный стержень - 1 шт., стойка для хранения - 1 шт.)

Рис. А

Напоминание: изображения в данной инструкции только для справки. Пожалуйста, ориентируйтесь на реальный внешний вид.

Название детали

Корпус пылесоса

1. Контейнер для пыли
2. Кнопка освобождения пылесборника
3. Кнопка снятия нижней крышки контейнера для пыли
4. Кнопка снятия аккумулятора
5. Дисплей
6. Кнопка питания
7. Кнопка уровня всасывания
8. Антистатический контакт
9. Разъем для зарядки
10. Индикатор статуса батареи

Рис. В

Установка

Монтаж принадлежностей

Примечание.

- Не рекомендуется использовать моторизованную мини-щетку с удлинительной штангой.
- Пожалуйста, устанавливайте аксессуары в соответствии с реальными потребностями уборки.
- Рекомендуется использовать гибкий переходник при уборке под низко расположенной мебелью и не рекомендуется постоянно подсоединять его к корпусу пылесоса для ежедневной уборки пола.

Рис. С-1

Установка стойки для хранения принадлежностей

Вставьте опорный стержень вертикально в стойку для хранения так, чтобы раздался щелчок.

Рис. С-2

Зарядка

Перед первым использованием зарядите пылесос до полной зарядки.

Примечание.

- Не используйте пылесос во время зарядки.
- После полной зарядки индикатор состояния аккумулятора погаснет через 5 минут, и пылесос перейдет в режим энергосбережения.
- Это займет около 3,5 часов. Длительная уборка в турбо-режиме приведет к нагреву аккумулятора, что увеличивает время зарядки. Прежде чем заряжать пылесос, дайте ему остыть в течение 30 минут.

Рис. D-1

Способы отображения уровня зарядки

1. Индикатор статуса батареи

-  Мигающий белый
- Постоянный белый
- Выкл

Зарядка

- Полный уровень заряда
-  Зарядка
- Режим ожидания

Рис. D-2



2. Дисплей

Цифровое отображение уровня заряда на дисплее во время зарядки. Цифра 100 означает, что аккумулятор полностью заряжен.

Рис. D-3

Правила эксплуатации изделия



Дисплей

1. Индикатор уровня загрязнения
Цвет меняется в режиме реального времени в зависимости от количества пыли (только в автоматическом режиме).
2. Индикатор количества твердых частиц
3. Уровень всасывания
 -  Энергосберегающий
 -  Автоматический
 - Турбо
4. Кнопка регулировки скорости
Однократно нажмите на переключатель, чтобы переключиться на один из режимов: экономичный, автоматический или турбо-режим.

5. Типы твердых частиц
 - > 10 мкм (например, пыльца)
 - > 50 мкм (например, волосы)
 - > 200 мкм (например, пыль)
 - > 500 мкм (например, клещ)
6. Уровень заряда аккумулятора в процентах
Когда на дисплее отображается «LO», это означает, что уровень заряда аккумулятора ниже 10 %.
7. Кнопка питания
Однократно нажмите, чтобы включить/выключить

Рис. E-1

Настройки

В режиме ожидания нажмите и удерживайте переключатель уровня всасывания  в течение 3 секунд, чтобы войти в интерфейс настроек. Однократно нажмите , чтобы выбрать опцию, затем нажмите и удерживайте  в течение 3 секунд для подтверждения.

Сброс фильтра

Нажмите и удерживайте переключатель уровня всасывания  в течение 3 секунд, чтобы выбрать сброс фильтра, и фильтр автоматически выполнит сброс настроек.

Выход





Нажмите кнопку питания , когда она находится в интерфейсе настроек, чтобы сразу же вернуться к основному интерфейсу, или выберите , затем нажмите и удерживайте переключатель уровня всасывания  в течение 3 секунд, чтобы вернуться к основному интерфейсу.

Рис. E-2

Примечание.

- Если в течение более 15 секунд не выполняется никаких действий, экран выключится, а когда он снова загорится, то вернется к основному интерфейсу.
- В условиях большой высоты, перед использованием устройства рекомендуется переключиться в режим высокогорья, чтобы избежать аномальной эксплуатации (нажмите и удерживайте переключатель уровня всасывания в течение 3 секунд, пока не отобразится настройка, затем нажмите и удерживайте кнопку питания в течение 3 секунд, чтобы войти в режим высокогорья/выйти из него).
- Примечание. В случае неисправности работы пылесоса на дисплее появится информация о проблеме. Внимательно прочитайте указанную информацию и изучите таблицу неисправностей для ее устранения.

Начало уборки

Нажмите кнопку питания , чтобы начать работу. После завершения сухой уборки нажмите кнопку , и на экране отобразится количество различных удаленных частиц.

Нажмите кнопку , чтобы переключиться на желаемый уровень всасывания — автоматический, экономичный или турбо-режим, и на экране появится соответствующий значок.

Примечание.

- Когда какой-либо режим уборки завершается, при следующем запуске пылесос по умолчанию переходит в автоматический режим. Заводская настройка по умолчанию: автоматический режим.
- Только при работе в автоматическом режиме мощность всасывания и цвет индикатора уровня загрязнения изменяются в режиме реального времени в зависимости от количества твердых частиц.

Рис. E-3

Сценарии использования аксессуаров

Всенаправленная щетка с подсветкой

Подходит для чистки твердого пола, мрамора, плитки, ковров с низким ворсом и многих других поверхностей. При сухой уборке плитки, деревянного пола или других твердых поверхностей установите переключатель на щетке в положение, указанное на рисунке. При использовании устройства на детских игровых ковриках, коврах или для сухой уборки кофейных зерен, попкорна и других гранул переместите переключатель в другую сторону.

Рис. E-4

Электрическая минищетка

используется для уборки грязи, шерсти животных и других стойких загрязнений на диване, матрасе и других тканевых поверхностях. Не рекомендуется использовать пылесос для уборки поверхностей, на которых могут остаться зацепки и царапины (напр. Шелк).

Рис. E-5

Комбинированный инструмент

подходит для уборки в узких щелях, углах дверей и окон, на лестницах и в других труднодоступных местах.

Рис. E-6

Вращающаяся мягкая щетка для удаления пыли

Может быть подсоединена к удлинительному шлангу. Благодаря вращающейся головке, она подходит для чистки деликатных и хрупких поверхностей, таких как стекло, дисплеи и клавиатуры, а также углов.

Рис. E-7

Нижний адаптер

Возможность регулировки длины и направления трубки позволяет проводить уборку под кроватью, диваном и другой низкой мебелью. Примечание. Рекомендуется использовать гибкий переходник при уборке под низко расположенной мебелью и не рекомендуется постоянно подсоединять его к корпусу пылесоса для ежедневной уборки пола.

Рис. E-8

Примечание.

- В случае заклинивания какой-либо вращающейся детали пылесос может автоматически отключиться. Уберите застрявшие посторонние предметы и продолжите уборку.
- В случае перегрева аккумулятора пылесос автоматически отключится, пока температура аккумулятора нормализуется, а затем продолжите уборку.

Уход и ремонт

Советы

- Используйте оригинальные запчасти, иначе гарантия может быть аннулирована.
- В случае засорения фильтра, насадки или умной многофункциональной щетки робот-пылесос может выключиться сразу после запуска. Очистите засоренные детали перед повторным запуском.
- Перед очисткой пылесборника убедитесь, что вилка отсоединена от розетки, и держите кнопку питания пылесоса в выключенном положении.
- Если пылесос не используется в течение длительного периода времени, полностью зарядите его, отключите шнур питания от сети, извлеките аккумулятор и храните его в прохладном месте с низкой влажностью вдали от прямых

солнечных лучей. Во избежание чрезмерной разрядки аккумулятора заряжайте его не реже одного раза в три месяца.

Чистка пылесоса

Протрите пылесос мягкой сухой тканью.

Очистка контейнера для пыли, фильтра предварительной очистки и циклонного блока

1. Нажмите кнопку снятия нижней крышки контейнера для пыли в направлении, обозначенном стрелкой, а затем откройте крышку и извлеките содержимое контейнера.

Рис. F-1

2. Нажмите кнопку освобождения пылесборника и извлеките его из пылесоса.

Рис. F-2

3. Сначала снимите фильтр предварительной очистки, а затем поверните циклонную систему, чтобы извлечь его.

Рис. F-3

4. Промойте узел циклона, фильтр предварительной очистки и пылесборник, пока они не станут чистыми. После промывки просушите на воздухе не менее 24 часов.

Рис. F-4

Примечание:

- Очищайте пылесборник по мере необходимости.
- Рекомендуется выполнять очистку циклонной системы и фильтра предварительной очистки минимум раз в 3-4 месяца.

Очистка фильтра

1. Извлеките контейнер для пыли так, как показано на рисунке.

Рис. F-5

2. Достаньте фильтр из пылесоса движением вниз, как показано на рисунке.

Рис. F-6

3. Промойте фильтр, вращая его на 360°. Слегка постучите по фильтру несколько раз, чтобы удалить попавший в него мусор.

Рис. F-7

4. Просушите фильтр в течение как минимум 24 часов.

Рис. F-8

Примечание:

- Промывайте фильтр только чистой водой. Не используйте чистящие средства.
- Не очищайте фильтр щеткой или пальцами.
- Рекомендуется очищать фильтр каждые 4-6 месяцев.

Очистка всенаправленной щетки с подсветкой

1. Поверните блок против часовой стрелки до упора, затем снимите ролик с роликовой щетки.

Рис. F-9

2. С помощью ножниц срежьте волосы и ткань, застрявшие на роликовой щетке. Сотрите пыль с паза и прозрачной крышки сухой тканью или бумажным полотенцем.

Рис. F-10

3. Если она загрязнена, промойте головку щетки чистой водой до тех пор, пока она не станет чистой. Поставьте головку щетки вертикально как минимум на 24 часа, пока она полностью не высохнет.

Рис. F-11

4. Когда роликовая щетка высохнет, установите ее на место в последовательности, обратной установке.

Рис. F-12

Очистка электрической минищетки

1. С помощью монеты (см. рисунок) поверните замок против часовой стрелки так, чтобы раздался щелчок. После разблокировки мини-щетки с электроприводом снимите щеточный валик.

Рис. F-13

2. Промойте щеточный валик. Оставьте щеточный валик в вертикальном положении в хорошо проветриваемом помещении минимум на 24 часа до полного высыхания.

Рис. F-14

3. Когда роликовая щетка высохнет, установите ее на место в последовательности, обратной установке.

Рис. F-15

Замена батарейного блока

Пылесос содержит съемный литий-ионный аккумулятор с ограниченным количеством циклов зарядки. После продолжительного использования аккумулятор может перестать держать заряд. Это означает, что срок службы аккумулятора подошел к концу и его требуется заменить.

1. Нажмите кнопку снятия аккумулятора и сдвиньте аккумулятор вправо, как показано на рисунке, чтобы снять его.
2. Вставьте новый аккумулятор.

Вопросы и ответы

Если пылесос перестал работать в нормальном режиме, см. таблицу устранения неисправностей ниже.

Неисправность	Возможная причина	Решение
Пылесос не работает.	Пылесос разрядился или недостаточный заряд аккумулятора.	Полностью зарядите пылесос, а затем продолжите использование.
	В результате засорения автоматически включился режим защиты от перегрева.	Подождите, пока пылесос остынет, а затем заново включите его.
	Отверстие для всасывания или воздушное отверстие засорилось.	Очистите отверстие для всасывания или воздушное отверстие от загрязнений.
Сила всасывания снизилась.	Заполнен контейнер для пыли и/или засорен фильтр.	Очистите контейнер для пыли и очистите блок фильтра.
	Аксессуар засорился.	Очистите аксессуар от загрязнений.
Посторонние шумы в двигателе.	Основное отверстие для всасывания или шланг заблокированы.	Очистите основное отверстие для всасывания или удлинитель от загрязнений.
Во время зарядки пылесоса индикатор заряда не горит.	Зарядное устройство не подключено к пылесосу.	Убедитесь, что зарядное устройство подключено правильно.
	Аккумулятор полностью заряжен и перешел в спящий режим.	Пылесос готов к использованию.
	Если после устранения обоих указанных выше ситуаций проблема по-прежнему не устранена, обратитесь в отдел послепродажного обслуживания компании для проведения ремонта.	
Медленная зарядка аккумулятора.	Слишком низкая или слишком высокая температура аккумулятора.	Подождите, пока температура аккумулятора нормализуется, а затем продолжите использование.
Светодиодные индикаторы всенаправленной щетки с подсветкой не работают.	LED лампы повреждены.	обратитесь в отдел послепродажного обслуживания компании для проведения ремонта.

Индикатор статуса батареи

Статус	Возможные причины	Решения	
Индикатор горит красным светом после включения пылесоса.	Отсек аккумулятора поврежден.	Обратитесь в отдел послепродажного обслуживания компании для проведения ремонта.	
Индикатор быстро мигает красным светом во время зарядки пылесоса.	Используется несовместимое зарядное устройство.	Используйте только оригинальное зарядное устройство для зарядки пылесоса.	
Индикатор мигает белым светом во время работы пылесоса.	Разряжена батарея.	Своевременно зарядите аккумулятор.	

Устранение неисправностей

Примечание. В случае неисправности работы пылесоса на дисплее появится информация о проблеме. Внимательно прочитайте указанную информацию и изучите таблицу неисправностей для ее устранения.

Значок неисправности	Предупреждение о неисправности	Решение
	Низкий уровень заряда батареи	Своевременно зарядите аккумулятор.
	Разряжена батарея	Своевременно зарядите аккумулятор.
	Температура аккумулятора слишком высокая	Подождите, пока температура аккумулятора нормализуется, а затем продолжите использование.
	Засорение воздушного отверстия	Проверьте, не заблокирован ли контейнер для пыли, удлинитель, всенаправленная щетка с подсветкой или мини-щетка с электроприводом.
	Застрял валик щетки	См. раздел [Очистка всенаправленной щетки с подсветкой], чтобы очистить щеточный валик от мусора и волос, запутавшихся в ней.
	Расход фильтра подходит к концу	Пожалуйста, своевременно заменяйте фильтр.
	Замените фильтр	После замены фильтра см. раздел [Настройки] для сброса фильтра.
	Ошибка	Обратитесь в отдел послепродажного обслуживания для проведения технического обслуживания.

Технические характеристики

Беспроводной пылесос			
Модель	VZV16A	Номинальная мощность	715 W
Напряжение при зарядке	34 V ---	Номинальное напряжение	29,6 V ---
Расчетная емкость	2850 mAh	Номинальная емкость	2700 mAh
Время зарядки	около 3,5 часов		
Всенаправленная щетка с подсветкой		Электрическая минищетка	
Модель	VMBB	Модель	VMMY
Номинальная мощность	70 W	Номинальная мощность	20 W
Номинальное напряжение	24 V ---	Номинальное напряжение	24 V ---
Зарядное устройство			
Модель	ZD024M340090EU	Средний эффективный КПД	87,04%
Входное	100-240 V \sim 50-60 Hz 0,8 A Max	КПД при низкой нагрузке (10%)	77,01%
Выход	34V --- 0,9 A	Энергопотребление без нагрузки	0,1 W
Перезаряжаемый литий-ионный аккумулятор			
Модель	V2405-8S1P-GYA	Расчетное напряжение	29,6 V ---
Реальная емкость	2700 mAh	Номинальная емкость	2850 mAh
Энергия	79,92 Wh		

Литий-ионный аккумулятор содержит вещества, представляющие опасность для окружающей среды. Перед утилизацией пылесоса сначала выньте аккумулятор и утилизируйте или сдайте его на переработку в соответствии с местными законами и правилами страны или региона эксплуатации.

Информация об утилизации и переработке отходов электрического и электронного оборудования



Все изделия с символом раздельного сбора отработанного электрического и электронного оборудования (Директива WEEE 2012/19/EU) следует утилизировать отдельно от несортируемых бытовых отходов. С целью охраны здоровья и защиты окружающей среды такое оборудование необходимо сдавать на переработку в специальные пункты приема электрического и электронного оборудования, определенные правительством или местными органами власти. Правильная утилизация и переработка помогут предотвратить возможные негативные последствия для окружающей среды и здоровья человека. Для получения информации о местонахождении и порядке приема устройств в пунктах приема обратитесь в компанию, занимающуюся установкой оборудования, или в местные органы власти.

Instrukcja bezpieczeństwa

Aby zapobiec wypadkom, w tym porażeniu prądem elektrycznym lub pożarowi spowodowanemu niewłaściwym użytkowaniem, przed użyciem należy zachować niniejszą instrukcję i zachować ją do wykorzystania w przyszłości.

Ostrzeżenie

- Z tego produktu mogą korzystać dzieci w wieku od 8 lat oraz osoby z deficytami fizycznymi, sensorycznymi, intelektualnymi lub o ograniczonym doświadczeniu lub wiedzą wyłącznie pod nadzorem rodzica lub innej osoby dorosłej, aby zapewnić bezpieczne użytkowanie i uniknąć wszelkich zagrożeń. Pielęgnacja i konserwacja urządzenia nie mogą być wykonywane przez dzieci bez nadzoru osoby dorosłej.
- To urządzenie nie jest przeznaczone do użycia przez osoby (łącznie z dziećmi) o zmniejszonych władzach fizycznych, zmysłowych lub umysłowych bądź braku doświadczenia i wiedzy, o ile nie pozostają pod nadzorem osoby odpowiedzialnej za ich bezpieczeństwo bądź odebrały od takiej osoby instruktaż dotyczący użytkowania urządzenia.
- Dzieci powinny pozostawać pod nadzorem dla zapewnienia, że nie bawią się urządzeniem.
- Odkurzacz nie jest zabawką. Dzieci nie powinny bawić się ani obsługiwać tego produktu. Należy zachować ostrożność podczas używania odkurzacza w pobliżu dzieci. Nie pozwalaj dzieciom na czyszczenie lub konserwację odkurzacza, chyba że pod nadzorem rodzica lub osoby dorosłej.
- Nie używaj odkurzacza na zewnątrz ani na mokrych powierzchniach. Odkurzacza należy używać tylko na suchych powierzchniach, wewnątrz pomieszczeń. Nie należy dotykać wtyczki ani żadnej części odkurzacza mokrymi rękami.
- Aby zmniejszyć ryzyko pożaru, wybuchu lub obrażeń, przed użyciem upewnij się, że akumulator litowy i zasilacz są nieuszkodzone. Nie używaj odkurzacza, jeśli akumulator litowy lub ładowarka są uszkodzone.
- Oświetlenie Omni-brush, zmotoryzowana mini-szczotka, akumulator, metalowy pin złącza i odkurzacz są elektrycznie przewodzące i nie należy zanurzać ich w wodzie ani innych cieczach. Dbaj o wysuszenia wszystkich filtrów po czyszczeniu.
- Aby zapobiec obrażeniu spowodowanemu przez części ruchome, wyłączaj odkurzacz przed czyszczeniem oświetlenia Omni-brush oraz zmotoryzowanej mini-szczotki. Oświetlenie Omni-brush, zmotoryzowana mini-szczotka, przegroda na kurz i filtr muszą być prawidłowo zainstalowane przed użyciem odkurzacza.
- Należy używać wyłącznie oryginalnego zasilacza. Nigdy nie używaj nieoryginalnego zasilacza.
- Nie należy używać odkurzacza do usuwania łatwopalnych cieczy, takich jak benzyna, wybielacz, amoniak, środki czyszczące do kanalizacji lub inne płyny.
- Nie należy używać odkurzacza do usuwania pyłu, płyt kartonowo-gipsowych, popiołów kominkowych lub łatwopalnych materiałów, takich jak węgiel, niedopałki papierosów lub zapalki.
- Przed użyciem należy sprawdzić obszar, który ma zostać oczyszczony. Aby zapobiec zatankowaniu otworów, należy usunąć duże kawałki papieru, papierowe kulki, plastikową torebkę lub ostre przedmioty, takie jak szkło, gwoździe, śruby, monety itp. i wszelkie przedmioty, który są większe niż otwory ssące.
- Trzymaj włosy, luźne ubrania, palce i inne części ciała z dala od otworów i ruchomych części odkurzacza. Nie należy kierować pręta przedłużającego, różdżki lub narzędzi w kierunku oczu lub uszu, ani wkładać ich do ust.
- Nie należy wkładać żadnych przedmiotów do otworów ssących. Nie używać

odkurzacza, jeśli jego otwór ssący jest zablokowany.

- Nie należy opierać odkurzacza o krzesło, stół lub inną niestabilną powierzchnię, ponieważ może to spowodować uszkodzenie urządzenia lub obrażenia ciała. Jeśli odkurzacza zostanie uszkodzony lub w inny sposób działa nieprawidłowo, skontaktuj się z naszym autoryzowanym działem serwisowym.
- Wszystkie zalecenia w instrukcji ładowania akumulatora muszą być ściśle przestrzegane. Ładowanie akumulatora nieprzeznaczając określonego zakresu temperatur może spowodować jego uszkodzenie.
- Należy używać wyłącznie akcesoriów i części zamiennych zalecanych przez producenta.
- Należy zachować szczególną ostrożność podczas czyszczenia schodów przy użyciu odkurzacza.
- Należy upewnić się, że odłączono odkurzacza, gdy nie jest on używany przez dłuższy czas, a także przed wykonaniem jakichkolwiek czynności konserwacyjnych lub napraw.
- Nie należy montować, ładować ani używać tego urządzenia na zewnątrz, w łaźniach lub wokół basenów.
- Ostrzeżenie o zagrożeniu pożarowym: Nie należy aplikować żadnych perfum do filtra odkurzacza. Tego rodzaju produkty zawierają łatwopalne substancje chemiczne, które mogą spowodować zapalenie się odkurzacza.
- Należy używać wyłącznie oryginalnej ładowarki (Model ZD024M340090EU). Niezastosowanie się do tego może spowodować zapalenie się akumulatora litowo-jonowego.
- **OSTRZEŻENIE:** Dla celów doładowywania akumulatora stosuj tylko odmontowany moduł zasilacza dostarczany wraz z tym urządzeniem.
- Należy używać wyłącznie zatwierdzonego typu baterii (Model V2405-8S1P-GYA). Niezastosowanie się do tego może spowodować zapalenie się akumulatora litowo-jonowego.
- Jeśli dojdzie do uwolnienia materiału z akumulatora, personel powinien opuścić ten obszar aż do czasu ostygnięcia akumulatora i rozproszenia się oparów.
- Zapewnić maksymalną wentylację w celu usunięcia niebezpiecznych gazów i unikać kontaktu ze skórą i oczami oraz wdychania oparów.
- Rozlaną ciecz usunąć za pomocą środka absorbującego, a odpady spalić.
- Nie należy używać i przechowywać urządzenia w bardzo gorących lub zimnych warunkach (poniżej 0°C /32°F lub powyżej 40°C /104°F). Bezprzewodowy odkurzacza należy ładować w temperaturze powyżej 0°C/32°F i poniżej 40°C/104°F.
- Ten produkt jest przeznaczony wyłącznie do użytku domowego.
- Nie wolno zwierać zacisków zasilania.



Przeczytaj instrukcję obsługi



Odłącz jednostkę zasilającą



Tylko do użytku w pomieszczeniach

My, Dreame Trading (Tianjin) Co., Ltd., niniejszym oświadczamy, że to urządzenie jest zgodne z obowiązującymi dyrektywami i normami europejskimi oraz ich poprawkami. Pełny tekst deklaracji zgodności UE jest dostępny pod następującym adresem internetowym: <https://global.dreame.tech.com>

Szczegółową elektroniczną instrukcję obsługi można znaleźć na stronie <https://global.dreame.tech.com/pages/user-manuals-and-faqs>

Opis produktu

Akcesoria

1. Adapter elastyczny
2. Obracająca się miękka szczotka do ścierania kurzu
3. Zmotoryzowana mini szczotka
4. Zasilacz
5. Przedłużenie
6. Narzędzie kombinacyjne
7. Wąż przedłużający
8. Szczotka Omni-brush z oświetleniem
9. Oprawa magazynka akcesoriów (pręt wspornikowy x 1, mocowanie magazynka x 1)

Rys. A

Uwaga: Ilustracje w niniejszej instrukcji służą jedynie jako odniesienie w celach informacyjnych. Należy zapoznać się z rzeczywistym produktem.

Nazwy części

Korpus podciśnieniowy

1. Pojemnik na kurz
2. Przycisk zwalniania pojemnika na kurz
3. Przycisk zwalniania dolnej pokrywy pojemnika na kurz
4. Przycisk zwalniania akumulatora
5. Ekran wyświetlacza
6. Przycisk zasilania
7. Przycisk poziomego ssania
8. Kontakt antystatyczny
9. Stacja ładująca
10. Wskaźnik poziomu baterii

Rys. B

Montaż

Instalowanie akcesoriów

Uwaga:

- Nie jest zalecane używanie zmotoryzowanej mini-szczotki z drążkiem przedłużającym.
- Akcesoria instaluj według faktycznych potrzeb sprzątanania.
- Zaleca się stosowanie adaptera elastycznego podczas czyszczenia nisko leżących mebli i nie zaleca się łączenia go z korpusem podciśnieniowym przez cały czas na potrzeby codziennego czyszczenia podłogi.

Rys. C-1

Instalowanie oprawy magazynka akcesoriów

Włóż pręt wspornikowy pionowo w oprawę magazynka, aż usłyszysz kliknięcie.

Rys. C-2

Ładowanie

Przed pierwszym użyciem należy naładować odkurzacz w pełni.

Uwaga:

- Odkurzacz nie można używać podczas ładowania.
- Przy pełnym naładowaniu wskaźnik stanu akumulatora wyłączy się po 5 minutach, a podciśnienie wejdzie w tryb oszczędzania energii.
- To zajmie około 3,5 godzin. Odkurzanie w trybie pełnej mocy przez dłuższy czas spowoduje nagrzanie baterii, co wydłuży czas ładowania. Przed ładowaniem zaleca się odstawienie odkurzacza do ostygnięcia na 30 minut.

Rys. D-1

Wyświetlanie stanu akumulatora

1. Wskaźnik poziomu baterii

- ☀ Migające białe
- Ciągłe białe
- Wyłączony

Ładowanie

- Akumulator naładowany
- ☀ Ładowanie
- Tryb gotowości

Rys. D-2

2. Ekran wyświetlacza

Liczba na ekranie wyświetlacza reprezentuje aktualny poziom naładowania akumulatora w procentach. Gdy liczba zmieni się na 100, akumulator jest w pełni naładowany.

Rys. D-3

Użytkowanie

Ekran wyświetlacza

1. Wskaźnik poziomu zabrudzenia
Kolor wskaźnika zmienia się w czasie rzeczywistym wraz z ilością kurzu (tylko w Trybie Auto).
2. Wskaźnik ilości cząstek stałych
3. Poziom ssania
 - ☙ Ekonomiczny
 - ⚙ Auto
 - ⊙ Turbo
4. Przycisk poziomu ssania
Wciśnij a chwilę, aby przełączyć tryby eco, auto i turbo.
5. Typy cząstek stałych
 - > 10µm (np. pyłki)
 - > 50µm (np. włosy)
 - > 200µm (np. kurz)
 - > 500µm (np. okruchy)
6. Procent naładowania akumulatora
Gdy na wyświetlaczu pojawi się symbol „LO”, oznacza to, że poziom naładowania akumulatora jest niższy niż 10%.

7. Przycisk zasilania

Wciśnij na chwilę, aby włączyć/ wyłączyć

Rys. E-1

Ustawienia

W trybie gotowości krótko wciśnij i przytrzymaj przełącznik poziomu ssania ○ na 3 sekundy, aby wejść w interfejs nastaw. Krótko wciśnij ○, aby wybrać opcję, wciśnij i przytrzymaj przez 3 sekundy, aby potwierdzić.

Resetowanie filtra

Wciśnij i przytrzymaj przełącznik poziomu ssania ○ na 3 sekundy, aby wybrać resetowanie filtra, a ten automatycznie zakończy resetowanie.

Wyjdz



Wciśnij i przytrzymaj przycisk ⏻, gdy jest w interfejsie nastaw, aby powrócić wprost do interfejsu głównego lub wybierz ➡, a następnie wciśnij i przytrzymaj przełącznik poziomu ssania ○ na 3 sekundy, aby wrócić do interfejsu głównego.

Rys. E-2

Uwaga:

- Jeżeli brak działania przez dłużej niż 15 sekund, ekran wyłączy się i powróci do interfejsu głównego, gdy zapali się ponownie.
- W miejscach na dużych wysokościach n.p.m. zaleca się przełączanie na tryb dużej wysokości przed użyciem, aby zapobiec anomalnemu użyciu (wciśnij i przytrzymaj przycisk poziomu ssania na 3 sekundy aż wyświetlą się ustawienia, następnie wciśnij i przytrzymaj przycisk zasilania na 3 sekundy, aby wejść w tryb dużej wysokości/wyjść z niego).
- Jeśli odkurzacz nie działa prawidłowo, na ekranie pojawi się komunikat o błędzie. Należy zapoznać się z poniższą tabelą rozwiązywania problemów, aby znaleźć rozwiązanie.

Rozpoczęcie sprzątanania

Celem uruchomienia urządzenia naciśnij przycisk . Po zakończeniu odkurzania ponownie naciśnij przycisk ; na ekranie pojawi się informacja o ilości zebranego kurzu.

Wciśnij i przytrzymaj przycisk , aby przełączać między auto, eco i turbo, odpowiednia ikona pojawi się na ekranie.

Uwaga:

- Gdy jakiś tryb czyszczenia przestaje działać, odkurzacze przełączy się domyślnie na tryb auto, gdy uruchomi się znowu. Fabryczną nastawą domyślną jest tryb auto.
- Tylko podczas pracy w trybie auto moc ssania i kolor wskaźnika poziomu zabrudzenia zmieniają się wraz z ilością cząstek stałych w czasie rzeczywistym.

Rys. E-3

Korzystanie z różnych akcesoriów

Szczotka Omni-brush z oświetleniem

Nadaje się do czyszczenia twardej podłogi, marmuru, ceramiki, dywanu o krótkim włosiu i innych.

Odkurzając podłogi wykonane z drewna, płytek ceramicznych czy innych twardych materiałów, przełącznik na szczotce należy przesunąć w położenie przedstawione na ilustracji. Odkurzając dziecięce maty do zabawy, wykładziny i dywany, lub też usuwając z podłogi rozsypane ziarna kawy, popcornu czy innych granulatów, przełącznik należy przesunąć w drugą stronę.

Rys. E-4

Zmotoryzowana mini szczotka

Do czyszczenia kurzu, sierści zwierząt domowych i innych uporczywych zanieczyszczeń z sof, pościeli i innych tkanin. Nie zaleca się odkurzania na delikatnych powierzchniach, takich jak jedwab.

Rys. E-5

Narzędzie kombinacyjne

Do odkurzania kurzu z zastaw, klawiatur, sufitów, sof, wewnątrz pojazdów, stolików kawowych itp.

Rys. E-6

Obracająca się miękka szczotka do ścierania kurzu

Może być łączony z węzłem przedłużającym. Wraz z głowicą obrotową nadaje się do czyszczenia delikatnych i kruchych powierzchni i narożników, jak szkło, wyświetlacze i klawiatury.

Rys. E-7

Adapter elastyczny

Zginając i wydłużając pręt jednym kliknięciem można łatwo sięgnąć pod niskie meble, jak łóżko i sofa.

Uwaga: Zaleca się stosowanie adaptera elastycznego podczas czyszczenia nisko leżących mebli i nie zaleca się łączenia z korpusem podciśnieniowym przez cały czas do codziennego czyszczenia podłogi.

Rys. E-8

Uwaga:

- Jeśli jakkolwiek ruchomy przedmiot utknie, odkurzacze zostanie automatycznie wyłączony a czyszczenie zostanie kontynuowane po usunięciu wszystkich zablokowanych ciał obcych.
- Jeśli bateria przegrzeje się, odkurzacze zostanie automatycznie wyłączony. Należy poczekać, aż temperatura baterii powróci do normy, aby odkurzacze zaczął działać ponownie.

Pielęgnacja i konserwacja

Środki ostrożności

- Należy zawsze używać oryginalnych części, aby gwarancja nie została unieważniona.
- Jeżeli filtr lub dysza zatkają się, odkurzacz przestaje działać krótko po włączeniu. Oczyść rurę, aby przywrócić działanie.
- Przed czyszczeniem pojemnika na kurz sprawdź, czy ładowarka jest odłączona i utrzymuj przycisk zasilania odkurzacza w pozycji wyłączonej.
- Jeżeli odkurzacz nie jest używany przez dłuższy czas, w pełni naładuj go, odłącz ładowarkę od sieci, wyjmij akumulator i przechowuj w chłodnym otoczeniu o niskiej wilgotności, z dala od promieni słonecznych. Aby uniknąć nadmiernego rozładowania akumulatora, doładuj go przynajmniej raz na trzy miesiące.

Czyszczenie odkurzacza

Należy używać miękkiej, suchej ściereczki.

Czyszczenie pojemnika na kurz, filtra wstępnego i zespołu cyklonów

1. Należy nacisnąć przycisk zwalniania dolnej pokrywy pojemnika na kurz, a następnie opróżnić jego zawartość.

Rys. F-1

2. Wciśnij przycisk zwalniania pojemnika na kurz i wyjmij go z odkurzacza.

Rys. F-2

3. Zdejmij najpierw filtr wstępny, a następnie obróć układ cyklonu, aby go wyjąć.

Rys. F-3

4. Przemyj do czysta zespół cyklonu, filtr wstępny i pojemnik na kurz. Po umyciu susz na powietrzu przez przynajmniej 24 godziny.

Rys. F-4

Uwaga:

- Pojemnik na kurz czyść w miarę potrzeby.
- Zaleca się czyszczenie zespołu cyklonów i filtra wstępnego co najmniej raz na 3-4 miesiące.

Czyszczenie filtra

1. Należy zdjąć pojemnik na kurz, jak pokazano na ilustracji.

Rys. F-5

2. Należy wyjąć filtr z odkurzacza, pociągając go w dół w kierunku pokazanym na ilustracji.

Rys. F-6

3. Myj filtr obracając go o 360°. Lekko opukaj wielokrotnie filtr, aby usunąć zebrane na nim resztki.

Rys. F-7

4. Należy pozostawić do wyschnięcia na 24 godziny.

Rys. F-8

Uwaga:

- Do mycia filtra należy używać wyłącznie czystej wody. Nie należy używać detergentów.
- Nie należy próbować czyścić filtra szczotką ani palcem.
- Zaleca się czyszczenie filtra raz na 4-6 miesięcy.

Czyszczenie oświetlenia szczotki do uzębienia

1. Przekręć blokadę w kierunku przeciwnym do ruchu wskazówek zegara, aż się zatrzyma, a następnie wyjmij wałek ze szczotki rolkowej.

Rys. F-9

2. Za pomocą nożyczek przetnij włosy i włókna, które utknęły na wałku szczotki. Wytrzyj kurz z nacięcia i przezroczystej pokrywy suchą szmatką lub papierowym ręcznikiem.

Rys. F-10

3. Jeśli zabrudzony, przepłucz wałek szczotki czystą wodą, aż będzie czysty. Postaw wałek szczotki w pozycji pionowej na co najmniej 24 godziny, aż do całkowitego wyschnięcia.

Rys. F-11

4. Po wyschnięciu wałka szczotki zamontuj go ponownie, wykonując czynności demontażu w odwrotnej kolejności.

Rys. F-12

Czyszczenie zmotoryzowanej mini szczotki

1. Postuż się monetą, jak na rysunku, aby obrócić blokadę w lewo, aż usłyszysz kliknięcie. Po odblokowaniu zmotoryzowanej mini-szczotki wyjmij szczotkę rolkową.

Rys. F-13

2. Przepłucz i oczyść szczotkę rolkową. Ustaw szczotkę rolkową pionowo w miejscu dobrze przewietrzanym na przynajmniej 24 godziny do pełnego wyschnięcia.

Rys. F-14

3. Po wyschnięciu wałka szczotki zamontuj go ponownie, wykonując czynności demontażu w odwrotnej kolejności.

Rys. F-15

Wymiana pakietu akumulatora

Odkurzacz zawiera wyjmowany akumulator litowo-jonowy, który ma ograniczoną liczbę cykli ładowania. Podłuższym czasie użytkowania akumulator może nie zostać naładowany. Jeśli tak się stanie, oznacza to, że akumulator osiągnął koniec żywotności i wymaga wymiany.

1. Naciśnij przycisk zwalniania akumulatora i przesuwaj akumulator w prawo, w celu wyjęcia go, tak, jak pokazano na ilustracji poniżej.
2. Zamontuj nowy akumulator.

Najczęściej zadawane pytania

Jeśli odkurzacz nie działa prawidłowo, należy zapoznać się z poniższą tabelą rozwiązywania problemów.

Błędy	Możliwe przyczyny	Rozwiązania
Odkurzacz nie działa.	Odkurzacz jest rozładowany lub poziom akumulatora jest niski.	Należy naładować baterię w pełni i kontynuować użytkowanie.
	Tryb ochrony przed przegrzaniem został wywołany blokadą.	Należy oczyścić otwory ssące lub kanał powietrzny. Poczekaj aż temperatura urządzenia spadnie i uruchom je ponownie.
	Otwór ssący lub kanał powietrzny jest zablokowany.	Należy usunąć wszelkie ciała obce z otworu ssącego lub kanału powietrznego.
Słaba siła ssania.	Pojemnik na kurz jest pełny i/lub filtr jest zatkany.	Należy opróżnić pojemnik na kurz i wyczyścić filtr.
	Akcesoria są zablokowane.	Należy oczyścić akcesoria z wszelkich ciał obcych.
Silnik wydaje dziwny dźwięk.	Główny otwór ssący lub metalowa rura odkurzacza jest zablokowana.	Należy usunąć wszelkie obce przedmioty z głównego otworu ssącego lub metalowej rury odkurzacza.
Wskaźnik akumulatora nie świeci się w czasie ładowania.	Zasilacz nie jest podłączony do odkurzacza.	Upewnij się, że zasilacz jest prawidłowo podłączony.
	Akumulator jest w pełni naładowany i przeszedł w tryb uśpienia.	Odkurzacz może być normalnie użytkowany.
	Jeśli po wykluczeniu powyższych dwóch możliwości problem nadal występuje, proszę skontaktować się z biurem obsługi posprzedażowej.	
Odkurzacz ładuje się powoli.	Temperatura akumulatora jest za niska lub za wysoka.	Należy zaczekać i kontynuować użytkowanie, kiedy temperatura akumulatora wróci do normy.
Lampki LED podświetlanej szczotki Omni-brush nie działają.	Światła LED są uszkodzone.	Skontaktuj się z działem serwisu posprzedażowego w kwestii konserwacji.

Wskaźnik poziomu baterii

Status	Możliwe przyczyny	Rozwiązania	
Wskaźnik świeci na czerwono po włączeniu odkurzacza.	Akumulator jest uszkodzony.	Skontaktuj się z działem serwisu posprzedażowego w kwestii konserwacji.	
Wskaźnik miga na czerwono podczas ładowania odkurzacza.	Zasilacz jest niewłaściwy.	Należy używać wyłącznie oryginalnej ładowarki w celu ładowania odkurzacza.	
Wskaźnik miga na biało podczas używania odkurzacza.	Bez akumulatora.	Ładuj na czas.	

Rozwiązywanie problemów

Jeśli odkurzacz nie działa prawidłowo, na ekranie pojawi się komunikat o błędzie. Należy zapoznać się z poniższą tabelą rozwiązywania problemów, aby znaleźć rozwiązanie.

Ikona błędu	Komunikat błędu	Rozwiązania
	Niski poziom akumulatora	Ładuj na czas.
	Bez akumulatora	Ładuj na czas.
	Temperatura akumulatora za wysoka	Należy zaczekać i kontynuować użytkowanie, kiedy temperatura akumulatora wróci do normy.
	Kanał powietrzny zablokowany	Sprawdź, czy pojemnik na kurz, drążek przedłużający, szczotka Omni-brush lub zmotoryzowana mini-szczotka nie są zablokowane.
	Zablokowany watek szczotki	Patrz sekcja [Sprzątanie szczotką Omni-brush] w kwestii sprzątania śmieci i włosów splątanych na wtku szczotki.
	Uprżywa ważność filtra	Wymień filtr na czas.
	Wymień filtr	Wymieniwszy filtr patrz [Ustawienia], aby go zresetować.
	Błąd	Skontaktuj się z działem serwisu posprzedażowego w kwestii konserwacji.

Podstawowe parametry

Odkurzacz			
Model	VZV16A	Moc znamionowa	715 W
Napięcie ładowania	34 V ===	Napięcie znamionowe	29,6 V ===
Pojemność nominalna	2850 mAh	Pojemność znamionowa	2700 mAh
Czas ładowania	około 3,5 godziny		
Szczotka Omni-brush z oświetleniem		Zmotoryzowana mini szczotka	
Model	VMBB	Model	VMMY
Moc znamionowa	70 W	Moc znamionowa	20 W
Napięcie znamionowe	24 V ===	Napięcie znamionowe	24 V ===
Zasilacz			
Model	ZD024M340090EU	Przeciętna aktywna wydajność	87,04%
Wejście	100-240 V ~ 50-60 Hz 0,8 A Max	Wydajność przy pełnym obciążeniu (10%)	77,01%
Wyjście	34 V === 0,9 A	Pobór mocy bez obciążenia	0,1 W
Akumulator litowo-jonowy			
Model	V2405-8S1P-GYA	Napięcie znamionowe	29,6 V ===
Pojemność znamionowa	2700 mAh	Pojemność nominalna	2850 mAh
Prąd	79,92 Wh		

Akumulator litowo-jonowy zawiera substancje, które są niebezpieczne dla środowiska. Przed utylizowaniem odkurzacza należy wyjąć akumulator, a następnie wyrzucić go lub poddać recyklingowi zgodnie z lokalnymi przepisami i regulacjami kraju lub regionu, w których jest używany.

Informacje dot. utylizacji w UE (WEEE)



Wszystkie produkty oznaczone tym symbolem są uznane za odpady sprzętu elektrycznego i elektronicznego (WEEE zgodnie z Dyrektywą 2012/19/UE) i nie mogą być wyrzucane po zakończeniu okresu użytkowania wraz z innymi odpadami. W celu ochrony zdrowia ludzi oraz środowiska naturalnego należy przekazać zużyty sprzęt do wyznaczonego punktu utylizacji wyznaczonego przez instytucje rządowe lub lokalne. Prawidłowe usunięcie zużytego produktu pomaga w zapobieganiu potencjalnym negatywnym skutkom oddziaływania na środowisko naturalne i zdrowie ludzi. Więcej informacji można uzyskać w urzędzie lokalnym lub od instalatora.

Veiligheidsinstructies

Om ongelukken, waaronder elektrische schokken of brand, door onjuist gebruik te voorkomen, dient u deze handleiding zorgvuldig door te lezen en deze voor toekomstig gebruik te bewaren.

Waarschuwing

- Dit product mag niet zonder toezicht van een ouder of voogd worden gebruikt door kinderen jonger dan 8 jaar of personen met fysieke, zintuiglijke of geestelijke tekortkomingen of met beperkte ervaring of kennis, om een veilige bediening te waarborgen en risico's te vermijden. Schoonmaken en onderhoud mogen niet door kinderen worden uitgevoerd zonder toezicht.
- Dit apparaat is niet bestemd voor gebruik door personen (inclusief kinderen) met beperkte fysieke, zintuiglijke of mentale capaciteiten of met beperkte ervaring of kennis, tenzij ze onder toezicht staan of instructies hebben gekregen over het gebruik van het apparaat van een persoon die verantwoordelijk is voor hun veiligheid.
- Kinderen moeten onder toezicht staan om ervoor te zorgen dat ze niet met het apparaat spelen.
- Deze stofzuiger is geen speelgoed. Kinderen mogen niet met dit product spelen en het niet gebruiken. Wees voorzichtig als u de stofzuiger in de buurt van kinderen gebruikt. Laat kinderen de stofzuiger niet schoonmaken of onderhouden zonder dat ze onder toezicht van een ouder of voogd staan.
- Gebruik de stofzuiger niet buiten of op natte oppervlakken. Gebruik de stofzuiger alleen binnen, op droge oppervlakken. Raak de stekker of onderdelen van de stofzuiger nooit met natte handen aan.
- Om het risico op brand, explosies of verwondingen te verkleinen dient u er vóór gebruik op te letten dat de lithiumbatterij en de oplader onbeschadigd zijn. Gebruik de stofzuiger niet als de lithiumbatterij of de oplader beschadigd is.
- De Omniborstel met verlichting, de gemotoriseerde miniborstel, de accu, metalen verbindingspin en de stofzuiger zelf geleiden stroom en mogen niet in water of een andere vloeistof worden ondergedompeld. Droog na het reinigen altijd alle filters.
- Schakel de stofzuiger uit voordat u de Omniborstel met verlichting en de gemotoriseerde miniborstel reinigt, om letsel door bewegende delen te voorkomen. De Omniborstel met verlichting, de gemotoriseerde miniborstel, het stofcompartiment en het filter moeten allemaal goed geïnstalleerd zijn, voordat u de stofzuiger gebruikt.
- Gebruik alleen de originele oplader. Gebruik nooit een niet-originele oplader, omdat dit ervoor kan zorgen dat de lithiumbatterij in brand vliegt.
- Gebruik de stofzuiger niet om ontvlambare of brandbare vloeistoffen zoals benzine, bleekmiddel, ammoniak, ontstoppers of andere vloeistoffen mee op te zuigen.
- Gebruik de stofzuiger niet om scherpe of harde voorwerpen zoals glas, spijkers, schroeven of munten mee op te zuigen, dit kan het apparaat beschadigen. Gebruik de stofzuiger niet om gipsplaatdeeltjes, as uit een open haard of brandende materialen zoals kolen, sigaretten of lucifers mee op te zuigen.
- Controleer het te reinigen oppervlak voordat u begint. Om te voorkomen dat openingen verstopt raken dient u papier, plastic, doekjes of scherpe voorwerpen (zoals glas, spijkers, schroeven, munten, etc...) of ieder voorwerp dat groter is dan de openingen, te verwijderen.

- Houd haar, losse kleding, vingers en andere lichaamsdelen uit de buurt van de openingen in de stofzuiger en bewegende onderdelen. Richt het verlengstuk, de staaf of het gereedschap niet op uw ogen of oren en stop ze niet in uw mond.
- Steek geen voorwerpen in de openingen van de stofzuiger. Gebruik de stofzuiger niet als er een opening geblokkeerd is. Houd de openingen vrij van stof, pluizen, haar of andere materialen die de luchtstroom kunnen verminderen.
- Laat de stofzuiger niet tegen een stoel, tafel of andere onstabiele voorwerpen rusten, dit kan beschadigingen aan het toestel of verwondingen veroorzaken. Als de stofzuiger beschadigd raakt doordat deze is gevallen of een storing heeft, neem dan contact op met onze servicedesk. Probeer nooit zelf het apparaat te demonteren.
- Alle instructies in de handleiding t.a.v. het opladen van de batterij moeten strict gevolgd worden. Het niet opladen van de batterij binnen het aangegeven temperatuurbereik kan de batterij beschadigen.
- Gebruik alleen accessoires en vervangingsonderdelen die door de fabrikant worden aanbevolen.
- Wees extra voorzichtig bij het stofzuigen van de trap.
- Zorg dat de stekker niet in het stopcontact zit als de stofzuiger lange tijd niet gebruikt wordt, en voordat er onderhoudswerkzaamheden of reparaties aan verricht worden.
- Gebruik en installeer dit product niet buiten, in badkamers of in de buurt van een zwembad, en laad het daar ook niet op.
- Waarschuwing voor brandgevaar: doe geen geurstoffen in het filter van de stofzuiger. Dit soort producten bevatten brandbare chemicaliën die ervoor kunnen zorgen dat de stofzuiger in brand vliegt.
- Gebruik alleen een originele oplader (Model ZD024M340090EU). Zo niet, dan kan hierdoor de lithiumbatterij in brand vliegen.
- **WAARSCHUWING:** Gebruik voor het opladen van de accu uitsluitend de bij dit apparaat geleverde afneembare voedingseenheid.
- Gebruik alleen het aangegeven batterijtype (Model V2405-8S1P-GYA). Zo niet, dan kan hierdoor de lithiumbatterij in brand vliegen.
- Als er batterijmateriaal vrijkomt, verwijdert u personeel uit de omgeving totdat de batterijen zijn afgekoeld en de dampen zijn verdwenen.
- Zorg voor maximale ventilatie om gevaarlijke gassen af te voeren en vermijd contact met huid en ogen of inademing van dampen.
- Verwijder gemorste vloeistof met een absorberend middel en verbrand het afval.
- Gebruik en berg niet op in extreem hete of koude ruimtes (lager dan 0°C/32°F of hoger dan 40°C/104°F). Laad de snoerloze stofzuiger alleen op in temperaturen boven 0°C/32°F en onder 40°C/104°F.
- Dit product is alleen voor thuisgebruik bedoeld.
- De voedingsklemmen mogen niet worden kortgesloten.



Lees de gebruikershandleiding



Afneembare voedingseenheid



Alleen voor gebruik binnenshuis

We Dreame Trading (Tianjin) Co., Ltd. verklaart hierbij, dat dit apparaat in overeenstemming is met de betreffende Richtlijnen en Europese Normen en herzieningen hieraan. De volledige tekst van de EU-conformiteitsverklaring is beschikbaar via het volgende internetadres: <https://global.dreametech.com>

Voor een gedetailleerde digitale handleiding zie <https://global.dreametech.com/pages/user-manuals-and-faqs>

Productoverzicht

Accessoires

1. Flexibele adapter
2. Roterende zachte stofborstel
3. Gemotoriseerde miniborstel
4. Oplader
5. Uitschuifbuis
6. Combinatiegereedschap
7. Verlengslang
8. Omniborstel met verlichting
9. Opbergbeugel voor accessoires (steunstang x1, opbergbeugel x1)

Afb. A

Opmerking: de afbeeldingen in deze handleiding zijn slechts ter illustratie. Het werkelijke product kan er anders uitzien.

Namen van onderdelen

Stofzuigerbehuizing

1. Stofreservoir
2. Ontgrendelingsknop voor stofreservoir
3. Ontgrendelknop voor stofreservoironderpan
4. Ontgrendelknop voor batterij
5. Weergavescherm
6. Aan/Uit-knop
7. Knop voor zuigkrachtniveau
8. Antistatisch contact
9. Oplaadaansluiting
10. Batterijstatusindicator

Afb. B

Installatie

De accessoires installeren

Opmerking:

- Het wordt afgeraden om de gemotoriseerde miniborstel met de verlengslang te gebruiken.
- Monteer de accessoires volgens de werkelijke reinigingsbehoeften.
- Het wordt aanbevolen om de flexibele adapter te gebruiken voor het reinigen van laaggelegen meubilair en het wordt afgeraden om deze altijd op de stofzuiger te bevestigen voor dagelijkse vloerreiniging.

Afb. C-1

Installatie van de opbergbeugel voor accessoires

Steek de steunstang verticaal in de opbergbeugel totdat u een klik hoort.

Afb. C-2

Opladen

Laad de stofzuiger volledig op voordat u deze vóór het eerst gebruikt.

Opmerking:

- De stofzuiger kan niet worden gebruikt tijdens het opladen.
- Als de accu volledig is opgeladen, gaat het indicatielampje na 5 minuten uit en schakelt de stofzuiger over op de energiebesparingsmodus.
- Dit zal ongeveer 3,5 uur duren. Van het langdurig gebruik van de Turbomodus wordt de batterij erg warm, dat verhoogt de oplaadtijd. Laat de stofzuiger 30 minuten afkoelen voordat u het oplaadt.

Afb. D-1

Batterijstatusweergave

1. Batterijstatusindicator

-  Knipperend wit
- Continu wit
- Uit

Opladen

- Volledig opgeladen
-  Opladen
- Stand-by-modus

Afb. D-2



2. Weergavescherm

Het getal op het scherm geeft het huidige batterijniveau weer als percentage tijdens het opladen. Als het getal 100 is geeft dit aan de de batterij volledig is opgeladen.

Afb. D-3

Hoe te gebruiken

Weergavescherm

1. Vuilniveau-indicator
De kleur verandert in realtime met de hoeveelheid stof (alleen in de automatische modus).
2. Indicator voor hoeveelheid fijnstof
3. Zuigkrachtniveau
 -  Eco
 -  Auto
 - Turbo
4. Knop voor zuigkrachtniveau
Kort indrukken om te schakelen tussen eco-, auto- en turbomodus.
5. Soorten fijnstof
 - > 10µm (bijv. pollen)
 - > 50µm (bijv. haar)
 - > 200µm (bijv. stof)
 - > 500µm (bijv. milt)
6. Percentage batterijniveau
Wanneer het weergavescherm "LO" toont, geeft dit aan dat het batterijniveau lager is dan 10%.
7. Aan/Uit-knop
Kort indrukken om aan/uit te zetten

Afb. E-1

Instellingen

Houd in de stand-bystand de zuigkrachtschakelaar  3 seconden ingedrukt om de instellingsinterface te openen. Druk kort op  om een optie te selecteren en houd  3 seconden ingedrukt om dit te bevestigen.

Filter resetten

Houd de zuigkrachtschakelaar  3 seconden ingedrukt om het resetten van het filter te selecteren en het filter zal automatisch gereset worden.

Afsluiten



Druk op de aan/uit-knop  als het apparaat zich in de instellingsinterface bevindt om direct terug te keren naar de hoofdinterface, of selecteer  en houd vervolgens de zuigkrachtschakelaar  3 seconden ingedrukt om terug te keren naar de hoofdinterface.

Afb. E-2

Opmerking:

- Als er langer dan 15 seconden geen handeling wordt uitgevoerd, gaat het scherm uit en keert het terug naar de hoofdinterface als het weer oplicht.
- In een zone op hoge hoogte is het aanbevolen om vóór gebruik over te schakelen naar de modus voor grote hoogte om abnormaal gebruik te voorkomen (houd de zuigkrachtschakelaar 3 seconden ingedrukt tot de instelling wordt weergegeven en houd vervolgens de aan/uit-knop 3 seconden ingedrukt om de modus voor grote hoogte in/uit te schakelen).
- Als de stofzuiger niet goed werkt, dan wordt op het scherm een fout weergegeven. Raadpleeg de probleemoplossingstabel om een oplossing te vinden.

Beginnen met reinigen

Druk op de aan/uit-knop  om de bediening te starten. Nadat het stofzuigen is voltooid, drukt u op de  knop en wordt de hoeveelheid opgezogen vuildeeltjes op het scherm weergegeven.

Druk op de knop  om te schakelen tussen auto, eco en turbo en het bijbehorende pictogram verschijnt op het scherm.

Opmerking:

- Wanneer een reinigingsmodus stopt met werken, schakelt de stofzuiger terug naar de automatische modus als hij opnieuw wordt gestart. De fabrieksinstelling is de automatische modus.
- De zuigkracht en de kleur van de vuilniveau-indicator veranderen alleen tijdens het werken in de automatische modus in realtime met de hoeveelheid stofdeeltjes.

Afb. E-3

Het gebruik van de diverse accessoires

Omniborstel met verlichting

Geschikt voor het reinigen van harde vloeren, marmer, tegels, laagpolig tapijt en meer.

Wanneer u op tegels, houten vloeren of andere harde oppervlakken stofzuigt, zet u de schakelaar op de borstel in de stand zoals aangegeven op de afbeelding. Bij gebruik op babymatjes, tapijten of voor het opzuigen van koffiebonen, popcorn en andere korrels, duwt u de schakelaar naar de andere kant.

Afb. E-4

Gemotoriseerde miniborstel

Voor het opzuigen van vuil, huisdierenhaar en ander moeilijk te verwijderen vuil vanaf banken, beddegoed en andere stoffen oppervlakken. Het is niet aan te raden de stofzuiger te gebruiken op kwetsbare oppervlakken zoals zijde.

Afb. E-5

Combinatiegereedschap

Geschikt voor het stofzuigen van spleten, hoekjes rond deuren en ramen, trappen en andere moeilijk bereikbare plaatsen.

Afb. E-6

Roterende zachte stofborstel

Kan aan de verlengslang worden bevestigd. Met een draaibare kop is deze geschikt voor het reinigen van kwetsbare en fragiele oppervlakken en hoeken, zoals glas, beeldschermen en toetsenborden.

Afb. E-7

Flexibele adapter

Door de stang met één klik te buigen en uit te schuiven kunt u gemakkelijk onder laagliggende meubels, zoals bed en bank, komen.

Opmerking: Het wordt aanbevolen om de flexibele adapter te gebruiken voor het reinigen van laaggelegen meubilair en het wordt afgeraden om deze altijd op de stofzuiger te bevestigen voor dagelijkse vloerreiniging.

Afb. E-8

Opmerking:

- Als een draaiend onderdeel vast komt te zitten kan de stofzuiger automatisch uitschakelen. Verwijder vastzittende vreemde voorwerpen en begin opnieuw.
- Als de batterij oververhit raakt, schakelt de stofzuiger zich automatisch uit. Wacht totdat de batterij is afgekoeld en begin opnieuw.

Zorg en onderhoud

Tips:

- Gebruik altijd originele onderdelen zodat uw garantie niet verloopt.
- Als het filter of de mond verstopt raakt gaat de stofzuiger uit, kort nadat deze is aangezet. Haal de rommel uit de buis en begin opnieuw.
- Voordat u het stofreservoir schoonmaakt, moet u controleren of de stekker uit het stopcontact is getrokken en de aan/uit-knop van de stofzuiger in de uit-stand houden.
- Als u de stofzuiger langere tijd niet gebruikt, laadt u deze volledig op, haalt u de stekker uit het stopcontact, verwijdert u de accu en bewaart u deze in een koele omgeving met een lage luchtvochtigheid en uit de buurt van direct zonlicht. Om overmatige ontlading van de accu te voorkomen, laadt u de accu ten minste eenmaal per drie maanden op.

De stofzuiger schoonmaken

Veeg de stofzuiger af met een zachte, droge doek.

Het stofreservoir, het voorfilter en de cycloonbehuizing schoonmaken

1. Druk op de ontgrendelknop vbodempan aan op het stofreservoir en maak deze leeg.

Afb. F-1

2. Druk op de ontgrendelingsknop van het stofreservoir en verwijder deze van de stofzuiger.

Afb. F-2

3. Verwijder eerst het voorfilter en draai vervolgens het cycloonsysteem om deze eruit te halen.

Afb. F-3

4. Spoel de cyclooneenheid, het voorfilter en het stofreservoir schoon. Na het wassen minimaal 24 uur aan de lucht laten drogen.

Afb. F-4

Opmerking:

- Maak het stofreservoir indien nodig schoon.
- Het wordt aanbevolen het cycloonsysteem en het voorfilter ten minste om de 3 à 4 maanden te reinigen.

Het filter schoonmaken

1. Verwijder het stofreservoir zoals aangegeven in de afbeelding.

Afb. F-5

2. Verwijder het filter uit de stofzuiger door deze omlaag te trekken in de richting zoals aangegeven in de afbeelding.

Afb. F-6

3. Spoel het filter door het 360° te draaien. Tik een paar keer lichtjes op het filter om eventueel vastzittend vuil te verwijderen.

Afb. F-7

4. Laat het filter 24 uur drogen.

Afb. F-8

Opmerking:

- Gebruik alleen schoon water om het filter te wassen. Gebruik geen schoonmaakmiddel.
- Probeer het filter niet met een borstel of met uw vingers te reinigen.
- Het wordt aangeraden om het filter eenmaal per 4 à 6 maanden schoon te maken.

Het reinigen van de Omniborstel met verlichting

1. Draai de vergrendeling linksom totdat deze stopt en verwijder vervolgens de rol van de rolborstel.

Afb. F-9

2. Gebruik een schaar om de haren en vezels af te knippen die aan de borstelrol vastzitten. Veeg het stof met een droge doek of keukenpapier uit de inkeping en de doorzichtige behuizing.

Afb. F-10

3. Als het vuil is, spoel de borstelroldan met schoon water totdat deze schoon is. Zet de borstelrol 24 uur rechtop totdat deze volledig droog is.

Afb. F-11

4. Zodra de borstelrol droog is, plaats deze dan weer terug door de demontage-instructies in omgekeerde volgorde uit te voeren.

Afb. F-12

De gemotoriseerde miniborstel reinigen

1. Gebruik, zoals afgebeeld, een munt om de vergrendeling linksom te draaien tot u een klik hoort. Verwijder de borstelrol na het ontgrendelen van de gemotoriseerde miniborstel.

Afb. F-13

2. Spoel en reinig de borstelrol. Zet de borstelrol tenminste 24 uur rechtop in een goed geventileerde ruimte totdat deze volledig droog is.

Afb. F-14

3. Zodra de borstelrol droog is, plaats deze dan weer terug door de demontage-instructies in omgekeerde volgorde uit te voeren.

Afb. F-15

De batterij vervangen

De stofzuiger bevat een uitneembaar oplaadbaar lithium-ion batterijpakket die een beperkt aantal malen kan worden opgeladen. Na veelvuldig gebruik kan het zijn dat het batterijpakket geen lading meer vasthoudt. Als dit gebeurt heeft het batterijpakket het einde van zijn levensduur bereikt en dient het vervangen te worden.

1. Druk op de ontgrendelknop van het batterijpakket en schuif het batterijpakket naar rechts om het te verwijderen, zoals aangegeven.
2. Plaats het nieuwe batterijpakket.

VGv

Als de stofzuiger niet goed werkt, raadpleeg dan de tabel hieronder.

Fouten	Mogelijke oorzaken	Oplossingen
De stofzuiger werkt niet.	De batterij is leeg of bijna leeg.	Laad de stofzuiger volledig op, hervat vervolgens het gebruik.
	Oververhittingsbescherming ingeschakeld door een verstopping.	Reinig de zuigopeningen of de luchtinlaat. Wacht totdat de stofzuiger is afgekoeld, activeer het dan opnieuw.
	Zuigopening of luchtinlaat is verstopt.	Verwijder de verstopping uit de zuigopening of de luchtinlaat.
Zuigkracht is laag.	Stofreservoir is vol en/of filterbehuizing is verstopt.	Ledig het stofreservoir en reinig de filterbehuizing.
	Accessoire zit verstopt.	Verwijder verstoppingen uit het accessoire.
Motor maakt een raar geluid.	Hoofd-zuigopening of uitschuifbuis is verstopt.	Verwijder verstoppingen uit de hoofd-zuigopening of de uitschuifbuis.
Het batterij-indicatielampje licht niet op tijdens het opladen.	De oplader past niet goed in de stofzuiger.	Controleer op de oplader goed is aangesloten op de stofzuiger.
	De batterij is opgeladen en schakelt automatisch over in de slaapmodus.	De stofzuiger functioneert normaal.
	Als het probleem blijft terugkeren na het uitsluiten van de twee bovenstaande mogelijkheden, neem met de klantenservice contact op voor een onderhoudsafspraak.	
Het opladen gaat te langzaam.	Batterijtemperatuur is te laag of te hoog.	Wacht totdat de batterij is afgekoeld en probeer het opnieuw.
De LED-lampjes van de Omniborstel met verlichting werken niet.	LED-lampjes zijn beschadigd.	Neem contact op met de klantenservice voor onderhoud.

Status	Mogelijke oorzaken	Oplossingen	
Het indicatielampje is rood na het aanzetten van de stofzuiger.	Batterijpakket is beschadigd.	Neem contact op met de klantenservice voor onderhoud.	
Het indicatielampje knippert rood tijdens het opladen de stofzuiger.	De oplader is incompatibel.	Gebruik alleen de originele oplader om de stofzuiger op te laden.	
Het indicatielampje knippert wit als de stofzuiger wordt gebruikt.	Accu leeg.	Laad tijdig op.	

Probleemoplossing

Als de stofzuiger niet goed werkt, dan wordt op het scherm een fout weergegeven. Raadpleeg de probleemoplossingstabel om een oplossing te vinden.

Foutsymbool	Foutbericht	Oplossingen
	Batterij bijna leeg	Laad tijdig op.
	Accu leeg	Laad tijdig op.
	De temperatuur van de accu is te hoog	Wacht totdat de batterij is afgekoeld en probeer het opnieuw.
	Luchtinlaat verstopt	Controleer of het stofreservoir, de verlengstang, de Omniborstel met verlichting of de gemotoriseerde miniborstel verstopt is.
	Borstelroller zit vast	Raadpleeg het gedeelte [Het reinigen van de Omniborstel met verlichting] voor het reinigen van vuil en haren die op de borstelrol vastzitten.
	Filter is uitgewerkt	Vervang het filter tijdig.
	Vervang het filter	Raadpleeg na het vervangen van het filter [Instellingen] om het filter te resetten.
	Fout	Neem contact op met de klantenservice voor onderhoud.

Stofzuiger			
Model	VZV16A	Gemeten vermogen	715 W
Laadspanning	34 V ---	Gemeten spanning	29,6 V ---
Nominale capaciteit	2850 mAh	Gemeten capaciteit	2700 mAh
Oplaadtijd	Ong. 3,5 uur		
Omniborstel met verlichting		Gemotoriseerde miniborstel	
Model	VMBB	Model	VMMY
Gemeten vermogen	70 W	Gemeten vermogen	20 W
Gemeten spanning	24 V ---	Gemeten spanning	24 V ---
Oplader			
Model	ZD024M340090EU	Gemiddelde actieve efficiëntie	87,04%
Ingang	100-240 V \sim 50-60 Hz 0,8 A Max	Efficiëntie bij lage belasting (10%)	77,01%
Uitgang	34V --- 0,9 A	Stroomverbruik zonder belasting	0,1 W
Oplaadbaar Lithium-ion batterijpakket			
Model	V2405-851P-GYA	Nominale spanning	29,6 V ---
Gemeten capaciteit	2700 mAh	Nominale capaciteit	2850 mAh
Energie	79,92 Wh		

Het lithium-ion batterijpakket bevat materialen die schadelijk zijn voor het milieu. Voordat u de stofzuiger weggooit dient u eerst het batterijpakket te verwijderen en het vervolgens weg te gooien of te recycleren in overeenstemming met de plaatselijke wet- en regelgeving van het land of de regio waar het wordt gebruikt.

AEEA-informatie



Alle producten met dit symbool zijn afgedankte elektrische en elektronische apparatuur (AEEA zoals in Richtlijn 2012/19/EU) die niet samengevoegd mogen worden met ongesorteerd huishoudelijk afval. In plaats daarvan moet u de volksgezondheid en het milieu beschermen door uw afgedankte apparatuur in te leveren bij een door de overheid of de plaatselijke autoriteiten aangewezen inzamelpunt voor het recyclen van afgedankte elektrische en elektronische apparatuur. Een correcte verwijdering en recycling zal mogelijke negatieve gevolgen voor het milieu en de volksgezondheid helpen voorkomen. Neem contact op met de installateur of de plaatselijke autoriteiten voor meer informatie over de locatie en de voorwaarden van dergelijke inzamelpunten.

Säkerhetsinformationer

Läs den här bruksanvisningen noggrant före användning och spara den för framtida referens för att förhindra olyckor, elektriska stötar eller brand på grund av felaktig användning.

VARNING

- Den här produkten kan användas av barn från 8 år och uppåt och av personer med fysiska, sensoriska och intellektuella funktionsnedsättningar eller begränsad erfarenhet eller kunskap under överinseende av en förälder eller vårdnadshavare för att säkerställa säker användning och för att undvika risker för faror. Rengöring och underhåll får inte utföras av barn utan tillsyn.
- Apparaten är inte avsedd att användas av personer (inklusive barn) med nedsatt fysisk, sensorisk eller mental förmåga, eller brist på erfarenhet och kunskap, såvida de inte har fått övervakning eller instruktioner angående användning av apparaten av en person som ansvarar för deras säkerhet.
- Barn ska övervakas för att säkerställa att de inte leker med apparaten.
- Dammsugaren är ingen leksak. Barn får inte leka med eller använda denna produkt. Var försiktig när du använder dammsugaren nära barn. Låt inte barn rengöra eller underhålla dammsugaren om de inte övervakas av en förälder eller vårdnadshavare.
- Använd inte dammsugaren utomhus eller på våta ytor. Använd endast dammsugaren på torra ytor inomhus. Rör inte vid kontakten eller någon del av dammsugaren med våta händer.
- För att minska risken för brand, explosion eller personskada, säkerställ att litiumbatteriet och nätsladd är oskadade före användning. Dammsugaren ska inte användas om litiumbatteriet eller nätsladden är skadad.
- Omni-borsten med belysning, motordriven mini-borste, batteri, kontaktstift i metall och dammsugaren är elektriskt ledande och ska inte nedsänkas i vatten eller annan vätska. Se till att torka alla filter efter rengöring.
- För att förhindra skador orsakade av rörliga delar, stäng av dammsugaren innan du rengör Omni-borsten med belysning och den motordrivna mini-borsten. Omni-borsten med belysning, motordriven mini-borste, dammfacket och filtret måste alla vara korrekt monterade innan dammsugaren används.
- Använd endast originalladdningsadaptorn. Använd aldrig en adapter som inte är original, eftersom det kan leda till att litiumbatteriet fattar eld.
- Använd inte dammsugaren för att suga upp brandfarliga eller brännbara vätskor, såsom bensin eller blekmedel, ammoniak, avloppsrens eller andra vätskor.
- Använd inte dammsugaren för att plocka upp vassa eller hårda föremål, t.ex. glas, spikar, skruvar eller mynt, eftersom de kan skada maskinen. Använd inte dammsugaren för att plocka upp gipsskiva, aska från eldstad eller rökning, eller bränt material som kol, cigarettfimpar eller tändstickor.
- Kontrollera området som ska rengöras före användning. Förhindra att öppningarna blockeras, rensa bort pappersbitar, skräpbollar, plast eller vassa föremål (som glas, spikar, skruvar, mynt, etc.) och alla föremål som är större än öppningarna.
- Håll undan hår, löst sittande kläder, fingrar och andra kroppsdelar från dammsugarens öppningar och delar. Rikta inte förlängningsstäng, skaftet eller verktygen mot ögon eller öron och stoppa dem inte i munnen.

- Placera inga föremål i dammsugarens öppningar. Använd inte dammsugaren när någon av dess öppningar är blockerade. Håll fri från damm, ludd, hår eller andra föremål som kan minska luftflödet.
- Låt inte dammsugaren vila mot en stol, ett bord eller annan instabil yta, eftersom detta kan orsaka skador på maskinen eller personskada. Kontakta vår auktoriserade serviceavdelning om dammsugaren blir skadad av att den vält eller på annat sätt inte fungerar. Försök aldrig att ta isär enheten på egen hand.
- Alla manualens instruktioner om att ladda batteriet måste följas strikt. Om batteriet inte laddas ordentligt inom det angivna temperaturintervallet kan det skada batteriet.
- Använd endast tillbehör och reservdelar som rekommenderas av tillverkaren.
- Var extra försiktig när du använder dammsugaren för att rengöra trappor.
- Säkerställ att dammsugaren är avstängd och urkopplad när den inte används under längre perioder samt innan du utför något underhåll eller reparationer.
- Installera, ladda eller använd inte denna produkt utomhus, i badrum eller runt en pool.
- Varning för brandrisk: Applicera inte någon typ av doft på dammsugarens filter. Dessa typer av produkter är kända för att innehålla brandfarliga kemikalier som kan få dammsugaren att fatta eld.
- Använd endast originalladdaren (modell ZD024M340090EU). Om detta inte görs kan litiumjonbatteriet börja brinna.
- VARNING: För att ladda batteriet, använd endast den löstagbara försörjningsenheten som medföljer apparaten.
- Använd endast godkänd batterityp (modell V2405-8S1P-GYA). Använd inget icke-uppladdningsbart batteri. Om detta inte görs kan litiumjonbatteriet börja brinna.
- Om batterimaterialet frigörs bör personal tas bort från området tills batterierna svalnat och ångorna försvinner.
- Sörj för maximal ventilation så att farliga gaser rensas ut och undvik hud- och ögonkontakt eller inandning av ångor.
- Torka bort spilld vätska och släng avfall.
- Använd och förvara inte apparaten i extremt varma eller kalla miljöer (under 0 °C/32 °F eller över 40 °C/104 °F). Ladda den trådlösa dammsugaren i temperaturer över 0 °C/32 °F och under 40 °C /104 °F.
- Den här produkten är endast avsedd för hemmabruk.
- Elförsörjningsterminalerna får inte kortslutas.



Läs bruksanvisningen



Löstagbar vakuumenhet



Endast för inomhusbruk

We Dreame Trading (Tianjin) Co., Ltd., förklarar härmed att denna utrustning är i överensstämmelse med tillämpliga direktiv och europeiska normer och tillägg. Den fullständiga texten till EU-försäkran om överensstämmelse finns på följande webbadress: <https://global.dreametech.com>

Om du vill läsa en utförlig e-användarhandbok, gå till <https://global.dreametech.com/pages/user-manuals-and-faqs>

Produktöversikt

Tillbehör

1. Flexibel adapter
2. Roterande mjuk dammborste
3. Motoriserad miniborste
4. Laddare
5. Förlängningsstång
6. Kombinationsverktyg
7. Förlängnings slang
8. Omni-borste med belysning
9. Förvaringsfäste för tillbehör (stödstång x1, förvaringsfäste x1)

Fig. A

Obs: Illustrationerna i denna handbok är endast vägledande. Den faktiska produkten kan skilja sig åt.

Namn på komponenter

Vakuumkropp

1. Dammkopp
2. Knapp för frigöring av dammkopp
3. Frigöringsknapp för dammkopp under locket
4. Knapp för frigöring av batteripaket
5. Displayskärm
6. Strömbrytare
7. Strömbrytare för sugnivå
8. Antistatisk kontakt
9. Laddningsport
10. Batterinivåindikator

Fig. B

Installation

Installation av tillbehör

Obs:

- Det rekommenderas inte att använda den motoriserade miniborsten med förlängningsstången.
- Installera de tillbehör som behövs för de aktuella rengöringsbehoven.
- Det rekommenderas att den flexibla adaptern används vid rengöring av lågt liggande möbler och ska inte vara ansluten till dammsugaren hela tiden för daglig golvrengöring.

Fig. C-1

Installation av fästet för förvaring av tillbehör

Sätt in stödstången vertikalt i förvaringsfästet tills du hör ett klick.

Fig. C-2

Laddning

Ladda dammsugaren helt innan du använder den för första gången.

Obs:

- Dammsugaren kan inte användas under laddning.
- När fullt laddat stängs batteristatusindikatorn av efter 5 minuter och dammsugaren går in i energisparläge.
- Detta kommer att ta ca 3,5 timmar. Om du dammsuger i Turbo-läge under en längre tid kommer batteriet att värmas upp, vilket ökar laddningstiden. Låt dammsugaren svalna i 30 minuter innan du laddar det.

Fig. D-1

Visning av batteristatus

1. Batterinivåindikator

-  Blinkande vit
- Helt vit
- Avstängd

Laddning

- Fullt laddad
-  Laddning
- Viloläge

Fig. D-2

2. Displayskärm

Siffran på displayen anger den aktuella batterinivån i procent under laddning. När siffran blir 100 är batteriet fulladdat.

Fig. D-3

Bruksanvisning

Displayskärm







1. Indikator för smutsnivå
Färgen ändras i realtid med mängden damm (endast i auto-läge).
2. Indikator för mängden partiklar
3. Sugkraftsnivå
 -  Ekologisk
 -  Auto
 -  Turbo
4. Strömbrytare för sugnivå
Tryck kort för att växla mellan eko-, auto- och turboläge.
5. Typer av partiklar
 - > 10µm (ex. pollen)
 - > 50µm (ex. hår)
 - > 200µm (ex. damm)
 - > 500µm (ex. kvalster)
6. Batterinivå i procent
När displayen visar "LO", indikerar det att batterinivån är lägre än 10%.
7. Strömbrytare
Tryck kort för att slå på/av

Fig. E-1

Inställningar

I standby-läge, tryck och håll ned omkopplaren för nivån på sugkraften  i 3 sekunder för att ange inställningsgränssnittet. Tryck kort på  för att välja ett alternativ och håll i  i 3 sekunder för att bekräfta.

Återställa filter

Tryck och håll in omkopplaren för nivån på sugkraften  i 3 sekunder för att välja återställa filtret och filtret slutför automatiskt återställningen.

Avsluta





Tryck på strömbrytaren  när den är i inställningsgränssnittet för att direkt återgå till huvudgränssnittet, eller välj , tryck sedan och håll ned omkopplaren för nivån på sugkraften  i 3 sekunder för att återgå till huvudgränssnittet.

Fig. E-2

Obs:

- Om ingen åtgärd görs under mer än 15 sekunder, stängs skärmen av och återgår till huvudgränssnittet när den tänds igen.
- I ett område på höghöjdrekommenderas att man växlar till höghöjdsläget före användning för att undvika onormal användning (tryck och håll in omkopplaren för nivån på sugkraften i 3 sekunder tills inställningen visas. Håll sedan strömknappen intryckt i 3 sekunder för att ange/avsluta höghöjdsläget).
- Om dammsugaren inte fungerar som den ska visas ett felmeddelande på skärmen. Se felsökningstabellen för att hitta din lösning.

Påbörja rengöring

Tryck på strömknappen  för att starta driften. Efter att ha dammsugit klart, tryck på  knappen och mängden av olika partikelämnen som dammsugits visas på skärmen.

Tryck på knappen  för att växla nivåer mellan auto, eco och turbo och motsvarande ikon visas på skärmen.

Obs:

- När något rengöringsläge slutar att köra, går dammsugaren in i automatiskt läge när den startas igen. Fabriksinställningen är autoläget.
- Endast vid körning i auto-läge ändras sugeffekten och färgen på smutsnivåindikatorn i realtid med mängden partiklar.

Fig. E-3

Använda olika tillbehör

Omni-borste med belysning

Lämplig för rengöring av hårt golv, marmor, kakel, matta med lång lugg och mer.

När kakel, trägolv eller andra hårda ytor ska dammsugas, tryck på strömbrytaren på borsten till det läge som visas i figuren. Vid användning på lekmatador för barn, mattor eller vid dammsugning av kaffebönor, popcorn och andra pellets kan du skjuta knappen till den andra sidan.

Fig. E-4

Motoriserad miniborste

För dammsugning av smuts, djurhår och annat hårt sittande skräp från soffor, sängkläder och andra tygytor. Det rekommenderas inte att dammsuga på ömtåliga ytor, t.ex. siden.

Fig. E-5

Kombinationsverktyg

Lämplig för dammsugning av sprickor, hörn på dörrar och fönster, trappor och andra svåråtkomliga ställen.

Fig. E-6

Roterande mjuk dammborste

Den kan anslutas till förlängningsslangen. Med ett vridbart huvud är den lämpligt för rengöring av ömtåliga och bräckliga ytor och hörn som glas, displayer och tangentbord.

Fig. E-7

Flexibel adapter

Att böja och förlänga stängan med ett klick kan lätt nås under lågt liggande möbler, som säng och soffa.

Obs: Användning av den flexibla adaptern rekommenderas vid rengöring av lågt liggande möbler och ska inte vara ansluten till dammsugaren hela tiden för daglig golvrengöring.

Fig. E-8

Obs:

- Om någon roterande del fastnar kan dammsugaren stängas av automatiskt. Avlägsna eventuella främmande föremål som fastnat och återuppta sedan användningen.
- När batteriet blir överhettat stängs dammsugaren av automatiskt. Vänta tills batteritemperaturen återgår till det normala och återuppta sedan användningen.

Skötsel & Underhåll

Tips:

- Använd alltid originaldelar för att förhindra att din garanti blir ogiltig.
- Om filtret eller munstycket blir igentäppt kommer dammsugaren att sluta fungera kort efter att den slagits på. Rensa röret så att funktionaliteten återställs.
- Innan du rengör dammkoppen bör du kontrollera att kontakten är urkopplad och håll dammsugarens strömknapp i avstängt läge.
- Om dammsugaren inte används under en längre tid bör man ladda den helt, dra ur elkabeln, ta bort batteriet och förvara det i en sval miljö med låg luftfuktighet borta från direkt solljus. Undvik överurladdning av batteriet, ladda om batteriet minst en gång var tredje månad.

Rengör dammsugaren

Torka av dammsugaren med en mjuk torr trasa.

Rengöring av dammkoppen, förfiltret och cyklonenheten

1. Tryck på knappen lösgöring till dammkoppens nedre lucka och töm sedan innehållet.

Fig. F-1

2. Tryck på frigöringsknappen för dammkoppen och ta bort den från dammsugaren.

Fig. F-2

3. Ta först bort förfiltret och vrid sedan cyklonsystemet för att lyfta ut det.

Fig. F-3

4. Skölj cyklonenheten, förfiltret och dammkoppen tills de är rena. Efter tvätt, lufttorka i minst 24 timmar.

Fig. F-4

Obs:

- Rengör dammkoppen vid behov.
- Det rekommenderas att rengöra cyklonsystemet och förfiltret minst en gång var 3:e till var 4:e månad.

Rengöra filtret

1. Ta bort dammkoppen enligt bilden.

Fig. F-5

2. Ta bort filtret från dammsugaren genom att dra det nedåt i den riktning som visas på bilden.

Fig. F-6

3. Skölj filtret genom att vrida det 360°. Knacka lätt på filtret flera gånger för att ta bort skräp som fastnat i det.

Fig. F-7

4. Låt filtret lufttorka i 24 timmar.

Fig. F-8

Obs:

- Använd endast rent vatten för att tvätta filtret. Använd inte rengöringsmedel.
- Försök inte att rengöra filtret med en borste eller ett finger.
- Det anbefales å rengjøre filteret hver 4. til 6. måned.

Rengöring av Omni-Brush med belysning

1. Vrid låset moturs tills det tar stopp, ta sedan bort rullen från borstvalsens.

Fig. F-9

2. Använd en sax för att klippa av hårstrån och fibrer som fastnat på borstvalsens. Torka bort damm från skåran och det transparenta locket med en torr trasa eller pappershandduk.

Fig. F-10

3. Om borstvalsens är smutsig kan du skölja den med rent vatten tills den är ren. Ställ borstvalsens upprätt i minst 24 timmar tills den är helt torr.

Fig. F-11

4. När borstvalsens är torr, sätt tillbaka den genom att följa demonteringsstegen i omvänd ordning.

Fig. F-12

Rengöring av den motoriserade miniborsten

1. Använd ett mynt enligt bilden för att vrida låset moturs tills du hör ett klick. Efter att ha låst upp den motordrivna miniborsten, ta bort borstvalsens.

Fig. F-13

2. Skölj och rengör borstvalsens. Ställ borstvalsens upprätt i ett välventilerat utrymme i minst 24 timmar tills den är helt torr.

Fig. F-14

3. När borstvalsens är torr, sätt tillbaka den genom att följa demonteringsstegen i omvänd ordning.

Fig. F-15

Byte av batteripaket

Dammsugaren innehåller ett löstagbart laddningsbart litiumjonbatteri som har ett begränsat antal laddningscykler. Efter långvarig användning kan det hända att batteripaketet inte längre håller för en laddning. Om detta händer betyder det att batteripaketet har nått slutet av sin livscykel och måste bytas ut.

1. Tryck ned batteripaketets frigöringsknapp och skjut batteripaketet åt höger, som bilden visar, för att ta bort det.
2. Installera det nya batteripaketet.

Vanliga frågor

Om dammsugaren inte fungerar korrekt, se tabellen nedan.

Fel	Möjliga orsaker	Lösningar
Dammsugaren fungerar inte.	Apparatens batteri är slut eller batterinivån är låg.	Ladda dammsugaren helt och återuppta sedan användningen.
	Överhettningsskyddsläge utlöstes av en blockering.	Rengör sugöppningen eller luftkanalen. Vänta tills dammsugaren har svalnat och aktivera det sedan igen.
	Sugöppningen eller luftkanalen är blockerad.	Rensa eventuella blockeringar från sugöppningen eller luftkanalen.
Svag sugkraft.	Dammkoppen är full och/eller filterenheten är igensatt.	Töm dammkoppen och/eller rengör filterenheten.
	En bilaga är blockerad.	Rensa eventuella blockeringar i tillbehöret.
Motorn gör ett konstigt ljud.	Huvudsugöppningen eller förlängningsstången är blockerad.	Rensa eventuella blockeringar i huvudsugöppningen eller förlängningsstången.
Batteriindikatorn tänds inte vid laddning.	Laddaren ansluts inte till vakuumburken.	Kontrollera om laddaren är ordentligt ansluten till dammsugaren.
	Batteriet laddas och växlar automatiskt till viloläge.	Dammsugaren går normalt.
	Om problemet kvarstår efter att du har utslutit ovanstående två möjligheter, kontakta serviceavdelningen för underhåll.	
Laddar för långsamt.	Batteritemperaturen är för låg eller för hög.	Vänta tills batteritemperaturen återgår till det normala och återuppta sedan användningen.
LED-lampor på belysnings-omni-borsten fungerar inte.	LED-lampor är skadade.	Kontakta avdelningen för eftermarknaden för underhåll.

Batterinivåindikator

Status	Möjliga orsaker	Lösningar	
Indikatorn är röd efter att vakuumet har slagits på.	Batteripaketet är skadat.	Kontakta avdelningen för eftermarknaden för underhåll.	
Indikatorn blinkar snabbt rött när dammsugaren laddas.	Laddaren är inkompatibel.	Använd endast originalladdaren för att ladda dammsugaren.	
Indikatorn blinkar vitt när dammsugaren används.	Batteriet är slut.	Ladda i tid.	

Felsökning

Om dammsugaren inte fungerar som den ska visas ett felmeddelande på skärmen. Se felsökningstabellen för att hitta din lösning.

Felikon	Felmeddelande	Lösningar
	Låg batterinivå	Ladda i tid.
	Batteriet är slut	Ladda i tid.
	Batteritemperaturen är för hög	Vänta tills batteriets temperatur återgår till normal och återuppta sedan användningen.
	Luftkanalen är blockerad	Kontrollera om dammkoppen, förlängningsstången, Omni-borsten med belysning eller den motordrivna mini-borsten är blockerad.
	Borstvalsen har fastnat	Se avsnittet [Rengöra Omni-borsten med belysning] för att rengöra skräp och hår som trasslat till borstvalsen.
	Filtret har löpt ut	Byt ut filtret i tid.
	Byt ut filtret	När du har bytt filtret, se [Inställningar] för att återställa filtret.
	Fel	Kontakta avdelningen för eftermarknaden för underhåll.

Specifikationer

Dammsugare			
Modell	VZV16A	Nominell effekt	715 W
Laddningsspänning	34 V ---	Nominell spänning	29,6 V ---
Nominell kapacitet	2850 mAh	Anbefalt kapacitet	2700 mAh
Laddningstid	cirka 3,5 timmar		
Omni-borste med belysning		Motoriserad miniborst	
Modell	VMBB	Modell	VMMY
Nominell effekt	70 W	Nominell effekt	20 W
Nominell spänning	24 V ---	Nominell spänning	24 V ---
Laddare			
Modell	ZD024M340090EU	Genomsnittlig aktiv effektivitet	87,04%
Inmatning	100-240 V \sim 50-60 Hz 0,8 A Max	Effektivitet vid låg belastning (10 %)	77,01%
Uteffekt	34 V --- 0,9 A	Strömförbrukning utan belastning	0,1 W
Uppladdningsbart litiumjonbatteri			
Modell	V2405-851P-GYA	Nominell spänning	29,6 V ---
Anbefalt kapacitet	2700 mAh	Nominell kapacitet	2850 mAh
Energi	79,92 Wh		

Litiumjonbatteripaketet innehåller ämnen som är skadliga för miljön. Innan du kasserar vakuummoppen bör du först ta bort batteripaketet, sedan kassera eller återvinna det i enlighet med lokala lagar och förordningar i det land eller den region det används i.

WEEE-information



Alla produkter som bär denna symbol räknas som elektrisk/elektronisk utrustning (WEEE enligt direktiv 2012/19/EU) och får inte slängas med osorterat hushållsavfall. Istället bör du skydda människors hälsa och miljön genom att överlämna din uttjänta utrustning till en lämplig återvinningscentral, en plats som har utsetts av berörda myndigheter att hantera avfall från elektrisk och elektronisk utrustning.

Korrekt avfallshantering och återvinning hjälper till att förhindra potentiella negativa konsekvenser för miljön och människors hälsa. Kontakta installatören eller lokala myndigheter om du vill ha mer information om platsen samt villkoren för sådana insamlingsställen.

For å forhindre ulykker inkludert elektrisk støt eller brann forårsaket av feil bruk, bes du lese denne håndboken nøye før bruk og ta vare på den for fremtidig referanse.

ADVARSEL

- Dette produktet kan brukes av barn fra 8 år eller eldre, og av personer med fysiske, sensoriske, intellektuelle mangler, eller med begrenset erfaring eller kunnskap dersom det skjer uten tilsyn av en forelder eller foresatt for å sikre sikker bruk og for å unngå risiko for farer. Rengjøring og vedlikehold skal ikke utføres av barn uten tilsyn.
- Dette apparatet er ikke ment for bruk av personer (inkludert barn) med reduserte fysiske, sensoriske eller mentale evner, eller mangel på erfaring og kunnskap, med mindre de har fått tilsyn eller instruksjoner om bruk av apparatet av en person som er ansvarlig for deres sikkerhet.
- Barn må holdes under oppsyn for å forhindre at de leker med utstyret.
- Støvsugeren er ikke en leke. Barn skal ikke leke eller betjene dette produktet. Vær forsiktig når du bruker støvsugeren i nærheten av barn. Ikke la barn rengjøre eller vedlikeholde støvsugeren med mindre de er under tilsyn av en forelder eller foresatt.
- Ikke bruk støvsugeren utendørs eller på våte overflater. Bruk kun støvsugeren på tørre innendørs overflater. Ikke berør kontakten eller noen deler av støvsugeren med våte hender.
- For å redusere risikoen for brann, eksplosjon eller skade, må du sørge for at litiumbatteriet og strømledningen er uskadet før bruk. Ikke bruk støvsugeren hvis enten litiumbatteriet eller strømledningen er skadet.
- Belysnings-omni-børste, den myke valsebørsten, den motoriserte minibørsten, batteriet, metallkloppingsstiften og støvsugeren er elektrisk ledende og skal ikke senkes i vann eller annen væske. Sørg for å tørke alle filterne etter rengjøring.
- For å forhindre skade forårsaket av bevegelige deler, slå av støvsugeren før du rengjør belysnings-omni-børsten og den motoriserte minibørsten. Belysnings-omni-børsten, motorisert minibørste, støvrommet og filteret må alle være riktig installert før du bruker støvsugeren.
- Bruk kun den originale ladeadapteren. Bruk aldri en ikke-original adapter, siden dette kan føre til at litiumbatteriet tar fyr.
- Ikke bruk støvsugeren til å suge opp brennbare eller brennbare væsker, som bensin eller blekemiddel, ammoniakk, avløpsrensere eller andre væsker.
- Ikke bruk støvsugeren til å suge opp skarpe eller harde gjenstander, som glass, spiker, skruer eller mynter, som kan skade maskinen. Ikke bruk støvsugeren til å suge opp gipspartikler, aske som peisaske, eller røyking eller brenning materialer som kull, sigarettneiper eller fyrstikker.
- Kontroller området som skal rengjøres før bruk. For å forhindre at åpningene blokkeres, fjerner du større papir, spyttekuler, plastklut eller skarpe gjenstander (som glass, spiker, skruer, mynter osv.) og alle gjenstander som er større enn åpningene.
- Hold hår, løse klær, fingre og andre deler av kroppen unna støvsugerens åpninger og bevegelige deler. Ikke rett forlengelsesstangen, staven eller verktøyene mot øynene eller ørene eller legg dem i munnen.
- Ikke stikk gjenstander inn i støvsugerens åpninger. Ikke bruk støvsugeren med blokkert åpning. Hold deg fri for støv, lo, hår eller andre gjenstander som kan redusere

luftstrømmen.

- Ikke la støvsugeren hvile mot en stol, bord eller annen ustabil overflate, siden dette kan føre til skade på maskinen eller personskaade. Hvis støvsugeren blir skadet etter å ha blitt veltet eller på annen måte ikke fungerer, bes du kontakte vår autoriserte serviceavdeling. Forsøk aldri å demontere enheten på egen hånd.
- Alle instruksjoner i håndboken for å lade batteriet må følges nøye. Unnlatelse av å lade batteriet riktig innenfor det angitte temperaturområdet kan skade batteriet.
- Bruk kun tilbehør og reservedeler som anbefales av produsenten.
- Vær ekstra forsiktig når du bruker støvsugeren til å rengjøre trapper.
- Sørg for at støvsugeren er av og koblet fra når den ikke brukes i lengre perioder, samt før du utfører vedlikehold eller reparasjoner.
- Ikke installer, lad eller bruk dette produktet utendørs, på bad eller rundt et basseng.
- Advarsel om brannfare: Ikke bruk noen form for duft på støvsugerens filter. Disse typer produkter er kjent for å inneholde brennbare kjemikalier som kan føre til at støvsugeren tar fyr.
- Bruk kun den originale laderen (modell ZD024M340090EU). Unnlatelse av å gjøre det kan føre til at litium-ion-batteriet tar fyr.
- ADVARSEL: Bruk bare den avtakbare tilførselsenheten som fulgte med dette apparatet for å lade opp batteriet.
- Bruk kun godkjent batteritype (modell V2405-8S1P-GYA). Ikke bruk en ikke-oppladbar batteripakke. Unnlatelse av å gjøre det kan føre til at litium-ion-batteriet tar fyr.
- Hvis batterimaterialet frigjøres, fjern personell fra området til batteriene avkjøles og røyken forsvinner.
- Sørg for maksimal ventilasjon for å fjerne farlige gasser og unngå hud- og øyekontakt eller innånding av damper.
- Fjern sølt væske med absorberende middel og brent avfall.
- Ikke bruk og oppbevar i ekstremt varme eller kalde omgivelser (under 0 °C / 32 °F eller over 40 °C / 104 °C). Lad den trådløse støvsugeren i temperaturer over 0 °C / 32 °F og under 40 °C / 104 °F.
- Dette produktet er kun beregnet for hjemmebruk.
- Forsyningsterminalene skal ikke kortsluttes.



Les bruksanvisningen



Avtakbar forsyningsenhet



Kun for innendørs bruk

Vi, Dreame Trading (Tianjin) Co., Ltd. erklærer herved at dette utstyret er i samsvar med gjeldende direktiver og europeiske normer og tillegg. EU-overensstemmelseserklæringens fulle tekst kan man finne på følgende internettadresse: <https://global.dreameotech.com>

For en detaljert elektronisk bruksanvisning kan du besøke <https://global.dreameotech.com/pages/user-manuals-and-faq>

Produktoversikt

Tilbehør

1. Fleksibel adapter
2. Roterende myk støvbørste
3. Motorisert minibørste
4. Lader
5. Forlengelsesstang
6. Kombinasjonsverktøy
7. Forlengelseslange
8. Belysnings-omni-børste
9. Oppbevaringsfeste for tilbehør
(støttestang x1, oppbevaringsfeste x1)

Bild. A

Merk: Illustrasjonene i denne bruksanvisningen er kun for referanse. Det faktiske produktet kan avvike.

Komponentnavn

Vakuunchassis

1. Støvkopp
2. Utløserknapp for støvkoppen
3. Utløserknapp for støvkoppens bunndeksel
4. Utløserknapp for batteripakke
5. Skjerm
6. Strømknapp
7. Sugnivåbryter
8. Antistatisk kontakt
9. Ladeport
10. Batteristatusindikator

Bild. B

Installasjon

Installere tilbehør

Merk:

- Det anbefales ikke å bruke den motoriserte minibørsten med forlengelsesstangen.
- Installer tilbehøret i henhold til det faktiske rengjøringsbehovet.
- Det anbefales å bruke den fleksible adapteren ved rengjøring av lave møbler og anbefales ikke å være koplet til støvsugeren hele tiden for daglig gulvrengjøring.

Bild. C-1

Installere lagringsfestet for tilbehør

Sett støttestangen vertikalt inn i oppbevaringsfestet til du hører et klikk.

Bild. C-2

Lading

Fullade støvsugeren før den brukes for første gang.

Merk:

- Støvsugeren kan ikke brukes under lading.
- Når den er fulladet, vil batteristatusindikatoren slå seg av etter 5 minutter og støvsugeren går inn i strømsparingsmodus.
- Dette tar omtrent 3,5 timer. Støvsuging i turbomodus over en lengre periode vil føre til at batteriet varmes opp, noe som øker ladetiden. La støvsugeren avkjøles i 30 minutter før du lader den.

Bild. D-1

Batteristatusskjerm

1. Batteristatusindikator

-  Blinkende hvit
- Fast hvit
- Av

Lading

- Fulladet
-  Lading
- Standby-modus

Bild. D-2

2. Skjerm

Tallet på skjermen representerer gjeldende batterinivå i prosent under lading. Når tallet blir 100 er batteriet fulladet.

Bild. D-3

Bruk

Skjerm







1. Indikator for skittent nivå
Fargen endres med mengden støv i sanntid (kun i Auto-modus).
2. Indikator for partikkelmengde
3. Sugenvå
 -  Øko
 -  Auto
 -  Turbo
4. Sugenvåbryter
Trykk kort for å bytte mellom øko-, auto- og turbomodus.
5. Partikkeltyper
 - > 10 µm (f.eks. pollen)
 - > 50 µm (f.eks. hår)
 - > 200 µm (f.eks. støv)
 - > 500 µm (f.eks. midd)
6. Batterinivåets prosent
Når displayet viser «LO», indikerer det at batterinivået er lavere enn 10 %.
7. Strømknapp
Trykk kort for å slå på/av

Bild. E-1

Innstillinger

I standby-tilstand, trykker og holder du inne sugenvåbryteren  i 3 sekunder for å gå inn i innstillingsgrensesnittet. Trykk kort på  for å velge et alternativ, og trykk og hold  i 3 sekunder for å bekrefte.

Tilbakestill filter

Trykk og hold inne sugenvåbryteren  i 3 sekunder for å velge tilbakestillingsfilter og filteret vil automatisk fullføre tilbakestillingen.

Avslutt





Trykk på strømknappen  når den er i innstillingsgrensesnittet for å gå direkte tilbake til hovedgrensesnittet, eller velg . Deretter, og trykk og hold inne sugenvåbryteren  i 3 sekunder for å gå tilbake til hovedgrensesnittet.

Bild. E-2

Merk:

- Hvis det ikke er noen operasjon på mer enn 15 sekunder, vil skjermen slå seg av, og den vil gå tilbake til hovedgrensesnittet når den lyser opp igjen.
- I et område i stor høyde anbefales det å bytte til høy høydemodus før bruk for å unngå unormal bruk (trykk og hold inne sugenvåbryteren i 3 sekunder til innstillingen vises, trykk deretter og hold inne strømknappen i 3 sekunder for å gå inn/ut av høy høydemodus).
- Hvis støvsugeren ikke fungerer som den skal, viser skjermen en feilmelding. Se feilsøkingstabellen for å finne løsningen.

Starte rengjøring

Trykk på strømknappen  for å starte drift. Når støvsugingen er fullført trykker du på  -knappen, og mengden med forskjellige partikkelmaterialer som er støvsugd vises på skjermen.

Trykk på knappen  for å bytte nivåer mellom auto, øko og turbo og det tilsvarende ikonet vil vises på skjermen.

Merk:

- Når en rengjøringsmodus slutter å gå, går støvsugeren til automatisk modus når den startes igjen. Fabrikkinnstillingen er automodus.
- Bare når du kjører i automodus, endres sugekraften og fargen på skittennivåindikatoren med mengden partikler i sanntid.

Bild. E-3

Bruke forskjellig tilbehør

Belysnings-omni-børste

Egnet for rengjøring av hardt gulv, marmor, fliser, korthåret teppe og mer. Ved støvsuging på fliser, tregulv eller andre harde overflater, skyves bryteren på børsten til posisjonen vist på figuren. Når du bruker den på babylekematter, tepper eller for å støvsuge kaffebønner, popcorn og andre pellets, skyves bryteren til den andre siden.

Bild. E-4

Motorisert minibørste

For støvsuging av smuss, kjæledyrhår og annet gjenstridig rusk fra sofaer, sengetøy og andre stoffoverflater. Det anbefales ikke å støvsuge på skjøre overflater, som silke.

Bild. E-5

Kombinasjonsverktøy

Egnet for støvsuging av sprekker, hjørner av dører og vinduer, trapper og andre vanskelig tilgjengelige steder.

Bild. E-6

Roterende myk støvbørste

Den kan koples til forlengesslangen. Med roterbart hode er det egnet for rengjøring av sarte og skjøre overflater og hjørner som glass, skjermer og tastaturer.

Bild. E-7

Fleksibel adapter

Bøying og forlenging av stangen med ett klikk, for å lett nå under lavtliggende møbler, som seng og sofa.

Notat: Det anbefales å bruke den fleksible adapteren ved rengjøring av de lavtliggende møblene og anbefales ikke å være koplet til støvsugeren hele tiden for daglig gulvrenngjøring.

Bild. E-8

Merk:

- Hvis en roterende del setter seg fast, kan støvsugeren slå seg av automatisk. Fjern eventuelle fastklemt fremmedlegemer, og gjenoppta bruken.
- Når batteriet blir overopphetet, slår støvsugeren seg automatisk av. Vent til batteritemperaturen går tilbake til normalen, og gjenoppta bruken.

Pleie og vedlikehold

Tips:

- Bruk alltid originale deler for å forhindre at garantien din blir ugyldig.
- Hvis filteret eller munnstykket blir tilstoppet, vil støvsugeren slutte å virke kort tid etter at det er slått på. Tøm røret for å gjenopprette funksjonaliteten.
- Før du rengjør støvkoppen, må du bekrefte at støpselet er koblet fra og hold støvsugerens strømknapp i avposisjon.
- Hvis støvsugeren ikke skal brukes over en lengre periode, lader du den helt opp, trekker ut strømledningen, fjerner batteriet og oppbevarer den i et kjølig miljø med lav luftfuktighet unna direkte sollys. For å unngå overutlading av batteriet, lader du opp batteriet minst én gang hver tredje måned.

Rengjøre støvsugeren

Tørk av støvsugeren med en tørr klut.

Rengjøring av støvkoppen, forfilteret og syklonenheten

1. Trykk på utløserknappen for støvkoppens bunndeksel, og tøm deretter innholdet.

Bild. F-1

2. Trykk på utløserknappen for støvkoppen og fjern den fra støvsugeren.

Bild. F-2

3. Fjern først forfilteret, og roter deretter syklonsystemet for å løfte det ut.

Bild. F-3

4. Skyll syklonenheten, forfilteret og støvkoppen til de er rene. Etter vask, lufttørkes den i minst 24 timer.

Bild. F-4

Merk:

- Rengjør støvkoppen etter behov.
- Det anbefales å rengjøre syklonsystemet og forfilteret minst en gang hver 3. til 4. måned.

Rengjøring av filteret

1. Fjern støvkoppen som vist på figuren.

Bild. F-5

2. Fjern filteret fra støvsugeren ved å trekke det ned i retningen som vist på figuren.

Bild. F-6

3. Skyll filteret ved å rotere det 360°. Bank lett på filteret flere ganger for å fjerne rusk som sitter fast i det.

Bild. F-7

4. La filteret lufttørke i 24 timer.

Bild. F-8

Merk:

- Bruk kun rent vann til å vaske filteret. Ikke bruk vaskemiddel.
- Ikke forsøk å rengjøre filteret med en børste eller en finger.
- Det anbefales å rengjøre filteret en gang var 4:e till 6:e måned.

Rengjøring av belysnings- omni-børsten

1. Bruk en mynt som illustrert for å rotere låsen mot klokken til du hører et klikk. Etter å ha låst opp den motoriserte minibørsten, fjern børstevalsen.

Bild. F-9

2. Bruk en saks til å klippe av hårene og fibre som setter seg fast på børsterullen. Tørk av støvet fra hakket og det gjennomsiktige dekselet med en tørr klut eller papirhåndkle.

Bild. F-10

3. Når den er skitten, skyller du børstevalsen med rent vann til den er ren. La børstevalsen stå oppreist i minst 24 timer til den er helt tørr.

Bild. F-11

4. Når børstevalsen er tørr, setter du den på plass igjen ved å følge demonteringstrinnene i motsatt rekkefølge.

Bild. F-12

Rengjøring av den motoriserte minibørsten

1. Bruk en mynt som illustrert for å rotere låsen mot klokken til du hører et klikk. Etter å ha låst opp den motoriserte minibørsten, fjern børstevalsen.

Bild. F-13

2. Skyll og rengjør børstevalsen. La børstevalsen stå oppreist i et godt ventilert område i minst 24 timer til den er helt tørr.

Bild. F-14

3. Når børstevalsen er tørr, setter du den på plass igjen ved å følge demonteringstrinnene i motsatt rekkefølge.

Bild. F-15

Bytte batteripakken

Støvsugeren inneholder en avtakbar oppladbar litium-ion batteripakke som har et begrenset antall oppladingsykluser. Etter lang tids bruk kan det hende at batteripakken ikke lenger holder en lading. Hvis det skjer, betyr det at batteripakken har nådd slutten av livssyklusen og må byttes.

1. Trykk ned batteripakkens utløserknapp og skyv batteripakken til høyre – som vist – for å fjerne den.
2. Installer den nye batteripakken.

Vanlige spørsmål

Hvis støvsugeren ikke fungerer som den skal, kan du se tabellen nedenfor.

Feil	Mulige årsaker	Løsninger
Støvsugeren fungerer ikke.	Apparatet er tomt for batteri eller lavt batterinivå.	Lad støvsugeren helt, og gjenoppta bruken.
	Overopphetingsbeskyttelsesmodus utløst av en blokkering.	Rengjør sugeåpningen eller luftkanalen. Vent til støvsugeren er avkjølt, og aktiver det deretter på nytt.
	Sugeåpningen eller luftkanalen er blokkert.	Fjern eventuelle blokkeringer fra sugeåpningen eller luftkanalen.
Svak sugekraft.	Støvkoppen er full og/eller filterenheten er tilstoppet.	Tøm støvkoppen og/eller rengjør filterenheten.
	Et vedlegg er blokkert.	Fjern eventuelle blokkeringer i vedlegget.
Motoren lager en merkelig lyd.	Hovedsugeåpning eller forlengelsesstangen er blokkert.	Fjern eventuelle blokkeringer i hovedsugeåpningen eller forlengelsesstangen.
Batteriindikatoren lyser ikke under lading.	Laderen koples ikke til støvsugerbrønnen.	Kontroller om laderen er ordentlig pluggert inn i støvsugeren.
	Batteriet lades og bytter automatisk til hvilemodus.	Støvsugeren fungerer normalt.
	Hvis problemet vedvarer etter å ha utelukket de to ovennevnte mulighetene, vennligst kontakt ettersalgsserviceavdelingen for vedlikehold.	
Ladingen går for sakte.	Batteritemperaturen er for lav eller for høy.	Vent til batteritemperaturen går tilbake til normalen, og lade den på nytt.
LED-lysene på belynings-omni-børsten fungerer ikke.	LED-lysene er skadet.	Kontakt ettersalgsserviceavdelingen for vedlikehold.

Status	Mulige årsaker	Løsninger	
Indikatoren er rød etter at støvsugeren er slått på.	Batteripakken er skadet.	Kontakt ettersalgssavdelingen for vedlikehold.	
Indikatoren blinker raskt rødt når du lader støvsugeren.	Laderen er ikke kompatibel.	Bruk kun originale lader til å lade støvsugeren.	
Indikatoren blinker hvitt når du bruker støvsugeren.	Tomt for batteri.	Lad i tide.	

Feilsøking

Hvis støvsugeren ikke fungerer som den skal, viser skjermen en feilmelding. Se feilsøkingstabellen for å finne løsningen.

Feilikon	Feilmelding	Løsninger
	Lavt batterinivå	Lad i tide.
	Tomt for batteri	Lad i tide.
	Batteritemperaturen er for høy	Vent til batteritemperaturen vender tilbake til normalen, og gjenoppta bruken.
	Blokkert luftkanal	Kontroller om støvkoppen, skjøtestangen, belynings-omni-børste, den myke rullebørsten eller den motoriserte minibørsten er blokkert.
	Børsterullen sitter fast	Se delen med [Rengjøre belynings-omni-børste] for å rense rusk og hår som er filtret på børstevalsen.
	Filteret utløper	Bytt filteret i tide.
	Bytt ut filteret	Etter at du har skiftet filteret, kan du se [Innstillinger] for å tilbake stille filteret.
	Feil	Kontakt ettersalgssavdelingen for vedlikehold.

Spesifikasjoner

Støvsuger			
Modell	VZV16A	Nominell effekt	715 W
Ladespenning	34 V ---	Nominell spenning	29,6 V ---
Nominal Kapasite	2850 mAh	Anma Kapasitesi	2700 mAh
Ladetid	omtrent 3,5 timer		
Belysnings-omni-børste		Motorisert minibørste	
Modell	VMBB	Modell	VMMY
Nominell effekt	70 W	Nominell effekt	20 W
Nominell spenning	24 V ---	Nominell spenning	24 V ---
Lader			
Modell	ZD024M340090EU	Gjennomsnittlig aktiv effektivitet	87,04%
Inngang	100-240 V \sim 50-60 Hz 0,8 A Max	Effektivitet ved lav belastning (10 %)	77,01%
Utgang	34 V --- 0,9 A	Strømforbruk i ubelastet tilstand	0,1 W
Oppladbar litium-ion-batteripakke			
Modell	V2405-8S1P-GYA	Nominell spenning	29,6 V ---
Anma Kapasitesi	2700 mAh	Nominal Kapasite	2850 mAh
Energi	79,92 Wh		

Litium-ion-batteripakken inneholder stoffer som er skadelige for miljøet. Før støvsugeren avhendes, må du først fjerne batteripakken og deretter avhende eller resirkulere den i samsvar med lokale lover og forskrifter i landet eller regionen den brukes i.

EE-informasjon



Alle produktene utstyrt med symbolet er elektrisk og elektronisk avfall (EE-avfall som i direktiv 2012/19/EU) som ikke skal blandes med usortert husholdningsavfall. Du bør heller beskytte menneskers helse og miljøet ved å overlevere kassert utstyr til et utpekt innsamlingspunkt for resirkulering av elektrisk og elektronisk utstyr, utpekt av myndighetene eller lokale myndigheter. Riktig avhending og resirkulering bidrar til å forhindre mulige negative konsekvenser for miljøet og menneskers helse. Kontakt installatøren eller lokale myndigheter for mer informasjon om plasseringen, samt vilkår og betingelser for slike innsamlingssteder.

Sikkerhedsinstruktioner

For at forhindre ulykker, herunder elektrisk stød eller brand forårsaget af forkert brug, bedes du læse denne vejledning omhyggeligt før brug og gemme den til fremtidig reference.

Advarsel

- Dette produkt kan bruges af børn fra 8 år og derover og personer med fysiske, sensoriske, intellektuelle mangler eller begrænset erfaring eller viden under opsyn af en forælder eller værge for at sikre sikker drift og for at undgå enhver risiko for farer. Rengøring og vedligeholdelse må ikke udføres af børn uden opsyn.
- Dette apparat er ikke beregnet til at blive brugt af personer (inklusive børn) med nedsatte fysiske, sensoriske eller mentale evner eller manglende erfaring og viden, medmindre de er under opsyn eller har fået instruktion i brugen af apparatet af en person, der er ansvarlig for deres sikkerhed.
- Børn skal være under opsyn for at sikre, at de ikke leger med apparatet.
- Støvsugeren er ikke et legetøj. Børn må ikke lege med eller betjene dette produkt. Vær forsigtig, når du bruger støvsugeren i nærheden af børn. Lad ikke børn rengøre eller vedligeholde støvsugeren, medmindre de er under opsyn af en forælder eller værge.
- Brug ikke støvsugeren udendørs eller på våde overflader. Brug kun støvsugeren på tørre indendørs overflader. Rør ikke ved stikket eller nogen del af støvsugeren med våde hænder.
- For at reducere risikoen for brand, eksplosion eller skade, skal du kontrollere, at lithiumbatteriet og opladningsadapteren er ubeskadigede før brug. Brug ikke støvsugeren, hvis enten lithiumbatteriet eller opladeren er beskadiget.
- Omni-børste med lys, motoriseret mini-børste, batteri, metalstikben og støvsuger er elektrisk ledende og bør ikke nedsænkes i vand eller anden væske. Sørg for at tørre alle filtre efter rengøring.
- For at forhindre skader forårsaget af bevægelige dele skal du slukke for støvsugeren, før du rengør omni-børsten med lys og den motoriserede mini-børste. Omni-børsten med lys, motoriseret mini-børste, støvrum og filter skal alle være korrekt installeret, før støvsugeren tages i brug.
- Brug kun den originale opladningsadapter. Brug aldrig en uoriginal adapter, da dette kan få lithiumbatteriet til at antænde.
- Brug ikke støvsugeren til at opsuge brændbare væsker, såsom benzin eller blegemiddel, ammoniak, afløbsrens eller andre væsker.
- Brug ikke støvsugeren til at opsamle skarpe eller hårde genstande, såsom glas, søm, skruer eller mønter, som kan beskadige maskinen. Brug ikke støvsugeren til at opsamle gipsplader, aske som pejseaske eller rygende eller brændende materialer som kul, cigaretskod eller tændstikker.
- Kontroller området, der skal rengøres, før brug. For at forhindre, at åbningerne blokeres, skal du rydde større papirstykker, papirkugler, plastikklude eller skarpe genstande (såsom glas, søm, skruer, mønter osv.) og enhver genstand, der er større end åbningerne.
- Hold hår, løstsiddende tøj, fingre og andre dele af kroppen væk fra støvsugerens åbninger og bevægelige dele. Ret ikke forlængerstangen, staven eller værktøjet mod dine øjne eller ører, og læg dem ikke i munden.
- Stik ikke genstande ind i støvsugerens åbninger. Brug ikke støvsugeren med blokerede

åbninger. Hold den fri for støv, fnug, hår eller andre genstande, som kan reducere luftstrømmen.

- Lad ikke støvsugeren hvile mod en stol, et bord eller en anden ustabil overflade, da dette kan forårsage skade på maskinen eller personskade. Hvis støvsugeren bliver beskadiget ved at blive væltet eller på anden måde ikke fungerer korrekt, bedes du kontakte vores autoriserede serviceafdeling. Forsøg aldrig at skille enheden ad på egen hånd.
- Alle instruktioner i manualen til genopladning af batteriet skal følges nøje. Hvis batteriet ikke oplades korrekt inden for det angivne temperaturområde, kan det beskadige batteriet.
- Brug kun tilbehør og reservedele anbefalet af producenten.
- Vær ekstra forsigtig, når du bruger støvsugeren til at rengøre trapper.
- Sørg for, at støvsugeren er afbrudt, når den ikke bruges i længere perioder, såvel som før der udføres vedligeholdelse eller reparationer.
- Undlad at installere, oplade eller bruge dette produkt udendørs, på badeværelser eller omkring en pool.
- Advarsel om brandfare: Påfør ikke nogen form for duft på støvsugerens filter. Disse typer produkter er kendt for at indeholde brandfarlige kemikalier, som kan få støvsugeren til at antænde.
- Brug kun den originale oplader (Model ZD024M340090EU). Hvis du ikke gør det, kan lithium-ion-batteriet antændes.
- ADVARSEL: Med henblik på genopladning af batteriet må du kun bruge den aftagelige forsyningsenhed, der følger med dette apparat.
- Brug kun den godkendte batteritype (Model V2405-8S1P-GYA). Hvis du ikke gør det, kan lithium-ion-batteriet antændes.
- Hvis batterimaterialet lækker, skal alle personer forlade området, indtil batterierne er afkølet og dampene forsvinder.
- Sørg for maksimal ventilation for at fjerne farlige gasser og undgå hud- og øjenkontakt eller indånding af dampe.
- Fjern spildt væske med et absorberende materiale, og afbrænd affaldet.
- Må ikke bruges og opbevares i ekstremt varme eller kolde omgivelser (under 0°C /32°F eller over 40°C /104°F). Oplad den trådløse støvsuger ved temperaturer over 0°C /32°F og under 40°C /104°F.
- Dette produkt er kun designet til hjemmebrug.
- Forsyningsterminalerne må ikke kortsluttes.



Læs betjeningsvejledningen



Aftagelig forsyningsenhed



Kun til indendørs brug

Vi, Dreame Trading (Tianjin) Co., Ltd., erklærer hermed, at dette udstyr er i overensstemmelse med gældende direktiver og europæiske normer og tillæg. Hele EU-overensstemmelseserklæringen kan findes på følgende internetadresse: <https://global.dreametech.com>

Hele e-vejledningen kan findes på <https://global.dreametech.com/pages/user-manuals-and-faqs>

Produktoversigt

Tilbehør

1. Fleksibel adapter
2. Roterende blød støvbørste
3. Motoriseret minibørste
4. Oplader
5. Forlængerstang
6. Kombinationsværktøj
7. Forlængerslange
8. Omni-børste med lys
9. Opbevaringsbeslag til tilbehør
(støttestang x1, opbevaringsbeslag x1)

Fig. A

Bemærk: Illustrationerne i denne vejledning er kun vejledende. Det faktiske produkt kan afvige.

Komponentnavne

Støvsuger krop

1. Støvkop
2. Udløserknap til støvkop
3. Udløserknap til støvkop bunddæksel
4. Udløserknap til batteripakke
5. Display skærm
6. Tænd/sluk-knap
7. Sugenniveauekontakt
8. Antistatisk kontakt
9. Opladningsport
10. Batteristatusindikator

Fig. B

Installation

Installation af tilbehør

Bemærk:

- Det anbefales ikke at bruge den motoriserede minibørste med forlængerstangen.
- Installer venligst tilbehøret i overensstemmelse med de faktiske rengøringsbehov.
- Det anbefales at bruge den fleksible adapter ved rengøring af de lavtliggende møbler, og det anbefales ikke hele tiden at være tilsluttet støvsugeren til daglig gulvrengøring.

Fig. C-1

Installation af tilbehørsopbevaring

Sæt støttestangen lodret ind i opbevaringsbeslaget, indtil du hører et klik.

Fig. C-2

Opladning

Oplad støvsugeren helt, før du bruger den første gang.

Bemærk:

- Støvsugeren kan ikke bruges under opladning.
- Når den er fuldt opladet, slukker batteristatusindikatoren efter 5 minutter, og støvsugeren går i strømsparetilstand.
- Dette vil tage omkring 3,5 timer. Støvsugning i Turbo-tilstand i en længere periode vil få batteriet til at varme op, hvilket øger opladningstiden. Lad støvsugeren køle af i 30 minutter, før den oplades.

Fig. D-1

Batteristatusdisplay

1. Batteristatusindikator

-  Blinker hvidt
- Konstant hvid
- Slukket

Opladning

- Fuldt opladet
-  Opladning
- Standby-tilstand

Fig. D-2

2. Display skærm

Tallet på displayet repræsenterer det aktuelle batteriniveau i procent under opladning. Når tallet viser 100, er batteriet fuldt opladet

Fig. D-3

Hvordan man bruger

Display skærm







1. Indikator for niveau af snavs
 - Farven ændres med mængden af støv i realtid (kun i automatisk tilstand).
2. Indikator for partikelmængde
3. Sugenniveau
 -  Øko
 -  Auto
 -  Turbo
4. Sugenniveauekontakt
 - Tryk kort for at skifte mellem øko-, auto- og turbotilstand.
5. Partikeltyper
 - > 10µm (f.eks. pollen)
 - > 50µm (f.eks. hår)
 - > 200µm (f.eks. støv)
 - > 500µm (f.eks. pollen)
6. Batteriniveau i procent
 - Når displayet viser "LO", angiver det, at batteriniveauet er lavere end 10 %.
7. Tænd/sluk-knap
 - Tryk kort for at tænde/slukke

Fig. E-1

Indstillinger

I standbytilstand skal du trykke på og holde sugenniveauekontakten  nede i 3 sekunder for at åbne indstillingsgrænsefladen. Tryk kort på  for at vælge en mulighed, og tryk og hold  nede i 3 sekunder for at bekræfte.

Nulstil filter

Tryk og hold sugenniveauekontakten  nede i 3 sekunder for at vælge nulstilling af filter, og filteret vil automatisk fuldføre nulstillingen.

Afslut





Tryk på tænd/sluk-knappen , når den er i indstillingsgrænsefladen for at vende direkte tilbage til hovedgrænsefladen, eller vælg , og tryk derefter på og hold sugenniveauekontakten  nede i 3 sekunder for at vende tilbage til hovedgrænsefladen.

Fig. E-2

Bemærk:

- Hvis der ikke forekommer nogen betjening i mere end 15 sekunder, slukkes skærmen, og den vender tilbage til hovedgrænsefladen, når den lyser op igen.
- På højtliggende områder anbefales det at skifte til tilstanden for høj højde før brug for at undgå unormal funktion (tryk og hold sugenniveauekontakten nede i 3 sekunder, indtil indstillingen vises, og tryk derefter på tænd/sluk-knappen og hold den nede i 3 sekunder for at gå ind på/forlade tilstanden for høj højde).
- Hvis støvsugeren ikke fungerer korrekt, vil skærmen vise en fejlmeddelelse. Se venligst fejlfindingstabellen for at finde din løsning.

Start rengøring

Tryk på tænd/sluk-knappen  for at starte brugen. Når støvsugningen er afsluttet, skal du trykke på knappen , og mængden af forskellige støvsugede partikler vises på skærmen.

Tryk på knappen  for at skifte niveau mellem auto, øko og turbo, og det tilsvarende ikon vises på skærmen.

Bemærk:

- Når en rengøringstilstand holder op med at køre, vil støvsugeren som standard gå til automatisk tilstand, når den startes igen. Fabriksindstillingen er den automatiske tilstand.
- Kun når den kører i automatisk tilstand, ændres sugekraften og farven på snavsniveauindikatoren med mængden af partikler i realtid.

Fig. E-3

Brug af forskelligt tilbehør

Omni-børste med lys

Velegnet til rengøring af hårdt gulv, marmor, fliser, lavluvede tæpper og meget mere.

Ved støvsugning på fliser, trægulve eller andre hårde overflader, skubbes kontakten på børsten til den position, der er vist på figuren. Når du bruger den på babylegemåtter, tæpper eller til støvsugning af kaffebønner, popcorn og andre piller, skal du skubbe kontakten til den anden side.

Fig. E-4

Motoriseret minibørste

Til støvsugning af snavs, dyrehår og andet genstridigt affald fra sofaer, sengetøj og andre stofoverflader. Det anbefales ikke at støvsuge på skrøbelige overflader, såsom silke.

Fig. E-5

Kombinationsværktøj

Velegnet til støvsugning af revner, hjørner af døre og vinduer, trapper og andre svært tilgængelige steder.

Fig. E-6

Roterende blød støvbørste

Den kan tilsluttes forlængerslangen. Med et drejeligt hoved er den velegnet til rengøring af sarte og skrøbelige overflader og hjørner som glas, skærme og tastaturer

Fig. E-7

Fleksibel adapter

Bøjning og forlængelse af stangen med et enkelt klik så den nemt kan nå under lavtliggende møbler, såsom senge og sofaer.

Bemærk: Det anbefales at bruge den fleksible adapter ved rengøring af de lavtliggende møbler, og det anbefales ikke hele tiden at være tilsluttet støvsugeren til daglig gulvrengøring.

Fig. E-8

Bemærk:

- Hvis en roterende del sætter sig fast, kan støvsugeren automatisk slukke. Fjern eventuelle fastklemte fremmedlegemer, og genoptag derefter brugen.
- Når batteriet bliver overophedet, slukker støvsugeren automatisk. Vent, indtil batteritemperaturen vender tilbage til normal, og genoptag derefter brugen.

Pleje og vedligeholdelse

Tips:

- Brug altid originale dele for at forhindre, at din garanti bortfalder.
- Hvis filteret eller dysen bliver tilstoppet, stopper støvsugeren med at virke kort efter at være blevet tændt. Ryd røret for at genoprette funktionaliteten.
- Før du rengør støvkoppen, skal du kontrollere, at stikket er taget ud, og holde støvsugerens tænd/sluk-knap i slukket position.
- Hvis støvsugeren ikke bruges i en længere periode, skal du oplade den helt, tage netledningen ud, fjerne batteriet og opbevare det i et køligt miljø med lav luftfugtighed væk fra direkte sollys. For at undgå overafledning af batteriet skal du genoplade batteriet mindst en gang hver tredje måned.

Rengøring af støvsugeren

Tør støvsugeren af med en blød, tør klud.

Rengøring af støvkoppen, forfilteret og cyklonenheden

1. Tryk på udløserknappen til støvkoppens bunddæksel, og tøm derefter indholdet.

Fig. F-1

2. Tryk på udløserknappen til støvkoppen, og fjern den fra støvsugeren.

Fig. F-2

3. Fjern først forfilteret, og drej derefter cyklonsystemet for at løfte det ud.

Fig. F-3

4. Skyl cyklonenheden, forfilteret og støvkoppen, indtil de er rene. Efter vask lufttørres de i mindst 24 timer.

Fig. F-4

Bemærk:

- Rengør støvkoppen efter behov.
- Det anbefales at rengøre cyklonsystemet og forfilteret mindst en gang hver 3. til 4. måned.

Rengøring af filteret

1. Fjern støvkoppen som vist på figuren.

Fig. F-5

2. Fjern filteret fra støvsugeren ved at trække det ned i retningen vist på figuren.

Fig. F-6

3. Skyl filteret ved at dreje det 360°. Bank let på filteret flere gange for at fjerne snavs, der er fanget i det.

Fig. F-7

4. Lad filteret lufttørre i 24 timer.

Fig. F-8

Bemærk:

- Brug kun rent vand til at vaske filteret. Brug ikke vaskemiddel.
- Forsøg ikke at rengøre filteret med en børste eller finger.
- Det anbefales at rengøre filteret hver 4. til 6. måned.

Rengøring af Omni-børsten med lys

1. Drej låsen mod uret, indtil den stopper, og fjern derefter rullen fra børsterullen.

Fig. F-9

2. Brug en saks til at klippe de hår og fibre af, der sætter sig fast på børsterullen. Tør støvet af indhakkede, tætningsstrimlerne på begge sider og det gennemsigtige låg med en tør klud eller køkkenrulle.

Fig. F-10

3. Når børsterullen er snavset, skal du skylle den med rent vand, indtil den er ren. Stil derefter børsterullen oprejst i mindst 24 timer, indtil den er helt tør.

Fig. F-11

4. Når børsterullen er tør, geninstallerer du den ved at følge demonteringstrinene i omvendt rækkefølge.

Fig. F-12

Rengøring af den motoriserede minibørste

1. Brug en mønt som vist til at dreje låsen mod uret, indtil du hører et klik. Når du har låst den motoriserede minibørste op, skal du fjerne børsterullen.

Fig. F-13

2. Skyl og rengør børsterullen. Stil børsterullen oprejst i et godt ventileret område i mindst 24 timer, indtil den er helt tør.

Fig. F-14

3. Når børsterullen er tør, geninstallerer du den ved at følge demonteringstrinene i omvendt rækkefølge.

Fig. F-15

Udskiftning af batteripakken

Støvsugeren indeholder en aftagelig genopladelig lithium-ion batteripakke, som har et begrænset antal genopladningscyklusser. Efter længere tids brug kan batteripakken muligvis ikke længere holde en opladning. Hvis dette sker, betyder det, at batteripakken har nået slutningen af sin livscyklus og skal udskiftes.

1. Tryk på batteripakkens udløserknap, og skub batteripakken til højre som vist for at fjerne den.
2. Installer den nye batteripakke.

FAQ

Se nedenstående tabel, hvis støvsugeren ikke fungerer korrekt.

Fejl	Mulige årsager	Løsninger
Støvsugeren virker ikke.	Apparatet er løbet tør for batteri, eller dets batteriniveau er lavt.	Oplad støvsugeren helt, og genoptag derefter brugen.
	Beskyttelsestilstand for overophedning udløst af en blokering.	Rengør sugeåbningen eller luftkanalen. Vent, indtil støvsugeren er afkølet, og genaktiver den derefter.
	Sugeåbningen eller luftkanalen er blokeret.	Fjern enhver blokering fra sugeåbningen eller luftkanalen.
Svag sugekraft.	Støvkoppen er fuld, og/eller filterenheden er tilstoppet.	Tøm støvkoppen, og/eller rengør filterenheden.
	En vedhæftet fil er blokeret.	Fjern enhver blokering i tilbehøret.
Motoren laver en mærkelig lyd.	Hovedsugeåbning eller forlængerstang er blokeret.	Fjern enhver blokering i hovedsugeåbningen eller forlængerstangen.
Batteriindikatoren lyser ikke under opladning.	Opladeren er ikke tilsluttet støvsugeren.	Kontroller, om opladeren er sat korrekt i støvsugeren.
	Batteriet oplades og skifter automatisk til dvaletilstand.	Støvsugeren kører normalt.
	Hvis problemet fortsætter efter at have udelukket ovenstående to muligheder, bedes du kontakte eftersalgsserviceafdelingen for vedligeholdelse.	
Oplader for langsomt.	Batteritemperaturen er for lav eller for høj.	Vent, indtil batteritemperaturen vender tilbage til normal, og genoplad derefter.
LED-lysene på omni-børsten med lys virker ikke.	LED-lysene er beskadiget.	Kontakt eftersalgsserviceafdelingen for vedligeholdelse.

Batteristatusindikator

Status	Mulige årsager	Løsninger	
Indikatoren er rød efter at have tændt for støvsugeren.	Batteripakken er beskadiget.	Kontakt eftersalgsafdelingen for vedligeholdelse.	
Indikatoren blinker hurtigt rødt, når støvsugeren oplades.	Opladeren er inkompatibel.	Brug kun den originale oplader til at oplade støvsugeren.	
Indikatoren blinker hvidt, når du bruger støvsugeren.	Batteriet er fladt.	Oplad i god tid.	

Fejlfinding

Hvis støvsugeren ikke fungerer korrekt, vil skærmen vise en fejlmeddelelse. Se venligst fejlfindingstabellen for at finde din løsning.

Fejlikon	Fejlmeddelelse	Løsninger
	Lavt batteriniveau	Oplad i god tid.
	Batteriet er fladt	Oplad i god tid.
	Batteritemperaturen er for høj	Vent, indtil batteritemperaturen vender tilbage til normal, og genoptag derefter brugen.
	Luftkanal blokeret	Kontroller, om støvkoppen, forlængerstangen, omni-børsten med lys eller den motoriserede minibørste er blokeret.
	Børsterulle sidder fast	Se afsnittet [Rengøring af omni-børsten med lys] for at rengøre snavs og hår, der er filtret sammen på børsterullen.
	Filteret skal udskiftes	Udskift filteret i god tid.
	Udskift filteret	Efter udskiftning af filteret, se [Indstillinger] for at nulstille filteret.
	Fejl	Kontakt eftersalgsafdelingen for vedligeholdelse.

Specifikationer

Støvsuger			
Model	VZV16A	Nominel effekt	715 W
Ladespænding	34 V ===	Nominel spænding	29,6 V ===
Nominel kapacitet	2850 mAh	Nominel kapacitet	2700 mAh
Opladningstid	cirka 3,5 timer		
Omni-børste med lys		Motoriseret minibørste	
Model	VMBB	Model	VMMY
Nominel effekt	70 W	Nominel effekt	20 W
Nominel spænding	24 V ===	Nominel spænding	24 V ===
Oplader			
Model	ZD024M340090EU	Gennemsnitlig aktiv effektivitet	87,04%
Input	100-240 V ~ 50-60 Hz 0,8 A Max	Effektivitet ved lav belastning (10 %)	77,01%
Udgang	34 V === 0,9 A	Strømforbrug uden belastning	0,1 W
Genopladelig Lithium-Ion batteripakke			
Model	V2405-851P-GYA	Nominel spænding	29,6 V ===
Mærkekapacitet	2700 mAh	Nominel kapacitet	2850 mAh
Energi	79,92 Wh		

Lithium-ion batteripakken indeholder stoffer, der er skadelige for miljøet. Før du bortskaffer støvsugeren, skal du fjerne batteripakken, derefter kassere den eller genbruge den i overensstemmelse med lokale love og regler i det land eller område, den bruges i.

WEEE-oplysninger



Alle produkter, der bærer dette symbol, er affald af elektrisk og elektronisk udstyr (WEEE som i direktiv 2012/19/EU), som ikke må blandes med usorteret husholdningsaffald. I stedet bør du beskytte menneskers sundhed og miljøet ved at aflevere dit brugte udstyr til et udpeget indsamlingssted til genbrug af affald af elektrisk og elektronisk udstyr, udpeget af regeringen eller lokale myndigheder. Korrekt bortskaffelse og genbrug vil hjælpe med at forhindre potentielle negative konsekvenser for miljøet og menneskers sundhed. Kontakt installatøren eller de lokale myndigheder for mere information om placeringen samt vilkår og betingelser for sådanne indsamlingssteder.

Turvallisuusohjeet

Virheellisestä käytöstä johtuvien onnettomuuksien, kuten sähköiskut tai tulipalo, välttämiseksi lue tämä ohjekirja huolellisesti ennen käyttöä ja säilytä ne myöhempiä käyttöä varten.

Varoitus

- Tätä tuotetta eivät saa käyttää alle 8-vuotiaat lapset tai henkilöt, joiden fyysinen, aisteihin liittyvä tai älyllinen toimintakyky on rajoittunut tai joilla on vähän kokemusta tai tietoa laitteiden käytöstä, käyttöön ilman vanhemman tai huoltajan valvontaa. Näin varmistetaan laitteen turvallinen käyttö ja vältetään mahdolliset riskit. Lapset eivät saa puhdistaa tai huoltaa tuotetta ilman valvontaa.
- Tätä laitetta ei ole tarkoitettu henkilöiden (mukaan lukien lapset), joiden fyysinen, aisteihin liittyvä tai älyllinen toimintakyky on rajoittunut tai joilla on vähän kokemusta tai tietoa laitteiden käytöstä, käyttöön ellei heidän turvallisuudestaan vastuussa oleva henkilö valvo heitä tai opasta heitä laitteen käytössä.
- Lapsia tulee valvoa, jotta varmistetaan, etteivät he leiki laitteella.
- Imuri ei ole lelu. Lapset eivät saa leikkiä laitteella tai käyttää sitä. Ole varovainen, kun käytät imuria lasten lähellä. Älä anna lasten siivot tai huoltaa imuria, ellei heitä valvota vanhempansa tai huoltajansa toimesta.
- Älä käytä imuria ulkona tai märillä pinnoilla. Käytä imuria ainoastaan sisätiloissa kuivilla pinnoilla. Älä koske pistotulppaan tai mihinkään imurin osaan märillä käsillä.
- Tulipalo-, räjähdys- ja loukkaantumisriskin pienentämiseksi varmista ennen käyttöä, että litiumakku ja latausmuuntaja eivät ole vaurioituneet. Älä käytä imuria, jos litiumakku tai laturi on vaurioitunut.
- Valaistu monitoimisuuslake, moottoroitu minisuuslake, akku, metalliliitin ja imuri ovat sähköisesti johtavia, eikä niitä tule upottaa veteen tai muihin nesteisiin. Varmista, että kuivaat kaikki suodattimet puhdistuksen jälkeen.
- Liikkuvien osien aiheuttamien loukkaantumisten välttämiseksi sammuta imuri ennen valaistun monitoimisuuslaken ja moottoroidun minisuuslaken puhdistusta. Valaistu monitoimisuuslake, moottoroitu minisuuslake, pölysäiliö ja suodatin täytyy asentaa oikein ennen imurin käyttöä.
- Käytä vain alkuperäistä latausmuuntajaa. Älä koskaan käytä muuta kuin alkuperäistä latausmuuntajaa, koska tämä voi johtaa litiumakun syttymiseen.
- Älä käytä imuria syttyvien tai palavien nesteiden, kuten bensiini, valkaisuaine, ammoniakki, viemärinpuhdistusaineet tai muut nesteet, keräämiseen.
- Älä käytä imuria terävien tai kovien esineiden, kuten lasi, naulat, ruuvit tai kolikot, keräämiseen koska ne voivat vaurioittaa laitetta. Älä käytä imuria kipsilevyn palojen, tuhkan, kuten tulisijan tuhkan tai savukkeiden tai palavien materiaalien, kuten hiilten, savuketumppien tai tulitikkujen, keräämiseen.
- Tarkasta siivottava alue ennen käyttöä. Vältä aukkojen tukkeutuminen siivoamalla isommat paperit, sylkipallot, muoviset liinat tai terävät esineet (kuten lasi, naulat, ruuvit, kolikot jne.) ja muut aukkoja suuremmat esineet.
- Pidä hiukset, löysät vaatteet, sormet ja muut kehon osat poissa imurin aukoista ja liikkuvista osista. Älä osoita jatkovarrella, sauvalla tai lisävarusteilla silmiisi tai korviisi tai laita niitä suuhusi.
- Älä laita mitään esineitä imurin aukkoihin. Älä käytä imuria, kun jokin sen aukoista on

tukossa. Pidä puhtaana pölystä, nukasta, karvoista ja muista mahdollisesti ilmavirtaa rajoittavista esineistä.

- Älä lepuuta imuria tuolia, pöytää tai muuta epävakaata pintaa vasten, koska tämä voi aiheuttaa vaurioita laitteelle tai henkilövahinkoja. Mikäli imuri vaurioituu kaatumisesta tai on muuten viallinen, ota yhteyttä valtuutettuun huoltoon. Älä koskaan yritä purkaa laitetta itse.
- Kaikkia ohjekirjan ohjeita akun lataamiseen täytyy noudattaa tiukasti. Virheellinen akun lataaminen määritetyllä lämpötila-alueella voi vaurioittaa akkua.
- Käytä ainoastaan valmistajan suosittelemia lisävarusteita ja korvaavia osia.
- Ole erityisen varovainen, kun käytät imuria portaiden siivoamiseen.
- Varmista, että imurin pistotulppa on irrotettu pistorasiasta, kun sitä ei käytetä pidempään aikaan sekä ennen huoltoja ja korjauksia.
- Älä asenna, lataa tai käytä laitetta ulkona, kylpyhuoneessa tai uima-altaan lähellä.
- Tulipalovaroitus: Älä levitä minkäänlaisia hajusteita imurin suodattimeen. Tämän tyyppisten tuotteiden tiedetään sisältävän syttyviä kemikaaleja, jotka voivat aiheuttaa imurin syttymisen.
- Käytä vain alkuperäistä laturia (malli ZD024M340090EU). Tämän noudattamatta jättäminen voi aiheuttaa litiumioniakun syttymisen.
- VAROITUS: Käytä akun lataamiseen ainoastaan laitteen mukana toimitettua irrotettavaa syöttöyksikköä.
- Käytä vain hyväksytyä akkutyyppejä (malli V2405-8S1P-GYA). Tämän noudattamatta jättäminen voi aiheuttaa litiumioniakun syttymisen.
- Jos akun materiaalia on päässyt vuotamaan, poista henkilöt alueelta, kunnes akku on jäähtynyt ja höyryt haihtuneet.
- Poista vaaralliset kaasut järjestämällä mahdollisimman tehokas ilmanvaihto ja vältä iho- ja silmäkosketuksia tai höyryjen hengittämistä.
- Poista roiskunut neste imeytysaineella ja hävitä jäte.
- Älä käytä ja varastoi äärimmäisen kuumissa tai kylmissä ympäristöissä (alle 0 °C tai yli 40 °C). Lataa johdoton imuri yli 0 °C ja alle 40 °C lämpötilassa.
- Tämä tuote on suunniteltu ainoastaan kotikäyttöön.
- Syöttöliittimiä ei saa oikosulkea.



Lue käyttöohjeet



Irrotettava syöttöyksikkö



Ainoastaan sisäkäyttöön

Dreame Trading (Tianjin) Co., Ltd vakuuttaa, että laite noudattaa sovellettavia eurooppalaisia direktiivejä, standardeja ja niiden lisäyksiä tai muutoksia. Koko seloste EU-vaatimustenmukaisuudesta on saatavilla osoitteessa <https://global.dreameotech.com> Sähköinen käyttöohje on saatavilla sivustolla <https://global.dreameotech.com/pages/user-manuals-and-faqs>

Tuotteen yleiskuvaus

Lisätarvikkeet

1. Taipuisa sovitin
2. Pehmeä pyörivä pölyharja
3. Moottoroitu minisuulake
4. Laturi
5. Jatkovarsi
6. Yhdistelmäsuulake
7. Jatkoletku
8. Valaistu monitoimisuulake
9. Lisävarusteiden säilytysteline (tukitanko x1 säilytysteline x1)

Kuva A

Huomio: Käyttöohjeen kuvat ovat vain viitteellisiä. Todellinen tuote voi olla erilainen.

Osien nimitykset

Imurirunko

1. Pölysäiliö
2. Pölysäiliön vapautuspainike
3. Pölysäiliön pohjan vapautuspainike
4. Akun vapautuspainike
5. Näyttö
6. Virtapainike
7. Imutehon kytkin
8. Antistaattinen kahva
9. Latausliitin
10. Akun varaustason ilmaisin

Kuva B

Asennus

Lisävarusteiden asentaminen

Huomio:

- Moottoroidun minisuulakkeen käyttöä ei suositella jatkovarren kanssa.
- Asenna lisävarusteet todellisten siivoustarpeiden mukaisessa järjestyksessä.
- Taipuisan sovittimen käyttöä suositellaan matalien huonekalujen siivouksessa, mutta ei pidettäväksi liitettynä imurirunkoon kaiken aikaa päivittäiseen lattian siivoukseen.

Kuva C-1

Lisävarusteiden säilytystelineen asentaminen

Aseta tukitanko säilytystelineeseen pystysuunnassa, kunnes kuulet naksahduksen.

Kuva C-2

Lataaminen

Lataa imuri täyteen ennen sen ensimmäistä käyttökertaa.

Huomio:

- Imuria ei voi käyttää sen ollessa latauksessa.
- Kun imuri on ladattu täyteen, akun varaustason ilmaisin sammuu viiden minuutin kuluttua ja imuri siirtyy virransäätötilaan.
- Tähän menee noin 3,5 tuntia. Imurointi turbotilassa pidemmän aikaa aiheuttaa akun lämpenemistä, mikä pidentää latausaikaa. Anna imurin jäähtyä 30 minuuttia ennen sen lataamista.

Kuva D-1

1. Akun varaustason ilmaisin

-  Vilkkuva valkoinen valo
- Jatkuva valkoinen valo
- Pois päältä

Lataa

- Ladattu täyteen
-  Lataa
- Valmiustila



Kuva D-2**2. Näyttö**

Luku näytössä vastaa tämän hetkistä akun varaustasoa prosentteina latauksen aikana. Kun luku on 100, on akku ladattu täyteen.



Kuva D-3

Käyttö

Näyttö

1. Likaisuustason ilmaisin
Väri vaihtuu pölyn määrän mukaan reaaliajassa (ainoastaan automaattitilassa).
2. Hiukkasmäärän ilmaisin
3. Imuteho
 -  Eko
 -  Automaattinen
 -  Turbo
4. Imutehon kytkin
Paina lyhyesti vaihtaaksesi eko-, automaatti- ja turbotilan välillä.
5. Hiukkastyypit
 - > 10 µm (esim. siitepöly)
 - > 50 µm (esim. karvat)
 - > 200 µm (esim. pöly)
 - > 500 µm (esim. hituset)
6. Akun varaustaso prosentteina
Kun näytössä on " LO", osoittaa tämä akun tason olevan alle 10 %.
7. Virtapainike
Käynnistä/sammuta painamalla lyhyesti.



Kuva E-1**Asetukset**

Paina imutehon kytkintä  ja pidä se painettuna kolmen sekunnin ajan valmiustilassa ollessa päästäksesi asetuksiin. Paina  ja pitämällä painettuna kolmen sekunnin ajan.

Suodattimen nollaus

Paina imutehon kytkintä  ja pidä se painettuna kolmen sekunnin ajan nollataksesi suodattimen ja suodatin viimeistelee nollauksen automaattisesti.



Poistu

Palaa asetusnäytöstä päänäyttöön painamalla virtapainiketta  tai valitse , sitten palaa päänäyttöön painamalla imutehon kytkintä  kolmen sekunnin ajan.

Kuva E-2**Huomio:**

- Mikäli yli 15 sekuntiin ei ole toimintoja, näyttö sammuu ja palaa aloitusnäyttöön taas käynnistyessään.
- Korkeilla alueilla on suositeltavaa kytkeä korkean alueen tila päälle ennen käyttöä poikkeavan käytön välttämiseksi (paina imutehon kytkintä ja pidä se painettuna kolmen sekunnin ajan, kunnes asetukset näytetään, sitten paina virtapainiketta ja pidä se painettuna kolmen sekunnin ajan siirtyäksesi korkean alueen tilaan / poistuaksesi siitä).
- Jos imuri ei toimi oikein, tulee näyttöön virheilmoitus. Katso ratkaisu vianhakutaulukosta.

Siivouksen käynnistäminen

Käynnistä toiminto painamalla virtapainiketta . Kun imurointi on suoritettu, paina painiketta  ja imuroitujen eri hiukkasten määrä tulee näyttöön.
Vaihda tehoja automaattisen, ekon ja turbon välillä painamalla painiketta  ja vastaava kuvake näkyy näytössä.

Huomio:

- Kun minkä tahansa siivoustilan käyttö lopetetaan, imuri menee jälleen käynnistettäessä automaattisesti automaattilaan. Tehdasoletusasetus on automaattila.
- Ainoastaan automaattilassa imuteho ja likaisuustason ilmaisimen hiukkasmäärän mukainen väri vaihtuvat reaaliajassa.

Kuva E-3

Eri lisävarusteiden käyttäminen

Valaistu monitoimisuulake

Sopii kovien lattioiden, kuten marmorin, laatan ja karvalankamattojen siivoukseen. Kun imuroidaan laatta- tai puulattioita tai muita kovia pintoja, paina harjan kytkintä kuvassa näkyvään suuntaan. Kun käytetään vauvan alustojen, mattojen tai kahvipapujen, maissinjyvien ja muiden vastaavien imurointiin, työnnä kytkin toiseen suuntaan.

Kuva E-4

Moottoroitu minisuulake

Lian, eläinten karvojen ja muun tiukassa olevien roskien imurointiin sohvalta, vuodevaatteista ja muilta kangaspinnoilta. Herkkien pintojen, kuten silkin, imurointia ei suositella.

Kuva E-5

Yhdistelmäsuulake

Sopii rakojen, ovien ja ikkunoiden kulmien, portaiden sekä muiden vaikeasti saavutettavien paikkojen imurointiin.

Kuva E-6

Pehmeä pyörivä pölyharja

Voidaan yhdistää jatkoletkuun. Pyörivän päänsä ansiosta se sopii arkojen ja helposti särkyvien pintojen ja nurkkien, kuten lasin, näyttöjen ja näppäimistöjen, imurointiin.

Kuva E-7

Taipuisa sovitin

Napsautuksella taivutettavan ja jatkettavan varren avulla saavutetaan helposti matalien huonekalujen, kuten vuoteet ja sohvät, alla olevat alueet. Huomio: käyttöä suositellaan matalien huonekalujen siivouksessa, mutta ei pidettäväksi liitettyinä imurirunkoon kaiken aikaa päivittäiseen lattian siivoukseen.

Kuva E-8

Huomio:

- Imuri sammuu automaattisesti, jos mikä tahansa pyörivä osa jumittuu. Irrota tarttuneet vierasesineet ja jatka käyttöä.
- Imuri sammuu automaattisesti akun ylikuumentumisen vuoksi. Odota, kunnes akun lämpötila palaa normaaliksi ja jatka käyttöä.

Hoito ja ylläpito

Vihjeitä:

- Käytä aina alkuperäisiä varaosia, jotta takuu säilyy voimassa.
- Jos suodatin tai suulake tukkeutuu, imuri sammuu pian käynnistyksen jälkeen. Palauta toimintaan puhdistamalla letku/putki.
- Varmista ennen pölysäiliön puhdistamista, että pistoke on irrotettu ja pidä imurin virtapainike pois-asennossa.
- Jos imuria ei käytetä pitempään aikaan, lataa se täyteen, irrota virtajohto, irrota akku ja säilytä se viileässä, kuivassa paikassa poissa suorasta auringonvalosta. Akun ylipurkautumisen välttämiseksi lataa akku uudelleen vähintään kolmen kuukauden välein.

Imurin puhdistus

Pyyhi imuri pehmeällä kuivalla liinalla.

Pölysäiliön, esisuodattimen ja sykloniasetelman puhdistaminen

1. Paina pölysäiliön pohjan vapautuspainiketta ja tyhjennä sisältö.

Kuva F-1

2. Paina pölysäiliön vapautuspainiketta ja irrota se imurista.

Kuva F-2

3. Irrota ensin esisuodatin ja sitten kierrä sykloniasetelmaa nostaaksesi sen ulos.

Kuva F-3

4. Huuhtelee sykloniasetelmaa, esisuodatinta ja pölysäiliötä, kunnes ne ovat puhtaat. Anna niiden kuivua pesun jälkeen vähintään 24 tuntia.

Kuva F-4

Huomio:

- Puhdistusta pölysäiliö tarvittaessa.
- Sykloniasetelman ja esisuodattimen puhdistaminen 3-4 kuukauden välein on suositeltavaa.

Suodattimen puhdistus

1. Irrota pölysäiliö kuvassa osoitetulla tavalla.

Kuva F-5

2. Irrota suodatin imurista vetämällä sitä alas kuvassa osoitettuun suuntaan.

Kuva F-6

3. Huuhtelee suodatin pyörittämällä sitä samalla 360°. Napauta suodatinta kevyesti useita kertoja, jotta siihen tarttuneet roskat irtavat.

Kuva F-7

4. Anna suodattimen kuivua 24 tuntia.

Kuva F-8

Huomio:

- Käytä ainoastaan puhdasta vettä suodattimen pesuun. Älä käytä puhdistusaineita.
- Älä yritä puhdistaa suodatinta harjalla tai sormin.
- Suodattimen puhdistaminen 4-6 kuukauden välein on suositeltavaa.

Valaistun monitoimisuulakeen puhdistus

1. Kierrä lukitusta vastapäivään kunnes se pysähtyy ja irrota rulla rullaharjasta.

Kuva F-9

2. Leikkaa rullaharjaan tarttuneet karvat ja kuidut saksilla. Pyyhi pöly kolosta, tiivisteliuskat molemmilla puolilla ja kirkas suojus kuivalla liinalla tai paperilla.

Kuva F-10

3. Huuhtelee likaista rullaharjaa vedellä, kunnes se on puhdas. Aseta sen jälkeen rullaharja kuivumaan pystyasentoon 24 tunnin ajaksi, kunnes se on täysin kuiva.

Kuva F-11

4. Kun rullaharja on kuivunut, asenna se takaisin purkamisvaiheiden päinvastaisessa järjestyksessä.

Kuva F-12

Moottoroidun minisuulakkeen puhdistus

1. Käytä kolikkoa kuvan mukaisesti kiertämään lukitusta vastapäivään, kunnes kuulet naksahduksen. Kun moottoroidun minisuulakkeen lukitus on avattu, irrota rullaharja.

Kuva F-13

2. Huuhtelee ja puhdistaa rullaharja. Aseta jälkeen rullaharja kuivumaan pystyasentoon 24 tunnin ajaksi paikkaan, jossa on hyvä ilmanvaihto, kunnes se on täysin kuiva.

Kuva F-14

3. Kun rullaharja on kuivunut, asenna se takaisin purkamisvaiheiden päinvastaisessa järjestyksessä.

Kuva F-15

Imuri sisältää irrotettavan, uudelleen ladattavan litiumioniakun, jossa on rajallinen määrä lataussyklejä. Käytön jatkuttua pidemmän aikaa akku ei välttämättä pysty pitämään latausta. Jos näin käy, se tarkoittaa, että akun elinkaari on lopussa ja se täytyy vaihtaa.

1. Paina akun vapautuspainiketta ja liu'uta akku oikealle kuvan mukaisesti irrottaaksesi sen.
2. Asenna uusi akku.

UKK

Jos imuri ei toimi oikein, katso alla olevaa taulukkoa.

Virheet	Mahdolliset syyt	Ratkaisut
Imuri ei toimi.	Laitteen akku on loppunut tai akun varaus on alhainen.	Lataa imuri täyteen ja jatka käyttöä.
	Yliämpösuoja on lauennut tukoksen vuoksi.	Puhdista imuaukko tai ilmananava. Odota, kunnes imuri jäähtyy ja käynnistä se sitten uudelleen.
	Imuaukko tai ilmananava on tukossa.	Poista esteet imuaukolta tai ilmananavasta.
Heikko imuteho.	Pölysäiliö on täynnä ja/tai suodatinasetelma on tukossa.	Tyhjennä pölysäiliö ja/tai puhdista suodatinasetelma.
	Lisävaruste on tukossa.	Puhdista kaikki tukokset lisävarusteessa.
Moottori pitää outoa ääntä.	Pääimuaukko tai jatkovarsi on tukossa.	Poista esteet pääimuaukolta tai jatkovarresta.
Akun merkkivalo ei syty, kun laite on latauksessa.	Laturia ei ole liitetty kunnolla pistorasiaan.	Tarkista, onko laturi liitetty kunnolla imuriin.
	Akku on ladattu täyteen ja laite on mennyt automaattisesti lepotilaan.	Imuri toimii normaalisti.
	Mikäli ongelma ei poistu edellä kerrotuilla kahdella mahdollisuudella, ota yhteyttä huoltopalveluun huoltoa varten.	
Lataa liian hitaasti.	Akun lämpötila on liian matala tai korkea.	Odota, kunnes akun lämpötila palaa normaaliksi ja lataa sitten.
Valaistun monitoimisuusulakkeen LED-valot eivät toimi.	LED-valot ovat vaurioituneet.	Ota yhteyttä huoltopalveluun huoltoa varten.

Akun varaustason ilmaisin

Tila	Mahdolliset syyt	Ratkaisut
Ilmaisin on punaisena imurin käynnistyksen jälkeen.	Akku on vaurioitunut.	Ota yhteyttä huoltopalveluun huoltoa varten.
Ilmaisin vilkkuu nopeasti punaisena latauksen aikana.	Laturi ei ole yhteensopiva.	Käytä vain alkuperäistä laturia imurin lataamiseen.
Ilmaisin vilkkuu valkoisena käytön aikana.	Akku on loppu.	Lataa ajoissa.



Vianetsintä

Jos imuri ei toimi oikein, tulee näyttöön virheilmoitus. Katso ratkaisu vianhakutaulukosta.

Virhesymboli	Virheilmoitus	Ratkaisut
	Alhainen akun varaus	Lataa ajoissa.
	Akku on loppu	Lataa ajoissa.
	Akun lämpötila on liian korkea	Odota, kunnes akun lämpötila palaa normaaliksi ja jatka sitten käyttöä.
	Ilmakanava on tukossa	Tarkasta pölysäiliö, jatkovarsi, valaistu monitoimisuulake tai moottoroitu minisuulake tukoksen varalta.
	Rullaharja on jumissa	Katso osiosta [Valaistun monitoimisuulakeen puhdistus] rullaharjaan takertuneiden roskien ja karvojen puhdistus.
	Suodatin on vanhenemassa	Vaihda suodatin ajoissa.
	Vaihda suodatin	Kun suodatin on vaihdettu, katso kohdasta [Asetukset] suodattimen nollaus.
	Virhe	Ota yhteyttä huoltopalveluun huoltoa varten.

Imuri			
Malli	VZV16A	Määritetty teho	715 W
Latausjännite	34 V ===	Määritetty jännite	29,6 V ===
Nimelliskapasiteetti	2850 mAh	Määritetty kapasiteetti	2700 mAh
Latausaika	noin 3,5 tuntia		
Valaistu monitoimisuulake		Moottoroitu minisuulake	
Malli	VMBB	Malli	VMMY
Määritetty teho	70 W	Määritetty teho	20 W
Määritetty jännite	24 V ===	Määritetty jännite	24 V ===
Laturi			
Malli	ZD024M340090EU	Keskimääräinen tehokkuus	87,04%
Syöttö	100-240 V ~ 50-60 Hz 0,8 A Max	Tehokkuus alhaisella kuormalla (10 %)	77,01%
Ulostulo	34 V === 0,9 A	Tehonkulutus ilman kuormaa	0,1 W
Ladattava litiumioni akku			
Malli	V2405-8S1P-GYA	Nimellisjännite	29,6 V ===
Määritetty kapasiteetti	2700 mAh	Nimelliskapasiteetti	2850 mAh
Energia	79,92 Wh		

Litiumioniakku sisältää ympäristölle haitallisia aineita. Ennen imurin hävittämistä irrota akku ja hävitä tai kierrätä se käyttömaan tai -alueen paikallisten lakien ja määräysten mukaisesti.

WEEE-tiedot



Kaikki tällä symbolilla merkityt tuotteet ovat sähkö- ja elektroniikkalaiteromua (WEEE, direktiivin 2012/19/EU mukaisesti), eikä niitä saa hävittää kotitalouden sekajätteen mukana. Terveyden ja ympäristön suojelemiseksi vie hävitettävät laitteet sähkö- ja elektroniikkalaitteille tarkoitettuun, paikallisten viranomaisten määräämään keräys- ja kierrätyspisteeseen. Oikeaoppinen hävitys ja kierrätys ehkäisee haitallisia ympäristö- ja terveysvaikutuksia. Jos tarvitset lisätietoja keräyspisteiden sijainnista ja toiminnasta, ota yhteyttä asentajaan tai paikallisiin viranomaisiin.

تعليمات السلامة

لتجنب الإصابات المختلفة مثل الصدمات الكهربائية والحرق الناجم عن الاستخدام غير السليم، يرجى قراءة دليل التعليمات بعناية قبل الاستخدام والاحتفاظ به بشكل صحيح.

تحذير

- يمنع استخدام هذا المنتج من قبل الأشخاص ذوي الإعاقات الجسدية أو الحسية أو الذهنية، والأشخاص الذين ليس لديهم الخبرة والمعرفة الكافية (بما في ذلك الأطفال)، ما لم يكن هناك إشراف أو توجيه من شخص ذو كفاءة للتأكد من أنه يمكنهم استخدام هذا المنتج بأمان.
- هذا الجهاز غير مخصص للاستخدام من قبل الأشخاص (بما في ذلك الأطفال) ذوي القدرات البدنية أو الحسية أو العقلية المنخفضة، والذين يتفقدون إلى الخبرة والمعرفة، ما لم يتم الإشراف عليهم أو تعليمات بشأن استخدام الجهاز من قبل شخص مسؤول عن سلامتهم.
- يجب مراقبة الأطفال للتأكد من عدم عبثهم بالجهاز.
- يمنع الأطفال من استخدام المنتج أو تشغيلة، وعند استخدام هذا المنتج لمحيط الأطفال من الضروري الانتباه إليه والمراقبة عن كثب، ومنع الأطفال من تنظيف المنتج أو صيانتهم.
- يحظر استخدام الجهاز في الهواء الطلق أو على الأسطح الرطبة بل ينصح باستخدامه على الأسطح الجافة في الداخل، لا تلمس القابس أو أي جزء من الجهاز بيد مبللة.
- لمنع حدوث حريق أو انفجار أو إصابة، يرجى التحقق مما إذا كانت بطارية الليثيوم والشاحن تالفاً قبل الاستخدام، ويحظر استخدام المكنسة الكهربائية في حالة تلف بطارية الليثيوم أو الشاحن.
- تعتبر فرشاة الإضاءة المتعددة والفرشاة الصغيرة الآلية والبطارية ودبوس الموصل المعدني والمكنسة الكهربائية موصلة للكهرباء ويجب عدم غمرها في الماء أو أي سائل آخر. تأكد من تجفيف جميع المرشحات بعد التنظيف.
- لمنع الإصابة التي تسببها الأجزاء المتحركة، قم بإيقاف تشغيل المكنسة الكهربائية قبل تنظيف فرشاة الإضاءة المتعددة والفرشاة الصغيرة الآلية. يجب تركيب كل من فرشاة الإضاءة المتعددة والفرشاة الآلية الصغيرة وحجرة الغبار والفلتر على نحو صحيح قبل استخدام المكنسة الكهربائية.
- استخدم الشاحن الأصلي فقط، ولا تستخدم محولات غير رسمية، خلاف ذلك قد يؤدي إلى اشتعال النيران في بطارية الليثيوم.
- لا تستخدم المنتج لإمتصاص الماء والبنزين والسوائل الأخرى القابلة للاشتعال والانفجار، ولا تستنشق المحاليل السامة، مثل مبيض الكلور أو الأمونيا أو منظفات الصرف الصحي أو السوائل الأخرى.
- يحظر استخدام المكنسة الكهربائية لتنظيف الجير والإسمنت ومسحوق الجبس ورماد الموقد والرماد وكميات كبيرة من الطحين ومسحوق الكربون وما إلى ذلك، ويحظر استنشاق الدخان أو المواد المحترقة مثل الفحم أو أعقاب السجائر أو أعواد القناب.
- التحقق من المنطقة المراد تنظيفها قبل الاستخدام ضروري جداً لتجنب وجود قطعاً كبيرة من الورق أو كرات ورقية أو قطعة قماش بلاستيكية أو أشياء حادة (مثل الزجاج والسماير والبراغي والعملات المعدنية، الخ)، بالإضافة إلى الأشياء التي يزيد قطرها عن قطر الفتش، يرجى استبعادها مسبقاً لتجنب انسداد الفوهة والتأثير على الاستخدام العادي للمنتج.
- احتفظ بالشعر والملابس الفضفاضة والأصابع وأجزاء الجسم الأخرى في مئأى عن فتحات المكنسة الكهربائية والأجزاء المتحركة. لا توجّه ذراع الإطالة أو العصا أو المعدادات إلى عينيك أو أذنيك أو تضعها في فمك.
- يمنع وضع أي مادة على الفوهة. يحظر استخدام المكنسة الكهربائية في حالة انسداد أي منفذ شفط، حيث قد يؤدي الغبار أو الصوف القطني أو الشعر أو أي عناصر أخرى إلى تقليل تدفق الهواء، يرجى تنظيفها في الوقت المناسب.
- تجنب وضع المكنسة الكهربائية على أسطح غير مستقرة مثل الكراسي وطاولات الطعام وما إلى ذلك، لمنع تلف المكنسة الكهربائية أو إصابة المستخدم عند السقوط. في حال سقوط المكنسة الكهربائية أو تلفها أو بها عيوب أخرى، يرجى الاتصال بجهة الإصلاح الرسمية المعتمدة. لا تقم بإصلاحها وتفكيكها بنفسك.
- يرجى شحن البطارية بدقة وفقاً للإرشادات الواردة في الدليل، فقد يؤدي الشحن غير الصحيح خارج نطاق درجة الحرارة المحدد إلى تلف البطارية.
- استخدم فقط الملحقات وقطع الغيار التي أوصت بها الشركة المصنعة.
- يرجى التركيز والانتباه عند الاستخدام وتنظيف السلالم خاصة.
- يرجى فصل الجهاز من مصدر الكهرباء عند عدم الاستخدام لفترة طويلة، وقيل الصيانة أو الإصلاح.
- يرجى عدم تركيب أو شحن أو استخدام هذا المنتج في الهواء الطلق، وفي الحمام أو حول حوض السباحة.
- تحذير من مخاطر الحريق: لا تضع أي منتجات عطرية على فلتر هذا المنتج، ومن المعروف أن المواد الكيميائية الموجودة في هذه المنتجات قابلة للاشتعال ويمكن أن تتسبب في اشتعال المنتج.
- استخدم محول الطاقة الأصلي طراز ZD024M340090EU فقط، استخدم محولات أخرى فقد يؤدي إلى اشتعال بطارية الليثيوم. تحذير: لا غرض إعادة شحن البطارية، استخدم فقط وحدة الإمداد القابلة للفصل المتوفرة مع هذا الجهاز.
- استخدم بطارية طراز V2405-8S1P-GYA فقط، استخدم بطاريات أخرى فقد يؤدي إلى اشتعال بطارية الليثيوم.
- إذا تم تحرير مادة البطارية، فأخرج الأفراد من المنطقة حتى تبرد البطاريات وتتبدد الأبخرة.
- قم بتوفير أقصى تهوية للتخلص من الغازات الخطرة وتجنب استنشاق الأبخرة أو جعلها تلامس البشرة والعينين.

- أزل السائل المنسكب باستخداموسيلة مجففة واحرق النفايات.
- يجب عدم الإستخدام والتخزين في بيئة شديدة الحرارة أو البرودة (أقل من 0 درجة / 32 درجة فهرنهايت أو أعلى من 40 درجة / 104 درجة فهرنهايت). عند الشحن استخدم محول الطاقة الأصلي والشحن عند درجة حرارة 0 إلى 40 درجة مئوية.
- هذا المنتج مصمم للاستخدام المنزلي فقط.
- لا يجب أن تكون محطات الإمداد الطرفية ذات دائرة قصيرة.

اقرأ دليل المش



وحدة إمداد قابلة للفصل



للاستخدام الداخلي فقط



للحصول على دليل إلكتروني مفصل، يُرجى الانتقال إلى

<https://global.dreametech.com/pages/user-manuals-and-faqs>

تركيب حامل تخزين الملحقات

أدخل قضيب الدعم عمودياً في حامل التخزين حتى تسمع صوت طقطقة
الشكل 2-C

الشحن

يرجى شحن البطارية بالكامل عند الاستخدام الاولي

نصيحة:

- لا يمكن استخدام المكنسة أثناء الشحن.
- عند الشحن الكامل، سيتم إيقاف مؤشر حالة البطارية بعد 5 دقائق وستدخل المكنسة الكهربائية في وضع توفير الطاقة.
- 3,5 ساعات. سيؤدي التنظيف بالمكنسة الكهربائية في وضع التبريد لفترة طويلة إلى تسخين البطارية، مما يزيد من وقت الشحن. اترك المكنسة الكهربائية لتبرد لمدة 30 دقيقة قبل شحنها.

الشكل 1-D

طريقة عرض الطاقة

1. مؤشر حالة البطارية

☺ لون أبيض وامض

○ لون أبيض ثابت

● مغل

الشحن

○ الطاقة ممثلة

☺ الشحن

● وضع الاستعداد

الشكل 2-D

2. شاشة العرض

عند الشحن تظهر الشاشة الطاقة المتبقية بطريقة رقمية، وعندما تظهر 100 فهذا يعني أن الشحن قد اكتمل.

الشكل 3-D

نظرة عامة حول المنتج

قائمة الملحقات

1. رأس التبديل السفلي
2. فرشاة غبار ناعمة دوارة
3. فرشاة كهربائية صغيرة
4. محول الطاقة
5. ذراع تمدي
6. أداة الجمع
7. خرطوم تمديد
8. فرشاة لمعان أومني
9. حامل تخزين الملحقات (قضيب دعم × 1، حامل تخزين × 1)

الشكل A

نصيحة: الرسوم التوضيحية في هذا الدليل هي للإشارة فقط ، ويخضع المظهر الفعلي للمنتج الفعلي.

اسم الاجزاء

هيكل المكنسة

1. سلة جمع الغبار
2. زر تحرير كوب الغبار
3. زر فتح الغطاء السفلي لسلة الغبار
4. زر فك البطارية
5. شاشة العرض
6. زر الطاقة الكهربائية
7. زر مستوى الشفط
8. نقطة مضادة للكهرباء الساكنة
9. مدخل الشحن
10. مؤشر حالة البطارية

الشكل B

التركيب

تثبيت الملحقات

نصيحة:

- لا يوصى باستخدام الفرشاة الصغيرة الألية مع قضيب التمديد.
- يرجى تركيب الملحقات وفقاً لمتطلبات التنظيف الفعلية.
- يوصى باستخدام المحول المرن عند تنظيف الأثاث المنخفض، ولا يوصى بتوصيله بهيكل المكنسة طوال الوقت للتنظيف اليومي للأرضيات.

الشكل 1-C

استخدام المنتج

نصيحة:

- في حالة عدم التشغيل لأكثر من 15 ثانية، سيتم إيقاف تشغيل الشاشة، وستعود إلى الواجهة الرئيسية عند إضاءتها مرة أخرى.
- في المناطق المرتفعة، يوصى بالتبديل إلى وضع الارتفاع العالي قبل الاستخدام لتجنب الاستخدام غير الطبيعي (اضغط مع الاستمرار على مفتاح مستوى الشفط لمدة 3 ثوانٍ حتى يتم عرض الإعداد، ثم اضغط مع الاستمرار على زر الطاقة لمدة 3 ثوانٍ للدخول/الخروج من وضع الارتفاع العالي).
- عندما تعمل المكينة الكهربائية بشكل غير طبيعي، ستعرض الشاشة معلومات غير طبيعية، يرجى قراءة محتوى الشاشة ودمج جدول استكشاف الأخطاء وإصلاحها للتعامل مع الموقف غير الطبيعي.

بدء التنظيف

- اضغط على زر الطاقة (⏻) لبدء التشغيل. بعد اكتمال التنظيف بالمكينة الكهربائية، اضغط على (⏻) الزر وستظهر كمية الجسيمات المختلفة التي تم تفرغها على الشاشة.
 - اضغط على الزر (⏻) لتبديل المستويات بين التشغيل التلقائي والاقتصادي والتيربو وستظهر الأيقونة ذات الصلة على الشاشة.
- نصيحة:
- عند توقف أي وضع تنظيف عن العمل، ستتحول المكينة الكهربائية إلى الوضع التلقائي عند بدء تشغيلها مرة أخرى.
 - الإعداد الافتراضي للمصنع هو الوضع التلقائي.

- عند التشغيل في الوضع التلقائي فقط، تتغير قوة الشفط ولون مؤشر المستوى المتسخ مع كمية الجسيمات في الوقت الفعلي.

الشكل E-3

استخدام أدوات ملحقة أخرى

فرشاة لمعان أومني

مناسب لتنظيف الأرضيات الصلبة والرخام والبلاط والسجاد منخفض الوبر والمزيد.

عند التنظيف بالمكينة الكهربائية على البلاط أو الأرضيات الخشبية أو الأسطح الصلبة الأخرى، ادفع المفتاح الموجود على الفرشاة إلى الموضع الموضح في الشكل. عند الاستخدام على حصائر لعب الأطفال أو السجاد أو لتنظيف حبوب البن والذرة وغيرها من الكريات، ادفع المفتاح إلى الجانب الآخر.

الشكل E-4

فرشاة كهربائية صغيرة

لتنظيف الأوساخ وشعر الحيوانات الأليفة وغيرها من الحطام الثابت القادم من الأرائك والفرش والأسطح النسيجية الأخرى. لا ينصح بالمكينة الكهربائية على الأسطح الهشة، مثل الحرير.

الشكل E-5

أداة الجمع

مناسبة لتنظيف الشقوق وزوايا الأبواب والنوافذ والسلام وغيرها من الأماكن التي يصعب الوصول إليها.

الشكل E-6

شاشة العرض

1. مؤشر مستوى الأتربة

يتغير اللون وفقًا لكمية الغبار في الوقت الفعلي (في الوضع التلقائي فقط).

2. مؤشر كمية الجسيمات

3. مستوى الشفط

اقتصادي

تلقائي

توربو

4. زر مستوى الشفط

اضغط لفترة وجيزة للتبديل بين الوضع الاقتصادي الموفر والوضع التلقائي والوضع التيربو.

5. زر الطاقة الكهربائية

< 10 ميكرومتر (مثل حبوب القمح)

< 50 ميكرومتر (مثل الشعر)

< 200 ميكرومتر (مثل الغبار)

< 500 ميكرومتر (مثل العث)

عندما تعرض الشاشة "LO"، فهذا يشير إلى أن مستوى البطارية أقل من 10%.

اضغط لفترة وجيزة للتشغيل/الإيقاف

الشكل E-1

الإعدادات

للوصول إلى واجهة الإعداد، اضغط مع الاستمرار على مفتاح مستوى الشفط لمدة 3 ثوانٍ في حالة الاستعداد. اضغط لفترة وجيزة على (⏻) لتحديد أحد الخيارات، واضغط مع الاستمرار على (⏻) لمدة 3 ثوانٍ للتأكيد.

إعادة تعيين عامل التصفية

اضغط مع الاستمرار على مفتاح مستوى الشفط (⏻) لمدة 3 ثوانٍ لتحديد مرشح إعادة الضبط وسيقوم الفلتر تلقائيًا بإكمال إعادة الضبط.

خروج

اضغط على زر الطاقة (⏻) عندما يكون في واجهة الإعداد للعودة إلى الواجهة الرئيسية مباشرة، أو حدد (⏻)، ثم اضغط مع الاستمرار على مفتاح مستوى الشفط (⏻) لمدة 3 ثوانٍ للعودة إلى الواجهة الرئيسية.

الشكل E-2

فرشاة غير ناعمة دوارة

شحنها بالكامل، وفصل سلك الطاقة الخاص بها، وإزالة البطارية، ثم تخزينها في مكان بارد منخفض الرطوبة، بعيداً عن أشعة الشمس المباشرة. لتجنب التفريغ الزائد لشحنة البطارية، اعد شحن البطارية مرة واحدة على الأقل كل ثلاثة أشهر.

يمكن توصيلها بخرطوم التمديد. بفضل الرأس القابل للدوران، فهو مناسب لتنظيف الأسطح والزوايا الرقيقة والهشة مثل الزجاج والشاشات ولوحات المفاتيح.

الشكل E-7

رأس التبديل السفلي

تصل للمناطق السفلية بنقرة واحدة، لتلبية تنظيف الجزء السفلي من الأثاث المنخفض مثل السريريات والأريكات ملحوظة: يوصى باستخدام المحول المرن عند تنظيف الأثاث المنخفض ولا يوصى بتوصيله بهيكلك المكنسة طوال الوقت للتنظيف اليومي للأرضيات.

الشكل E-8

نصيحة:

- قد يتوقف المنتج تلقائياً عند توقف أي جزء دوار، بعد إزالة جميع الأجسام الغريبة العالقة، يمكنك الاستمرار في استخدامه.
- عند ارتفاع درجة حرارة المحرك، ستتوقف المكنسة الكهربائية تلقائياً. انتظر حتى تعود درجة حرارة البطارية إلى وضعها الطبيعي، ثم استأنف الاستخدام.

تنظيف المكنسة

امسح المكنسة باستخدام قطعة قماش جافة وناعمة

نظف سلة جمع الغبار والفلتر ومكونات النظام المخروطي

1. ضغط على زر فتح الغطاء السفلي لسلة الغبار في اتجاه السهم لفتح الغطاء السفلي لسلة الغبار وتفريغ الغبار من سلة الغبار.

الشكل F-1

2. اضغط على زر تحرير كوب الغبار وقم بإزالته من المكنسة الكهربائية.

الشكل F-2

3. قم في البداية بإزالة الفلتر الأولي، ثم قم بتدوير جهاز الفصل الدوّامي لرفعه للخارج.

الشكل F-3

4. اشطف مجموعة الفصل الدوّامي والفلتر الأولي وكوب الغبار حتى تصبح نظيفة. بعد الغسيل، جفف بالهواء لمدة 24 ساعة على الأقل.

الشكل F-4

نصيحة:

- يُرجى تنظيف كيس الغبار حسب الحاجة.
- ينصح بتنظيف النظام المخروطي ومجموعة الفرازة المخروطية.

تنظيف مرشح الداخلي

1. أزل سلة جمع الغبار كما هو مبين في الصورة

الشكل F-5

2. اسحب لأسفل في الاتجاه الموضح لإزالة مرشح الداخلي من الجهاز الرئيسي.

الشكل F-6

3. اشطف الفلتر مع تدويره 360 درجة. اطرق برفق على الفلتر عدة مرات لإزالة أي بقايا عالقة فيه.

الشكل F-7

4. قم بتعريض فلتر الداخلي للهواء لمدة 24 ساعة على الأقل لضمان التجفيف الكامل.

الشكل F-8

نصيحة:

- يرجى الغسل بالماء النظيف، وعدم استخدام أي منظف.
- تجنب استخدام الفرشاة أو الأصابع لتنظيف فلتر.
- ينصح بغسلة مرة كل 4-6 أشهر.

العناية والصيانة

تلميحات:

- استخدم دائماً قطع الغبار الأصلية لإبقاء الضمان سارياً.
- في حالة انسداد الفلتر أو الفوهة، ستتوقف المكنسة عن العمل بعد فترة وجيزة من تشغيلها، ولاستعادة العمل، قم بتنظيف الفلتر أو الفوهة.
- أفضل المقبس وابقى زر طاقة المكنسة الكهربائية في وضع إيقاف التشغيل، قبل تنظيف كوب الغبار.
- إذا لم يتم استخدام المكنسة الكهربائية لفترة طويلة، فإنه يجب

تنظيف فرشاة لمعان أومني

1. لف المزلاج عكس اتجاه عقارب الساعة حتى يتوقف، ثم قم بإزالة البكرة من الفرشاة الدوارة.

الشكل F-9

2. استخدم المقص لقطع الشعر والألياف العالقة على بكرة الفرشاة. امسح الغبار من الشق وأشرطة الإغلاق الموجودة على كلا الجانبين والغطاء الشفاف بقطعة قماش جافة أو منشفة ورقية.

الشكل F-10

3. عندما تنتسخ أسطوانة الفرشاة، اشطفها بالماء النظيف حتى تصبح نظيفة. بعد ذلك، ضع أسطوانة الفرشاة في وضع مستقيم لمدة 24 ساعة على الأقل حتى تجف تمامًا.

الشكل F-11

4. بمجرد أن تجف بكرة الفرشاة، أعد تثبيتها باتباع خطوات التفكيك في الاتجاه المعاكس.

الشكل F-12

تنظيف الفرشاة الكهربائية الصغيرة

1. استخدم عملة معدنية كما هو موضح لتدوير القفل بعكس اتجاه عقارب الساعة حتى تسمع نقرة. بعد فتح الفرشاة الصغيرة الآلية، أزل بكرة الفرشاة.

الشكل F-13

2. نقع وتنظيف أسطوانة الفرشاة. ضع بكرة الفرشاة في وضع مستقيم في منطقة جيدة التهوية لمدة 24 ساعة على الأقل حتى تجف تمامًا.

الشكل F-14

3. بمجرد أن تجف بكرة الفرشاة، أعد تثبيتها باتباع خطوات التفكيك في الاتجاه المعاكس.

الشكل F-15

استبدال صندوق البطارية

تحتوي المكنسة الكهربائية على علبتي بطارية ليثيوم أيون القابلة للإزالة وإعادة الشحن والتي تحتوي على عدد محدود من دورات إعادة الشحن. بعد الاستخدام الممتد، قد لا تحتفظ علبتي البطارية بشحنة واحدة. وفي حال حدوث هذا الأمر، تكون علبتي البطارية قد وصلت إلى نهاية دورة عمرها التشغيلي وتحتاج إلى استبدالها.

1. اضغط لأسفل على زر تحرير علبتي البطارية واسحب البطارية إلى اليمين، كما هو موضح، لإزالتها.
2. ثبت علبتي البطارية الجديدة.

السئلة الشائعة

إذا كانت المكتسة ال تعمل بشكل صحيح، فيرجى الرجوع إلى جدول استكشاف الأخطاء وإصلاحها أدناه

الأخطاء	الأسباب المحتملة	الحلول
المكتسة الكهربية لا تعمل.	بطارية المكتسة فارغة أو منخفضة.	اشحن المكتسة بالكامل ثم استأنف التشغيل.
	تم تشغيل وضع الحماية من السخونة الزائدة بسبب انسداد.	تنظيف قناة أو مدخل شطف الغبار وإعادة التشغيل بعد التبريد.
	انسداد قناة أو مدخل شطف الهواء.	تنظيف قناة أو مدخل شطف الغبار.
انخفضت قوة الشفط.	سلة الغبار ممتلئة، الفلتر مليء بالغبار ومسدود.	أفرغ السلة من الغبار ونظف الفلتر.
	انسداد الملحقات.	نظف انسداد الملحقات.
وجود صوت غريب عند تشغيل المحرك.	تعرضت فتحة الشفط أو ذراع التمديد إلى الانسداد.	أزل أي حواجز موجودة في فتحة الشفط الرئيسية أو ذراع التمديد.
لا يضيء مؤشر البطارية أثناء الشحن.	الجهاز الرئيسي لا يتصل جيداً بمحول الطاقة.	تأكد من محول الطاقة موصل بشكل صحيح.
	البطارية مشحونة بالكامل ودخلت في وضع السكون.	يمكن استخدام المكتسة الكهربية في الوضع الطبيعي.
	إذا استمرت المشكلة بعد استبعاد الاحتمالين المذكورين أعلاه، يرجى الاتصال بخدمة ما بعد البيع للإصلاح.	
البطارية تشحن ببطء.	درجة حرارة البطارية مرتفعة أو منخفضة للغاية.	يرجى الانتظار حتى تعود درجة حرارة البطارية إلى وضعها الطبيعي قبل الشحن.
لا تعمل مصابيح LED الخاصة بفرشاة التنظيف المتعددة.	مصابيح الإضاءة LED تالفة.	يرجى الاتصال بقسم ما بعد البيع للصيانة.

مؤشر حالة البطارية

الحالة	الأسباب المحتملة	الحلول
يظهر المؤشر باللون الأحمر بعد تشغيل المكتسة الكهربية.	البطارية تالفة.	يرجى الاتصال بقسم ما بعد البيع للصيانة.
يوميض المؤشر باللون الأحمر بسرعة عند شحن المكتسة الكهربية.	محول الطاقة لا يتطابق.	يرجى استخدام محول الطاقة الأصلي.
يوميض المؤشر باللون الأبيض عند استخدام المكتسة الكهربية.	البطارية فارغة	يرجى الشحن في الوقت المناسب



عندما تعمل المكنتسة الكهربائية بشكل غير طبيعي، ستعرض الشاشة معلومات غير طبيعية، يرجى قراءة محتوى الشاشة ودمج جدول استكشاف الأخطاء وإصلاحها للتعامل مع الموقف غير الطبيعي.

الحلول	تنبيه عن الاعطل	أيقونة الاعطل
يرجى الشحن في الوقت المناسب.	الطاقة منخفضة	
يرجى الشحن في الوقت المناسب.	البطارية فارغة	
يرجى الانتظار حتى تعود درجة حرارة البطارية إلى وضعها الطبيعي قبل الشحن.	درجة حرارة البطارية مرتفعة جدًا	
تحقق مما إذا كان كوب الغبار أو قضيب التمديد أو فرشاة الإضاءة المتعددة أو الفرشاة الصغيرة الألية مسدودًا.	انسداد قناة الهواء	
راجع قسم [تنظيف فرشاة التنظيف أومني] لتنظيف المخلفات والشعر الملفوف حول أسطوانة الفرشاة.	بكرة الفرشاة عالقة	
يرجى استبدال الفلتر في الوقت المناسب.	الفلتر شارف على منتهي	
بعد استبدال الفلتر، يرجى الرجوع إلى [الإعدادات] لإعادة تعيين الفلتر.	استبدال الفلتر	
يرجى الاتصال بقسم ما بعد البيع للصيانة.	عطل	

المكتسبة			
715 W	الطاقة المقتررة	VZV16A	الطرز
29.6 V===	الجهد المقتر	34 V===	جهد الشحن
2700 mAh	السعة المقتررة	2850 mAh	السعة الاستيعابية الطبيعية
3.5 ساعات تقريباً			مدة الشحن
فرشاة كهربائية صغيرة		فرشاة لمعان أو مني	
VMMY	الطرز	VMBB	الطرز
20 W	الطاقة المقتررة	70 W	الطاقة المقتررة
24 V===	الجهد المقتر	24 V===	الجهد المقتر
محول الطاقة			
87.04%	متوسط الكفاءة النشطة	ZD024M340090EU	الطرز
77.01%	الكفاءة عند التحميل المنخفض (10%)	100-240 V~50-60 Hz 0.8 A Max	الإدخال
0.1 W	استهلاك الطاقة بدون تحميل	34 V==0.9 A	الإخراج
علبة بطارية ليثيوم أيون القابلة للشحن			
29.6 V===	الجهد الاسمي	V2405-8S1P-GYA	الطرز
2850 mAh	السعة الاستيعابية الطبيعية	2700 mAh	السعة المقتررة
79.92 Wh			الطاقة



علبة البطارية، ثم التخلص منها أو إعادة تدويرها وفقاً للقوانين واللوائح المحلية للبلاد أو المنطقة التي تستخدم فيها

למניעת תאונות לרבות מכת חשמל או שריפה הנגרמות כתוצאה משימוש לא נכון, אנא קראו מדריך זה בקפידה טרם השימוש במוצר ושמרו אותו אצלכם לעיון בעתיד.

הוראות בטיחות

- מוצר זה מותר לשימוש על ידי ילדים בני 8 ומעלה ועל ידי אנשים הסובלים מקלות גופנית, תחושתית או שכלית, או בעלי ניסיון מוגבל או ידע מצומצם במידה והם נמצאים תחת השגחת הורה או מישהו ששומר עליהם וזאת על מנת להבטיח הפעלה בטוחה ולמנוע סכנות מכל סוג שהוא. פעולות הניקיון והתחזוקה לא יבוצעו על ידי ילדים ללא השגחה.
- מכשיר זה אינו מיועד לשימוש על ידי אנשים (כולל ילדים) עם יכולות פיזיות, חושיות או נפשיות מופחתות, או חוסר ניסיון וידע, אלא אם כן הם תחת פיקוח או עברו הדרכה לגבי השימוש במכשיר על ידי אדם האחראי לבטיחותם.
- יש לפקח על ילדים כדי להבטיח שהם לא ישחקו עם המכשיר.
- שואב האבק אינו עצצוע. חל איסור על ילדים לשחק עם המוצר או להפעילו. אנא נקטו זהירות בעת השימוש בשואב האבק בקרבת ילדים. אין לאפשר לילדים לנקות או לבצע פעולות תחזוקה של שואב האבק אלא אם כן יש עליהם השגחה מצד הורה או אדם ששומר עליהם.
- אין לעשות שימוש בשואב האבק שטח פתוח או על גבי משטחים רטובים. השתמשו בשואב האבק רק על גבי משטחים יבשים במקומות סגורים. אין לגעת בתקע החשמל או בכל חלק אחר של שואב האבק בידיים רטובות.
- על מנת למנוע סכנת ההתלקחות, הפיצוץ או הפגיעה, וודאו כי סוללת הליתיום ומתאם הטעינה אינם פגומים טרם השימוש. אין לעשות שימוש בשואב האבק במידה וסוללת הליתיום או המתען פגומים.
- מברשת Omni-Brush מוארת, מברשת המיני הממונעת, הסוללה, פין החיבור המתכתי, והשואב מוליכים חשמל ואין לטבול אותם במים או בנוזל אחר. יש להקפיד לייבש את כל המסננים לאחר הניקוי.
- למניעת פגיעה מהחלקים הנעים, יש לכבות את שואב האבק לפני הניקוי של מברשת ה-Omni-Brush המוארת ומברשת המיני הממונעת. יש להתקין את מברשת מוארת omni-brush, מברשת המיני הממונעת, תא האבק והמסנן לפני השימוש בשואב האבק.
- יש להתשמש ככל האפשר במטען המגיע עם המוצר. אין לעשות שימוש במתאם שאינו רשמי, כיוון שהדבר עשוי לגרום להתלקחות של סוללת הליתיום.
- אין לעשות שימוש בשואב האבק ל שאיבת נוזלים מתלקחים או דליקים, כגון בנזין או חומר מלבין, אמוניה, תכשירי ניקוי לניקוז תעלות או נוזלים אחרים.
- אין לעשות שימוש בשואב האבק לשאיבת חלקיקים של קיר גבס, אפר כגון אפר של קמין או חומרים המעלים עשן או בעורים כגון פחם, בדלי סיגריות או גפרורים.
- יש לבצע סריקה של המשטח המיועד לשאיבה, ובמקרה שמוצאים חתיכות גדולות של נייר, פלסטיק או דברים חדים (כגון זכוכית, מסמרים, ברגים או מטבעות, אשר עשויים לגרום נזק למכונה). או כל דבר שגדול מפתח השאיבה, יש לפנותו לפני השאיבה על מנת למנוע חסימה של המכשיר.
- הרחק שיער, ביגוד רופף, אצבעות ואיברי גוף אחרים מפתחי השואב ומחלקיו הנעים. אין לכוון את מוט ההארכה, השרביט או כלי עבודה לעבר העיניים או האזניים או להכניסם לפה.
- אין להכניס שום חפץ לתוך פתחי שואב האבק. אין לעשות שימוש בשואב האבק עם פתחים חסומים. הרחיקו אבק, מוך, שערות או פריטים אחרים שעשויים לצמצם את זרימת האוויר.
- אין להשעין את שואב האבק נגד כיסא, שולחן או משטח לא יציב אחר, כיוון שהדבר עשוי לגרום נזק למכונה או לפגיעה אישית. במידה ושואב האבק ניזוק בעקבות הפלה שלו או שיש בו תקלה מכל סוג אחר, אנא צרו קשר עם מחלקת השירות המוסמכת שלנו. לעולם אין לנסות ולפרק את המכשיר בעצמכם.
- יש להקפיד לנהוג בהתאם לכל ההוראות המופיעות במדריך זה המתקשרות לטעינה חוזרת של הסוללה. כשל בטעינה נכונה של הסוללה בטווח הטמפרטורה המצוין עלול לגרום נזק לסוללה.
- השתמשו רק באבזרים ובחלקי חילוף המומלצים על ידי היצרן.
- אנא נקטו זהירות יתרה בעת השימוש בשואב האבק לניקוי מדרגות.
- וודאו כי שואב האבק מנותק ממקור החשמל כאשר אינו בשימוש למשך פרקי זמן ארוכים כמו גם טרם ביצוע פעולות תחזוקה או תיקון מכל סוג שהוא.
- אין להתקין, להטעין או לעשות שימוש במוצר זהבשטחים פתוחים, בחדרי אמבטיה או סביב בריכה.
- אזהרה מפני סכנת התלקחות: אין לשים כל סוג שהוא של חומר ריחני לתוך מסנן שואב האבק. מוצרים מהסוג הזה ידועים כמכילים חומרים כימיים מתלקחים שעשויים לגרום להתלקחות של שואב האבק.
- השתמשו רק במטען המקורי (דגם, ZD024M340090EU) כדי למנוע סכנת התלקחות של סוללת הליתיום-יון.

- אזהרה: למטרות טעינת הסוללה, יש להשתמש רק ביחידת האספקה הנשלפת, המסופקת עם מכשיר זה.
- השתמש רק בסוללה המאושרת (דגם V2405-8S1P-GYA) כדי למנוע סכנת התלקחות של סוללת הליתיום-יון.
- אם משתחרר חומר מהמצבר, הרחק את אנשי הצוות מהאזור עד שהמצברים יתקררו והאדים יתפזרו.
- דאג לאורור מרבי, כדי לפזר גזים מסוכנים ולמנוע שאיפה או מגע של האדים עם העור או העיניים.
- נקה כל נזל שנשפך באמצעות חומר סופג ושרוף את הפסולת.
- אין להשתמש ולאחסן בסביבות חמות או קרות במיוחד (מתחת ל-0°C/32°F ומעל 40°C/104°F פרנהייט). בשימוש בסוללה המקורית יש להטעין בטמפרטורת טעינה של בין 0°C ל-40°C.
- מוצר זה נועד לשימוש ביתי בלבד.
- אין לגרום לקצר במסופי אספקת החשמל.

- קרא את המדריך של האופרטו 
- יחידת אספקה הניתנת להסרה 
- לשימוש בפנים הבית בלבד 

לעיון במדריך מקוון מפורט, בקר בכתובת

<https://global.dreametech.com/pages/user-manuals-and-faqs>

סקירת המוצר

רשימת אביזרים

1. מתאם חלק תחתון
2. מברשת רכה מסתובבת לניקוי אבק
3. מברשת מיני ממונעת
4. מתאם מתח
5. מוט הארכה
6. כלי שילוב
7. צינור הארכה
8. מברשת Omni-Brush מוארת
9. כן אחסון אביזר (מוט תמיכה X 1, כן אחסון X 1)

איור A

תזכורת: המפרט מיועד לעיון בלבד, על המראה בפועל להיות מבוסס על האובייקט.

שמות החלקים

גוף השואב

1. מיכל האבק
2. כפתור שחרור כוסית אבק
3. כפתור שחרור מיכל אבק
4. כפתור הסרת חבילת הסוללה
5. מסך תצוגה
6. כפתור הפעלה
7. לחצן רמת יניקה
8. נקודה אנטי-סטטי
9. שקע טעינה
10. מחוון מצב סוללה

איור B

התקנה

התקנת האביזרים

- הערה:
- לא מומלץ להשתמש במברשת הקטנה הממונעת יחד עם מוט הארכה.
 - יש להתקין את האביזרים בבקשה, בהתאם לצרכי הניקוי בפועל.
 - מומלץ להשתמש במתאם הגמיש לניקוי רהיטים נמוכים ולא מומלץ להתקינו לגוף השואב לניקוי יומיומי של הרצפות.

איור C-1

התקנת כן אחסון האביזר

יש להכניס את מוט התמיכה במאונך לתוך כן האחסון עד שתישמע נקישה.

איור C-2

השימוש במוצר

הטעינו את שואב האבק עד הסוף טרם השימוש בו בפעם הראשונה.

הערה:

- אין אפשרות לעשות שימוש בשואב האבק בזמן טעינה.
- בטעינה מלאה, מחוון מצב הסוללה ייכבה לאחר 5 דקות ושואב האבק ייכנס למצב חיסכון באנרגיה.
- זה ייקח בערך 3.5 שעות. שאיבה ממושכת במצב טורבו תגרום להתחממות הסוללה, ולהארכת משך הטעינה. יש לאפשר לשואב האבק להתקרר במשך 30 דקות לפני הטעינה.

איור D-1

צורות תצוגת מצב סוללה

1. מחוון מצב סוללה

☀️ לבן מהבהב

○ לבן קבוע

● כבוי

השימוש במוצר

○ סוללה טעונה במלואה

☀️ השימוש במוצר

● מצב המתנה

איור D-2

2. מסך תצוגה

מסך התצוגה מציג את מצב הטעינה באחוזים הדיגיטליים בעת טעינה, והטעינה תושלם כשמוצג 100%.

איור D-3

כיצד להשתמש

מסך תצוגה

1. מחוון רמת הלכלוך

צבע המחוון משתנה עם כמות האבק בזמן אמת (רק במצב אוטומטי)

2. מחוון כמות חלקיקים

3. רמת יניקה

אקו

אוטומטי

טורבו

4. לחצן רמת יניקה

לחצו לחיצה קצרה כדי לעבור בין מצב חסכוני, מצב אוטומטי ומצב טורבו.

5. סוגי חלקיקים

< 10µm (למשל, אבקנים)

< 50µm (למשל, שיער)

< 200µm (למשל, אבק)

< 500µm (למשל, קרדית)

6. אחוז רמת סוללה

כאשר מוצג "LO", רמת הסוללה נמוכה מ-10%.

7. כפתור הפעלה

לחצו לחיצה קצרה להפעלה/כיבוי

איור E-1



הגדרות

במצב שהייה, לחצו לחיצה ממושכת על מתג רמת היניקה  במשך 3 שניות לכניסה לממשק ההגדרה. לחץ לחיצה קצרה על  כדי לבחור אפשרות, ולחצו במשך 3 שניות לאישור.

איפוס מסנן

לחצו לחיצה ממושכת במשך 3 שניות על  לבחירת איפוס המסנן והמסנן ישלים אוטומטית את תהליך האיפוס.

יציאה



לחזרה ישירה לממשק הראשי לוחצים על  כשאתם בממשק ההגדרות, או בחרו  ולאחר מכן לוחצים במשך 3 שניות על לחצן רמת היניקה  לחזרה לממשק הראשי.

איור E-2

הערה:

- אם לא מתבצעת פעולה במשך יותר מ-15 שניות, הצג ייכבה ויחזור לממשק הראשי כשיידלק בחזרה.
- באזור גבוה, מומלץ לעבור למצב גובה לפני השימוש כדי למנוע שימוש חריג (לחצו במשך 3 שניות על מתג רמת היניקה עד להצגת ההגדרה, ולאחר מכן לחצו במשך 3 שניות על לחצן ההפעלה כדי להיכנס/ לצאת ממצב גובה רב).
- בזמן שהמשיר לא עובד שצורה שגרתית או שעל גבי המסך מופיע הודעה חריגה, יש לקרוא את המופיע על המסך ולטפל בבעיה על פי טבלת השגיאות המצורפת.

מתחילים בניק

יש ללחוץ על מתג ההפעלה  כדי להפעיל. לאחר השלמת השאיבה, לחץ על כפתור  וכמות חומרי החלקיקים השונים ששואבו תופיע על המסך. בלחיצה על הכפתור  להחלפת רמות אוטומטי, חסכני וטורבו, והסמל המתאים יופיע על המסך.

הערה:

- בזמן במצב ניקוי כלשהו מפסיק לפעול, שואב האבק יעבור כברירת מחדל למצב אוטומטי לאחר הפעלה מחדש. הגדרת ברירת המחדל של המפעל היא מצב אוטומטי.
- רק כאשר השואב פועל במצב אוטומטי, עוצמת היניקה וצבע מחוון רמת הלכלוך משתנים בהתאם לכמות החלקיקים בזמן אמת.

איור E-3

שימוש באביזרים אחרים

מברשת Omni-Brush מוארת

מתאימה לניקוי רצפות קשים, שיש, אריחים, שטיחים עם סיבים נמוכים ועוד. כאשר שואבים אבק על אריחים, רצפות עץ או משטחים קשים אחרים, דחוף את המתג על המברשת למצב שמוצג באיור. בעת שימוש על משטחי משחק לתינוקות, שטיחים או לשאיבת פולי קפה, פופקורן וכדורים אחרים, דחוף את המתג לצד השני.

איור E-4

מברשת מיני ממונעת

לשאיבת לכלוך, שיער בע"ח, או לכלוך קשיח אחר מספות, מצעים ומשטחי אריג נוספים. לא מומלץ לשאוב אבק ממשטחים שבריים או עדינים כדוגמת משי.

איור E-5

כלי שילוב

מתאימה לשאיבת אבק מחריצים ופינות של דלתות וחלונות, מדרגות ומקומות אחרים קשים להגעה.

איור E-6

מברשת רכה מסתובבת לניקוי אבק

ניתן לחיבור לצינור ההארכה. הראש המסתובב מתאים לניקוי משטחים ופינות עדינים ושברים כמו זכוכית, ארונות תצוגה ומקלדות.

איור E-7**מתאם חלק תחתו**

בכפתור אחד מתכופף ונכנס למקומות נמוכים, מספק לצורכי ניקיון מתחת למיטות, ספות, ועוד תחתיות של רהיטים נמוכים
הערה: מומלץ להשתמש במתאם הגמיש לניקוי רהיטים נמוכים ולא מומלץ להתקינו לגוף השואב לניקוי יומיומי של הרצפות.

איור E-8

הערה:

- אם חלק מסתובב נתקע, הוואקום עלול להיכבות אוטומטית. הסירו את כל החפצים הזרים שנלכדו, ואז המשיכו להשתמש.

- השואב ייכבה אוטומטית אם המנוע שלו יעבור למצב הגנה מפני התחממות יתר. המתינו עד שטמפרטורת המנוע תחזור לקדמותה לפני שתמשיכו להשתמש.

• לפני ניקוי כוס האבק, יש לוודא בבקשה שהתקע מנותק והשאיירו את לחצן ההפעלה של השואב במצב כבוי.

• אם השואב אינו בשימוש במשך תקופה ממושכת, יש לטעון אותו במלאו, לנתק את כבל החשמל, להסיר את הסוללה ולאחסן אותו בסביבה בעלת לחות נמוכה, קרירה הרחק מאור שמש ישיר. כדי למנוע פריקת יתר של הסוללה, יש לטעון מחדש את הסוללה לפחות אחת לשלושה חודשים.

ניקיון שואב האבק

גבו את שואב האבק בעזרת מטלית יבשה ורכה

נקיון תא האבק, המסנן ומערכת הציקלון

1. לחצו על הכפתור שבתחתית מכסה תא האבק בכיוון החץ, ואז רוקנו את תוכנו.

איור F-1

2. לחץ על לחצן שחרור כוסית האבק והסר אותה מהשואב

איור F-2

3. הסר תחילה את המסנן המקדים, ולאחר מכן סובב את מערכת הציקלון כדי להרים אותה החוצה.

איור F-3

4. שטוף את מכלול הציקלון, המסנן המקדים וכוסית האבק עד שהם מקיים. לאחר השטיפה, יש לייבש באוויר לפחות 24 שעות.

איור F-4

הערה:

- יש לנקות את כוס האבק, לפי הצורך.
- מומלץ לנקות את מערכת הציקלון ואת המסנן לפחות פעם אחת ל-3 עד 4 חודשים.

נקיון מסנן ה-

1. הסירו את תא האבק כפי שנראה בציר

איור F-5

2. הסירו את סנן השואב האבק על ידי משיכתו מטה בכיוון שנראה בציר.

איור F-6

3. שטוף את המסנן בעזרת סיבובו ב-360 מעלות. הקש קלות על המסנן מספר פעמים כדי להסיר כל פסולת שנתפסה בו.

איור F-7

4. תנו למסנן להתייבש באוויר 24 שעות

איור F-8**טיפול ותחזוקה****טיפים:**

• השתמשו תמיד בחלקים מקוריים על מנת למנוע ביטול של האחריות שלכם על המוצר.
• במידה והמסנן או פי צינור נחסמים, שואב האבק יפסיק לפעול פרק זמן קצר לאחר שמכבים אותו. להחזרת תפקוד שואב האבק לקדמותו, נקו את המסנן או את פי הצינור ורק לאחר מכן המשיכו בשימוש.

- השתמשו רק במים נקיים כדי לשתוף את המסנן. אל תשתמשו בחומרי ניקוי.
- אל תנסו לנקות את ה- עם מברשת או עם אצבע
- מומלץ לנקות את מסנן ה- לפחות פעם בארבעה עד שישה חודשים.

החלפת מארז הסוללות

שואב האבק מכיל מארז סוללות ליתיום-יון, שניתנת להסרה, בעל מספר מוגבל של מחזורי טעינה. לאחר שימוש ממושך, ייתכן שמארז הסוללות כבר לא יחזיק בטעינה. אם זה קורה, המשמעות היא שחבילת הסוללה הגיעה לסוף מחזור החיים שלה ויש להחליפה.

1. לחצו על הכפתור לפירוק הסוללה, והחליקו את הסוללה לאחור לשחרור.
2. התקינו סוללה חדשה.

ניקוי מברשת Omni-Brush מוארת

1. סובבו את המנעול נגד כיוון השעון עד שהוא נעצר, ואז הסירו את הגלגלת מהמברשת הגלגלית.

איור F-9

2. יש להשתמש במספריים כדי לגזור את השערות והסיבים שנתקעו על רולר המברשת. יש לנגב את האבק מהחריץ ורצועות האיטום שמשני הצדדים ואת הכיסוי השקוף עם מטלית יבשה או מגבת נייר.

איור F-10

3. יש לשתוף גלגלת מברשת מלוכלכת במים נקיים עד שינוקה. לאחר מכן יש להעמיד אנכית את גלגלת המברשת למשך 24 שעות לפחות, עד ליבושה המוחלט.

איור F-11

4. לאחר יבוש המברשת הגלגלית, התקינו אותה מחדש על ידי ביצוע שלבי הפירוק לאחור.

איור F-12

ניקוי מברשת המיניהממונעת

1. יש להשתמש במטבע כפי שמוצג באיור לסיבוב המנעול נגד כיוון השעון, עד להישמע נקישה. לאחר שחרור הנעילה של מברשת המיני, יש להסיר את גלגלת המברשת.

איור F-13

2. שטוף ונקה את גלגלת המברשת. יש להעמיד אנכית את גלגלת המברשת למשך 24 שעות לפחות במקום מאוורר היטב עד לייבושה המוחלט.

איור F-14

- לאחר יבוש המברשת הגלגלית, התקינו אותה מחדש על ידי ביצוע שלבי הפירוק לאחור.

איור F-15

במידה ושואב האבק אינו פועל בצורה תקינה, אנא עיינו בטבלת איתור התקלות ופתרון הבעיות שלהלן

שגיאות	סיבות אפשריות לשגיאות	פתרונות
שואב האבק לא עובד	שואב האבק הינו ללא סוללה או מתח עבודה נמוך.	הטעינו את שואב האבק במלואו ולאחר מכן השתמשו בו בשנית.
	מצב הגנה מפני התחממות יתר מופעל בעקבות חסימה.	המתינו עד שהשואב יתקרר ואז הפעילו אותו מחדש.
	פתיחת יניקה או מעבר דרכי מעבר האוויר חסומות.	מקו חסימות מפתחי יניקה או דרכי מעבר האוויר.
כוח יניקה חלש	תא האבק מלא ו/או מכלול מסנני סתום.	רוקנו את תא האבק ונקו את מכלול מסנן.
	האביזר סתום.	מקה חסימות באביזר.
המנוע משמיע רעש מזרז	פתח היניקה הראשי או מוט ההארכה חסומים.	מקו חסימות בפתח היניקה הראשי או במוט ההארכה.
חיווי הסוללה לא נדלק בזמן טעינה	המתאם אינו מחובר לשואב האבק.	ודאו שמתאם החשמל מחובר כראוי.
	הסוללה טעונה במלואה ועברה למצב שינה.	ניתן להשתמש באופן רגיל.
	אם הבעיה נמשכת לאחר שלילת שתי האפשרויות לעיל, אנא צרו קשר עם מוקד שירות הלקוחות לצורך תחזוקה.	
נטען לאט	טמפרטורת הסוללה נמוכה מדי או גבוהה מדי.	המתינו עד שהטמפרטורה של הסוללה תחזור למצב רגיל, אז המשיכו להשתמש.
נורות ה-LED של ה-omni-brush לא פועלות.	נורות LED פגומות.	יש ליצור קשר עם מרכז השירות לשם תחזוקת המכשיר.





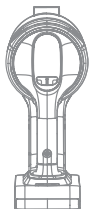



מחונן מצב סוללה

מצב	סיבות אפשריות לשגיאות	פתרונות
המחונן מהבהב בצבע אדום לאחר הפעלת השואב.	הסוללה פגומה.	יש ליצור קשר עם מרכז השירות לשם תחזוקת המכשיר.
המחונן מהבהב במהירות בצבע אדום בעת טעינת השואב.	מתאם החשמל אינו תואם.	השתמשו רק במתאם הכוח המקורי כדי לטעון את שואב האבק.
המחונן מהבהב בצבע לבן בעת השימוש בשואב.	נגמרה הסוללה.	יש להטעין בזמן.



שלילת שגיאה

בזמן שהמכשיר לא עובד שצורה שגריתית או שעל גבי המסך מופיע הודעה חריגה, יש לקרוא את המופיע על המסך ולטפל בבעייה על פי טבלת השגיאות המצורפת.

קוד שגיאה	חיווי לשגיאה	פתרונות
	סוללה חלשה	יש להטעין בזמן.
	נגמרה הסוללה	יש להטעין בזמן.
	טמפרטורת הסוללה גבוהה מדי	המתינו עד שהטמפרטורה של הסוללה תחזור למצב רגיל, אז המשיכו להשתמש.
	תעלת האוויר חסומה	יש לבדוק אם כוס האבק, מוט ההארכה, המברשת תאורת Omni-Brush או המברשת המיני-הממונעת חסומים.
	גלגל המברשת תקוע	עיינו בסעיף [ניקוי מברשת Omni-Brush מוארת] כדי לנקות את הפסולת ואת השיער שהסתכנו על גלגלת המברשת.
	מסנן עומד לפוג	יש להחליף את המסנן בזמן, בבקשה.
	יש להחליף את המסנן	לאחר החלפת המסנן, יש לבצע איפוס למסנן בהתאם ל[הגדרות].
	שגיאת סוללה	יש ליצור קשר עם מרכז השירות לשם תחזוקת המכשיר.

שואב אבק			
715 W	כוח חשמל מדורג	VZV16A	דגם
29.6 V ---	מתח מדורג	34 V ---	מתח טעינה
2700 mAh	סוללה קיבולת	2850 mAh	קיבולת נמינלית
כ-3.5 שעות			זמן טעינה
מברשת מיני ממונעת		מברשת Omni-Brush מוארת	
VMMY	דגם	VMBB	דגם
20 W	כוח חשמל מדורג	70 W	כוח חשמל מדורג
24 V ---	מתח מדורג	24 V ---	מתח מדורג
מתאם מתח			
87.04%	יעילות הפעילות הממוצעת	ZD024M340090EU	דגם
77.01%	יעילות בעומס נמוך (10%)	100-240 V \sim 50-60 Hz 0.8 A Max	סיווג כניסת מתח
0.1 W	צריכת מתח ללא עומס	34 V --- 0.9 A	סיווג יציאת מתח
חבילת סוללת ליטיום ניטענת			
29.6 V ---	מתח נומינלי	V2405-8S1P-GYA	דגם
2850 mAh	קיבולת נומינלית	2700 mAh	סוללה קיבולת
79.92 Wh			אנרגיה

מארז סוללת ליתיום-יון מכיל חומרים מסוכנים לסביבה. לפני שטיפטרו משואב האבק, ראשית הסירו את מארז הסוללה, ומחזרו אותו בהתאם לחוקים ולתקנות המקומיות של המדינה או האזור שבו הוא משמש.