

ТЕКСТ ИНСТРУКЦИИ ТЩАТЕЛЬНО ПРОВЕРЕН, ТЕМ НЕ МЕНЕЕ, СООБЩИТЕ ПРОИЗВОДИТЕЛЮ О ВОЗМОЖНЫХ ОШИБКАХ ПЕЧАТИ.

КРОМЕ ТОГО, ДЛЯ УЛУЧШЕНИЯ КАЧЕСТВА ПРОДУКЦИИ ПРОИЗВОДИТЕЛЬ ОСТАВЛЯЕТ ЗА СОБОЙ ПРАВО ВНОСИТЬ ИЗМЕНЕНИЯ В ИНСТРУКЦИИ БЕЗ ОБЯЗАТЕЛЬСТВА УВЕДОМЛЕНИЯ.

БЕЗ РАЗРЕШЕНИЯ ПРОИЗВОДИТЕЛЯ ЗАПРЕЩАЕТСЯ ВОСПРОИЗВЕДЕНИЕ, ДАЖЕ ЧАСТИЧНОЕ, НАСТОЯЩИХ ИНСТРУКЦИЙ.

НАИБОЛЕЕ ВАЖНАЯ ЧАСТЬ ИНСТРУКЦИЙ ПОМЕЧЕНА СИМВОЛОМ:

ВВЕДЕНИЕ **Д**

НАСТОЯЩАЯ ИНСТРУКЦИЯ ДОЛЖНА БЫТЬ ПРОЧТЕНА ПЕРЕД ТЕМ, КАК СОБРАТЬ, ВКЛЮЧИТЬ И НАЧАТЬ ЭКСПЛУАТАЦИЮ ПРИБОРА.

ИНСТРУКЦИЯ ЯВЛЯЕТСЯ НЕОТЪЕМЛЕМОЙ ЧАСТЬЮ ПРОДУКЦИИ.

ТЩАТЕЛЬНО ИЗУЧИТЕ ПРЕДУПРЕЖДЕНИЯ, НАХОДЯЩИЕСЯ В НАСТОЯЩЕЙ ИНСТРУКЦИИ, ТАК КАК В НИХ СОДЕРЖИТСЯ ВАЖНАЯ ИНФОРМАЦИЯ, КАСАЮЩАЯСЯ БЕЗОПАСНОСТИ ЭКСПЛУАТАЦИИ И ОБСЛУЖИВАНИЯ.

ОСОБЕННОЕ ВНИМАНИЕ ДОЛЖНО БЫТЬ УДЕЛЕНО ОБЩИМ ПРЕДУПРЕЖДЕНИЯМ ПО ЭКСПЛУАТАЦИИ.

БЕРЕЖНО ХРАНИТЕ НАСТОЯЩИЕ ИНСТРУКЦИИ ДЛЯ ПОВТОРНЫХ КОНСУЛЬТАЦИЙ.

ПАРОГЕНЕРАТОРЫ ИЗГОТАВЛИВАЮТСЯ В СООТВЕТСТВИИ С ДЕЙСТВУЮЩИМИ НОРМАТИВАМИ ПО БЕЗОПАСНОСТИ.

СОДЕРЖАНИЕ ДАННОЙ ИНСТРУКЦИИ ДОЛЖНО БЫТЬ ДОВЕДЕНО ДО ВНИМАНИЯ ПОЛЬЗОВАТЕЛЯ ПРИБОРА.

КЛАССИФИКАЦИЯ

ПОТРЕБИТЕЛЬ ДОЛЖЕН СОБЛЮДАТЬ УСЛОВИЯ ЭКСПЛУАТАЦИИ ПРИБОРА, ПРЕДУСМОТРЕННЫЕ В ДЕЙСТВУЮЩИХ НОРМАХ, В ЧАСТНОСТИ, ОН ДОЛЖЕН УЧИТЫВАТЬ СЛЕДУЮЩУЮ КЛАССИФИКАЦИЮ:

ПРИБОР ДЛЯ ПАРОВОЙ ОЧИСТКИ ВХОДИТ В КЛАСС I ЗАЩИТЫ ОТ ПОРАЖЕНИЯ ЭЛЕКТРИЧЕСКИМ ТОКОМ.

ДЛЯ ЗАМЕНЫ ТЕРМИЧЕСКОГО ЗАЩИТНОГО ДАТЧИКА ОБРАЩАЙТЕСЬ ТОЛЬКО К ПРОДАВЦУ ИЛИ В СЕРВИСНЫЙ ТЕХНИЧЕСКИЙ ЦЕНТР.

ПАРООЧИСТИТЕЛЬ ПРОХОДИТ РЕГУЛИРОВКУ НА ЗАВОДЕ, И ВСЕ ПРЕДОХРАНЯЮЩИЕ УСТРОЙСТВА ОПЕЧАТАНЫ. ЗАПРЕЩАЕТСЯ ИЗМЕНЯТЬ ИХ РЕГУЛИРОВКУ.

ПАРООЧИСТИТЕЛЬ ОБЯЗАТЕЛЬНО ДОЛЖЕН ИСПОЛЬЗОВАТЬСЯ ТОЛЬКО НА ТВЕРДОЙ И ПЛОСКОЙ ПОВЕРХНОСТИ. НЕСОБЛЮДЕНИЕ ЭТОГО ПРЕДПИСАНИЯ МОЖЕТ ПОСЛУЖИТЬ ПРИЧИНОЙ ОПАСНОСТИ.

ПРИБОР НЕ ДОЛЖЕН ИСПОЛЬЗОВАТЬСЯ В КОРРОЗИЙНОЙ ИЛИ ПОТЕНЦИАЛЬНО ВЗРЫВООПАСНОЙ АТМОСФЕРЕ (ПАРЫ ИЛИ ГАЗ).

ПОДКЛЮЧЕНИЕ ЭЛЕКТРОЭНЕРГИИ ДОЛЖНО ВЫПОЛНЯТЬСЯ, СОБЛЮДАЯ ДЕЙСТВУЮЩИЕ НОРМЫ (ДЛЯ ИТАЛИИ – ЗАКОН 46/90) И В СООТВЕТСТВИИ С ИНСТРУКЦИЯМИ ПРОИЗВОДИТЕЛЯ.

УБЕДИТЕСЬ, ЧТО МОЩНОСТЬ ЭЛЕКТРОСЕТИ И РОЗЕТОК СООТВЕТСТВУЮТ МАКСИМАЛЬНОЙ МОЩНОСТИ ПРИБОРА, УКАЗАННОЙ НА ЕГО ТАБЛИЧКЕ (BT).

В СЛУЧАЕ СОМНЕНИЙ ОБРАТИТЕСЬ К КВАЛИФИЦИРОВАННОМУ СПЕЦИАЛИСТУ.

ВИЛКУ ПОДХОДЯЩЕГО ТИПА ДОЛЖЕН УСТАНАВЛИВАТЬ КВАЛИФИЦИРОВАННЫЙ СПЕЦИАЛИСТ.

НЕПРАВИЛЬНОЕ ПОДКЛЮЧЕНИЕ МОЖЕТ ПРИНЕСТИ УЩЕРБ ЛЮДЯМ, ЖИВОТНЫМ ИЛИ ПРЕДМЕТАМ, В ОТНОШЕНИИ КОТОРЫХ ПРОИЗВОДИТЕЛЬ НЕ МОЖЕТ НЕСТИ ОТВЕТСТВЕННОСТЬ.

ДО ПОДКЛЮЧЕНИЯ ПРИБОРА ДЛЯ ПОДАЧИ ПАРОВОЙ ОЧИСТКИ УБЕДИТЕСЬ, ЧТО ПАРАМЕТРЫ, ПРИВЕДЕННЫЕ НА ТАБЛИЧКЕ, СООТВЕТСТВУЮТ ПАРАМЕТРАМ ЭЛЕКТРОСЕТИ.

В СЛУЧАЕ ИСПОЛЬЗОВАНИЯ УДЛИНИТЕЛЕЙ ДЛЯ ПИТАНИЯ ПРИБОРА, ИСПОЛЬЗУЙТЕ КАБЕЛЬ С ПОДХОДЯЩИМ СЕЧЕНИЕМ И, НИ В КОЕМ СЛУЧАЕ, МЕНЕ 2,5 КВ.ММ.

ЭЛЕКТРОБЕЗОПАСНОСТЬ ПРИБОРА ОБЕСПЕЧИВАЕТСЯ ТОЛЬКО ТОГДА, КОГДА ОН ПРАВИЛЬНО ПОДКЛЮЧЕН К ЭФФЕКТИВНОМУ ЗАЗЕМЛЕНИЮ, КАК ПРЕДУСМОТРЕНО ДЕЙСТВУЮЩИМИ НОРМАТИВАМИ ПО ЭЛЕКТРОБЕЗОПАСНОСТИ (ДЛЯ ИТАЛИИ – ЗАКОН 46/90).

НЕОБХОДИМО ОБЕСПЕЧИТЬ ЭТО ОСНОВНОЕ ТРЕБОВАНИЕ ЭЛЕКТРОБЕЗОПАСНОСТИ; В СЛУЧАЕ СОМНЕНИЙ ПОПРОСИТЕ КВАЛИФИЦИРОВАННОГО СПЕЦИАЛИСТА ТЩАТЕЛЬНО ПРОВЕРИТЬ ЭЛЕКТРОСЕТЬ.

ПРОИЗВОДИТЕЛЬ НЕ МОЖЕТ СЧИТАТЬСЯ ОТВЕТСТВЕННЫМ ЗА ВОЗМОЖНЫЙ УЩЕРБ, СВЯЗАННЫЙ С ОТСУТСТВИЕМ ЗАЗЕМЛЕНИЯ ОБОРУДОВАНИЯ.

ПРИБОР ОТКЛЮЧЕН ОТ СЕТИ ТОЛЬКО ТОГДА, КОГДА ВИЛКА ВЫНУТА ИЗ РОЗЕТКИ ПИТАНИЯ.

A

ПРЕДНАЗНАЧЕНИЕ

ПРИБОР ПРЕДНАЗНАЧЕН ТОЛЬКО ДЛЯ ИСПОЛЬЗОВАНИЯ В ЗАЩИЩЕННЫХ ПОМЕЩЕНИЯХ (ОТ ДОЖДЯ, СНЕГА И ТД.) И ТОЛЬКО ДЛЯ ОЧИСТКИ ПОЛОВ, КОВРОЛИНА, ТКАНЕЙ, ТРАНСПОРТНЫХ СРЕДСТВ И МОЮЩИХСЯ ПОВЕРХНОСТЕЙ ПРИ ПОМОЩИ ОСНОВНЫХ И ДОПОЛНИТЕЛЬНЫХ ПРИСПОСОБЛЕНИЙ, ПОСТАВЛЯЕМЫХ ПРОИЗВОДИТЕЛЕМ. ЛЮБОЙ ДРУГОЙ ВИД ИСПОЛЬЗОВАНИЯ РАССМАТРИВАЕТСЯ КАК НЕСООТВЕТСТВУЮЩИЙ И НЕБЛАГОРАЗУМНЫЙ.

ПРИМЕРЫ НЕБЛАГОРАЗУМНОГО И/ИЛИ НЕСООТВЕТСТВУЮЩЕГО ПРИМЕНЕНИЯ ПРИБОРА:

- ИСПОЛЬЗОВАНИЕ ПРИБОРА ПОД ДОЖДЕМ.

- ОЧИСТКА ПОВЕРХНОСТЕЙ НЕ ПРИГОДНЫХ ДЛЯ ОБРАБОТКИ ПАРОМ ПРИ ВЫСОКОЙ ТЕМПЕРАТУРЕ.

- ВСАСЫВАНИЕ ГОРЮЧИХ ВЕЩЕСТВ (ОКУРКИ, ЗОЛА ИЗ КАМИНА, РАСТВОРИТЕЛИ ИЛИ АГРЕССИВНЫЕ ИЛИ ВЗРЫВООПАСНЫЕ ВЕЩЕСТВА).

- ВСАСЫВАНИЕ, ПРОИЗВОДИМОЕ У ЧУВСТВИТЕЛЬНЫХ ЧАСТЕЙ ТЕЛА – ГЛАЗ, РТА, УШЕЙ И ТД.

- ИСПОЛЬЗОВАНИЕ ПРИБОРА ДЛЯ ОЧИСТКИ ЖИВОТНЫХ, ЛЮДЕЙ И ТД.

- ЗАМЕНА ПРИНАДЛЕЖНОСТЕЙ ВО ВРЕМЯ ПОДАЧИ ПАРА.

- ПЕРЕМЕЩЕНИЕ ПРИБОРА ЗА ЭЛЕКТРИЧЕСКИЙ КАБЕЛЬ.

- ИСПОЛЬЗОВАНИЕ ПРИБОРА С ПОВРЕЖДЕННЫМ ЭЛЕКТРИЧЕСКИМ КАБЕЛЕМ.

- ОЧИСТКА ПРИБОРА ПОД СТРУЯМИ ВОДЫ.

- ОЧИСТКА ПРИБОРА, ПОДКЛЮЧЕННОГО К СЕТИ ЭЛЕКТРОПИТАНИЯ.

- ИСПОЛЬЗОВАНИЕ ПРИБОРА, ЕСЛИ РУКИ ИЛИ НОГИ ВЛАЖНЫЕ.

- ОСВОБОЖДЕНИЕ БАЧКА ДЛЯ ГРЯЗИ, БЕЗ ПЕРЧАТОК, МАСКИ ИЛИ БЕЗ ПОДХОДЯЩЕЙ ЗАЩИТНОЙ ОДЕЖДЫ.

- ОСТАВЛЕНИЕ РАБОТАЮЩЕГО ПРИБОРА БЕЗ ПРИСМОТРА.

- ИСПОЛЬЗОВАНИЕ ПРИБОРА БЕЗ ЗАЩИТЫ (ПАНЕЛИ, РЕШЕТКИ).

- ЗАГОРАЖИВАНИЕ ОТВЕРСТИЙ ИЛИ ЩЕЛЕЙ ДЛЯ ВЕНТИЛЯЦИИ И ОТВОДА ТЕПЛА.

A

ПОЛЬЗУЙТЕСЬ ТОЛЬКО ОРИГИНАЛЬНЫМИ АКСЕССУАРАМИ, КОТОРЫЕ ОБЕСПЕЧИВАЮТ КАЧЕСТВЕННУЮ РАБОТУ И НАДЕЖНОСТЬ ПРИБОРА. ИСПОЛЬЗОВАНИЕ НЕОРИГИНАЛЬНЫХ ПРИНАДЛЕЖНОСТЕЙ ОСВОБОЖДАЕТ ПРОИЗВОДИТЕЛЯ ОТ ЛЮБОЙ ОТВЕТСТВЕННОСТИ.

ПРЕДВАРИТЕЛЬНЫЕ ОПЕРАЦИИ

СНЯТИЕ УПАКОВКИ:

ПОСЛЕ ТОГО, КАК СНЯТА УПАКОВКА, УБЕДИТЕСЬ В ЦЕЛОСТНОСТИ ПРИБОРА.

ЕСЛИ ВОЗНИКЛИ СОМНЕНИЯ, НЕ ПОЛЬЗУЙТЕСЬ ПРИБОРОМ И ОБРАТИТЕСЬ К ПРОДАВЦУ, У КОТОРОГО ВЫ КУПИЛИ ПРИБОР.

ЭЛЕМЕНТЫ УПАКОВКИ (МЕШКИ, КОРОБКИ, СКРЕПКИ И Т.Д.) НЕ ДОЛЖНЫ ОСТАВАТЬСЯ В МЕСТАХ, ДОСТУПНЫХ ДЕТЯМ, ТАК КАК ЭТО ПОТЕНЦИАЛЬНЫЕ ИСТОЧНИКИ ОПАСНОСТИ, И ОНИ ДОЛЖНЫ БЫТЬ УТИЛИЗИРОВАНЫ ИЛИ СОХРАНЕНЫ В СООТВЕТСТВИИ С ДЕЙСТВУЮЩИМИ НОРМАМИ ЗАЩИТЫ ОКРУЖАЮЩЕЙ СРЕДЫ.

МОНТАЖ СНЯТЫХ ЧАСТЕЙ МАШИНЫ.

ОСНОВНЫЕ ЧАСТИ МАШИНЫ И ЭЛЕМЕНТЫ ЗАЩИТЫ СОБИРАЮТСЯ ПРОИЗВОДИТЕЛЕМ.

НЕКОТОРЫЕ ВТОРОСТЕПЕННЫЕ ЭЛЕМЕНТЫ ПРИБОРА МОГУТ БЫТЬ ПОСТАВЛЕНЫ В РАЗОБРАННОМ ВИДЕ.

МОНТАЖ ЭТИХ ЧАСТЕЙ МОЖЕТ БЫТЬ ПРОИЗВЕДЕН, ПОЛЬЗУЯСЬ ИНСТРУКЦИЯМИ ПО МОНТАЖУ.

A

ИДЕНТИФИКАЦИОННАЯ ТАБЛИЧКА:

ПРИ ПОКУПКЕ УБЕДИТЕСЬ, ЧТО НА ПРИБОРЕ ЕСТЬ ТАБЛИЧКА.

В ПРОТИВНОМ СЛУЧАЕ, НЕМЕДЛЕННО ПРЕДУПРЕДИТЕ ПРОИЗВОДИТЕЛЯ И/ИЛИ ПРОДАВЦА.

ПРИБОРЫ БЕЗ ТАБЛИЧКИ НЕЛЬЗЯ ИСПОЛЬЗОВАТЬ, ПРОИЗВОДИТЕЛЬ НЕ НЕСЕТ ЗА НИХ НИКАКОЙ ОТВЕТСТВЕННОСТИ. ИЗДЕЛИЯ БЕЗ ТАБЛИЧКИ СЧИТАЮТСЯ АНОНИМНОГО ПРОИЗВОДСТВА И ПОТЕНЦИАЛЬНО ОПАСНЫ.

НА ТАБЛИЧКЕ, РАСПОЛОЖЕННОЙ НА ПЕРЕДНЕЙ СТОРОНЕ ПРИБОРА ПАРОВОЙ ОЧИСТКИ, РИС. 1, УКАЗАНЫ ОСНОВНЫЕ ЕГО ТЕХНИЧЕСКИЕ ХАРАКТЕРИСТИКИ.

РИС. 1

ПОЛЬЗОВАТЕЛЬ ДОЛЖЕН УБЕДИТЕСЬ, ЧТО В МЕСТАХ, ГДЕ ЭКСПЛУАТИРУЕТСЯ ПРИБОР ДЛЯ ПАРОВОЙ ОЧИСТКИ, СОБЛЮДАЮТСЯ ВСЕ НОРМЫ БЕЗОПАСНОСТИ, А ИМЕННО:

- РАБОТОСПОСОБНОСТЬ ЭЛЕКТРООБОРУДОВАНИЯ,
- ОТСУТСТВИЕ В АТМОСФЕРЕ ВЗРЫВЧАТЫХ, ЛЕГКОВОСПЛАМЕНЯЮЩИХСЯ, ТОКСИЧНЫХ ИЛИ КОРРОЗИОННЫХ ВЕЩЕСТВ.

КРОМЕ ЭТОГО, РЕКОМЕНДУЕТСЯ НЕ ПОЛЬЗОВАТЬСЯ ПРИБОРОМ В ОСОБЫХ УСЛОВИЯХ, В КОТОРЫХ ДОПУСТИМО ИСПОЛЬЗОВАНИЕ ПРИБОРОВ ТОЛЬКО КЛАССА II.



РИС. 1

ПЕРВОЕ НАПОЛНЕНИЕ БОЙЛЕРА

ОТВЕРНИТЕ ПРОБКУ С ПРИЛАГАЕМОЙ БУТЫЛКИ И НАПОЛНИТЕ ЕЕ ЖЕЛАТЕЛЬНО, ДЕМИНЕРАЛИЗОВАННОЙ ВОДОЙ, ЗАКРОЙТЕ БУТЫЛКУ, ИСПОЛЬЗУЯ ПРИЛАГАЕМУЮ ПРОБКУ, РИС. 2.

ОТКРОЙТЕ ПРОБКУ ДЛЯ НАПОЛНЕНИЯ БОЙЛЕРА 9, НАЖАВ ВНИЗ И ОДНОВРЕМЕННО ПОВЕРНУВ ПРОТИВ ЧАСОВОЙ СТРЕЛКИ; ПЕРЕВЕРНИТЕ БУТЫЛКУ И ВЫЛЕЙТЕ ВОДУ В ОТВЕРСТИЕ БОЙЛЕРА; ДЛЯ ЭТОЙ ПРОЦЕДУРЫ НЕОБХОДИМО ОТКЛЮЧИТЬ ЗАЩИТНОЕ УСТРОЙСТВО, НАЖАВ ПРОБКЕЙ БУТЫЛКИ НА ОТВЕРСТИЕ НАПОЛНЕНИЯ БОЙЛЕРА.

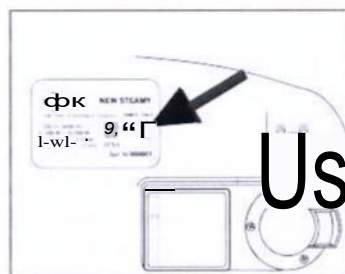
ЗАТЕМ, КОГДА БОЙЛЕР ЗАПОЛНИТСЯ ВОДОЙ, ЗАВЕРНИТЕ ПРОБКУ 9, ПОВЕРНУВ ПО ЧАСОВОЙ СТРЕЛКЕ, И УБЕДИТЕСЬ, ЧТО ОНА ПРОЧНО ЗАКРЕПЛЕНА РИС. 3.

A

НЕ НАПОЛНЯЙТЕ БОЙЛЕР МОЮЩИМ РАСТВОРОМ, ЭТО МОЖЕТ БЕЗВОЗВРАТНО ПОВРЕДИТЬ ЕГО.

НАПОЛНЕНИЕ БАКА ДЛЯ МОЮЩЕГО СРЕДСТВА. ЗАЛЕЙТЕ ВОДУ, ПРЕДПОЧТИТЕЛЬНО ДЕМИНЕРАЛИЗОВАННУЮ, ИЛИ НЕ ПЕННОЕ МОЮЩЕЕ СРЕДСТВО В СПЕЦИАЛЬНЫЙ БАК, ПОДНЯВ КРЫШКУ 15, РИС. 4.

НАПОЛНЕНИЕ ВОЗВРАТНОГО БАКА. ДЛЯ УЛУЧШЕНИЯ ЭФФЕКТИВНОСТИ ВСАСЫВАНИЯ ЗАЛЕЙТЕ 2,5 ЛИРА ВОДЫ В ВОЗВРАТНЫЙ БАК 2. БЛАГОДАРЯ ТАКОЙ ОПЕРАЦИИ ФИЛЬТРУЕТСЯ ВОЗДУХ И РЯЗЬ (ПЫЛЬ, СПОРЫ И Т.Д.), НАХОДЯЩАЯСЯ В БАКЕ. НЕ ПРЕВЫШАЙТЕ КОЛИЧЕСТВО ВОДЫ, УКАЗАННОЕ, КАК ТРЕБУЕМОЕ. (РИС. 5)



РИС. 2



РИС. 3

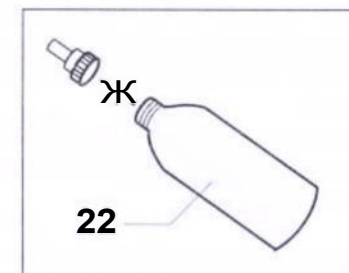

РИС. 4

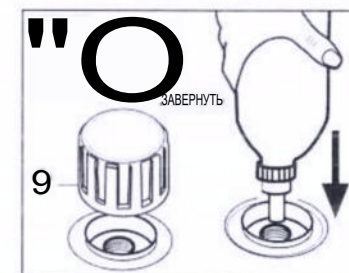

РИС. 5

ПОДКЛЮЧЕНИЕ ТРУБЫ ВСАСЫВАНИЯ/ПОДАЧИ 20.

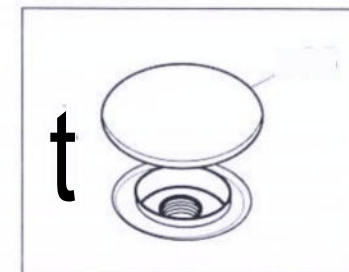
ПОЛНОСТЬЮ ОТКРОЙТЕ ЛЮК ДЛЯ ПОДКЛЮЧЕНИЯ АКСЕССУАРОВ 16, И ВСТАВЬТЕ БЫСТРОСЪЕМНОЕ СОЕДИНЕНИЕ ГИБКОГО ШЛАНГА 20 В РАЗЪЕМ, НАХОДЯЩИЙСЯ НА ПЕРЕДНЕЙ ЧАСТИ ПРИБОРА, НАЖАВ ДО УПОРА.

ПРИЖМИТЕ ЛЮК ДЛЯ ПОДКЛЮЧЕНИЯ АКСЕССУАРОВ 16 К КОРПУСУ БЫСТРОСЪЕМНОГО СОЕДИНЕНИЯ, УБЕДИВШИСЬ, ЧТО ЭТИ ЧАСТИ СОВПАДАЮТ, РИС. 6.

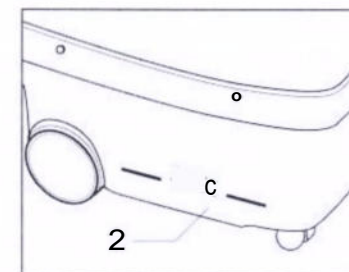

РИС. 6

ПОДКЛЮЧЕНИЕ К ЭЛЕКТРОЭНЕРГИИ.

ПОДКЛЮЧЕНИЕ ПРИБОРА ДЛЯ ПАРОВОЙ ОЧИСТКИ К СЕТИ ДОЛЖНО БЫТЬ ПРОИЗВЕДЕНО С СОБЛЮДЕНИЕМ ДЕЙСТВУЮЩИХ НОРМ (ДЛЯ ИТАЛИИ -ЗАКОН 46/90).

УБЕДИТЕСЬ, ЧТО НАПРЯЖЕНИЕ СЕТИ СООТВЕТСТВУЕТ НАПРЯЖЕНИЮ, НА КОТОРОЕ РАССЧИТАН ПРИБОР, УКАЗАННОМУ НА ИДЕНТИФИКАЦИОННОЙ ТАБЛИЧКЕ, РИС. 7.

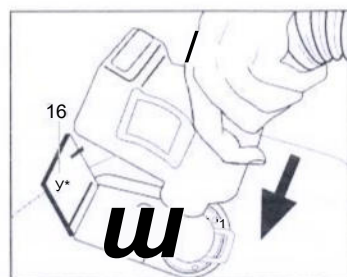
A

ЭЛЕКТРИЧЕСКИЙ ШНУР ДОЛЖЕН БЫТЬ ЗАЩИЩЕН ОТ СЛУЧАЙНОГО ПЕРЕЖАТИЯ.

НЕСОБЛЮДЕНИЕ УКАЗАННОГО ВЫШЕ ОСВОБОЖДАЕТ ПРОИЗВОДИТЕЛЯ ОТ ОТВЕТСТВЕННОСТИ И ЯВЛЯЕТСЯ НЕПРАВИЛЬНЫМ ИСПОЛЬЗОВАНИЕМ ПРИБОРА.



РИС. 7

ОБЩИЕ ЗАМЕЧАНИЯ ПО ЭКСПЛУАТАЦИИ

- ИСПОЛЬЗОВАНИЕ ЛЮБОГО ЭЛЕКТРОПРИБОРА ТРЕБУЕТ СОБЛЮДЕНИЯ ОСНОВНЫХ ПРАВИЛ:
 - НЕ КАСАЙТЕСЬ ПРИБОРА, ЕСЛИ У ВАС ВЛАЖНЫЕ РУКИ ИЛИ НОГИ,
 - НЕ ПОЛЬЗУЙТЕСЬ ПРИБОРОМ БОСИКОМ ИЛИ В НЕПОДХОДЯЩЕЙ ОДЕЖДЕ,
 - НЕ ВЫНИМАЙТЕ ВИЛКУ ИЗ РОЗЕТКИ ЭЛЕКТРОПИТАНИЯ, ПОТЯНУВ ЗА ПРОВОД ИЛИ САМ ПРИБОР.
- ПРИБОР НЕ ДОЛЖЕН ИСПОЛЬЗОВАТЬСЯ ДЕТЬМИ, ПОДРОСТКАМИ ИЛИ НЕДЕЕСПОСОБНЫМИ ЛЮДЬМИ (НАПРИМЕР, В СОСТОЯНИИ ОПЬЯНЕНИЯ И ТЛ.).
- НЕ ДОПУСКАЙТЕ ПОПАДАНИЯ ЛЮДЕЙ В ЗОНУ ДЕЙСТВИЯ ПРИБОРА.
- НЕ ПОЛЬЗУЙТЕСЬ ПРИБОРОМ ПОД ДОЖДЕМ.
- НЕ ЗАГОРАЖИВАЙТЕ ОТВЕРСТИЙ ИЛИ ЩЕЛЕЙ ПРИБОРА ДЛЯ ВЕНТИЛЯЦИИ И ОТВОДА ТЕПЛА.
- В СЛУЧАЕ НЕИСПРАВНОСТИ И/ИЛИ НЕРАБОТОСПОСОБНОСТИ ПРИБОРА ВЫКЛЮЧИТЕ ЕГО, И НЕ ПЫТАЙТЕСЬ САМОСТОЯТЕЛЬНО ОТРЕМОНТИРОВАТЬ. ОБРАТИТЕСЬ В ТЕХНИЧЕСКИЙ СЕРВИСНЫЙ ЦЕНТР ПРОИЗВОДИТЕЛЯ.
- НЕ ПОЛЬЗУЙТЕСЬ ПРИБОРОМ В СЛУЧАЕ ПОВРЕЖДЕНИЯ ШНУРА, И ДЛЯ ЕГО ЗАМЕНЫ ОБРАЩАЙТЕСЬ ТОЛЬКО В СЕРВИСНЫЙ ЦЕНТР ПРОИЗВОДИТЕЛЯ.
- НЕ ОЧИЩАЙТЕ ПРИБОР ПОД СТРУЯМИ ВОДЫ.
- ИСПОЛЬЗУЙТЕ ПОДХОДЯЩИЕ СРЕДСТВА ИНДИВИДУАЛЬНОЙ ЗАЩИТЫ (ПЕРЧАТКИ, МАСКИ И ТД.).

ПРЕДУПРЕЖДЕНИЯ ПО ИСПОЛЬЗОВАНИЮ

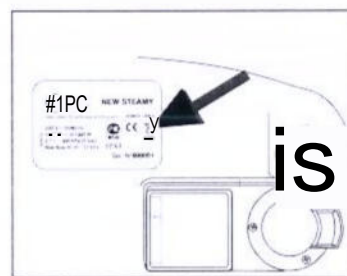
ОЧИСТКА ТКАНЕЙ.

ДО ОБРАБОТКИ ТКАНЕЙ В СКРЫТОМ МЕСТЕ ПРИ ПОМОЩИ ПАРООЧИСТИТЕЛЯ ОБЯЗАТЕЛЬНО УБЕДИТЕСЬ В ТОМ, ЧТО ТКАНЬ ЯВЛЯЕТСЯ СТОЙКОЙ К ВОЗДЕЙСТВИЮ ПАРА.

ДЛЯ ЭТОГО ИНТЕНСИВНО ПРОПАРЬТЕ ПОВЕРХНОСТЬ, И ДАЙТЕ ЕЙ ВЫСОХНУТЬ. ЗАТЕМ ПРОВЕРЬТЕ, ИЗМЕНИЛАСЬ ЛИ ФОРМА ИЛИ ЦВЕТ.

ОЧИСТКА ОТДЕЛАННЫХ ИЛИ ПОКРАШЕННЫХ ПОВЕРХНОСТЕЙ. /b\

НИ В КОЕМ СЛУЧАЕ НЕ НАПРАВЛЯЙТЕ СТРУЮ ПАРА НА ПРОКЛЕЕННЫЕ КРОМКИ, ТАК КАК ПАНЕЛИ МОГУТ РАЗЪЕДИНИТЬСЯ.

НЕ ПОЛЬЗУЙТЕСЬ ПРИБОРОМ НА ДЕРЕВЯННЫХ ПОЛАХ ИЛИ НЕПЛОТНО ПРИЛЕГАЮЩЕМ ПАРКЕТЕ.

БУДЬТЕ ВНИМАТЕЛЬНЫ ПРИ ОЧИСТКЕ КУХОННОЙ МЕБЕЛИ, ЖИЛОЙ МЕБЕЛИ, ДВЕРЕЙ, ПАРКЕТА, ОКРАШЕННЫХ ИЛИ ПОКРЫТЫХ СИНТЕТИЧЕСКИМИ МАТЕРИАЛАМИ ПОВЕРХНОСТЕЙ!

В СЛУЧАЕ ДЛИТЕЛЬНОГО ВОЗДЕЙСТВИЯ ПАРА ВОСК МЕБЕЛЬНЫЙ ЛАК, СИНТЕТИЧЕСКИЕ ПОКРЫТИЯ ИЛИ КРАСКА МОЖЕТ ОТДЕЛИТЬСЯ, ИСПОРТИТЬСЯ ИЛИ НА НИХ МОГУТ ПОЯВИТЬСЯ ПЯТНА.

РЕКОМЕНДУЕТСЯ ОЧИЩАТЬ ЭТИ ПОВЕРХНОСТИ ТОЛЬКО ПРИ ПОМОЩИ ПРОПАРЕННОЙ ТКАНИ, ЛИБО ОБРАБАТЫВАТЬ ПАРОМ ТОЛЬКО КОРОТКОЕ ВРЕМЯ ЧЕРЕЗ ТКАНЬ, УЛОЖЕННУЮ В ДВА СТОЯ.

ОЧИСТКА ОСТЕКЛЕННЫХ ПОВЕРХНОСТЕЙ.

A

ДЛЯ ТОГО, ЧТОБЫ НЕ ПОВРЕДИТЬ ПРИЛЕГАНИЕ К РАМЕ, НЕ НАПРАВЛЯЙТЕ СТРУЮ ПАРА НЕПОСРЕДСТВЕННО В ПРИЛЕГАЮЩИЕ ТОЧКИ ОСТЕКЛЕННЫХ ПОВЕРХНОСТЕЙ.

ПРИ НАЛИЧИИ НИЗКОЙ НАРУЖНОЙ ТЕМПЕРАТУРЫ, ПРЕЖДЕ ВСЕГО, В ЗИМНИЙ СЕЗОН, ДО ПРОВЕДЕНИЯ ОЧИСТКИ ПРОГРЕЙТЕ СТЕКЛО, СЛЕГКА ПРОПАРИВ ВСЮ ПОВЕРХНОСТЬ.

ТАКИМ ОБРАЗОМ, КОМПЕНСИРУЕТСЯ РАЗНОСТЬ ТЕМПЕРАТУРЫ МЕЖДУ ВНУТРЕННЕЙ И ВНЕШНЕЙ ПОВЕРХНОСТЬЮ, И УМЕНЬШАЕТСЯ ПОВЕРХНОСТНОЕ НАПРЯЖЕНИЕ, КОТОРОЕ МОЖЕТ ПРИВЕСТИ К ПОЛОМКЕ СТЕКЛА.

ОБОЗНАЧЕНИЯ



НЕ НАПРАВЛЯЙТЕ СТРУЮ ПАРА НА СЕБЯ И/ИЛИ НА ЛЮДЕЙ, ЖИВОТНЫХ, ПРИБОРЫ, СОДЕРЖАЩИЕ ЭЛЕКТРИЧЕСКИЕ КОМПОНЕНТЫ (НАПРИМЕР, ВНУТРИ ПЕЧИ).



ПРИ СЛУЧАЙНОМ ВЫБРОСЕ КИПЯЩЕЙ ВОДЫ ИЛИ ПАРА СУЩЕСТВУЕТ ОПАСНОСТЬ ОЖОГА.

P Max 800 W

МАКСИМАЛЬНАЯ МОЩНОСТЬ, ОБЕСПЕЧИВАЕМАЯ РАЗЪЕМОМ ДЛЯ УСТАНОВКИ АКСЕССУАРОВ.

ИСПОЛЬЗОВАНИЕ ПРИБОРА ДЛЯ ОЧИСТКИ ПАРОМ

ПЕРЕЧЕНЬ КОМПОНЕНТОВ ПРИБОРА

- | | |
|---|--|
| 1. КОРПУС ПРИБОРА | 11. ПЕРЕКЛЮЧАТЕЛЬ ВТОРОГО СОПРОТИВЛЕНИЯ |
| 2. ВОЗВРАТНЫЙ БАК | 12. ПЕРЕКЛЮЧАТЕЛЬ АКСЕССУАРОВ |
| 3. РУЧКА ДЛЯ ПЕРЕНОСКИ | 13. РУКОЯТКА РЕГУЛИРОВКИ МОЩНОСТИ ВСАСЫВАНИЯ |
| 4. БОЛЬШИЕ ЗАДНИЕ КОЛЕСА | 14. РУКОЯТКА РЕГУЛИРОВКИ ПОДАЧИ ПАРА |
| 5. МАНОМЕТР | 15. БАК ДЛЯ ВОДЫ/МОЮЩЕГО СРЕДСТВА |
| 6. ЗАМОК ЗАЩЕЛКИ | 16. ПЕРЕКЛЮЧАТЕЛЬ АКСЕССУАРОВ |
| 7. КРАСНЫЙ ИНДИКАТОР НЕДОСТАТОЧНОГО КОЛИЧЕСТВА ВОДЫ В БОЙЛЕРЕ | 17. ЗАДНИЙ РАЗЪЕМ ДЛЯ ПОДДУВА |
| 8. ЗЕЛЕНый ИНДИКАТОР ГОТОВНОСТИ ПАРА | 18. ПЕРЕКЛЮЧАТЕЛЬ ВСАСЫВАНИЯ (НА РУЧКЕ) |
| 9. ПРОБКА ДЛЯ ЗАПОЛНЕНИЯ БОЙЛЕРА | 19. КНОПКА МОЮЩЕГО СРЕДСТВА (НА РУЧКЕ) |
| 10. ГЛАВНЫЙ ВЫКЛЮЧАТЕЛЬ | 20. ПЕРЕКЛЮЧАТЕЛЬ ПОДАЧИ ПАРА (НА РУЧКЕ) |
| | 21. ЭЛЕКТРОДЫ ПЕРЕПОЛНЕНИЯ |

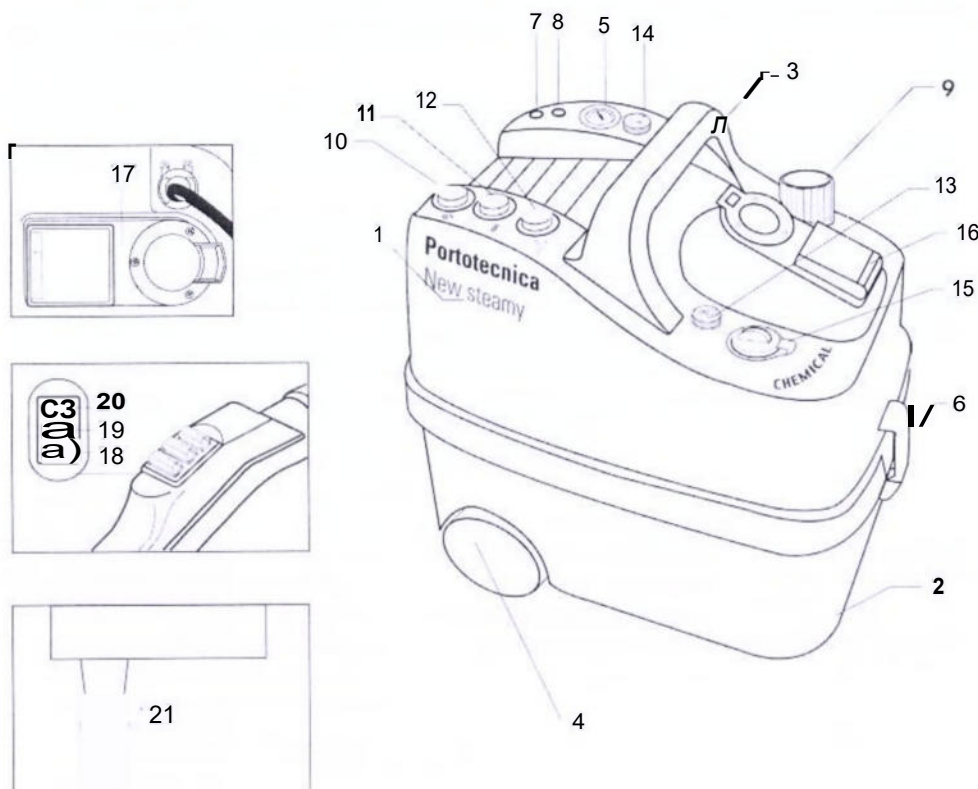

АКСЕССУАРЫ

- | | |
|--|--|
| 21. РУЧКА С 3 ФУНКЦИЯМИ В КОМПЛЕКТЕ С ГИБКИМ ШЛАНГОМ | 28. ЩЕТКА ДЛЯ СТЕКОЛ |
| 22. БУТЫЛКА С ЗАЩИТНОЙ КРЫШКОЙ ДЛЯ НАПОЛНЕНИЯ БОЙЛЕРА | 29. РАСПЫЛИТЕЛЬ |
| 23. 2 УДЛИНИТЕЛЬНЫЕ ШТАНГИ | 30. НАСАДКА-СОПЛА |
| 24. НАСАДКА ДЛЯ ТКАНЕЙ | 31. ИЗОЖУТЫЙ НАКОНЕЧНИК ДЛЯ НАСАДКИ-СОПЛА |
| 25. ЩЕТКА УНИВЕРСАЛЬНАЯ | 32. 3 ФОРСУНКИ ДЛЯ НАСАДКИ-СОПЛА |
| 26. НАСАДКА ДЛЯ КОВРОВ И КОВРОЛИНА (ДЛЯ УНИВЕРСАЛЬНОЙ ЩЕТКИ) | 33. 1 ФОРСУНКА ДЛЯ ИЗОГНУТОГО НАКОНЕЧНИКА |
| 27. НАСАДКА ДЛЯ ПОТОВ (ДЛЯ УНИВЕРСАЛЬНОЙ ЩЕТКИ) | 34. ЩЕТКА СО ВСТАВКАМИ – КРУГЛОЙ МЯГКОЙ, КРУГЛОЙ ЖЕСТКОЙ И ТРЕУГОЛЬНОЙ |
| | 35. ПЛУШИТЕЛЬ |
| | 36. НАБОР ЗАПАСНЫХ ЧАСТЕЙ |

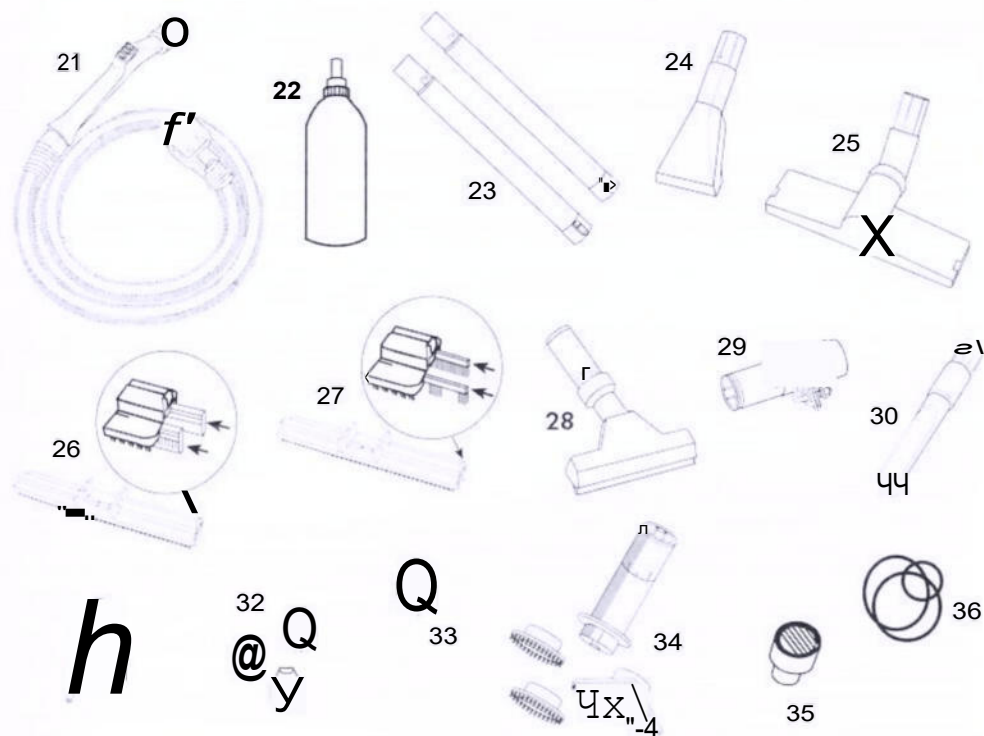

ВКЛЮЧЕНИЕ ПРИБОРА В РЕЖИМЕ ПАР/ВСАСЫВАНИЕ

- УБЕДИТЕСЬ, ЧТО КНОПКА 18 И ПЕРЕКЛЮЧАТЕЛИ 19-20, НАХОДЯЩИЕСЯ НА РУЧКЕ 21 НЕ ВКЛЮЧЕНЫ.
- ДЛЯ ВКЛЮЧЕНИЯ ПРИБОРА НАЖМИТЕ ГЛАВНЫЙ ВЫКЛЮЧАТЕЛЬ 10 И ДЛЯ УСКОРЕНИЯ НАГРЕВА БОЙЛЕРА ПЕРЕКЛЮЧАТЕЛИ 1 ВТОРОГО ЭЛЕКТРИЧЕСКОГО НАГРЕВАТЕЛЬНОГО СОПРОТИВЛЕНИЯ.
 - НАЖМИТЕ ПЕРЕКЛЮЧАТЕЛЬ АКСЕССУАРОВ 12 ДЛЯ ВКЛЮЧЕНИЯ РЕЖИМА ПАР- ВСАСЫВАНИЕ.
 - ДОЖДИТЕСЬ, КОГДА БОЙЛЕР НАБЕРЕТ РАБОЧЕЕ ДАВЛЕНИЕ.
- КОГДА ЗАГОРИТСЯ ЗЕЛЕНЬИЙ ИНДИКАТОР 8, ПРИБОР ГОТОВ К ИСПОЛЬЗОВАНИЮ.
- ПРИ ПОМОЩИ СПЕЦИАЛЬНОЙ РУКОЯТКИ 14 ЗАДАЙТЕ МОЩНОСТЬ ПАРА.
 - ОТРЕГУЛИРУЙТЕ МОЩНОСТЬ ВСАСЫВАНИЯ РУКОЯТКОЙ 13.

ПРИМЕЧАНИЕ

ВО ВРЕМЯ ИСПОЛЬЗОВАНИЯ МАШИНЫ МОЩНОСТЬ ВСАСЫВАНИЯ И МОЩНОСТЬ ПАРА МОГУТ ИЗМЕНЯТЬСЯ. ВО ВРЕМЯ НОРМАЛЬНОЙ ЭКСПЛУАТАЦИИ ГОРЯЩИЙ ЗЕЛЕНЬИЙ ИНДИКАТОР УКАЗЫВАЕТ, ЧТО ДАВЛЕНИЕ В БОЙЛЕРЕ НАХОДИТСЯ НА НОРМАЛЬНОМ УРОВНЕ; ОДНАКО, ПРИ НЕПРЕРЫВНОЙ ПОДАЧЕ ПАРА ДАВЛЕНИЕ НЕМНОГО ПАДАЕТ И ИНДИКАТОР АВТОМАТИЧЕСКИ ГАСНЕТ ДО МОМЕНТА ВОССТАНОВЛЕНИЯ РАБОЧЕГО ДАВЛЕНИЯ.

ДАЖЕ В ТАКОМ СЛУЧАЕ МОЖНО СПОКОЙНО ПРОДОЛЖАТЬ РАБОТАТЬ, ТАК КАК НАГРЕВАТЕЛЬНЫЕ СОПРОТИВЛЕНИЯ РАССЧИТАНЫ НА НЕМЕДЛЕННОЕ ВОССТАНОВЛЕНИЕ РАБОЧЕГО ДАВЛЕНИЯ ПАРА.

ВКЛЮЧЕНИЕ ПРИБОРА В РЕЖИМЕ ВСАСЫВАНИЯ:

УБЕДИТЕСЬ, ЧТО ПЕРЕКЛЮЧАТЕЛЬ 19, РАСПОЛОЖЕННЫЙ НА РУЧКЕ 21 НЕ ВКЛЮЧЕН. НАЖМИТЕ ГЛАВНЫЙ ВЫКЛЮЧАТЕЛЬ 10 И ПЕРЕКЛЮЧАТЕЛЬ 12 ДЛЯ ВКЛЮЧЕНИЯ ПРИБОРА В РЕЖИМЕ ПЫЛЕСОСА, ПРИБОР ГОТОВ К ИСПОЛЬЗОВАНИЮ. ОТРЕГУЛИРУЙТЕ МОЩНОСТЬ ВСАСЫВАНИЯ РУКОЯТКОЙ 13.

РЕЖИМ РАБОТЫ:

ДО НАЧАЛА ИСПОЛЬЗОВАНИЯ МАШИНЫ ВСТАВЬТЕ В РУЧКУ ГИБКОГО ШЛАНГА 21 АКСЕССУАР, КОТОРЫЙ ВЫ ХОТИТЕ ИСПОЛЬЗОВАТЬ. ПОСЛЕ ПОДКЛЮЧЕНИЯ ТРЕБУЕМОГО АКСЕССУАРА ВСЕ УПРАВЛЕНИЕ ДЛЯ ВЫПОЛНЕНИЯ РАБОТЫ НАХОДИТСЯ НА РУЧКЕ.

БЛАГОДАРЯ ЭТОМУ ВОЗМОЖНО:

- ПОДАВАТЬ ПАР, НАЖАВ НА КРАСНУЮ КНОПКУ 18;
- ПРОИЗВОДИТЬ ВСАСЫВАНИЕ, НАЖАВ СИНИЙ ПЕРЕКЛЮЧАТЕЛЬ 19;
- ПОДАВАТЬ ПАР ИЛИ ВОДУ, НАЖАВ ПЕРЕКЛЮЧАТЕЛЬ 20;
- ПОДАВАТЬ ПАР И ОДНОВРЕМЕННО ПРОИЗВОДИТЬ ВСАСЫВАНИЕ, НАЖАВ НА КРАСНУЮ КНОПКУ 18 И СИНИЙ ПЕРЕКЛЮЧАТЕЛЬ 19;
- ПОДАВАТЬ ПАР И ОДНОВРЕМЕННО МОЮЩЕЕ СРЕДСТВО, НАЖАВ НА КРАСНУЮ КНОПКУ 18 И СИНИЙ ПЕРЕКЛЮЧАТЕЛЬ 20.

ДЛЯ ТОГО, ЧТОБЫ ОСТАНОВИТЬ ПОДАЧУ ПАРА ИЛИ ПРЕКРАТИТЬ ВСАСЫВАНИЕ, ДОСТАТОЧНО ОТКЛЮЧИТЬ КНОПКУ И/ИЛИ СООТВЕТСТВУЮЩИЙ ПЕРЕКЛЮЧАТЕЛЬ.

ЕСЛИ ВОДА ИЛИ МОЮЩЕЕ СРЕДСТВО, СОДЕРЖАЩЕЕСЯ В БАКЕ 15 ЗАКОНЧИТСЯ, ПОДАЧА БУДЕТ ЗАБЛОКИРОВАНА ДО МОМЕНТА ДОЛИВА ЖИДКОСТИ.

ПРИМЕЧАНИЕ

ПОСЛЕ ПРОВЕДЕНИЯ ОЧИСТКИ РЕКОМЕНДУЕТСЯ НА НЕСКОЛЬКО СЕКУНД ОСТАВИТЬ РАБОТАЮЩИМ ВСАСЫВАНИЕ, ЭТА ОПЕРАЦИЯ ПОЗВОЛЯЕТ УДАЛИТЬ ИЗ КАНАЛОВ ОСТАТКИ ВОДЫ И ПАРА.

ИСПОЛЬЗОВАНИЕ АКСЕССУАРОВ.

ПРИБОР ОСНАЩЕН НАБОРОМ АКСЕССУАРОВ, КОТОРЫЕ ПОЗВОЛЯЮТ УДОВЛЕТВОРИТЬ ВСЕ ПОТРЕБНОСТИ. ДЛЯ ПОДКЛЮЧЕНИЯ ИЛИ ОТКЛЮЧЕНИЯ РАЗЛИЧНЫХ КОМПОНЕНТОВ ДОСТАТОЧНО ВСТАВИТЬ ОТВЕТНУЮ ЧАСТЬ В ПРИЕМНУЮ ИЛИ ВЫНУТЬ ЕЕ, РИС. 8. ВЫБЕРИТЕ ПРИЛАГАЕМЫЕ АКСЕССУАРЫ, НАИБОЛЕЕ ПОДХОДЯЩИЕ ДЛЯ ИСПОЛЬЗОВАНИЯ.

А

ЗАМЕНЯЙТЕ АКСЕССУАРЫ, КОГДА НА РУЧКЕ ВЫКЛЮЧЕНЫ ВСЕ ПЕРЕКЛЮЧАТЕЛИ.

НИ В КОЕМ СЛУЧАЕ НЕ ЗАМЕНЯЙТЕ АКСЕССУАРЫ, КОГДА ИЗ ПРИБОРА ПОДАЕТСЯ ПАР, СУЩЕСТВУЕТ ОПАСНОСТЬ ОЖОГА.

РАСПЫЛИТЕЛЬ 29

РАСПЫЛИТЕЛЬ УМЕНЬШАЕТ РАЗМЕРЫ ЧАСТИЦ ВОДЫ, РАСПРЕДЕЛЯЯ ПО ОЧИЩАЕМОЙ ПОВЕРХНОСТИ ЕЕ ТОНКИЙ СЛОЙ И НЕ ПРОПИТЫВАЯ ПОВЕРХНОСТЬ ВОДОЙ.

ДЛЯ ПОДКЛЮЧЕНИЯ ВСТАВЬТЕ ОТВЕТНУЮ ЧАСТЬ В ПРИЕМНУЮ, РИС. 9.

ЩЕТКА УНИВЕРСАЛЬНАЯ 25

БЛАГОДАРЯ ШАРНИРУ, КОТОРЫЙ ПОЗВОЛЯЕТ ПОВОРОТ НА 360° ЭТОТ АКСЕССУАР ДАЕТ ВОЗМОЖНОСТЬ ОЧИЩАТЬ САМЫЕ ТРУДНОДОСТУПНЫЕ МЕСТА.

- ЩЕТКА СОСТОИТ ИЗ УНИВЕРСАЛЬНОГО ДЕРЖАТЕЛЯ, В КОТОРЫЙ В ЗАВИСИМОСТИ ОТ ПОТРЕБНОСТЕЙ МОЖЕТ БЫТЬ УСТАНОВЛЕНА НАСАДКА С ЩЕТИНОЙ ДЛЯ ПОЛОВ И ТВЕРДЫХ ПОВЕРХНОСТЕЙ 27, НАСАДКА С ЩЕТИНОЙ ДЛЯ КОВРОЛИНА И КОВРОВ 26.



РИС. 8



РИС. 9

СБОРКА УНИВЕРСАЛЬНОЙ ЩЕТКИ 25

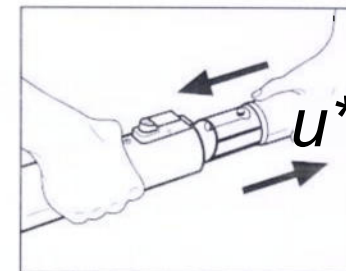
ДЛЯ ТОГО, ЧТОБЫ СОБРАТЬ НАСАДКУ ДЛЯ КОВРОВ И КОВРОЛИНА 26, ВСТАВЬТЕ В НАПРАВЛЯЮЩИЕ ЖЕСТКИЕ ЩЕТКИ, УСТАНОВИВ ЯЗЫЧКИ ВНУТРЬ, РИС. 10.

ДЛЯ УСТАНОВКИ В КОРПУС ЩЕТКИ ТРЕБУЕМОЙ НАСАДКИ ДОСТАТОЧНО ПОЛОЖИТЬ НАСАДКУ НА ЩЕТКУ И НАЖАТЬ НА НЕЕ ДЛЯ ВХОДА ЯЗЫЧКА, РАСПОЛОЖЕННОГО НА ВНЕШНЕЙ ЧАСТИ КОРПУСА ЩЕТКИ В СПЕЦИАЛЬНОЕ УГЛУБЛЕНИЕ, РИС. 11.

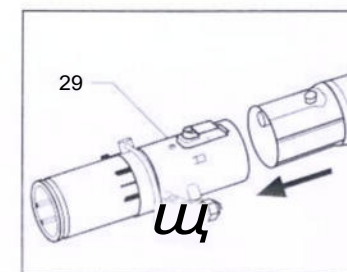
ДЛЯ ТОГО, ЧТОБЫ ВЫНУТЬ НАСАДКУ ИЗ КОРПУСА ЩЕТКИ, ОТЦЕПИТЕ ЯЗЫЧОК.

НАСАДКА-СОПЛО 30

ПРИМЕНЯЕТСЯ ДЛЯ ОСОБЕННЫХ ВИДОВ ОЧИСТКИ: щелей между плитками, стыков на стульях или на диванах, где грязь наиболее прочно удерживается.

НАСАДКА ДЛЯ ТКАНЕЙ 24

ПРИГОДНА ДЛЯ ОЧИСТКИ ДИВАНОВ, МАТРАСОВ, СИДЕНИЙ АВТОМОБИЛЕЙ И ОСОБЕННО ТЕСНЫХ МЕСТ, КУДА НЕ УДАЕТСЯ ДОБРАТЬСЯ УНИВЕРСАЛЬНОЙ ЩЕТКОЙ.

ЩЕТКА ДЛЯ СТЕКОЛ 28

ОСОБЕННО РЕКОМЕНДОВАНА ДЛЯ ОЧИСТКИ СТЕКОЛ И ЗЕРКАЛ. ДЛЯ ЕЕ ПРИМЕНЕНИЯ ВЫПОЛНИТЕ СЛЕДУЮЩЕЕ:

- ПОДАЙТЕ ПАР НА ПОВЕРХНОСТЬ, ПРЕДНАЗНАЧЕННУЮ ДЛЯ ОЧИСТКИ, УСТАНОВИВ НА НЕЕ ЩЕТКУ;
- ПРИЖМИТЕ РЕЗИНОВЫЙ СКРЕБОК К ПОВЕРХНОСТИ И СОБЕРИТЕ ВОДУ, ВЫПОЛНЯЯ ПРЯМОЛИНЕЙНЫЕ ВЕРТИКАЛЬНЫЕ ПЕРЕМЕЩЕНИЯ ВНИЗ, РИС. 12.

УДЛИНИТЕЛЬНЫЕ ШТАНГИ 23

ПРИ НЕОБХОДИМОСТИ ИСПОЛЬЗУЙТЕ СПЕЦИАЛЬНЫЕ УДЛИНИТЕЛЬНЫЕ ШТАНГИ, ЗАКРЕПИВ ИХ В НУЖНОМ ПОЛОЖЕНИИ. МОЖНО ИСПОЛЬЗОВАТЬ ТОЛЬКО ОДНУ УДЛИНИТЕЛЬНУЮ ШТАНГУ, РИС. 13.



РИС 10



РИС. 11

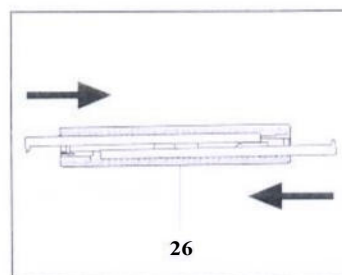

РИС. 12

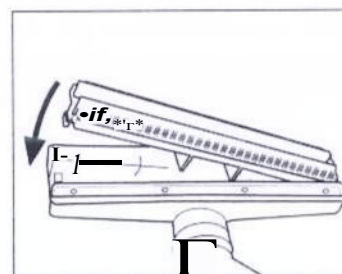

РИС. 13

А

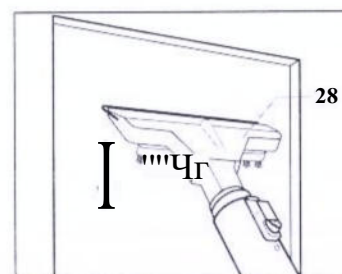
ПОЛЬЗУЙТЕСЬ ТОЛЬКО ОРИГИНАЛЬНЫМИ АКСЕССУАРИМИ, КОТОРЫЕ ОБЕСПЕЧИВАЮТ КАЧЕСТВЕННУЮ РАБОТУ И НАДЕЖНОСТЬ ПРИБОРА. ИСПОЛЬЗОВАНИЕ НЕОРИГИНАЛЬНЫХ ПРИНАДЛЕЖНОСТЕЙ ОСВОБОЖДАЕТ ПРОИЗВОДИТЕЛЯ ОТ ЛЮБОЙ ОТВЕТСТВЕННОСТИ.

ВЫКЛЮЧЕНИЕ ПРИБОРА ДЛЯ ОЧИСТКИ ПАРОМ.

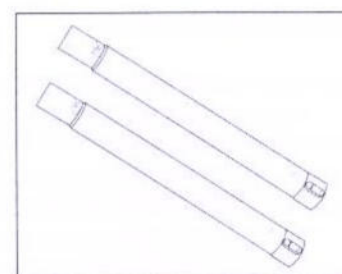
ДЛЯ ВЫКЛЮЧЕНИЯ ПРИБОРА ОТКЛЮЧИТЕ ПЕРЕКЛЮЧАТЕЛИ УПРАВЛЕНИЯ ПАРОМ И ВСАСЫВАНИЕМ, РАСПОЛОЖЕННЫЕ НА РУЧКЕ 21, РИС. 14; ОТКЛЮЧИТЕ ПЕРЕКЛЮЧАТЕЛИ, РАСПОЛОЖЕННЫЕ НА ПРИБОРЕ, РИС. 15, И ВЫНЬТЕ ВИЛКУ ИЗ РОЗЕТКИ ЭЛЕКТРОПИТАНИЯ.

ВКЛЮЧАЙТЕ И ВЫКЛЮЧАЙТЕ ПРИБОР, ПОЛЬЗУЯСЬ ТОЛЬКО ГЛАВНЫМ ПЕРЕКЛЮЧАТЕЛЕМ И, НИ В КОЕМ СЛУЧАЕ, НЕ ВЫНИМАЯ ИЛИ ВСТАВЛЯЯ ВИЛКУ ЭЛЕКТРОПИТАНИЯ.

НИ В КОЕМ СЛУЧАЕ НЕ ТЯНИТЕ ЗА ПРОВОД, ЧТОБЫ ИЗВЛЕЧЬ ВИЛКУ ИЗ РОЗЕТКИ ЭЛЕКТРОПИТАНИЯ.

ПОСЛЕ ТОГО, КАК ОКОНЧЕН ЦИКЛ ОЧИСТКИ, СЛЕЙТЕ ГРЯЗЬ ИЗ ВОЗВРАТНОГО БАКА 2, И ОЧИСТИТЕ ИСПОЛЬЗОВАННЫЕ АКСЕССУАРЫ.

ВАЖНЫЕ ПРИМЕЧАНИЯ

А

ПРИБОР ДЛЯ ОЧИСТКИ ПАРОМ, КАК И ЛЮБОЙ ТЕХНИЧЕСКИЙ ПРИБОР ДОЛЖЕН ИСПОЛЬЗОВАТЬСЯ ТОЛЬКО В СООТВЕТСТВИИ С ИНСТРУКЦИЯМИ.

НЕЛЬЗЯ ВСАСЫВАТЬ ТАКИЕ МАТЕРИАЛЫ, КАК ЦЕМЕНТ ИЛИ СТРОИТЕЛЬНЫЙ МУСОС ВМЕСТЕ С ВЛАГОЙ, ТАК КАК МАТЕРИАЛ МОЖЕТ ЗАТВЕРДЕТЬ ВНУТРИ ВОЗВРАТНОГО БАКА, ОБРАЗОВАТЬ КОРКУ, КОТОРАЯ ПОВРЕДИТ ФИЛЬТРЫ И, СЛЕДОВАТЕЛЬНО, БЕЗВОЗВРАТНО ПОВРЕДИТ МОТОРЫ.

ВОЗВРАТНЫЙ БАК ДОЛЖЕН ЧАСТО ЧИСТИТЬСЯ ДЛЯ ОБЕСПЕЧЕНИЯ ЕГО ПРИГОДНОСТИ И ТРЕБОВАНИЙ ГИГИЕНЫ (НЕПРИЯТНЫЕ ЗАПАХИ И ТД).

ДО ТОГО, КАК МАНИПУЛИРОВАТЬ С ВОЗВРАТНЫМ БАКОМ, ОДЕВАЙТЕ СРЕДСТВА ИНДИВИДУАЛЬНОЙ ЗАЩИТЫ (ПЕРЧАТКИ, МАСКУ И ТД).

КОГДА ВОЗВРАТНЫЙ БАК 2 НАБИРАЕТ МАКСИМАЛЬНОЕ КОЛИЧЕСТВО ГРЯЗИ И ВТЯНУТОЙ ЖИДКОСТИ, ВСАСЫВАНИЕ АВТОМАТИЧЕСКИ БЛОКИРУЕТСЯ ДО ТЕХ ПОР, ПОКА ВОЗВРАТНЫЙ БАК 2 НЕ ОПОРОЖНЕН, А ПЕРЕКЛЮЧАТЕЛЬ АКСЕССУАРОВ 12 НЕ ВЫКЛЮЧЕН И ВКЛЮЧЕН ВНОВЬ.

ОБСЛУЖИВАНИЕ

ПОЛЬЗОВАТЕЛЕМ МОГУТ БЫТЬ ВЫПОЛНЕНЫ ТОЛЬКО ТЕ ОПЕРАЦИИ, КОТОРЫЕ РАЗРЕШЕНЫ В ДАННОЙ ИНСТРУКЦИИ. ЛЮБОЕ ДРУГОЕ ВМЕШАТЕЛЬСТВО ЗАПРЕЩЕНО.



РИС 14



РИС 15

А

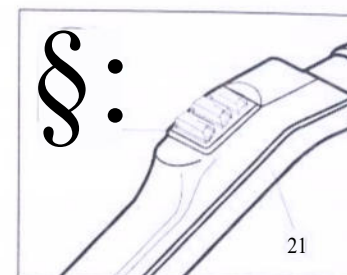
ДО ВЫПОЛНЕНИЯ ЛЮБОГО ОБСЛУЖИВАНИЯ ОТКЛЮЧИТЕ ПРИБОР ОТ ЭЛЕКТРОСЕТИ, ВЫНУВ ВИЛКУ ИЗ РОЗЕТКИ ЭЛЕКТРОПИТАНИЯ.

ПРИБОР ОТКЛЮЧЕН ОТ СЕТИ ТОЛЬКО ТОГДА, КОНЦА ВИЛКА ВЫНУТА ИЗ РОЗЕТКИ ПИТАНИЯ.

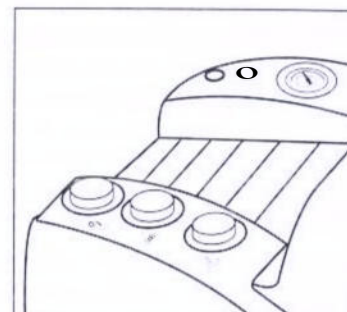
ПОСЛЕ ПРОВЕДЕНИЯ ОБСЛУЖИВАНИЯ ДО ПОДКЛЮЧЕНИЯ ПРИБОРА К ЭЛЕКТРОСЕТИ УБЕДИТЕСЬ, ЧТО ВСЕ ЧАСТИ УСТАНОВЛЕНЫ ПРАВИЛЬНО.

ОЧИСТКА ВОЗВРАТНОГО БАКА И АКСЕССУАРОВ.

ПЕРИОДИЧЕСКИ КОНТРОЛИРУЙТЕ СОСТОЯНИЕ ВСОСАННЫХ МАТЕРИАЛОВ.

ОПОРОЖНЯЙТЕ И ОЧИЩАЙТЕ БАК И АКСЕССУАРЫ ПРИ КАЖДОМ ИСПОЛЬЗОВАНИИ ПРИБОРА ПРИ ПОМОЩИ НЕЙТРАЛЬНОГО МОЮЩЕГО СРЕДСТВА И ВОДЫ.

ДЛЯ ОБЕСПЕЧЕНИЯ НАИЛУЧШЕЙ РАБОТЫ АКСЕССУАРОВ ПЕРИОДИЧЕСКИ ОЧИЩАЙТЕ УПЛОТНЕНИЯ.

ОБСЛУЖИВАНИЕ БОЙЛЕРА.

ДЛЯ ТОГО, ЧТОБЫ ОБЕСПЕЧИТЬ НАИБОЛЬШУЮ ЭФФЕКТИВНОСТЬ РАБОТЫ БОЙЛЕРА, РЕКОМЕНДУЕМ ИСПОЛЬЗОВАТЬ ДЕМИНЕРАЛИЗОВАННУЮ ВОДУ. ОБСЛУЖИВАНИЕ БОЙЛЕРА ДОЛЖНО ПРОИЗВОДИТЬСЯ В СРЕДНЕМ КАЖДЫЕ 300 ЧАСОВ РАБОТЫ. ЕСЛИ ДЛЯ ПРИБОРА ИСПОЛЬЗУЕТСЯ ВОДА С ВЫСОКИМ УРОВНЕМ ЖЕСТКОСТИ (> 30°FR), УМЕНЬШИТЕ ИНТЕРВАЛЫ ОБСЛУЖИВАНИЯ. ПРОИЗВОДИТЕ ПРОМЫВКУ БОЙЛЕРА, ИСПОЛЬЗУЯ СПЕЦИАЛЬНЫЕ ХИМИКАТЫ ДЛЯ УДАЛЕНИЯ НАКИПИ, КОТОРЫЕ МОЖНО ПРИОБРЕСТИ В УПОЛНОМОЧЕННЫХ СЕРВИСНЫХ ТЕХНИЧЕСКИХ ЦЕНТРАХ, ВЫПОЛНЯЯ ОПЕРАЦИИ, ПИСАННЫЕ НИЖЕ. НЕ ИСПОЛЬЗУЙТЕ ХИМИКАТЫ, ОТЛИЧНЫЕ ОТ РЕКОМЕНДУЕМЫХ ДЛЯ ОЧИСТКИ БОЙЛЕРА.

СБРОСЬТЕ ДАВЛЕНИЕ В БОЙЛЕРЕ, ВЫКЛЮЧИВ ПЕРЕКЛЮЧАТЕЛЬ БОЙЛЕРА 11, И ВЫПУСТИВ ВСЬ ПАР ПРИ ПОМОЩИ КНОПКИ ПОДАЧИ ПАРА 18, НАХОДЯЩЕЙСЯ НА РУЧКЕ, ЗАТЕМ ВЫКЛЮЧИТЕ ГЛАВНЫЙ ВЫКЛЮЧАТЕЛЬ 10.

ПОСЛЕ ТОГО, КАК БОЙЛЕР ОСТЫНЕТ, ВСТАВЬТЕ ВИЛКУ В СЕТЕВУЮ РОЗЕТКУ, МЕДЛЕННО ОТКРОЙТЕ ЗАЩИТНУЮ ПРОБКУ, РИС. 16.

СНИМИТЕ КОРПУС ПРИБОРА 1 С ВОЗВРАТНОГО БАКА 2.

НАПОЛНИТЕ БОЙЛЕР ЖИДКОСТЬЮ ДЛЯ УДАЛЕНИЯ НАКИПИ, РАЗБАВЛЕННОЙ В ВОДЕ В ПРОПОРЦИИ 20% (0,2 Л ХИМИКАТА НА 1 ЛИТР ВОДЫ).

ОСТАВЬТЕ ДЛЯ ПРОВЕДЕНИЯ РЕАКЦИИ НЕ МЕНЕЕ, ЧЕМ НА 10 МИНУТ. УСТАНОВИТЕ ЕМКОСТЬ ДЛЯ СЛИВА ПОД ПРИБОР.

ОТВЕРНИТЕ ПРОБКУ СЛИВА, РИС. 17, И ВЫПУСТИТЕ ВОДУ+СРЕДСТВО ДЛЯ УДАЛЕНИЯ НАКИПИ.

НАПОЛНИТЕ БОЙЛЕР ТОЛЬКО ЧИСТОЙ ВОДОЙ ДЛЯ ТОГО, ЧТОБЫ СПЛОСНУТЬ ЕГО. ЗАТЕМ СЛЕЙТЕ ВОДУ, КАК УКАЗАНО ВЫШЕ. ПРОИЗВЕДИТЕ ПОСЛЕДНИЮ ОПЕРАЦИЮ 2-3 РАЗА ПРЕЖДЕ, ЧЕМ ИСПОЛЬЗОВАТЬ ПРИБОР.

ПОСЛЕ ПРОВЕДЕНИЯ ОПЕРАЦИЙ УДОСТОВЕРЬТЕСЬ, ЧТО ПРОБКА СЛИВА ПЛОТНО ЗАКРУЧЕНА.

КОГДА БОЙЛЕР ПУСТОЙ, ВСТАВЬТЕ ПРОБКУ СЛИВА, И УСТАНОВИТЕ ВЕРХНЮЮ ЧАСТЬ ПРИБОРА НА ВОЗВРАТНЫЙ БАК, ЗАКРЕПИВ ЕЕ ЗАЩЕЛКАМИ.



РИС. 16



РИС. 17

ХРАНЕНИЕ

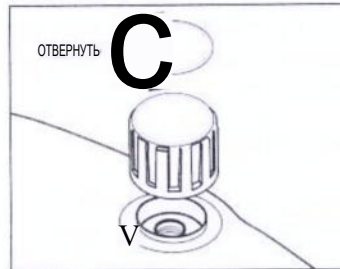
В СЛУЧАЕ ХРАНЕНИЯ В ТЕЧЕНИЕ ДЛИТЕЛЬНОГО ПЕРИОДА НЕОБХОДИМО ОТКЛЮЧИТЬ ПРИБОР ОТ ЭЛЕКТРИЧЕСКОЙ СЕТИ, ВЫНУВ ВИЛКУ ИЗ РОЗЕТКИ, СЛИТЬ И ПРОМЫТЬ БАК ДЛЯ ГРЯЗИ, ОЧИСТИТЬ БОЙЛЕР И ОБЕСПЕЧИТЬ ЗАЩИТУ ЧАСТЕЙ, КОТОРЫЕ МОГУТ БЫТЬ ПОВРЕЖДЕНЫ ИЗ-ЗА ПЫЛИ. В МОМЕНТ ВОЗОБНОВЛЕНИЯ ЭКСПЛУАТАЦИИ УБЕДИТЕСЬ, ЧТО НА ШЛАНГАХ ДЛЯ ВСАСЫВАНИЯ И ПОДАЧИ ПАРА, А ТАКЖЕ НА АКСЕССУАРАХ НЕТ ТРЕЩИН И РАЗРЕЗОВ.

УТИЛИЗАЦИЯ

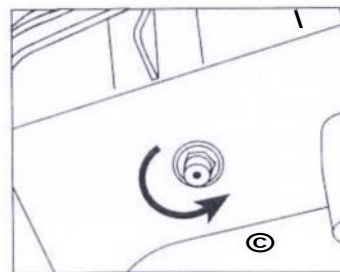
ЕСЛИ ВЫ РЕШИТЕ НЕ ИСПОЛЬЗОВАТЬ ДАЛЕЕ АППАРАТ ДЛЯ ОЧИСТКИ ПАРОМ, РЕКОМЕНДУЕТСЯ ПРИВЕСТИ ЕГО В НЕРАБОТОСПОСОБНОЕ СОСТОЯНИЕ, ОТРЕЗАВ ШНУР ЭЛЕКТРОПИТАНИЯ.

КРОМЕ ЭТОГО, РЕКОМЕНДУЕТСЯ ОБЕЗВРЕДИТЬ ТЕ ЧАСТИ, КОТОРЫЕ МОГУТ ПРЕДСТАВЛЯТЬ ОПАСНОСТЬ, В ОСОБЕННОСТИ, ДЛЯ ДЕТЕЙ, КОТОРЫЕ МОГУТ ИСПОЛЬЗОВАТЬ ИХ ДЛЯ ИГРЫ. ТАК КАК ЧАСТИ АППАРАТА ЯВЛЯЮТСЯ СПЕЦИАЛЬНЫМИ ОТХОДАМИ, СНИМИТЕ ИХ И РАЗДЕЛИТЕ НА ОДНОРОДНЫЕ, А ЗАТЕМ УТИЛИЗИРУЙТЕ ПО ДЕЙСТВУЮЩИМ НОРМАМ. НЕ ИСПОЛЬЗУЙТЕ СНЯТЫЕ ЧАСТИ С УТИЛИЗИРУЕМОГО АППАРАТА В КАЧЕСТВЕ ЗАПАСНЫХ.

СЕРИЙНОЕ ОСНАЩЕНИЕ

21. РУЧКА С 3 ФУНКЦИЯМИ В КОМПЛЕКТЕ С ГИБКИМ ШЛАНГОМ И УНИВЕРСАЛЬНЫМ ПОДКЛЮЧЕНИЕМ

22. БУТЫЛКА С ЗАЩИТНОЙ КРЫШКОЙ ДЛЯ НАПОЛНЕНИЯ БОЙЛЕРА

23. 2 УДЛИНИТЕЛЬНЫЕ ШТАНГИ

24. НАСАДКА ДЛЯ ТКАНЕЙ

25. ЩЕТКА УНИВЕРСАЛЬНАЯ

26. НАСАДКА ДЛЯ КОВРОВ И КОВРОЛИНА (ДЛЯ УНИВЕРСАЛЬНОЙ ЩЕТКИ)

27. НАСАДКА ДЛЯ ПОЛОВ (ДЛЯ УНИВЕРСАЛЬНОЙ ЩЕТКИ)

28. ЩЕТКА ДЛЯ СТЕКОЛ

29. РАСПЫЛИТЕЛЬ

30. НАСАДКА-СОПЛО

31. ИЗОГНУТЫЙ НАКОНЕЧНИК ДЛЯ НАСАДКИ-СОПЛА

32. 3 ФОРСУНКИ ДЛЯ НАСАДКИ-СОПЛА

33. 1 ФОРСУНКА ДЛЯ ИЗОГНУТОГО НАКОНЕЧНИКА

34. ЩЕТКА СО ВСТАВКАМИ – КРУГЛОЙ МЯГКОЙ, КРУГЛОЙ ЖЕСТКОЙ И ТРЕУГОЛЬНОЙ

35. ГЛУШИТЕЛЬ

36. НАБОР ЗАПАСНЫХ ЧАСТЕЙ

ТЕХНИЧЕСКИЕ ХАРАКТЕРИСТИКИ

НОМИНАЛЬНОЕ НАПРЯЖЕНИЕ ПИТАНИЯ

НОМИНАЛЬНАЯ МОЩНОСТЬ

МОЩНОСТЬ МОТОРА

МАТЕРИАЛ КОРПУСА

ЭЛЕКТРИЧЕСКИЕ НАГРЕВАТЕЛЬНЫЕ СОПРОТИВЛЕНИЯ БОЙЛЕРА

ДЛИНА КАБЕЛЯ

БОЙЛЕР

ЕМКОСТЬ БАКА ДЛЯ ВОДЫ

ЕМКОСТЬ БОЙЛЕРА

ЕМКОСТЬ БАКА ДЛЯ ВОДЫ/МОЮЩЕГО СРЕДСТВА

ДАВЛЕНИЕ БОЙЛЕРА

МАКСИМАЛЬНОЕ РАЗРЯЖЕНИЕ МОТОРА

ПРОИЗВОДИТЕЛЬНОСТЬ ПОДАЧИ ВОЗДУХА МОТОРОМ

ПРЕДОХРАНИТЕЛЬНОЕ УСТРОЙСТВО

ТЕРМОПЛАСТИК

НЕРЖАВЕЮЩАЯ СТАЛЬ

Л

л/с

ТЕРМОСТАТ отсутствия всды, защитный ТЕРМОСТАТ с ручным включением, ПРЕССОСТАТ, ПРОБКА БОЙЛЕРА С АВАРИЙНЫМ КЛАПАНОМ.

НЕПОЛАДКИ И СПОСОБЫ УСТРАНЕНИЯ

НЕПОЛАДКА	ПРИЧИНЫ	ВОССТАНОВЛЕНИЕ
ПРИБОР НЕ РАБОТАЕТ.	НЕТ НАПРЯЖЕНИЯ ЭЛЕКТРОПИТАНИЯ НЕИСПРАВНЫЙ КАБЕЛЬ ИЛИ ПЕРЕКЛЮЧАТЕЛИ.	УБЕДИТЕСЬ, ЧТО ЕСТЬ НАПРЯЖЕНИЕ ЭЛЕКТРОПИТАНИЯ. ОБРАТИТЕСЬ В ТЕХНИЧЕСКУЮ СЕРВИСНУЮ СЛУЖБУ.
ВОДА ВЫХОДИТ ИЗ КОРПУСА ЧАСТИ (ВЫХОД ВОЗДУХА).	ВОЗВРАТНЫЙ БАК ПЕРЕПОЛНЕН.	СЛЕЙТЕ ВОДУ ИЗ ВОЗВРАТНОГО БАКА И ПРОКОНТРОЛИРУЙТЕ ЭЛЕКТРОДЫ ПЕРЕПОЛНЕНИЯ 21, ПРИ НЕОБХОДИМОСТИ ОЧИСТИТЕ ИХ.
ЗНАЧИТЕЛЬНОЕ УМЕНЬШЕНИЕ МОЩНОСТИ ВСАСЫВАНИЯ.	ШЛАНГИ ИЛИ АКССУАРЫ ЗАСОРЕНЫ ИЛИ СЛОМАНЫ. ПЛОХОЕ ПРИЛЕГАНИЕ КОРПУСА АППАРАТА.	ОЧИСТИТЕ ШЛАНГИ ИЛИ АКССУАРЫ ИЛИ ЗАМЕНИТЕ ИХ. УБЕДИТЕСЬ В ПРИЛЕГАНИИ КОРПУСА АППАРАТА К ВОЗВРАТНОМУ БАКУ, И УБЕДИТЕСЬ, ЧТО ЗАЩЕЛКИ ЗАКРЕПЛЕНЫ.
МОТОР БЫСТРО ВРАЩАЕТСЯ (ПОВЫШЕННЫЙ ШУМ).	ШЛАНГИ ИЛИ АКССУАРЫ ЗАСОРЕНЫ.	ОЧИСТИТЕ ШЛАНГИ ИЛИ АКССУАРЫ.
УТЕЧКА ВОДЫ ИЗУПЛОТНЕНИЙ АКССУАРОВ.	ИЗНОС ИЛИ ПРОТЕКАНИЕ ЧЕРЕЗ СОЕДИНИТЕЛЬНЫЕ УПЛОТНЕНИЯ.	ПРОВЕРЬТЕ, ОЧИСТИТЕ И СМАЗЬТЕ УПЛОТНЕНИЯ, ПРИ НЕОБХОДИМОСТИ ЗАМЕНИТЕ.
АКССУАРЫ ВХОДЯТ ПЛОХО.	НА СОЕДИНЕНИЯХ И В БЫСТРОСЪЕМНЫХ РАЗЪЕМАХ ПОЯВИЛАСЬ ГРЯЗЬ.	ОЧИСТИТЕ И СМАЗЬТЕ СОЕДИНЕНИЯ И БЫСТРОСЪЕМНЫЕ РАЗЪЕМЫ.
ПАР НЕ ВЫХОДИТ, И ВСАСЫВАНИЕ НЕ РАБОТАЕТ.	БОЙЛЕР НЕ НАБРАЛ ДАВЛЕНИЕ (НЕ ГОРИТ ЗЕЛЕНЫЙ ИНДИКАТОР). НЕТ НАПРЯЖЕНИЯ ЭЛЕКТРОПИТАНИЯ. ВИЛКА АППАРАТА НЕ ВСТАВЛЕНА В РОЗЕТКУ	ПОДОЖДИТЕ НЕСКОЛЬКО МИНУТ ДО ВКЛЮЧЕНИЯ ЗЕЛЕНОГО ИНДИКАТОРА, ЕСЛИ ПРОБЛЕМА ОСТАНЕТСЯ, ОБРАТИТЕСЬ В СЕРВИСНЫЙ ЦЕНТР. ПРОВЕРЬТЕ НАПРЯЖЕНИЕ, ПРОВЕРЬТЕ, ПРАВИЛЬНО ЛИ ВСТАВЛЕНА ВИЛКА В РОЗЕТКУ ЭЛЕКТРОПИТАНИЯ. ПРОВЕРЬТЕ ПРАВИЛЬНОСТЬ ПОДКЛЮЧЕНИЯ ВИЛКИ ПРИБОРА В РАЗЪЕМ НА ЭЛЕКТРОЩИТЕ.

НЕПОЛАДКИ И СПОСОБЫ УСТРАНЕНИЯ

НЕПОЛАДКА	ПРИЧИНЫ	ВОССТАНОВЛЕНИЕ
ВОДА КАПЛЯМИ ВЫТЕКАЕТ ИЗ АКССУАРОВ.	В ПЕРВЫЕ МИНУТЫ ЭКСПЛУАТАЦИИ – ЭТО НОРМАЛЬНОЕ ОБРАЗОВАНИЕ КОНДЕНСАТА ИЗ-ЗА РАЗНИЦЫ ТЕМПЕРАТУРЫ АКССУАРА И ПАРА.	ЧЕРЕЗ НЕСКОЛЬКО МИНУТ ИСПОЛЬЗОВАНИЯ НЕПОЛАДКА ИСЧЕЗНЕТ; ЕСЛИ ОНА ОСТАНЕТСЯ, ОЧИСТИТЕ БОЙЛЕР.
УТЕЧКА ВОДЫ ИЗ ПРОБКИ НАПОЛНЕНИЯ БОЙЛЕРА.	ПРОБКА НАПОЛНЕНИЯ НЕ ЗАКРУЧЕНА ДО УПОРА. УПЛОТНЕНИЕ ПРОБКИ ИЗНОШЕНО.	ЗАВЕРНИТЕ ПРОБКУ ДО УПОРА. ЗАМЕНИТЕ УПЛОТНЕНИЕ ПРОБКИ
ПРИ НАЖАТИИ ПЕРЕКЛЮЧАТЕЛЯ НАСОСА НА ПРИБОРЕ И НА РУЧКЕ ВОДА ИЛИ МОЮЩЕЕ СРЕДСТВО НЕ ПОДАЕТСЯ.	НЕДОСТАТОЧНОЕ КОЛИЧЕСТВО ВОДЫ ИЛИ МОЮЩЕГО СРЕДСТВА В БАКЕ	ДОБАВЬТЕ ВОДУ ИЛИ МОЮЩЕЕ СРЕДСТВО
ВСАСЫВАНИЕ НЕ РАБОТАЕТ	ВОЗВРАТНЫЙ БАК ЗАПОЛНЕН	ВЫКЛЮЧИТЕ АППАРАТ ПРИ ПОМОЩИ ПЕРЕКЛЮЧАТЕЛЕЙ СЛЕЙТЕ ВОДУ ИЗ ВОЗВРАТНОГО БАКА И ОЧИСТИТЕ ЭЛЕКТРОДЫ ПЕРЕПОЛНЕНИЯ 21 ЕСЛИ НЕПОЛАДКА ОСТАНЕТСЯ, ОБРАТИТЕСЬ В СЕРВИСНЫЙ ЦЕНТР