

CROWN

TOOLS FOR A BETTER LIFE

■ CT15233P

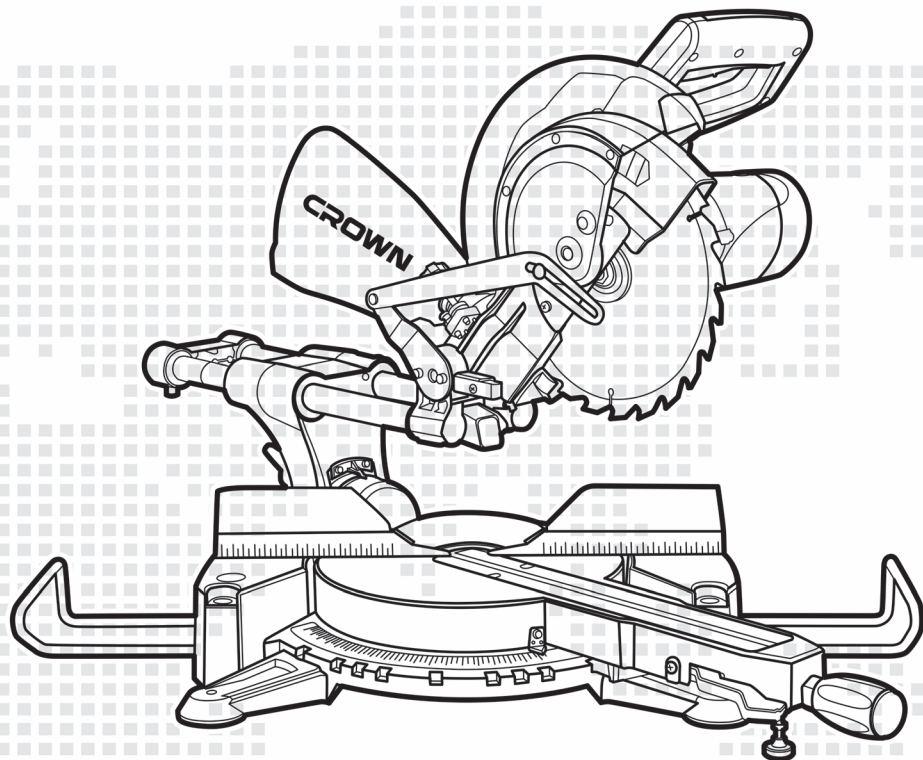

de Originalbetriebsanleitung

en Original instructions

fr Notice originale

it Istruzioni originali

es Manual original

pt Manual original

tr Orijinal işletme talimatı

pl Instrukcja oryginalna

cs Původní návod k používání

sk Povodny navod na použitie

ro Instrucțiuni originale

bg Оригинална инструкция

el Πρωτότυπο οδηγιών χρήσης

ru Оригинальное руководство по эксплуатации

ua Оригінальна інструкція з експлуатації

lt Originali instrukcija

kz Пайдалану нұсқаулығының түпнұсқасы

ar دليل المستخدم الأصلي

fa دفترچه راهنمای اصلی



**Inhalt / Content / Sommaire / Indice / Contenido / Índice / İçindekiler /
Zawartość / Obsah / Obsah / Conținut / Съдържание / Περιεχόμενα /
Содержание / Зміст / Turinys / Мазмұны / المحتويات / محتوا**

Deutsch

Erklärende Zeichnungen	Seiten 5 - 13
Allgemeine sicherheitshinweise, Gebrauchsanweisung	Seiten 14 - 22

English

Explanatory drawings	pages 5 - 13
General safety rules, instructions manual	pages 23 - 30

Français

Dessins explicatifs	pages 5 - 13
Recommandations générales de sécurité, mode d'emploi	pages 31 - 39

Italiano

Disegni esplicativi	pagine 5 - 13
Precauzioni generali di sicurezza, manuale istruzioni	pagine 40 - 48

Español

Dibujos explicativos	páginas 5 - 13
Recomendaciones generales de seguridad, manual de instrucciones	páginas 49 - 57

Português

Esboços explicativos	páginas 5 - 13
Recomendações gerais de segurança, manual de instruções	páginas 58 - 66

Türkçe

Açıklayıcı resimler	sayfalar 5 - 13
Genel güvenlik tavsiyeleri, kullanım kılavuzu	sayfalar 67 - 74

Polski

Rysunki objaśniające	strony 5 - 13
Ogólne zalecenia w zakresie zasad bezpieczeństwa, instrukcja obsługi	strony 75 - 83

**Inhalt / Content / Sommaire / Indice / Contenido / Índice / İçindekiler /
Zawartość / Obsah / Obsah / Conținut / Съдържание / Περιεχόμενα /
Содержание / Зміст / Turinys / Мазмұны / المحتويات / محتوا**

Česky

Vysvětlující výkresy	strany 5 - 13
Obecné bezpečnostní pokyny, provozní příručka	strany 84 - 91

Slovensky

Vysvetľujúce výkresy	strany 5 - 13
Všeobecné bezpečnostné pokyny, prevádzková príručka	strany 92 - 99

Română

Desene explicative	pagini 5 - 13
Recomandări generale privind siguranța, manual de instrucțiuni	pagini 100 - 108

Български

Пояснителни чертежи	страници 5 - 13
Общи указания по техника на безопасност, наръчник с инструкции	страници 109 - 117

Ελληνικά

Επεξηγηματικά σχέδια	σελίδες 5 - 13
Γενικές οδηγίες ασφάλειας προστασίας από δυστυχήματα, εγχειρίδιο οδηγιών	σελίδες 118 - 126

Русский

Пояснительные рисунки	страницы 5 - 13
Общие указания по ТБ, инструкция по эксплуатации	страницы 127 - 136

Українська

Пояснювальні малюнки	сторінки 5 - 13
Загальні вказівки по ТБ, інструкція з експлуатації	сторінки 137 - 145

Lietuviškai

Aiškinamieji brėžiniai	puslapiai 5 - 13
Bendrieji saugaus darbo su technika nurodymai, naudojimo instrukcija	puslapiai 146 - 153

Қазақ тілі

Түсіндіргіш әлеміштер	беттер 5 - 13
Жалпы қауіпсіздік жөніндегі ұсыныстар, пайдалану нұсқаулығы	беттер 154 - 162

العربية

رسوم توضيحية	الصفحات 5 - 13
قواعد السلامة العامة، دليل التعليمات	الصفحات 163 - 170

فارسی

اشکال توضیحی	صفحه های 5 - 13
قوانین ایمنی کلی، دفترچه دستور العمل ها	صفحه های 171 - 178



CT15233P

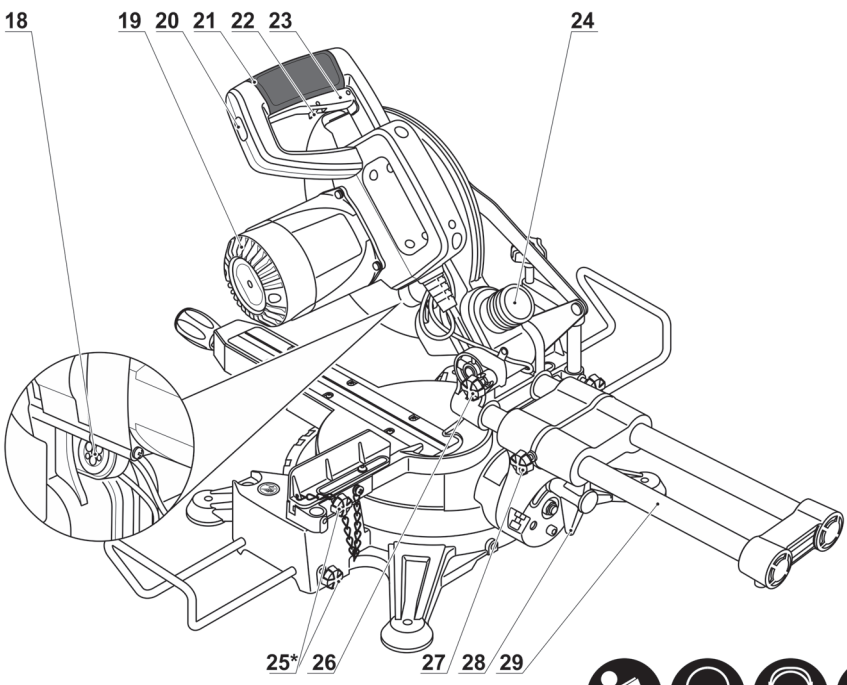
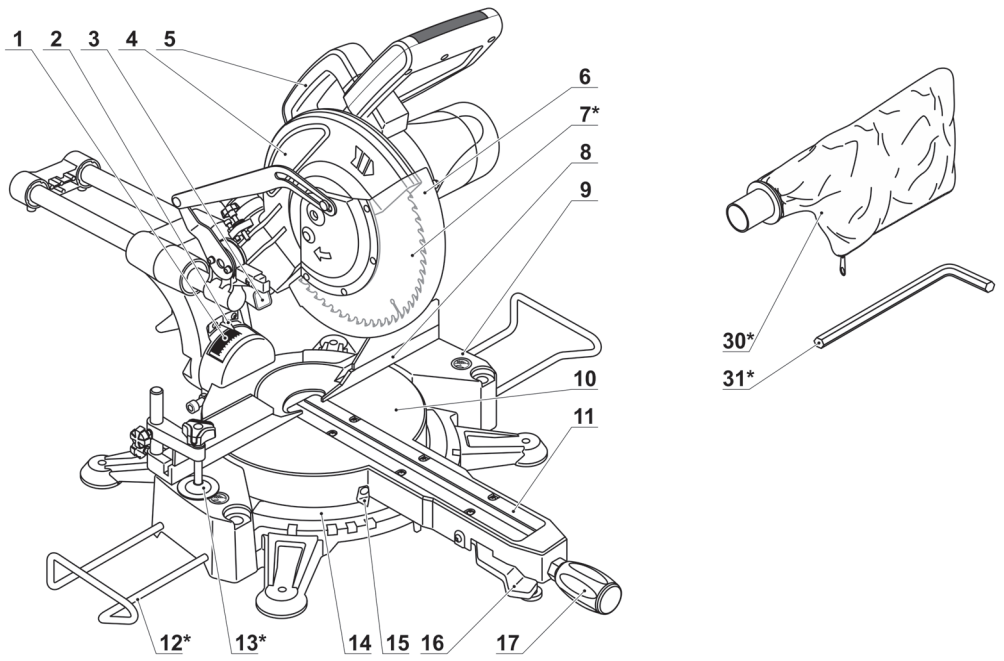

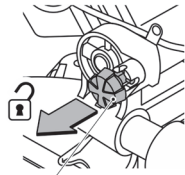
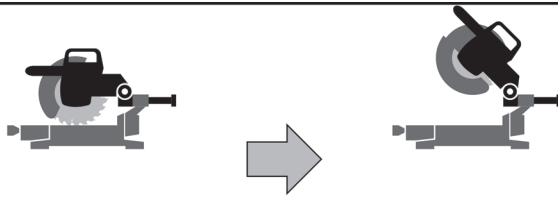

26

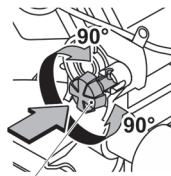

26

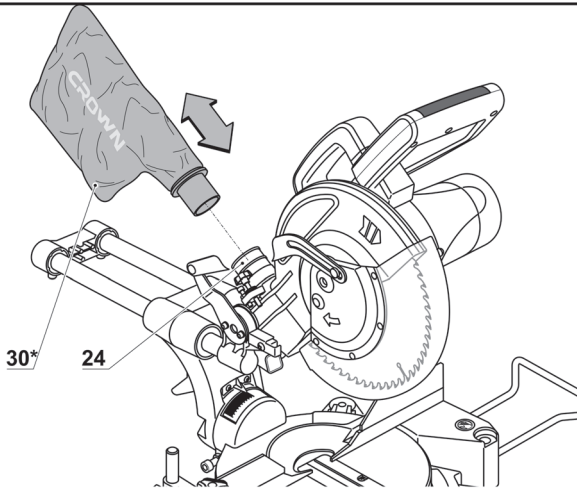

30*

24

3.1

3.2

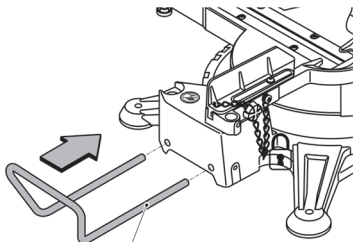

12*

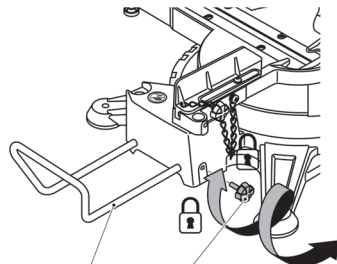

12*

25*

4.1

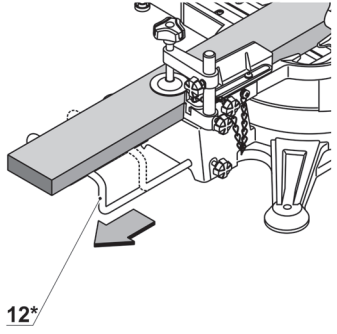

4.2

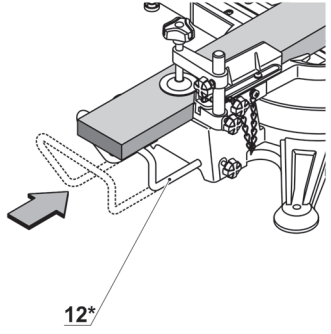

5.1

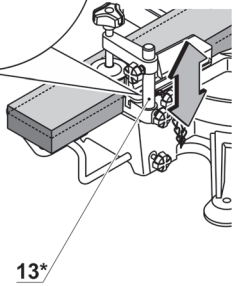
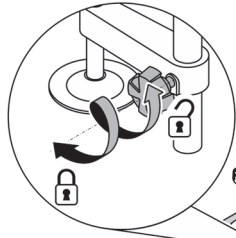
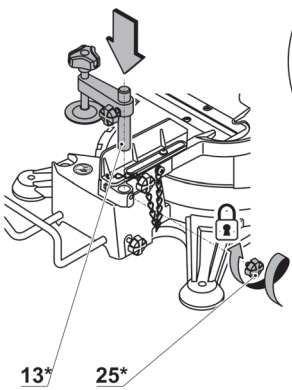

5.2

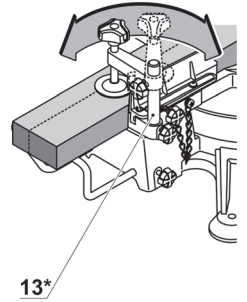

6.1

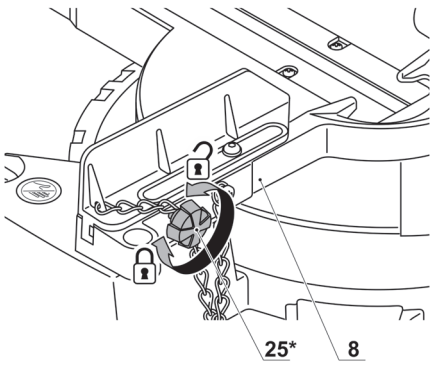

6.2

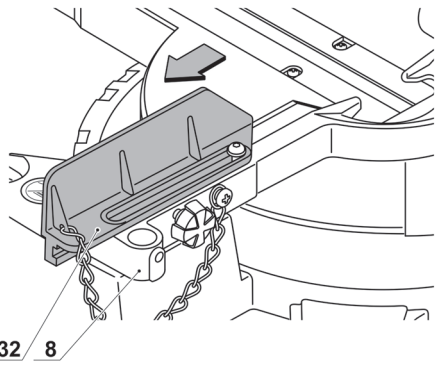

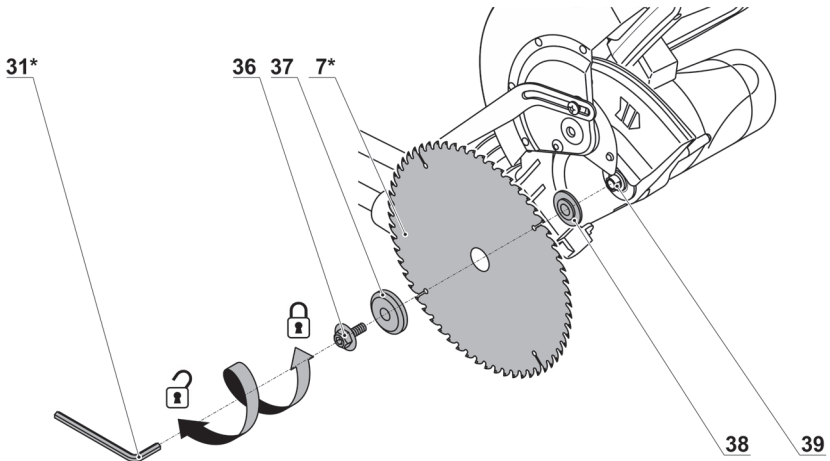
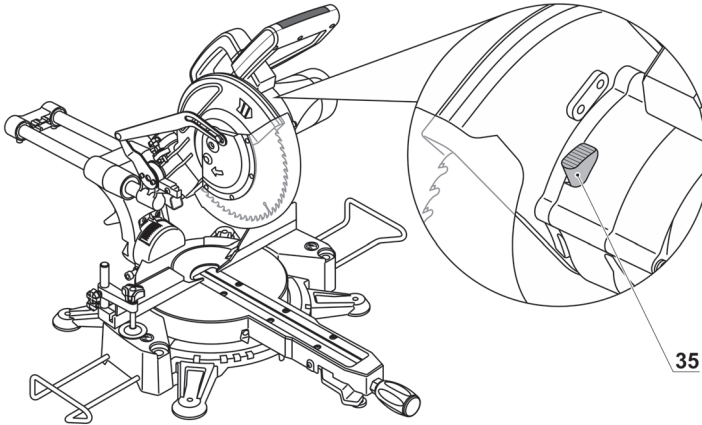
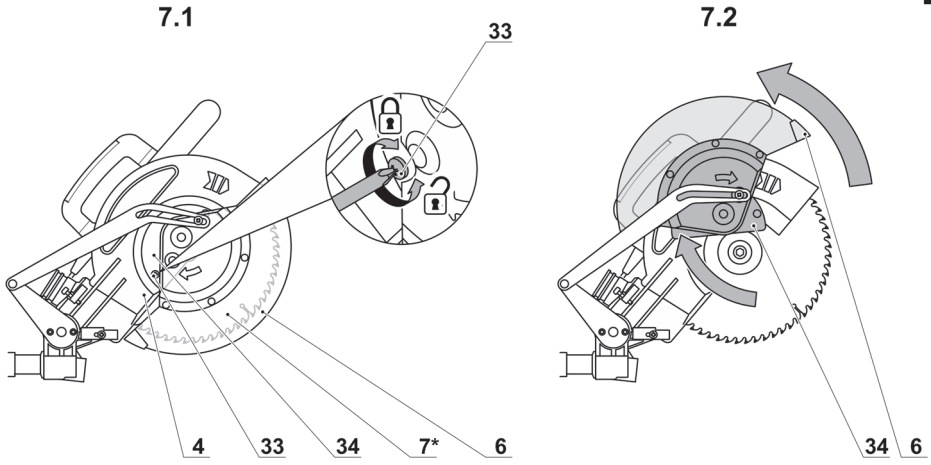

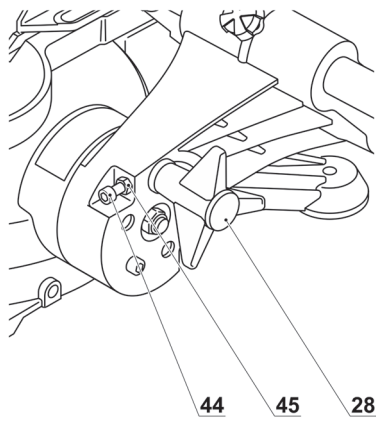
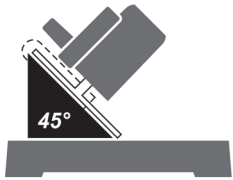
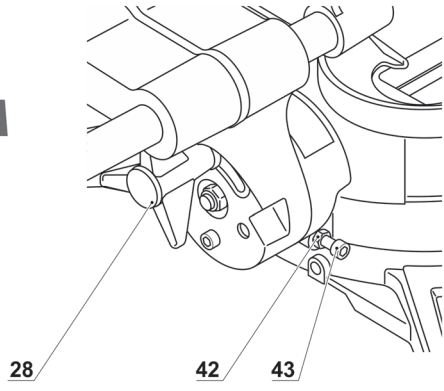
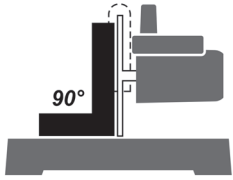
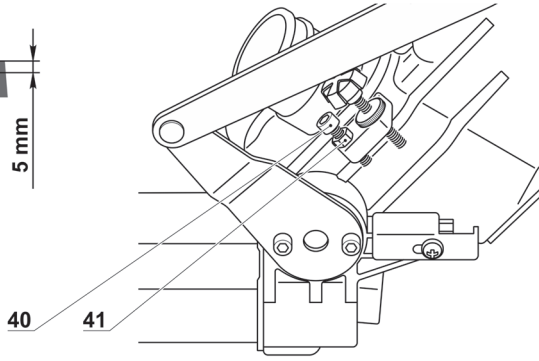
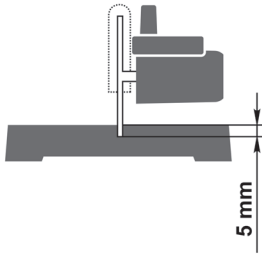

46 13.1

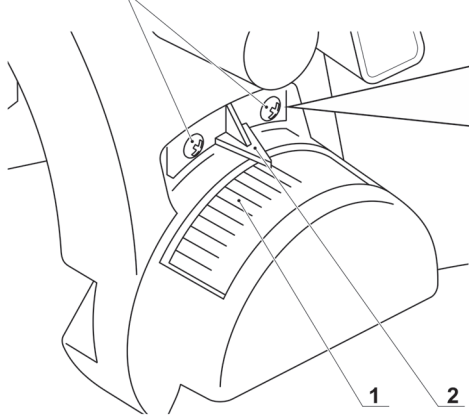

13.2

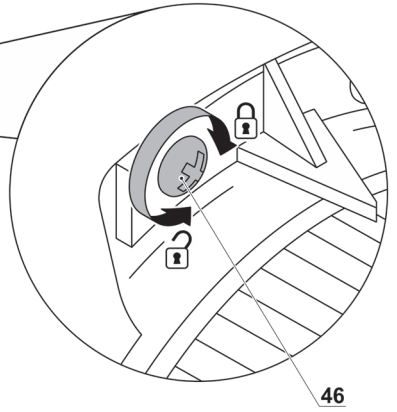

14.1

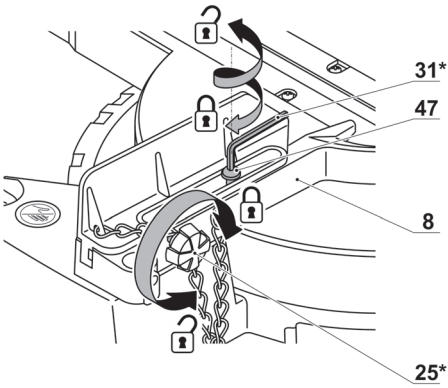

14.2

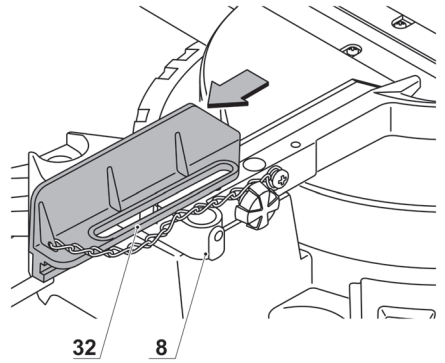

15.1

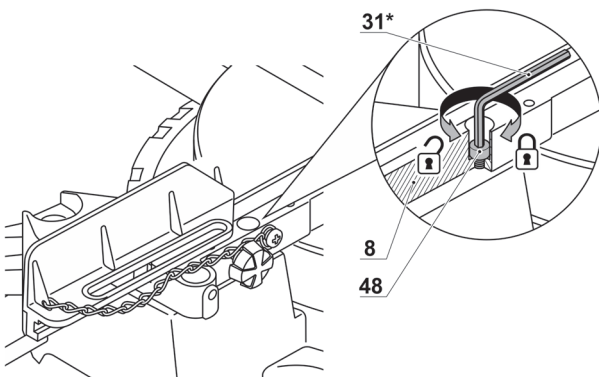

15.2

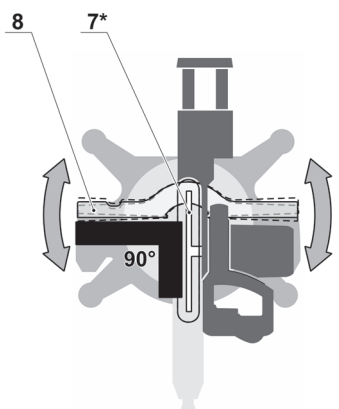

16.1

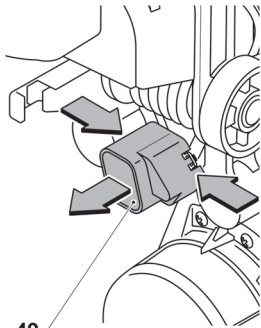

49

16.2

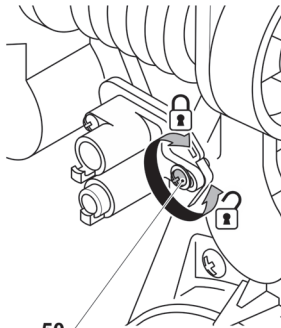

50

16.3

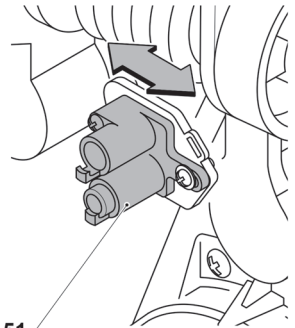

51

16

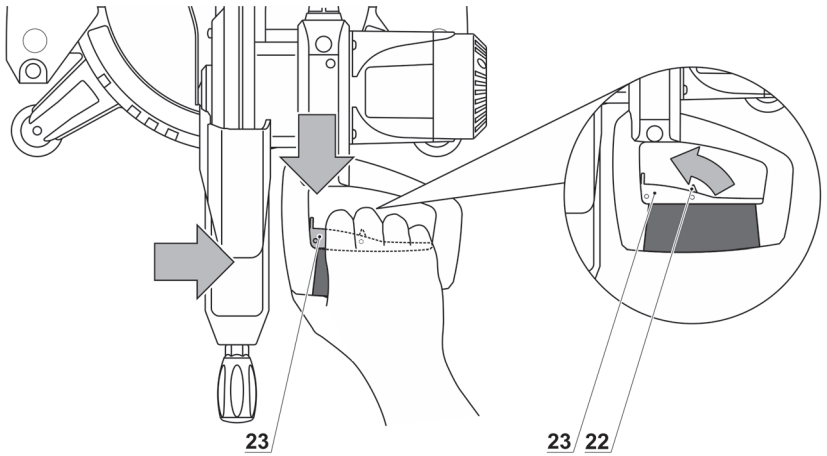

23

23 22

17

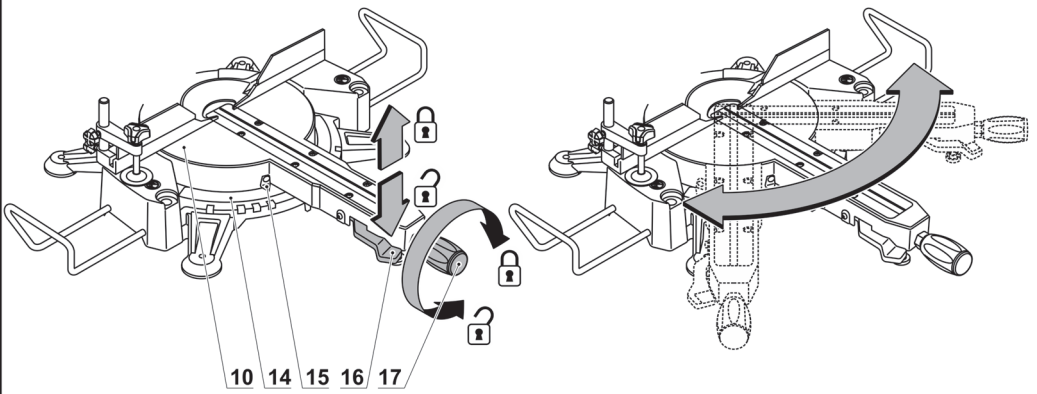

10 14 15 16 17

18

19.1

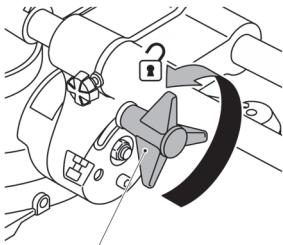

28

19.2

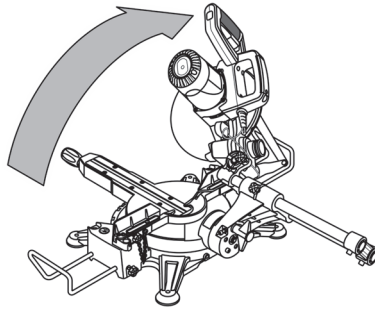

19.3



28

19

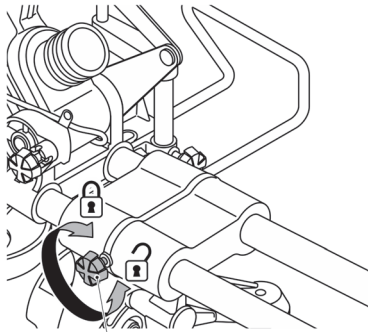

27*

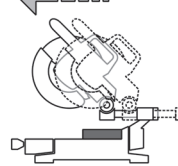

I

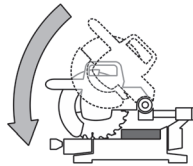

II

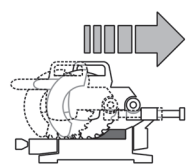

III

20

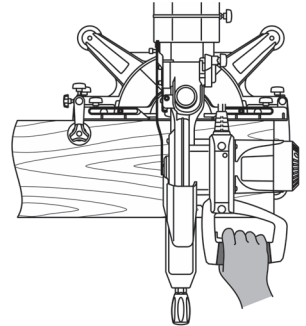
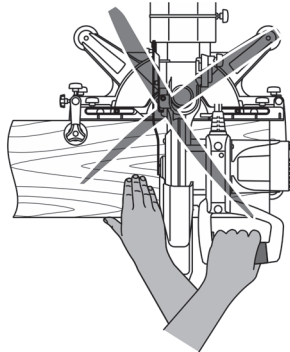
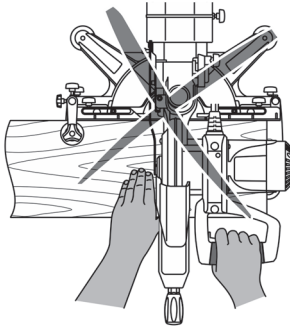

21

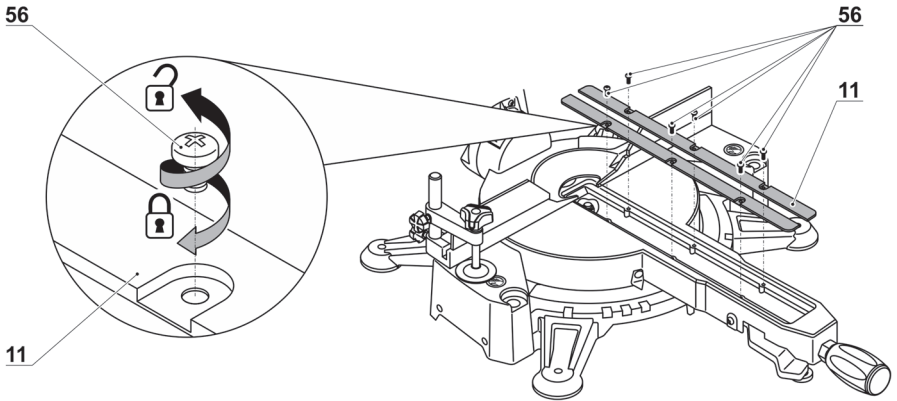
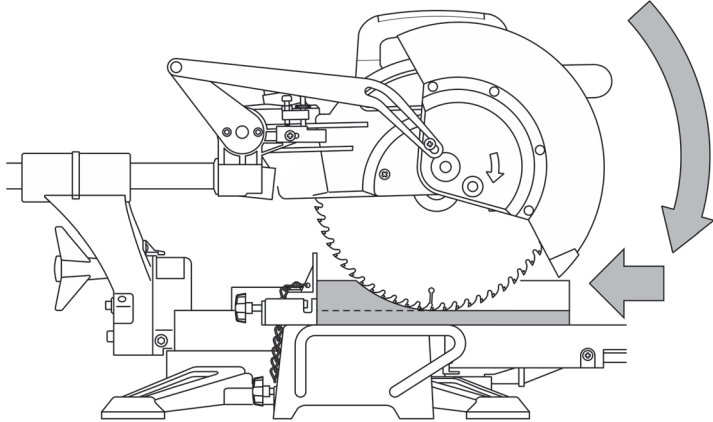
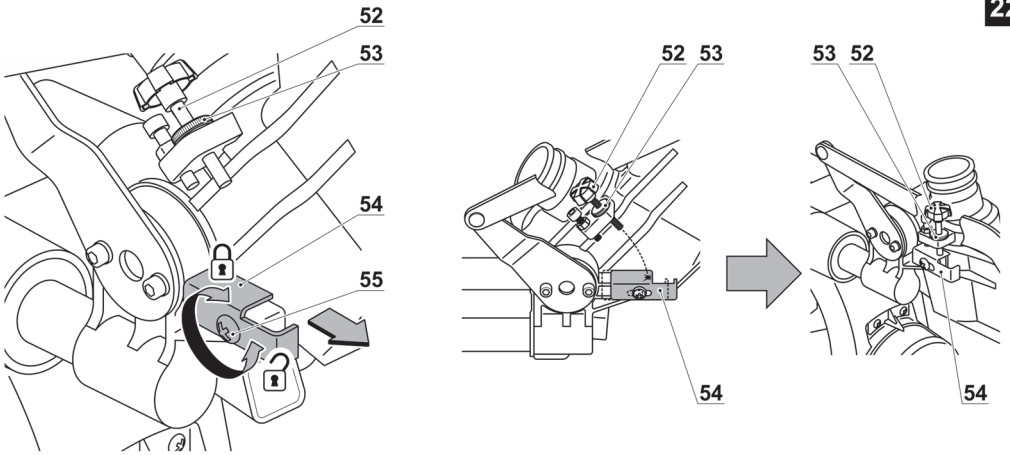

Elektrowerkzeug - technische Daten

Paneelsäge		CT15233P
Elektrowerkzeug - Code	[220-230 V ~50/60 Hz]	423726
Nennaufnahme	[W]	1800
Ausgangsleistung	[W]	780
Stromstärke bei Spannung	220-230 V [A]	8.7
Leerlaufdrehzahl	[min ⁻¹]	5500
Kreissägeblatt Ø	[mm]	255
Min. / max. Bohrdurchmesser	[mm]	16 * / 30
Max. Stärke des Sägeblatts	[mm]	2,8
Max. Schnitttiefe 0° / 90°	[mm] [Zoll]	80x340 3-5/32" x 13-25/64"
Max. Schnitttiefe 45° / 90°	[mm] [Zoll]	80x240 3-5/32" x 9-29/64"
Max. Schnitttiefe 0° / 45°	[mm] [Zoll]	50x340 1-31/32" x 13-25/64"
Max. Schnitttiefe 45° / 45°	[mm] [Zoll]	50x240 1-31/32" x 9-29/64"
Gewicht	[kg] [lb]	16,1 35,5
Schutzklasse		□ / II
Schalldruck	[dB(A)]	101
Schalleistung	[dB(A)]	114
Beschleunigung	[m/s ²]	2,4
* Zubehör		

Geräuschinformation



Tragen Sie bei einem Schalldruck über 85 dB(A) einen Gehörschutz.

EN 55014-1:2017,
EN 55014-2:2015,
EN 61000-3-2:2014,
EN 61000-3-3:2013.

CE Konformitätserklärung

Wir erklären in alleiniger Verantwortung, dass das unter "Elektrowerkzeug - technische Daten" beschriebene Produkt allen einschlägigen Bestimmungen der Richtlinien 2006/42/EC einschliesslich ihrer Änderungen entspricht und mit folgenden Normen übereinstimmt:

EN 62841-1:2015,
EN 62841-3-9:2015+A11,

Zertifizierungs
manager

Wu Cunzhen

Merit Link International AG
Stabio, Schweiz, 30.10.2019



WARNUNG - Der Benutzer muss die Bedienungsanleitung lesen, um die Verletzungsgefahr zu verringern!

Allgemeine Sicherheitsvorschriften



WARNUNG! Lesen Sie alle Sicherheitshinweise, Anweisungen, Abbildungen und Spezifikationen zu diesem Werkzeug. Nichtbeachtung der Warnungen

und Anweisungen kann zum Stromschlag, Brand und / oder zu schweren Verletzungen führen.

Bewahren Sie alle Warnungen und Anweisungen für die Zukunft auf.

Der Begriff "Elektrowerkzeug" in den Warnhinweisen bezieht sich auf Ihr netzbetriebenes (kabelgebunden) oder batteriebetriebenes (kabellos) Elektrowerkzeug.

Sicherheit am Arbeitsplatz

- **Halten sie Ihren Arbeitsbereich sauber und aufgeräumt.** Unordnung und unbeleuchtete Arbeitsbereiche können zu Unfällen führen.
- **Arbeiten Sie mit dem Elektrowerkzeug nicht in explosionsgefährdeter Umgebung, in der sich brennbare Flüssigkeiten, Gase oder Stäube befinden.** Elektrowerkzeuge erzeugen Funken, die Staub oder Dämpfe entzünden können.
- **Halten Sie Kinder und andere Personen während des Betriebs des Elektrowerkzeugs fern.** Bei Unachtsamkeit können Sie die Kontrolle über das Werkzeug verlieren.

Elektrische Sicherheit

- **Die Anschlussstecker des Elektrowerkzeugs müssen in die Steckdose passen.** Der Stecker darf in keiner Weise verändert werden. Verwenden sie keine Adapterstecker gemeinsam mit geschützten Elektrowerkzeugen. Unveränderte Stecker und passende Steckdosen reduzieren das Risiko eines Stromschlags.
- **Vermeiden Sie Körperkontakt mit geerdeten Oberflächen wie etwa Röhren, Heizungen, Herden und Kühlschränken.** Es besteht ein erhöhtes Risiko eines Stromschlags, wenn Ihr Körper geerdet ist.
- **Halten Sie das Elektrowerkzeug von Regen oder Nässe fern.** Wenn Wasser in das Elektrowerkzeug eindringt, erhöht sich das Risiko eines Stromschlags.
- **Nutzen Sie das Kabel nur bestimmungsgemäß.** Verwenden Sie das Kabel niemals zum Tragen, Ziehen oder Trennen des Elektrowerkzeugs. Halten Sie das Kabel fern von Hitze, Öl, scharfen Kanten oder beweglichen Teilen. Beschädigte oder verwickelte Kabel erhöhen das Risiko eines Stromschlags.
- **Wenn Sie mit einem Elektrowerkzeug im Freien arbeiten, verwenden sie nur Verlängerungskabel, die für den Außenbereich zugelassen sind.** Die Verwendung eines für den Außenbereich zugelassenen Verlängerungskabels verringert das Risiko eines Stromschlags.
- **Falls sich der Einsatz eines Elektrowerkzeugs in einer feuchten Umgebung nicht vermeiden lässt, verwenden Sie einen FI-Schutzschalter.** Die Verwendung eines FI-Schutzschalters verringert das Risiko eines Stromschlags. HINWEIS! Der Begriff "Fehlerstromschutzeinrichtung (RCD)" kann durch den Begriff "Fehlerstromschutzschalter (GFCl)" oder "Fehlerrückstromschutzschalter (ELCB)" ersetzt werden.
- **Warnung!** Vermeiden Sie Kontakt mit den freiliegenden Metalloberflächen am Getriebe, an der Ab-

schirmung etc., da ansonsten die Gefahr eines Stromschlags droht.

Persönliche Sicherheit

- **Seien Sie aufmerksam, achten sie darauf, was sie tun, und gehen sie mit Vernunft an die Arbeit mit einem Elektrowerkzeug.** Benutzen sie das Elektrowerkzeug nicht, wenn Sie müde sind oder unter dem Einfluss von Drogen, Alkohol oder Medikamenten stehen. Ein Moment der Unachtsamkeit beim Gebrauch des Elektrowerkzeugs kann ernsthafte Verletzungen zur Folge haben.
- **Tragen Sie persönliche Schutzausrüstung. Tragen Sie immer einen Augenschutz.** Das Tragen persönlicher Schutzausrüstung, wie Staubmaske, rutschfeste Sicherheitsschuhe, Schutzhelm oder Gehörschutz je nach Art und Einsatz des Elektrowerkzeugs verringert das Risiko von Personenschäden.
- **Verhindern Sie ein unbeabsichtigtes Einschalten des Elektrowerkzeugs.** Vergewissern Sie sich, dass der Schalter in der Aus-Stellung ist, bevor Sie das Elektrowerkzeug an die Stromquelle und / oder Batterie anschließen, in die Hand nehmen oder transportieren. Wenn Sie beim Tragen des Elektrowerkzeugs den Finger am Schalter haben oder das Elektrowerkzeug eingeschaltet an die Stromversorgung anschließen, kann dies zu Unfällen führen.
- **Bevor das Elektrowerkzeug eingeschaltet wird, entfernen Sie alle Einstellschlüssel oder Schraubenschlüssel.** Ein Schraubenschlüssel oder Einstellschlüssel, der sich in einem rotierenden Teil des Elektrowerkzeugs befindet, kann zu Verletzungen führen.
- **Überschätzen Sie sich nicht.** Sorgen sie für einen sicheren Stand und halten Sie jederzeit das Gleichgewicht. Dadurch können Sie das Elektrowerkzeug in unerwarteten Situationen besser kontrollieren.
- **Tragen Sie geeignete Kleidung. Tragen Sie keine weite Kleidung oder Schmuck.** Halten Haare, Kleidung und Handschuhe fern von beweglichen Teilen. Lockere Kleidung, Schmuck oder lange Haare können von sich bewegenden Teilen erfasst werden.
- **Wenn die Werkzeuge für den Anschluss von Staubabsaugung und Sammeleinrichtungen vorgesehen sind, vergewissern Sie sich, dass diese ordnungsgemäß angeschlossen sind und richtig verwendet werden.** Verwendung dieser Einrichtungen kann Gefährdungen durch Staub verringern.
- **Lassen Sie sich nicht durch Vertrautheit mit dem Produkt (durch wiederholten Gebrauch erworben) von der strikten Einhaltung der Sicherheitsvorschriften für das vorliegende Produkt abhalten.** Eine unvorsichtige Handlung kann in Sekundenbruchteilen zu schweren Verletzungen führen.
- **Warnung!** Elektrowerkzeuge können während des Betriebs ein elektromagnetisches Feld erzeugen. Dieses Feld kann unter Umständen aktive oder passive medizinische Implantate beeinflussen. Um das Risiko von schweren oder tödlichen Verletzungen zu vermeiden empfehlen wir, dass sich Personen mit medizinischen Implantaten mit Ihrem Arzt und dem Implantathersteller beraten, bevor Sie dieses Elektrowerkzeug verwenden.

Nutzung und Pflege des Elektrowerkzeugs

- Personen mit beschränkten psychophysischen oder geistigen Fähigkeiten sowie Kinder können das Elekt-

rowerkzeug nicht benutzen, wenn sie nicht überwacht werden oder über die Verwendung des Elektrowerkzeugs von einer Person unterwiesen wurden, die für ihre Sicherheit verantwortlich ist.

- **Überlasten Sie das Elektrowerkzeug nicht. Verwenden Sie für ihre Arbeit das dafür bestimmte Elektrowerkzeug.** Mit dem passenden Elektrowerkzeug arbeiten Sie besser und sicherer im angegebenen Leistungsbereich.

- **Benutzen Sie das Elektrowerkzeug nicht, wenn es sich mit dem Schalter nicht ein- und ausschalten lässt.** Ein Elektrowerkzeug, das sich nicht ein- oder ausschalten lässt, ist gefährlich und muss repariert werden.

- **Trennen sie das Elektrowerkzeug von der Stromversorgung bzw. der Batterie, bevor Sie Einstellungen vornehmen, Zubehör wechseln oder das Elektrowerkzeug lagern.** Diese vorbeugenden Sicherheitsmaßnahmen vermindern das Risiko, dass das Werkzeug versehentlich eingeschaltet wird.

- **Bewahren Sie unbenutzte Elektrowerkzeuge außerhalb der Reichweite von Kindern auf. Lassen Sie Personen das Werkzeug nicht benutzen, die mit dem Elektrowerkzeug oder diesen Anweisungen nicht vertraut sind.** Die Elektrowerkzeuge können gefährlich sein, wenn sie von unerfahrenen Personen benutzt werden.

- **Die Elektrowerkzeuge müssen gewartet werden. Prüfen Sie, ob bewegliche Teile einwandfrei funktionieren und nicht klemmen, ob Teile gebrochen oder so beschädigt sind, dass die Funktion des Elektrowerkzeugs beeinträchtigt ist. Lassen Sie beschädigte Teile vor dem Einsatz des Elektrowerkzeugs reparieren.** Viele Unfälle werden durch schlecht gewartete Elektrowerkzeuge verursacht.

- **Halten Sie die Schneidwerkzeuge scharf und sauber.** Sorgfältig gepflegte Schneidwerkzeuge mit scharfen Schneidkanten verklemmen sich weniger und sind leichter zu führen.

- **Verwenden Sie das Elektrowerkzeug, das Zubehör, die Einsätze etc. in Übereinstimmung mit diesen Anweisungen unter Berücksichtigung der Arbeitsbedingungen und der auszuführenden Arbeit.** Eine Benutzung des Elektrowerkzeugs für andere als die bestimmungsgemäßen Zwecke kann zu einer gefährlichen Situation führen.

- **Halten Sie die Handgriffe und Greifflächen trocken, sauber und frei von Öl und Fett.** Rutschige Handgriffe und Greifflächen verhindern eine sichere Handhabung und Kontrolle über das Werkzeug in unerwarteten Situationen.

- Benutzen Sie den Zusatzgriff bei der Arbeit mit dem Elektrowerkzeug, weil er ein hilfreiches Hilfsmittel bei der Handhabung des Elektrowerkzeugs ist. Das richtige Halten des Elektrowerkzeugs kann das Risiko von Unfällen und Verletzungen reduzieren.

Service

- **Lassen sie das Elektrowerkzeug nur von qualifiziertem Fachpersonal und nur mit Original-Ersatzteilen reparieren.** Damit wird sichergestellt, dass die Sicherheit des Elektrowerkzeugs erhalten bleibt.

- Befolgen Sie die Anweisungen zum Schmieren und Wechseln von Zubehörteilen.

Spezielle Sicherheitshinweise

- **Gehrungssägen sind zum Sägen von Holz oder holzartigen Produkten vorgesehen. Sie dürfen nicht mit abrasiven Trennscheiben zum Schneiden von eisenhaltigen Materialien wie Stangen, Stäben, Bolzen usw. verwendet werden.** Abrasiver Staub führt dazu, dass bewegliche Teile wie die untere Schutzhaube blockieren. Funken durch abrasives Schneiden führen zur Verbrennungen an der unteren Schutzhaube, am Fugeneinsatz und an anderen Kunststoffteilen.

- **Das Werkstück sollte nach Möglichkeit immer mit Klemmen befestigt werden. Wenn Sie das Werkstück mit der Hand halten, müssen Sie Ihre Hand mindestens 100 mm links und rechts vom Sägeblatt entfernt halten. Verwenden Sie diese Gehrungssäge nicht zum Sägen von Teilen, die zu klein sind, um sicher festgeklemmt oder mit der Hand gehalten zu werden.** Wenn Sie Ihre Hand zu nah am Sägeblatt halten, besteht die Gefahr, dass Sie sich durch Berührung des Sägeblatts verletzen könnten.

- **Das Werkstück darf sich nicht bewegen und muss fest gegen den Anschlag und den Tisch geklemmt oder gehalten werden. Führen Sie das Werkstück nicht zum Sägeblatt und versuchen Sie keine freihändigen Schnitte.** Nicht fixierte oder bewegliche Werkstücke könnten mit hoher Geschwindigkeit weggeschleudert werden und Verletzungen verursachen.

- **Drücken Sie die Säge durch das Werkstück. Versuchen Sie nicht, die Säge durch das Werkstück zu ziehen. Um einen Schnitt durchzuführen, heben Sie den Sägekopf an und ziehen ihn (ohne zu sägen) über das Werkstück.** Dann starten Sie den Motor, drücken den Sägekopf nach unten und drücken die Säge durch das Werkstück. Sägen beim Ziehen führt in der Regel dazu, dass das Sägeblatt auf das Werkstück steigt und die Blatteinheit mit Wucht zur Bedienperson geschleudert wird.

- **Fassen Sie auf keinen Fall mit der Hand weder vor noch hinter dem Sägeblatt über die beabsichtigte Schnittlinie.** Das Halten des Werkstücks "über Kreuz", d. h. das Halten des Werkstücks mit der linken Hand auf der rechten Seite der Säge (und umgekehrt) ist äußerst gefährlich.

- **Halten Sie links und rechts zum rotierenden Sägeblatt einen Abstand von 100 mm ein, wenn Sie hinter den Anschlag fassen, z. B. um Späne zu entfernen oder aus einem anderen Grund.** Die Nähe des rotierenden Sägeblatts zur Ihrer Hand ist nicht unbedingt offensichtlich und Sie können sich schwere Verletzungen zuziehen.

- **Inspizieren Sie Ihr Werkstück vor dem Sägen. Wenn das Werkstück gebogen oder verzogen ist, klemmen Sie es mit der gebogenen Außenfläche gegen den Anschlag. Stellen Sie stets sicher, dass das Werkstück entlang der gesamten Schnittlinie bündig an Anschlag und Tisch anliegt.** Verbogene oder verzogene Werkstücke können sich verdrehen oder verrutschen und sich im rotierenden Sägeblatt verklemmen. Das Werkstück muss frei von Nägeln oder Fremdkörpern sein.

- **Verwenden Sie die Säge erst, wenn der Tisch frei von Werkzeugen, Holzspänen usw. ist und sich nur noch das Werkstück dort liegt.** Kleine Verschmutzungen oder lose Holzstücke oder andere Gegenstände können das rotierende Sägeblatt berühren und mit hoher Geschwindigkeit weggeschleudert werden.

- **Sägen Sie nur ein Werkstück auf einmal.** Gestapelte Werkstücke können nicht entsprechend festgeklemmt

oder verstrebt werden und sich im Sägeblatt verklemmen oder während des Sägevorgangs verrutschen.

• **Vergewissern Sie sich, dass die Gehrungssäge vor dem Gebrauch auf einem geraden, festen Untergrund befestigt oder aufgestellt wird.** Ein gerader und fester Untergrund reduziert die Gefahr, dass die Gehrungssäge instabil wird.

• **Planen Sie Ihre Arbeit. Vergewissern Sie sich jedes Mal, wenn Sie den Schwenkbereich oder den Gehrungswinkel einstellen, dass der verstellbare Anschlag das Werkstück korrekt unterstützt und nicht in das Sägeblatt oder die Schutzvorrichtung gelangen kann.** Bewegen Sie das Sägeblatt bei ausgeschaltetem Werkzeug und ohne ein Werkstück aufzulegen über den gesamten Schnitt und gewährleisten Sie durch diese Simulation, dass keine Gefahr besteht, an den Anschlag zu geraten oder in diesen hineinzu schneiden.

• **Sorgen Sie für angemessene Unterstützung des Werkstücks, wie Tischauszüge, Sägeböcke usw., sollte das Werkstück breiter oder länger als die Tischoberfläche sein.** Werkstücke, die länger oder breiter sind als der Tisch der Gehrungssäge, können umkippen, wenn sie nicht angemessen unterstützt werden. Wenn das abgesägte Stück oder das Werkstück kippen, kann die untere Schutzhaube angehoben oder vom rotierenden Sägeblatt weggeschleudert werden.

• **Ersetzen Sie einen fehlenden Tischauszug oder Sägebock nicht durch einen Helfer.** Eine instabile Unterstützung des Werkstücks kann dazu führen, dass das Blatt blockiert oder das Werkstück beim Sägen verrutscht und Sie und Ihren Helfer in das rotierende Sägeblatt zieht.

• **Das abgesägte Stück darf auf keinen Fall das rotierende Sägeblatt blockieren oder gegen das Blatt gedrückt werden.** Bei Begrenzungen wie z. B. bei Verwendung des Längenanschlages, besteht die Gefahr, dass das abgesägte Stück gegen das Sägeblatt verkeilt wird und mit Wucht weggeschleudert wird.

• **Verwenden Sie immer eine Klemme oder eine Befestigung für die korrekte Befestigung von rundem Material wie Stäben oder Rohren.** Stäbe tendieren dazu, beim Sägen wegzurollen, wodurch sich das Sägeblatt verbeißt und das Werkstück mitsamt Ihrer Hand in das Sägeblatt gezogen werden kann.

• **Lassen Sie das Sägeblatt volle Geschwindigkeit erreichen, ehe es das Werkstück berührt.** Dadurch wird das Risiko reduziert, dass das Werkstück weggeschleudert wird.

• **Wenn das Werkstück oder das Sägeblatt blockieren, schalten Sie die Gehrungssäge aus. Warten Sie, bis alle bewegten Teile zum Stillstand gekommen sind und ziehen Sie den Stecker aus der Steckdose und / oder entfernen Sie den Akku. Danach befreien Sie das blockierte Material.** Fortgesetztes Sägen mit blockiertem Werkstück kann dazu führen, dass Sie die Kontrolle verlieren oder dass die Gehrungssäge beschädigt wird.

• **Nach Beendigung des Sägeschnitts lassen Sie den Schalter los, halten den Sägekopf nach unten und warten, bis das Sägeblatt zum Stillstand kommt, ehe Sie das abgesägte Teil wegnehmen.** Es ist gefährlich, mit der Hand in die Nähe des auslaufenden Sägeblatts zu greifen.

• **Halten Sie den Griff fest, wenn Sie einen unvollständigen Schnitt durchführen oder wenn Sie den Schalter loslassen, ehe der Sägekopf die unterste Position erreicht hat.** Der Bremsvorgang der Säge kann dazu führen, dass der Sägekopf plötzlich nach unten gezogen wird und es besteht Verletzungsgefahr.

Sicherheitshinweise für die Verwendung des Elektrowerkzeugs

Vor Beginn der Arbeiten

- Sägeblätter müssen entsprechend der Empfehlungen des Herstellers benutzt werden. Benutzen Sie keine Sägeblätter, die nicht den in dieser Betriebsanleitung enthaltenen technischen Anforderungen entsprechen.
- Der Sägeblattspitze muß immer in die gleiche Richtung zeigen wie der Schutzabdeckungs Pfeil.
- Benutzen Sie nur scharfe und unbeschädigte Sägeblätter. Gesprungene, verbeulte oder stumpfe Sägeblätter müssen ersetzt werden.
- Nutzen Sie keine Sägeblätter mit Maßen (Außen- und Innenumfang) die nicht den Empfehlungen entsprechen.
- Benutzen Sie keine Sägeblätter aus Schnellarbeitsstahl.
- Benutzen Sie keine anderen Sägeblätter (Schleifmittel, Diamant, etc.) mit diesem Elektrowerkzeug.
- Achten Sie darauf, dass alle Vorrichtungen, die das versehentliche Berühren des Sägeblattes verhindern, anständig befestigt und in Ordnung sind und funktionieren.
- Arbeiten Sie niemals, wenn diese Schutzvorrichtungen nicht montiert sind. Beschädigte Schutzvorrichtungen müssen sofort ausgetauscht werden.
- Halten (binden, festklemmen) Sie die Schutzabdeckung während der Arbeit nie offen.
- Vermeiden Sie die Blockierung der Schutzabdeckung mit Sägemehl. Bei einer Blockierung schalten Sie das Elektrowerkzeug aus, bringen Sie die Fehlfunktion in Ordnung und fahren Sie erst dann mit der Arbeit fort.
- Verwenden Sie das Elektrowerkzeug nicht mit einem beschädigten Einsatz.
- Entfernen Sie alle Nägel und andere Metallobjekte aus dem Werkstück, bevor Sie mit dem Schneiden anfangen.

Beim Betrieb

- Stellen Sie sich niemals auf das Elektrowerkzeug - wenn es umkippt oder wenn Sie versehentlich das Sägeblatt berühren könnten Sie sich ernsthaft verletzen.



Halten Sie Ihre Hände immer im sicheren Abstand zum Sägeblatt. Gefährliche Bereiche sind mit einem besonderen Zeichen gekennzeichnet.

- Achten Sie beim Arbeiten auf das Stromkabel (es sollte sich immer hinter dem Werkzeug befinden). Es sollte sich nicht um Ihre Arme oder Beine wickeln.
- Es ist notwendig die anzuwendenden Regeln zu beachten, während Sie die Traversierung nutzen.
- Beim Schneiden von Nuten ist es notwendig das Sägeblatt im Auge zu behalten - es könnte im Material, das bearbeitet wird, steckenbleiben.
- Verarbeiten Sie keine asbesthaltigen Materialien. Asbest gilt als krebserregend.
- Benutzen Sie das Elektrowerkzeug nicht für das Schneiden von Feuerholz.
- Vermeiden Sie es, das Elektrowerkzeug unter Last aususchalten.
- Vermeiden Sie die Überhitzung Ihres Elektrowerkzeugs bei langer Benutzung.

- Wenn Ihr Elektrowerkzeug mit einem Kerbe-anzeigendem Laser ausgestattet ist achten Sie auf die notwendigen Sicherheitsvorkehrungen. Schauen Sie niemals direkt in den Strahl oder richten ihn auf andere Menschen oder Tiere - wenn der Laserstrahl die Augen trifft kann er die Sehkraft beschädigen.













Nach dem Gebrauch

- Das Elektrowerkzeug kann erst dann vom Arbeitsplatz entfernt werden, wenn das Sägeblatt ausgeschaltet wurde und komplett stillsteht.
- Versuchen Sie niemals die Trägheitsrotation des Sägeblatts durch die Spindelsperre oder durch Druck auf die seitliche Oberfläche des Sägeblatts zu verlangsamen. Wenn Sie die Spindelsperre zu diesem Zweck benutzen, wird das Elektrowerkzeug ausfallen und Ihre Garantie verfällt.
- Die Sägeblätter können während der Arbeit sehr heiß werden, berühren Sie sie nicht, bevor sie abgekühlt sind.

In der Gebrauchsanweisung verwendete Symbole

Die folgenden Symbole werden in der Gebrauchsanweisung verwendet, bitte ihre Bedeutung merken. Die korrekte Interpretation der Symbole ermöglicht die korrekte und sichere Nutzung des Elektrowerkzeuges.

Symbol	Bedeutung
	Paneelsäge Grau markierte Sektionen - weicher Griff (mit isolierter Oberfläche).
	Seriennummernaufkleber: CT ... - Modell; XX - Datum der Herstellung; XXXXXXX - Seriennummer.
	Alle Sicherheitsregelungen und Anweisungen lesen.
	Sicherheitsbrille tragen.
	Ohrenschutz tragen.
	Eine Staubschutzmaske tragen.

Symbol	Bedeutung
	Das Elektrowerkzeug vor der Installation bzw. Umstellung von der Stromversorgung abtrennen.
	Bewegungsrichtung.
	Umdrehungsrichtung.
	Geschlossen.
	Offen.
	Verboten.
	Doppelte Isolier- / Schutzklasse.
	Achtung. Wichtig.
	Ein Zeichen, das die Konformität des Produkts mit den wesentlichen Anforderungen der EU-Richtlinien und der harmonisierten EU-Standards zertifiziert.
	Gefahrenzone. Während der Operation die Hände aus der Gefahrenzone fernhalten.
	Schutzhandschuhe tragen.
	Vertikale Position des Sägeblatts.
	Schräge Position des Sägeblatts.
	Während der Operation den angesammelten Staub entfernen.

Symbol	Bedeutung
	Elektrowerkzeug nicht in den Hausmüll entsorgen.

Elektrowerkzeug - Bestimmungsgemäßer Gebrauch

Die Gehrungskreissäge ist für das Schneiden von Einzelteilen aus Holz konzipiert. Es ist bestens für präzise Diagonalschnitte geeignet. Die Möglichkeit der Traversierung ermöglicht das Schneiden von breiten Einzelteilen aus Holz (z. B. Leisten, Parkett, etc.). Das Nutzen von speziellen Sägeblättern ermöglicht das Schneiden von Kunststoff- und Aluminiumrohlingen. Das Elektrowerkzeug ist nur für Rechtshänder konzipiert.

Elektrowerkzeug Einzelteile

- 1 Gehäuse Kippwinkelskala
- 2 Gehäusewinkel Anzeige
- 3 Kerbe-anzeigender Laser
- 4 Schutzabdeckung
- 5 Tragegriff
- 6 Verschiebbare Schutzabdeckung
- 7 Sägeblatt *
- 8 Halteriegel
- 9 Basisplatte
- 10 Drehscheibe
- 11 Einsatz
- 12 Erweiterungsklammer *
- 13 Klammer (Montage) *
- 14 Drehscheibe Schwenkwinkelanzeige
- 15 Anzeiger
- 16 Fixierungshebel
- 17 Drehscheibensperre
- 18 LED Leuchte
- 19 Lüftungsschlitze
- 20 Ein / Ausschalter für Fugenanzeigelaser und LED-Lampe
- 21 Haltegriff
- 22 Entblockier-Button
- 23 Ein- / Ausschalter
- 24 Staubentfernungskoppler
- 25 Flügelschraube *
- 26 Gehäusewinkelsperre (zum Tragen)
- 27 Sicherungsschraube *
- 28 Haltegriff
- 29 Führungsschiene
- 30 Staubbeutel *
- 31 Inbusschlüssel *
- 32 Beweglicher Teil der Haltestange
- 33 Befestigungsschraube der Platte
- 34 Platte
- 35 Wellenarretierung
- 36 Sägeblatt Fixierschraube
- 37 Externer Flansch
- 38 Interner Flansch
- 39 Spindel
- 40 Schnitttiefe Einstellungsbolzen
- 41 Schnitttiefe Einstellungsbolzen Feststellmutter

- 42 Gehäuse Vertikalposition Einstellungsbolzen Feststellmutter
- 43 Gehäuse Vertikalposition Einstellungsbolzen
- 44 Gehäusewinkel Einstellungsbolzen
- 45 Gehäusewinkel Einstellungsbolzen Feststellmutter
- 46 Schraube der Anzeige von Körperneigungswinkel
- 47 Befestigungsschraube
- 48 Befestigungsschraube der Halteleiste
- 49 Abdeckung
- 50 Kerbe-anzeigender Laser Einstellschraube
- 51 Gehäuse des Fugenanzeigelasers
- 52 Justierschraube für die Nuttiefe
- 53 Feststellmutter für die Justierschraube der Nuttiefe
- 54 Platte für Nutenschneiden
- 55 Schraube der Platte für Nutenschneiden
- 56 Schraube für Einsatz

* Zubehör

Abgebildetes oder beschriebenes Zubehör gehört teilweise nicht zum Lieferumfang.

Installation und Regelung der Elektrowerkzeugteile

Vor jeglichen Arbeiten am Elektrowerkzeug den Netzstecker ziehen.



Befestigungselemente nicht zu stark anziehen, um das Gewinde nicht zu beschädigen.

Transport Position (siehe Abb. 1)

Das Elektrowerkzeug kann nur bei Positionierung für Transport (Das Gehäuse nach unten gezogen und fixiert) bewegt werden. Beim Transport darf das Elektrowerkzeug nur am Tragegriff **5** oder unter der Basisplatte **9** gehalten werden.

Bevor Sie mit den Arbeiten beginnen, positionieren Sie das Elektrowerkzeug in Betriebsstellung, folgen Sie diesen Schritten:

- drücken Sie leicht den Griff **21**;
- bewegen Sie die Sperre **26** wie in Abb. 1 dargestellt. Drehen Sie die Sperre **26** um 90° in beliebige Richtung und drücken Sie leicht, um sie in dieser Position zu fixieren;
- heben Sie das Gehäuse sanft an;
- um das Elektrowerkzeug für den Transport zu positionieren führen Sie die angegebenen Schritte in umgekehrter Reihenfolge aus.

Staubbeutelmontage / Demontage (siehe Abb. 2)

Befestigen Sie den Staubbeutel **30** an der Staubentfernungsverbindung **24** (siehe Abb. 2). Leeren und säubern Sie den Staubbeutel **30** wenn nötig.

Erweiterungsklammer Montage / Demontage (siehe Abb. 3-4)

Wenn Sie lange Rohlinge schneiden wollen sollten Sie die Erweiterungsklammer **12** montieren, sie anständig einstellen (entsprechend der Länge des Rohlings) und sie mit Hilfe der Schrauben **25** fixieren (siehe Abb. 3-4).

Zwinge Montage / Demontage (siehe Abb. 5)

Um die Rohlinge anständig zu fixieren montieren Sie die Zwinge **13** mit Hilfe der Flügelschraube **25** (siehe Abb. 5.1). Passen Sie die Zwinge **13** entsprechend der Länge und Stärke des Rohlings an (siehe Abb. 5.2).

Länge der Haltestange ändern (siehe Abb. 6)

- Lösen Sie die Flügelschraube **25** (siehe Abb. 6.1).
- Verschieben Sie den beweglichen Teil **32** der Haltestange **8** auf die gewünschte Länge (siehe Abb. 6.2).
- Ziehen Sie die Flügelschraube **25** fest (siehe Abb. 6.1).

Auswechseln des Sägeblatts (siehe Abb. 7-9, 17)



Nach längerer Arbeitszeit kann das Sägeblatt sehr heiß werden, nutzen Sie zum Entfernen Handschuhe. Dies verringert außerdem das Risiko für Verletzungen durch die scharfen Kanten.

- Heben Sie das Gehäuse so hoch wie möglich.
- Lösen Sie die Befestigungsschraube **33** (siehe Abb. 7.1).
- Schieben Sie die bewegliche Gleitschutzabdeckung **6** in die oberste Position; die Platte **34** bewegt sich in die in Abbildung 7.2 gezeigte Richtung.
- Drücken Sie die Spindelarreterierung **35** und drehen Sie das Sägeblatt **7**, um es zu unbeweglich zu machen (siehe Abb. 8). Während Sie die Spindelarreterierung **35** drücken, drehen Sie die Schraube **36** mit dem Inbusschlüssel **31** heraus (siehe Abb. 9). **Vorsicht: die Schraube 36 hat ein Linksgewinde.**
- Entfernen Sie folgende Teile von der Spindel **39**: äußeren Flansch **37**, Sägeblatt **7** und inneren Flansch **38** (siehe Abb. 9).
- Reinigen Sie mit einer weichen Bürste alle Teile und bauen Sie sie an der Spindel **39** an: innerer Flansch **38**, Sägeblatt **7**, äußerer Flansch **37** (siehe Abb. 9).
- Während Sie die Spindelarreterierung **35** drücken, ziehen Sie die Schraube **36** mit dem Inbusschlüssel **31** an. Lösen Sie die Spindelarreterierung **35**.
- Führen Sie die in Abb. 7 dargestellten Schritte in umgekehrter Reihenfolge: schieben Sie die bewegliche Schutzabdeckung **6** nach unten, die Platte **34** bewegt sich in ihre ursprüngliche Position. Richten Sie die Löcher in der Platte **34** und in der Schutzabdeckung **4** aus, danach schrauben Sie die Schraube **33** ein.
- Achten Sie darauf, dass das Sägeblatt **7** keine Elemente des Elektrowerkzeugs berührt und frei rotieren kann.

Anpassen der Schnitttiefe (siehe Abb. 10)

Passen Sie mit Hilfe des Bolzens **40** und der Feststellmutter **41** die Schnitttiefe so an, dass das Sägeblatt **7** bei niedrigster Position höchstens 5 mm in den Schlitz des Einsatzes **11** ragt.

- Lösen Sie die Feststellmutter **41**.
- Passen Sie die Schnitttiefe an indem Sie den Bolzen **40** rein- oder rausdrehen.
- Ziehen Sie die Feststellmutter **41** an.

Vertikale Anpassung des Gehäuses und Anpassung des 45° Winkels (siehe Abb. 11-13)

- Positionieren Sie das Gehäuse für Transport.
- Lösen Sie den Haltegriff **28** und stellen Sie den Gehäusewinkel (90° oder 45°) ein. Schließen Sie den Haltegriff **28**.

• Platzieren Sie die Seiten eines Geodreiecks bei 90° oder 45° (abhängig vom anzupassenden Winkel) auf die Oberflächen des Sägeblatts **7** und der Drehplatte **10**. Wenn die Seiten des Geodreiecks dicht an den Oberflächen des Sägeblatts **7** und der Platte **10** anliegen, ist eine Anpassung nicht nötig, sonst müssen Sie eine Anpassung durchführen.



Benutzen Sie den Bolzen **43** und die Feststellmutter **42** für die vertikale Anpassung des Gehäuses (siehe Abb. 11).



Benutzen Sie den Bolzen **44** und die Feststellmutter **45** für die Anpassung des Gehäusewinkels von 45° (siehe Abb. 12).

- Lösen Sie den Haltegriff **28**.
- Lösen Sie die Feststellmutter.
- Drehen Sie den Anpassungsbolzen rein oder raus bis die Seiten des Geodreiecks bei 90° oder 45° (abhängig vom anzupassenden Winkel) dicht an den Oberflächen des Sägeblatts **7** und der Platte **10** anliegen.
- Ziehen Sie die Flügelmutter an.
- Lösen Sie die Schraube **46** und platzieren Sie den Anzeiger **2** auf die 0° (auf Skala **1**) oder die 45° Position (abhängig vom anzupassenden Winkel), und ziehen Sie dann die Schraube **46** an (siehe Abb. 13).

Anpassung des Halteriegels (siehe Abb. 14-15)

- Stellen Sie den 0° horizontalen Schnittwinkel ein (die Vorgehensweise wird unten beschrieben).
- Positionieren Sie das Gehäuse für Transport.
- Platzieren Sie die Seiten eines Geodreiecks bei 90° auf die Oberflächen des Sägeblatts **7** und des Halteriegels **8**. Wenn die Seiten des Geodreiecks dicht an den Oberflächen des Sägeblatts **7** und des Halteriegels **8** anliegen ist eine Anpassung nicht nötig, sonst müssen Sie eine Anpassung durchführen.
- Lösen Sie die Flügelschrauben **25** und schrauben Sie die Schrauben **47** mit Inbusschlüssel **31** ab (siehe Abb. 14.1).
- Verschieben Sie die beweglichen Teile **32** der Halteleiste **8**, um an die Befestigungsschrauben **48** zu gelangen (siehe Abb. 15.1).
- Lösen Sie die Befestigungsschraube **48** (mit Inbusschlüssel **31**) und bewegen Sie die Halteleiste **8**; gewährleisten Sie, dass die Seiten des rechtwinkligen Anschlags 90° eng an der Oberfläche des Sägeblatts **7** wie auch an der Oberfläche der Halteleiste **8** anliegen (siehe Abb. 15.2).
- Ziehen Sie die Befestigungsschrauben **48** mit dem Inbusschlüssel **31** fest.
- Verschieben Sie die beweglichen Teile **32** der Halteleiste **8** in ihre ursprüngliche Position und drehen Sie die Befestigungsschraube **47** mit Inbusschlüssel **31** ein.

Anpassung des kerben-anzeigenden Lasers (siehe Abb. 16)

Stellen Sie vor Arbeitsbeginn sicher, dass der kerben-anzeigende Laser anständig angepasst ist.

- Machen Sie im Rohling eine Kerbe, aber schneiden Sie sie nicht (Die Vorgehensweise wird unten beschrieben).

- Schalten Sie den kerben-anzeigenden Laser an (mit dem Ein- / Ausschalter **20**) - der Laserstrahl sollte genau auf die Kerbe zeigen, sonst müssen Sie den Laser anpassen.
- Drücken Sie fest auf die Seiten der Abdeckung **49** (um die Verriegelungen zu entriegeln) und entfernen Sie sie (siehe Abb. 16.1).
- Lösen Sie die Befestigungsschraube **50** (siehe Abb. 16.2).
- Bewegen Sie das Gehäuse **51** nach rechts und links, bis der Laserstrahl genau in die Fuge leuchtet (siehe Abb. 16.3).
- Ziehen Sie die Befestigungsschraube **50** fest.
- Befestigen Sie die Abdeckung **49** (sie muss einrasten).

Erste Inbetriebnahme des Elektrowerkzeuges

Nutzen Sie immer die korrekte Betriebsspannung: Die Stromversorgung muss den Informationen, die auf dem Identifikationsschild des Elektrowerkzeugs angegeben sind, entsprechen.

Ein- / Ausschalten des Elektrowerkzeuges

Einschalten:

Zum Anschalten des Elektrowerkzeugs bewegen Sie den Sicherungsschalter **22** wie in Abb. 17 gezeigt und betätigen gleichzeitig den Ein- / Ausschalter **23** (siehe Abb. 17).

Ausschalten:

Ein- / Ausschalter **23** loslassen.

Staubabsaugung während des Betriebs



Die Staubabsaugung verhindert eine Staubanreicherung in der Luft und am Arbeitsplatz.

Benutzen Sie beim Arbeiten mit dem Elektrowerkzeug immer den Staubbeutel **30** oder einen Staubsauger, der arbeitsbedingten Staub aufnehmen kann. Ein spezieller Adapter wird dazu benutzt den Staubsauger mit der Kupplung **24** zu verbinden.

Funktionsmerkmale des Elektrowerkzeugs

Fugen-Laseranzeige

Die Fugen-Laseranzeige **3** projiziert eine rote Linie, die den Verlauf der künftigen Schnittfuge anzeigt.

- Um den Kerbe-anzeigenden Laser **3** einzuschalten, drücken Sie den Ein / Ausschalter **20** (das Gerät muss an das Stromnetz angeschlossen sein).
- Um den Kerbe-anzeigenden Laser **3** auszuschalten, drücken Sie den Ein / Ausschalter **20** erneut.

LED-Lampe

Die LED-Lampe **18** beleuchtet die Schnittlinie und sorgt für eine bessere Sicht beim Arbeiten.

- Schalten Sie die LED-Lampe **18** mit dem Ein / Ausschalter **20** ein (das Werkzeug muss an die Spannungsversorgung angeschlossen sein).
- Schalten Sie die LED-Lampe **18** durch erneute Betätigung des Ein / Ausschalters **20** aus.

Tipps zum Arbeiten mit Elektrowerkzeugen

Anpassen des horizontalen Schnittwinkels (siehe Abb. 18)

- Lösen Sie die Sperre **17** und drücken Sie den Fixierhebel **16** (siehe Abb. 18).
- Halten Sie den Hebel **16** gedrückt und stellen Sie den Schnittwinkel ein indem Sie die Platte **10** bei der Sperre **17** drehen. Der Anzeiger **15** zeigt den eingestellten Schnittwinkel auf der Skala **14** an.
- Lassen Sie den Fixierhebel **16** los und schließen Sie die Sperre **17**.

Sie können die häufigsten Winkel voreinstellen (45°, 22.5°, 0°, etc.).

- Lösen Sie die Sperre **17** und drücken Sie den Fixierhebel **16**.
- Halten Sie den Hebel **16** gedrückt und stellen Sie den Schnittwinkel ein indem Sie die Platte **10** bei der Sperre **17** drehen. Sobald der Anzeiger **15** einen der häufigen Winkel (45°, 22.5°, 0°, etc.) auf der Skala **14** anzeigt - lassen Sie den Fixierhebel **16** los und der gewählte Winkel wird anständig festgesetzt, in diesem Fall müssen Sie die Sperre **17** nicht mehr schließen.

Anpassen des vertikalen Schnittwinkels (siehe Abb. 19, 13)

- Lösen Sie den Sperrhebel **28** (siehe Abb. 19.1).
- Stellen Sie den Schnittwinkel ein indem Sie das Gehäuse des Elektrowerkzeugs neigen. Der Anzeiger **2** zeigt den eingestellten Schnittwinkel auf der Skala **1** (siehe Abb. 19.2, 13).
- Schließen Sie den Sperrhebel **28** (siehe Abb. 19.3).

Schneiden ohne Traversierung (siehe Abb. 20)

- Stellen Sie das Elektrowerkzeug auf den Werkstisch und fixieren Sie es am besten mit Bolzen und Zwingen.
- Lösen Sie Schraube **27** und schieben Sie das Gehäuse des Elektrowerkzeugs bis zum Halteriegel **9**, und ziehen Sie dann Schraube **27** fest (siehe Abb. 20).
- Stellen Sie die Länge der Erweiterungsklammern **12** entsprechend der Werkstücklänge ein.
- Stellen Sie die benötigten Schnittwinkel wie oben beschrieben ein. **Achtung: Wenn Sie sowohl mit der Gehäuseneigung als auch mit der Gehäusedrehung gleichzeitig schneiden wollen stellen Sie erst den Neigungswinkel und dann den Drehwinkel ein.**
- Schalten Sie den Anzeigelaser **3** und die LED-Lampe **18** ein, sofern Ihr Werkzeug über diese Funktionen verfügt.
- Positionieren Sie den Rohling mit Hilfe der Zwinne **13**.
- Schalten Sie das Elektrowerkzeug ein und warten Sie, bis das Sägeblatt **7** die volle Drehzahl erreicht hat.
- Ziehen Sie das Gehäuse ruhig nach unten und machen Sie den Schnitt. Kreuzen Sie während des Schneidens nicht Ihre Hände und halten Sie sie in

einer sicheren Entfernung vom Sägeblatt 7 (siehe Abb. 21).

• Schalten Sie das Elektrowerkzeug aus und warten Sie bis das Sägeblatt 7 vollständig zum Stillstand gekommen ist.

• Heben Sie das Gehäuse des Elektrowerkzeugs ruhig an.

Schneiden mit Traversierung (siehe Abb. 20-21)

• Stellen Sie das Elektrowerkzeug auf den Werkstück und fixieren Sie es am besten mit Bolzen und Zwingen.

• Lösen Sie Schraube 27 und schieben Sie das Gehäuse des Elektrowerkzeugs bis zum Halteriegel 8 bis das Sägeblatt 7 seine Position vor dem zu bearbeitenden Einzelteil erreicht (siehe Abb. 20).

• Stellen Sie die Länge der Erweiterungsklammern 12 entsprechend der Werkstücklänge ein.

• Stellen Sie die benötigten Schnittwinkel wie oben beschrieben ein. **Achtung: Wenn Sie sowohl mit der Gehäuseneigung als auch mit der Gehäusedrehung gleichzeitig schneiden wollen stellen Sie erst den Neigungswinkel und dann den Drehwinkel ein.**

• Schalten Sie den Anzeigelaser 3 und die LED-Lampe 18 ein, sofern Ihr Werkzeug über diese Funktionen verfügt.

• Positionieren Sie den Rohling mit Hilfe der Zwinne 13.

• Schalten Sie das Elektrowerkzeug ein und warten Sie, bis das Sägeblatt 7 die volle Drehzahl erreicht hat.

• Um einen Schnitt auszuführen senken Sie das Gehäuse und bewegen Sie es in Richtung des Halteriegels 8. Kreuzen Sie nicht Ihre Hände und halten Sie sie in sicherer Entfernung zum Sägeblatt 7 während Sie schneiden (siehe Abb. 21).

• Schalten Sie das Elektrowerkzeug aus und warten Sie bis das Sägeblatt 7 vollständig zum Stillstand gekommen ist.

• Heben Sie das Gehäuse des Elektrowerkzeugs ruhig an.

Schneiden von Nuten (siehe Abb. 22-23)

• Lösen Sie die Schraube 55, bewegen Sie die Platte 54 und ziehen Sie die Schraube 55 an (siehe Abb. 22).

• Lösen Sie die Feststellmutter 53.

• Stellen Sie die benötigte Schnitttiefe mit dem Bolzen 52 ein.

• Ziehen Sie Feststellmutter 53 fest.

• Schneiden Sie die Nut, beachten Sie dabei die beschriebenen Regeln (siehe Abb. 23).

• Lösen Sie nach Abschluss der Arbeiten die Schraube 55, bringen Sie die Platte 54 wieder in ihre ursprüngliche Position und ziehen Sie die Schraube 55 an (siehe Abb. 22).

Elektrowerkzeug - Wartung und vorbeugende Maßnahmen

Vor jeglichen Arbeiten am Elektrowerkzeug den Netzstecker ziehen.

Austausch des Einsatzes (siehe Abb. 24)

Ersetzen Sie den abgenutzten oder beschädigten Einsatz 11 wenn nötig.

• Lösen Sie die Schrauben 56 (siehe Abb. 24).

• Ersetzen Sie den abgenutzten Einsatz 11.

• Ziehen Sie die Schrauben 56 an.

Reinigung des Elektrowerkzeuges

Die regelmäßige Reinigung Ihres Elektrowerkzeugs ist eine unerlässliche Voraussetzung für lange Lebensdauer. Reinigen Sie das Elektrowerkzeug, indem Sie Druckluft durch die Luftschlitze 19 blasen.

After-Sales Service und Anwendungsdienstleistungs-Service

Unser After-Sales-Service beantwortet Ihre Fragen zur Instandhaltung und Reparatur Ihres Produkts sowie zu Ersatzteilen. Informationen über unsere Servicestellen, Teile-Diagramme und Informationen finden Sie außerdem unter: www.crown-tools.com.

Transport des Elektrowerkzeuges

• Während des Transports darf kategorische kein mechanischer Druck auf die Verpackung ausgeübt werden.

• Beim Abladen / Aufladen ist es unzulässig, irgendeine Technologie zu verwenden, die auf dem Grundsatz der befestigenden Verpackung beruht.

Umweltschutz



Rohstoffrückgewinnung statt Müllentsorgung.

Elektrowerkzeug, Zubehör und Verpackung zur umweltfreundlichen Entsorgung trennen. Zum sortenreinen Recycling sind Kunststoffteile gekennzeichnet.

Diese Anleitung ist aus chlorfrei gefertigtem Recycling-Papier hergestellt.

Änderungen vorbehalten.

Deutsch

Power tool specifications

Slide mitre saw		CT15233P
Power tool code	[220-230 V ~50/60 Hz]	423726
Rated power	[W]	1800
Power output	[W]	780
Amperage at voltage	220-230 V [A]	8.7
No-load speed	[min ⁻¹]	5500
Circular saw blade Ø	[mm]	255
Min. / max. bore Ø of saw blade	[mm]	16 * / 30
Max. thickness of saw blade	[mm]	2,8
Max. cutting depth 0° / 90°	[mm] [inches]	80x340 3-5/32" x 13-25/64"
Max. cutting depth 45° / 90°	[mm] [inches]	80x240 3-5/32" x 9-29/64"
Max. cutting depth 0° / 45°	[mm] [inches]	50x340 1-31/32" x 13-25/64"
Max. cutting depth 45° / 45°	[mm] [inches]	50x240 1-31/32" x 9-29/64"
Weight	[kg] [lb]	16,1 35.5
Safety class		□ / II
Sound pressure	[dB(A)]	101
Acoustic power	[dB(A)]	114
Weighted vibration	[m/s ²]	2,4
* optional extra		

Noise information



Always wear ear protection if the sound pressure exceed 85 dB(A).

EN 55014-2:2015,
EN 61000-3-2:2014,
EN 61000-3-3:2013.

Certification
manager

Wu Cunzhen

CE Declaration of conformity

We declare under our sole responsibility that the product described under "Power tool specifications" is in conformity with all relevant provisions of the directives 2006/42/EC including their amendments and complies with the following standards:

EN 62841-1:2015,
EN 62841-3-9:2015+A11,
EN 55014-1:2017,

Merit Link International AG
Stabio, Switzerland, 30.10.2019



**WARNING - To reduce the risk of injury,
user must read instruction manual!**

English

General safety rules



WARNING! Read all safety warnings, instructions, illustrations and specifications provided with this power tool.

Failure to follow the warnings and instructions may result in electric shock, fire and / or serious injury.

Save all warnings and instructions for future reference.

The term "power tool" in the warnings refers to your mains-operated (corded) power tool or battery-operated (cordless) power tool.

Work area safety

- **Keep work area clean and well lit.** Cluttered or dark areas invite accidents.
- **Do not operate power tools in explosive atmospheres, such as in the presence of flammable liquids, gases or dust.** Power tools create sparks which may ignite the dust or fumes.
- **Keep children and bystanders away while operating a power tool.** Distractions can cause you to lose control.

Electrical safety

- **Power tool plugs must match the outlet. Never modify the plug in any way. Do not use any adapter plugs with earthed (grounded) power tools.** Unmodified plugs and matching outlets will reduce risk of electric shock.
- **Avoid body contact with earthed or grounded surfaces, such as pipes, radiators, ranges and refrigerators.** There is an increased risk of electric shock if your body is earthed or grounded.
- **Do not expose power tools to rain or wet conditions.** Water entering a power tool will increase the risk of electric shock.
- **Do not abuse the cord. Never use the cord for carrying, pulling or unplugging the power tool. Keep cord away from heat, oil, sharp edges or moving parts.** Damaged or entangled cords increase the risk of electric shock.
- **When operating a power tool outdoors, use an extension cord suitable for outdoor use.** Use of a cord suitable for outdoor use reduces the risk of electric shock.
- **If operating a power tool in a damp location is unavoidable, use a residual current device (RCD) protected supply.** Use of an RCD reduces the risk of electric shock. NOTE! The term "residual current device (RCD)" may be replaced by the term "ground fault circuit interrupter (GFCI)" or "earth leakage circuit breaker (ELCB)".
- **Warning!** Never touch the exposed metal surfaces on gearbox, shield, and so on because touching metal surfaces will be interfered with the electromagnetic wave, thus causing potential injury or accidents.

Personal safety

- **Stay alert, watch what you are doing and use common sense when operating a power tool. Do not use a power tool while you are tired or under the influence of drugs, alcohol or medication.** A moment of inattention while operating power tools may result in serious personal injury.

- **Use personal protective equipment. Always wear eye protection.** Protective equipment such as dust mask, non-skid safety shoes, hard hat, or hearing protection used for appropriate conditions will reduce personal injuries.

- **Prevent unintentional starting. Ensure the switch is in the off-position before connecting to power source and / or battery pack, picking up or carrying the tool.** Carrying power tools with your finger on the switch or energising power tools that have the switch on invites accidents.

- **Remove any adjusting key or wrench before turning the power tool on.** A wrench or a key left attached to a rotating part of the power tool may result in personal injury.

- **Do not overreach. Keep proper footing and balance at all times.** This enables better control of the power tool in unexpected situations.

- **Dress properly. Do not wear loose clothing or jewellery. Keep your hair, clothing and gloves away from moving parts.** Loose clothes, jewellery or long hair can be caught in moving parts.

- **If devices are provided for the connection of dust extraction and collection facilities, ensure these are connected and properly used.** Use of dust collection can reduce dust-related hazards.

- **Do not let familiarity gained from frequent use of tools allow you to become complacent and ignore tool safety principles.** A careless action can cause severe injury within a fraction of a second.

- **Warning!** Power tools can produce an electromagnetic field during operation. This field may under some circumstances interfere with active or passive medical implants. To reduce the risk of serious or fatal injury, we recommend persons with medical implants to consult their physician and the medical implant manufacturer before operating this power tool.

Power tool use and care

- The persons with lowered psychophysical or mental aptitudes as well as children can not operate the power tool, if they are not supervised or instructed about use of the power tool by a person responsible for their safety.

- **Do not force the power tool. Use the correct power tool for your application.** The correct power tool will do the job better and safer at the rate for which it was designed.

- **Do not use the power tool if the switch does not turn it on and off.** Any power tool that cannot be controlled with the switch is dangerous and must be repaired.

- **Disconnect the plug from the power source and / or the battery pack from the power tool before making any adjustments, changing accessories, or storing power tools.** Such preventive safety measures reduce the risk of starting the power tool accidentally.

- **Store idle power tools out of the reach of children and do not allow persons unfamiliar with the power tool or these instructions to operate the power tool.** Power tools are dangerous in the hands of untrained users.

- **Maintain power tools. Check for misalignment or binding of moving parts, breakage of parts and any other condition that may affect the power tool's operation.** If damaged, have the power tool repaired

before use. Many accidents are caused by poorly maintained power tools.

- **Keep cutting tools sharp and clean.** Properly maintained cutting tools with sharp cutting edges are less likely to bind and are easier to control.
- **Use the power tool, accessories and tool bits etc. in accordance with these instructions, taking into account the working conditions and the work to be performed.** Use of the power tool for operations different from those intended could result in a hazardous situation.
- **Keep handles and grasping surfaces dry, clean and free from oil and grease.** Slippery handles and grasping surfaces do not allow for safe handling and control of the tool in unexpected situations.
- Note that when you operate a power tool, please hold the auxiliary handle correctly, which is helpful when controlling the power tool. Therefore, proper holding can reduce the risk of accidents or injuries.

Service

- **Have your power tool serviced by a qualified repair person using only identical replacement parts.** This will ensure that the safety of the power tool is maintained.
- Follow instruction for lubricating and changing accessories.

Special safety warnings

- **Mitre saws are intended to cut wood or wood-like products, they cannot be used with abrasive cut-off wheels for cutting ferrous material such as bars, rods, studs, etc.** Abrasive dust causes moving parts such as the lower guard to jam. Sparks from abrasive cutting will burn the lower guard, the kerf insert and other plastic parts.
- **Use clamps to support the workpiece whenever possible. If supporting the workpiece by hand, you must always keep your hand at least 100 mm from either side of the saw blade. Do not use this mitre saw to cut pieces that are too small to be securely clamped or held by hand.** If your hand is placed too close to the saw blade, there is an increased risk of injury from saw blade contact.
- **The workpiece must be stationary and clamped or held against both the fence and the table. Do not feed the workpiece into the saw blade or cut "freehand" in any way.** Unrestrained or moving workpieces could be thrown at high speeds, causing injury.
- **Push the saw through the workpiece. Do not pull the saw through the workpiece.** To make a cut, raise the saw head and pull it out over the workpiece without cutting, start the motor, press the saw head down and push the saw through the workpiece. Cutting on the pull stroke is likely to cause the saw blade to climb on top of the workpiece and violently throw the blade assembly towards the operator.
- **Never cross your hand over the intended line of cutting either in front or behind the saw blade.** Supporting the workpiece "cross handed" i.e. holding the workpiece to the right of the saw blade with your left hand or vice versa is very dangerous.
- **Do not reach behind the fence with either hand closer than 100 mm from either side of the saw blade, to remove wood scraps, or for any other reason while the blade is spinning.** The proximity of the

spinning saw blade to your hand may not be obvious and you may be seriously injured.

- **Inspect your workpiece before cutting. If the workpiece is bowed or warped, clamp it with the outside bowed face toward the fence. Always make certain that there is no gap between the workpiece, fence and table along the line of the cut.** Bent or warped workpieces can twist or shift and may cause binding on the spinning saw blade while cutting. There should be no nails or foreign objects in the workpiece.
- **Do not use the saw until the table is clear of all tools, wood scraps, etc., except for the workpiece.** Small debris or loose pieces of wood or other objects that contact the revolving blade can be thrown with high speed.
- **Cut only one workpiece at a time.** Stacked multiple workpieces cannot be adequately clamped or braced and may bind on the blade or shift during cutting.
- **Ensure the mitre saw is mounted or placed on a level, firm work surface before use.** A level and firm work surface reduces the risk of the mitre saw becoming unstable.
- **Plan your work. Every time you change the bevel or mitre angle setting, make sure the adjustable fence is set correctly to support the workpiece and will not interfere with the saw blade or the guarding system.** Without turning the tool "ON" and with no workpiece on the table, move the saw blade through a complete simulated cut to assure there will be no interference or danger of cutting the fence.
- **Provide adequate support such as table extensions, saw horses, etc. for a workpiece that is wider or longer than the table top.** Workpieces longer or wider than the mitre saw table can tip if not securely supported. If the cut-off piece or workpiece tips, it can lift the lower guard or be thrown by the spinning blade.
- **Do not use another person as a substitute for a table extension or as additional support.** Unstable support for the workpiece can cause the blade to bind or the workpiece to shift during the cutting operation pulling you and the helper into the spinning blade.
- **The cut-off piece must not be jammed or pressed by any means against the spinning saw blade.** If confined, i.e. using length stops, the cut-off piece could get wedged against the blade and thrown violently.
- **Always use a clamp or a fixture designed to properly support round material such as rods or tubing.** Rods have a tendency to roll while being cut, causing the blade to "bite" and pull the work with your hand into the blade.
- **Let the saw blade reach full speed before contacting the workpiece.** This will reduce the risk of the workpiece being thrown.
- **If the workpiece or saw blade becomes jammed, turn the mitre saw off. Wait for all moving parts to stop and disconnect the plug from the power source and / or remove the battery pack. Then work to free the jammed material.** Continued sawing with a jammed workpiece could cause loss of control or damage to the mitre saw.
- **After finishing the cut, release the switch, hold the saw head down and wait for the saw blade to stop before removing the cut-off piece.** Reaching with your hand near the coasting saw blade is dangerous.
- **Hold the handle firmly when making an incomplete cut or when releasing the switch before the saw head is completely in the down position.** The braking action of the saw may cause the saw head to be suddenly pulled downward, causing a risk of injury.

Safety guidelines during power tool operation

Before commencing operation

- Saw blades must be used in accordance with manufacturers' recommendations. Do not use saw blades which fail to meet the technical requirements contained in this manual.
- The saw blade arrow must always point in the same direction as the guard cover arrow.
- Use sharp and undamaged saw blades only. Cracked, dented or dull saw blades have to be replaced.
- Do not use saw blades with dimensions (outside and mounting diameter) different from recommended.
- Do not use saw blades made of high-speed steel.
- Never use other types of cutting blades (abrasive, diamond, etc.) for this power tool.
- Ensure that all devices preventing accidental touching of the saw blade are properly mounted, functional and in perfect order.
- Never work with protection devices dismantled. Damaged protection devices must be replaced immediately.
- During operation never fix (bind, wedge, etc.) the sliding guard cover open.
- Avoid blocking of the sliding guard cover or its clogging with sawdust. If this is the case switch off the power tool, fix the malfunction and only then continue operation.
- Do not use the power tool with a damaged insert.
- Remove all nails or any other metal objects from blanks before cutting.

During operation

- Never stand on the power tool - if it turns over or if you accidentally touch the saw blade, you can be seriously injured.



Keep your hands at a safe distance from the saw blade. Dangerous areas are marked with a special sign.

- During operation watch the position of a power cable (it should always be positioned behind the tool). Do not allow it to whip around your legs or arms.
- It is necessary to observe the applicable rules while cutting with traversing.
- While cutting grooves, it is necessary to keep an eye on the saw blade - it can get stuck in the material being machined.
- Never treat workpieces containing asbestos.
- Do not use the power tool to cut firewood.
- Avoid stopping the power tool motor when under load.
- Avoid overheating your power tool, when using it for a long time.
- If your power tool is equipped with a kerf indicating laser, observe the necessary safety measures. Never look at the beam or point it at other people or animals - if the laser beam strikes the eyes, it can damage the eyesight.



After finishing operation







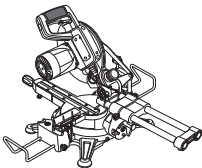



- The power tool can be removed from the workplace only after the saw blade has been switched off and stopped completely.

- Never try to slow down the inertial rotation of the saw blade with the spindle lock or by applying effort to the saw blade lateral surface. If you use the spindle lock for this purpose, the power tool will fail and your warranty will be cancelled.
- The saw blades can get very hot during operation - do not touch them until they have cooled down.

Symbols used in the manual

Following symbols are used in the operation manual, please remember their meanings. Correct interpretation of the symbols will allow correct and safe use of the power tool.

Symbol	Meaning
	Slide mitre saw Sections marked gray - soft grip (with insulated surface).
	Serial number sticker: CT ... - model; XX - date of manufacture; XXXXXXXX - serial number.
	Read all safety regulations and instructions.
	Wear safety goggles.
	Wear ear protectors.
	Wear a dust mask.
	Disconnect the power tool from the mains before installation or adjustment.
	Movement direction.
	Rotation direction.

Symbol	Meaning
	Locked.
	Unlocked.
	Prohibited.
	Double insulation / protection class.
	Attention. Important.
	A sign certifying that the product complies with essential requirements of the EU directives and harmonized EU standards.
	Danger zone. During operation, keep hands out of the danger zone.
	Wear protective gloves.
	Vertical position of the saw blade.
	Inclined position of the saw blade.
	During operation, remove the accumulated dust.
	Do not dispose of the power tool in a domestic waste container.

Power tool designation

The slide mitre saw is designed for cutting wooden piece-parts. It is best suited for accurate angle cutting. The possibility of traversing allows for cutting wide piece-parts (i.e. end panels, parquet blocks, etc.).

Using special saw blades enables you to cut plastic and aluminum blanks. The power tool is designed for right-hand users only.

Power tool components

- 1 Body tilt angle scale
- 2 Body tilt angle indicator
- 3 Kerf indicating laser (assembly)
- 4 Guard cover
- 5 Carrying handle
- 6 Sliding guard cover
- 7 Circular saw blade *
- 8 Retaining bar
- 9 Base plate
- 10 Turntable
- 11 Insert
- 12 Extension bracket *
- 13 Clamp (assembly) *
- 14 Turntable swivel angle scale
- 15 Indicator
- 16 Fixing lever
- 17 Turntable lock
- 18 LED lamp
- 19 Ventilation slots
- 20 On / off switch for kerf indicating laser and LED lamp
- 21 Handle
- 22 Lock-off button
- 23 On / off switch
- 24 Dust removing coupler
- 25 Butterfly screw *
- 26 Body angle lock (for carrying)
- 27 Retention screw *
- 28 Clamping handle
- 29 Guideway
- 30 Dust bag *
- 31 Allen key *
- 32 Movable part of retaining bar
- 33 Fixing screw of plate
- 34 Plate
- 35 Spindle lock
- 36 Saw blade fixing bolt
- 37 External flange
- 38 Internal flange
- 39 Spindle
- 40 Cutting depth adjustment bolt
- 41 Cutting depth adjustment bolt lock-nut
- 42 Body vertical position adjustment bolt lock-nut
- 43 Body vertical position adjustment bolt
- 44 Body tilt angle adjustment bolt
- 45 Body tilt angle adjustment bolt lock-nut
- 46 Screw of body tilt angle indicator
- 47 Fixing bolt
- 48 Fixing bolt of retaining bar
- 49 Cover
- 50 Kerf indicating laser adjustment screw
- 51 Body of the kerf indicating laser
- 52 Groove cutting depth adjustment bolt
- 53 Groove cutting depth adjustment bolt lock nut
- 54 Plate for groove cutting
- 55 Screw of plate for groove cutting
- 56 Screw of insert

* Optional extra

Not all of the accessories illustrated or described are included as standard delivery.

Installation and regulation of power tool elements

Before carrying out any works on the power tool it must be disconnected from the mains.



Do not draw up the fastening elements too tight to avoid damaging the thread.

Carriage position (see fig. 1)

The power tool can be moved only when positioned for carriage (the body pulled down and fixed). When moved, the power tool has to be held only by carrying handle **5**, or underneath base plate **9**.

Before starting any work, position the power tool for operation, follow these actions:

- slightly press handle **21**;
- move lock **26** as shown onto fig. 1. Rotate lock **26** by 90° in any direction and press lightly to fix it in this position;
- lift the body up smoothly;
- to position the power tool for carriage, do the indicated operations in a reverse order.

Dust bag mounting / dismantling (see fig. 2)

Before operation put dust bag **30** on dust removing coupler **24** (see fig. 2). Dump and clean dust bag **30** in due time.

Extension bracket mounting / dismantling (see fig. 3-4)

If you are planning to cut long blanks, you should mount extension brackets **12**, adjust them properly (depending on the blank length) and fix them using butterfly screws **25** (see fig. 3-4).

Clamp mounting / dismantling (see fig. 5)

In order to fix the blanks properly, mount clamp **13** and fix it using butterfly screw **25** (see fig. 5.1). Adjust clamp **13** depending on the length and thickness of the blank (see fig. 5.2).

Changing length of retaining bar (see fig. 6)

- Slacken butterfly screw **25** (see fig. 6.1).
- Shift movable part **32** of retaining bar **8** to the desired length (see fig. 6.2).
- Tighten butterfly screw **25** (see fig. 6.1).

Replacement of the saw blade (see fig. 7-9, 17)



After prolonged operation, the saw blade can become very hot, remove it using gloves. This will also reduce the risk of injury by the cutting edge.

- Lift the body to the uppermost position.
- Slacken fixing screw **33** (see fig. 7.1).
- Shift moving sliding guard cover **6** to the extreme upper position; plate **34** will move to the direction shown in fig. 7.2.
- Press spindle lock **35** and manually turn saw blade **7** in order to immobilize it (see fig. 8). While

pressing spindle lock **35**, turn off bolt **36** with Allen key **31** (see fig. 9). **Caution: bolt 36 is left-hand threaded.**

- Remove the following details from spindle **39**: external flange **37**, circular saw blade **7** and internal flange **38** (see fig. 9).
- Using soft brush, clean all details and install on spindle **39**: internal flange **38**, circular saw blade **7**, external flange **37** (see fig. 9).
- While pressing spindle lock **35**, tighten bolt **36** with Allen key **31**. Release spindle lock **35**.
- Perform actions shown in fig. 7 in reverse order: shift sliding guard cover **6** down, plate **34** will move to its original position. Align holes in plate **34** and guard cover **4**, after that drive in screw **33**.
- Ensure that saw blade **7** does not touch any power tool elements and can rotate freely.

Adjustment of the cutting depth (see fig. 10)

Using bolt **40** and lock-nut **41** adjust the cutting depth so that saw blade **7** goes into the slit of insert **11** by max. 5 mm in its lowest position.

- Loosen lock-nut **41**.
- Adjust the cutting depth by turning bolt **40** in or out.
- Tighten lock-nut **41**.

Vertical alignment of the body and adjustment of the 45° tilt (see fig. 11-13)

- Position the body for carriage.
- Loosen clamping handle **28** and set the body tilt angle (90° or 45°). Tighten clamping handle **28**.
- Place the sides of an alignment setsquare 90° or 45° (depending on the angle to align) to the surface of saw blade **7** and turntable **10**. If the setsquare sides join the surfaces of saw blade **7** and turntable **10** tightly, then alignment is not needed, otherwise you have to do it.



Use bolt **43** and lock-nut **42** for vertical alignment of the body (see fig. 11).



Use bolt **44** and lock-nut **45** for adjustment of the body tilt angle 45° (see fig. 12).

- Loosen clamping handle **28**.
- Loosen the lock-nut.
- Turning the adjustment bolt in or out, make the sides of the 90° or 45° setsquare (depending on the angle to adjust) join the surfaces of saw blade **7** and turntable **10** tightly.
- Tighten the lock-nut.
- Loosen screws **46** and place indicator **2** to the 0° (on scale **1**) or 45° position (depending on the angle to adjust), then tighten screws **46** (see fig. 13).

Retaining bar alignment (see fig. 14-15)

- Set the 0° horizontal cutting angle (the procedure is described below).
- Position the body for carriage.
- Place the sides of an alignment setsquare 90° to the surface of saw blade **7** and retaining bar **8**. If the setsquare sides join the surfaces of saw blade **7** and

retaining bar **8** tightly, then alignment is not needed, otherwise you have to do it.

- Slacken butterfly screws **25** and turn off bolts **47** with Allen key **31** (see fig. 14.1).
- Shift movable parts **32** of retaining bar **8** to access the retainer bolts **48** (see fig. 15.1).
- Slacken retainer bolt **48** (use Allen key **31**) and move retaining bar **8**; ensure that the sides of alignment setsquare 90° fit tightly to the surface of circular saw blade **7** and to the surface of retaining bar **8** (see fig. 15.2).
- Tighten retainer bolts **48** with the help of Allen key **31**.
- Shift movable parts **32** of retaining bar **8** to its original position and screw in bolts **47** with Allen key **31**.

Kerf indicating laser alignment (see fig. 16)

Before starting any work, ensure that the kerf indicating laser is properly aligned.

- Make a kerf in the blank, but do not cut it (the procedure is described below).
- Turn on the kerf indicating laser (using on / off switch **20**) - the laser beam should accurately point at the kerf, otherwise - align the laser.
- Press tightly on sides of cover **49** (to unlock latches) and remove it (see fig. 16.1).
- Loosen screw **50** (see fig. 16.2).
- Move the body **51** to the right and left until the laser beam points accurately at the kerf (see fig. 16.3).
- Tighten screw **50**.
- Install cover **49** (the latches should snap into place).

Initial operation of the power tools

Always use the correct supply voltage: the power supply voltage must match the information quoted on the power tool identification plate.

Switching the power tool on / off

Switching on:

In order to switch on the power tool, move lock-off button **22** as shown on fig. 17 and while holding it in position, push on / off switch **23** (see fig. 17).

Switching off:

Release on / off switch **23**.

Dust suction during the power tool operation



Dust suction allows reducing dust concentration in the air and prevents its accumulation at the workplace.

While operating the power tool, always use dust bag **30** or a vacuum cleaner suitable for collecting process-generated dust. A special adapter is used to join the vacuum cleaner to coupler **24**.

Design features of the power tool

Kerf laser indicator

The kerf laser indicator **3** projects a bright red line, indicating the location of the future cut.

- To switch on the kerf laser indicator **3**, press the on / off switch **20** (the power tool must be connected to the mains).
- To switch off the kerf laser indicator **3**, press the on / off switch **20** again.

LED lamp

LED lamp **18** illuminates the cutting line, providing better visibility by working.

- To switch on the LED lamp **18**, press the on / off switch **20** (the power tool must be connected to the mains).
- To switch off the LED lamp **18**, press the on / off switch **20** again.

Recommendations on the power tool operation

Alignment of the horizontal cutting angle (see fig. 18)

- Loosen lock **17** and press fixing lever **16** (see fig. 18).
- While pressing fixing lever **16**, set the cutting angle by turning table **10** by lock **17**. Indicator **15** shows the set cutting angle on scale **14**.
- Release fixing lever **16** and tighten lock **17**.

You can preset the most frequent angles (45° , 22.5° , 0° , etc.).

- Loosen lock **17** and press fixing lever **16**.
- While pressing fixing lever **16**, set the cutting angle by turning table **10** by lock **17**. As soon as indicator **15** shows one of the frequent angles (45° , 22.5° , 0° , etc.) on scale **14** - release fixing lever **16**, and the chosen angle will be properly fixed, you do not have to tighten lock **17** in this case.

Alignment of the vertical cutting angle (see fig. 19, 13)

- Loosen clamping handle **28** (see fig. 19.1).
- Set the cutting angle by tilting the power tool body. Indicator **2** shows the set cutting angle on scale **1** (see fig. 19.2, 13).
- Tighten clamping handle **28** (see fig. 19.3).

Cutting without traversing (see fig. 20)

- Place the power tool on the worktable and preferably fix it with bolts or clamps.
 - Loosen screw **27** and move the power tool casing all the way to retaining bar **9**, then tighten screw **27** (see fig. 20).
 - Adjust the length of extension brackets **12** depending on the workpiece length.
 - Set the desired cutting angles as described above.
- Caution: if you are going to do the cutting with body tilt and turn at the same time, first set the tilt angle and then the turn angle.**
- Turn on the indicating laser **3** and LED lamp **18**, if your power tool is equipped with these functions.
 - Set the workpiece and fix it using clamp **13**.

- Turn on the power tool, allow saw blade 7 to reach the full rotation speed.
- Smoothly pull the body down and make the cut. While cutting, do not cross your hands and keep them at a safe distance from saw blade 7 (see fig. 21).
- Turn off the power tool and wait until saw blade 7 stops completely.
- Lift the power tool body up smoothly.

Cutting with traversing (see fig. 20-21)

- Place the power tool on the worktable and preferably fix it with bolts or clamps.
 - Loosen screw 27 and move the power tool casing from retaining bar 8 until saw blade 7 reaches its position in front of the machined workpiece (see fig. 20).
 - Adjust the length of extension brackets 12 depending on the workpiece length.
 - Set the desired cutting angles as described above.
- Caution: if you are going to do the cutting with body tilt and turn at the same time, first set the tilt angle and then the turn angle.**
- Turn on the indicating laser 3 and LED lamp 18, if your power tool is equipped with these functions.
 - Set the workpiece and fix it using clamp 13.
 - Turn on the power tool, allow saw blade 7 to reach the full rotation speed.
 - In order to make a cut, lower the casing and move it towards retaining bar 8. Do not crisscross your hands and keep them at a safe distance from saw blade 7 while cutting (see fig. 21).
 - Turn off the power tool and wait until saw blade 7 stops completely.
 - Lift the power tool body up smoothly.

Groove cutting (see fig. 22-23)

- Loosen screw 55, move plate 54, tighten screw 55 (see fig. 22).
- Loosen lock nut 53.
- Set the required cutting depth with the help of bolt 52.
- Tighten lock nut 53.
- Cut the grooves, observing the described rules (see fig. 23).
- When the work is finished loosen screw 55, return plate 54 to its initial position, tighten screw 55 (see fig. 22).

Power tool maintenance / preventive measures

Before carrying out any works on the power tool it must be disconnected from the mains.

Replacement of the insert (see fig. 24)

Replace the worn or damaged insert 11 in due time.

- Turn off screws 56 (see fig. 24).
- Replace the worn insert 11.
- Tighten screws 56.

Cleaning of the power tool

An indispensable condition for a safe long-term exploitation of the power tool is to keep it clean. Regularly flush the power tool with compressed air through the ventilation slots 19.

After-sales service and application service

Our after-sales service responds to your questions concerning maintenance and repair of your product as well as spare parts. Information about service centers, parts diagrams and information about spare parts can also be found under: www.crown-tools.com.

Transportation of the power tools

- Categorically not to drop any mechanical impact on the packaging during transport.
- When unloading / loading is not allowed to use any kind of technology that works on the principle of clamping packaging.

Environmental protection



Recycle raw materials instead of disposing as waste.

Power tool, accessories and packaging should be sorted for environment-friendly recycling.

The plastic components are labelled for categorized recycling.

These instructions are printed on recycled paper manufactured without chlorine.

The manufacturer reserves the possibility to introduce changes.

English

Spécifications de l'outil électrique

Scie à onglet radiale		CT15233P
Code de l'outil électrique	[220-230 V ~50/60 Hz]	423726
Puissance absorbée	[W]	1800
Puissance en sortie	[W]	780
Ampérage tension	220-230 V [A]	8.7
Régime à vide	[min ⁻¹]	5500
Lame de scie circulaire Ø	[mm]	255
Ø mini / maxi de l'alésage de la lame de scie	[mm]	16 * / 30
Épaisseur maxi de la lame de scie	[mm]	2,8
Profondeur de coupe maxi 0° / 90°	[mm] [pouces]	80x340 3-5/32" x 13-25/64"
Profondeur de coupe maxi 45° / 90°	[mm] [pouces]	80x240 3-5/32" x 9-29/64"
Profondeur de coupe maxi 0° / 45°	[mm] [pouces]	50x340 1-31/32" x 13-25/64"
Profondeur de coupe maxi 45° / 45°	[mm] [pouces]	50x240 1-31/32" x 9-29/64"
Poids	[kg] [lb]	16,1 35.5
Classe de protection		□ / II
Pression acoustique	[dB(A)]	101
Puissance acoustique	[dB(A)]	114
Vibration	[m/s ²]	2,4

* accessoires

Bruit d'information



Portez toujours des protections pour les oreilles (casque) lorsque le niveau de pression acoustique est supérieur à 85 dB(A).

EN 55014-2:2015,
EN 61000-3-2:2014,
EN 61000-3-3:2013.

Gestionnaire de certification

Wu Cunzhen

CE Déclaration de conformité

Nous déclarons sous notre propre responsabilité que le produit décrit sous "Spécifications de l'outil électrique" est en conformité avec toutes les dispositions des directives 2006/42/EC et leurs modifications ainsi qu'avec les normes suivantes :

EN 62841-1:2015,
EN 62841-3-9:2015+A11,
EN 55014-1:2017,

Merit Link International AG
Stabio, Suisse, 30.10.2019



AVERTISSEMENT - Pour diminuer le risque de blessure, l'utilisateur doit lire le manuel d'instruction !

Règles générales de sécurité



AVERTISSEMENT ! Lire tous les avertissements de sécurité, instructions, illustrations et spécifications fournis avec cet outil électrique. Le non-respect des avertissements et des instructions peut provoquer une décharge électrique, un feu et / ou des blessures graves.

Conserver tous les avertissements et instructions pour référence ultérieure.

Le terme " outil électrique " dans les avertissements fait référence à votre outil électrique alimenté sur secteur (à cordes) ou à l'outil électrique à pile (sans fil).

Sécurité de la zone de travail

- **Garder la zone de travail propre et bien éclairée.** Les zones encombrées ou obscures sont sources d'accidents.
- **Ne pas utiliser l'outil électrique dans des atmosphères explosives, par exemple en présence de liquides inflammables, de gaz ou de poussière.** Les outils électriques génèrent des étincelles qui peuvent enflammer la poussière ou les fumées.
- **Les enfants et les personnes présentes doivent se tenir éloignés lorsque vous utilisez un outil électrique.** Les distractions peuvent vous faire perdre le contrôle.

Sécurité électrique

- **Les fiches d'outils électriques doivent correspondre à la prise de courant. Ne jamais modifier les fiches. Ne pas utiliser d'adaptateur avec des outils électriques mis à la terre (à la masse).** Des fiches non modifiées et des prises adaptées réduiront le risque de décharge électrique.
- **Éviter tout contact corporel avec les surfaces mises à la terre ou à la masse, telles que les tuyaux, les radiateurs, les cuisinières et les réfrigérateurs.** Il y a un risque accru de choc électrique si votre corps est relié à la terre ou mis à la masse.
- **Ne pas exposer les outils électriques à la pluie ou aux conditions humides.** L'entrée d'eau dans un outil électrique augmente le risque d'électrocution.
- **Ne pas forcer le cordon. Ne jamais utiliser le cordon pour transporter, tirer ou débrancher l'outil électrique. Garder le cordon à l'écart de la chaleur, de l'huile, des bords coupants ou des parties mobiles.** Les câbles endommagés ou enchevêtrés augmentent le risque d'électrocution.
- **Pour une utilisation en extérieur de l'outil électrique, choisir une rallonge adaptée.** L'utilisation d'un cordon adapté à l'extérieur réduit le risque d'électrocution.
- **Si l'utilisation d'un outil électrique dans un endroit humide est inévitable, utiliser une alimentation protégée par un dispositif différentiel résiduel (DDR).** L'utilisation d'un DDR réduit le risque d'électrocution. **REMARQUE !** Le terme " dispositif différentiel résiduel (DDR) " peut être remplacé par " disjoncteur-détecteur de fuites à la terre (DDFT) " ou " disjoncteur différentiel ".
- **Avertissement !** Ne jamais toucher les surfaces métalliques exposées sur la boîte de vitesses, le bouchier, etc., car les surfaces métalliques en contact sont en interférence avec l'onde électromagnétique, ce qui peut entraîner des blessures ou des accidents potentiels.

Sécurité personnelle

- **Rester attentif et vigilant, faire preuve de bon sens en utilisant un outil électrique. Ne pas utiliser d'outil électrique en cas de fatigue ou sous influence de drogues, alcool ou médicaments.** Un moment d'inattention lors de l'utilisation des outils électriques peut entraîner des blessures graves.
- **Utiliser un équipement de protection personnelle. Toujours porter une protection oculaire.** L'utilisation d'équipement de protection tel que le masque antipoussière, les chaussures de sécurité antidérapantes, le casque ou les protections auditives dans des conditions appropriées permet de réduire les blessures corporelles.
- **Empêcher tout démarrage involontaire. S'assurer que le commutateur est en position off (arrêt) avant de connecter l'outil électrique à la source d'alimentation et / ou à la batterie, le retirer ou le transporter.** Transporter des outils électriques tout en ayant le doigt sur le commutateur ou des outils électriques avec le commutateur sur " On " est source d'accidents.
- **Retirer toute clé de réglage avant de mettre l'outil sous tension.** Une clé laissée attachée à une partie rotative de l'outil électrique peut entraîner des blessures corporelles.
- **Ne pas trop forcer. Garder une bonne assise et un bon équilibre à tout moment.** Cela permet un meilleur contrôle de l'outil électrique dans des situations inattendues.
- **Porter les vêtements appropriés. Ne pas porter de vêtements amples ou de bijoux. Vos cheveux, vêtements et gants ne doivent pas être à proximité des parties mobiles.** Les vêtements amples, les bijoux ou les cheveux longs peuvent se coincer dans des parties mobiles.
- **Si des appareils sont fournis pour la connexion des dispositifs d'extraction et de collecte de poussière, s'assurer qu'ils sont connectés et correctement utilisés.** L'utilisation de la collecte des poussières peut réduire les dangers liés à la poussière.
- **La familiarité acquise par une utilisation fréquente des outils ne doit pas vous faire devenir plus complaisant et ignorer les principes de sécurité des outils.** Une action négligente peut provoquer des blessures graves en une fraction de seconde.
- **Avertissement !** Les outils électriques peuvent produire un champ électromagnétique pendant le fonctionnement. Ce champ peut, dans certaines circonstances, interférer avec des implants médicaux actifs ou passifs. Pour réduire le risque de blessures graves ou mortelles, nous recommandons aux personnes ayant des implants médicaux de consulter leur médecin et le fabricant de l'implant médical avant d'utiliser l'outil électrique.

Utilisation et entretien de l'outil électrique

- L'utilisation de l'outil électrique par des personnes ayant des aptitudes psychophysiques ou mentales faibles et des enfants ne doit pas s'effectuer sans supervision ou formation relative à l'utilisation par une personne responsable de leur sécurité.
- **Ne pas forcer l'outil électrique. Utiliser l'outil électrique approprié à votre utilisation.** Un travail effectué avec un outil électrique approprié sera meilleur et plus sûr à la vitesse pour laquelle ce dernier a été conçu.
- **Ne pas utiliser l'outil électrique si le commutateur ne fonctionne pas.** Tout outil électrique qui ne peut pas être contrôlé avec le commutateur est dangereux et doit être réparé.

- **Débrancher la fiche de la source d'alimentation et / ou retirer la batterie de l'outil avant de procéder à des réglages, des changements d'accessoires ou ranger les outils électriques.** De telles mesures de sécurité préventives réduisent le risque de démarrage accidentel de l'outil électrique.
- **Mettre les outils électriques non utilisés hors de la portée des enfants et ne pas laisser pas les personnes ne connaissant pas l'outil électrique ou les instructions utiliser l'outil électrique.** Les outils électriques sont dangereux pour des personnes non formées.
- **Entretien des outils électriques. Vérifier tout désalignement ou entrave des parties mobiles, rupture des pièces et toute autre condition pouvant affecter le fonctionnement de l'outil électrique. En cas d'endommagement, réparer l'outil électrique avant utilisation.** De nombreux accidents sont causés par des outils électriques mal entretenus.
- **Conserver les outils de coupe affûtés et propres.** Les outils de coupe correctement entretenus avec des bords affûtés sont moins susceptibles de se coincer et sont plus faciles à contrôler.
- **Utiliser l'outil électrique, les accessoires et les outils, etc. conformément aux présentes instructions, en tenant compte des conditions de travail et du travail à effectuer.** L'utilisation de l'outil électrique pour des opérations différentes de celles prévues peut aboutir à une situation dangereuse.
- **Garder les poignées et les surfaces de préhension au sec, propres et exemptes d'huile et de graisse.** Des poignées et des surfaces de préhension glissantes ne permettent pas une manipulation et un contrôle sécurisés de l'outil dans des situations inattendues.
- Il convient de noter que pour utiliser un outil électrique, il est nécessaire de maintenir la poignée auxiliaire correctement, pour un contrôle correct de l'outil électrique. Par conséquent, un bon maintien peut réduire le risque d'accidents ou de blessures.

Entretien

- **L'entretien de votre outil électrique doit être effectué par un réparateur qualifié au moyen de pièces de remplacement identiques.** Cela garantira une sécurité de l'outil électrique en permanence.
- Suivre les instructions pour lubrifier et changer les accessoires.

Avertissements de sécurité spéciaux

- **Les scies à onglets sont conçues pour couper du bois ou des produits similaires au bois.** Elles ne peuvent pas être utilisées avec des meules de tronçonnage abrasives pour couper des matériaux ferreux tels que des barres, des tiges, des goujons, etc. La poussière abrasive provoque le blocage des pièces mobiles telles que la protection inférieure. Les étincelles produites par la découpe abrasive brûleront la protection inférieure, l'insert de la saignée et les autres pièces en plastique.
- **Dans la mesure du possible, utilisez des pinces pour maintenir la pièce à usiner. Si vous maintenez la pièce à usiner à la main, vous devez toujours tenir votre main à au moins 100 mm de chaque côté de la lame de scie. N'utilisez pas la scie à onglets pour découper des pièces qui sont trop petites pour être sécurisées avec des pinces ou maintenues à la main.** Si vous placez votre main trop près de

la lame de scie, le risque de blessure par contact avec la lame de scie augmente.

- **La pièce à usiner doit être stationnaire et enserrée ou maintenue en même temps contre le guide et la table. Ne poussez pas la pièce dans la lame de scie et ne coupez, en aucune façon, à main levée.** Les pièces à usiner non sécurisées ou mobiles pourraient être projetées à grande vitesse, provoquant des blessures.
- **Poussez la scie dans la pièce à usiner. Ne tirez pas la scie dans la pièce à usiner. Pour faire une coupe, soulevez la tête de la scie et tirez-la sur la pièce à usiner sans couper, démarrez le moteur, appuyez la tête de la scie vers le bas et poussez la scie dans la pièce à usiner.** Couper lors de la course de traction risque de faire grimper la lame de scie au-dessus de la pièce et de projeter violemment l'ensemble lame vers l'opérateur.
- **Ne placez jamais votre main en travers de la ligne de découpe prévue, ni devant ni derrière la lame de scie.** Il est très dangereux de maintenir la pièce " en croix ", c'est-à-dire tenir la pièce à la droite de la lame de scie avec la main gauche ou inversement.
- **Ne placez pas la main derrière le guide à moins de 100 mm des deux côtés de la lame pendant qu'elle est en rotation, pour enlever les copeaux de bois ou pour toute autre raison.** La proximité de la lame de scie en rotation avec votre main peut ne pas être évidente et pourrait vous blesser grièvement.
- **Examinez votre pièce à usiner avant de la découper. Si la pièce à usiner est courbée ou gondolée, fixez-la avec la face courbée extérieure vers le guide. Assurez-vous toujours qu'il n'y a pas d'espace entre la pièce à usiner, le guide et la table, le long de la ligne de coupe.** Les pièces pliées ou gondolées peuvent se tordre ou se déplacer de sorte à gripper la lame de scie en rotation pendant la découpe. La pièce à usiner ne doit porter ni clous ni objets étrangers.
- **N'utilisez pas la scie avant d'avoir débarrassé la table de tous les outils, des copeaux de bois, etc.** à l'exception de la pièce à usiner. Les petits débris ou morceaux de bois détachés ou autres objets entrant en contact avec la lame en rotation peuvent être projetés à grande vitesse.
- **Coupez une seule pièce à usiner à la fois.** Plusieurs pièces à usiner, empilées, ne peuvent être proprement enserrées ou maintenues et peuvent rester attachées à la lame ou se déplacer pendant la découpe.
- **Assurez-vous que la scie à onglets est montée ou placée sur une surface de travail plane et ferme avant utilisation.** Une surface de travail plane et ferme réduit le risque d'instabilité de la scie à onglets.
- **Planifiez votre travail. Chaque fois que vous modifiez le réglage de l'angle de biseau ou d'onglets, assurez-vous que le guide réglable est correctement réglé pour maintenir la pièce à usiner et qu'il n'interférera pas avec la lame de scie ou le système de protection.** Sans mettre l'outil en marche sur " ON " et sans pièce à usiner sur la table, déplacez la lame de scie à travers une découpe simulée complète pour vous assurer qu'il n'y aura aucune interférence ou aucun danger de couper le guide.
- **Fournissez un support adéquat tel que des allonges de table, chevaux de scie, etc. pour une pièce à usiner plus large ou plus longue que le dessus de la table.** Les pièces à usiner plus longues ou plus larges que la table de la scie à onglet peuvent basculer si elles ne sont pas soutenues de manière

sûre. Si la pièce découpée ou la pièce à usiner bascule, elle peut soulever la protection inférieure ou être projetée par la lame en rotation.

- **N'utilisez pas une autre personne pour remplacer une allonge de table ou comme un support supplémentaire.** Un support instable pour la pièce à usiner peut provoquer un blocage de la lame ou un déplacement de la pièce à usiner pendant l'opération de découpe, vous tirant, vous et votre assistant, sur la lame en rotation.

- **La pièce découpée ne doit en aucun cas être coincée ou pressée contre la lame de scie en rotation.** Si elle est confinée, c'est-à-dire en utilisant des butées de longueur, la pièce découpée pourrait se caler contre la lame et être projetée violemment.

- **Utilisez toujours une pince ou un élément de fixation conçu pour maintenir correctement les matériaux ronds tels que les tiges ou les tuyaux.** Les tiges ont tendance à rouler lors de la découpe, ce qui fait " mordre " la lame et tire la pièce avec votre main sur la lame.

- **Laissez la lame atteindre sa vitesse maximale avant de la mettre en contact avec la pièce à usiner.** Cela réduira le risque de projection de la pièce à usiner.

- **Si la pièce à usiner ou la lame de scie se coince, éteignez la scie à onglets. Attendez l'arrêt de toutes les pièces mobiles et débranchez la fiche de la prise de courant et / ou retirez le bloc-batterie. Puis libérez le matériau coincé.** Poursuivre le sciage avec une pièce coincée pourrait vous faire perdre le contrôle ou endommager la scie à onglets.

- **Une fois la découpe terminée, relâchez l'interrupteur, maintenez la tête de scie vers le bas et attendez que la lame s'arrête avant de retirer la pièce découpée.** Tenir la main à proximité de la lame de scie tournant librement est dangereux.

- **Tenez fermement la poignée lorsque vous effectuez une coupe incomplète ou lorsque vous relâchez l'interrupteur avant que la tête de scie ne soit complètement abaissée.** Le freinage de la scie peut provoquer une traction brusque de la tête de scie vers le bas, entraînant un risque de blessure.

Précautions de sécurité pendant le fonctionnement de l'outil électrique

Avant de commencer

- Les lames de scie doivent être utilisées conformément aux recommandations des fabricants. Ne pas utiliser de lames de scie ne correspondant pas aux spécifications techniques de ce manuel.

- La flèche de la lame de scie doit toujours être tournée dans le même sens que celle du capot de protection.

- N'utilisez que des lames de scie en bon état et affûtées. Les lames fléchies, tordues ou mal affûtées doivent être remplacées.

- Ne pas utiliser de lames de scie dont les dimensions (diamètre de montage et extérieur) diffèrent de celles recommandées.

- Ne pas utiliser de lames de scie faite en métal pour la haute vitesse.

- Ne jamais utiliser d'autres types de lames de scies (abrasive, diamant, etc.) pour cet outil électrique.

- S'assurer que tous les appareils empêchant de toucher accidentellement la lame de scie soient correctement installés, fonctionnels et en bon état.

- Ne jamais travailler alors que les appareils de protection sont démontés. Il faut remplacez immédiatement les appareils de protection endommagés.

- En cours d'utilisation, ne jamais tenir (avec une cale, aggloméré, etc.) le capot de protection coulissant ouvert.

- Éviter de bloquer le capot de protection coulissant ou sa gorge avec de la poussière de bois. Si tel est le cas, éteindre l'outil, remédier au problème et reprendre vos activités.

- Ne pas utiliser l'outil électrique alors qu'une pièce insérée est endommagée.

- Retirer tous les clous ou tous autres objets métalliques des pièces avant de couper.

Pendant l'opération

- Ne jamais monter sur l'outil électrique. S'il se retourne ou si vous touchez par accident la lame de scie vous pouvez vous blesser.



Conserver vos mains à une distance prudente de la lame de scie. Les parties dangereuses sont marquées d'un signe spécial.

- Faire attention où se trouve le câble d'alimentation (il devrait se trouver derrière l'outil). Ne pas le laisser s'enrouler autour de vos jambes ou de vos bras.

- En cours d'utilisation, si la lame se bloque ou est bloquée par des résidus, éteindre immédiatement l'outil puis, et seulement à ce moment-là, retirer ce qui cause le blocage de la lame.

- Il est nécessaire d'observer les règles en vigueur en coupant en traversant.

- Ne pas travailler les matériaux contenant de l'asbeste. L'asbeste possède les propriétés cancérogènes.

- Ne pas utiliser l'outil électrique pour couper du bois de chauffage.

- Éviter d'arrêter le moteur de l'outil électrique lorsqu'il est en charge.

- Éviter de surchauffer votre outil électrique lorsque vous l'utilisez longtemps.

- Si votre outil électrique est équipé d'un laser indicateur de voie, observez les mesures de sécurité nécessaires. Ne jamais regarder le faisceau ou le pointer vers d'autres personnes ou animaux. Le faisceau peut endommager la rétine oculaire.

Après l'opération











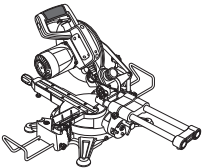

- Il est possible de retirer l'outil électrique du lieu de travail seulement après avoir éteint la lame et qu'elle soit complètement arrêtée.









- Ne jamais essayer de ralentir la lame en train de tourner à l'aide du blocage de l'arbre ou en appuyant sur la surface latérale de la lame. Si vous utilisez le blocage de l'arbre à cet effet, l'outil électrique ne marchera pas et votre garantie sera annulée.

- Les lames de scie peuvent chauffer en étant utilisées; ne pas les toucher avant qu'elles n'aient refroidies.

Les symboles utilisés dans le manuel d'utilisation

Le manuel d'utilisation utilise les symboles ci-dessous. Pensez à lire attentivement leur signification. La bonne interprétation des symboles permet de bien utiliser l'instrument en toute sécurité.

Symbole	Légende
	Scie à onglet radiale Les zones grisées représentent une applique molle (à la surface isolée).
	Etiquette avec le numéro d'usine: CT ... - modèle; XX - date de fabrication; XXXXXXX - numéro d'usine.
	Lisez attentivement toutes les consignes de sécurité et les instructions.
	Portez les lunettes de protections.
	Portez le casque de protection.
	Portez le masque antipoussière.
	Avant les travaux de montage et de réglage, débranchez l'instrument du réseau électrique.
	Sens du mouvement.
	Sens de la rotation.
	Bloqué.
	Débloqué.
	Action interdite.
	Double isolation / classe de protection.

Symbole	Légende
	Attention. Information importante.
	Signe certifiant que l'article correspond aux directives CE et aux standards harmonisés de l'Union Européenne.
	Zone dangereuse. Pendant le travail, vos mains doivent se trouver hors de la zone dangereuse.
	Portez les gants de protection.
	Position verticale du disque.
	Position inclinée du disque.
	Pendant le travail, enlevez la poussière.
	Ne jetez pas l'outillage électrique avec les déchets ménagers.

Désignation de l'outil électrique

La scie à onglet radiale est conçue pour découper des morceaux de bois. Elle convient mieux pour une découpe angulaire précise. La possibilité de traverser de la scie circulaire permet de découper des pièces plus larges (c.-à-d., panneaux d'extrémité, blocs de parquet etc.).

En utilisant des lames de scie spéciales, vous pouvez couper des pièces en plastique et en aluminium. L'outil électrique est conçu uniquement pour être utilisé de la main droite.

Composants de l'outil électrique

- 1 Graduation angulaire d'inclinaison du corps
- 2 Indicateur d'angle d'inclinaison du corps
- 3 Laser indicateur de voie
- 4 Capot de protection
- 5 Poignée de port
- 6 Capot coulissant de protection
- 7 Lame de scie *
- 8 Barre de retenue
- 9 Plaqué de base

- 10 Plateau tournant
- 11 Pièce insérée
- 12 Jambe d'extension *
- 13 Pince (assemblage) *
- 14 Graduation d'angle de rotation du plateau
- 15 Indicateur
- 16 Levier de fixation
- 17 Blocage de plateau tournant
- 18 Voyant LED
- 19 Fentes d'aération
- 20 Commutateur marche / arrêt pour laser indicateur de trait de scie et le voyant LED
- 21 Poignée
- 22 Bouton de déverrouillage
- 23 Interrupteur marche / arrêt
- 24 Coupleur de retrait de la poussière
- 25 Vis papillon *
- 26 Blocage de l'angle du corps (pour porter)
- 27 Vis de fixation *
- 28 Poignée
- 29 Guide
- 30 Sac de récupération de poussière *
- 31 Clé hexa *
- 32 Pièce mobile de la barre de retenue
- 33 Vis de fixation de la plaque
- 34 Plaque
- 35 Commande de verrouillage de la broche
- 36 Boulon de fixation de la lame de scie
- 37 Bride externe
- 38 Bride interne
- 39 Fusée
- 40 Boulon de réglage de profondeur de coupe
- 41 Écrou de blocage de boulon de réglage de profondeur de coupe
- 42 Boulon de blocage de réglage de la position verticale du corps
- 43 Boulon de réglage de la position verticale du corps
- 44 Boulon de réglage de l'angle d'inclinaison du corps
- 45 Boulon de blocage de réglage de l'angle d'inclinaison du corps
- 46 Vis de l'indicateur d'angle d'inclinaison du corps
- 47 Boulon de fixation
- 48 Boulon de fixation pour la barre de retenue
- 49 Couvercle
- 50 Vis de réglage du laser d'indication de voie
- 51 Corps du laser indicateur de trait de scie
- 52 Vis de réglage de la profondeur de coupe
- 53 Contre-écrou de vis de réglage de la profondeur de coupe
- 54 Plaque pour découpe de rainure
- 55 Vis de plaque pour découpe de rainure
- 56 Vis de pièce insérée

* Accessoires

Une partie des accessoires représentés et décrits ne figurent pas dans la livraison.

Installation et réglage des éléments de l'outil électrique

Avant de commencer à travailler avec l'outil électrique, s'assurer qu'il est débranché.



Ne pas trop serrer les fixations afin d'éviter tout endommagement du filetage.

Position de transport (voir la fig. 1)

L'outil électrique ne peut être déplacé qu'en position de transport (le corps vers le bas et attaché). Une fois déplacé, il ne doit être tenu que par la poignée **5** ou sous la plaque de base **9**.

Avant de commencer tout travail, placez l'outil électrique en position de travail, suivez ces étapes :

- appuyer légèrement sur la poignée **21**;
- déplacer le bouton de blocage **26** comme indiqué fig. 1. Tournez le bouton de blocage **26** de 90° dans toute direction et appuyez légèrement pour le fixer dans cette position;
- soulever le corps doucement;
- pour positionner l'outil électrique pour le porter, faire la procédure indiquée et inverse.

Démontage / montage du sac à poussière (voir la fig. 2)

Avant de commencer à l'utiliser, mettre un sac à poussière **30** sur le coupleur de retrait de poussière **24** (voir la fig. 2). Jeter et nettoyer le sac **30** au moment opportun.

Démontage / montage de la jambe d'extension (voir les fig. 3-4)

Si vous comptez couper de longues pièces, vous devriez installer les jambes d'extension **12**, les régler correctement (en fonction de la longueur de la pièce) et les fixer avec des vis **25** (voir les fig. 3-4).

Démontage / montage du clameau (voir la fig. 5)

Pour fixer les pièces correctement, installer la clameau **13** et le fixer avec la vis papillon **25** (voir la fig. 5.1). Réglez le clameau **13** en fonction de la longueur et de l'épaisseur de la pièce (voir la fig. 5.2).

Changez la longueur de la barre de retenue (voir la fig. 6)

- Dévissez la vis papillon **25** (voir la fig. 6.1).
- Déplacez la pièce mobile **32** de la barre de retenue **8** jusqu'à la longueur souhaitée (voir la fig. 6.2).
- Vissez la vis papillon **25** (voir la fig. 6.1).

Remplacement de la lame de scie (voir les fig. 7-9, 17)



Après l'avoir utilisée longuement, la lame de scie peut chauffer ; la retirer avec des gants. Vous évitez ainsi les risques de coupure au contact du bord coupant.

- Soulever le corps en le mettant le plus haut possible.
- Desserrez la vis de fixation **33** (voir la fig. 7.1).
- Déplacez la protection coulissante **6** à la position supérieure extrême ; la plaque **34** se déplacera dans la direction indiquée fig. 7.2.
- Appuyez sur le verrouillage de la broche **35** et tournez manuellement la lame de scie **7** pour l'immobiliser (voir la fig. 8). En appuyant sur le verrouillage de la broche **35**, déverrouiller le boulon **36** à l'aide de la clé Allen **31** (voir la fig. 9). **Attention : le boulon 36 est fileté à gauche.**
- Enlevez les éléments suivants de la fusée **39** : bride externe **37**, lame de scie circulaire **7** et bride interne **38** (voir la fig. 9).

- À l'aide de la brosse souple, nettoyez tous les éléments et installez sur la fusée **39** : bride interne **38**, lame de scie circulaire **7**, bride externe **37** (voir la fig. 9).
- En appuyant sur le verrouillage de la broche **35**, serrez le boulon **36** avec la clé Allen **31**. Déverrouillez le verrouillage de la broche **35**.
- Réalisez les actions montrées fig. 7 dans l'ordre inverse : déplacez le capot de protection **6** vers le bas, la plaque **34** reviendra à sa position originale. Alignez les trous de la plaque **34** et du capot de protection **4**, puis insérez la vis **33**.
- S'assurer que la lame de scie **7** ne touche à aucun élément de l'outil électrique et puisse tourner librement.

Réglage de la profondeur de coupe (voir la fig. 10)

Utiliser le boulon **40** et l'écrou **41** pour ajuster la profondeur de coupe afin que la lame **7** arrive dans la fente de la pièce insérée **11** de 5 mm maximum en position la plus basse.

- Serrer l'écrou **41**.
- Régler la profondeur de coupe en tournant le boulon **40** vers l'intérieur ou l'extérieur.
- Serrer l'écrou **41**.

Alignement vertical du corps et ajustement de l'inclinaison à 45° (voir les fig. 11-13)

- Mettre le corps en position de transport.
- Desserrer la poignée de serrage **28** et régler l'angle d'inclinaison du corps (90° ou 45°) Serrer la poignée de serrage **28**.
- Mettre les côtés de l'équerre d'alignement 90° ou 45° (en fonction de l'angle à aligner) à la surface de la lame de scie **7** et du plateau **10**. Si l'équerre joint les surfaces de la lame **7** et du plateau **10** parfaitement, alors il n'y a pas besoin d'aligner, sinon, vous devez le faire.



Utiliser le boulon **43** et l'écrou **42** pour l'alignement vertical du corps (voir la fig. 11).



Utiliser le boulon **44** et l'écrou **45** pour l'ajustement de l'angle d'inclinaison du corps (voir la fig. 12).

- Desserrez la poignée de serrage **28**.
- Desserrer l'écrou.
- Tourner le boulon d'ajustement vers l'extérieur ou l'intérieur, faire joindre les côtés de l'équerre 90° ou 45° (en fonction de l'angle à régler) aux surfaces de la lame de scie **7** et du plateau **10** précisément.
- Serrer l'écrou.
- Serrer la vis **46** et mettre l'indicateur **2** sur 0° (sur la graduation **1**) ou à 45° (en fonction de l'angle à ajuster) puis serrer la vis **46** (voir la fig. 13).

Alignement de la barre de maintien (voir les fig. 14-15)

- Régler l'angle de coupe horizontal sur 0° (la procédure est décrite ci-dessous).
- Mettre le corps en position de transport.
- Mettre les côtés d'une équerre d'alignement 90° à la surface de la lame de scie **7** et de la barre de maintien **8**. Si l'équerre joint les surfaces de la lame **7** et de la barre de maintien **8** parfaitement, alors il n'y a pas besoin d'aligner, sinon, vous devez le faire.

- Dévissez les vis papillon **25** et débloquent les boulons **47** avec la clé hexagonale **31** (voir la fig. 14.1).
- Déplacez les pièces mobiles **32** de la barre de retenue **8** pour accéder aux boulons de retenue **48** (voir la fig. 15.1).
- Dévissez le boulon de retenue **48** (utiliser la clé hexagonale **31**) et déplacez la barre de retenue **8** ; veiller à ce que les côtés de l'équerre d'alignement à 90° s'ajustent fermement à la surface de la lame de scie circulaire **7** et à la surface de la barre de retenue **8** (voir la fig. 15.2).
- Vissez les boulons de retenue **48** à l'aide de la clé hexagonale **31**.
- Déplacez les pièces mobiles **32** de la barre de maintien **8** à leur position d'origine et vissez les boulons **47** avec la clé hexagonale **31**.

Alignement du laser indicateur de voie (voir la fig. 16)

Avant de commencer à travailler, s'assurer que le laser indicateur de voie soit bien aligné.

- Découper une voie dans la pièce mais ne pas la couper (la procédure est décrite ci-dessous).
- Allumer le laser indicateur de voie (utiliser le commutateur **20**) - le faisceau laser devrait pointer précisément sur la voie sinon, l'aligner.
- Appuyez légèrement sur les côtés du couvercle **49** (pour débloquent les taquets) et retirez-le (voir la fig. 16.1).
- Dévissez la vis **50** (voir la fig. 16.2).
- Déplacez le corps **51** vers la droite et vers la gauche jusqu'à ce que le faisceau laser pointe correctement sur le trait de scie (voir la fig. 16.3).
- Vissez la vis **50**.
- Installez le couvercle **49** (les loquets doivent s'enclencher en place).

Première utilisation de l'outil électrique

Toujours utiliser la bonne tension d'alimentation: la tension d'alimentation doit correspondre à celle indiquée sur la plaque d'identification de l'outil électrique.

Mettre en marche / arrêter l'outil électrique

Activer:

Pour allumer l'outil électrique, déplacez le bouton de verrouillage **22** comme indiqué fig. 17 et tout en le maintenant en position, appuyez sur l'interrupteur marche / arrêt **23** (voir la fig. 17).

Désactiver:

Relâcher l'interrupteur marche / arrêt **23**.

Aspiration de la poussière pendant l'utilisation de l'outil



L'aspiration de la poussière permet de réduire la concentration de poussière dans l'air et d'empêcher qu'elle ne s'accumule sur le lieu de travail.

Lors de l'utilisation de l'outil électrique, toujours utiliser un sac à poussière **30** ou un aspirateur approprié

pour ramasser la poussière générée par le travail. Un adaptateur spécial est utilisé pour attacher l'aspirateur au coupleur **24**.

Caractéristiques de l'outil électrique

L'indicateur laser de trait de scie

L'indicateur laser de trait de scie **3** projette une ligne rouge vive indiquant l'emplacement de la coupe future.

- Pour allumer le laser indicateur de voie **3**, appuyez sur le commutateur marche / arrêt **20** (l'outil électrique doit être raccordé à l'alimentation réseau).
- Pour éteindre le laser indicateur de voie **3**, appuyez à nouveau sur le commutateur marche / arrêt **20**.

Voyant LED

Le voyant LED **18** éclaire la ligne de coupe, assurant une meilleure visibilité pendant le travail.

- Pour activer le voyant LED **18**, appuyez sur le commutateur marche / arrêt **20** (l'outil électrique doit être raccordé au secteur).
- Pour désactiver le voyant LED **18**, appuyez de nouveau sur le commutateur marche / arrêt **20**.

Recommandations pour utilisation de l'outil électrique

Alignement de l'angle de découpe horizontale (voir la fig. 18)

- Serrer le blocage **17** et appuyer sur le levier de fixation **16** (voir la fig. 18).
- En appuyant sur le levier **16**, régler l'angle de coupe en tournant le plateau **10** avec le blocage **17**. L'indicateur **15** indique l'angle de coupe sur la graduation **14**.
- Relâcher le levier de fixation **16** et serrer le blocage **17**.

Vous pouvez pré-régler les angles les plus utilisés (45°, 22.5°, 0°, etc.).

- Serrer le blocage **17** et appuyer sur le levier de fixation **16**.
- En appuyant sur le levier **16**, régler l'angle de coupe en tournant le plateau **10** avec le blocage **17**. Dès que l'indicateur **15** indique l'un des angles les plus utilisés (45, 22.5, 0° etc.) sur la graduation **14**, relâcher le levier de fixation **16** et l'angle choisi sera bien réglé; vous n'avez pas à serrer le blocage **17** dans ce cas.

Alignement de l'angle de découpe vertical (voir les fig. 19, 13)

- Desserrer le levier de blocage **28** (voir la fig. 19.1).
- Régler l'angle de coupe en inclinant le corps de l'outil électrique. L'indicateur **2** indique l'angle de coupe réglé sur la graduation **1** (voir les fig. 19.2, 13).
- Serrer le levier de blocage **28** (voir la fig. 19.3).

Découper sans traverser (voir la fig. 20)

- Mettre l'outil électrique sur la table de travail et le fixer de préférence avec des boulons ou des clameaux.
- Dévisser la vis **27** et déplacer le carter de l'outil électrique jusqu'à la barre de retenue **9** puis visser la vis **27** (voir la fig. 20).
- Réglez la longueur les jambes d'extension **12** en fonction de la longueur de la pièce.
- Régler les angles de coupe voulus comme décrit ci-dessus. **Attention : Si vous allez couper alors que le corps est incliné et tourner en même temps, commencer par régler l'angle d'inclinaison puis, l'angle de tour.**
- Activer l'indicateur laser **3** et le voyant LED **18**, si votre outil électrique est équipé de ces fonctions.
- Bien installer la pièce et la fixer à l'aide du clameau **13**.
- Allumer l'outil électrique en laissant la lame de scie **7** atteindre sa pleine vitesse de rotation.
- Faire descendre doucement le corps vers le bas et commencer à couper. En coupant, ne pas faire traverser vos mains et les garder à une distance sûre de la lame de scie **7** (voir la fig. 21).
- Éteindre l'outil électrique et attendre que la lame de scie **7** s'arrête complètement.
- Soulever doucement le corps de l'outil électrique.

Découper en traversant (voir les fig. 20-21)

- Mettre l'outil électrique sur la table de travail et le fixer de préférence avec des boulons ou des clameaux.
- Dévisser la vis **27** et déplacer le carter de l'outil électrique de la barre de retenue **8** jusqu'à ce que la lame de scie **7** atteigne sa position en face de la pièce usinée (voir la fig. 20).
- Réglez la longueur les jambes d'extension **12** en fonction de la longueur de la pièce.
- Régler les angles de coupe voulus comme décrit ci-dessus. **Attention : Si vous allez couper alors que le corps est incliné et tourner en même temps, commencer par régler l'angle d'inclinaison puis, l'angle de tour.**
- Activer l'indicateur laser **3** et le voyant LED **18**, si votre outil électrique est équipé de ces fonctions.
- Bien installer la pièce et la fixer à l'aide du clameau **13**.
- Allumer l'outil électrique en laissant la lame de scie **7** atteindre sa pleine vitesse de rotation.
- Pour découper, abaisser la carter et le déplacer vers la barre de retenue **8**. Ne pas croiser vos mains et les conserver à une distance sûre de la lame de scie **7** en découpant (voir la fig. 21).
- Éteindre l'outil électrique et attendre que la lame de scie **7** s'arrête complètement.
- Soulever doucement le corps de l'outil électrique.

Découpe d'une encoche (voir les fig. 22-23)

- Dévissez la vis **55**, déplacez la plaque **54**, vissez la vis **55** (voir la fig. 22).
- Dévisser le contre-écrou **53**.
- Régler la profondeur de découpe requise à l'aide du boulon **52**.
- Visser le contre-écrou **53**.
- Découper les encoches en respectant les règles décrites (voir la fig. 23).
- Lorsque le travail est terminé, dévissez la vis **55**, remplacez la plaque **54** dans sa position initiale, vissez la vis **55** (voir la fig. 22).

Entretien de l'outil électrique / mesures préventives

Avant de commencer à travailler avec l'outil électrique, s'assurer qu'il est débranché.

Remplacement de la pièce insérée (voir la fig. 24)

Remplacer la pièce insérée endommagée ou usée **11** quand il est temps de le faire.

- Défaire les vis **56** (voir la fig. 24).
- Remplacer la pièce insérée **11**.
- Serrer les vis **56**.

Nettoyage de l'outil électrique

Un critère indispensable pour utiliser le l'outil électrique sur le long terme est de le nettoyer régulièrement. Chasser régulièrement les poussières de l'outil électrique en utilisant de l'air comprimé dans chaque trou **19**.

Services après-vente et d'application

Notre service après-vente répond à vos questions concernant l'entretien et la réparation de votre appareil

et de ses pièces de rechange. Des informations sur les centres d'entretien, les schémas des pièces de rechange et les pièces de rechange sont également disponibles à l'adresse suivante : www.crown-tools.com.

Transport des outils électriques

- Éviter strictement tout impact mécanique sur l'emballage pendant le transport.
 - Lors du déchargement / chargement, il est interdit d'utiliser tout type de technologie fonctionnant sur le principe de serrage de l'emballage.
-

Protection de l'environnement



Récupération des matières premières plutôt qu'élimination des déchets.

Séparer l'outil électrique, les accessoires et l'emballage pour un recyclage écologique.

Nos pièces plastiques ont ainsi été marquées en vue d'un recyclage sélectif des différents matériaux.

Ce manuel d'instructions a été fabriqué à partir d'un papier recyclé blanchi en l'absence de chlore.

Specifiche tecniche dell'utensile elettrico

Troncatrice radiale		CT15233P
Codice utensile elettrico	[220-230 V ~50/60 Hz]	423726
Potenza nominale	[W]	1800
Potenza erogata	[W]	780
Amperaggio del voltaggio	220-230 V [A]	8.7
Velocità a vuoto	[min⁻¹]	5500
Ø lama per sega circolare	[mm]	255
Min. / max. Ø foro interno della lama	[mm]	16 * / 30
Max. spessore della lama	[mm]	2,8
Max. profondità di taglio 0° / 90°	[mm] [pollici]	80x340 3-5/32" x 13-25/64"
Max. profondità di taglio 45° / 90°	[mm] [pollici]	80x240 3-5/32" x 9-29/64"
Max. profondità di taglio 0° / 45°	[mm] [pollici]	50x340 1-31/32" x 13-25/64"
Max. profondità di taglio 45° / 45°	[mm] [pollici]	50x240 1-31/32" x 9-29/64"
Peso	[kg] [lb]	16,1 35,5
Classe di sicurezza		□ / II
Pressione sonora	[dB(A)]	101
Potenza acustica	[dB(A)]	114
Vibrazione ponderata	[m/s²]	2,4

* accessori extra

Rumore informazioni



Indossare sempre le cuffie di protezione se la pressione sonora supera gli 85 dB(A).

EN 61000-3-2:2014,
EN 61000-3-3:2013.

Responsabile
della certificazione

Wu Cunzhen

CE Dichiarazione di conformità

Dichiariamo sotto la nostra piena responsabilità che il prodotto descritto nella sezione "Specifiche tecniche dell'utensile elettrico" è conforme a tutte le disposizioni pertinenti delle Direttive 2006/42/EC e alle relative modifiche, nonché alle seguenti Normative:

EN 62841-1:2015,
EN 62841-3-9:2015+A11,
EN 55014-1:2017,
EN 55014-2:2015,

Merit Link International AG
Stabio, Svizzera, 30.10.2019



ATTENZIONE - Per ridurre il rischio di lesioni, l'operatore deve leggere il manuale di istruzioni!

Italiano

Regole generali di sicurezza



ATTENZIONE! Leggere tutte le avvertenze di sicurezza, le istruzioni, le illustrazioni e le specifiche fornite con questo elettro utensile. La mancata osservanza delle avvertenze e delle istruzioni può causare scosse elettriche, incendi e / o lesioni gravi.

Conservare tutte le avvertenze e le istruzioni per riferimenti futuri.

Il termine "utensile elettrico" nelle avvertenze si riferisce all'utensile elettrico alimentato dalla rete (via cavo) o alimentato a batteria (senza cavo).

Sicurezza dell'area di lavoro

- **Mantenere l'area di lavoro pulita e ben illuminata.** Zone in disordine e buie favoriscono gli incidenti.
- **Non utilizzare utensili elettrici in zone con atmosfere esplosive, come ad esempio in presenza di liquidi infiammabili, gas o polveri.** Gli utensili creano scintille che possono incendiare la polvere od i fumi.
- **Tenere i bambini e gli astanti lontano dalla zona di lavoro durante l'uso di un utensile elettrico.** Le distrazioni possono far perdere il controllo.

Sicurezza elettrica

- **Le spine dell'utensile elettrico devono corrispondere alle prese. Non modificare mai la spina in nessun modo. Non usare adattatori spina con utensili elettrici con messa a terra (collegamento di massa).** Le spine non modificate e corrispondenti prese elettriche riducono il rischio di scosse elettriche.
- **Evitare il contatto del corpo con superfici collegate a terra o a massa, come tubi, radiatori, frigoriferi, ecc.** C'è un maggior rischio di scossa elettrica, se il vostro corpo viene in contatto con collegamenti a terra o a massa.
- **Non esporre gli utensili elettrici alla pioggia o all'umidità.** Se entra dell'acqua nell'utensile elettrico aumenta il rischio di scosse elettriche.
- **Non rovinare il filo elettrico. Non utilizzare mai il filo per trasportare, tirare o scollegare l'utensile elettrico. Tenere il filo lontano da calore, olio, spigoli vivi o parti in movimento.** Cavi danneggiati o aggrovigliati aumentano il rischio di scosse elettriche.
- **Quando un utensile elettrico è usato all'aperto, utilizzare una prolunga adatta all'uso esterno.** Se si usa un filo adatto per uso all'esterno si riduce il rischio di scosse elettriche.
- **Se non si può evitare di usare un utensile elettrico in un luogo umido, utilizzare un dispositivo di protezione a corrente residua (RCD).** L'uso di un dispositivo di protezione a corrente residua (RCD) riduce il rischio di scosse elettriche. **NOTA!** Il termine "dispositivo di protezione a corrente residua (RCD)" può essere sostituito dal termine "interruttore di circuito salvavita (GFCI)" o "interruttore differenziale (ELCB)".
- **Attenzione!** Non toccare mai le superfici metalliche esposte del riduttore, scudo, e così via poiché il contatto con superfici metalliche interferisce con l'onda elettromagnetica, provocando potenziali lesioni o incidenti.

Sicurezza personale

- **Stare all'erta, guardare quello che si sta facendo e usare il buon senso quando si usa un utensile**

elettrico. Non utilizzare un utensile elettrico quando si è stanchi o sotto l'influenza di droghe, alcol o medicinali. Un momento di disattenzione durante l'uso di utensili elettrici può provocare gravi lesioni personali.

- **Usare i dispositivi di protezione individuali. Indossare sempre occhiali protettivi.** Equipaggiamenti protettivi, come mascherina antipolvere, scarpe di sicurezza antiscivolo, casco di sicurezza o protezione per l'udito utilizzati in condizioni appropriate, riducono il rischio di lesioni personali.

- **Prevenire gli avviamenti accidentali. Assicurarsi che l'interruttore sia in posizione off prima di collegare la fonte di alimentazione e / o il gruppo batterie, quando si prende in mano o si trasporta l'utensile.** Trasportare gli utensili elettrici tenendo le dita sull'interruttore oppure alimentare gli utensili con l'interruttore acceso favorisce il verificarsi di incidenti.

- **Rimuovere qualsiasi chiave di regolazione o chiave inglese prima di accendere l'utensile elettrico.** Una chiave inglese o una chiave rimasta attaccata ad un componente in rotazione dell'utensile elettrico può causare lesioni personali.

- **Mantenere una posizione stabile. Mantenere sempre una posizione dei piedi e un bilanciamento corretti.** Ciò consente di controllare meglio l'utensile elettrico in situazioni impreviste.

- **Vestirsi adeguatamente. Non indossare abiti larghi né gioielli. Tenere capelli, indumenti e quanti lontano dai componenti in movimento.** Vestiti larghi, gioielli o capelli lunghi possono impigliarsi nei componenti in movimento.

- **Se è possibile collegare dispositivi per l'aspirazione e la raccolta delle polveri; assicurarsi che questi siano collegati ed utilizzati correttamente.** L'utilizzo di un aspirapolvere può ridurre i rischi connessi alle polveri.

- **Non permettere che la familiarità acquisita con l'uso frequente di utensili diventi un rilassamento nell'ignorare principi di sicurezza dell'utensile.** Un'azione negligente può causare gravi lesioni in una frazione di secondo.

- **Attenzione!** Gli utensili elettrici possono produrre un campo elettromagnetico durante il funzionamento. Questo campo non può in alcune circostanze interferire con impianti medici attivi o passivi. Per ridurre il rischio di lesioni gravi o mortali, si raccomanda alle persone con impianti medici di consultare il proprio medico e il produttore dell'impianto medico prima di utilizzare questo utensile elettrico.

Uso e manutenzione di un utensile elettrico

- **Le persone con attitudini psicofisiche o mentali ridotte così come anche i bambini non possono usare l'utensile elettrico, se non sotto la supervisione o istruiti da una persona responsabile della loro sicurezza circa l'uso dell'utensile elettrico.**

- **Non forzare l'utensile elettrico. Utilizzare l'utensile elettrico adatto per l'uso che se ne vuol fare.** L'utensile elettrico corretto farà il lavoro meglio ed in modo più sicuro alla velocità per la quale è stato progettato.

- **Non usare l'utensile elettrico se l'interruttore non è in grado di accenderlo e spegnerlo.** Qualsiasi utensile elettrico che non possa essere controllato con l'interruttore è pericoloso e deve essere riparato.

- **Staccare la spina dalla presa di corrente e / o batteria dall'utensile elettrico prima di effettuare qualsiasi regolazione, cambiare accessori o riparare utensili elettrici.** Tali misure di sicurezza preven-

time riducono il rischio di avviare in modo accidentale l'utensile elettrico.

- **Conservare gli utensili elettrici inattivi fuori dalla portata dei bambini e non lasciare che utilizzino l'utensile persone che non hanno familiarità con l'utensile elettrico o con le presenti istruzioni.** Gli utensili elettrici sono pericolosi nelle mani di persone non addestrate.

- **Manutenzione degli utensili elettrici. Controllare che tutte le varie parti siano ben allineate, che le parti mobili siano ben collegate, se ci sono componenti rotti e qualsiasi altra condizione che possa compromettere il funzionamento dell'utensile. Se danneggiato, far riparare l'utensile prima dell'uso.** Molti incidenti sono causati da utensili elettrici su cui non è stata effettuata una corretta manutenzione.

- **Mantenere affilati e puliti gli utensili da taglio.** Quando un utensile da taglio è sottoposto a regolare manutenzione ed ha i bordi da taglio ben affilati, è meno probabile che possa grippare ed è più facile da controllare.

- **Utilizzare l'utensile elettrico, gli accessori, attrezzi, ecc in conformità alle presenti istruzioni, tenendo conto delle condizioni di lavoro e il lavoro da eseguire.** Usare l'utensile elettrico per operazioni diverse da quelle previste potrebbero provocare una situazione pericolosa.

- **Mantenere le maniglie e le superfici di presa asciutte, pulite e prive di olio e grasso.** Maniglie e impugnature sdruciolevoli non consentono una manipolazione sicura e il controllo dell'utensile in situazioni impreviste.

- Si noti che quando si utilizza uno utensile elettrico, si prega di tenere l'impugnatura supplementare correttamente, che è utile per mantenere il controllo dell'utensile elettrico. Pertanto, la corretta tenuta può ridurre il rischio di incidenti o infortuni.

Servizio

- **Far riparare l'utensile elettrico da una persona qualificata utilizzando solo parti di ricambio identiche.** Questo assicurerà che sia mantenuta la sicurezza dell'utensile.

- Seguire le istruzioni per la lubrificazione e la sostituzione degli accessori.

Avvertenze di sicurezza speciali

- **Le troncatrici sono progettate per tagliare legno o prodotti simili al legno, non possono essere utilizzate con mole abrasive per tagliare materiali ferrosi come barre, aste, perni, ecc.** La polvere abrasiva provoca l'inceppamento delle parti mobili come la protezione inferiore. Le scintille causate dal taglio abrasivo possono bruciare la protezione inferiore, l'inserito da taglio e altre parti in plastica.

- **Quando possibile, utilizzare morsetti per sostenere il pezzo. Se si sostiene il pezzo con la mano, è necessario tenere sempre la mano ad almeno 100 mm di distanza da entrambi i lati della lama. Non utilizzare questa troncatrice per tagliare pezzi troppo piccoli in modo da poterli bloccare saldamente o tenere con la mano.** Se la mano viene posizionata troppo vicino alla lama della sega, aumenta il rischio di lesioni causate dal contatto con la lama.

- **Il pezzo deve essere fermo e bloccato o tenuto contro la guida e il tavolo. Non far avanzare il pezzo nella lama della sega o tagliare "a mano libera" in**

alcun modo. I pezzi svincolati o in movimento potrebbero essere lanciati ad alta velocità, causando lesioni.

- **Spingere la sega attraverso il pezzo. Non tirare la sega attraverso il pezzo. Per eseguire un taglio, sollevare la testa della sega ed estrarla sul pezzo senza tagliare, avviare il motore, abbassare la testa della sega e spingere la sega attraverso il pezzo.** È probabile che tagliare tirando provochi il sollevamento della lama della sega sulla parte superiore del pezzo e il lancio violento del gruppo lama verso l'operatore.

- **Non incrociare mai la mano sulla linea di taglio prevista davanti o dietro la lama.** Sostenere il pezzo a "croce", ovvero tenere il pezzo alla destra della lama con la mano sinistra o viceversa, è molto pericoloso.

- **Per rimuovere scarti di legno o per qualsiasi altro motivo, non passare dietro la guida con una mano più vicina di 100 mm da entrambi i lati della lama della sega, mentre questa è in rotazione.** La vicinanza della lama della sega in rotazione alla mano potrebbe non essere scontata e si potrebbe restare gravemente feriti.

- **Ispezionare il pezzo prima di tagliarlo. Se il pezzo è piegato o deformato, fissarlo con la faccia arcuata esterna verso la recinzione. Accertarsi sempre che non vi siano spazi tra il pezzo, la guida e il tavolo lungo la linea di taglio.** I pezzi piegati o deformati possono torcersi o spostarsi e possono causare un grippaggio sulla lama della sega in rotazione durante il taglio. Non ci devono essere chiodi o corpi estranei nel pezzo.

- **Non utilizzare la sega fino a quando il tavolo non è libero da tutti gli utensili, scarti di legno, ecc., ad eccezione del pezzo.** Piccoli detriti o pezzi di legno sparsi o altri oggetti a contatto con la lama in rotazione possono essere lanciati ad alta velocità.

- **Tagliare solo un pezzo alla volta.** Più pezzi impilati non possono essere adeguatamente serrati o rinforzati e possono legarsi alla lama o spostarsi durante il taglio.

- **Assicurarsi che la troncatrice sia montata o posizionata su una superficie di lavoro piana e stabile prima dell'uso.** Una superficie di lavoro piana e stabile riduce il rischio che la troncatrice diventi instabile.

- **Pianificare il lavoro. Ogni volta che si modifica l'impostazione dell'inclinazione o dell'angolo della troncatrice, assicurarsi che la guida regolabile sia impostata correttamente per supportare il pezzo in lavorazione e che non interferisca con la lama della sega o con il sistema di protezione.** Senza accendere lo strumento e senza pezzo sul tavolo, spostare la lama della sega attraverso un taglio simulato completo per assicurarsi che non vi siano interferenze o rischi di tagliare la guida.

- **Nel caso di un pezzo più largo o più lungo del piano del tavolo, fornire un supporto adeguato come prolunghere del tavolo, cavalletti da sega, ecc.** I pezzi più lunghi o più larghi del tavolo della troncatrice possono ribaltarsi se non sostenuti in modo sicuro. Se il pezzo tagliato o il pezzo si inclinano possono sollevare la protezione inferiore o essere lanciati dalla lama in rotazione.

- **Non utilizzare un'altra persona come sostituto di un'estensione del tavolo o come supporto aggiuntivo.** Un supporto instabile per il pezzo può causare il grippaggio della lama o lo spostamento del pezzo durante l'operazione di taglio, spingendo entrambi nella lama in rotazione.

- **Il pezzo tagliato non deve essere inceppato o premuto in alcun modo contro la lama della sega in rotazione.** Se limitato, vale a dire con l'uso di fermi

della lunghezza, il pezzo tagliato potrebbe incunearsi contro la lama ed essere lanciato violentemente.

- **Utilizzare sempre un morsetto o un dispositivo progettato per supportare correttamente materiale tondo come barre o tubi.** Le barre hanno la tendenza a rotolare mentre vengono tagliate, facendo "mordere" la lama e tirando il pezzo, con la mano, nella lama.
- **Lasciare che la lama della sega raggiunga la massima velocità prima di toccare il pezzo.** Ciò ridurrà il rischio di lancio del pezzo.
- **Se il pezzo o la lama della sega si inceppano, spegnere la troncatrice. Attendere l'arresto di tutte le parti in movimento e scollegare la spina dalla fonte di alimentazione e / o rimuovere la batteria. Quindi lavorare per liberare il materiale inceppato.** Continuare a segare con un pezzo inceppato potrebbe causare la perdita di controllo o danni alla troncatrice.
- **Dopo aver terminato il taglio, rilasciare l'interruttore, tenere premuta la testa della sega e attendere che la lama si fermi prima di rimuovere il pezzo tagliato.** Arrivare con la mano vicino alla lama che sta segnando in costa è pericoloso.
- **Afferrare saldamente l'impugnatura quando si esegue un taglio incompleto o quando si rilascia l'interruttore prima che la testa della sega sia completamente in posizione abbassata.** L'azione frenante della sega può causare l'improvvisa trazione della testa della sega verso il basso, con conseguente rischio di lesioni.

Linee guida di sicurezza durante il funzionamento dell'utensile elettrico

Prima di iniziare il lavoro

- Le lame devono essere usate seguendo le raccomandazioni fornite dal produttore. Non usare lame che non corrispondano alle prescrizioni tecniche contenute nel manuale.
- La freccia posta sulla lama deve essere sempre puntata nella stessa direzione della freccia posta sulla copertura di protezione.
- Usare solo lame affilate e non danneggiate. Lame intaccate, rotte o spezzate devono essere sostituite.
- Non usare lame con dimensioni (diametro esterno e diametro di montaggio) diverse da quelle raccomandate.
- Non usare lame fatte con acciaio rapido.
- Non usare mai altri tipi di lame da taglio (abrasive, diamantate, ecc.) per questo tipo di apparecchio elettrico.
- Assicurarsi che tutti gli strumenti siano propriamente montati, funzionali ed in perfetto ordine, e che non tocchino accidentalmente la lama.
- Non lavorare mai con gli strumenti di protezione smontati. Gli strumenti di protezione danneggiati devono essere immediatamente sostituiti.
- Durante l'operazione non posizionare mai (fascetta, cuneo, ecc.) la copertura di protezione scorrevole in posizione aperta.
- Evitare di bloccare la copertura di protezione scorrevole o il canalino di scorrimento con la segatura. Se è questo il caso spegnere l'apparecchio elettrico, risolvere il malfunzionamento e dopo di che continuare con il lavoro.
- Non usare l'apparecchio elettrico con un inserto danneggiato.
- Rimuovere tutti i chiodi o qualsiasi altro materiale in metallo dall'oggetto lavorato prima di procedere con il taglio.

Durante la fase di lavoro

- Non appoggiarsi mai sopra l'apparecchio elettrico - se si dovesse girare o se dovete accidentalmente toccare la lama, potreste ferirvi gravemente.



Mantenete le mani a distanza di sicurezza dalla lama. Le aree pericolose sono marcate con segni speciali.

- Durante l'operazione guardate la posizione del filo elettrico (dovrebbe essere sempre posizionato dietro all'apparecchio elettrico). Evitate che si avvolga intorno alle vostre gambe o braccia.
- Durante il taglio con movimento e' necessario osservare le regole di applicazione.
- Durante il taglio di scanalature, è necessario tenere un occhio sulla lama - potrebbe bloccarsi con il materiale che si sta tagliando.
- Non lavorare su materiali contenenti amianto. L'amianto è considerato cancerogeno.
- Non utilizzare l'apparecchio elettrico per tagliare legna da ardere.
- Evitare di fermare il motore dell'apparecchio elettrico quando sotto carico.
- Evitare di scaldare eccessivamente l'apparecchio elettrico quando utilizzato per un lungo periodo.
- Se il vostro apparecchio elettrico è dotato di un indicatore laser, seguire le necessarie misure di sicurezza. Non guardare mai direttamente il fascio di luce o puntarlo contro persone o animali - se il fascio colpisce gli occhi, potrebbe causare danni alla vista.

Dopo l'esecuzione del lavoro

- L'apparecchio elettrico può essere rimosso dal luogo di lavoro solo dopo che la lama è stata spenta ed è completamente ferma.
- Non cercare di ridurre manualmente la rotazione inerziale della lama bloccando il mandrino o applicando forza laterale sulla superficie della lama. Se si usa il mandrino per questa operazione, l'apparecchio elettrico viene fallato e la garanzia potrebbe essere cancellata.
- Le lame potrebbero essere molto calde durante l'operazione - non toccarle fino a che non si sono raffreddate.

Simboli usati nel manuale

I simboli qui di seguito sono usati nel manuale di istruzioni, si prega di ricordare il loro significato. Una corretta interpretazione dei simboli consentirà un uso corretto e sicuro dell'apparecchio.

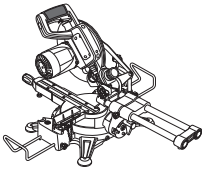
Simbolo	Significato
	Troncatrice radiale Sezioni marcate in grigio - impugnatura morbida (con superficie isolata).

Simbolo	Significato
	Adesivo numero di serie: CT ... - modello; XX - data di fabbricazione; XXXXXXX - numero di serie.
	Leggi tutte le norme di sicurezza e le istruzioni.
	Indossare occhiali di sicurezza.
	Indossare protezioni per le orecchie.
	Indossare una mascherina antipolvere.
	Scollegare l'apparecchio dalla rete prima dell'installazione o regolazione.
	Senso del movimento.
	Senso di rotazione.
	Bloccato.
	Sbloccato.
	Vietato.
	Doppia classe di isolamento / protezione.
	Attenzione. Importante.
	Un segno che certifica che il prodotto è conforme ai requisiti essenziali delle direttive UE e gli standard armonizzati a livello comunitario.

Simbolo	Significato
	Area pericolosa. Durante il funzionamento, tenere le mani fuori dalla area di pericolo.
	Indossare guanti protettivi.
	Posizione verticale della lama.
	Posizione inclinata della lama.
	Durante il funzionamento, rimuovere la polvere accumulata.
	Non smaltire l'apparecchio in un contenitore per rifiuti domestici.

Designazione utensile elettrico

La troncatrice radiale è progettata per il taglio di pezzi-parti di legno. È molto indicata per un taglio ad angolo preciso. La possibilità di movimento permette il taglio di grossi pezzi-parti in legno (es. pannelli, parquet, ecc.). Usando lame speciali si possono tagliare anche plastica ed alluminio. L'apparecchio elettrico è indicato solo per chi usa la mano destra.

Componenti dell'utensile elettrico

- 1 Scala graduata inclinazione corpo
- 2 Indicatore angolo inclinazione corpo
- 3 Indicatore laser di taglio
- 4 Copertura di sicurezza
- 5 Maniglia di trasporto
- 6 Copertura sicurezza scorrevole
- 7 Lama *
- 8 Guida di battuta
- 9 Piastra base
- 10 Base girevole
- 11 Inserto
- 12 Braccio di prolunga *
- 13 Morsetto (assemblaggio) *
- 14 Scala graduata base girevole
- 15 Indicatore
- 16 Leva di fissaggio
- 17 Blocco base girevole
- 18 Luce LED
- 19 Bocche di ventilazione
- 20 Interruttore on / off per indicatore laser di taglio e luce LED
- 21 Impugnatura
- 22 Pulsante blocco-off

- 23 Interruttore on / off
- 24 Attacco rimozione polvere
- 25 Vite a farfalla *
- 26 Blocco inclinazione corpo (per il trasporto)
- 27 Vite di fissaggio *
- 28 Impugnatura
- 29 Guida
- 30 Sacco collettore polvere *
- 31 Chiave a brugola *
- 32 Parte mobile guida di battuta
- 33 Vite fissaggio piastra
- 34 Piastra
- 35 Tasto di bloccaggio dell'alberino
- 36 Bullone fissaggio lama
- 37 Flangia esterna
- 38 Flangia interna
- 39 Mandrino
- 40 Bullone regolazione profondità taglio
- 41 Dado del bullone regolazione profondità taglio
- 42 Dado del bullone regolazione posizione corpo verticale
- 43 Bullone regolazione posizione corpo verticale
- 44 Bullone regolazione angolo inclinazione corpo
- 45 Dado del bullone regolazione angolo inclinazione corpo
- 46 Vite indicatore angolo inclinazione corpo
- 47 Bullone fissaggio
- 48 Bullone fissaggio per guida di battuta
- 49 Copertura
- 50 Vite regolazione indicatore laser di taglio
- 51 Corpo dell'indicatore laser di taglio
- 52 Incastro bullone regolazione profondità taglio
- 53 Incastro dado del bullone regolazione profondità taglio
- 54 Piastra per incastro taglio
- 55 Vite della piastra per incastro taglio
- 56 Vite dell'inserto

* Accessori extra

Non tutti gli accessori illustrati o descritti fanno parte della dotazione standard.

Installazione e regolazione elementi dell'utensile elettrico

Prima di eseguire qualsiasi operazione sull'utensile elettrico, scollegarlo dalla rete elettrica.



Non tirare troppo gli inserti per non danneggiare la filettatura.

Posizione di trasporto (vedi fig. 1)

L'apparecchio elettrico può essere spostato solo quando in posizione di trasporto (il corpo è abbassato e bloccato). Quando spostato, l'apparecchio elettrico deve essere maneggiato solo attraverso la maniglia di trasporto **5**, o tenendolo da sotto la base **9**.

Prima di iniziare qualsiasi lavoro, posizionare l'utensile elettrico per il funzionamento, seguendo queste istruzioni:

- premere leggermente sulla maniglia **21**;
- spostare il blocco **26** come mostrato in fig. 1. Ruotare il blocco **26** di 90° in qualsiasi direzione e premere leggermente per fissarlo in questa posizione;

- sollevare piano il corpo;
- per posizionare l'apparecchio elettrico per il trasporto, seguire le operazioni indicate in modo inverso.

Montaggio / smontaggio sacchetto raccolta polveri (vedi fig. 2)

Prima di qualsiasi operazione inserire il sacchetto raccolta polveri **30** nell'attacco rimozione polveri **24** (vedi fig. 2). Svuotare e pulire il sacchetto raccolta polveri **30** ogni volta che ne è necessario.

Montaggio / smontaggio braccetto estensione (vedi fig. 3-4)

Se è vostra intenzione tagliare un pezzo particolarmente lungo, dovrete montare il braccetto estensione **12**, aggiustandolo propriamente (in funzione della lunghezza del pezzo da tagliare) e fissarlo usando le viti **25** (vedi fig. 3-4).

Montaggio / smontaggio morsetto (vedi fig. 5)

Per fissare propriamente un pezzo, montare il morsetto **13** e fissarlo usando la vite a farfalla **25** (vedi fig. 5.1). Regolare il morsetto **13** in funzione della lunghezza e spessore del pezzo da lavorare (vedi fig. 5.2).

Modifica della lunghezza della guida di battuta (vedi fig. 6)

- Allentare la vite a farfalla **25** (vedi fig. 6.1).
- Spostare la parte mobile **32** della guida di battuta **8** alla lunghezza desiderata (vedi fig. 6.2).
- Stringere la vite a farfalla **25** (vedi fig. 6.1).

Sostituzione della lama (vedi fig. 7-9, 17)



Dopo un uso prolungato, la lama potrebbe diventare molto calda, sostituirla utilizzando i guanti. Questo riduce anche il rischio di taglio.

- Sollevare il corpo dell'apparecchio nella posizione più alta.
- Allentare la vite di fissaggio **33** (vedi fig. 7.1).
- Spostare il coperchio di protezione scorrevole **6** nella posizione superiore estrema; la piastra **34** si sposterà nella direzione mostrata in fig. 7.2.
- Premere il serraggio del mandrino **35** e ruotare manualmente la lama **7** per immobilizzarla (vedi fig. 8). Durante il serraggio del mandrino **35**, allentare il bullone **36** con la chiave a brugola **31** (vedi fig. 9). **Attenzione: il bullone 36 ha filettatura sinistra.**
- Rimuovere i seguenti dettagli dal mandrino **39**: flangia esterna **37**, lama circolare **7** e flangia interna **38** (vedi fig. 9).
- Utilizzando una spazzola morbida, pulire tutti i dettagli e installare sul mandrino **39**: flangia interna **38**, lama circolare **7**, flangia esterna **37** (vedi fig. 9).
- Durante il serraggio del mandrino **35**, stringere il bullone **36** con la chiave a brugola **31**. Rilasciare il serraggio del mandrino **35**.
- Eseguire le istruzioni mostrate in fig. 7 nell'ordine inverso: spostare il coperchio di protezione scorrevole **6** verso il basso, la piastra **34** si sposterà nella sua posizione originale. Allineare i fori nella piastra **34** e il coperchio di protezione **4**, dopo tale azionamento nella vite **33**.

• Assicurarsi che la lama **7** non tocchi nessun elemento dell'apparecchio elettrico e che possa ruotare liberamente.

Regolazione profondità di taglio (vedi fig. 10)

Usando il bullone **40** ed il dado bloccante **41** regolare la profondità di taglio affinché la lama **7** si inserisca nell'indicatore **11** per al max. 5 mm nella sua posizione più bassa.

- Allentare il dado bloccante **41**.
- Regolare la profondità di taglio girando il bullone **40** in senso orario o antiorario.
- Stringere il dado bloccante **41**.

Allineamento verticale del corpo ed allineamento dell'angolazione 45° (vedi fig. 11-13)

- Posizionare il corpo come per trasporto.
- Rilasciare il maniglia di bloccaggio **28** ed impostare il corpo su un'angolazione (90° o 45°). Stringere il maniglia di bloccaggio **28**.
- Posizionare i lati di una squadra a 90° o 45° (dipende dall'angolo di allineamento) sulla superficie della lama **7** ed il piatto girevole **10**. Se i lati della squadra combaciano perfettamente con la superficie della lama **7** ed il piatto **10**, vuol dire che non è necessario l'allineamento, nel caso contrario dovrete effettuarlo.



Usate il bullone **43** ed il dado di bloccaggio **42** per l'allineamento verticale del corpo (vedi fig. 11).



Usate il bullone **44** ed il dado di bloccaggio **45** per aggiustare l'angolazione del corpo a 45° (vedi fig. 12).

- Allentare il maniglia di bloccaggio **28**.
- Allentare il dado di bloccaggio.
- Girare il bullone di regolazione in senso orario o antiorario, facendo sì che i lati della squadra a 90° o 45° (dipende dall'angolo di aggiustamento) combacino perfettamente con le superfici della lama **7** ed il piatto **10**.
- Stringere il dado di bloccaggio.
- Svitare le viti **46** e impostare l'indicatore **2** su 0° (sulla scala **1**) o 45° (dipende dall'angolo di aggiustamento), dopo di che avvitare le viti **46** (vedi fig. 13).

Allineamento barra di fissaggio (vedi fig. 14-15)

- Impostare l'angolazione di taglio orizzontale su 0° (la procedura è descritta qui di seguito).
- Posizionare il corpo per il trasporto.
- Posizionare i lati di una squadra a 90° sulla superficie della lama **7** e la barra di fissaggio **8**. Se i lati della squadra combaciano con le superfici della lama **7** e barra di fissaggio **8** perfettamente, vuol dire che non c'è bisogno di un allineamento, altrimenti procedere all'allineamento.
- Allentare le viti a farfalla **25** e svitare i bulloni **47** con la chiave a brugola **31** (vedi fig. 14.1).
- Spostare le parti mobili **32** della guida di battuta **8** per accedere ai bulloni fissaggio **48** (vedi fig. 15.1).
- Allentare il bullone fissaggio **48** (usare la chiave a brugola **31**) e spostare la guida di battuta **8**; assicurarsi che i lati dell'allineamento si adattino a 90° aderendo saldamente alla superficie della lama circolare **7** e alla superficie della guida di battuta **8** (vedi fig. 15.2).
- Stringere i bulloni fissaggio **48** con l'aiuto della chiave a brugola **31**.

• Spostare le parti mobili **32** della guida di battuta **8** nella posizione originale e avvitare i bulloni **47** con la chiave a brugola **31**.

Allineamento indicatore raggio laser (vedi fig. 16)

Prima di iniziare qualsiasi tipo di lavoro, assicurarsi che l'indicatore laser sia propriamente allineato.

- Fare un segno sul pezzo da lavorare, ma non incidere (la procedura è descritta qui di seguito).
- Accendere l'indicatore laser (usando l'interruttore on / off **20**) - il raggio laser dovrebbe puntare esattamente sul segno di taglio, altrimenti dovrete allinearli.
- Premere saldamente sui lati del coperchio **49** (per sbloccare i fermi) e rimuoverlo (vedi fig. 16.1).
- Allentare la vite **50** (vedi fig. 16.2).
- Spostare il corpo **51** a destra e sinistra finché il raggio laser non indica esattamente il taglio (vedi fig. 16.3).
- Stringere la vite **50**.
- Installare la copertura **49** (i fermi dovrebbero scattare in posizione).retainer

Funzionamento iniziale dell'utensile elettrico

Utilizzare sempre il corretto voltaggio: il voltaggio elettrico usato deve sempre corrispondere a quello riportato sull'etichetta informativa presente sull'apparecchio elettrico.

Accensione / spegnimento dell'utensile elettrico

Accensione:

Per accendere l'elettro utensile, spostare il pulsante di blocco **22** come mostrato in fig. 17 e, tenendolo in posizione, premere l'interruttore on / off **23** (vedi fig. 17).

Spegnimento:

Rilasciare l'interruttore on / off **23**.

Aspirazione polvere durante il funzionamento dell'utensile elettrico



L'aspirazione della polvere permette di ridurre la concentrazione di polvere nell'aria e di prevenirne l'accumulo nel posto di lavoro. Quando operate con l'apparecchio elettrico usate sempre la sacca raccolta polveri **30** od un aspirapolvere adatto per raccogliere le polveri generate. Un adattatore speciale viene usato per unire l'aspiratore all'attacco rimozione polveri **24**.

Caratteristiche dell'utensile elettrico

Sistema laser indicazione taglio

Il sistema laser indicazione taglio **3** proietta una linea di colore rosso intenso, indicando la posizione del taglio da effettuare.

- Per accendere l'indicatore laser di taglio **3**, premere l'interruttore on / off **20** (l'utensile elettrico deve essere collegato alla rete).

• Per spegnere l'indicatore laser di taglio **3**, premere nuovamente l'interruttore on / off **20**.

Luce LED

La luce LED **18** illumina la linea di taglio, offrendo una migliore visibilità mentre si lavora.

- Per accendere la luce LED **18**, premere l'interruttore on / off **20** (l'apparecchio elettrico deve essere collegato alla rete elettrica).
- Per spegnere la luce LED **18**, premere nuovamente l'interruttore on / off **20**.

Raccomandazioni sull'uso dell'utensile elettrico

Allineamento dell'angolo di taglio orizzontale (vedi fig. 18)

- Allentare il blocco base girevole **17** e premere la leva di fissaggio **16** (vedi fig. 18).
- Nel momento in cui si preme sulla leva di fissaggio **16**, impostare l'angolo di taglio girando il piatto **10** di scatto in scatto **17**. L'indicatore **15** mostra l'angolo di taglio sulla scala **14**.
- Rilasciare la leva di fissaggio **16** e chiudere il blocco base girevole **17**.

Potete impostare le angolazioni usate più di frequente (45°, 22.5°, 0°, ecc.).

- Allentare il blocco base girevole **17** e premere sulla leva di fissaggio **16**.
- Nel frattempo si preme sulla leva di fissaggio **16**, impostare l'angolo di taglio girando il piatto **10** di scatto in scatto **17**. Quando l'indicatore **15** mostra uno degli angoli usati più di frequente (45°, 22.5°, 0°, etc.) sulla scala **14** - rilasciare la leva di fissaggio **16**, e l'angolo scelto verrà propriamente fissato, ed in questo caso non dovrete chiudere il blocco base girevole **17**.

Allineamento dell'angolo taglio verticale (vedi fig. 19, 13)

- Allentare la leva di bloccaggio **28** (vedi fig. 19.1).
- Impostare l'angolo di taglio agendo sul corpo dell'apparecchio elettrico. L'indicatore **2** mostra l'impostazione dell'angolo di taglio sulla scala **1** (vedi fig. 19.2, 13).
- Chiudere la leva di bloccaggio **28** (vedi fig. 19.3).

Taglio senza movimento (vedi fig. 20)

- Appoggiare l'apparecchio elettrico sulla superficie di lavoro e preferibilmente fissarlo con bulloni o morsetti.
- Allentare la vite **27** e muovere il telaio dell'apparecchio elettrico per tutta la corsa fino alla guida di battuta **9**, dopo di che stringere la vite **27** (vedi fig. 20).
- Regolare la lunghezza delle bracci di prolunga **12** in base alla lunghezza del pezzo da lavorare.
- Impostare l'angolo di taglio desiderato come descritto sopra. **Attenzione: se il taglio è effettuato con il corpo dell'apparecchio elettrico sollevato e girato allo stesso momento, prima impostare il grado di angolazione e poi il grado di rotazione.**

- Accendere l'indicatore laser di taglio **3** e la luce LED **18**, se l'apparecchio elettrico è dotato di queste funzioni.
- Posizionare il pezzo da lavorare e fissarlo usando il morsetto **13**.
- Accendere l'apparecchio elettrico, lasciare che la lama **7** raggiunga la massima velocità di rotazione.
- Lentamente abbassare il corpo verso il basso e tagliare il pezzo. Durante il taglio, non incrociate le mani e mantenetele a giusta distanza dalla lama **7** (vedi fig. 21).
- Spegner l'apparecchio elettrico ed aspettare fino a quando la lama **7** si è completamente fermata.
- Alzare il corpo dell'apparecchio elettrico lentamente.

Taglio con movimento (vedi fig. 20-21)

- Appoggiare l'apparecchio elettrico sulla superficie di lavoro e preferibilmente fissarlo con bulloni o morsetti.
- Allentare la vite **27** e muovere il telaio dell'apparecchio elettrico lontano dalla guida di battuta **8** fino a che la lama **7** raggiunge la sua posizione davanti al pezzo-partre da lavorare (vedi fig. 20).
- Regolare la lunghezza delle bracci di prolunga **12** in base alla lunghezza del pezzo da lavorare.
- Impostare l'angolo di taglio desiderato come descritto sopra. **Attenzione: se il taglio è effettuato con il corpo dell'apparecchio elettrico sollevato e girato allo stesso momento, prima impostare il grado di angolazione e poi il grado di rotazione.**
- Accendere l'indicatore laser di taglio **3** e la luce LED **18**, se l'apparecchio elettrico è dotato di queste funzioni.
- Posizionare il pezzo da lavorare e fissarlo usando il morsetto **13**.
- Accendere l'apparecchio elettrico, lasciare che la lama **7** raggiunga la massima velocità di rotazione.
- Per fare un taglio abbassare il telaio e muoverlo in avanti verso la guida di battuta **8**. Non incrociate le mani e durante il taglio mantenetele ad una distanza di sicurezza dalla lama **7** (vedi fig. 21).
- Spegner l'apparecchio elettrico ed aspettare fino a quando la lama **7** si è completamente fermata.
- Alzare il corpo dell'apparecchio elettrico lentamente.

Taglio a scanalatura (vedi fig. 22-23)

- Allentare la vite **55**, spostare la piastra **54**, serrare la vite **55** (vedi fig. 22).
- Allentate il dado del bullone **53**.
- Regolate la giusta profondità' di taglio richiesta aiutandosi con il bullone **52**.
- Stringere il dado del bullone **53**.
- Tagliare la scanalatura, osservando le regole descritte (vedi fig. 23).
- Quando il lavoro è finito, allentare la vite **55**, riportare la piastra **54** nella posizione iniziale, stringere la vite **55** (vedi fig. 22).

Manutenzione dell'utensile elettrico / misure preventive

Prima di eseguire qualsiasi operazione sull'utensile elettrico, scollegarlo dalla rete elettrica.

Sostituzione dell'insero (vedi fig. 24)

Sostituire l'insero **11** consumato o danneggiato quando necessario.

- Svitare le viti **56** (vedi fig. 24).
- Sostituire l'insero **11** consumato.
- Avvitare le viti **56**.

Pulitura dell'utensile elettrico

Una condizione indispensabile per un uso sicuro e a lungo termine dell'utensile elettrico è quella di tenerlo pulito. Passare dunque con regolarità sull'utensile elettrico dell'aria compressa attraverso i fori dell'aria **19**.

Servizio post-vendita e application service

Il nostro servizio post-vendita risponde alle vostre domande riguardanti la manutenzione e la riparazione del prodotto, così come parti di ricambio. Informazioni su centri di servizio, schemi delle parti e informazioni su parti di ricambio possono essere trovate a: www.crown-tools.com.

Trasporto degli apparecchi elettrici

- Categoricamente non far cadere alcun oggetto sulla confezione durante il trasporto.
- Durante lo scarico / carico, non si possono utilizzare qualsiasi tipo di tecnologia che funziona sul principio bloccaggio imballaggi.

Protezione dell'ambiente



Riciclare la materia prima invece di buttarla.

L'utensile elettrico, accessori e imballaggio devono essere selezionati per essere riciclati nel rispetto dell'ambiente.

Le parti in plastica sono contrassegnate per la raccolta differenziata.

Queste istruzioni sono stampate su carta riciclata prodotta senza cloro.

Il produttore si riserva il diritto di apportare modifiche.

Italiano

Especificaciones de la herramienta eléctrica

Inglotadora telescópica		CT15233P
Código de la herramienta eléctrica	[220-230 V ~50/60 Hz]	423726
Potencia absorbida	[W]	1800
Potencia de salida	[W]	780
Amperaje en el voltaje	220-230 V [A]	8.7
Velocidad de giro en vacío	[min ⁻¹]	5500
Hoja de sierra circular Ø	[mm]	255
Mínimo / máximo Ø interior de la hoja	[mm]	16 * / 30
Espesor máximo de la hoja	[mm]	2,8
Profundidad máxima de corte 0° / 90°	[mm] [pulgadas]	80x340 3-5/32" x 13-25/64"
Profundidad máxima de corte 45° / 90°	[mm] [pulgadas]	80x240 3-5/32" x 9-29/64"
Profundidad máxima de corte 0° / 45°	[mm] [pulgadas]	50x340 1-31/32" x 13-25/64"
Profundidad máxima de corte 45° / 45°	[mm] [pulgadas]	50x240 1-31/32" x 9-29/64"
Peso	[kg] [lb]	16,1 35.5
Clases de protección		□ / II
Presión acústica	[dB(A)]	101
Potencia acústica	[dB(A)]	114
Vibración ponderada	[m/s ²]	2,4

* suplemento opcional

Información sobre ruidos



Tome medidas adecuadas para proteger sus oídos cuando la presión acústica exceda el valor de 85 dB(A).

EN 55014-1:2017,
EN 55014-2:2015,
EN 61000-3-2:2014,
EN 61000-3-3:2013.

Gerente de
certificación

Wu Cunzhen

CE Declaración de conformidad

Declaramos bajo nuestra exclusiva responsabilidad, que el producto descrito en los "Especificaciones de la herramienta eléctrica" cumple con todas las disposiciones correspondientes de las directivas 2006/42/EC inclusive sus modificaciones y esta en conformidad con las siguientes normas:

EN 62841-1:2015,
EN 62841-3-9:2015+A11,

Merit Link International AG
Stabio, Suiza, 30.10.2019



ADVERTENCIA - ¡Para reducir el riesgo de lesiones, el usuario debe leer el manual de instrucciones!

Español

Reglas de seguridad generales



¡ADVERTENCIA! Lea todas las advertencias de seguridad, las instrucciones y especificaciones suministrados con esta herramienta eléctrica. El incumplimiento de las advertencias e instrucciones puede provocar una descarga eléctrica, incendio y / o lesiones graves. **Conserve todas las advertencias e instrucciones para referencia en el futuro.**

El término "herramienta eléctrica" en las advertencias se refiere a su herramienta eléctrica accionada por la red eléctrica (con cable) o a una herramienta eléctrica accionada por batería (inalámbrica).

Seguridad en el área de trabajo

- **Mantenga el área de trabajo limpia y bien iluminada.** Las áreas desordenadas u oscuras dan lugar a accidentes.
- **No utilice herramientas eléctricas en atmósferas explosivas, como en presencia de líquidos inflamables, gases o polvo.** Las herramientas eléctricas crean chispas que pueden encender el polvo o los vapores.
- **Mantenga alejados a los niños y espectadores mientras maneja una herramienta eléctrica.** Las distracciones pueden hacer que pierda el control.

Seguridad frente a la electricidad

- **El enchufe macho de conexión, debe ser conectado solamente a un enchufe hembra de las características técnicas del enchufe macho en materia. Nunca modifique el enchufe de ninguna manera. No utilice enchufes adaptadores con herramientas eléctricas conectadas a tierra.** Los enchufes no modificados y los tomacorrientes correspondientes reducirán el riesgo de descarga eléctrica.
- **Evite el contacto del cuerpo con superficies conectadas a tierra, tales como tuberías, radiadores, estufas y refrigeradores.** Existe un mayor riesgo de descarga eléctrica si su cuerpo tiene descarga a tierra.
- **No exponga las herramientas eléctricas a la lluvia o a condiciones húmedas.** Si entra agua a una herramienta eléctrica aumentará el riesgo de descarga eléctrica.
- **No abuse del cable. Nunca use el cable para transportar, tirar o desenchufar la herramienta eléctrica. Mantenga el cable alejado de calor, aceite, bordes afilados o partes móviles.** Los cables dañados o enredados aumentan el riesgo de descarga eléctrica.
- **Si el cable de alimentación está dañado, debe ser sustituido por el fabricante, por su servicio posventa o por personal cualificado similar con el fin de evitar un peligro.**
- **Cuando utilice una herramienta eléctrica al aire libre, utilice un alargue adecuado para uso en exteriores.** El uso de un cable adecuado para uso en exteriores reduce el riesgo de descarga eléctrica.
- **Si el uso de una herramienta eléctrica en una ubicación húmeda es inevitable, utilice un suministro protegido de dispositivo de corriente residual (RCD).** El uso de un RCD reduce el riesgo de descarga eléctrica. ¡NOTA! El término "dispositivo de corriente residual (RCD)" puede sustituirse por el término "interruptor de circuito de falla a tierra (GFCI)" o "disyuntor de fuga a tierra (ELCB)".
- **¡Advertencia!** Nunca toque las superficies metálicas expuestas en la caja de velocidades, el protector,

etc., porque si se tocan las superficies metálicas se verán afectadas por la onda electromagnética y se causarán lesiones o accidentes potenciales.

Seguridad personal

- **Manténgase alerta, observe lo que está haciendo y use el sentido común cuando opere una herramienta eléctrica. No use una herramienta eléctrica si está cansado o bajo la influencia de drogas, alcohol o medicamentos.** Un momento de inatención al operar herramientas eléctricas puede producir lesiones personales graves.
- **Use equipo de protección personal. Siempre lleve protección ocular.** Equipos de protección como máscaras antipolvo, zapatos de seguridad antideslizantes, cascos o protección auditiva usados para condiciones apropiadas reducirán las lesiones personales.
- **Evite el arranque involuntario. Asegúrese de que el interruptor esté en la posición de apagado antes de conectar la fuente de alimentación y / o el bloque de baterías, recoger o transportar la herramienta.** Llevar las herramientas eléctricas con el dedo en el interruptor o conectar las herramientas eléctricas con el interruptor en encendido da lugar a accidentes.
- **Saque cualquier llave de ajuste o llave de tuerca antes de encender la herramienta eléctrica.** Si se deja una llave de ajuste o llave de tuercas unida a una parte giratoria de la herramienta eléctrica se pueden producir lesiones personales.
- **No adopte una postura forzada. Mantenga la postura y el equilibrio en todo momento.** Esto permite un mejor control de la herramienta eléctrica en situaciones inesperadas.
- **Use ropa adecuada. No use prendas sueltas o joyas. Mantenga el cabello, la ropa y los guantes alejados de las partes móviles.** La ropa suelta, las joyas o el pelo largo pueden quedar atrapados en las partes móviles.
- **Si se proporcionan dispositivos para la conexión de las instalaciones de extracción y recolección de polvo, asegúrese de que se conecten y utilicen correctamente.** El uso del dispositivo para la recolección de polvo puede reducir los peligros relacionados con el polvo.
- **No deje que la familiaridad obtenida con el uso frecuente de herramientas le permita ser complaciente e ignorar los principios de seguridad de las herramientas.** Una acción descuidada puede causar lesiones graves en una fracción de segundo.
- **¡Advertencia!** Las herramientas eléctricas pueden producir un campo electromagnético durante el funcionamiento. Este campo puede interferir en algunas circunstancias con los implantes médicos activos o pasivos. Para reducir el riesgo de lesiones graves o mortales, recomendamos a las personas con implantes médicos consultar a su médico y al fabricante de implantes médicos antes de operar esta herramienta eléctrica.

Uso y cuidado de la herramienta eléctrica

- Las personas con aptitudes psicofísicas o mentales disminuidas, así como los niños no pueden operar la herramienta eléctrica, si no son supervisados o instruidos sobre el uso de la herramienta eléctrica por una persona responsable de su seguridad.
- **No fuerce la herramienta eléctrica. Utilice la herramienta eléctrica adecuada para su aplicación.** La herramienta eléctrica correcta hará el trabajo mejor y más seguro a la velocidad para la que fue diseñada.

- **No utilice la herramienta eléctrica si el interruptor no la enciende y apaga.** Cualquier herramienta eléctrica que no pueda ser controlada con el interruptor es peligrosa y debe ser reparada.
- **Desconecte el enchufe de la fuente de alimentación y / o la batería de la herramienta eléctrica antes de realizar cualquier ajuste, cambiar accesorios o guardarla.** Estas medidas preventivas de seguridad reducen el riesgo de arrancar la herramienta accidentalmente.
- **Guarde las herramientas eléctricas inactivas fuera del alcance de los niños y no permita que las personas que no estén familiarizadas con la herramienta eléctrica o estas instrucciones la utilicen.** Las herramientas eléctricas son peligrosas en manos de usuarios inexpertos.
- **Mantenimiento de las herramientas eléctricas** Compruebe si la herramienta está desalineada, si las piezas móviles están atascadas, si hay piezas rotas o cualquier otra condición que pueda afectar el funcionamiento de la herramienta eléctrica. Si está dañada, haga reparar la herramienta eléctrica antes de usarla. Muchos accidentes son causados por el mantenimiento deficiente de las herramientas eléctricas.
- **Mantenga las herramientas de corte, afiladas y limpias.** Las herramientas de corte adecuadamente mantenidas con bordes afilados son menos propensas a empastarse y más fáciles de controlar.
- **Utilice la herramienta eléctrica, los accesorios y las brocas de las herramientas, etc. de acuerdo con estas instrucciones, teniendo en cuenta las condiciones de trabajo y el trabajo a realizar.** El uso de la herramienta eléctrica para operaciones diferentes de las previstas podría producir una situación peligrosa.
- **Mantenga las manijas y las superficies de agarre secas, limpias y libres de aceite y grasa.** Las manijas y las superficies de agarre resbaladizas no permiten un manejo y un control seguros de la herramienta en situaciones inesperadas.
- Tenga en cuenta que cuando utilice una herramienta eléctrica debe sostener la manija auxiliar correctamente, esto es útil para controlar la herramienta eléctrica. Por lo tanto, sostenerla de manera adecuada puede reducir el riesgo de accidentes o lesiones.

Servicio

- **Haga reparar su herramienta eléctrica por personal de reparación calificado que use solamente piezas de repuesto idénticas.** Esto asegurará que se mantenga la seguridad de la herramienta eléctrica.
- Siga las instrucciones para lubricar y cambiar los accesorios.

Advertencias especiales de seguridad

- **Las sierras de ingletes cortan madera o productos similares a la madera, no se pueden usar con ruedas de corte abrasivo para cortar material ferroso como barras, varillas, corchetes, etc.** El polvo abrasivo hace que se atasquen las partes móviles como la protección inferior. Las chispas del corte abrasivo quemarán la protección inferior, el corte de sierra y otras piezas de plástico.

- **Use abrazaderas para soporte de la pieza de trabajo, cuando sea posible. Si el soporte de la pieza de trabajo es manual, siempre debe mantener la mano a 100 mm de cualquiera de los lados de la hoja de la sierra. No use esta sierra de inglete para cortar piezas demasiado pequeñas para sujetar a mano o con abrazadera.** Si la mano se coloca demasiado cerca de la hoja de sierra, hay un mayor riesgo de lesiones por el contacto con la hoja de la sierra.
- **La pieza de trabajo debe estar fija y sujeta con abrazadera o colocada contra la cerca y la mesa. No coloque la pieza de trabajo en la hoja de sierra ni corte "a manos libres" de ninguna manera.** Las piezas de trabajo en movimiento o sin restricciones pueden salir disparadas a alta velocidad y causar lesiones.
- **Presione la sierra en la pieza de trabajo. No fuerce la presión de la sierra en la pieza de trabajo. Para cortar, levante el cabezal de la sierra y sáquelo de la pieza de trabajo sin cortar, encienda el motor, presione el cabezal de la sierra hacia abajo, y presione la sierra en la pieza de trabajo.** Cortar a tracción probablemente cause que la hoja de sierra suba a la parte superior de la pieza de trabajo y lance violentamente la hoja hacia el operador.
- **Nunca cruce la mano sobre la línea de corte prevista, ni delante ni detrás de la hoja de sierra.** Es muy peligroso el soporte de la pieza de trabajo "con manos cruzadas", es decir, sosteniendo la pieza de trabajo a la derecha de la hoja de la sierra con la mano izquierda, o viceversa.
- **No intente llegar más allá de la cerca con ninguna mano más de 100 mm cerca de cualquiera de los lados de la hoja de la sierra, para remover restos de madera o por otro motivo, mientras la hoja esté girando.** La proximidad de la hoja girando con respecto a su mano tal vez no sea evidente y se puede lastimar gravemente.
- **Inspeccione la pieza de trabajo antes del corte. Si la pieza de trabajo está doblada o retorcida, sujétela con abrazadera con la cara doblada externa mirando hacia la cerca. Siempre asegúrese de que no haya brecha entre la pieza de trabajo, la cerca y la mesa a lo largo de la línea de corte.** Las piezas de trabajo dobladas o retorcidas pueden girar o cambiar y pueden pegarse a la hoja de sierra girando en el momento del corte. No debe haber clavos u objetos extraños en la pieza de trabajo.
- **No use la sierra hasta que la mesa esté libre de herramientas, restos de madera, etc., excepto la pieza de trabajo.** Las piezas de madera o desechos pequeños u otros objetos que entren en contacto con la hoja giratoria pueden salir disparados a alta velocidad.
- **Corte solo una pieza de trabajo a la vez.** Las piezas de trabajo múltiples apiladas no se pueden sujetar con abrazadera o aparatos en forma adecuada y pueden pegarse a la hoja o cambiar de posición durante el corte.
- **Asegúrese de que la sierra de inglete se monte o coloque en una superficie de trabajo firme y nivelada antes del uso.** Una superficie de trabajo firme y nivelada reduce el riesgo de que se desestabilice la sierra de inglete.
- **Planifique su trabajo. Siempre que cambie de bisel o la configuración del ángulo de inglete.** Asegúrese de que la cerca ajustable esté correctamente fijada para soportar la pieza de trabajo y que no interfiera con la hoja de la sierra o el sistema de protección. Sin encender la herramienta y sin piezas de trabajo sobre la mesa, mueva la hoja de sierra por un corte total si-

mulado para asegurarse de que no haya interferencia o peligro de cortar la cerca.

• **Brinde un soporte adecuado como extensiones de la mesa, caballetes, etc. para una pieza de trabajo más ancha o más larga que la mesa.** Las piezas de trabajo más largas o anchas que la mesa de la sierra de inglete pueden caerse si no cuentan con un buen soporte. Si la pieza de corte o la pieza de trabajo se caen, pueden levantar la protección inferior o salir disparadas por la hoja que gira.

• **No use a otra persona como sustituto para una extensión de mesa o como soporte adicional.** El soporte inestable de la pieza de trabajo puede hacer que la hoja se pegue o la pieza de trabajo cambie de posición durante la operación de corte, y que esto lo empuje a usted y al ayudante a la hoja giratoria.

• **La pieza de corte no se debe atascar ni presionar de ninguna manera contra la hoja de sierra giratoria.** Si está en un lugar confinado, es decir, si usa topes de longitud, la pieza de corte puede acuífarse contra la hoja y salir disparada en forma violenta.

• **Siempre use una abrazadera o accesorio diseñado para correcto soporte de material redondo, como varillas o tubos.** Las varillas tienden a rodar al cortarse, y la hoja así "muerde" y empuja el trabajo con su mano hacia la hoja.

• **Deje que la hoja de sierra llegue a velocidad total antes de entrar en contacto con la pieza de trabajo.** Esto reducirá el riesgo de que salga disparada la pieza de trabajo.

• **Si la pieza de trabajo o la hoja de sierra se atascan, apague la sierra de inglete. Espere a que se detengan todas las partes móviles y desconecte el enchufe de la fuente de electricidad, o remueva la batería. Luego siga trabajando para liberar el material atascado.** Si sigue cortando con una pieza de trabajo atascada, puede perder el control o dañar la sierra de inglete.

• **Después de terminar de cortar, libere el interruptor, sostenga la sierra con el cabezal hacia abajo y espere a que la hoja de sierra se detenga, para quitar la pieza de corte.** Es peligroso que intente llegar con la mano a la hoja de sierra inactiva.

• **Sostenga el mango con firmeza al hacer un corte incompleto o cuando libere el interruptor antes de que el cabezal de la sierra esté completamente en posición hacia abajo.** La acción de freno de la sierra puede hacer que el cabezal de la sierra se vaya súbitamente hacia abajo, con riesgo de lesiones.

Guías de seguridad durante el funcionamiento de la herramienta eléctrica

Antes de comenzar la operación

• Se deben usar hojas de corte de acuerdo con las recomendaciones del fabricante. No use hojas de corte que no cumplan los requisitos técnicos indicados en este manual.

• La flecha de la hoja de corte siempre debe apuntar en la misma dirección que la flecha de la cubierta de protección.

• Use hojas de corte afiladas y no dañadas. Las hojas agrietadas, abolladas o rotas deben ser reemplazadas.

• No use hojas de corte con dimensiones (diámetro exterior y de montaje) diferente de las recomendadas.

• No use hojas de corte de acero rápido.

• Nunca use otro tipo de hojas de corte (abrasivas, de diamante, etc.) para esta herramienta eléctrica.

• Asegúrese de que todos los dispositivos que impidan el contacto accidental de la hoja de corte estén montados correctamente y funcionen perfectamente bien.

• Nunca trabaje con los dispositivos de protección desmontados. Se deben reemplazar inmediatamente los dispositivos de protección dañados.

• Durante la operación nunca sujete (banda, cuña, etc.) la cubierta de protección deslizante para que quede abierta.

• Evite bloquear la cubierta de protección deslizante u obstruirla con aserrín. Si eso sucede, apague la herramienta eléctrica, arregle la falla y sólo entonces continúe la operación.

• No use herramientas eléctricas con inserción dañada.

• Quite todos los clavos o cualquier otro objeto de metal de las piezas antes de cortar.

Durante el funcionamiento

• Nunca se pare o se apoye sobre la herramienta eléctrica: si arranca o si toca accidentalmente la hoja de corte, puede herirse gravemente.



Mantenga sus manos a una distancia segura de la hoja de corte. Las áreas peligrosas están marcadas con un signo especial.

• Durante la operación, tenga cuidado con el cable de alimentación (el cual debe colocarse siempre detrás de la herramienta). No permita que se enrosque alrededor de sus piernas o brazos.

• Es necesario cumplir con las normas aplicables cuando se corta con dirección.

• Al cortar ranuras es necesario controlar la hoja de la sierra, porque puede atascarse en el material de la máquina.

• No trabaje con materiales que contengan asbesto. El asbesto se considera carcinogénico.

• No use la herramienta eléctrica para cortar leña.

• Evite detener el motor de la herramienta eléctrica cuando está bajo carga.

• Evite el sobrecalentamiento de la herramienta eléctrica si la usa durante un periodo de tiempo prolongado.

• Si su herramienta eléctrica está equipada con un indicador láser de la sección de corte, siga las medidas de seguridad necesarias. Nunca mire el haz de luz ni lo apunte hacia otras personas o animales; si el haz del láser da en los ojos, puede dañar la vista.

Después de terminar la operación

• Se puede desplazar la herramienta eléctrica del lugar de trabajo sólo después de que la hoja de corte se haya apagado y se halla detenido completamente.









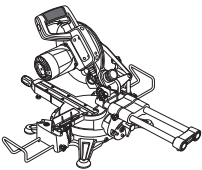

• Nunca trate de disminuir la inercia de la rotación de la hoja de corte a través del bloque del husillo o mediante la aplicación de fuerza en la superficie lateral de la hoja de corte. Si usa el bloque del husillo para este fin, la herramienta eléctrica se dañará y la garantía no responderá del fallo.

• Las hojas de la sierra pueden estar muy caliente durante la operación, no las toque hasta que se hayan enfriado.

Símbolos usados en el manual

Los siguientes símbolos se utilizan en el manual de instrucciones, recuerde sus significados. La interpretación correcta de los símbolos le permitirá el uso correcto y seguro de la herramienta eléctrica.

Símbolo	Significado
	Ingletadora telescópica Secciones marcadas con gris - agarre suave (con superficie aislada).
	Etiqueta con número de serie: CT ... - modelo; XX - fecha de fabricación; XXXXXXX - número de serie.
	Lea todas las reglas e instrucciones de seguridad.
	Use gafas de seguridad.
	Use protectores para los oídos.
	Use una máscara antipolvo.
	Desconecte la herramienta eléctrica de la red antes de instalarla o ajustarla.
	Dirección del movimiento.
	Dirección de la rotación.
	Bloqueado.
	Desbloqueado.

Símbolo	Significado
	Prohibido.
	Doble aislamiento / clase de protección.
	Atención. Importante.
	Un signo que certifica que el producto cumple con los requisitos esenciales de las directivas de la UE y las normas armonizadas de la UE.
	Zona de peligro. Durante el funcionamiento, mantenga las manos alejadas de la zona de peligro.
	Use guantes de protección.
	Posición vertical de la cuchilla de la sierra.
	Posición inclinada de la cuchilla de la sierra.
	Durante el funcionamiento, saque el polvo acumulado.
	No deseche la herramienta eléctrica en un recipiente de basura doméstica.

Designación de la herramienta eléctrica

La sierra ingletadora fue diseñada para cortar piezas de madera. Es lo más adecuado para un corte de ángulo preciso. La posibilidad de atravesar permite cortar piezas anchas (es decir, paneles extremos, bloques de parquet, etc.).

El uso de hojas de corte especiales le permite cortar piezas de plástico y aluminio. La herramienta eléctrica fue diseñada sólo para usar con la mano derecha.

Componentes de la herramienta eléctrica

- 1 Escala de inclinación del cuerpo
- 2 Indicador del ángulo de inclinación del cuerpo
- 3 Indicador láser de la sección de corte
- 4 Cubierta de protección

- 5 Asa para el transporte
- 6 Cubierta de protección deslizante
- 7 Hoja de corte *
- 8 Barra de retención
- 9 Placa base
- 10 Plato giratorio
- 11 Engaste
- 12 Prolongación lateral *
- 13 Mordaza (armado) *
- 14 Escala del ángulo giratorio del plato
- 15 Inserción
- 16 Palanca de fijación
- 17 Cierre de la mesa giratoria
- 18 Lámpara LED
- 19 Ranuras de ventilación
- 20 Interruptor de encendido / apagado para el indicador láser de la sección de corte y luz LED
- 21 Empuñadura
- 22 Botón de bloqueo desactivado
- 23 Interruptor de encendido / apagado
- 24 Conector para la aspiración del polvo
- 25 Tornillo mariposa *
- 26 Palanca de bloqueo de la inclinación del cuerpo (para el transporte)
- 27 Tornillo de retención *
- 28 Empuñadura
- 29 Guía
- 30 Bolsa para polvo *
- 31 Llave hexagonal *
- 32 Parte móvil de la barra de retención
- 33 Tornillo de fijación
- 34 Placa
- 35 Botón de retención del husillo
- 36 Perno de fijación de la hoja
- 37 Brida externa
- 38 Brida interna
- 39 Vástago
- 40 Perno de ajuste de profundidad de corte
- 41 Contratuercas del perno de ajuste de profundidad de corte
- 42 Contratuercas del perno de ajuste de la posición vertical del cuerpo
- 43 Perno de ajuste de la posición vertical del cuerpo
- 44 Perno de ajuste del ángulo de inclinación del cuerpo
- 45 Contratuercas de perno de ajuste de ángulo de inclinación del cuerpo
- 46 Indicador del tornillo del ángulo de inclinación del cuerpo
- 47 Perno de fijación
- 48 Perno de fijación de la barra de retención
- 49 Cubierta
- 50 Tornillo de ajuste del indicador láser de la sección de corte
- 51 Cuerpo del indicador láser de la sección de corte
- 52 Perno de ajuste de profundidad del corte de la ranura
- 53 Contratuercas del perno de ajuste de profundidad del corte de la ranura
- 54 Placa para el corte de ranura
- 55 Tornillo de la placa para el corte de ranura
- 56 Tornillo de inserción

* Suplemento opcional

No todos los accesorios fotografiados o descritos están incluidos en el envío estándar.

Instalación y regulación de los elementos de la herramienta eléctrica

Instalación y regulación de los elementos de la herramienta eléctrica.



No apriete demasiado los elementos de ajuste para evitar dañar el hilo.

Posición de transporte (ver fig. 1)

La herramienta se puede desplazar sólo cuando se encuentra en la posición de transporte (el cuerpo bajo y fijo). Cuando se transporta, se debe sostener la herramienta eléctrica solamente por la manija de transporte **5**, o por debajo de la placa base **9**.

Antes de comenzar cualquier trabajo, posicione la herramienta eléctrica para su operación, siga estos pasos:

- presione ligeramente la empuñadura **21**;
- mueva el bloqueo **26** como lo muestra la fig. 1. Rote el bloqueo **26** 90° en cualquier dirección y presione levemente para fijarla en esta posición;
- levante el cuerpo suavemente;
- para preparar la herramienta eléctrica para el transporte, realice las operaciones indicadas en orden inverso.

Montaje y desmontaje de la bolsa para polvo (ver fig. 2)

Antes de la operación coloque la bolsa para polvo **30** en el conector para la aspiración del polvo **24** (ver fig. 2). Descargue y limpie la bolsa para el polvo **30** oportunamente.

Montaje y desmontaje de la prolongación lateral (ver fig. 3-4)

Si planifica cortar piezas largas, hay que montar la prolongación lateral **12**, ajustarlas correctamente (según la longitud de la pieza tratada) y fijarla con los tornillos de fijación **25** (ver fig. 3-4).

Montaje y desmontaje de la mordaza (ver fig. 5)

Para fijar las piezas correctamente, monte la mordaza **13** y fjela con el tornillo mariposa **25** (ver fig. 5.1). Ajuste la mordaza **13** según la longitud y el espesor de la pieza (ver fig. 5.2).

Cambio de longitud de la barra de retención (ver fig. 6)

- Afloje el tornillo mariposa **25** (ver fig. 6.1).
- Cambie la pieza móvil **32** de la barra de retención **8** a la longitud deseada (ver fig. 6.2). Ajuste el tornillo mariposa **25** (ver fig. 6.1).

Reemplazo de la hoja de corte (ver fig. 7-9, 17)



Después de un uso prolongado, la hoja de corte podría calentarse mucho, reemplazarla usando los guantes. Esto también reducirá el riesgo de herirse con el borde de la hoja de corte.

- Levante el cuerpo en la posición más alta.
- Afloje el tornillo de fijación **33** (ver fig. 7.1).
- Cambie la cubierta de protector deslizante móvil **6** a la posición de extremo superior; la placa **34** se moverá en la dirección que muestra la fig. 7.2.
- Presione el cierre de eje **35** y gire manualmente la hoja de la sierra **7** a fin de inmovilizarla (ver fig. 8). Mientras presiona la traba del eje **35**, cierre el tornillo **36** con la llave Allen **31** (ver fig. 9). **Precaución: el tornillo 36 tiene rosca hacia la izquierda.**
- Quite los siguientes detalles del vástago **39**: brida externa **37**, hoja de corte circular **7** y brida interna **38** (ver fig. 9).
- Usando el cepillo suave, limpie todos los detalles e instale en el vástago **39**: brida interna **38**, hoja de corte circular **7**, brida externa **37** (ver fig. 9).
- Mientras presiona la traba del eje **35**, ajuste el tornillo **36** con la llave Allen **31**. Libere la traba del eje **35**.
- Realice las acciones que aparecen en la fig. 7 en orden inverso: cambie la cubierta de protección deslizante **6** hacia abajo, la placa **34** se moverá a su posición original. Alinee los orificios en la placa **34** y cubierta de protección **4**, después del tornillo de fijación **33**.
- Asegúrese de que la hoja de corte **7** no entre en contacto con elementos de la herramienta eléctrica y puede girar libremente.

Ajuste de la profundidad del corte (ver fig. 10)

Con el perno **40** y la contratuerca **41** ajuste la profundidad de corte de manera que la hoja de corte **7** entre en la ranura de inserción **11** como máximo 5 mm en su posición más baja.

- Afloje la contratuerca **41**.
- Ajuste la profundidad de corte girando el perno **40** hacia adentro o hacia fuera.
- Ajuste la contratuerca **41**.

Alineación vertical del cuerpo y ajuste de la inclinación a 45° (ver fig. 11-13)

- Posicione el cuerpo para el transporte.
- Afloje el asa de ajuste **28** y ajuste el ángulo de inclinación del cuerpo (90° o 45°). Ajuste el asa de ajuste **28**.
- Coloque los lados de una escuadra de alineación a 90° o 45° (según el ángulo de alineación) con la superficie de la hoja de corte **7** y del plato giratorio **10**. Si los lados de la escuadra se unen bien a las superficies de la hoja de corte **7** y la mesa **10**, entonces, la alineación no es necesaria, en caso contrario se debe hacer.



Use el perno **43** y la contratuerca **42** para la alineación vertical del cuerpo (ver fig. 11).



Use el perno **44** y la contratuerca **45** para el ajuste del ángulo de 45° del cuerpo (ver fig. 12).

- Afloje el asa de ajuste **28**.
- Afloje la contratuerca.
- Al girar el tornillo de ajuste hacia adentro o hacia afuera, haga que los lados de la escuadra de 90° o 45° (según el ángulo de ajuste) se unan bien a las superficies de la hoja de corte **7** y del plato giratorio **10**.
- Ajuste la contratuerca.
- Afloje el tornillo **46** y coloque el indicador **2** en la posición 0° (en la escala **1**) o 45° (según el ángulo de ajuste), luego ajuste el tornillo **46** (ver fig. 13).

Alineación de la barra de retención (ver fig. 14-15)

- Ajuste el ángulo de corte horizontal en 0° (el procedimiento se describe a continuación).
- Posicione el cuerpo para el transporte.
- Coloque los lados de una escuadra de alineación a 90° con la superficie de la hoja de corte **7** y la barra de retención **8**. Si los lados de la escuadra se unen bien a las superficies de la hoja de corte **7** y la barra de retención **8**, entonces, la alineación no es necesaria, en caso contrario se debe hacer.
- Afloje los tornillos mariposa **25** y cierre los pernos **47** con la llave hexagonal **31** (ver fig. 14.1).
- Cambie las piezas móviles **32** de la barra de retención **8** para acceder a los pernos de retención **48** (ver fig. 15.1).
- Afloje el perno de retención **48** (use la llave hexagonal **31**) y mueva la barra de retención **8**; asegúrese de que los costados de la escuadra de alineación de 90° se fijen bien a la superficie de la hoja circular **7** y a la superficie de la barra de retención **8** (ver fig. 15.2).
- Ajuste los pernos de retención **48** con ayuda de la llave hexagonal **31**.
- Mueva las piezas móviles **32** de la barra de retención **8** a su posición original y atornille los pernos **47** con la llave hexagonal **31**.

Alineación del indicador láser de la sección de corte (ver fig. 16)

Antes de comenzar cualquier trabajo, asegúrese de que el indicador láser de la sección de corte se encuentre correctamente alineado.

- Haga un signo en la pieza, pero no la corte (el procedimiento se describe a continuación).
- Encienda que el indicador láser de la sección de corte (con el interruptor de encendido / apagado **20**) - el haz de luz del láser debe apuntar con precisión al signo sobre la pieza, de lo contrario, alinee el láser.
- Presione firmemente los costados de la cubierta **49** (para destrabar pestillos) y quítelo (ver fig. 16.1).
- Afloje el tornillo **50** (ver fig. 16.2).
- Mueva el cuerpo **51** a la izquierda y derecha hasta que el rayo láser apunte correctamente al corte de sierra (ver fig. 16.3).
- Ajuste el tornillo **50**.
- Instale la cubierta **49** (los pestillos deben hacer un ruido al quedar colocados).

Funcionamiento inicial de la herramienta eléctrica

Utilice siempre la tensión adecuada de la red: la tensión de la red debe coincidir con la información citada en la placa de identificación de la herramienta eléctrica.

Encendido / apagado de la herramienta eléctrica

Encender:

Para encender la herramienta eléctrica, mueva el botón de bloqueo **22** como se muestra en la fig. 17 y mientras lo mantiene en esa posición, presione el interruptor de encendido-apagado **23** (ver fig. 17).

Apagar:

Suelte el interruptor de encendido / apagado **23**.

Aspiración del polvo durante el funcionamiento



La aspiración del polvo permite reducir la concentración de polvo en el aire y evitar la acumulación en el lugar de trabajo.

Durante la utilización de la herramienta eléctrica, siempre use una bolsa para el polvo **30** o una aspiradora adecuada para recoger el polvo generado durante el trabajo. Un adaptador especial se utiliza para unir la aspiradora al conector **24**.

Características de diseño de la herramienta eléctrica

Indicador del láser de corte

El indicador del láser de corte **3** proyecta una línea de color rojo brillante, que indica la localización del futuro corte.

- Para encender el indicador láser de la sección de corte **3**, oprima el interruptor de encendido / apagado **20** (la herramienta eléctrica debe ir conectada a la red principal).
- Para apagar el indicador láser de la sección de corte **3**, oprima el interruptor de encendido / apagado **20** nuevamente.

Lámpara LED

La lámpara LED **18** ilumina la línea de corte, brindando mejor visibilidad al trabajar.

- Para encender la lámpara LED **18**, oprima el interruptor de encendido / apagado **20** (la herramienta eléctrica debe estar conectada a la red principal).
- Para apagar la lámpara LED **18**, oprima el interruptor de encendido / apagado **20** nuevamente.

Recomendaciones sobre el funcionamiento

Alineación del ángulo de corte horizontal (ver fig. 18)

- Afloje el bloque del plato giratorio **17** y presione la palanca de fijación **16** (ver fig. 18).
- Mientras presiona la palanca **16**, establezca el ángulo de corte girando la mesa **10** mediante el bloque **17**. El indicador **15** muestra el ángulo de corte determinado en la escala **14**.
- Suelte la palanca de fijación **16** y ajuste el bloque del plato giratorio **17**.

Puede preestablecer los ángulos más frecuentes (45°, 22.5°, 0°, etc.).

- Afloje el bloque **17** y presione la palanca de fijación **16**.
- Mientras presiona la palanca **16**, establezca el ángulo de corte girando la tabla **10** mediante el bloque **17**. Tan pronto como el Indicador **15** muestra uno de los ángulos frecuentes (45°, 22.5°, 0°, etc.)

en la escala **14**, suelte la palanca de fijación **16**, y el ángulo elegido se fijará correctamente, no tiene que ajustar el bloque del plato giratorio **17** en este caso.

Alineación del ángulo de corte vertical (ver fig. 19, 13)

- Afloje la palanca de bloqueo **28** (ver fig. 19.1).
- Establezca el ángulo de corte inclinando el cuerpo de la herramienta eléctrica. El Indicador **2** muestra el ángulo de corte determinado en la escala **1** (ver fig. 19.2, 13).
- Ajuste la palanca de bloqueo **28** (ver fig. 19.3).

Corte sin dirección (ver fig. 20)

- Coloque la herramienta eléctrica sobre la mesa de trabajo y preferiblemente fíjela con tornillos o sujetadores.
- Afloje el tornillo **27** y mueva la carcasa de la herramienta eléctrica hasta el final hasta la barra de retención **9**, luego ajuste el tornillo **27** (ver fig. 20).
- Ajuste la longitud de los soportes de extensión **12** según la longitud de la pieza de trabajo.
- Establezca el ángulo de corte deseado como se describió anteriormente. **Precaución: si usted va a hacer un corte con el cuerpo inclinado y al mismo tiempo con el plato giratorio girado, primeramente establezca el ángulo de inclinación y en segundo lugar el ángulo de giro.**
- Encienda el láser indicador **3** y la lámpara LED **18** si su herramienta eléctrica está equipada con estas funciones.
- Coloque la pieza y fíjela con las mordazas **13**.
- Encienda la herramienta eléctrica, deje que la hoja de corte **7** alcance la velocidad de rotación.
- Suavemente baje el cuerpo y haga el corte. Mientras corte, no cruce las manos y manténgalas a una distancia segura de la hoja de corte **7** (ver fig. 21).
- Apague la herramienta eléctrica y espere hasta que la hoja de corte **7** se detenga completamente.
- Levante el cuerpo de la herramienta eléctrica suavemente.

Corte con dirección (ver fig. 20-21)

- Coloque la herramienta eléctrica sobre la mesa de trabajo y preferiblemente fíjela con tornillos o sujetadores.
- Afloje el tornillo **27** y mueva la carcasa de la herramienta eléctrica desde la barra de retención **8** hasta que la hoja de sierra **7** llegue a la posición frente a la pieza de la máquina (ver fig. 20).
- Ajuste la longitud de los soportes de extensión **12** según la longitud de la pieza de trabajo.
- Establezca el ángulo de corte deseado como se describió anteriormente. **Precaución: si usted va a hacer un corte con el cuerpo inclinado y al mismo tiempo con el plato giratorio girado, primeramente establezca el ángulo de inclinación y en segundo lugar el ángulo de giro.**
- Encienda el láser indicador **3** y la lámpara LED **18** si su herramienta eléctrica está equipada con estas funciones.
- Coloque la pieza y fíjela con las mordazas **13**.
- Encienda la herramienta eléctrica, deje que la hoja de corte **7** alcance la velocidad de rotación.

- Para hacer el corte, baje la carcasa y muévala hacia la barra de retención **8**. No entrecruce las manos y déjelas a una distancia segura de la hoja de sierra **7** mientras corta (ver fig. 21).
- Apague la herramienta eléctrica y espere hasta que la hoja de corte **7** se detenga completamente.
- Levante el cuerpo de la herramienta eléctrica suavemente.

Corte de ranuras (ver fig. 22-23)

- Afloje el tornillo **55**, mueva la placa **54**, ajuste el tornillo **55** (ver fig. 22).
- Afloje la contratuerca **53**.
- Fije la profundidad de corte necesaria con ayuda del perno **52**.
- Ajuste la contratuerca **53**.
- Corte las ranuras, cumpliendo con las reglas descritas (ver fig. 23).
- Cuando el trabajo esté finalizado, afloje el tornillo **55**, devuelva la placa **54** a su posición inicial, ajuste el tornillo **55** (ver fig. 22).

Mantenimiento de la herramienta eléctrica / medidas preventivas

Antes de llevar a cabo cualquier trabajo sobre la herramienta eléctrica, debe desconectarse de la fuente de energía.

Reemplazo de la inserción (ver fig. 24)

Reemplace la inserción **11** desgastada o dañada oportunamente.

- Saque los tornillos **56** (ver fig. 24).
- Reemplace la inserción **11** desgastada.
- Ajuste los tornillos **56**.

Limpieza de la herramienta eléctrica

Una condición indispensable para un uso seguro a largo plazo de la herramienta eléctrica es mantenerla limpia. Con frecuencia limpie la herramienta con aire comprimido a través de las ranuras de ventilación **19**.

Servicio de post-venta y servicio de aplicaciones

Nuestro servicio de post-venta responde a sus preguntas sobre el mantenimiento y la reparación de su producto, así como también sobre los repuestos. La información sobre los centros de servicio, los diagramas de las piezas y sobre los repuestos también se puede encontrar en: www.crown-tools.com.

Cómo transportar las herramientas eléctricas

- Está terminantemente prohibido dejarlas caer para que no se produzca ningún impacto mecánico en el embalaje durante el transporte.
- Cuando se descarguen / carguen, no se permite usar ningún tipo de tecnología que funcione bajo el principio de sujeción de embalajes.

Protección del medio ambiente



Recicle las materias primas en lugar de eliminarlas como basura.

Las herramientas, los accesorios y el embalaje deberían seleccionarse para un reciclado cuidadoso del medio ambiente. Las piezas de material plástico están marcadas para un reciclado selectivo. Estas instrucciones están impresas sobre papel reciclado sin la utilización de cloro.

Especificações da ferramenta eléctrica

Serra de esquadria		CT15233P
Código da ferramenta eléctrica [220-230 V ~50/60 Hz]		423726
Potência nominal absorvida	[W]	1800
Potência de saída	[W]	780
Amperagem na voltagem	220-230 V [A]	8.7
Rotações sem carga	[min ⁻¹]	5500
Lâmina para serra circular Ø	[mm]	255
Ø interior mín. / máx. da lâmina da serra	[mm]	16 * / 30
Grossura máx. da lâmina da serra	[mm]	2,8
Profundidade máx. de corte 0° / 90°	[mm] [polegadas]	80x340 3-5/32" x 13-25/64"
Profundidade máx. de corte 45° / 90°	[mm] [polegadas]	80x240 3-5/32" x 9-29/64"
Profundidade máx. de corte 0° / 45°	[mm] [polegadas]	50x340 1-31/32" x 13-25/64"
Profundidade máx. de corte 45° / 45°	[mm] [polegadas]	50x240 1-31/32" x 9-29/64"
Peso	[kg] [lb]	16,1 35,5
Classe de protecção		□ / II
Pressão sonora	[dB(A)]	101
Potência sonora	[dB(A)]	114
Vibrações	[m/s ²]	2,4

* extra opcional

Informações sobre ruído



Use protectores auditivos quando a potência sonora ultrapassar 85 dB(A).

EN 55014-2:2015,
EN 61000-3-2:2014,
EN 61000-3-3:2013.

Gestor de
certificação

Wu Cunzhen

CE Declaração de conformidade

Declaramos sob nossa inteira responsabilidade que o produto descrito nos "Especificações da ferramenta eléctrica" esta em conformidade com todas as disposicoes pertinentes das Directivas 2006/42/EC incluindo suas alteracoes, e em conformidade com as seguintes normas:

EN 62841-1:2015,
EN 62841-3-9:2015+A11,
EN 55014-1:2017,

Merit Link International AG
Stabio, Suíça, 30.10.2019



AVISO - Para reduzir o risco de lesões, o utilizador tem de ler o manual de instruções!

Português

Regras gerais de segurança



AVISO! Leia todos os avisos de segurança, instruções, ilustrações e especificações fornecidas com esta ferramenta elétrica. O incumprimento das instruções e avisos de segurança pode ter como consequência a existência de perigo de incêndio, de choques elétricos e / ou de lesões graves.

Guarde todos os avisos e instruções para futuras referências.

O termo "ferramenta elétrica" nos avisos diz respeito à sua ferramenta alimentada pela rede (com fio) ou com bateria (sem fio).

Segurança na área de trabalho

- **Mantenha a área de trabalho limpa e bem iluminada.** Áreas desarrumadas ou escuras são propícias a acidentes.
- **Não ligue ferramentas elétricas em atmosferas explosivas, tal como na presença de líquidos inflamáveis, gases ou pó.** As ferramentas elétricas geram faíscas que podem provocar a ignição dos fumos ou pó.
- **Mantenha as crianças e pessoas que passem afastadas enquanto trabalhar com uma ferramenta elétrica.** As distrações podem fazer com que perca o controle.

Segurança elétrica

- **As fichas da ferramenta elétrica têm de corresponder à tomada. Nunca modifique a ficha de algum modo. Não utilize qualquer adaptador com ferramentas elétricas com ligação à terra.** Fichas não modificadas e tomadas correspondentes reduzirão o risco de choque elétrico.
- **Evite o contacto do corpo com superfícies ligadas à terra, tais como tubos, radiadores, bases e frigoríficos.** Existe um risco acrescido de choque elétrico se o seu corpo estiver ligado à terra.
- **Não exponha as ferramentas elétricas à chuva ou a condições húmidas.** A entrada da água na ferramenta elétrica aumentará o risco de choque elétrico.
- **Não force o fio da alimentação. Nunca utilize o fio para transportar, puxar ou desligar a ferramenta elétrica.** Mantenha o fio afastado do calor, óleo, arestas afiadas ou peças móveis. Fios danificados ou presos aumentam o risco de choque elétrico.
- **Quando estiver a trabalhar com uma ferramenta elétrica ao ar livre, utilize uma extensão adequada para a utilização no exterior.** A utilização de um fio adequado ao exterior reduz o risco de choque elétrico.
- **Se for inevitável trabalhar com uma ferramenta elétrica num local húmido, use uma alimentação protegida por um dispositivo de corrente residual (DCR).** A utilização de um DCR reduz o risco de choque elétrico. **NÓTA!** O termo "dispositivo de corrente residual (DCR)" pode ser substituído pelo termo "interruptor de circuito de falha de ligação à terra (ICFLT)" ou "disjuntor de circuito de fuga de terra (DCFT)".
- **Aviso!** Nunca toque nas superfícies de metal expostas na caixa de velocidades, proteção, etc., pois tocar nas superfícies de metal interfere com as ondas eletromagnéticas, podendo assim causar lesões ou acidentes.

Segurança pessoal

- **Mantenha-se alerta, observe o que está a fazer e use senso comum quando estiver a trabalhar**

com uma ferramenta elétrica. Não utilize uma ferramenta elétrica enquanto estiver cansado ou sobre o efeito de drogas, álcool ou medicação. Um momento de falta de atenção enquanto trabalha com ferramentas elétricas pode resultar em lesões sérias.

- **Use equipamento pessoal de proteção. Utilize sempre proteção ocular.** O equipamento de segurança, tal como máscara de pó, calçado de segurança antiderrapante, capacete de segurança, ou proteção para os ouvidos, utilizado nas condições adequadas reduzirá a hipótese de lesões.

- **Evite ligações sem intenção. Certifique-se de que o interruptor se encontra na posição de desligado antes de ligar a fonte de energia e / ou à bateria ao agarrar ou transportar a ferramenta.** Transportar ferramentas elétricas com o seu dedo no interruptor ou fornecer energia a ferramentas elétricas que tenham o interruptor na posição de ligado convida a acidentes.

- **Retire qualquer chave de ajuste ou chave de fendas antes de ligar a ferramenta elétrica.** Uma chave de fendas ou uma chave deixada ligada a uma peça rotativa da ferramenta elétrica pode resultar em lesão.

- **Não se estique. Mantenha sempre a base e o equilíbrio adequados.** Isso proporciona um melhor controlo da ferramenta elétrica em situações inesperadas.

- **Vista-se adequadamente. Não use roupas largas ou joalheria. Mantenha o cabelo, roupa e luvas afastados das partes móveis.** Roupas largas, jóias ou cabelo comprido podem ser apanhados pelas peças em movimento.

- **Se forem fornecidos dispositivos para a ligação de extração de pó e facilidades de recolha, certifique-se de que estas estão ligadas e de que são devidamente utilizadas.** A utilização da recolha do pó pode reduzir os perigos relacionados com o pó.

- **Não permita que a familiaridade ganhe com a utilização de ferramentas o torne mais complacente e ignore os princípios de segurança da ferramenta.** Uma ação descuidada pode causar lesões severas numa fração de segundo.

- **Aviso!** As ferramentas elétricas podem criar um campo eletromagnético durante o funcionamento. Este campo pode, sob determinadas circunstâncias, interferir com implantes médicos ativos ou passivos. Para reduzir o risco de lesões sérias ou fatais, recomendamos que pessoas com implantes médicos consultem o seu médico e / ou fabricante do implante médico antes de utilizar esta ferramenta elétrica.

Utilização e cuidados da ferramenta elétrica

- As pessoas com fracas aptidões físicas ou mentais, bem como as crianças, não podem utilizar a ferramenta elétrica, caso não sejam supervisionadas ou ensinadas a usar a ferramenta elétrica por uma pessoa responsável pela sua segurança.

- **Não force a ferramenta elétrica. Use a ferramenta elétrica adequada para a tarefa pretendida.** O uso de uma ferramenta elétrica correta e à velocidade para a qual foi concebida permite executar o trabalho com maior eficácia e segurança.

- **Não utilize a ferramenta elétrica se o interruptor não a ligar ou desligar.** Qualquer ferramenta que não possa ser controlada com o interruptor é perigosa e deve ser reparada.

- **Desligue a ficha da fonte de alimentação e / ou a bateria da ferramenta elétrica antes de fazer quaisquer ajustes, mudar de acessórios, ou guardar as ferramentas elétricas.** Tais medidas de segurança preventiva ajudam a reduzir os riscos de ligar inadvertidamente a ferramenta elétrica.

- **Guarde ferramentas elétricas sem carga fora do alcance de crianças e não permita que pessoas estranhas às ferramentas elétricas ou a estas instruções trabalhem com a ferramenta elétrica.** As ferramentas elétricas são perigosas nas mãos de utilizadores sem formação.
- **Proceda à manutenção das ferramentas elétricas. Verifique se existem desalinhamentos ou bloqueios das peças móveis, peças partidas e quaisquer outras condições que possam afetar o funcionamento da ferramenta elétrica. Se estiver danificada, leve a ferramenta elétrica para ser reparada antes da utilização.** Muitos acidentes são provocados pela fraca manutenção das ferramentas elétricas.
- **Mantenha as ferramentas de corte afiadas e limpas.** Ferramentas devidamente mantidas com arestas de corte afiadas são menos fáceis de prender e mais fáceis de controlar.
- **Use a ferramenta elétrica, acessórios e brocas, etc., de acordo com estas instruções, tendo em conta as condições de trabalho e o trabalho a ser efetuado.** A utilização da ferramenta elétrica para operações diferentes das pretendidas pode resultar numa situação perigosa.
- **Mantenha as pegas e superfícies de segurar secas, limpas e sem óleo ou gordura.** Pegas e superfícies de segurar escorregadias não permitem o manuseamento seguro nem o controlo da ferramenta em situações inesperadas.
- **Tenha em conta que, quando utilizar uma ferramenta elétrica, segure corretamente a pega auxiliar, o que é útil quando controlar a ferramenta elétrica.** Assim, um manuseamento adequado pode reduzir o risco de acidentes ou lesões.

Reparação

- **A manutenção da sua ferramenta elétrica deverá ser sempre efetuada por pessoas qualificadas, utilizando apenas peças sobresselentes idênticas.** Tal irá assegurar que a segurança da ferramenta elétrica é mantida.
- **Siga as instruções quanto a lubrificação e mudança de acessórios.**

Avisos especiais de segurança

- **As serras de esquadria foram criadas para cortar madeira e produtos parecidos com madeira. Não podem ser usadas com discos de corte abrasivos para metais ferrosos, como barras, hastes, cavilhas, etc.** O pó abrasivo faz com que as peças móveis, como a proteção inferior bloqueiem. As faíscas de cortes abrasivos queimam a proteção inferior, a inserção de entalhe e outras peças de plástico.
- **Use braçadeiras para suportar a peça a ser trabalhada, sempre que possível. Se suportar com a mão a peça a ser trabalhada, tem de manter sempre a sua mão a, pelo menos, 100 mm de ambos os lados da lâmina da serra. Não use esta serra de esquadria para cortar peças que sejam demasiado pequenas para serem bem fixadas ou seguradas à mão.** Se a sua mão estiver muito perto da lâmina da serra, há um risco acrescido de lesões devido ao contacto com a lâmina.
- **A peça a ser trabalhada tem de estar estacionária e fixada, ou mantida contra a vedação e a mesa. Nunca leve a peça a ser trabalhada até à lâmina**

nem corte sem segurar a ferramenta. Peças soltas ou em movimento podem ser atiradas a alta velocidade, causando lesões.

- **Pressione a serra através da peça a ser trabalhada. Não puxe a serra através da peça a ser trabalhada. Para efetuar um corte, levante a cabeça da serra e puxe-a sobre a peça a ser trabalhada sem a cortar.** Ligue o motor, pressione a cabeça da serra para baixo e pressione a serra através da peça a ser trabalhada. Cortar com a serra a puxar pode fazer a lâmina da serra subir para a peça a ser trabalhada e atirar violentamente o conjunto da lâmina na direção do operador.
- **Nunca cruze a sua mão sobre a linha de corte prevista, quer por frente quer por detrás da lâmina da serra.** Segurar a peça a ser trabalhada com a mão cruzada, ou seja, segurar o lado esquerdo da peça com a mão direita ou vice-versa é muito perigoso.
- **Não se estique por detrás da vedação com a mão a menos de 100 mm de ambos os lados da lâmina da serra para retirar lascas de madeira ou por qualquer razão, enquanto a lâmina estiver a girar.** A proximidade da lâmina da serra a girar com a sua mão pode não ser óbvia e poderá sofrer lesões sérias.
- **Inspeccione a peça a ser trabalhada antes do corte. Se a peça estiver arqueada ou torcida, fixe-a com o lado arqueado virado para a vedação. Certifique-se sempre de que não há folgas entre a peça a ser trabalhada, a vedação e a mesa ao longo da linha de corte.** Peças dobradas ou arqueadas podem torcer-se ou virar, fazendo com que a lâmina da serra fique presa durante o corte. Não deverá haver pregos ou objetos estranhos na peça a ser trabalhada.
- **Não use a serra enquanto a mesa tiver em cima algo para além da peça a ser trabalhada.** Resíduos ou pedaços soltos de madeira ou outros objetos que entrem em contacto com a lâmina a girar podem ser atirados a alta velocidade.
- **Corte sempre apenas uma peça de cada vez.** Várias peças empilhadas não podem ser devidamente fixadas e podem prender a lâmina ou oscilar durante o corte.
- **Certifique-se de que a serra de esquadria é montada ou colocada numa superfície firme e nivelada antes da utilização.** Uma superfície de trabalho firme e nivelada reduz o risco da serra de esquadria ficar instável.
- **Planeie o seu trabalho. Sempre que alterar a configuração dos ângulos de esquadria, certifique-se de que a vedação ajustável é definida corretamente para suportar a peça a ser trabalhada e que não interfere com a lâmina nem com o sistema de proteção.** Sem ligar a ferramenta e sem qualquer peça na mesa, simule o girar da lâmina da serra para garantir que não haja interferências nem o perigo de cortar a vedação.
- **Forneça um suporte adequado, como extensões da mesa, cavaletes, etc., para uma peça que seja mais larga ou mais comprida do que o tempo da mesa.** Peças mais compridas ou mais largas do que a mesa da serra de esquadria podem cair se não forem devidamente suportadas. Se a parte cortada, ou a peça a ser trabalhada cair, pode levantar a proteção inferior ou ser atirada pela lâmina em rotação.
- **Não use outra pessoa como substituta da extensão da mesa, nem como suporte adicional.** O suporte instável da peça a ser trabalhada pode fazer com que a lâmina fique presa, ou a peça pode mover-se durante o corte, puxando-o a si e ao seu ajudante na direção da lâmina giratória.

- A peça cortada não pode ficar presa nem pressionada, seja por que meio for, contra a lâmina da serra giratória. Se ficar presa, por exemplo, se usar batentes de comprimento, a peça cortada pode ficar presa contra a lâmina e ser atirada violentamente.
- Use sempre um fixador ou outra característica criada para suportar devidamente material redondo, como hastes ou tubos. As hastes têm tendência para rodar enquanto são cortadas, fazendo com que a lâmina "morda" e tenha de puxar a peça com a mão na direcção da lâmina.
- Deixe a lâmina da serra atingir a velocidade máxima antes de tocar na peça a ser trabalhada. Isto reduz o risco de a peça ser atirada.
- Se a peça ou a lâmina da serra ficarem presas, desligue a serra de esquadria. Espere que todas as peças móveis parem e retire a ficha da tomada ou retire a bateria. De seguida, liberte o material preso. Continuar a serrar com uma peça presa pode dar origem à perda de controlo ou danos na serra de esquadria.
- Após terminar o corte, liberte o interruptor, mantenha a cabeça da serra para baixo e espere que a lâmina pare antes de retirar a peça cortada. Ir buscá-la com a mão perto da lâmina é perigoso.
- Segure firmemente a pega quando efetuar um corte incompleto ou quando libertar o interruptor antes da cabeça da serra ficar completamente na posição descida. A travagem da serra pode fazer com que a cabeça da serra seja puxada repentinamente para baixo, causando um risco de lesões.

Orientações de segurança durante o funcionamento da ferramenta eléctrica

Antes de começar a operação

- As lâminas de serra têm de ser usadas de acordo com as recomendações do fabricante. Não use lâminas de serra que não vão de encontro aos requerimentos técnicos existentes neste manual.
- A seta da lâmina da serra tem de apontar sempre na mesma direcção que a seta da cobertura de protecção.
- Use apenas lâminas de serra afiadas e sem danos. Lâminas de serra rachadas, dobradas ou gastas têm de ser substituídas.
- Não use lâminas de serra com dimensões (diâmetro exterior e de montagem) diferentes das recomendadas.
- Não use lâminas de serra fabricadas com metal de alta velocidade.
- Nunca use outros tipos de lâminas de corte (abrasivas, de diamante, etc.) nesta ferramenta eléctrica.
- Certifique-se de que todos os dispositivos que evitam o toque accidental na lâmina da serra estão devidamente montados, funcionais e em perfeito estado.
- Nunca trabalhe com os dispositivos de protecção desmontados. Os dispositivos de protecção danificados têm de ser substituídos imediatamente.
- Durante a operação, nunca fixe (prenda, introduza, etc.) a cobertura de protecção deslizante aberta.
- Evite bloquear a cobertura de protecção deslizante com serradura. Se isto acontecer, desligue a ferramenta eléctrica, repare o problema e só depois continue a operação.
- Não utilize a ferramenta eléctrica com uma inserção danificada.
- Retire todos os pregos ou quaisquer outros objectos de metal das peças a serem cortadas, antes do corte.

Durante a operação

- Nunca se suporte na ferramenta eléctrica. Se esta cair ou se tocar acidentalmente na lâmina da serra, pode magoar-se seriamente.



Mantenha as mãos a uma distância segura da lâmina da serra. As áreas perigosas estão marcadas com um sinal especial.

- Durante o funcionamento, tenha em conta a posição do cabo eléctrico (este deverá estar sempre atrás da ferramenta). Não permita que este se enrola nas suas pernas ou braços.
- É necessário ter em conta as regras aplicáveis enquanto corta com deslocamento.
- Enquanto corta ranhuras, é necessário prestar atenção à lâmina da serra - esta pode ficar presa no material a ser trabalhado.
- Não trabalhe com materiais que contenham amianto. O amianto é considerado cancerígeno.
- Não use a ferramenta eléctrica para cortar lenha.
- Evite parar a ferramenta eléctrica quando esta estiver sob carga.
- Evite sobreaquecer a sua ferramenta eléctrica, quando a utilizar durante um longo período de tempo.
- Se a sua ferramenta eléctrica vier equipada com um laser indicador do corte, tenha em conta as medidas de segurança necessárias. Nunca olhe para o raio nem o aponte para outras pessoas ou animais. Se o laser for apontado para os olhos, pode causar lesões oculares.









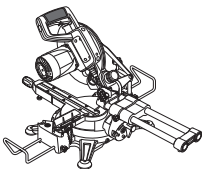



Após terminar a operação

- A ferramenta eléctrica pode ser retirada do local de trabalho apenas após a lâmina da serra ser desligada e parada por completo.
- Nunca tente abrandar a rotação de inércia da lâmina da serra com o fixador do eixo ou fazendo força na superfície lateral da lâmina da serra. Se usar o fixador do eixo com este intuito, a ferramenta eléctrica falha e a sua garantia será anulada.
- As lâminas da serra podem ficar muito quentes durante a operação. Não lhes toque até que estas arrefeçam.

Símbolos usados no manual

Os símbolos apresentados a seguir são usados no manual de utilização. Lembre-se do seu significado. A interpretação correta dos símbolos permite uma utilização correta e segura da ferramenta eléctrica.

Símbolo	Significado
	Serra de esquadria Secções assinaladas a cinzento - pega suave (com superfície isolada).

Símbolo	Significado
	Autocolante do número de série: CT ... - modelo; XX - data de fabrico; XXXXXXX - número de série.
	Leia todos os avisos de segurança e todas as instruções.
	Use óculos de segurança.
	Use proteções auditivas.
	Use máscara respiratória.
	Desligue a ferramenta eléctrica da alimentação antes da instalação ou ajuste.
	Direção do movimento.
	Direção de rotação.
	Bloqueado.
	Desbloqueado.
	Proibido.
	Isolamento duplo / classe de protecção.
	Atenção. Importante.
	Um sinal a certificar que o produto se encontra em conformidade com os requerimentos essenciais das diretivas da UE e normas harmonizadas da UE.

Símbolo	Significado
	Zona de perigo. Durante o funcionamento, mantenha as mãos afastadas da zona de perigo.
	Utilize luvas de protecção.
	Posição vertical da lâmina da serra.
	Posição inclinada da lâmina da serra.
	Durante o funcionamento, retire o pó acumulado.
	Não elimine a ferramenta eléctrica juntamente com o lixo doméstico comum.

Designação da ferramenta eléctrica

A serra de esquadria deslizante foi criada para cortar peças de madeira. É adequada para cortes angulares precisos. A possibilidade de deslocamento permite-lhe cortar peças largas (ou seja, painéis, blocos de parqué, etc.).

A utilização de lâminas de serra especiais permite-lhe cortar pedaços de plástico e de alumínio. A ferramenta eléctrica foi criada apenas para utilizadores destros.

Componentes da ferramenta eléctrica

- 1 Escala do ângulo de inclinação da estrutura
- 2 Indicador do ângulo de inclinação da estrutura
- 3 Laser indicador do corte
- 4 Cobertura de protecção
- 5 Pega de transporte
- 6 Cobertura de protecção deslizante
- 7 Lâmina da serra *
- 8 Barra de retenção
- 9 Placa da base
- 10 Base rotativa
- 11 Inserção
- 12 Suporte da extensão *
- 13 Braçadeira (conjunto) *
- 14 Escala de ângulo do suporte giratório da base rotativa
- 15 Indicador
- 16 Alavanca de fixação
- 17 Bloqueio da base rotativa
- 18 Luz LED
- 19 Fendas de ventilação
- 20 Interruptor de ligar / desligar para laser indicador do corte e luz LED

- 21 Pega
- 22 Botão de desbloqueio
- 23 Interruptor de ligar / desligar
- 24 Acoplador de remoção do pó
- 25 Parafuso borboleta *
- 26 Fixador de ângulo da estrutura (para transporte)
- 27 Parafuso de fixação *
- 28 Pega
- 29 Guia
- 30 Saco do pó *
- 31 Chave sextavada *
- 32 Parte móvel da barra de retenção
- 33 Parafuso de fixação da placa
- 34 Placa
- 35 Bloqueio do eixo
- 36 Parafuso de fixação da lâmina da serra
- 37 Rebordo externo
- 38 Rebordo interno
- 39 Eixo
- 40 Parafuso de ajuste da profundidade de corte
- 41 Porca de fixação do parafuso de ajuste da profundidade de corte
- 42 Porca de fixação do parafuso de ajuste da posição vertical da estrutura
- 43 Parafuso de ajuste da posição vertical da estrutura
- 44 Parafuso de ajuste do ângulo de inclinação da estrutura
- 45 Porca de fixação do parafuso de ajuste do ângulo de inclinação da estrutura
- 46 Parafuso do indicador do ângulo de inclinação da estrutura
- 47 Parafuso de fixação
- 48 Parafuso de fixação da barra de retenção
- 49 Cobertura
- 50 Parafuso de ajuste do laser indicador do corte
- 51 Estrutura do laser indicador do corte
- 52 Parafuso de ajuste da profundidade de corte da ranhura
- 53 Porca de fixação do parafuso de ajuste da profundidade de corte da ranhura
- 54 Placa para corte da ranhura
- 55 Parafuso da placa para corte da ranhura
- 56 Parafuso de inserção

* Extra opcional

Nem todos os acessórios apresentados nas ilustrações ou descritos no texto fazem parte das peças fornecidas.

Instalação e afinação dos elementos da ferramenta eléctrica

Antes de proceder à limpeza ou reparação da ferramenta eléctrica, deve desligá-la da electricidade.



Não aperte demasiado os elementos de aperto, para evitar danificar a rosca.

Posição de transporte (consulte a imagem 1)

A ferramenta eléctrica só pode ser movida quando estiver posicionada para transporte (a estrutura puxada para baixo e fixada). Quando movida, a ferramenta eléctrica tem de ser segurada apenas pela pega de transporte 5, ou por baixo da placa da base 9.

Antes de começar qualquer trabalho, coloque a ferramenta eléctrica em posição de funcionamento. Siga estes passos:

- prima ligeiramente a pega 21;
- mova o fixador 26, conforme apresentado na imagem 1. Rode o fixador 26 90° em qualquer direcção, e pressione ligeiramente para fixar nesta posição;
- levante suavemente a estrutura;
- para colocar a ferramenta eléctrica na posição de transporte, faça as operações indicadas pela ordem inversa.

Montagem / desmontagem do saco do pó (consulte a imagem 2)

Antes da operação, coloque o saco do pó 30 no acoplador de remoção do pó 24 (consulte a imagem 2). Esvazie e limpe o saco do pó 30 sempre que necessário.

Montagem / desmontagem do suporte da extensão (consulte a imagem 3-4)

Se estiver a planear cortar peças compridas, deverá montar suportes da extensão 12, ajustá-las adequadamente (dependendo do comprimento da peça) e fixá-las com parafusos 25 (consulte a imagem 3-4).

Montagem / desmontagem do grampo (consulte a imagem 5)

De modo a fixar adequadamente as peças, monte a braçadeira 13 e fixe-a com o parafuso borboleta 25 (consulte a imagem 5.1). Ajuste a braçadeira 13, dependendo do comprimento e grossura da peça (consulte a imagem 5.2).

Alterar o comprimento da barra de retenção (consulte a imagem 6)

- Liberte o parafuso borboleta 25 (consulte a imagem 6.1).
- Mova a peça móvel 32 da barra de retenção 8 para o comprimento desejado (consulte a imagem 6.2). Aperte o parafuso borboleta 25 (consulte a imagem 6.1).

Substituição da lâmina da serra (consulte a imagem 7-9, 17)



Após uma operação prolongada, a lâmina da serra pode ficar muito quente. Retire-a usando luvas. Isto também reduz o risco de lesões devido à extremidade de corte.

- Levante a estrutura o máximo até cima.
- Liberte o parafuso de fixação 33 (consulte a imagem 7.1).
- Oscile a cobertura de protecção deslizante 6 para a posição mais alta. A placa 34 move-se na direcção indicada na imagem 7.2.
- Prima o fixador do eixo 35 e rode manualmente a lâmina da serra 7 para a imobilizar (consulte a imagem 8). Enquanto prime o fixador do eixo 35, rode o parafuso 36 com a chave sextavada 31 (consulte a

imagem 9). **Cuidado: o parafuso 36 tem rosca para a esquerda.**

- Retire os seguintes detalhes do eixo **39**: O rebordo externo **37**, a lâmina da serra circular **7** e o rebordo interno **38** (consulte a imagem 9).
- Com uma escova suave, limpe todos os detalhes e instale no eixo **39**: Rebordo interno **38**, lâmina da serra circular **7**, rebordo externo **37** (consulte a imagem 9).
- Enquanto prime o fixador do eixo **35**, aperte o parafuso **36** com a chave sextavada **31**. Liberte o fixador do eixo **35**.
- Efetue as ações apresentadas na imagem 7 pela ordem inversa: Mova a cobertura de proteção deslizante **6** para baixo, a placa **34** passa para a sua posição original. Alinhe os orifícios na placa **34** e cobertura de proteção **4**. Depois, oriente o parafuso **33**.
- Certifique-se de que a lâmina da serra **7** não toca em qualquer elemento da ferramenta eléctrica e que roda livremente.

Ajuste da profundidade de corte (consulte a imagem 10)

Com o parafuso **40** e a porca de fixação **41**, ajuste a profundidade de corte, de modo a que a lâmina da serra **7** entre na ranhura da inserção **11** até um máximo de 5 mm na sua posição mais baixa.

- Desaperte a porca de fixação **41**.
- Ajuste a profundidade de corte, rodando o parafuso **40** para dentro ou para fora.
- Aperte a porca de fixação **41**.

Alinhamento vertical da estrutura e ajuste da inclinação em 45° (consulte a imagem 11-13)

- Coloque a estrutura na posição de transporte.
- Desaperte a pega de fixação **28** e defina o ângulo de inclinação da estrutura (90° ou 45°). Aperte a pega de fixação **28**.
- Coloque as partes laterais de um esquadro de alinhamento 90° ou 45° (dependendo do ângulo a alinhar) na superfície da lâmina da serra **7** e base rotativa **10**. Se as partes laterais do esquadro tocarem apertadamente na superfície da lâmina da serra **7** e da base **10**, não precisa de proceder ao alinhamento. Caso contrário, tem de o fazer.



Use o parafuso **43** e porca de fixação **42** para o alinhamento vertical da estrutura (consulte a imagem 11).



Use o parafuso **44** e porca de fixação **45** para o ajuste do ângulo de inclinação da estrutura em 45° (consulte a imagem 12).

- Desaperte a pega de fixação **28**.
- Desaperte a porca de fixação.
- Rodar o parafuso de ajuste para dentro ou para fora faz com que os lados do esquadro de 90° ou 45° (dependendo do ângulo a ajustar) toquem apertadamente nas superfícies da lâmina da serra **7** e da base **10**.
- Aperte a porca de fixação.
- Desaperte o parafuso **46** e coloque o indicador **2** em 0° (na escala **1**) ou em 45° (dependendo do ângulo a ajustar). De seguida, aperte o parafuso **46** (consulte a imagem 13).

Alinhamento da barra de retenção (consulte a imagem 14-15)

- Escolha o ângulo de corte horizontal 0° (o processo é descrito em baixo).
- Coloque a estrutura na posição de transporte.
- Coloque as partes laterais de um esquadro de alinhamento 90° da superfície da lâmina da serra **7** e barra de retenção **8**. Se as partes laterais do esquadro tocarem apertadamente na superfície da lâmina da serra **7** e da barra de retenção **8**, não precisa de proceder ao alinhamento. Caso contrário, tem de o fazer.
- Liberte os parafusos borboleta **25** e retire os parafusos **47** com a chave sextavada **31** (consulte a imagem 14.1).
- Mova as peças móveis **32** da barra de retenção **8** para aceder aos parafusos de retenção **48** (consulte a imagem 15.1).
- Liberte o parafuso de retenção **48** (use a chave sextavada **31**) e mova a barra de retenção **8**. Certifique-se de que as partes laterais do alinhamento do esquadro de 90° encaixam bem na superfície da lâmina da serra circular **7** e na superfície da barra de retenção **8** (consulte a imagem 15.2).
- Aperte os parafusos de retenção **48** com a chave sextavada **31**.
- Mova as peças móveis **32** da barra de retenção **8** para a sua posição original e enrosque os parafusos **47** com a chave sextavada **31**.

Alinhamento do laser indicador do corte (consulte a imagem 16)

Antes de iniciar qualquer trabalho, certifique-se de que o laser indicador do corte está devidamente alinhado.

- Faça um entalhe na peça, mas não a corte (o processo é descrito em baixo).
- Ligue o laser indicador do corte (com o interruptor de ligar / desligar **20**). O raio laser deverá apontar com precisão para o entalhe. Caso contrário, alinhe o laser.
- Pressione bem as partes laterais da cobertura **49** (para desbloquear os trincos) e retire-a (consulte a imagem 16.1).
- Desaperte o parafuso **50** (consulte a imagem 16.2).
- Mova a estrutura **51** para a direita e esquerda até que o raio laser aponte com precisão para o entalhe (consulte a imagem 16.3).
- Aperte o parafuso **50**.
- Instale a cobertura **49** (os trincos deverão encaixar no respetivo lugar).

Operação inicial da ferramenta eléctrica

Use sempre a voltagem de alimentação correcta: a voltagem da alimentação tem de ser sempre equivalente à informação apresentada na placa de identificação da ferramenta eléctrica.

Ligar / desligar a ferramenta eléctrica

Ligar:

De modo a ligar a ferramenta eléctrica, prima o botão de desbloqueio **22**, conforme apresentado na imagem 17 e, enquanto o mantém nessa posição, prima o interruptor de ligar / desligar **23** (consulte a imagem 17).

Desligar:

Soltar o interruptor de ligar / desligar **23**.

Aspiração do pó durante a utilização da ferramenta eléctrica



A aspiração do pó permite reduzir a concentração de pó no ar e impede a sua acumulação no local de trabalho.

Enquanto utiliza a ferramenta de corte, use sempre o saco para o pó **30** ou um aspirador adequado para recolher o pó gerado pelo trabalho. É usado um adaptador especial para unir o aspirador ao acoplador **24**.

Características de design da ferramenta eléctrica

Laser indicador do corte

O laser indicador do corte **3** projeta uma linha vermelha brilhante a indicar o local do futuro corte.

- Para ligar o laser indicador do corte **3**, prima o interruptor de ligar / desligar **20** (a ferramenta eléctrica tem de ser ligada à alimentação).
- Para desligar o laser indicador do corte **3**, prima de novo o interruptor de ligar / desligar **20**.

Luz LED

A luz LED **18** ilumina a linha de corte, fornecendo uma melhor visibilidade durante o trabalho.

- Para ligar a luz LED **18**, prima o interruptor de ligar / desligar **20** (a ferramenta eléctrica tem de ser ligada à alimentação).
- Para desligar a luz LED **18**, prima de novo o interruptor de ligar / desligar **20**.

Recomendações acerca do funcionamento

Alinhamento do ângulo de corte horizontal (consulte a imagem 18)

- Desaperte o bloqueio **17** e prima a alavanca de fixação **16** (consulte a imagem 18).
- Enquanto prima a alavanca **16**, defina o ângulo de corte, rodando a base **10** com o bloqueio **17**. O indicador **15** apresenta o ângulo de corte definido na escala **14**.
- Liberte a alavanca de fixação **16** e aperte o bloqueio **17**.

Pode predefinir os ângulos mais frequentes (45°, 22.5°, 0°, etc.).

- Desaperte o bloqueio **17** e prima a alavanca de fixação **16**.
- Enquanto prima a alavanca **16**, defina o ângulo de corte, rodando a base **10** com o bloqueio **17**. Mal o indicador **15** mostre um dos ângulos frequentes (45°, 22.5°, 0°, etc.) na escala **14**, liberte a alavanca de fixação **16** e o ângulo escolhido será devidamente fixado. Não tem de apertar o bloqueio **17** neste caso.

Alinhamento do ângulo de corte vertical (consulte a imagem 19, 13)

- Desaperte a alavanca de bloqueio **28** (consulte a imagem 19.1).
- Defina o ângulo de corte, inclinando a estrutura da ferramenta eléctrica. O indicador **2** mostra o ângulo de corte definido na escala **1** (consulte a imagem 19.2, 13).
- Aperte a alavanca de bloqueio **28** (consulte a imagem 19.3).

Cortar sem deslocamento (consulte a imagem 20)

- Coloque a ferramenta eléctrica na bancada de trabalho e, de preferência, fixe-a com parafusos ou grampos.
- Desaperte o parafuso **27** e mova a estrutura da ferramenta até à barra de retenção **9**, depois aperte o parafuso **27** (consulte a imagem 20).
- Ajuste o comprimento dos suportes da extensão **12** dependendo do comprimento da peça a ser trabalhada.
- Defina os ângulos de corte desejados, conforme descritos em cima. **Cuidado: Se for fazer o corte com a estrutura inclinada e viragem em simultâneo, primeiro defina a inclinação de corte e depois o ângulo de viragem.**
- Ligue o laser indicador **3** e a luz LED **18** se a sua ferramenta eléctrica vier equipada com estas funções.
- Coloque a peça e fixe-a com os grampos **13**.
- Ligue a ferramenta eléctrica, deixe a lâmina da serra **7** atingir a velocidade máxima de rotação.
- Puxe suavemente a estrutura para baixo e faça o corte. Enquanto faz o corte, não cruze as mãos e mantenha-as a uma distância segura da lâmina da serra **7** (consulte a imagem 21).
- Desligue a ferramenta eléctrica e espere até que a lâmina da serra **7** pare completamente.
- Levante suavemente a ferramenta eléctrica.

Cortar com deslocamento (consulte a imagem 20-21)

- Coloque a ferramenta eléctrica na bancada de trabalho e, de preferência, fixe-a com parafusos ou grampos.
- Desaperte o parafuso **27** e mova a estrutura da ferramenta eléctrica da barra de retenção **8** até que a lâmina da serra **7** atinja a sua posição à frente da peça a ser trabalhada (consulte a imagem 20).
- Ajuste o comprimento dos suportes da extensão **12** dependendo do comprimento da peça a ser trabalhada.
- Defina os ângulos de corte desejados, conforme descritos em cima. **Cuidado: se for fazer o corte com a estrutura inclinada e viragem em simultâneo, primeiro defina a inclinação de corte e depois o ângulo de viragem.**
- Ligue o laser indicador **3** e a luz LED **18** se a sua ferramenta eléctrica vier equipada com estas funções.
- Coloque a peça e fixe-a com os grampos **13**.
- Ligue a ferramenta eléctrica, deixe a lâmina da serra **7** atingir a velocidade máxima de rotação.
- De modo a fazer um corte, baixe a estrutura e mova-a em direcção à barra de retenção **8**. Enquanto faz o corte, não cruze as mãos e mantenha-as a uma distância segura da lâmina da serra **7** (consulte a imagem 21).
- Desligue a ferramenta eléctrica e espere até que a lâmina da serra **7** pare completamente.
- Levante suavemente a ferramenta eléctrica.

Cortar ranhuras (consulte a imagem 22-23)

- Desaperte o parafuso **55**, mova a placa **54** e aperte o parafuso **55** (consulte a imagem 22).
- Desaperte a porca de fixação **53**.
- Defina a profundidade de corte desejada com a ajuda do parafuso **52**.
- Aperte a porca de fixação **53**.
- Corte as ranhuras, tendo em conta as regras descritas (consulte a imagem 23).
- Quando o trabalho estiver terminado, desaperte o parafuso **55**, volte a colocar a placa **54** na sua posição inicial e aperte o parafuso **55** (consulte a imagem 22).

Manutenção da ferramenta eléctrica / medidas preventivas

Antes de proceder à limpeza ou reparação da ferramenta eléctrica, deve desligá-la da electricidade.

Substituição da inserção (consulte a imagem 24)

Substitua a inserção gasta ou danificada **11** sempre que necessário.

- Retire os parafusos **56** (consulte a imagem 24).
- Substitua a inserção gasta **11**.
- Aperte os parafusos **56**.

Limpeza da ferramenta eléctrica

Uma condição indispensável para uma utilização segura a longo prazo da ferramenta eléctrica é mantê-la

limpa. Passe regularmente a ferramenta eléctrica com ar comprimido através dos orifícios do ar **19**.

Serviço pós-venda e serviço de aplicação

O nosso serviço pós-venda responde às suas perguntas relativas à manutenção e reparação do seu produto, bem como peças sobresselentes. A informação acerca dos centros de reparação, diagramas das peças e informação sobre peças sobresselentes também pode ser encontrada em: **www.crown-tools.com**.

Transporte das ferramentas eléctricas

- Nunca permita que a caixa sofra qualquer impacto mecânico durante o transporte.
- Quando carregar / descarregar, não use qualquer tipo de tecnologia que funcione com o princípio de fixação da caixa com pinças.

Protecção ambiental



Reciclagem de matérias primas em vez de eliminação de lixo.

A ferramenta eléctrica, acessórios e caixa deverão ser separados, para uma reciclagem amiga do ambiente.

Para efeitos de uma reciclagem específica, as peças de plástico dispõem de uma respectiva marcação. Estas instruções foram riadas com papel reciclável isento de cloro.

Elektrikli alet özelliđi

Panel testere		CT15233P
Elektrikli alet kodu	[220-230 V ~50/60 Hz]	423726
Giriş gücü	[W]	1800
Güç	[W]	780
Gerilimdeki akım	220-230 V [A]	8.7
Boştaki devir	[dk ⁻¹]	5500
Dairesel testere çapı Ø	[mm]	255
Testere bıçađının en küçük / büyük yatak çapı	[mm]	16 * / 30
Testere bıçađının en büyük kalınlığı	[mm]	2,8
En büyük kesim derinliđi 0° / 90°	[mm] [inç]	80x340 3-5/32" x 13-25/64"
En büyük kesim derinliđi 45° / 90°	[mm] [inç]	80x240 3-5/32" x 9-29/64"
En büyük kesim derinliđi 0° / 45°	[mm] [inç]	50x340 1-31/32" x 13-25/64"
En büyük kesim derinliđi 45° / 45°	[mm] [inç]	50x240 1-31/32" x 9-29/64"
Ağırlık	[kg] [pound]	16,1 35,5
Emniyet sınıfı		□ / II
Ses basıncı	[dB(A)]	101
Akustik güç	[dB(A)]	114
Ağırlıklı titreşim	[m/s ²]	2,4

* opsiyonel ekstra

Gürültü bilgisi



Eđer ses basıncı 85 dB(A) deđerini aşarsa her zaman kulak koruyucu takınız.

EN 55014-2:2015,
EN 61000-3-2:2014,
EN 61000-3-3:2013.

Onay müdürü

Wu Cunzhen

Wu Cunzhen

CE Uyumluluk beyanatı

Tek sorumlu olarak "Elektrikli alet özelliđi" bölümünde tanımlanan ürünün, deđişiklikleri de dahil olmak üzere 2006/42/EC yönergelerinin geçerli bütün hükümlerini karşıladığını ve aşağıdaki standartlarla uyumlu olduğunu beyan ederiz:

EN 62841-1:2015,
EN 62841-3-9:2015+A11,
EN 55014-1:2017,

Merit Link International AG
Stabio, İsviçre, 30.10.2019



UYARI - Kullanıcı, yaralanma riskini azaltmak için kullanım talimatları el kitabını okumalıdır!

Türkçe

Genel güvenlik kuralları



UYARI! Bu elektrikli aletle birlikte verilen tüm güvenlik uyarılarını, talimatları ve teknik özellikleri okuyun. Uyarılarınız ve talimatlarınız herhangi birine uyulmaması elektrik çarpmasına, yangın çıkmasına ve / veya ciddi yaralanmalara yol açabilir.

İleride başvurmak üzere tüm uyarıları ve talimatları kaydedin.

Uyarılarda geçen "elektrikli alet" elektrik şebekesinden beslenen (kablolu) elektrikli alet veya pille çalışan (kablesiz) elektrikli alettir.

Çalışma alanı güvenliği

- Çalışma alanını temiz tutun ve iyice aydınlatın. Dağınık veya karanlık alanlarda kaza olma ihtimali yüksektir.
- Elektrikli aletleri patlayıcı ortamlarda (ör. yanıcı sıvıların, gazların veya tozların bulunduğu yerlerde) çalıştırmayın. Elektrikli aletler tozları veya buharları tutuşturabilecek kıvılcımlar oluşturur.
- Elektrikli aleti çalıştırırken çocukları ve çevredeki kişileri çalışma noktasından uzak tutun. Dikkat dağınıklığı kontrolü kaybetmenize neden olabilir.

Elektrik güvenliği

- Elektrikli aletlerin fişleri prize uygun olmalıdır. Fiş üzerinde asla değişiklik yapmayın. Topraklanmış elektrikli aletlerle beraber adaptör fişlerini asla kullanmayın. Değiştirilmemiş fişler ve bunlara uygun prizler elektrik çarpması riskini azaltacaktır.
- Borular, radyatörler, fırınlar ve buzdolapları gibi topraklanmış yüzeylere temas etmekten kaçınınız. Vücudunuz topraklanmış ise elektrik çarpması riski artar.
- Elektrikli aletleri yağmura veya ıslak ortamlara maruz bırakmayın. Elektrikli alete su girmesi elektrik çarpması riskini artıracaktır.
- Kabloyu başka amaçlar için kullanmayın. Kabloyu asla elektrikli aleti taşımacı veya çekmek için kullanmayın ve prizle olan bağlantısını keserken asla kablodan çekmeyin. Kabloyu ısıdan, yağdan, keskin uçlardan veya hareketli parçalardan uzak tutun. Hasarlı veya birbirine dolaşmış kablolar elektrik çarpması riskini artırır.
- Elektrikli aleti dış mekanda çalıştırırken dış mekan kullanımına uygun bir uzatma kablosu kullanınız. Dış mekan kullanımına uygun bir kablo kullanılması elektrik çarpması riskini azaltır.
- Elektrikli aletin rutubetli bir yerde kullanılması kaçınılmaz ise elektrik akımı korumalı bir artik akım cihazı (AAC) kullanınız. AAC kullanımı elektrik çarpması riskini azaltır. NOT! "Artık akım cihazı (AAC)" teriminin yerine "topraklama arızası devre şalteri (TADŞ)" veya "toprak kaçağı devre kesicisi (TKDK)" kullanılabilir.
- Uyarı! Dişli kutusu, kalkan vb. üzerinde bulunan açık metal yüzeylere asla dokunmayın, çünkü metal yüzeylere dokunulması elektromanyetik dalgaları bozarak potansiyel yaralanmalara veya kazalara yol açabilir.

Kişisel güvenlik

- Elektrikli aleti çalıştırırken tetikte olun, ne yaptığınıza dikkat edin ve sağduyunuzu kullanın. Yorgunken veya uyuşturucu, alkol veya ilaç etkisi altındayken elektrikli aleti kullanmayın. Elektrikli aletleri çalıştırma esnasında bir anlık dikkatsizlik ciddi bireysel yaralanmaya yol açabilir.

- Kişisel koruyucu donanım kullanın. Daima koruyucu bir gözlük takın. Uygun koşullarda toz maskesi, kaymayan güvenlik ayakkabıları, baret veya kulak tıkacı kullanmak kişisel yaralanmaları azaltacaktır.
- Elektrikli aletin istem dışı başlatılmasını önleyin. Aleti güç kaynağına ve / veya pil takımına bağlamadan, kaldırmadan veya taşımadan önce düğmenin kapalı konumda olduğundan emin olun. Elektrikli aleti, parmağınız düğme üzerindeki taşımanızı veya düğmesi açık elektrikli aletlere güç vermeniz kaza ihtimalini oldukça artırır.
- Elektrikli aleti açmadan önce ayar anahtarını veya somun anahtarını sökün. Elektrikli aletin dönen bir kısmına bir somun anahtarını veya anahtar takılı bırakmak bireysel yaralanmaya neden olabilir.
- Elektrikli alete uzanmayın. Dayanağı ve dengeyi daima uygun konumda tutun. Böylece beklenmeyen durumlarda elektrikli alet daha iyi kontrol edilebilir.
- Uygun kıyafetler giyin. Bol kıyafetler giymeyin veya takı takmayın. Saçlarınızı, kıyafetlerinizi ve eldivenlerinizi hareketli parçalardan uzak tutun. Bol kıyafetler, takılar veya uzun saç hareketli parçalara sıkışabilir.
- Cihazlar toz giderme ve toplama ünitelerinin bağlantısı için temin ediliyor ise bu cihazların bağlı olduğundan ve doğru kullanıldığından emin olun. Toz toplama işlemi, tozla ilgili tehlikeleri azaltabilir.
- Aletleri sık kullanmanızdan kaynaklanan alışkanlığın sizi kayıtsızlaştırmasına izin vermemeniz ve aletin güvenliğini ihlalinin göz ardı etmemeniz. Dikkatsiz bir hareket bir anda ciddi yaralanmaya yol açabilir.
- Uyarı! Elektrikli aletler çalışma sırasında elektromanyetik bir alan oluşturabilir. Bu alan bazı koşullarda aktif veya pasif tıbbi implantların işlevini engelleyebilir. Ciddi veya ölümcül yaralanma riskini azaltmak için tıbbi implantları olan kişilerin bu elektrikli aleti çalıştırmadan önce doktorlarına ve tıbbi implant üreticilerine danışmalarını tavsiye ederiz.

Elektrikli aletin kullanımı ve bakımı

- Çocukların yanı sıra ruhsal-fiziksel veya zihinsel yetenekleri yetersiz olan kişilerin güvenliklerinden sorumlu bir kişi tarafından gözetime tabi tutulmadan veya elektrikli aletin kullanımı hakkında sorumlu kişiden talimat almadan aleti çalıştırmaz.
- Elektrikli aleti kapasitesi dışına zorlamayın. Uygulanması için doğru elektrikli aleti kullanın. Doğru elektrikli alet, işlemi daha iyi ve daha güvenli bir biçimde ve tasarlandığı hızda gerçekleştirecektir.
- Açma kapama düğmesi çalışmayan elektrikli aleti kullanmayın. Düğmeyle kontrol edilemeyen bir elektrikli alet tehlikeli olabilir ve onarılması gerekir.
- El aletinde ayarlama yapmadan, aksesuarlarını değiştirmeden veya aleti saklamadan önce fişin güç kaynağıyla olan bağlantısını ve / veya pil takımının elektrikli aletle olan bağlantısını kesin. Bu gibi önleyici güvenlik tedbirleri elektrikli aleti yanlışlıkla başlatma riskini azaltır.
- Kullanılmayan elektrikli aletleri çocukların erişmeyeceği yerlerde saklayın ve elektrikli aleti veya bu talimatları iyi bilmeyen kişilerin elektrikli aleti çalıştırmasına izin vermemeniz. Eğitim almamış kişilerin elektrikli aletleri kullanması tehlike arz eder.
- Elektrikli aletlere bakım yapın. Hareketli parçaların hizasını veya takılmasını, parçaların kırılma durumunu ve elektrikli aletlerin çalışmasını etkileyecek diğer koşulları kontrol edin. Elektrikli alet hasar görmüşse kullanmadan önce onarımını

sağlayın. Yeterli bakımı yapılmayan elektrikli aletler birçok kazaya neden olabilir.

• **Kesme takımlarının keskinliğini ve temizliğini koruyun.** Doğru bakım yapılan ve kesme uçları keskin olan kesme takımlarının sıkışma ihtimali daha düşüktür ve daha kolay kontrol edilebilir.

• **Elektrikli aleti, aksesuarları ve takım uçlarını vb. bu talimatlara uygun olarak ve çalışma koşullarını ve yapılacak işi dikkate alarak kullanın.** Kullanım amacı farklı elektrikli aletlerin başka bir amaç için kullanılması tehlikeli durumlara neden olabilir.

• **Tutma yerlerini ve kavrama yüzeylerini kuru, temiz ve yağdan ve gresden arındırılmış olarak muhafaza edin.** Kaygan tutma yerleri ve kavrama yüzeyleri güvenli kullanımı ve aletin beklenmeyen durumlarda kontrolünü engeller.

• Bir elektrikli alet kullanırken lütfen yardımcı tutamağı doğru tutmaya dikkat edin. Böylece elektrikli aleti daha kolay kontrol edebilirsiniz. Sonuç olarak aleti doğru tutmak kaza veya yaralanma riskini azaltabilir.

Servis

• **Elektrikli aletinizin onarımını, yalnızca aynı değişim parçalarını kullanan vasıflı bir onarım elemanına yaptırın.** Böylece elektrikli aletin güvenliği korunacaktır.

• Aksesuarları yağlama ve değiştirme talimatlarına uyun.

Özel güvenlik uyarıları

• **Gönye kesme makineleri ahşap veya ahşap benzeri ürünleri kesmeye yöneliktir, çubuk, bara, saplama, vb. demir esaslı malzemelerin kesilmesi için aşındırıcı kesme diskleriyle birlikte kullanılamazlar.** Aşındırıcı toz, alt koruyucu gibi hareketli parçaların sıkışmasına sebep olur. Aşındırıcı kesme işleminde ortaya çıkan kıvılcıklar alt koruyucuyu, çentik ek parçasını ve diğer plastik parçaları yakacaktır.

• **İş parçasını desteklemek için mümkün oldukça kısa kasa kullanın.** Eğer iş parçasını elle destekliyorsanız, daima elinizi testere bıçağının her iki yanından en az 100 mm mesafede tutmalısınız. Güvenli bir şekilde sıkıştırmak veya elle tutmak için çok küçük olan parçaların kesilmesinde bu gönye kesme makinesini kullanmayın. Eğer eliniz testere bıçağına çok yakın durursa, testere bıçağıyla temastan kaynaklanan yüksek bir yaralanma riski söz konusudur.

• **İş parçası sabit olmalı ve hem çite hem de tablaya doğru tutulmalı veya sıkıştırılmalıdır.** İş parçasını testere bıçağına beslemeyin veya hiçbir şekilde "elle" kesmeyin. Serbest veya hareketli iş parçaları hızlı bir şekilde fırlatılarak yaralanmaya sebep olabilir.

• **Testereyi iş parçası boyunca itin.** Testereyi iş parçası boyunca çekmeyin. Kesmek için testere kafasını kaldırın ve kesmeden iş parçası üzerinden çıkarın, motoru çalıştırın, testere kafasını aşağı bastırın ve testereyi iş parçası boyunca itin. Çekme strokunda kesme işleminin yapılması, muhtemelen testere bıçağının iş parçası üzerinden tırmanmasına ve bıçak teçizatının operatöre doğru şiddetli bir şekilde fırlatılmasına neden olur.

• **Elinizi asla testere bıçağının önünden veya arkasından, planlanan kesme hattı üzerinden geçirmeyin.** İş parçasının "çapraz ellerle" bir başka deyişle sol eliniz testere bıçağının sağında ve sağ eliniz testere bıçağının solunda olacak şekilde tutulması çok tehlikelidir.

• **Bıçak dönerken ahşap artıklarını çıkarmak veya herhangi bir nedenle testere bıçağının her iki tarafına 100 mm mesafeden daha yakın bir mesafeye, çitin ötesine ellerinizle uzanmayın.** Dönen testere bıçağının ellerinize olan mesafesi belli olmayabilir ve ciddi bir şekilde yaralanabilirsiniz.

• **Kesmeden önce iş parçanızı kontrol edin.** Eğer iş parçası eğriyse veya çarpıksa, diş eğri yüz çite bakacak şekilde sıkıştırın. İş parçası, çit ve tabla arasında kesme hattı boyunca boşluk olmadığından daima emin olun. Bükülmüş veya eğri iş parçaları bükülebilir veya kayabilir ve kesme sırasında dönen testere bıçağında sıkışmaya neden olabilir. İş parçasında hiçbir çivi veya yabancı nesne olmamalıdır.

• **Tablanın üzerinden iş parçası dışındaki tüm aletler, ahşap artıkları, vb. ortadan kaldırılana kadar testereyi kullanın.** Dönen bıçakla temas eden ufak talaşlar veya serbest ahşap parçaları hızlı bir şekilde fırlatılabilir.

• **Tek seferde sadece tek bir iş parçası kesin.** İştilenmiş birden fazla iş parçası düzgün bir şekilde sıkıştırılmaya veya desteklenemez ve kesme sırasında bıçağa sıkışabilir veya kayabilir.

• **Kullanmadan önce gönye kesme makinesinin düz, sağlam bir çalışma yüzeyine monte edilmesini veya yerleştirilmesini sağlayın.** Düz ve sağlam bir çalışma yüzeyi gönye kesme makinesinin dengesiz hale gelme riskini azaltır.

• **İşinizi planlayın.** Eğim veya gönye açısını her değiştirdiğinizde iş parçasını desteklemek için ayarlanabilir çitin doğru bir şekilde ayarlandığından ve testere bıçağıyla veya muhafaza sistemiyle çakışmayacağından emin olun. Aleti açmadan ve tabla üzerinde iş parçası yokken, çakışma veya çiti kesme tehlikesi olmayacağını garanti etmek için testere bıçağını tam bir temsili kesim boyunca hareket ettirin.

• **Tabla üstünden daha geniş veya uzun bir iş parçası için tabla uzantısı, testere tezgahı gibi uygun destekler sağlayın.** Gönye kesme makinesinden daha uzun veya geniş iş parçaları, düzgün bir şekilde desteklenmezse eğilebilir. Eğer kesilen parça veya iş parçası eğilirse alt koruyucuyu kaldırabilir veya dönen bıçak tarafından fırlatılabilir.

• **Tabla uzantısı veya ilave destek olarak başka bir kişiye kullanmayın.** İş parçası için dengesiz bir destek kullanılması, bıçağın sıkışmasına veya kesme işlemi sırasında iş parçasının kaymasına ve yardımcı kişiyle birlikte dönen bıçağa doğru çekilmesine neden olabilir.

• **Kesilen parçanın dönen testere bıçağına doğru hiçbir şekilde sıkışmaması veya bastırılmaması gerekir.** Uzunluk stoperleri kullanarak sınırlandırılırsa, kesilen parça bıçağa doğru sıkışabilir ve şiddetli bir şekilde fırlayabilir.

• **Daima çubuk veya boru gibi yuvralık tasarımları düzgün bir şekilde desteklemek için tasarlanmış bir kısa çubuk veya fikstür kullanın.** Çubukların kesilirken yuvarlanma eğilimi vardır ve bu durum bıçağın "kaymasına" ve elinizle işi bıçağa çekmesine yol açar.

• **İş parçasına temas etmeden önce testere bıçağının tam hıza ulaşmasını bekleyin.** Bu, iş parçasının fırlama riskini azaltacaktır.

• **Eğer iş parçası veya testere bıçağı sıkışarsa, gönye kesme makinesini kapatın.** Tüm hareketli parçaların durmasını bekleyin, fişi güç kaynağından çıkartın ve / veya pil takımını çıkartın. Ardından sıkışan malzemeyi çıkarmaya çalışın. Sıkışan bir iş parçasıyla kesmeye devam edilmesi, kontrol kaybına veya gönye kesme makinesinde hasara yol açabilir.

• **Kesme işlemini bitirdikten sonra anahtar serbest bırakın, testere kafasını aşağıda tutun ve kesilmiş parçayı çıkarmadan önce testere bıçağının**

durmasını bekleyin. Dönen testere bıçağına elinizi yaklařtırmak çok tehlikelidir.

• **Yarım kalacak bir kesme işlemi yaparken veya testere kafası tamamen alt konuma inmeden anaharı serbest bırakırken tutamağı sağlam bir şekilde tutun.** Testerenin frenleme hareketi testere kafasının aniden ařağıya dođru çekilmesine neden olarak bir yaralanma riskine neden olabilir.

Elektrikli aleti çalıştırırken uygulanacak güvenlik esasları

İşletime başlamadan önce

- Testere bıçakları üreticinin önerileriyle uyumlu olmalıdır. Bu kılavuzdaki teknik gereksinimleri karşılamayan testere bıçaklarını kullanmayın.
- Elektrikli testerenin oku her zaman koruma kapağının okuyla aynı doğrultuda olmalıdır.
- Sadece keskin ve hasarsız testere bıçakları kullanın. Çatlama, yüzeyinde çukurlar bulunan veya kör testere bıçakları değiştirilmelidir.
- Önerilenden farklı boyutlara (dış ve montaj çapı) sahip testere bıçakları kullanmayın.
- Yüksek hız çeliğinden imal edilmiş testere bıçakları kullanmayın.
- Bu elektrikli alet için asla diğer kesici bıçak türlerini (aşındırıcı, elmas vs.) kullanmayın.
- Testere bıçağının kazara dokunmasını önleyen tüm cihazların düzgün bir şekilde monte edildiğinden, çalışır durumda olduğundan ve mükemmel düzende çalıştığından emin olun.
- Koruma cihazları takılı olmadan sakın çalışmayın. Hasarlı koruma cihazları derhal değiştirilmelidir.
- Çalıştırma sırasında, kayar koruma kapağını açık sabitlemeyin (cilt, kama, vs.).
- Kayar kapağın bloke olmasından veya talaşla dolmasından kaçının. Böyle bir durumda elektrikli aleti kapatın, bozukluğu giderin ve çalışmaya devam edin.
- Eki hasarlı elektrikli alet kullanmayın.
- Kesmeden önce kütüklerden tüm çivileri veya metal nesnelere çıkarın.

İşletme sırasında

- Elektrikli aletin üzerinde kesinlikle durmayın - ters dönerse veya testere bıçağına kazara dokunursanız ciddi şekilde yaralanabilirsiniz.



Ellerinizi testere bıçağından güvenli bir mesafede tutun. Tehlikeli bölgeler özel bir işaretle belirtilmiştir.

- Çalışma sırasında güç kablosunun konumuna dikkat edin (her zaman aletin arkasına yerleştirilmelidir). Bacaklarınızın veya kollarınızın çevresine dolanmasına izin vermeyin.
- Kat etmeyle keserken geçerli olan kurallara dikkat etmek gereklidir.
- Yarık keserken testere bıçağına dikkat etmek gerekir - üzerinde çalışılan malzemeye saplanabilir.
- Asbest içeren malzemelerle çalışmayın. Asbest kanserojen olarak bilinir.
- Elektrikli aleti, yakacak odun kesmek için kullanmayın.
- Elektrikli aletin motorunu yük altındayken kapatmaktan kaçının.
- Uzun süre kullanırken elektrikli aletinizin aşırı ısınmasından kaçının.







- Elektrikli aletiniz kesim noktasını gösteren lazer donanımına sahipse gerekli güvenlik önlemlerini alın. Işın noktasına bakmayın, diğer insanlara veya hayvanlara doğrultmayın - lazer ışını göze çarparsa görüş kabiliyetine zarar verebilir.



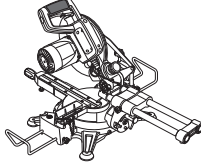
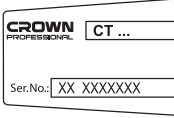











İşletimin tamamlanmasından sonra

- Elektrikli alet, çalışma alanından ancak kapatıldıktan ve tamamen durdurulduktan sonra kaldırılabilir.
- Testere bıçağının etkisiz dönüşünü millî kilit ile veya bıçağın yan yüzeyine güç uygulayarak yavaşlatmaya çalışmayın. Millî kilidi bu amaçla kullanırsanız elektrikli alet arızalanacak ve garantisiz iptal olacaktır.
- Testere bıçakları çalışma sırasında çok ısınabilir - soğuyana kadar dokunmayın.

Kılavuzda kullanılan semboller

Kullanım kılavuzunda aşağıdaki semboller kullanılmaktadır. Lütfen anlamlarını unutmayın. Sembollerin doğru yorumlanması, güç aletinin doğru ve güvenli kullanımına imkan verecektir.

Sembol	Anlamı
	Panel testere Gri renkle işaretli yerler - yumuşak tutamak (yalıtımlı yüzey).
	Seri numarası etiketi: CT ... - model; XX - üretim tarihi; XXXXXXX - seri numarası.
	Tüm güvenlik yönetmeliklerini ve talimatlarını okuyun.
	Koruyucu gözlükler takın.
	Kulak koruyucuları takın.
	Toz maskesi takın.
	Kurulum veya ayar öncesinde güç aletinin bağlantısını şebekeden kesin.

Sembol	Anlamı
	Hareket yönü.
	Dönüş yönü.
	Kilitli.
	Kilidi açık.
	Yasak.
	Çift yalıtım / koruma sınıfı.
	Dikkat. Önemli.
	Ürünün AB yönetmeliklerinin ve uyumlu hale getirilmiş AB standartlarının temel gereksinimleriyle uyumlu olduğunu doğrulayan bir işaret.
	Tehlike bölgesi. Çalışma sırasında ellerinizi tehlike bölgesinden uzakta tutun.
	Koruyucu eldivenler giyin.
	Testere bıçağının dikey konumu.
	Testere bıçağının eğik konumu.
	Çalışma sırasında biriken tozu silin.
	Güç aletini ev tipi çöp kutularına atmayın.

Elektrikli aletin kullanım amacı

Kayar gönye testeresi tahta parçaları kesmek için tasarlanmıştır. İsabetli açığı kesimi için en uygundur. Kat etme imkânı geniş parçalar (örnek: uç panelleri, parke blokları vs.) kesmeye olanak tanır. Özel testere bıçakları kullanmak plastik ve alüminyum kütükleri kesmenize olanak tanır. Elektrikli alet sadece sağ elle kullanım için tasarlanmıştır.

Motorlu aletin parçaları

- 1 Gövde eğim açısı ölçüsü
- 2 Gövde eğim açısı göstergesi
- 3 Kesim noktasını gösteren lazer
- 4 Koruma kapağı
- 5 Taşıma sapı
- 6 Kayar koruma kapağı
- 7 Testere bıçağı *
- 8 Tutma çubuğu
- 9 Taban levhası
- 10 Döner tabla
- 11 Ek
- 12 Uzatma dirseği *
- 13 Mandal (montaj) *
- 14 Döner tabla dairesel açıölçer
- 15 Gösterge
- 16 Sabitleme kolu
- 17 Döner tabla kilidi
- 18 LED lamba
- 19 Havalandırma aralıkları
- 20 Kesim noktasını gösteren lazer ve LED lambası için açma / kapama anahtarı
- 21 Tutacak
- 22 Kilit kapatma düğmesi
- 23 Açma / kapatma anahtarı
- 24 Toz tahliye bağlayıcısı
- 25 Kelebek vida *
- 26 Gövde açığı kilidi (taşımak için)
- 27 Tutma vidası *
- 28 Tutacak
- 29 Kızak
- 30 Toz torbası *
- 31 Altıgen anahtar *
- 32 Tutma çubuğunun hareketli parçası
- 33 Plakanın sabitleme vidası
- 34 Plaka
- 35 Mil kilidi
- 36 Testere bıçağı sabitleme somunu
- 37 Harici flanş
- 38 Dahili flanş
- 39 Mil
- 40 Kesim derinliği ayarlama somunu
- 41 3Kesim derinliği ayarlama somunu kilit civatası
- 42 Dikey gövde konumu ayarlama somunu kilit civatası
- 43 Dikey gövde konumu ayarlama somunu
- 44 Gövde eğim açısı ayarlama somunu
- 45 Gövde eğim açısı ayarlama somunu kilit civatası
- 46 Gövde eğim açısı göstergesinin vidası
- 47 Sabitleme civatası
- 48 Tutma çubuğunun sabitleme civatası
- 49 Kapak
- 50 Kesim noktası gösteren lazer ayarlama vidası
- 51 Kesim noktasını gösteren lazerin gövdesi
- 52 Oyuğu açma derinliği ayarlama somunu

- 53 Oyuk açma derinliği ayarlama somunu kilit civatası
- 54 Oyuk açma plakası
- 55 Oyuk açma plakasının vidası
- 56 Ek vidası

* Opsiyonel ekstra

Tanımlanan ve şekilleri gösterilen aksesuar kısmen teslimat kapsamına dahil değildir.

Elektrikli alet elemanlarını takma ve ayarlama

Motorlu aletin üzerinde herhangi bir işlem yapılmadan önce, ana şebeke ile bağlantısı kesilmelidir.



Dişliye zarar vermektan kaçınmak için sabitleme öğelerini çok sıkı hazırlamayın.

Taşıma pozisyonu (bkz. şek. 1)

Elektrikli alet sadece taşıma konumuna getirildiğinde (aşağı çekilip sabitlenmiş gövde) hareket ettirilebilir. Hareket ettirilirken, elektrikli alet sadece taşıma sapı 5 ve altındaki taban levhasından 9 tutulmalıdır.

Herhangi bir çalışmaya başlamadan önce, elektrikli aleti çalışma konumuna getirin ve aşağıdaki işlemleri takip edin:

- sapı **21** hafifçe bastırın;
- kilidi **26** şek. 1'de gösterildiği şekilde hareket ettirin. Kilidi **26** herhangi bir yönde 90° döndürün ve bu konumda sabitlemek için hafifçe bastırın;
- gövdeyi sarsmadan kaldırın;
- elektrikli aleti taşıma konumuna getirmek için, gösterilen hareketleri tersten uygulayın.

Toz haznesi takma / çıkarma (bkz. şek. 2)

Çalıştırmadan önce toz haznesini **30** toz tahliye bağlantısına **24** yerleştirin (bkz. şek. 2). Toz haznesini **30** zamanında çıkarın ve temizleyin.

Uzatma dirseği takma / çıkarma (bkz. şek. 3-4)

Uzun kütükler kesmek istiyorsanız uzatma dirseklerini **12** eklemeniz, düzgün bir şekilde ayarlamamız (kütük boyuna göre) ve vida **25** kullanarak sabitlemeniz gerekir (bkz. şek. 3-4).

Mengene takma / çıkarma (bkz. şek. 5)

Kütükleri düzgün bir şekilde sabitlemek için, mengene **13** takın ve kelebek vida **25** kullanarak sabitleyin (bkz. şek. 5.1). Mengene **13**, kütüğün uzunluğuna ve kalınlığına göre kelebek vida **25** kullanarak sabitleyin (bkz. şek. 5.2).

Tutma çubuğunun uzunluğunu değiştirme (bkz. şek. 6)

- Kelebek vidayı **25** gevşetin (bkz. şek. 6.1).
- Tutma çubuğunun **8** hareketli parçasını **32** istenilen uzunluğa kaydırın (bkz. şek. 6.2).
- Kelebek vidayı **25** sıkın (bkz. şek. 6.1).

Testere bıçağının değiştirilmesi (bkz. şek. 7-9, 17)



Uzun süreli çalışmadan sonra testere bıçağı fazla ısınabilir, eldiven kullanarak çıkarın. Bu aynı zamanda keskin kenarlar tarafından yaralanma riskini de azaltır.

- Gövdeyi en üst konuma getirin.
- Sabitleme vidasını **33** gevşetin (bkz. şek. 7.1).
- Kayar koruyucu kapağının **6** en üst konuma kaldırılması plakayı **34** şek. 7.2'de gösterilen yöne hareket ettirecektir.
- Milli kilide **35** bastırın ve sabitlemek için elle testere bıçağını **7** döndürün (bkz. şek. 8). Milli kilide **35** bastırarak civatayı **36** Alyen anahtarıyla **31** çevirin (bkz. şek. 9). **Dikkat: civata 36 sol yönde vida dişine sahiptir.**
- Aşağıdaki parçaları milden **39** çıkartın: harici flanş **37**, dairesel testere bıçağı **7** ve dahili flanş **38** (bkz. şek. 9).
- Yumuşak fırça kullanarak tüm parçaları temizleyin ve milin **39** üzerine aşağıdaki parçaları takın: dahili flanş **38**, dairesel testere bıçağı **7**, harici flanş **37** (bkz. şek. 9).
- Milli kilide **35** bastırarak civatayı **36** Alyen anahtarıyla **31** sıkın. Milli kilidi **35** serbest bırakın.
- Şekil 7'da gösterilen işlemleri ters sırayla gerçekleştirin: kayar koruma kapağını **6** aşağı kaydırın ve plaka **34** ilk konumuna gidecektir. Plakadaki **34** ve koruma kapağındaki **4** delikleri hizalayın ve sonrasında vidayı **33** yerine takın.
- Testere bıçağının **7** hiçbir elektrikli alet parçasına değmediğinden emin olun.

Kesme derinliğinin ayarlanması (bkz. şek. 10)

Somunu **40** ve kilit civatasını **41**, testere bıçağı **7** en aşağı konumunda ekin **11** deliğine en fazla 5 mm girecek şekilde kullanmak.

- Kilit civatasını **41** gevşetin.
- Somunu **40** içeri veya dışarı çevirerek kesim derinliğini ayarlayın.
- Kilit civatasını **41** sıkın.

Gövdenin dikey hizalanması ve 45° eğimin ayarlanması (bkz. şek. 11-13)

- Gövdeyi taşıma konumuna getirin.
- Kenetleme tutamağını **28** gevşetin ve gövde eğimini (90° veya 45°) ayarlayın. Kenetleme tutamağını **28** sıkın.
- Bir hizalama gönyesinin kenarlarını testere bıçağının **7** ve döner tablanın **10** yüzüne 90° veya 45° ile (hizalanacak açığa bağlı olarak) yerleştirin. Gönyenin yanları testere bıçağının **7** ve tablanın **10** yüzüne tamamen değerse hizalama gerekmez, aksi takdirde hizalama yapmanız gerekir.



Gövdenin dikey hizalanması için somun **43** ve kilit civatası **42** kullanın (bkz. şek. 11).



Somunu **44** ve kilit civatasını **45** gövde eğim açısını 45° olarak ayarlamak için kullanın (bkz. şek. 12).

- Kenetleme tutamağını **28** gevşetin.
- Kilit civatasını **45** sıkın.

- Ayar somunlarını içeri veya dışarı çevirerek 90° veya 45°'lik gönyenin kenarlarının testere bıçağının 7 ve tablanın 10 yüzeyine sıkıca değmesini sağlayın.
- Kilit civatasını sıkın.
- Vidayı 46 gevşetin ve göstergesi 2 0°'ye (ölçüde 1) veya 45°'ye (ayarlanacak açığa bağlı olarak) getirin, daha sonra vidayı 46 sıkın (bkz. şek. 13).

Tutma çubuğunun hizalanması (bkz. şek. 14-15)

- 0°'lik yatay kesme açısını ayarlayın (prosedür aşağıda tarif edilmiştir).
- Gövdeyi taşıma konumuna getirin.
- 90° hizalama gönyesinin kenarlarını testere bıçağının 7 tutma çubuğunun 8 yüzeyine yerleştirin. Gönyenin kenarları testere bıçağının 7 ve tutma çubuğunun 8 yüzeyine sıkıca yapışıyorsa hizalamaya gerek yoktur, aksi takdirde hizalama yapmanız gerekir.
- Kelebek vidaları 25 gevşetin ve civataları 47 Altıgen anahtar 31 ile sıkın (bkz. şek. 14.1).
- Tutma civatalarına 48 erişmek için tutma çubuğunun 8 hareketli parçalarını 32 kaydırın (bkz. şek. 15.1).
- Tutma civatasını 48 (altıgen anahtar 31 kullanarak) gevşetin ve tutma çubuğunu 8 hareket ettirin. 90° gönyenin kenarlarının dairesel testere bıçağının 7 ve tutma çubuğunun 8 yüzeyine sıkı bir şekilde oturduğundan emin olun (bkz. şek. 15.2).
- Tutma civatalarını 48 altıgen anahtar 31 yardımıyla sıkın.
- Tutma çubuğunun 8 hareketli parçalarını 32 başlangıç konumuna kaydırın ve civataları 47 altıgen anahtar 31 yardımıyla vidalayın.

Kesim noktasını gösteren lazerin hizalanması (bkz. şek. 16)

Herhangi bir işe başlamadan önce, kesim noktasını gösteren lazerin düzgün hizalandığından emin olun.

- Kütükte bir kesik açın ama kütüğü kesmeyin (prosedür aşağıda tarif edilmiştir).
- Kesim yerini gösteren lazeri açın (açma / kapama anahtarını 20 kullanarak) - lazer ışını isabetli bir şekilde kesliği göstermelidir, aksi takdirde lazeri hizalayın.
- Kapağın 49 kenarlarını (mandalların kilidini açmak için) sıkıca bastırın ve kapağı çıkartın (bkz. şek. 16.1).
- Vidayı 50 gevşetin (bkz. şek. 16.2).
- Lazer ışını kesim noktasına tam olarak işaret edene kadar gövdeyi 51 sağa ve sola hareket ettirin (bkz. şek. 16.3).
- Vidayı 50 sıkın.
- Kapağı 49 takın (mandallar yerine oturacaktır).

Elektrikli aleti ilk kez çalıştırma

Her zaman doğru besleme voltajıyla kullanın: elektrikli aletin voltajı, elektrikli aletin tanıtım levhasında belirtilen bilgiyle uyuşmalıdır.

Elektrikli aleti açma / kapama

Açma:
Elektrikli aleti çalıştırmak için şek. 17'te gösterildiği şekilde kilitleme düğmesini 22 hareket ettirin ve bu

konumda tutarak açma / kapama anahtarına 23 basın (bkz. şek. 17).

Kapama:

Açma / kapama palterini 23 bıkayın.

Elektrikli alet kullanımı sırasındaki toz emme



Toz emme havadaki toz konsantrasyonunun düşürülmesini sağlar ve çalışma yerinde toz birikmesini önler.

Elektrikli aleti çalıştırırken her zaman bir toz torbası 30 veya süreç sırasında ortaya çıkan tozu toplamaya uygun bir elektrikli süpürge kullanın. Elektrikli süpürgeyi bağlayıcıya 24 takmak için özel bir adaptör kullanılır.

Motorlu aletin tasarım özellikleri

Kesik lazer göstergesi

Kesik lazer göstergesi 3, gelecekteki kesğin konumunu gösteren parlak kırmızı bir çizgi yansıtır.

- Kesim noktasını gösteren lazeri 3 çalıştırmak için açma / kapama anahtarına 20 basın (elektrikli alet şebekeye bağlı olmalıdır).
- Kesim noktasını gösteren lazeri 3 kapatmak için açma / kapama anahtarına 20 yeniden basın.

LED lambası

LED lambası 18 kesim çizgisini aydınlatarak, çalışma boyunca daha iyi bir görüş sağlar.

- LED lambasını 18 çalıştırmak için açma / kapama anahtarına 20 basın (elektrikli alet şebekeye bağlı olmalıdır).
- LED lambasını 18 kapatmak için açma / kapama anahtarına 20 yeniden basın.

Elektrikli alet kullanımıyla ilgili öneriler

Yatay kesme açısının ayarlanması (bkz. şek. 18)

- Kilidi 17 gevşetin ve sabitleme koluna 16 bastırın (bkz. şek. 18).
- Kolu bastırırken 16 tablayı 10 kilitle 17 çevirerek kesme açısını ayarlayın. Gösterge 15 ayarlanmış kesim açısını ölçü 14 üzerinde gösterir.
- Sabitleme kolunu 16 serbest bırakın ve kilidi 17 sıkın.

Em sık kullanılan açılırları önceden ayarlayabilirsiniz (45°, 22.5°, 0° vs.).

- Kilidi 17 gevşetin ve sabitleme kolunu 16 bastırın.
- Kolu 16 bastırırken tablayı 10 kilitle 17 çevirerek kesme açısını ayarlayın. Gösterge 15 ölçüde 14 sık kullanılan açılardan (45°, 22.5°, 0° vs.) birini gösterdiğinde sabitleme kolunu 16 serbest bırakın ve seçilen açı düzgün bir şekilde sabitlenecektir, bu durumda kilidi 17 sıkmanıza gerek kalmaz.

Dikey kesim açısının ayarlanması (bkz. şek. 19, 13)

- Kilit kolunu **28** gevşetin (bkz. şek. 19.1).
- Kesme açısını, elektrikli aletin gövdesini eğerek ayarlayın. Gösterge **2** ölçüde **1** ayarlanmış kesim açısını gösterir (bkz. şek. 19.2, 13).
- Kilit kolunu **28** sıkın (bkz. şek. 19.3).

Kat etmeden kesmek (bkz. şek. 20)

- Elektrikli aleti tezgâha yerleştirin ve tercihen somun ve mengenelerle sabitleyin.
- Vidayı **27** gevşetin ve elektrikli aletin kasasını kilit çubuğuna **9** doğru hareket ettirin ve sonra vidayı **27** sıkın (bkz. şek. 20).
- İş parçası uzunluğuna bağlı olarak uzatma dirseklerinin **12** uzunluğunu ayarlayın.
- İstenen kesim açılarını yukarıda belirtildiği gibi ayarlayın. **Dikkat: kesimi aynı anda gövde eğimi ve döndürmeyle yaparsanız, önce eğim açısını, sonra dönüş açısını ayarlayın.**
- Bu işlemlerle donatılmış ise kesim noktasını gösteren lazeri **3** ve LED lambasını **18** çalıştırın.
- Kütüğü ayarlayın ve mengeneyle **13** kullanarak sabitleyin.
- Elektrikli aleti çalıştırın, testere bıçağının **7** tam dönüş hızına çıkmasını bekleyin.
- Gövdeyi sarsmadan aşağı çekin ve kesime başlayın. Kesim yaparken ellerinizi bağlamayın ve onları testere bıçağından **7** güvenli bir mesafede tutun (bkz. şek. 21).
- Elektrikli aleti kapatın ve testere bıçağı **7** tamamen durana kadar bekleyin.
- Elektrikli aletin gövdesini sarsmadan kaldırın.

Kat ederek kesmek (bkz. şek. 20-21)

- Elektrikli aleti tezgâha yerleştirin ve tercihen somun ve mengenelerle sabitleyin.
- Vidayı **27** gevşetin ve elektrikli aletin kasasını testere bıçağı **7** işlenen parçanın ön tarafındaki konumuna ulaşana kadar kilit çubuğundan **8** uzaklaştırın (bkz. şek. 20).
- İş parçası uzunluğuna bağlı olarak uzatma dirseklerinin **12** uzunluğunu ayarlayın.
- İstenen kesim açılarını yukarıda belirtildiği gibi ayarlayın. **Dikkat: kesimi aynı anda gövde eğimi ve döndürmeyle yaparsanız, önce eğim açısını, sonra dönüş açısını ayarlayın.**
- Bu işlemlerle donatılmış ise kesim noktasını gösteren lazeri **3** ve LED lambasını **18** çalıştırın.
- Kütüğü ayarlayın ve mengeneyle **13** kullanarak sabitleyin.
- Elektrikli aleti çalıştırın, testere bıçağının **7** tam dönüş hızına çıkmasını bekleyin.
- Kesim yapmak için kasayı alçaltın ve kilit çubuğuna **8** doğru hareket ettirin. Kesim yaparken ellerinizi çapraz tutmayın ve testere bıçağından **7** güvenli bir mesafede tutun (bkz. şek. 21).
- Elektrikli aleti kapatın ve testere bıçağı **7** tamamen durana kadar bekleyin.
- Elektrikli aletin gövdesini sarsmadan kaldırın.

Yarık kesimi (bkz. şek. 22-23)

- Vidayı **55** gevşetin, plakayı **54** hareket ettirin, vidayı **55** sıkın (bkz. şek. 22).
- Kilit somununu **53** gevşetin.
- Gerekli kesim derinliğini somun **52** yardımıyla ayarlayın.
- Kilit civatasını **53** sıkın.
- Yukarıda tarif edilen kuralları gözeterek yarıkları oluşturun (bkz. şek. 23).
- İş bittiğinde vidayı **55** gevşetin, plakayı **54** başlangıç konumuna geri getirin, vidayı **55** sıkın (bkz. şek. 22).

Elektrikli aletin bakımı / koruyucu önlemler

Motorlu aletin üzerinde herhangi bir işlem yapılmadan önce, ana şebeke ile bağlantısı kesilmelidir.

Ekin değiştirilmesi (bkz. şek. 24)

Aşınmış veya hasar almış eki **11** zamanında değiştirin.

- Vidaları **56** gevşetin (bkz. şek. 24).
- Aşınmış eki **11** değiştirin.
- Vidaları **56** sıkın.

Motorlu aletin temizlenmesi

Motorlu aletin emniyetli biçimde uzun süreli kullanımı için kaçınılmaz koşul, onu temiz tutmaktır. Motorlu aleti, hava deliklerinden **19** çıkan sıkıştırılmış havayla düzenli olarak yıkayın.

Satış sonrası ve uygulama hizmetleri

Satış sonrası hizmetlerimiz ürününüzün bakım ve tamirinin yanı sıra yedek parçalar konusunda da sorularınıza yanıt vermektedir. Servis merkezleri, parça diyagramları ve yedek parçalar hakkındaki bilgiler de www.crown-tools.com adresinde mevcuttur.

Güç aletlerinin nakliyesi

- Nakliye sırasında ambalaj üzerine kesinlikle herhangi bir mekanik darbe gelmemelidir.
- Boşaltma / yükleme sırasında, ambalajı sıkıştırma prensibiyle çalışan herhangi bir türde teknolojinin kullanılmasına izin verilmez.

Çevresel koruma



Çöp tasfiyesi yerine hammadde kazanımı.

Çevre ile dost geri dönüşüm işlemi için motorlu alet, aksesuarları ve paketleme malzemeleri ayrılmalıdır.

Değişik malzemenin tam olarak ayrılıp, yeniden değerlendirme işlemine sokulabilmesi için, plastik parçalar işaretlenmiştir.

Bu kullanım talimatı da, klor kullanılmadan ağartılmış, yeniden dönüşümlü kâğıda basılmıştır.

İmalatçı, ürün üzerinde değişiklik yapma hakkını saklı tutar.

Türkçe

Dane techniczne elektronarzędzia

Ukońnica do paneli		CT15233P
Kod elektronarzędzia	[220-230 V ~50/60 Hz]	423726
Moc nominalna	[W]	1800
Moc na wyjściu	[W]	780
Natężenie prądu przy napięciu	220-230 V [A]	8.7
Prędkość obrotowa bez obciążenia	[min ⁻¹]	5500
Piła tarczowa Ø	[mm]	255
Min. / maks. średnica otworu Ø tarczy tnącej	[mm]	16 * / 30
Maks. grubość tarczy tnącej	[mm]	2,8
Maks. głębokość cięcia 0° / 90°	[mm] [cale]	80x340 3-5/32" x 13-25/64"
Maks. głębokość cięcia 45° / 90°	[mm] [cale]	80x240 3-5/32" x 9-29/64"
Maks. głębokość cięcia 0° / 45°	[mm] [cale]	50x340 1-31/32" x 13-25/64"
Maks. głębokość cięcia 45° / 45°	[mm] [cale]	50x240 1-31/32" x 9-29/64"
Waga	[kg] [funty]	16,1 35.5
Klasa bezpieczeństwa		□ / II
Ciężenie akustyczne	[dB(A)]	101
Moc akustyczna	[dB(A)]	114
Obciążenie wibracjami	[m/s ²]	2,4

* opcjonalne dodatki

Informacja dot. hałasu



Zawsze używaj ochronnika słuchu, jeżeli ciśnienie akustyczne przewyższa 85 dB(A).

EN 55014-2:2015,
EN 61000-3-2:2014,
EN 61000-3-3:2013.

Menedżer
certyfikacji

Wu Cunzhen

CE Deklaracja zgodności

Oświadczamy z pełną odpowiedzialnością, że produkt przedstawiony w rozdziale "Dane techniczne elektronarzędzia" odpowiada wymaganiom następujących dyrektyw: 2006/42/EC wraz ze zmianami oraz następujących norm:
EN 62841-1:2015,
EN 62841-3-9:2015+A11,
EN 55014-1:2017,

Merit Link International AG
Stabio, Szwajcaria, 30.10.2019



OSTRZEŻENIE - Aby zmniejszyć ryzyko zranienia, użytkownik musi przeczytać instrukcję obsługi!

Ogólne zasady bezpieczeństwa



OSTRZEŻENIE! Użytkownik powinien zapoznać się z ostrzeżeniami dotyczącymi bezpieczeństwa, instrukcjami, ilustracjami oraz danymi technicznymi dostarczonymi razem z elektronarzędziem. Nieprzestrzeganie instrukcji i ostrzeżeń może skutkować porażeniem prądem elektrycznym, pożarem i / lub poważnymi obrażeniami.

Wszystkie ostrzeżenia i instrukcje zachować do użytku w przyszłości.

Określenie "elektonarzędzie" w ostrzeżeniach dotyczy Twojego narzędzia (przewodowego) zasilanego z sieci elektrycznej lub narzędzia (beprzewodowego) zasilanego z akumulatora.

Bezpieczeństwo w miejscu pracy

- **Zapewnić czystość i dobre oświetlenie w miejscu pracy.** Zagrażone lub nieoświetlone miejsca są przyczyną wypadków.
- **Nie używać elektronarzędzi w atmosferze wybuchowej, jak obecność palnych cieczy, gazów lub pyłów.** Elektronarzędzie wytwarza iskry, które mogą spowodować zapłon pyłów lub oparów.
- **Podczas pracy elektronarzędziem utrzymywać z dala dzieci i postronnych obserwatorów.** Odwrócenie uwagi może spowodować utratę kontroli nad narzędziem.

Bezpieczeństwo elektryczne

- **Wtyczka przewodu zasilania elektronarzędzia musi pasować do gniazda. Nigdy nie przerabiać w żaden sposób wtyczki. Nie używać wtyczek przejściowych do uziemnianych elektronarzędzi.** Nieprzerabiane wtyczki pasujące do gniazda zmniejszają ryzyko porażenia prądem elektrycznym.
- **Unikać kontaktu ciała z uzienionymi powierzchniami, jak rury, grzejniki, kuchenki i lodówki.** Uziemione ciało zwiększa ryzyko porażenia prądem elektrycznym.
- **Nie narażać elektronarzędzia na działanie deszczu lub wilgoci.** Woda w elektronarzędziu zwiększa ryzyko porażenia prądem elektrycznym.
- **Nie uszkodzić przewodu zasilania. Nigdy nie używać przewodu zasilania do zawieszania, ciągnięcia lub wyłączania elektronarzędzia. Trzymać przewód z dala od źródeł ciepła, olejem, ostrych krawędzi lub wirujących części.** Uszkodzony lub poplątany przewód zwiększa ryzyko porażenia prądem elektrycznym.
- **Podczas używania elektronarzędzia na zewnątrz domu stosować przedłużacze przystosowane do użytku na zewnątrz.** Używanie przewodów przystosowanych do pracy na zewnątrz zmniejsza ryzyko porażenia prądem elektrycznym.
- **W przypadku, gdy używanie elektronarzędzia w środowisku wilgotnym jest nieuniknione, jako ochronę przed napięciem zasilania należy stosować urządzenie różnicowo prąd owe (RCD).** Zastosowanie RCD zmniejsza ryzyko porażenia prądem elektrycznym. UWAGA! Termin "urządzenie różnicowoprądowe (RCD)" można zastąpić terminem "wyłącznik prądu ziemnozwarciowego (GFCI)" lub "wyłącznik prądu upływowego (ELCB)".
- **Ostrzeżenie!** Nigdy nie dotykaj metalowych powierzchni na przekładni, osłonie, obudowie, ponieważ

w przypadku awarii części te mogą znaleźć się pod napięciem i spowodować porażenie prądem elektrycznym.

Bezpieczeństwo użytkownika

- **Zawsze zachowywać czujność, patrzeć, co się robi i kierować się zdrowym rozsądkiem podczas używania elektronarzędzia. Nie używać elektronarzędzia, jeśli użytkownik jest zmęczony, pod wpływem narkotyków, alkoholu lub leków.** Moment nieuwagi podczas pracy elektronarzędziem może spowodować poważne obrażenia użytkownika.
- **Stosować środki ochrony indywidualnej. Zawsze nosić okulary ochronne.** Środki ochrony indywidualnej takie, jak maski przeciwpyłowe, bezpoślizgowe obuwie ochronne, kask lub nauszники przeciwhałasowe stosowane odpowiednio do sytuacji zmniejszają ryzyko obrażenia użytkownika.
- **Zapobiegać przypadkowemu uruchomieniu elektronarzędzia.** Przed podłączeniem do gniazda zasilania i / lub akumulatora, podnoszeniem lub przenoszeniem elektronarzędzia upewnić się, że wyłącznik znajduje się w położeniu wyłączonym "OFF". Przenoszenie elektronarzędzia z palcem na wyłączniku lub zasilanie elektronarzędzia z wyłącznikiem w położeniu włączonym "ON" może być przyczyną poważnego wypadku.
- **Przed uruchomieniem elektronarzędzia usunąć klucze służące do regulacji narzędzia.** Klucz założony na wirującą część elektronarzędzia może spowodować poważne obrażenia osób.
- **Podczas pracy nie przechylać się nadmiernie. Zawsze zachowywać prawidłowe ustawienie stóp i równowagę.** Zapewni to lepsze panowanie nad elektronarzędziem w niespodziewanych sytuacjach.
- **Ubierać się odpowiednio. Nie nosić luźnych ubrań lub biżuterii. Utrzymywać włosy, odzież i rękawice z dala od wirujących części.** Luźna odzież, biżuteria lub długie włosy mogą zostać wciągnięte przez poruszające się części narzędzia.
- **Jeżeli narzędzia są dostosowane do podłączenia urządzeń wyciągających i zbierających pyły, zapewnić, aby zostały podłączone i prawidłowo używane.** Używanie urządzeń do zbierania pyłów może zmniejszyć zagrożenia związane z obecnością pyłów.
- **Nie pozwól, aby doświadczenie zdobyte w wyniku częstego używania narzędzi wprowadziło Cię w stan samozadowolenia i lekceważenia zasad bezpieczeństwa.** Nieostrożne działanie może spowodować poważne obrażenia w ciągu ułamka sekundy.
- **Ostrzeżenie!** Elektronarzędzia wytwarzają podczas pracy pole elektromagnetyczne. Pole to może w pewnych warunkach zakłócać działanie pasywnych lub aktywnych implantów medycznych. Aby zredukować ryzyko poważnych lub śmiertelnych obrażeń, radzimy osobom z implantami medycznymi skonsultować się z lekarzem lub producentem implantu przed użyciem tego elektronarzędzia.

Używanie i konserwowanie elektronarzędzia

- Osoby o obniżonych zdolnościach psychofizycznych lub mentalnych oraz dzieci nie mogą używać elektronarzędzia, jeśli nie są nadzorowane lub poinstruowane o obsłudze elektronarzędzia przez osoby odpowiedzialne za ich bezpieczeństwo.
- **Nie przeciążać elektronarzędzia. Używać elektronarzędzia prawidłowo do danego zastosowania.** Prawidłowo dobrane elektronarzędzie wykona

pracę lepiej, bezpieczniej i z szybkością, do jakiej zostało zaprojektowane.

- **Nie używać elektronarzędzia, jeśli jego wyłącznik nie działa prawidłowo.** Każde elektronarzędzie, którego nie można kontrolować wyłącznikiem, jest niebezpieczne i musi być naprawione.

- **Przed rozpoczęciem wykonywania jakichkolwiek regulacji, wymiany wyposażenia lub przed odstawieniem elektronarzędzia odłączyć przewód zasilania i / lub akumulator od elektronarzędzia.** Takie zapobiegawcze środki bezpieczeństwa zmniejszają ryzyko przypadkowego uruchomienia elektronarzędzia.

- **Przechowywać elektronarzędzie w miejscu niedostępnym dla dzieci i nie pozwolić, aby osoby niezaznajomione z elektronarzędziem lub instrukcją obsługi używały go.** Elektronarzędzia w rękach nieprzeszkolonych użytkowników są niebezpiecznymi urządzeniami.

- **Konserwować elektronarzędzia. Sprawdzając, czy części ruchome nie są zakleszczone lub przesunięte względem osi, czy nie ma pęknięć lub innych objawów, które mogą zakłócać prawidłowe działanie elektronarzędzia.** Niekonserwowane elektronarzędzia są przyczyną wielu wypadków.

- **Zapewnić, aby narzędzia tnące były ostre i czyste.** Prawidłowo konserwowane narzędzia tnące z ostrymi krawędziami tnącymi rzadziej zakleszczają się i łatwiej jest nimi operować.

- **Używać elektronarzędzia, wyposażenia, wiertel itd. zgodnie z niniejszymi instrukcjami, z uwzględnieniem warunków i typu wykonywanej pracy.** Używanie elektronarzędzia do prac innych niż te, do jakich zostało zaprojektowane, może doprowadzić do powstania niebezpiecznych sytuacji.

- **Uchwyty i powierzchnie trzymania elektronarzędzia utrzymywać suche, czyste i pozbawione oleju lub smaru.** Sliskie uchwyty i powierzchnie trzymania uniemożliwiają bezpieczne operowanie i panowanie nad narzędziem w niespodziewanych sytuacjach.

- **Należy pamiętać, aby podczas używania elektronarzędzia prawidłowo trzymać dodatkowy uchwyt, którym bardzo pomaga w operowaniu elektronarzędziem.** Prawidłowe trzymanie elektronarzędzia zmniejsza ryzyko wypadków lub obrażeń.

Serwis

- **Elektronarzędzie musi być serwisowane przez osobę wykwalifikowaną i z użyciem tylko identycznych części zamiennych.** Zapewni to zachowanie bezpieczeństwa działania elektronarzędzia.
- **Przestrzegać instrukcji dotyczących smarowania i wymiany wyposażenia.**

Specjalne ostrzeżenia dotyczące bezpieczeństwa

- **Pilarki ukośnicze przeznaczone są do cięcia materiałów drewnianych lub drewnopodobnych. Nie wolno ich używać z tarczami ściernymi do cięcia materiałów metalowych, takich jak pręty, kształtowniki, śruby itd.** Opilki spowodują zablokowanie dolnych ruchomych części, jak np. dolna osłona. Iskry wytwarzane podczas cięcia ściernego mogą stopić dolną osłonę, rozdzielnicę rzazu i inne części plastikowe.
- **Jeśli to możliwe, należy używać zacisków stolarskich do mocowania obrabianego materiału. W**

przypadku trzymania obrabianego materiału ręką zawsze zachować odległość przynajmniej 100 mm od obu stron tarczy tnącej. Nie używać pilarki ukośniczy do cięcia elementów zbyt małych, których nie można bezpiecznie zamocować lub trzymać w rękę. Jeżeli ręka znajduje się zbyt blisko tarczy tnącej, istnieje zbyt duże ryzyko zranienia operatora.

- **Obrabiany materiał musi być zamocowany i unieruchomiony lub przyciskany do prowadnicy i stołu. W żadnym wypadku nie podkładać obrabianego materiału pod tarczę tnącą "z wolnej ręki".** Niezamocowany materiał może zostać odrzucony z dużą prędkością i spowodować zranienia.

- **Należy nacisnąć w dół głowicę pilarki i wprowadzić tarczę w obrabiany materiał. Nie wyciągać pilarki przez obrabiany materiał. Aby wykonać cięcie, podnieść głowicę pilarki i przeciągnąć ją nad obrabianym materiałem bez wykonywania cięcia.** Włączyć silnik, nacisnąć w dół głowicę pilarki i wprowadzić tarczę w obrabiany materiał. Cięcie podczas wyciągania tarczy spowoduje, że tarcza zacznie się poruszać do góry w obrabianym materiale, co będzie skutkowało gwałtownym odrzuceniem tarczy tnącej w stronę operatora.

- **Nigdy nie przekładać ręki nad linią cięcia, zarówno z przodu jak i z tyłu tarczy tnącej.** Przytrzymywanie obrabianego materiału "ze skrzyżowanymi rękami", tzn. trzymając obrabiany materiał lewą ręką z prawej strony tarczy tnącej lub na odwrót, jest bardzo niebezpieczne.

- **Nie sięgać za prowadnicę ręką znajdującą się bliżej niż 100 mm od boków tarczy tnącej, aby usunąć odpadki drewna lub z dowolnego innego powodu, jeśli tarcza tnąca wiruje.** Bliskość wirującej tarczy tnącej w stosunku do ręki nie zawsze jest zauważalna, przez co użytkownik może odnieść poważne obrażenia.

- **Przed rozpoczęciem cięcia obejrzyć dokładnie obrabiany materiał. Jeżeli materiał jest wygięty lub spaczony, docisnąć go wygiętą na zewnątrz stroną do prowadnicy. Zawsze upewnić się, że nie ma luzu między obrabianym materiałem, prowadnicą i stołem wzdłuż linii cięcia.** Wygięty lub spaczony materiał może skręcać się lub przesuwać i może zakleszczyć tarczę tnącą. Sprawdzić, czy w obrabianym materiale nie ma gwoździ lub innych ciał obcych.

- **Przed rozpoczęciem użytkowania pilarki usunąć ze stołu narzędzia, odpady materiału itd. i pozostawić jedynie obrabiany materiał.** Małe odpady, luźne kawałki drewna lub inne przedmioty mogą być wyrzucane z dużą prędkością w przypadku zetknięcia się z wirującą tarczą tnącą.

- **Należy ciąć tylko jeden element materiału w danym momencie.** Ułożone w stos elementy materiału nie mogą być prawidłowo zamocowane lub trzymane i mogą zakleszczyć się na tarczy tnącej lub przesuwać podczas cięcia.

- **Przed użyciem zamontować pilarkę ukośnicę na poziomej, twardej powierzchni. Pozioma, twarda powierzchnia zmniejsza ryzyko utraty stabilności przez pilarkę.**

- **Zawsze planować swoją pracę. W przypadku zmiany kąta skosu lub kąta cięcia upewnić się, że prowadnica jest prawidłowo ustawiona, podpira obrabiany materiał i nie wchodzi w kolizję z tarczą tnącą lub systemem osłon. Bez włączania narzędzia i bez obrabianego materiału na stole pilarki przesuwać tarczę tnącą symulując kompletne cięcie i upewnić się, że nie ma żadnej kolizji lub niebezpieczeństwa ucięcia prowadnicy.**

- **Zapewnić odpowiednie podpory, takie jak przedłużenia stołu, koźły itd. dla obrabianego materiału, który jest szerszy lub dłuższy niż stół pilarki.** Materiał dłuższy lub szerszy niż stół pilarki może się przewrócić, jeśli nie jest odpowiednio podparty. Jeśli odcinana część lub obrabiany materiał przewróci się, może to spowodować podniesienie dolnej osłony lub odrzucenie materiału przez wirującą tarczę tnącą.
- **Nie korzystać z pomocy innych osób w celu podparcia materiału; należy używać przedłużenia stołu lub dodatkowego wspornika.** Niestabilny wspornik obrabianego materiału może spowodować zakleszczenie tarczy tnącej lub przemieszczanie obrabianego materiału podczas cięcia oraz wciągnięcie operatora i pomocnika w pobliżu tarczy tnącej.
- **Odcinana część nie może być dociskana w żaden sposób do wirującej tarczy tnącej.** Jeżeli część ta jest przytrzymywana np. za pomocą ograniczników długości, może zaklinować się przy tarczy tnącej i zostać wyrzucona z dużą siłą.
- **Zawsze należy używać zacisków lub specjalnych uchwytów zapewniających prawidłowe mocowanie materiałów okrągłych, takich jak pręty lub rury.** Pręty mają tendencję do obracania się podczas cięcia, co powoduje, że tarcza tnąca będzie chwytać i ciągnąć materiał razem z ręką operatora w stronę tarczy tnącej.
- **Poczekać, aż tarcza tnąca osiągnie pełne obroty przed wprowadzeniem jej w obrabiany materiał.** Zmniejszy to ryzyko odrzucenia obrabianego materiału.
- **Jeśli obrabiany materiał lub tarcza tnąca zakleszczą się, natychmiast wyłączyć pilarkę ukośnicę. Poczekać aż wszystkie poruszające się części zatrzymają się, a następnie wyłączyć wtyk przewodu z gniazda zasilania i / lub odłączyć akumulator. Następnie uwolnić zakleszczony materiał.** Kontynuowanie piłowania z zakleszczonym materiałem może spowodować utratę kontroli nad urządzeniem lub uszkodzenie pilarki.
- **Po zakończeniu cięcia zwolnić przycisk wyłącznika, przytrzymać głowicę pilarki w dolnym położeniu i przed usunięciem odciętej części poczekać, aż tarcza tnąca zatrzyma się.** Sięganie ręką po odciętą część w pobliżu wirującej tarczy tnącej jest niebezpieczne.
- **Trzymać mocno uchwyt pilarki w przypadku wykonywania niecałkowitego cięcia lub zwalniania wyłącznika, zanim głowica pilarki znajdzie się całkowicie w dolnym położeniu.** Wylączenie pilarki w trakcie piłowania może spowodować, gwałtownie pociągnięcie głowicy pilarki do dołu, co stwarza ryzyko zranienia operatora.

Zalecenia bezpieczeństwa podczas pracy elektronarzędziem

Przed rozpoczęciem pracy

- Tarcze tnące muszą być używane zgodnie z zaleceniami producenta. Nie stosować tarczy tnących, które nie spełniają wymagań technicznych podanych w niniejszym podręczniku.
- Strzałka na tarczy tnącej musi zawsze być skierowana w tym samym kierunku, co strzałka na osłonie tarczy.
- Stosować tylko ostre i nieuszkodzone tarcze tnące. Tarcze pęknięte, z wyszczerbionymi zębami lub stępione muszą być wymienione.

- Nie stosować tarcz tnących o wymiarach (zewnętrznych i otworu mocowania) innych niż zalecane.
- Nie stosować tarcz tnących wykonanych ze stali szybko tnącej.
- Nigdy nie stosować do tego elektronarzędzia tarcz tnących innych rodzajów (ściernych, diamentowych itd.).
- Zawsze upewnić się, że wszystkie zabezpieczenia chroniące przed przypadkowym dotknięciem tarczy tnącej są prawidłowo zamontowane, sprawne i w doskonałym stanie.
- Nigdy nie pracować ze zdemontowanymi zabezpieczeniami. Uszkodzone zabezpieczenia muszą być natychmiast wymienione.
- Podczas pracy nigdy nie blokować w stanie otwartym (zamocowanie, zaklinowanie itd.) przesuwnej osłony tarczy tnącej.
- Nie dopuszczać do zablokowania lub zapchania trocinami przesuwnej osłony tarczy tnącej. Jeśli to się zdarzy, wyłączyć elektronarzędzie, usunąć przyczynę i dopiero wtedy kontynuować pracę.
- Nie używać elektronarzędzia z uszkodzoną wkładką.
- Przed rozpoczęciem cięcia usunąć gwoździe i inne elementy metalowe z elementu, który będzie cięty.

W czasie pracy elektronarzędziem

- Nigdy nie stawać na elektronarzędziu - jeśli narzędzie się odwróci lub jeśli użytkownik przypadkowo dotknie tarczy tnącej, może zostać poważnie zraniony.



Ręce trzymać w bezpiecznej odległości od tarczy tnącej. Obszar niebezpieczny oznaczony jest specjalnymi znakami.

- Podczas pracy kontrolować położenie przewodu zasilania (powinien znajdować się zawsze z tyłu narzędzia). Nie dopuszczać, aby przewód owijał się wokół nóg lub rąk.
- Podczas cięcia poprzecznego należy stosować się do odpowiednich zasad.
- Podczas wycinania należy obserwować brzeszczot piły, ponieważ może utknąć w obrabianym materiale.
- Nie obrabiać materiałów zawierających azbest. Azbest jest materiałem rakotwórczym.
- Nie używać elektronarzędzia do cięcia drewna na opał.
- Unikać wyłączania silnika elektronarzędzia pod obciążeniem.
- Unikać przegrzania elektronarzędzia podczas używania go przez dłuższy czas.
- Jeżeli elektronarzędzie wyposażone jest w laser do wskazywania linii cięcia, zachowywać konieczne środki ostrożności. Nigdy nie patrzeć w wiązkę promieni lasera oraz nie kierować jej w stronę innych ludzi lub zwierząt - światło lasera skierowane w oczy może uszkodzić wzrok.



Po zakończeniu pracy

- Elektronarzędzie można usunąć z miejsca pracy dopiero po wylączeniu go i całkowitym zatrzymaniu się tarczy tnącej.
- Nigdy nie próbować zatrzymywać tarczy tnącej obracanej siłą bezwładności za pomocą blokady wrzeczona lub poprzez wywieranie siły na boczną powierzchnię tarczy. W przypadku używania blokady wrzeczona do hamowania tarczy, elektronarzędzie może się uszkodzić, a gwarancja zostanie unieważniona.
- Tarcza tnąca podczas pracy nagrzewa się do wysokiej temperatury - nie dotykać jej, zanim nie ostygnie.

Symboly stosowane w instrukcji

Należy zapamiętać znaczenie następujących symboli stosowanych w instrukcji obsługi. Poprawna interpretacja symboli pozwoli na właściwe i bezpieczne użycie elektronarzędzia.

Symbol	Znaczenie
	Ukośnica do paneli Sekcje szare - miękki uchwyt (z izolowaną powierzchnią).
	Naklejka z numerem seryjnym: CT ... - model; XX - data produkcji; XXXXXXX - numer seryjny.
	Należy przeczytać wszystkie instrukcje dotyczące bezpieczeństwa.
	Nosić gogle ochronne.
	Nosić ochronę słuchu.
	Nosić maskę przeciwpyłową.
	Przed montażem lub regulacją odłączyć elektronarzędzie od zasilania.
	Kierunek ruchu.
	Kierunek obrotów.
	Zablokowany.
	Odblokowany.

Symbol	Znaczenie
	Zabronione.
	Podwójna izolacja / klasa ochrony.
	Uwaga. Ważne.
	Znak oznaczający, że produkt jest zgodny z podstawowymi wymogami dyrektyw UE i zharmonizowanych norm UE.
	Strefa niebezpieczna. Podczas pracy trzymać ręce z dala od strefy niebezpiecznej.
	Nosić rękawice ochronne.
	Pionowa pozycja brzeszczotu.
	Nachylona pozycja brzeszczotu.
	Podczas pracy usuwać gromadzący się pył.
	Nie wyrzucać elektronarzędzia do śmieci domowych.

Przeznaczenie elektronarzędzia

Piła ukośnica służy do cięcia drewnianych elementów. Najlepiej nadaje się do dokładnego cięcia kąтового. Możliwość wykonywania ruchów poprzecznych pozwala na cięcie dużych elementów drewnianych (np. paneli, parkietu itp.). Zastosowanie specjalnych tarcz tnących umożliwia cięcie półfabrykatów z tworzywa sztucznego i aluminium. Elektronarzędzie jest przeznaczone dla osób praworęcznych.

Części składowe elektronarzędzia

- 1 Skala kątowna pochylenia korpusu piły
- 2 Wskaźnik kąta pochylenia korpusu
- 3 Laser do wskazywania linii cięcia
- 4 Ostona tarczy

- 5 Uchwyt do przenoszenia
- 6 Osłona przesuwana
- 7 Tarcza tnąca *
- 8 Prowadnica ustalająca
- 9 Płyta podstawy
- 10 Stół obrotowy
- 11 Wkładka
- 12 Wspornik przedłużający *
- 13 Zacisk (montaż) *
- 14 Skala kątowna obrotu stołu
- 15 Wskaźnik
- 16 Dźwignia mocująca
- 17 Blokada stołu obrotowego
- 18 Lampa LED
- 19 Włoty wentylacyjne
- 20 Przełącznik wł. / wył. lasera wskazującego linię cięcia oraz lampy LED
- 21 Uchwyt roboczy
- 22 Przycisk odblokowujący
- 23 Przełącznik wł. / wył.
- 24 Króciec do usuwania trocin
- 25 Śruba skrzydełkowa *
- 26 Blokada kąta pochylenia korpusu (podczas przenoszenia)
- 27 Śruba ustalająca *
- 28 Uchwyt roboczy
- 29 Prowadnica
- 30 Worek na pyły *
- 31 Klucz imbusowy *
- 32 Część ruchoma prowadnicy ustalającej
- 33 Śruba mocująca płytki
- 34 Płytki
- 35 Blokada wrzeciona
- 36 Wkręt mocujący tarczę tnącą
- 37 Kołnier z zewnętrzny
- 38 Kołnier wewnętrzny
- 39 Wrzeciono
- 40 Śruba regulacji głębokości cięcia
- 41 Nakrętka blokująca śrubę regulacji głębokości cięcia
- 42 Nakrętka blokująca śrubę regulacji pionowej położenia korpusu
- 43 Śruba regulacji pionowej położenia korpusu
- 44 Śruba regulacji kąta pochylenia korpusu
- 45 Nakrętka blokująca śrubę regulacji kąta pochylenia korpusu
- 46 Śruba wskaźnika kąta pochylenia korpusu
- 47 Śruba mocująca
- 48 Śruba mocująca prowadnicy ustalającej
- 49 Pokrywa
- 50 Śruba regulacji lasera do wskazywania linii cięcia
- 51 Korpus lasera do wskazywania linii cięcia
- 52 Śruba regulacyjna głębokości wycinania
- 53 Przeciwnakrętka śruby regulacyjnej głębokości wycinania
- 54 Płyta do wycinania rowków
- 55 Śruba płyty do wycinania rowków
- 56 Śruba wkładki

* Opcjonalne dodatki

Nie wszystkie akcesoria zilustrowane lub opisane są włączone do standardowej opcji.

Montaż i regulacja elementów elektronarzędzia

Przed przystąpieniem do wykonywania wszystkich procedur elektronarzędzie należy koniecznie odłączyć od sieci elektrycznej.



Nie dokręcać elementów złącznych zbyt mocno, aby uniknąć zniszczenia gwintu.

Pozycja transportowa (patrz rys. 1)

Elektronarzędzie można przenosić tylko wtedy, gdy znajduje się w pozycji transportowej (korpus złożony do dołu i zamocowany). Podczas przenoszenia elektronarzędzie musi być trzymane tylko za uchwyt do przenoszenia **5** lub od spodu płyty podstawy **9**.

Przed rozpoczęciem pracy przygotować elektronarzędzie do danego rodzaju pracy wykonując następujące czynności:

- lekko docisnąć uchwyt roboczy **21**;
- pociągnąć blokadę **26** jak pokazano na rys. 1. Obrócić blokadę **26** o 90° w dowolną stronę i nacisnąć lekko, aby zablokować w tym położeniu;
- unieść ostrożnie korpus;
- aby ustawić elektronarzędzie w pozycji do transportu, wykonać powyższe czynności w odwrotnej kolejności.

Montaż / demontaż worka na trociny (patrz rys. 2)

Przed rozpoczęciem pracy założyć worek na trociny **30** na króciec do usuwania trocin **24** (patrz rys. 2). Usunąć trociny z worka **30** i czyścić go co pewien czas.

Montaż / demontaż wspornika przedłużającego (patrz rys. 3-4)

Jeżeli planuje się przecinanie długich elementów, należy zamontować wsporniki przedłużające **12**, ustawić je prawidłowo (w zależności od długości ciętego elementu) i zamocować je wkrętami **25** (patrz rys. 3-4).

Montaż / demontaż zacisku śrubowego (patrz rys. 5)

W celu prawidłowego mocowania obrabianego elementu zamontować zacisk śrubowy **13** i zamocować go śrubą skrzydełkową **25** (patrz rys. 5.1). Wyregulować zacisk **13** w zależności od długości i grubości obrabianego elementu (patrz rys. 5.2).

Zmniejszenie długości prowadnicy ustalającej (patrz rys. 6)

- Poluzować śrubę skrzydełkową **25** (patrz rys. 6.1).
- Przesunąć ruchomą część **32** prowadnicy ustalającej **8** na wymaganą długość (patrz rys. 6.2).
- Dokręcić śrubę skrzydełkową **25** (patrz rys. 6.1).

Wymiana tarczy tnącej (patrz rys. 7-9, 17)



Po dłuższej pracy tarcza tnąca może nagrzać się do wysokiej temperatury, zdejmować ją w rękawicach. Zmniejsz to również ryzyko skaleczenia przez zęby tarczy.

- Unieść korpus do najwyższego położenia.
- Poluzować śrubę mocującą **33** (patrz rys. 7.1).
- Przesunąć ruchomą osłonę **6** w maksymalnie górne położenie; płyta **34** przesunie się w kierunku pokazanym na rys. 7.2.
- Nacisnąć blokadę wrzeciona **35** i ręcznie obrócić tarczę tnącą **7**, aby ją unieruchomić (patrz rys. 8). Przy wcisniętej blokadzie wrzeciona **35** wykręcić wkręt **36** kluczem **31** (patrz rys. 9). **Uwaga: wkręt 36 ma lewy gwint.**

- Zdjąć następujące elementy z wrzeciona **39**: kołnierz zewnętrzny **37**, tarczę tnącą **7** i kołnierz wewnętrzny **38** (patrz rys. 9).
- Oczyszczyć wszystkie elementy miękką szczotką i zamontować je na wrzecionie **39**: kołnierz wewnętrzny **38**, tarczę tnącą **7**, kołnierz zewnętrzny **37** (patrz rys. 9).
- Przy wciśniętej blokadzie wrzeciona **35** dokręcić wrętek **36** kluczem **31**. Zwolnić blokadę wrzeciona **35**.
- Wykonać w odwrotnej kolejności czynności pokazane na rys. 7: przesunąć osłonę przesuwną tarczy **6** w dół, płytka **34** przesunie się w początkowe położenie. Ustawić naprzeciw siebie otwory w płytce **34** i osłonę tarczy **4**, następnie wkręcić śrubę **33**.
- Upewnić się, że tarcza tnąca **7** nie dotyka żadnych elementów elektronarzędzia i obraca się swobodnie.

Regulacja głębokości cięcia (patrz rys. 10)

Za pomocą śruby **40** i nakrętki blokującej **41** ustawić głębokość cięcia tak, aby tarcza tnąca **7** wchodziła w szczelinę wkładki **11** maksymalnie na 5 mm w najniższym położeniu.

- Poluzować nakrętkę blokującą **41**.
- Ustawić głębokość cięcia, wkręcając lub wykręcając śrubę **40**.
- Dokręcić nakrętkę blokującą **41**.

Ustawianie korpusu w pionie i ustawianie pochylenia 45° (patrz rys. 11-13)

- Ustawić korpus w położenie do transportu.
- Poluzować pokrętko zaciskania **28** i ustawić kąt pochylenia korpusu (90° lub 45°). Zaciśnięcie pokrętko zaciskania **28**.
- Przyłożyć boki trójkąta przymiarowego 90° lub 45° (w zależności od ustawianego kąta) do powierzchni tarczy tnącej **7** i stołu obrotowego **10**. Jeżeli boki trójkąta przymiarowego przylegają ściśle do powierzchni tarczy tnącej **7** i do stołu **10**, to nie jest wymagana żadna regulacja, w przeciwnym razie należy ją wykonać.



Za pomocą śruby **43** i nakrętki blokującej **42** wyregulować pionowe ustawienie korpusu (patrz rys. 11).



Za pomocą śruby **44** i nakrętki blokującej **45** wyregulować pochYLENIE korpusu pod kątem 45° (patrz rys. 12).

- Poluzować pokrętko zaciskania **28**.
- Poluzować nakrętkę blokującą.
- Wkręcając lub wykręcając śrubę spowodować, że boki trójkąta przymiarowego 90° lub 45° (w zależności od ustawianego kąta) będą przylegać ściśle do powierzchni tarczy tnącej **7** i stołu **10**.
- Dokręcić nakrętkę blokującą.
- Poluzować wrętek **46** i ustawić wskaźnik **2** na 0° (na skali **1**) lub 45° (w zależności od ustawianego kąta), następnie dokręcić wrętek **46** (patrz rys. 13).

Ustawianie przewodnicy ustalającej (patrz rys. 14-15)

- Ustawić kąt cięcia 0° w poziomie (procedura opisana jest poniżej).
- Ustawić korpus w położenie do transportu.
- Przyłożyć boki trójkąta przymiarowego 90° do powierzchni tarczy tnącej **7** i przewodnicy ustalającej **8**. Je-

żeli boki trójkąta przymiarowego przylegają ściśle do powierzchni tarczy tnącej **7** i przewodnicy ustalającej **8**, to nie jest wymagana żadna regulacja, w przeciwnym razie należy ją wykonać.

- Poluzować śruby skrzydełkowe **25** i wykręcić śruby **47** kluczem imbusowym **31** (patrz rys. 14.1).
- Przesunąć ruchome części **32** przewodnicy ustalającej **8**, aby uzyskać dostęp do śruby ustalającej **48** (patrz rys. 15.1).
- Poluzować śrubę ustalającą **48** (kluczem imbusowym **31**) i przesunąć przewodnicę ustalającą **8**; upewnić się, że boki przykładowy 90° przylegają dokładnie do powierzchni tarczy tnącej **7** i powierzchni przewodnicy ustalającej **8** (patrz rys. 15.2).
- Dokręcić śruby ustalające **48** kluczem imbusowym **31**.
- Przesunąć części ruchome **32** przewodnicy ustalającej **8** w ich początkowe położenie i wkręcić śruby **47** kluczem imbusowym **31**.

Ustawianie lasera wskazującego linię cięcia (patrz rys. 16)

Przed rozpoczęciem pracy upewnić się, że laser wskazujący linię cięcia jest prawidłowo ustawiony.

- Wykonać nacięcie w obrabianym elemencie bez przecinania go (procedura opisana jest poniżej).
- Włączyć laser wskazujący linię cięcia (wyłącznikiem **20**) - promień światła lasera powinien dokładnie wskazywać linię cięcia, w przeciwnym razie należy ustawić laser.
- Nacisnąć lekko boki pokrywy **49** (aby zwolnić zatrzaski) i zdjąć pokrywę (patrz rys. 16.1).
- Poluzować śrubę **50** (patrz rys. 16.2).
- Przesuwać korpus **51** w lewo i w prawo, aż promień lasera ustawi się dokładnie na linii cięcia (patrz rys. 16.3).
- Dokręcić śrubę **50**.
- Założyć pokrywę **49** (zatrzaski muszą zatrzasknąć się).

Przygotowanie elektronarzędzia do pracy

Zawsze używać właściwego napięcia zasilania: napięcie źródła zasilania musi być zgodne z danymi znajdującymi się na tabliczce identyfikacyjnej.

Włączanie / wyłączanie elektronarzędzia

Włączanie:

Aby włączyć elektronarzędzie, należy przesunąć przycisk odblokowania **22**, jak pokazano na rys. 17 i trzymając go w tym położeniu nacisnąć wyłącznik **23** (patrz rys. 17).

Wyłączanie:

Zwolnij przycisk wł. / wyt. **23**.

Odsysanie pyłów podczas pracy elektronarzędzia



Odsysanie pyłów umożliwia zredukowanie koncentracji pyłów w powietrzu oraz zapobiega zbieraniu się pyłów w miejscu pracy. Podczas pracy elektronarzędziem zawsze

używać worka na trociny **30** lub odkurzacza do zbierania trocin powstałych podczas piłowania. Aby podłączyć do króćca **24** odkurzacz, należy zastosować specjalny adapter.

Cechy konstrukcyjne narzędzia elektrycznego

Wskaźnik lasera

Wskaźnik lasera **3** tworzy jasną czerwoną linię, wskazując miejsce cięcia.

- Aby włączyć laser do wskazywania linii cięcia **3**, nacisnąć wyłącznik **20** (elektronarzędzie musi być podłączone do sieci elektrycznej).
- Aby wyłączyć laser do wskazywania linii cięcia **3**, nacisnąć ponownie wyłącznik **20**.

Lampa LED

Lampa LED **18** oświetla linię cięcia i zapewnia lepszą widoczność podczas pracy.

- Aby włączyć lampę LED **18**, nacisnąć przełącznik wł./wył. **20** (elektronarzędzie musi być podłączone do sieci elektrycznej).
- Aby wyłączyć lampę LED **18**, nacisnąć ponownie przełącznik wł. / wył. **20**.

Zalecenia dotyczące posługiwania się elektronarzędziem

Ustawianie kąta cięcia w poziomie (patrz rys. 18)

- Poluzować blokadę **17** i nacisnąć dźwignię mocującą **16** (patrz rys. 18).
- Przy naciśniętej dźwigni **16** ustawić kąt cięcia poprzez obracanie stołu **10** blokadą **17**. Wskaźnik **15** pokazuje ustawiony kąt cięcia na skali **14**.
- Zwolnić dźwignię mocującą **16** i zacisnąć blokadę **17**.

Użytkownik może ustawić najczęściej używane kąty cięcia (45°, 22.5°, 0° itd.).

- Poluzować blokadę **17** i nacisnąć dźwignię mocującą **16**.
- Przy naciśniętej dźwigni **16** ustawić kąt cięcia poprzez obracanie stołu **10** blokadą **17**. Gdy wskaźnik **15** pokaże jeden z najczęściej używanych kątów (45°, 22.5°, 0°, itd.) na skali **14** - zwolnić dźwignię mocującą **16**, i wybrany kąt zostanie prawidłowo ustawiony, w tym przypadku nie trzeba już zacisnąć blokady **17**.

Ustawianie kąta cięcia w pionie (patrz rys. 19, 13)

- Poluzować dźwignię ustalającą **28** (patrz rys. 19.1).
- Ustawić kąt cięcia poprzez pochylenie korpusu elektronarzędzia. Wskaźnik **2** pokazuje ustawiony kąt cięcia na skali **1** (patrz rys. 19.2, 13).
- Zacisnąć dźwignię ustalającą **28** (patrz rys. 19.3).

Cięcie bez przechodzenia poprzecznego (patrz rys. 20)

- Umieścić elektronarzędzie na stole roboczym i najlepiej przymocować je śrubami lub zaciskami.
- Poluzować śrubę **27** i przesunąć obudowę elektronarzędzia do prowadnicy ustalającej **9**, następnie dokręcić śrubę **27** (patrz rys. 20).
- Wyregulować długość wsporników przedłużających **12** odpowiednio do długości obrabianego materiału.
- Ustawić wymagane kąty cięcia w sposób opisany powyżej. **Uwaga: jeżeli użytkownik zamierza wykonywać cięcie jednocześnie pod kątem w pionie i w poziomie, to najpierw należy ustawić kąt w pionie, a następnie w poziomie.**
- Włączyć wskaźnik laserowy **3** i lampę LED **18**, jeśli elektronarzędzie jest wyposażone w te funkcje.
- Ustawić obrabiany element i zamocować go za pomocą zacisku śrubowego **13**.
- Uruchoomić elektronarzędzie, poczekać, aż tarcza tnąca **7** osiągnie pełne obroty.
- Płynnie pociągnąć korpus ku dołowi i wykonać cięcie. Podczas cięcia nie krzyżować rąk i trzymać je w bezpiecznej odległości od tarczy tnącej **7** (patrz rys. 21).
- Wyłączyć elektronarzędzie, poczekać, aż tarcza tnąca **7** zatrzyma się całkowicie.
- Podnieść płynnie korpus elektronarzędzia.

Cięcie poprzeczne (patrz rys. 20-21)

- Umieścić elektronarzędzie na stole roboczym i najlepiej przymocować je śrubami lub zaciskami.
- Poluzować śrubę **27** i przesunąć obudowę elektronarzędzia od prowadnicy ustalającej **8**, aż brzość piły **7** znajdzie się naprzeciw obrabianej części (patrz rys. 20).
- Wyregulować długość wsporników przedłużających **12** odpowiednio do długości obrabianego materiału.
- Ustawić wymagane kąty cięcia w sposób opisany powyżej. **Uwaga: jeżeli użytkownik zamierza wykonywać cięcie jednocześnie pod kątem w pionie i w poziomie, to najpierw należy ustawić kąt w pionie, a następnie w poziomie.**
- Włączyć wskaźnik laserowy **3** i lampę LED **18**, jeśli elektronarzędzie jest wyposażone w te funkcje.
- Ustawić obrabiany element i zamocować go za pomocą zacisku śrubowego **13**.
- Uruchoomić elektronarzędzie, poczekać, aż tarcza tnąca **7** osiągnie pełne obroty.
- Aby wykonać cięcie, obniżyć obudowę i przesunąć ją w kierunku prowadnicy ustalającej **8**. Nie krzyżować rąk i trzymać je z dala od brzości piły **7** podczas cięcia (patrz rys. 21).
- Wyłączyć elektronarzędzie, poczekać, aż tarcza tnąca **7** zatrzyma się całkowicie.
- Podnieść płynnie korpus elektronarzędzia.

Wycinanie (patrz rys. 22-23)

- Poluzować śrubę **55**, przesunąć płytkę **54**, dokręcić śrubę **55** (patrz rys. 22).
- Poluzować przeciwnakrętkę **53**.
- Ustawić żądaną głębokość cięcia za pomocą śruby **52**.
- Dokręcić przeciwnakrętkę **53**.
- Wykonać cięcie, stosując się do opisanych zasad (patrz rys. 23).

- Po zakończeniu pracy poluzować śrubę **55**, przesunąć płytkę **54** w jej położenie początkowe, dokręcić śrubę **55** (patrz rys. 22).

Konserwacja elektronarzędzia / profilaktyka

Przed przystąpieniem do wykonywania wszystkich procedur elektronarzędzie należy koniecznie odłączyć od sieci elektrycznej.

Wymiana wstawki (patrz rys. 24)

Zużytą lub uszkodzoną wstawkę **11** należy wymieniać w odpowiednim czasie.

- Wykręcić wkręty **56** (patrz rys. 24).
- Wymienić zużytą wstawkę **11**.
- Dokręcić wkręty **56**.

Czyszczenie narzędzia elektrycznego

Nieodzownym warunkiem bezpiecznej i długotrwałej eksploatacji narzędzia elektrycznego jest zachowanie go w czystości. Regularnie czyścić narzędzie elektryczne strumieniem sprężonego powietrza, kierując go na otwory powietrza **19**.

Usługi posprzedażne

Nasz serwis posprzedażny odpowie na Państwa pytania dotyczące konserwacji i naprawy produktu oraz części zamiennych. Informacje dotyczące centrów serwisowych, schematów i części zamiennych można znaleźć na stronie: www.crown-tools.com.

Transport elektronarzędzi

- W żadnym wypadku nie dopuścić do uderzeń mechanicznych podczas transportu.
- Do załadunku lub rozładunku nie stosować urządzeń zaciskających.

Ochrona środowiska



Przetwarzaj surowce zamiast je wyrzucać.

Elektronarzędzie, akcesoria i opakowanie muszą być rozdzielone w celu przyjaznego dla środowiska przetworzenia ich. Elementy plastikowe są oznakowane wg kategorii recyklingu.

Te instrukcje są wydrukowane na wtórnym przetworzonym papierze, wyprodukowanym bez użycia chloru.

Specifikace elektronářadí

Pokosová pila se zákluzem		CT15233P
Číslo elektronářadí	[220-230 V ~50/60 Hz]	423726
Jmenovitý výkon	[W]	1800
Výkon	[W]	780
Proud při napětí	220-230 V [A]	8.7
Volnoběžné otáčky	[min⁻¹]	5500
Průměr pilového kotouče Ø	[mm]	255
Min. / max. Ø vrtání pilového kotouče	[mm]	16 * / 30
Max. tloušťka pilového kotouče	[mm]	2,8
Max. řezná hloubka 0° / 90°	[mm] [palce]	80x340 3-5/32" x 13-25/64"
Max. řezná hloubka 45° / 90°	[mm] [palce]	80x240 3-5/32" x 9-29/64"
Max. řezná hloubka 0° / 45°	[mm] [palce]	50x340 1-31/32" x 13-25/64"
Max. řezná hloubka 45° / 45°	[mm] [palce]	50x240 1-31/32" x 9-29/64"
Hmotnost	[kg] [lb]	16,1 35.5
Třída bezpečnosti		 / II
Akustický tlak	[dB(A)]	101
Výkon zvuku	[dB(A)]	114
Váhové vibrace	[m/s²]	2,4

* volitelné doplňky

Informace o hluku



Překračuje-li akustický tlak hodnotu 85 dB(A), použijte vždy ochranu sluchu.

EN 55014-2:2015,
EN 61000-3-2:2014,
EN 61000-3-3:2013.

Manažer
certifikace

Wu Cunzhen

CE Prohlášení o shodě

Prohlašujeme na výhradní zodpovědnost, že výrobek popsaný v části "Specifikace elektronářadí" splňuje všechna příslušná ustanovení směrnice 2006/42/EC včetně jejích změn a je v souladu s následujícími normami:

EN 62841-1:2015,
EN 62841-3-9:2015+A11,
EN 55014-1:2017,

Merit Link International AG
Stabio, Švýcarsko, 30.10.2019



UPOZORNĚNÍ - Z důvodu snížení rizika je uživatel povinen přečíst si tento návod k použití!

Česky

Obecná bezpečnostní pravidla



UPOZORNĚNÍ! Přečtete si všechna bezpečnostní upozornění, pokyny, ilustrace a specifikace dodávané spolu s elektronářadím. Nedodržení těchto upozornění a pokynů může vést k úrazu elektrickým proudem, požáru nebo vážnému úrazu.

Veškerá upozornění a pokyny uschovejte pro budoucí použití.

Pojem "elektronářadí" užívaný v upozorněních odkazuje na vaše elektronářadí napájené ze sítě (s kabelem) nebo akumulátorem (bez kabelu).

Bezpečnost v pracovním prostoru

- **Pracovní prostor udržujte v čistotě a dobře osvětlený.** V neuklizených nebo neosvětlených prostorech dochází často k úrazům.
- **Nepoužívejte elektronářadí ve výbušném prostředí, jako například v blízkosti hořlavých kapalin, plynů nebo prachu.** Elektronářadí je zdrojem jiskření, které může způsobit vznícení prachu nebo výparů.
- **Při práci s elektronářadím udržujte děti a okolostojící v dostatečné vzdálenosti.** Rozptýlení může být příčinou ztráty kontroly.

Elektrická bezpečnost

- **Zástrčka elektronářadí se musí shodovat se zásuvkou. Zástrčku nikdy neupravujte. S uzemněným (ukostřeným) elektronářadím nepoužívejte rozbočovací zásuvky.** Neupravené zástrčky a shodné zásuvky snižují riziko úrazu elektrickým proudem.
- **Dbejte, aby nedošlo ke kontaktu těla s uzemněnými nebo ukostřenými povrchy, jako například potrubí, radiátory, sporáky a chladničky.** Pokud je vaše tělo uzemněno, hrozí zvýšené riziko úrazu elektrickým proudem.
- **Elektronářadí nevystavujte dešti ani vlhkému prostředí.** Voda v elektronářadí zvyšuje riziko úrazu elektrickým proudem.
- **Kabel slouží výhradně k určenému použití. Kabel nikdy nepoužívejte k přenášení, tažení nebo odpojování elektronářadí. Kabel chráňte před teplem, olejem, ostrými hranami a pohyblivými částmi.** Poškozené nebo zapletené kabely zvyšují riziko úrazu elektrickým proudem.
- **Při práci s elektronářadím venku používejte prodlužovací kabel vhodný pro venkovní použití.** Použití kabelu vhodného pro venkovní použití snižuje riziko úrazu elektrickým proudem.
- **Pokud s elektronářadím pracujete ve vlhkém prostředí, použijte napájení s proudovým chráničem (RCD).** Použití RCD snižuje riziko úrazu elektrickým proudem. **POZNÁMKA!** Pojem "proudový chránič (RCD)" může být nahrazen pojmem "přerušovač zemního obvodu (GFCI)" nebo "jističi zemního svodového proudu (ELCB)".
- **Upozornění!** Nikdy se nedotýkejte obnažených kovových povrchů na převodovce, stínění apod., jelikož dotek kovových povrchů způsobí rušení elektromagnetických vln a mohlo by dojít ke zranění nebo nehodám.

Osobní bezpečnost

- **Při práci s elektronářadím buďte pozorní, sledujte, co děláte, a řiďte se zdravým rozumem.** Elektronářadí nepoužívejte, pokud jste unaveni, pod vlivem návykových látek, alkoholu nebo léků. Chvilě

nepozornosti při práci s elektronářadím může vést k vážnému úrazu.

- **Používejte osobní ochranné prostředky. Vždy používejte ochranu očí.** Ochranné prostředky, jako například respirátor, protiskluzová bezpečnostní obuv, přilba nebo chrániče sluchu použité v závislosti na podmínkách mohou snížit riziko úrazu.
- **Dbejte, aby nedošlo k náhodnému spuštění.** Před připojením k síti nebo akumulátoru, zvednutím nebo přenášením elektronářadí zkontrolujte, zda je vypínač v poloze vypnutu. Přenášení elektronářadí s prstem na vypínači nebo zapojování elektronářadí se zapnutým vypínačem může způsobit úraz.
- **Před zapnutím elektronářadí odstraňte všechny seřizovací klíče.** Klíč nasazený na rotující části elektronářadí může způsobit úraz.
- **Nepřeceňujte své síly. Vždy udržujte stabilní postoj a rovnováhu.** Získáte tak lepší kontrolu nad elektronářadím v nečekaných situacích.
- **Vhodně se oblékejte. Nenoste volný oděv nebo šperky. Udržujte vlasy, oděv a rukavice mimo dosah pohyblivých částí.** Volný oděv, šperky nebo dlouhé vlasy mohou být zachyceny pohyblivými částmi.
- **Pokud jsou zařízení určena k připojení odsávání prachu a sběrného zařízení, dbejte, aby byla správně připojena a řádně používána.** Použití odsávání prachu snižuje bezpečí způsobená prachem.
- **S přibývajícím zkušenostmi z častého používání nářadí nepřestávejte ignorovat zásady bezpečnosti práce s nářadím.** Nepozornost může ve zlomku vteřiny způsobit vážný úraz.
- **Upozornění!** Elektronářadí může při provozu vytvářet elektromagnetické pole. Toto pole může za určitých okolností narušovat funkci aktivních či pasivních lékařských implantátů. Aby se snížilo riziko vážného nebo smrtelného úrazu, doporučujeme osobám s lékařskými implantáty, aby se poradily před prací s tímto nářadím s lékařem a výrobcem lékařského implantátu.

Použití a péče o elektronářadí

- Osoby se sníženými psychofyzickými nebo duševními schopnostmi, např. děti, nesmí elektronářadí obsluhovat, pokud nejsou pod dohledem nebo poučení o správném používání elektronářadí osobou odpovědnou za jejich bezpečnost.
- **Elektronářadí nepřetěžujte. Pro práci používejte správné elektronářadí.** Správné elektronářadí bude pracovat lépe a bezpečněji rychleji, pro kterou bylo navrženo.
- **Elektronářadí nepoužívejte, pokud nelze zapnout a vypnout vypínač.** Každé elektronářadí, které nelze ovládat vypínačem, je nebezpečné a musí se nechat opravit.
- **Před seřizováním, výměnou příslušenství nebo uskladněním odpojte elektronářadí ze sítě nebo od akumulátoru.** Tato preventivní bezpečnostní opatření snižují riziko náhodného spuštění elektronářadí.
- **Nepoužívané elektronářadí ukládejte mimo dosah dětí a nedovoďte osobám, které se neseznámily s tímto elektronářadím nebo návodem, s elektronářadím pracovat.** V rukou nezkušených uživatelů je elektronářadí nebezpečné.
- **Provádějte údržbu elektronářadí. Zkontrolujte, zda nejsou vychýlené nebo zaklíněné pohyblivé části, poškozené části nebo nenastaly jiné okolnosti, které by mohly ovlivnit funkci elektronářadí.** V případě poškození nechte elektronářadí před po-

užitím opravit. Řada úrazů je způsobena nedostatečnou údržbou elektronářadí.

- **Rezné nástroje udržujte ostré a čisté.** U řádně udržovaných řezných nástrojů s ostrými břity je méně pravděpodobné, že se zaklíní a snáze se ovládají.
- **Používejte elektronářadí, příslušenství, břity atd. podle tohoto návodu s přihlédnutím k pracovním podmínkám a prováděné práci.** Použití elektronářadí k jinému než určenému účelu může vést k nebezpečným situacím.
- **Udržujte rukojeti a povrchy pro úchop v čistotě, bez oleje a mazuva.** Kluzké rukojeti nebo povrchy pro úchop neumožňují bezpečnou manipulaci ani ovládání nářadí v nečekaných situacích.
- **Při ovládání elektronářadí držte správně pomocné madlo, které slouží k usnadnění ovládání.** Proto může správné držení snížit riziko nehody nebo zranění.

Servis

- **Servis svého elektronářadí svěřte pouze kvalifikovanému opraváři, který používá pouze originální náhradní díly.** Zůstane tak zachována bezpečnost elektronářadí.
- **Dodržujte pokyny pro mazání a výměnu příslušenství.**

Zvláštní bezpečnostní upozornění

- **Pokosové pily jsou určeny pro řezání dřeva nebo dřevařských výrobků, nelze v nich proto používat brusné řezací kotouče pro řezání kovových materiálů jako jsou tyče, pruty, kolíky atd.** Brusný prach způsobuje zaseknutí pohyblivých částí, například spodního krytu. Jiskry, vznikající při brusném řezání popálí spodní kryt, laserovou vložku a další plastové díly.
- **Kdykoliv je to možné, upevněte obrobek pomocí svorek. Pokud obrobek držíte rukou, musíte mít za všech okolností ve vzdálenosti přinejmenším 100 mm od kotouče pily ve kterémkoliv směru. Nepoužívejte pokosovou pilu k řezání kusů, které jsou příliš malé na to, aby je bylo možno bezpečně upevnit nebo držet v ruce.** Pokud se vaše ruka ocitne příliš blízko kotouči pily, zvyšuje se riziko úrazu ruky kotoučem s pilovým kotoučem.
- **Obrobek se nesmí pohybovat a musí být upnutý nebo opřený jako k kryt, tak o řezací stůl. V žádném případě obrobek nijak nepřitlačujte k pilovému kotouči ani nefezejte "od ruky".** Neupnuté nebo pohyblivé se obrobky mohou být pilou odmrštěny vysokou rychlostí a způsobit tak poranění.
- **Při řezání pilu tlačte směrem do obrobku. Neřežte tažením pily ven směrem z obrobku. Chcete-li provést řez, zdvihněte hlavu pily a bez řezání ji umístěte nad obrobek, zapněte motor, spusťte hlavu pily dolů a tlačte pilu směrem do obrobku.** Řezání tažením velice pravděpodobně způsobí, že kotouč pily z obrobku vyskočí a celá sestava s kotoučem prudce poskočí směrem k obsluze.
- **Nikdy nepokládejte ruce tak, aby křížily zamýšlenou linii řezu, a to jak před kotoučem, tak i za ním.** Držení obrobku "přes ruku", tedy držení obrobku napravo od pilového kotouče levou rukou nebo naopak je velice nebezpečné.
- **Nesahejte rukou za řezný kryt do vzdálenosti menší než 100 mm ve kterémkoliv směru od pilového kotouče, pokud je kotouč spuštěný, ať už za účelem odstranění pilin nebo z jakéhokoliv jiného**

důvodu. Nemusíte si být vědomi blízkosti ruky k pilovému kotouči a můžete utrpět velice vážný úraz.

- **Před řezáním obrobek zkontrolujte. Pokud je ohnutý nebo zdeformovaný, upněte ho tak, aby vyklenutá část ohybu nebo deformace směřovala směrem k řeznému krytu. Vždy se ujistěte, že mezi obrobkem, řezným krytem a stolem v linii řezu nevznikla mezera.** Ohnuté nebo deformované obrobky se mohou kroutit nebo posouvat a mohou při řezání způsobit uskřípnutí rotujícího pilového kotouče. V obrobku by neměly být žádné hřebíky ani jiné předměty.
- **S pilou nepracujte, dokud z pracovního stolu neodstraníte všechny nástroje, zbytky dřeva a podobně a je na něm pouze obrobek samotný.** Malé úlomky nebo volné kousky dřeva či dalších předmětů mohou být při kontaktu s rotujícím kotoučem vysokou rychlostí odhozeny.
- **Režte vždy pouze jediný obrobek.** Více obrobků naskládaných na sebe nelze přiměřeným způsobem upnout nebo zajistit a může dojít k uskřípnutí kotouče nebo jejich posunutí během řezání.
- **Před použitím se ujistěte, že je pokosová pila instalována nebo postavena na rovné, pevné pracovní ploše.** Rovná a pevná pracovní plocha snižuje riziko nestability pokosové pily.
- **Svou práci si naplánujte. Při každé změně úhlu zkosení řezu nebo pokosového úhlu se ujistěte, že je nastavitelný kryt umístěn správně tak, aby obrobek podepíral a nepřekážel pilovému kotouči nebo ochranným krytům.** Aniž byste nástroj zapnuli (poloha "ON") a na pracovní stůl umístili obrobek, proveďte řezací hlavou simulovaný kompletní řez, abyste se ujistili, že kryt nebude při řezání nijak překážet ani do něj neříznete.
- **Obrobek, který je širší nebo delší než pracovní stůl, odpovídajícím způsobem podepřete, například pomocí nástavců stolu, kozami atd.** Obrobky, které jsou širší nebo delší než stůl pokosové pily se mohou v případě nedostatečného podepření pohout. V případě pohybu odříznutého kusu nebo obrobku může dojít ke zdvihnutí ochranného krytu nebo k odhození daného kusu rotujícím řezacím kotoučem.
- **Nepoužívejte jako náhradu chybějícího nástavce stolu nebo dodatečného podepření obrobku další osoby.** Nestabilní podepření obrobku může během řezání způsobit uvíznutí řezacího kotouče nebo pohyb obrobku a vy nebo váš pomocník můžete být vtaženi rotujícím řezacím kotoučem.
- **Odříznutý kus se nesmí nijak zaseknout ani nesmí být do rotujícího řezacího kotouče žádným způsobem zatlačen.** V případě omezeného umístění, tzn. při použití délkových dorazů, může dojít k zaklínění odříznutého kusu v čepeli a jeho následnému prudkému odhození.
- **Pro řádné zajištění kulatých materiálů jako jsou tyče nebo trubky vždy používejte svorku nebo upínadlo.** Tyče mají sklony se při řezání otáčet, čímž dojde k "zakousnutí" kotouče a vtažení obrobku i vaší ruky.
- **Než zahájíte řezání obrobku, vyčkejte, dokud se pilový kotouč neroztočí plnou rychlostí.** Tím snížíte riziko odhození obrobku.
- **Pokud se obrobek nebo pilový kotouč zaseknou, pokosovou pilu vypněte. Počkejte, až se všechny pohyblivé části zastaví, a vytáhněte zástrčku z napájení a / nebo vyjměte napájecí akumulátor. Poté zaseknutý materiál uvolněte.** Pokud byste pokračovali v řezání se zaseknutým obrobkem, hrozí riziko ztráty kontroly na řezáním nebo poškození pokosové pily.

- **Po dokončení řezání zařízení vypněte, přidržeťe pilovou hlavu dole a počkejte, dokud se pilový kotouč zcela nezastaví.** Teprve poté odstraňte odříznutý kus. Natahovat ruku do blízkosti dobíhajícího pilového kotouče je nebezpečné.
- **Pokud provádíte neúplný řez nebo pilu vypínáte dřívě, než se pilová hlava ocitne v pozici zcela dole, držte pevně rukojeť hlavy.** Brzdny účinek pily může způsobit náhlý pohyb pilové hlavy směrem dolů, čímž vzniká riziko zranění.

- Elektronářadí nepoužívejte k řezání palivového dříví.
- Nevypínejte motor, pokud je zařízení zatíženo.
- Pokud používáte elektronářadí delší dobu, dbejte, aby se nepřehřívalo.
- Pokud je vaše elektronářadí vybaveno laserem označujícím řez, dodržujte nezbytná bezpečnostní opatření. Nikdy se nedívejte do paprsku ani jím nemířte na jiné osoby nebo zvířata - pokud paprsek zasáhne oči, může poškodit zrak.

Bezpečnostní pokyny při provozu elektronářadí

Před zahájením práce

- Pilové kotouče používejte v souladu s doporučením výrobce. Nepoužívejte pilové kotouče, které nespĺňují technické požadavky uvedené v této příručce.
- Šipka pilového kotouče musí směřovat ve stejném směru jako šipka ochranného krytu.
- Používejte pouze ostré a nepoškozené pilové kotouče. Prasklé, promáčknuté nebo tupé pilové kotouče se musí vyměnit.
- Nepoužívejte pilové kotouče s rozměry (vnější a montážní průměr), které se neshodují s doporučenými rozměry.
- Nepoužívejte pilové kotouče vyrobené z rychlořezné oceli.
- V tomto elektronářadí nikdy nepoužívejte jiné typy řezných kotoučů (brusné, diamantové atd.).
- Zajistěte, aby všechna zařízení, která zabraňují neúmyslnému styku s pilovým kotoučem, byla řádně upevněna, funkční a v bezvadném stavu.
- Nikdy nepracujte s demontovanými ochrannými zařízeními. Poškozená ochranná zařízení musí být neprodleně vyměněna.
- Při práci nikdy neupnevňujte (nepoutejte, nezaklíňujte atd.) posuvný ochranný kryt v otevřené poloze.
- Dbejte, aby nedošlo k zablokování posuvného ochranného krytu nebo jeho ucpání pilinami. Pokud k tomu dojde, vypněte elektronářadí, opravte závadu a teprve pak pokračujte v práci.
- Nepoužívejte elektronářadí s poškozenou vložkou.
- Před řezáním z přířezů odstraňte všechny hřebíky nebo jiné kovové předměty.

Při práci

- Nikdy se nestavte na elektronářadí - pokud se převrátí nebo se neúmyslně dotknete pilového kotouče, může dojít k závažnému úrazu.



Držte bezpečnou vzdálenost od pilového kotouče. Nebezpečné oblasti jsou označeny speciálním symbolem.

- Při práci sledujte napájecí kabel (vždy by měl být za nástrojem). Dbejte, aby se vaše nohy nebo paže do kabelu nezamotaly.
- Při řezání s posuvem je nezbytné dodržovat příslušné předpisy.
- Při řezání drážek je nezbytné sledovat pilový kotouč - může se zaseknout ve zpracovávaném materiálu.
- Nepracujte s materiály, které obsahují azbest. Azbest je karcinogenní.











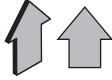



Po dokončení práce

- Elektronářadí z pracoviště přesouvejte, pouze pokud je pilový kotouč vypnutý a zcela se zastavil.
- Nikdy se nepokoušejte zpomalit setrvačnou rotaci pilového kotouče pomocí pojistky vřetena nebo tlakem na boční stranu pilového kotouče. Pokud použijete pojistku vřetena k tomuto účelu, dojde k poškození elektronářadí a vaše záruka zaniká.
- Pilové kotouče se mohou při práci velmi zahřívát - nedotýkejte se jich, dokud nevychladnou.

Symby použité v příručce

V příručce jsou použity následující symby, zapamatujte si prosím jejich význam. Správná interpretace symbolů Vám umožní správné a bezpečné použití elektronářadí.

Symbol	Význam
	Pokosová pila se zákluzem Části označené šedou - měkké držadlo (s izolovaným povrchem).
	Štítek s výrobním číslem: CT ... - model; XX - datum výroby; XXXXXXX - výrobní číslo.
	Přečtete si všechny bezpečnostní předpisy a pokyny.
	Používejte ochranné brýle.
	Používejte chrániče sluchu.
	Používejte respirátor.

Symbol	Význam
	Před instalací nebo nastavením elektronářadí odpojte od sítě.
	Směr pohybu.
	Směr otáčení.
	Zablokovaný.
	Odblokovaný.
	Zakázáno.
	Dvojitá izolace / třída ochrany.
	Pozor. Důležité.
	Značka, která potvrzuje, že výrobek splňuje základní požadavky evropských směrnic a harmonizovaných norem.
	Nebezpečná zóna. Během provozu udržujte ruce mimo nebezpečnou zónu.
	Používejte ochranné rukavice.
	Svislá poloha pilového kotouče.
	Nakloněná poloha pilového kotouče.
	Během provozu odstraňujte nahromaděný prach.
	Elektronářadí nevhazujte do kontejneru s komunálním odpadem.

Způsob použití elektronářadí

Pokosová pila se zákruzem je navržena pro řezání dřevěných dílců. Je určena především pro přesné řezání úhlů. Možnost posuvu umožňuje řezání širokých dílců (tj. krycích panelů, parket atd.). Použití speciálních kotoučů vám umožní řezání plastových nebo hliníkových přířezů. Elektronářadí je navrženo pouze pro praváky.

Součásti elektronářadí

- 1 Stupnice úhlu sklonu těla
- 2 Ukazatel úhlu sklonu těla
- 3 Laser označující řez
- 4 Ochranný kryt
- 5 Držadlo
- 6 Posuvný ochranný kryt
- 7 Pilový kotouč *
- 8 Přidrzná lišta
- 9 Základová deska
- 10 Otočný kotouč
- 11 Vložka
- 12 Nástavec *
- 13 Svorka (sestava) *
- 14 Posuvná úhlová stupnice otočného kotouče
- 15 Ukazatel
- 16 Upínací páka
- 17 Pojistka otočného kotouče
- 18 LED osvětlení
- 19 Ventilační štěrby
- 20 Spínač zap. / vyp. laseru označujícího řez a LED osvětlení
- 21 Rukojeť
- 22 Odjišťovací tlačítko
- 23 Spínač zap. / vyp.
- 24 Spojovací nástavec pro odstraňování pilin
- 25 Křídlový šroub *
- 26 Pojistka úhlu těla (pro přenos)
- 27 Pojistný šroub *
- 28 Rukojeť
- 29 Vodítko
- 30 Prachový vak *
- 31 Šestihranný klíč *
- 32 Pohyblivá část přídrzné lišty
- 33 Upevňovací šroub desky
- 34 Deska
- 35 Zámek vřetena
- 36 Upínací šroub pilového kotouče
- 37 Vnější příruba
- 38 Vnitřní příruba
- 39 Vřeteno
- 40 Stavěcí šroub hloubky řezu
- 41 Pojistná matice stavěcího šroubu hloubky řezu
- 42 Pojistná matice stavěcího šroubu svislé polohy těla
- 43 Stavěcí šroub svislé polohy těla
- 44 Stavěcí šroub úhlu sklonu těla
- 45 Pojistná matice stavěcího šroubu úhlu těla
- 46 Šroub ukazatele úhlu sklonu těla
- 47 Upínací šroub
- 48 Upínací šroub přídrzné lišty
- 49 Kryt
- 50 Stavěcí šroub laseru označujícího řez
- 51 Tělo laseru označujícího řez
- 52 Stavěcí šroub hloubky drážky
- 53 Pojistná matice stavěcího šroubu hloubky drážky

- 54 Deska pro řezání drážky
- 55 Šroub desky pro řezání drážky
- 56 Šroub vložky

* Volitelné doplňky

Standardní dodávka nemusí obsahovat veškerá příslušenství uvedená na obrázku nebo popsaná v textu.

Montáž a nastavení součástí elektronářadí

Než začnete provádět údržbu elektronářadí, vždy je odpojte ze sítě.



Spojovací materiál nedotahujte příliš, zabráníte tak poškození závitů.

Přepavní poloha (viz obr. 1)

Elektronářadí lze přesouvat, pouze pokud je v přepravní poloze (tělo sklopené a upevněné). Při přesunu držte elektronářadí pouze za držadlo **5** nebo zespod základny **9**.

Před zahájením práce uveďte elektronářadí do provozní polohy, postupujte následovně:

- lehce stiskněte rukojeť **21**;
- posuňte pojistku **26**, jak je znázorněno na obr. 1. Otočte pojistku **26** o 90° v libovolném směru a lehce jej zatlačte, abyste jej v této poloze fixovali;
- plynule zdvihněte tělo;
- pro uvedení elektronářadí do přenosové polohy proveďte uvedené kroky v opačném pořadí.

Montáž / demontáž vaku na piliny (viz obr. 2)

Před spuštěním nasadte vak na piliny **30** na spojovací nástavec pro odstraňování pilin **24** (viz obr. 2) Vak na piliny **30** vyprazdňujte a čistěte včas.

Montáž / demontáž nástavce (viz obr. 3-4)

Pokud se chystáte řezat dlouhé přířezy, měli byste namontovat nástavce **12**, správně je nastavit (v závislosti na délce přířezu) a upevnit je pomocí šroubů **25** (viz obr. 3-4).

Montáž / demontáž upínáku (viz obr. 5)

Pro řádné upevnění přířezů namontujte upínák **13** a upevněte jej pomocí křídlového šroubu **25** (viz obr. 5.1). Nastavte upínák **13** v závislosti na délce a tloušťce přířezu (viz obr. 5.2).

Změna délky přídržné lišty (viz obr. 6)

- Povolte křídlový šroub **25** (viz obr. 6.1).
- Posuňte pohyblivou část **32** přídržné lišty **8** na požadovanou délku (viz obr. 6.2).
- Utáhněte křídlový šroub **25** (viz obr. 6.1).

Výměna pilového kotouče (viz obr. 7-9, 17)



Při dlouhotrvající práci se pilový kotouč velmi zahřívá. Sejměte jej s použitím rukavice. Snížíte tak rovněž riziko úrazu ostřím.

- Zdvihněte tělo do nejvyšší polohy.
- Povolte upevňovací šroub **33** (viz obr. 7.1).
- Přesuňte pohyblivý ochranný kryt **6** do krajní horní polohy. Deska **34** se posune ve směru, znázorněném na obrázku 7.2.
- Stlačte pojistku vřetená **35** a ručně otočte pilovým kotoučem **7**, abyste jej znehybnili (viz obr. 8). Stlačte pojistku vřetená **35** a pomocí inbusového klíče **31** odšroubujte šroub **36** (viz obr. 9). **Upozornění: šroub 36 má levý závit.**
- Z vřetená **39** sejměte následující díly: vnější příruba **37**, pilový kotouč **7** a vnitřní příruba **38** (viz obr. 9).
- Za použití měkkého kartáče vyčistěte všechny součásti a nainstalujte je na vřetená **39**: vnitřní příruba **38**, pilový kotouč **7**, vnější příruba **37** (viz obr. 9).
- Stlačte pojistku vřetená **35** a inbusovým klíčem **31** dotáhněte šroub **36**. Uvolněte pojistku vřetená **35**.
- Proveďte kroky uvedené na obr. 7 v opačném pořadí: přesuňte posuvný ochranný kryt **6** dolů, deska **34** se přesune do původní polohy. Vyrovnajte otvory v desce **34** a ochranném krytu **4**, poté zašroubujte šroub **33**.
- Dbejte, aby se pilový kotouč **7** nedotýkal žádného prvku elektronářadí a volně se otáčel.

Nastavení řezné hloubky (viz obr. 10)

Pomocí šroubu **40** a pojistné matice **41** nastavte řeznou hloubku tak, aby pilový kotouč **7** ve své nejnižší poloze zasahoval do výřezu vložky **11** max. 5 mm.

- Uvolněte pojistnou matici **41**.
- Nastavte řeznou hloubku otáčením šroubu **40** nebo matice.
- Dotáhněte pojistnou matici **41**.

Svislé vyrovnaní těla a nastavení 45° sklonu (viz obr. 11-13)

- Uveďte tělo do přepravní polohy.
- Uvolněte upínací rukojeť **28** a nastavte úhel sklonu těla (90° nebo 45°). Dotáhněte upínací rukojeť **28**.
- Umístěte strany vyrovnávacího úhelníku 90° nebo 45° (v závislosti na úhlu, který vyrovnáváte) k povrchu pilového kotouče **7** a otočného kotouče **10**. Pokud strany úhelníku přiléhají pevně k povrchu pilového kotouče **7** a kotouče **10**, pak není vyrovnání potřeba. V opačném případě proveďte vyrovnání.



Svislé vyrovnaní těla proveďte pomocí šroubu **43** a pojistné matice **42** (viz obr. 11).



Úhel sklonu těla 45° nastavte pomocí šroubu **44** a pojistné matice **45** (viz obr. 12).

- Uvolněte upínací rukojeť **28**.
- Uvolněte pojistnou matici.
- Otáčejte stavěcím šroubem tam nebo zpět, aby strany 90° nebo 45° úhelníku (v závislosti na nastavovaném úhlu) pevně dolehly k povrchu pilového kotouče **7** a kotouče **10**.
- Dotáhněte pojistnou matici.
- Uvolněte matici **46** a umístěte ukazatel **2** do polohy 0° (na stupnici **1**) nebo 45° (v závislosti na nastavovaném úhlu), pak dotáhněte šroub **46** (viz obr. 13).

Vyrovnaní přídržné lišty (viz obr. 14-15)

- Nastavte vodorovný řezný úhel na 0° (následuje popis postupu).
- Uvedte tělo do přepravní polohy.
- Umístěte strany 90° vyrovnávacího trojúhelníku k povrchu pilového kotouče 7 a přídržovací lišty 8. Pokud strany trojúhelníku pevně doléhají k povrchu pilového kotouče 7 a přídržné lišty 8, pak není vyrovnaní potřeba. V opačném případě proveďte vyrovnaní.
- Uvolněte křídlové šrouby 25 a šestihlanným klíčem 31 sejměte šrouby 47 (viz obr. 14.1).
- Přemístěte pohyblivé části 32 přídržné lišty 8, abyste se dostali k přídržným šroubům 48 (viz obr. 15.1).
- Uvolněte přídržný šroub 48 (použijte šestihlanný klíč 31) a posuňte přídržnou lištu 8; ujistěte se, že strany 90° vyrovnávacího trojúhelníku těsně dosedají na povrch pilového kotouče 7 a na povrch přídržné lišty 8 (viz obr. 15.2).
- Utáhněte přídržné šrouby 48 pomocí šestihlanného klíče 31.
- Posuňte pohyblivé části 32 přídržné lišty 8 do původní polohy a pomocí šestihlanného klíče 31 našroubujte šrouby 47.

Vyrovnaní laseru označujícího řez (viz obr. 16)

Před zahájením práce se ujistěte, že je laser označující řez správně vyrovnaný.

- Proveďte do přířezu řez, ale nepřefižněte jej (následuje popis postupu).
- Zapněte laser označující řez (pomocí spínače zap. / vyp. 20) - laserový paprsek by měl směřovat na řez; v opačném případě - laser vyrovnejte.
- Zatlačte na strany krytu 49 (pro odjištění západek) a sejměte jej (viz obr. 16.1).
- Uvolněte šroub 50 (viz obr. 16.2).
- Posouvejte tělo 51 vpravo a vlevo, dokud paprsek laseru nesměruje přesně na řez (viz obr. 16.3).
- Utáhněte šroub 50.
- Nainstalujte kryt 49 (západky by měly zaskočit na místo).

Práce s elektronářadím

Používejte jen správné napájecí napětí: hodnota napájecího napětí musí odpovídat informaci uvedené na identifikačním štítku elektronářadí.

Zapnutí / vypnutí elektronářadí

Zapnutí:

Abyste zařízení mohli zapnout, přesuňte jistící tlačítko 22 do polohy znázorněné na obr. 17, držte ho v této poloze a současně stiskněte vypínač 23 (viz obr. 17).

Vypnutí:

Uvolníte spínač zap. / vyp. č. 23.

Odsávání prachu při práci s elektronářadím



Odsávání prachu snižuje koncentraci prachu ve vzduchu a zabraňuje akumulaci prachu na pracovišti.

Při práci s elektronářadím vždy používejte

vak na piliny 30 nebo vysavač, který je vhodný k odsávání pilin, které se při práci tvoří. Pro připojení vysavače ke spojovacímu nástavci 24 se používá speciální adaptér.

Konstrukční vlastnosti elektronářadí

Laserový ukazatel řezu

Laserový ukazatel řezu 3 vysílá jasně červenou linku, která označuje umístění budoucího řezu.

- Chcete-li zapnout laseru označujícího řez 3, stiskněte spínač zap. / vyp. 20 (elektronářadí musí být připojeno k síti).
- Pro vypnutí laseru označujícího řez 3 znovu stiskněte spínač zap. / vyp. 20.

LED osvětlení

LED osvětlení 18 osvětluje linii řezu, což zajišťuje lepší viditelnost při práci.

- Chcete-li zapnout LED osvětlení 18, stiskněte spínač zap. / vyp. 20 (elektronářadí musí být připojeno k síti).
- Pro vypnutí LED osvětlení 18 znovu stiskněte spínač zap. / vyp. 20.

Doporučení pro práci s elektronářadím

Vyrovnaní vodorovného řezného úhlu (viz obr. 18)

- Uvolněte pojistku 17 a stlačte upínací páku 16 (viz obr. 18).
- Stlačte páku 16 a nastavte řezný úhel otočením kotouče 10 pomocí pojistky 17. Ukazatel 15 ukazuje nastavený řezný úhel na stupnici 14.
- Uvolněte upínací páku 16 a dotáhněte pojistku 17.

Můžete přednastavit nejčastěji používané úhly (45°, 22.5°, 0° atd.).

- Uvolněte pojistku 17 a stlačte upínací páku 16.
- Stlačte páku 16 a nastavte řezný úhel otočením kotouče 10 pomocí pojistky 17. Jakmile ukazatel 15 ukazuje na stupnici 14 jeden z často používaných úhlů (45°, 22.5°, 0° atd.), uvolněte upínací páku 16 a vybraný úhel bude řádně upevněn. V tomto případě není nutné utahovat pojistku 17.

Vyrovnaní svislého řezného úhlu (viz obr. 19, 13)

- Uvolněte pojistnou páku 28 (viz obr. 19.1).
- Nastavte řezný úhel náklonem těla elektronářadí. Ukazatel 2 ukazuje nastavený řezný úhel na stupnici 1 (viz obr. 19.2, 13).
- Dotáhněte pojistnou páku 28 (viz obr. 19.3).

Řezání bez posuvu (viz obr. 20)

- Umístěte elektronářadí na pracovní stůl, a pokud možno, upevněte jej šrouby nebo upínáky.
- Povolte šroub 27, posuňte vnější kryt nástroje až k přídržné liště 9 a utáhněte šroub 27 (viz obr. 20).
- Nastavte délku nástavce 12 v závislosti na délce dílce.

- Nastavte požadované řezné úhly podle výše uvedeného popisu. **Upozornění: pokud budete řezat se skloněným a současně otočeným tělem, nejprve nastavte úhel sklonu a pak úhel otočení.**
- Zapněte označující laser **3** a LED osvětlení **18**, pokud je vaše elektronářadí vybaveno těmito funkcemi.
- Nastavte přířez a upevněte jej pomocí upínáku **13**.
- Spusťte elektronářadí a nechte pilový kotouč **7** roztočit plnou rychlostí.
- Plynule sklopte tělo elektronářadí a provedte řez. Při řezání nekřížte ruce a udržujte je v bezpečné vzdálenosti od pilového kotouče **7** (viz obr. 21).
- Vypněte elektronářadí a vyčkejte, dokud se pilový kotouč **7** zcela nezastaví.
- Plynule zdvihněte tělo elektronářadí.

Řezání s posuvem (viz obr. 20-21)

- Umístěte elektronářadí na pracovní stůl, a pokud možno, upevněte jej šrouby nebo upínáky.
- Povolte šroub **27** a posouvejte vnější kryt elektronářadí od přídržné lišty **8**, dokud se pilový kotouč **7** nedostane do své polohy před zpracovávaným dílcem (viz obr. 20).
- Nastavte délku nástavce **12** v závislosti na délce dílce.
- Nastavte požadované řezné úhly podle výše uvedeného popisu. **Upozornění: pokud budete řezat se skloněným a současně otočeným tělem, nejprve nastavte úhel sklonu a pak úhel otočení.**
- Zapněte označující laser **3** a LED osvětlení **18**, pokud je vaše elektronářadí vybaveno těmito funkcemi.
- Nastavte přířez a upevněte jej pomocí upínáku **13**.
- Spusťte elektronářadí a nechte pilový kotouč **7** roztočit plnou rychlostí.
- Řez provedete tak, že spustíte vnější kryt a posunete jej směrem k přídržné liště **8**. Při řezání nekřížte ruce a udržujte je v bezpečné vzdálenosti od pilového kotouče **7** (viz obr. 21).
- Vypněte elektronářadí a vyčkejte, dokud se pilový kotouč **7** zcela nezastaví.
- Plynule zdvihněte tělo elektronářadí.

Řezání drážky (viz obr. 22-23)

- Uvolněte šroub **55**, posuňte desku **54**, utáhněte šroub **55** (viz obr. 22).
- Povolte pojistnou matici **53**.
- Pomocí šroubu **52** nastavte požadovanou hloubku řezu.
- Dotáhněte pojistnou matici **53**.
- Režte drážky, dodržujte uvedené předpisy (viz obr. 23).
- Po ukončení práce uvolněte šroub **55**, vraťte desku **54** do původní polohy, utáhněte šroub **55** (viz obr. 22).

Údržba elektronářadí / preventivní opatření

Než začnete provádět údržbu elektronářadí, vždy je odpojte ze sítě.

Výměna vložky (viz obr. 24)

Včas vyměňte opotřebenou nebo poškozenou vložku **11**.

- Odšroubujte šrouby **56** (viz obr. 24).
- Vyměňte opotřebenou vložku **11**.
- Dotáhněte šrouby **56**.

Čištění elektronářadí

Nezbytnou podmínkou pro dlouhodobé a bezpečné používání tohoto elektronářadí je jeho čistota. Větrací otvory **19** pravidelně čistěte stlačeným vzduchem.

Poprodejní a aplikační servis

Náš poprodejní servis odpoví na Vaše dotazy k údržbě a opravě Vašeho výrobku a také k náhradním dílům. Informace o servisních střediscích, schématech dílů a informace o náhradních dílech naleznete také na adrese: www.crown-tools.com.

Přeprava elektronářadí

- V žádném případě nesmí na obal při přepravě působit žádný mechanický vliv.
- Při nakládání / vykládání není povoleno používat žádný druh technologie, který pracuje na principu sevření obalu.

Ochrana životního prostředí



Suroviny nelikvidujte jako odpad, ale recyklujte je.

Elektronářadí, její příslušenství a obalové materiály by měly být zlikvidovány v souladu se zásadami recyklace surovin a ochrany životního prostředí. Na umělohmotných součástkách je uvedeno jejich označení pro tříděnou recyklaci. Tento návod je vytištěn na recyklovaném papíře vyrobeném bez použití chlórů.

Výrobce si vyhrazuje právo na změny.

Česky

Špecifikácie elektronáradia

Pila na panely		CT15233P
Číslo elektronáradia	[220-230 V ~50/60 Hz]	423726
Menovitý výkon	[W]	1800
Výkon	[W]	780
Prúd pri napätí	220-230 V [A]	8.7
Voľnobežné otáčky	[min ⁻¹]	5500
Priemer pílového kotúča Ø	[mm]	255
Min. / max. Ø vrtania pílového kotúča	[mm]	16 * / 30
Max. hrúbka pílového kotúča	[mm]	2,8
Max. rezná hĺbka 0° / 90°	[mm] [palce]	80x340 3-5/32" x 13-25/64"
Max. rezná hĺbka 45° / 90°	[mm] [palce]	80x240 3-5/32" x 9-29/64"
Max. rezná hĺbka 0° / 45°	[mm] [palce]	50x340 1-31/32" x 13-25/64"
Max. rezná hĺbka 45° / 45°	[mm] [palce]	50x240 1-31/32" x 9-29/64"
Hmotnosť	[kg] [lb]	16,1 35,5
Trieda bezpečnosti		□ / II
Akustický tlak	[dB(A)]	101
Výkon zvuku	[dB(A)]	114
Váhové vibrácie	[m/s ²]	2,4

* voliteľné doplnky

Informácie o hluku



Ak prekračuje akustický tlak hodnotu 85 dB(A), používajte vždy ochranu sluchu.

EN 55014-2:2015,
EN 61000-3-2:2014,
EN 61000-3-3:2013.

Manažér
certifikácie

Wu Cunzhen

CE Vyhlásenie o zhode

Vyhlasujeme na výhradnú zodpovednosť, že výrobok opísaný v časti "Špecifikácie elektronáradia" spĺňa všetky príslušné ustanovenia smerníc 2006/42/EC vrátane ich zmien a je v súlade s nasledujúcimi normami:

EN 62841-1:2015,
EN 62841-3-9:2015+A11,
EN 55014-1:2017,

Merit Link International AG
Stabio, Švajčiarsko, 30.10.2019



VAROVANIE - používateľ si musí prečítať návod na obsluhu, aby sa znížilo riziko zranenia!

Slovensky

Všeobecné bezpečnostné pravidlá



VAROVANIE! Prečítajte si všetky bezpečnostné varovania, pokyny, pozrite si ilustrácie a technické údaje dodané s týmto elektrickým náradím.

Nedodržiavanie týchto varovaní a pokynov môže mať za následok úraz elektrickým prúdom, požiar a / alebo vážne zranenie.

Uchovajte si všetky bezpečnostné upozornenia a pokyny pre budúce použitie.

Termín "elektrické náradie" v upozorneniach odkazuje na vaše elektrické náradie napájané zo siete (s prírodným káblom) alebo elektrické náradie napájané batériami (bez napájacieho kábla).

Bezpečnosť v pracovnom priestore

- **Pracovný priestor udržiavajte v čistote a dobre osvetlený.** Neporiadok alebo tmavé priestory môžu viesť k úrazom.
- **Neprevádzkujte elektrické náradie vo výbušnom prostredí, ako napríklad v prítomnosti horľavých kvapalín, plynov alebo prachu.** Elektrické náradie vytvára iskry, ktoré môže spôsobiť vznietenie prachu alebo výparov.
- **Deti a iné osoby v okolí udržiavajte mimo dosahu používaného elektrického náradia.** Rozptýlenie môže spôsobiť stratu kontroly.

Elektrická bezpečnosť

- **Zástrčky elektrických káblov náradia musia pasovať do zásuvky.** Nikdy zástrčku žiadnym spôsobom neupravujte. Nepoužívajte žiadne redukcie zástrčiek s uzemneným (ukoštrovaným) elektrickým náradím. Neupravované zástrčky a zodpovedajúce zásuvky znižujú riziko vzniku úrazu elektrickým prúdom.
- **Vyhňte sa kontaktu tela s uzemnenými povrchmi, ako sú potrubia, radiátory, sporáky a chladničky.** Ak vaše telo uzemnené alebo ukoštrované, existuje zvýšené riziko úrazu elektrickým prúdom.
- **Nevystavujte elektrické náradie dažďu alebo vlhkému prostrediu.** Vniknutie vody do elektrického náradia zvyšuje riziko úrazu elektrickým prúdom.
- **Nenamáhajte napájací kábel. Nikdy nepoužívajte napájací kábel na uzenenie, ťahanie alebo odpájanie elektrického náradia.** Chráňte napájací kábel pred teplom, olejom, ostrými hranami a pohyblivými časťami. Poškodené alebo spletené káble zvyšujú riziko úrazu elektrickým prúdom.
- **Pri práci s náradím vonku používajte predlžovací kábel vhodný na vonkajšie použitie.** Používanie kábla vhodného na použitie vonku znižuje riziko úrazu elektrickým prúdom.
- **Pri práci s elektrickým náradím vo vlhkom prostredí je nevyhnutné používať napájanie chránené prúdovým chráničom (RCD).** Použitie RCD znižuje riziko úrazu elektrickým prúdom. **POZNÁMKA!** Termín "prúdový chránič (RCD)" môže byť nahradený termínom "prerušovač uzemneného obvodu (GFCI)" alebo "ochranný istič (ELCB)".
- **Varovanie!** Nikdy sa nedotýkajte nekrytých kovových povrchov na prevodovke, kryte a tak ďalej, pretože dotyk s kovovými povrchmi bude rušený elektromagnetickou vlnou, čo spôsobuje potenciálne zranenia alebo nehody.

Bezpečnosť osôb

- **Pri práci s elektrickým náradím buďte stále pozorní, sledujte, čo robíte a používajte zdravý rozum.** Nepoužívajte elektrické náradie, ak ste unavení alebo pod vplyvom drog, alkoholu alebo liekov. Chvilka nepozornosti pri práci s elektrickým náradím môže mať za následok vážne zranenie.
- **Používajte osobné ochranné pomôcky. Vždy používajte ochranné okuliare.** Ochranné prostriedky, ako respirátor, neklzáva bezpečnostná obuv, pevná ochranná prilba alebo ochrana sluchu, používané v príslušných podmienkach, znižujú nebezpečenstvo zranenia osôb.
- **Zabráňte náhodnému spusteniu. Pred pripojením k napájaciu zdroju a / alebo akumulátoru, pred zdvihnutím alebo prenášaním náradia sa uistite, že vypínač je v polohe vypnuté.** Prenášanie náradia s prstom na spínači alebo pripájanie elektrického náradia do elektrickej siete so zapnutým spínačom môže byť príčinou nehôd.
- **Pred spustením náradia odstráňte všetky zoraďovacie nástroje a nastavovacie kľúče.** Zoraďovací nástroj alebo kľúč ponechaný v rotujúcich častiach elektrického náradia môže spôsobiť úraz osôb.
- **Pracujte len tam, kde bezpečne dosiahnete. Vždy udržiavajte stabilný postoj a rovnováhu.** To umožňuje lepšie ovládať náradie v neočakávaných situáciách.
- **Vhodne sa obliekajte. Nenoste voľný odev ani bižutériu.** Dbajte na to aby sa vaše vlasy, odev a rukavice nedostali do kontaktu s pohyblivými časťami. Voľné odevy, bižutéria alebo dlhé vlasy môžu byť zachytené pohyblivými časťami.
- **Ak sú zariadenia vybavené adaptérom na pripojenie odsávania prachu a zberných zariadení, zaistite ich správne pripojenie a správnu funkciu.** Použitie odsávania prachu môže znížiť ohrozenie spôsobené prachom.
- **Nedovoľte, aby vám skúsenosti získané častým používaním náradia dovolili nadobudnúť sebauspokojenie a ignorovať zásady bezpečnosti.** Neopatrná činnosť môže spôsobiť vážne zranenie v zlomku sekundy.
- **Varovanie!** Elektrické náradie môže počas prevádzky vytvárať elektromagnetické pole. Toto pole môže za určitých okolností spôsobovať rušenie aktívnych alebo pasívnych lekárskeho implantátov. Aby sa znížilo riziko vážneho alebo smrteľného zranenia, odporúčame osobám s lekárskeho implantátmi, aby sa poradili so svojim lekárom a výrobcom lekárskeho implantátov pred použitím elektrického náradia.

Použitie a údržba náradia

- **Osoby so zníženými psychofyzickými alebo duševnými schopnosťami, ako aj deti, nemôžu pracovať s elektrickým náradím, pokiaľ nie sú pod dohľadom alebo poučené o použití elektrického náradia osobou zodpovednou za ich bezpečnosť.**
- **Elektrické náradie nepreťažujte. Používajte správny typ elektrického náradia pre vašu prácu.** Správne elektrické náradie bude lepšie a bezpečnejšie vykonávať prácu, pre ktorú bolo navrhnuté.
- **Nepoužívajte elektrické náradie v prípade, že prepínač sa nedá zapnúť a vypnúť.** Každé elektrické náradie, ktoré nemožno ovládať spínačom, je nebezpečné a musí byť opravené.
- **Pred každým nastavením, výmenou príslušenstva alebo uskladnením elektrického náradia vytiahnite zástrčku napájacieho kábla zo zásuvky**

a / alebo akumulátora. Tieto preventívne bezpečnostné opatrenia znižujú riziko náhodného spustenia náradia.

- **Elektrické náradie skladujte mimo dosahu detí a nedovoľte osobám, ktoré neboli oboznámené s elektrickým náradím alebo s týmito pokynmi, aby elektrické náradie používali.** Elektrické náradie je v rukách nequalifikovaných osôb nebezpečné.
- **Údržba elektrického náradia.** Skontrolujte vychýlenie alebo uviaznutie pohyblivých častí, poškodenie jednotlivých dielov a iné okolnosti, ktoré môžu mať vplyv na prevádzku elektrického náradia. V prípade poškodenia dajte elektrické náradie pred jeho použitím opraviť. Vela nehôd je spôsobených nedostatočnou údržbou elektrického náradia.
- **Rezné nástroje udržiavajte ostré a čisté.** Riadne udržiavané rezné nástroje s ostrými reznými brítmí sú menej náchylné na zaseknutie a lepšie sa ovládajú.
- **Používajte elektrické náradie, príslušenstvo a nástroje atď. v súlade s týmito pokynmi, s prihliadnutím na pracovné podmienky a prácu, ktorá sa má vykonávať.** Použitie elektrického náradia na iné účely, ako sú určené, môže viesť k nebezpečným situáciám.
- **Rukoväte a plochy na uchopenie zdržiavajte suché, čisté a bez oleja a tuku.** Klzké rukoväte a uchopovacie plochy neumožňujú bezpečnú manipuláciu a ovládanie náradia v neočakávaných situáciách.
- **Dbajte na to, aby ste pri práci s elektrickým náradím držali prídavnú rukoväť správne, čo je užitočné pri regulácii elektrického náradia.** Preto správne držanie môže znížiť riziko nehody alebo zranenia.

Servis

- **Servis vášho elektrického náradia zverte kvalifikovanej osobe s použitím len originálnych náhradných dielov.** Tým bude zabezpečené, aby bola zachovaná bezpečnosť elektrického náradia.
- **Postupujte podľa pokynov na údržbu a výmenu príslušenstva.**

Osobitné bezpečnostné upozornenia

- **Pokosové píly sú určené na rezanie dreva alebo drevitých výrobkov. Nemôžu sa používať s brúsňami reznými kotúčmi na rezanie železných materiálov, ako sú tyče, prúty, čapy atď.** Abrázivný prach spôsobuje zaseknutie pohyblivých častí, ako napríklad spodného krytu. Iskry z brúsneho rezania spália spodný kryt, zárezovú vložku a ďalšie plastové časti.
- **Vždy, keď je to možné, použite na podporu obrobku svorky. Ak podpierate obrobok rukou, musíte mať ruku vždy najmenej 100 mm od oboch strán pilového kotúča. Pokosovú pílu nepoužívajte na rezanie kusov, ktoré sú príliš malé na to, aby boli bezpečne uchytené alebo pridržené rukou.** Ak sa vaša ruka nachádza príliš blízko pilového kotúča, je tu zvýšené riziko zranenia pri kontakte s pilovým kotúčom.
- **Obrobok sa nesmie hýbať, musí byť zopnutý svorkami alebo fixovaný proti ochrannému krytu aj stolu.** Nevkladajte obrobok do pilového kotúča ani ho nijakým spôsobom nerezte "od ruky". Neprichytené alebo pohyblivé obrobky môžu byť vysokou rýchlosťou vymrštené a spôsobiť zranenie.
- **Zatlačte pílu cez obrobok. Neťahajte pílu cez obrobok. Ak chcete rezať, zdvihnite pilovú hlavu a vytiahnite ju nad obrobok bez rezania, naštartujte motor, zatlačte pilovú hlavu nadol a pretlačte pílu**

cez obrobok. Rezanie pri vyťahovaní pravdepodobne spôsobí vystúpenie pilového kotúča na vrch obrobku a prudké vymrštenie zostavy kotúča na operátora.

- **Nikdy nedávajte ruku cez zamýšľanú líniu rezu, a to ani pred ani za pilovým kotúčom.** Podopretie obrobku "na kríž", t. j. držanie obrobku na pravej strane pilového kotúča ľavou rukou alebo naopak, je veľmi nebezpečné.
- **Počas otáčania kotúča nesiahajte za ochranný kryt rukou bližšie ako 100 mm z kotrejkoľvek strany pilového kotúča, aby ste odstránili zvyšky dreva alebo z iných dôvodov.** Blízkosť krútiaceho sa pilového kotúča pri vašej ruke nemusí byť zrejماً a môže dôjsť k vážnemu zraneniu.
- **Pred rezaním obrobok skontrolujte. Ak je obrobok ohnutý alebo pokrivený, na vonkajšej ohnutej strane ho upnite svorkou smerom k ochrannému krytu. Vždy sa uistite, že pozdĺž čiar rezu nie je medzi obrobkom, ochranným krytom a stolom žiadna medzera.** Ohnuté alebo pokrivené obrobky sa môžu krútiť alebo posúvať a pri rezaní sa môžu zachytávať na rotujúci pilový kotúč. V obrobku nesmú byť žiadne klince ani cudzie predmety.
- **Pílu nepoužívajte, kým nie je stôl zbavený všetkých nástrojov, pilín atď., s výnimkou obrobku.** Malé zvyšky alebo voľné kúsky dreva alebo iné predmety, ktoré prichádzajú do styku s otáčajúcim sa kotúčom, môžu byť vysokou rýchlosťou vymrštené.
- **Naraz reže iba jeden obrobok.** Viaceré obrobky naskladané na seba nemôžu byť dostatočne upnuté ani pripevnené a počas rezania sa môžu zachytávať na kotúč alebo posúvať.
- **Pred použitím skontrolujte, či je pokosová píla namontovaná alebo umiestnená na rovnej a pevnej pracovnej ploche.** Rovná a pevná pracovná plocha znižuje riziko nestability pokosovej píly.
- **Svoju prácu si naplánujte. Vždy, keď zmeníte nastavenie sklonu alebo pokosového uhla, uistite sa, že nastaviteľný ochranný kryt je správne nastavený tak, aby podopierať obrobok a nezasahoval do pilového kotúča ani do ochranného systému.** Bez zapnutia nástroja "ON" a bez obrobku na stole vykonajte pilovým kotúčom kompletný simulovaný rez, aby ste sa ubezpečili, že nedôjde k žiadnemu narušeniu ani nebezpečenstvu prerazania ochranného krytu.
- **Pre obrobok, ktorý je širší alebo dlhší ako horná doska stola, zaistite primeranú oporu, ako napr. predĺženie stola, stolička na rezanie atď.** Obrobky dlhšie alebo širšie ako stôl pokosovej píly sa môžu prevrátiť, pokiaľ nie sú bezpečne podopreté. Ak sa odrezaná kus alebo obrobok prevráti, môže zdvihnúť spodný ochranný kryt alebo byť vymrštený rotujúcim kotúčom.
- **Ako náhradu za predĺženie stola alebo ako ďalšiu podporu, nepoužívajte ďalšiu osobu.** Nestabilná opora pre obrobok môže spôsobiť zachytávanie kotúča alebo posun obrobku počas rezania a môže vás a pomocníka vtiahnúť do rotujúceho kotúča.
- **Odrezaný kus nesmie byť nijako zaseknutý ani tlačný proti rotujúcemu pilovému kotúčovi.** Ak je zaseknutý, t. j. s využitím dlžky sa zastaví, odrezaný kus sa môže zakliniť do kotúča a prudko vymrštíť.
- **Vždy používajte svorku alebo upínací prvok určený na správne podopretie guľatého materiálu, ako sú tyče alebo rúrky.** Tyče majú tendenciu sa počas rezania otáčať, čo spôsobuje, že sa kotúč "zahryzne" a ťahá diel s vašou rukou do kotúča.
- **Pred kontaktom s obrobkom nechajte pilový kotúč dosiahnuť plnú rýchlosť.** Tým sa zníži riziko vymrštenia obrobku.
- **Ak sa obrobok alebo pilový kotúč zasekne, pokosovú pílu vypnite. Počkajte, kým sa všetky po-**

hyblivé časti zastavia a odpojte zástrčku od zdroja napájania a / alebo vyberte batériu. Potom uvoľnite zaseknutý materiál. Pokračovanie v rezaní so zaseknutým obrobkom môže spôsobiť stratu kontroly nad náradím alebo poškodenie pokosovej píly.

- **Po dokončení rezu uvoľnite vypínač, držte hlavu píly dole a pred vybratím odrezaného kusu počkajte, kým sa pilový kotúč zastaví.** Pohybovanie rukou v blízkosti pilového kotúča rotujúceho na voľnobeh je nebezpečné.
- **Pri nedokončenom rezaní alebo pri uvoľňovaní spinača držte rukoväť pevne, kým nie je pilová hlava úplne v dolnej polohe.** Brzdenie píly môže spôsobiť náhle vtiahnutie pilovej hlavy nadol, čo môže spôsobiť zranenie.

Bezpečnostné pokyny pri prevádzke elektrického náradia

Pred začatím práce

- Pilové kotúče používajte v súlade s odporúčaním výrobcu. Nepoužívajte pilové kotúče, ktoré nespĺňajú technické požiadavky uvedené v tejto príručke.
- Šípka pilového kotúča musí smerovať v rovnakom smere ako šípka ochranného krytu.
- Používajte iba ostré a nepoškodené pilové kotúče. Prasknuté, pretlačené alebo tupé pilové kotúče sa musia vymeniť.
- Nepoužívajte pilové kotúče s rozmermi (vonkajší a montážny priemer), ktoré sa nezhodujú s odporúčanými rozmermi.
- Nepoužívajte pilové kotúče vyrobené z rýchloreznej ocele.
- V tomto elektronáradí nikdy nepoužívajte iné typy rezných kotúčov (brúsne, diamantové atď.).
- Zaisťte, aby všetky zariadenia, ktoré zabraňujú neúmyselnému styku s pilovým kotúčom, boli riadne upevnené, funkčné a v bezpečnom stave.
- Nikdy nepracujte s demontovanými ochrannými zariadeniami. Poškodené ochranné zariadenia musia byť neodkladne vymenené.
- Pri práci nikdy neupevňujte (nepútajte, nezakliňujte atď.) posuvný ochranný kryt v otvorenej polohe.
- Dbajte na to, aby nedošlo k zablokovaniu posuvného ochranného krytu alebo jeho upchaniu pilinami. Pokiaľ k tomu dôjde, vypnite elektronáradie, opravte poruchu a až potom pokračujte v práci.
- Nepoužívajte elektronáradie s poškodenou vložkou.
- Pred rezaním z prírezov odstráňte všetky klince alebo iné kovové predmety.

Pri práci

- Nikdy sa nestavajte na elektronáradie - ak sa prevráti alebo sa neúmyselne dotknete pilového kotúča, môže dôjsť k závažnému úrazu.



Dodržujte bezpečnú vzdialenosť od pilového kotúča. Nebezpečné oblasti sú označené špeciálnym symbolom.

- Pri práci sledujte napájací kábel (vždy by mal byť za nástrojom). Dbajte na to, aby sa vaše nohy alebo paže do kábla nezamotali.
- Pri rezaní s posuvom je nutné dodržiavať príslušné predpisy.
- Pri rezaní drážok je nutné sledovať pilový kotúč - môže sa zaseknúť v spracovávanom materiáli.

- Nepracujte s materiálmi, ktoré obsahujú azbest. Azbest je karcinogénny.
- Elektronáradie nepoužívajte na rezanie palivového dreva.
- Nevyvíňajte motor, pokiaľ je zariadenie zaťažené.
- Ak používate elektronáradie dlhší čas, dbajte na to, aby sa neprehrievalo.
- Ak je vaše elektronáradie vybavené laserom označujúcim rez, dodržujte nevyhnutné bezpečnostné opatrenia. Nikdy sa nepozierajte do lúča ani ním nemierte na iné osoby alebo zvieratá - pokiaľ lúč zasiahne oči, môže poškodiť zrak.

Po dokončení práce

- Elektronáradie z pracoviska presúvajte, iba keď je pilový kotúč vypnutý a celkom sa zastavil.
- Nikdy sa nepokúšajte spomaliť zotrvačnú rotáciu pilového kotúča pomocou poistky vretena alebo tlakom na bočnú stranu pilového kotúča. Pokiaľ použijete poistku vretena na tento účel, dôjde k poškodeniu elektronáradia a vaša záruka zaniká.
- Pilové kotúče sa môžu pri práci veľmi zahrievať - nedotýkajte sa ich, kým nevychladnú.

Symbole použité v príručke

V príručke sú použité nasledujúce symboly, zapamätajte si, prosím, ich význam. Správna interpretácia symbolov vám umožní správne a bezpečné použitie elektronáradia.

Symbol	Význam
	Píla na panely Časti označené sivou - mäkké držadlo (s izolovaným povrchom).
	Štítko s výrobným číslom: CT .. - model; XX - dátum výroby; XXXXXXX - výrobné číslo.
	Prečítajte si všetky bezpečnostné predpisy a pokyny.
	Používajte ochranné okuliare.
	Používajte chrániče sluchu.
	Používajte respirátor.

Symbol	Význam
	Pred inštaláciou alebo nastavením elektronáradie odpojte od siete.
	Smer pohybu.
	Smer otáčania.
	Zablokovaný.
	Odblokovaný.
	Zakázané.
	Dvojitá izolácia / trieda ochrany.
	Pozor. Dôležité.
	Značka, ktorá potvrdzuje, že výrobok spĺňa základné požiadavky európskych smerníc a harmonizovaných noriem.
	Nebezpečná zóna. Počas prevádzky udržiavajte ruky mimo nebezpečnej zóny.
	Používajte ochranné rukavice.
	Zvislá poloha pílového kotúča.
	Naklonená poloha pílového kotúča.
	Počas prevádzky odstraňujte nahromadený prach.
	Elektronáradie nevhadzujte do kontajnera s komunálnym odpadom.

Spôsob použitia

Šmyková pokosová píla je navrhnutá na rezanie drevených dielcov. Je určená predovšetkým na presné rezanie uhlov. Možnosť posuvu umožňuje rezanie širokých dielcov (t. j. krycích panelov, parkiet atď.). Použitie špeciálnych kotúčov vám umožní rezanie plastových alebo hliníkových prířezov. Elektronáradie je navrhnuté iba pre pravákov.

Súčasti elektronáradia

- 1 Stupnica uhla sklonu tela
- 2 Ukazovateľ uhla sklonu tela
- 3 Laser označujúci rez
- 4 Ochranný kryt
- 5 Držadlo
- 6 Posuvný ochranný kryt
- 7 Pílový kotúč *
- 8 Prídržná lišta
- 9 Základová doska
- 10 Otočný kotúč
- 11 Vložka
- 12 Nadstavec *
- 13 Svorka (zostava) *
- 14 Posuvná uhlová stupnica otočného kotúča
- 15 Ukazovateľ
- 16 Upínacia páka
- 17 Poistka otočného kotúča
- 18 LED osvetlenie
- 19 Ventilačné štrbiny
- 20 Spínač zap. / vyp. lasera označujúceho rez a LED osvetlenia
- 21 Rukoväť
- 22 Odísťovacie tlačidlo
- 23 Spínač zap. / vyp.
- 24 Spojovací nadstavec na odstraňovanie pilín
- 25 Krídlová skrutka *
- 26 Poistka uhla tela (na prenos)
- 27 Poistná skrutka *
- 28 Rukoväť
- 29 Vodidlo
- 30 Prachový vak *
- 31 Imbusový kľúč *
- 32 Pohyblivá časť prídržnej lišty
- 33 Upevňovacia skrutka dosky
- 34 Doska
- 35 Zámka vretena
- 36 Upínacia skrutka pílového kotúča
- 37 Vonkajšia prířuba
- 38 Vnútna prířuba
- 39 Vreteno
- 40 Nastavovacia skrutka hĺbky rezu
- 41 Poistná matica nastavovacej skrutky hĺbky rezu
- 42 Poistná matica nastavovacej skrutky zvislej polohy tela
- 43 Nastavovacia skrutka zvislej polohy tela
- 44 Nastavovacia skrutka uhla sklonu tela
- 45 Poistná matica nastavovacej skrutky uhla tela
- 46 Skrutka ukazovateľa uhla sklonu tela
- 47 Upevňovacia skrutka
- 48 Upevňovacia skrutka prídržné lišty
- 49 Kryt
- 50 Nastavovacia skrutka lasera označujúceho rez
- 51 Telo lasera označujúceho rez
- 52 Nastavovacia skrutka hĺbky drážky
- 53 Poistná matica nastavovacej skrutky hĺbky drážky

- 54 Doska na rezanie drážky
- 55 Skrutka dosky na rezanie drážky
- 56 Skrutka vložky

* Voliteľné doplnky

Štandardná dodávka nemusí obsahovať všetky príslušenstvá uvedené na obrázku alebo popísané v texte.

Montáž a nastavenie súčastí elektronáradia

Než začnete vykonávať údržbu elektronáradia, vždy ho odpojte od siete.



Spojovací materiál nedotahujte príliš, zabránite tak poškodeniu závitů.

Prepravná poloha (pozrite obr. 1)

Elektronáradie je možné presúvať, iba keď je v prepravnej polohe (telo sklopené a upevnené). Pri presune držte elektronáradie iba za držadlo **5** alebo zospodu základne **9**.

Pred začatím akejkoľvek práce umiestnite elektrické náradie do prevádzky, postupujte podľa týchto krokov:

- ľahko stlačte rukoväť **21**;
- posuňte zámkú **26** tak, ako je znázornené na obrázku 1. Otočte zámkú **26** o 90° v ľubovoľnom smere a jemne ho zatlačte, aby ste ho upevnili v tejto polohe;
- plynule zdvihnite telo;
- pre uvedenie elektronáradia do prenosovej polohy vykonajte uvedené kroky v opačnom poradí.

Montáž / demontáž vaku na piliny (pozrite obr. 2)

Pred spustením nasadte vak na piliny **30** na spojovací nadstavec na odstraňovanie pilín **24** (pozrite obr. 2). Vak na piliny **30** vyprázdňujte a čistite včas.

Montáž / demontáž nadstavca (pozrite obr. 3-4)

Pokiaľ sa chystáte rezať dlhé prířezy, mali by ste namontovať nadstavce **12**, správne ich nastaviť (v závislosti od dĺžky prírezu) a upevniť ich pomocou skrutiek **25** (pozrite obr. 3-4).

Montáž / demontáž upínača (pozrite obr. 5)

Pre riadne upevnenie prírezov namontujte upínač **13** a upevnite ho pomocou krídlovej skrutky **25** (pozrite obr. 5.1). Nastavte upínač **13** v závislosti od dĺžky a hrúbky prírezu (pozrite obr. 5.2).

Zmena dĺžky prídržnej lišty (pozrite obr. 6)

- Uvoľnite krídlovú skrutku **25** (pozrite obr. 6.1).
- Posuňte pohyblivú časť **32** prídržnej lišty **8** do požadovanej dĺžky (pozrite obr. 6.2).
- Uťahnite krídlovú skrutku **25** (pozrite obr. 6.1).

Výmena pilového kotúča (pozrite obr. 7-9, 17)



Pri dlhotrvajúcej práci sa pilový kotúč veľmi zahrieva. Šnímite ho s použitím rukavíc. Znížite tak tiež riziko úrazu ostrím.

- Zdvihnite telo do najvyššej polohy.
- Uvoľnite upevňovacia skrutka **33** (pozrite obr. 7.1).
- Posuňte pohyblivú časť do posuvný ochranný kryt **6** do krajnej hornej polohy; doska **34** sa pohne v smere uvedenom na obr. 7.2.
- Zatlačte zámkú vretena **35** a ručne otočte pilový list **7**, aby ste ho znehybnili (pozrite obr. 8). Pri zatlačení zámkú vretena **35** vyskrutkujte skrutku **36** imbusovým kľúčom **31** (pozrite obr. 9). **Upozornenie: skrutka **36** je s ľavotočivým závitom.**
- Odstráňte nasledujúce prvky z vretena **39**: vonkajšia príruha **37**, otáčavý pilový kotúč **7** a vnútorná príruha **38** (pozrite obr. 9).
- Pomocou mäkkej kefy vyčistite všetky časti a nainštalujte na vretene **39**: vnútornú príruhu **38**, otáčavý pilový kotúč **7**, vonkajšiu príruhu **37** (pozrite obr. 9).
- Pri zatlačení zámkú vretena **35** utiahnite skrutku **36** imbusovým kľúčom **31**. Uvoľnite zámkú vretena **35**.
- Vykonajte činnosti uvedené na obrázku 7 v opačnom poradí: posuňte pohyblivý kryt posuvného chrániča **6** nadol, doska **34** sa posunie do svojej pôvodnej polohy. Zarovnajtie otvory v doske **34** a ochrannom kryte **4**, následne zasuňte skrutku **33**.
- Dbajte na to, aby sa pilový kotúč **7** nedotýkal žiadneho prvku elektronáradia a voľne sa otáčal.

Nastavenie reznej hĺbky (pozrite obr. 10)

Pomocou skrutky **40** a poistnej matice **41** nastavte reznú hĺbku tak, aby pilový kotúč **7** vo svojej najnižšej polohe zasahoval do výrezu vložky **11** max. 5 mm.

- Uvoľnite poistnú maticu **41**.
- Nastavte reznú hĺbku otáčaním skrutky **40** alebo matice.
- Dotiahnite poistnú maticu **41**.

Zvislé vyrovnanie tela a nastavenie 45° sklonu (pozrite obr. 11-13)

- Uvedte telo do prepravnej polohy.
- Uvoľnite upínaciu rukoväť **28** a nastavte uhol sklonu tela (90° alebo 45°). Dotiahnite upínaciu rukoväť **28**.
- Umiestnite strany vyrovnávacieho uholníka 90° alebo 45° (v závislosti od uhla, ktorý vyrovnávate) k povrchu pilového kotúča **7** a otočného kotúča **10**. Pokiaľ strany uholníka priliehajú pevne k povrchu pilového kotúča **7** a kotúča **10**, potom nie je vyrovnanie potrebné. V opačnom prípade vykonajte vyrovnanie.



Zvislé vyrovnanie tela vykonajte pomocou skrutky **43** a poistnej matice **42** (pozrite obr. 11).



Uhol sklonu tela 45° nastavte pomocou skrutky **44** a poistnej matice **45** (pozrite obr. 12).

- Uvoľnite upínaciu rukoväť **28**.
- Uvoľnite poistnú maticu.
- Otáčajte nastavovacou skrutkou tam alebo späť, aby strany 90° alebo 45° uholníka (v závislosti od nastavovaného uhla) pevne dolahli k povrchu pilového kotúča **7** a kotúča **10**.
- Dotiahnite poistnú maticu.
- Uvoľnite maticu **46** a umiestnite ukazovateľ **2** do polohy 0° (na stupnici **1**) alebo 45° (v závislosti od nastavenia).

vovaného uhla), potom dotiahnite skrutku **46** (pozrite obr. 13).

Vyrovnanie pridržnej lišty (pozrite obr. 14-15)

- Nastavte vodorovný rezný uhol na 0° (nasleduje popis postupu).
- Uvedte telo do prepravnej polohy.
- Umiestnite strany 90° vyrovnávacieho trojuholníka k povrchu pílového kotúča **7** a pridržiavacej lišty **8**. Pokiaľ strany trojuholníka pevne doliehajú k povrchu pílového kotúča **7** a pridržnej lišty **8**, potom nie je vyrovnanie potrebné. V opačnom prípade vykonajte vyrovnanie.
- Uvoľnite krídlové skrutky **25** a pomocou imbusového kľúča **31** zakrúťte upevňovacie skrutky **47** (pozrite obr. 14.1).
- Posuňte pohyblivé časti **32** pridržnej lišty **8**, aby ste sa dostali k poistným skrutkám **48** (pozrite obr. 15.1).
- Uvoľnite poistnú skrutku **48** (použite imbusový kľúč **31**) a posuňte pridržnú lištu **8**; uistite sa, že strany korekčného trojuholníka sú tesne 90° k povrchu otáčavého pílového kotúča **7** a k povrchu pridržnej lišty **8** (pozrite obr. 15.2).
- Pomocou imbusového kľúča **31** utiahnite poistné skrutky **48**.
- Posuňte pohyblivé časti **32** pridržnej lišty **8** do pôvodnej polohy a zaskrutkujte upevňovacie skrutky **47** pomocou imbusového kľúča **31**.

Vyrovnanie lasera označujúceho rez (pozrite obr. 16)

Pred začatím práce sa uistite, že je laser označujúci rez správne vyrovnaný.

- Vykonajte do prírezu rez, ale neprerežte ho (nasleduje popis postupu).
- Zapnite laser označujúci rez (pomocou spínača zap. / vyp. **20**) - laserový lúč by mal smerovať na rez; v opačnom prípade - laser vyrovnaťe.
- Stlačte pevne bočné strany krytu **49** (aby ste odblokovali západky) a odstráňte ho (pozrite obr. 16.1).
- Uvoľnite skrutku **50** (pozrite obr. 16.2).
- Presuňte telo **51** doprava a doľava, až kým laserový lúč neukazuje presne na rez (pozrite obr. 16.3).
- Uťahnite skrutku **50**.
- Nainštalujte kryt **49** (zámký by mali zapadnúť na miesto).

Počiatočná prevádzka elektronáradia

Používajte len správne napájacie napätie: hodnota napájacieho napätia musí zodpovedať informácii uvedenej na identifikačnom štítku elektronáradia.

Zapnutie / vypnutie elektronáradia

Zapnutie:

Ak chcete elektrické náradie zapnúť, stlačte blokovacie tlačidlo **22**, ako je uvedené na obr. 17, a kým ho držíte v tejto polohe stlačte vypínač **23** (pozrite obr. 17).

Vypnutie:

Uvoľnite spínač zap. / vyp. è. **23**.

Odsávanie prachu pri práci s elektronáradím



Odsávanie prachu znižuje koncentráciu prachu vo vzduchu a zabraňuje akumulácii prachu na pracovisku.

Pri práci s elektronáradím vždy používajte vak na piliny **30** alebo vysávač, ktorý je vhodný na odsávanie pilín, ktoré sa pri práci tvoria. Na pripojenie vysávača k spojovaciemu nadstavcu **24** sa používa špeciálny adaptér.

Konštrukčné prvky elektronáradia

Laserový ukazovateľ rezu

Laserový ukazovateľ rezu **3** zobrazuje jasne červenú čiaru označujúcu umiestnenie budúceho rezu.

- Ak chcete indikátor zárezového lasera **3** zapnúť, stlačte spínač **20** (elektrické náradie musí byť pripojené do elektrickej siete).
- Ak chcete indikátor zárezového lasera **3** vypnúť, stlačte spínač **20** znovu.

LED osvetlenie

LED osvetlenie **18** osvetľuje líniu rezu a poskytuje lepšiu viditeľnosť pri práci.

- Ak chcete LED osvetlenie **18** zapnúť, stlačte spínač zap. / vyp. **20** (elektrické náradie musí byť pripojené k elektrickej sieti).
- Ak chcete vypnúť LED osvetlenie **18**, opäť stlačte spínač zap. / vyp. **20**.

Odporúčania pre prácu s elektronáradím

Vyrovnanie vodorovného rezného uhla (pozrite obr. 18)

- Uvoľnite poistku **17** a stlačte upínaciu páku **16** (pozrite obr. 18).
- Stlačte páku **16** a nastavte rezný uhol otočením kotúča **10** pomocou poistky **17**. Ukazovateľ **15** ukazuje nastavený rezný uhol na stupnici **14**.
- Uvoľnite upínaciu páku **16** a dotiahnite poistku **17**.

Môžete prednastaviť najčastejšie používané uhly (45°, 22.5°, 0° atď.).

- Uvoľnite poistku **17** a stlačte upínaciu páku **16**.
- Stlačte páku **16** a nastavte rezný uhol otočením kotúča **10** pomocou poistky **17**. Hneď ako ukazovateľ **15** ukazuje na stupnici **14** jeden z často používaných uhlov (45°, 22.5°, 0° atď.), uvoľnite upínaciu páku **16** a vybraný uhol bude riadne upevnený. V tomto prípade nie je nutné doťahovať poistku **17**.

Vyrovnanie zvislého rezného uhla (pozrite obr. 19, 13)

- Uvoľnite poistnú páku **28** (pozrite obr. 19.1).
- Nastavte rezný uhol naklonením tela elektronáradia. Ukazovateľ **2** ukazuje nastavený rezný uhol na stupnici **1** (pozrite obr. 19.2, 13).
- Dotiahnite poistnú páku **28** (pozrite obr. 19.3).

Rezanie bez posuvu (pozrite obr. 20)

- Umiestnite elektronáradie na pracovný stôl a pokiaľ je to možné, upevnite ho skrutkami alebo upínačmi.
- Povoľte skrutku **27**, posuňte vonkajší kryt nástroja až k pridržnej lište **9** a dotiahnite skrutku **27** (pozrite obr. 20).
- Upravte dĺžku nastavcov **12** v závislosti od dĺžky obrobku.
- Nastavte požadované rezné uhly podľa vyššie uvedeného popisu. **Upozornenie: pokiaľ budete rezat' so skloneným a súčasne otočeným telom, najprv nastavte uhol sklonu a potom uhol otočenia.**
- Zapnite laser označujúci rez **3** a LED osvetlenie **18**, ak je vaše elektrické náradie vybavené týmito funkciami.
- Nastavte prírez a upevnite ho pomocou upínača **13**.
- Spustíte elektronáradie a nechajte pílový kotúč roztočiť **7** plnou rýchlosťou.
- Plynule sklopte telo elektronáradia a vykonajte rez. Pri rezaní nekrížte ruku a udržiavajte ich v bezpečnej vzdialenosti od pílového kotúča **7** (pozrite obr. 21).
- Vypnite elektronáradie a vyčkajte, kým sa pílový kotúč **7** celkom nezastaví.
- Plynule zdvihnite telo elektronáradia.

Rezanie s posuvom (pozrite obr. 20-21)

- Umiestnite elektronáradie na pracovný stôl a pokiaľ je to možné, upevnite ho skrutkami alebo upínačmi.
- Povoľte skrutku **27** a posúvajte vonkajší kryt elektronáradia od pridržnej lišty **8**, pokiaľ sa pílový kotúč **7** nedostane do svojej polohy pred spracovávaným dielcom (pozrite obr. 20).
- Upravte dĺžku nastavcov **12** v závislosti od dĺžky obrobku.
- Nastavte požadované rezné uhly podľa vyššie uvedeného popisu. **Upozornenie: pokiaľ budete rezat' so skloneným a súčasne otočeným telom, najprv nastavte uhol sklonu a potom uhol otočenia.**
- Zapnite laser označujúci rez **3** a LED osvetlenie **18**, ak je vaše elektrické náradie vybavené týmito funkciami.
- Nastavte prírez a upevnite ho pomocou upínača **13**.
- Spustíte elektronáradie a nechajte pílový kotúč roztočiť **7** plnou rýchlosťou.
- Rez vykonáte tak, že spustíte vonkajší kryt a posuniete ho smerom k pridržnej lište **8**. Pri rezaní nekrížte ruky a udržiavajte ich v bezpečnej vzdialenosti od pílového kotúča **7** (pozrite obr. 21).
- Vypnite elektronáradie a vyčkajte, kým sa pílový kotúč **7** celkom nezastaví.
- Plynule zdvihnite telo elektronáradia.

Rezanie drážky (pozrite obr. 22-23)

- Uvoľnite skrutku **55**, posuňte dosku **54**, utiahnite skrutku **55** (pozrite obr. 22).
- Povoľte poistnú maticu **53**.
- Pomocou skrutky **52** nastavte požadovanú hĺbku rezu.
- Dotiahnite poistnú maticu **53**.

- Režte drážky, dodržujte uvedené predpisy (pozrite obr. 23).
- Po dokončení práce uvoľnite skrutku **55**, vráťte dosku **54** do pôvodnej polohy a utiahnite skrutku **55** (pozrite obr. 22).

Údržba elektronáradia / preventívne opatrenia

Než začnete vykonávať údržbu elektronáradia, vždy ho odpojte od siete.

Výmena vložky (pozrite obr. 24)

Včas vymeňte opotrebovanú alebo poškodenú vložku **11**.

- Odskrutkujte skrutky **56** (pozrite obr. 24).
- Vymeňte opotrebovanú vložku **11**.
- Dotiahnite skrutky **56**.

Čistenie mechanického nástroja

Nevyhnutnou podmienkou na dlhodobé a bezpečné používanie tohto mechanického nástroja je jeho čistota. Vetracie otvory **19** pravidelne čistíte stlačeným vzduchom.

Popredajný a aplikačný servis

Náš popredajný servis odpovie na vaše otázky k údržbe a oprave vášho výrobku a tiež k náhradným dielom. Informácie o servisných strediskách, schémach dielov a informácie o náhradných dieloch nájdete aj na adrese: www.crown-tools.com.

Preprava elektronáradia

- V žiadnom prípade nesmie na obal pri preprave pôsobiť žiadny mechanický vplyv.
- Pri nakladaní / vykladaní nie je povolené používať žiadny druh technológie, ktorý pracuje na princípe zotvretia obalu.

Ochrana životného prostredia



Suroviny nelikvidujte ako odpad, ale ich recyklujte.

Elektronáradie, jej príslušenstvo a obalové materiály by mali byť zlikvidované v súlade so zásadami recyklácie surovín a ochrany životného prostredia.

Na umelohmotných súčiastkach je uvedené ich označenie pre triedenú recykláciu.

Tento návod je vytlačovaný na recyklovanom papieri vyrobenom bez použitia chlóru.

Výrobca si vyhradzuje právo na zmeny.

Slovensky

Date tehnice ale uneltei electrice

Ferăstrău circular cu glisare		CT15233P
Codul uneltei electrice	[220-230 V ~50/60 Hz]	423726
Puterea absorbită	[W]	1800
Putere	[W]	780
Amperajul în funcție de voltaj	220-230 V [A]	8.7
Număr de turații în gol	[min⁻¹]	5500
Discuri de ferăstrău Ø	[mm]	255
Calibru Ø min. / max. al lamei ferăstrăului	[mm]	16 * / 30
Grosime max. a lamei ferăstrăului	[mm]	2,8
Adâncime max. de tăiere 0° / 90°	[mm] [inci]	80x340 3-5/32" x 13-25/64"
Adâncime max. de tăiere 45° / 90°	[mm] [inci]	80x240 3-5/32" x 9-29/64"
Adâncime max. de tăiere 0° / 45°	[mm] [inci]	50x340 1-31/32" x 13-25/64"
Adâncime max. de tăiere 45° / 45°	[mm] [inci]	50x240 1-31/32" x 9-29/64"
Greutate	[kg] [lb]	16,1 35.5
Clasa de protecție		□ / II
Presiune acustică	[dB(A)]	101
Putere acustică	[dB(A)]	114
Vibrații ponderate	[m/s²]	2,4

* accesorii

Informații despre zgomot



Purtați căști antifonice dacă presiunea acustică depășește 85 dB(A).

EN 55014-2:2015,
EN 61000-3-2:2014,
EN 61000-3-3:2013.

Manager de
certificare

Wu Cunzhen

CE Declarație de conformitate

Declarăm pe proprie răspundere că produsul descris la paragraful "Date tehnice ale uneltei electrice" corespunde tuturor dispozițiilor relevante ale Directivei 2006/42/EC inclusiv modificărilor acestora și este în conformitate cu următoarele standarde:

EN 62841-1:2015,
EN 62841-3-9:2015+A11,
EN 55014-1:2017,

Merit Link International AG
Stabio, Elveția, 30.10.2019



AVERTISMENT - Pentru a reduce riscul de vătămare, utilizatorul trebuie să citească manualul de instrucțiuni!

Română

100

Reguli generale de siguranță



AVERTISMENT! Citiți toate avertismentele de siguranță, instrucțiunile, ilustrațiile și specificațiile furnizate împreună cu această unealtă electrică. Nerespectarea avertismentelor și a instrucțiunilor poate avea drept rezultat un șoc electric, incendiu și / sau vătămarea gravă. **Păstrați toate avertismentele și instrucțiunile pentru o referință viitoare.**

Termenul de "unealtă electrică" din avertismente se referă la unealta electrică (cablată) acționată prin rețea sau unealta electrică (necablată) acționată cu baterii.

Siguranța suprafeței de lucru

- **Păstrați suprafața de lucru curată și bine iluminată.** Zonele dezordonate sau întunecoase pot cauza incidente.
- **Nu utilizați uneltele electrice în atmosfere explozive, cum ar fi în prezența lichidelor, a gazelor sau a prafului inflamabil.** Unelele electrice creează scântei care pot aprinde praful sau gazele arse.
- **Țineți copiii și mamele la distanță atunci când utilizați o unealtă electrică.** Distracțiile vă pot face să pierdeți controlul.

Siguranță electrică

- **Fișele uneltei electrice trebuie să se potrivească cu borna de ieșire. Nu modificați niciodată fișa, în niciun mod. Nu utilizați nicio fișă adaptatoare cu uneltele electrice împământate (legate la pământ).** Fișele nemodificate și bornele de ieșire potrivite vor reduce riscul de șoc electric.
- **Evitați contactul fizic cu suprafețele împământate sau legate la pământ, cum ar fi conductele, radiatoarele, plitele sau frigiderele.** Există un risc sporit de șoc electric, în cazul în care corpul dvs., este împământat sau legat la pământ.
- **Nu expuneți uneltele electrice la condiții de vreme ploioasă sau umedă.** Pătrunderea apei într-o unealtă electrică va spori riscul de șoc electric.
- **Nu abuzați de cablu. Nu utilizați niciodată cablu pentru a transporta, împinge sau scoate uneltele electrice din priză. Țineți cablul la distanță de căldură, ulei, margini ascuțite sau piese mobile.** Cablurile deteriorate sau încălcite sporesc riscul de șoc electric.
- **Atunci când utilizați o unealtă electrică în aer liber, utilizați un cablu prelungitor adecvat pentru uz în aer liber.** Utilizarea unui cablu destinat uzului în aer liber reduce riscul de șoc electric.
- **Dacă utilizarea unei unelte electrice într-un loc umed nu poate fi evitată, utilizați o alimentare protejată (DCR) pentru dispozitivul cu curent rezidual.** Utilizarea unui DCR reduce riscul de șoc electric. **REȚINEȚI!** Termenul de "dispozitiv cu curent rezidual (DCR)" poate fi înlocuit cu termenul "disjunctur cu curent de fugă (GFCI)" sau "disjunctur de scurgere la pământ (ELCB)".
- **Avvertisment!** Nu atingeți niciodată suprafețele metalice ale cutiei de viteze, ale scutului și așa mai departe, deoarece atingere suprafețelor metalice va interfera cu unda electromagnetică, cauzând astfel o potențială vătămare sau accidente.

Siguranță personală

- **Fiți atent, aveți grijă la ceea ce faceți și apelați la simțul practic atunci când utilizați o unealtă elec-**

trică. Nu utilizați o unealtă electrică dacă sunteți obosit sau vă aflați sub influența drogurilor, a alcoolului sau a medicamentelor. Un moment de neatenție în timpul utilizării uneltele electrice poate avea drept rezultat o vătămare personală gravă.

- **Utilizați echipamente de protecție individuală. Purtați întotdeauna o protecție pentru ochi.** Echipamentele de protecție, cum ar fi masca pentru praf, încălțămintea de protecție împotriva alunecării, casca dură sau protecția pentru auz, utilizate în condițiile corespunzătoare vor reduce vătămările personale.
- **Preveniți pornirea accidentală. Asigurați-vă că întrerupătorul se află în poziție oprit înainte de a conecta la sursa de alimentare și / sau setul de baterii, ridicând sau transportând uneltele.** Transportul uneltele electrice ținând degetul apăsat pe întrerupător sau punerea uneltele electrice sub tensiune care au întrerupătorul pornit duce la accidente.
- **Îndepărtați orice cheie de reglare înainte de a porni uneltele electrice.** O cheie lăsată atașată de o piesă rotativă a uneltei electrice poate duce la vătămarea personală.
- **Nu întindeți excesiv. Păstrați întotdeauna sprijinul și echilibrul adecvat.** Acest lucru permite un control mai bun al uneltei electrice în situații neașteptate.
- **Îmbrăcați-vă adecvat. Nu purtați îmbrăcăminte sau bijuterii lejere. Țineți părul, îmbrăcăminte și mânușile la distanță de piesele mobile.** Îmbrăcăminte, bijuteriile sau părul lung liber se poate prinde în piesele mobile.
- **Dacă dispozitivele sunt furnizate pentru conexiunea instalațiilor de extracție și de colectare a prafului, asigurați-vă că acestea sunt conectate și utilizate în mod adecvat.** Utilizarea dispozitivului de colectare a prafului poate reduce pericolele legate de praf.
- **Nu permiteți ca familiarizarea rezultată din utilizarea frecventă a uneltele să vă facă să vă complăceți sau să ignorați principiile de siguranță ale uneltei.** O acțiune neglijentă poate cauza o vătămare gravă într-o fracțiune de secundă.
- **Avvertisment!** Unelele electrice pot produce un câmp electromagnetic în timpul utilizării. În unele circumstanțe, acest câmp poate interfera cu implanturile medicale active sau pasive. Pentru a reduce riscul de vătămare gravă sau fatală, le recomandăm persoanelor cu implanturi medicale să se consulte cu medicul acestora și producătorul de implanturi medicale înainte de a utiliza această unealtă electrică.

Utilizarea și întreținerea uneltei electrice

- **Persoanele cu aptitudini psio-fizice sau mentale reduce, precum și copiii, nu pot utiliza uneltele electrice, dacă acestea nu sunt supravegheate sau instruite cu privire la utilizarea uneltei electrice de către o persoană responsabilă de siguranța acestora.**
- **Nu forțați uneltele electrice. Utilizați uneltele electrice corectă pentru operațiunea dvs.** Unealta electrică corectă va face lucrurile mai bine și în mare măsură siguranță, la capacitatea pentru care a fost proiectată.
- **Nu utilizați uneltele electrice dacă întrerupătorul nu o pornește și nu o oprește.** Orice unealtă electrică care nu poate fi comandată cu ajutorul întrerupătorului este periculoasă și trebuie să fie reparată.
- **Deconectați fișa de la sursa de alimentare și / sau setul de baterii din uneltele electrice înainte să efectuați orice reglaj, să schimbați accesoriile sau să depozitați uneltele electrice.** Astfel de măsuri de siguranță preventive reduc riscul de a porni uneltele electrice accidental.

- **Depozitați uneltele electrice inactive într-un loc care nu se află la îndemâna copiilor și nu permiteți persoanelor nefamiliarizate cu uneltele electrice să utilizeze uneltele electrice.** Uneltele electrice sunt periculoase în posesia utilizatorilor neinstruiți.
- **Efectuați întreținerea uneltei electrice. Verificați alinierea greșită sau griparea pieselor mobile, ruperea pieselor și orice altă condiție care poate afecta funcționarea uneltei electrice. Dacă uneltele electrice s-a deteriorat, reparați-o înainte de utilizare.** Uneltele electrice întreținute în mod precar pot cauza numeroase accidente.
- **Păstrați uneltele de tăiere ascuțite și curate.** Uneltele de tăiere întreținute corespunzător cu margini de tăiere ascuțite sunt mai puțin predispuse la gripare și sunt mai facil de comandat.
- **Utilizați uneltele electrice, accesoriile și cuțitele aplicate etc. în conformitate cu aceste instrucțiuni, luând în considerare condițiile de lucru și lucrarea de executat.** Utilizarea uneltei electrice pentru alte operațiuni decât cele prevăzute poate duce la o situație periculoasă.
- **Păstrați mânerul și suprafețele de prindere uscate, curate și fără urme de ulei și lubrifiant.** Mânerul și suprafețele de prindere alunecoase împiedică manipularea și comanda sigură a uneltei în situații neașteptate.
- **Rețineți faptul că atunci când utilizați o uneltele electrică, țineți mânerul auxiliar corect, care este util în momentul comandării uneltei electrice.** Prin urmare, o ținere adecvată poate reduce riscul de accidente sau vătămări.

Reparații

- **Uneltele dvs. electrice trebuie să fie reparate de către o persoană calificată în reparații, utilizând numai piese de schimb identice.** Acest lucru va asigura faptul că siguranța uneltei electrice este menținută.
- **Urmați instrucțiunile privind lubrifierea și schimbarea accesoriilor.**

Avertismente speciale privind siguranța

- **Fierăstraiele cu mitră sunt concepute pentru tăierea lemnului sau a produselor asemănătoare lemnului. Acestea nu pot fi utilizate cu roți abrazive pentru tăierea materialelor feroase, cum ar fi bare, tije, știfturi etc.** Praful abraziv duce la blocarea părților aflate în mișcare, cum ar fi protecția inferioară. Scântelele formate atunci când tăierea abrazivă este folosită vor arde protecția inferioară, inserția de tăiere și alte părți din plastic.
- **Folosiți cleme pentru a susține piesa de prelucrat ori de câte ori acest lucru este posibil. Dacă susțineți piesa de prelucrat cu mâna, trebuie să țineți mâna întotdeauna la cel puțin 100 mm distanță de părțile pânzei de ferăstrău. Nu folosiți acest ferăstrău cu mitră pentru a tăia bucăți prea mici care sunt fixate tare sau ținute cu mâna.** Dacă mâna dvs. este prea aproape de pânza ferăstrăului, riscul de rănire este crescut datorită contactului cu pânza de ferăstrău.
- **Piesa de prelucrat trebuie să stea fixă și să fie fixată sau ținută stabil față de cutia de protecție sau masă. Nu introduceți niciodată piesa de prelucrat**

în pânza de ferăstrău și nu tăiați "manual". Piesele de lucru nefixate sau care se află în mișcare pot fi aruncate la viteze mari, provocând răni.

- **Împingeți ferăstrăul prin piesa de prelucrat. Nu trageți ferăstrăul prin piesa de prelucrat. Pentru a face o tăietură, ridicați capul ferăstrăului și trageți-l deasupra piesei de prelucrat fără să tăiați, porniți motorul, apăsați capul ferăstrăului în jos și împingeți ferăstrăul prin piesa de prelucrat.** Tăierea cursei de tracțiune poate determina mișcarea pânzei de ferăstrău deasupra piesei de prelucrat și aruncarea violentă a ansamblului pânzei în direcția operatorului.
- **Nu treceți niciodată mâna peste linia de tăiere prevăzută, nici în față, nici în spatele pânzei de ferăstrău.** Sprijinirea piesei de lucru "cu mâna încrucișată", adică susținerea piesei în dreapta pânzei de ferăstrău cu mâna stângă sau invers este foarte periculoasă.
- **Nu treceți în spatele cutiei de protecție atunci când mâna este mai aproape de 100 mm de părțile pânzei de ferăstrău, pentru a îndepărta resturile de lemn sau pentru orice alt motiv în timp ce pânza se învârt.** Apropierea pânzei rotative de ferăstrău de mâna dumneavoastră poate să nu fie remarcată și vă puteți răni grav.
- **Verificați piesa de prelucrat înainte de tăiere. Dacă piesa de prelucrat este înclinată sau deformată, prindeți-o cu fața înclinată spre exterior către cutia de protecție. Asigurați-vă întotdeauna că nu există niciun spațiu liber între piesa de prelucrat, cutia de protecție și masă de-a lungul liniei de tăiere.** Piesele de prelucrat care sunt îndoită sau deformată se pot răsuci sau își pot schimba poziția și se pot lega de pânza de ferăstrău în timpul tăierii. Nu trebuie să existe cuie sau obiecte străine în piesa de prelucrat.
- **Nu folosiți ferăstrăul doar dacă masa este eliberată de toate uneltele, resturile de lemn etc., cu excepția piesei de prelucrat.** Resturile de mici dimensiuni sau bucățile de lemn sau orice alte obiecte care se află în contact cu pânza rotativă pot fi aruncate cu viteză mare.
- **Tăiați doar o singură piesă.** Dacă piesele care urmează să fie prelucrate sunt suprapuse, acestea nu vor putea fi fixate corespunzător și se pot lega de pânza sau se pot deplasa în timpul tăierii.
- **Înainte de utilizare, asigurați-vă că ferăstrăul cu mitră este montat sau așezat pe o suprafață de lucru fermă și nivelată.** O suprafață de lucru fermă și nivelată reduce riscul ca ferăstrăul cu mitră să devină instabil.
- **Planificați-vă munca. La schimbarea setărilor de oblicitate sau a unghiului mitrei, asigurați-vă de fiecare dată că cutia de protecție reglabilă este ridicată corect pentru a sprijini piesa de prelucrat și că aceasta nu va interfera cu pânza de ferăstrău sau cu sistemul de protecție.** Fără a comuta instrumentul pe "ON" și fără nicio piesă de prelucrat pe masă, deplasați pânza de ferăstrău printr-o tăietură simulată completă pentru a vă asigura că nu vor exista interferențe sau pericol de tăiere a cutiei de protecție.
- **Oferiți suport adecvat, cum ar fi extensii de masă, capre, etc. pentru o piesă care este mai lată sau mai lungă decât blatul mesei.** Piesele de prelucrat care sunt mai lungi sau mai late decât masa pe care se află ferăstrăul cu mitră se pot înclina dacă nu sunt sprijinite în siguranță. Bucățile tăiate sau vârful piesei de prelucrat pot ridica protecția inferioară sau pot fi aruncat de pânza care se învârt.

- **Nu folosiți o altă persoană în locul unei extensii a masei sau ca suport suplimentar.** Suportul instabil pentru piesa de prelucrat poate determina legarea pânzei sau deplasarea piesei de prelucrat în timpul tăierii, iar acest lucru vă poate trage pe dumneavoastră și pe ajutorul dumneavoastră în pânza care se învârteste.
- **Piesa tăiată nu trebuie blocată sau apăsată în niciun fel înspre pânza de ferăstrău care se învârteste.** Dacă spațiul este limitat, mai precis dacă se folosesc opriri de lungime, piesa tăiată poate fi prinsă de pânză și aruncată violent.
- **Utilizați întotdeauna o clemă sau un dispozitiv conceput pentru a sprijini în mod corespunzător materialul rotund, cum ar fi tije sau tuburi.** Tijele au tendința de a se rostogoli în timp ce sunt tăiate, astfel că pânza o să "muște" și o să tragă piesa cu mâna în pânză.
- **Lăsați pânza de ferăstrău să atingă viteza maximă înainte de contactul cu piesa de prelucrat.** Acest lucru va reduce riscul de aruncare a piesei.
- **Opriti ferăstrăul dacă piesa de prelucrat sau pânza de ferăstrău s-a blocat. Așteptați până când toate părțile care sunt în mișcare se opresc și deconectați ștecherul de la sursa de alimentare și / sau îndepărtați bateria. Apoi încercați să scoateți afară materialul blocat.** Dacă continuați să tăiați când o piesă este blocată, acest lucru poate provoca pierderea controlului sau deteriorarea ferăstrăului cu mitră.
- **După terminarea tăierii, opriți comutatorul, țineți capul ferăstrăului în jos și așteptați oprirea pânzei de ferăstrău înainte de a scoate bucata tăiată.** Este periculos să vă apropiați mâna de pânza de ferăstrău.
- **Țineți ferm mânerul când faceți o tăietură incompletă sau când eliberați comutatorul până când capul de ferăstrău este complet în poziția de jos.** Acțiunea de frânare a ferăstrăului poate duce la tragerea capului de ferăstrău brusc în jos, ceea ce poate reprezenta un risc de rănire.

Linii directe de siguranță în timpul utilizării unelei electrice

Înainte de executarea lucrării

- Lamele trebuie utilizate în conformitate cu recomandările producătorului. Nu utilizați lame care nu îndeplinesc cerințele tehnice menționate în acest manual.
- Săgeata de pe lamă trebuie să indice întotdeauna în aceeași direcție cu săgeata de pe capacul protecției.
- Utilizați numai lame ascuțite și intacte. Lamele crăpate sau tocite trebuie înlocuite.
- Nu utilizați lame cu alte dimensiuni (diametru exterior și de montare) decât cele recomandate.
- Nu utilizați lame fabricate din oțel rapid (HSS).
- Nu utilizați niciodată alte tipuri de lame de tăiere (abrazive, cu diamant etc.) pentru această unealtă.
- Asigurați-vă că toate dispozitivele care trebuie să prevină atingerea accidentală a lamei sunt montate corect, sunt în funcțiune și în stare perfectă.
- Nu lucrați niciodată cu dispozitivele de protecție demontate. Protecțiile avariate trebuie înlocuite imediat.
- În timpul utilizării nu blocați (legați, înțepenii etc.) capacul glisant de protecție în poziție deschisă.
- Evitați blocarea capacului glisant de protecție sau înfundarea sa cu praf. Dacă este cazul, opriți unealta electrică, reparați defecțiunea și numai atunci continuați operațiunea.
- Nu utilizați unealta având componente avariate.
- Îndepărtați cielele sau alte obiecte metalice din piese înainte de tăiere.

În timpul executării lucrării

- Nu stați sprijinit de unealtă - dacă se răstoarnă sau atingeți din greșeală lama există risc de rănire.



Păstrați-vă mâinile la o distanță sigură de lama ferăstrăului. Zonele periculoase sunt marcate cu un semn special.

- În timpul operațiunii urmăriți poziția cablului de alimentare (acesta trebuie poziționat tot timpul în spatele unelei). Nu permiteți încolăcirea acestuia în jurul picioarelor sau mâinilor.
- Este necesară respectarea regulilor aplicabile tăierii transversale.
- Atunci când executați șanțuri este necesar să țineți tot timpul sub observație lama ferăstrăului - poate rămâne blocată în materialul procesat.
- Nu se permite prelucrarea semifabricatelor care conțin asbest.
- Nu utilizați unealta pentru a tăia lemne de foc.
- Evitați oprirea motorului unelei în timpul utilizării.
- Evitați supraîncălzirea unelei atunci când aceasta este utilizată o perioadă mai lungă.
- În cazul în care unealta este dotată cu un laser pentru indicarea fantei, respectați măsurile de siguranță necesare. Nu vă uitați niciodată la rază și nu o îndreptați către oameni sau animale - dacă raza laser este îndreptată către ochi poate dăuna vederii.









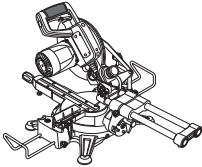
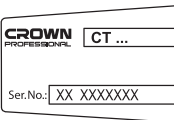



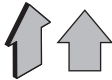

La finalizarea lucrării





- Unealta electrică poate fi îndepărtată de la locul de lucru numai după ce lama ferăstrăului s-a oprit complet.
- Nu încercați niciodată să încetiniți rotația inerțială a lamei cu siguranța pentru ax sau prin aplicarea de presiune pe suprafața laterală a lamei. Dacă veți utiliza siguranța pentru ax în acest scop, unealta se va strica și veți pierde garanția.
- Lamele de tăiere se pot încălzi foarte tare în timpul operațiunilor - nu le atingeți până când nu s-au răcit complet.

Simboluri utilizate în manual

Următoarele simboluri sunt utilizate în manualul de utilizare, rețineți-le semnificația. Interpretarea corectă a simbolurilor va permite utilizarea corectă și sigură a unelei electrice.

Symbol	Semnificație
	Ferăstrău circular cu glisare Secțiunea marcată cu gri - prindere moale (cu suprafață izolată).
	Autocolant cu numărul de serie: CT ... - model; XX - data fabricației; XXXXXXXX - număr de serie.

Symbol	Semnificație
	Citiți toate reglementările și instrucțiunile de siguranță.
	Purtați ochelari de protecție.
	Purtați protecții antifonice.
	Purtați o mască pentru praf.
	Deconectați unealta electrică de la rețea înainte de instalare sau de ajustare.
	Direcția de deplasare.
	Direcția de rotație.
	Blocat.
	Deblocat.
	Interzis.
	Izolație dublă / clasa de protecție.
	Atenție. Important.
	Un semn care certifică faptul că produsul se conformează cu cerințele esențiale ale directivelor UE și ale standardelor UE armonizate.
	Zonă periculoasă. În timpul funcționării, feriți-vă mâinile de zona periculoasă.
	Purtați mănuși de protecție.

Symbol	Semnificație
	Poziția verticală a lamei de ferăstrău.
	Poziția înclinată a lamei de ferăstrău.
	În timpul funcționării, îndepărtați praful acumulat.
	Nu aruncați unealta electrică într-un container pentru deșeuri domestice.

Descrierea unelei electrice

Ferăstrăul circular este destinat tăierii pieselor din lemn. Este perfect pentru tăiere precisă la diferite unghiuri. Posibilitatea de traversare permite tăierea bucăților late (de ex. panouri, bucăți mari de parchet etc.). Utilizarea lamelor speciale permite tăierea blocurilor de plastic și aluminiu. Unealta este destinată numai utilizării cu mâna dreaptă.

Părți componente

- 1 Gradație pentru unghiul de înclinare a corpului
- 2 Indicator unghi înclinare corp ferăstrău
- 3 Laser pentru indicarea fantei
- 4 Capac protecție
- 5 Mâner transport
- 6 Capac protecție glisant
- 7 Lamă ferăstrău *
- 8 Bară reținere
- 9 Placă de bază
- 10 Placă turnantă
- 11 Insertie
- 12 Extensie de susținere *
- 13 Clemă (asamblare) *
- 14 Gradație unghi de pivotare a plăcii turnante
- 15 Indicator
- 16 Pârghie fixe
- 17 Siguranță placă turnantă
- 18 Bec LED
- 19 Orificii pentru ventilare
- 20 Întrerupător pornit / oprit pentru laserul de indicare a fantei și becul LED
- 21 Mâner
- 22 Buton de deblocare
- 23 Întrerupător pornit / oprit
- 24 Cuplaj pentru îndepărtarea prafului
- 25 Șurub fluture *
- 26 Blocaj unghi corp unealtă (pentru transport)
- 27 Șurub de fixare *
- 28 Mâner
- 29 Ghidaj
- 30 Sac pentru praf *

- 31 Cheie hexagonală *
- 32 Parte mobilă a barei de reținere
- 33 Șurub de fixare a plăcii
- 34 Placă
- 35 Blocaj ax
- 36 Bolț de fixare lamă ferăstrău
- 37 Flanșă externă
- 38 Flanșă internă
- 39 Ax
- 40 Bolț ajustare adâncime tăiere
- 41 Piuliță de fixare a ajustării adâncimii de tăiere
- 42 Piuliță fixare bolț de ajustare a poziției verticale
- 43 Bolț de ajustare a poziției verticale a corpului
- 44 Bolț ajustare unghi de înclinare a corpului
- 45 Piuliță fixare bolț ajustare unghi de înclinare corp
- 46 Șurubul indicatorului unghiului de înclinare a corpului
- 47 Șurub de fixare
- 48 Bolț de fixare pentru bară reținere
- 49 Capac
- 50 Șurub ajustare lase indicare fantă
- 51 Corp laser care indică fanta
- 52 Bolț de ajustare a adâncimii de tăiere a șanțului
- 53 Piuliță de blocare a șurubului de ajustare a adâncimii de tăiere a șanțului
- 54 Placă pentru tăiere șanț
- 55 Șurub placă pentru tăiere șanț
- 56 Șurub inserție

* Accesorii

Nu toate accesoriile descrise și ilustrate sunt incluse în setul standard de livrare.

Montarea și reglarea componentelor uneltei electrice

Înainte de a executa orice lucrare asupra uneltei electrice, scoateți fișa de alimentare din priză.



Nu strângeți excesiv elementele de prindere, pentru a evita deteriorarea filetului.

Poziția de transport (consultați fig. 1)

Unealta electrică nu poate fi transportată decât dacă este poziționată pentru transport (corpul uneltei pliat și fixat). În timpul transportului, unealta trebuie ținută numai de mânerul pentru transport **5**, sau placa de bază de dedesubt **9**.

Înainte de a începe să lucrați, poziționați unealta electrică pentru funcțiune, urmând următorii pași:

- apăsați ușor mânerul **21**;
- mutați dispozitivul de blocare **26** așa cum se arată pe fig. 1. Rotiți încuietoarea **26 90°** în orice direcție și apăsați ușor pentru a o fixa în această poziție;
- ridicați cu atenție corpul uneltei;
- pentru a instala unealta în poziție de transport repetați operațiunile indicate în ordine inversă.

Montarea / demontarea sacului de praf (consultați fig. 2)

Înainte de începerea operațiunii puneți sacul de praf **30** pe cuplajul pentru îndepărtarea prafului **24** (consultați fig. 2). Aruncați și curățați la timp sacul de praf **30**.

Montarea / demontarea extensiei de susținere (consultați fig. 3-4)

Dacă intenționați să efectuați tăieri pe lungime, montați extensiile de susținere **12**, ajustați-le corespunzător (în funcție de lungimea piesei) și fixați-le cu ajutorul șuruburilor **25** (consultați fig. 3-4).

Montarea / demontarea clemei (consultați fig. 5)

Pentru a fixa piesele corespunzător, montați clema **13** și fixați-o cu ajutorul șurubului fluture **25** (consultați fig. 5.1). Ajustați clema **13** în funcție de lungimea și grosimea piesei (consultați fig. 5.2).

Schimbarea lungimii barei de reținere (consultați fig. 6)

- Desfaceți șurubul fluture **25** (consultați fig. 6.1).
- Deplasați partea mobilă **32** a barei de fixare **8** la lungimea dorită (consultați fig. 6.2).
- Strângeți șurubul fluture **25** (consultați fig. 6.1).

Înlocuirea lamei ferăstrăului (consultați fig. 7-9, 17)



După utilizare îndelungată, lama ferăstrăului se poate încălzi excesiv, îndepărtați-o purtând mănuși. Acest lucru va reduce de asemenea riscul de accidentare prin tăiere.

- Ridicați corpul uneltei în poziția cea mai de sus.
- Slăbiți șurubul de fixare **33** (consultați fig. 7.1).
- Mutați capacul de protecție glisant **6** deplasându-l în poziția extremă superioară; placa **34** se va deplasa în direcția prezentată în figura 7.2.
- Apăsați blocajul axului **35** și rotiți manual lama ferăstrăului **7** pentru a-l imobiliza (consultați fig. 8). În timp ce apăsați blocajul axului **35**, opriți bolțul **36** cu cheia imbus **31** (consultați fig. 9). **Atenție: bolțul 36 este filetat în partea stângă.**
- Scoateți următoarele componente de pe ax **39**: flanșă externă **37**, lamă fierăstrău circular **7**, flanșă internă **38** (consultați fig. 9).
- Cu o perie moale, curățați toate componentele și montați pe ax **39**: flanșă internă **38**, lamă fierăstrău circular **7**, flanșă externă **37** (consultați fig. 9).
- În timp ce apăsați blocajul axului **35**, strângeți bolțul **36** cu cheia imbus **31**. Eliberați blocajul axului **35**.
- Efectuați pașii prezentați în fig. 7 în ordine inversă: mutați capacul glisant de protecție **6** în jos, placa **34** se va deplasa în poziția inițială. Aliniați orificiile în placa **34** și în capacul de protecție **4**, după care acționați în șurubul **33**.
- Asigurați-vă că lama ferăstrăului **7** nu atinge nici un element component al uneltei și se rotește liber.

Ajustarea adâncimii de tăiere (consultați fig. 10)

Cu ajutorul bolțului **40** și piuliței de fixare **41** ajustați adâncimea de tăiere astfel încât lama ferăstrăului **7** să intre în deschizătura inserției **11** cu maxim 5 mm în poziția sa cea mai joasă.

- Slăbiți piulița de fixare **41**.
- Ajustați adâncimea de tăiere prin rotirea bolțului **40** înăuntru sau în afară.
- Strângeți piulița de fixare **41**.

Alinierea verticală a corpului uneltei și ajustarea înclinării la 45° (consultați fig. 11-13)

- Poziționați corpul uneltei pentru transport.
- Slăbiți mânerul de strângere **28** și stabiliți unghiul de înclinare (90° sau 45°). Strângeți mânerul de strângere **28**.
- Poziționați un echer la 90° sau 45° (în funcție de unghiul de aliniere) între suprafața lamei ferăstrăului **7** și placa turnantă **10**. Dacă laturile echerului se potrivesc fix suprafețelor lamei **7** și plăcii **10**, atunci nu este nevoie de aliniere, în caz contrar aceasta este necesară.



Utilizați bolțul **43** și piulița de fixare **42** pentru alinierea verticală a corpului (consultați fig. 11).



Utilizați bolțul **44** și piulița de fixare **45** pentru ajustarea corpului la unghi de 45° (consultați fig. 12).

- Slăbiți mânerul de strângere **28**.
- Slăbiți piulița de fixare.
- Prin ajustarea bolțului spre interior sau spre exterior, lipiți fix laturile echerului la 90° sau 45° (în funcție de unghiul de ajustare) de suprafețele lamei ferăstrăului **7** și plăcii **10**.
- Strângeți piulița de fixare.
- Slăbiți șurubul **46** și amplasați indicatorul **2** pe poziția 0° (pe gradatia 1) sau 45° (în funcție de unghiul de ajustare), iar apoi strângeți șurubul **46** (consultați fig. 13).

Alinierea barei de reținere (consultați fig. 14-15)

- Stabiliți unghiul orizontal de tăiere la 0° (procedura este descrisă mai jos).
- Poziționați corpul uneltei pentru transport.
- Poziționați laturile echerului la 90° între suprafața lamei ferăstrăului **7** și bara de reținere **8**. Dacă laturile echerului sunt fix lipite de lama **7** și bara de reținere **8** nu este nevoie de aliniere, în caz contrar aceasta este necesară.
- Desfaceți șurubul fluture **25** și scoateți bolțurile **47** cu cheia hexagonală **31** (consultați fig. 14.1)
- Deplasați părțile mobile **32** ale barei de reținere **8**, pentru a ajunge la bolțurile de reținere **48** (consultați fig. 15.1).
- Desfaceți bolțul de reținere **48** (folosind cheia hexagonală **31**) și deplasați bara de reținere **8**, asigurați-vă că laturile aliniamentului unghiului de 90° se fixează strâns pe suprafața lamei de ferăstrău circular **7** și la suprafața barei de reținere **8** (consultați fig. 15.2).
- Strângeți bolțurile de reținere **48** cu ajutorul cheii hexagonale **31**.
- Deplasați părțile mobile **32** ale barei de reținere **8** în poziția inițială și înșurubați bolțurile **47** cu cheia hexagonală **31**.

Alinierea laserului pentru indicarea fantei (consultați fig. 16)

Înainte de începerea oricărei operațiuni, asigurați-vă că laserul pentru indicarea fantei este aliniat corespunzător.

- Faceți o fantă în piesă, dar nu o tăiați (procedura este descrisă mai jos).
- Porniți laserul de indicare a fantei (cu ajutorul butonului de pornire / oprire **20**) - raza laserului trebuie să indice cu acuratețe fanta, în caz contrar este necesară alinierea laserului.
- Apăsăți cu putere pe părțile laterale ale capacului **49** (pentru a debloca încuietoria) și îndepărtați-l (consultați fig. 16.1).
- Slăbiți șurubul **50** (consultați fig. 16.2).
- Deplasați corpul **51** spre dreapta și spre stânga, până când fasciculul laser indică cu precizie fanta (consultați fig. 16.3).
- Strângeți șurubul **50**.
- Montați capacul **49** (clemele ar trebui să se fixeze în poziție).

Punerea în funcțiune a uneltei electrice

Utilizați întotdeauna tensiunea de alimentare corectă: tensiunea de alimentare trebuie să corespundă cu informațiile specificate pe plăcuța de identificare a uneltei electrice.

Pornirea / oprirea uneltei electrice

Pornire:

Pentru a porni unealta electrică, deplasați butonul de blocare **22** așa cum se arată în figura 17 și apăsați întrerupătorul de pornire / oprire **23** (consultați fig.17) în timp ce îl mențineți în poziție.

Oprire:

Eliberați butonul pornire / oprire **23**.

Aspirarea prafului în timpul funcționării uneltei electrice



Aspirarea prafului permite reducerea cantității de praf din aer și împiedică acumularea acestuia în zona de lucru.

În timpul utilizării uneltei, utilizați întotdeauna sacul de praf **30** sau un aspirator pentru strângerea prafului rezultat în timpul operațiunilor. Pentru conectarea aspiratorului la cuplajul **24** este necesar un adaptor special.

Caracteristici ale uneltei electrice

Laser pentru ghidarea tăierii

Laserul pentru ghidarea tăierii **3** proiectează o linie roșie luminoasă, indicând locul următoarei tăieturi.

- Pentru a porni indicatorul laserului fantei **3**, apăsați butonul de pornire / oprire **20** (unealta electrică trebuie conectată la priză).
- Pentru a opri indicatorul laserului fantei **3**, apăsați din nou butonul de pornire / oprire **20**.

Bec LED

Becul LED **18** luminează linia de tăiere, asigurând o vizibilitate mai bună în timpul utilizării.

- Pentru a aprinde becul LED **18**, apăsați întrerupătorul pornit / oprit **20** (unealta electrică trebuie conectată la rețea).
- Pentru a stinge becul LED **18**, apăsați din nou întrerupătorul pornit / oprit **20**.

Recomandări referitoare la utilizarea uneltei electrice

Alinierea unghiului orizontal de tăiere (consultați fig. 18)

- Slăbiți siguranța **17** și apăsați pârghia de fixare **16** (consultați fig. 18).
- În timp de apăsați pârghia **16**, stabiliți unghiul de tăiere prin rotirea plăcii **10** de siguranța **17**. Indicatorul **15** indică unghiul de tăiere stabilit pe gradația **14**.
- Eliberați pârghia de fixare **16** și strângeți siguranța **17**.

Puteți pre-seta cele mai frecvent utilizate unghiuri (45°, 22.5°, 0°, etc.).

- Slăbiți siguranța **17** și apăsați pârghia de fixare **16**.
- În timp de apăsați pârghia **16**, stabiliți unghiul de tăiere prin rotirea plăcii **10** de siguranța **17**. Atunci când indicatorul **15** indică unul din unghiurile frecvent utilizate (45°, 22.5°, 0°, etc.) pe gradația **14** - eliberați pârghia **16**, astfel unghiul ales este fixat corespunzător și în acest caz nu trebuie să mai strângeți siguranța **17**.

Alinierea unghiului vertical de tăiere (consultați fig. 19, 13)

- Slăbiți pârghia de siguranță **28** (consultați fig. 19.1).
- Stabiliți unghiul de tăiere prin înclinarea corpului uneltei. Indicatorul **2** indică unghiul de tăiere pe gradația **1** (consultați fig. 19.2, 13).
- Strângeți pârghia de siguranță **28** (consultați fig. 19.3).

Tăierea fără traversare (consultați fig. 20)

- Amplasați unealta pe bancul de lucru, preferabil fixând-o cu bolțuri sau cleme.
- Desfaceți șurubul **27** și mișcați carcasa uneltei electrice până la capăt către bara de fixare **9** și apoi strângeți șurubul **27** (consultați fig. 20).
- Reglați lungimea extensiilor de susținere **12** în funcție de lungimea piesei de prelucrat.
- Stabiliți unghiurile de tăiere dorite după cum a fost descris anterior. **Atenție: în cazul în care veți efectua tăierea cu corpul înclinat și răsucit în același timp, stabiliți mai întâi unghiul de înclinare și apoi unghiul de răsucire.**
- Aprindeți indicatorul laser **3** și becul LED **18**, dacă unealta dvs. electrică este echipată cu aceste funcții.
- Instalați piesa și fixați-o cu cleva **13**.
- Porniți unealta și așteptați până când lama **7** ajunge la viteza completă de rotație.
- Apăsați ușor corpul uneltei și efectuați tăietura. În timpul tăierii, nu vă încrucișați mâinile și țineți-le la o distanță sigură de lama ferăstrăului **7** (consultați fig. 21).
- Opriți unealta și așteptați până când lama ferăstrăului **7** se oprește complet.
- Ridicați ușor corpul uneltei.

Tăiere cu traversare (consultați fig. 20-21)

- Amplasați unealta pe bancul de lucru, preferabil fixând-o cu bolțuri sau cleme.
- Desfaceți șurubul **27** și mișcați carcasa uneltei electrice dinspre bara de fixare **8** până când lama ferăstrăului **7** ajunge în poziție corespunzătoare, în fața piesei prelucrate (consultați fig. 20).
- Reglați lungimea extensiilor de susținere **12** în funcție de lungimea piesei de prelucrat.
- Stabiliți unghiurile de tăiere dorite după cum a fost descris anterior. **Atenție: în cazul în care veți efectua tăierea cu corpul înclinat și răsucit în același timp, stabiliți mai întâi unghiul de înclinare și apoi unghiul de răsucire.**
- Aprindeți indicatorul laser **3** și becul LED **18**, dacă unealta dvs. electrică este echipată cu aceste funcții.
- Instalați piesa și fixați-o cu cleva **13**.
- Porniți unealta și așteptați până când lama **7** ajunge la viteza completă de rotație.
- Pentru a efectua o tăiere, coborâți carcasa și mișcați-o către bara de fixare **8**. Evitați încrucișarea mâinilor și țineți-le la distanță sigură de lama ferăstrăului **7** în timpul tăierii (consultați fig. 21).
- Opriți unealta și așteptați până când lama ferăstrăului **7** se oprește complet.
- Ridicați ușor corpul uneltei.

Tăierea șanțurilor (consultați fig. 22-23)

- Slăbiți șurubul **55**, deplasați placa **54**, strângeți șurubul **55** (consultați fig. 22).
- Desfaceți piulița de fixare **53**.
- Ajustați adâncimea de tăiere cu ajutorul bolțului **52**.
- Strângeți piulița de fixare **53**.
- Efectuați șanțurile, respectând regulile descrise (consultați fig. 23).
- Când ați terminat de lucrat, slăbiți șurubul **55**, readeuceți placa **54** în poziția inițială, strângeți șurubul **55** (consultați fig. 22).

Măsurile de întreținere a uneltei electrice / măsurile preventive

Înainte de a executa orice lucrare asupra uneltei electrice, scoateți fișa de alimentare din priză.

Înlocuirea inserției (consultați fig. 24)

Înlocuiți la timp inserția **11** avariată sau uzată.

- Desfaceți șuruburile **56** (consultați fig. 24).
- Înlocuiți inserția uzată **11**.
- Strângeți șuruburile **56**.

Curățarea uneltei electrice

O condiție indispensabilă pentru exploatarea pe termen lung a uneltei electrice este păstrarea acesteia curată. Curățați în mod regulat unealta electrică cu aer comprimat prin găurile de aerisire **19**.

Serviciul post-vânzare și serviciul de tip aplicație

Serviciul nostru post-vânzare răspunde la întrebările dumneavoastră legate de întreținerea și repararea produsului dumneavoastră, precum și a pieselor de schimb. Informații despre centrele de

servicii, diagramele pieselor și informații despre piesele de schimb pot fi găsite, de asemenea, la adresa: www.crown-tools.com.

Transportarea uneltelor electrice

- În mod obligatoriu, ambalajul nu trebuie supus niciunui impact mecanic în timpul transportării.
- La descărcare / încărcare, nu este permisă utilizarea niciunui tip de tehnologie care funcționează pe principiul ambalajului de fixare.

Protecția mediului



Materiile prime trebuie reciclate în loc să fie evacuate ca deșeuri.

Unealta, accesoriile și ambalajul trebuie sortate în vederea reciclării ecologice.

Componentele din plastic sunt etichetate pentru reciclarea pe categorii. Aceste instrucțiuni sunt tipărite pe hârtie reciclabilă, fabricată fără clor.

Технически характеристики на електрическия инструмент

Циркуляр за ламперия		СТ15233Р
Код електроинструмент	[220-230 V ~50/60 Hz]	423726
Номинална мощност	[W]	1800
Изходна мощност	[W]	780
Сила на тока при напрежение	220-230 V [A]	8.7
Обороти на празния ход	[min ⁻¹]	5500
Острие циркуляр диам. Ø	[mm]	255
Мин. / макс. диаметър на отвора на циркулярния диск	[mm]	16 * / 30
Макс. дебелина на циркулярния диск	[mm]	2,8
Макс. дълбочина на рязане 0° / 90°	[mm] [inches]	80x340 3-5/32" x 13-25/64"
Макс. дълбочина на рязане 45° / 90°	[mm] [inches]	80x240 3-5/32" x 9-29/64"
Макс. дълбочина на рязане 0° / 45°	[mm] [inches]	50x340 1-31/32" x 13-25/64"
Макс. дълбочина на рязане 45° / 45°	[mm] [inches]	50x240 1-31/32" x 9-29/64"
Тегло	[kg] [lb]	16,1 35.5
Клас на безопасност		□ / II
Звуково налягане	[dB(A)]	101
Акустична мощност	[dB(A)]	114
Вибрация	[m/s ²]	2,4

* допълнителна екстра

Информация за шум



Винаги носете защитни слушалки, ако звуковото налягане надвишава 85 dB(A).

EN 55014-1:2017,
EN 55014-2:2015,
EN 61000-3-2:2014,
EN 61000-3-3:2013.

CE Декларация за съответствие

С пълна отговорност ние декларираме, че описаният в раздела "Технически характеристики на електрическия инструмент" съответства на всички валидни изисквания на директивите 2006/42/ЕС, включително на изменението им и покрива изискванията на стандартите:

EN 62841-1:2015,
EN 62841-3-9:2015+A11,

Мениджър
сертификация

Wu Cunzhen

Merit Link International AG
Stabio, Швейцария, 30.10.2019



ПРЕДУПРЕЖДЕНИЕ - За да намалите риска от нараняване, потребителят трябва да прочете наръчника с инструкции!

Основни правила за безопасност



ПРЕДУПРЕЖДЕНИЕ! Прочетете всички предупреждения за безопасност, инструкции, илюстрации и спецификации, предоставени с електроинструмента. Неспазването на предупрежденията и инструкциите може да доведе до електрически удар, пожар и / или сериозно нараняване.

Запазете всички предупреждения и инструкции за бъдещи справки.

Терминът "електроинструмент" в предупрежденията се отнася до Вашия, свързан в електрическата мрежа (кабелен) електро инструмент или работещ с батерия (безжичен) електроинструмент.

Безопасност на работната зона

- **Поддържайте работната зона чиста и добре осветена.** Разхвърляни или тъмни зони предизвикват инциденти.
- **Не работете с електроинструменти в експлозивни атмосфери, като при наличие на възпламеними течности, газове и прах.** Електроинструментите създават искри, които може да подпалят прах или изпарения.
- **Дръжте децата и околните далеч при работа с електроинструменти.** Отвличането на внимание то може да причини загуба на контрол.

Електрическа безопасност

- **Щепселите на електроинструментите трябва да съответстват на контактите. Никога не модифицирайте по никакъв начин щепсел. Не използвайте каквито и да е адаптери със заземени (занулени) електроинструменти.** Немодифицираните щепсели и съответстващи контакти ще намалят риска от електрически удар.
- **Избягвайте контакт на тялото със заземени или занулени повърхности, като тръби, радиатори, фризер и хладилници.** Съществува повишен риск от електрически удар, ако тялото Ви бъде заземено или занулено.
- **Не излагайте електроинструментите на въздействието на дъжд, влажна среда.** Водата, влизаща в електроинструмента ще повиши риска от електрически удар.
- **Не повреждайте кабела.** Никога не използвайте кабела за носене, дърпане или изключване от мрежата на електроинструмент. Дръжте кабела далеч от топлина, масло, остри ръбове или подвижни части. Повреден или заплетен кабел повишават риска от електрически удар.
- **При работа с електроинструменти на открито, използвайте удължителен кабел, подходящ за употреба на открито.** Използването на подходящ кабел за външна употреба намалява риска от електрически удар.
- **Ако работата с електроинструмент на влажно място не може да се избегне, използвайте устройство за диференциална токова защита (RCD) на захранването.** Използването на RCD намалява риска от електрически удар. **ЗАБЕЛЕЖКА!** Терминът "устройство за диференциална токова защита (RCD)" може да бъде заменен с термина "верижен прекъсвач за неизправно заземяване (GFCI)" или "верижен прекъсвач за утечка на земя (ELCB)".
- **Предупреждение!** Никога не докосвайте изложени метални повърхности на предавателната ку-

тия, екрана и пр., защото докосването на метални повърхности ще повлияе на електромагнитната вълна, като по този начин причини потенциално нараняване и инциденти.

Лична безопасност

- **Бъдете внимателни, гледайте какво правите и като цяло бъдете предпазливи при работа с електроинструменти.** Не използвайте електроинструмента, когато сте изморени или под въздействието на лекарства, алкохол или медикаменти. Момент на невнимание по време на работа с електроинструменти може да доведе до сериозни персонални наранявания.
- **Използвайте лични предпазни средства. Винаги носете защита за очите.** Предпазно оборудване като противопрахова маска, непълзгащи се обувки, каска и защита за слуха, използвани при подходящите условия ще намалят риск от персонални наранявания.
- **Предотвратете неволно стартиране. Уверете се, че превключвателя е в изключено положение, преди да свържете захранването и / или батериата, вдигнете или носите инструмента.** Носенето на електроинструменти с пръст на превключвателя или включване на такива към мрежата, когато превключвателя е включен, води до инциденти.
- **Отстранете всички ключове за настройка или гаечни ключове, преди да включите електроинструмента.** Гаечен ключ или друг ключ, прикачен към въртящата се част на електроинструмента може да доведе до лично нараняване.
- **Не се протягайте. Стъпете добре на краката и поддържайте баланс по всяко време.** Това позволява по-добър контрол върху електроинструмента и при неочаквани ситуации.
- **Обличайте се подходящо. Не носете разхлабени дрехи или бижута.** Дръжте косата си, дрехите и ръкавиците далеч от подвижни части. Разхлабени дрехи, бижута или дълга коса могат да бъдат захванати от подвижни части.
- **Ако са предоставени устройства за свързване към прахова екстракция и устройства за събиране на прах, уверете се, че те са свързани и използвани правилно.** Използването на аспирация може да намали опасностите, свързани с прах.
- **Не позволявайте честата употреба на електроинструменти да води до игнориране на принципите за безопасност.** Небрежните действия може да причинят наранявания в рамките на секунда.
- **Предупреждение!** По време на работа електроинструментите може да произведат електромагнитно поле. Това поле може, при някои обстоятелства, да повлияе на активни и пасивни медицински импланти. За да намалите риска от сериозни или фатални наранявания, ние препоръчваме лицата с медицински импланти да се консултират с лекар и производителя на медицинския имплант, преди да работят с този електроинструмент.

Употреба и грижа за електрически инструмент

- **Лицата със занижени психологически и ментални способности както и деца не могат да работят с електроинструмента, ако те не са под надзор на инструктирано за употребата на електроинструмента лице, отговорно за тяхната сигурност.**
- **Не насилвайте електроинструмента.** Използвайте правилният електроинструмент за Вашите

приложения. Правилният електроинструмент извършва работата по-добре и по-безопасно в диапазона, за който той е създаден.

- **Не използвайте електроинструмент, ако преключвателя не го включва или изключва.** Всички електроинструменти, които не могат да бъдат контролирани с преключвателя си са опасни и трябва да бъдат ремонтирани.

- **Разскачете щепсела от контакта и / или батерията от електроинструмента, преди да правите каквито и да е регулирания, смяна на аксесоари или съхраняване на електроинструментите.** Такива превантивни мерки за безопасност намаляват риска от инцидентно стартиране на електроинструмента.

- **Съхранявайте електроинструменти в готовност, далеч от деца и не допускайте лица, непознати с електроинструмента или тези инструкции да работят с електроинструмента.** Електроинструментите са опасни, ако попаднат в ръцете на необучени потребители.

- **Поддържайте електроинструментите.** Проверете за неизравняване или биене на подвижни части, счупване на части или каквито и да е други условия, които може да повлияят върху работата на електроинструментите. Ако е повреден, ремонтирайте електроинструмента преди работа с него. Много инциденти настъпват поради лоша поддръжка на електроинструментите.

- **Поддържайте режещите инструменти остри и чисти.** Правилно поддържаните режещи инструменти с остри режещи ръбове е по-малко вероятно да заядат и с контролират по-лесно.

- **Използвайте електроинструментите, аксесоарите и крайниците в съответствие с тези инструкции, предвид работните условия и извършваната работа.** Употребата на електроинструменти за операции, различни от тези за които са предназначени може да доведе до опасни ситуации.

- **Поддържайте ръкохватките и повърхностите за захващане сухи, чисти и без масло и смазка.** Хлъзгавите ръкохватки и повърхности за захващане не позволяват безопасната работа и контрола върху инструментите при неочаквани ситуации.

- **Имайте предвид, че когато работите с електроинструмент да държите допълнителната ръкохватка правилно, което е полезно при контролиране на електроинструмента.** Ето защо, правилното държане може да намали риска от инциденти и наранявания.

Сервис

- **Сервизирайте своя електроинструмент в квалифициран сервиз или от такова лице, използвайте само идентични сменни части.** Това ще осигури поддържането на безопасността на електроинструмента.

- **Следвайте инструкциите за смазване и смяна на аксесоари.**

Специални предупреждения за безопасност

- **Циркулярните триони са предназначени за рязане на дърво, подобни на дърво продукти, те не могат да бъдат използвани с абразивни отрезни колела за рязане на железни материали като пръти, шини, пирони и пр. Абразивният прах причинява засядане на подвижните части като до-**

лни предпазител. Искрите от абразивното рязане ще изгорят долния предпазител, шлицевата вложка и други пластмасови части.

- **Използвайте стяги за фиксиране на заготовката, когато е възможно. Ако фиксирате заготовката на ръка, винаги трябва да държите ръцете си поне на 100 мм от всяка страна на циркулярното острие. Не използвайте този циркулярен трион за рязане на части, прекалено малки да бъдат държани с ръка. Ако ръката ви попадне прекалено близо до циркулярното острие, рискът от нараняване при контакт с острието е голям.**

- **Заготовката трябва да бъде неподвижна и фиксирана или държана към преградата и масата. Не подавайте заготовката към циркулярното острие и не режете "свободно" по какъвто и да е начин. Неопрените или движещи се заготовки могат да бъдат изхвърлени със висока скорост, причинявайки нараняване.**

- **Натиснете триона към заготовката. Не дърпайте триона през заготовката. За да направите разрез, повдигнете главата на триона и я издърпайте върху заготовката без рязане, стартирайте мотора, натиснете главата на триона надолу и избутайте триона през заготовката. Рязането на с бързи ходове вероятно ще доведе до изскачане на циркулярното острие върху заготовката и опасно да изхвърли модула на острието към оператора.**

- **Никога не пресягайте с ръка през линията на рязане, независимо отред или отзад.** Опирането на заготовката напречно с ръце, т.е. държането на заготовката от дясно на циркулярното острие с лявата ръка или обратно е много опасно.

- **Не достъпвайте зад преградата с която и да е ръка на разстояние по-малко от 100 мм независимо от коя страна на циркулярното острие, за да отстраните стружки или по каквато и да е друга причина, докато острието се върти.** Близостта на въртящото се циркулярно острие до ръката Ви може да не е очевидно и може да бъдете сериозно наранени.

- **Проверете заготовката преди рязане. Ако заготовката е деформирана или огъната, фиксирайте я с върхшната огъната страна към преградата. Винаги бъдете сигурни, че няма хлябина между заготовката, преградата и масата по линията на рязане.** Огънати или деформирани заготовки могат да се усучат или да се отклонят и да се заклинят във въртящото се циркулярно острие. Не трябва да има пирони и чужди предмети в заготовката.

- **Не използвайте триона, докато масата има друго, освен заготовката - инструменти, стружки и пр. Малки обрезки или парчета дърво, или други предмети могат да влязат в контакт с въртящото се острие и да бъдат изхвърлени с висока скорост.**

- **Режете само по една заготовка.** Стиковани много заготовки не могат да бъдат фиксирани адекватно или да бъдат свързани и може да заклинят в острието по време на рязане.

- **Уверете се, че циркулярният трион е монтиран или поставен на равна, твърда работна повърхност, преди да го използвате.** Равната и твърда работна повърхност намалява риска трионът да стане нестабилен.

- **Планирайте работата си. Всеки път, когато сменяте наклон или ъгъла на циркулярния трион се уверявайте, че регулируемата преграда е поставена правилно за поддържане на за-**

готовката и няма да попречи на циркулярното острие или предпазната система. Без включване на инструмента - "ON" и при заготовка на масата, преместете циркулярното острие през пълна симулация на разреза, за да сте сигурни, че няма да има препречване или опасност от срязване на предградата.

- **Осигурете адекватна опора като удължения на масата, магарета и пр. за заготовка, по-дълга от масата.** Заготовки, по-дълги от масата на циркулярния трион може да се преобърнат, ако не са фиксирани правилно. Ако отрязаното парче или заготовката се преобърне, това може да повдигне долния предпазител или да бъде изхвърлен от въртящото се острие.

- **Не използвайте други лица като помощ за удължения на масата или като допълнителна опора.** Нестабилна опора или заготовка може да доведе до заклиняване на острието или прехвърляне на заготовката по време да рязане, издърпвайки Вас или помощника към въртящото се острие.

- **Отрязаното парче не трябва да бъде заклинявано или натискано по някакъв начин към въртящото се циркулярно острие.** Ако има ограничение, напр. ограничители за дължина, отрязаните парчета може да бъдат заклинени към острието и изхвърлени опасно.

- **Винаги използвайте стяга или фиксатор за правилно фиксиране на суров материал като пръти или тръби.** Прътите имат тенденция да се търкалят по време на рязане, причинявайки "хапене" на острието и издърпвайки работата с ръцете Ви към острието.

- **Оставете циркулярното острие да достигне пълната си скорост преди контакт със заготовката.** Това ще намали риска от изхвърляне на заготовката.

- **Ако заготовката или циркулярното острие бъдат заклинени, изключете циркулярния трион.** Изчакайте всички движещи се части да спрат и прекъснете щепсела от електрическата мрежа и / или отстранете батериите. След това освободете заседналият материал. Продължаване на рязане със заклиняна заготовка може да доведе до загуба на контрол или повреда на циркулярния трион.

- **След приключване на рязането, освободете превключвателя, задръжте главата на триона надолу и изчакайте до спиране на острието преди да отстраните отрязаното парче.** Протягайки ръката си в близост до движещото се по инерция циркулярно острие е опасно.

- **Задръжте здраво ръкохватката, когато правите непълен разрез или когато освобождавате превключвателя преди пълното сваляне надолу на главата на триона.** Спирането на триона може да доведе до внезапното дърпане на главата на триона надолу, водещо до риск от нараняване.

Ръководство за безопасност при работа с електроинструменти

Преди започване на работа

- Циркулярните остриета трябва да бъдат използвани съгласно препоръките на производителя. Не използвайте циркулярни инструменти, които не отговарят на техническите изисквания, в този наръчник.

- Стрелката на циркулярното острие винаги трябва да сочи в същата посока, като тази на предпазния капак.

- Използвайте само остриета, които са остри и в изправност. Спукани, назъбени или затъпени циркулярни остриета трябва да бъдат сменени.
- Не използвайте циркулярни остриета (външен и монтажен диаметър) различни от препоръчаните.
- Не използвайте циркулярни остриета, изработени от бързо режеща инструментална стомана.

- Никога не използвайте типове циркулярни остриета (абразивни, диамантени и т.н.) за този електроинструмент.

- Уверете се, че устройствата, предотвратяващи инцидентното докосване на циркулярното острие са правилно монтирани, функционални и в отлично състояние.

- Никога не работете, ако предпазните устройства са демонтирани. Повредени предпазни устройства трябва да бъдат сменени незабавно.
- По време на работа, никога не фиксирайте в отворено положение (връзване, заклиняване и т.н.) плъзгащия се предпазен капак.

- Избягвайте блокирането на плъзгащия се капак или неговото блокиране от прах, ако случая е такъв, изключете електроинструмента, отстранете неизправността и само след това продължете работата.

- Не използвайте електроинструмента, ако вложката е демонтирана.

- Демонтирайте всички пирони или каквито и да е метални предмети от заготовките преди рязането им.

По време на работа

- Никога не стотте върху електроинструмента - ако той се преобърне или ако инцидентно докоснете циркулярното острие, може да бъдете сериозно наранен.



Дръжте ръцете си на безопасно разстояние от циркулярното острие. Опасните участъци са маркирани със специален знак.

- По време на работа наблюдавайте положението на захранващия кабел (то винаги трябва да бъде поставен зад електроинструмента). Не позволявайте кабелът да се увие около краката или рамената Ви.

- Необходимо е да спазвате приложимите правила при рязане с хоризонтален ход.

- При рязане на улеи е необходимо, също така, да наблюдавате острието на триона - то може да заде в обработвания материал.

- Не работете с материали съдържащи азбест. Азбестът се смята за канцерогенен.

- Не използвайте електроинструмента за рязане на дърва за огрев.

- Избягвайте спиране на двигателя на електроинструмента при натоварване.

- Избягвайте прегряване на електроинструмента, когато го използвате дълго време.





- Ако Вашият електроинструмент е оборудван с лазерен индикатор за ширина на прореза, спазвайте необходимите мерки за безопасност. Никога не гледайте в лъча, нито го насочвайте към хора или животни - ако лазерният лъч докосне очите, той може да увреди зрението.





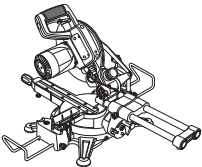







След завършване на работа

- Електроинструментът може да бъде отстранен от работното място само след изключването му и пълното спиране на циркулярното острие.
- Никога не забавяйте вътрешното въртене на циркулярното острие с блокиране на шпиндела или чрез прилагане на усилие върху страничната повърхност на циркулярното острие. Ако използвате блокировка на шпиндела за тази цел, електроинструментът ще се повреди и гаранцията Ви ще бъде отменена.
- Циркулярните остриета могат да станат много горещи по време на работа - не ги докосвайте докато не се охладят.

Символи, използвани в наръчника

Следните символи са използвани в наръчника за експлоатация, моля, запомнете значението им. Правилната интерпретация на символите ще ви позволи правилна и безопасна употреба на електроинструмента.

Символ	Значение
	Циркуляр за ламперия Раздели, маркирани със сиво - мека ръкохватка (с изолационна повърхност).
	Стикер със сериен номер: CT ... - модел; XX - дата на производство; XXXXXXX - сериен номер.
	Прочетете всички регламенти и инструкции за безопасност.
	Носете предпазни очила.
	Носете защита за слуха.
	Носете противопрахова маска.
	Разкачете електроинструмента от електрическата мрежа преди инсталиране или регулиране.

Символ	Значение
	Посока на движение.
	Посока на въртене.
	Блокиран.
	Отключен.
	Забранено.
	Двойна изолация / клас на безопасност.
	Внимание. Важно.
	Знакът удостоверява, че продукта съответства на основните изисквания на директивите на ЕС и хармонизираните стандарти на ЕС.
	Опасна зона. По време на експлоатация, дръжте ръцете си извън опасната зона.
	Носете предпазни ръкавици.
	Вертикална позиция на острие на трион.
	Наклонена позиция на острие на трион.
	По време експлоатация, отстранете събрания прах.
	Не изхвърляйте електроинструмента в контейнер за домакински отпадъци.

Предназначение на електроинструмент

Плъзгащият циркулярен трион е проектиран за рязане на дървени заготовки. Той е най-подходящ за точно рязане под ъгъл. Възможността за хоризонтален ход позволява рязането на широки заготовки (напр. крайни панел, блокчета за паркет и т.н.). Употребата на специални циркулярни остриета позволява да режете пластмаса и алуминий. Електроинструментът е проектиран само за работа с дясна ръка.

Елементи на устройството на електроинструмента

- 1 Скала за ъглов наклон на корпуса
- 2 Индикатор за ъгъл на наклон на корпуса
- 3 Лазер за индикация ширината на прореза
- 4 Предпазен капак
- 5 Дръжка за носене
- 6 Капак на плъзгащ се предпазител
- 7 Циркулярен диск *
- 8 Поддържаща шина
- 9 Основа
- 10 Въртяща се платформа
- 11 Вложка
- 12 Конзола на разширение *
- 13 Захват (сглобка) *
- 14 Скала за ъгъл на завъртане на основата
- 15 Индикатор
- 16 Фиксиращ лост
- 17 Блокировка на въртяща се маса
- 18 Светодиод
- 19 Вентилационни отвори
- 20 Превключвател вкл. / изкл. за лазерен индикатор за разрез и LED лампа
- 21 Ръкохватка
- 22 Бутон за отключване
- 23 Превключвател вкл. / изкл.
- 24 Съединителна муфта за отстраняване на прах
- 25 Крилчата гайка *
- 26 Блокировка на ъгъла на корпуса (за носене)
- 27 Ограничителен винт *
- 28 Ръкохватка
- 29 Водач
- 30 Торба за прах *
- 31 Шестограден ключ *
- 32 Подвижна част на опорна планка
- 33 Фиксиращ винт на планка
- 34 Планка
- 35 Фиксатор на шпиндела
- 36 Фиксиращ болт за циркулярен диск
- 37 Външен фланец
- 38 Вътрешен фланец
- 39 Шпиндел
- 40 Болт за регулиране дълбочината на рязане
- 41 Контра гайка на болта за регулиране дълбочината на рязане
- 42 Контра гайка на болта за регулиране на вертикалното положение на корпуса
- 43 Болт за регулиране вертикалното положение на корпуса
- 44 Болт за регулиране ъгъла на наклон на корпуса
- 45 Контра гайка на болта за регулиране ъгъла на наклон на корпуса
- 46 Винт на индикатор за ъгъл на наклон на корпуса

- 47 Фиксиращ болт
- 48 Фиксиращ болт за поддържаща шина
- 49 Капак
- 50 Винт за регулиране на индикаторния лазер за ширина на разрез
- 51 Корпус на лазерен индикатор за разрез
- 52 Болт за регулиране дълбочината на рязане
- 53 Контрагайка за болта да регулиране дълбочината на рязане
- 54 Планка за рязане на улей
- 55 Винт на планка за рязане на улей
- 56 Винт на вложка

* Допълнителна екстра

Изброените, а също така и изображените принадлежности, частично не влизат в комплекта за доставка.

Монтиране и регулиране на компонентите на електроинструмента

Преди изпълнение на всички процедури, задължително изключете уреда от контакта.



Не завивайте прекалено много крепежни елементи, за да избегнете повреждане на резбата.

Позиция на шасито (виж. фиг. 1)

Електроинструментът може да бъде местен само когато бъде позициониран на шасито (тялото бъде спуснато надолу и фиксирано). Когато го местите, електроинструмента трябва да бъде държан само за ръкохватката за носене **5** или под основаната **9**.

Преди да започнете работа, позиционирайте електроинструмента за работа, следвайте тази последователност:

- леко натиснете ръкохватката **21**;
- преместете блокировката **26**, както е показано на фиг. 1. Завъртете блокировката **26** на 90° в която и да е посока и натиснете леко, за да я фиксирате в това положение;
- повдигнете плавно корпуса;
- за да позиционирате електроинструмента за носене, извършете операциите в обратен ред.

Монтаж на торба за прах / демонтаж (виж. фиг. 2)

Преди работа поставете торба за прах **30** на муфта за отстраняване на прах **24** (виж. фиг. 2). Изправете и почиствайте торбата за прах **30** регулярно.

Монтаж / демонтаж на разширителна конзола (виж. фиг. 3-4)

Ако планирате да режете дълги заготовки, трябва да монтирате разширителни конзоли **12**, да ги регулирате правилно (в зависимост от дължината на заготовката) и да ги фиксирате с помощта на винтове **25** (виж. фиг. 3-4).

Монтиране / демонтиране на стяга (виж. фиг. 5)

За да фиксирате правилно заготовките, монтирате стягата **13** и я фиксирате с крилчата гайка **25** (виж.

фиг. 5.1). Регулирайте стягата **13** в зависимост от дължината и дебелината на заготовката (виж. фиг. 5.2).

Смяна на дължината на опорната планка (виж. фиг. 6)

- Разхлабете крилчатата гайка **25** (виж. фиг. 6.1).
- Преместете подвижната част **32** на поддържащата шина **8** до исканата дължина (виж. фиг. 6.2).
- Затегнете крилчатата гайка **25** (виж. фиг. 6.1).

Смяна на циркулярното острие (виж. фиг. 7-9, 17)



След продължителна работа, циркулярното острие може да стане много горещо, сменете го като използвате ръкавици. Това ще намали и риска от нараняване от режещите ръбове.

- Повдигнете корпуса в най-горно положение.
- Разхлабете фиксиращия винт **33** (виж. фиг. 7.1).
- Повдигането на плъзгащия се предпазител **6** до много горно положение; планка **34** ще се премести в посоката, посочена на фиг. 7.2.
- Натиснете блокировката на шпиндела **35** и ръчно завъртете острието на триона **7** за да го захванете (виж. фиг. 8). Докато натискате блокировката на шпиндела **35**, извадете болт **36** с гаечен ключ **31** (виж. фиг. 9). **Внимание: болтът 36 е с лява резба.**
- Отстранете следните детайли от шпиндела **39**: външен фланец **37**, острие на циркулярен диск **7** и външен фланец **38** (виж. фиг. 9).
- С помощта на мека четка, почистете всички детайли и монтирайте на шпиндела **39**: вътрешен фланец **38**, острие на циркулярен диск **7**, външен фланец **37** (виж. фиг. 9).
- Докато натискате блокировката на шпиндела **35**, затегнете болт **36** с гаечен ключ **31**. Освободете блокировката на шпиндела **35**.
- Извършете действията, показани на фиг. 7 в обратен ред: преместете плъзгащия се капак на предпазителя **6** надолу, планката **34** ще се премести в оригиналното си положение. Извадете отворите в планка **34** и капака на предпазителя **4**, след това завийте винт **33**.
- Уверете се, че циркулярното острие **7** не докосва който и да е елемент на електроинструмента и може да се върти свободно.

Регулиране дълбочината на рязане (виж. фиг. 10)

Като използвате болт **40** и контра гайката **41**, регулирайте дълбочината на рязане така че циркулярното острие **7** да навлезе в цепнатината на вложката **11** максимум на 5 мм от най-долното му положение.

- Затегнете контра гайка **41**.
- Регулирайте дълбочината на рязане като завъртите болт **40** навътре и навън.
- Затегнете контра гайка **41**.

Вертикално регулиране на корпуса и регулиране на наклон 45° (виж. фиг. 11-13)

- Позиционирайте корпуса за пренасяне.
- Разхлабете закрепващата ръкохватка **28** и задайте ъгъл на наклон (90° или 45°). Затегнете закрепващата ръкохватка **28**.

• Поставете страните на изравнителен ъгълник 90° или 45° (в зависимост от ъгъла на изравняване) към повърхността на циркулярното острие **7** и въртящата се основа **10**. Ако страните на ъгълника достигат до повърхностите на циркулярното острие **7** и масата **10** плътно, то не е необходимо изравняване, в противен случай трябва да го извършите.



Използвайте болт **43** и контра гайка **42** за вертикално изравняване на корпуса (виж. фиг. 11).



Използвайте болт **44** и контра гайка **45** за регулиране ъгъла на наклон на корпуса 45° (виж. фиг. 12).

- Разхлабете закрепващата ръкохватка **28**.
- Разхлабете контра гайката.
- Завъртането навътре или навън регулиращия болт, прави изравнява страните под ъгъл 90° или 45° (в зависимост от ъгъла на регулиране) достига повърхностите на циркулярното острие **7** и масата **10** плътно.
- Затегнете контра гайката.
- Разхлабете винт **46** и поставете индикатора **2** в положение 0° (на скала **1**) или 45° (в зависимост от ъгъла на регулиране), след това затегнете винт **46** (виж. фиг. 13).

Регулиране на притягащата шина (виж. фиг. 14-15)

- Задайте хоризонтален ъгъл на рязане 0° (процедурата е описана по-долу).
- Позиционирайте корпуса за пренасяне.
- Поставете страните на ъгълник на 90° към повърхността на циркулярното острие **7** и притягащата шина **8**. Ако страните на ъгълника достигат плътно повърхностите на циркулярното острие **7** и на притягащата шина **8**, то не е необходимо изравняване, в противен случай трябва да го извършите.
- Разхлабете крилните гайки **25** и развийте болтовете **47** с шестограден ключ **31** (виж. фиг. 14.1).
- Преместете подвижните части **32** на поддържащата шина **8** за достъп до пристягащите болтове **48** (виж. фиг. 15.1).
- Разхлабете придържащия болт **48** (използвайте шестограден ключ **31**) и преместете поддържащата шина **8**; уверете се, че страните на изравнителния ъгълник 90° пасват плътно към повърхността на острието на циркулярен диск **7** и към повърхността на поддържащата шина **8** (виж. фиг. 15.2).
- Затегнете придържащия болт **48** с помощта на шестограден ключ **31**.
- Преместете подвижните части **32** на поддържащата шина **8** до оригиналното им положение и завийте болтовете **47** с шестограден ключ **31**.

Изравняване на индикаторния лазер за ширина на срязване (виж. фиг. 16)

Преди започване на каквато и да е работа се уверете, че индикаторния лазер за ширина на срязване е правилно изравнен.

- Направете срез в заготовката, но не я срязвайте напълно (процедурата е описана по-долу).
- Завъртете индикаторния лазер за ширина на срязване (като използвате превключвателя вкл. /

изкл. 20) - лазерният лъч трябва да сочи точно в среза, в противен случа - изравнете лазера.

- Натиснете плътно отстрани капака 49 (за да отключите блокировките) и го отстранете (виж. фиг. 16.1).

- Разхлабете винт 50 (виж. фиг. 16.2).

- Преместете корпуса 51 надясно и ляво, докато лазерният лъч не сочи точно в разреза (виж. фиг. 16.3).

- Затегнете винт 50.

- Монтирайте капака 49 (блокировките трябва да паснат на местата си).

LED лампа

LED лампата 18 осветява линията на рязане, предоставяйки по-добра видимост при работа.

- За да включите LED лампата 18, натиснете превключвателя вкл. / изкл. 20 (електроинструментът трябва да бъде свързан към захранващата мрежа).
- За да изключите LED лампата 18, натиснете отново превключвателя вкл. / изкл. 20.

Препоръки при работа с електроинструмент

Изравняване на хоризонталния ъгъл на рязане (виж. фиг. 18)

- Разхлабете блокировка 17 и натиснете фиксиращия лост 16 (виж. фиг. 18).
- Докато натискате лост 16, задайте ъгъла на рязане като завъртите масата 10 чрез блокировка 17. Индикаторът 15 показва ъгъла на рязане на скала 14.
- Освободете фиксиращия лост 16 и затегнете блокировка 17.

Можете да зададете предварително най-често използваните ъгли (45°, 22.5°, 0°, и т.н.).

- Разхлабете блокировка 17 и натиснете фиксиращия лост 16.
- Докато натискате лоста 16, задайте ъгъла на рязане чрез въртящата се маса 10 чрез блокировка 17. Докато индикаторът 15 показва един от често използваните ъгли (45°, 22.5°, 0°, и т.н.) на скала 14 - освободете фиксиращия лост 16, и избрания ъгъл ще бъде правилно фиксиран, в този случай няма нужда да затегнете блокировка 17.

Изравняване на вертикалния ъгъл на рязане (виж. фиг. 19, 13)

- Разхлабете блокировъчен лост 28 (виж. фиг. 19.1).
- Задайте ъгъл на рязане чрез накланяне на корпуса на електроинструмента. Индикаторът 2 показва ъгъла на рязане на скала 1 (виж. фиг. 19.2, 13).
- Затегнете блокировъчния лост 28 (виж. фиг. 19.3).

Рязане без хоризонтален ход (виж. фиг. 20)

- Поставете електроинструмента на работната маса и за предпочитане го фиксирайте с болтове или стеги.
- Разхлабете винт 27 и преместете кожуха на електроинструмента до ограничителната шина 9, след това затегнете винт 27 (виж. фиг. 20).
- Регулирайте дължината на конзолите за разширение 12 в зависимост от дължината на заготовката.
- Задайте исканите ъгли на рязане, както е описано по-горе. **Внимание: ако смятате да извършвате рязане с накланяне на корпуса и въртене в същото време, първо задайте ъгъла на накланяне, а след това ъгъла на въртене.**
- Включете индикаторния лазер 3 и LED лампата 18, ако Вашия електроинструмент е оборудван с тези функции.

Първоначална работа на електроинструмент

Винаги използвайте захранване с правилно напрежение: напрежението на електрозахранването трябва да съвпада с посочената информация на идентификационната табела на електроинструмента.

Включване / изключване на електроинструмент

Включване:

С оглед включването на електроинструмента, натиснете бутона за отключване 22, както е показано на фиг. 17 и докато го държите в това положение, натиснете бутона за включване / изключване 23 (виж. фиг. 17).

Изключване:

Превключвател 23 да се отпусне.

Всмукване на прах по време на работа



Всмукването на прах позволява редуцирането на концентрацията на прах във въздуха и натрупването му върху работното място.

Докато работите с електроинструмента, винаги използвайте торба за прах 30 или прахосмукачка, подходяща за събиране на праха, произвеждан по време на работа. За включване на прахосмукачка се използва специален адаптер към съединение 24.

Функции на дизайна на електроинструмента

Лазерен индикатор за разрез

Лазерният индикатор за разрез 3 проектира ярка червена линия, указваща мястото на бъдещия разрез.

- За да включите индикаторния лазер за ширина на разрез 3, натиснете превключвателя вкл. / изкл. 20 (електроинструментът трябва да бъде свързан към захранващата мрежа).

- За да изключите лазерният индикатор за разрез 3, натиснете отново превключвателя вкл. / изкл. 20.

- Поставете заготовката и я фиксирайте със стяга **13**.
- Включете електроинструмента, оставете циркулярното острие **7** да достигне до пълната си скорост на въртене.
- Плавно издърпайте корпуса надолу и направете срязването. Докато режете, не поставяйте ръцете си напречно и ги дръжте на безопасно разстояние от циркулярното острие **7** (виж. фиг. 21).
- Изключете електроинструмента и изчакайте докато циркулярното острие **7** спре напълно.
- Повдигнете електроинструмента плавно нагоре.

Рязане с хоризонтален ход (виж. фиг. 20-21)

- Поставете електроинструмента на работната маса и за предпочитане го фиксирайте с болтове или стегли.
- Разхлабете винт **27** и преместете кожуха на електроинструмента от ограничителната шина **8** докато ножа **7** достигне положението си пред обработваната заготовка (виж. фиг. 20).
- Регулирайте дължината на конзолите за разширение **12** в зависимост от дължината на заготовката.
- Задайте исканите ъгли на рязане, както е описано по-горе. **Внимание: ако смятате да извършвате рязане с накланяне на корпуса и въртене в същото време, първо задайте ъгъла на накланяне, а след това ъгъла на въртене.**
- Включете индикаторния лазер **3** и LED лампата **18**, ако Вашия електроинструмент е оборудван с тези функции.
- Поставете заготовката и я фиксирайте със стяга **13**.
- Включете електроинструмента, оставете циркулярното острие **7** да достигне до пълната си скорост на въртене.
- За да направите срязване, снижете кожуха и го преместете към ограничителната шина **8**. Докато режете, не кръстосвайте ръцете си и ги дръжте а безопасно разстояние от ножа **7** (виж. фиг. 21).
- Изключете електроинструмента и изчакайте докато циркулярното острие **7** спре напълно.
- Повдигнете електроинструмента плавно нагоре.

Изрязване на канал (виж. фиг. 22-23)

- Разхлабете винт **55**, преместете планка **54**, затегнете винт **55** (виж. фиг. 22).
- Разхлабете контра гайката **53**.
- Задайте исканата дълбочина на рязане с помощта на болт **52**.
- Затегнете контра гайката **53**.
- Изрежете каналите, спазвайки описаните правила (виж. фиг. 23).
- Когато работата е приключена, разхлабете винт **55**, върнете планката **54** в първоначалното ѝ положение, затегнете винт **55** (виж. фиг. 22).

Техническо обслужване / профилактика на електроинструмент

Преди изпълнение на всички процедури, задължително изключете уреда от контакта.

Смяна на вложката (виж. фиг. 24)

Сменяйте износена или повредена вложка **11** съвременно.

- Развийте винтовете **56** (виж. фиг. 24).
- Сменете износената вложка **11**.
- Затегнете винтовете **56**.

Почистване на електроинструмента

Необходимо условие за дълготрайното използване на електроинструмента е той да бъде поддържан чист. Редовно обдухвайте електроинструмента с въздух под налягане през въздушните отвори **19**.

Следпродажбено обслужване и приложно обслужване

Нашето следпродажбено обслужване отговаря на въпросите ви относно поддръжката и ремонта на нашите продукти, както и за резервни части. Информация относно сервизните центрове, диаграми на части и информация за резервни части могат да бъдат намерени на адрес: www.crown-tools.com.

Транспортиране на електроинструментите

- Категорично не изпускайте и не допускайте квито и да е механични удари по опаковката по време на транспорт.
- При разтоварване / товарене не е позволено да се използва технология от какъвто и да е вид, която работи на принципа на защипване на опаковките.

Защита на околната среда



Рециклирайте суровините, вместо да ги изхвърляте.

Електроинструментът, допълнителните принадлежности и опаковката трябва да се сортират за рециклиране по екологичен начин. Пластмасовите компоненти са обозначени по категории за рециклиране. Настоящото ръководство за експлоатация е напечатано на рециклирана хартия без хлор.

Възможно е извършването на промени.

Български

Προδιαγραφές ηλεκτρικού εργαλείου

Συρόμενο φαλτσοπρίονο		CT15233P
Κωδικός ηλεκτρικού εργαλείου [220-230 V ~50/60 Hz]		423726
Ονομαστική ισχύς	[W]	1800
Αποδιδόμενη ισχύς	[W]	780
Ένταση ρεύματος και τάση	220-230 V [A]	8.7
Ταχύτητα περιστροφής χωρίς φορτίο	[min ⁻¹]	5500
Διάμετρος πριονοδίσκου	[mm]	255
Ελάχ. / μέγ. Ø οπής δίσκου	[mm]	16 * / 30
Μέγ. πάχος δίσκου	[mm]	2,8
Μέγ. βάθος κοπής 0° / 90°	[mm] [ίντσες]	80x340 3-5/32" x 13-25/64"
Μέγ. βάθος κοπής 45° / 90°	[mm] [ίντσες]	80x240 3-5/32" x 9-29/64"
Μέγ. βάθος κοπής 0° / 45°	[mm] [ίντσες]	50x340 1-31/32" x 13-25/64"
Μέγ. βάθος κοπής 45° / 45°	[mm] [ίντσες]	50x240 1-31/32" x 9-29/64"
Βάρος	[kg] [lb]	16,1 35.5
Κλάση ασφαλείας		□ / II
Ηχητική πίεση	[dB(A)]	101
Ακουστική ισχύς	[dB(A)]	114
Σταθμισμένη δόνηση	[m/s ²]	2,4

* προαιρετικός εξοπλισμός

Πληροφορίες για θόρυβο



Να φοράτε ωτασπίδες για την προστασία των οργάνων ακοής σε συνθήκες με επίπεδο της ηχητικής στάθμης άνω των 85 dB(A).

EN 62841-3-9:2015+A11,
EN 55014-1:2017,
EN 55014-2:2015,
EN 61000-3-2:2014,
EN 61000-3-3:2013.

Διαχειριστής
πιστοποίησης

Wu Cunzhen

CE Η αντιστοιχία στα απαραίτητα πρό- τυπα

Δηλώνουμε με αποκλειστική μας ευθύνη, ότι το προϊόν που περιγράφεται στα "Προδιαγραφές ηλεκτρικού εργαλείου" αντιστοιχεί σε όλες τις σχετικές διατάξεις των οδηγιών 2006/42/EC συμπεριλαμβανομένων των αλλαγών τους και ταυτίζεται με τα ακόλουθα πρότυπα: EN 62841-1:2015,

Merit Link International AG
Stabio, Ελβετία, 30.10.2019



ΠΡΟΣΟΧΗ - Για τη μείωση του κινδύνου τραυματισμού, ο χρήστης πρέπει να διαβάσει το εγχειρίδιο οδηγιών!

Κανόνες γενικής ασφάλειας



ΠΡΟΕΙΔΟΠΟΙΗΣΗ! Διαβάστε όλες τις προειδοποιήσεις ασφαλείας, τις οδηγίες, τις εικονογραφήσεις και τις προδιαγραφές που παρέχονται με αυτό το ηλεκτρικό εργαλείο. Η μη τήρηση των προειδοποιήσεων και οδηγιών μπορεί να προκαλέσει ηλεκτροπληξία, πυρκαγιά ή / και σοβαρή βλάβη.

Αποθηκεύστε όλες τις προειδοποιήσεις και τις οδηγίες για μελλοντική αναφορά.

Ο όρος "ηλεκτρικό εργαλείο" στις προειδοποιήσεις αναφέρεται στο δικό σας ηλεκτρικό εργαλείο (με καλώδιο) που λειτουργεί στο δίκτυο ισχύος ή το ηλεκτρικό εργαλείο που λειτουργεί με μπαταρία (χωρίς καλώδιο).

Ασφάλεια χώρου εργασίας

- Διατηρείτε το χώρο εργασίας καθαρό και καλά φωτισμένο. Σε ακατάστατες ή σκοτεινές περιοχές μπορεί να προκληθούν ατυχήματα.
- Μην χρησιμοποιείτε ηλεκτρικά εργαλεία σε εκρηκτικές ατμόσφαιρες, όπως είναι η παρουσία εύφλεκτων υγρών, αερίων ή σκόνης. Τα ηλεκτρικά εργαλεία δημιουργούν σπινθήρες που μπορεί να προκαλέσουν ανάφλεξη της σκόνης ή αναθυμιάσεις.
- Κρατήστε τα παιδιά και τους παρευρισκόμενους μακριά, όταν χρησιμοποιείτε ένα ηλεκτρικό εργαλείο. Τυχόν απόσπαση της προσοχής μπορεί να σας αναγκάσει να χάσετε τον έλεγχο.

Ηλεκτρική ασφάλεια

- Τα φως του ηλεκτρικού εργαλείου πρέπει να ταιριάζουν στην πίεξη. Μην τροποποιείτε ποτέ το φως με οποιονδήποτε τρόπο. Μην χρησιμοποιείτε τυχόν προσαρμογέα φως με ηλεκτρικά εργαλεία που έχουν γείωση. Τα μη τροποποιημένα φως και οι κατάλληλες πίεξεις μειώνουν τον κίνδυνο ηλεκτροπληξίας.
- Αποφεύγετε την επαφή του σώματος με γειωμένες επιφάνειες, όπως σωλήνες, καλοριφέρ, κουζίνες και ψυγεία. Υπάρχει αυξημένος κίνδυνος ηλεκτροπληξίας εάν το σώμα σας είναι γειωμένο.
- Μην εκθέτετε τα ηλεκτρικά εργαλεία στη βροχή ή σε υγρές συνθήκες. Το νερό που εισέρχεται σε ένα ηλεκτρικό εργαλείο αυξάνει τον κίνδυνο ηλεκτροπληξίας.
- Μην κακομεταχειρίζεστε το καλώδιο. Ποτέ μην χρησιμοποιείτε το καλώδιο για τη μεταφορά, για να τραβάτε ή να αποσυνδέετε το ηλεκτρικό εργαλείο. Κρατήστε το καλώδιο μακριά από θερμότητα, λάδι, αιχμηρές άκρες ή κινούμενα μέρη. Κατεστραμμένα ή μπερδεμένα καλώδια αυξάνουν τον κίνδυνο ηλεκτροπληξίας.
- Όταν χρησιμοποιείτε ένα ηλεκτρικό εργαλείο σε εξωτερικούς χώρους, χρησιμοποιήστε ένα καλώδιο επέκτασης κατάλληλο για εξωτερική χρήση. Η χρήση ενός καλώδιου κατάλληλου για εξωτερική χρήση μειώνει τον κίνδυνο ηλεκτροπληξίας.
- Εάν η χρήση του ηλεκτρικού εργαλείου σε μία υγρή τοποθεσία είναι αναπόφευκτη, χρησιμοποιήστε μια διάταξη προστασίας ρεύματος διαρροής (RCD). Η χρήση ενός RCD μειώνει τον κίνδυνο ηλεκτροπληξίας. ΣΗΜΕΙΩΣΗ! Ο όρος "διάταξη προστασίας ρεύματος διαρροής (RCD)" μπορεί να αντικατασταθεί από τον όρο "διακόπτη κυκλώματος βλάβης γείωσης" (GFCI) ή "αυτόματο διακόπτη διαφορικής προστασίας (ELCB)".
- Προειδοποίηση! Ποτέ μην αγγίζετε τις εκτεθειμένες μεταλλικές επιφάνειες επί του κιβωτίου ταχυτήτων, ασπίδας, και ούτω καθεξής, διότι αγγίζοντας μεταλλικές επιφάνειες θα προκαλούσατε παρεμβολή με το

ηλεκτρομαγνητικό κύμα, προκαλώντας έτσι πιθανή ή ζημία ή ατυχήματα.

Ατομική προστασία

- Να είστε σε ετοιμότητα, να βλέπετε αυτό που κάνετε και να χρησιμοποιείτε την κοινή λογική όταν χρησιμοποιείτε ένα ηλεκτρικό εργαλείο. Μην χρησιμοποιείτε ηλεκτρικά εργαλεία όταν είστε κουρασμένοι ή υπό την επήρεια ναρκωτικών, αλκοόλ ή φαρμάκων. Μια στιγμή απροσεξίας κατά τη λειτουργία ηλεκτρικών εργαλείων μπορεί να προκαλέσει σοβαρό τραυματισμό.
- Χρησιμοποιείτε μέσα ατομικής προστασίας. Να φοράτε πάντα προστατευτικά γυαλιά. Προστατευτικός εξοπλισμός, όπως μάσκα για τη σκόνη, αντιολισθητικά υποδήματα ασφαλείας, κράνος, ή προστασίας της ακοής που χρησιμοποιούνται στις αντίστοιχες συνθήκες μειώνουν τις σωματικές βλάβες.
- Αποτρέψτε την ακούσια εκκίνηση. Βεβαιωθείτε ότι ο διακόπτης βρίσκεται στη θέση off πριν από τη σύνδεση με την πηγή τροφοδοσίας και / ή της μπαταρίας, όταν σηκώνετε ή μεταφέρετε το εργαλείο. Η μεταφορά ηλεκτρικών εργαλείων με το δάκτυλό σας στο διακόπτη ή η ενεργοποίηση ηλεκτρικών εργαλείων με ενεργοποιημένο τον διακόπτη είναι πιθανό να προκαλέσει ατύχημα.
- Αφαιρέστε τυχόν κουμπιά ρύθμισης ή κλειδιά πριν θέσετε το εργαλείο σε λειτουργία. Ένα κλειδί ή ένα κουμπί που συνδέεται με ένα περιστρεφόμενο μέρος του ηλεκτρικού εργαλείου μπορεί να οδηγήσει σε τραυματισμό.
- Μην τεντώνετε. Κρατήστε το κατάλληλο πάτημα και ισοροπία ανά πάσα στιγμή. Αυτό επιτρέπει τον καλύτερο έλεγχο του ηλεκτρικού εργαλείου σε απρόσμενες καταστάσεις.
- Ντυθείτε κατάλληλα. Μην φοράτε φαρδιά ρούχα ή κοσμήματα. Κρατήστε τα μαλλιά σας, τα ρούχα και τα γάντια μακριά από τα κινούμενα μέρη. Τα φαρδιά ρούχα, κοσμήματα ή μακριά μαλλιά μπορεί να πιαστούν στα κινούμενα μέρη.
- Αν παρέχονται εξαρτήματα για την σύνδεση σε εγκαταστάσεις για την απομάκρυνση και τη συλλογή σκόνης, βεβαιωθείτε ότι είναι συνδεδεμένα και χρησιμοποιούνται σωστά. Η χρήση της συλλογής σκόνης μπορεί να μειώσει τους κινδύνους που σχετίζονται με τη σκόνη.
- Μην αφήνετε την οικειότητα που έχει αποκτηθεί από τη συχνή χρήση των εργαλείων σας να σας κάνει αυτάρεσκους και να αγνοήσετε τις αρχές ασφαλείας εργαλείου. Μια απρόσεκτη ενέργεια μπορεί να προκαλέσει σοβαρό τραυματισμό μέσα σε ένα κλάσμα του δευτερολέπτου.
- Προειδοποίηση! Τα ηλεκτρικά εργαλεία μπορεί να παράγουν ένα ηλεκτρομαγνητικό πεδίο κατά τη διάρκεια της λειτουργίας. Αυτό το πεδίο μπορεί υπό ορισμένες συνθήκες να παρεμβαίνει σε ενεργητικά ή παθητικά ιατρικά εμφυτεύματα. Για να μειώσετε τον κίνδυνο σοβαρού ή θανάσιμου τραυματισμού, συνιστούμε στα άτομα με ιατρικά εμφυτεύματα να συμβουλευτούν το γιατρό τους και το κατασκευαστή των ιατρικών εμφυτευμάτων πριν από τη λειτουργία αυτού του ηλεκτρικού εργαλείου.

Χρήση ηλεκτρικών εργαλείων και φροντίδα

- Τα άτομα με μειωμένες ψυχοσωματικές ή ψυχικές ικανότητες, καθώς και τα παιδιά δεν μπορούν να χρησιμοποιούν το ηλεκτρικό εργαλείο, αν δεν εποπτεύονται ή αν δεν καθοδηγούνται σχετικά με τη χρήση του εργαλείου από άτομο υπεύθυνο για την ασφάλειά τους.
- Μην πιέζετε το ηλεκτρικό εργαλείο. Χρησιμοποιήστε το σωστό εργαλείο για την εφαρμογή σας.

Το κατάλληλο ηλεκτρικό εργαλείο θα κάνει τη δουλειά καλύτερα και ασφαλέστερα στο ρυθμό για τον οποίο σχεδιάστηκε.

- **Μη χρησιμοποιείτε το εργαλείο αν ο διακόπτης δεν ενεργοποιείται και απενεργοποιείται.** Κάθε ηλεκτρικό εργαλείο που δεν μπορεί να ελεγχθεί με το διακόπτη είναι επικίνδυνο και πρέπει να επισκευαστεί.

- **Αποσυνδέστε το φις από την πρίζα και / ή την μπαταρία από το ηλεκτρικό εργαλείο πριν κάνετε οποιοσδήποτε ρυθμίσεις, αλλάξετε εξαρτήματα ή αποθηκεύσετε το ηλεκτρικό εργαλείο.** Αυτά τα προληπτικά μέτρα ασφαλείας μειώνουν τον κίνδυνο να ξεκινήσει το ηλεκτρικό εργαλείο κατά λάθος.

- **Αποθηκεύστε τα εργαλεία μακριά από τα παιδιά και μην αφήνετε τα άτομα που δεν είναι εξοικειωμένα με το ηλεκτρικό εργαλείο ή με αυτές τις οδηγίες να χρησιμοποιούν το ηλεκτρικό εργαλείο.** Τα ηλεκτρικά εργαλεία είναι επικίνδυνα στα χέρια μη εκπαιδευμένων χρηστών.

- **Διατηρήστε τα ηλεκτρικά εργαλεία.** Ελέγξτε την ευθυγράμμιση τους ή το μπλοκάρισμα των κινούμενων μερών, τη θραύση των εξαρτημάτων και οποιαδήποτε άλλη κατάσταση που μπορεί να επηρεάσει τη λειτουργία του ηλεκτρικού εργαλείου. Σε περίπτωση βλάβης, το ηλεκτρικό εργαλείο πρέπει να επισκευαστεί πριν από τη χρήση. Πολλά ατυχήματα προκαλούνται από κακή συντήρηση των ηλεκτρικών εργαλείων.

- **Διατηρείτε τα εργαλεία κοπής αιχμηρά και καθαρά.** Τα σωστά διατηρημένα εργαλεία κοπής με κοφτερές ακμές κοπής είναι λιγότερο πιθανό να μπλοκάρουν και να είναι πιο εύκολο να ελεγχθούν.

- **Χρησιμοποιήστε το ηλεκτρικό εργαλείο, τα εξαρτήματα και τα κομμάτια του εργαλείου κτλ σύμφωνα με αυτές τις οδηγίες, λαμβάνοντας υπόψη τις συνθήκες εργασίας και τις εργασίες που πρέπει να εκτελεστούν.** Η χρήση του ηλεκτρικού εργαλείου για εργασίες διαφορετικές από εκείνες που προορίζονται μπορεί να οδηγήσει σε μια επικίνδυνη κατάσταση.

- **Κρατήστε τις λαβές και τις επιφάνειες λαβής στεγνές, καθαρές και απαλλαγμένες από λάδια και γράσα.** Οι γλιστερές λαβές και επιφάνειες λαβής δεν επιτρέπουν τον ασφαλή χειρισμό και έλεγχο του εργαλείου σε απρόσμενες καταστάσεις.

- Σημειώστε ότι όταν λειτουργεί ένα ηλεκτρικό εργαλείο, παρακαλούμε κρατήστε τη βοηθητική λαβή σωστά, η οποία είναι χρήσιμη για τον έλεγχο του ηλεκτρικού εργαλείου. Ως εκ τούτου, ο σωστός χειρισμός μπορεί να μειώσει τον κίνδυνο ατυχημάτων ή τραυματισμών.

Συντήρηση

- **Να προτιμάτε για τη συντήρηση του ηλεκτρικού εργαλείου από κατάλληλα εκπαιδευμένα άτομα να χρησιμοποιείτε μόνο γνήσια ανταλλακτικά.** Αυτό θα εξασφαλίσει την ασφάλεια του ηλεκτρικού εργαλείου.
- Ακολουθήστε τις οδηγίες για τη λίπανση και αλλαγή εξαρτημάτων.

Ειδικές προειδοποιήσεις ασφαλείας

- Τα φαλτσοπρίονα προορίζονται για την κοπή ξύλου ή ομοειδών προϊόντων. Δεν μπορούν να χρησιμοποιηθούν με λειαντικούς τροχούς κοπής για την κοπή σιδηρούων υλικών όπως ράβδοι, βέργες, καρφιά, κ.λπ. Η σκόνη από τη λείανση δημιουργούν εμπλοκές στα κινούμενα μέρη, όπως ο κάτω προφυλακτήρας. Οι σπινθήρες από την κοπή με λειαντικούς τροχούς καίνε τον κάτω προφυλακτήρα, τον αρμό κοπής και άλλα πλαστικά μέρη.

- **Χρησιμοποιήστε σφιγκτήρες για να υποστηρίξετε το αντικείμενο προς κατεργασία** όπως είναι δυνατόν. Εάν στηρίζετε με το χέρι το αντικείμενο προς κατεργασία, θα πρέπει να κρατάτε πάντα το χέρι σας σε απόσταση τουλάχιστον 100 mm από κάθε πλευρά του δίσκου. Μη χρησιμοποιείτε αυτό το φαλτσοπρίονο για να κόψετε πάρα πολύ μικρά κομμάτια που δεν μπορούν να στερεωθούν με ασφάλεια με σφιγκτήρα, ή να τα κρατήσετε με το χέρι. Εάν το χέρι σας βρίσκεται πολύ κοντά στον δίσκο, υπάρχει αυξημένος κίνδυνος τραυματισμού από την επαφή με τον δίσκο.

- **Το αντικείμενο προς κατεργασία πρέπει να είναι σταθερό και να το έχετε σφίξει στη θέση του με σφιγκτήρα, ή να το πιέσετε πάνω στον οδηγό και στον πάγκο.** Σε καμία περίπτωση μην τροφοδοτείτε το αντικείμενο προς κατεργασία απευθείας πάνω στον δίσκο και μην κόβετε "ελεύθερα". Αντικείμενα προς κατεργασία που δεν ελέγχονται ή κινούνται μπορεί να πεταχτούν με μεγάλη ταχύτητα και να προκαλέσουν τραυματισμό.

- **Πιέστε το πριόνι προς το αντικείμενο προς κατεργασία. Μην τραβάτε το πριόνι μέσα από το αντικείμενο προς κατεργασία.** Για να κόψετε, ανεβάστε την κεφαλή του πριονιού και τραβήξτε την προς τα έξω, προς το αντικείμενο προς κατεργασία χωρίς να κόψετε, ξεκινήστε τον κινήτηρα, πιέστε την κεφαλή του πριονιού προς τα κάτω και σπρώξτε το πριόνι μέσα στο αντικείμενο προς κατεργασία. Εάν γίνει κοπή η κίνηση του πριονιού προς το σώμα του χειριστή ενδέχεται να πιέσει τον δίσκο επάνω στο αντικείμενο προς κατεργασία και να πετάξει τη διάταξη του δίσκου βίαια προς τον χειριστή.

- **Ποτέ μην περνάτε το χέρι σας πάνω από την προβλεπόμενη γραμμή κοπής είτε μπροστά είτε πίσω από τον δίσκο.** Είναι πολύ επικίνδυνο να στηρίζετε το αντικείμενο προς κατεργασία "με σταυρωμένα χέρια", δηλαδή να κρατάτε το αντικείμενο προς κατεργασία στα δεξιά του δίσκου με το αριστερό σας χέρι ή το αντίστροφο.

- **Μην απλώνετε τα χέρια σας πίσω από τον οδηγό περιστότερο από 100 mm από οποιαδήποτε πλευρά του δίσκου, για να αφαιρέσετε τα υπολείμματα ξύλου, ή για οποιοδήποτε άλλο λόγο, εντός ακόμα περιστρέφεται ο δίσκος.** Μπορεί να μην είναι προφανές πόσο κοντά βρίσκεται ο περιστρεφόμενος δίσκος στο χέρι σας και μπορεί να τραυματιστείτε σοβαρά.

- **Επιθεωρήστε το αντικείμενο προς κατεργασία πριν την κοπή.** Εάν το αντικείμενο προς κατεργασία έχει κάμψη ή στρέβλωση, στηρίζετε το με σφιγκτήρα με την εξωτερική επιφάνεια στρέβλωσης να βλέπει προς τον οδηγό. Να φροντίζετε πάντα να μην υπάρχει διάκενο ανάμεσα στο αντικείμενο προς κατεργασία, στον οδηγό και στον πάγκο κατά μήκος της γραμμής κοπής. Αντικείμενα προς κατεργασία με κάμψη ή στρέβλωση μπορεί να περιστραφούν ή να μετατοπιστούν και μπορεί να μαγκώσει ο δίσκος πάνω τους κατά την κοπή. Δεν πρέπει να υπάρχουν καρφιά ή ξένα αντικείμενα στο αντικείμενο προς κατεργασία.

- **Μη χρησιμοποιείτε το πριόνι μέχρις ότου ο πάγκος να μην περιέχει άλλα εργαλεία, υπολείμματα ξύλου, κ.λπ., εκτός από το αντικείμενο προς κατεργασία.** Μικρά θραύσματα ή κομματάκια ξύλου εδώ κι εκεί, ή άλλα αντικείμενα που έρχονται σε επαφή με τον περιστρεφόμενο δίσκο, μπορεί να πεταχτούν με μεγάλη ταχύτητα.

- **Κόψτε ένα μόνο αντικείμενο κατεργασίας κάθε φορά.** Εάν στοιβάξετε πολλαπλά αντικείμενα προς κατεργασία δεν μπορεί να γίνει επαρκής σύσφιξη ή ενίσχυση και μπορεί να μαγκώσουν στον δίσκο ή να μετατοπιστούν κατά την κοπή.

- **Φροντίστε το φάλτσοπρίονο να έχει τοποθετηθεί σε επίπεδη και σταθερή επιφάνεια εργασίας πριν από τη χρήση.** Με επίπεδη σταθερή επιφάνεια εργασίας μειώνεται ο κίνδυνος να αποσταθεροποιηθεί το φάλτσοπρίονο.

- **Σχεδιάστε την εργασία σας. Κάθε φορά που αλλάζετε τη ρύθμιση κλίσης ή φάλτσου, φροντίστε ο ρυθμιζόμενος οδηγός να έχει ρυθμιστεί σωστά για να στηρίζει το αντικείμενο προς κατεργασία και να μην εμποδίζει τον δίσκο ή το σύστημα προφύλαξης.** Χωρίς να έχετε ενεργοποιήσει το εργαλείο και χωρίς αντικείμενο προς κατεργασία πάνω στον πάγκο, μετακινήστε τον δίσκο κατά μία πλήρη προσομοίωση κοπής ώστε να είστε σίγουροι ότι δεν θα υπάρξει καμία παρέμβαση ή κίνδυνος κοπής του οδηγού.

- **Να έχετε διαθέσιμη επαρκή υποστήριξης, όπως πάγκο επέκτασης, βαβαλέτα, κ.λπ. για αντικείμενα προς κατεργασία που είναι πλατύτερα ή μακρύτερα από την επιφάνεια του πάγκου.** Όταν τα αντικείμενα προς κατεργασία είναι μακρύτερα ή πλατύτερα από τον πάγκο του φάλτσοπρίονου μπορεί να ανατραπούν αν δεν υποστηρίζονται καλά. Εάν γείρει το κομμένο κομμάτι ή το αντικείμενο προς κατεργασία, μπορεί να σηκώσει τον κάτω προφυλακτήρα ή να πεταχτεί από τον περιστρεφόμενο δίσκο.

- **Μη χρησιμοποιείτε άλλο άτομο ως υποκατάστατο επέκτασης πάγκου ή ως πρόσθετη στήριξη.** Εάν υπάρχει ασταθής υποστήριξη του αντικειμένου προς κατεργασία μπορεί να μαγκώσει ο δίσκος ή να μετατοπιστεί το αντικείμενο προς κατεργασία κατά τη διάρκεια της λειτουργίας κοπής και να τραβήξει εσάς και τον βοηθό στον περιστρεφόμενο δίσκο.

- **Το κομμένο κομμάτι δεν πρέπει να εμπλακεί ή να πιεστεί με οποιοδήποτε τρόπο έναντι του περιστρεφόμενου δίσκου.** Αν περιοριστεί, δηλαδή με οδηγό ρύθμισης μήκους, το κομμένο κομμάτι θα μπορούσε να σφηνώσει στον δίσκο και να πεταχτεί βίαια.

- **Πάντα να χρησιμοποιείτε σφιγκτήρα ή κάποιο εξάρτημα σχεδιασμένο να υποστηρίζει σωστά κυκλικά αντικείμενα, όπως οι ράβδοι ή οι σωληνώσεις.** Οι ράβδοι έχουν την τάση να κυλούν κατά την κοπή, με αποτέλεσμα ο δίσκος να μαγκώσει και να τραβηχτεί το αντικείμενο προς κατεργασία μαζί με το χέρι σας πάνω στον δίσκο.

- **Αφήστε τον δίσκο να φτάσει στη μέγιστη ταχύτητα πριν τον φέρετε σε επαφή με το αντικείμενο προς κατεργασία.** Έτσι μειώνεται ο κίνδυνος να πεταχτεί το αντικείμενο προς κατεργασία.

- **Εάν μπλοκάρει το αντικείμενο προς κατεργασία ή ο δίσκος, απενεργοποιήστε το φάλτσοπρίονο.** Περιμένετε να σταματήσει ούλα τα κινούμενα μέρη και αποσυνδέστε το φως από την πρίζα ή / και αφαιρέστε την μπαταρία. Στη συνέχεια, απελευθερώστε το μπλοκαρισμένο υλικό. Εάν συνεχιστεί να λειτουργεί με μπλοκαρισμένο αντικείμενο προς κατεργασία θα μπορούσε να προκαλέσει απώλεια ελέγχου ή ζημιά στο φάλτσοπρίονο.

- **Αφού ολοκληρωθεί η κοπή, απελευθερώστε τον διακόπτη, κρατήστε την κεφαλή του πριονιού προς τα κάτω και περιμένετε να σταματήσει να περιστρέφεται ο δίσκος πριν αφαιρέσετε το κομμένο κομμάτι.** Είναι επικίνδυνο να πλησιάσετε το χέρι σας στον δίσκο που περιστρέφεται.

- **Κρατήστε τη λαβή σταθερά όταν κάνετε ελλiptική κοπή ή όταν απελευθερώνετε τον διακόπτη πριν βρεθεί εντελώς στην κάτω θέση η κεφαλή του πριονιού.** Η δράση πέδησης του πριονιού μπορεί να κάνει την κεφαλή του πριονιού να τραβηχτεί απότομα προς τα κάτω, προκαλώντας κίνδυνο τραυματισμού.

Κατευθυντήριες γραμμές για την ασφάλεια κατά τη λειτουργία του ηλεκτρικού εργαλείου

Πριν αρχίσετε την εργασία

- Οι δίσκοι πρέπει να χρησιμοποιούνται σύμφωνα με τις υποδείξεις του κατασκευαστή. Μην χρησιμοποιείτε δίσκους που δεν ανταποκρίνονται στις τεχνικές απαιτήσεις οι οποίες αναφέρονται στο παρόν εγχειρίδιο.

- Το βέλος του δίσκου και το βέλος του προστατευτικού καλύμματος πρέπει να είναι στραμμένα πάντοτε προς την ίδια κατεύθυνση.

- Χρησιμοποιείτε μόνο κοφτερούς και άθικτους δίσκους. Οι ραγισμένοι, λυγισμένοι ή στομωμένοι δίσκοι πρέπει να αντικαθίστανται.

- Μην χρησιμοποιείτε δίσκους με διαστάσεις (εσωτερική και εξωτερική διάμετρο) διαφορετικές από τις συνιστώμενες.

- Μην χρησιμοποιείτε δίσκους από ταχυάλυβα.
- Μην χρησιμοποιείτε ποτέ άλλους τύπους δίσκων (λειαντικούς, διαμαντόδίσκους κ.τ.λ.) σε αυτό το ηλεκτρικό εργαλείο.

- Βεβαιωθείτε ότι όλες οι διατάξεις που αποτρέπουν την ακούσια επαφή με το δίσκο έχουν τοποθετηθεί σωστά, λειτουργούν κανονικά καθώς και ότι είναι σε άριστη κατάσταση.

- Μην εργάζεστε ποτέ με τις διατάξεις προστασίας αποσυμφορημένες. Αν οι διατάξεις προστασίας έχουν υποστεί ζημιά, πρέπει να αντικαθίστανται αμέσως.

- Μην σταθεροποιείτε ποτέ κατά τη διάρκεια της εργασίας (με δέσιμο, σφήνα κ.τ.λ.) το συρόμενο προστατευτικό κάλυμμα στην ανοιχτή θέση.

- Αποφύγετε το μπλοκάρισμα του συρόμενου προστατευτικού καλύμματος ή τυχόν έμφραξη του με πριονίδι. Σε τέτοια περίπτωση, απενεργοποιήστε το ηλεκτρικό εργαλείο, διορθώστε τη δυσλειτουργία και τότε μόνο συνεχίστε την εργασία.

- Μην χρησιμοποιείτε το ηλεκτρικό εργαλείο με κατεστραμμένο παρέμβλημα.

- Πριν από την κοπή, αφαιρέστε όλα τα καρφιά και άλλα μεταλλικά αντικείμενα από τα ακατέργαστα τεμάχια.

Κατά τη διάρκεια της εργασίας

- Μην στηρίζετε ποτέ πάνω στο ηλεκτρικό εργαλείο - αν ανατραπεί ή αγγίξετε κατά λάθος το δίσκο, μπορεί να τραυματιστείτε σοβαρά.



Διατηρείτε τα χέρια σας σε ασφαλή απόσταση από το δίσκο. Τα επικίνδυνα σημεία φέρουν ειδικό σήμα.

- Προσέχετε τη θέση του καλωδίου τροφοδοσίας κατά τη διάρκεια της εργασίας (θα πρέπει να βρίσκεται πάντα πίσω από το εργαλείο). Μην το αφήνετε να τυλιχθεί γύρω από τα πόδια ή τα χέρια σας.

- Είναι απαραίτητη η τήρηση των εφαρμοζόμενων κανόνων κατά την κοπή με παλινδρόμηση.

- Κατά τη δημιουργία αυλακώσεων, πρέπει να παρακολουθείτε το δίσκο - μπορεί να σφηνώσει στο υλικό κατεργασίας.

- Μην το χρησιμοποιείτε σε υλικά που περιέχουν αμιάντο. Ο αμιάντος θεωρείται καρκινογόνος.

- Μην χρησιμοποιείτε το ηλεκτρικό εργαλείο για να κόβετε καυσόξυλα.

- Αποφύγετε το σταμάτημα του κινητήρα του ηλεκτρικού εργαλείου όταν είναι υπό φορτίο.

- Αποφύγετε την υπερθέρμανση του ηλεκτρικού εργαλείου όταν το χρησιμοποιείτε για μεγάλο χρονικό διάστημα.
- Αν το ηλεκτρικό εργαλείο σας διαθέτει λέιζερ επισημάνσης του αρμού κοπής, τηρείτε τα απαραίτητα μέτρα ασφαλείας. Μην κοιτάζετε ποτέ τη δέσμη του λέιζερ και μην την στρέψετε ποτέ προς άλλα άτομα ή ζώα. Αν η δέσμη του λέιζερ χτυπήσει τα μάτια, μπορεί να βλάψει την όραση.















Μετά το τέλος της εργασίας

- Το ηλεκτρικό εργαλείο μπορεί να απομακρυνθεί από το χώρο εργασίας μόνο εφόσον απενεργοποιηθεί και σταματήσει να κινείται τελείως ο δίσκος.
- Μην επιχειρήσετε ποτέ να επιβραδύνετε τη λόγω αδράνειας περιστροφή του δίσκου χρησιμοποιώντας την ασφάλεια ατράκτου ή εφαρμόζοντας δύναμη στην πλευρική επιφάνεια του δίσκου. Αν χρησιμοποιήσετε την ασφάλεια ατράκτου για αυτόν το σκοπό, το ηλεκτρικό εργαλείο θα χαλάσει και η εγγύηση θα ακυρωθεί.
- Η θερμοκρασία των δίσκων μπορεί να αυξηθεί πολύ κατά τη διάρκεια της λειτουργίας - μην τους αγγίζετε μέχρι να κρυσώσουν.

Τα σύμβολα που χρησιμοποιούνται στο εγχειρίδιο

Τα παρακάτω σύμβολα χρησιμοποιούνται στο εγχειρίδιο λειτουργίας, θυμηθείτε τη σημασία τους. Η σωστή ερμηνεία των συμβόλων θα επιτρέψει τη σωστή και ασφαλή χρήση του ηλεκτρικού εργαλείου.

Σύμβολο	Έννοια
	Συρόμενο φαλτσοπρίνο Τμήματα γκρίζο - μαλακή λαβή (με μονωμένη επιφάνεια).
	Αυτοκόλλητο σειριακό αριθμό: CT ... - μοντέλο; XX - ημερομηνία κατασκευής; XXXXXXX - σειριακός αριθμός.
	Διαβάστε όλους τους κανονισμούς ασφαλείας και τις οδηγίες.
	Φορέστε γυαλιά προστασίας.
	Φορέστε προστατευτικά αυτίων.

Σύμβολο	Έννοια
	Να φοράτε μάσκα για τη σκόνη.
	Αποσυνδέστε το ηλεκτρικό εργαλείο από την πρίζα πριν από την εγκατάσταση ή ρύθμιση.
	Κατεύθυνση της κίνησης.
	Κατεύθυνση περιστροφής.
	Κλειδωμένο.
	Ξεκλειδωτο.
	Απαγορεύεται.
	Διπλή μόνωση / κατηγορία προστασίας.
	Προσοχή. Σημαντικό.
	Ένα σήμα που πιστοποιεί ότι το προϊόν συμμορφώνεται με τις βασικές απαιτήσεις των οδηγιών της ΕΕ και των εναρμονισμένων προτύπων της ΕΕ.
	Επικίνδυνη ζώνη. Κατά τη λειτουργία, κρατήστε τα χέρια μακριά από την επικίνδυνη ζώνη.
	Να φοράτε προστατευτικά γάντια.
	Κατακόρυφη θέση της λεπίδας πριονιού.
	Κεκλιμένη θέση της λεπίδας πριονιού.
	Κατά τη λειτουργία, απομακρύνετε τη συσσωρευμένη σκόνη.



Μην πετάτε το ηλεκτρικό εργαλείο σε στο δοχείο οικιακών απορριμμάτων.

Περιγραφή ηλεκτρικού εργαλείου

Το συρόμενο φαλτοσπρίνο έχει σχεδιαστεί για την κοπή ξύλινων τεμαχίων. Είναι ιδανικό για μια λαζοτομή ακριβείας. Η δυνατότητα παλινδρόμησης επιτρέπει την κοπή τεμαχίων μεγάλου πλάτους (π.χ. ακραίων πάνελ, μπλοκ παρκέ κ.τ.λ.).

ξύλων και είναι ιδανικό για την πραγματοποίηση καθαρών φαλτοσκοπών. Η χρήση ειδικών δίσκων σάς επιτρέπει να κόβετε πλαστικά και αλουμινένια ακατέργαστα τεμάχια.

Εξαρτήματα ηλεκτρικού εργαλείου

- 1 Κλίμακα γωνίας κλίσης σώματος
- 2 Δείκτης γωνίας κλίσης σώματος
- 3 Λείζερ επισημάνσης αρμού κοπής
- 4 Πρόστατευτικό κάλυμμα
- 5 Λαβή μεταφοράς
- 6 Συρόμενο προστατευτικό κάλυμμα
- 7 Δίσκος *
- 8 Ράβδος συγκράτησης
- 9 Πλάκα βάσης
- 10 Περιστρεφόμενη βάση
- 11 Παρέμβλημα
- 12 Βραχίονας επέκτασης *
- 13 Σφιγκτήρας *
- 14 Κλίμακα γωνίας περιστροφής περιστρεφόμενης βάσης
- 15 Δείκτης
- 16 Μοχλός σταθεροποίησης
- 17 Ασφάλεια περιστρεφόμενης βάσης
- 18 Λυχνία LED
- 19 Σχισμές αερισμού
- 20 Διακόπτης ενεργοποίησης / απενεργοποίησης λείζερ επισημάνσης αρμού κοπής και λυχνίας LED
- 21 Λαβή
- 22 Κουμπί απενεργοποίησης ασφάλισης
- 23 Διακόπτης ενεργοποίησης / απενεργοποίησης
- 24 Σύνδεσμος αφαίρεσης σκόνης
- 25 Βίδα-πεταλούδα *
- 26 Ασφάλεια σταθεροποίησης γωνίας σώματος (για τη μεταφορά)
- 27 Βίδα συγκράτησης *
- 28 Λαβή
- 29 Οδηγός
- 30 Σάκος σκόνης *
- 31 Κλειδί Allen *
- 32 Κινητό τμήμα ράβδου συγκράτησης
- 33 Βίδα πρόσδεσης πλάκας
- 34 Πλάκα
- 35 Ασφάλεια ατράκτου
- 36 Βίδα στερέωσης δίσκου
- 37 Εξωτερική φλάντζα
- 38 Εσωτερική φλάντζα
- 39 Άτρακτος
- 40 Βίδα ρύθμισης βάθους κοπής
- 41 Παξιμάδι ασφάλισης βίδας ρύθμισης βάθους κοπής

- 42 Παξιμάδι ασφάλισης βίδας ρύθμισης κατακόρυφης θέσης σώματος
- 43 Βίδα ρύθμισης κατακόρυφης θέσης σώματος
- 44 Βίδα ρύθμισης γωνίας κλίσης σώματος
- 45 Παξιμάδι ασφάλισης βίδας ρύθμισης γωνίας κλίσης σώματος
- 46 Βίδα του δείκτη γωνίας κλίσης σώματος
- 47 Βίδα πρόσδεσης
- 48 Βίδα πρόσδεσης της ράβδου συγκράτησης
- 49 Κάλυμμα
- 50 Βίδα ρύθμισης λείζερ επισημάνσης αρμού κοπής
- 51 Σώμα του λείζερ επισημάνσης αρμού κοπής
- 52 Βίδα ρύθμισης βάθους κοπής αυλάκωσης
- 53 Παξιμάδι ασφάλισης βίδας ρύθμισης βάθους κοπής αυλάκωσης
- 54 Πλάκα για ελκτική παλινδρομική πλάνη αυλακώσεων
- 55 Κοχλίας πλάκας ελκτικής παλινδρομικής πλάνης αυλακώσεων
- 56 Κοχλίας σπειρώματος

* Προαιρετικός εξοπλισμός

Δεν περιλαμβάνονται στο βασικό εξοπλισμό όλα τα εξαρτήματα που απεικονίζονται ή αναφέρονται.

Τοποθέτηση και ρύθμιση εξαρτημάτων του ηλεκτρικού εργαλείου

Πριν εκτελέσετε εργασίες στο ηλεκτρικό εργαλείο πρέπει να το αποσυνδέσετε από το ρεύμα.



Μην σφίγγετε υπερβολικά τα εξαρτήματα σύσφιξης, για να μην προκληθεί ζημιά στο σπείρωμα.

Θέση μεταφοράς (βλ. Σχ. 1)

Το ηλεκτρικό εργαλείο μπορεί να μετακινηθεί μόνο εφόσον λάβει τη θέση μεταφοράς (το σώμα τραβιέται προς τα κάτω και σταθεροποιείται). Όταν μεταφέρετε το ηλεκτρικό εργαλείο, πρέπει να το κρατάτε από τη λαβή μεταφοράς 5 ή κάτω από την πλάκα βάσης 9.

Πριν ξεκινήσετε οποιαδήποτε εργασία και τοποθετήσετε το ηλεκτρικό εργαλείο για λειτουργία, ακολουθήστε τις παρακάτω ενέργειες:

- πιέστε απαλά τη λαβή 21;
- μετακινήστε την ασφάλεια 26 όπως φαίνεται στο σχ. 1. Περιστρέψτε την ασφάλεια 26 κατά 90° προς οποιαδήποτε κατεύθυνση και πιέστε ελαφρά για να την στερεώσετε σε αυτή τη θέση;
- ανασηκώστε ομαλά το σώμα προς τα πάνω;
- για να λάβει το ηλεκτρικό εργαλείο τη θέση μεταφοράς, εκτελέστε τις ανωτέρω ενέργειες με την αντίστροφη σειρά.

Τοποθέτηση / αφαίρεση σάκου σκόνης (βλ. Σχ. 2)

Πριν από την εργασία, τοποθετήστε το σάκο σκόνης 30 στο σύνδεσμο αφαίρεσης σκόνης 24 (βλ. Σχ. 2). Αδειάζετε και καθαρίζετε το σάκο σκόνης 30 όποτε χρειάζεται.

Τοποθέτηση / αφαίρεση βραχίονα επέκτασης (βλ. Σχ. 3-4)

Αν σκοπεύετε να κόψετε μακριά ακατέργαστα τεμάχια, θα πρέπει να τοποθετήσετε βραχίονες επέκτασης 12,

να τους ρυθμίσετε κατάλληλα (ανάλογα με το μήκος των ακατέρραστων τεμαχίων) και να τους στερεώσετε με τις βίδες **25** (βλ. Σχ. 3-4).

Τοποθέτηση / αφαίρεση σφιγκτήρα (βλ. Σχ. 5)

Για να στερεώσετε τα ακατέρραστα τεμάχια σωστά, τοποθετήστε το σφιγκτήρα **13** και στερεώστε τον με τη βίδα-πεταλούδα **25** (βλ. Σχ. 5.1). Ρυθμίστε το σφιγκτήρα **13** ανάλογα με το μήκος και το πάχος του ακατέρραστου τεμαχίου (βλ. Σχ. 5.2).

Αλλαγή του μήκους της ράβδου συγκράτησης (βλ. Σχ. 6)

- Χαλαρώστε τη βίδα-πεταλούδα **25** (βλ. Σχ. 6.1).
- Μετακινήστε το κινητό τμήμα **32** της ράβδου συγκράτησης **8** στο επιθυμητό μήκος (βλ. Σχ. 6.2).
- Σφίξτε τη βίδα-πεταλούδα **25** (βλ. Σχ. 6.1).

Αντικατάσταση του δίσκου (βλ. Σχ. 7-9, 17)



Ύστερα από παρατεταμένη λειτουργία, η θερμοκρασία του δίσκου μπορεί να αυξηθεί σημαντικά, αφαιρέστε τον επομένως φορώντας γάντια. Κάτι τέτοιο μειώνει, επίσης, τον κίνδυνο τραυματισμού από την ακμή κοπής.

- Ανασηκώστε το σώμα στην ανώτατη θέση.
- Χαλαρώστε τη βίδα πρόσδεσης **33** (βλ. Σχ. 7.1).
- Μετατοπίστε το κάλυμμα του προφυλακτήρα ολίσθησης **6** προς την ανώτερη θέση. Η πλάκα **34** θα κινηθεί προς την κατεύθυνση που φαίνεται στο σχ. 7.2.
- Πιέστε το κλείστρο του άξονα **35** και γυρίστε χειροκίνητα τη λάμα πριονιού **7** για να το ακινητοποιήσετε (βλ. Σχ. 8). Κατά την πίεση του κλείστρου του άξονα **35**, κλείστε το μπουλόνι **36** με το κλειδί Allen **31** (βλ. Σχ. 9). **Προσοχή: Το μπουλόνι 36 βιδώνει αριστερόστροφα.**
- Αφαιρέστε τα ακόλουθα στοιχεία από την άτρακτο **39**: εξωτερική φλάντζα **37**, κυκλικό δίσκο **7** και εσωτερική φλάντζα **38** (βλ. Σχ. 9).
- Χρησιμοποιώντας μαλακή βούρτσα, καθαρίστε όλα τα στοιχεία και τοποθετήστε τα στην άτρακτο **39**: εσωτερική φλάντζα **38**, κυκλικό δίσκο **7**, εξωτερική φλάντζα **37** (βλ. Σχ. 9).
- Ενώ πιέζετε το κλείστρο άξονα **35**, σφίξτε το μπουλόνι **36** με το κλειδί Allen **31**. Αφήστε το κλείστρο του άξονα **35**.
- Εκτελέστε τις ενέργειες που φαίνονται στο σχ. 7 με αντίστροφη σειρά: μετακινήστε το συρόμενο προστατευτικό κάλυμμα **6** προς τα κάτω, τη πλάκα **34** θα μετακινήσει στην αρχική της θέση. Ευθυγραμμίστε τις οπές στην πλάκα **34** και στο προστατευτικό κάλυμμα **4**, μετά από αυτή την κίνηση στην βίδα **33**.
- Βεβαιωθείτε ότι ο δίσκος **7** δεν έρχεται σε επαφή με κανένα εξάρτημα του ηλεκτρικού εργαλείου καθώς και ότι περιστρέφεται ελεύθερα.

Ρύθμιση του βάθους κοπής (βλ. Σχ. 10)

Ρυθμίστε με τη βίδα **40** και το παξιμάδι ασφάλισης **41** το βάθος κοπής, έτσι ώστε ο δίσκος **7** να μπαίνει στη σχισμή του παρεμβλήματος **11** κατά 5 mm το ανώτατο στην κατώτατη θέση του.

- Χαλαρώστε το παξιμάδι ασφάλισης **41**.
- Ρυθμίστε το βάθος κοπής βιδώνοντας ή ξεβιδώνοντας τη βίδα **40**.
- Σφίξτε το παξιμάδι ασφάλισης **41**.

Κατακόρυφη ευθυγράμμιση του σώματος και ρύθμιση κλίσης 45° (βλ. Σχ. 11-13)

- Ρυθμίστε το σώμα στη θέση μεταφοράς.
- Χαλαρώστε τη λαβή σύσφιξης **28** και ρυθμίστε τη γωνία κλίσης σώματος (90° ή 45°). Σφίξτε τη λαβή σύσφιξης **28**.
- Βάλτε τις πλευρές μιας γωνιάς ευθυγράμμισης 90° ή 45° (ανάλογα με τη γωνία ευθυγράμμισης) στην επιφάνεια του δίσκου **7** και της περιστρεφόμενης βάσης **10**. Αν οι πλευρές της γωνιάς εφαρμόζονται καλά στις επιφάνειες του δίσκου **7** και της βάσης **10**, δεν απαιτείται ευθυγράμμιση, σε διαφορετική περίπτωση πρέπει να εκτελέσετε ευθυγράμμιση.



Χρησιμοποιήστε τη βίδα **43** και το παξιμάδι ασφάλισης **42** για κατακόρυφη ευθυγράμμιση του σώματος (βλ. Σχ. 11).



Χρησιμοποιήστε τη βίδα **44** και το παξιμάδι ασφάλισης **45** για ρύθμιση της γωνίας κλίσης σώματος 45° (βλ. Σχ. 12).

- Χαλαρώστε τη λαβή σύσφιξης **28**.
- Χαλαρώστε το παξιμάδι ασφάλισης.
- Βιδώνοντας ή ξεβιδώνοντας τη βίδα ρύθμισης, φροντίστε να εφαρμόσουν καλά οι πλευρές της γωνιάς 90° ή 45° (ανάλογα με τη γωνία που θέλετε να ρυθμίσετε) στις επιφάνειες του δίσκου **7** και της βάσης **10**.
- Σφίξτε το παξιμάδι ασφάλισης.
- Χαλαρώστε τη βίδα **46** και βάλτε το δείκτη **2** στη θέση 0° (στην κλίμακα **1**) ή στη θέση 45° (ανάλογα με τη γωνία που θέλετε να ρυθμίσετε) και μετά σφίξτε τη βίδα **46** (βλ. Σχ. 13).

Ευθυγράμμιση ράβδου συγκράτησης (βλ. Σχ. 14-15)

- Επιλέξτε γωνία οριζόντιας κοπής 0° (η διαδικασία περιγράφεται πιο κάτω).
- Ρυθμίστε το σώμα στη θέση μεταφοράς.
- Βάλτε τις πλευρές μιας γωνιάς ευθυγράμμισης 90° στην επιφάνεια του δίσκου **7** και της ράβδου συγκράτησης **8**. Αν οι πλευρές του ορθογωνίου εφαρμόζουν καλά στις επιφάνειες του δίσκου **7** και της ράβδου συγκράτησης **8**, δεν απαιτείται ευθυγράμμιση, σε διαφορετική περίπτωση πρέπει να εκτελέσετε ευθυγράμμιση.
- Χαλαρώστε τις βίδες- πεταλούδες **25** και απενεργοποιήστε τις βίδες **47** με το κλειδί Allen **31** (βλ. Σχ. 14.1).
- Μετακινήστε τα κινούμενα μέρη **32** της ράβδου συγκράτησης **8** για να έχετε πρόσβαση στις βίδες συγκράτησης **48** (βλ. Σχ. 15.1).
- Χαλαρώστε τη βίδα συγκράτησης **48** (χρησιμοποιήστε το κλειδί Allen **31**) και μετακινήστε τη ράβδο συγκράτησης **8**. Βεβαιωθείτε ότι οι πλευρές της ευθυγράμμισης βρίσκονται 90° σφικτά στην επιφάνεια του κυκλικού δίσκου **7** και στην επιφάνεια της ράβδου συγκράτησης **8** (βλ. Σχ. 15.2).
- Σφίξτε τις βίδες συγκράτησης **48** με τη βοήθεια του κλειδιού Allen **31**.
- Μετακινήστε τα κινητά τμήματα **32** της ράβδου συγκράτησης **8** στην αρχική θέση και βιδώστε τις βίδες **47** με το κλειδί Allen **31**.

Ευθυγράμμιση λείζερ επισήμανσης αρμού κοπής (βλ. Σχ. 16)

Πριν από την έναρξη οποιασδήποτε εργασίας, βεβαιωθείτε ότι το λείζερ επισήμανσης αρμού κοπής είναι ευθυγραμμισμένο σωστά.

- Δημιουργήστε έναν αρμό στο ακατέργαστο τεμάχιο χωρίς να το κόψετε (η διαδικασία περιγράφεται παρακάτω).
- Ενεργοποιήστε το λέιζερ επισήμανσης αρμού κοπής (χρησιμοποιώντας το διακόπτη ενεργοποίησης / απενεργοποίησης **20**). Η δέση του λέιζερ θα πρέπει να στοχεύει ακριβώς στον αρμό κοπής. Σε διαφορετική περίπτωση, ευθυγραμμίστε το λέιζερ.
- Πιέστε καλά στις πλευρές του καλύμματος **49** (για να ξεκλειδώσετε τα μάνδαλα) και αφαιρέστε το (βλ. Σχ. 16.1).
- Ξεβιδώστε τη βίδα **50** (βλ. Σχ. 16.2).
- Μετακινήστε το σώμα **51** προς τα δεξιά και προς τα αριστερά έως ότου η ακτίνα λέιζερ εντοπίσει με ακρίβεια τον αρμό κοπής (βλ. Σχ. 16.3).
- Σφίξτε τη βίδα **50**.
- Τοποθετήστε το κάλυμμα **49** (τα μάνδαλα πρέπει να ασφαλιστούν στη θέση τους).

- Για να απενεργοποιήσετε λέιζερ επισήμανσης αρμού κοπής **3**, πιέστε ξανά τον διακόπτη ενεργοποίησης / απενεργοποίησης **20**.

Λυχνία LED

Η λυχνία LED **18** φωτίζει τη γραμμή κοπής, παρέχοντας καλύτερη ορατότητα με την εργασία.

- Για να ενεργοποιήσετε τη λυχνία LED **18**, πατήστε το διακόπτη ενεργοποίησης / απενεργοποίησης **20** (το ηλεκτρικό εργαλείο πρέπει να έχει συνδεθεί στο ηλεκτρικό δίκτυο).
- Για να απενεργοποιήσετε τη λυχνία LED **18**, πιέστε ξανά τον διακόπτη ενεργοποίησης / απενεργοποίησης **20**.

Έναρξη λειτουργίας των ηλεκτρικών εργαλείων

Χρησιμοποιείτε πάντοτε τη σωστή τάση τροφοδοσίας: η τάση τροφοδοσίας πρέπει να συμφωνεί με την τάση που αναγράφεται στην πινακίδα του ηλεκτρικού εργαλείου.

Ενεργοποίηση / απενεργοποίηση του ηλεκτρικού εργαλείου

Ενεργοποίηση:

Για να ενεργοποιήσετε το εργαλείο, μετακινήστε το κουμπί κλειδώματος **22** όπως φαίνεται στο σχ. 17 και, καθώς το κρατάτε στη θέση του, πιέστε τον διακόπτη ενεργοποίησης / απενεργοποίησης **23** (βλ. Σχ. 17).

Απενεργοποίηση:

Αφήστε το διακόπτη ενεργοποίησης / απενεργοποίησης **23**.

Συστάσεις για το χειρισμό του ηλεκτρικού εργαλείου

Ευθυγράμμιση της γωνίας οριζόντιας κοπής (βλ. Σχ. 18)

- Χαλαρώστε την ασφάλεια **17** και πιέστε το μοχλό σταθεροποίησης **16** (βλ. Σχ. 18).
- Ενώ πιέζετε το μοχλό **16**, ρυθμίστε τη γωνία κοπής περιστρέφοντας τη βάση **10** χρησιμοποιώντας την ασφάλεια **17**. Ο δείκτης **15** δείχνει τη ρυθμισμένη γωνία κοπής στην κλίμακα **14**.
- Απασφαλίστε το μοχλό σταθεροποίησης **16** και σφίξτε την ασφάλεια **17**.

Μπορείτε να ρυθμίσετε εκ των προτέρων τις γωνίες που χρησιμοποιείτε πιο συχνά (45°, 22.5°, 0° κ.τ.λ.).

- Χαλαρώστε την ασφάλεια **17** και πιέστε το μοχλό σταθεροποίησης **16**.
- Ενώ πιέζετε το μοχλό **16**, ρυθμίστε τη γωνία κοπής περιστρέφοντας τη βάση **10** χρησιμοποιώντας την ασφάλεια **17**. Μόλις ο δείκτης **15** δείξει μία από τις γωνίες που χρησιμοποιείτε πιο συχνά (45°, 22.5°, 0° κ.τ.λ.) στην κλίμακα **14**, απασφαλίστε το μοχλό σταθεροποίησης **16**. Η επιλεγμένη γωνία θα καθοριστεί σωστά, σε αυτήν την περίπτωση επομένως δεν χρειάζεται να σφίξετε την ασφάλεια **17**.

Ευθυγράμμιση της γωνίας κατακόρυφης κοπής (βλ. Σχ. 19, 13)

- Χαλαρώστε το μοχλό ασφάλισης **28** (βλ. Σχ. 19.1).
- Ρυθμίστε τη γωνία κοπής δίνοντας κλίση στο σώμα του ηλεκτρικού εργαλείου. Ο δείκτης **2** δείχνει τη ρυθμισμένη γωνία κοπής στην κλίμακα **1** (βλ. Σχ. 19.2, 13).
- Σφίξτε το μοχλό ασφάλισης **28** (βλ. Σχ. 19.3).

Κοπή χωρίς παλινδρόμηση (βλ. Σχ. 20)

- Βάλτε το ηλεκτρικό εργαλείο πάνω στον πάγκο εργασίας και στερεώστε το κατά προτίμηση με μπουλόνια ή σφιγκτήρες.
- Χαλαρώστε τη βίδα **27** και μετακινήστε το περίβλημα του ηλεκτρικού εργαλείου μέχρι να τερματίσει στη ράβδο συγκράτησης **9**. Στη συνέχεια, σφίξτε τη βίδα **27** (βλ. Σχ. 20).
- Ρυθμίστε το μήκος των βραχιόνων επέκτασης **12** ανάλογα με το μήκος του τεμαχίου υπό επεξεργασία.

Αναρρόφηση σκόνης κατά τη λειτουργία του ηλεκτρικού εργαλείου



Η αναρρόφηση της σκόνης επιτρέπει τη μείωση της συγκέντρωσης σκόνης στον αέρα και αποτρέπει τη συσσώρευσή της στο χώρο εργασίας.

Κατά το χειρισμό του ηλεκτρικού εργαλείου να χρησιμοποιείτε πάντοτε το σάκο σκόνης **30** ή ηλεκτρική σκούπα κατάλληλη για τη συλλογή της παραγόμενης σκόνης. Για τη σύνδεση της ηλεκτρικής σκούπας στο σύνδεσμο **24**, χρησιμοποιείται ειδικός προσαρμογέας.

Σχεδιαστικά χαρακτηριστικά του ηλεκτρικού εργαλείου

Λέιζερ επισήμανσης αρμού κοπής

Ο λέιζερ επισήμανσης αρμού κοπής **3** δείχνει μια έντονη κόκκινη γραμμή, υποδεικνύοντας τη θέση της μελλοντικής κοπής.

- Για να ενεργοποιήσετε το λέιζερ επισήμανσης αρμού κοπής **3**, πιέστε τον διακόπτη ενεργοποίησης / απενεργοποίησης **20** (το ηλεκτρικό εργαλείο πρέπει να συνδεθεί στο ηλεκτρικό δίκτυο).

- Ρυθμίστε τις επιθυμητές γωνίες κοπής, όπως περιγράφηκε πιο πάνω. **Προσοχή: αν σκοπεύετε να εκτελέσετε την κοπή με το σώμα υπό κλίση και ταυτόχρονα στραμμένο, ρυθμίστε πρώτα τη γωνία κλίσης και μετά τη γωνία περιστροφής.**
- Ενεργοποιήστε το λείζερ επισημάνσης **3** και τη λυχνία LED **18**, αν το ηλεκτρικό σας εργαλείο είναι εξοπλισμένο με αυτές τις λειτουργίες.
- Τοποθετήστε το ακατέργαστο τεμάχιο και στερεώστε το με το σφιγκτήρα **13**.
- Ενεργοποιήστε το ηλεκτρικό εργαλείο και αφήστε το δίσκο **7** να φτάσει στη μέγιστη ταχύτητα περιστροφής.
- Τραβήξτε απαλά το σώμα προς τα κάτω και πραγματοποιήστε την κοπή. Ενώ κόβετε, μην σταυρώνετε τα χέρια σας και διατηρείτε τα σε ασφαλή απόσταση από το δίσκο **7** (βλ. Σχ. 21).
- Απενεργοποιήστε το ηλεκτρικό εργαλείο και περιμένετε να σταματήσει να κινείται τελείως ο δίσκος **7**.
- Ανασηκώστε ομαλά το σώμα του ηλεκτρικού εργαλείου προς τα πάνω.

Κοπή με παλινδρόμηση (βλ. Σχ. 20-21)

- Βάλτε το ηλεκτρικό εργαλείο πάνω στον πάγκο εργασίας και στερεώστε το κατά προτίμηση με μπουλόνια ή σφιγκτήρες.
- Χαλαρώστε τη βίδα **27** και απομακρύνετε το περίβλημα του ηλεκτρικού εργαλείου από τη ράβδο συγκράτησης **8**, έως ότου ο δίσκος **7** φτάσει στη θέση του, μπροστά από το κατεργασμένο τεμάχιο (βλ. Σχ. 20).
- Ρυθμίστε το μήκος των βραχιόνων επέκτασης **12** ανάλογα με το μήκος του τεμαχίου υπό επεξεργασία.
- Ρυθμίστε τις επιθυμητές γωνίες κοπής, όπως περιγράφηκε πιο πάνω. **Προσοχή: αν σκοπεύετε να εκτελέσετε την κοπή με το σώμα υπό κλίση και ταυτόχρονα στραμμένο, ρυθμίστε πρώτα τη γωνία κλίσης και μετά τη γωνία περιστροφής.**
- Ενεργοποιήστε το λείζερ επισημάνσης **3** και τη λυχνία LED **18**, αν το ηλεκτρικό σας εργαλείο είναι εξοπλισμένο με αυτές τις λειτουργίες.
- Τοποθετήστε το ακατέργαστο τεμάχιο και στερεώστε το με το σφιγκτήρα **13**.
- Ενεργοποιήστε το ηλεκτρικό εργαλείο και αφήστε το δίσκο **7** να φτάσει στη μέγιστη ταχύτητα περιστροφής.
- Για να πραγματοποιήσετε μια κοπή, κατεβάστε το περίβλημα και μετακινήστε το προς τη ράβδο συγκράτησης **8**. Μην σταυρώνετε τα χέρια σας και διατηρείτε τα σε απόσταση ασφαλείας από το δίσκο **7** κατά τη διάρκεια της κοπής (βλ. Σχ. 21).
- Απενεργοποιήστε το ηλεκτρικό εργαλείο και περιμένετε να σταματήσει να κινείται τελείως ο δίσκος **7**.
- Ανασηκώστε ομαλά το σώμα του ηλεκτρικού εργαλείου προς τα πάνω.

Δημιουργία αυλακώσεων (βλ. Σχ. 22-23)

- Χαλαρώστε τη βίδα **55**, μετακινήστε την πλάκα **54**, σφίξτε τη βίδα **55** (βλ. Σχ. 22).
- Χαλαρώστε το παξιμάδι ασφάλισης **53**.
- Ρυθμίστε το απαιτούμενο βάθος κοπής με τη βοήθεια της βίδας **52**.
- Σφίξτε το παξιμάδι ασφάλισης **53**.
- Δημιουργήστε τις αυλακώσεις τhrώνοντας τους κανόνες που περιγράφηκαν (βλ. Σχ. 23).

- Όταν ολοκληρωθεί η εργασία, χαλαρώστε τη βίδα **55**, την πλάκα επιστροφής **54** στην αρχική της θέση, σφίξτε τη βίδα **55** (βλ. Σχ. 22).

Συντήρηση του ηλεκτρικού εργαλείου / προληπτικά μέτρα

Πριν εκτελέσετε εργασίες στο ηλεκτρικό εργαλείο πρέπει να το αποσυνδέσετε από το ρεύμα.

Αντικατάσταση του παρεμβλήματος (βλ. Σχ. 24)

Αντικαθιστάτε το φθαρμένο ή κατεστραμμένο παρέμβλημα **11** όποτε χρειάζεται.

- Ξεβιδώστε τις βίδες **56** (βλ. Σχ. 24).
- Αντικαθιστάτε το φθαρμένο παρέμβλημα **11**.
- Σφίξτε τις βίδες **56**.

Καθαρισμός του ηλεκτρικού εργαλείου

Μια απαραίτητη προϋπόθεση για τη μακροχρόνια χρήση του εργαλείου είναι να διατηρείται καθαρό. Φυσάτε τακτικά πεπιεσμένο αέρα στις σχισμές αερισμού **19** του ηλεκτρικού εργαλείου.

Εξυπηρέτηση μετά την πώληση και παροχή υπηρεσιών

Η εξυπηρέτησή μας μετά την πώληση απαντά στις ερωτήσεις σας σχετικά με τη συντήρηση και την επισκευή του προϊόντος σας, καθώς και με ανταλλακτικά. Πληροφορίες σχετικά με τα κέντρα εξυπηρέτησης, διαγράμματα και πληροφορίες ανταλλακτικών σχετικά με τα ανταλλακτικά μπορείτε επίσης να βρείτε στην ιστοσελίδα: www.crown-tools.com.

Μεταφορά των ηλεκτρικών εργαλείων

- Κατηγορηματικά να μην πέσει καμία μηχανική επίδραση επί της συσκευασίας κατά τη μεταφορά.
- Κατά την εκφόρτωση / φόρτωση δεν επιτρέπεται να χρησιμοποιήσετε οποιοδήποτε είδος τεχνολογίας που λειτουργεί με βάση την αρχή της σύσφιξης συσκευασίας.

Προστασία του περιβάλλοντος



Ανακύκλωση της πρώτης ύλης αντί της καταστροφής της.

Το ηλεκτροεργαλείο, ο πρόσθετος εξοπλισμός του και η συσκευασία του υπάγονται στη διαδικασία της οικολογικής ανακύκλωσης. Προς όφελος της επιλεγμένης επανακυκλοφορίας των απορριψεων, τα συνθετικά συστατικά των ανταλλακτικών αναγράφονται αντίστοιχα. Οι παρόν οδηγίες χρήσης έχουν εκτυπωθεί σε χαρτί ανακυκλωμένο χωρίς εφαρμογή χλωρίου.

Ο κατασκευαστής επιφυλάσσει το δικαίωμα να επιφέρει αλλαγές.

Ελληνικά

Технические характеристики электроинструмента

Панельная пила		СТ15233Р
Код электроинструмента	[220-230 В ~50/60 Гц]	423726
Номинальная мощность	[Вт]	1800
Выходная мощность	[Вт]	780
Сила тока при напряжении	220-230 В [А]	8.7
Число оборотов холостого хода	[мин ⁻¹]	5500
Диаметр пильного диска	[мм]	255
Мин. / макс. посадочный Ø пильного диска	[мм]	16 * / 30
Макс. толщина пильного диска	[мм]	2,8
Макс. глубина пропила 0°/ 90°	[мм] [дюймы]	80x340 3-5/32" x 13-25/64"
Макс. глубина пропила 45°/ 90°	[мм] [дюймы]	80x240 3-5/32" x 9-29/64"
Макс. глубина пропила 0°/ 45°	[мм] [дюймы]	50x340 1-31/32" x 13-25/64"
Макс. глубина пропила 45°/ 45°	[мм] [дюймы]	50x240 1-31/32" x 9-29/64"
Вес	[кг] [фунты]	16,1 35.5
Класс безопасности		□ / II
Звуковое давление	[дБ(А)]	101
Акустическая мощность	[дБ(А)]	114
Вибрация	[м/с ²]	2,4

* принадлежности

Информация о шуме



Носить приспособление для защиты органов слуха при уровне звукового давления свыше 85 дБ(А).

EN 62841-1:2015,
EN 62841-3-9:2015+A11,
EN 55014-1:2017,
EN 55014-2:2015,
EN 61000-3-2:2014,
EN 61000-3-3:2013.

Менеджер по
сертификации

Wu Cunzhen

CE Соответствия требуемым нормам

Мы заявляем под нашу единоличную ответственность, что описанный в разделе "Технические характеристики электроинструмента" продукт отвечает всем соответствующим положениям Директив 2006/42/ЕС, включая их изменения, а также следующим нормам:

Merit Link International AG
Stabio, Швейцария, 30.10.2019



ПРЕДУПРЕЖДЕНИЕ - Чтобы снизить риск получения травм, пользователь должен ознакомиться с руководством по эксплуатации!

Общие правила техники безопасности



ПРЕДУПРЕЖДЕНИЕ! Внимательно изучите все предупреждения о технике безопасности и инструкции, пояснительные рисунки и спецификации, поставляемые вместе с электроинструментом. Несоблюдение предупреждений и инструкций может привести к поражению электрическим током, возгоранию и / или серьезной травме.

Сохраните все предупреждения и инструкции для дальнейшего использования.

Термин "электроинструмент", используемый в тексте предупреждений, относится к электроинструменту с питанием от электросети (проводной) или электроинструменту с питанием от аккумулятора (беспроводной).

Безопасность рабочего места

- Рабочее место должно быть чистым и хорошо освещенным. В захламленных или темных местах вероятны несчастные случаи.
- Не используйте электроинструменты во взрывоопасных средах, например, в присутствии легковоспламеняющихся жидкостей, газов или пыли. Электроинструменты создают искры, которые могут стать причиной воспламенения пыли или паров.
- Во время работы электроинструмента не допускайте присутствия детей и других лиц. Отвлечение внимания может привести к потере контроля.

Рекомендации по электробезопасности

- Вилки электроинструмента должны соответствовать розетке. Никогда не вносите изменения в конструкцию вилки. Не используйте адаптеры с заземленными электроинструментами. Вилки оригинальной конструкции и соответствующие розетки уменьшают риск поражения электрическим током.
- Избегайте контакта с заземленными поверхностями, такими как трубы, радиаторы, плиты и холодильники. Это повышает риск поражения электрическим током.
- Не подвергайте электроинструмент воздействию дождя или влаги. Попадание воды внутрь электроинструмента повышает риск поражения электрическим током.
- Не используйте токоведущий кабель в целях, для которых он не предназначен. Никогда не используйте кабель для переноски электроинструмента, подтягивания электроинструмента к себе, или для выключения электроинструмента рывком за токоведущий кабель. Оберегайте токоведущий кабель от нагревания, нефтепродуктов, острых кромок или движущихся частей электроинструмента. Поврежденный или спутанный токоведущий кабель увеличивает опасность поражения электрическим током.
- При работах на открытом воздухе, используйте удлинительные кабели, предназначенные для наружных работ, это снижает опасность поражения электрическим током.
- Если нельзя избежать работы электроинструмента на участке с повышенной влажностью, используйте устройство защитного отключения (УЗО). Использование УЗО снижает риск по-

ражения электрическим током. ПРИМЕЧАНИЕ! Термин "УЗО (RCD)" может быть заменен термином "устройство защитного отключения (GFCI)" или "автоматический выключатель с функцией защиты от тока утечки (ELCB)".

- **Предупреждение!** Никогда не прикасайтесь к открытым металлическим поверхностям редуктора, защитного кожуха и т.д., так как на металлические поверхности воздействуют электромагнитные волны и касание к ним может привести к травме или несчастному случаю.

Рекомендации по личной безопасности

- Будьте бдительными, следите за тем, что вы делаете, и при работе с электроинструментом руководствуйтесь здравым смыслом. Не используйте электроинструмент, если вы устали или находитесь под воздействием наркотических средств, алкоголя или лекарств. Ослабление внимания при работе с электроинструментом может привести к серьезной травме.
- Используйте средства индивидуальной защиты. Всегда надевайте защитные очки. Средства индивидуальной защиты, такие как пылезащитная маска, нескользящая защитная обувь, каска или средства защиты органов слуха, которые используются в соответствующих условиях, уменьшают вероятность получения травм.
- Не допускайте непреднамеренного запуска электроинструмента. Перед подключением к источнику питания и / или аккумулятору, поднятием или переносом электроинструмента убедитесь, что выключатель / выключатель находится в выключенном состоянии. Перемещение электроинструмента, когда палец находится на включателе / выключателе, или включение питания электроинструментов с включенным выключателем / выключателем может стать причиной несчастного случая.
- Перед включением, необходимо убрать из вращающихся частей электроинструмента все дополнительные ключи и приспособления. Ключ, оставленный во вращающейся части электроинструмента, может быть причиной серьезных травм.
- Не предпринимайте чрезмерных усилий. Всегда сохраняйте устойчивое положение и равновесие. Это позволяет лучше контролировать электроинструмент в непредвиденных ситуациях.
- Носите соответствующую одежду. Не надевайте свободную одежду или украшения. Держите волосы, одежду и перчатки вдали от движущихся деталей. Свободная одежда, украшения или длинные волосы могут быть захвачены подвижными частями электроинструмента, что станет причиной серьезных травм.
- Если в конструкции электроинструмента предусмотрена возможность для подключения пылеулавливающих и пылесборных устройств, убедитесь, что они подключены и правильно используются. Использование таких устройств уменьшает опасность, связанные с накоплением пыли.
- Всегда будьте осторожны, не игнорируйте принципы безопасной работы с электроинструментом из-за знаний и опыта, полученных вследствие частого пользования электроинструментом. Неосторожное действие может незамедлительно привести к серьезным травмам.

• **Предупреждение!** Во время работы электроинструменты могут создавать электромагнитное поле. При определенных обстоятельствах такое поле может создавать помехи активным или пассивным медицинским имплантатам. Чтобы снизить риск серьезной или смертельной травмы, перед использованием электроинструмента рекомендуем людям с медицинскими имплантатами проконсультироваться с врачом и изготовителем медицинского имплантата.

Использование и обслуживание электроинструмента

• Люди с недостаточными психофизическими или умственными способностями и дети не могут управлять электроинструментом, если человек, ответственный за их безопасность, не контролирует их или не инструктирует об использовании электроинструмента.

• **Не перегружайте электроинструмент. Используйте электроинструмент, который соответствует вашей цели применения.** Соответствующий электроинструмент будет работать лучше и безопаснее с той производительностью, для которой он был спроектирован.

• **Не работайте электроинструментом с неисправным выключателем / выключателем.** Электроинструмент, включение / выключение которого, не может контролироваться, представляет опасность и должен быть немедленно отремонтирован.

• **Перед выполнением каких-либо настроек, сменной принадлежностей или хранением электроинструментов - отсоедините вилку от источника питания и / или аккумулятора от электроинструмента.** Эти меры безопасности снижают риск случайного запуска электроинструмента.

• **Храните неиспользуемые электроинструменты в недоступном для детей месте и не разрешайте лицам, которые не ознакомились с электроинструментом или этими инструкциями, использовать электроинструмент.** Электроинструменты опасны в руках неподготовленных пользователей.

• **Следите за состоянием электроинструмента. Проверяйте осевое биение и надежность соединения подвижных деталей, а также любые неисправности, которые могут вывести электроинструмент из строя. Неисправный электроинструмент необходимо отремонтировать перед использованием.** Многие несчастные случаи возникают из-за плохого состояния электроинструмента.

• **Режущие инструменты должны содержаться в чистоте и быть хорошо заточенными.** Правильно установленные режущие инструменты с острыми режущими кромками уменьшают возможность заклинивания и облегчают управление электроинструментом.

• **Используйте электроинструмент, принадлежности, насадки и т.п. в соответствии с инструкциями, принимая во внимание условия работы и выполняемые работы.** Использование электроинструмента для операций, для которых он не предназначен, может привести к опасной ситуации.

• **Поддерживайте рукоятки и поверхности захвата сухими, чистыми и свободными от масла и смазки.** Скользкие рукоятки и поверхности захвата препятствуют безопасному обращению с электроинструментом и управлению им в неожиданных ситуациях.

• Обратите внимание, что при работе с электроинструментом необходимо правильно держать вспомогательную рукоятку; выполнение этого требования облегчает управление электроинструментом. Таким образом, правильное удержание электроинструмента может снизить риск несчастных случаев или травм.

Техническое обслуживание

• **Обслуживание Вашего электроинструмента должно производиться квалифицированными специалистами с использованием рекомендованных запасных частей.** Это дает гарантию, того что безопасность Вашего электроинструмента будет сохранена.

• Соблюдайте инструкции по смазке, а также рекомендации по замене аксессуаров.

Особые указания по технике безопасности

• Торцовочные пилы предназначены для резки древесины или изделий из древесных материалов; не устанавливайте на эти электроинструменты абразивные отрезные диски и не пытайтесь резать металлические заготовки из черных металлов и их сплавов (прутки, трубы, профильный прокат и пр.). Абразивная пыль приводит к заклиниванию подвижных деталей пилы, например, подвижного защитного кожуха. Искры, образующиеся во время абразивной резки, могут прожечь подвижный защитный кожух, вкладыш и другие пластиковые детали.

• Старайтесь всегда, когда это возможно, использовать струбицы для надежной фиксации обрабатываемой заготовки. Если вы удерживаете заготовку рукой, то расстояние между вашей рукой и пыльным диском должно быть не менее 100 мм. Не используйте торцовочную пилу для резки заготовок небольшого размера, если их невозможно надежно зафиксировать или удерживать руками. Если ваша рука находится слишком близко к пыльному диску, риск получения травмы многократно повышается.

• Обрабатываемая заготовка должна оставаться неподвижной; ее следует зафиксировать, прижав при помощи струбицы к поворотному столу или стопорному упору. Никогда не производите резку, подавая заготовку к пыльному диску, а также не производите резание незакрепленной заготовки. Незакрепленные заготовки могут быть отброшены на высокой скорости, что может привести к травме.

• При работе опускайте корпус электроинструмента. Не работайте, перемещая электроинструмент вдоль заготовки. Чтобы сделать разрез поднимите корпус электроинструмента и опустите к заготовке не включая пилу, включите электроинструмент и плавно опустите корпус так, чтобы пыльный диск разрезал заготовку. Избегайте резкого опускания корпуса электроинструмента, толчков или ударов, это может стать причиной отдачи, вследствие чего, корпус электроинструмента будет отброшен по направлению к оператору.

• Предполагаемая линия резания не должна пересекать руку, который вы удерживаете заго-

товку - рука не должна находиться перед пыльным диском или сзади него. Если вы удерживаете рабочую заготовку скрепящая руки (удерживая заготовку левой рукой справа от пыльного диска или наоборот), риск получения травмы значительно увеличивается.

- **Во время работы, когда пыльный диск вращается, ваша рука не должна находиться за стопорным упором, а также находиться ближе чем в 100 мм от пыльного диска, чтобы удалить опилки или выполнить другие действия.** Опасность от близости руки к вращающемуся пыльному диску может быть неочевидной, и вы можете получить серьезную травму.

- **Перед началом работы осмотрите заготовку.** Если она изогнута или деформирована, прижмите ее наружную изогнутую сторону к стопорному упору. Всегда следите за тем, чтобы между рабочей заготовкой, стопорным упором и поворотным столом не было зазора вдоль линии реза. Изогнутые или деформированные заготовки могут проворачиваться и перемещаться, а также могут стать причиной защемления вращающимся пыльным диском во время резки. В заготовке не должно быть гвоздей и других посторонних элементов.

- **Используйте электроинструмент убедившись, что на поворотном столе нет никаких инструментов, опилок и т. д.** На поворотном столе должна быть только обрабатываемая заготовка. Небольшие предметы, отрезанные куски заготовки и другие объекты, при соприкосновении с пыльным диском, могут быть отброшены на высокой скорости.

- **За один раз можно разрезать только одну заготовку.** Несколько сложенных заготовок нельзя надлежащим образом зафиксировать или скрепить, поэтому они могут сместиться во время резки или стать причиной остановки пыльного диска.

- **Перед началом работы убедитесь, что электроинструмент установлен на ровной твердой рабочей поверхности.** Это снижает риск того, что торцовочная пила станет неустойчивой.

- **Тщательно планируйте свою работу.** После изменения угла поворота или угла наклона корпуса электроинструмента, убедитесь, что пыльный диск не касается каких-либо элементов конструкции (стопорного упора, вкладыша и т.п.), а струбцины правильно установлены и не препятствуют свободному вращению пыльного диска или работе системы защиты. Перед включением электроинструмента (до установки обрабатываемой заготовки), переместите пыльный диск по всей длине предполагаемого реза, чтобы убедиться в отсутствии помех или риска разрезать какие-либо детали электроинструмента.

- **При обработке длинных или широких заготовок, обеспечьте им необходимую опору используя удлинительные скобы, специальные пыльные козлы и пр.** В противном случае, такая заготовка, при отсутствии соответствующей опоры, может наклониться. Конец заготовки может поднять подвижный защитный кожух, что снизит безопасность или заготовка может быть отброшена вращающимся пыльным диском.

- **Категорически запрещается, чтобы третье лицо удерживало обрабатываемую заготовку вместо использования удлинительных скоб или дополнительной опоры.** Нестабильная опо-

ра рабочей заготовки может стать причиной изгиба пыльного диска или смещения заготовки во время резки, при этом вы или ваш помощник могут получить серьезные травмы от пыльного диска.

- **Отрезанная часть заготовки не должна быть зажата или прижата каким-либо образом к вращающемуся пыльному диску.** Если это произойдет, отрезанная деталь может остановить пыльный диск, а также может быть отброшена на высокой скорости.

- **Всегда используйте зажимные приспособления, специально предназначенные для поддержки цилиндрических деталей, таких как стержни или трубы.** Цилиндрические детали могут перемещаться и проворачиваться во время резки, в результате чего пыльный диск может замедляться, или рука может быть затянута в пыльный диск.

- **Перед тем, как пыльный диск коснется заготовки, позвольте ему набрать полную скорость.** Это уменьшит риск отбрасывания заготовки.

- **В случае заклинивания рабочей заготовки или пыльного диска выключите торцовочную пилу.** Дождитесь остановки всех движущихся деталей, отсоедините вилку от источника питания и / или извлеките аккумулятор. Затем извлеките застрявший материал. Продолжение распиловки с застрявшей заготовкой может привести к потере контроля или повреждению торцовочной пилы.

- **После окончания резки, отпустите выключатель, удерживайте корпус электроинструмента в нижнем положении и дождитесь остановки пыльного диска; после этого можно убирать отрезанную деталь.** Не тянитесь рукой к пыльному диску, который вращается по инерции. Это опасно.

- **Выполняя несквозной прорез или отпуская переключатель, крепко держите рукоятку, пока корпус электроинструмента полностью не опустится.** Обратная реакция пыльного диска может привести к резкому опусканию корпуса электроинструмента и травме.

Правила техники безопасности при эксплуатации электроинструмента

Перед началом работы

- Соблюдайте рекомендации производителей по использованию пыльных дисков. Не применяйте пыльных дисков, не отвечающих техническим требованиям, включенным в данное руководство.

- Направление стрелки на пыльном диске должно всегда совпадать с направлением стрелки на защитном кожухе.

- Используйте только острые, не имеющие дефектов пыльные диски. Треснутые, погнутые или затупленные пыльные диски необходимо заменить.

- Не используйте пыльные диски, размеры которых (внешний и посадочный диаметры), отличаются от рекомендованных.

- Не пользуйтесь пыльными дисками, изготовленными из быстрорежущей стали.

- Для данного электроинструмента категорически запрещается использовать отрезные диски других типов (абразивные, алмазные и пр.).

- Удостоверьтесь в том, что все приспособления, предотвращающие случайное прикосновение к

пыльному диску, правильно смонтированы, работоспособны и находятся в полном порядке.

- Категорически запрещается работать с демонтированными защитными устройствами. Поврежденные защитные устройства должны быть немедленно заменены.
- При работе запрещается фиксировать (привязывать, расклинивать и т.п.) подвижный защитный кожух в открытом положении.
- Не допускайте блокировки подвижного защитного кожуха, забивания его опилками. Если это случилось, выключите электроинструмент, устранив неисправность и только после этого продолжайте работу.
- Запрещается использовать электроинструмент с поврежденным вкладышем.
- Прежде чем приступить к распиловке заготовок, удалите из них гвозди и другие металлические объекты.

При работе

- Никогда не становитесь на электроинструмент - если он опрокинется или вы случайно коснетесь пыльного диска, то можете получить серьезные травмы.



Держите руки на безопасном расстоянии от пыльного диска. Опасные зоны отмечены специальным знаком.

- При работе, следите за положением токоведущего кабеля (он всегда должен находиться позади электроинструмента). Не допускайте обматывания им ног или рук.
- При распиловке с горизонтальным перемещением корпуса строго соблюдайте правила выполнения таких пропилов.
- При прорезании пазов следите за тем, чтобы пыльный диск не застревал в обрабатываемом материале.
- Запрещается обрабатывать заготовки содержащие асбест. Асбест является канцерогенным веществом.
- Запрещается использовать электроинструмент для распиловки дров.
- Избегайте остановки двигателя электроинструмента под нагрузкой.
- Не допускайте перегрева электроинструмента при длительном использовании.
- Если ваш электроинструмент оборудован лазерным указателем пропила - соблюдайте необходимые меры предосторожности. Категорически запрещается смотреть на луч, направлять его на других людей или животных - при попадании луча лазера в глаза возможно повреждение зрения.

После окончания работы

- Электроинструмент можно убирать с рабочего места только после выключения и полной остановки пыльного диска.
- Категорически запрещается замедлять вращение пыльного диска по инерции, при помощи фиксатора шпинделя или прилагая усилие к боковой поверхности пыльного диска. Использование фиксатора шпинделя для этой цели выведет из строя электроинструмент и лишит вас права на гарантийное обслуживание.

- При работе пыльные диски сильно нагреваются - не прикасайтесь к ним до их охлаждения.

Символы, используемые в инструкции

В руководстве по эксплуатации используются нижеприведенные символы, запомните их значение. Правильная интерпретация символов поможет использовать электроинструмент правильно и безопасно.

Символ	Значение
	Панельная пила Участки, обозначенные серым цветом мягкая накладка (с изолированной поверхностью).
	Наклейка с серийным номером: СТ ... - модель; XX - дата производства; XXXXXXX - серийный номер.
	Ознакомьтесь со всеми указаниями по технике безопасности и инструкциями.
	Носите защитные очки.
	Носите защитные наушники.
	Носите пылезащитную маску.
	Отключайте электроинструмент от сети перед проведением монтажных и регулировочных работ.
	Направление движения.
	Направление вращения.

Символ	Значение
	Заблокировано.
	Разблокировано.
	Запрещенное действие.
	Двойная изоляция / класс защиты.
	Внимание. Важная информация.
	Знак, удостоверяющий, что изделие соответствует основным требованиям директив ЕС и гармонизированным стандартам Европейского Союза.
	Опасная зона. При работе держите руки вне опасной зоны.
	Носите защитные перчатки.
	Вертикальное положение пильного диска.
	Наклонное положение пильного диска.
	Во время работы удаляйте образующуюся пыль.
	Не выбрасывайте электроинструмент в бытовой мусор.

Назначение электроинструмента

Панельная пила предназначена для распиловки заготовок из древесных материалов. Наилучшим образом подходит для аккуратной распиловки заготовок под углами. Возможность горизонтального перемещения корпуса позволяет производить распиловку широких заготовок (декоративных панелей, паркетных досок и пр.).

Использование специальных пильных дисков делает возможным распиловку заготовок из пластика и алюминия. Электроинструмент рассчитан только на использование правшами.

Элементы устройства электроинструмента

- 1 Шкала угла наклона корпуса
- 2 Указатель угла наклона корпуса
- 3 Лазерный указатель пропила
- 4 Защитный кожух
- 5 Рукоятка для транспортировки
- 6 Кожух защитный подвижный
- 7 Пильный диск *
- 8 Стопорный упор
- 9 Опорная плита
- 10 Поворотный стол
- 11 Вкладыш
- 12 Удлинительная скоба *
- 13 Струбцина (в сборе) *
- 14 Шкала угла поворота стола
- 15 Указатель
- 16 Фиксирующий рычаг
- 17 Фиксатор поворотного стола
- 18 LED фонарь
- 19 Вентиляционные отверстия
- 20 Включатель / выключатель лазерного указателя пропила и LED фонаря
- 21 Рукоятка
- 22 Кнопка блокировки включателя / выключателя
- 23 Включатель / выключатель
- 24 Соединительный патрубков для удаления пыли
- 25 Барашковый винт *
- 26 Штифт блокировки положения корпуса (при транспортировке)
- 27 Фиксирующий винт *
- 28 Стопорная рукоятка
- 29 Направляющая
- 30 Пылесборный мешок *
- 31 Ключ шестигранный *
- 32 Подвижный элемент стопорного упора
- 33 Фиксирующий винт пластины
- 34 Пластина
- 35 Фиксатор шпинделя
- 36 Болт крепления пильного диска
- 37 Внешний фланец
- 38 Внутренний фланец
- 39 Шпиндель
- 40 Болт регулировки глубины резания
- 41 Контргайка болта регулировки глубины резания
- 42 Контргайка болта регулировки вертикального положения корпуса
- 43 Болт регулировки вертикального положения корпуса
- 44 Болт регулировки угла наклона корпуса
- 45 Контргайка болта регулировки угла наклона корпуса
- 46 Винт указателя угла наклона корпуса
- 47 Фиксирующий болт
- 48 Фиксирующий болт стопорного упора
- 49 Крышка
- 50 Регулировочный винт лазерного указателя пропила
- 51 Корпус лазерного указателя пропила
- 52 Болт регулировки глубины прорезания пазов

53 Контргайка болта регулировки глубины прорезания пазов

54 Пластина для пропила пазов

55 Болт пластины для пропила пазов

56 Винт вкладыша

* Принадлежности

Перечисленные, а также изображенные принадлежности, частично не входят в комплект поставки.

Монтаж и регулировка элементов электроинструмента

Перед проведением всех процедур электроинструмент обязательно отключить от сети.



Не затягивайте слишком сильно крепежные элементы, чтобы не повредить их резьбу.

Транспортное положение (см. рис. 1)

Перемещение электроинструмента производите только в транспортном положении (корпус опущен вниз и зафиксирован). Переносите электроинструмент держась только за рукоятку для транспортировки **5**, либо берите под низ опорной плиты **9**.

Перед началом работы необходимо привести электроинструмент в рабочее положение, для этого выполните следующие действия:

- слегка надавите на рукоятку **21**;
- переместите штифт **26** как показано на рисунке 1. проверните штифт **26** на 90° в любую сторону и слегка нажмите, чтобы зафиксировать в этом положении;
- плавно поднимите корпус вверх;
- для приведения электроинструмента в транспортное положение повторите вышеописанные операции в обратной последовательности.

Монтаж / демонтаж пылесборного мешка (см. рис. 2)

Перед работой наденьте пылесборный мешок **30** на патрубок для удаления пыли **24** (см. рис. 2). Своевременно опорожняйте и очищайте пылесборный мешок **30**.

Монтаж / демонтаж удлинительных скоб (см. рис. 3-4)

Если вы планируете производить распиловку длинных заготовок, то перед началом работы обязательно установите удлинительные скобы **12**, правильно настройте (в зависимости от длины заготовки) и зафиксируйте их при помощи винтов **25** (см. рис. 3-4).

Монтаж / демонтаж струбины (см. рис. 5)

Для надежной фиксации заготовок установите струбину **13** и зафиксируйте ее при помощи барашкового винта **25** (см. рис. 5.1). Отрегулируйте

струбину **13** в зависимости от ширины и толщины заготовки (см. рис. 5.2).

Изменение длины стопорного упора (см. рис. 6)

- Ослабьте барашковый винт **25** (см. рис. 6.1).
- Переместите подвижный элемент **32** стопорного упора **8** на желаемое расстояние (см. рис. 6.2).
- Затяните барашковый винт **25** (см. рис. 6.1).

Замена пильного диска (см. рис. 7-9, 17)



При длительном использовании пильный диск может сильно нагреться - извлекайте его, надев перчатки. Это также снизит риск ранения о режущие кромок.

- Поднимите корпус в крайнее верхнее положение.
- Ослабьте фиксирующий винт **33** (см. рис. 7.1).
- Установите подвижный защитный кожух **6** в крайнее верхнее положение; пластина **34** будет перемещаться в направлении, показанном на рис. 7.2.
- Нажмите фиксатор шпинделя **35** и вручную проверните пильный диск **7**, чтобы зафиксировать его в неподвижном положении (см. рис. 8). Удерживая нажатым фиксатор шпинделя **35**, открутите шестигранным ключом **31** болт **36** (см. рис. 9). **Внимание: болт 36 имеет левую резьбу.**
- Снимите со шпинделя **39**: внешний фланец **37**, пильный диск **7** и внутренний фланец **38** (см. рис. 9).
- Очистите мягкой кисточкой крепежные элементы и установите на шпиндель **39**: внутренний фланец **38**, пильный диск **7**, внешний фланец **37** (см. рис. 9).
- Удерживая нажатым фиксатор шпинделя **35**, затяните шестигранным ключом **31** болт **36**. Отпустите фиксатор шпинделя **35**.
- Выполните действия, показанные на рисунке 7 в обратном порядке - переместите подвижный защитный кожух **6** вниз, пластина **34** при этом вернется в ее исходное положение. Совместите отверстия на пластине **34** и на защитном кожухе **4**, после чего вкрутите винт **33**.
- Убедитесь, что пильный диск **7** не касается каких-либо элементов электроинструмента и может свободно вращаться.

Настройка глубины резания (см. рис. 10)

При помощи болта **40** и контргайки **41** настройте глубину резания так, чтобы в нижнем положении корпуса пильный диск **7** погружался в прорезь вкладыша **11** не более чем на 5 мм.

- Ослабьте контргайку **41**.
- Вкручивая или выкручивая болт **40** произведите настройку глубины резания.
- Затяните контргайку **41**.

Регулировка вертикального положения корпуса и наклона в 45° (см. рис. 11-13)

- Приведите корпус в транспортное положение.
- Ослабьте стопорную рукоятку **28** и установите угол наклона корпуса (90° или 45°). Затяните стопорную рукоятку **28**.

• Приложите стороны юстировочного угольника 90° или 45° (в зависимости от того какой угол вы регулируете) к плоскости пыльного диска **7** и к плоскости поворотного стола **10**. Если стороны угольника плотно прилегают к поверхности пыльного диска **7** и к поверхности поворотного стола **10**, то регулировка не требуется, в противном случае необходимо произвести регулировку.



Для регулировки вертикального положения корпуса служат болт **43** и контргайка **42** (см. рис. 11).



Для регулировки угла наклона корпуса 45° служат болт **44** и контргайка **45** (см. рис. 12).

- Ослабьте стопорную рукоятку **28**.
- Ослабьте контргайку.
- Вкручивая или выкручивая регулировочный болт добейтесь того, чтобы стороны угольника 90° или 45° (в зависимости от того какой угол вы регулируете) плотно прилегали к поверхности пыльного диска **7** и к поверхности поворотного стола **10**.
- Затяните контргайку.
- Ослабьте винт **46** и установите указатель **2** на деление 0° (на шкале **1**) или на деление 45° (в зависимости от того какой угол вы регулируете), после чего затяните винт **46** (см. рис. 13).

Регулировка положения стопорного упора (см. рис. 14-15)

- Установите угол пропила в горизонтальной плоскости 0° (последовательность операций описана ниже).
- Приведите корпус в транспортное положение.
- Приложите стороны юстировочного угольника 90° к плоскости пыльного диска **7** и к плоскости стопорного упора **8**. Если стороны угольника 90° плотно прилегают к поверхности пыльного диска **7** и к поверхности стопорного упора **8**, то регулировка не требуется, в противном случае необходимо произвести регулировку.
- Ослабьте барашковые винты **25** и выкрутите болты **47** при помощи шестигранного ключа **31** (см. рис. 14.1).
- Переместите подвижный элемент **32** стопорного упора **8**, чтобы получить доступ к зажимным болтам **48** (см. рис. 15.1).
- Ослабьте зажимные болты **48** (при помощи шестигранного ключа **31**) и перемещая стопорный упор **8**, добейтесь того, чтобы стороны юстировочного угольника 90° плотно прилегали к поверхности пыльного диска **7** и к поверхности стопорного упора **8** (см. рис. 15.2).
- Ослабьте зажимные болты **48** при помощи шестигранного ключа **31**.
- Переместите подвижный элемент **32** стопорного упора **8** в исходное положение и вкрутите болты **47** при помощи шестигранного ключа **31**.

Настройка лазерного указателя пропила (см. рис. 16)

Перед началом работы необходимо проверить правильность настройки лазерного указателя пропила.

- Сделайте пропил в заготовке, но не отрезайте ее (последовательность операций описана ниже).

- Включите лазерный указатель пропила (при помощи включателя / выключателя **20**) - луч лазера должен точно указывать на пропил, если это не так - произведите настройку.
- Слегка нажмите на боковые части крышки **49** (чтобы разблокировать фиксаторы) и снимите ее (см. рис. 16.1).
- Ослабьте винт **50** (см. рис. 16.2).
- Перемещайте корпус **51** вправо или влево, пока луч лазера не будет точно указывать на пропил (см. рис. 16.3).
- Затяните винт **50**.
- Установите крышку **49** (фиксаторы должны защелкнуться).

Ввод в эксплуатацию электроинструмента

Убедитесь в том, что имеющееся напряжение в сети соответствует данным, указанным на приборном щитке электроинструмента.

Включение / выключение электроинструмента

Включение:

Чтобы включить электроинструмент, переместите кнопку блокировки **22** так, как показано на рис. 17, и, удерживая ее в этом положении, нажмите включатель / выключатель **23** (см. рис. 17).

Выключение:

Отпустите включатель / выключатель **23**.

Отсасывание пыли при работе с электроинструментом



Отсасывание пыли снижает концентрацию пыли в воздухе, препятствует ее накоплению на рабочем месте.

При работе с электроинструментом, всегда используйте пылесборный мешок **30** или пылесос, подходящий для отсасывания пыли обрабатываемых материалов. Пылесос может быть подключен к соединительному патрубку **24** при помощи специального адаптера.

Конструктивные особенности электроинструмента

Лазерный указатель пропила

Лазерный указатель **3** проецирует яркую красную линию, указывая расположение будущего пропила.

- Для включения лазерного указателя пропила **3**, нажмите на включатель / выключатель **20** (электроинструмент должен быть подключен к сети).
- Для выключения лазерного указателя пропила **3**, нажмите включатель / выключатель **20** еще раз.

LED фонарь

LED фонарь **18** освещает линию резки, обеспечивая лучшую видимость при работе.

- Для включения LED фонаря **18**, нажмите на включатель / выключатель **20** (электроинструмент должен быть подключен к сети).
- Для выключения LED фонаря **18**, нажмите включатель / выключатель **20** еще раз.

Рекомендации при работе электроинструментом

Установка угла пропила в горизонтальной плоскости (см. рис. 18)

- Ослабьте фиксатор **17** и нажмите на фиксирующий рычаг **16** (см. рис. 18).
- Удерживая нажатом фиксирующий рычаг **16** установите угол пропила, поворачивая стол **10** за фиксатор **17**. Указатель **15** показывает значение установленного угла пропила на шкале **14**.
- Отпустите фиксирующий рычаг **16** и затяните фиксатор **17**.

Возможна быстрая установка наиболее часто используемых в работе углов (45°, 22.5°, 0° и т.д.).

- Ослабьте фиксатор **17** и нажмите на фиксирующий рычаг **16**.
- Удерживая нажатом фиксирующий рычаг **16** установите угол пропила, поворачивая стол **10** за фиксатор **17**. Как только указатель **15** покажет на шкале **14** угол из числа часто используемых (45°, 22.5°, 0° и т.д.) - отпустите фиксирующий рычаг **16**, произойдет надежная фиксация выбранного угла, затяжка фиксатора **17** в этом случае не требуется.

Установка угла пропила в вертикальной плоскости (см. рис. 19, 13)

- Ослабьте стопорную рукоятку **28** (см. рис. 19.1).
- Установите угол наклона пропила, наклоняя корпус электроинструмента. Указатель **2** показывает значение установленного угла наклона пропила на шкале **1** (см. рис. 19.2, 13).
- Затяните стопорную рукоятку **28** (см. рис. 19.3).

Распиловка без горизонтального перемещения корпуса электроинструмента (см. рис. 20)

- Установите электроинструмент на рабочий стол, желательно зафиксировать его при помощи болтов или струбцин.
- Ослабьте винт **27** и до конца переместите корпус электроинструмента в направлении стопорного упора **9**, после чего затяните винт **27** (см. рис. 20).
- Перед началом работы необходимо отрегулировать расстояние, на которое выдвинуты удлинительные скобы **12**, в зависимости от длины обрабатываемой заготовки.
- Установите желаемые углы пропила, как описано выше. **Внимание: если вы собираетесь производить распиловку одновременно с наклоном и поворотом корпуса, то сначала установите угол наклона, а затем угол поворота.**
- Включите лазерный указатель пропила **3** и LED фонарь **18**, если ваш электроинструмент имеет эти функции.

- Установите заготовку и зафиксируйте ее при помощи струбцины **13**.
- Включите электроинструмент, дайте пильному диску **7** набрать полные обороты.
- Плавно опустите корпус и выполните пропил. При выполнении пропила не перекрещивайте руки и держите их на безопасном расстоянии от пильного диска **7** (см. рис. 21).
- Выключите электроинструмент и дождитесь полной остановки пильного диска **7**.
- Плавно поднимите корпус электроинструмента вверх.

Распиловка с горизонтальным перемещением корпуса электроинструмента (см. рис. 20-21)

- Установите электроинструмент на рабочий стол, желательно зафиксировать его при помощи болтов или струбцин.
- Ослабьте винт **27** и переместите корпус электроинструмента в направлении от стопорного упора **8** до тех пор, пока пильный диск **7** не окажется перед обрабатываемой заготовкой (см. рис. 20).
- Перед началом работы необходимо отрегулировать расстояние, на которое выдвинуты удлинительные скобы **12**, в зависимости от длины обрабатываемой заготовки.
- Установите желаемые углы пропила, как описано выше. **Внимание: если вы собираетесь производить распиловку одновременно с наклоном и поворотом корпуса, то сначала установите угол наклона, а затем угол поворота.**
- Включите лазерный указатель пропила **3** и LED фонарь **18**, если ваш электроинструмент имеет эти функции.
- Установите заготовку и зафиксируйте ее при помощи струбцины **13**.
- Включите электроинструмент, дайте пильному диску **7** набрать полные обороты.
- Чтобы выполнить пропил плавно опустите корпус и переместите его в направлении стопорного упора **8**. При выполнении пропила не перекрещивайте руки и держите их на безопасном расстоянии от пильного диска **7** (см. рис. 21).
- Выключите электроинструмент и дождитесь полной остановки пильного диска **7**.
- Плавно поднимите корпус электроинструмента вверх.

Прорезание пазов (см. рис. 22-23)

- Ослабьте винт **55**, переместите пластину **54**, затяните винт **55** (см. рис. 22).
- Ослабьте контргайку **53**.
- При помощи болта **52** установите необходимую глубину пропила.
- Затяните контргайку **53**.
- Выполните пропилы, соблюдая вышеописанные правила распиловки (см. рис. 23).
- После окончания работы ослабьте винт **55**, переместите пластину **54** в исходное положение, затяните винт **55** (см. рис. 22).

Обслуживание / профилактика электроинструмента

Перед проведением всех процедур электроинструмент обязательно отключить от сети.

Замена вкладыша (см. рис. 24)

Своевременно заменяйте изношенный или поврежденный вкладыш **11**.

- Выкрутите винты **56** (см. рис. 24).
- Замените изношенный вкладыш **11**.
- Закрутите винты **56**.

Чистка электроинструмента

Обязательным условием для долгосрочной и безопасной эксплуатации электроинструмента является содержание его в чистоте. Регулярно продувайте электроинструмент сжатым воздухом через вентиляционные отверстия **19**.

Послепродажное обслуживание

Ответы на вопросы по ремонту и обслуживанию вашего продукта вы можете получить в сервисных центрах. Информацию о сервисных центрах, схемы запчастей и информацию по запчастям Вы можете найти по адресу: www.crown-tools.com.

Транспортировка электроинструментов

- Не допускайте падения упаковки, а также любые механические воздействия на нее при транспортировке.
- При погрузке / разгрузке не используйте погрузочную технику, работающую по принципу зажима упаковки.

Защита окружающей среды



Вторичное использование сырья вместо устранения мусора.

Электроинструмент, дополнительные принадлежности и упаковку следует экологически чисто утилизировать.

В интересах чистосортной рециркуляции отходов детали из синтетических материалов соответственно обозначены.

Настоящее руководство по эксплуатации напечатано на бумаге, изготовленной из вторсырья без применения хлора.

Технічні характеристики електроінструменту

Панельна пила		СТ15233P
Код електроінструмента	[220-230 В ~50/60 Гц]	423726
Номінальна потужність	[Вт]	1800
Вихідна потужність	[Вт]	780
Сила току при нарузі	220-230 В [А]	8.7
Частота обертання холостого ходу	[хв ⁻¹]	5500
Діаметр пильного диска Ø	[мм]	255
Мин. / макс. посадочний Ø пильного диска	[мм]	16 * / 30
Макс. товщина пильного диска	[мм]	2,8
Макс. глибина пропила 0° / 90°	[мм] [дюйми]	80x340 3-5/32" x 13-25/64"
Макс. глибина пропила 45° / 90°	[мм] [дюйми]	80x240 3-5/32" x 9-29/64"
Макс. глибина пропила 0° / 45°	[мм] [дюйми]	50x340 1-31/32" x 13-25/64"
Макс. глибина пропила 45° / 45°	[мм] [дюйми]	50x240 1-31/32" x 9-29/64"
Вага	[кг] [фунти]	16,1 35.5
Клас захисту		□ / II
Рівень шуму	[дБ(А)]	101
Акустична потужність	[дБ(А)]	114
Рівень вібрації	[м/с ²]	2,4

* приналежності

Інформація про шум



Завжди використовуйте звукоізоляційні навушники при рівні шуму понад 85 дБ(А).

EN 55014-2:2015,
EN 61000-3-2:2014,
EN 61000-3-3:2013.

Менеджер із
сертифікації

Wu Cunzhen

CE Відповідності необхідним нормам

Ми заявляємо під нашу одноособову відповідальність, що описаний у розділі "Технічні характеристики електроінструменту" продукт відповідає усім відповідним положенням Директив 2006/42/ЕС, включаючи їх зміни, а також наступним нормам:
EN 62841-1:2015,
EN 62841-3-9:2015+A11,
EN 55014-1:2017,

Merit Link International AG
Stabio, Швейцарія, 30.10.2019



ПОПЕРЕДЖЕННЯ - Щоб знизити ризик отримання травм, користувач повинен ознайомитися з керівництвом по експлуатації!

Загальні правила техніки безпеки



ПОПЕРЕДЖЕННЯ! Уважно вивчіть усі попередження про техніку безпеки й інструкції, пояснювальні малюнки та специфікації, які постачаються разом із електроінструментом. Недотримання попереджень та інструкцій може призвести до ураження електричним струмом, займання і / або серйозних травм. **Збережіть всі попередження та інструкції для подальшого використання.**

Термін "електроінструмент", який використовується в тексті попереджень, відноситься до електроінструменту з живленням від електромережі (продвідний) або електроінструменту з живленням від акумулятора (бездротовий).

Безпека робочого місця

- **Робоче місце повинно бути чистим і добре освітленим.** У захарашених або темних місцях вірогідні нещасні випадки.
- **Не використовуйте електроінструменти у вибухонебезпечних середовищах, наприклад, в присутності легкозаймистих рідин, газів або пилу.** Електроінструменти створюють іскри, які можуть призвести до займання пилу або парів.
- **Під час роботи електроінструмента не допускайте присутності дітей та інших осіб.** Відволікання уваги може призвести до втрати контролю.

Рекомендації з електробезпеки

- **Вилки електроінструменту повинні підходити до розетки. Ніколи не вносьте зміни в конструкцію вилки. Не використовуйте адаптери з заземленими електроінструментами.** Вилки оригінальної конструкції і відповідні розетки зменшують ризик ураження електричним струмом.
- **Уникайте контакту з заземленими поверхнями, такими як труби, радіатори, плити та холодильники.** Це підвищує ризик ураження електричним струмом.
- **Не піддавайте електроінструмент впливу дощової води або вологи.** Попадання води в середину електроінструмента підвищує ризик ураження електричним струмом.
- **Не використовуйте електричний кабель в цілях, для яких він не призначений. Ніколи не використовуйте кабель для перенесення електроінструменту, підтягання електроінструменту до себе або для вимкнення електроінструменту ривком за електричний кабель.** Оберігайте електричний кабель від нагрівання, нафтопродуктів, гострих крайок або рухомих частин електроінструменту. Пошкоджений або спутаний електричний кабель збільшує небезпеку поразки електричним струмом.
- **При роботах на відкритому повітрі, використовуйте подовжувальні кабелі, призначені для зовнішніх робіт, це знизить небезпеку ураження електричним струмом.**
- **Якщо не можна уникнути роботи електроінструмента на ділянці з підвищеною вологістю, використовуйте пристрій захисного відключення (УЗО).** Використання УЗО знижує ризик ураження електричним струмом. **ПРИМІТКА!** Термін "УЗО (RCD)" може бути замінений терміном "пристрій захисного відключення (GFCI)" або "автоматичний вимикач з функцією захисту від струму витоку (ELCB)".

• **Увага!** Ніколи не торкайтеся до відкритих металевих поверхонь редуктора, захисного кожуха і т.д., оскільки на металеві поверхні впливають електромагнітні хвилі і торкання до них може призвести до травми або нещасного випадку.

Рекомендації з особистою безпекою

- **Будьте пильними, стежте за тим, що ви робите, і при роботі з електроінструментом керуйтеся здоровим глуздом. Не використовуйте електроінструмент, якщо ви втомилися або перебуваєте під впливом наркотичних засобів, алкоголю або ліків.** Ослаблення уваги при роботі з електроінструментом може призвести до серйозної травми.
- **Використовуйте засоби індивідуального захисту. Завжди надівайте захисні окуляри.** Засоби індивідуального захисту, такі як пілозахисна маска, нековзне захисне взуття, каска або засоби захисту органів слуху, які використовуються у відповідних умовах, зменшують ймовірність отримання травм.
- **Не допускайте ненавмисного запуску електроінструменту. Перед підключенням до джерела живлення та / або акумулятора, підняттям або перенесенням електроінструменту переконайтеся, що вмикач / вимикач знаходиться у вимкненому стані.** Переміщення електроінструменту, коли палець знаходиться на вмикачі / вимикачі, або ввімкнення живлення електроінструментів з включеним вмикачем / вимикачем може стати причиною нещасного випадку.
- **Перед ввімкненням необхідно прибрати з частин електроінструменту, що обертаються, всі додаткові ключі і пристосування.** Ключ, залишений в частині електроінструменту, що обертається, може бути причиною серйозних травм.
- **Не докладайте надмірних зусиль. Завжди зберігайте стійке положення і рівновагу.** Це дозволяє краще контролювати електроінструмент у непередбачуваних ситуаціях.
- **Носіть відповідний одяг. Не вдягайте вільний одяг або прикраси. Тримайте волосся, одяг і рукавиці далеко від рухомих деталей.** Вільний одяг, прикраси або довге волосся можуть бути захоплені рухомими частинами електроінструменту, що стане причиною серйозних травм.
- **Якщо в конструкції електроінструменту передбачена можливість для підключення пилословлюючих і пилосбірних пристроїв, переконайтеся, що вони підключені і правильно використовуються.** Використання таких пристроїв зменшує небезпеки, пов'язані з накопиченням пилу.
- **Завжди будьте уважні, не ігноруйте принципи безпечної роботи з електроінструментом через знання і досвід, отримані внаслідок частого користування електроінструментом.** Необережна дія може негайно призвести до серйозних травм.
- **Увага!** Електроінструмент створює під час роботи електромагнітне поле. За деяких обставин, це поле може чинити негативний вплив на активні або пасивні медичні імплантати. Щоб зменшити ризик заподіяння серйозної шкоди здоров'ю або травми з летальними наслідками, людям з медичними імплантатами, перед початком експлуатації електроінструмента, рекомендується проконсультуватися з лікарем і виробником медичного імплантату.

Використовування і обслуговування електроінструмента

- Люди з недостатніми психофізичними або розумовими здібностями і діти не можуть управляти електроінструментом, якщо людина, яка відповідає за їх безпеку, не контролює їх чи не інструктує щодо використання електроінструменту.
- **Не перавантажуйте електроінструмент. Використовуйте електроінструмент, який відповідає вашій цілі використання.** Відповідний електроінструмент буде працювати краще і безпечніше з тією продуктивністю, для якої він був спроектований.
- **Не працюйте електроінструментом з несправним вмикачем / вимикачем.** Електроінструмент, ввімкнення / вимкнення якого не може контролюватися, становить небезпеку і повинен бути негайно відремонтований.
- **Перед виконанням будь-яких налаштувань, заміною приладдя або зберіганням електроінструментів - від'єднайте вилку від джерела живлення і / або акумулятор від електроінструменту.** Ці заходи безпеки знижують ризик випадкового запуску електроінструмента.
- **Зберігайте невикористовувані електроінструменти в недоступному для дітей місці і не дозволяйте особам, які не ознайомились з електроінструментом або цими інструкціями, використовувати електроінструмент.** Електроінструменти небезпечні в руках не підготовлених користувачів.
- **Слідкуйте за станом електроінструменту. Перевіряйте осьове биття і надійність з'єднання рухомих деталей, а також будь-які несправності, які можуть вивести електроінструмент з ладу.** Несправний електроінструмент необхідно відремонтувати перед використанням. Багато нещасних випадків виникають через поганий стан електроінструменту.
- **Ріжучі інструменти повинні знаходитися в чистоті і бути добре заточеними.** Правильно встановлені ріжучі інструменти з гострими ріжучими кромками зменшують можливість заклинювання і полегшують управління електроінструментом.
- **Використовуйте електроінструмент, приладдя, насадки і т.п. відповідно до інструкцій, беручи до уваги умови роботи і виконувати роботи.** Використання електроінструмента для операцій, для яких він не призначений, може призвести до небезпечної ситуації.
- **Підтримуйте рукоятки і поверхні захоплення сухими, чистими і вільними від масла і мастила.** Слизькі рукоятки і поверхні захоплення перешкоджають безпечному поводженню з електроінструментом і управління ним в несподіваних ситуаціях.
- **Зверніть увагу, що при роботі з електроінструментом необхідно правильно тримати допоміжну рукоятку; виконання цієї вимоги полегшує управління електроінструментом.** Таким чином, правильне утримання електроінструменту може знизити ризик нещасних випадків або травм.

Технічне обслуговування

- **Обслуговувати Ваш електроінструмент повинні кваліфіковані фахівці з використанням рекомендованих запасних частин.** Це дає гарантію, що безпека Вашого електроінструменту буде збережена.

- Дотримуйтеся інструкції по змащуванню, а також рекомендації по заміні аксесуарів.

Особливі вказівки з техніки безпеки

- **Торцювальні пили призначені для різання деревини або виробів з деревних матеріалів; не встановлюйте на ці електроінструменти абразивні відрізні диски та не намагайтесь різати металеві заготовки з чорних металів та їх сплавів (прутки, труби, профільний прокат, тощо).** Абразивний пил призводить до заклинювання рухомих деталей пили, наприклад, рухомого захисного кожуха. Іскри, які утворюються під час абразивного різання, можуть пропалити рухомий захисний кожух, вкладку та інші пластикові деталі.
- **Намагайтесь завжди, коли це можливо, використовувати струбцини для надійної фіксації заготовки, яка оброблюється.** Якщо ви підтримуєте заготовку рукою, то відстань між вашою рукою та пиловим диском повинна бути не менше 100 мм. Не використовуйте торцювальну пилу для різання заготовок невеликого розміру, якщо їх неможливо надійно зафіксувати або тримати руками. Якщо ваша рука знаходиться дуже близько до пильного диску, ризик отримання травми набагато підвищується.
- **Заготовка, яка оброблюється, повинна залишатися нерухомою; її слід зафіксувати, притиснувши за допомогою струбцини до поворотного столу або стопорного опору.** Ніколи не виконуйте різання, подаючи заготовку до пилового диску, а також не виконуйте різання незакріпленої заготовки. Незакріплені заготовки можуть бути відкинуті на високій швидкості, що може привести до травм.
- **При роботі опускайте корпус електроінструмента. Не працюйте, переміщуючи електроінструмент уздовж заготовки.** Щоб зробити розріз, підійміть корпус електроінструмента та опустіть до заготовки не вмикаючі пилу, увімкніть електроінструмент та плавно опустіть корпус так, щоб пиловий диск розрізав заготовку. Уникайте різкого опускання корпусу електроінструмента, поштовхів або ударів, це може стати причиною віддачі, внаслідок чого, корпус електроінструмента буде відкинуто у напрямку до оператора.
- **Передбачувана лінія різання не повинна перетинати руку, якою ви утримуєте заготовку - рука не повинна знаходитись перед пиловим диском або позаду нього.** Якщо ви утримуєте робочу заготовку схрещуючи руки (утримуючи заготовку лівою рукою праворуч від пилового диску або навпаки), ризик отримання травми значно збільшується.
- **Під час роботи, коли пиловий диск обертається, ваша рука не повинна знаходитись за стопорним опором, а також знаходитись ближче ніж в 100 мм від пилового диску, щоб видати тирсу або виконати інші дії.** Небезпека від близькості руки до пилового диску, який обертається, може бути неочевидною, та ви можете отримати серйозну травму.
- **Перед початком роботи огляньте заготовку.** Якщо вона вигнута або деформована, притисніть її зовнішню вигнуту сторону до стопорного опору. Завжди стежте за тим, щоб між робочою заготовкою, стопорним опором та поворотним столом не було зазору уздовж лінії різі. Вигнуті або деформовані заготовки можуть повертатися

та переміщатися, а також можуть стати причиною защемлення пилковим диском, який обертається, під час різання. У заготовці не повинно бути цвяхів та інших сторонніх предметів.

- **Використовуйте електроінструмент переконалившись, що на поворотному столі немає ніяких інструментів, тирси, тощо.** На поворотному столі повинна бути тільки заготовка, яка оброблюється. Невеликі предмети, відрізані шматки заготовки та інші об'єкти, при зіткненні з пилковим диском, можуть бути відкинуті на високій швидкості.

- **За один раз можна розрізати тільки одну заготовку.** Декілька складених заготовок не можна належним чином зафіксувати або скріпити, тому вони можуть зміститися під час різання або стати причиною зупинки пилкового диску.

- **Перед початком роботи переконайтеся, що електроінструмент встановлений на рівній твердій робочій поверхні.** Це знижує ризик того, що торцювальна пила стане нестійкою.

- **Ретельно плануйте свою роботу.** Після зміни кута повороту або кута нахилу корпусу електроінструмента, переконайтеся, що пилковий диск не торкається будь-яких елементів конструкції (стопорного опору, вкладки, тощо), а струбцини правильно встановлені та не перешкоджають вільному обертанню пилкового диску або роботі системи захисту. Перед увімкненням електроінструмента (до встановлення заготовки, яка оброблюється), перемістіть пилковий диск по всій довжині передбачуваного різу, щоб переконалившись у відсутності перешкод або ризику розрізати будь-які деталі електроінструмента.

- **При обробленні довгих або широких заготовок, забезпечте їм необхідний опір, використовуючи подовжувальні скоби, спеціальні пильні козли та інше.** В протилежному випадку, така заготовка, у разі відсутності відповідного опору, може нахилитися. Кінець заготовки може підняти рухомий захисний кожух, що знизить безпечність або заготовка може бути відкинута пилковим диском, який обертається.

- **Категорично забороняється, щоб третя особа утримувала заготовку, яка оброблюється, замість використання подовжувальних скоб або додаткового опору.** Нестабільний опір робочої заготовки може стати причиною згинання пилкового диску або зсуву заготовки під час різання, при цьому ви або ваш помічник можете отримати серйозні травми від пилкового диску.

- **Відрізнана частина не повинна бути затиснута або притиснута якимось чином до пильного диску, який обертається.** Якщо це станеться, відрізнана деталь може зупинити пилковий диск, а також може бути відкинута на високій швидкості.

- **Завжди використовуйте затискні пристрої, спеціально призначені для підтримки циліндричних деталей, таких як стрижні або труби.** Циліндричні деталі можуть переміщуватися та повертатися під час різання, в результаті чого пилковий диск може уповільнюватися, або рука може бути затягнута у пилковий диск.

- **Перед тим, як пилковий диск торкнеться заготовки, дозвольте йому набрати повну швидкість.** Це зменшить ризик відкидання заготовки.

- **У разі заклинювання робочої заготовки або пильного диска вимкніть торцювальну пилу.** Дочекайтеся зупинки всіх рухомих деталей, від'єднайте вилку від джерела живлення та / або вийміть акумулятор. Потім вийміть застряглий матеріал. Продовження розпилювання із за-

готовкою, яка застрягла, може привести до втрати контролю або пошкодженню торцювальної пили.

- **Закінчивши різання, відпустіть вимикач, утримуйте корпус електроінструмента в нижньому положенні та дочекайтеся зупинки пильного диска;** після цього можна прибрати відрізану деталь. Не тягніться рукою до пилкового диску, який обертається за інерцією. Це небезпечно.

- **Виконуючи нескріпий проріз або відпускаяючи перемикач, міцно тримайте руків'я, поки корпус електроінструмента повністю не опуститься.** Зворотна реакція пилкового диску може привести до різкого опускання корпусу електроінструмента і травми.

Правила техніки безпеки при експлуатації електроінструмента

Перед початком роботи

- Дотримуйтеся рекомендації виробників по використанню пильних дисків. Не застосовуйте пильні диски, що не відповідають технічним вимогам, включеним в це керівництво.

- Напряму стрілки на пильному диску повинен завжди співпадати з напрямом стрілки на захисному кожусі.
- Використовуйте тільки гострі пильні диски, що не мають дефектів. Репнути, погнути або затуплені пильні диски необхідно замінити.

- Не використовуйте пильні диски, розміри яких (зовнішній і посадочний діаметри), відрізняються від рекомендованих.

- Не користуйтеся пильними дисками, виготовленими зі швидкорізальної сталі.

- Для цього електроінструменту категорично забороняється використовувати відрізи дисків інших типів (абразивні, алмазні і ін.).

- Упевніться в тому, що усі пристосування, що запобігають випадковому дотику до пильного диска, правильно змонтовані, працездатні і знаходяться у повному порядку.

- Категорично забороняється працювати з демонтованими захисними пристроями. Пошкоджені захисні пристрої мають бути негайно замінені.

- При роботі забороняється фіксувати (прив'язувати, розклинювати і тому подібне) рухливий захисний кожух у відкритому положенні.

- Не допускайте блокування рухливого захисного кожуха, забивання його тирсою. Якщо це сталося, вимкнете електроінструмент, усунете несправність і тільки після цього продовжуйте роботу.

- Забороняється використовувати електроінструмент з пошкодженим вкладишем.

- Перш ніж приступити до розпилювання заготовки, видаліть з них цвяхи і інші металеві об'єкти.

При роботі

- Ніколи не ставьте на електроінструмент - якщо він перекинеться або ви випадково торкнетесь пильного диска, то можете отримати серйозні травми.



Тримайте руки на безпечній відстані від пильного диска. Небезпечні зони відмічені спеціальним знаком.

- При роботі, стежте за положенням токоведучого кабелю (він завжди повинен перебувати позаду

електроінструменту). Не допускайте обмотування ним ніг або рук.

- При розпилюванні з горизонтальним переміщенням корпусу строго дотримуйтеся правил виконання таких пропилів.
- При прорізання пазів стежте за тим, щоб пильний диск не застрявав в оброблюваному матеріалі.
- Не обробляйте матеріали з вмістом азбесту. Азбест вважається канцерогеном.
- Забороняється використовувати електроінструмент для розпилювання дерев.
- Уникайте зупинки двигуна електроінструменту під навантаженням.
- Не допускайте перегрівання електроінструменту при тривалому використанні.
- Якщо ваш електроінструмент обладнаний лазерним покажчиком пропилу - дотримуйте необхідні заходи обережності. Категорично забороняється дивитися на промінь, направляти його на інших людей або тварин - при попаданні променя лазера в очі можливе ушкодження зору.

Після закінчення роботи



- Електроінструмент можна прибирати з робочого місця тільки після вимкнення і повної зупинки пильного диска.
- Категорично забороняється уповільнювати обертання пильного диска за інерцією, за допомогою фіксатора шпинделя або докладаючи зусилля до бічної поверхні пильного диска. Використання фіксатора шпинделя для цієї мети виведе з ладу електроінструмент і позбавить вас права на гарантійне обслуговування.
- При роботі пильні диски сильно нагріваються - не торкайтеся до них до їх охолодження.

Символи, що використовуються в інструкції

В інструкції використовуються нижченаведені символи, запам'ятайте їх значення. Правильна інтерпретація символів допоможе використовувати електроінструмент правильно і безпечно.

Символ	Значення
	Панельна пила Ділянки, які позначені сірим кольором, м'яка накладка (з ізовованою поверхнею).
	Наклейка з серійним номером: СТ ... - модель; XX - дата виробництва; XXXXXXX - серійний номер.
	Ознайомтеся з усіма вказівками з техніки безпеки та інструкціями.

Символ	Значення
	Носіть захисні окуляри.
	Носіть захисні навушники.
	Носіть пилозахисну маску.
	Відключайте прилад від мережі перед проведенням монтажних і регулювальних робіт.
	Напрямок руху.
	Напрямок обертання.
	Заблоковано.
	Розблоковано.
	Заборонена дія.
	Подвійна ізоляція / клас захисту.
	Увага. Важлива інформація.
	Знак, який засвідчує, що виріб відповідає основним вимогам директив ЄС та гармонізованим стандартам Європейського Союзу.
	Небезпечна зона. При роботі тримайте руки поза небезпечної зони.
	Носіть захисні рукавиці.
	Вертикальне положення пильного диска.

Символ	Значення
	Похиłe положення пиляльного диска.
	Під час роботи видаляйте пил, що утворюється.
	Не викидайте електроінструмент в побутове сміття.

Призначення електроінструменту

Панельна пила призначена для розпилювання заготовок з деревних матеріалів. Якнайкраще підходить для акуратного розпилювання заготовок під кутами. Можливість горизонтального переміщення корпусу дозволяє виробляти розпилювання широких заготовок (декоративних панелей, паркетних дошок та ін.).

Використання спеціальних пильних дисків робить можливим розпилювання заготовель з пластика і алюмінію. Електроінструмент розрахований лише на використання правшами.

Елементи пристрою електроінструменту

- Шкала кута нахилу корпусу
- Показчик кута нахилу корпусу
- Лазерний показчик пропил
- Захисний кожух
- Рукоятка для транспортування
- Кожух захисний рухливий
- Пильний диск *
- Стопорний упор
- Опорна плита
- Поворотний стіл
- Вкладиш
- Подовжувальна скоба *
- Струбцина (у зборі) *
- Шкала кута повороту столу
- Показчик
- Фіксуєчий важіль
- Фіксатор поворотного столу
- LED ліхтар
- Вентиляційні отвори
- Вмикач / вимикач лазерного показчика пропила і LED ліхтаря
- Руків'я
- Кнопка блокування вимикача
- Вмикач / вимикач
- Сполучний патрубков для видалення пилу
- Баранчикований гвинт *
- Штифт блокування положення корпусу (при транспортуванні)
- Фіксуєчий гвинт *
- Руків'я
- Направляюча

- Пилосборний мішок *
- Ключ шестигранний *
- Рухомий елемент стопорного упору
- Фіксуєчий гвинт пластини
- Пластина
- Фіксатор шпинделя
- Болт кріплення пильного диска
- Зовнішній фланець
- Внутрішній фланець
- Шпіндель
- Болт регулювання глибини різання
- Контргайка болта регулювання глибини різання
- Контргайка болта регулювання вертикального положення корпусу
- Болт регулювання вертикального положення корпусу
- Болт регулювання кута нахилу корпусу
- Контргайка болта регулювання кута нахилу
- Гвинт показчика кута нахилу корпусу
- Фіксуєчий болт
- Фіксуєчий болт стопорного упору
- Кришка
- Регулювальний гвинт лазерного показчика пропила
- Корпус лазерного показчика пропила
- Болт регулювання глибини прорізання пазів
- Контргайка болта регулювання глибини прорізання пазів
- Пластина для пропила пазів
- Болт пластини для пропила пазів
- Гвинт вкладиша

* Приналежності

Перераховані, а також зображені приналежності, частково не входять у комплект постачання.

Монтаж та регулювання елементів електроінструменту

Перед проведенням усіх процедур електроінструмент обов'язково відключити від мережі.



Не затягуйте дуже сильно кріпильні елементи, щоб не пошкодити їх різьблення.

Транспортне положення (див. мал. 1)

Переміщення електроінструменту робите тільки в транспортному положенні (корпус опущений вниз і зафіксований). Переносите електроінструмент тримаючись тільки за руків'я для транспортування **5**, або беріть під низ опорної плити **9**.

Перед початком роботи необхідно привести електроінструмент в робоче положення, для цього виконайте наступні дії:

- злегка натисніть на руків'я **21**;
- перемістіть штифт **26** як зображено на малюнку 1. Поверніть штифт **26** на 90° в будь-яку сторону і злегка натисніть, щоб зафіксувати в цьому положенні;
- плавнo підніміть корпус вгору;
- для приведення електроінструменту в транспортне положення повторите вищеописані операції в зворотній послідовності.

Монтаж / демонтаж мішка для збору пилу (див. мал. 2)

Перед роботою надіньте мішок для збору пилу **30** на патрубок для видалення пилу **24** (див. мал. 2). Своєчасно спорожняйте і очищайте мішок для збору пилу **30**.

Монтаж / демонтаж подовжувальних скоб (див. мал. 3-4)

Якщо ви плануєте робити розпилювання довгих заготовель, то перед початком роботи обов'язково встановіть подовжувальні скоби **12**, правильно настройте (залежно від довжини заготівлі) і зафіксуйте їх за допомогою гвинтів **25** (див. мал. 3-4).

Монтаж / демонтаж струбцини (див. мал. 5)

Для надійної фіксації заготовель встановіть струбцину **13** і зафіксуйте її за допомогою баранчиккового гвинта **25** (див. мал. 5.1). Відрегулюйте струбцину **13** залежно від ширини і товщини заготівлі (див. мал. 5.2).

Зміна довжини стопорного упору (див. мал. 6)

- Послабте баранчикований гвинт **25** (див. мал. 6.1).
- Перемістіть рухомий елемент **32** стопорного упору **8** на бажану відстань (див. мал. 6.2).
- Затягніть баранчикований гвинт **25** (див. мал. 6.1).

Заміна пильного диска (див. мал. 7-9, 17)



При тривалому використанні пильний диск може сильно нагрітися - витягайте його, надівши рукавички. Це також понизить ризик поранення об різальні кромки.

- Підніміть корпус в крайнє верхнє положення.
- Послабте фіксуючий гвинт **33** (див. мал. 7.1).
- Встановіть рухомий захисний кожух **6** в крайнє верхнє положення; пластина **34** буде переміщатися в напрямку, показаному на мал. 7.2.
- Натисніть фіксатор шпинделя **35** і вручну поверніть пильковий диск **7**, щоб зафіксувати його в нерухливому положенні (див. мал. 8). Утримуючи натиснутим фіксатор шпинделя **35**, відкрутіть шестигранним ключем **31** гвинт **36** (див. мал. 9). **Увага: гвинт 36 має ліве різьблення.**
- Зніміть зі шпинделя **39**: зовнішній фланець **37**, пильний диск **7** і внутрішній фланець **38** (див. мал. 9).
- Очистіть елементи кріплення за допомогою м'якої кісточки та встановіть на шпиндель **39**: внутрішній фланець **38**, пильний диск **7**, зовнішній фланець **37** (див. мал. 9).
- Утримуючи натиснутим фіксатор шпинделя **35**, затягніть шестигранним ключем **31** гвинт **36**. Опустіть фіксатор шпинделя **35**.
- Виконайте дії, зображені на малюнку 7 у зворотньому порядку - перемістіть рухомий захисний кожух **6** донизу, пластина **34** при цьому повернеться в її вихідне положення. Зіставте отвори на пластині **34** і на захисному кожусі **4**, після чого вкрутіть гвинт **33**.
- Переконайтеся, що пильний диск **7** не торкається яких-небудь елементів електроінструменту і може вільно обертатися.

Налаштування глибини різання (див. мал. 10)

За допомогою болта **40** і контргайки **41** настройте глибину різання так, щоб в нижньому положенні корпусу пильний диск **7** занурювався в проріз вклада **11** не більше ніж на 5 мм.

- Ослабте контргайку **41**.
- Вкручивая або викручуючи болт **40** зробіть налаштування глибини різання.
- Затягніть контргайку **41**.

Регулювання вертикального положення корпусу і нахилу в 45° (див. мал. 11-13)

- Приведіть корпус в транспортне положення.
- Ослабте стопорне руків'я **28** і встановіть кут нахилу корпусу (90° або 45°). Затягніть стопорне руків'я **28**.
- Прикладіть сторони юстировочного косинця 90° або 45° (залежно від того який кут ви регулюєте) до площини пильного диска **7** і до площини поворотного столу **10**. Якщо сторони косинця щільно прилягають до поверхні пилькового диска **7** і до поверхні столу **10**, то регулювання не потрібно, а протилежному випадку необхідно зробити регулювання.



Для регулювання вертикального положення корпусу служать болт **43** і контргайка **42** (див. мал. 11).



Для регулювання кута нахилу корпусу 45° служать болт **44** і контргайка **45** (див. мал. 12).

- Ослабте стопорне руків'я **28**.
- Ослабте контргайку.
- Вкручивая або викручуючи регулювальний болт добийтеся того, щоб сторони косинця 90° або 45° (залежно від того який кут ви регулюєте) щільно прилягали до поверхні пильного диска **7** і до поверхні столу **10**.
- Затягніть контргайку.
- Ослабте гвинт **46** і встановіть покажчик **2** на ділення 0° (на шкалі **1**) або на ділення 45° (залежно від того який кут ви регулюєте), після чого затягніть гвинт **46** (див. мал. 13).

Регулювання положення стопорного упору (див. мал. 14-15)

- Встановіть кут пропила в горизонтальній площині 0° (послідовність операції описана нижче).
- Наведіть корпус у транспортне положення.
- Прикладіть бока юстировочного кутника 90° до площини пильного диска **7** і до площини стопорного упору **8**. Якщо сторони кутника 90° щільно прилягають до поверхні пильного диска **7** і до поверхні стопорного упору **8**, то регулювання не потрібно, а протилежному випадку необхідно зробити регулювання.
- Послабте баранчикові гвинти **25** і викрутіть болт **47** за допомогою шестигранного ключа **31** (див. мал. 14.1).
- Перемістіть рухомий елемент **32** стопорного упору **8**, щоб отримати доступ до затискних болтів **48** (див. мал. 15.1).
- Послабте затискні болти **48** (за допомогою шестигранного ключа **31**) та, переміщуючи стопорний

упор **8**, добийтеся того, щоб сторони юстирувального кутника **90°** щільно прилягали до поверхні пильного диска **7** і до поверхні стопорного упора **8** (див. мал. 15.2).

- Послабте затискні болти **48** за допомогою шестигранного ключа **31**.
- Перемістіть рухомий елемент **32** стопорного упора **8** в початкове положення та вкрутіть болти **47** за допомогою шестигранного ключа **31**.

Налаштування лазерного покажчика пропила (див. мал. 16)

Перед початком роботи необхідно перевірити правильність налаштування лазерного покажчика пропила.

- Зробіть пропили у заготівлі, але не відріжте її (послідовність операцій описана нижче).
- Увімкніть лазерний покажчик пропила (при допомозі вмикача / вимикача **20**) - промінь лазера повинен точно вказувати на пропили, якщо це не так - зробіть налаштування.
- Злегка натисніть на бічні частини кришки **49** (щоб розблокувати фіксатори) і зніміть її (див. мал. 16.1).
- Послабте гвинт **50** (див. мал. 16.2).
- Переміщуйте корпус **51** вправо або вліво, доки промінь лазера не буде точно вказувати на пропили (див. мал. 16.3).
- Затягніть гвинт **50**.
- Встановіть кришку **49** (фіксатори повинні замкнутись).

Введення у експлуатацію електроінструмента

Переконаєтесь в тім, що наявна напруга в мережі відповідає даним, зазначеним на приладовому щитку електроінструмента.

Вмикання / вимикання електроінструмента

Включення:

Щоб увімкнути електроінструмент, перемістіть кнопку блокування **22** так, як показано на мал. 17, і, утримуючи її в цьому положенні, натисніть вмикач / вимикач **23** (див. мал. 17).

Вимикання:

Вимикач **23** відпустити.

Відсмоктування пилу під час роботи з електроінструментом



Відсмоктування пилу знижує концентрацію пилу в повітрі, запобігає її накопичуванню на робочому місці.

При роботі з електроінструментом, завжди використовуйте мішок для збору пилу **30** або пілосос, що підходить для відсмоктування пилу оброблюваних матеріалів. Пілосос може бути підключений до сполучного патрубку **24** за допомогою спеціального адаптера.

Конструктивні особливості електроінструменту

Лазерний покажчик розпилювання

Лазерний покажчик **3** проектує яскраву червону лінію, вказуючи розташування майбутнього розпилю.

- Для включення лазерного покажчика пропилу **3**, натисніть на вмикач / вимикач **20** (електроінструмент повинен бути підключений до мережі).
- Для вимкнення лазерного покажчика пропилу **3**, натисніть вмикач / вимикач **20** ще раз.

LED ліхтар

LED ліхтар **18** освітлює лінію різки, забезпечуючи кращу видимість під час роботи.

- Щоб увімкнути LED ліхтар **18**, натисніть на вмикач / вимикач **20** (електроінструмент має бути підключений до мережі).
- Щоб вимкнути LED ліхтар **18**, натисніть на вмикач / вимикач **20** ще раз.

Рекомендації при роботі електроінструментом

Установка кута пропила в горизонтальній площині (див. мал. 18)

- Послабте фіксатор **17** і натисніть на фіксуєчий важіль **16** (див. мал. 18).
- Утримуючи натиснутим фіксуєчий важіль **16** встановіть кут пропила, повертаючи стіл **10** за фіксатор **17**. Покажчик **15** покаже значення встановленого кута пропила на шкалі **14**.
- Відпустіть фіксуєчий важіль **16** і затягніть фіксатор **17**.

Можлива швидка установка найбільш часто використовуваних в роботі кутів (45° , 22.5° , 0° і т.д.).

- Послабте фіксатор **17** і натисніть на фіксуєчий важіль **16**.
- Утримуючи натиснутим фіксуєчий важіль **16** встановіть кут пропила, повертаючи стіл **10** за фіксатор **17**. Як тільки покажчик **15** покаже на шкалі **14** кут з числа часто використовуваних (45° , 22.5° , 0° і т.д.) - відпустіть фіксуєчий важіль **16**, відбудеться надійна фіксація обраного кута, затягування фіксатора **17** в цьому випадку не потрібно.

Установка кута пропила у вертикальній площині (див. мал. 19, 13)

- Послабте стопорну рукоятку **28** (див. мал. 19.1).
- Встановіть кут нахилу пропилю, нахилиючи корпус електроінструмента. Покажчик **2** покаже значення встановленого кута нахилу пропилю на шкалі **1** (див. мал. 19.2, 13).
- Затягніть стопорну рукоятку **28** (див. мал. 19.3).

Розпилювання без горизонтального переміщення корпусу електроінструменту (див. мал. 20)

- Встановіть електроінструмент на робочий стіл, бажано зафіксувати його за допомогою болтів або струбцин.
- Послабте гвинт **27** і до кінця перемістіть корпус електроінструменту у напрямку стопорного упору **9**, після чого затягніть гвинт **27** (див. мал. 20).
- Перед початком роботи необхідно відрегулювати відстань, на яку висунуті подовжувальні скоби **12**, в залежності від довжини заготовки, що оброблюється.
- Встановіть кути пропили, як описано вище. **Увага: якщо ви збираєтеся проводити розпилювання одночасно з нахилом і поворотом корпусу, то спочатку встановіть кут нахилу, а потім кут повороту.**
- Ввімкніть лазерний покажчик пропіл **3** та LED ліхтар **18**, якщо ваш електроінструмент має такі функції.
- Встановіть заготовку та зафіксуйте її за допомогою струбцини **13**.
- Увімкніть електроінструмент, дайте пильному диску **7** набрати повні оберти.
- Плавню опустіть корпус і виконайте пропил. При виконанні пропили не перехрещуються руки і тримайте їх на безпечній відстані від пильного диска **7** (див. мал. 21).
- Вимкніть електроінструмент і дочекайтеся повної зупинки пильного диска **7**.
- Плавню підніміть корпус електроінструменту вгору.

Розпилювання з горизонтальним переміщенням корпусу електроінструменту (див. мал. 20-21)

- Встановіть електроінструмент на робочий стіл, бажано зафіксувати його за допомогою болтів або струбцин.
- Послабте гвинт **27** і перемістіть корпус електроінструменту в напрямку від стопорного упору **8** до тих пір, поки пильний диск **7** не опиниться перед оброблюваною заготовкою (див. мал. 20).
- Перед початком роботи необхідно відрегулювати відстань, на яку висунуті подовжувальні скоби **12**, в залежності від довжини заготовки, що оброблюється.
- Встановіть кути пропили, як описано вище. **Увага: якщо ви збираєтеся проводити розпилювання одночасно з нахилом і поворотом корпусу, то спочатку встановіть кут нахилу, а потім кут повороту.**
- Ввімкніть лазерний покажчик пропіл **3** та LED ліхтар **18**, якщо ваш електроінструмент має такі функції.
- Встановіть заготовку та зафіксуйте її за допомогою струбцини **13**.
- Увімкніть електроінструмент, дайте пильному диску **7** набрати повні оберти.
- Щоб виконати пропил плавню опустіть корпус і перемістіть його у напрямку стопорного упору **8**. При виконанні пропили не перехрещуйте руки та тримайте їх на безпечній відстані від пильного диска **7** (див. мал. 21).
- Вимкніть електроінструмент і дочекайтеся повної зупинки пильного диска **7**.
- Плавню підніміть корпус електроінструменту вгору.

Прорізування пазів (див. мал. 22-23)

- Послабте гвинт **55**, перемістіть пластину **54**, затягніть гвинт **55** (див. мал. 22).
- Послабте контргайку **53**.
- За допомогою болта **52** встановіть необхідну глибину пропила.
- Затягніть контргайку **53**.
- Виконайте пропили, дотримуючись вище-описаних правил розпилювання (див. мал. 23).
- Після завершення роботи послабте гвинт **55**, перемістіть пластину **54** в початкове положення, затягніть гвинт **55** (див. мал. 22).

Обслуговування / профілактика електроінструменту

Перед проведенням усіх процедур електроінструмент обов'язково відключити від мережі.

Заміна вкладиша (див. мал. 24)

Своєчасно замінійте зношений або пошкоджений вкладиш **11**.

- Викрутите гвинти **56** (див. мал. 24).
- Замініть зношений вкладиш **11**.
- Закрутите гвинти **56**.

Чищення електроінструменту

Обов'язковою умовою для довгострокової і безпечної експлуатації електроінструменту є вміст його в чистоті. Регулярно продувайте електроінструмент стислим повітрям через вентиляційні отвори **19**.

Післяпродажне обслуговування

Відповіді на питання щодо ремонту та обслуговування вашого продукту Ви можете отримати в сервісних центрах. Інформацію про сервісні центри, схеми запчастин та інформацію по запчастинах Ви можете знайти за адресою: www.crown-tools.com.

Транспортування електроінструменту

- Не допускайте падіння упаковки, а також будь-якого механічного впливу на неї транспортуванні.
- При завантаженні / розвантаженні не використовуйте навантажувальну техніку що працює за принципом затиску упаковки.

Захист навколишнього середовища



Переробка сировини замість утилізації відходів.

Електроінструмент, додаткові приналежності й упакування варто екологічно чисто утилізувати.

В інтересах чистосортної рециркуляції відходів деталей із синтетичних матеріалів відповідно позначені. Дійсний посібник з експлуатації надрукований на папері, виготовленій з вторсировини без застосування хлору.

Обновляється можливість внесення змін.

Українська

Elektrinio instrumento techniniai duomenys

Traukiamasis skersavimo pjūklas		CT15233P
Elektros įrankio kodas	[220-230 V ~50/60 Hz]	423726
Nominalioji galia	[W]	1800
Imamoji galia	[W]	780
Srovės stiprumas esant įtampai	220-230 V [A]	8.7
Sūkių skaičius tuščiaja eiga	[min ⁻¹]	5500
Pjūklo disko Ø	[mm]	255
Min. / maks. pjūklo disko kiaurymės skersmuo	[mm]	16 * / 30
Maks. pjūklo disko storis	[mm]	2,8
Maks. pjovimo gylis 0° / 90°	[mm] [coliai]	80x340 3-5/32" x 13-25/64"
Maks. pjovimo gylis 45° / 90°	[mm] [coliai]	80x240 3-5/32" x 9-29/64"
Maks. pjovimo gylis 0° / 45°	[mm] [coliai]	50x340 1-31/32" x 13-25/64"
Maks. pjovimo gylis 45° / 45°	[mm] [coliai]	50x240 1-31/32" x 9-29/64"
Svoris	[kg] [svarai]	16,1 35.5
Saugumo klasė		□ / II
Akustinis spaudimas	[dB(A)]	101
Akustinė galia	[dB(A)]	114
Apsunkinimas vibracija	[m/s ²]	2,4

* piederumi

Informacija triukšmu



Jei akustinis spaudimas yra didesnis nei 85 dB(A), visada naudok apsaugos priemonės klausai.

EN 61000-3-2:2014,
EN 61000-3-3:2013.

Sertifikavimo
vadybininkas

Wu Cunzhen

CE Atitikties deklaracija

Atsakingai pareiškiame, kad skyriuje "Elektrinio instrumento techniniai duomenys" aprašytas gaminytis atitinka privalomus Direktyvų 2006/42/EC reikalavimus ir jų pakeitimus bei šiuos standartus:

EN 62841-1:2015,
EN 62841-3-9:2015+A11,
EN 55014-1:2017,
EN 55014-2:2015,

Merit Link International AG
Stabio, Šveicarija, 30.10.2019



ĮSPĖJIMAS - Kad sumažėtų sužalojimų pavojus, naudotojas privalo perskaityti naudojimo instrukciją!

Bendrosios saugos taisyklės



ĮSPĖJIMAS! Perskaitykite visus su šiuo elektriniu įrankiu pateikiamus įspėjimus, nurodymus, paveikslėlius ir specifikacijas. Nesilaikant nurodymų ir įspėjimų kyla elektros smūgio, gaisro ir (arba) sunkių sužalojimų pavojus.

Visus įspėjimus ir nurodymus išsaugokite ateičiai. Įspėjimuose vartojamas terminas "elektrinis įrankis" reiškia mūsų pagamintą elektrą (su laidu) arba iš akumuliatoriaus (be laido) maitinamą elektrinį įrankį.

Darbo vietos sauga

- **Darbo vieta turi būti švari ir gerai apšviesta.** Netvarkingos ar tamsios vietos kelia nelaimingų atsitikimų pavojų.
- **Nenaudokite elektrinių įrankių sprogoje aplinkoje, pvz. tokioje, kur yra degių skysčių, dujų ar dulkių.** Elektriniai įrankiai sukelia kibirkštis, galinčias uždegti dulkes ar garus.
- **Naudojant elektrinį įrankį, šalia negali būti pašalinių asmenų ir vaikų.** Dėl blaškymo galite prarasti kontrolę.

Elektros sauga

- **Elektrinio įrankio kištukas turi atitikti kištukinį lizdą.** Niekuomet nekeiskite kištuko. Įžemintiems elektriniams įrankiams prijungti nenaudokite jokių adapterių. Originalūs kištukai ir jiems tinkantys kištukiniai lizdai sumažina elektros smūgio pavojų.
- **Kūnu nesilieskite prie žemintų paviršių, pvz., vamzdžių, radiatorių, viryklių ir šaldytuvų.** Jei jūsų kūnas įžemintas, kyla didesnė elektros smūgio rizika.
- **Elektriniams įrankiams kenkia lietus ir drėgmė.** Elektrinį įrankį patekęs vanduo didina elektros smūgio riziką.
- **Saugokite laidą.** Elektrinio įrankio niekuomet neneškite, netempkite ir neatjunkite nuo maitinimo šaltinio suėmę už laido. Saugokite laidą nuo karščio, alyvos, aštrių kampų ar judančių dalių. Pažeisti ar susipyne laidai didina elektros smūgio pavojų.
- **Jei su elektriniu įrankiu dirbate lauke, naudokite lauko aplinkai tinkamą ilgintuvą.** Naudojant lauko aplinkai tinkamą laidą sumažėja elektros smūgio rizika.
- **Jei negalima išvengti elektrinio įrankio naudojimo drėgnoje vietoje, naudokite maitinimo šaltinį, apsaugotą likutinės srovės įrenginiu (RCD).** Naudojant RCD sumažėja elektros smūgio rizika. **PASTABA!** Terminas "likutinės srovės įrenginys" (RCD) gali būti keičiamas terminu "elektros grandinės atjungiklis" (GFCI) arba "automatinis jungiklis" (ELCB).
- **Įspėjimas!** Niekuomet nelieskite pavarų dėžės, skydo ir kt. metalinių paviršių, nes liesdami juos galite sutrikdyti elektromagnetinę bangą, o tai gali sukelti nelaimingą atsitikimą ar sužalojimą.

Asmens sauga

- **Naudodami elektrinį įrankį išlikite budrūs, stebėkite, ką darote, ir vadovaukitės sveiku protu.** Nenaudokite elektrinio įrankio, jei esate pavargę, paveikti vaistų, alkoholio ar narkotinių medžiagų. Net vos akimirklai praradus koncentraciją naudojant elektrinį įrankį galima sunkiai susižaloti.

- **Naudokite asmenines apsaugos priemones. Visuomet naudokite akių apsaugą.** Esant atitinkamoms sąlygoms naudojamoms apsaugos priemonėms, pvz., veido kaukė, batai neslidžiais padais, šalmas ar klausos apsauga sumažina sužalojimų pavojų.
- **Apsaugokite nuo netyčinio įjungimo. Prieš prijungdami elektrinį įrankį prie maitinimo šaltinio ir (arba) akumuliatoriaus, taip pat prieš įrankį paimdami ar nešdami visuomet patikrinkite, ar jungiklis yra išjungtoje padėtyje.** Jei nešite elektrinį įrankį pirštą uždėję ant jungiklio arba jungsite prie maitinimo šaltinio elektrinį įrankį su įjungtu jungikliu, gali kilti nelaimingas atsitikimas.
- **Prieš įjungdami elektrinį įrankį išimkite regulavimo raktą ar veržliaraktį.** Palikus prie besisukančių elektrinio įrankio dalių prijungtą raktą ar veržliaraktį, kyla pavojus susižaloti.
- **Netieskite rankos su įrankiu per toli. Visuomet išlaikykite tinkamą kūno atramą ir pusiausvyrą.** Tada galėsite lengviau suvaldyti elektrinį įrankį netikėtose situacijose.
- **Tinkamai apsprenkite. Nedėvėkite laisvų drabužių ar papuošalų.** Saugokite plaukus, drabužius ir pirštines nuo judančių dalių. Judančios dalys gali įtraukti laisvus drabužius, papuošalus ar ilgus plaukus.
- **Jei įrenginiuose yra dulkių išsiurbimo ir surinkimo įrangos jungtis, tinkamai ją prijunkite ir naudokite.** Išsiurbdami dulkes galite sumažinti pavojų sveikatai.
- **Net jei įrankius naudojate dažnai ir daug apie juos žinote, vis tiek negalima ignoruoti saugaus darbo su įrankiais principų.** Neatidus veiksmas per sekundės dalį gali sukelti sunkų sužalojimą.
- **Įspėjimas!** Elektriniai įrankiai dirbant gali sukurti elektromagnetinį lauką. Šis laukas kai kuriomis aplinkybėmis gali trikdyti pasyvių ar aktyvių medicininių implantų veikimą. Norint sumažinti sunkių ar net mirtinų sužalojimų pavojų rekomenduojame asmenims, kurie turi medicininius implantus, prieš naudojant elektrinį įrankį pasitarti su savo gydytoju ir medicininiu implantu gamintoju.

Elektrinių įrankių naudojimas ir priežiūra

- **Asmenys, turintys ribotus psichofizinius ar protinius gebėjimus, ir vaikai negali naudoti elektrinio įrankio, nebent asmuo, atsakingas už jų saugą, juos prižiūri arba nurodė, kaip tuo įrankiu naudotis.**
- **Dirbdami su elektriniu įrankiu nevertokite jėgos. Naudokite savo darbui tinkantį elektrinį įrankį.** Tinkamas elektrinis įrankis leis gerai ir saugiai atlikti darbą tokiu greičiu, kuriam jis sukurtas.
- **Jei elektrinis įrankis jungikliu neįsijungia ir neišsijungia, jo nenaudokite.** Elektrinis įrankis, kurio negalima valdyti jungikliu, yra pavojingas ir turi būti taisomas.
- **Prieš reguliuodami, keisdami priedus ar sandėliuodami elektrinį įrankį visuomet atjunkite maitinimo laidą kištuką ir (arba) akumuliatorių.** Ši apsaugos priemonė sumažina elektrinio įrankio netyčinio įjungimo riziką.
- **Nenaudojamą elektrinį įrankį padėkite vaikams nepasiekiamoje vietoje, nelieskite juo naudotis asmenims, kurie nėra susipažinę su elektriniais įrankiais ar šia instrukcija.** Neišmokytų asmenų rankose elektriniai įrankiai kelia pavojų.
- **Tinkamai prižiūrėkite elektrinius įrankius. Patikrinkite, ar gerai sulygiuotos ir sujungtos judan-**

čios dalys, ar niekas nesulūžę, ar nėra kitų sąlygų, galinčių paveikti elektrinio įrankio veikimo kokybę. Jei elektrinis įrankis pažeistas, prieš naudodami jį sutaisykite. Daugelis nelaimingų atsitikimų nutinka dėl prastos elektrinių įrankių priežiūros.

• **Pjovimo įrankiai turi būti aštrūs ir švarūs.** Tinkamai prižiūrimi pjovimo įrankiai su aštriais ašmenimis mažiau stringa ir yra lengviau valdomi.

• **Elektrinį įrankį, priedus, galvutes ir t. t. naudokite pagal šias instrukcijas, atsižvelgdami į darbo sąlygas ir atliekamo darbo pobūdį.** Naudojant elektrinį įrankį kitais tikslais, ne tais, kuriems jis skirtas, gali kilti pavojus.

• **Rankenos ir suėmimo paviršiai turi būti sausi, švarūs, nealyvuoti ir neriebaluoti.** Slidžios rankenos ar suėmimo paviršiai trukdo saugiai laikyti ir valdyti įrankį netikėtose situacijose.

• **Atkreipkite dėmesį, kad naudojant elektrinį įrankį reikia tinkamai jį laikyti už pagalbinės rankenos, nes tai palengvina valdymą.** Tinkamas suėmimas gali sumažinti nelaimingų atsitikimų ar sužalojimų pavojų.

Priežiūra

• **Savo elektrinio įrankio priežiūrą patikėkite tik kvalifikuotam meistrui, remontui naudokite tik originaliu identifikas atsarginis dalis.** Taip užtikrinsite elektrinio įrankio saugą.

• **Žr. nurodymus dėl tepimo ir priedų keitimo.**

Specialieji saugos įspėjimai

• **Diskiniai pjūklai skirti pjauti medį ar medienos gaminius. Jų negalima naudoti geležies gaminių, pvz., strypų, juostų, kniedžių ir t. t., pjovimui naudojant abrazyvinius diskus.** Sukeltos abrazyvinių dalelių dulksės gali sutrikdyti judančias dalis, tokias kaip apatinė apsauga. Abrazyvinio pjovimo metu kylančios kibirkštys degins apatinę apsaugą, įpjovos įdėklą ir kitas plastikines dalis.

• **Jei galima, apdirbamą detalę prilaikykite spaus-tukais. Prilaikydami apdirbamą detalę ranka, ją dėkite bent 100 mm atstumu nuo pjūklo briaunos.** Šiuo diskiniu pjūkle nepjaukite detalių, kurios yra per mažos, kad jas pritvirtintumėte spaus-tukais ar prilaikytumėte ranka. Pridėjus ranką per arti pjūklo padidėja pavojus susižeisti pjūklo disku.

• **Apdirbama detalė turi būti įtvirtinta ir nejudėti arba ją reikia prispausti prie stalo ir sienelės. Nestumkite apdirbamos detalės į pjūklą, jokių būdu nepjaukite jos laikydami vien rankoje.** Neįtvirtintos ar judančios detalės gali būti išsviestos dideliu greičiu ir sukelti sužeidimus.

• **Stumkite pjūklą į detalę. Pjūklo per detalę netraukite. Norėdami atlikti įpjovą pakelkite pjūklo galvą ir pastumkite virš detalės jos neįpjaudami.** Įjunkite variklį, prispauskite pjūklo galvą ir stumkite pjūklą per apdirbamą detalę. Pjaunant traukiamuoju judesiu labai tikėtina, kad pjūklas užšoks ant apdirbamos detalės ir dideliu greičiu svies ašmenis link operatoriaus.

• **Niekuomet neuždėkite savo rankos ant pjūvio linijos prieš ar už pjūklo. "Kryžmai" prilaikyti detalę, t. y. prilaikyti ją kairėje pjūklo pusėje dešine ranka ir atvirksčiai, yra labai pavojinga.**

• **Kol pjovimo diskas sukasi už sienelės arčiau nei 100 mm atstumu nuo pjūklo, neikiškite rankų norėdami nubraukti pjuvenas ar dėl kitų priežas-**

čių. Galite neapskaičiuoti rankos atstumo iki pjovimo disko ir rimtai susižeisti.

• **Prieš pjaudami apžiūrėkite apdirbamą detalę. Jei ji išlenkta ar įdubusi, pritvirtinkite ją taip, kad išgaubta pusė būtų nukreipta į sienelę. Visuomet patikrinkite, ar tarp apdirbamos detalės, sienelės ir stalviršio ties pjūvio linija nėra tarpų.** Sulenktos ar išgaubtos detalės gali pasisukti ar pasislinkti ir pjaunant prikibti prie disko. Apdirbamoje detalėje neturi būti vinių ar pašalinių daiktų.

• **Nenaudokite pjūklo, jei ant stalo yra įrankių, medienos atliekų ir t. t., išskyrus apdirbamą detalę.** Mažos šiukšlės, laisvos medienos dalys ar kiti objektai, besiliečiantys su pjovimo disku, gali būti išsviesti dideliu greičiu.

• **Vienu metu pjaukite tik vieną detalę.** Viena ant kitos sudėtų detalių negalima tinkamai pritvirtinti ar prilaikyti, jos gali prikibti prie pjovimo disko arba pjovimo metu pasislinkti.

• **Prieš naudojimą diskinių pjūklą padėkite ar įtvirtinkite ant lygaus tvirto paviršiaus.** Lygus ir tvirtas darbinis paviršius sumažina diskinio pjūklo nestabilumo riziką.

• **Suplanuokite savo darbą. Kiekvieną kartą keisdami diskiniu pjūklo kampo nustatymą tinkamai nustatykite reguliuojamą sienelę, kad ji prilaikytų apdirbamą detalę ir netrukdytų pjūklui ar apsaugos sistemai.** Neįjunkite įrankio ir ant stalo nepadėję detalės perstumkite pjūklo diską per visą imituojamą pjūvį, kad patikrintumėte, ar nekyla pavojus įpjauti sienelę.

• **Jei apdirbama detalė yra platesnė ar ilgesnė nei stalviršis, užtikrinkite tinkamą prilaikymą, pvz., stalviršio ilgiklius, pjovimo stovus ir t. t.** Jei apdirbama detalė ilgesnė ar platesnė nei diskinio pjūklo stalviršis ir nėra tinkamai įtvirtinama, ji gali pasvirti. Jei nuopjova ar detalė pasvyra, ji gali pakelti apatinę apsaugą arba būti išsviesta besisukančią ašmenų.

• **Kitų asmenų pagalba negali pakeisti stalo ilgiklio arba papildomo prilaikymo.** Nestabiliu prilaikoma apdirbama detalė pjaunant gali prikibti prie pjūklo arba pasislinkti ir įtraukti jus ar padėjęją link pjovimo disko.

• **Nupjautos detalės negalima jokiais priemonėmis pritvirtinti ar prispausti prie besisukančio pjovimo disko.** Jei nupjautai detalėi nepaliekama erdvės, pvz., naudojant ilgio ribotuvas, ji gali užstrigti, o besisukantis diskas gali ją dideliu greičiu išsviesti lauk.

• **Visuomet naudokite spaus-tuvus ar stacionarų mechanizmą, skirtą tinkamai prilaikyti apvalias dalis, pvz., strypus ar vamzdžius.** Strypai pjaunant link riedėti, tad pjovimo diskas gali įstrigti ir įtraukti detalę su jūsų ranka.

• **Prieš pjovimo diskui prisiliečiant prie apdirbamos detalės leiskite jam pasiekti visą sukimosi greitį.** Taip sumažės detalės išsviedimo pavojus.

• **Jei detalė ar pjūklas užstringa, pjūklą iškart išjunkite.** Palaukite, kol sustos visos besisukančios dalys, atjunkite matinimo šaltinį ir (arba) nuimkite bateriją. Tuomet atlaisvinkite užstrigusias dalis. Jei užstrigusios detalės bus ir toliau pjaunamos, diskinis pjūklas gali tapti nevaldomas arba pažeistas.

• **Baigę pjovimą atleiskite jungiklį, prilaikykite pjovimo galvą ir palaukite, kol pjovimo diskas sustos.** Tuomet išimkite detalę. Liesti ranka lėtėjantį pjovimo diską yra pavojinga.

• **Atliekant nevisą pjūvį arba atleidus jungiklį, kol pjovimo galva ne iki galo nuleista, tvirtai laikykite rankeną.** Lėtėjantis pjovimo diskas gali staiga truktelėti pjovimo galvą žemyn ir sukelti sužeidimo pavojų.

Darbo su elektriniu įrankiu saugos nurodymai

Prieš pradėdami darbą

- Pjovimo diskai turi būti naudojami laikantis jų gamintojo nurodymų. Nenaudokite tokių pjovimo diskų, kurie neatitinka šiose instrukcijose pateiktų techninių reikalavimų.
- Pjūklo disko rodyklė privalo visuomet būti nukreipta į tą pusę, kurią nurodo rodyklė esanti ant apsauginio dangčio.
- Naudokite tik aštirus ir nepažeistus pjovimo diskus. Įskilusius, sulinkusius ar atšipusius pjovimo diskus privaloma pakeisti naujais.
- Nenaudokite tokių pjovimo diskų, kurių matmenys (išorinis ir montavimo skersmuo) nėra rekomenduojami.
- Nenaudokite pjovimo diskų pagamintų iš greitaeigio instrumentinio plieno.
- Su šiuo elektros prietaisu niekuomet nenaudokite kitų tipų diskų (šlifavimo, deimantinių ir kt.).
- Užtikrinkite, kad visi apsauginiai įrengimai, saugantys nuo prisilietimo prie pjovimo disko, būtų tinkamai sumontuoti, funkcionalūs ir puikios būsenos.
- Niekada nedirbkite, kai apsauginiai įrengimai yra išmontuoti. Pažeistus apsauginius įrengimus privaloma nedelsiant keisti naujais.
- Darbo metu niekada neužfiksuokite (kljais, pleištu ar kt.) atidaryto slankiojančio apsauginio dangčio.
- Stenkitės, kad slankiojantis apsauginis gaubtas neužsiblokuotų dėl smulkių drožlių ir dulkių. Jei taip atsitiktų, išjunkite elektros prietaisą, pašalinkite gedimą ir tik tada tęskite darbą.
- Nenaudokite elektros prietaiso, jei pažeistas jo įdėklas.
- Prieš pjaustydami ruošinį, pašalinkite iš jo visas vinis ir kitus metalinius objektus.

Dirbdami

- Niekuomet nesistokite ant elektros prietaiso - jam apsvirtus arba jums netyčia palietus pjovimo diską galite rimtai susižeisti.



Rankas laikykite saugiu atstumu nuo pjovimo disko. Pavojaingos zonos pažymėtos specialiu simboliu.

- Darbo metu stebėkite elektros laido padėtį (jis visą laiką turi būti už elektros prietaiso). Užtikrinkite, kad laidas nebūtų apsvirnyjęs aplink jūsų kojas ar rankas.
- Atliekant skersinį pjovimą būtina laikytis atitinkamų pjovimo taisyklių.
- Atliekant griovelių įpjovimus, būtina stebėti pjūklo diską, nes jis gali užstrigti medienoje.
- Nedirbkite su medžiagomis, turinčiomis asbesto. Asbestas yra kancerogeninė medžiaga.
- Nenaudokite prietaiso malkų pjaustymui.
- Stenkitės neišjunginėti elektros prietaiso variklio pjovimo metu.
- Stenkitės neperkaitinti elektros prietaiso variklio, ilgai dirbdami darykite pertraukas.
- Jei elektros prietaise įdiegtas pjovimo vietą nurodantis lazeris, laikykitės atitinkamų saugumo priemonių. Niekada nežiūrėkite tiesiai į spindulį ir niekada

nenukreipkite jo į kitus žmones ar gyvūnus. Lazerio spindulys gali pažeisti regėjimą.

Baigę darbą

- Elektros prietaisą galima perkelti į kitą vietą tik tada, kai jis yra išjungtas, o pjovimo diskas visiškai sustojęs.
- Niekada nebandykite lėtinti iš inercijos besisukančio pjovimo disko ašies fiksuojamais ar spausdami pjovimo disko šonus. Stabdydami sukamąsi ašies fiksuojamais pažeisite elektros prietaisą, o jo garantija nebegalios.
- Darbo metu pjovimo diskai gali labai stipriai įkaisti - nelieskite jų, kol neatvėsos.

Šioje instrukcijoje naudojami simboliai

Toliau pateikti simboliai naudojami naudotojo instrukcijoje, įsiminkite jų reikšmes. Suprasdami, ką reiškia simboliai, galite tinkamai ir saugiai naudotis elektriniu įrankiu.

Simbolis	Reikšmė
	Traukiamasis skersavimo pjūklas Pilkai pažymėtos dalys - minikšta rankena (su izoliuotu paviršiumi).
	Serijos numerio lipdukas: CT ... - modelis; XX - pagaminimo data; XXXXXXX - serijos numeris.
	Perskaitykite visas saugos taisykles ir instrukcijas.
	Dėvėkite apsauginius akinius.
	Dėvėkite apsaugines ausines.
	Dėvėkite nuo dulkių saugančią puskaukę.
	Prieš montuodami arba reguliuodami atjunkite elektrinį įrankį nuo maitinimo tinklo.
	Judėjimo kryptis.

Simbolis	Reikšmė
	Sukimosi kryptis.
	Užrakinta.
	Atrakinta.
	Uždrausta.
	Dvigubos izoliacijos / apsaugos klasė.
	Dėmesio. Svarbu.
	Ženklas, patvirtinantis, kad gaminys atitinka pagrindinius ES direktyvų ir suderintų ES standartų reikalavimus.
	Pavojinga zona. Naudojimo metu laikykite rankas atokiai nuo pavojingos zonos.
	Dėvėkite apsaugines pirštines.
	Vertikali pjūklo geležtės padėtis.
	Palinkusi pjūklo geležtės padėtis.
	Naudojimo metu pašalinkite susidariusias dulkes.
	Neišmeskite elektrinio įrankio į buitinių atliekų konteinerį.

Elektros įrankio paskirtis

Traukiamasis skersavimo pjūklas skirtas medienos ruošiniams supjaustyti. Šis prietaisas leidžia pasirinkti tikslų pjovimo kampą. Norimo pjovimo kampo pasirinkimas suteikia galimybę pjaustyti plačius ruošinius (t.y. kraštines plokštes, parketinius blokus ir kt.).

Naudojant specialius pjovimo diskus galima pjaustyti plastiko ir aliuminio ruošinius. Elektros prietaisas skirtas dešiniarankiams.

Elektros prietaiso dalys

- 1 Korpuso pakreipimo kampo skalė
- 2 Korpuso pakreipimo kampo indikatorius
- 3 Pjovimo vietą nurodantis lazeris
- 4 Apsauginis gaubtas
- 5 Perkėlimo rankena
- 6 Slankiojantis apsauginis gaubtas
- 7 Pjūklo diskas *
- 8 Laikantysis strypas
- 9 Pagrindo plokštė
- 10 Suklys
- 11 Įdėklas
- 12 Prailginimo rėmas *
- 13 Gnybtas (uždėtas) *
- 14 Suklio pasisukimo kampo skalė
- 15 Indikatorius
- 16 Fiksavimo svirtis
- 17 Suklio užraktas
- 18 LED lempa
- 19 Ventiliacijos angos
- 20 Indikacinio lazerio ir LED lemputės įjungimo / išjungimo jungiklis
- 21 Rankena
- 22 Atblokavimo mygtukas
- 23 Įjungiklis / išjungiklis
- 24 Dulkių šalinimo antgalis
- 25 Prisukimo varžtas *
- 26 Korpuso kampo fiksatorius (skirtas nešimui)
- 27 Užtvirtinimo varžtas *
- 28 Rankena
- 29 Kreipiančioji
- 30 Dulkių maišelis *
- 31 Šešiabriaunis raktas *
- 32 Judanti laikiklio dalis
- 33 Plokštės tvirtinimo varžtas
- 34 Plokštelė
- 35 Suklio fiksatorius
- 36 Pjūklo diską laikantis varžtas
- 37 Išorinė jungė
- 38 Vidinė jungė
- 39 Ašis
- 40 Pjovimo gylio reguliavimo varžtas
- 41 Pjovimo gylio reguliavimo varžtą fiksuojanti veržlė
- 42 Korpuso vertikalios padėties reguliavimo varžtą fiksuojanti veržlė
- 43 Korpuso vertikalios padėties reguliavimo varžtas
- 44 Korpuso kampo reguliavimo veržlė
- 45 Korpuso kampo reguliavimo veržlė
- 46 Korpuso pakreipimo kampo indikatoriaus varžtas
- 47 Tvirtinimo varžtas
- 48 Laikančiojo strypo tvirtinimo varžtas
- 49 Dangtelis
- 50 Pjovimo vietą nurodančio lazerio nustatymo varžtas
- 51 Pjovimo vietą nurodančio lazerio korpusas
- 52 Griovelio pjovimo gylio nustatymo varžtas
- 53 Griovelio pjovimo gylio nustatymo varžto fiksuojanti veržlė
- 54 Plokštė griovelio pjovimui
- 55 Plokštės griovelio pjovimui varžtas
- 56 Įdėklo varžtas

* Piederumi

Dalis vardijamų ir pavaizduotų priklausinių neįeina į siuntos komplektą.

Elektrės įrankio elementų tvirtinimas ir reguliavimas

Prieš pradėdami bet kokias elektrės prietaiso apžiūros procedūras, būtinai jį išjunkite iš maitinimo lizdo.



Nesavelicet p̄rāk cieši sastiprināšanas elementus, lai nesabojātu to vītņi.

Perkēlīmo padētīs (žr. 1 pav.)

Elektrės prietaisā galima perkelti į kitā vietā tik tuomet, kai pasirinkta perkēlīmui skirtā padētīs (korpusas nuleistas ir užfiksuotas). Perkēliant elektrės prietaisā laikyti jį galima tik už perkēlīmo rankenos **5**, arba už pagrīndo plokštēs **9** apačios.

Prieš pradėdami darbā, paruoškite elektrinį įrankį darbui. Atlikite šiuos veiksmus:

- švelniai spustelkite svirtį **21**;
- patraukite fiksatorių **26**, kaip nurodyta 1 pav. Pasukite fiksatorių **26** 90° kampu bet kuria kryptimi ir lengvai paspauskite, kad jis būtų užfiksuotas tokioje padētyje;
- švelniai pakelkite korpusā;
- norėdami paruošti elektrės prietaisā perkēlīmui, atlikite tuos pačius veiksmus atvirkščia tvarka.

Dulkių maišelio uždėjimas / nuėmimas (žr. 2 pav.)

Prieš pradėdami darbā, uždėkite dulkių maišelį **30** ant dulkių šalinimo antgalio **24** (žr. 2 pav.). Laiku iškratykite ir išvalykite dulkių maišelį **30**.

Prailginimo rėmų uždėjimas / nuėmimas (žr. 3-4 pav.)

Jei planuojate pjaustyti ilgus ruošinius, būtinai uždėkite prailginimo rėmus **12**, sureguliuokite ir pritvirtinkite juos varžtu **25** (žr. 3-4 pav.).

Sąvaras uždėjimas / nuėmimas (žr. 5 pav.)

Norėdami tinkamai pritvirtinti ruošinius, naudokite sąvarā **13** ir pritvirtinkite ją naudodami prisukimo varžtā **25** (žr. 5.1 pav.). Sureguliuokite sąvarā **13** taip, kad atitiktų ruošinio storį bei ilgį (žr. 5.2 pav.).

Laikiklio ilgio keitimas (žr. 6 pav.)

- Atlaisvinkite prisukimo varžtā **25** (žr. 6.1 pav.).
- Pastumkite laikiklio **8** judančią dalį **32** iki pageidaujamo ilgio (žr. 6.2 pav.).
- Priveržkite prisukimo varžtā **25** (žr. 6.1 pav.).

Pjovimo disko keitimas (žr. 7-9, 17 pav.)



Dirbant ilgesnį laikotarpį, pjovimo diskas gali stipriai įkaisti. Norėdami nuimti diskā, dėvėkite apsaugines pirštines. Pirs-tinės taip pat apsaugos nuo įsijovimo.

- Pakelkite korpusā iki galinės padēties.
- Atlaisvinkite tvirtinimo varžtā **33** (žr. 7.1 pav.).

- Pastumkite apsauginį gaubtā **6** į galinę viršutinę padētį; plokštē **34** pasitrauks 7.2 pav. nurodyta kryptimi.
- Paspauskite ašies fiksatorių **35** ir ranka pasukite ašmenis **7**, kad jį užfiksuotumėte (žr. 8 pav.). Spausdami ašies fiksatorių **35** šešiakampiu raktu **31** nusukite varžtā **36** (žr. 9 pav.). **Dėmesio: varžtas 36 yra su kairiniu sriegiu.**
- Nuo ašies **39** nuimkite šias detales: išorinę jungę **37**, pjūklą diskā **7** ir vidinę jungę **38** (žr. 9 pav.).
- Nuvalykite visas dalis švelniai šepetėliu ir uždėkite ant ašies **39**: vidinę jungę **38**, pjūklą diskā **7**, išorinę jungę **37** (žr. 9 pav.).
- Spausdami ašies fiksatorių **35** šešiakampiu raktu **31** priveržkite varžtā **36**. Atlaisvinkite ašies fiksatorių **35**.
- Atlikite 7 pav. nurodytus veiksmus atvirkštine tvarka: pastumkite apsauginį gaubtā **6** žemyn ir plokštēlę **34** grįž į pradinę padētį. Sulygiuokite plokštēs **34** ir apsauginio gaubto **4** angas ir priveržkite varžtā **33**.
- Užtikrinkite, kad pjovimo diskas **7** nesiliestų prie elektrės prietaiso ir laisvai suktytųsi.

Pjovimo gylio nustatymas (žr. 10 pav.)

Varžtu **40** ir fiksuojančia veržle **41** nustatykite pjovimo gylį taip, kad pjovimo diskas **7** būdamas žemiausioje padētyje į įdėklą **11** plyšį įsileistų ne daugiau kaip 5 mm.

- Atlaisvinkite fiksuojančią veržlę **41**.
- Nustatykite pjovimo gylį sukdam varžtā **40**.
- Priveržkite fiksuojančią veržlę **41**.

Vertikalios padēties nustatymas ir pavertimas 45° kampu (žr. 11-13 pav.)

- Paruoškite korpusā į perkēlīmo padētį.
- Atlaisvinkite tvirtinimo rankenā **28** ir pasirinkite korpuso pavertimo kampā (90° arba 45°). Priveržkite tvirtinimo rankenā **28**.
- Įstatykite 90° arba 45° (priklausomai nuo pasirinkto kampo) šablonā ir prispauskite prie pjovimo disko **7** ir stalo **10** paviršių. Jei pjovimo disko **7** ir stalo **10** plokštumos sutampa su šablono paviršiumi, tuomet derinimas nėra reikalingas, kitu atveju būtina atlikti suderinimą.



Vertikalios padēties nustatymui naudokite varžtā **43** ir fiksavimo veržlę **42** (žr. 11 pav.).



45° kampo padēties nustatymui naudokite varžtā **44** ir fiksavimo veržlę **45** (žr. 12 pav.).

- Atlaisvinkite tvirtinimo rankenā **28**.
- Atlaisvinkite fiksavimo veržlę.
- Sukdam reguliavimo varžtā sureguliuokite 90° arba 45° (priklausomai nuo pasirinkto kampo) kampā taip, kad pjovimo disko **7** ir stalo **10** plokštumos sutaptų su šablono paviršiumi.
- Priveržkite fiksuojančią veržlę.
- Atlaisvinkite varžtā **46** ir skalėje **1** nustatykite indikatorių **2** į 0° arba 45° padētį (priklausomai nuo pasirinkto kampo), tada priveržkite varžtā **46** (žr. 13 pav.).

Laikančiojo strypo padēties nustatymas (žr. 14-15 pav.)

- Nustatykite 0° pjovimo kampā (nustatymo procedūra pateikta žemiau).

Lietuviškai

- Paruoškite korpusą į perkėlimo padėtį.
- Įstatykite 90° šablona ir paspauskite prie pjovimo disko **7** ir laikančiojo strypo **8** paviršių. Jei pjovimo disko **7** ir laikančiojo strypo **8** plokštumos sutampa su šablono paviršiumi, tuomet derinimas nėra reikalingas, kitu atveju būtina atlikti suderinimą.
- Atlaisvinkite prisukimo varžtus **25** ir šešiabriauniu raktu **31** išsukite varžtus **47** (žr. 14.1 pav.).
- Pastumkite laikančiojo strypo **8** judančias dalis **32**, kad pasiektumėte prilaikymo varžtus **48** (žr. 15.1 pav.).
- Atlaisvinkite prilaikymo varžtą **48** (šešiabriauniu raktu **31**) ir pastumkite laikantįjį strypą **8**; patikrinkite, ar 90° kampainio kampai tvirtai atsiremia į pjūklo disko **7** ir laikančiojo strypo **8** paviršių (žr. 15.2 pav.).
- Šešiabriauniu raktu **31** priveržkite varžtus **48**.
- Pastumkite laikančiojo strypo **8** judančias dalis **32** į pradines padėtis ir šešiabriauniu raktu **31** įsukite varžtus **47**.

Pjovimo vietą nurodančio lazerio padėties nustatymas (žr. 16 pav.)

Prieš pradėdami darbą užtikrinkite, kad pjovimo vietą nurodantis lazeris būtų tinkamai sureguliuotas.

- Pasižymėkite ruošinyje pjovimo vietą, tačiau nepjaukite (nustatymo procedūra pateikta žemiau).
- Įjunkite pjovimo vietą nurodantį lazerį (įjungimo / išjungimo jungiklis **20**), lazerio spindulys turėtų aiškiai nurodyti pjovimo vietą, kitu atveju lazerį reikia sureguliuoti.
- Stipriai paspauskite dangčio **49** šonus, kad atsilaisvintų sklendės, ir nuimkite jį (žr. 16.1 pav.).
- Atlaisvinkite varžtą **50** (žr. 16.2 pav.).
- Stumkite korpusą **51** į dešinę ir kairę, kol lazerio spindulys rodytų tiesiai į pjovimą (žr. 16.3 pav.).
- Priveržkite **50** varžtą.
- Uždėkite gaubtą **49** (fiksatorius turi įsispauti į vietą).

Elektros įrankio naudojimas

Visuomet užtikrinkite tinkamą elektros tiekimo įtampą: įtampa turi atitikti parametrus nurodytus elektros prietaiso identifikacinėje lentelėje.

Elektros įrankio įjungimas / išjungimas

Įjungimas:

Norėdami įjungti elektrinį įrankį, pastumkite fiksavimo mygtuką **22**, kaip parodyta 17 pav., ir laikydami jį nuspauštą paspauskite įjungimo / išjungimo jungiklį **23** (žr. 17 pav.).

Išjungimas:

Jungtuką **23** atleisti.

Dulkių nusiurbimas dirbant elektros įrankiu



Dulkių nusiurbimas mažina dulkių koncentraciją ore, neleidžia joms kauptis darbo vietoje.

Dirbdami su elektros prietaisu, visuomet naudokite dulkių surinkimo maišelį **30** arba siurbli, tinkantį pjovimo metu atsirandančių drožlių ir dulkių susiurbimui. Siurblio prijungimui prie movos **24** naudojamas specialus adapteris.

Elektrinio įrankio konstrukcijos ypatumai

Pjūvio vietos lazerinis indikatorius

Pjūvio vietos lazerinis indikatorius **3** projektuoja ryškią raudoną liniją ir parodo būsimo pjūvio vietą.

- Norėdami įjungti pjovimo lazerio indikatorius **3**, paspauskite įjungimo / išjungimo jungiklį **20** (elektrinis įrankis turi būti įjungtas į maitinimo tinklą).
- Norėdami išjungti pjovimo lazerio indikatorius **3**, dar kartą paspauskite įjungimo / išjungimo jungiklį **20**.

LED lemputė

LED lemputė **18** apšviečia pjovimo liniją ir gerina matomumą dirbant.

- Norint įjungti LED lemputę **18**, paspauskite įjungimo / išjungimo jungiklį **20** (elektrinis įrankis turi būti prijungtas prie maitinimo šaltinio).
- Norėdami išjungti LED lemputę **18**, dar kartą paspauskite įjungimo / išjungimo mygtuką **20**.

Darbo elektros įrankiu rekomendacijos

Horizontalaus pjovimo kampo nustatymas (žr. 18 pav.)

- Atlaisvinkite fiksatorių **17** ir paspauskite fiksavimo svirtį **16** (žr. 18 pav.).
- Spausdami fiksavimo svirtį **16**, laikydami už fiksatoriaus **10** sukite stalą **17** ir pasirinkite pjovimo kampą. Indikatorius **15** skalėje **14** rodo pasirinktą pjovimo kampą.
- Atleiskite fiksavimo svirtį **16** ir priveržkite fiksatorių **17**.

Jūs galite iš anksto nustatyti dažniausiai naudojamus kampus (45°, 22.5°, 0° ir kt.).

- Atlaisvinkite fiksatorių **17** ir paspauskite fiksavimo svirtį **16**.
- Spausdami fiksavimo svirtį **16**, laikydami už fiksatoriaus **10** sukite stalą **17** ir pasirinkite pjovimo kampą. Kai tik skalėje **15** indikatorius **14** rodytų pageidaujamą pjovimo kampą (45°, 22.5°, 0° ar kt.) atleiskite fiksavimo svirtį **16**, pasirinktas pjovimo kampas bus užfiksuotas, šiuo atveju jums nebereikia priveržti fiksatoriaus **17**.

Vertikalaus pjovimo kampo nustatymas (žr. 19, 13 pav.)

- Atlaisvinkite fiksavimo svirtį **28** (žr. 19.1 pav.).
- Pasirinkite norimą pjovimo kampą paversdami elektros prietaiso korpusą. Skalėje **1** indikatorius **2** rodytų pjovimo kampą (žr. 19.2, 13 pav.).
- Priveržkite fiksavimo svirtį **28** (žr. 19.3 pav.).

Pjovimas be skersavimo (žr. 20 pav.)

- Pastatykite elektros prietaisą ant darbaltalio ir tinkamai jį pritvirtinkite varžtais arba sąvaržomis.
- Atlaisvinkite varžtą **27** ir perstumkite elektros prietaiso korpusą iki laikančiojo strypo **9**, tada priveržkite varžtą **27** (žr. 20 pav.).

- Sureguliuokite prailginimo rėmelių **12** ilgį pagal apdirbamos detalės ilgį.
- Pasirinkite pageidaujamas pjovimo kampus, laikykitės aukščiau pateiktų nurodymų. **Dėmesio: jei jūs planuojate pjauti vienu metu pavertus ir pasukus elektros prietaiso korpusą, pirmiausia atlikite pavertimo kampo nustatymą, o tik po to pasirinkite pasukimo kampa.**
- Įjunkite pjovimo vietą nurodantį lazerį **3** ir LED lemputę **18**, jei elektrinis įrankis turi šias funkcijas.
- Įstatykite ruošinį ir pritvirtinkite jį sąvara **13**.
- Įjunkite elektros prietaisą ir palaukite, kol pjovimo diskas **7** pasieks pilną sukimosi greitį.
- Švelniai patraukite korpusą žemyn ir atlikite pjovimą. Pjovimo metu nesukryžiuokite rankų ir laikykite jas saugiu atstumu nuo pjovimo disko **7** (žr. 21 pav.).
- Baigę darbą išjunkite elektros prietaisą ir palaukite kol pjovimo diskas **7** visiškai nustos sukintis.
- Švelniai pakelkite elektros prietaiso korpusą į viršutinę padėtį.

Pjovimas skersuojuant (žr. 20-21 pav.)

- Pastatykite elektros prietaisą ant darbatalio ir tinkamai jį pritvirtinkite varžtais arba sąvaržomis.
- Atlaisvinkite varžtą **27** ir perstumkite elektros prietaiso korpusą nuo laikinčiojo strypo **8** atgal tiek, kad pjūklų diskas **7** pasiektų padėtį priešais pjovimui paruoštą ruošinį (žr. 20 pav.).
- Sureguliuokite prailginimo rėmelių **12** ilgį pagal apdirbamos detalės ilgį.
- Pasirinkite pageidaujamas pjovimo kampus, laikykitės aukščiau pateiktų nurodymų. **Dėmesio: jei jūs planuojate pjauti vienu metu pavertus ir pasukus elektros prietaiso korpusą, pirmiausia atlikite pavertimo kampo nustatymą, o tik po to pasirinkite pasukimo kampa.**
- Įjunkite pjovimo vietą nurodantį lazerį **3** ir LED lemputę **18**, jei elektrinis įrankis turi šias funkcijas.
- Įstatykite ruošinį ir pritvirtinkite jį sąvara **13**.
- Įjunkite elektros prietaisą ir palaukite, kol pjovimo diskas **7** pasieks pilną sukimosi greitį.
- Norėdami atlikti pjovimą, nuleiskite korpusą ir stumkite jį link laikinčiojo strypo **8**. Nesukryžiuokite rankų ir pjudami laikykite jas saugiu atstumu nuo pjūklų disko **7** (žr. 21 pav.).
- Baigę darbą išjunkite elektros prietaisą ir palaukite kol pjovimo diskas **7** visiškai nustos sukintis.
- Švelniai pakelkite elektros prietaiso korpusą į viršutinę padėtį.

Griovelio įpjovimas (žr. 22-23 pav.)

- Atlaisvinkite varžtą **55**, perkelkite plokštę **54**, priveržkite varžtą **55** (žr. 22 pav.).
- Atlaisvinkite fiksuojančią veržlę **53**.
- Reguluodami varžtą **52**, pasirinkite reikiamą pjovimo gyįlį.
- Priveržkite fiksuojančią veržlę **53**.

- Įpjaukite griovelius, laikykitės pateiktų taisyklių (žr. 23 pav.).
- Baigę darbą, atsukite varžtą **55**, gražinkite plokštę **54** į pradinę padėtį, priveržkite varžtą **55** (žr. 22 pav.).

Elektros įrankio techninė priežiūra / profilaktika

Prieš pradėdami bet kokias elektros prietaiso apžiūros procedūras, būtinai jį išjunkite iš maitinimo lizdo.

Įdėklo keitimas (žr. 24 pav.)

Laiku pakeiskite pažeistą ar susidėvėjusį įdėklą **11**.

- Išsukite varžtus **56** (žr. 24 pav.).
- Pakeiskite įdėklą **11**.
- Priveržkite varžtus **56**.

Elektrinio įrankio valymas

Kad elektrinis įrankis tarnautų ilgai ir saugiai, būtina laikyti jį švarų. Per vėdinimo angas **19** reguliariai prapūskite elektrinį įrankį suslėgtu oru.

Garantinio aptarnavimo ir taikymo tarnyba

Mūsų garantinio aptarnavimo tarnyba atsakys į jūsų klausimus dėl gaminio techninės priežiūros ir taisykmo bei atsarginių dalių. Informaciją apie aptarnavimo centrus, detalių schemas ir atsargines dalis taip pat galima rasti apsilankius svetainėje šiuo adresu: www.crown-tools.com.

Elektrinių įrankių transportavimas

- Transportavimo metu negali būti jokio mechaninio poveikio pakuotei.
- Iškraunant ir pakraunant neleidžiama naudoti jokios technikos, kuri galėtų pakuotę suspausti.

Aplinkos apsauga



Perdirbk žaliavas užuot norėdamas jas išmesti.

Elektros prietaisas, priedai ir pakuotė turi būti pagaminti iš perdirbamų medžiagų.

Plastiko elementai yra pažymėti pagal pakartotino panaudojimo kategorijas.

Šios instrukcijos yra išspausdintos ant antrą kartą perdirbtu popieriaus, pagaminto nenaudojant chloro.

Svarstoma dėl pakeitimų pridėjimo.

Lietuviškai

Қозғалтқыш құралдың сипаттамалары

Рельсті бар бұрыштық ара		СТ15233Р
Қозғалтқыш құралдың коды	[220-230 В ~50/60 Гц]	423726
Номиналды қуаты	[Вт]	1800
Қажетті қуат	[Вт]	780
Электр тогы кернеуі	220-230 В [А]	8.7
Жүктемесіз жылдамдық	[мин ⁻¹]	5500
Дөңгелек ара жүздерінің Ø	[мм]	255
Ара жүзінің ең кіші / ең үлкен төсігінің Ø	[мм]	16 * / 30
Ара жүзінің ең үлкен қалыңдығы	[мм]	2,8
0° / 90° кезіндегі ең көп кесу тереңдігі	[мм] [дюйм]	80x340 3-5/32" x 13-25/64"
45° / 90° кезіндегі ең көп кесу тереңдігі	[мм] [дюйм]	80x240 3-5/32" x 9-29/64"
0° / 45° кезіндегі ең көп кесу тереңдігі	[мм] [дюйм]	50x340 1-31/32" x 13-25/64"
45° / 45° кезіндегі ең көп кесу тереңдігі	[мм] [дюйм]	50x240 1-31/32" x 9-29/64"
Салмағы	[кг] [фунт]	16,1 35.5
Қауіпсіздік класы		□ / II
Дыбыс қысымы	[дБ(А)]	101
Акустикалық күші	[дБ(А)]	114
Өлшенетін тербеліс	[м/с ²]	2,4

* қосымша құрамдастар

Шу туралы ақпарат



Дыбыс қысымы осетін болса, әрдайым құлақ қорғаушысын киіңіз 85 дБ(А).

EN 55014-2:2015,
EN 61000-3-2:2014,
EN 61000-3-3:2013.

CE Сәйкестік жөнінде мәлімдеме

Жеке жауапкершілікпен біз "Қозғалтқыш құралдың сипаттамалары" де сипатталған өнімнің 2006/42/ЕС ережелеріндегі барлық тиісті анықтамаларына өзгерістері менен бірге сәйкес екенін және төмендегі нормаларға сай екенін кепілдендіреміз:

EN 62841-1:2015,
EN 62841-3-9:2015+A11,
EN 55014-1:2017,

Сертификаттау менеджері

Wu Cunzhen

Wu Cunzhen

Merit Link International AG
Stabio, Швейцария, 30.10.2019



ЕСКЕРТУ - Жарақат қаупін азайту үшін пайдаланушы пайдалану нұсқаулығын оқып шығуы керек!

Қазақ тілі

Жалпы қауіпсіздік ережелері



ЕСКЕРТУ! Осы электр құралымен берілген барлық қауіпсіздік ескертулерін, нұсқауларды, суреттерді және сипаттамаларды оқыңыз.

Ескертулер мен нұсқауларды орындамау тоқ соғуына, өртке және / немесе ауыр жарақатқа әкелуі мүмкін.

Барлық ескертулер мен нұсқауларды болашақта анықтама алу үшін сақтап қойыңыз.

Ескертулердегі "электр құрал" термині желіден жұмыс істейтін (сымды) электр құралын немесе батареядан жұмыс істейтін (сымсыз) электр құралын білдіреді.

Жұмыс аумағының қауіпсіздігі

• **Жұмыс аумағын таза және жақсы жарықтандырылған күйде ұстаңыз.** Ретсіз немесе күңгірт аумақтар сәтсіз жағдайларға әкеледі.

• **Электр құралдарды жарылғыш атмосфераларда пайдаланбаңыз, мысалы, тұтанғыш сұйықтықтар, газдар немесе шаң бар жерде.** Электр құралдар шаңды немесе түтіндерді тұтандыруы мүмкін ұшқындарды тудырады.

• **Электр құралды пайдалану кезінде балаларды және маңайдағы адамдарды аулақ ұстаңыз.** Алаңдату басқаруды жоғалтуға әкелуі мүмкін.

Электр қауіпсіздігі

• **Электр құралдардың ашалары розеткаға сәйкес болуы керек.** Ашаны ешқашан ешбір түрде өзгертуге болмайды. Жерге қосылған электр құралдарымен бірге ешбір адаптер ашасын пайдалануға болмайды. Өзгертілмеген ашалар және сәйкес розеткалар тоқ соғу қаупін азайтады.

• **Құбырлар, жылытқыштар, ауқымдар және тоназытқыштар сияқты жерге қосылған беттерге дененің тиюін болдырмаңыз.** Денеңіз жерге қосылған болса, тоқ соғу қаупі артады.

• **Электр құралдарына жаңбырдың немесе ылғалды жағдайлардың әсерін тигізбеңіз.** Электр құралға кіретін су тоқ соғу қаупін арттырады.

• **Сымды дұрыс емес пайдалануға болмайды.** Сымды электр құралды ұстап жүру, тарту немесе розеткадан ажырату үшін ешқашан пайдаланбаңыз. Сымды жылуудан, майдан, үшкір жиектерден немесе қозғалатын бөліктерден аулақ ұстаңыз. Зақымдалған немесе шатасқан сымдар тоқ соғу қаупін арттырады.

• **Электр құралды сыртта пайдаланғанда сыртта пайдалануға жарамды ұзартқыш сымды пайдаланыңыз.** Сыртта пайдалануға жарамды сымды пайдалану тоқ соғу қаупін азайтады.

• **Электр құралды ылғалды орында пайдалану керек болса, қалдық тоқтан қорғау құралын пайдаланып қуат беріңіз.** Қалдық тоқтан қорғау құралын пайдалану тоқ соғу қаупін азайтады. **ЕСКЕРТПЕ!** "Қалдық тоқтан қорғау құралы (RCD)" терминін "жерге қысқа тұйықталу өшіргіші (GFCI)" немесе "жерге аққан кездегі тізбек ажыратқышы (ELCB)" терминімен ауыстырылуы мүмкін.

• **Ескерту!** Редуктордағы, қалқандағы және т.с.с. ашық металл беттерге ешқашан тиімеңіз, өйткені металл беттерге тию электромагниттік толқындарға кедергі келтіріп, осылайша жарақаттарға немесе сәтсіз жағдайларға әкелуі мүмкін.

Жеке қауіпсіздік

• **Электр құралды пайдаланып жатқанда қырағы болыңыз, істеп жатқаныңызды қадағалаңыз және дұрыс ақылды пайдаланыңыз.** Электр құралды шаршап тұрғанда, я болмаса, есірткілердің, алкогольдің немесе дәрінің әсерінде болғанда пайдалануға болмайды. Электр құралдарын пайдалану кезінде бір сәт зейін бөлмеу ауыр жарақатқа әкелуі мүмкін.

• **Жеке қорғағыш жабдықты пайдаланыңыз.** Әрқашан кезді қорғау құралын киіңіз. Тиісті жағдайлар үшін пайдаланылатын шаң маскасы, сырғымайтын қауіпсіздік аяқ киімі, қатты қалпақ немесе естуді қорғау құралы сияқты қорғағыш жабдық жарақаттарды азайтады.

• **Кездейсоқ іске қосылуы болдырмаңыз.** Құралды қуат кезіне және / немесе батареялар жинағына қосу, көтеру немесе ұстап жүру алдында қосқыш өшірулі күйде екеніне көз жеткізіңіз. Электр құралды саусақты қосқышқа қойып ұстап жүру немесе қосқышы қосылуы күйдегі электр құралдарына қуат беру сәтсіз жағдайларға әкеледі.

• **Электр құралын қосу алдында кез келген реттеу кілтін алыңыз.** Электр құралдың айналатын бөлігіне жалғанған күйде қалдырылған кілт жарақатқа әкелуі мүмкін.

• **Қатты жақындамаңыз.** Әрқашан тиісті қалыпты және теңгерімді сақтаңыз. Бұл күтпеген жағдайларда электр құралын жақсырақ басқаруға мүмкіндік береді.

• **Түімді киімді киіңіз.** Бос киімді немесе зергерлік бұйымдарды кимеңіз. Шашты, киімді және қолғапты қозғалатын бөліктерден аулақ ұстаныңыз. Бос киім, зергерлік бұйымдар немесе ұзын шаш қозғалатын бөліктерде тұрып қалуы мүмкін.

• **Шаңды шығарып алу және жинау құралдары қамтамасыз етілген болса, буларды қосуды және тиісті түрде пайдалануды қамтамасыз етіңіз.** Шаң жинауды пайдалану шаңға қатысты қауіптерді азайтады.

• **Құралдарды жиі пайдаланудан алынған таныстықтың сізді масаттануға және құрал қауіпсіздігі принциптерін елемеге әкелуіне жол бермеңіз.** Абайсыз әрекет секундтың бір бөліінде ауыр жарақаттауы мүмкін.

• **Ескерту!** Пайдалану кезінде электр құралдар электромагниттік өріс тудырады. Кейбір жағдайларда бұл өріс белсенді немесе пассивті медициналық имплантаттарға кедергі келтіруі мүмкін. Ауыр немесе өлімге әкелетін жарақатты болдырмау үшін медициналық имплантаттары бар адамдарға осы электр құралды пайдалану алдында дәрігермен және медициналық имплантат өндірушісімен кеңесу ұсынылады.

Электр құралды пайдалану және қуту

• Психофизикалық немесе ақыл-ой қабілеттері төмен адамдар, сонымен бірге балалар бұл электр құралды тек қауіпсіздігіне жауапты адам қадағаласа немесе электр құралды пайдалану туралы нұсқаулар берсе, пайдаланса алады.

• **Электр құралға күш түсірмеңіз.** Жағдайға сай дұрыс электр құралын пайдаланыңыз. Дұрыс электр құралы өзі арналған жылдамдықпен жұмысты жақсырақ және қауіпсіздеу орындайды.

• **Қосқыш қоспаса және өшірмесе, электр құралды пайдалануға болмайды.** Қосқышпен басқару мүмкін емес кез келген электр құрал қауіпті және жөнделуі керек.

• Кез келген реттеулерді жасау, қосалқы құралдарды ауыстыру немесе электр құралдарды сақтауға қою алдында ашаны қуат көзінен және / немесе батареялар жинағын электр құралдан ажыратыңыз. Мұндай алдын-алуға арналған сақтық шаралары электр құралының кездейсоқ іске қосылуы қауіпін азайтады.

• Жұмыссыз тұрған электр құралдарын балалардан аулақ ұстаңыз және электр құралмен немесе осы нұсқаулармен таныс емес адамдарға электр құралын пайдалануға рұқсат етпеңіз. Электр құралдар оқытыл-маған пайдаланушылардың қолдарында қауіпті болады.

• Электр құралдарына техникалық қызмет көрсетіңіз. Қозғалатын бөліктердің қате туралануы немесе тұрып қалуы, сынған бөліктер және электр құралдың жұмысына әсер етуі мүмкін кез келген басқа жағдай бар-жоғын тексеріңіз. Зақымдалса, пайдалану алдында электр құралын жөндеңіз. Көп сәтсіз жағдайларды нашар техникалық қызмет көрсетілетін электр құралдары тудырады.

• Кесу құралдарын өткір және таза күйде ұстаңыз. Тиісті түрде техникалық қызмет көрсетілетін, үшкір кесу жиектері бар кесу құралдарының тұрып қалу ықтималдығы азырақ және оларды басқару оңайырақ.

• Электр құралын, қосалқы құралдарды және құралдың кескіштерін, т.б. Осы нұсқауларға сай, жұмыс жағдайларын және орындалатын жұмысты ескере отырып пайдаланыңыз. Электр құралды көрсетілгеннен басқа әрекеттер үшін пайдалану қауіпті жағдайға әкелуі мүмкін.

• Тұтқаларды және ұстайтын беттерді құрғақ, таза және май емес күйде ұстаңыз. Жылпылдақ тұтқалар және ұстайтын беттер күтпеген жағдайларда құралды қауіпсіз ұстауға және басқаруға мүмкіндік бермейді.

• Электр құралды пайдаланғанда қосымша тұтқаны дұрыс ұстаңыз. Бұл электр құралын басқарғанда пайдалы. Сондықтан дұрыс ұстау сәтсіз жағдайлардың немесе жарақаттардың қауіпін азайтады.

Қызмет көрсету

• Электр құралына білікті жөндеу маманы түпнұсқалық ауыстыру бөлшектерін пайдаланып қызмет көрсетуі керек. Бұл электр құралының қауіпсіздігін сақтауды қамтамасыз етеді.

• Майлау және қосалқы құралдарды ауыстыру туралы нұсқауларды орындаңыз.

Арнайы қауіпсіздік туралы ескертулер

• Кескіш аралар ағаш немесе ағаш тәрізді бұйымдарды кесуге арналған, оларды абразивті кескіш дөңгелектермен темір материалдарды, мысалы, шыбықтар, өзектер, таяқтар және т.б. кесуге қолдануға болмайды. Абразивті шаң төменгі қорғағыш бөлігі сияқты қозғалатын бөлшектердің кептелуіне алып келеді. Абразивті кесудің ұшқындары төменгі сақтандырғышты, керф кірістері мен басқа да пластик бөлшектерді күйдіреді.

• Дайындалған кесілетін бөлшекті ұстап тұру үшін қысқыштарды қолданыңыз. Егер кесілетін бөлшекті қолмен ұстап тұрсаңыз, ерқашан қолыңызды ара дискісінің екі жағынан

көмінде 100 мм қашықтықта ұстауыңыз керек. Бұл қиғаш араны мықтап қысып немесе қолмен ұстауға болмайтын кішкене кесектерді кесу үшін пайдаланбаңыз. Егер қолыңыз ара дискісіне тым жақын орналасса, ара дискісіне тию нәтижесінде жарақат алу қауіпі жоғары болады.

• Кесілетін бөлшек қозғалмай тұрып, қысылған немесе үстелге қысылып тұруы керек. Бөлшекті ара бетіне салмаңыз немесе "еркін" ұстап, кесіп тастамаңыз. Жарақсыз немесе қозғалмалы бөлшектер жоғары жылдамдықпен лақтырып жіберіледі. Бұл жарақатқа әкелуі мүмкін.

• Араны кесілетін бөлшекті кесіп итеріңіз. Араны кесілетін бөлшектен кері тартпаңыз. Кесу үшін ара басын көтеріп, бөлшектен шығарыңыз, қозғалтқышты іске қосыңыз, ара бастарын төмен басыңыз және араны бөлшек арқылы өткізіңіз. Тартып кесу ара дискісін бөлшектің үстіне көтеріп, пышақ жүзін операторға күшпен лақтыруы мүмкін.

• Ара дискісінің алдындағы, артындағы кесу сызығына қолыңызды ешқашан тигізбеңіз. Бөлшекті "айқас" ұстап тұру, яғни бөлшекті ара дискісінің оң жағына қарай сол қолмен немесе керісінше ұстап тұру өте қауіпті.

• Ағаш сынықтарын алу үшін немесе пышақ айналғанда кез-келген басқа себеппен тақтаның артына қолыңызды 100 мм жақын болатындай жақындатпаңыз. Айналатын беттер қолыңызға жақындап, ауыр жарақат тудыруы мүмкін.

• Кесу алдында кесілетін бөлшекті тексеріңіз. Егер бөлшек бүгілсе немесе бұралса, оны сыртқы иілген бетімен қоршауға бекітіңіз. Бөлшекте, қоршауда және үстел арасындағы кесу сызығы бойында ешқандай бос орын болмайтынына көз жеткізіңіз. Иілген немесе бұралған бөлшектер бұралуы немесе жылжып кетуі мүмкін және кесу кезінде айналдыру тақтасына байлануға әкелуі мүмкін. Бөлшекте бөгде заттар болмауы керек.

• Үстелге кесілетін бөлшектен басқа барлық құралдар, ағаш сынықтары және т.б. алынбайынша, араны қолданбаңыз. Шағын қоқыстарды немесе бос ағаш бөліктерін немесе айналмалы жүзіне байлана алатын басқа заттар жоғары жылдамдықпен лақтырылуы мүмкін.

• Бір уақытта тек бір бөлшекті кесіңіз. Қапталған бірнеше бөлшектерді тиісті түрде қысылмауы мүмкін, оларды байлап қою мүмкін емес және кесу кезінде пышаққа немесе жылжитын бетке байлануы мүмкін.

• Пайдаланар алдында араның тегіс немесе қатты жұмыс бетіне орнатылуын немесе бекітілуін қамтамасыз етіңіз. Тегіс және берік жұмыс беті араның тұрақты орнатылуын қамтамасыз етеді.

• Өз жұмысыңызды жоспарлаңыз. Кескіш немесе тегістеу бұрышының параметрін әр өзгерткен сайын, реттелетін қысқышқа бөлшекті бекіту үшін дұрыс орнатылғанын және ара дискісіне немесе бекіту жүйесіне көдергі жасамайтынына көз жеткізіңіз. Құралды "ҚОСУЛЫ" күйіне орнатпас бұрын, кесуге ешқандай кедергілер немесе қауіптер болмайтындығына көз жеткізу үшін, ара дискісін үстелге кесілетін бөлшексіз жылжытып, кесуді.

• Үстелдің үстіңгі жағына қарағанда көңірек немесе ұзын болатын бөлшек үшін үстелдің кеңейтілуі, ара тіректері және т.б. сияқты заттарды пайдаланып, тиісті қолдау көрсетіңіз.

Бұрыштық ара үстелге қарағанда ұзын немесе кеңірек бөлшектер сенімді түрде бекітілмесе, лақтырылуы мүмкін. Егер кесілген кесек немесе бөлшектің ұштары болса, ол төменгі қорғағышты көтеруі мүмкін немесе айналатын пышағымен лақтырылуы мүмкін.

• **Үстелдің орнына немесе қосымша қолдау ретінде басқа адамның көмегіне жүгінбеңіз.** Бөлшектің тұрақсыз тірегі пышақтың байлануына немесе кесу жұмысы кезінде өзіңіз және көмекшіңіз айналығу пышағына тартылуы мүмкін.

• **Кесілген бөлік кептеліп қалмауы немесе айналатын ара бетіне еш қысым жасамауы керек.** Егер шектелген болса, яғни ұзындығын қолдана отырып, кесілген бөлік пышаққа оралып, қатты лақтырылуы мүмкін.

• **Әрқашан өзекшелер немесе түтіктер сияқты дөңгелек материалдарды дұрыс ұстау үшін берілген қысқышты немесе құрылғыны пайдаланыңыз.** Кесу кезінде тыбықтар оралып кетуі мүмкін, бұл пышақтың "тістенуіне" әкеліп, қолыңызды пышақтың ішіне тартуы мүмкін.

• **Ара жүзін жұмыс жылдамдығына жеткізіңіз.** Бұл кесілетін заттың лақтырылу қаупін азайтады.

• **Егер кесілетін зат немесе ара жүзі кептеліп қалса, бұрыштық араны өшіріңіз.** Барлық қозғалатын бөлшектердің тоқтауын күтіп, ашаны қуат көзінен ажыратыңыз және / немесе батареялар жинағын алыңыз. Кептелген материалды босату үшін оны жұмыс істетіңіз. Кептелген жұмыс бөлігімен жұмысты жалғастыру бақылаудың жоғалуына немесе араның арасына зақым келтіруі мүмкін.

• **Кесуді аяқтағаннан кейін қосқышты босатып, ара басын төмен ұстап, кесу бөлігін алып тастама бұрын, ара жүзінің тоқтауын күтіңіз.** Ара жүзінің жиегіне қолды тигізу өте қауіпті.

• **Аяқталмаған кескінді жасаған кезде немесе аралық басы толығымен төмен тұрғанға дейін ажыратқышты босатқанда тұтқаны мықтап ұстаңыз.** Араның тежеу әрекеті араның басын кенеттен төмен қарай тартып, жарақат алу қаупін тудыруы мүмкін.

• **Қорғау құрылғылары ажыратылған күйде ешқашан жұмыс істемейсіз.** Зақымдалған қорғау құрылғыларын бірден ауыстыру керек.

• **Пайдалану кезінде сырғытын қорғағыш қақпақты ашық күйде ешқашан бекітпеңіз (байлам, сына, т.б.)**

• **Сырғытын қорғағыш қақпақты бұғаттауды немесе ара шаңымен бітелуін болдырмаңыз.** Солай болса, электр құралды өшіріңіз, ақаулықты жойыңыз, тек содан кейін пайдалануды жалғастырыңыз.

• **Кірістірмесі зақымдалған электр құралды пайдаланбаңыз.**

• **Кесуді бастағанға дейін барлық шегелерді немесе қандай да бір металл заттарды алып тастаңыз.**

Жұмыс кезінде

• **Электр құралға ешқашан тұрмаңыз - ол аударылса немесе ара жүзіне кездейсоқ тиіп кетсеңіз, ауыр жарақат алуыңыз мүмкін.**



Қолдарды ара жүзінен қауіпсіз қашықтықта ұстаңыз. Қауіпті аумақтар арнайы белгімен белгіленген.

• **Операция кезінде күш кабелінің жағдайын қадағалап отырыңыз (ол әрқашан құралдың артқы жағында орналасуы керек).** Ол сіздің қолыңызға немесе аяғыңызға оралмауы керек.

• **Жылжытумен кесу кезінде тиісті ережелерді сақтау керек.**

• **Ойықтарды кесу кезінде ара жүзін бақылап тұру керек - ол әрқашан жатқан материалда тұрып қалуы мүмкін.**

• **Ешқашан құрамында асбест бар дайындамаларды өңдемеңіз.**

• **Электр құралды отын ағашын кесу үшін пайдаланбаңыз.**

• **Іске қосқанда электр қозғалтқышы тоқтап қалмасын.**

• **Қозғалтқыш құралы ұзақ уақыт пайдаланылып жатса, оның қатты қызып кетуінен сақтаныңыз.**

• **Электр құрал кесу сызығын көрсететін лазермен жабдықталған болса, қажет қауіпсіздік шараларын қолданыңыз.** Сәулеге ешқашан қарамаңыз немесе басқа адамдарға немесе жануарларға бағыттамаңыз - лазерлік сәуле көздерге тисе, көру қабілетіне зиян тигізуі мүмкін.

Электр құралды пайдалану кезіндегі қауіпсіздік туралы нұсқаулар

Жұмыс басталғанға дейін

• Ара жүздерін өндірушінің ұсыныстарына сай пайдалану керек. Осы нұсқаулықтағы техникалық талаптарға сай емес ара жүздерін пайдаланбаңыз.

• Ара жүзі көрсеткісі әрқашан қорғағыш қақпақ көрсеткісімен бірдей бағытта нұсқауы керек.

• Тек өткір және зақымдалмаған ара жүздерін пайдаланыңыз. Жарықтары, ойықтары бар немесе өтпес ара жүздерін ауыстыру керек.

• Өлшемдері (сыртқы және бекіту диаметрі) ұсынылғаннан басқаша ара жүздерін пайдаланбаңыз.

• Жылдамдығы жоғары болаттан жасалған ара жүздерін пайдаланбаңыз.

• Бұл электр құралда кесу жүздерінің басқа түрлерін (абразивтік, алмас, т.б.) ешқашан пайдаланбаңыз.

• Ара жүзіне кездейсоқ тиюді болдырмайтын барлық құралдар тиісті түрде бекітілгеніне, жұмыс істеп тұрғанына және тамаша күйде екеніне көз жеткізіңіз.

Пайдалануды аяқтағаннан кейін

• **Электр құралды дайындамадан ара жүзі өшіп, толығымен тоқтағаннан кейін ғана алу керек.**

• **Ара жүзінің инерциялық айналуын шпиндель құлпымен немесе ара жүзінің бүйірлік бетіне күш қолдану арқылы баулауға ешқашан тырыспаңыз.** Егер осы мақсатта шпиндель құлпын пайдалансаңыз, электр құрал істен шығады және кепілдіктің күші жойылады.

• **Ара жүздері пайдалану кезінде өте ыстық болуы мүмкін - оларға суығанша тимеңіз.**

Нұсқаулықта қолданылатын таңбалар

Пайдалану нұсқаулығында төменде берілген таңбалар қоладнылады, олардың мағынасын есте сақтаңыз. Таңбаларды дұрыс түсіндіру электр құралды дұрыс және қауіпсіз қолдануға көмектеседі.

Таңба	Мағына
	Рельсті бар бұрыштық ара Сұр түспен белгіленген аумақтар жұмсақ қабат (оқшауланған қабаты бар).
	Сериялық нөмір бар жапсырма: СТ ... - үлгі; XX - өндіру күні; XXXXXXX - сериялық нөмір.
	Қауіпсіздік техникасы туралы барлық нұсқаулармен және нұсқаулармен танысыңыз.
	Қорғағыш көзілдірікті киіңіз.
	Қорғағыш құлаққапты киіңіз.
	Шаңнан қорғайтын масканы киіңіз.
	Монтаждық және реттеу жұмыстарын өткізу алдында электр құралды желіден өшіріңіз.
	Қозғалыс бағыты.
	Айналу бағыты.
	Бұғатталған.
	Бұғаттаудан шығарылған.
	Тыйым салынған әрекет.
	Қос оқшаулау / қорғау сыныбы.
	Назар аударыңыз. Маңызды ақпарат.

Таңба	Мағына
	Бұйым ЕО директиваларының негізгі талаптарына және Еуропалық Одақтың үйлестірілген стандарттарына сай екенін куәландыратын белгі.
	Қауіпті аймақ. Жұмыс кезінде қолдарды қауіпті аймақтан тыс ұстаңыз.
	Қорғағыш қолғапты киіңіз.
	Аралау дискісінің тік күйі.
	Аралау дискісінің көлбеу күйі.
	Жұмыс уақытында пайда болатын шаңды кетіріңіз.
	Электр құралды тұрмыстық қоқысқа лақтырмаңыз.

Қозғалтқыш құралын қолдану салалары

Сырғитын бұрыштық кесу арасы ағаш дайындамаларды кесуге арналған. Ол дәл бұрыштық кесуге ең қолайлы. Жылжыту мүмкіндігі кең дайындамаларды (яғни, соңғы панельдерді, паркет блоктарын, т.б.) кесуге мүмкіндік береді. Арнайы ара жүздерін пайдалану пластик және алюминий дайындамаларды кесуге мүмкіндік береді. Электр құрал тек оңқай пайдаланушыларға арналған.

Қозғалтқыш құралдың құрамдастары

- 1 Корпусты еңкейту бұрышының шкаласы
- 2 Корпусты еңкейту бұрышының көрсеткіші
- 3 Кесу сызығын көрсететін лазер
- 4 Қорғағыш қақпақ
- 5 Ұстап жүру тұтқасы
- 6 Сырғитын қорғағыш қақпақ
- 7 Кесетінжүз *
- 8 Ұстау тақтасы
- 9 Негіз тақтасы
- 10 Айналмалы үстел
- 11 Кірістірме
- 12 Ұзарту кронштейні *

- 13 Қысқыш (блок) *
- 14 Айналмалы үстелдің айналатын бұрыштық шкаласы
- 15 Көрсеткіш
- 16 Бекіту тұтқасы
- 17 Айналмалы үстелдің құлпы
- 18 ЖШД шамы
- 19 Ауа алмасатын тесіктер
- 20 Кесу сызығын көрсететін лазер мен жарық диод шамының қосу / өшіру батырмасы
- 21 Сап
- 22 Бұғатсыздау батырмасы
- 23 Қосу / өшіру батырмасы
- 24 Шаңды кетіру муфтасы
- 25 Құлақты бұранда *
- 26 Корпус бұрышының құлпы (ұстап жүруге арналған)
- 27 Ұстайтын бұранда *
- 28 Сап
- 29 Бағыттау жолы
- 30 Шаң дорба *
- 31 Бүйірлік кілт *
- 32 Ұстағыш тақтаның жылжымалы бөлшегі
- 33 Тақтаның бекіту бұрандасы
- 34 Тақта
- 35 Шпindelь құлпы
- 36 Ара жүзін бекіту бұрандамасы
- 37 Сыртқы фланец
- 38 Ішкі фланец
- 39 Шпindelь
- 40 Кесу тереңдігін реттеу болты
- 41 Кесу тереңдігін реттеу болтының құлыптау гайкасы
- 42 Корпустың тік күйін реттеу бұрандамасының гайкасы
- 43 Корпустың тік күйін реттеу бұрандамасы
- 44 Корпусты еңкейту бұрышын реттеу болты
- 45 Корпусты еңкейту бұрышын реттеу болтының құлыптау гайкасы
- 46 Корпусты еңкейту бұрышы көрсеткішінің бұрандасы
- 47 Бекіту болты
- 48 Ұстағыш тақтаның бекіту болты
- 49 Жапқыш
- 50 Кесу сызығын көрсететін лазерді реттеу бұрандасы
- 51 Кесу сызығын көрсететін лазер корпусы
- 52 Ойық кесу тереңдігін реттеу болты
- 53 Ойық кесу тереңдігін реттеу болтының құлыптау гайкасы
- 54 Ойық кесуге арналған тұтқа
- 55 Ойық кесуге арналған тұтқа бұрандасы
- 56 Кірістірме бұрандасы

* Қосымша құрамдастар

Кейбір суреттелген немесе сипатталған құрамдастар стандарттық жабдықтау ретінде қосылмаған.

Қозғалтқыш құралдың бөлшектерін орнату және жөнге салу

Қозғалтқыш құралмен кез кезлген жұмысты бастау алдында оны токтан ажыратып тастаңыз.



Бекіткіш бөлшектер бұрандаларын бұзып алмау үшін тым қатты тартпаңыз.

Ұстап жүру күйі (1 сур. қараңыз)

Электр құралды тек ұстап жүру үшін орналастырылған күйде жылжытуға болады (корпус төмен тартылған және бекітілген). Жылжытқанда электр құралды тек ұстап жүру тұтқасынан **5** және негізгі тақта **9** астынан ұстау керек.

Кез келген жұмысты бастамас бұрын, электр құралын жұмыс күйіне орналастырыңыз, мына әрекеттерді орындаңыз:

- тұтқаны **21** ақырын басыңыз;
- құлыпты **26** 1 суретте көрсетілгендей жылжытыңыз. Құлыпты **26** кез келген бағытта **90°** бұрышқа бұрып, орнына бекіту үшін оны сәл басыңыз;
- корпусы жоғары қарай ақырын көтеріңіз;
- электр құралды ұстап жүруге орналастыру үшін көрсетілген әрекеттерді кері ретпен орындаңыз.

Шаң сөмкесін орнату / ажырату (2 сур. қараңыз)

Пайдалану алдында шаң сөмкесін **30** шаңды кетіру муфтасына **24** қойыңыз (2 сур. қараңыз). Шаң сөмкесін **30** уақтылы босатыңыз және тазалаңыз.

Ұзарту кронштейнін бекіту / ажырату (3-4 сур. қараңыз)

Егер ұзын дайындамаларды кесуді жоспарлап жатсаңыз, ұзарту кронштейндерін **12** орнату, дұрыстап реттеу (дайындама ұзындығына байланысты) және бұрандаларды **25** пайдаланып бекіту керек (3-4 сур. қараңыз).

Анкерді бекіту / ажырату (5 сур. қараңыз)

Дайындамаларды дұрыстап бекіту үшін анкерді **13** орнатыңыз және құлақты бұранданы **25** пайдаланып бекітіңіз (5.1 сур. қараңыз). Анкерді **13** дайындаманың ұзындығына және қалыңдығына байланысты реттеңіз (5.2 сур. қараңыз).

Ұстау тақтасының ұзындығын өзгерту (6 сур. қараңыз)

- Құлақты бұранданы **25** босатыңыз (6.1 сур. қараңыз).
- Ұстау тақтасының **8** жылжымалы бөлігін **32** қажетті ұзындыққа өзгертіңіз (6.2 сур. қараңыз).
- Құлақты бұранданы **25** бекітіңіз (6.1 сур. қараңыз).

Ара жүзін ауыстыру (7-9, 17 сур. қараңыз)



Ұзақ жұмыс кезінде фрезер жүзі ысып кетуі мүмкін, оны қолғап киіп шешіңіз. Бұл сондай-ақ кесіп алудан да сақтайды.

- Корпусты ең жоғарғы күйге көтеріңіз.
- Бекіту бұрандасын **33** босату (7.1 сур. қараңыз).
- Жылжымалы қорғаныс қақпағын **6** ең жоғарғы жағына жылжытыңыз; тақта **34** 7.2 сур. көрсетілген бағытта жылжиды.

- Шпиндель құлпын **35** басыңыз және оны қозғалтпау үшін, ара жүзін **7** қолмен бұраңыз (8 сур. қараңыз). Шпиндель құлпын **35** басып тұрып, бұрандаманы **36** бүйірлік кілт **31** арқылы бұрап алыңыз (9 сур. қараңыз). **Сақтық ескерту: бұрандамаға 36 сол жақтан ирек ойма салынған.**
- Шпиндельден **39** келесі бөлшектерді алыңыз: сыртқы фланец **37**, дөңгелек кесетін жүз **7** және ішкі фланец **38** (9 сур. қараңыз).
- Жұмсақ щетканың көмегімен барлық бөлшектерді тазалап, шпиндельге **39** орнатыңыз: ішкі фланец **38**, дөңгелек кесетін жүз **7**, сыртқы фланец **37** (9 сур. қараңыз).
- Шпиндель құлпын **35** басып тұрып, бұрандаманы **36** бүйірлік кілт **31** арқылы тартыңыз. Шпиндель құлпын **35** босатыңыз.
- 7 суретте көрсетілген әрекеттерді кері тәртіпте орындаңыз: сырғытпен қорғағыш қақпақты **6** төмен сырғытыңыз, тақта **34** бастапқы күйіне жылжиды. Тақтадағы **34** және қорғағыш қақпақтағы **4** саңылауларды туралаңыз, содан кейін бұрандамен **33** бекітіңіз.
- Ара жүзі **7** электр құралдың элементтеріне тимейтініне және еркін айналатынына көз жеткізіңіз.

Кесу тереңдігін реттеу (10 сур. қараңыз)

Болтты **40** және құлыптау гайкасын **41** пайдаланып кесу тереңдігін ара жүзі **7** кірістірменің саңылауына **11** ең төмен күйде ең көбі 5 мм-ге баратындай реттеңіз.

- Гайканы **41** босатыңыз.
- Кесу тереңдігін болтты **40** ішке немесе сыртқа бұру арқылы реттеңіз.
- Құлыптау гайкасын **41** бекемдеңіз.

Корпусты тігінен туралау және 45° еңкейтуді реттеу (11-13 сур. қараңыз)

- Корпусты ұстап жүру үшін орналастырыңыз.
- Қысу тұтқасын **28** босатыңыз және корпустың еңкейту бұрышын (90° немесе 45°) орнатыңыз. Қысу тұтқасын **28** бекемдеңіз.
- Туралау бұрыштығының бүйірлерін ара жүзінің **7** және айналмалы үстелдің **10** бетіне 90° немесе 45° бұрышпен қойыңыз. Егер бұрыштықтың бүйірлері ара жүзінің **7** және айналмалы үстелдің **10** беттеріне тығыз тиіп тұрса, онда туралау қажет емес, олай болмаса, оны орындау керек.



Корпусты тігінен туралау үшін болтты **43** және құлыптау гайкасын **42** пайдаланыңыз (11 сур. қараңыз).



Корпусты 45° еңкейту бұрышын реттеу үшін болтты **44** және құлыптау гайкасын **45** пайдаланыңыз (12 сур. қараңыз).

- Қысу тұтқасын **28** босатыңыз.
- Құлыптау гайкасын босатыңыз.
- Реттеу болтын ішке немесе сыртқа бұрып, 90° немесе 45° бұрыштық бүйірлерін (реттеу бұрышына байланысты) ара жүзінің **7** және айналмалы үстелдің **10** бетіне тығыз тиетіндей етіңіз.
- Құлыптау гайкасын бекемдеңіз.
- Бұранданы **46** босатыңыз және көрсеткішті **2 0°** (шкалада **1**) немесе 45° күйіне орнатыңыз (реттейтін бұрышқа байланысты), содан кейін бұранданы **46** бекемдеңіз (13 сур. қараңыз).

Ұстау тақтасын туралау (14-15 сур. қараңыз)

- 0° көлденең кесу бұрышын орнатыңыз (рәсім төменде сипатталған).
- Корпусты ұстап жүру үшін орналастырыңыз.
- Туралау бұрыштықтың бүйірлерін ара жүзінің **7** және ұстау тақтасының **8** бетіне 90° бұрышпен қойыңыз. Егер бұрыштықтың бүйірлері ара жүзінің **7** және ұстау тақтасының **8** беттеріне тығыз тиіп тұрса, онда туралау қажет емес, олай болмаса, оны орындау керек.
- Құлақты бұрандаларды **25** босатыңыз және бүйірлік кілттің **31** көмегімен болттарды **47** босатыңыз (14.1 сур. қараңыз).
- Бекіткіш болттарды **48** ашу үшін, ұстағыш тақтаның **8** жылжымалы бөлшектерді **32** көтеріңіз (15.1 сур. қараңыз).
- Бекіткіш болтты **48** (бүйірлік кілт **31** көмегімен) босатыңыз және ұстағыш тақтаның **8** жылжытыңыз, 90° туралау бұрыштығының бүйірлері дөңгелек кесетін жүз бетіне **7** және ұстағыш тақта бетіне **8** бекем жанасатынына көз жеткізіңіз (15.2 сур. қараңыз).
- Бекіткіш болттарды **48** бүйірлік кілттің **31** көмегімен бекітіңіз.
- Ұстағыш тақтаның **8** жылжымалы бөлшектерін **32** бастапқы күйіне жылжытып, болттарды **47** бүйірлік кілтпен **31** бұраңыз.

Кесу сызығын көрсететін лазерді туралау (16 сур. қараңыз)

Кез келген жұмысты бастамай тұрып кесу сызығын көрсететін лазер дұрыстап тураланғанына көз жеткізіңіз.

- Дайындамада кесу сызығын жасаңыз, бірақ оны кеспеніз (процедура төменде сипатталған).
- Кесу сызығын көрсететін лазерді қосыңыз (қосу / өшіру қосқышын **20** пайдаланып) - лазерлік сәуле кесу сызығына дәл нұсқауы керек, олай болмаса, лазерді туралаңыз.
- Қақпақтың **49** бүйірлерін қатты басыңыз (ысырмаларды босату үшін) және оны шығарып алыңыз (16.1 сур. қараңыз).
- Бұранданы **50** босатыңыз (16.2 сур. қараңыз).
- Лазер сәулесі кесу сызығында дәл көрінбейінше, нысанды **51** оңға және солға жылжытыңыз (16.3 сур. қараңыз).
- Бұранданы **50** бекітіңіз.
- Жапқышты **49** орнатыңыз (ысырмалар орнына кіруі керек).

Қозғалтқыш құралды алғашқы рет іске қосу

Әрдайым дұрыс электр кернеуін қолданыңыз: Қозғалтқыш құралдың электр кернеуі құралдың жеке мәліметтері бар тілімшеде көрсетілген электр кернеуіне сәйкес болуы керек.

Қозғалтқыш құралды қосу / өшіру

Қосу:

Электр құралын қосу үшін, **17** суретте көрсетілгендей, өшіру түймесін **22** басыңыз да, оны ұстап тұрып қосқышты **23** қосыңыз / өшіріңіз (17 сур. қараңыз).

Өшіру:
Қосу / өшіру қосқышын **23** жіберіңіз.

Шаңды электр құрылғыны қолдану кезінде сору



Шаңды сору ауада шаңның концентрациясын азайтуға мүмкіндік береді және оның жұмыс орнында жиналуын болдырмайды.

Электр құралды пайдаланып жатқанда үдерістен туындаған шаңды жинауға қолайлы шаң сөмкесін **30** немесе шаңсорғышты пайдаланыңыз. Шаңсорғышты муфтаға **24** жалғау үшін арнайы адаптер пайдаланылады.

Қозғалтқыш құралдың дизайн мүмкіндіктері

Кесіктің лазерлік индикаторы

Кесіктің лазерлік индикаторы **3** алдағы кесіктің орнын көрсететін ашық қызыл сызықты проекциялайды.

- Кесу сызығын көрсететін лазерді **3** қосу үшін, қосу / өшіру батырмасын **20** басыңыз (электр құралы қуат желісіне жалғануы керек).
- Кесу сызығын көрсететін лазерді **3** өшіру үшін, қосу / өшіру батырмасын **20** қайта басыңыз.

ЖШД шамы

Жарықдиод шамы **18** кесу сызығын жарықтандырып, жұмыс барысында көру мүмкіндігін арттырады.

- Жарық диод шамын **18** іске қосу үшін, қосу / өшіру батырмасын **20** басыңыз (электр құралы қуат желісіне жалғануы керек).
- Жарық диод шамын **18** өшіру үшін, қосу / өшіру батырмасын **20** қайта басыңыз.

Қозғалтқыш құралды қолдану бойынша ұсыныстар

Көлденең кесу бұрышын туралау (18 сур. қараңыз)

- Құлыпты **17** босатып, бекіту тұтқасын **16** басыңыз (18 сур. қараңыз).
- Тұтқаны **16** басып тұрып, кесу бұрышын үстелді **10** құлып **17** бойынша бұру арқылы орнатыңыз. Көрсеткіш **15** шкалада **14** орнатылған кесу бұрышын көрсетеді.
- Бекіту тұтқасын **16** босатып, құлыпты **17** бекемдеңіз.

Ең жиі пайдаланылатын бұрыштарды (45° , 22.5° , 0° , т.б.) алдын ала орнатуға болады.

- Құлыпты **17** босатып, бекіту тұтқасын **16** басыңыз.
- Тұтқаны **16** басып тұрып, кесу бұрышын үстелді **10** құлып **17** бойынша бұру арқылы орнатыңыз. Көрсеткіш **15** жиі пайдаланылатын бұрыштардың біреуін (45° , 22.5° , 0° , т.б.) шкалада **14**

көрсеткенде - бекіту тұтқасын **16** жіберіңіз, сонда таңдалған бұрыш дұрыстап бекітіледі, бұл жағдайда құлыпты **17** бекемдеу қажет емес.

Тік кесу бұрышын туралау (19, 13 сур. қараңыз)

- Құлыптау тұтқасын **28** босатыңыз (19.1 сур. қараңыз).
- Электр құралдың корпусын бұру арқылы кесу бұрышын орнатыңыз. Көрсеткіш **2** шкалада **1** орнатылған кесу бұрышын көрсетеді (19.2, 13 сур. қараңыз).
- Құлыптау тұтқасын **28** бекемдеңіз (19.3 сур. қараңыз).

Жылжытусыз кесу (20 сур. қараңыз)

- Электр құралды жұмыс үстеліне қойыңыз және оны болттармен немесе анкерлермен бекітіңіз.
- Бұrandаны **27** босатыңыз және электр құралдың корпусын ұстау тақтасына **9** соңына дейін жылжытыңыз, содан кейін бұrandаны **27** бекемдеңіз (20 сур. қараңыз).
- Ұзарту кронштейндерін **12** өңделетін бөлшектің ұзындығына реттеңіз.
- Қажет кесу бұрыштарын жоғарыда сипатталғандай орнатыңыз. **Сақ болыңыз: егер кесуді бір уақытта корпусты еңкейтіп және бұрып орындайын деп жатсаңыз, алдымен еңкейту бұрышын, содан кейін бұру бұрышын орнатыңыз.**
- Электр құралы көрсететін лазер **3** және жарық диодымен **18** жабықталған болса, оларды іске қосыңыз.
- Дайындаманы орнатып, анкерді **13** пайдаланып бекітіңіз.
- Электр құралды қосыңыз, ара жүзінің **7** толық айналу жылдамдығына жетуіне мүмкіндік беріңіз.
- Корпусты ақырын төмен қарай тартып, кесіңіз. Кесу кезінде қолдарды айқастырмаңыз және оларды ара жүзінен **7** қауіпсіз қашықтықта ұстаңыз (21 сур. қараңыз).
- Электр құралды өшіріңіз және ара жүзі **7** толығымен тоқтағанша күтіңіз.
- Электр құрал корпусын жоғары қарай ақырын көтеріңіз.

Жылжытумен кесу (20-21 сур. қараңыз)

- Электр құралды жұмыс үстеліне қойыңыз және оны болттармен немесе анкерлермен бекітіңіз.
- Бұrandаны **27** босатыңыз және электр құрал корпусын ұстау тақтасынан **8** ара жүзі **7** өңделетін дайындама алдындағы күйіне жеткенше жылжытыңыз (20 сур. қараңыз).
- Ұзарту кронштейндерін **12** өңделетін бөлшектің ұзындығына реттеңіз.
- Қажет кесу бұрыштарын жоғарыда сипатталғандай орнатыңыз. **Сақ болыңыз: егер кесуді бір уақытта корпусты еңкейтіп және бұрып орындайын деп жатсаңыз, алдымен еңкейту бұрышын, содан кейін бұру бұрышын орнатыңыз.**
- Электр құралы көрсететін лазер **3** және жарық диодымен **18** жабықталған болса, оларды іске қосыңыз.
- Дайындаманы орнатып, анкерді **13** пайдаланып бекітіңіз.
- Электр құралды қосыңыз, ара жүзінің **7** толық айналу жылдамдығына жетуіне мүмкіндік беріңіз.
- Кесуді орындау үшін корпусты төмен түсіріңіз және ұстау тақтасына **8** қарай жылжытыңыз.

Кесу кезінде қолдарды айқастырмаңыз және ара жүзінен 7 қауіпсіз қашықтықта ұстаңыз (21 сур. қараңыз).

- Электр құралды өшіріңіз және ара жүзі 7 толығымен тоқтағанша күтіңіз.
- Электр құрал корпусын жоғары қарай ақырын көтеріңіз.

Ойық кесу (22-23 сур. қараңыз)

- Бұранданы **55** босатыңыз, тақтаны **54** жылжытыңыз және бұранданы **55** қайта бекітіңіз (22 сур. қараңыз).
- Құлыптау гайкасын **53** босатыңыз.
- Болт **52** көмегімен қажет кесу тереңдігін орнатыңыз.
- Құлыптау гайкасын **53** бекемдеңіз.
- Сипатталған ережелерді сақтап, кесіңіз (23 сур. қараңыз).
- Жұмыс аяқталғанда, бұранданы **55** босатыңыз, тақтаны **54** бастапқы күйіне қайтарыңыз және бұранданы **55** қайта бекітіңіз (22 сур. қараңыз).

Қозғалтқыш құралды жөндеу / алдын алу шаралары

Қозғалтқыш құралмен көз кезлген жұмысты бастау алдында оны токтан ажыратып тастаңыз.

Кірістірмені ауыстыру (24 сур. қараңыз)

Тозған немесе зақымдалған кірістірмені **11** уақтылы ауыстырыңыз.

- Бұрандаларды **56** алыңыз (24 сур. қараңыз).
- Тозған кірістірмені **11** ауыстырыңыз.
- Бұрандаларды **56** бекемдеңіз.

Қозғалтқыш құралды тазалау

Құрылғыны ұзақ уақыт қолданудың маңызды талабы - оны таза ұстау. Құрылғыны әрдайым сығылған ауамен ауа алмасатын тесіктерінен үрлеп тазартып тұрыңыз **19**.

Сатудан кейінгі қызмет және өтінім бойынша қызмет

Біздің сатудан кейінгі қызмет өнімге техникалық қызмет көрсетуге және оны жөндеуге, сонымен бірге, қосалқы бөлшектерге қатысты сұрақтарыңызға жауап береді. Сондай-ақ, сервистік орталықтар туралы ақпаратты, бөліктердің диаграммаларын және қосалқы бөлшектер туралы ақпаратты мына бетте табуға болады: www.crown-tools.com.

Электр құралдарын тасымалдау

- Тасымалдау кезінде қаптамаға ешбір механикалық әсерді тигізуге болмайды.
- Жүкті түсіргенде / жүктегенде қысып орау қағидатымен жұмыс істейтін ешбір технология түрін пайдалануға рұқсат етілмеген.

Қоршаған ортаны сақтау



Шикізатты қоқыс ретінде пайдаға асырудың орнына қайта қолдануға жіберіңіз.

Электр құралы, жарақаттар және бума қоршаған ортаға зиянсыз қайда қолдануға жіберілуі керек. Пластикалық компоненттер сыныпталған қайта қолдану үшін белгіленген. Бұл нұсқаулар қайта қолданылатын хлорин қосылмаған қағазда басып шығарылған.

Өндіруші өзгерістер енгізуі мүмкін.

Қазақ тілі

- عين زوايا القطع المرغوبة كما هو موضح أعلاه. تنبيه: إذا كنت تنوي
- القطع بامالة الهيكل والتدوير في الوقت نفسه، فعليك أولاً تعيين زاوية الميل
- ثم زاوية التدوير.

• قم بتشغيل ليزر البيان 3، ومصباح LED 18، إذا كانت الأداة الكهربائية مزودة بهذه الوظائف.

• اضبط القالب وتبته باستخدام الملزم 13.

• شغل الأداة الكهربائية، واركب شفرة المنشار 7 حتى تصل إلى سرعة الدوران القصوى.

• للقيام بالقطع، اخفض الإطار الخارجي وحركه صوب قضيب الاحتجاز

8. لا تمرر يديك أمام الشفرة وأبقهما على مسافة آمنة من شفرة المنشار 7 (انظر الصورة 21).

• قم بإيقاف تشغيل الأداة الكهربائية وانتظر حتى تتوقف شفرة المنشار 7 تمامًا.

• ارفع هيكل الأداة الكهربائية لأعلى برفق.

• جيب خدمة ما بعد البيع لدينا على جميع تساولاتكم المتعلقة بصيانة المنتج الخاص بكم وإصلاحه، بالإضافة إلى قطع الغيار. كما يمكنكم أيضاً العثور على معلومات حول مراكز الخدمة وقطع الرسوم البيانية وقطع الغيار على: www.crown-tools.com

• قطع الحزوز (انظر الشكل 22-23)

- قم بفك البرغي 55 وانقل لوحة 54، وأحكم ربط البرغي 55 (انظر الشكل 22).
- فك صامولة القفل 53.
- قم بضبط عمق القطع المطلوب باستخدام المسمار 52.
- أحكم ربط صامولة القفل 53.
- اقطع الحزوز مع مراعاة القواعد الموضحة (انظر الشكل 23).
- عند الانتهاء من العمل، قم بفك البرغي 55، ثم أعد اللوحة 54 إلى وضعها الأولي، وأحكم ربط البرغي 55 (انظر الشكل 22).

نقل الأدوات الكهربائية

- يجب ألا يسقط أي شيء ميكانيكي على العبوة أثناء النقل مطلقاً.
- لا يجوز استخدام أي نوع من أنواع التقنيات التي تعمل وفق مبدأ تثبيت العبوة عند التفريغ/التحميل.

حماية البيئة

احرص على إعادة تدوير المواد الخام بدلاً من التخلص منها كنفايات.



• ينبغي فرز الأدوات الكهربائية والملحقات والعبوات لإعادة تدويرها بحيث تكون صديقة للبيئة.

• تم تصنيف مكونات البلاستيك كغثة من فئات إعادة التدوير. طُبعت هذه التعليمات على ورق مُعاد تدويره ومُصنَّع بدون كلور.

صيانة الأداة الكهربائية التدابير الوقائية

قبل تنفيذ أي أعمال على الأداة الكهربائية فإنه يجب فصلها عن مصدر الطاقة.

استبدال شق القطع (انظر الشكلين 24)

استبدل شق القطع 11 المتآكل أو التالف في الوقت المناسب.

تحتفظ الشركة المصنعة بحقها في إمكانية إجراء تغييرات.

- اضبط بإحكام على جانبي الغطاء 49 (افتح المزالج) وأزله (انظر الشكل 16.1).
- فك برغي 50 (انظر الشكل 16.2).
- قم بتحريك الجسم 51 إلى اليمين واليسار حتى يشير شعاع الليزر بدقة إلى القطع (انظر الشكل 16.3).
- أحكم ربط برغي 50.
- قم بتركيب غطاء 49 (يجب أن يتم إدخال السقاطات في موضعها).

التشغيل الأولي للأداة الكهربائية

استخدم دائماً فلطية المنبع الصحيحة: يجب أن يتطابق مصدر قدرة الجهد مع المعلومات المذكورة على لوحة تعريف الأداة الكهربائية.

تشغيل / إيقاف تشغيل الأداة الكهربائية

التشغيل:

من أجل تشغيل الأداة الكهربائية، حرك زر الفقل 22 كما هو موضح في الشكل 17، وأثناء وضعه في موضعه، اضغط على مفتاح التشغيل / الإيقاف 23 (انظر الشكل 17).

إيقاف التشغيل:

حرر مفتاح التشغيل / إيقاف التشغيل 23.

امتصاص الغبار أثناء تشغيل الأداة الكهربائية

تعمل وظيفة امتصاص الغبار على الحد من تركيز الغبار في الهواء وتمنع تراكمه في مكان العمل أثناء تشغيل الأداة الكهربائية. استخدم دائماً كيس الغبار 30 أو مكتسة كهربائية مناسبة لجمع الغبار الناتج عن العملية. يتم استخدام محول خاص لإحلاق المكتسة الكهربائية بالقرارة 24.



مميزات تصميم الأداة الكهربائية

المؤشر الليزري للمنشار

يُسطح المؤشر الليزري للمنشار 3 خطأ أحمر ناصعاً، مشيرًا إلى الموقع المستقبلي للقطع.

- لتشغيل مؤشر ليزر القطع 3، اضبط على زر التشغيل / إيقاف التشغيل 20 (يجب توصيل الأداة الكهربائية بالتيار الكهربائي).
- لإيقاف تشغيل مؤشر ليزر القطع 3، اضبط على زر تشغيل / إيقاف التشغيل 20 مرة أخرى.

مصباح LED

ينير مصباح LED 18 خط القطع؛ مما يوفر رؤية أفضل من خلال العمل.

- لتشغيل مصباح LED 18، اضبط على مفتاح التشغيل/إيقاف التشغيل 20 (يجب أن تكون الأداة الكهربائية متصلة بالتيار الكهربائي).
- لإيقاف تشغيل مصباح LED 18، اضبط على مفتاح التشغيل/إيقاف التشغيل 20 مرة أخرى.

توصيات بشأن تشغيل الأداة الكهربائية

محاذاة زاوية القطع الأفقية (انظر الشكلين 18)

- فك الفقل 17 واضغط على ذراع التثبيت 16 (انظر الشكل 18).
- أثناء الضغط على الذراع 16، عين زاوية القطع بتدوير القرص 10 عن طريق الفقل 17. يُظهر المؤشر 15 زاوية القطع التي تم تعيينها على مقياس 14.
- حرر ذراع التثبيت 16 وفك الفقل 17.

يمكنك إعادة ضبط الزوايا الأكثر شيوعاً (45 درجة و22.5 درجة و0 درجة وما إلى ذلك).

- فك الفقل 17 واضغط على ذراع التثبيت 16.
- أثناء الضغط على الذراع 16، عين زاوية القطع بتدوير القرص 10 عن طريق الفقل 17. بمجرد أن يُظهر المؤشر 15 إحدى الزوايا الشائعة (45 درجة و22.5 درجة و0 درجة وما إلى ذلك)، على المقياس 14 - حرر ذراع التثبيت 16، وسيتم تثبيت الزاوية التي تم اختيارها بشكل صحيح، لست بحاجة إلى إحكام ربط الفقل 17 في هذه الحالة.

لمحاذاة زاوية القطع العمودية (انظر الشكل 19، 13)

- فك ذراع الفقل 28 (انظر الشكل 19.1).
- عين زاوية القطع عن طريق إمالة جسم الأداة الكهربائية. يُظهر المؤشر 2 زاوية القطع التي تم تعيينها على المقياس 1 (انظر الشكل 13، 19.2).
- أحكم ربط ذراع الفقل 28 (انظر الشكل 19.3).

القطع بدون قطع جانبي (انظر الشكل 20)

- ضع الأداة الكهربائية على طاولة العمل ويفضل تثبيتها بواسطة مسامير أو ملازم.
- فك البرغي 27 وحرك الإطار الخارجي للأداة الكهربائية حتى النهاية صوب قضيب الاحتجاز 9، ثم أحكم ربط البرغي 27 (انظر الشكل 20).
- اضبط طول كتائف الامتداد 12 وفقاً لطول قطعة التشغيل.
- عين زوايا القطع المرغوبة كما هو موضح أعلاه. تثبيته: إذا كنت تنوي القطع بامالة الهيكل والتدوير في الوقت نفسه، فعليك أولاً تعيين زاوية الميل ثم زاوية التدوير.
- قم بتشغيل ليزر البيان 3، ومصباح LED 18، إذا كانت الأداة الكهربائية مزودة بهذه الوظائف.
- اضبط القالب وثبته باستخدام الملزم 13.
- شغل الأداة الكهربائية، وارك شفرة المنشار 7 حتى تصل إلى سرعة الدوران القصوى.
- اسحب الهيكل لأسفل برفق وقم بإجراء القطع. أثناء القطع، لا تمرر يدك أمام الشفرة وأبقهما على مسافة آمنة من شفرة المنشار 7 (انظر الشكل 21).
- قم بإيقاف تشغيل الأداة الكهربائية وانتظر حتى تتوقف شفرة المنشار 7 تماماً.
- ارفع هيكل الأداة الكهربائية لأعلى برفق.

القطع بالقطع الجانبي (انظر الشكلين 20 و21)

- ضع الأداة الكهربائية على طاولة العمل ويفضل تثبيتها بواسطة مسامير أو ملازم.
- فك البرغي 27 وحرك الإطار الخارجي للأداة الكهربائية من قضيب الاحتجاز 8 حتى تصل شفرة المنشار 7 إلى وضعها أمام الجزء الموضوع في الآلة (انظر الشكل 20).
- اضبط طول كتائف الامتداد 12 وفقاً لطول قطعة التشغيل.

- ارفع الهيكل لأعلى برفق.
- لوضع الأداة الكهربائية في وضع الحمل، نفذ العمليات المشار إليها بترتيب عكسي.
- فك الصامولة 41.
- اضبط عمق القطع بتدوير المسمار 40 للداخل أو الخارج.
- أحكم ربط الصامولة 41.

المحاذاة العمودية للجسم وضبط زاوية ميل 45 درجة (انظر الشكلين 11-13)

تركيب / فك كيس الغبار (انظر الشكل 2)

قبل التشغيل ضع كيس الغبار 30 في قارئة إزالة الغبار رقم 24 (انظر الشكل 2). قم بتفريغ كيس الغبار وتنظيفه 30 في الوقت المناسب.

تركيب / فك كتيفة التمديد (انظر الشكل 3-4)

إذا كنت تخطط لقطع القوالب الطويلة، فينبغي تركيب كئنان التمديد 12، اضبطها بشكل صحيح (استناداً إلى طول القالب) وثبتها باستخدام البرغي 25 (انظر الشكل 4-3).

تركيب / فك الملمزم (انظر الشكل 5)

لتثبيت القوالب بشكل صحيح، ركب الملمزم 13 وثبته باستخدام البرغي الممنج 25 (انظر الشكل 5). اضبط الملمزم 13 استناداً إلى طول القالب وسمكه (انظر الشكل 5.2).

لتغيير طول قضيب التثبيت (انظر الشكل 6)

- فك برغي الممنج 25 (انظر الشكل 6.1).
- حرّك الجزء القابل للحركة 32 الخاص بقضيب التثبيت 8 حتى تصل إلى الطول المطلوب (انظر الشكل 6.2).
- أحكم ربط البرغي الممنج 25 (انظر الشكل 6.1).

استبدال شفرة المنشار (انظر الشكلين 9-7)

بعد التشغيل لفترة طويلة، يمكن أن تصبح شفرة المنشار ساخنة جداً، أزلها باستخدام قفازات. من شأن ذلك أن يقلل من خطر الإصابة بحافة القطع.



• ارفع الهيكل لأعلى موضع.

• فك برغي التثبيت المولب 33 (انظر الشكل 7.1).

• اضبط زاوية القطع الأفقية عند 0 درجة (الإجراء موصوف أدناه).

• اضبط موضع الهيكل للحمل.

• ضع جوانب محاذاة مثلث ضبط الزاوية 90 درجة على سطح شفرة المنشار 7 وقضيب الاحتجاز 8. في حال التصاق جوانب مثلث ضبط الزاوية بسطح شفرة المنشار 7 وقضيب الاحتجاز 8 بإحكام، فلن تكون هناك حاجة للمحاذاة، وإلا فعليك القيام بذلك.

• ارفع الهيكل لأعلى موضع.

• فك برغي التثبيت المولب 33 (انظر الشكل 7.1).

• انقل الغطاء الواقي المتحرك 6 إلى الموضع العلوي المتطرف؛ سوف تتحرك لوحة 34 إلى الاتجاه كما هو مبين في الشكل 7.2.

• اضغط على قفل عمود الدوران 35 وأدر شفرة النشر 7 يدويًا بغرض منع حركتها (انظر الشكل 8). وأثناء الضغط على قفل عمود الدوران 35، أدر المسمار 36 بمفتاح ألن 31 (انظر الشكل 9). تحذير: المسمار 36 هو مسمار ملولب تجاه اليد اليسرى.

• فك البرغي الممنجة 25 ومسامير الإقفال 47 باستخدام مفتاح ألن 31 (انظر الشكل 14.1).

• قم بإزالة التفاصيل التالية من عمود الدوران 39: شفة خارجية 37، نصل منشار دائري 7، شفة داخلية 38 (انظر الشكل 9).

• قم بتحريك الأجزاء المنفصلة 32 من قضيب التثبيت 8 للوصول إلى مسامير التثبيت 48 (انظر الشكل 15.1).

• استخدم فرشاة ناعمة، وقم بتنظيف جميع التفاصيل وترتيبها على عمود الدوران 39: شفة داخلية 38، نصل منشار دائري 7، شفة خارجية 37 (انظر الشكل 9).

• فك مسمار التثبيت 48 (باستخدام مفتاح ألن 31) وحرّك قضيب التثبيت 8؛ وتأكد من أن جانبي محاذاة مرسمة الميول 90 درجة مثبتة بإحكام في سطح نصل المنشار الدائري 7 وسطح قضيب التثبيت 8 (انظر الشكل 15.2).

• أثناء الضغط على قفل عمود الدوران 35، أحكم ربط المسمار 36 بمفتاح ألن 31. حرر عمود الدوران 35.

• أحكم ربط مسامير التثبيت 48 باستخدام مفتاح ألن 31.

• قم بنقل الأجزاء المتحركة 32 من قضيب التثبيت 8 إلى موضعها الأصلي واربط المسامير 47 باستخدام مفتاح ألن 31.

• اصنع خط قطع في القالب ولكن لا تقطعه (الإجراء موصوف أدناه).

محاذاة شعاع الليزر المشير إلى خط القطع (انظر الشكل 16)

ضبط عمق القطع (انظر الشكلين 10)

تأكد من أن شعاع الليزر المشير إلى خط القطع موجه بشكل صحيح، قبل بدء أي عمل.

- اصنع خط قطع في القالب ولكن لا تقطعه (الإجراء موصوف أدناه).
- شغل شعاع الليزر المشير إلى خط القطع (باستخدام مفتاح التشغيل / إيقاف التشغيل 20) - ينبغي توجيه شعاع الليزر على خط القطع بدقة، وإلا، فقم بمحاذاة الليزر.

• باستخدام المسمار 40 والصامولة 41، اضبط عمق القطع بحيث تدخل شفرة المنشار 7 في فتحة شق القطع 11 بعد أقصى 5 م في أدنى موضع.

23	مفتاح التشغيل / إيقاف التشغيل
24	وصلة إزلة الغبار
25	برغي ممتنع*
26	قفل زاوية الجسم (للحمل)
27	برغي احتجاز *
28	مقبض الشد
29	أنبوب تمديد
30	كيس واق من الأتربة *
31	مفتاح ألن *
32	الجزء المتحرك من قضيب التثبيت
33	برغي تثبيت اللوحة
34	لوحة
35	قفل دوراني
36	مسامر تثبيت نصل المنشار
37	شفة خارجية
38	شفة داخلية
39	عمود دوران
40	مسامر تعديل عمق القطع
41	صامولة زنق مسامر تعديل عمق القطع
42	صامولة زنق مسامر تعديل وضع الجسم الرأسي
43	مسامر تعديل وضع الجسم الرأسي
44	مسامر تعديل زاوية الميل الرأسي للجسم
45	صامولة زنق مسامر تعديل زاوية الميل الرأسي للجسم
46	برغي مؤشر زاوية ميل الجسم
47	مسامر تثبيت
48	مسامر تثبيت لقضيب التثبيت
49	غطاء
50	برغي ضبط ليزر بيان القطع
51	جسم ليزر بيان القطع
52	مسامر ضبط عمق القطع في الحز
53	صامولة زنق مسامر تعديل عمق القطع في الحز
54	لوحة لقطع الحز
55	برغي للوحة لقطع الحز
56	برغي الملحقة

* أدوات إضافية اختيارية

ليست كل الملحقات التي تم توضيحها أو وصفها مُضمنة كعرض قياسي.

تركيب عناصر الأداة الكهربائية وتنظيمها

قبل تنفيذ أي أعمال على الأداة الكهربائية فإنه يجب فصلها عن مصدر الطاقة.

تجنب سحب عناصر التثبيت محكمة الربط لتجنب تلف السلك.



وضع الحمل (انظر الشكلين 1)

يمكن تحريك الأداة الكهربائية فقط في وضع الحمل (يتم خفض الهيكل وتثبيته). عند نقل الأداة الكهربائية ينبغي حملها بواسطة مقبض الحمل 5، أو اللوح الأساسي السفلي رقم 9 فقط.

قبل البدء في استخدامها في أي عمل، اضبط الأداة الكهربائية على وضع التشغيل ثم اتبع هذه الإجراءات:

- اضغط برفق على المقبض رقم 21.
- حرّك القفل 26 كما هو موضَّح في الشكل 1. قم بتدوير القفل 26 بزوايا 90° في أي اتجاه، ثم اضغط عليه برفق لتثبيته في هذا الوضع؛

الرمز	المعنى
	احرص على ارتداء قفازات واقية.
	الوضع العمودي لشفرة المنشار.
	الوضع المائل لشفرة المنشار.
	أثناء التشغيل، أزل الغبار المتراكم.
	عدم التخلص من الأداة الكهربائية في حاوية النفايات المنزلية.

تعيين الأداة الكهربائية

منشار التلسين الانزلاقي مصمم لقطع الخشبية. وهو الأنسب للقطع الزاوي الدقيق. تتيح إمكانية القطع الجانبي قطع الأجزاء العريضة (أي الألواح الطرفية وقطع الباركيه وما إلى ذلك). باستخدام شفرات منشار خاصة يمكنك قطع القوالب البلاستيكية والألومنيوم. الأداة الكهربائية مُصمَّمة لمستخدمي اليد اليمنى فقط.

مكونات الأداة الكهربائية

- 1 مقبض زاوية ميل الجسم
- 2 مؤشر زاوية ميل الجسم
- 3 ليزر بيان القطع (التجميع)
- 4 غطاء واق
- 5 مقبض الحمل
- 6 غطاء واق منزلق
- 7 نصل منشار دائري *
- 8 قضيب تثبيت
- 9 لوحة القاعدة
- 10 قرص دوار
- 11 ملحقة
- 12 كثيفة امتداد *
- 13 المشبك (التجميع) *
- 14 مقبض زاوية القرص الدوار
- 15 المؤشر
- 16 ذراع التثبيت
- 17 قفل دوار
- 18 مصباح LED
- 19 فتحات تهوية
- 20 مفتاح تشغيل / إيقاف تشغيل ليزر بيان القطع ومصباح LED
- 21 مقبض
- 22 زر إلغاء التأمين

المعنى	الرمز
احرص على قراءة كافة قواعد السلامة والإرشادات.	
ارتد نظارات الحماية.	
ارتد واقيات الأذن.	
احرص على ارتداء قناع الغبار.	
افصل الأداة الكهربائية عن مصدر الطاقة قبل التركيب أو الضبط.	
اتجاه الحركة.	
اتجاه الدوران.	
مؤمّن.	
غير مؤمّن.	
محظور.	
عزل مزدوج / فئة الحماية.	
انتبه. مهم.	
توجد علامة تثبت أن هذا المنتج يتوافق مع المتطلبات الأساسية لتوجيهات الاتحاد الأوروبي، ومتناسب مع معايير الاتحاد الأوروبي.	
منطقة خطر. أبق يدك بعيدتين عن منطقة الخطر أثناء التشغيل.	

• لا تقف على الأداة الكهربائية مطلقاً - ففي حالة انقلابها أو في حالة لمس شفرة المنشار دون قصد، قد تتعرض لإصابة خطيرة.

أبق يدك على مسافة آمنة من شفرة المنشار. تم تمييز المناطق الخطرة بعلامة خاصة.



- أثناء التشغيل، راقب وضع كابل الطاقة (يجب أن يوضع خلف الأداة دائماً).
- لا تسمح بالتفاف الكابل حول رجليك أو ذراعيك.
- يلزم اتباع القواعد المعمول بها أثناء القطع بالقطع الجانبي.
- أثناء قطع الحروز، من الضروري مراقبة شفرة المنشار، فقد تعلق في المادة الجاري العمل عليها.
- لا تعمل بالمواد التي تحتوي على الأسبستوس. يُعد الأسبستوس من المواد المسببة للسرطان.
- تجنب استخدام الأداة الكهربائية في قطع الحطب.
- تجنب إيقاف محرك الأداة الكهربائية تحت تأثير الحمل.
- عند استخدام الأداة الكهربائية الخاصة بك لفترة طويلة، تجنب ارتفاع درجة حرارتها بشكل مفرط.
- إذا كانت الأداة الكهربائية الخاصة بك مجهزة بشعاع ليزر يشير إلى خط القطع، فالتزم بإجراءات السلامة الضرورية. لا تنظر إلى الشعاع أو تصوبه تجاه الأشخاص الآخرين أو الحيوانات - إذا أصاب شعاع الليزر العين، فيمكن أن يسبب العمى.

بعد الانتهاء من التشغيل

- يمكن نقل الأداة الكهربائية من مكان العمل فقط بعد إيقاف تشغيل شفرة المنشار وتوقفها تماماً.
- لا تحاول إبطاء دوران شفرة المنشار بالقصور الذاتي من خلال قفل عمود الدوران أو استخدام جهد على السطح الجانبي لشفرة المنشار. في حالة استخدام قفل عمود الدوران لهذا الغرض، سوف تتعطل الأداة الكهربائية وسيتم إلغاء الضمان الخاص بك.
- يمكن أن تصبح شفرات المنشار ساخنة للغاية أثناء التشغيل، فلا تلمسها حتى تبرد.

الرموز المستخدمة في الدليل

تستخدم الرموز التالية في دليل التشغيل، يُرجى تذكر معانيها. سيتم التفسير الصحيح للرموز الاستخدام الصحيح والأمن للأداة الكهربائية.

المعنى	الرمز
منشار تلسين منزلق الأجزاء المميزة باللون الرمادي - مقبض لين (ذو سطح معزول).	
ملصق الرقم التسلسلي: CT ... - الطراز؛ XX - تاريخ التصنيع؛ XXXXXXX - الرقم التسلسلي.	

• لاحظ أنه عند تشغيل عدة كهربائية، يرجى الضغط على المقيض المساعد بشكل صحيح، وهو أمر مفيد عند التحكم في العدة الكهربائية. لذلك، يمكن أن يقلل التعامل السليم من خطر الحوادث أو الإصابات.

الخدمة

- ينبغي صيانة عدتك الكهربائية بواسطة فني إصلاح مؤهل باستخدام قطع الغيار المتطابقة فقط. سيضمن هذا أن أمان العدة الكهربائية قد تم ضمانه.
- اتبع تعليمات التحذير وتغيير الملحقات.

تحذيرات سلامة خاصة

يتداخل مع نصل المنشار أو نظام الحماية. بدون "تشغيل" الأداة وبدون وجود أي قطعة عمل على الطاولة، حرك نصل المنشار من خلال القيام بقطع محاكٍ كامل لضمان عدم وجود أي تدخل أو خطر بشأن قطع الحاجر.

• وفر وسيلة سادة كافية مثل امتدادات الطاولة، وحامل المنشار، وما إلى ذلك لقطعة عمل أكبر أو أطول من سطح الطاولة. قد تنقلب القطع التي تكون أطول من أو أكبر من طاولة المنشار الراسي إذا لم تكن مسنودة بشكل آمن. إذا انقلبت القطع المنفصلة أو قطع العمل، فيمكنها رفع الغطاء الواقي السفلي أو إلغاؤه بواسطة النصل الدوار.

• لا تستخدم شخصاً آخر كبديل لامتداد الطاولة أو كدعم إضافي. يمكن أن يؤدي الدعم غير المستقر لقطع العمل إلى ربط النصل أو تحريك قطعة العمل أثناء عملية القطع التي تسحبك أنت والمساعد إلى النصل الدوار.

• يجب عدم التشويش أو الضغط على قطعة القطع بأي وسيلة ضد النصل الدوار للمنشار. إذا تم حصرها، أي باستخدام حواجز الطول، يمكن ربط قطعة القطع خلف النصل وإلغاؤها بعنف.

• استخدم المثبك دائماً أو الوحدة المصممة لدعم المواد المستديرة بشكل صحيح مثل القضبان أو الأنابيب. تميل القضبان إلى الانحناء أثناء القطع، مما يؤدي إلى "جرح" النصل ليذبك، وسحب قطعة العمل ويذبك معاً إلى النصل.

• دع نصل المنشار يصل إلى أقصى سرعة قبل الاتصال بقطعة العمل. هذا يقلل خطر إلقاء قطع العمل.

• إذا أصبحت قطعة العمل أو نصل المنشار محشوراً، فقم بإيقاف تشغيل المنشار الراسي. انتظر حتى تتوقف جميع الأجزاء المتحركة وأفضل القابض عن مصدر الطاقة و/أو قم بإزالة مجموعة البطارية، ثم اعمل على تحرير المواد المحشورة. يمكن أن يؤدي استمرار النشر باستخدام قطعة عمل محشورة إلى فقدان التحكم أو إتلاف المنشار الراسي.

• بعد الانتهاء من القطع، حرر المفتاح ثم أمسك رأس المنشار إلى أسفل وانظر حتى يتوقف المنشار قبل إزالة قطعة القطع. إن محاولة الوصول باستخدام يديك إلى نصل المنشار الجانبي أمر خطير.

• أمسك المقيض بإحكام عند إجراء قطع غير مكتمل أو عند تحرير المفتاح قبل أن يكون رأس المنشار في وضع الهبوط تماماً. قد يؤدي عمل كبح المنشار إلى سحب رأس المنشار فجأة تجاه الأسفل، مما يسبب التعرض للإصابة.

• إن المناشير الراسية مصممة لقطع المنتجات الخشبية أو شبه الخشبية، ولا يمكن استخدامها مع عجلات قطع المواد الكاشطة لقطع المواد الحديدية، مثل الأعمدة، والقضبان، والمسامير. يتسبب الغبار الكاشط في انحراف الأجزاء المتحركة مثل الغطاء الواقي السفلي. سيرقق الشرر الناتج عن التفتيح الكاشط الغطاء الواقي السفلي، ومداخل القطع، والأجزاء البلاستيكية الأخرى.

• استخدم المثابك لدعم قطعة العمل كلما أمكن ذلك. في حال سدت قطعة العمل يدويًا، يجب عليك دائماً إبقاء يديك على بعد 100 مم من جانبي نصل المنشار. لا تستخدم المنشار الراسي لقطع القطع الصغيرة للغاية التي لا يمكن تثبيتها بشكل آمن أو يدويًا. إذا وضعت يدك بالقرب من نصل المنشار، فهناك خطر متزايد للإصابة الناتجة عن ملامسة نصل المنشار.

• يجب أن تكون قطعة العمل ثابتة ومدعومة أو مثبتة مقابل كل من الحاجر والطاولة. لا تضع قطعة العمل في نصل المنشار أو تقطع "قطعا حراً" بأي شكل من الأشكال. قد يتم إلقاء قطع العمل غير المقيدة أو المتحركة بسرعات عالية، مما قد يتسبب في حدوث إصابات.

• ادفع المنشار من خلال قطعة العمل. لا تسحب المنشار من خلال قطعة العمل. لتنفيذ عملية القطع، ارفع رأس المنشار واسحبها إلى الخارج على قطعة العمل دون قطع، وابدأ تشغيل المحرك، واضغط على رأس المنشار إلى أسفل وادفع المنشار من خلال قطعة العمل. من المحتمل أن يؤدي القطع في أثناء شوط السحب إلى تحريك نصل المنشار أعلى قطعة العمل وإلقاء مجموعة النصل بعنف باتجاه المشغل.

• لا تجعل يديك تتعدى الخط المحدد للقطع مطلقاً، سواء أمام أو خلف نصل المنشار. يُعد سدت قطعة العمل بطريقة "مشبك اليدين" أي الإمساك بقطعة العمل على يمين شفرة المنشار باستخدام يدك اليسرى أو العكس أمراً خطيراً للغاية.

• لا تضع يديك خلف الحاجر على مسافة أقل من 100 مم من جانبي نصل المنشار لإزالة القصاصات الخشبية أو لأي سبب آخر أثناء دوران النصل. قد لا يكون قرب نصل المنشار الدوار من يديك واضحاً، وقد تكون مصاباً بجروح خطيرة.

• تفحص قطعة العمل قبل القطع. إذا تعرضت قطعة العمل للانحراف أو الالتواء، فقم بتثبيتها مع الوجه المنحني الخارجي باتجاه الحاجر. تأكد دائماً من عدم وجود فجوة بين قطعة العمل والحاجر والطاولة على طول خط القطع. يمكن لف أو تحويل قطع العمل المنقوية أو المطوية وقد تتسبب في ربط نصل المنشار الدوار أثناء القطع. يجب ألا تكون هناك أي مسامير أو أشياء غريبة في قطعة العمل.

• لا تستخدم المنشار إلا إذا كانت الطاولة خالية من جميع الأدوات والقصاصات الخشبية وما إلى ذلك، باستثناء قطعة العمل. يمكن إلقاء الحطام أو القطع الخشبية الصغيرة أو الأشياء الأخرى التي تتصل بالنصل الدوار بسرعة عالية.

• اقطع قطعة عمل واحدة فقط في كل واحد. لا يمكن تثبيت أو سدت قطع العمل المتعددة المترصصة بشكل مناسب، وقد ترتبط بالنصل أو تتحول أثناء القطع.

• تأكد من تثبيت المنشار الراسي أو وضعه على سطح عمل ثابت ومستوي قبل الاستخدام. يعمل سطح العمل الثابت والمستوي على تقليل خطر عدم استقرار المنشار الراسي.

• خطط لعملك في كل مرة تقوم فيها بتغيير زاوية الميل المائل أو الراسي، وتأكد من ضبط الحاجر القابل للتعديل بشكل صحيح لدعم قطعة العمل ولن

إرشادات السلامة أثناء تشغيل العدة الكهربائية

قبل بدء التشغيل

• يجب استخدام شفرات المنشار وفقاً لتوصيات الجهة المصنعة. تجنب استخدام شفرات المنشار التي لا تلبّي المتطلبات الفنية المتضمنة في هذا الدليل.

• يجب أن يشير السهم على شفرة المنشار دائماً إلى الاتجاه نفسه الذي يشير إليه السهم على غطاء الحماية.

• استخدم شفرات المنشار الحادة وغير التالفة فقط. يلزم استبدال شفرات المنشار المتصدعة أو المنبجعة أو غير الحادة.

• تجنب استخدام شفرات المنشار ذات الأبعاد (القطر الخارجي و قطر التريكيب) التي تختلف عن تلك الموصى بها.

• تجنب استخدام شفرات المنشار المصنوعة من الصلب عالي السرعة.

• لا تستخدم أنواعاً أخرى من شفرات القطع (الكاشطة والماسية وما إلى ذلك) لهذه الأداة الكهربائية.

• تأكد من أن كل الأجهزة التي تمنع الملامسة العرضية لشفرة المنشار قد تم تركيبها بشكل صحيح وتؤدي وظيفتها ومجهزة بالترتيب الصحيح.

• لا تعمل بالأداة عندما تكون أدوات الحماية غير مركبة. يجب استبدال أدوات الحماية التالفة على الفور.

• أثناء التشغيل لا تصلح (ترتبط أو تضغط بإسفين أو ما إلى ذلك) غطاء الحماية المنزلق المفتوح.

• تجنب اعتراض غطاء الحماية المنزلق أو إعاقته بنشارة الخشب، وإذا كانت الحال كذلك، فقم بإيقاف تشغيل الأداة الكهربائية وأصلح العطل، وبعد القيام بذلك فقط، يمكنك متابعة التشغيل.

• تجنب استخدام الأداة الكهربائية عندما تحتوي على شق قطع تالف.

• قم بإزالة جميع المسامير وأي أجسام معدنية أخرى من القوالب قبل القطع.



• تجنب التشغيل غير المقصود. تأكد من أن المفتاح على وضع إيقاف التشغيل قبل التوصيل بمصدر الطاقة و/أو حزمة البطارية، والإنقطاع أو حمل العدة. حمل العدد الكهربائية مع وجود إصبعك في المفتاح أو تشغيل العدد الكهربائية التي يكون فيها المفتاح في وضع التشغيل يؤدي إلى احتمال وقوع حوادث.

• أزل أي مفاتيح ضبط أو مفاتيح ربط قبل تشغيل العدة الكهربائية. قد يؤدي وجود مفتاح ربط أو مفتاح متصل بالجزء الدوار للعدة الكهربائية إلى حدوث إصابة شخصية.

• لا تتعدَّ الارتفاع. أبق قدميك دوماً في وضع مناسب واحتفظ بتوازنك في جميع الأوقات. يمكن هذا من السيطرة بشكل أفضل على العدة الكهربائية في المواقف غير المتوقعة.

• ارتد ملابس ملائمة. لا ترتد ملابس فضفاضة أو مجوهرات. حافظ على شعرك وملابسك وقفاتك بعيداً عن الأجزاء المتحركة. قد تعلق الملابس الفضفاضة أو المجوهرات في الأجزاء المتحركة.

• في حال توفير أجهزة لتوصيل وسائل شفط وتجميع الغبار، تأكد من توصيلها واستخدامها بشكل ملائم. قد يؤدي استخدام تجميع الغبار إلى تقليل المخاطر الناجمة عن الغبار.

• لا تدع الألفة المكتسبة من الاستخدام المتكرر للعدد تسمح لك بالإعجاب بالنفس وتجاهل مبادئ سلامة العدة. يمكن أن يؤدي عمل واحد باهمال إلى إصابة شديدة في لمح من الثانية.

• تحذيراً! يمكن أن تنتج العدد الكهربائية حقلاً كهرومغناطيسياً أثناء التشغيل. قد يتداخل هذا الحقل في بعض الظروف مع الغرسات الطبية النشطة والسلبية. للحد من خطر الإصابة خطيرة أو القاتلة، نوصي الأشخاص الذين لديهم غرسات طبية باستشارة الطبيب ومصنع الغرسة الطبية قبل تشغيل العدة الكهربائية هذه.

استخدام العدة الكهربائية والعناية بها

• يحظر على الأشخاص ذوي القدرات النفسية أو العقلية أو الأطفال ذوي القدرات المنخفضة أن يشغلو العدة الكهربائية، ما لم يتم الإشراف عليهم أو إرشادهم بشأن استخدام العدة الكهربائية بواسطة شخص مسؤول عن سلامتهم.

• لا تستخدم القوة المفرطة مع العدة. استخدم العدة الكهربائية الملائمة للغرض. يؤدي استخدام العدة الكهربائية الصحيحة إلى إنجاز المهمة بشكل أفضل وأكثر أماناً في الأبعاد المخصصة لها.

• لا تستخدم العدة في حال تعذر تشغيل أو إيقاف تشغيل المفتاح. أي عدة كهربائية لا يمكن التحكم فيها بمفتاح تصير خطرة ويلزم إصلاحها.

• قم بفصل القابس من مصدر الطاقة و/أو حزمة البطارية من العدة الكهربائية قبل عمل أي تعديلات أو تغيير الملحقات أو تخزين العدد الكهربائية. ونقل تدابير السلامة الوقائية هذه من خطر بدء تشغيل العدة الكهربائية بطريق الخطأ.

• خزن العدد الكهربائية عند عدم الاستخدام بعيداً عن متناول الأطفال ولا تسمح للأشخاص الذين لا يألون المعدة أو هذه التعليمات بتشغيل العدة الكهربائية. تكون العدد الكهربائية خطرة في أيدي المستخدمين غير المدربين.

• قم بصيانة العدد الكهربائية. تحقق من وجود خطأ في محاذاة الأجزاء المتحركة أو ثني أو كسر بالأجزاء أو أي أوضاع أخرى من شأنها التأثير في تشغيل العدة الكهربائية. إذا تضررت العدة الكهربائية فيجب إصلاحها قبل الاستخدام. العديد من الحوادث ناجم عن سوء صيانة عدد كهربائية.

• حافظ على عدد القطع حادة ونظيفة. إن عدد القطع التي يتم صيانتها بشكل صحيح مع حواف قطع حادة تكون أقل عرضة للانثناء ويسهل التحكم فيها.

• استخدم العدة الكهربائية، والملحقات، واللقمات، وغير ذلك فيما يتوافق مع هذه التعليمات، مع الوضع في الاعتبار ظروف العمل والأعمال المطلوب تحقيقها. قد يؤدي استخدام العدة الكهربائية للأغراض غير المخصصة لها إلى حدوث موقف خطير.

• احتفظ بالمقابض وأسطح الإمساك جافة ونظيفة وخالية من الشحوم. المقابض الزلقة وأسطح الإمساك لا تسمح بالتعامل الآمن والتحكم في العدة في مواقف غير متوقعة.

تحذير! اقرأ جميع تحذيرات السلامة والتعليمات والرسوم التوضيحية والمواصفات المقدمة مع الأداة الكهربائية هذه. قد يتسبب الفشل في اتباع التحذيرات والتعليمات المسرودة أدناه في صدمة كهربائية أو حريق، و/أو إصابة خطيرة.

احتفظ كافة التحذيرات والتعليمات للرجوع إليها مستقبلاً.

يشير مصطلح "العدة الكهربائية" في التحذيرات إلى العدة الكهربائية (السلكية) التي تعمل عبر موصلات الكهرباء الرئيسية الخاصة بك أو العدة الكهربائية (اللاسلكية) التي تعمل بالبطارية.

سلامة منطقة العمل

• حافظ على منطقة العمل نظيفة ومضاءة جيداً. المناطق غير المنظمة أو المظلمة قد تتسبب في إصابات.

• لا تشغل هذه العدد الكهربائية في الأماكن القابلة للانفجار، مثل عند وجود مواد سريعة الاشتعال أو غازات أو غبار. تصنع العدد الكهربائية هذه شرارات قد تؤدي إلى إشعال الغبار أو الأخرى.

• احرص على بقاء الأطفال أو المراهقين بعيداً أثناء تشغيل العدة الكهربائية. قد تتسبب المليجات في فقدان التركيز.

السلامة الكهربائية

• يجب أن تطابق قابس العدة الكهربائية مع مأخذ التيار. لا تقم بتعديل القابس بأي شكل. لا تستخدم مهايئ قابس مع العدد الكهربائية المورضة (الموصولة بالأرض). تقلل القوايس غير المعدلة ومأخذ التيار المطابقة من خطر حدوث صدمة كهربائية.

• تجنب ملامسة الجسد للأسطح المورضة أو الموصولة بالأرض (مثل الأثابيب والمشعات والنطاقات والثلاجات). هناك خطر متزايد من التعرض للصدمة الكهربائية إذا كان جسمك مؤرضاً أو موصولاً بالأرض.

• لا تعرض العدد الكهربائية لظروف الأمطار أو البلى. دخول المياه إلى العدة الكهربائية يزيد من خطر حدوث صدمة كهربائية.

• لا تسيئ استخدام السلك. لا تستخدم السلك أبداً لحمل أو سحب أو فصل العدة الكهربائية. حافظ على السلك بعيداً عن الحرارة والزيت والحواف الحادة والأجزاء المتحركة. استخدم أسلاك تالفة أو متشابكة يزيد من مخاطر الإصابة بالصدمة الكهربائية.

• عند استخدام العدة الكهربائية في الأماكن المفتوحة، استخدم أسلاك التمديد المخصصة للاستخدام الخارجي فقط. استخدم سلكاً يناسب الاستخدام في المناطق المفتوحة ويقفل من خطر التعرض لصدمة كهربائية.

• عندما يكون تشغيل العدة الكهربائية في مكان رطب أمراً لا مفر منه، فاستخدم أداة تعمل بالتيار المتبقي (RCD) كمزود محمي. يعمل استخدام RCD على تقليل مخاطر الإصابة بصدمة كهربائية. ملحوظة مصطلح "أداة تعمل بالتيار المتبقي (RCD)" يمكن استبداله بالمصطلح "مترجم دائرة خطأ التأسيس (GFCI)" أو "قاطع دائرة التسريب الأرضي (ELCB)".

• تحذير! لا تلمس أبداً الأسطح المعدنية المكشوفة في علبة التروس، والدرع، وما إلى ذلك لأن لمس الأسطح المعدنية سوف يحدث تداخلاً مع الموجة الكهرومغناطيسية، مما يسبب إصابات أو حوادث محتملة.

السلامة الشخصية

• كن يقظاً، وراقب ما تفعله واستخدم الحس السليم عند تشغيل العدة الكهربائية. لا تستخدم العدة الكهربائية عندما تكون متعباً أو تحت تأثير المخدرات أو الكحوليات أو الأدوية. إن أي لحظة من عدم الانتباه أثناء تشغيل العدة الكهربائية قد ينتج عنها جروح شخصية خطيرة.

• استخدم معدات الوقاية الشخصية. ارتد دائماً القناع الواقي للعين. تعمل أدوات الحماية مثل القناع الواقي من الغبار أو أذنية الأمان المضادة للانزلاق أو قبعة صلبة أو أجهزة حماية السمع والتي يتم استخدامها في ظروف معينة على تقليل احتمالات التعرض لإصابات شخصية.

مواصفات الأداة الكهربائية

CT15233P		منشار تلسين منزلق
423726	[220-230 فولت ~50/60 هرتز]	كود الأداة الكهربائية
1800	[وات]	القدرة المقدره
780	[وات]	خرج الطاقة الكهربائية
8.7	[220-230 فولت [أمبير]]	قوة التيار الكهربائي بالفولطية
5500	[الحد الأدنى-1]	السرعة بدون تحميل:
255	[مم]	فراغ شفرة المنشار الدائري
16 * / 30	[مم]	دقيقة / الحد الأقصى لفراغ التجويف الداخلي لشفرة المنشار
2,8	[مم]	الحد الأقصى لسمك شفرة المنشار
80x340 3-5/32" x 13-25/64"	[مم] [بوصة]	الحد الأقصى لعمق القطع 0 درجة / 90 درجة
80x240 3-5/32" x 9-29/64"	[مم] [بوصة]	الحد الأقصى لعمق القطع 45 درجة / 90 درجة
50x340 1-31/32" x 13-25/64"	[مم] [بوصة]	الحد الأقصى لعمق القطع 0 درجة / 45 درجة
50x240 1-31/32" x 9-29/64"	[مم] [بوصة]	الحد الأقصى لعمق القطع 45 درجة / 45 درجة
16,1	[كجم]	الوزن
35.5	[رطل]	
□ / II		فئة الأمان
101	[ديسيبل]	الضغط الصوتي
114	[ديسيبل]	قوة الصوت
2,4	[م/ث ²]	الاهتزاز المحدد

* أدوات إضافية اختيارية

•EN 62841-3-9:2015+A11
•EN 55014-1:2017
•EN 55014-2:2015
•EN 61000-3-2:2014
•EN 61000-3-3:2013

معلومات الضجيج

احرص دائماً على ارتداء أداة حماية الأذن إذا كان الضغط الصوتي يتجاوز 85 ديسيبل.



Wu Cunzhen

Wu Cunzhen

المدير العام

Merit Link International AG
Stabio, Switzerland, 30.10.2019

إعلان المطابقة CE

تحذير - لتقليل خطر الإصابة، ينبغي أن يقرأ المستخدم دليل التعليمات!



تعلن تحت مسؤوليتنا وحدنا أن المنتج الموصوف ضمن "مواصفات الأداة الكهربائية" يتوافق مع كل الأحكام ذات الصلة بتوجيهات 2006/42/EC بما في ذلك التعديلات ويتوافق مع المعايير التالية:

•EN 62841-1:2015

العربية

- دستگیره محکم کننده 28 را شل کنید (تصویر 19.1 را ببینید).
- با کج کردن بدنه ابزار برقی زاویه برش را تنظیم کنید (تصویر 19.2).
- 13 را ببینید). نشانگر 2 زاویه برش تنظیم شده را روی مقیاس 1 نشان می دهد.
- دستگیره محکم کننده 28 را سفت کنید (تصویر 19.3 را ببینید).

برش بدون طی مسیر (شکل 20 را ببینید)

- ابزار برقی شارژی را روی میز قرار دهید و ترجیحاً آن را با پیچ و گیره ثابت کنید.
- پیچ 27 را شل کنید و بدنه ابزار برقی شارژی را کاملاً به سمت پیچ محکم کننده 8 حرکت دهید، آنگاه پیچ 27 را محکم کنید (شکل 20 را ببینید).
- طول براکت های افزایش یافته طول 12 را با توجه به طول قطعه کاری تنظیم کنید.

- زاویه های برش دلخواه را به صورتی که در بالا توضیح داده شد، تنظیم کنید. هشدار: اگر می خواهید برش را با انحراف بدنه و چرخش به صورت همزمان انجام دهید، اول زاویه انحراف و سپس زاویه چرخش را تنظیم کنید.
- لیزر نشانگر 3 و لامپ LED 18 را در صورتی که ابزار برقی شارژی شما مجهز به این تجهیزات است، روشن کنید.
- قطعه کاری را تنظیم کنید و آن را با استفاده از گیره 13 محکم کنید.
- ابزار برقی شارژی را روشن کنید، اجازه دهید تیغه ااره 7 به حداکثر سرعت چرخش برسد.

- آرام بدنه ابزار را پایین آورده و برش را انجام دهید. در هنگام برش، دست های خود را به صورت ضربدری قرار ندهید و فاصله مناسب دستها تا تیغه ااره 7 را رعایت کنید (شکل 21 را ببینید).
- ابزار برقی شارژی را خاموش کنید و صبر کنید تا تیغه ااره 7 به طور کامل متوقف شود.
- بدنه ابزار برقی شارژی را به آرامی به سمت بالا بکشید.

برش همراه با طی مسیر (شکل 20-21 را ببینید)

- ابزار برقی شارژی را روی میز قرار دهید و ترجیحاً آن را با پیچ و گیره ثابت کنید.
- پیچ 27 را شل کنید و بدنه ابزار برقی شارژی را از قسمت میله نگهدارنده 8 جابجا کنید تا تیغه ااره 7 به موقعیت خود در قسمت جلوی قطعه کاری پردازش شده برسد (شکل 20 را ببینید).
- طول براکت های افزایش یافته طول 12 را با توجه به طول قطعه کاری تنظیم کنید.
- زاویه های برش دلخواه را به صورتی که در بالا توضیح داده شد، تنظیم کنید. هشدار: اگر می خواهید برش را با انحراف بدنه و چرخش به صورت همزمان انجام دهید، اول زاویه انحراف و سپس زاویه چرخش را تنظیم کنید.

- لیزر نشانگر 3 و لامپ LED 18 را در صورتی که ابزار برقی شارژی شما مجهز به این تجهیزات است، روشن کنید.
- قطعه کاری را تنظیم کنید و آن را با استفاده از گیره 13 محکم کنید.
- ابزار برقی شارژی را روشن کنید، اجازه دهید تیغه ااره 7 به حداکثر سرعت چرخش برسد.
- برای ایجاد برش، بدنه را پایین آورده و به سمت میله نگهدارنده 8 حرکت دهید. در هنگام برش، دست های خود را به صورت ضربدری قرار ندهید و فاصله ایمن دستها تا تیغه ااره 7 را رعایت کنید (شکل 21 را ببینید).
- ابزار برقی شارژی را خاموش کنید و صبر کنید تا تیغه ااره 7 به طور کامل متوقف شود.
- بدنه ابزار برقی شارژی را به آرامی به سمت بالا بکشید.

- ابزار برقی شارژی را روی میز قرار دهید و ترجیحاً آن را با پیچ و گیره ثابت کنید.
- پیچ 27 را شل کنید و بدنه ابزار برقی شارژی را از قسمت میله نگهدارنده 8 جابجا کنید تا تیغه ااره 7 به موقعیت خود در قسمت جلوی قطعه کاری پردازش شده برسد (شکل 20 را ببینید).
- طول براکت های افزایش یافته طول 12 را با توجه به طول قطعه کاری تنظیم کنید.
- زاویه های برش دلخواه را به صورتی که در بالا توضیح داده شد، تنظیم کنید. هشدار: اگر می خواهید برش را با انحراف بدنه و چرخش به صورت همزمان انجام دهید، اول زاویه انحراف و سپس زاویه چرخش را تنظیم کنید.

- لیزر نشانگر 3 و لامپ LED 18 را در صورتی که ابزار برقی شارژی شما مجهز به این تجهیزات است، روشن کنید.
- قطعه کاری را تنظیم کنید و آن را با استفاده از گیره 13 محکم کنید.
- ابزار برقی شارژی را روشن کنید، اجازه دهید تیغه ااره 7 به حداکثر سرعت چرخش برسد.
- برای ایجاد برش، بدنه را پایین آورده و به سمت میله نگهدارنده 8 حرکت دهید. در هنگام برش، دست های خود را به صورت ضربدری قرار ندهید و فاصله ایمن دستها تا تیغه ااره 7 را رعایت کنید (شکل 21 را ببینید).
- ابزار برقی شارژی را خاموش کنید و صبر کنید تا تیغه ااره 7 به طور کامل متوقف شود.
- بدنه ابزار برقی شارژی را به آرامی به سمت بالا بکشید.

- ابزار برقی شارژی را روی میز قرار دهید و ترجیحاً آن را با پیچ و گیره ثابت کنید.
- پیچ 27 را شل کنید و بدنه ابزار برقی شارژی را از قسمت میله نگهدارنده 8 جابجا کنید تا تیغه ااره 7 به موقعیت خود در قسمت جلوی قطعه کاری پردازش شده برسد (شکل 20 را ببینید).
- طول براکت های افزایش یافته طول 12 را با توجه به طول قطعه کاری تنظیم کنید.
- زاویه های برش دلخواه را به صورتی که در بالا توضیح داده شد، تنظیم کنید. هشدار: اگر می خواهید برش را با انحراف بدنه و چرخش به صورت همزمان انجام دهید، اول زاویه انحراف و سپس زاویه چرخش را تنظیم کنید.

- لیزر نشانگر 3 و لامپ LED 18 را در صورتی که ابزار برقی شارژی شما مجهز به این تجهیزات است، روشن کنید.
- قطعه کاری را تنظیم کنید و آن را با استفاده از گیره 13 محکم کنید.
- ابزار برقی شارژی را روشن کنید، اجازه دهید تیغه ااره 7 به حداکثر سرعت چرخش برسد.
- برای ایجاد برش، بدنه را پایین آورده و به سمت میله نگهدارنده 8 حرکت دهید. در هنگام برش، دست های خود را به صورت ضربدری قرار ندهید و فاصله ایمن دستها تا تیغه ااره 7 را رعایت کنید (شکل 21 را ببینید).
- ابزار برقی شارژی را خاموش کنید و صبر کنید تا تیغه ااره 7 به طور کامل متوقف شود.
- بدنه ابزار برقی شارژی را به آرامی به سمت بالا بکشید.

- ابزار برقی شارژی را روی میز قرار دهید و ترجیحاً آن را با پیچ و گیره ثابت کنید.
- پیچ 27 را شل کنید و بدنه ابزار برقی شارژی را از قسمت میله نگهدارنده 8 جابجا کنید تا تیغه ااره 7 به موقعیت خود در قسمت جلوی قطعه کاری پردازش شده برسد (شکل 20 را ببینید).
- طول براکت های افزایش یافته طول 12 را با توجه به طول قطعه کاری تنظیم کنید.
- زاویه های برش دلخواه را به صورتی که در بالا توضیح داده شد، تنظیم کنید. هشدار: اگر می خواهید برش را با انحراف بدنه و چرخش به صورت همزمان انجام دهید، اول زاویه انحراف و سپس زاویه چرخش را تنظیم کنید.

- لیزر نشانگر 3 و لامپ LED 18 را در صورتی که ابزار برقی شارژی شما مجهز به این تجهیزات است، روشن کنید.
- قطعه کاری را تنظیم کنید و آن را با استفاده از گیره 13 محکم کنید.
- ابزار برقی شارژی را روشن کنید، اجازه دهید تیغه ااره 7 به حداکثر سرعت چرخش برسد.
- برای ایجاد برش، بدنه را پایین آورده و به سمت میله نگهدارنده 8 حرکت دهید. در هنگام برش، دست های خود را به صورت ضربدری قرار ندهید و فاصله ایمن دستها تا تیغه ااره 7 را رعایت کنید (شکل 21 را ببینید).
- ابزار برقی شارژی را خاموش کنید و صبر کنید تا تیغه ااره 7 به طور کامل متوقف شود.
- بدنه ابزار برقی شارژی را به آرامی به سمت بالا بکشید.

- ابزار برقی شارژی را روی میز قرار دهید و ترجیحاً آن را با پیچ و گیره ثابت کنید.
- پیچ 27 را شل کنید و بدنه ابزار برقی شارژی را از قسمت میله نگهدارنده 8 جابجا کنید تا تیغه ااره 7 به موقعیت خود در قسمت جلوی قطعه کاری پردازش شده برسد (شکل 20 را ببینید).
- طول براکت های افزایش یافته طول 12 را با توجه به طول قطعه کاری تنظیم کنید.
- زاویه های برش دلخواه را به صورتی که در بالا توضیح داده شد، تنظیم کنید. هشدار: اگر می خواهید برش را با انحراف بدنه و چرخش به صورت همزمان انجام دهید، اول زاویه انحراف و سپس زاویه چرخش را تنظیم کنید.

به جای اینکه مواد خام را مثل زباله دور بیندازید، آن ها را بازیافت کنید.



ابزار شارژی، لوازم جانبی و بسته بندی را باید برای بازیافت به روش زیست محیطی طبقه بندی کرد.

اجزای پلاستیکی برای بازیافت طبقه بندی شده برچسب گذاری می شوند. این دستورالعمل ها روی کاغذ بازیافت شده تولید شده بدون کلر چاپ می شوند.

سازنده حق ایجاد تغییرات احتمالی را برای خود محفوظ می داند.

- مهره قفل کننده را سفت کنید.
- پیچ 46 را شل کنید و شاخص 2 را (بسته به زاویه ای که قصد تنظیم روی آن را دارید) روی وضعیت 0° یا 45° (در مقیاس 1) قرار دهید، سپس پیچ 46 را سفت کنید (تصویر 13 را ببینید).

تنظیم میله نگهدارنده (تصویر 14-15 را ببینید)

مکش غبار به کاهش تجمع غبار در هوا کمک می کند و از تجمع آن در محل کار نیز جلوگیری می نماید. هنگام کار با ابزار برقی، برای جمع آوری غبار تولید شده طی فرآیند همیشه از کیسه خاک 30 یا جاروبرقی مناسب استفاده نمایید. برای وصل کردن جاروبرقی به اتصالات 24 از اداپتور مخصوص استفاده می شود.



- زاویه برش افقی 0° را تنظیم کنید (روش کار در ادامه توضیح داده شده است).
- بدنه را در وضعیت حمل قرار دهید.
- قسمت های جانبی گونیای تنظیم 90° را به سطح تیغه اره 7 و میله نگهدارنده 8 وصل کنید. اگر قسمت های جانبی گونیا به سطوح تیغه اره 7 و میله نگهدارنده 8 محکم وصل شود، دیگر نیازی به تنظیم نیست، در غیر اینصورت باید ابزار را تنظیم کنید.
- پیچ های پروانه ای 25 را شل کنید و پیچ ها 47 را با آچار آلن 31 باز کنید (شکل 14.1 را ببینید).
- قطعات قابل جابجایی 32 میله نگهدارنده 8 را برای دسترسی به پیچ های نگهدارنده 48 جابجا کنید (شکل 15.1 را ببینید).
- پیچ نگهدارنده 48 را شل کنید (با استفاده از آچار آلن 31) و میله نگهدارنده 8 را جابجا کنید؛ اطمینان حاصل کنید که دو طرف تنظیم کننده زاویه 90 درجه کاملاً به سطح تیغه اره دایره ای 7 و به سطح میله نگهدارنده 8 (شکل 15.2 را ببینید) محکم شده باشد.
- پیچ های نگهدارنده 48 را به کمک آچار آلن 31 محکم کنید.
- قطعات قابل جابجایی 32 میله نگهدارنده 8 را به موقعیت اصلی خود برگردانید و پیچ ها 47 را با استفاده از آچار آلن 31 ببندید.

ویژگی های طراحی ابزار شارژی

نشانگر لیزر بُرنده

- لیزر بُرنده 3 خط قرمز روشنی را نشان می دهد که محل برش بعدی را نشان می دهد.
- برای روشن کردن نشانگر لیزر 3، سوییچ روشن / خاموش 20 را فشار دهید (ابزار برقی باید به برق متصل باشد).
 - برای خاموش کردن نشانگر لیزر 3، سوییچ روشن / خاموش 20 را دوباره فشار دهید.

لامپ LED

لامپ LED 18 خط برش را روشن می کند، و دید بهتری در حین انجام کار حاصل می شود.

- برای روشن کردن لامپ LED 18، دکمه روشن / خاموش 20 را نگه دارید (ابزار برقی شارژی باید به منبع برق متصل باشد).
- برای خاموش کردن لامپ LED 18، سوییچ روشن / خاموش 20 را دوباره فشار دهید.

توصیه هایی درباره عملکرد ابزار شارژی

تنظیم زاویه برش افقی (تصویر 18 را ببینید)

- قفل 17 را شل کنید و اهرم محکم کننده 16 را فشار دهید (شکل 18 را ببینید).
- وقتی اهرم محکم کننده 16 را می فشارید، زاویه برش را با استفاده از صفحه چرخنده 10 و قفل 17، تنظیم کنید. نشانگر 15 زاویه برش تنظیم شده را روی درجه 14 نشان می دهد.
- اهرم محکم کننده 16 را آزاد کنید و قفل 17 را محکم کنید.

می توانید زاویه هایی که بیشتر با آنها کار می کنید (45 درجه، 22.5 درجه و 0 درجه و غیره) را از پیش تنظیم کنید.

- قفل 17 را شل کنید و اهرم محکم کننده 16 را فشار دهید.
- وقتی اهرم محکم کننده 16 را می فشارید، زاویه برش را با استفاده از صفحه چرخنده 10 و قفل 17، تنظیم کنید. به محض اینکه نشانگر 15 یکی از زاویه های مرسوم (45 درجه، 22.5 درجه و 0 درجه و غیره) را روی درجه 14 نشان داد - اهرم محکم کننده 16 را آزاد کنید، شما مجبور نیستید در این مورد قفل 17 را محکم کنید.

راه اندازی اولیه ابزار شارژی

همیشه از ولتاژ تغذیه صحیح استفاده کنید؛ ولتاژ تغذیه نیرو باید مطابق با اطلاعات ذکر شده روی پلاک شناسایی ابزار شارژی باشد.

روشن / خاموش کردن ابزار شارژی

روشن کردن:

برای روشن کردن ابزار قدرت، دکمه قفل کردن 22 را همانگونه که در شکل 17 نشان داده شده حرکت دهید، درحالیکه آن را در وضعیت قرار می دهید، سوییچ روشن / خاموش 23 را فشار دهید (شکل 17 را ببینید).

قبل از انجام هر کاری روی این ابزار شارژی باید آن را از برق جدا کنید.



اجزای چفت و بست را خیلی محکم نکنید تا به شیارها آسیب نرسد.

وضعیت حمل (تصویر 1 را ببینید)

تنها زمانی می توان ابزار برقی را حرکت داد که در وضعیت حمل قرار گرفته باشد (بدنه به پایین کشیده شده و در این حالت تثبیت شود). هنگام حرکت، ابزار برقی تنها باید با دستگیره حمل 5 یا صفحه گردان زیرین 9 نگه داشته شود.

قبل از شروع کار، ابزار برقی را برای راه اندازی آماده کنید و این مراحل را دنبال کنید:

- دستگیره 21 را به آهستگی فشار دهید.
- همان طور که در شکل 1 نشان داده شده است قفل 26 را حرکت دهید. قفل 26 را 90 درجه در هر جهتی که می خواهید بچرخانید و برای ثابت نگه داشتن قفل در همان جهت، کمی آن را فشار دهید.
- بدنه را به آرامی بالا بکشید.
- برای قرار دادن ابزار برقی در وضعیت حمل، عملیات بالا را به ترتیب معکوس انجام دهید.

سوار / جدا کردن کیسه خاک (تصویر 2 را ببینید)

کیسه خاک 30 را پیش از انجام کار روی اتصالات زدودن غبار 24 قرار دهید (تصویر 2 را ببینید). کیسه خاک 30 را در زمان مناسب تخلیه و تمیز کنید.

سوار / جدا کردن قلاب هایبلندکننده (تصویر 3-4 را ببینید)

اگر قصد برش قطعات بلند را دارید، باید قلاب های بلندکننده 12 را سوار کنید، آنها را به درستی (بسته به طول قطعه) تنظیم و با استفاده از پیچ ها 25 سفت کنید (تصویر 3-4 را ببینید).

سوار / جدا کردن گیره محکم کننده (تصویر 5 را ببینید)

برای تثبیت درست قطعات، گیره محکم کننده 13 را سوار کنید و با استفاده از پیچ پروانه ای 25 آن را سفت کنید (تصویر 5.1 را ببینید). تنظیم گیره 13 بسته به طول و ضخامت خالی (تصویر 5.2 را ببینید).

تغییر طول ستون نگهدارنده (به شکل 6 مراجعه کنید)

- شل کردن پیچ پروانه ای 25 (شکل 6.1 را ببینید).
- قسمت متحرک 32 ستون نگهدارنده 8 را به طول موردنیازتان ببرید (به شکل 6.2 مراجعه کنید).
- محکم کردن پیچ پروانه ای 25 (شکل 6.1 را ببینید).

تعویض تیغه اره (تصویر 7-9 را ببینید)



ممکن است پس از عملیات طولانی مدت، تیغه اره بسیار داغ شود که باید آن را با استفاده از دستکش بردارید. با استفاده از دستکش خطر صدمه به دلیل لبه برنده نیز کاهش می یابد.

• بدنه را تا بالاترین وضعیت بالا ببرید.

• پیچ محکم کننده 33 را باز کنید (به شکل 7.1 مراجعه کنید).

• پوشش کشویی متحرک محافظ 6 را تا بالاترین وضعیت ممکن بیاورید؛ صفحه 34 به جهتی که در شکل 7.2 نشان داده شده است حرکت خواهد کرد.

• قفل محور چرخنده 35 را فشار دهید و برای از حرکت انداختن تیغه اره 7 آن را با دست بچرخانید (به شکل 8 مراجعه کنید). در عین حال که قفل محور چرخنده 35 را فشار می دهید، پیچ 36 را با آچار آلن 31 ببندید (به شکل 9 مراجعه کنید). احتیاط: پیچ 36 دارای شیارهایی در جهت چپ است.

• جزئیات زیر را از محور چرخنده 39 جدا کنید: فلنج خارجی 37، تیغه اره دایره ای 7 و فلنج داخلی 38 (شکل 9 را ببینید).
• با استفاده از برس نرم، تمامی قطعات ریز را تمیز کنید و روی محور چرخنده 39 نصب کنید: فلنج داخلی 38، تیغه اره دایره ای 7، فلنج خارجی 37 (شکل 9 را ببینید).

• در عین حال که قفل محور چرخنده 35 را فشار می دهید، پیچ 36 را با آچار آلن 31 سفت کنید. قفل محور چرخنده 35 را رها کنید.

• عملگردهای نشان داده شده در شکل 7 را به ترتیب عکس انجام دهید: کاور محافظ لغزشی 6 را به سمت پایین بیاورید، صفحه 34 به موقعیت اولیه اش برمی گردد. سوراخ های روی صفحه 34 را تراز کنید سپس کاور محافظ 4 در پیچ 33 قرار می گیرد.

• مطمئن شوید که تیغه اره 7 با هیچکدام از اجزای ابزار برقی در تماس نباشد و می تواند به طور آزادانه بچرخد.

تنظیم عمق برش (تصویر 10 را ببینید)

با استفاده از پیچ 40 و مهره قفل کننده 41 عمق برش را طوری تنظیم کنید که تیغه اره 7 در پایین ترین وضعیت خود تا حداکثر 5 میلیمتر درون شکاف صفحه درج 11 قرار گیرد.

- مهره قفل کننده 41 را شل کنید.
- با چرخاندن پیچ 40 به داخل یا خارج، عمق برش را تنظیم کنید.
- مهره قفل کننده 41 را سفت کنید.

همراستایی عمودی بدنه و تنظیم شیب 45° (تصویر 11-13 را ببینید)

- بدنه را در وضعیت حمل قرار دهید.
- دستگیره محکم کننده 28 را شل کنید و زاویه شیب بدنه را (45° یا 90°) تنظیم کنید. دستگیره محکم کننده 28 را سفت کنید.
- قسمت های جانبی گونهای تنظیم 45° یا 90° را (بسته به زاویه ای که قصد تنظیم روی آن را دارید) به سطح تیغه اره 7 و صفحه گردان 10 وصل کنید. اگر قسمت های جانبی گونیا محکم به سطح تیغه اره 7 و صفحه گردان 10 بچسبند، دیگر نیازی به تنظیم نیست، در غیر اینصورت باید ابزار را تنظیم کنید.



برای تنظیم همراستایی عمودی بدنه از پیچ 43 و مهره قفل کننده 42 استفاده کنید (تصویر 11 را ببینید).



برای تنظیم بدنه در زاویه شیب 45°، از پیچ 44 و مهره قفل کننده 45 استفاده کنید (تصویر 12 را ببینید).

- دستگیره محکم کننده 28 را شل کنید.
- مهره قفل کننده را شل کنید.
- با چرخاندن پیچ تنظیم به داخل یا خارج، قسمت های جانبی گونهای 90° یا 45° را (بسته به زاویه ای که قصد تنظیم روی آن را دارید) به سطح تیغه اره 7 و صفحه گردان 10 محکم وصل کنید.

معنی	نماد
5 دسته حمل و نقل	
6 پوشش محافظ کشویی	
7 تیغه اره دایره ای *	
8 میله نگهدارنده	□ / II
9 صفحه پایه	
10 صفحه گردان	
11 اینسرت	
12 براکت افزایش طول *	توجه. مهم.
13 گیره (مونتاژ) *	
14 درجه زاویه چرخش صفحه چرخنده	
15 شاخص	علامتی که تأیید می کند این محصول مطابق با شرایط اساسی دستورالعمل های اتحادیه اروپا و استانداردهای هماهنگ اتحادیه اروپا است.
16 اهرم ثابت کننده	
17 قفل صفحه چرخنده	
18 لامپ LED	
19 شیارهای تهویه	
20 سوییچ خاموش / روشن برای لیزر نشانگر محل برش و لامپ LED	منطقه خطر - حین کار دست های خود را دور از منطقه خطر نگه دارید.
21 دسته	
22 دکمه قفل کردن	
23 سوییچ خاموش / روشن	
24 جداکننده خاک اره	
25 پیچ پروانه ای *	از عینک ایمنی استفاده کنید.
26 قفل زاویه بدنه (برای حمل و نقل)	
27 پیچ نگهدارنده *	
28 دسته قفل کننده	وضعیت عمودی تیغه اره.
29 شیار راهنما	
30 کیسه خاک *	
31 آچار آلن *	
32 قسمت قابل حرکت میله نگهدارنده	وضعیت مایل تیغه اره.
33 پیچ محکم کننده صفحه	
34 صفحه	
35 قفل محور چرخنده	
36 پیچ محکم کننده تیغه اره	در طول عملکرد، گرد و غبار جمع شده را خارج کنید.
37 فلنج خارجی	
38 فلنج داخلی	
39 محور چرخنده	
40 پیچ تنظیم عمق برش	
41 مهره قفل کننده پیچ تنظیم عمق برش	ابزار شارژی را به همراه زباله های خانگی دور نیندازید.
42 مهره قفل کننده پیچ تنظیم موقعیت عمودی بدنه	
43 پیچ تنظیم موقعیت عمودی بدنه	
44 پیچ تنظیم زاویه انحراف بدنه	
45 مهره قفل کننده پیچ تنظیم زاویه انحراف بدنه	
46 نشانگر پیچ زاویه انحراف بدنه	
47 پیچ محکم کننده	
48 پیچ محکم کننده میله نگهدارنده	
49 پوشش	اره فارسی بُر برای برش قطعات چوبی طراحی شده است. این اره مناسب برش های زاویه دار دقیق است. حرکت به جلو در زمان برش، امکان برش قطعات چوبی بزرگ (مثل پانل های انتهایی، قطعات پارکت و غیره) را فراهم می کند.
50 پیچ تنظیم لیزر نشانگر محل برش	با استفاده از تیغه های اره خاص می توانید قطعات پلاستیکی و آلومینیومی را هم برش دهید. ابزار برقی شارژی فقط برای افراد راست دست طراحی شده است.
51 بدنه لیزر نشانگر محل برش	
52 پیچ تنظیم عمق برش شیار	
53 مهره قفل کننده پیچ تنظیم عمق برش شیار	
54 صفحه مخصوص برش شیار	
55 پیچ صفحه مخصوص برش شیار	
56 پیچ اینسرت	

کاربرد اختصاصی ابزار شارژی

اره فارسی بُر برای برش قطعات چوبی طراحی شده است. این اره مناسب برش های زاویه دار دقیق است. حرکت به جلو در زمان برش، امکان برش قطعات چوبی بزرگ (مثل پانل های انتهایی، قطعات پارکت و غیره) را فراهم می کند. با استفاده از تیغه های اره خاص می توانید قطعات پلاستیکی و آلومینیومی را هم برش دهید. ابزار برقی شارژی فقط برای افراد راست دست طراحی شده است.

اجزای ابزار شارژی

- 1 درجه زاویه انحراف بدنه
 - 2 شاخص زاویه انحراف بدنه
 - 3 لیزر نشانگر محل برش (مونتاژ)
 - 4 پوشش محافظ
- * اضافی اختیاری
- همه لوازم جانبی به تصویر کشیده شده و توضیح داده شده به عنوان تحویل کلای استاندارد در بسته محصول قرار دارند.

• از تیغه های اری که از فولاد سرعت بالا ساخته شده اند، استفاده نکنید.

• هرگز از انواع دیگر تیغه های برش (تیغه های ساینده، الماسه و غیره) برای این نوع ابزار برقی استفاده نکنید.

• اطمینان حاصل کنید که تمامی قطعات دیگری که مانع لمس تصادفی تیغه اری می شوند، به صورت صحیح نصب شده باشند، درست کار کنند و در جهت درست قرار گرفته باشند.

• هرگز بدون اینکه تجهیزات حفاظتی را نصب کنید، از ابزار استفاده نکنید. تجهیزات حفاظتی آسیب دیده باید فوراً تعویض شوند.

• از محکم کردن روکش محافظ کشویی باز (اتصال، گوه، و غیره) در حالی که دستگاه در حال کار کردن است جداً خودداری کنید.

• مراقب باشید روکش محافظ کشویی با خاک اری مسدود نشود و گیر نکند اگر چنین اتفاقی افتاد ابزار برقی را خاموش کنید، و تنها پس از برطرف کردن نقص می توانید به کار ادامه دهید.

• از ابزار برقی در حالی که صفحه درج آن آسیب دیده است، استفاده نکنید. قبل از برش، تمام میخ ها و اشیاء فلزی را از صفحه چوبی خارج کنید.

حین کار

• هرگز روی ابزار برقی قرار نگیرید - در صورت واژگونی یا تماس ناگهانی با تیغه اری دچار صدمات جدی خواهید شد.

• دست های خود را در فاصله ای ایمن از تیغه اری نگاه دارید.  **نواحی خطرناک با علامت مخصوص مشخص شده اند.**

• حین عملیات به موقعیت کابل برق توجه کنید (باید همیشه پشت ابزار قرار گیرد). اجازه ندهید کابل دور پاها یا دست های شما بپیچد.

• هنگامی که برش به سمت جلو و با طی مسیر انجام می شود باید قوانین قابل اعمال را رعایت کنید.

• هنگام برش شیارها باید مراقب تیغه اری باشید - ممکن است تیغه اری در ماده ای که در حال اری کردن آن هستید، گیر کند.

• با مواد محتوی آزبست کار نکنید. آزبست سرطانزا است.

• از ابزار برقی برای بریدن هیزم استفاده نکنید.

• هنگامی که ابزار برقی دارای بار است، از متوقف کردن موتور آن اجتناب کنید.

• هنگام استفاده طولانی مدت از ابزار برقی، از داغ شدن بیش از حد آن پیشگیری کنید.

• اگر ابزار برقی شما مجهز به لیزر نشانگر شکاف برش است، اقدامات ایمنی لازم را رعایت نمایید. هرگز به پرتوی آن نگاه نکنید یا آن را به سمت دیگر افراد یا حیوانات نگیرید - برخورد پرتوی لیزر به چشم می تواند موجب صدمه به بینایی شود.

پس از اتمام کار

• تنها در صورتی می توانید ابزار برقی را از محل کار بردارید که تیغه اری خاموش و به طور کامل متوقف شده باشد.

• هرگز با قفل محور چرخنده یا اعمال فشار به سطح جانبی، چرخش اینرسی تیغه اری را متوقف نکنید. اگر از قفل محور چرخنده به این منظور استفاده کنید، ابزار برقی خراب و ضمانتنامه شما لغو خواهد شد.

• تیغه های اری حین کار بسیار داغ می شوند - تا زمانی که خنک نشده اند به آنها دست نزنید.

نمادهای مورد استفاده در این دفترچه راهنما

نمادهای زیر در این دفترچه راهنما استفاده شده است لطفاً معنای آن ها را به خاطر داشته باشید. تفسیر درست نمادها باعث استفاده صحیح و ایمن از ابزار شارژی می شود.

معنی

نماد

فارسی بر کشویی
بخش های مشخص شده به رنگ
خاکستری - دسته نرم (با سطح عایق).

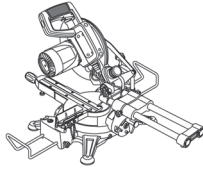

برچسب شماره سریال:
CT ... - مدل؛
XX - تاریخ ساخت؛
XXXXXXXX - شماره سریال.



همه قوانین و شرایط ایمنی را بخوانید.



از عینک ایمنی استفاده کنید.



از محافظ گوش استفاده کنید.



از ماسک ضد گرد و غبار استفاده کنید.



قبل از نصب یا تنظیم ابزار شارژی،
اتصال آن را از برق جدا کنید.



جهت حرکت.



جهت چرخش.



قفل.



قفل باز.



ممنوع.



- از ابزار برقی/شارژی، لوازم جانبی و بیت ابزار و غیره مطابق با این دستورالعمل و با توجه به شرایط کاری و نوع کار استفاده کنید. استفاده از ابزار در انجام کارهایی که با کاربری ابزار تناسب ندارد، می تواند خطرناک باشد.
- دستگیره ها و سطوح جاذب را خشک، تمیز و عاری از هر گونه روغن و چربی نگه دارید. دستگیره ها و سطوح جاذب لغزنده مانع کار کردن ایمن و کنترل ابزار در موقعیت های غیر قابل پیش بینی می شوند.
- توجه داشته باشید که هنگامی که با یک ابزار برقی/شارژی کار می کنید، دسته کمکی را به صورت صحیح نگه دارید، که به شما امکان کنترل بهتر ابزار را می دهد. بنابراین، درست نگه داشتن وسیله می تواند خطر حادثه و آسیب را کمتر کند.

سرویس

- ابزار برقی/شارژی را توسط تعمیرکار دارای صلاحیت که فقط از قطعات تعویضی اصلی استفاده می کند، سرویس کنید. این کار ایمنی و نگهداری درست وسیله را تضمین می کند.
- برای روان کاری و تعویض لوازم جانبی از دستورالعمل ها پیروی کنید.

هشدارهای ویژه ایمنی

- اره های فارسی برقی به منظور برش چوب یا محصولات شبه چوب استفاده می شوند، آنها را نمی توان با چرخ ها برش دهنده و ساینده به منظور برش دادن اشیا آهنی مثل تیرها، میله ها، گلیمخ ها و غیره استفاده کرد. خاک ساینده سبب می شود قسمت های متحرک مثل محافظ تختانی جام کنند. جرقه های حاصل از برش ساینده سبب سوختن محافظ تختانی، چک درج شده و سایر قسمت های پلاستیکی می شود.
- هر زمان که امکان دارد از گیره ها برای ثابت نگه داشتن قطعه کار استفاده کنید. اگر قطعه کار را با دست نگه می دارید، همیشه باید دستتان را حداقل 100 میلی متر دورتر از هر طرف تیغه اره قرار دهید. از این اره فارسی برقی هرگز برای بریدن قطعات کوچکی که نمی توان آنها را با گیره ثابت کرد یا با دست نگه داشت، استفاده نکنید. اگر دستتان را خیلی به تیغه اره نزدیک قرار دهید، خطر آسیب در اثر تماس با تیغه اره بسیار زیاد است.
- قطعه کار باید ثابت باشد و با گیره هم در برابر زنده و هم میز محکم شده یا نگه داشته شود. قطعه کار را وارد تیغه اره نکنید و به هیچ وجه "بدون ابزار" اقدام به برش زدن نکنید. قطعه متحرک یا آزاد ممکن است با سرعت زیادی پرتاب شود و به شما آسیب برساند.
- اره را درون قطعه کار فشار دهید، آن را نکشید. برای ایجاد برش، سر اره را بلند کنید و آن را بدون اینکه برش دهید از قطعه کار بیرون بکشید، موتور را روشن کنید، سر اره را به پایین فشار دهید و اره را درون قطعه کار فشار دهید. برش با ضربه کششی احتمالاً سبب می شود که تیغه اره از قطعه کار بالا آمده و به شدت قطعه تیغه را به سمت اپراتور پرتاب کند.
- هرگز دست مخالف خود را روی خط برش مورد نظر، چه در جلو یا عقب تیغه اره قرار ندهید. نگه داشتن قطعه کار با دست مخالف "بصورت ضربدری" (نگه داشتن قطعه کار در سمت راست تیغه اره با دست چپ یا برعکس) بسیار خطرناک است.
- برای برداشتن ضایعات چوب یا برای هر دلیل دیگر، فاصله هر دستتان تا پشت زنده از سر سمت تیغه اره، زمانی که تیغه در حال چرخیدن است، نباید کمتر از 100 میلی متر باشد. مجاورت تیغه اره در حال چرخش با دست شما چندان واضح و آشکار نیست و می تواند سبب آسیب جدی به شما شود.
- قبل از برش، قطعه کار خود را بررسی کنید. اگر قطعه کار خم شده یا پیچ خورده است، آن را به گونه ای که وجه خم شده آن بیرون باشد به طرف زنده یا گیره محکم کنید. همیشه اطمینان حاصل کنید که فاصله ای بین قطعه کار، زنده و میز در امتداد خط برش وجود ندارد. قطعات خم شده یا تاب خورده ممکن است پیچ خورده یا تغییر شکل دهند و هنگام برش، به تیغه اره چرخشی بچسبند. هیچ میخ یا قطعه خارجی نباید در قطعه کار وجود داشته باشد.

- تا زمانی که همه ابزارها، ضایعات چوب و موارد دیگر بجز قطعه کار را از روی میز کار برداشته اید از اره استفاده نکنید. خرده چوب های کوچک، یا قطعات چوبی شل شده یا اشیا دیگر که در تماس با تیغه در حال چرخش باشند می توانند با سرعت زیادی پرتاب شوند.
- هر بار فقط یک قطعه کار را برش بزنید. چندین قطعه کار روی هم گذاشته شده به خوبی روی هم محکم یا مهار نمی شوند و ممکن است حین برش به تیغه چسبیده یا جابه جا شوند.
- قبل از استفاده اطمینان حاصل کنید که اره فارسی برقی روی یک سطح محکم و تراز شده نصب شده است. سطح محکم و تراز شده خطر ناپایدار شدن اره فارسی برقی را کاهش می دهد.
- کار خود را برنامه ریزی کنید. هر بار که تنظیم زاویه برش یا اریب را تغییر می دهید، اطمینان حاصل کنید که زنده قابل تنظیم به درستی برای نگه داشتن قطعه کار تنظیم شده است و تداخلی با تیغه اره یا سیستم حفاظ ندارد. بدون آنکه دستگاه را روشن کنید یا اینکه قطعه کاری روی میز بگذارید، تیغه اره را روی خط برش شبیه سازی شده حرکت دهید تا مطمئن شوید هیچ تداخلی با خطر بریده شدن زنده وجود ندارد.
- برای قطعه کاری که پهن تر یا بلندتر از بالای میز است، تکیه کافی مثل دنباله میز، اسبک اره یا موارد دیگر ایجاد کنید. قطعات کاری که بلندتر از پهن تر از میز اره فارسی برقی باشند، اگر بطور دقیق تکیه گاه برایشان ایجاد نشود، ممکن است کج شوند. اگر قطعه کار یا قطعه بریده شده کج شود، می تواند حفاظ تختانی را بالا آورده یا توسط تیغه چرخان پرتاب شود.
- از فرد دیگری بجای دنباله میز یا به عنوان تکیه گاه بیشتر استفاده نکنید. تکیه گاه ناپایدار برای قطعه کار سبب چسبیدن تیغه یا جابه جا شدن قطعه کار حین عملیات برش شده و کشیدن شما و دستیاران به سمت تیغه چرخان می شود.
- قطعه بریده شده نباید به هیچ وجه با هیچ وسیله ای در برابر تیغه اره در حال چرخش فشرده یا متراکم شود. اگر محدود شود، مثلاً با محدودکننده طول، قطعه بریده شده در برابر تیغه جدا شده و به شدت پرتاب می شود.
- همیشه از یک گیره یا فیکسچر برای نگه داشتن قطعات گرد مثل میله ها یا تیوپ ها استفاده کنید. میله ها حین برش تمایل به چرخیدن دارند که سبب می شود تیغه گاز بگیرد و قطعه کار را با دست شما به داخل تیغه بکشانند.
- قبل از تماس با قطعه کار، اجازه دهید تیغه اره به نهایت سرعت خود برسد. این کار خطر پرتاب شدن قطعه کار را کاهش می دهد.
- اگر قطعه کار یا تیغه جمع شدند، اره فارسی برقی را خاموش کنید. صبر کنید تا همه قطعات متحرک از حرکت بایستند و دوشاخه ر از برق خارج کنید و یا باتری ها را خارج کنید. سپس روی آزاد کردن قطعه متراکم شده کار کنید. ادامه کار زمانی که قطعه کار جمع شده، کنترل روی دستگاه را کم کرده و سبب خراب شدن اره فارسی برقی می شود.
- پس از پایان برش، قبل از درآوردن تیغه بریده شده، سویچ را آزاد کنید، سر اره را پایین آورید و صبر کنید تا قطعه اره متوقف شود. نزدیک کردن دستتان به تیغه لغزان اره خطرناک است.
- زمانی که برش ناتمامی ایجاد می کنید یا زمانی که سویچ را قبل از اینکه سر اره کاملاً در وضعیت پایین باشد آزاد می کنید، دسته را محکم نگه دارید. عمل ترمز اره ممکن است سبب شود سر اره بطور ناگهانی پایین کشیده شود و خطر آسیب رساندن را افزایش می دهد.

دستورالعمل های ایمنی حین کار با ابزار برقی/شارژی

قبل از شروع کار

- تیغه های اره باید مطابق با توصیه های تولیدکننده مورد استفاده قرار گیرد. از تیغه هایی که دارای شرایط فنی مذکور در این دفترچه راهنما نیستند، استفاده نکنید.
- جهت تیغه های اره باید همیشه در راستای جهت پوشش محافظ آن باشد.
- فقط از تیغه های تیز و سالم استفاده کنید. تیغه های ترک خورده، برآمده یا کند باید تعویض شوند.
- از بکار بردن تیغه های اره که ابعادی متفاوت (ابعاد خارجی و ابعاد مونتاژی) با ابعاد توصیه شده دارند خودداری کنید.



هشدار! هشدار تمامی هشدارهای ایمنی، تصاویر و مشخصات مربوط به این ابزار برقی شارژی را مطالعه کنید. عدم رعایت هشدارها و دستورالعمل‌ها ممکن است منجر به برق گرفتگی، آتش سوزی و/یا آسیب جدی شود.

تمامی هشدارها و دستورالعمل‌ها را برای مراجعات بعدی نگهداری کنید. واژه "ابزار برقی" در هشدارها به ابزار برقی (سیبی) متصل به برق شهری یا ابزار برقی (بی سیم) باتری خور اشاره می‌کند.

امنیت منطقه کاری

- محل کار را تمیز و روشن نگه دارید. محیط‌های کاری به هم ریخته و تاریک حادثه‌ساز هستند.
- ابزارهای برقی را در محیط‌های قابل انفجار، مثلاً در حضور مایعات، گازها یا غبارهای قابل اشتعال راه اندازی نکنید. ابزارهای برقی/شارژی جرقه‌هایی تولید می‌کنند که ممکن است باعث آتش گرفتن غبارها یا گازها شوند.
- وقتی با این ابزار کار می‌کنید، از کودکان و تماشاگران بخواهید دور بایستند. عواملی که حواس شما را پرت می‌کنند، ممکن است باعث از دست دادن کنترل شما در هنگام کار شوند.

نکات امنیتی مربوط به برق

- دوشاخه ابزار برقی/شارژی باید با پریز مطابقت داشته باشد. هرگز دوشاخه را به هیچ صورت تغییر ندهید. هرگز از دوشاخه‌های آداپتور برای ابزارهای برقی/شارژی که متصل به زمین هستند، استفاده نکنید. دوشاخه‌های تغییر داده نشده و پریزهای متناسب با دوشاخه خطر برق گرفتگی را کاهش می‌دهند.
- از تماس بدنی با سطوح متصل به زمین مثل لوله‌ها، رادیاتورها، گاز و یخچال اجتناب کنید. اگر بدن شما با زمین اتصال پیدا کند، خطر برق گرفتگی افزایش می‌یابد.
- ابزارهای برقی/شارژی را در معرض باران یا در محیط‌های مرطوب و خیس قرار ندهید. آبی که به داخل ابزار برقی/شارژی نفوذ می‌کند، خطر برق گرفتگی را افزایش می‌دهد.
- از سیم استفاده نامناسب نکنید. هرگز از کابل برای حمل، کشیدن، یا از پریز جدا کردن ابزار استفاده نکنید. کابل را از حرارت، روغن، لبه‌های تیز یا اجسام دارای حرکت، دور نگه دارید. کابل‌های خراب یا کابل‌هایی که در جایی گیر کرده‌اند، باعث افزایش خطر برق گرفتگی می‌شوند.
- وقتی از ابزار در محیط بیرون استفاده می‌کنید، از کابل اضافی مخصوص محیط بیرون استفاده کنید. استفاده از کابل مخصوص محیط بیرون خطر برق گرفتگی را کاهش می‌دهد.
- اگر مجبور هستید از ابزار در محیط مرطوب استفاده کنید، حتماً از کابل محافظ جان (RCD) منبع تغذیه حفاظت شده استفاده کنید. استفاده از RCD خطر برق گرفتگی را کاهش می‌دهد. توجه! به جای واژه "کلید محافظ جان (RCD)" ممکن است از واژه‌های "قطع‌کننده مدار زمین مدار شکن (GFCI)" یا "قطع‌کننده مدار زمین نشت شکن (ELCB)" استفاده شود.
- هشدار! هرگز سطوح فلزی داخل جعبه ننده، محافظ و غیره را لمس نکنید، زیرا لمس کردن سطوح فلزی می‌تواند منجر به امواج الکترومغناطیسی تداخل ایجاد کند و در نتیجه موجب حادثه و جراحت شود.

ایمنی فردی

- هوشیار باشید، همیشه مراقب آنچه انجام می‌دهید باشید و از عقل سلیم در حین کار بهره‌بردارید. هرگز زمانی که خسته هستید یا تحت تأثیر دارو، الکل یا درمان هستید از ابزار برقی/شارژی استفاده نکنید. یک لحظه بی توجهی در هنگام کار با ابزارهای برقی/شارژی ممکن است منجر به آسیب جدی در فرد شود.
- از تجهیزات حفاظت فردی استفاده کنید. همیشه از محافظ چشم استفاده کنید. تجهیزات حفاظتی مثل ماسک ضد غبار، کفش ایمنی ضد لغزش، کلاه

ایمنی یا محافظ گوش که در شرایط مناسبی استفاده شوند خطر آسیب ایمنی فردی را کاهش می‌دهند.

• از شروع برنامه ریزی نشده اجتناب کنید. قبل از اتصال وسیله برقی به منبع تغذیه یا باتری یا هنگام برداشتن و حمل ابزار، مطمئن شوید که سوییچ در وضعیت خاموش قرار گرفته است. حمل ابزارهای برقی/شارژی در حالی که انگشت شما روی سوییچ است یا به برق زدن وسایل برقی در حالی که روی وضعیت روشن قرار دارند، حادثه‌ساز است.

• هر گونه کلید تنظیم یا اچار را قبل از روشن کردن وسیله برقی/شارژی جدا کنید. اگر اچار یا کلید تنظیم در هنگام روشن شدن دستگاه متصل به دستگاه باقی بماند، باعث وارد آمدن آسیب به فرد می‌شود.

• هرگز خود را در هنگام استفاده از دستگاه خم نکنید یا نکشید. همیشه پاهای خود را به صورت مناسب و متعادل نگه دارید. این کار باعث کنترل بهتر ابزار برقی/شارژی در موقعیت‌های غیر قابل پیش‌بینی می‌شود.

• لباس مناسب بپوشید. از پوشیدن لباس گشاد یا جواهرات خودداری کنید. موها، لباس و دستکش‌های خود را از قسمت‌های در حال حرکت دور نگه دارید. لباس گشاد، جواهرات یا موی بلند ممکن است در بین اجزای در حال حرکت گیر کنند.

• اگر دستگاه‌ها طوری ارائه شده‌اند که قابل اتصال به سیستم غبارگیر و امکانات جمع‌شونده هستند، مطمئن شوید که این تجهیزات به صورت صحیح، متصل و مورد استفاده قرار گیرند. استفاده از سیستم غبارگیر خطرات مربوط به وجود گرد و غبار را کاهش می‌دهد.

• اجازه ندهید آشنایی ناشی از استفاده مکرر از دستگاه باعث اعتماد به نفس کاذب در شما و نادیده گرفتن اصول ایمنی شود. یک اقدام از روی بی‌دقتی می‌تواند باعث آسیب جدی در کسری از ثانیه شود.

• هشدار! ابزارهای برقی/شارژی می‌توانند در حین کار میدان الکترومغناطیسی تولید کنند. این میدان‌ها ممکن است تحت شرایط خاصی با برخی پروتزهای پزشکی فعال یا منفعل تداخل ایجاد کند. برای کاهش خطرات جدی و کشنده، توصیه می‌کنیم افراد دارای پروتزهای پزشکی قبل از کار با دستگاه با پزشک خود و تولیدکننده پروتز مشورت کنند.

استفاده از ابزار برقی/شارژی و مراقبت

- افراد دارای استعداد ذهنی و روانی پایین مثل کودکان در صورتی که تحت نظارت یا آموزش لازم توسط افرادی که مسئول ایمنی آنها هستند نباشند، نمی‌توانند با این ابزار کار کنند.
- به ابزار برقی/شارژی فشار وارد نکنید. از ابزار برقی/شارژی مناسب با نوع کاربری مورد نظر استفاده کنید. ابزار مناسب کار را بهتر و ایمن‌تر و با سرعتی که برای آن طراحی شده است، انجام می‌دهد.
- اگر با سوییچ روشن و خاموش نمی‌توانید ابزار را خاموش یا روشن کنید، هرگز از ابزار استفاده نکنید. هر ابزاری را که نتوانید به وسیله سوییچ کنترل کنید، خطرناک است و باید تعمیر شود.
- قبل از هر گونه تنظیمات، تغییر در لوازم جانبی یا جمع کردن وسیله، دو شاخه ابزار برقی/شارژی را از منبع تغذیه و/یا یک باتری جدا کنید. چنین اقدامات ایمنی خطر روشن شدن دستگاه به صورت تصادفی را کاهش می‌دهند.
- ابزارهای برقی/شارژی که از آنها استفاده نمی‌کنید، دور از دسترس کودکان قرار دهید و اجازه ندهید افراد نا آشنا با ابزارهای برقی/شارژی یا دستورالعمل‌های آن با این ابزارها کار کنند. ابزارهای برقی/شارژی در دست افراد آموزش ندیده خطرناک هستند.
- از ابزار برقی/شارژی خوب نگهداری کنید. هر گونه عدم توازن یا اتصال قطعات متحرک، شکستگی قطعات و دیگر شرایطی را که ممکن است عملکرد ابزار برقی/شارژی را تحت تأثیر قرار دهد، بررسی کنید. در صورت آسیب دیدگی، ابزار برقی/شارژی را قبل از استفاده تعمیر کنید. بسیاری از حوادث به دلیل نگهداری ضعیف ابزارهای برقی/شارژی اتفاق می‌افتند.
- ابزارهای برقی را تمیز و تیز نگه دارید. ابزارهای برقی که به صورت صحیح نگهداری می‌شوند و لبه‌های آن تیز است، کمتر گیر می‌کنند و قابل کنترل‌تر هستند.

مشخصات ابزار شارژی

CT15233P	فارسی بر کشونی
423726	کد ابزار شارژی [220-230 ولت ~50/60 هرتز]
1800	توان اسمی [وات]
780	توان خروجی [وات]
8.7	شدت جریان بر حسب ولت [220-230 ولت [آمپر]
5500	سرعت بدون بار [دور در دقیقه]
255	قطر تیغه اره گردبر [میلیمتر]
16 * / 30	حداقل / حداکثر قطر سوراخ تیغه اره [میلیمتر]
2,8	حداکثر ضخامت Ø از تیغه اره [میلیمتر]
80x340 3-5/32" x 13-25/64"	حداکثر عمق برش 90 / 0 درجه [میلی متر] [اینچ]
80x240 3-5/32" x 9-29/64"	حداکثر عمق برش 90 / 45 درجه [میلی متر] [اینچ]
50x340 1-31/32" x 13-25/64"	حداکثر عمق برش 45 / 0 درجه [میلی متر] [اینچ]
50x240 1-31/32" x 9-29/64"	حداکثر عمق برش 45 / 45 درجه [میلی متر] [اینچ]
16,1 35.5	وزن [کیلوگرم] [پوند]
□ / II	کلاس ایمنی
101	فشار صدا [دسی بل (آمپر)]
114	توان اکوستیک [دسی بل (آمپر)]
2,4	لرزش سنگین [متر/مجدور ثانیه]

* اضافی اختیاری

EN 55014-1:2017
EN 55014-2:2015
EN 61000-3-2:2014
EN 61000-3-3:2013

اطلاعات نويز

همیشه در صورتی که فشار صدا بیش از 85 dB(A) است، از تجهیزات محافظت از گوش استفاده کنید.



Wu Cunzhen

Wu Cunzhen

مدیر عامل

Merit Link International AG
Stabio, Switzerland, 30.10.2019

CE اعلامیه تطابق

با مسئولیت خود اعلام می کنیم محصول توضیح داده شده در "مشخصات ابزار شارژی" با شرایط مربوط به دستورالعمل های 2006/42/EC ، از جمله اصلاحات آن ها مطابقت داشته و از استانداردهای زیر تبعیت می کند:

EN 62841-1:2015

EN 62841-3-9:2015+A11

هشدار- برای کاهش خطر آسیب، کاربر باید دستورالعمل های زیر را مطالعه کند!



فارسی

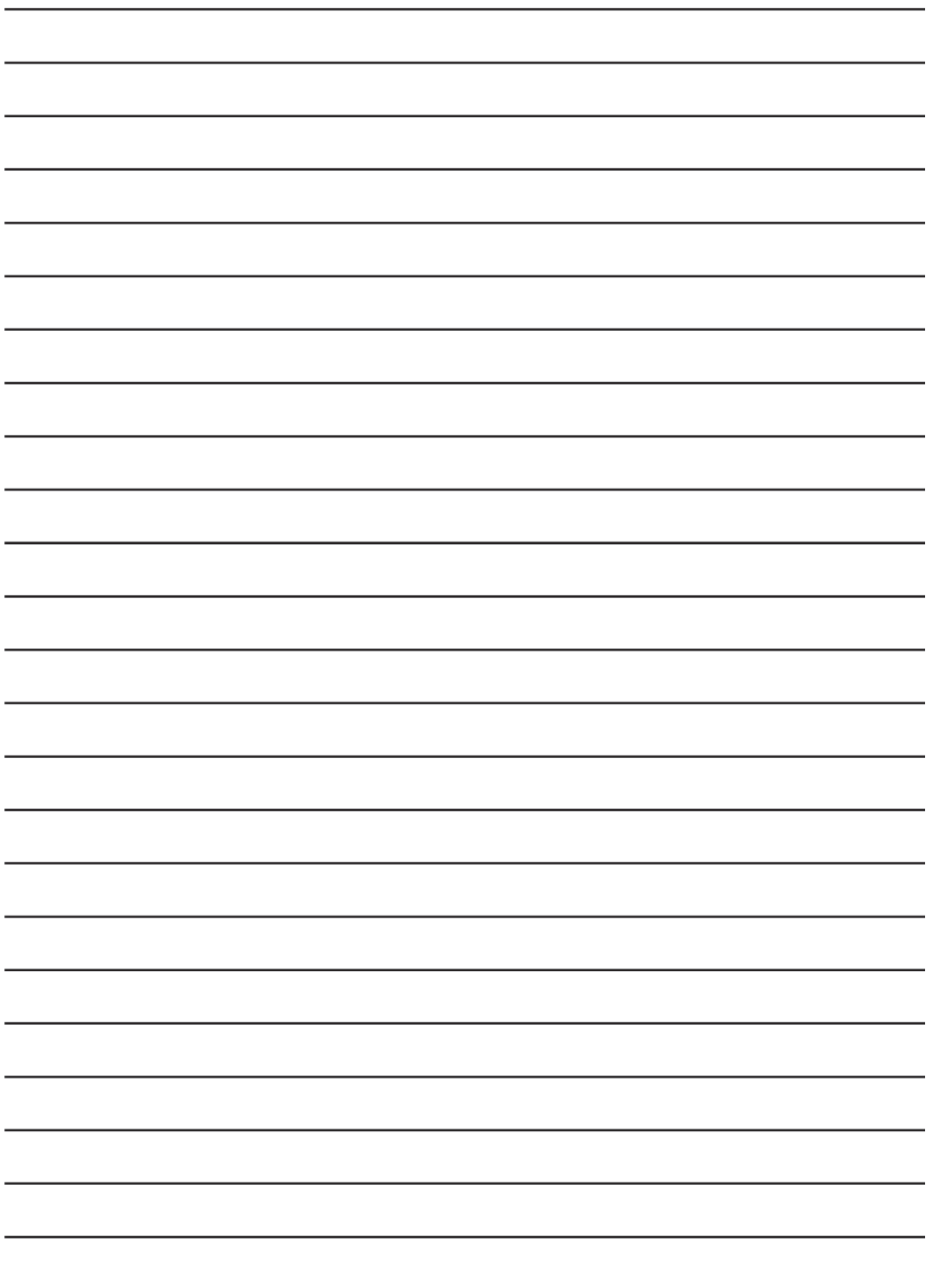



Merit Link International AG
P.O. Box 641, CH-6855 Stabio
Switzerland
www.meritlink.com