项目名称

R2361A- 说明书 - 欧版

版本号

A00

设计时间

2023/06/20

物料名称

说明书

设计师

何启慧

审核

批准

料号

04170500001730

材质工艺要求:

材质要求: 胶装 封面: 157g 哑粉纸, 单面过油; 内页: 68g 晨鸣云镜;

颜色及专色: 四色印刷

尺寸要求: 210mm*140mm

变更履历:

EN The word "dreame" is the abbreviation of Dreame Technology Co., Ltd. and its subsidiaries in China. It is the transliteration of the company's Chinese name "追觅", which means striving for excellence in every endeavor and reflects the company's vision of continuous pursuit, exploration and search in technology.

DE Das Wort "dreame" ist die Abkürzung von Dreame Technology Co., Ltd und seinen Tochterunternehmen in China. Es ist die Transliteration des chinesischen Namens "追觅" dieser Firma, was für das Streben nach Vollendung steht und die Vision des Unternehmens widerspiegelt, nämlich im Bereich der Technologie unaufhaltsam weiterzustreben, zu erforschen und entdecken.

FR dreame est l'abréviation de l'entreprise chinoise Dreame Technology Co. et ses filiales, qui est la traduction phonétique du nom chinois de l'entreprise, reflétant la vision de l'entreprise qui consiste à poursuivre, explorer et rechercher constamment les avancées technologiques.

IT La parola "dreame" è l'abbreviazione dell'azienda Dreame Technology Co., Ltd. e delle sue filiali in Cina. È la traslitterazione del nome cinese dell'azienda "追觅", che dimostra la continua ricerca, esplorazione e visione di ricerca dell'azienda nella tecnologia.

ES La palabra "dreame" es la abreviatura de Dreame Technology Co., Ltd. y sus subsidiarias en China. Es la transliteración del nombre chino de "Dreame", que significa luchar por la excelencia en cada esfuerzo y refleja la visión de la compañía de continuamente buscar, explorar e investigar en tecnologías.

RU dreame – сокращённое название китайской компании Dreame Technology Co., Ltd. и ее дочерних предприятий. Dreame является транслитерацией названия компании на китайском языке «追觅», в котором отражено корпоративное видение компании в сфере науки и технологий – непрерывный поиск, исследования и стремление к успеху.

PL Stowo "dreame" to skrót od Dreame Technology Co., Ltd. i spółek w Chinach. Jest to transliteracja chińskiej nazwy firmy "追觅" co oznacza dążenie do doskonałości w każdym przedsięwzięciu, odzwierciedlając wizję firmy, jaką jest ciągłe prowadzenie, odkrywanie i poszukiwania w nauce i technologii.

NL Het woord "dreame" is de afkorting voor Dreame Technology Co., Ltd. en haar dochterondernemingen in China. Het is de vertaling van de Chinese naam van het bedrijf "追觅", wat voor streven naar uitmuntendheid in elke inspanning staat en het weerspiegelt de visie van het bedrijf van voortdurende nastreving, verkenning en onderzoek in technologie.

NO Ordet «dreame» er en forkortelse for Dreame Technology Co., Ltd. og deres datterselskaper i Kina. Det er translitterasjonen av selskapets kinesiske navn «追觅», som betyr å strebe etter fortreffelighet i alle anstrengelser og som reflekterer selskapets visjon om kontinuerlig arbeid, utforskning og søken etter teknologi.

SV Begreppet "dreame" är en förkortning av Dreame Technology Co., Ltd. och dess dotterbolag i Kina. Det är translitterationen av företagets kinesiska namn "追觅", vilket betyder att sträva efter excellens i varje handling och det återspeglar företagets vision om en konstant strävan, utforskning och sökande när det gäller teknologi.



For more support, contact us via <https://global.dreametech.com>
Manufactured by: Dreame Trading (Tianjin) Co., Ltd.
Made in China



RLX41CE-EU-A00
06/2023

DreameBot L30 Ultra

Robot Vacuum and Mop with Auto-Empty and Mop Self-Cleaning User Manual

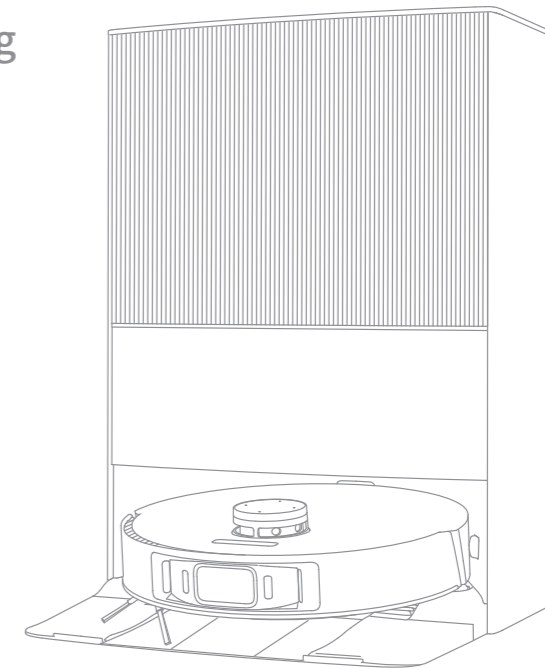

The illustrations in this manual are for reference only. Please refer to the actual product.

DREAME

Contents

EN	User Manual	1
DE	Benutzerhandbuch	29
FR	Manuel d'utilisation	58
IT	Manuale utente	86
ES	Manual de usuario	114
RU	Руководство пользователя	142
PL	Instrukcja obsługi	172
NL	Gebruikershandleiding	200
NO	Brukerhåndbok	228
SV	Användarmanual	256

Safety Information

To avoid electric shock, fire or injury caused by improper use of the appliance, please read the user manual carefully before using the appliance and keep it for future reference.

- Usage Restrictions**
- This product should not be used by children younger than 8 years old nor persons with physical, sensory, intellectual deficiencies, or limited experience or knowledge without the supervision of a parent or guardian to ensure safe operation and to avoid any risks. Cleaning and maintenance shall not be performed by children without supervision.
 - The appliance is only to be used with the power supply unit provided with the appliance.
 - This appliance contains batteries that are only replaceable by skilled persons.
 - Clear the area to be cleaned. Children shall not play with the appliance. Ensure children and pets are kept at a safe distance from the robot while it is operating.
 - Do not install, charge or use the appliance in the bathrooms or around the pools.
 - This product is for floor cleaning in a home environment only. Do not use it outdoors, on non-floor surfaces, or in a commercial or industrial setting.
 - Ensure that the appliance operates correctly in a proper environment. Otherwise, do not use the appliance.
 - If the power cord is damaged, it must be replaced by a special cord or assembly available from the manufacturer or its service agent.
 - Do not use the robot in an area suspended above ground level without a protective barrier.

Safety Information

- Usage Restrictions**
- Do not place the robot upside down. Do not use the LDS cover, robot cover, or bumper as a handle for the robot.
 - Do not use the robot at an ambient temperature above 40 °C or below 0 °C or on a floor with liquids or sticky substances.
 - To prevent damage or harm from dragging, clear any loose objects from the floor, and remove cables or power cords on the cleaning path before operating the appliance.
 - Remove fragile or small items from the floor to prevent the robot from bumping into and damaging them.
 - Keep hair, fingers, and other body parts away from the suction opening of the robots.
 - Keep the cleaning tool out of reach of children.
 - Do not operate the appliance in a room where an infant or child is sleeping.
 - Do not place children, pets, or any item on top of the robot regardless of whether it is stationary or moving.
 - Keep the cleaning solution out of reach of children.
 - Use only the officially-approved detergent. Do not add any liquid such as alcohol or disinfectant.
 - Do not use the robot to clean any burning objects. Do not use the robot to pick up flammable or combustible liquids, corrosive gases, or undiluted acids or solvents.

Safety Information

- Usage Restrictions**
- Do not vacuum hard or sharp objects. Do not use the appliance to pick up objects such as stones, large pieces of paper or any item that may clog the appliance.
 - Plug must be removed from the socket-outlet before cleaning or maintaining the appliance.
 - Do not wipe the robot or the base station with a wet cloth or rinse them with any liquid. After cleaning washable parts, fully dry the parts before reinstalling and using them.
 - Please use this product in accordance with the instructions in the User Manual. Users are responsible for any loss or damage that arise from improper use of this product.
- Batteries and Charging**
- Do not use any third-party battery or base station. The robot can only be used with the model RCXE5 base station.
 - Do not attempt to disassemble, repair, or modify the battery or the base station on your own.
 - Do not place the base station near a heat source.
 - Do not use a wet cloth or wet hands to wipe or clean the base station's charging contacts.
 - Do not improperly dispose of old batteries. Unneeded batteries should be discarded at an appropriate recycling facility.
 - If the power cord becomes damaged or broken, stop using it immediately and contact after-sales service.

Safety Information

Batteries and Charging

- Make sure the robot is turned off when being transported and kept in its original packaging if possible.
- If the robot will not be used for an extended period of time, fully charge it, then turn it off and store it in a cool, dry place. Recharge the robot at least once every 3 months to avoid over-discharging the battery.

Laser Safety Information

- The laser sensor in this product meets the IEC 60825-1:2014/EN 60825-1:2014/A11:2021 Standard for Class 1 laser products. Please avoid direct eye contact with it during use.

CLASS 1 LASER PRODUCT
CONSUMER LASER PRODUCT
EN 50689:2021

Hereby, Dreame Trading (Tianjin) Co., Ltd. declares that the radio equipment type RLX41CE is in compliance with Directive 2014/53/EU. The full text of the EU declaration of conformity is available at the following internet address: <https://global.dreame.tech.com>
For detailed e-manual, please go to <https://global.dreame.tech.com/pages/user-manuals-and-faqs>

Product Overview

Package Contents

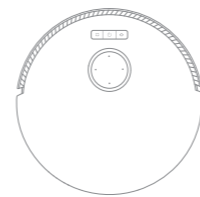

Robot

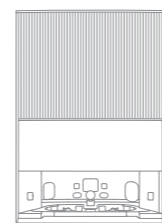

Base Station

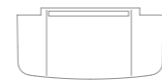

Base Station Ramp
Extension Plate

Other Accessories



Side Brush

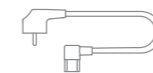

Power Cord



Cleaning Tool
(Stored in the base
station storage bin)



Dust Bag × 2
(Stored in the dust tank)



Main Brush
(pre-installed)

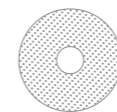

Mop Pad × 2
(pre-installed)



Mop Pad Holder × 2

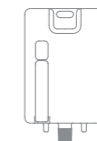

Cleaning Solution



User Manual



Dust Box's Filter
(pre-installed)

Product Overview

Robot

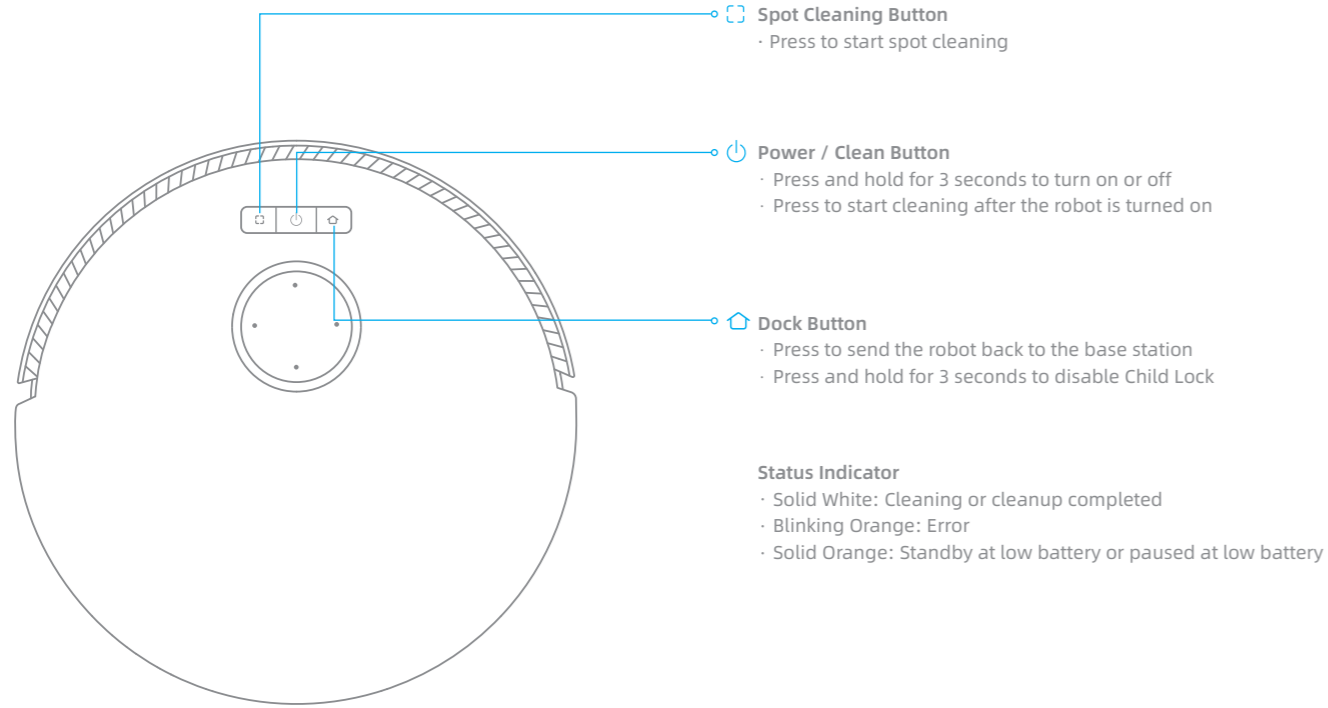

Note: Press any button on the robot to pause while the robot is cleaning or returning to charge.

Product Overview

Robot and Sensors

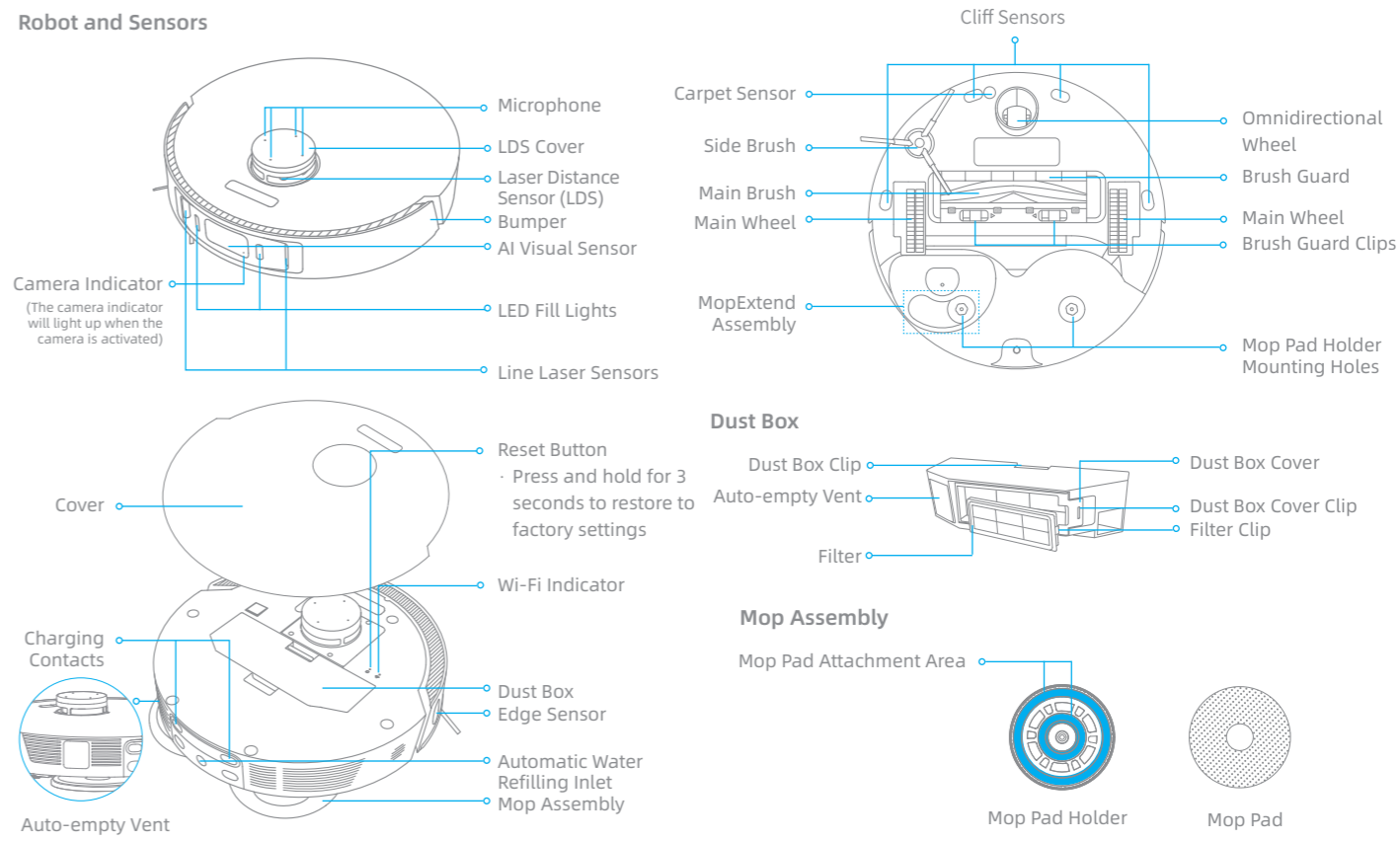

Product Overview

Base Station

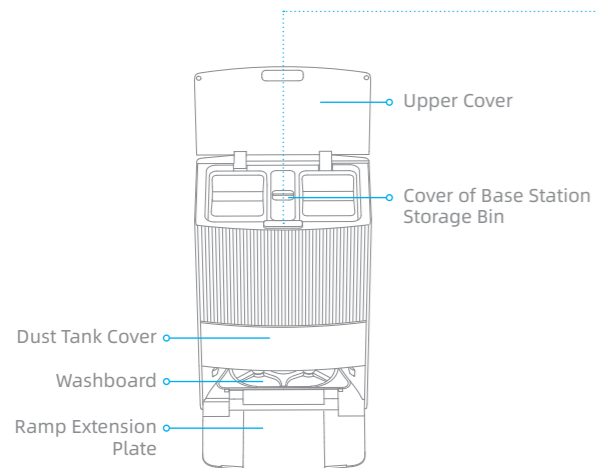

Base Station Buttons

Leave / Dock Button

- Robot on the base station: Press to exit the base station
- Robot out of the base station: Press to return to the base station

Start / Pause Button

- Press to start or pause cleaning

Drying Button

- Press to make the base station start or stop drying the mop pads

Status Indicator

- Solid White: The base station is connected to power
- Solid Orange: The base station has an error

Child Lock

Press and hold the buttons and for 3 seconds to activate or deactivate Child Lock. After Child Lock is activated, all buttons on the robot and the base station are locked.

Clean the Washboard

After the robot exits the base station, press and hold the button for 3 seconds to add water from the base station to the washboard, and then press and hold the button for 3 seconds to pump out the used water in the washboard.

Product Overview

Base Station

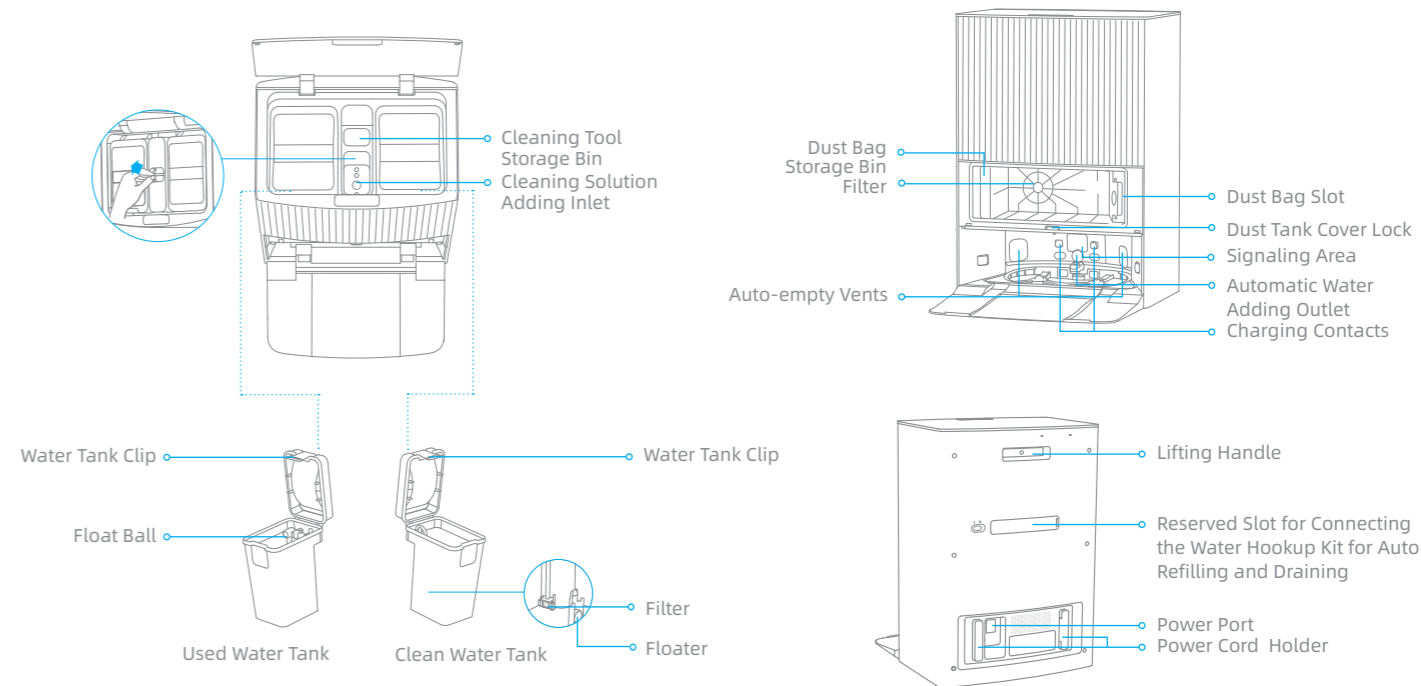

Note: The water hookup kit for auto refilling and draining needs to be purchased separately. (Only available in specific regions)

Preparing Your Home

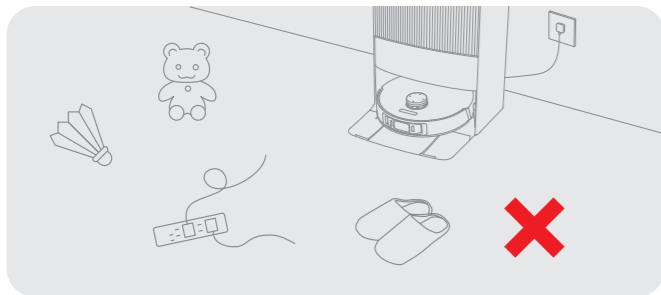

Tidy up items such as power cords, cloths, slippers, and toys to improve the efficiency of the robot.

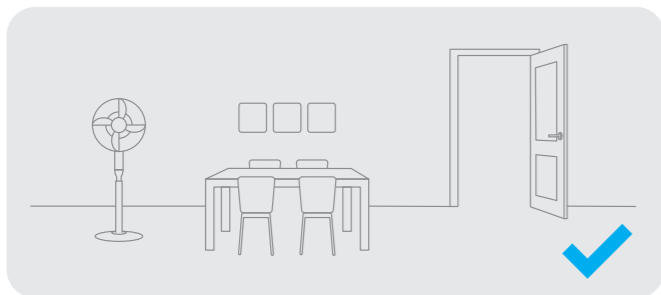

Open the door of the room to be cleaned, and put the furniture in its proper place to leave more space.

Note:

- When operating the robot for the first time, follow it around while cleaning to remove any potential obstacles in time.
- LED fill lights will provide auxiliary lighting in dimly lit environments.

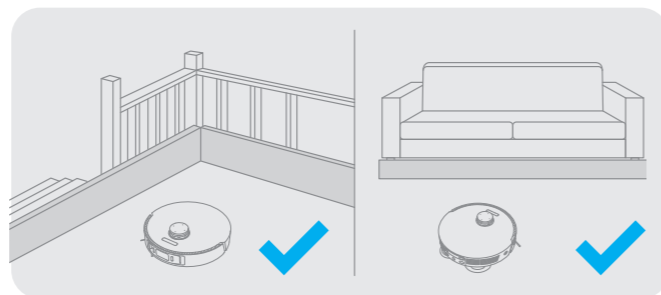

Before cleaning, place a physical barrier at the edge of the stairs and sofa to ensure the secure and smooth operations of the robot.

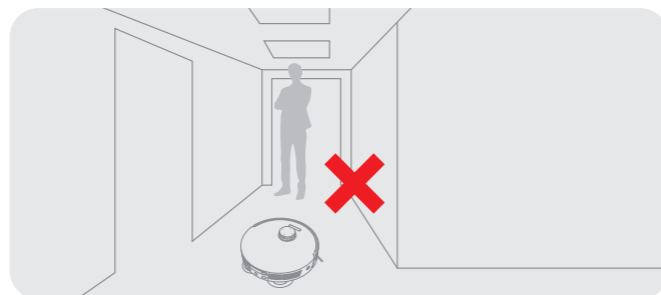

To prevent the robot from not recognizing areas that need to be cleaned, do not stand in front of the robot, or in a threshold, hallway, or narrow places.

Before Use

1. Connect to an Electrical Outlet

- Insert the power cord into the base station and plug it into the socket.
- 📶 Place the base station in a location that is as open as possible with a good Wi-Fi signal.

Firmly insert the power cord until the base station's status indicator is solid white

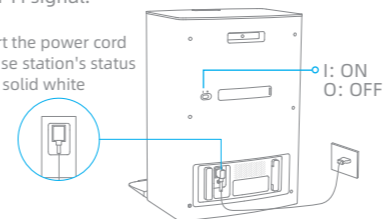

2. Place the Base Station and Install the Base Station Ramp Extension Plate

Remove any objects that are closer than 1.5 m from the front and 5 cm from either side of the base station. Then install the base station ramp extension plate down to the base station.

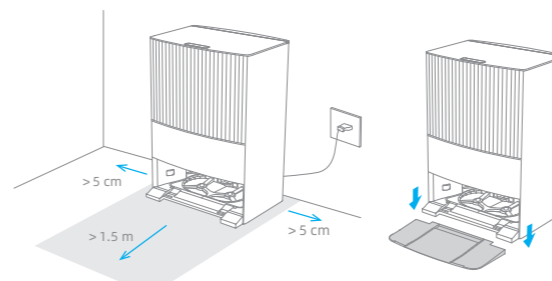

Note: To prevent water stains from wetting wood floors or carpets, placing the base station on tile floors or marble floors is recommended.

3. Remove the Protections

Remove the two stickers on front and back of the robot, then take down the robot cover to remove the protective strip.

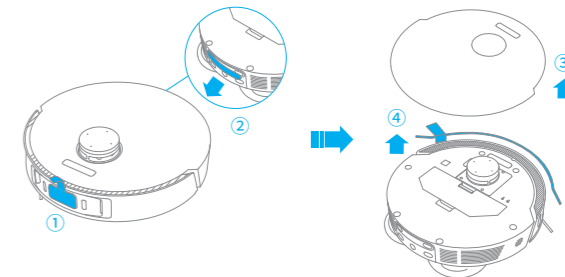

4. Turn on the Robot and Install the Side Brush and Mop Assembly

Press and hold the button  on the robot for 3 seconds to turn it on. Install the side brush and mop assembly into place.

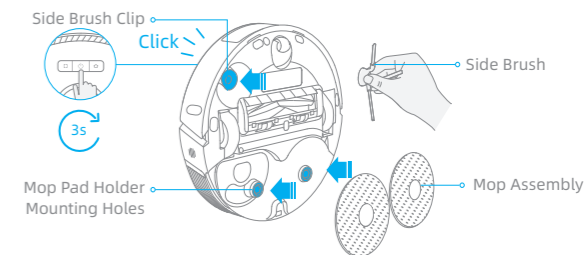

Note: Install the side brush until it clicks into place.

Before Use

5. Connect the Robot to the Base Station

Place the robot onto the base station with the mop assembly facing toward the washboard. Then you will hear a voice prompt when the robot successfully connects to the base station.

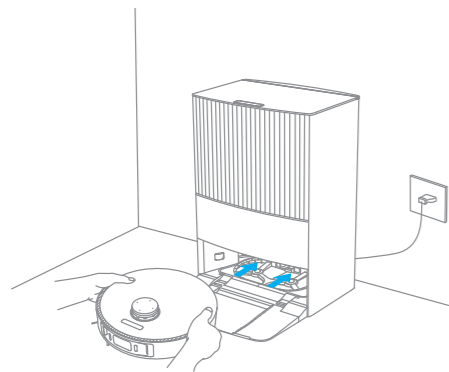

Note: It is recommended to fully charge the robot before its first use. When the robot cannot be turned on after the battery is depleted, manually connect the robot with the base station to charge it.

6. Install the Cleaning Solution Bottle

Remove the cap of the cleaning solution bottle, and tear off the two seals on the bottle as shown in the figure. Open the upper cover of the base station and install the bottle along the slot into place. The cleaning solution will be added automatically while working.

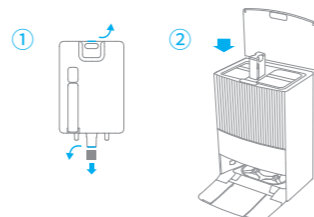

Note: Do not add any liquid other than the officially-approved cleaning solution, otherwise it may cause base station malfunction.

7. Add Water to the Clean Water Tank

Take out the clean water tank from the base station, and fill it with clean water up to the max water line. Then install it back into the base station.

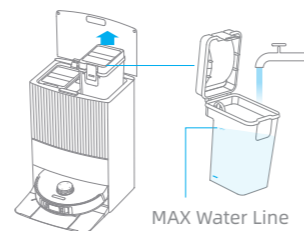

Note: Do not add hot water to the water tank as this may cause the tank to become deformed.

Connecting with the Dreamehome App

1. Download the Dreamehome App

Scan the QR code on the robot, or search "Dreamehome" in the app store to download and install the app.

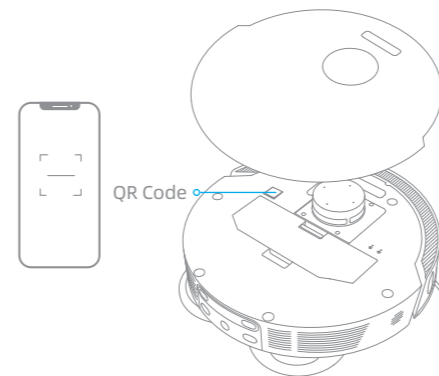

Note:

- Only 2.4 GHz Wi-Fi is supported.
- Due to upgrades in the app software, the actual operations may differ from the directions in this manual. Please follow the instructions based on the current app version.

2. Add Device

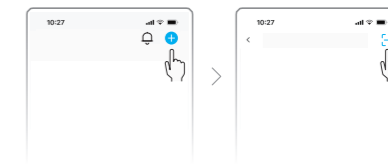
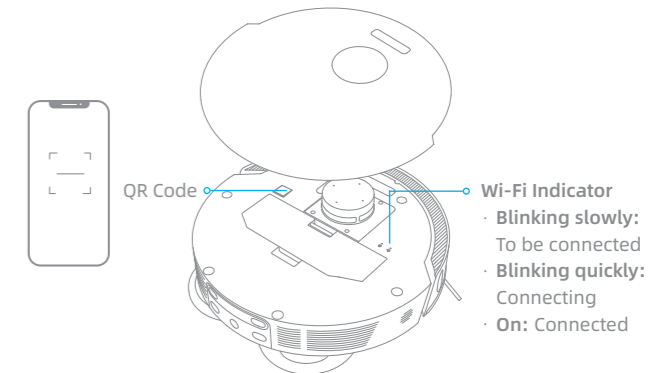

Open the Dreamehome app, tap "+" in the upper right corner, and scan the same QR code on the robot again to add the device. Please follow the prompts to finish the Wi-Fi connection.

Note: If you want to reset Wi-Fi, repeat step 2 and then follow the prompts to finish the Wi-Fi connection.



How to Use

Turn On/Off

Press and hold the button  for 3 seconds to turn on the robot. The power indicator should be illuminated. Place the robot onto the base station, the robot should turn on automatically and begin charging. To turn off the robot, move the robot away from the base station and press and hold the button  for 3 seconds.

Fast Mapping

After configuring the network for the first time, follow the instructions in the app to quickly create a map. The robot will start mapping without cleaning. When the robot returns to the base station, the mapping process has been completed and the map will be saved automatically.

Pause/Sleep

When the robot is running, press any button to pause it. If the robot is paused for more than 10 minutes, it automatically enters sleep mode. All indicators on the robot will turn off. Press any button on the robot or base station, or use the app to wake up the robot.

Note:

- The robot will turn off automatically if it is left in the sleep mode for more than 12 hours.
- If the robot is paused and placed onto the base station, the current cleaning process will end.

Auto Resume Cleaning

If the battery is too low, the robot will automatically return to the base station to charge. After charging to the appropriate battery level, it will resume unfinished cleaning tasks.

Note: To use this function, please open it in the App.

Do Not Disturb (DND) Mode

When the robot is set to Do Not Disturb (DND) mode, the robot will be prevented from resuming cleaning and the power indicator will turn off. DND mode is disabled by default at the factory. You can use the app to enable DND mode or modify the DND period. The DND period is 22:00-8:00 by default.



Note:

- The scheduled cleaning tasks will be performed as usual during the DND period.
- The robot will resume cleanup where it left off after the DND period expires.

Spot Cleaning

When the robot is on standby, press briefly the button  to enable the spot cleaning mode. In this mode, the robot cleans a square-shaped area of 1.5 × 1.5 meters around it and returns to its starting point once the spot cleaning is completed.

Robot Restarting



If the robot stops responding or cannot be turned off, press and hold the button  for 10 seconds to forcefully turn it off. Then, press and hold the button  for 3 seconds to turn the robot on.

How to Use

Vacuum and Mop

Note: When using the mop assembly for the first time, the robot performs the "Vacuum and Mop" task by default.

1. Start cleaning

Press the button  on the base station or  on the robot, or use the app to make the robot start from the base station. Then the robot will plan the optimal cleaning route and perform the cleaning task based on the created map.

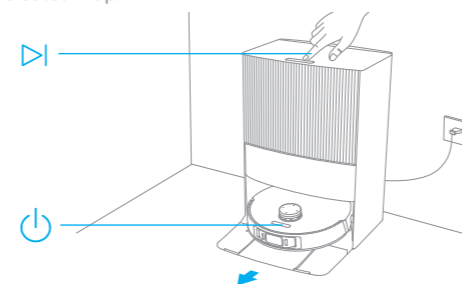

Note:

- To ensure the robot can easily return to the base station after cleaning, it is recommended to make the robot start from the base station.
- The mop pads will be cleaned before the robot starts mopping, please wait patiently.
- Do not move the base station, the clean water tank, the used water tank, or the washboard during operation.

2. Auto mop washing

When cleaning, the robot will automatically return to the base station to wash mop pads based on the mop pad cleaning frequency specified in the app. The base station will automatically refill the robot's water tank and the robot will resume cleanup.

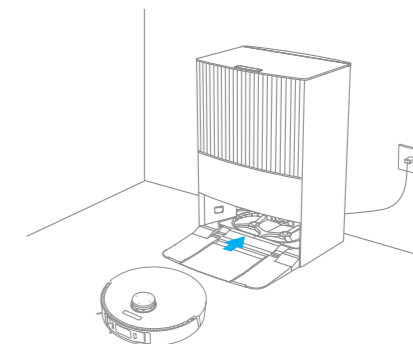

Note: Hot water cleaning can be enabled in the app for mop pad and base station cleaning tasks, which applies to all modes. To prevent scalding, do not touch the water outlet of the washboard when the function is on.

How to Use

3. Automatically empty the dust box and wash and dry the mop pads after finishing the "Vacuum and Mop" task

After the robot finishes a cleaning task and returns to the base station to charge, the base station will automatically start emptying the dust box. Then it will wash and dry the mop pads.

Note:

- If the auto-empty function is turned off in the app, the base station will not automatically empty the dust box.
- The base station will empty the dust box according to the frequency set in the app.

4. Clean the used water tank

After the robot has completed its task, please clean the used water tank to prevent any odor.

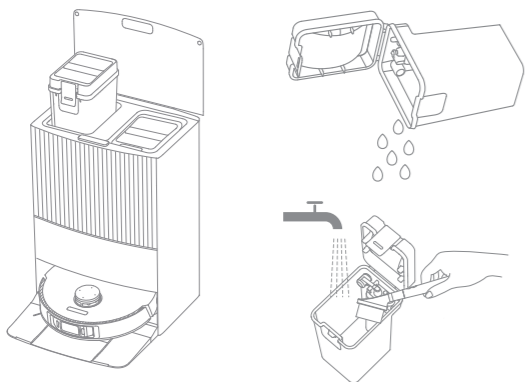

Vacuum then Mop

Select "Vacuum then Mop" in the app, and the robot will automatically remove the mop assembly on the base station to vacuum the floor. After vacuuming is completed, the robot will return to the base station to install the mop assembly and the base station will automatically start emptying the dust box. And then, the robot will start mopping after the main brush is raised.

Vacuum Only

Select "Vacuum Only" in the app, and the robot will automatically remove the mop assembly on the base station and start vacuuming.

Mop Only

Select "Mop Only" in the app, and the robot will automatically check if the mop assembly is installed on the base station. If not, the robot will install the mop assembly and start mopping after the main brush is raised.

Routine Maintenance

Parts

To keep the robot in good condition, it is recommended to refer to the accessory usage in the app or the following table for routine maintenance.

Part	Maintenance Frequency	Replacement Period
Used water tank	After each use	/
Clean water tank	Once every 2 weeks	/
Main brush		Every 6 to 12 months
Side brush		Every 3 to 6 months
Mop pad holder		/
Dust box's filter		Every 3 to 6 months
Washboard	Once every month	/
Base station's signaling area		
Base station's charging contacts		
Base station's auto-empty vents		
Laser Distance Sensor (LDS)		
Robot's charging contacts		
Robot's auto-empty vent		
Robot's automatic water refilling inlet		

Note: The replacement frequency will depend on your usage of the robot. If an exception occurs due to special circumstances, the parts should be replaced.

Part	Maintenance Frequency	Replacement Period
Line laser sensor	Once every month	/
AI visual sensor		
LED fill lights		
Edge sensor		
Bumper		
Omnidirectional wheel		
Carpet sensor		
Cliff sensors		
Bottom of the robot	Recommended to clean after removing the cleaning solution (bottle)	/
Cleaning solution adding inlet		
Dust box		
Dust bag	/	6-8 weeks
Mop pad	/	Every 1 to 3 months

Routine Maintenance

Washboard

1. Press the button  to make the robot exit the base station.

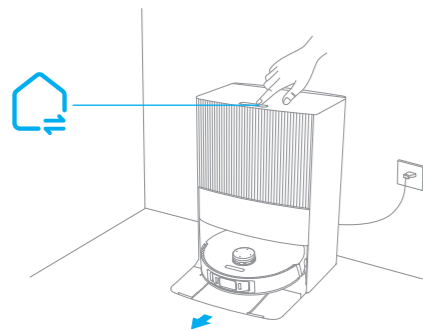

2. Remove the washboard and rinse it with clean water.

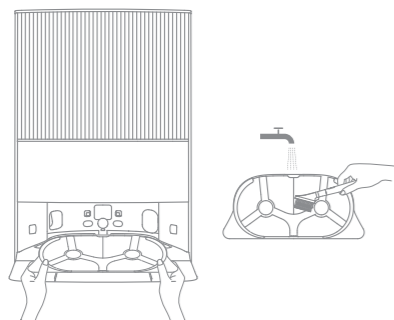

3. Press and hold the button  for 3 seconds to add water to the bottom of the base station. Then use the included cleaning tool to clean it.

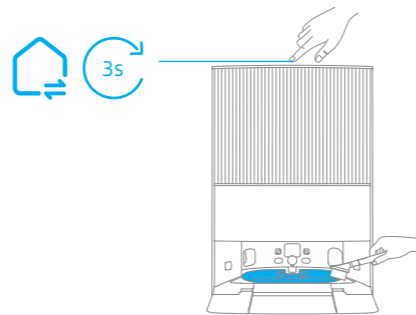

4. Press and hold the button  for 3 seconds to pump out the used water in the bottom of the base station, dry it with a soft and dry cloth, and then put the washboard back.

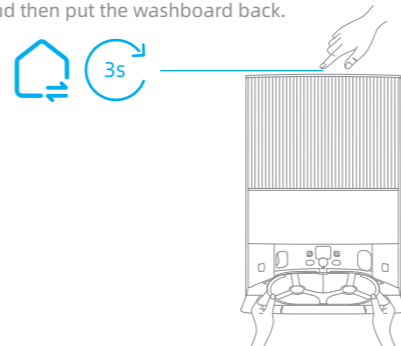

Routine Maintenance

Dust Bag

1. Unlock the dust tank cover and then remove it.

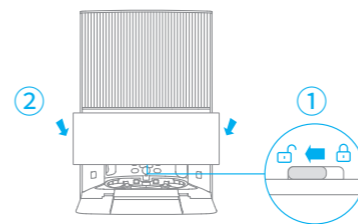

2. Discard the dust bag.

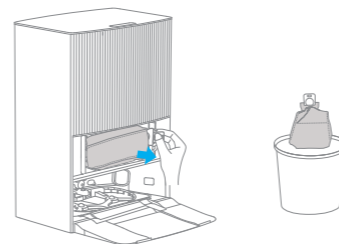

Note: Pulling outwards on the handle will seal the dust bag to prevent the dust and debris from accidentally falling out.

3. Remove the dust and debris from the filter with a dry cloth.

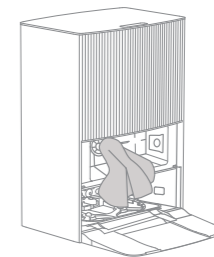

4. Install a new dust bag. Then install back the dust tank cover and lock it.

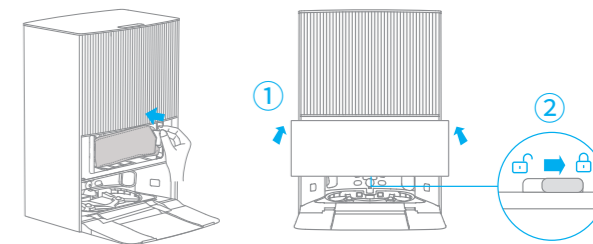

Routine Maintenance

Used Water Tank

1. Remove the used water tank, open its cover and pour out the used water.

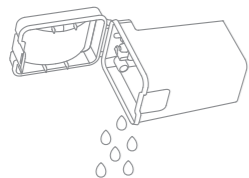

2. Rinse the used water tank with clean water, and use the provided cleaning tool to clean the inner wall of the used water tank.

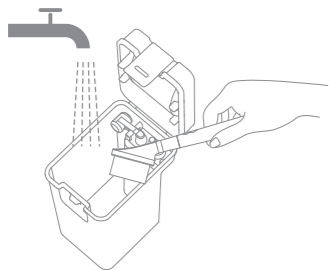

Note: The float ball in the used water tank is a movable part. Do not apply too much force when cleaning it to avoid damaging it.

Main Brush

1. Press the brush guard clips inwards to remove the brush guard and lift the brush out of the robot.

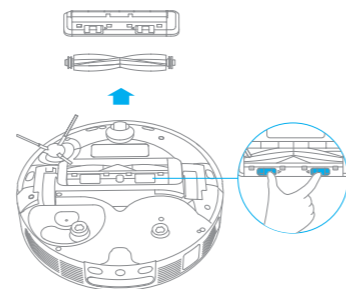

2. Pull out the brush covers at both ends of the brush as shown in the figure. Use the provided cleaning tool to remove any hair tangled in the brush. Reinstall the brush covers on both ends of the brush, and then reinstall the brush. Press on the brush guard to lock it in place.

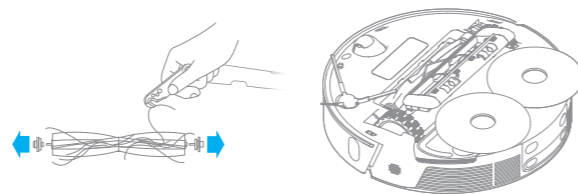

Routine Maintenance

Side Brush & Mop Pad Holder

Remove and clean the side brush and mop pad holder.

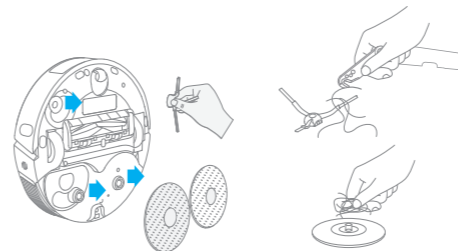

Omnidirectional Wheel

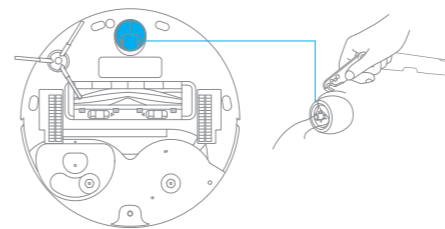

Note:

- Use a tool such as a small screwdriver to separate the axle and tire of the omnidirectional wheel. Do not use excessive force.
- Rinse the omnidirectional wheel under the running water and put it back after drying it completely.

Dust Box

1. Open the robot's cover and press the clip to remove the dust box.

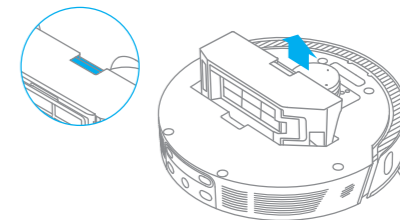

2. Open the dust box cover and empty the dust box as shown in the diagram.

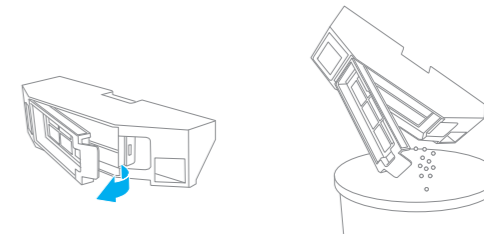

Routine Maintenance

Filter

1. Remove the filter and tap its basket gently.

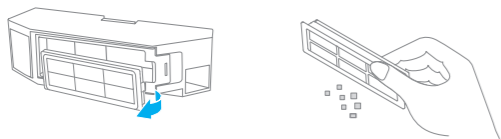

Note: Do not attempt to clean the filter with a brush, a finger or sharp objects to prevent damage.

2. Rinse the dust box and filter with water and dry them completely before reinstalling.

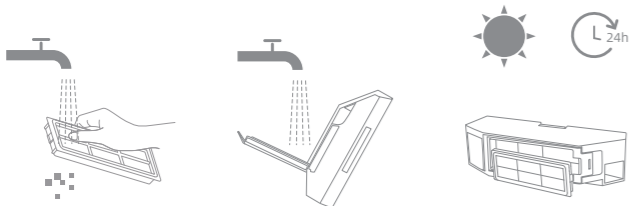

Note:

- Rinse the dust box and filter with clean water only. Do not use any detergent.
- Use the dust box and filter only when they are completely dry.

Robot Sensors and Charging Contacts

Wipe sensors and charging contacts of the robot by using a soft and dry cloth, as shown in the below figure:

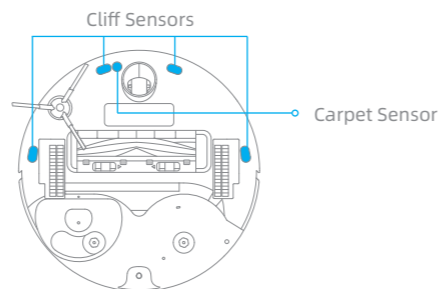
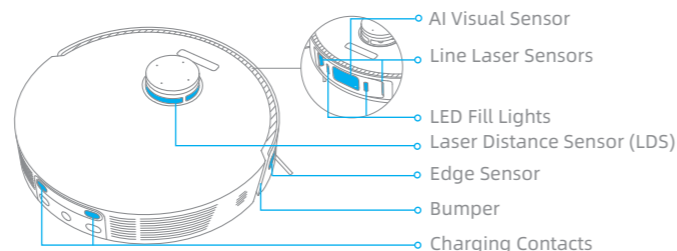

Note: A wet cloth can damage sensitive elements within the robot and the base station. Please use a dry cloth for cleaning.

Routine Maintenance

Charging Contacts

Clean the charging contacts and the signaling area of the base station with a soft and dry cloth.

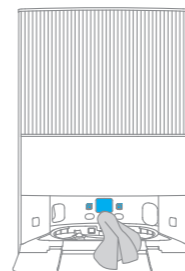

Auto-empty Vents

Clean the auto-empty vents of the robot and the base station with a soft and dry cloth.

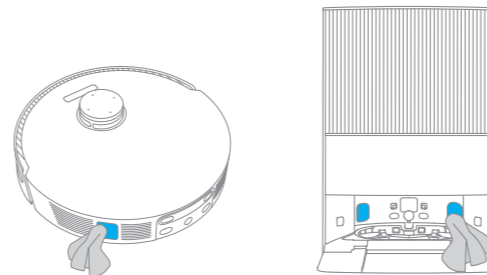

Mop Pad

Remove the mop pad from the mop pad holder to replace it.

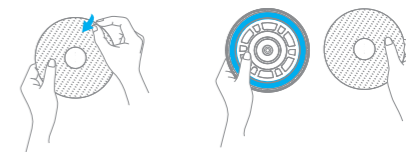

Cleaning Solution Adding Inlet

If the cleaning solution adding inlet is dirty, wipe it with a soft and dry cloth.

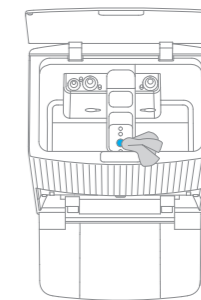



Battery

The robot contains a high-performance lithium-ion battery pack. Make sure that the battery remains well-charged for daily use to maintain optimal battery performance.

Troubleshooting

Problem	Solution
The robot will not turn on.	The battery is low. Recharge the robot on the base and try again. The temperature of the battery is too low or too high. It is recommended to operate the appliance at a temperature between 32 °F (0°C) and 104 °F (40°C).
The robot will not charge.	The base station is not connected to power, please make sure both ends of its power cord are correctly plugged in. The contact between the charging contacts on the base station and the robot is poor, please clean the charging contacts. Check whether there is any foreign object at the connector of the robot and remove the foreign object if any.
The robot fails to connect to Wi-Fi.	The Wi-Fi network password is incorrect. Make sure the password used to connect to your Wi-Fi network is correct. The robot does not support a 5 GHz Wi-Fi connection. Make sure the robot is connected to a 2.4 GHz Wi-Fi connection. The Wi-Fi signal is weak. Make sure the robot is in an area with good Wi-Fi coverage. The robot may not be ready to be configured. Please exit and re-enter the app, and then try again as instructed.
The robot cannot find and return to the base station.	The base station is disconnected from power or moved when the robot is not on it. Please connect the base station to the power supply or place the robot onto the base station to charge. There are too many obstructions around the base station. Place the base station in a more open area. Moving the robot may cause it to re-position itself, and it will recreate a map if re-positioning fails. If the robot is too far from the base station, it might not be able to automatically return on its own, in which case you will need to manually place the robot onto the base station. Wipe the signaling area on the base station to remove dust or debris.
The robot gets stuck in front of the base station and cannot return to it.	Clear any obstruction within 5 cm on the left and right sides or within 1.5 m in front of the base station to prevent the robot from being blocked. The route for returning to charge is blocked, e.g. the door is closed. The robot may slip if the floor in front of the base station is overly wet. If so, clean the excess water before trying again. It is recommended to move the base station to a different place and try again.

Troubleshooting

Problem	Solution
The robot will not turn off.	The robot cannot be turned off when it is charging. It is recommended to move the robot from the base station, and then press and hold the button  for 3 seconds to turn it off. If the robot cannot be turned off by performing step 1, press and hold the button  for 10 seconds to forcibly turn off the robot. If the problem persists, please contact after-sales service.
The charging speed is slow.	It takes about 4.5 hours to fully charge the robot when its battery is low. If you operate the robot at temperatures outside of the specified range, the charging speed will automatically slow down to extend the battery life. The charging contacts on both the robot and the base may be dirty, please wipe them with a dry cloth.
The noise increases while the robot is operating.	Check whether the dust box filter is clogged. If so, clean it or replace it. A hard object may be caught in the main brush or the dust box. Check and remove any hard object. The main brush or the side brush may become tangled. Check and remove any foreign objects. Switch the suction mode to Standard or Quiet.
The robot moves without following the set route.	Objects such as power cords and slippers should be organized before using the robot. Working on wet slippery surfaces may cause the main wheel to slip. It is recommended to dry any wet areas before using the robot. Wipe the line laser sensors and the AI visual sensor on the robot with a clean, soft, and dry cloth to keep them clean and unobstructed.
The robot misses the rooms to be cleaned.	Make sure that the doors of the rooms to be cleaned are open. Check whether there is a threshold higher than 2 cm at the door of the room. The robot cannot climb over high thresholds or steps. The place in front of the room to be cleaned may be wet and slippery, causing the robot to slip and work abnormally. Please try drying the floor before using the robot.

Problem	Solution
The robot will not resume cleaning after charging.	Make sure that the robot is not set to the Do Not Disturb (DND) mode, which will prevent it from resuming cleaning. The robot will not resume cleaning after you manually return the robot to the base station to charge, which includes manually placing the robot on the base station or sending the robot to charge via the app, the base station, or the robot itself.
The station cannot automatically empty the dust box.	Check whether the dust bag in the dust tank is full. If the dust bag is not full, check whether there is any obstruction at the auto-empty vents of the robot, the base station, or the dust box. If any, clean the blocked part in time.
The water level in the washboard is abnormal.	Remove the washboard and check whether the drain is blocked and clean it. Gently press down on the used water tank to make sure it is installed correctly. Check whether the seal on the used water tank is loose or not correctly installed, and manually reset it if so. If the problem persists, please contact the after-sales service team. Check the cleaning solution. Do not add any liquid other than the officially-approved cleaning solution.
The mop pad holder is raised abnormally.	Please remove the mop pad holder to check if there is any foreign object stuck in it, and try to restart the robot. If the problem persists, please contact the after-sales service team.
There is water under the clean water tank or around the seal.	When taking out the clean water tank, some water in the pipe may be left under the tank or around the seal. This is normal. Please wipe with a dry cloth.

For more support, contact us via <https://global.dreametech.com>

Robot

Model	RLX41CE
Charging Time	Approx. 4.5 hours
Rated Voltage	14.4 V ---
Rated Power	75 W
Operation Frequency	2400-2483.5 MHz
Maximum Output Power	<20 dBm

Base Station

Model	RCXE5
Rated Input	220-240 V \sim 50-60 Hz
Rated Output	20 V --- 2 A
Rated Power (during dust emptying)	1000 W
Rated Power (during hot water cleaning)	1150 W
Rated Power (during charging and drying)	80 W
Operation Frequency	2400-2483.5 MHz
Maximum Output Power	<20 dBm

Under normal use of condition, this equipment should be kept a separation distance of at least 20 cm between the antenna and the body of the user.

Note:

- Rated Power (during hot water cleaning) is determined by the power value during the representative period (water temperature 15°C).
- Rated Power (during charging and drying) is determined by the power value during full load period.

Battery Disposal and Removal

The built-in lithium-ion battery contains substances that are hazardous to the environment. Before disposing of the battery, make sure the battery is removed by qualified technicians and discarded at an appropriate recycling facility.

- the battery must be removed from the appliance before it is scrapped;
- the appliance must be disconnected from the supply mains when removing the battery;
- the battery is to be disposed of safely.

CAUTION:

Before removing the battery, disconnect the power and run out the battery as much as possible.

Unneeded batteries should be discarded at an appropriate recycling facility.

Do not expose to high temperature environment to avoid risks of explosion.

Under abusive conditions, liquid may be ejected from the battery. If contact occurs, flush with water and seek medical help.

Removal Guide:

1. Turn over the robot, use a proper tool to remove the screws on the back of the robot, and then remove the cover.
2. Unplug the terminals between the battery and PCB board to remove the battery.

WEEE Information



All products bearing this symbol are waste electrical and electronic equipment (WEEE as in directive 2012/19/EU) which should not be mixed with unsorted household waste. Instead, you should protect human health and the environment by handing over your waste equipment to a designated collection point for the recycling of waste electrical and electronic equipment, appointed by the government or local authorities. Correct disposal and recycling will help prevent potential negative consequences to the environment and human health. Please contact the installer or local authorities for more information about the location as well as terms and conditions of such collection points.

Sicherheitsinformationen

Um Stromschläge, Brände oder Verletzungen durch unsachgemäßen Gebrauch des Geräts zu vermeiden, lesen Sie bitte die Bedienungsanleitung vor dem Gebrauch sorgfältig durch und bewahren Sie sie zum späteren Gebrauch auf.

Nutzungseinschränkungen

- Um einen sicheren Betrieb zu gewährleisten und Risiken zu vermeiden, darf dieses Produkt nicht von Kindern unter 8 Jahren, von Personen mit körperlichen, sensorischen oder geistigen Einschränkungen oder von Personen mit mangelnden Kenntnissen ohne Aufsicht eines Elternteils oder Vormunds verwendet werden. Kinder dürfen die Reinigung und Wartung nicht ohne Aufsicht durchführen.
- Das Gerät darf nur mit dem zum Gerät mitgelieferten Netzteil verwendet werden.
- Dieses Produkt enthält Akkus, die nur von qualifizierten Personen ausgewechselt werden dürfen.
- Der zu reinigende Bereich muss freigeräumt werden. Kinder dürfen nicht mit diesem Produkt spielen. Sorgen Sie dafür, dass Kinder und Haustiere während des Betriebs des Roboters einen sicheren Abstand zum Gerät halten.
- Installieren, laden oder verwenden Sie das Gerät nicht in den Badezimmern oder in der Nähe der Pools.
- Dieses Produkt ist nur für die Bodenreinigung in einer häuslichen Umgebung geeignet. Benutzen Sie es nicht im Freien, auf anderen Oberflächen als dem Boden oder in einer kommerziellen oder industriellen Umgebung.
- Stellen Sie sicher, dass das Gerät in einer geeigneten Umgebung

Sicherheitsinformationen

DE

Nutzungseinschränkungen

- ordnungsgemäß betrieben wird. Andernfalls dürfen Sie das Gerät nicht verwenden.
- Wenn das Stromkabel beschädigt ist, schalten Sie das Gerät sofort aus und wenden Sie sich an den Kundendienst.
- Verwenden Sie den Roboter nicht in einem Bereich, der sich über dem Bodenniveau befindet und der nicht durch eine Schutzbarriere begrenzt wird.
- Stellen Sie den Roboter nicht auf den Kopf. Verwenden Sie die LDS-Abdeckung, die Roboterabdeckung oder den Bumper nicht als Griff für den Roboter.
- Benutzen Sie den Roboter nicht in Umgebungen, in denen die Temperaturen über 40°C oder unter 0°C liegen, und auch nicht auf Böden mit Flüssigkeiten oder klebrigen Substanzen.
- Entfernen Sie lose Gegenstände vom Boden und entfernen Sie Kabel oder Netzkabel am Reinigungsweg, bevor Sie das Gerät in Betrieb nehmen, um Schäden oder Schäden beim Anziehen zu verhindern.
- Entfernen Sie zerbrechliche oder kleine Gegenstände vom Boden, um zu verhindern, dass der Roboter sie anstößt und beschädigt.
- Halten Sie Haare, Finger und andere Körperteile von der Saugöffnung des Roboters fern.
- Halten Sie das Reinigungswerkzeug außerhalb der Reichweite von Kindern.
- Betreiben Sie das Gerät nicht in einem Raum, in dem ein Säugling oder ein Kind schläft.
- Kinder, Haustiere oder Gegenstände dürfen weder auf dem stillstehenden noch dem sich bewegenden Roboter positioniert werden.

Sicherheitsinformationen

DE

Nutzungseinschränkungen

- Bewahren Sie das Reinigungsmittel außerhalb der Reichweite von Kindern auf.
- Verwenden Sie nur das offiziell zugelassene Reinigungsmittel. Nicht jede Flüssigkeit wie Alkohol oder Desinfektionsmittel hinzufügen.
- Benutzen Sie den Roboter nicht zum Aufwischen oder Aufsaugen brennender Substanzen. Verwenden Sie den Roboter nicht zum Aufsaugen von entflammaren oder brennbaren Flüssigkeiten, ätzenden Gasen oder unverdünnten Säuren oder Lösungsmitteln.
- Saugen Sie keine harten oder scharfen Gegenstände ein. Verwenden Sie das Gerät nicht zum Aufnehmen von Gegenständen wie Steinen, großen Papierstücken oder anderen Dingen, die das Gerät verstopfen könnten.
- Bitte schalten Sie das Gerät vor der Reinigung und Wartung aus und ziehen Sie den Netzstecker.
- Wischen Sie den Roboter oder die Basisstation nicht mit einem feuchten Tuch ab oder spülen Sie sie nicht mit Flüssigkeit aus. Nach der Reinigung waschbarer Teile, trocknen Sie die Teile vollständig, bevor Sie sie wieder einbauen und verwenden.
- Bitte verwenden Sie das Produkt gemäß den Anweisungen im Benutzerhandbuch. Der Benutzer ist für jeglichen Verlust oder Schaden verantwortlich, der aufgrund inkorrektur Verwendung dieses Produkts entsteht.

Sicherheitsinformationen

DE

Akkus und Ladung

- Keine Fremdbatterie und keine Selbstreinigungsbasis verwenden. Nur mit Versorgungseinheit RCXE5 verwenden.
- Versuchen Sie nicht, die Batterie oder die Basisstation selbst zu zerlegen, zu reparieren oder zu modifizieren.
- Stellen Sie die Basisstation nicht in die Nähe einer Wärmequelle.
- Verwenden Sie kein feuchtes Tuch oder nasse Hände, um die Ladekontakte der Basisstation abzuwischen oder zu reinigen.
- Entsorgen Sie alte Akkus sachgemäß. Unbenutzte Akkus sollten in einer geeigneten Recycling-Einrichtung entsorgt werden.
- Wenn das Stromkabel beschädigt ist, schalten Sie das Gerät sofort aus und wenden Sie sich an den Kundendienst.
- Stellen Sie sicher, dass der Roboter beim Transport ausgeschaltet ist und möglichst in der Originalverpackung befördert wird.
- Wenn der Roboter für eine längere Zeit nicht benutzt werden soll, laden Sie ihn voll auf, schalten ihn aus und lagern ihn an einem kühlen und trockenen Ort. Laden Sie den Roboter mindestens je 3 Monate auf, um eine Tiefentladung des Akkus zu vermeiden.
- Der Lasersensor in diesem Produkt entspricht der Norm IEC 60825-1:2014/EN 60825-1:2014/A11:2021 für Laserprodukte der Klasse 1. Bei der Verwendung ist direkter Augenkontakt zu vermeiden.

LASERPRODUKT DER KLASSE 1
LASERPRODUKT FÜR VERBRAUCHER
EN 50689:2021

Hiermit bestätigt, Dreame Trading (Tianjin) Co., Ltd. dass das Funkgerät des Typs RLX41CE mit der Verordnung 2014/53/EU in Einklangsteht. Der vollständige Wortlaut der EU-Konformitätserklärung ist unter der folgenden Internetadresse abrufbar: <https://global.dreametech.com>

Ein detailliertes elektronisches Handbuch finden Sie unter <https://global.dreametech.com/pages/user-manuals-and-faqs>

Produktübersicht

DE

Packungsinhalt

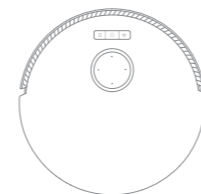

Roboter

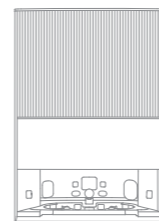

Basisstation



Rampe der Basisstations-Verlängerungsplatte

Anderes Zubehör



Seitenbürste

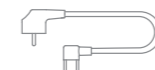

Netzkabel



Reinigungswerkzeug
(Aufbewahrung im
Aufbewahrungskasten der
Basisstation)



Staubsaugerbeutel × 2
(Aufbewahrung im Staubbehälter)



Hauptbürste
(vorinstalliert)

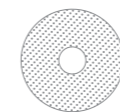

Wischmopp × 2
(vorinstalliert)



Mopphalter × 2

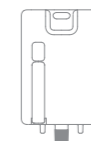

Reinigungsflüssigkeit



Benutzerhandbuch



Staubbehälterfilter
(vorinstalliert)

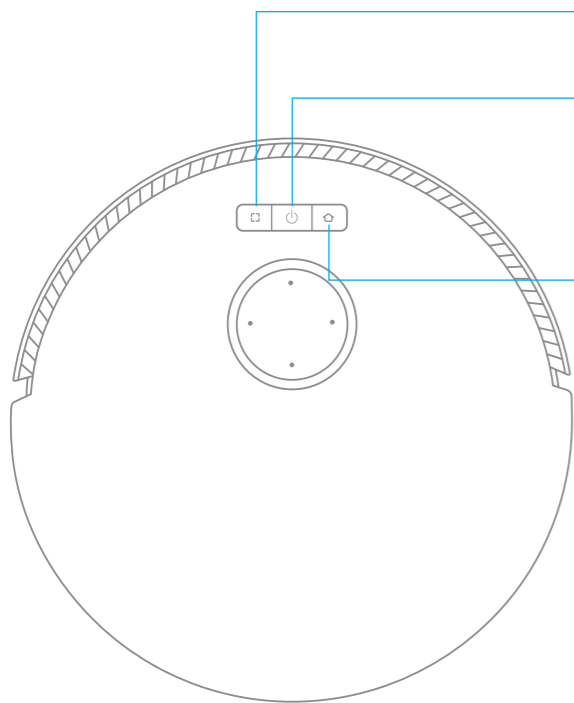

- Taste für die Punktreinigung**
 - Drücken Sie diese Taste, um die Spot-Reinigung zu starten
- Ein-/Aus- und Reinigungstaste**
 - Halten Sie die Taste 3 Sekunden lang gedrückt, um das Gerät ein- oder auszuschalten
 - Drücken Sie diese Taste, um die Reinigung nach dem Einschalten des Roboters zu starten
- Schaltfläche zum Andocken**
 - Drücken Sie diese Taste für die Rückkehr des Roboters zur Basisstation
 - Halten Sie die Taste 3 Sekunden lang gedrückt, um die Kindersicherung zu deaktivieren

Statusanzeige

- Leuchtet weiß: Reinigung oder Säuberung abgeschlossen
- Blinkt Orange: Fehler
- Leuchtet orange: Stand-by bei niedrigem Akkustand oder angehalten bei niedrigem Akkustand

Hinweis: Durch Drücken einer beliebigen Taste am Roboter können Sie den Reinigungsvorgang unterbrechen oder die Ladung des Roboters fortsetzen.

Roboter und Sensoren

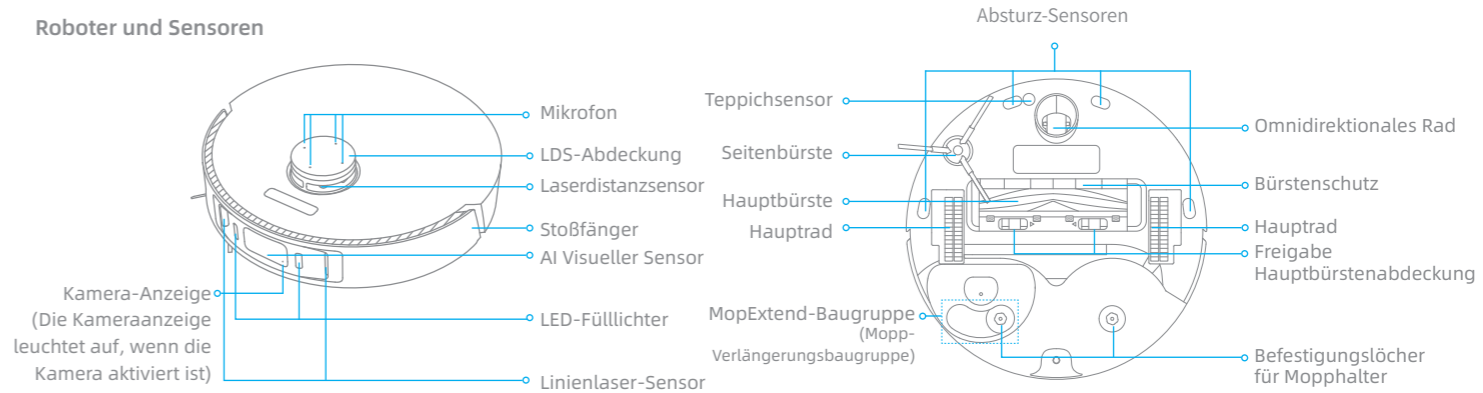

- Mikrofon
- LDS-Abdeckung
- Laserdistanzsensor
- Stoßfänger
- AI Visueller Sensor
- LED-Fülllichter
- Linienlaser-Sensor
- Kamera-Anzeige (Die Kameraanzeige leuchtet auf, wenn die Kamera aktiviert ist)

- Absturz-Sensoren
- Omnidirektionales Rad
- Bürstenschutz
- Hauptrad
- Freigabe Hauptbürstenabdeckung
- Befestigungslöcher für Mopphalter
- Teppichsensor
- Seitenbürste
- Hauptbürste
- Hauptrad
- MopExtend-Baugruppe (Mopp-Verlängerungsbaugruppe)

Staubbehälter

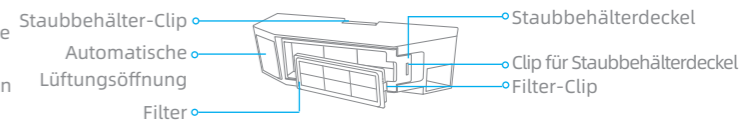

- Staubbehälter-Clip
- Automatische Lüftungsöffnung
- Filter
- Staubbehälterdeckel
- Clip für Staubbehälterdeckel
- Filter-Clip

Wischmoppverbundteil

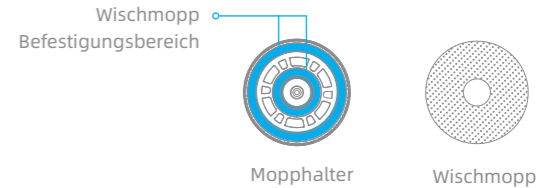

- Wischmopp Befestigungsbereich
- Mopphalter
- Wischmopp

- Reset-Taste
 - Drücken und halten Sie 3 Sekunden lang, um die Werkseinstellungen wiederherzustellen
- WLAN-Anzeiger
- Staubbehälter
- Kantensensor
- Eingang für automatisches Wassernachfüllen
- Wischmoppverbundteil
- Abdeckung
- Ladekontakte
- Automatische Lüftungsöffnung

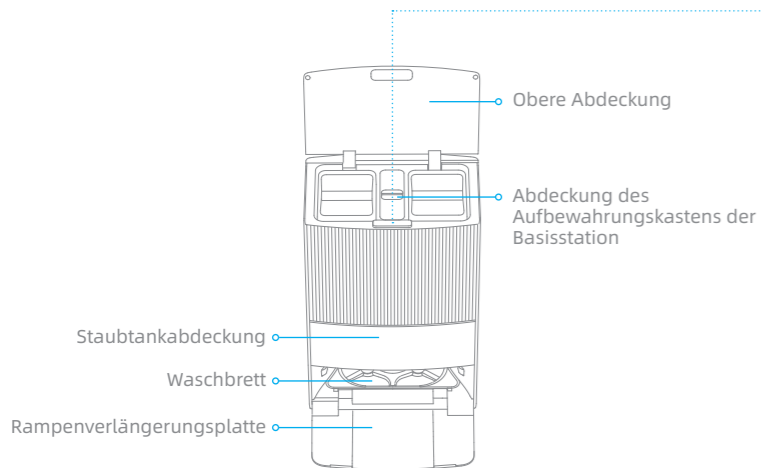

Tasten der Basisstation

🏠 Verlassen/Andocktaste

- Roboter in der Basisstation: Drücken, um die Basisstation zu verlassen
- Roboter außerhalb der Basisstation: Drücken, um zur Basisstation zurückzukehren

▶ Start-/Pause-Taste

- Drücken, um die Reinigung zu starten oder zu unterbrechen

☄️ Trocken-Taste

- Drücken Sie diese Taste, um den Trocknungsvorgang des Wischmopps in der Basisstation zu starten oder zu stoppen

Statusanzeige

- Konstant weiß: Die Basisstation ist an die Stromversorgung angeschlossen
- Leuchtet orange: Die Basisstation hat einen Fehler

Kindersicherung

Halten Sie die Tasten 🏠 und ☄️ 3 Sekunden lang gedrückt, um die Kindersicherung zu aktivieren oder zu deaktivieren. Nach dem Aktivieren der Kindersicherung werden alle Tasten am Roboter und an der Basisstation gesperrt.

Reinigen Sie die Waschplatte

Nach dem Verlassen des Roboters aus der Basisstation halten Sie die Taste 🏠 3 Sekunden lang gedrückt, um Wasser aus der Basisstation in die Waschplatte zu füllen, und halten Sie dann die Taste ▶ 3 Sekunden lang gedrückt, um das Schmutzwasser aus der Waschplatte abzupumpen.

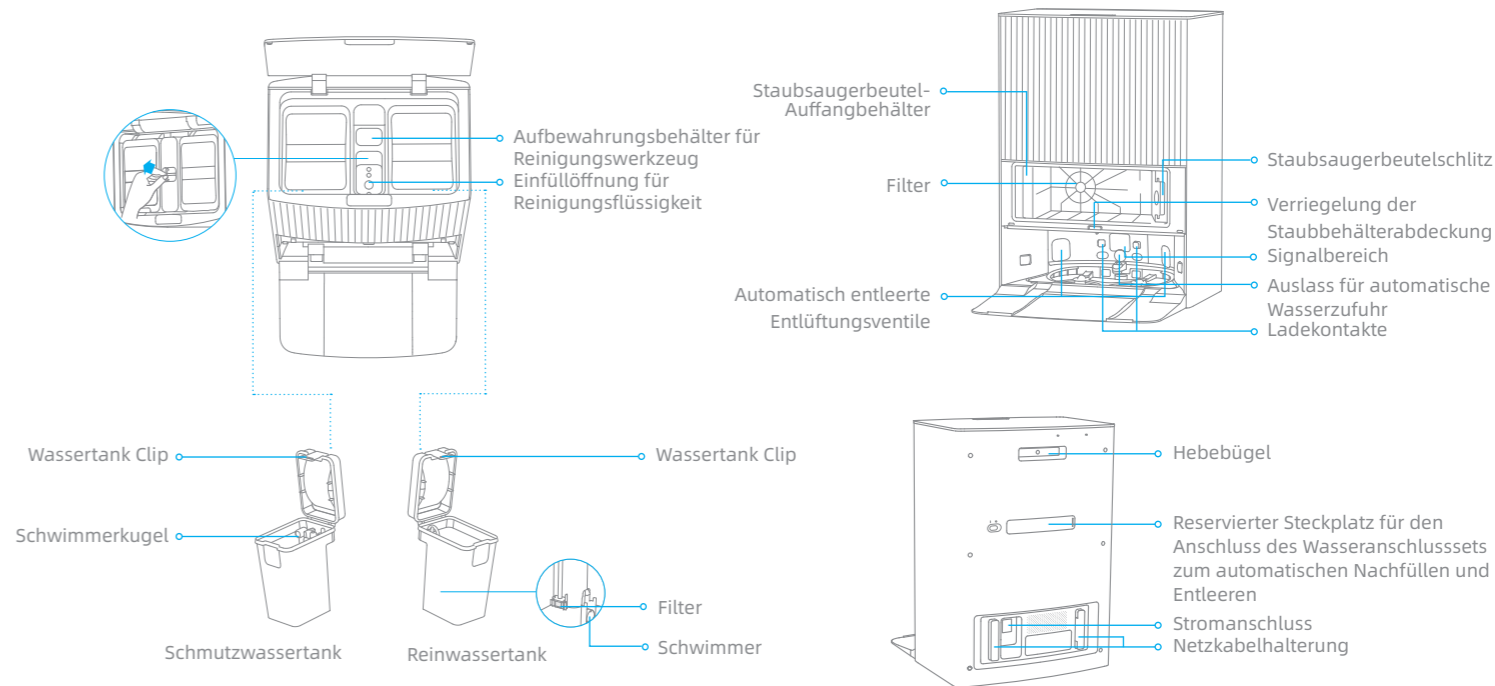

Hinweis: Das Wasseranschlusset für das automatische Nachfüllen und Entleeren muss separat erworben werden. (Nur in bestimmten Regionen erhältlich)

Ihr Zuhause vorbereiten

DE

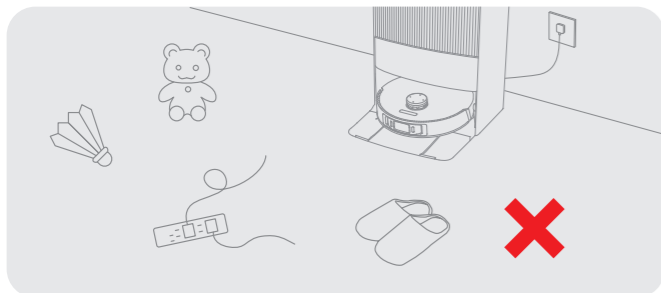

Ordnen Sie Gegenstände wie Netzkabel, Tücher, Hausschuhe und Spielzeug, um die Effizienz der Reinigung zu verbessern.

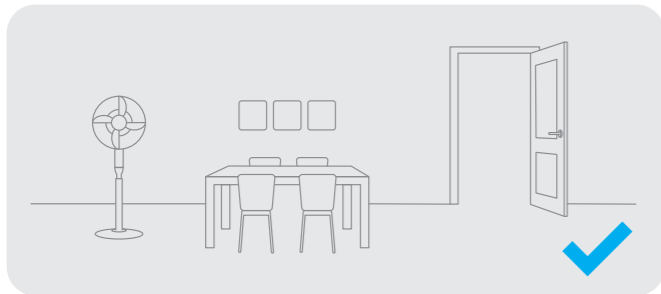

Öffnen Sie die Tür des zu reinigenden Raumes und stellen Sie die Möbel in die geeignete Position, um mehr Platz zu schaffen.

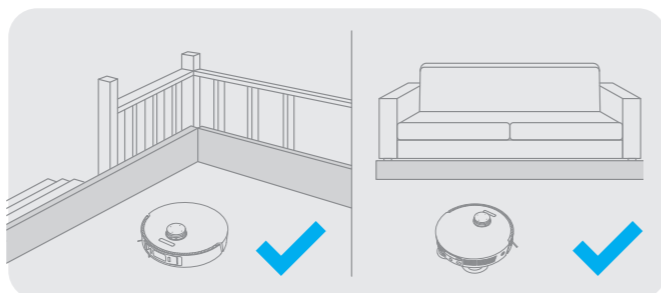

Montieren Sie vor der Reinigung die physische Barriere an den Kanten von Treppen und Möbeln, um dem Roboter ein reibungsloses Arbeiten zu ermöglichen.

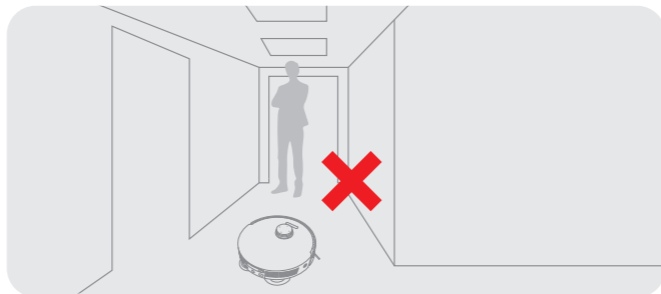

Um zu verhindern, dass der Roboter den zu reinigenden Bereich nicht erkennt, stellen Sie sich nicht vor den Roboter, vor eine Schwelle, oder die enge Stelle einer Flur hin.

Hinweis:

- Wenn Sie den Roboter zum ersten Mal in Betrieb nehmen, folgen Sie ihm während der Reinigung, um mögliche Hindernisse rechtzeitig zu beseitigen.
- LED-Fülllichter sorgen für zusätzliche Beleuchtung in schwach beleuchteten Umgebungen.

Vor der Verwendung

DE

1. An eine Steckdose anschließen

Schließen Sie das Netzkabel an die Basisstation und stecken Sie es in die Steckdose.

Platzieren Sie die Basisstation an einem möglichst offenen Ort mit einem guten WLAN-Signal.

Stecken Sie das Netzkabel fest ein, bis die Statusanzeige der Basisstation konstant weiß leuchtet.

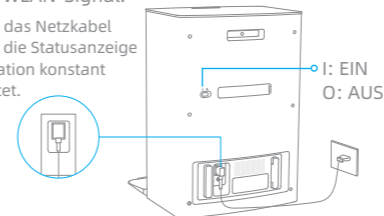

2. Stellen Sie die Basisstation auf und bringen Sie die Rampenverlängerungsplatte der Basisstation an

Entfernen Sie alle Gegenstände, die sich näher als 1,5 m von der Vorderseite und 5 cm von jeder Seite der Basisstation befinden. Bringen Sie die Rampe der Basisstations-Verlängerungsplatte an der Basisstation an.

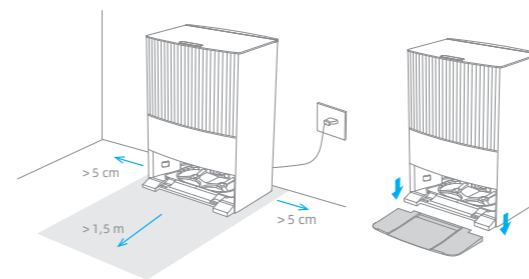

Hinweis: Die Basisstation wird auf Fliesenböden oder Marmorböden platziert, um Wasserflecken Holzböden oder Teppiche nicht zu benetzen.

3. Schutzfolien entfernen

Entfernen Sie die beiden Aufkleber auf der Vorder- und Rückseite des Roboters, dann entfernen Sie die Roboterabdeckung und den Schutzstreifen.

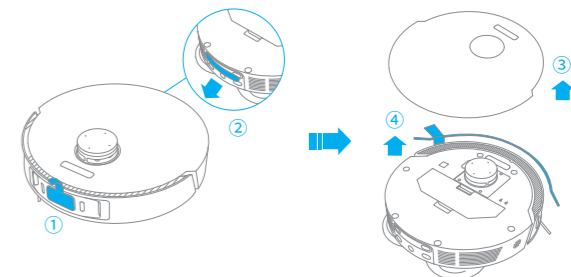

4. Den Roboter einschalten und die Seitenbürste und die Mopp-Baugruppe installieren

Zum Einschalten des Roboters die -Taste am Roboter drücken und 3 Sekunden lang gedrückt halten. Bringen Sie die Seitenbürste und die Mopp-Baugruppe an der vorgesehenen Stelle an.

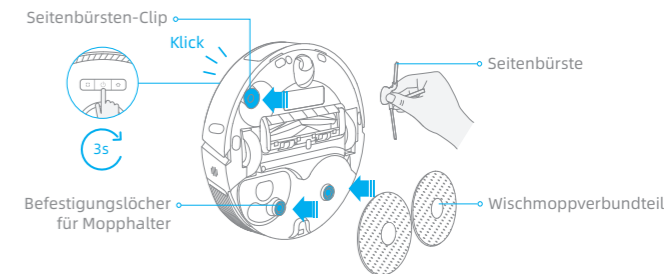

Hinweis: Installieren Sie die Seitenbürste, bis sie einrastet.

Vor der Verwendung

DE

5. Den Roboter mit der Basisstation verbinden

Setzen Sie den Roboter auf die Basisstation, wobei die Mopp-Baugruppe zur Waschplatte zeigt. Anschließend hören Sie eine Sprachansage, wenn sich der Roboter erfolgreich mit der Basisstation verbunden hat.

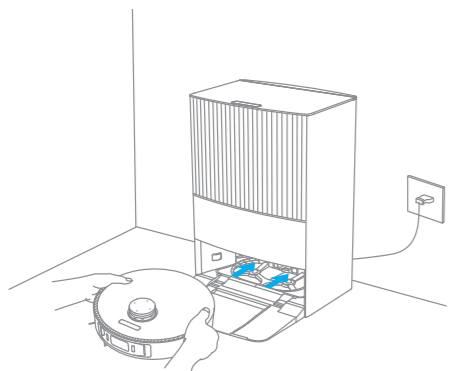

Hinweis: Es wird empfohlen, den Roboter vor der ersten Inbetriebnahme vollständig aufzuladen. Wenn sich der Roboter aufgrund eines leeren Akkus nicht einschalten lässt, verbinden Sie ihn zum Aufladen manuell mit der Basisstation.

6. Installieren Sie die Flasche mit der Reinigungsflüssigkeit

Entfernen Sie den Deckel der Reinigungsmittelflasche und reißen Sie die beiden Siegel an der Flasche ab, wie in der Abbildung gezeigt. Öffnen Sie die obere Abdeckung der Basisstation und setzen Sie die Flasche mit dem Reinigungsmittel in den Schlitz ein. Der Reiniger wird während des Betriebs automatisch zugeführt.

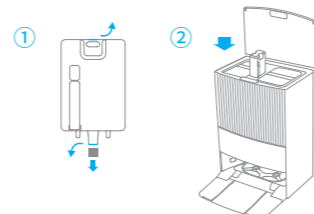

Hinweis: Füllen Sie keine andere Flüssigkeit als die offiziell zugelassene Reinigungsflüssigkeit ein, da es sonst zu Fehlfunktionen der Basisstation kommen kann.

7. Wasser in den Reinwassertank einfüllen

Nehmen Sie den Reinwassertank aus der Basisstation und füllen Sie ihn bis zur maximalen Wasserlinie mit sauberem Wasser. Setzen Sie ihn dann wieder in die Basisstation ein.

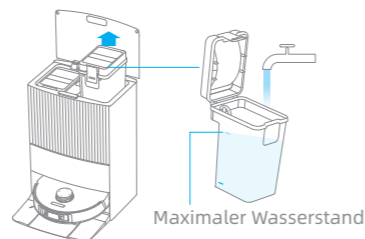

Hinweis: Füllen Sie kein heißes Wasser ein, da sonst der Frischwassertank verformt werden kann.

Verbinden mit der Dreamehome App

DE

1. Laden Sie die Dreamehome App herunter

Scannen Sie den QR-Code auf dem Roboter, oder suchen Sie im App-Store nach „Dreamehome“, um die App herunterzuladen und zu installieren.

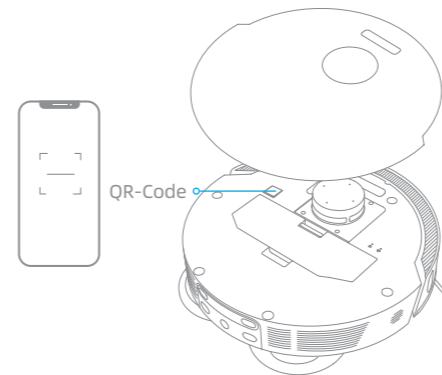

Hinweis:

- Es wird nur 2,4 GHz WLAN unterstützt.
- Aufgrund von Aktualisierungen der App-Software kann der tatsächliche Betrieb von den Anweisungen in dieser Anleitung abweichen. Bitte folgen Sie den auf der aktuellen App-Version basierenden Anweisungen.

2. Gerät hinzufügen

Öffnen Sie die Dreamehome App, tippen Sie auf „+“ in der oberen rechten Ecke und scannen Sie den gleichen QR-Code auf dem Roboter erneut, um das Gerät hinzuzufügen. Bitte folgen Sie den Anweisungen, um die WLAN-Verbindung herzustellen.

Hinweis: Zum Zurücksetzen der WLAN-Verbindung wiederholen Sie Schritt 2 und folgen Sie den Anweisungen, um die WLAN-Verbindung zu erstellen.

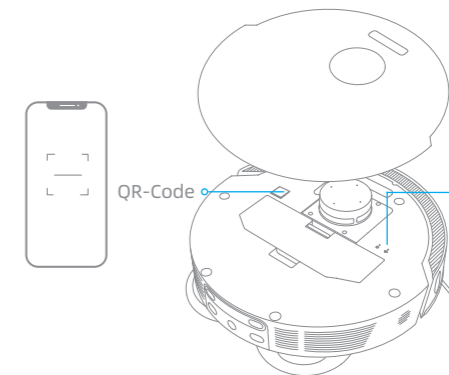

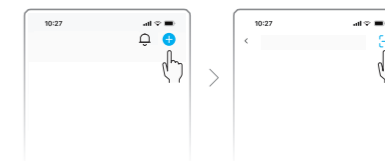

WLAN-Anzeige

- **Blinkt langsam:** Verbindung wird hergestellt
- **Blinkt schnell:** Verbindung hergestellt
- **Leuchtet:** Verbunden



Einschalten/Ausschalten

Zum Einschalten des Roboters drücken und halten Sie die Taste  3 Sekunden lang gedrückt. Die Betriebsanzeige sollte leuchten. Stellen Sie den Roboter auf die Basisstation. Der Roboter sollte sich automatisch einschalten und mit dem Aufladen beginnen. Um den Roboter auszuschalten, entfernen Sie den Roboter von der Basisstation und halten Sie die Taste  3 Sekunden lang gedrückt.

Schnelle Kartenerstellung

Nachdem Sie das Netzwerk zum ersten Mal konfiguriert haben, folgen Sie den Anweisungen in der App, um schnell eine Karte zu erstellen, wobei der Roboter die Kartierung ohne Reinigung startet. Die Kartierung wird abgeschlossen, wenn der Roboter zur Station zurückkehrt, und die Karte wird automatisch gespeichert.

Pause / Schlaf

Wenn der Roboter läuft, drücken Sie eine beliebige Taste, um ihn zu pausieren.

Wird der Roboter länger als 10 Minuten angehalten, geht er automatisch in den Schlafmodus über. Alle Anzeigen am Roboter schalten sich aus. Drücken Sie eine beliebige Taste auf dem Roboter oder der Basisstation, oder nutzen Sie die App, um den Roboter aufzuwecken.

Hinweis:

- Wenn das Gerät länger als 12 Stunden im Ruhemodus ist, schaltet es sich automatisch aus.
- Wird der Roboter pausiert und auf die Basisstation gestellt, endet die aktuelle Reinigungsaufgabe.

Reinigung automatisch fortsetzen

Wenn der Akku zu schwach ist, kehrt der Roboter automatisch zur Basisstation zum Aufladen zurück. Wenn der Akku ausreichend aufgeladen ist, setzt er die noch nicht abgeschlossenen Reinigungsaufgaben fort.

Hinweis: Zur Nutzung dieser Funktion müssen Sie diese in der App öffnen.

Nicht stören (DND) Modus

Wenn der Roboter auf den DND-Modus (Do Not Disturb) eingestellt ist, führt der Roboter die Reinigungsaufgabe nicht mehr durch und die Betriebsanzeige erlischt. Der DND-Modus ist werkseitig standardmäßig deaktiviert. Sie können die App verwenden, um den DND-Modus zu aktivieren oder den DND-Zeitraum zu ändern. Der DND-Zeitraum ist standardmäßig 22:00-8:00.



Hinweis:

- Die geplanten Reinigungsaufgaben werden während der Nicht-Stören-Zeit (DND) wie gewohnt ausgeführt.
- Der Roboter wird die Reinigung fortsetzen, wo er nach Ablauf der DND-Periode aufgehört hat.

Punktreinigung

Wenn der Roboter in Bereitschaft ist, drücken Sie kurz die Taste , um den Spot-Reinigungsmodus zu aktivieren. In diesem Modus reinigt der Roboter einen quadratischen Bereich von 1,5 x 1,5 Metern um ihn herum und kehrt zu seinem Ausgangspunkt zurück, sobald die Reinigung bestimmter Bereiche abgeschlossen ist.



Roboter neu starten

Wenn der Roboter nicht mehr reagiert oder nicht ausgeschaltet werden kann, halten Sie die Taste  10 Sekunden lang gedrückt, um sie gewaltsam auszuschalten. Halten Sie dann die Taste  3 Sekunden lang gedrückt, um den Roboter einzuschalten.

Staubsaugen und Wischen

Hinweis: Wenn Sie die Mopp-Baugruppe zum ersten Mal verwenden, führt der Roboter standardmäßig die Aufgabe „Staubsaugen und Wischen“ aus.

1. Reinigung starten

Drücken Sie die Taste  an der Basisstation oder  am Roboter oder verwenden Sie die App, um den Roboter von der Basisstation starten zu lassen. Dann plant der Roboter die optimale Reinigungsrouten und führt die Reinigungsaufgabe basierend der erstellten Karte aus.

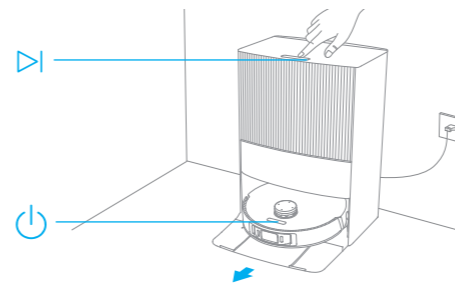

Hinweis:

- Um eine problemlose Rückkehr des Roboters zur Basisstation nach der Reinigung zu gewährleisten, empfiehlt es sich, den Roboter von der Basisstation aus starten zu lassen.
- Der Wischmopp wird gereinigt, bevor der Roboter mit dem Wischen beginnt, bitte warten Sie mit Geduld.
- Bewegen Sie die Basisstation, den Reinwassertank, den Schmutzwassertank oder das Waschbrett während der Reinigung nicht.

2. Automatisches Waschen des Wischmopps

Während der Reinigung kehrt der Roboter automatisch zur Basisstation zurück, um die Wischmopps zu waschen, je nach der in der App festgelegten Häufigkeit der Wischmoppreinigung. Die Basisstation füllt automatisch den Wasserbehälter des Roboters auf und der Roboter setzt die Reinigung fort.

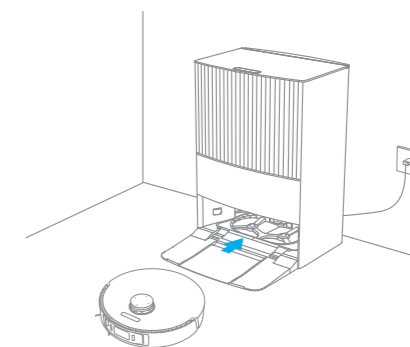

Hinweis: Die Heißwasserreinigung kann in der App für die Reinigungsaufgaben des Mopps und der Basisstation aktiviert werden, was für alle Modi gilt. Um Verbrühungen zu vermeiden, berühren Sie bei aktivierter Funktion nicht den Wasserauslass der Waschplatte.

3. Automatisches Entleeren des Staubbehälters und Waschen und Trocknen der Wischmopps nach Beendigung der „Staubsaugen und Wischen“-Aufgabe

Nachdem der Roboter eine Reinigungsaufgabe erledigt hat und zum Aufladen zur Basisstation zurückkehrt, beginnt die Basisstation automatisch mit dem Entleeren des Staubbehälters. Anschließend wäscht und trocknet sie die Mopps.

Hinweis:

- Wenn die automatische Entleerungsfunktion in der App ausgeschaltet ist, leert die Basisstation den Staubbehälter nicht automatisch.
- Die Basisstation leert den Staubbehälter gemäß der in der App eingestellten Häufigkeit.

4. Reinigen Sie den Schmutzwassertank

Nachdem der Roboter seine Aufgabe erfüllt hat, reinigen Sie bitte den Schmutzwasserbehälter, um Geruchsbildung zu vermeiden.

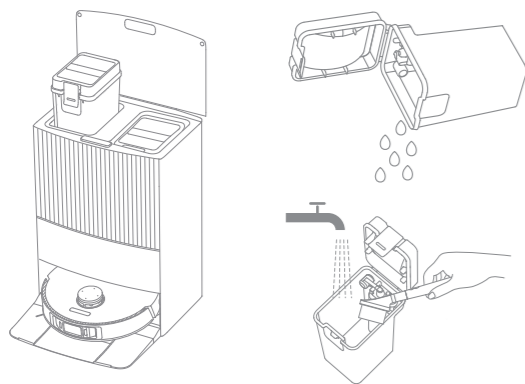

Erst staubsaugen, dann wischen

Wählen Sie in der App die Option „Wischen nach dem Staubsaugen“. Der Roboter nimmt dann automatisch den Wischmopp an der Basisstation ab und staubsaugt den Boden. Nach Beendigung des Staubsaugens kehrt der Roboter zur Basisstation zurück, um die Mopp-Baugruppe zu installieren, und die Basisstation leert automatisch den Staubbehälter. Nach dem Anheben der Hauptbürste beginnt der Roboter dann mit dem Wischen.

Nur Staubsaugen

Wählen Sie in der App die Option „Nur Staubsaugen“. Der Roboter nimmt dann automatisch die Mopp-Baugruppe von der Basisstation ab und beginnt mit dem Staubsaugen.

Nur Wischen

Wählen Sie in der App die Option „Nur Wischen“. Der Roboter prüft dann automatisch, ob die Mopp-Baugruppe auf der Basisstation installiert ist. Falls nicht, setzt der Roboter die Mopp-Baugruppe ein und beginnt nach Anheben der Hauptbürste mit dem Wischen.

Teile

Um den Roboter in einem einwandfreien Zustand zu halten, wird empfohlen, in der App oder in der folgenden Tabelle die Hinweise zur regelmäßigen Wartung des Zubehörs zu beachten.

Teil	Häufigkeit der Wartung	Häufigkeit des Austausches	Teil	Häufigkeit der Wartung	Häufigkeit des Austausches
Schmutzwassertank	Nach jedem Gebrauch	/	Linienlaser-Sensor	Einmal im Monat	/
Reinwassertank	Einmal alle 2 Wochen	Alle 6 bis 12 Monate	AI Visueller Sensor		
Hauptbürste		Alle 3 bis 6 Monate	LED-Fülllichter		
Seitenbürste		/	Kantensensor		
Mopphalter		Alle 3 bis 6 Monate	Stoßfänger		
Staubbehälterfilter		/	Omnidirektionales Rad		
Waschbrett	Einmal im Monat	/	Teppichsensor		
Signalbereich der Basisstation			Absturz-Sensoren		
Ladekontakte der Basisstation			Unterseite des Roboters		
Selbstentleerende Lüftungsöffnungen der Basisstation			Einfüllöffnung für Reinigungsflüssigkeit		
Laserdistanzsensor			Staubbehälter	Nach Bedarf reinigen	
Ladekontakte des Roboters			Staubsaugerbeutel	6-8 Wochen	
Automatische Lüftungsöffnung des Roboters			/	Alle 1 bis 3 Monate	
Eingang für automatisches Wassernachfüllen	Wischmopp				

Hinweis: Die Häufigkeit des Austauschs hängt von der Nutzung des Roboters ab. Wenn aufgrund besonderer Umstände eine Störung auftritt, sollten die Teile ausgetauscht werden.

Regelmäßige Wartung

Waschbrett

1. Drücken Sie die Taste , wenn der Roboter die Basisstation verlassen soll.

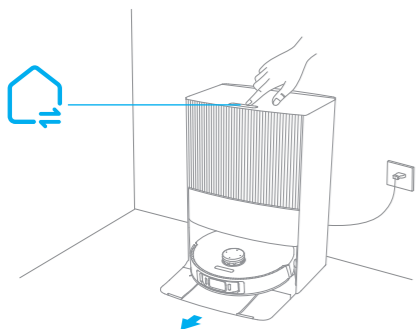

2. Nehmen Sie die Waschplatte heraus und spülen Sie sie mit sauberem Wasser ab.

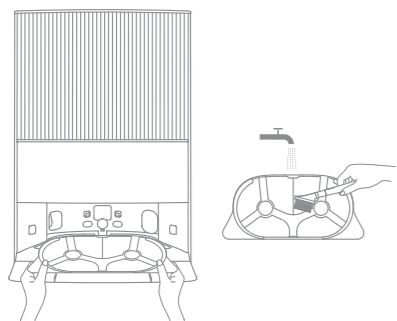

3. Halten Sie die Taste  3 Sekunden lang gedrückt, um Wasser in das untere Fach der Basisstation zu füllen. Danach reinigen Sie diese mit dem mitgelieferten Reinigungswerkzeug.

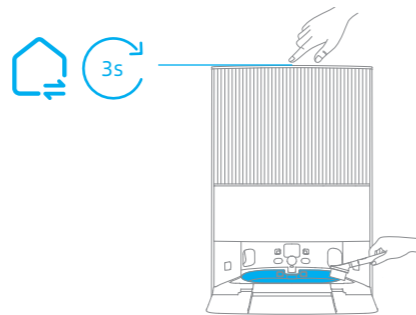

4. Halten Sie die Taste  3 Sekunden lang gedrückt, um das Schmutzwasser aus dem Boden der Basisstation abzupumpen, trocknen Sie sie mit einem weichen und trockenen Tuch ab und setzen Sie dann die Waschplatte wieder ein.

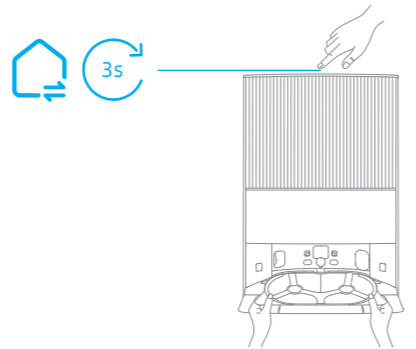

Regelmäßige Wartung

Staubsaugerbeutel

1. Entriegeln Sie die Abdeckung des Staubbehälters und nehmen Sie diese ab.

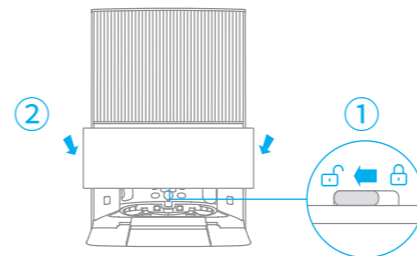

2. Entsorgen Sie den Staubbeutel.

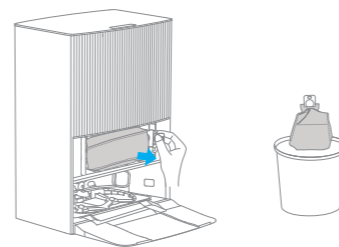

Hinweis: Wenn Sie den Griff nach außen ziehen, wird der Staubbeutel verschlossen, damit Staub und Schmutz nicht versehentlich herausfallen können.

3. Entfernen Sie den Staub und Schmutz vom Filter mit einem trockenen Tuch.

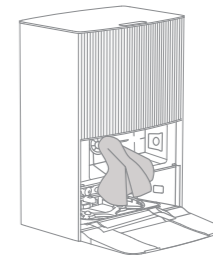

4. Setzen Sie einen neuen Staubbeutel ein. Bringen Sie anschließend die Staubbehälterabdeckung wieder an und verriegeln Sie diese.

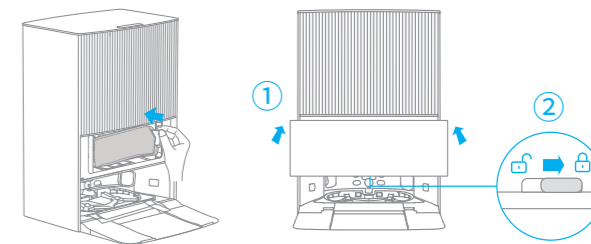

Regelmäßige Wartung

Schmutzwassertank

1. Entfernen Sie den Schmutzwassertank, öffnen Sie den Deckel und gießen Sie das Schmutzwasser aus.

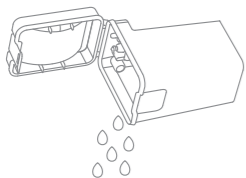

2. Spülen Sie den Schmutzwasserbehälter mit sauberem Wasser aus, und reinigen Sie die Innenwand des Schmutzwasserbehälters mit dem mitgelieferten Reinigungswerkzeug.

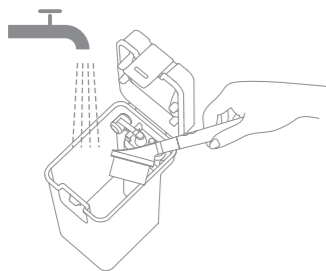

Hinweis: Die Schwimmerkugel im Schmutzwassertank ist ein bewegliches Teil. Wenden Sie beim Reinigen nicht zu viel Kraft an, um eine Beschädigung zu vermeiden.

Hauptbürste

1. Drücken Sie den Bürstenschutzclip nach innen, um den Bürstenschutz zu entfernen und die Bürste aus dem Roboter zu heben.

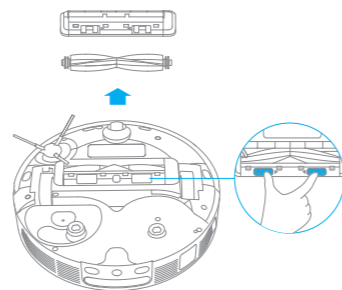

2. Ziehen Sie die Bürstenabdeckungen an beiden Enden der Bürste heraus, wie in der Abbildung gezeigt. Entfernen Sie mit dem mitgelieferten Reinigungswerkzeug alle in der Bürste verhedderten Haare. Bringen Sie die Bürstenabdeckungen an beiden Enden der Bürste wieder an und setzen Sie anschließend die Bürste wieder ein. Drücken Sie auf den Bürstenschutz, um ihn zu arretieren.

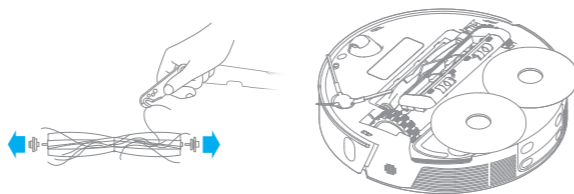

Regelmäßige Wartung

Seitenbürste und Mophalter

Die Seitenbürste und den Mophalter entfernen und reinigen.

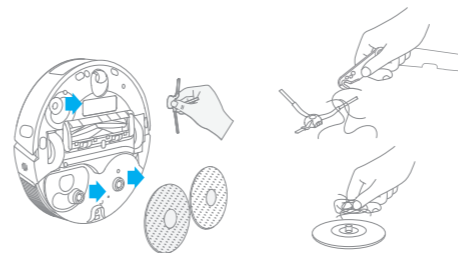

Omnidirektionales Rad

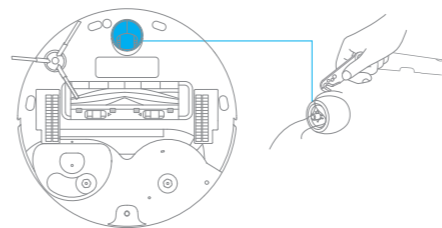

Hinweis:

- Trennen Sie die Achse und den Reifen des Rundumlaufwads mit einem Werkzeug, z. B. einem kleinen Schraubendreher. Üben Sie dabei keine übermäßige Kraft aus.
- Spülen Sie das Rundumlaufwrad unter fließendem Wasser ab und setzen Sie Es nach dem vollständigen Trocknen wieder ein.

Staubbehälter

1. Öffnen Sie die Abdeckung des Roboters und drücken Sie den Clip, um den Staubbehälter zu entfernen.

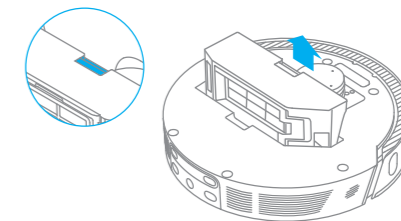

2. Öffnen Sie die Staubbehälterabdeckung und leeren Sie den Staubbehälter wie in der Abbildung gezeigt.

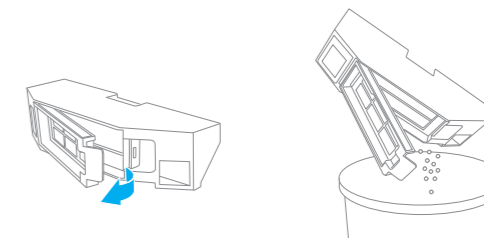

Regelmäßige Wartung

Filter

1. Nehmen Sie den Filter heraus und klopfen Sie vorsichtig auf seinen Korb.

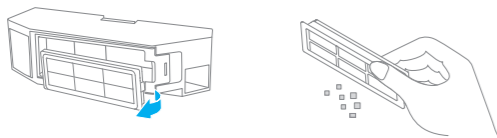

Hinweis: Versuchen Sie nicht, den Filter mit einer Bürste, einem Finger oder scharfen Gegenständen zu reinigen, um Schäden zu vermeiden.

2. Spülen Sie den Staubbehälter und den Filter mit Wasser ab und trocknen Sie sie vor dem Einbau vollständig ab.



Hinweis:

- Spülen Sie den Staubbehälter und den Filter nur mit sauberem Wasser ab. Keine Reinigungsmittel verwenden.
- Verwenden Sie den Staubbehälter und den Filter nur, wenn sie vollständig trocken sind.

Sensoren und Ladekontakte des Roboters

Wischen Sie die Sensoren und Ladekontakte des Roboters mit einem weichen und trockenen Tuch ab, wie in der folgenden Abbildung dargestellt:

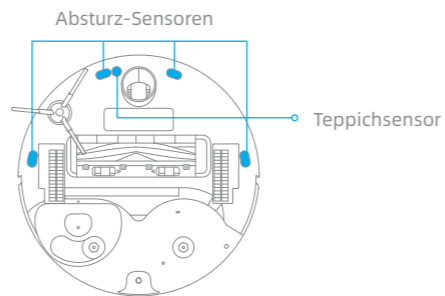
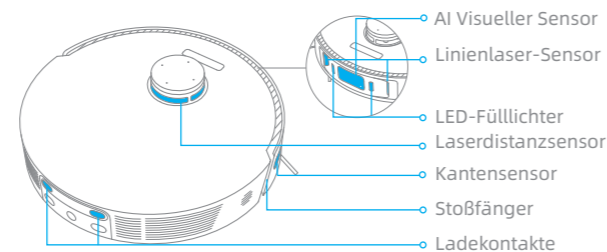

Hinweis: Feuchtes Tuch kann empfindliche Elemente innerhalb des Roboters und der Basisstation beschädigen. Bitte verwenden Sie ein trockenes Tuch zur Reinigung.

Regelmäßige Wartung

Ladekontakte

Reinigen Sie die Ladekontakte und den Signalisierungsbereich der Basisstation mit einem weichen, trockenen Tuch.

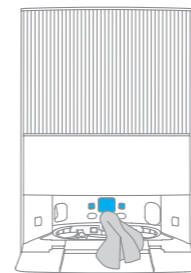

Automatische Lüftungsöffnung

Reinigen Sie die automatische Lüftungsöffnung des Roboters und der Basisstation mit einem weichen, trockenen Tuch.

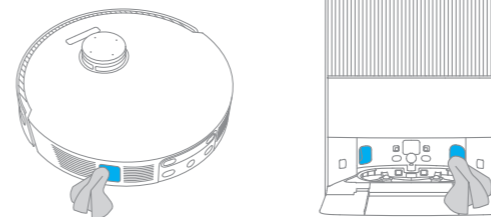

Wischmopp

Entfernen Sie den Wischmopp aus dem Wischmopphalter, um es auszutauschen.

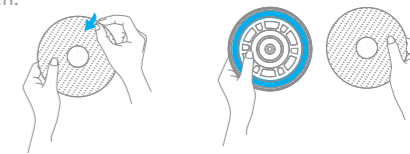

Einfüllöffnung für Reinigungsflüssigkeit

Wenn der Einfüllstutzen für die Reinigungsflüssigkeit verschmutzt ist, wischen Sie ihn mit einem weichen, trockenen Tuch ab.

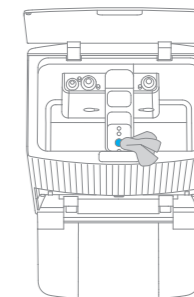

Batterie

Der Roboter enthält einen leistungsstarken Lithium-Ionen-Akku. Achten Sie darauf, dass der Akku bei täglichem Gebrauch gut aufgeladen bleibt, um die optimale Akkuleistung zu erhalten.



Fehlersuche und -behebung

DE

Problem	Lösung
Der Roboter lässt sich nicht einschalten.	Der Akkustand ist niedrig. Laden Sie den Roboter an der Ladestation auf und versuchen Sie es dann erneut. Die Temperatur des Akkus ist zu niedrig oder zu hoch. Es wird empfohlen, das Gerät bei einer Temperatur zwischen 0°C und 40° C in Betrieb zu nehmen.
Roboter lädt sich nicht auf.	Die Basisstation ist nicht an die Stromversorgung angeschlossen. Bitte stellen Sie sicher, dass beide Enden des Netzkabels korrekt angeschlossen sind. Der Kontakt zwischen den Ladekontakten an der Basisstation und dem Roboter ist schlecht, bitte reinigen Sie die Ladekontakte. Überprüfen Sie, ob sich am Anschluss des Roboters ein Fremdobjekt befindet, und entfernen Sie gegebenenfalls das Fremdobjekt.
Der Roboter kann keine Verbindung zum WLAN herstellen.	Das Passwort für das WLAN-Netzwerk ist falsch. Überprüfen Sie, ob das Passwort für die Verbindung mit Ihrem WLAN-Netzwerk korrekt ist. Der Roboter unterstützt keine 5-GHz-WLAN-Verbindung. Stellen Sie sicher, dass der Roboter mit einer 2,4-GHz-WLAN-Verbindung verbunden ist. Das WLAN-Signal ist schwach. Stellen Sie sicher, dass sich der Roboter in einem Gebiet mit guter WLAN-Abdeckung befindet. Der Roboter ist möglicherweise nicht bereit für die Konfiguration. Beenden Sie die App, rufen Sie sie erneut auf und versuchen Sie es dann erneut.
Der Roboter findet nichts und kehrt zur Basisstation zurück.	Die Basisstation ist nicht an das Stromnetz angeschlossen oder wurde bewegt, während der Roboter nicht auf ihr steht. Bitte schließen Sie die Basisstation an das Stromnetz an oder stellen Sie den Roboter zum Aufladen auf die Basisstation. Es gibt zu viele Hindernisse rund um die Basisstation. Platzieren Sie die Basisstation in einem offeneren Bereich. Das Bewegen des Roboters kann dazu führen, dass er sich neu positioniert und eine Karte neu erstellt, wenn die Neupositionierung fehlschlägt. Wenn der Roboter zu weit von der Basisstation entfernt ist, kann er möglicherweise nicht automatisch zurückkehren. In diesem Fall müssen Sie den Roboter manuell auf die Basisstation stellen. Wischen Sie den Signalisierungsbereich an der Basisstation ab, um Staub oder Schmutz zu entfernen.

Fehlersuche und -behebung

DE

Problem	Lösung
Der Roboter bleibt vor der Basisstation stecken und kann nicht zu ihr zurückkehren.	Entfernen Sie alle Hindernisse innerhalb von 5 cm auf der linken und rechten Seite oder innerhalb von 1,5 m vor der Basisstation, um eine Blockierung des Roboters zu vermeiden. Die Route für die Rückkehr zur Ladung ist blockiert, z. B. die Tür ist geschlossen. Der Roboter kann ausrutschen, wenn der Boden vor der Basisstation übermäßig nass ist. Wenn ja, entfernen Sie das überschüssige Wasser, bevor Sie es erneut versuchen. Es wird empfohlen, die Basisstation an einen anderen Ort zu verlegen und es erneut zu versuchen.
Der Roboter kann nicht ausgeschaltet werden.	Der Roboter kann während des Ladevorgangs nicht ausgeschaltet werden. Zum Ausschalten des Roboters wird empfohlen, ihn von der Basisstation zu entfernen und die Taste  3 Sekunden lang gedrückt zu halten. Wenn sich der Roboter durch Ausführen von Schritt 1 nicht ausschalten lässt, halten Sie die Taste  10 Sekunden lang gedrückt, um ein Ausschalten des Roboters zu erzwingen. Wenn das Problem weiterhin besteht, wenden Sie sich bitte an den Kundendienst.
Die Aufladegeschwindigkeit ist langsam.	Es dauert etwa 4,5 Stunden, um den Roboter vollständig aufzuladen, wenn die Batterie schwach ist. Wenn Sie den Roboter bei Temperaturen außerhalb des angegebenen Bereichs betreiben, wird die Ladegeschwindigkeit automatisch verlangsamt, um die Lebensdauer der Batterie zu verlängern. Die Ladekontakte sowohl am Roboter als auch an der Basisstation können verschmutzt sein, bitte wischen Sie sie mit einem trockenen Tuch ab.
Die Geräusche nehmen zu, während der Roboter in Betrieb ist.	Prüfen Sie, ob der Staubbehälterfilter verstopft ist. Wenn ja, reinigen Sie ihn oder ersetzen Sie ihn. Ein harter Gegenstand könnte in der Hauptbürste oder im Staubbehälter eingeklemmt sein. Prüfen und entfernen Sie alle harten Gegenstände. Die Hauptbürste oder die Seitenbürste kann sich verheddern. Prüfen und entfernen Sie alle Fremdkörper. Schalten Sie den Saugmodus auf Standard oder Leise.
Der Roboter bewegt sich, ohne der festgelegten Route zu folgen.	Gegenstände wie Stromkabel und Hausschuhe sollten vor dem Einsatz des Roboters aufgeräumt werden. Beim Arbeiten auf nassen, rutschigen Böden kann das Hauptrad rutschen. Es wird empfohlen, die nassen Stellen vor dem Einsatz des Roboters zu trocknen. Wischen Sie die Linienlasersensoren und den visuellen KI-Sensor des Roboters mit einem sauberen, weichen und trockenen Tuch ab, um sie sauber und funktionsfähig zu halten.

Problem	Lösung
Der Roboter kann die zu reinigenden Räume nicht erreichen.	Stellen Sie sicher, dass die Türen der zu reinigenden Räume offen sind. Prüfen Sie, ob die Schwelle an der Zimmertür höher als 2 cm ist. Der Roboter kann nicht über hohe Schwellen oder Stufen klettern. Der Boden vor dem zu reinigenden Zimmer kann nass und rutschig sein, so dass der Roboter ausrutscht und nicht ordnungsgemäß funktioniert. Trocknen Sie den Boden, bevor Sie den Roboter benutzen.
Der Roboter nimmt die Reinigung nach dem Laden nicht wieder auf.	Vergewissern Sie sich, dass der Roboter nicht auf den Nicht-Stören-Modus eingestellt ist, da er dann die Reinigung nicht fortsetzen kann. Der Roboter setzt die Reinigung nicht mehr fort, nachdem Sie ihn manuell zum Aufladen auf die Basisstation gestellt haben. Dazu gehört das manuelle Aufstellen des Roboters auf der Basisstation oder das Senden des Roboters zum Aufladen über die App, über die Basisstation oder über den Roboter selbst.
Die Station kann den Staubbehälter nicht automatisch leeren.	Prüfen Sie, ob der Staubbeutel im Staubbehälter voll ist. Wenn der Staubbeutel nicht voll ist, prüfen Sie, ob die automatischen Entleerungsöffnungen des Roboters, der Basisstation oder des Staubbehälters verstopft sind. Falls ja, beseitigen Sie die Verstopfung rechtzeitig.
Der Wasserstand in der Waschanlage ist anormal.	Nehmen Sie das Waschbrett heraus und prüfen Sie, ob der Abfluss verstopft ist, und reinigen Sie ihn. Drücken Sie vorsichtig auf Schmutzwassertank, um sicherzustellen, dass er richtig installiert ist. Überprüfen Sie, ob die Dichtung am Schmutzwassertank lose oder nicht richtig installiert ist, und setzen Sie sie gegebenenfalls manuell zurück. Wenn das Problem weiterhin besteht, wenden Sie sich bitte an den Kundendienst. Überprüfen Sie die Reinigungsflüssigkeit. Fügen Sie keine anderen Flüssigkeiten als die offiziell zugelassene Reinigungsflüssigkeit hinzu.
Der Mopphalter ist abnormal angehoben.	Bitte entfernen Sie den Mopphalter, prüfen Sie, ob sich ein Fremdkörper darin befindet, und starten Sie den Roboter neu. Wenn das Problem weiterhin besteht, wenden Sie sich bitte an den Kundendienst.
Unter dem Frischwasserbehälter oder um die Dichtung herum befindet sich Wasser.	Wenn Sie den Frischwasserbehälter herausnehmen, kann etwas Wasser in der Leitung unter dem Behälter oder um die Dichtung herum zurückbleiben. Das ist normal. Wischen Sie es bitte mit einem trockenen Tuch ab.

Bei weiteren Fragen wenden Sie sich bitte an <https://global.dreametech.com>

Roboter

Modell	RLX41CE
Ladedauer	Ca. 4,5 Stunden
Nennspannung	14,4 V $\overline{=}$
Bemessungsleistung	75 W
Betriebsfrequenz	2400-2483,5 MHz
Maximale Ausgangsleistung	<20 dBm

Basisstation

Modell	RCXE5
Nenningang	220-240 V \sim 50-60 Hz
Nennausgang	20 V $\overline{=}$ 2 A
Nennleistung (während der Staubentleerung)	1000 W
Nennleistung (während der Heißwasserreinigung)	1150 W
Nennleistung (beim Lade- und Trocknungsvorgang)	80 W
Betriebsfrequenz	2400-2483,5 MHz
Maximale Ausgangsleistung	<20 dBm

Unter normalen Einsatzbedingungen muss dieses Gerät einen Abstand von mindestens 20 cm zwischen der Antenne und dem Körper des Benutzers einhalten.

Hinweis:

- Die Nennleistung (während der Heißwasserreinigung) wird durch den Leistungswert während des angegebenen Zeitraums (Wassertemperatur 15 °C) bestimmt.
- Die Nennleistung (beim Lade- und Trocknungsvorgang) wird durch den Leistungswert während der Vollastperiode bestimmt.

Entsorgung und Entfernung von Batterien

Die eingebaute Lithium-Ionen-Batterie enthält umweltgefährdende Substanzen. Stellen Sie vor der Entsorgung der Batterie sicher, dass die Batterie von qualifizierten Technikern entfernt und in einer geeigneten Recyclinganlage entsorgt wird.

- die Batterie muss vor dem Verschrotten aus dem Gerät entfernt werden;
- das Gerät muss beim Ausbau der Batterie vom Netz getrennt werden;
- die Batterie muss sicher entsorgt werden.

ACHTUNG:

- Bevor Sie den Akku entfernen, trennen Sie die Stromversorgung und lassen Sie den Akku komplett leer laufen.
- Nicht benötigte Batterien sollten in einer geeigneten Recyclinganlage entsorgt werden.
- Lassen Sie den Akku nicht in einer Umgebung mit extrem hohen Temperaturen, um Explosionsrisiken zu vermeiden.
- Unter missbräuchlicher Verwendung kann Flüssigkeit aus der Batterie ausgestoßen werden. Wenn Sie aus Versehen anfassen, spülen Sie mit Wasser und suchen Sie medizinische Hilfe.

Informations DEEE



Alle mit diesem Symbol gekennzeichneten Produkte sind Elektroschrott und Elektrogeräte (WEEE entsprechend EU-Richtlinie 2012/19/EU) und dürfen nicht mit unsortiertem Haushaltsmüll vermischt werden. Schützen Sie stattdessen Ihre Mitmenschen und die Umwelt, indem Sie Ihre zu entsorgenden Geräte an eine dafür vorgesehene, von der Regierung oder einer lokalen Behörde eingerichtete Sammelstelle zum Recycling von Elektroschrott und Elektrogeräten bringen. Eine ordnungsgemäße Entsorgung und Recycling helfen, negative Auswirkungen auf die Gesundheit von Umwelt und Menschen zu vermeiden. Wenden Sie sich bitte an den Installateur oder lokale Behörden, um Informationen zum Standort und den allgemeinen Geschäftsbedingungen solcher Sammelstellen zu erhalten.

Anleitung zum Entfernen

1. Drehen Sie den Roboter um, entfernen Sie mit einem geeigneten Werkzeug die Schrauben auf der Rückseite des Roboters und entfernen Sie dann die Abdeckung.
2. Ziehen Sie die Klemmen zwischen der Batterie und der Leiterplatte ab, um die Batterie zu entfernen.

Entsorgung von Elektro- und Elektronikgeräten



Die durchgestrichene Mülltonne bedeutet, dass Sie gesetzlich verpflichtet sind, diese Geräte einer vom unsortierten Siedlungsabfall getrennten Erfassung zuzuführen. Die Entsorgung über die Restmülltonne oder die gelbe Tonne ist untersagt. Enthalten die Produkte Batterien oder Akkus, die nicht fest verbaut sind, müssen diese vor der Entsorgung entnommen und getrennt als Batterie entsorgt werden.

Möglichkeiten der Rückgabe von Altgeräten

Besitzer von Altgeräten können diese im Rahmen der durch öffentlich-rechtlichen Entsorgungsträger eingerichteten und zur Verfügung stehenden Möglichkeiten der Rückgabe oder Sammlung von Altgeräten abgeben, damit eine ordnungsgemäße Entsorgung der Altgeräte sichergestellt ist. Unter dem folgenden Link besteht die Möglichkeit, sich ein Onlineverzeichnis der Sammel- und Rücknahmestellen anzuzeigen zu lassen: <https://www.ear-system.de/ear-verzeichnis/sammel-und-ruecknahmestellen>

Datenschutz

Wir weisen alle Endnutzer von Elektro- und Elektronikaltgeräten darauf hin, dass Sie für das Löschen personenbezogener Daten auf den zu entsorgenden Altgeräten selbst verantwortlich sind.

Informations sur la sécurité

FR

Pour éviter tout risque de choc électrique, d'incendie ou de blessure causé par une utilisation incorrecte de l'appareil, veuillez lire attentivement le manuel d'utilisation avant d'utiliser l'appareil et le conserver pour pouvoir vous y référer ultérieurement.

Restrictions d'utilisation

- Ce produit ne doit pas être utilisé par des enfants de moins de 8 ans ni par des personnes présentant un handicap moteur, sensoriel ou mental, ou ayant une expérience ou des connaissances limitées, sans la supervision d'un parent ou d'un tuteur afin de garantir un fonctionnement sûr et d'éviter tout risque. Le nettoyage et l'entretien ne doivent pas être effectués par des enfants sans surveillance.
- L'appareil ne doit être utilisé qu'avec le bloc d'alimentation fourni avec l'appareil.
- Ce produit contient des batteries qui peuvent être uniquement remplacées par des techniciens qualifiés ou par le service après-vente.
- Dégagez la zone à nettoyer. Les enfants ne doivent pas jouer avec ce produit. Pendant le nettoyage, assurez-vous que les enfants et les animaux de compagnie sont maintenus à une distance de sécurité du robot aspirateur.
- Ne pas installer, charger ou utiliser l'appareil dans les salles de bains ou autour des piscines.
- Ce produit est uniquement destiné au nettoyage des sols dans un environnement domestique. Ne l'utilisez pas à l'extérieur, sur des surfaces autres que des sols ou dans un environnement commercial ou industriel.
- Assurez-vous que l'appareil fonctionne correctement dans un environnement

Informations sur la sécurité

FR

Restrictions d'utilisation

- adéquat. Dans le cas contraire, n'utilisez pas l'appareil.
- Si le câble d'alimentation est endommagé, ce dernier doit être remplacé par un câble spécial ou un assemblage disponible auprès du fabricant ou d'un agent de maintenance.
- N'utilisez pas le robot dans une zone située au-dessus du niveau du sol sans barrière de protection.
- Ne placez pas le robot à l'envers. N'utilisez pas le couvercle du LDS, le couvercle du robot ou le pare-chocs comme poignée pour déplacer le robot.
- N'utilisez pas le robot dans des environnements où la température ambiante est supérieure à 40°C ou inférieure à 0°C, ni sur un sol avec des liquides ou des substances collantes.
- Pour éviter d'endommager l'appareil ou de le traîner, débarrassez le sol de tout objet mobile et retirez les câbles ou les cordons d'alimentation qui se trouvent sur le trajet de nettoyage avant d'utiliser l'appareil.
- Retirez tous les objets fragiles ou de petite taille au sol afin d'éviter que le robot ne les percute ou ne les endommage.
- Maintenez vos cheveux, vos doigts et les autres parties de votre corps éloignés de l'orifice d'aspiration du robot.
- Gardez l'outil de nettoyage hors de portée des enfants.
- Ne faites pas fonctionner l'appareil dans une pièce où un nourrisson ou un enfant dort.

Informations sur la sécurité

Restrictions d'utilisation

- Ne mettez pas d'enfants, d'animaux ou d'objets sur le robot, qu'il soit à l'arrêt ou en mouvement.
- Gardez le détergent hors de la portée des enfants.
- Utilisez uniquement le détergent officiellement approuvé. N'ajoutez aucun liquide tel que de l'alcool ou un désinfectant.
- N'utilisez pas le robot pour nettoyer des objets brûlants. N'utilisez pas le robot pour ramasser des liquides inflammables ou combustibles, des gaz corrosifs ou des acides ou solvants non dilués.
- N'aspirez pas d'objets durs ou tranchants. N'utilisez pas l'appareil pour ramasser des objets tels que des pierres, de gros morceaux de papier ou tout autre élément susceptible d'obstruer l'appareil.
- Veuillez éteindre et débrancher l'appareil avant de le nettoyer et de l'entretenir.
- N'essuyez pas le robot ou la station de base avec un chiffon humide et ne les rincez pas avec un liquide. Après avoir nettoyé les pièces lavables, séchez-les complètement avant de les réinstaller et de les utiliser.
- Veuillez utiliser ce produit conformément aux instructions du Mode d'emploi. Les utilisateurs sont responsables des pertes ou dommages résultant d'une mauvaise utilisation de ce produit.

Batteries et charge

- Ne pas utiliser de batterie et de base d'auto-lavage du tiers. A utiliser uniquement avec le modèle RCXE5 fourni.

Informations sur la sécurité

Batteries et charge

- N'essayez pas de démonter, réparer ou modifier la batterie ou la station de base par vous-même.
- Ne placez pas la station de base à proximité d'une source de chaleur.
- N'utilisez pas un chiffon humide ou des mains mouillées pour essuyer ou nettoyer les contacts de charge de la station de base.
- Ne jetez pas vos batteries usagées de façon incorrecte. Les batteries inutilisées doivent être jetées aux centres de recyclage appropriés.
- Si le cordon d'alimentation est endommagé ou rompu, cessez immédiatement de l'utiliser et contactez le service après-vente.
- Dans la mesure du possible, assurez-vous que le robot est éteint lorsque vous le transportez et rangez-le dans son emballage d'origine.
- Si vous ne prévoyez pas d'utiliser le robot pendant une période prolongée, chargez-le complètement, éteignez-le, puis entreposez-le dans un endroit frais et sec. Rechargez le robot au moins une fois tous les 3 mois pour éviter un déchargement excessif de la batterie.

Informations sur la sécurité liée à l'utilisation du laser

- Le capteur laser dans ce produit répond à la norme IEC 60825-1:2014/EN 60825-1:2014/A11:2021 pour les produits laser de classe 1. Veuillez éviter le contact visuel direct avec le produit pendant l'utilisation.

PRODUIT LASER DE CLASSE 1
 PRODUIT LASER DE CONSOMMATION
 EN 50689:2021

Par la présente, Dreame Trading (Tianjin) Co., Ltd. déclare que cet équipement radio de type RLX41CE est conforme à la Directive européenne 2014/53/UE. L'intégralité de la déclaration de conformité pour l'UE est disponible à l'adresse suivante: <https://global.dreametech.com>
 Pour obtenir un manuel électronique détaillé, rendez-vous sur le site <https://global.dreametech.com/pages/user-manuals-and-faqs>

Présentation du produit

Contenu d'emballage

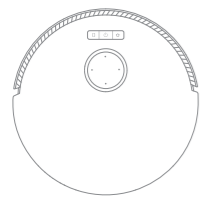

Robot

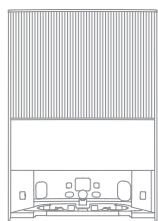

Station de base



Plaque d'extension de rampe de station de base

Autres accessoires



Brosse latérale

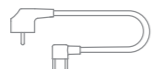

Câble d'alimentation

Outil de nettoyage
(Rangé dans le bac de stockage de la station de base)Sac à poussière × 2
(Rangé dans le bac à poussière)Brosse principale
(préinstallé)Serpillière × 2
(préinstallé)Support de la serpillière
× 2

Solution de nettoyage



Manuel d'utilisation

Filtre du compartiment à poussière
(préinstallé)

Présentation du produit

Robot

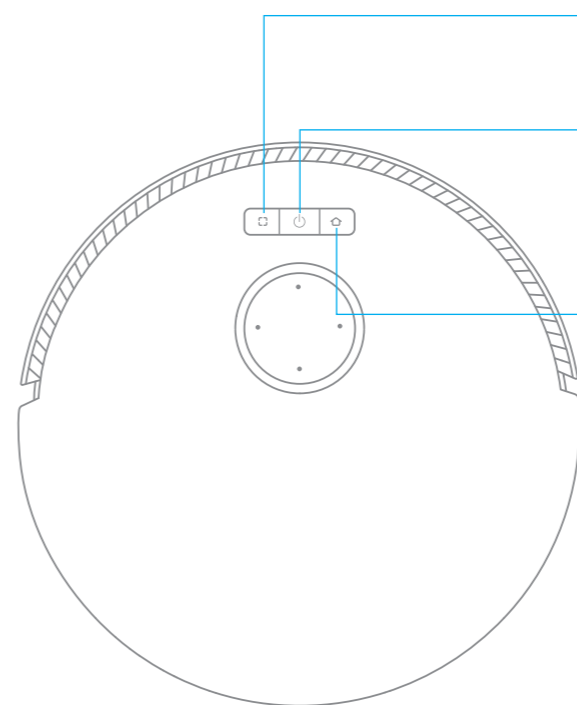

Nettoyage local
· Appuyez pour démarrer le nettoyage localisé

Bouton d'alimentation/nettoyage
· Appuyez sur cette touche pendant 3 secondes pour allumer ou éteindre le robot
· Appuyez pour commencer le nettoyage une fois le robot activé

Bouton d'accueil
· Appuyez pour renvoyer le robot à la station de base
· Appuyez et maintenez enfoncé pendant 3 secondes pour désactiver la sécurité enfant

Indicateur d'état
· Blanc fixe : Nettoyage ou dépoussiérage terminé
· Orange clignotant : Erreur
· Orange fixe : Veille en batterie faible ou en pause en batterie faible

Remarque : Appuyez sur n'importe quel bouton du robot pour faire une pause pendant que le robot nettoie ou revient à la charge.

Présentation du produit

Robot et capteurs

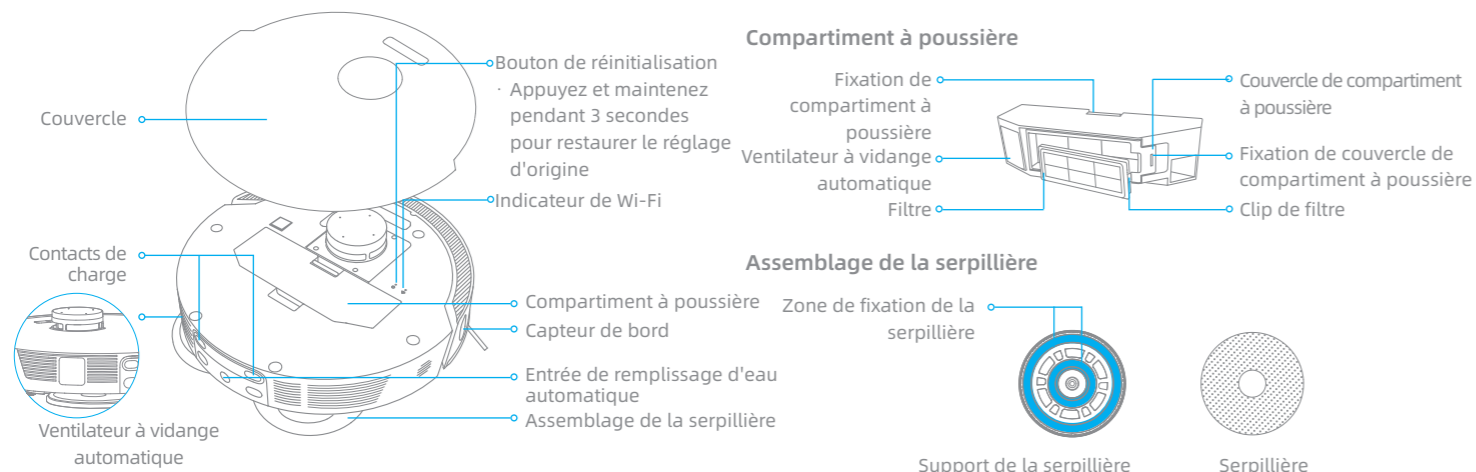
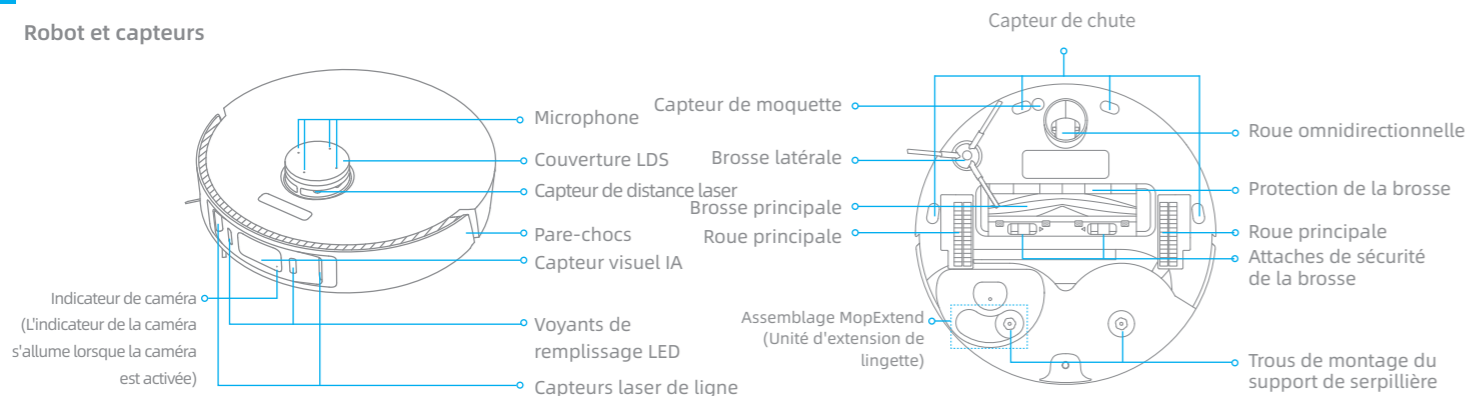

Présentation du produit

Station de base

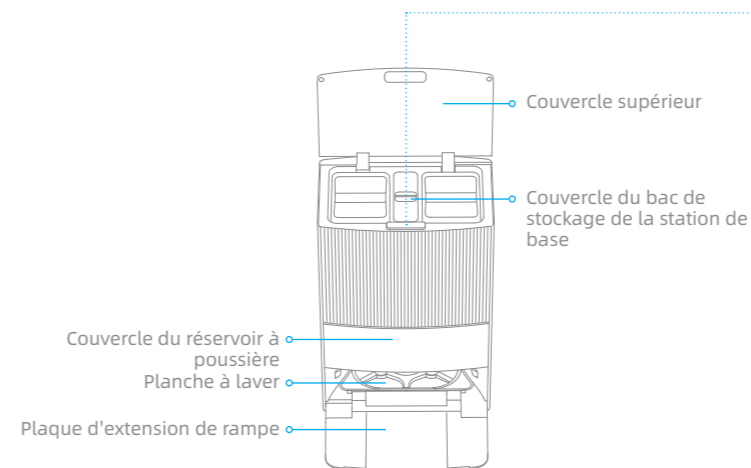

Boutons de la station de base

🏠 Bouton Quitter / Arrimage

- Robot sur la station de base : Appuyez pour quitter la station de base
- Robot hors de la station de base : Appuyez pour revenir à la station de base

▶ Bouton de Démarrage / Pause

- Appuyez pour démarrer ou mettre en pause le nettoyage

☄ Bouton de séchage

- Appuyez pour que la station de base démarre ou arrête de sécher les lingettes de nettoyage

Indicateur d'état

- Blanc fixe : La station de base est branchée
- Orange fixe : La station de base présente une erreur

Sécurité enfants

Appuyez sur les boutons 🏠 et ☄ et maintenez-les enfoncés pendant 3 secondes pour activer ou désactiver la Sécurité Enfants. Une fois la Sécurité Enfants activée, tous les boutons du robot et de la station de base seront verrouillés.

Nettoyez la plaque de lavage

Une fois que le robot a quitté la station de base, appuyez sur le bouton 🏠 et maintenez-le enfoncé pendant 3 secondes pour ajouter de l'eau de la station de base dans la plaque de lavage, puis appuyez sur le bouton ☄ et maintenez-le enfoncé pendant 3 secondes pour pomper l'eau usagée dans la plaque de lavage.

Présentation du produit

FR

Station de base

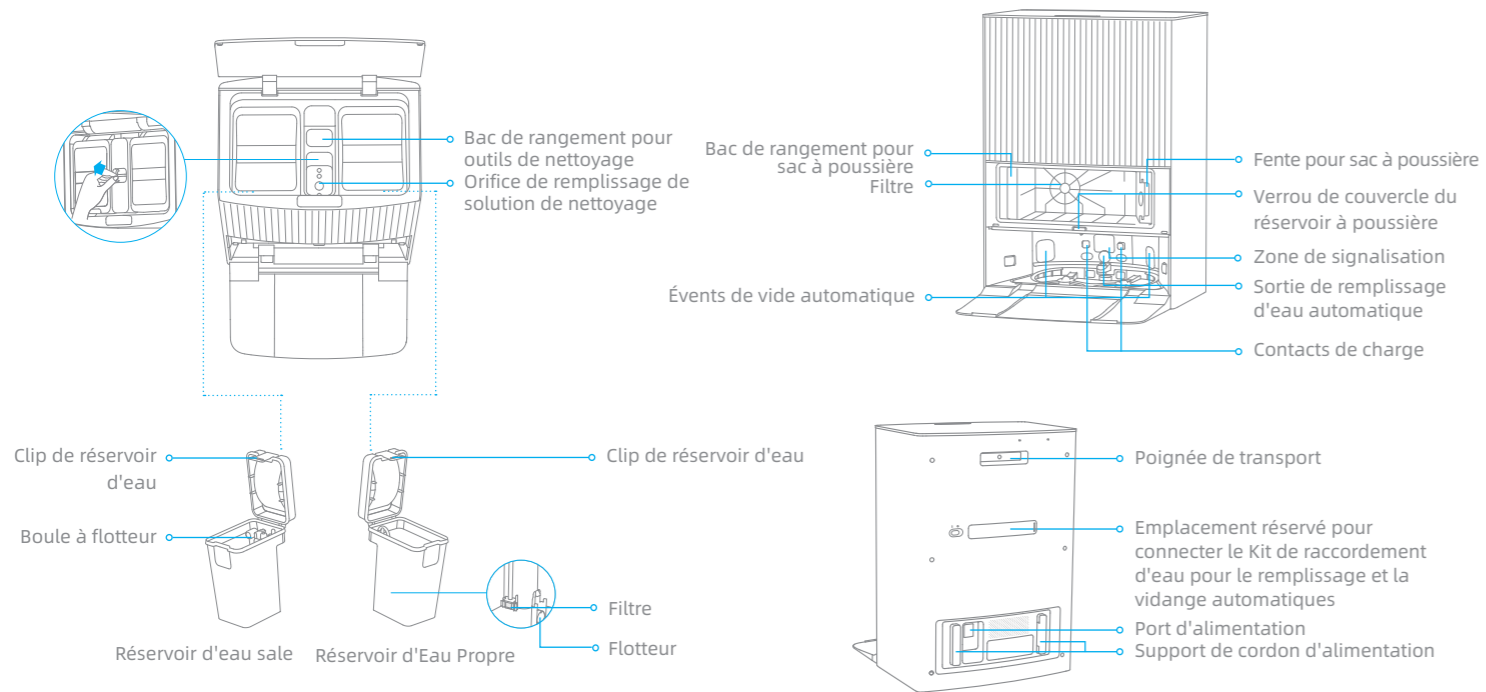

Remarque : Le kit de raccordement à l'eau pour le remplissage et la vidange automatiques doit être acheté séparément. (Disponible uniquement dans certaines régions)

Préparation de votre maison

FR

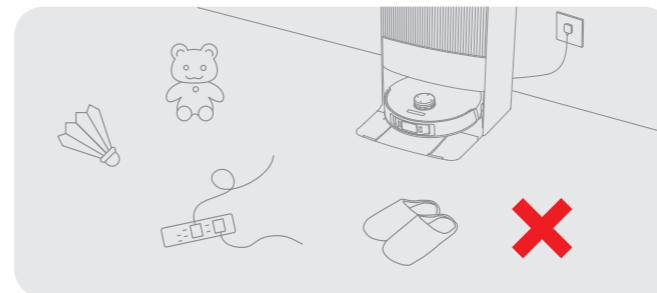

Rangez les objets tels que les cordons d'alimentation, les chiffons, les pantoufles et les jouets pour améliorer l'efficacité du robot.

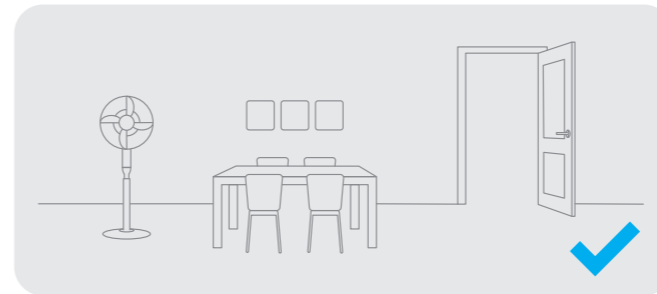

Ouvrez la porte de la pièce à nettoyer, et rangez les meubles dans un endroit approprié pour faire plus de place.

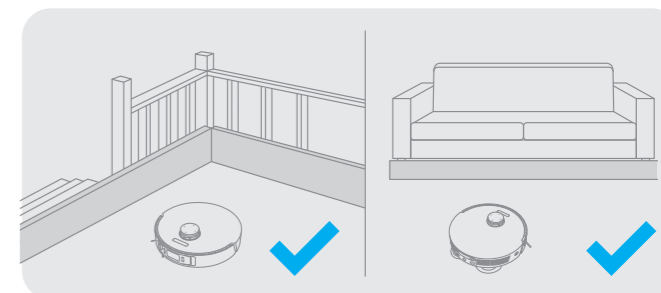

Veillez utiliser des clôtures physiques pour éviter les zones suspendues ou basses avant le nettoyage afin d'assurer la sécurité et le bon fonctionnement du robot.



Pour éviter que le robot ne reconnaisse pas la zone à nettoyer, ne restez pas devant le robot, sur le palier, dans le couloir ou dans les endroits étroits.

Remarque :

- lorsque vous utilisez le robot pour la première fois, suivez-le pendant le nettoyage afin d'éliminer tout obstacle potentiel à l'avance.
- Les voyants de remplissage LED fourniront un éclairage auxiliaire dans les environnements faiblement éclairés.

Avant l'utilisation

1. Raccordement à une prise électrique

Insérez le cordon d'alimentation dans la station de base et branchez-le dans la prise.

Placez la station de base dans un endroit aussi ouvert que possible avec un bon signal Wi-Fi.

Insérez fermement le cordon d'alimentation jusqu'à ce que l'indicateur d'état de la station de base soit blanc fixe

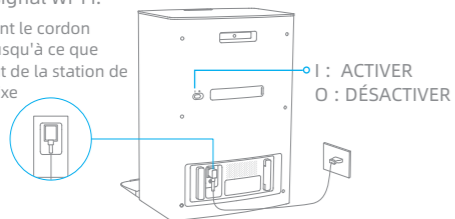

2. Placez la station de base et installez la plaque d'extension de la rampe de la station de base

Retirez tous les objets situés à moins de 1,5 m devant et à 5 cm de chaque côté de la station de base. Installez ensuite la plaque d'extension de la rampe de la station de base jusqu'à la station de base.

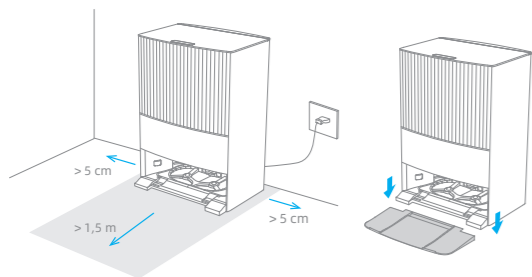

Remarque : Pour éviter que les taches d'eau ne mouillent les planchers en bois ou les tapis, il est recommandé de placer la station de base sur des sols en carrelage ou en marbre.

3. Enlevez les protections

Retirez les deux autocollants à l'avant et à l'arrière du robot et retirez le couvercle du robot pour enlever la bande de protection.

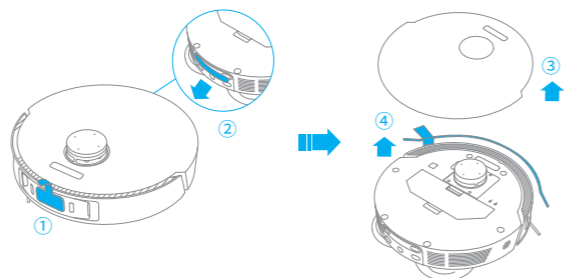

4. Mettez le robot sous tension et installez la brosse latérale et l'unité de lingette

Appuyez sur le bouton  sur le robot pendant 3 secondes pour l'activer. Installez la brosse latérale et l'unité de lingette.

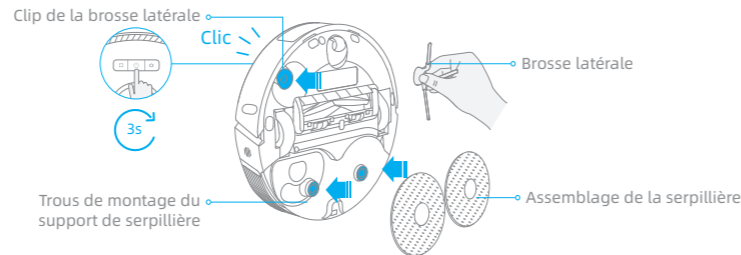

Remarque : installez la brosse latérale jusqu'à ce qu'elle s'enclenche en place.

Avant l'utilisation

5. Connectez le robot à la station de base

Placez le robot sur la station de base avec l'unité de lingette orientée vers la plaque de lavage. Vous entendrez un message vocal lorsque le robot est bien connecté à la station de base.

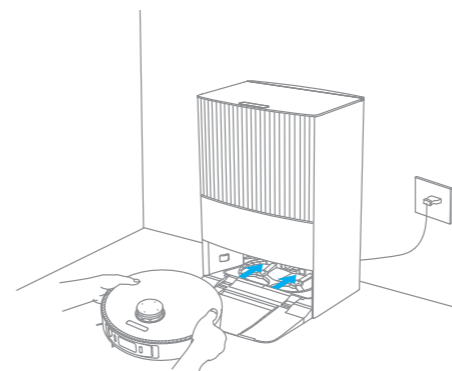

Remarque : Il est conseillé de charger complètement le robot avec la première utilisation. Quand le robot ne peut être activé lorsque la batterie est déchargée, connectez manuellement le robot à la station de base pour le recharger.

6. Installer la bouteille de solution de nettoyage

Retirez le capuchon du flacon de nettoyage, et tirez les deux joints d'étanchéité présents sur le flacon comme indiqué sur la figure. Ouvrez le couvercle supérieur de la station de base et installez le flacon de nettoyage à sa position le long de la fente. Le nettoyeur sera automatiquement ajouté pendant le fonctionnement.

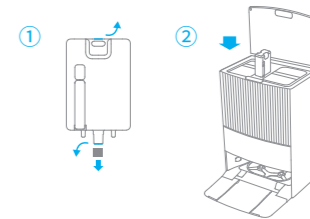

Remarque: N'ajoutez pas de solution de nettoyage autre que celle approuvée, sinon la station de base risque de mal fonctionner.

7. Ajouter de l'eau dans le réservoir d'eau propre

Retirez le réservoir d'eau propre de la station de base et remplissez-le d'eau propre jusqu'à la ligne d'eau maximale. Ensuite, réinstallez-le dans la station de base.

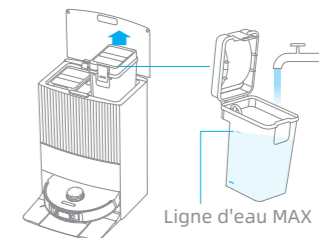

Remarque : Ne remplissez pas d'eau chaude, sinon le réservoir risque de se déformer.

Connexion à l'application Dreamehome

1. Téléchargez l'application Dreamehome

Scannez le code QR sur le robot ou recherchez "Dreamehome" dans l'app store pour télécharger et installer l'application.

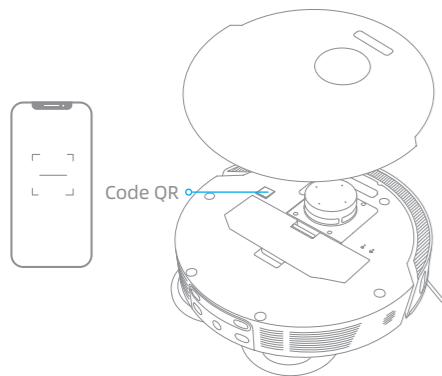

Remarque :

- Seul le réseau Wi-Fi 2,4 GHz est reconnu.
- Le logiciel d'application est soumis à des mises à jour, les opérations réelles peuvent donc différer des instructions de ce manuel. Suivez les instructions en fonction de la version de l'application.

2. Ajouter un appareil

Ouvrez l'application Dreamehome, appuyez sur "+" dans le coin supérieur droit, et scannez le même code QR sur le robot encore une fois pour ajouter l'appareil. Suivez les instructions pour terminer la connexion Wi-Fi.

Remarque : Si vous voulez réinitialiser le Wi-Fi, répétez l'étape 2 et suivez les instructions pour terminer la connexion Wi-Fi.

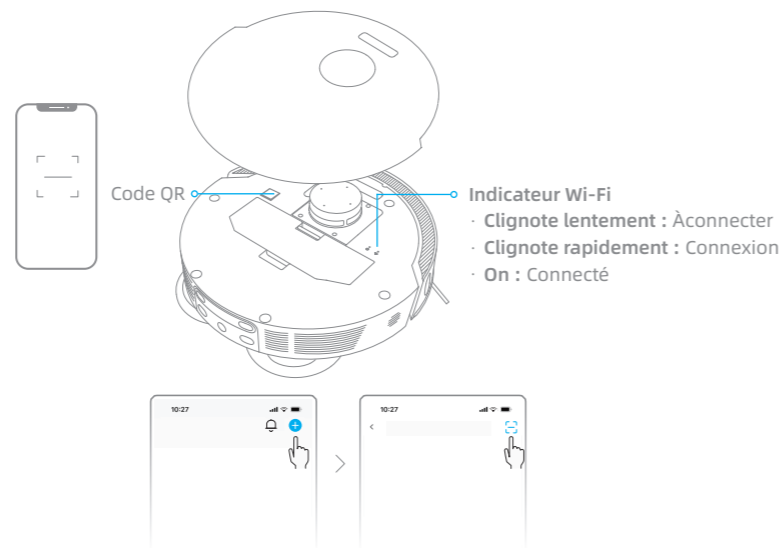



Indicateur Wi-Fi

- **Clignote lentement :** À connecter
- **Clignote rapidement :** Connexion
- **On :** Connecté

Mode d'utilisation

Allumer/éteindre

Appuyez et maintenez le bouton  enfoncé pendant 3 secondes pour activer le robot. L'indicateur d'alimentation doit s'allumer. Placez le robot sur la station de base, le robot devrait s'activer automatiquement et commencer à charger. Pour éteindre le robot, retirez le robot de la station de base et maintenez enfoncé le bouton  pendant 3 secondes.

Cartographie rapide

Après avoir configuré le réseau pour la première fois, suivez les instructions de l'application pour créer rapidement une carte, et le robot commencera à cartographier sans nettoyage. Le processus de cartographie sera terminé lorsque le robot retournera à la station, et la carte sera enregistrée automatiquement.

Pause / Veille

Lorsque le robot fonctionne, appuyez sur tout bouton pour le mettre en pause.

Si le robot est mis en pause pendant plus de 10 minutes, il passe automatiquement en mode veille. Tous les indicateurs sur le robot s'éteindront. Appuyez sur n'importe quel bouton du robot ou de la station de base, ou utilisez l'application pour réactiver le robot.

Remarque :

- Le robot s'éteint automatiquement s'il reste en mode veille pendant plus de 12 heures.
- Si le robot est mis en pause et placé sur la station de base, le processus de nettoyage en cours se termine.

Reprise automatique du nettoyage

Si la batterie est trop faible, le robot retournera automatiquement à la station de base pour se recharger. Après avoir chargé au niveau de batterie approprié, il reprendra les tâches de nettoyage inachevées.

Remarque : Pour utiliser cette fonction, veuillez l'ouvrir dans l'application.

Mode Ne pas déranger (DND)

Lorsque le robot est réglé en mode Ne pas déranger (DND), le robot ne peut pas reprendre le nettoyage et le voyant d'alimentation s'éteint. Le mode DND est désactivé par défaut en usine. Vous pouvez utiliser l'application pour activer le mode DND ou modifier la période de DND. La période de mise en veille est de 22:00-8:00 par défaut.



Remarque :

- Les tâches de nettoyage planifiées seront effectuées comme d'habitude pendant la période du DND.
- Le robot reprend le nettoyage du point où il s'est arrêté après l'expiration de la période de mise en veille.

Nettoyage local

Lorsque le robot est en veille, appuyez brièvement sur le bouton  pour activer le mode de nettoyage local. Dans ce mode, le robot nettoie une zone de forme carrée de 1,5 x 1,5 mètre autour de lui et revient à son point de départ une fois le nettoyage local terminé.

Redémarrage du robot

Si le robot cesse de répondre ou ne peut pas être éteint, appuyez et maintenez le bouton  pendant 10 secondes pour l'éteindre de force. Ensuite, appuyez sur le bouton  et maintenez-le enfoncé pendant 3 secondes pour remettre le robot en marche.

Mode d'utilisation

Aspiration et nettoyage

Remarque : Lors de la première utilisation de l'unité de lingette, le robot effectue la tâche « Aspirateur et nettoyage » par défaut.

1. Commencer le nettoyage

Appuyez sur le bouton ▶ de la station de base ou ⏻ du robot, ou utilisez l'appli pour que le robot démarre depuis la station de base. Ensuite, le robot planifiera l'itinéraire de nettoyage optimal et effectuera la tâche de nettoyage en fonction de la carte créée.

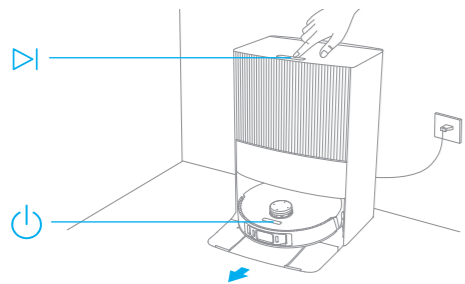

Remarque :

- Pour s'assurer que le robot peut facilement retourner à la station de base après le nettoyage, il est recommandé de faire démarrer le robot à partir de la station de base.
- Les serpillières seront nettoyées avant que le robot ne commence à nettoyer, veuillez attendre avec patience.
- Ne déplacez pas la station de base, le réservoir d'eau propre, le réservoir d'eau sale ou la planche à laver pendant son fonctionnement.

2. Lavage automatique de la lingette

Lors du nettoyage, le robot retournera automatiquement à la station de base pour laver les lingettes en fonction de la fréquence de nettoyage spécifiée des lingettes dans l'application. La station de base remplira automatiquement le réservoir d'eau du robot et le robot reprendra le nettoyage.

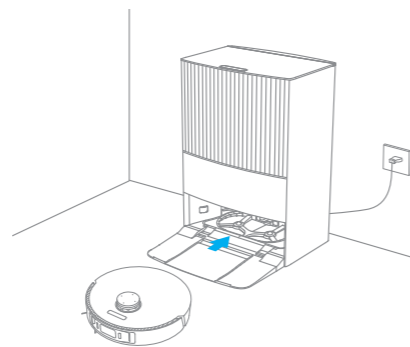

Remarque : Le nettoyage à l'eau chaude peut être activé dans l'application pour les tâches de nettoyage de la station de base et du patin de serpillière, et cela s'applique à tous les modes. Pour éviter les brûlures, ne touchez pas la sortie d'eau de la planche de lavage lorsque la fonction est allumée.

Mode d'utilisation

3. Videz automatiquement le compartiment à poussière et lavez et séchez les lingettes après avoir terminé la tâche « Aspiration et nettoyage »

Une fois que le robot a terminé une tâche de nettoyage et retourne à la station de base pour se recharger, la station de base commencera automatiquement à vider le compartiment à poussière. Ensuite, il lavera et séchera les lingettes.

Remarque :

- Si la fonction de vidage automatique est désactivée dans l'application, la station de base ne videra pas automatiquement le compartiment à poussière.
- La station de base videra le compartiment à poussière en fonction de la fréquence définie dans l'application.

4. Nettoyage du réservoir d'eau sale

Une fois que le robot a terminé sa tâche, veuillez nettoyer le réservoir d'eau usagée pour éviter toute odeur.

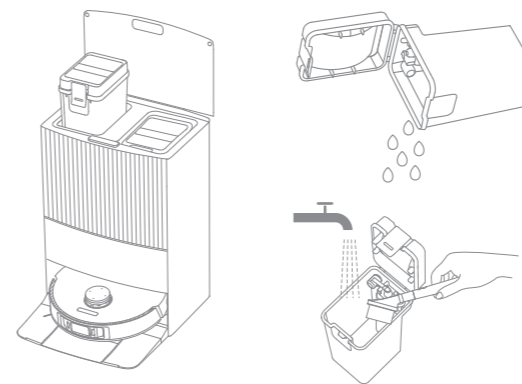

Aspirer puis passer la lingette

Sélectionnez « Nettoyage après l'aspiration » dans l'application, et le robot retirera automatiquement l'unité de lingette sur la station de base pour aspirer le sol. Une fois l'aspiration terminée, le robot retournera à la station de base pour installer l'unité de lingette et la station de base commencera automatiquement à vider le compartiment à poussière. Puis, le robot commencera le nettoyage une fois la brosse principale relevée.

Aspiration uniquement

Sélectionnez « Aspiration uniquement » dans l'application, et le robot retirera automatiquement l'unité de lingette sur la station de base et commencera à aspirer.

Nettoyage uniquement

Sélectionnez « Nettoyage uniquement » dans l'application, et le robot vérifiera automatiquement si l'unité de lingette est installée sur la station de base. Sinon, le robot installera l'unité de lingette et commencera à nettoyer une fois la brosse principale relevée.

Maintenance de routine

Pièces

Pour maintenir le robot en bon état, il est recommandé de se référer à l'utilisation des accessoires dans l'application ou au tableau suivant pour l'entretien de routine.

Pièces	Fréquence d'entretien	Fréquence de remplacement	Pièces	Fréquence d'entretien	Fréquence de remplacement
Réservoir d'eau sale	Après chaque utilisation	/	Capteurs laser de ligne	Une fois par mois	/
Réservoir d'Eau Propre	Une fois toutes les 2 semaines	Tous les 6 à 12 mois	Capteur visuel IA		
Brosse principale		Tous les 3 à 6 mois	Voyants de remplissage LED		
Brosse latérale		/	Capteur de bord		
Support de la serpillière		Tous les 3 à 6 mois	Pare-chocs		
Filtre du compartiment à poussière		/	Roue omnidirectionnelle		
Planche à laver	Une fois par mois	/	Capteur de moquette		
Zone de signalisation de la station de base			Capteur de chute		
Contacts de charge de la station de base			Bas du robot		
Événements de vidange automatique de la station de base			Orifice de remplissage de solution de nettoyage		
Capteur de distance laser			Compartiment à poussière	Nettoyez si nécessaire	
Contacts de charge du robot			Sac à poussière	6 à 8 semaines	
Orifice de vidange automatique du robot			Serpillière	Tous les 1 à 3 mois	
Entrée de remplissage d'eau automatique du robot					

Remarque : la fréquence de remplacement dépend de l'utilisation que vous faites du robot. Si une exception se produit en raison de circonstances particulières, les pièces doivent être remplacées.

Maintenance de routine

Planche à laver

1. Appuyez sur le bouton  pour faire sortir le robot de la station de base.

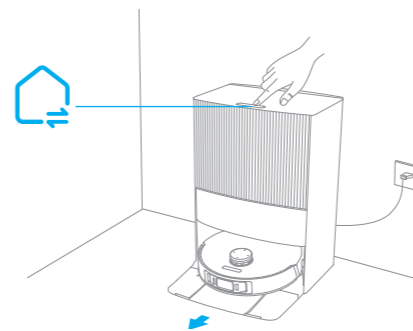

2. Retirez la plaque de lavage et rincez-la à l'eau claire.

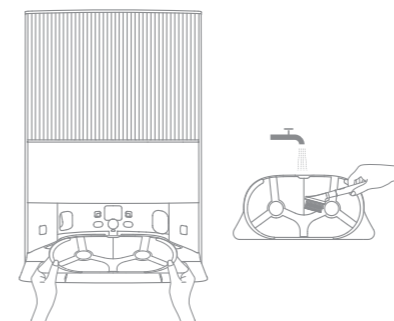

3. Appuyez sur le bouton  et maintenez-le enfoncé pendant 3 secondes pour ajouter de l'eau au bas de la station de base. Ensuite, utilisez l'outil de nettoyage inclus pour la nettoyer.

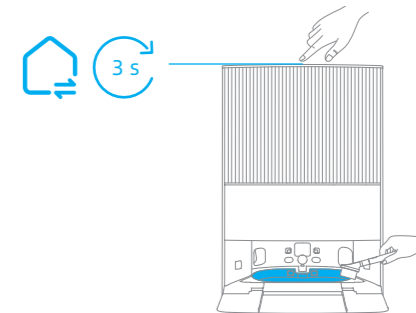

4. Appuyez sur le bouton  et maintenez-le enfoncé pendant 3 secondes pour pomper l'eau usée au bas de la station de base, séchez-la avec un chiffon doux et sec, puis remettez la plaque de lavage.

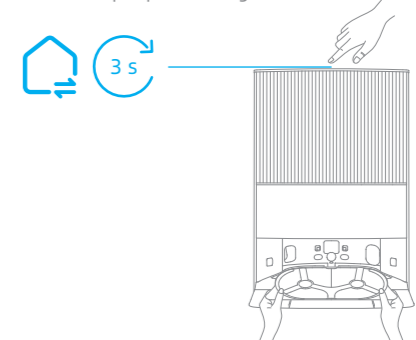

Maintenance de routine

Sac à poussière

1. Déverrouillez le couvercle du réservoir à poussière, puis retirez-le.

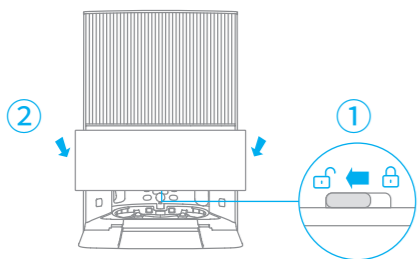

2. Jetez le sac à poussière.

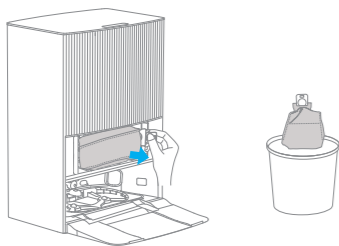

Remarque : Tirez vers l'extérieur sur la poignée pour verrouiller le sac à poussière et empêcher la poussière et les débris de tomber accidentellement.

3. Retirez la poussière et les débris du filtre à l'aide d'un chiffon sec.

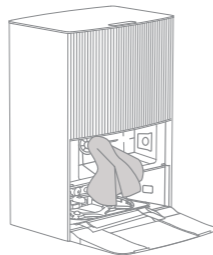

4. Installez un nouveau sac à poussière. Ensuite, réinstallez le couvercle du réservoir à poussière et verrouillez-le.

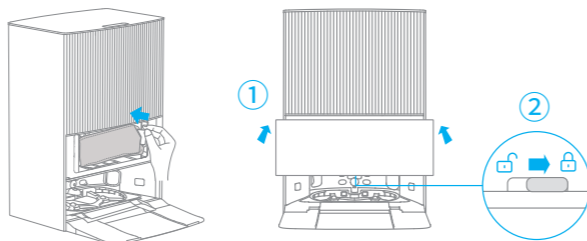

Maintenance de routine

Réservoir d'eau sale

1. Retirez le réservoir d'eau sale, ouvrez son couvercle et versez l'eau sale.

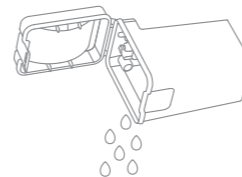

2. Rincez le réservoir d'eau usagée à l'eau claire et utilisez l'outil de nettoyage fourni pour nettoyer la paroi intérieure du réservoir d'eau usagée.

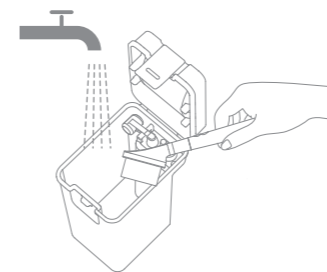

Remarque : le flotteur du réservoir d'eau sale est une pièce mobile. Ne forcez pas trop lorsque vous la nettoyez pour éviter de l'endommager.

Brosse principale

1. Appuyez sur les clips de protection de la brosse vers l'intérieur pour retirer la protection de la brosse et soulever la brosse pour la sortir du robot.

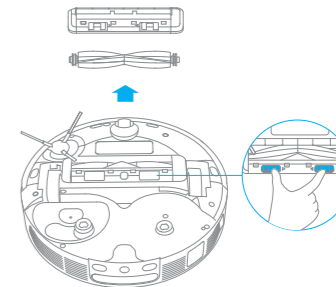

2. Retirez les couvercles de brosse aux deux extrémités de la brosse comme illustré sur la figure. Utilisez l'outil de nettoyage fourni pour enlever les poils emmêlés dans la brosse. Réinstallez les couvercles de brosse aux deux extrémités de la brosse, puis réinstallez la brosse. Appuyez sur le protège-brosse pour le verrouiller en place.

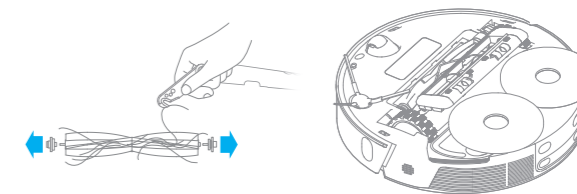

Maintenance de routine

Brosse latérale et support de la serpillière

Retirez et nettoyez la brosse latérale et le support de la serpillière.

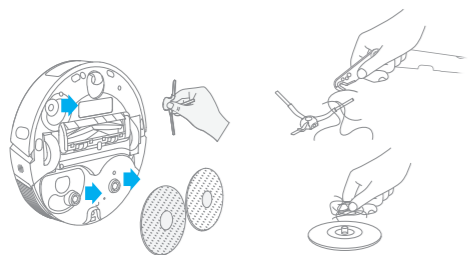

Roue omnidirectionnelle

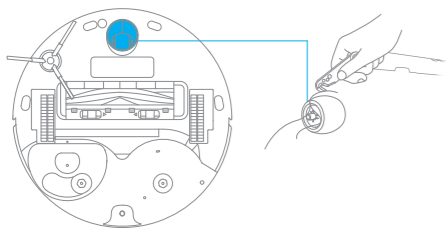

Remarque :

- Utilisez un outil tel qu'un petit tournevis pour séparer l'essieu et le pneu de la roue omnidirectionnelle. N'appliquez pas de force excessive.
- Rincez la roue omnidirectionnelle sous l'eau courante et remettez-la après l'avoir complètement séchée.

Compartiment à poussière

1. Ouvrez le couvercle du robot et appuyez sur le clip pour retirer le compartiment à poussière.

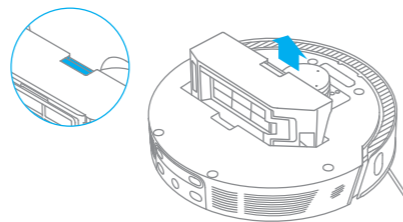

2. Ouvrez le couvercle du compartiment à poussière et videz le compartiment à poussière comme illustré sur le schéma.

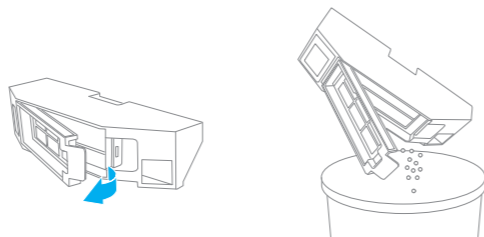

Maintenance de routine

Filtre

1. Retirez le filtre et tapez doucement sur son panier.



Remarque : n'essayez pas de nettoyer le filtre avec une brosse, un doigt ou des objets pointus pour éviter de l'endommager.

2. Rincez le compartiment à poussière et le filtre à l'eau et séchez-les complètement avant de les réinstaller.



Remarque :

- Rincez le compartiment à poussière et le filtre uniquement à l'eau claire. N'utilisez aucun détergent.
- Utilisez le compartiment à poussière et le filtre uniquement lorsqu'ils sont complètement secs.

Capteurs et contacts de charge du robot

Essuyez les capteurs et les contacts de charge du robot à l'aide d'un chiffon doux et sec, comme illustré sur la figure ci-dessous :

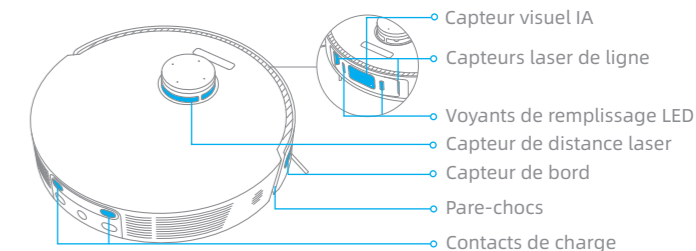

Capteur de chute

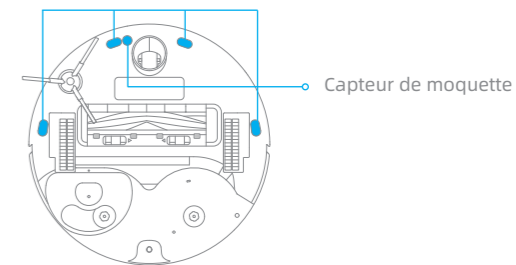

Remarque : un chiffon humide peut endommager les éléments sensibles du robot et de la station de base. Veuillez utiliser un chiffon sec pour le nettoyage.

Maintenance de routine

Contacts de charge

Nettoyez les contacts de charge et la zone de signalisation de la station de base avec un chiffon doux et sec.

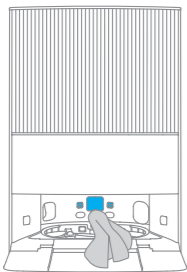

Événements de vidange automatique

Nettoyez les événements de vidange automatique du robot et de la station de base avec un chiffon doux et sec.

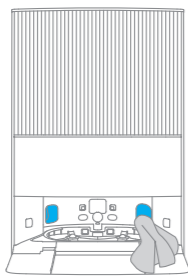
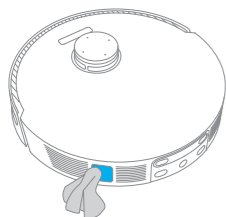

Serpillère

Retirez la serpillère de son support pour le remplacer.

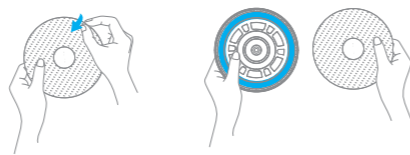

Orifice de remplissage de solution de nettoyage

Si l'orifice de remplissage de la solution de nettoyage est sale, essuyez-le avec un chiffon doux et sec.

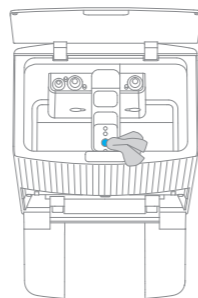



Batterie

Le robot est équipé d'une batterie lithium-ion de haute performance. Veillez à ce que la batterie reste bien chargée lors d'une utilisation quotidienne afin de maintenir des performances optimales.

Dépannage

Problème	Solution
Le robot ne s'allume pas.	Le niveau de batterie est faible. Rechargez le robot à l'aide du socle de charge, puis réessayez. La température de la batterie est trop basse ou trop élevée. Il est recommandé de faire fonctionner l'appareil à une température entre 32 °F (0° C) et 104 °F (40° C).
Le robot ne se charge pas.	La station de base n'est pas alimentée, vérifiez que les deux extrémités de son cordon d'alimentation sont correctement branchées. Le contact entre les contacts de charge de la station de base et du robot est mauvais, veuillez nettoyer les contacts de charge. Vérifiez qu'il n'y a pas de corps étranger au niveau du connecteur du robot et, le cas échéant, retirez-le.
Le robot ne parvient pas à se connecter au Wi-Fi.	Le mot de passe du réseau Wi-Fi est incorrect. Assurez-vous que le mot de passe utilisé pour vous connecter à votre réseau Wi-Fi est correct. Le robot ne prend pas en charge une connexion Wi-Fi 5 GHz. Assurez-vous que le robot est connecté à une connexion Wi-Fi de 2,4 GHz. Le signal Wi-Fi est faible. Assurez-vous que le robot se trouve dans une zone avec une bonne couverture Wi-Fi. Le robot n'est peut-être pas prêt à être configuré. Quittez et entrez à nouveau dans l'application, puis réessayez en suivant les instructions.
Le robot ne peut pas trouver et retourner à la station de base.	La station de base est déconnectée de l'alimentation ou déplacée lorsque le robot n'est pas dessus. Veuillez connecter la station de base à l'alimentation électrique ou placer le robot sur la station de base pour le charger. Il y a trop d'obstructions autour de la station de base. Placez la station de base dans une zone plus ouverte. Le déplacement du robot peut l'amener à se repositionner, et il recréera une carte si le repositionnement échoue. Si le robot est trop éloigné de la station de base, il risque de ne pas revenir automatiquement, auquel cas vous devrez placer manuellement le robot sur la station de base. Essayez la zone de signalisation de la station de base pour éliminer la poussière ou les débris.

Problème	Solution
Le robot reste bloqué devant la station de base et ne peut pas y retourner.	Dégagez tout obstacle à moins de 5 cm sur les côtés gauche et droit ou à moins de 1,5 m devant la station de base pour éviter que le robot ne soit bloqué. L'itinéraire de retour à la charge est bloqué, par exemple, la porte est fermée. Le robot risque de se glisser si le sol devant la station de base est trop humide. Dans ce cas, nettoyez l'excès d'eau avant de réessayer. Il est recommandé de déplacer la station de base à un autre endroit et de réessayer.
Le robot ne s'éteint pas.	Le robot ne peut pas être désactivé lorsqu'il se recharge. Il est recommandé de retirer le robot de la station de base, puis d'appuyer et de maintenir le bouton  enfoncé pendant 3 secondes pour le désactiver. Si le robot ne peut pas être désactivé en effectuant l'étape 1, appuyez et maintenez le bouton  enfoncé pendant 10 secondes pour forcer la désactivation du robot. Si le problème persiste, contactez le service après-ventes.
La vitesse de charge est ralentie.	Il faut environ 4,5 heures pour charger complètement le robot lorsque sa batterie est faible. Si vous faites fonctionner le robot à des températures hors de la plage spécifiée, la vitesse de charge ralentira automatiquement pour prolonger la durée de vie de la batterie. Les contacts de charge du robot et de la base peuvent être sales, veuillez les essuyer avec un chiffon sec.
Le bruit augmente pendant le fonctionnement du robot.	Vérifiez si le compartiment à poussière est bouché. Si c'est le cas, nettoyez-le ou remplacez-le. Un objet est peut-être coincé dans la brosse principale ou le compartiment à poussière. Vérifiez et retirez l'objet. La brosse principale ou la brosse latérale sont peut-être bloquées. Vérifiez et retirez tout objet qui gêne. Passez le mode d'aspiration sur Standard ou Silence.
Le robot se déplace sans suivre l'itinéraire défini.	Les objets tels que les câbles d'alimentation et les pantoufles doivent être rangés avant d'utiliser le robot. Le travail sur des surfaces humides et glissantes entraîne le glissement de la roue principale. Il est recommandé de sécher les endroits humides avant d'utiliser le robot. Essuyez les capteurs lasers en ligne et le capteur visuel IA sur le robot avec un chiffon propre, doux et sec pour les maintenir propres et sans obstruction.

Problème	Solution
Le robot rate les pièces à nettoyer.	Assurez-vous que les portes des pièces à nettoyer sont ouvertes. Vérifiez qu'il n'y a pas de seuil supérieur à 2 cm à la porte de la pièce. Le robot ne peut pas franchir des seuils ou des marches élevés. L'espace dans la pièce à nettoyer est peut-être glissant et mouillé, et le robot patine et ne fonctionne pas normalement. Séchez le sol avant d'utiliser le robot.
Le robot ne reprend pas le nettoyage après la charge.	Assurez-vous que le robot n'est pas en mode Ne Pas Déranger (DND), ce qui l'empêcherait de reprendre le nettoyage. Le robot ne reprend pas le nettoyage si vous avez ramené le robot à la main sur la station de base pour le recharger, ce qui inclut de placer manuellement le robot sur la station de base ou envoyer le robot se charger via l'application, la station de base ou le robot lui-même.
La station ne vide pas automatiquement le compartiment à poussière.	Vérifiez si le sac à poussière dans le compartiment à poussière est plein. Si le sac à poussière n'est pas plein, vérifiez si les événements de vidage automatique du robot sont obstrués, la station de base ou le compartiment à poussière. Si c'est le cas nettoyez la pièce bloquée.
Le niveau d'eau dans la planche à laver est anormal.	Retirez la planche à laver et vérifiez si l'évacuation de l'eau usée est bloquée et nettoyez-la. Appuyez délicatement sur le réservoir d'eau usagée pour vous assurer qu'il est correctement installé. Vérifiez si le joint du réservoir d'eau usagée est desserré ou mal installé, et réinitialisez-le manuellement si c'est le cas. Si le problème persiste, veuillez contacter l'équipe du service après-vente. Vérifiez la solution de nettoyage. N'ajoutez pas de liquide autre que la solution de nettoyage approuvée.
Le support de la serpillière ne se soulève pas normalement.	Veuillez retirer le support de la serpillière pour vérifier la présence d'objet étranger coincé à l'intérieur, et essayer de redémarrer le robot. Si le problème persiste, contactez l'équipe de service après-ventes.
De l'eau est présente sous le réservoir d'eau propre ou autour du joint d'étanchéité.	Lorsque vous retirez le réservoir d'eau propre, de l'eau contenue dans le tuyau peut être présente sous le réservoir ou autour du joint d'étanchéité. Cela est normal. Veuillez essuyer à l'aide d'un chiffon sec.

Robot

Modèle	RLX41CE
Temps de Charge	Environ 4,5 heures
Tension nominale	14,4 V \approx
Puissance nominale	75 W
Fréquence de fonctionnement	2400-2483,5 MHz
Puissance maximale en sortie	<20 dBm

Station de base

Modèle	RCXE5
Entrée nominale	220-240 V~ 50-60 Hz
Sortie nominale	20 V \approx 2 A
Puissance nominale (pendant le dépoussiérage)	1000 W
Puissance nominale (pendant le nettoyage à l'eau chaude)	1150 W
Puissance nominale (pendant la charge et le séchage)	80 W
Fréquence de fonctionnement	2400-2483,5 MHz
Puissance maximale en sortie	<20 dBm

Dans des conditions normales d'utilisation, cet équipement doit être maintenu à une distance d'au moins 20 cm entre l'antenne et le corps de l'utilisateur.

Remarque :

- La puissance nominale (pendant le nettoyage à l'eau chaude) est déterminée par la valeur de puissance pendant la période représentative (température de l'eau à 15 °C).
- La puissance nominale (pendant la charge et le séchage) est déterminée par la valeur de puissance pendant la période de pleine charge.

Mise au rebut et retrait de la batterie

La batterie lithium-ion intégrée contient des substances dangereuses pour l'environnement. Avant de mettre la batterie au rebut, assurez-vous qu'elle est retirée par des techniciens qualifiés et mise au rebut dans un centre de recyclage approprié.

- la batterie doit être retirée de l'appareil avant d'être mise au rebut ;
- l'appareil doit être déconnecté du réseau électrique lors du retrait de la batterie ;
- la batterie doit être mise au rebut en toute sécurité.

ATTENTION:

- Avant de retirer la batterie, débranchez l'appareil et videz la batterie autant que possible.
- Les batteries inutilisées doivent être mises au rebut dans un centre de recyclage approprié.
- Ne pas exposer à un environnement à haute température pour éviter les risques d'explosion.
- Dans des conditions abusives, un liquide peut être éjecté de la batterie. En cas de contact, rincez à l'eau et consultez un médecin.

Guide de retrait

- Retournez le robot, utilisez un outil approprié pour retirer les vis à l'arrière du robot, puis retirez le couvercle.
- Débranchez les bornes entre la batterie et la carte PCB pour retirer la batterie.



FR

Cet appareil, ses accessoires, piles et cordons se recyclent



REPRISE À LA LIVRAISON



À DÉPOSER EN MAGASIN



À DÉPOSER EN DÉCHÈTERIE

Points de collecte sur www.quefairemesdechets.fr
Privilégiez la réparation ou le don de votre appareil !

WEEE-Informationen



Tous les produits portant ce symbole deviennent des déchets d'équipements électriques et électroniques (DEEE dans la Directive européenne 2012/19/UE) qui ne doivent pas être mélangés aux déchets ménagers non triés. Vous devez contribuer à la protection de l'environnement et de la santé humaine en apportant l'équipement usagé à un point de collecte dédié au recyclage des équipements électriques et électroniques, agréé par le gouvernement ou les autorités locales. Le recyclage et la destruction appropriés permettront d'éviter tout impact potentiellement négatif sur l'environnement et la santé humaine. Contactez l'installateur ou les autorités locales pour obtenir plus d'informations concernant l'emplacement ainsi que les conditions d'utilisation de ce type de point de collecte.

IT Informazioni di sicurezza

Per evitare scosse elettriche, incendi o lesioni causate da un uso improprio dell'apparecchio, per favore leggi attentamente il manuale utente prima di usare l'apparecchio e conservalo per riferimento futuro.

Restrizioni per l'utilizzo

- Questo prodotto non deve essere utilizzato da bambini di età inferiore a 8 anni, né da persone con deficit fisici, sensoriali, cognitivi, esperienza o conoscenza limitata, senza la supervisione di un genitore o tutore, al fine di garantire la sicurezza del funzionamento ed evitare eventuali rischi. La pulizia e la manutenzione non devono essere eseguite da bambini senza supervisione.
- L'apparecchio deve essere utilizzato esclusivamente con l'alimentatore fornito con l'apparecchio.
- Questo prodotto contiene batterie che possono essere sostituite soltanto da tecnici qualificati o dal servizio di assistenza post-vendita.
- Pulisci l'area da pulire. Non consentire ai bambini di giocare con questo prodotto. Assicurarsi che bambini e animali domestici siano a distanza di sicurezza dal robot mentre è in funzione.
- Non installare, ricaricare o usare l'apparecchio nei bagni o intorno alle piscine.
- Questo prodotto deve essere usato solo per pulire i pavimenti di casa. Non va usato all'esterno, su superfici diverse dai pavimenti o in ambito commerciale o industriale.
- Assicurati che l'apparecchio funzioni correttamente in un ambiente adeguato. Altrimenti, non usare l'apparecchio.
- Se il cavo di alimentazione è danneggiato, deve essere sostituito da un cavo speciale o da uno speciale sistema di cavi disponibile presso il produttore o un

IT Informazioni di sicurezza

Restrizioni per l'utilizzo

- responsabile dell'assistenza.
- Non utilizzare il robot in un ambiente sospeso sopra il livello del suolo senza una barriera protettiva.
- Non posizionare il robot capovolto. Non usare la copertura LDS, la copertura del robot o il paraurti come maniglia per il robot.
- Non usare l'robot a una temperatura ambiente oltre i 40°C o al di sotto di 0°C o su pavimenti dove sono presenti liquidi o sostanze appiccicose.
- Per evitare danni o danni causati dal trascinarsi, elimina eventuali oggetti sciolti dal pavimento e rimuovi cavi o cavi di alimentazione sul percorso di pulizia prima di usare l'apparecchio.
- Spostare dal pavimento gli oggetti fragili o piccoli per evitare che il robot li urti e li danneggi.
- Tenere lontani capelli, dita e altre parti del corpo dalla boccola di aspirazione del robot.
- Non posizionare la base autolavante vicino a una fonte di calore.
- Non usare l'apparecchio in una stanza dove dorme un neonato o un bambino.
- Non posizionare bambini, animali domestici o nessun altro oggetto sul robot, sia quando è fermo sia quando è in movimento.
- Tenere il detergente fuori dalla portata dei bambini.
- Usa solo il detergente ufficialmente approvato. Non aggiungere alcun liquido come alcol o disinfettanti.
- Non usare il robot per pulire eventuali sostanze infiammabili. Non usare il robot per raccogliere liquidi infiammabili o combustibili, gas corrosivi o acidi o

Informazioni di sicurezza

IT

Restrizioni per l'utilizzo

- solventi non diluiti.
- Non usare l'aspirapolvere su oggetti duri e taglienti. Non usare l'apparecchio per raccogliere oggetti come sassi, pezzi di carta grandi o qualsiasi altro oggetto che possa ostruire l'apparecchio.
- Per favore spegni e scollega l'apparecchio prima della pulizia e della manutenzione.
- Non pulire il robot o la stazione di base con un panno umido o risciacquarli con qualsiasi liquido. Dopo aver pulito le parti lavabili, asciuga completamente le parti prima di reinstallarle e usarle.
- Utilizzare il prodotto seguendo le istruzioni fornite nel manuale utente. Gli utenti sono responsabili di eventuali perdite o danni derivanti dall'uso improprio dell'apparecchio.

Batterie e Ricarica

- Non usare qualsiasi batteria di terze parti e base di autolavaggio. Usa solo con unità di alimentazione RCXE5.
- Non tentare di smontare, riparare o modificare la batteria o la stazione di base da soli.
- Non posizionare la stazione di base vicino a una fonte di calore.
- Non usare un panno umido o le mani bagnate per strofinare o pulire i contatti di ricarica della stazione di base.
- Non smaltire in modo improprio le batterie usate. Smaltire le batterie non più necessarie in appositi impianti di riciclaggio.
- Se il cavo di alimentazione viene danneggiato o è spezzato, interromperne immediatamente l'utilizzo e contattare il servizio di assistenza post-vendita.

Informazioni di sicurezza

IT

Batterie e Ricarica

- Accertarsi che l'robot sia spento durante il trasporto e conservarlo nella sua confezione originale, se possibile.
- Se l'robot non viene utilizzato per diverso tempo, ricaricarlo completamente, quindi spegnerlo e conservarlo in un posto fresco e asciutto. Ricaricare l'robot almeno una volta ogni 3 mesi per evitare uno scaricamento eccessivo della batteria.

Informazioni di sicurezza sul laser

- Il sensore laser di questo prodotto è conforme allo Standard IEC 60825-1:2014/EN 60825-1:2014/A11:2021 per i prodotti laser di Classe 1. Evitare il contatto diretto con gli occhi durante l'uso.

PRODOTTO LASER DI CLASSE 1
PRODOTTO LASER DI CONSUMO
EN 50689:2021

Con la presente, Dreame Trading (Tianjin) Co., Ltd. dichiara che l'apparecchiatura radio di tipo RLX41CE è conforme alla Direttiva 2014/53/UE. Il testo completo della dichiarazione di conformità UE è disponibile al seguente indirizzo Internet: <https://global.dreameotech.com>
Il manuale elettronico dettagliato è disponibile all'indirizzo <https://global.dreameotech.com/pages/user-manuals-and-faqs>

Presentazione del prodotto

IT

Contenuto della Confezione

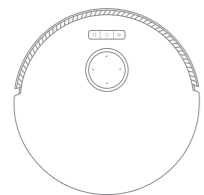

Robot

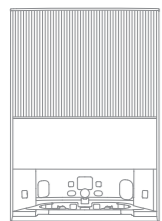

Stazione di Base



Piastra di estensione della rampa della stazione base

Altri Accessori



Spazzola laterale

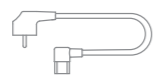

Cavo di Alimentazione



Strumento di pulizia
(Conservato nel contenitore della stazione base)



Sacchetto per la polvere x 2
(Conservato nel serbatoio della polvere)



Spazzola principale
(preinstallato)

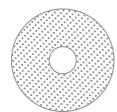

Mocio x 2
(preinstallato)



Supporto per Mocio x 2

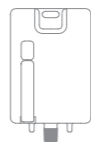

Soluzione per la pulizia



Manuale utente



Filtro del contenitore della polvere
(preinstallato)

Presentazione del prodotto

IT

Robot

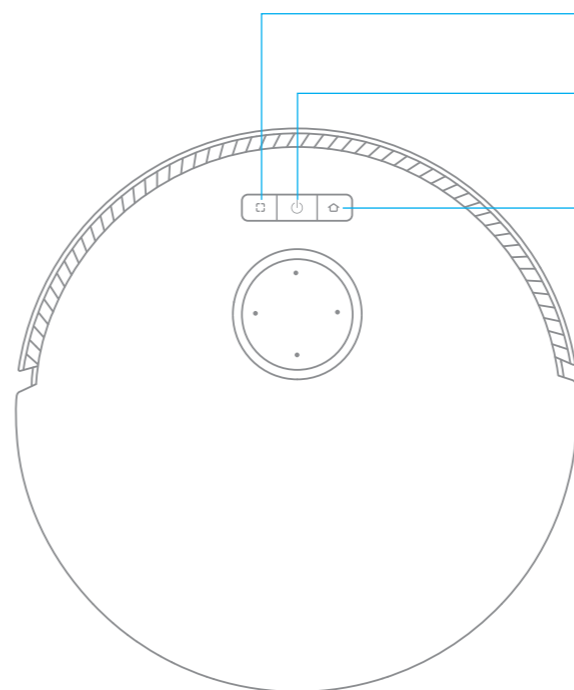

- Pulsante di Pulizia delle Macchie**
 - Premere per avviare la pulizia delle macchie
- Pulsante di accensione/spengimento/pulizia**
 - Premi e tieni premuto per 3 secondi per accendere o spegnere
 - Premere per avviare la pulizia dopo l'accensione del robot
- Pulsante Dock**
 - Premere per rimandare il robot alla stazione base
 - Premi e tieni premuto per 3 secondi per disabilitare Blocco Bambini

Indicatore di stato

- Bianco fisso: la pulizia è stata completata
- Arancione lampeggiante: Errore
- Arancione fisso: standby con batteria scarica o in pausa con batteria scarica

Nota: premere qualsiasi pulsante sul robot per mettere in pausa mentre il robot sta pulendo o tornando alla stazione di ricarica.

Presentazione del prodotto

Robot e Sensori

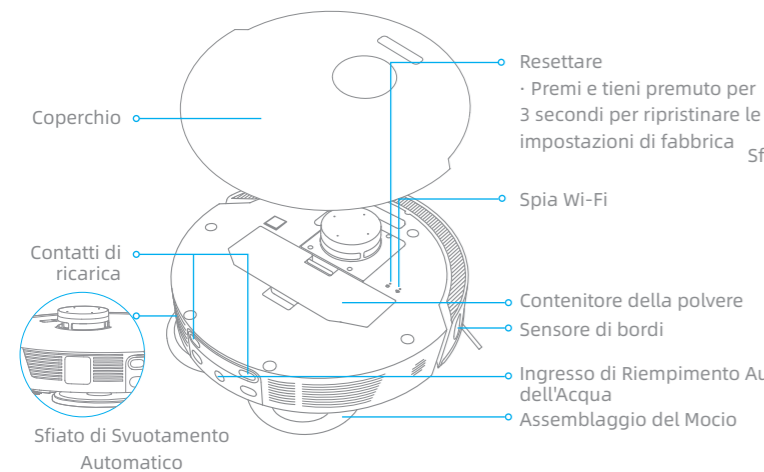
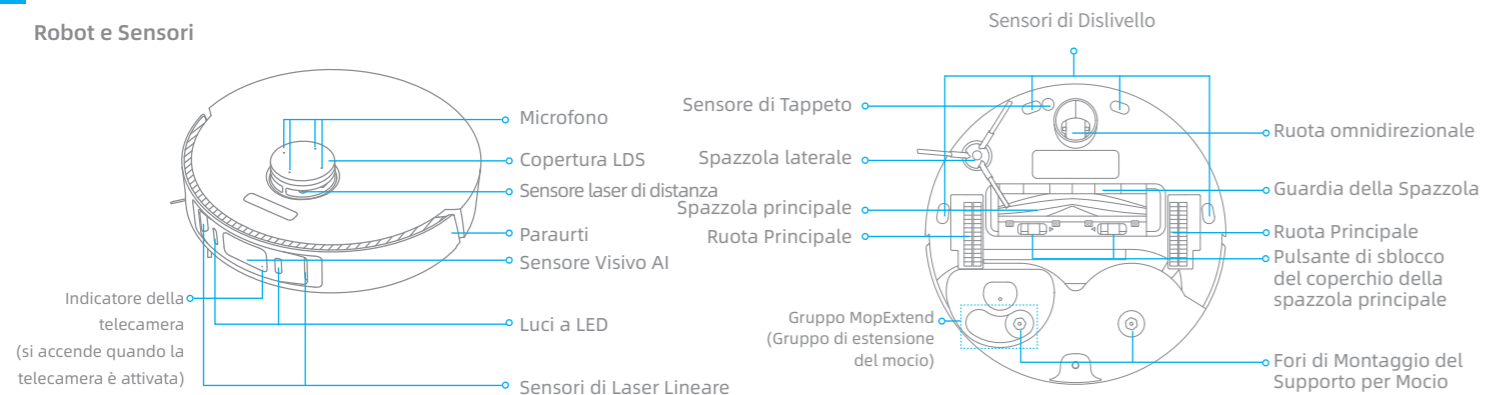

Contenitore della polvere

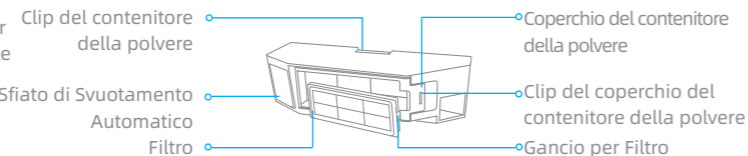

Assemblaggio del Mocio

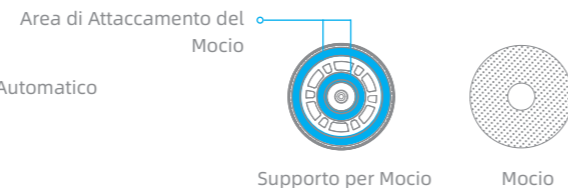

Presentazione del prodotto

Stazione di Base

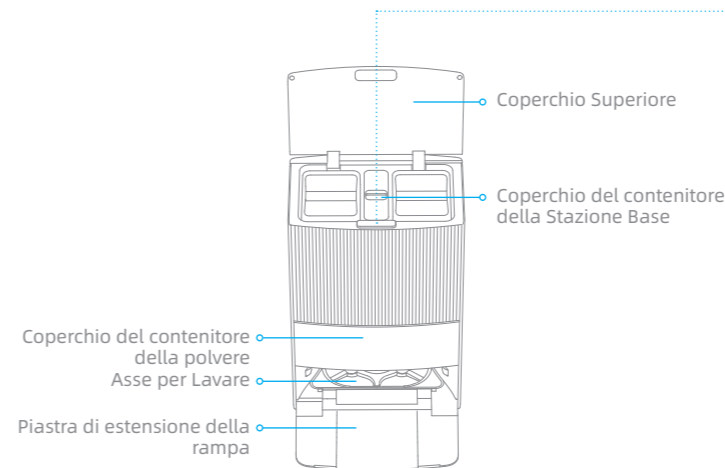

Pulsanti della Stazione di Base

🏠 Pulsante di uscita / Dock

- Robot sulla stazione base: premere per uscire dalla stazione base
- Robot fuori dalla stazione base: premere per tornare alla stazione base

▶ Pulsante Avvio / Pausa

- Premere per avviare o mettere in pausa la pulizia

☄ Pulsante Asciugatura

- Premere per far sì che la stazione base avvii o interrompa l'asciugatura dei tamponi del mocio

Indicatore di stato

- Bianco fisso: La stazione di base è collegata all'alimentazione
- Arancione fisso: la stazione base ha un errore

Blocco Bambini

Premi e tieni premuti i pulsanti 🏠 e ☄ per 3 secondi per attivare o disattivare il Blocco Bambini. Dopo l'attivazione del Blocco Bambini, tutti i pulsanti del robot e della stazione di base vengono bloccati.

Pulizia dell'asse per lavare

Dopo che il robot esce dalla stazione base, tenere premuto il pulsante 🏠 per 3 secondi per aggiungere acqua dalla stazione base all'asse, e poi tenere premuto il pulsante 🏠 per 3 secondi per pompare fuori l'acqua usata nell'asse per lavare.

Presentazione del prodotto

IT

Stazione Base

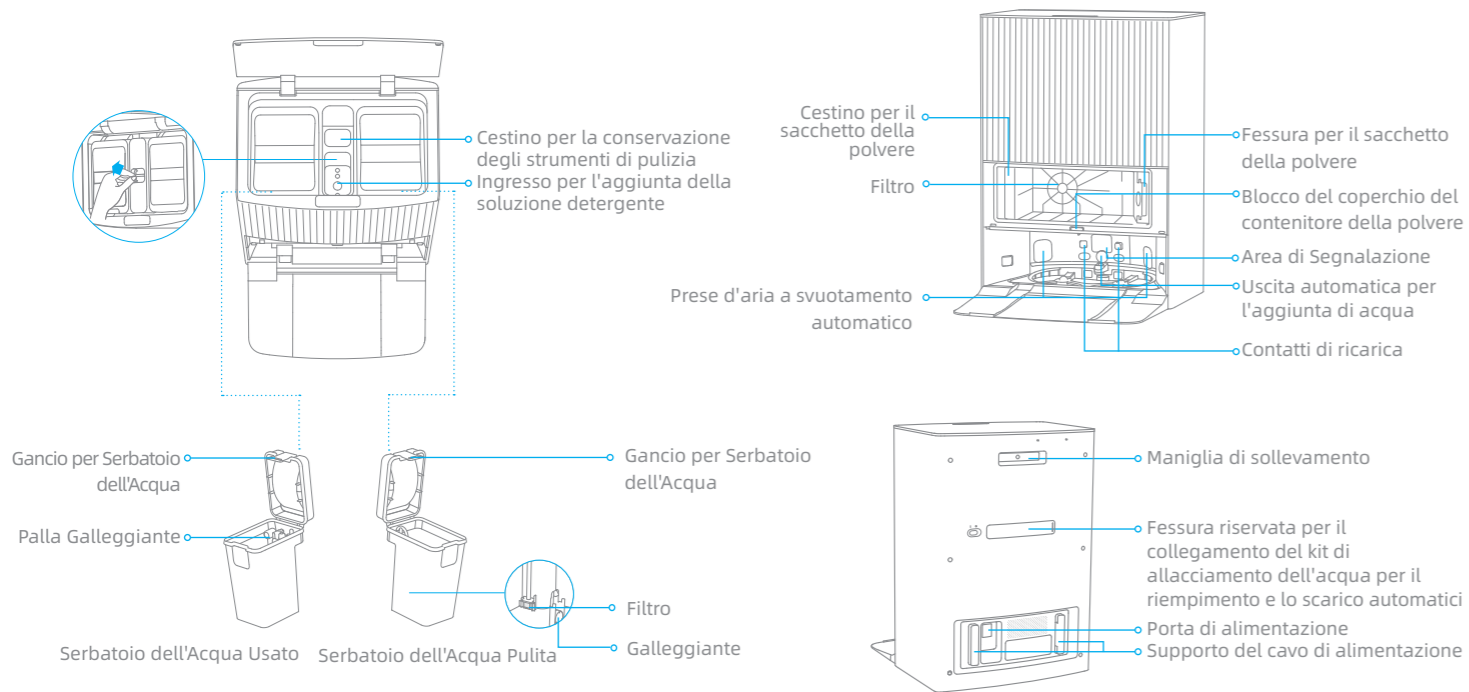

Nota: Il kit di collegamento all'acqua per il riempimento e lo scarico automatico deve essere acquistato separatamente. (disponibile solo in alcune regioni)

Prepara la Tua Casa

IT

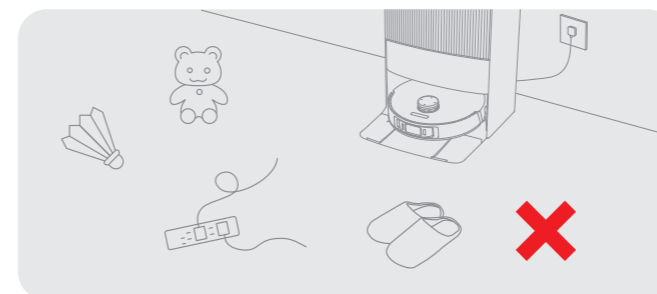

Riordina oggetti come cavi di alimentazione, panni, pantofole e giocattoli per migliorare l'efficienza del robot.

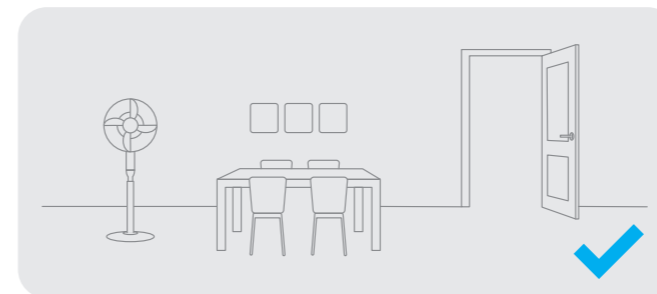

Aprire la porta della zona da pulire e mettere i mobili in posizione ordinata per lasciare uno spazio sufficiente.

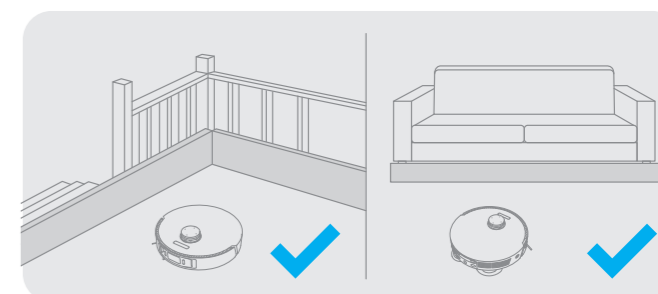

Prima della pulizia, utilizzare una barriera fisica sul bordo delle scale e del divano per garantire un funzionamento sicuro e regolare del robot.



Per evitare che il robot non riconosca l'area da pulire, non sostare davanti al robot, alla soglia o al corridoio stretto.

Nota:

- Quando usi il robot per la prima volta, seguilo durante la pulizia per rimuovere eventuali ostacoli in tempo.
- Le luci a LED forniranno un'illuminazione ausiliaria negli ambienti scarsamente illuminati.

Prima dell'Uso

1. Collega a Una Presa Elettrica

Inserisci il cavo di alimentazione nella stazione di base e collegalo alla presa.

Posiziona la stazione di base in un luogo il più aperto possibile con un buon segnale Wi-Fi.

Inserisci saldamente il cavo di alimentazione fino a quando l'indicatore di stato della stazione base è bianco fisso.



2. Posiziona la stazione base e installa la piastra di estensione della rampa della stazione base

Rimuovi tutti gli oggetti più vicini di 1,5 m dalla parte anteriore e di 5 cm da entrambi i lati della stazione base. Quindi installa la piastra di estensione della rampa della stazione base fino alla stazione.

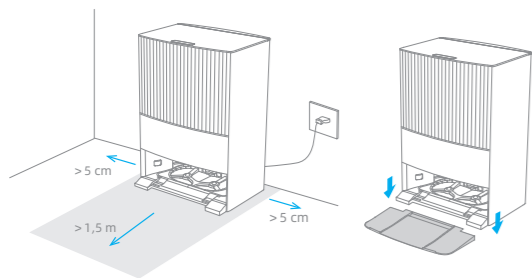

Nota : Per evitare che le macchie d'acqua inumidiscano pavimenti in legno o tappeti, si consiglia di posizionare la stazione di base su pavimenti in piastrelle o pavimenti in marmo.

3. Rimuovere le protezioni

Rimuovi i due adesivi sulla parte anteriore e posteriore del robot, quindi abbassa il coperchio del robot per rimuovere la striscia protettiva.

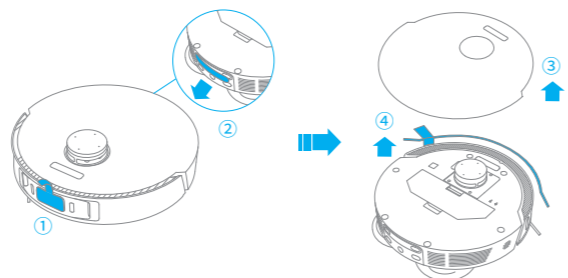

4. Accendi il robot e installa la spazzola laterale e il gruppo mocio

Tieni premuto il pulsante  sul robot per 3 secondi per accenderlo. Installa il gruppo spazzola laterale e mocio in posizione.

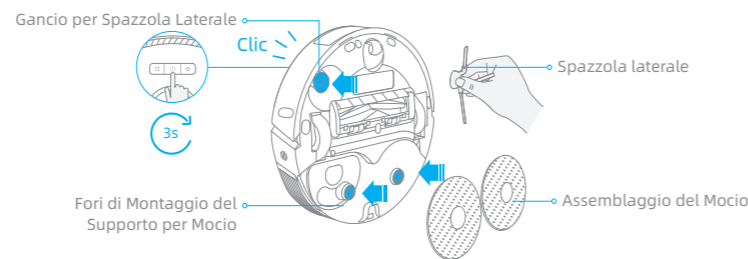

Nota: Installa la spazzola laterale finché non scatta in posizione.

Prima dell'Uso

5. Collegare il robot alla Stazione Base

Posiziona il robot sulla stazione base con il gruppo mocio rivolto verso l'asse di lavaggio. Sentirai un messaggio vocale quando il robot si collegherà con successo alla stazione base.

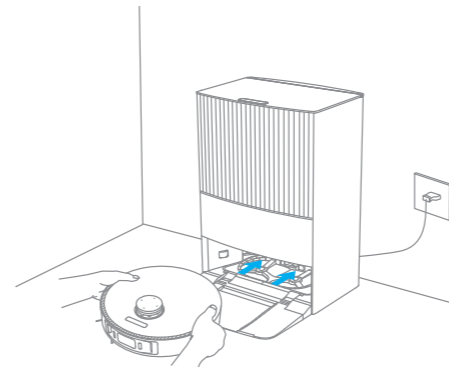

Nota: si raccomanda di caricare completamente il robot prima del suo primo utilizzo. Se non è possibile accendere il robot dopo che la batteria è esaurita, collega manualmente il robot alla stazione base per caricarlo.

6. Installare il flacone della soluzione detergente

Rimuovere il tappo del flacone del detergente e strappare le due guarnizioni del flacone come mostrato in figura. Aprire il coperchio superiore della stazione base e installare il flacone del detergente lungo l'alloggiamento. Il detergente verrà aggiunto automaticamente durante il lavoro.

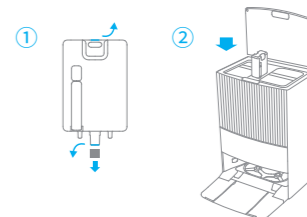

Nota: non aggiungere alcun liquido diverso dalla soluzione detergente ufficialmente approvata, altrimenti si potrebbe causare un malfunzionamento della stazione base.

7. Aggiungi Acqua al Serbatoio dell'Acqua Pulita

Estrai il serbatoio dell'acqua pulita dalla stazione di base e riempi con acqua pulita fino alla linea dell'acqua massima. Quindi reinstallalo nella stazione di base.

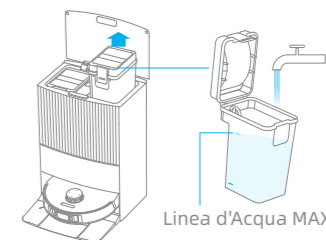

Nota: Non riempire con acqua calda, altrimenti il serbatoio fresco potrebbe deformarsi.

Collegamento con l'App Dreamehome

1. Scarica l'app Dreamehome

Scannerizza il codice QR sul robot, oppure cerca "Dreamehome" nell'App Store per scaricare e installare l'applicazione.

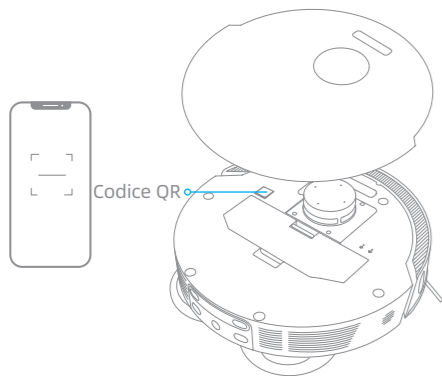

Nota:

- È supportato solo il Wi-Fi a 2,4 GHz.
- A causa degli aggiornamenti del software dell'app, le operazioni effettive potrebbero differire dalle indicazioni contenute in questo manuale. Segui le istruzioni in base alla versione attuale dell'app.

2. Aggiungere un dispositivo

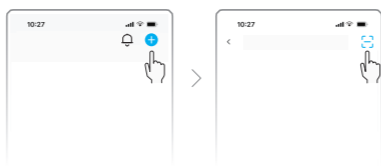
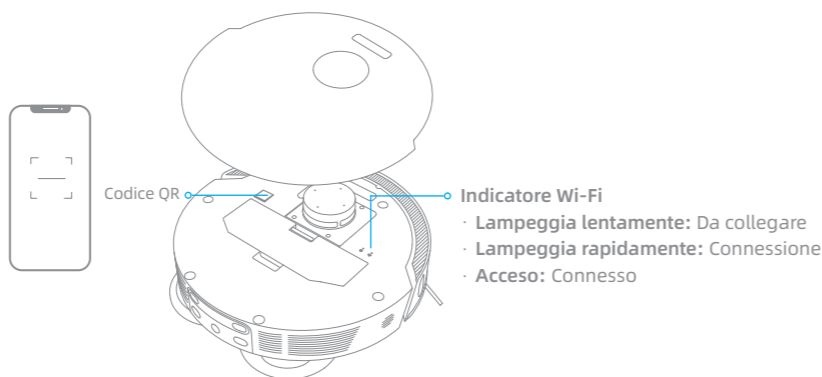

Apri l'app Dreamehome, tocca " + " nell'angolo superiore destro e scannerizza nuovamente lo stesso codice QR sul robot per aggiungere il dispositivo. Segui le istruzioni per completare la connessione Wi-Fi.

Nota: se desideri ripristinare il Wi-Fi, ripeti il passo 2 e poi segui le istruzioni per terminare la connessione Wi-Fi.



Istruzioni utente

Accensione/Spegnimento

Tieni premuto il pulsante  per 3 secondi per accendere il robot. L'indicatore di alimentazione dovrebbe essere illuminato. Colloca il robot sulla stazione base, il robot si accenderà automaticamente e inizierà a caricarsi. Per spegnere il robot, allontanalo dalla stazione base e tieni premuto il pulsante  per 3 secondi.

Mappatura Veloce

Dopo aver configurato la rete per la prima volta, segui le istruzioni sull'app per creare rapidamente una mappa e il robot inizierà a mappare senza pulizia. Il processo di mappatura sarà completato quando il robot tornerà alla stazione e la mappa verrà salvata automaticamente.

Pausa / Sonno

Quando il robot è in funzione, premi un pulsante qualsiasi per metterlo in pausa. Se il robot rimane in pausa per più di 10 minuti, entra automaticamente in modalità di riposo. Tutti gli indicatori sul robot si spegneranno. Premi qualsiasi pulsante sul robot o sulla stazione base, oppure utilizzi l'app per risvegliare il robot.

Nota:

- Il robot si spegnerà automaticamente se lasciato in modalità riposo per più di 12 ore quando non è in ricarica.
- Se il robot viene messo in pausa e posizionato sulla stazione di base, il processo di pulizia in corso terminerà.

Ripresa automatica della pulizia

Se la batteria è troppo scarica, il robot tornerà automaticamente alla stazione base per ricaricarsi. Dopo la ricarica al livello di batteria appropriato, riprenderà le attività di pulizia non completate.

Nota: per utilizzare questa funzione, ti preghiamo di aprirla nell'App.

Modalità Non Disturbare (DND)

Quando il robot è impostato sulla modalità Non Disturbare (DND), al robot verrà impedito di riprendere la pulizia e l'indicatore di alimentazione si spegne. La modalità DND è disabilitata per impostazione predefinita in fabbrica. Puoi usare l'app per abilitare la modalità DND o modificare il periodo DND. Il periodo DND è 22: 00 - 8: 00 per impostazione predefinita.



Nota:

- Le attività di pulizia programmate saranno eseguite come di consueto durante il periodo di DND.
- Il robot riprenderà la pulizia da dove era stata interrotta dopo la scadenza del periodo DND.

Pulizia delle Macchie

Quando il robot è in standby, premi brevemente il pulsante  per abilitare la modalità di pulizia delle macchie. In questa modalità, il robot pulisce un'area di forma quadrata di 1,5 x 1,5 metri intorno ad essa e torna al punto di partenza una volta completata la pulizia delle macchie.

Riavvio del Robot

Se il robot smette di rispondere o non può essere spento, premi e tieni premuto il pulsante  per 10 secondi per spegnerlo forzatamente. Quindi, premi e tieni premuto il pulsante  per 3 secondi per accendere il robot.

Istruzioni utente

Aspirazione e mocio

Nota: quando utilizzi il gruppo mocio per la prima volta, il robot esegue il compito "Aspirare e pulire" per impostazione predefinita.

1. Avvio della pulizia

Premi il pulsante ▶ sulla stazione di base o ⏻ sul robot o usa l'app per far partire il robot dalla stazione di base. Quindi il robot pianificherà il percorso di pulizia ottimale ed eseguirà il compito di pulizia in base alla mappa creata.

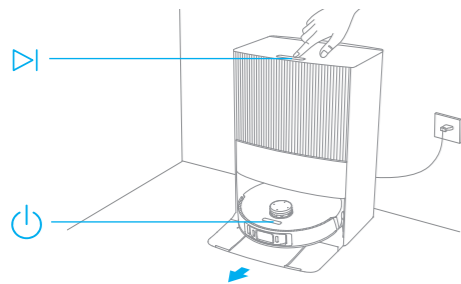

Nota:

- Per garantire che il robot possa tornare facilmente alla stazione base dopo la pulizia, si raccomanda di far partire il robot dalla stazione base.
- I moci verranno puliti prima che il robot inizi a lavare, per favore attendi con pazienza.
- Non spostare la stazione di base, il serbatoio dell'acqua pulita, il serbatoio dell'acqua usata o l'asse per lavare durante il suo funzionamento.

2. Lavaggio automatico del mocio

Durante la pulizia, il robot tornerà automaticamente alla stazione base per lavare i moci in base alla frequenza di pulizia specificata nell'app. La stazione base riempirà automaticamente il serbatoio dell'acqua del robot e il robot riprenderà la pulizia.

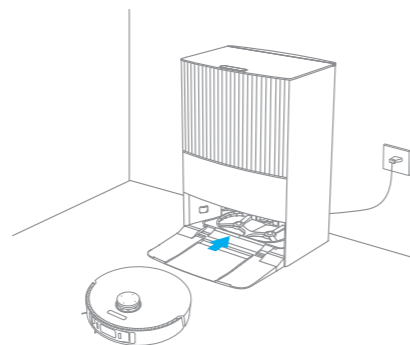

Nota: La pulizia con acqua calda può essere attivata nell'app per le attività di pulizia del mocio e della stazione base, e si applica a tutte le modalità. Per evitare scottature, non toccare l'uscita dell'acqua della piastra di lavaggio quando la funzione è attiva.

Istruzioni utente

3. Svuotare automaticamente il contenitore della polvere e lavare e asciugare i moci dopo aver terminato l'attività "Aspirare e pulire"

Dopo che il robot ha terminato un'attività di pulizia e torna alla stazione base per ricaricarsi, la stazione base inizierà automaticamente a svuotare il contenitore della polvere. Poi laverà e asciugherà i moci.

Nota:

- Se la funzione di svuotamento automatico è disattivata nell'app, la stazione base non svuoterà automaticamente il contenitore della polvere.
- La stazione base svuoterà il contenitore della polvere in base alla frequenza impostata nell'app.

4. Pulisci il serbatoio dell'acqua usata

Dopo che il robot ha completato il suo compito, ti preghiamo di pulire il serbatoio dell'acqua usata per evitare qualsiasi odore.

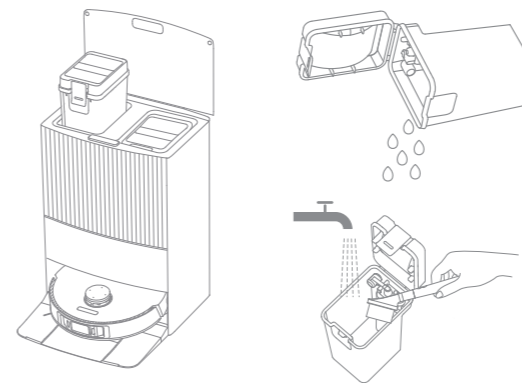

Aspirare e poi pulire

Seleziona "Lavaggio dopo l'aspirazione" nell'app e il robot rimuoverà automaticamente il gruppo mocio sulla stazione base per aspirare il pavimento. Al termine dell'aspirazione, il robot tornerà alla stazione base per installare il gruppo mocio e la stazione base inizierà automaticamente a svuotare il contenitore della polvere. Infine, il robot inizierà a pulire dopo aver sollevato la spazzola principale.

Solo Aspirazione

Seleziona "Solo Aspirazione" nell'app e il robot rimuoverà automaticamente il gruppo mocio sulla stazione base e inizierà ad aspirare.

Solo Mocio

Seleziona "Solo Mocio" nell'app e il robot controllerà automaticamente se il gruppo mocio è installato sulla stazione base. In caso contrario, il robot installerà il gruppo mocio e inizierà a pulire dopo aver sollevato la spazzola principale.

Manutenzione quotidiana

IT

Parti

Per mantenere il robot in buone condizioni, si raccomanda di fare riferimento all'uso degli accessori nell'applicazione o alla tabella seguente per la manutenzione ordinaria.

Parte	Frequenza di Manutenzione	Frequenza di Sostituzione	Parte	Frequenza di Manutenzione	Frequenza di Sostituzione
Serbatoio dell'Acqua Usato	Dopo ogni uso	/	Sensori di Laser Lineare	Una volta ogni mese	/
Serbatoio dell'Acqua Pulita	Una volta ogni 2 settimane	Ogni 6 - 12 mesi	Sensore Visivo AI		
Spazzola principale			Ogni 3 - 6 mesi		
Spazzola laterale		/			
Supporto per Mocio		Ogni 3 - 6 mesi			
Filtro del contenitore della polvere		/			
Asse per Lavare	Una volta ogni mese	/	Paraurti		
Area di segnalazione della stazione di base			Ruota omnidirezionale		
Contatti di ricarica della stazione di base			Sensore di Tappeto		
Bocchette di svuotamento automatico della stazione base			Sensori di Dislivello		
Sensore laser di distanza			Fondo del Robot		
Contatti di ricarica del robot			Ingresso per l'aggiunta di soluzione detergente	Si consiglia di pulire dopo aver rimosso la soluzione detergente (flacone)	
Sfiato di svuotamento automatico del robot			Contenitore della polvere	Pulire secondo necessità	
Ingresso di riempimento automatico dell'acqua del robot			Sacchetto per la polvere	/	6-8 settimane
			Mocio	/	Ogni 1 - 3 mesi

Nota: La frequenza di sostituzione dipenderà dal tuo utilizzo del robot. Se si verifica un'eccezione a causa di circostanze speciali, le parti devono essere sostituite.

Manutenzione quotidiana

IT

Asse per Lavare

1. Premi il pulsante  per far uscire il robot dalla stazione base.

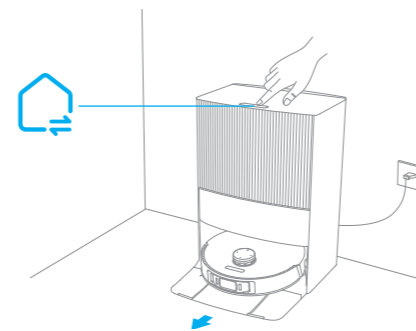

2. Rimuovi l'asse per lavare e sciacqualo con acqua pulita.

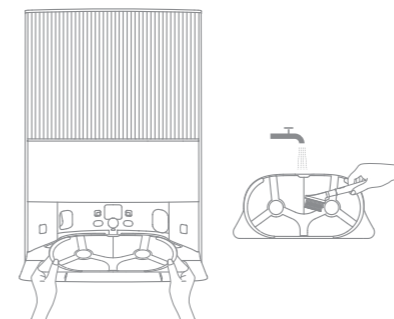

3. Tieni premuto il pulsante  per 3 secondi per aggiungere acqua al fondo della stazione base. Quindi utilizza lo strumento di pulizia incluso per pulirlo.

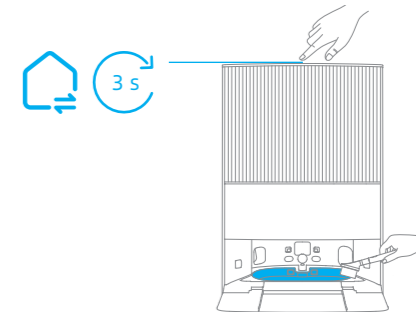

4. Tieni premuto il pulsante  per 3 secondi per espellere l'acqua usata sul fondo della stazione base, asciuga con un panno morbido e asciutto e poi rimonta l'asse per lavare.

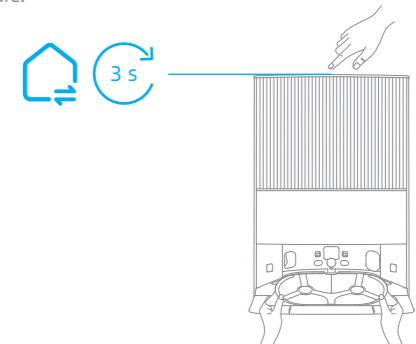

Manutenzione quotidiana

Sacchetto per la polvere

1. Sblocca il coperchio del serbatoio della polvere e rimuovilo.

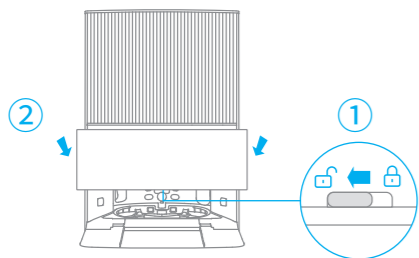

2. Scarta il sacchetto della polvere.

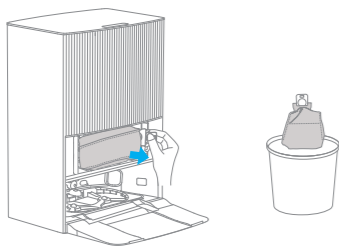

Nota: tirando verso l'esterno la maniglia, il sacchetto della polvere verrà sigillato per evitare che la polvere e i detriti cadano accidentalmente.

3. Rimuovi la polvere e i detriti dal filtro con un panno asciutto.

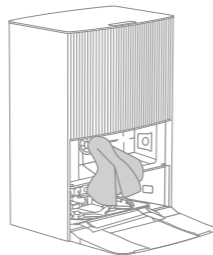

4. Installa un nuovo sacchetto per la polvere. Poi rimetti il coperchio del serbatoio della polvere e bloccalo.

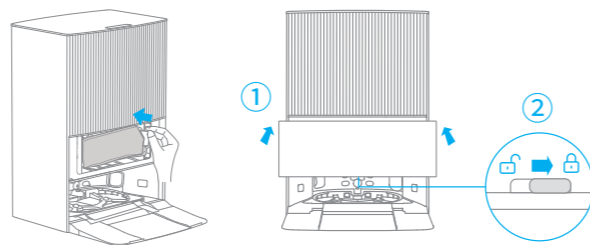

Manutenzione quotidiana

Serbatoio dell'Acqua Usata

1. Rimuovi il serbatoio dell'acqua usata, apri il coperchio e versa l'acqua sporca.

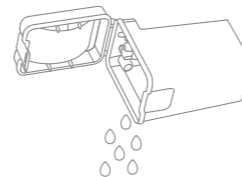

2. Sciacqua il serbatoio dell'acqua usata con acqua pulita e utilizza lo strumento di pulizia in dotazione per pulire la parete interna del serbatoio.

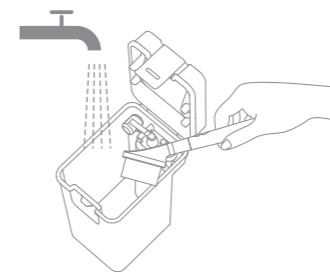

Nota: La sfera galleggiante nel serbatoio dell'acqua usata è una parte mobile. Non applicare troppa forza durante la pulizia per evitare di danneggiarlo.

Spazzola principale

1. Premi i ganci di guardia della spazzola verso l'interno per rimuovere la guardia della spazzola e sollevare la spazzola dal robot.

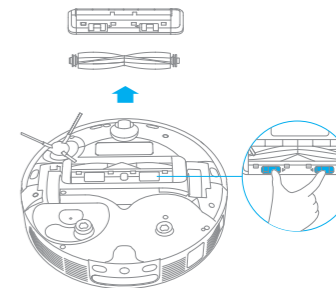

2. Estrai i coperchi delle spazzole alle due estremità della spazzola, come mostrato nella figura. Utilizza lo strumento di pulizia in dotazione per rimuovere i peli impigliati nella spazzola. Reinstalla i coperchi delle spazzole su entrambe le estremità della spazzola, e poi la spazzola. Premi sulla protezione della spazzola per bloccarla in posizione.

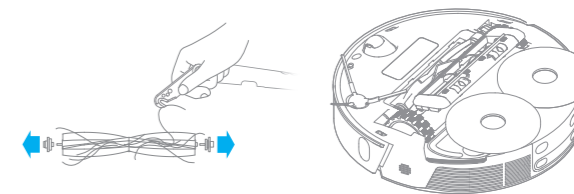

Manutenzione quotidiana

Spazzola laterale e Supporto per Mocio

Rimuovere e pulire la spazzola laterale e il supporto del mocio.

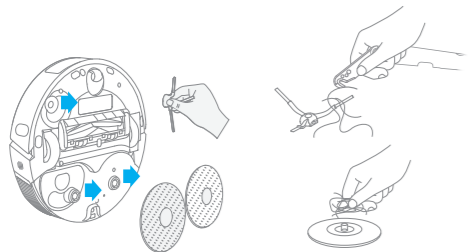

Ruota omnidirezionale

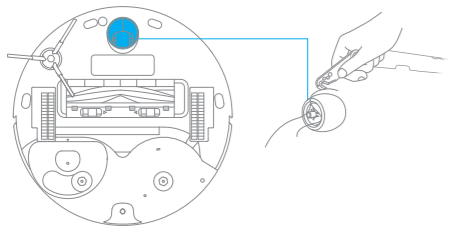

Nota:

- Utilizza un utensile come un piccolo cacciavite per separare l'asse e lo pneumatico della ruota omnidirezionale. Non usare una forza eccessiva.
- Sciacqua la ruota omnidirezionale sotto l'acqua corrente e rimettila in posizione dopo averla asciugata completamente.

Contenitore della polvere

1. Apri il coperchio del robot e premi la clip per rimuovere il contenitore della polvere.

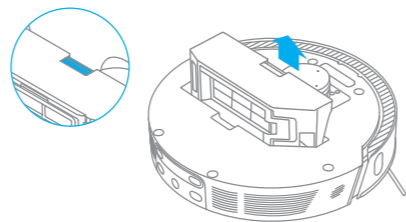

2. Apri il coperchio del contenitore della polvere e svuotalo come mostrato nel diagramma.

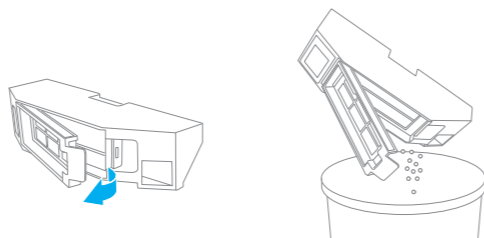

Información de seguridad

Filtro

1. Rimuovi il filtro e tocca delicatamente il suo cestello.

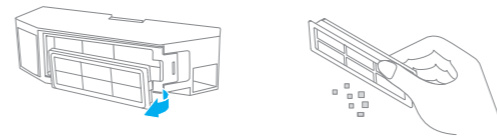

Nota: Non tentare di pulire il filtro con una spazzola, un dito o oggetti appuntiti per evitare danni.

2. Sciacqua il contenitore della polvere e il filtro con acqua e asciugali completamente prima di reinstallarli.



Nota:

- Sciacqua il contenitore della polvere e il filtro solo con acqua pulita. Non utilizzare alcun detergente.
- Utilizza il contenitore della polvere e il filtro solo quando sono completamente asciutti.

Sensori Robot e Contatti di Ricarica

Pulisci i sensori e i contatti di ricarica del robot utilizzando un panno morbido e asciutto, come mostrato nella figura seguente:

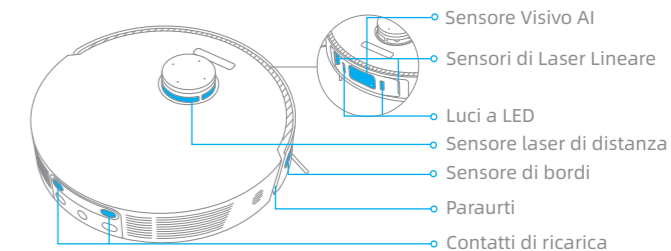

Sensori di Distivello

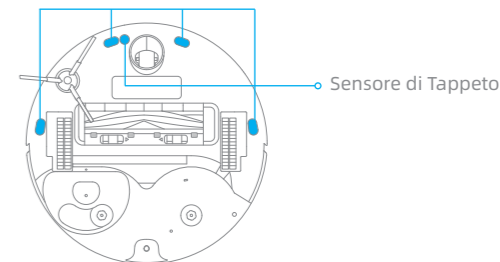

Nota: Il panno umido può danneggiare gli elementi sensibili all'interno del robot e della stazione di base. Per favore usa un panno asciutto per la pulizia.

Manutenzione quotidiana

Contatti di ricarica

Pulisci i contatti di ricarica e l'area di segnalazione della stazione di base con un panno morbido e asciutto.

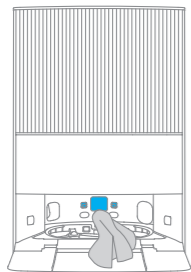

Sfiati di Svuotamento Automatico

Pulisci gli sfiati di svuotamento automatico del robot e della stazione di base con un panno morbido e asciutto.

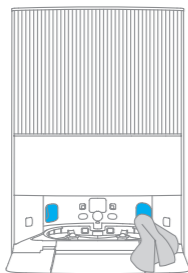
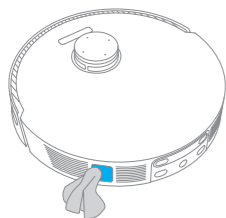

Mocio

Rimuovi il mocio dal supporto per mocio per sostituirlo.

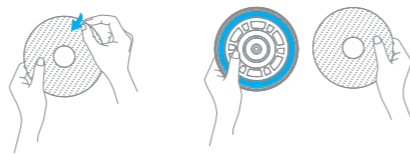

Ingresso di aggiunta della soluzione detergente

Se l'ingresso di aggiunta della soluzione detergente è sporco, puliscilo con un panno morbido e asciutto.

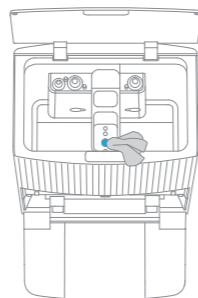

Batteria



Il robot contiene una batteria agli ioni di litio ad alte prestazioni. Assicurati che la batteria rimanga ben carica per l'uso quotidiano per mantenere prestazioni ottimali della batteria.

Risoluzione dei problemi

Problema	Soluzione
Il robot non si accende.	Il livello della batteria è basso. Ricaricare il robot sulla stazione di ricarica, e poi riprovare. La temperatura della batteria è troppo bassa o troppo alta. Si consiglia di far funzionare l'apparecchio a una temperatura compresa tra 32 °F (0 °C) e 104 °F (40 °C).
Il robot non si ricarica.	La stazione di base non è collegata all'alimentazione, per favore assicurati che entrambe le estremità del cavo di alimentazione siano collegate correttamente. Il contatto tra i contatti di ricarica sulla stazione di base e il robot è scadente, per favore pulisci i contatti di ricarica. Controlla se c'è qualsiasi oggetto estraneo al connettore del robot e rimuovi l'oggetto estraneo se presente.
Il robot non riesce a connettersi al Wi-Fi.	La password della rete Wi-Fi non è corretta. Assicurati che la password usata per connetterti alla tua rete Wi-Fi sia corretta. Il robot non supporta una connessione Wi-Fi a 5 GHz. Assicurati che il robot sia connesso a una connessione Wi-Fi a 2,4 GHz. Il segnale Wi-Fi è debole. Assicurati che il robot si trovi in un'area con una buona copertura Wi-Fi. Il robot potrebbe non essere pronto per essere configurato. Esci e rientra nell'app, quindi riprova come indicato.
Il robot non riesce a trovare e tornare alla stazione di base.	La stazione base è scollegata dall'alimentazione o è stata spostata quando il robot non era su di essa. Si prega di collegare la stazione base all'alimentazione o di posizionare il robot sulla stazione base per caricarlo. Ci sono troppi ostacoli intorno alla stazione di base. Posiziona la stazione di base in un'area più aperta. Lo spostamento del robot può causare il suo riposizionamento e ricreare una mappa se il riposizionamento fallisce. Se il robot è troppo lontano dalla stazione di base, potrebbe non essere in grado di tornare automaticamente da solo, nel qual caso dovrai posizionare manualmente il robot sulla stazione di base. Pulisci l'area di segnalazione sulla stazione di base per rimuovere polvere o detriti.

Risoluzione dei problemi

IT

Problema	Soluzione
Il robot si blocca davanti alla stazione di base e non può tornare su di essa.	Elimina qualsiasi ostacolo entro 5 cm sui lati destro e sinistro o entro 1,5 m davanti alla stazione base, per evitare che il robot venga bloccato. Il percorso per tornare alla ricarica è bloccato, ad es. la porta è chiusa. Il robot potrebbe scivolare se il pavimento davanti alla stazione di base è eccessivamente bagnato. In tal caso, pulisci l'acqua in eccesso prima di riprovare. Si consiglia di spostare la stazione di base in un luogo diverso e riprova.
Il robot non si spegnerà.	Il robot non può essere spento quando è in carica. Si consiglia di spostare il robot dalla stazione base e poi di tenere premuto il pulsante  per 3 secondi per spegnerlo. Se non è possibile spegnere il robot eseguendo il passo 1, tieni premuto il pulsante  per 10 secondi per spegnere forzatamente il robot. Se il problema persiste, contatta il servizio post-vendita.
La velocità di ricarica è lenta.	Ci vogliono circa 4,5 ore per ricaricare completamente il robot quando la batteria è scarica. Se usi il robot a temperature al di fuori dell'intervallo specificato, la velocità di ricarica rallenterà automaticamente per prolungare la durata della batteria. I contatti di ricarica sia sul robot che sulla base potrebbero essere sporchi, per favore puliscili con un panno asciutto.
Il rumore aumenta mentre il robot è in funzione.	Controlla se il filtro della scatola della polvere è intasato. In tal caso, puliscilo o lo sostituiscilo. Un oggetto duro potrebbe essere rimasto incastrato nella spazzola principale o nella scatola della polvere. Controlla e rimuovi qualsiasi oggetto duro. La spazzola principale o la spazzola laterale potrebbero aggrovigliarsi. Controlla e rimuovi qualsiasi oggetto estraneo. Commuta la modalità di aspirazione su Standard o Silenzioso.
Il robot si muove senza seguire il percorso impostato.	Oggetti come cavi di alimentazione e pantofole devono essere organizzati prima di usare il robot. Funziona su superfici bagnate e scivolose provoca lo slittamento della ruota principale. Si consiglia di asciugare i luoghi bagnati prima di usare il robot. Pulisci i sensori laser di linea e il sensore visivo AI sul robot con un panno pulito, morbido e asciutto per mantenerli puliti e non ostruiti.

Risoluzione dei problemi

IT

Problema	Soluzione
Al robot mancano le stanze da pulire.	Assicurati che le porte delle stanze da pulire siano aperte. Controlla se c'è una soglia superiore a 2 cm alla porta della stanza. Il robot non può superare soglie o gradini alti. Il luogo di fronte alla stanza da pulire potrebbe essere bagnato e scivoloso, causando lo scivolamento del robot e un funzionamento anomalo. Prova ad asciugare il pavimento prima di utilizzare il robot.
Il robot non riprenderà la pulizia dopo la ricarica.	Assicurati che il robot non sia impostato sulla modalità Non Disturbare (DND), che gli impedirà di riprendere la pulizia. Il robot non riprenderà la pulizia dopo che hai riportato manualmente il robot alla stazione base per ricaricarlo, il che include il posizionamento manuale del robot sulla stazione base o l'invio del robot per la ricarica tramite l'app, la stazione base o il robot stesso.
La stazione non può svuotare automaticamente il contenitore della polvere.	Verifica se il sacchetto della polvere nel serbatoio della polvere è pieno. Se il sacchetto della polvere non è pieno, verifica se c'è un'ostruzione nelle bocchette di svuotamento automatico del robot, della stazione base o del contenitore della polvere. Se c'è, pulisci subito la parte ostruita.
Il livello dell'acqua nell'asse per lavare è anomalo.	Rimuovi l'asse per lavare e controlla se lo scarico delle acque reflue è ostruito e puliscilo. Premi delicatamente sul serbatoio dell'acqua usata per assicurarti che sia installato correttamente. Controlla se la guarnizione del serbatoio dell'acqua usata è allentata o non è installata correttamente e, in tal caso, ripristinala manualmente. Se il problema persiste, per favore contatta il team di servizio post-vendita. Controlla la soluzione detergente. Non aggiungere alcun liquido diverso dalla soluzione detergente ufficialmente approvata.
Il supporto del mocio è sollevato in modo anomalo.	Rimuovere il supporto del mocio per verificare che non vi siano oggetti estranei incastrati e provare a riavviare il robot. Se il problema persiste, contattare il servizio post-vendita.
Presenza di acqua sotto il serbatoio dell'acqua pulita o intorno alla guarnizione.	Quando si estrae il serbatoio dell'acqua pulita, è possibile che rimanga dell'acqua nel tubo sotto il serbatoio o intorno alla guarnizione. Questo è normale Pulire con un panno asciutto.

Per ulteriore assistenza, contattaci tramite <https://global.dreametech.com>

Robot

Modello	RLX41CE
Tempo di ricarica	Circa 4,5 ore
Tensione nominale	14,4 V \approx
Potenza nominale	75 W
Frequenza d'esercizio	2400-2483,5 MHz
Potenza in uscita massima	<20 dBm

Scatola	Manuale	Manuale	Pellicola	Pellicola	Borsa	Maniglia	Pellicola
PAP 20	PAP 21	PAP 22	PVC 3	PET 1	CPE 7	PE 4/PP 5	PP 5
Carta			Plastica				
RACCOLTA DIFFERENZIATA							
Verifica le disposizioni del tuo Comune. Separa le componenti e conferiscile in modo corretto.							

Stazione di Base

Modello	RCXE5
Ingresso nominale	220-240 V \sim 50-60 Hz
Uscita nominale	20 V \approx 2 A
Potenza nominale (durante lo svuotamento della polvere)	1000 W
Potenza nominale (durante la pulizia con acqua calda)	1150 W
Potenza nominale (durante la carica e l'asciugatura)	80 W
Frequenza d'esercizio	2400-2483,5 MHz
Potenza in uscita massima	<20 dBm

In condizioni d'uso normali, questa apparecchiatura deve essere tenuta a una distanza minima di 20 cm tra l'antenna e il corpo dell'utente.

Nota:

- La potenza nominale (durante la pulizia con acqua calda) è determinata dal valore della potenza durante il periodo rappresentativo (temperatura dell'acqua 15 °C).
- La potenza nominale (durante la carica e l'asciugatura) è determinata dal valore della potenza a pieno carico.

Smaltimento e Rimozione della Batteria

La batteria incorporata agli ioni di litio contiene sostanze pericolose per l'ambiente. Prima di smaltire la batteria, assicurati che la batteria sia rimossa da tecnici qualificati e smaltita presso un centro di riciclaggio appropriato.

- la batteria deve essere rimossa dall'apparecchio prima che sia rottamata;
- l'apparecchio deve essere scollegato dalla rete di alimentazione al momento della rimozione della batteria;
- la batteria deve essere smaltita in modo sicuro.

ATTENZIONE:

- Prima di rimuovere la batteria, scollega l'alimentazione ed esaurisci la batteria il più possibile.
- Le batterie non necessarie devono essere smaltite presso un centro di riciclaggio appropriato.
- Non esporre ad ambienti ad alta temperatura per evitare rischi di esplosione.
- In condizioni abusive, il liquido potrebbe essere espulso dalla batteria. In caso di contatto, sciacqua con acqua e consulta un medico.

Guida alla Rimozione

- Capovolgi il robot, usa uno strumento adeguato per rimuovere le viti sul retro del robot, quindi rimuovi il coperchio.
- Scollega i terminali tra la batteria e la scheda PCB per rimuovere la batteria.

Informazioni RAEE



Tutti i prodotti contrassegnati da questo simbolo sono rifiuti di apparecchiature elettriche ed elettroniche (RAEE in base alla direttiva 2012/19/UE) che non devono essere smaltiti assieme a rifiuti domestici non differenziati. Al contrario, è necessario proteggere l'ambiente e la salute umana consegnando i rifiuti a un punto di raccolta autorizzato al riciclaggio di rifiuti di apparecchiature elettriche ed elettroniche, predisposto dalla pubblica amministrazione o dalle autorità locali. Lo smaltimento e il riciclaggio corretti aiutano a prevenire conseguenze potenzialmente negative all'ambiente e alla salute umana. Contattare l'installatore o le autorità locali per ulteriori informazioni sulla sede e per i termini e le condizioni di tali punti di raccolta.

Información de seguridad

Para evitar descargas eléctricas, incendios o lesiones causadas por uso inadecuado del aparato, lea atentamente el manual del usuario antes de utilizar el aparato y guárdelo para futuras consultas.

Restricciones de uso

- Este producto no debe ser utilizado por niños menores de 8 años ni por personas con deficiencias físicas, sensoriales o intelectuales, o experiencia o conocimientos limitados, sin la supervisión de un progenitor o un tutor legal que pueda garantizar un funcionamiento seguro y evitar riesgos. La limpieza y el mantenimiento no deben ser realizados por menores sin supervisión.
- El aparato sólo debe utilizarse con la fuente de alimentación suministrada con él.
- Este producto contiene baterías que solo pueden ser reemplazadas por técnicos cualificados o por el servicio posventa.
- Despeje el área a limpiar. Este producto no es un juguete. Asegúrese de que tanto niños como mascotas mantienen una distancia de seguridad mientras esté en funcionamiento.
- No instale, cargue ni utilice el aparato en los aseos o alrededor de las piscinas.
- Este producto es solo apto para la limpieza de suelos del hogar. No lo utilice en exteriores, en otro tipo de superficies ni en un entorno comercial o industrial.
- Asegúrese de que el aparato funcione correctamente en un entorno adecuado, de lo contrario, no utilice el aparato.
- Si se ha dañado el cable de alimentación, deberá reemplazarlo por un cable o recambio especial del fabricante o su agente de servicio.
- No use el robot en zonas con desnivel sin una barrera protectora.

Información de seguridad

Restricciones de uso

- No coloque el robot boca abajo. No utilice la cubierta del SLD, la cubierta del robot o el parachoques como asa para mover el robot.
- No use el robot si la temperatura ambiente es superior a los 40°C o inferior a los 0°C, o si hay líquidos o sustancias pegajosas en el suelo.
- Para evitar daños por arrastre, por favor quite cualquier objeto suelto del piso y guarde los cables en la ruta de limpieza antes de operar el aparato.
- Recoja objetos frágiles o pequeños del suelo para evitar que el robot los succione y los dañe.
- Evite que el pelo, los dedos o cualquier otra parte del cuerpo entre en contacto con la zona de succión del robot.
- Mantenga la herramienta de limpieza fuera del alcance de los niños.
- No utilice el aparato en una habitación donde duerma un bebé o un niño.
- No coloque niños, mascotas ni cualquier objeto encima del robot si este se encuentra estacionado o en movimiento.
- Mantenga el detergente fuera del alcance de los niños.
- Utilice únicamente el detergente aprobado oficialmente. No agregue ningún líquido como alcohol o desinfectante.
- No use el robot para limpiar sustancias tóxicas o inflamables. No utilice el robot para recoger líquidos inflamables o combustibles, gases corrosivos o ácidos o disolventes sin diluir.
- No aspire objetos duros o afilados. No utilice el aparato para recoger objetos como piedras, trozos de papel grandes o cualquier elemento que pueda obstruir el aparato.

Información de seguridad

ES

Restricciones de uso

- Apague y desenchufe el aparato antes de la limpieza y el mantenimiento.
- No limpie el robot ni la estación base con paño húmedo ni los enjuague con ningún líquido. Después de limpiar las piezas lavables, séquelas completamente antes de volver a instalarlas y utilizarlas.
- Use este producto de acuerdo con las instrucciones del manual. Los usuarios son responsables de cualquier pérdida o daño debidos a un uso no adecuado del producto.

Baterías y carga

- No utilice baterías ni bases de autolavado de terceros, utilice solamente con unidad RCXE5.
- No intente desarmar, reparar o modificar la batería ni la estación base por su propia cuenta.
- No coloque la estación base cerca de una fuente de calor.
- No utilice paño húmedo ni manos mojadas para limpiar los contactos de carga de la estación base.
- No deseché las pilas usadas de forma inadecuada. Las baterías que ya no se necesitan deben desecharse en una instalación de reciclaje adecuada.
- Si se daña o se rompe el cable de alimentación, deje de usarlo inmediatamente y póngase en contacto con el servicio posventa.
- Asegúrese de que el robot esté apagado cuando lo transporte y guárdelo en su embalaje original si es posible.
- Si no va a utilizar el robot durante un largo periodo de tiempo, cárguelo

Información de seguridad

ES

Baterías y carga

completamente, apáguelo y guárdelo en un lugar fresco y seco. Recargue el robot al menos una vez cada 3 meses para evitar la sobrecarga de la batería.

Información de seguridad del láser

· El sensor láser de este producto cumple la Norma IEC 60825-1:2014/EN 60825-1:2014/A11:2021 para productos láser Clase 1. Cuando lo use, evite el contacto directo con los ojos.

PRODUCTO LÁSER CLASE 1
PRODUCTO LÁSER DE CONSUMO
EN 50689:2021

Por la presente, Dreame Trading (Tianjin) Co., Ltd. declara que el tipo de equipo radioeléctrico RLX41CE cumple con la Directiva 2014/53/UE. Encontrará el texto completo de la declaración de conformidad de la UE en esta dirección de Internet: <https://global.dreametech.com>
Para un manual electrónico detallado, vaya a <https://global.dreametech.com/pages/user-manuals-and-faqs>

Descripción general del producto

Contenido de Paquete

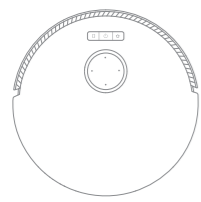

Robot

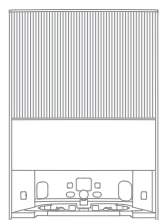

Estación Base

Placa de extensión de
rampa de la estación base

Otros Accesorios



Cepillo lateral

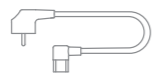

Cable de Alimentación

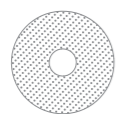
Herramienta de limpieza
(Almacenada en el recipiente de
almacenamiento de la estación
base)Bolsa de polvo x 2
(Almacenadas en el
depósito de polvo)Cepillo principal
(preinstaladas)Mopa x 2
(preinstaladas)

Soporte de Mopa x 2

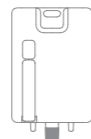

Solución de limpieza



Manual de usuario

Filtro de la caja de polvo
(preinstaladas)

Descripción general del producto

Robot

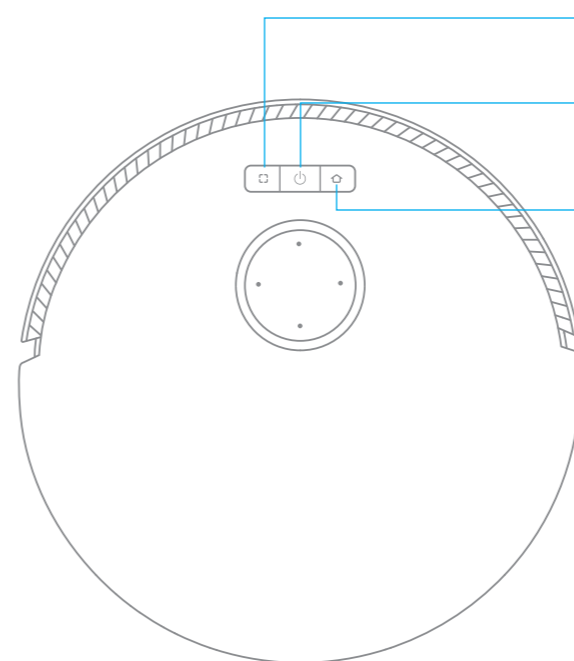

Botón de Limpieza Localizada
· Presione para empezar la limpieza localizada

Botón de encendido/limpieza
· Mantenga pulsado durante 3 segundos para encender o apagar
· Pulse para empezar a limpiar después de encender el robot

Botón de Atrque
· Pulse para enviar el robot de regreso a la estación base
· Mantenga presionado durante 3 segundos para desactivar el bloqueo infantil

Indicador de estado

- Blanco fijo: Limpieza completada
- Parpadeo en naranja: Error
- Naranja fijo: En espera con poca batería o pausado con poca batería

Nota: Pulse cualquier botón en el robot para pausar mientras el robot está limpiando o volviendo para cargar.

Descripción general del producto

Robot y Sensores

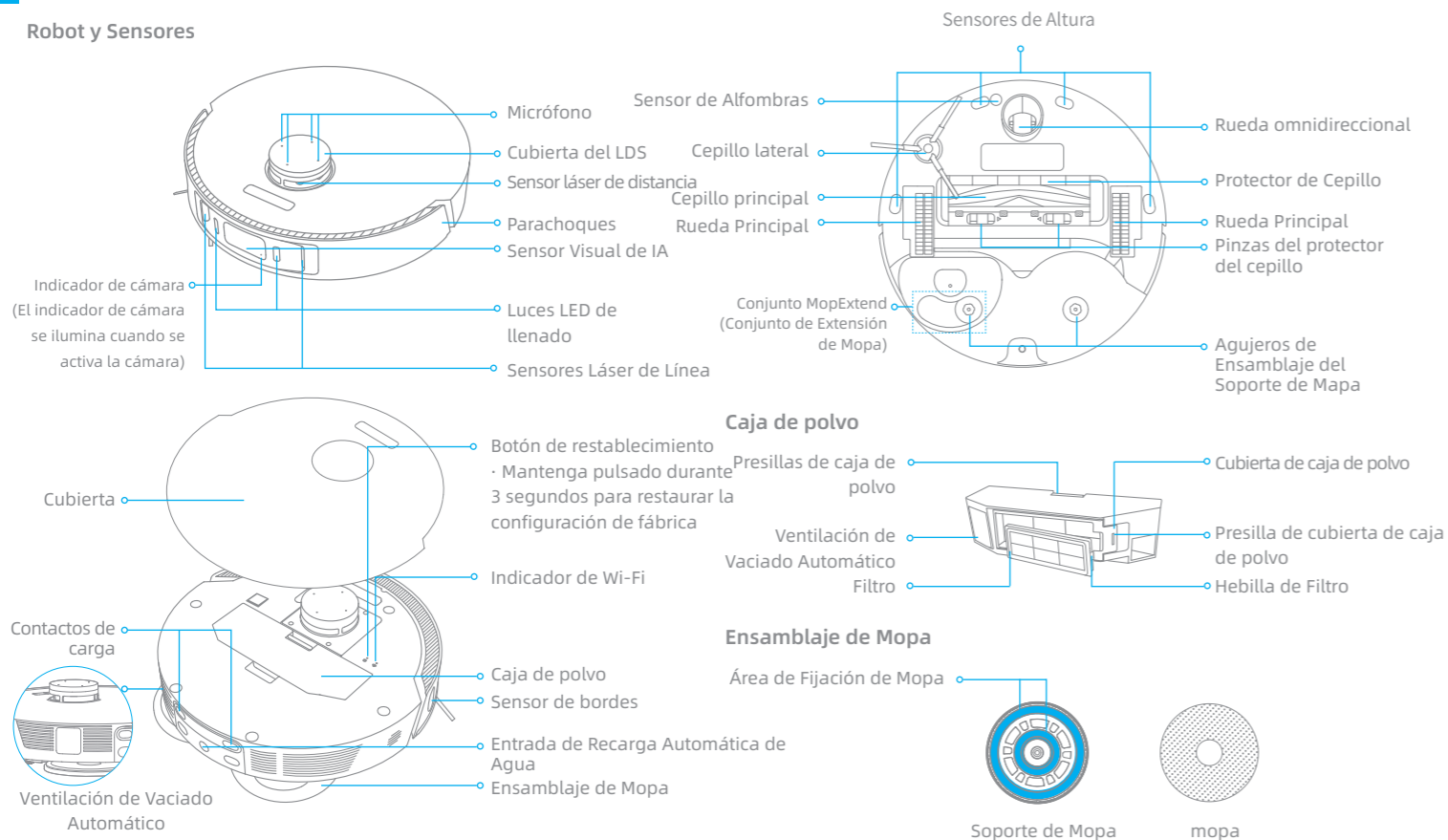

Descripción general del producto

Estación Base

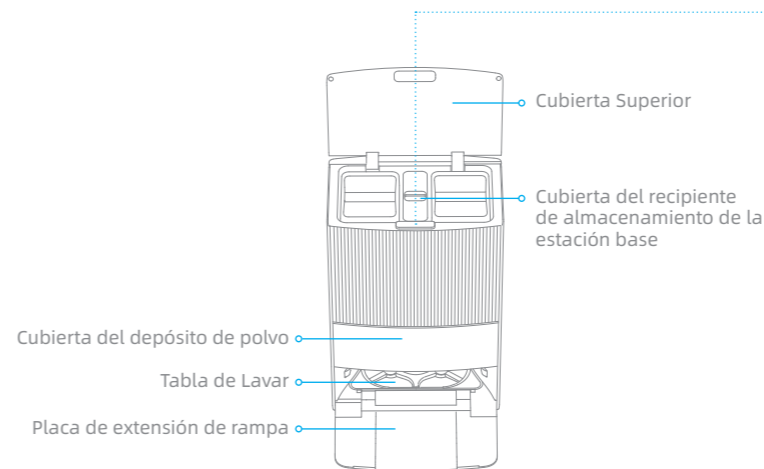

Botones de la Estación Base

Botón de atraque / salida

- Robot en la estación base: Pulse para que salga de la estación base
- Robot fuera de la estación base: Pulse para que vuelva a la estación base

Botón de inicio / pausa

- Pulse para empezar o pausar la limpieza

Botón de secado

- Pulse para hacer que la estación base empiece o pare de secar las mopas

Indicador de estado

- Blanco constante: la estación base está conectada a la fuente de alimentación
- Naranja fijo: La estación base tiene un error

Bloqueo Infantil

Mantenga presionados los botones y durante 3 segundos para activar o desactivar el bloqueo infantil. Al activarlo, se bloquean todos los botones del robot y de la estación base.

Limpiar la tabla de lavar

Cando el robot sale de la estación base, mantenga pulsado el botón 3 segundos para añadir agua desde la estación base a la tabla, y luego mantenga pulsado el botón 3 segundos para bombear afuera el agua usada en la tabla.

Descripción general del producto

ES

Estación Base

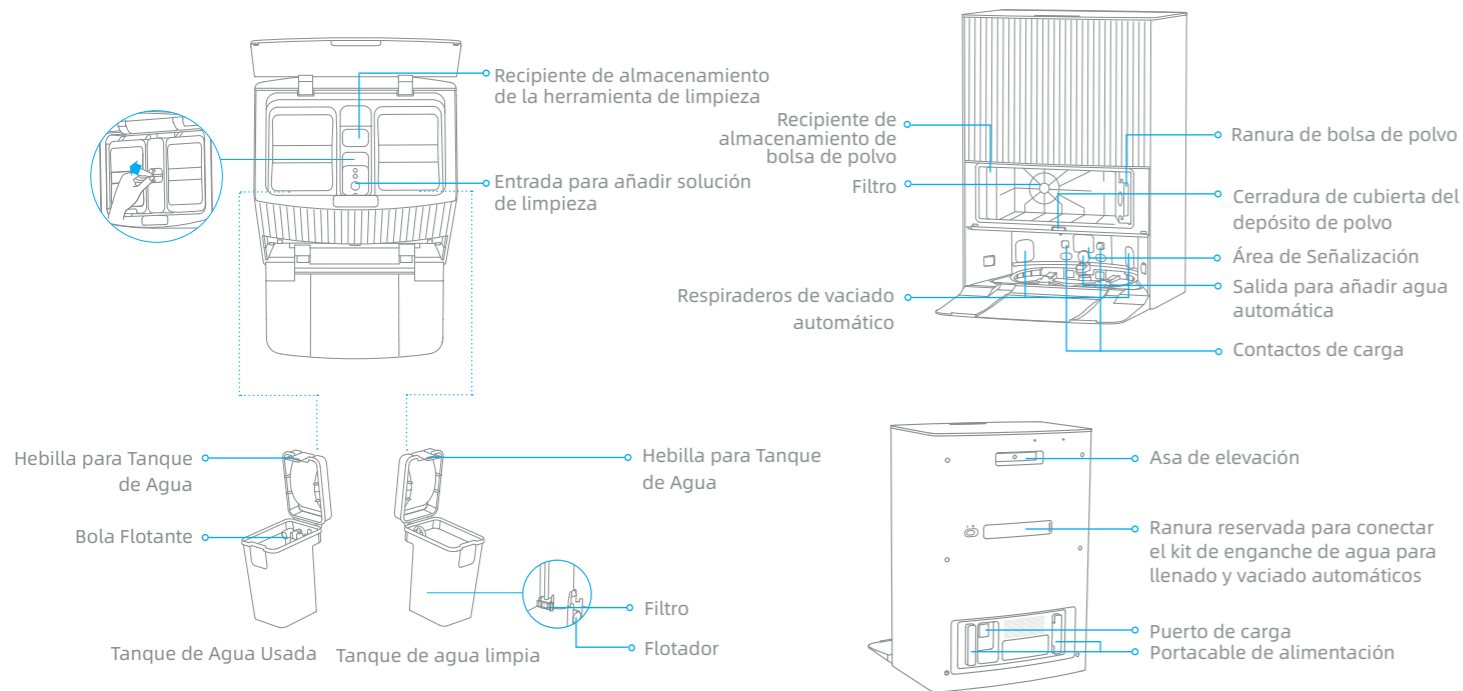

Nota: El kit de enganche de agua para llenado y vaciado automáticos se tiene que comprar por separado. (Únicamente disponible en regiones específicas)

Preparando Su Hogar

ES

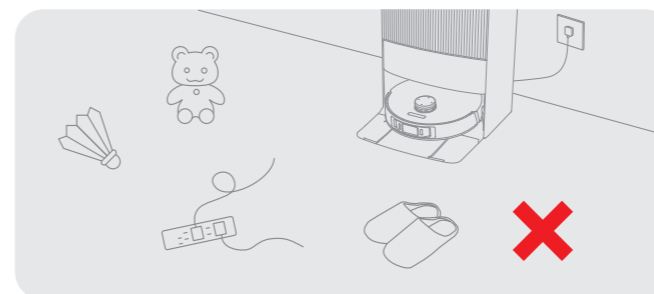

Ordene elementos como cables de alimentación, ropa, zapatillas y juguetes para mejorar la eficiencia del robot.

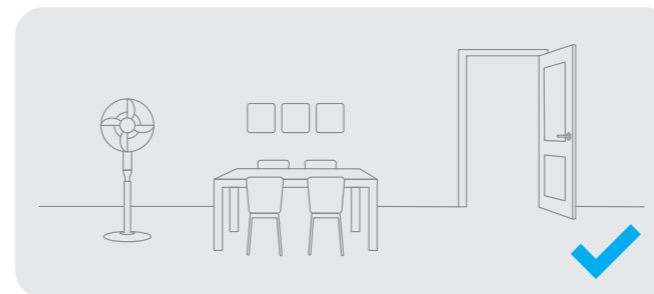

Abra la puerta de la habitación que va a limpiar y coloque los muebles en el lugar apropiado para hacer más espacio.

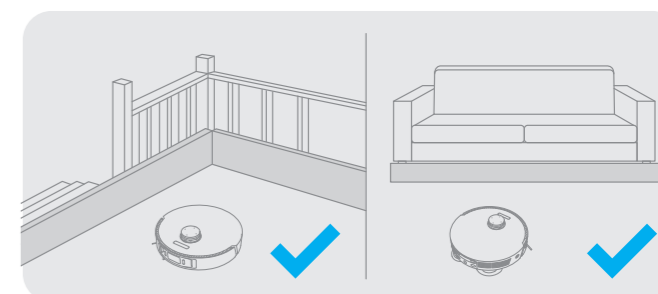

Antes de que empiece a limpiar, utilice la barrera física en el borde de las escaleras y el sofá para garantizar un funcionamiento seguro y fluido del aspirador robot.

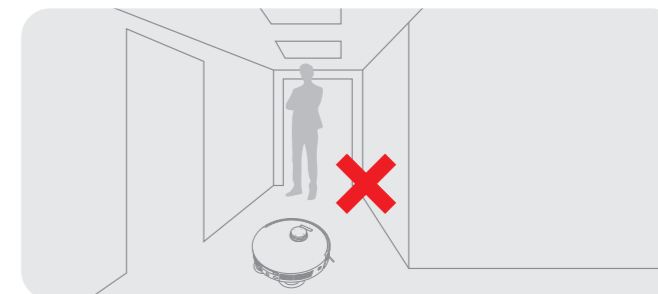

Para evitar que el robot no reconozca el área a limpiar, no permanezca de pie delante del robot, en el umbral, el pasillo o lugares estrechos.

Nota:

- Cuando utilice el robot por primera vez, sígalo mientras realiza limpieza para quitar cualquier obstáculo potencial de inmediato.
- Las luces LED de llenado proporcionarán iluminación auxiliar en ambientes de iluminación tenue.

Antes de Usar

1. Conecte a Un Tomacorriente

Inserte el cable de alimentación en la estación base y conéctelo a la toma.

Coloque la estación base en un lugar lo más abierto posible con una buena señal Wi-Fi.

Inserte firmemente el cable de alimentación hasta que el indicador de estado de la estación base esté blanco fijo

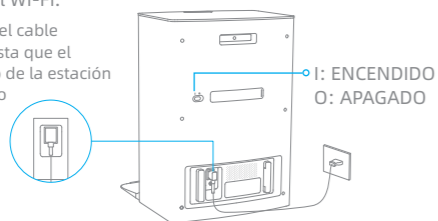

2. Coloque la estación base e instale la placa de extensión de rampa de la estación base

Retire los objetos a menos de 1,5 m de la parte delantera y 5 cm a cada lado de la estación base. Luego instale la placa de extensión de rampa de la estación base en la estación base.

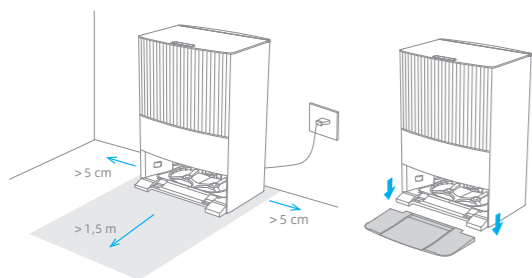

Nota: Para evitar que las manchas de agua mojen los pisos de madera o las alfombras, se recomienda colocar la estación base sobre pisos de baldosas o de mármol.

3. Retirar las protecciones

Retire las dos pegatinas de la parte delantera y posterior del robot, luego desmonte la cubierta del robot para retirar la tira protectora.

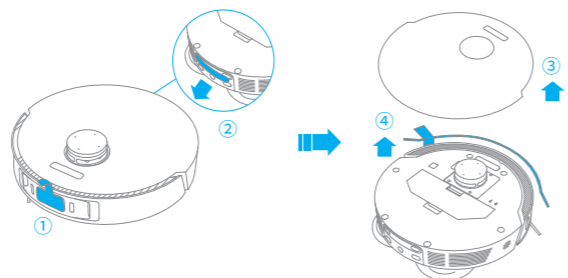

4. Encender el Robot e instalar el cepillo lateral y el conjunto de mopa

Mantenga pulsado el botón en el robot 3 segundos para encenderlo. Instale en su sitio el cepillo lateral y el conjunto de mopa.

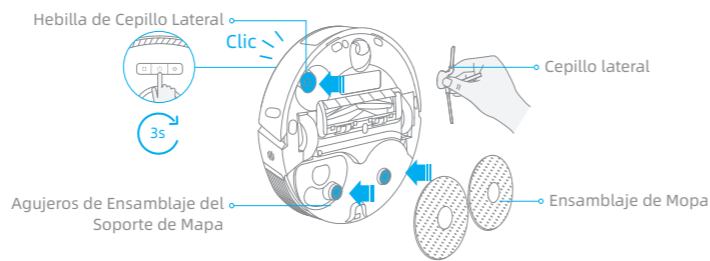

Nota: Instale el cepillo lateral hasta que encaje en su lugar.

Antes de Usar

5. Conectar el Robot a la estación base

Coloque el robot sobre la estación base con el conjunto de mopa mirando hacia la tabla de lavado. Se oirá un mensaje de voz cuando el robot se conecte con éxito a la estación base.

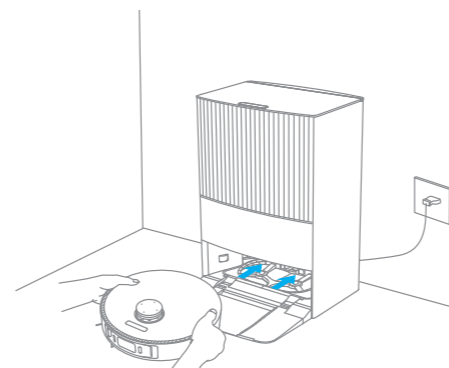

Nota: Antes de usarlo por primera vez, se recomienda cargar totalmente el robot. Cuando el robot no se puede encender si se agota la batería, conecte manualmente el robot a la estación base para cargarlo.

6. Instalar la botella de solución de limpieza

Retire el tapón de la botella del limpiador y rompa los dos precintos de la botella como se muestra en la figura. Abra la cubierta superior de la estación base e instale la botella del limpiador a lo largo de la ranura en su lugar. El limpiador se añadirá automáticamente al trabajar.

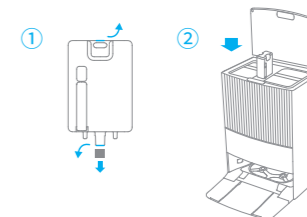

Nota: No añada líquido distinto a la solución de limpieza oficialmente autorizada, de otro modo puede provocar una disfunción en la estación base.

7. Agregar Agua al Tanque de Agua Limpia

Saque el tanque de agua limpia de la estación base y llénelo con agua limpia hasta la línea de agua máxima. Luego instálelo nuevamente a la estación base.

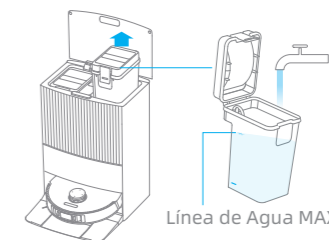

Nota: No llene con agua caliente, de lo contrario el tanque fresco puede deformarse.

Conexión con la App Dreamehome

1. Descargar la App Dreamehome

Escanee el código QR del robot, o busque "Dreamehome" en la App Store para descargarla e instalarla.

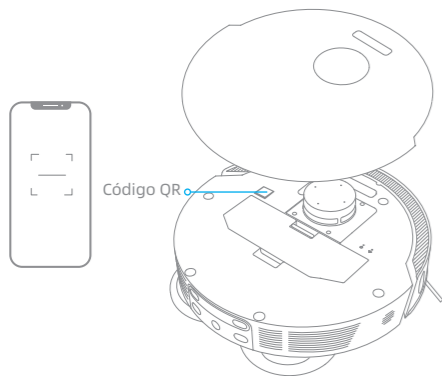

Nota:

- Solo es compatible con Wifi 2,4 GHz.
- Debido a actualizaciones del software de la App, el funcionamiento real puede diferir de las indicaciones que hay en este manual. Siga las instrucciones en función de la versión actual de la app.

2. Añadir un dispositivo

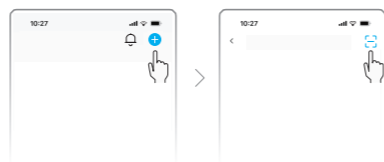
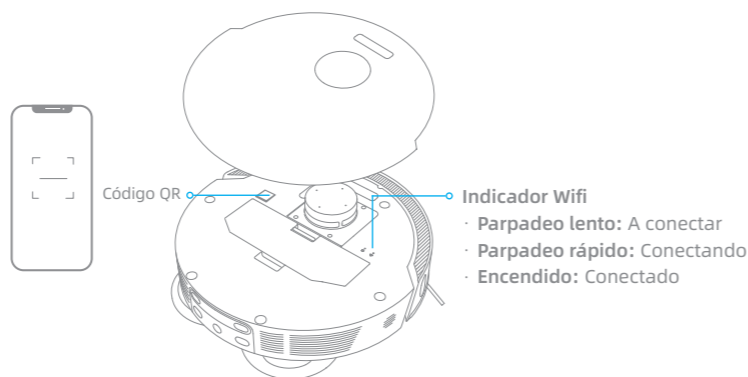

Abra la app Dreamehome, toque en "+" en la esquina superior derecha, y escanee el mismo código QR en el robot de nuevo para añadir el dispositivo. Siga las indicaciones para finalizar la conexión wifi.

Nota: Si desea restablecer el Wifi, repita el paso 2 y luego siga las indicaciones para finalizar la conexión wifi.



Modo de uso

Encender/apagar

Mantenga pulsado el botón  3 segundos para encender el robot. El indicador de alimentación se debe iluminar. Coloque el robot sobre la estación base, el robot se debe encender automáticamente y empezará a cargar. Para apagar el robot, aléjelo de la estación base y mantenga pulsado el botón  3 segundos.

Mapeo Rápido

Después de configurar la red por primera vez, siga las instrucciones de la aplicación para crear rápidamente un mapa y el robot comenzará a mapear sin limpiar. El mapeo se completará cuando el robot regrese a la estación y el mapa se guardará automáticamente.

Pausa / Dormir

Cuando el robot esté funcionando, presione cualquier botón para pausarlo. Si el robot está pausado más de 10 minutos, entra automáticamente en modo reposo. Todos los indicadores del robot se apagan. Para despertar el robot, pulse cualquier botón del robot o la estación base, o use la app.

Nota:

- El robot se apagará automáticamente si se mantiene en modo Suspensión durante más de 12 horas.
- Si el robot se detiene y se coloca en la estación base, el proceso de limpieza actual terminará.

Vuelta automática a la limpieza

Si las batería tienen muy poca carga, el robot vuelve automáticamente a la estación base para cargar. Después de llegar a la carga apropiada de la batería, retomará las tareas de limpieza no finalizadas.

Nota: Para usar esta función, ábrala en la App.

Modo No Molestar (DND)

Cuando el robot se encuentra en el modo No Molestar (DND), se prohibirá que el robot reanude la limpieza, y el indicador de encendido se apagará. El modo DND está deshabilitado de forma predeterminada en la fábrica. Puede utilizar la aplicación para habilitar el modo DND o modificar el período DND. El período DND es de 22:00 a 8:00 de forma predeterminada.



Nota:

- Las tareas de limpieza programada se realizarán de la manera habitual durante el periodo DND.
- El robot reanudará la limpieza no finalizada después de que expire el período DND.

Limpieza Localizada

Cuando el robot está en espera, presione brevemente el botón  para habilitar el modo de limpieza de manchas. En este modo, el robot limpia un área de forma cuadrada de 1,5 x 1,5 metros a su alrededor y vuelve a su punto de partida una vez que se completa la limpieza de manchas.

Reinicio de Robots

Si el robot deja de responder o no se puede apagar, mantenga presionado el botón  durante 10 segundos para forzarlo a apagarse. Luego, mantenga presionado el botón  durante 3 segundos para encender el robot.

Modo de uso

Aspiración y mopa

Nota: Cuando se usa el conjunto de mopa por primera vez, el robot realiza la tarea de "Aspiración y mopa" de manera predeterminada.

1. Empezar la limpieza

Presione el botón ▶ en la estación base o ⏻ en el robot, o utilice la aplicación para que el robot arranque desde la estación base. Luego, el robot planificará la ruta de limpieza óptima y realizará la tarea de limpieza en función del mapa creado.

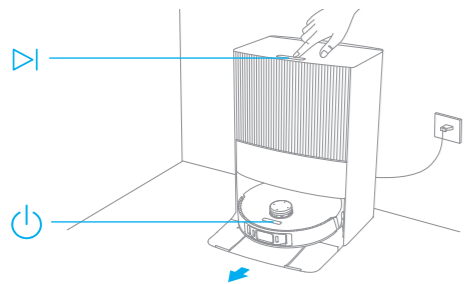

Nota:

- Para asegurar que el robot vuelve fácilmente a la estación base después de limpiar, se recomienda hacer que el robot empiece desde la estación base.
- Las mopas se limpiarán antes de que el robot comience a trapear, espere con paciencia.
- No mueva la estación base, el tanque de agua limpia, el tanque de agua usada o la tabla de lavar durante su funcionamiento.

2. Lavado automático de la mopa

Cuando está limpiando, el robot vuelve automáticamente a la estación base para lavar las mopas en función de la frecuencia de limpieza de mopa especificada en la App. La estación base recargará automáticamente el depósito de agua del robot y este retomará la limpieza.

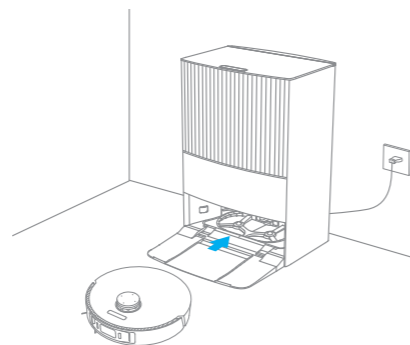

Nota: La limpieza con agua caliente puede activarse en la app para las tareas de limpieza de mopa y estación base, que se aplica a todos los modos. Para evitar quemaduras, no toque la salida de agua de la tabla de lavado cuando la función esté activada.

Modo de uso

3. Vaciado automático de la caja de polvo y lavado y secado de las mopas al acabar la tarea de "Aspiración y mopa"

Cuando el robot finaliza una tarea de limpieza y vuelve a la estación base para cargar, la estación base empezará a vaciar automáticamente la caja de polvo. Luego lava y seca las mopas.

Nota:

- Si la función de vaciado automático está desactivada en la app, la estación base no vaciará automáticamente la caja de polvo.
- La estación base vaciará la caja de polvo según la frecuencia establecida en la app.

4. Limpiar el depósito de agua usada

Cuando el robot haya completado su tarea, limpie el depósito de agua usada para evitar olores.

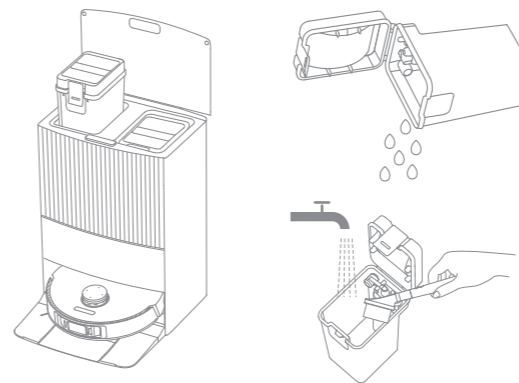

Aspiración y luego mopa

En la app, seleccione "Pasar la mopa después de aspirar", y el robot retirará automáticamente el conjunto de mopa en la estación base para aspirar el suelo. Después de aspirar, el robot volverá a la estación base para instalar el conjunto de mopa y la estación base empezará a vaciar automáticamente la caja de polvo. Luego, el robot empezará a pasar la mopa cuando se suba el cepillo principal.

Solo aspirar

En la app, seleccione "Solo aspirar", y el robot retirará automáticamente el conjunto de mopa en la estación base y empezará a aspirar.

Mopa únicamente

En la app, seleccione "Solo mopa", y el robot comprobará automáticamente si el conjunto de mopa está instalado en la estación base. Si no es así, el robot instalará el conjunto de mopa y empezará a pasarla después de subir el cepillo principal.

Mantenimiento rutinario

Piezas

Para mantener el robot en buenas condiciones, se recomienda consultar el uso de accesorios en la app o en la siguiente tabla de mantenimiento rutinario.

Piezas	Frecuencia de Mantenimiento	Frecuencia de Reemplazo	Piezas	Frecuencia de Mantenimiento	Frecuencia de Reemplazo
Tanque de Agua Usada	Después de cada uso	/	Sensores Láser de Línea	Una vez al mes	/
Tanque de agua limpia	Una vez cada 2 semanas		Sensor Visual de IA		
Cepillo principal			Cada 6 a 12 meses		
Cepillo lateral			Cada 3 a 6 meses		
Soporte de Mopa			/		
Filtro de la caja de polvo		Cada 3 a 6 meses			
Tabla de Lavar	Una vez al mes	/	Parachoques		
Área de señalización de la estación base			Rueda omnidireccional		
Contactos de carga de la estación base			Sensor de Alfombras		
Respiraderos de vaciado automático de la estación base			Sensores de Altura		
Sensor láser de distancia			Parte Inferior del Robot		
Contactos de carga del robot			Entrada para añadir solución de limpieza	Se recomienda limpiar después de retirar la solución de limpieza (botella)	
Ventilación de vaciado automático del robot			Caja de polvo	Límpielo cuando sea necesario	
Entrada de recarga automática de agua del robot			Bolsa de polvo	6-8 semanas	
			Mopa	Cada 1 a 3 meses	

Nota: La frecuencia de reemplazo dependerá de su uso del robot. Si ocurre una excepción debido a circunstancias especiales, las piezas deben ser reemplazadas.

Mantenimiento rutinario

Tabla de Lavar

1. Pulse el botón  para hacer que el robot salga de la estación base.

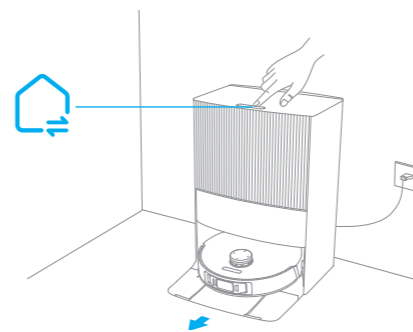

2. Retire la tabla de lavado y enjuáguela con agua limpia.

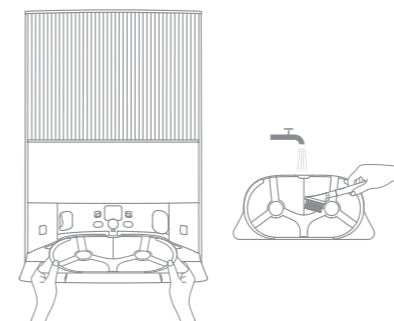

3. Mantenga pulsado el botón  3 segundos para añadir agua a la parte inferior de la estación base. Luego use la herramienta de limpieza incluida para limpiarla.

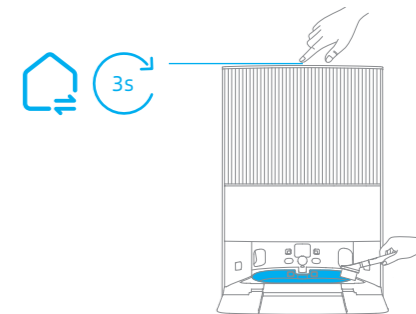

4. Mantenga pulsado el botón  3 segundos para bombear el agua usada en la parte inferior de la estación base, seque con un trapo suave y seco y luego vuelva a poner la tabla de lavado.

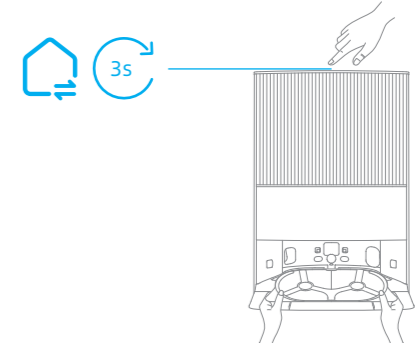

Mantenimiento rutinario

Bolsa de polvo

1. Desbloquee la cubierta del depósito de polvo y retírela.

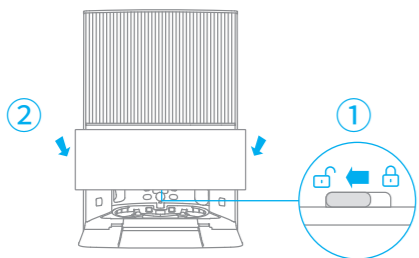

2. Deseche la bolsa de polvo.

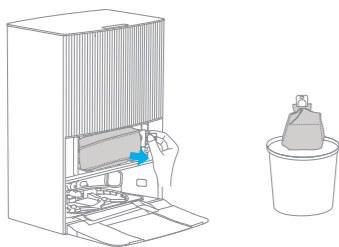

Nota: Tirar hacia fuera del tirador sellará la bolsa de polvo para evitar que polvo y restos se caigan accidentalmente.

3. Quite el polvo y la suciedad del filtro con un paño seco.

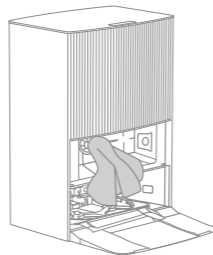

4. Instale una nueva bolsa de polvo. Luego instale de nuevo la cubierta del depósito de polvo y bloquéela.

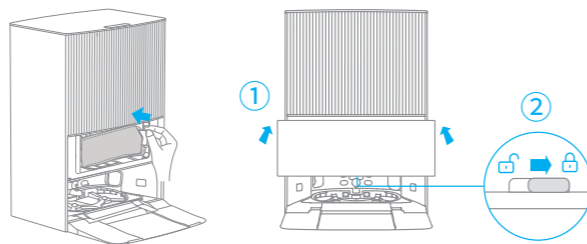

Mantenimiento rutinario

Tanque de Agua Usada

1. Retire el tanque de agua usada, abra su tapa y vierta el agua sucia.

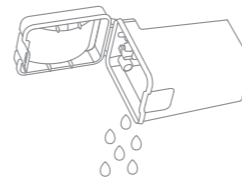

2. Enjuague el depósito de agua usada con agua limpia, y use la herramienta de limpieza proporcionada para limpiar la pared interior del depósito de agua usada.

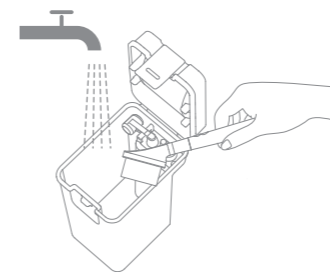

Nota: La bola flotante en el tanque de agua usada es una pieza móvil. No aplique demasiada fuerza al limpiarla para evitar dañarla.

Cepillo principal

1. Presione las hebillas del protector del cepillo hacia adentro para quitar el protector del cepillo y sacar el cepillo del robot.

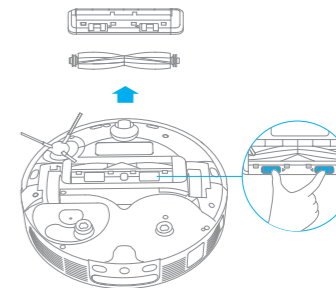

2. Extraiga las cubiertas de cepillo en ambos extremos del cepillo como se muestra en la figura. Use la herramienta de limpieza proporcionada para retirar los pelos enredados en el cepillo. Reinstale las cubiertas de cepillo en ambos extremos del cepillo, y luego reinstale el cepillo. Presione sobre el protector de cepillo para bloquearlo en el sitio.

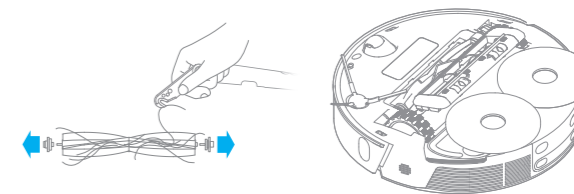

Mantenimiento rutinario

Soporte de mopa y cepillo lateral

Retire y limpie el cepillo lateral y el soporte de mopa.

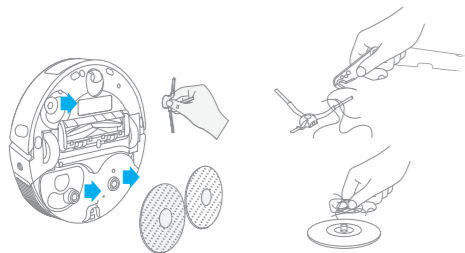

Rueda omnidireccional

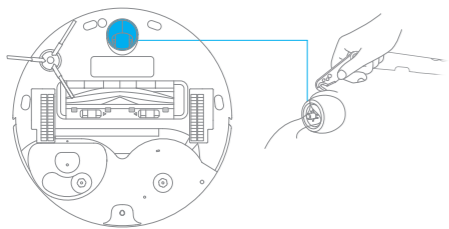

Nota:

- Use una herramienta como un pequeño destornillador para separar el eje y el neumático de la rueda omnidireccional. No ejerza excesiva fuerza.
- Enjuague la rueda omnidireccional en agua corriente y vuelva a ponerla después de secarla completamente.

Caja de polvo

1. Abra la cubierta del robot y pulse la presilla para retirar la caja de polvo.

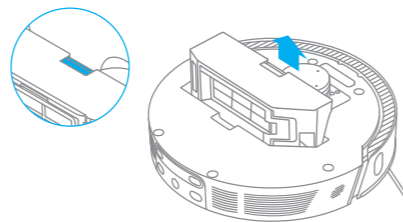

2. Abra la cubierta de caja de polvo y vacíela como se muestra en el diagrama.

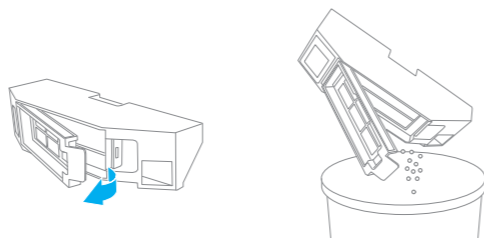

Mantenimiento rutinario

Filtro

1. Retire el filtro y golpee suavemente su canasta.



Nota: No intente limpiar el filtro con cepillo, dedo u objetos afilados para evitar daños.

2. Enjuague la caja de polvo y el filtro con agua y séquelos completamente antes de reinstalar.



Nota:

- Enjuague la caja de polvo y el filtro con agua únicamente. No utilice detergente.
- Use la caja de polvo y el filtro únicamente cuando estén completamente secos.

Sensores de Robot y Contactos de Carga

Restriegue los sensores y los contactos de carga del robot usando un trapo suave y seco, como se muestra en la siguiente figura:

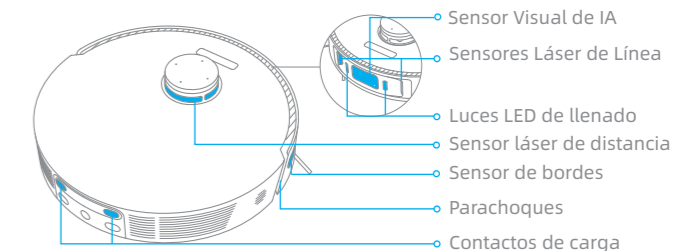

Sensores de Altura

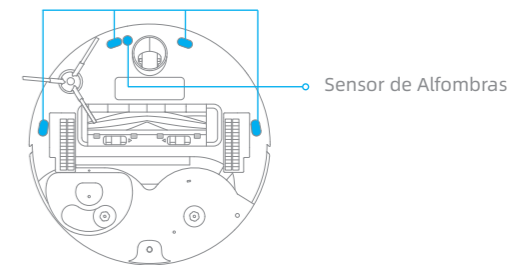

Nota: Paño húmedo puede dañar elementos sensibles dentro del robot y la estación base. Utilice un paño seco para la limpieza.

Mantenimiento rutinario

Contactos de carga

Limpie los contactos de carga y el área de señalización de la estación base con un paño suave y seco.

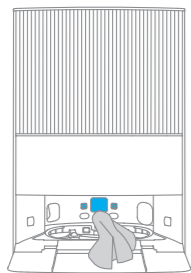

Ventilaciones de vaciado automático

Limpie la ventilación de vaciado automático del robot y la estación base con un paño suave y seco.

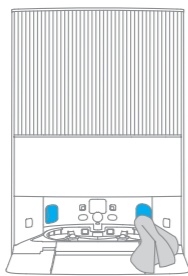
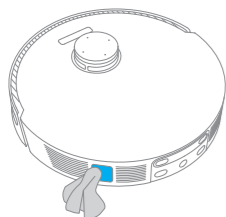

mopa

Retire la mopa del soporte de mopa para reemplazarla.

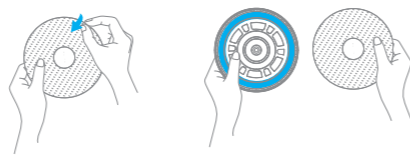

Entrada para añadir solución de limpieza

Si la entrada para añadir solución de limpieza está sucia, estréguela con un trapo blando y seco.

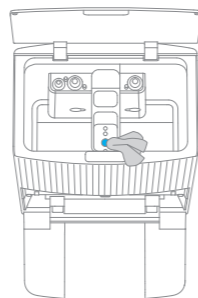



Batería

El robot contiene una batería de iones de litio de alto rendimiento. Asegúrese de que la batería permanezca bien cargada para el uso diario a fin de mantener un rendimiento óptimo.

Solución de Problemas

Problema	Solución
El robot no se encenderá.	El nivel de la batería es bajo. Recargue el robot en la base de carga y pruebe de nuevo. La temperatura de la batería está demasiado baja o demasiado alta. Se recomienda operar el aparato a una temperatura entre 32 °F (0° C) y 104 °F (40° C).
El robot no se recarga	La estación base no está conectada a la fuente de alimentación, asegúrese de que ambos extremos del cable de alimentación estén enchufados correctamente. El nivel de contacto entre los contactos de carga de la estación base y el robot está deficiente, por favor limpie los contactos de carga. Verifique si hay algún objeto extraño en el conector del robot y, si lo hay, elimínelo.
El robot no puede conectarse a Wi-Fi.	La contraseña de la red Wi-Fi es incorrecta. Asegúrese de que la contraseña utilizada para conectarse a su red Wi-Fi sea correcta. El robot no admite una conexión Wi-Fi de 5GHz. Asegúrese de que el robot esté conectado a una conexión Wi-Fi de 2,4GHz. La señal de Wi-Fi está débil. Asegúrese de que el robot esté en un área con buena cobertura de Wi-Fi. Es posible que el robot no esté listo para configurarse. Salga de la aplicación y vuelva a ingresar, luego intente nuevamente según las instrucciones.
El robot no puede encontrar y regresar a la estación base.	La estación base está desconectada de la alimentación o se ha movido cuando el robot no estaba en ella. Conecte la estación base al suministro de energía o coloque el robot sobre la estación base para cargar. Hay demasiadas obstrucciones alrededor de la estación base. Coloque la estación base en un área más abierta. Mover el robot puede hacer que se repositone, y volverá a crear un mapa si el reposicionamiento falla. Si el robot está demasiado lejos de la estación base, es posible que no pueda regresar automáticamente por sí solo, en cuyo caso deberá colocar manualmente el robot en la estación base. Limpie el área de señalización de la estación base para eliminar el polvo o la suciedad.

Problema	Solución
El robot se atasca por delante de la estación base y no puede volver a ella.	<p>Limpie cualquier obstrucción a menos de 5 cm de los lados izquierdo y derecho o menos de 1,5 m delante de la estación base para evitar que el robot quede bloqueado.</p> <p>La ruta para regresar a cargarse está bloqueada, por ejemplo la puerta está cerrada.</p> <p>El robot puede resbalarse si el piso frente a la estación base está demasiado mojado. Si es así, elimine el exceso de agua antes de volver a intentarlo.</p> <p>Se recomienda mover la estación base a un lugar diferente y volver a intentarlo.</p>
El robot no se apaga.	<p>El robot no se puede apagar cuando está cargando. Se recomienda mover el robot fuera de la estación base, y luego mantener pulsado el botón  3 segundos para apagarlo.</p> <p>Si no se puede apagar el robot con el paso 1, mantenga pulsado el botón  10 segundos para apagar el robot a la fuerza. Si el problema persiste, contacte con el servicio posventa.</p>
La velocidad de carga es lenta.	<p>Se necesitan aproximadamente 4,5 horas para cargar completamente el robot cuando la batería tiene poca carga. Si opera el robot a temperaturas fuera del rango especificado, la velocidad de carga disminuirá automáticamente para extender la vida útil de la batería.</p> <p>Los contactos de carga del robot y la base pueden estar sucios, límpielos con un paño seco.</p>
El ruido aumenta mientras el robot está en funcionamiento.	<p>Compruebe si el filtro de la caja de polvo está taponado. Si es así, límpielo o sustitúyalo.</p> <p>Un objeto duro puede quedar atrapado en el cepillo principal o en la caja de polvo. Compruébelo y retire cualquier objeto duro.</p> <p>El cepillo principal o el cepillo lateral pueden estar enredados. Compruébelo y retire objetos extraños.</p> <p>Cambie el modo de succión a Estándar o Silencio.</p>
El robot se mueve sin seguir la ruta establecida.	<p>Los objetos como cables de alimentación y pantuflas deben organizarse antes de usar el robot.</p> <p>Funcionar sobre superficies mojadas y resbaladizas hace que la rueda principal resbale. Se recomienda secar los lugares húmedos antes de utilizar el robot.</p> <p>Estregue los sensores láser y el Sensor Visual de IA del robot con un trapo limpio, blando y seco para mantenerlos limpios y desobstruidos.</p>

Problema	Solución
El robot salta las habitaciones que deben limpiarse.	<p>Asegúrese de que las puertas de las habitaciones a limpiar estén abiertas.</p> <p>Compruebe si hay un umbral superior a 2 cm en la puerta de la habitación. El robot no puede atravesar umbrales o escalones altos.</p> <p>El lugar delante de la sala a limpiar puede estar mojado y resbaladizo, haciendo que el robot resbale y trabaje anormalmente. Seque el suelo antes de usar el robot.</p>
El robot no reanuda la limpieza después de la carga.	<p>Asegúrese de que el robot no esté en modo No Molestar (DND), lo que prohibirá que reanude la limpieza.</p> <p>El robot no retomará la limpieza después de devolverlo manualmente a la estación base para cargar, incluso si se coloca manualmente el robot en la estación base o se envía el robot a cargar por medio de la app, la estación base, o el propio robot.</p>
La estación no puede vaciar automáticamente la caja de polvo.	<p>Compruebe si la bolsa de polvo en el depósito está llena.</p> <p>Si la bolsa de polvo no está llena, compruebe si hay obstrucción en los respiraderos de vaciado automático del robot, la estación base o la caja de polvo. Si es así, limpie oportunamente la parte bloqueada.</p>
El nivel de agua en la tabla de lavar está anormal.	<p>Quite la tabla de lavar y compruebe si la salida de aguas residuales está bloqueada y límpiela.</p> <p>Presione suavemente el tanque de agua usada para asegurarse de que esté instalado correctamente.</p> <p>Compruebe si la junta del depósito de agua usada está floja o no está instalada correctamente y, en caso afirmativo, reajústela manualmente. Si el problema persiste, póngase en contacto con el equipo de servicio posventa.</p> <p>Compruebe la botella de solución de limpieza. No añada líquido distinto a la solución de limpieza oficialmente autorizada.</p>
El soporte de mopa se sube de manera anómala.	<p>Retire el soporte de mopa para comprobar si hay objetos extraños atascados en él, e intente reiniciar el robot. Si el problema persiste, contacte con el equipo de servicio posventa.</p>
Hay agua debajo del depósito de agua limpia o alrededor de la junta de sellado.	<p>Cuando se extrae el depósito de agua limpia, algo de agua del tubo puede quedar debajo del depósito o alrededor de la junta de sellado. Esto es normal. Restriegue con un trapo seco.</p>

Especificaciones

Robot

Modelo	RLX41CE
Tiempo de carga	Aprox.4,5 horas
Tensión nominal	14,4 V \approx
Potencia nominal	75 W
Frecuencia de operación	2400-2483,5 MHz
Potencia máxima de salida	<20 dBm

Estación Base

Modelo	RCXE5
Entrada nominal	220-240 V~ 50-60 Hz
Salida nominal	20 V \approx 2 A
Potencia nominal (durante el vaciado de polvo)	1000 W
Potencia nominal (durante la limpieza con agua caliente)	1150 W
Potencia nominal (durante la carga y el secado)	80 W
Frecuencia de operación	2400-2483,5 MHz
Potencia máxima de salida	<20 dBm

En condiciones normales de uso, este equipo debe mantenerse a una distancia de, al menos, 20 cm entre la antena y el cuerpo del usuario.

Nota:

- La potencia nominal (durante la limpieza con agua caliente) se determina por el valor de potencia durante el periodo representativo (temperatura de agua 15 °C).
- La potencia nominal (durante la carga y el secado) se determina por el valor de potencia durante un periodo de carga completa.

Extracción y Eliminación de Batería

La batería de iones de litio incorporada contiene sustancias que son peligrosas para el medio ambiente. Antes de desechar la batería, asegúrese de sean retiradas por técnicos calificados y que la desechen en una instalación de reciclaje adecuada.

- se debe quitar la batería del aparato antes de desecharlo;
- el aparato debe estar desconectado de la red de alimentación cuando se quite la batería;
- la batería debe desecharse de forma segura.

PRECAUCIÓN:

- Antes de quitar la batería, desconecte la alimentación y agote la batería tanto como sea posible.
- Las baterías quitadas deben desecharse en una instalación de reciclaje adecuada.
- No las exponga a alta temperatura para evitar riesgos de explosión.
- En condiciones ásperas, es posible que gotee líquido de la batería. Si ocurre contacto, enjuague con agua y busque ayuda médica.

Guía de Extracción

1. Voltee el robot, utilice una herramienta adecuada para quitar los tornillos en la parte posterior del robot y luego quite la tapa.
2. Desconecte los terminales entre la batería y la placa PCB para quitar la batería.

Información sobre RAEE



Todos los productos que llevan este símbolo son residuos de aparatos eléctricos y electrónicos (RAEE según la directiva 2012/19/UE) que no deben mezclarse con residuos domésticos sin clasificar. En su lugar, debe proteger la salud humana y el medio ambiente entregando sus equipos de desecho a un punto de recogida para el reciclaje de residuos de equipos eléctricos y electrónicos, designado por el gobierno o las autoridades locales. La eliminación y el reciclado correctos ayudarán a evitar posibles consecuencias negativas para el medio ambiente y la salud humana. Póngase en contacto con el instalador o con las autoridades locales para obtener más información sobre la ubicación y las condiciones de dichos puntos de recogida.

Информация по технике безопасности

Чтобы избежать поражения током, возгорания или травм, вызванных некорректным использованием прибора, перед началом работы внимательно прочтите инструкцию по эксплуатации. Сохраните ее для дальнейшего использования в качестве справки.

Ограничения на эксплуатацию

- Не допускается использование этого изделия детьми младше 8 лет, а также лицами с ограниченными физическими, сенсорными или умственными способностями или с ограниченным опытом или знаниями без присмотра родителя или опекуна для обеспечения безопасной эксплуатации и во избежание рисков. Не позволяйте детям осуществлять чистку и техническое обслуживание устройства без присмотра.
- Устройство должно использоваться только с блоком питания, поставляемым с устройством.
- Это устройство оснащено аккумуляторным блоком, который должны заменять только квалифицированные технические специалисты или специалисты отдела послепродажного обслуживания.
- Уберите посторонние предметы из зоны для уборки. Детям не следует играть с этим устройством. Убедитесь, что дети и животные находятся на безопасном расстоянии от робота во время работы.
- Запрещается устанавливать, заряжать и использовать прибор в ванной комнате и поблизости от бассейнов.
- Это устройство предназначено только для очистки пола в домашних условиях. Не используйте его на открытом воздухе, на поверхностях без

Информация по технике безопасности

Ограничения на эксплуатацию

- пола, а также в коммерческих или промышленных условиях.
- Убедитесь, что в надлежащей обстановке прибор работает корректно. В противном случае не используйте его.
- Если шнур питания поврежден, замените его специальным шнуром или комплектом, приобретенным у производителя или в соответствующем сервисном центре.
- Не используйте робот в областях, расположенных над полом, без защитного барьера.
- Запрещается переворачивать робота. Запрещается перемещать робота за крышку лазерного датчика расстояния, крышку робота или амортизатор.
- Не используйте робот в средах с температурой окружающей среды выше 40°C или ниже 0°C, а также на полу с жидкостями или липкими веществами.
- Во избежание повреждения или нарушения работы устройства из-за волочения предметов перед его включением соберите все посторонние предметы с пола, а также уберите провода и кабели питания с пути движения устройства во время уборки.
- Уберите с пола хрупкие и мелкие предметы, чтобы робот не врезался в них и не повредил.
- Не допускайте попадания волос, пальцев и других частей тела во всасывающее отверстие робота.

Информация по технике безопасности

Ограничения на эксплуатацию

- Храните чистящие инструменты в месте, не доступном для детей.
- Запрещается использовать прибор в комнате со спящим младенцем или ребенком.
- Не размещайте на работе детей, животных и какие-либо предметы, независимо от того остановлен он или движется.
- Храните чистящее средство в недоступном для детей месте.
- Используйте только чистящие средства, одобренные к применению. Запрещается добавлять алкоголь или дезинфицирующее средство.
- Не используйте робот для уборки любых горящих веществ. Запрещается использовать робот для уборки воспламеняющихся или горючих жидкостей, агрессивных газов, неразбавленных кислот или растворителей.
- Не используйте робот для уборки твердых и острых предметов. Запрещается использовать прибор для уборки камней, крупных кусков бумаги и других предметов, которые могут застрять в приборе.
- Перед очисткой и ремонтом выключите прибор и отключите его от розетки.
- Запрещается протирать робот или базовую станцию влажным полотенцем либо промывать жидкостью. После очистки моющихся деталей необходимо полностью просушить их перед установкой на место и использованием.

Информация по технике безопасности

Ограничения на эксплуатацию

- Используйте это устройство согласно руководству пользователя. Пользователи несут ответственность за убытки и ущерб, возникшие из-за несоблюдения инструкций.

Аккумулятор и зарядка

- Запрещается использовать сторонний аккумулятор и базу для автоочистки. Используйте только с блоком питания RCXE5.
- Запрещается самостоятельно разбирать, ремонтировать или модифицировать аккумулятор либо базовую станцию.
- Запрещается размещать базовую станцию рядом с источником тепла.
- Запрещается протирать или очищать зарядные контакты базовой станции влажным полотенцем либо влажными руками.
- Не утилизируйте старые аккумуляторы ненадлежащим образом. Ненужные аккумуляторы следует сдавать в соответствующие пункты переработки.
- Если шнур питания поврежден или сломан, немедленно прекратите его использование и обратитесь в службу послепродажного обслуживания.
- Перед транспортировкой убедитесь, что робот выключен, и по возможности храните его в оригинальной упаковке.
- Если робот не будет использоваться в течение длительного периода, полностью зарядите его, отключите и храните в сухом прохладном месте.

Информация по технике безопасности

Аккумулятор и зарядка

Во избежание чрезмерной разрядки аккумулятора заряжайте робот не реже одного раза в 3 месяца.

Техника безопасности при использовании лазера

Лазерный датчик в данном изделии соответствует стандарту IEC 60825-1:2014/EN 60825-1:2014/A11:2021 для лазерных изделий класса 1. Пожалуйста, избегайте прямого контакта с ним глаз во время использования.

ЛАЗЕРНОЕ ИЗДЕЛИЕ КЛАССА 1
ПОТРЕБИТЕЛЬСКОЕ ЛАЗЕРНОЕ ИЗДЕЛИЕ
EN 50689:2021

Информация по технике безопасности

Меры предосторожности при хранении и транспортировке

- Продукт должен транспортироваться в упаковке. Не подвергайте продукт давлению или ударам во время транспортировки.
- Пожалуйста, избегайте сильных столкновений во время транспортировки.
- Не транспортируйте прибор при температуре выше 50 °C или ниже -20 °C.
- В течение короткого периода, например одного месяца, прибор рекомендуется хранить при температуре от -20 °C до 50 °C и относительной влажности 60 % ± 5 %. В течение длительного времени храните прибор при температуре окружающей среды от 0 °C до 40 °C.
- Утилизируйте прибор надлежащим образом. Когда его срок службы подойдет к концу, утилизируйте прибор в соответствии с местными законами и правилами страны или региона, в котором он используется.

Правила и условия реализации: без ограничений.

Импортер продает этот продукт; информацию об импортере см. на упаковке.

Сведения об импортере и контактная информация отдела послепродажного обслуживания указаны на упаковке.

Дата изготовления: см. на упаковке

Срок службы продукции 3 года.

Настоящим компания Dreame Trading (Tianjin) Co., Ltd. заявляет, что тип радиооборудования RLX41CE соответствует требованиям Директивы 2014/53/EU. Полный текст декларации о соответствии нормативным требованиям ЕС доступен по следующему адресу: <https://global.dreametech.com>
Подробное электронное руководство см. по адресу <https://global.dreametech.com/pages/user-manuals-and-faqs>

Описание изделия

Комплектация

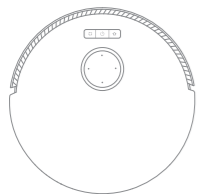

Робот

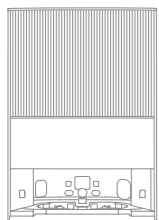

Базовая станция



Удлинительная пластина
рампы базовой станции

Другие аксессуары



Боковая щетка

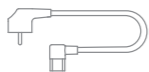

Кабель питания



Инструмент для очистки
(Хранится в контейнере для
хранения базовой станции)



Мешок для сбора пыли × 2
(Хранится в пылевой баке)



Основная щетка
(предустановлена)

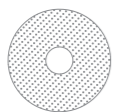

Швабра × 2
(предустановлена)



Держатель швабры × 2



Раствор для очистки

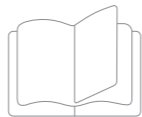

Руководство
пользователя



Фильтр пылесборника
(предустановлена)

Описание изделия

Робот

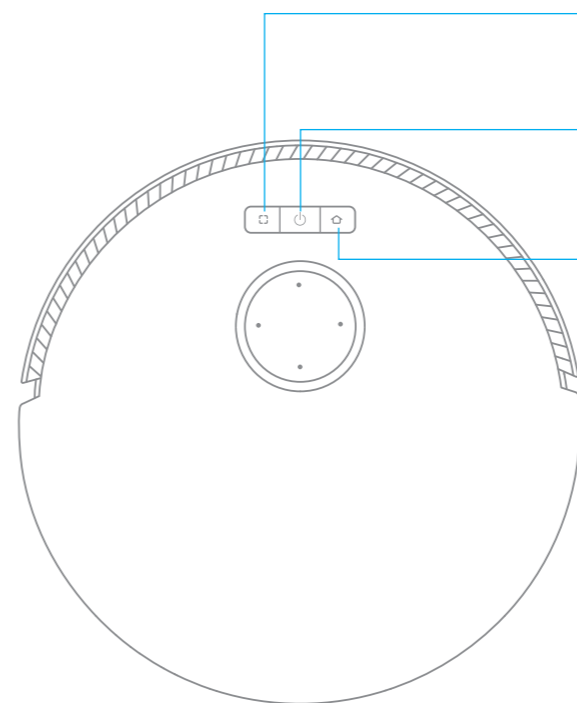

Кнопка точечной уборки
· Нажмите, чтобы начать точечную очистку

Кнопка питания/уборки
· Нажмите и удерживайте в течение 3 секунд, чтобы включить или выключить
· Нажмите, чтобы начать уборку после включения робота

Кнопка возврата
· Нажмите для отправки робота обратно на базовую станцию
· Нажмите и удерживайте в течение 3 секунд, чтобы выключить Детский блок

Индикатор состояния

- Сплошной белый: очистка или очистка завершена
- Мигание оранжевым: ошибка
- Сплошной оранжевый: режим ожидания при низком заряде батареи или пауза при низком заряде батареи

Примечание: Нажмите любую кнопку на роботе, чтобы сделать паузу, пока робот чистит или возвращается к зарядке.

Описание изделия

Робот и датчики

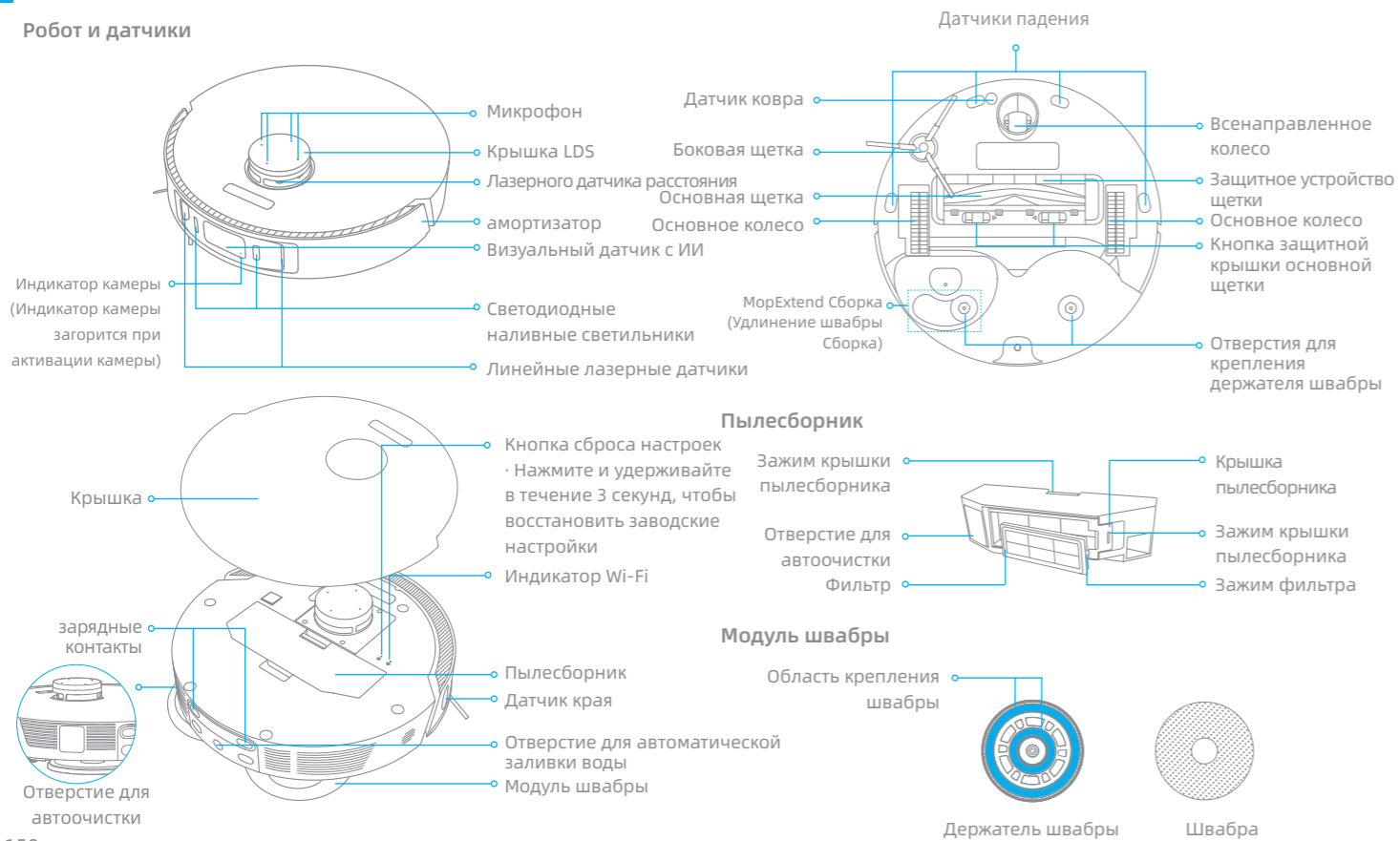

Описание изделия

Базовая станция

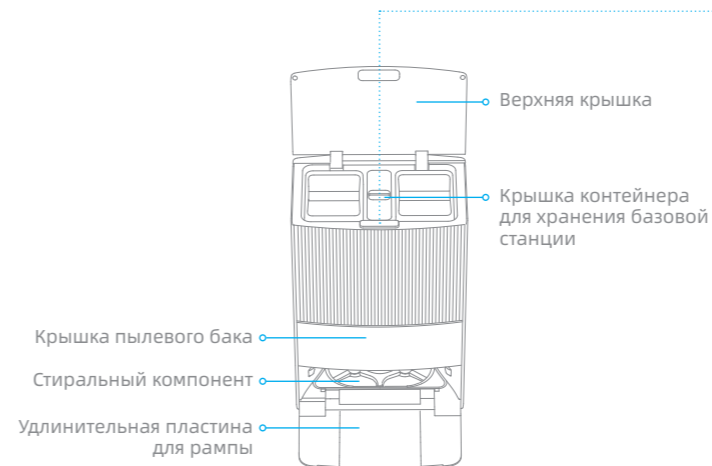

Кнопки базовой станции

🏠 Кнопка выхода / док-станции

- Робот на базовой станции: Нажмите для выхода из базовой станции
- Робот вышел из базовой станции: Нажмите, чтобы вернуться на базовую станцию

▶ Кнопка старта / паузы

- Нажмите, чтобы начать или приостановить уборку

☄ Кнопка сушки

- Нажмите, чтобы базовая станция начала или остановила сушку накладок для швабры

Индикатор состояния

- Горит белый: базовая станция подключена к источнику питания
- Светится оранжевым: На базовой станции произошла ошибка

Детский блок

Нажмите и удерживайте кнопки 🏠 и ☄ в течение 3 секунд, чтобы активировать или выключить функцию Детский блок. После активации этой функции все кнопки робота и базовой станции заблокируются.

Очистите стиральную доску

После выхода робота из базовой станции нажмите и удерживайте кнопку 🏠 в течение 3 секунд, чтобы добавить воду из базовой станции в стиральную доску, а затем нажмите и удерживайте кнопку 🏠 в течение 3 секунд, чтобы выкачать использованную воду из стиральной доски.

Описание изделия

RU

Базовая станция

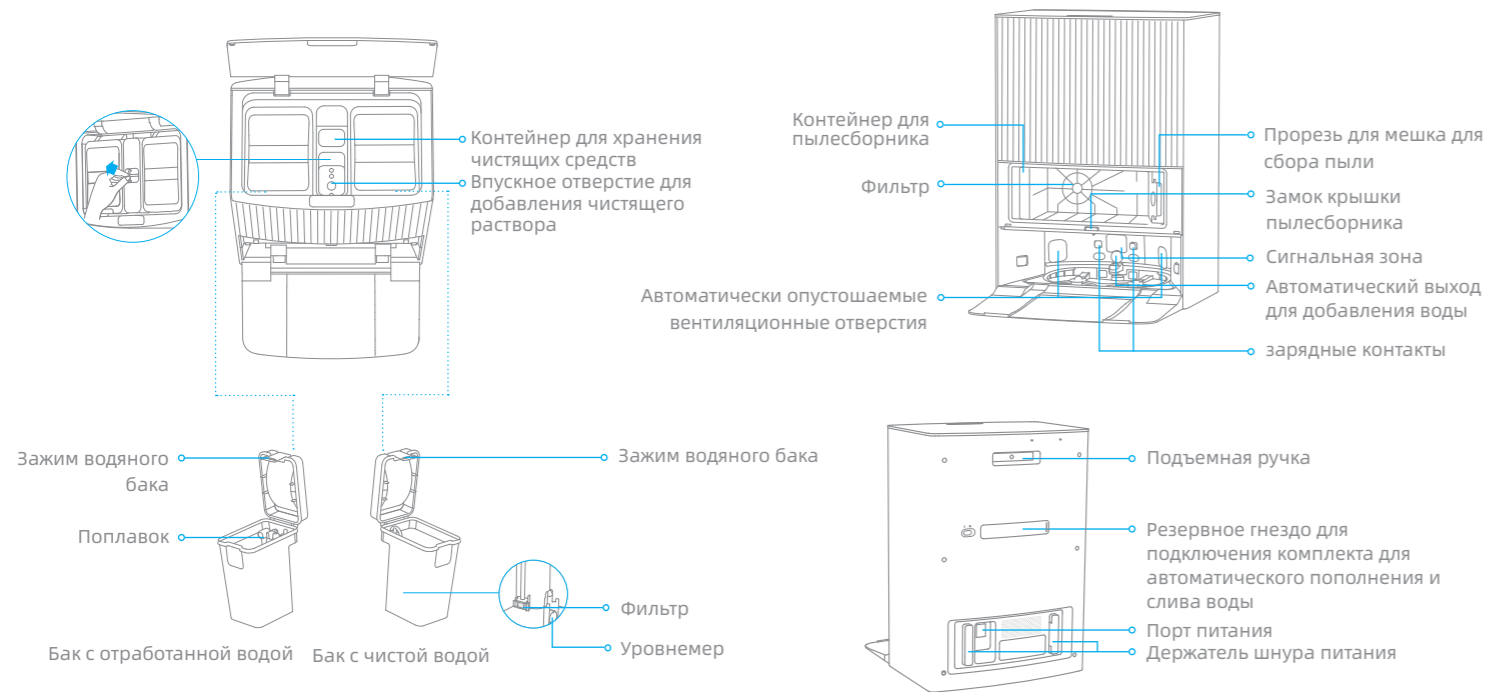

Примечание: Комплект для подключения воды для автоматического пополнения и слива необходимо приобретать отдельно. (Доступно только в определенных регионах)

Подготовка дома

RU

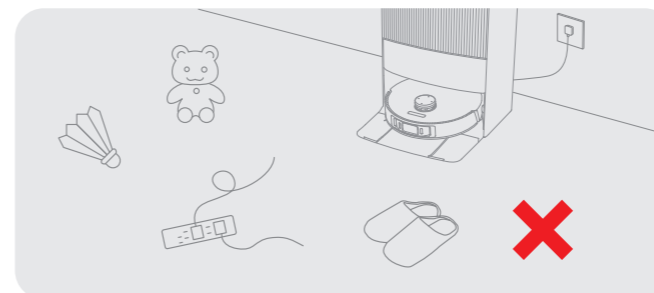

Уберите кабели питания, тканевые предметы, тапки и игрушки для повышения эффективности робота.

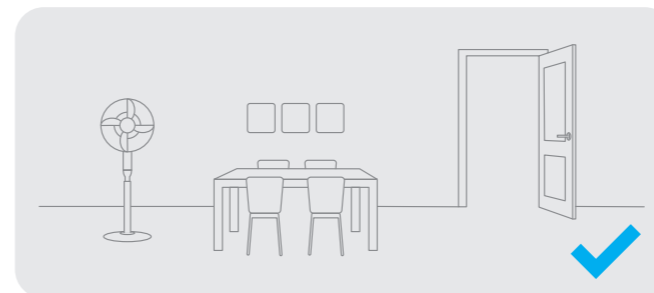

Откройте дверь помещения, в котором будет проводиться уборка, и расставьте мебель на правильные места, чтобы освободить больше пространства для уборки.

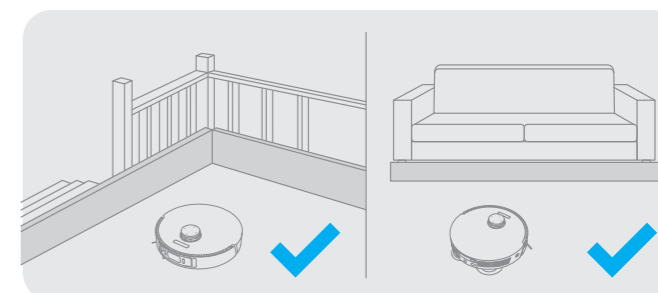

Перед уборкой установите физические барьеры у основания лестницы и рядом с диваном, чтобы обеспечить безопасность и бесперебойность работы пылесоса.

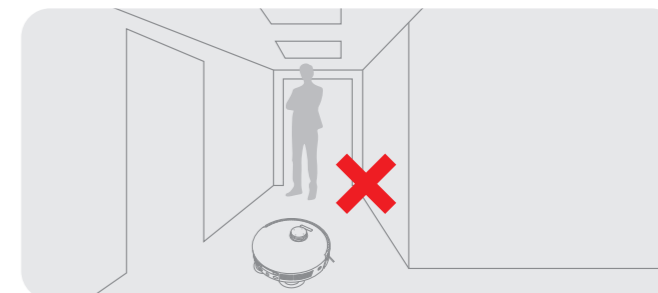

Не становитесь перед роботом, в дверном проеме и в узком проходе, чтобы робот мог корректно распознать зону предстоящей уборки.

Примечание:

- При первом использовании робота присутствуйте во время уборки, чтобы вовремя убирать потенциальные препятствия с его пути.
- Светодиодные наливные светильники обеспечат вспомогательное освещение в слабоосвещенных помещениях.

Перед использованием

1. Подключить к электрической розетке

Вставьте шнур питания в базовую станцию и подключите его к розетке.

- Разместите базовую станцию на открытой поверхности в месте со стабильным сигналом Wi-Fi.

Плотно вставьте шнур питания, пока индикатор состояния базовой станции не загорится белым цветом.

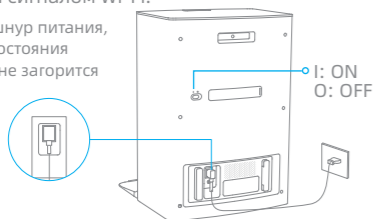

2. Разместите базовую станцию и установите пластину удлинения рампы базовой станции

Уберите все предметы, находящиеся ближе 1,5 м спереди и 5 см с каждой стороны базовой станции. Затем установите пластину расширения рампы базовой станции на базовую станцию.

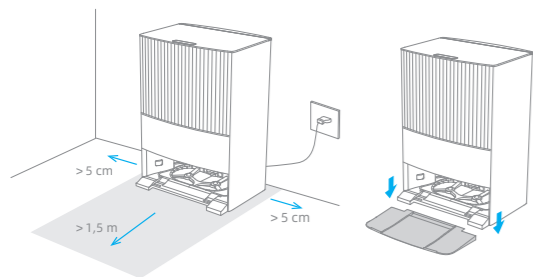

Примечание: Рекомендуется размещать базовую станцию на кафельном или мраморном полу, так как деревянный пол и ковры могут намочить от пятен воды.

3. Снимите защитные наклейки

Удалите две наклейки спереди и сзади робота, затем снимите крышку робота, чтобы снять защитную планку.

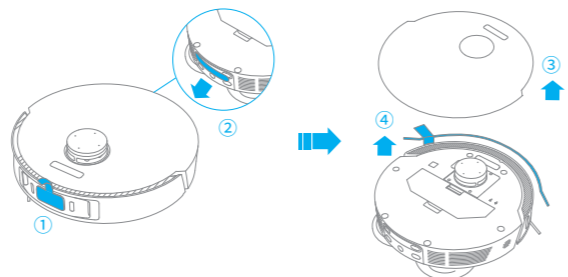

4. Включите робота и установите боковую щетку и швабру в сборе

Нажмите и удерживайте кнопку  на роботе в течение 3 секунд, чтобы включить его. Установите боковую щетку и швабру в сборе на место.

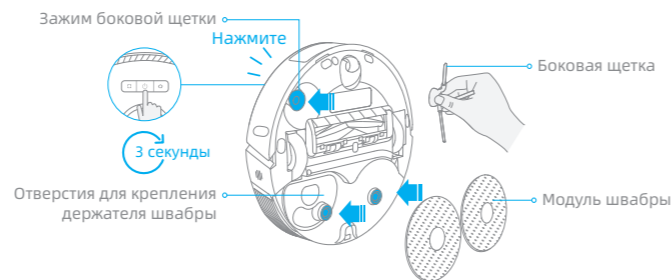

Примечание: Установите боковую щетку на место так, чтобы раздался щелчок.

Перед использованием

5. Подключите робота к базовой станции

Установите робота на базовую станцию так, чтобы швабра была направлена в сторону стиральной доски. При успешном подключении робота к базовой станции вы услышите голосовую подсказку.

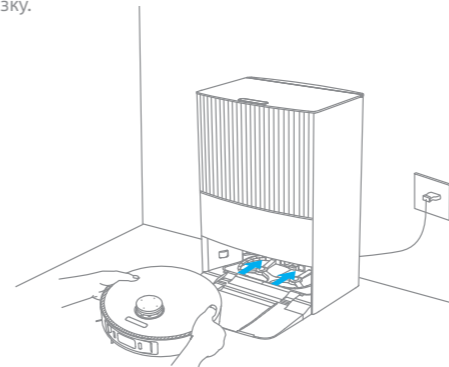

Примечание: Рекомендуется полностью зарядить робота перед первым использованием. Если робот не может быть включен после разрядки аккумулятора, вручную подключите его к базовой станции, чтобы зарядить.

6. Установите бутылку с чистящим раствором

Снимите крышку с бутылки очистителя и сорвите две пробки на бутылке, как показано на рисунке. Откройте верхнюю крышку базовой станции и установите бутылку с очистителем вдоль паза на место. Очиститель будет добавляться автоматически во время работы.

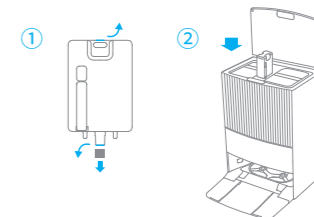

Примечание: Не добавляйте никакую другую жидкость, кроме официально одобренного чистящего раствора, иначе это может привести к неисправности базовой станции.

7. Заполнить бак с чистой водой

Извлеките бак с чистой водой из базовой станции и наполните его водой до максимальной отметки. Затем установите бак обратно на базовую станцию.



Примечание: Запрещается наливать горячую воду, в противном случае бак с чистой водой может деформироваться.

Подключение к приложению Dreamehome

1. Загрузите приложение Dreamehome

Отсканируйте QR-код на роботе или найдите "Dreamehome" в магазине приложений, чтобы загрузить и установить приложение.

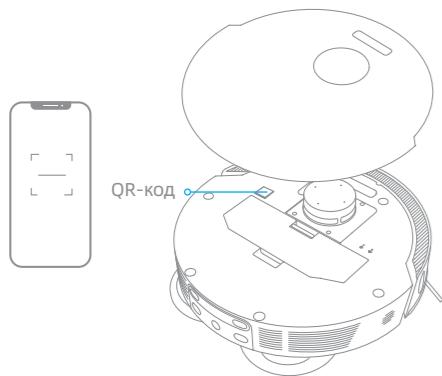

Примечание:

- Поддерживается только Wi-Fi 2.4 ГГц.
- В связи с обновлениями программного обеспечения приложения фактические операции могут отличаться от указаний, приведенных в данном руководстве. Следуйте инструкциям в соответствии с текущей версией приложения.

2. Добавить устройство

Откройте приложение Dreamehome, нажмите "+" в правом верхнем углу и снова отсканируйте тот же QR-код на роботе, чтобы добавить устройство. Следуйте подсказкам, чтобы завершить подключение Wi-Fi.

Примечание: Если вы хотите сбросить настройки Wi-Fi, повторите шаг 2, а затем следуйте подсказкам для завершения подключения Wi-Fi.

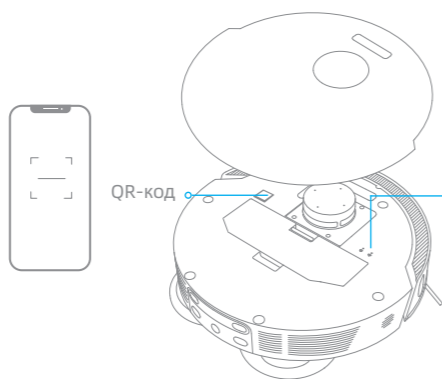

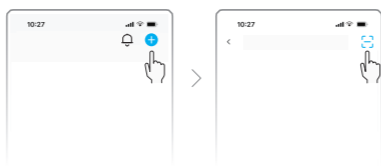

Индикатор Wi-Fi

- **Медленно мигает:** Подключается
- **Быстро мигает:** Подключение
- **Включен:** Подключено



Руководство по эксплуатации

Включение/выключение

Нажмите и удерживайте кнопку  в течение 3 секунд, чтобы включить робота. Должен загореться индикатор питания. Поместите робота на базовую станцию, робот автоматически включится и начнет заряжаться. Чтобы выключить робота, отодвиньте его от базовой станции, нажмите и удерживайте кнопку  в течение 3 секунд.

Быстрая влажная уборка

После настройки сети в первый раз создайте быструю карту, следуя инструкциям в приложении, чтобы робот мог начать построение карты, не выполняя уборку. Процесс построения карты будет завершен, когда робот вернется на станцию. Карта будет сохранена автоматически.

Пауза / сон

Во время работы робота нажмите на любую кнопку, чтобы приостановить его. Если робот находится в режиме паузы более 10 минут, он автоматически переходит в спящий режим. Все индикаторы на роботе погаснут. Нажмите любую кнопку на роботе или базовой станции, или используйте приложение, чтобы разбудить робота.

Примечание:

- Если робот не находится на подзарядке, он автоматически выключится через 12 часа в режиме сна.
- После приостановки и возврата робота на базовую станцию текущая задача уборки будет завершена.

Автоматическое возобновление уборки

Если аккумулятор слишком разряжен, робот автоматически вернется на базовую станцию для зарядки. После зарядки до соответствующего уровня батареи он возобновит незавершенные задачи по уборке.

Примечание: Чтобы использовать эту функцию, пожалуйста, откройте ее в приложении.

Режим Не беспокоить

В режиме Не беспокоить робот не сможет возобновлять уборку и индикатор питания погаснет. В заводских настройках режим Не беспокоить выключен по умолчанию. Вы можете включить режим Не беспокоить и изменить его длительность в приложении. По умолчанию для режима Не беспокоить настроен период времени с 22:00 до 8:00.



Примечание:

- Во время периода DND запланированные задачи по очистке будут выполняться как обычно.
- Робот возобновит уборку в месте остановки после окончания периода действия режима Не беспокоить.

Точечная уборка

Когда робот находится в режиме ожидания, нажмите кнопку , чтобы включить режим точечной уборки. В этом режиме робот выполнит уборку квадратного участка 1,5 x 1,5 метра вокруг себя и затем вернется в место начала.

Перезагрузка робота

Если робот не реагирует на команды или не выключается, нажмите и удерживайте кнопку  в течение 10 секунд для принудительного выключения робота. Затем нажмите и удерживайте кнопку  в течение 3 секунд, чтобы включить робота.

Руководство по эксплуатации

Пылесос и швабра

Примечание: При первом использовании швабры в сборе робот по умолчанию выполняет задание "Пылесос и швабра".

1. Начните уборку

Нажмите на кнопку ► базовой станции или на кнопку ⏻ робота либо используйте приложение, чтобы запустить робот с базовой станции. Робот построит оптимальный маршрут уборки и выполнит задачу уборки согласно созданной карте.

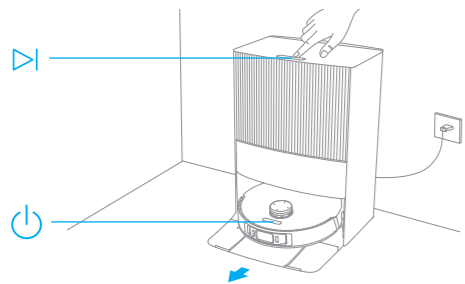

Примечание:

- Чтобы робот мог легко вернуться на базовую станцию после очистки, рекомендуется сделать так, чтобы робот стартовал с базовой станции.
- Швабры будут очищены перед тем, как робот начнет влажную уборку. Подождите.
- Во время работы запрещается перемещать базовую станцию, бак с чистой водой, бак с отработанной водой и стиральный компонент.

2. Автоматическая мойка швабры

Во время уборки робот автоматически возвращается на базовую станцию для промывки накладок для швабр в соответствии с частотой очистки накладок для швабр, указанной в приложении. Базовая станция автоматически пополнит резервуар для воды, и робот возобновит уборку.

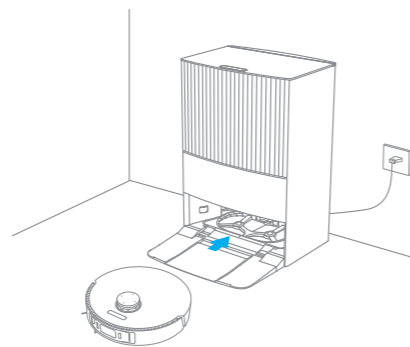

Примечание: Очистка горячей водой может быть включена в приложении для задач очистки mop-пада и базовой станции, что относится ко всем режимам. Во избежание ожогов не прикасайтесь к выходу воды из моющей доски, когда функция включена.

Руководство по эксплуатации

3. Автоматическое опорожнение пылесборника, а также мытье и сушка накладок для швабры после завершения задания "Пылесос и швабра"

После того как робот завершит уборку и вернется на базовую станцию для зарядки, базовая станция автоматически начнет опустошать пылесборник. Затем она вымоет и высушит накладки для швабры.

Примечание:

- Если функция автоматического опорожнения отключена в приложении, базовая станция не будет автоматически опорожнять пылесборник.
- Базовая станция будет опорожнять пылесборник в соответствии с частотой, установленной в приложении.

4. Очистить бак с отработанной водой

После того, как робот выполнит свою задачу, пожалуйста, очистите резервуар для использованной воды, чтобы предотвратить появление неприятного запаха.

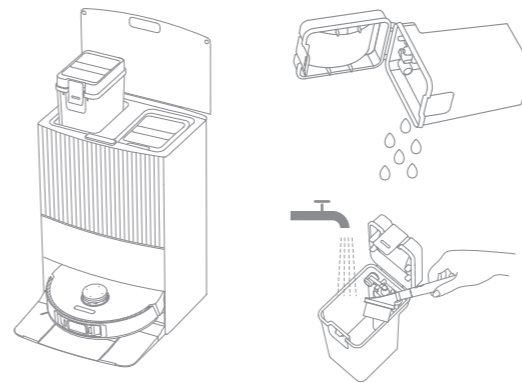

Пылесос, затем швабра

Выберите в приложении "Швабра после пылесоса", и робот автоматически снимет сборку швабры на базовой станции, чтобы пропылесосить пол. После завершения пылесоса робот вернется на базовую станцию, чтобы установить швабру в сборе, а базовая станция автоматически начнет опустошать пылесборник. После поднятия основной щетки робот начнет уборку.

Только пылесос

Выберите "Только пылесос" в приложении, и робот автоматически снимет сборку швабры с базовой станции и начнет пылесосить.

Только швабра

Выберите "Только швабра" в приложении, и робот автоматически проверит, установлен ли узел швабры на базовой станции. Если нет, робот установит узел швабры и начнет уборку после поднятия основной щетки.

Регулярный уход

Компоненты

Для поддержания робота в хорошем состоянии рекомендуется обратиться к использованию аксессуаров в приложении или к следующей таблице для регулярного обслуживания.

Компонент	Частота ремонта	Частота замены	Компонент	Частота ремонта	Частота замены
Бак с отработанной водой	После каждого использования	/	Линейные лазерные датчики	Каждый месяц	/
Бак с чистой водой	Каждые 2 недели	Каждые 6-12 месяцев	Визуальный датчик с ИИ		
Основная щетка			Светодиодные наливные светильники		
Боковая щетка			Датчик края		
Держатель швабры			амортизатор		
Фильтр пылесборника			Всенаправленное колесо		
Стиральный компонент	Каждый месяц	/	Датчик ковра		
Сигнальная зона базовой станции			Датчики падения		
Зарядные контакты базовой станции			Нижняя часть робота		
Автоочистка вентиляционных отверстий базовой станции			Впускное отверстие для добавления чистящего раствора	Рекомендуется очищать после удаления чистящего раствора (бутылка)	
Лазерного датчика расстояния			Пылесборный ящик	Чистите по мере необходимости	
Зарядные контакты робота			Пылесборник	6-8 недель	
Отверстие для автоочистки робота			Швабра	Каждые 1-3 месяца	
Отверстие робота для автоматической заливки воды					

Примечание: Частота замены зависит от способа использования робота. При возникновении особых ошибок необходимо выполнить замену компонентов.

Регулярный уход

Стиральный компонент

1. Нажмите кнопку , чтобы робот вышел из базовой станции.

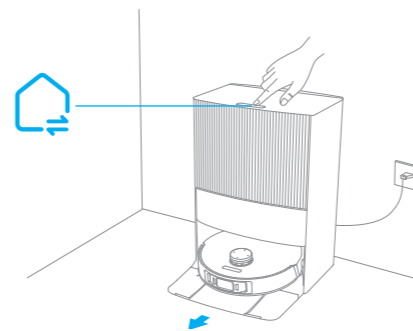

2. Снимите стиральную доску и промойте ее чистой водой.

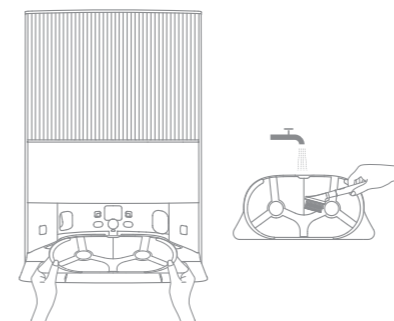

3. Нажмите и удерживайте кнопку  в течение 3 секунд, чтобы добавить воды в нижнюю часть базовой станции. Затем используйте прилагаемый инструмент для очистки.

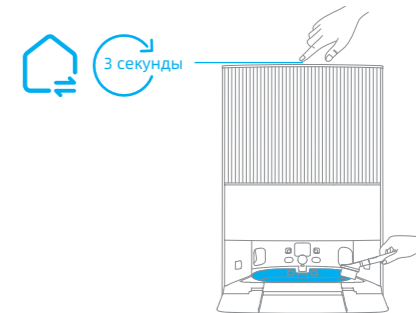

4. Нажмите и удерживайте кнопку  в течение 3 секунд, чтобы выкачать использованную воду из нижней части базовой станции, высушите ее мягкой и сухой тканью, а затем установите доску на место.

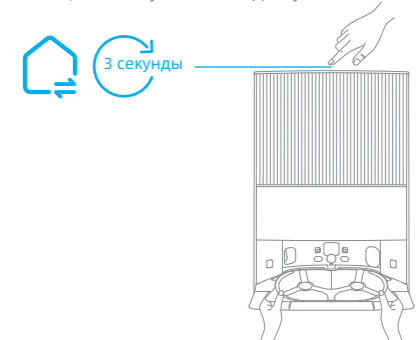

Регулярный уход

Пылесборник

1. Разблокируйте крышку пылесборника, а затем снимите ее.

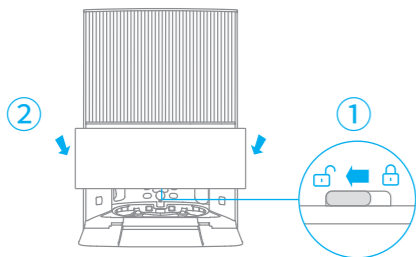

2. Выбросьте пылесборник.

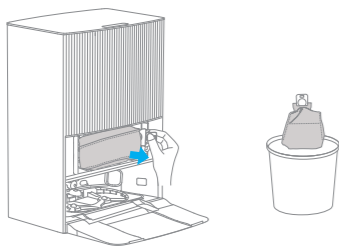

Примечание: Если потянуть за ручку наружу, пылесборник будет закрыт, чтобы предотвратить случайное выпадение пыли и мусора.

3. Очистите пыль и грязь с фильтра сухим полотенцем.

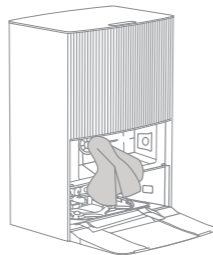

4. Установите новый пылесборник. Затем установите обратно крышку пылесборника и зафиксируйте ее.

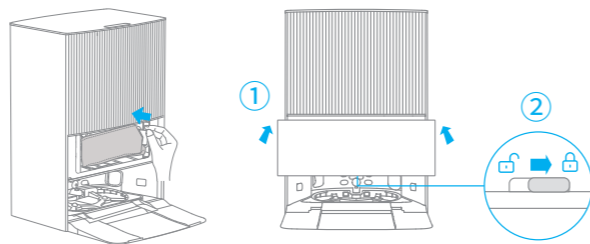

Регулярный уход

Бак с отработанной водой

1. Извлеките бак с отработанной водой, откройте его крышку и вылейте содержимое бака.

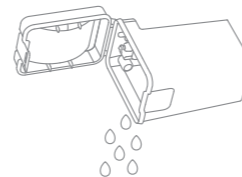

2. Промойте резервуар для использованной воды чистой водой и с помощью прилагаемого инструмента для очистки очистите внутреннюю стенку резервуара для использованной воды.

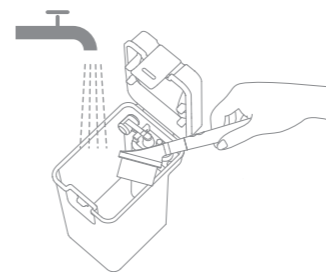

Примечание: Поплавок в баке с отработанной водой является подвижной деталью. Очищайте поплавок аккуратно без чрезмерных усилий, чтобы не повредить его.

Основная щетка

1. Нажмите на защитные зажимы щетки внутрь, чтобы извлечь ее защитное устройство и достать щетку из робота.

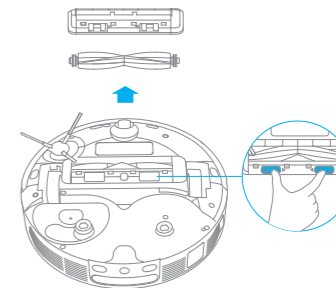

2. Вытяните крышки на обоих концах щетки, как показано на рисунке. Используйте прилагаемый инструмент для чистки, чтобы удалить все волосы, запутавшиеся в щетке. Установите на место крышки на обоих концах щетки, а затем установите щетку на место. Нажмите на защитный кожух щетки, чтобы зафиксировать его на месте.

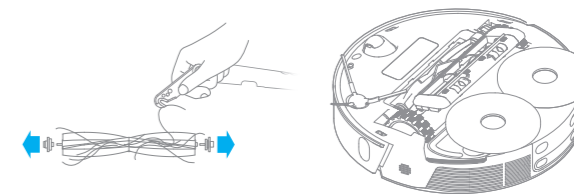

Регулярный уход

Боковая щетка&Держатель швабры

Снимите и очистите боковую щетку и держатель швабры.

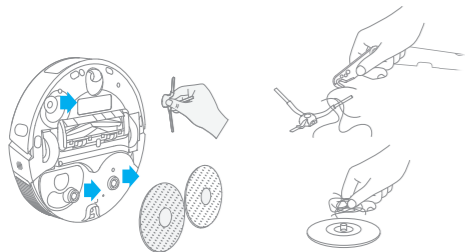

Всенаправленное колесо

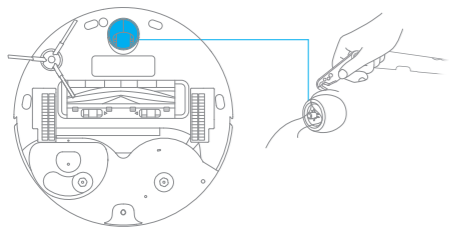

Примечание:

- Используйте такой инструмент, как маленькая отвертка, чтобы отделить ось и крышку всенаправленного колеса. Не применяйте чрезмерную силу.
- Промойте всенаправленное колесо под проточной водой и установите его на место после полного высыхания.

Пылесборник

1. Откройте крышку робота и нажмите на зажим, чтобы снять пылесборник.

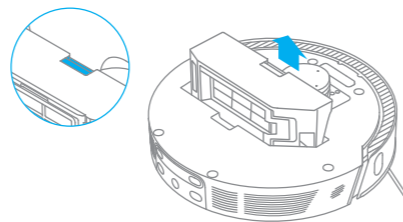

2. Откройте крышку пылесборника и опорожните пылесборник, как показано на рисунке.

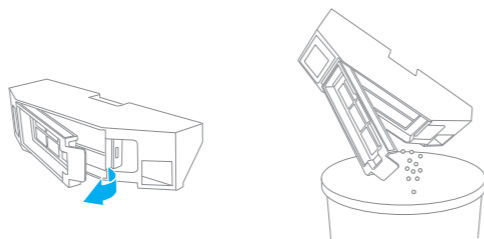

Регулярный уход

Фильтр

1. Снимите фильтр и слегка постучите по нему.

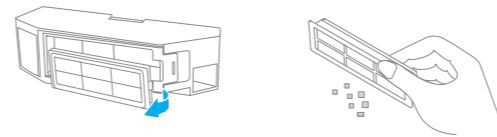

Примечание: Не пытайтесь очистить фильтр щеткой, пальцами или острыми предметами, чтобы не повредить его.

2. Промойте пылесборник и фильтр водой и полностью высушите их перед повторной установкой.



Примечание:

- Промойте пылесборник и фильтруйте только чистой водой. Не используйте моющие средства.
- Используйте пылесборник и фильтруйте только тогда, когда они полностью высохнут.

Датчики и зарядные контакты робота

Протрите датчики и контакты зарядки робота мягкой и сухой тканью, как показано на рисунке ниже:

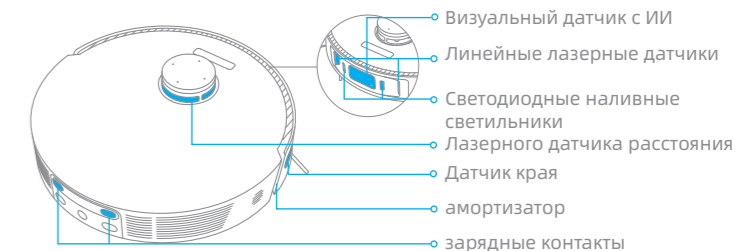

Датчики падения

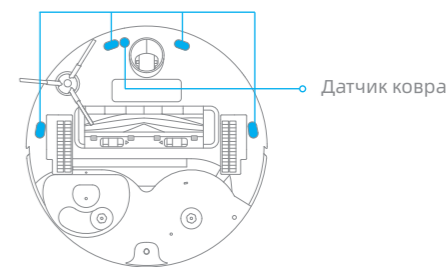

Примечание: Влажное полотенце может повредить чувствительные элементы робота и базовой станции. Для очистки используйте только сухое полотенце.

Регулярный уход

зарядные контакты

Протрите зарядные контакты и сигнальную зону базовой станции сухим мягким полотенцем.

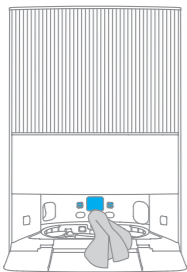

Отверстия для автоочистки

Протрите отверстия для автоочистки робота и базовой станции сухим мягким полотенцем.

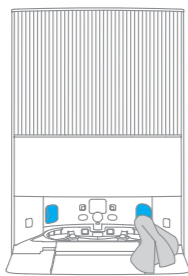
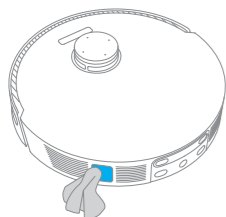

Швабра

Извлеките швабру из держателя для замены.

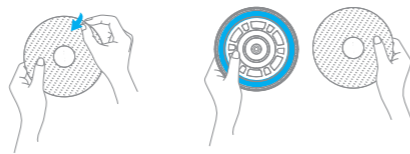

Входное отверстие для добавления чистящего раствора

Если входное отверстие для добавления чистящего раствора загрязнено, протрите его мягкой и сухой тканью.

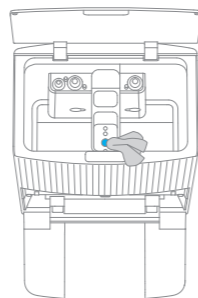



Аккумулятор

Робот оборудован высокопроизводительным литий-ионным аккумуляторным блоком. Для гарантии оптимальной работы следите, чтобы аккумулятор был заряжен.

Устранение неполадок

Проблема	Решение
Робот не включается.	Низкий уровень заряда аккумулятора. Зарядите робот на зарядной док-станции, а затем повторите попытку. Слишком низкая или слишком высокая температура аккумулятора. Рекомендуемая рабочая температура: 0–40° C.
Робот не заряжается	Базовая станция не подключена к источнику питания. Проверьте, чтобы оба конца шнура питания были корректно подключены. Зарядные контакты базовой станции и робота слабо реагируют. Очистите зарядные контакты. Проверьте разъем робота на наличие посторонних предметов и удалите их при необходимости.
Сбой подключения робота к Wi-Fi.	Некорректный пароль от сети Wi-Fi. Убедитесь, что пароль для подключения к сети Wi-Fi введен корректно. Робот не поддерживает сеть Wi-Fi 5 ГГц. Убедитесь, что робот подключен к сети Wi-Fi 2,4 ГГц. Слабый сигнал Wi-Fi. Убедитесь, что робот находится в зоне стабильного сигнала Wi-Fi. Робот не готов к настройке. Выйдите из приложения и зайдите повторно, затем повторите попытку согласно инструкциям.
Робот не может найти базовую станцию и вернуться.	Базовая станция отключена от питания или перемещена, когда робот не находится на ней. Пожалуйста, подключите базовую станцию к источнику питания или положите робота на базовую станцию для зарядки. Вокруг базовой станции слишком много препятствий. Поместите базовую станцию на более открытое пространство. Из-за перемещения робот может начать определять свое местоположение повторно. В случае сбоя повторного определения местоположения карта будет создана повторно. Если робот находится слишком далеко от базовой станции, он не сможет автоматически вернуться самостоятельно. В таком случае необходимо вручную вернуть робот на базовую станцию. Протрите сигнальную зону базовой станции, чтобы удалить пыль или грязь.

Устранение неполадок

Проблема	Решение
Робот застрял перед базовой станцией и не может вернуться на нее.	Уберите все препятствия в пределах 5 см с левой и правой сторон или в пределах 1,5 м перед базовой станцией, чтобы предотвратить блокировку робота. Маршрут возврата для подзарядки заблокирован, например закрыта дверь. Робот может скользить, если участок пола перед базовой станцией слишком мокрый. В таком случае необходимо убрать излишки воды и повторить попытку. Рекомендуется переместить базовую станцию на другое место и повторить попытку.
Робот не выключается.	Робот нельзя выключить во время зарядки. Рекомендуется отодвинуть робота от базовой станции, а затем нажать и удерживать кнопку  в течение 3 секунд, чтобы выключить его. Если робот не может быть выключен путем выполнения шага 1, нажмите и удерживайте кнопку  в течение 10 секунд, чтобы принудительно выключить робота. Если проблема сохраняется, обратитесь в службу послепродажного обслуживания.
Робот заряжается медленно.	Потребуется около 4,5 часов, чтобы полностью зарядить робота с разряженным аккумулятором. Если робот используется при температуре, которая не соответствует установленному диапазону, скорость зарядки автоматически снизится, чтобы увеличить время использования аккумулятора. Зарядные контакты робота и базы могли загрязниться. Протрите их сухим полотенцем.
В процессе работы робота шум увеличивается.	Проверьте, не засорен ли фильтр пылесборника. Если да, очистите его или замените. В основной щетке или пылесборнике может застрять твердый предмет. Проверьте и удалите любой твердый предмет. Основная или боковая щетка может запутаться. Проверьте и удалите любые посторонние предметы. Переключите всасывание на режим Стандарт или Тихое.
Робот не придерживается установленного маршрута.	Необходимо расставить кабели питания, тапки и другие такие предметы по местам перед началом использования робота. Основное колесо скользит на влажной скользкой поверхности. Рекомендуется просушить мокрую зону перед началом использования робота. Протрите лазерные датчики линии и визуальный датчик AI на роботе чистой, мягкой и сухой тканью, чтобы сохранить их чистыми и беспрепятственными.

Устранение неполадок

Проблема	Решение
Робот пропускает комнаты во время уборки.	Убедитесь, что двери в комнаты, которые необходимо убрать, открыты. Проверьте, если высота дверного порога в комнату выше 2 см. Робот не может переезжать через высокие пороги или ступеньки. Место перед убираемым помещением может быть мокрым и скользким, что приведет к скольжению и ненормальной работе робота. Пожалуйста, попробуйте высушить пол перед использованием робота.
Робот не сможет возобновить уборку после подзарядки.	Убедитесь, что режим Не беспокоить выключен. В противном случае робот не сможет возобновить уборку. Робот не возобновит уборку после того, как вы вручную вернете его на базовую станцию для зарядки, что включает ручное размещение робота на базовой станции или отправку робота на зарядку через приложение, базовую станцию или самого робота.
Станция не может автоматически опорожнить пылесборник.	Проверьте, заполнен ли пылесборник в пылевой баке. Если пылесборник не заполнен, проверьте, нет ли препятствий в отверстиях автоматического опорожнения робота, базовой станции или пылесборника. Если таковые имеются, своевременно очистите заблокированную часть.
Сбой уровня воды стиральной компоненты.	Снимите стиральную доску, проверьте, не засорился ли слив, и прочистите его. Аккуратно нажмите на бак с отработанной водой, чтобы проверить качество его установки. Проверьте корректность установки уплотнительного кольца. При наличии неисправностей установите его повторно вручную. Если проблема не будет решена, свяжитесь с командой послепродажного обслуживания. Проверьте чистящий раствор. Не добавляйте никакую другую жидкость, кроме официально одобренного чистящего раствора.
Держатель швабры поднят ненормально.	Извлеките держатель швабры, чтобы проверить, не застрял ли в нем посторонний предмет, и попробуйте перезапустить робота. Если проблема сохраняется, обратитесь в службу послепродажного обслуживания.
Под резервуаром для чистой воды или вокруг уплотнения находится вода.	При извлечении бака для чистой воды под баком или вокруг уплотнения может остаться немного воды в трубе. Это нормально. Пожалуйста, вытрите их сухой тканью.

Для получения дополнительной поддержки свяжитесь с нами по адресу <https://global.dreametech.com>.

Основные параметры

Робот

Модель	RLX41CE
Время зарядки	Около 4,5 ч
Номинальное напряжение	14,4 V ---
Номинальная мощность	75 W
Рабочая частота	2400-2483,5 MHz
Макс. выходная мощность	<20 dBm

Базовая станция

Модель	RCXE5
Номинальная входная мощность	220-240 V \sim 50-60 Hz
Номинальная выходная мощность	20 V --- 2 A
Номинальная мощность (при опорожнении от пыли)	1000 W
Номинальная мощность (во время очистки горячей водой)	1150 W
Номинальная мощность (во время зарядки и сушки)	80 W
Рабочая частота	2400-2483,5 MHz
Макс. выходная мощность	<20 dBm

При обычных условиях использования между антенной этого оборудования и телом пользователя должно сохраняться расстояние не менее 20 см.

Примечание:

- Номинальная мощность (во время уборки горячей водой) определяется значением мощности в репрезентативный период (температура воды 15°C).
- Номинальная мощность (во время зарядки и сушки) определяется значением мощности в период полной нагрузки.

Извлечение и утилизация аккумулятора

Встроенный литий-ионный аккумулятор содержит опасные для окружающей среды вещества. Аккумулятор должен быть извлечен квалифицированными техническими специалистами и утилизирован в приспособленном для этого месте.

- перед утилизацией аккумулятор необходимо извлечь из прибора;
- перед извлечением аккумулятора необходимо отключить прибор от источника энергии;
- аккумулятор необходимо утилизировать безопасным способом.

МЕРЫ ПРЕДОСТОРОЖНОСТИ:

- Перед извлечением аккумулятора отключите прибор от источника питания и максимально израсходуйте заряд аккумулятора.
- Ненужные аккумуляторы необходимо утилизировать в приспособленном для этого месте.
- Запрещается оставлять изделие при высокой температуре во избежание взрывов.
- В случае повреждения аккумулятора жидкость может вытечь. При соприкосновении с жидкостью промойте место контакта водой и обратитесь за медицинской помощью.

Инструкция по извлечению

- Переверните робот, с помощью инструмента извлеките винты в задней части робота и затем снимите крышку.
- Отсоедините провода терминалов между аккумулятором и печатной платой и извлеките аккумулятор.

Информация об утилизации и переработке отходов электрического и электронного оборудования

Все изделия с символом отдельного сбора отработанного электрического и электронного оборудования (Директива WEEE 2012/19/EU) следует утилизировать отдельно от несортируемых бытовых отходов. С целью охраны здоровья и защиты окружающей среды такое оборудование необходимо сдавать на переработку в специальные пункты приема электрического и электронного оборудования, определенные правительством или местными органами власти. Правильная утилизация и переработка помогут предотвратить возможные негативные последствия для окружающей среды и здоровья человека. Для получения информации о местонахождении и порядке приема устройств в пунктах приема обратитесь в компанию, занимающуюся установкой оборудования, или в местные органы власти.



Informacje dotyczące bezpieczeństwa

Aby uniknąć porażenia prądem, pożaru lub obrażeń ciała spowodowanych niewłaściwym użytkowaniem urządzenia, należy uważnie przeczytać instrukcję obsługi przed użyciem urządzenia i zachować ją na przyszłość.

Ograniczenia w użytkowaniu

- Z produktu nie powinny korzystać dzieci poniżej 8 roku życia ani osoby z niedostatkami fizycznymi, sensorycznymi, intelektualnymi lub ograniczonym doświadczeniem czy niewystarczającą wiedzą bez nadzoru rodzica lub opiekuna, aby zapewnić bezpieczną obsługę i uniknąć wszelkich zagrożeń. Dzieci nie powinny przeprowadzać czyszczenia i konserwacji bez nadzoru.
- Das Gerät darf nur mit dem zum Gerät mitgelieferten Netzteil verwendet werden.
- Dieses Produkt enthält Akkus, die nur von qualifizierten Personen ausgewechselt werden dürfen.
- Uporządkuj obszar, który ma być czyszczony. Dzieci nie mogą bawić się tym produktem. Należy upewnić się, że dzieci i zwierzęta domowe przebywają w bezpiecznej odległości od odkurzacza z mopem podczas jego pracy.
- Nie należy montować, ładować ani używać urządzenia w łazienkach ani wokół basenów.
- Ten produkt jest przeznaczony wyłącznie do czyszczenia podłóg w środowisku domowym. Nie należy używać go na zewnątrz, na powierzchniach innych niż podłogi oraz w pomieszczeniach komercyjnych lub przemysłowych.
- Upewnij się, że urządzenie działa prawidłowo w odpowiednim środowisku. W przeciwnym razie nie używaj urządzenia.
- W razie uszkodzenia kabla należy go wymienić na oryginalny lub na cały zestaw dostępny u producenta lub w punkcie serwisowym.

Informacje dotyczące bezpieczeństwa

Ograniczenia w użytkowaniu

- Robot nie należy używać na obszarze zawieszonym nad ziemią bez uprzedniego zastosowania bariery ochronnej.
- Nie należy umieszczać robota do góry nogami. Nie należy używać pokrywy czunika laserowego LDS, pokrywy robota ani zderzaka, jako uchwytu.
- Nie należy używać robota w temperaturze powyżej 40°C lub poniżej 0°C, a także na podłogach z płynami lub lepкими substancjami.
- Aby uniknąć uszkodzeń lub szkód spowodowanych ciągnięciem, przed rozpoczęciem pracy urządzenia należy usunąć z podłogi wszelkie luźne przedmioty oraz usunąć kable lub przewody zasilające znajdujące się na ścieżce czyszczenia.
- Należy usunąć z podłogi wszelkie delikatne lub małe przedmioty, aby zapobiec ich uszkodzeniu w przypadku zderzenia.
- Należy trzymać włosy, palce i inne części ciała z dala od otworu ssącego robotów.
- Przyrząd do czyszczenia należy trzymać z dala od zasięgu dzieci.
- Nie należy używać urządzenia w pomieszczeniu, w którym śpi niemowlę lub dziecko.
- Nie wolno umieszczać dzieci, zwierząt domowych ani żadnych przedmiotów na robocie, niezależnie od tego, czy jest on nieruchomy, czy się porusza.
- Deterjani çocukların erişemeyeceği bir yerde saklayın.
- Używaj tylko oficjalnie zatwierdzonego detergentu. Nie należy dodawać żadnych płynów, takich jak alkohol lub środek dezynfekujący.
- Nie używać robota do czyszczenia jakichkolwiek palnych substancji. Nie należy używać robota do czyszczenia łatwopalnych lub wybuchowych cieczy, gazów korozyjnych, nierozcieńczonych kwasów lub rozpuszczalników.

Informacje dotyczące bezpieczeństwa

Ograniczenia w użytkowaniu

- Nie odkurzaj twardych ani ostrych przedmiotów. Nie należy używać urządzenia do czyszczenia przedmiotów takich jak kamienie, duże kawałki papieru lub innych przedmiotów, które mogą zatkać urządzenie.
- Przed czyszczeniem i konserwacją należy wyłączyć urządzenie i odłączyć je od zasilania.
- Nie należy wycierać robota ani stacji bazowej moką szmatką ani nie słuکیwać ich żadną cieczą. Po wyczyszczeniu części możliwych do mycia, przed ich ponownym zamontowaniem i użyciem, należy je całkowicie wysuszyć.
- Produktu należy używać zgodnie z instrukcjami zawartymi w instrukcji obsługi. Użytkownicy ponoszą odpowiedzialność za wszelkie straty lub szkody wynikające z niewłaściwego użytkowania tego produktu.

Akumulator i ładowanie

- Nie należy używać akumulatora ani podstawy samooczyszczającej innych firm. Należy używać wyłącznie z jednostką zasilającą RCXE5.
- Nie należy podejmować prób samodzielnego demontażu, naprawy lub modyfikacji baterii lub stacji bazowej.
- Nie należy umieszczać stacji bazowej w pobliżu źródeł ciepła.
- Do wycierania lub czyszczenia styków ładowania stacji bazowej nie należy używać mokrej szmatki ani mokrych rąk.
- Utylizować stare akumulatory we właściwy sposób. Zbędne akumulatory należy przykazywać do odpowiednich zakładów zajmujących się recyklingiem.
- Jeśli przewód zasilający zostanie uszkodzony lub zepsuty, należy natychmiast zaprzestać jego używania i skontaktować się z działem obsługi posprzedażnej.
- Na czas transportu należy upewnić się, że robot jest wyłączony oraz, w miarę możliwości, znajduje się w oryginalnym opakowaniu.

Informacje dotyczące bezpieczeństwa

Akumulator i ładowanie

- Jeżeli robot nie będzie używany przez dłuższy czas, należy naładować go do pełna, a następnie wyłączyć i przechowywać w chłodnym i suchym miejscu. Ładować robota co najmniej raz na 3 miesiące, aby uniknąć nadmiernego rozładowania akumulatora.

Ważne informacje dotyczące bezpieczeństwa

- Czujnik laserowy w tym produkcie spełnia normę IEC 60825-1:2014/EN 60825-1:2014/A11:2021 dla produktów laserowych Klasy 1. Unikaj bezpośredniego kontaktu z oczami podczas użytkowania.

PRODUKT LASEROWY KLASY 1
KONSUMENCKI PRODUKT LASEROWY
EN 50689:2021

Niniejszym firma Dreame Trading (Tianjin) Co., Ltd. oświadczam, że urządzenie radiowe typu RLX41CE jest zgodne z dyrektywą 2014/53/UE. Pełny tekst deklaracji zgodności z UE jest dostępny na następującej stronie internetowej: <https://global.dreame.tech.com>
Szczegółową elektroniczną instrukcję obsługi można znaleźć na stronie <https://global.dreame.tech.com/pages/user-manuals-and-faqs>

Zawartość opakowania

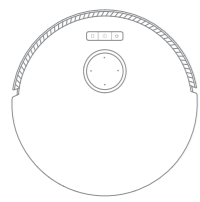

Robot

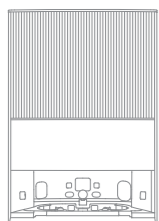

Stacja bazowa

Płytkę przedłużającą
rampy stacji bazowej

Pozostałe akcesoria



Szczotka boczna

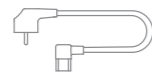

Kabel zasilający

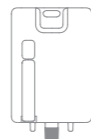
Narzędzie do sprzątania
(Przechowywane w koszu schowka
w stacji bazowej)Worek na kurz x 2
(Przechowywany w pojemniku
na kurz)Szczotka główna
(zamontowana fabrycznie)Podkładka mopa x 2
(zamontowana fabrycznie)Uchwyt podkładki mopa
x 2

Rozwiązanie czyszczenia

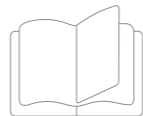

Instrukcja obsługi

Filtr pojemnika na kurz
(zamontowana fabrycznie)

Robot

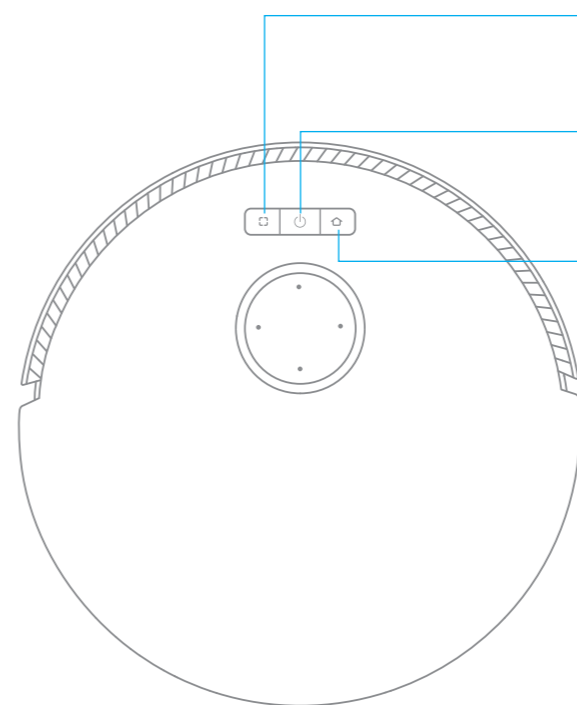

Przycisk czyszczenia punktowego
· Wciśnij, aby rozpocząć usuwanie plamy

Przycisk zasilania/czyszczenia
· Naciśnij i przytrzymaj przez 3 sekundy, aby włączyć i wyłączyć
· Wciśnij, aby rozpocząć czyszczenie po włączeniu robota

Przycisk stacji dokującej
· Wciśnij, aby odesłać robot do stacji bazowej
· Naciśnij i przytrzymaj przez 3 sekundy, aby wyłączyć Blokadę Rodzicielską

Wskaźnik stanu

- Ciągłe białe: Czyszczenie lub sprzątanie zakończone
- Błyszczące pomarańczowe: Błąd
- Ciągłe pomarańczowe: Gotowość lub pauza przy niskim poziomie naładowania akumulatora

Uwaga: Wciśnij dowolny przycisk w robocie, aby pauzować, gdy ten sprząta, lub powraca do ładowania.

Przegląd produktu

Robot i czujniki

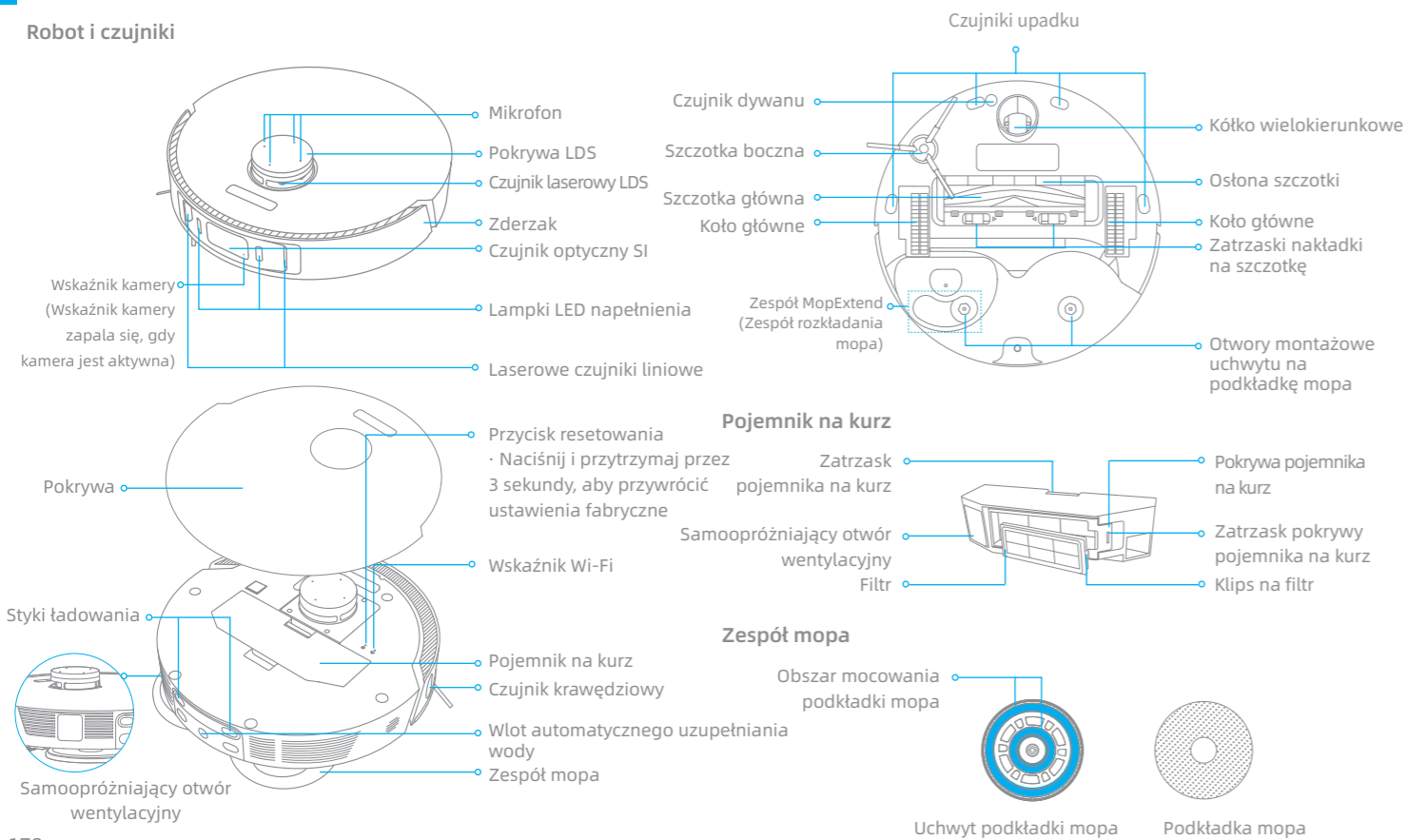

Przegląd produktu

Stacja bazowa

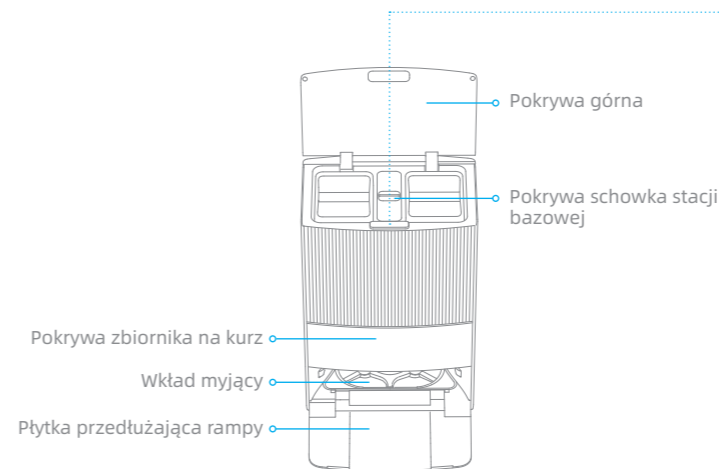

Przyciski stacji bazowej

🏠 Przycisk Opuść / Dokuj

- Robot w stacji bazowej: Wciśnij, aby wyjść ze stacji bazowej
- Robot poza stacją bazową: Wciśnij, aby powrócić do stacji bazowej

▶ Przycisk Start / Pauza

- Wciśnij, aby rozpoczął lubpauzował sprzątanie

🌀 Przycisk suszenia

- Wciśnij, by spowodować, że stacja bazowa rozpocznie lub zatrzyma suszenie ścierek do mopowania

Wskaźnik stanu

- Stałe światło białe: Stacja bazowa jest podłączona do zasilania.
- Stałe światło pomarańczowe: Stacja bazowa ma błąd

Blokada rodzicielska

Naciśnij i przytrzymaj przyciski 🏠 i 🌀 przez 3 sekundy, aby włączyć lub wyłączyć Blokadę Rodzicielską. Po włączeniu Blokad Rodzicielskiej wszystkie przyciski na robocie i stacji bazowej są zablokowane.

Czyszczenie tarki

Gdy robot opuści stację bazową, wciśnij przycisk 🏠 i przytrzymaj przez 3 sekundy, aby dodać wodę z niej do tarki, następnie wciśnij i przytrzymaj przycisk 🏠 przez 3 sekundy, aby odpompować zużytą wodę z tarki.

Przegląd produktu

PL

Stacja bazowa

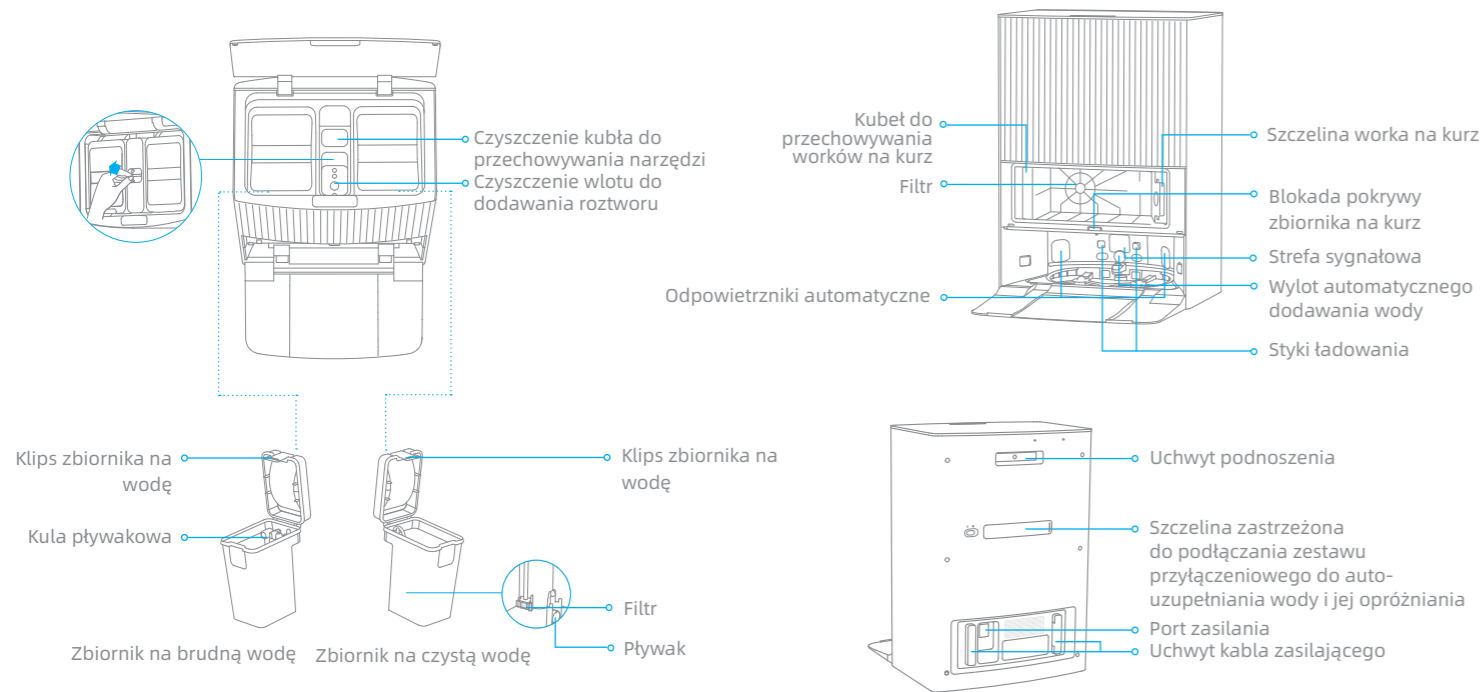

Uwaga: Zestaw do podłączania wody służący do automatycznego uzupełniania i opróżniania wymaga zakupu osobno. (Dostępne tylko w niektórych regionach)

Przygotowanie domu

PL

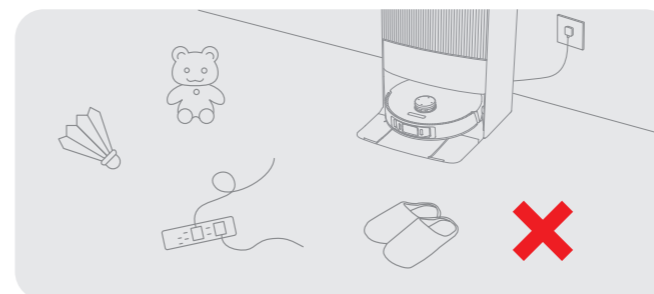

Uprzątnij przedmioty takie jak przewody zasilające, ściereczki, kapcie i zabawki, aby zwiększyć wydajność robota.

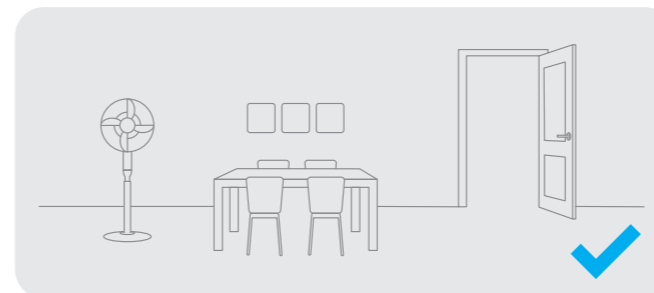

Otwórz drzwi do sprzątanego pomieszczenia i umieść meble tak, aby uzyskać więcej miejsca.

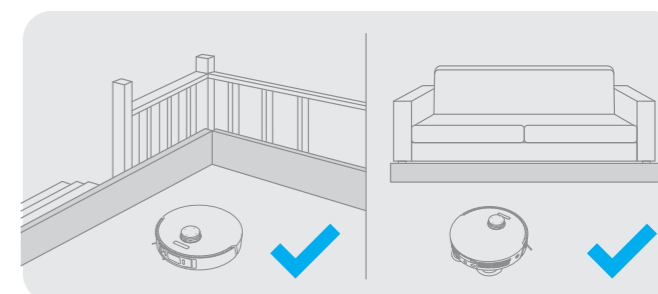

Przed czyszczeniem użyj fizycznej zapory na krawędziach schodów i sof, aby zapewnić bezpieczną i płynną pracę robota.

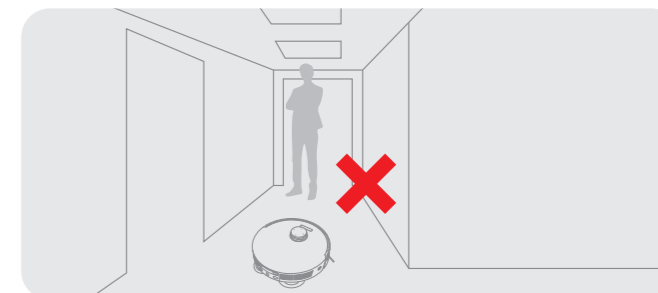

Aby zapobiec nierozpoznanemu czyszczonego obszaru, nie stawaj bezpośrednio przed robotem, na progu, w korytarzu lub w wąskich miejscach.

Uwaga:

- Podczas pierwszego użycia robota, należy go śledzić podczas czyszczenia, aby w porę usunąć wszelkie potencjalne przeszkody.
- Lampki LED zapewniają pomocnicze oświetlenie w zaciemnionym otoczeniu.

Przed użyciem

1. Podłącz do gniazdka elektrycznego

Włóż przewód zasilający do stacji bazowej i podłącz go do gniazdka.

- Umieść stację bazową w możliwie najbardziej otwartym miejscu z dobrym sygnałem Wi-Fi.

Pewnie wetknij przewód zasilania, aż lampka sygnalizacyjna statusu stacji bazowej zapali się na sygnał biały ciągły.

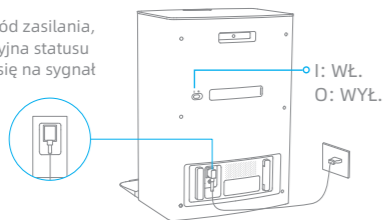

2. Umieść stację bazową i zainstaluj płytkę przedłużającą jej pochylni

Usuń wszelkie objekty, które są bliższe stacji bazowej niż 1,5 m od przodu i 5 cm od każdego z jej boków. Następnie zainstaluj płytkę przedłużającą rampy stacji bazowej w dół do stacji bazowej.

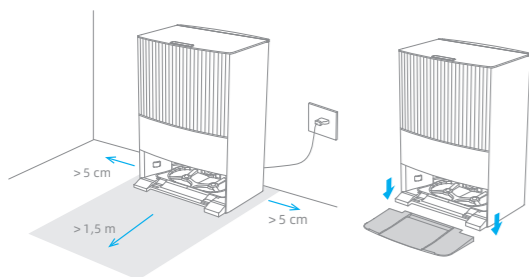

Uwaga: Aby zapobiec powstawaniu plam z wody na drewnianych podłogach lub dywanach, zaleca się umieszczenie stacji bazowej na płytkach ceramicznych lub marmurze.

3. Usuwanie osłon

Usuń dwie nalepki z przodu i z tyłu robota, opuść w dół jego pokrywę, aby wyjąć pasek ochronny.

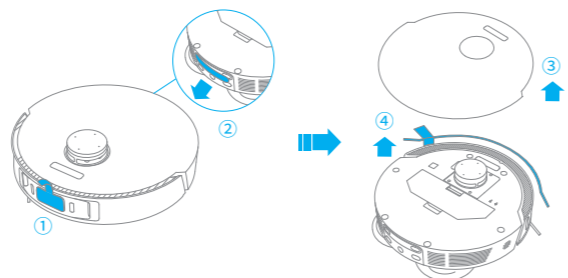

4. Włącz robot i zainstaluj szczotkę boczną oraz zespół ścierki

Wciśnij i przytrzymaj przez 3 sekundy przycisk w robocie, aby go włączyć. Zainstaluj szczotkę boczną i zespół mopa na miejscu.

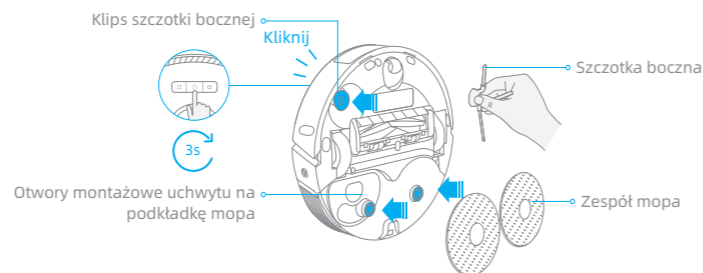

Uwaga: Zamontuj szczotkę boczną, aż zatrzaśnie się na swoim miejscu.

Przed użyciem

5. Podłącz robot do stacji bazowej

Umieść robot w stacji bazowej z zespołem ścierki zwróconym do tarki. Wówczas usłyszysz zachętę głosową, gdy robot pomyślnie połączy się ze stacją bazową.

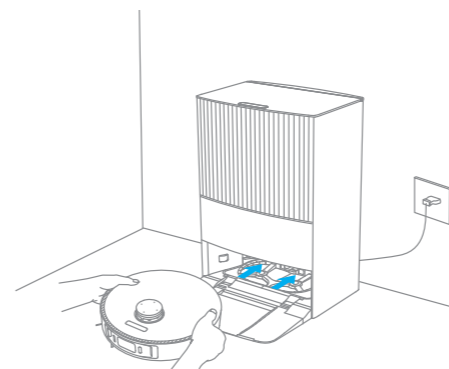

Uwaga: Zaleca się pełne naładowanie robota przez jego pierwszym użyciem. Gdy robot nie może być włączony po wyczerpaniu się baterii, ręcznie połącz go ze stacją bazową i naładuj.

6. Instalowanie butli z roztworem do czyszczenia

Zdejmij zatyczkę butli ze środkiem do czyszczenia i odejdź dwie uszczelki na butelce, jak na rysunku. Otwórz górną pokrywę stacji bazowej i zainstaluj butlę wzdłuż szczeliny na miejscu. Środek czyszczący będzie dodawany automatycznie podczas pracy.

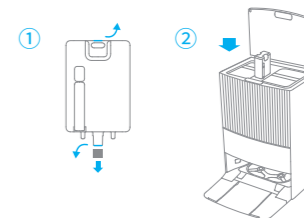

Uwaga: Nie dodawaj żadnej innej cieczy niż oficjalnie zaaprobowany roztwór czyszczący, w przeciwnym razie skutkiem może być niewłaściwe działanie stacji bazowej.

7. Dodaj wodę do zbiornika na czystą wodę

Wyjmij zbiornik na czystą wodę z podstawy i napełnij go czystą wodą aż do linii wskazującej maksymalną ilość wody. Następnie zamontuj zbiornik z powrotem w podstawie.

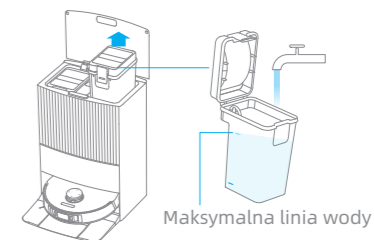

Uwaga: Nie należy napełniać zbiornika gorącą wodą, w przeciwnym razie zbiornik na czystą wodę może zostać zdeformowany.

Łączenie z aplikacją Dreamehome

1. Pobieranie aplikacji Dreamehome

Skanuj kod QR na robocie lub wyszukaj "Dreamehome" w sklepie aplikacji, aby ją pobrać i zainstalować.

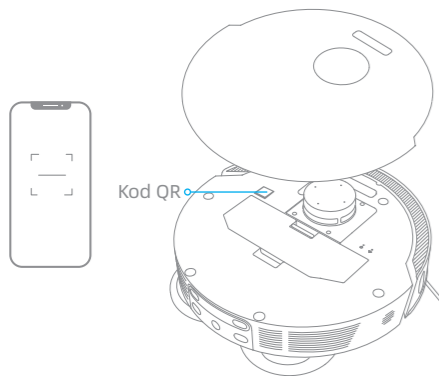

Uwaga:

- Obsługiwane jest tylko Wi-Fi 2,4 GHz.
- Ze względu na aktualizacje w oprogramowaniu aplikacyjnym faktyczne operacje mogą odbierać od instrukcji w tym podręczniku. Stosuj się do instrukcji w oparciu o bieżącą wersję aplikacji.

2. Dodaj urządzenie

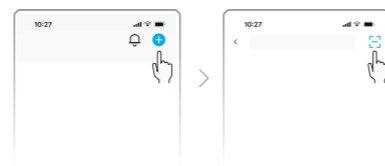
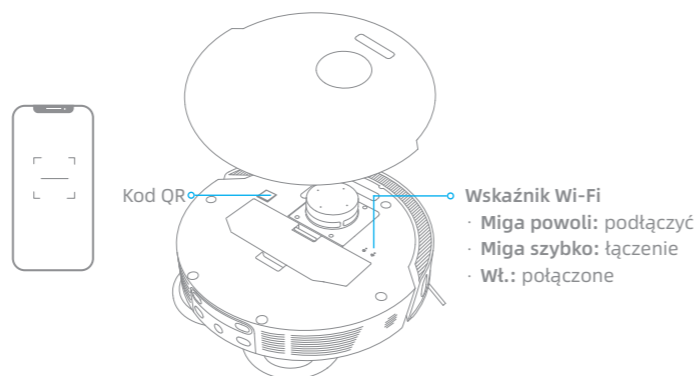

Otwórz aplikację Dreamehome, puknij "+" w prawym górnym narożniku, zeskanuj ten sam kod QR na robocie ponownie, aby dodać urządzenie. Stosuj się do zachęty, aby ukończyć połączenie Wi-Fi.

Uwaga: Jeżeli chcesz resetować Wi-Fi, powtórz krok 2 i następnie stosuj się do zachęty, aby ukończyć połączenie Wi-Fi.



Użytkowanie

Włączanie/wyłączanie

Wciśnij i przytrzymaj przez 3 sekundy przycisk , aby włączyć robot. Wskaźnik zasilania powinien być podświetlony. Umieść robot na stacji bazowej, powinien on włączyć się automatycznie i rozpocząć ładowanie. Aby wyłączyć robot, odsuń go od stacji bazowej i wciśnij przycisk , przytrzymaj przez 3 sekundy.

Szybkie mapowanie

Po skonfigurowaniu sieci po raz pierwszy, postępuj zgodnie z instrukcjami w aplikacji, aby szybko utworzyć mapę, a robot rozpocznie mapowanie bez czyszczenia. Proces mapowania zostanie zakończony, gdy robot powróci do stacji, a mapa zostanie zapisana automatycznie.

Wstrzymaj / Uśpij

Gdy robot pracuje, naciśnij dowolny przycisk, aby go wstrzymać. Jeżeli robot pauzuje dłużej niż 10 minut, automatycznie wchodzi w tryb uśpienia. Wszystkie wskaźniki w robocie wyłącza się. Wciśnij dowolny przycisk w robocie lub stacji bazowej bądź użyj aplikacji, aby go obudzić.

Uwaga:

- Odkurzacz wyłączy się automatycznie po 12 godzinach w trybie czuwania.
- Jeśli robot zostanie wstrzymany i umieszczony na stacji bazowej, bieżący proces czyszczenia zostanie zakończony.

Auto-wznawianie czyszczenia

Jeżeli akumulator jest bliski rozładowania, robot automatycznie powróci do stacji bazowej w celu ładowania. Po doładowaniu do odpowiedniego poziomu robot wznowi niedokończone zadania.

Uwaga: aby użyć tę funkcję, otwórz ją w aplikacji.

Tryb Nie przeszkadzać

Gdy jest ustawiony tryb Nie przeszkadzać, robot nie będzie mógł wznowić czyszczenia, a wskaźnik zasilania zgaśnie. Tryb Nie przeszkadzać jest domyślnie wyłączony. Można użyć aplikacji, aby włączyć tryb Nie przeszkadzać lub zmienić okres jego trwania. Domyślnie okres trybu Nie przeszkadzać to 22:00-8:00.



Uwaga:

- Planowe zadania czyszczenia będą wykonywane jak zwykle podczas okresu DND.
- Robot wznowi czyszczenie w miejscu, w którym je przerwał, po upływie okresu Nie przeszkadzać.

Czyszczenie Punktowe

Gdy robot jest w stanie gotowości, naciśnij krótko przycisk , aby włączyć tryb Czyszczenia punktowego. W tym trybie robot wyczyści kwadratowy obszar o wymiarach 1,5 x 1,5 metra wokół siebie i powróci do punktu wyjścia po zakończeniu Czyszczenia punktowego.



Ponowne uruchamianie robota

Jeśli robot przestanie reagować lub nie można go wyłączyć, naciśnij i przytrzymaj przycisk  przez 10 sekund, aby wyłączyć go ręcznie. Następnie należy nacisnąć i przytrzymać przycisk  przez 3 sekundy, aby włączyć robota.

Odkurzanie i mopowanie

Uwaga: Używając zespołu mopa po raz pierwszy robot wykonuje domyślnie zadanie "Odkurzanie i mopowanie".

1. Start czyszczenia

Naciśnij przycisk  na stacji bazowej lub  na robocie lub użyj aplikacji, aby robot rozpoczął ze stacji bazowej. Następnie robot zaplanuje optymalną trasę czyszczenia i wykona zadanie na podstawie utworzonej mapy.

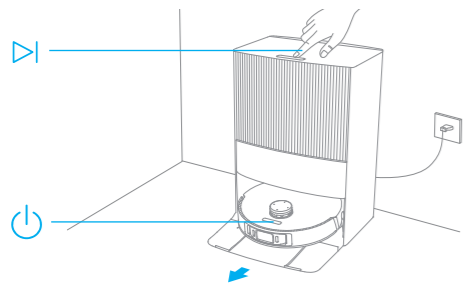

Uwaga:

- Aby zapewnić łatwość powrotu robota do stacji bazowej po czyszczeniu, zaleca się jego uruchamianie ze stacji bazowej.
- Podkładki mopa zostaną wyczyszczone przed rozpoczęciem mopowania przez robota, proszę czekać.
- Podczas pracy robota nie należy przesuwąć stacji bazowej, zbiornika na czystą wodę, zbiornika na brudną wodę ani wkładu myjącego.

2. Automatyczne mycie mopa

Podczas sprzątanía robot będzie automatycznie powracał do stacji bazowej, aby wymyć ścierki mopa w oparciu o częstotliwość jej użycia określoną w aplikacji. Stacja bazowa automatycznie uzupełni wodą zbiornik robota i ten wznowi sprzątaníe.

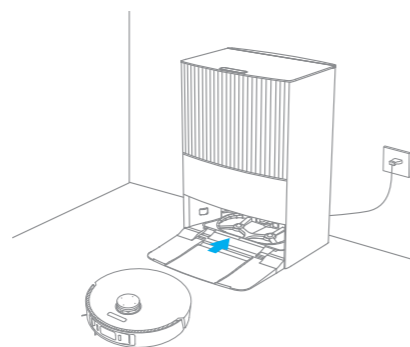

Uwaga: Mycie gorącą wodą może być aktywowane w aplikacji dla nakładki mopa i zadań mycia stacji bazowej, które mają zastosowanie do wszystkich trybów. Aby zapobiec oparzeniu, nie dotykaj wylotu wody tarki, gdy funkcja jest włączona.

3. Automatyczne opróżnianie pojemnika na kurz i mycie oraz suszenie ściarek mopa po ukończeniu zadania "Odkurzanie i mopowanie"

Gdy robot zakończy zadanie czyszczenia i powróci do stacji bazowej celem ładowania, stacja automatycznie podejmie opróżnianie pojemnika na kurz. Następnie umyje i wysuszy ścierki mopa.

Uwaga:

- Jeżeli funkcja auto-opróźniania jest wyłączona w aplikacji, stacja bazowa nie będzie automatycznie opróżniać pojemnika na kurz.
- Stacja bazowa będzie opróżniać pojemnik na kurz z częstotliwością ustawioną w aplikacji.

4. Czyszczenie zbiornika na brudną wodę

Gdy robot zakończy zadanie, umyj pojemnik na używaną wodę, aby zapobiec powstawaniu zapachu.

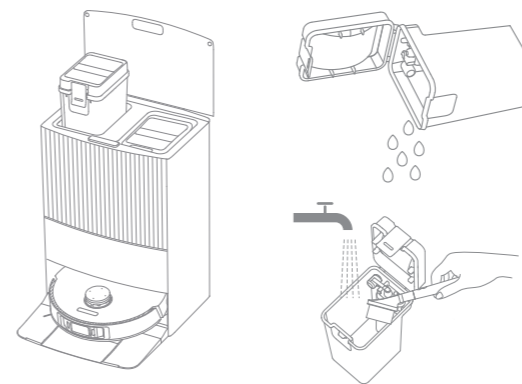

Odkurzanie i następnie mopowanie

W aplikacji wybierz "Mopowanie po odkurzeniu", a robot automatycznie zdejmie zespół mopa w stacji bazowej, aby odkurzać podłogę. Z zakończeniem odkurzania robot powróci do stacji bazowej, aby zainstalować zespół mopa, zaś stacja automatycznie uruchomi opróżnianie pojemnika na kurz. Następnie robot rozpocznie mopowanie podniósłszy szczotkę główną.

Tylko odkurzanie

W aplikacji wybierz "Tylko odkurzanie", a robot automatycznie zdejmie zespół mopa w stacji bazowej i rozpocznie odkurzanie.

Tylko mopowanie

W aplikacji wybierz "Tylko mopowanie" i robot automatycznie sprawdzi, czy zespół mopa jest zainstalowany w stacji bazowej. Jeśli nie, robot zainstaluje zespół mopa i rozpocznie mopowanie po podniesieniu szczotki głównej.

Dzienna konserwacja

Części

Aby utrzymać robot w dobrym stanie, zaleca się odwoływanie do użytkowaniu akcesoriów w aplikacji lub następującej tabeli w kwestii obsługi planowej.

Część	Częstotliwość konserwacji	Częstotliwość wymiany	Część	Częstotliwość konserwacji	Częstotliwość wymiany
Zbiornik na brudną wodę	Po każdym użyciu	/	Laserowe czujniki liniowe	Co miesiąc	/
Zbiornik na czystą wodę	Co 2 tygodnie	/	Czujnik optyczny SI		
Szczotka główna			Co 6 do 12 miesięcy		
Szczotka boczna			Co 3 do 6 miesięcy		
Uchwyt podkładki mopa			/		
Filtr pojemnika na kurz			Co 3 do 6 miesięcy		
Wkład myjący	Co miesiąc	/	Zderzak		
Obszar sygnalizacji stacji bazowej			Kółko wielokierunkowe		
Styki ładowania stacji bazowej			Czujnik dywanu		
Automatyczne odpowietrzniki stacji bazowej			Czujniki upadku		
Czujnik laserowy LDS			Dół robota		
Styki ładowania robota			Czyszczenie wlotu do dodawania roztworu	Zalecane do czyszczenia po usunięciu środka czyszczącego (butelka)	
Samoopróżniający otwór wentylacyjny robota			Pojemnik na kurz	Wyczyścić w razie potrzeby	
Wlot automatycznego uzupełniania wody w robocie			Worek na kurz	6-8 tygodni	
			Podkładka mopa	Co 1 do 3 miesięcy	

Uwaga: Częstotliwość wymiany będzie zależała od sposobu użytkowania robota. W przypadku szczególnych okoliczności, części powinny zostać wymienione.

Dzienna konserwacja

Wkład myjący

1. Wciśnij przycisk , aby spowodować opuszczenie stacji bazowej przez robota.

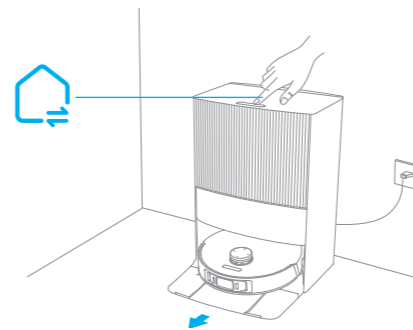

2. Wyjmij tarkę i wyptucz ją czystą wodą.

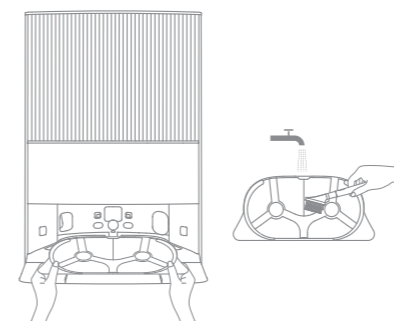

3. Wciśnij i przytrzymaj przycisk  na 3 sekundy, aby dodać wodę na dole stacji bazowej. Następnie użyj dotychczas narzędzie czyszczące do czyszczenia.

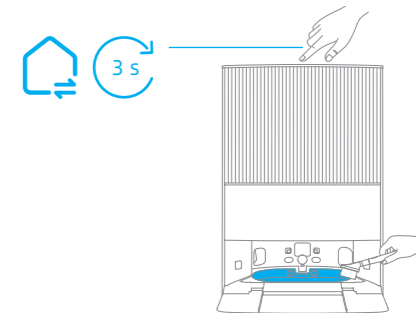

4. Wciśnij i przytrzymaj przycisk  na 3 sekundy, aby wypompować zużyłą wodę na dole stacji bazowej, wysusz mięką i suchą ściereczką, następnie włóż tarkę na powrót.

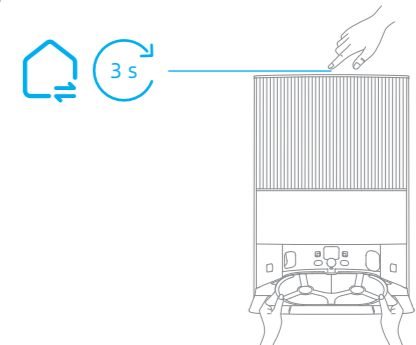

Dzienna konserwacja

Worek na kurz

1. Odblokuj pokrywę zbiornika na kurz i zdejmij ją.

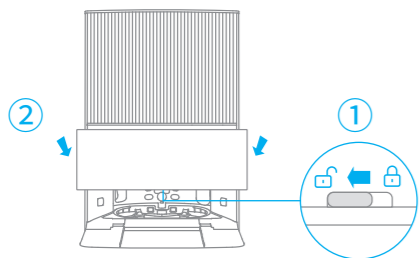

2. Wyrzuć worek na kurz.

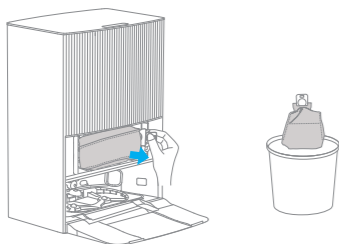

Uwaga: Pociągnięcie na zewnątrz za uchwyt uszczelnia worek na kurz, aby zapobiec przypadkowemu wypadaniu jego i śmieci.

3. Usuń kurz i zanieczyszczenia z filtra za pomocą suchej szmatki.

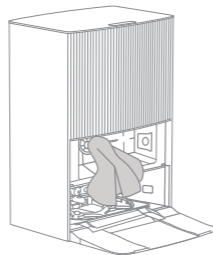

4. Zainstaluj nowy worek na kurz. Zainstaluj z powrotem pokrywę zbiornika na kurz i zablokuj ją.

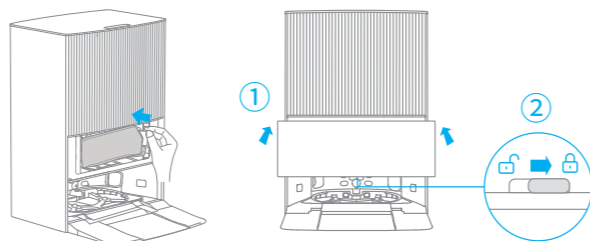

Dzienna konserwacja

Zbiornik na brudną wodę

1. Wyjmij zbiornik na brudną wodę, otwórz jego pokrywę i wylej brudną wodę.

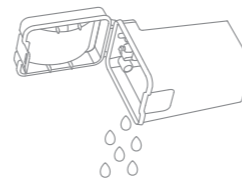

2. Czystą wodą wypłucz zbiornik używanej wody wykorzystując dostarczone narzędzie do czyszczenia ściany wewnętrznej zbiornika.

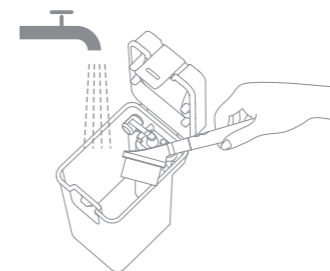

Uwaga: Kula pływakowa w zbiorniku na brudną wodę jest częścią ruchomą. Podczas czyszczenia nie należy stosować zbyt dużej siły, aby jej nie uszkodzić.

Szczotka główna

1. Naciśnij zatrzaski osłony szczotki do wewnątrz, aby zdjąć osłonę szczotki i wyjmij szczotkę z robota.

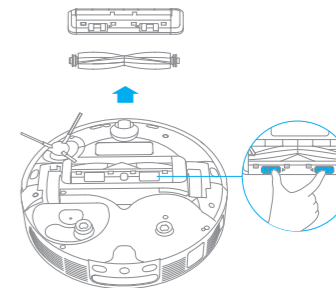

2. Wyciągnij pokrywy szczotek na obu końcach szczotki, jak przedstawiono na rysunku. Zastosuj dostarczone narzędzie, aby usunąć włosy splątane na szczotce. Ponownie załóż pokrywy szczotki na obu jej końcach, a następnie samą szczotkę. Wciśnij osłonę szczotki, aby ją zablokować na miejscu.

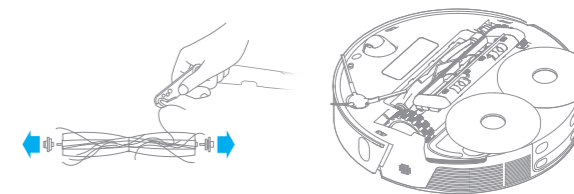

Dzienna konserwacja

Szczotka boczna i Uchwyt podkładki mopa

Wymij i umyj szczotkę boczną i uchwyt podkładki mopa.

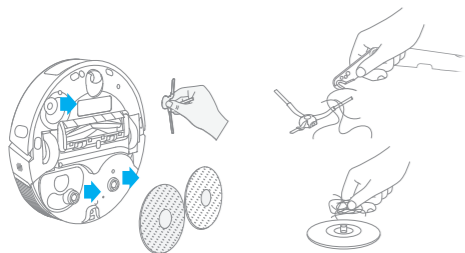

Kółko wielokierunkowe

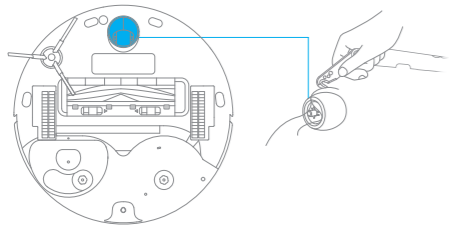

Uwaga:

- Narzędziem typu małego śrubokrętu oddziel oś od opony kółka wielokierunkowego. Nie wywieraj nadmiernej siły.
- Wypłucz kółko wielokierunkowe pod bieżącą wodą i załóż z powrotem po całkowitym wysuszeniu.

Pojemnik na kurz

1. Otwórz pokrywę robota i wciśnij zatrzask, aby zdjąć pojemnik na kurz.

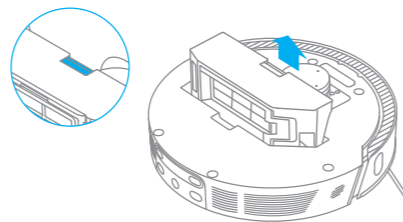

2. Otwórz pokrywę pojemnika na kurz i opróżnij go, jak przedstawiono na schemacie.

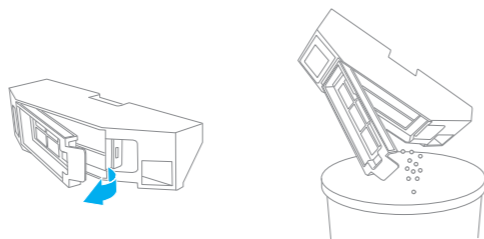

Dzienna konserwacja

Filtr

1. Zdemontuj filtr i postukaj w niego lekko.

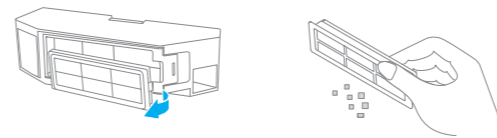

Uwaga: Nie należy próbować czyścić filtra szczotką, palcem ani ostrymi przedmiotami, aby zapobiec jego uszkodzeniu.

2. Wypłucz wodą pojemnik na kurz i filtr, wysusz je całkowicie przed ponownym zainstalowaniem.



Uwaga:

- Pojemnik na kurz i filtr płucz tylko czystą wodą. Nie używaj detergentu.
- Pojemnik na kurz i filtr używaj dopiero po całkowitym wyschnięciu.

Czujniki robota i styki ładowania

Czujniki i styki ładowania robota wycieraj miękką i suchą ściereczką, jak przedstawiono na rysunku poniżej.

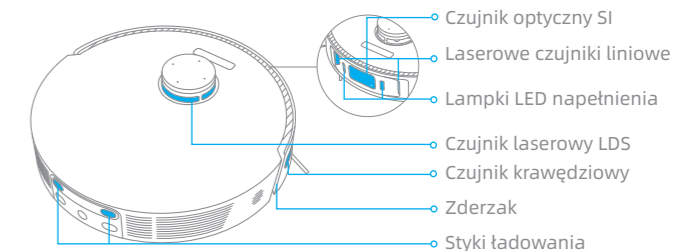

Czujniki upadku

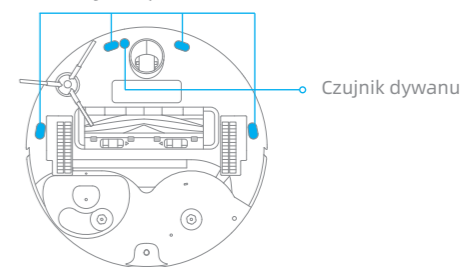

Uwaga: Mokra ściereczka może uszkodzić wrażliwe elementy w robocie i stacji bazowej. Do czyszczenia należy używać suchej szmatki.

Dzienna konserwacja

Styki ładowania

Styki ładowania i obszar sygnalizacji stacji bazowej należy czyścić miękką, suchą ściereczką.

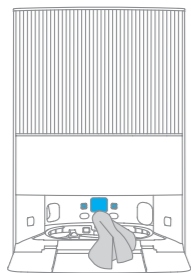

Samoopróżniające otwory wentylacyjne

Wyczyść otwory wentylacyjne robota i stacji bazowej za pomocą miękkiej, suchej ściereczki.

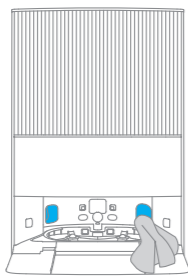
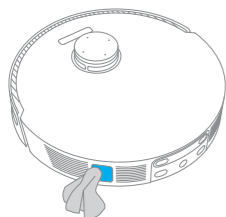

Podkładka mopa

Wymij podkładkę mopa z uchwytu podkładki mopa, aby ją wymienić.

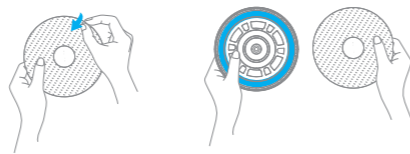

Czyszczenie wlotu do dodawania roztworu

Jeżeli wlot dodawania roztworu czyszczącego jest brudny, wytrzyj go miękką i suchą ściereczką.

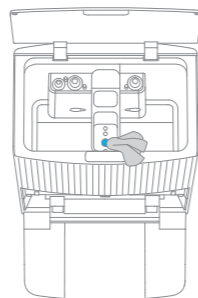



Akumulator

Robot zawiera wysokowydajny akumulator litowo-jonowy. Upewnij się, że bateria pozostaje dobrze naładowana do codziennego użytku, aby utrzymać optymalną wydajność baterii.

Rozwiązywanie problemów

Problem	Rozwiązanie
Robot nie włącza się.	Poziom baterii jest zbyt niski. Naładuj robota w stacji ładującej i spróbuj ponownie. Temperatura baterii jest zbyt niska lub zbyt wysoka. Zaleca się używanie urządzenia w temperaturze pomiędzy 32 °F (0° C) a 104 °F (40° C).
Robot nie ładuje się.	Stacja bazowa nie jest podłączona do zasilania. Upewnij się, że oba końce przewodu zasilającego są prawidłowo podłączone. Styki pomiędzy stykami ładowania na stacji bazowej i robocie jest słaby. Należy wyczyścić styki ładowania. Sprawdź, czy na złączu robota nie ma ciała obcego. Jeśli jest, należy je usunąć.
Robot nie łączy się z Wi-Fi.	Hasło sieci Wi-Fi jest nieprawidłowe. Upewnij się, że hasło używane do łączenia się z siecią Wi-Fi jest prawidłowe. Robot nie obsługuje połączenia Wi-Fi 5 GHz. Upewnij się, że robot jest podłączony do połączenia Wi-Fi 2,4 GHz. Sygnał Wi-Fi jest słaby. Upewnij się, że robot znajduje się w obszarze o dobrym zasięgu sieci Wi-Fi. Robot może nie być gotowy do skonfigurowania. Należy wyłączyć i ponownie włączyć aplikację, a następnie spróbować ponownie zgodnie z instrukcjami.
Robot nie może odnaleźć i powrócić do stacji bazowej.	Stacja bazowa została odłączona od zasilania lub poruszona, gdy robot nie jest na niej. Połącz stację bazową z zasilaniem lub umieść robota na stacji celem ładowania. Wokół stacji bazowej znajduje się zbyt wiele przeszkód. Umieść stację bazową w bardziej przestronnym miejscu. Przeniesienie robota może spowodować przepozycjonowanie, a w przypadku niepowodzenia przepozycjonowania robot ponownie utworzy mapę. Jeśli robot znajduje się zbyt daleko od stacji bazowej, może nie być w stanie automatycznie do niej powrócić. W takim przypadku konieczne będzie ręczne umieszczenie robota na stacji bazowej. Wytrzyj obszar sygnalizacji na stacji bazowej, aby usunąć kurz lub zanieczyszczenia.

Problem	Rozwiązanie
Robot utknął przed stacją bazową i nie może do niej powrócić.	Usunąć wszelkie przeszkody w obrębie 5 cm od lewej lub prawej strony bądź 1,5 m przed stacją bazową, aby zapobiec zablokowaniu się robota. Droga powrotu do ładowania jest zablokowana, np. drzwi są zamknięte. Robot może się ślizgać, jeśli podłoga przed stacją bazową jest nadmiernie mokra. W takim przypadku należy usunąć nadmiar wody przed ponowną próbą. Zaleca się przeniesienie stacji bazowej w inne miejsce i ponowną próbę.
Robot nie wyłącza się.	Robot nie może być wyłączony podczas ładowania. Zaleca się odsunięcie robota od stacji bazowej, a następnie wciśnięcie i przytrzymanie przycisku  na 3 sekund, aby go wyłączyć. Jeżeli robota nie daje się wyłączyć przez wykonanie kroku 1, wciśnij i przytrzymaj przycisk  na 10 sekund, aby na siłę wyłączyć robot. Jeżeli problem się utrzymuje, skontaktuj się z działem obsługi posprzedażnej.
Robot wolno się ładuje.	Pełne naładowanie robota zajmuje około 4,5 godzin, gdy jego bateria jest słaba. Jeśli robot pracuje w temperaturach spoza podanego zakresu, prędkość ładowania zostanie automatycznie spowolniona, aby wydłużyć żywotność baterii. Styki ładowania na robocie oraz na podstawie mogą być zabrudzone. Należy przetrzeć je suchą szmatką.
Hałas wzrasta podczas pracy robota.	Sprawdź, czy filtr pojemnika na kurz nie jest zatkany. Jeśli tak, oczyść go lub wymień. Twardy przedmiot mógł zostać uchwycony przez szczotkę główną lub pojemnik na kurz. Sprawdź i usuń wszelkie twarde przedmioty. Szczotka główna lub boczna może być splątana. Sprawdź i usuń wszelkie obce ciała. Przełącz tryb ssania na Standardowy lub Cichy.
Robot nie porusza się po wyznaczonej trasie.	Przedmioty takie jak przewody zasilające i kapcie powinny być uporządkowane przed użyciem robota. Praca na mokrych powierzchniach powoduje ślizganie się koła głównego. Zaleca się wysuszenie mokrych miejsc przed użyciem robota. Wytrzyj czujniki lasera liniowego i czujnik wizualny AI w robocie czystą, miękką i suchą ściereczką, aby utrzymać je w czystości i wolne od przeszkód.

Problem	Rozwiązanie
Robot omija pomieszczenia, które mają zostać wyczyszczone.	Należy upewnić się, że drzwi do pomieszczeń, które mają być wyczyszczone, są otwarte. Należy sprawdzić, czy przy drzwiach pomieszczenia znajduje się próg wyższy niż 2 cm. Robot nie może pokonywać wysokich progów lub stopni. Miejsce przed pomieszczeniem do czyszczenia może być mokre lub śliskie, powodując poślizg robota i nienormalną pracę. Wyszusz podłogę przed użyciem robota.
Robot nie wznowia czyszczenia po naładowaniu.	Upewnij się, że robot nie jest w trybie Nie przeszkadzać, co uniemożliwi mu wznowienie czyszczenia. Robot nie wznowi czyszczenia po ręcznym powrocie do stacji bazowej celem ładowania, co obejmuje ręczne umieszczenie robota na stacji bazowej lub wysłanie go do ładowania przez aplikację, stację bazową lub sam robot.
Stacja nie może automatycznie opróżnić pojemnika na kurz.	Sprawdź, czy worek na kurz w pojemniku nie jest zapelniony. Jeżeli worek na kurz nie jest pełny, sprawdź, czy nie ma jakiegóż przeszkody na automatycznych odpowietrznikach robota, stacji bazowej lub pojemniku na kurz. W takim przypadku usuń na czas zablokowaną część.
Poziom wody w podstawie myjącej jest nieprawidłowy.	Należy wyjąć podstawę myjącą i sprawdzić, czy odpływ brudnej wody jest zatkany i w razie konieczności oczyścić go. Delikatnie naciśnij zbiornik na brudną wodę, aby upewnić się, że jest on prawidłowo zamontowany. Sprawdź, czy uszczelka zbiornika na brudną wodę nie jest poluzowana lub nieprawidłowo zamontowana. Jeśli tak, zresetuj ją ręcznie. Jeśli problem będzie się powtarzał, skontaktuj się z działem obsługi posprzedażowej. Sprawdź roztwór czyszczący. Nie dodawaj innego cieczy niż oficjalnie zaaprobowany roztwór czyszczący.
Uchwyt podkładki mopa jest nienormalnie podniesiony.	Wymij uchwyt podkładki mopa i sprawdź, czy nie utknęły w nim jakieś ciała obce, po czym uruchom robot ponownie. Jeżeli problem utrzymuje się, skontaktuj się z zespołem serwisu posprzedażnego.
Pod zbiornikiem czystej wody lub wokół uszczelki jest woda.	Przy wyjmowaniu zbiornika czystej wody w rurze pod zbiornikiem lub wokół uszczelki może pozostawać nieco wody. To jest normalne. Wytrzyj suchą ściereczką.

W kwestii dalszej pomocy kontaktuj się z nami poprzez <https://global.dreametech.com>

Dane techniczne

Robot

Model	RLX41CE
Czas ładowania	Ok. 4,5 godzin
Napięcie znamionowe	14,4 V \approx
Moc znamionowa	75 W
Częstotliwość operacji	2400-2483,5 MHz
Maksymalna moc wyjściowa	<20 dBm

Stacja bazowa

Model	RCXE5
Wejście	220-240 V \sim 50-60 Hz
Wyjście	20 V \approx 2 A
Moc znamionowa (podczas opróżniania kurzu)	1000 W
Moc znamionowa (podczas mycia gorącą wodą)	1150 W
Moc znamionowa (podczas ładowania i suszenia)	80 W
Częstotliwość operacji	2400-2483,5 MHz
Maksymalna moc wyjściowa	<20 dBm

W normalnych warunkach użytkowania to urządzenie powinno znajdować się w odległości 20 cm od anteny i ciała użytkownika.

Uwaga:

- Moc znamionowa (podczas mycia gorącą wodą) jest wyznaczana przez wartość mocy w okresie reprezentatywnym (temperatura wody 15 C).
- Moc znamionową (podczas ładowania i suszenia) determinuje wartość mocy podczas całego okresu ładowania.

Utylizacja i wyjmowanie baterii

Wbudowany akumulator litowo-jonowy zawiera substancje niebezpieczne dla środowiska. Przed utylizacją należy upewnić się, że akumulator został wyjęty przez wykwalifikowanych techników i zutylizowany w odpowiednim punkcie recyklingu.

- bateria musi być wyjęta z urządzenia przed jego złomowaniem;
- podczas wyjmowania baterii urządzenie musi być odłączone od zasilania;
- baterię należy zutylizować w bezpieczny sposób.

UWAGA:

- Przed wyjęciem baterii należy odłączyć zasilanie i maksymalnie wyczerpać baterię.
- Niepotrzebne baterie należy zutylizować w odpowiednim punkcie recyklingu.
- Nie należy wystawiać na działanie wysokiej temperatury, aby uniknąć ryzyka wybuchu.
- Z powodu niewłaściwych warunków z baterii może zostać wydostać się ciecz. Jeśli dojdzie do kontaktu ciała z cieczą, należy optukać dane miejsce pod wodą i zasięgnąć pomocy medycznej.

Instrukcja demontażu

1. Odwróć robota, użyj odpowiedniego narzędzia do odkręcenia śrub znajdujących się z tyłu robota, a następnie zdejmij pokrywę.
2. Odłącz zaciski pomiędzy baterią a płytą główną, aby wyjąć baterię.

Informacje dotyczącej europejskiej dyrektywy WEEE



Wszystkie produkty opatrzone tym symbolem są zużytym sprzętem elektrycznym i elektronicznym (WEEE, jak w dyrektywie 2012/19/UE), które go nie należy mieszać z niesortowanymi odpadami domowymi. Należy chronić zdrowie ludzkie i środowisko poprzez przekazanie sprzętu specjalnemu punktowi zbiórki odpadów do recyklingu zużytego sprzętu elektrycznego i elektronicznego, wyznaczonego przez władze rządowe lub lokalne. Prawidłowa utylizacja i recykling pomogą zapobiec potencjalnym negatywnym skutkom dla środowiska i zdrowia ludzkiego. Aby uzyskać więcej informacji na temat lokalizacji oraz warunków takich punktów zbiórki, należy skontaktować się z instalatorem lub władzami lokalnymi.

U dient de gebruikershandleiding zorgvuldig te lezen voordat u het toestel gebruikt en te bewaren voor toekomstig gebruik om elektrische schokken, brand of letsel door verkeerd gebruik van het toestel te voorkomen.

Gebruiksbeperkingen

- Dit product mag niet zonder toezicht van een ouder of voogd worden gebruikt door kinderen jonger dan 8 jaar of personen met fysieke, zintuiglijke of geestelijke tekortkomingen of met beperkte ervaring of kennis, om een veilige bediening te waarborgen en risico's te vermijden. Schoonmaken en onderhoud mogen niet door kinderen zonder toezicht worden uitgevoerd.
- Het apparaat mag alleen worden gebruikt met de meegeleverde voeding.
- Dit apparaat bevat batterijen die alleen door specialisten kunnen worden vervangen.
- Maak de zone die gereinigd moet worden leeg. Kinderen mogen niet met dit apparaat spelen. Zorg ervoor dat kinderen en huisdieren terwijl de robot in werking is op veilige afstand blijven.
- Installeer, gebruik en laad het apparaat niet op in badkamers of in de buurt van zwembaden.
- Dit product is uitsluitend bestemd voor vloerreiniging in een huishoudelijke omgeving. Gebruik het niet buitenshuis, op niet-vloeroppervlakken of in een commerciële of industriële omgeving.
- Zorg ervoor dat het toestel correct werkt in een geschikte omgeving. Gebruik het toestel anders niet.
- Als het netsnoer beschadigd is, dient het vervangen te worden door een speciaal snoer of een samenstel dat verkrijgbaar is bij de fabrikant of zijn serviceagent.

Gebruiksbeperkingen

- Gebruik de robot niet in een zone die zich boven het maaiveld bevindt zonder een veiligheidsbarrière.
- Plaats de robot niet ondersteboven. Gebruik de LDS-afdekking, afdekking van de robot of bumper niet als handgreep voor de robot.
- Gebruik de robot niet bij een omgevingstemperatuur boven 40 °C of onder 0 °C of op een vloer met vloeistoffen of kleverige stoffen.
- Om schade of letsel door slepen te voorkomen, verwijdert u losse voorwerpen van de vloer en verwijdert u kabels of netsnoeren op het reinigingspad voordat u het toestel gebruikt.
- Verwijder breekbare of kleine voorwerpen van de vloer om te voorkomen dat de robot er tegenaan stoot en ze beschadigt.
- Houd haar, vingers en andere lichaamsdelen uit de buurt van de zuigopening van de robots.
- Houd het schoonmaakgereedschap buiten het bereik van kinderen.
- Gebruik het toestel niet in een ruimte waar een zuigeling of kind slaapt.
- Plaats geen kinderen, huisdieren of andere voorwerpen bovenop de robot, ongeacht of deze stilstaat of beweegt.
- Houd het reinigingsmiddel buiten bereik van kinderen.
- Gebruik alleen het officieel toegestane schoonmaakmiddel. Voeg geen andere vloeistoffen zoals alcohol of desinfectiemiddel toe.
- Gebruik de robot niet om brandende voorwerpen te reinigen. Gebruik de robot niet om ontvlambare of brandbare vloeistoffen, corrosieve gassen, onverdunde zuren of oplosmiddelen op te nemen.

- Gebruiksbeperkingen**
- Zuig geen harde of scherpe voorwerpen op. Gebruik het toestel niet om voorwerpen op te rapen zoals stenen, grote stukken papier of andere voorwerpen die het toestel kunnen verstopen.
 - De stekker moet uit het stopcontact worden gehaald alvorens het toestel schoon te maken of te onderhouden.
 - Veeg de robot en het basisstation niet af met een natte doek en spoel ze niet af met een vloeistof. Laat wasbare en gereinigde onderdelen volledig opdrogen voor ze weer te installeren en te gebruiken.
 - Gebruik dit product volgens de instructies in de gebruikershandleiding. Gebruikers zijn verantwoordelijk voor verlies of schade als gevolg van onjuist gebruik van dit product.

- Batterijen en opladen**
- Gebruik geen batterij of basisstation van derden. De robot kan alleen worden gebruikt met een basisstation van het model RCXE5.
 - Probeer niet zelf de batterij of het basisstation te demonteren, te repareren of aan te passen.
 - Plaats het basisstation niet in de buurt van een warmtebron.
 - Gebruik geen natte doek of natte handen om de oplaadcontacten van het basisstation af te vegen of te reinigen.
 - Gooi oude batterijen niet op ongepaste wijze weg. Oude batterijen moeten worden ingeleverd bij een geschikt recyclingbedrijf.
 - Als het netsnoer beschadigd of stuk is, stop dan onmiddellijk met het gebruik ervan en neem contact op met de klantenservice.

- Batterijen en opladen**
- Zorg ervoor dat de robot tijdens het vervoer is uitgeschakeld en indien mogelijk in de originele verpakking wordt bewaard.
 - Als de robot voor langere tijd niet wordt gebruikt, laad deze dan volledig op, schakel het uit en bewaar het op een koele, droge plaats. Laad de robot minstens elke 3 maanden op om overontlading van de batterij te voorkomen.

Informatie over laserveiligheid

- De lasersensor in dit product voldoet aan de IEC 60825-1:2014/EN 60825-1:2014/A11:2021 norm voor klasse 1 laserproducten. Vermijd direct oogcontact tijdens het gebruik.

KLASSE 1 LASERPRODUCT
LASERPRODUCT VOOR CONSUMENTEN
EN 50689:2021

Hierbij verklaart Dreame Trading (Tianjin) Co., Ltd. dat de radioapparatuur van het type RLX41CE in overeenstemming is met Richtlijn 2014/53/EU. De volledige tekst van de EU-conformiteitsverklaring is beschikbaar op het volgende internetadres: <https://global.dreametech.com>
Ga voor een gedetailleerde e-handleiding naar <https://global.dreametech.com/pages/user-manuals-and-faqs>

Productoverzicht

Inhoud van de verpakking

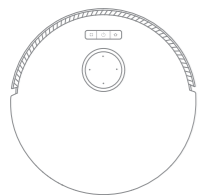

Robot

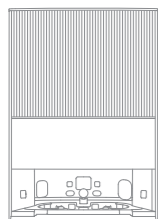

Basisstation



Oprijplaat van basisstation

Andere accessoires



Zijborstel

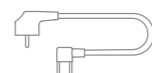

Netsnoer

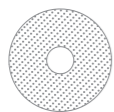
Schoonmaakgereedschap
(Opgeslagen in de opbergbak van het basisstation)Stofzak × 2
(Opgeslagen in het stofreservoir)Hoofdborstel
(voorgemonteerd)Dweilpad × 2
(voorgemonteerd)

Dweilpadhouder × 2

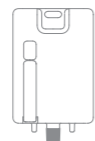

Reinigingsproduct





Gebruikershandleiding

Filter van stofzak
(voorgemonteerd)

Productoverzicht

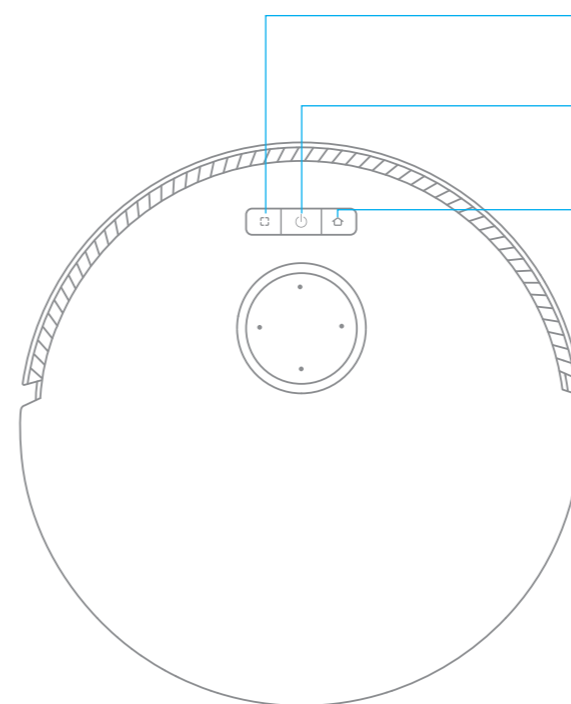
Robot



 **Spotreinigingsknop**
· Druk hierop om spotreiniging te starten

 **Aan/Uit/Reinigen-knop**
· Houd 3 seconden ingedrukt om in of uit te schakelen
· Druk hierop om de reiniging te starten nadat de robot is ingeschakeld

 **Naar basis-knop**
· Druk hierop om de robot terug te sturen naar het basisstation
· Houd 3 seconden ingedrukt om het kinderslot uit te schakelen

Statusindicator

- Onafgebroken wit: Reinigen of opruimen voltooid
- Knipperend oranje: Fout
- Onafgebroken oranje: Stand-by bij bijna lege batterij of gepauzeerd bij bijna lege batterij

Opmerking: Druk op een willekeurige knop van de robot om te pauzeren terwijl de robot aan het reinigen is of terugkeert om op te laden.

Productoverzicht

Robot en sensoren

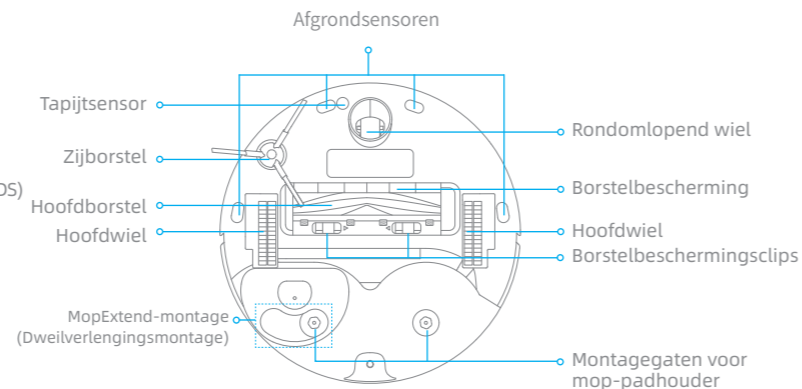
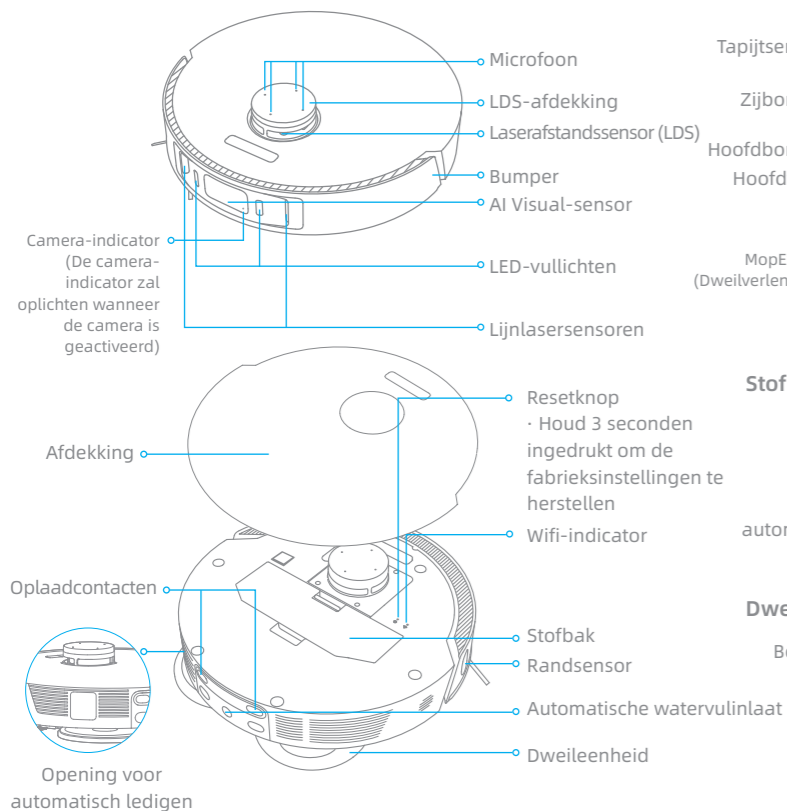

Stofbak

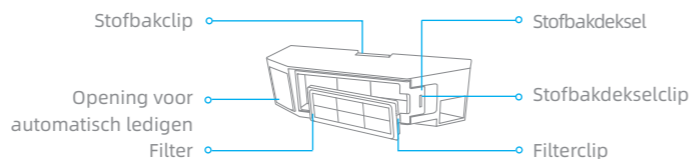

Dweileenheid

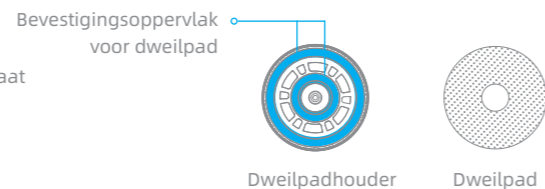

Productoverzicht

Basisstation

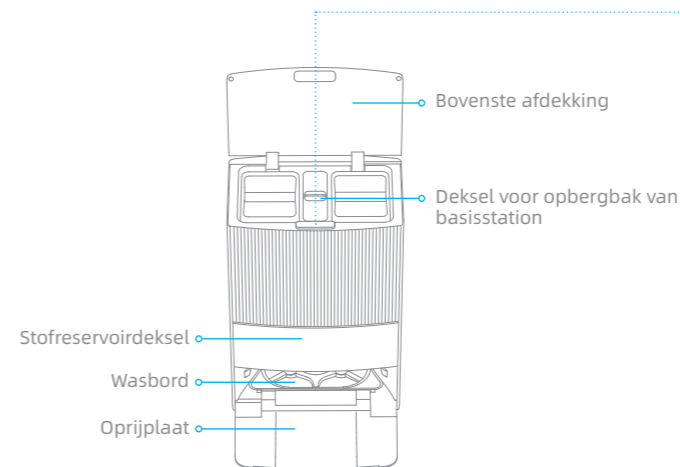

Knoppen van basisstation

Verlaten/Naar basis-knop

- Robot op het basisstation: Druk hierop om het basisstation te verlaten
- Robot uit het basisstation: Druk hierop om terug te keren naar het basisstation

Start-/pauzeknop

- Druk om de reiniging te starten of te pauzeren

Droogknop

- Druk hierop om het basisstation het drogen van de dweilpads te laten starten of stoppen.

Statusindicator

- Onafgebroken wit: Het basisstation is op de stroomvoorziening aangesloten
- Onafgebroken oranje: Het basisstation heeft een fout

Kinderslot

Houd de knoppen en 3 seconden ingedrukt om het kinderslot te activeren of te deactiveren. Nadat het kinderslot is geactiveerd, worden alle knoppen op de robot en het basisstation vergrendeld.

Het wasbord schoonmaken

Nadat de robot het basisstation heeft verlaten, houdt u de knop 3 seconden ingedrukt om water uit het basisstation toe te voegen aan het wasbord, en vervolgens houdt u de knop 3 seconden ingedrukt om het gebruikte water in het wasbord weg te pompen.

Productoverzicht

NL

Basisstation

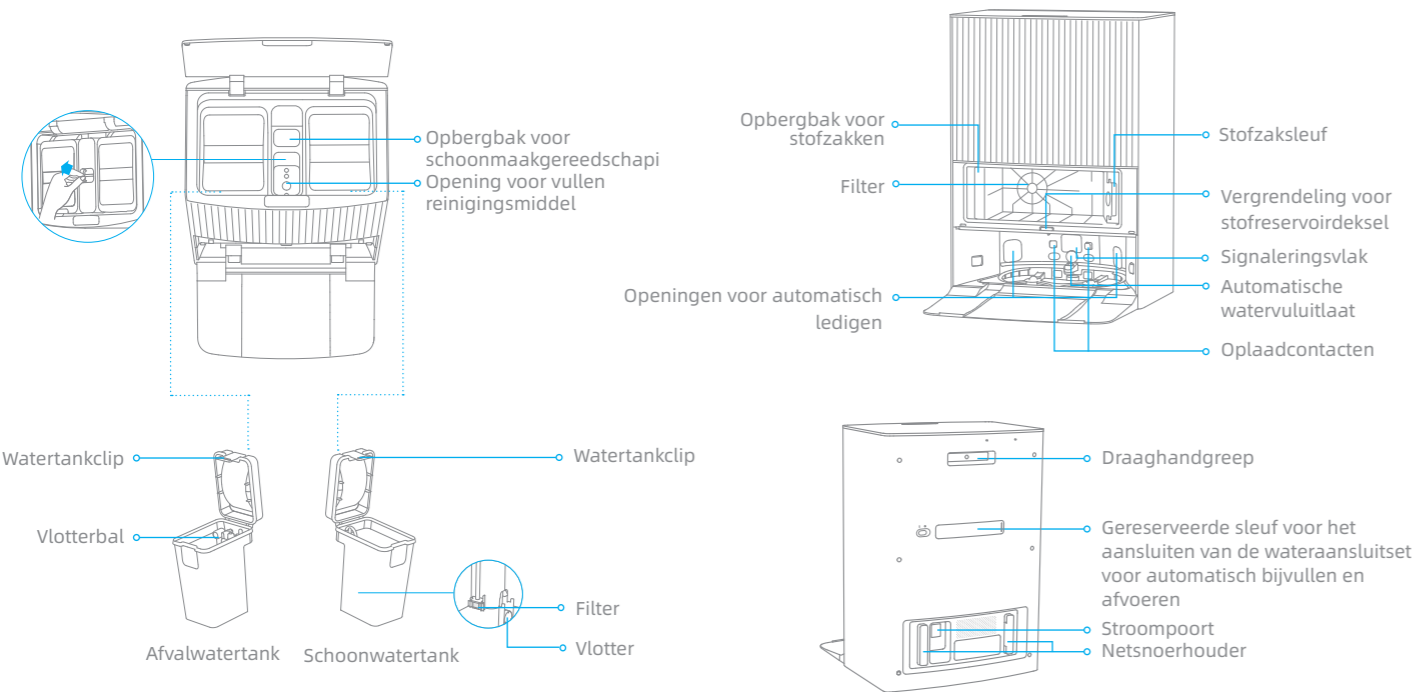

Opmerking: De wateraansluitset voor automatisch bijvullen en afvoeren moet apart worden aangeschaft. (Alleen beschikbaar in bepaalde regio's)

Bereid uw huis voor

NL

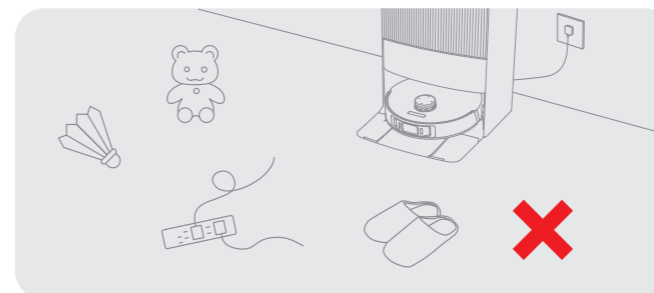

Ruim voorwerpen zoals snoeren, kleding, slippers en speelgoed op om de efficiëntie van de robot te vergroten.

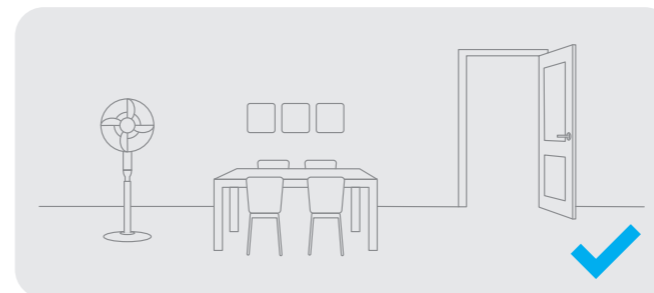

Open de deur van de kamer die moet worden gereinigd, en zet het meubilair op de juiste plaats om meer ruimte over te laten.

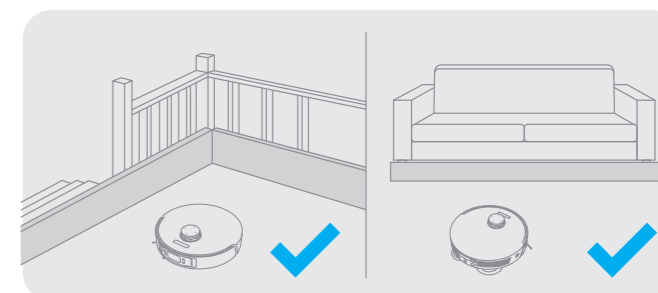

Plaats vóór het reinigen een fysieke barrière bij de rand van de trap en de bank, zodat de robot veilig en soepel kan werken.

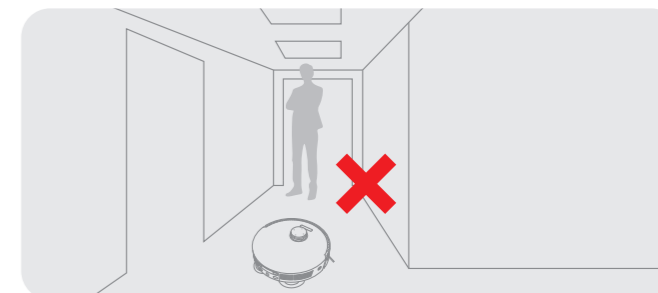

U mag niet vóór de robot, op een drempel, in een gang of op nauwe plaatsen staan om te voorkomen dat de robot zones die gereinigd moeten worden niet herkent.

Opmerking:

- Wanneer u de robot voor de eerste keer bedient, volg deze dan tijdens het reinigen om eventuele obstakels tijdig te verwijderen.
- LED-vullichten zorgen voor extra verlichting in slecht verlichte omgevingen.

Vóór gebruik

1. Steek de stekker in het stopcontact

Steek het netsnoer in het basisstation en steek de stekker in het stopcontact.

- Plaats het basisstation op een plek die zo open mogelijk is met een goed wifi-signaal.

Steek het netsnoer er stevig in totdat de statusindicator van het basisstation onafgebroken wit brandt.

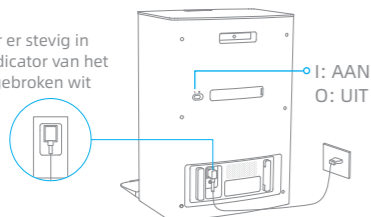

2. Plaats het basisstation en installeer de oprijplaat van het basisstation

Verwijder alle voorwerpen die zich dichterbij dan 1,5 m van de voorkant en 5 cm van beide zijanten van het basisstation bevinden. Installeer vervolgens de oprijplaat van het basisstation naar beneden.

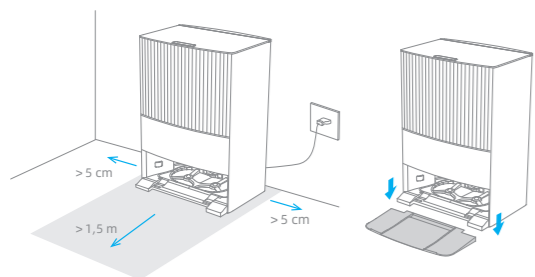

Opmerking: Aanbevolen wordt aanbevolen om het basisstation op tegel- of marmeren vloeren te plaatsen zodat wordt voorkomen dat watervlekken de houten vloeren of tapijten beschadigen.

3. De beschermingen verwijderen

Verwijder de twee stickers aan de voor- en achterkant van de robot en verwijder vervolgens het robotdeksel om de beschermstrip te verwijderen.

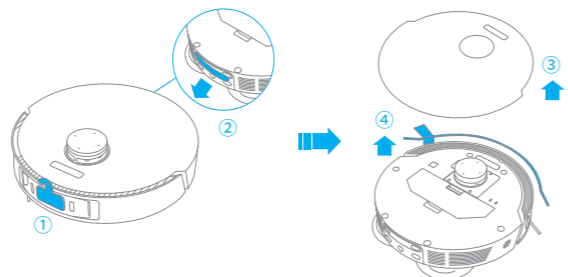

4. Zet de robot aan en installeer de zijborstel en de dweil

Houd knop 3 seconden ingedrukt om deze in te schakelen. Installeer de zijborstel en de dweil op hun plek.

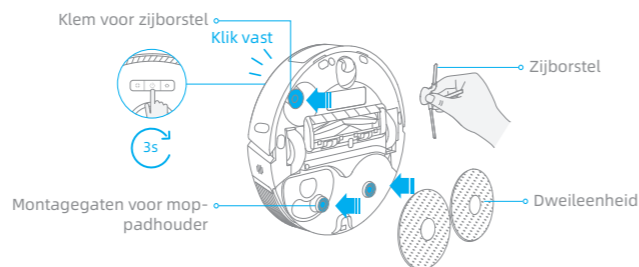

Opmerking: Installeer de zijborstel totdat deze op zijn plaats vastklikt.

Vóór gebruik

5. De robot verbinden met het basisstation

Plaats de robot op het basisstation met de dweileenheid in de richting van het wasbord. Vervolgens hoort u een gesproken melding wanneer de robot met succes verbinding maakt met het basisstation.

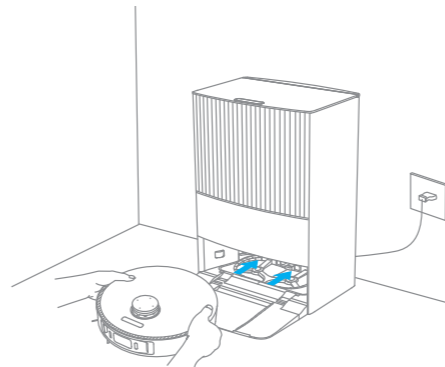

Opmerking: Het wordt aanbevolen de robot volledig op te laden vóór het eerste gebruik ervan. Als de robot niet kan worden ingeschakeld nadat de batterij leeg is, sluit deze dan handmatig aan op het basisstation om het op te laden.

6. De fles met reinigingsmiddel installeren

Verwijder de dop van de fles met reinigingsmiddel en scheur de twee verzegelingen van de fles af, zoals op de afbeelding. Open de bovenklep van het basisstation en installeer de fles met reinigingsmiddel langs de gleuf op zijn plaats. Het reinigingsmiddel wordt automatisch toegevoegd tijdens het werk.

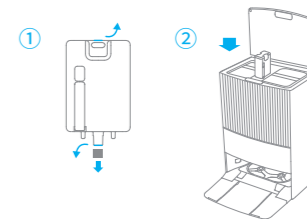

Opmerking: Voeg geen andere vloeistof toe dan het officieel goedgekeurde reinigingsmiddel, anders kan het basisstation defect raken.

7. Voeg water toe aan de schoonwatertank

Haal de schoonwatertank uit het basisstation en vul deze met schoon water tot aan de maximale waterlijn. Plaats het vervolgens terug in het basisstation.

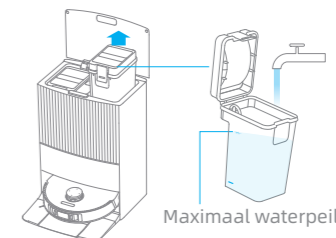

Opmerking: Doe geen heet water in de watertank dit kan vervorming van de tank veroorzaken.

Verbinding maken met de Dreamehome-app

1. Download de Dreamehome-app

Scan de QR-code op de robot, of zoek "Dreamehome" in de app-store om de app te downloaden en te installeren.

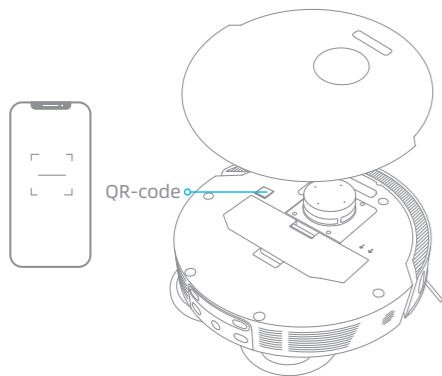

Opmerking:

- Alleen 2,4 GHz wifi wordt ondersteund.
- Als gevolg van upgrades in de app-software kunnen de daadwerkelijke handelingen afwijken van de aanwijzingen in deze handleiding. Volg de instructies op basis van de huidige app-versie.

2. Apparaat toevoegen

Open de Dreamehome-app, tik op "+" in de rechterbovenhoek en scan dezelfde QR-code op de robot opnieuw om het apparaat toe te voegen. Volg de aanwijzingen om de wifi-verbinding te voltooien.

Opmerking: Als u de wifi wilt resetten, herhaalt u stap 2 en volgt u de aanwijzingen om de wifi-verbinding te voltooien.

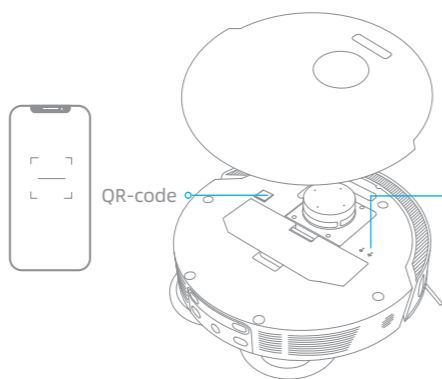

Wifi-indicator

- **Knippert langzaam:** Moet worden verbonden
- **Knippert snel:** bezig met verbinding maken
- **Aan:** Verbonden

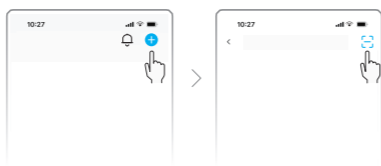

Hoe te gebruiken

Aan-/uitzetten

Houd de knop 3 seconden ingedrukt om de robot in te schakelen. De stroomindicator moet branden. Plaats de robot op het basisstation, de robot zou automatisch moeten inschakelen en beginnen met opladen. Verplaats de robot weg van het basisstation en houdt u de knop 3 seconden ingedrukt om de robot uit te schakelen.

Snel in kaart brengen

Nadat u het netwerk voor de eerste keer hebt geconfigureerd, volgt u de instructies in de app om snel een kaart aan te maken. De robot zal beginnen met het in kaart brengen zonder reiniging. Wanneer de robot terugkeert naar het basisstation, is het proces voor het in kaart brengen voltooid en wordt de kaart automatisch opgeslagen.

Pauze/slapen

Als de robot aan het werk is drukt u op deze knop om deze te pauzeren. Als de robot langer dan 10 minuten is gepauzeerd, gaat deze automatisch naar de slaapmodus. Alle indicatoren op de robot zullen uitgaan. Druk op een willekeurige knop op de robot of het basisstation, of gebruik de app om de robot te ontwakken.

Opmerking:

- De robot zal automatisch uitschakelen als deze langer dan 12 uur in de slaapmodus staat.
- Als de robot wordt gepauzeerd en in het basisstation wordt geplaatst, wordt het huidige reinigingsproces beëindigd.

Automatische reinigen hervatten

Als de batterij te zwak is, keert de robot automatisch terug naar het basisstation om op te laden. Na het opladen tot het juiste batterijniveau zal deze onafgemaakte reinigingstaken hervatten.

Opmerking: Open deze functie in de app om het te kunnen gebruiken.

Niet-Storen-Modus (DND)

Wanneer de robot in de Niet-Storen-modus (Do Not Disturb, DND) wordt gezet, kan de robot de reiniging niet hervatten en zal de stroomindicator uitgaan. De DND-modus wordt in de fabriek standaard uitgeschakeld. U kunt de app gebruiken om de DND-modus in te schakelen of de DND-periode ervan aan te passen. De DND-periode is standaard ingesteld op 22:00-08:00.

Opmerking:

- De geplande reinigingstaken worden tijdens de DND-periode gewoon uitgevoerd.
- De robot pakt het reinigen op waar hij de vorige keer gestopt is.

Spotreiniging

Wanneer de robot niet op het basisstation is geplaatst en in stand-by staat, drukt u op de knop om de spotreinigingsmodus in te schakelen. In deze modus reinigt de robot een vierkant gebied van 1,5 x 1,5 meter rondom en keert deze terug naar zijn beginpunt zodra de spotreiniging is voltooid.

De robot herstarten

Als de robot niet meer reageert of niet kan worden uitgezet, houdt u de knop 10 seconden ingedrukt om het uitschakelen te forceren. Houd vervolgens de knop 3 seconden ingedrukt om de robot in te schakelen.

Hoe te gebruiken

Stofzuigen en dweilen

Opmerking: Bij het eerste gebruik van de dweileenheid voert de robot standaard de taak "Stofzuigen en dweilen" uit.

1. Begin met reinigen

Druk de knop ▶ in op het basisstation of ⏻ op de robot, of gebruik de app om de robot te laten starten vanaf het basisstation. De robot zal vervolgens de optimale reinigingsroute bepalen en deze taak uitvoeren volgens de plattegrond.

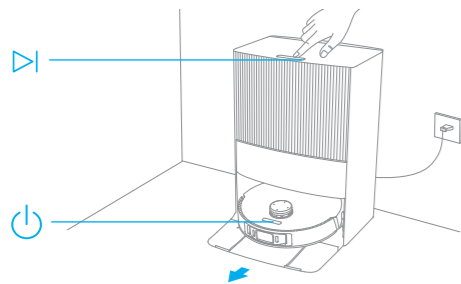

Opmerking:

- Het wordt aanbevolen de robot te laten starten vanuit het basisstation om ervoor te zorgen dat de robot na het reinigen gemakkelijk kan terugkeren naar het basisstation.
- De dweilpads worden gereinigd voordat de robot begint te dweilen, wacht geduldig.
- Verplaats het basisstation, de schoonwatertank, de afvalwatertank of het wasbord niet tijdens het gebruik.

2. Automatisch wassen van de dweil

Bij het reinigen keert de robot automatisch terug naar het basisstation om de dweilpads te wassen op basis van de schoonmaakfrequentie van de dweilpads die in de app is opgegeven. Het basisstation zal automatisch de watertank van de robot bijvullen en de robot zal verder gaan met reinigen.

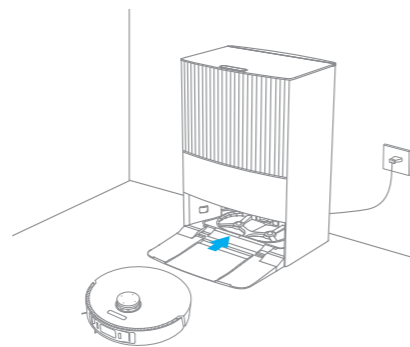

Opmerking: Heetwaterreiniging kan in de app worden ingeschakeld voor reinigingsstaken van de dweilpad en het basisstation, wat geldt voor alle modi. Raak de waterafvoer van het wasbord niet aan als de functie aan staat, om verbranding te voorkomen.

Hoe te gebruiken

3. Maak automatisch de stofbak leeg en was en droog de dweilpads na afloop van de taak "Stofzuigen en dweilen"

Nadat de robot een reinigingstaak heeft voltooid en terugkeert naar het basisstation om op te laden, begint het basisstation automatisch de stofbak leeg te maken. Vervolgens zal het de dweilpads wassen en drogen.

Opmerking:

- Als de functie voor automatisch ledigen is uitgeschakeld in de app, zal het basisstation de stofbak niet automatisch leegmaken.
- Het basisstation zal de stofbak ledigen volgens de in de app ingestelde frequentie.

4. Reiniging van de afvalwatertank

Nadat de robot zijn taak heeft voltooid, dient u de afvalwatertank schoon te maken om geuren te voorkomen.

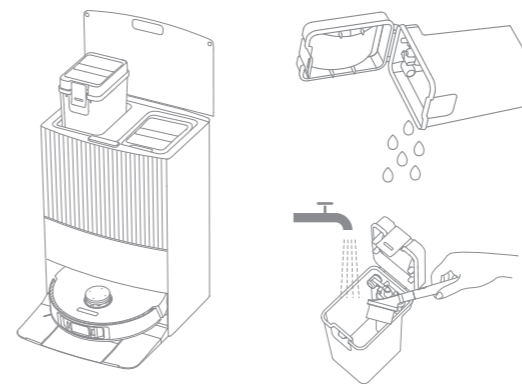

Stofzuigen en dan dweilen

Selecteer "Dweilen na stofzuigen" in de app, en de robot verwijdert automatisch de dweileenheid op het basisstation om de vloer te stofzuigen. Nadat het stofzuigen is voltooid, keert de robot terug naar het basisstation om de dweileenheid te installeren en begint het basisstation automatisch de stofbak te leeg te maken. Daarna begint de robot te dweilen nadat de hoofdborstel omhoog is gebracht.

Alleen stofzuigen

Selecteer "Alleen stofzuigen" in de app, en de robot verwijdert automatisch de dweileenheid op het basisstation en begint met stofzuigen.

Alleen dweilen

Selecteer "Alleen dweilen" in de app, en de robot controleert automatisch of de dweileenheid is geïnstalleerd op het basisstation. Als dat niet het geval is, installeert de robot de dweileenheid en begint te dweilen nadat de hoofdborstel omhoog is gebracht.

Routinematig onderhoud

Onderdelen

Het is raadzaam om het gebruik van accessoires in de app of de volgende tabel te raadplegen voor routinematig onderhoud om de robot in goede staat te houden.

Onderdeel	Onderhoudsfrequentie	Vervangingsperiode	Onderdeel	Onderhoudsfrequentie	Vervangingsperiode
Afvalwatertank	Na elk gebruik	/	Lijnlasersensor	Eens per maand	/
Schoonwatertank	Eens per 2 weken	/	AI Visual-sensor		
Hoofdborstel			Elke 6 tot 12 maanden		
Zijborstel			Elke 3 tot 6 maanden		
Dweilpadhouder			/		
Filter van stofbak			Elke 3 tot 6 maanden		
Wasbord			Eens per maand		
Signaleringsvlak van het basisstation	Bumper				
Oplaadcontacten van basisstation	Rondomlopend wiel				
Opening voor automatisch leegmaken van het basisstation	Tapijtsensor				
Laserafstandssensor (LDS)	Afgrondsensoren				
Oplaadcontacten van robot	Onderkant van de robot				
Opening voor automatisch leegmaken van de robot	Opening voor vullen reinigingsmiddel	Aanbevolen om te reinigen na het verwijderen van het reinigingsmiddel (fles)			
Automatische watervulopening van de robot	Stofbak	Reinig het indien nodig			
	Stofzak	6-8 weken			
	Dweilpad	Elke 1 tot 3 maanden			

Opmerking: De vervangingsfrequentie hangt af van uw gebruik van de robot. Indien er door bijzondere omstandigheden een uitzondering optreedt, moeten de onderdelen worden vervangen.

Routinematig onderhoud

Wasbord

1. Druk op de knop  om de robot het basisstation te laten verlaten.

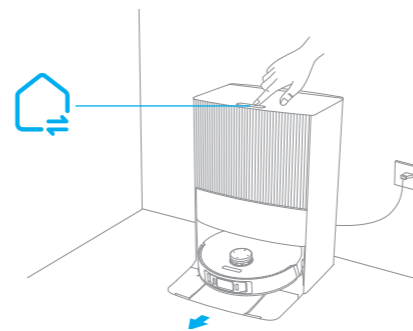

2. Verwijder het wasbord en spoel het af met schoon water.

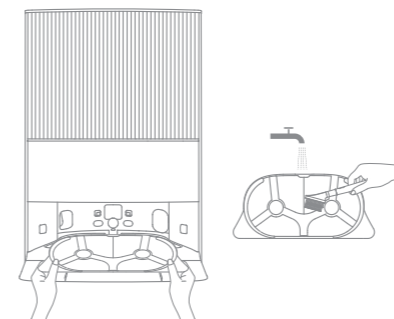

3. Houd de knop  3 seconden ingedrukt om water toe te voegen aan de bodem van het basisstation. Gebruik dan het bijgeleverde schoonmaakgereedschap om het schoon te maken.

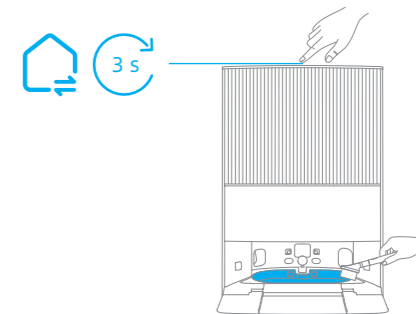

4. Houd de knop  3 seconden ingedrukt om het gebruikte water uit de bodem van het basisstation te pompen, droog het af met een zachte en droge doek en plaats het wasbord terug.

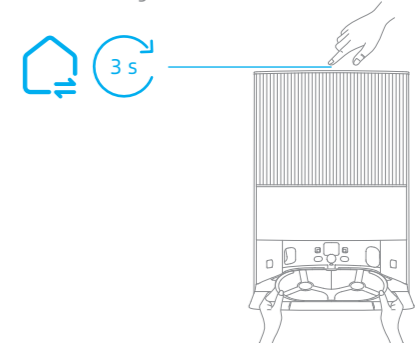

Routinematig onderhoud

Stofzak

1. Ontgrendel het stofreservoirdeksel en verwijder het.

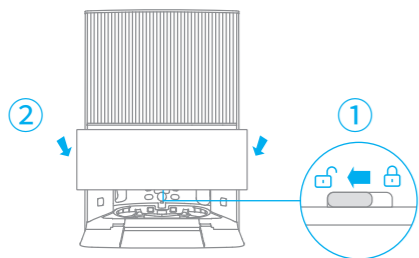

2. Gooi de stofzak weg.

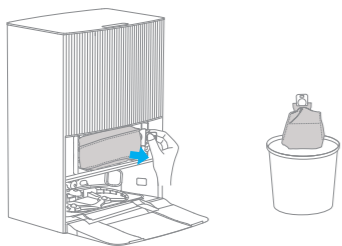

Opmerking: Door de hendel naar buiten te trekken wordt de stofzak afgesloten, zodat stof en vuil er niet per ongeluk uit kunnen vallen.

3. Verwijder het stof en vuil uit het filter met een droge doek.

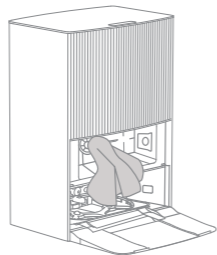

4. Plaats een nieuwe stofzak. Plaats vervolgens het stofreservoirdeksel terug en vergrendel het.

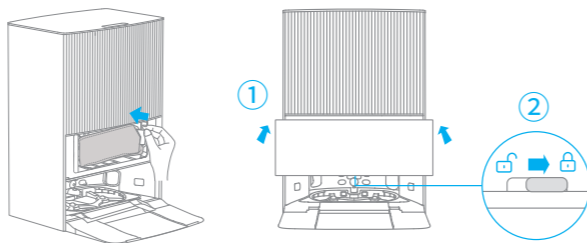

Routinematig onderhoud

Afvalwatertank

1. Verwijder de afvalwatertank, open het deksel en giet het gebruikte water eruit.

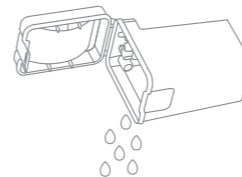

2. Spoel de afvalwatertank uit met schoon water, en gebruik het bijgeleverde schoonmaakgereedschap om de binnenwand van de afvalwatertank schoon te maken.

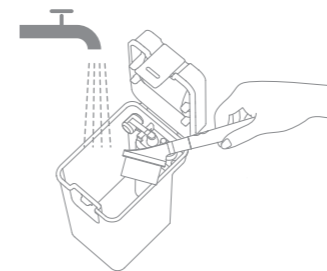

Opmerking: De vlotterbal in de afvalwatertank is een bewegend onderdeel. Gebruik niet teveel kracht tijdens het reinigen zodat deze niet beschadigt.

Hoofdborstel

1. Druk de klemmen van de borstelbescherming naar binnen om de borstelbescherming te verwijderen en til de borstel uit de robot.

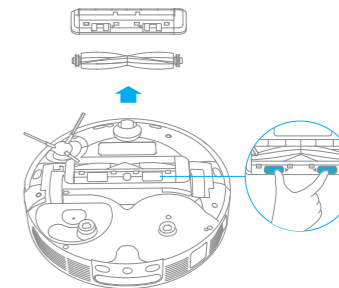

2. Trek de borstelbeschermingen aan beide uiteinden van de borstel naar buiten, zoals op de afbeelding te zien is. Gebruik het bijgeleverde schoonmaakgereedschap om haren die in de borstel verstrikt zitten te verwijderen. Plaats de borstelbeschermingen terug aan beide uiteinden van de borstel en plaats de borstel vervolgens terug. Druk op de borstelbescherming om deze op zijn plaats te vergrendelen.

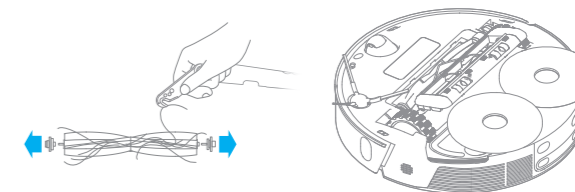

Routinematig onderhoud

Zijborstel & dweilpadhouder

Verwijder en maak de zijborstel en de dweilpadhouder schoon.

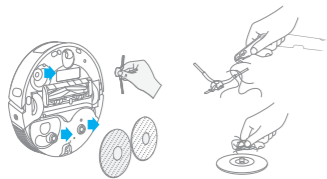

Randomlopend wiel

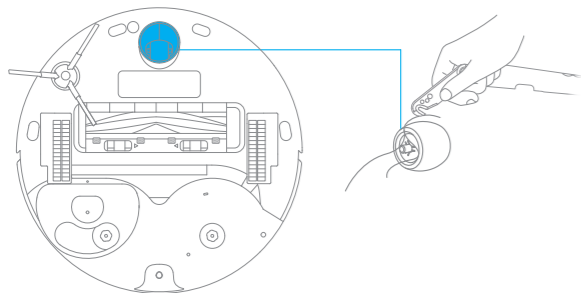

Opmerking:

- Gebruik gereedschap zoals een kleine schroevendraaier om de as en de band van het rondomlopende wiel te scheiden. Gebruik geen overmatige kracht.
- Spoel het rondomlopende wiel af onder stromend water en plaats het terug nadat het volledig is gedroogd.

Stofbak

1. Open de klep van de robot en druk op de klem van de stofbak om deze te verwijderen.

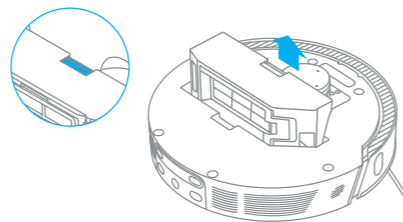

2. Open het deksel van de stofbak en maak de stofbak leeg zoals aangegeven in het schema.

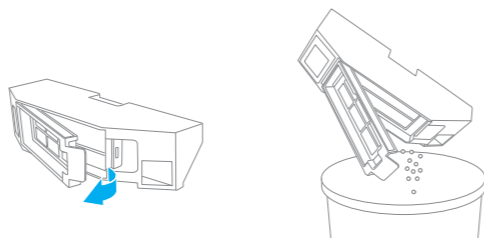

Routinematig onderhoud

Filter

1. Open de klep van de stofbak zoals aangegeven in het diagram.



Opmerking: Probeer het filter niet te schoon te maken met een borstel, vinger of scherp voorwerp om schade te voorkomen.

2. Spoel de stofbak en het filter af met water en droog ze volledig af alvorens ze opnieuw te installeren.



Opmerking:

- Spoel de stofbak en het filter alleen met schoon water. Gebruik geen schoonmaakmiddel.
- Gebruik de stofbak en het filter alleen als ze volledig droog zijn.

Robotsensoren en oplaadcontacten

Veeg de sensoren en oplaadcontacten van de robot schoon met een zachte en droge doek, zoals weergegeven in de onderstaande afbeelding:

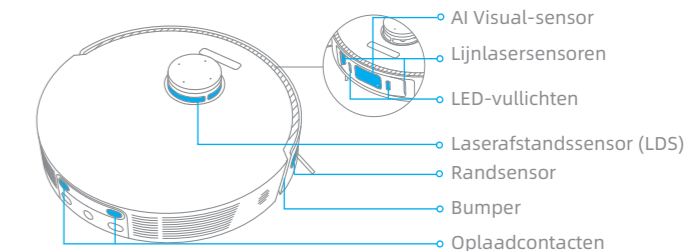

Afgrondsensoren

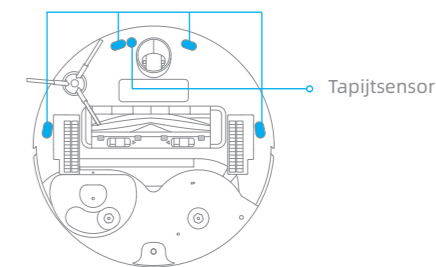

Opmerking: Een natte doek kan gevoelige elementen in de robot en het basisstation beschadigen. Gebruik een droge doek voor het schoonmaken.

Routinematig onderhoud

Oplaadcontacten

Reinig de oplaadcontacten en het signaleringsvlak van het basisstation met een zachte en droge doek.

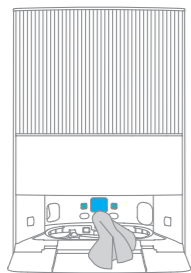

Openingen voor automatisch ledigen

Reinig de openingen voor het automatisch leegmaken van de robot en het basisstation met een zachte en droge doek.

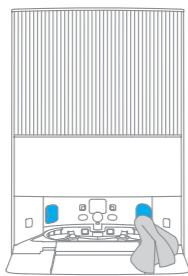
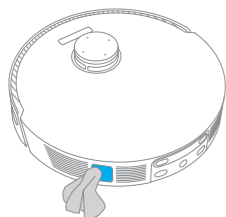

Dweilpad

Verwijder de dweilpad uit de houder om deze te vervangen.

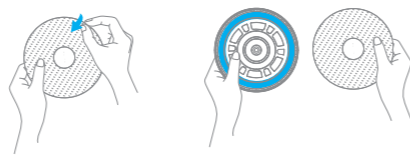

Opening voor vullen reinigingsmiddel

Als de vulopening voor reinigingsmiddel vies is, veeg deze dan af met een zachte, droge doek.

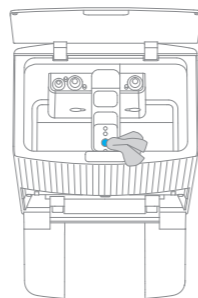



Batterij

De robot bevat een krachtige lithium-ionbatterij. Zorg ervoor dat de batterij goed opgeladen blijft voor dagelijks gebruik om optimale prestaties van de batterij te behouden.

Probleemoplossing

Probleem	Oplossing
De robot schakelt niet in.	De batterij is bijna leeg. Laad de robot op het basisstation op en probeer het opnieuw. De temperatuur van de batterij is te laag of te hoog. Het wordt aanbevolen om het toestel te gebruiken bij een temperatuur tussen (0° C (32 °F) en 40° C (104 °F).
De robot laadt niet op.	Het basisstation is niet op de netstroom aangesloten, zorg dat beide uiteinden van het snoer goed zijn aangedrukt. Het contact tussen de contactpunten op het basisstation en de robot is slecht, reinig ze. Controleer of er vreemde voorwerpen zitten op de aansluiting van de robot en verwijder deze als dat zo is.
De robot kan geen verbinding maken met wifi.	Het wachtwoord van het wifi-netwerk is onjuist. Controleer of het wachtwoord waarmee u verbinding maakt met uw wifi-netwerk correct is. De robot ondersteunt geen 5 GHz wifi-verbinding. Zorg ervoor dat de robot verbonden is met een 2,4 GHz wifi-verbinding. Het wifi-sigitaal is zwak. Zorg ervoor dat de robot zich in een gebied met goede wifibereik bevindt. De robot is misschien niet klaar om geconfigureerd te worden. Sluit de app en open deze opnieuw en probeer het opnieuw volgens de instructies.
De robot kan het basisstation niet vinden en keert niet terug.	Het basisstation is niet op netstroom aangesloten of verplaatst terwijl de robot niet is aangesloten. Sluit het basisstation aan op de stroomvoorziening of plaats de robot op het basisstation om op te laden. Er zijn te veel obstakels rond het basisstation. Plaats het basisstation in een meer open plek. Het verplaatsen van de robot kan ertoe leiden dat deze zich opnieuw positioneert, en een plattegrond zal aanmaken als het opnieuw positioneren niet lukt. Als de robot zich te ver van het basisstation bevindt, kan deze mogelijk niet automatisch terugkeren. In dat geval moet u de robot handmatig op het basisstation plaatsen. Veeg het signaleringsvlak van het basisstation af om stof en vuil te verwijderen.

Probleem	Oplossing
De robot zit vast vóór het basisstation en kan er niet naar terugkeren.	Verwijder obstakels binnen 5 cm aan de linker- en rechterkant of binnen 1,5 m voor het basisstation om te voorkomen dat de robot geblokkeerd raakt. De route richting het oplaadpunt is geblokkeerd, de deur is bijv. dicht. De robot kan wegglijden als de vloer voor het basisstation heel erg nat is. Als dit zo is, maak de vloer dan droog en probeer het opnieuw. Het wordt aangeraden het basisstation naar een andere plek te verplaatsen en het opnieuw te proberen.
De robot schakelt niet uit.	De robot kan alleen worden uitgeschakeld als deze niet wordt opgeladen. Het wordt aanbevolen de robot van het basisstation te halen en dan pas de knop  3 seconden ingedrukt te houden om deze uit te schakelen. Als de robot niet kan worden uitgeschakeld door stap 1 uit te voeren, houdt u de knop  10 seconden ingedrukt om de robot geforceerd uit te schakelen. Als het probleem aanhoudt, neem dan contact op met de klantenservice.
De oplaadsnelheid is traag.	Het duurt ongeveer 4,5 uur om de robot volledig op te laden als de batterij bijna leeg is. Als u de robot gebruikt bij temperaturen buiten het aangegeven bereik, zal de oplaadsnelheid automatisch vertragen om de levensduur van de batterij te verlengen. De oplaadcontacten van zowel de robot als het basisstation kunnen vuil zijn, veeg ze af met een zachte doek.
Het geluid neemt toe terwijl de robot werkt.	Controleer of het stofbakfilter verstopt is. Als dat zo is, reinig of vervang het dan. Er kan zich een hard voorwerp in de borstel of de stofbak bevinden. Controleer dat en verwijder evt. het harde voorwerp. De hoofdborstel of de zijborstel kan verstrikt raken. Controleer dat en verwijder evt. vreemde voorwerpen. Schakel de zuigmodus over naar "Standaard" of "Stil".
De robot beweegt zonder de ingestelde route te volgen.	Zorg ervoor dat voorwerpen zoals netsnoeren en slippers weggewerkt zijn voordat u de robot gebruikt. Werken op natte gladde oppervlakken veroorzaakt soms slippen van het hoofd wiel. Het wordt aanbevolen om natte oppervlakken te drogen alvorens de robot te gebruiken. Veeg de lijnlasersensoren en de AI Visual-sensor op de robot af met een schone, zachte en droge doek om ze schoon en onbelemmerd te houden.

Probleem	Oplossing
De robot mist de kamers die moeten worden schoongemaakt.	Zorg ervoor dat de deuren van de kamers die moeten worden schoongemaakt geopend zijn. Controleer of er een drempel hoger dan 2 cm is bij de deur van de kamer. De robot kan niet over hoge drempels of treden klimmen. De plek vóór de kamer die moet worden gereinigd kan nat en glad zijn, waardoor de robot abnormaal slipt en werkt. Probeer de vloer te drogen voordat u de robot gebruikt.
De robot zal na het opladen niet verder gaan met reinigen.	Zorg ervoor dat de robot niet is ingesteld op de Niet-Storen-modus (DND), waardoor deze het reinigen niet kan hervatten. De robot gaan niet verder met reinigen nadat u deze zelf terugzet in het basisstation om op te laden. Dit geldt voor het fysiek terugplaatsen van de robot, maar ook het sturen van de robot via de app, het basisstation of de robot zelf.
Het basisstation kan niet automatisch de stofzak ledigen.	Controleer of de stofzak in het stofreservoir vol is. Als de stofzak niet vol zit, controleer dan of de openingen voor het automatisch leegmaken van de robot, het basisstation of de stofzak geblokkeerd zijn. Verwijder eventuele verstoppingen op tijd.
Het waterniveau in het wasbord is abnormaal.	Verwijder het wasbord en controleer of de afvoer verstopt is en maak deze schoon. Druk voorzichtig de afvalwatertank naar beneden om zeker te zijn dat deze correct geplaatst is. Controleer of de afdichting op de afvalwatertank los zit, of onjuist geplaatst is, en corrigeer dit indien nodig. Als het probleem aanhoudt, neem dan contact op met de klantenservice. Controleer het reinigingsmiddel. Vul niet bij met andere dan het officieel voorgeschreven reinigingsmiddel.
De dweilpadhouder is abnormaal omhoog gebracht.	Verwijder de dweilpadhouder om te controleren of er een vreemd voorwerp in vastzit en probeer de robot opnieuw te starten. Als het probleem aanhoudt, neem dan contact op met de klantenservice.
Er staat water onder de schoonwatertank of rond de afdichting.	Bij het uitnemen van de schoonwatertank kan er wat water in de leiding achterblijven onder de tank of rond de afdichting. Dit is normaal. Veeg af met een droge doek.

Robot

Model	RLX41CE
Oplaadtijd	Ongeveer 4,5 uur
Nominale spanning	14,4 V $\overline{=}$
Nominaal vermogen	75 W
Werkingsfrequentie	2400-2483,5 MHz
Maximaal uitgangsvermogen	<20 dBm

Basisstation

Model	RCXE5
Opgenomen vermogen	220-240 V ~ 50-60 Hz
Nominaal uitgang	20 V $\overline{=}$ 2 A
Nominaal vermogen (tijdens lediging van stof)	1000 W
Nominaal vermogen (tijdens heetwaterreiniging)	1150 W
Nominaal vermogen (tijdens opladen en drogen)	80 W
Werkingsfrequentie	2400-2483,5 MHz
Maximaal uitgangsvermogen	<20 dBm

Onder normale gebruiksomstandigheden moet de afstand tussen de antenne en het lichaam van de gebruiker ten minste 20 cm bedragen.

Opmerking:

- Nominaal vermogen (tijdens heetwaterreiniging) wordt bepaald door de vermogenswaarde tijdens de representatieve periode (watertemperatuur 15°C).
- Het nominaal vermogen (tijdens opladen en drogen) wordt bepaald door de vermogenswaarde tijdens volledige belasting.

Verwijderen en weggooien van batterijen

De ingebouwde lithium-ion batterij bevat stoffen die gevaarlijk zijn voor het milieu. Voordat u de batterij weggooit, moet u ervoor zorgen dat de batterij door gekwalificeerde technici wordt verwijderd en bij een geschikt recyclingbedrijf wordt ingeleverd.

- de batterij moet uit het toestel worden verwijderd voordat deze wordt afgedankt;
- bij het verwijderen van de batterij moet het toestel van de stroomvoorziening worden losgekoppeld;
- de batterij moet veilig worden weggegooid.

OPGELET:

Voordat u de batterij verwijdert, moet u de stroom uitschakelen en de batterij zoveel mogelijk leeg laten lopen.

Oude batterijen moeten worden ingeleverd bij een geschikt recyclingbedrijf.

Stel niet bloot aan een omgeving met hoge temperaturen om explosiegevaar te voorkomen.

Onder extreme omstandigheden kan er vloeistof uit de batterij lekken. Bij aanraking, spoel met water en zoek medische hulp.

Verwijderingsgids:

1. Draai de robot ondersteboven, gebruik een geschikt gereedschap om de schroeven aan de achterkant van de robot te verwijderen en verwijder vervolgens de afdekking.
2. Maak de klemmen tussen de batterij en de printplaat los om de batterij te verwijderen.

AEEA-informatie



Alle producten met dit symbool zijn afgedankte elektrische en elektronische apparatuur (AEEA zoals in richtlijn 2012/19/EU) die niet samengevoegd mogen worden met ongesorteerd huishoudelijk afval. In plaats daarvan moet u de volksgezondheid en het milieu beschermen door uw afgedankte apparatuur in te leveren bij een door de overheid of de plaatselijke autoriteiten aangewezen inzamelpunt voor het recyclen van afgedankte elektrische en elektronische apparatuur. Een correcte verwijdering en recycling zal mogelijke negatieve gevolgen voor het milieu en de volksgezondheid helpen voorkomen. Neem contact op met de installateur of de plaatselijke autoriteiten voor meer informatie over de locatie en de voorwaarden van dergelijke inzamelpunten.

Sikkerhetsinformasjon

NO

For å unngå elektrisk støt, brann eller skade forårsaket av feil bruk av apparatet, må du lese bruksanvisningen nøye før du bruker apparatet og oppbevare den for fremtidige oppslag.

Bruksbegrensninger

- Dette produktet må ikke brukes av barn yngre enn 8 år eller av personer med fysiske, sensoriske, intellektuelle mangler, eller med begrenset erfaring eller kunnskap dersom det skjer uten tilsyn av en forelder eller foresatt for å sikre sikker bruk og for å unngå risiko. Rengjøring og vedlikehold må ikke utføres av små barn uten tilsyn.
- Apparatet skal kun benyttes sammen med strømforsyningen som er levert med apparatet.
- Dette apparatet inneholder batteriet som bare kan byttes av autoriserte personer.
- Rydd området som skal rengjøres. Barn skal ikke leke med produktet. Sørg for at barn og kjæledyr holdes på trygg avstand fra roboten mens den er i drift.
- Ikke installer, lad eller bruk apparatet på bad eller rundt bassenger.
- Dette produktet er kun ment for gulvrengjøring i et hjemmemiljø. Ikke bruk det utendørs, på andre overflater enn gulv, eller i kommersielle eller industrielle omgivelser.
- Sørg for at apparatet fungerer som det skal og er i et riktig miljø. Ellers må du ikke bruke apparatet.
- Hvis strømledningen er skadet, må den byttes av en spesiell ledning eller enhet tilgjengelig fra produsenten eller deres servicerepresentant.
- Ikke bruk roboten i områder over bakkenivå uten en beskyttende barriere.

Sikkerhetsinformasjon

NO

Bruksbegrensninger

- Ikke plasser roboten opp-ned. Ikke bruk LDS-dekselet, robotdekselet eller støtfangeren som håndtak for roboten.
- Ikke bruk roboten ved en omgivelsestemperatur over 40 °C eller under 0 °C, eller på et gulv med væsker eller klebrige stoffer.
- For å forhindre skade eller at noe dras løs, fjernes eventuelle løse gjenstander fra gulvet samt kabler eller strømledninger fra rengjøringsbanen før du bruker apparatet.
- Fjern skjøre eller små gjenstander fra gulvet for å forhindre at roboten støter på og skader dem.
- Hold hår, fingre og andre kroppsdeler unna robotens sugeåpning.
- Oppbevar rengjøringsverktøyet utilgjengelig for barn.
- Ikke bruk apparatet i et rom der et spedbarn eller barn sover.
- Ikke plasser barn, kjæledyr eller andre gjenstander oppå roboten, uansett om den står stille eller beveger seg.
- Oppbevar vaskemiddelet utilgjengelig for barn.
- Bruk kun det offisielt godkjente vaskemiddelet. Ikke tilsett væske som alkohol eller desinfeksjonsmiddel.
- Ikke bruk roboten til å rengjøre brennende gjenstander. Ikke bruk roboten til å plukke opp brennbare eller brennbare væsker, etsende gasser, ufortynnede syrer eller løsemidler.
- Ikke støvsug harde eller skarpe gjenstander. Ikke bruk apparatet til å plukke opp gjenstander som steiner, store papirbiter eller gjenstander som kan tette apparatet.

Sikkerhetsinformasjon

NO

Bruksbegrensninger

- Støpselet må tas ut av stikkontakten før rengjøring eller vedlikehold av apparatet.
- Ikke tørk robotstøvsugeren eller basestasjonen med en våt klut, og ikke skyll dem med væske. Etter rengjøring av vaskbare deler, tørk delene helt før du installerer og bruker dem igjen.
- Bruk dette produktet i samsvar med instruksjonene i brukerhåndboken. Brukerne er ansvarlige for tap eller skade som oppstår fra feil bruk av dette produktet.

Batterier og lading

- Ikke bruk batterier eller basestasjon fra tredjepart. Robotstøvsugeren kan kun brukes med RCXE5-basestasjonen.
- Ikke forsøk å demontere, reparere eller modifisere batteriet eller basestasjonen på egenhånd.
- Ikke plasser basestasjonen nær en varmekilde.
- Ikke bruk en våt klut eller våte hender til å tørke eller rengjøre basens ladekontakter.
- Ikke avhende gamle batterier på feil måte. Brukte batterier må avhendes hos et passende gjenvinningsanlegg.
- Hvis strømledningen blir skadet eller ødelagt, må du slutte å bruke den umiddelbart og kontakte produktstøtten.
- Sørg for at roboten er slått av når den transporteres, og at den oppbevares i originalemballasjen hvis mulig.
- Hvis roboten ikke skal brukes over en lengre periode, lades den helt opp, slås av og oppbevares på et kjølig, tørt sted. Lad opp roboten minst én gang hver 3. måned for å unngå overutlading av batteriet.

Sikkerhetsinformasjon

NO

Lasersikkerhetsinformasjon

- Lasersensoren i dette produktet oppfyller IEC 60825-1:2014/EN 60825-1:2014/A11:2021-standarden for klasse 1 laserprodukter. Unngå direkte øyekontakt med produktet under bruk.

KLASSE 1 LASERPRODUKT
FORBRUKER LASERPRODUKT
EN 50689:2021

Herved erklærer Dreame Trading (Tianjin) Co., Ltd. at radioutstyret type RLX41CE er i samsvar med direktiv 2014/53/EU. EU-overensstemmelseserklæringens fulle tekst kan man finne på følgende internettadresse: <https://global.dreametech.com>
For en detaljert elektronisk bruksanvisning kan du besøke <https://global.dreametech.com/pages/user-manuals-and-faqs>

Pakkens innhold

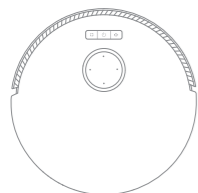

Robot

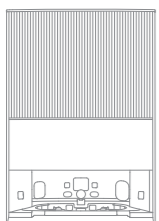

Basestasjon



Forlengelsesplate for basestasjonsrampe

Annet tilbehør



Sidebørste

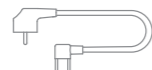

Strømledning

Rengjøringsutstyr
(oppbevares i basestasjonens oppbevaringsbeholder)Støvpose x 2
(oppbevares i støvbeholderen)Hovedbørste
(forhåndsmontert)Moppepute x 2
(forhåndsmontert)

Moppeputeholder x 2

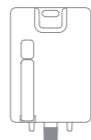

Rengjøringsblanding



Bruksanvisning

Støvdunkens filter
(forhåndsmontert)

Robot

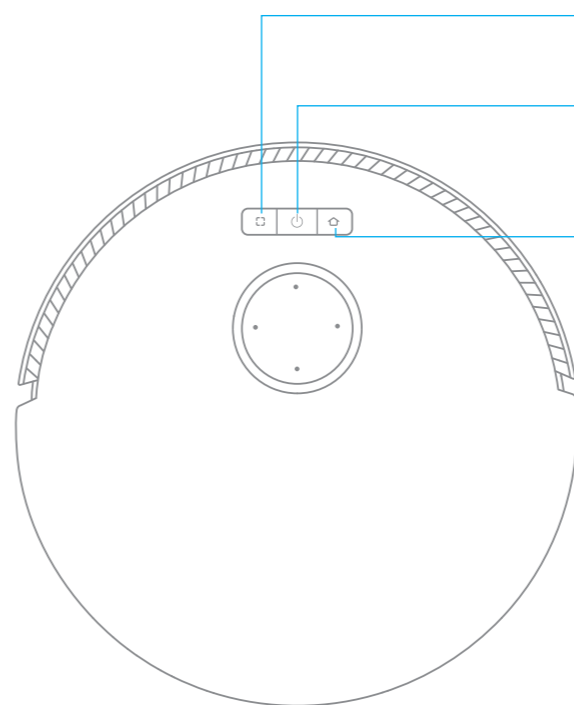

Områderengjøringsknapp

- Trykk på start for å starte punktrensing

Strøm/rengjøringsknapp

- Trykk og hold i 3 sekunder for å slå på eller av
- Trykk for å starte rengjøringen etter at roboten er slått på

Dokkingknapp

- Trykk for å sende roboten tilbake til basestasjonen
- Trykk og hold i 3 sekunder for å deaktivere barnesikring

Statusindikator

- Fast hvit: Rengjøring eller opprydding er fullført
- Blinkende oransje: Feil
- Fast oransje: Standby ved lavt batteri eller pause ved lavt batteri

Merk: Trykk på en vilkårlig knapp på roboten for å pause mens roboten rengjør eller går tilbake til lading.

Produktoversikt

Robot og sensorer

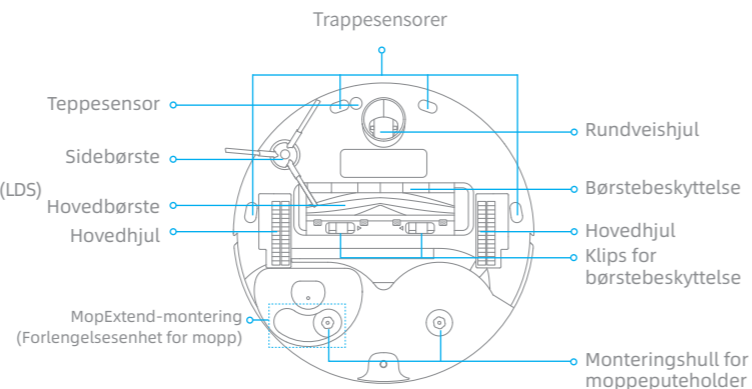
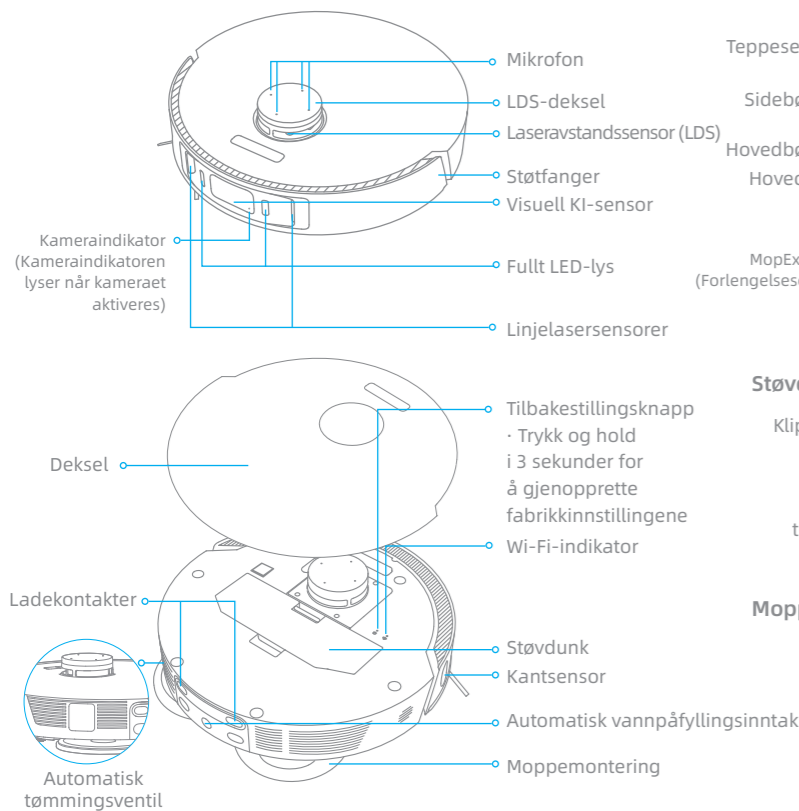

Støvdunk

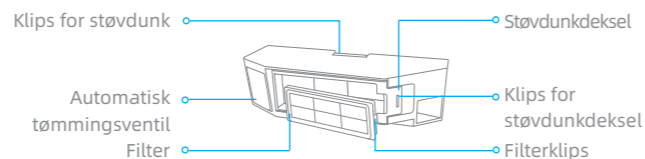

Moppemontering

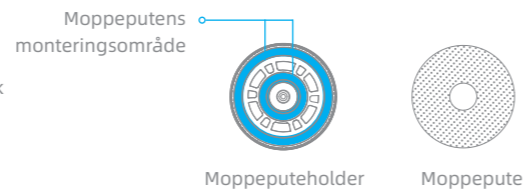

Produktoversikt

Basestasjon

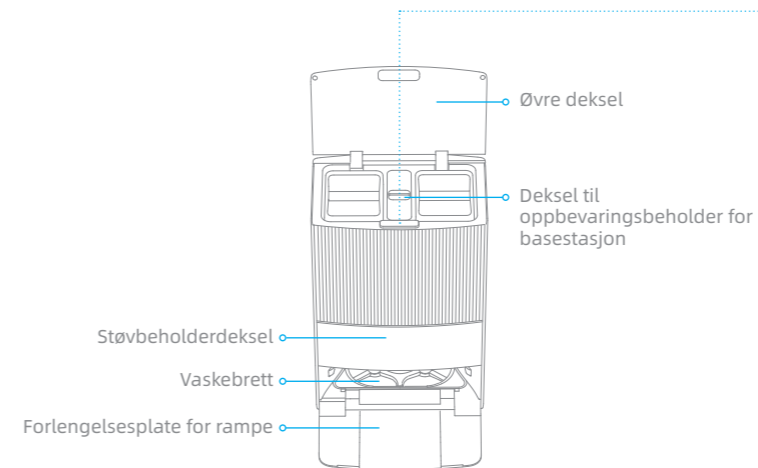

Basestasjonens knapper

🏠 Forlat/dokke-knapp

- Robot på basestasjonen: Trykk for å forlate basestasjonen
- Robot utenfor basestasjonen: Trykk for å returnere til basestasjonen

▶ Start/pause-knapp

- Trykk for å starte eller pause rengjøringen

🌀 Tørkeknap

- Trykk for å få basestasjonen til å starte eller slutte å tørke moppeputene

Statusindikator

- Fast hvit: Basestasjonen er koblet til strøm
- Fast oransje: Basestasjonen har en feil

Barnesikring

Trykk og hold inne 🏠- og 🌀-knappene i 3 sekunder for å aktivere eller deaktivere barnesikringen. Etter at barnesikringen er aktivert, låses alle knappene på roboten og basen.

Rengjøring av vaskebrettet

Etter at roboten forlater basestasjonen, trykker du på og holder 🏠-knappen inne i 3 sekunder for å tilføre vann fra basestasjonen til vaskebrettet. Deretter trykker du på og holder 🏠-knappen inne i 3 sekunder for å pumpe ut skittenvannet i vaskebrettet.

Produktoversikt

NO

Basestasjon

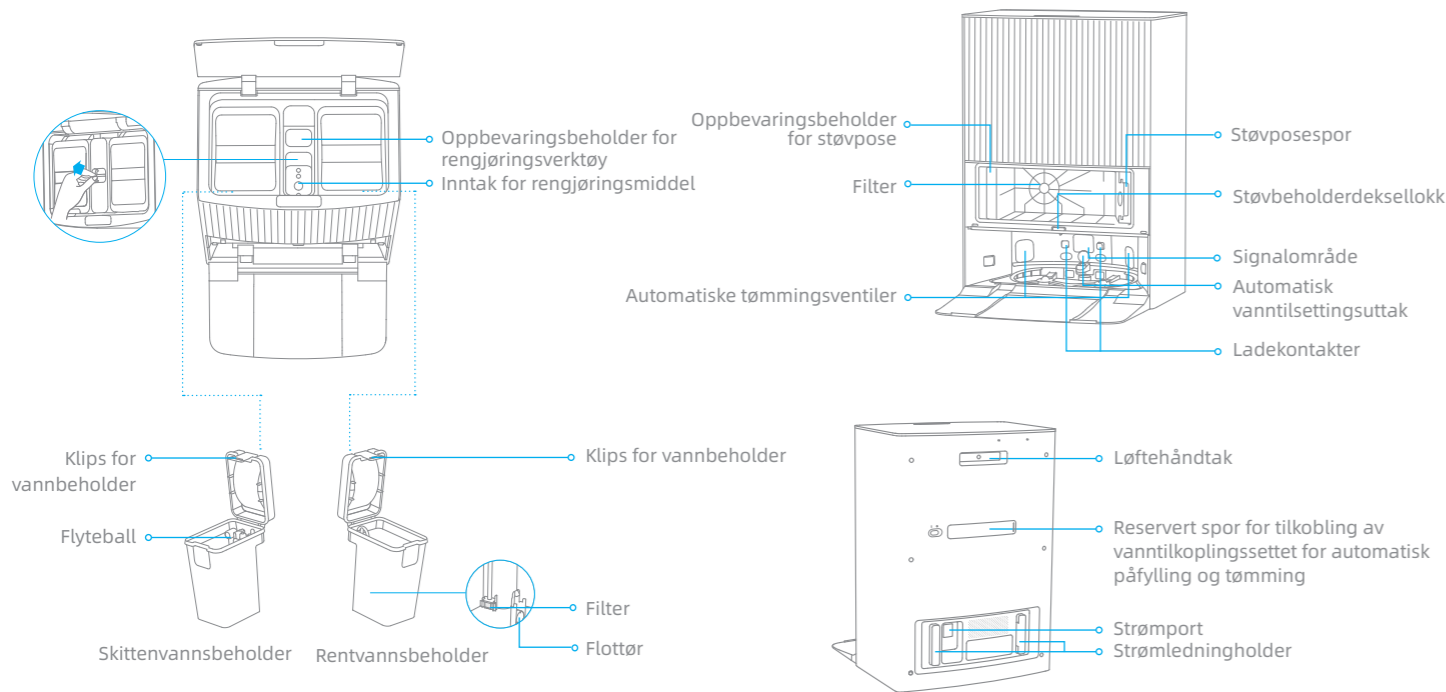

Merk: Vanntilkoplingssettet for automatisk påfylling og tapping må kjøpes separat. (Kun tilgjengelig i bestemte regioner)

Forberedelser i hjemmet ditt

NO

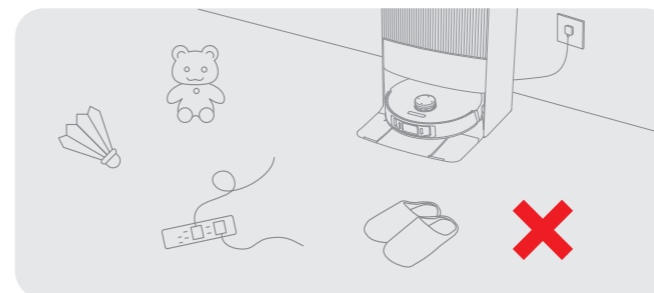

Rydd i gjenstander som strømledninger, kluter, tøfler og leker for å forbedre effektiviteten til roboten.

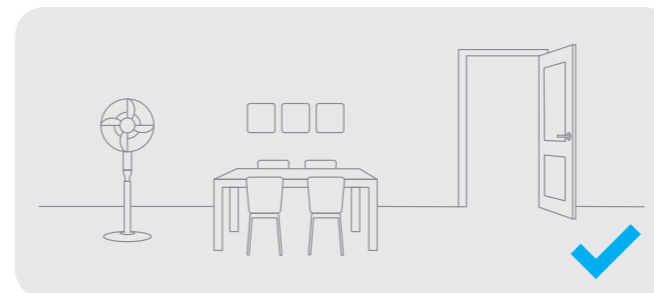

Åpne døren til rommet som skal rengjøres og plasser møbler på riktig sted for å lage mer plass.

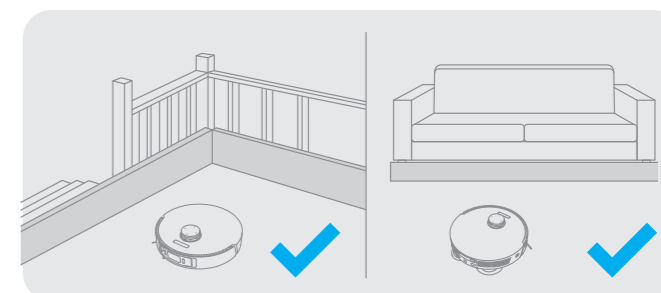

Før rengjøring plasseres en fysisk barriere foran trapper og sofaer, for å sikre sikker og jevn drift av roboten.



For å hindre at roboten ikke gjenkjenner området som rengjøres, må du ikke stå foran roboten eller i en dørstokk, ganger eller trange steder.

Merk:

- Når du bruker roboten for første gang, må du følge den rundt mens den rengjør for å fjerne eventuelle hindringer i tide.
- Fullt LED-lys gir ekstra belysning i svakt opplyste omgivelser.

Før bruk

1. Koble til en stikkontakt

Sett strømledningen inn i basen og plugg den inn i stikkontakten.

 Plasser basestasjonen på et sted som er så åpent som mulig med et godt Wi-Fi-signal.

Sett strømledningen godt inn til basestasjonens statusindikator lyser hvitt

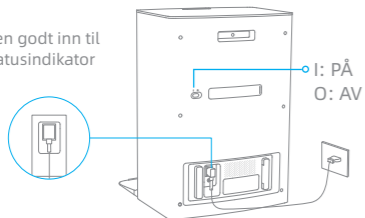

2. Plasser ladestasjonen og installer ladestasjonens rampeforlengelsesplate

Fjern alle gjenstander som er nærmere enn 1,5 m fra fronten og 5 cm fra hver side av basestasjonen. Installer deretter basestasjonens rampeforlengelsesplate til basestasjonen.

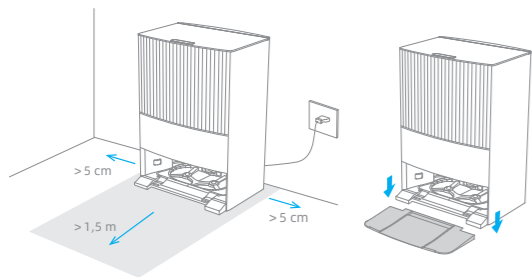

Merk: For å hindre vannflekker fra å fukte tregulv eller tepper, anbefales det å plassere basestasjonen på flisgulv eller marmorgulv.

3. Fjerne beskyttelsene

Fjern de to klistremerkene foran og bak på roboten, og ta deretter ned robotdekselet for å fjerne beskyttelsesremsen.

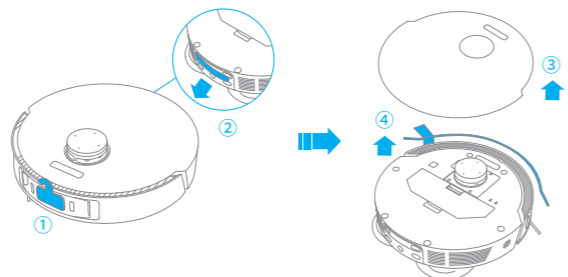

4. Slå på roboten og installer sidebørsten og moppenheten

Trykk og hold inne -knappen i tre sekunder for å slå på den på. Installer sidebørsten og moppenheten.

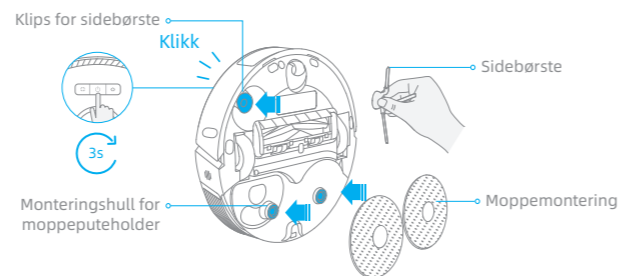

Merk: Installer sidebørsten til den klikker på plass.

Før bruk

5. Koble roboten til basestasjonen

Plasser roboten på basestasjonen med moppen vendt mot vaskebrettet. Deretter hører du en talebeskjed når roboten kobles til stasjonen.

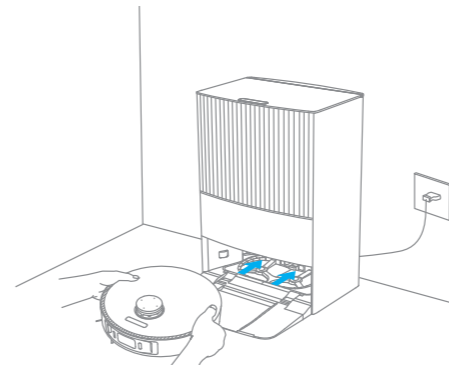

Merk: Det anbefales å lade roboten helt opp før den tas i bruk for første gang. Når roboten ikke kan slås på etter at batteriet er utladet, kobler du roboten manuelt til basestasjonen for å lade den.

6. Installer rengjøringsmiddelbottelen

Fjern lokket på renseflasken og riv av de to forseglingene som vist i figuren. Åpne det øvre dekselet på basestasjonen og installer renseflasken langs sporet. Rengjøringsmiddelet tilsettes automatisk mens den arbeider.

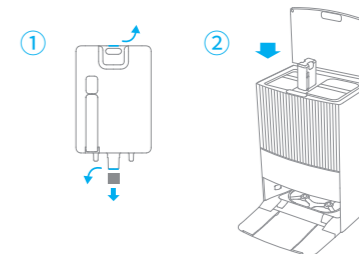

Merk: Ikke tilsett annen væske enn det offisielt godkjente rengjøringsmiddelet, siden dette kan føre til feil på basestasjonen.

7. Tilsett vann i rentvannsbeholderen

Ta ut rentvannsbeholderen fra basestasjonen, og fyll den med rent vann opptil vannlinjens maks. Installer den deretter tilbake i basestasjonen.

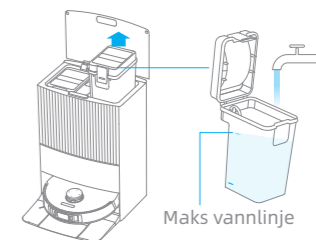

Merk: Ikke tilsett varmt vann i vannbeholderen, siden dette kan føre til at beholderen blir deformert.

Koble til Dreamehome-appen

1. Last ned Dreamehome-appen

Skann QR-koden på roboten eller søk etter «Dreamehome» i appbutikken for å laste ned og installere appen.

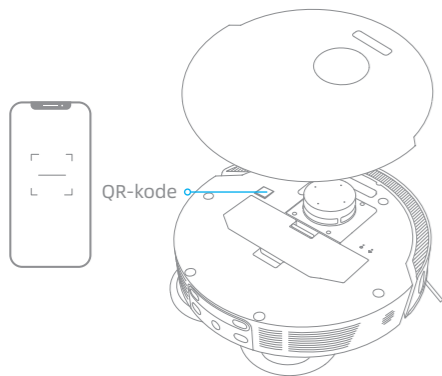

Merk:

- Bare 2,4 GHz Wi-Fi støttes.
- På grunn av oppgraderinger i appens programvare, kan de faktiske operasjonene avvike fra setningene i denne bruksanvisningen. Følg instruksjonene i den gjeldende appversjonen.

2. Legg til enhet

Åpne Dreamehome-appen, trykk på «+» i øvre høyre hjørne, og skann den samme QR-koden på roboten igjen for å legge til enheten. Følg instruksjonene for å fullføre Wi-Fi-tilkoblingen.

Merk: Hvis du vil tilbakestille Wi-Fi, gjentar du trinn 2 og følger deretter instruksjonene for å fullføre Wi-Fi-tilkoblingen.

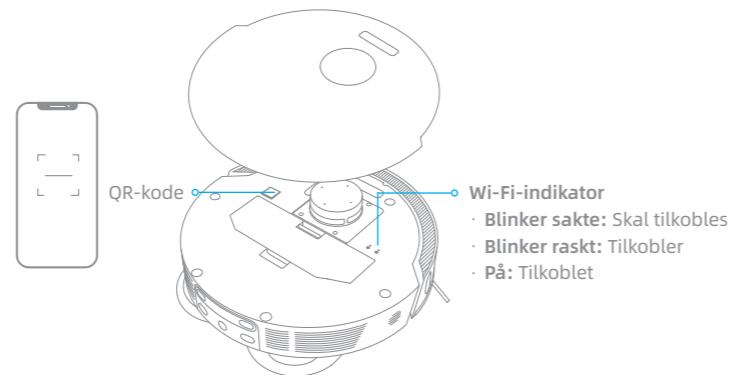

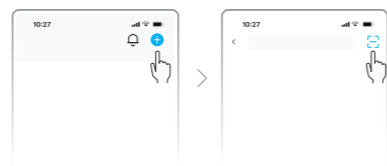

Wi-Fi-indikator

- **Blinker sakte:** Skal tilkobles
- **Blinker raskt:** Tilkobler
- **På:** Tilkoblet



Bruk

Slå på/av

Trykk og hold inne  -knappen i 3 sekunder for å slå på roboten. Strømindikatoren skal lyse. Plasser roboten på basestasjonen. Roboten slår seg automatisk på og begynner å lade. For å slå av roboten, flytter du roboten bort fra basestasjonen og trykker på og holder inne  -knappen i 3 sekunder.

Rask kartlegging

Etter å ha konfigurert nettverket for første gang, følger du instruksjonene i appen for raskt å lage et kart. Roboten vil begynne å kartlegge uten rengjøring. Når roboten kommer tilbake til basestasjonen, er kartleggingsprosessen fullført og kartet lagres automatisk.

Pause/dvale

Når roboten kjører, kan du trykke på en vilkårlig knapp for å sette den på pause.

Hvis roboten er satt på pause i mer enn 10 minutter, går den automatisk i dvalemodus. Alle indikatorer på roboten slår seg av. Trykk på en vilkårlig knapp på roboten eller basestasjonen, eller trykk på appen for å vekke roboten.

Merk:

- Roboten slås automatisk av dersom den er i dvalemodus i over 12 timer.
- Hvis roboten settes på pause og plasseres på basestasjonen, vil den gjeldende rengjøringsprosessen avsluttes.

Auto-gjenoppta rengjøring

Når det er for lite batteri, går robotstøvstøvsugereren automatisk tilbake til basestasjonen for lading. Etter å ha ladet til riktig batterinivå, gjenopptar den uferdige rengjøringsoppgaver.

Merk: Åpne den i appen for å bruke denne funksjonen.

Ikke forstyr-modus

Når roboten er satt til Ikke forstyr-modus, forhindres den fra å gjenoppta rengjøringen og strømindikatoren vil slås av. Ikke forstyr-modus er deaktivert som standard. Du kan bruke appen til å aktivere Ikke forstyr-modus eller endre Ikke forstyr-perioden. Ikke forstyr-perioden er fra kl. 22:00 til kl. 08:00 som standard.



Merk:

- Planlagte rengjøringsoppgaver utføres som normalt i Ikke forstyr-perioden.
- Roboten gjenopptar rengjøringen der den slapp etter at Ikke forstyr-perioden utløper.

Områderengjøring

Når roboten er i standby, trykker du kort på  -knappen for å aktivere områderengjøringsmodus. I denne modusen renser roboten et kvadratisk område på 1,5 x 1,5 meter rundt seg, og går tilbake til startpunktet når områderengjøringen er fullført.



Starte roboten på nytt

Hvis roboten slutter å reagere eller ikke kan slås av, trykker du på og holder nede  -knappen i 10 sekunder for å tvinge den av. Trykk deretter på og holder inne  -knappen i 3 sekunder for å slå på roboten.

Støvsuge og moppe

Merk: Når du bruker moppeenheten for første gang, utfører roboten «støvsuge og moppe»-oppgaven som standard.

1. Starte rengjøring

Trykk på -knappen på basestasjonen eller på -knappen på roboten, eller bruk appen for å få robotstøvsugeren til å starte fra basestasjonen. Deretter planlegger roboten den optimale rengjøringsruten og utfører rengjøringsoppgaven basert på det opprettede kartet.

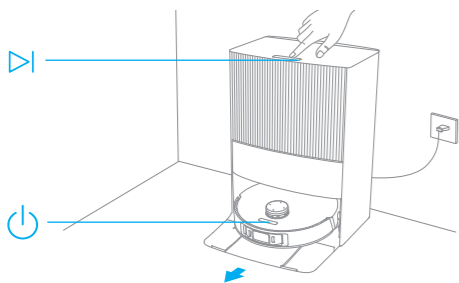

Merk:

- For å sikre at roboten enkelt kan gå tilbake til basestasjonen etter rengjøring, anbefales det å få roboten til å starte fra basestasjonen.
- Vent et øyeblikk mens moppeputene rengjøres før robotstøvsugeren starter moppingen.
- Ikke flytt basestasjonen, rentvannsbeholderen, skittenvannsbeholderen eller vaskebrettet mens den er i drift.

2. Automatisk moppevask

Under rengjøring vil roboten automatisk gå tilbake til basestasjonen for å vaske moppeputene, basert på rengjøringsfrekvensen for moppeputer spesifisert i appen. Basestasjonen fyller automatisk robotens vanntank og roboten gjenopptar rengjøringen.

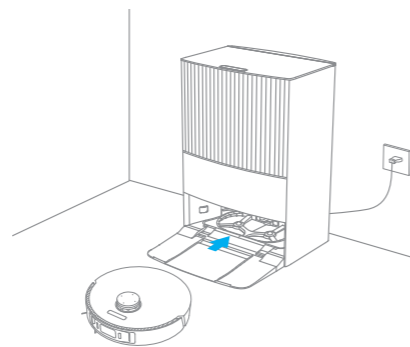

Merk: Varmtvannrensing kan aktiveres i appen for rengjøringsoppgaver for moppeputer og basestasjoner, som gjelder for alle moduser. For å unngå skålding må du ikke berøre vannløpet på vaskebrettet når funksjonen er på.

3. Tøm støvdunken automatisk og vask og tørk moppeputene etter at du har fullført «støvsuge og moppe»-oppgaven

Etter at robotstøvsugeren har fullført en rengjøringsoppgave og går tilbake til basestasjonen for å lade, begynner basestasjonen automatisk å tømme støvdunken. Deretter vil den vaske og tørke moppeputene.

Merk:

- Hvis den automatiske tømme funksjonen er slått av i appen, vil ikke basestasjonen automatisk tømme støvdunken.
- Basestasjonen tømmer støvdunken i henhold til frekvensen som er angitt i appen.

4. Rengjør skittenvannsbeholderen

Etter at robotstøvsugeren har fullført oppgaven, må du rengjøre skittenvannsbeholderen for å forhindre lukt.

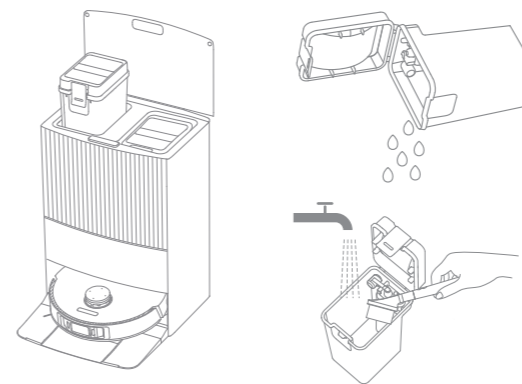

Støvsuge deretter moppe

Velg «mopping etter støvsuging» i appen, og roboten fjerner automatisk moppeenheten på basestasjonen for å støvsuge gulvet. Etter at støvsugingen er fullført, går roboten tilbake til basestasjonen for å installere moppen. Basestasjonen begynner automatisk å tømme støvdunken. Deretter begynner roboten å tørke etter at hovedbørsten er hevet.

Kun støvsuge

Velg «kun støvsuge» i appen, og roboten fjerner automatisk moppeenheten på basestasjonen og starter støvsuging.

Kun moppe

Velg «kun moppe» i appen, og roboten kontrollerer automatisk om moppen er installert på basestasjonen. Hvis ikke, installerer roboten moppen og begynner å moppe etter at hovedbørsten er hevet.

Rutinemessig vedlikehold

Deler

For å holde roboten i god stand, anbefales det å se bruken av tilbehør i appen eller følgende tabell for rutinemessig vedlikehold.

Del	Vedlikeholdshyppighet	Bytteperiode
Skittenvannsbeholder	Etter hver bruk	/
Rentvannsbeholder	En gang hver 2. uker	/
Hovedbørste		
Sidebørste		
Moppeputeholder		
Støvdunkens filter		
Vaskebrett	En gang hver måned	/
Basestasjonens signalområde		
Basestasjonens ladekontakter		
Basestasjonens selvømmende ventiler		
Laseravstandssensor (LDS)		
Robotens ladekontakter		
Robotens automatiske tømmeventil		
Robotens automatiske vannpåfyllingsinntak		

Merk: Utskiftningshyppigheten avhenger av din bruk av roboten. Hvis det oppstår unntak på grunn av spesielle omstendigheter, bør delene byttes.

Del	Vedlikeholdshyppighet	Bytteperiode
Linjelasersensor	En gang hver måned	/
Visuell KI-sensor		
Fullt LED-lys		
Kantsensor		
Støtfanger		
Rundveishjul		
Teppesensor		
Trappesensorer		
Robotens bunn		
Inntak for rengjøringsmiddel		
Støvdunk	Rengjør ved behov	
Støvpose	/	6-8 uker
Moppepute	/	Hver 1. til 3. måned

Rutinemessig vedlikehold

Vaskebrett

- Trykk på -knappen for å få roboten til å forlate basen.

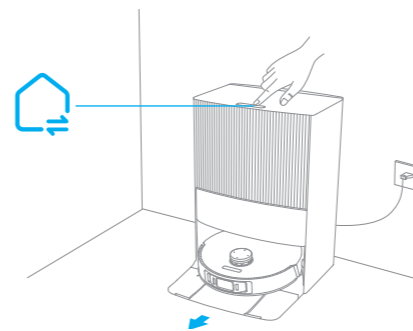

- Fjern vaskebrettet og skyll det med rent vann.

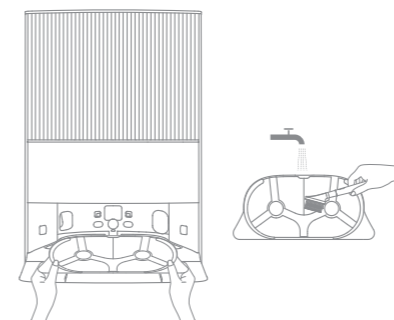

- Trykk og hold inne -knappen i 3 sekunder for å fylle vann på bunnen av basestasjonen. Bruk deretter det medfølgende rengjøringsverktøyet til å rengjøre den.

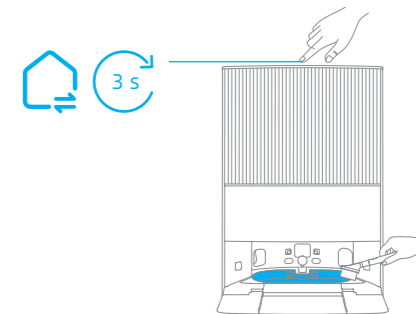

- Trykk og hold inne -knappen i 3 sekunder for å pumpe ut skittenvannet i bunnen av basestasjonen. Tørk den med en myk og tørr klut og sett deretter vaskebrettet tilbake.

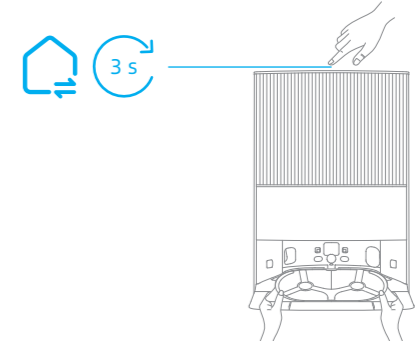

Rutinemessig vedlikehold

Støvpose

1. Lås opp støvbeholderdekselet og fjern det.

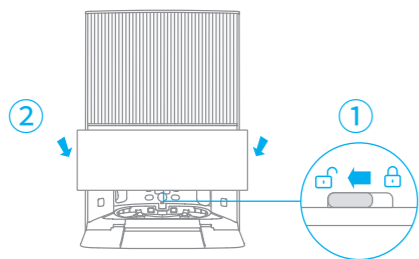

2. Kast støvposen.

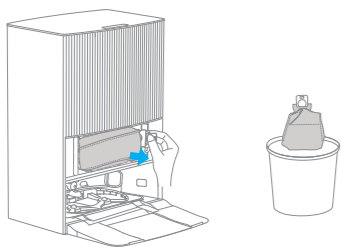

Merk: Ved å trekke ut håndtaket forsegles støvposen for å forhindre at støv og smuss utilsiktet faller ut.

3. Fjern støv og rusk fra filteret med en tørr klut.

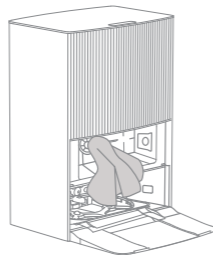

4. Installer en ny støvpose. Sett deretter tilbake støvbeholderdekselet og lås det.

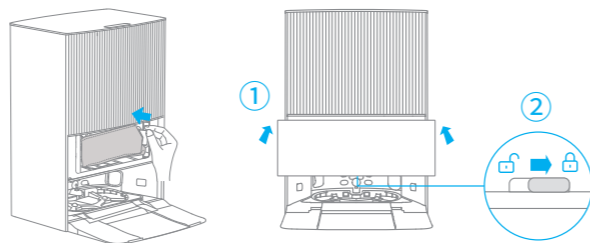

Rutinemessig vedlikehold

Skittenvannsbeholder

1. Fjern skittenvannsbeholderen, åpne lokket og hell ut det skitne vannet.

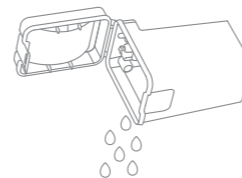

2. Skyll den skittenvannsbeholderen med rent vann, og bruk det medfølgende rengjøringsverktøyet til å rengjøre den indre veggen av skittenvannsbeholderen.

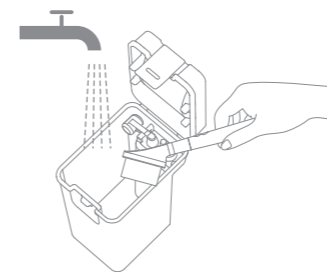

Merk: Flytekulen i skittenvannsbeholderen er en bevegelig del. Ikke bruk for mye kraft når du rengjør den for å unngå skader.

Hovedbørste

1. Trykk børstevernklipsen innover for å fjerne børstevernet og løfte børsten ut av roboten.

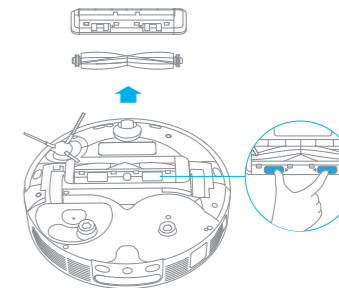

2. Trekk ut børstedekslene i begge endene av børsten som vist på figuren. Bruk det medfølgende rengjøringsverktøyet for å fjerne evt. hår som er filtret i børsten. Sett på plass børstedekslene på begge ender av børsten, og sett deretter på igjen børsten. Trykk på børstebeskyttelsen for å låse den på plass.

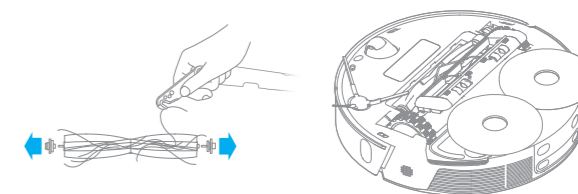

Rutinemessig vedlikehold

Sidebørste og moppeputeholder

Fjern og rengjør sidebørsten og moppeputeholderen.

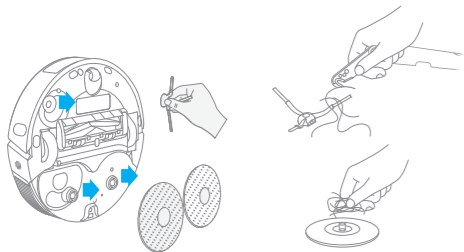

Rundveishjul

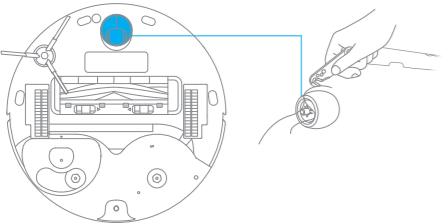

Merk:

- Bruk et verktøy slik som en liten skrutrekker for å skille akselen og dekket på rundveishjulet. Ikke bruk overdreven kraft.
- Skyll rundveishjulet under rennende vann og plasser det tilbake etter at det har tørket helt.

Støvdunk

1. Åpne robotens deksel og trykk på klipsen for å fjerne støvdunken.

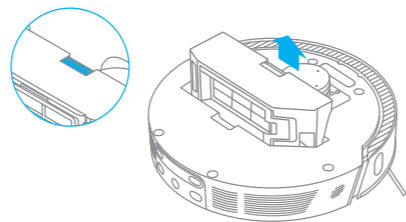

2. Åpne støvdunkdekelet og tøm støvdunken som vist i diagrammet.

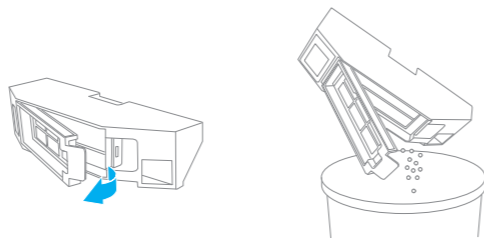

Rutinemessig vedlikehold

Filter

1. Fjern filteret og bank forsiktig på kurven.



Merk: Ikke forsøk å rengjøre filteret med en børste, en finger eller en skarp gjenstand. Dette kan forårsake skade.

2. Skyll støvdunken og filteret under rennende vann, og la tørke før du installerer dem igjen.



Merk:

- Skyll støvdunken og filteret kun med rent vann. Ikke bruk noe vaskemiddel.
- Bruk støvdunken og filteret kun når de er helt tørre.

Robotsensorer og ladekontakter

Tørk av sensorene og ladekontaktene på roboten ved å bruke en myk og tørr klut, som vist i figuren nedenfor:

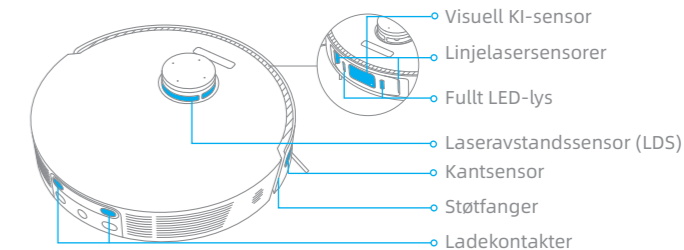

Trappesensorer

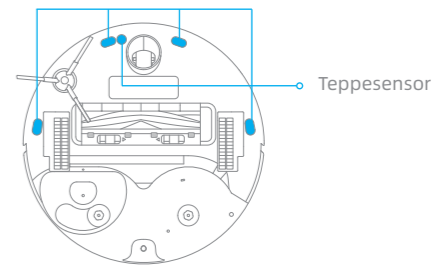

Merk: En våt klut kan skade sensitive elementer på roboten og basestasjonen. Bruk en tørr klut til rengjøring.

Rutinemessig vedlikehold

Ladekontakter

Rengjør ladekontaktene og signalområdet til basestasjonen med en myk og tørr klut.

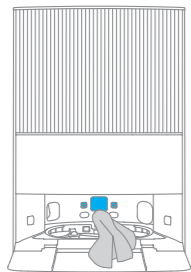

Automatiske tømingsventiler

Rengjør de automatiske tømingsventilene på roboten og basestasjonen med en myk og tørr klut.

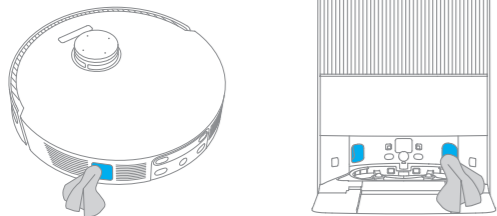

Moppepute

Fjern moppeputen fra moppeputeholderen for å skifte den.

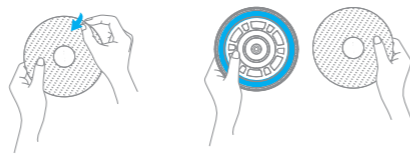

Inntak for rengjøringsmiddel

Hvis innløpet for rengjøringsløsningen er skittent, tørkes det av med en myk og tørr klut.

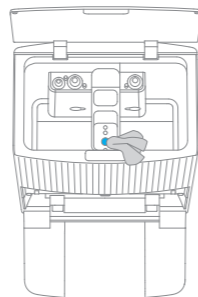



Batteri

Roboten inneholder en høyttelses litium-ion batteripakke. Sørg for at batteriet forblir godt ladet for daglig bruk, for å opprettholde optimal batteriytelse.

Feilsøking

Problem	Løsning
Roboten slår seg ikke på.	Det er lite batteri. Lad opp roboten på basen og prøv deretter på nytt. Temperaturen på batteriet er for lav eller for høy. Det anbefales å bruke apparatet ved en temperatur mellom 32 °F (0° C) og 104 °F (40° C).
Roboten vil ikke lade.	Basestasjonen er ikke koblet til strøm, sørg for at begge endene av strømledningen er riktig tilkoblet. Kontakten mellom ladekontaktene på basestasjonen og robotstøvsugeren er dårlig, rengjør ladekontaktene. Kontroller om det er fremmedlegeme ved kontakten til roboten og fjern eventuelt fremmedlegeme.
Roboten klarer ikke å koble til Wi-Fi.	Wi-Fi-passordet er feil. Kontroller at passordet som brukes for å koble til Wi-Fi-nettverket er riktig. Roboten støtter ikke en 5 GHz Wi-Fi-tilkobling. Sørg for at roboten er koblet til en 2,4 GHz Wi-Fi-tilkobling. Wi-Fi-signalet er svakt. Sørg for at roboten er i et område med god Wi-Fi-dekning. Roboten er kanskje ikke klar til å konfigureres. Avslutt og gå inn i appen på nytt, og prøv igjen som instruert.
Robotstøvsugeren kan ikke finne og returnere til basestasjonen.	Basestasjonen kobles fra strøm eller flyttes når roboten ikke er på den. Koble basestasjonen til strømforsyningen eller plasser roboten på basestasjonen for å lade. Det er for mange hindringer rundt basestasjonen. Plasser basestasjonen i et mer åpent område. Flytting av roboten kan føre til at den endrer posisjon på egen hånd, og den lager et nytt kart dersom omplasseringen mislykkes. Hvis roboten er for langt fra basestasjonen, kan det være den ikke returnere av seg selv til basen. I så fall må du manuelt plassere roboten på basestasjonen. Tørk av signalområdet på basestasjonen for å fjerne støv eller rusk.

Problem	Løsning
Roboten setter seg fast foran basestasjonen og kan ikke gå tilbake til den.	Fjern eventuelle hindringer innen 5 cm på venstre og høyre side eller innen 1,5 m foran basestasjonen, for å forhindre at robotstøvsugeren blokkeres. Ruten for retur til lading er sperret, f.eks. at døren er lukket. Roboten kan gli hvis gulvet foran basestasjonen er for vått. Rengjør i så fall overflødig vann før du prøver igjen. Det anbefales å flytte basestasjonen til et annet sted og prøve på nytt.
Roboten vil ikke slå seg av.	Roboten kan ikke slås av når den lader. Det anbefales å flytte robotstøvsugeren fra basestasjonen, og deretter trykke og holde inne  -knappen i tre sekunder for å slå den av. Hvis roboten ikke kan slås av ved å utføre trinn 1, trykker du på og holder inne  -knappen i 10 sekunder for å tvinge roboten av. Hvis problemet vedvarer, bes du kontakte produktstøtten.
Ladehastigheten er lav.	Det tar omtrent 4,5 timer å lade roboten helt når batteriet er lavt. Hvis du bruker roboten ved temperaturer utenfor det spesifiserte området, reduseres ladehastigheten automatisk for å forlenge batteriets levetid. Ladekontaktene på både roboten og basen kan være skitne, tørk dem av med en tørr klut.
Støyen øker mens roboten er i drift.	Kontroller om støvdunkfilteret er tilstoppet. Hvis ja, rengjør den eller bytt den ut. En hard gjenstand kan sette seg fast i hovedbørsten eller i støvdunken. Kontroller og fjern eventuelle harde gjenstander. Hovedbørsten eller sidebørsten kan bli sammenfiltret. Kontroller og fjern eventuelle fremmedobjekter. Bytt sugemodus til Standard eller Stille.
Roboten beveger seg uten å følge den angitte ruten.	Gjenstander som strømledninger og tøfler bør organiseres før du bruker roboten. Arbeid på våte og glatte overflater kan få hovedhjulet til å skli. Det anbefales å tørke våte områder før roboten brukes. Tørk linjelasersensorene og den visuelle KI-sensoren på roboten med en ren, myk og tørr klut for å holde dem rene og uhindret.

Problem	Løsning
Roboten går glipp av rommene som skal rengjøres.	Sørg for at dørene til rommene som skal rengjøres er åpne. Kontroller om det er en terskel høyere enn 2 cm ved døren til rommet. Roboten kommer ikke over høye terskler eller trinn. Stedet foran i rommet som skal rengjøres kan være vått og glatt, noe som får roboten til å skli og fungere unormalt. Tørk gulvet før du bruker roboten.
Roboten vil ikke gjenoppta rengjøringen etter lading.	Sørg for at roboten ikke er stilt inn på Ikke forstyr-modus, som forhindrer at den fortsetter rengjøringen. Roboten vil ikke gjenoppta rengjøringen etter at du manuelt returnerer roboten til basestasjonen for å lade, noe som inkluderer å manuelt plassere roboten på basestasjonen eller sende roboten til lading via appen, basestasjonen eller selve roboten.
Stasjonen kan ikke tømme støvdunken automatisk.	Kontroller om støvposen i støvbeholderen er full. Hvis støvposen ikke er full, må du kontrollere om det er noen hindringer ved auto-tømmeventilene til robotstøvsugeren, basestasjonen eller støvdunken. I så fall må den blokkerte delen ryddes.
Vannivået i vaskebrettet er unormalt.	Ta av vaskebrettet, kontroller om utløpet er blokkert og rengjør det. Trykk forsiktig ned på skittenvannsbeholderen for å sikre at den er riktig installert. Kontroller om forseglingen på skittenvannsbeholderen er løs eller ikke riktig installert, og tilbakestill den i så fall manuelt. Hvis problemet vedvarer, bes du kontakte produktstøtten. Kontroller rengjøringsmiddelet. Ikke tilsett annen væske enn det offisielt godkjente rengjøringsløsningen.
Moppeputeholderen heves unormalt.	Fjern moppeputeholderen for å kontrollere om det sitter fast fremmedlegemer i den, og prøv å starte roboten på nytt. Hvis problemet vedvarer, bes du kontakte produktstøtten.
Det er vann under rentvannsbeholderen eller rundt pakningen.	Når du tar ut rentvannsbeholderen, kan det være igjen litt vann i røret under tanken eller rundt pakningen. Dette er normalt. Tørk av med en myk klut.

For mer hjelp kan vi kontaktes via <https://global.dreametech.com>

Robot

Modell	RLX41CE
Ladetid	Omtrent 4,5 timer
Nominell spenning	14,4 V \approx
Nominell effekt	75 W
Driftsfrekvens	2400-2483,5 MHz
Maksimal utgangseffekt	<20 dBm

Basestasjon

Modell	RCXE5
Nominell inngang	220-240 V ~ 50-60 Hz
Nominell utgang	20 V \approx 2 A
Nominell effekt (under støvtømming)	1000 W
Nominell effekt (under varmtvannsrengjøring)	1150 W
Nominell effekt (under lading og tørking)	80 W
Driftsfrekvens	2400-2483,5 MHz
Maksimal utgangseffekt	<20 dBm

Under normal bruk av tilstanden bør dette utstyret holdes en avstand på minst 20 cm mellom antennen og brukerens kropp.

Merk:

- Nominell effekt (under varmtvannsrengjøring) avgjøres av effektverdien i den representative perioden (vanntemperatur 15 °C).
- Nominell effekt (under lading og tørking) avgjøres av effektverdien under full belastningsperiode.

Avhending og fjerning av batteri

Den innebygde Litium-ion-batteripakken inneholder stoffer som er skadelige for miljøet. Før du avhender batteriet, må du sørge for at batteriet fjernes av kvalifiserte teknikere og avhendes på et egnet resirkuleringsanlegg.

- batteriet må fjernes fra apparatet før det avhendes;
- apparatet må kobles fra strømmettet når du tar ut batteriet;
- batteriet må avhendes på en sikker måte.

FORSIKTIG:

Før du tar ut batteriet, må du koble fra strømmen og tømme batteriet så mye som mulig.

Brukte batterier må avhendes hos et passende gjenvinningsanlegg.

Ikke utsett batteriet for høye temperaturer for å unngå risiko for eksplosjon.

Under dårlige forhold kan væske lekke fra batteriet. Hvis det oppstår kontakt, må du skylle med vann og kontakte lege.

Veiledning for fjerning:

1. Snu roboten, bruk et riktig verktøy for å fjerne skruene på baksiden av roboten, og fjern deretter dekselet.
2. Koble fra polene mellom batteriet og PCB-kortet for å fjerne batteriet.

EE-informasjon



Alle produktene utstyrt med symbolet er elektrisk og elektronisk avfall (EE-avfall som i direktiv 2012/19/EU) som ikke skal blandes med usortert husholdningsavfall. Du bør heller beskytte menneskers helse og miljøet ved å overlevere kassert utstyr til et utpekt innsamlingspunkt for resirkulering av elektrisk og elektronisk utstyr, utpekt av myndighetene eller lokale myndigheter. Riktig avhending og resirkulering bidrar til å forhindre mulige negative konsekvenser for miljøet og menneskers helse. Kontakt installatøren eller lokale myndigheter for mer informasjon om plasseringen, samt vilkår og betingelser for slike innsamlingssteder.

Säkerhetsinformation

SV

För att undvika elektriska stötar, brand eller skador orsakade av felaktig användning av apparaten, läs bruksanvisningen noggrant innan du använder apparaten och spara den som framtida referens.

Användningsbegränsningar

- Denna produkt bör inte användas av barn yngre än 8 år eller personer med fysiska, sensoriska eller intellektuella handikapp eller begränsad erfarenhet/kunskap utan överinseende av en förälder/vårdnadshavare för att säkerställa säker användning och för att undvika risker. Rengöring och underhåll får inte utföras av barn utan tillsyn.
- Apparaten får endast användas med den strömförsörjningsenhet som följer med apparaten.
- Den här apparaten innehåller batterier som endast kan bytas ut av fackmän.
- Ta bort föremål från området som ska rengöras. Barn får inte leka med apparaten. Säkerställ att barn och husdjur hålls på säkert avstånd från roboten när den är i drift.
- Undvik att installera, ladda eller använda apparaten i badrum eller runt pooler.
- Den här produkten är endast avsedd för golvrengöring i hemmiljö. Använd den inte utomhus, på icke-golvtytor eller i kommersiella eller industriella miljöer.
- Kontrollera att roboten fungerar korrekt på en lämplig plats. I annat fall ska du inte använda enheten.

Säkerhetsinformation

SV

Användningsbegränsningar

- Om strömsladden är skadad måste den bytas ut mot en särskild sladd eller enhet som finns tillgänglig hos tillverkaren eller dess servicepersonal.
- Använd inte roboten i ett område hängande ovan marknivå utan skyddsbarriär.
- Placera inte roboten upp och ner. Använd inte LDS-kåpan, robotkåpan eller stötfångaren som handtag för roboten.
- Använd inte roboten i en omgivningstemperatur över 40 °C eller under 0 °C, eller på ett golv med vätskor eller klabbiga ämnen.
- För att förhindra att det uppstår skador från att roboten fastnar bör du ta bort lösa föremål och sladdar från golvet längs rengöringsrutten innan du använder roboten.
- Ta bort ömtåliga eller små föremål från golvet så att roboten inte krockar med dem och skadar dem.
- Håll hår, fingrar och andra kroppsdelar borta från robotarnas sugöppning.
- Förvara rengöringsverktyget utom räckhåll för barn.
- Använd inte roboten i ett rum där spädbarn eller barn sover.
- Placera inte barn, husdjur eller något föremål på roboten oavsett om den står stilla eller rör sig.
- Rengöringsmedel ska förvaras utom räckhåll för barn.
- Använd endast det officiellt godkända rengöringsmedlet. Tillsätt inte någon vätska som alkohol eller desinfektionsmedel.

Användningsbegränsningar

- Använd inte roboten för att rengöra brinnande föremål. Använd inte roboten för att plocka upp brandfarliga eller brännbara vätskor, frätande gaser eller outspädda syror eller lösningsmedel.
- Dammsug inte hårda eller vassa föremål. Använd inte apparaten för att plocka upp föremål som stenar, stora pappersbitar eller något som kan täppa till apparaten.
- Stickkontakten måste dras ur vägguttaget innan du rengör eller underhåller apparaten.
- Torka inte av roboten eller basstationen med en våt trasa eller skölj dem med vätska. Efter rengöring av tvättbara delar, torka delarna helt innan du sätter tillbaka dem och använder dem.
- Använd denna produkt i enlighet med instruktionerna i bruksanvisningen. Användare är ansvariga för förlust eller skada som uppstår på grund av felaktig användning av denna produkt.

Batterier och laddning

- Använd inte ett batteri eller en basstation från tredje part. Roboten kan endast användas med basstationsmodell RCXE5.
- Försök inte ta isär, reparera eller modifiera batteriet eller basstationen på egen hand.
- Placera inte basstationen nära en värmekälla.
- Använd inte en våt trasa eller våta händer för att torka eller rengöra basstationens laddningskontakter.
- Kassera inte gamla batterier på ett felaktigt sätt. Batterier som förbrukats ska kasseras på lämplig återvinningscentral.

Batterier och laddning

- Om strömkabeln skadas eller går sönder ska du sluta använda den omedelbart och kontakta kundtjänst.
- Om möjligt, säkerställ att roboten är avstängd när den transporteras och förvaras i originalförpackningen.
- Om roboten inte ska användas under en längre tid bör du ladda den helt, sedan stänga av den och förvara den på en sval och torr plats. Ladda om roboten minst en gång var 3:e månad för att undvika överurladdning av batteriet.

Lasersäkerhetsinformation

- Lasersensorn i denna produkt uppfyller IEC 60825-1:2014/EN 60825-1:2014/A11:2021-standarden för klass 1-laserprodukter. Undvik direkt ögonkontakt med den under användning.

KLASS 1 LASERPRODUKT
KONSUMENTLASERPRODUKT
EN 50689:2021

Härmed förklarar Dreame Trading(Tianjin)Co., Ltd. att radioutrustningen typ RLX41CE uppfyller kraven i direktiv 2014/53/EU. Den fullständiga texten till EU-försäkran om överensstämmelse finns tillgänglig på följande internetadress: <https://global.dreametech.com>
Om du vill läsa en utförlig e-användarhandbok, gå till <https://global.dreametech.com/pages/user-manuals-and-faqs>

Paketinnehåll

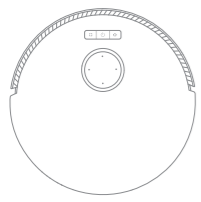

Robot

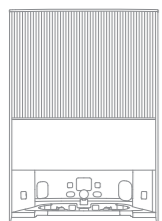

Basstation

Basstationsrampens
förlängningsplatta

Andra tillbehör



Sidoborste

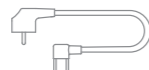

Strömkabel

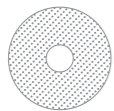
Rengöringsverktyg
(Förvaras i basstationens
förvaringsbehållare)Dampåse × 2
(Förvaras i dammbehållaren)Huvudborste
(föreinstitlerad)Moppdyna × 2
(föreinstitlerad)

Hållare för moppdyna × 2

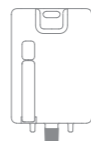

Rengöringsmedel



Bruksanvisning

Dammbehållarens filter
(föreinstitlerad)

Robot

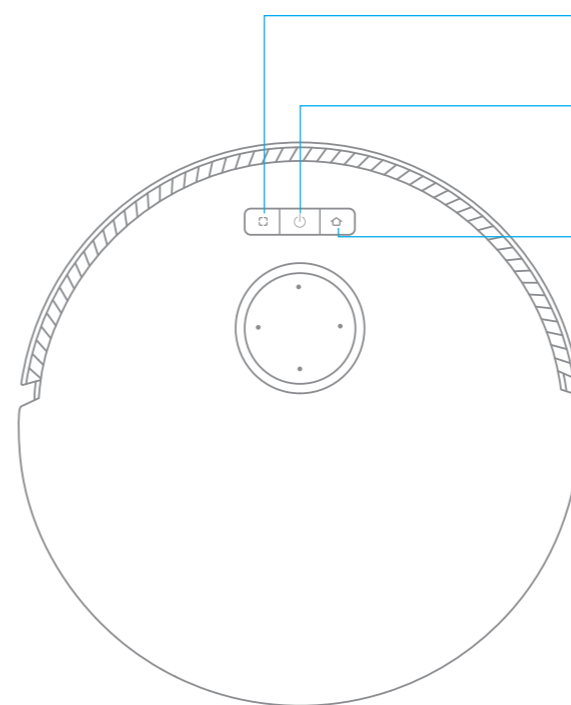

Spot-rengöringsknapp

- Tryck för att starta Spot-rengöring

Knapp för ström/rengöring

- Tryck og hold i 3 sekunder for å slå på eller av
- Trykk for å starte rengjøringen etter at roboten er slått på

Knappen för dockning

- Tryck för att skicka roboten tillbaka till basstationen
- Tryck och håll in i 3 sekunder för att inaktivera barnlåset

Statusindikator

- Helt vit: Rengöring eller städning är slutförd
- Blinkar orange: Fel
- Helt orange: Standbyläge vid lågt batteri eller pausad vid lågt batteri

Obs: Tryck på valfri knapp på roboten för att pausa roboten när den städar eller åker tillbaka för att ladda.

Robot och sensorer

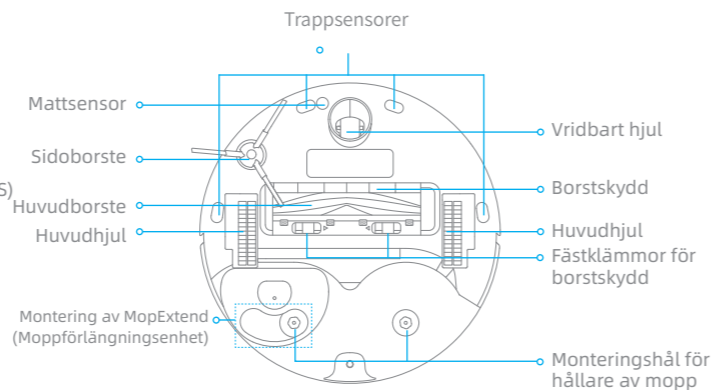
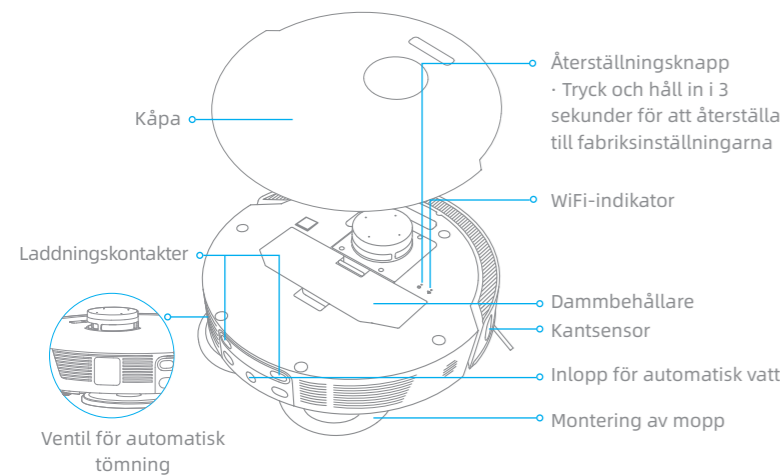
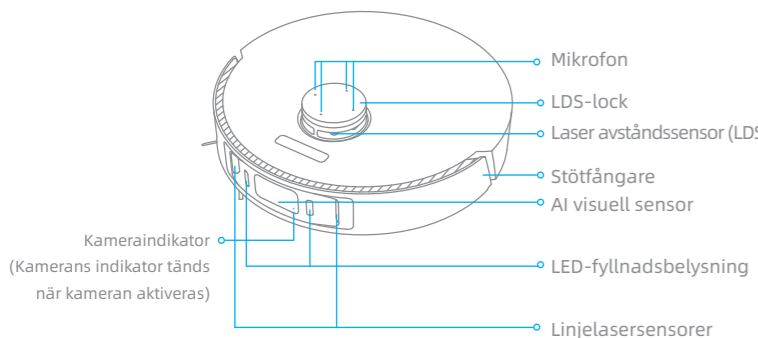

Dammbehållare

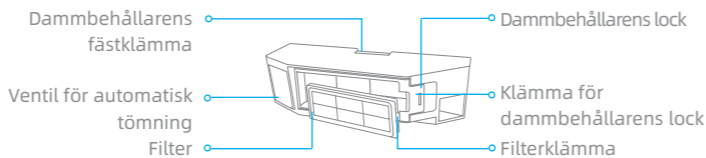

Montering av mopp

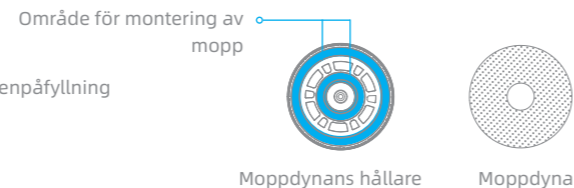

Basstation

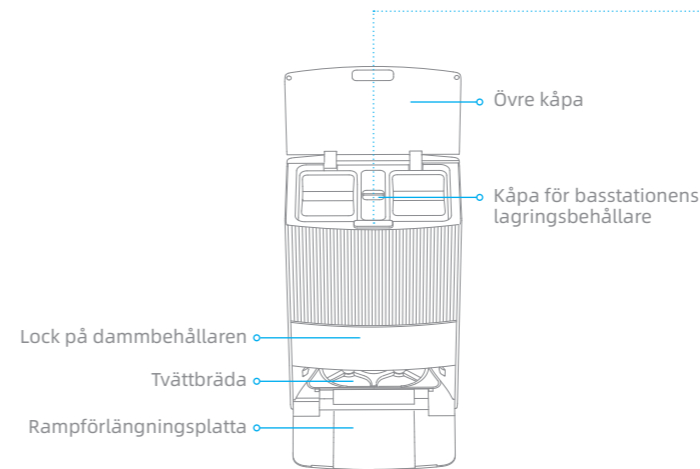

Basstationens knappar

Knappen för lämna/återvänder till station

- Roboten är på basstationen: Tryck för att lämna basstationen
- Roboten är inte på basstationen: Tryck för att återvända till basstationen

Start/Paus-knapp

- Tryck för att starta eller pausa rengöringen.

Torkknappen

- Tryck för att få basstationen att börja eller sluta torka moppdynor



Statusindikator

- Helt vit: Basstationen är ansluten till ström
- Helt orange: Basstationen har ett fel

Barnlås

Tryck och håll knapparna  och  intryckt i 3 sekunder för att aktivera eller inaktivera barnlåset. Efter att barnlåset har aktiverats är alla knappar på roboten och basstationen låsta.

Rengör tvättbrädan.

När roboten lämnar basstationen håller du knappen  intryckt i 3 sekunder för att tillsätta vatten från basstationen till tvättbrädan, och tryck sedan på knappen  i 3 sekunder för att pumpa ut det använda vattnet i tvättbrädan.

Basstation

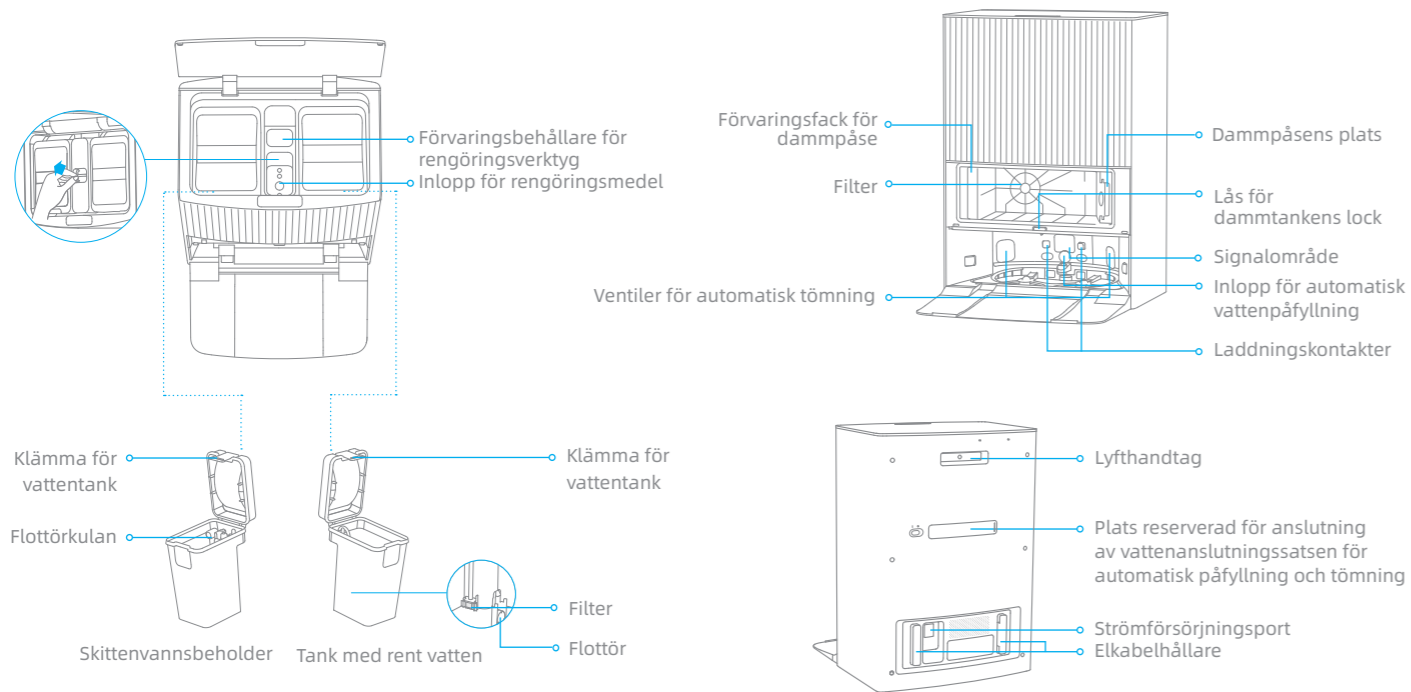

Obs: Vattenanslutningsatsen för automatisk påfyllning och tömning måste köpas separat. (Endast tillgängligt i specifika regioner)

Förbereda ditt hem

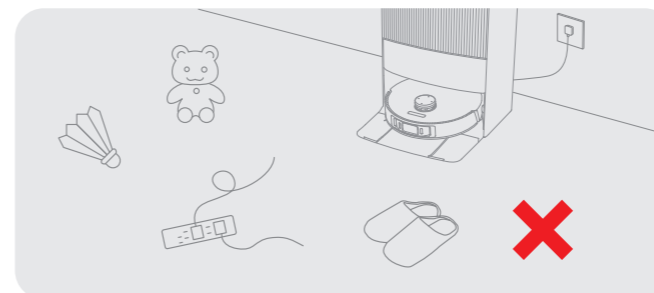

Städa upp och ordna saker som strömkablar, kläder, tofflor och leksaker för att förbättra robotens effektivitet.

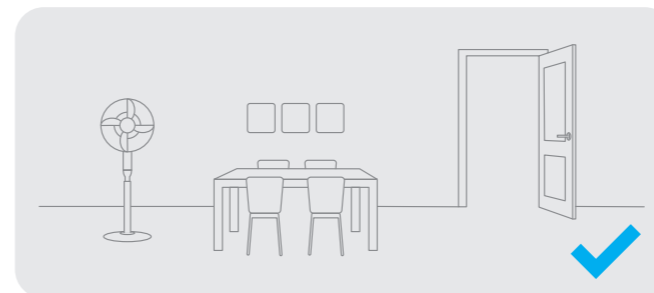

Öppna dörren till det rum som ska rengöras och ställ möblerna på sin rätta plats för att frigöra mer utrymme.

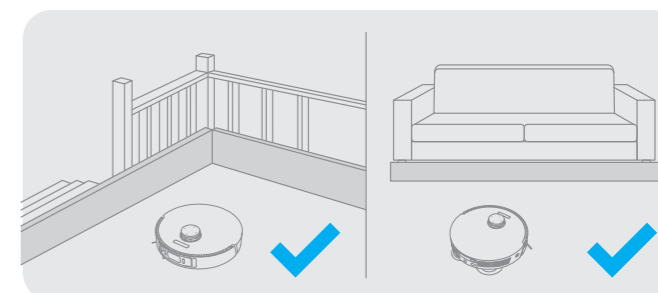

Innan du startar rengöringen bör ett fysiskt hinder placeras vid kanten av trappan och soffan för att säkerställa en säker och smidig drift av roboten.

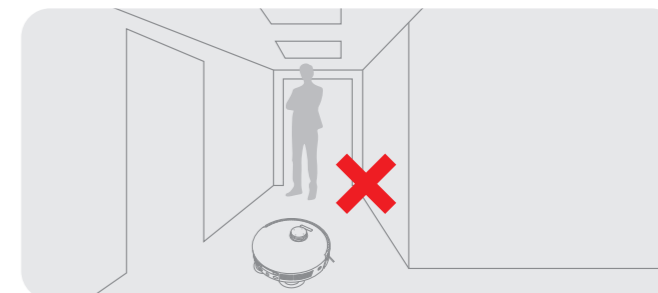

För att undvika att roboten inte känner igen områden som behöver rengöras ska du inte stå framför roboten, eller på tröskeln, korridoren eller trånga platser.

Obs:

- När du använder roboten för första gången, följ den runt medan den rengör för att ta bort eventuella hinder i tid.
- LED-fyllnadsbelysningen ger extra belysning i svagt upplysta miljöer.

Innan användning

1. Anslut till ett eluttag

Sätt i strömkabeln i basstationen och anslut den till uttaget.

Placera basstationen på en plats som är så öppen som möjligt och med bra WiFi-täckning.

Sätt i nätsladden ordentligt tills basstationens statusindikator lyser med fast vitt sken

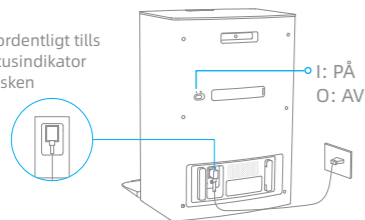

2. Placera ut basstationen och installera basstationens rampförlängningsplatta

Ta bort alla föremål som är närmare än 1,5 m från framsidan och 5 cm från vardera sidan av basstationen. Installera sedan basstationens rampförlängningsplatta ner till basstationen.

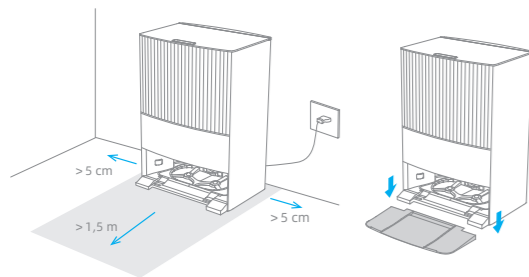

Obs: För att förhindra att vattenfläckar väter trägolv eller mattor, rekommenderas att placera basstationen på kakelgolv eller marmorgolv.

3. Ta bort skydden

Ta bort de två klistermärkena på fram- och baksidan av roboten. Fäll sedan ner robotkåpan och ta bort skyddsremsan.

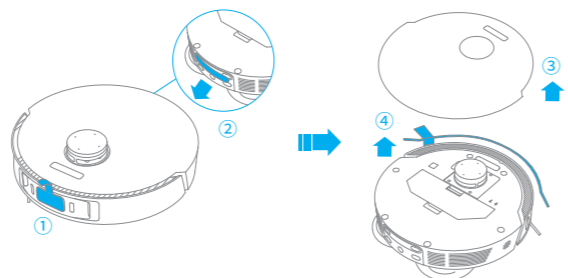

4. Slå på roboten och montera sidorborsten och moppdelen

Tryck och håll knappen på roboten intryckt i 3 sekunder för att slå på den. Sätt fast sidorborsten och moppen på rätt plats.

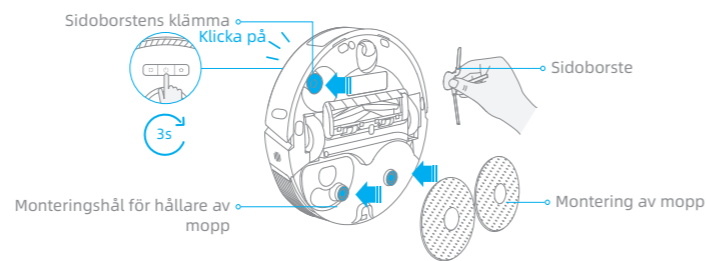

Obs: Installera sidorborsten tills den klickar på plats.

Innan användning

5. Anslut roboten till basstationen

Placera roboten på basstationen med moppenheten vänd mot tvättbrädan. Sedan kommer du att höra ett röstmeddelande när roboten lyckats ansluta till basstationen.

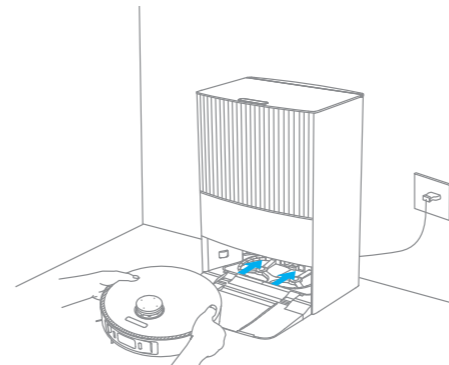

Obs: Det rekommenderas att roboten laddas fullt ut innan du använder den för första gången. Om roboten inte kan slås på när batteriet är urladdat kan du manuellt ansluta roboten till stationen för att ladda den.

6. Installera rengöringsmedelsflaskan

Ta bort locket på rengöringsflaskan och riv bort de två förseglingarna såsom visas i bilden. Öppna över luckan på basstationen och installera rengöringsflaskan längs med öppningen på platsen. Rengöringsmedlet kommer att läggas till automatiskt under arbetet.

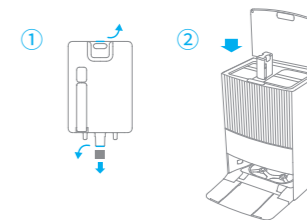

Obs: Tillsätt ingen annan vätska än det officiellt godkända rengöringsmedlet, annars kan basstationen sluta fungera korrekt.

7. Häll vatten i renvattentanken

Ta ut vattentanken med rent vatten från basstationen och fyll den med rent vatten upp till maxnivån. Installera den sedan tillbaka i basstationen.

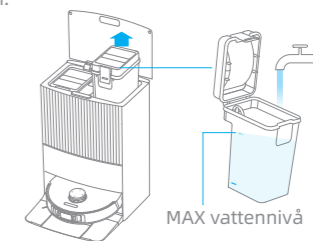

Obs: Tillsätt inte hett vatten i vattentanken, eftersom detta kan göra att tanken deformeras.

Ansluter till Dreamehome-appen

1. Ladda ner Dreamehome-appen

Skanna QR-koden på roboten, eller sök på "Dreamehome" i appbutiken för att ladda ner och installera appen.

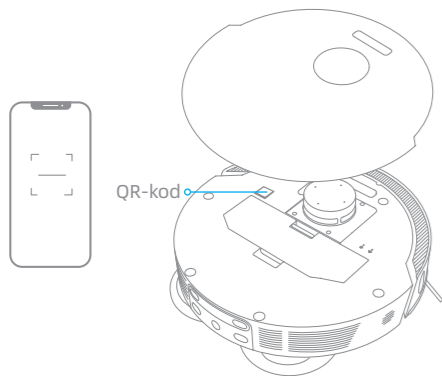

Obs:

- Endast 2,4 GHz WiFi stöds.
- På grund av uppgraderingar av appens mjukvara kan de faktiska funktionerna skilja sig från vad som anges i denna handbok. Följ instruktionerna för den aktuella app-versionen.

2. Lägg till enhet

Öppna Dreamehome-appen, klicka "+" i övre högra hörnet, skanna samma QR-kod på roboten igen och lägg till enheten. Följ anvisningarna för att slutföra WiFi-anlutningen.

Obs: Om du vill återställa WiFi kan du upprepa steg 2 och sedan följa anvisningarna för att slutföra WiFi-anlutningen.

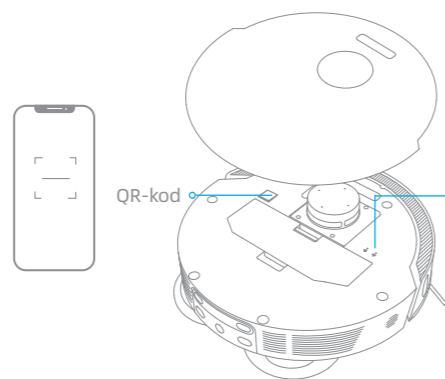

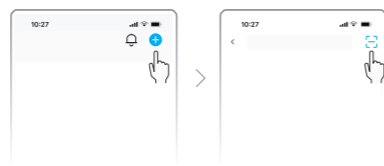

WiFi-indikator

- **Blinkar långsamt:** Ska anslutas
- **Blinkar snabbt:** Ansluter
- **På:** Ansluten



Bruksanvisning

Slå på/av

Tryck och håll knappen  intryckt i 3 sekunder för att slå på roboten. Strömindikatorn bör vara tänd. Placera roboten på basstationen. Roboten slås på automatiskt och börjar ladda. Du stänger av roboten genom att flytta roboten bort från basstationen och håller knappen  intryckt i 3 sekunder.

Snabb kartläggning

När du har konfigurerat nätverket för första gången följer du anvisningarna i appen för att snabbt skapa en karta. Roboten börjar kartlägga utan att rengöra. När roboten återvänder till basstationen har kartläggningen slutförts och kartan sparas automatiskt.

Pausa/Viloläge

När roboten är igång kan du trycka på valfri knapp för att pausa den. Om roboten pausar i mer än 10 minuter går den automatiskt in i viloläge. Alla indikatorer på roboten stängs av. Väck roboten genom att trycka på valfri knapp på roboten eller basstationen, eller använd appen.

Obs:

- Roboten stängs av automatiskt om den lämnas i viloläge i mer än 12 timmar.
- Om roboten pausas och placeras på basstationen, avslutas den pågående rengöringsuppgiften.

Återuppta rengöring automatiskt

Om batterinivån är för låg kommer roboten automatiskt gå tillbaka till basstationen för att ladda. Efter att ha laddats till lämplig batterinivå återupptas ej slutförda rengöringsuppgifter.

Obs: Om du vill använda den här funktionen behöver du öppna den i appen.

Stör ej-läge (Do Not Disturb, DND)

När roboten är inställd på Stör ej-läge (DND), kommer roboten att förhindras från att återuppta rengöringen och strömindikatorn slocknar. Stör ej (DND)-läget är inaktiverat som fabriksstandard. Du kan använda appen för att aktivera DND-läget eller ändra DND-perioden. Stör ej (DND)-perioden är 22:00-8:00 som standard.



Obs:

- De schemalagda rengöringsaktiviteterna kommer att utföras som vanligt under Stör-ej-perioden (DND).
- Roboten återupptar rengöringen där den slutade senast efter att Stör-ej-perioden (DND) tagit slut.

Spot-rengöring

När roboten är i vänteläge, kan du trycka på  för att aktivera Spot-rengöringsläget. I det här läget rengör roboten ett kvadratisk område på 1,5 × 1,5 meter runt den och återvänder till startpunkten när Spot-rengöringen är klar.

Omstart av roboten



Om roboten slutar reagera eller inte kan stängas av, tryck och håll ned knappen  i 10 sekunder för att tvinga fram avstängning. Därefter trycker du knappen  och håller den intryckt i 3 sekunder för att slå på roboten.

Bruksanvisning

Dammsuga och moppa

Obs: När moppenheten används för första gången utför roboten "Dammsuga och moppa"-uppgiften som standard.

1. Börja rengöringen

Tryck på knappen  på basstationen eller  på roboten, eller använd appen för att få roboten att starta från basstationen. Sedan kommer roboten att planera den optimala städrutten och utföra städuppgiften utifrån den skapade kartan.

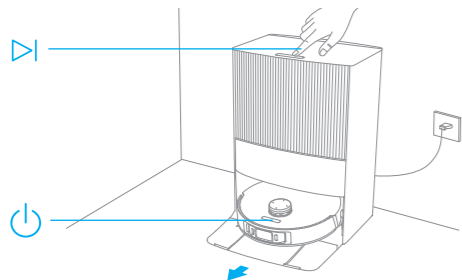

Obs:

- För att säkerställa att roboten enkelt kan återvända till basstationen efter rengöring, rekommenderas att roboten startas från basstationen.
- Innan roboten börjar moppa kommer moppdynorna att rengöras, var god avvakta.
- Flytta inte basstationen, renavvattentanken, smutsvattentanken eller tvättbrädan under drift.

2. Automatisk mopptvätt

Under rengöringen kommer roboten automatiskt att återvända till basstationen för att tvätta sina moppdynor baserat på den rengöringsfrekvens för moppdynor som har angivits i appen. Basstationen kommer automatiskt att fylla på robotens vattentank, och roboten återupptar rengöringen.

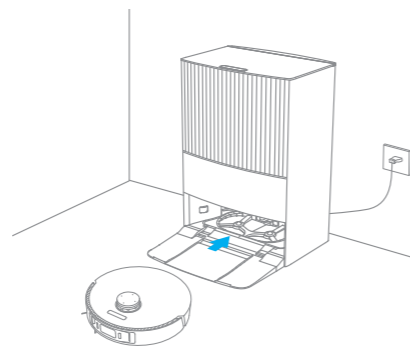

Obs: Rengöring med varmvatten kan aktiveras i appen för moppdyna och basstationens rengöringsuppgifter, som gäller för alla lägen. För att förhindra skällning, ska tvättbrädans vattenutlopp inte röras när funktionen är påslagen.

Bruksanvisning

3. Töm automatiskt dammbehållaren och tvätta och torka moppdynorna efter att uppgiften "Dammsug och moppa" har slutförts

När roboten har avslutat en rengöringsuppgift och återvänt till basstationen för att ladda, börjar basstationen automatiskt tömma dammbehållaren. Sedan kommer den att tvätta och torka moppdynorna.

Obs:

- Om självtömningsfunktionen är avstängd i appen kommer stationen inte automatiskt att tömma dammbehållaren.
- Basstationen kommer att tömma dammbehållaren enligt den frekvens som är inställd i appen.

4. Rengör smutsvattentanken

När roboten har slutfört sin uppgift kan du rengöra smutsvattentanken för att förebygga lukt.

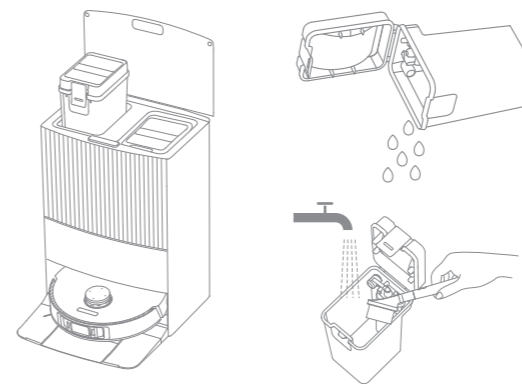

Dammsug först och moppa sedan

Välj "Moppa efter dammsugning" i appen så tar roboten automatiskt bort moppenheten på basstationen och börjar dammsuga golvet. När dammsugningen är klar återvänder roboten till basstationen för att installera moppen och basstationen börjar automatiskt tömma dammlådan. Därefter kommer roboten att börja moppa efter att huvudborsten har höjts.

Endast dammsugning

Om du väljer "Endast dammsugning" i appen så tar roboten automatiskt bort moppenheten på basstationen och börjar dammsuga.

Endast moppling

Välj "Endast moppling" i appen, så kommer roboten automatiskt att kontrollera om moppenheten är installerad på basstationen. Om den inte är det kommer roboten att installera moppenheten och börja moppa efter att huvudborsten har höjts.

Rutinunderhåll

Delar

För att hålla roboten i gott skick, rekommenderas att du följer tillbehörsanvändning i appen eller följande tabell för rutinunderhåll.

Del	Underhållsfrekvens	Utbytesperiod	Del	Underhållsfrekvens	Utbytesperiod
Smutsvattentank	Efter varje användning	/	Linjelaserns sensorer	En gång i månaden	/
Tank med rent vatten	En gång varannan vecka	Var 6 till 12 månad	AI visuell sensor		
Huvudborste			Var tredje till sjätte månad		
Sidoborste		/	Kantsensor		
Moppdynans hållare		Var tredje till sjätte månad	Stötfångare		
Dammbehållarens filter		/	Vridbart hjul		
Tvättbräda	En gång i månaden	/	Mattsensor		
Basstationens signalområde			Trappsensorer		
Basstationens laddningskontakter			Botten av roboten		
Basstationens självtömningsventil			Inlopp för rengöringsmedel		
Laser avståndssensor (LDS)			Dammbehållare	Rengör den vid behov	
Robotens laddningskontakter			Damppåse	6-8 veckor	
Robotens ventiler för automatisk tömning			Moppdyna	Varje 1 till 3 månader	
Robotens inlopp för automatisk vattenpåfyllning					

Obs: Ersättningsfrekvensen beror på din användning av roboten. Om ett undantag uppstår på grund av särskilda omständigheter bör delarna bytas ut.

Rutinunderhåll

Tvättbräda

1. Tryck på knappen  för att få roboten att lämna basstationen.

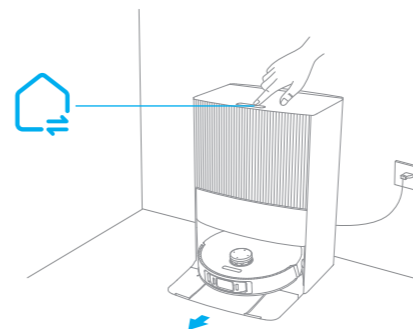

2. Ta av tvättbrädan och skölj den med rent vatten.

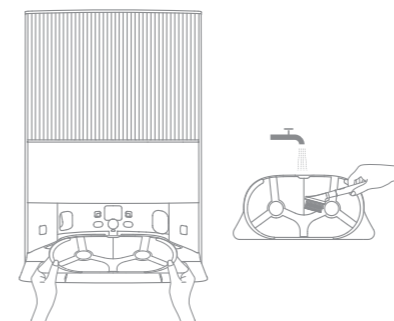

3. Tryck och håll knappen  intryckt i 3 sekunder för att tillföra vatten till botten av basstationen. Rengör den sedan med det medföljande rengöringsverktyget.

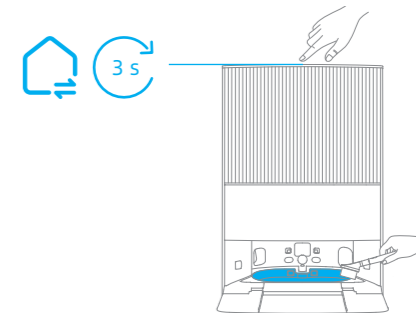

4. Tryck och håll knappen  intryckt i 3 sekunder för att pumpa ut det använda vattnet från basstationens botten, torka av den med en mjuk och torr trasa och sätt sedan tillbaka tvättbrädan.

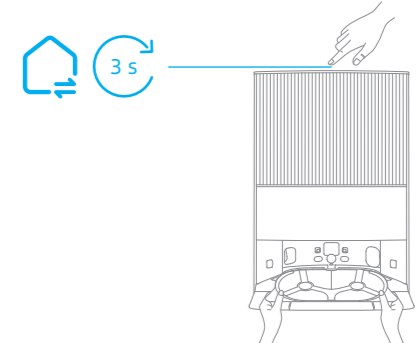

Rutinunderhåll

Damppåse

1. Lås upp dammbehållarens lock och ta ur påsen.

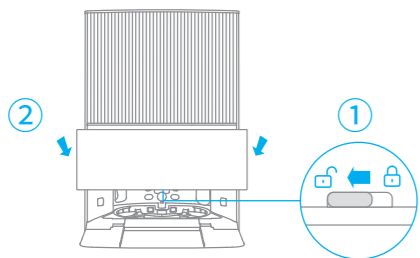

2. Släng damppåsen.

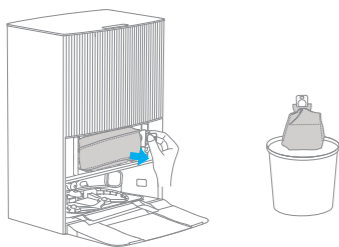

Obs: Genom att dra handtaget utåt förseglas damppåsen för att förhindra att damm och skräp faller ut av misstag.

3. Ta bort damm och skräp från filtret med en torr trasa.

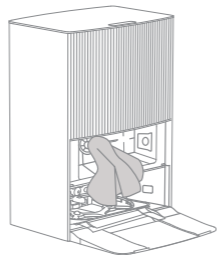

4. Sätt in en ny damppåse. Sätt sedan tillbaka dammbehållarens lock och lås det.

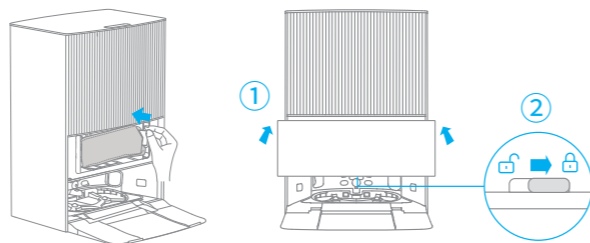

Rutinunderhåll

Smutsvattentank

1. Ta bort smutsvattentanken, öppna locket och häll ut det använda vattnet.

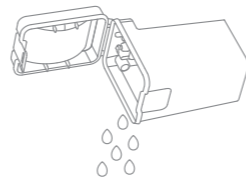

2. Skölj den smutsvattentanken med rent vatten och använd det medföljande rengöringsverktyget för att rengöra innerväggen på smutsvattentanken.

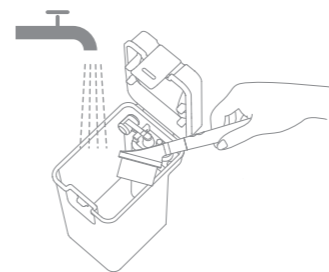

Obs: Flottörkulan i smutsvattentanken är en rörlig del. Använd inte för mycket kraft när du rengör den för att undvika att skada den.

Huvudborste

1. Tryck på bortsyddsklämmorna inåt för att ta bort borstskyddet och lyft ut borsten ur roboten.

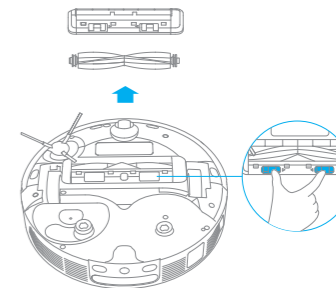

2. Dra ut borstkåporna i borstens båda ändar så som visas på bilden. Använd det medföljande rengöringsverktyget för att ta bort hårstrån som trasslat in sig i borsten. Sätt tillbaka borstskydden på båda ändarna av borsten och sätt sedan tillbaka borsten. Tryck på borstskyddet för att låsa det på plats.

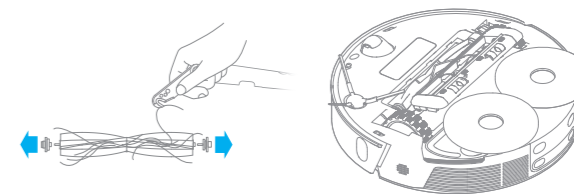

Rutinunderhåll

Sidborste och moppdynans hållare

Plocka bort och rengör sidborsten och moppdynans hållare.

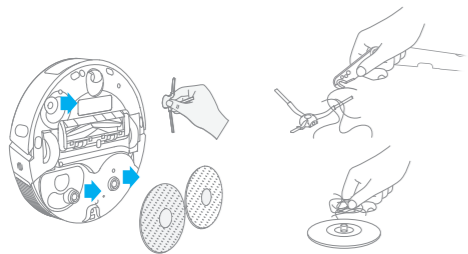

Vridbart hjul

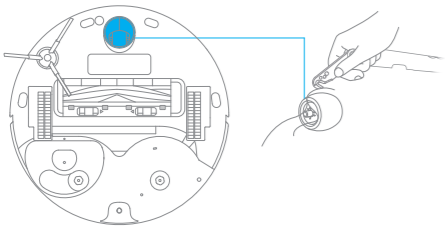

Obs:

- Använd ett verktyg såsom en liten skruvmejsel för att separera axeln och däckat på det vridbara hjulet. Använd inte överdrivet mycket kraft.
- Skölj det vridbara hjulet under rinnande vatten och sätt tillbaka det efter att det har torkat helt.

Dammbehållare

1. Öppna robotlocket och tryck sedan på fästklämman för att ta bort dammbehållaren.

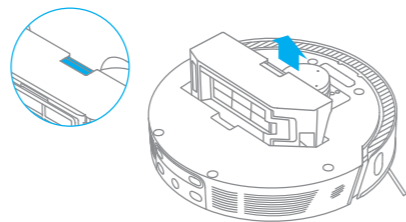

2. Öppna dammbehållarlocket och töm dammbehållaren så som visas i diagrammet.

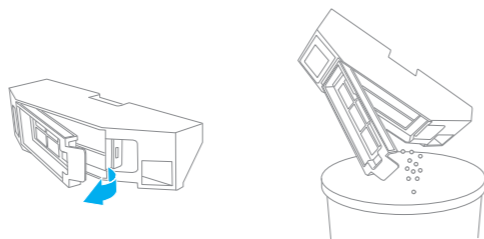

Rutinunderhåll

Filter

1. Ta bort filtret och knacka försiktigt på dess korg.

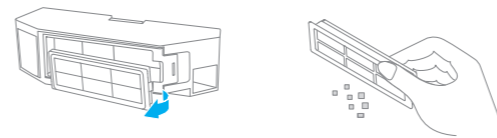

Obs: Undvik att försöka rengöra filtret med en borste, ett finger eller vassa föremål för förebyggande av skador.

2. Skölj dammbehållaren och filtret med vatten och torka dem helt innan du sätter tillbaka dem.



Obs:

- Skölj dammbehållaren och filtret endast med rent vatten. Undvik att använda något rengöringsmedel.
- Använd dammbehållaren och filtret först när de är helt torra.

Robotsensorer och laddningskontakter

Torka av robotens sensorer och laddningskontakter med en mjuk och torr trasa så som visas på bilden nedan:

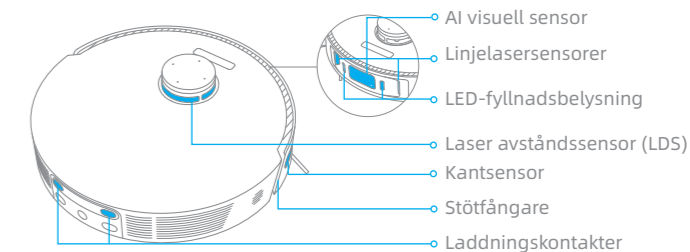

Trappsensorer

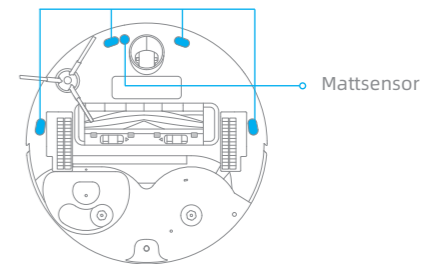

Obs: En våt trasa kan skada känsliga delar i roboten och på basstationen. Använd en torr duk för rengöring.

Rutinunderhåll

Laddningskontakter

Rengör laddningskontakterna och signalområdet på basstationen med en mjuk och torr trasa.

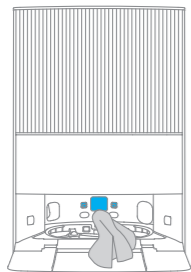

Ventiler för automatisk tömning

Rengör robotens självtömningsventiler och stationen med en mjuk och torr trasa.

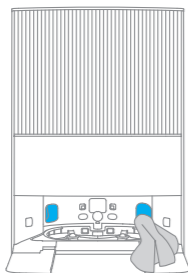
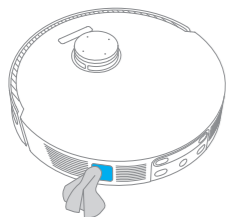

Moppdyna

Ta bort moppdynan från moppdynshållaren när du vill byta ut den.

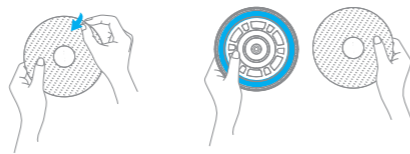

Inlopp för rengöringsmedel

Om inloppet för rengöringsmedlet är smutsigt, torka av det med en mjuk och torr trasa.

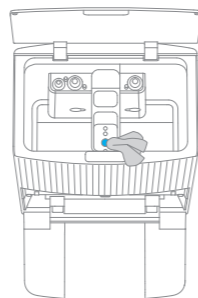



Batteri

Roboten har ett högpresterande litiumjonbatteri. Säkerställ att batteriet är välladdat för daglig användning för att bibehålla optimal batteriprestanda.

Felsökning

Problem	Lösning
Robotens startar inte.	Batteriet börjar ta slut. Ladda roboten på basstationen och försök sedan igen. Batteriets temperatur är för låg eller för hög. Det rekommenderas att använda apparaten vid en omgivningstemperatur på 0 - 40 ° C.
Robotens ladda inte.	Basstationen är inte ansluten till strömkälla. Säkerställ att båda ändarna av strömkabeln är korrekt anslutna. Laddningskontakterna på basstationen är dåligt anslutna till roboten. Laddningskontakterna behöver rengöras. Kontrollera om det finns något främmande föremål vid robotens anslutningsdel och ta bort eventuella främmande föremål.
Robotens ansluter inte till WiFi-nätverket.	Lösenordet för det trådlösa nätverket är felaktigt. Kontrollera att lösenordet som används för att ansluta till ditt trådlösa nätverk är korrekt. Robotens stöder inte en 5 GHz WiFi-anslutning. Se till att roboten är ansluten till en 2,4 GHz WiFi-anslutning. Signalen för det trådlösa nätverket är svag. Kontrollera att roboten befinner sig i ett område med god WiFi-täckning. Robotens kanske inte är redo att konfigureras. Avsluta appen, starta den på nytt och försök igen enligt instruktionerna.
Robotens kan inte hitta och återvända till basstationen.	Basstationen är inte ansluten till strömkälla eller flyttas runt när roboten inte är på den. Anslut basstationen till strömförsörjningen eller placera roboten på basstationen för att ladda. Det finns för många hinder kring basstationen. Placera basstationen i ett mer öppet område. Att flytta roboten kan få den att ompositionera sig själv, och den kommer att återskapa en karta om ompositioneringen misslyckas. Om roboten befinner sig för långt från basstationen kanske den inte kan återvända automatiskt på egen hand, och i så fall kan roboten placeras manuellt på basstationen. Torka av signalområdet på basstationen och avlägsna damm eller skräp.

Problem	Lösning
Robotens fastnar framför basstationen och kan inte återvända till den.	Rensa alla hinder inom 5 cm på vänster och höger sida eller inom 1,5 m framför basstationen för att förhindra att roboten blockerar. Rutten för att återvända till laddning är blockerad, t.ex. är dörren stängd. Robotens kan halka om golvet framför basstationen är för blött. Om så är fallet, rengör överflödigt vatten innan du försöker igen. Vi rekommenderar att du flyttar basstationen till en annan plats och försöker igen.
Robotens stängs inte av.	Robotens kan inte stängas av när den laddas. Det rekommenderas att flytta roboten från basstationen och sedan trycka och hålla in knappen  i 3 sekunder för att stänga av den. Om robotens inte kan stängas av genom att utföra steg 1, tryck och håll ned knappen  i 10 sekunder för att tvinga fram avstängning. Om problemet kvarstår kan du kontakta kundservice.
Laddningshastigheten är långsam.	Det tar cirka 4,5 timmar att ladda roboten helt när batteriet är lågt. Om du använder roboten i temperaturer utanför det angivna intervallet kommer laddningshastigheten automatiskt att sakta ner för att förlänga batteriets livslängd. Laddningskontaktorna på både roboten och basstationen kan vara smutsiga. Torka av dem med en mjuk trasa.
Ljudet ökar medan roboten är i drift.	Kontrollera om robotens dammfilter är igentäppt. Om så är fallet, rengör den eller byt ut den. Ett hårt föremål kan ha fastnat i huvudborsten eller dammbehållaren. Kontrollera för och ta bort alla hårda föremål. Huvudborsten eller sidoborsten kan trassla ihop sig. Kontrollera för och ta bort främmande föremål. Ställ om sugläget till Standard eller Quiet.
Robotens rör sig utan att följa den angivna rutten.	Saker som elkablar och tofflor bör ordnas innan du använder roboten. Om den körs på våta ytor kommer huvudhjulet att slira. Det rekommenderas att torka våta ytor innan du använder roboten. Torka av sensorerna för linjelaser och den visuella AI-sensorn på roboten med en ren, mjuk och torr trasa för att hålla dem rena och obehindrade.

Problem	Lösning
Robotens missar rummen som ska städas.	Se till att dörrarna till de rum som ska rengöras är öppna. Kontrollera om det finns en tröskel högre än 2 cm vid dörren till rummet. Robotens kan inte klättra över höga trösklar eller trappsteg. Ytan framför rummet som ska rengöras kan vara våt och håll, vilket gör att robotens kan slira och sluta fungera normalt. Torka golvet innan du använder roboten.
Robotens återupptar inte rengöringen efter laddning.	Kontrollera att robotens inte är inställd på Stör-ej-läget (DND), vilket hindrar den från att återuppta rengöringen. Robotens återupptar inte rengöringen efter att man manuellt fört tillbaka roboten till basstationen för att ladda, vilket inkluderar att manuellt placera roboten på basstationen eller skicka roboten att ladda via appen, basstationen eller själva roboten.
Stationen kan inte automatiskt tömma dammbehållaren.	Kontrollera om dammpåsen i dammbehållaren är full. Om dammsugarpåsen inte är full, kontrollera att det inte finns något skräp vid de automatiska tömningsventilerna på roboten, stationen, eller dammbehållaren. Om där finns skräp där bör du rengöra den blockerade delen i tid.
Vattennivån i tvättbrådan är onormal.	Ta bort tvättbrådan, kontrollera om avloppet är blockerat och rengör det. Tryck varsamt ned smutsvattentanken för att säkerställa att den är korrekt installerad. Kontrollera om tätningen på smutsvattentanken är lös eller inte korrekt installerad, och återställ den manuellt i så fall. Om problemet kvarstår, kontakta kundservice teamet. Kontrollera rengöringslösningen. Tillsätt ingen annan vätska än det officiellt godkända rengöringsmedlet.
Moppdynans hållare höjs onormalt.	Plocka bort moppdynans hållare för att kontrollera om det finns något främmande föremål i den och försök sedan starta om roboten. Om problemet kvarstår, kontakta kundservice teamet.
Det finns vatten under renavattentanken eller runt tätningen.	När renavattentanken tas bort, kan det finnas vatten kvar i röret under tanken eller runt tätningen. Detta är normalt. Torka med en torr trasa.

Robot

Modell	RLX41CE
Laddningstid	Ca. 4,5 timmar
Nominell spänning	14,4 V \approx
Nominell effekt	75 W
Driftsfrekvens	2400-2483,5 MHz
Maximal utgångseffekt	<20 dBm

Basstation

Modell	RCXE5
Nominell ingång	220-240 V ~ 50-60 Hz
Nominell utgång	20 V \approx 2 A
Nominell effekt (under dammtömning)	1000 W
Nominell effekt (under rengöring med varmvatten)	1150 W
Nominell effekt (under laddning och torkning)	80 W
Driftsfrekvens	2400-2483,5 MHz
Maximal utgångseffekt	<20 dBm

Vid normal användning av utrustningen bör den hållas på ett avstånd av minst 20 cm mellan antennen och användarens kropp.

Obs:

- Nominell effekt (under rengöring med varmvatten) bestäms av effektvärdet under den aktuella perioden (vattentemperatur 15 °C).
- Nominell effekt (under laddning och torkning) bestäms av effektvärdet under full belastningsperiod.

Bortskaffande och borttagning av batteri

Det inbyggda litiumjonbatteriet innehåller ämnen som är farliga för miljön. Innan du kasserar batteriet bör du se till att det tas ut av kvalificerade tekniker och kasseras på en lämplig återvinningscentral.

- batteriet måste avlägsnas från apparaten innan det kasseras;
- apparaten måste kopplas ur från elnätet när batteriet tas ur;
- batteriet måste kasseras på ett säkert sätt.

WARNING:

Innan du tar ut batteriet bör du koppla bort strömkällan och ta slut på batteriet så mycket som möjligt.

Batterier som förbrukats ska kasseras på lämplig återvinningscentral.

Utsätt inte roboten för miljöer med höga temperaturer för att undvika explosionsrisk.

Om batteriet hanteras på ett våldsamt sätt kan vätska slungas ut ur batteriet. Om kontakt uppstår, spola med vatten och sök medicinsk hjälp.

Borttagningsguide

1. Vänd på roboten, använd ett lämpligt verktyg för att ta bort skruvarna på baksidan av roboten, och avlägsna sedan locket.
2. Om du vill ta bort batterierna behöver du först koppla ur terminalerna mellan batteriet och PCB-moderkortet.

WEEE-information



Alla produkter som bär denna symbol räknas som elektrisk/elektronisk utrustning (WEEE enligt direktiv 2012/19/EU) och får inte slängas med osorterat hushållsavfall. Istället bör du skydda människors hälsa och miljön genom att överlämna din uttjänta utrustning till en lämplig återvinningscentral, en plats som har utsetts av berörda myndigheter att hantera avfall från elektrisk och elektronisk utrustning. Korrekt avfallshantering och återvinning hjälper till att förhindra potentiella negativa konsekvenser för miljön och människors hälsa. Kontakta installatören eller lokala myndigheter om du vill ha mer information om platsen samt villkoren för sådana samlingsställen.