

HYUNDAI
POWER PRODUCTS

Руководство пользователя

**Бензиновая
мотокоса**

Z 260

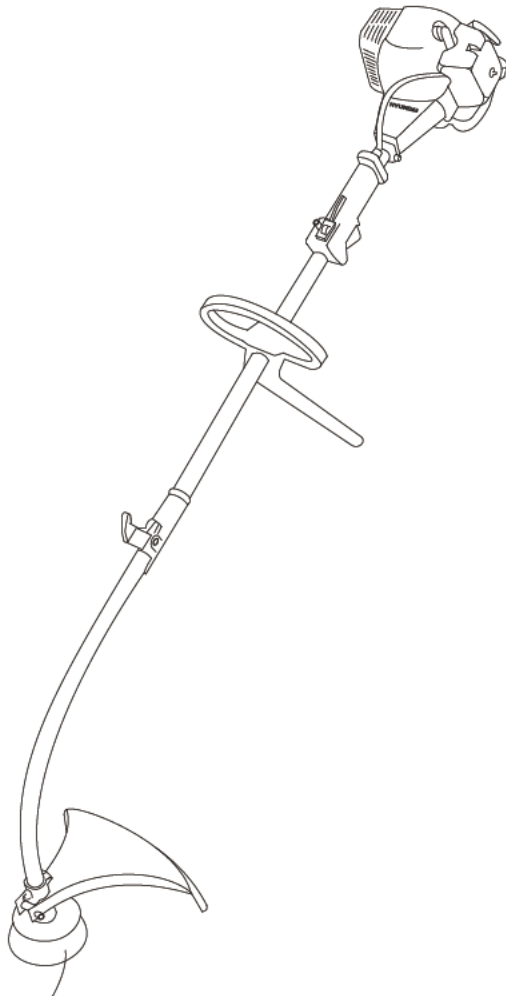

Licensed by
Hyundai Corporation
Korea

Перед началом эксплуатации внимательно
прочитайте руководство пользователя

Оглавление

Примечания	3
Предисловие	4
Технические характеристики	5
Комплектность	5
Описание изделия	5
Общий вид.	6
Составные части	6
Информация по безопасности.	7
Описание символов.	11
Сборка и подготовка к работе	12
Работа с бензокосой	17
Техническое обслуживание	21
Гарантийный талон	28

Примечания

Расшифровка обозначений:

Z-26* – объем двигателя, см³.

Благодарим Вас за приобретение бензокосы **HYUNDAI**.

В данном руководстве содержится описание техники безопасности и процедур по обслуживанию и использованию моделей бензокос **HYUNDAI**.

Все данные в данном документе содержат самую свежую информацию, доступную к моменту печати. Хотим предупредить, что некоторые изменения, внесенные производителем могут быть не отражены в данном руководстве. А также изображения и рисунки могут отличаться от реального изделия.

При возникновении проблем используйте контактную информацию, расположенную в конце руководства.

Перед началом работы с бензокосой необходимо внимательно прочитать все руководство. Это поможет избежать возможных травм и повреждения оборудования.

Технические характеристики

Описание	Z260
Модель двигателя	IC26
Тип двигателя	2-х тактный
Объем двигателя	25,4 см ³
Обороты холостого хода	3200 об/мин
Скорость при кошении	8500 об/мин
Объем топливного бака	0,6 л.
Бензосмесь (бензин / масло)	40:1
Свеча	NHSP LD L7RTF
Мощность двигателя	0,75кВт
Ширина кошения	380мм

Комплектность

В комплект поставки входит:

Бензокоса – 1 шт.
Наплечный ремень – 1 шт.
Профессиональная катушка для лески – 1 шт.
Руководство пользователя – 1 шт.
Упаковка – 1 шт.

Описание изделия

Удобные и легкие мотокосы HYUNDAI позволяют быстро навести лоск при проведении работ по уходу за приусадебным участком и ландшафтом.

Представленные мотокосы предназначены для покоса малых и средних площадей с неровной поверхностью.

Прочный стальной вал, поршень с двумя кольцами в сочетании с большими подшипниками и воздушный фильтр гарантируют надежную работу в любых условиях.

Общий вид



рис. 1

Составные части

1	Воздушная заслонка	9	Защита режущей части
2	Колпачок свечи зажигания	10	Косильная головка
3	Глушитель	11	Наплечный ремень
4	Топливный бак	12	Рукоятка
5	Рукоятка стартера	13	Держатель для ремня
6	Подкачка топлива	14	Фиксатор рычага газа
7	Крышка топливного бака	15	Выключатель
8	Редуктор	16	Рычаг газа
		17	Трансмиссия

При работе с устройством необходимо обязательно соблюдать эти требования по технике безопасности:

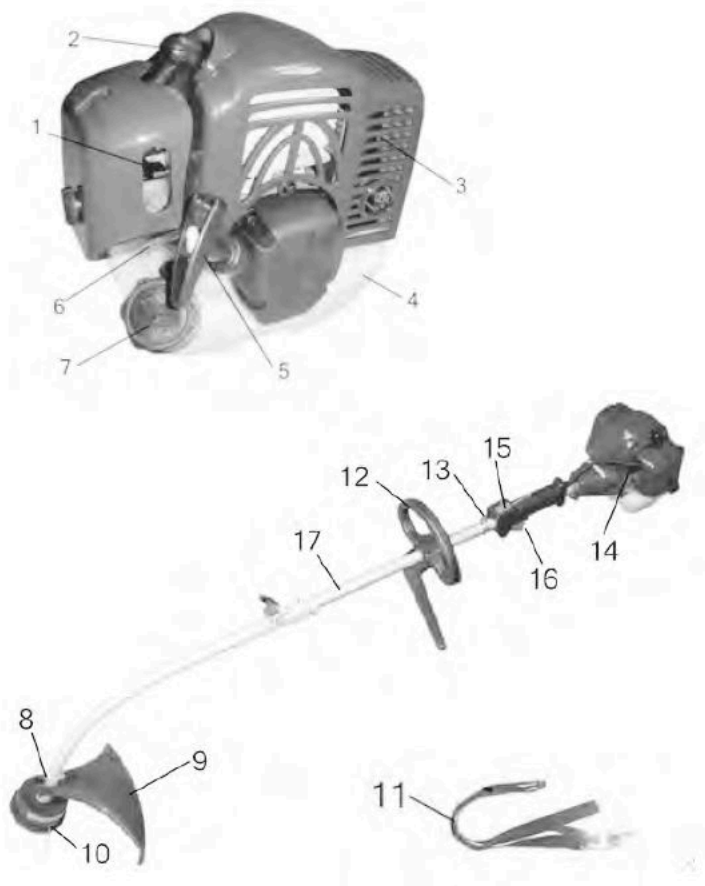

- Перед первым применением необходимо внимательно прочитать инструкцию по эксплуатации и сохранять ее для дальнейшего использования.
- Перед вводом в эксплуатацию пользователь устройства должен ознакомиться с функциями и элементами управления бензокосой.
- Оператор должен знать, как можно немедленно остановить рабочие узлы бензокосы и двигатель.
- Во время работы бензокосы необходимо всегда выполнять рекомендации, содержащиеся в этой инструкции по эксплуатации. В противном случае возникает опасность травматизма или опасность повреждения устройства.
- Приводить бензокосу в действие разрешается только, находясь в хорошем физическом и психическом состоянии.
- Запрещается работать с бензокосой после приема лекарств, употребления алкогольных напитков или наркотиков, которые могут оказать негативное влияние на реакцию работающего.
- Бензокоса предназначена для подстригания газонов или травы. Использование бензокосы в других целях запрещено.

Опасность травматизма!

- Работать с бензокосой разрешается только пользователям, которые прочитали инструкцию по эксплуатации. Ни в коем случае нельзя доверять управление устройством детям.
- Необходимо учитывать, что оператор или пользователь несет ответственность за несчастные случаи или угрозу для жизни других персон и их имущества.
- Никогда не пользуйтесь бензокосой при нахождении людей, детей и животных в непосредственной близости от рабочей зоны (на расстоянии не менее 15 м.)
- Бензокоса HYUNDAI удовлетворяет требованиям действующих европейских норм по правилам техники безопасности. Из соображений безопасности не вносите никаких изменений в конструкцию устройства.

Подготовка к работе

- При эксплуатации устройства всегда одевайте прочную обувь на нескользящей подошве и длинные брюки. Не разрешается работать с устройством без обуви или в сандалиях.
- Тщательно проверьте предполагаемую зону использования бензокосы и удалите все посторонние предметы.
- Внимательно осмотрите изделие на предмет потерянных или ослабленных болтов и/или креплений, а также убедитесь в отсутствии протеклов/подтеков. Убедитесь, что косильная головка установлена правильно и надежно зафиксирована.
- Убедитесь что защита установлена правильно и надежно закреплена.
- Всегда используйте наплечный ремень. Отрегулируйте его под свои размеры до запуска двигателя.

Запуск двигателя

Бензокоса оборудована центробежным механизмом сцепления. Косильная головка или нож для кошения начинают вращаться сразу после запуска двигателя. Во время запуска двигателя Вам следует положить изделие на землю, на ровную поверхность, а также придерживать бензокосу.

Следите за тем чтобы никакие посторонние предметы не оказались в области расположения косильной головки или ножа для кошения.

ПРЕДУПРЕЖДЕНИЕ! При запуске двигателя никогда не переводите рычаг газа в максимальное положение. 

После запуска двигателя убедитесь в том, что косильная головка или нож для кошения останавливаются, когда Вы переводите рычаг газа в начальное положение. Если при этом вращение продолжается, заглушите двигатель и обратитесь в авторизованный сервисный центр для ремонта.

Действия при работе бензокосой

- Косить разрешается только в дневное время или при хорошем искусственном освещении.
- Не используйте бензокосу во время дождей, ураганного ветра, а также других природных катаклизмов, представляющих угрозу вашей безопасности.
- Запрещается работать бензокосой с неисправной защитой или без установленных предохранительных механизмов.
- Во время работы нельзя торопиться, нужно спокойно, равномерно двигаться.
- При работе с бензокосой необходимо держаться за рукоятку обеими руками. Расставьте ноги чуть дальше, чем ширина плеч, так чтобы ваш вес равномерно распределялся на обе ноги, и всегда во время работы сохраняйте равновесие.
- Не поднимайте режущую часть бензокосы выше пояса.
- Всегда поддерживайте необходимые обороты двигателя. Старайтесь не превышать обороты без необходимости.
- Если во время работы бензокоса начинает сильно вибрировать, то Вам следует остановить двигатель и постараться найти причину. Не запускайте двигатель пока проблема не будет найдена и устранена.
- Не прикасайтесь в движущимся и режущим частям бензокосы а также к горячим поверхностям.
- Не прикасайтесь к глушителю, свече зажигания и другим металлическим частям во время работы двигателя, а также сразу после его остановки. Несоблюдение данного правила может послужить получению серьезного телесного повреждения и поражения электрическим током.
- Избегайте слишком длительного управления бензокосой, так как продолжительное воздействие вибрации на руки оператора может нанести вред.

Правила обращения с топливом

ОСТОРОЖНО! Бензин сильно токсичен и горюч!

- ♦ Храните бензин только в предназначенных для этого емкостях.
- ♦ Храните бензин вдали от источников искр, открытого пламени, постоянного горения, а также источников тепла и других источников возгорания.
- ♦ Устройство транспортируйте только с пустым топливным баком и закрытым краном топливного бака (при его наличии).
- ♦ Если бензобак следует опустошить, то запустите двигатель вне помещения до полной выработки топлива.
- ♦ Заправку производите только на открытой местности. Не курите во время заправки.
- ♦ Топливный бак не заполняйте полностью, а наливайте топливо приблизительно на 4 см. Ниже кромки наливного патрубка, чтобы имелось место для расширения топлива.
- ♦ Заливать бензин необходимо до запуска двигателя. Во время работы двигателя или при неостывшем устройстве нельзя открывать крышку бензобака или доливать бензин.
- ♦ Если Вы перелили бензин через край, то запускать двигатель можно только после очистки поверхности, залитой бензином. Не включайте зажигание до того момента, пока пары бензина не улетучились (протереть насухо).
- ♦ Крышка бензобака должна быть плотно закрыта.
- ♦ Из соображений безопасности необходимо проверять топливопровод, бензобак, пробку бензобака и подсоединения на отсутствие повреждений и неплотностей. При необходимости соответствующие узлы надо заменить.
- ♦ Следует заменять поврежденные глушители и защитные пластины.
- ♦ Никогда не оставляйте устройство с бензином в бензобаке в помещении. Есть опасность вступления бензиновых паров в контакт с открытым огнем или искрами и возможно их воспламенение.
- ♦ Перед тем как поставить устройство в закрытое помещение, дайте возможность двигателю остыть.
- ♦ Бензокоса выделяет отработавшие газы пока двигатель работает. Никогда не используйте моторизованное устройство в закрытых или плохо проветриваемых помещениях. Существует прямая угроза жизни вследствие отравления!

Описание символов



1. Соответствует европейскому стандарту качества.
2. Внимание! Опасность!
3. Внимательно прочитайте руководство перед использованием изделия.
4. При работе соблюдайте безопасное расстояние 15м до других людей.
5. При работе носите защитные очки и головной убор.
6. При работе носите защитные перчатки.
7. При работе носите обувь с твердой подошвой.
8. Опасность попадания отбрасываемых элементов от бензокосы в человека



**Максимальный уровень шума:
LWA=96дБ(А)**

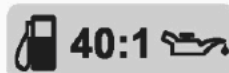

**Используется бензосмесь
(бензин : масло)**

Установка рукоятки (рис. 2)

Зафиксируйте вспомогательную рукоятку (4) на расширении стержня с помощью винтов и шайб (27).



рис. 2

2. Установите рукоятку (1) на держатель (4), положите зажим (3) на рукоятку(1), отрегулируйте рукоятку в нужном Вам положении и затяните винты (2) (рис. 3,4)

Сборка вала бензокосы

ПРЕДУПРЕЖДЕНИЕ: Никогда не соединяйте части вала при работающем двигателе!

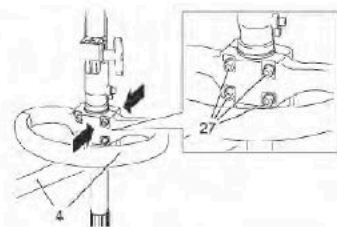
1. Ослабьте винт(3) нажмите защитный зажим (4) вниз (рис. 5).



рис. 3

2. Соедините нижнюю часть вала с пазом "А" с верхней частью вала (1), до момента когда защитный зажим (4) издаст характерный звук.

Нажмите на защитную крышку (2) подняв ее вверх и хорошо затяните винт (3).

Сборка защиты бензокосы (рис. 4)

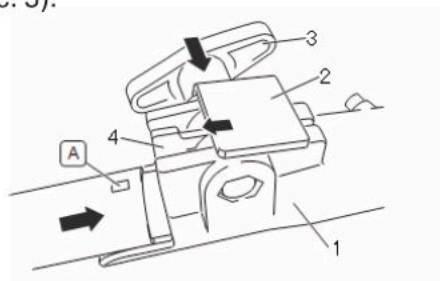
ВНИМАНИЕ! Некоторые типы защиты оборудованы механизмом обреза лески. Берегите руки во время установки. 



рис. 4

1. Установите защиту внизу вала бензокосы
2. Зафиксируйте болтом и гайкой защиту и скобу, как показано на рис. 4.
3. Надежно затяните гайку

Установка косильной головки (Рис. 5)

1. Установите фланец на редуктор как показано на рис. 5.
2. Совместите отверстие фланца и отверстие на редукторе.
3. Установите ключ в совмещенные отверстия для фиксации фланца на редукторе.
4. Закрутите косильную головку на валу против часовой стрелки до упора.



рис. 5

Плечевой ремень

ПРЕДУПРЕЖДЕНИЕ! Во время использования изделия всегда используйте плечевой ремень. Всегда проверяйте чтобы бензокоса была надежно закреплена на плечевом ремне. В противном случае Вы не сможете полностью контролировать положение бензокосы во время работы, что может нанести серьезные повреждения Вам и окружающим. Никогда не используйте поврежденный плечевой ремень. **!**

Повесьте плечевой ремень как показано на рис. 6



рис. 6

Балансировка изделия:

1. Закрепите бензокосу на держателе.
2. Отрегулируйте плечевой ремень таким образом чтобы режущая часть бензокосы была параллельна земле для эффективной и удобной работы с изделием.
3. После правильной установки можете приступить к работе

Заправка топливом

ПРЕДУПРЕЖДЕНИЕ! Бензин является легко воспламеняемым веществом. Не курите, избегайте открытого огня и искр возле бензина. Перед заправкой топливом остановите двигатель и дайте ему остыть. После заправки топливом перенесите бензокосу на расстояние как минимум 3м, и только потом запускайте двигатель.

Соотношение бензина к маслу = 40 : 1

- К использованию разрешается только неэтилированный бензин.
- Октановое число бензина не должно быть меньше 92.
- При использовании бензина с октановым числом меньше 92 возникает опасность перегрева двигателя и, как следствие выход двигателя из строя.
- Низкокачественный бензин и/или масло могут повредить уплотнительные кольца двигателя, топливную магистраль, а также топливный бак.
- Загрязненный бензин может привести к засорению карбюратора и поломке поршневой группы двигателя

Как смешивать топливо

ВАЖНО! Уделите особое внимание к смешиванию топлива. Плохое размешивание масла в бензине может негативно отразиться на работе двигателя и его сроке службы!

1. Отмерьте необходимое количество бензина и масла для создания бензиновой смеси.
2. Налейте часть бензина в специальную чистую канистру.
3. Вылейте затем в эту канистру все масло и хорошо взболтайте.
4. Вылейте оставшуюся часть бензина в эту канистру хорошо взбалтывайте полученную смесь как минимум 1 минуту. Поскольку некоторые виды масла содержат различные дополнительные компоненты, то потребуется дополнительное время для размешивания масла в бензине.
5. Рекомендуется подписать данную канистру о ее содержании.

Заправка бензокосы

1. Открутите и снимите крышку топливного бака. Положите ее на чистую сухую поверхность.
2. Заполните топливный бак бензиновой смесью на 80%.
3. Закрутите крышку топливного бака и вытрите насухо возможные подтеки топлива на бензокосе.

ПРЕДУПРЕЖДЕНИЕ!

1. После заправки топливом перенесите бензокосу на расстояние как минимум 3м и только потом запускайте двигатель.
2. Перед заправкой топливом всегда останавливайте двигатель. Пока двигатель остывает не забудьте достаточно хорошо взболтать бензиновую смесь приготовленную для заправки.

Для продления срока службы вашего двигателя, избегайте:

1. **БЕНЗИНА БЕЗ МАСЛА (ЧИСТОГО БЕНЗИНА).** Он очень быстро нанесет ущерб внутренним частям двигателя.
 2. **ГАЗОХОЛА (БЕНЗОСПИРТА).** Он приведет к повреждению резиновых и пластмассовых частей двигателя, а также нарушению должной смазки двигателя.
 3. **МАСЛА ДЛЯ 4-Х ТАКТНЫХ МОТОРОВ.** Оно может вызвать загрязнение свечи зажигания, блокировки канала выхлоп, а также западание поршневых колец.
 4. Бензиновую смесь оставленную без использования более чем на месяц. Она вызовет загрязнение карбюратора и как следствие неправильную работу двигателя.
- В случае хранения изделия длительное время опустошите топливный бак и заведите двигатель для выработки остатков бензиновой смеси из карбюратора.

Запуск двигателя

ПРЕДУПРЕЖДЕНИЕ! Режущая часть бензокосы начинает вращаться после запуска двигателя. **!**

1. Заправьте топливный бак бензиновой смесью.
2. Положите бензокосу на ровную сухую поверхность. Режущая часть бензокосы не должна соприкоснуться с землей. Уберите все посторонние предметы находящиеся близко от режущей части бензокосы, т.к. она начинает вращаться сразу после запуска двигателя.
3. Подкачайте топливо нажав несколько раз на подсос пока топливо не потечет по прозрачной топливопроводной трубке. Рис. 7.



рис. 7

4. Переместите воздушную заслонку в положение «ЗАКРЫТО». Рис. 8

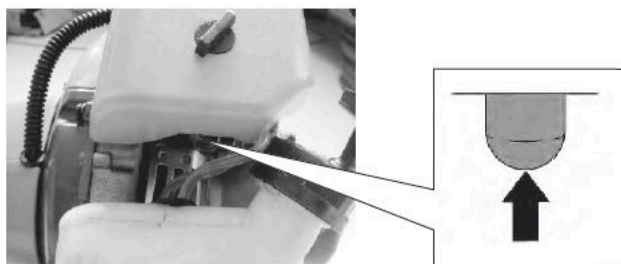

рис. 8

5. Рис. 9: Установите выключатель (1) в положение «Запуск». Зажмите рукой одновременно рычаг газа (2) и фиксатор рычага газа (3). Нажмите до упора фиксатор полугаза (4) другой рукой. Отпустите фиксатор газа, при этом фиксатор полугаза должен остаться включенным.

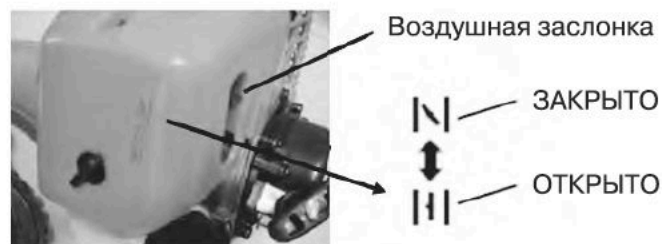

рис. 9

6. Удерживая бензокосу в горизонтальном положении, потяните за рукоятку стартера, пока не почувствуете сопротивление. После этого плавно, но быстро вытяните шнур стартера. Двигатель запустится.

ПРЕДУПРЕЖДЕНИЕ! Бензокоса оборудована центробежным механизмом сцепления. Таким образом косильная головка или нож для кошения начинают вращаться сразу после запуска двигателя. Во время запуска двигателя Вам следует положить изделие на землю, на ровную поверхность, а также придерживать бензокосу. Следите за тем чтобы никакие посторонние предметы не оказались в области расположения косильной головки или ножа для кошения.

ВАЖНО! Не отпускайте рукоятку стартера резко! Верните ее обратно плавно. В этом случае трос стартера будет равномерно намотан на шкив стартера.

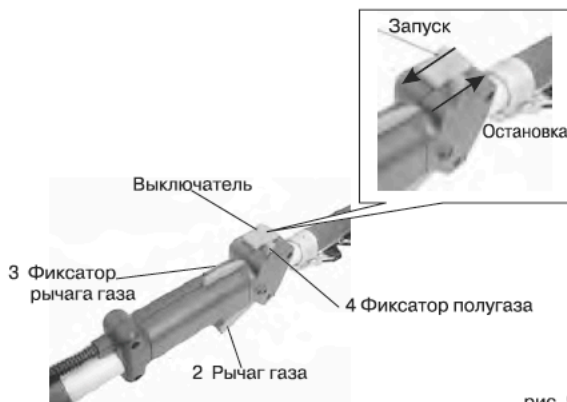
7. После запуска двигателя переместите воздушную заслонку в положение «ОТКРЫТО» (рис. 8).

8. Однократно нажмите рычаг газа. После этого Фиксатор полугаза вернется в верхнее положение.
9. Перед тем как начать работу, подождите некоторое время, чтобы двигатель нагрелся.

ЗАМЕЧАНИЕ! Для запуска горячего двигателя сразу после его останковки, оставьте воздушную заслонку в положении «ОТКРЫТО»

Остановка двигателя См. рис. 9

1. Отпустите рычаг газа (2) и дайте двигателю поработать на холостых оборотах полминуты.
2. Переведите Выключатель (1) в положение останковка.

Избегайте останковки двигателя во время того когда зажат рычаг газа (2). Исключения составляют случаи, когда экстренно необходимо остановить двигатель.

Если двигатель после перевода выключателя (1) в положение Остановка не остановился – переведите воздушную заслонку в положение «Закрыто».

Правила эксплуатации

Нейлоновая леска обеспечивает чистое срезание травы, не нанося повреждений коре деревьев и не создавая сильных ударов, обычно имеющих место при соприкосновении ножа с твердыми препятствиями.

1. Держите бензокосу во время работы таким образом, чтобы косильная головка не касалась постоянно земли. Рис. 10.



рис. 10

2. Для кошения густой высокой травы перемещайте режущую часть медленно и осторожно.
3. Примите меры предосторожности, чтобы избежать наматывания на вал проводов, сухой и длинной травы и сорняков. Это может привести к приостановке вращения косильной головки и как следствие вызвать проскальзывание сцепления. При регулярных подобных случаях Вы повредите сцепление бензокосы.

Регулировка длины лески:

Ваша бензокоса оборудована косильной головкой, которая позволяет выдвигать леску без специальной остановки мотора. Когда длина лески становится недостаточной, прижмите слегка косильную головку на твердый участок земли не останавливая при этом мотор. За каждый такой прием леска выдвигается примерно на 25мм.

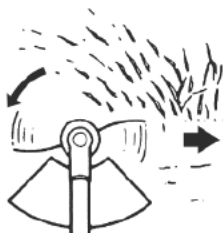
ПРЕДУПРЕЖДЕНИЕ! Во избежание получения каких-либо травм, любые операции по техническому обслуживанию необходимо выполнять при остановленном двигателе.

Косильная головка

Для замены подойдет леска диаметром 2.4мм. Катушка вмещает длину лески до 6м.

ПРЕДУПРЕЖДЕНИЕ! Запрещается использовать металлическую проволоку.

Замена лески (рис. 11):

- Нажмите зажимы, расположенные по обе стороны косильной головки, чтобы снять крышку (1).
- Выньте шпульку. Удалите с нее остаток нейлоновой лески (2).
- Приготовьте до 6м лески, сложите ее вдвое по длине и заведите середину лески в прорезь шпульки (3).
- Намотайте леску на шпульку в указанном на ней направлении (4).
- Закрепите концы лески в противоположно расположенных прорезях, оставляя снаружи концы по 10см (5).
- Установите шпульку на посадочное место в основании. Протяните концы лески в два противоположных отверстия (6,7).
- Установите верхнюю крышку обратно (8) до характерного щелчка.



рис. 11

Воздушный фильтр См. рис. 12.

Загрязненный воздушный фильтр уменьшает производительность двигателя. Проверьте и почистите элемент воздушного фильтра в теплом слабо-мыльном растворе. Промойте его и хорошо высушите перед установкой. Если элемент поврежден, то его необходимо заменить.

Воздушный фильтр

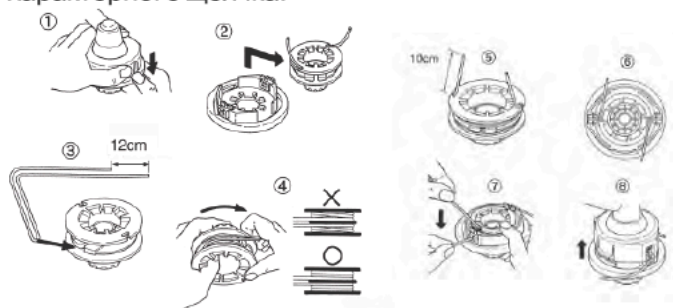

рис. 12

Регулировка карбюратора

ПРЕДУПРЕЖДЕНИЕ! Режущая часть бензокосы может вращаться во время регулировки карбюратора. Регулировка может требоваться в зависимости от климатических условий и высоты над уровнем моря. **!**



рис. 13

T = Винт регулировки холостого хода

Перед регулировкой холостого хода проведите очистку воздушного фильтра. При правильно установленной скорости холостого хода режущая часть бензокосы не должна вращаться. Если это не так, то требуется регулировка карбюратора с помощью винта T (рис. 13). При работающем двигателе закручивайте винт T по часовой стрелке, пока режущая часть не начнет вращаться. После этого откручивайте винт T против часовой стрелки до тех пор, пока режущая часть не перестанет вращаться. В данном случае регулировка будет считаться законченной и Вы выставили правильную скорость холостого хода. Если после регулировки режущая часть продолжает вращаться, то Вам следует обратиться в авторизованный сервисный центр.

Стандартная частота холостого хода 2800-3400 об/мин.

Свеча зажигания

Трудности при запуске двигателя часто связаны с проблемами свечи зажигания. Очистите электроды свечи зажигания с помощью проволочной щетки, чтобы удалить нагар. Если электроды выглядят изношенными, то необходимо заменить свечу на новую. Измерьте и выставьте необходимый зазор между электродами – 0.6-0.7мм (рис. 14).



рис. 14

Используйте только свечи рекомендуемые производителем (см. тех. характеристики)

При установке свечи зажигания заверните ее в гнездо рукой, а затем затяните при помощи свечного ключа. Момент затяжки должен составлять 9,8-11,8 Н·м.

Глушитель

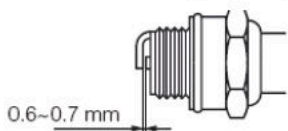
Проверяйте глушитель периодически на предмет повреждений или коррозии, а также чтобы все крепежные винты были хорошо закручены. Если Вы обнаружите что глушитель поврежден и происходит утечка выхлопных газов, Вам следует обратиться в авторизованный сервисный центр для его замены.

Трансмиссия

Необходимо смазывать трансмиссию как показано на рис. 20а-20б ниже каждые 25 моточасов специальной литиевой смазкой.



рис. 15а



рис. 15б

Воздушное охлаждение двигателя

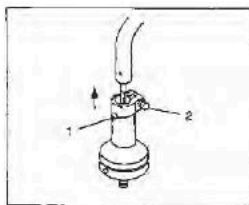
ПРЕДУПРЕЖДЕНИЕ! Никогда не дотрагивайтесь до цилиндра, глушителя, свечи зажигания голыми руками и сразу после остановки двигателя. Во время работы двигатель очень быстро нагревается и Вы можете получить серьезные ожоги.

- Перед использованием бензокосы, всегда проверяйте отсутствие налипшей вокруг глушителя мусора, стружки, листвы и т.д.
- Перед использованием бензокосы, а также каждые 25 моточасов, проверяйте отсутствие налипшей на вентиляционные отверстия пластиковой крышки двигателя мусора, стружки, листвы и т.д.
- Грязь, мусор, листва, щепки и т.д. забившие вентиляционные отверстия двигателя, а также радиатор охлаждения цилиндра могут привести к перегреву двигателя и как следствие, к выходу бензокосы из строя.

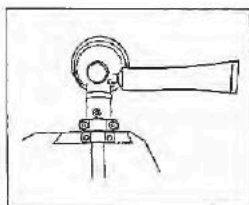
Расписание технического обслуживания

		Действие	Перед каждым запуском	Каждые 25 часов	Каждые 50 часов	Каждые 100 часов	Примечание
двигатель	Подтеки и протечки	вытереть	●				
	Воздушный фильтр	проверка	●				заменить при необходимости
		чистка		●(1)			
	Топливный бак и фильтр	проверка	●				заменить при необходимости
		чистка		●			
	Свеча зажигания	почистить			●(2)		зазор 0.6 ~ 0.7 мм, заменить при необходимости
	Радиатор	чистка		●			
Глушитель	чистка				●(2)		
Камера	чистка				●(2)		
	Рычаг газа,	проверить	●				
	Режущие части	заменить, если есть дефекты	●				
	Трансмиссия (редуктор)	смазать		●(2)			
	Винты / крепеж	затянуть / заменить	●			●	

(1) Проводите обслуживание чаще в условиях сильного загрязнения.

(2) Данные работы должны выполняться авторизованным сервисным центром.

- Используйте только оригинальные запасные части HYUNDAI. Использование неоригинальных запасных частей может повредить бензокосу и нанести травмы оператору.
- Выполняйте только те работы по техобслуживанию, которые описаны в инструкции по эксплуатации.
- По вопросу выполнения всех других работ обращайтесь в авторизованный сервисный центр.
- Полный список адресов авторизованных сервисных центров Вы сможете найти на нашем официальном интернет-сайте

Хранение

Газонокосилку следует хранить при комнатной температуре, вне досягаемости детей и домашних животных.

Утилизация

Не выбрасывайте газонокосилку в бытовые отходы! Отслужившая свой срок газонокосилка, оснастка и упаковка должны сдаваться на экологически чистую утилизацию и переработку.

Гарантийный талон

HYUNDAI
POWER PRODUCTS

Изделие, модель _____

Серийный номер _____

Торговая организация _____

Дата продажи _____ / _____ / _____

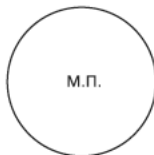

Инструкцию на русском языке получил. Изделие получено в исправном состоянии, в полной комплектности. С условиями гарантии ознакомлен.

Подпись покупателя _____ ФИО покупателя _____

Условия гарантии

Гарантийный срок начинается со дня продажи Изделия и составляет 1 год. В течение гарантийного срока устраняются бесплатно неисправности, возникшие из-за применения некачественного материала при производстве и дефекты сборки, допущенные по вине производителя. Гарантия вступает в силу только при правильном заполнении гарантийного талона и отрезных купонов.

Гарантия не распространяется:

- на механические повреждения (трещины, сколы и т.д.) и повреждения, вызванные воздействием агрессивных сред, попаданием инородных предметов внутрь изделия и вентиляционные решетки, а также на повреждения, наступившие вследствие неправильного хранения (коррозия металлических частей);

- на неисправности, возникшие вследствие перегрузки изделия или неправильной эксплуатации, применения изделия не по назначению, а также нестабильности параметров электросети, превышающих нормы, установленные ГОСТ 13109-87. Безусловными признаками перегрузки изделия являются оплавление или изменение цвета деталей вследствие воздействия высокой температуры, одновременный выход из строя двух и более узлов одновременно, задиры на поверхностях цилиндра или поршня, разрушение поршневых колец, шатунных вкладышей. Также гарантийные обязательства не распространяются на выход из строя автоматического регулятора напряжения электрогенераторов вследствие неправильной эксплуатации;

- на быстроизнашиваемые части (угольные щетки, ремни, резиновые уплотнители, шкивы, направляющие ролики, тросы, ручные стартеры, смазку и т.п.);

- на электрические кабели с механическими и термическими повреждениями;

- на изделие, вскрывавшееся или отремонтированное вне авторизованного сервисного центра. Признаками вскрытия изделия вне авторизованного сервисного центра являются в том числе заломы шлицевых частей крепежных элементов;

- на профилактику, обслуживание изделия (чистка, промывка, смазка и т.п.), установку и настройку изделия;

- в случае естественного износа изделия (полная выработка ресурса);

- на неисправности, возникшие при использовании изделия для нужд, связанных с осуществлением предпринимательской деятельности;

- в случае если гарантийный талон не заполнен или отсутствует печать (штамп) Продавца;

- при отсутствии подписи владельца на гарантийном талоне.

Отрезной купон 1

Изделие _____

Модель _____

Торговая организация _____

ПЕЧАТЬ

Дата продажи _____

Отрезной купон 1

Изделие _____

Модель _____

Торговая организация _____

ПЕЧАТЬ

Дата продажи _____

Адреса и телефоны авторизованных сервисных центров:

ВОЛГОГРАД

ИП Гуренко В.А.
ул. Мясникова, д.43
(909) 381-64-66

ВОРОНЕЖ

ИП Подоляко В.А.
ул. Антонова-Овсеенко,
д. 23 А
(4732) 647-000

ЕКАТЕРИНБУРГ

ООО "Мегатулс"
ул. Учителей, д.38
(343) 365-16-92

КАЗАНЬ

СЦ "Теплоэнергосервис"
(ИП Станкевич В.Л.)
ул. Сеченова, д. 17
(843) 253-09-11

КРАСНОДАР

Сервисный центр
(ИП Дуванский А. А.)
ул. Пригородная д. 1/10
(861) 270-80-43,
(960) 47-47-227

КРАСНОЯРСК

СЦ "Электроальянс"
(ИП Высоцкий В.А.)
ул. Дудинская, д. 1, пом. "В"
(391) 293-54-33, 294-52-82

МОСКВА

ООО "Ринструм"
ул. Гришина, д. 18, корп. 2
(495) 443-69-79

МОСКВА

ООО "Евросервис"
ул. Щербаковская, д.53,
(495) 640-01-14

МОСКВА

ООО "ОргТехПром"
ул. Профсоюзная, д.121
(495) 649-61-55, 648-51-99

НИЖНИЙ НОВГОРОД

СЦ "Империя Инструмента"
(ИП Курышкина С.В.)
ул. Алексеевская д. 24/27
(831) 428-77-07

НИЖНИЙ НОВГОРОД

СЦ "Ага-сервис"
(ИП Колтева Т.В.)
ул. Каширская, д. 65
(831) 251-68-76

НОВОКУЗНЕЦК

ИП Спиридонов А.В.
ул.40 лет ВЛКСМ, д. 3Г
(905) 075-14-65

ОМСК

ООО "Инструмент Снаб"
ул.10 лет Октября д. 76,
офис 310
(3812) 569-002, 385-685

РОСТОВ-НА-ДОНУ

СЦ "Мастер"
(ИП Новиков М. В.)
ул. Доватора, д.118
(863) 278-76-35, 297-95-35

САМАРА

ООО "Зурбаган"
ул. Красных Коммунаров,
д. 17, литера А1, офис 2
(846) 995-35-70

САНКТ-ПЕТЕРБУРГ

ООО "Бензолюкс"
ул. Калинина, д. 13,
офис 311
(812) 331-56-55, 441-22-04

ОРЕНБУРГ

АСЦ "ОРЕНТЕХСЕРВИС"
(ИП Королев С.В.)
ул. Монтажников д. 16/А
(3532) 21-01-41

ТОЛЬЯТТИ

ИП Кузин В. В.
ул. Офицерская
д. 46, пом. № 497.
(937) 181-98-42,
(937) 181-98-43

ЯРОСЛАВЛЬ

ООО "ПрофТехСервис"
ул. Лисицына, д. 3/2
(4852) 21-07-51

HYUNDAI
POWER PRODUCTS

HYUNDAI
POWER PRODUCTS