

Käsitsemisõpetus Lietošanas pamācība
Operatoriaus vadovas Руководство по эксплуатации

K6500 Chain

Loe käsitsemisõpetus põhjalikult läbi, et kõik eeskirjad oleksid täiesti arusaadavad, enne kui seadet kasutama hakkad.

Lūdzu izlasiet šo lietošanas pamācību uzmanīgi un pārlicinaties, ka pirms mašīnas lietošanas esat visu sapratis.

Prieš naudodami ierīcīni, atdžīai perskaitykite naudojimosi instrukcijas ir įsitikinkite, ar viską gerai supratote.

Прежде чем приступить к работе с машиной внимательно прочитайте инструкцию и убедитесь, что Вам все понятно.

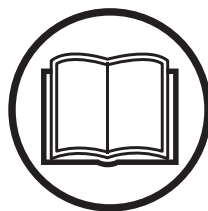

EE LV LT RU

EAC

SÜMBOLITE TÄHENDUS

Sümbolid seadmel:

ETTEVAATUST! Vääril või hooletul kasutamisel võib seade olla ohtlik, põhjustada raskeid vigastusi või kasutaja ja teiste inimeste surma.

Loe käsitsemisõpetus põhjalikult läbi, et kõik eeskirjad oleksid täiesti arusaadavad, enne kui seadet kasutama hakkad.

Kanna isiklikku ohutusvarustust. Juhised on toodud alajaotuses Isiklik ohutusvarustus.

Veenduge, et ketil poleks pragusid või muid kahjustusi.

Ärge kasutage kette puidu lõikamiseks.

ETTEVAATUST! Lõikamisel tekib tolm, mida on ohtlik sisse hingata. Kasutage alati heaks kiidetud hingamiskaitset. Jälgige, et ventilatsioon oleks korralik.

ETTEVAATUST! Sädemed võivad tulla juhtplaadist, ketist või mujalt. Hoidke tulekustutusvahendid alati käepärast. Sellega aitate vältida metsatulekahjusid.

ETTEVAATUST! Tagasilöögid võivad olla äkilised, kiired ja ohtlikud ning võivad põhjustada eluohtlike vigastusi. Enne seadme kasutamist lugege kasutusjuhend läbi ja mõistke selle sisu.

Teemantketi pöörlemissuund ja juhtplaadi maksimaalne pikkus.

Seade vastab EL kehtivatele direktiividele.

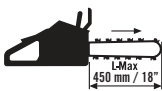

Keskonnaalane märgistus. Tootel või selle pakendil olevad sümbolid näitavad, et seda toodet ei tohi käidelda olmejäätmena. Toode tuleb elektri- ja elektroonikajäätmete ümbertöötlemiseks viia vastavasse jäätmekäitluspunkti.



Selle toote õige kõrvaldamisega aitate kaasa kahjulike keskkonnamõjude ja võimalike inimestele tekkivate kahjude vältimisele.

Lisateavet selle toote ümbertöötlemise kohta saate oma omavalitsusest, jäätmekäitlusfirmast või kauplusest, kust toote ostsite.

Ülejäänud seadmel toodud sümbolid/tähised vastavad erinevates riikides kehtivatele sertifitseerimisnõuetele.

Hoiatustasemetete selgitus

Hoiatused jagunevad kolmele tasemele.

ETTEVAATUST!



ETTEVAATUST! Näitab ohtlikku kehavigastust või kasutaja surma põhjustavat või lähedalolevaid objekte kahjustavat ohtu, kui kasutusjuhendis toodud juhiseid eiratakse.

ETTEVAATUST!



ETTEVAATUST! Näitab vigastuste ohtu kasutajale või ohtu lähedalolevatele objektidele, kui kasutusjuhendis toodud juhiseid eiratakse.

MÄRKUS!

MÄRKUS! Näitab lähedalolevate objektide või seadme kahjustamise ohtu, kui kasutusjuhendis toodud juhiseid eiratakse.

SISUKORD

Sisukord

SÜMBOLITE TÄHENDUS

| | |
|----------------------------------|---|
| Sümbolid seadmel: | 2 |
| Hoiatustasemetega selgitus | 2 |

SISUKORD

| | |
|----------------|---|
| Sisukord | 3 |
|----------------|---|

ESITLUS

| | |
|------------------------------|---|
| Lugupeetud tarbijal | 4 |
| Disain ja funktsioonid | 4 |
| K6500 Chain | 4 |

MIS ON MIS?

| | |
|-----------------------------------|---|
| Lõikuri osad – K6500 Chain? | 5 |
|-----------------------------------|---|

SEADME OHUTUSVARUSTUS

| | |
|--------------------------|---|
| Üldised näpunäited | 6 |
|--------------------------|---|

TEEMANTKETID

| | |
|--------------------------------|---|
| Üldised näpunäited | 8 |
| Kontrollige ketti | 8 |
| Kontrollige saagi | 8 |
| Materjal | 8 |
| Glazing | 9 |
| Transport ja hoiustamine | 9 |

KOKKUPANEK JA REGULEERIMINE

| | |
|---|----|
| Üldised näpunäited | 10 |
| Ühendage jahutusvesi | 10 |
| Sisehammastega ketiratta, juhtplaadi ja teemantketi paigaldamine/vahetamine | 10 |
| Teemantketi pingutamine | 11 |
| Pritsmekaitse | 11 |

KÄITAMINE

| | |
|--|----|
| Kaitsevahendid | 12 |
| Üldised ohutuseeskirjad | 12 |
| Põhiline lõikamistehnika | 14 |
| Sujuv käivitus ja ülekoormuskaitse | 17 |
| Transport ja hoiustamine | 19 |

KÄIVITAMINE JA SEISKAMINE

| | |
|------------------------|----|
| Enne käivitamist | 20 |
| Käivitamine | 20 |
| Seiskamine | 20 |

HOOLDUS

| | |
|--------------------------------|----|
| Üldised näpunäited | 21 |
| Hoolduskeem | 21 |
| Puhastamine ja määrimine | 21 |
| Seadme töö kontrollimine | 22 |

RIKETE OTSIMINE

| | |
|------------------------|----|
| Rikete määramine | 23 |
|------------------------|----|

TEHNILISED ANDMED

| | |
|---|----|
| Tehnilised andmed | 24 |
| Soovitatud lõikeosade tehnilised andmed | 24 |
| Hammaste kombinatsioonid erinevatele lõikeosadele | 24 |
| EÜ kinnitus vastavusest | 25 |

JUHTMEDIAGRAMM

| | |
|----------------------|----|
| Juhtmediagramm | 26 |
|----------------------|----|

Lugupeetud tarbija!

Täname Husqvarna toote kasutamise eest!

Me loodame, et jäite oma ostuga rahule ja sellest saab teie hea abimees pikkaeks aastateks. Kui olete ostnud mõne meie toote, siis pakume teile professionaalset abi remontimisel ja hooldamisel. Kui seadme müüja ei ole üks volitatud edasimüüjatest, küsige talt lähima teenindustöökoja aadressi.

Käesolev kasutusjuhend on oluline dokument. Jälgige, et kasutusjuhend oleks töökohal alati käepärast. See aitab teid oluliselt oma seadme tööiga pikendada, kui te järgite neid soovitusi, mis on juhendis toodud seadme hooldamise, korrastamise ning parandamise kohta. Kui te kord müüte selle seadme ära, andke sellega uuele omanikule kaasa ka kasutusjuhend.

Rohkem kui 300 aastat uuendusi

Husqvarna ajalugu algab juba aastast 1689, kui Rootsi kuninga Karl XI käsul rajati Husqvarna jõe äärde tehas musketite valmistamiseks. Juba tollal pandi alus tehnoloogiatele, millel põhineb mitmete kogu maailmas populaarsete toodete arendamine sellistes tootekategooriates nagu jahirelvad, jalgrattad, mootorrattad, kodumasinad, õmblusmasinad ning välitöödel vajalikud seadmed.

Husqvarna on maailma juhtiv metsatöö-, pargihooldus- ning muru- ja aiahooldusseadmete tootja. Samuti toodetakse lõikeseadmeid ning teemantööriistu ehitus- ja kivitööstuse tarvis.

Omaniku vastutus

Seadme omanik või töandja on kohustatud veenduma, et kasutajal on piisav teadmised seadme ohutuks kasutamiseks. Juhendajad ja kasutajad peavad kasutusjuhendi läbi lugema ning sellest aru saama. Nad peavad olema teadlikud:

- seadme ohutuseeskirjadest,
- seadme kasutusvõimalustest ja –piirangutest,
- seadme kasutus- ja hooldusvõtetest.

Selle seadme kasutamine võib olla reguleeritud riiklike seadustega. Enne seadme kasutamist uurige välja, millised seadused kehtivad Teie töökoha asupaigas.

Tootja tingimused

Husqvarna võib väljastada lisateavet selle toote ohutu kasutamise kohta ka pärast käesoleva kasutusjuhendi avaldamist. Omaniku kohustuseks on olla kursis ohutuimate kasutusmeetoditega.

Husqvarna AB töötab pidevalt oma toodete edasiarendamise alal ja jätab seetõttu endale õiguse teha muuhulgas muudatusi toodete kuju ja välimuse osas.

Klienditoe ja –teabe saamiseks külastage meie veebisaiti: www.husqvarna.com

Disain ja funktsioonid

See toode kuulub lõikamiseks, puurimiseks ja seinte saagimiseks mõeldud kõrgsageduslike elektritööriistade tooteseeriasse PRIME™. See teemantkettsaag on ketaslõikur, mis on loodud lõikama kõvasid materjale, nagu raudbetoon, müüritis ja kivi, ning seda tohib kasutada ainult käesolevas juhendis kirjeldatud otstarbel.

Selle masina kasutamiseks on vaja ka Husqvarna kõrgsageduslikku jõujaama.

Husqvarna tooted teevad eriliseks sellised väärtused nagu kvaliteet, töökindlus, uuenduslik tehnoloogia, edumeelsed tehnilised lahendused ning keskkonناسäästlikkus. Seadme ohutu kasutamise tagamiseks peab kasutaja käesoleva juhendi hoolga läbi lugema. Lisateabe saamiseks pöörduge edasimüüja või Husqvarna poole.

Mõned seadme ainulaadsetest omadustest on nimetatud allpool.

K6500 Chain

- Masin pakub suurt väljundvõimsust ning seda saab kasutada nii 1 – kui ka 3–faasilise toitega, mis muudab masina kasutamise äärmiselt paindlikuks.
- Lõikeosa on varustatud vesijahutuse ja tolmuemaldussüsteemiga märglõikuseks ja tolmu eemaldamiseks.
- Elgard™ on elektrooniline ülekoormuskaitse, mis kaitseb mootorit. Kaitse hoiab masinat ja pikendab selle tööiga. Elgard™-i abiga annab masin teada, kui maksimumkoormus läheneb.

Koormuse indikaator näitab kasutajale, kas lõikamisel rakendatakse õiget koormustaset, ning hoiatab kasutajat süsteemi ülekuumenemise ohu korral.

- Tõhusad vibratsioonisummutid kaitsevad käsi.
- Kerge, kompaktna ja ergonoomiline konstruktsioon muudab masina transportimise lihtsaks.
- Suur lõikesügavus 450 mm (18 tolli). Lõikeid saab tõhusalt teha ühest suunast. Lõigata saab väikseid avasid mõõtudega 11×11 cm (4×4 tolli), mis sobib hästi ebakorrapärase kujuga avade tegemiseks.
- Ei teki ülelõikamist

MIS ON MIS?

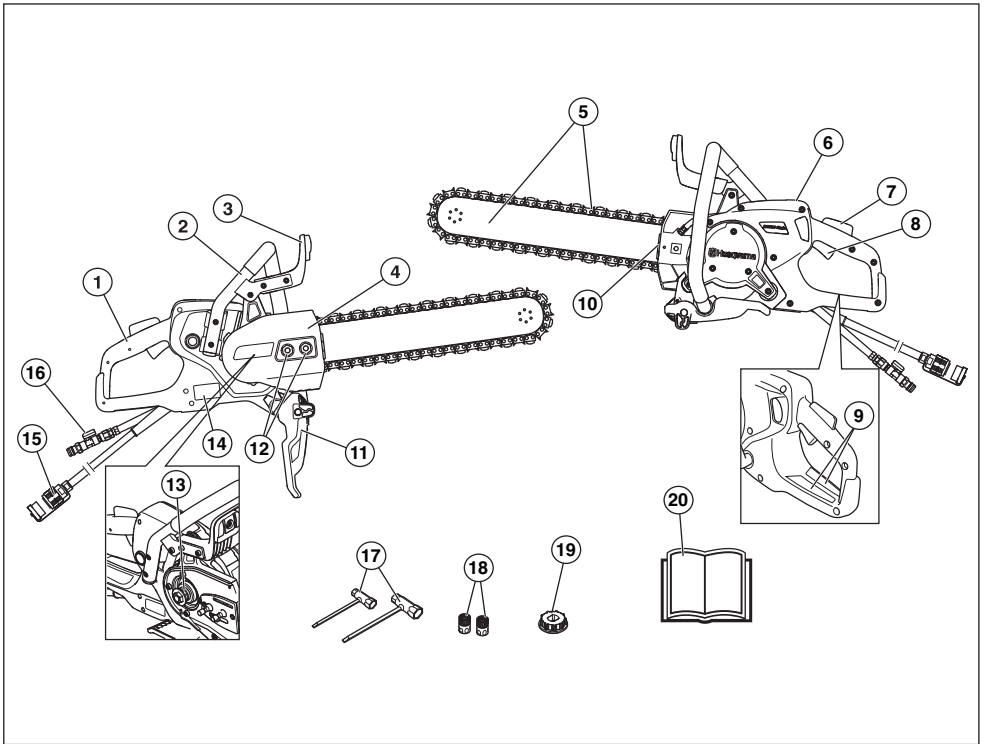

Lõikuri osad - K6500 Chain?

- | | | | |
|----|--|----|---|
| 1 | Tagumine käepide | 11 | Pritsmekaitse |
| 2 | Esikäepide | 12 | Saelati mutter (2) |
| 3 | Käekaitse. | 13 | Hammastliide, 7 hammast (paigaldatud tehases) |
| 4 | Kate, ülekanne | 14 | Tüübisilt |
| 5 | Juhtplaat ja teemantkett (pole komplektis) | 15 | Konnektor, jõujaam |
| 6 | Ekraan | 16 | Veeliitmik koos veeklapiga |
| 7 | Gaasihoovastiku sulgur | 17 | Kombivõti (2) |
| 8 | Gaasihoovastik | 18 | Veeliitmik (2) |
| 9 | Teavitamis- ja hoiatustähised. | 19 | Hammastliide, 9 hammast |
| 10 | Ketipinguti | 20 | Käsitsemisõpetus |

SEADME OHUTUSVARUSTUS

Üldised näpunäited



ETTEVAATUST! Ära kunagi kasuta seadet, mille ohutusvarustus on puudulik. Vajadusel lasta seadme hooldustöökojas parandada.

Juhusliku käivitamise vältimiseks tuleb käesolevas peatükis kirjeldatud toiminguid sooritada siis, kui mootor on välja lülitatud ja toitekaabel pistmikust eemaldatud, v.a juhul, kui on märgitud teisiti.

Käesolevas käsitletakse seadme ohutusvarustust, selle toimimist, kontrollimist ning põhihooldust, mis tagab ohutu töö.

Gaasihoovastiku sulgur

Gaasihoovastiku lukustus on mõeldud gaasihoovastiku juhusliku kasutamise vältimiseks.

Vajutades luku (1) käepideme sisse (s.t käepidemest kinni võttes) vabaneb gaasihoovastiku juhtseade (2).

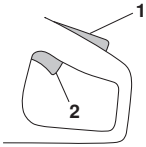

Kui käepide vabastada, lähevad nii gaasihoovastik kui gaasihoovastiku sulgur oma lähteasendisse. Selles asendis masin seiskub ja gaasihoovastik lukustub.

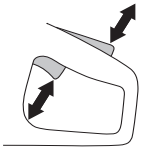

Gaasihoovastiku lukustuse kontrollimine

- Jälgige, et toitelüliti oleks lüliti lukustuse algasendis lukustatud.



- Vajuta gaasihoovastiku sulgurit ja kontrolli, kas see läheb, kui lased ta lahti, tagasi algasendisse.

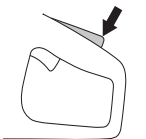

- Veenduge, et toitelüliti ja toitelüliti lukustus liiguvad takistamatult ning tagastusvedru töötab korrektselt.

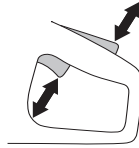

Käekaitse.



ETTEVAATUST! Enne seadme käivitamist tuleb alati kontrollida, et kaitse oleks õigesti paigaldatud.

Käekaitse takistab käte kokkupuutumist liikuva lõikeketiga, nt kui kasutaja käsi liibseb eesmiselt käepidemelt maha.

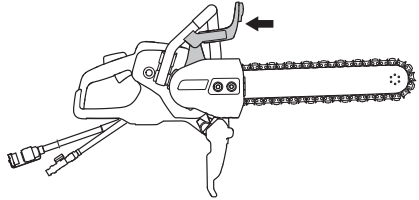

Käekaitsme kontrollimine

- Kontrollige, kas käekaitse on korras. Kahjustatud kaitse tuleb vahetada.

Kate, pritsmekaitse ja tagumine parema käe kaitse

Kate ja pritsmekaitse pakuvad kaitset kokkupuute eest liikuvate osade, paiskuvate osakeste, pritsiva vee ja betoonijääkidega. Lisaks on pritsmekaitse ja tagumine parema käe kaitse loodud teemantketi kinni püüdma, kui see peaks purunema või juhtplaadilt maha tulema.

Katte, pritsmekaitsme ja tagumise parema käe kaitsme kontrollimine

- Veenduge, et kattel ja kaitsmetel ei oleks betoonijääkidest tingitud pragusid või auke. Kahjustatud kate või kaitsmed tuleb asendada.

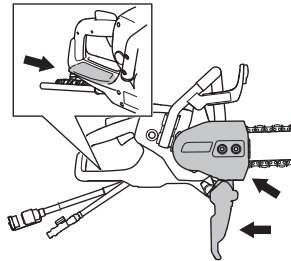

SEADME OHUTUSVARUSTUS

Vibratsioonisummutussüsteem



ETTEVAATUST! Tugevate või pikaajaliste vibratsioonide toimel võib tekkida veresoonte ja närvide vaevusi neil, kellel on vereringehäireid. Pöörduge arsti poole, kui teil ilmneb vibratsiooni tekitatud vaevuste nähte. Sellisteks nähtudeks on tundedus, jõu puudumine või tavalisest väiksem käte jõudlus, surin, torked või naha tundedus, nahapinna või nahavärvi muutumine, valu. Tavaliselt tekivad sellised nähud kätes, sõrmedes või randmetes. Külmmaga võivad need nähud tugevneda.

- Seade on varustatud vibratsioonisummutussüsteemiga, mis vähendab vibratsiooni ja teeb seadme kasutamise mugavaks.
- Vibratsioonisummutussüsteem vähendab vibratsiooni, mis kandub käepidemesse seadme mootorist ja lõikesedmetest.

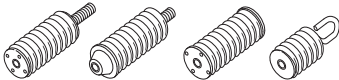

Vibratsioonisummutussüsteemi kontrollimine



ETTEVAATUST! Mootor peab olema välja lüüritatud ja liitmik jõuseadme küljest lahti ühendatud.

- Veenduge, et vibratsioonisummutid ei ole pragunenud ega deformeerunud. Vahetage vigastatud osad uute vastu.
- Veenduge, et vibratsioonisummutid on mootoriosa ja käepidemetega kindlalt ühendatud.

TEEMANTKETID

Üldised näpunäited



ETTEVAATUST! Keti purunemine võib põhjustada tõsiseid vigastusi, kui kett paiskub töötaja suunas.

Vigane lõikeosa või vale juhtplaadi ja teemantkett kombinatsioon suurendab tagasilöögiohtu. Kasutage ainult meie soovitatud juhtplaadi ja teemantkett kombinatsiooni.



ETTEVAATUST! Enne puhastamist, osade paigaldamist või hooldust tuleb toitejuhe lahti ühendada.

Turul on saadaval kaks põhitüüpi teemantkette.

- A) Veolüli koos pörkerauaga
- B) Teemantsegmentiga lõikelülil
- C) Veolüli ilma pörkerauata

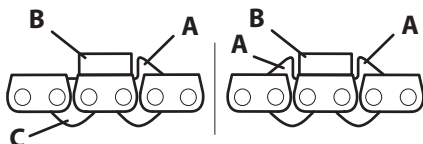

Teemantketti samm (=pitch)

$$\text{PITCH} = \frac{D}{2}$$

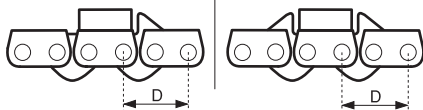

Kasutades kahe pörkerauaga ketti, võib keti paigaldada mõlemat pidi.

Kasutades ühe pörkerauaga ketti, tuleb kett paigaldada alati õiget pidi. Pörkeraud peab juhtima segmenti saest eemale lõikesoonde.

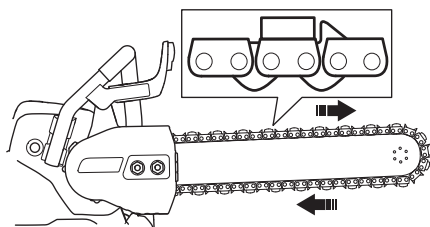

Kontrollige ketti

- Kontrollige, et ketil ei oleks näha vigastuste jälgi – lülide lõtk, purunenud lõiketera või juhtlülid, purunenud teemantsegmentid. Teemantkett tuleb asendada, kui see on kahjustatud.
- Kui kett on kahjustatud tugeva kiilumise või muu ebanormaalse ülekoormuse tõttu, võtke kett juhtplaadilt maha ja kontrollige üle.

Kontrollige saagi

Saag on varustatud mitmete turvaelementidega, mis kaitsevad töötajat keti purunemise korral. Kontrollige need turvaelemendid enne töö alustamist üle. Saagi ei tohi kasutada, kui kasvõi üks järgnevatest osadest on vigastatud või puudub:

- Kate, ülekanne
- kahjustatud või puuduv käekaitse;
- vigastatud kett.
- Pritsmekaitse on kahjustatud või puudu.
- Tagumine parema käe kaitse on kahjustatud

Materjal



ETTEVAATUST! Mitte mingil juhul ei tohi teemantkettisaagi kohandada muude materjalide lõikamiseks, milleks see pole ette nähtud. Sellele ei tohi paigaldada puidu lõikamiseks mõeldud saeketti.

See seade on ette nähtud betooni, telliste ja erinevate kivimaterjalide lõikamiseks. Kõik muud kasutused on ebakohased.

Saagi ei tohi kasutada metalli lõikamiseks. Vastasel juhul võib tulemuseks olla teemantsegmentide või keti purunemine. Teemantsegmentiga võib lõigata raudbetooni. Püüdke lõigata armatuuri koos võimalikult suure hulga betooniga, see säästab ketti.

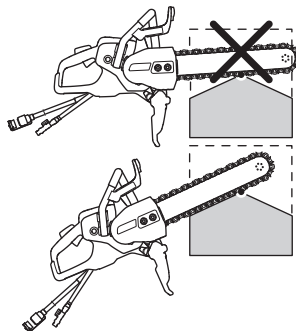

Glazing

Peale erakordselt kõva betooni või kivi lõikamist võib teemantsegment kaotada osaliselt või tervikuna oma lõikeomadused. See võib ilmneda ka siis, kui olete sunnitud lõikama madala osarõhuga (teemantkett jookseb vastu töödeldavat detaili kogu juhtplaadi pikkuses). Probleemi lahenduseks on lõigata veidi aega pehmet, abrasiivset materjali, nagu liivakivi või tellis.

Transport ja hoiustamine

- Juhtplaadi, keti ja veomehhanismi puhastamiseks prügiosakestest laske teemantkettsael peale töö lõpetamist vähemalt 15 sekundit voolava vee all töötada. Loputage seade veega. Kui saagi ei ole kavas mõnda aega kasutada, on soovitatav korrosiooni vältimiseks ketti ja juhtplaati õlitada.
- Kontrollige kõiki lõikeosasid, et neil poleks hoiustamis- või transpordikahjustusi.

KOKKUPANEK JA REGULEERIMINE

Üldised näpunäited



ETTEVAATUST! Enne puhastamist, osade paigaldamist või hooldust tuleb toitejuhe lahti ühendada.

Ühendage jahutusvesi

Ühendage veevoolik veevärgiga. Teavet madalaima lubatud veevoolu kohta vt peatükist Tehnilised andmed. Seadme voolikunippel on varustatud filtriga.

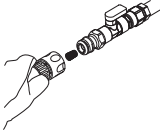

TÄHELEPANU! Vee surve ja veevool on keti jahutamise ja tööea seisukohalt äärmiselt olulised. Ebapiisav jahutus lühendab keti tööiga.

Sisehammastega ketiratta, juhtplaadi ja teemantketi paigaldamine/vahetamine



ETTEVAATUST! Ketiga töötamisel tuleb alati kasutada kindaid.

MÄRKUS! Uue keti puhul tuleb ketipingsust tihti kontrollida, kuni kett on sisse töötatud. Kontrolli ketti reeglipäraselt. Õigesti pingutatud kett tagab head lõikeomadused ja pikendab keti eluiga.

Lisateavet hammasliite ja sisehammastega ketiratta kohta vaadake jaotise Tehnilised andmed" lõigust Hammasliite kombinatsioonid erinevatele lõikeosadele".

- Keerake lahti juhtplaadi mutrid ja eemaldage kate.
- Eemaldage keskmine kruvi ja seibmutter, lukustades seibmutri kombivõtme abil.

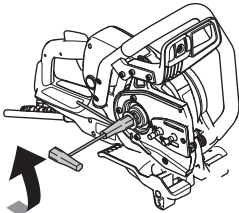

Sisehammastega ketiratas

- Paigaldage sisehammastega ketiratas (0,444 tolli) tehases paigaldatud hammasliitele (7 hammast).

- 1 Kruvi
- 2 Seibmutter
- 3 Sisehammastega ketiratas
- 4 Hammasliide Pange uuesti kokku vastupidises järjekorras.

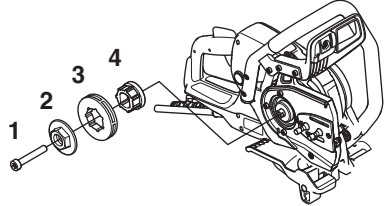

Juhtplaat ja teemantkett

- 1 Paigaldage teemantkett juhtplaadile. Alustage juhtplaadi ülemisest poolest.
- 2 Paigaldage kett sisehammastega ketirattale.
- 3 Paigaldage juhtplaat ja teemantkett juhtplaadi poistele ning joondage juhtplaadi auk ketipinguti reguleerimistihvtiga. Kontrollige, et keti veolülid sobiks sisehammastega ketirattale ja et kett oleks juhtplaadi soones.
- 4 Kontrollige, kas veolülide kaldhambad on juhtplaadi ülemisel poolel ettepoole suunatud.

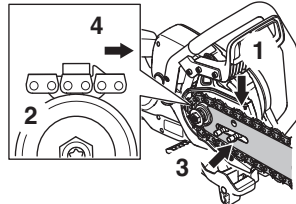

- Paigaldage kate ja keerake juhtplaadi mutrid käsitsi kinni. Keti pingutamiseks keerake pingutuskrugi kombivõtme abil päripäeva.

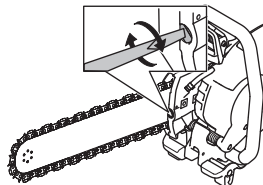

KOKKUPANEK JA REGULEERIMINE

- Teemantketti õiget pinget vaadake pildilt. Hoidke juhtplaadi otsa üleväl ja keerake juhtplaadi mutrid kombivõtme abil kinni. Veenduge, et ketti saaks juhtplaadil hõpsalt käega ringi vedada.

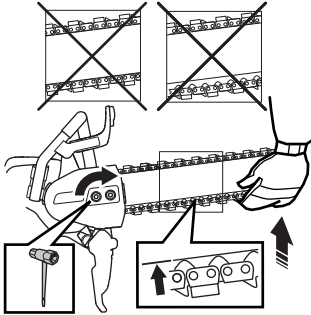

Teemantketti pingutamine



ETTEVAATUST! Lõtv teemantkett võib juhtplaadilt maha tulla ja tekitada raskeid või isegi eluohtlikke vigastusi.

- Kui juhtlülil ja -plaadi vaheline lõtk on üle 12 mm (1/2") (A), siis on kett liiga lõtv ja vajab pingutamist.

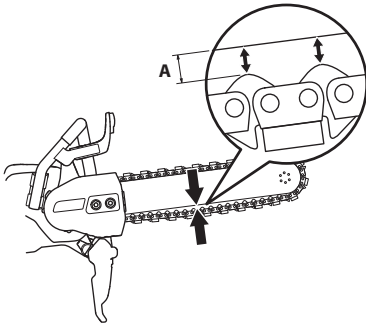

- Keerake lahti juhtplaadi mutrid, mis hoiavad paigal katet. Kasutage kombivõtit. Kinnitage kruvid uuesti käsitsi.

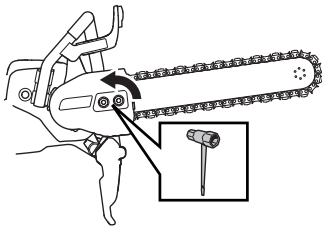

- Tõstke juhtplaadi otsa ja pingutage teemantketti kombivõtmeaga, keerates ketipingutuskrugi. Pingutage teemantketti, et see enam juhtplaadi alumisel küljel lõdvalt ei ripuks.

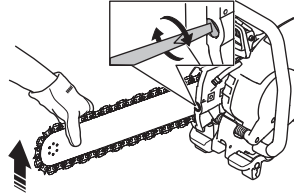

- Kinnitage kombivõtme abil juhtplaadi mutrid, tõstes samas juhtplaadi otsa ülespoole. Kontrollige, kas teemantketti on võimalik hõpsasti käsitsi ringi vedada ja kas see on tihedalt ümber juhtplaadi.

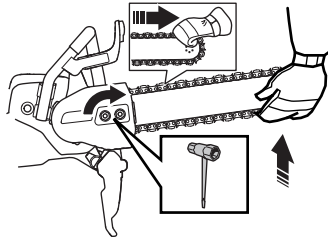

Pritsmekaitse

Lõikeosa kaitse paigaldatakse nii, et selle tagumine ots puudutaks lõigatavat materjali. Siis koonduvad lõikamisel tekkivad sädemed ja osakesed kaitse alla ega lenda kasutaja suunas.

Pritsmekaitse on varustatud vedruga.

- Enne lõikamist kontrollige, et pritsmekaitse oleks alati eesmisel asendis. Kaitse peab olema alati paigaldatud oma kohale.

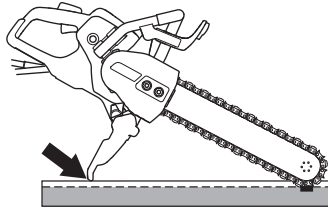

Kaitsevahendid

Üldised näpunäited

Ära kasuta kunagi seadet olukordades, kus sa ei saa kutsuda abi õnnetuse korral.

Isiklik ohutusvarustus

Seadmega töötamisel tuleb kasutada ettenähtud isiklikku kaitsevarustust. Isiklik kaitsevarustus ei välista õnnetusi, kuid vähendab vigastuse astet. Palu seadme müüjal abi sobiva varustuse valimisel.



ETTEVAATUST! Lõikurite, lihvimismasinate, puuride ning muude materjalide lihvimise ja vormimise seadmete kasutamisel võib tekkida tolmu või gaase, mis sisaldavad kahjulikke keemilisi aineid. Kontrollige töödeldava materjali olemust ja kandke sobivat hingamiskaitset.

Pikaajaline müra võib tekitada püsiva kuulmiskahjustuse. Sellepärast tuleb alati kanda heakskiidetud kõrvaklappe. Kui kasutate kuulmiskaitset (kõrvaklappe), ole tähelepanelik helide, hõigete ja hoiatussignaalide suhtes. Mootori seiskumisel võta kohe kõrvaklapid ära.

Kasuta alati:

- Heakskiidetud kaitsekiivrit
- Kõrvaklapid
- Heakskiidetud silmakaitseid. Visiiri kasutamisel tuleb lisaks kasutada kooskõlastatud kaitseprille. Kooskõlastatud kaitseprillide all mõeldakse selliseid prille, mis vastavad standardile ANSI Z87.1 USA-s või EN 166 Euroopa Liidu riikides. Visiir peab vastama standardile EN 1731.
- Hingamiskaitse
- Tugevad kindad, millega on kerge esemeid haarata.
- Hästiistuv vastupidav rõivastus, mis on mugav ja avar. Lõikamine tekitab sädemeid, mis võivad riided põlema süüdata. Husqvarna soovitab teil kanda leegilevikut aeglustavat puuvilla või tugevat teksariiet. Ärge kandke riietust, mis on valmistatud materjalidest nagu nailon, polüester või kunstsiid. Süttimise korral võib selline materjal sulada ja naha külge kleepuda. Ärge kandke lühikesi pükse.
- Teraskaitsega mittelibisevad kaitseasaapad.

Muud kaitsevahendid



ETTEVAATUST! Seadmega töötamisel võib lennata sädemeid, mis võivad põhjustada tulekahju. Hoidke alati tulekustutusvahendid käepärast.

- Tulekustuti
- Esmaabikomplekt

Üldised ohutuseeskirjad

Selles osas kirjeldatakse põhilisi ohutusjuhiseid seadme kasutamisel. See teave ei saa kunagi asendada professionaalseid oskusi ega kogemusi.

- Loe käsitemisõpetus põhjalikult läbi, et kõik eeskirjad oleksid täiesti arusaadavad, enne kui seadet kasutama hakkad. Esmakordsel kasutajatel on soovituslik enne masina kasutamist omandada ka praktilisi teadmisi.
- Ärge unustage, et seadme kasutaja vastutab selle eest, et inimeste või nende varaga ei juhtuks õnnetust.
- Seade tuleb puhas hoida. Sildid ja kleebised peavad olema täielikult loetavad.



ETTEVAATUST! Loe läbi kõik ohutusteated ja kõik eeskirjad. Hoiatuste ja eeskirjade mitte täitmine võib lõppeda elektrilöögi, tulekahju ja/või raskete vigastustega.

Säilita kõik hoiatused tuleviku tarbeks.

Ohutusteated esinev termin "elektrilöögi" viitab elektrivõrgus toimiva (juhtmega) elektrilöögi ohtule või akutoitega (juhtmeta) elektrilöögi ohtule.

Toimige alati arukalt

Kõiki olukordi, mis võivad seadme käitamisel ette tulla, ei ole võimalik kirjeldada. Olge alati ettevaatlik ja lähtuge tervest mõistusest. Kui satute ebatavalisena tunduvasse olukorda, lõpetage töö ning otsige asjatundlikku abi. Pöörduge edasimüüja, hoolduskeskuse või kogunud kasutaja poole. Ärge üritage teha midagi, milles te ei ole kindel!



ETTEVAATUST! Vääräl või hooletul kasutamisel võib seade olla ohtlik, põhjustada raskeid vigastusi või kasutaja ja teiste inimeste surma.

Ärge lubage seadet kasutada või hooldada väljaõppeta inimesi või lapsi.

Ära luba kellelgi seadet kasutada enne, kui oled kindel, et ta on kasutamiseõpetuse sisust aru saanud.

Ärge kunagi kasutage vigastatud seadet. Teostage ohutuskontroll ja hooldage seadet korrapäraselt, nagu käsitlemiseõpetuses nõutud. Teatud hooldust tohib teha ainult vastava väljaõppe saanud spetsialist. Vt juhiseid lõigust Hooldus".

KÄITAMINE

Tööplatsi ohutus

- **Hoia tööplats puhas ja hästi valgustatud.** Õnnetused kipuvad juhtuma laokil asjade ja halva valguse korral.
- **Ära kasuta elektritööriistu plahvatusohtlike tingimustes nagu kergestiühtivate vedelike, gaaside või tolm juuresolekul.** Elektritööriistad tekitavad sädemeid, mis võivad süüdata tolm või tahma.
- **Hoia lapsed ja kõrvalseisjad elektritööriista kasutamisel eemal.** Tähelepanu hajumine võib põhjustada kontrolli kadumist.
- Välti kasutamist halbade ilmastikuolude korral. Halbadeks ilmastikuoludeks on tihe udu, tugev tuul, tugev pakane jmt. Külma ilmaga töötamine on väga väsitav ja sellega kaasneb muid ohte, nagu libe maapind.
- Ärge kunagi alustage tööd enne, kui tööala pole vaba ja jalgealune kindel. Vaadake ringi, et poleks takistusi ees, kui tuleb vajadus ootamatult liikuda. Veenduge, et töötamise ajal midagi alla ei kuku. Olge eriti ettevaatlik, kui teil tuleb töötada kaldpinnal.



ETTEVAATUST! Lõikuri ohutusraadius on 15 meetrit. Seadme kasutaja vastutab selle eest, et sellesse raadiusesse ei satuks kõrvalisi inimesi või loomi. Ärge lülitage lõikeseadet sisse, kui tööpiirkond pole vaba ja kui teil pole kindlat jalgealust.

Elektriohutus

- **Välti kokkupuudet maandatud pindadega nagu torud, radiaatorid, pliidid või külmkapid.** Elektrilöögi oht on suurem, kui su keha on maandatud.
- **Ära kasuta tööriistu vihmases või märgades tingimustes.** Elektritööriista pääsev vesi suurendab elektrilöögi ohtu.
- **Ära kahjusta juhet. Ära kunagi kasuta juhettööriista tassimiseks, tirimiseks või kontaktist eemaldamiseks.** Hoia juhe eemal kuumusest, õlist, teravatest äärtest või liikuvatest osadest. Kahjustatud või sassis juhtmed suurendavad elektrišoki ohtu.
- **Elektritööriistaga õues töötades, kasuta välikasutuseks sobivat pikendusjuhet.** See vähendab elektrilöögi ohtu.
- **Kui mootortööriista kasutamine niiskes keskkonnas on vältimatu, kasutage rikkevoolukaitsmega (RCD) kaitstud toidet.** RCD kasutamine vähendab elektrilöögi ohtu. Jõujaam on varustatud rikkevoolukaitsmega.
- Veenduge, et toitejuhe ja pikendusjuhe oleksid terved ja korras. Ärge kasutage seadet, kui selle toitejuhe on kahjustatud, laske seade volitatud hooldustöökojas korda teha. Alamõduline kaabel toob kaasa seadme väiksema võimsuse ja ülekuumenemise ohtu.
- Seade ühendatakse ainult maandatud toitepesasse. Kontrollige, kas võrgupinge vastab masina jõujaama andmesildil märgitule.

- Jälgi, et toitejuhe jääks teie selja taha, et see töötamisel ei saaks juhuslikult kahjustatud.



ETTEVAATUST! Ärge kasutage masina pesemiseks survepesu, sest vesi võib siseneda elektrisüsteemi või mootorisse ja põhjustada masinal kahjustusi või lühise.

Isiklik ohutus

- **Ole tähelepanelik, jälgi, mis sa teed ning kasuta kainet mõistust tööriistaga töötades. Ära kasuta elektritööriista, kui oled väsinud või narkootikumide, alkoholi või ravimite mõju all.** Hetkeline tähelepanu hajumine võib põhjustada raskeid vigastusi.
- **Kasuta isiklikku ohutusvarustust. Kasuta alati silmakaitseid.** Ohutusvarustuse nagu tolmumaski, libisemiskindlate ohutusjalatsite, kiivri või kuulmiskaitse õige kasutamine vähendab isiklike vigastusi.
- **Välti tööriista tahtmatut käivitumist. Jälgi, et lüliti oleks välja lülitatud, enne kui ühendad toiteallikaga või/ ja akuga, tõstad üles või tassid seadet.** Tööriista tassimine sõrm lülilil või sisselülitatud olekus seadme vooluvõrku lülitamine on ebatavaline.
- **Enne masina käivitamist eemalda reguleerimisvõtmed või –kangid.** Tööriista pöörleva osa külge jäetud võtmed ja kangid võivad põhjustada kehavigastusi.
- **Ära pinguta üle. Jälgi alati, et oleks kindel jalgealune ja tasakaal.** See tagab ettearvatamatutes olukordades parema kontrolli tööriista üle.
- **Kanna vastavaid rõivaid. Ära kanna liigselt avaraid riideid või ehteid. Jälgi, et juuksed, riided või kindad ei satuks liikuvate osade lähedusse.** Avarad riided, pikad ehted või juuksed võivad liikuvate osade külge kinni jääda.
- **Kui seadmed on varustatud tolmujätjõu- ja kogumisvahenditega, jälgi, et need oleks korralikult kinnitatud ja õigesti kasutatud.** Tolmukogumine vähendab tolmuga seotud ohtu.

KÄITAMINE

Elektritööriista kasutamine ja hooldamine

- **Ära forsseeri tööriistu. Kasuta töö jaoks ettenähtud tööriista.** Õige tööriist teeb töö ettenähtud kiirusel paremini ja turvalisemalt.
- **Ära kasuta tööriista, kui seda ei saa lülitist sisse/ välja lülitada.** Tööriist, mida ei saa lüliti abil juhtida, on ohtlik ning tuleb remontida.
- **Hoia mittekasutatavaid elektritööriistu lastele või seadmega või nende eeskirjadega mitte kursis olevatele inimestele kättesaamatus kohas.** Elektritööriistad on treenimata kasutaja kätes ohtlikud.
- **Hoolitse elektritööriistade eest. Jälgi, et liikuvatel osadel ei esineks eritelgusust või paindeid, et osad poleks katki või mingis muus olukorras, mis võiks seadme tööd mõjutada.** Kui tööriist on viga saanud, tuleb see enne kasutamist ära parandada. Halvasti hoitud tööriistu kasutades on juhtunud palju õnnetusi.
- **Kasuta elektritööriista, tarvikuid ja sissepandavaid terasid nende eeskirjadega kohaselt, võttes arvesse tööttingimused ja töö iseloomu.** Tööriistade mitteotstarbeline kasutamine võib kaasa tuua ohtlike olukordi.



ETTEVAATUST! Seadme algset ehitust ei tohi muuta ilma tootja loata. Kasutage ainult originaalosi. Kooskõlastuseta muudatused ja mitteoriginaalosalad võivad põhjustada ohtlike kahjustusi nii kasutajale endale kui juuresviibijale.

- Veenduge, et tööpiirkonnas ega löigatavas materjalis ei kulge torusid ega elektrijuhtmeid.
- Kontrollige alati ja märgistage, kuidas gaasitorud jooksevad. Gaasitorude läheduses lõikamine on alati ohtlik. Hoolitsege, et lõikamisel ei tekiks sädemeid, mis võivad tekitada plahvatusohtlike olukordi. Olge tööde läbiviimisel keskendunud ja fookuseeritud. Hoolimatus võib lõppeda tõsiste vigastuste või isegi surmaga.
- Masina kasutamisel peavad kõik kaitsmed ja katted olema paigaldatud.

Hooldamine

- **Hoolda oma elektritööriista kvalifitseeritud remontija juures, kasutades ainult identseid asendusosi.** See tagab elektritööriista ohutuse.

Vesijahutus ja tolmueemaldus

Alati tuleb kasutada vesijahutust. Kuivlõikus tekitab kohest ülekuumenemist ning masina ja lõikeketta riket, põhjustades kehavigastuste ohtu.

Lisaks juhtplaadi ja keti jahutamisele puhastab voolav vesi juhtplaadi ja veolülid osakestest. Seega tuleb kasutada piisavalt tugevat veesurvet. Soovitatud veesurvet ja -voolu vaadake jaotisest Tehnilised andmed". Kui voolikud veeallika küljest lahti tulevad, siis näitab see, et seade on ühendatud liiga tugeva veesurvega allika külge.

Märglõikus tagab ka hea tolmueemalduse.

Põhiline lõikamistehnika



ETTEVAATUST! Ärge kallutage saagi küljele, kett võib kinni kiiluda või puruneda ja põhjustada tõsiseid vigastusi.

Jälgige alati, et te ei lõikaks juhtplaadi ja keti küljega. See võib neid suure tõenäosusega kahjustada. Juhtplaat ja kett võivad murduda ja põhjustada raskeid õnnetusi. Kasutage ainult lõikeosa.

Ärge kasutage teemantketi plastmaterjali lõikamiseks.

Metalli lõikamine tekitab sädemeid, mis võivad põhjustada tulekahju. Ärge kasutage seadet kergestisüttivate ainete või gaaside läheduses.

- See seade on ette nähtud betooni, telliste ja erinevate kivimaterjalide lõikamiseks. Kõik muud kasutused on ebakohased.
- Kontrollige, ega ketil pole märke kahjustustest, nagu lülid lõtk või katkised veolülid, segmendid või pörkeraud.
- Kontrollige, kas kett on terve ja õigesti paigaldatud. Vaadake suuniseid jaotistest "Teemantkett" ja "Hooldus".
- Ärge kunagi lõigake asbestmaterjale!
- Hoidke saagi kahe käega; hoidke sõrmedega tugevalt käepidemetest kinni. Hoidke parema käega tagumisest käepidemest ja vasaku käega eesmisest käepidemest. Nii peavad hoidma kõik seadme kasutajad, sõltumata sellest, kas olete vasaku- või paremakäeline. Ärge kasutage ketasliõikurit ühe käega hoides.

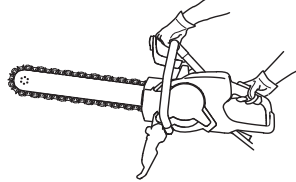

- Seiske juhtplaadiga paralleelselt. Vältige seisimist otse juhtplaadi taga. Tagasilöögi korral viskub saag selles suunas tagasi.



- Hoidke kõik kehaosad pöörlevast teemantketist eemal.
- Ärge jätke toiteallikaga ühendatud masinat järelevalveta.

KÄITAMINE

- Ärge liigutage seadet, kui lõikeosa pöörleb.
- Ärge kunagi asetage elektritööriista maha enne, kui tarvik on täielikult seiskunud.
- Ärge kasutage **lõikamiseks** kunagi juhtplaadi tagasilöögisektorit.
- Eriti ettevaatlikult tuleb töötada nurkade, teravate servade jms puhul. Vältige lisatarviku pörkumist ja kinnijäämist, kuna see võib põhjustada juhitavuse kaotamist või tagasilöögi. Vaadake juhiseid peatükist „Tagasilöökk“.
- Olge kindlal pinnal ja hoidke ennast tasakaalus.
- Ärge kunagi löigake õlgadest kõrgemal.
- Mitte kunagi ei tohi saagida redelilt. Kui lõikekoht jääb õlgadest kõrgemale, kasutage platvormi või tellinguid.

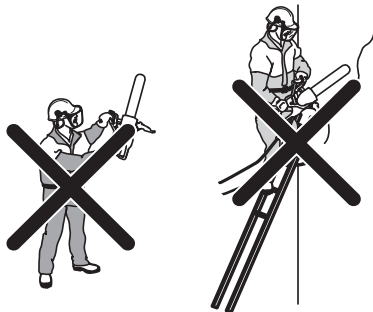

- Ärge küünitage liiga kaugele
- Hoidke lõigatavat eset parajal kaugusel.
- Jälgi alati, et sul oleks kindel ja püsiv jalgealune.
- Kontrollige, et lõikeosa ei puutuks millegi vastu, kui te seadet käivitate.
- Pange kett õrnalt, kuid suurel kiirusel (täisgaas) vastu lõigatavat materjali. Hoidke seade täispöoretel, kuni löige on tehtud.
- Laske seadmel töötada ilma ketti surumata ja sundimata.
- Liigutage seadet otse edasi, et juhtplaat ja lõikekett liiguksid materjali sisse otse. Juhtplaadi ja lõikeketta paindumine lõikamise ajal on väga ohtlik ja võib neid kahjustada.



- Liigutage lõikeketti aeglaselt edasi-tagasi, et lõikeketi ja lõigatava materjali vahel oleks väike kokkupuutepind. See väldib lõikeketta kuumenemist ja tagab tõhusa lõikamise.

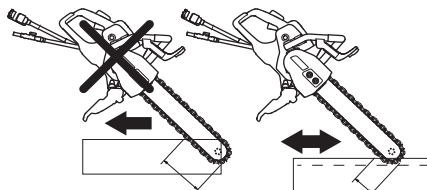

Paksu detaili saagimiseks võib kasutada kahte meetodi.

Suru ja lõika meetod

- Alustage 10 sentimeetri sügavuse lõike tegemisest seina, kasutades juhtplaadi otsa alumist serva. Seadke saag otseks samal ajal, kui juhtplaadi ots siseneb pilusse. Sae tõstmine ja langetamine surudes seda samal ajal seina sisse on efektiivne meetod lõpuni saagimiseks.

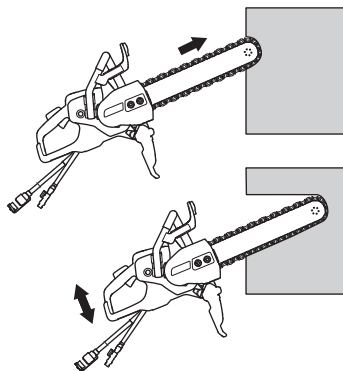

KÄITAMINE

Juhtmeetod



ETTEVAATUST! Juhtmeetodil saagimiseks ärge kasutage standardset lõiketera. Lõiketera saab liiga kitsa juhtvao ning teemantketiga lõikamise jätkamine võib põhjustada ohtliku tagasilöögi ja vaku kinnikiilumise.

See meetod on hea absoluutselt sirgelt ja täisnurkselt saagimiseks.

Säästlikumaks saagimiseks lõigake eelnevalt Husqvarna spetsiaalse eellõiketeraga varustatud lõikuriga ning seejärel jätkake teemantkettsaega.

- Alustage plaadi kinnitamisega lõikekohale. See on juhikuks saagimise ajal. Lõigake mõne sentimeetri sügavusel kogu lõikejoone ulatuses, kasutades selleks juhtplaadi otsa alumist osa. Liikuge tagasi ja lõigake veel mõned sentimeetrid. Korrake kuni olete saaginud 5–10 sentimeetri sügavusele, sõltuvalt täpsusnõuetest ning detaili paksusest. Juhtlõige juhib juhtplaati sirgelt kogu lõikamisprotsessi käigus, mis toimub suru ja lõika meetodil, kuni saavutatakse täisisügavus. Kasutage kummplaati murdmiseks ja lõike lõpetamiseks.

Pendelmeetod

- Lõige tehakse pendelliikumist kasutades ning saagi hoitakse sirgelt ainult lõike lõpuosas. Kasutage käekaitset peatumiskohana.

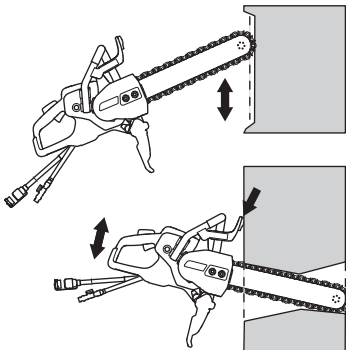

Avade lõikamine

MÄRKUS! Kui ülemine horisontaallõige teha enne alumist, vajutab materjalitükk lõikeosa kinni.

Kuna tavaliselt lõigatakse teemantkettsaega suuri ja raskeid detaile, on jõud nii suured, et kinnikiilumine võib tagasipöördumatult vigastada nii juhtplaati, kui ketti.

Planeerige töö nii, et juhtplaat ei vigastaks teid, kui lõigatava detaili osad teineteisest eralduvad. Töö planeerimine on äärmiselt tähtis teie enda ohutuse seisukohalt!

- Kõigepealt lõigake alumine horisontaalne lõige. Seejärel tehke kaks vertikaalset lõiget. Viimasena tehakse ülemine horisontaallõige.

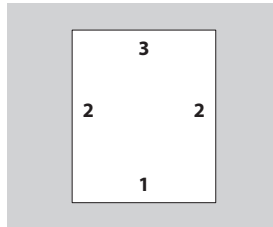

- Suurte avade väljalõikamisel on tähtis toestada väljalõigatav tükk nii, et see ei kukuks vastu töötajat.

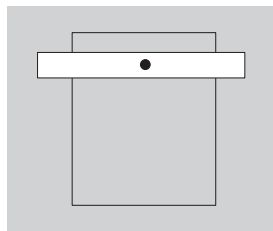

KÄITAMINE

Sujuv käivitus ja ülekoormuskaitse

Seade on varustatud elektrooniliselt juhitava sujuva käivitusega ja ülekoormuskaitsega.

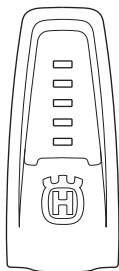

| Tähis masinal | Põhjus | Võimalik lahendus |
|---|---|---|
| Üks roheline tuli | Näitab, et tööriist on ühendatud jõuseadmega ja on kasutusvalmis. | |
| | Väljundvõimsus on kasutamisel alla 70% maksimaalsest võimalikust väljundist. | |
| Kaks rohelist tuld | Väljundvõimsus on kasutamisel vahemikus 70% kuni 90% maksimaalsest võimalikust väljundist. | |
| Kolm rohelist tuld | Optimaalne löikamiskiirus. | |
| | Väljundvõimsus on üle 90% maksimaalsest võimalikust väljundist. | |
| Kolm rohelist tuld ja üks kollane tuli | Tööriistale rakendub koormus ja väljundvõimsus langeb. | Vähendage koormust optimaalse löikamiskiiruse hoidmiseks. |
| Kolm rohelist tuld, üks kollane tuli ja üks punane tuli | Süsteem on üle kuumenemas. | Vähendage koormust või suurendage mootori ja jõuseadme jahutust. |
| Kõik tuled põlevad või vilguvad | Süsteem on üle kuumenenud ja võib iga hetk seiskuda.* | Vähendage koormust või suurendage mootori ja jõuseadme jahutust. |
| | Võimsuse vähendamine Automaatne vähendamine maksimaalse väljundi korral. Võimsuse vähendamisega püütakse vältida ülekuumenemist ja süsteemi automaatset väljalülitumist. | Mootori jahutust võib tõhustada jahutusvee koguse suurendamisega või külmema vee kasutamisega. Jõuseadme jahutust võib tõhustada õhufiltri vahetamisega või jõuseadme paigutamisega madalama temperatuuriga kohta. |

* Kui süsteem on ülekuumenemise tõttu välja lülitunud, vilguvad tuled seni, kuni süsteem on maha jahtunud ja taaskäivitamiseks valmis.

Teemantketi kinnikiilumisel lülitab elektroonika toite koheselt välja.

Tagasiviskumine



ETTEVAATUST! Tagasilöögid on ootamatud ja väga jõulised. Ketaslõikur võib ringja liikumisega üles ja kasutaja poole tagasi viskuda, põhjustades tõsiseid või isegi surmavaid vigastusi. Enne seadme kasutamist on oluline teada, mis tagasilööki põhjustab ning kuidas seda vältida.

Tagasilöök on äkiline liikumine ülespoole, mis võib juhtuda, kui kett on tagasilöögisektoris kinni jäänud või pitsitatud. Tagasilöögid on tavaliselt väiksed ning mitte kuigi ohtlikud. Sellegipoolest võib tagasilöök olla ka väga jõuline ning suunata ketaslõikuri ringja liikumisega üles ja tagasi kasutaja suunas, põhjustades tõsiseid või isegi surmavaid vigastusi.

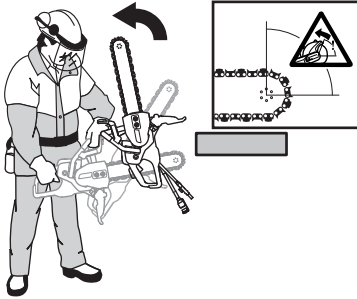

Reaktiivjõud

Lõikamisel on alati olemas reaktiivjõud. See jõud tõmbab seadet keti pöörlemise vastassuunas. Enamasti on see jõud tähtsusetu. Kui kett jääb kinni, on reaktiivjõud tugev ning ketaslõikur võib kaotada juhitavuse.

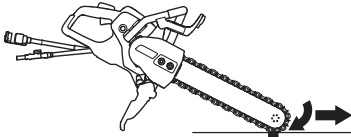

Ärge liigutage seadet, kui lõikeosa pöörleb. Güroskoopilised jõud võivad takistada ettenähtud liikumist.

Tagasilöögisektor

Ärge kasutage lõikamiseks kunagi juhtplaadi tagasilöögisektorit. Kui kett jääb tagasilöögisektoris kinni, suunab reaktiivjõud ketaslõikuri ringja liigutusega üles ja tagasi kasutaja suunas, põhjustades tõsiseid või isegi surmavaid vigastusi.

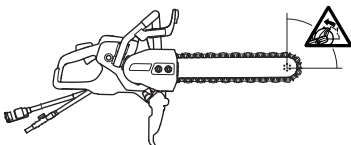

Tõusev tagasilöök

Kui lõikamisel kasutatakse tagasilöögisektorit, paneb reaktiivjõud ketiga juhtplaadi lõiget mööda ülespoole liikuma. Ärge kasutage tagasilöögisektorit. Tõusva tagasilöögi vältimiseks kasutage juhtplaadi alumist neljandikku.

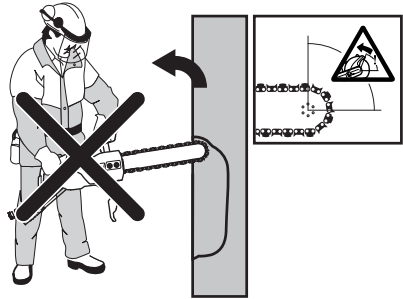

Tagasilöök kinnijäämisel

Kinnikiilumiseks nimetatakse seda, kui lõige sulgub ning lõikeosa sinna kinni jääb. Kui kett jääb kinni, on reaktiivjõud tugev ning ketaslõikur võib kaotada juhitavuse.



Kui kett jääb tagasilöögisektoris kinni, suunab reaktiivjõud ketaslõikuri ringja liigutusega üles ja tagasi kasutaja suunas, põhjustades tõsiseid või isegi surmavaid vigastusi. Olge tähelepanelik ja jälgige, et lõigatav ese ei nihku ega juhtu midagi muud, mis võiks lõikesoone kinni suruda ja lõikeosa kinni kiiluda.

KÄITAMINE

Torude lõikamine

Eriti ettevaatlikult tuleb tegutseda torude lõikamisel. Kui toru ei ole korralikult toestatud ning lõiget ei hoita avatuna kogu lõikamise jooksul, võib juhtplaat tagasilöögisektoris kinni kiiluda ning põhjustada tugeva tagasilöögi. Olge eriti tähelepanelik, kui lõikate muhvotsaga toru või lõikate toru torukraavis, sest halva toetuse korral võib toru rippuma jääda ja lõikeketta kinni suruda.

Enne lõikamise alustamist tuleb toru tugevalt kinnitada, et see lõikamise ajal ei nihkuks ega veereks.

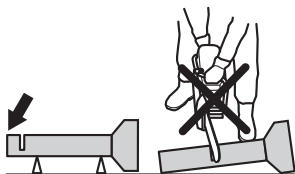

Kui torul lastakse rippu jääda ja lõikesoon kinni suruda, kiilub juhtplaat tagasilöögisektoris kinni ja võib põhjustada tugeva tagasilöögi. Kui toru on korralikult toestatud, liigub toru ots allapoole, avades lõikesoone ja võimaldades sujuvat lõikamist.

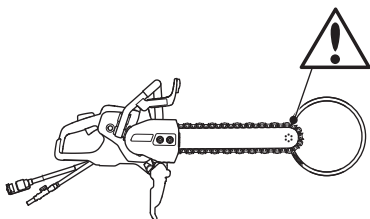

Juhtplaadist suurema toru lõikamise õige järjekord

- 1 Esmalt tehke lõige sektsiooni I.
- 2 Seejärel liikuge sektsioon II juurde ja tehke lõige sektsioonist I kuni toru alumise küljeni.
- 3 Seejärel liikuge sektsioon III juurde ja tehke viimane lõige, alustades ülevalt.

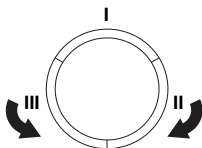

Tagasilöögi vältimine

Tagasilööki on lihtne vältida.

- Töödeldav detail tuleb alati toestada nii, et lõige jääb lõikamisel avatuks. Kui lõige on avatud, siis tagasilööki ei teki. Kui lõige sulgub ning lõikeosa kinni kiilub, esineb alati tagasilöögi oht.

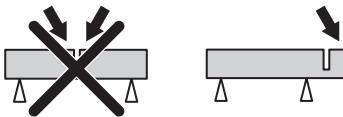

- Olge ettevaatlik, kui suunate keti olemasolevasse soonde. Ärge kunagi lõigake eelnevalt lõigatud kitsamas lõikes.
- Olge tähelepanelik ja jälgige, et lõigatav ese ei nihku ega juhtu midagi muud, mis võiks lõikesoone kinni suruda ja lõikeosa kinni kiiluda.

Transport ja hoiustamine

- Vedamiseks kinnitage seadme osad alati kindlalt, et vältida vedamise käigus võimalikke kahjustusi ja õnnetusi.
- Teemantkettide transpordi ja säilitamise kohta vt peatükki "Teemantketid".
- Hoidke seadet suletud ruumis, lastele ning kõrvalistele isikutele kättesaamatus kohas.

KÄIVITAMINE JA SEISKAMINE

Enne käivitamist



ETTEVAATUST! Enne käivitamist tuleb meeles pidada järgmist:

Masina jõuseade tuleb ühendada maandatud pistikupesasse.

Veenduge, et vooluvõrgu pinge on sama suur, kui seadme etiketil toodud pinge.

Jälgi, et seisad kindlalt ja et kett ei saa millessegi haakuda.

Vaata, et tööpiirkonnas poleks võõraid isikuid.

- Ühendage masin jõuseadmega.
- Ühendage jõuseade maandatud pistikupesasse.

Maanduse-vinga kaitseüliti



ETTEVAATUST! Ärge kasutage masinat kunagi ilma kaasasoleva rikkevoolukaitsmeta. Hooletus võib põhjustada raskeid või isegi surmavaid vigastusi.

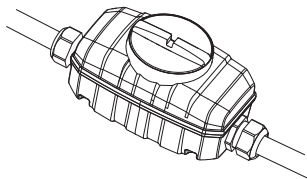

- Veenduge, et maanduse tõrke kaitseüliti on sisselülitatud.

Kontrollige maanduse vea vooluringi kaitseüliti. Vaadake suuniseid jõuseadme kasutusjuhendist.

Veeliitmik

TÄHELEPANU! Ärge kasutage masinat kunagi ilma jahutusveeta, sest masin võib üle kuumeneda.

- Ühendage veevoolik veevärgiga. Avage ventiil, et vesi voolama hakkaks.

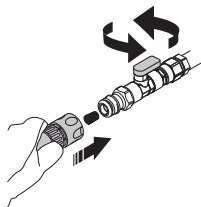

Käivitamine

- Hoidke tagakäepidemest parema käega kinni.

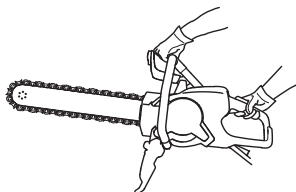

- Vajutage gaasihoovastiku sulgur alla ja hoidke gaasihoovastikku sees.

Seiskamine

- Mootori seiskamiseks vabastage gaasihoovastik.



- Mootori saab seisata ka jõujaamal oleva hädaseiskamisnupu abil.

Lülitage tööriist välja.

- Vabastage gaasihoovastik ja laske teemantketil seisma jääda.
- Lahutage masin jõujaamast.
- Lahutage jõujaam toiteallikast.

HOOLDUS

Üldised näpunäited



ETTEVAATUST! Seadme kasutaja võib teha ainult selliseid hooldamis- ja korrastustöid, mida on kirjeldatud käesolevas kasutusjuhendis. Keerukamate tööde tegemiseks tuleb pöörduda volitatud töökoja poole.

Seadme kontrollimise ajal peab seade olema välja lülitatud ja toitejuhe vooluvõrgust lahti ühendatud.

Kanna isiklikku ohutusvarustust. Juhised on toodud alajaotuses Isiklik ohutusvarustus.

Kui seadet ei hooldata õigesti ja korrapäraselt ja seadet ei paranda asjatundja, võib seadme tööiga lüheneda ja tekkida oht õnnetuste tekkeks. Lisateabe saamiseks võta ühendust lähima hooldustöökojaga.

Laske Husqvarna edasimüüjal regulaarselt oma saagi kontrollida ning teha hädavajalikke seadistusi ja remonti.

Hoolduskeem

Hoolduskeemil on näha, millised seadme osad hooldust vajavad ning milliste vaheaegade tagant hooldustöid tuleb teha. Vaheaegad on arvatatud eeldusel, et seadet kasutatakse iga päev, ning need võivad vastavalt kasutussagedusele erineda.

| | Igapäevane hooldus | Iganädalane hooldus/40 tunni tagant | Pärast iga tarbitud teemantketti*** |
|---------------------------------|---|-------------------------------------|---|
| Puhastamine | Välispidine puhastus | | |
| Seadme töö kontrollimine | Üldkontroll | Vibratsioonisummutussüsteem* | Hammasliide / sisehammastega ketiratad Juhtplaat |
| | Veesüsteem | | |
| | Gaasihoovastik* | | |
| | Gaasihoovastiku sulgur* | | |
| | Käekaitse, tagumine parema käe kaitse, kate ja priismekaitse* | | |
| Juhtplaat ja teemantketti** | | | |

*Vaadake juhiseid peatükist „Seadme ohutusvarustus“.

**Vaadake suuniseid jaotistest Teemantketid", Kokkupanek ja reguleerimine" ja Hooldus".

*** Uue teemantketti puhul tuleb alati kasutada ka uut sisehammastega ketiratast. Vaadake suuniseid jaotistest Teemantketid" ning Kokkupanek ja reguleerimine".

Puhastamine ja määrimine.

Välispidine puhastus

- Puhastage seadet iga päev, loputades seda pärast töö lõpetamist puhta veega.



ETTEVAATUST! Ärge kasutage masina puhastamiseks survepesureid.

Määrimine

- Korrosiooni vältimiseks tuleb teemantketti ja juhtplaati pärast kasutamist õlitada.

Seadme töö kontrollimine

Üldkontroll



ETTEVAATUST! Ärge kunagi kasutage kahjustatud kaableid. See võib põhjustada tõsiseid, kas surmaga lõppevaid õnnetusi.

- Veenduge, et toitejuhe ja pikendusjuhe oleksid terved ja korras. Ärge kasutage seadet, kui selle toitejuhe on kahjustatud, laske seade volitatud hooldustöökajas korda teha.
- Kontrolli, et kruvid ja mutrid oleksid korralikult kinnitatud.

Juhtplaat

Kontrolli tuleb teostada korrapäraselt:

- Kontrolli, ega juhtplaadi äär pole kare. Vajadusel eemalda karedus viiliga.

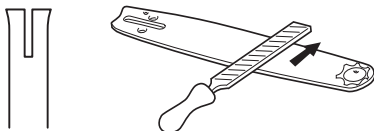

- Kontrolli, ega juhtplaadi soon pole väga kulumud. Vajadusel asenda juhtplaat uuega.



- Kontrolli, ega juhtplaadi ots pole ebaühtlaselt või väga kulumud. Kui juhtplaadi üks külg kulub õõnsaks, on töötatud liiga lõdva ketiga.

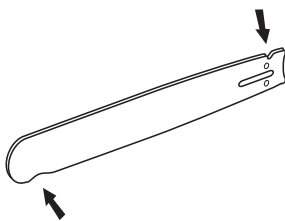

- Juhtplaadi tööea pikendamiseks tuleks see teemantketta vahetamisel ümber pöörata.



Hammasliide / sisehammastega ketiratas

- Kontrollige hammasliite ja sisehammastega ketiratta kulumisastet.

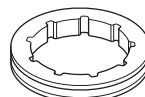

RIKETE OTSIMINE

Rikete määramine



ETTEVAATUST! Kui hooldustoimingud või vealahendus ei nõua seadme sisselülitamist, tuleks mootor välja lülitada ning seiskamislülitit lükata STOPPasendisse.

| Probleem | Arvatav põhjus | Võimalik lahendus |
|---|--|--|
| Seade ei tööta | Sisendtoitejuhtmes puudub vool. | Veenduge, et sisendvool oleks sisse lülitatud. |
| | Jõujaamal olev hädaseiskamisnupp on aktiveeritud. | Veenduge, et jõujaama hädaseiskamisnupp pole sisse vajutatud – selleks keerake hädaseiskamisnuppu päripäeva. |
| Kett ei pöörle gaasihoovastiku rakendamisel | Kett on liiga pingul. Teemantketti peab olema võimalik alati käsitsi ümber juhtplaadi tõmmata. See on normaalne, kui teemantketi lülid ripuvad juhtplaadist allapoole. | Reguleerige keti pinget. Vt suuniseid jaotisest Kokkupanek ja reguleerimine". |
| | Teemantkett on valesti paigaldatud. | Veenduge, et teemantkett oleks õigesti paigaldatud. |
| Vibratsioonitasemed on liiga kõrged | Teemantkett on valesti paigaldatud. | Kontrollige, kas juhtplaat ja teemantkett on terved ning õigesti paigaldatud. Vaadake suuniseid jaotisest Teemantketid" ja Hooldus". |
| | Teemantkett on kahjustatud. | Vahetage teemantkett ja veenduge, et see oleks terve. |
| | Vibratsiooni summutuselemendid on defektsed | Võtke ühendust hooldustöökojaga. |
| Aeglane löikekiirus | Teemandid võivad olla klaasistunud või toitesurve on liiga väike. | Lõigake lühikest aega pehmet abrasiivset materjali, nt liivakivi või tellist. |
| Enneaegne keti väljavenimine. | Veesurve on ebapiisav. Ebapiisav veevarustus võib põhjustada teemantketi liigset kulumist, mille tagajärjel võib teemantkett nõrgeneda ja puruneda. | Suurendage veesurvet. |
| Masina temperatuur on liiga kõrge | | |
| Teemantkett puruneb või tuleb juhtplaadilt maha | Keti pinge on vale | Reguleerige keti pinget. Vt suuniseid jaotisest Kokkupanek ja reguleerimine". |
| | Sae sisestamine teemantketi segmentidest kitsamasse pilusse. | Vaadake juhiseid peatükist „Kasutamine“. |
| | Liiga väike toitesurve lõikamise ajal. | Ärge laske sael pörgata ega väriseda. |

TEHNILISED ANDMED

Tehnilised andmed

| K6500 Chain | |
|--|----------------------------|
| Mootor | |
| Elektrimootor | HF kõrgsageduslik |
| Väljuva võlli suurim pöörlemiskiirus, p/m | 9000 |
| Kolmefaasiline töö, mootori väljund – max kW | 5,5 |
| Ühefaasiline töö, mootori väljund – max kW | 3 |
| Kaal | |
| Masin koos kaablikomplektiga, ilma lõikeosadeta, kg | 9,1/20,0 |
| Vesijahutus | |
| Lõikeosade vesijahutus | Jaa |
| Soovitatav veesurve, baarides/PSI | 1,5-6 / 21,8-87 |
| Min soovitatud veevool, l/min | 4,5 veetemperatuuril 15 °C |
| Nipli ühendamine | Tüüp "Gardena" |
| Müraemissioon (vt. märkust 1) | |
| Müra võimsustase, dBA | 110 |
| Müra võimsustase, garanteeritud dBA | 112 |
| Müratase (vt. märkust 2) | |
| Müraõhutuse kasutaja kõrva juures, dB (A) | 99 |
| Vibratsioonitase, a_{hv} (vt. märkust 3) | |
| Esikäepide, m/s^2 | 2,7 |
| Tagumine käepide, m/s^2 | 2,1 |

1. märkus: Müraemissioon ümbritsevasse keskkonda, mõõdetud helivõimsuse tasemena (L_{WA}) vastavalt standardile EN 60745-1.

2. märkus: Helirõhutuse standardi EN 60745-2-13 järgi. Helirõhutase kohta toodud andmete tüüpiline statistiline dispersioon (standardhälve) on 2,0 dB(A).

3. märkus: Vibratsioonitase standardi EN 60745-2-22 järgi. Vibratsioonitaseme kohta toodud andmete tüüpiline statistiline dispersioon (standardhälve) on 1,0 m/s^2 .

Soovitatud lõikeosade tehnilised andmed

| Juhtplaat ja teemantkett | Teemantketi segmentide arv: | Teemantketi segmendi laius, mm: | Teemantketi samm, mm: | Suurim lõikesügavus, mm/inch | Keti kiirus max mootori kiiruse juures, m/s |
|--------------------------|-----------------------------|---------------------------------|-----------------------|------------------------------|---|
| 12" (0,444") | 25 | 5,7/0,22 | 11,582/0,444 | 350/14 | 26/85 |
| 14" (3/8") | 32 | 5,7/0,22 | 9,525 / 3/8 | 400/16 | 24/79 |
| 16" (0,444") | 29 | 5,7/0,22 | 11,582/0,444 | 450/18 | 26/85 |

Hammastliite kombinatsioonid erinevatele lõikeosadele

| Hammastliide | Sisehammastega ketiratas | Juhtplaat | Teemantkett |
|-------------------------|--------------------------|----------------------|-------------|
| Varustatud ketiga K6500 | | Võimalik juurde osta | |
| 7 hammast | 0,444" | 0,444" | 0,444" |
| 9 hammast | 3/8" | 3/8" | 3/8" |

EÜ kinnitus vastavusest

(Kehtib vaid Euroopas)

Husqvarna AB, SE-561 82 Huskvarna, Rootsi, tel: +46-36-146500, kinnitab käesolevaga, et **Husqvarna K6500 Chain** aasta 2016 seerianumbritest alates (aastaarv on selgelt tähistatud tüübisildil koos sellele järgneva seerianumbriga) vastab nõuetele NÕUKOGU DIREKTIIVIS

- **2006/42/EÜ** (17. mai 2006. a) „mehhanismide kohta”.
- elektromagnetilise ühilduvuse direktiiv 26. veebruar 2014, **2014/30/EL**.
- 26. veebruari 2014. aasta direktiiv teatavates pingevahemikes kasutatavate elektriseadmete kohta” **2014/35/EÜ**.
- 8. juuni 2011, „teatavate ohtlike ainete kasutamise piiramise kohta” **2011/65/EL**.

Järgitud on alljärgnevaid standardeid: EN ISO 12100:2010, EN 55014-1/A1/A2:2011, EN 55014-2/A1/A2:2008, EN 61000-3-2/A1/A2:2009, EN 61000-3-3:2008, EN 60475-1:2009, EN 60475-2-22/A1:2013

Kontrollorgan: 0404, SMP Svensk Maskinprovning AB, Box 7035, SE-750 07 Uppsala, Rootsi, on teinud Husqvarna AB-le vabatahtliku tüübikontrolli vastavalt masinadirektiivile 2006/42/EÜ. Serifikaadi number on: SEC/15/2428 - K6500 Chain
Göteborg, 30. märts 2016

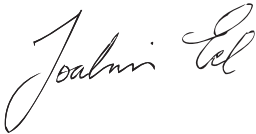

Joakim Ed

globaalse teaduse ja arenduse direktor

Construction Equipment Husqvarna AB

(Husqvarna AB volitatud esindaja ja tehnilise dokumentatsiooni eest vastutaja.)

JUHTMEDIAGRAMM

Juhtmediagramm

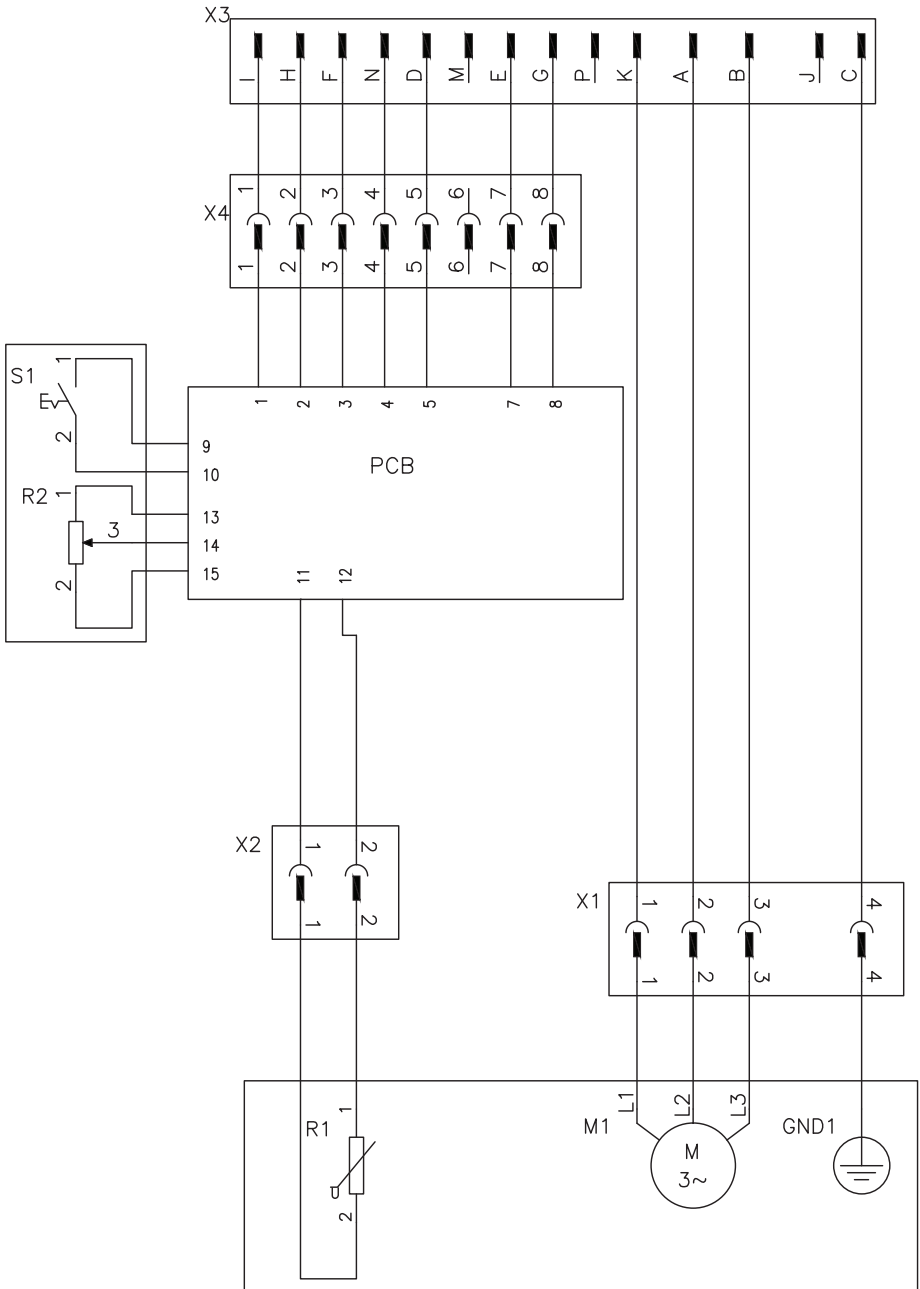

SIMBOLU NOZĪME

Simboli uz mašīnas:

BRĪDINĀJUMS! Nepareizi vai pavisā lietota mašīna var būt bīstams darbarīks, kas var lietotājam vai citiem izraisīt nopietnas traumas vai nāves gadījumus.

Lūdzu izlasiet šo lietošanas pamācību uzmanīgi un pārliecinaties, ka pirms mašīnas lietošanas esat visu sapratis.

Lietojiet individuālo drošības aprīkojumu. Skatīt norādījumus zem rubrikas Individuālais drošības aprīkojums.

Pārliecinieties, ka ķēde nav iekļāvusi vai kādā citādā veidā bojāta.

Neizmantojiet ķēdes koku zāģēšanai.

BRĪDINĀJUMS! Griešanās procesā rodas putekļi, kurus nedrīkst ieelpot, lai nesaslimtu. Lietojiet apstiprinātu aizsargmasku. Nodrošiniet labu ventilāciju.

BRĪDINĀJUMS! Dzirksteļu avots var būt sliede un ķēde vai kas cits. Uguns dzēšanas rīkiem nepieciešamības gadījumā vienmēr ir jābūt viegli pieejamiem. Tādā veidā Jūs palīdzēsiet izvairīties no meža ugunsgrēkiem.

BRĪDINĀJUMS! Pretsitienu var būt pēkšņi, ātri un spēcīgi, un tie var izraisīt dzīvībai bīstamus ievainojumus. Pirms ierīces izmantošanas izlasiet un saprotiet visas instrukcijas rokasgrāmatā.

Dimanta ķēdes rotācijas virziens un vadotnes sliedes maksimālais garums.

Šis ražojums atbilst spēkā esošajām CE direktīvām.



Vides marķējums. Uz izstrādājuma vai tā iesaiņojuma esošie simboli norāda, ka ar šo izstrādājumu nevar rīkoties kā ar mājturības atkritumiem. Tas ir jānodod atbilstošā pārstrādes punktā elektriskā un elektroniskā atkritumu pārstrādei.



Nodrošinot pareizu šā izstrādājuma apstrādi, Jūs varat palīdzēt neitralizēt potenciālo negatīvo ietekmi uz dabu un cilvēkiem, ko pretējā gadījumā var izraisīt nepareiza atkritumu apsaimniekošana.

Lai iegūtu plašāku informāciju par šī izstrādājuma pārstrādi, sazinieties ar savas pilsētas pašvaldību, mājturības atkritumu dienestu vai veikalu, kur iegādājāties šo izstrādājumu.

Pārējie uz mašīnas norādītie simboli/norādes atbilst noteiktu valstu sertifikācijas prasībām.

Brīdinājuma līmeņu skaidrojums

Brīdinājumus iedala trijos līmeņos.

BRĪDINĀJUMS!



BRĪDINĀJUMS! Lieto tad, ja, neievērojot rokasgrāmatas instrukcijas, operatoram draud nopietna savainojuma vai nāves risks vai iespējams kaitējums apkārtējai videi.

UZMANĪBU!



UZMANĪBU! Lieto tad, ja, neievērojot rokasgrāmatas instrukcijas, operatoram draud savainojuma risks vai iespējams kaitējums apkārtējai videi.

IEVĒROT!

IEVĒROT! Lieto tad, ja, neievērojot rokasgrāmatas instrukcijas, rodas bojājuma risks materiāliem vai iekārtām.

Saturs

SIMBOLU NOZĪME

| | |
|-------------------------------------|----|
| Simboli uz mašīnas: | 27 |
| Bīdīnājuma līmeņu skaidrojums | 27 |

SATURS

| | |
|--------------|----|
| Saturs | 28 |
|--------------|----|

PREZENTĀCIJA

| | |
|---------------------------|----|
| Godājamais klient! | 29 |
| Uzbūve un funkcijas | 29 |
| K6500 Chain | 29 |

KAS IR KAS?

| | |
|--|----|
| Kas ir kas betona griešanas mašīnai – K6500 Chain? | 30 |
|--|----|

MEHĀNISMA DROŠĪBAS IEKĀRTAS

| | |
|-----------------|----|
| Vispārēji | 31 |
|-----------------|----|

DIMANTA KĒDES

| | |
|---------------------------------|----|
| Vispārēji | 33 |
| Pārbaudiet ķēdi | 33 |
| Pārbaudiet zāģi | 33 |
| Materiāls | 33 |
| Spodrināšana | 34 |
| Transports un uzglabāšana | 34 |

MONTĀŽA UN UZSTĀDĪŠANA

| | |
|---|----|
| Vispārēji | 35 |
| Savienojiet ar ūdens dzesētāju. | 35 |
| Gredzenveida zobrata, vadotnes sliedes un dimanta ķēdes uzstādīšana/nomaina | 35 |
| Dimanta ķēdes spriegošana | 36 |
| Šļakatu aizsargs | 36 |

IEDARBINĀŠANA

| | |
|--|----|
| Aizsargaprīkojums | 37 |
| Vispārēji drošības norādījumi | 37 |
| Pamata darba tehnika | 39 |
| Mikstais starteris un pārslodzes drošinātājs | 42 |
| Transports un uzglabāšana | 44 |

IEDARBINĀŠANA UN APSTĀDINĀŠANA

| | |
|----------------------------|----|
| Pirms iedarbināšanas | 45 |
| Iedarbināšana | 45 |
| Apstādīšana | 45 |

APKOPE

| | |
|-----------------------------|----|
| Vispārēji | 46 |
| Apkopes grafiks | 46 |
| Tīrīšana un ieziešana | 46 |
| Funkcionālā pārbaude | 47 |

KĻŪMJU MEKLĒŠANA

| | |
|-------------------------------|----|
| Kļūmju meklēšanas shēma | 48 |
|-------------------------------|----|

TEHNISKIE DATI

| | |
|---|----|
| Tehniskie dati | 49 |
| Ieteicamā griešanas aprīkojuma specifikācijas | 49 |
| Rievojuma izcilņa pielāgošana dažādam griešanas aprīkojumam | 49 |
| Garantija par atbilstību EK standartiem | 50 |

ELEKTROSHĒMA

| | |
|--------------------|----|
| Elektroshēma | 51 |
|--------------------|----|

Godājamais klient!

Paldies, ka izvēlējāties firmas Husqvarna produktu!

Mēs ceram, ka Jūs būsit apmierināts ar iegādāto mašīnu un tā Jums izcilī kalpos daudzus gadus. Jebkura mūsu izstrādājuma pirkums sniedz jums piekļuvi profesionālai palīdzībai remontdarbos un apkalpē. Ja mazumtirgotājs, no kā iegādājāties savu iekārtu, nav mūsu pilnvarotais tirdzniecības pārstāvis, vaicājiet viņam tuvākās apkopes darbnīcas adresi.

Šī lietošanas pamācība ir svarīgs dokuments. Raugiet, lai tā jums vienmēr būtu pa rokai jūsu darba vietā. Ievērojot tās saturu (lietošana, serviss, apkope utt.), Jūs būtiski pagarināsiet mašīnas mūžu un tās otrreizējo vērtību. Ja jūs pārdosiet to, nododiet lietošanas pamācību jaunajam īpašniekam.

Vairāk nekā 300 inovācijas gadu

Husqvarna AB ir Zviedrijas uzņēmums, kura pamatā ir tradīcijas, kas tika aizsāktas 1689.gadā, kad Zviedrijas karalis Kārlis XI lika izbūvēt rūpnīcu muskešu ražošanai. Tajā laikā tika ielikti inženierprasmju pamati, kam sekoja pasaules vadošo produktu attīstīšana tādās jomās, kā medību ieroču, velosipēdu, motociklu, sadzīves tehnikas, šujmašīnu un āra apstākļiem paredzētu izstrādājumu ražošana.

Husqvarna ir pasaules līderis āra apstākļos paredzētiem jaudas ražojumiem, kas domāti mežsaimniecībai, parku uzturēšanai, zāliena un dārza kopšanai, kā arī griezējmašīnām un dimanta instrumentiem, ko izmanto būvniecības un akmens apstrādes nozarēs.

Īpašnieka atbildība

Īpašnieks/darba devējs uzņemas atbildību par to, lai operators būtu pietiekami zinošs par drošu mehānisma lietošanu. Vadītājiem un operatoriem ir pienākums izlasīt un izprast Operatora rokasgrāmatu. Tiem ir jābūt informētiem par:

- Mehānisma drošības instrukcijām.
- Mašīnas lietošanu un izmantošanas ierobežojumiem.
- Kā lietot un apkalpot mehānismu.

Valsts tiesību akti var regulēt šīs mašīnas lietošanu. Pirms sākat lietot mašīnu, noskaidrojiet, kādi tiesību akti tiek piemēroti tajā vietā, kur jūs strādājat.

Ražotāja nodrose

Pēc šīs rokasgrāmatas publicēšanas Husqvarna var izdot papildinformāciju par šīs mašīnas drošu lietošanu. Lietotāja pienākums ir ievērot visdrošākās lietošanas metodes.

Husqvarna AB pastāvīgi strādā, lai pilveidotu savus izstrādājumus un tāpēc saglabā tiesības izdarīt izmaiņas, piem., izstrādājumu formā un izskatā bez iepriekšēja paziņojuma.

Lai uzzinātu vairāk par lietošanu un saņemtu palīdzību, apmeklējiet mūsu vietni: www.husqvarna.com

Uzbūve un funkcijas

Šis ir augstas frekvences strāvas zādēšanas, urbšanas un sienas zādēšanas aprīkojuma PRIME™ klāstā ietvertais mehāniskais izstrādājums. Šis dimanta ķēdes zādis ir jaudīga griezējmašīna, kas paredzēta dažādu cietu materiālu, piemēram, dzelzsbetona, cementa brūdakmeņu un akmens, griešanai, un to nedrīkst izmantot citiem mērķiem, kas nav norādīti šajā rokasgrāmatā.

Lai lietotu šo iekārtu, ir nepieciešams arī Husqvarna augstas frekvences barošanas bloks (PP).

Husqvarna produkti atšķiras no pārējiem ražojumiem ar savu veikspēju augstā līmenī, drošumu, inovatīvu tehnoloģiju, moderniem tehniskiem risinājumiem un apkārtējās vides saudzēšanu. Lai šo mašīnu lietotu drošā veidā, lietotājam ir rūpīgi jāizlasa šī rokasgrāmatā. Lai uzzinātu vairāk, jautājiet izplatītājam vai Husqvarna darbiniekiem.

Zemāk ir aprakstītas dažas no jūsu produkta unikālajām īpašībām.

K6500 Chain

- Iekārta nodrošina augstu strāvas izvadi un var lietot vienfāzes un trīsfāžu strāvas izvadu, kas to padara pielāgojamu un lietojamu.
- Griešanas aprīkojumam ir ūdens dzesēšanu un putekļu novēršanas sistēma, un ir iespējams nodrošināt mitro griešanu un putekļu slāpēšanu.
- Elgard™ ir elektroniskā dzinēja aizsardzība, kas ļauj pasargāt dzinēju no pārslodzes. Šī aizsardzība pasargā instrumentu un pagarina tā kalpošanas laiku. Ar Elgard™ mašīna norādīs, kad tā sasniegusi maksimālo slodzi. Noslodzes indikators norāda lietotājam, ka griešanas procesam tiek izmantots pareizais noslodzes līmenis, kā arī brīdina, ja sistēma var pārkarst.
- Efektīvi vibrācijas slāpētāji aizsargā rokas un plaukstas.
- Konstrukcija ir viegla, kompakta un ergonomiska, kas atvieglo iekārtas transportēšanu.
- Liels zādēšanas dziļums līdz 450 mm (18 collām). Zādējumu var efektīvi veikt vienā virzienā. Var zādēt mazas 11 x 11 cm (4 x 4 collu) atveres, kas ir lieliski piemērotas neregulāras formas atveru zādēšanai.
- Bez pārgriešanas

KAS IR KAS?

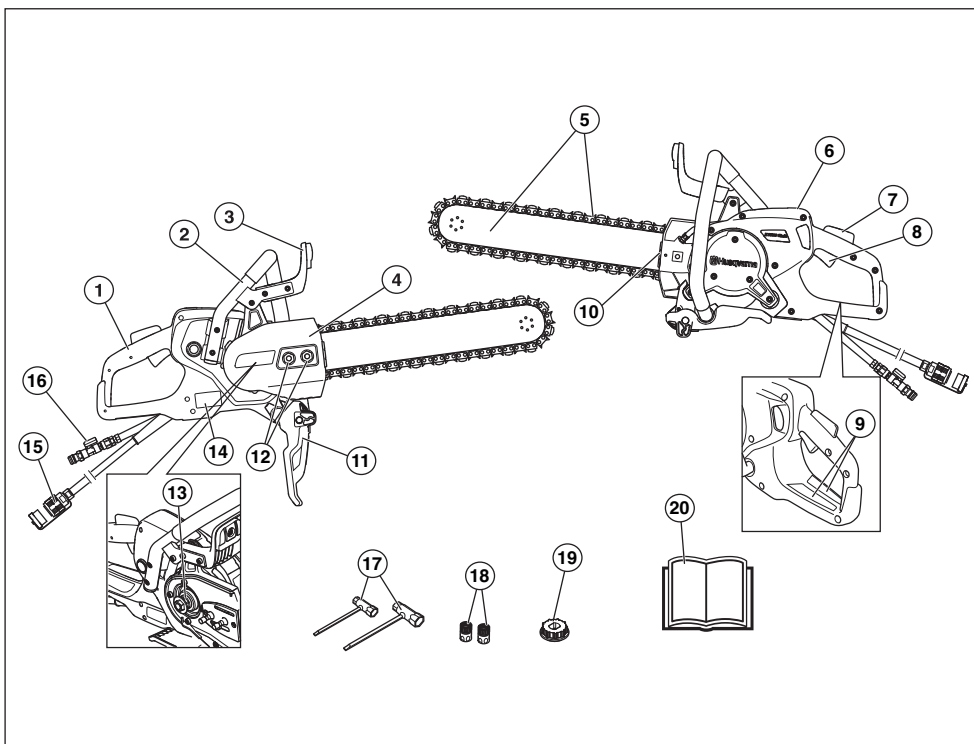

Kas ir kas betona griešanas mašīnai - K6500 Chain?

- | | |
|--|---|
| 1 Aizmugurējais rokturis | 11 Šļakatu aizsargs |
| 2 Priekšējais rokturis | 12 Slīdes uzgrieznis (2 gab.) |
| 3 Rokas aizsargs | 13 Rievojuma izcilnis, 7 rievas (uzstādīts rūpnīcā) |
| 4 Pārsegs, transmisija | 14 Tipa etiķete |
| 5 Vadotnes sliede un dimanta ķēde (nav ietverts komplektācijā) | 15 Savienotājs, barošanas bloks (PP) |
| 6 Displejs | 16 Ūdens savienotājs ar ūdens vārstu |
| 7 Droseles blokators | 17 Kombinētā atslēga (2 gab.) |
| 8 Droseļvārsta regulators | 18 Ūdens šļūtene (2 gab.) |
| 9 Informācijas un brīdinājuma uzlīme | 19 Rievojuma izcilnis, 9 rievas |
| 10 Ķēdes spriegotājs | 20 Lietošanas pamācība |

MEHĀNISMA DROŠĪBAS IEKĀRTAS

Vispārēji



BRĪDINĀJUMS! Nekad nelietojiet mašīnu ar bojātām drošības detaļām. Ja jūsu mašīna neatbilst kontroles prasībām, nododiet to labošanai servisa darbnīcā.

Lai izvairītos no nejaudas ierīces iedarbināšanas, šajā nodaļā aprakstītās darbības ir jāveic pie nosacījuma, ja dzinējs ir izslēgts un barošanas kabelis no kontaktrozetes ir izņemts, ja nav norādīts citādi.

Šajā nodaļā tiek paskaidrota mašīnas drošības detaļu nozīme, to funkcijas un kā tiek veikta to kontrole un apkope, lai garantētu drošības aprikojuma nevainojamu darbību.

Droseles blokators

Droseles mēlītes fiksators ir paredzēts tam, lai novērstu neparedzētu droseles aktivizēšanu.

Nospiežot roktura fiksatoru (1) (piemēram, satverot rokturi), tiek atbrīvota droseles vadības ierīce (2).

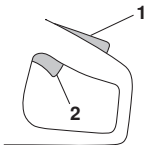

Kad rokturis tiek atlaists, gan drosele, gan droseles blokators atgriežas savos sākuma stāvokļos. Šajā pozīcijā iekārta tiek apturēta un drosele tiek bloķēta.

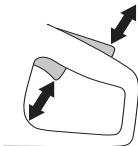

Droseles slēguma pārbaude

- Pārbaudiet, vai spēka sprūds ir nobloķēts, kad spēka sprūda slēdzene ir sākuma pozīcijā.



- Nospiediet droseles blokatoru un pārliecinieties, ka tas atgriežas sākotnējā pozīcijā, kad to atkal palaižat.

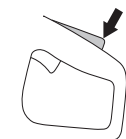

- Pārbaudiet, vai spēka sprūds un spēka sprūda bloķētājs pārvietojas brīvi un atgriežas atspere darbojas pareizi.

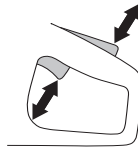

Rokas aizsargs



BRĪDINĀJUMS! Vienmēr pirms mašīnas iedarbināšanas pārbaudiet, ka aizsargs ir pareizi piemontēts.

Rokas aizsargs pasargā rokas no saskaršanās ar kustīgu zādēšanas ķēdi, piemēram, gadījumā, ja priekšējais rokturis izslīd no operatora rokas.

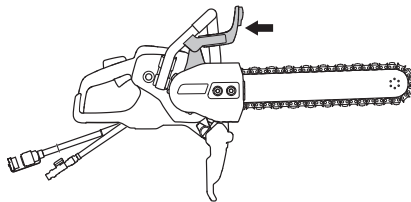

Rokas aizsarga pārbaude

- Pārbaudiet vai rokas aizsargs nav bojāts. Nomainiet bojātu aizsargu.

Pārsegs, šļakatu aizsargs un aizmugurējais labās rokas aizsargs

Pārsegs un šļakatu aizsargs pasargā no saskaršanās ar kustīgām daļām, izmestajiem gružiem, ūdens un betona suspensijas šļakstiem. Šļakatu aizsargs un aizmugures labās rokas aizsargs ir paredzēts arī dimanta ķēdes uztveršanai gadījumā, ja tā saplīst vai nolec.

Pārsega, šļakatu aizsarga un aizmugurējā labās rokas aizsarga pārbaude

- Pārliecinieties, vai suspensija, atsitoties pret pārsegu un šļakatu aizsargu, nav radījusi plaisas vai robus. Ja pārsegs vai aizsargs ir bojāts, nomainiet tos.

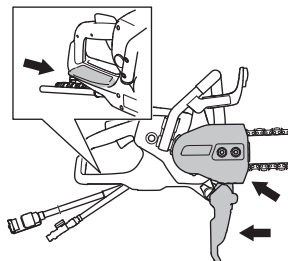

MEHĀNISMA DROŠĪBAS IEKĀRTAS

Vibrāciju samazināšanas sistēma



BRĪDINĀJUMS! Pārāk ilga vibrācijas iedarbība personām ar asinsrites traucējumiem var izraisīt asinsvadu vai nervu slimības. Ja jūs manāt simptomus, kas būtu radušies no vibrācijas ietekmes, griezieties pie ārsta. Šādu simptomu piemēri ir tirpšana, nejutīgums, kutēšana, dūrieni, sāpes, nespēks, ādas krāsas un virsmas maiņa. Šie simptomi parasti parādās pirkstos, rokās vai locītavās. Aukstos laika apstākļos šie simptomi var progresēt.

- Jūsu mašīna ir aprīkota ar vibrāciju slāpēšanas sistēmu, kas ir konstruēta, lai mazinātu vibrācijas un padarītu darbu maksimāli vieglāku.
- Vibrāciju slāpēšanas sistēma samazina vibrāciju pārvadīšanu starp motora bloku/griešanas aprīkojumu un mašīnas rokturiem.

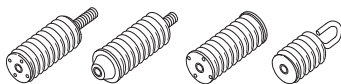

Vibrācijas slāpēšanas sistēmas pārbaude



BRĪDINĀJUMS! Motoram ir jābūt izslēgtam un savienotājam atvienotam no barošanas bloka.

- Regulāri pārbaudiet, vai vibrācijas slāpēšanas ierīcēs nav radušās plaisas vai izveidojusies deformācija. Ja tās ir bojātas, nomainiet.
- Pārļiecinieties, vai vibrācijas slāpēšanas elements ir stingri piestiprināts starp motoru un roktura bloku.

DIMANTA ĶĒDES

Vispārēji



BRĪDINĀJUMS! Ķēdes bojājums var izraisīt nopietnas traumas, ja ķēde tiek mestā pret operatoru.

Nepareizs griešanas aprikojums vai arī sliedes un dimanta ķēdes nepareiza kombinācija paaugstina atsitienu risku! Izmantojiet tikai mūsu ieteiktās sliedes un dimanta ķēdes kombinācijas.



BRĪDINĀJUMS! Pirms tīrīšanas, apkopes vai montāžas vienmēr izvelciet kontaktdakšīņu no kontakta.

Pārdošanā ir pieejami divi dimanta ķēžu pamatveidi.

A) Piedziņas posms ar izcilni

B) Zāģēšanas savienojums ar dimanta segmentu

C) Piedziņas posms bez izcilņa

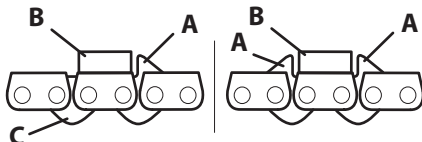

Dimanta ķēdes segmentu attālums (=pitch)

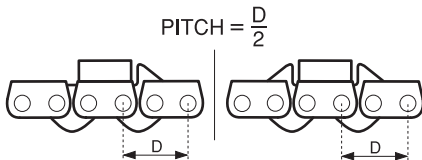

Izmantojot ķēdi ar diviem izcilņiem, to var uzstādīt jebkurā virzienā.

Izmantojot ķēdi ar vienu izcilni, tā vienmēr ir jāuzstāda uz labo pusi. Izcilnim jāvirza segments prom no zāģa griezumvietā.

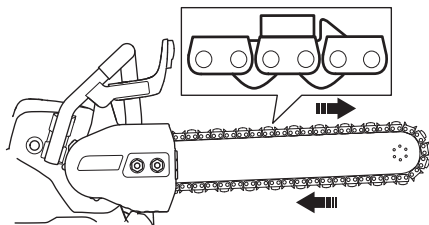

Pārbaudiet ķēdi

- Tukšgaitā pārbaudiet, vai uz ķēdes nav redzamas bojājuma pazīmes – vai nav bojāti savienojumi, salauzti zobi vai nav bojāti piedziņas savienojumi vai salauzti segmenti. Ja dimanta ķēde ir bojāta, nomainiet to.
- Ja ķēde ir bijusi pakļauta spēcīgai iespūšanai vai citai anormālai pārslodzei, ķēde ir jānoņem no sliedes rūpīgi pārbaudei.

Pārbaudiet zāģi

Zāģis ir aprīkots ar vairākām drošības pazīmēm, kas aizsargā operatoru ķēdes salūšanas gadījumā. Šīs drošības pazīmes ir jāpārbauda pirms darba uzsākšanas. Nekad neizmantojiet zāģi, ja kāda no šīm detaļām ir bojāta vai trūkstošā:

- Pārsegs, transmisija
- Bojāts vai trūkstošs roku norobežotājs
- Bojāta ķēde
- Bojāts vai neesošs šļakatu aizsargs.
- Bojāts aizmugures labās rokas aizsargs

Materiāls



BRĪDINĀJUMS! Nekādā gadījumā ķēdes zāģi ar dimanta asmeņiem nedrīkst izmantot tādu materiālu griešanai, kas tam nav paredzēti. Tam nedrīkst uzstādīt koku zāģu ķēdi.

Mašīna ir konstruēta vienīgi betona, kļieģļu un dažādu citu cietu materiālu zāģēšanai. Visa cita veida zāģēšana nav piemērota.

Zāģi nekad nedrīkst izmantot, lai zāģētu tīru metālu. Tas var novest pie salauzta segmentu rašanās vai ķēdes bojājuma. Dimanta segments var zāģēt dzelzsbetonu. Mēģiniet zāģēt dzelzsbetonu kopā ar pēc iespējas vairāk betona, tas pasargās zāģi.

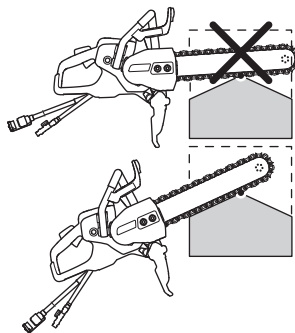

Spodrināšana

Pēc ļoti cieta betona vai akmens zāģēšanas dimanta segments var zaudēt daļu vai visu tā zāģēšanas jaudu. Tas var arī atgadīties, ja esat spiests zāģēt ar zemu daļējo spiedienu (dimanta ķēde uzduras detaļai visā sliedes garumā).

Problēmas risinājums ir uz īsu brīdi zāģēt mīkstā abrazīvā materiālā, piemēram, smilšakmeni vai ķieģeli.

Transports un uzglabāšana

- Pēc darba pabeigšanas dimanta ķēdes zāģis jādarbina ar ūdens spiedienu vismaz 15 sekundes, lai no sliedes, ķēdes un piedziņas mehānisma notīrītu daļiņas. Noskalojiet mašīnu ar ūdeni. Ja ierīce kādu laiku netiek izmantota, iesakām ķēdi un sliedi ieeļļot, lai novērstu koroziju.
- Pārbaudiet, vai griešanas aprīkojumam transportēšanas un glabāšanas laikā nav radušies kādi bojājumi.

MONTĀŽA UN UZSTĀDĪŠANA

Vispārēji



BRĪDINĀJUMS! Pirms tīrīšanas, apkopes vai montāžas vienmēr izvelciet kontaktdakšīnu no kontakta.

Savienojiet ar ūdens dzesētāju.

Ūdens šļūteni pievienojiet ūdens padeves vietai. Lai uzzinātu par mazāko atļauto ūdens plūsmu, skatiet sadaļu Tehniskie dati. Nemiet vērā, ka mašīnas šļūtenes nipelis ir aprīkots ar filtru.

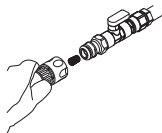

UZMANĪBU! Ūdens spiediens un ūdens plūsma ir ļoti svarīga, lai nodrošinātu ķēdes dzesēšanu un tās kalpošanas laiku. Nepietiekama dzesēšana samazina ķēdes kalpošanas laiku.

Gredzenveida zobrata, vadotnes sliedes un dimanta ķēdes uzstādīšana/nomaiņa



BRĪDINĀJUMS! Strādājot ar ķēdi, vienmēr uzvelciet cimdus.

IEVĒROT! Uzliekot jaunu ķēdi, līdz tās piestrādei, regulāri jāpārbauda ķēdes nosprīgojums. Ķēdes nosprīgojumu pārbaudiet regulāri. Pareizi nosprīgota ķēde labi zāgē un tai ir garš darba mūžs.

Papildinformāciju par rievojuma izcilni un gredzenveida zobratu skatiet sadaļas "Tehniskie dati" tēmā "Rievojuma izcilņa pielāgošana dažādam griešanas aprikojumam".

- Atskrūvējiet sliedes uzgriežņus un noņemiet pārsegu.
- Ar kombinēto rīku fiksējot uzgriežņa paplāksni, noņemiet centrālo skrūvi un uzgriežņa paplāksni.

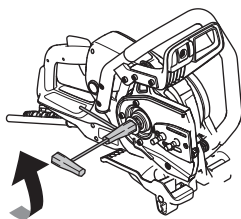

Gredzenveida zobrats

- Uz rūpnīcā uzstādītā rievojuma izcilņa (7 rievas) uzstādiat gredzenveida zobratu (0,444 collas).

- 1 Skrūve
- 2 Uzgriežņa paplāksne
- 3 Gredzenveida zobrats
- 4 Rievojuma izcilnis Uzstādiat apgrieztā secībā.

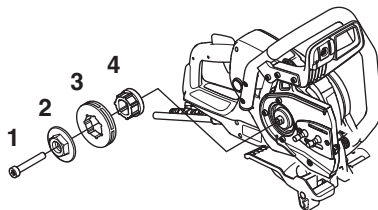

Vadotnes sliede un dimanta ķēde

- 1 Dimanta ķēdi uzstādiat uz vadotnes sliedes. Sāciet no sliedes virsējās daļas.
- 2 Ķēdi uzlieciet uz gredzenveida zobrata.
- 3 Vadotnes sliedi un dimanta ķēdi uzstādiat uz sliedes skrūvēm un vadotnes sliedes atveri salāgojiet ar ķēdes sprīgotāja regulēšanas tapu. Pārbaudiet, vai ķēdes piedziņas posmi ir pareizi novietoti uz gredzenveida zobrata un vai ķēde ir atbilstoši ievietota sliedes gropē.
- 4 Pārliedcinieties, vai piedziņas posmu skaidleņķi sliedes virsējā pusē ir vērsti uz priekšpusi.

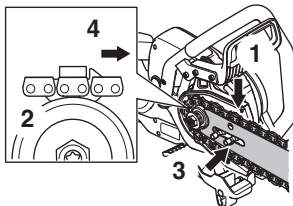

- Uzstādiat pārsegu un viegli ar roku pievelciet sliedes uzgriežņus. Sprīgojiet ķēdi, ar kombinēto rīku griežot ķēdes sprīgošanas skrūvi pulkstenrādītāju kustības virzienā.

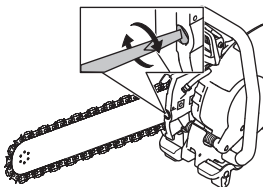

MONTĀŽA UN UZSTĀDĪŠANA

- Informāciju par pareizu dimanta ķēdes spriegojumu skatiet attēlā. Paceliet uz augšu sliedes galu un ar kombinēto rīku pievelciet sliedes uzgriežņus. Pārliecinieties, vai ķēdi var ar roku viegli pārvietot pa sliedi.

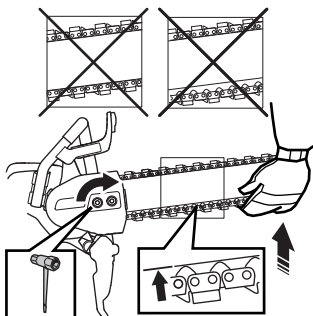

Dimanta ķēdes spriegošana



BRĪDINĀJUMS! Valīga dimanta ķēde var nokrist un radīt nopietnas vai nāvējošas traumas.

- Ja tukšgaita starp piedziņas savienojumu un sliedi ir lielāka par 12 mm (1/2") (A), ķēde ir pārāk valīga un tā ir jāsavēlc.

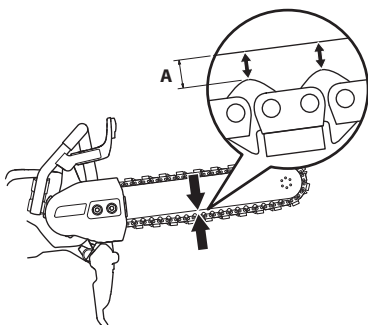

- Atskrūvējiet sliedes uzgriežņus, kas notur pārsegu. Lietojiet kombinēto rīku. Pēc tam ar roku pēc iespējas stingrāk pievelciet sliedes uzgriežņus.

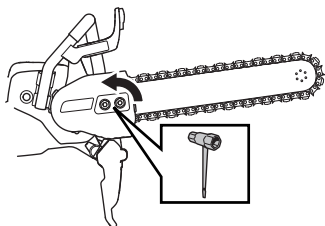

- Paceliet sliedes galu un izstiepiet dimanta ķēdi, ar kombinēto rīku pievelcot ķēdes spriegošanas skrūvi. Pievelciet dimanta ķēdi, līdz tā nenokarājas sliedes lejasdaļā.

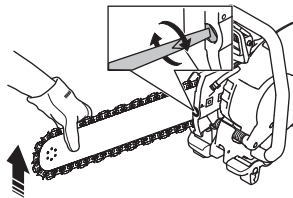

- Ar kombinēto rīku pievelciet sliedes uzgriežņus, vienlaikus pacelot sliedes galu. Pārbaudiet, vai dimanta ķēdi var ar roku viegli pavilkt pa sliedi un vai tā sliedes lejasdaļā nenokarājas.

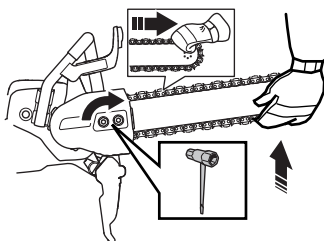

Šļakatu aizsargs

Aizsargs ir jāneregulē tā, lai tā aizmugures daļa atspiežas pret darba virsmu. Tādā veidā tiek savāktas un novadītas prom no lietotāja griešanas procesā radušās šļakatas.

Šļakatu aizsargs ir nospriegots ar atsperi.

- Nodrošiniet, lai šļakatu aizsargs pirms zāvēšanas vienmēr būtu priekšējā pozīcijā. Aizsargam vienmēr ir jābūt piemontētam pie mašīnas.

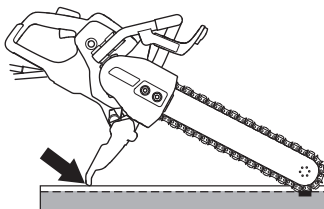

Aizsargaprikojums

Vispārēji

Nekad nelietojiet mašīnu, ja nav iespējams pasaukt palīdzību nelaiemes gadījumā.

Individuālais drošības aprīkojums

Jebkuros mašīnas lietošanas gadījumos ir jālieto valsts iestāžu atzīts individuālais aizsargaprikojums. Individuālais aizsargaprikojums nesamazina traumu risku, bet tikai samazina ievainojuma bīstamības pakāpi nelaiemes gadījumā. Lūdziet pārdevēja palīdzību, izvēloties nepieciešamo aprīkojumu.



BRĪDINĀJUMS! Tādu izstrādājumu, kas apstrādā vai piešķir materiālam formu - piemēram, griezēju, slīpripu, urbju - lietošana var radīt putekļus un tvaikus, kuros var būt bīstamas ķīmikālijas. Pārbaudiet materiālu, ko plānojat apstrādāt, un lietojiet atbilstošu elpošanas aizsargmasku.

Ilgstoša uzturēšanās troksnī var radīt nopietnas dzirdes traumas. Tapēc vienmēr lietojiet dzirdes aizsargaustiņas. Lietojot dzirdes aizsargaustiņas, esiet vienmēr uzmanīgs, lai dzirdētu brīdinājumu signālus vai saucienus. Dzirdes aizsargaustiņas noņemiet uzreiz, kad motors apstādināts.

Vienmēr lietojiet:

- Atzītu aizsargķiveri
- Aizsargaustiņas
- Apstiprinātu acu aizsargaprikojumu. Atzītas aizsargbrilles jālieto arī tad, ja tiek izmantots vizieris. Atzītas aizsargbrilles ir tādas, kas atbilst ASV standarta ANSI Z87.1 vai ES valstu standarta EN 166 prasībām. Vizierim ir jāatbilst standarta EN 1731 prasībām.
- Elpošanas aizsargmaska
- Izturīgi cimdi.
- Pieguļošs un ērts apģērbs, kas nodrošina pilnīgu kustību brīvību. Griešana rada dzirksteles, kas var aizdedzināt apģērbu. Husqvarna iesaka valkāt ugunsdrošas vilnas vai ļoti rupjas kokvilnas apģērbu. Nevelciet apģērbu, kas izgatavots no neilona, poliestera vai mākslīgā zīda. Šie materiāli aizdegoties kūst un pielīp ādai. Nevalkājiet šortus.
- Zābaki ar tērauda purngalu un nesliodošu zoli.

Vēl viens aizsargaprikojums



UZMANĪBU! Kad strādājat ar mehānismu, var parādīties dzirksteles, kas var izraisīt ugunsgrēku. Vienmēr glabājiet ugunsdzēsšanas aprīkojumu viegli pieejamā vietā.

- Ugunsdzēsamais aparāts
- Aptieciņa pirmajai palīdzībai

Vispārēji drošības norādījumi

Šajā nodaļā ir aprakstīti pamata drošības norādījumi ierīces izmantošanai. Šī informācija nekad neaizstāj profesionālas iemaņas un pieredzi.

- Lūdzu izlasiet šo lietošanas pamācību uzmanīgi un pārliecinaties, ka pirms mašīnas lietošanas esat visu sapratis. Ieteicams operatoram pirms pirmās lietošanas reizes izlasīt arī praktiskos ieteikumus.
- Atcerieties, ka jūs, operators iesat tie, kas atbild par cilvēku vai viņu īpašuma pakļaušanu nelaiemes gadījumiem vai bīstamībai.
- Mehānismam ir jābūt tīram. Markām un uzlīmēm ir jābūt pilnībā salasāmām.



BRĪDINĀJUMS! Izlasiet visus drošības norādījumus un instrukcijas. Norādījumu un instrukciju neievērošana var izraisīt elektrošoku, ugunsgrēku un/vai nopietnu ievainojumu.

Saglabājiet visus norādījumus un instrukcijas, jo tās var būt noderīgas turpmāk.

Termiņš „mehāniskie instrumenti” norādījumos attiecas uz mehāniskajiem instrumentiem, kuru darbināšanai tiek izmantots pieslēguma vads vai baterijas (bezvadu).

Rīkojieties saprātīgi

Nav iespējams aptvert visas situācijas, kādās varat nonākt. Vienmēr ievērojiet piesardzību un izmantojiet savu veselību saprātu. Ja nokļūstat situācijā, kur jūtaties apdraudēts, apstādiniet ierīces darbību un meklējiet ekspertu konsultāciju. Sazinieties ar tirdzniecības aģentu, tehniskās apkopes speciālistu vai pieredzējušu mehāniskās frēzes lietotāju. Nemēģiniet veikt nevienu darbību, par kuru nejutaties drošs!



BRĪDINĀJUMS! Nepareizi vai pavirši lietota mašīna var būt bīstams darbarīks, kas var lietotājam vai citiem izraisīt nopietnas traumas vai nāves gadījumus.

Nekad neatļaujiet bērniem rīkoties ar šo mašīnu, arī personām, kuras nav iepazīstinātas ar tās darbības un apkopes principiem.

Nekad neļaujiet citiem izmantot mašīnu, ja neesat pilnīgi pārliecināts, vai viņi sapratuši lietošanas pamācību.

Nekad nelietojiet bojātu mašīnu. Ievērojiet šajā rokasgrāmatā aprakstītās drošības pārbaudes, tehniskās apkopes un remonta instrukcijas. Dažus apkopes un remonta darbus drīkst veikt tikai apmācīti un kvalificēti speciālisti. Skatiet instrukcijas nodaļā **Apkope**.

IEDARBINĀŠANA

Darba zonas drošība

- **Uzturiet darba zonā tīrību un kārtību.** Nekārtība un nepietiekams apgaismojums var izraisīt negadījumu.
- **Neizmantojiet mehāniskos instrumentus sprādzienbīstamā vidē, kurā atrodas uzliesmojoši šķidrums, gāzes vai atkritumi.** Mehāniskie instrumenti rada dzirksteles, kas var izraisīt atkritumu vai izgarojumu uzliesmošanu.
- **Mehānisko instrumentu izmantošanas laikā nepieļaujiet, ka tuvumā atrodas bērni vai nepiederošas personas.** Izklaidības rezultātā Jūs varat zaudēt kontroli.
- Izvairieties izmantot sliktos laika apstākļos. Piemēram, miglā, lietū, stiprā vējā, lielā aukstumā utt. Darbs nelabvēlīgos laika apstākļos ir nogurdinošs un var radīt bīstamus apstākļus, kā piem. slidenas darba virsmas.
- Nekad neuzsāciet darbu, kamēr darba vieta nav brīva un jums nav stabils atbalsts kājām. Uzmaniet, vai, pārvietojoties ar zāģi, jums nevar rasties kādi šķēršļi. Pārliecinieties, ka darbā ar ripzāģi jums nevar virsū uzkrīst un traumēt kādi materiāli. Īpaši uzmanīgs esiet, strādājot, uz slīpām virsmām.



BRĪDINĀJUMS! Drošības attālums ir 15 metri. Jūs esat atbildīgs, ka šajā darba teritorijā neatrodas ne dzīvnieki, ne skatītāji. Neuzsāciet darbu pirms darba teritorija nav brīva un jums nav stabils atbalsts kājām.

Elektrodrošība

- Izvairieties no ķermeņa saskarsmes ar tādām iezemētām virsmām kā caurules, radiatoru, plītis un ledusskapji. Ķermenim saskaroties ar iezemējumu, pastāv paaugstināts elektrošoka risks.
- **Nepakļaujiet instrumentus lietus vai mitruma iedarbībai.** Mehāniskajā instrumentā iekļuvus ūdens palielina elektrošoka risku.
- **Izmantojiet vadu pareizi.** Nekad neizmantojiet vadu mehāniskā instrumenta pārvietošanai, vilkšanai vai ieslēgšanai. Sargājiet vadu no karstuma, naftas produktiem, asām malām vai kustīgām daļām. Bojāti vai sapinušies vadi palielina elektrošoka risku.
- **Strādājot ar mehānisko instrumentu ārpus telpām, izmantojiet ārpustelpu apstākļiem piemērotu pagarinātāju.** Šāda pagarinātāja izmantošana samazina elektrošoka risku.
- **Ja tomēr ir nepieciešams strādāt ar elektrisko instrumentu mitrā darba vidē, izmantojiet paliekošās strāvas ierīci (RCD).** Izmantojot RCD, tiek samazināts elektrošoka risks. Barošanas bloks ir aprīkots ar RCD.
- Pārbaudiet, vai kabelis un savienojuma vads ir nebojāti un labā stāvoklī. Nelietojiet mašīnu, ja kabelis ir bojāts, bet nododiet to labošanai autorizētā servisa darbnīcā. Neatbilstoša izmēra vads radīs nepietiekamas iekārtas jaudas un pārkaršanas risku.

- Mašīna ir jāpievieno iezemētam kontaktam. Pārbaudiet, vai tīkla spriegums atbilst tam, kas norādīts uz iekārtas barošanas bloka tehnisko datu plāksnītes.
- Uzmaniet, lai vads ir aiz jums, kad jūs sākat lietot mašīnu, lai vads netiktu darba laikā sabojāts.



BRĪDINĀJUMS! Nemazgājiet iekārtu ar augstspiediena mazgāšanas ierīcēm, jo ūdens var iekļūt elektrosistēmā vai motorā un izraisīt iekārtas bojājumus vai issavienojumu.

Personīgā drošība

- **Saglabājiet modrību, sekojiet līdzi tam, ko Jūs darāt, un rīkojieties ar mehānisko instrumentu saprātīgi.** Neizmantojiet mehānisko instrumentu, ja esat noguris vai narkotiku, alkohola vai medikamentu ietekmē. Maza neuzmanība mehāniskā instrumenta izmantošanas laikā var izraisīt nopietnus ievainojumus.
- **Izmantojiet individuālos aizsardzības līdzekļus.** Vienmēr izmantojiet acu aizsargus. Tādi aizsardzības līdzekļi kā putekļu maska, neslidoši apavi, ķivere vai dzirdes orgānu aizsargi, izmantojot tos attiecīgos apstākļos, samazina ievainojumu risku.
- **Novērsiet mehāniskā instrumenta patvaļīgu ieslēgšanos.** Pārliecinieties, ka pirms pieslēgšanas strāvas avotam un/vai baterijas ievietošanas instrumenta pacelšanas vai pārvietošanas slēdzis ir stāvoklī „OFF” („IZSLĒGTS”). Mehāniskā instrumenta pārvietošana, turot pirkstu uz slēdža, vai strāvas pieslēgšana instrumentam ar ieslēgtu slēdzi var izraisīt nelaimes gadījumu.
- **Pirms mehāniskā instrumenta ieslēgšanas novāciet regulēšanas atslēgu vai uzgriežņatslēgu.** Mehāniskā instrumenta kustīgajā daļā atstāta atslēga vai uzgriežņatslēga var izraisīt ievainojumu.
- **Strādājiet stabilā stāvoklī. Vienmēr strādājiet uz stabila pamata un ievērojiet līdzsvaru.** Tas nodrošina labāku mehāniskā instrumenta kontroli negaidītās situācijās.
- **Izmantojiet atbilstošu apģērbu.** Nevelciet pārāk brīvu apģērbu vai rotaslietas. Sargiet savus matus, apģērbu un cimdus no kustīgajām daļām. Brīvs apģērbs, rotaslietas vai gari mati var iekerties kustīgajās daļās.
- **Ja ierīcei ir paredzēts savienojums ar atkritumu novades un savākšanas piederumiem, nodrošiniet to pienācīgu pievienošanu un izmantošanu.** Atkritumu savākšana samazina ar tiem saistītos riskus.

IEDARBINĀŠANA

Mehāniskā instrumenta izmantošana un apkope

- **Strādājot ar mehānisko instrumentu, izvairieties no spēka pielietošanas. Izmantojiet tādu mehānisko instrumentu, kas atbilst Jūsu darba mērķiem.** Ar atbilstošu mehānisko instrumentu darbu var paveikt labāk, drošāk un tādā kvalitātē, kādai tas ir paredzēts.
- **Neizmantojiet mehānisko instrumentu, ja to nevar ieslēgt un izslēgt.** Ikviena mehāniskais instruments, kuru nav iespējams kontrolēt ar slēdzi, ir bīstams un tas ir jāremontē.
- **Uzglabājiet neizmantojamus mehāniskos instrumentus bērniem nepieejamā vietā un neļaujiet strādāt ar mehānisko instrumentu personām, kuras nepārzina mehānisko instrumentu vai šo instrukciju.** Mehāniskie instrumenti neapmācītu lietotāju rokās ir bīstami.
- **Kopiet mehāniskos instrumentus. Pārlicinieties, vai viss ir pareizi noregulēts, pārbaudiet kustīgo daļu stiprinājumus, vai kādas daļas nav bojātas, kā arī citus apstākļus, kas var ietekmēt mehāniskā instrumenta darbību. Bojājuma gadījumā mehāniskajam instrumentam pirms izmantošanas ir jāveic remonts.** Slikti kopti mehāniskie instrumenti izraisa daudzus negadījumus.
- **Izmantojiet mehānisko instrumentu, piederumus, instrumenta uzgaļus utt. saskaņā ar šo instrukciju, ievērojot darba apstākļus un veicamos darbus.** Mehāniskā instrumenta izmantošana tam neparedzētiem mērķiem var izraisīt bīstamas situācijas.



BRĪDINĀJUMS! Ne pie kādiem apstākļiem nav pieļaujama mašīnas sākotnējās formas izmaiņšana bez ražotāja atļaujas. Vienmēr izmantojiet oriģinālos piederumus. Neatļautas izmaiņas un/vai neatļauti piederumi var izraisīt nopietnas traumas vai pat vadītāja un citu personu nāvi.

- Pārlicinieties, ka darba vietu un griežamo materiālu nešķērso caurules un elektrības kabeļi.
- Vienmēr pārbaudiet un atzīmējiet gāzes cauruļu izvietojumu. Griešana gāzes cauruļu tuvumā vienmēr ir bīstama. Pārlicinieties, ka griešanas laikā neveidojas dzirksteles, ievērojot eksplozijas risku. Veltiet visu uzmanību veicamajam uzdevumam. Neuzmanība var izraisīt smagas traumas vai pat nāvi.
- Lietojot iekārtu, vienmēr jābūt uzstādītiem visiem aizsargiem un pārsegumiem.

Apkope

- **Jūsu mehāniskā instrumenta apkopi var veikt tikai kvalificēts meistars, izmantojot tikai oriģinālās rezerves daļas.** Tas nodrošinās mehāniskā instrumenta drošību.

Ūdens dzesēšana un putekļu novēršanas sistēma

Vienmēr jāizmanto dzesēšana ar ūdeni. Sausās griešanas laikā notiek tūlītēja pārkaršana, kā arī iekārtas un griešanas diska atteice un savainojumu gūšanas risks.

Ūdens plūsma gan dzesē sliedi un ķēdi, gan arī atgrūž cietās daļiņas no sliedes un piedziņas posmiem. Tāpēc ir svarīgi nodrošināt pietiekami augstu ūdens spiedienu. Norādes par ieteicamo ūdens spiedienu un plūsmas datus skatiet sadaļā "Tehniskie dati". Ja ūdens padeves šļūtenes nonāk nost no ūdens padeves avotiem, tas liecina par to, ka mašīnai ir pārāk augsts ūdens spiediens.

Mitrās griešanas laikā arī tiek nodrošināta atbilstoša putekļu veidošanās novēršana.

Pamata darba tehnika



BRĪDINĀJUMS! Nelieciet zāģi uz malas, tādējādi tas var iesprūst vai salūzt, kas var izraisīt ievainojumus.

Centieties nekad neslīpēt ar sliedes un ķēdes sānu daļu; šie elementi noteikti tiks sabojāti vai salūzis, radot ievērojamus bojājumus. Lietojiet tikai griešanai paredzēto daļu.

Nekādā gadījumā neizmantojiet dimanta ķēdes plastmasas materiālu griešanai.

Griežot metālu, var rasties dzirksteles, kas var izraisīt materiāla aizdegšanos. Nelietojiet mašīnu uzliesmojošu vielu vai gāzu tuvumā.

- Mašīna ir konstruēta vienīgi betona, ķieģeļu un dažādu citu cietu materiālu zāģēšanai. Visa cita veida zāģēšana nav piemērota.
- Pārbaudiet, vai ķēdei nav bojājuma pazīmju, kas ir atstarpes uz posmiem, salūzis izcilnis vai piedziņas posmi vai salūzuši segmenti.
- Pārbaudiet, vai ķēde ir uzlikta pareizi tai nav nodiluma pazīmju. Skatiet norādījumus sadaļās "Dimanta ķēde" un "Apkope".
- Nekad negrieziet azbesta materiālus!
- Turiet zāģi ar abām rokām; ar ikšķi un pirkstiem nodrošiniet stingru satvērienu ar rokturi. Ar labo roku turiet aizmugures rokturi, bet ar kreiso roku — priekšējo rokturi. Gan labrocēm gan kreiliem jānodrošina šāds satvēriens. Nekad nelietojiet griezējamašīnu, turot tikai ar vienu roku.

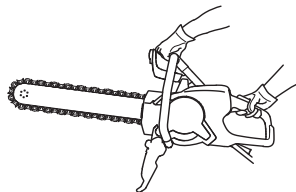

IEDARBINĀŠANA

- Stāviet paralēli vadotnes sliedei. Centieties nestāvēt tieši aiz tās. Atsitienu gadījumā zādis pārvietojas vienā plaknē ar vadotnes sliedi.

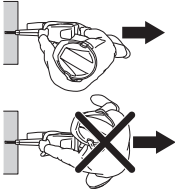

- Visas ķermeņa daļas turiet tālāk no rotējošās dimanta ķēdes.
- Nekad neatstājiet iekārtu bez uzraudzības, kad tā ir pievienota strāvas avotam.
- Nepārvietojiet mašīnu, kad griezējmehānisms rotē.
- Nekad nenolieciet elektroinstrumentu, kamēr piederums nav pilnībā apstājies.
- Nekādā gadījumā neizmantojiet sliedes atsitienu riska zonu **griešanai**.
- Strādājot stūros, pie asām malām un līdzīgās vietās, rikojieties īpaši uzmanīgi. Izvairieties no atsitienu un piederumu iesprūšanas, kas var radīt vadības zaudēšanu un atsitienu. Skatīt norādījumus zem virsraksta "Atsitiens"
- Stāviet stabilā līdzsvarā un uz droša pamata kājām.
- Nekad nezāgējiet augstāk par plecu līmeni.
- Nekad negrieziet, atrodoties uz kāpnēm. Ja griešanu nepieciešams veikt augstāk par pleciem, izmantojiet platformu vai sastatnes.

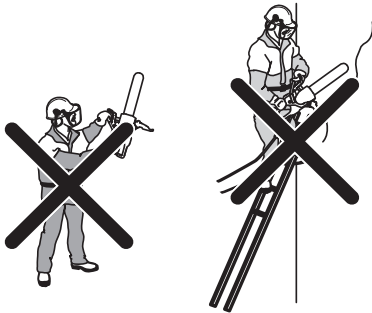

- Nepārcentieties.
- Stāviet ērtā attālumā no darba materiāla
- Vienmēr ieņemiet drošu un stabilu darba stāju.
- Pārbaudiet, lai, iedarbinot mašīnu, griešanas aprīkojums nav kontaktā ar kādu priekšmetu.
- Zāgējiet ar ķēdi viegli un ar maksimālu rotācijas ātrumu (pilnībā atvērtu droseli). Saglabājiet maksimālu ātrumu līdz pat griešanas beigām.
- Ļaujiet mehānismam darboties, nespiežot ķēdi.

- Vadiet iekārtu uz leju vienā līmenī ar sliedi un griešanas ķēdi. Spiediens no sāniem var sabojāt sliedi un zādēšanas ķēdi, un šāds spiediens ir ļoti bīstams.



- Lēni virziet zādēšanas ķēdi atpakaļ un uz priekšu, lai saskaršanās virsma starp zādēšanas ķēdi un zādējamo materiālu būtu neliela. Tādējādi zādēšanas asmens temperatūra nepaaugstinās, un griešana notiek efektīvi.

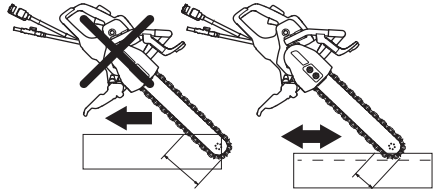

Ir divi veidi, kā sākt biezu objektu zāgēšanas procesu.

legriešanas metode

- Sāciet ar 10 centimetru dziļa iegriezuma veikšanu sienā, izmantojot zemāko daļu no sliedes gala. Iztaisnojiet zāgi vienlaicīgi ar sliedes gala ievietošanu atverē. Zāga pacelšana un nolaišana vienlaicīgi ar tā iespiešanu sienā nodrošina efektīvu zāgēšanas metodi līdz pilnam dziļumam.

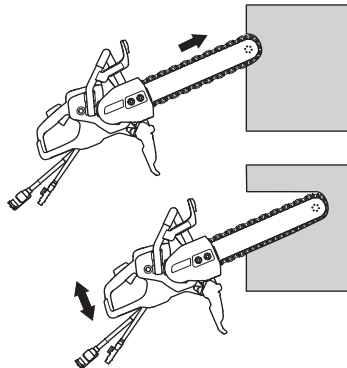

IEDARBINĀŠANA

Palīgmetode



BRĪDINĀJUMS! Nekad palīgzāģēšanai neizmantojiet jaudas frēzi ar standarta zāģēšanas asmeni. Zāģēšanas asmens rada virzošo spraugu, kas ir pārāk plāna, un zāģēšanas turpināšana ar dimanta ķēdes zāģi izraisa bīstamu pretsitienu un iesprūšanu spraugā.

Šī metode ir ieteicama, kad mēģina zāģēt pilnīgi taisni un paralēli.

Labākai zāģēšanas ekonomijai zāģējiet vispirms ar jaudas zāģētāju, kas ir aprīkots ar Husqvarna īpašo pirms zāģēšanas asmeni, kas ir paredzēts turpmākai zāģēšanai ar dimanta ķēdes zāģi.

- Sāciet ar galda nostiprināšanu, uz kura tiks veikta zāģēšana. Tas kalpo kā zāģēšanas ceļvedis. Zāģējiet līdz dažu centimetru dziļumam gar visu līniju, izmantojot zemāko sliedes gala daļu. Atgriezieties un zāģējiet vēl dažus centimetrus. Atkārtojiet, kamēr ir sasniegts dziļums 5–10 centimetru robežā atkarībā no precizitātes prasībām un priekšmeta biezuma. Palīgzāģēšana virza sliedi taisni cauri nepārtrauktas zāģēšanas laikā, kas notiek saskaņā ar iegriešanas metodi, kamēr ir sasniegts pilns dziļums, izmantojiet gumijas kluci kā pārrāvuma vietu/ apturēšanu.

Svārsta tehnika

- Zāģēšana tiek veikta, izmantojot svārsta kustību, un zāģis tiek turēts tikai taisni zāģēšanas beigās. Rokas aizsargu lietojiet kā apstāšanās punktu.

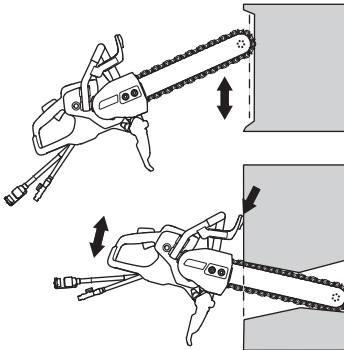

Caurumu zāģēšana

IEVĒROT! Ja virsējais horizontālais griezumus tiek izdarīts pirms apakšējā horizontālā griezuma, darba materiāla gabals nokritīs uz griešanas aprikojuma un to iekļīs.

Tā kā parasti ar dimanta ķēdes zāģi tiek zāģēti lieli un smagi gabali, slodze ir tik liela, ka iesprūšana var izraisīt nelabojamus bojājumus gan slidei gan ķēdei.

Plānojiet darbu tā, lai Jūs netiktu saspiesti ar sliedi, kad daļas brūk kopā. Personīgai drošībai ļoti svarīga ir arī darba plānošana!

- Veiciet vispirms apakšējo horizontālo griezumus. Pēc tam izdariet divus vertikālos griezumus. Pabeidziet horizontālo virsējo griezumus.

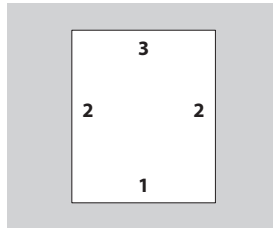

- Kad izzāģē lielus caurumus, ir svarīgi, lai izzāģējamais gabals būtu nostiprināts tā, ka tas nekrustu virsū operatoram.

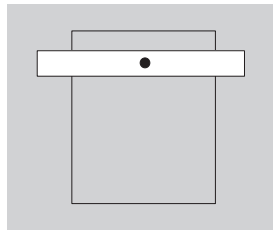

IEDARBINĀŠANA

Mikstais starteris un pārslodzes drošinātājs

Mašīna ir aprīkota ar elektroniski vadāmu "miksto" starteri un pārslodzes drošinātāju.

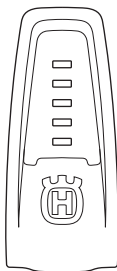

| Rādītāji uz iekārtas | Cēlonis | Iespējamā darbība |
|--|--|---|
| 1 zaļā lampiņa. | Tā norāda, ka piederums ir pievienots elektroinstrumentam un ir gatavs lietošanai. | |
| | Lietošanas laikā jaudas izvade ir mazāka par 70% no maksimālās pieejamās izvades. | |
| 2 zaļās lampiņas. | Lietošanas laikā jaudas izvade ir no 70% līdz 90% no maksimālās pieejamās izvades. | |
| 3 zaļās lampiņas. | Optimālais griešanas ātrums. | |
| | Jaudas izvade ir lielāka par 90% no maksimālās pieejamās izvades. | |
| 3 zaļās lampiņas un 1 dzeltena lampiņa. | Piederums tiek noslogots, un jaudas izvade samazinās. | Samaziniet noslodzi, lai iegūtu optimālu griešanas ātrumu. |
| 3 zaļās lampiņas, 1 dzeltena lampiņa un 1 sarkana lampiņa. | Sistēma pārkarst. | Samaziniet noslodzi vai palieliniet motora un elektroinstrumenta dzesēšanu. |
| Visas lampiņas deg vai mirgo. | Sistēma ir pārkaršusi un var apstāties jebkurā brīdī.* | Samaziniet noslodzi vai palieliniet motora un elektroinstrumenta dzesēšanu. |
| | Jaudas samazināšana. | Motorā dzesēšanu var uzlabot, palielinot dzesēšanas apjomu vai izmantojot aukstāku ūdeni. |
| | Automātiskais samazinājums pie maksimālās pieejamās izvades. Samazinot jaudu, notiek izvairīšanās no pārkaršanas un sistēmas automātiskas izslēgšanas. | Elektroinstrumenta dzesēšanu var uzlabot, nomainot gaisa filtru vai novietojot elektroinstrumentu vietā, kur temperatūra ir vēsāka. |

* Ja iekārta ir izslēgta pārkaršanas dēļ, lampiņas turpina mirgot, kamēr iekārta ir atdzisusi un gatava darba atsākšanai.

Ja diamanta ķēde tiek iespiesta, nekavējoties atslēdziet strāvas padevi.

Pretsitiens



BRĪDINĀJUMS! Atsitienu ir pēkšņi un var būt ļoti spēcīgi. Jaudas griezējs rotācijas kustībā var tikt pamests uz augšu un atpakaļ uz lietotāja pusi, kas var radīt nopietnas vai pat letālas traumas. Pirms sākat lietot mehānismu, ir svarīgi saprast, kas rada atsitienu, un kā no tā izvairīties.

Atsitienu ir pēkšņa kustība uz augšu, kas rodas, ja ķēde atsitienu zonā tiek iespiesta vai iestrēgst. Lielākā daļa atsitienu ir nelieli, un apdraudējums ir mazs. Tomēr atsitiens var būt arī ļoti spēcīgs, rotējošā kustībā atsveļot griezējmašīnu uz augšu un virsū lietotājam un izraisot smagas un pat letālas traumas.

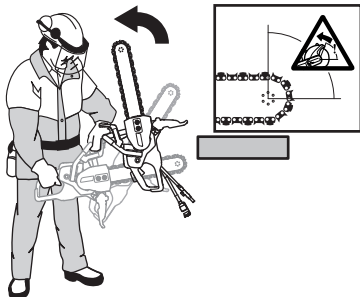

Pretspēks

Griešanas laikā vienmēr darbojas reaktīvs spēks. Šis spēks velk iekārtu virzienā, kas ir pretējs ķēdes rotācijas virzienam. Pārsvarā šis spēks ir nenozīmīgs. Tomēr, ja ķēde tiek iespiesta vai iestrēgst, reaktīvais spēks var būt liels, un pastāv iespēja, ka lietotājs nespēj kontrolēt griezējmašīnu.

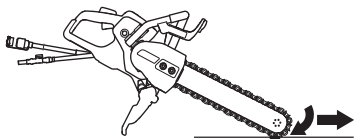

Nepārvietojiet mašīnu, kad griezējmašīna ir rotē. Žiroskopiskā inerce var traucēt paredzētajām kustībām.

Atsitienu zona

Nekādā gadījumā neizmantojiet sliedes atsitienu riska zonu **griešanai**. Ja ķēde tiek iespiesta vai iestrēgst atsitienu zonā, reaktīvais spēks rotējošā kustībā spiež griezējmašīnu uz augšu un atpakaļ virzienā uz lietotāju, izraisot nopietnas vai pat letālas traumas.

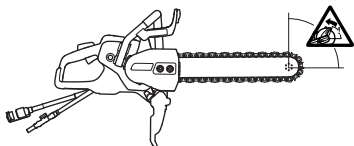

Atsitienu virzienā uz augšu

Ja atsitienu zona tiek izmantota griešanai, reaktīvais spēks spiež sliedi ar ķēdi, un tās griezumā virzās uz augšu. Neizmantojiet atsitienu zonu. Lai izvairītos no atsitienu, kas spiež ierīci uz augšu, izmantojiet sliedes apakšējo ceturtdaļu.

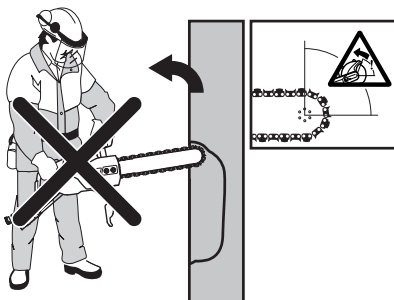

Iestrēgšanas atsitiens

Iestrēgšana ir tad, kad griezējs aizveras un spiež griešanas aprīkojumu. Tomēr, ja ķēde tiek iespiesta vai iestrēgst, reaktīvais spēks var būt liels, un pastāv iespēja, ka lietotājs nespēj kontrolēt griezējmašīnu.



Ja ķēde tiek iespiesta vai iestrēgst atsitienu zonā, reaktīvais spēks rotējošā kustībā spiež griezējmašīnu uz augšu un atpakaļ virzienā uz lietotāju, izraisot nopietnas vai pat letālas traumas. Uzmanieties, lai darba materiāls zāģēšanas laikā nepārvietojas un vai nenotiek kaut kas cits, kas var iekļēt griešanas aprīkojumu darba materiālā.

IEDARBINĀŠANA

Cauruļu griešana

Zāģējot caurules, ir jābūt īpaši piesardzīgam. Ja caurule nav pienācīgi atbalstīta un visā griešanas laikā griezumā ir atvērts, sliede var tikt iespiesta atsitienu zonā un izraisīt spēcīgu atsitienu. Īpaši uzmanieties, griežot cauruli ar paplašinātu galu vai cauruli tranšējā, kas, ja nav pareizi atbalstīta, var ieliekties un iespiest asmeni.

Pirms caurules griešanas tā jānostiprina, lai griežoties tā nevarētu pārvietoties un rīpot.

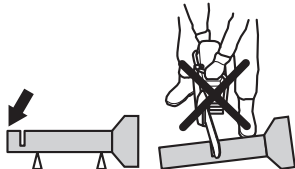

Ja caurulei ļauj ieliekties un aizvērt griezumā, sliede tiek iespiesta atsitienu zonā, un ir paredzams spēcīgs atsitiens. Ja caurule ir pareizi atbalstīta, caurules gals nokrīt uz leju, griezumā veidojas atveres un nenotiek iespiešana.

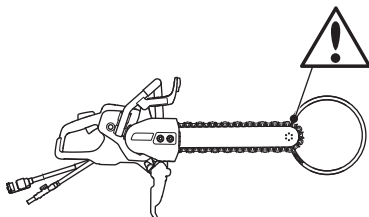

Pareiza caurules griešanas secība, ja tā ir lielāka par vadotnes sliedi

- 1 Vispirms nogrieziet I daļu.
- 2 Pārejiet uz II daļu un griežiet no I daļas caurules apakšējās daļas virzienā.
- 3 Pārejiet uz III daļu un griežiet atlikušo caurules daļu līdz apakšai.

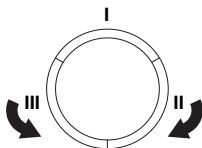

Kā izvairīties no atsitienu

Izvairīties no atsitienu ir vienkārši.

- Apstrādājama priekšmets vienmēr ir jāatbalsta tā, lai griezējs paliek atvērts, griežot šķērsām. Kad griezējs atveras, nav atsitienu. Ja griezējs aizveras un saspiež griešanas aprīkojumu, vienmēr pastāv atsitienu risks.

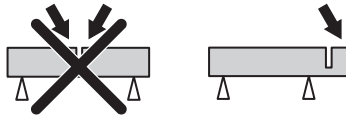

- Ievietojot ķēdi iepriekš izveidotā griezumā, esiet piesardzīgs. Nekad nezāģējiet šaurākā, iepriekš zāģētā vietā.
- Uzmanieties, lai darba materiāls zāģēšanas laikā nepārvietojas un vai nenotiek kaut kas cits, kas var iekļēt griešanas aprīkojumu darba materiālā.

Transports un uzglabāšana

- Transportējot ierīci, nodrošināt to pret iespējamām bojājumiem un nelaimes gadījumiem.
- Dimanta ķēžu transportēšanu un uzglabāšanu skatiet sadaļā "Dimanta ķēdes".
- Uzglabājiet aprīkojumu noslēgtā vietā, lai tas nav pieejams bērniem un citām nepiederošām personām.

IEDARBINĀŠANA UN APSTĀDINĀŠANA

Pirms iedarbināšanas



BRĪDINĀJUMS! Pirms iedarbināšanas ievērojiet sekojošo:

Iekārtas barošanas bloks ir jāpievieno iezemētai ligzdai.

Pārbaudiet, vai tīkla spriegums atbilst tam, kas norādīts uz etiķetes, kas piestiprināta pie mašīnas.

Pārliecinieties, ka jūs stāvat stabili un, ka ķēde nevar nekam pieskarties.

Pārliecinieties, ka nepiederošas personas un dzīvnieki neatrodas jūsu darba teritorijā.

- Pievienojiet iekārtu barošanas blokam.
- Pievienojiet barošanas bloku iezemētai ligzdai.

Iezemējuma-bojājuma pārtraucējs



BRĪDINĀJUMS! Nekad neizmantojiet iekārtu bez komplektācijā iekļautās paliekošās strāvas ierīces (RCD). Neuzmanība var izraisīt nopietnas traumas vai par nāvi.

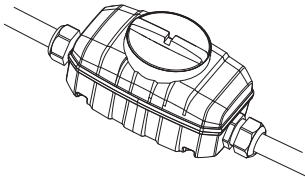

- Pārliecinieties, vai iezemējuma bojājuma pārtraucējs ir ieslēgts.

Pārbaudiet iezemējuma bojājuma pārtraucēju. Skatiet elektroinstrumenta lietotāja rokasgrāmatas norādījumus.

Ūdens šļūtene

UZMANĪBU! Nekad nedarbiniet iekārtu bez dzesēšanas, jo tā var pārkarst.

- Ūdens šļūteni pievienojiet ūdens padeves vietai. Ūdens padeve tiek aktivizēta, atverot ventili.

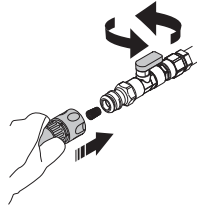

Iedarbināšana

- Aptveriet aizmugurējo rokturi ar kreiso roku.

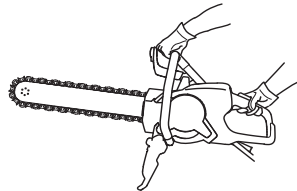

- Nospiediet droseles blokatoru un turiet droseli.

Apstādināšana

- Apturiet motoru, atlaižot droseli.

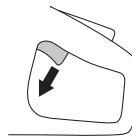

- Motoru var arī apturēt, nospiežot barošanas ierīces avārijas apturēšanas pogu.

Izslēdziet instrumentu.

- Atlaidiet droseles mēlīti un ļaujiet dimanta ķēdei pilnībā apstāties.
- Atvienojiet iekārtu no barošanas bloka.
- Atvienojiet strāvas padevi uz barošanas bloku.

APKOPE

Vispārēji



BRĪDINĀJUMS! Lietotājs drīkst veikt tikai tādus apkopes un servisa darbus, kas aprakstīti šajā lietošanas pamācībā. Plašāka mēroga iejaukšanās ir pieļaujama specializētā darbnīcā.

Kontrole un apkope ir jāveic, izslēdzot motoru un no atvienojot kontakta dakšīņu.

Lietojiet individuālo drošības aprīkojumu. Skatīt norādījumus zem rubrikas Individuālais drošības aprīkojums.

Mašīnas mūža garums var saīsināties un var pieaugt nelaimes gadījumu risks, ja pareizi netiek veikta mašīnas apkope un, ja servisu un/vai remontu neveic profesionāļi. Ja jums ir nepieciešama papildu informācija, sazinieties ar tuvāko servisa darbnīcu.

Laijiet Husqvarna tirdzniecības aģentam regulāri pārbaudīt mašīnu un veikt nepieciešamos noregulējumus un remontdarbus.

Apkopes grafiks

Tehniskās apkopes sarakstā var redzēt, kurām no jūsu mehānisma detaļām nepieciešama tehniskā apkope un ik pēc cik ilga laika tā ir jāveic. Apkopes intervāli ir aprēķināti, pamatojoties uz mehānisma izmantošanu katru dienu, un var atšķirties atkarībā no izmantošanas biežuma.

| | Ikdienas apkope | Iknedēļas apkope / 40 stundas | Pēc katras dimanta ķēdes (lietotas)*** |
|-----------------------------------|--|----------------------------------|--|
| Tīrīšana | Ārējā tīrīšana | | |
| Funkcionālā pārbaude | Vispārēja pārbaude | Vibrāciju samazināšanas sistēma* | Rievjuma izcilnis/ gredzenveida zobrats Sliede |
| | Ūdens sistēma | | |
| | Droseļvārsta regulators* | | |
| | Droseles blokators* | | |
| | Rokas aizsargs, aizmugurējais labās rokas aizsargs, pārsegs un šlakatu aizsargs* | | |
| Vadotnes sliede un dimanta ķēde** | | | |

*Skatīt instrukcijas sadaļā "Mehānisma drošības ierīces".

** Skatiet norādījumus sadaļā "Dimanta ķēdes", "Salikšana un regulēšana" un "Apkope".

*** Uzliekot jaunu dimanta ķēdi, vienmēr nomainiet arī gredzenveida zobratu. Norādījumus skatiet sadaļā Dimanta ķēdes" un Salikšana un regulēšana".

Tīrīšana un ieziešana

Ārējā tīrīšana

- Iekārta pēc darba pabeigšanas ir jāizskalo ar tīru ūdeni.



BRĪDINĀJUMS! Iekārta tīrīšanai neizmantojiet augstspiediena mazgāšanas ierīces.

Elļošana

- Lai novērstu korozijas rašanos, pēc lietošanas ieeļļojiet dimanta ķēdi un vadotnes sliedi.

Funkcionālā pārbaude

Vispārēja pārbaude



BRĪDINĀJUMS! Nekad nelietojiet bojātus vadus. Tas var izraisīt nopietnas, pat letālas sekas.

- Pārbaudiet, vai kabelis un savienojuma vads ir nebojāti un labā stāvoklī. Nelietojiet mašīnu, ja kabelis ir bojāts, bet nododiet to labošanai autorizētā servisa darbnīcā.
- Pārbaudiet, vai skrūves un uzgriežņi ir piegriezti.

Sliede

Regulāri pārbaudiet:

- Vai uz sliedes malas nav radušās metāla skabargas. Ja nepieciešams, novīlējiet.

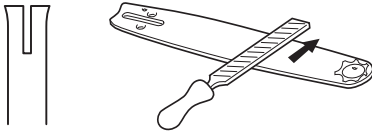

- Vai sliedes rieta nav stipri nodilusi. Ja nepieciešams, nomainiet sliedi.



- Vai sliedes gali nav nevienādi nodiluši vai stipri nodiluši. Ja vienā sliedes gala pusē radies iedobums, to ir radījis darbs ar vaļiņu ķēdi.

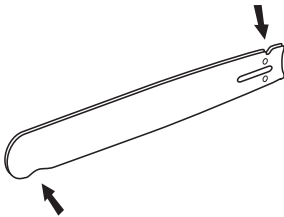

- Lai pagarinātu sliedes kalpošanas laiku, reizē ar dimanta ķēdes nomainītu to vajadzētu apgriezt otrādi.



Rievojuma izcilnis/gredzenveida zobrats

- Pārbaudiet rievojuma izcilņa un gredzenveida zobrata nodilumu.

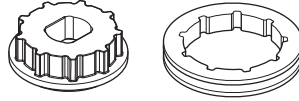

KĻŪMJU MEKLĒŠANA

Kļūmju meklēšanas shēma



BRĪDINĀJUMS! Ja apkopes un servisa darbībām vai traucējummeklēšanai nav nepieciešams mašīnu atstāt ieslēgtu, motors ir jāizslēdz un stop slēdzim ir jāatrodas STOP pozīcijā.

| Problēmas | Visticamākais iemesls | Iespējamais risinājums |
|---|--|--|
| Mašīna nedarbosies. | Ienākošajā strāvas vadā nav strāvas | Pārbaudiet, vai strāvas padeve ir ieslēgta |
| | Barošanas bloka avārijas apturēšanas poga ir aktivizēta | Pārbaudiet, vai uz barošanas bloka nav nospiesta poga procesa apturēšanai ārkārtas gadījumos, pagriežot pogu pulksteņrādītāja kustības virzienā. |
| Palielinot apgriezienus, ķēde negriežas | Pārāk liels ķēdes nosprīgojums. Vienmēr jābūt iespējamam ar roku pārvilkt dimanta ķēdi ap vadošo sliedi. Ir normāli, ja dimanta ķēdes posmi nokarājas zem vadošās sliedes. | Noregulējiet ķēdes nosprīgojumu; skatiet norādījumus sadaļā "Salikšana un regulēšana". |
| | Nepareizi uzstādīta dimanta ķēde | Pārliicinieties, vai dimanta ķēde ir uzstādīta pareizi. |
| Vibrāciju līmeņi pārāk augsti | Nepareizi uzstādīta dimanta ķēde | Pārbaudiet, vai vadotnes sliede un dimanta ķēde ir uzlikta pareizi un tai nav bojājuma pazīmju. Norādījumus skatiet sadaļās "Dimanta ķēde" un "Tehniskā apkope". |
| | Bojāta dimanta ķēde | Nomainiet dimanta ķēdi un pārliicinieties, vai tā nav bojāta. |
| | Bojāti vibrāciju slāpēšanas elementi | Sazinieties ar apkopes pārstāvi. |
| Nepietiekams griešanas ātrums | Iespējams, ka dimanti ir pārklājušies ar materiāla kārtiņu vai arī padeves spiediens ir nepietiekams. | Uz isu brīdi grieziet mikstu abrazīvu materiālu, piemēram, smilšakmeni vai ķiedēli. |
| Priekšlaicīga ķēdes izstiepšanās. | Nepietiekams ūdens spiediens. | Palieliniet ūdens spiedienu. |
| Iekārtas temperatūra ir pārāk augsta | Nepietiekama ūdens padeve var izraisīt pārmērīgu dimanta ķēdes nodilumu, kas, savukārt, var izraisīt izturības mazināšanos un dimanta ķēdes pārplišanu. | |
| Dimanta ķēde saplīst vai nolec | Nepareizs ķēdes nosprīgojums | Noregulējiet ķēdes nosprīgojumu; skatiet norādījumus sadaļā "Salikšana un regulēšana". |
| | Zādis tika ievietots spraugā, kura ir šaurāka nekā dimanta ķēdes segmenti. | Lasiet instrukciju sadaļā "Darbība". |
| | Nepietiekams padeves spiediens griešanas laikā. | Centieties neļaut zādīm lēkāt un atsisties. |

TEHNISKIE DATI

Tehniskie dati

| | | K6500 Chain |
|---|----------------------------------|-------------|
| Motors | | |
| Elektromotors | HF augstfrekvence | |
| Izejošās ass maksimālais ātrums, apgr./min | 9000 | |
| 3 fāžu darbība, motora izvade — maks. kW | 5,5 | |
| 1 fāzes darbība, motora izvade — maks. kW | 3 | |
| Svars | | |
| Iekārta ar kabeļu komplektu bez griešanas aprīkojuma, kg/mārciņas | 9,1/20,0 | |
| Dzesēšana ar ūdeni | | |
| Griešanas aprīkojuma ūdens dzesēšana | Jā | |
| Ieteicamais ūdens spiediens, bāri/PSI | 1,5–6 / 21,8–87 | |
| Minimālā ieteicamā ūdens plūsma, litri/min, ASV galoni/min | 4,5 pie ūdens temperatūras 15 °C | |
| Savienojuma uzgalis. | Tips „Gardena”. | |
| Trokšņa emisijas (skatīt 1. piezīmi) | | |
| Skaņas jaudas līmenis, mērits dB(A) | 110 | |
| Skaņas jaudas līmenis, garantēts dB(A) | 112 | |
| Skaņas līmenis (skatīt 2. piezīmi) | | |
| Trokšņu līmenis pie operatora ausīm, dB (A) | 99 | |
| Vibrācijas līmeņi, a_{hv} (skatīt 3. piezīmi) | | |
| Priekšējā rokturī, m/s^2 | 2,7 | |
| Aizmugurējā rokturī, m/s^2 | 2,1 | |

Piezīme Nr. 1: Trokšņa izplūde apkārtņē ir mērīta kā trokšņa jauda (L_{WA}) atbilstoši EN 60745–1.

Piezīme Nr. 2: Trokšņa spiediena līmenis atbilstoši EN 60745–2–13. Ziņotajiem datiem par skaņas spiediena līmeni ir 2,0 dB (A) tipiska statistiskā izkliede (pieļaujamā novirze).

Piezīme Nr. 3: Vibrāciju līmenis, atbilstoši standartam EN 60745–2–22. Ziņotajiem datiem par vibrāciju līmeni ir 1,0 m/s^2 tipiska statistiskā izkliede (pieļaujamā novirze).

Ieteicamā griešanas aprīkojuma specifikācijas

| Vadotnes sliede un dimanta ķēde | Dimanta ķēdes segmentu skaits: | Dimanta ķēdes segmenta platums, mm/collas: | Dimanta ķēdes segmentu attālums, mm/collas: | Maks. griešanas dziļums, mm/inch | Ķēdes ātrums ar maksimālo dzinēja jaudu, m/s, pēdas/s |
|---------------------------------|--------------------------------|--|---|----------------------------------|---|
| 12" (0,444") | 25 | 5,7/0,22 | 11,582/0,444 | 350/14 | 26/85 |
| 14" (3/8") | 32 | 5,7/0,22 | 9,525 / 3/8 | 400/16 | 24/79 |
| 16" (0,444") | 29 | 5,7/0,22 | 11,582/0,444 | 450/18 | 26/85 |

Rievojuma izcilņa pielāgošana dažādam griešanas aprīkojumam

| Rievojuma izcilnis | Gredzenveida zobrats | Sliede | Dimanta ķēde |
|------------------------------|----------------------|--------|--------------|
| Tiek piegādāts ar K6500 ķēdi | Iegādājams atsevišķi | | |
| 7 rievās | 0,444" | 0,444" | 0,444" |
| 9 rievās | 3/8" | 3/8" | 3/8" |

TEHNISKIE DATI

Garantija par atbilstību EK standartiem

(Attiecas vienīgi uz Eiropu)

Husqvarna AB, SE-561 82 Huskvarna, Zviedrija, tel: +46-36-146500, ar šo apliecina, ka betona griešanas mašīna **Husqvarna K6500 Chain** no 2016. gada sērijas numuriem un uz priekšu (etiķetē gadi norādīti tekstā, kam seko sērijas numurs) atbilst norādījumiem PADOMES DIREKTĪVĀ :

- 2006. gada 17. maijs, Direktīva **2006/42/EK**, "par mašīnu tehniku".
- 2014. g. 26. februāris "par elektromagnētisko saderību" **2014/30/ES**.
- 2014. gada 26. februāra direktīva par tādu elektroiekārtu pieejamību tirgū, kas paredzētas lietošanai noteiktās sprieguma robežās **2014/35/ES**.
- **2011/65/ES** (2011. gada 8. jūnijs) "par dažu bīstamu vielu izmantošanas ierobežošanu".

Izmantoti sekojoši standarti: EN ISO 12100:2010, EN 55014-1/A1/A2:2011, EN 55014-2/A1/A2:2008, EN 61000-3-2/A1/A2:2009, EN 61000-3-3:2008, EN 60475-1:2009, EN 60475-2-22/A11:2013

Pieteikuma iesniedzējs: 0404, Husqvarna AB vārdā, kompānija SMP Svensk Maskinprovning AB, Box 7035, SE-750 07 Uppsala, Zviedrija, ir veikusi brīvprātīgu pārbaudi, kas atbilst direktīvai par mašīnu tehniku 2006/42/EC. Sertifikāta numurs: SEC/15/2428 - K6500 Chain

Gēteborga, 2016. gada 30. marts

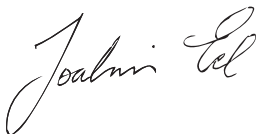

Joakim Ed

starptautiskās izpētes un attīstības vadītājs

Construction Equipment Husqvarna AB

(Pilnvarotais Husqvarna AB pārstāvis ir atbildīgs par tehnisko dokumentāciju.)

ELEKTROSHĒMA

Elektroshēma

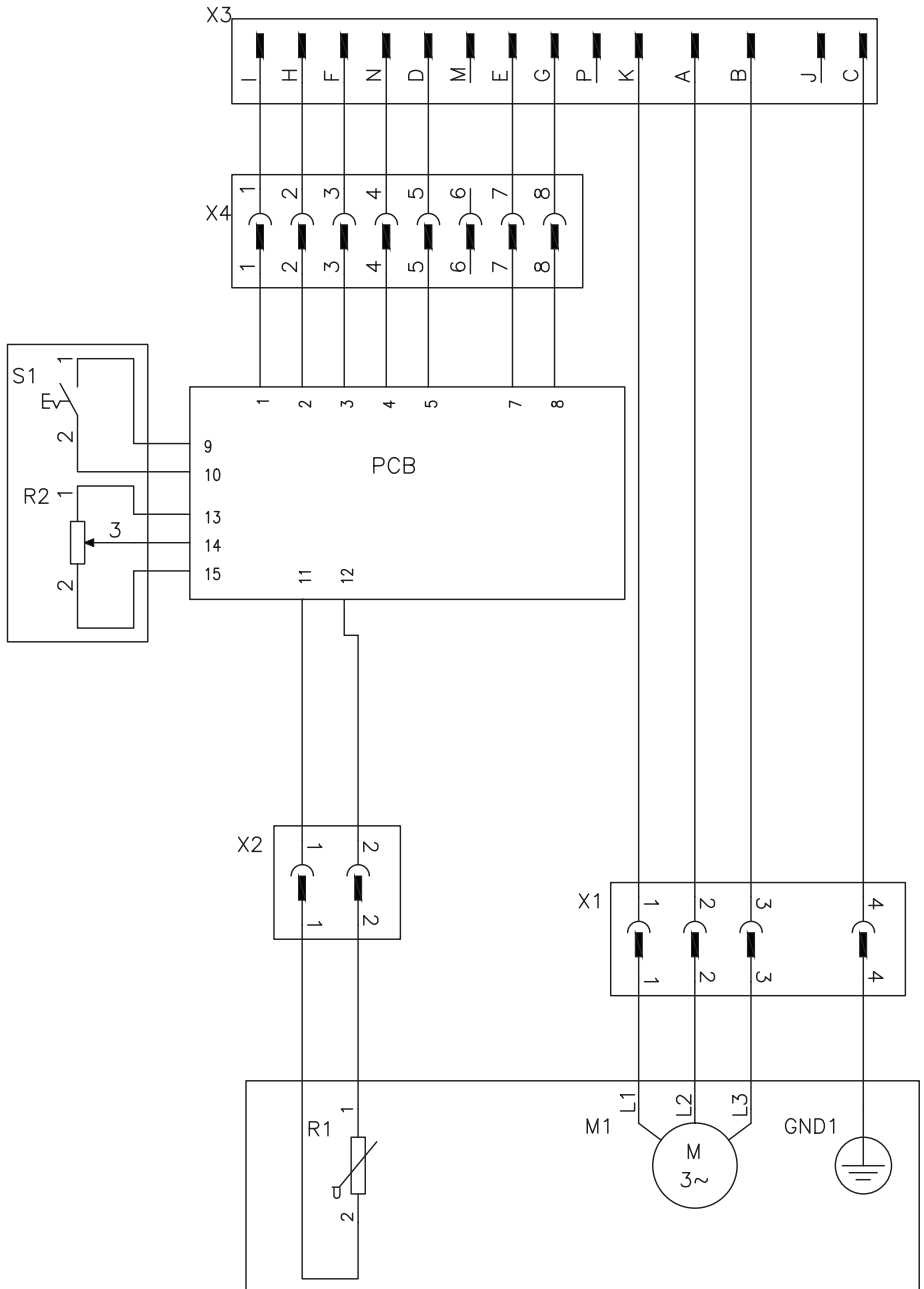

SUTARTINIAI ŽENKLAI

Simboliai ant įrengino:

PERSPĖJIMAS! Netinkamai ar neatsargiai naudojant įrenginį, jis gali sunkiai ar mirtinai sužaloti operatorių ar kitus asmenis.

Prieš naudodami įrenginį, atidžiai perskaitykite operatoriaus vadovą ir įsitikinkite, ar viską gerai supratote.

Dėvėkite asmens saugos priemones. Žr. poskyrį "Asmens saugos priemonės".

Patikrinkite, ar grandinėje nėra įtrūkimų ar kitokių pažeidimų.

Nenaudokite grandinės medienai pjauti.

PERSPĖJIMAS! Pjaunant atsiranda dulkių, o tai gali pakenkti žmogaus sveikatai. Naudokite patvirtintą kvėpavimo apsaugą. Dirbkite gerai ventiliuojamoje vietoje.

PERSPĖJIMAS! Kibirkštys gali atsirasti sukantis grandinei ar juostai ir iš kitų šaltinių. Visuomet po ranka turėkite gaisro gesinimo priemones, jeigu kartais jų prireiktų. Saugokite miškus nuo gaisrų.

PERSPĖJIMAS! Atatranka yra staigi, greita ir smarki, ji gali sukelti gyvybei pavojingų sužeidimų. Prieš naudodami įrenginį perskaitykite ir supraskite šiam vadove pateiktas instrukcijas.

Deimantinės grandinės sukimosi kryptis ir didžiausias leidžiamas kreipiamosios juostos ilgis

Šis gaminytis atitinka galiojančius Europos (CE) reikalavimus.



Aplinkosaugos žymėjimas. Simboliai, esantys ant produkto ir jo pakuotės, nurodo, kad šio produkto negalima laikyti komunalinėmis atliekomis. Jis turi būti atiduotas atitinkamai perdirbimo įmonei, kuri išmontuotų elektros įrangą ir elektronikos komponentus.



Jei produktas bus išmestas tinkamai, tai padės išvengti neigiamos įtakos aplinkai ir žmonėms.

Dėl išsamesnės informacijos apie produkto išmetimą susisieki su savo savivaldybe, komunalinių atliekų išvežimo bendrove arba parduotuve, iš kurios produktą pirkote.

Kiti ant įrenginio pateikti simboliai (lipdukai) skirti specialiems kai kurių rinkų sertifikavimo reikalavimams.

Įspėjimo lygių paaškinimas

Įspėjimai yra suskirstyti į tris lygius.

PERSPĖJIMAS!



PERSPĖJIMAS! Taikomas, kai operatoriui kyla mirtino arba rimto sužeidimo pavojus arba kai tikėtina, kad bus pakenkta aplinkai, jei nesilaikoma naudojimo vadove pateiktų instrukcijų.

ĮSPĖJIMAS!



ĮSPĖJIMAS! Taikomas, kai operatoriui kyla sužeidimo pavojus arba kai tikėtina, kad bus pakenkta aplinkai, jei nesilaikoma naudojimo vadove pateiktų instrukcijų.

DĖMESIO!

DĖMESIO! Taikomas, kai kyla pavojus sugadinti medžiagas ar įrenginį, jei nesilaikoma naudotojo vadove pateiktų instrukcijų.

Turinys

SUTARTINIAI ŽENKLAI

| | |
|-----------------------------------|----|
| Simboliai ant įrengino: | 52 |
| Ispėjimo lygių paaiškinimas | 52 |

TURINYS

| | |
|---------------|----|
| Turinys | 53 |
|---------------|----|

PRISTATYMAS

| | |
|-------------------------------|----|
| Gerbiamas kliente! | 54 |
| Konstrukcija ir savybės | 54 |
| K6500 Chain | 54 |

KAS YRA KAS?

| | |
|--|----|
| Pjaustytuvo dalys – K6500 Chain? | 55 |
|--|----|

ĮRENGINIO SAUGOS ĮRANGA

| | |
|--------------------------|----|
| Bendra informacija | 56 |
|--------------------------|----|

DEIMANTINĖS GRANDINĖS

| | |
|-----------------------------|----|
| Bendra informacija | 58 |
| Patikrinkite grandinę | 58 |
| Patikrinkite pjūklą | 58 |
| Medžiaga | 58 |
| Padengimas | 59 |
| Gabenimas ir laikymas | 59 |

MONTAVIMAS IR REGULIAVIMAS

| | |
|---|----|
| Bendra informacija | 60 |
| Aušinimo vandens padavimas | 60 |
| Žiedinio krumpliaračio, kreipiamosios juostos ir deimantinės grandinės tvirtinimas ir keitimas | 60 |
| Kaip įtempti deimantinę grandinę | 61 |
| Purvasaugis | 61 |

DARBAS

| | |
|--|----|
| Saugos priemonės | 62 |
| Bendri saugumo perspėjimai | 62 |
| Pagrindiniai darbo principai | 64 |
| Sklandusis paleidimas ir apsauga nuo perkrovos | 67 |
| Gabenimas ir laikymas | 69 |

ĮJUNGIMAS IR IŠJUNGIMAS

| | |
|------------------------------|----|
| Prieš užvedant variklį | 70 |
| Užvedimas | 70 |
| Išjungimas | 70 |

TECHNINĖ PRIEŽIŪRA

| | |
|-------------------------------------|----|
| Bendra informacija | 71 |
| Techninės priežiūros grafikas | 71 |
| Valymas ir tepimas | 71 |
| Funkcinė patikra | 72 |

KLaidų paieška

| | |
|----------------------|----|
| Gedimų paieška | 73 |
|----------------------|----|

TECHNINIAI DUOMENYS

| | |
|--|----|
| Techniniai duomenys | 74 |
| Rekomenduojami pjovimo įrenginių parametrai | 74 |
| Griebtuvų takelio deriniai skirtingiems pjovimo įrenginiams | 74 |
| EB atitikties patvirtinimas | 75 |

SUJUNGIMO SCHEMA

| | |
|--------------------|----|
| Laidų schema | 76 |
|--------------------|----|

Gerbiamas kliente!

Dėkojame, kad pasirinkote Husqvarna gaminį!

Mes tikimės, jog Jūs būsite patenkintas savo įrenginiu, kuris išliks Jūsų palydovu ir tolimoje ateityje. Įsigijus nors vieną mūsų gaminį, Jums bus suteikta profesionali remonto ir techninės priežiūros pagalba. Jei įrenginį pirkote ne iš mūsų įgaliotų prekybos atstovų, pasiteiraukite jų, kur yra artimiausios techninės priežiūros dirbtuvės.

Šis operatoriaus vadovas yra labai naudingas. Darbo vietoje jį laikykite po ranka. Vykdydami vadove pateiktus nurodymus (darbo, techninės priežiūros ir pan.), galite prailginti įrenginio eksploatacijos trukmę ir pakelti naudoto įrenginio vertę. Jei Jūs sumanysite perduoti įrenginį, nepamirškite perduoti šį operatoriaus vadovą naujam savininkui.

Daugiau kaip 300 inovacijos metų

Švedijos įmonės Husqvarna AB istorija prasidėjo 1689 metais, kai šalies karalius Karlas XI įsakė pastatyti muškietų gamybos fabriką. Jau tuomet buvo pakloti inžinerinio meistriškumo pagrindai, leidę sukurti kai kuriuos moderniausius pasaulyje gaminius tokiose srityse kaip medžiokliniai ginklai, dviračiai, motociklai, buitiniai prietaisai, siuvamosios mašinos ir aplinkos priežiūrai skirti gaminiai.

Husqvarna yra pasaulio lyderė, gaminanti motorinius įrenginius, kurie skirti miškininkystei, parkų, vejų ir sodų priežiūrai, taip pat pjovimo įrangą ir deimantinius įrankius statybos bei akmens pramonei.

Savininko atsakomybė

Savininkas / darbdavys atsako už tai, kad operatorius turėtų pakankamai žinių apie saugų įrenginio naudojimą. Darbų vykdytojai ir operatoriai turi perskaityti ir suprasti šį operatoriaus vadovą. Jie privalo žinoti:

- Įrenginio saugos instrukcijas.
- Įrenginio pritaikymo ir apribojimų sritį.
- Kaip įrenginį reikia naudoti ir techniškai prižiūrėti.

Nacionaliniai įstatymai gali reglamentuoti šio įrenginio naudojimą. Prieš pradėdami naudoti šį įrenginį sužinokite, kokie įstatymai taikomi jūsų darbo vietoje.

Gamintojo išlyga

Po šio vadovo išleidimo Husqvarna gali pateikti papildomos informacijos apie saugų šio gaminio naudojimą. Savininkas atsako už tai, kad būtų laikomasi saugiausių naudojimosi metodų.

Husqvarna AB nuolat siekia tobulinti savo produktus, pasilikdama sau teisę keisti jų formą ir išvaizdą be išankstinio įspėjimo.

Dėl klientų informavimo ir pagalbos susiekite su mumis svetainėje: www.husqvarna.com

Konstrukcija ir savybės

Šis pjūklas su deimantine grandine – tai vienas iš PRIME™ grupės aukšto dažnio elektrinių įrenginių, skirtų pjaustymo, gręžimo ir sienų pjovimo darbams atlikti. Jis naudotinas kietoms medžiagoms, pavyzdžiui, gelžbetoniui, mūriui ar akmeniui pjaustyti. Jo negalima naudoti šioje instrukcijoje nenurodytam tikslui.

Šis įrenginys venkia tik kartu su Husqvarna“ aukšto dažnio baterijų bloku.

Husqvarna gaminiai pasižymi puikiomis eksploatacinėmis savybėmis, patikimumu, novatoriška technologija, pažangiais techniniais sprendimais ir tausoja aplinką. Norėdamas saugiai naudotis šiuo gaminiumi, operatorius turi atidžiai perskaityti šį vadovą. Jei prireiktų išsamesnės informacijos, teiraukitės savo prekybos atstovo arba kreipkitės į Husqvarna“.

Kai kurios unikalios Jūsų gaminio savybės aprašytos toliau.

K6500 Chain

- Jis generuoja aukšto dažnio išeinamąją galią, o įeinamoji galia gali būti 1 arba 3 fazių, taigi jo naudojimo sąlygos lankstesnės.
- Pjovimo įranga turi aušinimo vandeniu ir dulkių tvarkymo sistemą drėgnajam pjovimui ir dulkių sulaikymui.
- Elgard™ yra elektroninė variklio apsaugos nuo perkrovos sistema. Ši sistema tausoja įrenginį ir paigina jo eksploatacijos trukmę. Elgard™ duoda įspėjamąjį signalą, kai artėja didžiausia įrenginio aprova.
- Apkrovos indikatorius parodo naudotojui, kad pjovimo procese yra naudojamas tinkamas apkrovos lygis ir pateikia įspėjimą, jei sistema gali perkaisti.
- Veiksmingi vibracijos slopintuvai tausoja plaštakas ir rankas.
- Pjūklas yra lengvos konstrukcijos, kompaktiškas ir ergonomiškas, jį nesudėtinga pervežti.
- Pjovimo gylis – 450 mm (18"). Galima veiksmingai pjauti iš vienos padėties. Be to, galima išpjauti mažas 11 x 11 cm (4 x 4") angas – tai labai patogiu, jeigu angos turi būti netaisyklingos formos.
- Nepjaunama toliau nustatytų pjūvio ribų.

KAS YRA KAS?

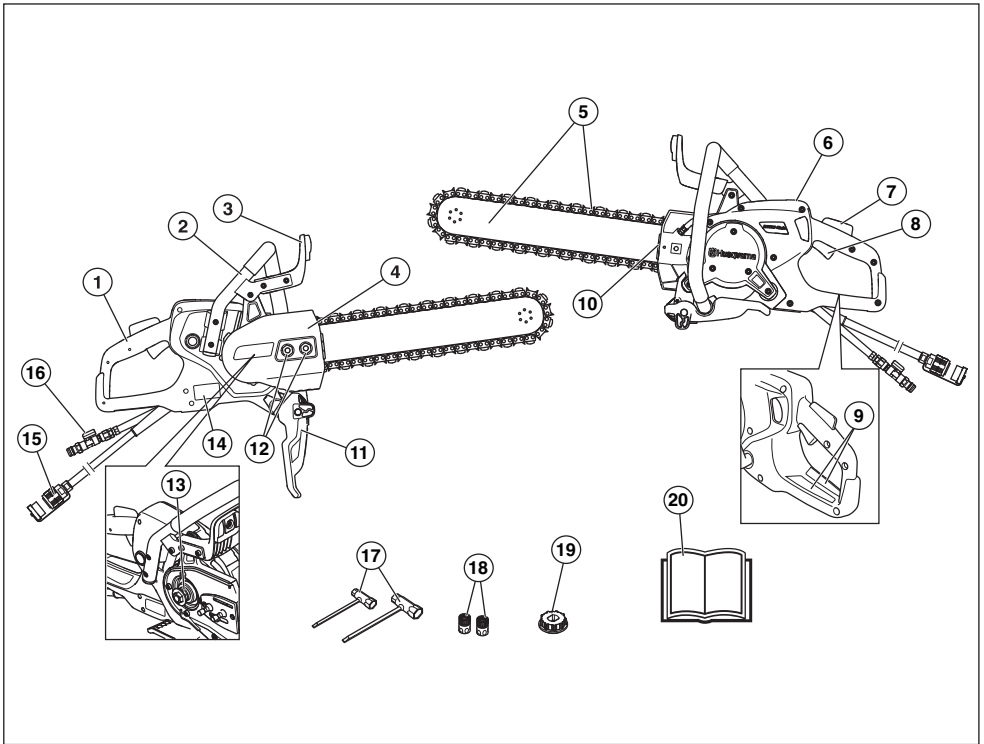

Pjaustytuvo dalys - K6500 Chain?

- | | |
|--|---|
| 1 Galinė rankena | 11 Purvasaugis |
| 2 Priekinė rankena | 12 Juostos veržlė (2 vnt.) |
| 3 Rankos apsauga | 13 Griebtuvų takelis, 7 griebtuvai (įrengtas gamykloje) |
| 4 Gaubtas, transmisija | 14 Tipo plokštelė |
| 5 Kreipiamoji juosta ir deimantinė grandinė (neteikiama) | 15 Jungtis, baterijų blokas |
| 6 Ekranas | 16 Vandens jungtis su vožtuvu |
| 7 Akceleratoriaus gaiduko blokatorius | 17 Universalus veržliaraktis (2 vnt.) |
| 8 Akceleratoriaus gaidukas | 18 Vandens prijungimas (2 vnt.) |
| 9 Informacinė ir įspėjimo lentelė | 19 Griebtuvų takelis, 9 griebtuvai |
| 10 Grandinės įtempiklis | 20 Naudojimosi instrukcijos |

ĮRENGINIO SAUGOS ĮRANGA

Bendra informacija



PERSPĖJIMAS! Niekada nenaudokite įrenginio, jeigu jo saugos įranga neveikia. Jei Jūsų įrenginys neatitiks bet kurio iš šių reikalavimų, kreipkitės į savo techninės priežiūros atstovą dėl įrenginio remonto.

Siekiant apsisaugoti nuo atsitiktinio paleidimo, šiame skyriuje aprašytus žingsnius reikia atlikti išjungus variklį ir ištraukus maitinimo laidą iš elektros lizdo, jeigu nenurodyta kitaip.

Šiame skyriuje aprašoma įrenginio saugos įranga ir jos paskirtis, o taip pat kaip ją tikrinti bei techniškai prižiūrėti, kad ji tinkamai veiktų.

Akceleratoriaus gaiduko blokatorius

Droselio paleidiklio užblokavimo funkcija skirta atsitiktiniam droselio paleidimui užkardyti.

Nuspaudus rankenos užraktą (1), t. y. suėmus rankeną), droselio valdiklis (2) atlaisvinamas.

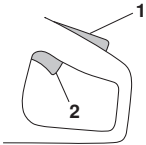

Atleidus rankenos suimamąją dalį, oro sklendės reguliatorius ir oro sklendės reguliatoriaus fiksatorius grįžta į pradinę padėtį. Tada įrenginys sustoja ir droselis užfiksuojamas.

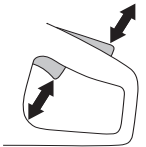

Akceleratoriaus blokatoriaus tikrinimas

- Patikrinkite, ar maitinimo jungiklis yra užfiksuotas, kai maitinimo jungiklio fiksatorius yra savo pradinėje padėtyje.



- Paspauskite gaiduko blokatorių ir patikrinkite, ar jis grįžta į savo pirminę padėtį jį atleidus.

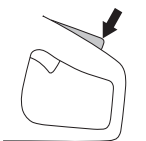

- Patikrinkite, ar maitinimo jungiklis ir jo fiksatorius laisvai juda, o grįžimo spyruoklė funkcionuoja.

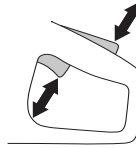

Rankos apsauga



PERSPĖJIMAS! Prieš užvesdami įrenginį visada patikrinkite, ar tinkamai pritvirtinta apsauga.

Rankos apsauga turi apsaugoti ranką nuo pjovimo grandinės, pvz., jei naudotojas paleistų priekinę rankeną.

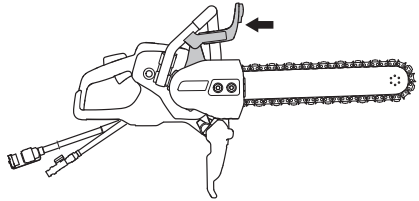

Rankų apsauginio skydo tikrinimas

- Patikrinkite, ar nėra pažeista rankų apsauga. Pakeiskite pažeistą apsaugą.

Gaubtas, purvasaugis ir galinis dešinėsios rankos apsauginis skydas

Gaubtas ir purvasaugis apsaugo nuo sąlyčio su judančiomis detalėmis, išmetamųjų atliekų, išpurškiamojo vandens ir tykštančio skystojo betono. Purvasaugis ir galinis dešinėsios rankos apsauginis skydas taip pat skirti sulaukyti deimantinę grandinę, jei ji atspalaiduotų ar nukristų.

Gaubtas, purvasaugis ir galinis dešinėsios rankos apsauginis skydas

- Patikrinkite, ar dėl tykštančio skystojo betono gaubte ir apsauginiuose skyduose neatsirado įtrūkimų ar skylių. Pažeistą gaubtą arba apsauginius gaubtus pakeiskite.

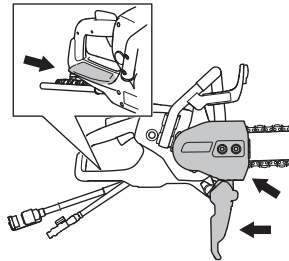

Vibracijos slopinimo sistema



PERSPĖJIMAS! Ilgalaikė vibracija žmonėms su sutrikusia kraujotaka gali sukelti kraujagyslių sutrikimus bei pažeisti nervus. Kreipkitės į gydytoją, jei Jūs jaučiate simptomus, kurie, Jūsų manymu, galėjo atsirasti dėl ilgalaikės vibracijos. Šių simptomų pavyzdžiai yra šie: kūno tirpimas, sutrikęs jautrumas, persėjimas, skausmas, sumažėjusi jėga, odos ar jos ploto spalvos pokyčiai. Šie simptomai dažniausiai pasireiškia pirštuose, plaštakose ir rankų sąnariuose. Šie požymiai gali labiau paūmėti žemoje temperatūroje.

- Jūsų įrenginyje sumontuota vibracijos slopinimo sistema, dėl ko mažėja vibracija ir lengviau dirbti.
- Įrenginio vibracijos slopinimo sistema mažina vibraciją, kuri iš variklio ar pjovimo įrangos perduodama į rankenas.

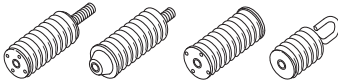

Vibracijos slopinimo sistemos tikrinimas



PERSPĖJIMAS! Variklis turi būti išjungtas ir jungtis turi būti atjungta nuo maitinimo bloko.

- Reguliariai tikrinkite, ar nėra įtrūkimų ir deformacijų vibracijos slopinimo elementuose. Pakeiskite juos, jei pažeisti.
- Patikrinkite, kad vibracijos slopinimo elementas būtų saugiai pritvirtintas tarp variklio bloko ir rankenų.

DEIMANTINĖS GRANDINĖS

Bendra informacija



PERSPĖJIMAS! Grandinės pertrūkimai gali sukelti rimtų sužeidimų, jei ji skries link operatoriaus.

Netinkama pjovimo įranga ar netinkamas juostos ir deimantinės grandinės derinys didina atatrunkos smūgio pavojų! Naudokite tik mūsų rekomenduojamus juostos ir deimantinės grandinės derinius.



PERSPĖJIMAS! Prieš valydami, atlikdami priežiūrą ar montuodami, visada ištraukite kištuką iš lizdo.

Rinkoje yra du pagrindiniai deimantinių grandinių tipai.

A) Pavaros jungtis su buferiu

B) Pjovimo jungtis su deimantiniu segmentu

C) Pavaros jungtis be buferio

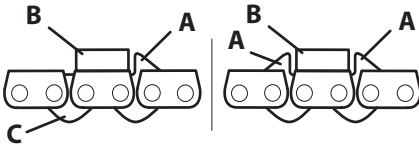

Deimantinės grandinės žingsnis (=pitch)

$$\text{PITCH} = \frac{D}{2}$$

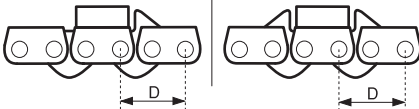

Naudojant grandinę su dvigubais buferiais, grandinę galima montuoti abiem kryptimis.

Naudojant grandinę su vienu buferiu, grandinę galima montuoti viena kryptimi. Buferis turėtų nuvesti segmentą nuo pjūklo pjūvyje.

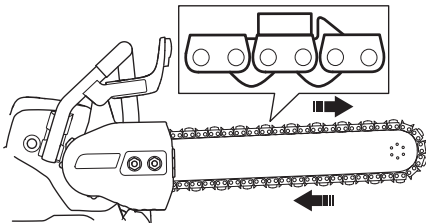

Patikrinkite grandinę

- Apžiūrėkite, ar ant grandinės nėra pažeidimų, tokių kaip laisvų jungčių, sulūžusių grandiklių ar varančiųjų jungčių, sugedusių segmentų. Pažeistą deimantinę grandinę pakeiskite.
- Jei grandinė patyrė stiprų užsikirtimą ar kitą didelę perkrovą, ją reikia nuimti nuo juostos ir kruopščiai apžiūrėti.

Patikrinkite pjūklą

Pjūklas yra su saugumo įrengimais, kurie apsaugo operatorių trūkus grandinei. Šie saugumo įrengimai turi būti patikrinti prieš pradėdant darbą. Niekomet nenaudokite pjūklo, jei viena iš šių dalių pažeista ar jos nėra:

- Gaubtas, transmisija
- Pažeista rankų apsauga ar jos nebuvimas
- Pažeista grandinė
- Sugedęs purvasaugis arba jo nėra.
- Sugedęs galinis dešiniosios rankos apsauginis skydas

Medžiaga



PERSPĖJIMAS! Jokiomis aplinkybėmis negalima pritaikyti deimantinio grandininio pjaustytuvo pjauti kitas medžiagas nei tos, kurioms jis yra skirtas. Ant jo niekada negalima įrengti medienai skirtos pjovimo grandinės.

Ši mašina skirta betono, plytų ir įvairių akmenų pjaustymui. Visi kiti pritaikymai yra neleistini.

Pjūklo negalima naudoti pjauti grynai metalui. Taip galima pažeisti segmentus ar nutraukti grandinę. Deimantinis segmentas gali perpjauti gelžbetonį. Gelžbetonį pjaukite kartu su kaip įmanoma daugiau betono, taip bus tausojama grandinė.

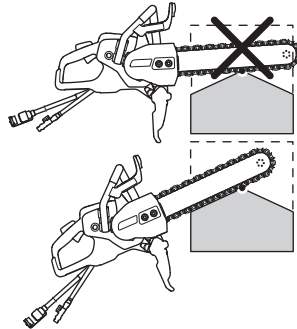

Padengimas

Perpjovus itin kietą betoną ar akmenį, deimantinis segmentas gali prarasti dalį ar visas pjovimo charakteristikas. Taip gali atsitikti ir pjaunant su nedideliu daliniu slėgiu (deimantinė grandinė bėga per visą pjaunamo objekto ir juostos ilgį). Problemos sprendimas yra ne trumpam įpjauti į minkštą abrazyvinę medžiagą, tokią kaip smiltainį, plytas.

Gabenimas ir laikymas

- Baigę darbą, bent 15 sekundžių panaudokite suspausto vandens srovę, kad išvalytumėte juostą, grandinę ir varantįjį mechanizmą nuo dalelių. Praskalaukite įrenginį vandeniu. Jei įrenginio kurį laiką nenaudosite, rekomenduojame sutepti grandinę ir juostą, kad išvengtumėte rūdijimo.
- Apžiūrėkite visą pjovimo įrangą, ar nėra pervežimo ir sandėliavimo metu padarytų pažeidimų.

MONTAVIMAS IR REGULIAVIMAS

Bendra informacija



PERSPĖJIMAS! Prieš valydami, atlikdami priežiūrą ar montuodami, visada ištraukite kištuką iš lizdo.

Aušinimo vandens padavimas

Vandens žarną prijunkite prie vandens šaltinio. Dėl mažiausio leistino vandens srauto, žr. skyrių „Techniniai duomenys“. Atsiminkite, kad įrenginio žarnos antgalis yra su filtru.

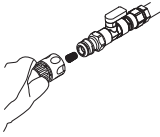

PASTABA! Kad grandinė būtų gerai aušinama ir ilgai tarnautų, svarbu užtikrinti tinkamą vandens slėgį ir srautą. Netinkamai aušinama grandinė tarnauja trumpiau.

Žiedinio krumpliarčio, kreipiamosios juostos ir deimantinės grandinės tvirtinimas ir keitimas



PERSPĖJIMAS! Dirbdami su grandine, visada mūvėkite pirštines.

DĖMESIO! Jei naudojate naują grandinę, kuo dažniau tikrinkite grandinės įtempimą, kol ši prastampys. Tai darykite reguliariai. Teisingai įtempta grandinė gerai pjauna ir ilgai tarnauja.

Daugiau informacijos apie ir žiedinį krumpliaratį pateikiama skyriaus „Techniniai duomenys“ skylyje „Griebtuvų takelio deriniai skirtingiems pjovimo įrenginiams“.

- Atsukite gaubtą laikančius varžtus.
- Kombinuotoju raktu atsukite vidurinį varžtą ir nuimkite poveržlę.

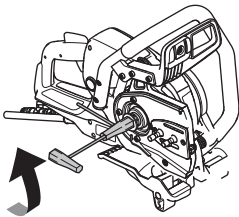

Žiedinis krumpliaratis

- Pritvirtinkite žiedinį krumpliaratį (0,444") prie gamykloje įrengto griebtuvų takelio (7 griebtuvai).

- 1 Varžtas
- 2 Poveržlė
- 3 Žiedinis krumpliaratis
- 4 Griebtuvų takelis Surinkite atvirkštine tvarka.

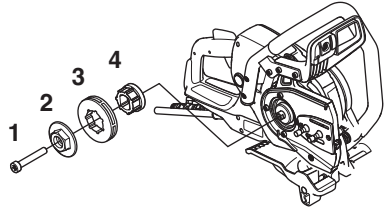

Kreipiamoji juosta ir deimantinė grandinė

- 1 Uždėkite deimantinę grandinę ant kreipiamosios juostos. Pradėkite nuo viršutinės juostos dalies.
- 2 Uždėkite grandinę ant žiedinio krumpliarčio.
- 3 Uždėkite kreipiamąją juostą ir deimantinę grandinę ant varžtų taip, kad kreipiamosios juostos anga būtų sulygiuota su grandinės įtempiklio reguliavimo kaiščiu. Patikrinkite, ar grandinės pavaros lankstai tinkamai įstatyti į žiedinį krumpliaratį, o grandinė – į griovelį juostoje.
- 4 Pasirūpinkite, kad juostos viršuje pavaros lankstų dantukai būtų nukreipti į priekį.

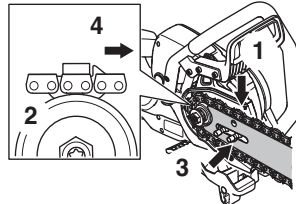

- Uždėkite gaubtą ir ranka lengvai prisukite varžtus. Kombinuotoju raktu sukite grandinės įtempimo varžtą pagal laikrodžio rodyklę ir taip įtempkite grandinę.

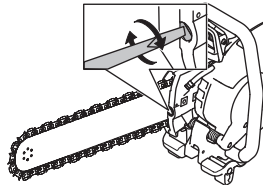

MONTAVIMAS IR REGULIAVIMAS

- Paveikslėlyje pavaizduota, kaip tinkamai įtempti deimantinę grandinę. Kilstelėję juostos galą, kombinuotuoju raktu prisukite varžtus. Įsitikinkite, ar grandinę galima lengvai apsukti apie juostą ranka.

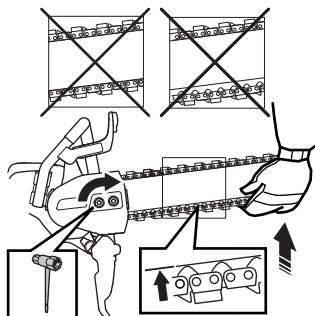

Kaip įtempti deimantinę grandinę



PERSPĖJIMAS! Atsilaivinus deimantinę grandinę gali nukristi ir sunkiai ar net mirtinai sužeisti.

- Jei tarpas tarp varančiosios jungties ir juostos yra didesnis nei 12 mm (1/2") (A), grandinė yra per laisva, ir turi+ būti priveržta.

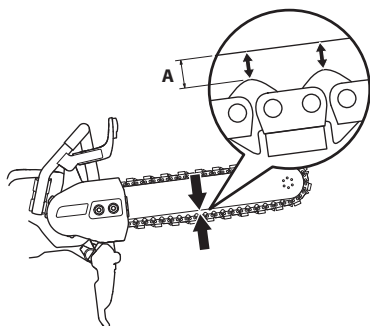

- Atsukite gaubtą laikant varžtus. Naudokite kombinuotąjį raktą. Paskui kuo tvirčiau ranka priveržkite varžtus.

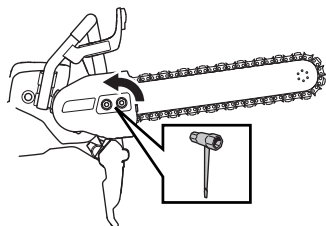

- Kilstelėkite juostos galą ir ištempkite deimantinę grandinę, kombinuotuoju raktu prisukdami grandinės įtempimo varžtą. Įtempkite deimantinę grandinę tiek, kad ji nekarotų žemiau juostos.

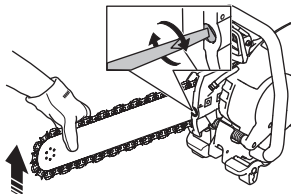

- Varžtus sukite kombinuotuoju raktu, kilstelėję juostos galą. Patikrinkite, ar deimantinę grandinę galima lengvai traukti ranka ir ji nekaro žemiau juostos.

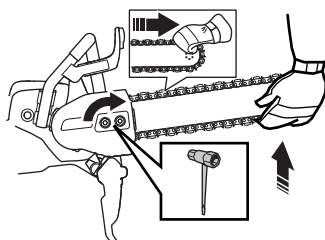

Purvasaugis

Pjovimo įrangos apsauga turi būti sureguliuota taip, kad jos galinė dalis būtų prispausta prie pjaunamos medžiagos. Tuomet tiškai ir kibirkštys nuo pjaunamos medžiagos patenka į apsauginį gaubtą ir nukreipiami nuo naudotojo.

Purvasaugio spyruoklė įtempta.

- Kaskart prieš pradėdami pjauti įsitikinkite, kad purvasaugis yra priekinėje padėtyje. Apsauga visada turi būti uždėta ant įrenginio.

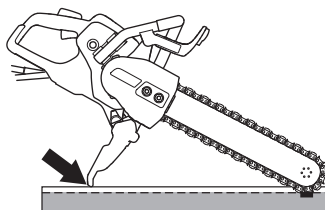

Saugos priemonės

Bendra informacija

Niekada nenaudokite įrenginio, jei nelaimės atveju nebūtų kaip iškviešti pagalbą.

Asmens saugos priemonės

Naudodami įrenginį, visada dėvėkite patvirtintas asmens saugos priemones. Asmens saugos priemonės nepašalina sužeidimo rizikos, tačiau nelaimingo atsitikimo atveju mažiau nukentėsite. Paprašykite pardavėjo išrinkti Jums tinkamiausias priemones.



PERSPĖJIMAS! Naudojant pjovimo, šlifavimo, gręžimo, šveitimo ar formavimo įrankius, gali atsirasti dulkių ir garų, kurie išskiria kenksmingas chemines medžiagas. Pasidomėkite medžiagų, su kuriomis dirbsite, sudėtimi, ir naudokite tinkamą respiratorių.

Ilgalaikis triukšmo poveikis gali nesugrąžinamai pakenkti klausai. Todėl visada naudokite pripažintą apsauginę ausines. Naudojant apsauginę ausines, būkite atidus dėl įspėjamųjų signalų ar garsų. Išjungus variklį, visada nusiimkite apsauginę ausines.

Visada dėvėkite:

- Patvirtintą apsauginį šalną
- Apsauginę ausines
- Patvirtintą akių apsaugą. Jei naudojamas apsauginis skydelis, turi būti nešiojami ir patvirtinti apsauginiai akiniai. Patvirtinti apsauginiai akiniai turi atitikti ANSI Z87.1 (JAV) arba EN 166 (ES šalyse) standartų reikalavimus. Apsauginiai skydeliai turi atitikti EN 1731 standarto reikalavimus.
- Kvėpavimo kaukę
- Patvarias ir neslidžias pirštines
- Ne per didelę, patvarią ir patogią, judesių nevaržančią aprangą Pjaunant šoka kibirkštys, nuo kurių gali užsiliepsnoti drabužiai. Husqvarna® rekomenduoja vilkėti drabužius iš ugniai atsparios medvilnės arba storo džinsinio audinio. Nevilkėkite rūbų, pasiūtų iš tokių audinių kaip nailonas, poliesteris ar viskozė. Užsiliepsnoję tokie audiniai gali išsilydyti ir prilipti prie odos. Nemūvėkite šortų.
- Aulinius batus su plienine pirštų apsauga ir rantytu padu

Kitos saugos priemonės



ISPĖJIMAS! Dirbantis įrenginys gali kibirkščiuoti ir sukelti gaisrą. Gaisro gesinimo priemonės visada laikykite po ranka.

- Gesintuvas
- Pirmosios pagalbos rinkinys

Bendri saugumo perspėjimai

Šiame skyrelyje aprašomos esminės saugaus darbo įrenginiu taisyklės. Pateikta informacija niekada nepakeis tų žinių ir praktinės patirties, kurią turi profesionalas.

- Prieš naudodami įrenginį, atidžiai perskaitykite operatoriaus vadovą ir įsitikinkite, ar viską gerai supratote. Taip pat rekomenduojama, kad pirmą kartą įrenginį naudojantys operatoriai prieš darbą gautų praktines instrukcijas.
- Atminkite, kad Jūs, operatorius, atsakote už tai, kad nekiltų pavojus žmonėms ir jų nuosavybei.
- Įrenginys turi būti švarus. Ženkilai ir lipdukai turi būti puikiai įskaitomi.



PERSPĖJIMAS! Perskaitykite visus saugumo įspėjimus ir instrukcijas. Nesilaikant perspėjimų ir instrukcijų galima sukelti gaisrą, gauti elektros šoką ir (arba) patirti rimtus sužeidimus.

Išsaugokite visus perspėjimus ir nurodymus ateičiai.

Terminas „elektros įrankis“ įspėjimuose reiškia jūsų elektra varomą (su laidu) įrenginį arba akumuliatoriaus varomą (belaidį) įrenginį.

Visada vadovaukitės „sveiku protu“

Neįmanoma numatyti visų situacijų, kurios gali iškilti. Visada būkite atidūs ir vadovaukitės sveiku protu. Jei tam tikroje situacijoje pasijutote nesaugiai, nutraukite darbą ir kreipkitės pagalbos į specialistą. Kreipkitės į prekybos atstovą, techninės priežiūros specialistą arba patyrusį pjaustytuvo naudotoją. Nesistenkite atlikti darbo, kuriam nesate pakankamai kvalifikuotas!



PERSPĖJIMAS! Netinkamai ar neatsargiai naudojant įrenginį, jis gali sunkiai ar mirtinai sužaloti operatorių ar kitus asmenis.

Niekada neleiskite vaikams ar kitiems neapmokytiems įrenginiu dirbti asmenims jį naudoti ar techniškai prižiūrėti.

Niekuomet niekam neleiskite dirbti įrenginiu prieš tai neįsitikinę, kad jie perskaitė ir suprato operatoriaus vadovą pateiktus nurodymus.

Niekada nenaudokite techniškai netvarkingo įrenginio. Reguliariai atlikinėkite patikras ir vykdykite techninės priežiūros nurodymus, pateiktus šiame vadove. Kai kurias techninės priežiūros procedūras gali atlikti tik apmokyti ir kvalifikuoti specialistai, žr. nurodymus skyriuje "Techninė priežiūra".

DARBAS

Sauga darbo vietoje

- **Darbo vieta turi būti švari ir gerai apšviesta.** Užgriozdintos arba tamsios darbo vietos padidina nelaimingų atsitikimų galimybę.
- **Nedirbkite su elektros įrankiais sprogiose aplinkose, t. y. tokiose, kuriose yra degių skysčių, dujų ar dulkių.** Elektros įrankiai kelia kibirkštis, kurios gali uždegti dulkes ar garus.
- **Dirbant su elektros įrankiais vaikai ir pašaliniai žmonės turi laikytis atokiau.** Blaškymasis gali įtakoti jus prarasti valdymą.
- Nenaudokite esant nepalankioms oro sąlygoms. Pavyzdžiui, esant tirštam rūkui, lyjant, pučiant stipriam vėjui, esant dideliam šalčiui ir t. t. Darbas blogomis oro sąlygomis vargina, padidėja rizikos faktoriai, pavyzdžiui, dėl slidaus pagrindo.
- Niekada nepradėkite dirbti pjūklui, neatlaisvinę darbo vietos bei tvirtai neatsistoję. Apsidairykite, ar nėra galimų kliūčių netikėtam atsitraukimui. Įsitinkinkite, kad niekas ant jūsų neužkris ir nesužeis jūsų dirbant pjūklui. Būkite ypač atsargūs, dirbdami nuožulnaus reljefo vietovėje.



PERSPĖJIMAS! Pjaustytuvo apsauginės darbo zonos spindulys yra 15 metrų. Jūs atsakote už tai, kad darbo zonoje nebūtų nei gyvūnų, nei pašalinių asmenų. Nepradėkite pjauti, kol darbo zona neištuštėja ir jūs tvirtai neatsistojate.

Saugumas dirbant su elektra.

- **Venkite kūnu liestis prie įžemintų paviršių, tokių kaip vamzdžiai, radiatoriai, šaldytuvai.** Prisilietus prie įžeminto paviršiaus, padidėja elektros šoko rizika.
- **Nenaudokite elektros įrankių lyjant ar esant drėgmei.** Į elektros įrankį patekęs vanduo padidina elektros šoko riziką.
- **Nenaudokite laido ne pagal paskirtį. Niekuomet nenaudokite jo įrankiui nešti, tempti ar ištraukti įrankį iš rozetės. Saugokite laidą nuo karščio, tepalo, aštrių kampų ar judančių dalių.** Pažeistas ar susipainiojęs laidas padidina elektros šoko riziką.
- **Dirbdami su elektros įrankiu lauke naudokite laido prailgintuvą, kuris būtų tinkamas naudoti lauke.** Prailgintuvo, tinkamo dirbti lauke, naudojimas sumažina elektros šoko riziką.
- **Jeigu elektrinį įrenginį būtina naudoti drėgnoje aplinkoje, naudokite liekamosios srovės įtaisą (LSĮ) apsaugotą maitinimo šaltinį.** Naudojant LSĮ, sumažėja elektros smūgio pavojus. Baterijų bloke įmontuotas liekamosios srovės įtaisas (RCD).
- Patikrinkite, ar laidas ir jungiamasis laidas yra sveiki ir geroje būklėje. Įrenginio nenaudokite, jei jo laidas yra pažeistas, o palikite licencijuotose aptarnavimo dirbtuvėse suremontuoti. Pernelyg maži laidų matmenys gali sumažinti įrenginio pajėgumus ir sukelti perkaitimą.

- Įrenginįjunkite prie įžeminto lizdo. Patikrinkite, ar elektros tinklo srovė atitinka tą, kuri yra nurodyta ant maitinimo bloko nominalių parametų plokštelės.
- Pradėdami dirbti įrenginiu, laidas turi būti už Jūsų, kad jo nepažeistumėte.



PERSPĖJIMAS! Negalima plauti mašinos naudojant slėgį, nes vanduo gali patekti į elektros sistemą arba variklį ir sugadinti mašiną ar sąlygoti trumpąjį sujungimą.

Asmeninis saugumas

- **Dirbdami su įrankiu išlikite budrūs, stebėkite, ką darote ir vadovaukitės sveika nuovoka.** Nenaudokite elektros įrankio būdami pavargę, jei vartojote narkotines medžiagas, alkoholį, vaistus. Net trumpiausias dėmesio nukreipimas dirbant su elektros įrankiu gali sąlygoti rimtą sužeidimą.
- **Naudokite asmenines saugumo priemones. Visada nešioti akių apsaugą.** Apsauginė įranga, tokia kaip raištis nuo dulkių, neslidūs batai, šalmas ar klausos apsaugos, naudojama tinkamomis sąlygomis sumažins asmeninių sužeidimų riziką.
- **Saugokitės nenumatyto įsijungimo. Prieš prijungdami įrankį prie maitinimo šaltinio ir (arba) akumulatoriaus, pakeldami ar nešdami įrankį įsitinkinkite, kad jungiklis yra išjungtoje padėtyje.** Nešant elektros įrankį uždėjęs pirštą ant jungiklio ar prijungiant jį prie maitinimo šaltinio įjungus jungiklį galima sukelti nelaimingą atsitikimą.
- **Prieš įjungdami elektros įrankį nuimkite bet kokius reguliavimo raktus ar veržliarakčius.** Veržliaraktis ar raktas, palikti besisukančioje elektros įrenginio dalyje, gali jus sužeisti.
- **Per daug nesilenkite į priekį. Visuomet išlaikykite pusiausvyrą ir stovėkite tvirtai.** Tai leidžia geriau suvaldyti elektros įrankį netikėtose situacijose.
- **Tinkamai apsirenkite. Nedėvėkite laisvų drabužių ar juvelyrinių dirbinių. Plaukus, drabužius ir pirštines laikykite atokiau nuo judančių dalių.** Laisvi drabužiai, juvelyriniai dirbiniai ar ilgi plaukai gali būti įsukti į judančias dalis.
- **Jeį įrenginiai naudojami dulkių išsiurbimo ir surinkimo mechanizmuose, užtikrinkite, kad jie būtų tinkamai prijungti ir naudojami pagal paskirtį.** Dulkių išsiurbimas gali sumažinti su jomis susijusius pavojus.

Elektros įrankių naudojimas ir priežiūra

- **Dirbdami per daug neapkraukite elektros įrankio. Darbui naudokite tinkamą elektros įrankį.** Tinkamas elektros įrankis, skirtas konkrečiam darbui, leis jį atlikti geriau, saugiau ir greičiau.
- **Nenaudokite elektros įrankio, jei jungiklis neįsijungia ar neišsijungia.** Bet koks elektros įrankis, kurio negalima valdyti jungikliu yra pavojingas ir turi būti pataisytas.
- **Nenaudojamą įrankį laikykite atokiai nuo vaikų ir neleiskite su įrankiu dirbti asmenims, kurie yra su juo nesupažinę ar neperskaitę šių instrukcijų.** Neapmokytų asmenų rankose elektros įrankiai yra pavojingi.
- **Prižiūrėkite elektros įrankius.** Patikrinkite, ar judančios dalys tinkamai suderintos, nesusijungusios, nesulūžusios ar kaip nors kitaip nepažeistos, kas galėtų įtakoti elektros įrankio veikimą. Jei įrankis pažeistas, prieš naudojimą jį pataisykite. Dauguma nelaimingų atsitikimų įvyksta dėl netinkamai prižiūrimų įrankių.
- **Elektros įrankį, priedus, papildomas dalis ir t.t. naudokite remdamiesi šiomis instrukcijomis, atsižvelgdami į darbo sąlygas ir atliekamus darbus.** Naudojant įrankį kitiems darbams, nei jis yra skirtas, galima sukelti pavojingas situacijas.



PERSPĖJIMAS! Be gamintojo leidimo jokiū būdu negalima keisti pradinės įrenginio konstrukcijos. Visada naudokite originalius priedus. Nelicencijuoti pakeitimai ir / ar priedai gali sunkiai ar net lemtingai sužeisti naudotoją ar kitus.

- Įsitikinkite, kad darbo zonoje ir pjaunamoje medžiagoje nėra išvedžiota jokių vamzdynų ar elektros laidų.
- Visada patikrinkite ir sužymėkite, kur yra dujų vamzdžiai. Pjovimas šalia vamzdžių visada sukelia pavojų. Pjaudami įsitikinkite, kad neatsiranda kibirkštys, galinčios sukelti sprogimą. Visada išlikite susikaupę ir susitelkę ties užduotimi. Neatsargiai elgiantis galima rimtai susižaloti arba net žūti.
- Naudojant įrenginį visi gaubtai, įskaitant apsauginius, turi būti pritvirtinti.

Techninė priežiūra

- **Elektros įrankį leiskite tvarkyti tik kvalifikuotam specialistui, naudokite tik identiškas atsargines dalis.** Taip užtikrinsite įrankio saugumą.

Aušinimas vandeniu ir dulkių tvarkymas

Pjovimo diskus visada aušinkite vandeniu. Sausasis pjovimas tuoju pat sukelia perkaitimą ir įrenginio ir pjovimo peilio gedimą, taip pat galima sunkiai susižaloti.

Vandens srautas ne tik aušina juostą ir grandinę, bet ir nuplauna daleles nuo juostos ir varančiųjų narelių. Tai labai svarbu dirbant su dideliu vandens slėgiu. Apie rekomenduojamą vandens slėgį ir srautą žr. skyriuje „Techniniai duomenys“. Jeigu vandens žarna atspalaiduoja nuo vandentiekio jungties, tai reiškia, kad vandens tiekimo sistemoje per aukštas vandens slėgis.

Pjaunant drėgnuju pjovimu taip pat tinkamai sulaukoms dulksės.

Pagrindiniai darbo principai



PERSPĖJIMAS! Nepaverskite pjūklą į šoną, nes taip grandinė gali užstrigti arba trūkti ir sunkiai jus sužaloti.

Visada venkite grandymo šoniniais juostos ir grandinės paviršiais; beveik visais atvejais jie bus pažeisti, sulūšę ir padarys labai didelę žalą. Naudokite tik pjaunančiąją dalį.

Niekada nenaudokite deimantinės grandinės pjauti plastiką.

Pjaunant metalą skrenda kibirkštys, kurios gali sukelti gaisrą. Nenaudokite įrenginio arti degių medžiagų ar dujų.

- Ši mašina skirta betono, plytų ir įvairių akmenų pjaustymui. Visi kiti pritaikymai yra neleistini.
- Patikrinkite, ar grandinėje nėra nusidėvėjimo požymių: jungčių laisvumo, pažeistų buferių ar paravos jungčių arba sulūžusių segmentų.
- Taip pat patikrinkite, ar grandinė teisingai sumontuota ir ant jos nesimato pažeidimų. Žiūrėkite nurodymus skyriuose „Deimantinės grandinės“ ir „Priežiūra“.
- Niekada nepjaukite asbestinių medžiagų!
- Pjaustytuvą laikykite abiem rankomis; nykščiais ir pirštais tvirtai apkabinkite rankenas. Dešinę ranką laikykite ant galinės rankenos, o kairę ranką – ant priekinės rankenos. Taip turi laikyti visi operatoriai – ir dešiniarankiai, ir kairiarankiai. Niekada nedirbkite su pjaustytuvu laikydami jį tik viena ranka.

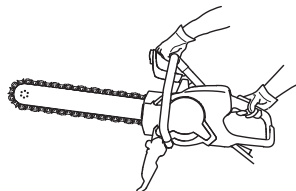

DARBAS

- Stovėkite lygiagrečiai kreipiamajai juostai. Stenkitės nestovėti tiesiai už jos. Įvykus atatrakai, pjūklas judės kreipiamosios juostos plokštuma.

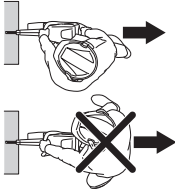

- Nė viena kūno dalis negali būti arti besisukančios deimantinės grandinės.
- Jokiu būdu nepalikite prie maitinimo šaltinio prijungto įrenginio neprižiūrimo.
- Niekuomet nenaškite įrenginio su besisukančiu disku.
- Niekada nepadėkite elektrinio įrankio, kol visiškai nesustojo.
- Juostos atrankos zonos niekada nenaudokite **pjovimui**.
- Būkite itin atsargūs apdorodami kampus, aštrius kraštus ir t. t. Stenkitės, kad įrenginys nešokinėtų ir neužkibtų, nes dėl to galite prarasti kontrolę atrankos metu. Žr. nurodymus skyriuje „Atatranka“.
- Tvirtai laikykite pusiausvyrą ir tvirtai remkitės į žemę kojomis.
- Niekada nepjaukite virš savo pečių linijos.
- Niekada nepjaukite stovėdami ant kopėčių. Jei pjūvis yra aukščiau pečių lygio, naudokite pakylą arba pastolius.

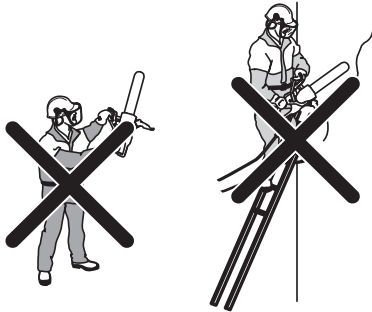

- Per plačiai neužsimokite.
- Stovėkite patogiu atstumu nuo pjaunamo daikto.
- Visuomet pasitikrinkite, ar Jūs turite saugią ir tvirtą atramą kojomis.
- Prieš paleisdami įrenginį patikrinkite, ar pjovimo įranga prie nieko nesiliečia.
- Atsargiai prispauskite dideliu greičiu (didžiausiomis apsuksomis) besisukančią pjovimo grandinę prie pjaunamo objekto. Išlaikykite didžiausią greitį, kol baigsite pjauti.
- Leiskite įrenginiui dirbti, per jėgą nespausdami grandinės.

- Įrenginį spauskite vienoje linijoje su pjovimo grandine. Šoninis spaudimas gali sugadinti juostą ir pjovimo grandinę ir yra labai pavojingas.



- Pjovimo grandinę judinkite lėtai pirmyn ir atgal, kad būtų išlaikytas kuo mažesnis kontaktinis paviršius tarp pjovimo grandinės ir pjaunamosios medžiagos. Tokiu būdu pjovimo grandinės temperatūra nekils, o pjovimas bus efektyvus.

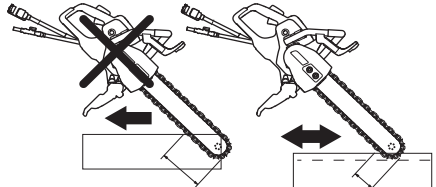

Iš esmės yra du būdai įsiskverbimui į pjaunamą objektą.

Panėrimo metodas

- Pradėkite padarydami 10 centimetrų įpjovą senoje naudodami žemesniąją juostos galiuką dalį. Išlyginkite pjūklą tuo metu, kai tik juostos galiukas bus įkištas į įpjovą. Pjūklo pakėlimas ir nuleidimas tuo pačiu metu spaudžiant jį į sieną leis efektyviai pjauti į gylį.

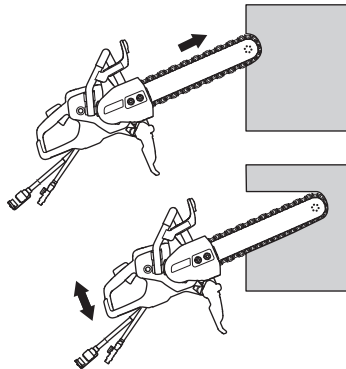

Įvedimo būdas



PERSPĖJIMAS! Niekuomet nenaudokite pjoviklio su standartiniais pjovimo ašmenimis įvedimui. Pjovimo ašmenys sukuria įpjovą, kuri yra per plona, todėl tolimesnis pjovimas naudojant deimantinę pjovimo grandinę sukels pavojingus užsikirtimus įpjojeje ir atitraką.

Šis būdas rekomenduojamas norint įpjauti visiškai tiesiai.

Didžiausiam pjovimo našumui, įpjaukite su paprastu pjovikliu su specialia „Husqvarna“ pirminio pjovimo geležte, kuri pjūvį pritaiko tolimesniam pjovimui naudojant deimantinę grandinę.

- Pradėkite įtvirtindami plokštę, kurioje darysite įpjovą. Tai bus pjūvio kryptis. Padarykite kelių centimetrų gylio įpjovą išilgai visos linijos naudodami apatinę pjovimo juostos pusę. Ištraukite ir vėl įpjaukite kelis centimetrus. Pakartokite, kol pasieksite 5–10 centimetrų gylį, priklausomai nuo tikslumo poreikio ir objekto storio. Įpjova nukreips juostą tiesiai viso tolimesnio pjovimo metu, kurį reikia vykdyti panėrimo būdu, kol pasieksite didžiausią gylį, kaip sustabdymo tašką naudokite guminį blokelį.

Švytuoklės metodas

- Įpjova padaroma atliekant švytuoklės judesius, o pjūklas laikomas tiesiai tik pjūvio galuose. Naudokite rankų apsaugas kaip pertraukos tašką / sustojimą.

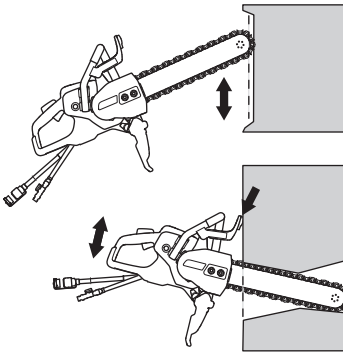

Skylių pjovimas

DĖMESIO! Jei viršutinis horizontalus pjūvis atliekamas anksčiau už apatinį horizontalų pjūvį, pjaunamas objektas nukris ant pjovimo įrangos ir ją sugnybs.

Kadangi naudojant deimantinę grandinę dažniausiai pjaunami dideli ir sunkūs gabalai, jėgos tokios didelės, kad užstrigimas gali sukelti nepataisomą žalą juostai ir grandinei.

Planuokite darbą taip, kad juostos neprispaustų krentančios dalys. Darbų planavimas taip pat labai svarbus jūsų pačių saugumui!

- Pirmiausiai atlikite apatinį horizontalų pjūvį. Paskui atlikite du vertikalius pjūvius. Užbaikite horizontaliu viršutiniu pjūviu.

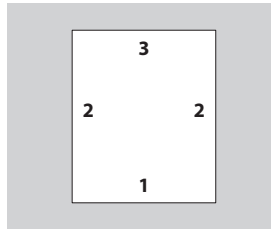

- Pjaunant dideles skyles, svarbu, kad pjaunama dalis būtų pašalinama taip, kad nenukristų ant operatoriaus.

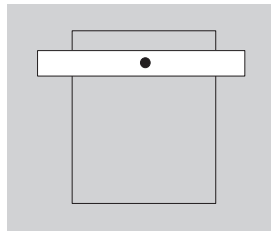

DARBAS

Sklandusis paleidimas ir apsauga nuo perkrovos

Įrenginys turi elektroniškai valdomą švelnaus užvedimo funkciją ir apsaugą nuo perkrovos.

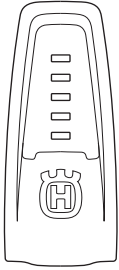

| Įrenginio parodymai | Priežastis | Galimi veiksmai |
|--|--|--|
| 1 žalia lemputė: | Rodo, kad įrankis yra prijungtas prie maitinimo bloko ir yra paruoštas naudoti. | |
| | Galios išvestis yra mažesnė nei 70 % galimos maksimalios išvesties naudojimo metu. | |
| 2 žalios lemputės: | Galios išvestis yra 70–90 % galimos maksimalios išvesties naudojimo metu. | |
| 3 žalios lemputės: | Optimalus pjovimo greitis. | |
| | Galios išvestis yra daugiau nei 90 % galimos maksimalios išvesties naudojimo metu. | |
| 3 žalios lemputės ir 1 geltona: | Įrankis patiria apkrovą, todėl išvesties galia krenta. | Sumažinkite apkrovą, kad pasiektumėte optimalų pjovimo greitį. |
| 3 žalios lemputės, 1 geltona ir 1 raudona: | Sistema perkaista. | Sumažinkite apkrovą arba padidinkite variklio ir maitinimo bloko aušinimą. |
| Visos lemputės dega arba mirksi: | Sistema perkaito ir gali bet kuriuo metu sustoti.* | Sumažinkite apkrovą arba padidinkite variklio ir maitinimo bloko aušinimą. |
| | Galios sumažinimas: | Variklio aušinimas gali būti pagerintas didinant aušinimo skysčio kiekį arba naudojant šaltesnį vandenį. |
| | Automatinis didžiausios įmanomos išvesties sumažinimas. Galios sumažinimu bandoma išvengti perkaitimo ir automatinio sistemos išjungimo. | Maitinimo bloko aušinimą galima pagerinti pakeičiant oro filtrą arba padedant maitinimo bloką į vietą, kur yra žemesnė aplinkos temperatūra. |

* Jei sistema buvo išjungta dėl perkaitimo, lemputės mirksės tol, kol sistema atvės ir bus pasirėngusi būti paleista iš naujo. Deimantinei grandinei užsikirtus, suveikusi elektroninė įranga tuoj pat nutraukia srovės tiekimą.

Atatranka



PERSPĖJIMAS! Atatrankos yra staigios ir gali būti labai stiprios. Atatrankos jėga besisukantį pjaustytuvą gali išmesti į viršų ir trenkti į operatorių, taip sunkiai ar net mirtinai jį sužeisdama. Todėl prieš naudojant įrenginį būtina suprasti, kas sukelia atatranką ir kaip jos išvengti.

Atatranka yra staigus judesys aukštyn, kuris gali įvykti sugnybus grandinę ar jai įstrigus atatrankos zonoje. Dauguma atatrankų yra nedidelės ir nekelia rimto pavojaus. Tačiau atatranka taip pat gali būti labai stipri ir sukantis išmesti pjaustytuvą aukštyn ir atgal į operatorių, sunkiai ar net mirtinai jį sužeisdama.

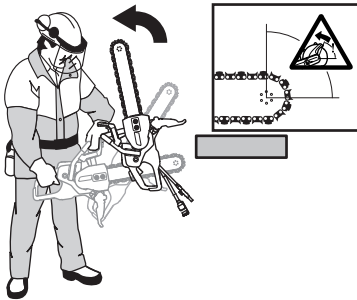

Reaktyvioji jėga

Pjovimo metu visada egzistuoja reaktyvinė jėga. Ši jėga traukia įrenginį į priešingą grandinės sukimosi pusę. Didžiąją darbo laiko dalį ši jėga yra nereikšminga. Kai grandinė sugnybiama ar įstringa, reaktyvinė jėga padidėja ir galite nesuvaldyti pjaustytuvo.

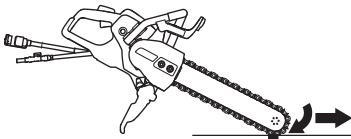

Niekuomet neneškite įrenginio su besisukančiu disku. Girokopinė jėga gali sutrukdyti atlikti numatytą judesį.

Atatrankos zona

Juostos atatrankos zonos niekada nenaudokite **pjovimui**. Kai grandinė sugnybiama ar įstringa atatrankos zonoje, reaktyvinė jėga sukantis stumia pjaustytuvą aukštyn ir atgal į operatorių, sunkiai ar net mirtinai jį sužeisdama.

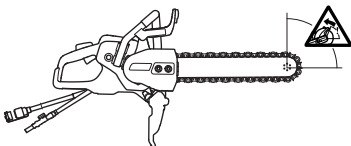

Kilimo atatranka

Jei pjovimui naudojama atatrankos zona, reaktyvinė jėga kelia juostą su grandine pjūvio vietoje. Nenaudokite atatrankos zonos. Norėdami išvengti kilimo atatrankos, naudokite apatinį juostos sektorių.

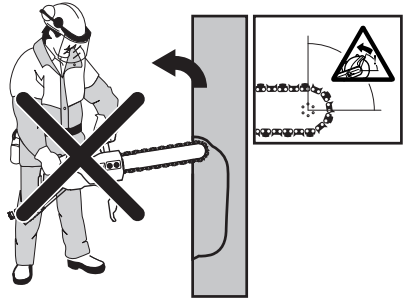

Sugnybimo atatranka

Sugnybiama tada, kai pjūvio vieta susispaudžia ir sugnybia pjovimo įrangą. Kai grandinė sugnybiama ar įstringa, reaktyvinė jėga padidėja ir galite nesuvaldyti pjaustytuvo.



Kai grandinė sugnybiama ar įstringa atatrankos zonoje, reaktyvinė jėga sukantis stumia pjaustytuvą aukštyn ir atgal į operatorių, sunkiai ar net mirtinai jį sužeisdama. Stebėkite, kad pjaunamas daiktas nepajudėtų ar neįvyktų kas nors, dėl ko pjūvio vieta susispaustų ir pjovimo įranga įstrigtų.

DARBAS

Vamzdžių pjaustymas

Reikia ypač atsargiai elgtis pjaunant vamzdžius. Jeigu vamzdis tinkamai neįtvirtintas ir visa pjūvio vieta nėra atvira, juosta atatrunkos zonoje gali būti sugnybta ir sukelti stiprią atatrunką. Būkite ypatingai atsargūs pjaudami vamzdį su paplatintu galu arba gulintį griovyje: toks vamzdis, jei neturės tinkamos atramos, gali įlįkti ir suspausti diską.

Prieš pradėdami pjauti tokį vamzdį, jis turi būti pritvirtinamas, kad dirbant nejudėtų ir nesiūbuotų.

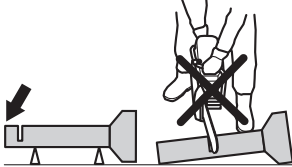

Jei vamzdis įlįks ir pjūvis užsivers, juosta bus suspausta atatrunkos zonoje, todėl gali įvykti smarki atatrunka. Jei vamzdis yra tinkamai paremtas, jo galas judės žemyn, pjūvis atsivers ir disko nesuspaus.

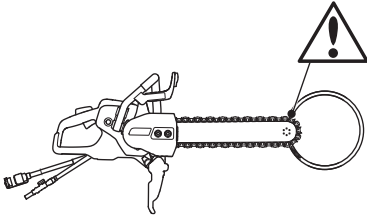

Tinkama veiksmų seka pjaunant už kreipiamąją juostą didesnius vamzdžius

- 1 Pirmiausia pjaukite I dalį.
- 2 Pereikite prie II pusės ir pjaukite nuo I dalies iki vamzdžio apačios.
- 3 Pereikite prie III dalies ir nupjaukite likusią vamzdžio dalį iki apačios.

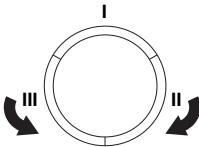

Kaip išvengti atatrunkos

Išvengti atatrunkos paprasta.

- Pjaunamas daiktas visada turi būti paremtas taip, kad pjaunant pjūvio vieta per visą skersmenį išliktų atvira. Kai pjūvio vieta atvira, atatrunkos nebus. Jeigu pjūvio vieta susispaudžia ir sugnybia pjovimo įrangą, visada atsiranda atatrunkos pavojus.

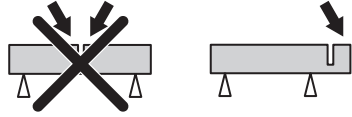

- Būkite atsargūs, įleidami grandinę į anksčiau pradėtą pjūvį. Niekada nepjaukite siauresnėje įpjoje.
- Stebėkite, kad pjaunamas daiktas nepajudėtų ar neįvyktų kas nors, dėl ko pjūvio vieta susispaustų ir pjovimo įranga įstrigtų.

Gabenimas ir laikymas

- Norėdami išvengti įrangos pažeidimų ir nelaimingų atsitikimų, gabendami įrangą pritvirtinkite.
- Apie deimantinių grandinių gabenimą ir laikymą žiūrėkite skyriuje „Deimantinės grandinės“.
- Įrangą laikykite rakinamoje patalpoje, kad prie jos negalėtų prieiti vaikai ir pašaliniai asmenys.

ĮJUNGIMAS IR IŠJUNGIMAS

Prieš užvedant variklį



PERSPĖJIMAS! Prieš užvedant atkreipkite dėmesį:

Įrenginio maitinimo bloką reikia jungti prie žeminto lizdo.

Patikrinkite, ar elektros tinklorovė atitinka tą, kuri yra nurodyta ant įrenginio lentelės.

Apžiūrėkite, ar grandinė neliečia kokio daikto ir įsitikinkite, ar jūs tvirtai stovite.

Žiūrėkite, kad darbo zonoje nesimaišytų kiti žmonės ar gyvuliai.

- Prijunkite įrenginį prie maitinimo bloko.
- Prijunkite maitinimo bloką prie žeminto lizdo

Nutekėjimo-pertraukiklis



PERSPĖJIMAS! Niekada nenaudokite įrenginio be kartu naudojamo RCD. Neatsargumas gali sukelti rimtų kūno sužalojimų ir net mirtį.

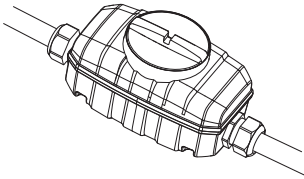

- Įsitikinkite, kad nutekėjimo pertraukiklis įjungtas.
- Patikrinkite žemimo grandinės pertraukiklį. Žiūrėkite instrukcijas maitinimo bloko naudojimo instrukcijoje.

Vandens prijungimas

PASTABA! Niekada nenaudokite įrenginio be aušinimo skysčio, nes tai gali sukelti perkaitimą.

- Vandens žarną prijunkite prie vandens šaltinio. Vandens srovė reguliuojama atsukant vožtuvą.

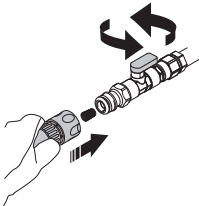

Užvedimas

- Dešine ranka suimkite galinę rankeną.

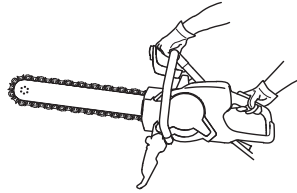

- Nuspauskite akceleratoriaus blokatorių ir sulaukykite akceleratorių.

Išjungimas

- Sustabdykite variklį atleisdami akceleratorių.

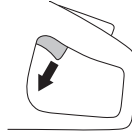

- Variklį galima išjungti ir paspaudus ant maitinimo bloko esantį avarinio stabdymo mygtuką.

Išjunkite įrankį.

- Atlaisvinkite droselio paleidiklį, kad deimantinė grandinė visiškai sustotų.
- Atjunkite įrenginį nuo baterijų bloko.
- Išjunkite baterijų bloką iš maitinimo tinklo.

TECHNINĖ PRIEŽIŪRA

Bendra informacija



PERSPĖJIMAS! Naudotojas gali atlikti tik šiame operatoriaus vadove aprašytus techninės priežiūros darbus. Sudėtingesnius darbus būtina vykdyti įgaliotose techninės priežiūros dirbtuvėse.

Patikrą ir/arba priežiūrą atlikite išjungę variklį, o kištuką ištraukę iš lizdo.

Dėvėkite asmens saugos priemones. Žr. poskyrį "Asmens saugos priemonės".

Įrenginio tinkamai techniškai neprižiūrint ir profesionaliai neatliekant remonto darbų, gali sutrumpėti jo eksploatacijos trukmė ir padidėti nelaimingų atsitikimų pavojus. Dėl papildomos informacijos, kreipkitės į artimiausias techninės priežiūros dirbtuves.

Leiskite savo „Husqvarna“ prekybos atstovui reguliariai tikrinti įrenginį ir atlikti būtinus reguliavimo ir remonto darbus.

Techninės priežiūros grafikas

Techninės priežiūros grafike nurodyta, kurias įrenginio dalis ir kaip dažnai reikia techniškai prižiūrėti. Priežiūros dažnis apskaičiuotas kasdien naudojamam įrenginiui, todėl jis gali skirtis, priklausomai nuo to, kaip dažnai naudojamas įrenginys.

| | Kiekvieną dieną | Kartą į savaitę / 40 valandų | Pakeitus deimantinę grandinę kita (kai susidėvi)*** |
|---|---|-------------------------------|--|
| Valymas | Išorinis valymas | | |
| Funkcinė patikra | Bendroji patikra | Vibracijos slopinimo sistema* | Griebtuvų takelis / žiedinis krumpliaratis Pjovimo juosta |
| | Vandens sistema | | |
| | Akseleratoriaus gaidukas* | | |
| | Akseleratoriaus gaiduko blokatorius* | | |
| | Rankų apsauginis skydas, galinis dešinėsios rankos apsauginis skydas, gaubtas ir purvasaugis* | | |
| Kreipiamoji juosta ir deimantinė grandinė** | | | |

* Žr. nurodymus skyriuje „Įrenginio saugos įranga“.

** Žr. nurodymus skyriuose „Deimantinės grandinės“, „Montavimas ir reguliavimas“ ir „Priežiūra“.

*** Kaskart pakeitę deimantinę grandinę, pritvirtinkite ir naują žiedinį krumpliaratį. Žr. nurodymus, pateikiamus skyriuose „Deimantinės grandinės“ ir „Montavimas ir reguliavimas“.

Valymas ir tepimas

Išorinis valymas

- Kasdien po darbo įrenginį nuplaukite švairiu vandeniu.



PERSPĖJIMAS! Nevalykite įrenginio su aukšto slėgio plovimo įrenginiais.

Tepimas alyva

- Kad nerūdytų, po naudojimo deimantinę grandinę ir kreipiamąją juostą patepkite alyva.

Funkcinė patikra

Bendroji patikra



PERSPĖJIMAS! Nenaudokite, esant pažeistiems laidams. Gali sunkiai, net mirtinai sužeisti.

- Patikrinkite, ar laidas ir jungiamasis laidas yra sveiki ir geroje būklėje. Įrenginio nenaudokite, jei jo laidas yra pažeistas, o palikite licencijuotose aptarnavimo dirbtuvėse suremontuoti.
- Patikrinkite, ar priveržti varžtai ir veržlės.

Pjovimo juosta

Nuolat tikrinkite:

- Ar ant juostos briaunų nėra užtvartų. Jei pastebėsite nelygumus, pašalinkite juos dilde.

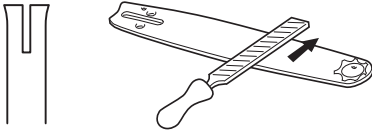

- Jei labai nusidėvėjo juostos griovelis. Pakeiskite pjovimo juosta.



- Jei išlinkusi ir nusidėvėjusi juostos viršūnė. Jei vienoje juostos pusėje pastebėsite susidariusį įdubimą, žinokite, kad tai dažniausiai atsitinka dėl blogai įtemptos grandinės.

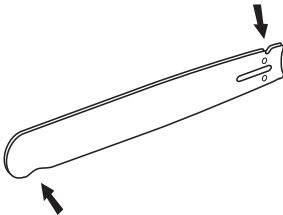

- Juosta ilgiau tarnaus, jei keisdami deimantinę grandinę ją apversite.



Griebtuvų takelis / žiedinis krumpliaratis

- Patikrinkite, ar griebtuvų takelis ir žiedinis krumpliaratis nesusidėvėjo.

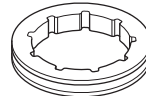

KLaidų paieška

Gedimu paieška



PERSPĖJIMAS! Jeigu techniškai prižiūrint ar ieškant ir šalinant įrenginio gedimus nebūtina, kad jis dirbtų, variklį reikia išjungti, o stabdymo jungiklį nustatyti į STOP padėtį.

| Triktis | Galima priežastis | Galimas sprendimas |
|--|---|--|
| Įrenginys neveiks | Maitinimo laide nėra elektros įtampas. | Patikrinkite, ar įjungtas maitinimas. |
| | Suaktyvintas ant maitinimo bloko esantis avarinio stabdymo mygtukas. | Patikrinkite, ar maitinimo bloko avarinio išjungimo mygtukas neįspausstas (pasukite jį pagal laikrodžio rodyklę). |
| Didinant pajėgumą, grandinė nesisuka. | Grandinė per daug įtempta. Deimantinę grandinę visuomet turėtų būti įmanoma ranka ištempti aplink kreipiančiąją juostą. Normalu, kad deimantinės grandinės grandys pakimba po kreipiančiąją juostą. | Apie grandinės įtempimą žr. nurodymus skyriuje „Montavimas ir reguliavimas“. |
| | Deimantinę grandinę pritvirtinta netinkamai. | Tinkamai sumontuokite deimantinę grandinę. |
| Pernelyg didelė vibracija. | Deimantinę grandinę pritvirtinta netinkamai. | Taip pat patikrinkite, ar kreipiamoji juosta ir deimantinę grandinę gerai pritvirtintos ir nėra pažeistos. Žr. nurodymus, pateikiamus skyriuose „Deimantinės grandinės“ ir „Techninė priežiūra“. |
| | Deimantinę grandinę apgadinta. | Pakeiskite deimantinę grandinę kita ir gerai pritvirtinkite. |
| | Apgadinti vibracijos slopinimo elementai. | Kreipkitės į jus aptarnaujantį atstovą. |
| Per mažas pjovimo greitis | Deimantai gali būti nupoliruoti arba per mažas tiekimo slėgis. | Trumpai įpjaukite minkštą abrazyvinę medžiagą, kaip antai smiltainį ar plytą. |
| Priešlaikinis grandinės įtempimas | Nepakankamas vandens slėgis. Nepakankamas vandens tiekimas gali sukelti pernelyg didelį deimantų grandinės nusidėvėjimą, todėl deimantinę grandinę gali susilpnėti ar sulūžti. | Padidinkite vandens slėgį. |
| Deimantinę grandinę atsipalaiduoja ar atšoka | Netinkamas grandinės įtempimas | Apie grandinės įtempimą žr. nurodymus skyriuje „Montavimas ir reguliavimas“. |
| | Įstumkite pjūklą į griovelį, siauresnį nei deimantinės grandinės grandys. | Žr. nurodymus skyriuje „Naudojimas“. |
| | Nepakankamas tiekimo slėgio pjovimo metu. | Pasistenkite, kad pjūklas neatšoktų ir neviruotų. |

TECHNINIAI DUOMENYS

Techniniai duomenys

| K6500 Chain | |
|---|-----------------------------------|
| Variklis | |
| Elektros variklis | HF aukštas dažnis |
| Maksimalus darbinio veleno greitis, aps./min | 9000 |
| 3-fazis veikimas, Variklio galingumas – maks. KW | 5,5 |
| 1-fazis veikimas, Variklio galingumas – maks. KW | 3 |
| Svoris | |
| Įrenginys su laidais ir be pjovimo įrenginių (kg / lb) | 9,1/20,0 |
| Aušinimas vandeniui | |
| Pjovimo įrangos aušinimas vandeniui | Taip |
| Rekomenduojamas vandens slėgis, bar/PSI | 1,5-6 / 21,8-87 |
| Mažiausias rekomenduojamas vandens srautas, (l/min. / gal (JAV)/min.) | 4,5 kai vandens temperatūra 15 °C |
| Jungiamoji veržlė | „Gardena“ tipo |
| Triukšmo emisijos (žr. 1 pastabą) | |
| Garso stiprumo lygis, išmatuotas dB(A) | 110 |
| Garso stiprumo lygis, garantuotas dB(A) | 112 |
| Garso lygiai (žr. 2 pastabą) | |
| Triukšmo slėgio lygis prie operatoriaus ausies, dB(A) | 99 |
| Vibracijos lygiai, a_{Hv} (žr. 3 pastabą) | |
| Priekinėje rankenoje, m/s^2 | 2,7 |
| Galinė rankena, m/s^2 | 2,1 |

1 pastaba. Triukšmo emisija į aplinką išmatuota kaip garso stiprumas (L_{WA}) pagal EN 60745-1.

2 pastaba. Triukšmo slėgio lygis pagal EN 60745-2-13. Pagal nurodytą triukšmo slėgio lygį statistinė sklaida (standartinis nuokrypis) yra įprasta – 2,0 dB(A).

3 pastaba. Vibracijos lygis atitinka EN 60745-2-22 standarto reikalavimus. Pagal nurodytą vibracijos lygį statistinė sklaida (standartinis nuokrypis) yra įprasta 1,0 $m/sec.^2$.

Rekomenduojami pjovimo įrenginių parametrai

| Kreipiamoji juosta ir deimantinė grandinė | Deimantinės grandinės grandžių skaičius: | Deimantinės grandinės segmento plotis, mm: | Deimantinės grandinės žingsnis, mm: | Maksimalus pjovimo gylis, mm/inch | Grandinės greitis esant maks. variklio galios greičiui, m/s |
|---|--|--|-------------------------------------|-----------------------------------|---|
| 12" (0,444") | 25 | 5,7/0,22 | 11,582/0,444 | 350/14 | 26/85 |
| 14" (3/8") | 32 | 5,7/0,22 | 9,525 / 3/8 | 400/16 | 24/79 |
| 16" (0,444") | 29 | 5,7/0,22 | 11,582/0,444 | 450/18 | 26/85 |

Griebtuvų takelio deriniai skirtingiems pjovimo įrenginiams

| Griebtuvų takelis | Žiedinis krumpiaratis | Pjovimo juosta | Deimantinė grandinė |
|---------------------------|-----------------------|----------------|---------------------|
| Tiekama su K6500 grandine | Įsigyjama atskirai | | |
| 7 griebtuvai | 0,444" | 0,444" | 0,444" |
| 9 griebtuvai | 3/8" | 3/8" | 3/8" |

TECHNINIAI DUOMENYS

EB atitikties patvirtinimas

(galioja tik Europoje)

Husqvarna AB, SE-561 82 Huskvarna, Švedija, tel: +46-36-146500, šiuo patvirtina, kad pjaustytuvas **Husqvarna K6500 Chain** 2016 m. bei vėlesnių serijų numerių (metai nurodomi aiškiu tekstu ant tipo plokštelės, po to nurodomas serijos numeris) atitinka taisykles šiose TARYBOS DIREKTYVOSE:

- 2006 m. gegužės 17 g. direktyva **2006/42/EB** "dėl mašinų".
- 2014 m. vasario 26 d. direktyva **2014/30/EU** "dėl elektromagnetinio suderinamumo".
- nuo 2014 m. vasario 26 d. susijusių su elektrotechniniais gaminiais, skirtais naudoti tam tikrose įtampos ribose" **2014/35/ES**.
- 2011 m. birželio 8 d. „dėl kai kurių pavojingų medžiagų apribojimo“ **2011/65/EB**.

Taikyti šie standartai: EN ISO 12100:2010, EN 55014-1/A1/A2:2011, EN 55014-2/A1/A2:2008, EN 61000-3-2/A1/A2:2009, EN 61000-3-3:2008, EN 60475-1:2009, EN 60475-2-22/A11:2013

Notifikuotoji įstaiga: 0404, „SMP Svensk Maskinprovning AB“, Box 7035, SE-750 07 Upsala, Švedija, Husqvarna AB užsakymu atliko savanorišką atitikties patikrą pagal mašinų direktyvos 2006/42/EB reikalavimus. Sertifikato numeris: SEC/15/2428 – K6500 Chain

Gioteburgas, 2016-03-30

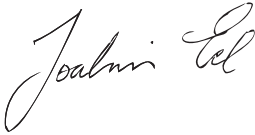

Joakim Ed

Pasaulinio tyrimų ir plėtos skyriaus vadovas

Construction Equipment Husqvarna AB

(Galiotas Husqvarna AB atstovas ir atsakingas už techninę dokumentaciją.)

SUJUNGIMO SCHEMA

Laidų schema

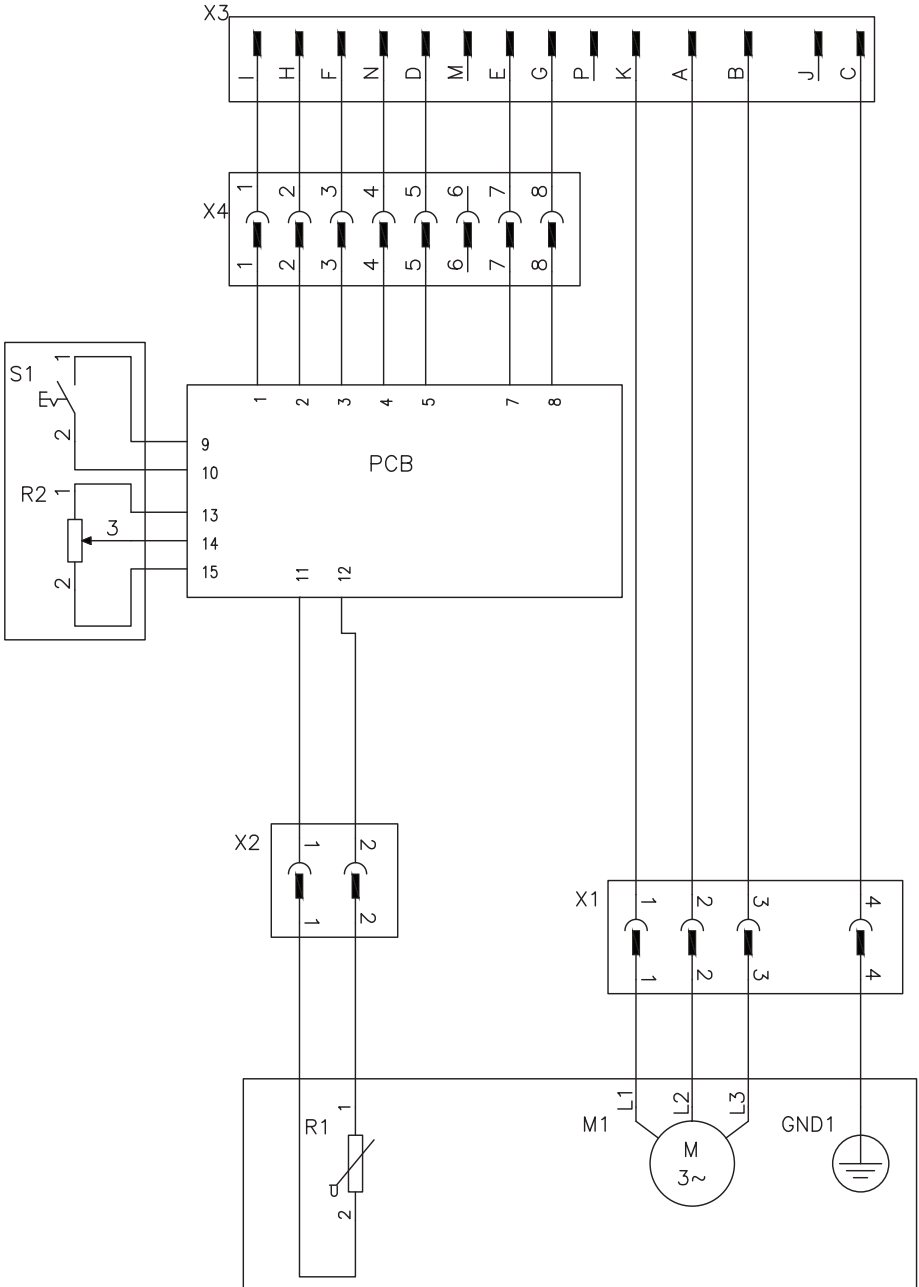

ПОЯСНЕНИЕ СИМВОЛОВ

Условные обозначения на машине:

ПРЕДУПРЕЖДЕНИЕ! При неправильном или небрежном использовании машина может быть опасным инструментом, который может причинить серьезные повреждения или травму со смертельным исходом для пользователя или для других.

Прежде чем приступить к работе с машиной внимательно прочитайте инструкцию и убедитесь, что Вам все понятно.

Пользуйтесь средствами индивидуальной защиты. См. раздел 'Средства защиты пользователя'.

Убедитесь в отсутствии трещин или других повреждений цепи.

Запрещается использовать цепи для резки дерева.

ПРЕДУПРЕЖДЕНИЕ! При пилении образуется большое количество пыли, которая может привести к травме при ее вдыхании. Пользуйтесь одобренным респиратором. Обеспечьте хорошую вентиляцию.

ПРЕДУПРЕЖДЕНИЕ! Шина, цепь или другие части пилы могут стать источником искр. Всегда имейте под рукой средства пожаротушения, которые могут понадобиться в любой момент. Тем самым вы будете содействовать предотвращению лесных пожаров.

ПРЕДУПРЕЖДЕНИЕ! Отдача может быть внезапной, резкой, что может причинить опасные травмы. Прежде чем приступить к работе, прочитайте инструкции.

Направление вращения алмазной цепи и максимальная длина направляющей шины.



Эта продукция отвечает требованиям соответствующих нормативов ЕС.



Обозначения, касающиеся охраны окружающей среды. Символы на изделии либо на упаковке обозначают, что данное изделие не должно утилизироваться в качестве бытовых отходов. Вместо этого должно быть передано в соответствующий пункт для переработки электрического и электронного оборудования.

Обеспечив соответствующую утилизацию данного изделия, вы можете предотвратить потенциально негативное влияние на окружающую среду и здоровье людей, которое иначе могло быть следствием неправильной утилизации данного изделия.

Более подробную информацию о переработке данного изделия получите в Городском управлении, у службы, обеспечивающей переработку бытовых отходов либо в магазине, где Вы приобрели изделие.

Другие символы/наклейки на машине относятся к специальным требованиям сертификации на определенных рынках.

Пояснение к уровням предупреждений

Существует три уровня предупреждений.

ПРЕДУПРЕЖДЕНИЕ!



ПРЕДУПРЕЖДЕНИЕ! Используется, когда несоблюдение инструкций руководства может создать угрозу причинения серьезных травм или смерти оператора или повреждения находящегося рядом имущества.

Обратите внимание!



Обратите внимание! Используется, когда несоблюдение инструкций руководства может создать угрозу причинения травм оператору или повреждения находящегося рядом имущества.

ЗАМЕЧАНИЕ!

ЗАМЕЧАНИЕ! Используется, когда несоблюдение инструкций руководства может создать угрозу повреждения материалов или машины.

СОДЕРЖАНИЕ

Содержание

| | |
|---|-----|
| ПОЯСНЕНИЕ СИМВОЛОВ | |
| Условные обозначения на машине: | 77 |
| Пояснение к уровням предупреждений | 77 |
| СОДЕРЖАНИЕ | |
| Содержание | 78 |
| ПРЕЗЕНТАЦИЯ | |
| Уважаемый покупатель! | 79 |
| Конструкция и функции | 79 |
| K6500 Chain | 79 |
| ЧТО ЕСТЬ ЧТО? | |
| Что есть что на режущем диске - K6500 Chain? | 80 |
| СРЕДСТВА ЗАЩИТЫ МАШИНЫ | |
| Общие сведения | 81 |
| АЛМАЗНЫЕ ЦЕПИ | |
| Общие сведения | 83 |
| Проверьте цепь | 83 |
| Проверьте пилу | 83 |
| Материал | 84 |
| Шлифовка | 84 |
| Транспортировка и хранение | 84 |
| СБОРКА И НАСТРОЙКИ | |
| Общие сведения | 85 |
| Подсоединение водяного охлаждения | 85 |
| Установка / замена кольцевой звездочки, направляющей шины и алмазной цепи | 85 |
| Процедура натяжения алмазной цепи | 86 |
| Брызговик | 87 |
| ЭКСПЛУАТАЦИЯ | |
| Защитное оборудование | 88 |
| Общие меры предосторожности | 88 |
| Основные принципы работы | 91 |
| Мягкий запуск и защита от чрезмерной нагрузки | 95 |
| Транспортировка и хранение | 97 |
| ЗАПУСК И ОСТАНОВ | |
| Перед запуском | 98 |
| Запуск | 98 |
| Останов | 98 |
| ТЕХНИЧЕСКОЕ ОБСЛУЖИВАНИЕ | |
| Общие сведения | 99 |
| График технического обслуживания | 99 |
| Чистка и смазка | 99 |
| Функциональная проверка | 100 |
| ПОИСК НЕИСПРАВНОСТЕЙ | |
| Устранение неисправностей | 101 |

| | |
|---|-----|
| ТЕХНИЧЕСКИЕ ХАРАКТЕРИСТИКИ | |
| Технические характеристики | 102 |
| Спецификации рекомендуемого режущего оборудования | 102 |
| Комбинации шпоночного паза для различного режущего оборудования | 102 |
| Гарантия ЕС о соответствии | 103 |
| СХЕМА ЭЛЕКТРОПРОВОДКИ | |
| Схема электропроводки | 104 |

ПРЕЗЕНТАЦИЯ

Уважаемый покупатель!

Спасибо за то, что Вы выбрали продукцию Husqvarna!

Надемся, что Вы останетесь довольны Вашей машиной, и что она будет Вашим спутником на долгое время. Приобретение какого-либо из наших изделий дает право на профессиональную помощь по его ремонту и обслуживанию. Если машина приобретена не в одном из наших специализированных магазинов, узнайте адрес ближайшей сервисной мастерской.

Надеемся, что это руководство по эксплуатации окажется полезным. Проверьте, чтобы оно всегда было поблизости на рабочем месте. Выполняя требования инструкции (пользование, сервис, обслуживание и т.д.), Вы значительно продлите срок службы машины и поднимите ее вторичную стоимость. Когда Вы будете продавать Вашу машину, не забудьте передать инструкцию новому владельцу.

Более 300 лет инновационных разработок

Компания Husqvarna AB была основана в Швеции в 1689 году, когда король Карл XI постановил создать фабрику по изготовлению мушкетов. Уже в то время был заложен фундамент инженерного мастерства, послуживший основой для разработки некоторых из лучших в мире изделий в таких областях, как охотничье оружие, велосипеды, мотоциклы, бытовые приборы, швейные машины и товары для использования вне помещений.

Husqvarna - мировой лидер в области силовых приборов для использования вне помещений - в лесном хозяйстве, организации парков, для ухода за газонами и садами, а также режущего оборудования и алмазных инструментов для строительства и обработки камней.

Ответственность владельца

Ответственность за наличие у оператора достаточного объема знаний и навыков по технике безопасности при работе с машиной возлагается на владельца машины или работодателя. Руководителям и операторам необходимо прочитать настоящее Руководство оператора и понять его содержание. Они должны ознакомиться с:

- инструкциями по технике безопасности при работе с машиной;
- сферами применения и ограничениями для машины;
- порядком эксплуатации и технического обслуживания машины.

Использование данной машины может регулироваться внутренним законодательством. Перед пуском машины ознакомьтесь с правовыми актами, которые действуют на месте проведения работ.

Право, сохраняющееся за производителем

После публикации данного руководства компания Husqvarna может выпустить дополнительную информацию по безопасной эксплуатации данного изделия. Соблюдение безопасных методов эксплуатации является ответственностью владельца.

Husqvarna AB постоянно работает над разработкой своих изделий и поэтому оставляет за собой право на внесение изменений в форму и внешний вид без предварительных предупреждений.

Для получения информации и консультаций свяжитесь с нами через веб-сайт: www.husqvarna.com

Конструкция и функции

Данное изделие входит в линейку высокочастотных электроинструментов PRIME™, предназначенных для резки, сверления и пилиения стен. Данная алмазная цепная пила представляет собой резчик, предназначенный для резки твердых материалов (например, железобетонной кладки и камня); устройство не следует использовать в целях, отличных от описанных в данном руководстве.

Для работы с данным устройством также требуется высокочастотная силовая станция (PP) Husqvarna.

Продукцию компании Husqvarna отличают высокие эксплуатационные характеристики, надежность, применение инновационных технологий, современные технические решения и экологичность. Для безопасной эксплуатации машины оператор должен внимательно прочитать данное руководство. Если вам требуется дополнительная информация, обратитесь к местному дилеру или в компанию Husqvarna.

Ниже описаны некоторые уникальные свойства приобретенного вами изделия.

K6500 Chain

- Устройство выдает высокую выходную мощность и может использоваться как 1-фазный, так и 3-фазный вход, что делает его универсальным и практичным.
- Данное режущее оборудование оборудовано системой водяного охлаждения и удаления пыли для осуществления влажной резки и подавления образования пыли.
- Система Elgard - электронное устройство защиты от перегрузки. Оно позволяет избежать повреждений запасных частей машины и продлить их срок службы. Благодаря Elgard™ становится возможно определение момента достижения машиной предельной нагрузки. Индикатор нагрузки указывает пользователю, что в процессе пилиения используется правильный уровень нагрузки, а также выдает предупреждение в случае возможности перегрева системы.
- Амортизаторы эффективно предохраняют руки от вибрации.
- Легкая, компактная и эргономичная конструкция облегчает транспортировку устройства.
- Большая глубина реза составляет 450 мм (18 дюймов). Разрезы можно эффективно производить с одной стороны. Можно проделявать небольшие отверстия размером 11x11 см (4x4 дюйма), что идеально подходит для отверстий неправильной формы.
- Без риска вырезания лишнего материала

ЧТО ЕСТЬ ЧТО?

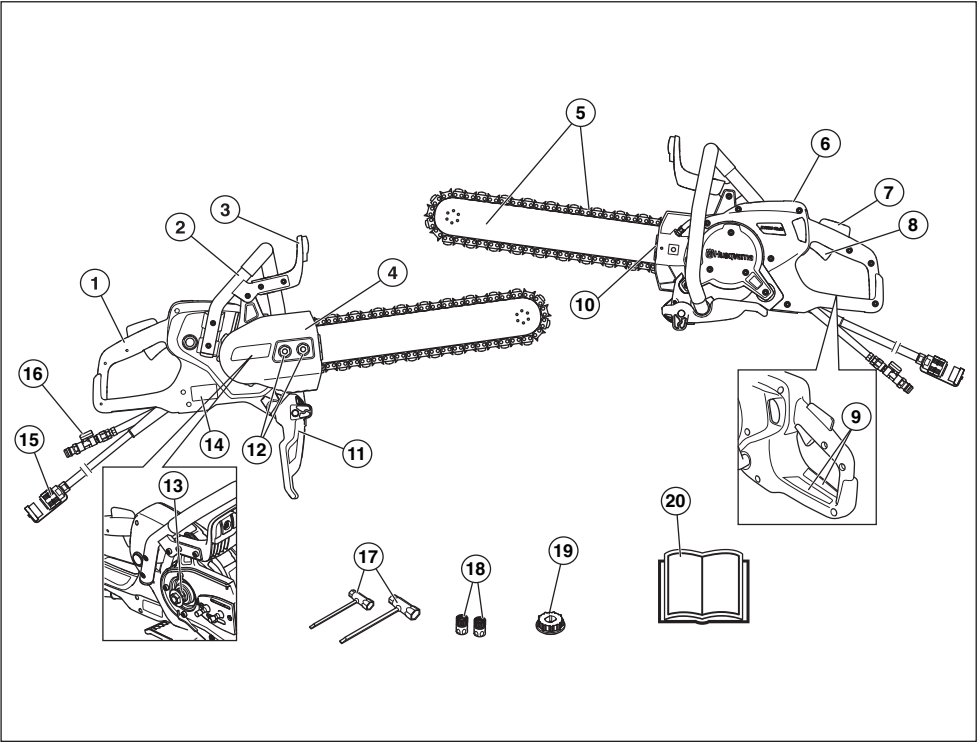

Что есть что на режущем диске - K6500 Chain?

- | | | | |
|----|---|----|--|
| 1 | Задняя ручка | 11 | Брызговик |
| 2 | Передняя ручка | 12 | Гайка пильного полотна (2 шт.) |
| 3 | Щиток для руки | 13 | Шпоночный паз, 7 шлицев (устанавливается на заводе) |
| 4 | Крышка, трансмиссия | 14 | Табличка данных |
| 5 | Направляющая шина и алмазная цепь (не поставляется) | 15 | Разъем, силовая станция (PP) |
| 6 | Дисплей | 16 | Штуцер для подключения шланга с водой и водяной клапан |
| 7 | Рычаг блокировки курка газа | 17 | Универсальный ключ (2 шт.) |
| 8 | Курок газа | 18 | Штуцер для подключения воды (2 шт.) |
| 9 | Информационная и предупреждающая наклейка | 19 | Шпоночный паз, 9 шлицев |
| 10 | Натяжитель цепи | 20 | Руководство по эксплуатации |

Общие сведения



ПРЕДУПРЕЖДЕНИЕ! Никогда не пользуйтесь машиной с дефектными элементами защиты. Если в результате этих проверок будут обнаружены неисправности, немедленно вызовите специалиста для ремонта.

В целях предотвращения случайного включения шага, описанные в данной главе, если не указано иное, следует выполнять после выключения двигателя и извлечения кабеля питания из розетки.

В данном разделе рассматриваются различные защитные приспособления машины, их работа, и приведены основные принципы и правила, которые необходимо соблюдать для обеспечения безопасной работы.

Рычаг блокировки курка газа

Блокировка пускового устройства дросселя предназначена для предотвращения произвольного включения дросселя.

При нажатии на рычаг блокировки (1) на рукоятке (т.е. когда вы снимаете рукоятку) он отпускает ручку дросселя (2).

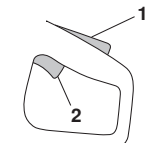

Когда ручка на рукоятке отпускается, курок газа и рычаг его блокировки возвращаются в исходное положение. В этом положении устройство остановится, а дроссель будет заблокирован.

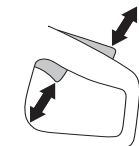

Проверка рычага блокировки курка газа

- Проверьте, чтобы переключатель был зафиксирован, когда его стопор находится в исходном положении.



- Нажмите блокировочный рычаг газа и удостоверьтесь, что он возвращается в первоначальное положение при его отпускании.



- Убедитесь, что переключатель и его стопор движутся свободно, а возвратная пружина работает исправно.

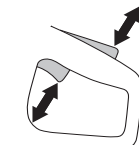

Щиток для руки



ПРЕДУПРЕЖДЕНИЕ! Перед запуском машины всегда проверяйте, чтобы кожух был правильно смонтирован.

Щиток для рук предназначен для недопущения контакта рук с движущейся цепью, например, в случае если рука оператора срывается с передней рукоятки.

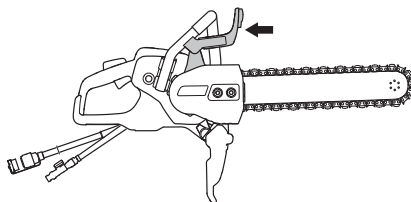

Проверка щитка для рук

- Проверьте, чтобы щиток для руки не был поврежден. Замените поврежденный щиток.

Крышка, брызгоотражатель и задний правый щиток для рук

Крышка и брызгоотражатель предназначены для недопущения контакта с движущимися деталями, а также обеспечивают защиту от вылетающего мусора, брызг воды и бетонного шлама. Кроме того, брызгоотражатель и правый задний щиток для рук предназначены для удерживания цепи в случае ее соскакивания с полотна.

СРЕДСТВА ЗАЩИТЫ МАШИНЫ

Проверка крышки, брызгоотражателя и заднего правого щитка для рук

- Убедитесь в отсутствии трещин или отверстий, возникших в результате ударов шлама о крышку и щитки. В случае повреждения крышки или щитков замените их.

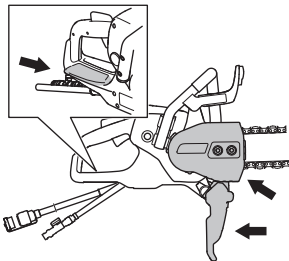

Система гашения вибрации



ПРЕДУПРЕЖДЕНИЕ! Длительное воздействие вибрации оказывает вредное влияние на кровеносные сосуды и может вызвать расстройства нервной системы у людей с нарушенным кровообращением. В случае появления симптомов вредного влияния вибрации на организм, следует обратиться к врачу. Примером таких симптомов могут быть отсутствие чувствительности, "зуд", "покалывание", боль, потеря или уменьшение обычной силы, изменение цвета и поверхности кожи. Обычно подобные симптомы проявляются на пальцах, руках или запястьях. Эти симптомы увеличиваются при холодной температуре.

- Ваша машина оснащена системой гашения вибрации на рукоятках, сконструированной для максимального удобного пользования без вибрирования машины.
- Система виброгашения машины снижает уровень вибрации передаваемый от двигателя или режущего оборудования на рукоятки.

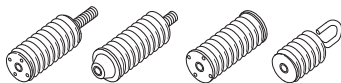

Проверка системы гашения вибрации



ПРЕДУПРЕЖДЕНИЕ! Мотор должен быть выключен, а соединитель отключен от силового блока.

- Регулярно проверяйте узел гашения вибрации после образования трещин в материале и деформации. Заменяйте их, если они повреждены.
- Удостоверьтесь, что гаситель вибрации надежно закреплен между двигателем и узлом рукояток.

АЛМАЗНЫЕ ЦЕПИ

Общие сведения



ПРЕДУПРЕЖДЕНИЕ! Поломка цепи может повлечь за собой причинение физического вреда оператору в случае ее обрыва в сторону оператора.

Неисправность режущего оборудования или неверное сочетание пильного полотна и алмазной цепи увеличивают риск отдачи! Используйте только рекомендованные сочетания пильного полотна и алмазной цепи.



ПРЕДУПРЕЖДЕНИЕ! Всегда вытягивайте штекер контакта из его разъема перед чисткой, обслуживанием или монтированием.

На рынке имеется два основных вида алмазных цепей.

- A) Приводное звено с амортизатором
- B) Режущее звено с алмазным сегментом.
- C) Приводное звено без амортизатора

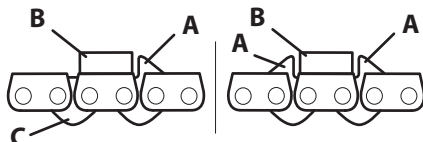

Шаг алмазной цепи (дюйми)

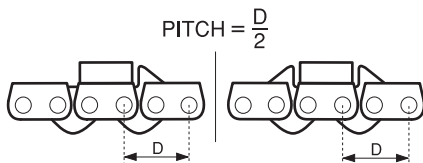

При использовании цепи с двойными амортизаторами приводных звеньев ее можно устанавливать в обе стороны.

При использовании цепи с одним направлением амортизирующих приводных звеньев она должна всегда устанавливаться в нужную сторону. Амортизатор приводного звена должен отводить сегмент от пилы в разрез.

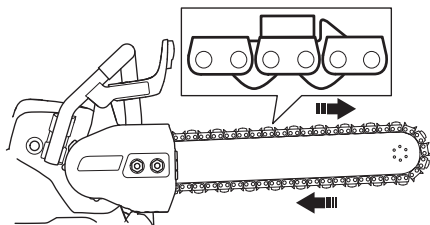

Проверьте цепь

- Убедитесь, что цепь не имеет признаков повреждения на звеньях, а также сломанных зубьев или поврежденных сегментов. В случае повреждения алмазной цепи замените ее.
- В случае если цепь подверглась застреванию или непредусмотренной нагрузке, ее нужно демонтировать с полотна для тщательного осмотра.

Проверьте пилу

Пила оборудована рядом функций безопасности, которые предотвращают нанесение физического вреда оператору в случае поломки цепи. Эти функции безопасности должны быть проверены до начала работы с пилой. Запрещается использовать пилу в случае отсутствия или поломки следующих частей:

- Крышка, трансмиссия
- Ограждение для защиты рук сломано или отсутствует.
- Цепь повреждена.
- Брызгоотражатель поврежден или отсутствует.
- Повреждение заднего правого щитка для рук

АЛМАЗНЫЕ ЦЕПИ

Материал



ПРЕДУПРЕЖДЕНИЕ! Алмазная цепная пила ни при каких обстоятельствах не должна использоваться для резки материалов, не указанных в инструкции. Запрещается установка цепи для распилки дерева/лесоматериала.

Данная машина предназначена для резания бетона, кирпича и различных каменных материалов. Использование в прочих целях запрещается.

Пила не должна использоваться для резки чистых металлов. Это может привести к поломке сегментов или цепи. Алмазный сегмент может резать железобетон. Старайтесь производить резку железобетона с использованием как можно большего количества бетона, что позволит избежать поломок цепи.

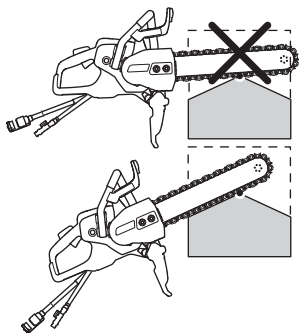

Шлифовка

После резки очень твердого бетона или камня алмазный сегмент может ослабнуть, а также частично или полностью потерять режущие свойства. Это может также произойти при резке с малым парциальным давлением (алмазная цепь проходит вдоль материала по всей длине полотна). Решением проблемы является резка в течение некоторого времени мягкого абразивного материала, такого как песчаник или кирпич.

Транспортировка и хранение

- По завершении работы алмазную пилу необходимо промыть водой под давлением в течение минимум 15 секунд для очистки полотна, цепи и приводного механизма от частиц материала. Ополосните устройство водой. Если машина некоторое время не используется, мы рекомендуем смазать цепь и полотно во избежание коррозии.
- Проверьте все режущее оборудование на наличие повреждений, возникших при транспортировке или хранении.

СБОРКА И НАСТРОЙКИ

Общие сведения



ПРЕДУПРЕЖДЕНИЕ! Всегда вытягивайте штекер контакта из его разъема перед чисткой, обслуживанием или монтажом.

Подсоединение водяного охлаждения

Подсоедините водяной шланг к трубопроводу. См. минимальный допустимый расход воды в 'Технических данных'. Обратите внимание на то, что ниппель шланга машины оснащен фильтром.

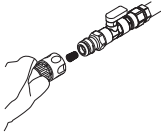

Обратите внимание! Давление и расход воды крайне важны для надлежащего охлаждения цепи и продления срока ее службы. Ненадлежащее охлаждение сокращает срок службы цепи.

Установка / замена кольцевой звездочки, направляющей шины и алмазной цепи



ПРЕДУПРЕЖДЕНИЕ! При всей работе с цепью всегда одевайте защитные перчатки.

ЗАМЕЧАНИЕ! При установке новой цепи следует часто проверять ее натяжение, пока цепь не приработается. Регулярно проверяйте натяжение цепи. Регулярно проверяйте натяжение цепи. Правильно натянутая цепь обеспечивает высокое качество пиления и дольше служит.

Для получения дополнительных сведений о шпоночном пазе и кольцевой звездочке см. пункт 'Комбинации шпоночного паза для различного режущего оборудования' в разделе 'Технические данные'.

- Отверните гайки крепления шины и снимите крышку.

- Снимите центральный винт и шайбу гайки, зафиксировав шайбу комбинированным инструментом.

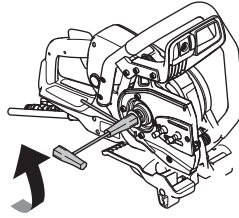

Кольцевая звездочка

- Установите кольцевую звездочку (0,44 дюйма) на шпоночный паз, устанавливаемый на заводе (7 шлицев).
- 1 Винт
 - 2 Шайба гайки
 - 3 Кольцевая звездочка
 - 4 Шпоночный паз Соберите узел в обратном порядке.

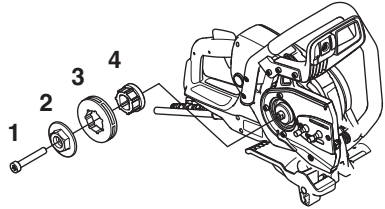

Направляющая шина и алмазная цепь

- 1 Поместите алмазную цепь на направляющую шину. Начните с верхней стороны шины.
- 2 Поместите цепь на кольцевую звездочку.
- 3 Установите направляющую шину и алмазную цепь на болты шины и выровняйте отверстие в направляющей шине относительно регулировочного штифта натяжителя цепи. Убедитесь, что ведущие звенья цепи ровно ложатся на кольцевую звездочку, а цепь правильно размещена в желобке шины.
- 4 Убедитесь, что зубья ведущих звеньев на верхней стороне шины направлены вперед.

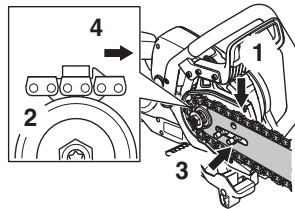

СБОРКА И НАСТРОЙКИ

- Установите крышку и слегка затяните гайки крепления шины от руки. Отрегулируйте натяжение цепи, поворачивая винт механизма натяжения цепи по часовой стрелке с помощью комбинированного инструмента.

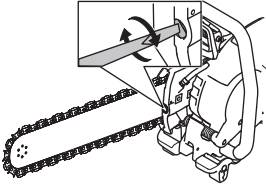

- Правильное натяжение алмазной цепи см. на рисунке. Придерживая носовую часть шины, затяните гайки крепления шины комбинированным инструментом. Убедитесь, что цепь легко движется вокруг шины рукой.

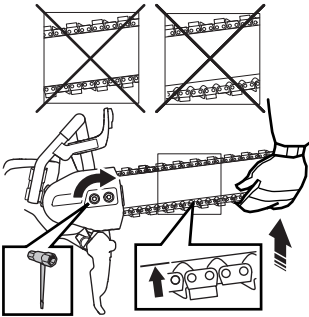

Процедура натяжения алмазной цепи



ПРЕДУПРЕЖДЕНИЕ! Слабо натянутая алмазная цепь может соскочить и вызвать серьезные травмы или привести к смертельному исходу.

- Если расстояние между приводным звеном и полотном более 12 мм (1/2") (A), цепь натянута слишком свободно и нуждается в натяжении.

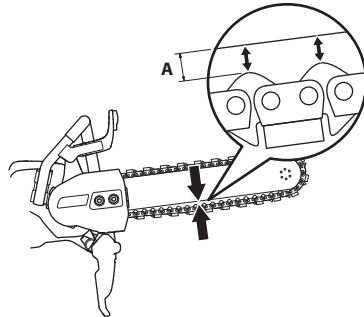

- Отверните гайки крепления шины, которые удерживают крышку. Используйте комбинированный инструмент. Затем затяните гайки крепления шины от руки с максимально возможным усилием.

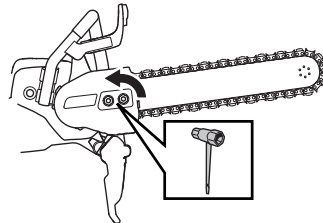

- Поднимите носовую часть шины и установите натяжение алмазной цепи, поворачивая винт механизма натяжения цепи с помощью комбинированного инструмента. Установите такое натяжение алмазной цепи, чтобы она не провисала в нижней части шины.

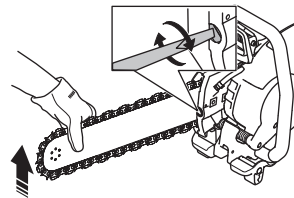

СБОРКА И НАСТРОЙКИ

- С помощью комбинированного инструмента затяните гайки крепления шины, придерживая ее носовую часть. Убедитесь, что алмазная цепь не провисает в нижней части шины и цепь свободно движется вокруг шины рукой.

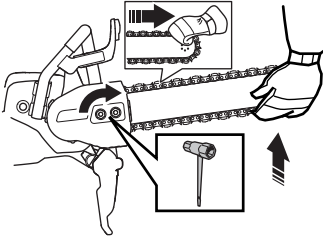

Брызговик

Кожух режущего диска должен быть установлен таким образом, чтобы его задняя часть прилегала к заготовке. Отбрасываемые частицы и искры от перерезаемого будут тогда собираться кожухом и отводиться в сторону от пользователя.

Брызгоотражатель находится в подпружиненном состоянии.

- Каждый раз перед началом резания проверяйте, чтобы брызгоотражатель находился в переднем положении. На резчике всегда должен быть смонтирован кожух.

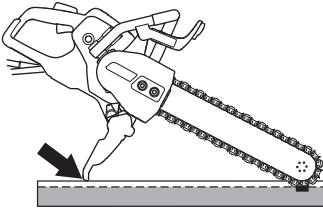

Защитное оборудование

Общие сведения

Никогда не пользуйтесь машиной в ситуации, при которой вы не сможете позвать на помощь при несчастном случае.

Средства защиты оператора

Во время работы с машиной вы должны использовать специальные одобренные средства защиты. Средства личной защиты не могут полностью исключить риск получения травмы, но при несчастном случае они снижают тяжесть травмы. Обращайтесь за помощью к дилеру при подборе средств защиты.



ПРЕДУПРЕЖДЕНИЕ! При использовании продукта, который режет, точит, бурит, шлифует или придает материалу необходимую форму, могут образовываться пыль и испарения, содержащие опасные химические вещества. Необходимо определить характер материала, подлежащего обработке, и использовать специальную дыхательную маску.

Продолжительное воздействие шума дает неизлечимое ухудшение слуха. Всегда пользуйтесь, поэтому, специальными наушниками. Всегда следите за предупреждающими сигналами или криком, когда пользуетесь защитными наушниками. Снимайте наушники сразу же после того, как будет остановлен двигатель.

Всегда используйте:

- Специальный защитный шлем
- Защитные наушники
- Проверенные защитные очки. При пользовании маской следует пользоваться также одобренными защитными очками. Под одобренными защитными очками подразумеваются очки, отвечающие нормативам ANSI Z87.1 для США или EN 166 для стран ЕН. Маска должна соответствовать стандарту EN 1731.
- Респиратор
- Прочные перчатки с нескользящим хватом.

- Плотно прилегающая и удобная одежда, не стесняющая свободу движений. При резке образуются искры, которые могут привести к возгоранию одежды. Компания Husqvarna рекомендует использовать одежду из огнестойкого хлопка или плотной хлопчатобумажной ткани. Не надевайте одежду, изготовленную из таких материалов, как нейлон, полиэстер или искусственный шелк. При возгорании такие материалы плавятся и прилипают к коже. Не носите короткие шорты.
- Сапоги со стальным носком и с нескользящей подошвой.

Прочее защитное оборудование



Обратите внимание! При работе с машиной могут возникать искры, способные стать причиной пожара. Всегда держите под рукой средства для тушения пожара.

- Огнетушитель
- Средства оказания первой медицинской помощи.

Общие меры предосторожности

В этом разделе рассматриваются основные правила безопасности при работе с машиной. Однако данная информация никогда не может заменить подготовки и практического опыта профессионального пользователя.

- Прежде чем приступить к работе с машиной внимательно прочитайте инструкцию и убедитесь, что Вам все понятно. Также перед эксплуатацией машины рекомендуется провести инструктаж с демонстрацией для операторов.
- Помните, что именно вы - оператор - в случае аварии или непредвиденных обстоятельств несете ответственность за причинение ущерба людям или их собственности.
- Машину необходимо содержать в чистоте. Знаки и наклейки должны быть хорошо видны.



ПРЕДУПРЕЖДЕНИЕ! Внимательно прочитайте все правила и информацию о мерах предосторожности. Несоблюдение указанных в них требований может привести к поражению электрическим током, возникновению пожара и (или) получению серьезных травм.

ЭКСПЛУАТАЦИЯ

Сохраните под рукой все правила и описания мер предосторожности для последующего использования.

Под словом «электроинструмент» в данном документе понимается электрический инструмент, работающий от сети (проводной) либо от батареи (беспроводной).

Всегда руководствуйтесь здравым смыслом

Невозможно предвидеть все ситуации, которые могут возникнуть перед Вами. Необходимо соблюдать осторожность и руководствоваться здравым смыслом. Если вы в какой-либо ситуации почувствуете себя неуверенно, обратитесь за советом к специалисту. Спросите вашего дилера, спросите совета в специализированной мастерской или у опытного пользователя. Избегайте использования, для которого вы не считаете себя достаточно подготовленными!



ПРЕДУПРЕЖДЕНИЕ! При неправильном или небрежном использовании машина может быть опасным инструментом, который может причинить серьезные повреждения или травму со смертельным исходом для пользователя или для других.

Запрещается допускать к управлению или ремонту машины детей или взрослых, не имеющих соответствующей подготовки.

Не допускайте к пользованию машиной посторонних лиц, не убедившись в начале в том, что они поняли содержание инструкции.

Никогда не эксплуатируйте дефектную машину. Проводите регулярные проверки средств защиты, уход и обслуживание в соответствии с данным руководством. Некоторые операции по уходу и обслуживанию должны выполняться только квалифицированными специалистами. См. указания в разделе 'Техническое обслуживание'.

Безопасность рабочего места

- Рабочее место должно содержаться в чистоте и быть хорошо освещено. В темных или захламленных помещениях более высока вероятность несчастных случаев.
- Не пользуйтесь электроинструментами во взрывоопасной атмосфере, например в присутствии легковоспламеняющихся жидкостей, газов или пыли. В электроинструментах создаются искры, которые могут воспалить пыль или пары жидкостей.
- Не позволяйте детям и посторонним наблюдателям приближаться к вам во время использования электроинструмента. Это может отвлечь ваше внимание и привести к потере контроля.
- Не пользуйтесь в неблагоприятных погодных условиях. Например в сильный туман, дождь, сильный ветер, при большом холоде и т.д. Эксплуатация машины при плохой погоде утомительна и может привести к возникновению опасных ситуаций, например, из-за скользких поверхностей.
- Никогда не начинайте работать со станком пока участок работы не будет освобожден и пока Вы не будете устойчиво стоять. Следите за возможными препятствиями при неожиданном перемещении. Убедитесь в том, что отрезаемый материал не упадет и не вызовет повреждений, когда Вы работаете с машиной. Будьте особенно осторожны при работе на склонах.



ПРЕДУПРЕЖДЕНИЕ! Безопасное расстояние до резчика должно быть 15 метров. На Вас лежит ответственность за то, чтобы в зоне работы не было животных и наблюдателей. Не начинайте резку, пока зона работы не будет свободной и пока Вы не будете устойчиво стоять.

Техника электробезопасности

- Избегайте контакта любых частей тела с заземленными поверхностями, такими как трубы, батареи отопления, кухонные плиты и холодильники. Заземление тела увеличивает риск поражения электрическим током.
- Не подвергайте электроинструмент воздействию воды или высокой влажности. Попадание воды внутрь электроинструмента также увеличивает риск поражения электротоком.

ЭКСПЛУАТАЦИЯ

- Используйте шнур электроинструмента только по прямому назначению. Никогда не носите и не тяните электроинструмент за шнур и не дергайте за него, чтобы выключить инструмент из розетки. Держите шнур вдали от источников тепла, маслянистых веществ, а также острых и движущихся предметов. Эксплуатация поврежденного или запутанного шнура увеличивает риск поражения электротоком.
- При работе с электроинструментом вне помещения используйте специальный удлинительный шнур для наружных работ. Это позволит снизить риск поражения током.
- При работе с электроинструментом во влажном месте используйте источник тока, защищенный прерывателем от электрического замыкания на землю. Использование прерывателя при электрическом замыкании на землю снижает риск поражения током. Силовая станция оборудована УЗО.
- Проверяйте, чтобы кабель и кабель удлинитель были целы и в хорошем состоянии. Не пользуйтесь машиной с поврежденным шнуром, а сдайте ее в авторизованную мастерскую на ремонт. При использовании кабеля меньше стандартного размера возникает риск перегрева и снижения мощности машины.
- Машина должна подключаться к заземленной розетке. Убедитесь, что напряжение в сети соответствует напряжению, указанному на табличке на силовой станции машины.
- Следите за тем, чтобы, когда Вы начинаете пользоваться машиной, шнур был сзади Вас, чтобы он не был поврежден.
- Пользуйтесь средствами индивидуальной защиты. Всегда надевайте средства защиты глаз. Специальные средства защиты, такие как респиратор, нескользящая защитная обувь, каска и защитные наушники, существенно снижают риск получения травм.
- Примите меры по предотвращению случайного включения электроинструмента. Прежде чем подключать инструмент к источнику питания и (или) батарейному блоку, брать его в руки или переносить, убедитесь, что выключатель питания находится в положении OFF (ВЫКЛ). Не переносите электроинструменты, держа палец на выключателе питания, а также включенные электроинструменты - это может привести к несчастному случаю.
- Уберите все гаечные и регулировочные ключи, прежде чем включать питание. Ключ, оставленный на движущейся части электроинструмента, может стать причиной несчастного случая.
- Не прикладывайте слишком больших усилий. Всегда соблюдайте правильную дистанцию и балансировку. Это обеспечит вам наилучший контроль электроинструмента в непредвиденных ситуациях.
- Одевайтесь соответственно. Не надевайте очень просторную одежду или ювелирные украшения. Не допускайте попадания волос, одежды и перчаток в движущиеся части инструмента. Слишком просторная одежда, ювелирные украшения и длинные волосы могут застрять в движущихся частях.
- Если электроинструмент оборудован дополнительными устройствами для сбора и удаления пыли, убедитесь, что они подключены и правильно используются. Эти устройства способствуют снижению опасностей, связанных с наличием пыли.



ПРЕДУПРЕЖДЕНИЕ! Не мойте машину под напором, т.к. вода может попасть в систему зажигания или двигатель и привести к повреждению машины или вызвать короткое замыкание.

Личная безопасность

- При работе с электроинструментом будьте бдительны, следите за своими действиями и руководствуйтесь здравым смыслом. Не используйте электроинструмент, если вы устали или находитесь под воздействием наркотических средств, алкоголя или лекарств. Малейшая невнимательность может обернуться серьезными физическими травмами.

Использование и уход за электроинструментом

- Не перегружайте электроинструмент. Убедитесь, что он предназначен для выполнения конкретной задачи. Правильно выбранный электроинструмент сделает свою работу лучше и безопаснее, если использовать технические характеристики, на которые он рассчитан.
- Не пользуйтесь электроинструментом, если его выключатель питания не работает. Такой инструмент представляет опасность и подлежит обязательному ремонту.

ЭКСПЛУАТАЦИЯ

- Храните неиспользуемые электроинструменты в недоступном для детей месте и не позволяйте работать с инструментом лицам, не ознакомленным с ним и с данными правилами техники безопасности. Электроинструменты в руках неопытных пользователей являются источником опасности.
- Держите электроинструменты в исправном состоянии. Регулярно проверяйте, не застревают ли движущиеся части и не смещаются ли они со своего нормального положения; все ли части исправны, а также другие условия, влияющие на работу электроинструмента. В случае обнаружения какой-либо неисправности устраните ее перед использованием инструмента. Многие несчастные случаи возникают из-за недостаточно тщательного ухода за электроинструментами.
- Используйте электроинструменты, запчасти, наконечники и т.п. в соответствии с данными правилами, принимая во внимание условия работы и специфику выполняемой задачи. Использование электроинструментов для выполнения операций, на которые они не рассчитаны, может привести к возникновению опасных ситуаций.



ПРЕДУПРЕЖДЕНИЕ! Любые модификации оригинальной конструкции аппарата без разрешения производителя запрещены. Используйте только оригинальные запасные части. Любые модификации и/или использование запасных частей, не разрешенных производителем, может привести к серьезным ранениям или летальному исходу как пользователей, так и окружающих людей.

- Убедитесь, что в зоне резки и в обрабатываемом материале нет никаких труб или электрических кабелей.
- Всегда проверяйте и отмечайте маршруты прокладки газовых труб. Работа с инструментом вблизи газовых труб представляет большую опасность. При работе в местах с потенциальной возможностью воспламенения убедитесь, что инструмент не искрит. Не теряйте бдительности. Небрежность может привести к серьезным травмам или даже смерти.
- При работе с устройством должны быть установлены все щитки и крышки.

Обслуживание

- Ремонт электроинструментов должен производиться квалифицированным специалистом и только с использованием оригинальных запасных частей. Это гарантирует сохранность электроинструмента.

Водяное охлаждение и удаление пыли

Всегда используйте водяное охлаждение. Сухая резка вызывает немедленный перегрев и поломку устройства и режущего диска, что влечет за собой риск травм.

Помимо охлаждения пильного полотна и цепи, поток воды выносит частицы от полотна и приводных звеньев. Поэтому высокое давление воды крайне важно. Рекомендации относительно давления и расхода воды см. в разделе 'Технические данные'. Если водяные шланги отсоединились от источников подачи воды, это означает, что давление воды в источнике, к которому подключена машина, слишком высоко.

Кроме того, при влажной резке обеспечивается надлежащее подавление образования пыли.

Основные принципы работы



ПРЕДУПРЕЖДЕНИЕ! Не наклоняйте пилу на сторону, это может привести к заеданию пилы или поломке, и в результате к травме.

Всячески избегайте резки только боковой стороной полотна и цепи; в таком случае они почти точно будут повреждены или сломаны, что может привести к значительным повреждениям. Пользуйтесь только режущей частью.

Запрещается использовать алмазные цепи для резки пластмассы.

В процессе резки металла возможно искрообразование, которое может привести к возникновению пожара. Не пользуйтесь машиной при работе в зоне с наличием воспламеняющихся веществ или газов.

- Данная машина предназначена для резания бетона, кирпича и различных каменных материалов. Использование в прочих целях запрещается.

ЭКСПЛУАТАЦИЯ

- Убедитесь, что цепь не имеет признаков повреждения на звеньях, а также сломанных амортизаторов, приводных звеньев или поврежденных сегментов.
- Проверьте правильность установки цепи и отсутствие признаков повреждений. См. инструкции в разделах 'Алмазная цепь' и 'Техническое обслуживание'.
- Запрещается резать материалы, содержащие асбест.
- Держите пилу обеими руками, охватив рукоятки большим и другими пальцами. Держите правую руку на задней рукоятке, а левую - на передней. Таким хватом должны пользоваться все операторы, независимо от того является оператор левой или правой. Никогда не пользуйтесь ручным резчиком, держа его только одной рукой.

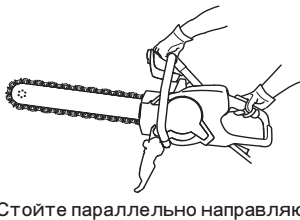

- Стойте параллельно направляющей шине. Не стойте прямо позади. В случае отдачи пила сместится в плоскости направляющей шины.



- Не приближайтесь к вращающейся алмазной цепи.
- Запрещается оставлять подключенное к источнику питания устройство без присмотра.
- Не передвигайте машину, если резчик вращается.
- Никогда не опускайте электроинструмент до тех пор, пока насадка не остановится полностью.
- Никогда не выполняйте резку в зоне отдачи полотна.
- При обработке углов, острых краев и т.д. будьте особенно осторожны. Старайтесь, чтобы насадка не отскакивала и не застревала, т.к. это может привести к потере управления или отдаче. См. указания в разделе "Отдача".

- Сохраняйте хорошее равновесие и надежную опору ног.
- Никогда не пилите выше высоты плеч.
- Не выполняйте пропиливание, стоя на лестнице. Используйте платформу или леса, если резка выполняется выше уровня плеч.

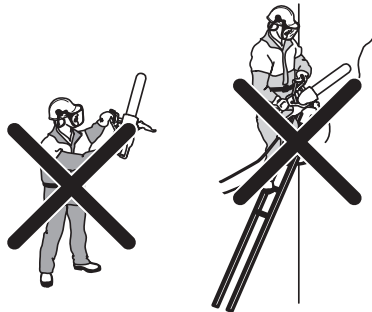

- Не прикладывайте чрезмерных усилий.
- Вы должны стоять на удобном расстоянии от заготовки.
- Вы всегда должны находиться в надежном и устойчивом рабочем положении.
- Проверьте, чтобы режущее оборудование не находилось в контакте с каким-либо предметом, когда будете запускать устройство.
- На высокой скорости вращения (на полной скорости) резку при помощи цепи следует осуществлять с особой осторожностью. Поддерживайте максимальную скорость вращения до завершения процесса резки.
- Устройство должно работать без давления или усилия, направленного на цепь.
- Направляйте устройство параллельно движению полотна и цепи. Боковое давление может повредить полотно и цепь, что очень опасно.



ЭКСПЛУАТАЦИЯ

- Медленно перемещайте цепь вперед и назад, чтобы поверхность соприкосновения между цепью и разрезаемым материалом была малой. В результате эффективной резки температура лезвия будет оставаться низкой.

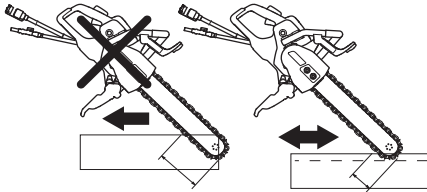

В целом, имеются два метода начала резки толстого предмета.

Метод резки с погружением

- Для начала сделайте разрез в стене глубиной 10 сантиметров, используя конец нижней части полотна. Выровняйте пилу, как только конец полотна будет вставлен в разрез. Поднимая и опуская пилу одновременно с вжатием в стену, вы сможете выполнять эффективную резку на полную глубину.

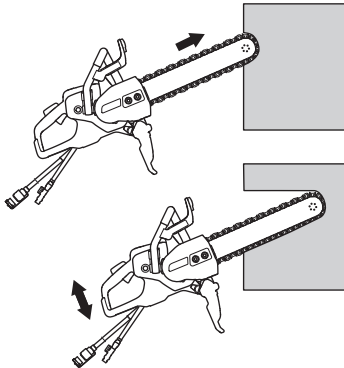

Пилотный метод



ПРЕДУПРЕЖДЕНИЕ! Никогда не пользуйтесь приводным станком со стандартным режущим лезвием для пилотного метода резки. Режущее лезвие образует слишком тонкое пилотное отверстие, и продолжение резки алмазной пилой приводит к опасной отдаче и застреванию в отверстии.

Этот способ рекомендуется для выполнения абсолютно ровной и квадратной резки.

Для наибольшей экономичности резки сначала используйте приводной станок для резки, оборудованный специальным лезвием Husqvarna, предназначенным для предварительной резки с последующей резкой алмазной пилой.

- Начните с укрепления планки на поверхности резки. Она служит направляющей для резки. Используя нижнюю часть конца полотна, выполните разрез на несколько сантиметров в глубину по всей линии. Вернитесь назад и выполните разрез еще на несколько сантиметров. Продолжайте выполнять разрез до тех пор, пока глубина его не будет составлять 5-10 см, в зависимости от конкретных требований точности и толщины предмета. Во время продолжительной пилотной резки полотно проходит ровно, в соответствии с методом резки с погружением до достижения полной глубины, в качестве стопора остановки используйте резиновый фиксатор.

Маятниковая техника резки

- Разрез производится с использованием маятникового движения, и пила поддерживается ровно лишь на концах разреза. В качестве стопора используйте щиток для защиты рук.

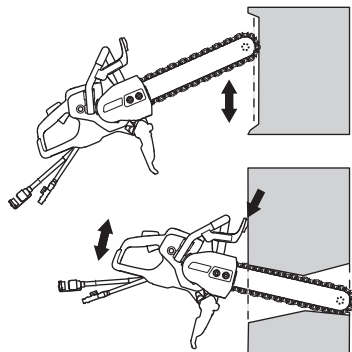

Вырезание отверстий

ЗАМЕЧАНИЕ! Если выполнить в начале верхний горизонтальный разрез, а потом — нижний горизонтальный, то заготовка упадет на режущее оборудование и зажмет его.

При резке крупных и тяжелых предметов с помощью алмазной пилы усилия настолько велики, что могут привести к застреванию полотна, и в результате к неисправимым повреждениям полотна и цепи.

Соблюдайте меры предосторожности, чтобы полотно не поранило вас при падении двух разрезанных частей. Планирование чрезвычайно важно для вашей безопасности!

- В начале выполните нижний, горизонтальный разрез. Затем выполните два вертикальных разреза. Закончите горизонтальным, верхним разрезом.

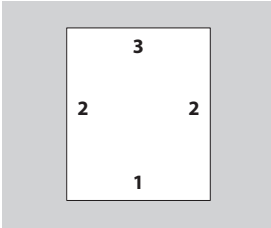

- При вырезании крупных отверстий важно, чтобы вырезаемая часть была закреплена во избежание ее падения на оператора.

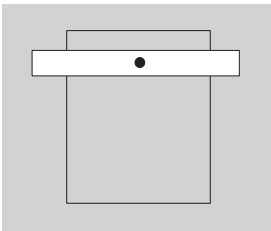

ЭКСПЛУАТАЦИЯ

Мягкий запуск и защита от чрезмерной нагрузки

Станок оснащен системой мягкого запуска с электронным управлением и системой предохранения от перегрузки.

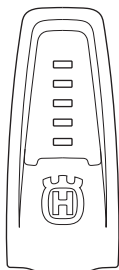

| Индикация машины | Причина | Возможные действия |
|---|--|--|
| 1 лампа зеленого цвета: | Указывает на то, что инструмент подключен к силовому блоку и готов к использованию. | |
| | Мощность на выходе составляет менее 70% от максимальной доступной при использовании мощности. | |
| 2 лампы зеленого цвета: | Мощность на выходе составляет от 70% до 90% от максимальной доступной при использовании мощности. | |
| 3 лампы зеленого цвета: | Оптимальная скорость резки. | |
| | Мощность на выходе составляет более 90% от максимальной доступной мощности. | |
| 3 лампы зеленого цвета и 1 лампа желтого цвета: | Инструмент находится под нагрузкой, поэтому мощность на выходе снижается. | Снизьте нагрузку для достижения оптимальной скорости резки. |
| 3 лампы зеленого цвета, 1 лампа желтого цвета и 1 лампа красного цвета: | Система начинает перегреваться. | Снизьте нагрузку или увеличьте охлаждение мотора и силового блока. |
| Все лампы включены или мигают: | Система перегрелась и может остановиться в любой момент.* | Снизьте нагрузку или увеличьте охлаждение мотора и силового блока. |
| | Снижение мощности: Автоматическое снижение максимальной доступной мощности. Снижение мощности служит для предотвращения перегрева и автоматического выключения системы. | Охлаждение мотора можно улучшить, увеличив объем охлаждающей жидкости или воспользовавшись водой более низкой температуры. |
| | | Охлаждение силового блока можно улучшить, заменив воздушный фильтр или поместив силовой блок в место с более низкой температурой окружающей среды. |

* В случае если система отключилась вследствие перегрева, лампы продолжают мигать, пока система не охладится и не будет готова к перезагрузке.

Электронная система незамедлительно отключает подачу тока в случае заедания алмазной цепи.

ЭКСПЛУАТАЦИЯ

Отдача



ПРЕДУПРЕЖДЕНИЕ! Отдача происходит внезапно и может быть очень сильной. Резчик может подбросить вверх и назад к оператору вращательным движением, что может стать причиной серьезных травм. Крайне важно понимать причины отдачи и то, как можно ее избежать при работе с машиной.

Отдача — это внезапное движение вверх, которое может произойти, когда цепь оказывается занята или застревает в зоне отдачи. В большинстве случаев отдача невелика и не представляет большой опасности. Тем не менее, отдача может быть очень сильной и отбросить резчик вверх и назад к оператору вращательным движением, что может стать причиной серьезных и даже смертельных травм.

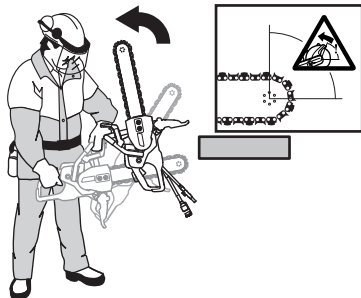

Сила реакции

Сила реакции всегда присутствует во время резки. Эта сила действует на устройство в направлении, противоположном направлению вращения цепи. Большую часть времени эта сила невелика. Но если цепь оказывается занята или застревает, сила реакции будет настолько велика, что вы можете не удержать резчик.

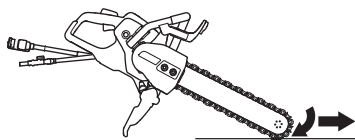

Не передвигайте машину, если резчик вращается. Гироскопические силы могут затруднить движение в выбранном направлении.

Зона отдачи

Никогда не выполняйте резку в зоне отдачи полотна. Если цепь занята или застряла в зоне отдачи, сила реакции будет толкать резчик вверх и назад к оператору вращательным движением, что может стать причиной серьезных или даже смертельных травм.

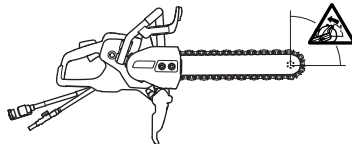

Восходящая отдача

Если для резки используется зона отдачи, сила реакции заставляет полотно с цепью подниматься вверх в разрезе. Избегайте работы в зоне отдачи. Используйте нижний квадрант пильного полотна, чтобы избежать восходящей отдачи.

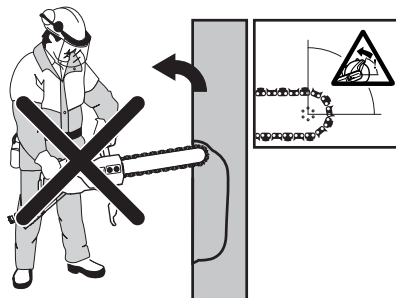

Отдача зажимания

Зажимание происходит, когда разрез соединяется и зажимает режущее оборудование. Но если цепь оказывается занята или застревает, сила реакции будет настолько велика, что вы можете не удержать резчик.



Если цепь занята или застряла в зоне отдачи, сила реакции будет толкать резчик вверх и назад к оператору вращательным движением, что может стать причиной серьезных или даже смертельных травм. Будьте внимательны, если заготовка несколько передвинулась или произошло что-либо другое, что заставило бы разрез соединиться и зажать режущее оборудование.

ЭКСПЛУАТАЦИЯ

Резка труб

Будьте особенно осторожны при резке труб. Если для трубы не создана надлежащая опора, а разрез не остается открытым в течение всей резки, полотно может быть занато в зоне отдачи, что приведет к сильной отдаче. Соблюдайте особую осторожность при резке труб с коническими концами или труб, находящихся в траншее. При неправильной опоре такие трубы могут просесть и заклинить режущий диск.

Перед началом резки необходимо надежно закрепить трубу, чтобы предотвратить ее перемещение и качение во время резки.

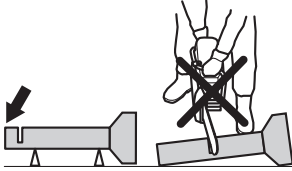

В случае если позволить трубе провиснуть и закрыть отверстие, полотно будет занато в зоне отдачи, что может привести к сильной отдаче. Если обеспечена правильная опора, концы труб переместятся вниз и пропилен раскроется, предотвращая заклинивание режущего диска.

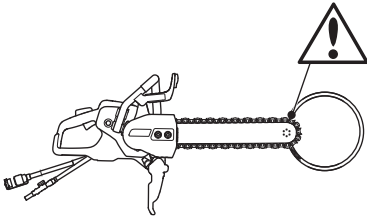

Надлежащая процедура резки трубопровода, диаметр которого превышает ширину направляющей шины

- 1 Сначала разрежьте участок I.
- 2 Переместитесь к участку II и выполните разрез от участка I до нижней части трубы.
- 3 Переместитесь к участку III и разрежьте оставшуюся часть трубы до ее низа.

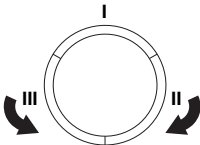

Как избежать отдачи

Избежать отдачи просто.

- Разрезаемая деталь должна всегда поддерживаться таким образом, чтобы разрез оставался открытым во время резки. При открытом разрезе отдача не происходит. Если разрез соединяется и занимает режущее оборудование, всегда возникает вероятность отдачи.

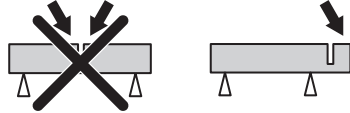

- Будьте осторожны при вводе цепи в уже имеющийся разрез. Запрещается выполнять пиление по более узкому предварительному пропилену.
- Будьте внимательны, если заготовка несколько передвинулась или произошло что-либо другое, что заставило бы разрез соединиться и занять режущее оборудование.

Транспортировка и хранение

- Надежно закрепляйте оборудование во время транспортировки во избежание повреждения и несчастных случаев.
- Рекомендации по транспортировке и хранению алмазных цепей приведены в разделе "Алмазные цепи".
- Храните оборудование в закрываемом на замок помещении, не доступном для детей и посторонних.

ЗАПУСК И ОСТАНОВ

Перед запуском



ПРЕДУПРЕЖДЕНИЕ! Перед запуском проследите за следующим:

Силовой блок машины должен быть подключен к заземленной розетке.

Проверяйте, чтобы напряжение в сети совпадало с напряжением, указанным на табличке на машине.

Проверьте, чтобы цепь ничего не касалась.

Позаботьтесь, чтобы в рабочей зоне не находилось людей и животных.

- Подключите машину к силовому блоку.
- Подключите силовой блок к заземленной розетке

Прерыватель тока при утечке тока на корпус



ПРЕДУПРЕЖДЕНИЕ! Запрещается использовать машину без соответствующего УЗО. Небрежность может привести к серьезным травмам или даже смерти.

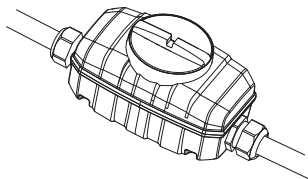

- Убедитесь в том, что включен прерыватель тока при замыкании на землю.

Проверьте прерыватель тока. См. инструкции в руководстве по работе силового блока.

Штуцер подключения шланга с водой

Обратите внимание! Запрещается эксплуатировать машину без охлаждающей жидкости, так как это приведет к перегреву системы.

- Подсоедините водяной шланг к трубопроводу. Поток воды включается при открывании перекрывающего клапана.

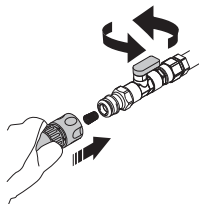

Запуск

- Ухватите правой рукой заднюю ручку.

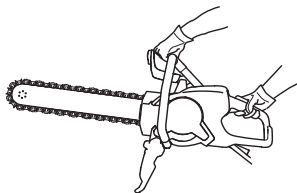

- Нажмите рычаг блокировки курка газа и удерживайте курок газа нажатым.

Останов

- Остановите мотор, отпустив курок газа.

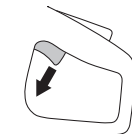

- Кроме того, двигатель можно остановить, нажав на кнопку аварийного останова на силовом блоке.

Выключите инструмент.

- Отпустите пусковое устройство дросселя и дайте алмазной цепи полностью остановиться.
- Отсоедините устройство от силовой станции.
- Отключите подачу питания на силовую станцию.

ТЕХНИЧЕСКОЕ ОБСЛУЖИВАНИЕ

Общие сведения



ПРЕДУПРЕЖДЕНИЕ! Пользователь может выполнять только такие работы по обслуживанию и сервису, которые описаны в данном руководстве. Обслуживание большего охвата должно выполняться авторизованной сервисной мастерской.

Проверка и/или обслуживание должны выполняться при выключенном двигателе, штепсель при этом должен быть вынут из разъема.

Пользуйтесь средствами индивидуальной защиты. См. раздел 'Средства защиты пользователя'.

Срок службы машины может быть укорочен и риск аварии увеличен, если обслуживание машины не выполняется правильным образом и если сервис и/или ремонт не были выполнены профессионально. Если вам требуется дополнительная информация, обратитесь в ближайшую мастерскую по обслуживанию.

Ваш дилер Husqvarna должен регулярно проверять устройство и выполнять необходимую регулировку и ремонт.

График технического обслуживания

В графике обслуживания указано, какие части машины требуют технического обслуживания, и с какими интервалами оно должно производиться. Эти интервалы рассчитаны исходя из ежедневного использования машины, и могут меняться в зависимости от частоты использования.

| | Ежедневное обслуживание | Еженедельное обслуживание/ каждые 40 часов | После каждой замены алмазной цепи*** |
|-------------------------------------|--|---|---|
| Чистка | Внешняя очистка | | |
| Функциональная проверка | Общая проверка | Система гашения вибрации* | Шпоночный паз / кольцевая звездочка Полотно пильной шины |
| | Водяная система | | |
| | Курок газа* | | |
| | Рычаг блокировки курка газа* | | |
| | Щиток для рук, задний правый щиток для рук, крышка и брызгоотражатель* | | |
| Направляющая шина и алмазная цепь** | | | |

* См. указания в разделе 'Средства защиты машины'.

** См. инструкции в разделе 'Алмазные цепи', 'Сборка и настройки' и 'Техническое обслуживание'.

*** Каждый раз устанавливайте новую кольцевую звездочку при замене алмазной цепи. См. инструкции в разделе 'Алмазные цепи' и 'Сборка и настройки'.

Чистка и смазка

Внешняя очистка

- Ежедневно после завершения работы промывайте машину чистой водой.



ПРЕДУПРЕЖДЕНИЕ! Запрещается использовать для очистки машины моечный агрегат высокого давления.

Смазка

- Во избежание коррозии смазывайте алмазную цепь и направляющую шину после эксплуатации.

ТЕХНИЧЕСКОЕ ОБСЛУЖИВАНИЕ

Функциональная проверка

Общая проверка



ПРЕДУПРЕЖДЕНИЕ! Никогда не используйте поврежденные кабели. Они могут причинить серьезные, даже смертельные ранения.

- Проверьте, чтобы кабель и кабель удлинитель были целы и в хорошем состоянии. Не пользуйтесь машиной с поврежденным шнуром, а сдайте ее в авторизованную мастерскую на ремонт.
- Проверьте затяжку гаек и болтов и подтяните в случае необходимости.

Пильное полотно

Проводите регулярную проверку:

- Нет ли на ребрах полотна заусенец. При необходимости их следует ликвидировать напильником.

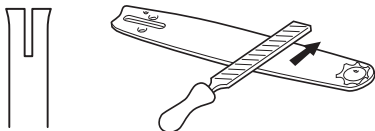

- Сильно ли изношен паз полотна. При необходимости полотно следует заменить.



- Насколько сильно изношена или неглатка беговая дорожка пильного полотна. "Впадина" на одной стороне полотна возможна вследствие плохого натяжения цепи.

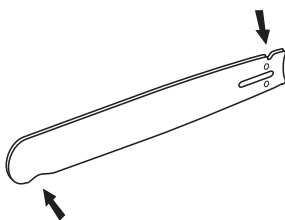

- В целях продления срока службы пильного полотна во время замены алмазной цепи его следует перевернуть.



Шпоночный паз / кольцевая звездочка

- Проверьте шпоночный паз и кольцевую звездочку на наличие износа.



ПОИСК НЕИСПРАВНОСТЕЙ

Устранение неисправностей



ПРЕДУПРЕЖДЕНИЕ! Если операции по обслуживанию или устранению неисправностей не требуют включения устройства, двигатель должен быть выключен, а выключатель находиться в положении ВКЛ.

| Неисправность | Возможная причина | Возможное решение |
|---|---|---|
| Устройство не запускается | На входящий кабель питания не подается ток | Убедитесь, что подача питания включена |
| | Включена кнопка аварийного останова на силовой станции | Убедитесь, что кнопка аварийной остановки блока питания не нажата — поверните ее по часовой стрелке. |
| Цепь не вращается при увеличении мощности | Слишком сильное натяжение цепи. Всегда должна иметься возможность вручную заправить алмазную цепь в полотно. Звенья алмазной цепи могут провисать под полотном. | Отрегулируйте натяжение цепи, см. инструкции в разделе 'Сборка и настройки'. |
| | Алмазная цепь установлена неверно | Убедитесь в правильности установки алмазной цепи. |
| Слишком высокие уровни вибрации | Алмазная цепь установлена неверно | Проверьте правильность установки направляющей шины и алмазной цепи, а также отсутствие признаков повреждений. См. инструкции в разделах 'Алмазные цепи' и 'Техническое обслуживание'. |
| | Неисправность алмазной цепи | Замените алмазную цепь и убедитесь в ее целостности. |
| | Неисправность амортизаторов | Обращайтесь в ваш сервисный центр. |
| Низкая скорость резки | Возможная отшлифовка алмазов или слишком низкое давление подачи. | В течение некоторого времени выполняйте резку мягкого абразивного материала, например, песчаника или кирпича. |
| Преждевременное растяжение цепи. | Недостаточное давление воды. Недостаточное давление воды может привести к чрезмерному износу алмазной цепи, в результате чего возможна потеря прочности с последующей поломкой алмазной цепи. | Увеличьте давление воды. |
| Слишком высокая температура устройства | | |
| Алмазная цепь соскакивает с полотна | Ненадлежащее натяжение цепи | Отрегулируйте натяжение цепи, см. инструкции в разделе 'Сборка и настройки'. |
| | Ввод пилы в отверстие меньшего размера по сравнению с шириной сегментов алмазной цепи. | См. указания в разделе "Эксплуатация". |
| | Недостаточное давление подачи во время резки. | Не позволяйте пиле отскакивать и вибрировать. |

ТЕХНИЧЕСКИЕ ХАРАКТЕРИСТИКИ

Технические характеристики

| | |
|---|-------------------------------|
| | K6500 Chain |
| Двигатель | |
| Электродвигатель | HF, высокочастотный |
| Максимальная скорость вращения выходной оси, об/мин | 9000 |
| 3-фазное подключение, Мощность мотора - макс. кВт | 5,5 |
| 1-фазное подключение, Мощность мотора - макс. кВт | 3 |
| Вес | |
| Машина с комплектом кабелей, без режущего оборудования, кг/фунтов | 9,1/20,0 |
| Водяное охлаждение | |
| Водяное охлаждение режущего оборудования | Да |
| Рекомендуемое давление воды, бар/PSI | 1,5-6 / 21,8-87 |
| Мин. рекомендуемый расход воды, л/мин / галл. (ам.)/мин | 4,5 при температуре воды 15°C |
| Соединительный ниппель | Тип "Gardena" |
| Эмиссия шума (См. Примечание 1) | |
| Уровень шума, измеренный дБ(А) | 110 |
| Уровень шума, гарантированный дБ(А) | 112 |
| Уровни шума (См. Примечание 2) | |
| Уровень звукового давления на уши оператора, дБ(А) | 99 |
| Уровни вибрации, a_{hv} (См. Примечание 3) | |
| На передней ручке, м/сек ² | 2,7 |
| На задней ручке, м/сек ² | 2,1 |

Примечание 1: Шумовая эмиссия в окружающую среду измеряется как мощность звука (L_{WA}) согласно EN 60745-1.

Примечание 2: Уровень шумового давления в соответствии с EN 60745-2-13. Указанные данные об уровне шумового давления имеют типичный статистический разброс (стандартное отклонение) в 2,0 дБ (А).

Примечание 3: Уровень вибрации, в соответствии с EN 60745-2-22. Указанные данные об уровне вибрации имеют типичный статистический разброс (стандартное отклонение) 1,0 м/сек².

Спецификации рекомендуемого режущего оборудования

| Направляющая шина и алмазная цепь | Количество сегментов алмазной цепи: | Ширина сегмента алмазной цепи, мм/дюймы: | Шаг алмазной цепи, мм/дюймы: | Максимальная глубина пиления, мм/inch | Частота вращения цепи при макс. частоте вращения двигателя, м/с / футов/с |
|-----------------------------------|-------------------------------------|--|------------------------------|---------------------------------------|---|
| 12" (0,444") | 25 | 5,7/0,22 | 11,582/0,444 | 350/14 | 26/85 |
| 14" (3/8") | 32 | 5,7/0,22 | 9,525 / 3/8 | 400/16 | 24/79 |
| 16" (0,444") | 29 | 5,7/0,22 | 11,582/0,444 | 450/18 | 26/85 |

Комбинации шпоночного паза для различного режущего оборудования

| Шпоночный паз | Кольцевая звездочка | Полотно пильной шины | Алмазная цепь |
|----------------------------|------------------------|----------------------|---------------|
| Поставляется с цепью K6500 | Приобретается отдельно | | |
| 7 шлицев | 0,444" | 0,444" | 0,444" |
| 9 шлицев | 3/8" | 3/8" | 3/8" |

ТЕХНИЧЕСКИЕ ХАРАКТЕРИСТИКИ

ДЕКЛАРАЦИЯ СООТВЕТСТВИЯ ЕС

(Только для Европы)

Husqvarna AB, SE-561 82 Huskvarna, Швеция, тел.: +46-36-146500, настоящим заверяет, что торцовочная машина Husqvarna K6500 Chain Начиная с 2016 года выпуска с серийным номером и выше (год выпуска и следующий за ним серийный номер указаны прямым текстом на табличке с обозначением типа) соответствуют предписаниям ДИРЕКТИВЫ СОВЕТА:

- от 17 мая 2006 года, 'о машинах и механизмах' 2006/42/ЕС.
- от 26 февраль 2014 года, "об электромагнитной совместимости" 2014/30/EU.
- от 26 февраля 2014 г., 'об электрическом оборудовании, спроектированном для эксплуатации в рамках установленных пределов напряжения' 2014/35/EU.
- от 8 июня 2011 г. «об ограничении использования некоторых опасных веществ» 2011/65/EU.

Были использованы следующие стандарты: EN ISO 12100:2010, EN 55014-1/A1/A2:2011, EN 55014-2/A1/A2:2008, EN 61000-3-2/A1/A2:2009, EN 61000-3-3:2008, EN 60475-1:2009, EN 60475-2-22/A11:2013

Зарегистрированная организация: 0404, SMP Svensk Maskinprovning AB, Box 7035, SE-750 07 Uppsala, Швеция осуществил для фирмы Husqvarna AB по собственной инициативе типовую проверку изделия согласно Директиве 2006/42/ЕС. Сертификату присвоен номер: SEC/15/2428 - K6500 Chain

Гетеборг, 30 марта 2016 года

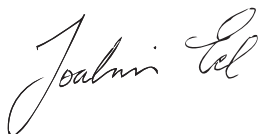

Joakim Ed

Директор международного отдела разработок

Construction Equipment Husqvarna AB

(уполномоченный представитель Husqvarna AB, ответственный за техническую документацию.)

СХЕМА ЭЛЕКТРОПРОВОДКИ

Схема электропроводки

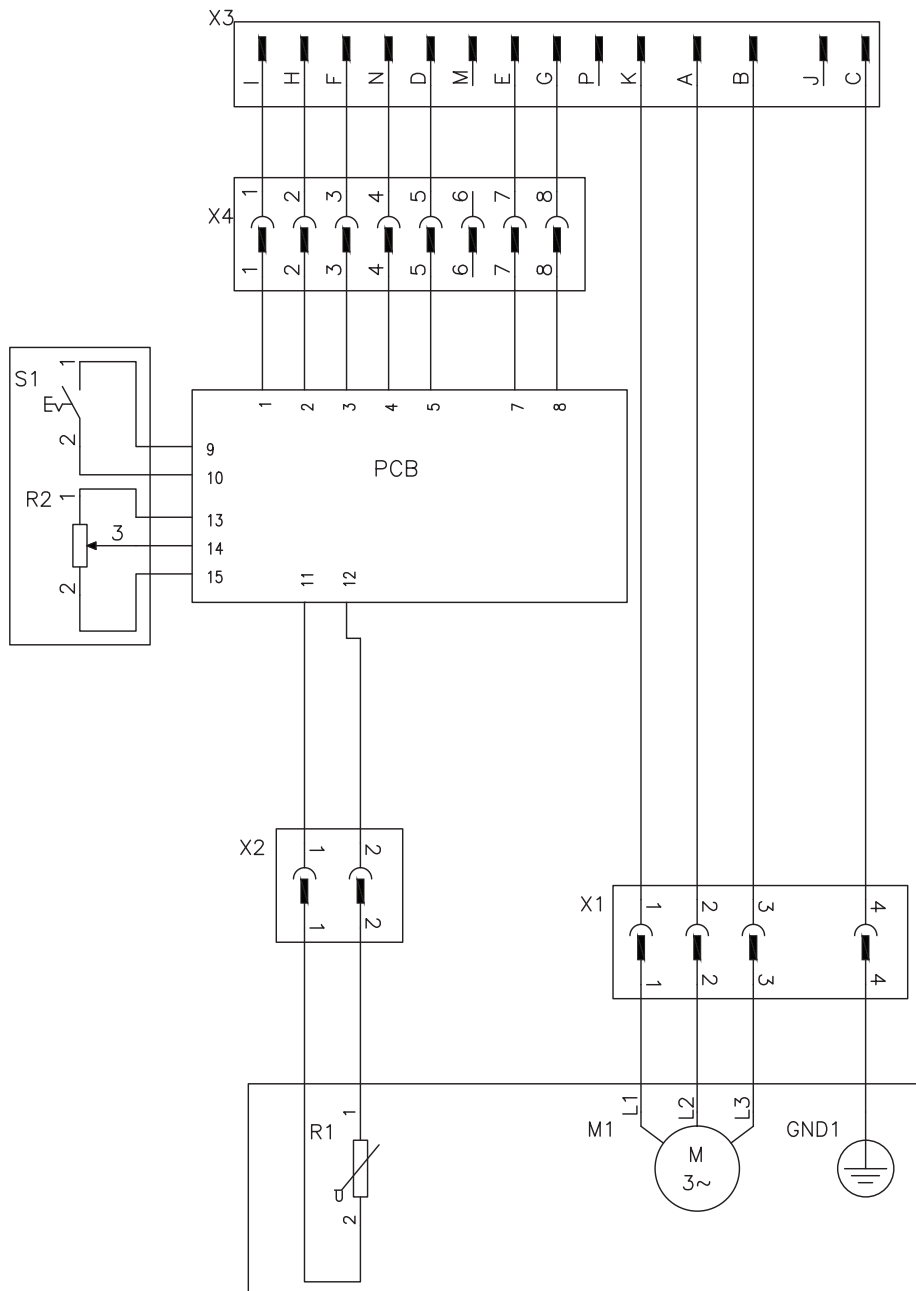

EE - Originaaljuhend, LV - Instrukcijas oriinālvalodā
LT - Originalios instrukcijos, RU - Оригинальные инструкции
1157232-40



2016-03-23