

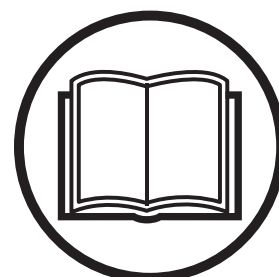

Руководство по эксплуатации
Ръководство за експлоатация Οδηγίες χρήσεως
WC 48 Se



Прежде чем приступить к работе с машиной внимательно прочитайте инструкцию и убедитесь, что Вам все понятно.
Πреди да започнете работа с машината прочетете внимателно ръководството за експлоатация и се убедете, че го разбирате правилно.

Διαβάστε προσεκτικά τις Οδηγίες χρήσεως και κατανοήστε το περιεχόμενο πριν χρησιμοποιήσετε το μηχάνημα.

**RU (2-17) BG (18-33)
GR (34-49)**

ПОЯСНЕНИЕ СИМВОЛОВ

Условные обозначения на машине:

ПРЕДУПРЕЖДЕНИЕ! При неправильном или небрежном использовании машина может быть опасным инструментом, который может причинить серьезные повреждения или травму со смертельным исходом для пользователя или для других.



Прежде чем приступить к работе с машиной внимательно прочитайте инструкцию и убедитесь, что Вам все понятно.



Берегитесь отскакивающих предметов и рикошетов.



Позаботьтесь, чтобы в рабочей зоне не находилось людей и животных.

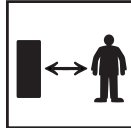

Предупреждение: вращающиеся режущие части. Держите руки и ноги в чистоте.

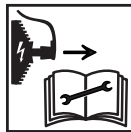

Следите за тем, чтобы руки и ноги не попали на режущее оборудование при работающем двигателе.



Эта продукция отвечает требованиям соответствующих нормативов ЕС.



Шумозащитные эмиссии в окружающую среду согласно Директивы Европейского Сообщества. Эмиссия машины приведена в главе Технические данные и на табличке.



Пояснение к уровням предупреждений

Существует три уровня предупреждений.

ПРЕДУПРЕЖДЕНИЕ!



ПРЕДУПРЕЖДЕНИЕ! Используется, когда несоблюдение инструкций руководства может создать угрозу причинения серьезных травм или смерти оператора или повреждения находящегося рядом имущества.

Обратите внимание!



Обратите внимание! Используется, когда несоблюдение инструкций руководства может создать угрозу причинения травм оператору или повреждения находящегося рядом имущества.

ЗАМЕЧАНИЕ!

ЗАМЕЧАНИЕ! Используется, когда несоблюдение инструкций руководства может создать угрозу повреждения материалов или машины.

СОДЕРЖАНИЕ

Содержание

ПОЯСНЕНИЕ СИМВОЛОВ	
Условные обозначения на машине:	2
Пояснение к уровням предупреждений	2
СОДЕРЖАНИЕ	
Содержание	3
ВВЕДЕНИЕ	
Уважаемый покупатель!	4
Свойства	4
ПРЕЗЕНТАЦИЯ	
Что есть что на газонокосилке?	5
СРЕДСТВА ЗАЩИТЫ РЕЗЧИКА	
Общие сведения	6
СБОРКА И НАСТРОЙКИ	
Общие сведения	8
Ручка	8
Высота стрижки	8
Сборник	8
Насадка для мульчирования	8
Заливание масла	8
ПРАВИЛА ОБРАЩЕНИЯ С ТОПЛИВОМ	
Общие сведения	9
Подготовка топливной смеси	9
Заправка	9
Транспортировка и хранение	9
ЭКСПЛУАТАЦИЯ	
Средства защиты оператора	10
Общие меры безопасности	10
Основные принципы работы	11
Транспортировка и хранение	12
Запуск и остановка	12
ТЕХНИЧЕСКОЕ ОБСЛУЖИВАНИЕ	
Общие сведения	13
График технического обслуживания	13
Общая проверка	13
Внешняя очистка	13
Уровень масла	13
Пильный аппарат	13
Свеча зажигания	14
Замена и регулировка приводного ремня	14
Замена и регулировка центрирующего ремня .	14
Воздушный фильтр	15
Замена масла	15
Масляный фильтр	15
Топливная система	15
Утилизация	15
ТЕХНИЧЕСКИЕ ХАРАКТЕРИСТИКИ	
Технические характеристики	16
Гарантия ЕС о соответствии	17

Уважаемый покупатель!

Мы поздравляем вас с выбором инструмента Husqvarna! Фирма Husqvarna берет свое начало в 1689 году, когда король Карл XI постановил создать фабрику по изготовлению мушкетов на берегу реки Huskvarna. Место около реки Huskvarna было разумным выбором, так как энергия течения воды использовалась в производстве. В течение более 300 лет существования фабрики Husqvarna, на ней производилось множество различных изделий, начиная от каминов и до современных кухонных машин, швейные машинки, велосипеды, мотоциклы и др. В 1956 была выпущена первая газонокосилка с мотором, после чего в 1959 году была выпущена первая моторная пила. В этой области производства деятельность Husqvarna осуществляется и сегодня.

Сегодня Husqvarna является одним из ведущих в мире производителей изделий для лесных и садовых работ самого высокого качества и мощности. Цель бизнеса заключается в том, чтобы разрабатывать, производить и распространять на рынке изделия с моторным приводом для работы в лесу и в саду, а также в строительстве и в промышленном комплексе. Фирма Husqvarna также стремится быть впереди в эргономике, удобстве пользования, безопасности и экологии, и по этой причине было разработано много различных функций, которые улучшают продукцию в этих областях.

Мы убеждены в том, что Вы по достоинству оцените качество нашего изделия и мощность и останетесь довольным им на протяжении длительного времени. Приобретение какого-либо из наших изделий, дает Вам доступ к профессиональной помощи по его ремонту и обслуживанию, если в этом все-таки возникнет необходимость. Если машина была приобретена не в одном из наших специализированных магазинов, узнайте в ближайшей сервисной мастерской.

Надеемся, что Вы останетесь довольны Вашей машиной, и что она будет Вашим спутником на долгое время. Помните о том, что настоящее руководство является ценным документом. Выполняя требования инструкции (пользование, сервис, обслуживание и т.д.), Вы значительно продлите срок службы машины и поднимите ее вторичную стоимость. Когда Вы будете продавать Вашу машину, не забудьте передать инструкцию новому владельцу.

Спасибо за то, что Вы пользуетесь инструментом Husqvarna!

Husqvarna AB постоянно работает над разработкой своих изделий и поэтому оставляет за собой право на внесение изменений в форму и внешний вид без предварительных предупреждений.

Свойства

Продукцию компании Husqvarna отличают высокие эксплуатационные характеристики, надежность, применение инновационных технологий, современные технические решения и экологичность.

Ниже описаны некоторые уникальные свойства приобретенного вами изделия.

Мульчирование почвы

Высокопроизводительная режущая система измельчает траву и распределяет ее по газону. Может выполнять функцию травосборника.

Привод на передние колеса

Машина удобна в управлении — передние колеса можно приподнять в любой момент, опуская рукоятки управления вниз.

Вибропоглощающие рукоятки

Если вы косите газоны часто и подолгу, вибропоглощающие рукоятки помогут предотвратить развитие вибрационных заболеваний.

Вместительный травосборник

Скошенная трава подается во вместительные мешки, которые не требуется часто опустошать. Это упрощает работу и экономит время.

ПРЕЗЕНТАЦИЯ

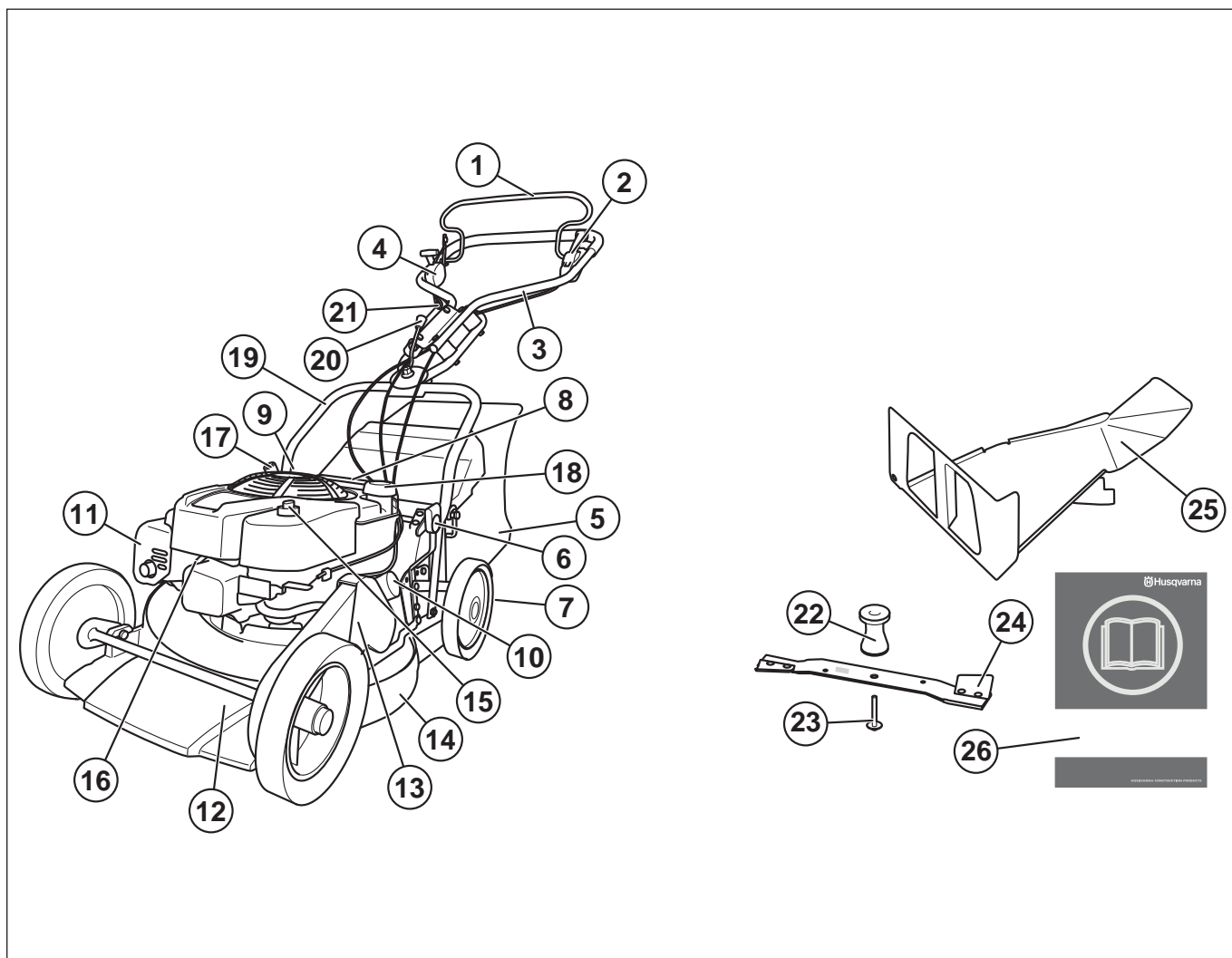

Что есть что на газонокосилке?

- | | | | |
|----|---|----|-----------------------------|
| 1 | Рукоятка тормоза двигателя | 14 | Боковая защита |
| 2 | Управление сцеплением | 15 | Воздушный фильтр |
| 3 | Верхняя ручка | 16 | Свеча зажигания |
| 4 | Курок газа | 17 | Ручка стартера |
| 5 | Сборник | 18 | Топливный бак |
| 6 | Пульт регулировки высоты | 19 | Нижняя рукоятка |
| 7 | Очистка колес | 20 | Рукоятка регулировки угла |
| 8 | Рукоятка, высота рукоятки | 21 | Вилка, ручка стартера |
| 9 | Масломерный щуп / маслозаливная горловина | 22 | Крепление ножей |
| 10 | Масляный фильтр | 23 | Винт ножей |
| 11 | Глушитель | 24 | Нож |
| 12 | Крышка для ножей | 25 | Насадка для мульчирования |
| 13 | Картер редуктора | 26 | Руководство по эксплуатации |

СРЕДСТВА ЗАЩИТЫ РЕЗЧИКА

Общие сведения

В данном разделе рассматриваются различные защитные приспособления машины, их работа, и приведены основные принципы и правила, которые необходимо соблюдать для обеспечения безопасной работы.



ПРЕДУПРЕЖДЕНИЕ! Никогда не пользуйтесь машиной с дефектными элементами защиты. Если в результате этих проверок будут обнаружены неисправности, немедленно вызовите специалиста для ремонта.

Крышка для ножей

- Крышка для ножей разработана для снижения вибрации и уменьшения риска получения порезов.

Проверка кожуха ножей

- Проверьте, чтобы приспособление для защиты правой руки не имело повреждений и таких видимых дефектов, как трещины.

Картер редуктора

- Защитная крышка предназначена для снижения риска размозжения, крышка также позволяет уловить порвавшийся приводной ремень.

Проверка картера редуктора

- Проверьте, что защитная крышка не повреждена и хорошо закреплена.

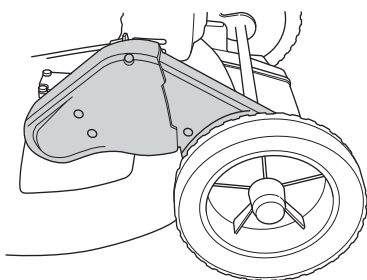

Рукоятка тормоза двигателя

- Тормоз двигателя предназначен для остановки двигателя. При спуске рукоятки тормоза двигатель останавливается.

Проверка ручки тормоза двигателя

- Полностью открыть дроссельную заслонку и отпустить рукоятку рычага тормоза. Двигатель должен заглохнуть, и привод должен разъединиться. Тормоз двигателя необходимо настроить таким образом, чтобы двигатель останавливался в течение 3 секунд.

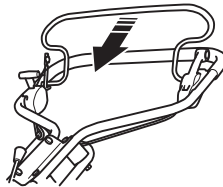

Система гашения вибрации



ПРЕДУПРЕЖДЕНИЕ! Длительное воздействие вибрации оказывает вредное влияние на кровеносные сосуды и может вызвать расстройства нервной системы у людей с нарушенным кровообращением. В случае появления симптомов вредного влияния вибрации на организм, следует обратиться к врачу. Примером таких симптомов могут быть отсутствие чувствительности, "зуд", "покалывание", боль, потеря или уменьшение обычной силы, изменение цвета и поверхности кожи. Обычно подобные симптомы проявляются на пальцах, руках или запястьях. Эти симптомы увеличиваются при холодной температуре.

- Ваша машина оснащена системой гашения вибрации на рукоятках, сконструированной для максимального удобного пользования без вибрирования машины.
- Стальная труба руля газонокосилки и кожух режущего агрегата спроектированы так, чтобы минимизировать вибрацию от двигателя. На этой модели также имеются 4 успокоителя колебаний, насаженные на блок рулевой системы, чтобы еще больше уменьшить колебания.

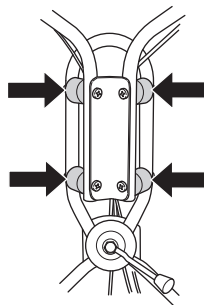

Проверка системы гашения вибрации

- Проверьте ручки и виброгасящие элементы, чтобы они не были повреждены.

Глушитель



ПРЕДУПРЕЖДЕНИЕ! Никогда не используйте машину без глушителя или с дефектным глушителем.

Поврежденный глушитель значительно увеличивает шум и риск пожара. Имейте всегда под рукой инструмент для тушения пожара.

Глушитель при пользовании и сразу после остановки двигателя очень горячий. Это справедливо также при работе на холостых оборотах. Помните о риске пожара, в особенности при работе рядом с легко воспламеняемыми веществами и/или газами.

- Глушитель предназначен для снижения уровня шума и отвода в сторону от работающего человека выхлопных газов.

Проверка глушителя

- Регулярно проверяйте глушитель, чтобы он был исправен и хорошо закреплен.

СБОРКА И НАСТРОЙКИ

Общие сведения

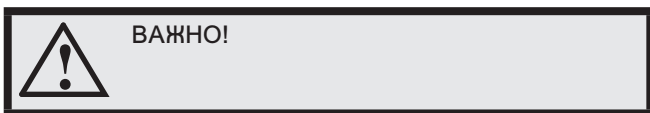

Ручка

Нижняя рукоятка

- Закрепить гайками нижнюю рукоятку на корпусе.

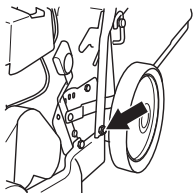

Верхняя ручка

- Закрепить верхнюю рукоятку на направляющей при помощи соответствующей гайки. Не забудьте про шайбу между экраном и гайкой рычага управления. Процедура сборки не требует применения каких-либо инструментов.

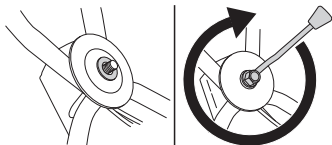

- Зафиксировать провода на рукоятке кабельными зажимами (входят в комплект поставки).

Настройки

- При необходимости руль можно слегка повернуть боком в сочленении руля управления. Руль можно устанавливать в различные положения, чтобы достигнуть наилучшего положения для работы, например, при скашивании травы рядом с изгородью или стеной здания.

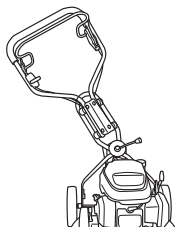

Высота рукоятки

- Для регулировки рукоятки по высоте следует передвинуть ручку, отвечающую за регулировку высоты, вперед; другой рукой придерживать рукоятку. Установить рукоятку на нужную высоту.

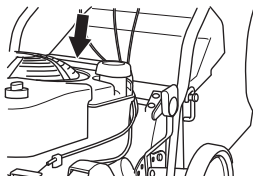

- Отпустить ручку, отвечающую за регулировку высоты, после чего убедиться в том, что рукоятка установлена на нужную высоту и надежно зафиксирована.

Высота стрижки

ЗАМЕЧАНИЕ! Не устанавливайте слишком низкий уровень, т.к. газонокосилка может соприкоснуться с неровными поверхностями.

Передвинуть рычаг назад, чтобы поднять ножи, и вперед — чтобы опустить.

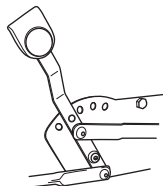

Сборник

- Установить сборный мешок.
- Поместить нижнюю часть травосборника в разгрузочное отверстие. Установить скобы на выступающие болты.

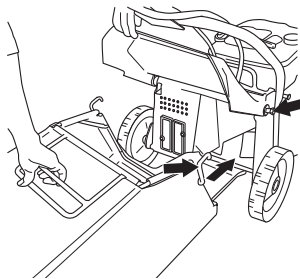

Насадка для мульчирования

- Ослабить крепление рулевого колеса, чтобы установить/снять насадку для мульчирования почвы.

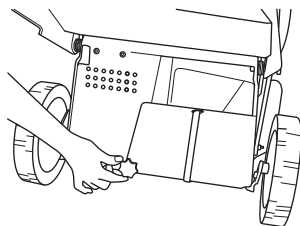

Заливание масла

- Машина поставляется с пустым масляным баком. Заполнить бак маслом до отметки (входит в комплект поставки). Моторное масло следует заменить в первый раз после 8 часов работы.

ПРАВИЛА ОБРАЩЕНИЯ С ТОПЛИВОМ

Общие сведения



ПРЕДУПРЕЖДЕНИЕ! Работа двигателя в закрытом или в плохо проветриваемом помещении может привести к смертельному исходу в результате удушья или заражения угарным газом.

Топливо и испарение топлива очень пожароопасные и могут привести к серьезным травмам при вдыхании и контакте с кожей. Будьте поэтому осторожны при обращении с топливом и обеспечьте хорошую вентиляцию при обращении с топливом.

Выхлопные газы двигателя горячи и могут содержать искры, который могут стать причиной пожара. Поэтому машину никогда не следует запускать внутри помещения или рядом с легковоспламеняемым материалом.

Не курите и не ставьте никакие горячие предметы рядом с топливом.

Подготовка топливной смеси

ЗАМЕЧАНИЕ! Машина комплектуется четырехтактным двигателем. Необходимо постоянно проверять уровень масла.

Бензин

- Пользуйтесь высококачественным бензином, в том числе неэтилированным.
- Рекомендуемое минимальное октановое число 90 (RON). Если двигатель будет работать при более низком октановом числе чем 90, то двигатель может давать стук. Это приводит к увеличению температуры двигателя, что в свою очередь может привести к его серьезным поломкам.
- При возможности пользуйтесь экологическим, т.н. щелочным бензином.

Масло для двигателя

ЗАМЕЧАНИЕ! Перед запуском газонокосилки проверьте уровень масла. Слишком низкий уровень масла может привести к серьезным повреждениям двигателя.

- См. указания в разделе "Техническое обслуживание".
- Моторное масло следует заменить в первый раз после 8 часов работы. Рекомендации по выбору типа масла см. в разделе "Технические данные". Никогда не применяйте масло для двухтактных двигателей.

Заправка



ПРЕДУПРЕЖДЕНИЕ! Перед заправкой следует обязательно выключить двигатель и дать ему охладиться в течение нескольких минут. Двигатель должен быть выключен, а выключатель остановки должен быть в положении остановки (STOP).

При заправке крышку топливного бака следует открывать медленно, чтобы постепенно стравить избыточное давление.

Очистите область вокруг топливного бака.

После заправки плотно затяните крышку топливного бака. Небрежность может стать причиной пожара.

Перед запуском отнесите машину как минимум на 3 м от места заправки.

Никогда не включайте машину:

- Если Вы пролили топливо или цепное масло на машину. Вытрите пролитое топливо или масло и дайте остаткам топлива испариться.
- Если вы пролили топливо на себя или свою одежду, смените одежду. Помойте те части тела, которые были в контакте с топливом. Пользуйтесь мылом и водой.
- Если на машине происходит утечка топлива. Регулярно проверяйте крышку топливного бака и шланги на предмет протекания.

Транспортировка и хранение

- Следует хранить и транспортировать машину и топливо таким образом, чтобы не было риска контакта подтеков или паров с искрами или открытым огнем, например, у электромашин, электродвигателей, электрических и силовых переключателей/нагревателей и котлов.
- Топливо всегда следует хранить и транспортировать в специальных емкостях, предназначенных для этой цели.

длительное хранение

- Перед тем, как направить устройство на длительное хранение, следует опорожнить топливный бак. Выясните на местной бензозаправочной станции, куда вы можете слить отработавшее топливо.

Средства защиты оператора

Во время работы с машиной вы должны использовать специальные одобренные средства защиты. Средства личной защиты не могут полностью исключить риск получения травмы, но при несчастном случае они снижают тяжесть травмы. Обращайтесь за помощью к дилеру при подборе средств защиты.

Всегда используйте:

- Устойчивая и нескользящая обувь.
- Прочные длинные брюки. Не носите украшения, шорты или сандалии, не ходите босиком.
- При необходимости пользуйтесь защитными перчатками, например при монтаже, осмотре или чистке режущего оборудования.

Общие меры безопасности

В этом разделе рассматриваются основные правила безопасности при работе с машиной. Однако данная информация никогда не может заменить подготовки и практического опыта профессионального пользователя.

- Прежде чем приступить к работе с машиной внимательно прочитайте инструкцию и убедитесь, что Вам все понятно.
- Помните о том, что оператор несет ответственность за возможные несчастные случаи или аварии, которые стали причиной травм или порчи имущества других людей.
- Машину необходимо содержать в чистоте. Знаки и наклейки должны быть хорошо видны.

Всегда руководствуйтесь здравым смыслом

Невозможно предвидеть все ситуации, которые могут возникнуть перед Вами. Необходимо соблюдать осторожность и руководствоваться здравым смыслом. Если вы в какой-либо ситуации почувствуете себя неуверенно, обратитесь за советом к специалисту. Спросите вашего дилера, спросите совета в специализированной мастерской или у опытного пользователя. Избегайте использования, для которого вы не считаете себя достаточно подготовленными!



ПРЕДУПРЕЖДЕНИЕ! Машина во время работы создает электромагнитное поле. В определенных обстоятельствах это поле может создавать помехи для пассивных и активных медицинских имплантов. Чтобы избежать риска серьезного повреждения или смерти, лицам с медицинскими имплантами рекомендуется проконсультироваться с врачом и изготовителем импланта, прежде чем приступать к работе с этой машиной.



ПРЕДУПРЕЖДЕНИЕ! При неправильном или небрежном использовании машина может быть опасным инструментом, который может причинить серьезные повреждения или травму со смертельным исходом для пользователя или для других.

Запрещается допускать к управлению или ремонту машины детей или взрослых, не имеющих соответствующей подготовки.

Данную машину запрещено использовать лицам с физическими или умственными нарушениями, или лицам, не способным управлять данной машиной по состоянию здоровья. Эксплуатация машины данными лицами разрешается только под присмотром лиц, ответственных за их безопасность.

Не допускайте к пользованию машиной посторонних лиц, не убедившись в начале в том, что они поняли содержание инструкции.

Никогда не работайте с машиной, если Вы устали, выпили алкоголь, или принимаете лекарства, которые могут оказывать влияние на зрение, реакцию или координацию.



ПРЕДУПРЕЖДЕНИЕ! Любые модификации и/или использование запасных частей, неразрешенных производителем, может привести к серьезным ранениям или летальному исходу как пользователей, так и окружающих людей. Ни при каких обстоятельствах не допускается внесение изменений в первоначальную конструкцию машины без разрешения изготовителя.

Никогда не модифицируйте машину настолько, чтобы ее конструкция больше не соответствовала оригинальному исполнению, и не пользуйтесь ей, если Вы подозреваете, что она была модифицирована другими.

Никогда не используйте дефектную машину. Проводите регулярные осмотры, уход и обслуживание в соответствии с данным руководством. Некоторые операции по уходу и обслуживанию выполняются только подготовленными специалистами. См. раздел Уход.

Пользуйтесь только оригинальными запчастями.

Безопасность рабочего места

- Перед началом работы необходимо удалить с участка ветки, камни и т.д.
- Машина может выбрасывать наружу посторонние предметы, оказавшиеся под ножами, что может стать причиной травм или повреждения имущества. Не используйте машину, если рядом находятся люди или животные.
- Не работайте с резчиком в плохих погодных условиях. Таких, как густой туман, сильный дождь, резкий ветер, сильный холод, и т.д. Работа при плохой погоде утомительная и может привести к возникновению опасных ситуаций, например, скользких поверхностей.
- Проверьте, чтобы поблизости не было ничего такого, что может повлиять на Вашу работу с машиной.
- При работе с машиной обращайтесь внимание на корни, ветки, камни, ямы, канавы и прочие препятствия. В высокой траве препятствия могут быть незаметны.
- Скашивание травы на склонах может быть опасным. Не используйте газонокосилку на очень крутых склонах. Нельзя пользоваться газонокосилкой на поверхностях с уклоном, превышающим 15 градусов.
- На склонах путь следует прокладывать под прямым углом к склону. Гораздо легче работать поперек склона, чем поднимаясь и опускаясь по склону.
- При приближении к закрытым поворотам или объектам, которые могут затруднять обзор, следует быть особенно осторожным.

Техника безопасности

- Цепные пилы предназначены только для резки древесины. Запрещается использовать машину не по назначению.
- Пользуйтесь оборудованием для защиты людей. См. раздел Защитное оборудование.
- Никогда не запускайте моторную пилу без шины пилы, цепи пилы и всех колпаков правильно установленных. Сцепление в противном случае может высвободиться и причинить травму.
- Убедитесь, что в ножи не попали посторонние предметы, например, камни, корни и т.д. Это может затупить ножи и привести к искривлению вала. При сгибании оси нарушается балансировка и увеличивается уровень вибрации, что может привести к снижению надежности крепежа деталей газонокосилки.
- Запрещается на продолжительное время закреплять ручку тормоза при работающей машине.
- Запустите моторную пилу и положите ее на стабильное основание. Проверьте, чтобы цепь не касалась грунта или любого другого объекта.

- При работе с машиной следует всегда находиться сзади. При выполнении работ все колеса должны находиться на земле. Рукоятку следует держать обеими руками. Не приближать руки или ноги к вращающимся лезвиям.
- Нельзя опрокидывать машину пока двигатель работает. Не бегайте с работающей газонокосилкой. При работе с газонокосилкой всегда ходите медленно.
- Будьте особо внимательны при передвижении газонокосилки в свою сторону.
- Никогда не поднимайте и не переносите газонокосилку при работающем двигателе. Чтобы поднять газонокосилку, отключите двигатель и отсоедините провод цепи зажигания от свечи зажигания.
- При перемещении по участку, не подлежащему скашиванию, необходимо отключать двигатель. Например, дорожки, посыпанные гравием, камни, галька, асфальт и т.д.
- Не бегайте с работающей газонокосилкой. При работе с газонокосилкой всегда ходите медленно.
- Отключите двигатель, прежде чем изменить высоту скашивания. Никогда не выполняйте регулировку при работающем двигателе.
- Не оставляйте машину с работающим двигателем без присмотра. Выключите двигатель. Необходимо убедиться, что режущая насадка остановилась.
- Если попадет посторонний предмет, или при сильной вибрации, немедленно остановите машину. Снимите свечной кабель со свечи. Проверьте нет ли на машине повреждений. При наличии повреждений, устраните их.

Основные принципы работы

- Для оптимального результата следует использовать острое лезвие. Затупившееся лезвие будет стричь неровно, и в месте среза трава будет желтеть.
- Не скашивайте более 1/3 всей длины травы. Это касается, в первую очередь, засушливого времени года. Выполните первое скашивание на большей высоте. Затем проверьте результат и скосите траву до необходимого уровня. Если трава высока, передвигайте газонокосилку медленно и, при необходимости, используйте газонокосилку два раза.
- Если вы хотите избежать образования полос на вашем газоне, нужно каждый раз стричь его в разных направлениях.

Транспортировка и хранение

- Надежно закрепляйте оборудование во время транспортировки во избежание повреждения и несчастных случаев.
- Храните оборудование в закрываемом на замок помещении, не доступном для детей и посторонних.
- Храните инструмент в сухом теплом помещении.
- Рекомендации по транспортировке и хранению топлива приведены в разделе "Обращение с топливом".

Запуск и остановка

Перед запуском



ПРЕДУПРЕЖДЕНИЕ! Прежде чем приступить к работе с машиной внимательно прочитайте инструкцию и убедитесь, что Вам все понятно.

Пользуйтесь оборудованием для защиты людей. См. раздел Защитное оборудование.

- Позаботьтесь, чтобы в рабочей зоне не находилось людей и животных.
- Выполняйте ежедневное обслуживание. См. указания в разделе "Техническое обслуживание".
- Убедитесь в правильной установке провода на свечи зажигания.

Запуск

- Установить управление газом на "полный газ".

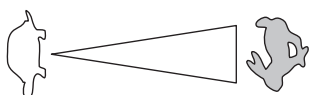

- При запуске двигателя ручку тормоза следует вытянуть в сторону рукоятки управления.
- Встать за машиной.
- Взяться за ручку стартера, правой рукой медленно потянуть на себя трос, пока не почувствуется сопротивление (стартер входит в зацепление). Резко потянуть трос, чтобы завести двигатель. Никогда не накручивайте стартовый шнур вокруг руки.

Работа

- Для включения привода на колеса, потяните рычаг сцепления вперед.

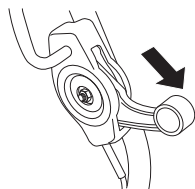

Останов

- Остановите двигатель, отпустив рукоятку тормоза двигателя. Привод также расцепляется при отпуске рукоятки тормозного рычага
- Привод можно расцепить, чуть отпустив тормозную рукоятку.

Общие сведения



ПРЕДУПРЕЖДЕНИЕ! Пользователь может выполнять только такие работы по обслуживанию и сервису, которые описаны в данном руководстве. Обслуживание большого охвата должно выполняться авторизованной сервисной мастерской.

Срок службы машины может быть укорочен и риск аварии увеличен, если обслуживание машины не выполняется правильным образом и если сервис и/или ремонт не были выполнены профессионально. Если вам требуется дополнительная информация, обратитесь в ближайшую мастерскую по обслуживанию.

- Ваш дилер Husqvarna должен регулярно проверять устройство и выполнять необходимую регулировку и ремонт.
- Пользуйтесь только оригинальными запчастями.

График технического обслуживания

В графике обслуживания указано, какие части машины требуют технического обслуживания, и с какими интервалами оно должно производиться. Эти интервалы рассчитаны исходя из ежедневного использования машины, и могут меняться в зависимости от частоты использования.

Ежедневное обслуживание	Еженедельное обслуживание	Ежемесячное обслуживание
Общая проверка	Свеча зажигания	Замена и регулировка приводного ремня
Внешняя очистка	Система гашения вибрации*	Замена и регулировка центрирующего ремня
Уровень масла	Глушитель*	Воздушный фильтр
Пильный аппарат		Замена масла
Аккумулятор		Масляный фильтр
Крышка для ножей и защитная крышка*		Топливная система
Рукоятка тормоза двигателя*		

* См. указания в разделе "Защитное оборудование машины".

Общая проверка

- Проверьте затяжку гаек и болтов и подтяните в случае необходимости.

Внешняя очистка

- Очистите газонокосилку от листьев, травы и т.д.
- Не используйте моечный агрегат высокого давления для чистки машины.
- Запрещается сливать воду непосредственно на двигатель.
- Проверьте стартер и его шнур на предмет износа или повреждений. Прочистите жалюзи воздухозаборника на корпусе стартера.
- При чистке под кожухом режущего устройства поверните машину свечой зажигания вверх. Опорожните топливный бак.

Уровень масла

При проверке уровня масла поставьте газонокосилку на ровную поверхность. С помощью измерительного стержня на крышке маслозаправочного отверстия измерьте уровень масла.

- Снять крышку масляного бака и насухо вытереть щуп.
- Вернуть щуп на место. Для правильного измерения уровня масла необходимо полностью открутить крышку маслозаправочного отверстия.
- При низком уровне масла залейте масло до верхнего уровня измерительного стержня.

Пильный аппарат

- Проверьте режущее оборудование на наличие повреждений или трещин. Поврежденное режущее оборудование следует обязательно заменить.
- Убедитесь, что ножи надежно установлены и сбалансированы.

Замена лезвий



ПРЕДУПРЕЖДЕНИЕ! При ремонте режущего оборудования всегда одевайте крепкие рабочие перчатки. Ножи очень острые и ими всегда легко порезаться.

Разборка

- Открутите винт, удерживая ножи.

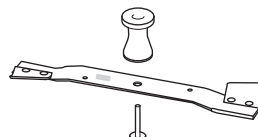

ТЕХНИЧЕСКОЕ ОБСЛУЖИВАНИЕ

- Снять использованную режущую насадку. Осмотреть крепление лезвий на наличие повреждений. Также необходимо убедиться, что винт ножа не поврежден, а вал двигателя не согнут.

Сборка

- Поместите режущее устройство с фрикционной муфтой напротив кронштейна режущего устройства. Убедитесь, что режущее устройство правильно отцентрировано на валу. Чтобы избежать вибрации, разместите режущее устройство косилки так, чтобы маркировку кронштейна режущего устройства можно было видеть на сторонах режущего устройства.

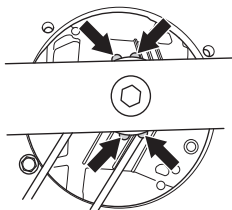

- Установите шайбу и затяните винт. Момент затяжки винта равен 45 - 60 Нм.

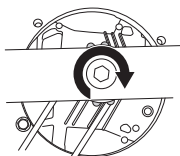

- Провернуть лезвие рукой, убедиться, что оно вращается свободно. Произвести пробный запуск машины.

Свеча зажигания

ЗАМЕЧАНИЕ! Всегда используйте только указанный тип свечи! Применение несоответствующей модели может привести к серьезным повреждениям поршня/цилиндра.

- Если инструмент снизил мощность, с трудом заводится или работает неустойчиво на холостом ходу: всегда сначала проверяйте свечу зажигания, прежде чем предпринять другие шаги.
- Если на свече образовался нагар, необходимо ее прочистить и проверить зазор между электродами, он должен составлять 0,5 мм. Замените его в случае необходимости.

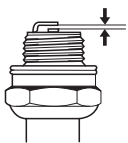

Замена и регулировка приводного ремня

- Снимите защитную крышку, вывернув болты. Снимите колпак на переднем колесе коробки передач, аккуратно поддев отверткой.

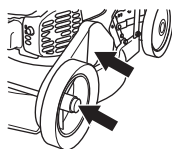

- Ослабить каретный болт и снять колесо.
- Снять ремень.
- Наденьте новый ремень и убедитесь, что он правильно ложится перед регулировкой натяжения ремня.

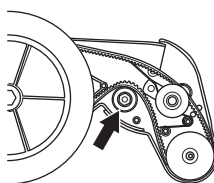

- Отрегулируйте натяжение ремня, перемещая шариковый подшипник вверх или вниз.

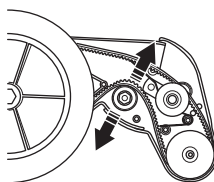

- Новый ремень растягивает и становится длиннее, поэтому после нескольких часов работы необходимо заново отрегулировать натяжение ремня.
- Затянуть колесо и кожух ремня. Произвести пробный пуск двигателя.

Замена и регулировка центрирующего ремня

Центрирующий ремень работает между коренным валом и коробкой передач.

Регулировка центрального ремня

- Открутите регулировочные винты на несколько оборотов.

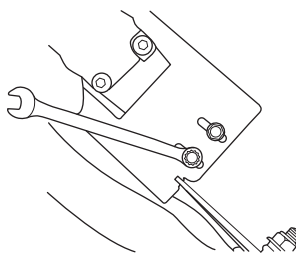

ТЕХНИЧЕСКОЕ ОБСЛУЖИВАНИЕ

- Отрегулируйте ремень, перемещая шестерню вперед или назад.

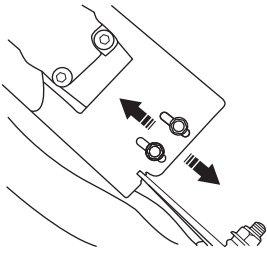

- Ремень должен быть натянут так, чтобы он мог смещаться на 10 мм к центру. Это соответствует приблизительно усилию в 3 кг. Для проверки используйте рыбацкие весы.
- Должным образом затяните регулировочные винты.
- Проверьте работу привода, поскольку регулировка шестерни воздействует на натяжение ремня в коробке передач.

Замена центрального ремня

- Снимите ножи.
- Отпустить регулировочные винты.
- Замените ремень новым и немного затяните регулировочные винты.
- Отрегулировать центральный ремень. См. указания в разделе "Регулировка центрального ремня".
- Собрать лезвие.

Воздушный фильтр

- Достать воздушный фильтр, сняв крышку цилиндра.
- Очистите фильтр, постучав им по плоской поверхности. Никогда не пользуйтесь растворителем с добавлением керосина, керосином или сжатым воздухом для очистки фильтра.
- Воздушный фильтр после эксплуатации в течение некоторого времени невозможно полностью вычистить. Поэтому его нужно периодически менять на новый. Поврежденный воздушный фильтр необходимо заменить.
- При повторной сборке убедитесь, что фильтр загерметизирован в районе держателя фильтра.

Замена масла

- Опорожните топливный бак.
- Открутите крышку маслозаправочного отверстия.
- Подставьте подходящий сосуд для сбора масла.
- Слейте масло, опрокинув двигатель так, чтобы масло вытекало через наливную трубку. При этом следует проконсультироваться на ближайшей заправочной станции, куда следует сдать лишнее масло для двигателя.

- Залейте новое моторное масло хорошего качества. См. указания под заголовком "Технические данные".

Масляный фильтр



ПРЕДУПРЕЖДЕНИЕ! Масляный фильтр во время работы сильно нагревается. Для снятия масляного фильтра следует обязательно надевать прочные рабочие перчатки.

- Открутите крышку маслозаправочного отверстия.
- Подставьте подходящий сосуд для сбора масла.
- Слейте масло, опрокинув двигатель так, чтобы масло вытекало через наливную трубку. При этом следует проконсультироваться на ближайшей заправочной станции, куда следует сдать лишнее масло для двигателя.
- Открутить масляный фильтр. Информацию о правилах утилизации масляных фильтров в вашем регионе вы можете получить на ближайшей АЗС.
- Нанесите на резиновую прокладку нового фильтра небольшое количество нового масла.
- Установить масляный фильтр. Когда прокладка коснется крепления, затянуть на 1/2–3/4 оборота.
- Залейте новое моторное масло хорошего качества. См. указания под заголовком "Технические данные".
- Запустите двигатель. Проверить топливную систему на наличие утечек, пока двигатель прогревается.
- Остановите двигатель. Проверить уровень масла, при необходимости долить.

Топливная система

- Проверьте то, что топливная крышка и ее прокладка не повреждены.
- Проверьте топливный шланг. Замените его в случае необходимости.

Утилизация

Данная машина рассчитана на многолетнюю эксплуатацию. Это сводит к минимуму негативное воздействие на окружающую среду. При ремонте и обслуживании машины следует руководствоваться данной инструкцией. Это будет способствовать увеличению срока службы машины и снижению вредных выбросов.

Если машина не используется по причине выработки эксплуатационного ресурса, ее следует сдать продавцу или на станцию для переработки. Для утилизации машину следует разобрать, а детали отсортировать в зависимости от материала, из которого они изготовлены. Большинство деталей этой машины пригодны для вторичной переработки.

ТЕХНИЧЕСКИЕ ХАРАКТЕРИСТИКИ

Технические характеристики

	WC 48 Se
Двигатель	
Производитель двигателя	Briggs & Stratton
Объем цилиндра, см ³	190
Кол-во оборотов, г/мин	2900
Номинальная мощность электродвигателя, кВт (см. примечание 1)	3,1
Система зажигания	
Свеча зажигания	Champion RC12YC
Зазор электродов, мм	0,5
Система топлива / смазки	
Емкость топливного бака, литров	1,1
Емкость масляной системы, литр	0,6
Масло для двигателя	SAE 30/SAE 10W-30
Вес	
Машина с пустыми баками, кг	44
Эмиссия шума (См. Примечание 2)	
Уровень шума, измеренный дБ(А)	95
Уровень шума, гарантированный L _{WA} дБ(А)	96
Уровни шума (См. Примечание 3)	
Уровень воздействия шума на уши оператора, дБ(А)	83
Уровни вибрации, a _{hveq} (См. Примечание 4)	
Рукоятка, м/с ²	2,5
Система скашивания	
Высота стрижки, мм	25-55
Ширина реза, см	48
Нож	Неподвижный
Объем травосборника, л	65

Примечание 1: Номинальная мощность указанного двигателя - это средняя полезная мощность типичного серийного двигателя (указанная в об/мин) для определенной модели двигателя, измеренная в соответствии со стандартом SAE J1349/ISO1585. Данные двигателей массового производства могут отличаться от этого значения. Фактическая выходная мощность двигателя, установленного на определенной машине, зависит от рабочей скорости, условий окружающей среды и других параметров.

Примечание 2: Шумовая эмиссия в окружающую среду измеряется как шумовой эффект (L_{WA}) согласно Директивы ЕС 2000/14/EG.

Примечание 3: Уровень шумового давления в соответствии с EN 836. Указанные данные об уровне шумового давления имеют типичный статистический разброс (стандартное отклонение) в 1,2 дБ (А).

Примечание 4: Уровень вибрации в соответствии с EN 836. Указанные данные об уровне вибрации имеют типичный статистический разброс (стандартное отклонение) 0,2 м/с²

ТЕХНИЧЕСКИЕ ХАРАКТЕРИСТИКИ

Гарантия ЕС о соответствии

(Только для Европы)

Husqvarna AB, SE-561 82 Huskvarna, Sverige, тел.: +46-36-146500, заявляет с полной ответственностью, что газонокосилки Husqvarna WC 48 Se с серийными номерами 11XXXXXXX и далее, соответствуют требованиям ДИРЕКТИВЫ СОВЕТА:

- от 17 мая 2006 года, "относится к механическому оборудованию" 2006/42/ЕС
- от 15 декабря 2004 года об электромагнитной совместимости" 2004/108/ЕЕС.
- от 8 мая 2000 года об эмиссии шума в окружающую среду" 2000/14/EG.

Дополнительная информация по эмиссиям шума приведена в разделе Технические характеристики.

Были использованы следующие стандарты: EN 836, ISO 11094, EN 55012.

Зарегистрированная организация: 0404, SMP Svensk Maskinprovning AB, Fyrisborgsgatan 3, SE-754 50 Uppsala, представила отчеты о оценке соответствия согласно приложению VI к ДИРЕКТИВЕ СОВЕТА от 8 мая 2000 г. «об эмиссии шума в окружающую среду» 2000/14/ЕС.

Сертификату присвоен номер:

- 01/901/140

Huskvarna, 27 января 2011года



Bengt Ahlund, Начальник отдела развития

(Уполномоченный представитель Husqvarna AB и ответственный за техническую документацию.)

ОБЯСНЕНИЕ НА УСЛОВНИТЕ ОБОЗНАЧЕНИЯ

Условни обозначения на машината:

ПРЕДУПРЕЖДЕНИЕ! Машината може да се окаже опасен инструмент ако се използва неправилно или безгрижно, което може да доведе до сериозно или фатално нараняване на оператора или други лица.



Преди да започнете работа с машината прочетете внимателно ръководството за експлоатация и се убедете, че го разбирате правилно.



Пазете се от отскачащи предмети и рикошети.



В зоната на работа не бива да има външни хора.

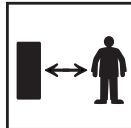

Предотвратете нежелано стартиране, като извадите запалителния кабел от запалителната свещ.



Предупреждение: въртящ се резец. Осигурете пространство около ръцете и краката си.



Уверете се, че ръцете ви и краката ви не се доближават до режещото оборудване когато двигателят работи.



Тази продукт отговаря на изискванията на валидните ЕО директиви.



Шумови емисии в околната среда съгласно директивата на Европейската Общност. Емисията от машината е посочена в раздел Технически характеристики и върху лепенката.



Обяснение на нивата на предупреждение

Тези предупреждения са степенувани в три нива.

ПРЕДУПРЕЖДЕНИЕ!



ПРЕДУПРЕЖДЕНИЕ! Използва се, ако има риск от сериозно нараняване или смърт за оператора или вреда за заобикалящата среда, ако инструкциите в ръководството не се спазват.

ВНИМАНИЕ!



ВНИМАНИЕ! Използва се, ако има риск от нараняване на оператора или вреда за заобикалящата среда, ако инструкциите в ръководството не се спазват.

ИЗВЕСТИЕ!

ИЗВЕСТИЕ! Използва се, ако има риск повреди в материалите или машината, ако инструкциите в ръководството не се спазват.

СЪДЪРЖАНИЕ

Съдържание

ОБЯСНЕНИЕ НА УСЛОВНИТЕ ОБОЗНАЧЕНИЯ	
Условни обозначения на машината:	18
Обяснение на нивата на предупреждение	18
СЪДЪРЖАНИЕ	
Съдържание	19
ВЪВЕДЕНИЕ	
Уважаеми потребителю!	20
Характеристики	20
ПРЕДСТАВЯНЕ	
Какво се намира върху косачката?	21
ОБОРУДВАНЕ ЗА БЕЗОПАСНОСТ НА МАШИНАТА	
Основни принципи	22
МОНТИРАНЕ И НАСТРОЙВАНЕ	
Основни принципи	24
Ръкохватка	24
Височина на рязане	24
Колектор	24
Вложка за мулчиране	24
Зареждане с масло	24
РАБОТА С ГОРИВОТО	
Основни принципи	25
Горивна смес	25
Зареждане с гориво	25
Транспорт и съхранение	25
ЕКСПЛОАТАЦИЯ	
Лична защитна екипировка	26
Основни предпазни мерки по техниката за безопасност	26
Основни принципи на работа	27
Транспорт и съхранение	28
Стартиране и изключване	28
ПОДДРЪЖКА	
Основни принципи	29
Техническо обслужване	29
Обща инспекция	29
Външно почистване	29
Ниво на маслото	29
Режещо оборудване	29
Запалителна свещ	30
Подмяна и регулиране на V-образния ремък ..	30
Подмяна и регулиране на централния ремък .	30
Въздушен филтър	31
Смяна на маслото	31
Маслен филтър	31
Горивна система	31
Рециклиране	31
ТЕХНИЧЕСКИ ХАРАКТЕРИСТИКИ	
Технически характеристики	32
ЕО-уверение за съответствие	33

ВЪВЕДЕНИЕ

Уважаеми потребителю!

Поздравяваме ви за вашия избор да се спрете на продукт на Husqvarna! Компанията Husqvarna има дълга история, простираща се чак до 1689 г., когато крал Карл XI построил фабрика за производство на мускети на брега река Хускварна. Изборът на мястото - на река Хускварна - бил съвсем логичен, тъй като реката се използвала за производството на енергия чрез течещите води, като по този начин осигурявала източник на енергия. В продължение на повече от 300 години фабриката Husqvarna произвежда безброй продукти, от печки с дървено горене до модерни кухненски машини, шевни машини, велосипеди, мотоциклети и т.н. Първата косачка за трева с механично задвижване беше произведена през 1956 г., като през 1959 г. беше произведен и моторният трион, като това е секторът, в който компанията Husqvarna работи понастоящем.

днес компанията Husqvarna е един от световните производители на дървообработващо и градинско оборудване, като качеството и производителността са най-високите й приоритети. Основополагащата концепция на бизнеса ни това са разработването, производството и маркетинга на дървообработващо и градинско оборудване с механично задвижване, както и оборудване за строителната промишленост. Нашата цел също така се състои в това, да бъдем винаги в авангарда на ергономиката, леснотата за боравене, безопасността на труда и защитата на околната среда, и поради тази причина са разработени един голям брой характеристики, които да подобряват функционирането на продукцията ни в тези сектори.

Ние сме убедени, че вие ще оцените с голямо задоволство качеството и производителността на нашия продукт в един продължителен период от време. Покупката на един от продуктите ни ви осигурява достъп до професионална помощ при ремонти и обслужване където и да се наложи. Ако търговецът на дребно, който ви е продал машината, не е един от оторизираните ни дилъри, поискайте адреса на най-близкия до вас наш сервиз.

Ние се надяваме, че вие ще останете доволни от машината и че тя ще остане ваш верен помощник в продължение на много години. Не забравяйте, че този Наръчник на оператора представлява един много ценен документ. Спазването на инструкциите (за работа, обслужване, поддръжка и т.н.) може значително да подобри срока на експлоатация на машината ви и дори да повиши стойността й при препродажба. Ако решите да продавате машината си, непременно предайте Наръчника на оператора на новия й собственик.

Благодарим ви за използването на продукт на Husqvarna.

Husqvarna AB непрестанно усъвършенствува своите продукти и поради това си запазва правото да променя примерно оформянето им, външния им вид и др. без предварително уведомление.

Характеристики

Продуктите на Husqvarna се отличават с качества като висока производителност, надеждност, иновативна технология, напредничави технически решения и съобразяване с околната среда.

Някои от тези уникални функции на вашия продукт са описани по-долу.

Мулчиране

Ефективна система за рязане, която реже фино тревата и я разстила по моравата. Може да се използва като алтернатива на багер.

Задвижване на предното колело

Когато ръкохватката се натисне надолу, задвижващите колела се отделят от моравата, което прави машината лесна за работа.

Ръкохватка с антивибрационна система

Ръкохватки с антивибрационна система за предотвратяване на наранявания на тези, които косят често и дълги периоди от време.

Голяма приставка за чували

Голямата приставка за чували означава по-малко изправания, което улеснява работата ви и пести време.

ПРЕДСТАВЯНЕ

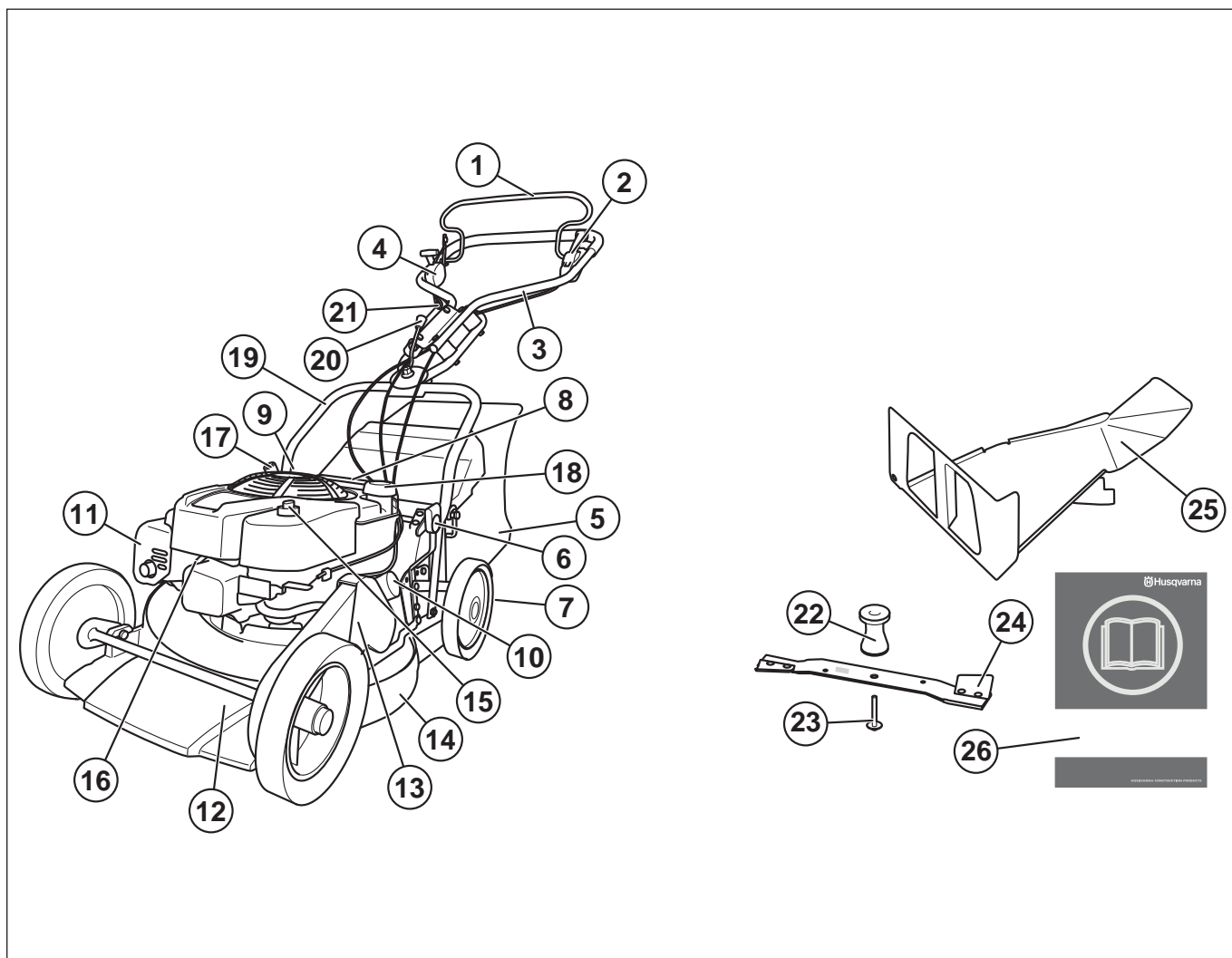

Какво се намира върху косачката?

- | | |
|--|--------------------------------------|
| 1 Ръчка за спирачката на двигателя | 14 Странична защита |
| 2 Съединител | 15 Въздушен филтър |
| 3 Горна дръжка | 16 Запалителна свещ |
| 4 Регулатор на дроселната клапа | 17 Дръжка на стартера |
| 5 Колектор | 18 Горивен резервоар |
| 6 Управление на височината на рязане | 19 Ниска ръкохватка |
| 7 Чистач за колела | 20 Ръкохватка за регулиране на ъгъла |
| 8 Ръкохватка, височина на ръкохватката | 21 Скоба, дръжка на стартера |
| 9 Мерителна пръчка/маслоналивен щуцер | 22 Скоба на резеца |
| 10 Маслен филтър | 23 Болт на резеца |
| 11 Ауспух | 24 Нож |
| 12 Капак срещу порязване | 25 Вложка за мулчиране |
| 13 Корпус на предавката | 26 Ръководство за експлоатация |

ОБОРУДВАНЕ ЗА БЕЗОПАСНОСТ НА МАШИНАТА

Основни принципи

В този раздел са описани различните защитни устройства на машината, тяхното действие, както и начинът за извършване на преглед и поддръжка за да се гарантира безопасността при работа.



ПРЕДУПРЕЖДЕНИЕ! Никога не използвайте машината с неизправно защитно оборудване. Ако машината ви не издържи на някоя от изброените проверки, следва да се свържете със сервиза си за извършване на ремонт.

Предотвратете нежелано стартиране, като извадите запалителния кабел от запалителната свещ.

Капак срещу порязване

- Капакът срещу порязване е създаден да намалява вибрациите и да намали риска от порязвания.

Проверка на капака режещите части

- Уверете се, че капакът срещу порязване не е повреден и че няма видими дефекти, като например пукнатини в материала.

Корпус на предавката

- Защитният капак е създаден за намаляване на риска от наранявания при инцидент и за хващане на задвижващия ремък при счупване.

Проверка на корпуса на скоростната кутия

- Проверете дали защитния капак е в изправност и правилно поставен.

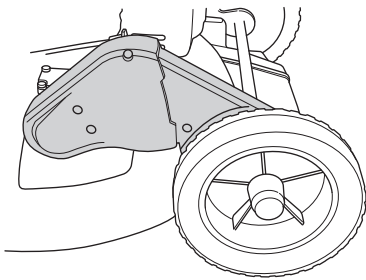

Ръчка за спирачката на двигателя

- Спирачката на двигателя е създадена да спира двигателя. Когато ръчката за спирачката на двигателя бъде пусната, той трябва да спре.

Проверка на ръчката за спирачката на двигателя

- Подайте пълна газ и след това пуснете ръчката за спирачката. Електродвигателят трябва да спре, а предавката да се изключи. Спирачката на двигателя трябва винаги да бъде настроена така, че двигателят да спира в рамките на 3 секунди.

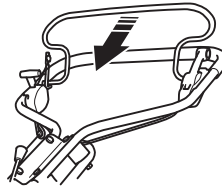

Антивибрационна система



ПРЕДУПРЕЖДЕНИЕ! Прекаленото излагане на вибрации може да доведе до увреждане на кръвоносната система или увреждане на нервите при хора с влошена кръвна циркулация. Свържете се с лекаря си ако изпитвате симптоми от прекалено излагане на вибрации. Тези симптоми включват изтръпване, загуба на усещане, боцкане, болка, загуба на сила, промени в цвета на кожата или състоянието. Тези симптоми се проявяват обикновено в пръстите, ръцете или китките. Тези симптоми могат да се влошат при студени температури.

- Вашата машина е снабдена с антивибрационна система, свеждаща до минимум вибрацията и облекчаваща работата.
- Стоманената тръба на системата за управление и капакът на режещите части са проектирани така, че да намаляват вибрациите от двигателя. Този модел има също 4 заглушителя на вибрациите, монтирани на устройството за управление, за допълнително намаляване на вибрациите.

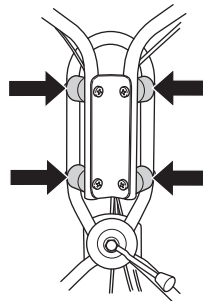

ОБОРУДВАНЕ ЗА БЕЗОПАСНОСТ НА МАШИНАТА

Проверка на антивибрационната система

- Уверете се, че ръкохватките и елементите на антивибрационната система не са повредени.

Ауспух



ПРЕДУПРЕЖДЕНИЕ! Никога не използвайте машина без ауспух или с повреден ауспух. Дефектният ауспух може значително да увеличи нивото на шума и опасността от пожар. Дръжте противопожарното оборудване така, че да ви е под ръка.

Заглушителят на ауспуха се сгорещява силно при работа и след спиране. Това се отнася също така и до случаите при работа на двигателя на празен ход. Обръщайте внимание на опасността от пожар, особено когато работите в близост до огнеопасни субстанции и/или газове.

- Ауспухът свежда до минимум равнището на шума и насочва отработените газове встрани от работещия.

Проверка на ауспуха

- Редовно проверявайте дали ауспухът е цял и здраво закрепен.

МОНТИРАНЕ И НАСТРОЙВАНЕ

Основни принципи



ЗАПОМНЕТЕ! Предотвратете нежелано стартиране, като извадите запалителния кабел от запалителната свещ.

Ръкохватка

Ниска ръкохватка

- Монтирайте ниската ръкохватка на машината с гайките.

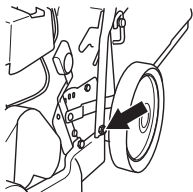

Горна дръжка

- Сглобете горната ръкохватка използвайки глухата гайка на шаблонната пластина. Не забравяйте шайбата между плочата и гайката на ръкохватката. За сглобяването не са необходими инструменти.

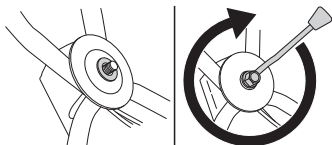

- Закрепете кабелите към ръкохватката с помощта на приложените кабелни превръзки.

Настройки

- Ако е необходимо, ръкохватката може да бъде завъртяна настрани, благодарение на шарнирното съединение. Ръкохватката може да бъде настроена на различни позиции за постигане на най-добра позиция за управление, напр. при косене в близост до жив плет или стена на къща.

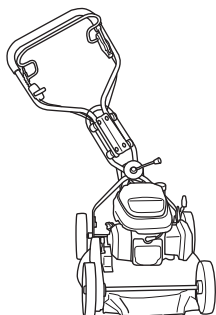

Височина на ръкохватката

- Раздвижете ръкохватката за регулиране на височината ѝ напред с една ръка и задръжте ръкохватката с другата ръка. Регулирайте височината.

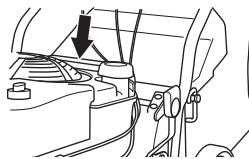

- Отпуснете ръкохватката, за да регулирате височината ѝ, и проверете дали тя е на подходящата позиция и здраво захваната.

Височина на рязане

ИЗВЕСТИЕ! Не задавайте височината на рязане твърде ниско, тъй като има риск резците да попаднат на склонове с неравности.

Придвижете ръчката назад за по-голяма височина на рязане, и напред за по-малка височина на рязане.

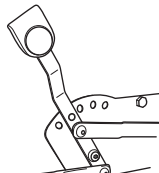

Колектор

- Поставете чувала за окосена трева.
- Наложете отвора на чувала към доланата част на приставка за чували. Закачете куките към стърчащите винтове.

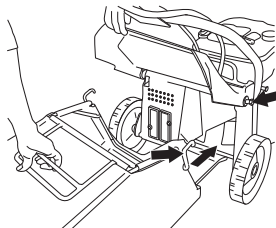

Вложка за мулчиране

- Завинтете кормилото хлабаво, за да закачите/откачите приставката за мулчиране.

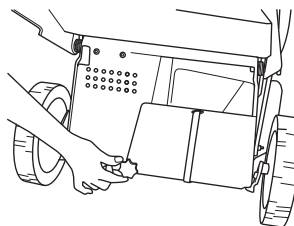

Зареждане с масло

- Резервоарът за масло на новата машина е празен. Заредете резервоара с приложеното моторно масло до делението. Моторното масло трябва да се смени за първи път след 5 часа работа.

РАБОТА С ГОРИВОТО

Основни принципи



ПРЕДУПРЕЖДЕНИЕ! Работата на двигател в затворено или лошопроветрявано помещение може да доведе до смърт поради задушаване или отравяне с въглероден окис.

Горивото и отпадните продукти от горивото са лесно възпламеними и могат да причинят сериозно нараняване при вдишване или когато влязат в контакт с кожата. Поради тази причина съблюдавайте внимание когато боравите с гориво и непременно проверявайте дали съществува адекватна вентилация.

Отработените газове от двигателя са горещи и в тях могат да съдържат искри, които да предизвикат пожар. Не стартирайте никога машината в помещение или близо до горивни материали!

Не пушете и не помествайте никакви нагорещени предмети в близост до горивото.

Горивна смес

ИЗВЕСТИЕ! Машината е оборудвана с четиритактов двигател. Уверете се, че в резервоара за масло винаги има достатъчно масло.

Бензин

- Ползвайте с висококачествен безоловен или оловен бензин.
- Най-ниското препоръчвано октаново число е 90 (RON). Ако вие подавате на двигателя гориво с октаново число, по-ниско от 90, може да се получи чукане. Това води до една висока температура на двигателя, което може да доведе до сериозна повреда на двигателя.
- Ако имате на разположение екологичен бензин, т.н. алкилатен бензин, следва той да се използва.

двигателно масло

ИЗВЕСТИЕ! Проверете нивото на маслото, преди да стартирате косачката. Твърде ниско ниво на маслото може да причини сериозни щети на двигателя.

- Вж. указанията в раздел г"Поддръжка".
- Моторното масло трябва да се смени за първи път след 5 часа работа. За препоръки кой тип масло да използвате вижте техническите характеристики. Никога не използвайте масло предназначено за двутактови двигатели.

Зареждане с гориво



ПРЕДУПРЕЖДЕНИЕ! Преди зареждането с гориво трябва непременно да се изключи двигателят и да се остави за няколко минути да изстине. Електродвигателят трябва да бъде изключен и изключвателят за спиране да е на позицията г"Стоп".

Отворете внимателно капака на горивния резервоар за да се отстрани евентуално свръхналягане.

Почистете около капачката на горивния резервоар.

След зареждането с гориво грижливо завинтете капака на горивния резервоар. Небрежността може да доведе до избухване на пожар.

Преди да стартирате машината я пренесете най-малко на 3м разстояние от мястото на зареждане с гориво.

Никога не стартирайте машината:

- Ако сте разлели гориво или моторно масло върху машината. Изтрийте разлялото се гориво или масло и оставете остатъците от горивото да се изпарят.
- Ако сте излели гориво върху себе си или дрехите си се преоблечете. Измийте тези части на тялото си, които са били в контакт с гориво. Използвайте сапун и вода.
- Ако машината има теч на гориво. Проверявайте редовно за течове от капака и маркучите за горивото.

Транспорт и съхранение

- Съхранявайте и транспортирайте машината и горивото така, че да няма опасност евентуален теч или изпарения да влязат в контакт с искри или открит пламък, например от електрически машини, електродвигатели, електрически/силови превключватели или нагреватели.
- Горивото трябва да се съхранява и транспортира в специално предназначени за тази цел и одобрени туби.

Продължително съхраняване

- Ако машината ще се съхранява за по-продължителен период следва горивния резервоар да бъде изпразнен. Обърнете се към бензиностанцията си за информация къде да излеете излишъка от гориво.

Лична защитна екипировка

При работа с машината трябва винаги да ползвате лична защитна екипировка одобрена от съответното ведомство. Личната защитна екипировка не изключва риск от травми, но намалява сериозността на травмата при злополука. Помолете своя дистрибутор за помощ при избора на подходяща екипировка.

Необходимо е винаги да използвате:

- Корави ботуши или обувки, които не се хлъзгат.
- Дълги панталони от здрав плат. Не носете къси панталони, сандали и не работете боси.
- При нужда трябва да се носят ръкавици, например при монтаж, оглед или почистване на режещите приспособления.

Основни предпазни мерки по техниката за безопасност

Този раздел описва основните препоръки за безопасна работа с машината. Тази информация не може да замени професионалната квалификация и опит на един специалист.

- Преди да започнете работа с машината прочетете внимателно ръководството за експлоатация и се убедете, че го разбирате правилно.
- Не забравяйте, че операторът е отговорен при нещастни случаи или опасности, случили се на други хора или тяхно имущество.
- Машината трябва да се поддържа чиста. Знаците и стикерите трябва да бъдат напълно четими.

Винаги се осланяйте на здравия смисъл

Невинаги може да се предугади всяка възможна ситуация, която може да се сблъскате. Винаги работете с повишено внимание и се осланяйте на здравия си разум. Ако се окажете в ситуация, в която чувствате неувереност, преустановете работа и се посъветвайте със специалист. Свържете се с вашия дилър, сервизен агент или с опитен потребител на инструмента за рязане. Избягвайте работа, за която смятате, че не сте достатъчно квалифицирани!



ПРЕДУПРЕЖДЕНИЕ! Тази машина създава електромагнитно поле по време на работа. При някои обстоятелства това поле може да интерферира с активни или пасивни медицински имплантанти. За да намалите риска от сериозно или фатално нараняване, ние препоръчваме лицата с медицински имплантанти да се консултират с лекаря си и производителя на медицинския имплантант, преди да започнат да работят с тази машина.



ПРЕДУПРЕЖДЕНИЕ! Машината може да се окаже опасен инструмент ако се използва неправилно или безгрижно, което може да доведе до сериозно или фатално нараняване на оператора или други лица.

Никога не позволявайте на деца или други хора да използват или обслужват машината, без да са обучени предварително.

Машината не бива да се използва от хора с понижени физически или умствени възможности или хора, които не е подходящо да работят с машината поради здравословни причини, без наблюдение от човек, отговорен за тяхната безопасност.

Никога не допускайте други да използват машината без да сте се убедили, че те са разбрали съдържанието в инструкциите за експлоатация.

Никога не използвайте машината ако сте уморени, ако сте употребявали алкохол или ако вземате медикаменти, които въздействат на зрението ви, преценката ви или координацията ви.



ПРЕДУПРЕЖДЕНИЕ! Неразрешени изменения и/или приспособления могат да доведат до сериозно нараняване или смъртни случаи на потребителя или други лица. При никакви обстоятелства не бива да се внасят изменения в първоначалната конструкция на машината без разрешение на производителя.

Никога не променяйте тази машина по начин, който не съответства на оригиналната конструкция, и не я използвайте когато се вижда, че е била променена от някой друг.

Не работете с неизправна машина. Извършвайте описаните в това ръководство за експлоатация редовни проверки, поддръжка и сервиз. Определени операции по поддръжката и сервиза се извършват единствено от квалифицирани специалисти. Виж указанията в раздел Поддръжка.

Ползвайте само оригинални приспособления.

Безопасност на работната област

- Клонове, вейки, камъни и други трябва да бъдат премахнати от моравата, преди да започнете да косите.
- Предмети, удрящи режещото оборудване, могат да бъдат изхвърлени и да причинят вреди на хора и предмети. Наблизо не бива да има външни хора и животни.
- Не работете при лоши климатични условия. Например при плътна мъгла, силен дъжд, силен вятър, силен студ и т.н. Работата в лошо време е изморителна и може да доведе до възникване на опасни ситуации, например до появата на хлъзгави участъци.
- Наблюдавайте околната среда, за да сте сигурни, че нищо няма да попречи на работата ви с машината.
- Внимавайте за корени, камъни, вейки, ями, дупки и т. н. Високата трева може да крие препятствия.
- Косенето по склон може да бъде опасно. Не използвайте косачката на много стръмни склонове. Косачката не бива да се използва на склонове, по-стръмни от 15 градуса.
- В наклонен терен следва проходната пътека да се прокара непряко на склона. Значително по-лесно е да се движите на пряко на склона, отколкото да се изкачвате и слизате по склона.
- Внимавайте, когато приближавате скрити ъгли и предмети, които могат да блокират зрителното ви поле.

Безопасност при работа

- Косачката е създадена само за косене на морави. Всички други употреби са забранени.
- Използвайте личната защитна екипировка. Виж указанията в раздел Лична защитна екипировка.
- Не стартирайте косачка, освен ако резецът и всички капаци са поставени правилно. В противен случай резецът може да се разхлаби и да предизвика травми.
- Уверете се, че резецът няма да удари други обекти, като например камъни, корени или други. Това може да затъпи резеца и да огъне двусекционния вал на двигателя. Ако е огъната, оста може да причини дисбаланс и силни вибрации, което да доведе до голям риск за освобождаване на резеца.
- Ръчката за спиращката никога не бива да бъде перманентно застопорена, докато машината работи.
- Поставете косачката на стабилна, плоска повърхност и я стартирайте. Уверете се, че резецът не може да влезе в контакт със земята или други обекти.

- Винаги бъдете зад машината. Позволете всички колела да останат на земята и дръжте и двете си ръце на ръкохватката, когато косите. Дръжте ръцете и краката си далеч от въртящите се остриета.
- Не накланяйте машината, когато електродвигателят работи. Никога не тичайте с машината, докато тя работи. Винаги трябва да вървите с косачката.
- Особено внимавайте, когато дърпате машината към себе си по време на работа.
- Никога не вдигайте или носете косачката, докато двигателят работи. Ако се налага да вдигнете косачката, първо изключете двигателя и изключете кабела за запалването от запалителната свещ.
- Двигателят трябва да бъде изключен, когато се придвижвате през повърхност, която няма да бъде косена. Например, пътеки с чакъл, камък, речни камъни, асфалт и др.
- Никога не тичайте с машината, докато тя работи. Винаги трябва да вървите с косачката.
- Изключете двигателя, преди да промените височината на рязане. Никога не регулирайте, докато двигателят работи.
- Никога не оставяйте машината без надзор, докато двигателят работи. Изключете двигателя. Уверете се, че режещото оборудване е спряло да се върти.
- Ако някакъв страничен обект бъде ударен или се получат вибрации, веднага спрете машината. Разкачете HT-кабела от запалителната свещ. Проверете машината дали не е повредена. Поправете всяка повреда.

Основни принципи на работа

- Винаги режете с остро острие за оптимални резултати. Изтъпеното острие два неравен срез и тревата става жълта по повърхността на среза.
- Никога не косете повече от 1/3 от дължината на тревата. Това се отнася особено за сухи периоди. Първо косете при височина на рязане, зададена на висока. След това проверете резултата и намалете до съответната височина. Ако тревата е много дълга, карайте бавно и – ако е необходимо – окосете два пъти.
- Режете всеки път в различни посоки, за да избегнете линии в моравата.

Транспорт и съхранение

- Обезопасете оборудването по време на транспортиране, за да избегнете повреда и инциденти.
- Съхранявайте оборудването в заключващо се място, така че да бъде извън достъпа на деца или неупълномощени лица.
- Съхранявайте машината и оборудването ѝ на сухо и защитено от скреж място.
- За транспортиране и зареждане с гориво вж. раздела "Зареждане с гориво".

Стартиране и изключване

Преди да започнете



ПРЕДУПРЕЖДЕНИЕ! Преди да започнете работа с машината прочетете внимателно ръководството за експлоатация и се убедете, че го разбирате правилно.

Използвайте личната защитна екипировка. Виж указанията в раздел "Лична защитна екипировка".

- В зоната на работа не бива да има външни хора.
- Извършвайте всекидневно техническо обслужване. Вж. указанията в раздел "Поддръжка".
- Уверете се, че кабелът за запалването е правилно поставен в запалителната свещ.

Стартиране

- Задайте регулатора на дроселната клапа на пълна газ.

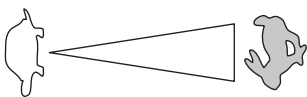

- Ръкохватката на спирачката на двигателя трябва да се държи срещу горното управление при стартиране на двигателя.
- Застанете зад машината.
- Хванете дръжката на стартера и изтеглете бавно стартерния шнур с дясната ръка до положение, когато усетите съпротива (зъбците на стартера зацепват). Издърпайте силно шнур, докато двигателят запали. Не бива никога да навивате стартерния шнур около ръката си.

Задвижване

- За да зацепи предавката, натиснете лоста на съединителя напред.

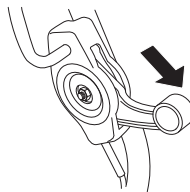

Изключване

- Спрете двигателя, като отпуснете дръжката на спирачката на двигателя. Предавката се изключва също и когато освободите ръкохватката на спирачката.
- Само задвижването може да бъде изключено при леко отпускане на спирачния лост.

Основни принципи



ПРЕДУПРЕЖДЕНИЕ! Потребителят трябва да изпълнява само работата по поддръжката и обслужването, описани в този Наръчник на оператора. По-крупните ремонти трябва да се изпълняват от оторизиран сервиз.

Предотвратете нежелано стартиране, като извадите запалителния кабел от запалителната свещ.

Експлоатационният срок на машината може да бъде намален, а рискът от нещастни случаи увеличен, ако техническото обслужване на машината не се провежда правилно и ако обслужването и/или ремонтните дейности не се изпълняват професионално. Ако имате нужда от още информация, моля, обърнете се към най-близкия сервиз.

- Редовно проверявайте машината при вашия дилър на Husqvarna, който ще направи важните регулировки и ремонт.
- Ползувайте само оригинални приспособления.

Техническо обслужване

В графика за техническо обслужване можете да видите кои части на машината изискват поддръжка и на какви интервали. Интервалите са изчислени на базата на ежедневно използване на машината и може да се различават в зависимост от степента на експлоатация.

Всекидневно обслужване	Седмично обслужване	Месечно обслужване
Обща инспекция	Запалителна свещ	Подмяна и регулиране на V-образния ремък
Външно почистване	Антивибрационна система*	Подмяна и регулиране на централния ремък
Ниво на маслото	Ауспух*	Въздушен филтър
Режещо оборудване		Смяна на маслото
акумулатора		Маслен филтър
Капак срещу порязване и защитен капак*		Горивна система
Ръчка за спирачката на двигателя*		

*Вж. инструкциите в раздела „Оборудване за безопасна работа с машината“.

Обща инспекция

- Проверете дали всички гайки и винтове са затегнети.

Външно почистване

- Изчистете листата, тревата и други подобни от косачката.
- Не мийте машината със струи под високо налягане.
- Никога не пускайте вода директно върху двигателя.
- Почистете прорезите за засмукване на въздух на стартовото устройство. Проверете дали не са износени или повредени стартера и въжето на стартера.
- Когато почиствате под кожуха на режещите части, завъртете машината със запалителната свещ нагоре. Изпразнете резервоара за гориво.

Ниво на маслото

Косачката трябва да седи на плоска повърхност, когато проверявате нивото на маслото. Проверете нивото на маслото с мерителната пръчка на капачката на пълнителя за маслото.

- Махнете капачката за маслото и почистете мерителната пръчка.
- Поставете отново мерителната пръчка. Капачката на резервоара с масло трябва да бъде завинтена докрай, за да даде правилна представа за нивото на маслото.
- Ако нивото на маслото е ниско, допълнете го с моторно масло до горното ниво на мерителната пръчка.

Режещо оборудване

- Проверявайте режещото оборудване за повреди и образували се пукнатини. Повредено режещо оборудване подлежи винаги на подмяна.
- Винаги проверявайте дали резецът е добре поставен и правилно балансиран.

Подмяна на дисковете



ПРЕДУПРЕЖДЕНИЕ! Винаги носете ръкавици за тежки условия, когато обслужвате и поддържате режещото оборудване. Резците са много остри и лесно могат да настъпят порязвания.

ПОДДРЪЖКА

Демонтиране

- Развийте болта, който държи резаца.

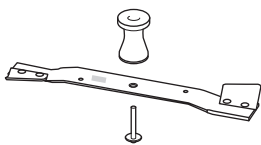

- Отстранете старото острие. Уверете се, че скобата на острието не е наранена. Също така проверявайте болта на резаца за повреди и двусекционния вал за огъвания.

Монтиране

- Поставете острието заедно с фрикционната шайба към скобата на острието. Уверете се, че острието е центрирано правилно спрямо вала. За да избегнете вибрации, поставете острието на косачката така, че маркировката на скобата ѝ да може да се вижда отстрани.

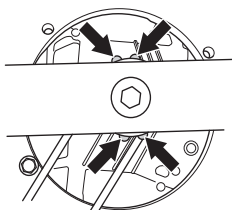

- Поставете шайбата и затегнете правилно болта. Болтът трябва да бъде затегнат с въртящ момент 45 - 60 Nm.

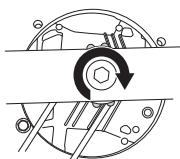

- Раздвижете острието на ръка и се уверете, че то се върти свободно. Направете тестово пускане на машината.

Запалителна свещ

ИЗВЕСТИЕ! Използвайте винаги запалителните свещи от препоръчания вид! Използването на погрешен тип свещи може да предизвика сериозни повреди на буталото/цилиндъра.

- Ако машината губи мощност, трудно се стартира или работи зле на празен ход: винаги проверявайте запалителната свещ, преди да предприемете други стъпки.
- Ако запалителната свещ е замърсена, тя трябва да се почисти и да се провери хлабината между електродите да е 0,5 мм. Подменете го в случай на необходимост.

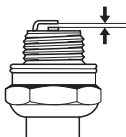

Подмяна и регулиране на V-образния ремък

- Свалете защитния капак, като развинтите винтовете. Отстранете капачката на оста на предното колело до скоростната кутия, откачете я внимателно с отвертка.

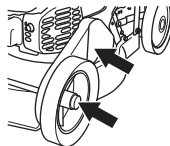

- Разхлабете носещия болт и отстранете колелото.
- Отстранете ремъка.
- Поставете новия ремък и се уверете, че влиза правилно спрямо лагера, преди да го регулирате.

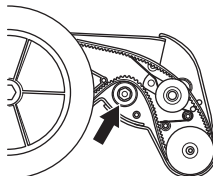

- Регулирайте ремъка, като раздвижете лагера нагоре или надолу.

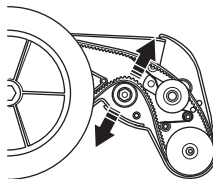

- Новият колан се разтяга и става по-дълъг, така че регулирайте ремъка отново след няколко часа работа.
- Затегнете колелото и капака на ремъка и стартирайте пробно машината.

Подмяна и регулиране на централния ремък

Централният ремък се движи между вала на двигателя и скоростната кутия.

Регулиране на централния ремък

- Развийте регулиращите винтове с няколко оборота.

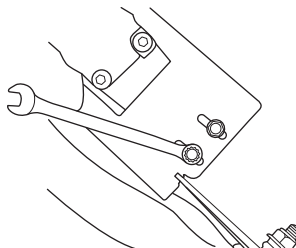

ПОДДРЪЖКА

- Регулирайте ремъка, като раздвижете предавката напред или назад.

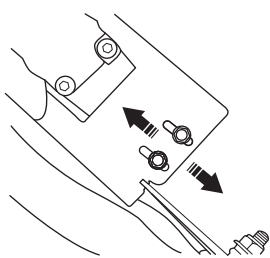

- Ремъкът трябва да бъде обтегнат толкова, че да може да се движи на 10mm в центъра. Това отговаря на дърпане от около 3 kg. Използвайте риболовен кантар, за да проверите.
- Затегнете правилно регулиращите винтове.
- Проверете работата на предавката, тъй като регулирането ѝ оказва влияние върху обтягането на ремъка в скоростната кутия.

Подмяна на централния ремък

- Извадете резаца.
- Разхлабете регулиращите винтове.
- Подменете ремъка с нов и затегнете леко регулиращите винтове.
- Регулирайте централния ремък. Вж. инструкциите в раздел „Регулиране на централния ремък“.
- Сглобете острието.

Въздушен филтър

- Демонтирайте капака на въздушния филтър и въздушния филтърът.
- Почистете филтъра, като го чукнете в плоска повърхност. Никога не използвайте разтворител на нефтена основа, като например керосин, или въздух под налягане, за да почистите филтъра.
- Въздушен филтър, използван дълго време, не може да се почисти напълно. Ето защо на определени интервали от време той трябва да се подменя с нов. Повреден въздушен филтър трябва да бъде непременно сменен.
- Когато го монтирате отново, проверете дали филтърът приляга плътно към държателя на филтъра.

Смяна на маслото

- Изпразнете резервоара за гориво.
- Развийте капачката на пълнителя за маслото.
- Поставете подходящ съд за събиране на маслото.
- Източете маслото, като наклоните двигателя, така че маслото да изтече през тръбичката за пълнене. Попитайте в местната бензиностанция къде можете да излеете излишното моторно масло.

- Заредете с ново, висококачествено моторно масло. Вижте инструкциите в раздел „Технически характеристики“.

Маслен филтър



ПРЕДУПРЕЖДЕНИЕ! Масленият филтър се сгорещява силно по време и след работа. Винаги носете здрави работни ръкавици когато откачате масления филтър.

- Развийте капачката на пълнителя за маслото.
- Поставете подходящ съд за събиране на маслото.
- Източете маслото, като наклоните двигателя, така че маслото да изтече през тръбичката за пълнене. Попитайте в местната бензиностанция къде можете да излеете излишното моторно масло.
- Развийте капачката на масления филтър. Попитайте в местната бензиностанция къде можете да изхвърлите използвания маслен филтър.
- Смажете леко гуменото уплътнение на новия маслен филтър, като използвате ново масло.
- Завийте обратно масления филтър. Когато уплътнителят докосне отвора, затегнете с 1/2 до 3/4 оборот.
- Заредете с ново, висококачествено моторно масло. Вижте инструкциите в раздел „Технически характеристики“.
- Стартирайте двигателя. Проверете за течове, докато двигателят загрява.
- Спрете двигателя. Проверете нивото на маслото и го долейте, ако е необходимо.

Горивна система

- Уверете се, че капачката на резервоара и нейното уплътнение не са повредени.
- Проверете маркуча за горивото. При необходимост го подменете.

Рециклиране

Тази машина има предпоставки да работи дълги години. Това намалява нейното влияние върху околната среда. Извършвайте сервиз и поддръжка според инструкциите в това ръководство. По този начин двигателят ще има дълъг живот и се намаляват вредните емисии.

Когато срокът на експлоатация на този продукт изтече и той вече не се използва, той следва да бъде предаден на дистрибутора или на подходяща станция за рециклиране. Машината се разглобява и частите се разделят на различни материали за рециклиране. Повечето части на тази машина могат да се рециклират.

ТЕХНИЧЕСКИ ХАРАКТЕРИСТИКИ

Технически характеристики

	WC 48 Se
Двигател	
Производител на двигателя	Briggs & Stratton
Обем на цилиндъра, см ³	190
Скорост, rpm	2900
Номинална изходна мощност на електродвигателя, kW (вж. забележка 1)	3,1
Запалителна система	
Запалителна свещ	Champion RC12YC
Хлабина между електродите, мм	0,5
Система на захранване/смазване	
Вместимост на горивния резервоар, литри	1,1
Вместимост на масления резервоар, литри	0,6
двигателно масло	SAE 30/SAE 10W-30
Тегло	
Машина с празни резервоари, кг	44
Шумови емисии (вж. забележка 2)	
Равнище на звуковия ефект, измерено в dB (A)	95
Равнище на звуковия ефект, гарантирано L _{WA} dB (A)	96
Равнище на шума (вж. забележка 3)	
Ниво на шума при ухото на работещия, dB(A)	83
Равнище на вибрацията, a _{hveq} (вж. забележка 4)	
Ръкохватка, m/s ²	2,5
Режеща система	
Височина на рязане, mm	25-55
Ширина на рязане, cm	48
Нож	Неподвижен
Капацитет на приставката за чували, литри	65

Забележка 1: Номиналната мощност на електродвигателя е средната нетна мощност (при указаните об./мин.) на двигател със стандартна производителност за модела електродвигател, измерен спрямо SAE стандарта J1349/ISO1585. Двигателите масово производство може да се отклоняват от тази стойност. Действителната изходна мощност за двигателя, инсталиран на крайната машина, ще зависи от работната скорост, условията на околната среда и други стойности.

Забележка 2: Шумова емисия в околната среда, измерена като звуков ефект (L_{WA}) съгласно ЕО директива 2000/14/ЕО.

Забележка 3: Ниво на звуковото налягане съгласно EN 836. Отчетените данни за нивото на звуковото налягане имат типична статистическа дисперсия (стандартно отклонение) от 1,2 dB(A).

Забележка 4: Равнище на вибрациите съгласно EN 836. Отчетените данни за равнището на вибрации имат типична статистическа дисперсия (стандартно отклонение) от 0,2 m/s².

ТЕХНИЧЕСКИ ХАРАКТЕРИСТИКИ

ЕО-уверение за съответствие

(Валидно само в рамките на Европа)

Husqvarna AB, SE-561 82 Huskvarna, Швеция, тел.: +46-36-146500, удостоверява с настоящото, че косачките Husqvarna WC 48 Se със серийни номера от 11XXXXXXX и последващи са в съответствие с изискванията на ДИРЕКТИВАТА НА СЪВЕТА:

- то 17 май 2006 г., гсвързани с машини“ 2006/42/ЕС
- от 15 декември 2004 относно електромагнитна съвместимост” 2004/108/ЕЕС.
- от 8 май 2000 год. относно шумови емисии в околната среда” 2000/14/ЕО.

За информация относно шумовите емисии виж раздел Технически характеристики.

Използвани са следните стандарти: EN 836, ISO 11094, EN 55012.

Посочено ведомство: 0404, SMP Svensk Maskinprovning AB, Fyrisborgsgatan 3, SE-754 50 Uppsala, издава отчети относно оценяването на съответствието с приложение VI на ДИРЕКТИВАТА НА СЪВЕТА от 8 май 2000 г. относно шумови емисии в околната среда” 2000/14/ЕС.

Сертификата е издаден под номер:

- 01/901/140

Град Huskvarna, 27нуари, 2011 год.



Bengt Ahlund, Началник внедрителски отдел

(Оторизиран представител на Husqvarna AB и отговорник за техническата документация.)

ΕΠΕΞΗΓΗΣΗ ΣΥΜΒΟΛΩΝ

Σύμβολα πάνω στο μηχάνημα:

ΠΡΟΕΙΔΟΠΟΙΗΣΗ! Το μηχάνημα μπορεί να γίνει επικίνδυνο. Η απρόσεκτη ή λανθασμένη χρήση μπορεί να έχει ως αποτέλεσμα σοβαρό ή θανάσιμο τραυματισμό του χειριστή ή άλλων ατόμων.



Διαβάστε προσεκτικά τις Οδηγίες χρήσεως και κατανοήστε το περιεχόμενο πριν χρησιμοποιήσετε το μηχάνημα.



Προσοχή στα εκτοξευόμενα αντικείμενα και τα θραύσματα.



Κρατήστε άσχετα προς την εργασία άτομα ή ζώα μακριά από την περιοχή εργασίας.

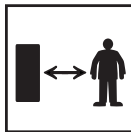

Αποκλείστε την περίπτωση ακούσιας εκκίνησης βγάζοντας το καλώδιο ηλεκτρονικής ανάφλεξης από το μπουζί.

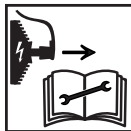

Κίνδυνος από περιστρεφόμενο μαχαίρι. Προσέχετε χέρια και πόδια.



Φροντίστε να μην έρθουν τα χέρια ή τα πόδια σας σε επαφή με το εξάρτημα κοπής όσο λειτουργεί ο κινητήρας.



Αυτό το προϊόν είναι σύμφωνο με τις ισχύουσες οδηγίες της ΕΚ.



Εκπομπές θορύβων στο περιβάλλον σύμφωνα με την Οδηγία της Ευρωπαϊκής Κοινότητας (ΕΚ). Οι εκπομπές του μηχανήματος αναφέρονται στο κεφάλαιο Τεχνικά χαρακτηριστικά και σε πινακίδα.



Επεξήγηση επιπέδων προειδοποίησης

Οι προειδοποιήσεις διακρίνονται σε τρία επίπεδα.

ΠΡΟΕΙΔΟΠΟΙΗΣΗ!



ΠΡΟΕΙΔΟΠΟΙΗΣΗ! Χρησιμοποιείται όταν υπάρχει κίνδυνος σοβαρού τραυματισμού ή θανάτου του χειριστή ή πρόκλησης ζημίας στον εξοπλισμό και τον περιβάλλοντα χώρο, εάν δεν τηρούνται οι οδηγίες που παρέχονται στο εγχειρίδιο.

ΠΡΟΣΟΧΗ!



ΠΡΟΣΟΧΗ! Χρησιμοποιείται όταν υπάρχει κίνδυνος τραυματισμού του χειριστή ή πρόκλησης ζημίας στον εξοπλισμό και τον περιβάλλοντα χώρο, εάν δεν τηρούνται οι οδηγίες που παρέχονται στο εγχειρίδιο.

ΣΗΜΕΙΩΣΗ!

ΣΗΜΕΙΩΣΗ! Χρησιμοποιείται όταν υπάρχει κίνδυνος βλάβης στα υλικά ή το μηχάνημα, εάν δεν τηρούνται οι οδηγίες που παρέχονται στο εγχειρίδιο.

ΠΕΡΙΕΧΟΜΕΝΑ

Περιεχόμενα

ΕΠΕΞΗΓΗΣΗ ΣΥΜΒΟΛΩΝ

Σύμβολα πάνω στο μηχάνημα:	34
Επεξήγηση επιπέδων προειδοποίησης	34

ΠΕΡΙΕΧΟΜΕΝΑ

Περιεχόμενα	35
-------------------	----

ΕΙΣΑΓΩΓΗ

Αγαπητέ πελάτη!	36
Χαρακτηριστικά	36

ΠΑΡΟΥΣΙΑΣΗ

Τι είναι τι στο χλοοκοπτικό γκαζόν;	37
---	----

ΕΞΟΠΛΙΣΜΟΣ ΑΣΦΑΛΕΙΑΣ ΤΟΥ ΜΗΧΑΝΗΜΑΤΟΣ

Γενικά	38
--------------	----

ΣΥΝΑΡΜΟΛΟΓΗΣΗ ΚΑΙ ΡΥΘΜΙΣΕΙΣ

Γενικά	40
Χειρολαβή	40
Ύψος κοπής	40
Στήριγμα	40
Εξάρτημα χορτολίπανσης	40
Γέμισμα λαδιού	40

ΦΡΟΝΤΙΔΑ ΚΑΥΣΙΜΩΝ

Γενικά	41
Μίγμα καυσίμου	41
Γέμισμα ρεζερβουάρ	41
Μεταφορά και αποθήκευση	41

ΛΕΙΤΟΥΡΓΙΑ

Ατομικός προστατευτικός εξοπλισμός	42
Γενικές οδηγίες ασφάλειας	42
Βασικές τεχνικές εργασίας	43
Μεταφορά και αποθήκευση	43
Ξεκίνημα και σταμάτημα	44

ΣΥΝΤΗΡΗΣΗ

Γενικά	45
Πρόγραμμα συντήρησης	45
Γενικός έλεγχος	45
Εξωτερικός καθαρισμός	45
Στάθμη λαδιού	45
Κοπτικός εξοπλισμός	45
Μπουζί	46
Αντικατάσταση και ρύθμιση του ιμάντα τύπου V.	46
Αντικατάσταση και ρύθμιση του κεντρικού ιμάντα	46
Φίλτρο αέρα	47
Αλλαγή λαδιού	47
Φίλτρο λαδιού	47
Σύστημα καυσίμου	47
Ανακύκλωση	47

ΤΕΧΝΙΚΑ ΣΤΟΙΧΕΙΑ

Τεχνικά στοιχεία	48
ΕΚ–Βεβαίωση συμφωνίας	49

Αγαπητέ πελάτη!

Συγχαρητήρια για την επιλογή σας να αγοράσετε ένα προϊόν της Husqvarna! Οι ρίζες της Husqvarna φτάνουν μέχρι το 1689, τότε που ο βασιλιάς Κάρολος ο 11ος έστησε στις όχθες του ποταμού Huskvarna ένα εργοστάσιο κατασκευής πυροβόλων όπλων. Η εγκατάσταση του εργοστασίου στις όχθες του ποταμού είχε λογική βάση, καθώς το ποτάμι χρησίμευε για την παραγωγή κινητήριας δύναμης, λειτουργώντας έτσι και ως εργοστάσιο παραγωγής ενέργειας από υδατόπτωση. Σε αυτά τα 300 και άνω χρόνια λειτουργίας του εργοστασίου της Husqvarna, έχουν κατασκευαστεί αμέτρητα προϊόντα, από σόμπες καυσόξυλων μέχρι μοντέρνες ηλεκτρικές κουζίνες, ραπτομηχανές, ποδήλατα, μοτοσικλέτες κλπ. Το 1956 παρουσιάστηκε στην αγορά το πρώτο χορτοκοπτικό και το 1959 ακολούθησε το αλυσοπρίονο, και έως σήμερα η Husqvarna δραστηριοποιείται σε αυτά τα πλαίσια.

Η Husqvarna είναι σήμερα ένας από τους πρωτοπόρους κατασκευαστές στον κόσμο στα προϊόντα δασοκομίας και κηπουρικής βάζοντας ύψιστη προτεραιότητα την ποιότητα και την απόδοση. Η επιχειρηματική μας φιλοσοφία είναι να αναπτύσσουμε, να παράγουμε και να προσφέρουμε στεν αγορά προϊόντα με κινητήρες στους τομείς της δασοκομίας, της κηπουρικής καθώς και στεν οικοδομική και κατασκευαστική βιομηχανία. Ο στόχος της Husqvarna είναι να βρίσκεται στεν κορυφή όσο αφορά την εργονομία, την ψιλικότητα προς το χρήστη, την ασφάλεια και την φροντίδα για το περιβάλλον, και γι' αυτό έχει αναπτύξει μια πλειάδα εξυπνων λύσεων για να βελτιώσει αυτών των προϊόντων.

Είμαστε βέβαιοι ότι θα εκτιμήσετε και θα ικανοποιηθείτε από την ποιότητα και την απόδοση του προϊόντος μας για μεγάλο χρονικό διάστημα. Με την αγορά ενός από τα προϊόντα μας προσφέρεται η δυνατότητα παροχής εξειδικευμένης βοήθειας σε περίπτωση βλαβών και για την επισκευή τους. Αν η αντιπροσωπεία που αγοράσατε το μηχάνημα δεν διαθέτει εξουσιοδοτημένο συνεργείο, τότε ρωτήστε τη που θα βρείτε το πλησιέστερο συνεργείο εξυπηρέτησης.

Ελπίζουμε να μείνετε ικανοποιημένοι από το μηχάνημά σας και ότι θα γίνει ο βοηθός σας που θα σας συνοδεύει για μεγάλο χρονικό διάστημα. Θεωρήστε αυτό το εγχειρίδιο οδηγιών σαν ένα πολύτιμο βοήθημα. Τηρώντας όσα αναφέρονται σε αυτό (χρήση, επισκευή, συντήρηση, κλπ.) μπορείτε αισθητά να επιμηκύνετε τη ζωή του καθώς και την μεταπωλητική του αξία. Αν πουλήσετε το μηχάνημά σας, φροντίστε να δώσετε στον νέο κάτοχο και το εγχειρίδιο οδηγιών.

Ευχαριστούμε που χρησιμοποιείτε ένα προϊόν της Husqvarna!

Η Husqvarna AB αναπτύσσει συνεχώς τα προϊόντα της και για το λόγο αυτό επιφυλάσσει στον εαυτό της το δικαίωμα τροποποιήσεων πχ. ως προς το σχεδιασμό και την εμφάνιση, χωρίς προειδοποίηση.

Χαρακτηριστικά

Αξίες όπως η άριστη απόδοση, η αξιοπιστία, η καινοτόμος τεχνολογία, οι προηγμένες τεχνολογικές λύσεις και ο σεβασμός του περιβάλλοντος διακρίνουν τα προϊόντα της Husqvarna.

Παρακάτω περιγράφονται ορισμένα από τα μοναδικά χαρακτηριστικά του προϊόντος σας.

Χορτολίπανση

Ένα αποτελεσματικό σύστημα κοπής που ψιλοκόβει το γρασίδι και κατόπιν διασπείρει το τεμαχισμένο χόρτο ξανά στο γρασίδι. Μπορεί να χρησιμοποιηθεί αντί για σάκο συλλογής.

Εμπροσθοκίνητο

Όταν ωθείτε τη λαβή προς τα κάτω, οι κινητήριοι τροχοί σηκώνονται πάνω από το γκαζόν, κάνοντας έτσι το μηχάνημα εύκολο στο χειρισμό.

Λαβή απόσβεσης κραδασμών

Αντικραδασμικές λαβές, έτσι ώστε να αποφεύγεται ο τραυματισμός λόγω κραδασμών, σε χειριστές που κουρεύουν συχνά και για μεγάλο χρονικό διάστημα.

Μεγάλος σάκος συλλογής

Μεγάλος σάκος συλλογής σημαίνει λιγότερα αδειάσματα, κάτι που διευκολύνει την εργασία και εξοικονομεί χρόνο.

ΠΑΡΟΥΣΙΑΣΗ

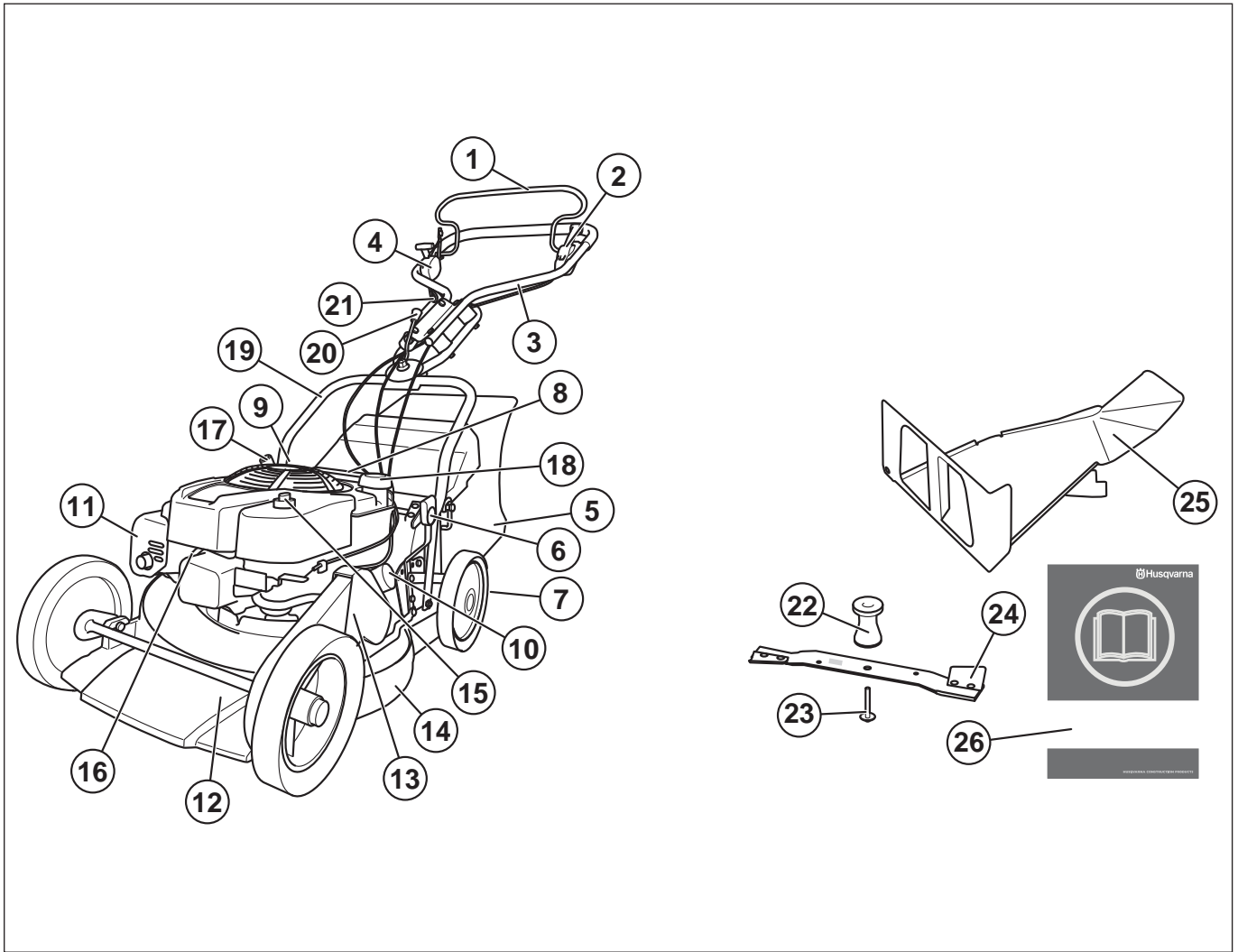

Τι είναι τι στο χλοοκοπτικό γκαζόν;

- | | | | |
|----|--------------------------------|----|------------------------------------|
| 1 | Λαβή φρένου κινητήρα | 14 | Πλευρική προστασία |
| 2 | Χειριστήριο συμπλέκτη | 15 | Φίλτρο αέρα |
| 3 | Κλειστή άνω λαβή | 16 | Μπουζί |
| 4 | Ρυθμιστής γκαζιού | 17 | Λαβή σχοινιού εκκίνησης |
| 5 | Στήριγμα | 18 | Ρεζερβουάρ καυσίμου |
| 6 | Στοιχείο ελέγχου ύψους κοπής | 19 | Χαμηλώστε τη χειρολαβή |
| 7 | Καθαριστής τροχού | 20 | Χειρολαβή ρύθμισης γωνίας |
| 8 | Λαβή, ύψος λαβής | 21 | Μπράτσο, λαβή συστήματος εκκίνησης |
| 9 | Δείκτης στάθμης/πλήρωση λαδιού | 22 | Βραχίονας κοπτικού εργαλείου |
| 10 | Φίλτρο λαδιού | 23 | Μπουλόνι κοπτικού εργαλείου |
| 11 | Σιγαστήρας | 24 | Μαχαίρι |
| 12 | Κάλυμμα κοπής | 25 | Εξάρτημα χορτολίπανσης |
| 13 | Περίβλημα γραναζιών | 26 | Οδηγίες χρήσεως |

ΕΞΟΠΛΙΣΜΟΣ ΑΣΦΑΛΕΙΑΣ ΤΟΥ ΜΗΧΑΝΗΜΑΤΟΣ

Γενικά

Στο μέρος αυτό παρουσιάζονται τα εξαρτήματα ασφάλειας του μηχανήματος, η αποστολή τους καθώς και ο τρόπος ελέγχου και συντήρησης για την ασφαλή λειτουργία τους.



ΠΡΟΕΙΔΟΠΟΙΗΣΗ! Ποτέ μην χρησιμοποιείτε ένα μηχάνημα με ελαττωματικά εξαρτήματα ασφάλειας. Εάν το μηχανήμα σας δεν πληρεί τους απαιτούμενους ελέγχους, απευθυνθείτε στον αντιπρόσωπο του σέρβις για επιδιόρθωση.

Αποκλείστε την περίπτωση ακούσιας εκκίνησης θγάζοντας το καλώδιο ηλεκτρονικής ανάφλεξης από το μπουζί.

Κάλυμμα κοπής

- Το κάλυμμα κοψίματος έχει σχεδιαστεί για τη μείωση των δονήσεων και τη μείωση του κινδύνου κοψιμάτων.

Έλεγχος του καλύμματος κοπής

- Βεβαιωθείτε ότι το κάλυμμα κοψίματος δεν παρουσιάζει βλάβες και ότι δεν υπάρχουν ορατά ελαττώματα, όπως ρωγμές.

Περίβλημα γρاناζιών

- Το προστατευτικό κάλυμμα έχει σχεδιαστεί για τη μείωση του κινδύνου τραυματισμών σύνθλιψης και για τη σύλληψη ενός σπασμένου μάντα μετάδοσης κίνησης.

Έλεγχος περιβλήματος γρاناζιών

- Ελέγξτε ότι το προστατευτικό κάλυμμα δεν παρουσιάζει βλάβες και ότι έχει ασφαλίσει σωστά.

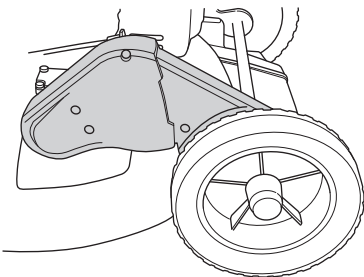

Λαβή φρένου κινητήρα

- Το φρένο κινητήρα έχει σχεδιαστεί για τη διακοπή του κινητήρα. Όταν αφηθεί η λαβή στη λαβή του φρένου κινητήρα, η λειτουργία του κινητήρα πρέπει να διακόπτεται.

Έλεγχος λαβής φρένου κινητήρα

- Ανοίξτε το γκάτζι μέχρι τέρμα και έπειτα αφήστε τη λαβή φρένου. Ο κινητήρας πρέπει να σταματήσει και πρέπει να απεμπλακεί η ταχύτητα. Το φρένο κινητήρα πρέπει πάντα να ρυθμίζεται, ώστε ο κινητήρας να σταματά μέσα σε 3 δευτερόλεπτα.

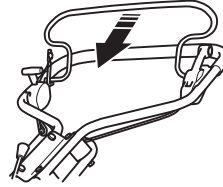

Σύστημα απόσβεσης κραδασμών



ΠΡΟΕΙΔΟΠΟΙΗΣΗ! Υπερβολική έκθεση σε κραδασμούς μπορεί να προκαλέσει προβλήματα σε αγγεία και νεύρα σε άτομα που έχουν κυκλοφοριακό πρόβλημα. Απευθυνθείτε σε γιατρό εάν διαπιστώσετε συμπτώματα που μπορούν να οφείλονται σε υπερβολική έκθεση σε κραδασμούς. Παραδείγματα τέτοιων συμπτωμάτων είναι μούδιασμα, έλλειψη αίσθησης, "μυρμηκίαση", "τσιμπήματα", πόνος, έλλειψη ή μείωση της κανονικής δύναμης, αλλαγές στην επιφάνεια και στο χρώμα του δέρματος. Αυτά τα συμπτώματα εμφανίζονται συνήθως στα δάχτυλα, στα χέρια και στους καρπούς. Αυτά τα συμπτώματα μπορεί να αυξηθούν σε χαμηλές θερμοκρασίες.

- Το μηχάνημα είναι εξοπλισμένο με ένα σύστημα απόσβεσης κραδασμών, που είναι σχεδιασμένο για να ελαχιστοποιεί τους κραδασμούς και να κάνει ευκολότερη την εργασία.
- Ο χαλύβδινος σωλήνας του συστήματος χειρολαβής και το κάλυμμα κοπής είναι σχεδιασμένα για να ελαχιστοποιούν τους κραδασμούς από τον κινητήρα. Αυτό το μοντέλο διαθέτει επίσης 4 αποσβεστήρες κραδασμών στη μονάδα της χειρολαβής για περαιτέρω μείωση των κραδασμών.

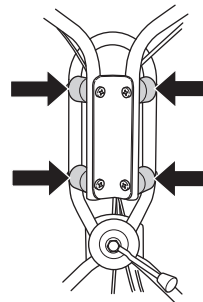

Έλεγχος του συστήματος απόσβεσης κραδασμών

- Ελέγχετε ότι οι χειρολαβές και οι αποσβεστήρες κραδασμών δεν έχουν βλάβες.

Σιγαστήρας



ΠΡΟΕΙΔΟΠΟΙΗΣΗ! Ποτέ μην χρησιμοποιείτε ένα μηχάνημα χωρίς σιλανσιέ ή με ελαττωματικό σιλανσιέ. Ε χρήση κατεστραμμένου σιλανσιέ ενδέχεται να αυξήσει σημαντικά το επίπεδο θορύβου και τον κίνδυνο εκδήλωσης πυρκαγιάς. Διατερείτε έναν πυροσβεστήρα σε κοντινή απόσταση από τον τόπο εργασίας.

Ο σιγαστήρας θερμαίνεται πολύ τόσο κατά τη χρήση όσο και μετά το σταμάτημα. Αυτό ισχύει και όταν ο κινητήρας δουλεύει στο ρελαντί. Να έχετε στο νου σας τον κίνδυνο πυρκαγιάς, ειδικά κατά τη χρήση κοντά σε εύφ[Σ] | Σ | ουσίες ή/και αέρια.

- Ο σιγαστήρας είναι κατασκευασμένος για να περιορίζει τη στάθμη του θορύβου στο ελάχιστο και να διοχετεύει τα καυσαέρια μακριά από τον χειριστή.

Έλεγχος του σιλανσιέ

- Πραγματοποιείτε τακτικούς ελέγχους, ώστε να βεβαιώνετε ότι το σιλανσιέ είναι πλήρες και ορθά ασφαλισμένο.

ΣΥΝΑΡΜΟΛΟΓΗΣΗ ΚΑΙ ΡΥΘΜΙΣΕΙΣ

Γενικά



ΣΗΜΑΝΤΙΚΟ! Αποκλείστε την περίπτωση ακούσιας εκκίνησης βγάζοντας το καλώδιο ηλεκτρονικής ανάφλεξης από το μπουζί.

Χειρολαβή

Χαμηλώστε τη χειρολαβή

- Τοποθετήστε την κάτω λαβή στο μηχάνημα με τα παξιμάδια.

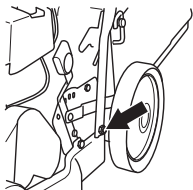

Κλειστή άνω λαβή

- Αφαιρέστε την επάνω λαβή χρησιμοποιώντας το παξιμάδι λαβής στην πλακέτα οδηγού. Μην ξεχάσετε τη ροδέλα μεταξύ της πλακέτας και του παξιμαδιού λαβής. Δεν χρειάζονται εργαλεία για τη συναρμολόγηση.

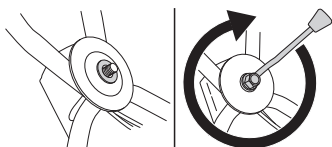

- Προσαρμόστε τα καλώδια στη λαβή χρησιμοποιώντας τους σφικτήρες καλωδίων που παρέχονται.

Ρυθμίσεις

- Αν χρειαστεί, η λαβή μπορεί να στραφεί ελαφρά προς το πλάι με το σύνδεσμο λαβής. Η λαβή μπορεί να τοποθετηθεί σε διαφορετικές θέσεις για να επιτευχθεί η βέλτιστη θέση οδήγησης, π.χ. όταν το κούρεμα γίνεται δίπλα από θάμνους ή τους τοίχους του σπιτιού.

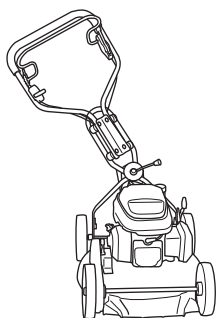

Ύψος λαβής

- Κινήστε τη λαβή για τη ρύθμιση του ύψους λαβής μπροστά με το ένα χέρι και κρατήστε τη λαβή με το άλλο. Ρυθμίστε το ύψος.

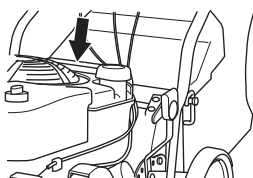

- Απελευθερώστε τη λαβή για τη ρύθμιση του ύψους λαβής και ελέγξτε ότι η λαβή είναι στη σωστή θέση και καλά ασφαλισμένη.

Ύψος κοπής

ΣΗΜΕΙΩΣΗ! Μην ρυθμίζετε το ύψος κοπής πολύ χαμηλά, επειδή υπάρχει κίνδυνος τα κοπτικά εργαλεία να κτυπήσουν επάνω σε ανώμαλες επιφάνειες.

Μετακινήστε το λεβιέ προς τα πίσω για μεγαλύτερο ύψος κοπής και προς τα μπροστά για μικρότερο ύψος κοπής.

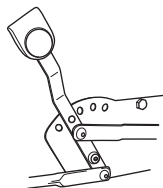

Στήριγμα

- Τοποθετήστε τον κάδο συλλογής.
- Τοποθετήστε το κάτω μέρος του κάδου συλλογής στην οπή εξαγωγής. Προσαρμόστε τα άγκιστρα στις βίδες που προεξέχουν.

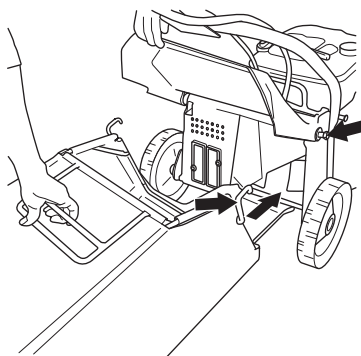

Εξάρτημα χορτολίπανσης

- Βιδώστε το τιμόνι χαλαρά για να τοποθετήσετε/ αφαιρέσετε το εξάρτημα χορτολίπανσης.

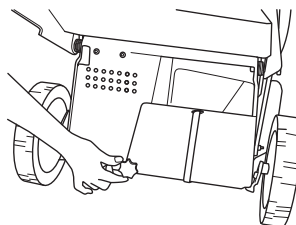

Γέμισμα λαδιού

- Το ντεπόζιτο λαδιού είναι άδειο κατά την παράδοση. Γεμίστε το ντεπόζιτο με το λάδι κινητήρα που παρέχεται μέχρι το σημάδι στάθμης. Το λάδι κινητήρα πρέπει να αντικατασταθεί την πρώτη φορά μετά από 5 ώρες λειτουργίας.

Γενικά



ΠΡΟΕΙΔΟΠΟΙΗΣΗ! Το να δουλεύετε ένα κινητήρα μέσα σε ένα κλειστό ή ανεπαρκώς αεριζόμενο χώρο μπορεί να προκαλέσει θάνατο λόγω ασφ \uparrow ή λόγω δηλητηρίασης με μονοξείδιο του αζώτου.

Το καύσιμο και οι αναθυμιάσεις του είναι πολύ εύφλεκτα και μπορεί να προκαλέσουν σοβαρές βλάβες κατά την εισπνοή και κατά την επαφή με το δέρμα. Να είστε λοιπόν προσεκτικοί με το χειρισμό του καυσίμου και να φροντίζετε να υπάρχει καλός εξαερισμός.

Τα αέρια εξαγωγής από τον κινητήρα είναι καυτά και είναι δυνατό να περιέχουν σπινθήρες που μπορούν να προκαλέσουν φωτιά. Ποτέ μην ξεκινάτε το μηχάνημα σε εσωτερικό χώρο ή κοντά σε εύφλεκτα υλικά!

Μην καπνίζετε και μην τοποθετείτε κάποιο θερμό αντικείμενο κοντά σε καύσιμο.

Μίγμα καυσίμου

ΣΗΜΕΙΩΣΗ! Το μηχάνημα είναι εξοπλισμένο με έναν τετράχρονο κινητήρα. Φροντίστε ώστε να υπάρχει πάντοτε η σωστή ποσότητα λαδιού στο ρεζερβουάρ λαδιού.

Βενζίνη

- Να χρησιμοποιείτε αμόλυβδη ή μολυβδόχο βενζίνη καλής ποιότητας.
- Συνιστώμενος ελάχιστος αριθμός οκτανίων είναι τα 90 (RON). Αν δουλεύετε τον κινητήρα με βενζίνη χαμηλότερων οκτανίων από 90 μπορεί να προκληθεί ρετάρισμα. Αυτό επιφέρει αυξημένη θερμοκρασία κινητήρα, που μπορεί να προκαλέσει σοβαρές βλάβες.
- Χρησιμοποιήστε βενζίνη χαμηλών εκπομπών, γνωστή και σαν αλκυλιωμένη βενζίνη, αν διατίθεται.

Λάδι κινητήρα.

ΣΗΜΕΙΩΣΗ! Ελέγξτε το επίπεδο λαδιού, πριν από την εκκίνηση του χλοοκοπτικού γκαζόν. Το πολύ χαμηλό επίπεδο λαδιού μπορεί να προκαλέσει σοβαρή βλάβη στον κινητήρα.

- Ανατρέξτε στις οδηγίες της ενότητας με τίτλο "Συντήρηση".
- Το λάδι κινητήρα πρέπει να αντικατασταθεί την πρώτη φορά μετά από 5 ώρες λειτουργίας. Ανατρέξτε στα Τεχνικά στοιχεία για συστάσεις σχετικά με τον τύπο λαδιού που πρέπει να χρησιμοποιήσετε. Μη χρησιμοποιείτε ποτέ λάδι προορισμένο για δίχρονους κινητήρες

Γέμισμα ρεζερβουάρ



ΠΡΟΕΙΔΟΠΟΙΗΣΗ! Να σβήνετε πάντα τον κινητήρα και να τον αφήνετε να κρυώσει για λίγα λεπτά πριν από την επαναπλήρωση. Ο διακόπτης θα πρέπει να είναι απενεργοποιημένος, και ο διακόπτης διακοπής να βρίσκεται στη θέση STOP.

Για το γέμισμα να ανοίξετε το τάπα με αργές κινήσεις, ώστε να διαφύγει η πίεση από εξατμισμένο καύσιμο.

Καθαρίστε την περιοχή γύρω από την τάπα καυσίμου.

Βιδώστε το τάπα προσεκτικά μετά από κάθε γέμισμα του ρεζερβουάρ. Τυχόν αμέλεια ενδέχεται να οδηγήσει σε πυρκαγιά.

Πριν ξαναβάλετε μπρος μετακινήστε το μηχάνημα τουλάχιστον 3 m από το σημείο που γεμίσατε βενζίνη.

Μη βάλετε ποτέ εμπρός το μηχάνημα:

- Αν ρίξετε καύσιμο ή το λάδι κινητήρα στο μηχάνημα. Σκουπίστε τις σταγόνες και αφήστε το καύσιμο που απομένει να εξατμιστεί.
- Εάν έχετε χύσει καύσιμο επάνω σας ή στα ρούχα σας, αλλάξτε ρούχα. Πλύνετε οποιοδήποτε μέρος του σώματός σας έχει έλθει σε επαφή με το καύσιμο. Χρησιμοποιήστε σαπούνι και νερό.
- Αν έχετε διαρροή καυσίμου: ελέγχετε τακτικά για διαρροές από το καπάκι καυσίμου και τις σωληνώσεις καυσίμων.

Μεταφορά και αποθήκευση

- Αποθηκεύετε και μεταφέρετε το μηχάνημα και το καύσιμο ώστε να μην υπάρχει κίνδυνος τυχόν διαρροές ή αναθυμιάσεις να έρθουν σε επαφή με σπινθήρες ή γυμνές φλόγες, όπως για παράδειγμα, από ηλεκτρικές μηχανές, ηλεκτροκινητήρες, ηλεκτρικούς διακόπτες/ διακόπτες ρεύματος ή θερμαντήρες.
- Όταν αποθηκεύετε και μεταφέρετε καύσιμο πρέπει να χρησιμοποιούνται πάντοτε εγκεκριμένα δοχεία που προορίζονται για αυτό τον σκοπό.

Φύλαξη μακράς διάρκειας

- Όταν αποθηκεύετε το μηχάνημα για μεγάλα χρονικά διαστήματα το ρεζερβουάρ καυσίμου πρέπει να αδειάζει. Απευθυνθείτε στο πλησιέστερο πρατήριο καυσίμων για να ρωτήσετε τον τρόπο διάθεσης του καυσίμου.

Ατομικός προστατευτικός εξοπλισμός

Σε οποιαδήποτε χρήση του μηχανήματος πρέπει να χρησιμοποιείτε εγκεκριμένο ατομικό προστατευτικό εξοπλισμό. Ο ατομικός προστατευτικός εξοπλισμός δεν εξουδετερώνει τον κίνδυνο τραυματισμού, παρά μειώνει τα αποτελέσματα ενός τραύματος σε περίπτωση ατυχήματος. Ζητήστε από τον έμπορο να σας βοηθήσει στην εκλογή προστατευτικού εξοπλισμού.

Χρησιμοποιείτε πάντοτε:

- Γερές μπότες με αντιολισθητική σόλα ή υποδήματα.
- Χοντρά, μακριά παντελόνια. Μην φοράτε σορτσάκια, πέδιλα και μεν είστε ξυπόλετοι.
- Γάντια να χρησιμοποιούνται όταν χρειάζονται, για παράδειγμα σε τοποθέτηση, επιθεώρηση ή καθαρισμό των εξαρτημάτων κοπής.

Γενικές οδηγίες ασφάλειας

Αυτή ενότητα περιγράφει τις βασικές κατευθύνσεις ασφαλείας για τη χρήση του μηχανήματος. Αυτές οι πληροφορίες δεν υποκαθιστούν σε καμία περίπτωση τις επαγγελματικές ικανότητες και την εμπειρία.

- Διαβάστε προσεκτικά τις Οδηγίες χρήσεως και κατανοήστε το περιεχόμενο πριν χρησιμοποιήσετε το μηχάνημα.
- Λάβετε υπόψη ότι ο χειριστής είναι υπεύθυνος για ατυχήματα που συμβαίνουν σε ή για κινδύνους στους οποίους εκτίθενται άλλα άτομα ή οι ιδιοκτησίες αυτών.
- Το μηχάνημα θα πρέπει να διατηρείται καθαρό. Οποιαδήποτε επιγραφή και ετικέτα θα πρέπει να είναι πλήρως αναγνώσιμη.

Χρησιμοποιείτε πάντοτε κοινή λογική

Δεν είναι δυνατό να καλυφθούν όλες οι περιπτώσεις που ενδέχεται να συναντήσετε. Να είστε πάντα προσεκτικοί και να χρησιμοποιείτε την κοινή λογική. Αν βρεθείτε σε συνθήκες που δεν αισθάνεστε ασφαλείς, διακόψτε τη λειτουργία και αναζητήστε τη συμβουλή κάποιου ειδικού. Επικοινωνήστε με τον αντιπρόσωπο, τον υπεύθυνο σέρβις ή έναν πεπειραμένο χρήστη. Μην επιχειρήσετε να εκτελέσετε κάποια εργασία για την οποία δεν είστε βέβαιοι!



ΠΡΟΕΙΔΟΠΟΙΗΣΗ! Το μέχάνημα αυτό παράγει ηλεκτρομαγνητικό πεδίο κατά τη διάρκεια της λειτουργίας. Το πεδίο αυτό, υπό ορισμένες συνθήκες, ενδέχεται να προκαλεί παρεμβολές σε ενεργά ή παθητικά ιατρικά εμφυτεύματα. Προκειμένου να μειωθεί ο κίνδυνος σοβαρού ή θανατηφόρου τραυματισμού, συνιστούμε στα άτομα με ιατρικά εμφυτεύματα να συμβουλευτούν τον θεράποντα ιατρό τους και τον κατασκευαστή του ιατρικού εμφυτεύματος, πριν θέσουν το μέχάνημα σε λειτουργία.



ΠΡΟΕΙΔΟΠΟΙΗΣΗ! Το μηχάνημα μπορεί να γίνει επικίνδυνο. Η απρόσεκτη ή λανθασμένη χρήση μπορεί να έχει ως αποτέλεσμα σοβαρό ή θανάσιμο τραυματισμό του χειριστή ή άλλων ατόμων.

Ποτέ μην επιτρέπετε σε παιδιά ή άλλα μη εκπαιδευμένα σχετικά με τη χρήση του μηχανήματος άτομα να χρησιμοποιούν ή να πραγματοποιούν εργασίες συντήρησης σε αυτό.

Το μηχάνημα δεν πρέπει να χρησιμοποιείται από άτομα με μειωμένες σωματικές ή διανοητικές ικανότητες ή άτομα ακατάλληλα να χρησιμοποιήσουν το μηχάνημα λόγω προβλημάτων υγείας, χωρίς την επίβλεψη από άτομο υπεύθυνο για την ασφάλεια τους.

Μην επιτρέπετε σε κανέναν άλλον να χρησιμοποιήσει το μηχάνημα αν δεν έχετε βεβαιωθεί ότι γνωρίζει το περιεχόμενο των οδηγιών χρήσης.

Ποτέ μην δουλεύετε το πριόνι όταν είστε κουρασμένος, έχετε πει αλκοόλ ή παίρνετε φάρμακα που επηρεάζουν την όρασή σας, την κρίση σας ή τον έλεγχο του σώματός σας.



ΠΡΟΕΙΔΟΠΟΙΗΣΗ! Οι μετατροπές ή/και τα εξαρτήματα που δεν φέρουν καμία εξουσιοδότηση μπορεί να προκαλέσουν σοβαρό τραυματισμό ή θάνατο στο χρήστη ή τρίτα πρόσωπα. Χωρίς άδεια του κατασκευαστή, σε καμία περίπτωση δεν επιτρέπεται μετατροπή του μηχανήματος σε σχέση με την αρχική του κατασκευή.

Μην κάνετε ποτέ μετατροπές σε αυτό το μηχάνημα έτσι ώστε να διαφέρει από την αρχική του έκδοση, και μην το χρησιμοποιήσετε αν φέρει ή έχει υποστεί μετατροπές από τρίτους.

Ποτέ μην χρησιμοποιείτε ελαττωματικό μηχάνημα. Ακολουθήστε τις οδηγίες συντήρησης, ελέγχου και σέρβις αυτού του βιβλίου. Ορισμένες εργασίες συντήρησης και σέρβις πρέπει να γίνονται από ειδικευμένο προσωπικό. Βλ. τις οδηγίες στο κεφάλαιο Συντήρηση.

Χρησιμοποιείτε πάντοτε γνήσια ανταλλακτικά.

Ασφάλεια στο χώρο εργασίας

- Τα κλαδιά, τα κλαριά, οι πέτρες, κ.λπ. πρέπει να αφαιρούνται από το γρασίδι πριν από την έναρξη της κοπής.
- Αντικείμενα που χτυπούν στο παρελκόμενο κοπής μπορεί να πεταχτούν και να προξενήσουν ζημιά ή τραυματισμό. Κρατήστε ανθρώπους και ζώα μακριά.
- Αποφεύγετε χρήση όταν οι καιρικές συνθήκες είναι ακατάλληλες, όταν για παράδειγμα επικρατεί πυκνή ομίχλη, δυνατή βροχή, ισχυρός άνεμος, μεγάλη

παγωνιά κλπ. Η εργασία με κακές καιρικές συνθήκες είναι κουραστική και μπορεί να οδηγήσει σε επικίνδυνες καταστάσεις, πχ. ολισθηρές επιφάνειες.

- Ελέγχετε τον περιβάλλοντα χώρο, ώστε να διασφαλίσετε ότι τίποτα δεν μπορεί να αποσπάσει την προσοχή σας και να σας αφαιρέσει τον έλεγχο του μηχανήματος.
- Προσοχή σε ρίζες, πέτρες, κλαδιά, φρεάτια, τάφρους κτλ. Τα ψηλά χόρτα μπορεί να κρύβουν εμπόδια.
- Οι κλίσεις χλοοκοπής μπορεί να είναι επικίνδυνες. Μην χρησιμοποιείτε το χλοοκοπτικό γκαζόν σε απόκρημνες πλαγιές. Το χλοοκοπτικό γκαζόν δεν πρέπει να χρησιμοποιείται σε κλίσεις μεγαλύτερες από 15 μοίρες.
- Σε κεκλιμένο έδαφος η διαδρομή πρέπει να γίνεται παράλληλα με την κλίση. Είναι πολύ ευκολότερο να εργάζεσθε κατά μήκος μίας πλαγιάς παρά πάνω και κάτω στην πλαγιά.
- Να είστε ιδιαίτερα προσεκτικοί κοντά σε κρυφές γωνίες και αντικείμενα που εμποδίζουν το οπτικό σας πεδίο.

Εργαστείτε με ασφάλεια

- Το χλοοκοπτικό γκαζόν προορίζεται μόνο για τεν κοπή γρασιδιού. Απαγορεύεται κάθε άλλη χρήση.
- Χρησιμοποιείτε ατομικό προστατευτικό εξοπλισμό. Βλ. τις οδηγίες στο κεφάλαιο "Ατομικός προστατευτικός εξοπλισμός".
- Μην εκκινείτε ένα χλοοκοπτικό γκαζόν, αν δεν έχουν τοποθετηθεί σωστά το κοπτικό εργαλείο και όλα τα καλύμματα. Διαφορετικά μπορεί να χαλαρώσει το κοπτικό εργαλείο και να προκαλέσει προσωπικούς τραυματισμούς.
- Βεβαιωθείτε ότι το κοπτικό εργαλείο δεν κτυπά σε ξένα αντικείμενα, όπως πέτρες, ρίζες ή κάτι παρόμοιο. Αυτό μπορεί να αμβλύνει το κοπτικό εργαλείο και να λυγίσει τον άξονα κινητήρα. Ένα λυγισμένος άξονας προκαλεί ανισορροπία και ισχυρή δόνηση, με αποτέλεσμα να υπάρχει μεγάλος κίνδυνος να χαλαρώσει το κοπτικό εργαλείο.
- Η λαβή φρένου δεν πρέπει ποτέ να ακουμπά μόνιμα στη λαβή, όταν λειτουργεί το μηχάνημα.
- Τοποθετήστε το χλοοκοπτικό γκαζόν σε μια στέρεα, επίπεδη επιφάνεια και εκκινήστε το. Βεβαιωθείτε ότι το κοπτικό εργαλείο δεν έρχεται σε επαφή με το έδαφος ή άλλα αντικείμενα.
- Να στέκεστε πάντα πίσω από το μηχάνημα. Αφήστε τους τροχούς να παραμένουν στο έδαφος και κρατήστε και τα δύο χέρια στη λαβή όταν κουρευέτε. Να έχετε τα χέρια και τα πόδια σας μακριά από τις περιστρεφόμενες λάμες.
- Μην δίνετε κλίση στο μηχάνημα όταν λειτουργεί ο κινητήρας. Μην τρέχετε ποτέ με το μηχάνημα όταν λειτουργεί. Πρέπει πάντα να περπατάτε με το χλοοκοπτικό γκαζόν.
- Προσέξτε ιδιαίτερα, όταν τραβάτε το μηχάνημα προς το μέρος σας κατά την εργασία.
- Μην ανασηκώνετε ποτέ το χλοοκοπτικό γκαζόν και μην το μεταφέρετε όταν ο κινητήρας είναι ενεργοποιημένος. Αν πρέπει να ανασηκώσετε το

χλοοκοπτικό γκαζόν, απενεργοποιήστε πρώτα τον κινητήρα και αποσυνδέστε το καλώδιο ανάφλεξης από το μπουζί.

- Ο κινητήρας πρέπει να απενεργοποιείται, όταν μετακινείται πάνω από έδαφος που δεν θα κοπεί. Για παράδειγμα, διάδρομοι με χαλί, πέτρα, σανίδι, ασφαλτος, κ.λπ.
- Μην τρέχετε ποτέ με το μηχάνημα όταν λειτουργεί. Πρέπει πάντα να περπατάτε με το χλοοκοπτικό γκαζόν.
- Απενεργοποιήστε τον κινητήρα πριν να αλλάξετε το ύψος κοπής. Μην προβείτε ποτέ σε τροποποιήσεις ενώ ο κινητήρας είναι σε λειτουργία.
- Ποτέ μην αφήνετε το μηχάνημα χωρίς επιτήρηση με τον κινητήρα σε λειτουργία. Κλείστε τον κινητήρα. Βεβαιωθείτε ότι το παρελκόμενο κοπής έχει σταματήσει να περιστρέφεται.
- Αν χτυπήσετε κάποιο ξένο αντικείμενο ή αν παρουσιαστούν κραδασμοί, σταματήστε το μηχάνημα. Βγάλτε το καλώδιο από το μπουζί. Ελέγξτε ότι το μηχάνημα δεν έχει πάθει ζημιά. Επιδιορθώστε ενδεχόμενες ζημιές.

Βασικές τεχνικές εργασίας

- Κόβετε πάντα με κοφτερή λεπίδα για βέλτιστα αποτελέσματα. Μία μη κοφτερή λεπίδα έχει σαν αποτέλεσμα ανόμοια κοπή ενώ το γκαζόν γίνεται κίτρινο στην επιφάνεια κοπής.
- Μην κόβετε ποτέ πάνω από το 1/3 του μήκους του γρασιδιού. Αυτό ισχύει ιδιαίτερα σε περιόδους ξηρασίας. Κόψτε πρώτα με το ύψος κοπής να έχει οριστεί στο υψηλό. Έπειτα, ελέγξτε το αποτέλεσμα και χαμηλώστε στο κατάλληλο ύψος. Αν το γρασίδι είναι αρκετά μεγάλο, οδηγήστε αργά και κόψτε δύο φορές, αν είναι απαραίτητο.
- Κόβετε κάθε φορά σε διαφορετικές κατευθύνσεις για να αποφύγετε ρίγες στο γκαζόν.

Μεταφορά και αποθήκευση

- Ασφαλίστε τον εξοπλισμό κατά τη διάρκεια οποιασδήποτε μεταφοράς, ώστε να αποφύγετε τυχόν βλάβες και ατυχήματα.
- Να αποθηκεύετε τον εξοπλισμό σε κλειδωμένο χώρο, ώστε να μην είναι προσβάσιμος σε παιδιά και μη εξουσιοδοτημένα άτομα.
- Αποθηκεύετε το μηχάνημα και τον εξοπλισμό του σε ένα στεγνό μέρος, ανθεκτικό στο ψύχος.
- Για τη μεταφορά και την αποθήκευση καυσίμων, συμβουλευθείτε την ενότητα "Χειρισμός καυσίμων".

Ξεκίνημα και σταμάτημα

Προτού ξεκινήσετε



ΠΡΟΕΙΔΟΠΟΙΗΣΗ! Διαβάστε προσεκτικά τις Οδηγίες χρήσεως και κατανοήστε το περιεχόμενο πριν χρησιμοποιήσετε το μηχάνημα.

Χρησιμοποιείτε ατομικό προστατευτικό εξοπλισμό. Βλ. τις οδηγίες στο κεφάλαιο "Ατομικός προστατευτικός εξοπλισμός".

- Κρατήστε άσχετα προς την εργασία άτομα ή ζώα μακριά από την περιοχή εργασίας.
- Εκτελείτε ημερήσια συντήρηση. Ανατρέξτε στις οδηγίες της ενότητας με τίτλο "Συντήρηση".
- Βεβαιωθείτε ότι το καλώδιο ανάφλεξης έχει σωστή έδραση στο μπουζί.

Εκκίνηση

- Τοποθετήστε το χειριστήριο γκαζιού στη θέση τέρμα το γκάζι.

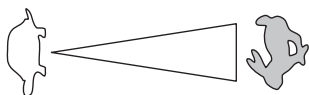

- Η λαβή φρένου κινητήρα πρέπει να κρατηθεί πατημένη προς τη χειρολαβή κατά την εκκίνηση του κινητήρα.
- Σταθείτε πίσω από το μηχάνημα.
- Πιάστε με το δεξί χέρι τη λαβή του μηχανισμού εκκίνησης, τραβήξτε αργά το κορδόνι μέχρι να βρείτε αντίσταση (να πιάσουν τα δοντάκια του μηχανισμού εκκίνησης). Τραβήξτε δυνατά για να εκκινήσει ο κινητήρας. Ποτέ μην τυλίγετε το κορδόνι εκκίνησης στο χέρι.

Λειτουργία

- Για να βάλετε ταχύτητα, πατήστε το λεβιέ του συμπλέκτη προς τα μπρος.

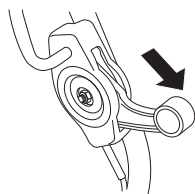

Σταμάτημα

- Σταματήστε τον κινητήρα, αφήνοντας τη λαβή φρένου κινητήρα. Η ταχύτητα επίσης βγαίνει όταν απελευθερώσετε τη λαβή φρένου.
- Είναι δυνατή μόνο η αποσύμπλεξη της μονάδας, αφήνοντας ελαφρώς το μοχλό του φρένου.

Γενικά



ΠΡΟΕΙΔΟΠΟΙΗΣΗ! Ο χρήστης επιτρέπεται να κάνει μόνο όσες εργασίες επισκευής και συντήρησης περιγράφονται σε αυτό το εγχειρίδιο χρήσης. Περαιτέρω εργασίες πρέπει να εκτελούνται μόνο από εξουσιοδοτημένο συνεργείο επισκευών.

Αποκλείστε την περίπτωση ακούσιας εκκίνησης θγάζοντας το καλώδιο ηλεκτρονικής ανάφλεξης από το μπουζί.

Η διάρκεια ζωής της μηχανής μπορεί να μειωθεί ενώ και ο κίνδυνος για ατυχήματα είναι μεγαλύτερος στην περίπτωση που δεν πραγματοποιείται η σωστή συντήρηση της μηχανής καθώς και εάν η επισκευή δε γίνεται με επαγγελματικό τρόπο. Εάν θέλετε περισσότερες πληροφορίες, επικοινωνήστε με το πλησιέστερο συνεργείο.

- Θα πρέπει να απευθύνεστε στον αντιπρόσωπο της Husqvarna για τον τακτικό έλεγχο του μηχανήματος και για την εκτέλεση των βασικών ρυθμίσεων και επισκευών.
- Χρησιμοποιείτε πάντοτε γνήσια ανταλλακτικά.

Πρόγραμμα συντήρησης

Στο πρόγραμμα συντήρησης μπορείτε να δείτε ποια τμήματα του μηχανήματός σας απαιτούν συντήρησης, και σε ποια διαστήματα θα πρέπει να εφαρμόζονται οι εργασίες συντήρησης. Τα διαστήματα υπολογίζονται βάσει της ημερήσιας χρήσης του μηχανήματος, και ενδέχεται να διαφέρουν ανάλογα με τη συχνότητα και το βαθμό χρήσης.

Καθημερινή φροντίδα	Εβδομαδιαία φροντίδα	Μηνιαία φροντίδα
Γενικός έλεγχος	Μπουζί	Αντικατάσταση και ρύθμιση του ιμάντα τύπου V.
Εξωτερικός καθαρισμός	Σύστημα απόσβεσης κραδασμών*	Αντικατάσταση και ρύθμιση του κεντρικού ιμάντα
Στάθμη λαδιού	Σιγαστήρας*	Φίλτρο αέρα
Κοπτικός εξοπλισμός		Αλλαγή λαδιού
Μπαταρίας		Φίλτρο λαδιού
Κοπή καλύμματος και προστατευτικού καλύμματος*		Σύστημα καυσίμου
Λαβή ψρένου κινητήρα*		

*Συμβουλευθείτε τις οδηγίες που παρατίθενται στην ενότητα "Εξοπλισμός ασφαλείας του μηχανήματος".

Γενικός έλεγχος

- Βεβαιωθείτε ότι τα μπουλόνια και τα παξιμάδια είναι σφιγμένα.

Εξωτερικός καθαρισμός

- Σκουπίστε τα φύλλα, το γρασίδι και τα λοιπά στοιχεία από το χλοοκοπτικό γκαζόν.
- Μην χρησιμοποιείτε ροδέλα υψηλής πίεσης, για να καθαρίσετε το μηχάνημα.
- Μην καθαρίζετε τον κινητήρα απευθείας με νερό.
- Καθαρίστε τις σχισμές εισόδου αέρα στο μηχανισμό εκκίνησης. Ελέγξτε το μηχανισμό εκκίνησης και το σκοινί.
- Όταν καθαρίζετε κάτω από το περίβλημα κοπής, γυρίστε το μηχάνημα με το μπουζί προς τα πάνω. Αδειάστε το ντεπόζιτο καυσίμου.

Στάθμη λαδιού

Το χλοοκοπτικό γκαζόν πρέπει να στέκεται σε επίπεδο έδαφος όταν ελέγχετε τη στάθμη λαδιού. Ελέγξτε τη στάθμη λαδιού με το δείκτη στάθμης στο καπάκι πλήρωσης λαδιού.

- Αφαιρέστε το καπάκι λαδιού και καθαρίστε το δείκτη στάθμης.
- Τοποθετήστε το δείκτη στάθμης πίσω στη θέση του. Το καπάκι πλήρωσης λαδιού πρέπει να έχει βιδώσει πλήρως για μια σωστή εικόνα της στάθμης λαδιού.
- Αν η στάθμη λαδιού είναι χαμηλή, πληρώστε χρησιμοποιώντας λάδι κινητήρα έως το επάνω επίπεδο του δείκτη στάθμης.

Κοπτικός εξοπλισμός

- Ελέγχετε το εξάρτημα κοπής για ζημιές ή εμφάνιση ραγιμάτων. Το κατεστραμμένο εξάρτημα κοπής πρέπει πάντα να αντικαθίσταται.
- Να βεβαιώνετε πάντα ότι το κοπτικό εργαλείο είναι σωστά στερεωμένο και ισορροπημένο.

Αντικατάσταση των λεπίδων



ΠΡΟΕΙΔΟΠΟΙΗΣΗ! Φοράτε πάντα χοντρά γάντια κατά τις εργασίες σέρβις και συντήρησης του εξοπλισμού κοπής. Τα κοπτικά εργαλεία είναι πολύ αιχμηρά και μπορείτε να κοπείτε πολύ εύκολα.

Αποσυναρμολόγηση

- Ξεβιδώστε το μπουλόνι που συγκρατεί το κοπτικό εργαλείο.

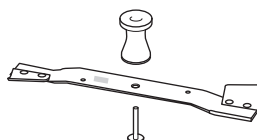

- Αφαιρέστε την παλιά λάμα. Βεβαιωθείτε ότι το μπράτσο της λάμας δεν έχει υποστεί ζημιά. Επίσης να ελέγχετε ότι το μπουλόνι του κοπτικού εργαλείου δεν παρουσιάζει βλάβες και ότι ο άξονας κινητήρα δεν έχει καμφθεί.

Συναρμολόγηση

- Τοποθετήστε το κοπτικό εργαλείο με τη ροδέλα τριβής στο μπράτσο του κοπτικού εργαλείου. Βεβαιωθείτε ότι το κοπτικό εργαλείο βρίσκεται σωστά στο κέντρο του άξονα. Για την αποφυγή κραδασμών, τοποθετήστε το κοπτικό εργαλείο του χλοοκοπτικού έτσι ώστε το σημάδι του μπράτσου του κοπτικού εργαλείου να είναι ορατό από τις πλευρές του κοπτικού εργαλείου.

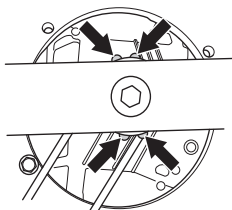

- Τοποθετήστε τη ροδέλα και σφίξτε σωστά το μπουλόνι. Πρέπει να σφίξετε το μπουλόνι με ροπή 45-60 Nm.

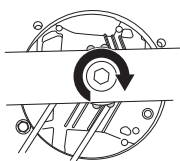

- Τραβήξτε τη λάμα με το χέρι και βεβαιωθείτε ότι μπορεί να περιστραφεί χωρίς προβλήματα. Λειτουργήστε το μηχάνημα δοκιμαστικά.

Μπουζί

ΣΗΜΕΙΩΣΗ! Χρησιμοποιείτε πάντοτε τον τύπο μπουζιού που συστήνεται! Λάθος τύπος μπορεί να προκαλέσει ζημιά στο έμβολο/κύλινδρο.

- Αν η απόδοση του μηχανήματος είναι χαμηλή, αν υπάρχει δυσκολία στην εκκίνηση ή το ρελαντί δεν είναι σταθερό: να ελέγξετε πάντοτε πρώτα το μπουζί πριν προχωρήσετε σε άλλες ενέργειες.
- Αν το μπουζί είναι λερωμένο, καθαρίστε το και ελέγξτε ότι το διάκενο ηλεκτροδίου είναι 0,5 mm. Αντικαταστήστε εάν είναι απαραίτητο.

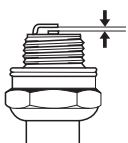

Αντικατάσταση και ρύθμιση του ιμάντα τύπου V.

- Αφαιρέστε το προστατευτικό κάλυμμα ξεβιδώνοντας τις βίδες. Αφαιρέστε το κάλυμμα στον εμπρόσθιο τροχό από το κιβώτιο ταχυτήτων, ανασηκώστε προσεκτικά με ένα κατσαβίδι.

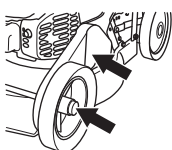

- Χαλαρώστε τη βίδα και αφαιρέστε τον τροχό.
- Αφαιρέστε τον ιμάντα.

- Προσαρμόστε το νέο ιμάντα και βεβαιωθείτε ότι ταιριάζει σωστά με τα σφαιρικά ρουλεμάν πριν να ρυθμίσετε τον ιμάντα.

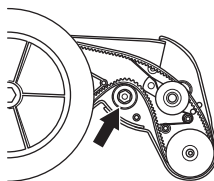

- Ρυθμίστε τον ιμάντα μετακινώντας τα σφαιρικά ρουλεμάν πάνω ή κάτω.

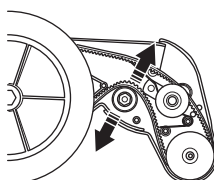

- Ένας καινούριος ιμάντας τεντώνεται και επιμηκύνεται, έτσι πρέπει να ρυθμίσετε ξανά τον ιμάντα μετά από μερικές ώρες λειτουργίας.

- Στερεώστε τον τροχό και το κάλυμμα ιμάντα και λειτουργήστε το μηχάνημα δοκιμαστικά.

Αντικατάσταση και ρύθμιση του κεντρικού ιμάντα

Ο κεντρικός ιμάντας βρίσκεται μεταξύ του άξονα του κινητήρα και του κιβωτίου ταχυτήτων.

Ρύθμιση του κεντρικού ιμάντα

- Στρίψτε μερικές στροφές τις ρυθμιστικές βίδες.

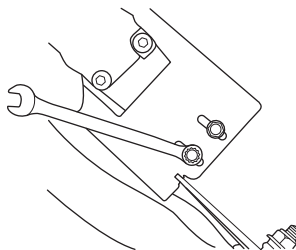

- Ρυθμίστε τον ιμάντα μετακινώντας το γρανάζι μπροστά ή πίσω.

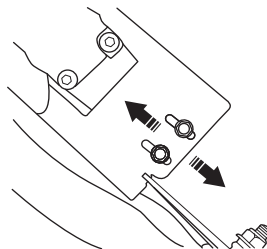

- Ο ιμάντας πρέπει να τεντωθεί έτσι ώστε να μπορεί να κινηθεί 10mm στο κέντρο. Αυτό αντιστοιχεί σε τράβηγμα περίπου 3 kg. Για έλεγχο χρησιμοποιήστε δυναμόμετρο.

- Σφίξτε τις βίδες ρύθμισης σωστά.
- Ελέγξτε τη λειτουργία κίνησης, καθώς η ρύθμιση του γρανάζιου επηρεάζει το τέντωμα του ιμάντα στο κιβώτιο ταχυτήτων.

Αντικατάσταση του κεντρικού ιμάντα

- Αφαιρέστε το κοπτικό εργαλείο.
- Ξεσφίξτε τις βίδες ρύθμισης.
- Αντικαταστήστε τον ιμάντα με έναν καινούριο και σφίξτε λίγο τις βίδες ρύθμισης.
- Ρυθμίστε τον κεντρικό ιμάντα. Διαβάστε τις οδηγίες κάτω από την επικεφαλίδα "Ρύθμιση κεντρικού ιμάντα".
- Συναρμολόγηση της λεπίδας

Φίλτρο αέρα

- Αφαιρέστε το κάλυμμα του φίλτρου αέρα και βγάλτε έξω το φίλτρο.
- Καθαρίστε το φίλτρο κτυπώντας το φίλτρο σε μια επίπεδη επιφάνεια. Μην χρησιμοποιείτε ποτέ διαλυτικό με πετρέλαιο, για παράδειγμα, κηροζίνη ή συμπιεσμένο αέρα για τον καθαρισμό του φίλτρου.
- Φίλτρο αέρα που χρησιμοποιήθηκε για αρκετό καιρό, δεν μπορεί να καθαριστεί εντελώς. Για το λόγο αυτό το φίλτρο αντικαθίσταται περιοδικά με ένα καινούργιο.
Φίλτρο αέρα που έχει βλάβες πρέπει πάντοτε να αντικαθίσταται.
- Κατά τη συναρμολόγηση, βεβαιωθείτε ότι ο φίλτρο σφραγίζει πλήρως στη βάση φίλτρου.

Αλλαγή λαδιού

- Αδειάστε το ντεπόζιτο καυσίμου.
- Ξεβιδώστε το καπάκι πλήρωσης λαδιού.
- Τοποθετήστε κατάλληλο δοχείο συλλογής του λαδιού.
- Στραγγίστε το λάδι γυρίζοντας τον κινητήρα έτσι ώστε το λάδι να τρέξει από το σωλήνα πλήρωσης. Ρωτήστε πού μπορείτε να απορρίψετε το λάδι κινητήρα που περισσεύει στο τοπικό σας βενζινάδικο.
- Πληρώστε με καινούριο λάδι κινητήρα καλής ποιότητας. Ανατρέξτε στις οδηγίες της ενότητας με τίτλο "Τεχνικά στοιχεία".

Φίλτρο λαδιού



ΠΡΟΕΙΔΟΠΟΙΗΣΗ! Το φίλτρο λαδιού θερμαίνεται πολύ κατά τη διάρκεια και μετά τη λειτουργία. Φοράτε πάντα χοντρά γάντια όταν αποσυναρμολογείτε το φίλτρο λαδιού.

- Ξεβιδώστε το καπάκι πλήρωσης λαδιού.
- Τοποθετήστε κατάλληλο δοχείο συλλογής του λαδιού.
- Στραγγίστε το λάδι γυρίζοντας τον κινητήρα έτσι ώστε το λάδι να τρέξει από το σωλήνα πλήρωσης. Ρωτήστε πού μπορείτε να απορρίψετε το λάδι κινητήρα που περισσεύει στο τοπικό σας βενζινάδικο.
- Ξεβιδώστε το φίλτρο λαδιού. Ρωτήστε στο βενζινάδικο σας πού μπορείτε να απορρίψετε το παλαιό φίλτρο λαδιού.
- Λιπάνετε ελαφρά το ελαστικό πώμα στο νέο φίλτρο λαδιού χρησιμοποιώντας καθαρό λάδι.

- Βιδώστε το φίλτρο λαδιού στη θέση του. Όταν το παρέμβυσμα αγγίξει τη στερέωση, σφίξτε 1/2 με 3/4 της στροφής.
- Πληρώστε με καινούριο λάδι κινητήρα καλής ποιότητας. Ανατρέξτε στις οδηγίες της ενότητας με τίτλο "Τεχνικά στοιχεία".
- Εκκινήστε τη μηχανή. Ελέγξτε για διαρροές όσο ο κινητήρας θερμαίνεται.
- Σταματήστε τον κινητήρα. Ελέγξτε το επίπεδο λαδιού και συμπληρώστε αν χρειαστεί.

Σύστημα καυσίμου

- Ελέγξτε ότι το καπάκι του δοχείου καυσίμου και η φλάντζα του δεν έχουν υποστεί φθορές.
- Ελέγξτε το σωλήνα καυσίμου. Αντικαταστήστε εάν είναι απαραίτητο.

Ανακύκλωση

Αυτό το μηχάνημα έχει τις προϋποθέσεις να διαρκέσει για πολλά χρόνια. Αυτό ελαχιστοποιεί τις περιβαλλοντικές επιπτώσεις του μηχανήματος. Εκτελείτε όλες τις εργασίες επισκευής και συντήρησης σύμφωνα με τις οδηγίες στο παρόν εγχειρίδιο. Έτσι το μηχάνημα θα έχει μεγαλύτερη διάρκεια ζωής και θα ελαχιστοποιηθούν οι επικίνδυνες εκπομπές.

Όταν ολοκληρωθεί η διάρκεια ζωής του προϊόντος και δεν χρησιμοποιείται πια, πρέπει να επιστραφεί στον προμηθευτή σας ή σε κατάλληλο σταθμό για ανακύκλωση. Η μηχανή αποσυναρμολογείται και τα εξαρτήματα χωρίζονται σε διαφορετικά υλικά για ανακύκλωση. Τα περισσότερα εξαρτήματα του μηχανήματος είναι ανακυκλώσιμα.

ΤΕΧΝΙΚΑ ΣΤΟΙΧΕΙΑ

Τεχνικά στοιχεία

	WC 48 Se
Κινητήρας	
Κατασκευαστής κινητήρα	Briggs & Stratton
Κυβισμός κυλίνδρου, cm ³	190
Στροφές, rpm	2900
Ονομαστική απόδοση κινητήρα, kW (βλ. σημείωση 1)	3,1
Σύστημα ανάφλεξης	
Μπουζί	Champion RC12YC
Διάκενο ηλεκτροδίων, mm	0,5
Σύστημα καυσίμου και λίπανσης	
Χωρητικότητα ρεζερβουάρ βενζίνης, λίτρα	1,1
Χωρητικότητα ρεζερβουάρ λαδιού, λίτρα	0,6
Λάδι κινητήρα.	SAE 30/SAE 10W-30
Βάρος	
Μηχάνημα με κενά ντεπόζιτα, kg	44
Εκπομπές θορύβου (βλ.σεμ. 2)	
Μετρημένη ηχητική στάθμη σε dB(A)	95
Εγγυημένη ηχητική στάθμη L _{WA} dB(A)	96
Στάθμες θορύβου (βλ. σεμ. 3)	
Ισοδύναμο εχρητική πίεση στο αυτί του χειριστή, dB(A)	83
Στάθμες κραδασμών, a_{hveq} (βλ. σεμ. 4)	
Λαβή, m/s ²	2,5
Σύστημα κοπής	
Ύψος κοπής, χιλ.	25-55
Πλάτος κοπής, cm	48
Μαχαίρι	Σταθερό
Χωρητικότητα σάκου συλλογής, λίτρα	65

Σεμείωση 1: Η ονομαστική ισχύς του εν λόγω κινητήρα είναι η μέση ωφέλιμη ισχύς (σε συγκεκριμένες στροφές κινητήρα) ενός τυπικού κινητήρα παραγωγής για το μοντέλο του κινητήρα μετρημένης βάσει του προτύπου SAE J1349/ISO1585. Οι κινητήρες μαζικής παραγωγής μπορεί να διαφέρουν από την τιμή αυτή. Η πραγματική ωφέλιμη ισχύς του κινητήρα που έχει εγκατασταθεί στο τελικό μηχάνημα θα εξαρτάται από την ταχύτητα λειτουργίας, τις συνθήκες περιβάλλοντος και άλλες τιμές.

Σεμείωση 2: Εκπομπή θορύβου προς το περιβάλλον μετρήθηκε ως ισχύς ήχου (L_{WA}) σύμφωνα με την Οδευγία EK 2000/14/EK.

Σεμείωση 3: Επίπεδο θορύβου σύμφωνα με το πρότυπο EN 836. Τα καταγεγραμμένα στοιχεία για τη στάθμη πίεσης θορύβου έχουν μία τυπική στατιστική διασπορά (τυπική απόκλιση) της τάξης του 1.2 dB(A).

Σεμείωση 4: Επίπεδο κραδασμών σύμφωνα με το πρότυπο EN 836. Τα καταγεγραμμένα στοιχεία για τη στάθμη κραδασμών έχουν μία τυπική στατιστική διασπορά (τυπική απόκλιση) της τάξης του 0.2 m/s².

ΕΚ–Βεβαίωση συμφωνίας

(Ισχύει μόνο στην Ευρώπη)

Η **Husqvarna AB**, SE-561 82 Huskvarna, Σουηδία, τηλ.: +46-36-146500, πιστοποιεί με αποκλειστική της ευθύνη ότι τα χλοοκοπτικά γκαζόν **Husqvarna WC 48 Se** από τους σειριακούς αριθμούς 11XXXXXXX και εφεξής πληρούν τις προδιαγραφές της ΟΔΗΓΙΑΣ του ΣΥΜΒΟΥΛΙΟΥ:

- με εμερομενία 17 Μαΐου 2006 "σχετικά με τα μηχανήματα" **2006/42/EK**
- της 15ης Δεκεμβρίου 2004 "σχετικά με ηλεκτρομαγνητική συμβατότητα" **2004/108/EOK**.
- της 8ης Μαΐου 2000 "σχετικά με εκπομπή θορύβου στο περιβάλλον" **2000/14/EK**.

Για πληροφορίες σχετικά με τις εκπομπές θορύβων, δείτε το κεφάλαιο Τεχνικά χαρακτηριστικά.

Εφαρμόστηκαν τα εξής πρότυπα: EN 836, ISO 11094, EN 55012.

Όργανο που δηλώθηκε: **0404, SMP Svensk Maskinprovning AB**, Fyrisborgsgatan 3, SE-754 50 Uppsala, έχει εκδόσει αναφορές σχετικά με την αξιολόγηση της συμμόρφωσης σύμφωνα με το παράρτημα VI της ΟΔΗΓΙΑΣ του ΣΥΜΒΟΥΛΙΟΥ στις 8 Μαΐου 2000 "που σχετίζεται με τις εκπομπές θορύβου στο περιβάλλον" 2000/14/EK.

Το Πιστοποιητικό έχει τον αριθμό:

- **01/901/140**

Huskvarna 27 Ιανουαρίου 2011



Bengt Ahlund, Διευθυντής ανάπτυξης

(Εξουσιοδοτημένος αντιπρόσωπος της Husqvarna AB και υπεύθυνος για την τεχνική τεκμηρίωση.)

Αρχικές οδεγίες

ХУСКВАРНА - БЪЛГАРИЯ
СОФИЯ 1606, УЛ. "ВИКТОР ГРИГОРОВИЧ" No 1
Тел.: (02) 951 59 78; 980 98 89; 980 94 92; 951 55 05
Факс: (02) 980 95 23

ЦЕНТРАЛЕН СЕРВИЗ ХУСКВАРНА
СОФИЯ, УЛ. "ЦВЕТАН АНТОВ" No 3А
Тел.: (02) 931 01 27; 931 13 62

Оригинални инструкции
Оригинальные инструкции
Αρχικές οδηγίες

1154188-38



2011-02-14