



25147

РУС ГАЗОНОКОСИЛКА

РУКОВОДСТВО ПОЛЬЗОВАТЕЛЯ

12

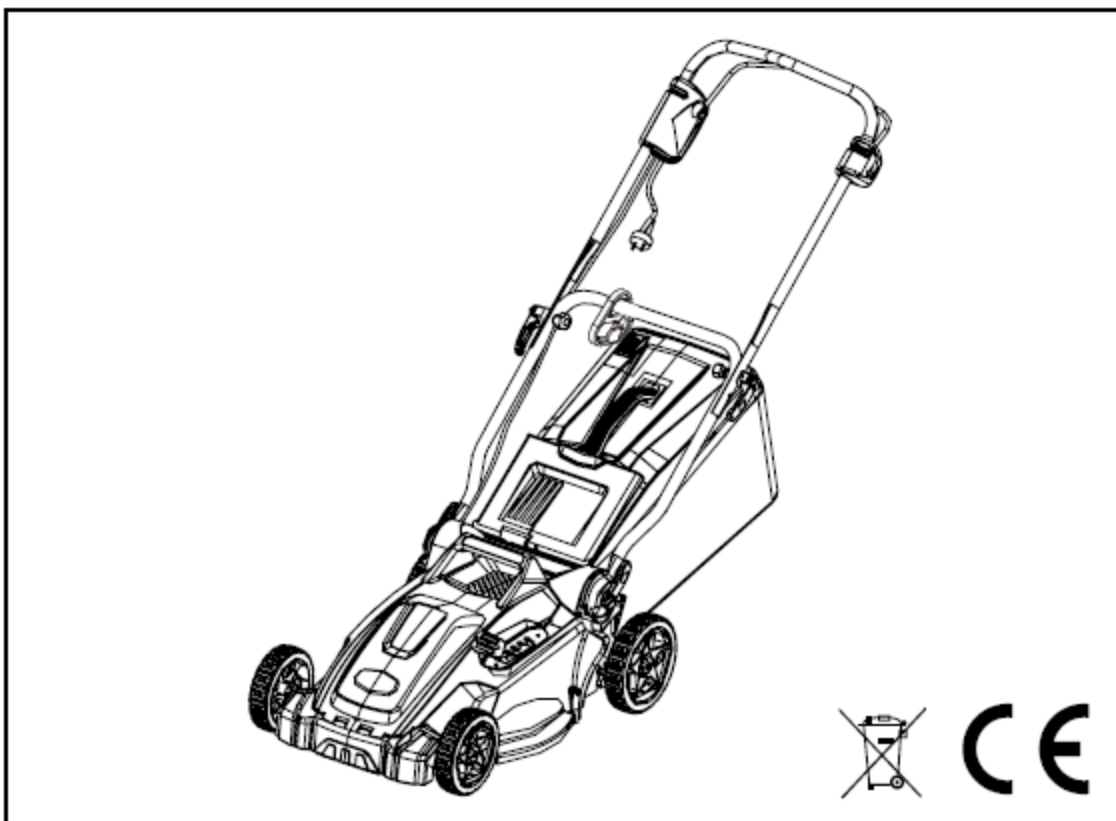

Внимание! Очень важно, чтобы вы прочитали инструкции в этом руководстве до начала эксплуатации агрегата.

Могут быть внесены технические изменения

Ваше изделие было разработано и изготовлено по высокому стандарту компании Greenworks Tools и является безотказным, простым в эксплуатации и безопасным для оператора. При правильном уходе изделие обеспечит вам много лет надежной и бесперебойной работы.

Благодарим вас за покупку изделия компании Greenworks Tools.







Сохраните данное руководство для дальнейшего использования.

ПРИМЕЧАНИЯ, КАСАЮЩИЕСЯ БЕЗОПАСНОСТИ

⚠ ПРЕДОСТЕРЕЖЕНИЕ

Внимательно прочитайте эти инструкции, ознакомьтесь с устройствами управления и правильным использованием агрегата.
Пожалуйста, сохраните инструкции для дальнейшего использования!

ПОЯСНЕНИЕ СИМВОЛОВ

	Прочитайте руководство оператора
	Держите посторонних в отдалении
	Остерегайтесь острых ножей. Ножи продолжают вращаться после выключения мотора. Необходимо извлечь штекер из сетевой розетки перед выполнением технического обслуживания, либо в случае повреждения шнура.
	Подождать, пока все компоненты агрегата полностью не остановятся, прежде чем касаться их. Ножи продолжают вращаться после выключения мотора, вращающийся нож может стать причиной травмы.
	Запрещается использовать изделие в дождь или оставлять его на улице во время дождя.
	Остерегайтесь поражения электрическим током.
	Следите, чтобы гибкий шнур питания не попадал под режущие приспособления.

ЭКСПЛУАТАЦИЯ

- Никогда не позволяйте эксплуатировать изделие детям или людям, не знакомым с этими инструкциями. Местное законодательство может ограничивать возраст оператора. Когда изделие не используется, его необходимо хранить в местах, недоступных для детей.
- Данный прибор не предназначен для использования людьми (включая детей) с ограниченными физическими, сенсорными или умственными способностями, либо с недостатком опыта и знаний, если только они не находятся под присмотром или получили инструкции по использованию прибора от лица, ответственного за их безопасность. Дети должны находиться под присмотром, чтобы гарантировать, что они не играют с прибором.

ВАЖНО

**ВНИМАТЕЛЬНО ПРОЧИТАЙТЕ ПЕРЕД ИСПОЛЬЗОВАНИЕМ
СОХРАНИТЕ ДЛЯ ДАЛЬНЕЙШЕГО ИСПОЛЬЗОВАНИЯ**

Принципы безопасной эксплуатации для газонокосилок с электрическим приводом

ОБУЧЕНИЕ

- Внимательно прочитайте инструкции. Ознакомьтесь с устройствами управления и правильным использованием агрегата.
- Ни при каких обстоятельствах не разрешайте детям или людям, не знакомым с этими инструкциями, использовать агрегат. Местные нормы могут ограничивать возраст оператора.
- Никогда не используйте этот агрегат, когда поблизости находятся люди, особенно дети, или домашние животные.
- Следует помнить, что оператор или пользователь несет ответственность за несчастные случаи или опасность для других лиц или их собственности.

ПОДГОТОВКА

- Во время работы на агрегате необходимо надевать соответствующую прочную обувь и длинные брюки. Запрещается работать на агрегате босиком или в открытых сандалиях. Избегайте носить свободную одежду или одежду с висящими шнурками, либо галстуки.
- Тщательно проверяйте участок, на котором будет использоваться агрегат. Уберите все предметы, которые могут быть отброшены агрегатом.
- Перед использованием необходимо всегда убедиться, что нож, болт ножа и узел ножа не изношены или не повреждены. Заменяйте изношенные или поврежденные компоненты комплектами, чтобы сохранить баланс. Заменяйте поврежденные или нечитаемые этикетки.
- Перед использованием проверьте подачу питания и удлинитель на признаки повреждения или старения. Если шнур был поврежден во время использования, немедленно отключите его от источника питания. **ЗАПРЕЩАЕТСЯ КАСАТЬСЯ ШНУРА ДО ОТКЛЮЧЕНИЯ ОТ ИСТОЧНИКА ПИТАНИЯ.** Запрещается пользоваться агрегатом, если шнур поврежден или изношен.

ЭКСПЛУАТАЦИЯ

- Следует выполнять работу в светлое время суток или при хорошем искусственном освещении.
- Избегайте эксплуатировать агрегат в мокрой траве.
- Необходимо всегда быть уверенным в постановке ног на склонах.
- Перемещайтесь шагом, не бегите.
- Косите траву поперек склона, никогда не косите в направлении вверх и вниз.
- Соблюдайте особую осторожность при изменении направления на склонах.
- Не косите траву на слишком крутых склонах.
- Соблюдайте особую осторожность при движении задним ходом, или когда вы тянете агрегат к себе.
- Остановите нож(и), если агрегат нужно наклонить для транспортировки при пересечении поверхностей без травы, а также при транспортировке агрегата на участок применения и от него.
- Запрещается эксплуатировать агрегат с неисправными предохранительными устройствами или кожухами, либо без предохранительных устройств, например, отклонителей и/или коллекторов травы, установленных на месте.
- Осторожно включайте мотор в соответствии с инструкциями. При этом ваши ноги должны находиться подальше от ножа(ей).
- Запрещается наклонять агрегат при включении мотора, если только агрегат не должен наклоняться для запуска. В этом случае запрещается наклонять его больше, чем это абсолютно необходимо, и наклонять только ту часть, которая находится дальше от оператора.
- Запрещается включать агрегат, стоя перед отверстием выгрузки.
- Запрещается держать руки или ноги около вращающихся частей или под ними. Необходимо все время держаться подальше от отверстия выгрузки.
- Запрещается транспортировать агрегат, когда подключен источник питания.
- Остановить агрегат и извлечь штекер из розетки. Убедитесь, что все движущие части полностью остановились.
 - каждый раз, когда вы отходите от агрегата;
 - перед очисткой засоров или прочисткой желоба;
 - перед проверкой, очисткой или обслуживанием агрегата;
 - после удара посторонним предметом. Проверьте агрегат на наличие повреждений и выполните ремонт, прежде чем снова включить агрегат и работать на нем;

если агрегат начинает ненормально вибрировать (немедленно проверить)

- проверить на наличие повреждений,
- заменить или отремонтировать поврежденные части,
- проверить на наличие разболтавшихся частей и затянуть их.

ТЕХНИЧЕСКОЕ ОБСЛУЖИВАНИЕ И ХРАНЕНИЕ

- Следите за тем, чтобы все гайки, болты и винты были затянуты, чтобы гарантировать безопасное рабочее состояние.
- Часто проверяйте коллектор травы на износ и ухудшение состояния.

- На агрегатах с несколькими ножами следует соблюдать осторожность, поскольку вращение одного ножа может вызвать вращение других ножей.
- Соблюдайте осторожность при настройке агрегата, чтобы ваши пальцы не были защемлены между подвижными ножами и неподвижными частями агрегата.
- Необходимо каждый раз дать агрегату остыть, прежде чем помещать его на хранение.
- При обслуживании ножей необходимо учитывать, что даже если источник питания отключен, ножи все равно можно перемещать.
- В целях безопасности заменяйте изношенные или поврежденные части. Используйте только оригинальные запасные части и аксессуары.

РЕКОМЕНДАЦИИ ДЛЯ АГРЕГАТОВ КЛАССА II

Агрегат должен поставляться с устройством защитного отключения (УЗО) с током отключения не выше 30 мА.

ЭЛЕКТРИЧЕСКАЯ БЕЗОПАСНОСТЬ

- **Предостережение! Необходимо выключать, извлекать штекер из сетевой розетки перед регулировкой, очисткой, либо в случае перерубания, повреждения или запутывания кабеля.**
- Ножи продолжают вращаться в течение нескольких секунд после отключения агрегата.
- **Осторожно** – запрещается касаться вращающегося ножа.

Агрегат имеет двойную изоляцию для безопасности и не требует заземляющего соединения. Рабочее напряжение составляет 220-240 В переменного тока, 50 Гц. Используйте только утвержденные удлинители. Удлинители должны использоваться только в том случае, если они соответствуют стандартам H05VV-F, H05RN-F или дизайну IEC (60227 IEC 53, 60245 IEC 57).

Если вы хотите использовать удлинитель при работе с изделием, должны использоваться только кабели следующего размера:

- 1,5 мм²: макс. длина 60 м
- 2,5 мм²: макс. длина 100 м

Примечание: Если используется удлинитель, он должен быть заземлен и подключен через разъем к заземляющему кабелю электрической сети в соответствии с вышеуказанными нормами, касающимися безопасности.

⚠ ПРЕДОСТЕРЕЖЕНИЕ

Несоответствующие удлинители могут быть опасны. Удлинитель, штекер и розетка должны иметь водозащищенное исполнение и предназначаться для использования вне помещений.



ПРЕДОСТЕРЕЖЕНИЕ! Для вашей безопасности необходимо, чтобы штекер, присоединенный к агрегату, был подключен к удлинителю. Соединение удлинителя должно быть защищено от брызг воды, выполнено из резины или покрыто резиной. Удлинитель должен использоваться с устройством разгрузки натяжения кабеля.

Соединительный провод необходимо регулярно проверять на наличие повреждений; он может использоваться только при условии превосходного состояния.

ПРЕДУСМОТРЕННОЕ ИСПОЛЬЗОВАНИЕ

Садовый инструмент предназначен для скашивания травы в домашних условиях.

ЗАЩИТА ОКРУЖАЮЩЕЙ СРЕДЫ

Отработанное электрическое оборудование не должно утилизироваться вместе с бытовыми отходами. Необходимо утилизировать электрическое оборудование в специально оборудованных местах. Получите рекомендации по утилизации у ваших местных органов власти или дилера.

ОБСЛУЖИВАНИЕ

Обслуживание требует исключительной осторожности и знаний, и должно выполняться только квалифицированными специалистами. Для ремонта мы рекомендуем вернуть изделие в ближайший авторизованный сервисный центр. При обслуживании используйте только идентичные запасные части. Изделие имеет много характеристик, которые делают его использование более приятным и удобным. Безопасность, производительность и надежность были поставлены во главу угла при разработке этого изделия, что делает его легко обслуживаемым и удобным в эксплуатации.

⚠ ПРЕДОСТЕРЕЖЕНИЕ

При эксплуатации любого электроинструмента посторонние предметы могут быть отброшены в глаза, что может привести к серьезному повреждению зрения. Перед началом эксплуатации электроинструмента всегда надевайте защитные очки или защитные очки с боковыми щитками и, если необходимо, полную лицевую маску. Мы рекомендуем защитную маску с широким обзором для ношения поверх очков или стандартных защитных очков с боковыми щитками. Необходимо всегда носить средства защиты органов зрения, которые маркированы в соответствии со стандартом EN 166.

ОПИСАНИЕ

1. Рычаг питания
2. Кнопка запуска
3. Кабель управления мотором.
4. Верхняя рукоятка
5. Нижняя рукоятка
6. Рычаг регулировки высоты
7. Переднее колесо
8. Заднее колесо
9. Травосборник
10. Быстроразъемные соединения
11. Крыльчатые гайки
12. Рукоятка травосборника
13. Пазы
14. Задняя дверца
15. Заднее разгрузочное отверстие
16. Штифт дверцы
17. Крюки
18. Мульчирующая заглушка
19. Фиксатор шнура
20. Нож
21. Изолятор ножа
22. Распорка
23. Гайка ножа
24. Крышка передних колес
25. Разделяющий штифт
26. Шайба
27. Передняя ось
28. Крышка задних колес
29. Задняя ось
30. Держатель ножа
31. Вал мотора
32. Брус (не входит в комплект поставки)
33. Гаечный ключ (не входит в комплект поставки)

СПЕЦИФИКАЦИИ

Газонокосилка	25147
Напряжение	220-240 В переменного тока, 50 Гц
Мощность	1200 Вт
Уровень звукового давления	LpA 79,0 дБ, K=3
Уровень звуковой мощности	LwA 96 дБ
Максимальная вибрация	<2,5 м/с ² , K=1,5
Ширина скашивания	400 мм
Высота скашивания	30 мм - 85 мм
Скорость без нагрузки	3500 об./мин
Емкость травосборника	50 л
Вес	17,12 кг

ИНФОРМАЦИЯ О ГАЗОНОКОСИЛКЕ

См. рисунок 1.

Для безопасного использования продукта необходимо прочитать и понять информацию об инструменте, приведенную в этом руководстве по эксплуатации, а также располагать знаниями о проекте, который вы намереваетесь выполнить. Перед использованием этого продукта ознакомьтесь со всеми рабочими функциями и правилами техники безопасности.

ТРАВΟΣБОРНИК

Травосборник служит для сбора скошенной травы, таким образом, предотвращается ее выгрузка на газон, который вы скашиваете.

РЫЧАГ РЕГУЛИРОВКИ ВЫСОТЫ

Рычаг регулировки высоты позволяет изменять высоту скашивания.

КАБЕЛЬ УПРАВЛЕНИЯ МОТОРОМ

Кабель управления мотором, расположенный на верхней рукоятке газонокосилки, служит для включения и выключения мотора и ножа.

МУЛЬЧИРУЮЩАЯ ЗАГЛУШКА

Ваша газонокосилка оснащена мульчирующей заглушкой, которая закрывает заднее разгрузочное отверстие, позволяя ножу косилки измельчать срезанную траву.

СБОРКА

РАСПАКОВКА

Данное изделие требует сборки.

- Аккуратно извлеките изделие и аксессуары из коробки. Убедитесь, что все компоненты, перечисленные в упаковочном листе, прилагаются.

⚠ ПРЕДОСТЕРЕЖЕНИЕ

Не используйте этот продукт, если какие-либо детали, указанные в упаковочном листе, уже подсоединены к вашему изделию на момент распаковки. Производитель не осуществляет сборку перечисленных в этом списке компонентов, требуется их сборка силами пользователя. Использование продукта, который может быть собран неправильно, может привести к серьезным травмам.

- Внимательно осмотрите изделие, чтобы убедиться в отсутствии поломки или повреждений, возникших во время транспортировки.
- Не выбрасывайте упаковку до тех пор, пока не вы внимательно не осмотрите изделие и не убедитесь в том, что агрегат работает должным образом.
- Если какие-либо компоненты повреждены или отсутствуют, пожалуйста, обратитесь в сервисный центр компании Greenworks tools за помощью.

УПАКОВОЧНЫЙ ЛИСТ

- Газонокосилка
- Травосборник
- Мульчирующая заглушка
- Руководство оператора

⚠ ПРЕДОСТЕРЕЖЕНИЕ

Если какие-либо детали повреждены или отсутствуют, не используйте данное изделие, пока эти компоненты не будут заменены. Использование продукта с поврежденными или недостающими компонентами может привести к серьезным травмам.

⚠ ПРЕДОСТЕРЕЖЕНИЕ

Не пытайтесь модифицировать это изделие или изготовить аксессуары, не рекомендованные для использования с данным изделием. Любое подобное изменение или модификация является непредусмотренным использованием инструмента и может привести к опасной ситуации, ведущей к возможным серьезным травмам.

⚠ ПРЕДОСТЕРЕЖЕНИЕ

Для предотвращения случайного запуска, который может привести к серьезным

травмам, всегда отключайте устройство от источника питания во время сборки компонентов.

⚠ ПРЕДОСТЕРЕЖЕНИЕ

Запрещается эксплуатировать газонокосилку, если соответствующие защитные устройства отсутствуют или не работают. Запрещается использовать газонокосилку с поврежденными защитными устройствами. Эксплуатация данного изделия с поврежденными или отсутствующими компонентами может привести к серьезным травмам.

РАСПАКОВКА И РЕГУЛИРОВКА РУКОЯТКИ

См. рисунок 2.

- Потяните и поверните верхнюю рукоятку, чтобы поднять рукоятку в рабочее положение. Убедитесь, что рукоятки прочно закрепились на месте.
- Зафиксируйте нижнюю рукоятку с помощью быстросъемных соединений с обеих сторон.
- Затяните верхнюю рукоятку с помощью быстросъемных соединений с обеих сторон.

УСТАНОВКА ТРАВΟΣБОРНИКА

См. рисунок 3.

- Поднимите заднюю разгрузочную дверцу.
- Поднимите травосборник за его рукоятку и поместите его под заднюю дверцу таким образом, чтобы крюки на раме травосборника закрепились на кронштейне крышки.
- Опустите заднюю дверцу выгрузки. Если сборка была выполнена правильно, крюки на травосборнике плотно войдут в пазы в кронштейнах рукоятки.

УСТАНОВКА МУЛЬЧИРУЮЩЕЙ ЗАГЛУШКИ

См. рисунок 4.

- Поднимите и удерживайте крышку выгрузки сзади.
- Возьмите мульчирующую заглушку за ручку и вставьте ее под небольшим углом, как показано на рисунке.
- Вдвиньте мульчирующую заглушку на место до упора.
- Опустите крышку выгрузки сзади.

РЕГУЛИРОВКА ВЫСОТЫ НОЖА

См. рисунок 5.

При поставке колеса газонокосилки установлены в низкое положение скашивания. Перед первым использованием газонокосилки отрегулируйте положение скашивания на высоту, которая лучше всего подходит для вашего газона. Средняя высота газона должен составлять 38 мм - 51 мм в прохладные месяцы, и 51 мм - 70 мм в жаркие месяцы.

Для регулировки высоты ножа:

- Чтобы увеличить высоту ножа, необходимо взяться за рычаг регулировки высоты и переместить его в направлении задней части газонокосилки.
- Чтобы уменьшить высоту ножа, необходимо взяться за рычаг регулировки высоты и переместить его в направлении передней части газонокосилки.

ЭКСПЛУАТАЦИЯ

⚠ ПРЕДОСТЕРЕЖЕНИЕ

Не допускайте небрежности при эксплуатации изделия, даже если вы хорошо с ним знакомы. Помните, что достаточно потерять осторожность на долю секунды, чтобы получить серьезную травму.

⚠ ПРЕДОСТЕРЕЖЕНИЕ

Всегда надевайте защитные очки. Невыполнение этого требования может привести к попаданию отброшенных газонокосилкой предметов в ваши глаза, что может стать причиной серьезной травмы.

⚠ ПРЕДОСТЕРЕЖЕНИЕ

Запрещается использовать запасные части или аксессуары, отличные от рекомендованных производителем данного изделия. Использование несоответствующих аксессуаров или дополнительных компонентов, отличных от рекомендуемых, может привести к серьезным травмам.

⚠ ПРЕДОСТЕРЕЖЕНИЕ

Перед использованием всегда проверяйте газонокосилку на предмет отсутствующих или поврежденных компонентов, а также проверяйте нож на предмет повреждения, неравномерного или чрезмерного износа. Использование изделия с поврежденными или недостающими компонентами может привести к серьезным травмам.

- Запрещается наклонять газонокосилку при запуске мотора или включении электродвигателя ножа, кроме тех случаев, когда газонокосилка должна быть наклонена для запуска. В этом случае, не наклоняйте ее сильнее необходимого и приподнимайте только ту часть, которая находится дальше от оператора.
- Запрещается запускать двигатель, если вы находитесь перед желобом выгрузки.
- Запрещается помещать руки или ноги под вращающиеся детали. Всегда держитесь подальше от разгрузочного отверстия.

ИСПОЛЬЗОВАНИЕ ФИКСАТОРА ШНУРА

См. рисунок 7.

Эта газонокосилка оборудована фиксатором шнура, чтобы предотвратить отсоединение удлинителя от шнура питания при использовании газонокосилки. Фиксатор шнура свисает с направляющего стержня шнура.

ПРИМЕЧАНИЕ: Запрещается подключать удлинитель в розетку до тех пор, пока он не будет подсоединен к фиксатору шнура и подключен к газонокосилке.

Для использования фиксатора шнура:

- Согнуть удлинитель, чтобы сформировать тугую петлю около фиксатора.
- Просунуть петлю через нижнее отверстие в фиксаторе.
- Надвинуть петлю поверх стопорного зажима и тянуть вниз, пока шнур не будет зафиксирован.

ЗАПУСК / ОСТАНОВКА ГАЗОНОКОСИЛКИ

См. рисунок 6.

Для запуска мотора:

- Подключите газонокосилку к удлинителю, утвержденному для применения вне помещений.
- Нажмите и удерживайте кнопку запуска.
- Потяните переключатель деблокировки вверх к рукоятке, чтобы запустить газонокосилку, и отпустите кнопку.

Для остановки мотора:

- Отпустите переключатель деблокировки.

СОВЕТЫ ПО СКАШИВАНИЮ ТРАВЫ

- Убедитесь в том, что газон свободен от камней, палок, проводов и других предметов, которые могут повредить ножи или мотор газонокосилки. Запрещается скашивать траву над хозяйственными столбиками или иными металлическими объектами. Такие объекты могут быть случайно отброшены газонокосилкой в любом направлении и могут стать причиной серьезных травм оператора и других людей.
- Для поддержания газона в хорошем состоянии всегда скашивайте одну треть или менее от общей высоты травы.
- Запрещается скашивать мокрую траву, она будет прилипать к нижней стороне косилки и нарушать процесс нормальной упаковки срезанной травы в пакеты или ее мульчирование.
- Свежая или густая трава может потребовать скашивания более узкой полосой или на большей высоте.
- Очищайте нижнюю часть деки газонокосилки после каждого использования, чтобы удалить скошенную траву, листья, грязь, а также любой другой накопившийся мусор.
- При скашивании высокой травы снижайте скорость ходьбы, чтобы обеспечить более эффективное скашивание и надлежащую выгрузку срезанной травы.

ПРИМЕЧАНИЕ: Всегда останавливайте газонокосилку, давайте ножам полностью остановиться и извлекайте защитный ключ, прежде чем приступать к очистке дна газонокосилки.

РАБОТА НА СКЛОНЕ

⚠ ПРЕДОСТЕРЕЖЕНИЕ

Склоны являются главным фактором, связанным с несчастными случаями вследствие поскользывания и падения, которые могут привести к серьезной травме. При работе на склонах требуется соблюдать дополнительные меры предосторожности. Если Вы

чувствуете себя неловко на склоне, не скашивайте траву на нем. Для вашей безопасности, не пытайтесь косить траву на склонах с уклоном более 15 градусов.

- Скашивайте траву поперек склона, и никогда в направлении вверх и вниз по склону. При изменении направления движения при работе на склоне требуется особая осторожность.
- Избегайте отверстий в земле, рытвин, камней, столбиков и других скрытых объектов, удары о которые могут заставить вас поскользнуться или упасть. В высокой траве могут скрываться препятствия. Удалите все объекты, такие как камни, ветки деревьев и т.д., о которые можно зацепиться косилкой или которые могут быть отброшены ножом.
- Всегда проверяйте вашу стойку. Скольжение и падение может привести к серьезным травмам. Если вы чувствуете, что теряете равновесие, немедленно отпустите рычаг питания.
- Не косите вблизи обрывов, канав или насыпей; вы можете потерять равновесие или устойчивость.

ОПУСТОШЕНИЕ ТРАВСОБОРНИКА

См. рисунок 8.

- Остановите газонокосилку, дайте ножу полностью остановиться и извлеките защитный ключ.
- Поднимите заднюю крышку.
- Поднимите травосборник за его ручку и извлеките его из газонокосилки.
- Удалите срезанную траву из травосборника.
- Поднимите заднюю крышку и установите травосборник на место, согласно описанному ранее в данном руководстве.

ТЕХНИЧЕСКОЕ ОБСЛУЖИВАНИЕ

▲ ПРЕДОСТЕРЕЖЕНИЕ

При обслуживании использовать только идентичные запасные части. Использование любых других частей может стать причиной опасной ситуации или привести к повреждению изделия.

ОБЩЕЕ ТЕХНИЧЕСКОЕ ОБСЛУЖИВАНИЕ

Перед каждым использованием необходимо проверить все изделие на наличие поврежденных, отсутствующих или ослабленных частей, таких как винты, гайки, болты, колпачки и т.д.

Плотно затянуть все крепежные элементы и колпачки; запрещается пользоваться этим изделием до тех пор, пока все отсутствующие или поврежденные детали не будут заменены. За помощью обращайтесь в клиентскую службу компании Greenworks Tools. Избегайте использования растворителей для очистки пластиковых деталей. Большинство пластмасс подвержены разрушению при воздействии различных типов коммерческих растворителей и могут быть повреждены при их использовании. Пользуйтесь чистой тканью для удаления грязи, пыли, масла, консистентной смазки и т.д.

▲ ПРЕДОСТЕРЕЖЕНИЕ

Не допускайте, чтобы тормозные жидкости, бензин, продукты на нефтяной основе, проникающие масла и т.д. контактировали с пластиковыми деталями. Химические вещества могут повредить, ослабить или разрушить пластмассу, что может привести к серьезным травмам.

Периодически проверяйте, должным ли образом затянуты все гайки и болты, это поможет обеспечить безопасную работу косилки.

Время от времени протирайте газонокосилку чистой сухой тканью. Запрещается использовать воду.

СМАЗКА

Все подшипники в этом агрегате смазаны высококачественной смазкой в количестве, достаточном для всего срока службы изделия при нормальных условиях эксплуатации. Таким образом, дальнейшая смазка подшипников не требуется.

▲ ПРЕДОСТЕРЕЖЕНИЕ

Всегда защищайте руки, надевая прочные перчатки и / или оборачивая режущие кромки ножей тряпками и другими материалами при проведении технического обслуживания ножей. Контакт с ножами может привести к серьезным травмам.

▲ ПРЕДОСТЕРЕЖЕНИЕ

Запрещается смазывать любые части колес. Смазка может послужить причиной соскальзывания компонентов колес во время эксплуатации агрегата, что может

привести к серьезным травмам оператора и / или повреждению газонокосилки или имущества.

ЗАМЕНА НОЖА

См. рисунок 9-10.

ПРИМЕЧАНИЕ: Используйте только рекомендованные сменные ножи. Заменяйте изношенные или поврежденные ножи и болты блоками, чтобы сохранить баланс.

1. Остановите мотор. Дайте ножу полностью остановиться.
2. Переверните газонокосилку на бок.
3. Поместите брус между ножом и декой газонокосилки, чтобы предотвратить вращение ножа.
4. Ослабьте гайку ножа, повернув ее против часовой стрелки (если смотреть снизу косилки), используя 15 мм гаечный ключ (не входит в комплект поставки).
5. Снимите гайку ножа, распорку, изолятор ножа и нож.
6. Убедитесь, что держатель ножа полностью вдвинут по отношению к валу мотора.
7. Поместите новый нож на вал. Убедитесь в том, что нож установлен правильно, а вал проходит через центральное отверстие ножа, и два штифта для ножа на вентиляторе вставлены в соответствующие отверстия на ноже. Убедитесь в том, что нож установлен таким образом, что его загнутые концы направлены вверх, в сторону деки, а не вниз, к земле. Когда все установлено правильно, нож должен располагаться в одной плоскости с держателем ножа.
8. Установите на место изолятор ножа и распорку, затем наверните гайку ножа на вал и затяните вручную.

ПРИМЕЧАНИЕ: Убедитесь, что все детали установлены на место в том же порядке, в котором они были демонтированы.

9. Закручивайте гайку ножа в направлении по часовой стрелке, используя динамометрический ключ (не входит в комплект поставки), чтобы гарантировать правильную затяжку болта. Рекомендуемый крутящий момент для гайки ножа составляет 62,5 ~ 71,5 кгс/см (350-400 дюйм-фунт).

ЗАМЕНА КОЛЕС

См. рис. 11

Чтобы обеспечить плавную работу колес, узел колес должен быть очищен перед хранением.

Для замены переднего колеса:

1. Снять крышки на переднем колесе.
2. Извлечь запорные штифты и шайбы.
3. Снять колесо и заменить его новым колесом.
4. Установить на место шайбы, штифты и крышки колес.

Для замены заднего колеса:

1. Снять крышки на заднем колесе.
2. Извлечь запорные штифты и шайбы.
3. Снять колесо и заменить его новым колесом.
4. Установить на место шайбы, штифты и крышки колес.

ХРАНЕНИЕ ГАЗОНОКОСИЛКИ

См. рис. 2

Чтобы опустить рукоятку перед хранением:

1. Полностью ослабить ручки регулировки натяжения на боковых сторонах рукоятки и сложить верхнюю рукоятку вниз.
2. Нажать внутрь на каждой стороне нижней рукоятки и поднять боковые стороны нижней рукоятки за края монтажных кронштейнов рукоятки. Избегайте прокалывания или зажимания кабелей.

ВЫЯВЛЕНИЕ И УСТРАНЕНИЕ НЕИСПРАВНОСТЕЙ

Проблема	Возможная причина	Способ устранения
Мотор не запускается	Питание отключено.	Включите питание
	Неисправность электрической сети	Используйте другую розетку
	Поврежден удлинитель	Проверьте кабель, замените его в случае повреждения
	Плавкий предохранитель поврежден / расплавился	Замените плавкий предохранитель
	Трава слишком высокая	Увеличьте высоту скашивания и наклоните садовый инструмент для уменьшения пусковой нагрузки

	Активировано устройство защиты мотора.	Дайте мотору остыть и увеличьте высоту скашивания
Садовый инструмент работает неравномерно.	Поврежден удлинитель	Проверьте кабель, замените его в случае повреждения
	Повреждена внутренняя проводка садового инструмента	Обратитесь в сервисный центр
	Активировано устройство защиты мотора.	Дайте мотору остыть и увеличьте высоту скашивания
Садовый инструмент оставляет неровный след и/или перегружается мотор	Высота скашивания слишком маленькая	Увеличьте высоту скашивания
	Тупой нож	Замените нож
	Возможный засор	Проверьте нижнюю поверхность садового инструмента и очистите ее при необходимости (всегда надевайте садовые перчатки)
	Нож установлен в перевернутое положение	Правильно установите нож
Нож не вращается, хотя садовый инструмент включен	Нож заблокирован	Проверьте нижнюю поверхность садового инструмента. Устраните препятствие (всегда надевайте садовые перчатки)
	Ослабленная гайка / болт ножа	Затянуть гайку / болт ножа
Избыточная вибрация / шум	Ослабленная гайка / болт ножа	Затянуть гайку / болт ножа
	Нож поврежден	Замените нож

Если описанные выше меры не помогают решить проблемы, обратитесь к авторизованному дилеру по обслуживанию.