

# greenworks®

Art 20077 GD40CS40

ЦЕПНАЯ ПИЛА

РУКОВОДСТВО ПОЛЬЗОВАТЕЛЯ

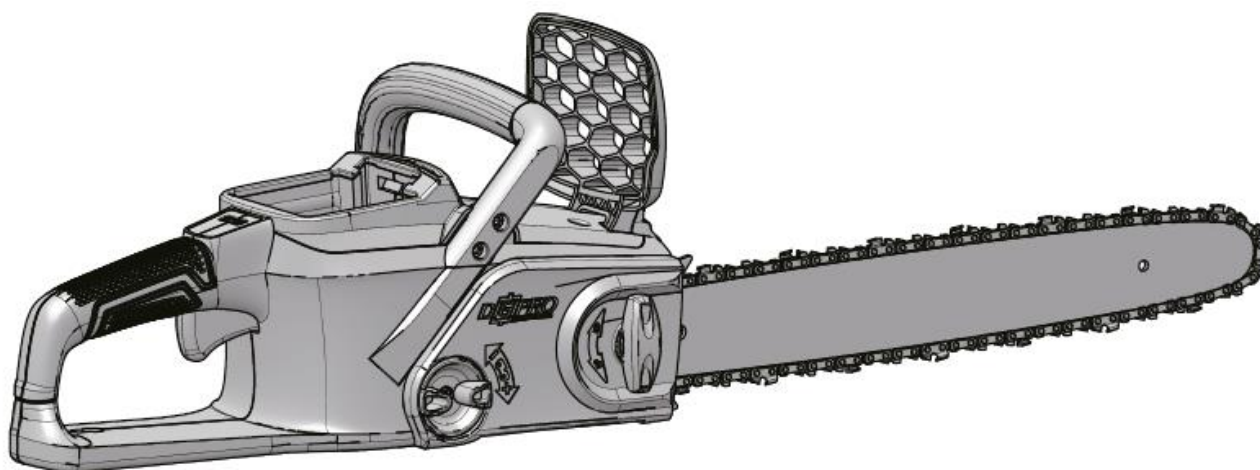

CSF401

**EAC**



<b>1</b>	<b>Описание устройства</b> .....2	<b>7</b>	<b>Символы, размещенные на данном устройстве</b> .....8
1.1	Назначение устройства.....2	<b>8</b>	<b>Уровни риска</b> .....8
1.2	Основные компоненты устройства.....2	<b>9</b>	<b>Утилизация</b> .....9
<b>2</b>	<b>Введение</b> .....2	<b>10</b>	<b>Сборка</b> .....9
2.1	Предполагаемое использование.....2	10.1	Распаковка устройства.....9
2.2	Меры предосторожности.....3	10.2	Сборка пильной шины и цепи.....9
<b>3</b>	<b>Общие правила техники безопасности при обращении с электроинструментами</b> .....2	10.3	Установка аккумуляторного блока.....10
3.1	Безопасность рабочей зоны.....2	10.4	Извлечение аккумуляторного блока.....10
3.2	Электробезопасность.....3	<b>11</b>	<b>Эксплуатация</b> .....10
3.3	Средства индивидуальной защиты.....3	11.1	Проверка смазки цепи.....10
3.4	Использование электроинструмента и уход за ним.....4	11.2	Удержание устройства.....10
3.5	Использование аккумуляторной батареи и уход за ней.....4	11.3	Запуск устройства.....10
3.6	Сервисное обслуживание.....4	11.4	Остановка устройства.....10
<b>4</b>	<b>Предупреждения о соблюдении техники безопасности при работе с цепной пилой</b> .....4	11.5	Работа цепного тормоза.....10
<b>5</b>	<b>Причины отскока и действия оператора по его предотвращению</b> .....6	11.6	Валка дерева.....11
<b>6</b>	<b>Дополнительные предупреждения</b> .....7	11.7	Обрезка веток дерева.....11
		11.8	Распиливание бревна.....12
		<b>12</b>	<b>Техническое обслуживание</b> .....12
		12.1	Регулировка натяжения цепи.....12
		12.2	Заточка резцов.....13
		12.3	Техобслуживание пильной шины.....13
		12.4	Добавление смазки для шины и цепи.....13
		<b>13</b>	<b>Транспортировка и хранение</b> ..14
		<b>14</b>	<b>Поиск и устранение неисправностей</b> .....14
		<b>15</b>	<b>Технические характеристики</b> ...15
		<b>16</b>	<b>Гарантия</b> .....15

## 1 ОПИСАНИЕ УСТРОЙСТВА

### 1.1 Назначение устройства

Данная цепная пила предназначена для распила веток, стволов, бревен и бруса, диаметр которых определяется длиной резания пильной шины. Устройство предназначено только для распила дерева.

Устройство должно использоваться только взрослыми людьми вне помещений и предназначено для некоммерческого применения.

Не используйте цепную пилу для любых целей, отличных от указанных выше.

Не используйте цепную пилу для профессиональной рубки деревьев. Дети или лица, не использующие надлежащих средств индивидуальной защиты и защитной одежды, не могут работать с данным устройством.

### 1.2 Основные компоненты устройства

*Рисунок 1-22.*

- 1 Крышка пильной шины
- 2 Защитное устройство передней ручки / цепной тормоз
- 3 Передняя ручка
- 4 Выключатель On/off (вкл/выкл)
- 5 Кнопка блокировки
- 6 Курковый выключатель
- 7 Индикатор уровня масла
- 8 Крышка топливного резервуара
- 9 Цепная пила
- 10 Пильная шина
- 11 Задняя ручка
- 12 Отбойник с шипами
- 13 Регулятор натяжения цепи
- 14 Корпус пилы
- 15 Ручка натяжителя цепи
- 16 Болт для натяжения пильной цепи
- 17 Звездочка
- 18 Пильная шина
- 19 Масловыпускное отверстие
- 20 Паз
- 21 Звенья привода цепи
- 22 Резец
- 23 Направление валки
- 24 Опасная зона
- 25 Путь отхода

- 26 Указатель направления падения
- 27 Зарубка
- 28 Обратный пропил при валке
- 29 Шарнир
- 30 Обрезка ветвей
- 31 При обрезке оставьте крупные ветви для поддержки ствола, чтобы он не касался земли
- 32 Бревно поддерживается по всей длине
- 33 Выполняйте распиловку сверху (над опорой) во избежание контакта с почвой.
- 34 Бревно поддерживается с одной стороны
- 35 Под опорой
- 36 Над опорой
- 37 Бревно поддерживается с обеих сторон
- 38 Распиловка бревна
- 39 Встаньте на верхний склон, так как при распиловке бревно может покатиться вниз

## 2 ВВЕДЕНИЕ

Благодарим Вас за покупку инструментов компании Greenworks! Хотелось бы отметить, что Ваше изделие было разработано и изготовлено в соответствии с высокими стандартами качества, обеспечивающими надежную, комфортную эксплуатацию устройства и безопасную работу оператора. Правильная эксплуатация является залогом безотказной работы устройства в течении многих лет.

### 2.1 Предполагаемое использование

Данная цепная пила предназначена для распила веток, стволов, бревен и бруса, диаметр которых определяется длиной резания пильной шины. Устройство предназначено только для распила древесных материалов .

Устройство должно использоваться только взрослыми людьми вне помещений и предназначено для некоммерческого применения.

Не используйте цепную пилу для любых целей, отличных от указанных выше.

Не используйте цепную пилу для рубки деревьев в коммерческих объемах . Дети

, а так же лица, не использующие надлежащих средств индивидуальной защиты и защитной одежды, не могут работать с данным устройством.

## 2.2 Меры предосторожности

Даже если устройство используется по своему назначению, следует помнить о необходимости соблюдения мер предосторожности :

- Прикосновение к незакрытым зубьям пильной цепи (опасность пореза).
- Контакт к вращающейся пильной цепью (опасность пореза).
- Непредвиденное, резкое движение пильной шины (опасность пореза).
- Неконтролируемый вылет продуктов пиления из под пильной цепи (опасность пореза / прокола).
- Реверсивный удар пильной заготовкой по устройству или оператору .
- Попадание пильной стружки в органы дыхания .
- Контакт с кожей технического масла.
- Потеря слуха, если во время работы не использованы средства защиты органов слуха.

## 3 ОБЩИЕ ПРАВИЛА ТЕХНИКИ БЕЗОПАСНОСТИ ПРИ ОБРАЩЕНИИ С ЭЛЕКТРОИНСТРУМЕНТАМИ

### ▲ ПРЕДУПРЕЖДЕНИЕ

Прочтите все правила техники безопасности и инструкции.  
*Несоблюдение предупреждений и невыполнение инструкций может привести к поражению электрическим током, пожару и / или серьезной травме.*

**Сохраните инструкции по безопасной работе для дальнейшего использования и безопасной эксплуатации устройства.**

Термин «электроинструмент» в инструкции по технике безопасности относится к вашему устройству, использующему в качестве источника питания литий-ионную АКБ.

## 3.1 Безопасность рабочей зоны

- **Поддерживайте рабочую зону в чистоте и позаботьтесь о ее надлежащем освещении.** При работе при плохом освещении существует опасность получения травмы.
- **Не используйте инструмент во взрывоопасной атмосфере, с присутствием легковоспламеняющихся жидкостей, газов или пыли.** Электроинструменты создают искры, которые могут воспламенить пыль или пары.
- **Не подпускайте к себе детей и посторонних лиц при работе с электроинструментом.** Не отвлекайтесь во время работы, это может привести к потере контроля над ситуацией.

## 3.2 Электробезопасность

- **Не подвергайте устройство воздействию дождя или влаги.** Попадание воды внутрь электроинструмента увеличивает риск поражения электрическим током.

## 3.3 Средства индивидуальной защиты

- При работе с электроинструментом будьте внимательны, следите за своими действиями и руководствуйтесь здравым смыслом. Не используйте электроинструмент, если вы устали или находитесь под воздействием наркотических средств, алкоголя или лекарственных препаратов. Невнимательность при работе с электроинструментом может в результате привести к серьезной травме.
- **Используйте средства индивидуальной защиты.** Всегда надевайте защитные очки. Используйте средства индивидуальной защиты (противопылевую маску, не

скользящую защитную обувь, шлем-каска и средства защиты органов слуха) в соответствующих условиях для снижения опасности получения травмы.

- **Предотвращение случайного запуска.** Перед подключением к источнику питания и / или аккумуляторному блоку, а также при поднятии или переносе электроинструмента убедитесь в том, что выключатель находится в отключенном положении. Перенос электроинструментов с пальцем, находящимся на кнопке включения или подачи питания, может привести к несчастному случаю.
- **Удалите любые регулировочные или гаечные ключи перед включением питания устройства.** Гаечный или регулировочный ключ, прикрепленный к вращающейся части электроинструмента, может привести к травме.
- **Не прилагайте чрезмерных усилий.** Оператор должен быть способен удерживать равновесие, а его ноги должны иметь надежную опору. Правильная опора и равновесие позволяют лучше контролировать электроинструмент в непредвиденных ситуациях.
- **Правильно одевайтесь.** При работе с устройством не надевайте просторную одежду или ювелирные изделия. Держите волосы, одежду и перчатки вдали от движущихся частей. Свободная одежда, украшения или длинные волосы могут быть захвачены движущимися частями устройства.
- **Если устройства имеют подключаемые аксессуары для вытяжки и сбора пыли, их следует подключить и использовать надлежащим образом.** Использование аксессуаров для сбора пыли поможет предотвратить связанные с ней

опасности.

### 3.4 Использование электроинструментов и уход за ними

- **Не прилагайте чрезмерных усилий при работе с электроинструментом.** Используйте надлежащий электроинструмент для достижения ваших целей. Использование надлежащего инструмента по назначению позволит лучше выполнить требуемую работу.
- **Не пользуйтесь электроинструментом, если выключатель не включает и не выключает устройство.** Электроинструмент, который не контролируется с помощью выключателя, является источником потенциальной опасности и должен быть отремонтирован.
- **Выньте вилку из источника питания и / или аккумуляторный блок из электроинструмента перед проведением регулировки, заменой аксессуаров или перед размещением электроинструментов на хранение.** Такие превентивные меры снижают риск случайного запуска электроинструмента.
- **Храните отключенные электроинструменты вдали от детей и не позволяйте лицам, которые не знакомы с их работой или с данными инструкциями, эксплуатировать устройства.** Инструменты могут быть опасными в руках неподготовленных пользователей.
- **Поддержание работоспособности электроинструментов.** Проверьте электроинструменты на смещение или защемление движущихся частей, поломку компонентов и учтите любые другие условия, которые могут повлиять на работу устройств. Перед использованием



электроинструмента выполните ремонт в случае его повреждения. Причиной многих несчастных случаев становится неправильное обслуживание инструментов.

- Режущие кромка звеньевой цепи должна быть остро заточенной и очищена от загрязнений. Поддержание надлежащего состояния режущих кромок позволит избежать заземления цепи в заготовке во время проведения работ и гарантирует удобство эксплуатации
- Используйте устройство со штатными расходными компонентами. В строгом соответствии с данными инструкциями, принимая во внимание сезонную специфику эксплуатации и характер выполняемых работ. Использование устройства не по назначению может привести к травмированию оператора.

### 3.5 Использование и уход за аккумулятором устройства

- Заряжайте батарею с использованием зарядного устройства, рекомендуемого производителем. Использование зарядного устройства, предназначенного для одного типа аккумуляторной батареи, может привести к его возгоранию при использовании с батареей другого вольтажа.
- Используйте электроинструменты только со штатными аккумуляторными блоками. Использование любых других аккумуляторных блоков может привести к получению травмы и пожару.
- Если аккумуляторный блок не используется, храните его вдали от металлических предметов, таких как канцелярские скрепки, монеты, ключи, гвозди, винты или другие

небольшие металлические объекты, которые могут замкнуть его контакты друг с другом. Замыкание контактов аккумулятора может привести к ожогам или пожару.

- В жестких условиях эксплуатации, электролит может выделяться из аккумулятора; избегайте контакта с ним. При случайном контакте с электролитом, смойте его мылом и водой. Если электролит попал в глаза, незамедлительно обратитесь за медицинской помощью. Жидкость, вытекающая из аккумулятора, может вызвать раздражение или ожоги.

### 3.6 Сервисное обслуживание

- Техническое обслуживание инструмента должно выполняться только квалифицированным обслуживающим персоналом с использованием оригинальных запасных частей. Это гарантирует безопасную работу электроинструмента.

## 4 ПРЕДУПРЕЖДЕНИЯ О СОБЛЮДЕНИИ ТЕХНИКИ БЕЗОПАСНОСТИ ПРИ РАБОТЕ С ЦЕПНОЙ ПИЛОЙ

- Во время работы пилы держите все части тела подальше от пильной цепи. Перед запуском цепной пилы убедитесь, что она ни с чем не соприкасается. Невнимательность при работе с цепными пилами может привести к повреждению одежды или частей тела.
- В случаях, когда режущий инструмент при эксплуатации может контактировать со скрытой проводкой, удерживайте его за изолированные поверхности захвата. Контакт цепной пилы с «проводкой под напряжением» может привести к появлению напряжения на металлических частях и, как следствие, к

поражению током оператора устройства.

- **Всегда держите цепную пилу правой рукой за заднюю ручку, а левой рукой за переднюю ручку.** *Удерживание цепной пилы в другом положении (левой рукой за заднюю ручку, а правой – за переднюю) увеличивает риск возникновения травм и является недопустимым.*
- **Используйте защитные очки и средства защиты органов слуха.** Также рекомендуются средства для защиты головы, рук, ног и стоп. *Надлежащая защитная одежда снижает количество травм вследствие летящих щепок или случайного контакта с цепной пилой.*
- **Запрещается работать с цепной пилой, находясь на дереве.** *Работа на неустойчивой поверхности может привести к получению травмы.*
- **Всегда используйте прочную опору и работайте с цепной пилой, только находясь на закрепленной, надежной и ровной поверхности.** *Скользкие или неустойчивые поверхности, например, лестницы, могут привести к потере равновесия или к потере контроля за цепной пилой.*
- **При обрезке сильно согнутой ветки будьте готовы к тому, что она может нанести реверсивный удар .** *При распиливании согнутой ветки она может разогнуться и ударить пользователя и / или отбросить цепную пилу, а так же стать причиной потери равновесия.*
- **Будьте чрезвычайно осторожны при спиливании кустарника и молодых деревьев.** *Гибкая древесина может служить причиной заклинивания режущей цепи возникновению реверсивного удара и привести к потере равновесия оператором.*

- **Переносите цепную пилу за переднюю рукоятку в выключенном состоянии, держа ее подальше от себя.** *При транспортировке или хранении цепной пилы всегда устанавливайте крышку пильной шины. Надлежащее обращение с цепной пилой снизит вероятность случайного соприкосновения с движущейся цепью.*
- **Следуйте указаниям по смазке, натяжению цепи и замене аксессуаров.** *Неверно натянутая или неправильно смазанная цепь может порваться или увеличить вероятность отскока пилы.*
- **Следите за тем, чтобы рукоятки устройства были сухими, чистыми, не загрязненными маслом и смазочными материалами.** *Рукоятки, испачканные в смазке или замасленные, станут скользкими, что может привести к потере контроля за инструментом.*
- **Цепная пила предназначена только для пиления древесины.** *Запрещается использовать цепную пилу не по назначению. Например, запрещается использовать цепную пилу для пиления пластмасс, каменной кладки или не деревянных строительных материалов. Использование цепной пилы не по назначению может привести к возникновению опасной ситуации.*

## **5 РЕВЕРСИВНЫЙ УДАР И ДЕЙСТВИЯ ОПЕРАТОРА ПО ЕГО ПРЕДОТВРАЩЕНИЮ**

Реверсивный удар может возникнуть, когда режущая кромка или конец пильной шины прикасается к материалу или, когда при пилении древесина сжимается и защемляет цепную пилу.

Соприкосновение цепи с материалом в некоторых случаях может вызвать внезапное отбрасывание в направлении, противоположном ходу пилы,

откидывание пильной шины вверх и назад, в направлении оператора.

Заклинивание цепи пилы вдоль верхней части пильной шины может внезапно отбросить пильную шину в обратном направлении, на оператора.

Любое из этих действий пилы может привести к потере управления, что может стать причиной серьезного травмирования. Не полагайтесь только на встроенные в пилу предохранительные устройства. При работе с цепной пилой оператор должен принять определенные меры для того, чтобы процесс распила не привел к возникновению несчастного случая или травмы.

Реверсивный удар является результатом неправильного использования пилы и / или неправильных рабочих процедур или условий эксплуатации, и его можно избежать, если принять надлежащие меры предосторожности, указанные ниже:

- **Держите пилу крепко, двумя руками, обхватив ее рукояти всеми пальцами руки, расположите части тела и руку так, чтобы противодействовать усилию отбрасывания пилы.**
- Оператор может предотвратить реверсивный удар, приняв соответствующие меры. Следите за тем, чтобы пила не вырвалась из рук.
- **Не прикладывайте чрезмерных усилий и не выполняйте распил на уровне выше плеч.** Это поможет предотвратить непреднамеренное соприкосновение с концом пилы и позволит лучше управлять цепной пилой в непредвиденных ситуациях.
- **Используйте при замене только указанные производителем шины и цепи.** Неправильно выбранные для замены шины и цепи могут стать причиной обрыва цепи и / или отскока.
- **Выполняйте указания производи-**

**теля по заточке и техническому обслуживанию цепной пилы.** Уменьшение высоты просвета между режущими кромками пильной цепи может привести к увеличению риска отбрасывания пилы.

## **6 ДОПОЛНИТЕЛЬНЫЕ ПРЕДУПРЕЖДЕНИЯ**

Считается, что вибрация ручного инструмента может привести к проявлению у отдельных лиц так называемой болезни Рейно (Raynaud's Syndrome). Симптомы могут включать покалывание, онемение и побеление пальцев, как обычно бывает при воздействии холода и влаги. Диета, курение и неправильные методы работы могут способствовать развитию данных симптомов. До настоящего времени неизвестно, что способствует возникновению таких симптомов (если они имеют место). Это может быть, как, например, вибрация, так и длительное воздействие других неблагоприятных факторов. Существует ряд мер, которые можно предпринять для снижения воздействия вибрации:

- Одевайтесь теплее в холодную погоду. При работе с устройством пользуйтесь перчатками, чтобы руки и запястья были в тепле. Считается, что холодная погода является основным фактором, способствующим возникновению болезни Рейно (Raynaud's Syndrome).
- После каждого этапа работы выполните упражнения для усиления кровообращения.

Чаще делайте перерывы в работе. Сократите длительность ежедневного пребывания на открытом воздухе.

При появлении каких-либо из указанных симптомов сразу же прекратите работу и обратитесь к врачу.

- Для увеличения срока службы данного инструмента и повышения безопасности эксплуатации допустимая толщина распила для



данной цепной пилы составляет не более 153 мм.

- Распиловка бревен толщиной больше указанной, приводит к ускоренному износу инструмента. Допускается распиловка бревен толщиной до 229 мм, но это следует делать лишь изредка и с соблюдением особой осторожности.
- Встроенный отбойник с шипами облегчает распиловку. Прочная фиксация бревна при распиловке обеспечивает более устойчивую точку поворота.
- Любая цепная пила представляет смертельную опасность при ненадлежащем использовании. Настоятельно рекомендуется пройти профессиональную подготовку по безопасному использованию данного инструмента.

## 7 СИМВОЛЫ, РАЗМЕЩЕННЫЕ НА ДАННОМ УСТРОЙСТВЕ

На данном устройстве могут быть размещены некоторые из следующих символов. Необходимо ознакомиться с ними и узнать их значение. Эта информация повысит качество вашей работы с устройством и сделает ее более безопасной.

Символ	Объяснение
	Постоянный ток - Тип или характеристики тока
	Предупреждения, влияющие на безопасность оператора.
	Прочтите и усвойте все инструкции перед работой с устройством, и следуйте всем предупреждениям и инструкциям по безопасности.
	Надевайте средства защиты органов зрения и слуха.
	Не подвергайте устройство воздействию влаги (дождя).
	Не касайтесь носка пильной шины
	Держите устройство обеими руками.



	<b>ОПАСНОСТЬ!</b> Будьте внимательны с отскоками.
	Надевайте шершавые, предназначенные для тяжелых видов работ перчатки.
	Не подпускайте посторонних на расстояние ближе 15 метров.

## 8 УРОВНИ РИСКА

Сигнальные слова, указывающие на степень риска, связанную с использованием данного устройства, а также их значения.

СИМВОЛ	СИГНАЛЬНОЕ СЛОВО	ОБЪЯСНЕНИЕ
	<b>ОПАСНОСТЬ</b>	Указывает на чрезвычайно опасную ситуацию, которая, если ее не предотвратить, может послужить причиной смертельного случая или жизненно опасной травмы.
	<b>ПРЕДУПРЕЖДЕНИЕ</b>	Указывает на возможно опасную ситуацию, которая, если ее не предотвратить, может стать причиной смертельного случая или жизненно опасной травмы.
	<b>ВНИМАНИЕ</b>	Указывает на возможно опасную ситуацию, которая, если ее не предотвратить, может стать причиной умеренно опасной травмы или травмы средней тяжести.
	<b>ВНИМАНИЕ</b>	(Без символа предупреждения об опасности) Указывает на ситуацию, которая может стать причиной возникновения повреждения оборудования или материалов.

## 9 УТИЛИЗАЦИЯ

	<p>Отдельный сбор отходов. Данное устройство не предназначено для утилизации в числе обычных бытовых отходов. Поэтому, если возникает необходимость в замене устройства или утилизации (когда в его использовании больше нет необходимости), не следует размещать его среди обычных бытовых отходов. Данное устройство должно утилизироваться отдельно.</p>
	<p>Отдельный сбор использованных устройств и упаковки позволит отправить материалы на переработку для повторного применения. Использование переработанных материалов помогает предотвратить загрязнение окружающей среды и снижает требования к исходным материалам.</p>
	<p>По истечении срока годности аккумуляторы необходимо утилизировать с соблюдением определенных мер предосторожности для окружающей среды. Аккумулятор содержит материалы, представляющие опасность как для людей, так и для окружающей среды. В связи с этим необходимо обеспечить удаление и утилизацию данных материалов на специальном оборудовании, предназначенном для переработки литий-ионных аккумуляторов.</p>

## 10 СБОРКА

### ▲ ПРЕДУПРЕЖДЕНИЕ

Не изменяйте и не устанавливайте аксессуары, которые не рекомендованы производителем.

### ▲ ПРЕДУПРЕЖДЕНИЕ

Не вставляйте аккумуляторный блок, пока не соберете все детали.

### 10.1 Распаковка устройства

1. Откройте упаковку.
2. Прочтите руководство пользователя, входящее в комплект поставки.
3. Извлеките все отсоединенные детали из коробки.
4. Извлеките устройство из коробки.
5. Утилизируйте коробку и упаковку в соответствии с местными нормативами.

### 10.2 Сборка пильной шины и цепи

*Рисунок 1-7.*

1. Ослабьте крышку цепи, повернув ручку крышки против часовой стрелки.
2. Снимите крышку цепи.
3. Поместите звенья привода цепи в пазы.
4. Расположите резцы цепи в рабочем направлении цепи.
5. Установите цепь в требуемое положение и убедитесь, что петля находится сзади пильной шины.
6. Удерживайте цепь и шину.
7. Разместите цепную петлю вокруг звездочки.
8. Убедитесь, что отверстие под шпильку натяжения цепи на пильной шине соответствует болту.
9. Установите крышку цепи.
10. Натяните цепь. Обратитесь к пункту «Регулировка натяжения цепи».
11. Затяните ручку крышки цепи, если цепь хорошо натянута.

### **i ПРИМЕЧАНИЕ**

При запуске цепной пилы с новой цепью протестируйте устройство в течение 2-3 минут. Новая цепь становится длиннее после первого использования, проверьте натяжение и при необходимости повторно натяните цепь.

## **10.3 Установка аккумуляторного блока**

*Рисунок 2*

### **▲ ПРЕДУПРЕЖДЕНИЕ**

- Если аккумулятор или зарядное устройство были повреждены, их необходимо заменить.
- Перед установкой или удалением аккумулятора выключите устройство и подождите, пока двигатель не остановится.
- Прочтите, изучите и соблюдайте требования инструкции по эксплуатации аккумуляторного блока и зарядного устройства.

1. Совместите подъемные выступы на аккумуляторе с пазами в аккумуляторном отсеке.
2. Задвигайте аккумулятор внутрь аккумуляторного отсека, пока он не будет зафиксирован в нужном положении.
3. Фиксация в нужном положении будет сопровождаться хорошо слышимым щелчком.

## **10.4 Извлечение аккумуляторного блока**

*Рисунок 2*

1. Нажмите и удерживайте кнопку разблокировки аккумулятора.
2. Извлеките аккумулятор из устройства.

## **11 ЭКСПЛУАТАЦИЯ**

### **i ПРИМЕЧАНИЕ**

Выньте аккумуляторный блок и не касайтесь руками кнопки блокировки во время перемещения устройства.

### **i ВАЖНО**

Проверяйте натяжение цепи перед каждым использованием.

## **11.1 Проверка смазки цепи**

### **i ПРИМЕЧАНИЕ**

Не используйте устройство, если цепь смазана недостаточно.

*Рисунок 1*

1. Проверьте уровень масла устройства по соответствующему индикатору.
2. При необходимости добавьте масло.

## **11.2 Удержание устройства**

*Рисунок 8*

1. Держите цепную пилу правой рукой за заднюю ручку, а левой рукой за переднюю ручку.
2. Держите за ручки, обхватив их всеми пальцами руки.
3. Убедитесь, что левая рука держит переднюю ручку и ваш большой палец находится под ручкой.

## **11.3 Запуск устройства**

*Рисунок 1.*

1. Нажмите выключатель On/off (вкл/выкл).
2. Нажмите кнопку блокировки.
3. Нажмите курковый выключатель, удерживая нажатой кнопку блокировки.
4. Отпустите кнопку блокировки.

## **11.4 Остановка устройства**

*Рисунок 1.*

1. Отпустите курковый выключатель для остановки устройства.

## **11.5 Работа тормоза пильной цепи**

### **▲ ПРЕДУПРЕЖДЕНИЕ**

Убедитесь в том, что ваши руки всегда находятся на ручках.

*Рисунок 22.*

1. Запуск устройства.
2. Поверните вашей левой рукой

переднюю ручку, чтобы сцепить цепной тормоз.

3. Потяните защитное устройство ручки / цепной тормоз в направлении передней ручки, чтобы расцепить цепной тормоз.
4. Обратитесь в авторизированный сервисный центр для проведения ремонта, если
  - Тормоз пильной цепи сразу не останавливает цепь.
  - Тормоз пильной цепи не остается в расцепленном положении без помощи.

### 11.6 Валка дерева

*Рисунок 9-10.*

При первом использовании рекомендуется (стандартная практика), разрезать бревна на пильном козле или раме.

Перед началом валки деревьев убедитесь, что

- Минимальное расстояние между зонами распиловки и падения в два раза больше высоты дерева.
- При правильной эксплуатации устройства не
  - Травмируется персонал.
  - Повреждаются линии электропередач. Если деревья касаются линий электропитания, немедленно уведомьте об этом энергоснабжающую компанию.
  - Повреждается имущество.
- Работающий не находится в опасной зоне, например, в нижней части склона.
- Доступны пути эвакуации в направлении, противоположном направлению валки, и в обе стороны от него. Направление падения зависит от
  - Естественного наклона дерева.
  - Расположения больших ветвей.
  - Направления ветра.
- На дереве отсутствует грязь, камни,

отслоившаяся кора, гвозди и крюки.

1. Сделайте нижний пропил выреза. Убедитесь, что пропил сделан на глубину
  - a)  $1/3$  диаметра дерева.
  - b) Перпендикулярно направлению падения.

#### **▲ ВНИМАНИЕ**

Нижний пропил выреза поможет избежать заклинивания цепи пилы или пильной шины при создании второго пропила.

2. Выполните валочный пропил как минимум на 50 мм выше нижнего края углового выреза. Убедитесь в том, что этот пропил
  - a) Сделан параллельно нижнему пропилу выреза.
  - b) Оставьте достаточную часть ствола, чтобы образовался своеобразный шарнир, который предотвратит скручивание дерева и его падение в неправильном направлении.

Когда валочный пропил приближается к шарниру дерево падает. Остановите выполнение валочного пропила, если дерево

- Не падает в требуемом направлении или
  - Двигается назад и вперед и заклинивает цепь
3. Используйте валочный клин для раздвигания пропила и дайте дереву упасть в правильном направлении.
  4. Когда дерево начинает падать
    - a) Извлеките цепную пилу из пропила.
    - b) Остановите устройство.
    - c) Опустите устройство вниз.
    - d) Покиньте зону по пути эвакуации. Будьте готовы к падению верхних веток, смотрите под ноги.

### 11.7 Обрезка веток дерева

*Рисунок 11*

Обрезка сучьев – это удаление ветвей с

поваленного дерева.

1. Оставьте большие нижние ветки, чтобы ствол не лежал на земле.
2. Обрезайте небольшие ветки одним проходом пилы.
3. Обрезайте ветки с приложением усилия снизу вверх.
4. Оставьте большие нижние ветки в качестве опоры, пока ствол не будет распилен.

### 11.8 Распиловка бревна

*Рисунок 12-15*

Распиловка означает разрезание бревна на части требуемой длины. Сохраняйте равновесие. Если это возможно, бревно должно быть поднято и подперто ветками, чурками или подпорками.

- Если бревно имеет опору по всей длине, распилите его части, начиная сверху.
  1. Пропилите его в первый раз на 1/3 толщины снизу.
  2. Выполните второй пропил сверху, чтобы завершить распил.
- Если бревно имеет опору с одной стороны
  1. Пропилите его в первый раз на 1/3 толщины сверху.
  2. Выполните второй пропил на 2/3 снизу, чтобы завершить распил.
- Если распил бревна выполняется на склоне
  1. Станьте на склоне выше бревна.
  2. Контролируйте работу цепной пилы.
  3. Держите ее крепко за ручки.
  4. Ослабьте давление на пилу в конце процесса распила.

#### **i** ПРИМЕЧАНИЕ

Не позволяйте цепи касаться земли.

Когда распил бревна закончен,

1. Отпустите спусковой крючок.
2. Полностью остановите цепную пилу.

3. При перемещении между деревьями останавливайте двигатель пилы.

## 12 ТЕХНИЧЕСКОЕ ОБСЛУЖИВАНИЕ

### **▲** ВНИМАНИЕ

Не допускайте, чтобы тормозные жидкости, бензин, материалы на основе нефти попадали на пластмассовые детали. Химические вещества могут привести к повреждению пластмассовых деталей и сделать устройство непригодным для эксплуатации.

### **▲** ВНИМАНИЕ

Не используйте сильные растворители или моющие средства для очистки пластмассового корпуса или компонентов.

### **▲** ПРЕДУПРЕЖДЕНИЕ

Перед началом технического обслуживания извлеките аккумуляторный блок.

### 12.1 Регулировка натяжения цепи

*Рисунок 2-7*

Чем больше используется пила, тем длиннее становится ее цепь. Поэтому очень важно постоянно проводить регулировку цепи, чтобы устранить ее провисание.

Натягивайте цепь как можно сильнее, но не до такой степени, чтобы вы не могли свободно потянуть ее рукой.

### **▲** ПРЕДУПРЕЖДЕНИЕ

Провисшая цепь может соскочить и вызвать серьезные травмы или даже привести к смертельному исходу.

1. Остановите устройство.
2. Ослабьте крышку цепи, повернув ручку крышки против часовой стрелки.

### **i** ПРИМЕЧАНИЕ

Нет необходимости снимать крышку цепи, чтобы отрегулировать натяжение цепи.

3. Поверните ручку натяжения цепи по часовой стрелке, чтобы увеличить натяжение.



4. Поверните ручку натяжения цепи против часовой стрелки, чтобы уменьшить натяжение.
5. Когда цепь натянута так, как нужно, затяните крышку цепи..

## 12.2 Заточка резцов

В случае затруднения при проникновении цепи в древесину следует выполнить заточку резцов следующим образом.

### **i** ПРИМЕЧАНИЕ

Рекомендуется, чтобы работы по заточке резцов выполнял представитель сервисного центра с помощью электрического точильного аппарата.

*Рисунок 16-19.*

1. Закрепите шину и натяните цепь.
2. Заточите кромки резцов с помощью круглого напильника диаметром 5/32 дюйма (4 мм).
3. Заточите верхнюю грань режущей части зуба, боковую грань режущей части зуба и ограничитель глубины резания с помощью плоского напильника.
4. Заточите все резцы до требуемых углов и одинаковой длины.

### **i** ПРИМЕЧАНИЕ

Во время процесса

- Держите напильник горизонтально затачиваемой поверхности.
- Используйте среднюю часть напильника.
- Выполняйте заточку поверхности, прилагая краткосрочное, но значительное усилие.
- Поднимайте напильник при каждом возвратном движении.
- Затачивайте резцы с одной стороны и затем переходите ко второй стороне.

Замените цепь, если:

- Длина режущей кромки менее 5 мм.
- Между приводными передаточными звеньями и заклепками слишком большое расстояние.
- Скорость распила низкая.
- Заточите цепь несколько раз, если

скорость резки не увеличилась. Цепь изношена.

## 12.3 Техобслуживание пильной шины

*Рисунок 20-21.*

### **i** ПРИМЕЧАНИЕ

Убедитесь, что шина периодически поворачивается, чтобы обеспечить ее симметричный износ.

1. Смажьте подшипники на носовой звездочке (при ее наличии) с помощью шприца (не входит в комплект поставки).
2. Очистите пазы шины с помощью чистящего крючка (не входит в комплект поставки).
3. Прочистите отверстия для смазки.
4. Удалите зазубрины на кромках и выровняйте их с помощью плоского напильника.

Замените шину если:

- Паз не соответствует высоте приводных передаточных звеньев (они никогда не должны касаться низа).
- Внутренняя часть пильной шины изношена и истончает цепь с одной стороны.

## 12.4 Добавление смазки для шины и цепи

Проверьте количество масла в устройстве. Если уровень масла низкий, добавьте смазку для шины и цепи, как указано ниже.

### **i** ВАЖНО

Используйте смазку для шины и цепи, которая точно предназначена для цепей и масленок цепи.

### **i** ПРИМЕЧАНИЕ

Устройство поставляется с завода без смазки для шины и цепи.

1. Ослабьте и снимите крышку с масляного резервуара.
2. Добавьте масло в масляный резервуар.
3. Проверьте индикатор уровня масла

для того, чтобы убедиться в отсутствии загрязнений в масляном резервуаре во время добавления масла.

4. Закройте крышку масляного резервуара.
5. Затяните крышку.
6. Полная заправка масляного резервуара длится примерно 20- 40 минут

### **i ВАЖНО**

Не используйте грязное, отработанное или загрязненное масло. Возможно повреждение шины или цепи.

## **13 ТРАНСПОРТИРОВКА И ХРАНЕНИЕ**

Перед перемещением устройства всегда

- Вынимайте аккумуляторный блок из устройства.
- Держите руки вдали от кнопки блокировки.
- Наденьте чехол на пыльную шину и цепь.

Перед перемещением устройства в место хранения всегда

- Вынимайте аккумуляторный блок из устройства.
- Удаляйте все нежелательные материалы с устройства.
- Убедитесь, что место хранения
  - Недоступно для детей.
  - Находится вдали от веществ, которые могут вызвать коррозию (таких как садовые химикаты и противообледенительные соли).

## **14 ПОИСК И УСТРАНЕНИЕ НЕИСПРАВНОСТЕЙ**

Проблема	Возможная причина	Решение
Пыльная шина и цепь нагрелись и выделяют дым.	Цепь сильно натянута.	Отрегулируйте натяжение цепи.
	Масляный резервуар пустой.	Добавьте смазку.
	Загрязнение вызывает блокировку выпускного отверстия.	Снимите пыльную шину и прочистите выпускное отверстие.
	Загрязнение вызывает блокировку масляного резервуара.	Прочистите масляный резервуар. Добавьте новую смазку.

Проблема	Возможная причина	Решение
	Загрязнение вызывает блокировку пыльной шины и крышки масляного резервуара.	Прочистите пыльную шину и крышку масляного резервуара
	Загрязнение вызывает блокировку звездочки или направляющих колес.	Прочистите звездочку и направляющие колеса.
Двигатель работает, но цепь не вращается.	Цепь сильно натянута.	Отрегулируйте натяжение цепи.
	Пыльная шина и цепь повреждены.	Замените пыльную шину и цепь при необходимости.
	Двигатель поврежден.	<ol style="list-style-type: none"> <li>1. Выньте аккумуляторный блок из устройства.</li> <li>2. Снимите крышку пыльной шины.</li> <li>3. Снимите шину и пыльную цепь.</li> <li>4. Прочистите устройство.</li> <li>5. Установите аккумуляторный блок и запустите устройство.</li> </ol> Если звездочка вращается, это означает, что двигатель работает правильно. Если звездочка не вращается, обратитесь в сервисный центр.
Двигатель работает и цепь вращается, но цепь не режет.	Цепь затупилась.	Заточите или замените пыльную цепь.
	Цепь вращается в неправильном направлении.	Поверните цепную петлю в другую сторону.
	Цепь сильно натянута или ослабла.	Отрегулируйте натяжение цепи.
Устройство не запускается.	Цепной тормоз заклинен.	Потяните цепной тормоз в направлении пользователя для расцепления.
	Устройство и аккумуляторная батарея неправильно подсоединены.	Убедитесь, что кнопка отсоединения аккумуляторной батареи защелкнулась при установке аккумуляторного блока.
	Заряд аккумуляторной батареи низкий.	Зарядите аккумуляторный блок.
	Кнопка блокировки и курковый выключатель не нажаты одновременно.	<ol style="list-style-type: none"> <li>1. Нажмите кнопку блокировки и удерживайте ее в нажатом состоянии.</li> <li>2. Нажмите курковый выключатель для запуска устройства.</li> </ol>
	Аккумуляторная батарея слишком горячая или слишком холодная.	Обратитесь к руководству по эксплуатации аккумуляторной батареи и зарядного устройства.

Проблема	Возможная причина	Решение
Двигатель работает, но цепь неправильно обрезает, или двигатель останавливается после, примерно, 3 секунд.	Устройство находится в режиме защиты для защиты печатной платы.	Отпустите курковый выключатель и запустите устройство повторно. Не прилагайте чрезмерных усилий при работе с устройством.
	Батарея не заряжается.	Зарядите аккумуляторную батарею. Обратитесь к инструкции по эксплуатации аккумулятора и зарядного устройства для правильной процедуры зарядки.
	Цепь не смазана.	Смажьте цепь, чтобы снизить трение. Не позволяйте пильной шине и цепи работать без достаточного количества смазки.
	Неправильная температура хранения аккумулятора	Охладите аккумуляторную батарею, пока она не достигнет окружающей температуры.

## 15 ТЕХНИЧЕСКИЕ ХАРАКТЕРИСТИКИ

Напряжение	40 В постоянного тока
Скорость вращения без нагрузки	11.2 м/с
Длина пильной шины	400 мм
Остановка цепи	< 0,12 с
Емкость масляного резервуара цепи	180 мл
Вес (без аккумулятора)	5.4 кг
Измеренный уровень звукового давления	$L_{pA} = 89.8 \text{ дБ(A)}$ , $K_{pA} = 3 \text{ дБ(A)}$
Измеренный уровень мощности звука	$L_{wA} = 96.9 \text{ дБ(A)}$
Гарантированный уровень мощности звука	$L_{wA,d} = 99 \text{ дБ(A)}$
Уровень вибрации	4.2 м/с <sup>2</sup> , $K = 1.5 \text{ м/с}^2$
Цепь	90PX056X/CL14356
Пильная шина	164MLEA041/M1431656-1041

## 16 ГАРАНТИЙНЫЕ ОБЯЗАТЕЛЬСТВА

Срок гарантийного обслуживания на инструменты

TM GREENWORKS TOOLS составляет: - 2 года (24 месяца) для изделий, используемых владельцами для личных (некоммерческих) нужд; - 1 год (12 месяцев) для всей профессиональной техники серии 82B, а также всех аккумуляторных ручных инструментов серии 24B (шуруповёртов, дрелей, лобзиков, циркулярных пил, гайковертов, фонарей, многофункциональных инструментов, ручных пылесосов, шлифовальных машин и др.), используемых в коммерческих целях и объемах; - 1 год (12 месяцев) для всех аккумуляторных батарей (АКБ), используемых с профессиональными инструментами серии 82B и всеми иными аккумуляторными инструментами, используемыми в коммерческих целях и объемах (если иное не указано в специальном контракте между ООО «ГРИНВОРКСТУЛС» и Покупателем). - 2 года (24 месяца) для аккумуляторных батарей (АКБ), используемых для личных (некоммерческих) нужд. Гарантийный срок исчисляется с даты продажи товара через розничную торговую сеть. Эта дата указана в кассовом чеке или ином документе, подтверждающем факт приобретения инструмента или АКБ. В случае устранения недостатков в течение гарантийного срока, гарантийный срок продлевается на период, в течение которого он не использовался потребителем. Гарантийные обязательства не подлежат передаче третьим лицам.

**ОГРАНИЧЕНИЯ.** Гарантийное обслуживание покрывает дефекты, связанные с качеством материалов и заводской сборки инструментов TM GREENWORKS TOOLS. Гарантийное обслуживание распространяется на инструменты, проданные на территории РФ начиная с 2015 года, имеющие Гарантийный Талон или товарный чек, позволяющий произвести идентификацию изделия по модели, серийному номеру, коду или дате производства и дате продажи. Гарантия Производителя не распространяется на следующие случаи: 1. Неисправности инструмента, возникшие в результате естественного износа изделия, его узлов, механизмов, а так же принадлежностей, таких как: электрические кабели, ножи и режущие полотна, приводные ремни, фильтры, угольные щетки, зажимные устройства и держатели; 2. Механические повреждения, вызванные нарушением правил эксплуатации или хранения, оговорённых в Инструкции по эксплуатации; 3. Повреждения, возникшие вследствие ненадлежащего использования инструмента (использование не по назначению); 4. Повреждения, появившиеся в результате перегрева, перегрузки, механических воздействий, проникновения в корпус инструмента атмосферных осадков, жидкостей, насекомых или веществ, не являющихся отходами, сопровождающими его применение по назначению (стружка, опилки); 5. Повреждения, возникшие в результате перегрузки инструмента, повлекшей одновременный выход из строя 2-х и более компонентов (ротор и статор, электродвигатель и другие узлы или детали). К безусловным признакам перегрузки изделия относятся, помимо прочих, появление:

цветов побегалости, деформации или оплавления деталей и узлов изделия, потемнения или обугливания изоляции, повреждения проводов электродвигателя под воздействием высокой температуры; 6. Повреждения, возникшие из-за несоблюдения сроков технического обслуживания, указанных в Инструкции по эксплуатации; 7. Повреждения, возникшие из-за несоответствия параметров питающей электросети требованиям к электросети, указанным на инструменте; 8. Повреждения, вызванные очисткой инструментов с использованием химически агрессивных жидкостей; 9. Инструменты, прошедшие обслуживание или ремонт вне авторизованного сервисного центра (АСЦ) GREENWORKS TOOLS; 10. Повреждения, появившиеся в результате самостоятельной модификации или вскрытия инструмента вне АСЦ; 11. Ремонт, произведенный с использованием запчастей, сменных деталей или дополнительных компонентов, которые не поставляются ООО «ГРИНВОРКСТУЛС» или не одобрены к использованию этой компанией, а также на повреждения, появившиеся в результате использования неоригинальных запчастей; ГАРАНТИЙНОЕ ОБСЛУЖИВАНИЕ. Для устранения неисправности, возникшей в течение гарантийного срока, Вы можете обратиться в авторизованный сервисный центр (АСЦ) GREENWORKS TOOLS или к официальному дистрибьютору компании, указанному в Инструкции, а также на сайте [www.Greenworkstools.ru](http://www.Greenworkstools.ru).

Основанием для предоставления услуги по гарантийному обслуживанию в рамках данных гарантийных обязательств является правильно оформленный гарантийный талон, содержащий информацию об артикуле, серийном номере, дате продажи инструмента, заверенный подписью и печатью Продавца. Если будет установлено, что поломка инструмента связана с нарушением гарантийных условий производителя, то Вам будет предложено произвести платное обслуживание в одном из АСЦ GREENWORKS TOOLS. Настоящие гарантийные обязательства подлежат периодическим обновлениям, чтобы соответствовать новой продукции компании. Копия последней редакции гарантийных обязательств будет доступна на сайте [www.greenworkstools.eu](http://www.greenworkstools.eu) и на русскоязычной версии сайта [www.greenworkstools.ru](http://www.greenworkstools.ru).

Официальный Сервисный Партнер TM GREENWORKS TOOLS в России – ООО «Фирма Технопарк»: Адрес: Российская Федерация, г. Москва, улица Гвардейская, дом 3, корпус 1. Горячая линия: 8-800-700-65-25.

Инструмент ручной электрифицированный торговых марок «Greenworks Tools», «Greenworks» соответствует требованиям технических регламентов:

- № ТР ТС 010/2011 «О безопасности машин и оборудования»,
- № ТР ТС 004/2011 «О безопасности низковольтного оборудования»,
- № ТР 020/2011 «Электромагнитная совместимость технических средств».

Изготовитель: «Чанчжоу Глоуб Ко., Лтд.»

Адрес: 213000, Китайская Народная Республика, провинция Цзянсу, округ Чанчжоу, район Чжунлоу, шоссе Тсинганг, 65.

Страна производства: Китай.

Официальное представительство и импортер в Российской Федерации и странах СНГ: Общество с ограниченной ответственностью «ГРИНВОРКСТУЛС ЕВРАЗИЯ» (краткое название ООО «ГРИНВОРКСТУЛС»)

Адрес: 119049, Российская Федерация, город Москва, Якиманский переулок, д.6.  
Телефон: +7-495- 221-8903

### ДАННЫЕ О СЕТИ АСЦ ГРИНВОРКС

№ п/п	Организация	Город	Адрес	Телефон
1	ООО "Мастер-Класс"	г. Астрахань	414014, Астраханская обл, Астрахань г, Ярославская ул, дом № 34	8(8512)759111
2	ООО "Айсберг-Сервис"	г. Барнаул	656037, г. Барнаул, ул. Северо-Западная д. 54	8(385)2362002
3	ИП Гринев А.А.	г. Брянск	241019, Брянская обл, Брянск г, Красноармейская ул, дом № 93А	8(953)2815829
4	ООО Интертулс -ДВ-СЦ Молоток	г. Владивосток	690016, Приморский край, г. Владивосток, ул. Борисенко, дом № 34.	8 (423) 2637502
5	ООО «СК Славяне»	г. Волгоград	400107, г.Волгоград, ул.Рионская, д.8А	8(8442) 364050
6	ООО «СК Славяне»	г. Волжский	404130, Волгоградская обл. г. Волжский, пр. им. Ленина 308М оф. 1	8(909) 3910251
7	ИП Семенов А.Ю.	г.Воронеж	394026, Воронежская обл, Воронеж г, Текстильщиков ул, дом № 2, корпус "з"	8 (473)2619635
8	ИП Салахов	г.Екатеринбург	620026, г.Екатеринбург, ул. Р.Люксембург, 67А	8(343)2519494
9	ООО "Арсенал"	г. Железногорск	Курская область г. Железногорск, ул. Дмитрова 26	8(960)6841001
10	ИП Васильев А.С.	г. Иркутск	664003, Иркутская обл, Иркутск г, Киевская ул, дом № 34А	8(908)6610538
11	ООО «Сервис Тех Центр»	г. Казань	420136, ул.Маршала Чуйкова, д.25, пом.1002	(843)5254415, моб. 89179133570
12	ООО "Красное Колесо"	г. Калининград	236008,г.Калининград,ул.Достоевского,д 21	8(929)1661107
13	ИП Обухова Марина Сергеевна	г. Краснодар	353217 Краснодарский край, Динской район пос. Южный ул. Северная д. 8А	8 (861) 2728888
14	ИП Конарев В.А.	г.Краснодар	350910, Краснодарский край, Краснодар г, Новый пер, дом № 23	8(918) 193 84 48
15	ООО СЦ "База"	г.Красноярск	660056, г.Красноярск, ул. Березина, д.1, территория Троллейбусного Депо	8(391) 2235006
16	ИП Кухарчук Т.П.	г. Комсомольск-на-Амуре	681005, Хабаровский край, Комсомольск-на-Амуре г, Павловского ул, дом № 3	8 (4217) 31-80-00
17	ИП Куракин М.Н.	г. Кемерово	г.Кемерово, ул.Двужильного 7к2ст1 рынок «Привоз»	8 (3842) 901400
18	ООО "Фирма	г.Москва	121471,Москва, ул. Гвардейская д 3,к 1	8(8007)006525

	Технопарк"			
19	ИП Овод С.П.	г. Магнитогорск	455034, Челябинская обл., Магнитогорск г Зеленый лог ул, дом № 56	8(351)9404412
20	ИП Царева Н.П.	г. Мурманск	183031, Мурманская обл, Мурманск г, Свердлова ул, дом № 9 Б	8 (953)300-1932
21	ИП Кондратьев Владимир Леонидович	г.Нижний Новгород	603074, Нижний Новгород г, Сорновское ш, дом № 1 «Б», оф.1 институт и метро Буревестник	8 (831) 257-79-54 8 908 16 70 249
22	ИП Куракин М.Н.	г.Новосибирск	630024 Новосибирская обл. г. Новосибирск ул. Ватутина дом 44/1 корп.19	8(383) 3990109
23	ИП Задорожная К.В.	г. Омск	644022, Омская обл., Омск г, Сакена Сейфуллина, дом № 40	8(3812) 502060
24	ООО "Арсенал"	г.Орёл	302004, г. Орел ул. 1-я Курская д.83	8 ( 4862 ) 54-12-12 доб 132, 8-960-650-30-00
25	ООО "Арсенал"	г. Орёл	302029, г. Орел Московское шоссе д.1266	8(4862) 200758, 8(962)4829666
26	ООО «Территория сервиса»	г. Пермь	614064, Пермь, Чкалова, 7Е офис 102	8 (342)2594479
27	ООО "Куб"	г. Пермь	614064, Пермь г, Героев Хасана ул, дом № 55	8 (342)2020490
28	ООО "С-ФК"	г. Рязань	390000, Рязань, ул. Садовая, д.33	8(4912) 282016, 923472
29	ИП Холод	г. Ростов на Дону	344010, Ростов-на-Дону г., Нансена ул., 140	8(863) 2790305
30	ООО "Электра"	г.Санкт Петербург	190013, г, Санкт-Петербург, , Заставская ул. Д. 30	8(812)7403587
31	ООО "Интер Электро"	г. Самара	443052, Самарская обл, Самара г, Псковская, дом № 25	8(846) 9552414
32	ИП Колоколов Дмитрий Владимирович	г. Самара	443058, г. Самара, Физкультурная, дом № 17, 1этаж	8(846)9905446
33	ИП Никитина Н.В.	г. Саратов	410015, Саратовская обл, Саратов г, Пензенская ул, дом № 4	8 (8452)541418
34	ООО "Профинструмент"	г. Северодвинск	164500, Архангельская обл, Северодвинск г, Никольская ул, дом № 7	8(911) 6721770
35	ИП Романов Р.А.	г.Тула	300005 ,г.Тула , ул. Павшинский мост , д 2,	(4872)790190, моб. +79807229253
36	ООО "Технодок"	г.Тюмень	625048, Тюмень, ул. Салтыкова-Щедрина, 58/2:	83 452 215 669
37	ИП Вологжин Григорий Сергеевич	г. Уфа	450022, Уфа г, Менделеева ул, дом № 153	8(347) 279-90-70
38	ИП Апалькова Д.П.	г.Челябинск	454138, Челябинская область, г. Челябинск, ул. Молодогвардейцев, дом № 7	8(351) 267-50-01
39	ООО Ламед	г Алматы Казахстан	Алматы қ., Березовский көш. 3А, 050060	8 (727) 244-64-46 8(727) 293-34-53
40	СП "Сканлинк"-ООО	г. Минск	220019, Республика Беларусь, г. Минск, пер. Монтажников 4-й, дом № 5-16	8(017) 234-99-99

Импортер в РБ: **Совместное предприятие СКАНЛИНК-ООО**

г. Минск, 4-ый пер. Монтажников д. 5-16

т. 234-99-99 факс 238-04-04 opt@scanlink.by

## **Запрещается выбрасывать электроинструмент вместе с бытовыми отходами!**

Электроинструмент, отслуживший свой срок и не подлежащий восстановлению, должен утилизироваться согласно нормам, действующим в стране эксплуатации.

В других обстоятельствах:

- не выбрасывайте электроинструмент вместе с бытовым мусором;
- рекомендуется обращаться в специализированные пункты вторичной переработки сырья.

Дата производства указана на этикетке устройства в формате: Месяц / Число / Год.

## **ВНИМАНИЕ!!!**

**В случае прекращения электроснабжения либо при отключении инструмента от электросети снимите фиксацию (блокировку) выключателя и переведите его в положение «Выключено» для исключения дальнейшего самопроизвольного включения инструмента.**