

FIG. 1

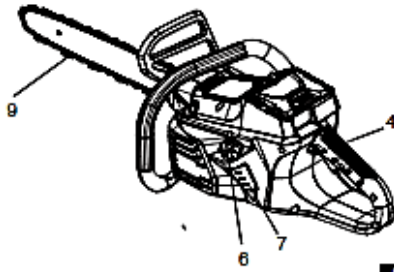

FIG. 2

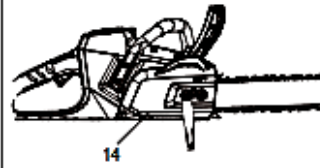

FIG. 3

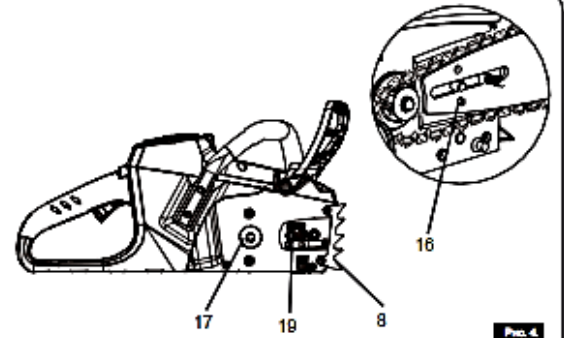

FIG. 4

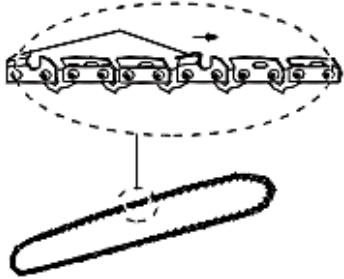

FIG. 5

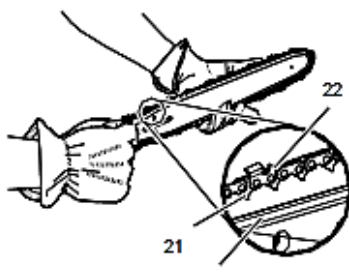

FIG. 6

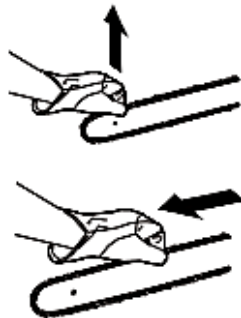

FIG. 7

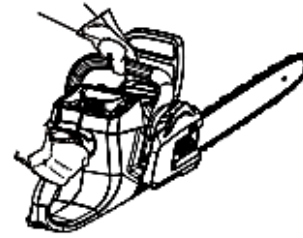

FIG. 8

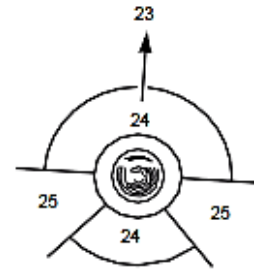

FIG. 9

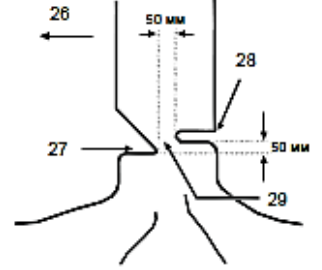

FIG. 10



FIG. 11

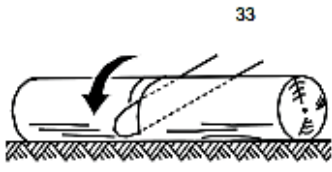

FIG. 12

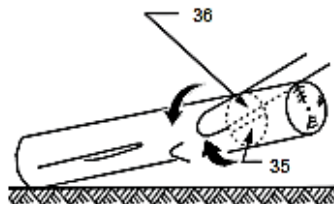

FIG. 13

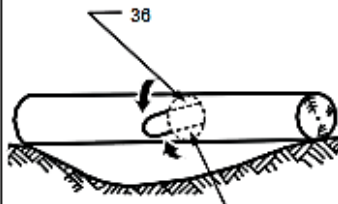

FIG. 14

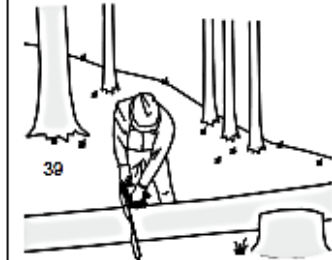

FIG. 15

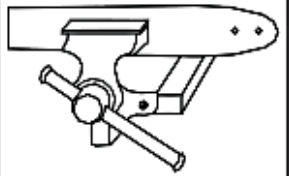

FIG. 16

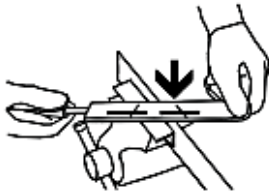

FIG. 17

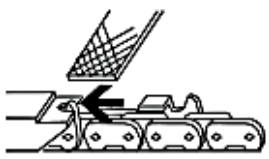

FIG. 18

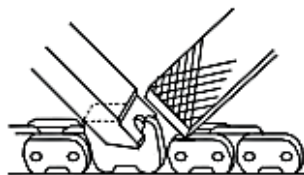

FIG. 19

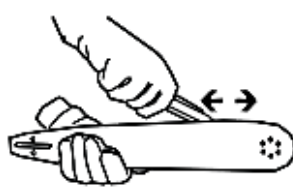

FIG. 20

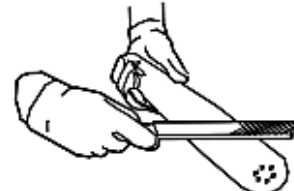

FIG. 21

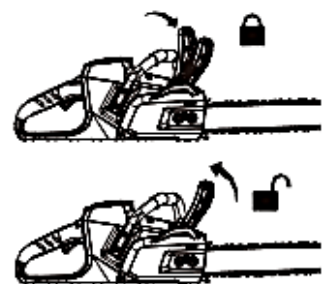

FIG. 22

GREENWORKS

COMMERCIAL TOOLS

2001807

ЦЕПНАЯ ПИЛА

РУКОВОДСТВО ПОЛЬЗОВАТЕЛЯ

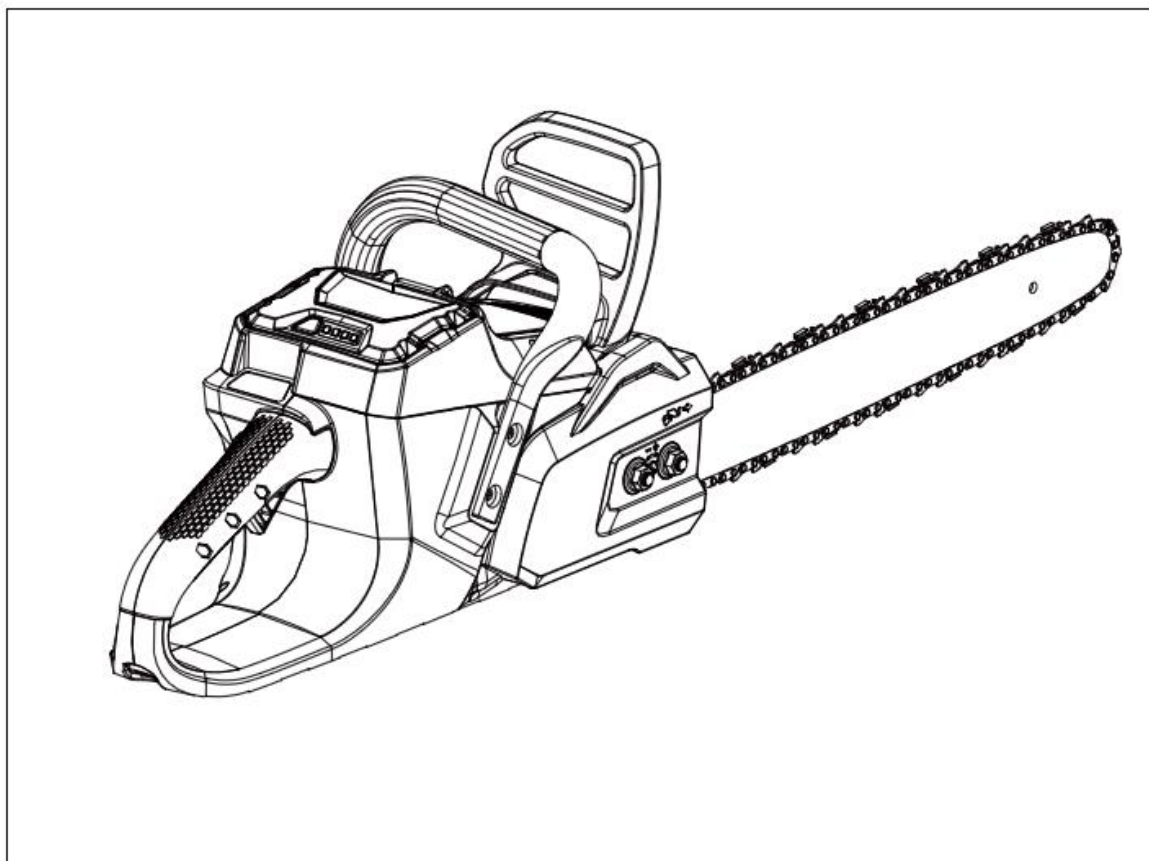

EAC

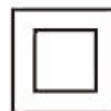

Благодарим Вас за покупку инструментов компании Greenworks! Хотелось бы отметить, что Ваше изделие было разработано и изготовлено в соответствии с высокими стандартами качества, обеспечивающими надежную, комфортную эксплуатацию устройства и безопасную работу оператора. Правильная эксплуатация является залогом безотказной работы устройства в течении многих лет.

ОБЩИЕ ПРАВИЛА ТЕХНИКИ БЕЗОПАСНОСТИ

▲ ПРЕДУПРЕЖДЕНИЕ

Прочтите все правила техники безопасности и инструкции. Несоблюдение предупреждений и невыполнение инструкций может привести к поражению электрическим током, пожару и / или серьезной травме.

ПРЕДПОЛАГАЕМОЕ ИСПОЛЬЗОВАНИЕ

Данная цепная пила предназначена для распила веток, стволов, бревен и бруса, диаметр которых определяется длиной резания пильной шины. Устройство предназначено только для распила дерева. Устройство должно использоваться только взрослыми людьми вне помещений и предназначено для некоммерческого применения.

Не используйте цепную пилу для любых целей, отличных от указанных выше. Не используйте цепную пилу для профессиональной рубки деревьев. Дети или лица, не использующие надлежащих средств индивидуальной защиты и защитной одежды, не могут работать с данным устройством.

ОСТАТОЧНЫЕ РИСКИ:

Даже если электроинструмент используется по своему назначению, существуют другие неотвратимые опасности. Учитывая тип и конструкцию электроинструмента, могут возникнуть следующие потенциальные опасности:

- Прикосновение к незакрытым зубьям пилы пильной цепи (опасность пореза).
- Доступ к вращающейся пильной цепи (опасность пореза).

- Непредвиденное, резкое движение пильной шины (опасность пореза).
- Вылетание частей из пильной цепи (Опасность пореза / прокола).
- Вылетание частей заготовки.
- Вдыхание частиц заготовки.
- Контакт с кожей топливного масла.
- Потеря слуха, если во время работы не надеты средства защиты органов слуха.
- Сохраните инструкции по безопасной работе для дальнейшего использования и безопасной эксплуатации устройства. Термин «электроинструмент» в инструкции по технике безопасности относится к вашему электроинструменту с питанием от сети (проводной инструмент) или к электроинструменту с питанием от аккумуляторной батареи.

БЕЗОПАСНОСТЬ РАБОЧЕЙ ЗОНЫ

- Поддерживайте рабочую зону в чистоте и позаботьтесь о ее надлежащем освещении. При работе при плохом освещении существует опасность получения травмы.
- Не используйте инструмент во взрывоопасной атмосфере, с присутствием легковоспламеняющихся жидкостей, газов или пыли. Электроинструменты создают искры, которые могут воспламенить пыль или пары.
- Не подпускайте к себе детей и посторонних лиц при работе с электроинструментом. Невнимательность может привести к потере контроля над ситуацией.

ЭЛЕКТРОБЕЗОПАСНОСТЬ

- Избегайте контакта с заземленными или зануленными поверхностями, такими как трубы, радиаторы, кухонные плиты и холодильники. Существует повышенная опасность электрического удара, если тело будет заземлено или занулено.
- Не подвергайте устройство воздействию влаги (дождя). При

попадании влаги в электроинструмент существует опасность поражения электрическим током.

СРЕДСТВА ИНДИВИДУАЛЬНОЙ ЗАЩИТЫ

- При работе с электроинструментом будьте внимательны, следите за своими действиями и руководствуйтесь здравым смыслом. Не используйте электроинструмент, если вы устали или находитесь под воздействием наркотических средств, алкоголя или лекарственных препаратов. Невнимательность при работе с электроинструментом может в результате привести к серьезной травме.
- Используйте средства индивидуальной защиты. Всегда надевайте защитные очки. Используйте средства индивидуальной защиты (противопылевую маску, не скользкую защитную обувь, шлем-каска, или средства защиты органов слуха) в соответствующих условиях для снижения опасности получения травмы.
- Предотвращение случайного запуска. Перед подключением к источнику питания и / или аккумуляторному блоку, а также при поднятии или переносе электроинструмента убедитесь в том, что выключатель находится в отключенном положении. Перенос электроинструментов с пальцем, находящимся на кнопке включения или подачи питания, может привести к несчастному случаю.
- Удалите любые регулировочные или гаечные ключи перед включением питания устройства. Гаечный или регулировочный ключ, прикрепленный к вращающейся части электроинструмента, может привести к получению травмы.
- Не прилагайте чрезмерных усилий. Оператор должен быть способен удерживать равновесие, а его ноги должны иметь надежную опору. Правильная опора и равновесие

позволяют лучше контролировать электроинструмент в непредвиденных ситуациях.

- Правильно одевайтесь. При работе с устройством не надевайте просторную одежду или ювелирные изделия. Держите волосы, одежду и перчатки вдали от движущихся частей устройства. Свободная одежда, украшения или длинные волосы могут быть захвачены движущимися частями устройства.
- Если устройства оборудованы средствами для вытяжки и сбора пыли, их следует надлежащим образом подключить. Использование аксессуаров для сбора пыли поможет предотвратить связанные с ней опасности.

ИСПОЛЬЗОВАНИЕ ЭЛЕКТРОИНСТРУМЕНТОВ И УХОД ЗА НИМИ

- Не прилагайте чрезмерных усилий при работе с электроинструментом. Используйте надлежащий электроинструмент для достижения ваших целей. Использование надлежащего инструмента по назначению позволит лучше выполнить требуемую работу.
- Не пользуйтесь электроинструментом, если выключатель не включает и не выключает устройство. Электроинструмент, который не контролируется с помощью выключателя, является источником потенциальной опасности и должен быть отремонтирован.
- Выньте вилку из источника питания и / или аккумуляторный блок из электроинструмента перед проведением регулировки, заменой аксессуаров или перед размещением электроинструментов на хранение. Такие превентивные меры снижают риск случайного запуска электроинструмента.
- Храните отключенные электроинструменты вдали от детей и не позволяйте лицам, которые незнакомы с их работой или с

данными инструкциями, эксплуатировать устройства. Инструменты могут быть опасными в руках неподготовленных пользователей.

- Поддержание работоспособности электроинструментов. Проверьте электроинструменты на смещение или заземление движущихся частей, поломку компонентов и учтите любые другие условия, которые могут повлиять на работу устройств. Перед использованием электроинструмента выполните ремонт в случае его повреждения. Причиной многих несчастных случаев становится неправильное обслуживание инструментов.
- Поддерживайте режущие части инструментов в остром и чистом состоянии. Поддержание работоспособности режущих инструментов с острыми режущими краями позволит избежать заземления при работе и гарантирует удобство эксплуатации.
- Используйте электроинструмент, аксессуары, наконечники инструмента и т.д. в соответствии с данными инструкциями, принимая во внимание рабочие условия и выполняемую работу. Использование инструмента не по назначению может привести к опасной ситуации.

ИСПОЛЬЗОВАНИЕ И УХОД ЗА АККУМУЛЯТОРОМ УСТРОЙСТВА

- Заряжайте с использованием зарядного устройства, рекомендованного производителем. Зарядное устройство, предназначенное для одного типа аккумуляторной батареи, может привести к возгоранию при использовании его с другой батареей.
- Используйте электроинструменты только с указанными аккумуляторными блоками. Использование любых других аккумуляторных блоков может привести к получению травмы и пожару.
- Если аккумуляторный блок не

используется, храните его вдали от металлических предметов, таких как канцелярские скрепки, монеты, ключи, гвозди, винты или другие небольшие металлические объекты, которые могут замкнуть его контакты друг с другом. Замыкание контактов аккумулятора может привести к ожогам или пожару.

- В жестких условиях эксплуатации, электролит может выделяться из аккумулятора; избегайте контакта с ним. При случайном контакте с электролитом, смойте его мылом и водой. Если электролит попал в глаза, незамедлительно обратитесь за медицинской помощью. Электролит, вытекающий из аккумулятора, может вызвать раздражение или ожоги.

СЕРВИСНОЕ ОБСЛУЖИВАНИЕ

- Техническое обслуживание инструмента должно выполняться только квалифицированным обслуживающим персоналом с использованием оригинальных запасных частей. Это гарантирует безопасную работу электроинструмента.

СПЕЦИАЛЬНЫЕ ПРАВИЛА ТЕХНИКИ БЕЗОПАСНОСТИ

- Во время работы пильной цепи держите все части тела подальше от цепной пилы. Перед запуском цепной пилы убедитесь, что она ни с чем не соприкасается. Невнимательность при работе с цепными пилами может привести к повреждению одежды или частей тела.
- В случаях, когда режущий инструмент при эксплуатации может контактировать со скрытой проводкой, удерживайте его за изолированные поверхности. Контакт цепной пилы с «проводкой под напряжением» может привести к появлению напряжения на металлических частях и, как следствие, к поражению током оператора устройства.
- Всегда держите цепную пилу правой рукой за заднюю ручку, а левой рукой за переднюю ручку. Удерживание

цепной пилы в другом положении (левой рукой за заднюю ручку, а правой – за переднюю) увеличивает риск возникновения травм и является недопустимым.

- Используйте защитные очки и средства защиты органов слуха. Также рекомендуются средства для защиты головы, рук, ног и стоп. Надлежащая защитная одежда снижает количество травм вследствие летящих щепок или случайного контакта с цепной пилой.
- Запрещается работать с цепной пилой, находясь на дереве. Работа с цепной пилой на дереве может привести к получению травмы.
- Всегда используйте прочную опору и работайте с цепной пилой, только находясь на закрепленной, надежной и ровной поверхности. Скользкие или неустойчивые поверхности, например, лестницы, могут привести к потере равновесия или к потере контроля за цепной пилой.
- При обрезке согнутой и вытянутой ветки будьте готовы к тому, что она отскочит назад. При распиливании согнутой ветки она может разогнуться и ударить пользователя и / или отбросить цепную пилу, стать причиной потери контроля за ней.
- Будьте чрезвычайно осторожны при спиливании кустарника и молодых деревьев. Гибкая древесина может заклинить цепь пилы и затем ударить пользователя или привести к потере равновесия.
- Переносите цепную пилу за переднюю ручку в выключенном состоянии и на расстоянии от вашего тела. При транспортировке или хранении цепной пилы всегда устанавливайте крышку пильной шины. Правильное обращение с цепной пилой снизит вероятность случайного соприкосновения с движущейся цепью.
- Следуйте инструкциям по смазке, натяжению цепи и замене вспомогательного оборудования. Неверно натянутая или неправильно

смазанная цепь может порваться или увеличить вероятность отскока пилы.

- Следите за тем, чтобы рукоятки устройства были сухими, чистыми, не загрязненными маслом и смазочными материалами. Рукоятки, испачканные в смазке или замасленные, станут скользкими, что может привести к потере контроля за инструментом.
- Цепная пила предназначена только для пиления древесины. Запрещается использовать цепную пилу не по назначению. Например, запрещается использовать цепную пилу для пиления пластмасс, каменной кладки или не деревянных строительных материалов. Использование цепной пилы не по назначению может привести к возникновению опасной ситуации.

ПРИЧИНЫ И МЕТОДЫ ПРЕДОТВРАЩЕНИЯ ОТСКОКА ПИЛЫ НА ОПЕРАТОРА

Отскок может возникнуть, когда режущая кромка или конец пильной шины прикасается к материалу или, когда при пиление древесина сжимается и защемляет цепную пилу.

Соприкосновение кончика с материалом в некоторых случаях может вызвать внезапное отбрасывание в направлении, противоположном ходу пилы, откидывание пильной шины вверх и назад, в направлении оператора.

Заклинивание цепи пилы вдоль верхней части пильной шины может внезапно отбросить пильную шину в обратном направлении, на оператора.

Любое из этих действий пилы может привести к потере управления, что может стать причиной серьезной травмы. Не полагайтесь только на встроенные в пилу предохранительные устройства. При работе с цепной пилой оператор должен принять определенные меры для того, чтобы процесс распила не привел к возникновению несчастного случая или травмы.

Отскок является результатом неправильного использования пилы и/или неправильных рабочих процедур или

условий эксплуатации, и его можно избежать, если принять надлежащие меры предосторожности, указанные ниже:

- Держите пилу крепко, двумя руками, обхватив ее ручки всеми пальцами руки, расположите части тела и руку так, чтобы противодействовать усилию отбрасывания пилы. Оператор может предотвратить отскок, приняв соответствующие меры. Следите за тем, чтобы пила не вырвалась из рук.
- Не прикладывайте чрезмерных усилий и не выполняйте распил на уровне выше плеч. Это поможет предотвратить непреднамеренное соприкосновение с концом пилы и позволит лучше управлять цепной пилой в непредвиденных ситуациях.
- Используйте при замене только указанные производителем шины и цепи. Неправильно выбранные для замены шины и цепи могут стать причиной обрыва цепи и / или отскока.
- Выполняйте указания производителя по заточке и техническому обслуживанию цепной пилы. Уменьшение высоты просвета между режущими кромками пильной цепи может привести к увеличению риска отбрасывания пилы.

ДОПОЛНИТЕЛЬНЫЕ ПРЕДУПРЕЖДЕНИЯ

Считается, что вибрация ручного инструмента может привести к проявлению у отдельных лиц так называемой болезни Рейно (Raynaud's Syndrome). Симптомы могут включать покалывание, онемение конечностей и побледнение кожи, которые обычно проявляются при воздействии холода и сырости, и считается, что диета, курение и неправильные методы работы способствуют развитию этих симптомов. До настоящего времени точно не выяснено, что способствует возникновению таких симптомов вибрации или длительное воздействие комплекса неблагоприятных факторов. Существует ряд мер, которые можно предпринять для снижения воздействия вибрации:

- При работе с устройством пользуйтесь перчатками, чтобы руки и запястья были в тепле. Считается, что холодная погода является основным фактором, способствующим возникновению болезни Рейно (Raynaud's Syndrome).
- После каждого этапа работы выполните упражнения для усиления кровообращения.
- Делайте частые перерывы в работе. Сократите длительность ежедневного пребывания на открытом воздухе.

При появлении каких-либо из указанных симптомов сразу же прекратите работу и обратитесь к врачу.

- Для увеличения срока службы данного инструмента и повышения безопасности эксплуатации допустимая толщина распила для данной цепной пилы составляет не более 153 мм (6 дюймов).
- Распиловка бревен толщиной больше указанной, приводит к ускоренному износу инструмента. Допускается распиловка бревен толщиной до 229 мм (9 дюймов), но это следует делать лишь изредка и с соблюдением особой осторожности.
- Встроенный отбойник с шипами облегчает распиловку. Прочная фиксация бревна при распиловке обеспечивает более устойчивую точку поворота.
- Любая цепная пила представляет смертельную опасность при ненадлежащем использовании. Настоятельно рекомендуется пройти профессиональную подготовку по безопасному использованию данного инструмента.

СОХРАНИТЕ ДАННУЮ ИНСТРУКЦИЮ. ЧАСТО ОБРАЩАЙТЕСЬ К НИМ И ИСПОЛЬЗУЙТЕ ИХ, ЧТОБЫ ПРОИНСТРУКТИРОВАТЬ ДРУГИХ ЛИЦ, КОТОРЫЕ МОГУТ ПРИМЕНЯТЬ ДАННОЕ ИЗДЕЛИЕ. ПРИ ПЕРЕДАЧЕ ДАННОГО УСТРОЙСТВА ДРУГИМ ЛИЦАМ НЕОБХОДИМО ПЕРЕДАТЬ ИМ И НАСТОЯЩУЮ ИНСТРУКЦИЮ.

СИМВОЛЫ

На данном устройстве могут быть размещены некоторые из следующих символов. Необходимо ознакомиться с ними и узнать их значение. Эта информация повысит качество вашей работы с устройством и сделает ее более безопасной.

СИМВОЛ	РАЗЪЯСНЕНИЕ/ОБОЗНАЧЕНИЕ СИМВОЛОВ
V	Напряжение
Вт	Ватт-Мощность
	Постоянный ток - Тип или характеристики тока.
	ОПАСНОСТЬ! Берегитесь отскока пилы.
	Предупреждения, которые влияют на вашу безопасность.
	Прочтите инструкции данного руководства, и следуйте всем предупреждениям и инструкциям по безопасности.
	Надевайте средства защиты органов зрения и слуха при работе с данным устройством.
	Не подвергайте устройство воздействию дождя или влаги.
	Не касайтесь носка пильной шины
	Держите устройство обеими руками
	Надевайте шершавые, предназначенные для тяжелых видов работ перчатки.
	Конструкция с двойной изоляцией
	Не подпускайте посторонних на расстояние ближе 15 метров.

Сигнальные слова, указывающие на степень риска, связанную с использованием данного устройства, а также их значения.

СИМВОЛ	СИГНАЛЬНОЕ СЛОВО	ОБЪЯСНЕНИЕ
	ОПАСНОСТЬ	Указывает на чрезвычайно опасную ситуацию, которая, если ее не предотвратить, может стать причиной смертельного случая или жизненно опасной травмы.
	ПРЕДУПРЕЖДЕНИЕ:	Указывает на возможно опасную ситуацию, которая, если ее не предотвратить, может стать причиной смертельного случая или жизненно опасной травмы.
	ВНИМАНИЕ:	Указывает на возможно опасную ситуацию, которая, если ее не предотвратить, может стать причиной умеренно опасной травмы или травмы средней тяжести.
	ВНИМАНИЕ:	(Без символа предупреждения об опасности) Указывает на

ситуацию, которая может стать причиной возникновения повреждения оборудования или материалов.

СПЕЦИФИКАЦИЯ

Напряжение	60 В постоянного тока
Скорость вращения без нагрузки	5500±10% об/мин
Длина пильной шины	406 мм
Остановка цепи	< 3 с
Емкость масляного резервуара цепи	200 мл
Вес без аккумулятора	4,5 кг
Уровень звукового давления LpA	88 дБ(A)
Погрешность KpA	3.0 дБ(A)
Уровень звуковой мощности LwA	102 дБ(A)
Измеренный уровень акустической мощности LwA(G)	106 дБ(A)
Общее значение вибрации при	6.0 м/с2
Коэффициент погрешности K	1.5 м/с2

ПРИМЕЧАНИЯ:

- Заявленное значение вибрации было измерено стандартным методом испытаний и может использоваться для сравнения одного инструмента с другим.
- Заявленное значение вибрации может использоваться для предварительной оценки воздействия вибрации.

⚠ ПРЕДУПРЕЖДЕНИЕ

Фактические значения вибрации во время использования инструмента могут отличаться от указанных выше и зависят от метода использования инструмента; необходимость определения мер безопасности для защиты оператора основывается на оценке воздействия в реальных условиях использования (с учетом всех факторов рабочего цикла, таких как время, когда инструмент выключен и когда он работает вхолостую, в дополнение к времени срабатывания).

ИНФОРМАЦИЯ ПО ЦЕПИ И ШИНЕ

2001807		
Производитель	Пильная цепь	Пильная шина
Oregon	90PX056X	164MLEA041
Цепь компании Oregon должна быть оснащена шиной Oregon		

ОСНОВНЫЕ КОМПОНЕНТЫ УСТРОЙСТВА

1. Крышка пильной шины
2. Защитное устройство передней ручки / цепной тормоз
3. Передняя ручка
4. Кнопка блокировки
5. Курок переключателя
6. Крышка топливного резервуара
7. Указатель уровня масла
8. Отбойник с шипами
9. Звеньевая режущая цепь
10. Пильная шина
11. Гаечный ключ
12. Задняя ручка
13. Винт регулировки натяжения цепи
14. Крышка звездочки
15. Зажимные гайки крышки звездочки
16. Болт для натяжения пильной цепи
17. Звездочка
18. Кнопка фиксации аккумулятора
19. Масло выпускное отверстие
20. Паз шины
21. Звенья привода цепи
22. Резец
23. Направление валки
24. Опасная зона
25. Путь отхода
26. Направление падения
27. Зарубка
28. Обратный пропил при валке
29. Шарнир
30. Обрезка ветвей
31. При обрезке оставьте ветви для поддержки ствола, чтобы он не касался земли
32. Бревно поддерживается по всей длине
33. Выполняйте распиловку сверху (над опорой) во избежание касания земли
34. Бревно поддерживается с одной стороны
35. Под опорой
36. Над опорой
37. Бревно поддерживается с обеих сторон
38. Распиловка бревна
39. Встаньте на верхний склон, так как при распиловке бревно может покатиться

Данная цепная пила не требует сборки, но пользователь должен знать, как собрать пильную шину и пильную цепь. Проверьте натяжение цепи и доливайте масло, как описано далее в этом руководстве, перед каждой операцией.

СБОРКА ПИЛЬНОЙ ШИНЫ И ЦЕПИ

Обратитесь к рисунку 2 - 7

Извлеките аккумулятор из устройства. Надевайте защитные перчатки.

- Выкрутите зажимные гайки крышки звездочки и снимите крышку звездочки.
- Пильная цепь должна быть обращена в направлении вращения цепи. Если цепь направлена назад, переверните петлю.
- Поместите звенья привода цепи в пазы шины.
- Поместите цепь так, чтобы петля располагалась сзади шины.
- Удерживайте цепь на шине и поместите петлю вокруг звездочки и убедитесь, что она правильно установлена. Убедитесь, что отверстие на шине совпадает с болтом для натяжения пильной цепи.
- Установите назад крышку звездочки, поворачивайте регулятор натяжения цепи по часовой стрелке, пока пильная цепь не натянется правильно. Затем необходимо переместить направляющую шину вверх, снова проверить натяжение цепи, не натягивать цепь слишком сильно.
- После правильного натяжения цепи, повторно затяните зажимные гайки.

Примечание: Пильная цепь должным образом натянута, если в середине пильной шины ее можно поднять на 3–4 мм от края пильной шины. При запуске цепной пилы с новой цепью протестируйте устройство в течение 2-3 минут.

▲ ПРЕДУПРЕЖДЕНИЕ

После предварительной обкатки устройства, проверьте натяжение цепи и при необходимости выполните повторное натяжение цепи.

ЭКСПЛУАТАЦИЯ

Полные инструкции по зарядке находятся в руководстве оператора для аккумуляторов и зарядных устройств Greenworkstools.

ПРИМЕЧАНИЕ: Чтобы избежать серьезного травмирования, всегда извлекайте аккумуляторную батарею и держите руки вдали от кнопки блокировки при переносе или транспортировке устройства.

ПЕРЕД КАЖДЫМ ИСПОЛЬЗОВАНИЕМ ПРОВЕРЯЙТЕ НАТЯЖЕНИЕ ЦЕПИ

▲ ПРЕДУПРЕЖДЕНИЕ

Извлеките аккумуляторную батарею из цепной пилы перед проверкой натяжения или выполнением регулировки цепи. Используйте защитные перчатки при обращении с цепью, пильной шиной и при выполнении работ в зоне размещения цепи.

- Потяните цепь в середину нижней части шины в сторону от шины. Зазор между резцом в цепи и шиной должен находиться в пределах 3 мм – 4 мм.
- Если необходимо выполнить натяжение цепи обратитесь к разделу «РЕГУЛИРОВКА НАТЯЖЕНИЯ ЦЕПИ» далее в этом руководстве.

ДЛЯ УСТАНОВКИ АККУМУЛЯТОРНОГО БЛОКА

Обратитесь к рисунку 2

- Совместите аккумуляторную батарею с батарейным отсеком цепной пилы.
- Крепко держите цепную пилу.
- Задвигайте аккумулятор внутрь аккумуляторного отсека, пока он не будет зафиксирован в нужном положении.
- Фиксация батареи в нужном положении будет сопровождаться хорошо слышимым щелчком.

ДЛЯ СНЯТИЯ АККУМУЛЯТОРНОГО БЛОКА

Обратитесь к рисунку 2

- Нажмите кнопку фиксации аккумуляторной батареи на цепной пиле. Это позволит батарее слегка приподняться из устройства.
- Крепко держите цепную пилу, и вытяните аккумуляторную батарею из рукоятки.

ПРОВЕРКА СМАЗКИ ЦЕПИ

Обратитесь к рисунку 2

- Проверьте количество масла в цепной пиле с помощью указателя уровня масла. Если уровень масла низкий, следуйте инструкциям из раздела «ДОБАВЛЕНИЕ СМАЗКИ ЦЕПИ И ШИНЫ» данного руководства.

▲ ПРЕДУПРЕЖДЕНИЕ

Проверяйте натяжение цепи перед каждым использованием устройства.

▲ ПРЕДУПРЕЖДЕНИЕ

Не позволяйте цепной пиле работать с недостаточным количеством смазки, поскольку это может привести к повреждению пилы и угрозе безопасности. Перед каждым использованием проверяйте смазку цепи!

Для предотвращения отскока, следуйте данным инструкциям по технике безопасности:

- Никогда не режьте кончиком пильной шины! Будьте осторожны при продолжении предыдущих пропилов.
- Всегда начинайте резку только тогда, когда цепная пила уже работает.
- Убедитесь, что пильная цепь всегда правильно заточена.
- Никогда не отрезайте более одной ветки за раз! Обрезая ветки, будьте осторожны, чтобы не коснуться других веток.
- При поперечной резке обращайте внимание на стволы, стоящие очень близко друг к другу. Если возможно используйте козлы для ручной распиловки.

УДЕРЖАНИЕ ЦЕПНОЙ ПИЛЫ

Обратитесь к рисунку 8

Всегда держите цепную пилу правой рукой за заднюю ручку, а левой рукой за переднюю ручку.

Держите за ручки, обхватив их всеми пальцами. Убедитесь, что левая рука удерживает переднюю ручку так, чтобы большой палец находился снизу.

НАЧАЛО РАБОТЫ

- Перед началом работы убедитесь, что аккумуляторная батарея установлена в устройство.
- Нажмите выключатель On/off (вкл/выкл). Это приведет в действие курковый выключатель.
- Запуск устройства: Нажмите кнопку блокировки, и затем нажмите курковый выключатель.

ОСТАНОВКА РАБОТЫ

- Отпустите курковый выключатель для остановки цепной пилы.

РАБОТА ЦЕПНОГО ТОРМОЗА

Обратитесь к рисунку 22

Перед каждым использованием проверяйте рабочее состояние цепного тормоза.

- Активируйте цепной тормоз, повернув левой рукой переднюю ручку, позволяя тыльной стороне руки толкать рычаг цепного тормоза/защитный щиток в направлении шины, пока цепь вращается быстро. Всегда держите пилу за ручки обеими руками.
- Установите цепной тормоз обратно в положение РАБОТА, взявшись рукой за верхнюю часть рычага цепного тормоза/защитного щитка и потянув в направлении передней ручки.

▲ ПРЕДУПРЕЖДЕНИЕ

Если цепной тормоз сразу не останавливает цепь или если цепной тормоз не остается в рабочем положении без посторонней помощи, отправьте пилу в авторизованный сервисный центр для проведения ремонта перед использованием.

ИСПОЛЬЗОВАНИЕ ЦЕПНОЙ ПИЛЫ

Убедитесь, что вы устойчиво стоите на ногах и крепко держите цепную пилу обеими руками во время работы двигателя.

БАЗОВАЯ ВАЛКА ДЕРЕВЬЕВ, ОБРЕЗКА ВЕТОК И ТЕХНИКИ ПОПЕРЕЧНОЙ РЕЗКИ

Обратитесь к рисунку 9

ВАЛКА ДЕРЕВА

Когда операции по распиловке на бревна и рубке выполняются двумя или более лицами одновременно, рубка должна выполняться на расстоянии от распиловки, по меньшей мере, в два раза превышающем высоту срубаемого дерева. Деревья не должны быть срублены таким образом, что это может поставить под угрозу любого человека, нанести удар по любой линии электропитания передачи или причинить какой-либо материальный ущерб. Если дерево действительно соприкасается с любой линией электропитания, немедленно уведомьте об этом энергоснабжающую компанию. Оператор цепной пилы должен располагаться вверх по склону местности, так как дерево, вероятно, будет катиться или скользить вниз по склону после рубки. Перед началом резки необходимо спланировать и очистить путь эвакуации. Путь эвакуации должен простирается назад и по диагонали к задней части ожидаемой линии падения дерева. Перед началом рубки, примите к сведению естественный наклон дерева, расположение более крупных ветвей и направление ветра, чтобы определить направление падения дерева. Удалите с дерева грязь, камни, отслоившуюся кору, гвозди и крюки.

РЕЗКА С ПОДПИЛОМ (РЕЗКА С НАДПИЛОМ В ДЕРЕВЕ ДЛЯ ПРЯМОГО ПАДЕНИЯ)

Обратитесь к рисунку 10

Выполните пропил на 1/3 диаметра дерева, перпендикулярно направлению падения. Сначала сделайте нижний горизонтальный надпил, это поможет избежать защемления пильной цепи или пильной шины при выполнении второго надпила.

РУБКА С ПРОПИЛОМ, ПРОТИВОПОЛОЖНЫМ НАПРАВЛЕНИЮ ВАЛКИ (ЗАКЛЮЧИТЕЛЬНЫЙ НАДПИЛ В ОПЕРАЦИИ ВАЛКИ ДЕРЕВА, СДЕЛАННЫЙ С ПРОТИВОПОЛОЖНОЙ СТОРОНЫ НАДПИЛА)

Обратитесь к рисунку 10

Выполните валочный пропил как минимум на 50 мм выше горизонтального пропила. Выполните надпил с противоположной стороны параллельно горизонтальному пропилу. Делайте надпил с противоположной стороны так, чтобы оставить достаточную часть ствола, чтобы образовался своеобразный шарнир. Шарнир удерживает дерево от перекручивания и падения в неправильном направлении. Не перерезайте шарнир.

По мере того как валочный пропил становится ближе к шарниру, дерево должно начать падать. Если есть вероятность того, что дерево не упадет в нужном направлении или может покатиться назад и заклинить пильную цепь, прекратите резку до завершения валочного пропила и используйте клинья из дерева, пластика или алюминия, чтобы раздвинут пропил и дать дереву упасть вдоль желаемой линии падения. Когда дерево начинает падать, выньте цепную пилу из пропила, остановите двигатель, опустите цепную пилу вниз, а затем используйте путь отхода, как ранее планировалось. Будьте внимательны при падении верхних веток и смотрите под ноги.

ОБРЕЗКА ВЕТВЕЙ ДЕРЕВА

Обратитесь к рисунку 11

Обрезка сучьев – это удаление ветвей с поваленного дерева. При обрезке оставьте большие нижние ветки, чтобы ствол не лежал на земле. Обрезайте небольшие ветки одним проходом пилы. Согнутые и вытянутые ветки должны обрезаться снизу вверх, чтобы избежать заклинивания цепной пилы.

РАСПИЛОВКА БРЕВЕН

Обратитесь к рисунку 12 - 15

Распиловка означает разрезание бревна на части требуемой длины. Важно

убедиться, что вы устойчиво стоите на ногах и ваш вес равномерно распределен на обе ноги. По возможности, бревно должно подниматься и поддерживаться с помощью веток, колод или клиньев.

Для удобства резки следуйте простым рекомендациям:

- Если бревно имеет опору по всей длине, распилите его на части, начиная сверху (над опорой).
- Если бревно имеет опору с одного конца, выполните пропил на 1/3 диаметра с нижней стороны (под опорой). Затем выполните окончательный пропил над опорой, чтобы пропил совпал с первым пропилом.
- Если бревно имеет опору с обеих концов, выполните пропил на 1/3 диаметра сверху (над опорой). Затем выполните окончательный пропил под опорой на 2/3 диаметра снизу, чтобы пропил совпал с первым пропилом.
- При распиловке бревен на склоне, всегда располагайтесь на верхней стороне склона от бревна. При резке, чтобы сохранить полный контроль, ослабьте давление на пилу в конце процесса распила, не ослабляя хватку на рукоятках цепной пилы.

Не позволяйте цепи касаться земли. После завершения резки подождите, пока пильная цепь не остановится перед перемещением цепной пилы. При перемещении между деревьями останавливайте двигатель пилы.

ТЕХНИЧЕСКОЕ ОБСЛУЖИВАНИЕ

▲ ПРЕДУПРЕЖДЕНИЕ

Извлеките аккумуляторную батарею из цепной пилы перед проверкой натяжения или выполнением регулировки цепи. Используйте защитные перчатки при обращении с цепью, пильной шиной и при выполнении работ в зоне размещения цепи.

РЕГУЛИРОВКА НАТЯЖЕНИЯ ЦЕПИ

Обратитесь к рисунку 2 и 7

- Ослабьте зажимные гайки крышки пилы с помощью входящего в комплект поставки гаечного ключа.

Для регулировки натяжения цепи не обязательно полностью выкручивать зажимные гайки крышки пилы.

- Поворачивайте винт регулировки натяжного устройства цепи по часовой стрелке, чтобы увеличить натяжение цепи, и поворачивайте против часовой стрелки, чтобы уменьшить натяжение цепи.
- Когда цепь натянута так, как нужно, затяните зажимные гайки крышки пилы.

ЗАМЕНА ШИНЫ И ЦЕПИ

Обратитесь к рисунку 3 -7.

- Извлеките аккумуляторную батарею из цепной пилы.
- Извлеките поставляемый гаечный ключ из задней рукоятки.
- Выкрутите две зажимные гайки крышки цепи с крышки цепи, повернув их против часовой стрелки с помощью гаечного ключа.
- Снимите крышку цепи с монтажной поверхности.
- Теперь можно извлечь шину и цепь, сняв их с основного корпуса пилы и освободив цепь от звездочки.
- Снимите старую цепь с шины.
- Установите новую пильную цепь в петлю и выровняйте любые изгибы. Резцы должны смотреть в направлении вращения цепи. Если цепь направлена назад, переверните ее.
- Поместите звенья привода цепи в пазы шины.
- Поместите цепь так, чтобы петля располагалась сзади шины.
- Удерживайте цепь на шине и поместите петлю вокруг звездочки.
- Установите шину заподлицо с монтажной поверхностью так, чтобы штифты шины располагались в длинном пазе шины. Убедитесь, что цепь находится на звездочке.
- Установите крышку цепи.
- Устраните все провисания цепи, повернув регулировочный винт

натяжения цепи по часовой стрелке, пока цепь не будет плотно прилегать к шине, а приводные звенья не будут располагаться в пазе шины.

- Поднимите вверх конец пильной шины, чтобы проверить наличие провисания.
- Опустите конец пильной шины и поверните винт регулировки натяжения цепи по часовой стрелке на 1/2 оборота. Повторяйте эту процедуру до устранения провисания.
- Удерживайте конец пильной шины в верхнем положении и затяните зажимные гайки крышки цепи, повернув их с помощью гаечного ключа. Цепь натянута правильно, если она не провисает под пильной шиной и плотно прилегает, но ее можно повернуть вручную без заклинивания.

ДОБАВЛЕНИЕ СМАЗКИ ЦЕПИ И ШИНЫ

- Открутите и снимите крышку с масляного резервуара.
- Налейте масло в масляный резервуар и проверьте уровень масла с помощью указателя уровня. Убедитесь, что в масляный резервуар не попала грязь при добавлении масла.
- Оденьте обратно крышку масляного резервуара и плотно закрутите.
- Один полный масляный резервуар обеспечивает использование пилы в течение 20- 40 минут.

ТРАНСПОРТИРОВКА ЦЕПНОЙ ПИЛЫ

Перед транспортировкой цепной пилы всегда извлекайте аккумуляторный блок из цепной пилы и надевайте крышку цепи на шину и цепь. Если с помощью цепной пилы необходимо сделать несколько пропилов, пилу необходимо выключать между пропилами.

КРЫШКА ПИЛЬНОЙ ШИНЫ

Обратитесь к рисунку 1

Крышка цепи должна быть пристегнута к цепи и шине, как только пильные работы будут завершены, и всякий раз, когда необходимо транспортировать устройство.

ЗАТОЧКА ПИЛЬНОЙ ЦЕПИ

Обратитесь к рисунку 16 - 21

Когда цепь с трудом входит в дерево, необходимо выполнить ее заточку следующим образом:

- Натяните цепь.
- Зажмите шину в тисках, чтобы цепь могла проворачиваться. Закрепите напильник в держателе напильника и поместите его на резец под углом 35°.
- Затачивайте только движениями вперед, пока все изношенные части режущей кромки не будут заточены.
- Подсчитайте количество проходов, приложенных к резцу и применяйте его в качестве эталонного значения, и выполните напильником аналогичное количество проходов для всех других резцов.
- Если ограничитель глубины резания выступает из шаблона после нескольких этапов заточки, сбросьте его уровень. Используйте плоский напильник. В заключение закруглите ограничитель глубины резания.

ПРИМЕЧАНИЕ: Рекомендуется, чтобы глубокая или важная заточка осуществлялась представителем сервисного центра, который имеет электрический точильный станок.

ТЕХОБСЛУЖИВАНИЕ ПИЛЬНОЙ ШИНЫ

- После окончания работы, очистите паз и масляные каналы с помощью скребкового крючка.
- Периодически снимайте заусенцы на боковых сторонах направляющих с помощью плоского напильника. Если это не будет сделано в долгосрочной перспективе, скошенные кромки могут оторваться и повредить шину.
- Если одна направляющая выше другой, необходимо сделать ее ровной с помощью плоского напильника, а затем отшлифовать посредством напильника или мелкозернистой наждачной бумаги.

▲ ПРЕДУПРЕЖДЕНИЕ

При проведении технического обслуживания устройства надлежит использовать только оригинальные запасные части. Применение неоригинальных запчастей может послужить причиной возникновения опасной ситуации или привести к повреждению устройства.

▲ ПРЕДУПРЕЖДЕНИЕ

Во избежание травмирования всегда извлекайте аккумуляторную батарею из устройства во время его чистки или проведения любого технического обслуживания.

ОБЩЕЕ ТЕХНИЧЕСКОЕ ОБСЛУЖИВАНИЕ

Перед каждым использованием проверяйте устройство на наличие поврежденных, отсутствующих или незакрепленных деталей, таких как винты, гайки, болты и крышки и т.д. Надежно затяните все крепежные детали и крышки и не работайте с этим изделием, пока не будут установлены все отсутствующие компоненты или не будут заменены поврежденные детали. За помощью обратитесь в отдел обслуживания клиентов компании Greenworks Tools.

Избегайте использования растворителей при чистке пластиковых компонентов. Большинство пластиковых компонентов подвержены повреждениям от различных типов коммерческих растворителей и могут быть повреждены при их использовании. Используйте чистую ткань для удаления грязи, пыли, масла, смазки и т.д.

▲ ПРЕДУПРЕЖДЕНИЕ

Никогда не допускайте контакта тормозной жидкости, бензина, продуктов на основе нефти, проникающих масел и т.д. с пластиковыми деталями устройства. Химические вещества могут повредить, ослабить или разрушить пластик, что в результате может привести к выходу из строя устройства и получению серьезной травмы.

Только детали, указанные в списке компонентов, предназначены для ремонта или замены заказчиком. Все остальные части должны быть заменены в авторизованном сервисном центре.

ХРАНЕНИЕ

ХРАНЕНИЕ ИЗДЕЛИЯ

- Извлеките аккумулятор из устройства перед хранением.
- Очистите устройство от инородных материалов.
- Храните устройство в недоступном для детей помещении.
- Держите вдали от источников коррозии, таких как садовые удобрения и техническая соль.
- Храните и заряжайте ваши батареи в прохладном помещении. Температуры выше или ниже обычной комнатной температуры снижает срок эксплуатации аккумуляторной батареи.
- Никогда не храните аккумуляторные батареи в разряженном состоянии. Храните батареи в заряженном состоянии на уровне 30% - 50%.
- Храните аккумуляторные батареи в помещениях, где температура ниже 27 C и вдали от источников влаги.
- Все аккумуляторные батареи со временем теряют свой заряд. Чем выше температура, тем быстрее батарея теряет свой заряд. При хранении устройства в течение длительного периода времени без использования, заряжайте батарею один раз в шесть месяцев. Такая практика продлит срок эксплуатации батареи.

УТИЛИЗАЦИЯ

Электроинструменты и аксессуары содержат большое количество ценных материалов и пластмасс, которые могут быть переработаны.

Неисправные электрические компоненты не должны утилизироваться вместе с обычными бытовыми отходами. Отправляйте их на переработку в соответствующие пункты сбора. Обратитесь в местные органы власти или

продавцу для получения сведений о надлежащей переработке.

Аккумулятор содержит материалы, представляющие опасность как для людей, так и для окружающей среды.

Данные материалы необходимо извлечь и утилизировать отдельно на предприятиях, которые принимают литий-ионные аккумуляторные батареи. Литий-ионная батарея. Данный продукт был отмечен символом, относящимся к разделному сбору для всех аккумуляторных блоков и батарей. Затем аккумуляторный блок будет переработан или разобран, чтобы уменьшить воздействие на окружающую среду. Аккумуляторные батареи могут быть опасными для окружающей среды и здоровья человека.



УСТРАНЕНИЕ НЕИСПРАВНОСТЕЙ

ВОЗМОЖНАЯ НЕИСПРАВНОСТЬ	ПРИЧИНА	МЕТОД УСТРАНЕНИЯ
Шина и цепь сильно нагреваются и вызывают появление дыма.	Проверьте натяжение цепи и что она не перетянута. Резервуар смазки шины пустой.	Отрегулируйте натяжение цепи. Обратитесь к разделу Натяжение цепи в данном руководстве. Проверьте резервуар смазки шины.
Двигатель работает, но цепь не вращается	Цепь сильно натянута. Проверьте пильную шину и цепь. Проверьте пильную шину и цепь на наличие повреждений.	Выполните повторное натяжение цепи. Обратитесь к разделу Натяжение цепи в данном руководстве. Обратитесь к разделу Замена шины и цепи в данном руководстве. Проверьте пильную шину и цепь.

ГАРАНТИЙНЫЕ ОБЯЗАТЕЛЬСТВА

Срок гарантийного обслуживания на инструменты TM GREENWORKS TOOLS составляет: - 2 года (24 месяца) для изделий, используемых владельцами для личных (некоммерческих) нужд; - 1 год (12 месяцев) для всей профессиональной техники серии 82В, а также всех аккумуляторных ручных инструментов серии 24В (шуруповёртов, дрелей, лобзиков, циркулярных пил, гайковертов, фонарей, многофункциональных инструментов, ручных пылесосов, шлифовальных машин и др.), используемых в коммерческих целях и объемах; - 1 год (12 месяцев) для всех аккумуляторных батарей (АКБ), используемых с профессиональными инструментами серии 82В и всеми иными аккумуляторными инструментами, используемыми в коммерческих целях и объемах (если иное не указано в специальном контракте между ООО «ГРИНВОРКСТУЛС» и Покупателем). - 2 года (24 месяца) для аккумуляторных батарей (АКБ), используемых для личных (некоммерческих) нужд. Гарантийный срок исчисляется с даты продажи товара через розничную торговую сеть. Эта дата указана в кассовом чеке или ином документе, подтверждающем факт приобретения инструмента или АКБ. В случае устранения недостатков в течение гарантийного срока, гарантийный срок продлевается на период, в течение которого он не использовался потребителем. Гарантийные обязательства не подлежат передаче третьим лицам.

ОГРАНИЧЕНИЯ. Гарантийное обслуживание покрывает дефекты, связанные с качеством материалов и заводской сборки инструментов TM GREENWORKS TOOLS. Гарантийное обслуживание распространяется на инструменты, проданные на территории РФ начиная с 2015 года, имеющие Гарантийный Талон или товарный чек, позволяющий произвести идентификацию изделия по модели, серийному номеру, коду или дате производства и дате продажи. Гарантия Производителя не распространяется на следующие случаи: 1. Неисправности инструмента, возникшие в результате естественного износа изделия, его узлов, механизмов, а так же принадлежностей, таких как: электрические кабели, ножи и режущие полотна, приводные ремни, фильтры, угольные щетки, зажимные устройства и держатели; 2. Механические повреждения, вызванные нарушением правил эксплуатации или хранения, оговорённых в Инструкции по эксплуатации; 3. Повреждения, возникшие вследствие ненадлежащего использования инструмента (использование не по назначению); 4. Повреждения, появившиеся в результате перегрева, перегрузки, механических воздействий, проникновения в корпус инструмента атмосферных осадков, жидкостей, насекомых или веществ, не являющихся отходами, сопровождающими его применение по назначению (стружка, опилки); 5. Повреждения, возникшие в результате перегрузки инструмента, повлекшей одновременный выход из строя 2-х и более компонентов (ротор и статор, электродвигатель и другие узлы или детали). К безусловным признакам перегрузки изделия относятся, помимо прочих, появление:

цветов побежалости, деформации или оплавления деталей и узлов изделия, потемнения или обугливания изоляции, повреждения проводов электродвигателя под воздействием высокой температуры; 6. Повреждения, возникшие из-за несоблюдения сроков технического обслуживания, указанных в Инструкции по эксплуатации; 7. Повреждения, возникшие из-за несоответствия параметров питающей электросети требованиям к электросети, указанным на инструменте; 8. Повреждения, вызванные очисткой инструментов с использованием химически агрессивных жидкостей; 9. Инструменты, прошедшие обслуживание или ремонт вне авторизованного сервисного центра (АСЦ) GREENWORKS TOOLS; 10. Повреждения, появившиеся в результате самостоятельной модификации или вскрытия инструмента вне АСЦ; 11. Ремонт, произведенный с использованием запчастей, сменных деталей или дополнительных компонентов, которые не поставляются ООО «ГРИНВОРКСТУЛС» или не одобрены к использованию этой компанией, а также на повреждения, появившиеся в результате использования неоригинальных запчастей; **ГАРАНТИЙНОЕ ОБСЛУЖИВАНИЕ.** Для устранения неисправности, возникшей в течение гарантийного срока, Вы можете обратиться в авторизованный сервисный центр (АСЦ) GREENWORKS TOOLS или к официальному дистрибьютору компании, указанному в Инструкции, а также на сайте www.Greenworkstools.ru,

Основанием для предоставления услуги по гарантийному обслуживанию в рамках данных гарантийных обязательств является правильно оформленный гарантийный талон, содержащий информацию об артикуле, серийном номере, дате продажи инструмента, заверенный подписью и печатью Продавца. Если будет установлено, что поломка инструмента связана с нарушением гарантийных условий производителя, то Вам будет предложено произвести платное обслуживание в одном из АСЦ GREENWORKS TOOLS. Настоящие гарантийные обязательства подлежат периодическим обновлениям, чтобы соответствовать новой продукции компании. Копия последней редакции гарантийных обязательств будет доступна на сайте www.greenworkstools.eu и на русскоязычной версии сайта www.greenworkstools.ru.

Официальный Сервисный Партнер TM GREENWORKS TOOLS в России – ООО «Фирма Технопарк»: Адрес: Российская Федерация, г. Москва, улица Гвардейская, дом 3, корпус 1. Горячая линия: 8-800-700-65-25.

ДЕКЛАРАЦИЯ СООТВЕТСТВИЯ ЕС

Изготовитель: «Чанчжоу Глоуб Ко., Лтд.»

Адрес: 213000, Китайская Народная Республика, провинция Цзянсу, округ Чанчжоу, район Чжунлоу, шоссе Тсинганг, 65. Страна производства: Китай.

Имя и адрес лица, авторизованного для компиляции технического файла:

Имя: Петер Сёдерстрём (Peter Söderström)

Адрес: Hjortronvägen 3, 555 93 Jönköping, Sweden (Швеция)

Настоящим мы заявляем, что данный продукт

Категория..... 60В БЕСПРОВОДНАЯ ЦЕПНАЯ ПИЛА

Модель 2001807

Серийный номер Обратитесь к табличке заводских характеристик устройства

Дата изготовления Обратитесь к табличке заводских характеристик устройства

- соответствует требуемым положениям Директивы по механическому оборудованию (2006/42/ЕС)
- соответствует требуемым положениям следующих ЕС-директив

Директива по электромагнитной совместимости (2014/30/EU), Директива ЕС по ограничению использования опасных веществ 2011/65/EU

Директива по излучению шума (2000/14/ЕС дополнена 2005/88/ЕС)

Кроме этого, мы заявляем, что

- Следующие (части/пункты) европейских гармонизированных стандартов используют нормативы
EN 55014-1, EN 55014-2, EN 60745-1, EN 60745-2-13, EN ISO 3744

Измеренный уровень мощности звука 102дБ(А)

Гарантированный уровень акустической мощности 106 dB(А)

Метод оценки соответствия для Приложения V/ Директивы 2000/14/ЕС

ЕС тип - номер свидетельства о приемке: MDC 1766 выпущен компанией SGS United Kingdom Limited (0890).

Место, дата: Changzhou, 04/20/2016

Подпись: Тед Ку Хайчао (Ted Qu Haichao)
Директор по качеству

Инструмент ручной электрифицированный торговых марок «Greenworks Tools», «Greenworks» соответствует требованиям технических регламентов:

- № ТР ТС 010/2011 «О безопасности машин и оборудования»,
- № ТР ТС 004/2011 «О безопасности низковольтного оборудования»,
- № ТР 020/2011 «Электромагнитная совместимость технических средств».

EAC

Изготовитель: «Чанчжоу Глоуб Ко., Лтд.»

Адрес: 213000, Китайская Народная Республика, провинция Цзянсу, округ Чанчжоу, район Чжунлоу, шоссе Тсинганг, 65.

Страна производства: Китай.

Официальное представительство и импортер в Российской Федерации и странах СНГ: Общество с ограниченной ответственностью «ГРИНВОРКСТУЛС ЕВРАЗИЯ» (краткое название ООО «ГРИНВОРКСТУЛС»)

Адрес: 119049, Российская Федерация, город Москва, Якиманский переулок, д.6.
Телефон: +7-495- 221-8903

ДАнные о СЕТИ АСЦ ГРИНВОРКС

№ п/п	Организация	Город	Адрес	Телефон
1	ООО "Мастер-Класс"	г. Астрахань	414014, Астраханская обл, Астрахань г, Ярославская ул, дом № 34	8(8512)759111
2	ООО "Айсберг-Сервис"	г. Барнаул	656037, г. Барнаул, ул. Северо-Западная д. 54	8(385)2362002
3	ИП Гринев А.А.	г. Брянск	241019, Брянская обл, Брянск г, Красноармейская ул, дом № 93А	8(953)2815829
4	ООО Интертулс -ДВ-СЦ Молоток	г. Владивосток	690016, Приморский край, г. Владивосток, ул. Борисенко, дом № 34.	8 (423) 2637502
5	ООО «СК Славяне»	г. Волгоград	400107, г.Волгоград, ул.Рионская, д.8А	8(8442) 364050
6	ООО «СК Славяне»	г. Волжский	404130, Волгоградская обл. г. Волжский, пр. им. Ленина 308М оф. 1	8(909) 3910251
7	ИП Семенов А.Ю.	г.Воронеж	394026, Воронежская обл, Воронеж г, Текстильщиков ул, дом № 2, корпус "з"	8 (473)2619635
8	ИП Салахов	г.Екатеринбург	620026, г.Екатеринбург, ул. Р.Люксембург, 67А	8(343)2519494
9	ООО "Арсенал"	г. Железногорск	Курская область г. Железногорск, ул. Дмитрова 26	8(960)6841001
10	ИП Васильев А.С.	г. Иркутск	664003, Иркутская обл, Иркутск г, Киевская ул, дом № 34А	8(908)6610538
11	ООО «Сервис Тех Центр»	г. Казань	420136, ул.Маршала Чуйкова, д.25, пом.1002	(843)5254415, моб. 89179133570
12	ООО "Красное Колесо"	г. Калининград	236008,г.Калининград,ул.Достоевского,д 21	8(929)1661107
13	ИП Обухова Марина Сергеевна	г. Краснодар	353217 Краснодарский край, Динской район пос. Южный ул. Северная д. 8А	8 (861) 2728888
14	ИП Конарев В.А.	г.Краснодар	350910, Краснодарский край, Краснодар г, Новый пер, дом № 23	8(918) 193 84 48
15	ООО СЦ "База"	г.Красноярск	660056, г.Красноярск, ул. Березина, д.1, территория Троллейбусного Депо	8(391) 2235006
16	ИП Кухарчук Т.П.	г. Комсомольск-на-Амуре	681005, Хабаровский край, Комсомольск-на-Амуре г, Павловского ул, дом № 3	8 (4217) 31-80-00
17	ИП Куракин М.Н.	г. Кемерово	г.Кемерово, ул.Двужильного 7к2ст1 рынок «Привоз»	8 (3842) 901400
18	ООО "Фирма	г.Москва	121471,Москва, ул. Гвардейская д 3,к 1	8(8007)006525

	Технопарк"			
19	ИП Овод С.П.	г. Магнитогорск	455034, Челябинская обл., Магнитогорск г Зеленый лог ул, дом № 56	8(351)9404412
20	ИП Царева Н.П.	г. Мурманск	183031, Мурманская обл, Мурманск г, Свердлова ул, дом № 9 Б	8 (953)300-1932
21	ИП Кондратьев Владимир Леонидович	г.Нижний Новгород	603074, Нижний Новгород г, Сормовское ш, дом № 1 «Б», оф.1 институт и метро Буревестник	8 (831) 257-79-54 8 908 16 70 249
22	ИП Куракин М.Н.	г.Новосибирск	630024 Новосибирская обл. г. Новосибирск ул. Ватутина дом 44/1 корп.19	8(383) 3990109
23	ИП Задорожная К.В.	г. Омск	644022, Омская обл., Омск г, Сакена Сейфуллина, дом № 40	8(3812) 502060
24	ООО "Арсенал"	г.Орёл	302004, г. Орел ул. 1-я Курская д.83	8 (4862) 54-12-12 доб 132, 8-960-650-30-00
25	ООО "Арсенал"	г. Орёл	302029, г. Орел Московское шоссе д.1266	8(4862) 200758, 8(962)4829666
26	ООО «Территория сервиса»	г. Пермь	614064, Пермь, Чкалова, 7Е офис 102	8 (342)2594479
27	ООО "Куб"	г. Пермь	614064, Пермь г, Героев Хасана ул, дом № 55	8 (342)2020490
28	ООО "С-ФК"	г. Рязань	390000, Рязань, ул. Садовая, д.33	8(4912) 282016, 923472
29	ИП Холод	г. Ростов на Дону	344010, Ростов-на-Дону г., Нансена ул., 140	8(863) 2790305
30	ООО "Электра"	г.Санкт Петербург	190013, г, Санкт-Петербург, , Заставская ул. Д. 30	8(812)7403587
31	ООО "Интер Электро"	г. Самара	443052, Самарская обл, Самара г, Псковская, дом № 25	8(846) 9552414
32	ИП Колоколов Дмитрий Владимирович	г. Самара	443058, г. Самара, Физкультурная, дом № 17, 1этаж	8(846)9905446
33	ИП Никитина Н.В.	г. Саратов	410015, Саратовская обл, Саратов г, Пензенская ул, дом № 4	8 (8452)541418
34	ООО "Профинструмент"	г. Северодвинск	164500, Архангельская обл, Северодвинск г, Никольская ул, дом № 7	8(911) 6721770
35	ИП Романов Р.А.	г.Тула	300005 ,г.Тула , ул. Павшинский мост , д 2,	(4872)790190, моб. +79807229253
36	ООО "Технодок"	г.Тюмень	625048, Тюмень, ул. Салтыкова-Щедрина, 58/2:	83 452 215 669
37	ИП Вологжин Григорий Сергеевич	г. Уфа	450022, Уфа г, Менделеева ул, дом № 153	8(347) 279-90-70
38	ИП Апалькова Д.П.	г.Челябинск	454138, Челябинская область, г. Челябинск, ул. Молодогвардейцев, дом № 7	8(351) 267-50-01
39	ООО Ламед	г Алмааты Казахстан	Алматы қ., Березовский көш. 3А, 050060	8 (727) 244-64-46 8(727) 293-34-53
40	СП "Сканлинк"-ООО	г. Минск	220019, Республика Беларусь, г. Минск, пер. Монтажников 4-й, дом № 5-16	8(017) 234-99-99

Импортер в РБ: **Совместное предприятие СКАНЛИНК-ООО**

г. Минск, 4-ый пер. Монтажников д. 5-16

т. 234-99-99 факс 238-04-04 opt@scanlink.by

Запрещается выбрасывать электроинструмент вместе с бытовыми отходами!

Электроинструмент, отслуживший свой срок и не подлежащий восстановлению, должен утилизироваться согласно нормам, действующим в стране эксплуатации.

В других обстоятельствах:

- не выбрасывайте электроинструмент вместе с бытовым мусором;
- рекомендуется обращаться в специализированные пункты вторичной переработки сырья.

Дата производства указана на этикетке устройства в формате: Месяц / Число / Год.

ВНИМАНИЕ!!!

В случае прекращения электроснабжения либо при отключении инструмента от электросети снимите фиксацию (блокировку) выключателя и переведите его в положение «Выключено» для исключения дальнейшего самопроизвольного включения инструмента.