

Рис. 1



Рис. 2



Рис. 3



Рис. 4

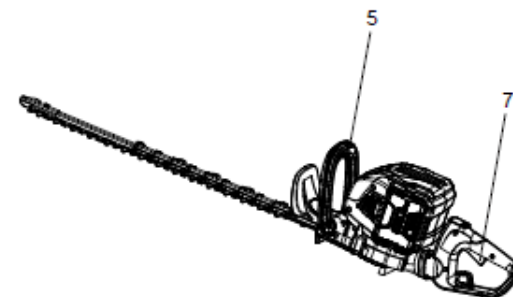

Рис. 5

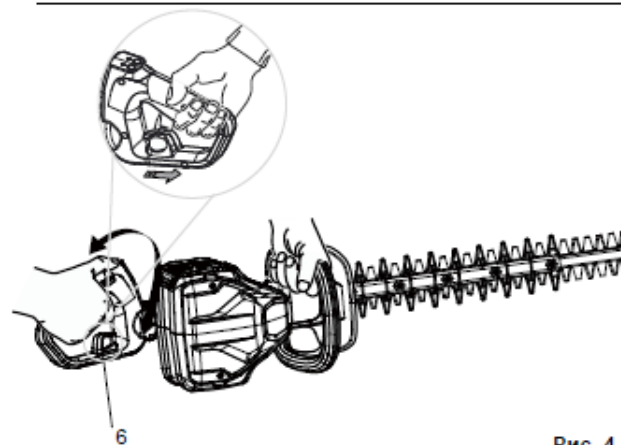

Рис. 6



Рис. 7

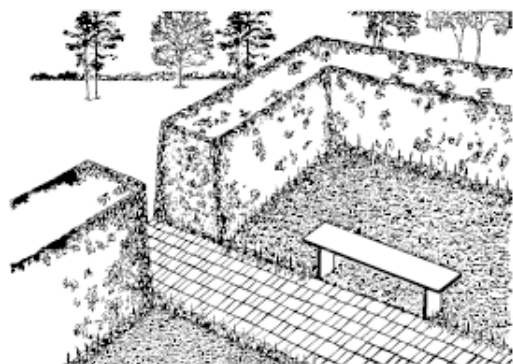

Рис. 8

greenworks®

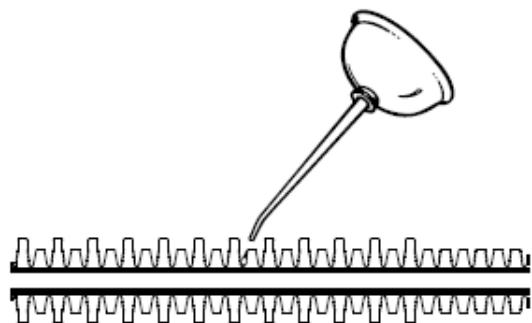
2200607

КУСТОРЕЗ

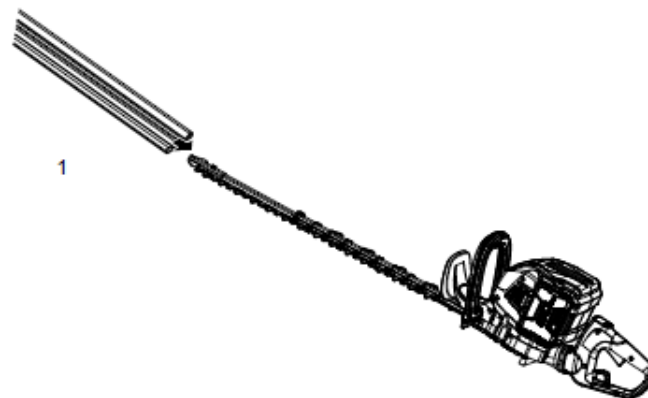
РУКОВОДСТВО ПОЛЬЗОВАТЕЛЯ

1	Описание устройства.....	2	5	Символы, размещенные на данном устройстве.....	5
1.1	Основные компоненты устройства.	2	6	Символы риска	5
2	Введение.....	2	7	Утилизация	6
2.1	Предполагаемое использование	2	8	Сборка	6
3	Общие правила техники безопасности при обращении с электроинструментами	2	8.1	Распаковка устройства.....	6
3.1	Безопасность рабочей зоны.....	2	9	Эксплуатация.....	7
3.2	Электробезопасность	2	9.1	Запуск устройства.....	7
3.3	Средства индивидуальной защиты.....	2	9.2	Остановка устройства.	7
3.4	Использование электроинструментов и уход за ними.....	3	9.3	Поворот задней рукоятки.....	7
3.5	Использование аккумуляторной батареи и уход за ней.....	4	9.4	Функция ANTI-JAMMING	7
3.6	Сервисное обслуживание.	4	9.5	Рекомендации по эксплуатации	8
4	Меры предосторожности при работе с кусторезом	4	10	Техническое обслуживание	8
			10.1	Чистка устройства	8
			10.2	Смазка лезвия	8
			11	Хранение устройства	8
			12	Поиск и устранение неисправностей	9
			13	Технические характеристики ..	9
			14	Гарантийные обязательства... ..	10

1 ОПИСАНИЕ УСТРОЙСТВА

1.1 Основные компоненты устройства

Рисунок 1.

- 1 Кнопка для поворота задней рукоятки
- 2 Нож и крепежные элементы
- 3 Защитный щиток
- 4 Передняя ручка
- 5 Микропереключатель
- 6 Кнопка фиксации аккумулятора
- 7 Курковый выключатель
- 8 Задняя ручка
- 9 Кнопка питания On/off (Вкл./Выкл)
- 10 Кнопка Anti-jamming

2 ВВЕДЕНИЕ

Благодарим Вас за покупку инструментов компании Greenworks! Хотелось бы отметить, что Ваше изделие было разработано и изготовлено в соответствии с высокими стандартами качества, обеспечивающими надежную, комфортную эксплуатацию устройства и безопасную работу оператора. Правильная эксплуатация является залогом безотказной работы устройства в течении многих лет.

2.1 Предполагаемое использование

Данный кусторез предназначен для обрезания и подравнивания живых изгородей и кустарников в домашних условиях. Устройство не предназначено для обрезки выше уровня плеч.

3 ОБЩИЕ ПРАВИЛА ТЕХНИКИ БЕЗОПАСНОСТИ ПРИ ОБРАЩЕНИИ С ЭЛЕКТРОИНСТРУМЕНТАМИ

▲ ПРЕДУПРЕЖДЕНИЕ

Прочтите все правила техники безопасности и инструкции. Несоблюдение предупреждений и невыполнение инструкций может привести к поражению электрическим током, пожару и / или серьезному травмированию.

Сохраните инструкции по безопасной работе для дальнейшего использования и безопасной эксплуатации устройства.

Термин «электроинструмент» в инструкции по технике безопасности относится к вашему электроинструменту с питанием от сети (проводной инструмент).

3.1 Безопасность рабочей зоны

- Поддерживайте рабочую зону в чистоте и позаботьтесь о ее надлежащем освещении. При работе при плохом освещении существует опасность травмирования.
- Не используйте инструмент во взрывоопасной атмосфере, с присутствием легковоспламеняющихся жидкостей, газов или пыли. Электроинструменты создают искры, которые могут воспалить пыль или пары.
- Не подпускайте к себе детей и посторонних лиц при работе с электроинструментом. Не отвлекайтесь во время работы, это может привести к потере контроля над ситуацией.

3.2 Электробезопасность

- Не подвергайте устройство воздействию дождя или влаги. Попадание воды внутрь электроинструмента увеличивает риск поражения электрическим током.

3.3 Средства индивидуальной защиты

- При работе с электроинструментом будьте внимательны, следите за своими действиями и руководствуйтесь здравым смыслом. Не используйте электроинструмент, если вы устали или находитесь под воздействием наркотических средств, алкоголя или лекарственных препаратов. Невнимательность при работе с электроинструментом может в результате привести к серьезному травмированию.
- Используйте средства индивидуальной защиты. Всегда надевайте защитные очки. Используйте средства

индивидуальной защиты, такие как противопылевую маску, не скользящую защитную обувь, шлем-каска, или средства защиты органов слуха в соответствующих условиях для снижения опасности травмирования

- *Предотвращайте случайный запуск устройства. Убедитесь, что выключатель находится в отключенном положении перед подключением к источнику питания и / или аккумуляторному блоку, а также при поднятии или переносе электроинструмента. Перенос электроинструментов с пальцем, находящимся на кнопке включения или подачи питания, может привести к несчастному случаю.*
- *Удалите любые регулировочные или гаечные ключи перед включением питания устройства. Гаечный или регулировочный ключ, прикрепленный к вращающейся части электроинструмента, может привести к травмированию.*
- *Не прилагайте чрезмерных усилий. Оператор должен быть способен удерживать равновесие, а его ноги должны иметь надежную опору. Правильная опора и равновесие позволяют лучше контролировать электроинструмент в непредвиденных ситуациях.*
- *Правильно одевайтесь. При работе с устройством не надевайте просторную одежду или ювелирные изделия. Держите волосы, одежду и перчатки вдали от движущихся частей устройства. Свободная одежда, украшения или длинные волосы могут быть захвачены движущимися частями устройства.*
- *Если устройства имеют подключаемые аксессуары для вытяжки и сбора пыли, их следует подключить и использовать надлежащим образом. Использование аксессуаров для сбора пыли поможет предотвратить связанные с ней опасности.*

3.4 Использование электроинструментов и уход за ними

- *Не прилагайте чрезмерных усилий при работе с электроинструментом. Используйте надлежащий электроинструмент для достижения ваших целей. Использование надлежащего инструмента по назначению позволит лучше выполнить требуемую работу.*
- *Не пользуйтесь электроинструментом, если выключатель не включает и не выключает устройство. Электроинструмент, который не контролируется с помощью выключателя, является источником потенциальной опасности и должен быть отремонтирован.*
- *Выньте вилку из источника питания и / или аккумуляторный блок из электроинструмента перед проведением регулировки, заменой аксессуаров или перед размещением электроинструментов на хранение. Такие превентивные меры снижают риск случайного запуска электроинструмента.*
- *Храните отключенные электроинструменты вдали от детей и не позволяйте лицам, которые незнакомы с их работой или с данными инструкциями, эксплуатировать устройства. Инструменты могут быть опасными в руках неподготовленных пользователей.*
- *Поддержание работоспособности электроинструментов. Проверьте электроинструменты на смещение или заземление движущихся частей, поломку компонентов и учтите любые другие условия, которые могут повлиять на работу устройств. Перед использованием электроинструмента выполните ремонт в случае его повреждения. Причиной многих несчастных случаев становится неправильное обслуживание инструментов.*
- *Поддерживайте режущие части*

инструментов в остром и чистом состоянии. *Поддержание работоспособности режущих инструментов с острыми режущими краями позволит избежать заземления при работе и гарантирует удобство эксплуатации.*

- Используйте электроинструмент, аксессуары, наконечники инструмента и т.д. в соответствии с данными инструкциями, принимая во внимание рабочие условия и выполняемую работу. *Использование инструмента не по назначению может привести к опасной ситуации.*

3.5 Использование и уход за аккумулятором устройства

- Заряжайте с использованием зарядного устройства, рекомендуемого производителем. *Зарядное устройство, предназначенное для одного типа аккумуляторной батареи, может привести к возгоранию при использовании его с другой батареей.*
- Используйте электроинструменты только с указанными аккумуляторными блоками. *Использование любых других аккумуляторных блоков может привести к получению травмы и пожару.*
- Если аккумуляторный блок не используется, храните его вдали от металлических предметов, таких как канцелярские скрепки, монеты, ключи, гвозди, винты или другие небольшие металлические объекты, которые могут замкнуть его контакты друг с другом. *Закорачивание контактов аккумулятора может привести к ожогам или пожару.*
- В жестких условиях эксплуатации, электролит может выделяться из аккумулятора; избегайте контакта с ним. При случайном контакте с электролитом, смойте его мылом и водой. Если электролит попал в глаза, незамедлительно обратитесь за медицинской помощью. *Электролит,*

вытекающий из аккумулятора, может вызвать раздражение или ожоги.

3.6 Сервисное обслуживание

- Техническое обслуживание инструмента должно выполняться только квалифицированным обслуживающим персоналом с использованием оригинальных запасных частей. *Это гарантирует безопасную работу электроинструмента.*

4 МЕРЫ ПРЕДОСТОРОЖНОСТИ ПРИ РАБОТЕ С КУСТОРЕЗОМ

- Держите все части тела вдали от режущего полотна. Не удаляйте отрезанные части кустов и не держите кусты, которые следует обрезать, во время движения лезвий. Лезвия двигаются по инерции после выключения устройства. Убедитесь, что выключатель находится в выключенном положении, когда необходимо удалить застрявшие ветки куста. *Невнимательность при работе с электроинструментом может привести к серьезным травмам.*
- Переносите кусторез за ручку с остановленным режущим полотном. При транспортировке или хранении кустореза всегда устанавливайте крышку режущего устройства. *Надлежащее обращение с кусторезом сократит возможные травмы от режущего полотна.*
- Удерживайте электроинструмент за изолированные поверхности захвата, при эксплуатации в тех случаях, когда режущий инструмент может контактировать со скрытой проводкой. *Контакт режущего полотна с «проводкой под напряжением» может привести к появлению напряжения на металлических частях и, как следствие, к поражению током оператора устройства.*
- При работе с триммером соблюдайте меры предосторожности в зоне прохождения электрических кабелей.

Во время работы кабель может быть скрыт в кустах и его можно случайно перерезать лезвием.

5 СИМВОЛЫ, РАЗМЕЩЕННЫЕ НА ДАННОМ УСТРОЙСТВЕ

На данном устройстве могут быть размещены некоторые из следующих символов. Необходимо ознакомиться с ними и понять их значение. Эта информация повысит качество вашей работы с устройством и сделает ее более безопасной.



Символ	Объяснение
	Предупреждения, влияющие на безопасность оператора.
	Прочтите и усвойте все инструкции перед работой с устройством, и следуйте всем предупреждениям и инструкциям по безопасности.
	Надевайте средства защиты глаз и органов слуха.
	Отбрасываемые предметы могут отколоться и в результате привести к травмированию или повреждению имущества. Надевайте защитную одежду и обувь.
	Надевайте шершавые, предназначенные для тяжелых видов работ перчатки.
	Держите посторонних на расстоянии не менее 15 метров.
	Не подвергайте устройство воздействию влаги (дождя).
	Опасность - держите руки и ноги вдали от лезвия устройства.

6 СИМВОЛЫ РИСКА

Сигнальные слова, указывающие на степень риска, связанную с использованием данного устройства, а также их значения.

СИМВОЛ	СИГНАЛЬНОЕ СЛОВО	ОБЪЯСНЕНИЕ
	ОПАСНОСТЬ	Указывает на чрезвычайно опасную ситуацию, которая, если ее не предотвратить, может послужить причиной смертельного случая или жизненно опасной травмы.
	ПРЕДУПРЕЖДЕНИЕ	Указывает на возможно опасную ситуацию, которая, если ее не предотвратить, может стать причиной смертельного случая или жизненно опасной травмы.
	ВНИМАНИЕ	Указывает на возможно опасную ситуацию, которая, если ее не предотвратить, может стать причиной умеренно опасной травмы или травмы средней тяжести.
	ВНИМАНИЕ	(Без символа предупреждения об опасности) Указывает на ситуацию, которая может стать причиной возникновения повреждения оборудования или материалов.

7 УТИЛИЗАЦИЯ

	<p>Отдельный сбор отходов. Данное устройство не предназначено для утилизации в числе обычных бытовых отходов. Поэтому, если возникает необходимость в замене устройства или утилизации (когда в его использовании больше нет необходимости), не следует размещать его среди обычных бытовых отходов. Данное устройство должно утилизироваться отдельно.</p>
	<p>Отдельный сбор использованных устройств и упаковки позволит отправить материалы на переработку для повторного применения. Использование переработанных материалов помогает предотвратить загрязнение окружающей среды и снижает требования к исходным материалам.</p>
<p>Batteries</p>  <p>Li-ion</p>	<p>По истечении срока годности аккумуляторы необходимо утилизировать с соблюдением определенных мер предосторожности для окружающей среды. Аккумулятор содержит материалы, представляющие опасность как для людей, так и для окружающей среды. В связи с этим необходимо обеспечить удаление и утилизацию данных материалов на специальном оборудовании, предназначенном для переработки литий-ионных аккумуляторов.</p>

8 СБОРКА

- Немедленно замените аккумуляторную батарею или зарядное устройство, если аккумуляторная батарея или шнур зарядного устройства повреждены.
- Убедитесь, что устройство выключено перед установкой или извлечением аккумуляторной батареи.

8.1. Распаковка устройства

⚠ ПРЕДУПРЕЖДЕНИЕ

Устройство поставляется в собранном виде.

⚠ ПРЕДУПРЕЖДЕНИЕ

- Не эксплуатируйте устройство, если его детали имеют повреждения.
- Не эксплуатируйте устройство, если отсутствуют некоторые компоненты.
- Если компоненты повреждены или отсутствуют, обратитесь в сервисный центр.

1. Откройте упаковку.
2. Прочтите руководство пользователя, входящее в комплект поставки.
3. Извлеките устройство из коробки.
4. Утилизируйте коробку и упаковку в соответствии с местными нормативами.

8.1.1. Установка аккумуляторного блока

Рисунок 2.

⚠ ПРЕДУПРЕЖДЕНИЕ

- Если аккумулятор или зарядное устройство были повреждены, их необходимо заменить.
- Перед установкой или удалением аккумулятора выключите устройство и подождите, пока двигатель не остановится.
- Прочтите, изучите и соблюдайте требования инструкции по эксплуатации аккумулятора и зарядного устройства.

1. Совместите подъемные выступы на аккумуляторном блоке с пазами в аккумуляторном отсеке.
2. Задвигайте аккумулятор внутрь аккумуляторного отсека, пока он не будет зафиксирован в нужном положении.
3. Фиксация в нужном положении будет сопровождаться хорошо слышимым щелчком.

8.1.2. Извлечение аккумуляторного блока

Рисунок 2

1. Нажмите и удерживайте кнопку фиксации аккумулятора.
2. Выньте аккумуляторный блок из устройства.

9 ЭКСПЛУАТАЦИЯ

- Осторожно прикасайтесь к лезвию.
- Не вставляйте пальцы в выемки или в такое положение, где их можно отрезать.
- Не прикасайтесь к лезвию, пока не извлечете аккумуляторную батарею.
- Не используйте устройство, если режущее полотно повреждено или изношено.
- Удалите все предметы, такие как шнуры, светильники, провода или веревки, которые могут запутаться в режущем полотне и вызвать риск травмирования.

⚠ ПРЕДУПРЕЖДЕНИЕ

Если лезвие зацепилось за электрический шнур или линию электропередач, НЕ ПРИКАСАЙТЕСЬ К ЛЕЗВИЮ! ОНО МОЖЕТ НАХОДИТЬСЯ ПОД НАПРЯЖЕНИЕМ И ПРЕДСТАВЛЯЕТ ОПАСНОСТЬ. Выполните нижеуказанные мероприятия:

1. Удерживайте устройство за изолированные рукоятки или опустите устройство вниз и направьте в сторону от себя.
2. Отключите электрическое питание от поврежденной линии или шнура, прежде чем пытаться освободить лезвие.

9.1 Запуск устройства

Рисунок 3

1. Нажмите кнопку On/off (Вкл./Выкл).
2. Нажмите и удерживайте микропереключатель одной рукой. и нажмите курковый выключатель другой рукой.

⚠ ПРЕДУПРЕЖДЕНИЕ

Удерживайте устройство обеими руками во время его работы.

i ПРИМЕЧАНИЕ

Если устройство случайно упало, остановите его работу и лезвие полностью остановится через несколько секунд. Затем устройство заблокируется

9.2 Остановка устройства

Рисунок 3

1. Отпустите курковый выключатель для остановки устройства.

9.3 Поворот задней рукоятки

Рисунок 4.

Вы можете использовать кнопку для поворота рукоятки, чтобы отрегулировать положение задней рукоятки. Предусмотрено 5 различных положений, чтобы облегчить обрезку живых изгородей.

1. Поместите устройство на ровную и гладкую поверхность.
2. Нажмите кнопку для поворота рукоятки и поверните заднюю рукоятку.
3. Отпустите кнопку, пока она не зафиксируется на своем месте.

9.4 Функция ANTI-JAMMING

Если ветка застряла в лезвии, нажмите кнопку anti-jamming на панели управления, лезвие начнет перемещаться в противоположном направлении и ветку можно извлечь.

9.5 Рекомендации по эксплуатации

- Не проталкивайте с усилием устройство через густой кустарник. Это может вызвать блокировку лезвия. Если лезвия заблокировались,
 1. остановите устройство.
 2. извлеките аккумуляторный блок.
 3. устраните засорение.
- Не пытайтесь обрезать большие стебли или ветки.
- При обрезке кустарника надевайте перчатки.
- Срезайте новые паростки широким размашистым движением так, чтобы стебли попадали прямо на лезвие.
- Можно использовать веревку для регулировки высоты живой изгороди.
 1. Натяните часть веревки вдоль живой изгороди на этой высоте.
 2. Немедленно обрежьте живую изгородь над этой веревкой.
 3. Обрежьте боковую часть живой изгороди, пока она не сузится кверху. Благодаря этому большая часть живой изгороди станет доступна для обработки.

10 ТЕХНИЧЕСКОЕ ОБСЛУЖИВАНИЕ

⚠ ВНИМАНИЕ

Не допускайте, чтобы тормозная жидкость, бензин, материалы на основе нефти попадали на пластмассовые детали. Химические вещества могут привести к повреждению пластмассовых деталей и сделать устройство непригодным для эксплуатации.

⚠ ВНИМАНИЕ

Не используйте сильные растворители или моющие средства для очистки пластмассового корпуса или компонентов.

⚠ ПРЕДУПРЕЖДЕНИЕ

Перед началом технического обслуживания извлеките аккумуляторный блок.

10.1 Чистка устройства

⚠ ПРЕДУПРЕЖДЕНИЕ

Держите устройство и двигатель свободными от листьев, веток или излишков смазки, чтобы предотвратить возникновение пожара.

- Для чистки устройства используйте влажную ткань, смоченную мягкодействующим моющим средством.
- Удалите влагу с помощью сухой ткани.
- Для чистки вентиляционных отверстий используйте небольшую щетку.

10.2 Смазка лезвия

Для повышения эффективности и срока службы лезвий, тщательно смазывайте их после каждого рабочего сеанса:

- Поместите устройство на ровную и гладкую поверхность.
- Используйте мягкую ткань для чистки лезвий и щетку для удаления грязи.
- Для смазки режущего полотна нанесите на его верхнюю кромку тонкий слой масла.

i ПРИМЕЧАНИЕ

Рекомендуется использовать масло без примесей.

11 ХРАНЕНИЕ УСТРОЙСТВА

i ПРИМЕЧАНИЕ

Очистите устройство перед хранением.

1. Извлеките аккумулятор.
2. Прикрепите ножны (опционально).
3. Дайте двигателю остыть.
4. Проверьте, что нет ослабленных или поврежденных компонентов. При необходимости замените поврежденные компоненты, затяните ослабленные винты и болты или обратитесь за помощью в авторизованный сервисный центр.
5. Храните устройства:
 - внутри помещения и вдали от детей.

- обеспечьте защиту от неблагоприятных погодных условий

12 ПОИСК И УСТРАНЕНИЕ НЕИСПРАВНОСТЕЙ

Проблема	Возможная причина	Решение
Двигатель не запускается, когда нажат курковый выключатель.	Аккумуляторная батарея не плотно установлена.	Убедитесь, что аккумуляторная батарея плотно установлена в устройство.
	Аккумуляторный блок разряжен.	Зарядите аккумулятор.
Устройство выделяет дым во время работы.	Устройство повреждено.	<ol style="list-style-type: none"> 1. Немедленно остановите устройство. 2. Извлеките аккумулятор. 3. Обратитесь в сервисный центр.
Двигатель включен, но лезвия не двигаются.	Устройство повреждено.	Не используйте устройство и обратитесь в сервисный центр.
	Лезвия заблокированы.	Извлеките аккумуляторную батарею, затем устраните засорение лезвий.
Устройство издает чрезмерный шум и/или сильно вибрирует во время работы.	Компоненты не закручены.	<ol style="list-style-type: none"> 1. Остановите устройство. 2. Выньте аккумуляторную батарею. 3. Осмотрите его на наличие повреждений. 4. Выполняйте проверку и затяжку крепежных элементов устройства.
	Компоненты повреждены.	Не используйте устройство и обратитесь в сервисный центр.

13 ТЕХНИЧЕСКИЕ ХАРАКТЕРИСТИКИ

Напряжение	24 В
Скорость вращения без нагрузки	3400 (±10%)/мин
Скорость перемещения лезвия	3400 (±10%)/мин
Длина лезвия	660 мм
Мощность резания	33 мм
Вес (без аккумулятора)	4.1 кг
Измеренный уровень звукового давления	83 дБ(А), k=3.0
Измеренный уровень мощности звука	91,1 дБ(А), k=3.0
Гарантированный уровень мощности звука	94 дБ(А)
Уровень вибрации	≤3.5 м/с ²
Коэффициент погрешности К	1.5 м/с ²
	Конструкция с двойной изоляцией
	1

14 ГАРАНТИЙНЫЕ ОБЯЗАТЕЛЬСТВА

Срок гарантийного обслуживания на инструменты ТМ GREENWORKS TOOLS составляет: - 2 года (24 месяца) для изделий, используемых владельцами для личных (некоммерческих) нужд; - 1 год (12 месяцев) для всей профессиональной техники серии 82В, а также всех аккумуляторных ручных инструментов серии 24В (шуруповёртов, дрелей, лобзиков, циркулярных пил, гайковертов, фонарей, многофункциональных инструментов, ручных пылесосов, шлифовальных машин и др.), используемых в коммерческих целях и объемах; - 1 год (12 месяцев) для всех аккумуляторных батарей (АКБ), используемых с профессиональными инструментами серии 82В и всеми иными аккумуляторными инструментами, используемыми в коммерческих целях и объемах (если иное не указано в специальном контракте между ООО «ГРИНВОРКСТУЛС» и Покупателем). - 2 года (24 месяца) для аккумуляторных батарей (АКБ), используемых для личных (некоммерческих) нужд. Гарантийный срок исчисляется с даты продажи товара через розничную торговую сеть. Эта дата указана в кассовом чеке или ином документе, подтверждающем факт приобретения инструмента или АКБ. В случае устранения недостатков в течение гарантийного срока, гарантийный срок продлевается на период, в течение которого он не использовался потребителем. Гарантийные обязательства не подлежат передаче третьим лицам.

ОГРАНИЧЕНИЯ. Гарантийное обслуживание покрывает дефекты, связанные с качеством материалов и заводской сборки инструментов ТМ GREENWORKS TOOLS. Гарантийное обслуживание распространяется на инструменты, проданные на территории РФ начиная с 2015 года, имеющие Гарантийный Талон или товарный чек, позволяющий произвести идентификацию изделия по модели,

серийному номеру, коду или дате производства и дате продажи. Гарантия Производителя не распространяется на следующие случаи:

1. Неисправности инструмента, возникшие в результате естественного износа изделия, его узлов, механизмов, а так же принадлежностей, таких как: электрические кабели, ножи и режущие полотна, приводные ремни, фильтры, угольные щетки, зажимные устройства и держатели;
2. Механические повреждения, вызванные нарушением правил эксплуатации или хранения, оговорённых в Инструкции по эксплуатации;
3. Повреждения, возникшие вследствие ненадлежащего использования инструмента (использование не по назначению);
4. Повреждения, появившиеся в результате перегрева, перегрузки, механических воздействий, проникновения в корпус инструмента атмосферных осадков, жидкостей, насекомых или веществ, не являющихся отходами, сопровождающими его применение по назначению (стружка, опилки);
5. Повреждения, возникшие в результате перегрузки инструмента, повлекшей одновременный выход из строя 2-х и более компонентов (ротор и статор, электродвигатель и другие узлы или детали). К безусловным признакам перегрузки изделия относятся, помимо прочих, появление: цветов побежалости, деформации или оплавления деталей и узлов изделия, потемнения или обугливания изоляции, повреждения проводов электродвигателя под воздействием высокой температуры;
6. Повреждения, возникшие из-за несоблюдения сроков технического обслуживания, указанных в Инструкции по эксплуатации;
7. Повреждения, возникшие из-за несоответствия параметров питающей

электросети требованиям к электросети, указанным на инструменте;

8. Повреждения, вызванные очисткой инструментов с использованием химически агрессивных жидкостей;

9. Инструменты, прошедшие обслуживание или ремонт вне авторизованного сервисного центра (АСЦ) GREENWORKS TOOLS;

10. Повреждения, появившиеся в результате самостоятельной модификации или вскрытия инструмента вне АСЦ;

11. Ремонт, произведенный с использованием запчастей, сменных деталей или дополнительных компонентов, которые не поставляются ООО «ГРИНВОРКСТУЛС» или не одобрены к использованию этой компанией, а также на повреждения, появившиеся в результате использования неоригинальных запчастей;

ГАРАНТИЙНОЕ ОБСЛУЖИВАНИЕ. Для устранения неисправности, возникшей в течение гарантийного срока, Вы можете обратиться в авторизованный сервисный центр (АСЦ) GREENWORKS TOOLS или к официальному дистрибьютору компании, указанному в Инструкции, а также на сайте www.Greenworkstools.ru.

Основанием для предоставления услуги по гарантийному обслуживанию в рамках данных гарантийных обязательств является правильно оформленный гарантийный талон, содержащий информацию об артикуле, серийном номере, дате продажи инструмента, заверенный подписью и печатью Продавца. Если будет установлено, что поломка инструмента связана с нарушением гарантийных условий производителя, то Вам будет предложено произвести платное обслуживание в одном из АСЦ GREENWORKS TOOLS. Настоящие гарантийные обязательства подлежат периодическим обновлениям, чтобы соответствовать новой продукции компании. Копия последней редакции гарантийных обязательств будет доступна на сайте www.greenworkstools.eu и на русскоязычной версии сайта www.greenworkstools.ru.

Официальный Сервисный Партнер ТМ GREENWORKS TOOLS в России – ООО «Фирма Технопарк»:

Адрес: Российская Федерация, г. Москва, улица Гвардейская, дом 3, корпус 1.

Горячая линия: 8-800-700-65-25

Инструмент ручной электрифицированный, торговых марок «Greenworks Tools», «Greenworks» соответствуют требованиям технических регламентов:

- № ТР ТС 010/2011 «О безопасности машин и оборудования»,
- № ТР ТС 004/2011 «О безопасности низковольтного оборудования»,
- № ТР 020/2011 «Электромагнитная совместимость технических средств».



Изготовитель: «Чанчжоу Глоуб Ко., Лтд.»

Адрес: 213000, Китайская Народная Республика, провинция Цзянсу, округ Чанчжоу, район Чжунлоу, шоссе Тсинганг, 65.

Страна производства: Китай.

Официальное представительство и импортер в Российской Федерации и странах СНГ: Общество с ограниченной ответственностью «ГРИНВОРКСТУЛС ЕВРАЗИЯ» (краткое название ООО «ГРИНВОРКСТУЛС»)

Адрес: 119049, Российская Федерация, город Москва, Якиманский переулок, д.6.
Телефон: +7-495- 221-8903

ДАННЫЕ О СЕТИ АСЦ ГРИНВОРКС

№п	№	Организация	Город и Адрес	Телефон
1	ООО "Мастер-Класс"	г. Астрахань	414014, Астраханская обл, Астрахань г, Ярославская ул, дом № 34	8(8512)759111
2	ООО "Айсберг-Сервис"	г. Барнаул	656037, г. Барнаул, ул. Северо-Западная д. 54	8(385)2362002
3	ООО "ЦИС"	г. Белгород	308002, Белгородская обл, Белгород г, Б.Хмельницкого пр-кт, дом № 133В	8(4722) 31-82-48, 34-61-29
4	ИП Гринева А.А.	г. Брянск	241019, Брянская обл, Брянск г, Красноармейская ул, дом № 93А	8(953)2815829
5	ООО Интертулс - ДВ- СЦ Молоток	г. Владивосток	690016, Приморский край, г. Владивосток, ул. Борисенко, дом № 34.	8 (423) 2637502
6	ИП Верстин В.Ф.	г. Владимир	600022, Владимирская обл, Владимир г, Ленина пр-кт, дом № 44	8 (4922) 38-67-55
7	ООО «СК Славяне»	г. Волгоград	400107, г.Волгоград, ул.Рионская, д.8А	8(8442) 364050
8	ООО «СК Славяне»	г. Волжский	404130, Волгоградская обл. г. Волжский, пр. им. Ленина 308М оф. 1	8(909) 3910251
9	ИП Семенов А.Ю.	г. Воронеж	394026, Воронежская обл, Воронеж г, Текстильщиков ул, дом № 2, корпус "з"	8 (473)2619635
10	ИП Русин А.А.	г. Воронеж	394026, Воронежская обл, Воронеж г, Беговая ул, дом № 205, оф.209	8(473) 333-03-31
11	ИП Салахов	г. Екатеринбург	620026, г.Екатеринбург, ул. Р.Люксембург, 67А	8(343)2519494
12	ООО "Арсенал"	г. Железногорск	Курская область г. Железногорск, ул. Дмитрова 2б	8(960)6841001
13	ИП Васильев А.С.	г. Иркутск	664003, Иркутская обл, Иркутск г, Киевская ул, дом № 34А	8(908)6610538
14	ООО «Сервис Тех Центр»	г. Казань	420136, ул.Маршала Чуйкова, д.25, пом.1002	(843)5254415, моб. 89179133570
15	ООО "Кпасное	г. Калининград	236008,г.Калининград,ул.Достоевского,д	8(929)1661107

	Колесо"		21	
16	ИП Обухова Марина Сергеевна	г. Краснодар	353217 Краснодарский край, Динской район пос. Южный ул. Северная д. 8А	8 (861) 2728888
17	ИП Конарев В.А.	г. Краснодар	350910, Краснодарский край, Краснодар г, Новый пер, дом № 23	8(918) 193 84 48
18	ООО СЦ "База"	г. Красноярс	660056, г.Красноярс, ул. Березина, д.1, территория Троллейбусного Депо	8(391) 2235006
19	ИП Кухарчук Т.П.	г. Комсомольск-на-Амуре	681005, Хабаровский край, Комсомольск-на-Амуре г, Павловского ул, дом № 3	8 (4217) 31-80-00
20	ИП Куракин М.Н.	г. Кемерово	г.Кемерово, ул.Двужильного 7к2ст1 рынок «Привоз»	8 (3842) 901400
21	ООО "СЦ КВЭЛ"	г. Кемерово	650066, г. Кемерово, пр-т Октябрьский, 20/1	(3842)350480, 358319
22	ООО "Дядько"	г. Курск	305003 г. Курск, ул. Александра Невского 13 В-2	8 904 520 87 27
23	ООО "СЦ КВЭЛ"	г. Ленинск-Кузнецкий	652507, г. Ленинск-Кузнецкий, ул. Шевцовой, 1	(38456) 71281
24	ООО "Фирма Технопарк"	г. Москва	121471,Москва, ул. Гвардейская д 3,к 1	8(8007)006525
25	ИП Силин Ю.В.	г. Москва	Москва, Севанская ул, дом № 54	8 (985)2566520
26	ИП Овод С.П.	г. Магнитогорск	455034, Челябинская обл., Магнитогорск г, Зеленый лог ул, дом № 56	8(351)9404412
27	ИП Царева Н.П.	г. Мурманск	183031, Мурманская обл, Мурманск г, Свердлова ул, дом № 9 Б	8 (953)300-1932
28	ИП Кондратьев Владимир Леонидович	г.НижнийНовгород	603074, Нижний Новгород г, Сормовское ш, дом № 1 «Б», оф.1 институт и метро Буревестник	8 (831) 257-79-54 8 908 16 70 249
29	ИП Куракин М.Н.	г. Новосибирск	630024 Новосибирская обл. г. Новосибирск ул. Ватутина дом 44/1 корп.19	8(383) 3990109
30	ООО «ЛИСКО центр»	г. Новосибирск	630032, Новосибирская обл, Новосибирск г, Станционная ул, дом № 28, корпус 3	7 (913) 916-84-95
31	ООО "СЦ КВЭЛ"	г. Новокузнецк	654005, г. Новокузнецк, просп. Строителей, 54	(3843)200347
32	ИП Задорожная К.В.	г. Омск	644022, Омская обл., Омск г, Сакена Сейфуллина, дом № 40	8(3812) 502060
33	ООО "Арсенал"	г. Орёл	302004, г. Орел ул. 1-я Курская д.83	8 (4862) 54-12-12 доб 132, 8-960-650-30-00
34	ООО "Арсенал"	г. Орёл	302029, г. Орел Московское шоссе д.1266	8(4862) 200758, 8(962)4829666
35	ООО «Территория сервиса»	г. Пермь	614064, Пермь, Чкалова, 7Е офис 102	8 (342)2594479
36	ООО "Куб"	г. Пермь	614064, Пермь г, Героев Хасана ул, дом № 55	8 (342)2020490
37	ООО «Электра»	г. Пятигорск	357500, Ставропольский край . г.Пятигорск . проезд Суворовский , 1.А	+7 (8793) 382757
38	ООО "С-ФК"	г. Рязань	390000, Рязань, ул. Садовая, д.33	8(4912) 282016, 923472
39	ИП Холод	г. Ростов на Дону	344010, Ростов-на-Дону г., Нансена ул., 140	8(863) 2790305
40	ООО "Электра"	г.Санкт Петербург	190013, г, Санкт-Петербург, , Заставская ул. Д. 30	8(812)7403587
41	ООО "Интер Электро"	г. Самара	443052, Самарская обл, Самара г, Псковская, дом № 25	8(846) 9552414
42	ИП Колоколов Дмитрий Владимирович	г. Самара	443058, г. Самара, Физкультурная, дом № 17, 1этаж	8(846)9905446
43	ИП Никитина Н.В.	г. Саратов	410015, Саратовская обл, Саратов г,	8 (8452)541418

			Пензенская ул, дом № 4	
44	ООО "Профинструмент"	г. Северодвинск	164500, Архангельская обл, Северодвинск г, Никольская ул, дом № 7	8(911) 6721770
45	ИП Романов Р.А.	г.Тула	300005 ,г.Тула , ул. Павшинский мост , д 2,	(4872)790190, моб. +79807229253
46	ООО "Технодок"	г.Тюмень	625048, Тюмень, ул. Салтыкова-Щедрина, 58/2:	83 452 215 669
47	ИП Вологжин Григорий Сергеевич	г. Уфа	450022, Уфа г, Менделеева ул, дом № 153	8(347) 279-90-70
48	ИП Захаров Игорь Анатольевич	г. Чебоксары	428020, Чувашская Республика, Чебоксары г, Хевешская ул, дом № 5, корпус 1	(8352) 63-97-50
49	ИП Апалькова Д.П.	г.Челябинск	454138, Челябинская область, г. Челябинск, ул. Молодогвардейцев, дом № 7	8(351) 267-50-01
50	ООО Ламед	г Алматы Казахстан	Алматы қ., Березовский көш. 3А, 050060	8 (727) 244-64-46 8(727) 293-34-53
51	СП "Сканлинк"-ООО	г. Минск	220019, Республика Беларусь, г. Минск, пер. Монтажников 4-й, дом № 5-16	8(017) 234-99-99

Импортер в РБ: Совместное предприятие СКАНЛИНК-ООО

г. Минск, 4-ый пер. Монтажников д. 5-16
т. 234-99-99 факс 238-04-04 opt@scanlink.by

Запрещается выбрасывать электроинструмент вместе с бытовыми отходами!

Электроинструмент, отслуживший свой срок и не подлежащий восстановлению, должен утилизироваться согласно нормам, действующим в стране эксплуатации.

В других обстоятельствах:

- не выбрасывайте электроинструмент вместе с бытовым мусором;
- рекомендуется обращаться в специализированные пункты вторичной переработки сырья.

Дата производства указана на этикетке устройства в формате: Месяц / Число / Год.

ВНИМАНИЕ!!!

В случае прекращения электроснабжения либо при отключении инструмента от электросети снимите фиксацию (блокировку) выключателя и переведите его в положение «Выключено» для исключения дальнейшего самопроизвольного включения инструмента.