

Насосы SL1, SLV

от 1,1 до 11 кВт

50 Гц



1. Введение	3
Общие сведения	3
Применение	3
Grundfos Blueflux®	4
Smartdesign	4
2. Диапазон рабочих характеристик	5
Обзор рабочих характеристик	5
Диапазон производительности	6
3. Маркировка	7
Типовое обозначение	7
Фирменная табличка	7
4. Подбор оборудования	8
Заказ изделия	8
5. Модельный ряд	10
Стандартное исполнение	10
Взрывозащищённое исполнение	13
6. Исполнения	16
Перечень исполнений	16
7. Конструкция	18
Чертежи - насосы SL1	18
Чертежи - насосы SLV	21
8. Описание изделия	25
Технические особенности	25
Условия эксплуатации	27
Сертификаты	28
Шкафы управления	29
Схемы электрических соединений	32
9. Инструкции по расшифровке графиков рабочих характеристик	34
Условия снятия характеристик с графиков кривых	35
Эксплуатационные испытания	35
Сертификаты	35
Испытания в присутствии заказчика	35
10. Диаграммы рабочих характеристик и технические данные	36
SL1.50.65	36
SL1.50.80	39
SL1.80.80	42
SL1.80.100	48
SL1.100.100	54
SL1.100.150	57
SLV.65.65	60
SLV.65.80	63
SLV.80.80	66
SLV.80.100	76
SLV.100.100	86
11. Размеры и масса	90
Монтаж на автоматической трубной муфте	90
Свободная установка (без кольцевого основания)	92
Свободная установка (с кольцевым основанием)	94
Масса	96
12. Принадлежности	97
Принадлежности для монтажа	97
Прочие принадлежности	98
13. Grundfos Product Center	99

1. Введение

Общие сведения

В настоящем каталоге представлены погружные канализационные насосы компании Grundfos SL1 и SLV.

Имеется два типа насосов:

- насосы SL1 с одноканальным рабочим колесом S-tube®
- насосы SLV со свободно-вихревым рабочим колесом SuperVortex.



TM04 3597 4707 - TM04 3597 4708

Рис. 1 Насосы SL1 с одноканальным рабочим колесом S-tube® и SLV со свободно-вихревым рабочим колесом SuperVortex



Одноканальное рабочее колесо с улучшенной гидравликой S-tube® обеспечивает более высокий КПД по сравнению с любыми другими видами рабочих колес для перекачивания сточных вод и большой свободный проход.

Насосы со свободно-вихревым рабочим колесом SuperVortex и одноканальным рабочим колесом S-tube® предназначены для перекачивания сточных вод в муниципальных, частных и промышленных системах.

Насосы выполнены из прочных материалов, таких как чугун и нержавеющая сталь. Данные материалы обеспечивают их надёжную работу.

Насосы оборудованы электродвигателями с классом энергоэффективности IE3 и мощностью от 1,1 до 11 кВт включительно. Электродвигатели могут быть как 2-полюсными, так и 4-полюсными в зависимости от типоразмера.

Свободный проход: от 50 до 100 мм.

Возможны следующие варианты монтажа насосов:

- погружная установка на автоматической трубной муфте;
- свободная погружная установка.

Применение

Насосы предназначены для перекачивания жидкостей, таких как:

- хозяйственно-бытовые сточные воды
- промышленные сточные воды
- городские сточные воды
- сточные воды с высокой концентрацией волокон (свободно-вихревое рабочее колесо)
- дренажные и грунтовые воды
- техническая и охлаждающая вода.

Насосы идеально подходят для использования в следующих системах:

- городские канализационные насосные станции
- насосные станции на очистных сооружениях
- первичное осветление на очистных сооружениях
- вторичное осветление на очистных сооружениях
- ливневые насосные станции
- общественные здания
- многоквартирные дома
- заводы/промышленные предприятия.

Grundfos Blueflux®



Маркировка Grundfos **Blueflux**® наносится на электродвигатели Grundfos высшего класса энергоэффективности. Каждый аспект технологии электродвигателей Grundfos **Blueflux**® разрабатывался с учетом практических потребностей конкретной области применения данной насосной системы или решения. При этом главный акцент всегда делается на надежность и энергоэффективность.

Насосная система или решение, предполагающее использование электродвигателя с маркировкой Grundfos **Blueflux**®, характеризуется более высоким суммарным к.п.д. по сравнению с аналогичными решениями, а также значительно сниженной стоимостью жизненного цикла. Применение электродвигателей, изготовленных по данной технологии, в сочетании с усовершенствованной гидравлической частью, преобразователями частоты и современными системами контроля и управления снижает стоимость ежедневного обслуживания и уровень воздействия на окружающую среду. Технология Grundfos **Blueflux**® представляет собой ряд навыков и инновационных процессов, которые компания Grundfos привнесла в развитие технологии разработки электродвигателей. Компания Grundfos внесла решающий вклад в составление и принятие Директивы об оборудовании конечного энергопотребления (EuP), которая устанавливает экологические требования для электродвигателей, применяющихся на территории Европейского Союза. Маркировка Grundfos **Blueflux**® гарантирует, что электродвигатель изготовлен по технологии, опережающей текущие рыночные стандарты, а также соответствующей или превосходящей требования законодательства в части энергоэффективности электродвигателей там, где такие требования применимы.

Smartdesign

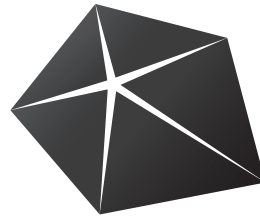

smartdesign

Преимущества подхода Smartdesign для насосов SL1 и SLV:

- Герметичный кабельный ввод из коррозионностойкой нержавеющей стали
- Выполненное из нержавеющей стали хомутное соединение двигателя с насосом для облегчения обслуживания
- Силовой кабель с жилами для термодатчиков в обмотках двигателя
- Отсутствует необходимость в специальном кабеле для датчиков в насосах с датчиками
- Контроль технического состояния насосов с датчиками
- Реле влажности для постоянного контроля герметичности электродвигателя и автоматического отключения в случае протечки
- Подшипники для работы в тяжелых условиях смазаны на весь срок эксплуатации
- Возможность эксплуатации с преобразователем частоты
- Гладкая поверхность исключает прилипание грязи и примесей к насосу
- Самоочищающиеся одноканальные рабочие колеса типа S-tube® с удлиненными лопастями снижают риск заклинивания или засорения, рабочие колеса SuperVortex обеспечивают эффективное перекачивание жидкости и сокращение времени простоя
- Взрывозащищенные электродвигатели для эксплуатации в потенциально взрывоопасных средах (насосы прошли сертификацию ATEX)
- Электродвигатель с изоляцией класса H (180 °C) и степенью защиты IP68 с термовыключателем в каждой фазе
 - Легко обслуживаемая конструкция:
 - хомутное соединение двигателя с насосом
 - двойное картриджное уплотнение вала
 - подсоединение кабеля к двигателю с помощью разъема.
 - Благодаря конструктивным особенностям не происходит перегрева электродвигателя во время работы, а значит увеличивается срок его службы.

2. Диапазон рабочих характеристик

Обзор рабочих характеристик

На рисунке 2 представлен обзор рабочих характеристик насосов SE/SL. На рисунке 3 показан рабочий диапазон характеристик канализационных насосов SL1 и SLV до 11 кВт.

Примечание: Рабочий диапазон каждого отдельного насоса приведён на страницах с 36 по 89. Если необходимая вам рабочая точка выходит за рамки рабочего диапазона (серый цвет), приведённого ниже, см. каталоги Grundfos SE(1/V), SL(1/V) и S, которые доступны в Grundfos Product Center.

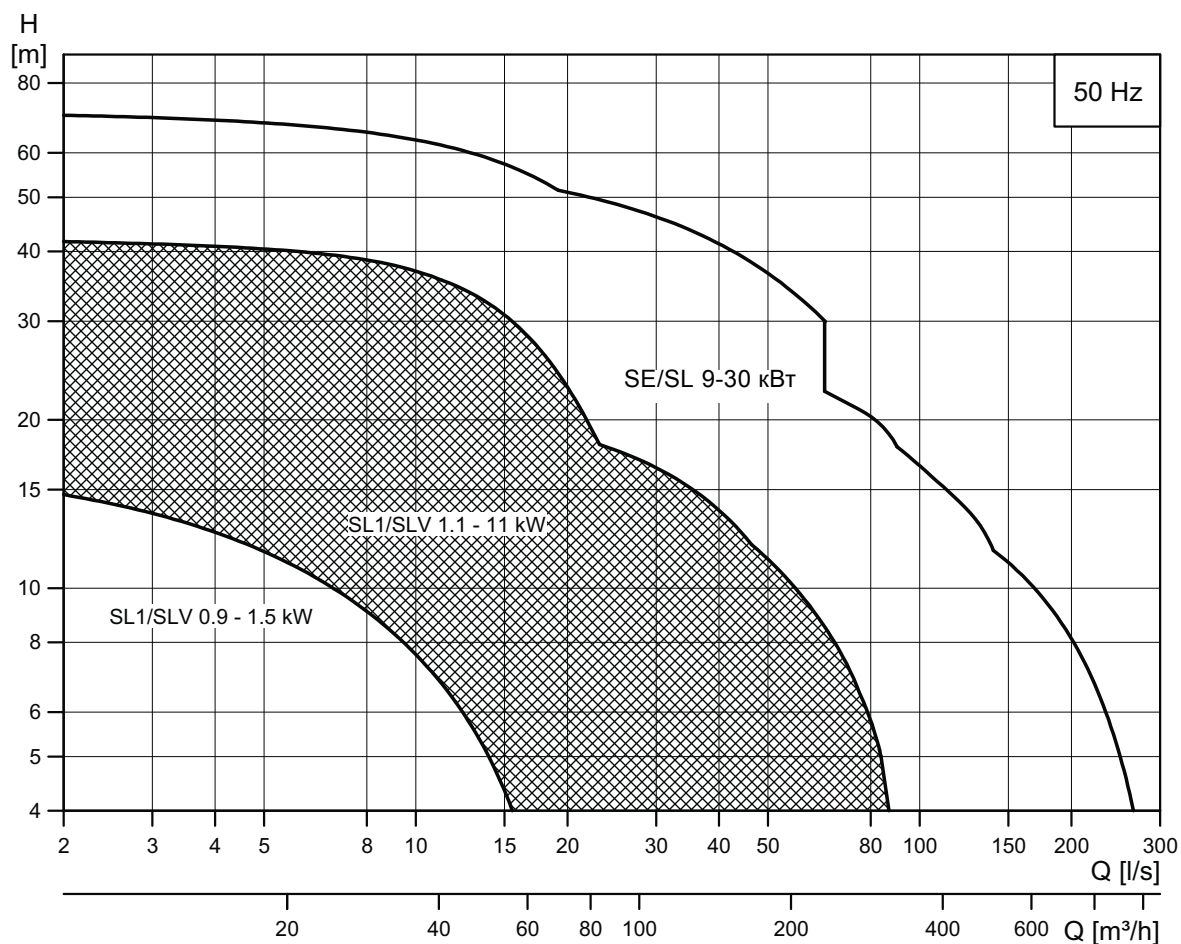

TM06 2167 0117

Рис. 2 Обзор рабочих характеристик

Диапазон производительности

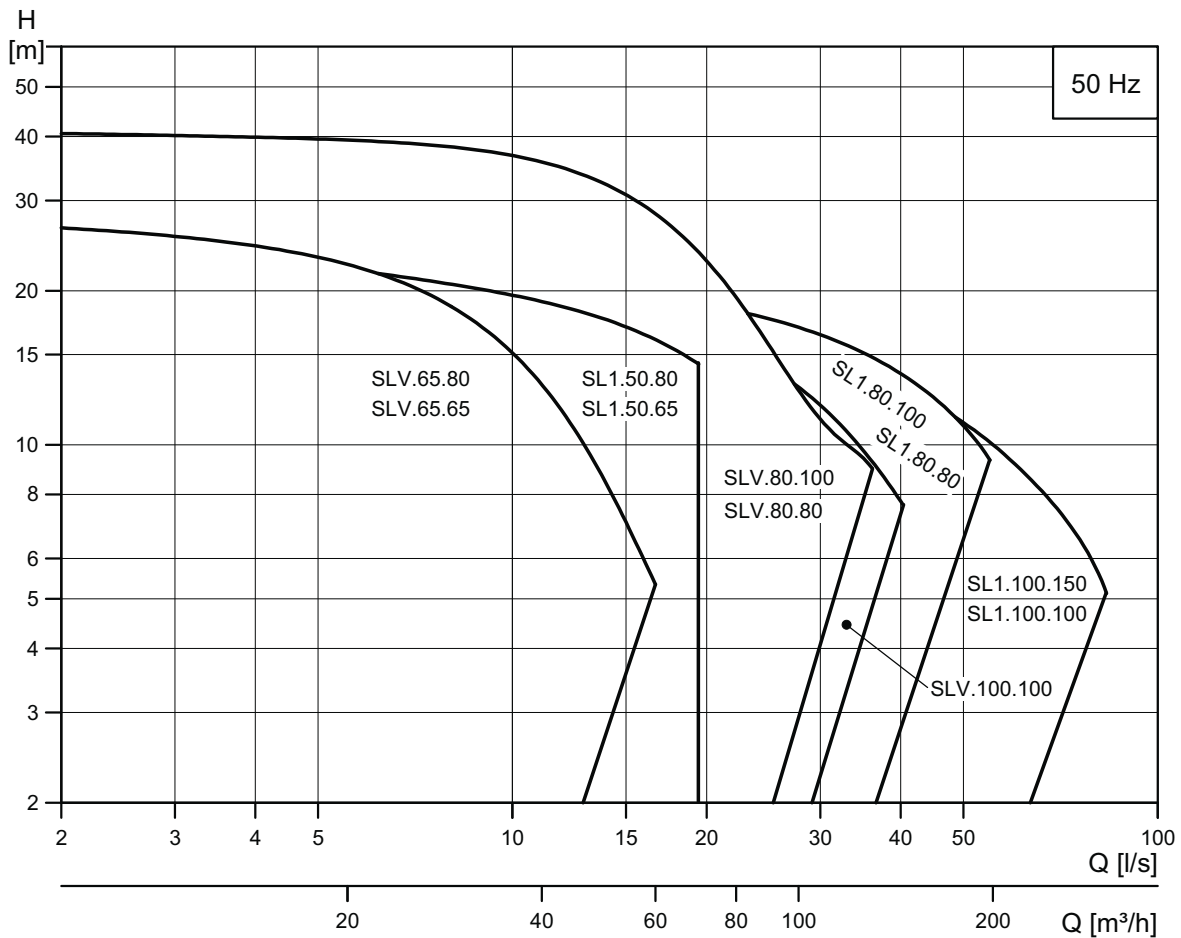

TM06 8318 0117

Рис. 3 Диапазон производительности

Диаграммы рабочих характеристик и технические данные

Насосы SL1	Стр.	Насосы SLV	Стр.	Насосы SLV	Стр.
SL1.50.65.22.(A).(EX).2--C	36	SLV.65.65.22.(A).(EX).2--C	60	SLV.80.100.92.(A).(EX).2--C	84
SL1.50.65.30.(A).(EX).2--C	37	SLV.65.65.30.(A).(EX).2--C	61	SLV.80.100.110.(A).(EX).2--C	85
SL1.50.65.40.(A).(EX).2--C	38	SLV.65.65.40.(A).(EX).2--C	62	SLV.100.100.30.(A).(EX).4--C	86
SL1.50.80.22.(A).(EX).2--C	39	SLV.65.80.22.(A).(EX).2--C	63	SLV.100.100.40.(A).(EX).4--C	87
SL1.50.80.30.(A).(EX).2--C	40	SLV.65.80.30.(A).(EX).2--C	64	SLV.100.100.55.(A).(EX).4--C	88
SL1.50.80.40.(A).(EX).2--C	41	SLV.65.80.40.(A).(EX).2--C	65	SLV.100.100.75.(A).(EX).4--C	89
SL1.80.80.15.(A).(EX).4--C	42	SLV.80.80.11.(A).(EX).4--C	66		
SL1.80.80.22.(A).(EX).4--C	43	SLV.80.80.13.(A).(EX).4--C	67		
SL1.80.80.30.(A).(EX).4--C	44	SLV.80.80.15.(A).(EX).4--C	68		
SL1.80.80.40.(A).(EX).4--C	45	SLV.80.80.22.(A).(EX).4--C	69		
SL1.80.80.55.(A).(EX).4--C	46	SLV.80.80.40.(A).(EX).2--C	70		
SL1.80.80.75.(A).(EX).4--C	47	SLV.80.80.40.(A).(EX).4--C	71		
SL1.80.100.15.(A).(EX).4--C	48	SLV.80.80.60.(A).(EX).2--C	72		
SL1.80.100.22.(A).(EX).4--C	49	SLV.80.80.75.(A).(EX).2--C	73		
SL1.80.100.30.(A).(EX).4--C	50	SLV.80.80.92.(A).(EX).2--C	74		
SL1.80.100.40.(A).(EX).4--C	51	SLV.80.80.110.(A).(EX).2--C	75		
SL1.80.100.55.(A).(EX).4--C	52	SLV.80.100.11.(A).(EX).4--C	76		
SL1.80.100.75.(A).(EX).4--C	53	SLV.80.100.13.(A).(EX).4--C	77		
SL1.100.100.40.(A).(EX).4--C	54	SLV.80.100.15.(A).(EX).4--C	78		
SL1.100.100.55.(A).(EX).4--C	55	SLV.80.100.22.(A).(EX).4--C	79		
SL1.100.100.75.(A).(EX).4--C	56	SLV.80.100.40.(A).(EX).2--C	80		
SL1.100.150.40.(A).(EX).4--C	57	SLV.80.100.40.(A).(EX).4--C	81		
SL1.100.150.55.(A).(EX).4--C	58	SLV.80.100.60.(A).(EX).2--C	82		
SL1.100.150.75.(A).(EX).4--C	59	SLV.80.100.75.(A).(EX).2--C	83		

3. Маркировка

Типовое обозначение

Насос можно идентифицировать по типовому обозначению. Типовое обозначение указано в фирменной табличке насоса.

Пример: **SLV.80.80.110.A.Ex.2.5.1D**

Код	Пояснение	Обозначение
SL	Канализационный насос производства Grundfos	Тип насоса
1	Рабочее колесо S tube®	Тип рабочего колеса
V	Свободно-вихревое рабочее колесо SuperVortex	
50	50 мм	Свободный проход
65	65 мм	
80	80 мм	
100	100 мм	
65	DN 65	Напорный патрубок
80	DN 80	
100	DN 100	
150	DN 150	
40	Мощность на валу электродвигателя P2 / 10 40 = 4,0 кВт	Мощность на валу электродвигателя [кВт]
[]	Стандарт	Исполнение с датчиками
A	Исполнение с датчиками	
[]	Невзрывозащищенное исполнение (стандартное)	Исполнение насоса
Ex	Взрывозащищенное исполнение	
2	2 полюса	Число полюсов
4	4 полюса	
5	50 Гц	
0B	3 x 400-415 В, DOL	Код напряжения и метод пуска
0D	3 x 380-415 В, DOL	
1D	3 x 380-415 В, D/Y	
0E	3 x 220-240 В, DOL	
1E	3 x 220-240 В, Y/D	
[]	Первое поколение	Поколение
A	Второе поколение	
B	Третье поколение	
C	Четвертое поколение	
[]	Насос полностью из чугуна	Материал насоса
Q	Насос из чугуна, рабочее колесо из нержавеющей стали	
[]	Насос в стандартном исполнении	Специальное исполнение
Z	Насос в специальном исполнении	

Примечание: Модели насосов поставляются не во всех вариантах исполнения.

Фирменная табличка



Рис. 4 Фирменная табличка

Поз.	Описание
1	Сертификаты
2	Номер сертификата взрывозащиты
3	Маркировка взрывозащиты
4	Типовое обозначение насоса
5	Номер модели
6	Дата изготовления (год/неделя)
7	Степень защиты
8	Максимальная глубина установки
9	Максимальный напор
10	Максимальный расход
11	Количество фаз
12	Максимальная температура жидкости
13	Номинальная потребляемая мощность, P1
14	Номинальная мощность на валу электродвигателя, P2
15	Номинальная частота вращения
16	Коэффициент мощности, Cos φ, нагрузка 1/1
17	Номинальное напряжение, D
18	Номинальный ток, D
19	Номинальное напряжение, Y
20	Номинальный ток, Y
21	Частота
22	Класс изоляции
23	Сертификат
24	Масса
25	Страна-изготовитель

TM04 3279 4108

4. Подбор оборудования

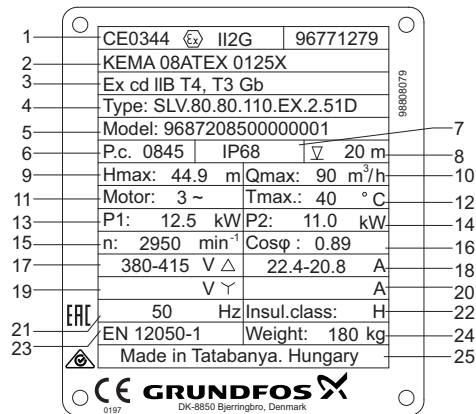
Заказ изделия

При заказе насоса необходимо выбрать следующие пять параметров:

1. тип насоса
2. вариант специального исполнения (дополнительно)
3. взрывозащищённое исполнение
4. принадлежности
5. система управления насосами.

Тип насоса

Используйте данную таблицу для определения типа насоса, наиболее подходящего вашим требованиям. Информация из таблицы носит рекомендательный характер.

Описание	SL1	SLV
Характеристики перекачиваемой жидкости		
Содержание твердых включений до 3 %	•	•
Содержание твердых включений до 5 %		•
Относительно низкое содержание волокон/твёрдых включений	•	•
Относительно высокое содержание волокон/твёрдых включений		•
Относительно небольшое количество часов эксплуатации	•	•
Большое количество часов эксплуатации	•	
Применение		
Ливневые воды	•	•
Грунтовые воды	•	•
Дренажные и поверхностные воды	•	•
Дренажные и поверхностные воды с небольшим содержанием примесей	•	•
Поверхностные воды с абразивными включениями	•	•
Бытовые сточные воды с содержанием длинных волокон, например, из прачечных	•	•
Бытовые сточные воды со стоками из туалетов	•	•
Городские сточные воды	•	•
Сточные воды из коммерческих зданий	•	•
Промышленные сточные воды с содержанием волокон и твёрдых включений		•
Промышленные сточные воды с твердыми включениями	•	•
Промышленные сточные воды без содержания волокон и твёрдых включений	•	

Когда выбран тип насоса, можно определить наиболее подходящий вам конкретный насос в разделе *Модельный ряд* на стр. 10 и в разделе *Типовое обозначение* на стр. 7.

Ниже приведен пример подробного описания насоса, который вы получите, сделав следующий заказ:

Насос	№ продукта
SLV.65.65.22.2.51D.C	98626044

- Насос в соответствии с типовым обозначением
- Кабель длиной 10 м
- Покрытие: NCS 9000N (чёрный), RAL 9005, код полировки 30, толщина 100 мкм
- Три термовыключателя, по одному на фазу, или три термодатчика (PTC)
- Реле влажности в отделении двигателя
- Насос протестирован согласно стандарту ISO 9906:2012 класс 3B.

См. раздел 10. *Диаграммы рабочих характеристик и технические данные* для подбора стандартного насоса.

Примечание: С техническими характеристиками насоса можно также ознакомиться в программе Grundfos Product Center, используя номер продукта, например, 98626044.

Варианты специальных исполнений

Насосы могут быть изготовлены в специальном исполнении согласно индивидуальным требованиям заказчика. Множество конструктивных особенностей и опций доступно при изготовлении насоса на заказ, например, взрывозащищённое исполнение, кабели различной длины или специальные материалы.

Варианты исполнений представлены в разделе *Исполнения* на странице 16.

По поводу особых требований и подбора моделей, не указанных в перечне исполнений, пожалуйста, обращайтесь в ближайшее представительство компании Grundfos.

Взрывозащищённое исполнение

Весь модельный ряд может быть поставлен во взрывозащищённом исполнении.

Дополнительную информацию о взрывозащищённых насосах смотрите на странице 28.

Принадлежности

В зависимости от типа установки вам могут понадобиться различные принадлежности. Для подбора необходимых принадлежностей см. раздел *Размеры и масса* на стр. 97.

Примечание: Заказанные принадлежности не монтируются на заводе.

Система управления

Возможны следующие варианты системы управления:

- LC/LCD 107 с датчиками уровня типа воздушного колокола
- LC/LCD 108s с поплавковыми выключателями
- LC/LCD 110s с электродами уровня
- Grundfos Dedicated Controls, шкафы управления Control DC



TM06 0918 1314

Рис. 5 Grundfos Dedicated Controls

Шкаф управления Control DC на базе системы Dedicated Controls - это система управления 1-6 насосами для дренажа и канализации, а также мешалкой и/или промывочным клапаном при необходимости, предназначенная для установки в зданиях или канализационных насосных станциях. Система Dedicated Controls обеспечивает усовершенствованное управление и расширенные возможности по передаче данных. Дополнительную информацию о Dedicated Controls от Grundfos смотрите на стр. 29.

5. Модельный ряд

Стандартное исполнение

SL1, насос полностью из чугуна

Тип насоса	Исполнение с датчиками		Кол-во полюсов	Напряжение				
				3 x 400-415 В, DOL	3 x 380-415 В, DOL	3 x 220-240 В, DOL	3 x 380-415 В, Y/D	3 x 220-240 В, Y/D
	Да	Нет		[0B]	[0D]	[0E]	[1D]	[1E]
SL1.50.65.22	•		2	98626308	98626303	98626297	98626314	
		•	2	98626078	98624257	98626069	98626085	
SL1.50.65.30	•		2	98626309	98626304	98626298	98626315	
		•	2	98626079	98624258	98626070	98626086	
SL1.50.65.40	•		2	98626305	98626310		98626316	98626299
		•	2	98626075	98626080		98624259	98626071
SL1.50.80.22	•		2	98626311	98617680	98626300	98626317	
		•	2	98626082	98617678	98626072	98626087	
SL1.50.80.30	•		2	98626312	98626306	98626301	98626318	
		•	2	98626083	98626076	98626073	98626088	
SL1.50.80.40	•		2	98626307	98626313		98626319	98626302
		•	2	98626077	98626084		98624260	98626074
SL1.80.80.15	•		4	98626238	98626189	98626141		
		•	4	98626020	98624693	98625875		
SL1.80.80.22	•		4	98626242	98624696	98626145	98626283	
		•	4	98626024	98624251	98625879	98626057	
SL1.80.80.30	•		4	98626222	98626175	98626127	98626273	
		•	4	98626006	98624669	98625861	98626049	
SL1.80.80.40	•		4	98626178	98626225		98626276	98626130
		•	4	98625968	98626009		98626052	98625864
SL1.80.80.55	•		4	98626287	98626196		98626246	98626149
		•	4	98626061	98625980		98624697	98625893
SL1.80.80.75	•		4	98626201	98626252		98626292	98626154
		•	4	98625985	98626032		98624703	98625898
SL1.80.100.15	•		4	98626239	98626190	98626142		
		•	4	98626021	98625977	98625876		
SL1.80.100.22	•		4	98626243	98626193	98626146	98626284	
		•	4	98626025	98624695	98625880	98626058	
SL1.80.100.30	•		4	98626223	98626176	98626128	98626274	
		•	4	98626007	98625966	98625862	98626050	
SL1.80.100.40	•		4	98626179	98626226		98626277	98626131
		•	4	98625969	98626010		98626053	98625865
SL1.80.100.55	•		4	98626288	98626197		98626247	98626150
		•	4	98626062	98625981		98626028	98625894
SL1.80.100.75	•		4	98626202	98626253		98626293	98626155
		•	4	98625986	98626033		98626066	98625899
SL1.100.100.40	•		4	98626180	98626227		98626278	98626132
		•	4	98625970	98626011		98624701	98625866
SL1.100.100.55	•		4	98626289	98626198		98626248	98626151
		•	4	98626063	98625982		98626029	98625895
SL1.100.100.75	•		4	98626203	98626254		98626294	98626156
		•	4	98625987	98626034		98626067	98625900
SL1.100.150.40	•		4	98626181	98626228		98626279	98626133
		•	4	98625971	98626012		98626054	98625867
SL1.100.150.55	•		4	98626290	98626199		98626250	98626152
		•	4	98626064	98625983		98626030	98625896
SL1.100.150.75	•		4	98626204	98626255		98626295	98626157
		•	4	98625988	98626035		98626068	98625901

SLV, насос полностью из чугуна

Тип насоса	Исполнение с датчиками		Кол-во полюсов	Напряжение				
				3 x 400-415 В, DOL	3 x 380-415 В, DOL	3 x 220-240 В, DOL	3 x 380-415 В, Y/D	3 x 220-240 В, Y/D
	Да	Нет		[0B]	[0D]	[0E]	[1D]	[1E]
SLV.65.65.22	•		2	98626216	98626169	98626121	98626267	
		•	2	98626000	98624199	98625855	98626044	
SLV.65.65.30	•		2	98626206	98626159	98626111	98626257	
		•	2	98625990	98624165	98625845	98626037	
SLV.65.65.40	•		2	98626161	98626208		98626259	98626113
		•	2	98625943	98625992		98624254	98625847
SLV.65.80.22	•		2	98626217	98626170	98626122	98626268	
		•	2	98626001	98625961	98625856	98626045	
SLV.65.80.30	•		2	98626207	98626160	98626112	98626258	
		•	2	98625991	98625942	98625846	98626038	
SLV.65.80.40	•		2	98626162	98626209		98626260	98626114
		•	2	98625944	98625993		98624699	98625848
SLV.80.80.11	•		4	98626233	98626185	98626137		
		•	4	98626016	98625975	98625871		
SLV.80.80.13	•		4	98626236	98626187	98626139		
		•	4	98626018	98624692	98625873		
SLV.80.80.15	•		4	98626240	98626191	98626143		
		•	4	98626022	98624694	98625877		
SLV.80.80.22	•		4	98626244	98626194	98626147	98626285	
		•	4	98626026	98624252	98625891	98626059	
	•		2	98626163	98626210		98626261	98626115
		•	4	98626182	98626230		98626280	98626134
SLV.80.80.40	•		2	98625945	98625994		98626039	98625849
		•	4	98625972	98626013		98624702	98625868
SLV.80.80.60	•		2	98626165	98626212		98626263	98626117
		•	2	98625947	98625996		98626041	98625851
SLV.80.80.75	•		2	98626171	98626218		98626269	98626123
		•	2	98625962	98626002		98624255	98625857
SLV.80.80.92	•		2	98626173	98626220		98626271	98626125
		•	2	98625964	98626004		98626047	98625859
SLV.80.80.110	•		2	98626167	98626214		98626265	98626119
		•	2	98625949	98625998		98624700	98625853
SLV.80.100.11	•		4	98626235	98626186	98626138		
		•	4	98626017	98624691	98625872		
SLV.80.100.13	•		4	98626237	98626188	98626140		
		•	4	98626019	98625976	98625874		
SLV.80.100.15	•		4	98626241	98626192	98626144		
		•	4	98626023	98625978	98625878		
SLV.80.100.22	•		4	98626245	98626195	98626148	98626286	
		•	4	98626027	98625979	98625892	98626060	
	•		2	98626164	98626211		98626262	98626116
		•	4	98626183	98626231		98626281	98626135
SLV.80.100.40		•	2	98625946	98625995		98626040	98625850
		•	4	98625973	98626014		98626055	98625869
SLV.80.100.60	•		2	98626166	98626213		98626264	98626118
		•	2	98625948	98625997		98626042	98625852
SLV.80.100.75	•		2	98626172	98626219		98626270	98626124
		•	2	98625963	98626003		98626046	98625858
SLV.80.100.92	•		2	98626174	98626221		98626272	98626126
		•	2	98625965	98626005		98626048	98625860
SLV.80.100.110	•		2	98626168	98626215		98626266	98626120
		•	2	98625950	98625999		98626043	98625854
SLV.100.100.30	•		4	98626224	98626177	98626129	98626275	
		•	4	98626008	98625967	98625863	98626051	
SLV.100.100.40	•		4	98626184	98626232		98626282	98626136
		•	4	98625974	98626015		98626056	98625870
SLV.100.100.55	•		4	98626291	98626200		98626251	98626153
		•	4	98626065	98625984		98626031	98625897
SLV.100.100.75	•		4	98626205	98626256		98626296	98626158
		•	4	98625989	98626036		98624704	98625902

SLV, насос из чугуна, рабочее колесо из нержавеющей стали

Тип насоса	Исполнение с датчиками		Кол-во полюсов	Напряжение				
				3 x 400-415 В, DOL	3 x 380-415 В, DOL	3 x 220-240 В, DOL	3 x 380-415 В, Y/D	3 x 220-240 В, Y/D
	Да	Нет		[0B]	[0D]	[0E]	[1D]	[1E]
SLV.65.65.22	•		2	98626947	98626917	98626887	98626977	
		•	2	98626833	98626803	98626773	98626863	
SLV.65.65.30	•		2	98626937	98626907	98626877	98626967	
		•	2	98626823	98626793	98626763	98626853	
SLV.65.65.40	•		2	98626909	98626939		98626969	98626879
		•	2	98626795	98626825		98626855	98626765
SLV.65.80.22	•		2	98626948	98626918	98626888	98626978	
		•	2	98626834	98626804	98626774	98626864	
SLV.65.80.30	•		2	98626938	98626908	98626878	98626968	
		•	2	98626824	98626794	98626764	98626854	
SLV.65.80.40	•		2	98626910	98626940		98626970	98626880
		•	2	98626796	98626826		98626856	98626766
SLV.80.80.11	•		4	98626957	98626927	98626897		
		•	4	98626843	98626813	98626783		
SLV.80.80.13	•		4	98626959	98626929	98626899		
		•	4	98626845	98626815	98626785		
SLV.80.80.15	•		4	98626961	98626931	98626901		
		•	4	98626847	98626817	98626787		
SLV.80.80.22	•		4	98626963	98626933	98626903	98626987	
		•	4	98626849	98626819	98626789	98626873	
SLV.80.80.40	•		2	98626911	98626941		98626971	98626881
	•		4	98626924	98626954		98626984	98626894
		•	2	98626797	98626827		98626857	98626767
		•	4	98626810	98626840		98626870	98626780
SLV.80.80.60	•		2	98626913	98626943		98626973	98626883
		•	2	98626799	98626829		98626859	98626769
SLV.80.80.75	•		2	98626919	98626949		98626979	98626889
		•	2	98626805	98626835		98626865	98626775
SLV.80.80.92	•		2	98626921	98626951		98626981	98626891
		•	2	98626807	98626837		98626867	98626777
SLV.80.80.110	•		2	98626915	98626945		98626975	98626885
		•	2	98626801	98626831		98626861	98626771
SLV.80.100.11	•		4	98626958	98626928	98626898		
		•	4	98626844	98626814	98626784		
SLV.80.100.13	•		4	98626960	98626930	98626900		
		•	4	98626846	98626816	98626786		
SLV.80.100.15	•		4	98626962	98626932	98626902		
		•	4	98626848	98626818	98626788		
SLV.80.100.22	•		4	98626964	98626934	98626904	98626988	
		•	4	98626850	98626820	98626790	98626874	
SLV.80.100.40	•		2	98626912	98626942		98626972	98626882
	•		4	98626925	98626955		98626985	98626895
		•	2	98626798	98626828		98626858	98626768
		•	4	98626811	98626841		98626871	98626781
SLV.80.100.60	•		2	98626914	98626944		98626974	98626884
		•	2	98626800	98626830		98626860	98626770
SLV.80.100.75	•		2	98626920	98626950		98626980	98626890
		•	2	98626806	98626836		98626866	98626776
SLV.80.100.92	•		2	98626922	98626952		98626982	98626892
		•	2	98626808	98626838		98626868	98626778
SLV.80.100.110	•		2	98626916	98626946		98626976	98626886
		•	2	98626802	98626832		98626862	98626772
SLV.100.100.30	•		4	98626953	98626923	98626893	98626983	
		•	4	98626839	98626809	98626779	98626869	
SLV.100.100.40	•		4	98626926	98626956		98626986	98626896
		•	4	98626812	98626842		98626872	98626782
SLV.100.100.55	•		4	98626989	98626935		98626965	98626905
		•	4	98626875	98626821		98626851	98626791
SLV.100.100.75	•		4	98626936	98626966		98626990	98626906
		•	4	98625989	98626036		98624704	98625902

Взрывозащищённое исполнение

SL1, насос полностью из чугуна во взрывозащищённом исполнении

Тип насоса	Исполнение с датчиками		Кол-во полюсов	Напряжение				
				3 x 400-415 В, DOL	3 x 380-415 В, DOL	3 x 220-240 В, DOL	3 x 380-415 В, Y/D	3 x 220-240 В, Y/D
	Да	Нет		[0B]	[0D]	[0E]	[1D]	[1E]
SL1.50.65.22	•		2	98626553	98626482	98626476	98626487	
		•	2	98626759	98626698	98626692	98626703	
SL1.50.65.30	•		2	98626554	98626483	98626477	98626488	
		•	2	98626760	98626699	98626693	98626704	
SL1.50.65.40	•		2	98626551	98626485		98626489	98626478
		•	2	98626757	98626701		98626705	98626694
SL1.50.80.22	•		2	98626555	98617691	98626479	98626490	
		•	2	98626761	98617679	98626695	98626706	
SL1.50.80.30	•		2	98626556	98626484	98626480	98626491	
		•	2	98626762	98626700	98626696	98626707	
SL1.50.80.40	•		2	98626552	98626486		98626492	98626481
		•	2	98626758	98626702		98626708	98626697
SL1.80.80.15	•		4	98626538	98626399	98626370		
		•	4	98626744	98626615	98626586		
SL1.80.80.22	•		4	98626542	98626403	98626374	98626467	
		•	4	98626748	98626619	98626590	98626683	
SL1.80.80.30	•		4	98626531	98626392	98626356	98626457	
		•	4	98626737	98626608	98626572	98626673	
SL1.80.80.40	•		4	98626515	98626424		98626460	98626359
		•	4	98626721	98626640		98626676	98626575
SL1.80.80.55	•		4	98626546	98626407		98626431	98626378
		•	4	98626752	98626623		98626647	98626594
SL1.80.80.75	•		4	98626522	98626436		98626471	98626383
		•	4	98626728	98626652		98626687	98626599
SL1.80.100.15	•		4	98626539	98626400	98626371		
		•	4	98626745	98626616	98626587		
SL1.80.100.22	•		4	98626543	98626404	98626375	98626468	
		•	4	98626749	98626620	98626591	98626684	
SL1.80.100.30	•		4	98626532	98626393	98626357	98626458	
		•	4	98626738	98626609	98626573	98626674	
SL1.80.100.40	•		4	98626516	98626425		98626461	98626360
		•	4	98626722	98626641		98626677	98626576
SL1.80.100.55	•		4	98626547	98626408		98626432	98626379
		•	4	98626753	98626624		98626648	98626595
SL1.80.100.75	•		4	98626523	98626437		98626472	98626384
		•	4	98626729	98626653		98626688	98626600
SL1.100.100.40	•		4	98626517	98626426		98626462	98626361
		•	4	98626723	98626642		98626678	98626577
SL1.100.100.55	•		4	98626548	98626409		98626433	98626380
		•	4	98626754	98626625		98626649	98626596
SL1.100.100.75	•		4	98626524	98626438		98626473	98626385
		•	4	98626730	98626654		98626689	98626601
SL1.100.150.40	•		4	98626518	98626427		98626463	98626362
		•	4	98626724	98626643		98626679	98626578
SL1.100.150.55	•		4	98626549	98626410		98626434	98626381
		•	4	98626755	98626626		98626650	98626597
SL1.100.150.75	•		4	98626525	98626439		98626474	98626386
		•	4	98626731	98626655		98626690	98626602

SLV, насос полностью из чугуна во взрывозащищённом исполнении

Тип насоса	Исполнение с датчиками		Кол-во полюсов	Напряжение				
				3 x 400-415 В, DOL	3 x 380-415 В, DOL	3 x 220-240 В, DOL	3 x 380-415 В, Y/D	3 x 220-240 В, Y/D
	Да	Нет		[0B]	[0D]	[0E]	[1D]	[1E]
SLV.65.65.22	•		2	98626529	98626390	98626340	98626451	
		•	2	98626735	98626606	98626566	98626667	
SLV.65.65.30	•		2	98626527	98626388	98626320	98626441	
		•	2	98626733	98626604	98626506	98626657	
SLV.65.65.40	•		2	98626493	98626412		98626443	98626332
		•	2	98626709	98626628		98626659	98626508
SLV.65.80.22	•		2	98626530	98626391	98626351	98626452	
		•	2	98626736	98626607	98626567	98626668	
SLV.65.80.30	•		2	98626528	98626389	98626331	98626442	
		•	2	98626734	98626605	98626507	98626658	
SLV.65.80.40	•		2	98626494	98626413		98626444	98626333
		•	2	98626710	98626629		98626660	98626509
SLV.80.80.11	•		4	98626534	98626395	98626366		
		•	4	98626740	98626611	98626582		
SLV.80.80.13	•		4	98626536	98626397	98626368		
		•	4	98626742	98626613	98626584		
SLV.80.80.15	•		4	98626540	98626401	98626372		
		•	4	98626746	98626617	98626588		
SLV.80.80.22	•		4	98626544	98626405	98626376	98626469	
		•	4	98626750	98626621	98626592	98626685	
	•		2	98626495	98626414		98626445	98626334
		•	4	98626519	98626428		98626464	98626363
SLV.80.80.40		•	2	98626711	98626630		98626661	98626510
		•	4	98626725	98626644		98626680	98626579
SLV.80.80.60	•		2	98626497	98626416		98626447	98626336
		•	2	98626713	98626632		98626663	98626562
SLV.80.80.75	•		2	98626511	98626420		98626453	98626352
		•	2	98626717	98626636		98626669	98626568
SLV.80.80.92	•		2	98626513	98626422		98626455	98626354
		•	2	98626719	98626638		98626671	98626570
SLV.80.80.110	•		2	98626499	98626418		98626449	98626338
		•	2	98626715	98626634		98626665	98626564
SLV.80.100.11	•		4	98626535	98626396	98626367		
		•	4	98626741	98626612	98626583		
SLV.80.100.13	•		4	98626537	98626398	98626369		
		•	4	98626743	98626614	98626585		
SLV.80.100.15	•		4	98626541	98626402	98626373		
		•	4	98626747	98626618	98626589		
SLV.80.100.22	•		4	98626545	98626406	98626377	98626470	
		•	4	98626751	98626622	98626593	98626686	
	•		2	98626496	98626415		98626446	98626335
		•	4	98626520	98626429		98626465	98626364
SLV.80.100.40		•	2	98626712	98626631		98626662	98626561
		•	4	98626726	98626645		98626681	98626580
SLV.80.100.60	•		2	98626498	98626417		98626448	98626337
		•	2	98626714	98626633		98626664	98626563
SLV.80.100.75	•		2	98626512	98626421		98626454	98626353
		•	2	98626718	98626637		98626670	98626569
SLV.80.100.92	•		2	98626514	98626423		98626456	98626355
		•	2	98626720	98626639		98626672	98626571
SLV.80.100.110	•		2	98626500	98626419		98626450	98626339
		•	2	98626716	98626635		98626666	98626565
SLV.100.100.30	•		4	98626533	98626394	98626358	98626459	
		•	4	98626739	98626610	98626574	98626675	
SLV.100.100.40	•		4	98626521	98626430		98626466	98626365
		•	4	98626727	98626646		98626682	98626581
SLV.100.100.55	•		4	98626550	98626411		98626435	98626382
		•	4	98626756	98626627		98626651	98626598
SLV.100.100.75	•		4	98626526	98626440		98626475	98626387
		•	4	98626732	98626656		98626691	98626603

SLV, насос из чугуна с рабочим колесом из нержавеющей стали во взрывозащищённом исполнении

Тип насоса	Исполнение с датчиками		Кол-во полюсов	Напряжение				
				3 x 400-415 В, DOL	3 x 380-415 В, DOL	3 x 220-240 В, DOL	3 x 380-415 В, Y/D	3 x 220-240 В, Y/D
	Да	Нет		[0B]	[0D]	[0E]	[1D]	[1E]
SLV.65.65.22	•		2	98627207	98627137	98627115	98627176	
		•	2	98627093	98627023	98627001	98627062	
SLV.65.65.30	•		2	98627205	98627135	98627105	98627166	
		•	2	98627091	98627021	98626991	98627052	
SLV.65.65.40	•		2	98627189	98627149		98627168	98627107
		•	2	98627075	98627035		98627054	98626993
SLV.65.80.22	•		2	98627208	98627138	98627116	98627177	
		•	2	98627094	98627024	98627002	98627063	
SLV.65.80.30	•		2	98627206	98627136	98627106	98627167	
		•	2	98627092	98627022	98626992	98627053	
SLV.65.80.40	•		2	98627190	98627150		98627169	98627108
		•	2	98627076	98627036		98627055	98626994
SLV.80.80.11	•		4	98627210	98627140	98627125		
		•	4	98627096	98627026	98627011		
SLV.80.80.13	•		4	98627212	98627142	98627127		
		•	4	98627098	98627028	98627013		
SLV.80.80.15	•		4	98627214	98627144	98627129		
		•	4	98627100	98627030	98627015		
SLV.80.80.22	•		4	98627216	98627146	98627131	98627186	
		•	4	98627102	98627032	98627017	98627072	
SLV.80.80.40	•		2	98627191	98627151		98627170	98627109
		•	4	98627201	98627161		98627183	98627122
		•	2	98627077	98627037		98627056	98626995
		•	4	98627087	98627047		98627069	98627008
SLV.80.80.60	•		2	98627193	98627153		98627172	98627111
		•	2	98627079	98627039		98627058	98626997
SLV.80.80.75	•		2	98627197	98627157		98627178	98627117
		•	2	98627083	98627043		98627064	98627003
SLV.80.80.92	•		2	98627199	98627159		98627180	98627119
		•	2	98627085	98627045		98627066	98627005
SLV.80.80.110	•		2	98627195	98627155		98627174	98627113
		•	2	98627081	98627041		98627060	98626999
SLV.80.100.11	•		4	98627211	98627141	98627126		
		•	4	98627097	98627027	98627012		
SLV.80.100.13	•		4	98627213	98627143	98627128		
		•	4	98627099	98627029	98627014		
SLV.80.100.15	•		4	98627215	98627145	98627130		
		•	4	98627101	98627031	98627016		
SLV.80.100.22	•		4	98627217	98627147	98627132	98627187	
		•	4	98627103	98627033	98627018	98627073	
SLV.80.100.40	•		2	98627192	98627152		98627171	98627110
		•	4	98627202	98627162		98627184	98627123
		•	2	98627078	98627038		98627057	98626996
		•	4	98627088	98627048		98627070	98627009
SLV.80.100.60	•		2	98627194	98627154		98627173	98627112
		•	2	98627080	98627040		98627059	98626998
SLV.80.100.75	•		2	98627198	98627158		98627179	98627118
		•	2	98627084	98627044		98627065	98627004
SLV.80.100.92	•		2	98627200	98627160		98627181	98627120
		•	2	98627086	98627046		98627067	98627006
SLV.80.100.110	•		2	98627196	98627156		98627175	98627114
		•	2	98627082	98627042		98627061	98627000
SLV.100.100.30	•		4	98627209	98627139	98627121	98627182	
		•	4	98627095	98627025	98627007	98627068	
SLV.100.100.40	•		4	98627203	98627163		98627185	98627124
		•	4	98627089	98627049		98627071	98627010
SLV.100.100.55	•		4	98627218	98627148		98627164	98627133
		•	4	98627104	98627034		98627050	98627019
SLV.100.100.75	•		4	98627204	98627165		98627188	98627134
		•	4	98627090	98627051		98627074	98627020

6. Исполнения

Перечень исполнений

Электродвигатель

Стандартные кабели различной длины	Примечание: При использовании кабеля, длина которого отличается от стандартной, необходимо рассчитать поперечное сечение нового кабеля.	15 м
		20 м
		25 м
		30 м
		40 м
Экранированные кабели	Экранированные кабели для электродвигателей с преобразователями частоты	15 м
		20 м
		25 м
		30 м
		40 м

Испытания

Примечание: При заказе насоса необходимо перечислить все требуемые испытания.

Проверка рабочих параметров в заданной точке для насоса со стандартным рабочим колесом		
Проверка рабочих параметров в заданной точке для насоса с подрезанным рабочим колесом*		
Дополнительная проверка всей характеристики QH (включая отчет)	по 5-10 значениям расхода насоса	
Различные стандарты испытаний	Качество гарантировано Grundfos	ISO 9906:2012 с допусками 1B
		ISO 9906:2012 с допусками 2B
Рабочая точка по запросу заказчика	Проверка рабочей точки, заданной заказчиком, на стандартной характеристике насоса. Обратитесь в Grundfos.	ISO 9906:2012 с допусками класса 1 и 2
Испытание на виброустойчивость (вкл. отчет)	Согласно стандарту качества компании Grundfos	
Испытания насоса с использованием преобразователя частоты	Обратитесь в компанию Grundfos	
Испытания в присутствии заказчика	Обратитесь в компанию Grundfos	

Сертификаты

Отчет об испытаниях насоса на соответствие требованиям директивы ATEX	Специальный отчет Grundfos. Обратитесь в компанию Grundfos	
Сертификат соответствия заказу	Согласно EN10204 2,1	Согласно ISO 9906:2012 классы 1, 2 и 3B
Сертификат на насос	Согласно EN10204 2,2	Согласно ISO 9906:2012 классы 1, 2 и 3B
Сертификат проверки	Согласно EN10204 3,1	Согласно ISO 9906:2012 классы 1, 2 и 3B
Отчет о технических характеристиках материала	Согласно EN10204 3.1B	
Отчет о материалах с сертификатом	Согласно EN10204 3,2	Информация о поставщике материалов
Сертификат проверки Lloyds Register	Согласно EN10204 3,2	
Сертификат проверки DNV (Det Norske Veritas)	Согласно EN10204 3,2	
Сертификат проверки Germanischer Lloyd	Согласно EN10204 3,2	
Сертификат проверки American Bureau of Shipping	Согласно EN10204 3,2	
Сертификат проверки Bureau Veritas	Согласно EN10204 3,2	
Registro Italiano Navale Agenture	Согласно EN10204 3,2	
Прочие сертификаты проверки	Обратитесь в компанию Grundfos	

Прочее		
Решение	Преимущества для клиента	
Уплотнительные кольца из фтор-каучука (FKM)	<ul style="list-style-type: none"> • Кислотостойкие • Стойкие к минеральным и растительным маслам • Стойкие к большинству растворителей (толуол, бензин, трихлорэтилен и т.д.) 	Обратитесь в компанию Grundfos
Защитный рукав для кабеля	<ul style="list-style-type: none"> • Кислотостойкий • Стойкий к большинству масел • Стойкий к большинству растворителей и т.д. 	Обратитесь в компанию Grundfos
Комплект колец щелевого уплотнения для тяжелых условий эксплуатации	<ul style="list-style-type: none"> • Комплект колец щелевого уплотнения и уплотнительных колец для абразивных сред • Повышенная износостойкость рабочего колеса при применении в абразивных средах • Повышенная надежность и увеличенный срок службы насоса. 	Обратитесь в компанию Grundfos
Рабочее колесо SuperVortex из нержавеющей стали в соответствии с EN 1.4517	Повышенная износостойкость	Обратитесь в компанию Grundfos
Керамическое покрытие рабочего колеса и корпуса насоса	<ul style="list-style-type: none"> • Пониженная скорость износа чугунных деталей • Повышенная коррозионная стойкость • Преимущество в случае небольшого количества часов эксплуатации 	Обратитесь в компанию Grundfos
Покрытие наружных поверхностей увеличенной толщины, 300 мкм		Обратитесь в компанию Grundfos
Покраска наружных поверхностей (черный RAL 9005, красный RAL 3000 и другие цвета)		Обратитесь в компанию Grundfos
Специальная упаковка		Обратитесь в компанию Grundfos
Специальная фирменная табличка		Обратитесь в компанию Grundfos
Другие варианты исполнения		Обратитесь в компанию Grundfos

* Рабочие колеса насосов SLV подрезаются по запросу.

7. Конструкция

Чертежи - насосы SL1



Рис. 6 Насос SL1, стандартное исполнение



Рис. 7 Насос SL1, исполнение с датчиками

TM06 1071 1514

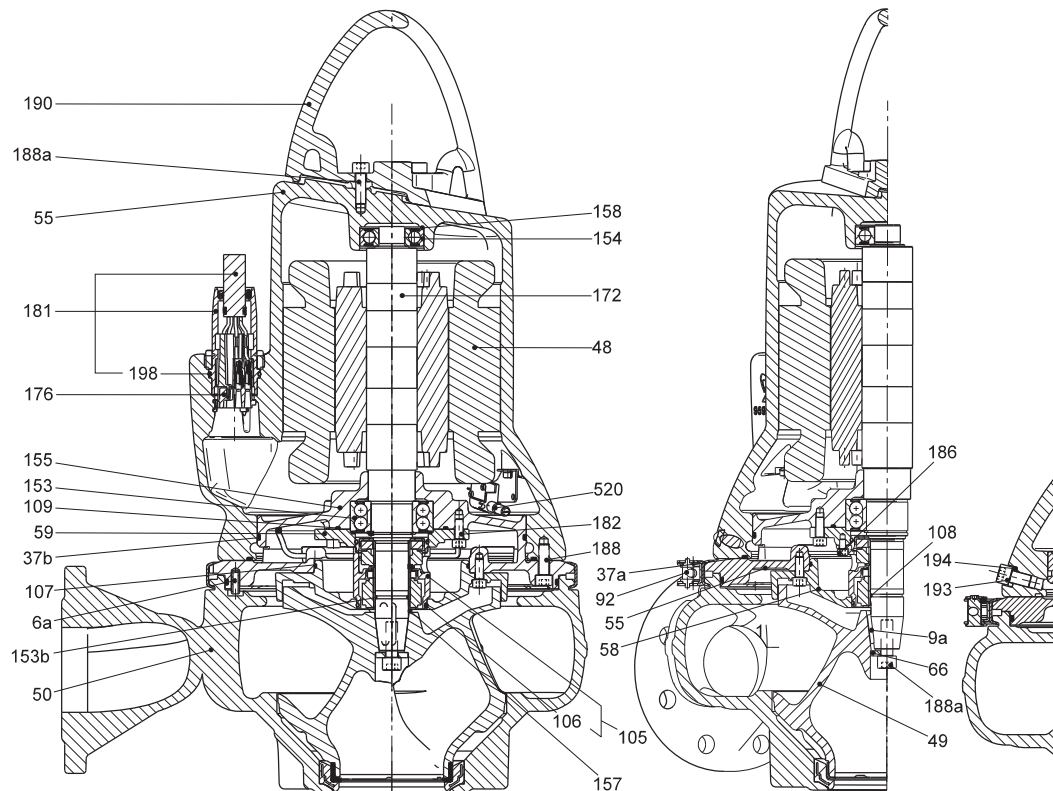
TM04 2788 1009

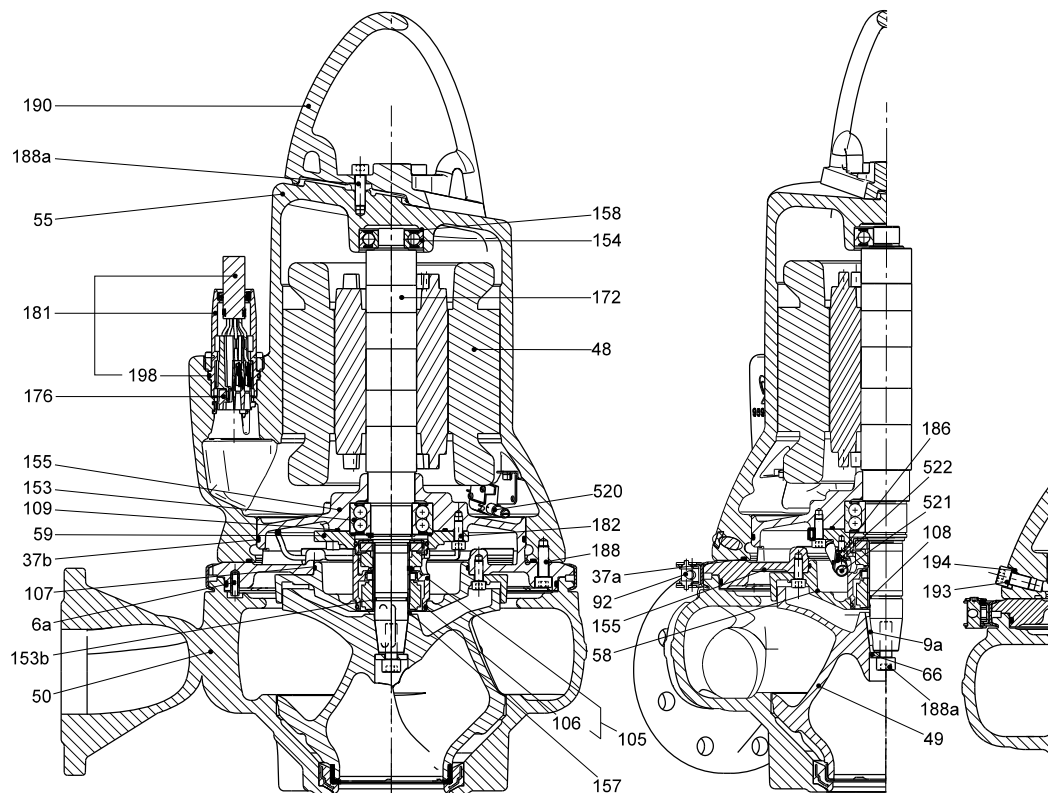

Рис. 8 Деталировка насоса SL1, стандартное исполнение

TM06 0886 5116

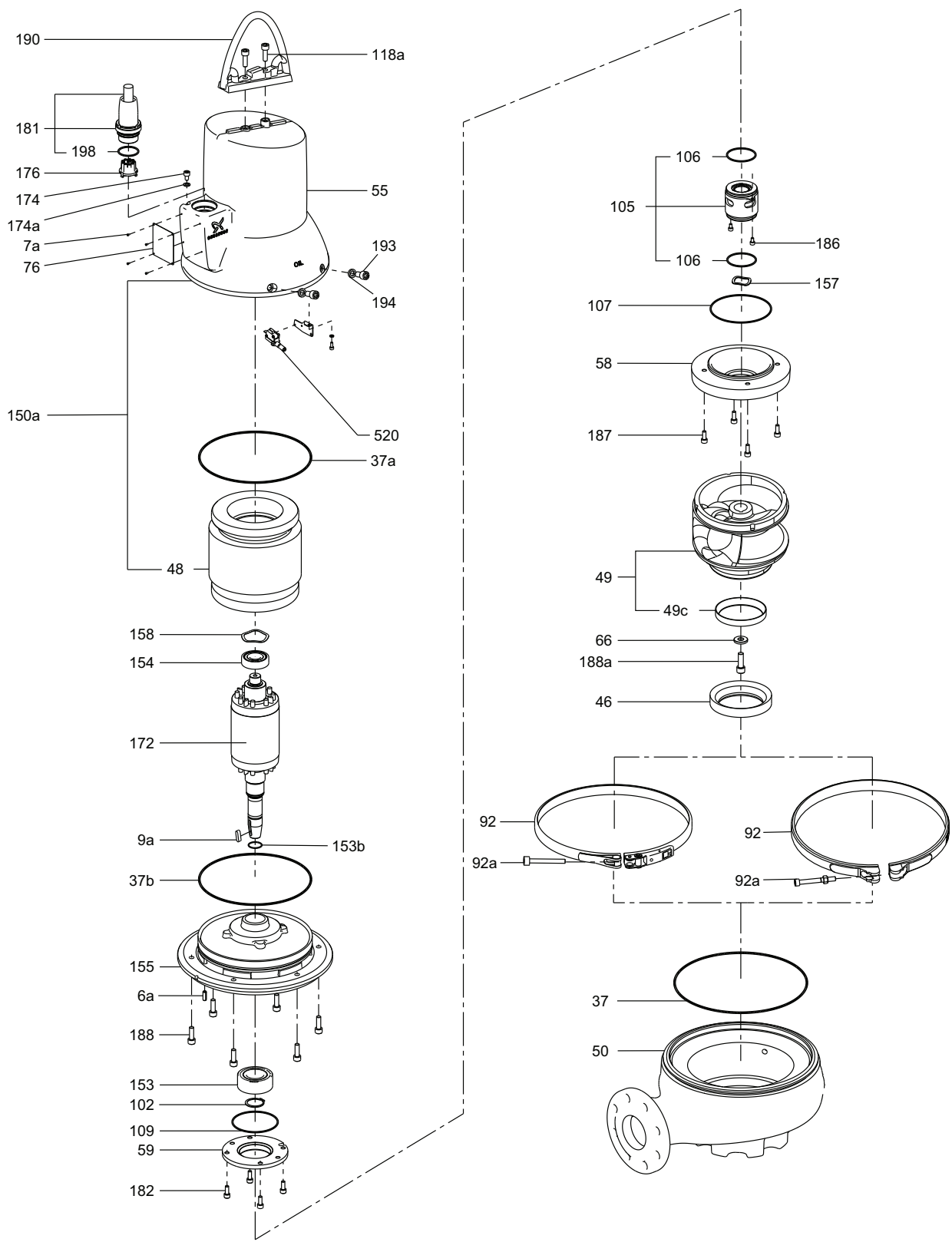

Рис. 9 Деталировка насоса SL1, исполнение с датчиками

TM06 0573 0914

Чертежи - насосы SLV

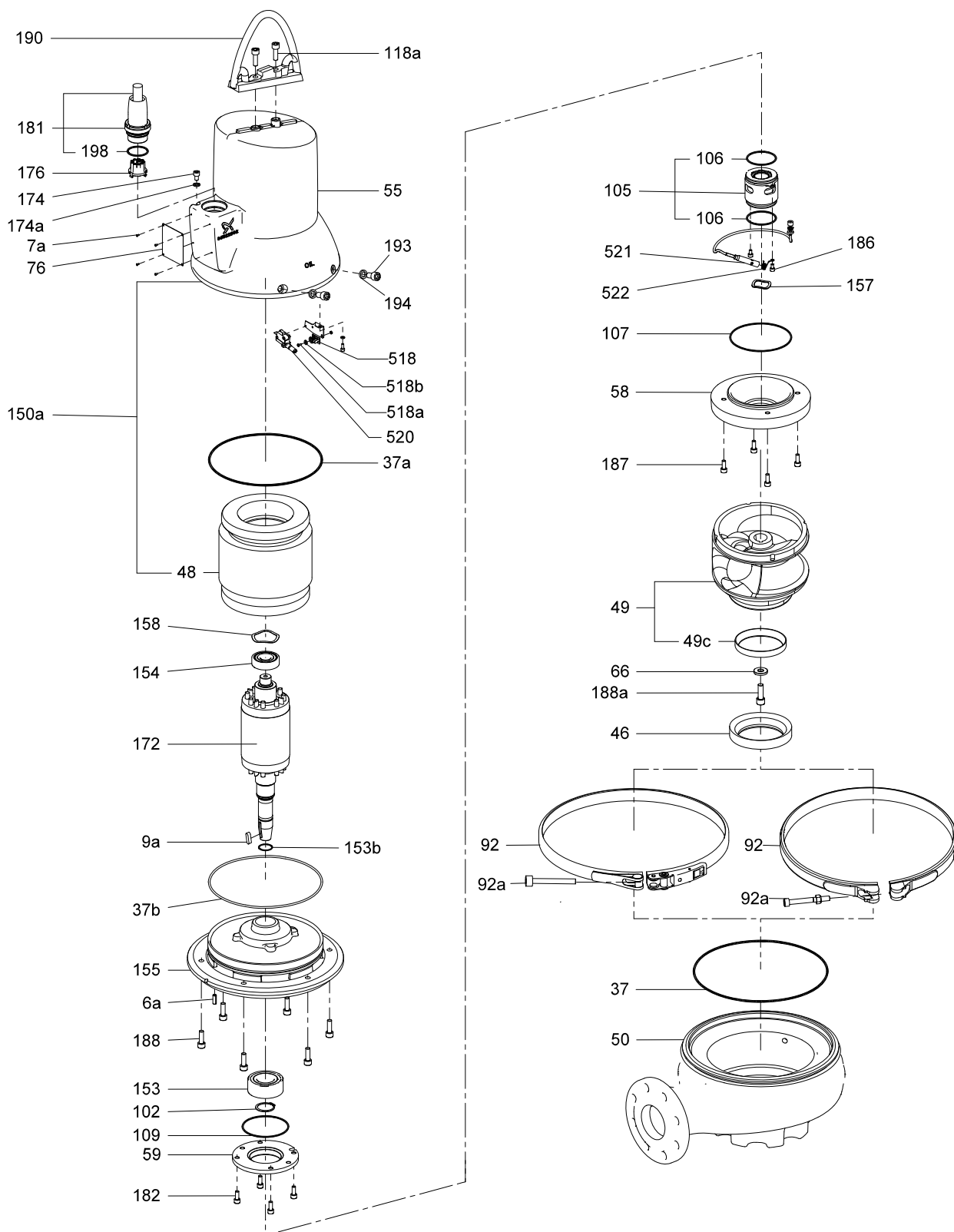

Рис. 10 Насос SLV, стандартное исполнение

TM06 1072 1514

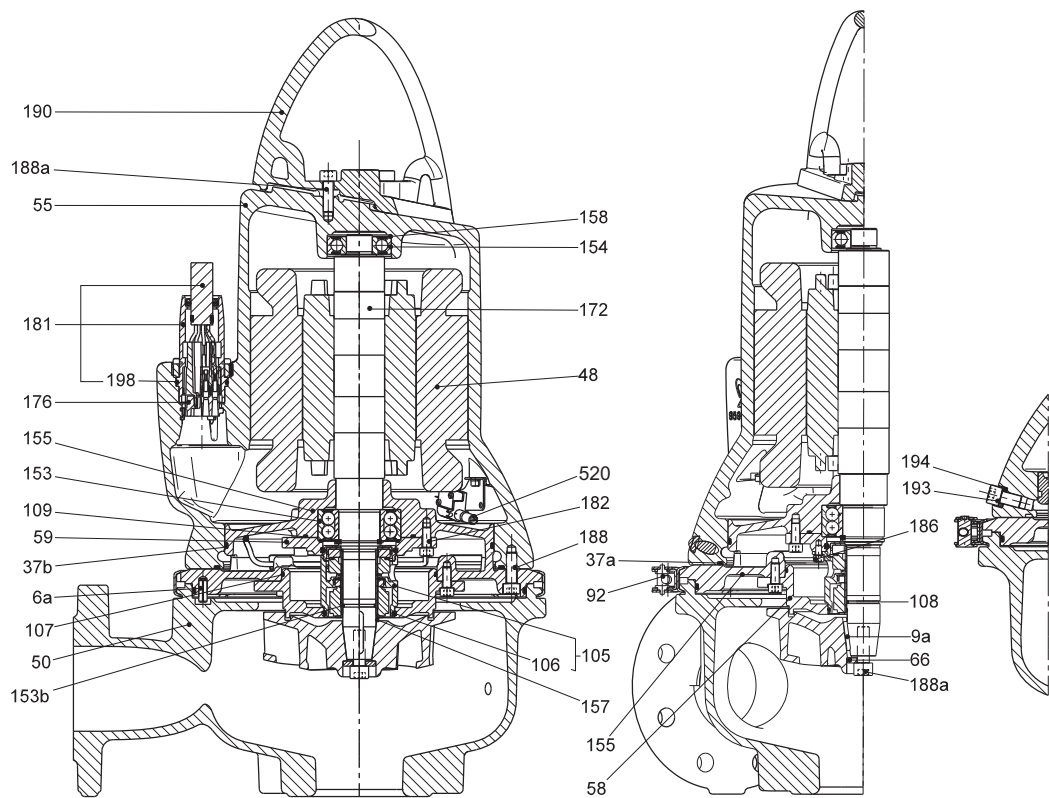

Рис. 11 Насос SLV, исполнение с датчиками

TM04 2786 2908

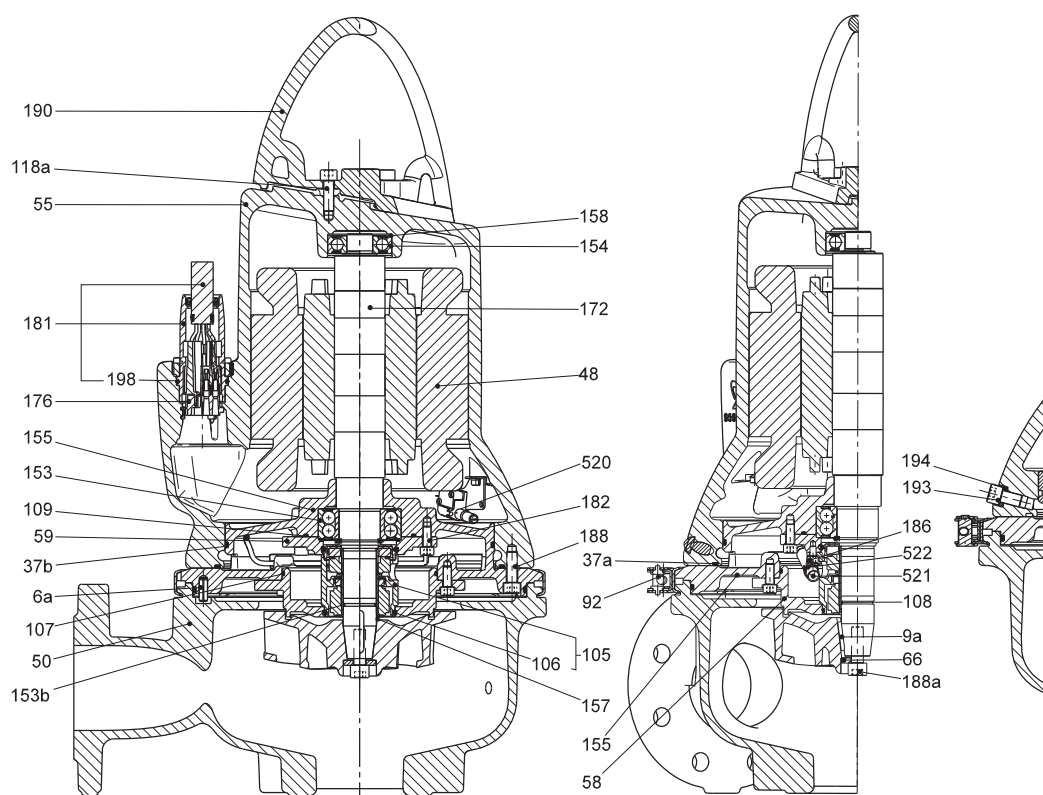

Рис. 12 Детализовка насоса SLV, стандартное исполнение

TM06 0884 5 116

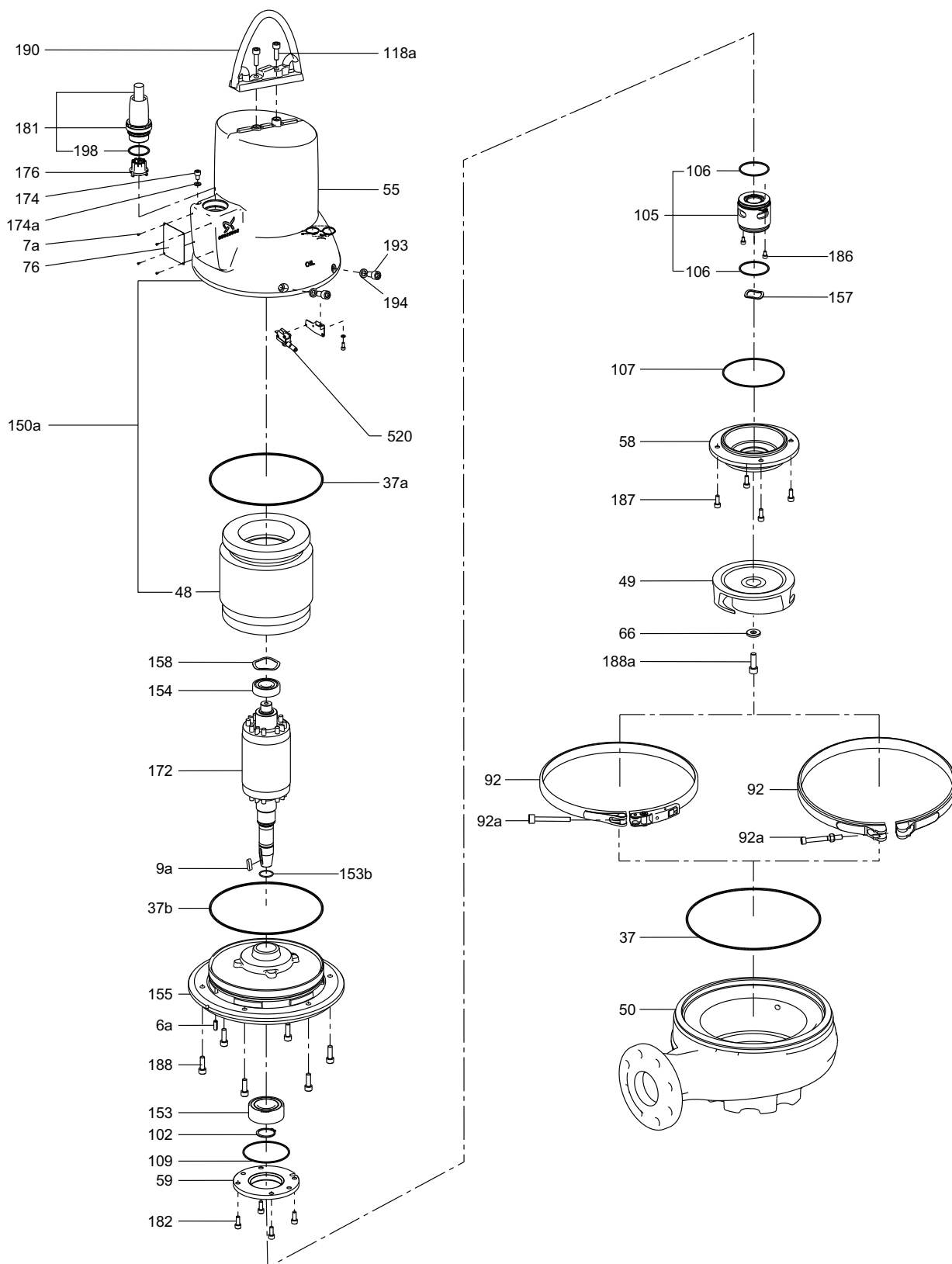

Рис. 13 Детализовка насоса SLV, исполнение с датчиками

TM06 0885 1114

Спецификация материалов

Поз.	Деталь	Материал	DIN W.-No./ Стандарт EN
6a	Штифт D8 x 22 A2	Нержавеющая сталь	1.4301
7a	Заклепка 2,4 x 6 A2	Нержавеющая сталь	1.4301
9a	Шпонка	Нержавеющая сталь	1.4301
37	Кольцевое уплотнение	NBR (нитрильный каучук)	
37a	Кольцевое уплотнение	NBR (нитрильный каучук)	
37b	Кольцевое уплотнение	NBR (нитрильный каучук)	
46	Уплотнительное кольцо, входное отверстие	Нержавеющая сталь	1.4301
48	Обмотка статора		
49	Свободно-вихревое рабочее колесо SuperVortex	Чугун, EN-GJL-250/Нержавеющая сталь	5,1301/1.4408
	Одноканальное рабочее колесо S tube®	Чугун, EN-GJL-250/Нержавеющая сталь	5,1301/1.4408
49c	Кольцо щелевого уплотнения, рабочее колесо	Нержавеющая сталь	1.4301
50	Корпус насоса	Чугун, EN-GJL-250	5,1301
55	Корпус статора	Чугун, EN-GJL-250	5,1301
58	Крышка масляной камеры	Чугун, EN-GJL-250	5,1301
59	Крышка подшипника	Чугун, EN-GJL-250	5,1301
66	Шайба	Нержавеющая сталь	1.4436
76	Фирменная табличка	Нержавеющая сталь	1.4401
92	Стяжная скоба	Нержавеющая сталь	1.4401
92a	Болт	Нержавеющая сталь	1.4436
102	Стопорное кольцо		
105	Уплотнение вала в сборе (подвижная часть MG1/25-G60 Q1Q1PGG, неподвижная часть MG1/25-G60 Q1Q1PGG; подвижная часть VT-AR/25 BXPF, неподвижная часть VT-AR/25 BXPF)	Нержавеющая сталь, SiC/SiC Графит/керамика	
106	Кольцевое уплотнение вала	NBR (нитрильный каучук)	
107	Кольцевое уплотнение (крышка масляной камеры)	NBR (нитрильный каучук)	
109	Кольцо крышки подшипника с приводной стороны	NBR (нитрильный каучук)	
118a	Болт	Нержавеющая сталь	1.4436
150a	Корпус в комплекте со статором		
153	Подшипник с приводной стороны	Нержавеющая сталь	
153b	Кольцевое уплотнение	NBR (нитрильный каучук)	
154	Подшипник с неприводной стороны	Нержавеющая сталь	
155	Масляная камера	Чугун, EN-GJL-250	5,1301
157	Пружинное кольцо (подшипник с приводной стороны)	Нержавеющая сталь	
158	Пружинное кольцо (подшипник с неприводной стороны)	Углеродистая сталь	Inconel X750 1.1248
172	Вал с ротором	Техническое железо/нержавеющая сталь	1.0570 /1.4401
174	Винт заземления, внешний	Нержавеющая сталь	
174a	Шайба для внешнего винта заземления	Нержавеющая сталь	
176	Комплект кабельного ввода (внутренняя часть)		
181	Кабель с наружной частью разъёма	7G2.5 + 3 x 1	
182	Болт	Нержавеющая сталь	1.4436
186	Болт	Нержавеющая сталь	1.4436
187	Болт	Нержавеющая сталь	1.4436
188	Болт	Нержавеющая сталь	1.4436
188a	Болт	Нержавеющая сталь	1.4436
190	Подъёмная скоба	Нержавеющая сталь	1.4308
193	Пробка	Нержавеющая сталь	1.4436
194	Прокладка		
198	Кольцевое уплотнение	NBR (нитрильный каучук)	
518	Переходный барьер (только исполнения с датчиком)		
518a	Болт		
518b	Шайба		
520	Реле влажности		
521	Датчик воды в масле (только исполнения с датчиком)		
522	Держатель для датчика воды в масле (только исполнения с датчиком)	Нержавеющая сталь	1.4310

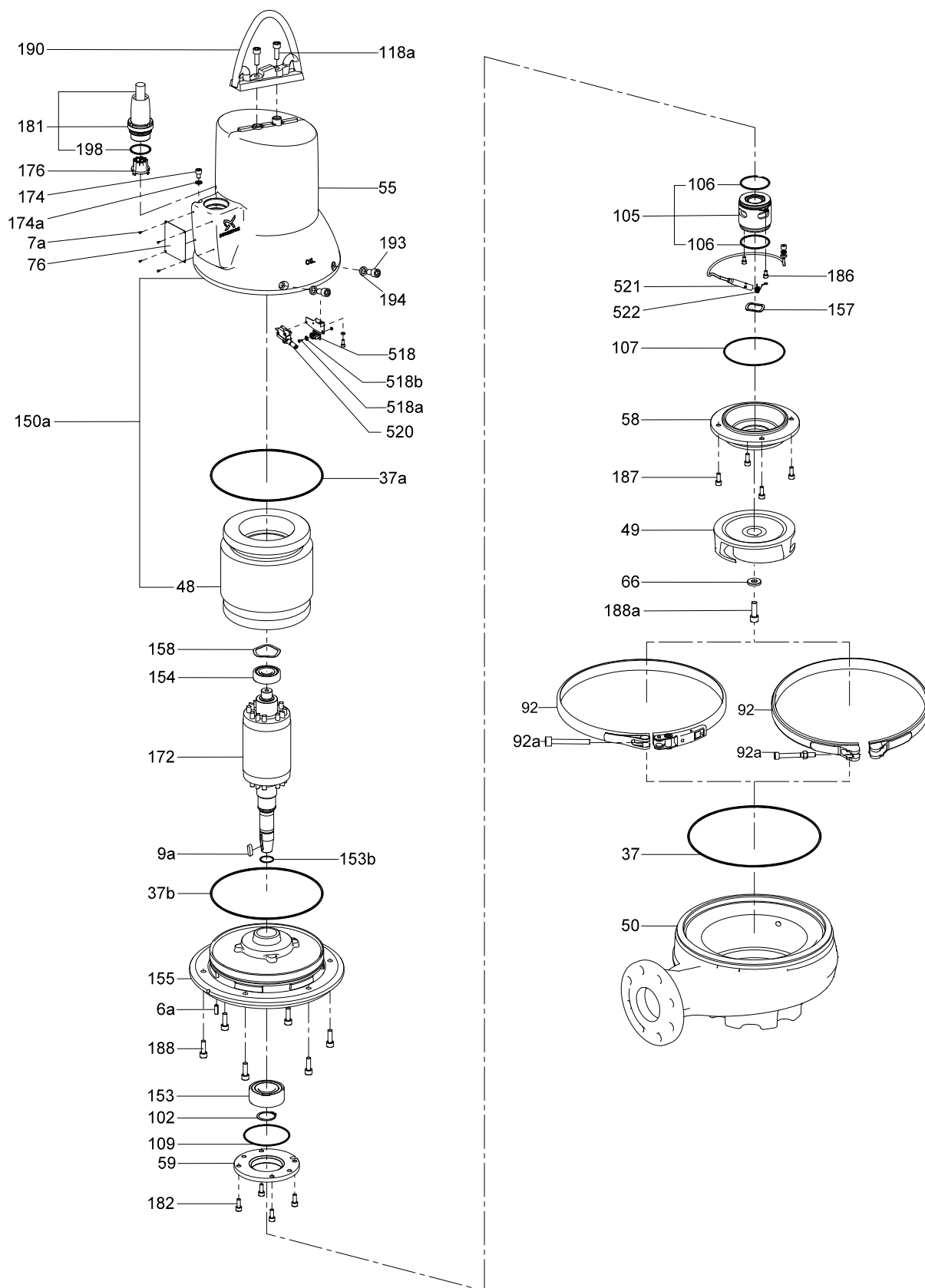
Серый чугун изготовлен в соответствии с EN 1561:2012.
Литая нержавеющая сталь изготовлена в соответствии с EN 10283:2010.
Данные продукты не полностью соответствуют стандартам AISI/ASTM.

8. Описание изделия

Технические особенности

Шариковые подшипники

Шариковые подшипники смазаны на весь срок эксплуатации.

- Главные подшипники: Двухрядные радиально-упорные шариковые подшипники.
- Опорные подшипники: Однорядные шариковые подшипники с глубокими дорожками качения.

Торцевое уплотнение вала



Рис. 14 Двойное картриджное уплотнение вала

Торцевое уплотнение вала состоит из двух уплотнений и изолирует двигатель от перекачиваемой жидкости.

Уплотнение вала картриджного типа обеспечивает простоту обслуживания. Комбинация первичного и вторичного уплотнения в патроне позволяет уменьшить размеры узла по сравнению с обычными уплотнениями вала. Кроме того, такая конструкция снижает вероятность неправильной установки уплотнения.

Материал первичного уплотнения карбид кремния/карбид кремния, вторичного - графит/керамика.

Электродвигатель

Влагозащищенный, полностью герметичный электродвигатель.

- Класс изоляции: H (180 °C).
- Превышение температуры по классу: A (60 °C)
- Степень защиты: IP68.

Информация по защите электродвигателя и датчикам приведена в разделе *Датчики* на стр. 26.

Обработка поверхности

Поверхности насосов SL1 и SLV обрабатываются следующим образом:

- Катафорезная обработка всех чугунных деталей.
- Порошковая окраска: NCS 9000N (черный), код полировки 30, толщина 100 мкм.

Кабели

Стандартные кабели

Тип кабеля [мм ²]	Внешний диаметр кабеля [мм]	Радиус загиба	
		Фиксированный [см]	Свободный [см]
Lyniflex 4 G 1,5 + 3 x 1	15,5 ± 0,5	60	90
Lyniflex 4 G 2,5 + 3 x 1	17,0 ± 0,5	66	99
Lyniflex 7 G 2,5 + 3 x 1	18,5 ± 0,5	74	111

Экранированный кабель

Тип кабеля [мм ²]	Внешний диаметр кабеля [мм]	Радиус загиба	
		Фиксированный [см]	Свободный [см]
3G3GC3G - F3 x 1AIC + 4 G 2,5	17,5 ± 0,5	85	170

Стандартная длина кабеля составляет 10 м. Возможно исполнение с другой длиной кабеля по запросу. См. *Перечень исполнений* на стр. 16.

Кабель подбирается в зависимости от типоразмера электродвигателя.

Кабельный ввод



Рис. 15 Влагонепроницаемый кабельный ввод

Разъем из нержавеющей стали присоединяется с помощью накидной гайки. Гайка и уплотнительные кольца обеспечивают герметизацию от попадания жидкости.

Разъём заполнен специальным герметизирующим материалом, который заливается вокруг выводов кабеля с целью исключения попадания воды в двигатель через кабель.

TM05 0015 0511

TM05 0016 0511

Датчики



Рис. 16 Аналоговый датчик воды в масле

В стандартном исполнении насос оснащён тремя термовыключателями, по одному на фазу, и реле влажности.

Специальные исполнения с датчиками (опция)

1. Датчики Pt1000 на фазах двигателя для измерения температуры статора.
2. Датчик WIO устанавливается в масляной камере насоса и подает сигнал, если вода попадает в насос.

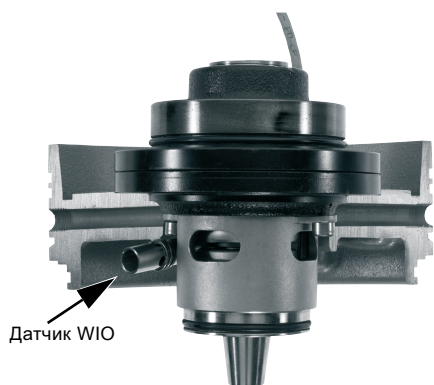
Датчик измеряет концентрацию воды в масле (от 0 до 20 %) и преобразует замеренное значение в аналоговый сигнал, который затем передается на модуль IO 113. Он также передает сигнал, если содержание воды выходит за пределы значений нормального диапазона (предупреждение), или если в масляной камере обнаружен воздух (аварийный сигнал). Во избежание механического повреждения датчик находится внутри трубки из нержавеющей стали. См. рис. 16.

TM05 0017 0511

Модуль IO 113



Рис. 17 Модуль IO 113 от Grundfos

IO 113 - это модуль защиты насосов Grundfos для водоотведения.

Модуль IO 113 оснащён входами для цифровых и аналоговых датчиков насосов, он может отключить насос в случае подачи датчиком сигнала об отказе насоса.

Модуль IO 113 подключается к системе управления Dedicated Controls и обеспечивает дополнительные функции контроля:

- температуры двигателя;
- наличия влаги в электродвигателе;
- наличия воды в масле;
- сопротивления изоляции.

TM05 4166 2112

Условия эксплуатации

Данные насосы предназначены для работы с перерывами (S3). При полном погружении насос может также эксплуатироваться в непрерывном режиме (S1).



Рис. 18 Уровни рабочих режимов

TM04 2649 2808

S3, работа с перерывами

Режим работы S3 означает серию рабочих циклов с постоянной нагрузкой, чередующихся с перерывами в работе. Во время цикла не достигается теплового равновесия. При повторно-кратковременном режиме эксплуатации S3, макс. 20 пусков в час, насос погружён до нижней части кабельного разъёма. Насос должен работать не больше 4 минут и останавливаться не меньше чем на 6 минут. См. рис. 19.

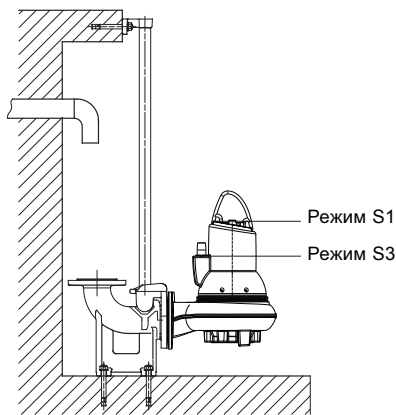
Примечание: Взрывозащищённые насосы должны быть всегда полностью погружены в жидкость.



Рис. 19 Режим S3

TM04 4527 1509

S1, непрерывный режим эксплуатации

В данном режиме насос может работать непрерывно без остановки для охлаждения. При полном погружении насос в достаточной степени охлаждается перекачиваемой жидкостью. См. рис. 20.

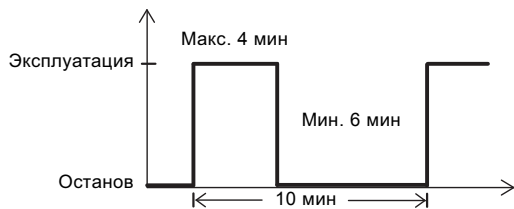

Рис. 20 Режим S1

TM04 4528 1509

Перекачиваемые жидкости

Тип насоса	Вариант материала	Материал	Значение pH
SL1, SLV	Стандарт	Рабочее колесо и корпус насоса из чугуна	6,5 - 14 ¹
SLV	Q	Рабочее колесо из нержавеющей стали, корпус насоса из чугуна	6-14 ¹

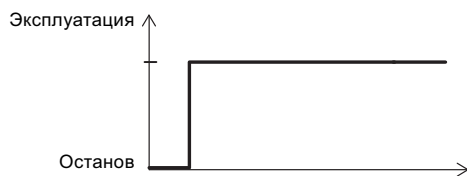
¹ Диапазон значений pH составляет от 4 до 14.

Температура жидкости: от 0 до +40°C.

Если перекачиваемые жидкости имеют более высокую плотность и/или кинематическую вязкость, чем вода, необходимо установить электродвигатели большей мощности.

На короткое время (не более 3 минут) допускается температура до +60°C (только для насосов не во взрывозащищённом исполнении).

Звуковое давление

Уровень звукового давления насоса лежит ниже предельно допустимых значений, установленных директивой 2006/42/ЕС Комиссии ЕС для машиностроительного оборудования.

Модельный ряд двигателей

Мощность на валу, кВт	Число полюсов
1,1	4
1,3	4
1,5	4
2,2	2/4
3	2/4
4	2/4
6	2
7,5	2/4
9,2	2
11	2

Сертификаты

Насосы SL1 и SLV прошли испытания в KEMA.

Взрывозащищенные насосы получили два сертификата испытаний:

- ATEX (EU): KEMA08ATEX0125X
- IECEx: IECEx KEM08.0039X





Оба сертификата были выданы KEMA согласно директиве ATEX.

Нормативы

Насосы стандартного исполнения одобрены LGA (уполномоченный орган согласно Директиве по строительному оборудованию) в соответствии с EN 12050-1 или EN 12050-2, как указано в фирменной табличке.

Сертификация взрывозащищенного исполнения

Насосы SL1 и SLV имеют следующую классификацию взрывозащиты:

Насос с прямым приводом без датчика	CE 0344  II 2 G Ex c d IIB T4 Gb
Насос с прямым приводом с датчиком	CE 0344  II 2 G Ex c d mb IIB T4 Gb
Насос с преобразователем частоты, без датчика	CE 0344  II 2 G Ex c d IIB T3 Gb
Насос с преобразователем частоты и датчиком	CE 0344  II 2 G Ex c d mb IIB T3 Gb

Директива/стандарт	Код	Описание
ATEX	CE 0344	Маркировка CE, указывающая на соответствие директиве ATEX 2014/34/EU. 0344 – номер нотифицированного органа, проводившего сертификацию системы обеспечения качества для ATEX.
		= Маркировка взрывозащиты.
	II	= Группа оборудования, соответствующая директиве ATEX, определяющей требования, предъявляемые к оборудованию этой группы.
	2	= Категория оборудования, соответствующая директиве ATEX, определяющей требования, предъявляемые к оборудованию этой категории.
	G	= Взрывоопасная атмосфера, вызванная газами или испарениями.
Гармонизированный европейский стандарт EN 60079-0	Ex	= Оборудование соответствует гармонизированному европейскому стандарту.
	c	= Конструкционная безопасность согласно EN 13463-5:2011 и EN 13463-1:2009.
	d	= Взрывобезопасный корпус в соответствии с EN 60079-1:2007.
	mb	= Герметизация в соответствии с EN 60079-18:2009.
	IIB	= Классификация газов согласно EN 60079-0:2012. Газы группы В включают в себя газы группы А.
	T4/T3	= Максимальная температура поверхности составляет 135/200 °C в соответствии с EN 60079-0:2012.
	Gb	= Уровень защиты оборудования.

Сертификация взрывозащищенного исполнения для насосов IECEx

Взрывозащищённое исполнение для Австралии соответствует Ex d IIB T3/T4 Gb (без датчика WIO) или Ex d mb T3/T4 Gb (с датчиком WIO).

Стандарт	Код	Описание
IEC 60079-0 и IEC 60079-1	Ex	= Классификация помещений по степени взрывобезопасности согласно AS 2430.1.
	d	= Взрывобезопасный корпус в соответствии с EN 60079-1:2007.
	mb	= Герметизация в соответствии с IEC 60079-18.
	IIB	= Классификация газов согласно IEC 60079-0:2011. Газы группы В включают в себя газы группы А.
	T4/T3	= Максимальная температура поверхности составляет 135/200 °C в соответствии с IEC 60079-0:2011.
	Gb	= Уровень защиты оборудования.

Шкафы управления

Насосы должны подключаться к блоку управления с реле защиты двигателя, класс переключения 10 или 15 согласно IEC.

Примечание: Насосы для установки в опасных местах должны подключаться к шкафу управления, оборудованному реле защиты электродвигателя класса переключения 10 согласно IEC.

Работа с преобразователем частоты

Все насосы типа SL1/SLV могут эксплуатироваться с преобразователями частоты с целью минимизации энергопотребления.

Чтобы избежать риска образования осадка в трубопроводе, рекомендуется эксплуатировать насос с преобразователем частоты в диапазоне частоты вращения от 30 до 100 % при скорости потока выше 1 м/с.

Более подробную информацию см. в Паспорте, руководстве по монтажу и эксплуатации для соответствующего преобразователя частоты на сайте www.grundfos.com (Grundfos Product Center).

Дополнительные возможности

Для регулирования подачи жидкости можно использовать преобразователи частоты Grundfos CUE.

Кроме того, использование преобразователей частоты даёт следующие преимущества и дополнительные функции:

- антиблокировка
- автоматическая оптимизация режима работы и электропотребления
- проверка на удельное потребление энергии
- контроль выходной частоты
- контроль:
 - напряжения*
 - тока*
 - чередования фаз*
 - мощности*
 - электроэнергии*
 - вращающего момента*
- обратного хода
- промывки при пуске
- промывки при останове
- ПИД-регулятора.

* Данные функции доступны только с устройством Grundfos CUE.

Системы управления

Grundfos предлагает широкий ассортимент систем управления, чтобы строго контролировать уровни жидкости в резервуаре сточных вод для обеспечения надлежащей работы и защиты насосов.

Варианты систем управления:

- Система управления Dedicated Controls, шкафы управления Control DC
- Шкафы управления LC и LCD.

Dedicated Controls



TM06 0918 1214

Рис. 21 Шкаф управления Dedicated Controls

Шкаф управления Control DC на базе системы Dedicated Controls - это система управления 1-6 насосами для дренажа и канализации, а также мешалкой и/или промывочным клапаном при необходимости, предназначенная для установки в зданиях или канализационных насосных станциях. Система Dedicated Controls обеспечивает усовершенствованное управление и расширенные возможности по передаче данных.

Основными компонентами Dedicated Controls являются:

- Устройство управления CU 362
- Модуль IO 351B (основной модуль ввода/вывода).

Dedicated Controls осуществляет пуск/останов насосов по сигналам от:

- поплавковых выключателей
- аналогового датчика уровня
- аналогового датчика уровня и предохранительных поплавковых выключателей.

Шкаф управления поставляется для следующих типоразмеров насосов и способов пуска:

- насосы до 9 кВт включительно, прямой пуск
- насосы до 30 кВт включительно, пуск по схеме "звезда - треугольник"
- насосы до 30 кВт включительно, плавный пуск.

Шкафы управления DC могут быть оснащены различными устройствами:

- Устройство CU 362 является ядром системы Dedicated Controls и устанавливается на передней панели шкафа управления. В устройство CU 362 может быть встроен один из модулей связи Grundfos CIM, упоминаемых далее, в зависимости от требований мониторинга или системы SCADA:
 - Модуль передачи данных CIM 202 используется для обмена данными по сетевому протоколу Modbus RTU.
 - Модуль передачи данных CIM 252 используется для связи GSM/GPRS. Модуль CIM 252 обеспечивает связь между устройством CU 362 и системой SCADA, а значит, удалённый контроль и управление. Данный модуль также осуществляет передачу SMS-сообщений, например сообщений о состоянии и авариях.
 - Модуль передачи данных CIM 272 используется в системе удалённого управления Grundfos Remote Management (GRM). Модуль CIM 272 обеспечивает связь между устройством управления CU 362 и системой GRM, что обеспечивает удалённый контроль и управление.
- Модуль IO 351B является общим модулем ввода/вывода. Связь модуля IO 351B с CU 362 устанавливается через шину GENIbus.
- Блок электронной защиты двигателя MP 204 (дополнительно) используется для получения значений электрических параметров, например, напряжения, тока, мощности, сопротивления изоляции и энергопотребления. MP 204 обеспечивает более качественную защиту насосов, чем обычные защитные устройства для электродвигателей.
- CUE (опция) - это преобразователь частоты Grundfos, обеспечивающий более качественную защиту насосов и более равномерную подачу жидкости, что благоприятно сказывается на работе оборудования при минимальном энергопотреблении.

Более подробная информация представлена в каталоге или в Паспорте, руководстве по монтажу и эксплуатации на системы Dedicated Controls на www.grundfos.com (Grundfos Product Center).

Шкафы управления LC и LCD

Шкафы управления LC и LCD производятся в следующих вариантах исполнения:

- LC и LCD 107 с датчиками уровня типа воздушного колокола,
- LC и LCD 108s с поплавковыми выключателями,
- LC и LCD 110s с электродами.

Весь модельный ряд отлично подходит для систем с двигателем прямого пуска до 11 кВт. LC и LCD поставляются также со встроенным пусковым переключателем типа "звезда - треугольник" для применений, требующих более мощных двигателей, до 30 кВт включительно.

Особенности и преимущества

- Управление одним насосом (LC) или двумя насосами (LCD).
- Автоматическое чередование работы двух насосов (LCD).
- Автоматический пробный пуск (предохраняет уплотнения вала от заклинивания в случае долгих периодов простоя).
- Защита от гидравлического удара.
- Задержка пуска после отказа системы электропитания.
- Автоматический сброс аварийного сигнала по требованию.
- Автоматический перезапуск по требованию.
- Нормально разомкнутый и нормально замкнутый вывод аварийной сигнализации.



TM04 2360 2408

Рис. 22 LCD 110 для установок с двумя насосами

Если в шкафу управления LC или LCD установлен SMS-модуль (дополнительно), он функционирует как таймер для насосов, а после выполнения настроек (с помощью обычного мобильного телефона, имеющего возможность отправки и приёма сообщений), модуль может посылать сообщения о "превышении уровня", "аварии", с информацией о работе насоса и количестве пусков. SMS-модуль оснащён аккумулятором, поэтому он может отправлять сообщения в случае отказа электропитания и после его восстановления. Более подробная информация представлена в каталоге или в Паспорте, руководстве по монтажу и эксплуатации шкафов управления LC и LCD на сайте www.grundfos.com (Grundfos Product Center).

Наименование	DC	LC	LCD
Применение			
Один насос	•	•	•
Два насоса	•		•
Мешалка	•		
Резервный аккумулятор	•		
Датчик контроля уровня			
Поплавковый выключатель	•	•	•
Электроды		•	•
Датчик уровня типа воздушного колокола		•	•
Датчик давления	•		
Ультразвуковой датчик	•		
Аналоговый датчик контроля уровня с предохранительными поплавковыми выключателями	•		
Метод пуска			
Прямой пуск (DOL)	•	•	•
Пуск по схеме "звезда-треугольник"	•	•	•
Система плавного пуска	•		
Основные функции			
Пуск и останов насоса (насосов)	•	•	•
Чередование насосов	•		•
Аварийный сигнал высокого уровня	•	•	•
Аварийный сигнал "сухого" хода	•	•	•
Измерение расхода (расчетное или по датчику расхода)	•		
Данные о насосе	•		
Аварийный сигнал о конфликте уровней	•		
Дополнительные функции			
Задержка пуска и останова (предупреждение гидравлического удара)	•	•	•
Датчик температуры электродвигателя	•	•	•
Пробный пуск/защита от заклинивания	•	•	•
Ежедневное опорожнение (опорожнение колодца один раз в день)	•		
Вход датчика воды в масле	•		
Обмен данными			
SMS-сообщения	• ¹	• ²	• ²
Связь с системой SCADA (GSM/GPRS)	• ¹		
Интерфейс пользователя			
Индикация уровня	•	•	•
Графический дисплей	•		
PC Tool WW Controls	•		

¹ Применяется только если в CU 362 установлен модуль CIM 250 GSM/GPRS.

² Применяется только если установлен SMS-модуль.

Схемы электрических соединений

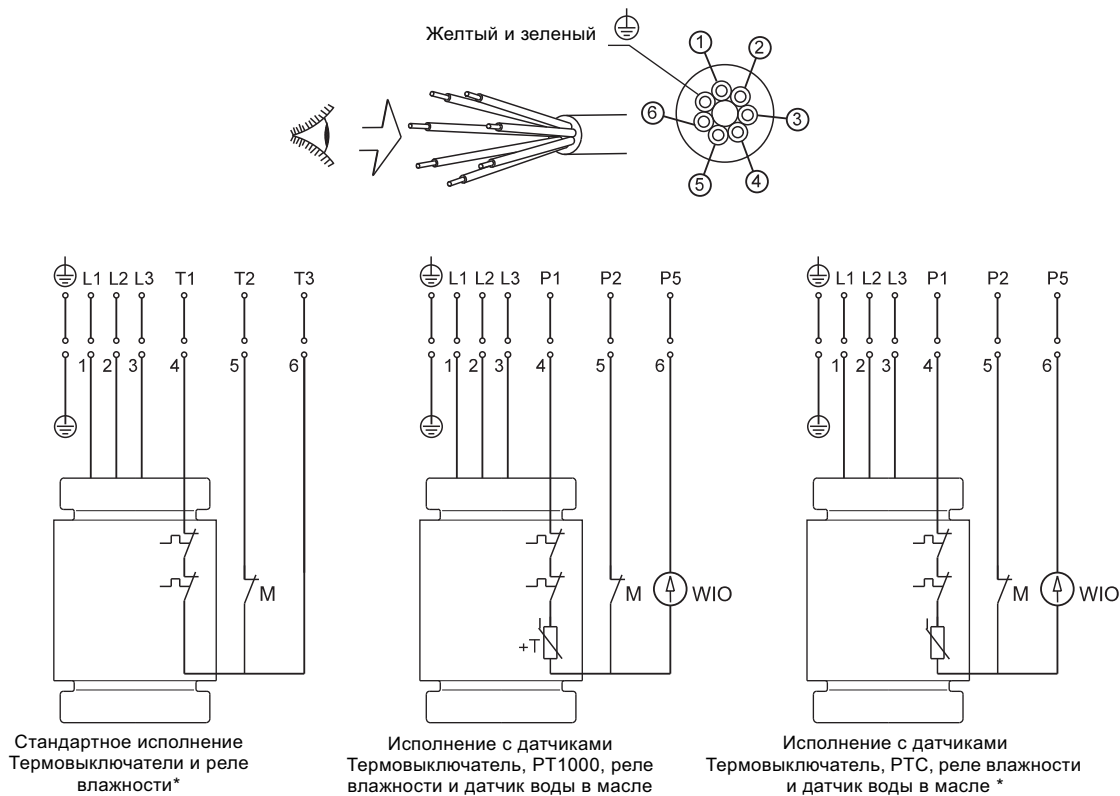

* Насосы от 4 кВт и выше, реализуемые в Австралии и Новой Зеландии, оснащены РТС.

Рис. 23 Схемы электрических соединений для 7-жильного кабеля, DOL

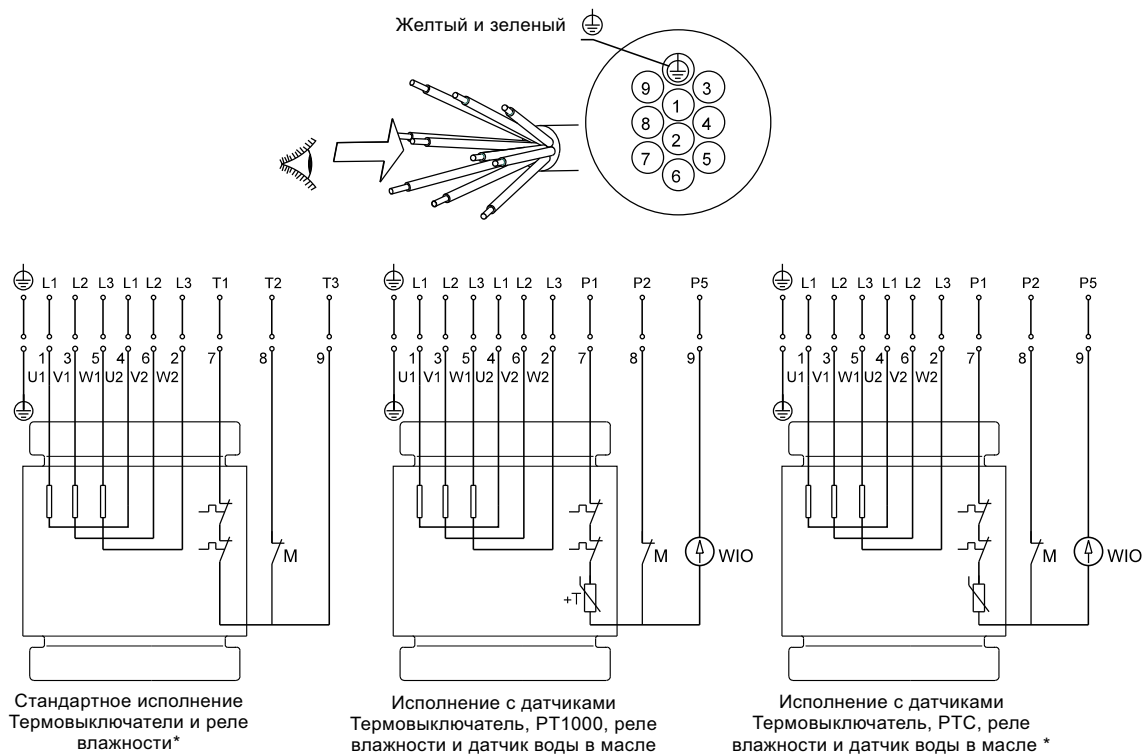

* Насосы от 4 кВт и выше, реализуемые в Австралии и Новой Зеландии, оснащены РТС.

Рис. 24 Схемы электрических соединений для 10-жильного кабеля, звезда-треугольник (Y/D)

TM04 6884 1317

TM04 6884 1317

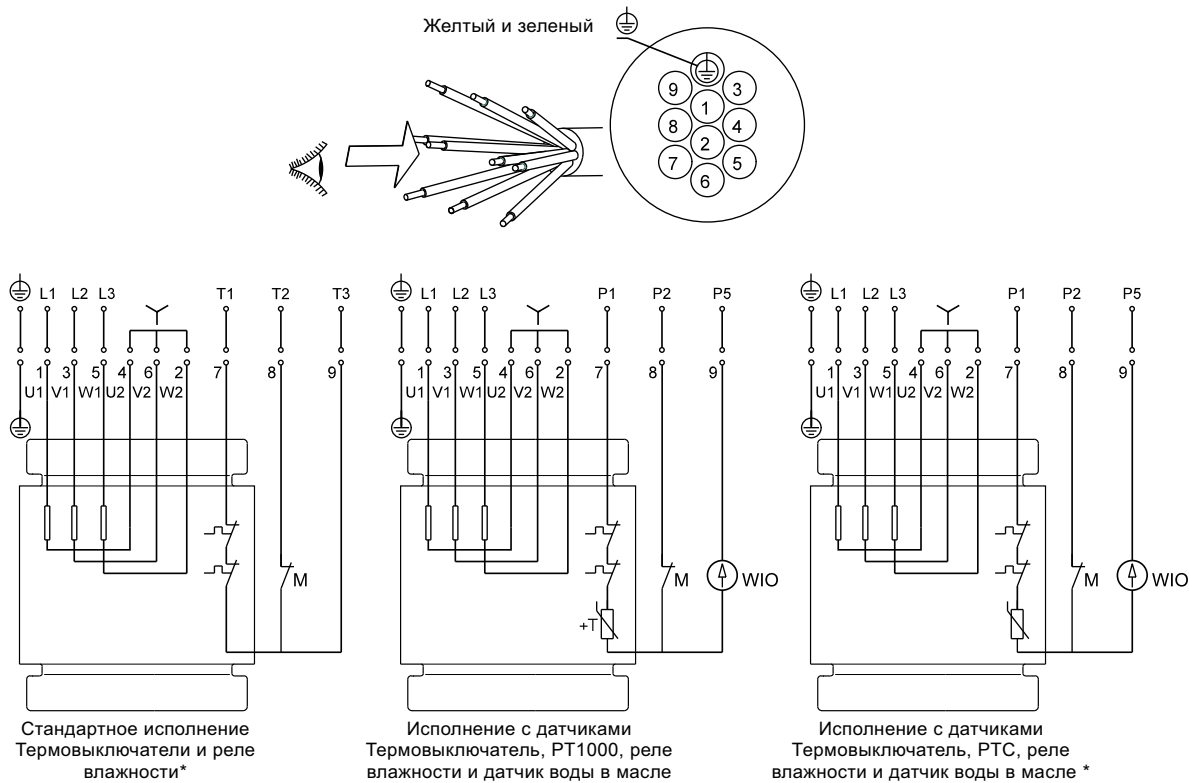

* Насосы от 4 кВт и выше, реализуемые в Австралии и Новой Зеландии, оснащены PTC.

Рис. 25 Схема электрических соединений для 10-жильного кабеля, соединение звездой (Y)

TM04 6886 1317

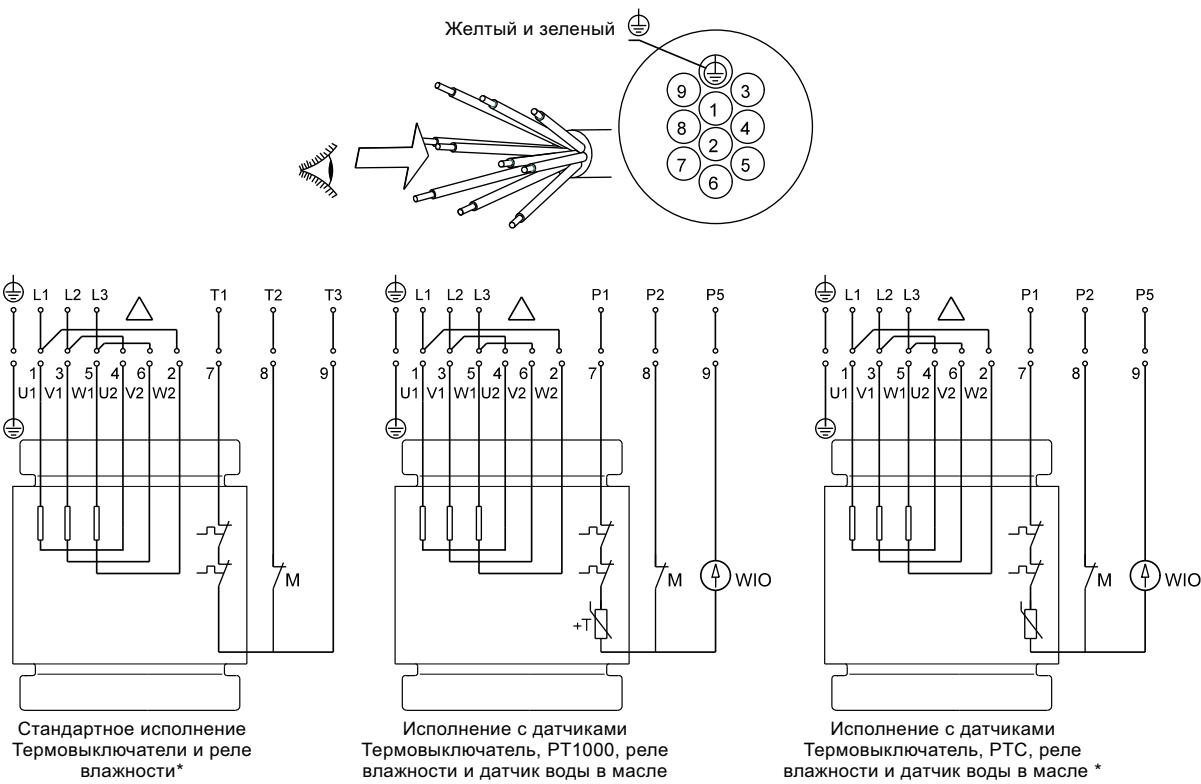

* Насосы от 4 кВт и выше, реализуемые в Австралии и Новой Зеландии, оснащены PTC.

Рис. 26 Схема электрических соединений для 10-жильного кабеля, соединение треугольником (D)

TM04 6887 1317

9. Инструкции по расшифровке графиков рабочих характеристик

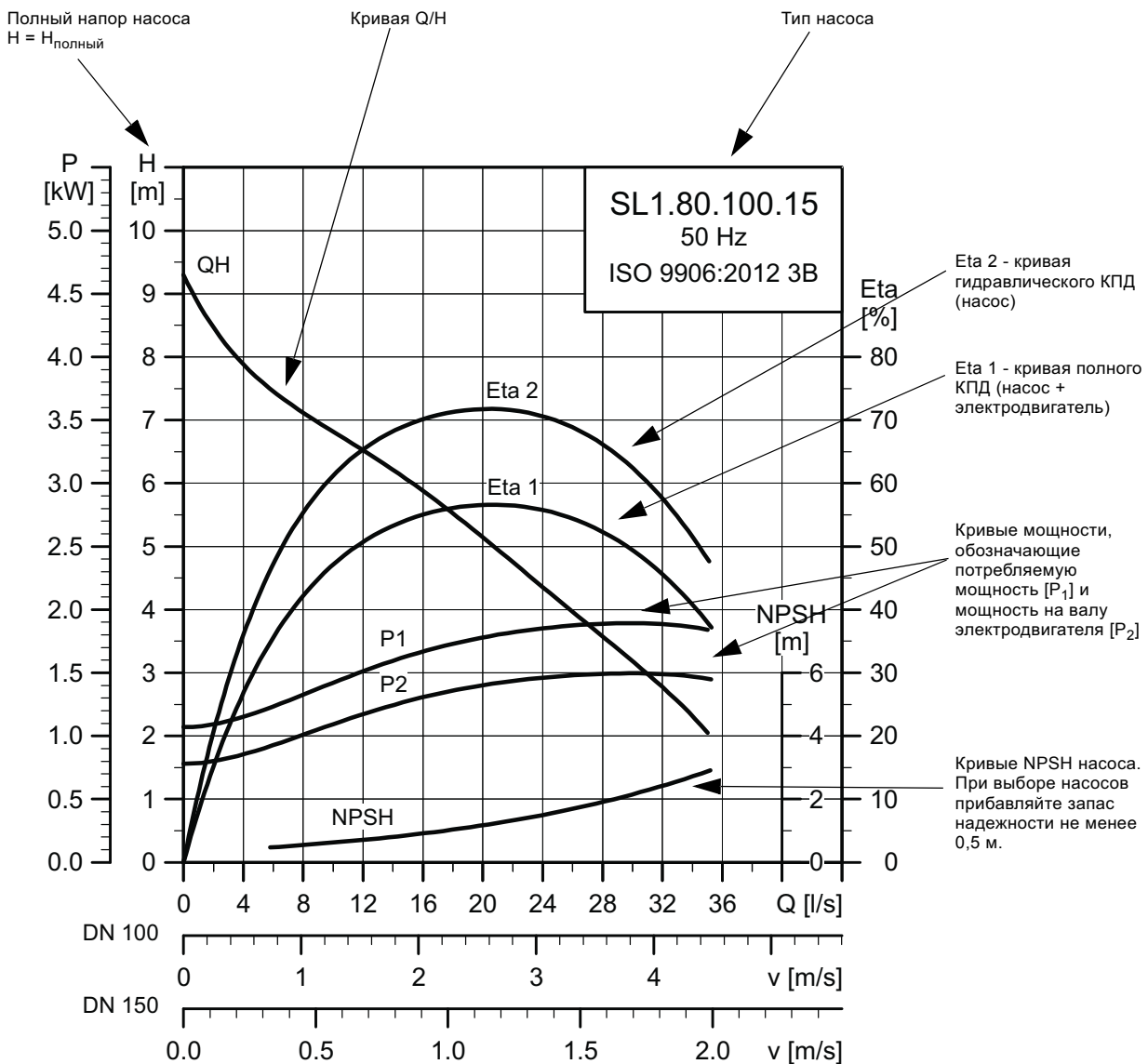

TM04 3460 1314

Примечание: Испытания насосов проводятся по стандарту ISO 9906:2012 класс 3B. Испытательное оборудование и измерительные инструменты разрабатываются и калибруются в соответствии с указанными стандартами. Насосы проверены с учетом допусков по всем кривым, указанным в классе 3B.

Условия снятия характеристик с графиков кривых

Приведенные ниже инструкции действительны для кривых, показанных на графиках рабочих характеристик на стр. 36-89.

- Допуски на рабочие характеристики в соответствии с ISO 9906:2012, класс 3B.
- Кривые показывают рабочие характеристики насосов с рабочими колесами разного диаметра при номинальной частоте вращения.
- Данные кривые относятся к перекачиванию воды без воздуха при температуре +20 °C и кинематической вязкости 1 мм²/с (1 сСт).
- η -кривые показывают значения КПД насоса для разных диаметров рабочего колеса.
- Кривые NPSH показывают средние величины, измеренные в тех же условиях, что и кривые рабочих характеристик.
При выборе насоса прибавляйте запас надежности не менее 0,5 м.
- В случае, если плотность не равна 1000 кг/м³, давление на выходе пропорционально плотности.
- При перекачивании жидкостей, плотность которых выше 1000 кг/м³, необходимо использовать электродвигатели большей мощности.

Эксплуатационные испытания

Насосы испытываются по стандарту ISO 9906:2012 класс 3B.

Испытательное оборудование и измерительные инструменты соответствуют указанным стандартам. Насосы проверены с учетом допусков по всем кривым, указанным в классе 3B.

Перед оформлением заказа на модель со специальной рабочей точкой или другого класса с сертификатом испытаний по 5 точкам свяжитесь со специалистами Grundfos для согласования условий и сроков поставки.

Если заказчику требуется проведение испытаний по большему количеству точек на кривой, либо определение конкретных минимальных рабочих характеристик, а также сертификаты, необходимо произвести индивидуальные измерения, а сертификаты предоставляются по требованию.

Сертификаты

Сертификаты должны подтверждаться для каждого заказа. По требованию заказчика предоставляются следующие сертификаты:

- Сертификат соответствия заказу (EN 10204-2.1)
- Протокол испытаний насоса.

Испытания в присутствии заказчика

Заказчик может присутствовать при проведении испытаний в соответствии с ISO 9906:2012 3B.

Grundfos не выдает сертификат или письменное подтверждение о присутствии заказчика при испытаниях. Испытания в присутствии заказчика являются всего лишь гарантией того, что процедура испытаний проводится согласно установленным требованиям.

Если заказчик хочет присутствовать при испытаниях насоса, это необходимо указать в заказе.

10. Диаграммы рабочих характеристик и технические данные

SL1.50.65

SL1.50.65.22.(A).(EX).2.--.C

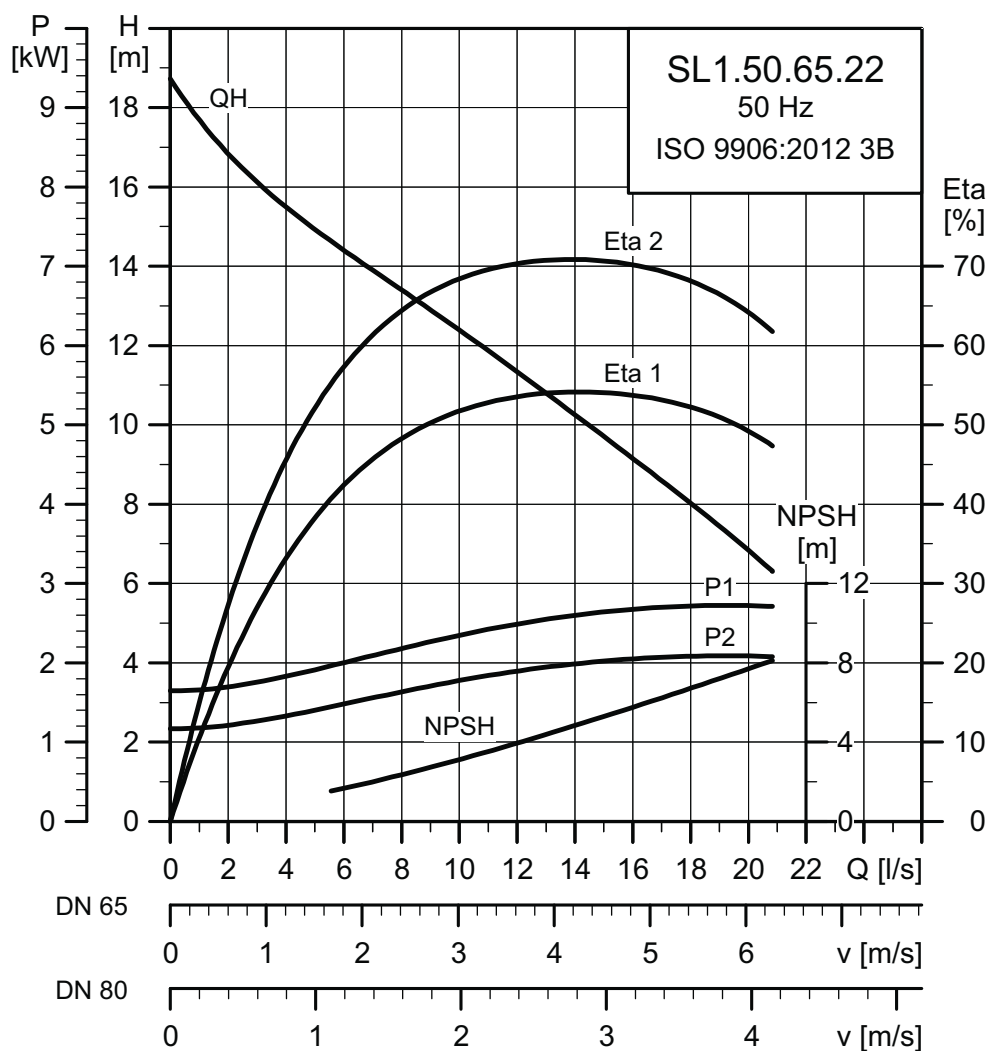

TM04 3473 1314

Данные электрооборудования

Код напряжения	Напряжение [В]	P1 [кВт]	P2 [кВт]	Число полюсов	об/мин	Метод пуска	I_N^*		Пдвигатель [%]			Cos φ			Момент инерции [кгм ²]	Макс. вращающий момент M_{max} [Нм]
							[А]	[А]	1/2	3/4	1/1	1/2	3/4	1/1		
50E	3 x 220-240 В, D	2,9	2,2	2	2900	DOL	8,8 - 8,4	61	83,9	85,6	85,1	0,74	0,83	0,88	0,0092	26
50B	3 x 400-415 В, Y	2,9	2,2	2	2900	DOL	5,1 - 4,8	35	83,9	85,6	85,1	0,74	0,83	0,88	0,0092	26
50D	3 x 380-415 В, Y	2,9	2,2	2	2900	DOL	5,1 - 4,8	35	83,9	85,6	85,1	0,74	0,83	0,88	0,0092	26
51D	3 x 380-415 В, D	2,9	2,2	2	2900	Y/D	5,1 - 4,8	35	83,9	85,6	85,1	0,74	0,83	0,88	0,0092	26

* Для исполнений с низким/высоким напряжением.

Данные насоса

Тип рабочего колеса	Макс. размер твердых частиц [мм]	Макс. рабочее давление PN	Макс. кол-во пусков в час	Степень защиты	Класс изоляции	Класс нагревостойкости	Макс. температура жидкости [°C]	pH
S tube	50	10	20	68	H	A	40	4-14

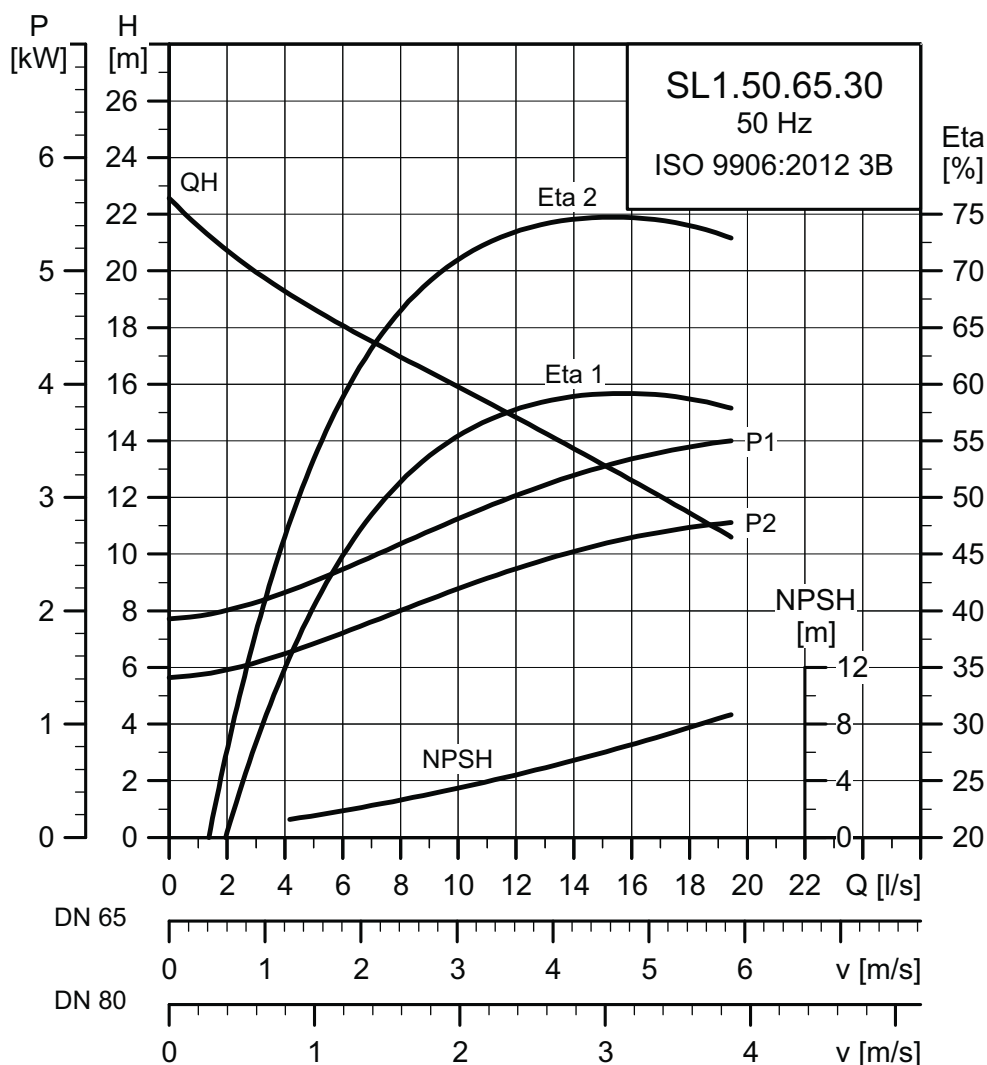
SL1.50.65.30.(A).(EX).2.--.C

TM04 3474 1314

Данные электрооборудования

Код напряжения	Напряжение [В]	P1 [кВт]	P2 [кВт]	Число полюсов	об/мин	Метод пуска	I_N^*		Пдвигатель [%]			Cos φ			Момент инерции [кгм ²]	Макс. вращающий момент M_{max} [Нм]
							[А]	[А]	1/2	3/4	1/1	1/2	3/4	1/1		
50B	3 x 400-415 В, Y	3,8	3,0	2	2909	DOL	12,0 - 11,6	45	84,0	85,6	85,6	0,67	0,79	0,85	0,0118	65
50D	3 x 380-415 В, Y	3,8	3,0	2	2909	DOL	6,9 - 6,7	45	84,0	85,6	85,6	0,67	0,79	0,85	0,0118	65
50E	3 x 220-240 В, D	3,8	3,0	2	2909	DOL	6,9 - 6,7	78	84,0	85,6	85,6	0,67	0,79	0,85	0,0118	65
51D	3 x 380-415 В, D	3,8	3,0	2	2909	Y/D	6,9 - 6,7	45	84,0	85,6	85,6	0,67	0,79	0,85	0,0118	65

* Для исполнений с низким/высоким напряжением.

Данные насоса

Тип рабочего колеса	Макс. размер твердых частиц [мм]	Макс. рабочее давление PN	Макс. кол-во пусков в час	Степень защиты	Класс изоляции	Класс нагревостойкости	Макс. температура жидкости [°C]	pH
S tube	50	10	20	68	H	A	40	4-14

SL1.50.65.40.(A).(EX).2.--.C

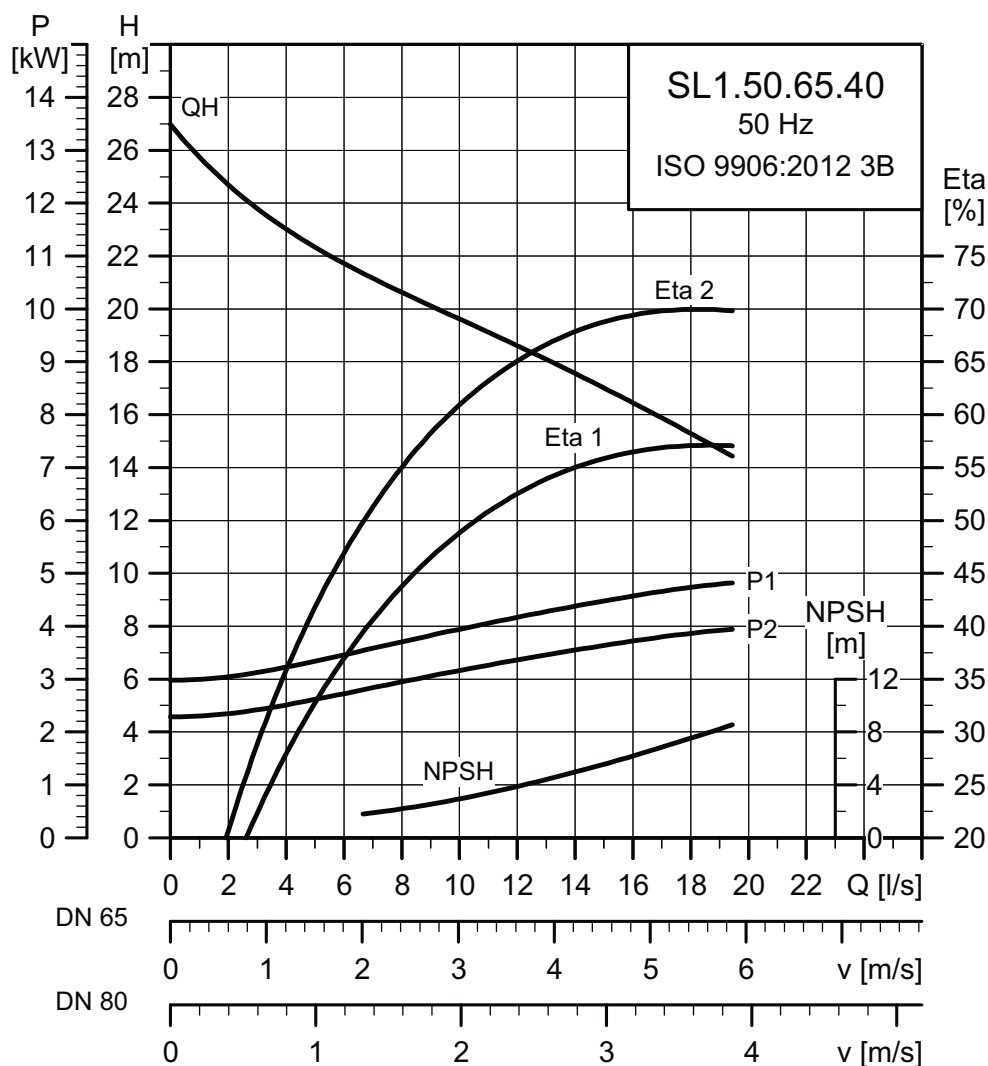

TM04 3475 1314

Данные электрооборудования

Код напряжения	Напряжение [В]	P1 [кВт]	P2 [кВт]	Число полюсов	об/мин	Метод пуска	I_N^*		I _{пуск}			Двигатель [%]			Cos φ			Момент инерции [кгм ²]	Макс. вращающий момент M _{макс} [Нм]
							[А]	[А]	1/2	3/4	1/1	1/2	3/4	1/1					
51E	3 x 220-240 В, D	4,9	4,0	2	2930	Y/D	14,5 - 13,7	149	83,2	85,3	86,2	0,77	0,83	0,88	0,0165	68			
50B	3 x 400-415 В, D	4,9	4,0	2	2930	DOL	9,5 - 8,4	86	83,2	85,3	86,2	0,77	0,83	0,88	0,0165	68			
50D	3 x 380-415 В, D	4,9	4,0	2	2930	DOL	9,5 - 8,4	86	83,2	85,3	86,2	0,77	0,83	0,88	0,0165	68			
51D	3 x 380-415 В, D	4,9	4,0	2	2930	Y/D	8,4 - 7,9	86	83,2	85,3	86,2	0,77	0,83	0,88	0,0165	68			

* Для исполнений с низким/высоким напряжением.

Данные насоса

Тип рабочего колеса	Макс. размер твердых частиц [мм]	Макс. рабочее давление PN	Макс. кол-во пусков в час	Степень защиты	Класс изоляции	Класс нагревостойкости	Макс. температура жидкости [°C]	pH
S tube	50	10	20	68	H	A	40	4-14

SL1.50.80

SL1.50.80.22.(A).(EX).2.--.C

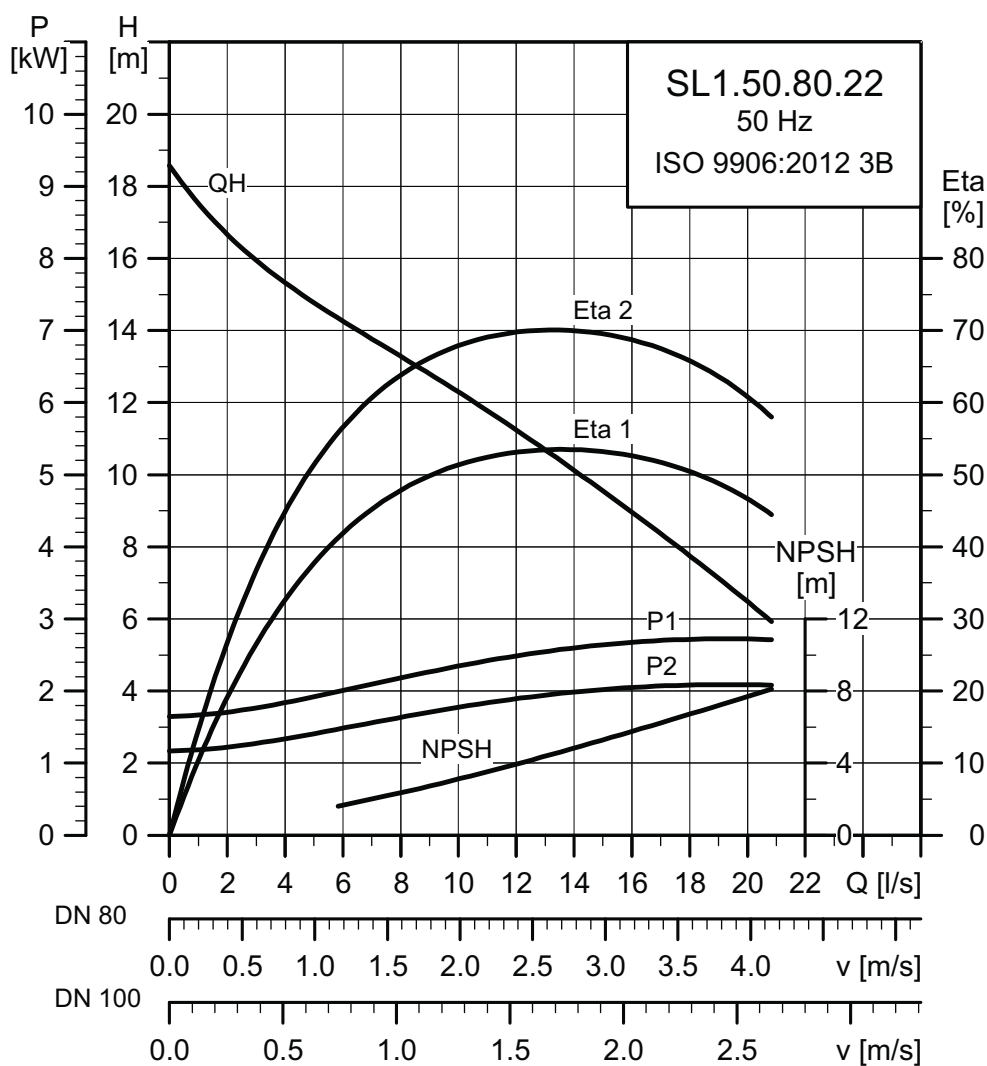

TM04 3476 1314

Данные электрооборудования

Код напряжения	Напряжение [В]	P1 [кВт]	P2 [кВт]	Число полюсов	об/мин	Метод пуска	I_N^*			Пдвигатель [%]			Cos φ			Момент инерции [кгм ²]	Макс. вращающий момент $M_{\text{макс}}$ [Нм]
							[А]	[А]		1/2	3/4	1/1	1/2	3/4	1/1		
50E	3 x 220-240 В, D	2,9	2,2	2	2900	DOL	8,8 - 8,4	61		83,9	85,6	85,1	0,74	0,83	0,88	0,0092	26
50B	3 x 400-415 В, Y	2,9	2,2	2	2900	DOL	5,1 - 4,8	35		83,9	85,6	85,1	0,74	0,83	0,88	0,0092	26
50D	3 x 380-415 В, Y	2,9	2,2	2	2900	DOL	5,1 - 4,8	35		83,9	85,6	85,1	0,74	0,83	0,88	0,0092	26
51D	3 x 380-415 В, D	2,9	2,2	2	2900	Y/D	5,1 - 4,8	35		83,9	85,6	85,1	0,74	0,83	0,88	0,0092	26

* Для исполнений с низким/высоким напряжением.

Данные насоса

Тип рабочего колеса	Макс. размер твердых частиц [мм]	Макс. рабочее давление PN	Макс. кол-во пусков в час	Степень защиты	Класс изоляции	Класс нагревостойкости	Макс. температура жидкости [°C]	pH
S tube	50	10	20	68	H	A	40	4-14

SL1.50.80.30.(A).(EX).2.--.C

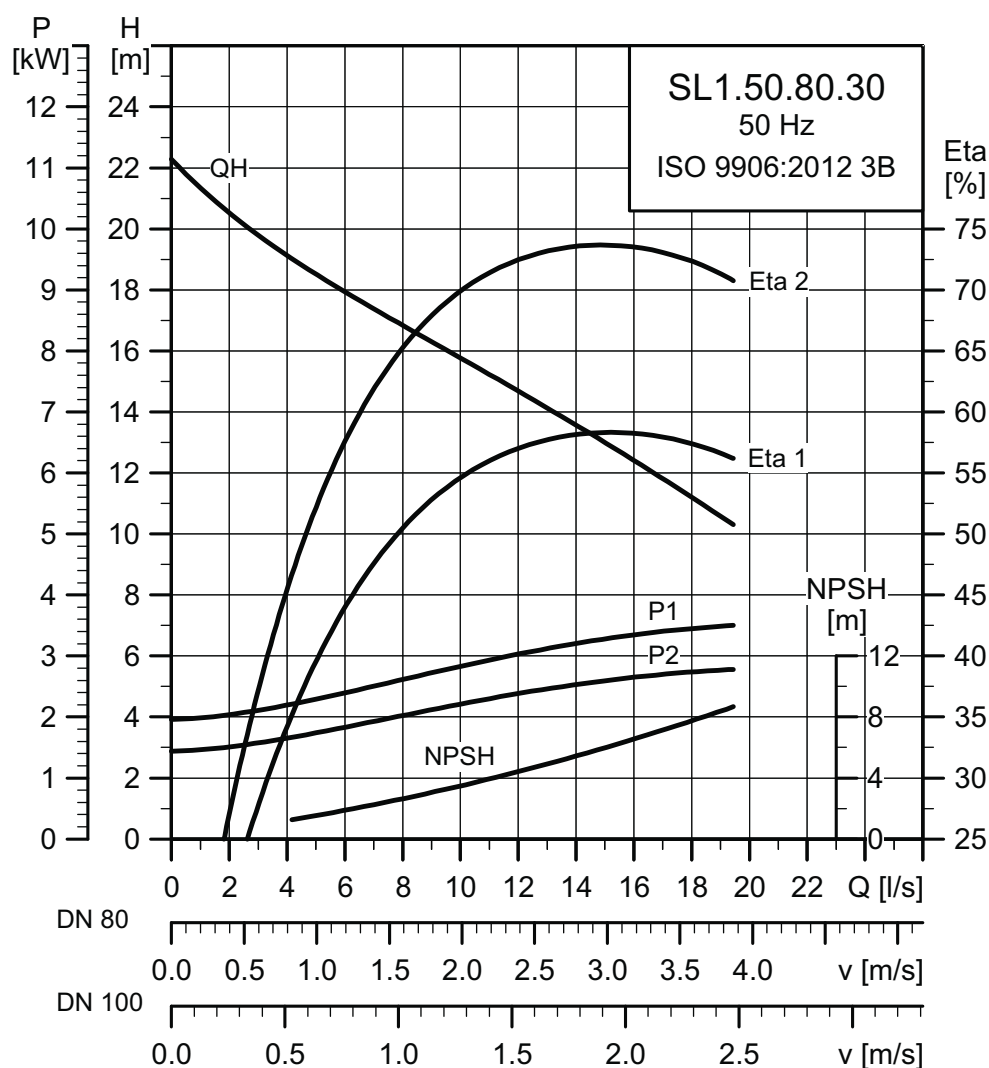

TM04 3516 1314

Данные электрооборудования

Код напряжения	Напряжение [В]	P1 [кВт]	P2 [кВт]	Число полюсов	об/мин	Метод пуска	I_N^*		Пдвигатель [%]			Cos φ			Момент инерции [кгм ²]	Макс. вращающий момент M_{max} [Нм]
							[А]	[А]	1/2	3/4	1/1	1/2	3/4	1/1		
50E	3 x 220-240 В, D	3,8	3,0	2	2909	DOL	12,0 - 11,6	78	84,0	85,6	85,6	0,67	0,79	0,85	0,0118	65
50B	3 x 400-415 В, Y	3,8	3,0	2	2909	DOL	6,9 - 6,7	45	84,0	85,6	85,6	0,67	0,79	0,85	0,0118	65
50D	3 x 380-415 В, Y	3,8	3,0	2	2909	DOL	6,9 - 6,7	45	84,0	85,6	85,6	0,67	0,79	0,85	0,0118	65
51D	3 x 380-415 В, D	3,8	3,0	2	2909	Y/D	6,9 - 6,7	45	84,0	85,6	85,6	0,67	0,79	0,85	0,0118	65

* Для исполнений с низким/высоким напряжением.

Данные насоса

Тип рабочего колеса	Макс. размер твердых частиц [мм]	Макс. рабочее давление PN	Макс. кол-во пусков в час	Степень защиты	Класс изоляции	Класс нагревостойкости	Макс. температура жидкости [°C]	pH
S tube	50	10	20	68	H	A	40	4-14

SL1.50.80.40.(A).(EX).2.--.C

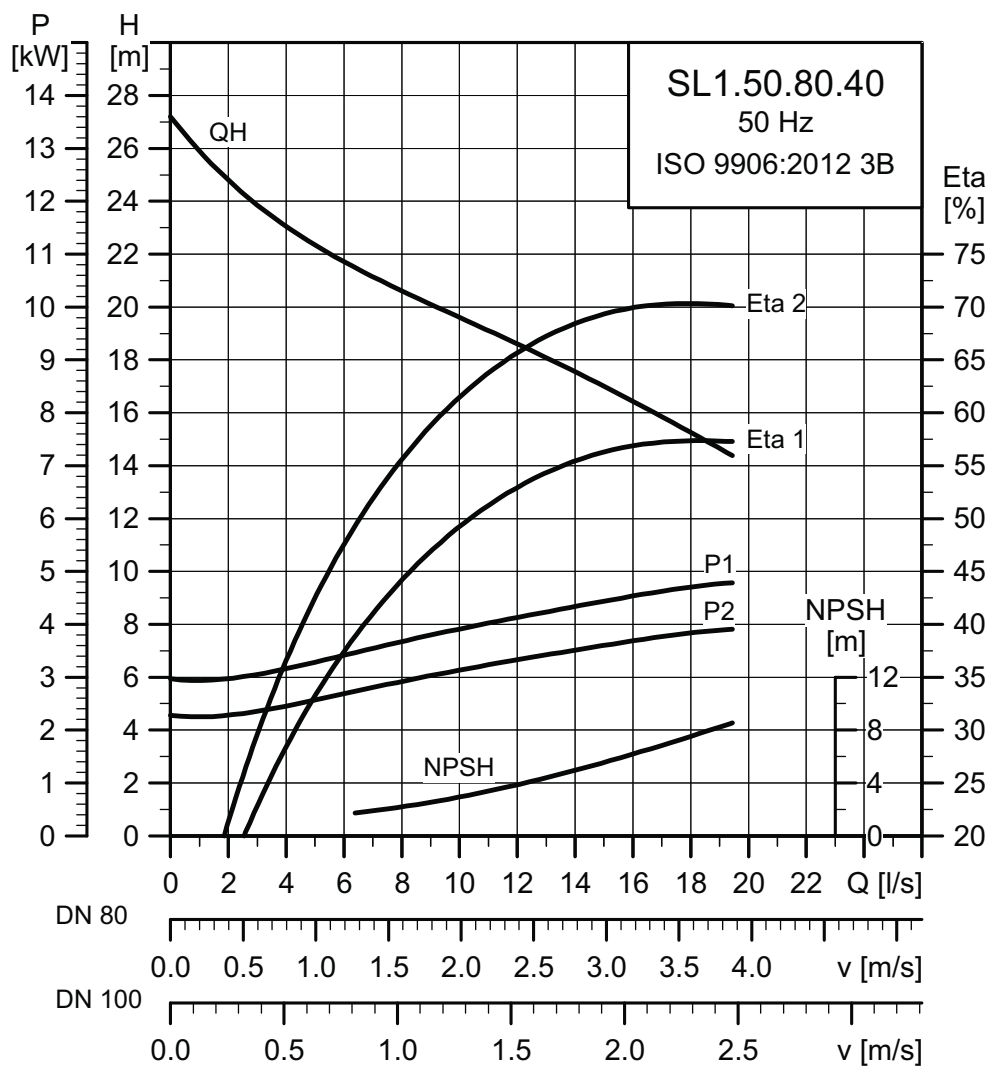

TM04 3517 1314

Данные электрооборудования

Код напряжения	Напряжение [В]	P1 [кВт]	P2 [кВт]	Число полюсов	об/мин	Метод пуска	I_N^*			Пдвигатель [%]			Cos φ			Момент инерции [кгм ²]	Макс. вращающий момент $M_{\text{макс}}$ [Нм]
							[А]	[А]	[А]	1/2	3/4	1/1	1/2	3/4	1/1		
51E	3 x 220-240 В, D	4,9	4,0	2	2930	Y/D	14,5 - 13,7	149	83,2	85,3	86,2	0,77	0,83	0,88	0,0165	68	
50B	3 x 400-415 В, D	4,9	4,0	2	2930	DOL	9,8 - 8,4	86	83,2	85,3	86,2	0,77	0,83	0,88	0,0165	68	
50D	3 x 380-415 В, D	4,9	4,0	2	2930	DOL	9,8 - 8,4	86	83,2	85,3	86,2	0,77	0,83	0,88	0,0165	68	
51D	3 x 380-415 В, D	4,9	4,0	2	2930	Y/D	8,4 - 7,9	86	83,2	85,3	86,2	0,77	0,83	0,88	0,0165	68	

* Для исполнений с низким/высоким напряжением.

Данные насоса

Тип рабочего колеса	Макс. размер твердых частиц [мм]	Макс. рабочее давление PN	Макс. кол-во пусков в час	Степень защиты	Класс изоляции	Класс нагревостойкости	Макс. температура жидкости [°C]	pH
S tube	50	10	20	68	H	A	40	4-14

SL1.80.80

SL1.80.80.15.(A).(EX).4.--.C

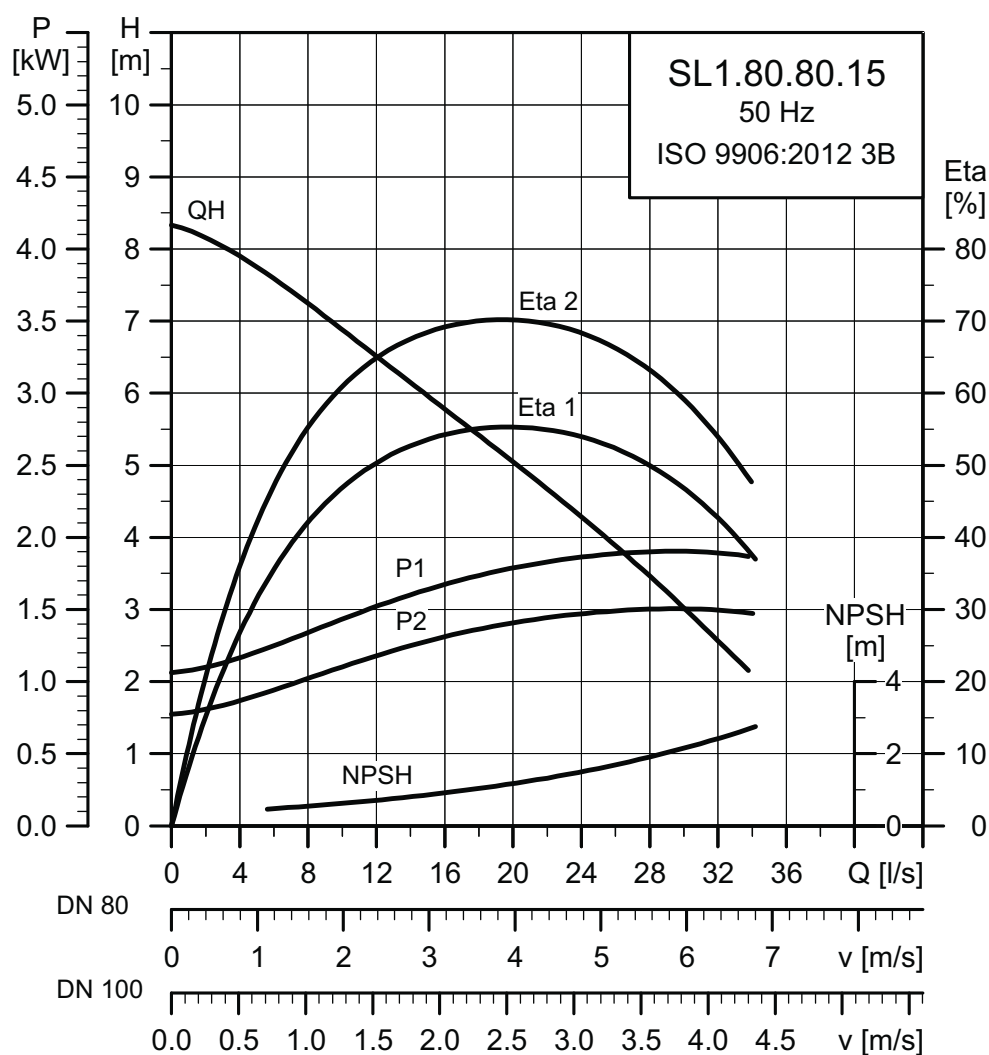

TM04 3518 1314

Данные электрооборудования

Код напряжения	Напряжение [В]	P1 [кВт]	P2 [кВт]	Число полюсов	об/мин	Метод пуска	I_N^*			I _{пуск}			Пдвигатель [%]			Cos φ			Момент инерции [кгм ²]	Макс. вращающий момент M _{макс} [Нм]
							[А]	[А]	[А]	[А]	[А]	[А]	[А]	1/2	3/4	1/1	1/2	3/4		
50E	3 x 220-240 В, D	1,9	1,5	4	1452	DOL	7,1 - 7,2	49	81,8	83,9	84,3	0,48	0,61	0,70	0,0196	40				
50B	3 x 400-415 В, Y	1,9	1,5	4	1451	DOL	4,1 - 4,2	29	81,8	83,9	84,3	0,48	0,61	0,70	0,0196	40				
50D	3 x 380-415 В, Y	1,9	1,5	4	1452	DOL	4,1 - 4,2	29	81,8	83,9	84,3	0,48	0,61	0,70	0,0196	40				

* Для исполнений с низким/высоким напряжением.

Данные насоса

Тип рабочего колеса	Макс. размер твердых частиц [мм]	Макс. рабочее давление PN	Макс. кол-во пусков в час	Степень защиты	Класс изоляции	Класс нагревостойкости	Макс. температура жидкости [°C]	pH
S tube	80	10	20	68	H	A	40	4-14

SL1.80.80.22.(A).(EX).4.--.C

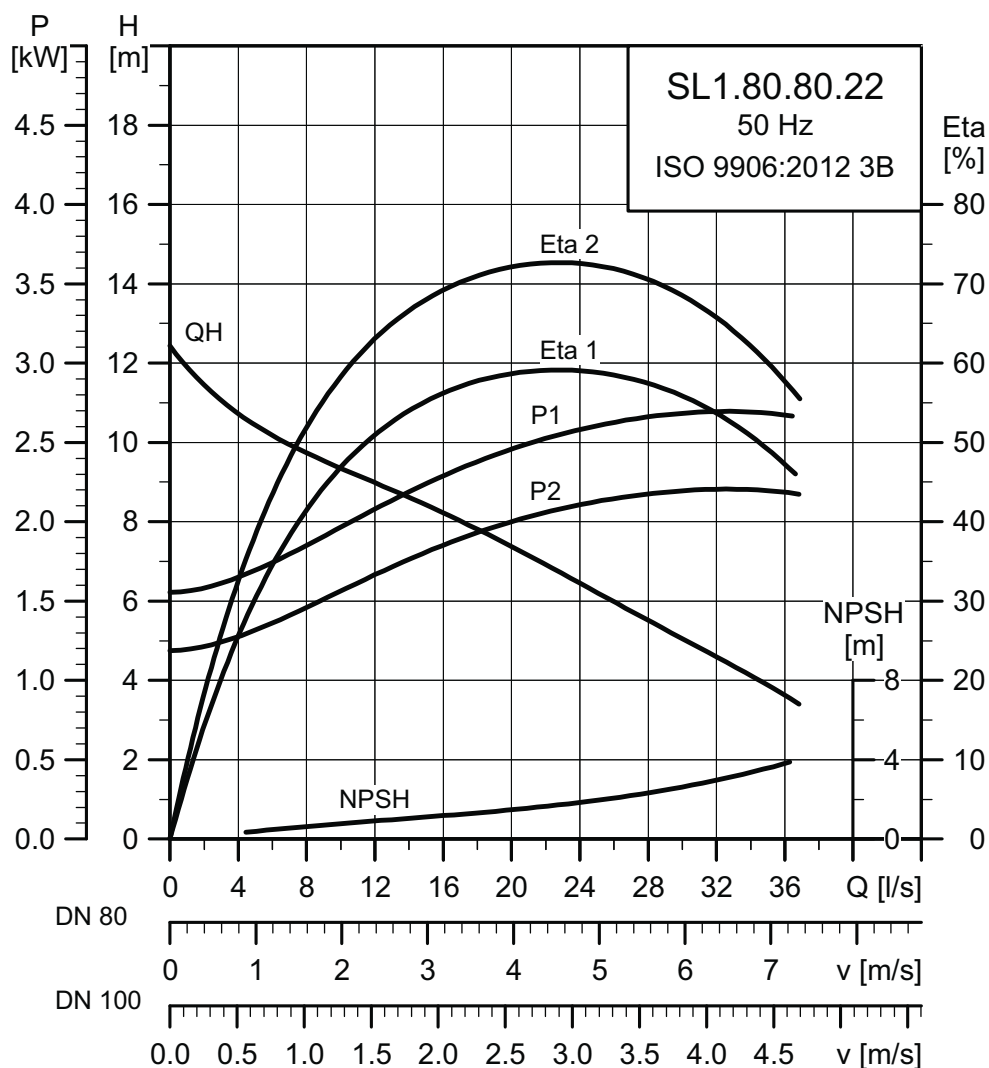

TM04 3519 1314

Данные электрооборудования

Код напряжения	Напряжение [В]	P1 [кВт]	P2 [кВт]	Число полюсов	об/мин	Метод пуска	I _N [*]		I _{пуск}			Двигатель [%]			Cos φ			Момент инерции [кгм ²]	Макс. вращающий момент M _{макс} [Нм]
							[А]	[А]	1/2	3/4	1/1	1/2	3/4	1/1					
50E	3 x 220-240 В, D	2,7	2,2	4	1462	DOL	9,7 - 9,9	66	82,9	85,4	85,7	0,52	0,65	0,73	0,0621	41			
50B	3 x 400-415 В, Y	2,7	2,2	4	1462	DOL	5,6 - 5,7	38	82,9	85,4	85,7	0,52	0,65	0,73	0,0621	41			
50D	3 x 380-415 В, Y	2,7	2,2	4	1462	DOL	5,6 - 5,7	38	82,9	85,4	85,7	0,52	0,65	0,73	0,0621	41			
51D	3 x 380-415 В, D	2,7	2,2	4	1462	Y/D	5,6 - 5,7	38	82,9	85,4	85,7	0,52	0,65	0,73	0,0621	41			

* Для исполнений с низким/высоким напряжением.

Данные насоса

Тип рабочего колеса	Макс. размер твердых частиц [мм]	Макс. рабочее давление PN	Макс. кол-во пусков в час	Степень защиты	Класс изоляции	Класс нагревостойкости	Макс. температура жидкости [°C]	pH
S tube	80	10	20	68	H	A	40	4-14

SL1.80.80.30.(A).(EX).4.--.C

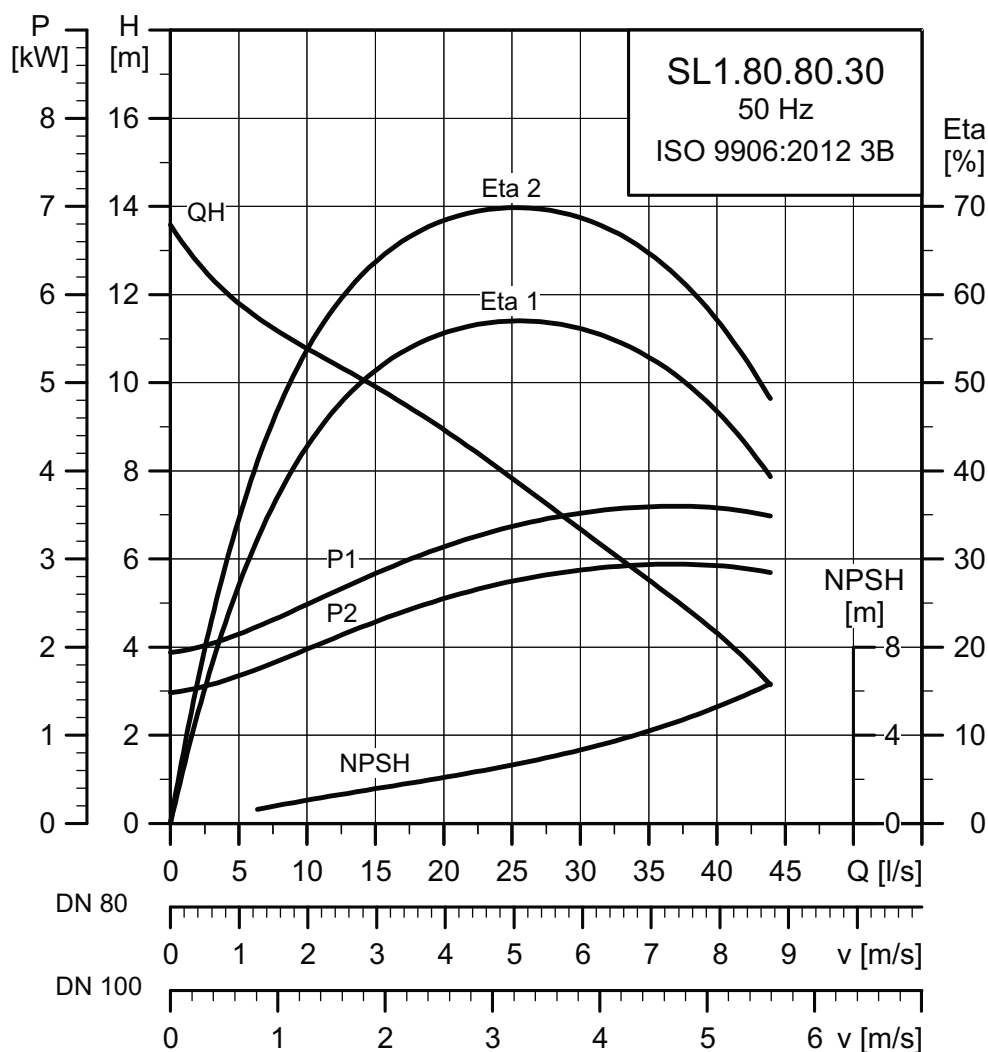

TM04 3520 1314

Данные электрооборудования

Код напряжения	Напряжение [В]	P1 [кВт]	P2 [кВт]	Число полюсов	об/мин	Метод пуска	I_N^*			I _{пуск}			Пдвигатель [%]			Cos φ			Момент инерции [кгм ²]	Макс. вращающий момент M _{макс} [Нм]
							[А]	[А]	[А]	1/2	3/4	1/1	1/2	3/4	1/1					
50E	3 x 220-240 В, D	3,7	3,0	4	1453	DOL	13,8 - 12,1	78	83,6	85,6	85,7	0,57	0,69	0,77	0,0775	64				
50B	3 x 400-415 В, Y	3,7	3,0	4	1453	DOL	8,0 - 7,0	45	83,6	85,6	85,7	0,57	0,69	0,77	0,0775	64				
50D	3 x 380-415 В, Y	3,7	3,0	4	1453	DOL	8,0 - 7,0	45	83,6	85,6	85,7	0,57	0,69	0,77	0,0775	64				
51D	3 x 380-415 В, D	3,7	3,0	4	1453	Y/D	8,0 - 7,0	45	83,6	85,6	85,7	0,57	0,69	0,77	0,0775	64				

* Для исполнений с низким/высоким напряжением.

Данные насоса

Тип рабочего колеса	Макс. размер твердых частиц [мм]	Макс. рабочее давление PN	Макс. кол-во пусков в час	Степень защиты	Класс изоляции	Класс нагревостойкости	Макс. температура жидкости [°C]	pH
S tube	80	10	20	68	H	A	40	4-14

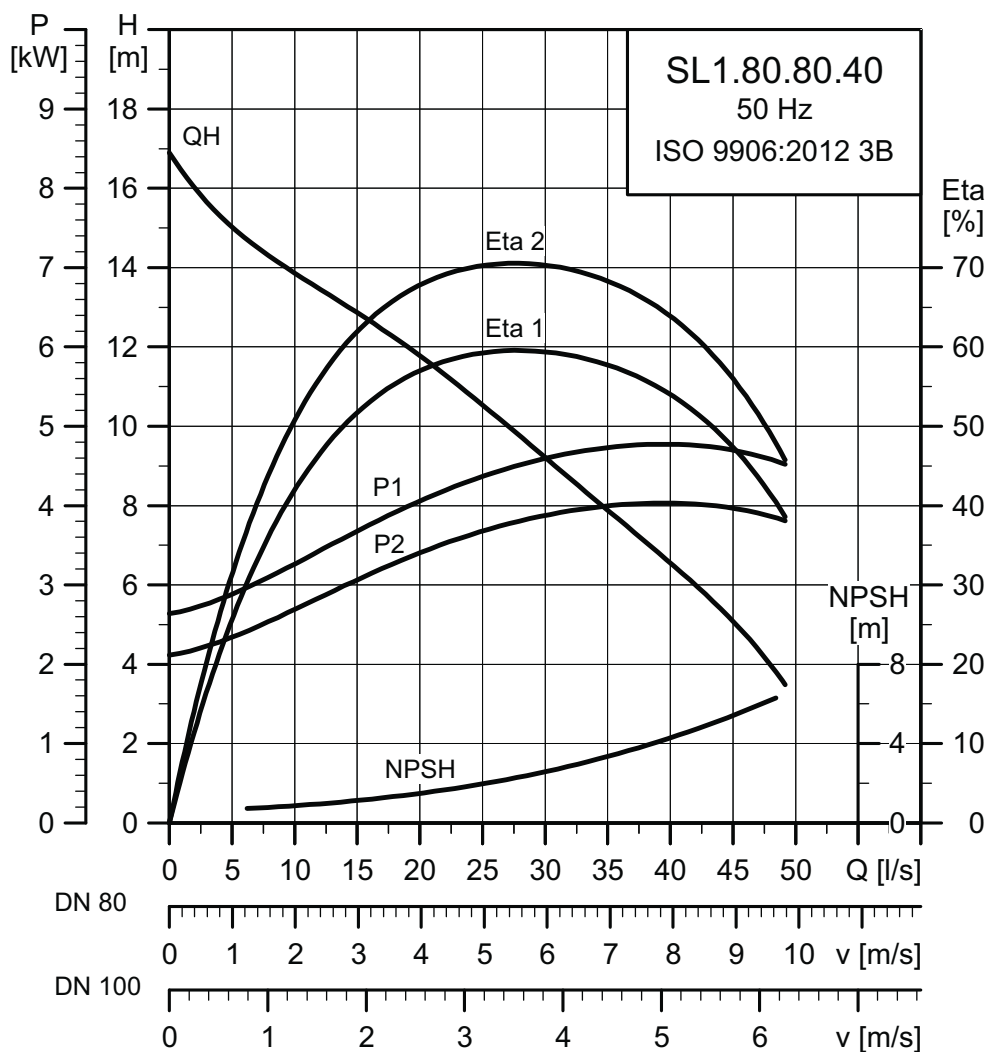
SL1.80.80.40.(A).(EX).4.--.C

TM04 3521 1314

Данные электрооборудования

Код напряжения	Напряжение [В]	P1 [кВт]	P2 [кВт]	Число полюсов	об/мин	Метод пуска	I_N^*			Пдвигатель [%]			Cos φ			Момент инерции [кгм ²]	Макс. вращающий момент M_{\max} [Нм]
							[А]	[А]	[А]	1/2	3/4	1/1	1/2	3/4	1/1		
51E	3 x 220-240 В, D	4,8	4,0	4	1464	Y/D	17,5 - 17,4	113	85,0	87,1	87,4	0,50	0,63	0,72	0,1167	98	
50B	3 x 400-415 В, D	4,8	4,0	4	1464	DOL	10,7 - 10,1	65	85,0	87,1	87,4	0,50	0,63	0,72	0,1167	98	
50D	3 x 380-415 В, D	4,8	4,0	4	1464	DOL	10,7 - 10,1	65	85,0	87,1	87,4	0,50	0,63	0,72	0,1167	98	
51D	3 x 380-415 В, D	4,8	4,0	4	1464	Y/D	10,7 - 10,1	65	85,0	87,1	87,4	0,50	0,63	0,72	0,1167	98	

* Для исполнений с низким/высоким напряжением.

Данные насоса

Тип рабочего колеса	Макс. размер твердых частиц [мм]	Макс. рабочее давление PN	Макс. кол-во пусков в час	Степень защиты	Класс изоляции	Класс нагревостойкости	Макс. температура жидкости [°C]	pH
S tube	80	10	20	68	H	A	40	4-14

SL1.80.80.55.(A).(EX).4.--.C

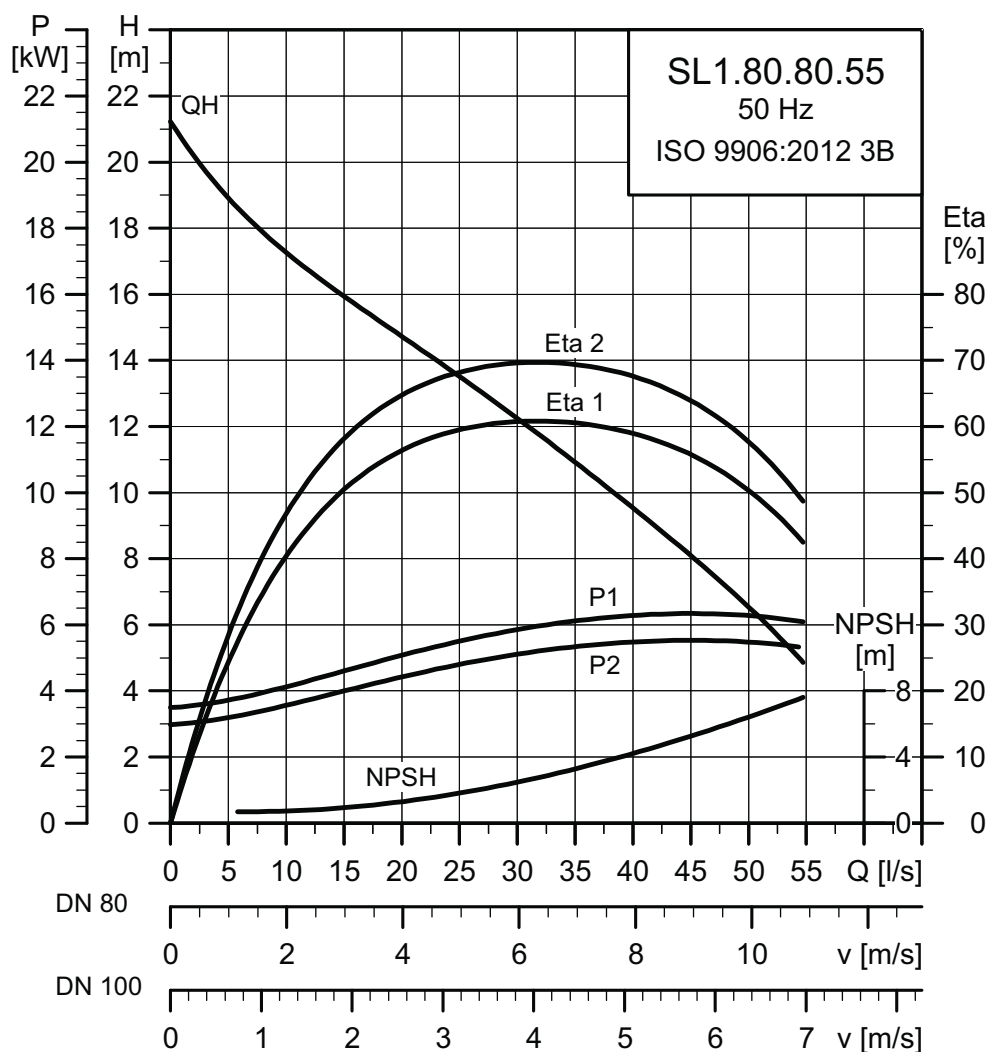

TM04 3522 1314

Данные электрооборудования

Код напряжения	Напряжение [В]	P1 [кВт]	P2 [кВт]	Число полюсов	об/мин	Метод пуска	I_N^*		Пдвигатель [%]			Cos φ			Момент инерции [кгм ²]	Макс. вращающий момент M _{макс} [Нм]
							[А]	[А]	1/2	3/4	1/1	1/2	3/4	1/1		
51E	3 x 220-240 В, D	6,3	5,5	4	1463	Y/D	19,4 - 18,4	141	89,0	89,6	89,1	0,70	0,80	0,85	0,1509	120
50D	3 x 380-415 В, D	6,3	5,5	4	1463	DOL	12,8 - 11,2	81	89,0	89,6	89,1	0,70	0,80	0,85	0,1509	120
50B	3 x 400-415 В, D	6,3	5,5	4	1463	DOL	12,8 - 11,2	81	89,0	89,6	89,1	0,70	0,80	0,85	0,1509	120
51D	3 x 380-415 В, D	6,3	5,5	4	1463	Y/D	11,2 - 10,6	81	89,0	89,6	89,1	0,70	0,80	0,85	0,1509	120

* Для исполнений с низким/высоким напряжением.

Данные насоса

Тип рабочего колеса	Макс. размер твердых частиц [мм]	Макс. рабочее давление PN	Макс. кол-во пусков в час	Степень защиты	Класс изоляции	Класс нагревостойкости	Макс. температура жидкости [°C]	pH
S tube	80	10	20	68	H	A	40	4-14

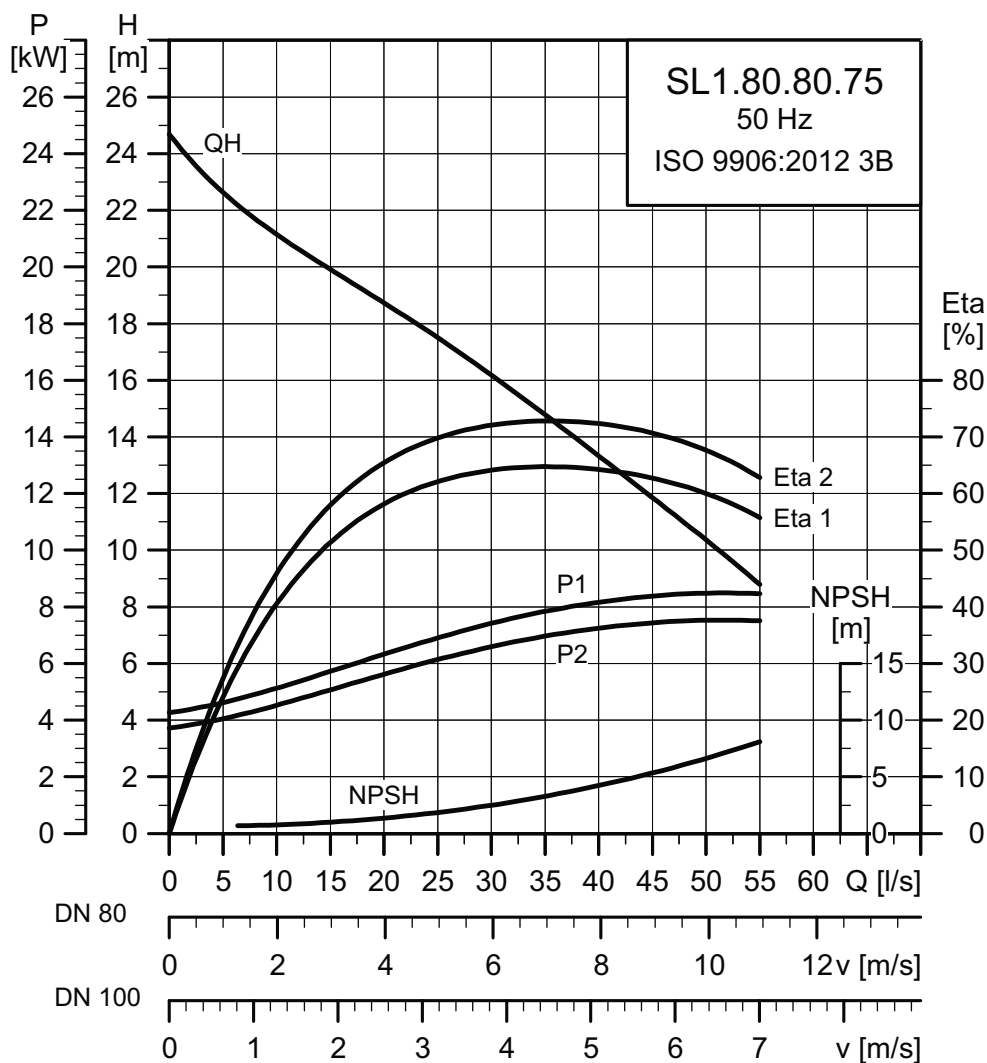
SL1.80.80.75.(A).(EX).4.--.C

TM04 3523 1314

Данные электрооборудования

Код напряжения	Напряжение [В]	P1 [кВт]	P2 [кВт]	Число полюсов	об/мин	Метод пуска	I _N [*]			I _{пуск}			η _{двигатель} [%]			Cos φ			Момент инерции [кгм ²]	Макс. вращающий момент M _{макс} [Нм]
							[А]	[А]	[А]	1/2	3/4	1/1	1/2	3/4	1/1					
51E	3 x 220-240 В, D	8,4	7,5	4	1462	Y/D	26,1 - 25,0	192	90,7	91,1	90,5	0,68	0,78	0,83	0,2103	177				
50B	3 x 400-415 В, D	8,4	7,5	4	1462	DOL	17,2 - 15,1	111	90,7	91,1	90,5	0,68	0,78	0,83	0,2103	177				
50D	3 x 380-415 В, D	8,4	7,5	4	1462	DOL	17,2 - 15,1	111	90,7	91,1	90,5	0,68	0,78	0,83	0,2103	177				
51D	3 x 380-415 В, D	8,4	7,5	4	1462	Y/D	15,1 - 14,4	111	90,7	91,1	90,5	0,68	0,78	0,83	0,2103	177				

* Для исполнений с низким/высоким напряжением.

Данные насоса

Тип рабочего колеса	Макс. размер твердых частиц [мм]	Макс. рабочее давление PN	Макс. кол-во пусков в час	Степень защиты	Класс изоляции	Класс нагревостойкости	Макс. температура жидкости [°C]	pH
S tube	80	10	20	68	H	A	40	4-14

SL1.80.100

SL1.80.100.15.(A).(EX).4.--.C

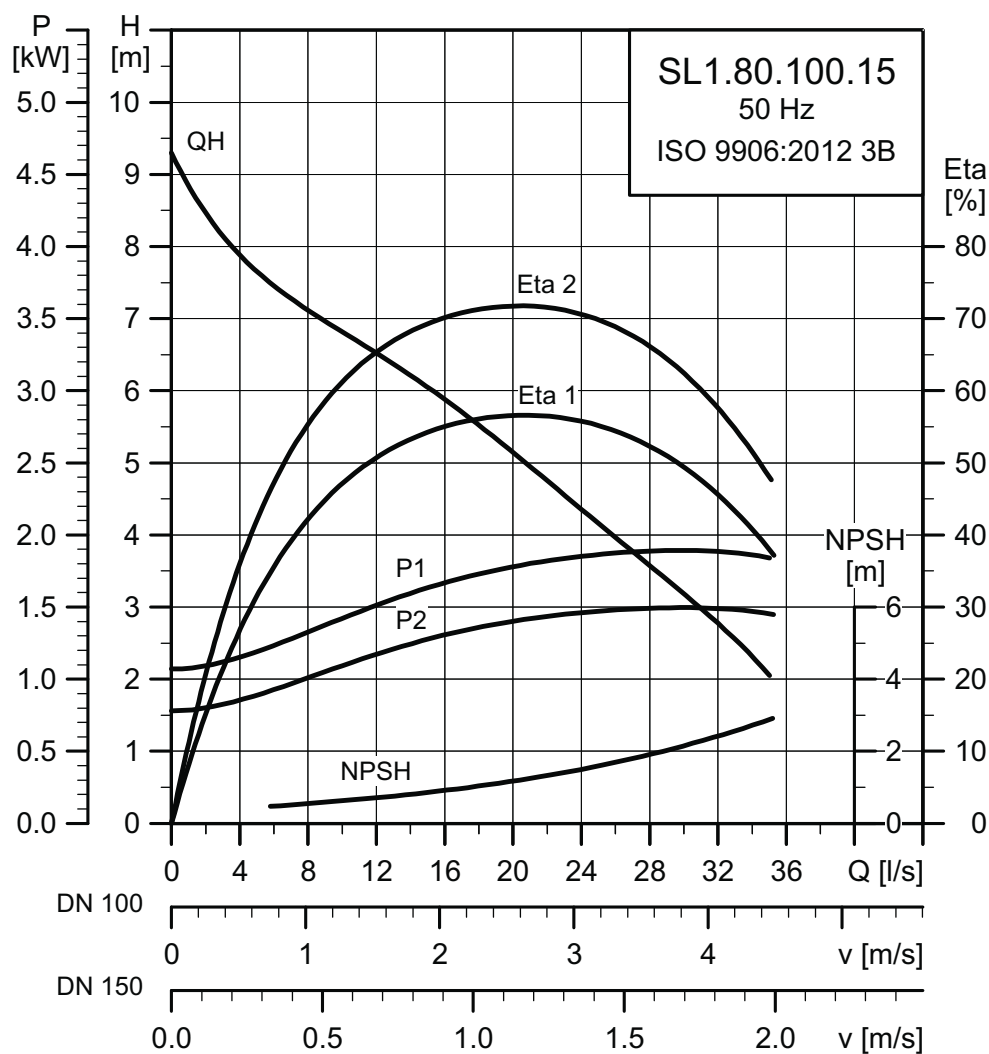

ТМ04 3460 1314

Данные электрооборудования

Код напряжения	Напряжение [В]	P1 [кВт]	P2 [кВт]	Число полюсов	об/мин	Метод пуска	I _N [*]			I _{пуск}			Пдвигатель [%]			Cos φ			Момент инерции [кгм ²]	Макс. вращающий момент M _{макс} [Нм]
							[А]	[А]	[А]	1/2	3/4	1/1	1/2	3/4	1/1	1/2	3/4	1/1		
50E	3 x 220-240 В, D	1,9	1,5	4	1452	DOL	7,1 - 7,2	49	81,8	83,9	84,3	0,48	0,61	0,70	0,0196	40				
50B	3 x 400-415 В Y	1,9	1,5	4	1452	DOL	4,1 - 4,2	29	81,8	83,9	84,3	0,48	0,61	0,70	0,0196	40				
50D	3 x 380-415 В, Y	1,9	1,5	4	1452	DOL	4,1 - 4,2	29	81,8	83,9	84,3	0,48	0,61	0,70	0,0196	40				

* Для исполнений с низким/высоким напряжением.

Данные насоса

Тип рабочего колеса	Макс. размер твердых частиц	Макс. рабочее давление	Макс. кол-во пусков в час	Степень защиты	Класс изоляции	Класс нагревостойкости	Макс. температура жидкости	pH
	[мм]							
S tube	80	10	20	68	H	A	40	4-14

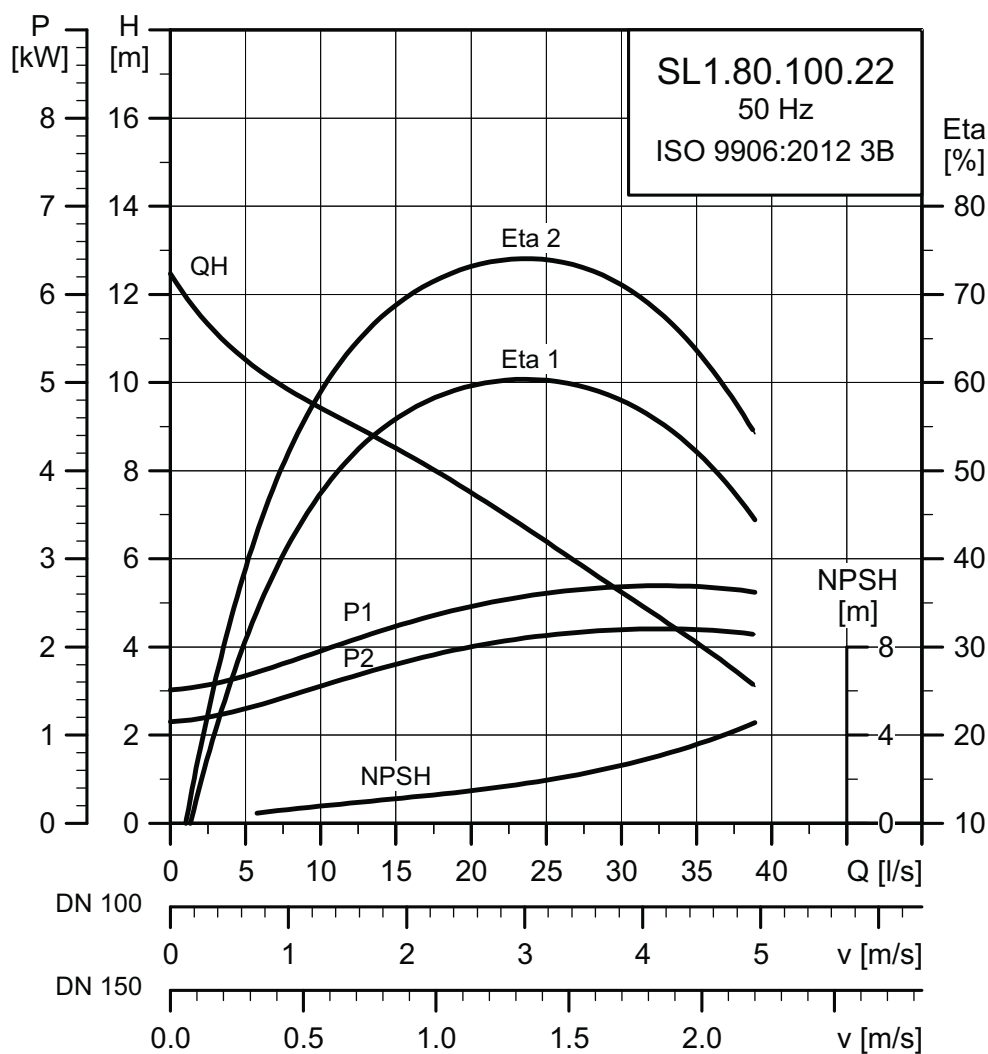
SL1.80.100.22.(A).(EX).4.--.C

TM04 3461 1314

Данные электрооборудования

Код напряжения	Напряжение [В]	P1 [кВт]	P2 [кВт]	Число полюсов	об/мин	Метод пуска	I_N^*			Пдвигатель [%]			Cos φ			Момент инерции [кгм ²]	Макс. вращающий момент M _{макс} [Нм]
							[А]	[А]		1/2	3/4	1/1	1/2	3/4	1/1		
50E	3 x 220-240 В, D	2,7	2,2	4	1462	DOL	9,7 - 9,9	66	82,9	85,4	85,7	0,52	0,65	0,73	0,0621	41	
50B	3 x 400-415 В, Y	2,7	2,2	4	1462	DOL	5,6 - 5,7	38	82,9	85,4	85,7	0,52	0,65	0,73	0,0621	41	
50D	3 x 380-415 В, Y	2,7	2,2	4	1462	DOL	5,6 - 5,7	38	82,9	85,4	85,7	0,52	0,65	0,73	0,0621	41	
51D	3 x 380-415 В, D	2,7	2,2	4	1462	Y/D	5,6 - 5,7	38	82,9	85,4	85,7	0,52	0,65	0,73	0,0621	41	

* Для исполнений с низким/высоким напряжением.

Данные насоса

Тип рабочего колеса	Макс. размер твердых частиц [мм]	Макс. рабочее давление PN	Макс. кол-во пусков в час	Степень защиты	Класс изоляции	Класс нагревостойкости	Макс. температура жидкости [°C]	pH
S tube	80	10	20	68	H	A	40	4-14

SL1.80.100.30.(A).(EX).4.--.C

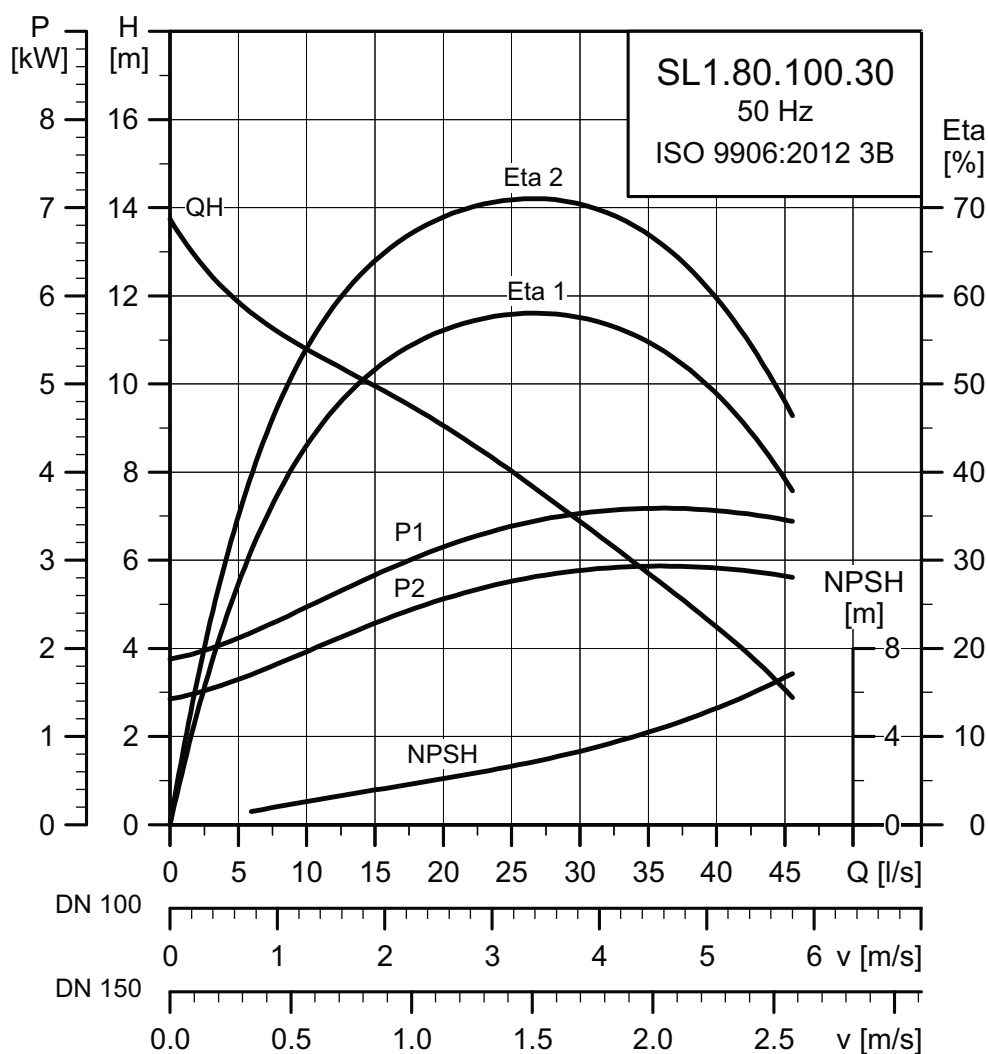

TM04 3462 1314

Данные электрооборудования

Код напряжения	Напряжение [В]	P1 [кВт]	P2 [кВт]	Число полюсов	об/мин	Метод пуска	I_N^*			I _{пуск}			η _{двигатель} [%]			Cos φ			Момент инерции [кгм ²]	Макс. вращающий момент M _{макс} [Нм]
							[А]	[А]	[А]	1/2	3/4	1/1	1/2	3/4	1/1					
50E	3 x 220-240 В, D	3,7	3,0	4	1453	DOL	13,9 - 12,1	78	83,6	85,6	85,7	0,57	0,69	0,77	0,0775	64				
50B	3 x 400-415 В Y	3,7	3,0	4	1453	DOL	8,0 - 7,0	45	83,6	85,6	85,7	0,57	0,69	0,77	0,0775	64				
50D	3 x 380-415 В, Y	3,7	3,0	4	1453	DOL	8,0 - 7,0	45	83,6	85,6	85,7	0,57	0,69	0,77	0,0775	64				
51D	3 x 380-415 В, D	3,7	3,0	4	1453	Y/D	8,0 - 7,0	45	83,6	85,6	85,7	0,57	0,69	0,77	0,0775	64				

* Для исполнений с низким/высоким напряжением.

Данные насоса

Тип рабочего колеса	Макс. размер твердых частиц [мм]	Макс. рабочее давление PN	Макс. кол-во пусков в час	Степень защиты	Класс изоляции	Класс нагревостойкости	Макс. температура жидкости [°C]	pH
S tube	80	10	20	68	H	A	40	4-14

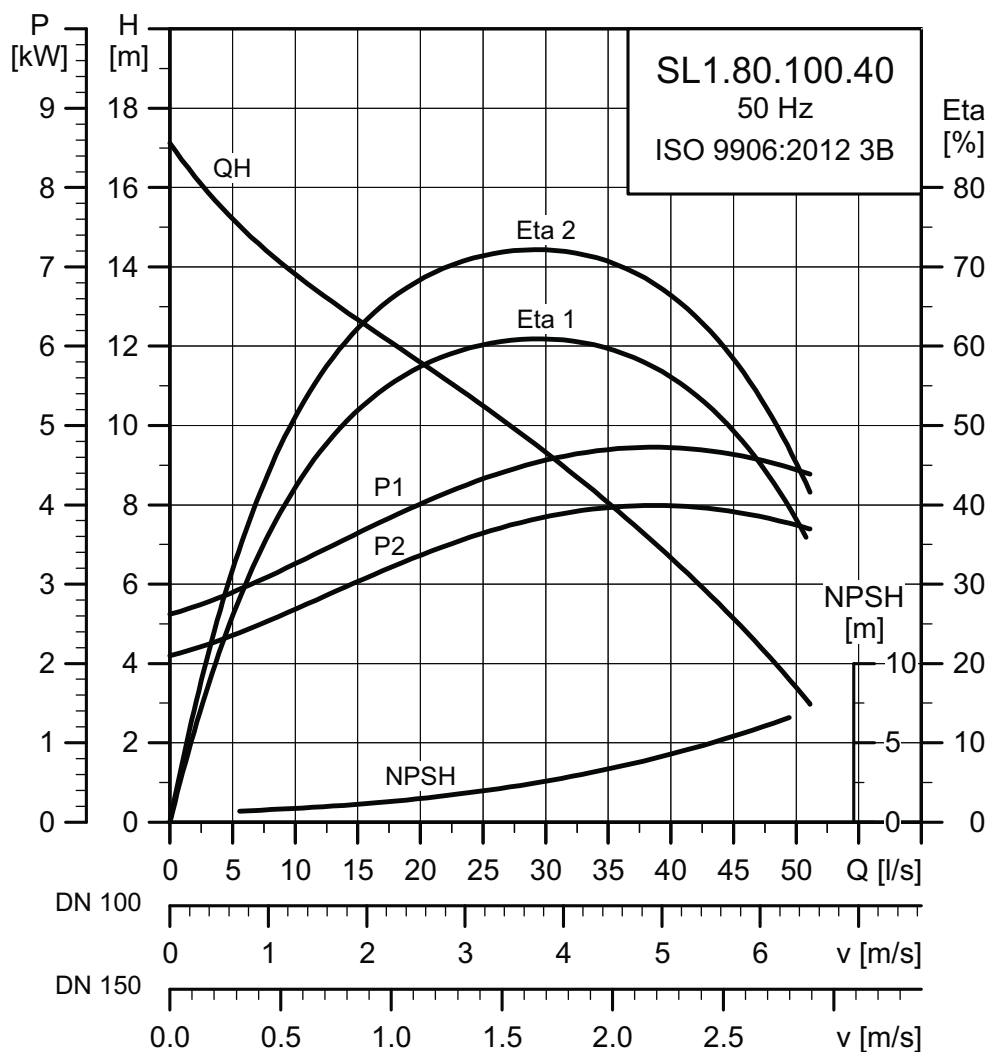
SL1.80.100.40.(A).(EX).4.--.C

TM04 3457 1314

Данные электрооборудования

Код напряжения	Напряжение [В]	P1 [кВт]	P2 [кВт]	Число полюсов	об/мин	Метод пуска	I_N^*		Пдвигатель [%]			Cos φ			Момент инерции [кгм ²]	Макс. вращающий момент M _{max} [Нм]
							[А]	[А]	1/2	3/4	1/1	1/2	3/4	1/1		
51E	3 x 220-240 В, D	4,8	4,0	4	1464	Y/D	17,4 - 17,5	113	85,0	87,1	87,4	0,50	0,63	0,72	0,1167	98
50B	3 x 400-415 В, D	4,8	4,0	4	1464	DOL	10,7 - 10,1	65	85,0	87,1	87,4	0,50	0,63	0,72	0,1167	98
50D	3 x 380-415 В, D	4,8	4,0	4	1464	DOL	10,7 - 10,1	65	85,0	87,1	87,4	0,50	0,63	0,72	0,1167	98
51D	3 x 380-415 В, D	4,8	4,0	4	1464	Y/D	10,7 - 10,1	65	85,0	87,1	87,4	0,50	0,63	0,72	0,1167	98

* Для исполнений с низким/высоким напряжением.

Данные насоса

Тип рабочего колеса	Макс. размер твердых частиц [мм]	Макс. рабочее давление PN	Макс. кол-во пусков в час	Степень защиты	Класс изоляции	Класс нагревостойкости	Макс. температура жидкости [°C]	pH
S tube	80	10	20	68	H	A	40	4-14

SL1.80.100.55.(A).(EX).4.--.C

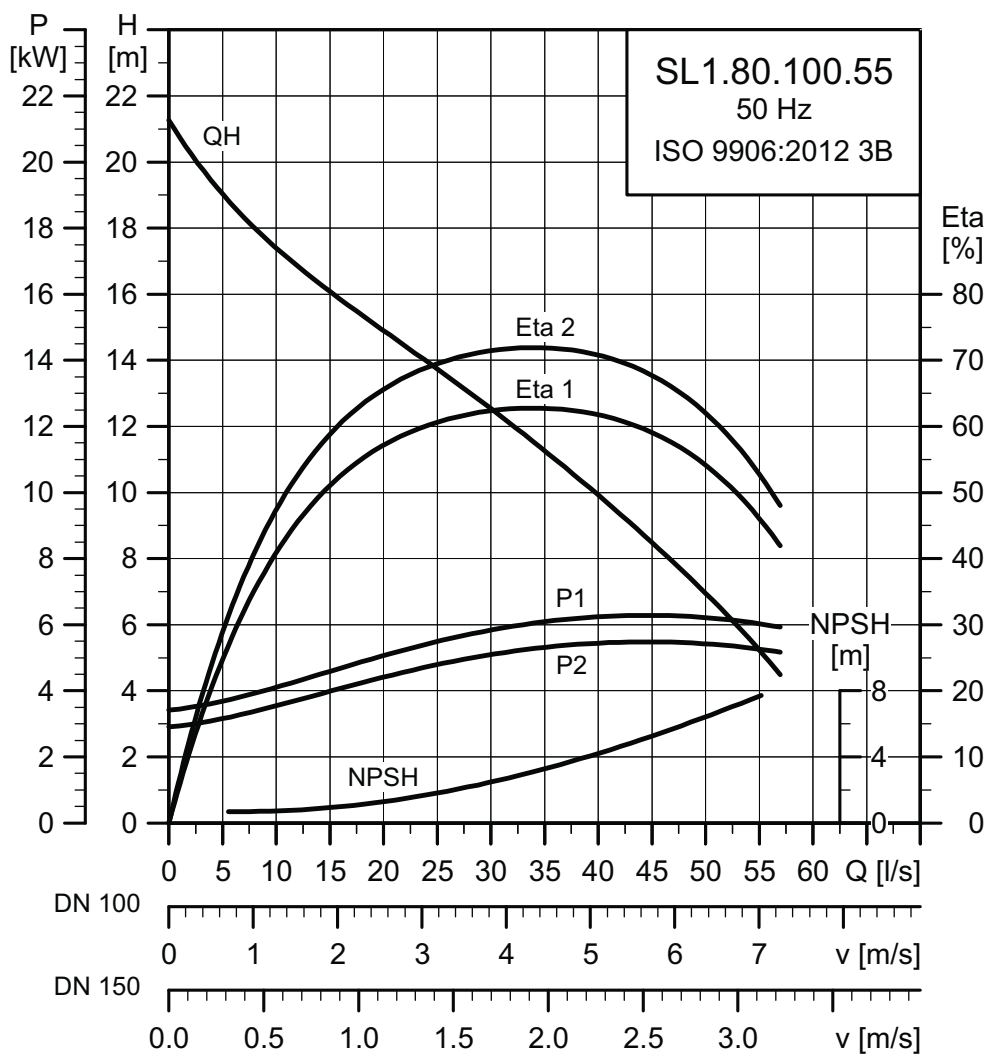

TM04 3458 1314

Данные электрооборудования

Код напряжения	Напряжение [В]	P1 [кВт]	P2 [кВт]	Число полюсов	об/мин	Метод пуска	I_N^*		Пдвигатель [%]			Cos φ			Момент инерции [кгм ²]	Макс. вращающий момент $M_{\text{макс}}$ [Нм]
							[А]	$I_{\text{пуск}}$ [А]	1/2	3/4	1/1	1/2	3/4	1/1		
51E	3 x 220-240 В, D	6,3	5,5	4	1463	Y/D	19,4 - 18,4	141	89,0	89,6	89,1	0,70	0,80	0,85	0,1509	120
50B	3 x 400-415 В, D	6,3	5,5	4	1463	DOL	12,8 - 11,2	81	89,0	89,6	89,1	0,70	0,80	0,85	0,1509	120
50D	3 x 380-415 В, D	6,3	5,5	4	1463	DOL	12,8 - 11,2	81	89,0	89,6	89,1	0,70	0,80	0,85	0,1509	120
51D	3 x 380-415 В, D	6,3	5,5	4	1463	Y/D	11,2 - 10,6	81	89,0	89,6	89,1	0,70	0,80	0,85	0,1509	120

* Для исполнений с низким/высоким напряжением.

Данные насоса

Тип рабочего колеса	Макс. размер твердых частиц [мм]	Макс. рабочее давление PN	Макс. кол-во пусков в час	Степень защиты	Класс изоляции	Класс нагревостойкости	Макс. температура жидкости [°C]	pH
S tube	80	10	20	IP68	H	A	40	4-14

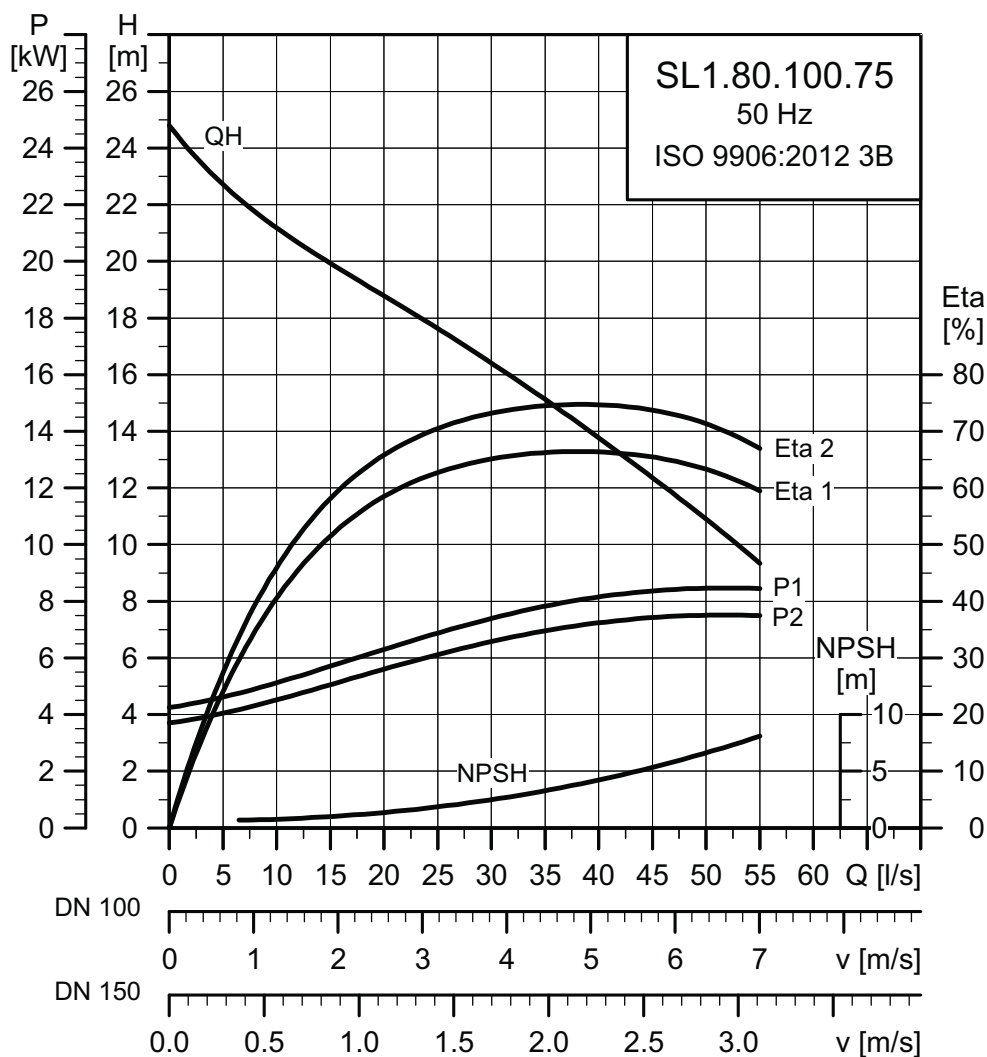
SL1.80.100.75.(A).(EX).4.--.C

TM04 3459 1314

Данные электрооборудования

Код напряжения	Напряжение [В]	P1 [кВт]	P2 [кВт]	Число полюсов	об/мин	Метод пуска	I_N^*		ηдвигатель [%]			Cos φ			Момент инерции [кгм ²]	Макс. вращающий момент M_{\max} [Нм]
							[А]	[А]	1/2	3/4	1/1	1/2	3/4	1/1		
51E	3 x 220-240 В, D	8,4	7,5	4	1462	Y/D	26,1 - 25,0	192	90,7	91,1	90,5	0,68	0,78	0,83	0,2103	177
50B	3 x 400-415 В, D	8,4	7,5	4	1462	DOL	17,2 - 15,1	111	90,7	91,1	90,5	0,68	0,78	0,83	0,2103	177
50D	3 x 380-415 В, D	8,4	7,5	4	1462	DOL	17,2 - 15,1	111	90,7	91,1	90,5	0,68	0,78	0,83	0,2103	177
51D	3 x 380-415 В, D	8,4	7,5	4	1462	Y/D	15,1 - 14,4	111	90,7	91,1	90,5	0,68	0,78	0,83	0,2103	177

* Для исполнений с низким/высоким напряжением.

Данные насоса

Тип рабочего колеса	Макс. размер твердых частиц [мм]	Макс. рабочее давление PN	Макс. кол-во пусков в час	Степень защиты	Класс изоляции	Класс нагревостойкости	Макс. температура жидкости [°C]	pH
S tube	80	10	20	IP68	H	A	40	4-14

SL1.100.100

SL1.100.100.40.(A).(EX).4.--.C

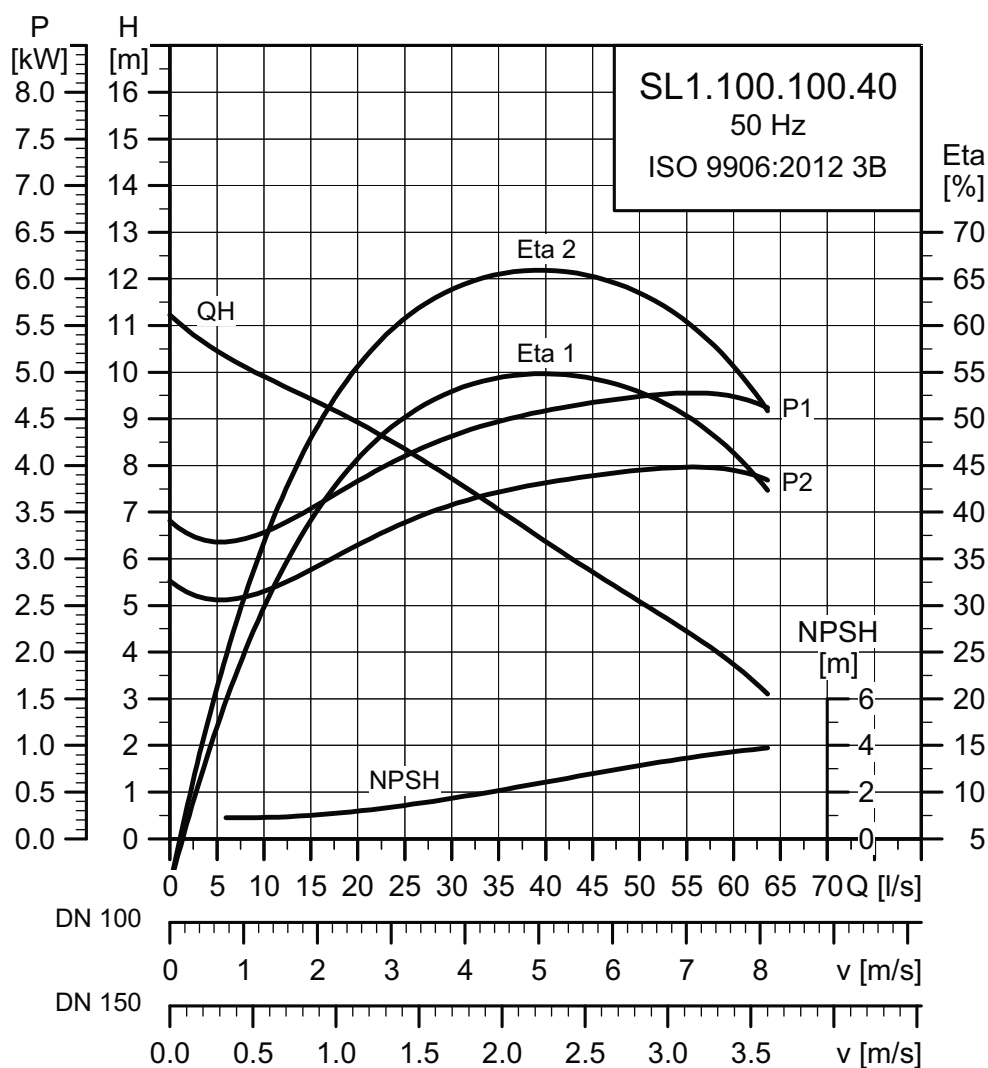

TM04 3524 1314

Данные электрооборудования

Код напряжения	Напряжение [В]	P1 [кВт]	P2 [кВт]	Число полюсов	об/мин	Метод пуска	I_N^*			η двигатель [%]			Cos φ			Момент инерции [кгм ²]	Макс. вращающий момент M _{max} [Нм]
							[А]	[А]	[А]	1/2	3/4	1/1	1/2	3/4	1/1		
51E	3 x 220-240 В, D	4,8	4,0	4	1464	Y/D	17,5 - 17,4	113	85,0	87,1	87,4	0,50	0,63	0,72	0,1127	98	
50B	3 x 400-415 В, D	4,8	4,0	4	1464	DOL	10,7 - 10,1	65	85,0	87,1	87,4	0,50	0,63	0,72	0,1127	98	
50D	3 x 380-415 В, D	4,8	4,0	4	1464	DOL	10,7 - 10,1	65	85,0	87,1	87,4	0,50	0,63	0,72	0,1127	98	
51D	3 x 380-415 В, D	4,8	4,0	4	1464	Y/D	10,7 - 10,1	65	85,0	87,1	87,4	0,50	0,63	0,72	0,1127	98	

* Для исполнений с низким/высоким напряжением.

Данные насоса

Тип рабочего колеса	Макс. размер твердых частиц [мм]	Макс. рабочее давление PN	Макс. кол-во пусков в час	Степень защиты	Класс изоляции	Класс нагревостойкости	Макс. температура жидкости [°C]	pH
S tube	100	10	20	IP68	H	A	40	4-14

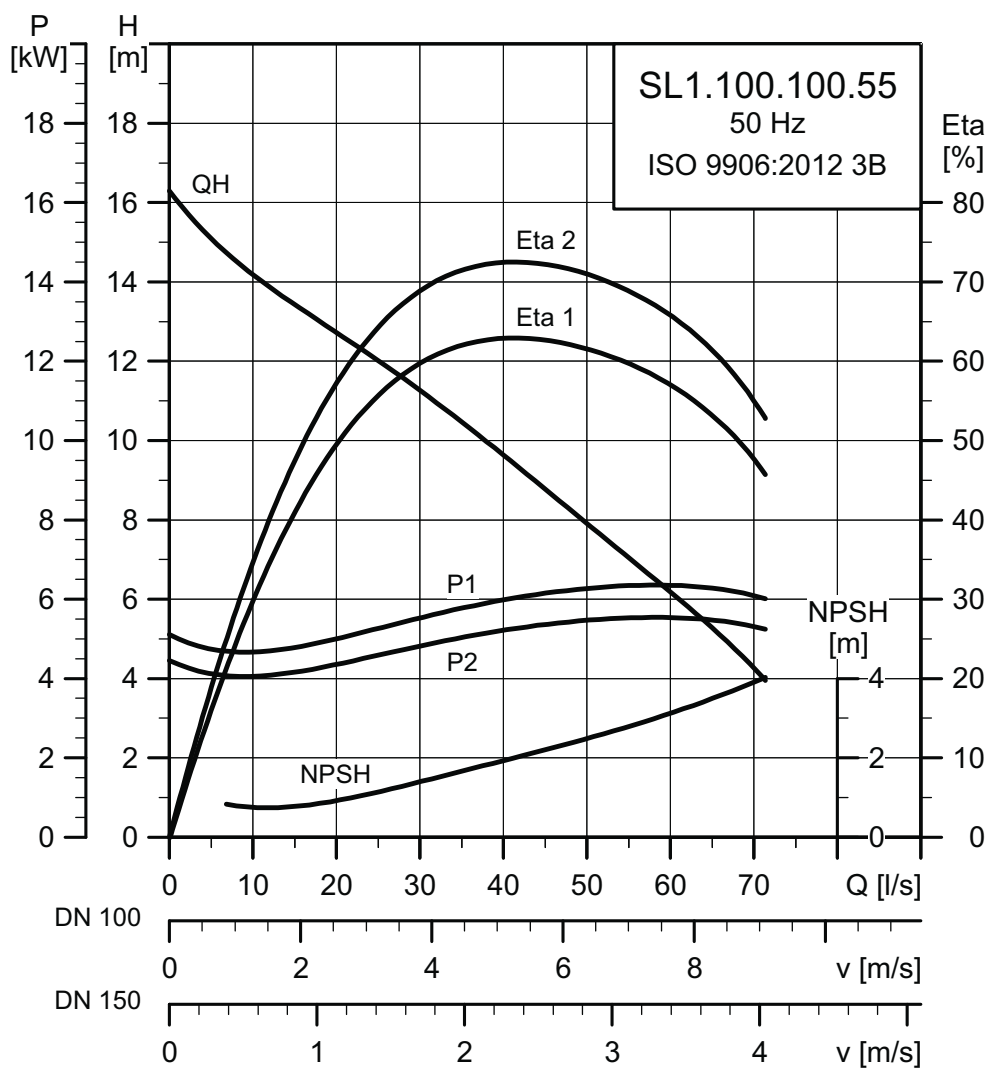
SL1.100.100.55.(A).(EX).4.--.C

TM04 3525 1314

Данные электрооборудования

Код напряжения	Напряжение [В]	P1 [кВт]	P2 [кВт]	Число полюсов	об/мин	Метод пуска	I _N [*]		I _{пуск}			Двигатель [%]			Cos φ			Момент инерции [кгм ²]	Макс. вращающий момент M _{макс} [Нм]
							[А]	[А]	1/2	3/4	1/1	1/2	3/4	1/1					
51E	3 x 220-240 В, D	6,3	5,5	4	1463	Y/D	19,4 - 18,4	141	89,0	89,6	89,1	0,70	0,80	0,85	0,1616	120			
50B	3 x 400-415 В, D	6,3	5,5	4	1463	DOL	12,8 - 11,2	81	89,0	89,6	89,1	0,70	0,80	0,85	0,1616	120			
50D	3 x 380-415 В, D	6,3	5,5	4	1463	DOL	12,8 - 11,2	81	89,0	89,6	89,1	0,70	0,80	0,85	0,1616	120			
51D	3 x 380-415 В, D	6,3	5,5	4	1463	Y/D	11,2 - 10,6	81	89,0	89,6	89,1	0,70	0,80	0,85	0,1616	120			

* Для исполнений с низким/высоким напряжением.

Данные насоса

Тип рабочего колеса	Макс. размер твердых частиц [мм]	Макс. рабочее давление PN	Макс. кол-во пусков в час	Степень защиты	Класс изоляции	Класс нагревостойкости	Макс. температура жидкости [°C]	pH
S tube	100	10	20	IP68	H	A	40	4-14

SL1.100.100.75.(A).(EX).4.--.C

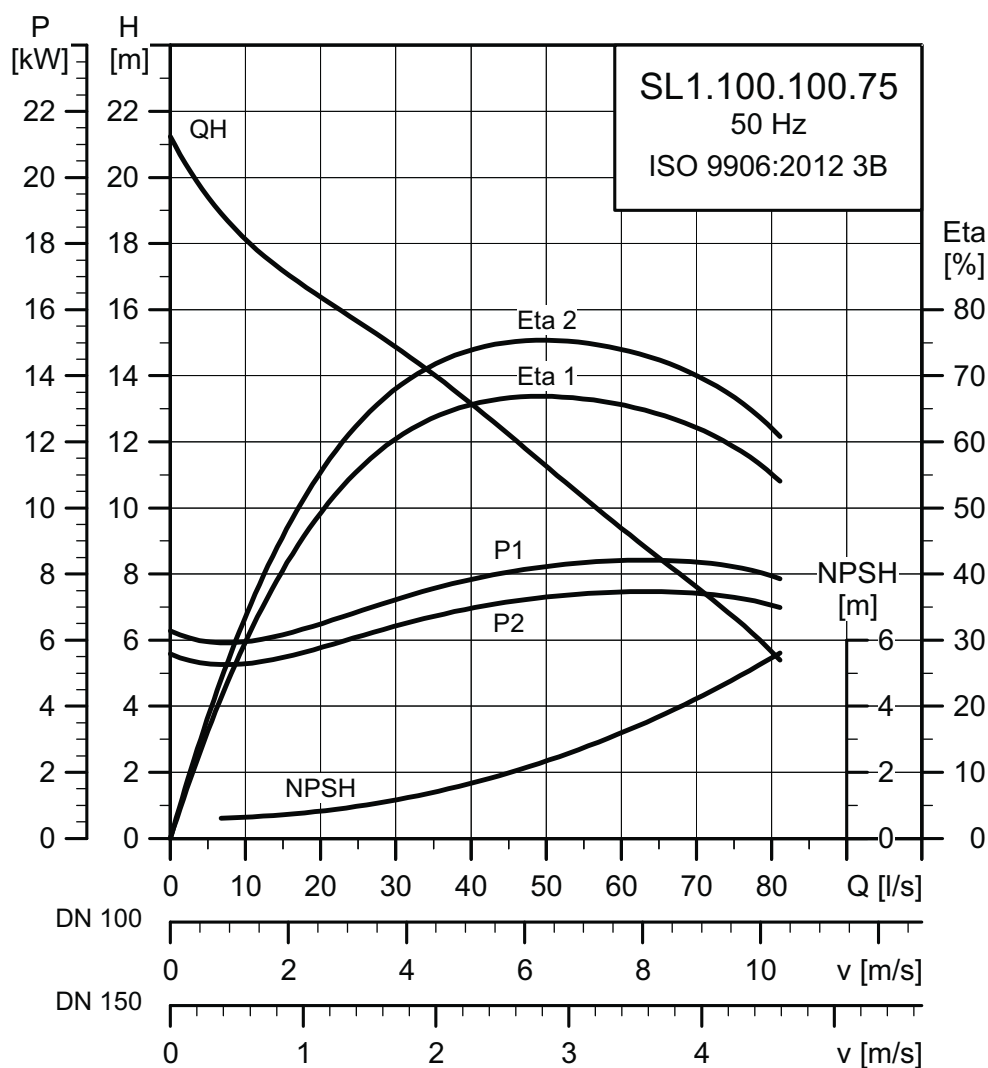

TM04 3526 1314

Данные электрооборудования

Код напряжения	Напряжение [В]	P1 [кВт]	P2 [кВт]	Число полюсов	об/мин	Метод пуска	I_N^*		Пдвигатель [%]			Cos φ			Момент инерции [кгм ²]	Макс. вращающий момент M _{макс} [Нм]
							[А]	[А]	1/2	3/4	1/1	1/2	3/4	1/1		
51E	3 x 220-240 В, D	8,4	7,5	4	1463	Y/D	26,1 - 25,0	192	90,7	91,1	90,5	0,68	0,78	0,83	0,2222	177
50B	3 x 400-415 В, D	8,4	7,5	4	1463	DOL	17,2 - 15,1	111	90,7	91,1	90,5	0,68	0,78	0,83	0,2222	177
50D	3 x 380-415 В, D	8,4	7,5	4	1463	DOL	17,2 - 15,1	111	90,7	91,1	90,5	0,68	0,78	0,83	0,2222	177
51D	3 x 380-415 В, D	8,4	7,5	4	1463	Y/D	15,1 - 14,4	111	90,7	91,1	90,5	0,68	0,78	0,83	0,2222	177

* Для исполнений с низким/высоким напряжением.

Данные насоса

Тип рабочего колеса	Макс. размер твердых частиц [мм]	Макс. рабочее давление PN	Макс. кол-во пусков в час	Степень защиты	Класс изоляции	Класс нагревостойкости	Макс. температура жидкости [°C]	pH
S tube	100	10	20	IP68	H	A	40	4-14

SL1.100.150

SL1.100.150.40.(A).(EX).4.--.C

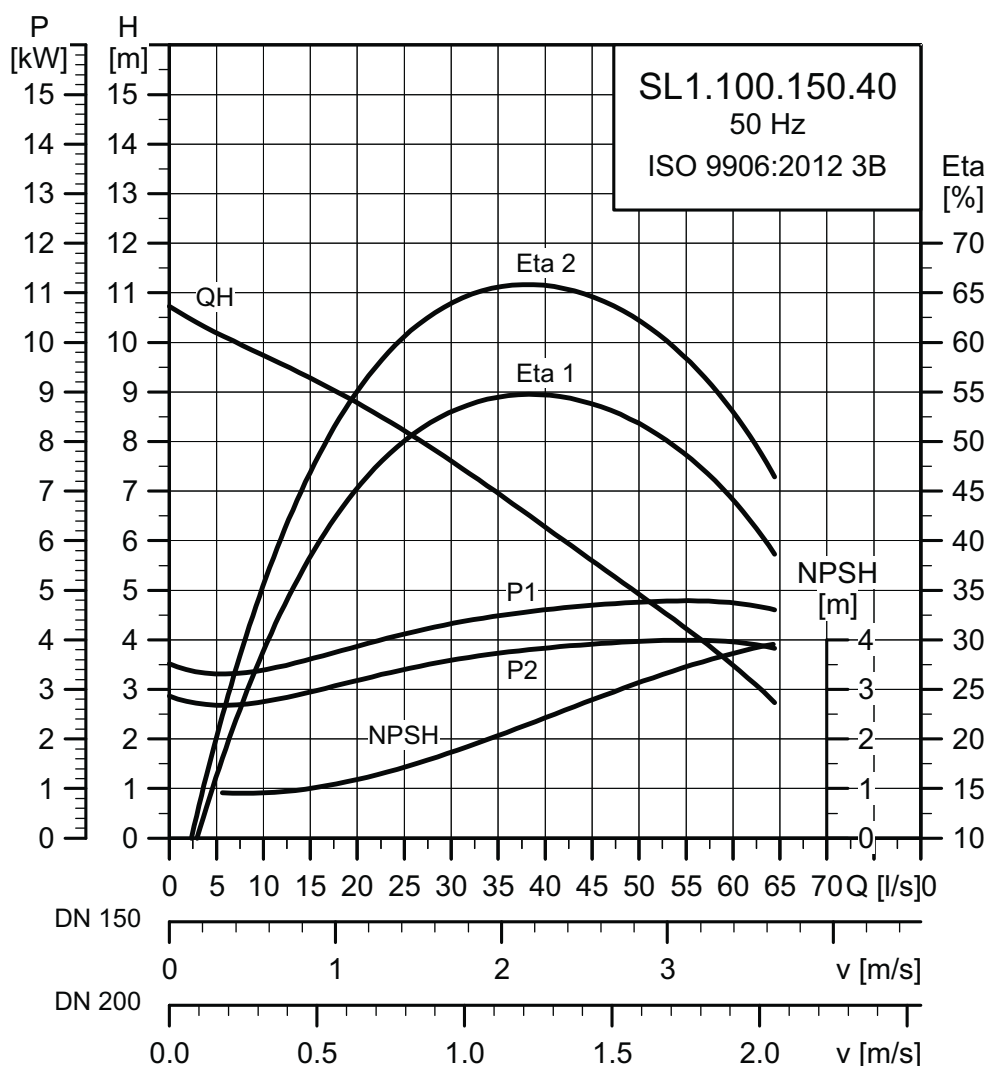

TM04 3527 1314

Данные электрооборудования

Код напряжения	Напряжение [В]	P1 [кВт]	P2 [кВт]	Число полюсов	об/мин	Метод пуска	I_N^*		Двигатель [%]			Cos φ			Момент инерции [кгм ²]	Макс. вращающий момент M_{max} [Нм]
							[А]	[А]	1/2	3/4	1/1	1/2	3/4	1/1		
51E	3 x 220-240 В, D	4,8	4,0	4	1465	Y/D	17,4 - 17,5	113	85,0	87,1	87,4	0,50	0,63	0,72	0,1127	98
50B	3 x 400-415 В, D	4,8	4,0	4	1465	DOL	10,7 - 10,1	65	85,0	87,1	87,4	0,50	0,63	0,72	0,1127	98
50D	3 x 380-415 В, D	4,8	4,0	4	1465	DOL	10,7 - 10,1	65	85,0	87,1	87,4	0,50	0,63	0,72	0,1127	98
51D	3 x 380-415 В, D	4,8	4,0	4	1465	Y/D	10,7 - 10,1	65	85,0	87,1	87,4	0,50	0,63	0,72	0,1127	98

* Для исполнений с низким/высоким напряжением.

Данные насоса

Тип рабочего колеса	Макс. размер твердых частиц [мм]	Макс. рабочее давление PN	Макс. кол-во пусков в час	Степень защиты	Класс изоляции	Класс нагревостойкости	Макс. температура жидкости [°C]	pH
S tube	100	10	20	IP68	H	A	40	4-14

SL1.100.150.55.(A).(EX).4.--.C

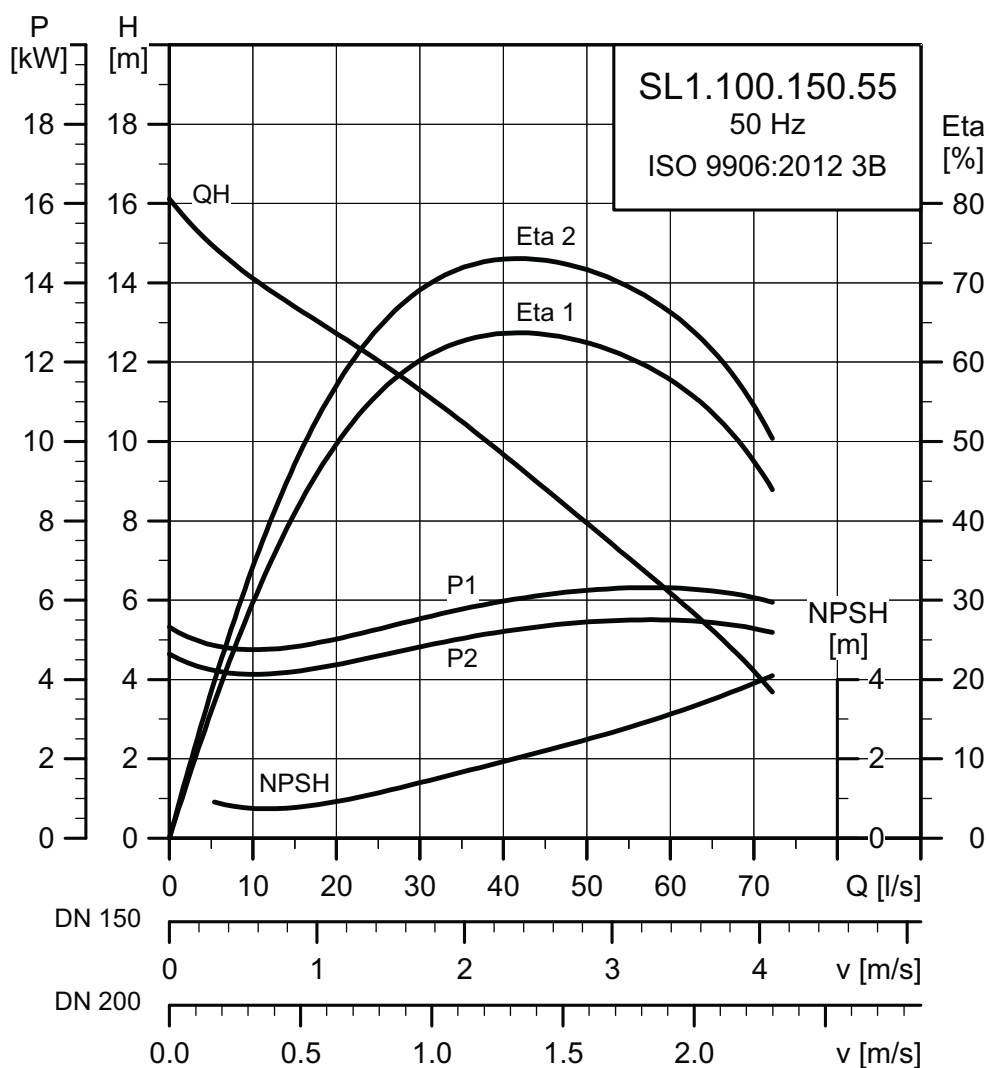

TM04 3528 1314

Данные электрооборудования

Код напряжения	Напряжение [В]	P1 [кВт]	P2 [кВт]	Число полюсов	об/мин	Метод пуска	I_N^*			Двигатель [%]			Cos φ			Момент инерции [кгм ²]	Макс. вращающий момент M_{\max} [Нм]
							[А]	[А]	[А]	1/2	3/4	1/1	1/2	3/4	1/1		
51E	3 x 220-240 В, D	6,3	5,5	4	1463	Y/D	19,4 - 18,4	141	89,0	89,6	89,1	0,70	0,80	0,85	0,1616	120	
50B	3 x 400-415 В, D	6,3	5,5	4	1463	DOL	12,8 - 11,2	81	89,0	89,6	89,1	0,70	0,80	0,85	0,1616	120	
50D	3 x 380-415 В, D	6,3	5,5	4	1463	DOL	12,8 - 11,2	81	89,0	89,6	89,1	0,70	0,80	0,85	0,1616	120	
51D	3 x 380-415 В, D	6,3	5,5	4	1463	Y/D	11,2 - 10,6	81	89,0	89,6	89,1	0,70	0,80	0,85	0,1616	120	

* Для исполнений с низким/высоким напряжением.

Данные насоса

Тип рабочего колеса	Макс. размер твердых частиц [мм]	Макс. рабочее давление PN	Макс. кол-во пусков в час	Степень защиты	Класс изоляции	Класс нагревостойкости	Макс. температура жидкости [°C]	pH
S tube	100	10	20	IP68	H	A	40	4-14

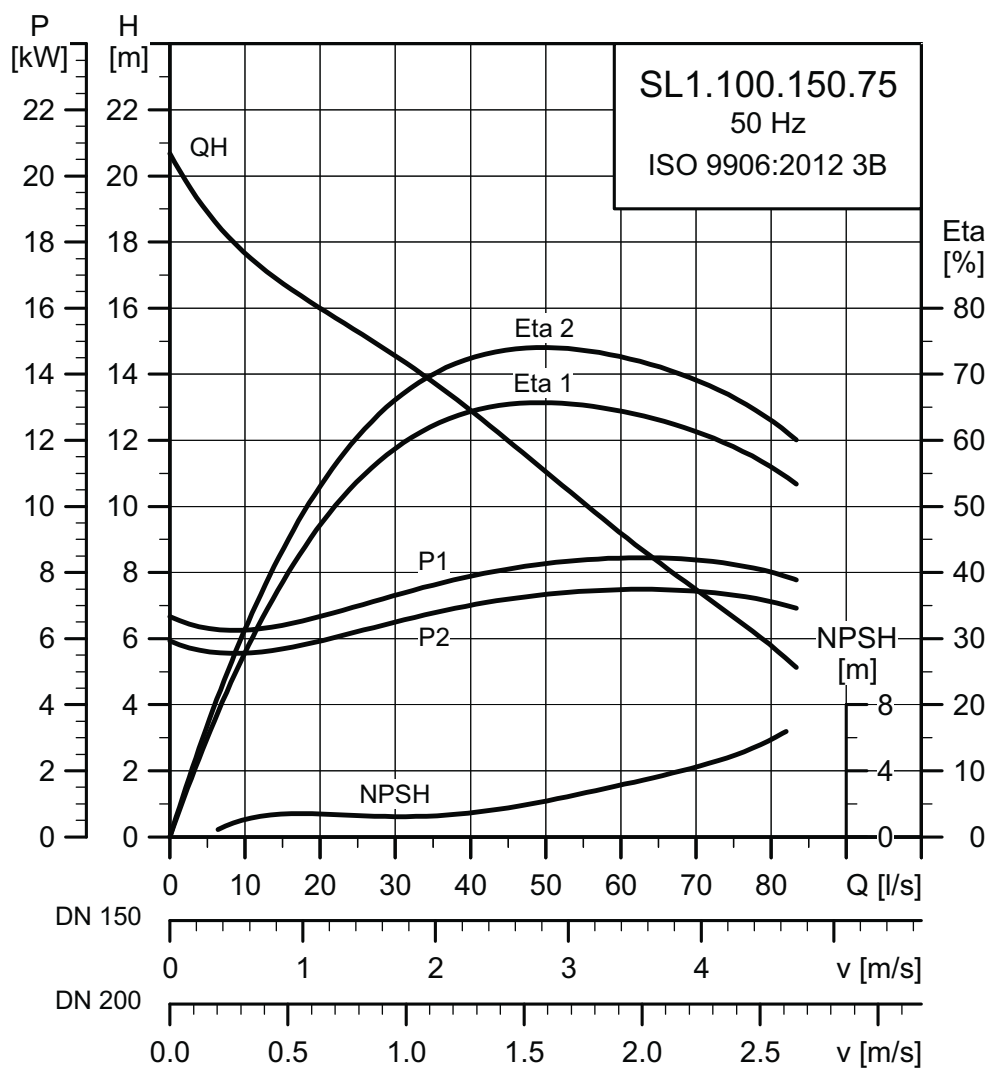
SL1.100.150.75.(A).(EX).4.--.C

TM04 3529 1314

Данные электрооборудования

Код напряжения	Напряжение [В]	P1 [кВт]	P2 [кВт]	Число полюсов	об/мин	Метод пуска	I_{N^*}		I _{пуск}			Двигатель [%]			Cos φ			Момент инерции [кгм ²]	Макс. вращающий момент M _{макс} [Нм]
							[А]	[А]	1/2	3/4	1/1	1/2	3/4	1/1					
51E	3 x 220-240 В, D	8,4	7,5	4	1462	Y/D	26,1 - 25,0	192	90,7	91,1	90,5	0,68	0,78	0,83	0,2222	177			
50B	3 x 400-415 В, D	8,4	7,5	4	1462	DOL	17,2 - 15,1	111	90,7	91,1	90,5	0,68	0,78	0,83	0,2222	177			
50D	3 x 380-415 В, D	8,4	7,5	4	1462	DOL	17,2 - 15,1	111	90,7	91,1	90,5	0,68	0,78	0,83	0,2222	177			
51D	3 x 380-415 В, D	8,4	7,5	4	1462	Y/D	15,1 - 14,4	111	90,7	91,1	90,5	0,68	0,78	0,83	0,2222	177			

* Для исполнений с низким/высоким напряжением.

Данные насоса

Тип рабочего колеса	Макс. размер твердых частиц [мм]	Макс. рабочее давление PN	Макс. кол-во пусков в час	Степень защиты	Класс изоляции	Класс нагревостойкости	Макс. температура жидкости [°C]	pH
S tube	100	10	20	IP68	H	A	40	4-14

SLV.65.65

SLV.65.65.22.(A).(EX).2---C

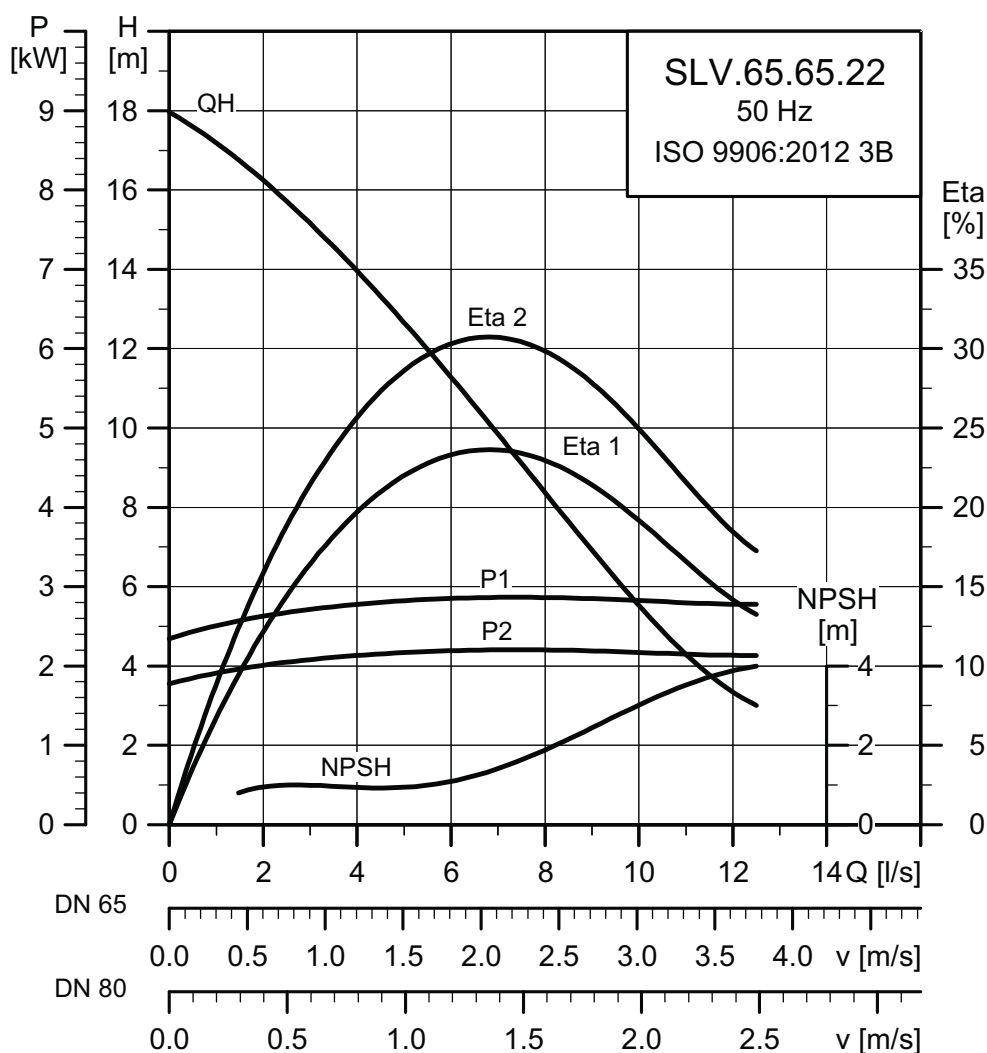

TM04 3530 1314

Данные электрооборудования

Код напряжения	Напряжение [В]	P1 [кВт]	P2 [кВт]	Число полюсов	об/мин	Метод пуска	I_N^*			I _{пуск}			η _{двигатель} [%]			Cos φ			Момент инерции [кгм ²]	Макс. вращающий момент M _{макс} [Нм]
							[А]	[А]	[А]	1/2	3/4	1/1	1/2	3/4	1/1	1/2	3/4	1/1		
50E	3 x 220-240 В, D	2,9	2,2	2	2900	DOL	8,8 - 8,4	61	83,9	85,6	85,1	0,74	0,83	0,88	0,0104	26				
50B	3 x 400-415 В, Y	2,9	2,2	2	2900	DOL	5,1 - 4,8	35	83,9	85,6	85,1	0,74	0,83	0,88	0,0104	26				
50D	3 x 380-415 В, Y	2,9	2,2	2	2900	DOL	5,1 - 4,8	35	83,9	85,6	85,1	0,74	0,83	0,88	0,0104	26				
51D	3 x 380-415 В, D	2,9	2,2	2	2900	Y/D	5,1 - 4,8	35	83,9	85,6	85,1	0,74	0,83	0,88	0,0104	26				

* Для исполнений с низким/высоким напряжением.

Данные насоса

Тип рабочего колеса	Макс. размер твердых частиц [мм]	Макс. рабочее давление PN	Макс. кол-во пусков в час	Степень защиты	Класс изоляции	Класс нагревостойкости	Макс. температура жидкости [°C]	pH
SuperVortex	65	10	20	IP68	H	A	40	4-14

SLV.65.65.30.(A).(EX).2.--.C

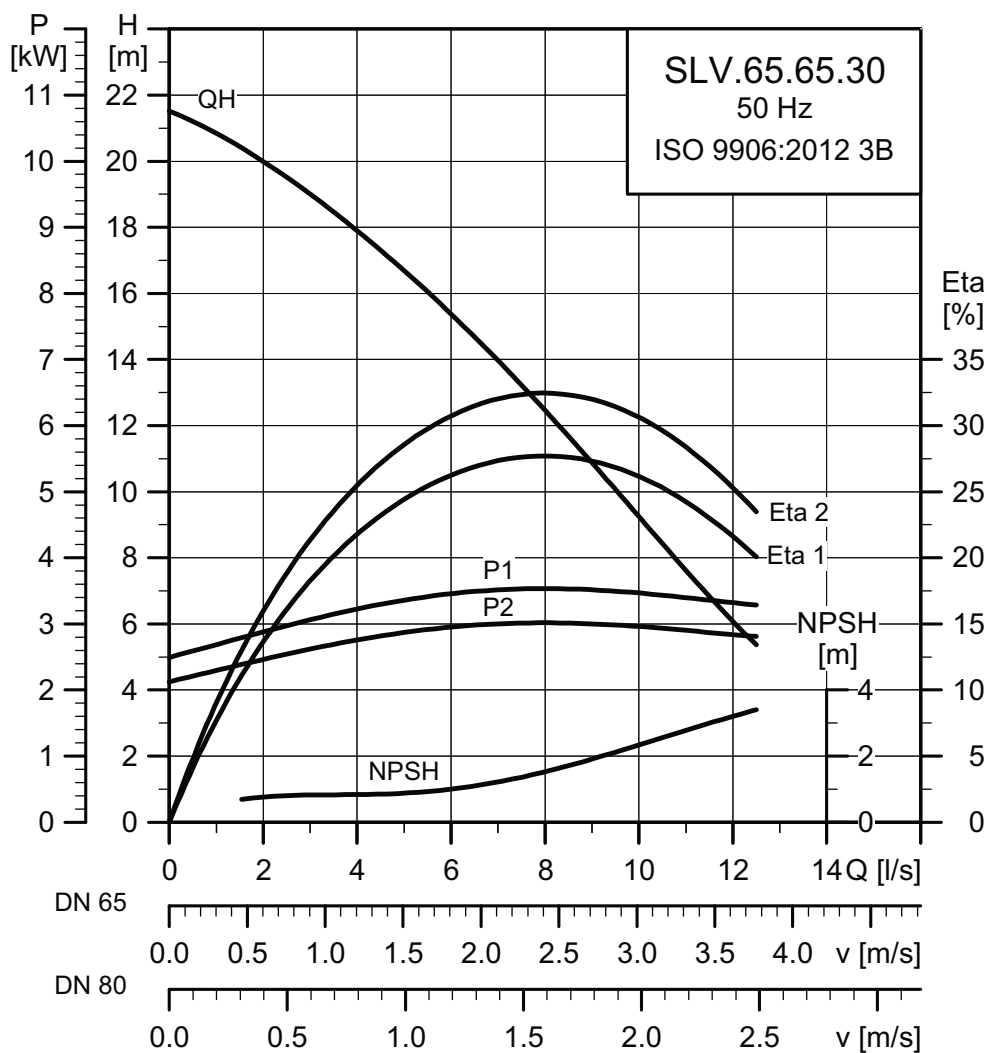

ТМ04 3531 1314

Данные электрооборудования

Код напряжения	Напряжение [В]	P1 [кВт]	P2 [кВт]	Число полюсов	об/мин	Метод пуска	I_N^*		Пдвигатель [%]			Cos φ			Момент инерции [кгм ²]	Макс. вращающий момент M_{\max} [Нм]
							[А]	[А]	1/2	3/4	1/1	1/2	3/4	1/1		
50E	3 x 220-240 В, D	3,8	3,0	2	2909	DOL	12,0 - 11,6	78	84,0	85,6	85,6	0,67	0,79	0,85	0,0098	65
50B	3 x 400-415 В, Y	3,8	3,0	2	2909	DOL	6,9 - 6,7	45	84,0	85,6	85,6	0,67	0,79	0,85	0,0098	65
50D	3 x 380-415 В, Y	3,8	3,0	2	2909	DOL	6,9 - 6,7	45	84,0	85,6	85,6	0,67	0,79	0,85	0,0098	65
51D	3 x 380-415 В, D	3,8	3,0	2	2909	Y/D	6,9 - 6,7	45	84,0	85,6	85,6	0,67	0,79	0,85	0,0098	65

* Для исполнений с низким/высоким напряжением.

Данные насоса

Тип рабочего колеса	Макс. размер твердых частиц	Макс. рабочее давление	Макс. кол-во пусков в час	Степень защиты	Класс изоляции	Класс нагревостойкости	Макс. температура жидкости	pH
	[мм]	PN					[°C]	
SuperVortex	65	10	20	IP68	H	A	40	4-14

SLV.65.65.40.(A).(EX).2.--.C

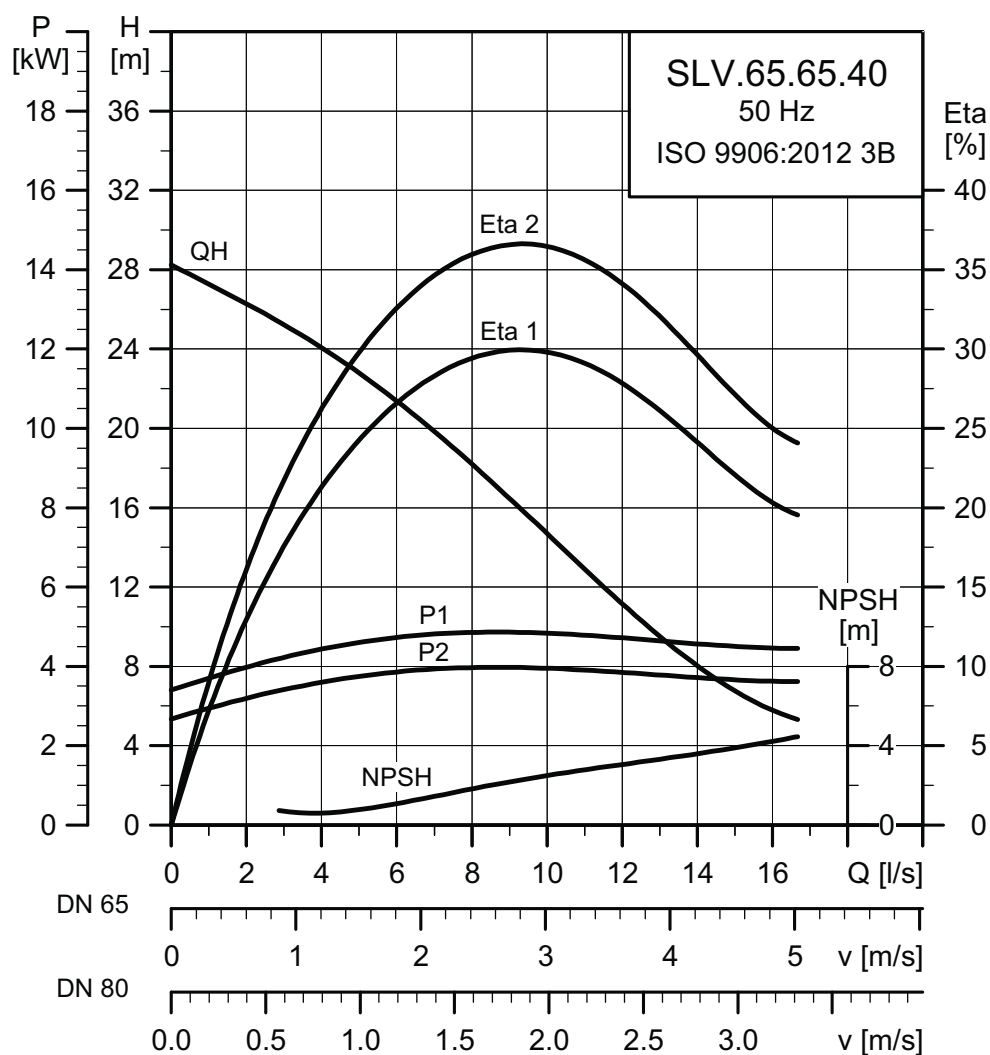

TM04 3532 1314

Данные электрооборудования

Код напряжения	Напряжение [В]	P1 [кВт]	P2 [кВт]	Число полюсов	об/мин	Метод пуска	I_N^*		$I_{пуск}$			$\eta_{двигатель} [\%]$			$\cos \varphi$			Момент инерции [кгм ²]	Макс. вращающий момент M_{max} [Нм]
							[А]	[А]	1/2	3/4	1/1	1/2	3/4	1/1	1/2	3/4	1/1		
51E	3 x 220-240 В, D	4,9	4,0	2	2930	Y/D	14,5 - 13,7	149	83,2	85,3	86,2	0,77	0,83	0,88	0,0135	68			
50B	3 x 400-415 В, D	4,9	4,0	2	2930	DOL	9,5 - 8,4	86	83,2	85,3	86,2	0,77	0,83	0,88	0,0135	68			
50D	3 x 380-415 В, D	4,9	4,0	2	2930	DOL	9,5 - 8,4	86	83,2	85,3	86,2	0,77	0,83	0,88	0,0135	68			
51D	3 x 380-415 В, D	4,9	4,0	2	2930	Y/D	8,4 - 7,9	86	83,2	85,3	86,2	0,77	0,83	0,88	0,0135	68			

* Для исполнений с низким/высоким напряжением.

Данные насоса

Тип рабочего колеса	Макс. размер твердых частиц	Макс. рабочее давление	Макс. кол-во пусков в час	Степень защиты	Класс изоляции	Класс нагревостойкости	Макс. температура жидкости	pH
	[мм]							
SuperVortex	65	10	20	IP68	H	A	40	4-14

SLV.65.80

SLV.65.80.22.(A).(EX).2---.C

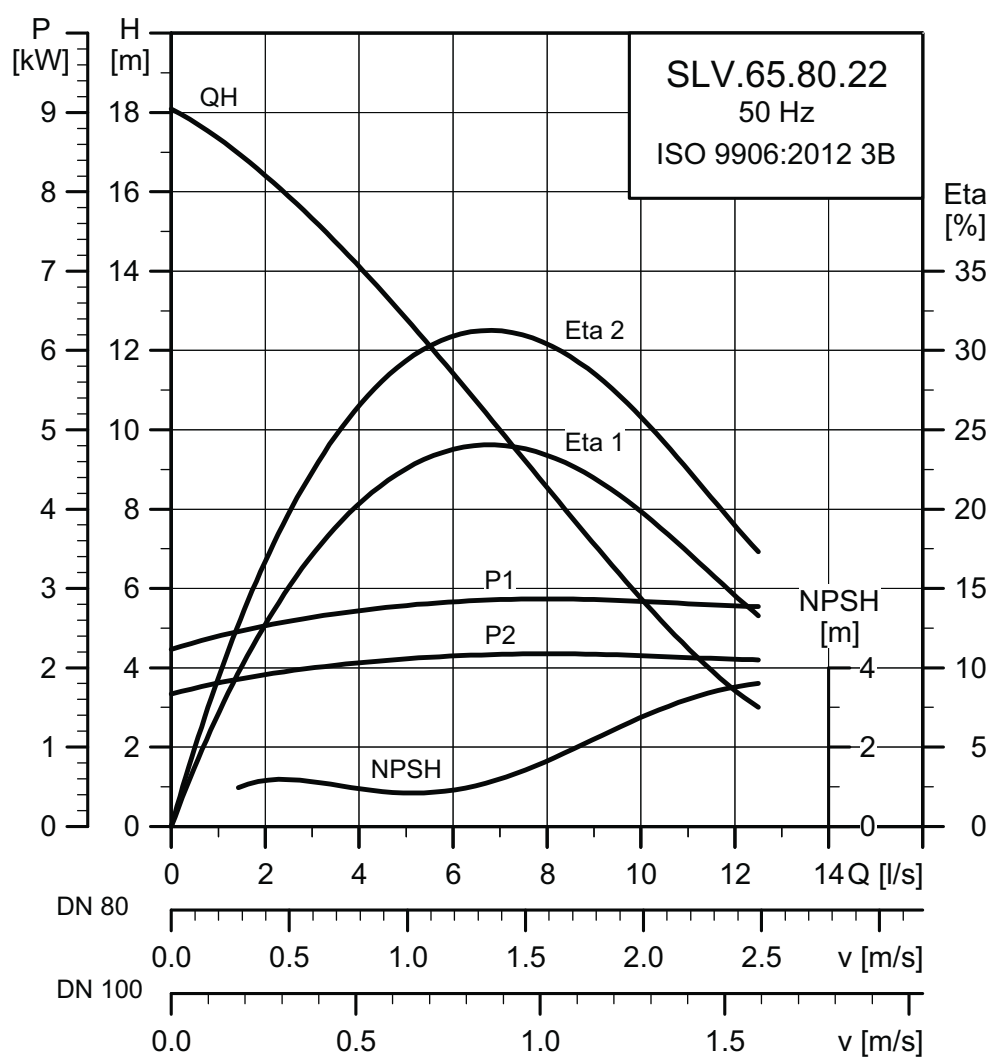

TM04 3533 1314

Данные электрооборудования

Код напряжения	Напряжение [В]	P1 [кВт]	P2 [кВт]	Число полюсов	об/мин	Метод пуска	I_{N^*}		I _{пуск}			Двигатель [%]			Cos φ			Момент инерции [кгм ²]	Макс. вращающий момент M _{макс} [Нм]
							[А]	[А]	1/2	3/4	1/1	1/2	3/4	1/1					
50E	3 x 220-240 В, D	2,9	2,2	2	2900	DOL	8,8 - 8,4	61	83,9	85,6	85,1	0,74	0,83	0,88	0,0104	26			
50B	3 x 400-415 В, Y	2,9	2,2	2	2900	DOL	5,1 - 4,8	35	83,9	85,6	85,1	0,74	0,83	0,88	0,0104	26			
50D	3 x 380-415 В, Y	2,9	2,2	2	2900	DOL	5,1 - 4,8	35	83,9	85,6	85,1	0,74	0,83	0,88	0,0104	26			
51D	3 x 380-415 В, D	2,9	2,2	2	2900	Y/D	5,1 - 4,8	35	83,9	85,6	85,1	0,74	0,86	0,88	0,0104	26			

* Для исполнений с низким/высоким напряжением.

Данные насоса

Тип рабочего колеса	Макс. размер твердых частиц	Макс. рабочее давление	Макс. кол-во пусков в час	Степень защиты	Класс изоляции	Класс нагревостойкости	Макс. температура жидкости	pH
	[мм]							
SuperVortex	65	10	20	IP68	H	A	40	4-14

SLV.65.80.30.(A).(EX).2.--.C

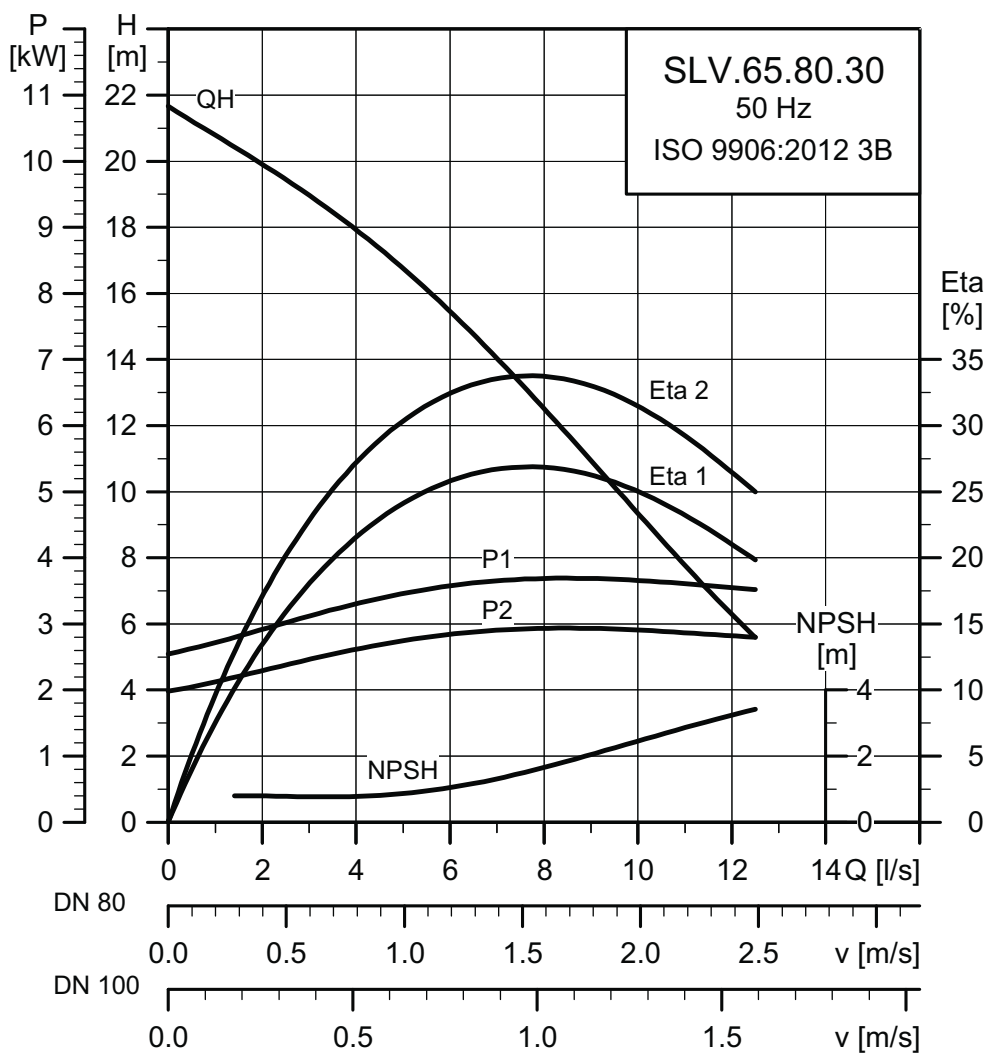

TM04 3534 1314

Данные электрооборудования

Код напряжения	Напряжение [В]	P1 [кВт]	P2 [кВт]	Число полюсов	об/мин	Метод пуска	I_N^*		$I_{пуск}$			η _{двигатель} [%]			Cos φ			Момент инерции [кгм ²]	Макс. вращающий момент M _{макс} [Нм]
							[А]	[А]	1/2	3/4	1/1	1/2	3/4	1/1					
50E	3 x 220-240 В, D	3,8	3,0	2	2909	DOL	12,0 - 11,6	78	84,0	85,6	85,6	0,67	0,79	0,85	0,0098	65			
50B	3 x 400-415 В, Y	3,8	3,0	2	2909	DOL	6,9 - 6,7	45	84,0	85,6	85,6	0,67	0,79	0,85	0,0098	65			
50D	3 x 380-415 В, Y	3,8	3,0	2	2909	DOL	6,9 - 6,7	45	84,0	85,6	85,6	0,67	0,79	0,85	0,0098	65			
51D	3 x 380-415 В, D	3,8	3,0	2	2909	Y/D	6,9 - 6,7	45	84,0	85,6	85,6	0,67	0,79	0,85	0,0098	65			

* Для исполнений с низким/высоким напряжением.

Данные насоса

Тип рабочего колеса	Макс. размер твердых частиц	Макс. рабочее давление	Макс. кол-во пусков в час	Степень защиты	Класс изоляции	Класс нагревостойкости	Макс. температура жидкости	pH
	[мм]							
SuperVortex	65	10	20	IP68	H	A	40	4-14

SLV.65.80.40.(A).(EX).2.--.C

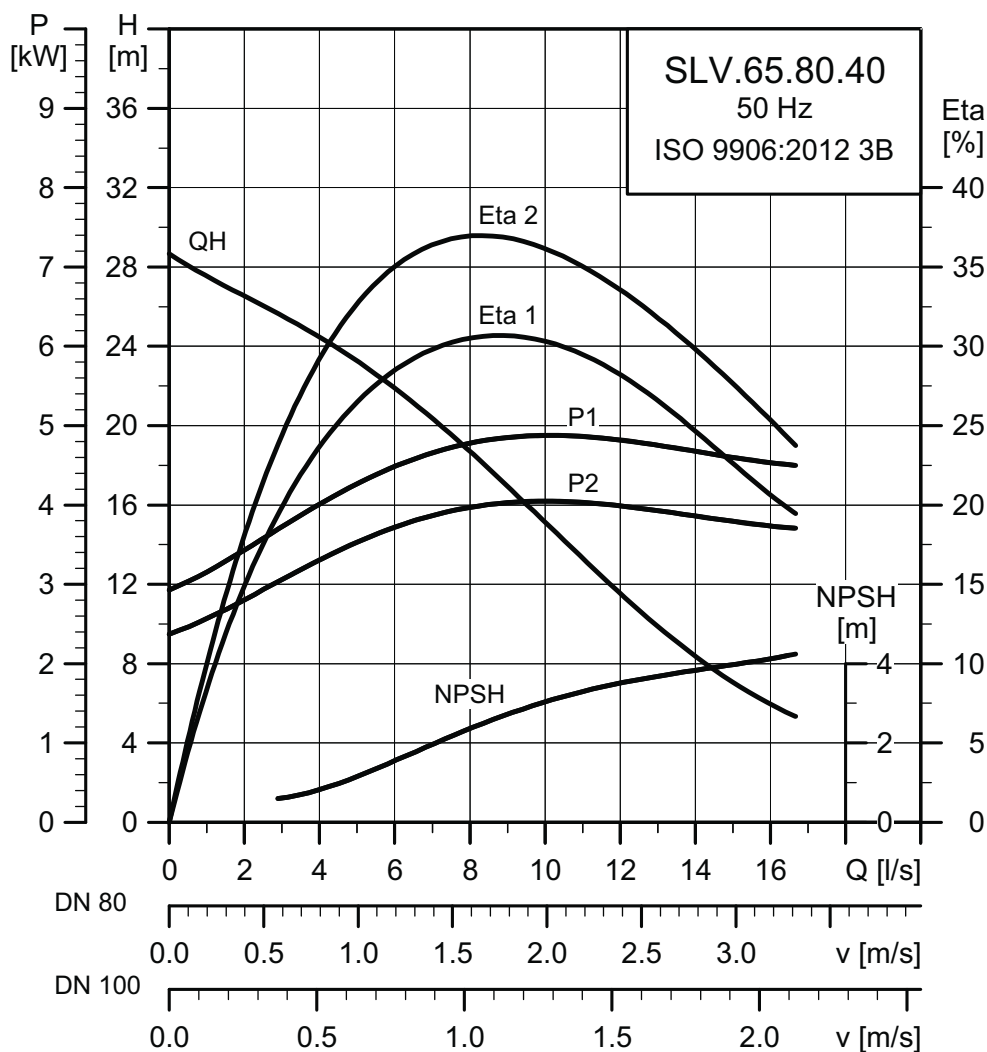

TM04 3535 1314

Данные электрооборудования

Код напряжения	Напряжение [В]	P1 [кВт]	P2 [кВт]	Число полюсов	об/мин	Метод пуска	I _N			I _{пуск}			η _{двигатель} [%]			Cos φ			Момент инерции [кгм ²]	Макс. вращающий момент M _{макс} [Нм]
							[А]	[А]	[А]	1/2	3/4	1/1	1/2	3/4	1/1					
51E	3 x 220-240 В, D	4,9	4,0	2	2930	Y/D	14,5 - 13,7	149	83,2	85,3	86,2	0,77	0,83	0,88	0,0135	68				
50B	3 x 400-415 В, D	4,9	4,0	2	2930	DOL	9,5 - 8,4	86	83,2	85,3	86,2	0,77	0,83	0,88	0,0135	68				
50D	3 x 380-415 В, D	4,9	4,0	2	2930	DOL	9,5 - 8,4	86	83,2	85,3	86,2	0,77	0,83	0,88	0,0135	68				
51D	3 x 380-415 В, D	4,9	4,0	2	2930	Y/D	8,4 - 7,9	86	83,2	85,3	86,2	0,77	0,83	0,88	0,0135	68				

* Для исполнений с низким/высоким напряжением.

Данные насоса

Тип рабочего колеса	Макс. размер твердых частиц [мм]	Макс. рабочее давление PN	Макс. кол-во пусков в час	Степень защиты	Класс изоляции	Класс нагревостойкости	Макс. температура жидкости [°C]	pH
SuperVortex	65	10	20	IP68	H	A	40	4-14

SLV.80.80

SLV.80.80.11.(A).(EX).4.--.C

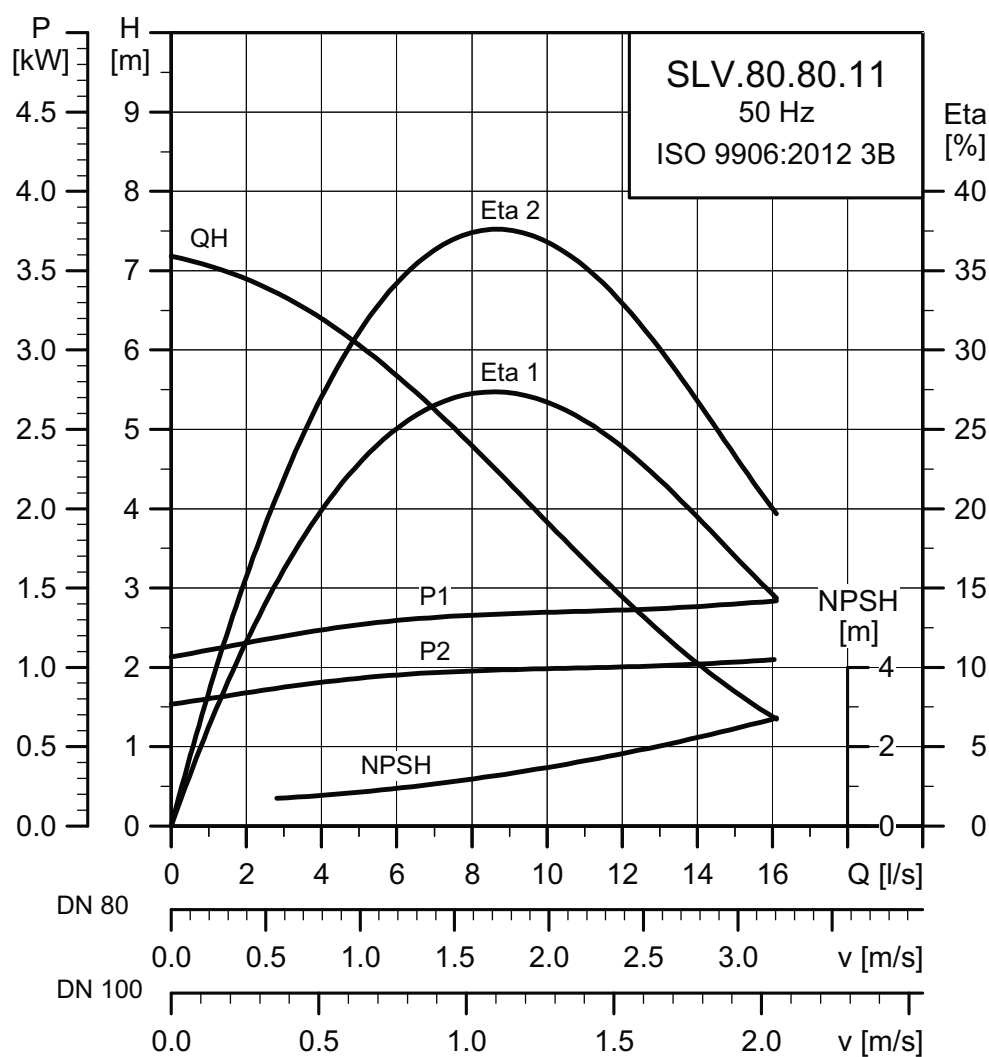

TM04 3536 1314

Данные электрооборудования

Код напряжения	Напряжение [В]	P1 [кВт]	P2 [кВт]	Число полюсов	об/мин	Метод пуска	I_N^*		$\eta_{\text{двигатель}} [\%]$			$\cos \varphi$			Момент инерции [кгм ²]	Макс. вращающий момент $M_{\text{макс}}$ [Нм]
							[А]	[А]	1/2	3/4	1/1	1/2	3/4	1/1		
50E	3 x 220-240 В, D	1,4	1,1	4	1452	DOL	5,4 - 5,3	33	80,2	82,8	83,3	0,49	0,62	0,71	0,0166	29
50B	3 x 400-415 В, Y	1,4	1,1	4	1452	DOL	3,3 - 3,1	19	80,2	82,8	83,3	0,49	0,62	0,71	0,0166	29
50D	3 x 380-415 В, Y	1,4	1,1	4	1452	DOL	3,3 - 3,1	19	80,2	82,8	83,3	0,49	0,62	0,71	0,0166	29

* Для исполнений с низким/высоким напряжением.

Данные насоса

Тип рабочего колеса	Макс. размер твердых частиц [мм]	Макс. рабочее давление PN	Макс. кол-во пусков в час	Степень защиты	Класс изоляции	Класс нагревостойкости	Макс. температура жидкости [°C]	pH
SuperVortex	80	10	20	IP68	H	A	40	4-14

SLV.80.80.13.(A).(EX).4.--.C

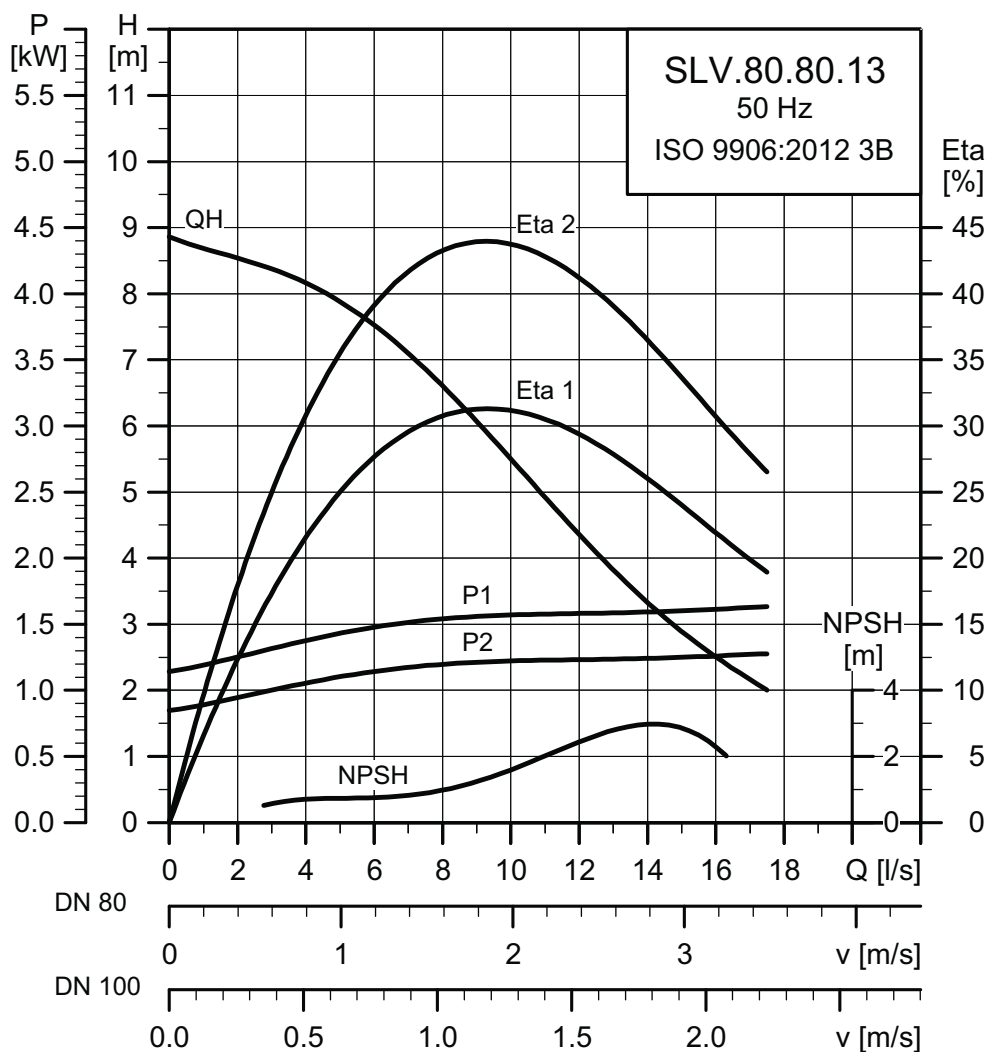

TM04 3537 1314

Данные электрооборудования

Код напряжения	Напряжение [В]	P1 [кВт]	P2 [кВт]	Число полюсов	об/мин	Метод пуска	I_N^*		Пдвигатель [%]			Cos φ			Момент инерции [кгм ²]	Макс. вращающий момент M _{макс} [Нм]
							[А]	[А]	1/2	3/4	1/1	1/2	3/4	1/1		
50E	3 x 220-240 В, D	1,8	1,3	4	1452	DOL	6,9 - 6,8	49	81,1	83,8	84,2	0,45	0,59	0,68	0,035	40
50B	3 x 400-415 В, Y	1,8	1,3	4	1452	DOL	4,0 - 3,9	29	81,1	83,8	84,2	0,45	0,59	0,68	0,035	40
50D	3 x 380-415 В, Y	1,8	1,3	4	1452	DOL	4,0 - 3,9	29	81,1	83,8	84,2	0,45	0,59	0,68	0,035	40

* Для исполнений с низким/высоким напряжением.

Данные насоса

Тип рабочего колеса	Макс. размер твердых частиц	Макс. рабочее давление	Макс. кол-во пусков в час	Степень защиты	Класс изоляции	Класс нагревостойкости	Макс. температура жидкости	pH
	[мм]						PN	
SuperVortex	80	10	20	IP68	H	A	40	4-14

SLV.80.80.15.(A).(EX).4.--.C

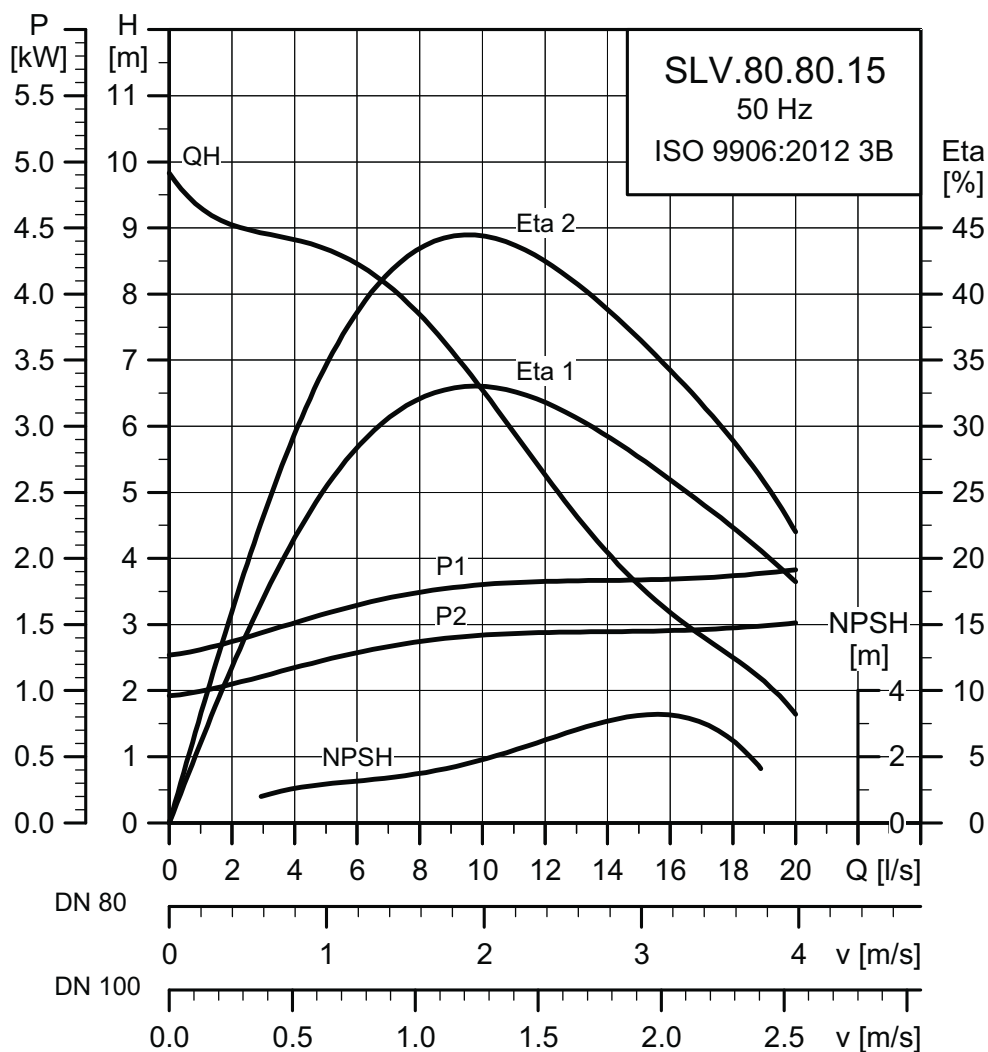

TM04 3538 1314

Данные электрооборудования

Код напряжения	Напряжение [В]	P1 [кВт]	P2 [кВт]	Число полюсов	об/мин	Метод пуска	I_N^*		$\eta_{\text{двигатель}} [\%]$			$\cos \varphi$			Момент инерции [кгм ²]	Макс. вращающий момент $M_{\text{макс}}$ [Нм]
							[А]	[А]	1/2	3/4	1/1	1/2	3/4	1/1		
50E	3 x 220-240 В, D	1,9	1,5	4	1452	DOL	7,1 - 7,2	49	81,8	83,9	84,3	0,48	0,61	0,70	0,035	26
50B	3 x 400-415 В, Y	1,9	1,5	4	1452	DOL	4,1 - 4,2	29	81,8	83,9	84,3	0,48	0,61	0,70	0,035	26
50D	3 x 380-415 В, Y	1,9	1,5	4	1452	DOL	4,1 - 4,2	29	81,8	83,9	84,3	0,48	0,61	0,70	0,035	26

* Для исполнений с низким/высоким напряжением.

Данные насоса

Тип рабочего колеса	Макс. размер твердых частиц	Макс. рабочее давление	Макс. кол-во пусков в час	Степень защиты	Класс изоляции	Класс нагревостойкости	Макс. температура жидкости	pH
	[мм]						PN	
SuperVortex	80	10	20	IP68	H	A	40	4-14

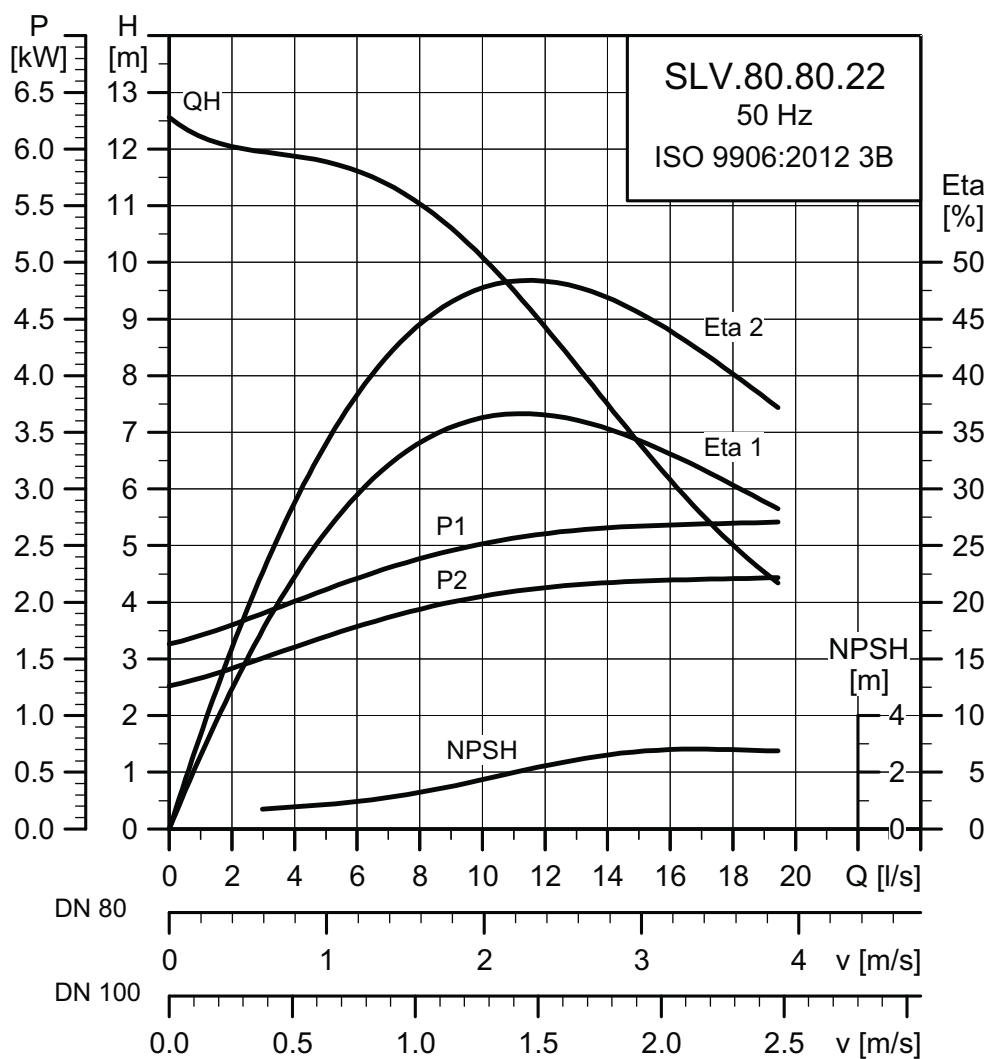
SLV.80.80.22.(A).(EX).4.--.C

TM04 3539 1314

Данные электрооборудования

Код напряжения	Напряжение [В]	P1 [кВт]	P2 [кВт]	Число полюсов	об/мин	Метод пуска	I_N^*			Пдвигатель [%]			Cos φ			Момент инерции [кгм ²]	Макс. вращающий момент $M_{\text{макс}}$ [Нм]
							[А]	[А]		1/2	3/4	1/1	1/2	3/4	1/1		
50E	3 x 220-240 В, D	2,7	2,2	4	1462	DOL	9,7 - 9,9	66	82,9	85,4	85,7	0,52	0,65	0,73	0,0284	41	
50B	3 x 400-415 В, Y	2,7	2,2	4	1462	DOL	5,6 - 5,7	38	82,9	85,4	85,7	0,52	0,65	0,73	0,0284	41	
50D	3 x 380-415 В, Y	2,7	2,2	4	1462	DOL	5,6 - 5,7	38	82,9	85,4	85,7	0,52	0,65	0,73	0,0284	41	
51D	3 x 380-415 В, D	2,7	2,2	4	1462	Y/D	5,6 - 5,7	38	82,9	85,4	85,7	0,52	0,65	0,73	0,0284	41	

* Для исполнений с низким/высоким напряжением.

Данные насоса

Тип рабочего колеса	Макс. размер твердых частиц	Макс. рабочее давление	Макс. кол-во пусков в час	Степень защиты	Класс изоляции	Класс нагревостойкости	Макс. температура жидкости	pH
	[мм]						PN	
SuperVortex	80	10	20	IP68	H	A	40	4-14

SLV.80.80.40.(A).(EX).2.--.C

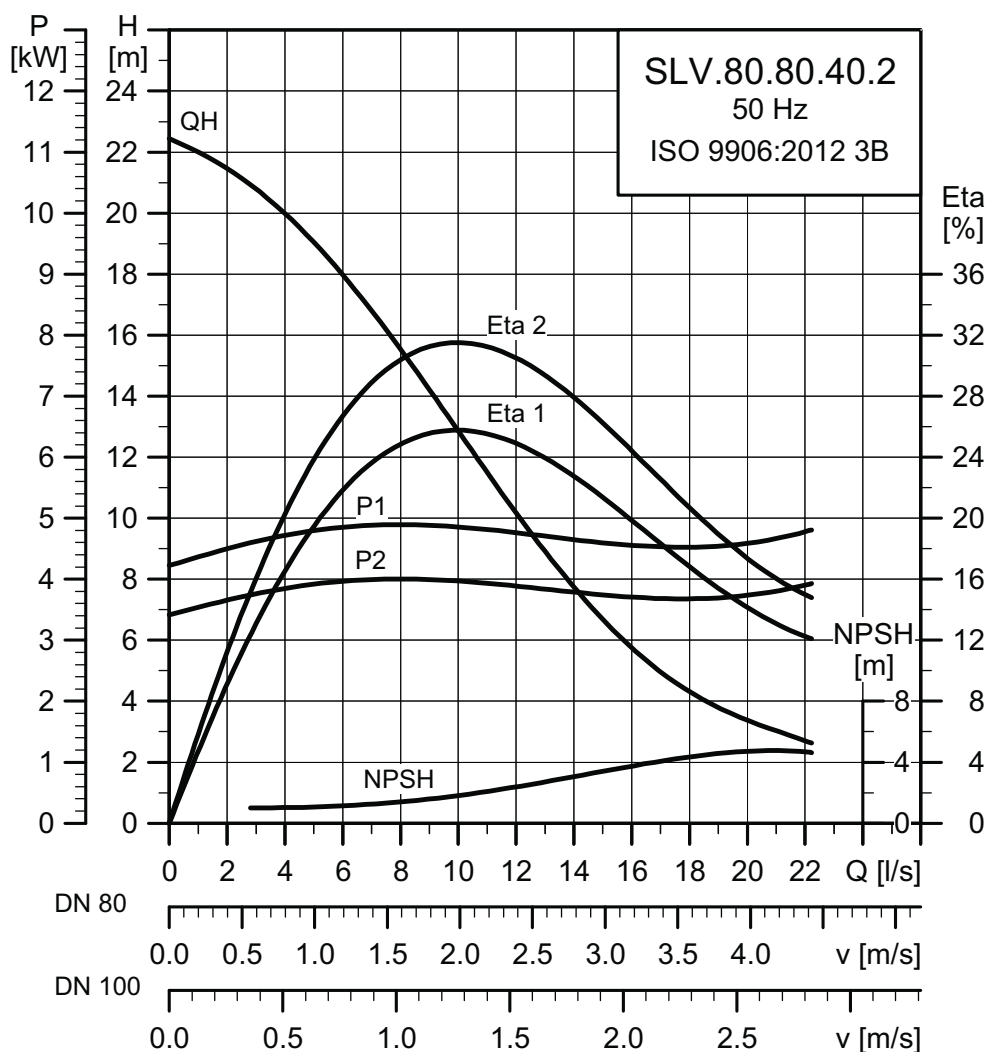

ТМ04 3541 1314

Данные электрооборудования

Код напряжения	Напряжение [В]	P1 [кВт]	P2 [кВт]	Число полюсов	об/мин	Метод пуска	I_N^*		Двигатель [%]			Cos φ			Момент инерции [кгм ²]	Макс. вращающий момент M_{\max} [Нм]
							[А]	[А]	1/2	3/4	1/1	1/2	3/4	1/1		
51E	3 x 220-240 В, D	4,9	4,0	2	2930	Y/D	14,5 - 13,7	149	83,2	85,3	86,2	0,77	0,83	0,88	0,0135	68
50B	3 x 400-415 В, D	4,9	4,0	2	2930	DOL	9,5 - 8,4	86	83,2	85,3	86,2	0,77	0,83	0,88	0,0135	68
50D	3 x 380-415 В, D	4,9	4,0	2	2930	DOL	9,5 - 8,4	86	83,2	85,3	86,2	0,77	0,83	0,88	0,0135	68
51D	3 x 380-415 В, D	4,9	4,0	2	2930	Y/D	8,4 - 7,9	86	83,2	85,3	86,2	0,77	0,83	0,88	0,0135	68

* Для исполнений с низким/высоким напряжением.

Данные насоса

Тип рабочего колеса	Макс. размер твердых частиц [мм]	Макс. рабочее давление PN	Макс. кол-во пусков в час	Степень защиты	Класс изоляции	Класс нагревостойкости	Макс. температура жидкости [°C]	pH
SuperVortex	80	10	20	IP68	H	A	40	4-14

SLV.80.80.40.(A).(EX).4.--.C

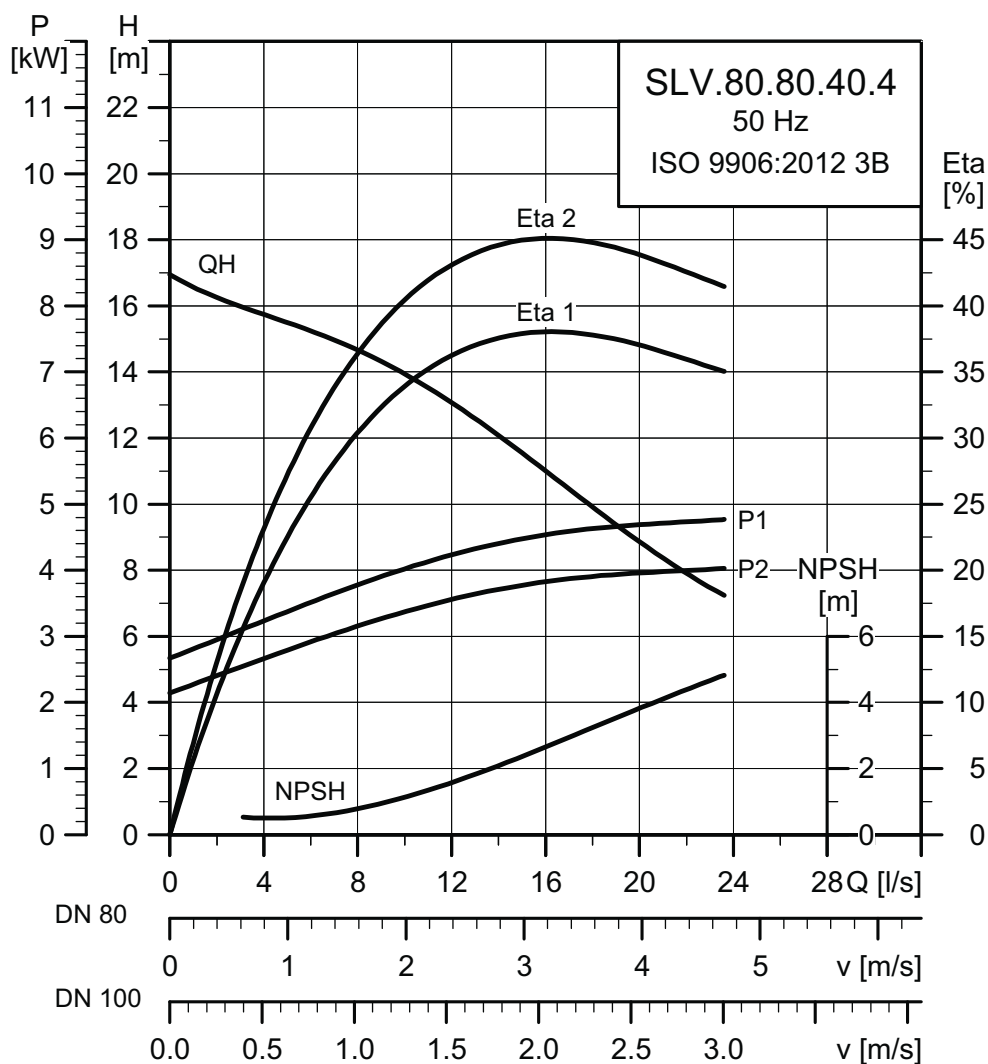

TMO4 3540 1314

Данные электрооборудования

Код напряжения	Напряжение [V]	P1 [кВт]	P2 [кВт]	Число полюсов	об/мин	Метод пуска	I_N^*			Пдвигатель [%]			Cos φ			Момент инерции [кгм ²]	Макс. вращающий момент M_{\max} [Нм]
							[A]	[A]	[A]	1/2	3/4	1/1	1/2	3/4	1/1		
51E	3 x 220-240 В, D	4,8	4,0	4	1464	Y/D	17,4 - 17,5	113	85,0	87,1	87,4	0,50	0,63	0,72	0,0551	98	
50B	3 x 400-415 В, D	4,8	4,0	4	1464	DOL	10,7 - 10,1	65	85,0	87,1	87,4	0,50	0,63	0,72	0,0551	98	
50D	3 x 380-415 В, D	4,8	4,0	4	1464	DOL	10,7 - 10,1	65	85,0	87,1	87,4	0,50	0,63	0,72	0,0551	98	
51D	3 x 380-415 В, D	4,8	4,0	4	1464	Y/D	10,7 - 10,1	65	85,0	87,1	87,4	0,50	0,63	0,72	0,0551	98	

* Для исполнений с низким/высоким напряжением.

Данные насоса

Тип рабочего колеса	Макс. размер твердых частиц [мм]	Макс. рабочее давление PN	Макс. кол-во пусков в час	Степень защиты	Класс изоляции	Класс нагревостойкости	Макс. температура жидкости [°C]	pH
SuperVortex	80	10	20	IP68	H	A	40	4-14

SLV.80.80.60.(A).(EX).2.--.C

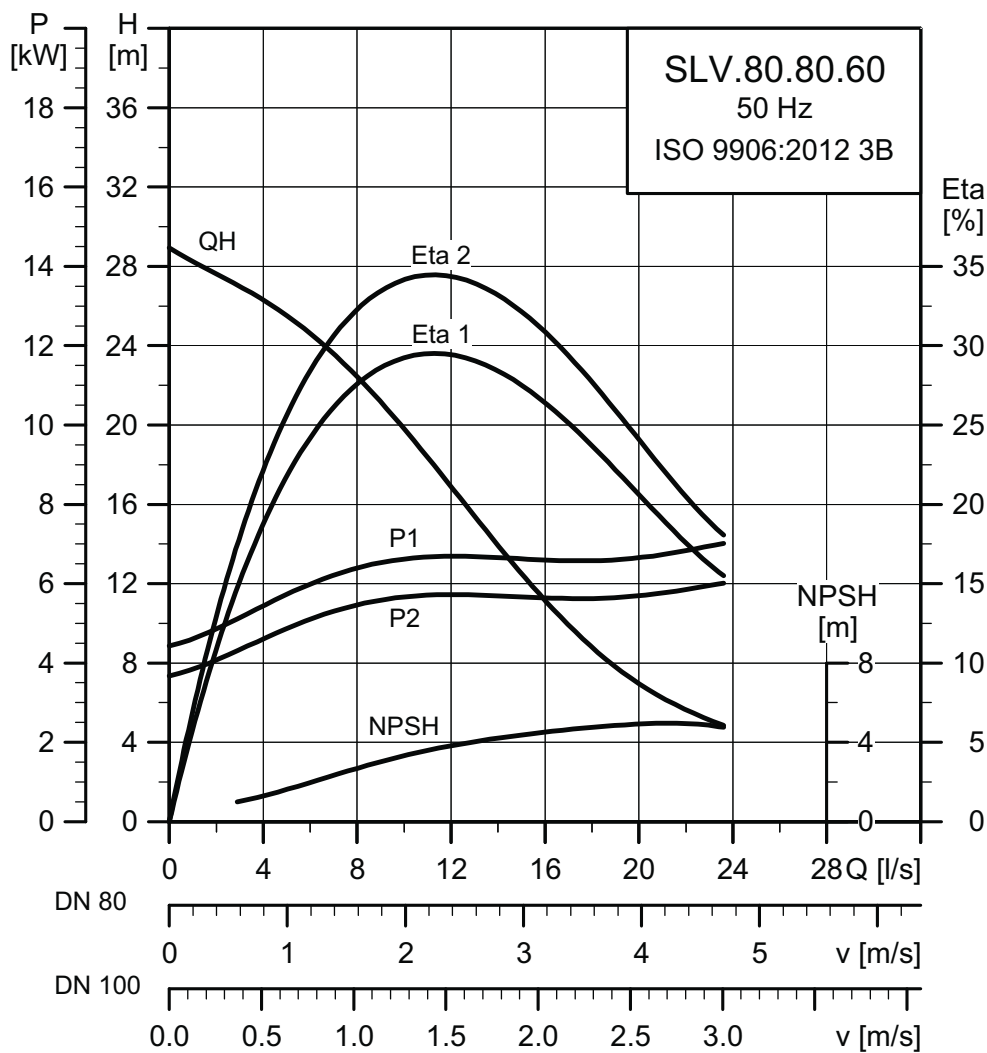

TM04 3542 1314

Данные электрооборудования

Код напряжения	Напряжение [В]	P1 [кВт]	P2 [кВт]	Число полюсов	об/мин	Метод пуска	I_N^*			I _{пуск}			Двигатель [%]			Cos φ			Момент инерции [кгм ²]	Макс. вращающий момент M _{макс} [Нм]
							[А]	[А]	[А]	1/2	3/4	1/1	1/2	3/4	1/1					
51E	3 x 220-240 В, D	7,1	6,0	2	2940	Y/D	23,6 - 19,6	203	89,9	90,0	90,1	0,65	0,77	0,83	0,0179	97				
50B	3 x 400-415 В, D	7,1	6,0	2	2940	DOL	14,6 - 13,6	117	89,9	90,0	90,1	0,65	0,77	0,83	0,0179	97				
50D	3 x 380-415 В, D	7,1	6,0	2	2940	DOL	14,6 - 13,6	117	89,9	90,0	90,1	0,65	0,77	0,83	0,0179	97				
51D	3 x 380-415 В, D	7,1	6,0	2	2940	Y/D	13,6 - 11,3	117	89,9	90,0	90,1	0,65	0,77	0,83	0,0179	97				

* Для исполнений с низким/высоким напряжением.

Данные насоса

Тип рабочего колеса	Макс. размер твердых частиц [мм]	Макс. рабочее давление PN	Макс. кол-во пусков в час	Степень защиты	Класс изоляции	Класс нагревостойкости	Макс. температура жидкости [°C]	pH
SuperVortex	80	10	20	IP68	H	A	40	4-14

SLV.80.80.75.(A).(EX).2.--.C

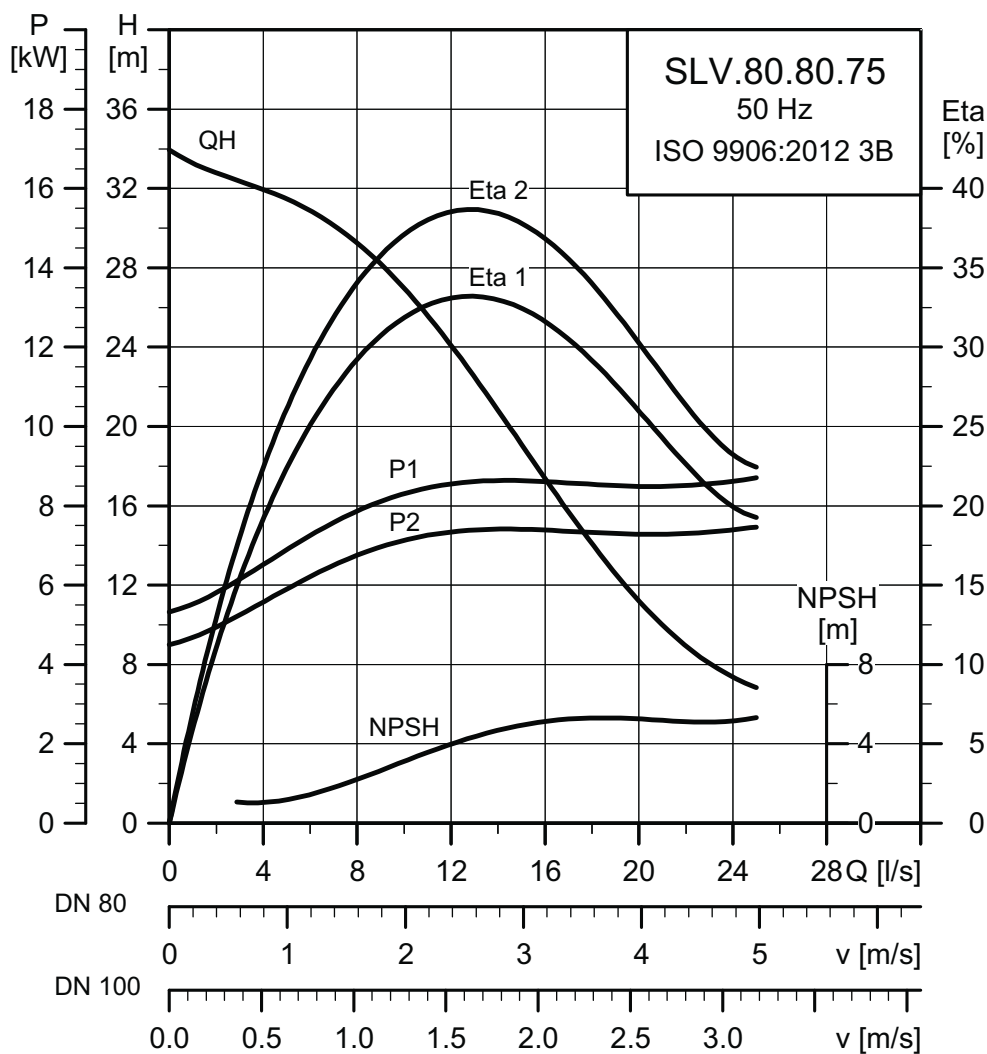

ТМ04 3543 1314

Данные электрооборудования

Код напряжения	Напряжение [В]	P1 [кВт]	P2 [кВт]	Число полюсов	об/мин	Метод пуска	I _N [*]			I _{пуск}			Двигатель [%]			Cos φ			Момент инерции [кгм ²]	Макс. вращающий момент M _{макс} [Нм]
							[А]	[А]	[А]	[А]	[А]	[А]	[А]	1/2	3/4	1/1	1/2	3/4		
51E	3 x 220-240 В, D	8,8	7,5	2	2921	Y/D	26,4 - 25,1	203	90,0	90,1	89,2	0,72	0,81	0,86	0,0179	97				
50B	3 x 400-415 В, D	8,8	7,5	2	2921	DOL	17,6 - 15,2	117	90,0	90,1	89,2	0,72	0,81	0,86	0,0179	97				
50D	3 x 380-415 В, D	8,8	7,5	2	2921	DOL	17,6 - 15,2	117	90,0	90,1	89,2	0,72	0,81	0,86	0,0179	97				
51D	3 x 380-415 В, D	8,8	7,5	2	2921	Y/D	15,2 - 14,5	117	90,0	90,1	89,2	0,72	0,81	0,86	0,0179	97				

* Для исполнений с низким/высоким напряжением.

Данные насоса

Тип рабочего колеса	Макс. размер твердых частиц [мм]	Макс. рабочее давление PN	Макс. кол-во пусков в час	Степень защиты	Класс изоляции	Класс нагревостойкости	Макс. температура жидкости [°C]	pH
SuperVortex	80	10	20	IP68	H	A	40	4-14

SLV.80.80.92.(A).(EX).2.--.C

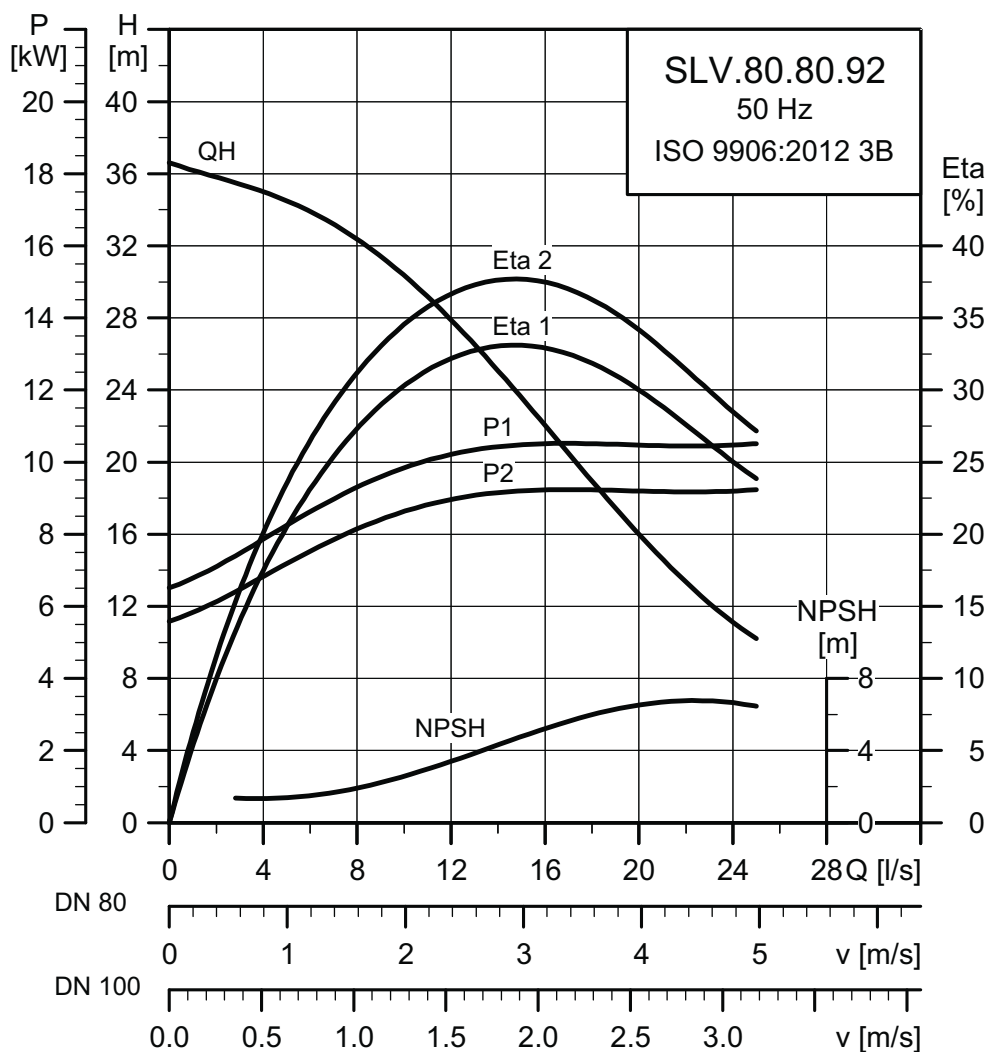

TM04 3544 1314

Данные электрооборудования

Код напряжения	Напряжение [В]	P1 [кВт]	P2 [кВт]	Число полюсов	об/мин	Метод пуска	I_N^*		Пдвигатель [%]			Cos φ			Момент инерции [кгм ²]	Макс. вращающий момент M_{\max} [Нм]
							[А]	[А]	1/2	3/4	1/1	1/2	3/4	1/1		
51E	3 x 220-240 В, D	10,5	9,2	2	2960	Y/D	33,3 - 29,1	277	89,5	90,8	90,7	0,68	0,80	0,84	0,034	123
50B	3 x 400-415 В, D	10,5	9,2	2	2960	DOL	21,0 - 19,2	160	89,5	90,8	90,7	0,68	0,80	0,84	0,034	123
50D	3 x 380-415 В, D	10,5	9,2	2	2960	DOL	21,0 - 19,2	160	89,5	90,8	90,7	0,68	0,80	0,84	0,034	123
51D	3 x 380-415 В, D	10,5	9,2	2	2960	Y/D	19,2 - 16,8	160	89,5	90,8	90,7	0,68	0,80	0,84	0,034	123

* Для исполнений с низким/высоким напряжением.

Данные насоса

Тип рабочего колеса	Макс. размер твердых частиц	Макс. рабочее давление	Макс. кол-во пусков в час	Степень защиты	Класс изоляции	Класс нагревостойкости	Макс. температура жидкости	pH
	[мм]						PN	
SuperVortex	80	10	20	IP68	H	A	40	4-14

SLV.80.80.110.(A).(EX).2.--.C

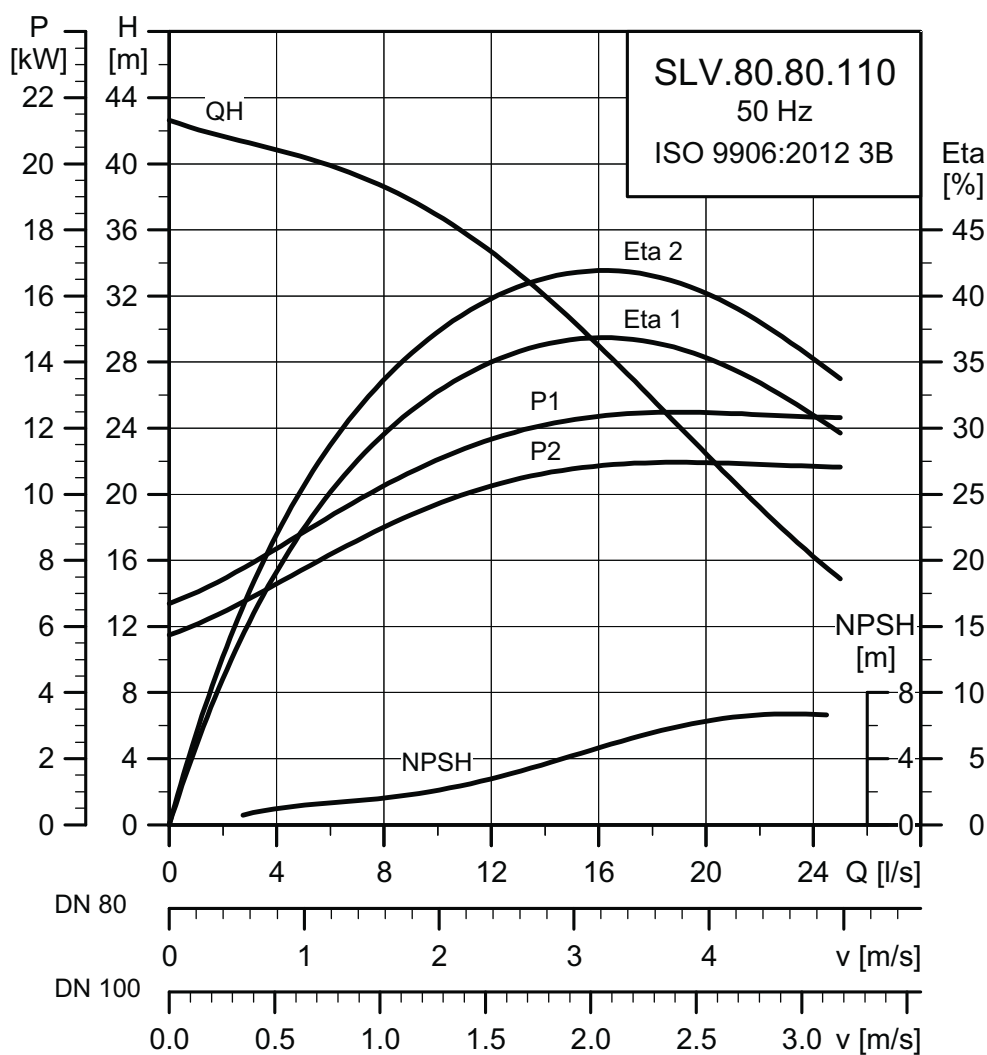

TM04 3545 1314

Данные электрооборудования

Код напряжения	Напряжение [В]	P1 [кВт]	P2 [кВт]	Число полюсов	об/мин	Метод пуска	I_N^*		Пдвигатель [%]			Cos φ			Момент инерции [кгм ²]	Макс. вращающий момент $M_{\text{макс}}$ [Нм]
							[А]	[А]	1/2	3/4	1/1	1/2	3/4	1/1		
51E	3 x 220-240 В, D	12,5	11,0	2	2947	Y/D	38,4 - 36,5	277	90,6	90,9	90,5	0,70	0,80	0,84	0,034	123
50B	3 x 400-415 В, D	12,5	11,0	2	2947	DOL	25,6 - 22,2	160	90,6	90,9	90,5	0,70	0,80	0,84	0,034	123
50D	3 x 380-415 В, D	12,5	11,0	2	2947	DOL	25,6 - 22,2	160	90,6	90,9	90,5	0,70	0,80	0,84	0,034	123
51D	3 x 380-415 В, D	12,5	11,0	2	2947	Y/D	22,2 - 21,1	160	90,6	90,9	90,5	0,70	0,80	0,84	0,034	123

* Для исполнений с низким/высоким напряжением.

Данные насоса

Тип рабочего колеса	Макс. размер твердых частиц	Макс. рабочее давление	Макс. кол-во пусков в час	Степень защиты	Класс изоляции	Класс нагревостойкости	Макс. температура жидкости	pH
	[мм]							
SuperVortex	80	10	20	IP68	H	A	40	4-14

SLV.80.100

SLV.80.100.11.(A).(EX).4.--.C

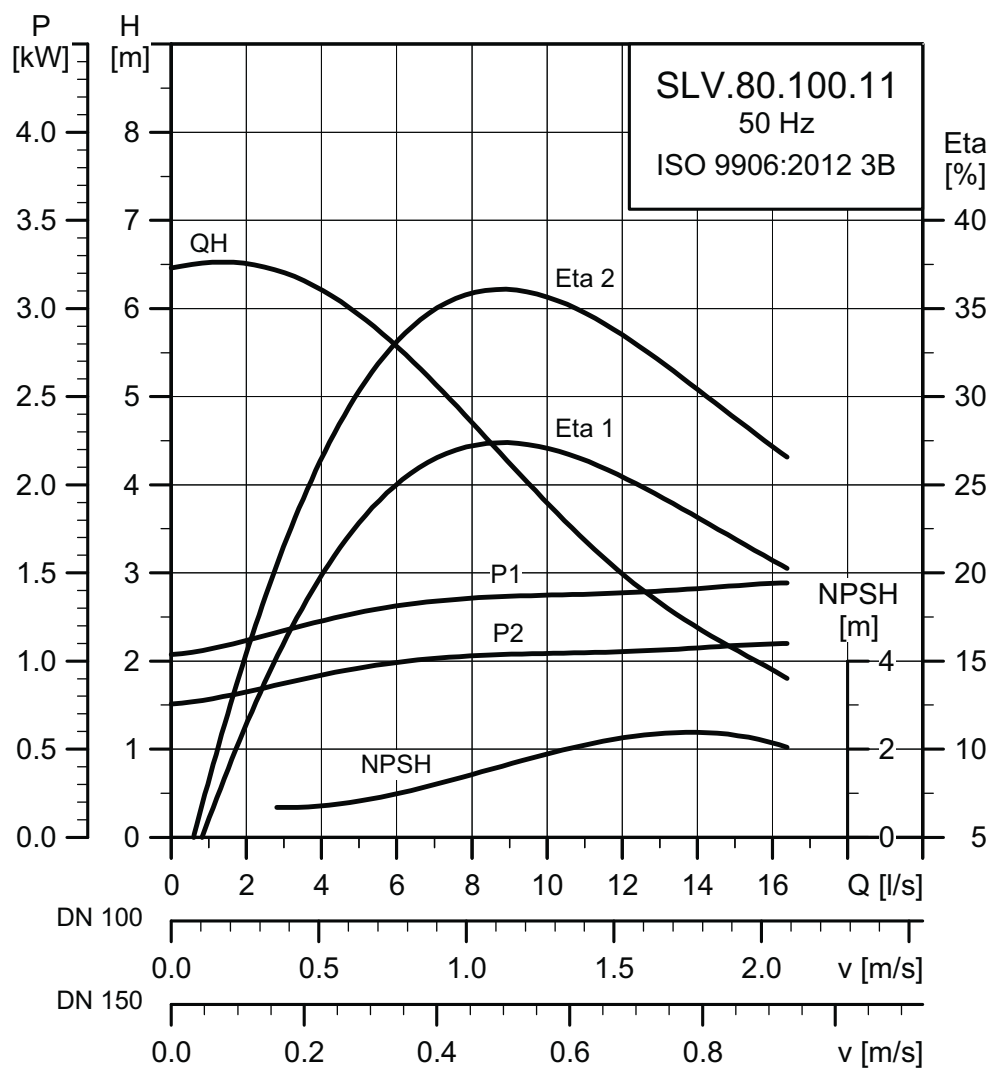

TM04 3550 1314

Данные электрооборудования

Код напряжения	Напряжение [В]	P1 [кВт]	P2 [кВт]	Число полюсов	об/мин	Метод пуска	I _N [*]			Пдвигатель [%]			Cos φ			Момент инерции [кгм ²]	Макс. вращающий момент M _{макс} [Нм]
							[А]	[А]	[А]	1/2	3/4	1/1	1/2	3/4	1/1		
50E	3 x 220-240 В, D	1,4	1,1	4	1452	DOL	5,4 - 5,3	33	80,2	82,8	83,3	0,49	0,62	0,71	0,016	29	
50B	3 x 400-415 В, Y	1,4	1,1	4	1452	DOL	3,3 - 3,1	19	80,2	82,8	83,3	0,49	0,62	0,71	0,016	29	
50D	3 x 380-415 В, Y	1,4	1,1	4	1452	DOL	3,3 - 3,1	19	80,2	82,8	83,3	0,49	0,62	0,71	0,016	29	

* Для исполнений с низким/высоким напряжением.

Данные насоса

Тип рабочего колеса	Макс. размер твердых частиц [мм]	Макс. рабочее давление PN	Макс. кол-во пусков в час	Степень защиты	Класс изоляции	Класс нагревостойкости	Макс. температура жидкости [°C]	pH
SuperVortex	80	10	20	IP68	H	A	40	4-14

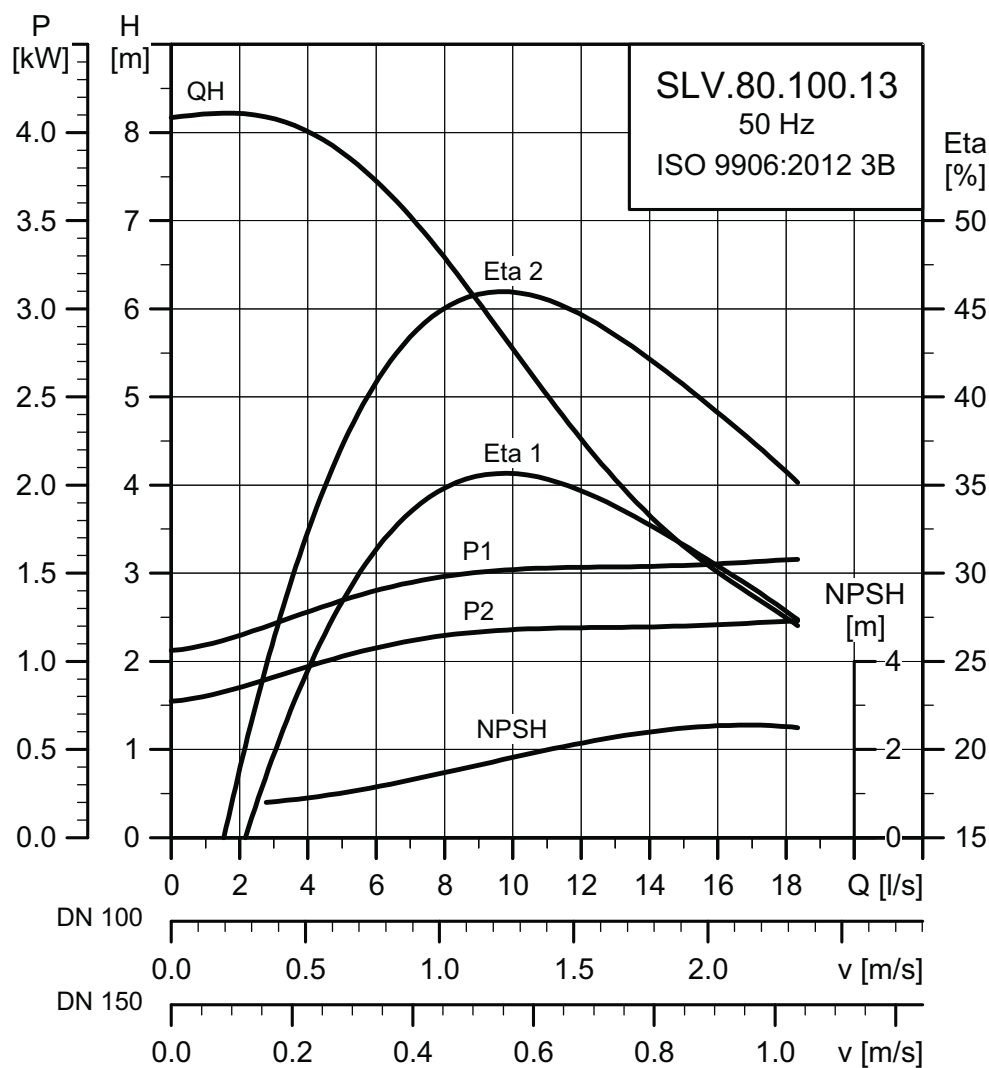
SLV.80.100.13.(A).(EX).4.--.C

TM04 3551 1314

Данные электрооборудования

Код напряжения	Напряжение [В]	P1 [кВт]	P2 [кВт]	Число полюсов	об/мин	Метод пуска	I _N			I _{пуск}			Пдвигатель [%]			Cos φ			Момент инерции [кгм ²]	Макс. вращающий момент M _{макс} [Нм]
							[А]	[А]	[А]	1/2	3/4	1/1	1/2	3/4	1/1	1/2	3/4	1/1		
50E	3 x 220-240 В, D	1,8	1,3	4	1460	DOL	6,9 - 6,8	49	81,1	83,8	84,2	0,45	0,59	0,68	0,0215	40				
50B	3 x 400-415 В, Y	1,8	1,3	4	1460	DOL	4,0 - 3,9	29	81,1	83,8	84,2	0,45	0,59	0,68	0,0215	40				
50D	3 x 380-415 В, Y	1,8	1,3	4	1460	DOL	4,0 - 3,9	29	81,1	83,8	84,2	0,45	0,59	0,68	0,0215	40				

* Для исполнений с низким/высоким напряжением.

Данные насоса

Тип рабочего колеса	Макс. размер твердых частиц [мм]	Макс. рабочее давление PN	Макс. кол-во пусков в час	Степень защиты	Класс изоляции	Класс нагревостойкости	Макс. температура жидкости [°C]	pH
SuperVortex	80	10	20	IP68	H	A	40	4-14

SLV.80.100.15.(A).(EX).4.--.C

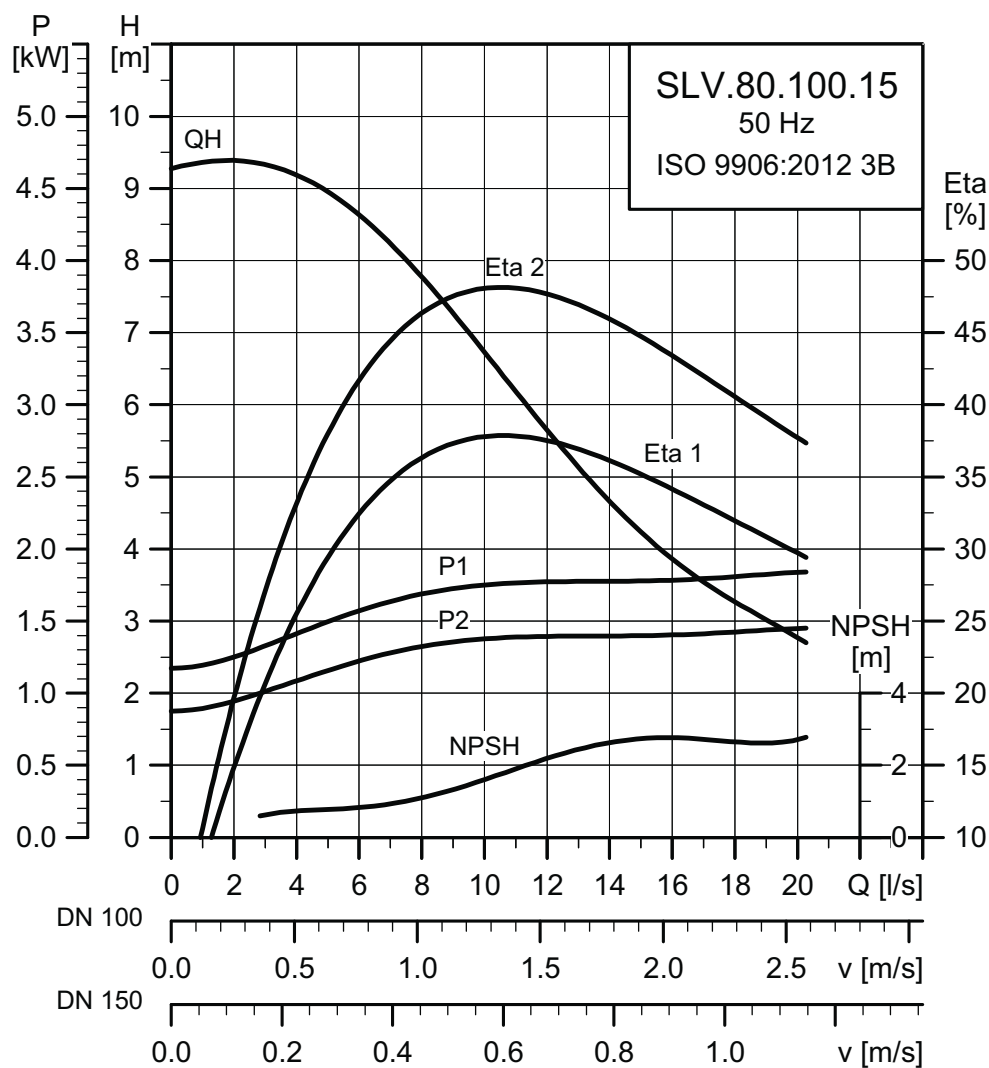

TM04 3552 1314

Данные электрооборудования

Код напряжения	Напряжение [В]	P1 [кВт]	P2 [кВт]	Число полюсов	об/мин	Метод пуска	I_N^*			Пдвигатель [%]			Cos φ			Момент инерции [кгм ²]	Макс. вращающий момент $M_{\text{макс}}$ [Нм]
							[А]	[А]	[А]	1/2	3/4	1/1	1/2	3/4	1/1		
50E	3 x 220-240 В, D	1,9	1,5	4	1452	DOL	7,1 - 7,2	49	81,8	83,9	84,3	0,48	0,61	0,70	0,0215	40	
50B	3 x 400-415 В, Y	1,9	1,5	4	1452	DOL	4,1 - 4,2	29	81,8	83,9	84,3	0,48	0,61	0,70	0,0215	40	
50D	3 x 380-415 В, Y	1,9	1,5	4	1452	DOL	4,1 - 4,2	29	81,8	83,9	84,3	0,48	0,61	0,70	0,0215	40	

* Для исполнений с низким/высоким напряжением.

Данные насоса

Тип рабочего колеса	Макс. размер твердых частиц [мм]	Макс. рабочее давление PN	Макс. кол-во пусков в час	Степень защиты	Класс изоляции	Класс нагревостойкости	Макс. температура жидкости [°C]	pH
SuperVortex	80	10	20	IP68	H	A	40	4-14

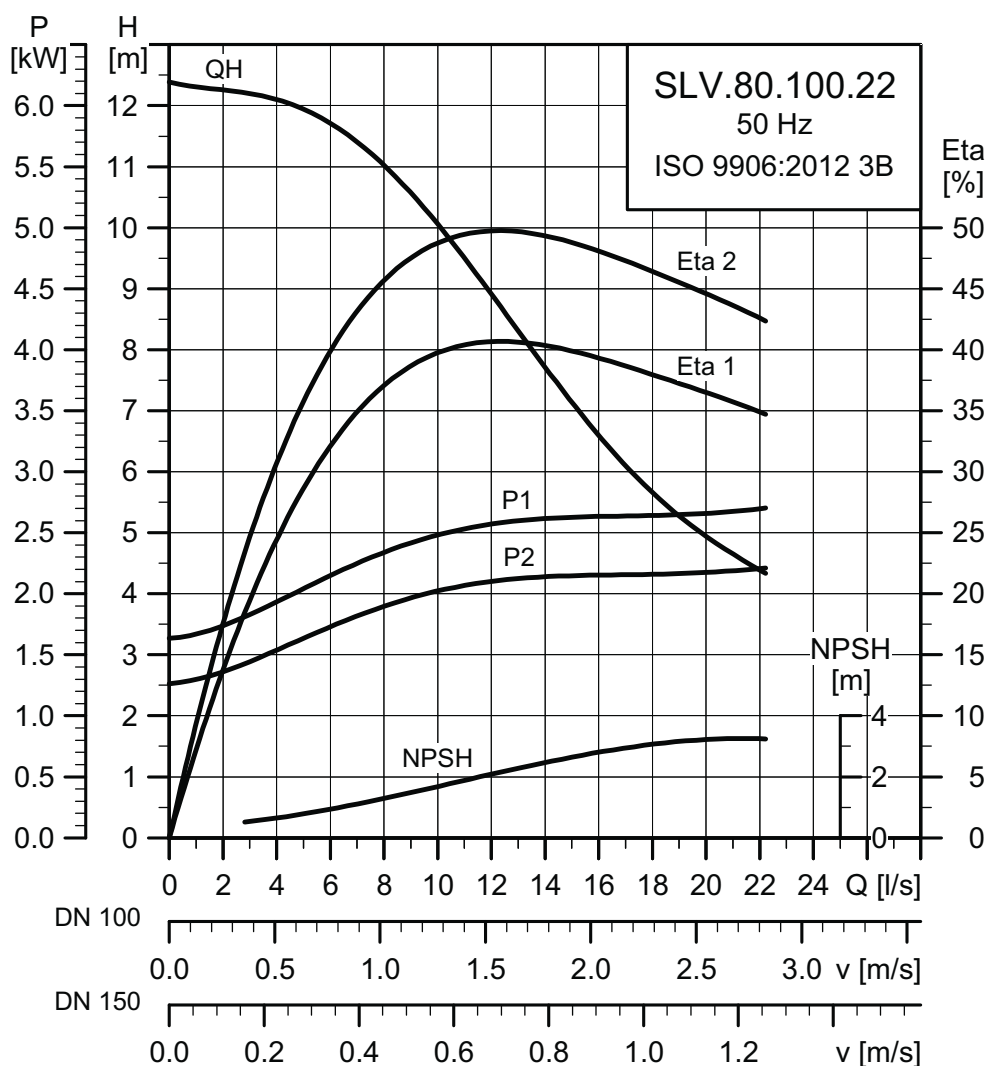
SLV.80.100.22.(A).(EX).4.--.C

ТМ04 3553 1314

Данные электрооборудования

Код напряжения	Напряжение [В]	P1 [кВт]	P2 [кВт]	Число полюсов	об/мин	Метод пуска	I _N [*]			Пдвигатель [%]			Cos φ			Момент инерции [кгм ²]	Макс. вращающий момент M _{макс} [Нм]
							[А]	[А]	[А]	1/2	3/4	1/1	1/2	3/4	1/1		
50E	3 x 220-240 В, D	2,7	2,2	4	1462	DOL	9,7 - 9,9	66	82,9	85,4	85,7	0,52	0,65	0,73	0,0284	41	
50B	3 x 400-415 В, Y	2,7	2,2	4	1462	DOL	5,6 - 5,7	38	82,9	85,4	85,7	0,52	0,65	0,73	0,0284	41	
50D	3 x 380-415 В, Y	2,7	2,2	4	1462	DOL	5,6 - 5,7	38	82,9	85,4	85,7	0,52	0,65	0,73	0,0284	41	
51D	3 x 380-415 В, D	2,7	2,2	4	1462	Y/D	5,6 - 5,7	38	82,9	85,4	85,7	0,52	0,65	0,73	0,0284	41	

* Для исполнений с низким/высоким напряжением.

Данные насоса

Тип рабочего колеса	Макс. размер твердых частиц [мм]	Макс. рабочее давление PN	Макс. кол-во пусков в час	Степень защиты	Класс изоляции	Класс нагревостойкости	Макс. температура жидкости [°C]	pH
SuperVortex	80	10	20	IP68	H	A	40	4-14

SLV.80.100.40.(A).(EX).2.--.C

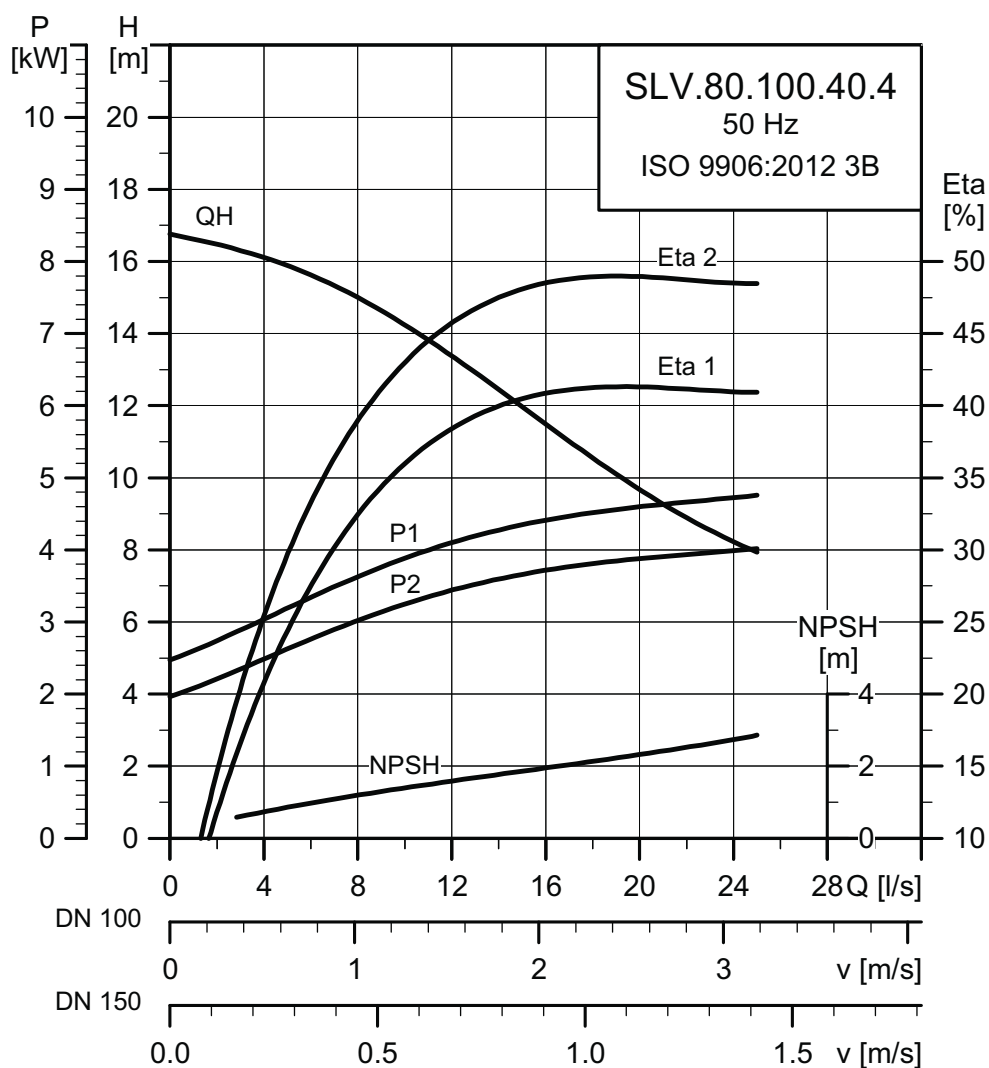

TM04 3554 1314

Данные электрооборудования

Код напряжения	Напряжение [В]	P1 [кВт]	P2 [кВт]	Число полюсов	об/мин	Метод пуска	I_N^*			Cos ϕ			Момент инерции [кгм ²]	Макс. вращающий момент $M_{\text{макс}}$ [Нм]
							[А]	$I_{\text{пуск}}$ [А]	$\eta_{\text{двигатель}}$ [%]	1/2	3/4	1/1		
51E	3 x 220-240 В, D	4,9	4,0	2	2930	Y/D	14,5 - 13,7	149	83,2 85,3 86,2	0,77 0,83 0,88	0,0138	68		
50B	3 x 400-415 В, D	4,9	4,0	2	2930	DOL	9,5 - 8,4	86	83,2 85,3 86,2	0,77 0,83 0,88	0,0138	68		
50D	3 x 380-415 В, D	4,9	4,0	2	2930	DOL	9,5 - 8,4	86	83,2 85,3 86,2	0,77 0,83 0,88	0,0138	68		
51D	3 x 380-415 В, D	4,9	4,0	2	2930	Y/D	8,4 - 7,9	86	83,2 85,3 86,2	0,77 0,83 0,88	0,0138	68		

* Для исполнений с низким/высоким напряжением.

Данные насоса

Тип рабочего колеса	Макс. размер твердых частиц [мм]	Макс. рабочее давление PN	Макс. кол-во пусков в час	Степень защиты	Класс изоляции	Класс нагревостойкости	Макс. температура жидкости [°C]	pH
SuperVortex	80	10	20	IP68	H	A	40	4-14

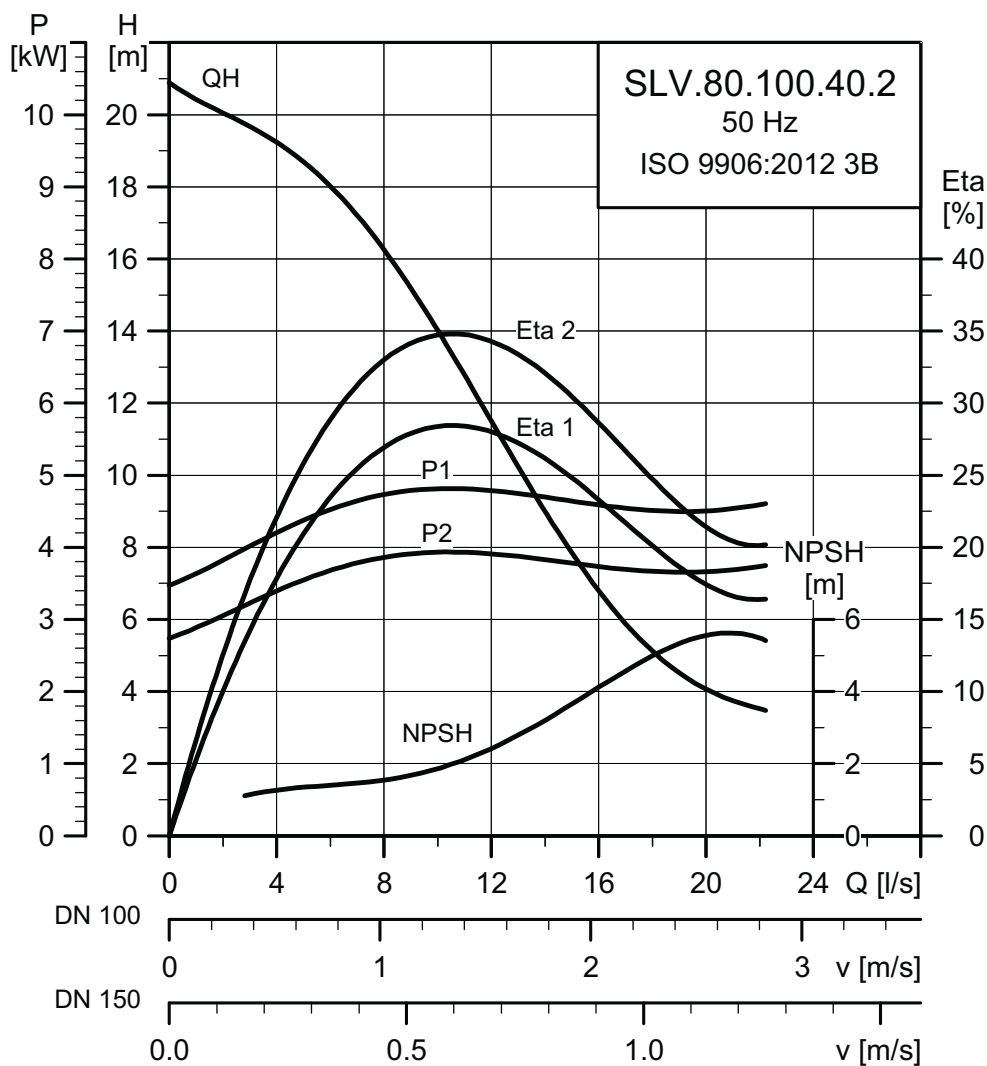
SLV.80.100.40.(A).(EX).4.--.C

TM04 3555 1314

Данные электрооборудования

Код напряжения	Напряжение [В]	P1 [кВт]	P2 [кВт]	Число полюсов	об/мин	Метод пуска	I _N [*]		I _{пуск}			Двигатель [%]			Cos φ			Момент инерции [кгм ²]	Макс. вращающий момент M _{макс} [Нм]
							[А]	[А]	1/2	3/4	1/1	1/2	3/4	1/1					
51E	3 x 220-240 В, D	4,8	4,0	4	1464	Y/D	17,4 - 17,5	113	85,0	87,1	87,4	0,50	0,63	0,72	0,0586	98			
50B	3 x 400-415 В, D	4,8	4,0	4	1464	DOL	10,7 - 10,1	65	85,0	87,1	87,4	0,50	0,63	0,72	0,0586	98			
50D	3 x 380-415 В, D	4,8	4,0	4	1464	DOL	10,7 - 10,1	65	85,0	87,1	87,4	0,50	0,63	0,72	0,0586	98			
51D	3 x 380-415 В, D	4,8	4,0	4	1464	Y/D	10,7 - 10,1	65	85,0	87,1	87,4	0,50	0,63	0,72	0,0586	98			

* Для исполнений с низким/высоким напряжением.

Данные насоса

Тип рабочего колеса	Макс. размер твердых частиц [мм]	Макс. рабочее давление PN	Макс. кол-во пусков в час	Степень защиты	Класс изоляции	Класс нагревостойкости	Макс. температура жидкости [°C]	pH
SuperVortex	80	10	20	IP68	H	A	40	4-14

SLV.80.100.60.(A).(EX).2.--.C

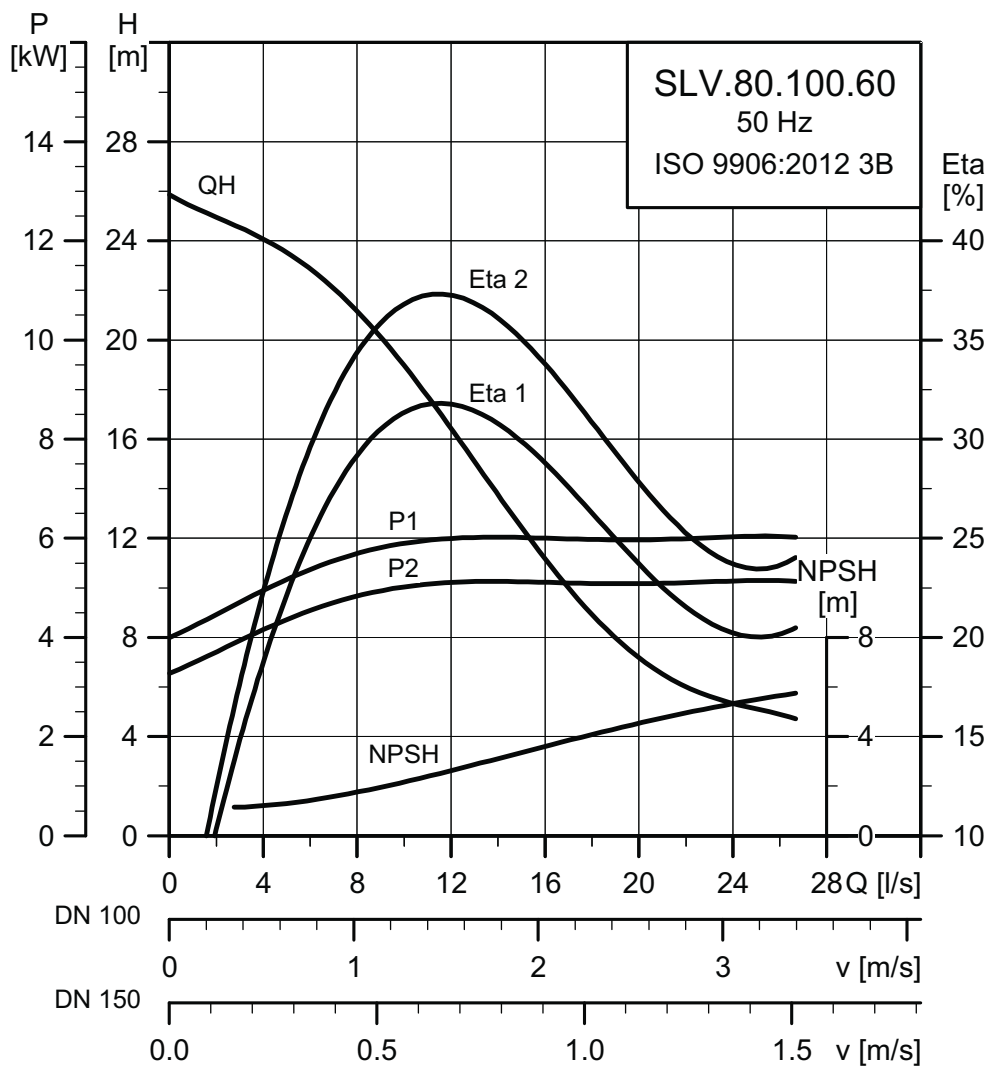

TM04 3556 1314

Данные электрооборудования

Код напряжения	Напряжение [В]	P1 [кВт]	P2 [кВт]	Число полюсов	об/мин	Метод пуска	I_N^*		Двигатель [%]			Cos φ			Момент инерции [кгм ²]	Макс. вращающий момент $M_{\text{макс}}$ [Нм]
							[А]	[А]	1/2	3/4	1/1	1/2	3/4	1/1		
51E	3 x 220-240 В, D	7,1	6,0	2	2940	Y/D	23,6 - 19,6	203	89,9	90,0	90,1	0,65	0,77	0,83	0,0204	97
50B	3 x 400-415 В, D	7,1	6,0	2	2940	DOL	14,6 - 13,6	117	89,9	90,0	90,1	0,65	0,77	0,83	0,0204	97
50D	3 x 380-415 В, D	7,1	6,0	2	2940	DOL	14,6 - 13,6	117	89,9	90,0	90,1	0,65	0,77	0,83	0,0204	97
51D	3 x 380-415 В, D	7,1	6,0	2	2940	Y/D	13,6 - 11,3	117	89,9	90,0	90,1	0,65	0,77	0,83	0,0204	97

* Для исполнений с низким/высоким напряжением.

Данные насоса

Тип рабочего колеса	Макс. размер твердых частиц [мм]	Макс. рабочее давление PN	Макс. кол-во пусков в час	Степень защиты	Класс изоляции	Класс нагревостойкости	Макс. температура жидкости [°C]	pH
SuperVortex	80	10	20	IP68	H	A	40	4-14

SLV.80.100.75.(A).(EX).2.--.C

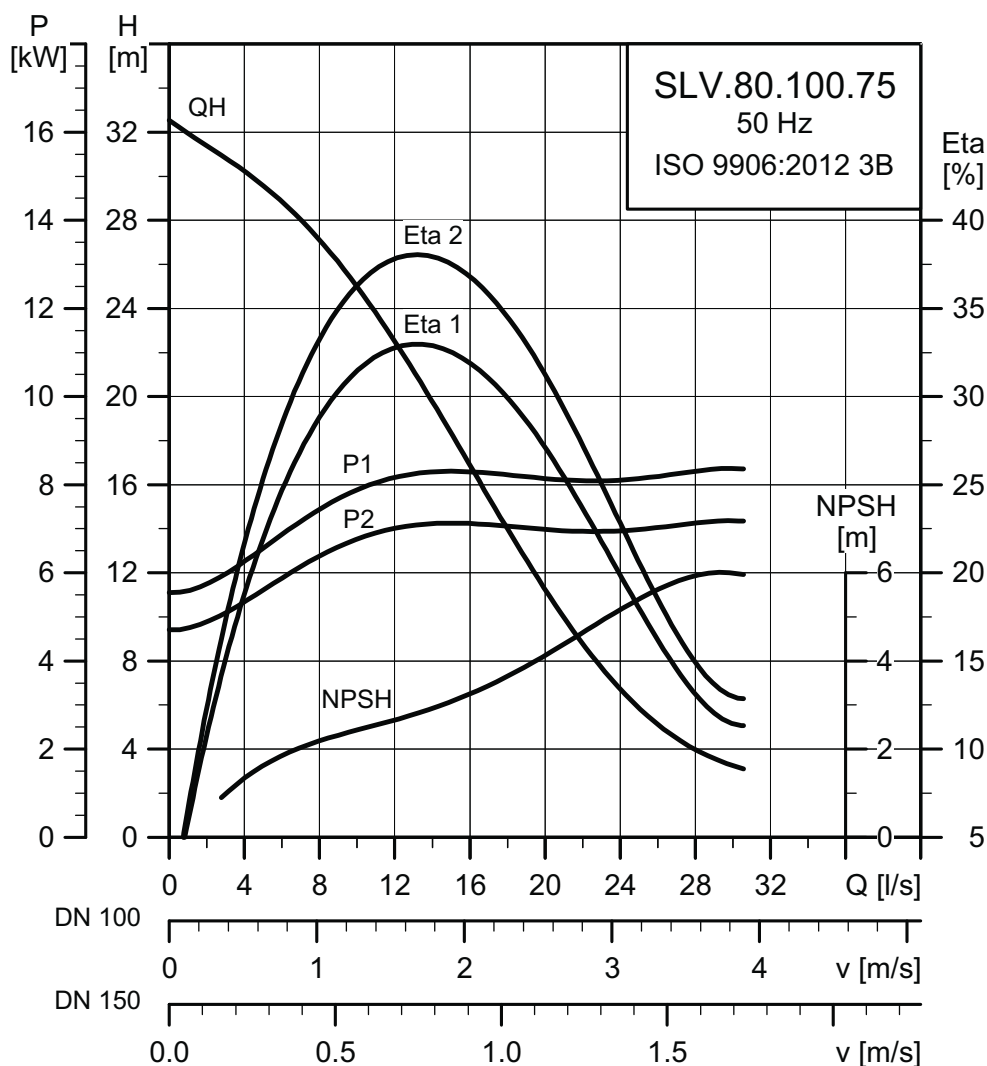

TMO4 3557 1314

Данные электрооборудования

Код напряжения	Напряжение [В]	P1 [кВт]	P2 [кВт]	Число полюсов	об/мин	Метод пуска	I _N [*]			I _{пуск}			η _{двигатель} [%]			Cos φ			Момент инерции [кгм ²]	Макс. вращающий момент M _{макс} [Нм]
							[А]	[А]	[А]	1/2	3/4	1/1	1/2	3/4	1/1	1/2	3/4	1/1		
51E	3 x 220-240 В, D	8,8	7,5	2	2921	Y/D	26,4 - 25,1	203	90,0	90,1	89,2	0,72	0,81	0,86	0,0204	97				
50B	3 x 400-415 В, D	8,8	7,5	2	2921	DOL	17,6 - 15,2	117	90,0	90,1	89,2	0,72	0,81	0,86	0,0204	97				
50D	3 x 380-415 В, D	8,8	7,5	2	2921	DOL	17,6 - 15,2	117	90,0	90,1	89,2	0,72	0,81	0,86	0,0204	97				
51D	3 x 380-415 В, D	8,8	7,5	2	2921	Y/D	15,2 - 14,5	117	90,0	90,1	89,2	0,72	0,81	0,86	0,0204	97				

* Для исполнений с низким/высоким напряжением.

Данные насоса

Тип рабочего колеса	Макс. размер твердых частиц [мм]	Макс. рабочее давление PN	Макс. кол-во пусков в час	Степень защиты	Класс изоляции	Класс нагревостойкости	Макс. температура жидкости [°C]	pH
SuperVortex	80	10	20	IP68	H	A	40	4-14

SLV.80.100.92.(A).(EX).2.--.C

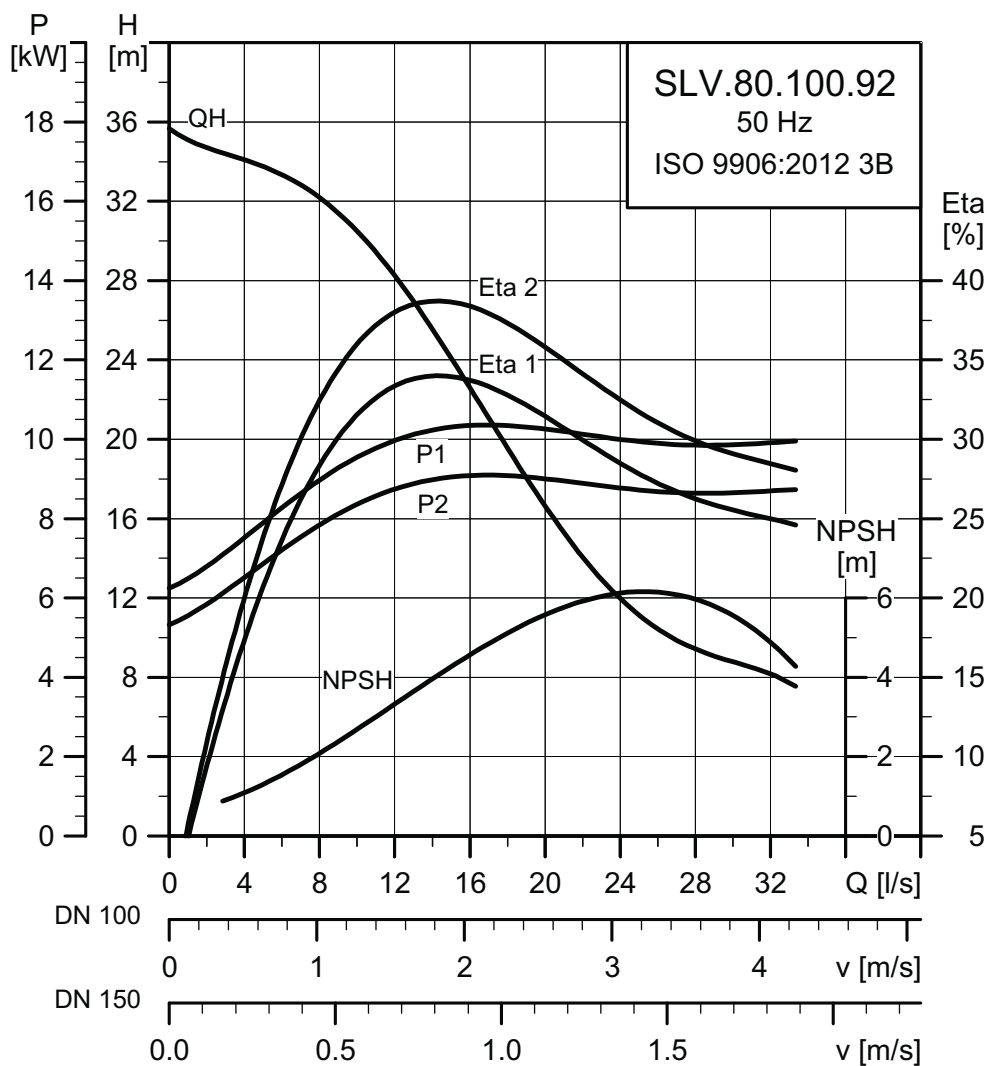

ТМ04 3558 1314

Данные электрооборудования

Код напряжения	Напряжение [В]	P1 [кВт]	P2 [кВт]	Число полюсов	об/мин	Метод пуска	I _N [*]			I _{пуск}			η _{двигатель} [%]			Cos φ			Момент инерции [кгм ²]	Макс. вращающий момент M _{макс} [Нм]
							[А]	[А]	[А]	1/2	3/4	1/1	1/2	3/4	1/1	1/2	3/4	1/1		
51E	3 x 220-240 В, D	10,5	9,2	2	2960	Y/D	33,3 - 29,1	277	89,5	90,8	90,7	0,68	0,80	0,84	0,038	123				
50B	3 x 400-415 В, D	10,5	9,2	2	2960	DOL	21,0 - 19,2	160	89,5	90,8	90,7	0,68	0,80	0,84	0,038	123				
50D	3 x 380-415 В, D	10,5	9,2	2	2960	DOL	21,0 - 19,2	160	89,5	90,8	90,7	0,68	0,80	0,84	0,038	123				
51D	3 x 380-415 В, D	10,5	9,2	2	2960	Y/D	19,2 - 16,8	160	89,5	90,8	90,7	0,68	0,80	0,84	0,038	123				

* Для исполнений с низким/высоким напряжением.

Данные насоса

Тип рабочего колеса	Макс. размер твердых частиц [мм]	Макс. рабочее давление PN	Макс. кол-во пусков в час	Степень защиты	Класс изоляции	Класс нагревостойкости	Макс. температура жидкости [°C]	pH
SuperVortex	80	10	20	IP68	H	A	40	4-14

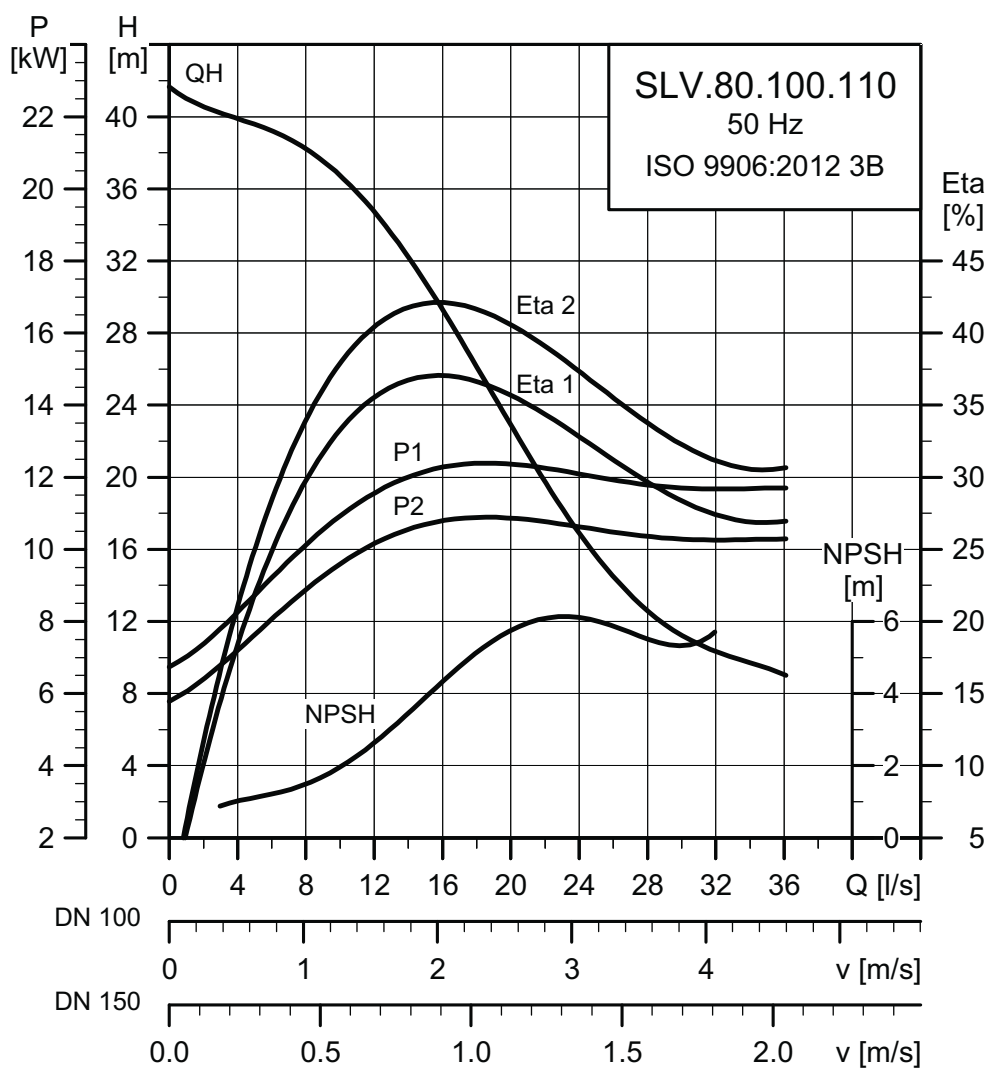
SLV.80.100.110.(A).(EX).2.--.C

TM04 3559 1314

Данные электрооборудования

Код напряжения	Напряжение [В]	P1 [кВт]	P2 [кВт]	Число полюсов	об/мин	Метод пуска	I_N^*		Двигатель [%]			Cos φ			Момент инерции [кгм ²]	Макс. вращающий момент $M_{\text{Макс}}$ [Нм]
							[А]	[А]	1/2	3/4	1/1	1/2	3/4	1/1		
51E	3 x 220-240 В, D	12,5	11,0	2	2947	Y/D	38,4 - 36,5	277	90,6	90,9	90,5	0,70	0,80	0,84	0,038	123
50B	3 x 400-415 В, D	12,5	11,0	2	2947	DOL	25,6 - 22,2	160	90,6	90,9	90,5	0,70	0,80	0,84	0,038	123
50D	3 x 380-415 В, D	12,5	11,0	2	2947	DOL	25,6 - 22,2	160	90,6	90,9	90,5	0,70	0,80	0,84	0,038	123
51D	3 x 380-415 В, D	12,5	11,0	2	2947	Y/D	22,2 - 21,1	160	90,6	90,9	90,5	0,70	0,80	0,84	0,038	123

* Для исполнений с низким/высоким напряжением.

Данные насоса

Тип рабочего колеса	Макс. размер твердых частиц [мм]	Макс. рабочее давление PN	Макс. кол-во пусков в час	Степень защиты	Класс изоляции	Класс нагревостойкости	Макс. температура жидкости [°C]	pH
SuperVortex	80	10	20	IP68	H	A	40	4-14

SLV.100.100

SLV.100.100.30.(A).(EX).4.--.C

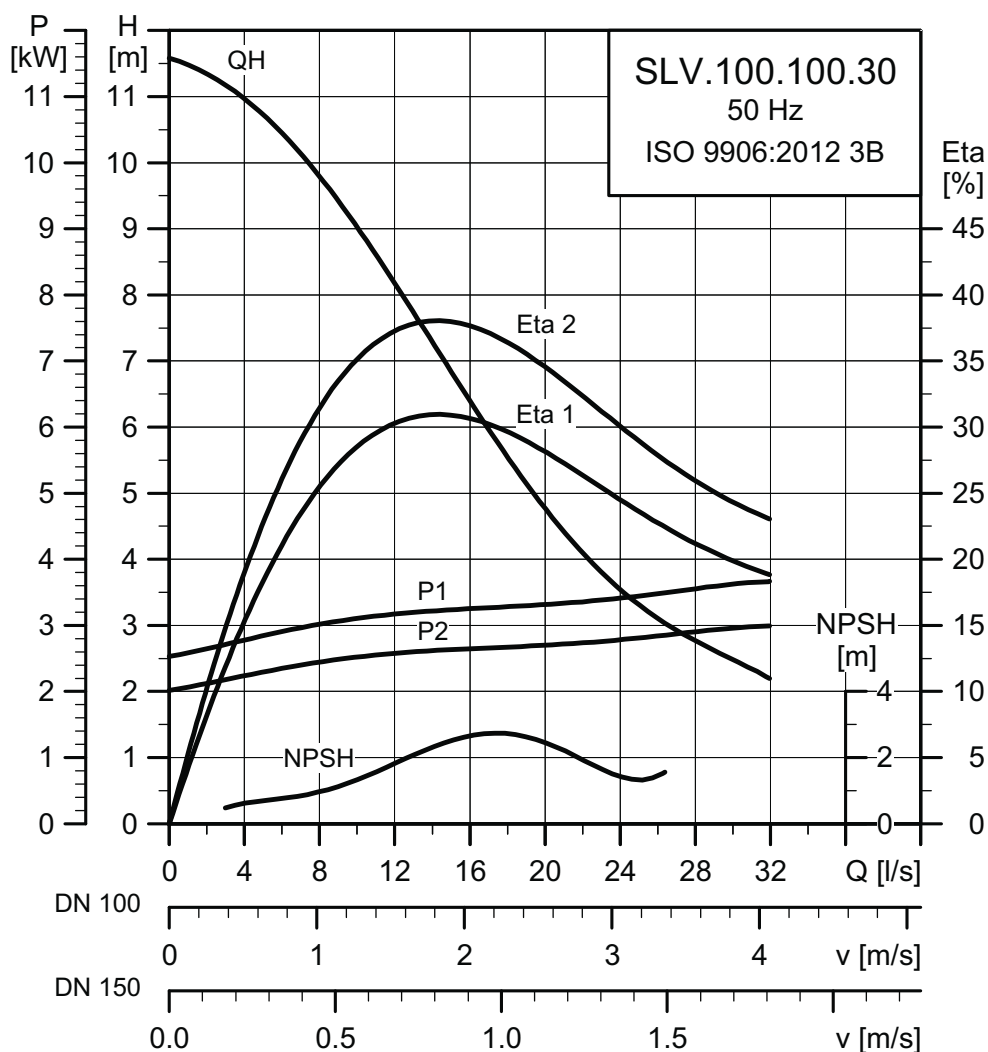

TM04 3546 1314

Данные электрооборудования

Код напряжения	Напряжение [В]	P1 [кВт]	P2 [кВт]	Число полюсов	об/мин	Метод пуска	I_N^*		$I_{\text{пуск}}$			$\eta_{\text{двигатель}} [\%]$			$\cos \varphi$			Момент инерции [кгм ²]	Макс. вращающий момент $M_{\text{макс}}$ [Нм]
							[А]	[А]	[А]	[А]	[А]	[А]	[А]	[А]	[А]	[А]	[А]		
50E	3 x 220-240 В, D	3,7	3,0	4	1453	DOL	13,8 - 12,1	78	83,6	85,6	85,7	0,57	0,69	0,77	0,0527	64			
50D	3 x 380-415 В, Y	3,7	3,0	4	1453	DOL	8,0 - 7,0	45	83,6	85,6	85,7	0,57	0,69	0,77	0,0527	64			
50B	3 x 400-415 В, Y	3,7	3,0	4	1453	DOL	8,0 - 7,0	45	83,6	85,6	85,7	0,57	0,69	0,77	0,0527	64			
51D	3 x 380-415 В, D	3,7	3,0	4	1453	Y/D	8,0 - 7,0	45	83,6	85,6	85,7	0,57	0,69	0,77	0,0527	64			

* Для исполнений с низким/высоким напряжением.

Данные насоса

Тип рабочего колеса	Макс. размер твердых частиц [мм]	Макс. рабочее давление PN	Макс. кол-во пусков в час	Степень защиты	Класс изоляции	Класс нагревостойкости	Макс. температура жидкости [°C]	pH
SuperVortex	100	10	20	IP68	H	A	40	4-14

SLV.100.100.40.(A).(EX).4.--.C

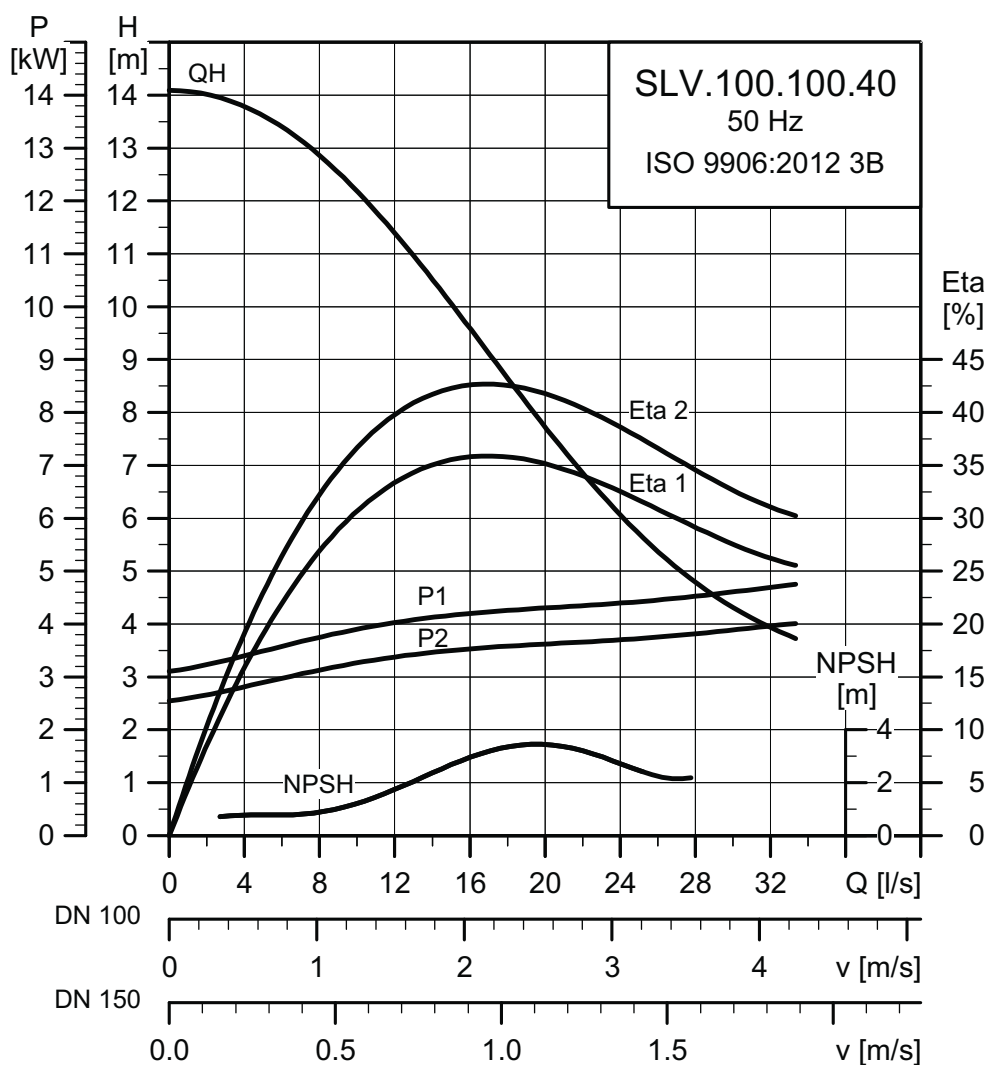

TM04 3547 1314

Данные электрооборудования

Код напряжения	Напряжение [В]	P1 [кВт]	P2 [кВт]	Число полюсов	об/мин	Метод пуска	I_N^*		Пдвигатель [%]			Cos φ			Момент инерции [кгм ²]	Макс. вращающий момент $M_{\text{макс}}$ [Нм]
							[А]	[А]	1/2	3/4	1/1	1/2	3/4	1/1		
51E	3 x 220-240 В, D	4,8	4,0	4	1464	Y/D	17,4 - 17,5	113	85,0	87,1	87,4	0,50	0,63	0,72	0,0551	98
50B	3 x 400-415 В, D	4,8	4,0	4	1464	DOL	10,7 - 10,1	65	85,0	87,1	87,4	0,50	0,63	0,72	0,0551	98
50D	3 x 380-415 В, D	4,8	4,0	4	1464	DOL	10,7 - 10,1	65	85,0	87,1	87,4	0,50	0,63	0,72	0,0551	98
51D	3 x 380-415 В, D	4,8	4,0	4	1464	Y/D	10,7 - 10,1	65	85,0	87,1	87,4	0,50	0,63	0,72	0,0551	98

* Для исполнений с низким/высоким напряжением.

Данные насоса

Тип рабочего колеса	Макс. размер твердых частиц	Макс. рабочее давление	Макс. кол-во пусков в час	Степень защиты	Класс изоляции	Класс нагревостойкости	Макс. температура жидкости	pH
	[мм]							
SuperVortex	100	10	20	IP68	H	A	40	4-14

SLV.100.100.55.(A).(EX).4.--.C

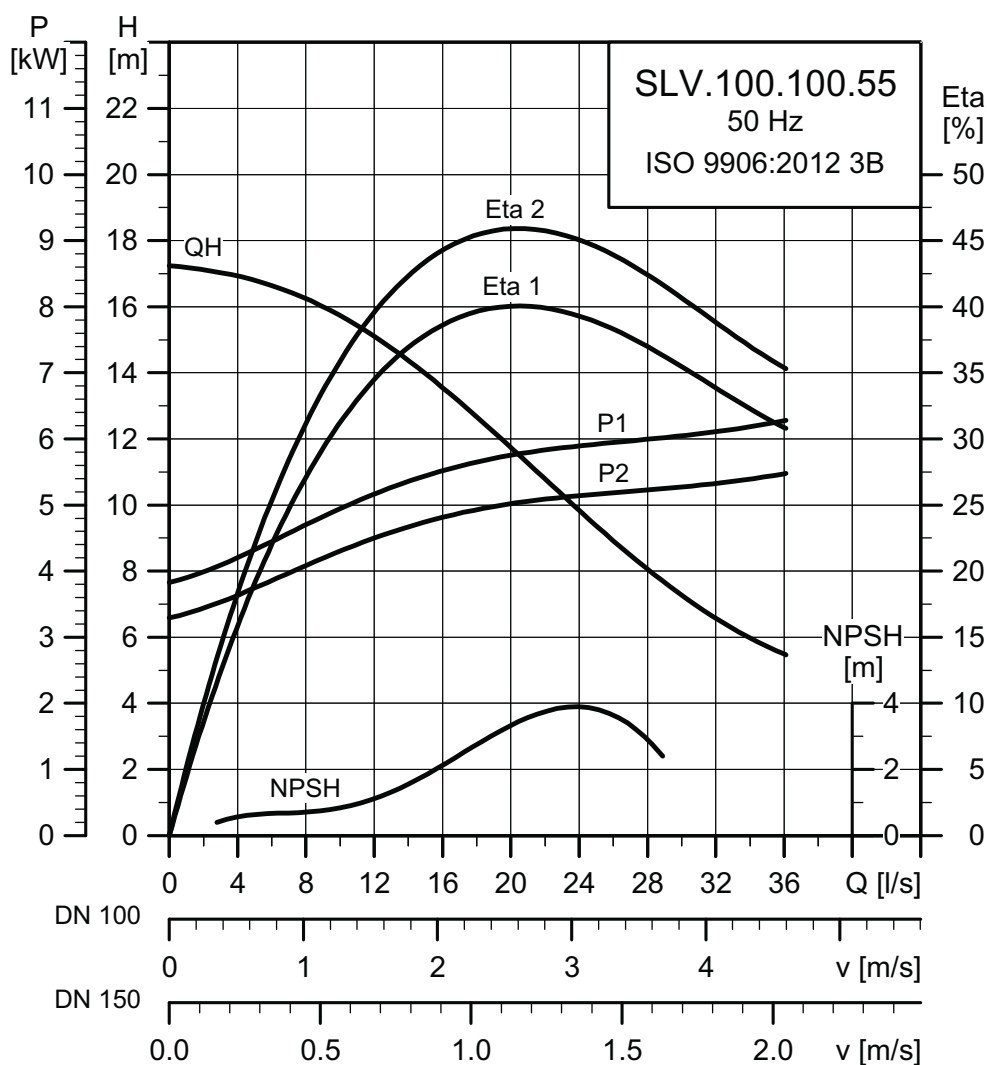

TM04 3548 1314

Данные электрооборудования

Код напряжения	Напряжение [В]	P1 [кВт]	P2 [кВт]	Число полюсов	об/мин	Метод пуска	I_N^*			I _{пуск}			Двигатель [%]			Cos φ			Момент инерции [кгм ²]	Макс. вращающий момент M _{макс} [Нм]
							[А]	[А]	[А]	1/2	3/4	1/1	1/2	3/4	1/1	1/2	3/4	1/1		
51E	3 x 220-240 В, D	6,3	5,5	4	1463	Y/D	19,4 - 18,4	141	89,0	89,6	89,1	0,70	0,80	0,85	0,0625	120				
50B	3 x 400-415 В, D	6,3	5,5	4	1463	DOL	12,8 - 11,2	81	89,0	89,6	89,1	0,70	0,80	0,85	0,0625	120				
50D	3 x 380-415 В, D	6,3	5,5	4	1463	DOL	12,8 - 11,2	81	89,0	89,6	89,1	0,70	0,80	0,85	0,0625	120				
51D	3 x 380-415 В, D	6,3	5,5	4	1463	Y/D	11,2 - 10,6	81	89,0	89,6	89,1	0,70	0,80	0,85	0,0625	120				

* Для исполнений с низким/высоким напряжением.

Данные насоса

Тип рабочего колеса	Макс. размер твердых частиц [мм]	Макс. рабочее давление PN	Макс. кол-во пусков в час	Степень защиты	Класс изоляции	Класс нагревостойкости	Макс. температура жидкости [°C]	pH
SuperVortex	100	10	20	IP68	H	A	40	4-14

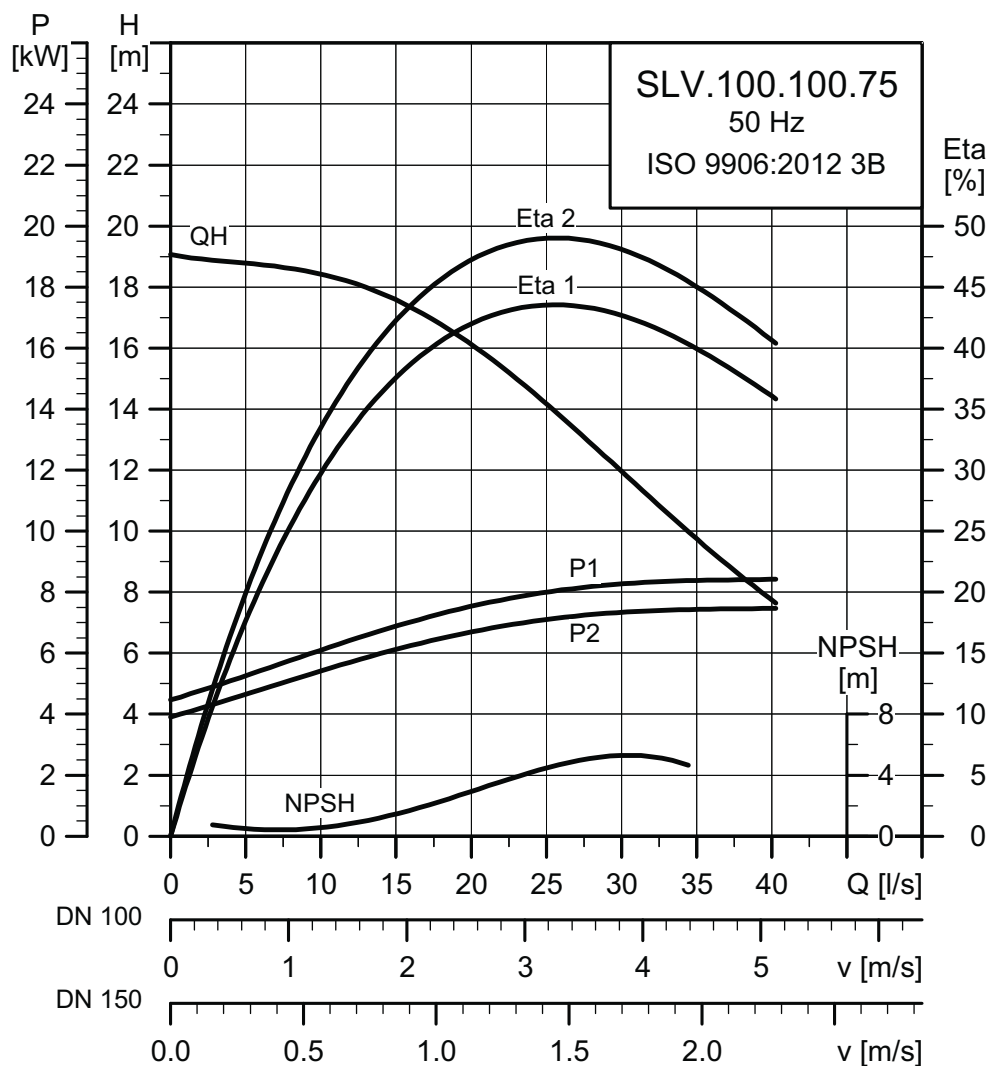
SLV.100.100.75.(A).(EX).4.--.C

TM04 3549 1314

Данные электрооборудования

Код напряжения	Напряжение [В]	P1 [кВт]	P2 [кВт]	Число полюсов	об/мин	Метод пуска	I _N [*]			I _{пуск}			ηдвигатель [%]			Cos φ			Момент инерции [кгм ²]	Макс. вращающий момент M _{макс} [Нм]
							[А]	[А]	[А]	1/2	3/4	1/1	1/2	3/4	1/1	1/2	3/4	1/1		
51E	3 x 220-240 В, D	8,4	7,5	4	1462	Y/D	26,1 - 25,0	192	90,7	91,1	90,5	0,68	0,78	0,83	0,0924	177				
50B	3 x 400-415 В, D	8,4	7,5	4	1462	DOL	17,2 - 15,1	111	90,7	91,1	90,5	0,68	0,78	0,83	0,0924	177				
50D	3 x 380-415 В, D	8,4	7,5	4	1462	DOL	17,2 - 15,1	111	90,7	91,1	90,5	0,68	0,78	0,83	0,0924	177				
51D	3 x 380-415 В, D	8,4	7,5	4	1462	Y/D	15,1 - 14,4	111	90,7	91,1	90,5	0,68	0,78	0,83	0,0924	177				

* Для исполнений с низким/высоким напряжением.

Данные насоса

Тип рабочего колеса	Макс. размер твердых частиц [мм]	Макс. рабочее давление PN	Макс. кол-во пусков в час	Степень защиты	Класс изоляции	Класс нагревостойкости	Макс. температура жидкости [°C]	pH
SuperVortex	100	10	20	IP68	H	A	40	4-14

11. Размеры и масса

Монтаж на автоматической трубной муфте

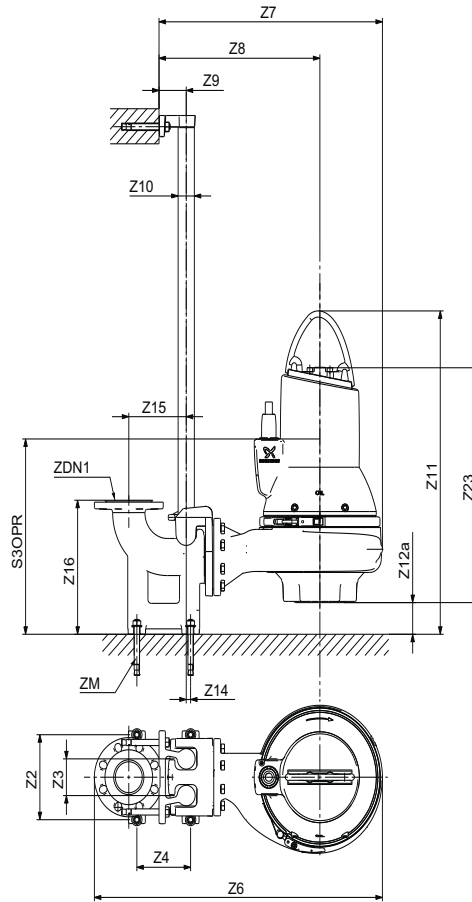

TM04 2794 0917

Насосы SL1

Тип насоса	Z2	Z3	Z4	Z6	Z7	Z8	Z9	Z10	Z11	Z12a	Z14	Z15	Z16	Z23	ZDN1	S3OPR	ZM
SL1.50.65.22.2.--C	210	95	140	701	514	364	81	1 1/2"	738	97	1	175	266	516	DN 65	738	4 x M16
SL1.50.65.30.2.--C	210	95	140	701	514	364	81	1 1/2"	738	97	1	175	266	516	DN 65	738	4 x M16
SL1.50.65.40.2.--C	210	95	140	742	555	375	81	1 1/2"	774	97	1	175	266	552	DN 65	774	4 x M16
SL1.50.80.22.2.--C	220	95	160	719	526	376	81	1 1/2"	772	131	13	171	345	516	DN 80	772	4 x M16
SL1.50.80.30.2.--C	220	95	160	719	526	376	81	1 1/2"	772	131	13	171	345	516	DN 80	772	4 x M16
SL1.50.80.40.2.--C	220	95	160	760	567	387	81	1 1/2"	808	131	13	171	345	552	DN 80	808	4 x M16
SL1.80.80.15.4.--C	220	95	160	788	595	432	81	1 1/2"	793	111	13	171	345	557	DN 80	793	4 x M16
SL1.80.80.22.4.--C	220	95	160	788	595	432	81	1 1/2"	793	111	13	171	345	557	DN 80	793	4 x M16
SL1.80.80.30.4.--C	220	95	160	858	665	479	81	1 1/2"	793	82	13	171	345	586	DN 80	793	4 x M16
SL1.80.80.40.4.--C	220	95	160	858	665	479	81	1 1/2"	830	82	13	171	345	623	DN 80	830	4 x M16
SL1.80.80.55.4.--C	220	95	160	858	665	479	81	1 1/2"	837	82	13	171	345	595	DN 80	837	4 x M16
SL1.80.80.75.4.--C	220	95	160	883	690	488	81	1 1/2"	900	82	13	171	345	658	DN 80	900	4 x M16
SL1.80.100.15.4.--C	260	110	220	878	652	489	110	2"	832	150	0	220	413	557	DN 100	832	4 x M16
SL1.80.100.22.4.--C	260	110	220	878	652	489	110	2"	832	150	0	220	413	557	DN 100	832	4 x M16
SL1.80.100.30.4.--C	260	110	220	948	722	536	110	2"	851	125	0	220	413	601	DN 100	851	4 x M16
SL1.80.100.40.4.--C	260	110	220	948	722	536	110	2"	873	125	0	220	413	623	DN 100	873	4 x M16
SL1.80.100.55.4.--C	260	110	220	948	722	536	110	2"	880	125	0	220	413	595	DN 100	880	4 x M16
SL1.80.100.75.4.--C	260	110	220	973	747	545	110	2"	942	124	0	220	413	658	DN 100	942	4 x M16
SL1.100.100.40.4.--C	260	110	220	984	758	537	110	2"	880	125	0	220	413	630	DN 100	880	4 x M16
SL1.100.100.55.4.--C	260	110	220	984	758	537	110	2"	887	125	0	220	413	602	DN 100	887	4 x M16
SL1.100.100.75.4.--C	260	110	220	984	758	529	110	2"	952	125	0	220	413	667	DN 100	952	4 x M16
SL1.100.150.40.4.--C	300	110	280	1093	780	559	110	2"	919	164	0	280	450	630	DN 150	919	4 x M16
SL1.100.150.55.4.--C	300	110	280	1093	780	559	110	2"	926	164	0	280	450	602	DN 150	926	4 x M16
SL1.100.150.75.4.--C	300	110	280	1093	780	545	110	2"	991	164	0	280	450	667	DN 150	991	4 x M16

Насосы SLV

Тип насоса	Z2	Z3	Z4	Z6	Z7	Z8	Z9	Z10	Z11	Z12a	Z14	Z15	Z16	Z23	ZDN1	S3OPR	ZM
SLV.65.65.22.2.--C	210	95	140	731	544	394	81	1 1/2"	748	64	1	175	266	559	DN 65	748	4 x M16
SLV.65.65.30.2.--C	210	95	140	731	544	394	81	1 1/2"	748	64	1	175	266	559	DN 65	748	4 x M16
SLV.65.65.40.2.--C	210	95	140	791	604	424	81	1 1/2"	778	60	1	175	266	593	DN 65	778	4 x M16
SLV.65.80.22.2.--C	220	95	160	750	557	407	81	1 1/2"	782	97	13	171	345	560	DN 80	782	4 x M16
SLV.65.80.30.2.--C	220	95	160	750	557	407	81	1 1/2"	782	97	13	171	345	560	DN 80	782	4 x M16
SLV.65.80.40.2.--C	220	95	160	808	615	436	81	1 1/2"	812	94	13	171	345	593	DN 80	812	4 x M16
SLV.80.80.11.4.--C	220	95	160	762	569	401	81	1 1/2"	802	91	13	171	345	586	DN 80	802	4 x M16
SLV.80.80.13.4.--C	220	95	160	762	569	401	81	1 1/2"	802	91	13	171	345	586	DN 80	802	4 x M16
SLV.80.80.15.4.--C	220	95	160	762	569	401	81	1 1/2"	802	91	13	171	345	586	DN 80	802	4 x M16
SLV.80.80.22.4.--C	220	95	160	762	569	401	81	1 1/2"	802	91	13	171	345	586	DN 80	802	4 x M16
SLV.80.80.40.2.--C	220	95	160	809	616	436	81	1 1/2"	840	96	13	171	345	619	DN 80	840	4 x M16
SLV.80.80.40.4.--C	220	95	160	813	620	427	81	1 1/2"	839	91	13	171	345	623	DN 80	839	4 x M16
SLV.80.80.60.2.--C	220	95	160	809	616	436	81	1 1/2"	847	96	13	171	345	591	DN 80	847	4 x M16
SLV.80.80.75.2.--C	220	95	160	809	616	436	81	1 1/2"	847	86	13	171	345	601	DN 80	847	4 x M16
SLV.80.80.92.2.--C	220	95	160	842	649	453	81	1 1/2"	859	77	13	171	345	622	DN 80	859	4 x M16
SLV.80.80.110.2.--C	220	95	160	842	649	453	81	1 1/2"	859	77	13	171	345	622	DN 80	859	4 x M16
SLV.80.100.11.4.--C	260	110	220	850	624	458	110	2"	842	131	0	220	413	586	DN 100	842	4 x M16
SLV.80.100.13.4.--C	260	110	220	850	624	458	110	2"	842	131	0	220	413	586	DN 100	842	4 x M16
SLV.80.100.15.4.--C	260	110	220	850	624	458	110	2"	842	131	0	220	413	586	DN 100	842	4 x M16
SLV.80.100.22.4.--C	260	110	220	850	624	458	110	2"	842	131	0	220	413	586	DN 100	842	4 x M16
SLV.80.100.40.2.--C	260	110	220	909	683	503	110	2"	880	136	0	220	413	619	DN 100	880	4 x M16
SLV.80.100.40.4.--C	260	110	220	901	675	484	110	2"	879	131	0	220	413	623	DN 100	879	4 x M16
SLV.80.100.60.2.--C	260	110	220	909	683	503	110	2"	887	136	0	220	413	591	DN 100	887	4 x M16
SLV.80.100.75.2.--C	260	110	220	909	683	503	110	2"	887	136	0	220	413	591	DN 100	887	4 x M16
SLV.80.100.92.2.--C	260	110	220	942	716	520	110	2"	899	117	0	220	413	622	DN 100	899	4 x M16
SLV.80.100.110.2.--C	260	110	220	942	716	520	110	2"	899	117	0	220	413	622	DN 100	899	4 x M16
SLV.100.100.30.4.--C	260	110	220	900	674	494	110	2"	843	106	0	220	413	612	DN 100	843	4 x M16
SLV.100.100.40.4.--C	260	110	220	900	674	494	110	2"	865	106	0	220	413	634	DN 100	865	4 x M16
SLV.100.100.55.4.--C	260	110	220	900	674	494	110	2"	872	106	0	220	413	606	DN 100	872	4 x M16
SLV.100.100.75.4.--C	260	110	220	933	707	511	110	2"	937	95	0	220	413	682	DN 100	937	4 x M16

Свободная установка (без кольцевого основания)

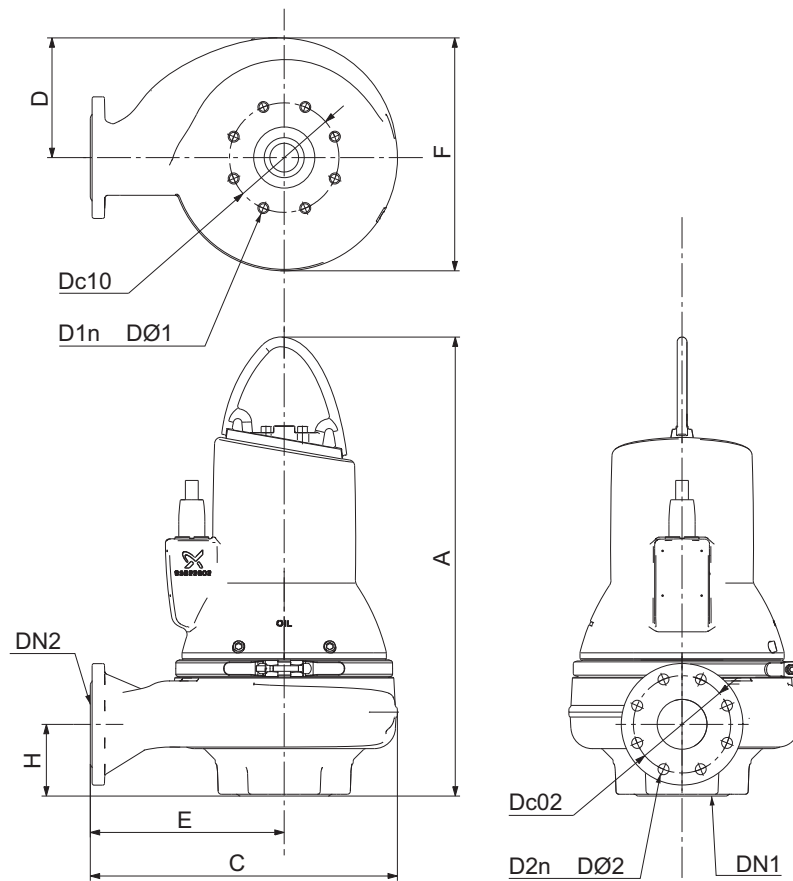

TM04 2793 5116

Насосы SL1

Тип насоса	A	C	D	E	F	H	DN1	Dc10	D1n DØ1	DN2	Dc02	D2n DØ2
SL1.50.65.22.2.--C	641	366	171	216	321	69	DN 65	145	4 x M16	DN 65	145	4 x 18
SL1.50.65.30.2.--C	641	366	171	216	321	69	DN 65	145	4 x M16	DN 65	145	4 x 18
SL1.50.65.40.2.--C	677	407	200	227	379	69	DN 65	145	4 x M16	DN 65	145	4 x 18
SL1.50.80.22.2.--C	641	366	171	216	321	69	DN 65	145	4 x M16	DN 80	160	8 x 18
SL1.50.80.30.2.--C	641	366	171	216	321	69	DN 65	145	4 x M16	DN 80	160	8 x 18
SL1.50.80.40.2.--C	677	407	200	227	379	69	DN 65	145	4 x M16	DN 80	160	8 x 18
SL1.80.80.15.4.--C	682	435	171	272	347	89	DN 100	180	8 x M16	DN 80	160	8 x 18
SL1.80.80.22.4.--C	682	435	176	272	347	89	DN 100	180	8 x M16	DN 80	160	8 x 18
SL1.80.80.30.4.--C	711	505	200	319	397	118	DN 100	180	8 x M16	DN 80	160	8 x 18
SL1.80.80.40.4.--C	748	505	200	319	397	118	DN 100	180	8 x M16	DN 80	160	8 x 18
SL1.80.80.55.4.--C	755	505	200	319	397	118	DN 100	180	8 x M16	DN 80	160	8 x 18
SL1.80.80.75.4.--C	818	530	217	328	423	118	DN 100	180	8 x M16	DN 80	160	8 x 18
SL1.80.100.15.4.--C	682	435	176	272	347	90	DN 100	180	8 x M16	DN 100	180	8 x 18
SL1.80.100.22.4.--C	682	435	176	272	347	90	DN 100	180	8 x M16	DN 100	180	8 x 18
SL1.80.100.30.4.--C	726	505	200	319	397	115	DN 100	180	8 x M16	DN 100	180	8 x 18
SL1.80.100.40.4.--C	748	505	200	319	397	115	DN 100	180	8 x M16	DN 100	180	8 x 18
SL1.80.100.55.4.--C	755	505	200	319	397	115	DN 100	180	8 x M16	DN 100	180	8 x 18
SL1.80.100.75.4.--C	818	530	217	328	423	116	DN 100	180	8 x M16	DN 100	180	8 x 18
SL1.100.100.40.4.--C	755	541	238	320	438	115	DN 150	240	8 x M20	DN 100	180	8 x 18
SL1.100.100.55.4.--C	762	541	238	320	438	115	DN 150	240	8 x M20	DN 100	180	8 x 18
SL1.100.100.75.4.--C	827	541	245	312	462	115	DN 150	240	8 x M20	DN 100	180	8 x 18
SL1.100.150.40.4.--C	755	541	240	320	440	111	DN 150	240	8 x M20	DN 150	240	8 x 22
SL1.100.150.55.4.--C	762	541	240	320	440	111	DN 150	240	8 x M20	DN 150	240	8 x 22
SL1.100.150.75.4.--C	827	541	255	306	472	111	DN 150	240	8 x M20	DN 150	240	8 x 22

Насосы SLV

Тип насоса	A	C	D	E	F	H	DN1	Dc1	DØ1 D1n	DN2	Dc2	DØ2 D2n
SLV.65.65.22.2.--C	684	396	171	246	321	102	DN 80	160	8 x M16	DN 65	145	4 x 18
SLV.65.65.30.2.--C	684	396	171	246	321	102	DN 80	160	8 x M16	DN 65	145	4 x 18
SLV.65.65.40.2.--C	718	456	200	276	380	106	DN 80	160	8 x M16	DN 65	145	4 x 18
SLV.65.80.22.2.--C	685	397	171	247	321	103	DN 80	160	8 x M16	DN 80	160	8 x 18
SLV.65.80.30.2.--C	685	397	171	247	321	103	DN 80	160	8 x M16	DN 80	160	8 x 18
SLV.65.80.40.2.--C	718	455	200	276	379	106	DN 80	160	8 x M16	DN 80	160	8 x 18
SLV.80.80.11.4.--C	711	409	171	241	339	109	DN 80	160	8 x M16	DN 80	160	8 x 18
SLV.80.80.13.4.--C	711	409	171	241	339	109	DN 80	160	8 x M16	DN 80	160	8 x 18
SLV.80.80.15.4.--C	711	409	171	241	339	109	DN 80	160	8 x M16	DN 80	160	8 x 18
SLV.80.80.22.4.--C	711	409	171	241	339	109	DN 80	160	8 x M16	DN 80	160	8 x 18
SLV.80.80.40.2.--C	744	456	200	276	380	104	DN 80	160	8 x M16	DN 80	160	8 x 18
SLV.80.80.40.4.--C	748	460	200	267	393	109	DN 80	160	8 x M16	DN 80	160	8 x 18
SLV.80.80.60.2.--C	751	456	200	276	380	104	DN 80	160	8 x M16	DN 80	160	8 x 18
SLV.80.80.75.2.--C	751	456	200	276	380	104	DN 80	160	8 x M16	DN 80	160	8 x 18
SLV.80.80.92.2.--C	782	489	217	293	413	123	DN 80	160	8 x M16	DN 80	160	8 x 18
SLV.80.80.110.2.--C	782	489	217	293	413	123	DN 80	160	8 x M16	DN 80	160	8 x 18
SLV.80.100.11.4.--C	711	407	171	241	337	109	DN 80	160	8 x M16	DN 100	180	8 x 18
SLV.80.100.13.4.--C	711	407	171	241	337	109	DN 80	160	8 x M16	DN 100	180	8 x 18
SLV.80.100.15.4.--C	711	407	171	241	337	109	DN 80	160	8 x M16	DN 100	180	8 x 18
SLV.80.100.22.4.--C	711	407	171	241	337	109	DN 80	160	8 x M16	DN 100	180	8 x 18
SLV.80.100.40.2.--C	744	466	200	286	380	104	DN 80	160	8 x M16	DN 100	180	8 x 18
SLV.80.100.40.4.--C	748	458	200	267	391	109	DN 80	160	8 x M16	DN 100	180	8 x 18
SLV.80.100.60.2.--C	751	466	200	286	380	104	DN 80	160	8 x M16	DN 100	180	8 x 18
SLV.80.100.75.2.--C	751	466	200	286	380	104	DN 80	160	8 x M16	DN 100	180	8 x 18
SLV.80.100.92.2.--C	782	499	217	303	413	123	DN 80	160	8 x M16	DN 100	180	8 x 18
SLV.80.100.110.2.--C	782	499	217	303	413	123	DN 80	160	8 x M16	DN 100	180	8 x 18
SLV.100.100.30.4.--C	737	457	200	277	380	134	DN 100	180	8 x M16	DN 100	180	8 x 18
SLV.100.100.40.4.--C	759	457	200	277	380	134	DN 100	180	8 x M16	DN 100	180	8 x 18
SLV.100.100.55.4.--C	766	457	200	277	380	134	DN 100	180	8 x M16	DN 100	180	8 x 18
SLV.100.100.75.4.--C	842	490	217	294	413	145	DN 100	180	8 x M16	DN 100	180	8 x 18

Свободная установка (с кольцевым основанием)

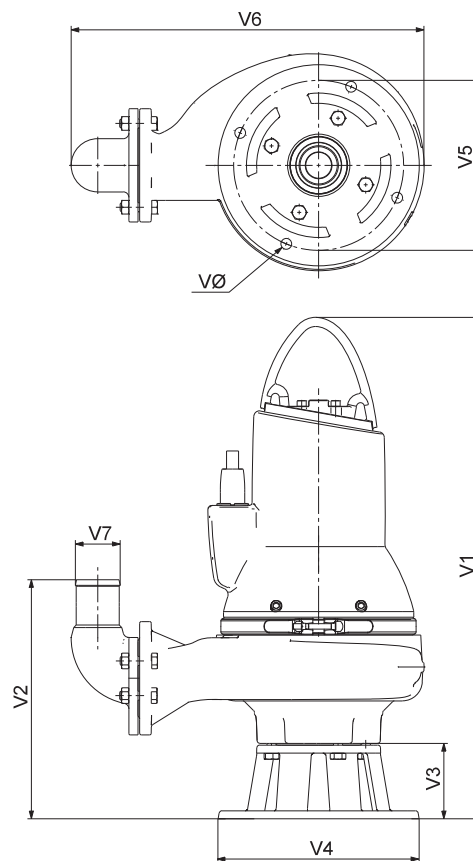

ТМ04 2795 3008

Насосы SL1

Тип насоса	V1	V2	V3	V4	V5	V6	V7	VØ
SL1.50.65.22.2.--C	771	358	130	325	270	479	65	19
SL1.50.65.30.2.--C	771	358	130	325	270	479	65	19
SL1.50.65.40.2.--C	807	358	130	325	270	520	65	18
SL1.50.80.22.2.--C	771	373	130	325	270	482	80	19
SL1.50.80.30.2.--C	771	373	130	325	270	482	80	19
SL1.50.80.40.2.--C	807	373	130	325	270	523	80	19
SL1.80.80.15.4.--C	812	393	130	355	300	551	80	19
SL1.80.80.22.4.--C	812	393	130	355	300	551	80	19
SL1.80.80.30.4.--C	841	422	130	355	300	621	80	19
SL1.80.80.40.4.--C	878	422	130	355	300	621	80	19
SL1.80.80.55.4.--C	885	422	130	355	300	621	80	19
SL1.80.80.75.4.--C	948	422	130	355	300	646	80	19
SL1.80.100.15.4.--C	812	364	130	355	300	598	100	19
SL1.80.100.22.4.--C	812	364	130	355	300	598	100	19
SL1.80.100.30.4.--C	856	389	130	355	300	668	100	19
SL1.80.100.40.4.--C	878	389	130	355	300	668	100	19
SL1.80.100.55.4.--C	885	389	130	355	300	668	100	19
SL1.80.100.75.4.--C	948	390	130	355	300	693	100	19
SL1.100.100.40.4.--C	941	445	186	450	400	704	100	22
SL1.100.100.55.4.--C	948	445	186	450	400	704	100	22
SL1.100.100.75.4.--C	1013	445	186	450	400	704	100	22
SL1.100.150.40.4.--C	941	570	186	450	400	803	150	22
SL1.100.150.55.4.--C	948	570	186	450	400	803	150	22
SL1.100.150.75.4.--C	1013	570	186	450	400	803	150	22

Насосы SLV

Тип насоса	V1	V2	V3	V4	V5	V6	V7	VØ
SLV.65.65.22.2.--C	812	389	128	330	280	509	65	18
SLV.65.65.30.2.--C	812	389	128	330	280	509	65	18
SLV.65.65.40.2.--C	846	393	128	330	280	569	65	18
SLV.65.80.22.2.--C	813	373	128	330	280	530	80	18
SLV.65.80.30.2.--C	813	405	128	330	280	513	80	18
SLV.65.80.40.2.--C	846	408	128	330	280	571	80	18
SLV.80.80.11.4.--C	839	411	128	330	280	525	80	18
SLV.80.80.13.4.--C	839	411	128	330	280	525	80	18
SLV.80.80.15.4.--C	839	411	128	330	280	525	80	18
SLV.80.80.22.4.--C	839	411	128	330	280	525	80	18
SLV.80.80.40.2.--C	872	406	128	330	280	572	80	18
SLV.80.80.40.4.--C	876	411	128	330	280	576	80	18
SLV.80.80.60.2.--C	879	406	128	330	280	572	80	18
SLV.80.80.75.2.--C	879	406	128	330	280	572	80	18
SLV.80.80.92.2.--C	910	425	128	330	280	605	80	18
SLV.80.80.110.2.--C	910	425	128	330	280	605	80	18
SLV.80.100.11.4.--C	839	381	128	330	280	570	100	18
SLV.80.100.13.4.--C	839	381	128	330	280	570	100	18
SLV.80.100.15.4.--C	839	381	128	330	280	570	100	18
SLV.80.100.22.4.--C	839	381	128	330	280	570	100	18
SLV.80.100.40.2.--C	872	376	128	330	280	629	100	18
SLV.80.100.40.4.--C	876	381	128	330	280	621	100	18
SLV.80.100.60.2.--C	879	376	128	330	280	629	100	18
SLV.80.100.75.2.--C	879	376	128	330	280	629	100	18
SLV.80.100.92.2.--C	910	395	128	330	280	662	100	18
SLV.80.100.110.2.--C	910	395	128	330	280	662	100	18
SLV.100.100.30.4.--C	867	408	130	355	300	620	100	19
SLV.100.100.40.4.--C	889	408	130	355	300	620	100	19
SLV.100.100.55.4.--C	896	408	130	355	300	620	100	19
SLV.100.100.75.4.--C	972	419	130	355	300	653	100	19

Масса

Насосы SL1

Тип	Насос	Масса [кг]
SL1.50.65	SL1.50.65.22.(A).(EX).2.--.C	63,8
	SL1.50.65.30.(A).(EX).2.--.C	92,1
	SL1.50.65.40.(A).(EX).2.--.C	116,0
SL1.50.80	SL1.50.80.22.(A).(EX).2.--.C	64,5
	SL1.50.80.30.(A).(EX).2.--.C	92,8
	SL1.50.80.40.(A).(EX).2.--.C	116,8
SL1.80.80	SL1.80.80.15.(A).(EX).4.--.C	100,5
	SL1.80.80.22.(A).(EX).4.--.C	108,1
	SL1.80.80.30.(A).(EX).4.--.C	130,6
	SL1.80.80.40.(A).(EX).4.--.C	146,9
	SL1.80.80.55.(A).(EX).4.--.C	159,0
	SL1.80.80.75.(A).(EX).4.--.C	195,5
	SL1.80.100.15.(A).(EX).4.--.C	100,8
SL1.80.100	SL1.80.100.22.(A).(EX).4.--.C	108,3
	SL1.80.100.30.(A).(EX).4.--.C	131,5
	SL1.80.100.40.(A).(EX).4.--.C	147,8
	SL1.80.100.55.(A).(EX).4.--.C	159,9
	SL1.80.100.75.(A).(EX).4.--.C	196,5
	SL1.100.100.40.(A).(EX).4.--.C	149,8
SL1.100.100	SL1.100.100.55.(A).(EX).4.--.C	162,9
	SL1.100.100.75.(A).(EX).4.--.C	195,2
	SL1.100.150.40.(A).(EX).4.--.C	152,9
SL1.100.150	SL1.100.150.55.(A).(EX).4.--.C	166,0
	SL1.100.150.75.(A).(EX).4.--.C	200,1

Насосы SLV

Тип	Насос	Масса [кг]
SLV.65.65	SLV.65.65.22.(A).(EX).2.--.C	64,0
	SLV.65.65.30.2.--.C	92,6
	SLV.65.65.40.2.--.C	116,5
SLV.65.80	SLV.65.80.22.2.--.C	65,1
	SLV.65.80.30.2.--.C	93,7
	SLV.65.80.40.2.--.C	117,0
SLV.80.80	SLV.80.80.11.4.--.C	90,9
	SLV.80.80.13.4.--.C	94,3
	SLV.80.80.15.4.--.C	94,6
	SLV.80.80.22.4.--.C	102,0
	SLV.80.80.40.2.--.C	121,2
	SLV.80.80.40.4.--.C	133,2
	SLV.80.80.60.2.--.C	137,3
SLV.80.100	SLV.80.80.75.2.--.C	137,7
	SLV.80.80.92.2.--.C	176,8
	SLV.80.80.110.2.--.C	177,2
	SLV.80.100.11.4.--.C	89,1
	SLV.80.100.13.4.--.C	92,5
	SLV.80.100.15.4.--.C	92,8
SLV.80.100	SLV.80.100.22.4.--.C	100,2
	SLV.80.100.40.2.--.C	123,3
	SLV.80.100.40.4.--.C	130,8
	SLV.80.100.60.2.--.C	139,4
	SLV.80.100.75.2.--.C	139,8
	SLV.80.100.92.2.--.C	176,3
SLV.100.100	SLV.80.100.110.2.--.C	176,7
	SLV.100.100.30.4.--.C	113,2
	SLV.100.100.40.4.--.C	128,5
	SLV.100.100.55.4.--.C	138,8
	SLV.100.100.75.4.--.C	169,6

12. Принадлежности

Принадлежности для монтажа

Внешний вид	Описание	Размеры	SL1.50.65	SL1.50.80	SL1.80.80	SL1.80.100	SL1.100.100	SL1.100.150	SLV.65.65	SLV.65.80	SLV.80.80	SLV.80.100	SLV.100.100	Номер продукта	
	Система автоматической трубной муфты в сборе, включая фланец с направляющими клячками, плиту-основание и верхний кронштейн для направляющих. Чугун с эпоксидным покрытием. Включая болты, гайки и прокладки. Примечание: Если длина направляющих превышает 4 м возможно использование промежуточного кронштейна для крепления направляющих труб для поддержки системы.	DN 65	•						•					96090992	
		DN 80		•	•					•	•			96090993	
		DN 80 / DN 65	•							•				96102238	
		DN 100				•	•						•	•	96090994
		DN 100 / DN 80		•	•						•	•			96102240
		DN 150							•						96090995
	Верхний кронштейн для крепления направляющих из нержавеющей стали (EN/DIN 1.4408)	DN 65/80 / направляющая 1 1/2"												97904180	
		DN 100/150 / направляющая 1 1/2"												97904181	
	Промежуточный кронштейн для крепления направляющих из нержавеющей стали (EN 1.4308/AISI 304)	DN 65 / 2 1/2"	•						•					96825119	
		DN 80 / 3"		•	•					•	•			96825142	
	Кольцевое основание с коленом 90 ° и штуцером для шланга. Чугун с эпоксидным покрытием. Включая болты, гайки, прокладки и анкерные болты.	DN 65 / DN 65 / 2 1/2"	•											96102253	
		DN 65 / DN 80 / 3"		•										96102378	
		DN 80 / DN 65 / 2 1/2"								•					96102439
		DN 80 / DN 80 / 3"									•	•			96102254
		DN 80 / DN 100 / 4"											•		96943236
		DN 100 / DN 80 / 3"				•									96102313
		DN 100 / DN 100 / 4"					•							•	96102255
		DN 150 / DN 100 / 4", оцинкованная сталь						•							96102314
		DN 150 / DN 150 / 6", оцинкованная сталь							•						96102256
		DN 65 / DN 65 / R 2 1/2	•												96102379
		DN 65 / DN 80 / R 3		•											96102380
		DN 80 / DN 65 / R 2 1/2"								•					96102440
		DN 80 / DN 80 / R 3									•	•			96102381
		DN 80 / DN 100 / R 4											•		96943237
DN 100 / DN 80 / R 3				•									96102382		
DN 100 / DN 100 / R 4					•							•	96102383		
DN 150 / DN 100 / R 4, оцинкованная сталь						•							96102384		
DN 150 / DN 150 / R 6, оцинкованная сталь							•						96102385		

Прочие принадлежности

Внешний вид	Описание	Макс. нагрузка [кг]	SL1.50.65	SL1.50.80	SL1.80.80	SL1.80.100	SL1.100.100	SL1.100.150	SLV.65.65	SLV.65.80	SLV.80.80	SLV.100.100	Номер продукта	
	Оцинкованная подъемная цепь длиной 2 м с грузовой скобой и карабином. С сертификатами.	500	•	•	•	•	•	•	•	•	•	•	98540141	
	Оцинкованная подъемная цепь длиной 3 м с грузовой скобой и карабином. С сертификатами.		•	•	•	•	•	•	•	•	•	•	•	98595457
	Оцинкованная подъемная цепь длиной 4 м с грузовой скобой и карабином. С сертификатами.		•	•	•	•	•	•	•	•	•	•	•	98595458
	Оцинкованная подъемная цепь длиной 6 м с грузовой скобой и карабином. С сертификатами.		•	•	•	•	•	•	•	•	•	•	•	98595459
	Оцинкованная подъемная цепь длиной 8 м с грузовой скобой и карабином. С сертификатами.		•	•	•	•	•	•	•	•	•	•	•	98595460
	Оцинкованная подъемная цепь длиной 10 м с грузовой скобой и карабином. С сертификатами.		•	•	•	•	•	•	•	•	•	•	•	98595471
	Подъемная цепь из нержавеющей стали длиной 2 м с грузовой скобой и карабином, соответствует EN/DIN 1.4401. С сертификатами.	500	•	•	•	•	•	•	•	•	•	•	•	98540142
	Подъемная цепь из нержавеющей стали длиной 3 м с грузовой скобой и карабином, соответствует EN/DIN 1.4401. С сертификатами.		•	•	•	•	•	•	•	•	•	•	•	98595472
	Подъемная цепь из нержавеющей стали длиной 4 м с грузовой скобой и карабином, соответствует EN/DIN 1.4401. С сертификатами.		•	•	•	•	•	•	•	•	•	•	•	98595474
	Подъемная цепь из нержавеющей стали длиной 6 м с грузовой скобой и карабином, соответствует EN/DIN 1.4401. С сертификатами.		•	•	•	•	•	•	•	•	•	•	•	98595475
	Подъемная цепь из нержавеющей стали длиной 8 м с грузовой скобой и карабином, соответствует EN/DIN 1.4401. С сертификатами.		•	•	•	•	•	•	•	•	•	•	•	98595476
	Подъемная цепь из нержавеющей стали длиной 10 м с грузовой скобой и карабином, соответствует EN/DIN 1.4401. С сертификатами.		•	•	•	•	•	•	•	•	•	•	•	98595478

TM02 6126 5102

13. Grundfos Product Center (GPC)

Программа подбора и поиска оборудования поможет вам сделать правильный выбор и содержит четыре основных раздела:

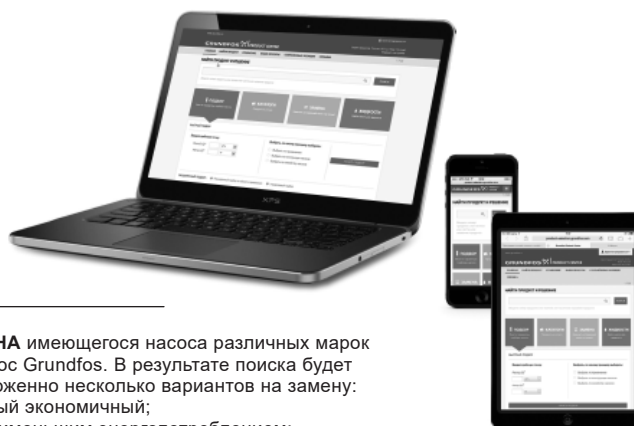

ПОДБОР на основании выбранного варианта и введенных параметров

ЗАМЕНА имеющегося насоса различных марок на насос Grundfos. В результате поиска будет предложено несколько вариантов на замену:

- самый экономичный;
- с наименьшим энергопотреблением;
- с наименьшей стоимостью затрат во время эксплуатации (жизненного цикла).

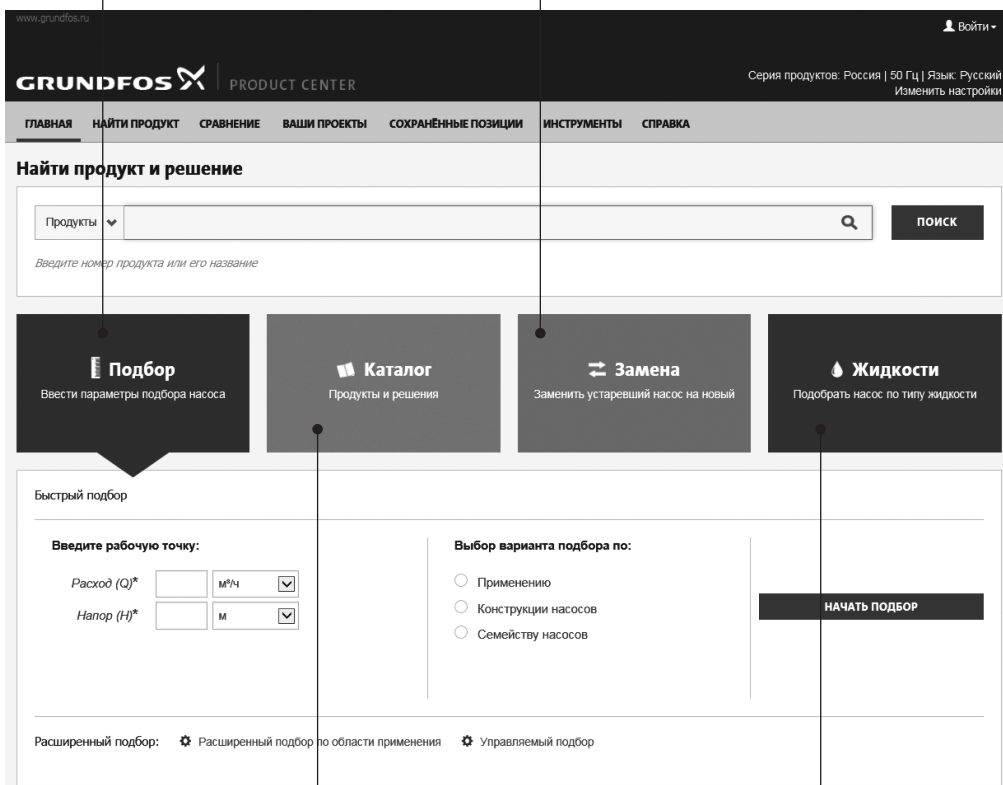

КАТАЛОГ простой доступ ко всей линейке производимых Grundfos продуктов.

ЖИДКОСТИ поможет подобрать насос для сложной в перекачивании, горючей, агрессивной жидкости. Материал исполнения предложенного насоса будет химически совместим с выбранным типом перекачиваемой жидкости.

Вся необходимая Вам информация в одном месте

Рабочие характеристики, технические описания, изображения, габаритные чертежи, характеристики работы электродвигателя, схемы электроподключений, комплекты запасных частей и сервисные комплекты, 3D-чертежи, литература по продукту, составные части системы. Программа Grundfos Product Center покажет все недавно просмотренные и сохранённые Вами позиции, включая целые проекты.

Документы для скачивания

На странице продукта Вы можете скачать чертежи и REVIT модели; руководства по монтажу и эксплуатации, каталоги, сервисные инструкции и прочие документы в PDF-формате.

Москва

109544, г. Москва,
ул. Школьная, д. 39-41, стр. 1
Тел.: (495) 564-88-00, 737-30-00
Факс: (495) 564-88-11
e-mail: grundfos.moscow@grundfos.com

Архангельск

163000, г. Архангельск,
ул. Попова, 17, оф. 321
Тел./факс: (8182) 65-06-41
e-mail: arkhangelsk@grundfos.com

Владивосток

690091, г. Владивосток,
ул. Семеновская, 29, оф. 408
Тел.: (4232) 61-36-72
e-mail: vladivostok@grundfos.com

Волгоград

400050, г. Волгоград,
ул. Рокоссовского, 62, оф. 5-26,
БЦ «Волгоград-Сити»
Тел.: (8442) 26-40-58, 26-40-59
e-mail: volgograd@grundfos.com

Воронеж

394016, г. Воронеж,
Московский пр-т, 53, оф. 409
Тел./факс: (473) 261-05-40, 261-05-50
e-mail: voronezh@grundfos.com

Екатеринбург

Для почты: 620026,
г. Екатеринбург, а/я 362
620014, г. Екатеринбург,
ул. Хохлаева, 10, БЦ «Палладиум»,
оф. 908-910
Тел./факс: (343) 365-91-94, 365-87-53
e-mail: ekaterinburg@grundfos.com

Иркутск

664025, г. Иркутск,
ул. Свердлова, 10,
БЦ «Business hall», 6 этаж, оф. 10
Тел./факс: (3952) 78-42-00
e-mail: irkutsk@grundfos.com

Казань

Для почты: 420044, г. Казань, а/я 39
420105, г. Казань,
ул. Салимжанова, 2В, оф. 512
Тел.: (843) 567-123-0, 567-123-1,
567-123-2
e-mail: kazan@grundfos.com

Кемерово

650066, г. Кемерово,
пр. Октябрьский, 2Б,
БЦ «Маяк Плаза», 4 этаж, оф. 421
Тел./факс: (3842) 36-90-37
e-mail: kemerovo@grundfos.com

Краснодар

350062, г. Краснодар,
ул. Атарбекова, 1/1,
МФК «BOSS HOUSE», 4 этаж, оф. 4
Тел.: (861) 298-04-92
Тел./факс: (861) 298-04-93
e-mail: krasnodar@grundfos.com

Красноярск

660028, г. Красноярск,
ул. Маерчака, 16
Тел./факс: (391) 274-20-18, 274-20-19
e-mail: krasnoyarsk@grundfos.com

Курск

305035, г. Курск,
ул. Энгельса, 8, оф. 307
Тел./факс: (4712) 733-287, 733-288
e-mail: kursk@grundfos.com

Нижний Новгород

603000, г. Нижний Новгород,
пер. Холодный, 10 А, оф. 1-4
Тел./факс: (831) 278-97-05,
278-97-06, 278-97-15
e-mail: novgorod@grundfos.com

Новосибирск

630099, г. Новосибирск,
ул. Каменская, 7, оф. 701
Тел.: (383) 319-11-11
Факс: (383) 249-22-22
e-mail: novosibirsk@grundfos.com

Омск

644099, г. Омск,
ул. Интернациональная, 14, оф. 17
Тел./факс: (3812) 94-83-72
e-mail: omsk@grundfos.com

Пермь

614000, г. Пермь,
ул. Монастырская, 61, оф. 612
Тел./факс: (342) 259-57-63,
259-57-65
e-mail: perm@grundfos.com

Петрозаводск

185003, г. Петрозаводск,
ул. Калинина, д. 4, оф. 203
Тел./факс: (8142) 79-80-45
e-mail: petrozavodsk@grundfos.com

Ростов-на-Дону

344011, г. Ростов-на-Дону,
пер. Доломановский, 70 Д,
БЦ «Гвардейский», оф. 704
Тел. (863) 303-10-20
Тел./факс: (863) 303-10-21,
303-10-22
e-mail: rostov@grundfos.com

Самара

443001, г. Самара,
ул. Молодогвардейская, 204, 4 эт.,
ОЦ «Бел Плаза»,
Тел./факс: (846) 379-07-53, 379-07-54
e-mail: samara@grundfos.com

Санкт-Петербург

195027, г. Санкт-Петербург,
Свердловская наб., 44,
БЦ «Бенуа», оф. 826
Тел.: (812) 633-35-45
Факс: (812) 633-35-46
e-mail: peterburg@grundfos.com

Саратов

410005, г. Саратов,
ул. Большая Садовая, 239, оф. 403
Тел./факс: (8452) 30-92-26, 30-92-27
e-mail: saratov@grundfos.com

Тюмень

625013, г. Тюмень,
ул. Пермьякова, 1, стр. 5,
БЦ «Нобель-Парк», офис 906
Тел./факс: (3452) 494-323
e-mail: tyumen@grundfos.com

Уфа

Для почты: 450075, г. Уфа,
ул. Р. Зорге, 64, оф. 15
Тел.: (3472) 79-97-70
Тел./факс: (3472) 79-97-71
e-mail: grundfos.ufa@grundfos.com

Хабаровск

680000, г. Хабаровск,
ул. Запарина, 53, оф. 44
Тел.: (4212) 707-724
e-mail: khabarovsk@grundfos.com

Челябинск

454091, г. Челябинск, ул. Елькина, 45 А,
оф. 801, БЦ «ВИПР»
Тел./факс: (351) 245-46-77
e-mail: chelyabinsk@grundfos.com

Ярославль

150003, г. Ярославль,
ул. Республиканская, 3, корп. 1, оф. 205
Тел./факс: (4852) 58-58-09
e-mail: yaroslavl@grundfos.com

Минск

220125, г. Минск,
ул. Шафарнянская, 11, оф. 56,
БЦ «Порт»
Тел.: (375 17) 286-39-72/73
Факс: (375 17) 286-39-71
e-mail: minsk@grundfos.com

70187949 0917

Взамен: 70187949 1115

РАСПРОСТРАНЯЕТСЯ
БЕСПЛАТНО

Возможны технические изменения. Название Grundfos, логотип Grundfos и Be-Think-Innovate являются зарегистрированными торговыми марками, принадлежащими Grundfos Management A/S или Grundfos A/S, Дания. Все права защищены.