

PowerMax 1600/37 Art. 5037
 PowerMax 1800/42 Art. 5042

DE Betriebsanleitung
 Elektro-Rasenmäher

EN Operator's manual
 Electric Lawnmower

FR Mode d'emploi
 Tondeuse électrique

NL Gebruiksaanwijzing
 Elektrische grasmaaier

SV Bruksanvisning
 Elektrisk gräsklippare

DA Brugsanvisning
 Elektrisk plæneklipper

FI Käyttöohje
 Sähköruohonleikkuri

NO Bruksanvisning
 Elektrisk gressklipper

IT Istruzioni per l'uso
 Rasaerba elettrico

ES Instrucciones de empleo
 Cortacésped eléctrico

PT Manual de instruções
 Máquina de cortar relva elétrica

PL Instrukcja obsługi
 Kosiarka elektryczna

HU Használati utasítás
 Elektromos fűnyíró

CS Návod k obsluze
 Elektrická sekačka na trávu

SK Návod na obsluhu
 Elektrická kosačka

EL Οδηγίες χρήσης
 Ηλεκτρικό χλοοκοπτικό

RU Инструкция по эксплуатации
 Газонокосилка электрическая

SL Navodilo za uporabo
 Električna kosilnica

HR Upute za uporabu
 Električna kosilica za travu

SR/BS Uputstvo za rad
 Električna kosilica za travu

UK Інструкція з експлуатації
 Електрична газонокосарка

RO Instrucțiuni de utilizare
 Mașină de tuns iarbă electrică

TR Kullanma Kılavuzu
 Elektrikli çim biçme makinesi

BG Инструкция за експлоатация
 Електрическа косачка

SQ Manual përdorimi
 Korrëse bari elektrike

ET Kasutusjuhend
 Elektriline muruniiduk

LT Eksploatavimo instrukcija
 Elektrinė vejapjovė

LV Lietošanas instrukcija
 Elektriskais zāles pļāvējs

GARDENA Газонокосилка электрическая PowerMax 1600/37 / PowerMax 1800/42

1. БЕЗОПАСНОСТЬ.....	153
2. МОНТАЖ.....	156
3. РАБОТА С ИНСТРУМЕНТОМ.....	157
4. ТЕХНИЧЕСКОЕ ОБСЛУЖИВАНИЕ.....	158
5. ХРАНЕНИЕ.....	159
6. УСТРАНЕНИЕ НЕИСПРАВНОСТЕЙ.....	160
7. ТЕХНИЧЕСКИЕ ДАННЫЕ.....	161
8. ПРИНАДЛЕЖНОСТИ.....	161
9. СЕРВИСНОЕ ОБСЛУЖИВАНИЕ/ ГАРАНТИЯ.....	162

с этим опасности. Не допускается игра детей с изделием. Детям не разрешается выполнять чистку и обслуживание устройства без надзора взрослых. Мы не рекомендуем пользоваться изделием детям младше 16 лет.

Перевод оригинальных инструкций.



Данное изделие может использоваться детьми возрастом от 8 лет и лицами с ограни-

ченными физическими, сенсорными или умственными способностями или с недостаточным опытом и знаниями, если они будут работать под надзором, им будет разъяснен порядок безопасной работы с устройством и связанные

Применение в соответствии с назначением:

GARDENA газонокосилка предназначена для кошения газонов в частных садах и на дачных участках.

Изделие не предназначено для продолжительной работы.

ОПАСНО! Опасность травмирования!
Не используйте изделие для обрезки кустов, ветвей и бурьяна, для обрезки выходящих растений или травы на крышах или на балконе, для измельчения ветвей и стеблей, а также для выравнивания неровностей грунта. Не пользуйтесь изделием на склонах крутизной более 20°.

1. БЕЗОПАСНОСТЬ

ВАЖНО!

Пожалуйста, внимательно прочитайте эту инструкцию по использованию и сохраните ее для чтения в дальнейшем.

Символы на изделии:



Прочитайте инструкцию по эксплуатации.



Соблюдать расстояние.



Осторожно – Острые лезвия – Лезвия продолжают вращаться.



Перед началом работ по техническому обслуживанию или в случае повреждения соединительного кабеля вынуть сетевую вилку.



Соединительный кабель держать вдали от ножей.

Общие указания техники безопасности

Электрическая безопасность



ОПАСНО! Поражение электротоком!

Угроза травмирования из-за поражения электротоком.

→ Питание изделия должно производиться через устройство защитного отключения (УДТ) с номинальным током срабатывания не выше 30 мА.



ОПАСНО! Опасность травмирования!

При неожиданном вращении ножа или запуске изделия существует угроза пореза.

→ Отсоединяйте изделие от сети, прежде чем выполнять работы по техническому обслуживанию или замене деталей. При этом розетка должна находиться в поле зрения.

Кабель

При использовании удлинительных кабелей сечения проводов должны удовлетворять данным из следующей таблицы:

Напряжение	Длина кабеля	Поперечное сечение
------------	--------------	--------------------

220 – 240 В/50 Гц	До 20 м	1,5 мм ²
-------------------	---------	---------------------

220 – 240 В/50 Гц	20 – 50 м	2,5 мм ²
-------------------	-----------	---------------------

- Сетевые и удлинительные кабели вы можете приобрести в местном авторизованном сервисном центре.
- Применяйте только удлинительные кабели, специально разработанные для использования на открытом воздухе и соответствующие одной из следующих спецификаций: Обычная резина (60245 IEC 53), обычный ПВХ (60227 IEC 53) или обычный пентахлорфенол (60245 IEC 57)
- Если поврежден короткий кабель, то по соображениям безопасности его необходимо заменить у изготовителя, в его сервисных мастерских или силами квалифицированных специалистов.

Обучение

- Внимательно прочтите инструкцию по использованию. Ознакомьтесь с органами управления и правильным использованием машины.
- Никогда не позволяйте детям или другим лицам, не изучившим инструкцию по использованию, пользоваться газонокосилкой. Местные правила могут ограничивать минимальный возраст пользователя.
- Не косите, если рядом находятся другие лица, особенно дети или животные.
- Помните о том, что оператор или пользователь несет ответственность за несчастные случаи с другими людьми или с их собственностью.

Подготовительные мероприятия

- При использовании машины необходимо всегда носить прочную обувь и длинные брюки. Не работайте с машиной босиком или в легких сандалиях. Избегайте ношения свободной одежды или одежды с болтающимися шнурами или ремнями.
- Проверьте территорию, на которой предполагается работа с машиной, и удалите все предметы, которые могут быть захвачены и отброшены машиной.
- Перед использованием необходимо всегда производить осмотр для проверки состояния и степени износа лезвий, крепежных болтов и всего режущего блока. Для предотвращения дисбаланса изношенные или поврежденные лезвия и крепежные болты могут заменяться только комплектно. Изношенные или поврежденные предупреждающие таблички подлежат замене.
- Перед использованием необходимо всегда проверять соединительный кабель и удлинитель на признаки повреждений или износа. Если кабель будет поврежден в процессе использования, необходимо немедленно отключить его от сети электроснабжения.
НЕ ПРИКАСАЙТЕСЬ К КАБЕЛЯМ, ПОКА ОНИ НЕ БУДУТ ОТСОЕДИНЕНЫ ОТ СЕТИ.

Не пользуйтесь машиной, кабель которой поврежден или изношен.

Обращение

- Косите только при дневном свете или при хорошем искусственном освещении.
- По мере возможности следует избегать пользования устройством при сырой траве.
- Всегда следите за устойчивым положением на склонах.
- Ведите машину только в темпе ходьбы.
- Косите поперек склона, никогда вперед или назад.
- Будьте особенно осторожны, когда меняете направление движения на склоне.
- Не косите на слишком крутых склонах.
- Будьте особенно осторожны, когда вы поворачиваете газонокосилку или тянете ее на себя.
- Останавливайте нож(и), когда газонокосилку необходимо наклонить для проезда по площадкам без травы и когда газонокосилка перемещается к скашиваемой площадке или от нее.
- Никогда не пользуйтесь газонокосилкой с поврежденными защитными устройствами, защитными сетками или иными установленными защитными устройствами, например, отбойными щитками и/или травосборниками.
- Запускайте и поворачивайте пусковой выключатель с осторожностью, в соответствии с указаниями изготовителя. Следите, чтобы ноги находились на достаточном расстоянии от лезвия(-й).
- При запуске или включении мотора не разрешается наклонять газонокосилку, за исключением случаев, когда газонокосилку необходимо поднимать в процессе стрижки. В этом случае наклоняйте ее лишь настолько, насколько это действительно необходимо, и поднимайте только дальнюю от пользователя сторону.
- Не включайте мотор, если вы находитесь перед выбрасывающим каналом.
- Ни в коем случае не суйте руки и ноги во вращающиеся части или под них. Всегда держитесь вдали от выбрасывающего отверстия.
- Никогда не поднимайте и не переносите газонокосилку с работающим мотором.
- Остановите мотор и выньте вилку из розетки. Убедитесь, что все движущиеся части полностью остановились:
 - когда вы оставляете газонокосилку;
 - прежде чем вы снимаете блокировки или удалите заторы в выбрасывающем канале;
 - прежде чем вы проверите газонокосилку, очистите ее или произведете на ней работы;
 - когда встретился посторонний предмет. Произведите поиск поврежденных газонокосилки и выполните необходимые ремонтные действия, прежде чем снова запустите газонокосилку и начнете работать с ней.

Если газонокосилка начнет необычно сильно вибрировать, необходимо немедленно проверить ее:

- произведите поиск повреждений;
- произведите необходимый ремонт поврежденных деталей;
- проследите, чтобы все гайки, болты и винты были туго затянуты.

Техническое обслуживание и хранение

- Следите за тем, чтобы все гайки, болты и винты были туго затянуты и чтобы устройство находилось в надежном рабочем состоянии.
- Регулярно проверяйте травосборник на износ или потерю работоспособности.
- По соображениям безопасности заменяйте изношенные или поврежденные части.
- Следите за тем, чтобы у машин с несколькими ножами вращение одного ножа может привести к вращению остальных ножей.
- При настройке машины следите за тем, чтобы не произошло зажатия пальцев между движущимися ножами и неподвижными частями машины.
- Дайте мотору остыть, прежде чем остановить машину.
- При уходе за лезвиями помните о том, что даже после отсоединения машины от источника тока ножи могут двигаться.
- Используйте только оригинальные запасные части и принадлежности.

Дополнительные указания техники безопасности

Электрическая безопасность



ОПАСНО! Остановка сердца!

Это изделие создает во время работы электромагнитное поле. В определенных обстоятельствах это поле может повлиять на функционирование активных или пассивных медицинских имплантатов. Во избежание опасности возникновения ситуаций, которые могут привести к тяжелым или смертельным травмам, лица, пользующиеся медицинскими имплантатами, перед использованием этого изделия должны проконсультироваться со своим врачом и изготовителем имплантата.

Перед использованием проверяйте кабель на признаки повреждений и старения. Если кабель имеет дефекты, приобретите новый кабель в авторизованном сервисном GARDENA центре.

Не пользуйтесь изделием, если электрические кабели повреждены или изношены.

Немедленно отсоедините кабель от электросети, если на кабеле заметны порезы или повреждение изоляции. Прикасайтесь к электрокабелю только после его отсоединения от электросети. Не ремонтируйте кабель, имеющий порезы или иные повреждения. Замените его на новый кабель.

Перед использованием удлинительный кабель необходимо размотать. Намотанные кабели могут перегреться и снизить производительность газоно-

косилки. Держите удлинительный кабель вдали от изделия. Всегда работайте вдали от источника питания, перемещая косилку в прямом и обратном направлении и ни в коем случае по кругу.

Не перетягивайте кабель через острые предметы.

Перед отсоединением вилки, кабеля или удлинительного кабеля всегда выключайте электропитание.

Прежде чем сматывать кабель для хранения, остановите мотор, выньте сетевую вилку и проверьте кабель на наличие повреждений и признаков старения.

Ни в коем случае не ремонтируйте поврежденный кабель. Замените его на новый кабель. Используйте только оригинальный запасной кабель.

Всегда аккуратно сматывайте кабель, избегая перегибов.

Ни в коем случае не носите изделие за кабель.

Не тяните за кабель, чтобы вынуть вилку из розетки.

Подключайте изделие только к электросети с указанным на фирменной табличке изделия переменным напряжением.

Наши изделия имеют двойную изоляцию в соответствии с EN 60335. Не подключайте массу к частям изделия.

Проверьте рабочую зону на скрытые кабели.

Не используйте изделие для ухода за прудами или вблизи воды.

Личная безопасность



ОПАСНО! Опасность задохнуться!

Мелкие детали могут быть легко проглочены. Маленькие дети могут задохнуться, надев на голову полиэтиленовый пакет. Во время монтажа не подпускайте близко маленьких детей.

Никогда не пользуйтесь изделием в местах, где существует угроза взрыва.

Не работайте с изделием, будучи в состоянии усталости или болезни, а также под влиянием наркотиков, алкоголя или медикаментов.

Избегайте перегрузки газонокосилки.

Избегайте перегрузки газонокосилки.

Не пользуйтесь изделием в условиях сырости.

Не разбирайте изделие больше, чем он разобран в состоянии поставки.

Запускайте газонокосилку только с правильно смонтированной ручкой.

Пользуйтесь ручками с осторожностью.

Защитное отключение

Мотор защищен с помощью защитного отключения, которое активируется при зажатии ножа или перегрузке мотора. В этом случае остановите изделие и отсоедините его от электропитания. Защитное отключение возвращается в исходное состояние только после того, как вы отпустите рычаг запуска/остановки. Удалите все препятствия и подождите несколько минут, пока Защитное отключение не вернется в исходное состояние, после чего можно будет продолжить использование изделия.

2. МОНТАЖ



ОПАСНО! Опасность травмирования!

Опасность порезов при неожиданном запуске косилки.

→ Дождитесь остановки ножа, отсоедините косилку от электропитания и наденьте перчатки, прежде чем вы начнете монтировать косилку.

Монтаж штанги:

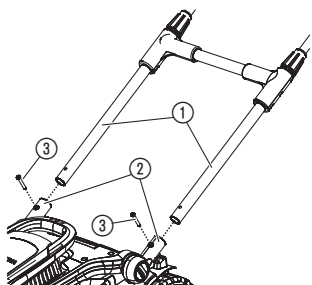

1. Задвиньте штангу ① в крепления штанги ②.
Убедитесь, что штанга ① полностью вставлена и что отверстия в штанге совмещены с отверстиями креплений штанги.
2. Вставляйте оба винта ③ в отверстия креплений штанги.
3. Затяните оба винта ③ с помощью отвертки.
Убедитесь, что винты ③ полностью затянуты.

Закрепление кабеля на штанге:

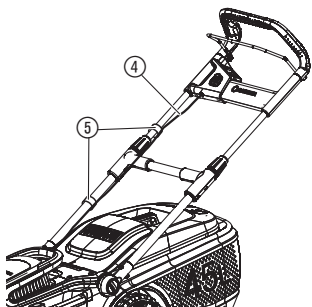

- Закрепите кабель ④ на штанге с помощью зажимов ⑤.
Убедитесь, что кабель не зажат между штангой и косилкой.

Монтаж травосборника:

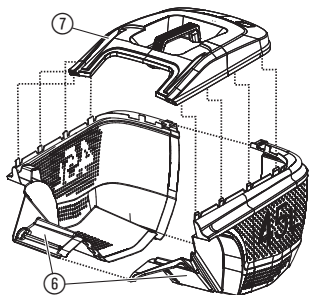

1. Соедините обе части ⑥ травосборника до слышимого щелчка фиксации.
Убедитесь, что все соединения зафиксировались.
2. Установите кожух ⑦ на травосборник.
Убедитесь, что кожух выровнен на травосборнике.
3. Надавливайте на кожух ⑦ травосборника, пока не раздадутся щелчки фиксаторов.
Убедитесь, что все соединения зафиксировались.

3. РАБОТА С ИНСТРУМЕНТОМ



ОПАСНО! Опасность травмирования!

Опасность порезов при неожиданном запуске косилки.

→ Дождитесь остановки ножа, отсоедините косилку от электропитания и наденьте перчатки, прежде чем вы начнете настройку или перемещение косилки.

Подключение газнокосилки:

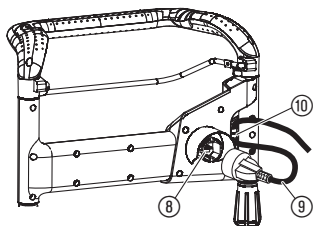

ОПАСНО! Опасность поражения электротоком!

Во избежание повреждения вилки (8) удлинительный кабель (9) должен вводиться в фиксатор кабеля (10).

→ Перед эксплуатацией заведите удлинительный кабель (9) в фиксатор кабеля (10).

1. Подключите удлинительный кабель (9) к вилке (8).
2. Уложите петлю удлинительного кабеля (9), заведите петлю в фиксатор кабеля (10) и затяните петлю.
3. Подключите удлинительный кабель (9) к сетевой розетке 230 В.

Запуск косилки:



ОПАСНО! Опасность травмирования!

Существует опасность травмирования, если косилка не останавливается при отпускании пускового рычага.

→ Не обходите предохранительные устройства или переключатели. Например, не закрепляйте пусковой рычаг на рукоятке.

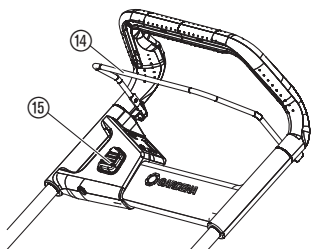

Запуск:

Изделие оснащено двухручным предохранительным устройством (пусковой рычаг (14) и защитная блокировка (15)), которое предотвращает случайное включение изделия

1. Нажмите защитную блокировку (15) одной рукой, а другой рукой потяните пусковой рычаг (14).
Косилка запускается.
2. Отпустите защитную блокировку (15).

Остановка:

→ Отпустите пусковой рычаг (14).
Косилка останавливается.

Длина штанги может быть настроена на ваш рост.

1. Отвинтите обе оранжевые гайки (16).
2. Установите необходимую длину штанги (1).
3. Снова завинтите обе оранжевые гайки (16).

Регулировка длины штанги:



Настройка высоты стрижки:

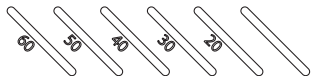
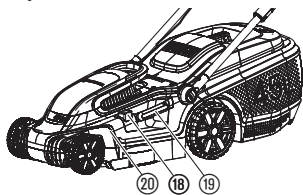

Использование косилки с травосборником:

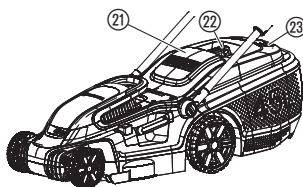

Высота стрижки может настраиваться в 5 положениях в диапазоне 20 – 60 мм.

1. Нажмите кнопку регулировки (18).
2. Удерживайте рычаг регулировки (19) для настройки высоты стрижки.
3. Отпустите рычаг регулировки (19) в новом положении.



ОПАСНО! Опасность травмирования!

Опасность порезов при неожиданном вращении ножа или запуске косилки.

- Дождитесь остановки ножа, отсоедините косилку от электропитания и наденьте перчатки, прежде чем вы откроете защитную крышку.
- Не суйте руки в выбрасывающее отверстие.

1. Поднимите защитную крышку (21).
2. За рукоятку (22) вставьте травосборник в косилку. Убедитесь, что травосборник надежно закреплен.
3. Запустите косилку.

При стрижке травы открывается индикатор уровня заполнения (23). Если он закрывается во время стрижки травы, то травосборник полон.

4. Остановите косилку.
5. Поднимите защитную крышку (21).
6. Снимите травосборник за рукоятку (22).
7. Опорожните травосборник.

Если остатки травы находятся в выбрасывающем отверстии, протяните косилку примерно на 1 м назад, чтобы остатки травы могли выпасть вниз.

Для придания газону ухоженного вида рекомендуется регулярно выполнять стрижку газона, по возможности еженедельно. Трава становится гуще при регулярной стрижке.

После длительной паузы (стрижка после отпуска) сначала следует подстричь траву в одном направлении на максимальную высоту, а затем в поперечном направлении на требуемую высоту.

По мере возможности производите стрижку травы только в сухом состоянии. При влажной траве получается неровная стрижка.

Советы по использованию косилки:

4. ТЕХНИЧЕСКОЕ ОБСЛУЖИВАНИЕ



ОПАСНО! Опасность травмирования!

Опасность порезов при неожиданном запуске косилки.

- Дождитесь остановки ножа, отсоедините косилку от электропитания и наденьте перчатки, прежде чем вы начнете техническое обслуживание косилки.

Чистка косилки:



ОПАСНО! Опасность травмирования!

Опасность травмирования и риск повреждения косилки.

- Не разрешается очищать косилку в воде или под струей воды (в особенности с помощью моек высокого давления).
- Не производите чистку с помощью химикатов, в том числе бензина и растворителей. Некоторые вещества могут разрушить важные пластмассовые детали.

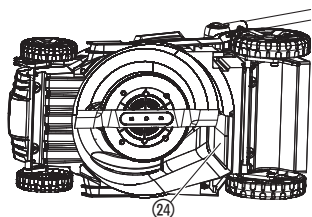

Вентиляционные щели должны быть постоянно чистыми.

Чистка нижней стороны косилки:

Нижнюю сторону проще всего чистить сразу после стрижки.

1. Осторожно уложите косилку на бок.
2. Очистите нижнюю сторону, нож и выбрасывающее отверстие (24) с помощью щетки (не пользуйтесь острыми предметами).

Чистка верхней стороны косилки и травосборника:

1. Очищайте верхнюю сторону влажной тряпкой.
2. Очищайте воздушные прорезы и травосборник мягкой щеткой (не пользуйтесь острыми предметами).

5. ХРАНЕНИЕ

Завершение работы:

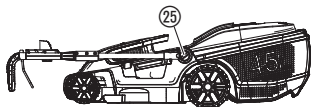

Утилизация:

(согласно RL2012/19/EU)



Изделие необходимо хранить в недоступном для детей месте.

1. Отсоедините изделие от электропитания.
2. Очистите косилку (см. 4. ТЕХНИЧЕСКОЕ ОБСЛУЖИВАНИЕ).
3. Для компактного хранения ослабляйте блокировки (25), пока не удастся легко сложить штангу. Убедитесь, что кабель не зажат между штангой и косилкой.
4. Храните косилку в сухом, закрытом и защищенном от отрицательных температур помещении.

Не допускается выбрасывать изделие с обычным бытовым мусором. Его необходимо утилизировать в соответствии с действующими местными предписаниями по защите окружающей среды.

ВАЖНО!

Утилизируйте изделие через местный пункт приемки вторсырья.

6. УСТРАНЕНИЕ НЕИСПРАВНОСТЕЙ



ОПАСНО! Опасность травмирования!

Опасность порезов при неожиданном запуске косилки.

→ Дождитесь остановки ножа, отсоедините косилку от электропитания и наденьте перчатки, прежде чем вы начнете устранение неисправностей косилки.

Замена ножа:



ОПАСНО! Опасность травмирования!

Опасность пореза вращающимся ножом, который поврежден, погнут, разбалансирован или имеет сбитые режущие кромки.

→ Не используйте косилку с поврежденным, погнутым или разбалансированным ножом, или ножом со сбитыми режущими кромками.

→ Не перетачивайте нож.

Запасные части производства GARDENA можно приобрести у торгового представителя GARDENA или в сервисном центре GARDENA.

Используйте только оригинальные ножи GARDENA:

• Для PowerMax 1600/37: GARDENA Запасной нож арт. 4016.

• Для PowerMax 1800/42: GARDENA Запасной нож арт. 4017.

→ Производите замену ножей в сервисном центре GARDENA или у авторизованного торгового представителя GARDENA.

Проблема	Возможная причина	Устранение
Косилка не запускается	Удлинительный кабель не подключен или поврежден.	→ Подключите удлинительный кабель или замените его в случае необходимости.
	Нож заблокирован.	→ Устраните помеху.
Мотор заблокирован и производит шум	Нож заблокирован.	→ Устраните помеху.
	Слишком низкая высота стрижки.	→ Увеличьте высоту стрижки
Громкий шум, косилка грохочет	Ослаблены винты в моторе, в креплениях или в корпусе косилки.	→ Подтяните винты у авторизованного торгового представителя или в сервисном центре GARDENA.
Косилка работает неровно или сильно вибрирует	Нож поврежден/изношен или крепление ножа ослаблено.	→ Подтяните или замените нож у авторизованного торгового представителя или в сервисном центре GARDENA.
	Нож сильно загрязнен.	→ Очистите косилку (см. 4. ТЕХНИЧЕСКОЕ ОБСЛУЖИВАНИЕ). Если после этого проблема не будет устранена, обратитесь в сервисный центр GARDENA.

Проблема	Возможная причина	Устранение
Трава стрижется неровно	Нож затупился или поврежден.	→ Замените нож в GARDENA сервисном центре.
	Слишком низкая высота стрижки.	→ Увеличьте высоту стрижки.



УКАЗАНИЕ: В случае других неисправностей, пожалуйста, обращайтесь в свой GARDENA сервисный центр. Ремонт разрешается производить только в GARDENA сервисных центрах, а также у дилеров, авторизованных в GARDENA.

7. ТЕХНИЧЕСКИЕ ДАННЫЕ

Газонокосилка электрическая	Величина	Значение (арт. 5037)	Значение (арт. 5042)
Номинальная мощность	W	1600	1800
Напряжение сети	V (AC)	230	230
Частота сети	Hz	50	50
Число оборотов ножа	об/мин	3200	3200
Ширина резки	см	37	42
Регулировка высоты стрижки (5 позиций)	мм	20 – 60	20 – 60
Емкость травосборника	л	45	45
Масса	кг	13,7	15,2
Уровень звукового давления $L_{pA}^{1)}$ Погрешность k_{pA}	дБ (A)	84,7 3	84,4 3
Уровень звуковой мощности $L_{WA}^{2)}$: измеренный/гарантированный Погрешность k_{WA}	дБ (A)	94,6 / 96 1,79	93,6 / 96 2,55
Колебание рука-плечо $a_{vhw}^{1)}$ Погрешность k_a	м/сек ²	2,99 1,5	< 2,5 1,5

Метод измерения согласно: ¹⁾ EN 60335-2-77 ²⁾ RL 2000/14/EC



УКАЗАНИЕ: Приведенное значение виброэмиссии было измерено в соответствии со стандартным методом испытаний и может использоваться при сравнении электроинструментов друг с другом. Это значение может использоваться также для предварительной оценки экспозиции. Значение виброэмиссии может изменяться во время реального использования электроинструмента.

8. ПРИНАДЛЕЖНОСТИ

GARDENA Запасной нож для PowerMax 1600/37	Для замены затупившихся ножей.	арт. 4016
GARDENA Запасной нож для PowerMax 1800/42	Для замены затупившихся ножей.	арт. 4017

9. СЕРВИСНОЕ ОБСЛУЖИВАНИЕ / ГАРАНТИЯ

Сервисное обслуживание:

Пожалуйста, обратитесь по адресу, приведенному на обратной стороне.

Гарантия:

В случае гарантийной рекламации с вас не взимается плата за предоставленные услуги. Компания GARDENA Manufacturing GmbH предоставляет двухлетнюю гарантию на данное изделие (действует с даты приобретения изделия). Данная гарантия распространяется на все значительные неисправности изделия, которые являются очевидным дефектом производства или материала. Гарантия подразумевает предоставление полностью функционирующего изделия на замену или ремонт неисправного изделия, отправленного нам бесплатно; мы оставляем за собой право выбирать один из двух вариантов по своему усмотрению. Данная услуга предоставляется при соблюдении следующих условий:

- Изделие использовалось по назначению в соответствии с рекомендациями в руководстве по эксплуатации.
- Отсутствие попыток со стороны покупателя или третьего лица выполнить ремонт изделия.

Данная гарантия от производителя не затрагивает гарантийных обязательств дилера/поставщика.

При возникновении проблем с данным изделием обратитесь в наш отдел сервисного обслуживания или отправьте неисправное изделие вместе с кратким описанием неисправности в компанию GARDENA Manufacturing GmbH, покрыв все расходы на пересылку и в обязательном порядке соблюдая соответствующие рекомендации по упаковке и отправке почтой. Гарантийная рекламация должна сопровождаться копией документа, подтверждающего факт покупки.

Изнашиваемые детали:

Нож и колеса являются изнашиваемыми частями и на них не распространяется гарантия.

Инструкции производителя для Российской Федерации

Изготовитель: Husqvarna AB, Drottninggatan, 561 82, Huskvarna, Sweden
Страна изготовления указана на товаре.

Официальный импортер на территорию России:

ООО «Хускварна»,
141400, Московская область, г. Химки,
ул. Ленинградская, владение 39, строение 6,
помещение № OB02_04

Серийный номер: A745

A	7*	45
1-й серии (индекс производства)	Год выпуска	календарная неделя выпуска

* Последняя цифра года выпуска 2017 (четвертый знак).

DE Produkthaftung

Wir weisen ausdrücklich darauf hin, dass wir in Übereinstimmung mit dem Produkthaftungsgesetz nicht für Schäden haften, die durch unsere Produkte entstehen, wenn diese unsachgemäß und nicht durch einen von uns autorisierten Servicepartner repariert wurden oder wenn keine Original GARDENA Teile oder von uns zugelassene Teile verwendet wurden.

EN Product liability

In accordance with the German Product Liability Act, we hereby expressly declare that we accept no liability for damage incurred from our products where said products have not been properly repaired by a GARDENA-approved service partner or where original GARDENA parts or parts authorised by GARDENA were not used.

FR Responsabilité

Conformément à la loi relative à la responsabilité du fait des produits défectueux, nous déclarons expressément par la présente que nous déclinons toute responsabilité pour les dommages résultant de nos produits, si lesdits produits n'ont pas été correctement réparés par un partenaire d'entretien agréé GARDENA ou si des pièces d'origine GARDENA ou des pièces agréées GARDENA n'ont pas été utilisées.

NL Productaansprakelijkheid

Conform de Duitse wet inzake productaansprakelijkheid verklaren wij hierbij uitdrukkelijk dat wij geen aansprakelijkheid aanvaarden voor schade ontstaan uit onze producten waarbij deze producten niet zijn gerepareerd door een GARDENA-erkende servicepartner of waarbij geen originele GARDENA-onderdelen of onderdelen die door GARDENA zijn goedgekeurd zijn gebruikt.

SV Produktsvar

I enlighet med tyska produktansvarslagar förklarar vi härmed uttryckligen att vi inte åtar oss något ansvar för skador som orsakas av våra produkter där produkterna inte har genomgått korrekt reparation från en GARDENA-godkänd servicepartner eller där originaldelar från GARDENA eller delar godkända av GARDENA inte använts.

DA Produktsvar

I overensstemmelse med den tyske produktansvarslav erklærer vi hermed udtrykkeligt, at vi ikke påtager os noget ansvar for skader på vores produkter, hvis de pågældende produkter ikke er blevet repareret korrekt af en GARDENA-godkendt servicepartner, eller hvor der ikke er brugt originale GARDENA-reservedele eller godkendte reservedele fra GARDENA.

FI Tuotevastuu

Saksan tuotevastuulain mukaisesti emme ole vastuussa laitteiden vaurioista, jos korjauksia ei ole tehnyt GARDENAn hyväksymä huoltoliike tai jos niiden syyinä on muiden kuin alkuperäisten GARDENA-varaosien tai GARDENAn hyväksymien varaosien käyttö.

IT Responsabilità del prodotto

In conformità con la Legge tedesca sulla responsabilità del prodotto, con la presente dichiariamo espressamente che decliniamo qualsiasi responsabilità per danni causati dai nostri prodotti qualora non siano stati correttamente riparati presso un partner di assistenza approvato GARDENA o laddove non siano stati utilizzati ricambi originali o autorizzati GARDENA.

ES Responsabilidad sobre el producto

De acuerdo con la Ley de responsabilidad sobre productos alemana, por la presente declaramos expresamente que no aceptamos ningún tipo de responsabilidad por los daños ocasionados por nuestros productos si dichos productos no han sido reparados por un socio de mantenimiento aprobado por GARDENA o si no se han utilizado piezas originales GARDENA o piezas autorizadas por GARDENA.

PT Responsabilidade pelo produto

De acordo com a lei alemã de responsabilidade pelo produto, declaramos que não nos responsabilizamos por danos causados pelos nossos produtos, caso os tais produtos não tenham sido devidamente reparados por um parceiro de assistência GARDENA aprovado ou se não tiverem sido utilizadas peças GARDENA originais ou peças autorizadas pela GARDENA.

PL Odpowiedzialność za produkt

Zgodnie z niemiecką ustawą o odpowiedzialności za produkt, niniejszym wyraźnie oświadczamy, że nie ponosimy żadnej odpowiedzialności za szkody poniesione na skutek użytkowania naszych produktów, w przypadku gdy naprawa tych produktów nie była odpowiednio przeprowadzana przez zatwierdzonego przez firmę GARDENA partnera serwisowego lub nie stosowano oryginalnych części GARDENA albo części autoryzowanych przez tę firmę.

HU Termékszavatosság

A németországi termékszavatossági törvénnyel összhangban ezzel nyomatékosan kijelentjük, hogy nem vállalunk felelősséget a termékeinkben keletkezett olyan károkért, amelyek valamely GARDENA által jóváhagyott szervizpartner által nem megfelelően végzett javításból adódtak, vagy amely során nem eredeti GARDENA alkatrészeket vagy a GARDENA által jóváhagyott alkatrészeket használtak fel.

CS Odpovědnost za výrobek

V souladu s německým zákonem o odpovědnosti za výrobek tímto výslovně prohlašujeme, že nepřijímáme žádnou odpovědnost za poškození vzniklá na našich výrobcích, kdy zmíněné výrobky nebyly řádně opraveny schváleným servisním partnerem GARDENA nebo kdy nebyly použity originální náhradní díly GARDENA nebo náhradní díly autorizované společností GARDENA.

SK Zodpovednosť za produkt

V súlade s nemeckými právnymi predpismi upravujúcimi zodpovednosť za výrobok týmto výslovne prehlasujeme, že nenesieme žiadnu zodpovednosť za škody spôsobené našimi výrobkami, v prípade ktorých neboli náležité opravy vykonané servisným partnerom schváleným spoločnosťou GARDENA alebo neboli použité diely spoločnosti GARDENA alebo diely schválené spoločnosťou GARDENA.

EL Ευθύνη προϊόντος

Σύμφωνα με τον γερμανικό νόμο περί Ευθύνης για τα Προϊόντα, με το παρόν δηλώνουμε ρητώς ότι δεν αποδεχόμαστε καμία ευθύνη για τυχόν ζημιές που προκύπτουν από τα προϊόντα μας εάν αυτά δεν έχουν επισκευαστεί σωστά από κάποιον εγκεκριμένο συνεργάτη επισκευών της GARDENA ή εάν δεν έχουν χρησιμοποιηθεί αυθεντικά εξαρτήματα GARDENA ή εξαρτήματα εγκεκριμένα από την GARDENA.

SL Odgovornost proizvajalca

V skladu z nemškimi zakoni o odgovornosti za izdelke, izrecno izjavljajo, da ne sprejemamo nobene odgovornosti za škodo, ki jo povzročijo naši izdelki, če teh niso ustrezno popravili GARDENINI odobreni servisni partnerji ali pri tem niso bili uporabljeni originalni GARDENINI nadomestni deli ali GARDENINIMI homologiranimi nadomestnimi deli.

HR Pouzdanost proizvoda

Sukladno njemačkom zakonu o pouzdanosti proizvoda, ovime izričito izjavljujemo kako ne prihvaćamo nikakvu odgovornost za oštećenja na našim proizvodima nastala uslijed neispravnog popravka od strane servisnog partnera kojeg odobrava GARDENA ili uslijed nekorištenja originalnih GARDENA dijelova ili dijelova koje odobrava GARDENA.

RO Răspunderea pentru produs

În conformitate cu Legea germană privind răspunderea pentru produs, declarăm în mod expres prin prezentul document că nu acceptăm nicio răspundere pentru defecțiunile suferite de produsele noastre atunci când acestea nu au fost reparate în mod corect de un atelier de service partener, aprobat de GARDENA, sau când nu au fost utilizate piese GARDENA originale sau piese autorizate de GARDENA.

BG Отговорност за вреди, причинени от стоки

Съгласно германския Закон за отговорността за вреди, причинени от стоки, с настоящото изрично декларираме, че не носим отговорност за щети, причинени от нашите продукти, ако те не са били правилно ремонтирани от одобрен от GARDENA сервиз или ако не са използвани оригинални части на GARDENA или части, одобрени от GARDENA.

ET Tootevastutus

Vastavalt Saksamaa tootevastutusseadusele deklareerime kaesolevaga selgesõnaliselt, et me ei kannu mingisugust vastutust meie toodetest tingitud kahjude eest, kui need tooted ei ole korrektselt parandatud GARDENA heakskiidetud hoolduspartneri poolt või kui parandamisel ei ole kasutatud GARDENA originaalosi või GARDENA volitatud osi.

LT Gaminio patikimumas

Mes aiškiai pareiškiame, kad, atsižvelgiant į Vokietijos gaminių patikimumo įstatymą, nepriisiame atsakomybės dėl bet kokios žalos, patirtos dėl mūsų gaminių, jeigu jie buvo netinkamai taisomi arba jų dalys buvo pakeistos neoriginaliomis GARDENA dalimis ar nepatvirtintomis dalimis, arba jeigu remonto darbai buvo atliekami ne GARDENA techninės priežiūros centro specialistų.

LV Atbildība par produkcijas kvalitāti

Saskaņā ar Vācijas likumu par atbildību par produkcijas kvalitāti ar šo mēs paziņojam, ka neuzņemamies atbildību par bojājumiem, kas radušies, lietojot mūsu izstrādājumus, kuru remontu nav veicis uzņēmuma GARDENA apstiprināts apkopes partneris vai kuru remontam netika izmantotas oriģinālās GARDENA detaļas vai detaļas, kuru lietošanu apstiprinājis uzņēmums GARDENA.

<p>DE EU-Konformitätserklärung</p> <p>Der Unterzeichner, Husqvarna AB, 561 82 Huskvarna, Schweden, bescheinigt hiermit, dass die nachstehend aufgeführten Geräte bei Verlassen des Werks die harmonisierten EU-Leitlinien, EU-Normen für Sicherheit und besondere Normen erfüllen. Dieses Zertifikat verliert seine Gültigkeit, wenn die Geräte ohne unsere Genehmigung verändert werden.</p>	<p>HU EK megfeleléségi nyilatkozat</p> <p>Alulírott Husqvarna AB, 561 82 Huskvarna, Svédország ezzel tanúsítja, hogy az alábbiakban leírt egységek a gyár elhagyásakor megfeleltek a harmonizált uniós előírásoknak és biztonsági és termékspecifikus szabványoknak. Ez a tanúsítvány érvényes veszt, ha az egységeket jóváhagyásunk nélkül átalakítják.</p>
<p>EN EC Declaration of Conformity</p> <p>The undersigned, Husqvarna AB, 561 82 Huskvarna, Sweden, hereby certifies that, when leaving our factory, the units indicated below are in accordance with the harmonised EU guidelines, EU standards of safety and product specific standards. This certificate becomes void if the units are modified without our approval.</p>	<p>CS Prohlášení o shodě ES</p> <p>Niže uvedená společnost Husqvarna AB, 561 82 Huskvarna, Švédsko, tímto potvrzuje, že při opuštění naší továrny jsou jednotky uvedené níže v souladu s harmonizačnými pokyny EU, standardy EU ohledně bezpečnosti a specifickými produktovými standardy. Tento certifikát pozbyvá platnosti, pokud dojde k úpravě jednotek bez našeho schválení.</p>
<p>FR Déclaration de conformité CE</p> <p>Le constructeur, soussigné : Husqvarna AB, 561 82 Huskvarna, Suède, déclare qu'à la sortie de ses usines le matériel neuf désigné ci-dessous était conforme aux prescriptions des directives européennes énoncées ciaprès et conforme aux règles de sécurité et autres règles qui lui sont applicables dans le cadre de l'Union européenne. Toute modification apportée à cet appareil sans notre accord annule la validité de ce certificat.</p>	<p>SK EÚ vyhlásenie o zhode</p> <p>Dolu podpísaná spoločnosť Husqvarna AB, 561 82 Huskvarna, Švédsko týmto osvedčuje, že nižšie uvedené jednotky boli v súlade s harmonizačnými usmerneniami EÚ, normami EÚ v oblasti bezpečnosti a špecifickými normami týkajúcimi sa produktu v čase opustenia výrobného závodu. Toto osvedčenie stráca platnosť, ak boli jednotky zmenené bez nášho súhlasu.</p>
<p>NL EG-conformiteitsverklaring</p> <p>De ondergetekende, Husqvarna AB, 561 82 Huskvarna, Zweden, verklaart hierbij dat de producten die hieronder staan vermeld, wanneer ze onze fabriek verlaten, in overeenstemming zijn met de geharmoniseerde Europese richtlijnen, EU-normen voor veiligheid en productspecifieke normen. Dit certificaat vervalt als de producten worden aangepast zonder onze toestemming.</p>	<p>EL Δήλωση Συμμόρφωσης EK</p> <p>Η υπογεγραμμένη εταιρεία, Husqvarna AB, 561 82 Huskvarna, Σουηδία, πιστοποιεί ότι, κατά την έξοδο από το εργοστάσιο, οι μονάδες που αναφέρονται κατωτέρω συμμορφώνονται με τις ευρωπαϊκές οδηγίες ΕΕ, τα πρότυπα ασφαλείας της ΕΕ και τα συγκεκριμένα πρότυπα προϊόντος. Αυτό το πιστοποιητικό καθίσταται άκυρο εάν οι μονάδες έχουν τροποποιηθεί χωρίς την έγκρισή μας.</p>
<p>SV EG-försäkran om överensstämmelse</p> <p>Undertecknad firma Husqvarna AB, 561 82 Huskvarna, Sverige, intygar härmed att nedan nämnda produkter, när de lämnar vår fabrik, överensstämmer med EU:s riktlinjer, EU:s säkerhetsstandarder och produktspecifika standarder. Detta intygg skall ogiltigförklaras om produkten ändras utan vårt godkännande.</p>	<p>SL Izjava ES o skladnosti</p> <p>Spodaj podpisana, Husqvarna AB, 561 82 Huskvarna, Švedska, s to izjavo potrjuje, da je bila spodaj navedena enota ob izhodu iz tovarne skladna z usklajevalnimi smernicami EU, standardi EU za varnost in standardi, specifičnimi za izdelek. Izjava postane neveljavna v primeru neodobrene spremembe enote.</p>
<p>DA EU-øverensstemmelseserklæring</p> <p>Undertegnede, Husqvarna AB, 561 82 Huskvarna, Sverige erklærer hermed, at nedenfor anførte enheder er i overensstemmelse med de harmoniserede EU-rettningsslinjer, EU-standarder for sikkerhed og produktspecifikke standarder, når de forlader fabrikken. Denne erklæring ugyldiggøres, hvis enhederne ændres uden vores godkendelse.</p>	<p>HR Izjava o uskladenosti EZ</p> <p>Niže potpisana Husqvarna AB, 561 82 Huskvarna, Švedska, ovime potvrđuje kako su u nastavku navedene jedinice prilikom napuštanja tvornice bile u skladu s uskladenim smjernicama EU, EU sigurnosnim standardima i standardima specifičnima za proizvod. Ova certifikacija poništava se ako se jedinice izmjenjuju bez odobrenja.</p>
<p>FI EY-vaatimustenmukaisuusvakuutus</p> <p>Husqvarna AB, 561 82 Huskvarna, Ruotsi, vakuuttaa täten, että alla mainitut laitteet ovat tehtaalta lähtiesään yhdenmukaiset EU-säännösten, EU:n turva-standardien ja tuotekohtaisten standardien mukaisia. Tämä vakuutus mitätöityy, jos laitteita muokataan ilman hyväksyntäämme.</p>	<p>RO Declarație de conformitate CE</p> <p>Subscrisa, Husqvarna AB, 561 82 Huskvarna, Suedia, certifică prin prezenta că, la momentul ieșirii din fabrica noastră, unitățile indicate mai jos sunt în conformitate cu directivele UE armonizate, cu standardele UE de siguranță și cu standardele specifice ale produsului. Prezentul certificat devine nul dacă unitățile sunt modificate fără aprobarea noastră.</p>
<p>IT Dichiarazione di conformità CE</p> <p>La sottoscritta Husqvarna AB, 561 82 Huskvarna, Svezia, certifica che il prodotto qui di seguito indicato, nei modelli da noi commercializzati, è conforme alle direttive armonizzate UE nonché agli standard di sicurezza UE e agli standard specifici di prodotto. Qualunque modifica apportata al prodotto senza nostra specifica autorizzazione invalida la presente dichiarazione.</p>	<p>BG Декларация за съответствие на ЕО</p> <p>С настоящото долуподписаната, Husqvarna AB, 561 82 Huskvarna, Швеция, удостоверява, че при напускане на фабриката модулите, посочени по-долу, са в съответствие с хармонизираните директиви на ЕС, стандартите на ЕС за безопасност и специфичните за продукта стандарти. Този сертификат става невалиден, ако модулите са променени без нашето одобрение.</p>
<p>ES Declaración de conformidad CE</p> <p>El abajo firmante, Husqvarna AB, 561 82 Huskvarna, Suecia, certifica por la presente que, cuando salen de la fábrica, las unidades indicadas a continuación cumplen las normas de armonización de la UE, las normas de la UE sobre seguridad y las normas específicas del producto. Este certificado quedará sin efecto si se modifican las unidades sin nuestra autorización.</p>	<p>ET EÜ vastavusdeklaratsioon</p> <p>Allkirjutatu Husqvarna AB, 561 82 Huskvarna, Rootsi, kinnitab käesolevaga, et tehased väljulehit vastavad alpool nimetatud seadmed harmoneeritud EL-i suunistele, EL-i ohutusstandarditele ja tootele eriomastele standarditele. See vastavuskinnitus kaotab kehtivuse, kui seadet muudetakse ilma meie heakskiuduta.</p>
<p>PT Declaração de conformidade CE</p> <p>O abaixo assinado, Husqvarna AB, 561 82 Huskvarna, Suécia, certifica por este meio que, ao sair da nossa fábrica, as unidades indicadas acima estão em conformidade com as diretrizes uniformizadas da UE, os padrões de segurança da UE e os padrões específicos do produto. Este certificado deixa de ser válido se as unidades forem modificadas sem a nossa aprovação.</p>	<p>LT EB atitikties deklaracija</p> <p>Husqvarna AB, 561 82 Huskvarna, Sweden, garantuoja, kad iš gamyklos siunčiami toliau nurodyti įrenginiai atitinka suderintus EB reikalavimus, EB saugos ir konkretaus gaminio standartus. Pakeičius gaminį be mūsų patvirtinimo, nutraukiamas šio sertifikato galiojimas.</p>
<p>PL Deklaracja zgodności WE</p> <p>Niżej podpisany przedstawiciel firmy Husqvarna AB, 561 82 Huskvarna, Szwecja, niniejszym oświadcza, że podane poniżej wyroby opuszczonej fabrykę są zgodne ze zharmonizowanymi normami UE oraz z obowiązującymi w UE przepisami bezpieczeństwa i normami dotyczącymi danego produktu. Modyfikacja wyrobów bez naszej zgody powoduje unieważnienie niniejszego certyfikatu.</p>	<p>LV EK atbilstības deklarācija</p> <p>Uzņēmums Husqvarna AB, 561 82 Huskvarna, Zviedrija, ir parakstu apliecinā, ka tālāk minētās vienības, pametot rūpnīcā, atbilst saskaitotajām ES vadlīnijām, ES drošības standartiem un izstrādājuma specifiskajiem standartiem. Šis sertifikāts tiek anulēts, ja šīs vienības tiek modificētas bez mūsu apstiprinājuma.</p>

Produktbezeichnung: Description of the product: Désignation de produit : Productbenaming: Produktbetckning: Produktbetegnelse: Tuotenimike: Nome del prodotto: Designación del producto: Designação do produto: Opis produktu: A termék megnevezése: Označení produktu: Označenie výrobku: Ονομασία προϊόντος: Ime izdelka: Naziv proizvoda: Denumire produs: Описание на продукта: Toote nimetus: Gaminio pavadinimas: Izstrādājuma nosaukums:		Elektro-Rasenmäher Electric Lawnmower Tondeuse électrique Elektrische grasmaaier Elektrisk gräsklippare Elektrisk plæneklipper Sähköruohonleikkuri Rasaebera elettrico Cortacésped eléctrico Máquina de cortar relva elétrica Kosiarka elektryczna Elektromos fűnyíró Elektrická sekačka na trávu Kosiarka kosačka Ηλεκτρικό γρoοκοπτικό Električna kosilnica Električna kosilica za travu Mašinà de tuns iarbà electrică Электрическа косачка Elektriline muruniiduk Elektrinė veļājövē Elektriskais záles pjāvējs		Schall-Leistungspegel: Noise level: Niveau sonore : Geluidsniveau: Ljudnivå: Støjniveau: Äänitaso: Livello acustico: Nivel de ruido: Nivel de ruído: Poziom hlasu: Zajscint: Hladina hluku: Hladiny hluku: Επίπεδο θορύβου: Raven zvočne moči: Razina buke: Nivel de zgomot: Ниво на шум: Müratase: Triukšmo lysis: Tröskpä limesis :		gemessen / garantiert measured / guaranteed mesuré / garanti gemeten / gegarandeerd uppmått / garanterad målt / garanteret mitattu / taattu misurato / garantito medido / garantizado medido / garantido zmierzony / gwarantowany mért / garantált naměřená / zaručená namerané / zaručeno μετρημένο / εγγυημένο izmerjena / zagotovljena mjerena / zajamčena măsurat / garantat измерено / гарантирано mõõdetud / garanteeritud išmatuotas / garantuojamas mēritais / garantētais			
Produkttyp: Product type: Type de produit : Producttype: Produkttyp: Produkttype: Tuotetyypit: Tipo di prodotto: Tipo del producto: Tipo de produto: Typ produktu: Tip produs: Tip producția: Tipo de producto: Tip produktu:		Termékípus: Typ produktu: Typ výrobku: Τύπος προϊόντος: Tip izdelka: Tip proizvoda: Tip produs: Тип на продукта: Toote tüüp: Gaminio tipas: Izstrādājuma tips:		Artikelnummer: Article number: Référence : Artikelnummer: Artikelnummer: Artikelnummer: Artikelnummer: Numero articolo: Número de artículo: Número de referència: Numer katalogowy: Cikkszám: Číslo materiálu: Číslo výrobku: Αριθμός προϊόντος: Stevilka artikla: Broj artikla: Cod articol: Артикулен номер: Artikli number: Gaminio numeris: Preces numurs:		Art. 5037 Art. 5042		94,6 dB(A) / 96 dB(A) 93,6 dB(A) / 96 dB(A)	
PowerMax 1600/37 PowerMax 1800/42		5037 5042		Anbringningsjahr der CE-Kennzeichnung: Year of CE marking: Année d'aposition du marquage CE : Installatiejaar van de CE-aanduiding: Märkningsår: CE-märkin kiinnitysvuosi: Anno di applicazione della certificazione CE: Colocación del distintivo CE: Ano de marcação pela CE: Rok nadania oznakowania CE: CE-jelzés elhelyezésének éve: Rok umístění značky CE: Rok udelenia značky CE: Έτος οήμοτος CE: Leto namestitve CE-oznake:		Godina dobivanja CE oznake: Anul de marcare CE: Година на поставяне на CE-маркировка: CE-märgistuse paigaldamise aasta: Metai, kada pažymėta CE-ženklui: CE-marķējuma uzlikšanas gads:			
EU-Richtlinien: EC-Directives: Directives UE : EU-richtlijnen: EU-riktlinjer: EU-direktiver: EU-direktivi: Directive UE: Directivas de la UE: Diretivas UE: Dyrektywy UE: EU-irányelvek: Směrnice EU: Smernice EU: Οδηγίες EE: EU-direktive: Direktive EU:		Directive EU: EC-Directivi: EL-i direktiivid: ES direktivos: ES direktivas: 2006/42/EC 2014/30/EC 2000/14/EC 2011/65/EC		2017					
Harmonisierte EN-Normen / Harmonised EN:		EN ISO 12100 EN 60335-1 EN 60335-2-77		Ulm, den 30.10.2017 Ulm, 30.10.2017 Fait à Ulm, le 30.10.2017 Ulm, 30-10-2017 Ulm, 2017.10.30. Ulm, 30.10.2017 Ulmissa, 30.10.2017 Ulm, 30.10.2017 Ulm, 30.10.2017 Ulm, 30.10.2017 Ulm, 30.10.2017 Ulm, dnia 30.10.2017 Ulm, 30.10.2017 Ulm, 30.10.2017 Ulm, dná 30.10.2017 Ulm, 30.10.2017 Ulm, 30.10.2017 Ulm, dana 30.10.2017 Ulm, 30.10.2017 Улм, 30.10.2017 Ulm, 30.10.2017 Ulm, 30.10.2017 Ulme, 30.10.2017		Der Bevollmächtigte Authorised representative Le mandataire De gevolmachtigde Auktoriserad representant Autoriseret repræsntant Valtuutettu edustaja Persona delegata La persona autorizada O representante Peinmocnik Meghatalmazott Zplnomocněnec Splnomocnený Ο εξουσιοδοτημένος Pooblaščenec Ovlaštena osoba Conducerea tehnică Упълномощен Volitatud esindaja Igalotiats atstovas Pilnvarotā persona			
Hinterlegte Dokumentation: GARDENA Technische Dokumentation, M. Kugler 89079 Ulm Deposited Documentation: GARDENA Technical Documentation, M. Kugler 89079 Ulm Documentation déposée: Documentation technique GARDENA, M. Kugler 89079 Ulm		Konformitätsbewertungsverfahren: Nach 2000/14/EG Art. 14 Anhang VI Conformity Assessment Procedure: according to 2000/14/EC Art.14 Annex VI Procédure d'évaluation de la conformité : Selon 2000/14/CE art. 14 Annexe VI		 Reinhard Pompe Vice President					

Deutschland / Germany
GARDENA
 Manufacturing GmbH
 Central Service
 Hans-Lorenser-Straße 40
 D-89079 Ulm
 Produktfragen:
 (+49) 731 490-123
 Reparaturen:
 (+49) 731 490-290
 service@gardena.com

Albania
 COBALT Sh.p.k.
 Rr. Siri Kodra
 1000 Tirana

Argentina
 Husqvarna Argentina S.A.
 Av.del Libertador 5954 –
 Piso 11 – Torre B
 (C1428ARP) Buenos Aires
 Phone: (+54) 11 5194 5000
 info.gardena@
 ar.husqvarna.com

Armenia
 Garden Land Ltd.
 61 Tigran Mets
 0005 Yerevan

Australia
 Husqvarna Australia Pty. Ltd.
 Locked Bag 5
 Central Coast BC
 NSW 2252
 Phone: (+61) (0) 2 4352 7400
 customer.service@
 husqvarna.com.au

Austria / Österreich
 Husqvarna Austria GmbH
 Industriezelle 36
 4010 Linz
 Tel.: (+43) 732 77 01 01-485
 service.gardena@
 husqvarnagroup.com

Azerbaijan
 Firm Progress
 a. Aliyev Str. 26A
 1052 Baku

Belgium
 Husqvarna België nv/sa
 Gardena Division
 Rue Egide Van Ophem 111
 1180 Uccle / Ukkel
 Tel.: (+32) 7 20 92 12
 info@gardena.be

Bosnia / Herzegovina
 SILK TRADE d.o.o.
 Industrijska zona Bukva bb
 74260 Tešanj

Brazil
 Husqvarna do Brasil Ltda
 Av. Francisco Matarazzo,
 1400 – 19º andar
 São Paulo – SP
 CEP: 05001-903
 Tel: 0800-112252
 marketing.br.husqvarna@
 husqvarna.com.br

Bulgaria
 AGROLAND България АД
 бул. 8 Декември, №13
 Офис 5
 1700 Студентски град
 София
 Тел.: (+359) 2466 69 10
 info@agroland.eu

Canada / USA
 GARDENA Canada Ltd.
 100 Summerlea Road
 Brampton, Ontario L6T 4X3
 Phone: (+1) 905 792 93 30
 info@gardenacanada.com

Chile
 Maquinarias Agroforestales
 Ltda. (Maga Ltda.)
 Santiago, Chile
 Avda. Costeiron
 # 8355 comuna Las Condes
 Phone: (+56) 2 202 4417
 Dalton@мага.cl
 Zipcode: 7560330

China
 Husqvarna (Shanghai)
 Management Co., Ltd.
 章世华 (上海) 管理有限公司
 3F, Bent Square B
 No207, Song Hong Rd.,
 Chang Ning District,
 Shanghai, PRC, 200335
 上海市长宁区沁虹路207号明
 基广场B座3楼, 邮编: 200335

Colombia
 Husqvarna Colombia S.A.
 Calle 18 No. 68 D-31, zona
 Industrial de Montevideo
 Bogotá, Cundinamarca
 Tel. 571 2922700 ext. 105
 jairo.salazar@
 husqvarna.com.co

Costa Rica
 Compania Exim
 Euroiberoamericana S.A.
 Los Colegios, Moravia,
 200 metros al Sur del Colegio
 Saint Francis – San José
 Phone: (+506) 297 68 83
 exim_euro@racsa.co.cr

Croatia
 SILK ADRIA d.o.o.
 Josipa Lončara 3
 10090 Zagreb
 Phone: (+385) 1 3794 580
 silk.adria@zg.t-com.hr

Cyprus
 Med Marketing
 17 Digeni Akrita Ave
 P.O. Box 27017
 1641 Nicosia

Czech Republic
 Husqvarna Česko s.r.o.
 Türkova 2319/5b
 149 00 Praha 4 – Chodov
 Bezplatná infolinka:
 800 100 425
 servis@cz.husqvarna.com

Denmark
 GARDENA DANMARK
 Lejrvvej 19, st.
 3500 Værløse
 Tlf.: (+45) 70264770
 husqvarna@husqvarna.dk
 www.gardena.com/dk

Dominican Republic
 BOSQUESA, S.R.L.
 Carretera Santiago Licey
 Km. 5 ½
 Esquina Copal II,
 Santiago
 Dominican Republic
 Phone: (+809) 736-0333
 josebosquesa@claro.net.do

Ecuador
 Husqvarna Ecuador S.A.
 Arupos E1-181 y 10 de
 Agosto Quito, Pichincha
 Tel: (+593) 22800739
 francisco.jacom@
 husqvarna.com.ec

Estonia
 Husqvarna Eesti OÜ
 Gardena Division
 Valdeku 132
 Tallinn
 11216, Estonia
 info@gardena.ee

Finland
 Oy Husqvarna Ab
 Gardena Division
 Lautatarhankatu 8 B / PL 3
 00581 HELSINKI
 info@gardena.fi

France
 Husqvarna France
 9/11 Allée des pierres mayettes
 92635 Gennevilliers Cedex
 France
 http://www.gardena.com/fr
 N° AZUR: 0 810 00 78 23
 (Prix d'un appel local)

Georgia
 ALD Group
 Bellashvili 8
 1159 Tbilisi

Great Britain
 Husqvarna UK Ltd
 Preston Road
 Aycliffe Industrial Park
 Newton Aycliffe
 County Durham
 DL5 6UP
 info.gardena@
 husqvarna.co.uk

ГРЕЦΙΑ
 ΠΡΕΠΑΔΟΠΟΥΛΟΣ ΑΕΒΕ
 Λεωφ. Αθηνών 92
 Αθήνα
 Τ.Κ. 104 12
 Ελλάδα
 Τηλ. (+30) 210 5193 100
 info@papadopoulos.gr

Hungary
 Husqvarna Magyarország Kft.
 Ezred u. 1-3
 1044 Budapest
 Telefon: (+36) 1 251-4161
 vezoszolgalat.husqvarna@
 husqvarna.hu

Iceland
 Ó. Johnson & Kaaber
 Tunguhalsi 1
 110 Reykjavik
 oio@ojk.is

Ireland
 Husqvarna UK Ltd
 Preston Road
 Aycliffe Industrial Park
 Newton Aycliffe
 County Durham
 DL5 6UP
 info.gardena@
 husqvarna.co.uk

Italy
 Husqvarna Italia S.p.A.
 Via Santa Vecchia 15
 23868 VALMADRERA (L.C.)
 Phone: (+39) 0341.203.111
 assistenza.italia@
 it.husqvarna.com

JAPAN
 KAKIUCHI Co. Ltd.
 Sumitomo Realty &
 Development Kojimachi
 BLDG., 8F
 5-1 Nibanncyo
 Chiyoda-ku
 Tokyo 102-0084
 Phone: (+81) 33 264 4721
 m-ishihara@kaku-ichi.co.jp

Kazakhstan
 LAMED Ltd.
 155/1, Tazhibayevoy Str.
 050060 Almaty
 IP Schmidt
 Abayvenue 3B
 110 005 Kostanay

Korea
 Kyung Jin Trading CO.,LTD.
 107-4, SunDuk Bld.,
 YangJae-dong,
 Seocho-gu,
 Seoul, (zipcode: 137-891)
 Phone: (+82) (0)2 574-6300

Kyrgyzstan
 Aye Maki
 av. Molodaya Guardir J 3
 720014
 Bishkek

Latvia
 Husqvarna Latvija SIA
 Gardena Division
 Ulbrokas 19A
 LV-1021 Riga
 info@gardena.lv

Lithuania
 UAB Husqvarna Lietuva
 Gardena Division
 Ateities pl. 77C
 LT-52104 Kaunas
 info@gardena.lt

Luxembourg
 Magasins Jules Neuberg
 33 rue Jacques Stas
 Luxembourg-Gasperich 2549
 Case Postale No. 12
 Luxembourg 2010
 Phone: (+352) 40 14 01
 api@neuberg.lu

Mexico
 AFOSA
 Av. Lopez Mateos Sur # 5019
 Col. La Calma 45070
 Zapopan, Jalisco
 Mexico
 Phone: (+52) 33 3818-3434
 icornejo@afosa.com.mx

Moldova
 Convel S.R.L.
 290A Muncesti Str.
 2002 Chisinau

Netherlands
 Husqvarna Nederland B.V.
 GARDENA Division
 Postbus 50131
 1305 AC ALMERE
 Phone: (+31) 36 521 00 10
 info@gardena.nl

Neth. Antilles
 Jonka Enterprises N.V.
 St. Rosa Weg 196
 P.O. Box 8200
 Curaçao
 Phone: (+599) 9 767 66 55
 pgm@jonka.com

New Zealand
 Husqvarna New Zealand Ltd.
 PO Box 76-437
 Manukau City 2241
 Phone: (+64) (0) 9 9202410
 support.nz@husqvarna.com.nz

Norway
 Husqvarna Norge AS
 Gardena Division
 Trøskengenveien 36
 1708 Sarpsborg
 Tel: 69 10 47 00
 www.gardena.no

Peru
 Husqvarna Perú S.A.
 Jr. Ramón Cárcamo 710
 Lima 1
 Tel: (+51) 1 3320400 ext. 416
 jean.remuzgo@
 husqvarna.com

Poland
 Husqvarna
 Poland Spółka z o.o.
 ul. Wysockiego 15 b
 03-371 Warszawa
 Phone: (+48) 22 330 96 00
 gardena@husqvarna.com.pl

Portugal
 Husqvarna Portugal, SA
 Lagoa – Albarraque
 2635 – 595 Rio de Mouro
 Tel.: (+351) 21 922 85 30
 Fax: (+351) 21 922 85 36
 info@gardena.pt

Romania
 Madex International Srl
 Sosseaux Odaii 117-123,
 RO 013603 București, S 1
 Phone: (+40) 21 352.76.03
 madex@mes.ro

Russia / Россия
 ООО „Хускварна“
 141400, Московская обл.,
 г. Химки,
 улица Ленинградская,
 владение 39, стр.6.
 Бизнес Центр
 „Химки Бизнес Парк“,
 помещение ОВ02.04
 http://www.gardena.ru

Serbia
 Domel d.o.o.
 Autoput za Novi Sad bb
 11273 Belgrade
 Phone: (+381) 118 488 88 12
 miroslav.vejina@domel.rs

Singapore
 Hy-Ray PRIVATE LIMITED
 40 Jalan Pemimpin
 #02-08 Tat Ann Building
 Singapore S77185
 Phone: (+65) 6253 2277
 shying@hyray.com.sg

Slovak Republic
 Husqvarna Česko s.r.o.
 Türkova 2319/5b
 149 00 Praha 4 – Chodov
 Bezplatná infolinka:
 800 154 044
 servis@sk.husqvarna.com

Slovenia
 Husqvarna Austria GmbH
 Industriezelle 36
 4010 Linz
 Tel.: (+43) 732 77 01 01-485
 service.gardena@
 husqvarnagroup.com

South Africa
 Husqvarna
 Husqvarna (Pty) Ltd
 Postnet Suite 520
 Private Bag X6,
 Cascades, 3202
 South Africa
 Phone: (+27) 33 846 9700
 info@gardena.co.za

Spain
 Husqvarna España S.A.
 Calle de Rivas n° 10
 28052 Madrid
 Phone: (+34) 91 708 05 00
 atencioncliente@gardena.es

Suriname
 Agroxif n.v.
 Verlengde Hogestraat # 22
 Paramaribo
 Pobox: # 2006
 Paramaribo
 Suriname – South America

Sweden
 Husqvarna AB
 Gardena Division
 S-561 82 Huskvarna
 info@gardena.se

Switzerland / Schweiz
 Husqvarna Schweiz AG
 Consumer Products
 Industriestrasse 10
 5506 Mägenwil
 Phone: (+41) (0) 62 887 37 90
 info@gardena.ch

Turkey
 Dost Bahçe Diş Ticaret
 Müesseslik A.Ş
 Yunus Mah. Adil Sok. No:3
 İc Kapı No: 1 Kartal
 34873 İstanbul
 Phone: (+90) 216 38 93 939
 info@dosbahce.com.tr

Ukraine / Україна
 ТОВ „Хусварна Україна“
 вул. Васильківська, 34,
 офіс 204-г
 03022, Київ
 Тел. (+38) 044 498 39 02
 info@gardena.ua

Uruguay
 FELI SA
 Entre Ríos 1083 CP 11800
 Montevideo – Uruguay
 Tel: (+598) 22 03 18 44
 info@felisa.com.uy

Venezuela
 Corporación Casa y Jardín C.A.
 Av. Caroni, Edif. Trezmen, PB.
 Colinas de Bello Monte,
 1050 Caracas.
 Tlf: (+58) 212 992 33 22
 info@casayjardin.net.ve

5037-20.960.02/1017
 © GARDENA
 Manufacturing GmbH
 D-89070 Ulm
 http://www.gardena.com