



2019

Каталог
продукции

 **GARDENA®**



Полив 4

Базовая система полива GARDENA	4
Система "Профи"	15
Наконечники и пистолеты для полива	18
Наконечники и пистолеты для полива	19
Шланги-распылители	24
Дождеватели	25
Дождеватели круговые	26
Дождеватели осциллирующие	27
Дождеватели с большим радиусом действия	29
Шланги-дождеватели	31
Сочащиеся шланги	31
Тележки и катушки для шлангов	33
Тележки для шлангов	34
Катушки для шлангов	40
Настенные автоматические катушки для шлангов	41
Шланги	43
Classic	44
Comfort FLEX	46
Comfort HighFLEX	46
Premium SuperFLEX / Шланги резиновые Premium	47
Текстильные шланги	48
Текстильные шланги / Спиральные шланги	49
Технические шланги	50
Насосы	51
Садовые насосы	52
Насосы для резервуаров с дождевой водой	55
Насосы погружные высокого давления	56
Насосы для скважин	57
Станции домашнего водоснабжения	58
Автоматические напорные станции	59
Дренажные насосы для чистой воды	60
Дренажные насосы для чистой воды аккумуляторные	61
Дренажные насосы для грязной воды	62
Принадлежности	
Соединители / Комплекты арматуры	64
Система микрокапельного полива	68
Базовые комплекты	69
Запуск системы	73
Шланги и принадлежности	74
Соединители	75
Капельницы и насадки-распылители	76
Полив в выходные дни / автоматический полив горшечных растений	81
Шланг-распылитель для охлаждения воздуха	82
NatureUp! Система вертикального сада	83
Садовый водопровод	85
Система подземного полива	86
Таймеры подачи воды	93
Управление системой полива	97

Садовая техника 101

Газонокосилки-роботы	101
Электрическая и аккумуляторная садовая техника	106
Газонокосилки электрические	110
Газонокосилки барабанные	115
Скарификаторы-аэраторы	117
Триммеры	118
Триммеры электрические	118
Триммеры аккумуляторные	120
Аккумуляторные ножницы	120
Ножницы для газонов аккумуляторные	123
Ножницы для кустарников аккумуляторные	124
Электрическая и аккумуляторная техника для ухода за деревьями и кустарниками	126
Ножницы для живой изгороди электрические	127
Ножницы для живой изгороди аккумуляторные	129
Телескопические ножницы для живой изгороди	131
Высоторез и ножницы для живой изгороди	132
Техника для уборки в саду	134
Ручной садовый пылесос	135
Садовые воздуходувки и воздуходувки-пылесосы	136
Мойки высокого давления	137

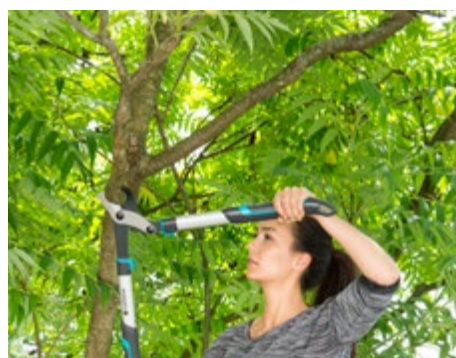

Инструменты для обрезки

Ножницы для травы механические	139
Секаторы	142
Секаторы	143
Ножницы бытовые	146
Ножницы для живой изгороди механические	147
Сучкорезы	150
Высоторезы	156
Высоторезы для деревьев	156
Комбисистема: высоторез-насадка	157
Комбисистема: телескопические рукоятки	158
Пилы садовые	159
Топоры	162

Садовые инструменты 164

Большие садовые инструменты	164
Садовые инструменты NatureLine	168
Садовые инструменты ClassiLine	170
Комбисистема	173
Ручные инструменты со съемной рукояткой	174
Ручные инструменты с несъемной рукояткой	175
Рукоятки комбисистемы	179
Система хранения инструментов	181
Насадки комбисистемы для ухода за газоном	182
Насадки комбисистемы для обработки почвы	184
Насадки комбисистемы для уборки	186
Насадки комбисистемы для использования с телескопической рукояткой	187
Высоторез-насадка комбисистемы	188
Комплекты	189
Зимние инструменты	191
Разбрасыватели-сеялки	193
Опрыскиватели	196
Опрыскиватели ручные	196
Опрыскиватели садовые помповые	197
Садовые перчатки	200
Специальный садовый инвентарь	201

Домашнее садоводство 204

Новые инструменты для балкона и террасы	204
Коврики для пересадки растений и топиарной стрижки кустов	205
Инструменты для балкона и террасы	207
NatureUp! Система вертикального сада	209
Инструменты для небольших городских садов	212

Принадлежности 220

Для базовой системы полива GARDENA	214
Для системы полива / Опрыскивателей	214
Для ножниц аккумуляторных	215
Для газонокосилок	216
Для газонокосилок-роботов	217
Для триммеров	218
Для аккумуляторной техники	219

Перечень артикулов

Базовая система полива GARDENA

СДЕЛАНО В
ГЕРМАНИИ



Уже более 50 лет потребители отдают предпочтение базовой системе полива GARDENA.

Подробнее о гарантии:
на сайте www.gardena.com/ru/warranty/
или по тел. 8-800-200-1962
Звонок бесплатный из любого региона
России, кроме мобильной связи

Коннекторы базовой системы полива GARDENA комфортные в использовании, надежные и долговечные, благодаря высокому качеству всех деталей. Все элементы системы отлично соединяются - как и раньше.

Легко собирать систему благодаря цветовому решению:

- Светло-серый цвет - соединение на входе, например, с водопроводным краном
- Темно-серый цвет - соединение на выходе линии полива, например, с дождевателем или наконечником для полива.

	<p>Для крана</p>	<p>Штуцер резьбовой</p> <p>Для соединения с краном.</p>	<p>Ребристый внешний контур обеспечивает легкий и быстрый монтаж.</p>
	<p>Начало шланга</p>	<p>Коннектор стандартный</p> <p>Для соединения шланга со штуцером.</p>	<p>Просто соединить и разъединить.</p>
	<p>Для соединения шлангов</p>	<p>Переходник</p> <p>Для наращивания шланга и перехода с 19 мм (3/4") на 13 мм (1/2").</p>	<p>Рифленные поверхности захвата из мягкого пластика делают коннектор удобным в обращении.</p>
	<p>Для ремонта шланга</p>	<p>Муфта ремонтная</p> <p>Для быстрого и надежного ремонта шланга без инструментов.</p>	<p>Надежная гайка особой формы для надежного соединения со шлангом.</p>
	<p>Конец шланга</p>	<p>Коннектор с автостопом</p> <p>Устанавливается со стороны выхода для легкой и быстрой смены насадок: при снятии насадки = подача воды прекращается автоматически. при подсоединении = поток воды возобновляется.</p>	<p>Позволяет легко заменить насадку без необходимости возвращаться к крану для перекрытия воды.</p>

Базовая система полива GARDENA - Варианты соединения с водопроводным краном



СДЕЛАНО В
ГЕРМАНИИ



Описание	Штуцер резьбовой 1/2"	Штуцер резьбовой 3/4"	Штуцер резьбовой 1"
Арт. №	18200-29	18201-29	18202-29
Штрих код EAN	 4 078500 011334	 4 078500 011525	 4 078500 011433
Количество в упаковке / на паллете	12 / 2304	24 / 2304	12 / 2304
Тип упаковки	Цветная блистерная карточка	Цветная блистерная карточка	Цветная блистерная карточка
Информация по продаже	Отгружается только упаковкой	Отгружается только упаковкой	Отгружается только упаковкой
Применение	С резьбовым водопроводным краном или насосом		
Защита от мороза	•	•	•
Варианты соединения	Водопроводный кран диаметром 16,7 мм (G 3/8) с резьбой 21 мм (G 1/2)	Водопроводный кран диаметром 21 мм (G 1/2) с резьбой 26,5 мм (G 3/4)	Водопроводный кран диаметром 26,5 мм (G 3/4) с резьбой 33,3 мм (G 1)
Особенности	Простое и удобное накручивание на резьбу		



Базовая система полива GARDENA - Варианты соединения с водопроводным краном



Описание	Штуцер резьбовой Premium 21 мм (1/2")	Штуцер резьбовой Premium 26.5 мм (3/4")	Штуцер резьбовой Premium 33.3 мм (1")
Арт. №	18240-20	18241-20	18242-20
Штрих код EAN			
Количество в упаковке / на паллете	6 / 1728	12 / 2304	6 / 1728
Тип упаковки	Цветная блистерная карточка	Цветная блистерная карточка	Цветная блистерная карточка
Информация по продаже	Отгружается только упаковкой	Отгружается только упаковкой	Отгружается только упаковкой
Применение	С резьбовым водопроводным краном или насосом		
Защита от мороза	•	•	•
Варианты соединения	Водопроводный кран диаметром 16,7 мм (G 3/8) с резьбой 21 мм (G 1/2)	Водопроводный кран диаметром 21 мм (G 1/2) с резьбой 26,5 мм (G 3/4)	Водопроводный кран диаметром 26,5 мм (G 3/4) с резьбой 33,3 мм (G 1)
Особенности	Мощный поток воды: специальная внутренняя конструкция обеспечивает максимальный поток воды. Защита от брызг: инновационная форма штуцера предотвращает разбрызгивание воды из крана; металлический корпус		



Мощный поток воды

Специальный размер внутренней конструкции обеспечивает максимальный поток воды.

Защита от брызг

Направленная струя воды без брызг.



Заявка на патент

Базовая система полива GARDENA - Варианты соединения с водопроводным краном



1 СДЕЛАНО В ГЕРМАНИИ



Штуцер шарнирный 1/2"-1"



Штуцер шарнирный 3/4"-1"



Штуцер без резьбы 3/4"



Распределитель 2-х канальный 3/4" ¹

Распределитель 2-х канальный 1" ¹

Арт. №	2998-20	2999-20	2907-20	938-20	940-20
Штрих код EAN					
Количество в упаковке / на паллете	10 / 850	10 / 850	12 / 960	6 / 684	6 / 684
Тип упаковки	Цветная блистерная карточка	Цветная блистерная карточка	Цветная блистерная карточка	Цветная блистерная карточка	Цветная блистерная карточка
Информация по продаже	Отгружается только упаковкой	Отгружается только упаковкой	Отгружается только упаковкой	Отгружается только упаковкой	Отгружается только упаковкой
Применение	С водопроводным краном или насосом				
Защита от мороза	•		•	•	
Варианты соединения	Для водопроводного крана с резьбой 21 мм (G 1/2), 26,5 мм (G 3/4), 33,3 мм (G 1)	Для водопроводного крана с резьбой 26,5 мм (G 3/4), 33,3 мм (G 1)	Водопроводные краны без резьбы с наружным диаметром от 15 до 20 мм	Для водопроводного крана с внешней резьбой 26,5 мм (G 3/4")	Для водопроводного крана с внешней резьбой 33,3 мм (G 1")
Особенности	Шланг не путается и не перекручивается вокруг крана (насоса) благодаря шарнирному соединению. Идеально подходит для использования с тележкой		Устойчивый к коррозии	Для подключения одновременно двух водозаборных линий, 2 выхода с плавной регулировкой	

Базовая система полива GARDENA - Варианты соединения с водопроводным краном



СДЕЛАНО В ГЕРМАНИИ



Распределитель 2-х канальный



Распределитель 4-х канальный



Счетчик воды ¹

Арт. №.	8193-20	8194-20	8188-24
Штрих код EAN			
Количество в упаковке / на паллете	4 / 240	2 / 104	4 / 288
Тип упаковки	Цветная блистерная карточка	Цветная блистерная карточка	Цветная блистерная карточка
Информация по продаже	–	–	–
Применение	С резьбовым водопроводным краном или насосом		Для контроля потребления воды и измерения текущего расхода воды
Варианты соединения	Водопроводный кран диаметром 26,5 мм (G 3/4) с резьбой 33,3 мм (G 1), водопроводный кран диаметром 21 мм (G 1/2) с резьбой 26,5 мм (G 3/4)		Водопроводный кран, душ садовый, дождеватель, насос, штуцер/соединитель шланговый
Особенности	Для подключения одновременно 2 водозаборных линий, с регулировкой и блокировкой потока воды, подходит для 2 таймеров подачи воды. Совместим с Системой «Профи» при помощи резьбового штуцера арт.2801	Для подключения одновременно 4 водозаборных линий, с регулировкой и блокировкой потока воды, подходит для 2 таймеров подачи воды. Совместим с Системой «Профи» при помощи резьбового штуцера арт.2801	Четыре функции, простой выбор при помощи кнопки: расход воды в день, за сезон, за цикл полива и актуальный расход воды (литров/мин), батарейка в комплекте



СДЕЛАНО В
ГЕРМАНИИ



Описание	Штуцер без резьбы с аэратором
Арт. №	8187-20
Штрих код EAN	 4 078500 818704
Количество в упаковке / на паллете	10 / 850
Тип упаковки	Цветная блистерная карточка
Информация по продаже	—
Применение	Подходит для кранов с внутренней и наружной резьбой
Защита от мороза	•
Варианты соединения	Краны для внутренних помещений с внутренней и внешней резьбой, М 22 x 1 внутренняя резьба, М 24 x 1 наружная резьба
Особенности	Быстрая и удобная смена насадок



Базовая система полива GARDENA - Варианты соединения на входе шланга



СДЕЛАНО В
ГЕРМАНИИ



Описание	Коннектор стандартный 1/2"	Коннектор стандартный 3/4"	Коннектор Premium 1/2" - 5/8"	Коннектор Premium 3/4"
Арт. №	18215-29	18216-29	18255-20	18256-20
Штрих код EAN	 4 078500 011846	 4 078500 011907	 4 078500 031936	 4 078500 031974
Количество в упаковке / на паллете	24 / 1728	12 / 1584	12 / 1248	12 / 1248
Тип упаковки	Цветная блистерная карточка	Цветная блистерная карточка	Цветная блистерная карточка	Цветная блистерная карточка
Информация по продаже	Отгружается только упаковкой	Отгружается только упаковкой	Отгружается только упаковкой	Отгружается только упаковкой
Применение	Вход шланга	Вход шланга	Вход шланга	Вход шланга
Варианты соединения	Для шлангов диаметром 13 мм (1/2") - 15 мм (5/8")	Для шлангов диаметром 19 мм (3/4")	Для шлангов диаметром 13 мм (1/2") - 15 мм (5/8")	Для шлангов диаметром 19 мм (3/4")
Особенности	POWER GRIP - специальной формы зажимная гайка для плотного соединения коннектора и шланга, рифленые поверхности захвата из мягкого пластика для комфортного использования.		Современный, изящный дизайн, рифленые поверхности захвата из мягкого пластика, высокая механическая прочность благодаря прочной зажимной гайке из высококачественного в виде удлиненной пластиковой муфты.	



Металлическая зажимная гайка

Надежное соединение со шлангом.



Удлиненная пластиковая муфта

Предотвращает выкручивание шланга.

Базовая система полива GARDENA - Варианты соединения на входе шланга



СДЕЛАНО В
ГЕРМАНИИ



Описание	Коннектор с автостопом 1/2"	Коннектор с автостопом 3/4"	Коннектор с автостопом Premium 1/2" - 5/8"	Коннектор с автостопом Premium 3/4"
Арт. №	18213-29	18214-29	18253-20	18254-20
Штрих код EAN	 4 078500 011761	 4 078500 011662	 4 078500 031837	 4 078500 031882
Количество в упаковке / на паллете	24 / 1728	12 / 1584	12 / 1248	12 / 1248
Тип упаковки	Цветная блистерная карточка	Цветная блистерная карточка	Цветная блистерная карточка	Цветная блистерная карточка
Информация по продаже	Отгружается только упаковкой	Отгружается только упаковкой	Отгружается только упаковкой	Отгружается только упаковкой
Применение	Выход шланга	Выход шланга	Выход шланга	Выход шланга
Защита от мороза	•	•	•	•
Варианты соединения	Для шлангов диаметром 13 мм (1/2") - 15 мм (5/8")	Для шлангов диаметром 19 мм (3/4")	Для шлангов диаметром 13 мм (1/2") - 15 мм (5/8")	Для шлангов диаметром 19 мм (3/4")
Особенности	<p>Коннектор класса «стандарт» современного дизайна. Быстрое и удобное присоединение и смена насадок на выходном конце шланга. При присоединении насадки вода подается автоматически, при отсоединении поток воды перекрывается автоматически – для смены насадок Вам не нужно перекрывать кран! Рифленные поверхности захвата из мягкого пластика делают коннектор удобным. Упругое защитное кольцо. Новая запатентованная форма зажимной гайки обеспечивает идеальное соединение коннектора и шланга.</p>		<p>Высококачественный коннектор класса «Премиум» современного дизайна. Быстрое и удобное присоединение и смена насадок на выходном конце шланга. При присоединении насадки вода подается автоматически, при отсоединении поток воды перекрывается автоматически – для смены насадок Вам не нужно перекрывать кран! Рифленные поверхности захвата из мягкого пластика. Упругое защитное кольцо. Зажимная гайка из высококачественного металла со встроенной защитой от перегибов шланга в виде удлиненной пластиковой муфты обеспечивает дополнительную механическую прочность.</p>	



Легкая смена аксессуаров для полива

Не нужно возвращаться к водопроводному крану для того, чтобы перекрыть воду и переключить насадки для полива. Как только снимаете наконечник, распылитель для полива или дождеватель, поток воды останавливается. При подсоединении насадки обратно к коннектору - подача воды возобновляется.

Удобное использование

Благодаря элементам из мягкого пластика удерживать коннектор удобно даже мокрыми руками.

Базовая система полива GARDENA - Варианты соединения на входе шланга



СДЕЛАНО В
ГЕРМАНИИ



Описание	Коннектор с регулятором 1/2"	Коннектор с регулятором 3/4"	Клапан регулирующий	Клапан регулирующий 1/2"
Арт. №	2942-20	2943-20	2977-20	2976-20
Штрих код EAN	 4 078500 294201	 4 078500 294300	 4 078500 297707	 4 078500 297608
Количество в упаковке / на паллете	6 / 792	6 / 792	6 / 576	6 / 576
Тип упаковки	Цветная блистерная карточка	Цветная блистерная карточка	Цветная блистерная карточка	Цветная блистерная карточка
Информация по продаже	Отгружается только упаковкой	Отгружается только упаковкой	Отгружается только упаковкой	Отгружается только упаковкой
Применение	Выход шланга	Выход шланга	Для плавной регулировки и отключения воды через одно из ответвлений тройника	Для плавной регулировки и отключения воды в шланге
Защита от мороза	•	•	•	•
Варианты соединения	Для шлангов диаметром 13 мм (1/2") и 15 мм (5/8")	Для шлангов диаметром 19 мм (3/4")	Коннектор, коннектор с автостопом	Коннектор, коннектор с автостопом
Особенности	Простая смена насадок, особенно для систем с большим давлением воды, регулятор интенсивности и отключения потока воды		Идеален для регулировки потока воды к дождевателю. Простое соединение	Идеален для регулировки потока воды к дождевателю

Базовая система полива GARDENA - Варианты соединения на входе шланга



СДЕЛАНО В
ГЕРМАНИИ



Описание	Адаптер 3/4"
Арт. №	2921-20
Штрих код EAN	 4 078500 292108
Количество в упаковке / на паллете	6 / 1728
Тип упаковки	Цветная блистерная карточка
Информация по продаже	Отгружается только упаковкой
Применение	Для подключения систем полива с внутренней резьбой к базовой системе GARDENA
Защита от мороза	•
Варианты соединения	Наружная резьба 26,5 мм (G 3/4)

Базовая система полива GARDENA - Варианты соединения на входе шланга



СДЕЛАНО В
ГЕРМАНИИ



Описание	Муфта ремонтная 1/2"	Муфта ремонтная 3/4"	Переходник	Тройник
Арт. №	18232-29	18233-29	2931-29	2934-20
Штрих код EAN	 4 078500 012140	 4 078500 012102	 4 078500 293129	 4 078500 293402
Количество в упаковке / на паллете	24 / 1728	12 / 1584	24 / 2304	12 / 2592
Тип упаковки	Цветная блистерная карточка	Цветная блистерная карточка	Цветная блистерная карточка	Цветная блистерная карточка
Информация по продаже	Отгружается только упаковкой	Отгружается только упаковкой	Отгружается только упаковкой	Отгружается только упаковкой
Применение	Нарращивание шланга или ремонт	Нарращивание шланга или ремонт	Нарращивание шланга или ремонт	Для разделения линий, для наращивания шланга диаметром 13 мм (1/2")
Защита от мороза	•	•	•	•
Варианты соединения	Для шлангов диаметром 13 мм (1/2") и 15 мм (5/8")	Для шлангов диаметром 19 мм (3/4")	Коннектор, коннектор с автостопом	Коннектор, коннектор с автостопом, регулирующий клапан
Особенности	Для быстрого ремонта или наращивания шланга. Вырежьте поврежденный участок, соедините образовавшиеся концы с помощью муфты, и шланг снова готов к работе		Для наращивания шланга, для перехода с диаметра 19 мм (3/4") на диаметр 13 мм (1/2")	—





СДЕЛАНО В
ГЕРМАНИИ

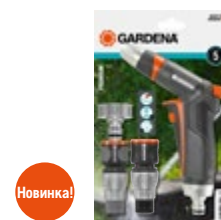

Новинка!

Описание	Комплект коннекторов	Комплект базовый	Комплект для полива Premium базовый
Арт. №	18283-20	18291-20	18298-20
Штрих код EAN	 4 078500 010382	 4 078500 010344	 4 078500 033008
Количество в упаковке / на паллете	10 / 850	10 / 600	6 / –
Тип упаковки	Цветная блистерная карточка	Цветная блистерная карточка	Цветная блистерная карточка
Информация по продаже	–	–	–
Защита от мороза	•	•	•
Варианты соединения	Для шлангов диаметром 13 мм (1/2") и 15 мм (5/8")	Шланги диаметром 13 мм (1/2") и 15 мм (5/8") и водопроводный кран с резьбой 26,5 мм (G 3/4) и 33,3 мм (G 1)	Шланги диаметром 13 мм (1/2") и 15 мм (5/8") и водопроводный кран с резьбой 26,5 мм (G 3/4) и 33,3 мм (G 1)
Информация о продукте, см. арт. №	18215, 931	18202/5305, 18215, 18213, 18300	18242/5305, 18255, 18253, 18305
Состав комплекта	2 x 18215, 1 x 931	1 x 18202/5305, 18215, 18213, 18300	1x 18242/5305, 18255, 18253, 18305





СДЕЛАНО В
ГЕРМАНИИ



Описание	Комплект для полива
Арт. №	18299-34
Штрих код EAN	 4 078500 035842
Количество в упаковке / на паллете	36 / 144
Тип упаковки	Дисплей
Информация по продаже	Отгружается по 36 шт. в Дисплее
Защита от мороза	•
Варианты соединения	Шланги диаметром 13 мм (1/2") и 15 мм (5/8") и водопроводный кран с резьбой 26,5 мм (G 3/4) и 33,3 мм (G 1)
Информация о продукте, см. арт. №	18202/5305, 18215, 18213, 18311
Состав комплекта	1 x 18202/5305, 18215, 18213, 18311



GARDENA Система «Профи»

Для большего напора и увеличенного расхода воды

GARDENA Система «Профи» - идеальное решение, когда требуется доставить количество воды на удаленные участки. Систему можно применять с высокопроизводительными насосами. Она также специально разработана для использования со шлангами диаметром 19 мм (3/4").

Соответствующие детали системы также доступны для переключения между GARDENA системой «Профи» и базовой системой полива GARDENA.

СДЕЛАНО В
ГЕРМАНИИ



Подробнее о гарантии:
на сайте www.gardena.com/ru/warranty/
или по тел. 8-800-200-1962
Звонок бесплатный из любого региона
России, кроме мобильной связи

GARDENA Система «Профи»

СДЕЛАНО В
ГЕРМАНИИ



Описание	Штуцер «Профи» 3/4"	Штуцер «Профи» 1"
Арт. №	2801-20	2802-20
Штрих код EAN	 4 078500 280105	 4 078500 280204
Количество в упаковке / на паллете	10 / 1320	10 / 960
Тип упаковки	Цветная блистерная карточка	Цветная блистерная карточка
Информация по продаже	—	—
Применение	С резьбовым водопроводным краном или насосом	С резьбовым водопроводным краном или насосом
Состав комплекта	Водопроводный кран диаметром 21 мм (G 1/2) с резьбой 26,5 мм (G 3/4)	Водопроводный кран диаметром 26,5 мм (G 3/4) с резьбой 33,3 мм (G 1)
Особенности	—	Для всех насосов GARDENA (кроме арт. № 1490, 1740, 1742)

GARDENA Система «Профи»

СДЕЛАНО В
ГЕРМАНИИ



Описание	Коннектор «Профи»	Коннектор с регулятором «Профи»	Коннектор с автостопом «Профи» ¹
Арт. №	2817-20	2819-20	2814-20
Штрих код EAN	 4 078500 281706	 4 078500 281904	 4 078500 281409
Количество в упаковке / на паллете	10 / 1120	6 / 480	10 / 1320
Тип упаковки	Цветная блистерная карточка	Цветная блистерная карточка	Цветная блистерная карточка
Информация по продаже	—	—	—
Применение	Вход шланга	Выход шланга	Выход шланга
Состав комплекта	Шланги диаметром 19 мм (3/4")	Шланги диаметром 19 мм (3/4")	Шланги диаметром 19 мм (3/4")
Особенности	Высокая механическая прочность соединения, простая смена коннектора	Простая смена насадок, особенно для систем с большим давлением воды, регулятор интенсивности и отключения потока воды, высокая механическая прочность соединения.	При присоединении насадки вода подается автоматически, при отсоединении - поток воды перекрывается автоматически, для соединения всех насадок базовой системы GARDENA с Системой «Профи», для перехода к шлангам диаметром 13 мм (1/2") при помощи переходника арт. № 931

GARDENA Система «Профи»

СДЕЛАНО В
ГЕРМАНИИ



Описание	Переходник «Профи»	Переходник понижающий «Профи» ¹	Тройник «Профи»
Арт. №.	2831-20	2830-20	2833-20
Штрих код EAN	 4 078500 283106	 4 078500 283007	 4 078500 283304
Количество в упаковке / на паллете	10 / 1320	10 / 1320	6 / 792
Тип упаковки	Цветная блистерная карточка	Цветная блистерная карточка	Цветная блистерная карточка
Информация по продаже	–	–	–
Применение	Для соединения, наращивания шлангов	Переход от Системы «Профи» к Базовой системе GARDENA	Для разветвления шлангов Система «Профи»
Варианты соединения	1 x вход 3/4" и 1 x выход 3/4"	1 вход Системы «Профи», 1 выход Базовой Системы GARDENA	3 выхода 3/4"

GARDENA Система «Профи»

СДЕЛАНО В
ГЕРМАНИИ



Описание	Тройник «Профи»	Переходник Т-образный «Профи» ¹	Адаптер универсальный «Профи» ¹
Арт. №.	2834-20	2835-20	2821-20
Штрих код EAN	 4 078500 283403	 4 078500 283502	 4 078500 282109
Количество в упаковке / на паллете	6 / 936	6 / 792	6 / 936
Тип упаковки	Цветная блистерная карточка	Цветная блистерная карточка	Цветная блистерная карточка
Информация по продаже	–	–	–
Применение	Переход от Системы «Профи» к Базовой системе GARDENA	Переход от Системы «Профи» к Базовой системе GARDENA	Для подключения систем полива с внутренней резьбой к Системе «Профи»
Варианты соединения	1 вход Системы «Профи», 2 выхода Базовой Системы GARDENA	1 вход Системы «Профи», 1 выход Системы «Профи», 1 выход Базовой Системы GARDENA	Резьба 26,5 мм (G 3/4)



СДЕЛАНО В
ГЕРМАНИИ



Описание	Наконечник «Профи»
Арт. №	2818-20
Штрих код EAN	
Количество в упаковке / на паллете	10 / 900
Тип упаковки	Цветная блистерная карточка
Информация по продаже	—
Тип струи	Жесткая струя, распыление
Характеристики	Плавная регулировка потока воды, подачу воды можно перекрыть.
Возможность переналадки для Базовой системы полива GARDENA	—
Особенности	Большая пропускная способность, латунная форсунка



Для большего напора и увеличенного расхода воды

Для шлангов диаметром 19 мм (3/4").



Широкая область применения

Использование там, где:

- требуется максимальный поток воды
- большое расстояние от насоса до точки полива
- используются производительные насосы.

Наконечники и пистолеты для полива GARDENA

СДЕЛАНО В
ГЕРМАНИИ



Подробнее о гарантии:
на сайте www.gardena.com/ru/warranty/
или по тел. 8-800-200-1962
Звонок бесплатный из любого региона
России, кроме мобильной связи

Множество насадок для любой задачи по поливу или уборке

Новое поколение аксессуаров для полива впечатляет:

- Широкий ассортимент, учитывающий потребности пользователей
- Инновационная технология устойчивости к морозам для длительного использования
- Легко использовать благодаря эргономичной форме курка с интегрированным фиксатором
- Удобная регулировка потока воды одной рукой



Заявлено / заявка на патент

Наконечники

Прекрасно подходят для задач по уборке



Новинка!

Пистолет-наконечник для полива Comfort ecoPulse Экономит до 40% воды и при этом лучше справляется с мытьем поверхностей благодаря инновационной технологии подачи воды ecoPulse.



Многофункциональные пистолеты-распылители

Превосходно решают множество задач и по поливу растений, и по уборке поверхностей и территории



Распылители

Идеально справляются с поливом разных типов растений, требующих деликатного ухода: цветочные клумбы, овощные грядки, рассада



Новинка!

Пистолет-наконечник балконный "Домашнее садоводство" Бережный полив растений на балконе или террасе.

Штанги-распылители

Идеальное решение для полива растений или уборки поверхностей в труднодоступных местах.



Наконечники и пистолеты-наконечники - идеальны для уборки и полива



СДЕЛАНО В
ГЕРМАНИИ



Описание	Наконечник для полива Classic	Пистолет-наконечник для полива Classic	Пистолет-наконечник для полива Comfort	Пистолет-наконечник для полива Comfort (Дисплей)
Арт. №	18300-20	18301-20	18303-20	18303-34
Штрих код EAN	 4 078500 010733	 4 078500 010757	 4 078500 024280	 4 078500 035781
Количество в упаковке / на паллете	24 / 960	10 / 440	5 / 420	36 / 144
Тип упаковки	Цветная блистерная карточка	Цветная блистерная карточка	Цветная блистерная карточка	Цветная блистерная карточка
Информация по продаже	Отгружается только упаковкой	Отгружается только упаковкой	–	Отгружается только по 30 шт. в Дисплее
Применение	Идеально подходит для очистки сильных загрязнений и мягкого полива			
Тип струи	Жесткая струя, распыление, плавная регулировка потока воды одной рукой			
Защита от мороза	•	•	•	•
Курок	–	•	•	•
Фиксатор	–	•	•	•
Рукоятка с элементами из мягкого пластика	•	–	•	•
Перекрытие потока воды	•	•	•	•
Регулировка расхода воды	–	•	•	•
Кольцо из мягкого пластика на головке насадки для защиты от повреждений	•	•	•	•
Состав комплекта	–	–	–	36 x 18303
Особенности	Втулка насадки несъемная, поэтому ее невозможно потерять			



Наконечники-распылители - идеальны для



СДЕЛАНО В
ГЕРМАНИИ



Новинка!



Новинка!



Описание	Пистолет-наконечник для полива Comfort ecoPulse (Дисплей)		Пистолет-наконечник для полива Comfort ecoPulse	Пистолет-наконечник для полива Premium
Арт. №	18304-20		18304-34	18305-20
Штрих код EAN				
Количество в упаковке / на паллете	5 / 340		36 / 144	5 / 420
Тип упаковки	Цветная карточка с информацией о продукте		Поставляется в дисплее	Цветная карточка с информацией о продукте
Информация по продаже	Отгружается только упаковкой		Отгружается только по 36 шт. в дисплее	—
Применение	Идеально подходит для эффективной уборки поверхностей и сложной грязи, а также для мягкого полива			
Тип струи	Струя для уборки ecoPulse, жесткая струя, плоская струя, распыление			Жесткая струя, распыление, плавная регулировка потока
Защита от мороза	•	•	•	•
Курок	•	•	•	•
Фиксатор	•	•	•	•
Ручьятка с элементами из мягкого пластика	•	•	•	•
Перекрытие потока воды	•	•	•	•
Регулировка расхода воды	•	•	•	•
Кольцо из мягкого пластика на головке насадки для защиты от повреждения	•	•	•	•
Состав комплекта	—	36 x 18304	—	—
Особенности	Струя для уборки ecoPulse: экономит до 40% воды и при этом лучше моет поверхности по сравнению со стандартной жесткой струей.			Втулка насадки несъемная, поэтому ее невозможно потерять, долговечные металлические и пластиковые элементы корпуса
Запатентовано / Заявка на патент				



СДЕЛАНО В
ГЕРМАНИИ



Новинка!

Описание	Комплект: Пистолет-наконечник для полива Premium + Коннектор с автостопом Premium
Арт. №	18306-20
Штрих код EAN	
Количество в упаковке / на паллете	6 / 288
Тип упаковки	Цветная информационная карточка
Информация по продаже	—
Варианты соединения	Шланги диаметром 13 мм (1/2") и 15 мм (5/8")
Информация о продукте, см. арт. №	18305, 18253
Состав комплекта	1 x 18305, 18253

Наконечники-распылители - идеальны для полива



СДЕЛАНО В ГЕРМАНИИ



Новинка!

Описание	Наконечник-распылитель для полива Classic	Пистолет-распылитель для полива Classic	Комплект: Пистолет-распылитель для полива Classic + Коннектор с автостопом (Дисплей)	Пистолет-наконечник балконный "Домашнее садоводство"
Арт. №	18310-20	18311-20	18312-33	18405-20
Штрих код EAN				
Количество в упаковке / на паллете	6 / 630	5 / 300	54 / 216	5 / –
Тип упаковки	Цветная блистерная карточка	Цветная блистерная карточка	Поставляется в дисплее	Цветная блистерная карточка
Информация по продаже	Отгружается только упаковкой	Отгружается только упаковкой	Отгружается по 54 шт. в Дисплее	Отгружается только упаковкой
Применение	Идеально подходит для полива горшечных растений и участков со сплошными насаждениями			Идеально для полива растений на балконе
Тип струи	Мягкий душ			Экстра мягкая струя полива благодаря уменьшенному потоку воды
Защита от мороза	•	•	•	•
Курок	–	•	•	Курок с системой автоматической фиксации
Фиксатор	–	•	•	
Рукоятка с элементами из мягкого пластика	•	–	–	•
Перекрытие потока воды	•	•	•	•
Регулировка расхода воды	•	•	–	•
Кольцо из мягкого пластика на головке насадки для защиты от повреждений	•	•	•	•
Состав комплекта	–	–	54 x 18312 + 18213	–



Наконечники-распылители - идеальны для полива



СДЕЛАНО В
ГЕРМАНИИ



reddot award 2016
winner



Описание	Пистолет-распылитель для полива многофункциональный Comfort
Арт. №	18321-20
Штрих код EAN	
Количество в упаковке /на паллете	5 / 240
Тип упаковки	Цветная информационная карточка
Информация по продаже	—
Применение	Идеально подходит для полива клумб и сплошных насаждений
Тип струи	Мягкий душ и распыление
Защита от протекания	—
Защита от мороза	•
Регулируемая ширина диапазона полива	—
Курок	•
Фиксатор	•
Ручьятка с элементами из мягкого пластика	•
Регулировка расхода воды	•
Кольцо из мягкого пластика на головке насадки для защиты от повреждений	•
Кольцо из мягкого пластика на головке насадки для защиты от повреждений	•
Состав комплекта	—
Особенности	—

Наконечники-распылители многофункциональные - идеальны для полива и очистки



СДЕЛАНО В
ГЕРМАНИИ



Описание	Пистолет-распылитель для полива многофункциональный Comfort
Арт. №	18323-20
Штрих код EAN	
Количество в упаковке / на паллете	5 / 240
Тип упаковки	Цветная информационная карточка
Информация по продаже	—
Применение	Идеально подходит для полива и очистки
Тип струи	Мягкий душ, Жесткая струя
Защита от мороза	•
Фиксатор	•
Ручьятка с элементами из мягкого пластика	•
Перекрытие потока воды	•
Регулировка расхода воды	•
Кольцо из мягкого пластика на головке насадки для защиты от повреждений	•



Пистолеты-распылители многофункциональные - идеальны для полива и очистки



СДЕЛАНО В ГЕРМАНИИ



Описание	Пистолет-распылитель для полива многофункциональный Comfort	Пистолет-распылитель для полива многофункциональный Comfort (Дисплей)	Пистолет-распылитель для полива многофункциональный Premium
Арт. №	18315-20	18315-34	18317-20
Штрих код EAN	 4 078500 024228	 4 078500 035767	 4 078500 024181
Количество в упаковке / на паллете	4 / 224	36 / 144	4 / 224
Тип упаковки	Цветная информационная карточка	Поставляется в Дисплее	Цветная информационная карточка
Информация по продаже	—	Отгружается по 36 шт. в Дисплее	—
Применение	Подходит для полива цветочных клумб, горшечных растений и рассады, а также для очистки от грязи		
Тип струи	Мягкий душ, распыление, жесткая струя, аэрированная струя, плоская струя		
Защита от мороза	•	•	•
Курок	•	•	•
Фиксатор	•	•	•
Ручка с элементами из мягкого пластика	•	•	•
Перекрытие потока воды	•	•	•
Регулировка расхода воды	•	•	•
Кольцо из мягкого пластика на головке насадки для защиты от повреждений	•	•	•
Состав комплекта	—	36 x 18315	—
Особенности	Многоразовый фильтр с возможностью чистки		Многоразовый фильтр с возможностью чистки. Элементы наконечника из металла /элементы ручки из мягкого пластика



Штанги-распылители - идеально подходят для полива и очистки в труднодоступных местах



СДЕЛАНО В ГЕРМАНИИ



Описание	Штанга-распылитель для полива Classic (Дисплей)	Штанга-распылитель для полива Classic
Арт. №	18330-34	18330-20
Штрихкод EAN	 4 078500 035415	 4 078500 010245
Количество в упаковке / на паллете	24 / 96	6 / 96
Тип упаковки	Поставляется в Дисплее	Цветная информационная карточка
Информация по продаже	Отгружается по 24 шт. в Дисплее	—
Применение	Идеальна для полива удаленных участков	Идеальна для полива удаленных участков
Тип струи	Мягкий душ	Мягкий душ
Защита от мороза	•	•
Перекрытие потока воды	—	—
Состав комплекта	24 x 18330	—
Особенности	С возможностью подвешивания, длина 60 см	
Характеристики	Защита от мороза, эргономичный курок с удобным фиксатором, перекрытие потока воды, кольцо из мягкого пластика защищает насадку от повреждений	

Штанги-распылители - идеально подходят для полива и очистки в труднодоступных местах



СДЕЛАНО В ГЕРМАНИИ



reddot award 2016 winner



Описание	Штанга-распылитель для полива многофункциональная Comfort ¹	Штанга-распылитель для полива Premium
Арт. №	18334-20	18336-20
Штрих код EAN	 4 078500 017282	 4 078500 024167
Количество в упаковке / на паллете	6 / 96	6 / 72
Тип упаковки	Цветная информационная карточка	Цветная информационная карточка
Информация по продаже	—	—
Применение	Идеально подходит для полива и очистки в труднодоступных местах	Идеально подходит для полива и очистки в труднодоступных местах
Тип струи	Мягкий душ, жесткая струя	Мягкий душ, жесткая струя
Защита от мороза	•	•
Поворотная насадка (200°)	•	•
Курок	•	•
Фиксатор	•	•
Перекрытие потока воды	•	•
Регулировка расхода воды	•	•
Рукоятка с элементами из мягкого пластика	•	•
Кольцо из мягкого пластика на головке насадки для защиты от повреждений	•	•
Особенности	Крючок для подвешивания для компактного хранения, длина 90 см	



GARDENA Дождеватели

Оптимальный полив для каждого сада

Удобные и эргономичные дождеватели GARDENA обеспечат индивидуальный полив участков практически любой конфигурации.

Все дождеватели GARDENA изготовлены из высококачественных материалов и гарантируют надёжный и равномерный полив.

СДЕЛАНО В
ГЕРМАНИИ



Подробнее о гарантии:
на сайте www.gardena.com/ru/warranty/
или по тел. 8-800-200-1962
Звонок бесплатный из любого региона
России, кроме мобильной связи



Круговые многопозиционные дождеватели

От простого дождевателя для маленьких участков до моделей с большим диаметром полива. С разнообразными настройками.



Осциллирующие дождеватели

Для равномерного орошения газонов прямоугольной и квадратной формы без образования луж. Сопло, армированное алюминием, и противоскользящее покрытие обеспечивают этим дождевателям высокую надежность. Плавно регулируемая дальность полива. Площадь полива от 90 до 350 м².



Дождеватели с большим радиусом действия

Для полива участков до 490 м. Плавно регулируемый секторный и круговой полив.



Многоконтурные дождеватели

Функциональный дождеватель GARDENA AquaContour automatic обеспечивает индивидуальный полив участков практически любой конфигурации площадью до 350 м. Сохранение в памяти дождевателя AquaContour до 50-ти точек траектории гарантирует полив каждого уголка сада. Простое программирование двух различных контуров полива, например, перед домом и за домом, с возможностью активизации программы полива в любое время.

Площадь орошаемой территории зависит от величины рабочего давления (бар). Данные указаны для многоконтурного дождевателя AquaContour с рабочим давлением 4 бара; для всех других выдвигаемых дождевателей с рабочим давлением 2 бара данные указаны индивидуально.

Дождеватели круговые

СДЕЛАНО В
ГЕРМАНИИ



CE



CE



Описание	Дождеватель Foxtrott Classic	Дождеватель 6-позиционный Boogie Classic	Дождеватель круговой Mambo Comfort
Арт. №	1953-20	2073-20	2062-20
Штрихкод EAN	4 078500 195300	4 078500 207300	4 078500 206204
Количество в упаковке / на паллете	6 / 312	4 / 120	4 / 72
Тип упаковки	Цветная блистерная карточка	Цветная картонная упаковка	Цветная картонная упаковка
Информация по продаже	–	–	–
Площадь полива	Макс. 130 м ²	Круг: 80 м ² , Полукруг: 100 м ² , Квадрат: 64 м ² , Прямоугольник: 32 м ² , Эллипс: 11 м ²	9 - макс. 310 м ²
Сектор полива	360°	–	360°
Дальность полива	Макс. диаметр 13 м	Круг: макс. диаметр. 10 м Полукруг: макс. радиус 8 м Квадрат: макс. 8 x 8 м Прямоугольник: макс. 16 x 2 м Эллипс: макс. 3 x 5 м Пульсирующая струя: макс. диаметр 1,5м	Диаметр 3 - макс. 20 м
Крепление	Пластиковый колышек	Пластиковая подставка	
Особенности	–	–	–
Состав комплекта	–	–	–

Дождеватели круговые

СДЕЛАНО В
ГЕРМАНИИ



CE



CE



Описание	Дождеватель круговой Vario Comfort	Дождеватель круговой Pyramid	Дождеватель секторно-круговой Tango Comfort
Арт. №	1949-20	971-32	2065-20
Штрих код EAN	4 078500 194907	4 078500 022514	4 078500 206501
Количество в упаковке / на паллете	5 / 420	36/	4 / 72
Тип упаковки	Цветная информационная карточка	Цветная упаковка-дисплей	Цветная информационная карточка
Информация по продаже	–	–	–
Площадь полива	Макс. 225 м ² .	Макс. 50 м ²	9 - макс. 310 м ²
Сектор полива	7 секторов полива от 90° до 360° с шагом 45°	–	5° - 360°
Дальность полива	Макс. диаметр 17 м	Диаметр распыления макс. 8 м	Диаметр 3 - 20 м
Регулировка дальности полива	–	–	•
Регулировка расхода воды	–	–	•
Съемный фильтр	Пластиковый	–	Пластиковый
Крепление	Металлический колышек	–	Пластиковая подставка
Особенности	Специальная вращающаяся турбина для равномерного полива, настройка направления полива, несколько дождевателей могут быть соединены в цепочку (принадлежности: штуцер арт. № 18200 или штуцер Система «Профи» арт. № 2801)	–	Плавная регулировка дальности полива с помощью настройки расхода воды

Осциллирующие дождеватели

СДЕЛАНО В
ГЕРМАНИИ



CE



CE

Описание	Дождеватель Polo Classic 220	Дождеватель Polo Classic 250
Арт. №	2082-20	2083-20
Штрих код EAN	 4 078500 208208	 4 078500 208307
Количество в упаковке / на паллете	10 / 200	5 / 230
Тип упаковки	Цветная картонная упаковка	Цветная картонная упаковка
Информация по продаже	Отгружается только упаковкой	—
Площадь полива	90 м ² . - макс. 220 м ²	110 м ² . - макс. 250 м ²
Регулировка дальности полива	7 м - макс. 17 м	8 м - макс. 18 м
Ширина полива	Макс. 13 м	Макс. 14 м
Форсунки из мягкого пластика	—	•
Съемный фильтр	Нержавеющая сталь	Нержавеющая сталь
Особенности	—	Алюминиевая трубка для повышения прочности. Калиброванные сопла для равномерного полива

Осциллирующие дождеватели

СДЕЛАНО В
ГЕРМАНИИ



reddot design award
winner 2013



CE



CE

Описание	Дождеватель ZoomMaxx	Дождеватель Aquazoom Comfort 250/1
Арт. №	8127-20	1971-20
Штрих код EAN	 4 078500 812702	 4 078500 197106
Количество в упаковке / на паллете	5 / 90	4 / 96
Тип упаковки	Цветная картонная упаковка	Цветная картонная упаковка
Информация по продаже	—	—
Площадь полива	9 м ² - макс. 216 м ²	105 м ² - макс. 250 м ²
Плавная регулировка дальности полива	3 м - макс. 18 м	7 м - макс. 17 м
Ширина полива	3 м - макс. 12 м	Макс. 15 м
Регулировка дальности полива	•	•
Регулируемая ширина полива	•	—
Регулятор потока воды	•	—
Форсунки из мягкого пластика	•	—
Съемный фильтр	Пластиковый	Нержавеющая сталь
Размеры Д x Ш x В	—	39 x 16 x 9 см
Особенности	Плавная регулировка дальности полива, ширины полива и интенсивности потока воды	—

Осциллирующие дождеватели

СДЕЛАНО В
ГЕРМАНИИ



CE



CE



CE

Описание	Дождеватель Aquazoom Comfort 250/2	Дождеватель Aquazoom Comfort 350/2	Дождеватель Aquazoom Comfort 350/3
Арт. №	1973-20	1975-20	1977-20
Штрих код EAN	 4 078500 197304	 4 078500 197502	 4 078500 197700
Количество в упаковке / на паллете	4 / 68	4 / 68	4 / 48
Тип упаковки	Цветная картонная упаковка	Цветная картонная упаковка	Цветная картонная упаковка
Информация по продаже	–	–	–
Площадь полива	25 м. ² - макс. 250 м. ²	28 м. ² - макс. 350 м. ²	28 м. ² - макс. 350 м. ²
Плавная регулировка дальности полива	7 м - макс. 18 м	7 м - макс. 21 м	7 м - макс. 21 м
Ширина полива	3.5 м - макс. 14 м	4 м - макс. 17 м	4 м - макс. 17 м
Регулировка дальности полива	•	•	•
Регулируемая ширина полива	•	•	•
Регулятор потока воды	–	–	•
Форсунки из мягкого пластика	•	•	•
Съемный фильтр	Нержавеющая сталь	Нержавеющая сталь	Нержавеющая сталь
Размеры Д x Ш x В	52 x 16 x 9 см	53.7 x 16 x 10.5 см	57.5 x 16 x 9 см
Особенности	–	–	Плавная регулировка дальности и ширины полива. Возможность регулировки расхода воды.



Дождеватели с большим радиусом действия

¹ СДЕЛАНО В ГЕРМАНИИ



reddot design award
winner 2009



CE



CE

Описание	Дождеватель импульсный Comfort ²	Турбодождеватель Comfort ¹
Арт. №	8141-20	8144-20
Штрих код EAN	 4 078500 814102	 4 078500 814409
Количество в упаковке / на паллете	5 / 125	5 / 122
Тип упаковки	Цветная информационная карточка	Цветная информационная карточка
Информация по продаже	—	—
Площадь полива	75 - макс. 490 м. ²	75 - макс. 490 м. ²
Сектор полива	25° - 360°	20° - 360°
Плавная регулировка дальности полива	5 - макс. 12,5 м	5 - макс. 12 м
Съемный фильтр	—	•
Крепление	Кольшеч	Кольшеч
Материал	Пластиковый	Пластиковый
Особенности	Несколько дождевателей могут быть установлены в ряд (с помощью штуцера арт. № 18201)	Бесшумный дождеватель с большим радиусом действия; распределение воды благодаря двум контурам полива и дефлектору специальной формы. Запатентованный турбомеханизм с защитой от загрязнения

Дождеватели с большим радиусом действия



reddot design award
winner 2009



CE



CE

Описание	Дождеватель импульсный на подставке Premium	Дождеватель импульсный на кольшке Premium
Арт. №	8135-20	8136-20
Штрих код EAN	 4 078500 813501	 4 078500 813600
Количество в упаковке	5 / 90	5 / 125
Тип упаковки	Цветная картонная упаковка	Цветная информационная карточка
Информация по продаже	—	—
Площадь полива	75 - макс. 490 м. ²	75 - макс. 490 м. ²
Сектор полива	25° - 360°	25° - 360°
Плавная регулировка дальности полива	5 - макс. 12,5 м	5 - макс. 12,5 м
Крепление	Подставка из прочного пластика для высокой устойчивости	Металлический кольшеч
Материал	Пластик с металлическими головками и латунными соплами высокой точности	
Особенности	Несколько дождевателей могут быть установлены в ряд (с помощью штуцера арт. № 18201)	

Многоконтурный дождеватель

1 СДЕЛАНО В ГЕРМАНИИ



CE

Описание	Дождеватель многоконтурный автоматический AquaContour automatic Comfort
Арт. №	8133-20
Штрих код EAN	 4 078500 813303
Количество в упаковке / на паллете	1 / 30
Тип упаковки	Цветная картонная упаковка
Информация по продаже	–
Применение	Индивидуальный полив участков практически любой конфигурации
Площадь полива	Макс. 350 м. ²
Сектор полива	25° – 360°, настройка с помощью вращающихся регуляторов
Дальность полива	2,5 – 9 м (2 бар) / 4 - 10,5 м (4 бар), варьируемое сохранение
Эксплуатация	Грязезащищенная пленочная клавиатура с интуитивным принципом управления
Программирование	Простое программирование двух различных контуров полива, в каждой программе можно индивидуально сохранять до 50 точек траектории полива
Состав комплекта	2 монтажных гнезда для точной установки дождевателя на программируемой территории полива, 2 колышка для фиксации дождевателя в монтажном гнезде
Крепление	–
Материал	–
Особенности	Головка дождевателя с форсунками из мягкого пластика для равномерного полива

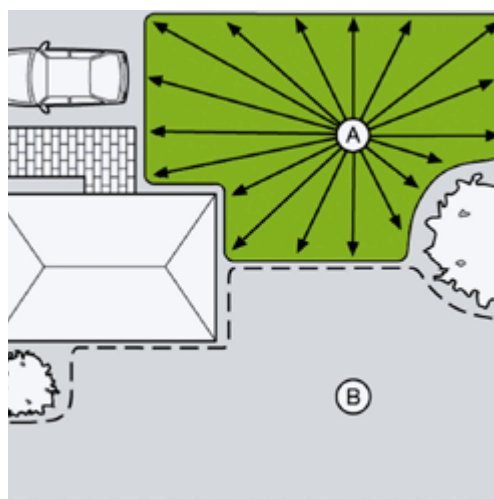

Индивидуальный полив участка за счет изменения дальности полива

Сохранение в памяти до 50-ти точек траектории полива.

Программирование

Простое программирование двух различных контуров полива, например, (А) перед домом и (В) за домом, с возможностью активизации программы полива в любое время.

Монтажные гнезда

2 монтажных гнезда для точной и надежной установки дождевателя на программируемой территории полива.

Шланги-дождеватели

СДЕЛАНО В
ГЕРМАНИИ



Описание	Шланг-дождеватель зеленый 7,5 м	Шланг-дождеватель зеленый 15 м
Арт. №	1995-20	1998-20
Штрих код EAN	 4 078500 199506	 4 078500 199803
Количество в упаковке / на паллете	5 / 210	5 / 150
Тип упаковки	Цветная картонная упаковка	Цветная картонная упаковка
Информация по продаже	–	–
Длина	7,5 м	15 м
Возможность удлинения	До 22,5 м (принадлежность арт. 5316-20)	До 22,5 м (принадлежность арт. 5316-20)
Возможность укорачивания	•	•
Применение	Распыление на узких и длинных участках	

Шланги сочащиеся



СДЕЛАНО В
ГЕРМАНИИ



Описание	Шланг сочащийся 7,5 м	Шланг сочащийся 15 м	Шланг сочащийся (в бухте 100 м)
Арт. №	1968-20	1969-20	1987-22
Штрих код EAN	 4 078500 196802	 4 078500 196901	 4 078500 198721
Количество в упаковке / на паллете	5 / 120	5 / 60	100 м / 800 м
Тип упаковки	Цветная картонная упаковка	Цветная картонная упаковка	Продажа в погонных метрах
Информация по продаже	–	–	Отгружается только катушками
Длина	7,5 м	15 м	100 м
Возможность удлинения	До 30 м (принадлежность арт. 1989-20)	До 30 м (принадлежность арт. 1989-20)	–
Возможность укорачивания	•	•	•
Применение	Аккуратный экономный полив узких полос растительности (грядок, бордюров, краев газона)		
Особенности	С ручным регулятором расхода воды		Продажа только бухтами. Принадлежности арт. 1989-20

СДЕЛАНО В
ГЕРМАНИИ



Описание	Комплект фитингов для сочащегося шланга	Комплект фитингов для шланга-дождевателя
Арт. №	1989-20	5316-20
Штрих код EAN	 4 078500 198905	 4 078500 531603
Количество в упаковке / на паллете	6 / 792	6 / 792
Тип упаковки	Цветная картонная упаковка	Цветная картонная упаковка
Информация по продаже	—	Отгружается только упаковкой
Особенности	Фитинги для входного и выходного концов сочащегося шланга: коннектор с регулятором и автостопом	Фитинги для входного и выходного концов сочащегося шланга: коннектор с регулятором и автостопом



GARDENA Тележки/ катушки для шлангов

Шланг всегда на своем месте и под рукой

С тележкой для шланга шланг всегда аккуратно намотан и готов к работе. Больше не нужно перетаскивать или переносить шланг через весь сад.

СДЕЛАНО В
ГЕРМАНИИ



Подробнее о гарантии:
на сайте www.gardena.com/ru/warranty/
или по тел. 8-800-200-1962
Звонок бесплатный из любого региона
России, кроме мобильной связи



Тележки для шланга

Новая серия тележек для шлангов AquaRoll отличаются множеством инновационных решений и опций. В ассортименте есть также модели, выполненные из металла, обеспечивающие максимальный комфорт и удобство при хранении и транспортировке шлангов по садовому участку.



Катушки для шлангов

Повышенная устойчивость благодаря специальной треугольной конструкции со смещенным центром тяжести. Эргономичная рукоятка для удобства транспортировки.



Катушка для шланга настенная

Для удобного наматывания шланга. Защита шланга для легкого разматывания и наматывания, даже из-за угла. 1 продукт для двух типов применения: для хранения шланга на стене; для перемещения по саду.

GARDENA Тележки для шлангов

Правильная тележка для шланга для садов любого размера.

Наш четко структурированный ассортимент тележек для шлангов делает выбор продукта максимально простым. Более того, наши новые тележки AquaRoll устойчивы к морозам. Длительный срок службы - сделано в Германии.



СДЕЛАНО В ГЕРМАНИИ

Подробнее о гарантии: на сайте www.gardena.com/ru/warranty/ или по тел. 8-800-200-1962
Звонок бесплатный из любого региона России, кроме мобильной связи



Новая линейка

S



AquaRoll S - для небольших садов

- Максимальная длина шланга 40 м диаметром 13 мм (1/2)
- Компактная модель с регулируемой по высоте рукояткой

M



AquaRoll M - для средних садов

- Максимальная длина шланга 60 м диаметром 13 мм (1/2)
- Максимальная устойчивость благодаря инновационной системе Kick&Stand
- Новинка: доступны модели с устойчивыми металлическими колесами

L



AquaRoll L Easy - для больших садов

- Максимальная длина шланга 100 м диаметром 13 мм (1/2)
- Максимальная устойчивость благодаря инновационной системе Kick&Stand
- Металлическая направляющая для шланга обеспечивает надежное, ровное наматывание - входит во все комплектации, включая базовую.
- Новинка: доступны модели с устойчивыми металлическими колесами



Компактное хранение

Просто откройте рычажок, отрегулируйте высоту ручки и снова его закрутите, чтобы зафиксировать.



Удобная намотка

Эргономичная, удобная рукоятка для легкой намотки, которую можно быстро сложить для экономии места при хранении.

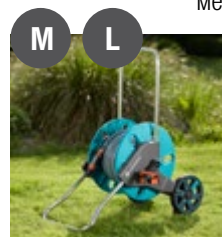

Kick&Stand:

Гарантированная устойчивость

Благодаря специальной конструкции опорной рамы, тележка не перевернется во время работы. Выдвижная опора в сочетании с увеличенными колесами обеспечивает высокую устойчивость. Для компактного хранения просто сложите опорную раму.





СДЕЛАНО В ГЕРМАНИИ



reddot design award winner 2009



Описание	Тележка для шланга AquaRoll S	Тележка для шланга AquaRoll S с комплектом для полива	Тележка для шланга AquaRoll S с комплектом для полива (Дисплей)
Арт. №	18500-20	18502-50	18502-20
Штрих код EAN			
Количество в упаковке / на паллете	1 / 39	18 / 18	18 / 36
Тип упаковки	Цветная информационная карточка	Цветная информационная карточка	Цветная информационная карточка
Информация по продаже	Отгружается только упаковкой	Отгружается только по 18 шт. в Дисплее	Отгружается только по 18 шт. в Дисплее
Максимальная длина шланга на тележке	13 мм (1/2") 40 м 15 мм (5/8") 30 м 19 мм (3/4") 25 м	13 мм (1/2") 40 м 15 мм (5/8") 30 м 19 мм (3/4") 25 м	13 мм (1/2") 40 м 15 мм (5/8") 30 м 19 мм (3/4") 25 м
Kick&Stand	–	–	–
Защита от мороза	•	•	•
Направляющая для шланга	–		
Рукоятка для намотки шланга	Фиксированная		Нескладная
Сборка	Требуется сборка (без дополнительных инструментов)	Полностью собрано	Требуется сборка (без дополнительных инструментов)
Возможность переналадки для Система «Профи» GARDENA	Потребуется коннектор Системы «Профи» арт. 2801	–	Потребуется коннектор Системы «Профи» арт. 2801
Размеры мин.-макс. (Д x Ш x В)	36 x 44 x 48-75 см		
Особенности	Регулируемая по высоте рукоятка, подключение шланга под углом, защита от течи, регулируемое положение рукоятки для намотки шланга (справа/слева)		
Состав комплекта	–	Шланг Calssic 20 м диаметром 13 мм (1/2"), фитинги Базовой системы полива (1x 18202/0924, 1x 18200, 3x 18215, 1x 18213), наконечник для полива (1x 18300)	Шланг Classic 20 м диаметром 13 мм (1/2"), фитинги Базовой системы полива (1x 18202/5305, 1x 18200, 3x 18215, 1x 18213), наконечник для полива (1x 18300)

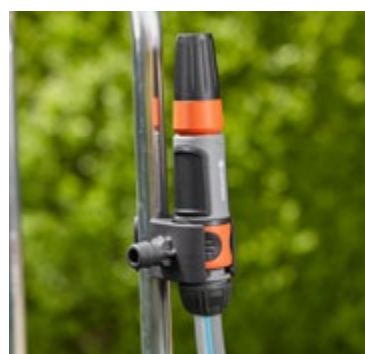
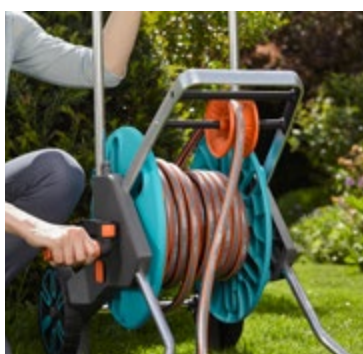

Удобная направляющая для шланга

Обеспечивает равномерное наматывание шланга.

Намотка шланга производится только при помощи рукоятки, поэтому Вам не придется больше пачкать руки.

Всё на своем месте

Всегда под рукой: наконечники для полива и фитинги для подключения шланга можно легко закрепить на специальном держателе на рукоятке.

Защита от течи

Предотвращает нежелательное вытекание воды из шланга во время транспортировки или после использования.

Свободная регулировка положения рукоятки на любую сторону



Расположение рукоятки можно легко изменить на нужную сторону: барабан с рукояткой можно отсоединить, повернуть на 180 градусов и снова установить.

Тележки для шлангов



СДЕЛАНО В
ГЕРМАНИИ



Описание	Тележка для шланга AquaRoll M	Тележка для шланга AquaRoll M с комплектом для полива
Арт. №	18510-20	18512-20
Штрих код EAN	 4 078500 033114	 4 078500 032858
Количество в упаковке / на паллете	1/19	2/8
Тип упаковки	Цветная картонная упаковка	Цветная картонная упаковка
Информация по продаже	Отгружается только упаковкой	Отгружается только упаковкой
Максимальная длина шланга на тележке	13 мм (1/2") 60 м 15 мм (5/8") 50 м 19 мм (3/4") 35 м	13 мм (1/2") 60 м 15 мм (5/8") 50 м 19 мм (3/4") 35 м
Kick&Stand	•	•
Защита от мороза	•	•
Направляющая для шланга		–
Рукоятка для намотки шланга		Складная
Сборка	Требуется сборка (без дополнительных инструментов)	Полностью собрано
Возможность переналадки для Система «Профи» GARDENA	Потребуется коннектор Системы «Профи» арт. 2801	Потребуется коннектор Системы «Профи» арт. 2801
Размеры мин.-макс. (Д x Ш x В)		
Особенности	Подсоединение шланга под углом, защита от течи, регулируемое положение рукоятки для намотки шланга (справа/слева)	
Состав комплекта	–	Шланг Classic 20 м диаметром 13 мм (1/2"), фитинги Базовой системы полива (1x 18202/5305, 1x 18200, 3x 18215, 1x 18213), наконечник для полива (1x 18300)



Kick&Stand - для максимальной устойчивости

Специальную опору можно легко сложить во время хранения тележки.

Просто выдвиньте опору, толкнув ее ногой, чтобы использовать тележку.

Удобно использовать благодаря высокому уровню устойчивости: тележка не перевернется, даже если вы сильно потянете за шланг.





СДЕЛАНО В
ГЕРМАНИИ



Тележка для шланга AquaRoll M Easy



Тележка для шланга AquaRoll L Easy

Описание	Тележка для шланга AquaRoll M Easy	Тележка для шланга AquaRoll L Easy
Арт. №	18515-20	18520-20
Штрих код EAN	 4 078500 032902	 4 078500 032919
Количество в упаковке / на паллете	1 / 19	1 / 16
Тип упаковки	Цветная картонная упаковка	Цветная картонная упаковка
Информация по продаже	–	–
Максимальная длина шланга на тележке	13 мм (1/2") 60 м 15 мм (5/8") 50 м 19 мм (3/4") 35 м"	13 мм (1/2") 100 м 15 мм (5/8") 80 м 19 мм (3/4") 50 м"
Kick&Stand	•	•
Защита от мороза	•	•
Направляющая для шланга	•	•
Рукоятка для намотки шланга	Складная	Складная
Сборка	Требуется сборка (без дополнительных инструментов)	Требуется сборка (без дополнительных инструментов)
Возможность переналадки для Система «Профи» GARDENA	Потребуется коннектор Системы «Профи» арт. 2801	Потребуется коннектор Системы «Профи» арт. 2801
Размеры мин.-макс. (Д х Ш х В)	43-74 x 38-48 x 72-90 см	46-74 x 38-48 x 72-90 см
Особенности	Регулируемая по высоте рукоятка, подсоединение шланга под углом, защита от течи, регулируемое положение рукояки для намотки шланга (справа/слева)	
Состав комплекта	–	–

Тележки для шлангов



СДЕЛАНО В ГЕРМАНИИ



reddot design award
winner 2009

Описание



Тележка для шлангов металлическая AquaRoll M



Тележка для шлангов металлическая AquaRoll M с комплектом для полива



Тележка для шлангов металлическая AquaRoll M



Тележка для шлангов металлическая AquaRoll M Easy с комплектом для полива

Арт. №	18540-20	18542-20	18541-20	18547-20
Штрих код EAN				
Количество в упаковке / на паллете	2 / 8	2 / 8	2 / 8	1 / 6
Тип упаковки	Цветная картонная упаковка	Цветная картонная упаковка	Цветная картонная упаковка	Цветная картонная упаковка
Информация по продаже	–	–	–	–
Максимальная длина шланга на тележке	13 мм (1/2") 60 м 15 мм (5/8") 50 м 19 мм (3/4") 35 м	13 мм (1/2") 60 м 15 мм (5/8") 50 м 19 мм (3/4") 35 м	13 мм (1/2") 60 м 15 мм (5/8") 50 м 19 мм (3/4") 35 м	13 мм (1/2") 60 м 15 мм (5/8") 50 м 19 мм (3/4") 35 м
Kick&Stand	•	•	•	•
Защита от мороза	•	•	•	•
Направляющая для шланга	–	–	–	•
Рукоятка для намотки шланга	Пластиковая, складная	Пластиковая, складная	Металлическая, складная	Металлическая, складная
Сборка	Полностью собрано	Полностью собрано - готово к использованию: элементы базовой системы полива GARDENA уже установлены на шланг.	Полностью собрано	Полностью собрано - готово к использованию: элементы базовой системы полива GARDENA уже установлены на шланг.
Возможность переналадки для Система «Профи» GARDENA	Потребуется штуцер системы "Профи" арт. 2801			
Размеры Д x Ш x В	43-74 x 38-48 x 67-90 см			43-74 x 38-48 x 72-90 см
Особенности	Регулируемая по высоте верхняя рукоятка, подключение шланга под углом, защита от течи, регулируемое положение рукоятки для намотки шланга (справа/слева)			
Состав комплекта	–	Со шлангом Classic 13 мм (1/2"), 20 м, элементами базовой системы полива GARDENA и наконечником для полива.	–	Со шлангом Flex 13 мм (1/2"), 20 м, элементами базовой системы полива GARDENA и наконечником для полива.



Тележки для шлангов



СДЕЛАНО В
ГЕРМАНИИ



Новинка!



Описание	Тележка для шлангов металлическая AquaRoll L Easy	Тележка для шланга металлическая 100
Артикул	18550-20	2674-20
Штрих код EAN	 4 078500 045087	 4 078500 267403
Количество в упаковке / на паллете	1 / 6	1 / 4
Тип упаковки	Цветная карточка с информацией о продукте	Цветная упаковка-дисплей
Информация по продаже	—	—
Максимальная длина шланга на тележке	13 мм (1/2") 100 м 15 мм (5/8") 80 м 19 мм (3/4") 50 м	13 мм (1/2") 100 м 15 мм (5/8") 80 м 19 мм (3/4") 50 м 25 мм (1") 25 м
Kick&Stand	•	—
Защита от мороза	•	—
Направляющая для шланга	•	Вручную
Складная рукоятка	Металлическая, складная	Металлическая
Сборка	Полностью собрано	Частично собрана
Возможность установки Системы «Профи» GARDENA	Потребуется штуцер системы "Профи" арт. 2801	Требуется штуцер «Профи» 2801 x 2 шт.
Размеры Д x Ш x В	46-74 x 38-48 x 72-90 см	55 x 65 x 89 см
Особенности	Регулируемая по высоте верхняя рукоятка, подключение шланга под углом, защита от течи, регулируемое положение рукоятки для намотки шланга (справа/слева)	Подсоединение поливочного шланга под углом предотвращает его перекручивание, защита от течи

Наборы для подсоединения

СДЕЛАНО В
ГЕРМАНИИ





Описание	Комплект соединительный Classic 13 мм (1/2"), 1,5 м	Комплект соединительный Comfort FLEX 13 мм (1/2"), 1,5 м
Артикул	18011-20	18040-20
Штрих код EAN	 4 078500 034715	 4 078500 002516
Количество в упаковке / на паллете	5 / 340	5 / 340
Тип упаковки	Цветная карточка с информацией о продукте	Цветная карточка с информацией о продукте
Информация по продаже	—	—
Состав комплекта	В комплекте с фитингами для Базовой системы GARDENA; 1 x штуцер для крана арт. № 18201 2 x штуцер шланговый арт. № 18215	

Катушки для шланга

СДЕЛАНО В
ГЕРМАНИИ



Описание	Катушка Classic 10 со шлангом и комплектом фитингов для подключения	Катушка для шланга Classic 50
Артикул	8010-20	8007-20
Штрих код EAN	 4 078500 801003	 4 078500 800709
Количество в упаковке / на паллете	1 / 24	1 / 32
Тип упаковки	Цветная упаковка-дисплей	Цветная упаковка-дисплей
Информация по продаже	—	—
Максимальная длина шланга на тележке	13 мм (1/2") 10 м	13 мм (1/2") 50 м 15 мм (5/8") 40 м 19 мм (3/4") 30 м
Защита от течи	•	•
Складная рукоятка	•	•
Возможность установки Системы «Профи» GARDENA	Требуется штуцер для крана Системы «Профи» арт. № 2801	
Особенности	Высокая устойчивость благодаря специальной конструкции с 3-точечным боковым соединением	
Состав комплекта	В комплект входят: 1 х катушка для шланга, 1 х 10 м шланга Classic 13 мм (1/2") с фитингами для Базовой системы GARDENA (1 х 18215, 1 х 18213, 1 х 18300). Дополнительно с фитингами для коннекторов (1 х 5305, 1 х 18202, 2 х 18215)	—

Кронштейн настенный для шланга



Описание	Кронштейн настенный со шлангом Classic	Кронштейн настенный
Артикул	18005-20	241-20
Штрих код EAN	 4 078500 002264	 4 078500 024105
Количество в упаковке / на паллете	10 / 30	10 / 240
Тип упаковки	Цветной диск-дисплей	Отдельно/наклейка
Информация по продаже	Продается упаковкой 10 шт.	—
Максимальная длина шланга на тележке	13 мм (1/2") 35 м 15 мм (5/8") 25 м 19 мм (3/4") 20 м	13 мм (1/2") 35 м 15 мм (5/8") 25 м 19 мм (3/4") 20 м
Особенности	Возможность хранения насадок и соединителей на кронштейне	—
Состав комплекта	В комплекте со шлангом, настенным кронштейном и фитингами: 1 х штуцер для крана 18202, 1 х адаптер 5305, 1 х штуцер шланговый 18215, 1 х коннектор с автостопом 18213, 1 х наконечник 18300	Возможность хранения шланга, насадок и соединителей на кронштейне

GARDENA Настенные автоматические катушки для шлангов

Удобное решение для полива сада

Практичность и удобство — важные приоритеты при работе в саду. GARDENA предлагает решение для простого и удобного полива сада: настенные автоматические катушки для шлангов GARDENA.

- Автоматическое наматывание шланга — без нагибания, вращения рукоятки и грязных рук
- Высокие технологии для безопасного и надежного наматывания шланга
- Вытяните шланг на желаемую длину — с небольшим усилием дерните шланг — шланг наматывается на катушку ровно и надежно
- Все модели оснащены высококачественным шлангом 13 мм (1/2")
- Защита от мороза: все модели оснащены новой, инновационной технологией защиты от мороза GARDENA



ЗАЩИТА
ОТ МОРОЗА



Комфортная эксплуатация

- При вытягивании шланг фиксируется каждые 50 см
- С небольшим усилием дерните шланг — шланг наматывается на катушку ровно и надежно

Сматывание шланга

- Высококачественная пружина обеспечивает надежное сматывание

Фиксация шланга

- Центробежный тормоз обеспечивает эффективную фиксацию шланга



Высокое качество

- В комплект входит высококачественный шланг GARDENA 13 мм (1/2"), который обеспечивает высокую пропускную способность воды.

Эргономика

- Настенный кронштейн поворачивается на 180°



Катушка для шлангов настенная автоматическая

Модели с мощными металлическими пружинами для надежного и безопасного наматывания шланга.

Вытяните шланг на желаемую длину — с небольшим усилием дерните шланг — шланг наматывается на катушку ровно и надежно.

- 25 м для среднего сада

- 35 м для большого сада



Катушка для шлангов настенная автоматическая аккумуляторная*

Инновация: первая аккумуляторная катушка, автоматически наматывающая шланг.

Повышенный комфорт: вытяните шланг на нужную длину — без применения силы; при этом Вы можете остановить процесс в любой момент.

Легкое наматывание шланга обратно в катушку одним нажатием кнопки.

Шланг безопасно, слой за слоем, убирается внутрь.









Мощный, надежный литий-ионный аккумулятор и светодиодный дисплей, отображающий уровень заряда аккумулятора, делают работу с этой катушкой легкой и комфортной

Катушки для шлангов настенные



reddot design award
best of the best 2013

Описание

				
	Катушка со шлангом настенная автоматическая «Домашнее садоводство», 15 м	Катушка со шлангом настенная автоматическая Comfort 25	Катушка со шлангом настенная автоматическая 30	Катушка со шлангом настенная автоматическая Comfort 35
Артикул	18402-20	8023-20	8026-32	8024-20
Штрих код EAN				
Количество в упаковке / на паллете	1 / 14	1 / 12	1 / 12	1 / 12
Тип упаковки	Цветная упаковка-дисплей	Цветная упаковка-дисплей	Цветная упаковка-дисплей	Цветная упаковка-дисплей
Привод	Стальная пружина	Стальная пружина	Стальная пружина	Стальная пружина
Защита от мороза	•	•	•	•
Размеры Д x Ш x В	47.7 x 21.2 x 39.5 см	59.3 x 25 x 54.2 см	59.3 x 25 x 54.2 см	59.3 x 25 x 54.2 см
Состав комплекта	Высококачественный 15 м шланг GARDENA, 1.5 м соединительного шланга, элементы Базвой системы полива и насадка распылитель	Высококачественный 25 м шланг GARDENA, 1.5 м соединительного шланга, элементы Базвой системы полива и наконечник для полива	Высококачественный 30 м шланг GARDENA, 1.5 м соединительного шланга, элементы Базвой системы полива и насадка распылитель	Высококачественный 35 м шланг GARDENA, 1.5 м соединительного шланга, элементы Базвой системы полива и насадка распылитель
Особенности	Защита от мороза, поворот катушки на 180°, направляющая для шланга, встроенная ручка, защита от течи			



Удобное использование и простая транспортировка

Удобный настенный кронштейн позволяет повернуть катушку со шлангом на 180°. Данная функция предотвращает перекручивание шланга при поливе, а катушку с целью экономии места можно после использования развернуть и прижать к стене. В зимнее время катушка со шлангом снимается с кронштейна для хранения в защищенном от холода помещении.

Всё под рукой

Шланг вместе с различными фитингами всегда находится у вас под рукой. Настенный кронштейн обеспечивает также удобное хранение наконечников для полива, распылителей и моющих щеток.

GARDENA Шланги

Инновационное, максимально прочное соединение с элементами Базовой системы полива

Новые, высококачественные садовые шланги GARDENA FLEX с уникальным ребристым профилем Power Grip созданы для оптимального соединения шланга с коннекторами Базовой системы GARDENA.

Особый дизайн шланга идеально гармонирует с дизайном Базовой системы.

Все шланги GARDENA устойчивы к ультрафиолетовому излучению и не содержат фталаты и тяжелые металлы.

POWER GRIP

Профиль Power Grip

- Идеальное соединение шланга и соединителей с Базовой системой полива GARDENA
- Оптимальный захват

Высококачественное спиралевидное текстильное покрытие

- Шланг устойчив к высокому давлению воды, не деформируется
- Гибкий и легкий, не перегибается, не спутывается и не перекручивается. Легко разматывается

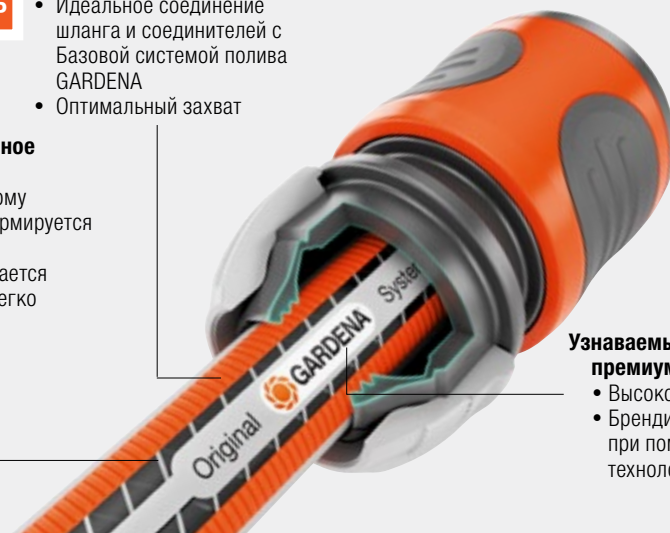

Узнаваемый дизайн от премиум бренда

- Высокое качество
- Брендирование, нанесенное при помощи специальной технологии горячей печати

	GARDENA Classic	GARDENA Comfort FLEX	GARDENA Comfort HighFLEX	GARDENA Premium SuperFLEX
Профиль Power Grip	-	POWER GRIP	POWER GRIP	POWER GRIP
Стойкость к перегибам, спутыванию и перекручиванию				
Гибкость				
Стабильность формы				
Спиралевидное армирование, усиленное углеродом	-	•	•	•
Давление разрыва	22 бар	25 бар	30 бар	35 бар
Гарантия				
Отсутствие фталатов и тяжелых металлов	Без содержания вредных веществ			
Устойчивость к УФ-излучению	Устойчив к УФ-излучению			

Шланги Classic / Шланги Basic



Устойчивость к перегибам, спутыванию и перекручиванию	
Устойчивость к давлению и деформации, стабильность формы	
Гибкость	
Давление разрыва	22 бар
Материал	ПВХ, Высококачественное спиралевидное текстильное армирование
Характеристики	Отсутствие фталатов и тяжелых металлов, устойчив к УФ-излучению

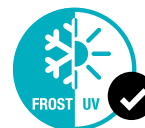

Описание	Шланг Classic 13 мм (1/2"), 18 м	Шланг Classic 1/2" x 20 м: комплект	Шланг Classic 13 мм (1/2"), 50 м	Шланг Classic 19 мм (3/4"), 20 м	Шланг Classic 19 мм (3/4"), 50 м
Артикул	18001-20	18004-20	18010-20	18022-20	18025-20
Штрих код EAN					
Количество в упаковке / на паллете	72 / 72	66 / 66	1 / 30	1 / 36	1 / 30
Тип упаковки	Цветной диск-дисплей	Цветной диск-дисплей	Цветной диск-дисплей	Цветной диск-дисплей	Цветной диск-дисплей
Информация по продаже	Поставляется только на европалете по 72 шт.	Поставляется только на европалете по 66 шт.	—	—	—
Диаметр	13 мм (1/2")	13 мм (1/2")	13 мм (1/2")	19 мм (3/4")	19 мм (3/4")
Длина	18 м	20 м	50 м	20 м	50 м
Состав комплекта	—	В комплекте с соединительными элементами Базовой системы GARDENA: 1 x штуцер арт. 18202, 1 x адаптер арт. 5305, 1 x коннектор стандартный арт. 18215, 1 x коннектор стандартный с автостопом арт. 18213, 1 x наконечник для полива арт. 18300.	—	—	—



Описание	Шланг Basic, 13 мм (1/2"), 20 м	Шланг Basic, 19 мм (3/4"), 25 м	Комплект для подключения к вибрационному насосу
Арт. №	18123-29	18143-29	18134-29
Штрих код EAN			
Количество в упаковке	111		
Тип упаковки	Цветной диск-дисплей	Цветной диск-дисплей	Цветной диск-дисплей
Диаметр	13 мм (1/2")	19 мм (3/4")	19 мм (3/4")
Длина	20 м	25 м	15 м
Состав комплекта	—	—	В комплект входит: хомут для крепления шланга к насосу, коннектор (арт.1 x18124) 13 мм (3/4"), наконечник для полива (арт. 1 x 18300) Classic



Профиль Power Grip	POWER GRIP
Устойчивость к перегибам, спутыванию и перекручиванию	
Устойчивость к давлению и деформации, стабильность формы	
Гибкость	
Давление разрыва	25 бар
Материал	ПВХ, высококачественное спиралевидное текстильное армирование, усиленное углеродными нитями
Характеристики	Отсутствие фталатов и тяжелых металлов, устойчив к УФ-излучению
Особенности	Толстые стенки для длительного срока службы

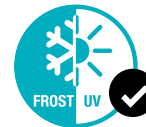

Описание	Шланг FLEX 13 мм (1/2"), 20 м	Шланг FLEX 13 мм (1/2"), 20 м, с фитингами	Шланг FLEX 13 мм (1/2"), 50 м
Арт. №	18033-20	18034-20	18039-20
Штрих код EAN			
Количество в упаковке	1	1	1
Тип упаковки	Цветной диск-дисплей	Цветной диск-дисплей	Цветной диск-дисплей
Диаметр	13 мм (1/2")	13 мм (1/2")	13 мм (1/2")
Длина	20 м	20 м	50 м
Состав комплекта	—	В комплекте соединительные элементы и наконечник для полива	—

Описание	Шланг FLEX 19 мм (3/4"), 25 м	Шланг FLEX 19 мм (3/4"), 50 м	Шланг FLEX 13 мм (1/2"), 50 м в бухте
Арт. №	18053-20	18055-20	18039-22
Штрих код EAN			
Количество в упаковке	1	1	50 м
Тип упаковки	Цветной диск-дисплей	Цветной диск-дисплей	На катушке для продажи метражом
Диаметр	19 мм (3/4")	19 мм (3/4")	13 мм (1/2")
Длина	25 м	50 м	—
Состав комплекта	—	—	—

Описание	Шланг FLEX 19 мм (3/4"), 50 м в бухте	Шланг FLEX 25 мм (1"), 25 м в бухте	Шланг FLEX 32 мм (5/4"), 25 м в бухте
Арт. №	18055-22	18057-22	18058-22
Штрих код EAN			
Количество в упаковке	50 м	25 м	25 м
Тип упаковки	На катушке для продажи метражом	На катушке для продажи метражом	На катушке для продажи метражом
Диаметр	19 мм (3/4")	25 мм (1")	32 мм (5/4")
Состав комплекта	—	—	—

Шланги HighFLEX



	POWER GRIP
Power Grip	
Устойчивость к перегибам, спутыванию и перекручиванию	
Устойчивость к давлению и деформации, стабильность формы	
Гибкость	
Давление разрыва	30 бар
Материал	ПВХ, высококачественное спиралевидное текстильное армирование, усиленное углеродными нитями
Характеристики	Толстые стенки для длительного срока службы
Особенности	Thick walls to ensure safety and a long service life

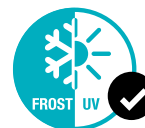

Описание	Шланг HighFLEX 13 мм (1/2"), 20 м	Шланг HighFLEX 13 мм (1/2"), 50 м	Шланг HighFLEX 19 мм (3/4"), 25 м
Артикул	18063-20	18069-20	18083-20
Штрих код EAN	 4 078500 001915	 4 078500 002080	 4 078500 002042
Количество в упаковке / на паллете	1 / 66	1 / 30	1 / 30
Тип упаковки	Цветной диск-дисплей	Цветной диск-дисплей	Цветной диск-дисплей
Информация по продаже	–	–	–
Диаметр	13 мм (1/2")	13 мм (1/2")	19 мм (3/4")
Длина	20 м	50 м	25 м
Состав комплекта	–	–	–

Описание	Шланг HighFLEX 19 мм (3/4"), 50 м	Шланг HighFLEX 13 мм (1/2"), 50 м в бухте	Шланг HighFLEX 19 мм (3/4"), 50 м в бухте
Артикул	18085-20	18069-22	18085-22
Штрих код EAN	 4 078500 002059	 4 078500 002097	 4 078500 001953
Количество в упаковке / на паллете	1 / 30	50 м / 1500 м	50 м / 1500 м
Тип упаковки	Цветной диск-дисплей	На катушке для продажи метражом	На катушке для продажи метражом
Информация по продаже	–	Продается целой бухтой	Продается целой бухтой
Диаметр	19 мм (3/4")	13 мм (1/2")	19 мм (3/4")
Длина	50 м	В магазине может продаваться метражом	В магазине может продаваться метражом
Состав комплекта	–	–	–



POWER GRIP

Профиль Power Grip

Новые, высококачественные садовые шланги GARDENA FLEX с уникальным ребристым профилем Power Grip для оптимального соединения шланга с фитингами Базовой системы GARDENA.



Плотное, спиралевидное текстильное армирование

Благодаря высококачественному текстильному армированию садовый шланг не запутывается и не перекручивается. Шланг остается гибким и не деформируется.



Элегантный дизайн

Высокая узнаваемость бренда. Оптимальное сочетание с Базовой системой GARDENA.

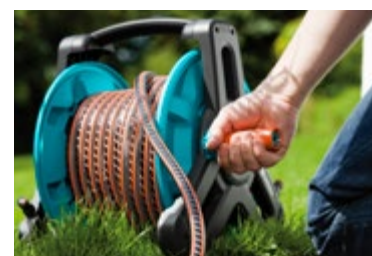

Без фталатов и тяжелых металлов

Шланги GARDENA не содержат токсичных пластификаторов (фталатов) и тяжелых металлов.

Шланги SuperFLEX



Power Grip	POWER GRIP
Устойчивость к перегибам, спутыванию и перекручиванию	
Устойчивость к давлению и деформации, стабильность формы	
Гибкость	
Давление разрыва	35 бар
Материал	ПВХ, высококачественное спиралевидное текстильное армирование, усиленное углеродными нитями
Характеристики	Отсутствие фталатов и тяжелых металлов, устойчив к УФ-излучению
Особенности	Прозрачный, водонепроницаемый наружный слой шланга. Толстые стенки для длительного срока службы



Описание	Шланг SuperFLEX 13 мм (1/2"), 20 м	Шланг SuperFLEX 13 мм (1/2"), 50 м	Шланг SuperFLEX 19 мм (3/4"), 25 м
Артикул	18093-20	18099-20	18113-20
Штрих код EAN	 4 078500 001977	 4 078500 001991	 4 078500 002141
Количество в упаковке / на паллете	1 / 66	1 / 30	1 / 30
Тип упаковки	Цветной диск-дисплей	Цветной диск-дисплей	Цветной диск-дисплей
Информация по продаже	—	—	—
Диаметр	13 мм (1/2")	13 мм (1/2")	19 мм (3/4")
Длина	20 м	50 м	25 м

Шланги резиновые Premium



Устойчивость к перегибам, спутыванию и перекручиванию	
Устойчивость к давлению и деформации, стабильность формы	
Гибкость	
Давление разрыва	35 бар
Материал	Высококачественный этиленпропиленовый каучук, высококачественное спиралевидное текстильное армирование
Характеристики	Отсутствие фталатов и тяжелых металлов, устойчив к УФ-излучению
Особенности	Устойчив к высоким нагрузкам и температуре воды до +95° C



Описание	Шланг резиновый Premium 13 мм (1/2"), 50 м в бухте	Шланг резиновый Premium 19 мм (3/4"), 50 м в бухте
Артикул	4424-22	4434-22
Штрих код EAN	 4 078500 442428	 4 078500 443425
Количество в упаковке / на паллете	50 м / 1500 м	50 м / 500 м
Тип упаковки	На катушке для продажи метражом	На катушке для продажи метражом
Информация по продаже	Продается целой бухтой	Продается целой бухтой
Диаметр	13 мм (1/2")	19 мм (3/4")
Длина	В магазине может продаваться метражом	В магазине может продаваться метражом

Текстильные шланги GARDENA

Прочный и легкий текстильный шланг Liano

Премиальное качество GARDENA в новой форме: новый шланг Liano состоит из прочного внутреннего шланга, покрытого высокопрочным текстильным материалом. Даже если вы тянете его по террасе или задеваете острые шипы куста розы, шланг не повредится. Он очень удобен в использовании, без перекручивания или перегибов. Уникальная, эксклюзивная технология и гарантия 30 лет.

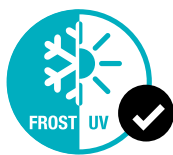

Максимальная гибкость

- Для превосходной маневренности: не перекручивается, даже при низкой температуре

Легкий

- Для эргономичного использования и легкого хранения



Высокий уровень прочности

- Превосходная устойчивость на разрыв благодаря специальному типу ткани верхнего слоя.

Соединение без протекания воды

- Крепко и надежно соединяется с краном благодаря удлиненной зажимной гайке, которая предотвращает соскальзывание шланга с коннектора.

Удобное хранение

- Можно использовать с тележкой или катушкой для шлангов

Спиральные шланги GARDENA



Подробнее о гарантии:
на сайте www.gardena.com/ru/warranty/
или по тел. 8-800-200-1962
Звонок бесплатный из любого региона
России, кроме мобильной связи



- Удобный полив растений на террасе, балконе и других небольших территориях.
- Автоматически скручивается после использования

Текстильные шланги

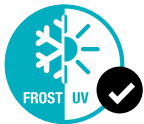

Описание	Шланг текстильный Liano 15 м с комплектом для полива	Шланг текстильный Liano 15 м с комплектом для полива (Дисплей)	Шланг текстильный Liano 20 м с комплектом для полива	Шланг текстильный Liano 20 м с комплектом для полива (Дисплей)	Шланг текстильный Liano 30 м с комплектом для полива
Артикул	18430-20	18431-20	18434-20	18435-20	18438-20
Штрих код EAN	4 078500 044219	4 078500 044226	4 078500 044233	4 078500 044240	4 078500 044257
Количество в упаковке / на паллете	6 / 72	16 / 48	6 / 72	16 / 48	3 / 36
Тип упаковки	Цветной картонный дисплей	Цветной картонный дисплей	Цветной картонный дисплей	Цветной картонный дисплей	Цветной картонный дисплей
Информация по продаже	–	Поставляется только в дисплее по 16 шт.	–	Поставляется только в дисплее по 16 шт.	–
Диаметр	13 мм (1/2")	13 мм (1/2")	13 мм (1/2")	13 мм (1/2")	13 мм (1/2")
Длина	15 м	15 м	20 м	20 м	30 м
Материал	Внутренний шланг из ПВХ, внешний слой из высокопрочного текстиля				
Состав комплекта	Установленные коннекторы базовой системы полива GARDENA, наконечник-распылитель для полива, штуцеры арт. 18205/5305 и 18200	Установленные коннекторы базовой системы полива GARDENA, наконечник для полива, штуцеры арт. 18205/5305 и 18200			
Особенности	Устойчив к фталатам и тяжелым металлам, УФ-излучению и низким температурам. Грязеотталкивающее верхнее покрытие, без стыков и швов - безопасно для поверхности и растений.				











Текстильные шланги / Шланги спиральные

1 РАЗРАБОТАНО В ГЕРМАНИИ



Описание	Комплект: шланг текстильный Liano 10 м с распылителем балконным и сумкой (Дисплей)	Шланг спиральный 10 м для террас
Артикул	18429-20	18424-20
Штрих код EAN	4 078500 046091	4 078500 025447
Количество в упаковке / на паллете	8 / 32	4 / 72
Тип упаковки	Цветная информационная карточка	Цветная информационная карточка
Информация по продаже	Поставляется только в дисплее по 8 шт.	Поставляется только в упаковке
Диаметр	13 мм (1/2")	9 мм
Длина	10 м	10 м
Материал	Внутренний шланг из ПВХ, внешний слой из высокопрочного текстиля	Полиуретан
Особенности	Практичная сумка для хранения	Спиральный шланг автоматически сворачивается обратно после использования
Состав комплекта	Установленные коннекторы базовой системы полива GARDENA, наконечник-распылитель для полива балконный, штуцеры арт. 18205/5305 и 18200, текстильная сумка	Установленные коннекторы базовой системы полива GARDENA и наконечник-распылитель

Технические шланги

					
Описание	Шланг армированный прозрачный	Шланг армированный прозрачный	Шланг армированный прозрачный	Шланг армированный прозрачный	Шланг армированный прозрачный
Артикул	4971-20	4973-20	4975-20	4976-20	4978-20
Штрих код EAN	 4 078500 497107	 4 078500 497305	 4 078500 497503	 4 078500 497602	 4 078500 497800
Количество в упаковке / на паллете	50 м / 2200 м	50 м / 2200 м	40 м / 1760 м	50 м / 1500 м	50 м / 1500 м
Тип упаковки	На катушке	На катушке	На катушке	На картонном стержне	На картонном стержне
Информация по продаже	Продается бухтой				
Назначение	Идеален для подачи сжатого воздуха				
Размер	6 x 3 мм	8 x 3 мм	9 x 3 мм	10 x 3 мм	13 x 3.5 мм
Давление разрыва	60 бар	60 бар	60 бар	60 бар	36 бар
Особенности	С текстильным армированием, устойчивость к температурам (-10°C ... +50°C), без содержания регенератов, кадмия, свинца и бария				

Технические шланги

				
Описание	Шланг зеленый прозрачный	Шланг зеленый прозрачный	Шланг зеленый прозрачный	Шланг зеленый прозрачный
Артикул	4982-20	4985-20	4986-20	4988-20
Штрих код EAN	 4 078500 498203	 4 078500 498500	 4 078500 498609	 4 078500 498807
Количество в упаковке / на паллете	200 м / 8800 м	100 м / 4400 м	80 м / 3520 м	50 м / 2200 м
Тип упаковки	На катушке	На катушке	На катушке	На катушке
Информация по продаже	Продается бухтой			
Назначение	Идеально подходит, например, для комнатных фонтанов, прудовых насосов, декоративных фигур для фонтанов и особенно для аквариумов			
Размер	4 x 1 мм	6 x 1.5 мм	8 x 1.5 мм	10 x 2 мм
Особенности	Без текстильного армирования, устойчивость к температурам (-10°C ... +50°C), без содержания регенератов, кадмия, свинца и бария			

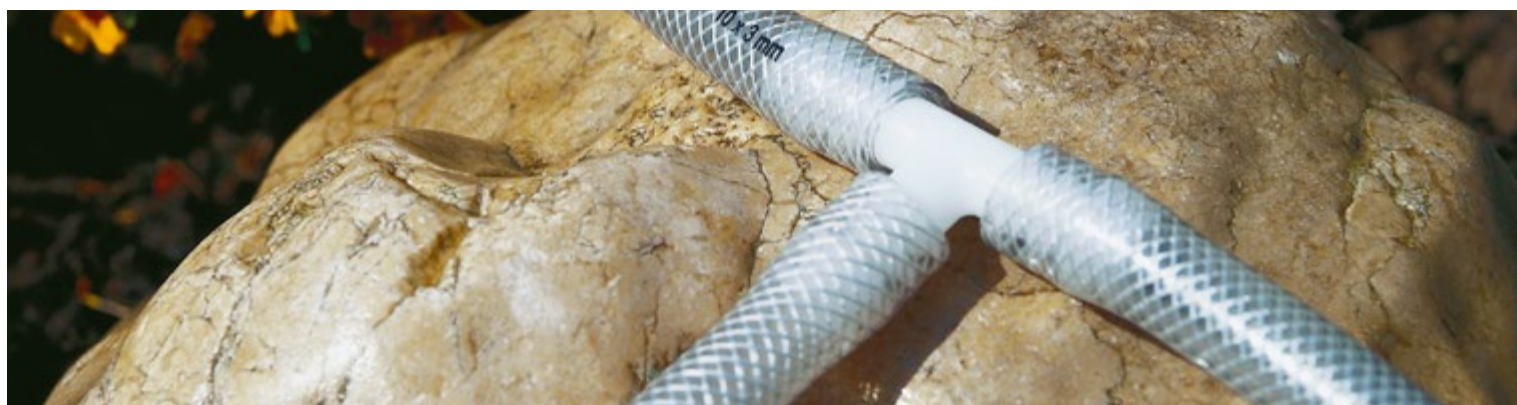

Насосы GARDENA

РАЗРАБОТАНО
В ГЕРМАНИИ

Чемпион в насосном оборудовании

40 лет инноваций - сейчас со специальной юбилейной гарантией 40 месяцев.



Рождение инноваций стоит отпраздновать:

- 18 В аккумуляторные насосы **Li-Ion 18V**
- Напорные автоматические насосы подходят для использования вне помещения на улице
- Ясная для потребителей коммуникация о преимуществах продуктов на POS, а также новая, информативная упаковка



Превосходные продукты для множества применений

Полив

Для полива сада водой из скважины, колодца, цистерны или резервуара с дождевой водой, а также для увеличения давления воды из крана.



Садовые насосы

Напорные автоматические насосы

Насосы для резервуаров с дождевой водой

Погружные насосы высокого давления

Дренаж

Для дренажа или откачивания воды из затопленных подвалов, бассейна, прудов или строительных ям.

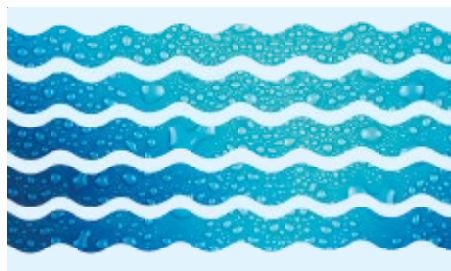

Дренажные насосы для чистой воды

Дренажные насосы для грязной воды

Водоснабжение дома

Для подачи воды из скважины или цистерны для бытового использования - например, для посудомоечной или стиральной машины, санузла, а также для полива сада.



Станции бытового водоснабжения

Напорные автоматические насосы
Погружные насосы высокого давления автоматический

Допустимые материалы: в большинстве случаев дождевая вода и вода в бассейне содержит хлор.

Не подходят для использования с соленой водой, агрессивными и легковоспламеняющимися жидкостями, пищевыми продуктами.

*Мы предлагаем расширенный период гарантии 40 месяцев на этот продукт. Ваш насос должен быть зарегистрирован онлайн на сайте www.gardena.com/ru/warranty/ в течение 3-х месяцев с момента покупки.

Подробная информация об условиях гарантийного обслуживания содержится в руководстве по эксплуатации, а также на сайте www.gardena.com/ru/warranty/ или по тел. 8-800-200-1962. Звонок бесплатный из любого региона России, кроме мобильной связи.

РАЗРАБОТАНО
В ГЕРМАНИИ



CE



CE



CE

Описание	Насос садовый Classic 3000/4	Насос садовый Classic 3500/4	Насос садовый 3000/4 Classic с комплектом для подключения
Арт. №	1707-20	1709-20	1717-20
Штрих код EAN	 4 078500 170703	 4 078500 170901	 4 078500 171700
Количество в упаковке / на паллете	1 / 27	1 / 27	12 / 12
Тип упаковки	Цветная упаковка-дисплей	Цветная упаковка-дисплей	Цветная упаковка-дисплей
Информация по продаже	—	—	Отгружается упаковкой
Назначение	Для полива, повышения давления, выкачивания и перекачивания воды		
Мощность двигателя	600 Вт	800 Вт	600 Вт
Макс. производительность	3100 л/ч	3600 л/ч	3100 л/ч
Макс. высота подачи / давление	36 м / 3.6 бар	41 м / 4.1 бар	36 м / 3.6 бар
Макс. высота всасывания	7 м	7 м	7 м
Рабочий механизм насоса	Jet	Jet	Jet
Масса	6.5 кг	7 кг	6.5 кг
Размеры (Д x Ш x В)	37 x 21 x 28 см	37 x 21 x 28 см	37 x 21 x 28 см
Соединительный кабель	1.5 м H07 RNF	1.5 м H07 RNF	1.5 м H07 RNF
Макс. температура воды	35° C	35° C	35° C
Соединительная резьба	33.3 мм (G 1")	33.3 мм (G 1")	33.3 мм (G 1")
Кол-во выходов	1	2	1
Керамическая изоляция / Двойное уплотнение	•	•	•
Двигатель с термореле для защиты от перегрева	Не требует техобслуживания	Не требует техобслуживания	Не требует техобслуживания
Специальная резьбовая пробка для быстрого слива воды	•	•	•
Устойчивость к погодным условиям	УФ	УФ	УФ
Класс защиты	IP X4	IP X4	IP X4
Особенности	Вал из нержавеющей стали.		Вал из нержавеющей стали. В комплект входит насос, шланг для полива 20 м (диаметр 13 мм/1/2"), штуцер резьбовой, коннектор стандартный, коннектор стандартный с автостопом и наконечник для полива, водозаборный шланг 3,5 м с фильтром и обратным клапаном.



Компактные модели базового уровня с высокой мощностью

Прочные, надежные и компактные насосы для безопасной эксплуатации.

Удобное использование

Широкая горловина для заливки, эргономичная рукоятка и небольшая масса.

РАЗРАБОТАНО
В ГЕРМАНИИ



CE



CE



CE

Описание	Насос садовый Comfort шлангов 4000/5	Насос садовый Comfort шлангов 5000/5	Насос садовый Premium 6000/6 inox
Арт. №	1732-20	1734-20	1736-20
Штрих код EAN			
Количество в упаковке / на паллете	1 / 12	1 / 12	1 / 12
Тип упаковки	Цветная упаковка-дисплей	Цветная упаковка-дисплей	Цветная упаковка-дисплей
Информация по продаже	—	—	—
Назначение	Для полива, повышения давления, выкачивания и перекачивания воды		
Мощность двигателя	1100 Вт	1300 Вт	1300 Вт
Макс. производительность	4000 л/ч	5000 л/ч	6000 л/ч
Макс. высота подачи / давление	45 м / 4.5 бар	50 м / 5.0 бар	55 м / 5.5 бар
Макс. высота всасывания	8 м	8 м	8 м
Рабочий механизм насоса	Jet	Jet	5 -ступенчатый
Масса	12.2 кг	13 кг	14.9 кг
Размеры (Д x Ш x В)	47 x 25 x 34 см	47 x 25 x 34 см	50 x 25 x 34 см
Соединительный кабель	1.5 м H07 RNF	1.5 м H07 RNF	1.5 м H07 RNF
Макс. температура воды	35° C	35° C	35° C
Соединительная резьба	33.3 мм (G 1")	33.3 мм (G 1")	33.3 мм (G 1")
Кол-во выходов	2 (один выход поворотный)	2 (один выход поворотный)	2 (один выход поворотный)
Керамическая изоляция / Двойное уплотнение	•	•	•
Двигатель с термореле для защиты от перегрева	Не требует техобслуживания	Не требует техобслуживания	Не требует техобслуживания
Специальная резьбовая пробка для быстрого слива воды	•	•	•
Интегрированный фильтр предварительной очистки	•	•	•
Функция защиты насоса Safe-pump / Защита от сухого хода	—	•	•
Особенности	Вал из нержавеющей стали		Вал из нержавеющей стали, корпус насоса из высокопрочной нержавеющей стали, бесшумный.
Устойчивость к погодным условиям	УФ	УФ	УФ
Класс защиты	IP X4	IP X4	IP X4



Функция защиты насоса Safe-pump

- Светодиодный индикатор состояния с функцией предупреждения (сообщение об ошибке).
- Автоматическое защитное отключение (auto-off).
- Встроенная защита от сухого хода.

Встроенный фильтр

- Защищает насос от загрязнений.
- Обеспечивает бесперебойную работу насоса.

2 выхода (один выход поворотный)

- Позволяет одновременно эксплуатировать две линии полива.

18 В Система литий-ионных аккумуляторных батарей

Теперь доступна и для насосов



Li-Ion 18V
POWER SYSTEM

Создайте мощный поток воды! Это так легко сделать с помощью новых аккумуляторных насосов GARDENA. Теперь нет необходимости в постоянном высоком давлении - благодаря мощной 18 В системе аккумуляторных батарей, вы сможете подать воду из точки А в точку Б или поливать любой уголок сада. Это дает свободу в передвижении при работе с насосом и решает проблему отсутствия электроэнергии поблизости - будь то большой садовый участок или кемпинг. И самое важное - аккумуляторные насосы являются частью широкого ассортимента 18 В аккумуляторной техники для сада GARDENA HeartBeat 18 В.

- Высокое давление 2 бар подходит для полива газона небольшими дождевателями
- Три уровня мощности с возможностью выбрать подходящий режим работы в зависимости от нужной производительности и времени работы аккумулятора
- Продуманный дизайн с интегрированным модулем для аккумулятора - легко переносить и хранить.
- Доступно в комплектации погружного насоса для резервуаров с дождевой водой и дренажного насоса для чистой воды.



Один аккумулятор - множество применений



Новинка!

Насос дренажный для чистой воды 2000/2 Li-18



Новинка!

Насос для резервуара с дождевой водой 2000/2 Li-18



EasyCut Li-18/23
ComfortCut Li-18/23



Li-Ion 18V
POWER SYSTEM



ComfortCut Li-18/50
ComfortCut Li-18/60



TCS Li-18/20



THS Li-18/42



PowerMax Li-18/32



AccuJet Li-18

РАЗРАБОТАНО
В ГЕРМАНИИ



CE



CE



CE

Описание	Насос для резервуаров с дождевой водой 4000/2 Classic			Насос для резервуаров с дождевой водой автоматический 4000/2 Comfort			Насос для резервуаров с дождевой водой аккумуляторный 2000/2 Li-18		
Арт. №	1740-20			1742-20			1749-20		
Штрих код EAN									
Количество в упаковке / на паллете	1 / 36			1 / 36			1 / 32		
Тип упаковки	Цветная картонная упаковка			Цветная картонная упаковка			Цветная картонная упаковка		
Информация по продаже	-			-			-		
Тип аккумулятора / емкость	-			-			18 В Li-ion / 2.6 Ач		
Время работы	-			-			макс. 60 мин.		
Время зарядки аккумулятора	-			-			около 4 ч.		
Назначение	Для полива, например, при помощи дождевателей, пистолетов для плива, системы микрокапельного полива, для перекачки и откачки воды								
Мощность двигателя	500 Вт			500 Вт			-		
Макс. производительность	4.000 л/ч			4.000 л/ч			2000 л/ч		
Макс. высота подачи / давление	20 м / 2.0 бар			20 м / 2.0 бар			20 м / 2 бар		
Макс. глубина погружения	7 м			7 м			1.8 м		
Рабочий механизм насоса	2-ступенчатый			2-ступенчатый			1-ступенчатый		
Макс. температура воды	35° C			35° C			35° C		
Вес пригл.	6 кг			5.9 кг			2.5 кг		
Размеры (Д x Ш x В)	25 x 14.8 x 45 см			25 x 14.8 x 45 см			14 x 14 x 62 см		
Соединительный кабель	10 м H05 RN-F			10 м H05 RN-F			2 м H05 VV-F (между аккумуляторной батареей и насосом)		
Соединительная резьба	Загнутая телескопическая штанга с 3/4" фитингом для подвешивания на резервуар с дождевой водой								
Трос крепежный	-			-			-		
Автоматическое включение / выключение	-			•			-		
Защита от сухого хода	Посредством поплавкового переключателя			Интегрированная			Интегрированная		
Двойное уплотнение двигателя и вал с керамической защитой	•			•			-		
Двигатель с термopереключателем для защиты от перегрева	Бесшумная работа, не требуется техобслуживания						DC мотор: бесшумная работа, не требуется техобслуживание		
Снижение всасывания грязи и песка внутрь	Дополнительное основание предотвращает всасывание грязи и песка, встроенный фильтр								
Особенности	Вал из нержавеющей стали, с регулировочным и запорным клапаном						Регулировка уровней мощности, вал из нержавеющей стали, с регулировочным и запорным клапаном		
Класс защиты	IP X8			IP X8			Насос - IPX8, контейнер для аккумулятора - IPX4		
Состав комплекта	-			-			Литий-ионная аккумуляторная батарея 18 В и зарядное устройство в комплекте		



Мощность и универсальность

Для использования с дождевателями, наконечниками для полива и системой микрокапельного полива.



Система съемных литий-ионных аккумуляторных батарей

Беспроводной, удобный и максимально гибкий в применении - насос для резервуаров с дождевой водой теперь доступен в уникальной модификации с 18 В системой литий-ионных аккумуляторных батарей.



Телескопическая штанга

Подает воду посредством изогнутого шланга через край резервуара без потери.

РАЗРАБОТАНО
В ГЕРМАНИИ



CE



CE

Описание	Насос погружной высокого давления 5500/3 Classic	Насос погружной высокого давления автоматический 6000/5 Comfort
Арт. №	1461-20	1476-20
Штрих код EAN	 4 078500 146104	 4 078500 147606
Количество в упаковке / на паллете	1 / 37	1 / 28
Тип упаковки	Цветная картонная упаковка	Цветная картонная упаковка
Информация по продаже	–	–
Назначение	Для подачи воды в дождевальные и оросительные системы, для забора воды с больших глубин	Для автоматической подачи воды для бытовых нужд и полива сада напрямую из скважины или цистерны
Мощность двигателя	900 Вт	1.050 Вт
Макс. производительность	5.500 л/ч	6.000 л/ч
Макс. высота подачи / давление	30 м / 3.0 бар	45 м / 4.5 бар
Макс. глубина погружения	12 м	12 м
Рабочий механизм насоса	3-ступенчатый	4-ступенчатый
Макс. температура воды	35° C	35° C
Масса	9.6 кг	8 кг
Размеры (Д x Ш x В) пригл.	15 x 15 x 45 см	15 x 15 x 51 см
Соединительный кабель	15 м H07 RN-F	15 м / H07 RN-F
Соединительная резьба	33.3 мм (G 1")	33.3 мм (G 1")
Трос крепежный	15 м	15 м
Автоматическое включение / выключение	–	•
Защита от сухого хода	Посредством поплавкового переключателя	•
Двойное уплотнение двигателя и вал с керамической защитой	•	•
Двигатель с термореле для защиты от перегрева	Бесшумная работа, не требует техобслуживания	
Снижение всасывания грязи и песка внутрь насоса	Сделан из прочной, коррозионностойкой нержавеющей стали	
Особенности	Вал из нержавеющей стали Идеально для скважин или цистерн диаметром от 150 мм	
Класс защиты	IP X8	IP X8



Для забора воды с большой глубины

- Высокая скорость подачи воды
- Быстрое время всасывания
- Reliable operation

Инновационная автоматическая функция

Встроенный электронный манометрический переключатель включает и выключает насос автоматически по мере необходимости.

Постоянная готовность к работе и энергоэффективность.

РАЗРАБОТАНО
В ГЕРМАНИИ



Описание	Насос для скважин 5500/5 inox Premium	Насос для скважин 6000/5 inox Premium
Арт. №	1489-20	1492-20
Штрих код EAN	 4 078500 148900	 4 078500 149204
Количество в упаковке / на паллете	1 / 24	1 / 24
Тип упаковки	Цветная картонная упаковка	Цветная картонная упаковка
Информация по продаже	–	–
Назначение	Для подачи воды к системе полива, в т.ч. дождевателями, для забора воды с больших глубин	
Мощность двигателя	850 Вт	950 Вт
Макс. производительность	5.500 л/ч	6.000 л/ч
Макс. высота подачи / давление	45 м / 4.5 бар	50 м / 5.0 бар
Макс. глубина погружения	19 м	19 м
Рабочий механизм двигателя	6-ступенчатый	7-ступенчатый
Макс. температура жидкости	35° С	35° С
Вес прикл.	7.5 кг	8.25 кг
Размеры (Д x Ш x В) прикл.	9.8 x 9.8 x 64 см	9.8 x 9.8 x 65 см
Соединительный кабель	22 м / H07 RN-F	22 м / H07 RN-F
Соединительная резьба	Внутренняя резьба 40 мм (1 1/4"), в комплекте с фитингом для перехода на наружную резьбу 33.3 мм (1")	
Трос крепежный	22 м	22 м
Автоматическое включение / выключение	–	–
Защита от сухого хода	–	–
Двойное уплотнение двигателя и вал с керамическим покрытием	•	•
Двигатель с термopереключателем для защиты от перегрева	Бесшумная работа, не требует техобслуживания	
Интегрированный фильтр	Сделан из прочной, коррозиестойкой нержавеющей стали	
Особенности	Корпус из высококачественной нержавеющей стали. Идеален для скважин с диаметром от 100 мм Вал из нержавеющей стали	
Класс защиты	IP X8	IP X8

Снижение всасывания грязи

Поставляемая в комплекте опора обеспечивает устойчивое положение насосу на дне цистерны или скважины и сокращает всасывание грязи.



Диаметр насоса 98 мм

Насосы для скважин идеальны для эксплуатации в скважинах диаметром от 100 мм.



Станции бытового водоснабжения



Описание	Станция бытового водоснабжения автоматическая 3000/4 Classic	Станция бытового водоснабжения автоматическая 3000/4 eco Classic	Станция бытового водоснабжения автоматическая 4000/5 eco Comfort	Станция бытового водоснабжения автоматическая 5000/5 eco Comfort	Станция бытового водоснабжения автоматическая 5000/5 eco inox Premium
Арт. №	1751-29	1753-20	1754-20	1755-20	1756-20
Штрих код EAN					
Количество в упаковке / на паллете	1 / 5	1 / 5	1 / 5	1 / 5	1 / 5
Тип упаковки	Цветная упаковка-дисплей	Цветная упаковка-дисплей	Цветная упаковка-дисплей	Цветная упаковка-дисплей	Цветная упаковка-дисплей
Информация по продаже	—	—	—	—	—
Назначение	Для автоматического бытового водоснабжения или полива сада				
Мощность двигателя	600 Вт	650 Вт	850 Вт	1.100 Вт	1.200 Вт
Эко режим	•	•	•	•	•
Макс. производительность	2800 л/ч	2.800 л/ч	3.500 л/ч	4.500 л/ч	4.500 л/ч
Макс. высота подачи / давление	36м/3.6 бар	40 м / 4.0 бар	45 м / 4.5 бар	50 м / 5.0 бар	50 м / 5.0 бар
Давление включения	1,5 бар +/- 0,1 бар	1.5 бар +/- 0.1 бар	1.5 бар +/- 0.1 бар	1.8 бар +/- 0.1 бар	1.8 бар +/- 0.1 бар
Давление выключения режима эко / макс.	2,2 бар	2.2 / 3.2 бар	2.2 / 3.2 бар	2.5 / 3.5 бар	2.5 / 3.5 бар
Макс. высота всасывания	7 м	8 м	8 м	8 м	8 м
Рабочий механизм насоса	Jet	Jet	Jet	Jet	Jet
Масса	11 кг	14 кг	15.3 кг	17.5 кг	17.3 кг
Размеры (Д x Ш x В)	49.5 x 27 x 57 см	45 x 29 x 62 см	45 x 29 x 62 см	45 x 29 x 62 см	45 x 29 x 62 см
Макс. температура воды	35 °С	35° С	35° С	35° С	35° С
Соединительный кабель	1,5 м H07 RNF	1.5 м H05 RNF	1.5 м H05 RNF	1.5 м H07 RNF	1.5 м H07 RNF
Соединительная резьба	33,3 мм (G1)	33.3 мм (G 1")	33.3 мм (G 1")	33.3 мм (G 1")	33.3 мм (G 1")
Кол-во выходов	1	1	3	3	3
Гидробак объем/обслуживание	19 л/-	24 л/ 5 лет не нуждается в обслуживании	24 л/ 5 лет не нуждается в обслуживании	24 л/ 5 лет не нуждается в обслуживании	24 л/ 5 лет не нуждается в обслуживании
Защита от сухого хода	—	—	•	•	•
Многофункциональный переключатель (Вкл./Выкл., ручной /автомат. режим)	—	—	•	•	•
Двигатель с термодатчиком для защиты от перегрева	Не требует техобслуживания	Не требует техобслуживания	Не требует техобслуживания	Не требует техобслуживания	Не требует техобслуживания
Специальная резьбовая пробка для быстрого слива воды	•	•	•	•	•
Особенности	Вал из нержавеющей стали	Вал из нержавеющей стали	Вал из нержавеющей стали	Вал из нержавеющей стали	Бак для воды из высококачественной нержавеющей стали, вал из нержавеющей стали
Класс защиты	IP X4	IP X4	IP X4	IP X4	IP X4
Характеристики	Керамическая изоляция, двойное уплотнение, интегрированный фильтр предварительной очистки, автоматическое включение / выключение, обратный клапан, защита от сухого хода, защита от горячей воды				



Регулятор давления

Поворотный переключатель позволяет плавно увеличить установленное на заводе давление выключения на 1 бар (положение max).



Надежная бесперебойная работа

Встроенная термозащита, защита двигателя от перегрева и защита от сухого хода.



Гидробак не нуждается

в техобслуживании в течение 5 лет Не требуется замены мембраны. Не требуется добавления воздуха в гидробак.

РАЗРАБОТАНО
В ГЕРМАНИИ



Новинка:
влагоза-
щищенный
корпус



Описание	Насос напорный автоматический 3500/4E Classic	Насос напорный автоматический 4000/5E Comfort	Насос напорный автоматический с ЖК-дисплеем 5000/5E LCD Comfort	Насос напорный автоматический с ЖК-дисплеем 6000/6E LCD inox Premium
Арт. №	1757-20	1758-20	1759-20	1760-20
Штрих код EAN				
Количество в упаковке / на паллете	1 / 21	1 / 12	1 / 12	1 / 12
Тип упаковки	Цветная картонная упаковка	Цветная картонная упаковка	Цветная картонная упаковка	Цветная картонная упаковка
Информация по продаже	—	—	—	—
Назначение	Для автоматической подачи не питьевой воды - для полива сада или для бытовых нужд			
Мощность двигателя	800 Вт	1.100 Вт	1.300 Вт	1.300 Вт
Макс. производительность	3500 л/ч	4000 л/ч	5000 л/ч	6000 л/ч
Макс. высота подачи / давление	40 м / 4.0 бар	45 м / 4.5 бар	50 м / 5.0 бар	55 м / 5.5 бар
Давление включения	2.5 +/- 0.2 бар	3.0 +/- 0.2 бар	3.2 +/- 0.2 бар	3.2 +/- 0.2 бар
Макс. высота всасывания	7 м	8 м	8 м	8 м
Рабочий механизм насоса	Jet	Jet	Jet	5 - ступенчатый
Масса	8.3 кг	12.6 кг	13.4 кг	15.2 кг
Размеры (Д x Ш x В)	44 x 20 x 30 см	47 x 26 x 34 см	47 x 26 x 34 см	50 x 26 x 34 см
Макс. температура воды	35° C	35° C	35° C	35° C
Соединительный кабель	1.5 м H07 RNF	1.5 м H07 RNF	1.5 м H07 RNF	1.5 м H07 RNF
Соединительная резьба	33.3 мм (G 1")	33.3 мм (G 1")	33.3 мм (G 1")	33.3 мм (G 1")
Кол-во выходов	1	2 (один выход поворотный)	2 (один выход поворотный)	2 (один выход поворотный)
Двигатель с термopереключателем для защиты от перегрева	Не требует техобслуживания	Не требует техобслуживания	Не требует техобслуживания	Не требует техобслуживания
Специальная резьбовая пробка для быстрого слива воды	•	•	•	•
Информационный индикатор	LED	LED	ЖК дисплей (24 языка)	ЖК дисплей (24 языка)
Программа малого расхода воды	•	•	•	•
Устойчивость к погодным условиям	УФ излучение и дождь	УФ излучение и дождь	УФ излучение и дождь	УФ излучение и дождь
Особенности	Вал из нержавеющей стали	Вал из нержавеющей стали	Вал из нержавеющей стали	Корпус насоса из высокопрочной нержавеющей стали, бесшумный, вал из нержавеющей стали
Класс защиты	IP X4	IP X4	IP X4	IP X4
Характеристики	Керамическая изоляция / Двойное уплотнение, Интегрированный фильтр предварительной очистки, Автоматическое включение / выключение, обратный клапан. Защита от сухого хода			

Новинка!



Устойчивость к погодным условиям

Можно размещать в различных местах. Насос может оставаться снаружи в течение всего сезона, а благодаря короткому заборному шлангу эффективность работы насоса повышается.



Встроенный фильтр

Защищает насос от загрязнений.



Программа перекачки незначительного объема воды

Обеспечивает бесперебойную работу насоса даже при незначительном водопотреблении (микрoкапельный полив).



Большой ЖК-дисплей

Полный контроль всех функций насоса. Подробная текстовая информация (на русском языке) о возможных неисправностях и способах их устранения.

Дренажные насосы для чистой воды

РАЗРАБОТАНО
В ГЕРМАНИИ



CE



CE



CE



CE

Описание	Насос дренажный для чистой воды 7000/C	Насос дренажный для чистой воды 7000 Classic	Насос дренажный для чистой воды 13000 Comfort aqasensor	Насос дренажный для чистой воды 21000 inox Premium
Арт. №	1661-20	1780-20	1785-20	1787-20
Штрих код EAN				
Количество в упаковке / на паллете	1 / 41	1 / 48	1 / 36	1 / 28
Тип упаковки	Цветная упаковка-дисплей	Цветная упаковка-дисплей	Цветная упаковка-дисплей	Цветная упаковка-дисплей
Информация по продаже	—	—	—	—
Назначение	Для дренажа, а также для перекачки и откачки чистой и слегка загрязненной воды			
Мощность двигателя	300 Вт	250 Вт	650 Вт	1.000 Вт
Макс. производительность	7.000 л/ч	7.000 л/ч	13.000 л/ч	21.000 л/ч
Макс. высота подачи / давление	5 м / 0.5 бар	6 м / 0.6 бар	8 м / 0.8 бар	11 м / 1.1 бар
Автоматическая функция	Поплавковый переключатель	Поплавковый переключатель	Технология aqasensor	Поплавковый переключатель
Макс. глубина погружения	7 м	7 м	7 м	7 м
Мин. уровень откачки воды	5 мм	1 мм	1 мм	3 мм
Макс. диаметр частиц	5 мм	5 мм	5 мм	5 мм
Масса	3.8 кг	4.3 кг	5.4 кг	8.3 кг
Размеры (Д x Ш x В)	23 x 20 x 29 см	23 x 16 x 27 см	28 x 17 x 28 см	32 x 18 x 34 см
Соединительный кабель	10 м H05 RNF	10 м H05 RNF	10 м H07 RNF	10 м H07 RNF
Макс. температура воды	35° C	35° C	35° C	35° C
Соединительная резьба	41.9 мм (G 1 1/4")	41.9 мм (G 1 1/4")	41.9 мм (G 1 1/4")	47.8 мм (G 1 1/2")
Универсальное подключение	Три индивидуальных адаптеров для шлангов 13 мм (1/2"), 16 мм (5/8"), 19 мм (3/4"), 25 мм (1"), 32 мм (5/4")	Для шлангов 13 мм (1/2"), 16 мм (5/8"), 19 мм (3/4"), 25 мм (1"), 38 мм (1 1/2")	Для шлангов 13 мм (1/2"), 16 мм (5/8"), 19 мм (3/4"), 25 мм (1"), 38 мм (1 1/2")	Для шлангов 13 мм (1/2"), 16 мм (5/8"), 19 мм (3/4"), 25 мм (1"), 38 мм (1 1/2"), 50 мм (2")
Двигатель с термореле для защиты от перегрева	Бесшумный, Не требует техобслуживания	Бесшумный, Не требует техобслуживания	Бесшумный, Не требует техобслуживания	Бесшумный, Не требует техобслуживания
Особенности	Вал из нержавеющей стали	Вал из нержавеющей стали	Вал из нержавеющей стали	Корпус из высококачественной нержавеющей стали, вал из нержавеющей стали
Класс защиты	IP X8	IP X8	IP X8	IP X8

Модель базового уровня с высокой производительностью, надежностью и продуманной эргономикой.

Инновационная система доступа к рабочему колесу в случае блокировки: легкая очистка рабочего колеса в случае блокировки.

Зафиксируйте поплавок на корпусе насоса для перевода из автоматического режима в ручной.



Инновационная технология aqasensor

Насос автоматически включается, когда уровень воды поднимается выше 5 мм.

Уровни включения/выключения устанавливаются отдельно друг от друга.

Компактная конструкция без поплавкового переключателя идеально подходит для использования в узких местах.

Минимальный уровень откачки воды до 1 мм.

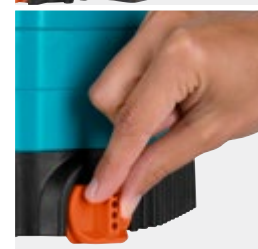

РАЗРАБОТАНО
В ГЕРМАНИИ

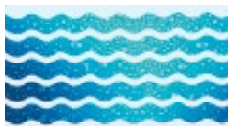

Li-Ion 18V
POWER SYSTEM



Новинка!

CE

Описание

Насос дренажный для чистой воды аккумуляторный 2000/2 Li-18

Арт. №

1748-20

Штрих код EAN



Количество в упаковке / на паллете	1 / 48
Тип упаковки	Цветная картонная упаковка
Информация для продажи	-
Тип аккумулятора / емкость	18 Li-ion / 2.6 Ач
Время работы на одном заряде	макс. 60 мин.
Время зарядки аккумулятора	около 4 ч.
Назначение	Для откачивания и перекачивания чистой или слегка грязной воды, для полива.
Макс. производительность	2000 л/ч
Макс. высота подачи воды / давление	20 м / 2 бар
Макс. глубина погружения	1.8 м
Мин. уровень откачки воды	5 мм
Макс. диаметр частиц	0.5 мм
Вес приibl.	2.2 кг
Размеры (Д x Ш x В) приibl.	14 x 14 x 27 см
Соединительный кабель	2 м H05 VV-F (между аккумуляторной батареей и насосом)
Макс. температура воды	35° С
Соединительная резьба	33.3 мм (G1")
Подключение	Универсальный адаптер для шлангов 19 мм (3/4") и 25 мм (1")
DC двигатель с термореле для защиты от перегрева	Бесшумная работа, не требует техобслуживания
Особенности	Регулируемый уровень мощности, вал из нержавеющей стали, интегрированный фильтр
Класс защиты	Насос - IPX8, контейнер для аккумулятора - IPX4
Состав комплекта	Литий-ионная аккумуляторная батарея 18 В и зарядное устройство в комплекте



Регулировка мощности

С тремя разными уровнями мощности вы можете всегда подобрать правильный режим работы, обеспечивающий оптимальный баланс между производительностью и временем работы аккумулятора.

Продуманная компактная конструкция

Контейнер для аккумуляторной батареи можно установить на насос, что делает его транспортировку и хранение удобными и легкими.

Система литий-ионных аккумуляторных батарей

LED-индикация "POWER info" показывает уровень заряда аккумулятора. Высокая емкость аккумулятора для длительной работы на одном заряде.

Дренажные насосы для грязной воды

РАЗРАБОТАНО
В ГЕРМАНИИ

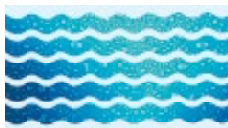

Описание	Насос дренажный для грязной воды 7000/D	Насос дренажный для грязной воды 7500 Classic	Насос дренажный для грязной воды 8500 Comfort aqasensor	Насос дренажный для грязной воды 13000 Comfort aqasensor	Насос дренажный для грязной воды 20000 inox Premium
Арт. №	1665-20	1795-20	1797-20	1799-20	1802-20
Штрих код EAN					
Количество в упаковке / на паллете	1 / 37	1 / 48	1 / 30	1 / 26	1 / 30
Тип упаковки	Цветная упаковка-дисплей	Цветная упаковка-дисплей	Цветная упаковка-дисплей	Цветная упаковка-дисплей	Цветная упаковка-дисплей
Информация по продаже	—	—	—	—	—
Назначение	Для дренажа, а также для перекачки и откачки грязной воды				
Мощность двигателя	300 Вт	340 Вт	380 Вт	680 Вт	1.050 Вт
Макс. производительность	7.000 л/ч	7.500 л/ч	8.300 л/ч	13.000 л/ч	20.000 л/ч
Макс. высота подачи / давление	5 м / 0.5 бар	6 м / 0.6 бар	6 м / 0.6 бар	9 м / 0.9 бар	11 м / 1.1 бар
Автоматическая функция	Поплавковый переключатель	Поплавковый переключатель	Технология aqasensor	Технология aqasensor	Поплавковый переключатель
Макс. глубина погружения	7 м	7 м	7 м	7 м	7 м
Макс. диаметр частиц	25 мм	25 мм	30 мм	30 мм	38 мм
Масса	4 кг	4.3 кг	4 кг	5.6 кг	8.3 кг
Размеры (Д x Ш x В)	23 x 20 x 31 см	27 x 16 x 29 см	26 x 18 x 31 см	26 x 19 x 34 см	30 x 19 x 39 см
Соединительный кабель	10 м H05 RNF	10 м H05 RNF	10 м H05 RNF	10 м H07 RNF	10 м H07 RNF
Макс. температура воды	35° C	35° C	35° C	35° C	35° C
Соединительная резьба	41.9 мм (G 1 1/4")	41.9 мм (G 1 1/4")	41.9 мм (G 1 1/4")	41.9 мм (G 1 1/4")	47.8 мм (G 1 1/2")
Универсальное подключение	Three individual adapters Для шлангов 13 мм (1/2"), 16 мм (5/8"), 19 мм (3/4"), 25 мм (1"), 32 мм (5/4")	Для шлангов 13 мм (1/2"), 16 мм (5/8"), 19 мм (3/4"), 25 мм (1"), 38 мм (1 1/2")	Для шлангов 13 мм (1/2"), 16 мм (5/8"), 19 мм (3/4"), 25 мм (1"), 38 мм (1 1/2")	Для шлангов 13 мм (1/2"), 16 мм (5/8"), 19 мм (3/4"), 25 мм (1"), 38 мм (1 1/2")	Для шлангов 13 мм (1/2"), 16 мм (5/8"), 19 мм (3/4"), 25 мм (1"), 38 мм (1 1/2"), 50 мм (2")
Двигатель с термopереключателем для защиты от перегрева	Бесшумный, Не требует техобслуживания	Бесшумный, Не требует техобслуживания	Бесшумный, Не требует техобслуживания	Бесшумный, Не требует техобслуживания	Бесшумный, Не требует техобслуживания
Особенности	Вал из нержавеющей стали	Вал из нержавеющей стали	Вал из нержавеющей стали	Вал из нержавеющей стали	Корпус из высококачественной нержавеющей стали, Вал из нержавеющей стали
Класс защиты	IP X8	IP X8	IP X8	IP X8	IP X8







Иновационная технология aqasensor

Автоматическое включение насоса при уровне воды от 65 мм.





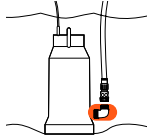
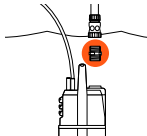
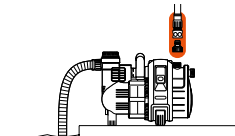

			 CE	 CE
Описание	Фильтр предварительной очистки	Фильтр предварительной очистки	Выключатель манометрический электрический	Защита от сухого хода
Арт. №	1731-20	1730-20	1739-20	1741-20
Штрих код EAN	 4 078500 173100	 4 078500 173001	 4 078500 173902	 4 078500 174107
Количество в упаковке / на паллете	2 / 202	2 / 120	2 / 90	2 / 232
Тип упаковки	Цветная упаковка-дисплей	Цветная упаковка-дисплей	Цветная упаковка-дисплей	Цветная упаковка-дисплей
Информация по продаже	–	–	–	–
Назначение	С садовыми насосами, автоматическими напорными насосами, станциями бытового водоснабжения	ТС садовыми насосами, автоматическими напорными насосами, станциями бытового водоснабжения	Для преобразования садового насоса в автоматический напорный насос	С садовыми насосами, погружными насосами высокого давления и станциями бытового водоснабжения
Пропускная способность	до 3.000 л/ч	до 6.000 л/ч	–	–
Соединительная резьба	33.3 мм (G 1")	33.3 мм (G 1")	33.3 мм (G 1")	33.3 мм (G 1")
Размеры Д x Ш x В	18 x 12 x 19 см	18 x 12 x 39 см	9 x 16 x 26 см	9.5 x 7 x 16 см
Использование	С садовыми насосами, автоматическими напорными насосами, станциями бытового водоснабжения	С садовыми насосами, автоматическими напорными насосами, станциями бытового водоснабжения	С садовыми насосами	С садовыми насосами, погружными насосами высокого давления и станциями бытового водоснабжения
Особенности	С мощным фильтрующим элементом, оптимален для перекачки жидкостей с содержанием песка		- Включается автоматически при падении давления, и отключается, когда максимальное давление достигнуто. - Защита от сухого хода. - Автоматический регулятор давления для автоматической настройки давления выключения насоса. Давление включения (~ 2,0 бар) настраивается на заводе-изготовителе.	–
Класс защиты	–	–	IPX4	IPX4
Пример применения				

Соединители / Комплекты для подключения

				
Описание	Фитинг к погружному насосу	Фитинг к погружному насосу	Фитинг к насосу	Комплект для подключения к насосу
Арт. №	1743-20	1744-20	1745-20	1752-20
Штрих код EAN	 4 078500 174305	 4 078500 174404	 4 078500 174503	 4 078500 175203
Количество в упаковке / на паллете	6 / 936	6 / 936	6 / 1296	6 / 576
Тип упаковки	Цветная блистерная карточка	Цветная блистерная карточка	Цветная блистерная карточка	Цветная блистерная карточка
Информация по продаже	–	–	–	–
Назначение	Подсоединение погружных насосов с внутренней резьбой к соединениям GARDENA для шлангов	Подсоединение погружных насосов с внутренней резьбой к соединениям GARDENA для шлангов	Подсоединение насосов (садовых насосов, автоматических напорных насосов, станций автоматического водоснабжения, погружных насосов высокого давления) с внутренней резьбой к соединениям GARDENA для шлангов	Подсоединение шлангов диаметром 19 мм(3/4") к насосам с наружной резьбой 33,3 мм (G 1)
Резьба	33.3 мм (G 1")/33.3 мм (G 1")	42 мм (G 5/4")/33.3 мм (G 1")	33.3 мм (G 1")/33.3 мм (G 1")	–
Комплектация	–	–	–	1 x штуцер (арт. № 2802), 1 x коннектор (арт. № 2817)
Особенности	–	–	–	Фитинги Системы «Профи» для усиления потока воды
Пример применения				



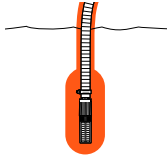

Принадлежности для аккумуляторной техники

		
Описание	Аккумулятор литий-ионный BLi-18	Зарядное устройство 18 В
Арт. №	9839-20	8833-20
Штрих код EAN	 4 078500 024129	 4 078500 025188
Количество в упаковке / на паллете	2 / 432	3 / 648
Тип упаковки	Цветная картонная упаковка	Цветная картонная упаковка
Информация по продаже	Поставляется только в упаковке	Поставляется только в упаковке
Тип аккумулятора	Li-ion 18 В	–
Емкость аккумулятора	2.6 Ач	–
Время зарядки	~ 4 ч.	–
Индикатор заряда POWER info	•	–
Вес	460 г	–
Подходит для продуктов	Арт. № 9823, 9825, 9335, 8881, 8866, 5039, 9837, 9838, 1748, 1749	Арт. № 9839, 9840 (аккумуляторная система 18 В)





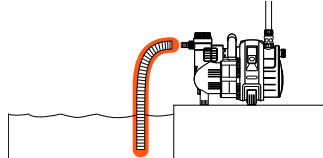
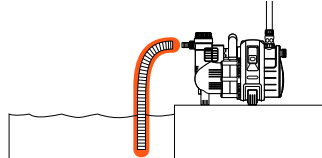

Шланги заборные

		
Описание	Шланг заборный с фильтром 25 мм (1"), 3,5 м	Шланг заборный с фильтром 25 мм (1"), 7 м
Арт. №	1411-20	1418-20
Штрих код EAN	 4 078500 141109	 4 078500 141802
Количество в упаковке / на паллете	2 / 72	2 / 36
Тип упаковки	Цветной диск-дисплей	Цветной диск-дисплей
Информация по продаже	–	–
Назначение	Для всасывания воды	Для всасывания воды
Соединительная резьба	33,3 мм (G 1")	33,3 мм (G 1")
Диаметр	25 мм (1")	25 мм (1")
Длина	3,5 м	7 м
Тип шланга	Спиральный	Спиральный
Герметичность	•	•
Особенности	Готов к подключению. С фильтром и обратным клапаном	
Пример применения		



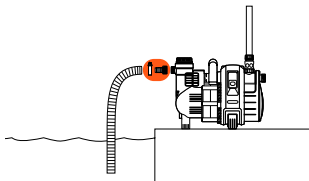
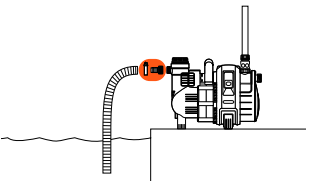
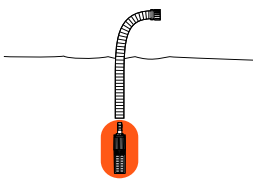

Шланги заборные

		
Описание	Шланг заборный 19 мм (3/4"), 50 м в бухте	Шланг заборный 25 мм (1"), 45 м в бухте
Арт. №	1720-22	1721-22
Штрих код EAN	 4 078500 172028	 4 078500 172127
Количество в упаковке / на паллете	50 м / 500	45 м / 270
Тип упаковки	В бухтах без фитингов	В бухтах без фитингов
Информация по продаже	Отгружается бухтой	Отгружается бухтой
Назначение	Индивидуальный выбор длины	Индивидуальный выбор длины
Соединительная резьба	–	–
Диаметр	19 мм (3/4")	25 мм (1")
Длина	50 м	45 м
Тип шланга	Спиральный	Спиральный
Герметичность	•	•
Особенности	–	–
Пример применения		

Принадлежности для заборных шлангов

			
Описание	Коннектор для заборного шланга 19 мм (3/4")	Коннектор для заборного шланга 25 мм (1")	Фильтр с клапаном противотока 19 мм (3/4")
Арт. №	1723-20	1724-20	1726-20
Штрих код EAN	 4 078500 172301	 4 078500 172400	 4 078500 172608
Количество в упаковке / на паллете	6 / 936	6 / 936	4 / 384
Тип упаковки	Цветная блистерная карточка	Цветная блистерная карточка	Цветная блистерная карточка
Информация по продаже	—	—	—
Назначение	Герметичное подключение заборных шлангов к насосу	Герметичное подключение заборных шлангов к насосу	Для подсоединения на конец заборного шланга
Соединительная резьба	Внутренняя резьба 33,3 мм (G1)	Внутренняя резьба 33,3 мм (G1)	—
Для заборных шлангов диаметром	19 мм (3/4")	25 мм (1")	19 мм (3/4")
Герметичность	•	•	•
С соединительным хомутом	•	•	•
Особенности	—	—	—
Пример применения			

Принадлежности для заборных шлангов

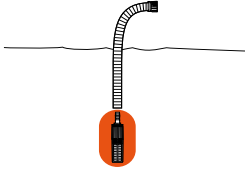
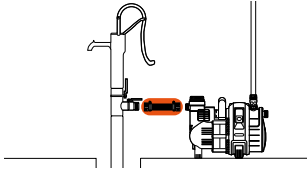
		
Описание	Фильтр с клапаном противотока 25 мм (1")	Подводка 33,3 мм (1")
Арт. №	1727-20	1729-20
Штрих код EAN	 4 078500 172707	 4 078500 172806
Количество в упаковке / на паллете	4 / 384	4 / 280
Тип упаковки	Цветная блистерная карточка	Цветная карточка с информацией о продукте
Информация по продаже	—	—
Назначение	Соединение с шлангами заборными	Герметичное подключение насоса к скважине или водопроводу
Соединительная резьба	—	2-сторонняя внутренняя резьба 33,3 мм (G 1)
Для заборных шлангов диаметром	25 мм (1")	25 мм (1")
Герметичность	•	•
С соединительным хомутом	•	Смонтированный
Особенности	—	Длина 0.5 м
Пример применения		

Каждая капля на счету

Умный полив - используйте воду эффективно

Вода - ограниченный ресурс, к которому нужно относиться бережно и экономно. Поэтому эффективный полив растений в саду - практическая задача, которая выходит на первый план. "Умные" решения для полива сада GARDENA поставляют воду к каждому растению в нужном, правильном объеме - ни больше, ни меньше. Такой тип полива не только экономит воду, но и одновременно способствует здоровому росту растений.

Эффективный полив

- Экономит воду и деньги
- Способствует росту и здоровью растений
- Освобождает время и делает процесс полива более удобным



Эффективные решения для полива GARDENA помогают правильным образом заботиться и ухаживать за вашими растениями.



Система микрокапельного полива

- Использует точно выверенное количество воды
- Вода подается прямо к корням растений
- Экономит до 70% воды в сравнении с обычными методами полива



Наборы для полива в выходные дни и растений в цветочных ящиках

- Обеспечение растений водой в выходные дни, когда вас нет дома
- Точная подача воды для здоровья растений
- Полив без подключения к крану



Управление поливом

- Идеальный уход за вашими растениями даже без вашего непосредственного участия
- Полив даже ночью или рано утром, когда испарение воды с поверхности земли минимальное
- Не поливает, когда почва достаточно влажная или когда в поливе нет необходимости

Подробнее на www.gardena.com/cleverwatering

GARDENA

Система микрокапельного полива

Полив сада в режиме экономии воды

- Для многоцелевого использования на балконе, террасе или в саду.
- Инновационные передовые решения обеспечивают легкость в использовании.
- Автоматическое управление при помощи таймера подачи воды GARDENA.



Горшечные растения

Точный полив горшечных растений с помощью капельниц

- Регулируемый расход воды
- Не капает, когда кран выключен
- Самоочистка



Грядки и клумбы

Грядки и клумбы

Капельницы осуществляют оптимальный адресный полив грядок и клумб.



Живые изгороди

- Точный полив корней растений
- Самоочистка капельниц
- Защита от прорастания корней

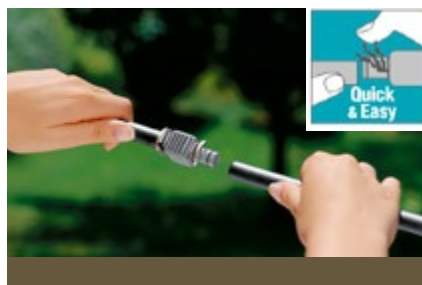

Запатентованная технология соединения «Quick & Easy» («Быстро и Просто»)

- Герметичное соединение со шлангом
- Легкое соединение
- Быстрый монтаж



СДЕЛАНО В
ГЕРМАНИИ

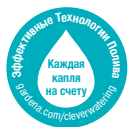

CE

Описание	Комплект для террас базовый (Дисплей)	Комплект микрокапельного полива базовый	Комплект микрокапельного полива базовый с таймером
Арт. №	13000-32	13001-20	13002-20
Штрих код EAN	 4 078500 018364	 4 078500 018388	 4 078500 018401
Количество в упаковке / на паллете	4 / 240	3 / 30	2 / 24
Тип упаковки	Цветная упаковка-дисплей	Цветная упаковка-дисплей	Цветная упаковка-дисплей
Информация по продаже	–	–	–
Использование	Для 5 горшечных растений	Для 7 горшечных растений и 3 цветочных ящиков	Для 7 горшечных растений и 3 цветочных ящиков
Состав комплекта	1 мастер-блок 1000, 10 м подающего шланга, 5 регулируемых концевых капельниц 0-10 л/ч, 1 заглушки 4,6 мм (3/16"), 5 Т-образных соединителей 4,6 мм (3/16"), 5 колышков для шланга 4,6 мм (3/16")	1 мастер-блок 1000, 15 м магистрального шланга 10 м подающего шланга 1 соединитель Т-образный 13 мм (1/2") 7 регулируемых концевых капельниц - 10 л/ч, 9 внутренних капельниц 2 л/ч, 10 Т-образных соединителей, 2 заглушки 13 мм (1/2"), 3 заглушки 4,6 мм (3/16"), 10 колышков для шланга 13 мм (1/2"), 15 колышков для шланга 4,6 мм (3/16"), 1 игла для прочистки	1 таймер подачи воды Flex, 1 мастер-блок 1000, 15 м магистрального шланга 10 м подающего шланга 7 регулируемых концевых капельниц - 10 л/ч, 9 внутренних капельниц 2 л/ч, 1 Т-образный переходник 13 мм (1/2"), 10 Т-образных соединителей, 2 заглушки 13 мм (1/2"), 3 заглушки 4,6 мм (3/16"), 10 колышков для шланга 13 мм (1/2"), 15 колышков для шланга 4,6 мм (3/16"), 1 игла для прочистки
Возможность дополнения и расширения системы	Возможно расширить до 15 горшечных растений	•	•
Автоматический полив	–	–	В комплекте таймер подачи воды EasyControl

Базовый комплект для клумб и грядок

СДЕЛАНО В
ГЕРМАНИИ



Описание	Комплект микрокапельного полива для теплиц базовый
Арт. №	1373-20
Штрих код EAN	 4 078500 137300
Количество в упаковке / на паллете	4 / 240
Тип упаковки	Цветная упаковка-дисплей
Информация по продаже	–
Использование	Полив в теплице площадью до 10 м., распыляющие микронасадки для полива рассады и молодых растений, а также капельницы для полива отдельных растений
Состав комплекта	1 мастер-блок 1000, 5 м магистрального шланга 13 мм (1/2"), 25 м подающего шланга 4,6 мм (3/16"), 40 капельниц внутренних 2 л/час, 2 соединителя переходника Т-образных, 1 соединитель Т-образный 13 мм (1/2"), 2 заглушки 4,6 мм (3/16"), 2 заглушки 13 мм (1/2"), 20 колышков для шланга 4,6 мм (3/16"), 1 игла для прочистки

Базовый комплект для клумб и грядок

СДЕЛАНО В
ГЕРМАНИИ

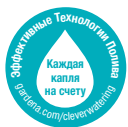

Описание	Шланг сочащийся 13 мм (1/2") 40 м с фитингами
Арт. №	13015-20
Штрих код EAN	
Количество в упаковке / на паллете	3 / 30
Тип упаковки	Цветная упаковка-дисплей
Информация по продаже	—
Использование	Для 40 м. цветочных клумб/грядок
Состав комплекта	1 мастер-блок 1000, 25 м магистрального шланга, 4 микронасадки 90°, 1 микронасадка 360°, 2 L-образных соединителя 13 мм (1/2"), 1 крестовина 13 мм (1/2"), 5 направляющих 13 мм (1/2"), 5 надставок для микронасадок, 5 кранов запорных, 3 заглушки 13 мм (1/2"), 10 колышков для шланга 13 мм (1/2"), 1 Инструмент для сборки
Возможность дополнения и расширения системы	•

Шланги сочащиеся

СДЕЛАНО В
ГЕРМАНИИ



Описание	Комплект базовый для наземной прокладки 4,6 мм x 15 м с фитингами и мастер-блоком	Шланг сочащийся для наземной прокладки 4,6 мм (3/16")
Арт. №	13010-20	1362-20
Штрих код EAN		
Количество в упаковке / на паллете	4 / 144	4 / 240
Тип упаковки	Цветная упаковка-дисплей	Цветной дисплей-диск
Информация по продаже	—	—
Использование	Для длинных рядов растений (например, живых изгородей), до 15 м	Для расширения Базового комплекта малого арт. 13010
Состав комплекта	1 мастер-блок 1000, 15 м шланг сочащийся 4,6 мм (3/16"), 15 колышков для шланга 4,6 мм (3/16"), 1 заглушка 4,6 мм (3/16")	15 м шланга сочащегося, без арматуры
Расход воды на одну капельницу	1,6 л/ч каждые 30 см	1,6 л/ч каждые 30 см
Возможность дополнения и расширения системы	С арт. 1362 до 30 м	—
Внутренний диаметр шланга	4,6 мм (3/16")	4,6 мм (3/16")
Максимальная длина (при расположении мастер-блока по центру)	30 м	30 м
Характеристики	Технология мембранного лабиринта обеспечивает долговечность, самоочистка, капельницы установлены с интервалом 30 см	
Особенности	Сверхгибкий шланг благодаря небольшому диаметру	

СДЕЛАНО В
ГЕРМАНИИ



CE

Описание	Шланг сочащийся для наземной прокладки 13 мм (1/2") x 50 м с фитингами и мастер-блоком
Арт. №	13013-20
Штрих код EAN	
Количество в упаковке / на паллете	1 / 64
Тип упаковки	Цветной дисплей-диск
Информация по продаже	—
Использование	Для 50 м ряда растений (например, для живой изгороди или растений вдоль бордюра)
Состав комплекта	50 м сочащийся шланг, 1 мастер-блок 1000, 1 заглушка
Расход воды на одну капельницу	4 л/ч каждые 30 см
Возможность дополнения и расширения системы	С арт. 13131-20 до 100 м
Внутренний диаметр шланга	13 мм (1/2")
Расстояние между капельницами	30 см
Максимальная длина (при расположении мастер-блока по центру)	100 м
Надежная, длительная работа за счет технологии мембранного лабиринта	•
Надземная установка	•
Особенности	—



Шланг сочащийся для наземной прокладки 4,6 мм (3/16")

Идеально подходит для полива небольших участков растений в саду или в цветочных ящиках. Самоочистка за счет технологии мембранного лабиринта.

СДЕЛАНО В
ГЕРМАНИИ



Описание	Шланг сочащийся для подземной прокладки 13,7 мм
Арт. №	1395-20
Штрих код EAN	
Количество в упаковке / на паллете	1 / 36
Тип упаковки	Цветной дисплей-диск
Информация по продаже	–
Состав комплекта	50 м шланга сочащегося, 1 соединитель, 1 заглушка
Использование	Удлинение подземного сочащегося шланга для растений в цветочных горшках и газонов
Внутренний диаметр шланга	13,7 мм
Макс. расстояние между капельницами	30 см
Расход воды на одну капельницу	1,6 л/ч
Максимальная длина (при расположении мастер-блока по центру)	200 м
Надежная, длительная работа за счет технологии мембранного лабиринта	•
Особенности	С защитой, предотвращающей загрязнение после вывода из эксплуатации, уравнивание давления для равномерного распределения воды независимо от давления воды, самоочистка, с защитой от прорастания корней, подземная прокладка







Шланг сочащийся для подземной прокладки 13,7 мм

Невидимая глазу прокладка шланга под землей, бордюрами или газоном. Автоматическое перекрытие при отключении, исключающее загрязнение. Уравнивание давления для равномерного полива участков длиной до 200 м. С защитой от прорастания корней.

¹ СДЕЛАНО В ГЕРМАНИИ













Описание	Мастер-блок 1000	Мастер-блок 2000 ¹	Дозатор для удобрений ¹	Инструмент для сборки
Арт. №	1355-20	1354-20	8313-20	8322-29
Штрих код EAN	 4 078500 135504	 4 078500 135405	 4 078500 831307	 4 078500 832298
Количество в упаковке / на паллете	5 / 1200	5 / 420	3 / 240	6 / 924
Тип упаковки	Цветная упаковка-дисплей	Цветная упаковка-дисплей	Цветная упаковка-дисплей	Цветная блистерная карточка
Информация по продаже	–	–	–	–
Состав комплекта	1 шт., на выходе штуцер 13 мм (1/2") и переходник 4,6 мм (3/16")	1 шт., на выходе штуцер 13 мм (1/2") и переходник 4,6 мм (3/16")	1 штука	1 штука
Назначение	Стартовый модуль системы микрокапельного полива для снижения давления и фильтрации воды	Стартовый модуль системы микрокапельного полива для снижения давления и фильтрации воды	Добавление универсального жидкого удобрения GARDENA	Универсальный инструмент для сборки различных насадок и прокалывания магистрального шланга
Использование	С магистральным шлангом 13 мм (1/2") (арт. № 1346, 1347), с подающим шлангом 4,6 мм (3/16") (арт. № 1348, 1350)	С магистральным шлангом 13 мм (1/2") (арт. № 1346, 1347), с подающим шлангом 4,6 мм (3/16") (арт. № 1348, 1350)	С магистральным шлангом 13 мм (1/2") (арт. № 1346, 1347), с подающим шлангом 4,6 мм (3/16") (арт. № 1348, 1350)	С концевыми капельницами, микронасадками, надставками, заглушками 4,6 мм, магистральным шлангом 13 мм, иглой для прочистки концевых капельниц
Протекание воды	До 1.000 л/ч	До 2.000 л/ч	–	–
Снижение давления	До 1.5 бар	До 1.5 бар	–	–
Фильтрация воды	•	•	–	–
Особенности	Технология легкого подсоединения «Quick & Easy» («Быстро и Просто»)		Широкая горловина с индикатором уровня, клапан для слива жидкости перед морозами или заполнением жидким удобрением	Удобный универсальный инструмент, прочное металлическое острие для аккуратного прокалывания шланга



Шланги и принадлежности

1 СДЕЛАНО В ГЕРМАНИИ













Описание					
Арт. №	1346-20	1350-29	1348-20	8358-29	8357-29
Штрих код EAN					
Количество в упаковке / на паллете	3 / 54	5 / 400	3 / 102	6 / 576	10 / 2160
Тип упаковки	Бухта с цветной биркой	Бухта с цветной биркой	Бухта с цветной биркой	Цветная блистерная карточка	Цветная блистерная карточка
Информация по продаже	–	–	–	–	–
Состав комплекта	15 м	15 м	50 м	1 штука	2 штуки
Использование	Магистральный шланг для микрокапельной системы полива	Шланг для подвода воды к капельницам и микронасадкам	Шланг для подвода воды к капельницам и микронасадкам	Регулирование подачи воды в отдельные магистральные шланги 13 мм (1/2") (арт. № 346/1347)	Регулирование подачи воды в отдельные подающие шланги 4,6 мм (3/16") (арт. № 1348/1350) и плавная регулировка микронасадок в диапазоне 360°
Особенности	Устойчивость к ультрафиолетовому излучению, светонепроницаемость			Технология легкого подсоединения «Quick & Easy» («Быстро и Просто»)	

Фиксаторы для шлангов

СДЕЛАНО В ГЕРМАНИИ



Описание					
Арт. №	8380-29	8379-20	1327-20	8328-20	8327-20
Штрих код EAN					
Количество в упаковке / на паллете	10 / 1080	10 / 1080	10 / 960	10 / 450	10 / 800
Тип упаковки	Цветная блистерная карточка	Цветная блистерная карточка	Цветная блистерная карточка	Цветная блистерная карточка	Цветная блистерная карточка
Информация по продаже	–	–	–	–	–
Состав комплекта	2 штуки	5 штук	10 штук	3 штуки	3 штуки
Использование	Крепление шлангов на жестком основании, фиксирование микронасадок на магистральном шланге 13 мм (1/2") (арт. № 1347/1346), удлинение микронасадок в комбинации с Т-образным соединителем для микронасадок (арт. № 8331) и надставок (арт. № 1377)	Крепление шлангов на жестком основании, фиксирование микронасадок в подающем шланге 4,6 мм (3/16") (арт. № 1348/1350), удлинение микронасадок в комбинации с Т-образным соединителем для микронасадок (арт. № 8332) и надставок (арт. № 1377)	Прокладка подающего шланга 4,6 мм (3/16") (арт. № 1348/1350) и сочащегося шланга 4,6 мм (3/16") (арт. № 13010/1362) в земле	Крепление шлангов на жестком основании, фиксирование микронасадок на магистральном шланге 13 мм (1/2") (арт. № 1347/1346), удлинение микронасадок в комбинации с Т-образным соединителем для микронасадок (арт. № 8331) и надставок (арт. № 1377)	Крепление шлангов на жестком основании, фиксирование микронасадок в подающем шланге 4,6 мм (3/16") (арт. № 1348/1350), удлинение микронасадок в комбинации с Т-образным соединителем для микронасадок (арт. № 8332) и надставок (арт. № 1377)

Соединители

СДЕЛАНО В
ГЕРМАНИИ

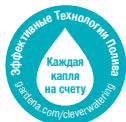

Описание	Крестовина 13 мм (1/2")	Крестовина 4,6 мм (3/16")	Соединитель-переходник Т-образный 13 мм (1/2") к 4,6 мм (3/16")	Соединитель Т-образный 13 мм (1/2")	Соединитель Т-образный 4,6 мм (3/16")
Арт. №	8339-29	8334-29	8333-20	8329-29	8330-29
Штрих код EAN					
Количество в упаковке / на паллете	10 / 1080	10 / 1080	10 / 800	10 / 1080	10 / 1320
Тип упаковки	Цветная блистерная карточка	Цветная блистерная карточка	Цветная блистерная карточка	Цветная блистерная карточка	Цветная блистерная карточка
Информация по продаже	—	—	—	—	—
Состав комплекта	2 штуки	10 штук	5 штук	2 штуки	10 штук
Использование	С магистральным шлангом 13 мм (1/2") (арт. № 1347/1346)	С подающим шлангом 4,6 мм (3/16") (арт. № 1348/1350)	С магистральным шлангом 13 мм (1/2") (арт. № 1347/1346) для перехода на подающий шланг 4,6 мм (3/16") (арт. № 1348/1350)	С магистральным шлангом 13 мм (1/2") (арт. № 1347/1346)	С подающим шлангом 4,6 мм (3/16") (арт. № 1348/1350)
Технология легкого подсоединения «Quick & Easy» («Быстро и Просто»)	•	•	•	•	•

Соединители

СДЕЛАНО В
ГЕРМАНИИ



Описание	Соединитель L-образный 13 мм (1/2")	Соединитель L-образный 4,6 мм (3/16")	Соединитель 13 мм (1/2")	Заглушка 13 мм (1/2")	Заглушка 13 мм (1/2")	Заглушка 4,6 мм (3/16")
Арт. №	8382-29	8381-29	8356-29	8337-29	8324-29	1323-29
Штрих код EAN						
Количество в упаковке / на паллете	10 / 1560	10 / 1320	10 / 1080	10 / 1560	6 / 936	6 / 1728
Тип упаковки	Цветная блистерная карточка	Цветная блистерная карточка	Цветная блистерная карточка	Цветная блистерная карточка	Цветная блистерная карточка	Цветная блистерная карточка
Информация по продаже	—	—	—	—	—	—
Состав комплекта	2 штуки	10 штук	3 штуки	10 штук	5 штук	10 штук
Использование	С магистральным шлангом 13 мм (1/2") (арт. № 1347/1346)	С подающим шлангом 4,6 мм (3/16") (арт. № 1348/1350)	С магистральным шлангом 13 мм (1/2") (арт. № 1347/1346)	На подающем шланге 4,6 мм (3/16") (арт. № 1348/1350)	На подающем шланге 13 мм (3/16") (арт. № 1347/1346)	На магистральном шланге 13 мм (1/2") (арт. № 1347/1346) или подающем шланге 4,6 мм (3/16") (арт. № 1348/1350)
Технология легкого подсоединения «Quick & Easy» («Быстро и Просто»)	•	•	•	•	•	—

Капельницы концевые

СДЕЛАНО В
ГЕРМАНИИ

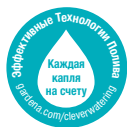

Описание	Капельница концевая	Капельница концевая, уравнивающая давление	Капельница концевая, регулируемая	Капельница концевая регулируемая, уравнивающая давление
Арт. №	1340-29	8310-29	1391-29	8316-29
Штрих код EAN	 4 078500 134088	 4 078500 831093	 4 078500 139106	 4 078500 831697
Количество в упаковке / на паллете	10 / 2160	10 / 1320	10 / 1080	10 / 1320
Тип упаковки	Цветная блистерная карточка	Цветная блистерная карточка	Цветная блистерная карточка	Цветная блистерная карточка
Информация по продаже	–	–	–	–
Состав комплекта	25 капельниц концевых, 1 игла для прочистки	10 штук	10 штук	5 штук
Назначение	Для растений со сходной потребностью в воде		Для растений с различной потребностью в воде	
Монтаж	С помощью монтажного инструмента (арт. № 8322), на конце подающего шланга или монтаж непосредственно в магистральный шланг		Монтаж непосредственно в магистральный шланг или на конце подающего шланга	
Протекание воды	2 л/ч	Постоянный режим полива 2 л/ч независимо от давления	Регулировка 0 - 10 л/ч	Регулировка 1 - 8 л/ч независимо от давления
Уравнивание давления для равномерного распределения воды независимо от давления воды	–	• 0,5 - 4 бар	–	• 1 - 4 бар
Особенности	–	Отсутствие протечек благодаря автоматическому перекрытию после вывода из эксплуатации	Съемная регулируемая форсунка с иглой для прочистки	Регулируемый расход воды



**СДЕЛАНО В
ГЕРМАНИИ**



Описание	Капельница внутренняя	Капельница внутренняя, уравнивающая давление	Капельница внутренняя регулируемая	Капельница внутренняя, уравнивающая давление
Арт. №	8343-29	8311-29	8392-29	8317-29
Штрих код EAN				
Количество в упаковке / на паллете	10 / 1080	10 / 1080	10 / 1080	10 / 900
Тип упаковки	Цветная блистерная карточка	Цветная блистерная карточка	Цветная блистерная карточка	Цветная блистерная карточка
Информация по продаже	–	–	–	–
Состав комплекта	10 капельниц внутр., 1 заглушка, 1 игла для очистки	10 капельниц внутренних, 1 заглушка		5 капельниц внутренних, 1 заглушка
Использование	Для полива растений в ящиках с похожей потребностью в воде		Для полива растений в ящиках с различной потребностью в воде	
Использование	4,6 мм (3/16") подающий шланг (арт. № 1348/1350)			
Протекание воды	2 л/ч	Постоянный режим полива 2 л/ч независимо от давления	Регулировка 0 - 10 л/ч	Регулировка 1 - 8 л/ч независимо от давления
Надежная, длительная работа за счет технологии мембранного лабиринта	–	–	•	–
Уравнивание давления для равномерного распределения воды независимо от давления	–	• 0,5 - 4 бар	–	• 1 - 4 бар
Технология легкого подсоединения «Quick & Easy» («Быстро и Просто»)	•	•	•	•
Особенности	–	Отсутствие протечек благодаря автоматическому перекрытию после вывода из эксплуатации	Съемная регулируемая форсунка с иглой для очистки	Регулируемый расход воды, отсутствие протечек благодаря автоматическому перекрытию после вывода из эксплуатации



**СДЕЛАНО В
ГЕРМАНИИ**

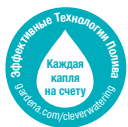











Описание	Микронасадка ленточная	Микронасадка ленточная	Микронасадка распыляющая 90°	Микронасадка распыляющая 180°	Микронасадка распыляющая 360°	Микродождеватель 6-позиционный
Арт. №	1372-29	1370-29	1368-29	1367-29	1365-29	1396-29
Штрих код EAN						
Количество в упаковке / на паллете	6 / 1728	6 / 1728	6 / 1728	6 / 1728	6 / 1728	6 / 792
Тип упаковки	Цветная блистерная карточка	Цветная блистерная карточка	Цветная блистерная карточка	Цветная блистерная карточка	Цветная блистерная карточка	Цветная блистерная карточка
Информация по продаже	—	—	—	—	—	—
Состав комплекта	5 штук	5 штук	5 штук	5 штук	5 штук	2 штуки
Использование	Сплошной, мелкодисперсный полив продолговатых, узких участков, особенно в сочетании с ленточной микронасадкой	Сплошной, мелкодисперсный полив продолговатых, узких участков	Сплошной, мелкодисперсный полив грядок	Сплошной, мелкодисперсный полив грядок	Сплошной, мелкодисперсный полив грядок	Универсальное средство полива, формы полива (90°, 180°, 270°, 360°, полосы, конечные полосы) регулируется при помощи ручки настройки
Использование	С магистральным шлангом 13 мм (1/2") (арт. № 1347/1346) или Т-образным соединителем для микронасадок (арт. № 8331/8332), установка с помощью монтажного инструмента (арт. № 8322)					С магистральным шлангом 13 мм (1/2") (арт. № 1347/1346) или с Т-образным соединителем для микронасадок (арт. № 8331/8332)
Диаметр полива	—	—	—	6 м	6 м	—
Ширина полива	- 0.6 м	- 0.6 м	—	—	—	—
Дальность полива	- 2.75 м	- 5.5 м	- 3 м	- 3 м	- 3 м	Регулируемая
Особенности	Возможность удлинения при помощи надставок (арт. № 1377)					



СДЕЛАНО В
ГЕРМАНИИ



					
Описание	Микродождеватель роторный 360°	Микронасадка распыляющая	Микродождеватель для малых площадей	Микродождеватель для малых площадей	Дождеватель осциллирующий OS 90¹
Арт. №	1369-29	1371-29	8320-29	8321-29	8361-20
Штрих код EAN					
Количество в упаковке / на паллете	6 / 1728	6 / 2160	10 / 1320	10 / 1080	3 / 120
Тип упаковки	Цветная блистерная карточка	Цветная блистерная карточка	Цветная блистерная карточка	Цветная блистерная карточка	Цветная блистерная карточка
Информация по продаже	–	–	–	–	–
Состав комплекта	2 штуки	5 штук	10 штук	10 микродождевателей, 1 заглушка	осциллирующий дождеватель, 1 заглушка
Назначение	Сплошной, мелкодисперсный полив	Полив растений после посадки, на грядках и в теплице	Целенаправленный полив малых участков, напр. кустарников		Полив квадратных и прямоугольных участков
Использование	С магистральным шлангом 13 мм (1/2") (арт. № 347/1346) или Т-образным соединителем для микронасадок (арт. № 8331/8332), установка с помощью монтажного инструмента (арт. № 8322))		С магистральным шлангом 13 мм (1/2") (арт. № 1347/1346)	С подающим шлангом 4,6 мм (3/16") (арт. № 1348/1350)	С магистральным шлангом 13 мм (1/2") (арт. № 1347/1346)
Площадь полива	7 - 38 м ²	Ø 1 м	Ø 10 - 40 см	Ø 10 - 40 см	1 - 90 м ²
Ширина полива	–	–	–	–	Регулировка от 0,5 до 7 м
Дальность полива	1.5 - 3.5 м	–	–	–	Регулировка от 1,5 до 13 м
Особенности	Возможность удлинения при помощи надставок (арт. № 1377), регулировка при помощи клапана запорного (арт. № 8357)	Возможность удлинения при помощи надставок (арт. № 1377), регулировка при помощи клапана запорного (арт. № 1374)	Съемная регулируемая форсунка с иглой для прочистки	Технология легкого подсоединения «Quick & Easy» («Быстро и Просто»). Съемная регулируемая форсунка с иглой для прочистки	Технология легкого подсоединения «Quick & Easy» («Быстро и Просто»). Изменение высоты при помощи надставок (арт. № 8363), фиксация под землей при помощи направляющих (арт. № 8328), возможность крепления на твердой поверхности



Принадлежности для микронасадок и дождевателей

СДЕЛАНО В
ГЕРМАНИИ



Описание	Соединитель Т-образный для микронасадок 13 мм (1/2")	Соединитель Т-образный для микронасадок 4,6 мм (3/16")	Надставка для микронасадок	Кран запорный	Надставка для дождевателя OS 90
Арт. №	8331-29	8332-29	1377-20	1374-29	8363-20
Штрих код EAN	 4 078500 833196	 4 078500 833295	 4 078500 137706	 4 078500 137485	 4 078500 836302
Количество в упаковке / на паллете	10 / 800	10 / 1320	6 / 864	6 / 792	6 / 432
Тип упаковки	Цветная блистерная карточка	Цветная блистерная карточка	Цветная блистерная карточка	Цветная блистерная карточка	Цветная блистерная карточка
Информация по продаже	—	—	—	—	—
Состав комплекта	5 соединителей Т-образных, 1 заглушка	5 соединителей Т-образных, 5 заглушек	5 штук	5 штук	2 штуки
Назначение	Крепление микронасадок в шланге магистральном 13 мм (1/2") (арт. № 1346, 1347)	Крепление микронасадок в шланге подающем 4,6 мм (3/16") (арт. № 1348, 1350)	Для микронасадок для полива высоких растений сверху	Регулировка расхода воды и радиуса полива через микронасадки	Для дождевателя осциллирующего OS 90 для полива высоких растений сверху
Использование	В комбинации с направляющими (арт. № 8328) или креплениями (арт. № 8380) для микронасадок, для изменения высоты микронасадок при помощи надставок (арт. № 1377)	В комбинации с направляющими (арт. № 8327) или креплениями (арт. № 8379) для микронасадок, для изменения высоты микронасадок при помощи надставок (арт. № 1377)	Со всеми микронасадками	Микронасадки (арт. № 1396, 1367, 1368, 1370, 1372, 1371), на надставке для микронасадок	Для дождевателей осциллирующих OS 90 (арт. № 8361)
Особенности	Технология легкого подсоединения «Quick & Easy» («Быстро и Просто»)		Возможность соединения нескольких надставок, длина 20 см	—	Монтаж между головкой и основанием дождевателя, длина 20 см



GARDENA Полив в выходные дни / автоматический полив горшечных растений

Полив без крана

Полив комнатных растений

Комплект для автоматического капельного полива до 36-ти горшечных растений. Идеально заменит Вас во время отпуска.

Полив растений в цветочных ящиках

Комплект для автоматического полива растений в цветочных ящиках общей длиной до 6 м, с возможностью изменения длины. С выходом для подключения датчиков экономичного расхода воды.



СДЕЛАНО В
ГЕРМАНИИ



CE



CE



Новый таймер подачи воды

CE

Описание	Домашнее садоводство: Комплект полива в выходные дни	Домашнее садоводство: Комплект полива в выходные дни с емкостью 9л	Домашнее садоводство: Система микрокапельного полива горшечных растений
Арт. №	1265-20	1266-20	1407-20
Штрих код EAN			
Количество в упаковке / на паллете	4 / 112	4 / 44	3 / 108
Тип упаковки	Цветная упаковка-дисплей	Цветная упаковка	Цветная упаковка-дисплей
Информация по продаже	—	—	—
Использование	Для 36 горшечных растений	Для 36 горшечных растений	Для цветочных ящиков общей длиной до 5 - 6 м или для 25 растений
Запуск полива	Трансформатор с интегрированным таймером	Трансформатор с интегрированным таймером	Трансформатор для насоса с интегрированным таймером и 15 программами полива на выбор, функция AUTO STOP отключает насос автоматически, когда вода в емкости заканчивается.
Программа полива	Ежедневно 1 минуту	Ежедневно 1 минуту	Выбор из 15 установленных программ
Расход воды	На каждом выходе распределителя: светлый 15 мл/мин., средний 30 мл/мин., темный 60 мл/мин.	На каждом выходе распределителя: светлый 15 мл/мин., средний 30 мл/мин., темный 60 мл/мин.	На каждой внутренней капельнице: ~ 2 л/ч
Электропитание	Питание от сети, изолированный трансформатор для использования как внутри, так и вне помещения.	Питание от сети, изолированный трансформатор для использования как внутри, так и вне помещения.	Питание от сети, изолированный трансформатор с защитой от пыли и брызг с поворотной рукояткой для выбора программ полива
Подача воды	Низковольтный насос 14 В с фильтром	Резервуар 9 л, низковольтный насос 14 В с фильтром	Низковольтный насос 14 В с фильтром против грязи и пыли, функция AUTO STOP отключает насос автоматически, когда заканчивается вода в емкости.
Возможность дополнения и расширения системы	Дополнительные принадлежности доступны для заказа через дилеров GARDENA	Дополнительные принадлежности доступны для заказа через дилеров GARDENA	С фитингами системы микрокапельного полива для цветочных ящиков длиной до 10 м, подключение датчика дождя (арт. № 1189) или датчика влажности почвы (арт. № 1188)
Состав комплекта	Трансформатор, насос, 3 распределителя по 12 выходов, 9 м подающего шланга, капиллярные трубочки 30 м, 36 колышков, 20 заглушек	Резервуар 9 л, трансформатор, насос, 3 распределителя по 12 выходов, 9 м подающего шланга, капиллярные трубочки 30 м, 36 колышков, 20 заглушек	Трансформатор, насос, 25 капельниц внутренних ~ 2 л/ч с заглушкой и иглой для прочистки, 10 м шланг подающий 4,6 мм (3/16"), 15 колышков

Шланг-распылитель для охлаждения воздуха

<p>Описание</p>	 <p>Домашнее садоводство: Шланг-распылитель, 10 м с комплектом для подключения</p>	 <p>Домашнее садоводство: Комплект сменных насадок для шланга-распылителя</p>
<p>Арт. №</p>	<p>13135-20</p>	<p>13136-20</p>
<p>Штрих код EAN</p>	 <p>4 078500 034852</p>	 <p>4 078500 034876</p>
<p>Количество в упаковке / на паллете</p>	<p>3 / 144</p>	<p>6 / 630</p>
<p>Тип упаковки</p>	<p>Цветная картонная упаковка</p>	<p>Цветная картонная упаковка</p>
<p>Информация по продаже</p>	<p>—</p>	<p>—</p>
<p>Применение</p>	<p>Комплект со шлангом-распылителем устанавливается в зонах отдыха, например на балконе, террасе или под пляжным зонтом. Мелкое распыление позволяет понизить температуру на 6 °С. Подсоединение осуществляется при помощи фитингов Базовой системы полива.</p>	<p>Форсунки обеспечивают мелкодисперсное распыление воды, которое понижает температуру воздуха вокруг, создавая комфорт в жаркие дни. Сменные форсунки используются со шлангом-распылителем для охлаждения воздуха арт. 13135-20.</p>
<p>Состав комплекта</p>	<p>10 м шланга с внутренним диаметром 3,5 мм, 7 форсунок для распыления (включая концевую форсунку с автостопом), 13 фиксаторов для подвешивания шланга, 13 шурупа, соединитель с регулятором и коннектор для шланга.</p>	<p>3 сменные форсунки для распыления воды</p>
<p>Расход воды</p>	<p>13 л/ч</p>	<p>1.9 л/ч</p>
<p>Назначение</p>	<p>Может быть расширено при помощи дополнительных комплектов арт. 13135-20</p>	<p>с арт. 13135-20</p>



Высокий уровень комфорта

Набор обеспечивает комфортный отдых в жаркие летние дни благодаря форсункам, которые осуществляют распыление воды.



Широкое применение

Возможны различные варианты установки, например, на балконах, террасах или под зонтом.



Удобное подсоединение к воде

Подсоединение к воде осуществляется при помощи Базовой системы полива.

Форсунки имеют защиту от течи, что предотвратит нежелательное вытекание воды.

NatureUp!

Система вертикального сада

Природа вокруг: выращивайте и поливайте на стенах

На небольших балконах, террасах или патио, можно устраивать вечерники! Благодаря системе вертикального сада вы можете украсить стены этого пространства и сделать его еще более уютным. А система автоматического полива позволит наслаждаться свободным временем в окружении зеленого оазиса.



Больше места для растений! Больше времени для расслабления. Замените пустые стены на цветущее великолепие. NatureUp! Система вертикального сада:

- Превращает небольшие пространства в оазисы с роскошными цветами, ароматными травами или разнообразными овощами.
- Предлагает новые решения по дизайну пространства
- Впечатляет продуманной конструкцией
- Добавляет природы и свежести
- Может "умно" поливаться благодаря автоматическим системам подачи воды
- Устойчива к разным погодным условиям



Экономия места

Вертикальный сад, расположенный на стене - настоящее спасение для маленьких пространств и предоставляет множество вариантов по выращиванию разных растений. Нет предела вашей фантазии!



Индивидуальный подход

Гибкая конструкция модулей системы вертикального сада может быть расширена, как вам угодно, к тому же собирается без использования специальных инструментов. Модули можно установить на полу или подвесить к стене при помощи специальных креплений, обладающих экстремальной надежностью.



"Интеллектуальная" система полива

Излишки воды после полива каждого растения собираются в поддон благодаря специальной системе дренажа, интегрированной в модули.





Комплекты для "умного" полива

- Равномерно поливают растения вертикального сада. Даже в выходные или праздничные дни, когда вас нет дома
- Растения всегда под присмотром благодаря автоматической подаче воды
- Освобождают вам свободное время
- Экономят воду
- Устанавливаются удобно и просто с учетом особенностей вашего пространства
- Точно и регулярно подают воду напрямую к корням растений
- Автоматическое управление поливом при помощи таймеров подачи воды (приобретается дополнительно)

**СДЕЛАНО В
ГЕРМАНИИ**



Описание	NatureUp! Комплект микрокапельного полива для вертикального садоводства	NatureUp! Комплект микрокапельного полива для угловых модулей
Арт. №	13156-20	13157-20
Штрихкод EAN	 4 078500 034913	 4 078500 034937
Штрихкод EAN	3 / 150	3 / 150
Тип упаковки	Цветная картонная упаковка	Цветная картонная упаковка
Информация по продаже	—	—
Применение	Для полива до 27 растений в кашпо или в 9 вертикальных модулях с подключением к водопроводу	Для полива до 12 растений в кашпо или в 12 угловых модулях с подключением к водопроводу
Состав комплекта	1 мастер-блок 1000, 1 кран запорный 4.6 мм (3/16"), 6 соединителей 4.6 мм (3/16"), 7 соединителей Т-образных 4.6 мм (3/16"), 1 крестовина 4.6 мм (3/16"), 2 соединителя L-образных 4.6 мм (3/16"), 10 заглушек 4.6 мм (3/16"), 9 шт. - шланг сочащийся 65 см, 8 шт. - шланг подающий для наращивания 15.5 см, 1 шт. - шланг подающий 150 см (все шланги диаметром 4.6 мм (3/16"))	1 мастер-блок 1000, 1 кран запорный 4.6 мм (3/16"), 12 соединителей 4.6 мм (3/16"), 10 соединителей Т-образных 4.6 мм (3/16"), 1 крестовина 4.6 мм (3/16"), 13 соединителей L-образных 4.6 мм (3/16"), 13 заглушек 4.6 мм (3/16"), 12 шт. - шланг сочащийся 14 см, 11 шт. - шланг подающий для наращивания 15.5 см, 3 шт. - шланг подающий для наращивания 4 см, 9 шт. - шланг подающий для наращивания 8.5 см, 1 шт. - шланг подающий для наращивания 150 см, (все шланги диаметром 4.6 мм (3/16"))
Количество растений	до 27 растений	до 12 растений
Автоматический полив	При помощи таймера подачи воды GARDENA (покупается отдельно)	При помощи таймера подачи воды GARDENA (покупается отдельно)
Расход воды на одну капельницу	1.6 л/ч	1.6 л/ч
Использование	Для подключения мастер-блока 1000 к крану рекомендуется использовать комплект соединительный Classic 13 мм (1/2"), 1.5 м, арт. 18011-20	



Высокий уровень комфорта

Комплект со шлангом-распылителем обеспечивает высокий уровень комфорта в жаркие летние дни благодаря микродисперсному распылению воды, которое охлаждает температуру воздуха вокруг.



Множество вариантов применения

Возможны варианты по установке шланга-распылителя - например, на балконах, террасах, под уличными зонтах от солнца или тентами.



Удобная подача воды

Вода подается напрямую из крана, к которому легко подключиться с помощью фитинга Базовой системы полива GARDENA. Микрораспыляющие форсунки с функцией автостоп предотвращают протекание воды.

GARDENA Садовый водопровод

Вода доступна, как электричество в розетке

- Удобный подвод воды в любое место сада
- Стационарный монтаж
- Автоматические дренажные клапаны защищают систему от замерзания

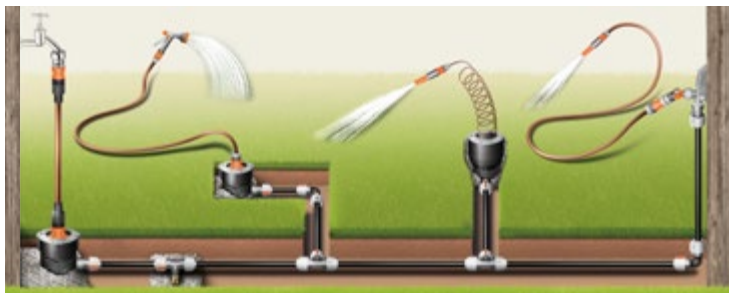

СДЕЛАНО В
ГЕРМАНИИ



Описание



Колонка входная ¹



Колонка водозаборная ¹



Колонка со спиральным шлангом



Комплект садового водопровода базовый

Арт. №	2722-20	8250-20	8253-20	8255-20
Штрих код EAN				
Количество в упаковке / на паллете	3 / 180	3 / 180	1 / 30	3 / 54
Тип упаковки	Цветная упаковка-дисплей	Цветная упаковка-дисплей	Цветная упаковка-дисплей	Цветная упаковка-дисплей
Информация по продаже	–	–	–	–
Соединение	Наружная резьба 3/4"	Наружная резьба 3/4"	Наружная резьба 1"	–
Монтаж	Подземный	Подземный	Подземный	–
Штуцер для забора воды	–	•	•	–
Выдвижная сферическая крышка	•	•	•	–
Съемный фильтр	•	•	–	–
Особенности	Для подземного соединения магистральной трубы и выдвижных дождевателей	–	–	Комплект садового водопровода базовый с 2 водозаборными колонками
Состав комплекта	В комплекте со штуцером «Профи»	–	Колонка со шлангом, коннектор с автостопом, шланг спиральный 10 м и наконечник для полива Classic (арт. № 18300)	1 комплект соединителей системы «Профи», 1 колонка входная, 2 колонки водозаборные, 1 соединитель Т-образный с внутренней резьбой 25 мм x 3/4", 3 соединителя 25 мм с внутренней резьбой 3/4" (арт. № 2761), 1 соединитель Т-образный 25 мм с внутренней резьбой 3/4" и 1 дренажный клапан (арт. № 2760)
Необходимые принадлежности	–	Для подключения к магистральному шлангу - соединитель арт. 2761-20	–	Шланг магистральный 25 мм (арт. № 2700/2701/2718), садовый шланг 19 мм (3/4") (арт. № 8553/8550)

GARDENA Система полива

Удобный, надежный и простой монтаж

Выдвижные дождеватели, установленные под землей, поливают газон, поддерживая его в прекрасном состоянии, и исчезают из поля зрения по окончании полива.

Систему полива GARDENA отличают:

- Надежные и высококачественные дождеватели
- «Умные» и инновационные системные компоненты
- Автоматические дренажные клапаны для защиты от замерзания воды
- Автоматические системы управления поливом

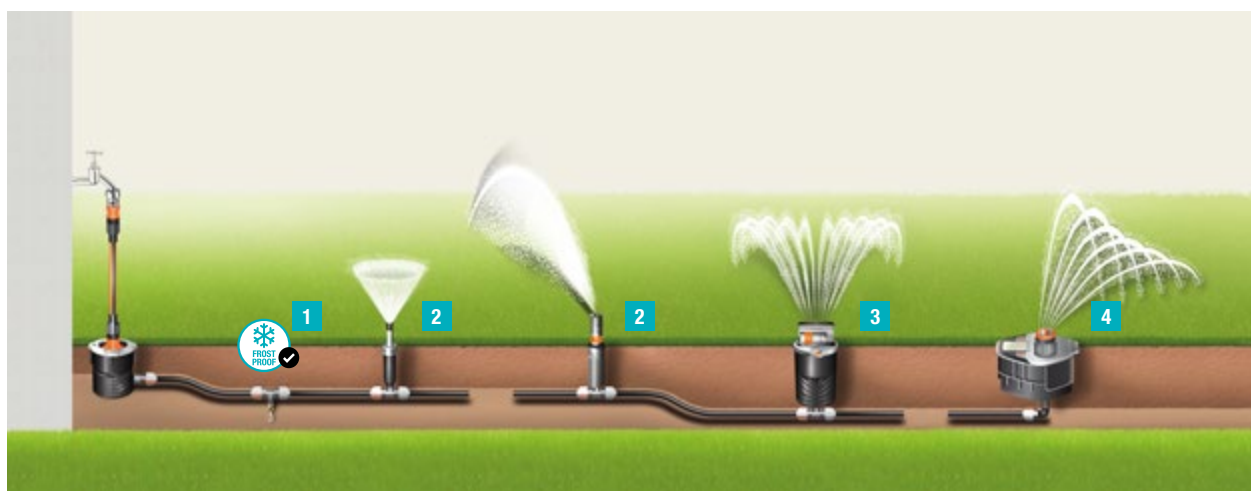

1

Устойчивость к морозу

Дренажный клапан обеспечивает устойчивость к морозу системе подземного полива.



2

Дождеватели

Для малых и больших газонов, уникальные характеристики.

Например, модели T200/380:

- Легкий выбор необходимой форсунки без разбора дождевателя.
- Для установки требуемого сектора полива не нужны инструменты.
- Функция памяти для защиты от сбоя параметров полива.



3

Осциллирующий дождеватель OS 140

Инновация в сфере полива квадратных и прямоугольных участков.

Регулировка площади полива от 2 до 140 м.. Настраиваемый расход воды.

Равномерное распределение воды по всей площади участка благодаря специальным самоочищающимся 16-ти форсункам из мягкого пластика.



4

Многоконтурный автоматический дождеватель Aqua-Contur automatic

Равномерный и комфортный полив участков любой конфигурации благодаря сохранению в памяти до 50-ти точек траектории полива.



Запатентованная технология соединения шлангов «Quick & Easy» («Быстро и просто»)

Большой выбор системных компонентов позволяет монтировать дождеватели на газонах различной конфигурации.

- Монтаж и демонтаж шлангов путем поворота соединителя на 140°.
- Защита от замерзания благодаря автоматическим дренажным клапанам.
- Устойчивость к погодным условиям и УФ-облучению.



СДЕЛАНО В
ГЕРМАНИИ



CE



CE



CE



CE

Описание	Турбодождеватель выдвижной Т 100	Турбодождеватель выдвижной Т 200	Турбодождеватель выдвижной Т 380	Дождеватель выдвижной осциллирующий OS 140
Арт. №	8201-29	8203-29	8205-29	8220-29
Штрих код EAN	 4 078500 820196	 4 078500 820394	 4 078500 820592	 4 078500 822091
Количество в упаковке / на паллете	10 / 600	6 / 264	6 / 264	2 / 90
Тип упаковки	Промо-упаковка с цветной наклейкой	Промо-упаковка с цветной наклейкой	Промо-упаковка с цветной наклейкой	Цветная упаковка-дисплей
Информация по продаже	–	–	–	–
Назначение	Небольшие газоны	Средние газоны	Большие газоны	Для полива газонов прямоугольной и квадратной формы
Площадь полива	До 100 м ²	До 200 м ²	До 380 м ²	Регулировка от 2 до 140 м ²
Сектор полива	Плавная регулировка от 70° до 360°	Плавная регулировка от 25° до 360°	Плавная регулировка от 25° до 360°	–
Дальность полива	Регулировка в пределах 4 - 6 м	Регулировка в пределах 5 - 8 м	Регулировка в пределах 6 - 11 м	2 - 15 м
Ширина полива	–	–	–	1 - 9,5 м
Соединительная резьба	Внутренняя резьба 1/2"	Внутренняя резьба 1/2"	Внутренняя резьба 3/4"	Внутренняя резьба 3/4"
Фильтр	•	•	•	•
Специальный непроницаемый для песка турбопривод	–	•	•	•
Регулировка секторов полива	•	Переключение встроенных форсунок с различным расходом воды для полива различных секторов. Форсунка 1: 25 - 90° Форсунка 2: 91 - 180° Форсунка 3: 181 - 270° Форсунка 4: 271 - 360°		•
Возможность комбинирования в одной линии	С выдвижными турбодождевателями Т 200, Т380, выдвижными осциллирующими дождевателями OS 140	С выдвижными турбодождевателями Т 100, Т380, выдвижными осциллирующими дождевателями OS 140	С выдвижными турбодождевателями Т 100, Т200, выдвижными осциллирующими дождевателями OS 140	С выдвижными турбодождевателями Т 100, Т200, Т380
Особенности	–	Функция памяти обеспечивает защиту от сбоя параметров установленного сектора полива: дождеватель автоматически восстанавливает первоначально заданный сектор полива		Плавная регулировка дальности полива, ширины полива и интенсивности потока воды

Площадь полива зависит от величины рабочего давления (бар). Данные указаны для многоконтурного дождевателя AquaContour с рабочим давлением 4 бара. Для всех других выдвижных дождевателей с рабочим давлением 2 бара данные указаны отдельно.



СДЕЛАНО В
ГЕРМАНИИ



reddot design award
winner 2013

Описание



CE

Дождеватель выдвижной S 80



CE

Дождеватель выдвижной S 80/300¹



Дождеватель выдвижной S-30



Дождеватель выдвижной S-50

Арт. №	1569-27	1566-29	1554-29	1552-29
Штрих код EAN	 4 078500 156974	 4 078500 156691	 4 078500 155496	 4 078500 155595
Количество в упаковке / на паллете	12 / 576	4 / 252	30/720	30/720
Тип упаковки	Промо-упаковка с цветной наклейкой	Цветная упаковка-дисплей	Промо-упаковка с цветной наклейкой	Промо-упаковка с цветной наклейкой
Информация по продаже	–	–	–	–
Назначение	Небольшие газоны	Полив высоких растений сверху	Небольшие газоны	Небольшие газоны
Площадь полива	До 80 м ²	До 80 м ²	до 30 м ²	до 50 м ²
Сектор полива	Плавная регулировка 5 - 360°	Плавная регулировка 5 - 360°	Плавная регулировка 5-360°	Плавная регулировка 5-360°
Дальность полива	Регулировка в пределах 2.5 - 5 м	Регулировка в пределах 2.5 - 5 м	Регулировка в пределах 1.5-3 м	Регулировка в пределах 2-4 м
Соединительная резьба	Внутренняя резьба 1/2"	Внутренняя резьба 3/4"	Внутренняя резьба 1/2"	Внутренняя резьба 1/2"
Фильтр	•	–	•	•
Специальный непроницаемый для песка турбопривод	–	–	–	–
Защита от мороза	–	•	•	•
Регулировка секторов полива	•	•	•	•
Особенности	Возможность отключения подачи воды	Возможность отключения подачи воды, длина выдвижного дождевателя 300 м	Возможность отключения подачи воды	



СДЕЛАНО В
ГЕРМАНИИ



Описание



Дождеватель выдвижной S-CS полосовой



Дождеватель выдвижной S-ES полосовой ¹



Дождеватель выдвижной многоконтурный AquaContour автоматический



Арт. №	1552-29	1553-29	1559-27
Штрих код EAN			
Количество в упаковке / на паллете	15/720	15/720	1/36
Тип упаковки	Промо-упаковка с цветной наклейкой	Промо-упаковка с цветной наклейкой	Цветная упаковка-дисплей
Информация по продаже	–	–	–
Назначение	Небольшие газоны	Небольшие газоны	Точный полив газонов неравномерной индивидуальной конфигурации
Площадь полива	До 24 м ²	До 12 м ²	До 350 м ²
Сектор полива	–	–	Регулировка от 25 до 360°
Дальность полива	Дальность полива от 6 до 12 м Ширина полива от 1 до 2 м	Дальность полива от 6 до 12 м Ширина полива от 1 до 2 м	Выбор дальности полива: 2.5 - 9 м (2 бар)/4 - 10.5 м (4 бар)
Соединительная резьба	Внутренняя резьба 1/2"	Внутренняя резьба 1/2"	Внутренняя резьба 3/4"
Фильтр	•	•	•
Специальный непроницаемый для песка турбопривод	–	–	•
Защита от мороза	•	•	•
Регулировка секторов полива	•	•	–
Особенности	Поливает узкие, длинные участки. Полив в две стороны	Поливает узкие, длинные участки. Полив в одну сторону	Гибкий охват площади полива за счет программирования до 50-ти точек траектории полива. С солнечной батареей и литий-ионным аккумулятором.

Площадь полива зависит от величины рабочего давления (бар). Данные указаны для многоконтурного дождевателя AquaContour с рабочим давлением 4 бара, для всех других выдвижных дождевателей с рабочим давлением 2 бара данные указаны отдельно.



Соединители

СДЕЛАНО В
ГЕРМАНИИ



Описание	Соединитель L-образный с наружной резьбой 25 мм x 1/2"	Соединитель L-образный с наружной резьбой 25 мм x 3/4"	Соединитель угловой с наружной резьбой 25 мм x 1/2"	Соединитель угловой с наружной резьбой 25 мм x 3/4"	Соединитель T-образный с наружной резьбой 25 мм x 1/2"
Арт. №	2780-20	2781-20	2782-20	2783-20	2786-20
Штрих код EAN					
Количество в упаковке / на паллете	10 / 1840	10 / 1840	10 / 800	10 / 800	10 / 1140
Тип упаковки	Россыпью в упаковке	Россыпью в упаковке	Россыпью в упаковке	Россыпью в упаковке	Россыпью в упаковке
Информация по продаже	–	–	–	–	–
Использование	Для соединения дождевателя выдвижного S 80, турбодождевателя выдвижного T 100, турбодождевателя выдвижного T 200	Для соединения турбодождевателя выдвижного T 380, осциллирующего дождевателя OS 140, дождевателя выдвижного многоконтурного автоматического Aqua-Contour automatic	Для соединения в угловых участках дождевателя выдвижного S 80, турбодождевателя выдвижного T 100, турбодождевателя выдвижного T 200	Для соединения в угловых участках турбодождевателя выдвижного T 380	Для соединения по ходу магистральных линий дождевателя выдвижного S 80, турбодождевателя выдвижного T 100, турбодождевателя выдвижного T 200
Особенности	Технология легкого подсоединения «Quick & Easy» («Быстро и Просто»), самогерметизирующееся резьбовое соединение				

Соединители

СДЕЛАНО В
ГЕРМАНИИ



Описание	Соединитель T-образный с наружной резьбой 25 мм x 3/4"	Соединитель T-образный с внутренней резьбой 25 мм x 3/4"	Соединитель 25 мм x 3/4" внутренняя резьба	Соединитель 25 мм x 1" внутренняя резьба	Соединитель 25 мм x 1" наружная резьба
Арт. №	2787-20	2790-20	2761-20	2762-20	2763-20
Штрих код EAN					
Количество в упаковке / на паллете	10 / 1140	10 / 800	10 / 1840	10 / 1920	10 / 1840
Тип упаковки	Россыпью в упаковке	Россыпью в упаковке	Россыпью в упаковке	Россыпью в упаковке	Россыпью в упаковке
Информация по продаже	–	–	–	–	–
Использование	Для соединения по ходу магистральной линии турбодождевателя выдвижного T 380, осциллирующего дождевателя OS 140	Для установки дренажного клапана по ходу магистральной линии	Для подсоединения трубопровода к входной колонке, водозаборной колонке, крану запорному, центральному фильтру, выдвижному дождевателю S 80/300, а также для прямого подсоединения системы полива к водопроводу в доме	Для подсоединения к водопроводу коробок для клапанов для полива V1 и V3, колонки со спиральным шлангом, а также для прямого подсоединения системы полива к домашнему водопроводу	Для подсоединения к клапанам для полива, а также для прямого подсоединения системы полива к домашнему водопроводу
Особенности	Технология легкого подсоединения «Quick & Easy» («Быстро и Просто»), самогерметизирующееся резьбовое соединение				

Соединители

СДЕЛАНО В
ГЕРМАНИИ



Описание	Соединитель T-образный 25 мм	Соединитель L-образный 25 мм	Соединитель 25 мм	Заглушка 25 мм
Арт. №	2771-20	2773-20	2775-20	2778-20
Штрих код EAN	 4 078500 277105	 4 078500 277303	 4 078500 277501	 4 078500 277808
Количество в упаковке / на паллете	10 / 800	10 / 1140	10 / 1140	10 / 2560
Тип упаковки	Россыпью в упаковке	Россыпью в упаковке	Россыпью в упаковке	Россыпью в упаковке
Информация по продаже	–	–	–	–
Использование	Для создания ответвления от магистральной линии	Для создания ответвления от магистральной линии	Для наращивания магистрального шланга	Заглушка для магистрального шланга
Особенности	Технология легкого подсоединения «Quick & Easy» («Быстро и Просто»)			

Колонка входная / фильтр / кран запорный

СДЕЛАНО В
ГЕРМАНИИ



Описание	Колонка входная ¹	Центральный фильтр ¹	Кран запорный ¹
Арт. №	2722-20	1510-20	2724-20
Штрих код EAN	 4 078500 272209	 4 078500 151009	 4 078500 272407
Количество в упаковке / на паллете	3 / 180	2 / 626	2 / 160
Тип упаковки	Цветная упаковка-дисплей	Цветная упаковка-дисплей	Цветная упаковка-дисплей
Информация по продаже	–	–	–
Назначение	Для подачи воды в систему подземного полива/садовый водопровод	Фильтрует проходящую воду, используется в комбинации с насосами и другими оросительными устройствами	Для плавной регулировки и отключения потока воды в отдельных дождевателях или группах дождевателей
Система	Для соединения водопровода и системы полива и водопроводного крана	Система полива	Система полива
Монтаж	Подземный	Наземный и подземный	Подземный
Выдвижная сферическая крышка	•	–	•
Съемный фильтр	•	•	•
Состав комплекта	В комплекте со штуцером «Профи»	–	–
Соединение	Наружная резьба 3/4"	Наружная резьба 3/4"	Наружная резьба 3/4"
Особенности	–	Съемный фильтр для простой очистки фильтра устанавливается перед центральной системой	–

Шланги подающие

СДЕЛАНО В
ГЕРМАНИИ



Описание	Комплект соединительных элементов Системы «Профи»	Шланг подающий 25 мм x 25 м	Шланг подающий 25 мм x 50 м	Шланг подающий 32 мм x 50 м
Арт. №	1505-27	2792-20	2793-20	2724-20
Штрих код EAN	 4 078500 150576	 4 078500 279208	 4 078500 279307	 4 078500 272407
Количество в упаковке / на паллете	3 / 342	1 / 44	1 / 36	1 / 22
Тип упаковки	Цветная блистерная карточка	Бухта, цветная карточка	Бухта, цветная карточка	Бухта, цветная карточка
Информация по продаже	–	–	–	–
Назначение	Для соединения водопровода и системы полива и водопроводного крана	Для соединения водопровода и системы полива и водопроводного крана	Для соединения водопровода и системы полива и водопроводного крана	Для соединения водопровода и системы полива и водопроводного крана
Длина	Для кранов с резьбой 26,5 мм (G 3/4) и 33,3 мм (G 1)	25 м	50 м	10 м
Монтаж	1 штуцер с адаптером, 2 штуцера шланговых Системы «Профи» для садовых шлангов диаметром 19 мм (3/4")	Возможна установка под землей и по земле	Возможна установка под землей и по земле	Возможна установка под землей и по земле
Внешний диаметр	С фитингами «Профи» для более интенсивного потока воды и меньшей потери давления	25 мм	25 мм	25 мм
Рабочее давление	–	До 6 бар	До 6 бар	До 6 бар
Особенности	–	Светонепроницаемый, устойчив к ультрафиолетовому излучению и долговечен. Полиэтилен высокой прочности		

Принадлежности



Описание	Штуцер резьбовой	Клапан дренажный
Арт. №	1513-27	2760-37
Штрих код EAN	 4 078500 151375	 4 078500 276078
Количество в упаковке / на паллете	4 / 1152	10 / 1560
Тип упаковки	Цветная блистерная карточка	Цветная блистерная карточка
Информация по продаже	–	–
Назначение	Для установления постоянного шлангового соединения, устойчивого к давлению	Для автоматического дренажа при выводе системы полива из эксплуатации
Монтаж	Для кранов с резьбой 26,5 мм (G 3/4) и 33,3 мм (G 1)	На соединитель Т-образный с внутренней резьбой 25 мм x 3/4" (арт. № 2790)
Состав комплекта	С винтовой клеммой для фиксации шланга 19 мм (3/4")	–
Особенности	Используется для перехода со шланга диаметром 19 мм (3/4") на диаметр магистрального шланга 25 мм (с соединителем арт. № 2763)	Монтаж в самой низкой точке системы. Перепад высот в месте установки клапана не должен превышать 2 м. Дренажный клапан обеспечивает устойчивость к морозу системе подземного полива.

GARDENA

Таймеры подачи воды

Новая линейка таймеров подачи воды с инновационными характеристиками для автоматического, экономящего расход воды, полива

- Автоматический полив при помощи наземных или выдвижных дождевателей, микрокапельной системы - решение, которое экономит воду и дает вам свободное время.
- Технология "Safe stop": 100% безопасное перекрытие подачи воды. Уникальная технология предотвращает подачу воды при очень низком заряде батареи. Новинка!



Для садоводов-любителей

- Таймер подачи воды механический
- Таймер подачи воды Flex

Популярные варианты программирования

Инновационные функции такие, как оптимальный полив растений в цветочных ящиках.

Экономия воды:

Подсоединение датчика влажности почвы предотвращает запуск программы полива, если почва уже достаточно влажная. Новинка!



Уникальный, удобный для настройки интерфейс

- Легко настраивать режимы полива благодаря интуитивно понятной системе управления - повернуть рукоятку и нажать
- Съёмный модуль управления с большим экраном делают процесс настройки таймера очень удобным
- Расположенный под углом модуль управления настройками очень удобен для считывания информации
- Электроника устойчива к погодным условиям

Для требовательных садоводов

- Таймер подачи воды Select
- Таймер подачи воды Multi Control Duo

Гибкие настройки режимов полива

Для увлеченных садоводов

- Таймер подачи воды Master

Настройка до 6 индивидуальных программ полива с независимыми друг от друга расписаниями. Автоматический полив до 6 участков в саду поочередно при подсоединении автоматического распределителя воды.

**СДЕЛАНО В
ГЕРМАНИИ**



Описание	Таймер подачи воды механический	Таймер подачи воды Flex	Таймер подачи воды Select	Таймер подачи воды Master
Арт. №	1169-20	1890-20	1891-20	1892-20
Штрих код EAN	 4 078500 116909	 4 078500 045711	 4 078500 045650	 4 078500 045599
Количество в упаковке / на паллете	2 / 288	2 / –	2 / –	2 / –
Тип упаковки	Цветная блистерная карточка	Цветная картонная упаковка	Цветная картонная упаковка	Цветная картонная упаковка
Информация по продаже	–	–	–	–
Количество выходов	1	1	1	1
Питание	Механическое	1 х щелочная батарейка типа "крона" 9 В (в комплект не входит)	1 х щелочная батарейка типа "крона" 9 В (в комплект не входит)	1 х щелочная батарейка типа "крона" 9 В (в комплект не входит)
Элемент управления	Поворотная кнопка	Большой поворотный элемент корпуса для выбора, кнопка для подтверждения выбора	Одна поворотная кнопка: поворот - для выбора настроек, нажатие - для подтверждения выбора	Одна поворотная кнопка: поворот - для выбора настроек, нажатие - для подтверждения выбора
ЖК-дисплей с меню	–	•	•	• Высококачественный ЖК-дисплей гибкими текстовым меню
Количество расписаний (начало полива, продолжительность, частота)	–	1	3	6
Начало полива	Сразу после активации	Время старта настраивается	Время старта настраивается	Время старта настраивается
Продолжительность полива	5-120 мин.	1 сек. - 99 мин.	1 мин. - 3 ч.	1 мин. - 4 ч.
Частота полива	–	каждые 4/6/8/12/24/48/72 часа	Любой день недели	Любой день недели
Съемная панель управления - есть возможность снять ее с крана для удобного программирования расписаний полива	–	•	•	•
Совместимость с датчиком влажности почвы - дополнительный датчик определяет уровень влажности почвы и прерывает программу полива при необходимости	–	•	•	•
Функция "Ручной полив"	•	С автоматической остановкой	С автоматической остановкой	С автоматической остановкой
Индикатор заряда батарейки	–	•	•	•
Технология безопасной остановки (Safe stop)	–	•	•	•
Защита от детей: блокировка / блокировка экрана	–	•	•	•
Устойчивость к погодным условиям	•	•	•	•
Соединительная резьба для водопроводного крана	26.5 мм (G 3/4"), 33.3 мм (G 1")	26.5 мм (G 3/4"), 33.3 мм (G 1")	26.5 мм (G 3/4"), 33.3 мм (G 1")	26.5 мм (G 3/4"), 33.3 мм (G 1")
Рабочее давление	0.5–12 бар	0.5–12 бар	0.5–12 бар	0.5–12 бар
Может быть использовано с	–	Датчик влажности почвы (арт. 1188)	Датчик влажности почвы (арт. 1188)	Распределитель воды автоматический (арт. 1197) Датчик влажности почвы (арт. 1188)
Особенности	Автоматическое выключение. Возможность настройки непрерывной подачи воды	Гибкие настройки благодаря инновационному поворотному элементу управления (повернуть и нажать); установка короткого цикла полива - идеально подходит для использования с системой микрокапельного полива GARDENA	Индивидуальные настройки трех независимых друг от друга расписаний полива; интуитивно понятное управление при помощи одной кнопки	Индивидуальные настройки шести независимых друг от друга расписаний полива; интуитивно понятное управление при помощи одной кнопки; централизованное уменьшение продолжительность полива для всех расписаний в зависимости от сезона, функция "остановки во время дождя" ("rain off") прерывает подачу воды во время дождя; контроль до 6 линий полива с помощью автоматического распределителя воды (арт. 1197); большой ЖК-дисплей с гибкими настройками меню на выбранном языке

**СДЕЛАНО В
ГЕРМАНИИ**



reddot award 2016
winner



CE

Таймер подачи воды MultiControl duo

Арт. №	1874-29
Штрих код EAN	
Количество в упаковке / на паллете	2 / 120
Тип упаковки	Цветная картонная упаковка
Информация по продаже	–
Количество выходов	2
Питание	1 х щелочная батарейка типа "крона" 9 В (в комплект не входит)
Элемент управления	5 кнопок
ЖК-дисплей с меню	•
Количество расписаний (начало полива, продолжительность, частота)	1
Начало полива	Время старта настраивается
Продолжительность полива	1 мин. - 3 ч. 59 мин. (на выход)
Частота полива	В любые дни недели или каждый 2-й, 3-й или 7-й день
Съемная панель управления - есть возможность снять ее с крана для удобного программирования расписаний полива	•
Совместимость с датчиком влажности почвы - дополнительный датчик определяет уровень влажности почвы и прерывает программу полива при необходимости	•
Функция "Ручной полив"	• С автоматической остановкой
Дисплей с индикацией заряда батарейки	•
Технология безопасной остановки (Safe stop)	–
Устойчивость к погодным условиям	•
Соединительная резьба для водопроводного крана	26.5 мм (G 3/4"), 33.3 мм (G 1")
Рабочее давление	0.5 - 12 бар
Может быть использовано с	Датчик влажности почвы (арт. 1188)
Особенности	Большой ЖК-экран для удобного программирования. Оба выхода могут управляться через датчик влажности почвы.



Функция "Ручное управление"

Функция "Ручное управление" позволяет поливать вручную или налить воду из крана в емкость без необходимости отсоединять таймер подачи воды, который автоматически прекращает программу полива после предустановленного периода.



Описание	Датчик влажности почвы	Дополнительный кабель	Распределитель воды автоматический
Арт. №	1188-20	1186-20	1197-29
Штрих код EAN			
Количество в упаковке / на паллете	2 / 304	2 / 576	2 / 100
Тип упаковки	Цветная упаковка-дисплей	Цветная упаковка-дисплей	Цветная упаковка-дисплей
Информация по продаже	—	—	—
Использование	Учет влажности почвы при управлении поливом	Удлинение соединительного кабеля для датчиков макс. до 105 м	Автоматическое управление макс. 6 последовательно подключенными клапанами для полива
Использование	С таймером подачи воды Flex (арт. 1890), Select (арт. 1891), Master (арт. 1892), MultiControl duo (арт. 1874), блоком управление клапанами для полива 4030 (арт. 1283), и 6030 (арт. 1284), элементами управления 9 В (арт. 1250), системами полива горшечных растений (арт. 1407)	С датчиками влажности почвы (арт. № 1188), датчиками дождя электронными (арт. № 1189)	С таймерами подачи воды MasterControl GARDENA (арт. № 1864)
Электропитание	Батарейка 2 x 1,5 В (LR 14/С/ малая, не входят в комплект), продолжительность работы около 1 года	—	Механическое
Особенности	Надежность благодаря электронным измерениям разницы температур в почве, индикация актуального значения влажности почвы, с соединительным кабелем 5 м и штепсельной вилкой	Длина 10 м, для наземной и подземной прокладки	Последовательный полив участков сада согласно программированию таймера для полива, с резьбовым соединением 26,5 мм (G 3/4), в комплекте с 5 штуцерами (арт. № 18201) и 3 заглушками



Сенсорная технология экономичного полива

Таймеры подачи воды Flex, Select, Master и и MultiControl duo могут быть дополнены датчиком влажности почвы GARDENA (арт. 1188). Если начался дождь или если почва уже содержит достаточное количество влаги, датчик прерывает запрограммированный цикл полива.



Распределитель воды автоматический

Обеспечивает полностью автоматическое управление максимум 6 подсоединенными устройствами в сочетании с таймером подачи воды GARDENA C 1060/MasterControl. Идеально подходит для полива отдельных растений или участков сада с разными потребностями в воде, а также в случаях, когда воды не достаточно для одновременного снабжения всех подсоединенных устройств. Участки сада поливаются поочередно в соответствии с запрограммированным расписанием полива.

GARDENA

Управление системой полива

Готовые решения для автоматического управления системами полива

Многоканальные системы управления поливом GARDENA - оптимальное решение при нехватке воды в водопроводе для обслуживания всей системы полива или для регулировки расхода воды в различных зонах полива.

- Возможность дистанционного управления клапанами без использования кабеля – с напряжением 9 В.
- Напор воды регулируется автоматически.
- Возможность устанавливать несколько независимых программ на каждый клапан для полива.
- Простое программирование с использованием руководства для пользователя.
- Подключение датчиков для экономного расхода воды при поливе. Датчик влажности почвы или датчик дождя останавливает или предотвращает автоматический полив, когда почва содержит достаточное количество влаги или когда начинается дождь.

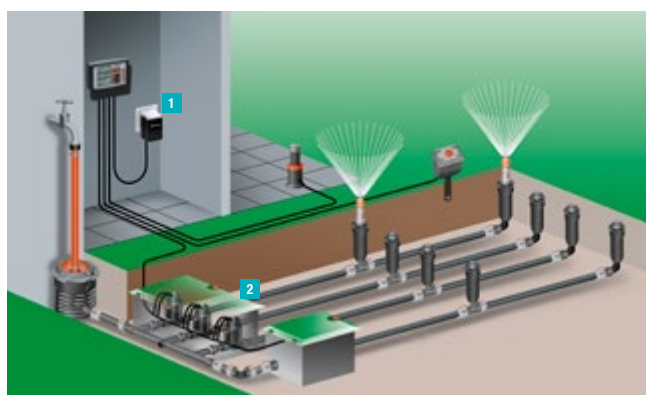

Для кабельного управления клапанами

С помощью установленного на стене блока управления поливом **1** клапаны **2** получают напрямую по кабелю импульс, регулирующий поток воды. При этом возможно автоматическое управление максимум 12 клапанами для полива с напряжением 24 В.

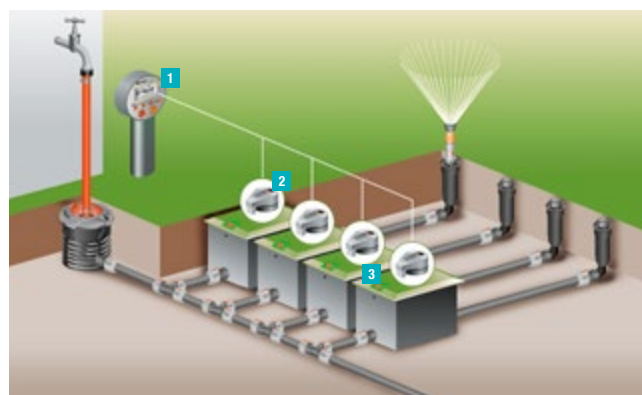

Для дистанционного, беспроводного управления клапанами

С помощью мобильного программного блока **1** можно запрограммировать элементы **2** управления, регулирующие клапаны полива **3** и подачу воды согласно введенным параметрам. Беспроводные технологии – работа от батарейки типа «Крона» – возможность управления любым количеством клапанов с напряжением 9 В.





CE

Описание	Блок управления поливом Classic 4030
Арт. №	1283-29
Штрих код EAN	 4 078500 128391
Количество в упаковке / на паллете	2 / 168
Тип упаковки	Цветная упаковка-дисплей
Информация по продаже	–
Использование	Управление максимум 4 клапанами для полива 24 В
Использование	С клапаном для полива 24 В (арт. № 1278), блоком управления насосом 24 В (арт. № 1273)
Электропитание	230 В / 24 В
Количество управляемых клапанов для полива 24 В	4
Индивидуальные программы полива для каждого клапана	3
Длительность полива для каждой программы	От 1 мин. до 3 ч. 59 мин., централизованная регулировка продолжительности полива в диапазоне 0 – 200 %
Подходит для установки на улице	Только с защитой от дождя
Мастер-канал для управления насосом	•
Соединение с клапанами	Соединительный кабель 24 В (арт. № 1280)
Предохранитель на случай отключения блока питания	9 В щелочная батарейка типа «крона» (в комплект не входит)
Особенности	Возможность подключения датчика дождя и датчика влажности почвы







CE



CE



Описание	Клапан для полива 24 В	Соединительный кабель 24 В
Арт. №	1278-27	1280-20
Штрих код EAN	 4 078500 127875	 4 078500 128001
Количество в упаковке / на паллете	4 / 340	4 / 304
Тип упаковки	Цветная упаковка-дисплей	Цветная упаковка
Информация по продаже	–	–
Назначение	Кабельное подключение к блоку управления поливом GARDENA	Подключение до 6 клапанов для полива 24 В к блоку управления поливом GARDENA
Использование	С блоком управления поливом 4030 (арт. № 1283), 4040 modular (арт. № 1276), модулем расширения 2040 (арт. № 1277)	
Электропитание	–	–
Количество управляемых клапанов для полива 24 В	–	–
Индивидуальные программы полива для каждого клапана	–	–
Длительность полива для каждой программы	–	–
Подходит для установки на улице	•	•
Мастер-канал для управления насосом	–	–
Соединение с клапанами	–	–
Предохранитель на случай отключения блока питания	–	–
Управление через приложение	–	–
Возможность дополнения и расширения системы	–	–
Требования	–	–
Особенности	Открытие / закрытие возможно вручную. Самоочищающийся фильтр тонкой очистки для безотказной работы, рабочее давление от 0,5 до 12 бар, с внутренней резьбой 1"	15 м, поперечное сечение кабеля 7 x 0,5 мм., макс. длина кабеля 30 м, макс. напряжение 30 В



Многоканальное управление 9 В и принадлежности

			
Описание	Блок управления клапанами для полива	Регулятор	Клапан для полива 9 В
Арт. №	1242-27	1250-29	1251-29
Штрих код EAN			
Количество в упаковке / на паллете	2 / 304	2 / 1140	2 / 264
Тип упаковки	Цветная упаковка-дисплей	Цветная упаковка-дисплей	Цветная упаковка-дисплей
Информация по продаже	–	–	–
Использование	Для программирования регулятора	Для управления клапаном для полива 9 В	Для управления системами полива после программирования регулятора 9 В с помощью программатора
Использование	С регулятором 9 В (арт. № 1250), с клапаном для полива 9 В (арт. № 1251)	С программатором (арт. № 1242), с клапаном для полива (арт. № 1251)	Программатор (арт. № 1242), с регулятором 9В (арт. № 1250)
Индивидуальные программы полива для каждого клапана	6	–	–
Длительность полива для каждой программы	1 мин - 9 ч 59 мин	–	–
Особенности	Передача данных от или к подключенному регулятору нажатием кнопки, батарейка типа «крона» 1 х 9 В (не входит в комплект), продолжительность работы около 1 года	Возможность подключения датчика влажности почвы, батарейка типа «крона» 1 х 9 В (не входит в комплект), продолжительность работы около 1 года	Экономичная технология электромагнитных клапанов 9 В. Открытие / закрытие возможно вручную, оптимальная геометрия сечения клапана при минимальных потерях давления, с внутренней резьбой 1"

Принадлежности для многоканального управления

				
Описание	Коробка для клапана для полива V1	Коробка для клапана для полива V3	Концевая муфта для кабеля 24 В	Блок управления насосом 24 В
Арт. №	1254-29	1255-29	1282-20	1273-20
Штрих код EAN				
Количество в упаковке / на паллете	2 / 68	2 / 24	4 / 1632	2 / 384
Тип упаковки	Цветная упаковка	Цветная упаковка	Цветная блистерная карточка	Цветная упаковка-дисплей
Информация по продаже	–	–	–	–
Состав комплекта	1 штука	1 штука	6 штук	1 штука
Использование	1 клапан для полива 9 В или 24 В	До 3-х клапанов для полива 9 В или 24 В	Герметичное подключение соединительного кабеля 24 В к клапану для полива 24 В при использовании коробки	Эксплуатация одного насоса (до 2000 Вт) в комбинации с блоком управления поливом
Использование	С клапаном для полива 9 В (арт. № 1251), с клапаном для полива 24 В (арт. № 1278)	С клапаном для полива 9 В (арт. № 1251), с клапаном для полива 24 В (арт. № 1278)	С соединительным кабелем 24 В (арт. № 1280)	С системами управления поливом 4040 modular (арт. № 1276), 4030 (арт. № 1283)
Особенности	Телескопическое резьбовое соединение для простого монтажа/демонтажа клапана, надежно закрывающаяся крышка, наружная резьба 2 х 1"	Подача воды с одной из 3 сторон по выбору, телескопическое резьбовое соединение для простого монтажа/демонтажа клапанов, водозащищенная соединительная коробка для наглядного соединения кабелей 24 В, центральный дренажный колпачок для слива воды из линии при угрозе заморозков, надежно закрывающаяся крышка, наружная резьба 4 х 1"	Простое соединение одним нажатием кнопки, поперечное сечение кабеля от 0,33 до 1,5 мм., максимальный диаметр кабеля 3,9 мм, максимальное напряжение 30 В	Кабель 10 м для подключения к блоку управления поливом. Возможность удлинения до 50 м, минимальное поперечное сечение кабеля 0,25 мм., пригоден для эксплуатации вне помещения (IP44).

Газонокосилки-роботы GARDENA

Делайте то, что любите

Тихая. Маневренная. Полностью автоматическая. Точная и надежная. Газонокосилка-робот делает ваш сад местом, где хочется еще больше отдыхать и наслаждаться... - и делает это уже на протяжении долгого времени. GARDENA посвятила много времени и ресурсов разработке продукта, в основе которого лежат многочисленные исследования потребителей и разработки во всех подразделениях группы компаний. Вот уже более двух десятилетий наши газонокосилки-роботы косят газоны по всему миру!

В отличие от конкурентов, с новой газонокосилкой-роботом SILENO life мы предлагаем:



- широкий ассортимент газонокосилок-роботов для газонов разных размеров: от самых маленьких до больших.
- премиальное качество, в основе которого более чем 20 лет опыта в разработке и производстве роботизированных газонокосилок
- продукты, которые учитывают потребности разных пользователей







reddot award 2018
winner



Описание	Газонокосилка-робот SILENO city 250	Газонокосилка-робот SILENO city 500
Арт. №	15001-33	15002-33
Штрих код EAN	 4 078500 032575	 4 078500 032674
Количество в упаковке / на паллете	1 / 4	1 / 4
Тип упаковки	Цветная картонная упаковка	Цветная картонная упаковка
Информация по продаже	–	–
Состав комплекта	–	–
Расширение	–	–
Тип аккумулятора	Литий-ионный аккумулятор	Литий-ионный аккумулятор
Напряжение аккумулятора	18 В	18 В
Емкость аккумулятора	2.1 Ач	2.1 Ач
Время зарядки	60 мин.	60 мин.
Время кошения на одной зарядке прибл.	65 мин.	65 мин.
Рекомендованная площадь	< 250 м ²	< 500 м ²
Максимальный уклон	До 25 %	
Высота кошения, мин.-макс	20 - 50 мм	
Механизм кошения	Диск с 3 лезвиями	
Зарядка	Автоматическая	
Потребление электроэнергии в месяц, прибл.	4 кВт	7 кВт
Вес, прибл.	7.0 кг	7.0 кг
Размеры (Д x Ш x В)	55 x 36 x 22 см	
Ограничительный провод	150 м	
Фиксаторы ограничительного провода	200 шт.	
Режущие ножи	–	
Муфты	4	
Клеммы	5	
Корпус	Высококачественный пластик	
Дисплей	ЖК дисплей с программируемым меню	
Определение участка кошения	По ограничительному проводу	
Датчик	Столкновения, поднятия и наклона	
Программирование времени кошения	При помощи панели управления и дисплея	
Работает в дождь	•	
Защита от кражи / PIN код	•	
Очистка водой из садового шланга	•	
Функция отложенного запуска	3 / устанавливаемая	
Установка зарядной станции в любом месте	•	
EasyPassage - автоматическое кошение в очень узких коридорах	•	
SensorCut - подстраивает частоту кошения к скорости роста травы	–	
Простая установка обновлений программного обеспечения	•	

Газонокосилки-роботы для средних и больших садов



Описание	Газонокосилка-робот SILENO life 750	Газонокосилка-робот SILENO life 1000	Газонокосилка-робот SILENO life 1250
Арт. №	15101-33	15102-33	15103-33
Штрих код EAN	 4 078500 043632	 4 078500 043731	 4 078500 043847
Количество в упаковке / на паллете	1 / 4	1 / 4	1 / 4
Тип упаковки	Цветная картонная упаковка	Цветная картонная упаковка	Цветная картонная упаковка
Информация по продаже	–	–	–
Состав комплекта	–	–	–
Расширение	–	–	–
Тип аккумулятора	Литий-ионная аккумуляторная батарея	Литий-ионная аккумуляторная батарея	Литий-ионная аккумуляторная батарея
Напряжение аккумулятора	18 В	18 В	18 В
Емкость аккумулятора	2.1 Ач	2.1 Ач	2.1 Ач
Время зарядки прилб.	60 мин.	60 мин.	60 мин.
Время кошения на одной зарядке	65 мин.	65 мин.	60 / 65 мин.
Рекомендованная площадь кошения	< 750 м ²	< 1000 м ²	< 1250 м ²
Максимальный уклон	До 30 %	До 30 %	До 30 %
Высота кошения, мин. - макс.	20 - 50 мм	20 - 50 мм	20 - 60 мм
Механизм кошения	Диск с 3 лезвиями		
Зарядка	Автоматическая		
Потребление электроэнергии в месяц прилб.	8 кВт	8 кВт	8 кВт
Вес, прилб.	8 кг	8 кг	8 кг
Размеры (Д x Ш x В)	57 x 40 x 24 см	57 x 40 x 24 см	57 x 40 x 24 см
Ограничительный провод	200 м	200 м	250 м
Фиксаторы ограничительного провода	300 шт.	300 шт.	300 шт.
Режущие ножи	–	–	–
Муфты	4	4	4
Клеммы	5	5	5
Корпус	Высококачественный пластик		
Дисплей	ЖК-дисплей с программируемым меню		
Определение участка кошения	По ограничительному проводу		
Датчик	Столкновения, поднятия и наклона		
Программирование времени кошения	При помощи панели управления и дисплея		
Работает в дождь	•	•	•
Защита от кражи / PIN код	•	•	•
Очистка водой из садового шланга	•	•	•
Функция отложенного запуска	3 / устанавливаемая	3 / устанавливаемая	3 / устанавливаемая
Установка зарядной станции в любом месте	•	•	•
EasyPassage - автоматическое кошение в очень узких коридорах	•	•	•
SensorCut - подстраивает частоту кошения к скорости роста травы	•	•	•

Принадлежности для газонокосилки-робота

Описание	Навес зарядной станции для газонокосилки-робота	Чехол для хранения газонокосилки-робота
Арт. №	15020-20	4057-20
Штрих код EAN		
Количество в упаковке / на паллете	1 / 8	1 / 36
Тип упаковки	Цветная картонная упаковка	Цветная картонная упаковка
Информация по продаже	—	—
Применение	Дополнительная защита газонокосилки-робота и зарядной станции от дождя и солнца	Безопасное хранение в зимнее время
Использование	SILENO city, SILENO life	Для всех газонокосилок-роботов GARDENA
Состав комплекта	Навес зарядной станции - 1 шт., крепежные винты - 6 шт.	Чехол - 1 шт.

Принадлежности для газонокосилки-робота

Описание					
Арт. №	4087-20	4089-20	4090-20	4088-20	4059-20
Штрих код EAN					
Количество в упаковке / на паллете	5 / 1470	5 / 1470	2 / 200	1 / 120	1 / 400
Тип упаковки	Цветная блистерная карточка	Цветная блистерная карточка	Цветная упаковка	Цветная упаковка-дисплей	Цветная блистерная карточка
Информация по продаже	—	—	—	—	—
Применение	Для замены режущих ножей	Для ограничительного провода	Для закрепления ограничительного провода	Для установки области кошения	Для ремонта ограничительного провода в случае его повреждения или для небольшой корректировки периметра кошения
Использование	для всех газонокосилок-роботов GARDENA				
Состав комплекта	Ножи с винтами - 9 шт. (3 комплекта)	6 Муфт, 3 Клеммы	100 шт.	Ограничительный провод - 150 м	Ограничительный провод - 5м, Клеммы - 6 шт., Фиксаторы ограничительного провода - 10 шт.

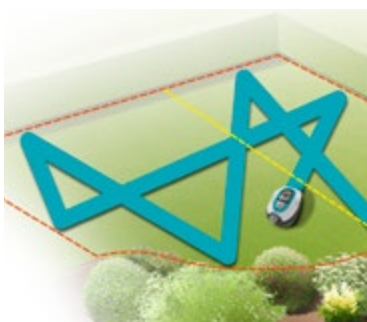

Система SensorCut

Равномерное движение не по полосам. Благодаря свободному движению газонокосилки-робота в разные стороны в пределах ограничительного провода, газон становится все ровнее и чище. Ежедневный уход за газоном делает его плотным и густым, как ковер.



Можно мыть водой из шланга

Газонокосилки-роботов SILENO city и SILENO life можно мыть водой из садового шланга, не боясь повредить электронику.



Косит траву в любую погоду

Газонокосилка-робот GARDENA технологически на шаг впереди многих устройств и поэтому может скашивать газон в любую погоду. Больше не нужно устанавливать датчик дождя, чтобы останавливать работу газонокосилки в дождливую погоду.



Невероятно тихая работа

Благодаря технологии Silent Drive газонокосилка-робот GARDENA работает настолько тихо, что Вы можете быть уверены, что этот маленький помощник не побеспокоит Ваших соседей.

Сервисная поддержка

Как получить прекрасный газон и больше свободного времени? Использовать газонокосилку-робот. Но как сделать правильный выбор газонокосилки-робота? Какая подойдет именно вам?

Наши услуги по поддержке и сервису

Регистрация продукта

Чтобы получить дополнительные преимущества по сервисному обслуживанию, просто зарегистрируйте вашу газонокосилку GARDENA на нашем сайте

Основываясь на этой информации, мы сможем быстрее оказывать вам консультации, если вам потребуется наша помощь.

Вы сможете получать новую информацию по продукту и специальные предложения, актуальные для вас.

Расширенная гарантия

до 3 лет

После регистрации газонокосилки-робота GARDENA на нашем сайте, вы получите расширенную сервисную гарантию до трех лет бесплатно.

Видео-инструкция по установке

Вы бы хотели узнать, как установить газонокосилку-робота?

В видео-инструкциях на нашем сайте подробно показываются все этапы установки и использования газонокосилок-роботов GARDENA.

www.gardena.com/ru/support/robotic-mower-support-center/robotic-mower-videos/

Больше информации на нашем сайте
www.gardena.com/int/support



Электрическая и аккумуляторная техника GARDENA



Система аккумуляторных батарей GARDENA HeartBeat. Разработано для сада.

GARDENA делает выбор нужной аккумуляторной системы простым. Независимая от проводов. Мощная.



Li-Ion POWER +

Интегрированная система Li-ion аккумуляторных батарей GARDENA

- Встроенная литий-ионная аккумуляторная батарея
- Идеальное решения для небольших садов



Подравнивание травы



Обрезка веток



Сбор листьев



Li-Ion POWER SYSTEM 18V

18 В система Li-ion аккумуляторных батарей GARDENA

- Один аккумулятор для множества садовых инструментов
- Идеальное решение для небольших и средних садов



Подравнивание травы

Кошение газона



Обрезка веток



Сбор листьев



Мытье, полив



Li-Ion POWER SYSTEM 40V

40 В система Li-ion аккумуляторных батарей GARDENA

- Один аккумулятор для множества садовых инструментов
- Идеальное решение для больших садов



Подравнивание травы

Кошение газона



Обрезка веток



Сбор листьев



Мытье, полив



Кошение газона

Газонокосилки



5039



5033 / 5038 / 5041

Подравнивать траву

Ножницы для травы и кустарников / Триммеры



9853 / 9856 / 9822



9823 / 9825



9827

Обрезка веток

Ножницы для живой изгороди / Телескопические ножницы и кусторезы



9836



8866 / 8881

9837 / 9838



9860

Уборка территории

Садовые пылесосы / Воздуходувы



9339 / 9340



9335



9338

Полив и мытье

Насосы / Мойки высокого давления



1748 / 1749



9341

18 В Система литий-ионных аккумуляторных батарей для небольших и средних садов



Небольшие и средние по площади сады заслуживают мощное аккумуляторное сердце! 18 В система аккумуляторных батарей - это источник энергии для различных садовых инструментов, включая оборудование для обрезки веток, стрижки кустарников, кошения травы, уборки территории и полива растений, которые сделают уход за садом простым и удобным. "Стричь, обрезать, сдувать и косить" - это звучит практически как сердцебиение! 18 В литий-ионная батарея - правильный выбор для садов небольших или средних размеров.

- Эффективная и надежная работа
- Простая в использовании
- Легкая и эргономичная

S



M



Один аккумулятор - множество применений в саду



Новинка!

Насос дренажный для чистой воды
2000/2 Li-18



Новинка!

Насос для резервуаров с дождевой водой
2000/2 Li-18



EasyCut Li-18/23
ComfortCut Li-18/23



Li-Ion 18V POWER SYSTEM



ComfortCut Li-18/50
ComfortCut Li-18/60



TCS Li-18/20



THS Li-18/42



PowerMax Li-18/32



AccuJet Li-18

40 В* Система литий-ионных аккумуляторных батарей для больших садов



Li-Ion
POWER SYSTEM 40V^{max}

40 В система литий-ионных аккумуляторных батарей идеально подходит для больших садов. Система GARDENA HeartBeat работает как мощный «мини-завод» по производству и поставке энергии с исключительной долговечностью и точностью. Она идеальна для садовой техники, которой требуется значительное количество энергии, чтобы стричь кустарники, обрезать ветки и сучки, подравнивать траву, сдувать и собирать опавшую листву, уборка водой, подаваемой под высоким давлением, или косить газон. Это превосходная технология для надежной работы мощных инструментов в больших садах.

- Эффективная и надежная работа
- Простая в использовании
- Мощная, но почти бесшумная



Один аккумулятор - множество применений в саду



PowerMax Li-40/32



PowerCut Li-40/60



AquaClean Li-40/60

Новинка!



PowerMax Li-40/37



Li-Ion
POWER SYSTEM 40V^{max}



PowerCut Li-40/30



PowerMax Li-40/41



PowerJet Li-40
(Выдуть и Сбор)

* Максимальное начальное напряжение аккумуляторной батареи на холостых оборотах составляет 40 В, номинальное напряжение - 36 В.









GARDENA PowerMax™ Электрические и аккумуляторные газонокосилки

Мощные и Эргономичные

Газонокосилки электрические и аккумуляторные PowerMax™ гарантируют идеальные результаты кошения, благодаря мощному двигателю PowerPlus™ и сверхострым мульчирующим ножам двойной закалки DuraEdge™.



Газонокосилки электрические

				
Описание	Газонокосилка электрическая PowerMax™ 1200/32	Газонокосилка электрическая PowerMax™ 1400/34	Газонокосилка электрическая PowerMax™ 1600/37	Газонокосилка электрическая PowerMax™ 1800/42
Арт. №	5032-20	5034-20	5037-20	5042-20
Штрих код EAN	 4 078500 022873	 4 078500 022897	 4 078500 031073	 4 078500 031080
Количество в упаковке / на паллете	1 / 6	1 / 6	1 / 4	1 / 4
Тип упаковки	Цветная картонная упаковка	Цветная картонная упаковка	Цветная картонная упаковка	Цветная картонная упаковка
Информация по продаже	–	–	–	–
Мощность	1200 Вт	1400 Вт	1600 Вт	1800 Вт
Ширина кошения	32 см	34 см	37 см	42 см
Рекомендованная площадь	До 300 м²	До 400 м²	До 500 м²	До 800 м²
Объем травосборника	30 л	40 л	45 л	45 л
Центральная регулировка высоты кошения	10 положений: 20 - 60 мм	10 положений: 20 - 60 мм	5 положений: 20 - 60 мм	5 положений: 20 - 60 мм
Тип регулировки высоты кошения	QuickFit	QuickFit	QuickFit Plus	QuickFit Plus
Рукоятки эргономичной формы	ErgoTec	ErgoTec Plus	ErgoTec Plus	ErgoTec Plus
Телескопическая рукоятка	–	–	•	•
Боковые захваты для стрижки кромок газонов	•	•	•	•
Двигатель PowerPlus	–	–	•	•
Складная рукоятка	•	•	•	•
Нож DuraEdge	–	–	•	•
Индикатор уровня заполнения травосборника	•	•	•	•
CnC система (Кошение и сбор)	•	•	CnC Plus	CnC Plus
Вес	8.3 кг	9.7 кг	13.7 кг	14.3 кг
Другие характеристики	–	–	Нож для мульчирования в комплекте	Нож для мульчирования в комплекте
Особенности	–	–	2 в 1 (включая мульчирование), увеличенные задние колеса, компактное хранение	



Описание	Газонокосилка аккумуляторная PowerMax™ Li-40/32	Газонокосилка аккумуляторная PowerMax™ Li-18/32	Газонокосилка аккумуляторная PowerMax™ Li-18/32 без аккумулятора
Арт. №	5033-20	5039-20	5039-55
Штрих код EAN			
Количество в упаковке / на паллете	1 / 6	1 / 6	1 / 6
Тип упаковки	Цветная картонная упаковка	Цветная картонная упаковка	Цветная картонная упаковка
Информация по продаже	–	–	–
Напряжение аккумулятора	литий-ионная батарея 40 В (максимальная / 36 В номинальная) / 2.6 Ач	2 литий-ионных батарей 18 В / 2.6 Ач	–
Ширина кошения	32 см		32 см
Рекомендованная площадь	До 280 м²	До 230 м²	–
Объем травосборника	30 л		30 л
Центральная регулировка высоты кошения	10 положений: 20 - 60 мм		10 положений: 20 - 60 мм
Рукоятки эргономичной формы	ErgoTec		ErgoTec
Боковые захваты для стрижки кромок газонов	•		•
Двигатель PowerPlus (бесщеточный)	•		•
Складная рукоятка	•		•
Индикатор уровня заполнения травосборника	•		•
Регулировка высоты кошения QuickFit	•		•
SpS система (Кошение и сбор)	•		•
Вес	9.1 кг	9.3 кг	8.4 кг
Состав комплекта	В комплекте: Аккумуляторная батарея BLi-40/100 - 1 шт. Зарядное устройство QC40 - 1 шт.	В комплекте: Аккумуляторная батарея BLi-18 - 2 шт. Зарядное устройство 18 В - 2 шт.	–
Особенности	Компактное хранение		Компактное хранение



Двигатель PowerPlus

Технология PowerPlus обеспечивает высокий крутящий момент, который гарантирует повышенную производительность, точность кошения и продлевает срок службы двигателя.



SpS система (Кошение и сбор)

На 20% больше скошенной травы собирается в травосборник благодаря улучшенной циркуляции воздуха внутри травосборника, что позволяет реже прерывать работу для его опустошения, а значит - экономит вам время.

Рукоятки эргономичной формы

Простое и удобное маневрирование газонокосилкой. Рукоятки ErgoTec и ErgoTec Plus обеспечивают гибкий подход к работе и позволяют использовать инструмент в естественном, комфортном для рук положении.

Газонокосилки аккумуляторные

Описание	Газонокосилка аккумуляторная PowerMax™ Li-40/37	Газонокосилка аккумуляторная PowerMax™ Li-40/41
Арт. №	5038-20	5041-20
Штрих код EAN		
Количество в упаковке / на паллете	1 / 4	1 / 4
Тип упаковки	Цветная картонная упаковка	Цветная картонная упаковка
Информация по продаже	–	–
Напряжение аккумулятора	литий-ионная батарея 40 В (максимальная / 36 В номинальная) / 4.2 Ач	литий-ионная батарея 40 В (максимальная / 36 В номинальная) / 2.6 Ач
Ширина кошения	37 см	41 см
Рекомендованная площадь	До 450 м ²	До 450 м ²
Объем травосборника	45 л	50 л
Центральная регулировка высоты кошения	5 положений: 20 - 60 мм	10 положений: 25 - 75 мм
Рукоятки эргономичной формы	ErgoTec Plus	•
Боковые захваты для стрижки кромок газонов	•	–
Двигатель PowerPlus (бесщеточный)	•	•
Складная рукоятка	•	•
Индикатор уровня заполнения травосборника	•	–
Центральная регулировка высоты кошения	QuickFit Plus	•
SnC система (Кошение и сбор)	SnC Plus	–
Интуитивная панель управления (on/off, индикатор заряда батареи, режим ECO)	•	•
Вес	15.0 кг	21.8 кг
Состав комплекта	В комплекте: Аккумуляторная батарея BLi-40/160 - 1 шт. Зарядное устройство QC40 - 1 шт.	В комплекте: Аккумуляторная батарея BLi-40/160 - 1 шт. Зарядное устройство QC40 - 1 шт.
Особенности	Телескопическая рукоятка, 2 в 1	Металлическая дека



Нож DuraEdge

Мульчирующий нож двойной закалки для оптимального качества кошения.



Функция мульчирования

Заглушка для мульчирования: обеспечивает выбор работы - режим кошения со сбором травы в травосборник или мульчирование.









Телескопические рукоятки

Регулировка высоты рукояток для удобства в работе и оптимальной настройки под рост пользователя.

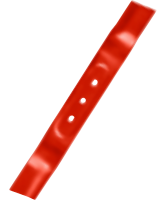
Принадлежности для газонокосилок

			
Описание	Нож запасной для PowerMax™ 1200/32 и 32 E	Нож запасной для PowerMax™ 1600/37 и 37 E	Нож запасной для PowerMax™ 1800/42 и 42 E
Арт. №	4080-20	4016-20	4017-20
Штрих код EAN	 4 078500 408004	 4 078500 002585	 4 078500 002608
Количество в упаковке / на паллете	3 / 1020	3 / 432	3 / 432
Тип упаковки	Индивидуальная упаковка	Индивидуальная упаковка	Индивидуальная упаковка
Информация по продаже	Отгружается только упаковкой	Отгружается только упаковкой	Отгружается только упаковкой
Использование	Арт. № 4033, 4073, 5032	Арт. № 4075, 5037	Арт. № 4076, 5042
Другие характеристики	Закаленная сталь	Мульчирующий нож DuraEdge™. Мульчирующий нож двойной закалки с прецизионной заточкой	

Принадлежности для газонокосилок

				
Описание	Нож запасной для PowerMax™ Li-40/32 и Li-18/32	Нож запасной для PowerMax™ 1400/34	Нож запасной для PowerMax™ Li-40/37	Нож запасной для PowerMax™ Li-40/41
Арт. №	4100-20	4101-20	4103-20	4104-20
Штрих код EAN	 4 078500 024099	 4 078500 024075	 4 078500 035156	 4 078500 025560
Количество в упаковке / на паллете	3 / 480	3 / 360	3 / 420	3 / 420
Тип упаковки	Индивидуальная упаковка	Индивидуальная упаковка	Индивидуальная упаковка	Индивидуальная упаковка
Информация по продаже	Отгружается только упаковкой	Отгружается только упаковкой	Отгружается только упаковкой	Отгружается только упаковкой
Использование	Арт. № 5033, 5039	Арт. № 5034, 4074	Арт. № 5038	Арт. № 5041

			
			
Описание	CE Аккумулятор литий-ионный BLi-40/100	CE Аккумулятор литий-ионный BLi-40/160	CE Зарядное устройство QC40 для литий-ионных аккумуляторов BLi-40
Арт. №	9842-20	9843-20	9845-20
Штрих код EAN	 4 078500 021852	 4 078500 021845	 4 078500 022699
Количество в упаковке / на паллете	1 / -	1 / -	1 / -
Тип упаковки	Цветная картонная упаковка	Цветная картонная упаковка	Цветная картонная упаковка
Тип аккумулятора	Li-Ion	Li-Ion	-
Напряжение аккумулятора максимальное / номинальное	40 В / 36 В	40 В / 36 В	-
Емкость аккумулятора	2.6 Ач	4.2 Ач	-
Время зарядки	приблиз. 90 мин..	2 ч 20 мин.	-
Индикатор уровня заряда аккумулятора POWER info	•	•	-
Вес	700 г	1200 г	-
Подходит для	Арт. № 5033, 5038, 5041, 9860, 9827, 9338		Арт. № 9842, 9843 (40 В тип аккумулятора)





GARDENA Газонокосилки барабанные

Механические, электрические или аккумуляторные барабанные газонокосилки обеспечивают идеальный уход за газоном благодаря бесконтактному механизму. Особо лёгкие на ходу, бесшумные, экономичные.

Газонокосилки барабанные

			
Описание	Газонокосилка барабанная механическая 330 Classic	Газонокосилка барабанная механическая 400 Classic	Газонокосилка барабанная механическая 400C Comfort
Арт. №	4027-20	4018-20	4022-20
Штрих код EAN	 4 078500 023351	 4 078500 007580	 4 078500 005074
Количество в упаковке / на паллете	1 / 12	1 / 12	1 / 12
Тип упаковки	Цветная картонная упаковка	Цветная картонная упаковка	Цветная картонная упаковка
Информация по продаже	–	–	–
Рабочая ширина	33 см	40 см	40 см
Рекомендованная площадь	До 150 м ²	До 200 м ²	До 250 м ²
Высота кошения, мин.-макс	12 - 42 мм (4-ступенчатая)	12 - 42 мм (4-ступенчатая)	12 - 42 мм (4-ступенчатая)
Вес	8.2 кг	8.9 кг	9.4 кг
Рукоятки эргономичной формы	–	–	•
Дополнительный дефлектор для контролируемого выброса скошенной травы	–	–	•
Рекомендованные принадлежности (приобретаются отдельно)	Травосборник (Арт. № 4029)	Травосборник (Арт. № 4029)	Травосборник (Арт. № 4029)
Материал	Цилиндрические ножи из закаленной, высококачественной стали		
Применение	Для прецизионного кошения, как ножницами – ровно, тихо и без лишних усилий		
Особенности	Бесконтактный режущий механизм (цилиндрические ножи не соприкасаются с контроножом) обеспечивает бесшумную работу и легкость хода		
Другие характеристики	Компактное хранение, колеса со специальным профилем, цилиндрические ножи с покрытием от налипания, заточенный контронож, рукоятка для транспортировки, складная рукоятка		



Бесконтактная прецизионная техника кошения

Ровное и тихое кошение без лишних усилий.



Рукоятка для транспортировки

Для простого подъема газонокосилки.



Рукоятки эргономичной формы

Для максимального удобства еремещения и обращения с инструментом.

Принадлежности для газонокосилок барабанных



Описание	Травосборник
Арт. №	4029-20
Штрих код EAN	 4 078500 402903
Количество в упаковке / на паллете	1 / 40
Тип упаковки	Цветная картонная упаковка
Информация по продаже	—
Вес	1.3 кг
Объем	35 - 49 л
Использование	для всех барабанных газонокосилок GARDENA



GARDENA Скарификаторы - аэраторы

Привлекательный дизайн, оптимальная маневренность и мощность для эффективного восстановления газона.



Рукоятка управления

Удобная настройка рабочей глубины.



Складная рукоятка

Экономия места при транспортировке и хранении.

Скарификаторы – аэраторы / Принадлежности





CE



CE



Описание	Скарификатор-аэратор газонный электрический ES 500	Скарификатор-аэратор газонный электрический EVC 1000	Травосборник
Арт. №	4066-20	4068-20	4065-20
Штрих код EAN	 4 078500 406604	 4 078500 406802	 4 078500 406505
Количество в упаковке / на паллете	1 / 8	1 / 8	1 / 57
Тип упаковки	Цветная картонная упаковка	Цветная картонная упаковка	Цветная картонная упаковка
Информация по продаже	–	–	–
Мощность	500 Вт	1000 Вт	–
Рабочая ширина	30 см	30 см	–
Вес	9.5 кг	10.5 кг	–
Рекомендованная площадь	600 м ²	600 м ²	–
Объем	–	–	40 л
Использование	–	–	GARDENA Скарификатор-аэратор газонный электрический ES 500 GARDENA Скарификатор-аэратор газонный электрический EVC 1000
Компактное хранение	–	•	–
Регулировка рабочей глубины	3 x 3 мм	3 x 3 мм	–
Материал	Износостойкие пружины из закаленной стали (возможность индивидуальной замены)	Ножи из оцинкованной стали специальной закалки	–
Применение	Скарификация газона (прочесывание, удаление мха и соломы)	Скарификация газона (прочесывание, удаление мха и соломы). Более эффективная модель, чем модификация с пружинами	–
Другие характеристики	Регулируемая рукоятка, легкость в транспортировке, колеса со специальным профилем, складная рукоятка		–
Особенности	Высокая производительность, легкий старт мощного двигателя, рукоятка с эргономичными элементами для комфортного использования		–

GARDENA Триммеры

Совершенный инструмент для любых задач

Мощные аккумуляторные или электрические триммеры

- для кошения кромок газона быстро и эффективно
- для кошения травы в труднодоступных местах
- для кошения густой или переросшей травы

Электрические высокопроизводительные триммеры идеально подходят для кошения высокой травы на больших площадях.

Легкие аккумуляторные триммеры обеспечивают свободу передвижения. Высококачественный мощный литий-ионный сменный аккумулятор с индикатором заряда для продолжительной работы.



Триммеры электрические



reddot award 2016
winner





Описание	Триммер электрический SmallCut 300/23	Триммер электрический Small Cut Plus 350/23
Арт. №	9805-20	9806-20
Штрих код EAN		
Количество в упаковке / на паллете	1 / 30	1 / 30
Тип упаковки	Цветная картонная упаковка	Цветная картонная упаковка
Информация по продаже	—	—
Мощность двигателя	300 Вт	350 Вт
Диаметр кошения	230 мм	230 мм
Диаметр корда	1.6 мм	1.6 мм
Длина корда	6 м	6 м
Система подачи корда	•	•
Сменная кассета	Арт. № 5307	Арт. № 5307
Вес	1.6 кг	1.8 кг
Особенности	—	XL: увеличенная на 10 см рабочая высота по сравнению с SmallCut 300/23



CE



CE

Описание	Триммер электрический EasyCut 400/25	Триммер электрический ComfortCut 450/25
Арт. №	9807-20	9808-20
Штрих код EAN	 4 078500 001595	 4 078500 001618
Количество в упаковке / на паллете	1 / 25	1 / 21
Тип упаковки	Цветная картонная упаковка	Цветная картонная упаковка
Информация по продаже	–	–
Мощность двигателя	400 Вт	450 Вт
Диаметр кошения	250 мм	250 мм
Диаметр корда	1.6 мм	1.6 мм
Длина корда	6 м	6 м
Система подачи корда	•	•
Индивидуальная регулировка передней рукоятки	•	•
Ограничитель для защиты растений	•	•
Телескопическая рукоятка	•	•
Изменение угла наклона штанги	•	•
Изменение положения триммерной головки	–	•
Встроенное опорное колесо	–	•
Регулировка числа оборотов AutoSpeed	–	–
Сменная кассета	Арт. № 5307	Арт. № 5307
Вес	2.8 кг	3.1 кг



Изменение угла наклона штанги

С фиксатором для быстрого изменения угла наклона штанги. Для простого и эргономичного кошения даже в труднодоступных местах (напр., под батутом или садовой скамейкой).



Изменение положения триммерной головки

Режим вертикальной обработки кромок газона. Встроенное опорное колесо облегчает и упрощает кошение.



AutoSpeed

Автоматическое увеличение числа оборотов для легкого и особенно эффективного кошения высокой и переросшей травы.

Триммеры аккумуляторные



Описание	Триммер аккумуляторный SmallCut Li-23R	Триммер аккумуляторный EasyCut Li-18/23R	Триммер аккумуляторный EasyCut Li-18/23R без аккумулятора
Арт. №	9822-20	9823-20	9823-55
Штрих код EAN			
Количество в упаковке / на паллете	1 / 22	1 / 25	1 / 25
Тип упаковки	Цветная картонная упаковка	Цветная картонная упаковка	Цветная картонная упаковка
Информация по продаже	–	–	–
Тип / Емкость аккумулятора	Интегрированный литий-ионный 14 В / 2.0 Ач	Литий-ионный аккумулятор 18 В / 2.6 Ач	–
Диаметр кошения	230 мм	230 мм	
Время работы	макс. 40 мин.	макс. 60 мин. (= 1500 м обработанных кромок газона)	–
Время зарядки	~ 4 ч.	~ 4 ч	–
Диаметр корда	–	Система кошения ножами RotorCut	
Длина корда	–	–	
Система подачи корда	–	–	
Индивидуальная регулировка передней рукоятки	–	•	
Ограничитель для защиты растений	–	•	
Телескопическая рукоятка	–	•	
Изменение угла наклона штанги	–	•	
Изменение положения триммерной головки	–	–	
Встроенное опорное колесо	–	–	
Сменные кассеты / запасные ножи	Арт. № 5368	Арт. № 5368	
Вес	1.7 кг	2.6 кг	2.1 кг
Комплектация	Зарядное устройство, 5 сменных ножей RotorCut - в комплекте. Аккумуляторная батарея интегрирована в продукт.	Комплектация: литий-ионный аккумулятор BLi-18 - 1 шт., зарядное устройство 18 В - 1 шт., запасные ножи RotorCut - 20 шт.	Комплектация: запасные ножи RotorCut - 20 шт.

POWER info



Сменный литий-ионный аккумулятор

Со светодиодным индикатором POWER info для контроля уровня зарядки аккумулятора. Большая емкость для длительной работы.



Система кошения ножами RotorCut

Долговечные пластиковые ножи для аккуратного кошения газона и эффективной работы. Замена без усилий.



Откидной ограничитель для защиты растений

Предотвращает скашивание цветов и растений.



Описание	Триммер аккумуляторный PowerCut Li-40/30	Триммер аккумуляторный PowerCut Li-40/30 без аккумулятора
Арт. №	9827-20	9827-55
Штрих код EAN	 4 078500 031554	 4 078500 031561
Количество в упаковке / на паллете	1 / 20	1 / 20
Тип упаковки	Цветная картонная упаковка	Цветная картонная упаковка
Информация по продаже	–	–
Тип / Емкость аккумулятора	Литий-ионный аккумулятор 40 В макс. / 36 В номин. / 2.6 Ач	–
Диаметр кошения	300 мм	
Время работы	макс. 40 мин..	–
Время зарядки	~ 1.5 ч.	–
Диаметр корда	1.6 мм	
Длина корда	6 м	
Система подачи корда	•	
Индивидуальная регулировка передней рукоятки	•	
Ограничитель для защиты растений	•	
Телескопическая рукоятка	–	
Изменение угла наклона штанги	–	
Изменение положения триммерной головки	–	
Встроенное опорное колесо	–	
Сменные кассеты / запасные ножи	Арт. № 5307	
Вес	3.9 кг	3.2 кг
Комплектация	Комплектация: литий-ионный аккумулятор BLi-40/100 - 1 шт., зарядное устройство QC40 - 1 шт	–
Особенности	Интуитивно понятная панель управления (on/off, режим ECO), складная рукоятка для легкой транспортировки и компактного хранения.	



Принадлежности для триммеров

					
Описание	 Аккумулятор литий-ионный BLi-18	 Зарядное устройство QC40	 Зарядное устройство 18 В	 Аккумулятор литий-ионный BLi-40/100	 Аккумулятор литий-ионный BLi-40/160
Арт. №	9839-20	9845-20	8833-20	9842-20	9843-20
Штрих код EAN					
Количество в упаковке / на паллете	2 / 432	1 / 360	3 / 648	1 / 288	1 / 288
Тип упаковки	Цветная картонная упаковка	Цветная картонная упаковка	Цветная картонная упаковка	Цветная картонная упаковка	Цветная картонная упаковка
Информация по продаже	Отгружается только упаковкой	–	Отгружается только упаковкой	–	–
Тип аккумулятора	Литий-ионный аккумулятор	–	–	Литий-ионный аккумулятор	Литий-ионный аккумулятор
Напряжение аккумулятора	18 В	–	–	40 В / 36 В	40 В / 36 В
Емкость аккумулятора	2.6 Ач	–	–	2.6 Ач	4.2 Ач
Время зарядки	~ 4 ч.	–	–	приблиз. 90 мин..	2 ч 20 мин.
Индикатор уровня заряда аккумулятора POWER info	•	–	–	•	•
Алюмин. иевый корпус	•	–	–	–	–
Вес	460 г	–	–	700 г	1200 г
Подходит для	Арт. № 9823, 9825, 9335, 8881, 8866, 5039, 9837, 9838, 1748, 1749	Арт. № 9842, 9843 (40 В тип аккумулятора)	Арт. № 9839, 9840 (18 В Тип аккумулятора)	Арт. № 9860, 9827, 9338, 5033, 5038, 5041, 9341	Арт. № 9860, 9827, 9338, 5033, 5038, 5041, 9341

Принадлежности для триммеров

			
Описание	Ножи запасные RotorCut	Кассета сменная	Кассета сменная
Арт. №	5368-20	5306-20	5307-20
Штрих код EAN			
Количество в упаковке / на паллете	6 / 936	6 / 1440	6 / 1428
Тип упаковки	Цветная блистерная карточка	Цветная блистерная карточка	Цветная блистерная карточка
Информация по продаже	Отгружается только упаковкой	Отгружается только упаковкой	Отгружается только упаковкой
Диаметр корда	–	1.5 мм	1.6 мм
Длина корда/Состав комплекта	20 ножей	10 м	6 м
Подходит для	Арт. 9823 (EasyCut Li-18/23R), Арт. 9825 (ComfortCut Li-18/23R), Арт. 8840 (AccuCut 400 Li), Арт. 8841 (AccuCut 450 Li), Арт. 2417 (AccuCut) Арт. 9822 (SmallCut Li-23)	Арт. 8844 (SmallCut 300), Арт. 8845 (SmallCut 300 Accu), Арт. 9824 (EasyCut Li-18/23)	Арт. 9805 (SmallCut 300/23), Арт. 9806 (SmallCut Plus 350/23), Арт. 9807 (EasyCut 400/25), Арт. 9808 (ComfortCut 450/25), Арт. 9809 (ComfortCut Plus 500/27), Арт. 9827 (PowerCut Li-40/30), Арт. 8846 (EasyCut 400), Арт. 8847 (ComfortCut 450), Арт. 8848 (PowerCut 500)

Аккумуляторные ножницы GARDENA

Аккуратная стрижка кромки газона и кустарников с помощью аккумуляторных ножниц с интегрированной батареей

Придайте идеальную форму кромке газона или кроне кустарников и живой изгороди. Лезвия с прецизионной заточкой и мощный литий-ионный аккумулятор обеспечивают точность среза и удобство в использовании.

Сменные ножи позволяют ухаживать как за газоном, так и формировать крону кустарникам. Модели серии Comfort имеют поворотную рукоятку и опорные колеса для еще большего комфорта во время работы.



Ножницы для газонов и кустарников аккумуляторные



Новинка!



CE

Ножницы для газонов аккумуляторные ClassicCut Li

Арт. № 9853-20



4 078500 042482



Новинка!



CE

Ножницы для газонов аккумуляторные ComfortCut Li



Арт. № 9856-20



4 078500 042550

Описание	Ножницы для газонов аккумуляторные ClassicCut Li	Ножницы для газонов аккумуляторные ComfortCut Li
Арт. №	9853-20	9856-20
Штрих код EAN	4 078500 042482	4 078500 042550
Количество в упаковке / на паллете	3 / 99	3 / 99
Тип упаковки	Цветная картонная упаковка	Цветная картонная упаковка
Информация по продаже	Отгружается только упаковкой	Отгружается только упаковкой
Тип аккумулятора / емкость	3.6 В Li-Ion / 2.5 Ач	3.6 В Li-Ion / 3.0 Ач
Время работы	макс. 50 мин (= 800 м обработанной кромки газона)	макс. 80 мин (= 1400 м обработанной кромки газона)
Светодиодный индикатор уровня зарядки аккумулятора	•	•
Ширина кошения (нож для травы)	8 см	8 см
Быстрая замена ножей без использования инструментов	•	•
Высококачественные ножницы	•	•
Комфортная поворотная рукоятка	—	•
Телескопическая рукоятка (вкл. опорные колеса)	Принадлежности (арт. 9859)	Принадлежности (арт. 9859)
Вес	550 г	600 г
Комплектация	Нож для травы, защитный чехол для ножа, зарядное устройство для аккумулятора	

Ножницы для газонов и кустарников аккумуляторные

Описание	Ножницы для газонов аккумуляторные ClassicCut Li с телескопической рукояткой	Ножницы для газонов аккумуляторные ComfortCut Li с телескопической рукояткой	Ножницы для газонов и кустарников аккумуляторные ComfortCut Li
Арт. №	9855-20	9858-20	9857-20
Штрих код EAN	 4 078500 042536	 4 078500 042598	 4 078500 042574
Количество в упаковке / на паллете	3 / –	3 / –	3 / –
Тип упаковки	Цветная картонная упаковка	Цветная картонная упаковка	Цветная картонная упаковка
Информация по продаже	–	–	Отгружается только упаковкой
Тип аккумулятора / емкость	3.6 В Li-Ion / 2.5 Ач	3.6 В Li-Ion / 3.0 Ач	3.6 В Li-Ion / 3.0 Ач
Время работы	макс. 50 мин.	макс. 80 мин.	макс. 80 мин.
Светодиодный индикатор уровня зарядки аккумулятора	•	•	•
Ширина кошения (нож для травы)	8 см	8 см	8 см
Длина реза (нож для кустарников)	Принадлежности (арт. 9859)	Принадлежности (арт. 9859)	12 см
Быстрая замена ножей без использования инструментов	•	•	•
Высококачественные ножницы	•	•	•
Комфортная поворотная рукоятка	–	•	•
Телескопическая рукоятка (вкл. опорные колеса)	•	•	Принадлежности (арт. 9859)
Вес	550 г (без телескопической рукоятки)	600 г (без телескопической рукоятки)	600 г
Комплектация	Нож для травы, защитный чехол для ножа, опорные колеса, телескопическая рукоятка, зарядное устройство для аккумулятора	Нож для травы, защитный чехол для ножа, опорные колеса, телескопическая рукоятка, зарядное устройство для аккумулятора	Нож для травы, нож для кустарников, защитный чехол для ножа, зарядное устройство для аккумулятора

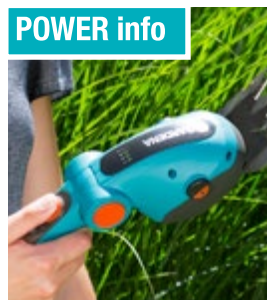

Ножницы для газонов и кустарников в одном инструменте

Все модели ножниц ClassicCut Li и ComfortCut Li можно переоборудовать и использовать для стрижки и травы, и кустарников.

Замена ножей без использования инструментов

Быстро, очень просто и безопасно - ножи можно легко менять в зависимости от задачи по обрезке.

Светодиодная индикация

Понятное обозначение текущего состояния аккумулятора / индикация процесса зарядки

Комфортная поворотная рукоятка

Обеспечивает эргономичный захват для удобной работы



Высококачественные ножи

Лезвия прецизионной заточки и с защитой от налипания срезанной травы для идеального реза в течение долгого времени.

Принадлежности для аккумуляторных ножниц

			
			
Описание	Нож для травы	Нож для кустарников	Колеса опорные для аккумуляторных ножниц для травы и кустарников
Арт. №	9862-20	9863-20	9861-20
Штрих код EAN	 4 078500 044622	 4 078500 044646	 4 078500 042635
Количество в упаковке / на паллете	4 / –	4 / –	5 / –
Тип упаковки	Цветная картонная упаковка	Цветная картонная упаковка	Цветная картонная упаковка
Информация по продаже	Отгружается только упаковкой	Отгружается только упаковкой	Отгружается только упаковкой
Ширина кошения (нож для травы)	8 см	–	–
Длина реза (нож для кустарников)	–	12 см	–
Подходит для аккумуляторных ножниц	ClassicCut Li, ComfortCut Li	ClassicCut Li, ComfortCut Li	ClassicCut Li, ComfortCut Li

Рукоятка для аккумуляторных ножниц

	
	
Описание	Рукоятка телескопическая с опорными колесами для аккумуляторных ножниц
Арт. №	9859-20
Штрих код EAN	 4 078500 042611
Количество в упаковке / на паллете	3 / 297
Тип упаковки	Цветная картонная упаковка
Информация по продаже	–
Регулировка по высоте	Бесступенчатая регулировка высоты от 74 до 96 см
Эргономичная рукоятка	•
Штекерное бескабельное соединение	•
Подходит для аккумуляторных ножниц	ClassicCut Li, ComfortCut Li
Использование	Для работы в полный рост при стрижке кромок газона и нижней части живых изгородей.



GARDENA Электрическая и аккумуляторная техника для ухода за деревьями и кустарниками

Удобство и мощность!



Ножницы для кустарников аккумуляторные

Ножницы обеспечивают оптимальную стрижку живой изгороди и придание формы небольшим кустарникам благодаря литий-ионному аккумулятору. Возможность использования в качестве ножниц для травы благодаря съемным ножам. Для идеально ровной стрижки кромок газона.



Ножницы для живой изгороди аккумуляторные/электрические

Лёгкие ножницы для живой изгороди с рукоятками эргономичной формы для удобной и безопасной стрижки живой изгороди различной высоты. Оптимальная конструкция ножей обеспечивает эффективный, быстрый и ровный срез ветвей. Сменный литий-ионный аккумулятор с индикатором уровня заряда для большей свободы передвижения и продолжительной работы. Для бытовой эксплуатации по стрижке живых изгородей.



Ножницы для живой изгороди аккумуляторные/электрические с телескопической рукояткой

Удобная стрижка высоких живых изгородей без использования лестницы. Регулировка наклона режущего блока для стрижки верхней и нижней части живой изгороди. Сменный литий-ионный аккумулятор с индикатором уровня заряда для большей свободы передвижения и продолжительной работы. Для бытовой эксплуатации по стрижке живых изгородей.



Телескопический высоторез

Мощный высоторез для подрезки и удаления высоко расположенных и труднодоступных ветвей и сучьев. Возможна регулировка наклона шины для упрощения обработки ветвей на высоте из положения стоя на земле.



reddot award 2016
winner

			
Описание	Ножницы для живой изгороди электрические EasyCut 420/45	Ножницы для живой изгороди электрические EasyCut 450/50	Ножницы для живой изгороди электрические EasyCut 500/55
Арт. №	9830-20	9831-20	9832-20
Штрих код EAN			
Количество в упаковке / на паллете	1 / 24	1 / 24	1 / 24
Тип упаковки	Цветная картонная упаковка	Цветная картонная упаковка	Цветная картонная упаковка
Информация по продаже	–	–	–
Мощность двигателя	420 Вт	450 Вт	500 Вт
Длина ножей	45 см	50 см	55 см
Расстояние между лезвиями	18 мм	18 мм	18 мм
Рукоятки эргономичной формы	ErgoTec	ErgoTec	ErgoTec
Защита от удара	•	•	•
Лазерная заточка ножей	–	–	–
Вес	2.6 кг	2.7 кг	2.7 кг



Рукоятки эргономичной формы

С большой кнопкой для быстрого и безопасного включения.



Защита от удара

Специальная защита на конце ножа предотвращает от повреждений при работе около земли.



ProZone

Профессиональная шлифовка и специальной формы зубья лезвия позволяют обрезать даже толстые ветки без лишних усилий.

Ножницы для живой изгороди электрические



reddot award 2016
winner

Описание







Ножницы для живой изгороди
электрические ComfortCut 550/50

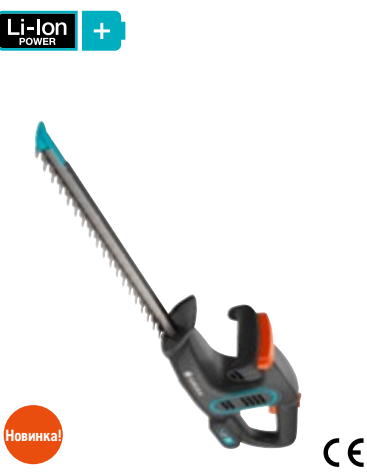

Ножницы для живой изгороди
электрические ComfortCut 600/55

Арт. №	9833-20	9834-20
Штрих код EAN	 4 078500 022774	 4 078500 022781
Количество в упаковке / на паллете	1 / 22	1 / 22
Тип упаковки	Цветная картонная упаковка	Цветная картонная упаковка
Информация по продаже	–	–
Мощность двигателя	550 Вт	600 Вт
Длина ножей	50 см	55 см
Расстояние между лезвиями	27 мм	27 мм
Рукоятки эргономичной формы	ErgoLine	ErgoLine
Защита от удара	•	•
Лазерная заточка ножей	•	•
ProZone	–	–
Вес	3.5 кг	3.5 кг
Другие характеристики	–	–



	 <p>Li-Ion POWER +</p> <p>Новинка!</p> <p>CE</p>	 <p>Li-Ion POWER SYSTEM 18V</p> <p>CE</p>	
Описание	Ножницы для живой изгороди аккумуляторные EasyCut Li-40	Ножницы для живой изгороди аккумуляторные ComfortCut Li-18/50	Ножницы для живой изгороди аккумуляторные ComfortCut Li-18/50 без аккумулятора
Арт. №	9836-20	9837-20	9837-55
Штрих код EAN			
Количество в упаковке / на паллете	1 / 28	1 / 22	1 / 22
Тип упаковки	Цветная картонная упаковка	Цветная картонная упаковка	Цветная картонная упаковка
Информация по продаже	–	–	–
Тип / Емкость аккумулятора	14.4 В Li-Ion / 2.0 Ач	18 В Li-Ion/ 2.6 Ач	–
Время работы	макс. 60 мин.	макс. 60 мин.	–
Время зарядки	~ 4 ч.	~ 3 ч.	–
Длина ножей	40 см		50 см
Расстояние между лезвиями	16 мм		20 мм
Рукоятки эргономичной формы	ErgoTec		ErgoTec
Защита от удара	•		•
Вес	2.1 кг	2.9 кг	2.4 кг
Комплектация	Зарядное устройство в комплекте (Аккумуляторная батарея интегрирована в продукт)	В комплекте: Аккумуляторная батарея BLi-18 - 1 шт. Зарядное устройство 18 В - 1 шт.	–











POWER info



Сменный литий-ионный аккумулятор

Со светодиодным индикатором POWER info для контроля уровня заряда аккумулятора. Большая емкость для длительной работы.

Ножницы для живой изгороди аккумуляторные

Описание				
				
Арт. №	9838-20	9838-55	9860-20	9860-55
Штрих код EAN	 4 078500 031165	 4 078500 031158	 4 078500 031578	 4 078500 031585
Количество в упаковке / на паллете	1 / 22	1 / 22	1 / 25	1 / 25
Тип упаковки	Цветная картонная упаковка	Цветная картонная упаковка	Цветная картонная упаковка	Цветная картонная упаковка
Информация по продаже	—	—	—	—
Тип / Емкость аккумулятора	18 В Li-Ion/ 2.6 Ач	—	40 В (максимум/36 В номинал.) Li-Ion / 2.6 Ач	—
Время работы	макс. 60 мин.	—	макс. 65 мин.	—
Время зарядки	~ 4 ч.	—	~ 1,5 ч.	—
Длина ножей	60 см		60 см	
Расстояние между лезвиями	20 мм		24 мм	
Рукоятки эргономичной формы	ErgoTec		ErgoTec	
Защита от удара	•		•	
Интуитивно понятная панель управления (on/off, ECO режим)	—		•	
Вес	3.0 кг	2.5 кг	3.7 кг	3.0 кг
Комплектация	В комплекте: Аккумуляторная батарея BLi-18 - 1 шт. Зарядное устройство 18 В - 1 шт.	—	В комплекте: Аккумуляторная батарея BLi-40/100 - 1 шт. Зарядное устройство QC40 - 1 шт.	—





CE

CE

Описание	Телескопические ножницы для живой изгороди аккумуляторные THS Li-18/42	Телескопические ножницы для живой изгороди аккумуляторные THS Li-18/42 без аккумулятора
Арт. №	8881-20	8881-55
Штрих код EAN		
Количество в упаковке / на паллете	1 / 24	1 / 24
Тип упаковки	Цветная картонная упаковка	Цветная картонная упаковка
Информация по продаже	–	–
Мощность двигателя	–	–
Тип / Емкость аккумулятора	18 В Li-Ion/ 2.6 Ач	–
Время работы	макс. 90 мин.	–
Длина ножей		42 см
Расстояние между лезвиями		16 мм
Рукоятки эргономичной формы		•
Защита от удара		•
Поворотный режущий блок		•
Телескопическая рукоятка		•
Лазерная заточка ножей		–
Максимальная длина		3.0 м
Вес	3.5 кг	3.0 кг
Комплектация	В комплекте: Аккумуляторная батарея BLi-18 - 1 шт. Зарядное устройство 18 В - 1 шт.	–

Телескопический механизм

Удобная стрижка высоких живых изгородей без использования лестницы. Рабочая область – около 3 м.



Поворотная головка

Для стрижки кроны и основания живых изгородей.



Описание	Комплект: высоторез телескопический аккумуляторный TCS Li 18/20 + штанговые ножницы для живой изгороди THS Li 18/42
Арт. №	8867-20
Штрих код EAN	 4 078500 004862
Количество в упаковке / на паллете	1 / 32
Тип упаковки	Цветная картонная упаковка
Информация по продаже	—
Мощность двигателя	—
Тип / Емкость аккумулятора	Литий-ионный аккумулятор 18 В / 2.6 Ач
Время работы	75 мин./75 мин.
Длина шины / Длина ножей	20 см / 42 см
Скорость цепи	3,8 м/с
Шаг цепи / Расстояние между лезвиями	13/8" / 16 мм
Ведущее звено	0.43" (1.1мм)
Емкость масляного бака	60 мл
Телескопическая рукоятка	•
Поворотный режущий блок	•
Фиксатор	•
Узкая конструкция	•
Защитный упор	•
Максимальная длина	до 4,0 / 3,0 м
Вес	3,5 кг
Комплектация	В комплекте: Аккумуляторная батарея VLi-18 - 1 шт. Зарядное устройство 18 В - 1 шт.



Телескопическая штанга

Для безопасного прореживания и обрезки сучьев и зарослей в труднодоступных местах.



Поворотная головка

Для легкой обрезки ветвей и сучьев на любой высоте.



Защитный упор

Легкая обрезка на высоте и защита цепи при работе около земли.



Сменный литий-ионный аккумулятор

Со светодиодным индикатором POWER info для контроля уровня заряда аккумулятора. Высокая производительность для продолжительной работы.

					
					
	CE	CE	CE	CE	CE
Описание	Аккумулятор литий-ионный BLi-18	Зарядное устройство QC40	Зарядное устройство 18 В	Аккумулятор литий-ионный BLi-40/100	Аккумулятор литий-ионный BLi-40/160
Арт. №	9839-20	9845-20	8833-20	9842-20	9843-20
Штрих код EAN					
Количество в упаковке / на паллете	2 / 432	1 / 288	3 / 648	1 / 288	1 / 288
Тип упаковки	Цветная картонная упаковка	Цветная картонная упаковка	Цветная картонная упаковка	Цветная картонная упаковка	Цветная картонная упаковка
Информация по продаже	Отгружается только упаковкой	–	Отгружается только упаковкой	–	–
Тип аккумулятора	Литий-ионный аккумулятор	–	–	Литий-ионный аккумулятор	Литий-ионный аккумулятор
Напряжение аккумулятора	18 В	–	–	40 В / 36 В	40 В / 36 В
Емкость аккумулятора	2,6 Ач	–	–	2,6 Ач	4,2 Ач
Время зарядки	~ 4 ч.	–	–	приблиз. 90 мин..	2 ч 20 мин.
Индикатор уровня заряда аккумулятора POWER info	•	–	–	•	•
Алюмин. иевый корпус	•	–	–	–	–
Вес	460 г	–	–	700 г	1200 г
Подходит для	Арт. № 9823, 9825, 9335, 8881, 8866, 5039, 9837, 9838, 1748, 1749	Арт. № 9842, 9843 (40 В тип аккумулятора)	Арт. № 9839, 9840 (18 В Тип аккумулятора)	Арт. № 9860, 9827, 9338, 5033, 5038, 5041, 9341	Арт. № 9860, 9827, 9338, 5033, 5038, 5041, 9341



Ручной пылесос аккумуляторный

	 <p>Li-Ion POWER +</p> <p>Новинка!</p> <p>CE</p>	 <p>Li-Ion POWER +</p> <p>Новинка!</p> <p>CE</p>	 <p>Новинка!</p>
Описание	Пылесос аккумуляторный EasyClean Li	Пылесос аккумуляторный EasyClean Li (с кронштейном)	Комплект насадок для пылесоса EasyClean Li
Арт. №	9339-20	9340-20	9343-20
Штрих код EAN	 4 078500 042444	 4 078500 042451	 4 078500 044684
Количество в упаковке / на паллете	1 / 32	1 / 32	1 / –
Тип упаковки	Цветная картонная упаковка	Цветная картонная упаковка	Цветная картонная упаковка
Информация по продаже	–	–	–
Тип аккумулятора / емкость	18 В Li-Ion / 2.6 Ач	18 В Li-Ion / 2.6 Ач	–
Время работы	Макс. 20 мин.	Макс. 20 мин.	–
Время зарядки	~ 4 ч.	~ 4 ч.	–
Макс. производительность всасывания	1500 л/мин.	1500 л/мин.	–
Объем контейнера для мусора	0.7 л	0.7 л	–
Кронштейн для крепления на стене / подставка	–	•	–
Вес	1.3 кг	1.3 кг	–
Комплектация	Зарядное устройство (аккумуляторная батарея интегрирована в продукт), HEPA фильтр для защиты от крупных частиц грязи, насадка щелевая длинная, насадка-щетка в комплекте	Зарядное устройство (аккумуляторная батарея интегрирована в продукт), кронштейн для крепления на стену со встроенной зарядной станцией, HEPA фильтр для защиты от крупных частиц грязи, насадка щелевая длинная, насадка-щетка в комплекте	Трубка для насадок для удлинения радиуса действия, короткая щелевая насадка, щетка для мебели, HEPA фильтр от пыли



Садовые воздуходувы и воздуходувы-пылесосы

Описание	Li-Ion 18V POWER SYSTEM		Li-Ion 40V POWER SYSTEM		
					
Арт. №	9332-20	9335-20	9335-55	9338-20	9338-55
Штрих код EAN					
Количество в упаковке / на паллете	1 / 12	1 / 27	1 / 27	1 / –	1 / –
Тип упаковки	Цветная картонная упаковка	Цветная картонная упаковка	Цветная картонная упаковка	Цветная картонная упаковка	Цветная картонная упаковка
Информация по продаже	–	–	–	–	–
Мощность двигателя	3000 Вт	18 В		40 В	
Тип / Емкость аккумулятора	–	Литий-ионный аккумулятор 18 В / 2.6 Ач		Литий-ионный аккумулятор 40 В макс. / 36 В номин. / 2.6 Ач	–
Скорость потока воздуха	310 км/ч	190 км/ч		макс. 320 км/ч	
Производительность всасывания	170 л/с	–		160 л/с	
Объем мусоросборника	45 л	–		30 л	
Коэффициент измельчения	макс. 16:1	–		макс. 8:1	
Время работы	–	макс. 30 мин.	–	макс. 40 мин.	–
Большой и легко опустошаемый мусоросборник	•	–		•	
Регулировка скорости воздушного потока	•	–		•	
Встроенный измельчитель	•	–		•	
Скребок	•	–		•	
Защитный упор	•	–		•	
Вес	3.6 кг / 4.8 кг	1.8 кг	1.3 кг	4.1 кг / 5.0 кг	2.9 кг / 3.8 кг
Комплектация	Наплечный ремень - 1 шт.	В комплекте: Аккумуляторная батарея BLi-18 - 1 шт. Зарядное устройство 18 В - 1 шт.	–	В комплекте: Аккумуляторная батарея BLi-40/160 - 1 шт. Зарядное устройство QC40 - 1 шт. Наплечный ремень - 1 шт.	Наплечный ремень - 1 шт.
Особенности	Металлический нож для измельчения мусора, легкое переключение из режима воздуходувки в пылесос	–		3 в 1: выдув воздуха, всасывание (пылесос) и измельчение мусора, интуитивно понятная панель управления (on/off, boost режим)	



ClickFit

Инновационная технология простого перехода из режима пылесоса в режим воздуходувки.



Встроенный измельчитель

Прочное турбинное измельчительное колесо из металла для эффективного уменьшения объема и ускорения компостирования.



Кромочный скребок















Для удаления мокрой листвы.

Мойки высокого давления аккумуляторные

Описание	 <p>Li-Ion 40V POWER SYSTEM</p> <p>Новинка!</p>	 <p>Новинка!</p>	 <p>Новинка!</p>	 <p>Новинка!</p>
Арт. №	9341-20	9341-55	9342-20	9345-20
Штрих код EAN				
Количество в упаковке / на паллете	1 / 8	1 / 8	2 / –	4 / –
Тип упаковки	Цветная картонная упаковка	Цветная картонная упаковка	Цветная картонная упаковка	Цветная картонная упаковка
Информация по продаже	–	–	Поставляется только упаковкой	Поставляется только упаковкой
Тип аккумулятора / емкость	40 В Li-Ion / 2.6 Ач	–	–	–
Время работы (режим есо)	Режим мойки: макс. 20 мин. Режим полива: макс. 40 мин.	–	15 мин.	20 мин.
Интуитивно понятная панель управления (on/off, режим ECO)	•	•	–	–
Макс. давление	90 бар (макс. рабочее давление 60 бар)	90 бар (макс. рабочее давление 60 бар)	45 бар	30 бар
Макс. производительность	Режим мойки: 230 л/ч Режим полива: 270 л/ч	Режим мойки: 230 л/ч Режим полива: 270 л/ч	190 л/ч	230 л/ч
Материал насоса	Алюминий	Алюминий	–	–
Макс. температура	40°	40°	40°	40°
Объем контейнера для воды	14 л	14 л	–	–
Длина всасывающего шланга	3 м	3 м	–	–
Можно использовать без контейнера для воды	•	•	–	–
Применение	Для уборки водой даже сложной грязи		Для уборки водой без брызг или для мытья больших поверхностей	Для особенно сложной грязи (например, для очистки от мха или засохшей грязи)
Вес	10.7 кг	9.4 кг	0.7 кг	0.1 кг
Комплектация	Литий-ионная аккумуляторная батарея BLi-40/100, зарядное устройство QC40, насадка с плоской струей 15°, насадка-распылитель, фитинги Базовой системы полива GARDENA для соединения с садовым шлангом	Насадка с плоской струей 15°, насадка-распылитель, фитинги Базовой системы полива GARDENA для соединения с садовым шлангом	–	–



Принадлежности для садовых воздуховуов и воздуховуов-пылесосов

Описание	  CE	 CE	 CE	  CE	  CE	 Новинка! Фильтр сменный для аккумуляторного пылесоса EasyClean Li
Арт. №	9839-20	9845-20	8833-20	9842-20	9843-20	9344-20
Штрих код EAN	 4 078500 024129	 4 078500 022699	 4 078500 025188	 4 078500 021852	 4 078500 021845	 4 078500 044691
Количество в упаковке / на паллете	2 / 432	1 / 288	3 / 648	1 / 288	1 / 288	4 / –
Тип упаковки	Цветная картонная упаковка	Цветная картонная упаковка	Цветная картонная упаковка	Цветная картонная упаковка	Цветная картонная упаковка	Цветная картонная упаковка
Информация по продаже	Отгружается только упаковкой	–	Отгружается только упаковкой	–	–	Отгружается только упаковкой
Тип аккумулятора	Литий-ионный аккумулятор	–	–	Литий-ионный аккумулятор	Литий-ионный аккумулятор	–
Напряжение аккумулятора	18 В	–	–	40 В / 36 В	40 В / 36 В	–
Емкость аккумулятора	2.6 Ач	–	–	2.6 Ач	4.2 Ач	–
Время зарядки	~ 4 ч.	–	–	приблиз. 90 мин..	2 ч 20 мин.	–
Индикатор уровня заряда аккумулятора POWER info	•	–	–	•	•	–
Алюмин. иевый корпус	•	–	–	–	–	–
Вес	460 г	–	–	700 г	1200 г	–
Подходит для	Арт. № 9823, 9825, 9335, 8881, 8866, 5039, 9837, 9838, 1748, 1749	Арт. № 9842, 9843 (40 В тип аккумулятора)	Арт. № 9839, 9840 (18 В Тип аккумулятора)	Арт. № 9860, 9827, 9338, 5033, 5038, 5041, 9341	Арт. № 9860, 9827, 9338, 5033, 5038, 5041, 9341	ЕРА фильтр от крупных частиц грязи для арт. 9339, 9340





GARDENA

Ножницы для травы

Идеальны для точной, механической стрижки кромок газонов и корректировки высоты травы

Эргономичная форма рукоятки для удобства работы. Оптимальная для работы как правой, так и левой рукой. Волнообразное лезвие для точной и ровной стрижки кромок газона.

СДЕЛАНО В
ГЕРМАНИИ



Подробнее о гарантии:
на сайте www.gardena.com/ru/warranty/
или по тел. 8-800-200-1962
Звонок бесплатный из любого региона
России, кроме мобильной связи



Поворот лезвия на 360°

Комфортная работа как правой, так и левой рукой.



Волнообразные, закаленные лезвия

Лезвия и направляющая удерживают траву на высоте среза и обеспечивают ровный и чистый срез травы по всей длине лезвия.



Специальной формы рукоятки Comfort

Ручка удобной для ладони формы облегчает стрижку благодаря равномерному распределению силы между указательным и большим пальцами.



Возможность работы с рукояткой

Для работы в полный рост, без нагрузки на позвоночник.



Описание	Ножницы для травы Classic	Ножницы для травы поворотные Comfort с рукояткой
Арт. №	8730-20	12100-20
Штрих код EAN	 4 078500 873048	 4 078500 032278
Количество в упаковке / на паллете	10 / 360	5 / 30
Тип упаковки	Цветная карточка с информацией о продукте	Цветная карточка с информацией о продукте
Информация по продаже	Отгружается упаковкой	Отгружается упаковкой
Покрывтие	Закаленные, с блестящей оцинкованной поверхностью	С защитой от налипания
Заточка	Прямолинейная заточка	
Лезвие	Самозатачивающиеся ножи	
Специальная форма рукоятки с элементами из мягкого пластика	–	•
Поворотные лезвия	–	• (180°)
Ручка	–	•
Регулируемый наклон ручки	–	•
Опорные колеса	–	•
Особенности	Рукоятки эргономичной формы, фиксатор для управления одной рукой	





Описание	Ножницы для травы Comfort ¹	Ножницы для травы поворотные Comfort ¹	Ножницы для травы поворотные Comfort Plus ¹
Арт. №	8733-29	8734-20	8735-29
Штрих код EAN	 4 078500 873390	 4 078500 873406	 4 078500 873505
Количество в упаковке / на паллете	10 / 400	10 / 400	10 / 400
Тип упаковки	Цветная карточка с информацией о продукте	Цветная карточка с информацией о продукте	Цветная карточка с информацией о продукте
Информация по продаже	Отгружается упаковкой	Отгружается упаковкой	Отгружается упаковкой
Покрытие	С защитой от налипания		
Заточка	Волнообразная заточка		
Лезвие	Самозатачивающиеся ножи		
Специальная форма рукоятки Comfort	–	–	•
Поворотные лезвия	–	• (360°)	• (360°)
Особенности	Рукоятки эргономичной формы, рукоятки с элементами из мягкого пластика, фиксатор для управления одной рукой, направляющая		



Секаторы GARDENA

Максимум возможностей для обрезки растений

Высококачественные секаторы GARDENA, произведенные в Германии, обладают инновационными техническими характеристиками и превосходной эргономикой, что обеспечивает надежный результат работы в течение длительного времени.

СДЕЛАНО В
ГЕРМАНИИ

Подробнее о гарантии:
на сайте www.gardena.com/ru/warranty/
или по тел. 8-800-200-1962
Звонок бесплатный из любого региона
России, кроме мобильной связи



Рукоятки эргономичной формы с элементами из мягкого пластика легко и удобно удерживать в руке.

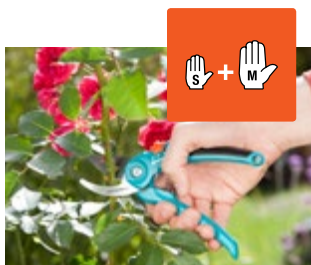

Ширину захвата рукояток можно легко отрегулировать и настроить под разный размер руки.



Секаторы стали еще более надежными в работе, благодаря интегрированной в рукоятку пружине из нержавеющей стали, которая не выпадет, не потеряется и не испачкается.

Секаторы GARDENA: для каждой задачи - своя модель



Секаторы для рук небольшого размера - идеально подходят для деликатной обрезки молодых растений и цветов.



Модели, удобные для рук большего размера, с увеличенным диаметром реза.



Мощные секаторы с алюминиевыми рукоятками и улучшенными характеристиками для большей прочности.



Секаторы

СДЕЛАНО В
ГЕРМАНИИ



reddot award 2016
winner

Описание	Секатор Classic (Дисплей)	Секатор B/S ¹	Секатор с наковаленкой A/S ¹	Секатор B/S-M (Дисплей) ¹
Арт. №	8754-30	8854-20	8855-20	8853-30
Штрих код EAN				
Количество в упаковке / на паллете	30 / 2700	10 / 840	10 / 840	14 / 336
Тип упаковки	Цветная карточка с информацией о продукте	Цветная карточка с информацией о продукте	Цветная карточка с информацией о продукте	Цветная карточка с информацией о продукте
Информация по продаже	Отгружается в дисплее по 30 шт.	Отгружается упаковкой	Отгружается упаковкой	Отгружается в дисплее по 14 шт.
Максимальный диаметр реза	18 мм	20 мм	18 мм	22 мм
Принцип резки	Двухлезвийный	Двухлезвийный	Механизм с наковаленкой	Двухлезвийный
Лезвия с прецизионной заточкой	•	•	•	•
Режущая головка под углом	•	•	•	•
Желобок для стока сока	•	•	–	•
Резак для проволоки	•	•	–	•
2 позиции захвата	•	•	•	•
Фиксатор для обслуживания одной рукой	•	•	•	•
Регулировка ширины раскрытия рукояток	–	–	–	2-ступенчатая регулировка
Рукоятки эргономичной формы	•	•	•	•
Рукоятки с дополнительными элементами из мягкого пластика	–	1x	1x	1x
Покрытие от налипания	•	•	•	•
Область применения	Для обрезки цветов, молодых побегов	Для обрезки цветов, молодых побегов и зеленых веток	Для обрезки старых веток и сучков	Для обрезки цветов, молодых побегов и зеленых веток
Особенности	Нижнее лезвие секатора из нержавеющей стали	Нижнее лезвие секатора из нержавеющей стали рукоятки из пластика, армированного стекловолокном, для большей прочности	Накладка наковаленки из прочного, армированного стекловолокном пластика	Нижнее лезвие секатора из нержавеющей стали, рукоятки из пластика, армированного стекловолокном, для большей прочности, 2 уровня раскрытия рукояток



СДЕЛАНО В
ГЕРМАНИИ



reddot award 2016
winner



Описание	Секатор с наковаленкой А/М	Секатор В/М	Секатор В/S-XL
Арт. №	8903-20	8904-20	8905-20
Штрих код EAN			
Количество в упаковке / на паллете	5 / 700	5 / 700	5 / 700
Тип упаковки	Цветная карточка с информацией о продукте	Цветная карточка с информацией о продукте	Цветная карточка с информацией о продукте
Информация по продаже	Отгружается упаковкой	Отгружается упаковкой	Отгружается упаковкой
Максимальный диаметр реза	23 мм	24 мм	24 мм
Принцип резки	Механизм с наковаленкой	Двухлезвийный	Двухлезвийный
Лезвия с прецизионной заточкой	•	•	•
Режущая головка под углом	•	•	•
Желобок для стока сока	–	•	•
Резак для проволоки	–	•	•
2 позиции захвата	•	•	•
Фиксатор для обслуживания одной рукой	•	•	•
Регулировка ширины раскрытия рукояток	–	–	Бесступенчатая регулировка
Рукоятки эргономичной формы	•	•	•
Рукоятки с дополнительными элементами из мягкого пластика	2x	2x	2x
Покрытие от налипания	•	•	•
Область применения	Для обрезки старых веток и сучков	Для обрезки более твердых веток и сучков с большим диаметром, а также для зеленых веток	Для обрезки более твердых веток и сучков с большим диаметром, а также для зеленых веток
Особенности	Накладка наковаленки из прочного, армированного стекловолокном пластика	Верхнее лезвие из нержавеющей стали, рукоятки из прочного пластика, усиленные армированным стекловолокном	Верхнее лезвие из нержавеющей стали, рукоятки из прочного пластика, усиленные армированным стекловолокном



Лезвия прецизионной заточкой с покрытием от налипания

Бережный и точный срез для защиты растений.

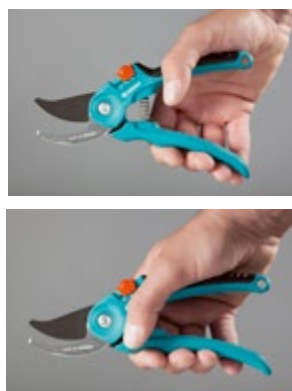

2 позиции захвата

Для мощного и быстрого среза.



Рукоятки эргономичной формы

Удобные рукоятки с мягкими элементами для дополнительного комфорта и надежного удержания.



Подходит к любому размеру руки

Ширину раскрытия рукояток легко настроить под необходимый размер руки.



Сменные лезвия / Регулируемый зазор между лезвиями

Для длительного срока службы и точной обрезки

Секаторы

СДЕЛАНО В
ГЕРМАНИИ



reddot award 2016
winner

Описание



Секатор В/Л



Секатор с храповым механизмом
SmartCut¹



Секатор В+/Л

Арт. №	8906-20	8798-20	8702-20
Штрих код EAN			
Количество в упаковке / на паллете	5 / 700	5 / 700	5 / 1000
Тип упаковки	Цветная блистерная упаковка	Цветная блистерная упаковка	Цветная блистерная упаковка
Информация по продаже	Отгружается упаковкой	–	–
Максимальный диаметр реза	25 мм	25 мм	24 мм
Принцип резки	Двухлезвийный	Механизм с наковаленкой	Двухлезвийный
Лезвия с прецизионной заточкой	•	•	•
Режущая головка под углом	•	•	•
Желобок для стока сока	•	–	•
Резак для проволоки	•	–	•
2 позиции захвата	•	•	•
Фиксатор для обслуживания одной рукой	•	•	•
Рукоятки эргономичной формы	•	•	•
Рукоятки с дополнительными элементами из мягкого пластика	2х	2х	2х
Покрытие от налипания	•	•	–
Область применения	Для обрезки твердых веток и сучков с большим диаметром, а также для зеленых веток	Для обрезки более твердых веток и сучков с большим диаметром, а также для сухих веток	Для обрезки твердых веток и сучков с большим диаметром, а также для зеленых веток
Особенности	Нижнее лезвие из нержавеющей стали, прочные рукоятки из алюминия, сменные лезвия, регулируемый зазор между лезвиями	Прочные рукоятки из алюминия, храповый механизм для усиления мощности реза (150% мощности)	Кованое нижнее лезвие, прочные рукоятки из алюминия, сменные лезвия, регулируемый зазор между лезвиями





Функция SmartCut

Автоматическое срабатывание храпового механизма для увеличения мощности реза толстых веток с большим диаметром.

СДЕЛАНО В
ГЕРМАНИИ



Описание	Ножницы Шнип-шнап	Ножницы для роз
Арт. №	8704-20	359-20
Штрих код EAN	 4 078500 870405	 4 078500 035903
Количество в упаковке / на паллете	10 / 840	10 / 1440
Тип упаковки	Цветная карточка с информацией о продукте	Цветная карточка с информацией о продукте
Информация по продаже	Отгружается упаковкой	Отгружается упаковкой
Общая длина	180 мм	210 мм
Пригодны для мойки в посудомоечной машине	•	–
Ножи из высококачественной нержавеющей стали	•	•
Рукоятки эргономичной формы с элементами из мягкого пластика	•	–
Материалы	Лезвия специальной заточки	–
Область применения	Удобные, универсальные ножницы для кухни и сада. Идеальны для срезки цветов, трав и пряностей, а также резки веревок, проволоки, картона, пластика и т. п.	Для обрезки роз
Особенности	Удобны для работы как правой, так и левой рукой	Одни ножницы - четыре функции. Для резки / захвата / удаления шипов / смятия черенков



GARDENA

Ножницы для живой изгороди



Подробнее о гарантии:
на сайте www.gardena.com/ru/warranty/
или по тел. 8-800-200-1962
Звонок бесплатный из любого региона
России, кроме мобильной связи

Союз инноваций и проверенного качества

Точная фигурная или сплошная стрижка: каждая модель оптимально соответствует своему назначению и отвечает потребностям каждого пользователя.



Короткие лезвия и точная заточка

Для придания идеальной формы кустарникам, например самшиту.



Короткие лезвия и точная заточка

Обеспечивают ровную стрижку длинным рядам живой изгороди.



Зубчатая передача

Обрезка толстых ветвей без особых усилий.

Для каждой задачи - подходящая модель ножниц для живой изгороди



Classic

Доверьтесь опыту: традиционные материалы, высокое качество.



Comfort

Превосходные результаты стрижки и простота в использовании. Интегрированные гелевые подушечки **Techpogel®** Gelpads и двухсторонний буфер для оптимальной амортизации толчков.



Premium

Высококачественные материалы и технические особенности делают этот режущий инструмент особенно оригинальным, мощным и прочным.



Описание



Ножницы для живой изгороди механические Classic 540 FSC^{® 1}

Комплект: Ножницы для живой изгороди механические Classic 540 FSC[®] + секатор Classic¹

Ножницы для живой изгороди механические Classic 540 FSC^{® 1}

Ножницы для изгороди Boxwood Comfort

Арт. №	391-20	391-30	398-20	399-20
Штрих код EAN				
Количество в упаковке / на паллете	4 / 112	12 / 48	4 / 112	4 / 176
Тип упаковки	Блистер с цветной информационной карточкой	Блистер с цветной информационной карточкой	Блистер с цветной информационной карточкой	Блистер с цветной информационной карточкой
Информация по продаже	Отгружается упаковкой	Отгружается упаковкой	Отгружается упаковкой	Отгружается упаковкой
Общая длина	54 см	51 см	54 см	40 см
Длина ножей	23 см	20 см	23 см	18 см
Масса	830 г	840 г	890 г	615 г
Заточка	Волнообразная заточка	Прямолинейная заточка	Волнообразная заточка	Прямолинейная заточка
Лезвия	С покрытием от налипания	С покрытием от налипания	С покрытием от налипания	С покрытием от налипания
Гелевые подушечки на рукоятке	–	–	–	•
Интегрированный сучкорез	•	•	•	•
Гашение ударов с помощью двухсторонних упорных амортизаторов	•	•	•	•
Особенности	Деревянные рукоятки из древесины согласно стандартам FSC [®] . Прочные и долговечные.			Подходит для точного удобного формирования кустарника. Эргономичный дизайн для неустойчивой работы



Интегрированный сучкорез

Эффективность в работе благодаря обрезке отдельных толстых веток.



Рукоятки с элементами из пластика

Для оптимального захвата рукоятки и удобства в работе.



Лезвия с покрытием от налипания



Простая и точная стрижка благодаря лезвиям с прецизионной заточкой и защитным покрытием от налипания. Простой уход и защита от коррозии.



Интегрированный амортизатор

Оптимальная амортизация ударов благодаря встроенным на рукоятке гелевым подушечкам от Technogel[®].



Описание	Ножницы для живой изгороди Comfort 600	Комплект: Ножницы для живой изгороди механические телескопические Comfort 700 T + секатор Classic
Арт. №	393-20	394-30
Штрих код EAN	 4 078500 039307	 4 078500 039406
Количество в упаковке / на паллете	4 / 140	4 / 72
Тип упаковки	Блистер с цветной информационной карточкой	Блистер с цветной информационной карточкой
Информация по продаже	–	–
Общая длина	60 см	70- 90 см
Длина ножей	23 см	25 см
Масса	840 г	1380 г
Заточка	Прямолинейная заточка	Волнообразная заточка
Лезвия	С покрытием от налипания	С покрытием от налипания
Зубчатая передача	46 % больше производительности	–
Гелевые подушечки на рукоятке	•	–
Интегрированный сучкорез	•	•
Гашение ударов с помощью двухсторонних упорных амортизаторов	•	•
Телескопический механизм	–	•
Особенности	Комфортная и неустойчивая работа в любой ситуации. Идеальны для точной, фигурной стрижки кустарников	Идеально подходит для обрезки высокой живой изгороди. Телескопические алюминиевые рукоятки-рычаги (+20 см) для обрезки на высоте. В комплекте двухлезвийный секатор Classic для обрезки цветов и молодых побегов



GARDENA Сучкорезы

СДЕЛАНО В
ГЕРМАНИИ



Еще больше мощности
реза - меньше усилий

Инновационные решения
и современные технологии
обеспечивают комфортное
использование и превосходные
результаты обрезки

Подробнее о гарантии:
на сайте www.gardena.com/ru/warranty/
или по тел. 8-800-200-1962
Звонок бесплатный из любого региона
России, кроме мобильной связи



EasyCut

Классические сучкорезы.
Легкая обрезка веток
благодаря небольшому
весу и превосходной
эргономике инструмента.

EnergyCut

Сучкорез со встроенной
зубчатой передачей для
увеличения мощности реза.
Зубчатый привод
гарантирует уменьшение
прилагаемых усилий для
обрезки даже толстых
веток.



TeleCut

Телескопические
сучкорезы.
Регулируемые по длине
рукоятки позволяют
точно обрезать ветки
даже на высоте или в
труднодоступных местах.

SlimCut

Сучкорез с шириной
раскрытия рукоятки
0° и со встроенным
двухступенчатым приводом.
Длинная алюминиевая
рукоятка и экстра узкая
режущая часть делают
этот сучкорез идеальным
для обрезки веток
густых кустарников или
деревьев, где мало места
для раскрытия рукояток
обычного сучкореза.



СДЕЛАНО В
ГЕРМАНИИ



Новинка!



Новинка!



Новинка!

Описание	Сучкорез EasyCut 500B	Сучкорез EasyCut 680B	Сучкорез EasyCut 680A
Арт. №	12002-20	12003-20	12004-20
Штрих код EAN			
Количество в упаковке / на паллете	4 / 224	4 / 140	4 / 112
Тип упаковки	Держатель для крепления на крючке и карточка с информацией о продукте,		защитный чехол для лезвия
Информация по продаже	Отгружается упаковкой	Отгружается упаковкой	Отгружается упаковкой
Максимальный диаметр сучьев	42 мм	42 мм	40 мм
Общая длина	500 мм	680 мм	680 мм
Вес	895 г	1035 г	1040 г
Принцип резки	Двухлезвийный	Двухлезвийный	Механизм с наковаленкой
Лезвия с прецизионной заточкой	•	•	•
Покрытие от налипания	•	•	•
Рукоятки эргономичной формы	•	•	•
Рукоятки с дополнительными мягкими элементами	•	•	•
Амортизатор	•	•	–
Материалы	Алюминиевые рукоятки-рычаги каплевидной формы на конце для комфортной работы		
Применение	Идеально подходят для обрезки зеленых веток		Для обрезки твердых, сухих веток
Особенности	Ультралегкий и эргономичный	Легкий и эргономичный	Легкий и эргономичный



Двухлезвийный механизм

Оба лезвия с острой, клиновидной заточкой идеально срезают зеленые ветки.



Механизм с наковаленкой

Нижнее лезвие в виде опоры-наковаленки подходит для обрезки твердых, сухих веток и защищает кору дерева от повреждения.



Рукоятки ErgoTec

Рукоятки специальной, эргономичной формы с мягкими элементами обеспечивают удобную работу без соскальзывания рук, комфортный для кистей рук захват и безопасность в процессе обрезки.



Лезвия с прецизионной заточкой

Лезвия с прецизионной заточкой и превосходной геометрией позволяют легко и точно обрезать ветки даже у растений, которым требуется особо бережных уход.

СДЕЛАНО В
ГЕРМАНИИ



Описание	Сучкорез EnergyCut 600B	Сучкорез EnergyCut 600B	Сучкорез EnergyCut 750A
Арт. №	12006-20	12007-20	12008-20
Штрих код EAN			
Количество в упаковке / на паллете	2 / 150	2 / 90	2 / 90
Тип упаковки	Держатель для крепления на крючке и карточка с информацией о продукте, защитный чехол для лезвия		
Информация по продаже	Отгружается упаковкой	Отгружается упаковкой	Отгружается упаковкой
Максимальный диаметр сучьев	42 мм	42 мм	42 мм
Общая длина	600 мм	750 мм	750 мм
Вес	1010 г	1125 г	1170 г
Мощность реза +	в 3 раза больше мощности реза	в 3 раза больше мощности реза	в 3 раза больше мощности реза
Принцип резки	Двухлезвийный	Двухлезвийный	Механизм с наковаленкой
Лезвия с прецизионной заточкой	•	•	•
Покрытие от налипания	•	•	•
Рукоятки эргономичной формы	•	•	•
Рукоятки с дополнительными мягкими элементами	•	•	•
Амортизатор	•	•	—
Механизм усиления мощности реза	Зубчатая передача		
Материалы	Алюминиевые рукоятки-рычаги каплевидной формы на конце для комфортной работы		Алюминиевая наковаленка, алюминиевые рукоятки-рычаги каплевидной формы на конце для комфортной работы
Применение	Идеально подходят для обрезки зеленых веток		Для обрезки твердых, сухих веток
Особенности	Сменные лезвия		Сменные лезвия и наковаленка

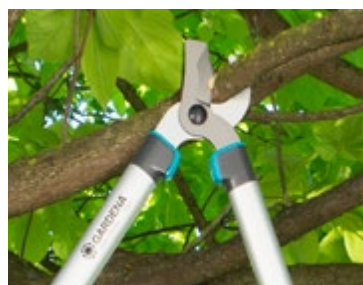

Экономия усилий

Встроенная зубчатая передача позволяет значительно экономить прилагаемые усилия во время обрезки веток.

Сменные лезвия

Верхний нож является съемным, поэтому его легко можно заменить на новый при необходимости.

Покрытие лезвий

Дополнительное покрытие от налипания срезанных веток обеспечивает гладкий, ровный срез и защищает лезвия от появления ржавчины.

Легкая конструкция

Сучкорезы очень легкие благодаря оптимизированной геометрии и использованию легких материалов, таких как алюминий, из которого сделаны рукоятки.

СДЕЛАНО В
ГЕРМАНИИ



Новинка!

Сучкорез TeleCut 520-670 В



Новинка!

Сучкорез TeleCut 520-670 В (Дисплей)



Новинка!

Сучкорез TeleCut 650-900 В (Дисплей)



Новинка!

Сучкорез TeleCut 650-900 В (Дисплей)

Описание				
Арт. №	12005-20	12005-30	12009-20	12009-30
Штрих код EAN				
Количество в упаковке / на паллете	4 / 112	12 / -	2 / 130	12 / -
Тип упаковки	Держатель для крепления на крючке и карточка с информацией о продукте, защитный чехол для лезвия			
Информация по продаже	Отгружается упаковкой	Отгружается в дисплее по 12 шт.	Отгружается упаковкой	Отгружается в дисплее по 12 шт.
Максимальный диаметр сучьев	42 мм	42 мм	42 мм	42 мм
Общая длина	520-670 мм	520-670 мм	650 - 900 мм	650 - 900 мм
Вес	975 г	975 г	1320 г	1320 г
Принцип резки	Двухлезвийный	Двухлезвийный	Двухлезвийный	Двухлезвийный
Лезвия с прецизионной заточкой	•	•	•	•
Покрытие от налипания	•	•	•	•
Рукоятки эргономичной формы	•	•	•	•
Рукоятки с дополнительными мягкими элементами	•	•	•	•
Амортизатор	•	•	•	•
Механизм усиления мощности реза	Увеличенный радиус действия, усиленный рычажный момент благодаря телескопическим рукояткам			
Материалы	Алюминиевые рукоятки-рычаги каплевидной формы на конце для комфортной работы			
Применение	Идеально подходят для обрезки зеленых веток			
Особенности	Курок телескопического механизма для изменения длины рукояток располагается рядом с захватом руками		Телескопические рукоятки	

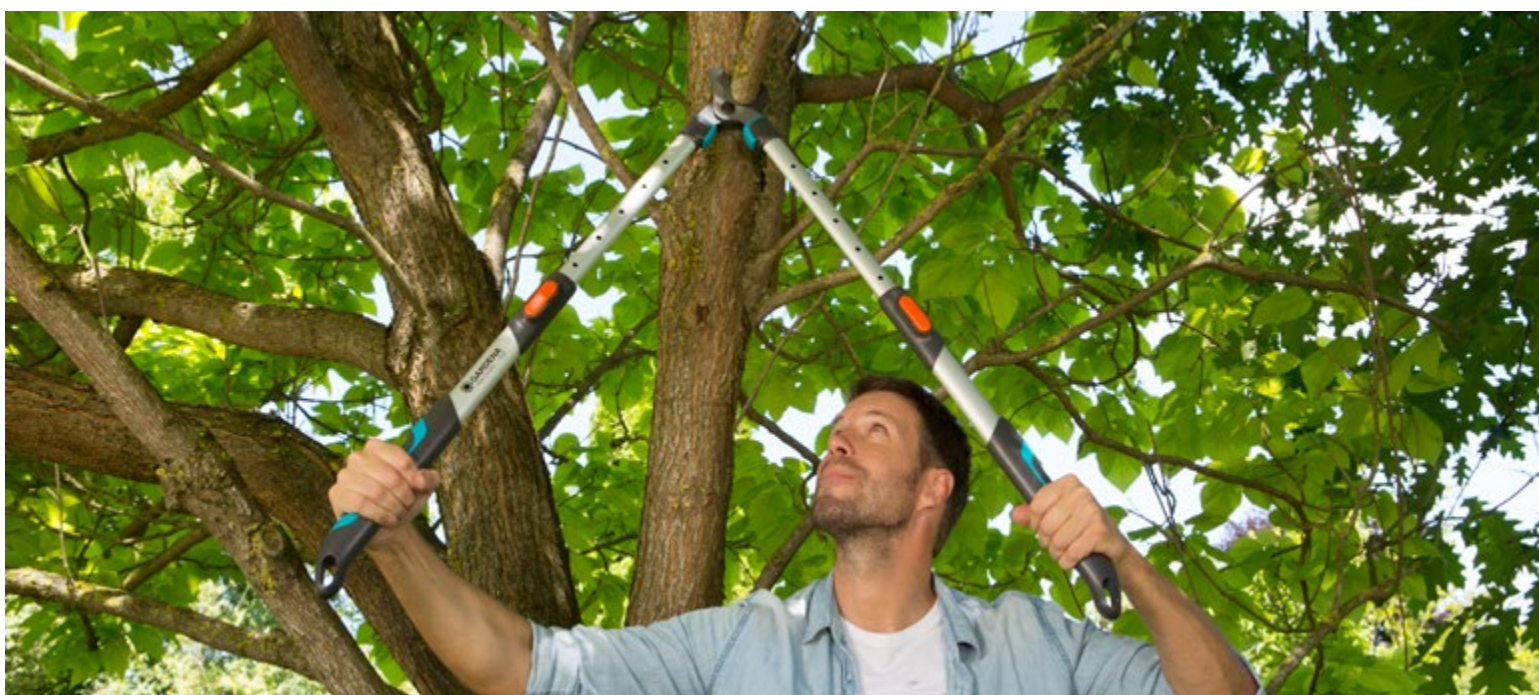

СДЕЛАНО В
ГЕРМАНИИ



Описание	Сучкорез с храповым механизмом SmartCut	Сучкорез PremiumCut 700 B
Арт. №	8773-20	8710-20
Штрих код EAN	 4 078500 877305	 4 078500 871006
Количество в упаковке / на паллете	2 / 110	2 / 110
Тип упаковки	Держатель для крепления на крючке и карточка с информацией о продукте	
Информация по продаже	Отгружается упаковкой	Отгружается упаковкой
Максимальный диаметр сучьев	45 мм	40 мм
Общая длина	590 мм	700 мм
Вес	1295 г	1253 г
Мощность реза +	в 3 раза больше мощности реза	–
Принцип резки	Механизм с наковаленкой	Двухлезвийный
Лезвия с прецизионной заточкой	•	•
Покрытие от налипания	•	•
Рукоятки эргономичной формы	•	•
Рукоятки с дополнительными мягкими элементами	•	–
Амортизатор	–	•
Механизм усиления мощности реза	4-ступенчатый храповый механизм	–
Материалы	Алюминиевая наковаленка, алюминиевые овальные рукоятки	Дважды выгнутые эргономичные алюминиевые рукоятки
Применение	Мощный сучкорез с наковаленкой и храповым механизмом для обрезки толстых, твердых веток и сучков	Для бережной и точной обрезки растений
Особенности	Меньше усилий благодаря храповому механизму	Режущая головка под углом



Сучкорез с храповым механизмом SmartCut

Сверхмощный рез и удобный в использовании. Благодаря храповому механизму, даже толстые ветки и сучки можно перерезать легко и с минимальными усилиями.

Лезвия премиального качества

Съемное верхнее и кованное нижнее лезвия сучкореза PremiumCut обеспечивают длительный срок службы.



Новинка!



Новинка!



Описание	Сучкорез SlimCut	Сучкорез SlimCut (Дисплей)
Арт. №	12010-20	12010-30
Штрих код EAN		
Количество в упаковке / на паллете	2 / -	8 / -
Тип упаковки	Держатель для крепления на крючке и карточка с информацией о продукте	Держатель для крепления на крючке и карточка с информацией о продукте
Информация по продаже	Отгружается упаковкой	Отгружается в дисплее по 8 шт.
Максимальный диаметр сучьев	28 мм	28 мм
Общая длина	1170 мм	1170 мм
Вес	1200 г	1200 г
Мощность реза +	в 12 раз больше мощности реза	в 12 раз больше мощности реза
Принцип резки	Двухлезвийный	Двухлезвийный
Лезвия с прецизионной заточкой	•	•
Покрытие от налипания	•	•
Рукоятки эргономичной формы	•	•
Рукоятки с дополнительными мягкими элементами	•	•
Механизм усиления мощности реза	2-х приводная передача; для быстрого и мощного реза	
Материалы	Алюминий	
Применение	Идеально подходит для обрезки плотных зарослей кустарника и молодых веток	
Особенности	Ультралегкий и эргономичный, с двухприводной передачей для усиления мощность реза	



Двухприводная передача

Встроенная передача обеспечивает баланс между прилагаемыми усилиями и уровнем мощности реза. Всего лишь одно движение и привод может быть переведен из режима мощности 1:12 для обрезки толстых веток в режим 1:6 для быстрой обрезки тонких.

Регулировка длины рукоятки

Рукоятку можно настроить под рост пользователя, что позволяет работать в удобном положении без дополнительной нагрузки на спину.

GARDENA Высоторезы

Специальный инструмент для обрезки высоких деревьев и густых кустарников

Удобная обрезка без застревания инструмента! Точная и целенаправленная обрезка даже в кроне деревьев. Без лестницы – безопасно и удобно.

СДЕЛАНО В ГЕРМАНИИ

Подробнее о гарантии: на сайте www.gardena.com/ru/warranty/ или по тел. 8-800-200-1962
Звонок бесплатный из любого региона России, кроме мобильной связи



Высоторезы для деревьев

СДЕЛАНО В ГЕРМАНИИ



Описание	Высоторез StarCut 160 plus	Высоторез телескопический StarCut 410 plus
Арт. №	12000-20	12001-20
Штрих код EAN		
Количество в упаковке / на паллете	4 / 96	2 / 88
Тип упаковки	Чехол для защиты лезвий и цветная карточка с информацией о продукте	Чехол для защиты лезвий и цветная карточка с информацией о продукте
Информация по продаже	–	–
Максимальный диаметр сучьев	32 мм	32 мм
Общая длина	160 см	Плавная настройка от 230 до 410 см
Регулируемый угол реза (200°)	•	•
Зубчатая передача	•	•
T-образная рукоятка	•	•
Общий радиус действия	~ 3,5 м, с учетом роста пользователя	~ 6,5 м, с учетом роста пользователя
Интегрированный натяжной корд	•	•
Лезвие	Лезвия специальной формы удерживают срезаемую ветку в оптимальной зоне реза	
Материалы	Лезвия с прецизионной заточкой и покрытием от налипания	
Область применения	Удобная обрезка деревьев и густых кустарников	Удобная обрезка деревьев и густых кустарников без использования лестницы
Особенности	Легкая и удобная обрезка без застревания инструмента в кроне густых кустарников и деревьев благодаря узкой, легкой режущей головке и интегрированному натяжному корду	Легкая, удобная обрезка веток в кроне деревьев, стоя на земле и без стремянок. Узкая и легкая конструкция головки резака, а также интегрированный натяжной корд для удобства эксплуатации среди ветвей деревьев



Регулировка угла реза

Индивидуальная регулировка угла реза (200°) с уровня земли для точной обрезки веток в любом направлении роста.

Инновационный специальный крюк для захвата срезанных веток

Благодаря встроенному регулируемому крюку можно легко скинуть срезанные ветки на землю.

Стальной привод

Встроенный стальной привод обеспечивает надежную работу в течение длительного срока. 12-ступенчатая передача значительно увеличивает мощность реза.

СДЕЛАНО В
ГЕРМАНИИ



Описание	Сучкорез BL (насадка для комбисистемы)
Арт. №	298-20
Штрих код EAN	 4 078500 012614
Количество в упаковке / на паллете	4 / 96
Тип упаковки	Блистер и цветная карточка с информацией о продукте, включая защитный чехол для лезвия
Информация по продаже	–
Макс. диаметр ветки для среза	35 мм
Принцип резки	Двухлезвийный
Возможность подвешивания на ветку для удобства работы	•
Лезвия с прецизионной заточкой	•
Фиксатор	•
Длина натяжного корда	4.7 м
Прочный на разрыв натяжной корд	•
Уникальный механизм захвата и блокировки	•
D-образная рукоятка для эффективной и легкой работы	•
Система удобного хранения натяжного корда	•
Фиксатор корда	•
Возможность использования как ручные ножницы	•
Рекомендуемая ручка	Телескопические рукоятки комбисистемы GARDENA
Материалы	Закаленные лезвия с покрытием, препятствующие налипанию, для ровного, чистого среза
Область применения	Удобная обрезка зеленых и молодых ветвей и сучьев на значительной высоте
Особенности	Требуется меньше усилий благодаря 5-и ступенчатой передаче (+60 % к мощности)



Возможность подвешивания на ветвь

Минимизация усилий и удобство в работе.



D-образная рукоятка

Работать стало удобнее и эффективнее с регулируемой D-образной рукояткой.



Механизм захвата и блокировки

Легкая обрезка благодаря 5-и ступенчатой передаче и рычагу двойного действия.

Комбисистема: Рукоятки телескопические



Новинка!

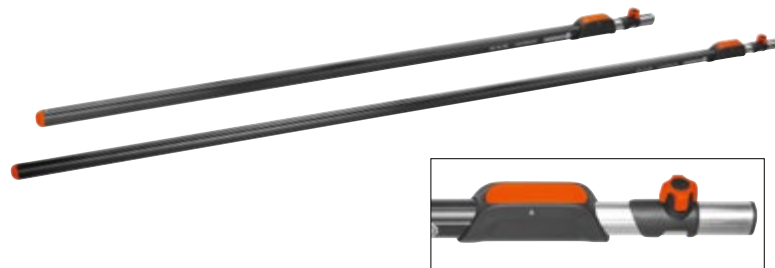

Описание	Рукоятка телескопическая 90-145 см (для комбисистемы)	Рукоятка телескопическая 160-290 см (для комбисистемы)	Рукоятка телескопическая 210-390 см (для комбисистемы)
Арт. №	3719-20	3720-20	3721-20
Штрих код EAN	 4 078500 042697	 4 078500 012652	 4 078500 012676
Количество в упаковке / на паллете	5 / –	4 / 200	4 / 200
Тип упаковки	Держатель для крепления на крючке и карточка с информацией о продукте	–	–
Информация по продаже	–	Отгружается упаковкой	Отгружается упаковкой
Длина	90 - 145 см	160 - 290 см	210 - 390 см
Рабочая высота	–	до 5 м	до 6 м
Совместимость	Держатель для крепления на крючке и карточка с информацией о продукте	Для всех инструментов комбисистемы	
Материал	Высококачественный алюминий	Высококачественный алюминий	
Ручка с пластиковым покрытием	–	•	
Нетеряющиеся установочные винты	•	•	
Установочный винт с компонентами из мягкого пластика	•	•	
Кнопочный механизм	–	•	
Овальная ручка	–	•	
Фиксатор	–	•	
Особенности	Выполнено из легкого и прочного алюминия, внутренняя трубка из анодированного алюминия, внешняя трубка с покрытием из высокого качества пластика, безопасное для кожи, для комфортной работы без соскальзывания рук. Большой элемент для регулировки длины удобный для удержания рукоятки.	Легкая настройка высоты с помощью кнопочного механизма. Фиксатор гарантирует надежное соединение сучкореза и ручки комбисистемы. Овальная ручка обеспечивает надежный захват и удобство в обращении, предотвращает прокручивание в руке.	



Настройка по Вашим потребностям

Легко настроить длину ручки с помощью кнопочного механизма.



Надежное соединение

Установочный винт с компонентами из мягкого пластика позволяет легко и надежно собрать инструмент.

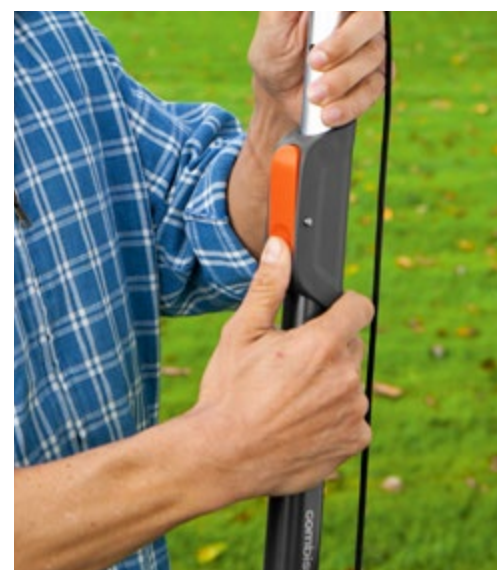

Овальная ручка

Обеспечивает надежный захват и удобство в обращении, предотвращает прокручивание в руке.

GARDENA Пилы садовые

Отличные инструменты для всех видов работ в саду и доме

Подробнее о гарантии:
на сайте www.gardena.com/ru/warranty/
или по тел. 8-800-200-1962
Звонок бесплатный из любого региона
России, кроме мобильной связи



Пилы комбисистемы

Для универсального использования.

Используются как садовые пилы, либо в сочетании с ручкой комбисистемы GARDENA.

С перекрестной разводкой зубьев или тройной заточкой зубьев для высокого качества пиления.



Пилы садовые

Твердое хромирование оптимально защищает лезвие от коррозии и ржавчины.

Зубья с тройной заточкой обеспечивают исключительную остроту и чистоту реза.

Импульсно закаленные вершины зубьев свидетельствуют о прочности и профессиональном качестве.



СДЕЛАНО В
ГЕРМАНИИ



Описание	Пила садовая 300 PP	Пила садовая изогнутая 300 PP
Арт. №	8737-20	8738-20
Штрих код EAN	 4 078500 873703	 4 078500 873802
Количество в упаковке / на паллете	6 / 324	6 / 324
Тип упаковки	Цветная карточка с информацией о продукте	Цветная карточка с информацией о продукте
Информация по продаже	—	—
Длина ножей	325 мм	315 мм
Заточка полотна	Полотно с перекрестной разводкой зубьев	Полотно с перекрестной разводкой зубьев
Фиксатор	•	•
Твердое хромированное полотно из высококачественной пружинной стали	•	•
Зубья с импульсной закалкой	•	•
Ушко для подвешивания	•	•
Защита от соскальзывания на конце рукоятки	•	•
Защита лезвия	•	•
Крюк для удаления спиленных веток	—	•
Рекомендуемая ручка	Комбисистема: Ручки телескопические арт. № 3712-20 или 3711-20	Комбисистема: Ручки телескопические арт. № 3712-20 или 3711-20
Материалы	—	—
Область применения	Для использования в качестве ручной пилы или в сочетании с рукояткой комбисистемы	
Особенности	Пиление в двух направлениях	Пиление «на себя»



Эргономичная рукоятка

Рука не соскальзывает даже при движении на себя благодаря ручке с компонентами из мягкого пластика и ограничителю на конце рукоятки.

Полотно пилы профессионального качества

Высококачественная пружинная сталь, кончики зубьев с импульсной закалкой и хромированная поверхность для надежной защиты от коррозии и износа.

Фиксатор

Фиксатор гарантирует надежное соединение пилы и ручки комбисистемы.

Крюк для удаления спиленных веток

Облегчает удаление спиленных веток из кроны.

СДЕЛАНО В
ГЕРМАНИИ



Описание	Пила садовая складная 135 P	Пила садовая складная 200 P	Пила садовая 300 P
Арт. №	8742-20	8743-20	8745-20
Штрих код EAN	 4 078500 874205	 4 078500 874304	 4 078500 874502
Количество в упаковке / на паллете	4 / 672	4 / 320	4 / 456
Тип упаковки	Цветная карточка с информацией о продукте	Цветная карточка с информацией о продукте	Цветная карточка с информацией о продукте
Информация по продаже	–	–	–
Длина	135 мм	200 мм	300 мм
Заточка полотна	Прецизионная разводка зубьев с тройной заточкой		
Твердое хромированное полотно из высококачественной пружинной стали	•	•	•
Зубья с импульсной закалкой	•	•	•
Полотно пилы с фиксатором (3 положения)	•	•	–
Ушко для подвешивания	•	•	•
Защита от соскальзывания на конце рукоятки	•	•	•
Особенности	Пиление «на себя»		



Эргономичная рукоятка

Эргономическая форма рукоятки. Рука не соскальзывает даже при движении на себя благодаря ручке с компонентами из мягкого пластика и ограничителю на конце рукоятки.



Полотно пилы профессионального качества

Высококачественная пружинная сталь, кончики зубьев с импульсной закалкой и хромированная поверхность для надежной защиты от коррозии и износа.



Прецизионная разводка зубьев с тройной заточкой

Пиление на себя для достижения быстрого результата при незначительном приложении усилия. Ровный и гладкий срез.



Полотно пилы с фиксатором

Фиксация полотна в трех рабочих положениях для комфортной работы.

GARDENA Топоры

Правильный инструмент для различных задач

Для валки небольших деревьев, заготовки дров, обрубki сучьев и плотницких работ.

Подробнее о гарантии:
на сайте www.gardena.com/ru/warranty/
или по тел. 8-800-200-1962
Звонок бесплатный из любого региона
России, кроме мобильной связи



Оптимальная форма, геометрия лезвия и обуха для различных видов работ.

Лезвие и обух различных моделей топоров GARDENA адаптированы под различные виды работы и обеспечивают оптимальный результат. Колуны GARDENA, благодаря клиновидной форме лезвия и углу заточки, подходят для заготовки дров и рубки средних и больших поленьев.

Защита от промаха

Накладка из нержавеющей стали защищает топориче в случае промаха.

Функция кувалды

Для легкого и эффективного вбивания клиньев.

Специальная форма обуха безопасна для клиньев.

Для использования с деревянными, пластиковыми и алюминиевыми клиньями (не стальными).

Топоры и колуны с особыми преимуществами

Форма и геометрия лезвия оптимизированы для лучшей производительности

Покрывание от налипания препятствует трению и оптимизирует силу удара

Накладка из нержавеющей стали для защиты топорича в случае промаха

Армированное стекловолокном прочное и упругое топориче

Топориче с компонентами из мягкого пластика для удобного и надежного захвата

Функция кувалды

Головка топора качественно соединена с топоричем для долгой и безопасной работы

Центр тяжести максимально приближен к головке топора для более мощного и контролируемого удара

Крюкообразное топориче предотвращает выскальзывание для максимальной безопасности

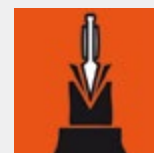



Арт. №	8713-48	8714-48	8716-48	8718-48	8718-30	8719-48
Штрих код EAN						
Количество в упаковке / на паллете	4 / 288	4 / 192	2 / 108	2 / 108	8	2 / 80
Тип упаковки	Цветная карточка с информацией о продукте	Цветная карточка с информацией о продукте	Цветная карточка с информацией о продукте	Цветная карточка с информацией о продукте	Упаковка дисплей, цветная карточка с информацией о продукте	Цветная карточка с информацией о продукте
Информация по продаже	—	—	—	—	—	—
Длина	34 см	45 см	60 см	60 см	60 см	70 см
Масса	900 г	1000 г	1400 г	1600 г	1600 г	2800 г
Масса лезвия топора	700 г	700 г	1000 г	1200 г	1200 г	2300 г
Покрытие лезвия топора	С покрытием от налипания					
Защитная накладка от промаха	—	—	•	•	•	•
Функция кувалды	•	•	•	•	•	•
Защита лезвия	• (Для крепления на брючном ремне)	•	•	•	•	•
Особенности	Функция кувалды					



GARDENA Топоры универсальные

Универсальные топоры GARDENA оптимально подходят для валки небольших деревьев, обрубки сучьев и выполнения плотницких работ.



GARDENA Колуны

Клиновидная форма лезвия легче расщепляет древесину и обеспечивает более комфортную работу без особого труда.



GARDENA Топор походный

Идеален для путешественников, туристов и автолюбителей.



GARDENA Большие садовые инструменты

Легко справляются с тяжелой работой

Устанавливаем новые стандарты характеристик и комфорта



ErgoLine

- Эргономичная пластиковая рукоятка для удобного хвата в любой позиции во время работы
- Верхняя рукоятка специальной эргономичной формы для длительной работы без лишней нагрузки на спину
- Телескопическая лопата ErgoLine идеальна для любого роста пользователей
- Широкий для дополнительной безопасности упор для ног и остро заточенный край рабочего полотна лопаты для легкого вскапывания почвы



Подробнее о гарантии:
на сайте www.gardena.com/ru/warranty/
или по тел. 8-800-200-1962
Звонок бесплатный из любого региона
России, кроме мобильной связи



NatureLine

- Рукоятка из прочной древесины ясеня
- Широкий для дополнительной безопасности упор для ног и остро заточенный край рабочего полотна лопаты для легкого вскапывания почвы





Новинка!



Новинка!



Новинка!

Описание	Лопата садовая ErgoLine	Лопата садовая малая ErgoLine	Лопата штыковая ErgoLine
Арт. №	17010-20	17011-20	17012-20
Штрих код EAN			
Количество в упаковке / на паллете	4 / 48	4 / 48	4 / 48
Тип упаковки	Цветная информационная карточка	Цветная информационная карточка	Цветная информационная карточка
Информация по продаже	—	—	—
Общая длина	117 см	113 см	117 см
Форма рукоятки	D форма рукоятки	D форма рукоятки	D форма рукоятки
Материал рукоятки	Пластик	Пластик	Пластик
Материал рабочего полотна	Высококачественная закаленная сталь с защитным покрытием		
Широкий упор для ног	•	•	•
Профиль против соскальзывания	•	•	•
Применение	Для копания, удаления, рыхления и перемещения грунта		Для копания, удаления, рыхления и перемещения грунта. Особенно подходит для работы с твердым грунтом
Особенности	Пластиковая рукоятка с превосходной эргономикой с возможностью захвата двумя руками, овальный профиль на рукоятке для комфортной работы, широкий упор для ног и остро заточенный край лезвия лопаты		



Рукоятка эргономичной формы

Удобный захват в любой позиции рук благодаря специальной эргономичной форме рукоятки.



Широкий упор для ног

Широкий упор для ног со специальным профилем гарантирует идеальную передачу мощности нажатия на лопату, а также защищает ноги от соскальзывания.



Остро заточенное лезвие

Острый край рабочего полотна лопаты обеспечивает эффективное вскапывание.



Новинка!

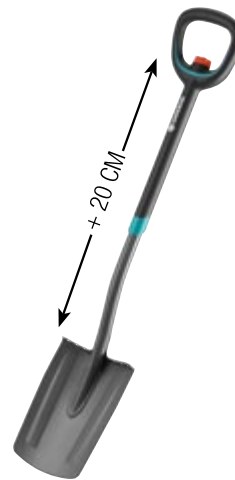

Новинка!

Описание	Вилы садовые ErgoLine	Лопата садовая телескопическая ErgoLine
Арт. №	17013-20	17020-20
Штрих код EAN		
Количество в упаковке / на паллете	4 / 48	4 / 48
Тип упаковки	Цветная информационная карточка	Цветная информационная карточка
Информация по продаже	–	–
Общая длина	117 см	106 см – 126 см
Форма рукоятки	D форма рукоятки	D форма рукоятки
Материал рукоятки	Пластик	Пластик
Материал рабочего полотна	4 клиновидных зубца выполнены из высококачественно закаленной стали с защитным покрытием	Высококачественная закаленная сталь с защитным покрытием
Широкий упор для ног	–	•
Профиль против соскальзывания	–	•
Применение	Для копания, удаления и удаления грунта, в частности на грядках без повреждения корней растений	Для копания, удаления, рыхления и перемещения грунта
Особенности	Пластиковая рукоятка с превосходной эргономикой с возможностью захвата двумя руками, овальный профиль на рукоятке для комфортной работы и четыре клиновидных зубца	Телескопическая рукоятка подходит для любого роста пользователей. Пластиковая рукоятка с превосходной эргономикой с возможностью захвата двумя руками, овальный профиль на рукоятке для комфортной работы, широкий упор для ног и остро заточенный край лезвия лопаты





Описание	Лопата садовая NatureLine	Лопата штыковая NatureLine	Вилы садовые NatureLine
Арт. №	17000-20	17001-20	17002-20
Штрих код EAN			
Количество в упаковке / на паллете	4 / 48	4 / 48	4 / 48
Тип упаковки	Цветная информационная карточка	Цветная информационная карточка	Цветная информационная карточка
Информация по продаже	–	–	–
Общая длина	117 см	117 см	117 см
Форма рукоятки	D форма рукоятки	D форма рукоятки	D форма рукоятки
Материал рукоятки	100% древесина ясеня, сертифицированная по стандартам FSC®	100% древесина ясеня, сертифицированная по стандартам FSC®	100% древесина ясеня, сертифицированная по стандартам FSC®
Материал рабочего полотна	Высококачественная закаленная сталь с защитным покрытием		4 клиновидных зубца выполнены из высококачественно закаленной стали с защитным покрытием
Широкий упор для ног	•	•	–
Профиль против соскальзывания	•	•	–
Применение	Для копания, удаления, рыхления и перемещения грунта	Для копания, удаления, рыхления и перемещения грунта. Особенно подходит для работы с твердым грунтом	Для копания, удаления и удаления грунта, в частности на грядках без повреждения корней растений
Особенности	Эргономичной формы рукоятка из древесины ясеня, с широким упором для ног и остро заточенным лезвием рабочего полотна лопаты		Эргономичной формы рукоятка из древесины ясеня, с четырьмя клиновидными зубьями



GARDENA Садовые инструменты NatureLine



Подробнее о гарантии:
на сайте www.gardena.com/ru/warranty/
или по тел. 8-800-200-1962
Звонок бесплатный из любого региона
России, кроме мобильной связи

Нужные инструменты для заботы о саде

Забота о саде не будет полной без инструментов GARDENA NatureLine, которые помогут справиться со множеством задач. Высококачественная деревянная рукоятка и крепкое рабочее полотно из стали или прочного пластика обеспечивают долгий срок службы инструмента, а также делают работу по уходу за садом комфортной.



Удобство / прочность / эргономика

- Рукоятка из древесины бука
- Сертифицировано по стандартам FSC®
- Ø 26 мм
- Крашенная рукоятка

Рабочая часть инструмента из высококачественных материалов

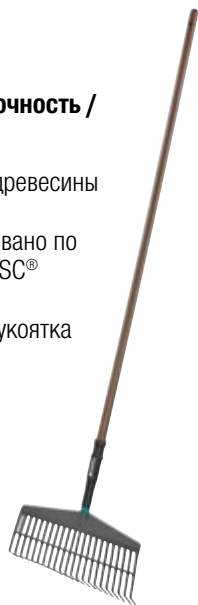

Практичность

- Отверстие для крепления на крючке - удобное размещение в магазинах и компактное хранение в саду

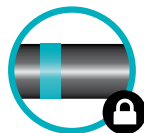

Гарантированно крепкое соединение

- Прочное соединение рабочего полотна и рукоятки

Линейка садовых инструментов NatureLine предлагает правильный инструмент для любой задачи по уходу за садом









Садовые инструменты NatureLine



The mark of responsible forestry

Описание











	 Новинка!	 New!	 Новинка!	 Новинка!
Грабли для газонов NatureLine	Грабли NatureLine	Грабли веерные регулируемые металлические NatureLine	Рыхлитель NatureLine	
Арт. №	17105-20	17106-20	17107-20	17108-20
Штрих код EAN	 4 078500 044738	 4 078500 044752	 4 078500 044776	 4 078500 044790
Количество в упаковке / на паллете	4 / –	4 / –	4 / –	4 / –
Тип упаковки	–	–	–	–
Информация по продаже	–	–	–	–
Ширина рабочего полотна	43 см	36 см	30 см - 50 см	9 см
Материал рукоятки	Древесина европейского бука, сертифицированная по стандартам FSC®			
Материал рабочего полотна	Высококачественный пластик	Высококачественная сталь с дюропластовым покрытием	Гибкие пружины из оцинкованной стали	Высококачественная сталь с дюропластовым покрытием
Применение	Сбор листьев, скошенной травы и другого садового мусора	Многоцелевой инструмент для сгребания мусора или травы, выравнивания, рыхления и аэрации почвы на клумбах и грядках.	Сбор листьев, скошенной травы и другого садового мусора (как крупного, так и мелкого)	Рыхление и аэрация почвы без повреждения растений. Также идеально подходит для обработки каменистой почвы или участков в узких междурядьях
Особенности	Легкие и практичный. Щадящий уход за газоном	–	Регулируемое расстояние между зубьями	–

Садовые инструменты NatureLine



The mark of responsible forestry

Описание

	 Новинка!	 Новинка!	 Новинка!	 Новинка!	 Новинка!
Мотыга NatureLine	Тяпка садовая NatureLine	Тяпка садовая NatureLine	Мотыга для корнеплодных NatureLine	Рукоятка деревянная 140 см NatureLine	
Арт. №	17109-20	17110-20	17111-20	17112-20	17100-20
Штрих код EAN	 4 078500 044813	 4 078500 044837	 4 078500 044851	 4 078500 044875	 4 078500 044899
Количество в упаковке / на паллете	4 / –	4 / –	4 / –	4 / –	4 / –
Тип упаковки	–	–	–	–	–
Информация по продаже	–	–	–	–	–
Ширина рабочего полотна	16 см	7,5 см	45 см	14 см	Длина рукоятки 140 см
Материал рукоятки	Древесина европейского бука, сертифицированная по стандартам FSC®				
Материал рабочего полотна	Нержавеющая сталь, устойчивая к появлению коррозии	Высококачественная сталь с дюропластовым покрытием	Высококачественный пластиковый корпус и гибкие полипропиленовые пучки щетины	Высококачественная сталь с дюропластовым покрытием	–
Применение	Удаление сорняков	Для рыхления, аэрации почвы, окучевания растений без повреждения корней или в узких междурядьях	Уборка вне помещения	Прополка сорняков	–
Особенности	Нержавеющая сталь, устойчивая к появлению коррозии	2 зубца, прямое лезвие рабочего полотна	Со скребком для удаления утоптанной грязи и налипшей мокрой листвы	Рифленый нижний край лезвия, острая заточка рабочего полотна по всему периметру	–

GARDENA

Садовые инструменты ClassicLine

Новая серия садовых инструментов GARDENA ClassicLine справится со всеми самыми важными задачами по уходу за почвой и растениями в вашем саду и территории вокруг дома. Высококачественный пластик или дерево, из которых выполнены рукоятки, и рабочее полотно из прочной стали или пластика гарантируют длительный срок службы. Широкий спектр применения инструментов GARDENA ClassicLine - от вскапывания почвы, сбора листьев до уборки снега.

Правильный инструмент для каждого сезона



Весна



Лето



Осень



Зима



Садовые инструменты ClassicLine



Новинка!



Новинка!

Описание	Лопата универсальная ClassicLine	Лопата штыковая ClassicLine
Арт. №	17050-20	17051-20
Штрих код EAN	 4 078500 047203	 4 078500 047227
Количество в упаковке / на паллете	5 / 240	5 / 240
Тип упаковки	Цветной информационный стикер	Цветной информационный стикер
Информация по продаже	–	–
Общая длина	120 см	120 см
Материал рукоятки	D форма рукоятки	D форма рукоятки
Материал рабочего полотна	Закаленное лезвие из высококачественной стали	
Применение	Для копания, удаления, рыхления и перемещения грунта	
Особенности	Широкий упор для ног позволяет увеличить мощность нажатия на лопату и уменьшает риск случайного соскальзывания ноги во время работы	



Садовые инструменты ClassicLine









Новинка!











Новинка!

Описание	Лопата для уборки снега ClassicLine (Дисплей)	Скрепер для уборки снега ClassicLine (Дисплей)
Арт. №	17550-30	17560-30
Штрих код EAN	 4 078500 047241	 4 078500 047265
Количество в упаковке / на паллете	15 / 45	12 / 12
Тип упаковки	Цветной информационный стикер	Цветной информационный стикер
Информация по продаже	–	–
Ширина рабочего полотна	40 см	80 см
Общая длина	120 см	120 см
Материал кромки	Алюминиевая кромка	Алюминиевая кромка
Материалы	Высококачественный пластик	Высококачественный пластик
Применение	Уборка снега	Уборка снега
Особенности	D образная форма рукоятки для более мощного нажатия на лопату во время работы	U образная форма ручки для большей мощности, включая колеса для удобного использования

Садовые инструменты ClassicLine

		
		
Описание	Грабли для газонов ClassicLine	Грабли веерные металлические ClassicLine
Арт. №	17201-20	17202-20
Штрих код EAN	 4 078500 047104	 4 078500 047128
Количество в упаковке / на паллете	5 / 300	5 / 250
Тип упаковки	Цветной информационный стикер	Цветной информационный стикер
Информация по продаже	–	–
Диаметр рукоятки	28 мм	28 мм
Ширина рабочего полотна	360 мм	450 мм
Материал рукоятки	100% древесина сосны, сертифицированная по стандартам FSC®	
Материал рабочего полотна	Сталь	Сталь
Использование	Многоцелевой инструмент для сгребания мусора или травы, выравнивания, аэрации и других работ по уходу за почвой	Для сбора листьев, скошенной травы, другой садовый мусор

Садовые инструменты ClassicLine

			
			
Описание	Тяпка ClassicLine	Щетка для дорожек ClassicLine	Щетка для террасы ClassicLine
Арт. №	17203-20	17204-20	17205-20
Штрих код EAN	 4 078500 047142	 4 078500 047166	 4 078500 047180
Количество в упаковке / на паллете	5 / 300	5 / 150	5 / 250
Тип упаковки	Цветной информационный стикер	Цветной информационный стикер	Цветной информационный стикер
Информация по продаже	–	–	–
Диаметр рукоятки	28 мм	24 мм	24 мм
Ширина рабочего полотна	80 мм	400 мм	250 мм
Материал рукоятки	100% древесина сосны, сертифицированная по стандартам FSC®		
Материал рабочего полотна	Сталь	Высококачественный пластик	Высококачественный пластик
Использование	Для рыхления и аэрации без повреждения корней растений	Уборка грязи вне помещений	Уборка грязи вне помещений, террас
Особенности	Прочные и долговечные. Рукоятка с отверстием для подвешивания на крючок для удобного хранения		

GARDENA Комбисистема

Надежное соединение гарантировано

- Комбисистема GARDENA воплощает в себе идею объединенного в одну систему садового инвентаря, которая позволит для каждой задачи подобрать правильную комбинацию ручки и инструмента и обеспечит садоводу-любителю эффективную и удобную работу, как у профессионала.
- Простое соединение с помощью большого винта из мягкого пластика
- Легко использовать
- Одна ручка - различные насадки - широкий спектр применения
- Правильный инструмент для любой работы - более 80 вариантов насадок
- Надежное соединение
- Высококачественные материалы, защитное покрытие



Подробнее о гарантии:
на сайте www.gardena.com/ru/warranty/
или по тел. 8-800-200-1962
Звонок бесплатный из любого региона
России, кроме мобильной связи



The mark of
responsible forestry

Надежное соединение с 1976



Широкий ассортимент GARDENA круглый год



Комбисистема: Рукоятки

Рукоятки эргономичной формы с покрытием от скольжения обеспечивают комфортную работу без усилий. Широкий ассортимент рукояток для комбисистемы позволяют подобрать подходящую вам в зависимости от задач.



Комбисистема: Насадки

Для каждого вида работ – своя правильная насадка. Просто соедините насадку с подходящей рукояткой и закрутите. Механизм крепления предотвращает проворачивание.



Комбисистема: Ручной инструмент

Ручки специальной формы и вспомогательные приспособления обеспечивают максимальную эргономику и удобство работы.



Комбисистема: Зимние инструменты

Зимние инструменты от GARDENA – неоченимая помощь в уборке снега и льда.

Комбисистема: Ручные инструменты

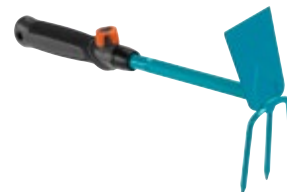

Описание	Мотыжка ручная	Мотыжка ручная
Арт. №	8911-20	8915-20
Штрих код EAN	 4 078500 023382	 4 078500 023429
Количество в упаковке / на паллете	5 / 390	5 / 280
Тип упаковки	Цветная бирка с информацией о продукте	Цветная бирка с информацией о продукте
Информация по продаже	—	—
Рабочая ширина	6 см	6.5 см
Материал	Из высококачественной стали, с защитным покрытием	
Рукоятки эргономичной формы	•	•
Рукоятка с элементами из мягкого пластика	•	•
Область применения	Для рыхления, аэрации почвы и прополки сорняков	
Особенности	Защита от коррозии, возможность удлинения, нетеряющийся установочный винт с компонентами из мягкого пластика	

Комбисистема: Ручные инструменты

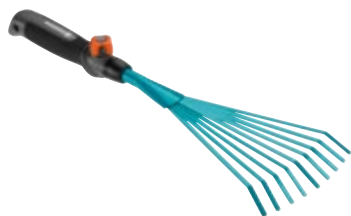

Описание	Грабли ручные	Рыхлитель ручной
Арт. №	8919-20	8921-20
Штрих код EAN	 4 078500 023467	 4 078500 023481
Количество в упаковке / на паллете	5 / 385	5 / 520
Тип упаковки	Цветная бирка с информацией о продукте	Цветная бирка с информацией о продукте
Информация по продаже	Продается в упаковке	—
Рабочая ширина	12 см	7 см
Материал	Из высококачественной стали, с защитным покрытием	
Рукоятки эргономичной формы	•	•
Рукоятка с элементами из мягкого пластика	•	•
Крюкообразное расширение на конце рукоятки для предотвращения выскальзывания	•	•
Область применения	Для уборки сорняков, листьев и скошенной травы с грядок	Для рыхления и аэрации почвы без повреждения корней
Особенности	Защита от коррозии, возможность удлинения, нетеряющийся установочный винт с компонентами из мягкого пластика	

Комбисистема: Ручные инструменты



Описание	Пропалыватель ручной	Очиститель щелевой	Совок цветочный
Арт. №	8923-20	8927-20	8929-20
Штрих код EAN			
Количество в упаковке / на паллете	5 / 640	5 / 700	5 / 520
Тип упаковки	Цветная бирка с информацией о продукте	Цветная бирка с информацией о продукте	Цветная бирка с информацией о продукте
Информация по продаже	–	Продается в упаковке	Продается в упаковке
Рабочая ширина	7 см	–	8.5 см
Материал	Высококачественная оцинкованная сталь с защитным покрытием	Нож двусторонней заточки из закаленной нержавеющей высококачественной стали	Высококачественная оцинкованная сталь с защитным покрытием
Ручьятки эргономичной формы	•	•	•
Ручьятка с элементами из мягкого пластика	•	•	•
Крюкообразное расширение на конце ручьятки для предотвращения выскальзывания	•	•	•
Область применения	Для рыхления почвы на небольших грядках и в ящиках	Для легкого удаления травы, сорняков и мха из стыков между плитами и камнями на дорожках и стенах	Для высадки и пересадки растений
Особенности	Защита от коррозии, возможность удлинения, нетеряющийся установочный винт с компонентами из мягкого пластика	В комплекте пластиковый чехол для лезвия для безопасного хранения, защита от коррозии, возможность удлинения, нетеряющийся установочный винт с компонентами из мягкого пластика	Защита от коррозии, возможность удлинения, нетеряющийся установочный винт с компонентами из мягкого пластика

Ручные инструменты



Описание	Совок для прополки	Совок цветочный	Совок цветочный
Арт. №	8935-20	8950-20	8951-20
Штрих код EAN			
Количество в упаковке / на паллете	5 / 950	20 / 960	20 / 960
Тип упаковки	Цветная бирка с информацией о продукте	Россыпью в упаковке-дисплее	Россыпью в упаковке-дисплее
Информация по продаже	Продается в упаковке	В коробке 20 штук, россыпью	В коробке 20 штук, россыпью
Рабочая ширина	–	8 см	6 см
Материал	Из высококачественной стали, с защитным покрытием		
Ручьятки эргономичной формы	•	•	•
Ручьятка с элементами из мягкого пластика	•	–	–
Крюкообразное расширение на конце ручьятки для предотвращения выскальзывания	•	•	•
Область применения	Прополка сорняков	Для высадки и пересадки растений	
Особенности	Рабочая глубина 14,5 см защита от коррозии	Защита от коррозии	Защита от коррозии

Ручные инструменты



Описание	Вилка садовая	Совок садовый большой
Арт. №	8952-20	8953-20
Штрих код EAN	 4 078500 023672	 4 078500 023696
Количество в упаковке / на паллете	20 / 960	5 / 280
Тип упаковки	Россыпью в упаковке-дисплее	Россыпью в упаковке-дисплее
Информация по продаже	В коробке 20 штук, россыпью	В коробке 20 штук, россыпью
Рабочая ширина	7.5 см	12 см
Материал	Из высококачественной стали, с защитным покрытием	
Ручьятки эргономичной формы	•	•
Крюкообразное расширение на конце ручьятки для предотвращения выскальзывания	•	•
Область применения	Посадка и пересадка растений без повреждения корней	Для высадки и пересадки растений
Особенности	Защита от коррозии	Защита от коррозии

Ручные инструменты





Описание	Мотыжка ручная	Грабли ручные	Рыхлитель ручной	Грабли цветочные
Арт. №	8955-20	8956-20	8957-20	8958-20
Штрих код EAN	 4 078500 023719	 4 078500 023733	 4 078500 023757	 4 078500 023771
Количество в упаковке / на паллете	5 / 450	5 / 450	5 / 650	5 / 600
Тип упаковки	Цветная бирка с информацией о продукте	Цветная бирка с информацией о продукте	Цветная бирка с информацией о продукте	Цветная бирка с информацией о продукте
Информация по продаже	–	–	–	–
Рабочая ширина	6 см	12 см	7 см	8.5 см
Материал	Из высококачественной стали, с защитным покрытием			
Ручьятки эргономичной формы	•	•	•	•
Ручьятка с элементами из мягкого пластика	•	•	•	•
Крюкообразное расширение на конце ручьятки для предотвращения выскальзывания	•	•	•	•
Область применения	Для рыхления, аэрации почвы и прополки сорняков	Для уборки сорняков, листьев и скошенной травы с грядок	Для рыхления и аэрации почвы без повреждения корней	Для очистки и рыхления почвы
Особенности	Защита от коррозии	Защита от коррозии	Защита от коррозии	Защита от коррозии

Комплекты садовых инструментов

				
Описание	Домашнее садоводство: Комплект садовых инструментов для балкона	Домашнее садоводство: Комплект садовых инструментов для балкона (Дисплей)	Домашнее садоводство: садовые инструменты для балкона	Домашнее садоводство: Комплект садовых инструментов базовый (Дисплей)
Арт. №	8970-20	8970-30	8974-20	8965-30
Штрих код EAN	 4 078500 023863	 4 078500 023887	 4 078500 035064	 4 078500 023368
Количество в упаковке / на паллете	2 / 78	12 / 48	5 / –	20 / 80
Тип упаковки	Цветная упаковка с информацией о продукте	Цветная упаковка с информацией о продукте	Цветная бирка с информацией о продукте	Подарочная упаковка
Информация по продаже	–	В дисплее 12 наборов	Продается в упаковке	В дисплее 20 наборов
Материал	Литой алюминий и высококачественный пластик			–
Рукоятки эргономичной формы	•	•	•	•
Рукоятка с элементами из мягкого пластика	•	•	•	–
Крюкообразное расширение на конце рукоятки для предотвращения выскальзывания	–	–	–	•
Область применения	Для высадки и пересадки растений, рыхления почвы, обрезки цветов и трав, подметания балкона и террасы		Для высадки и пересадки растений, рыхления почвы	Прополка сорняков, высадка, пересадка и обрезка растений
Особенности	Комплект садовых инструментов для использования в домашних условиях (на балконе, террасе): секатор, лопатка цветочная, мотыжка, щетка и совок. Пластиковый ящик для хранения в комплекте Гарантия 25 лет		–	Комплект садовых инструментов: секатор арт. 8754, лопатка арт. 8950, совок для прополки арт. 8935, перчатки садовые арт. 206

Комплекты садовых инструментов

		
Описание	Домашнее садоводство: Комплект садовых инструментов (Дисплей)	
Арт. №	8966-30	
Штрих код EAN	 4 078500 023856	
Количество в упаковке / на паллете	20 / 80	
Тип упаковки	Цветная упаковка с информацией о продукте	
Информация по продаже	В дисплее 20 наборов	
Материал	Многофункциональный кувшин из высококачественного пластика	
Рукоятки эргономичной формы	•	
Крюкообразное расширение на конце рукоятки для предотвращения выскальзывания	•	
Область применения	Полив, вскапывание, высадка, пересадка и обрезка цветов и молодых побегов	
Особенности	Комплект садовых инструментов: секатор арт. 8754, лопатка арт. 8950, перчатки садовые арт. 206 и многофункциональный кувшин с заостренным краем 2-в-1: для полива и вскапывания (например, почвы для цветов).	



Описание	Сажалка для луковичных растений	Сажалка для луковичных растений (Дисплей)	Сажалка-лункообразователь
Арт. №	3412-20	3039-20	3487-20
Штрих код EAN	 4 078500 341202	 4 078500 303903	 4 078500 348706
Количество в упаковке / на паллете	5 / 240	48 / 192	5 / 630
Тип упаковки	Бирка	–	Цветная бирка с информацией о продукте
Информация по продаже	–	В дисплее 48 штук	–
Рабочая глубина	–	–	19.5 см
Защита от коррозии	•	•	•
Материал	Из высококачественной стали, с защитным покрытием		Нержавеющее металлическое острие из цинкового сплава
Область применения	Посадка цветочных луковок		Посадка саженцев без особых усилий
Особенности	Шкала глубины посадки и автовозврат ручки		Удобная в работе, прорезиненная рукоятка

GARDENA ручки комбисистемы

Одна ручка - различные насадки - широкий спектр применения

- Удобные, универсальные для всех насадок комбисистемы
- Идеальное соединение ручки и насадки
- Нетеряющийся установочный винт с компонентами из мягкого пластика
- Экологичность превыше всего: деревянные ручки отвечают всем экологическим стандартам Лесного попечительского совета FSC®



Подробнее о гарантии:
на сайте www.gardena.com/ru/warranty/
или по тел. 8-800-200-1962
Звонок бесплатный из любого региона
России, кроме мобильной связи



Комбисистема: Рукоятки



Описание

Описание	Рукоятка деревянная FSC® 130 см (для комбисистемы) ¹	Рукоятка деревянная FSC® 150 см (для комбисистемы) ¹	Рукоятка деревянная FSC® 180 см (для комбисистемы) ¹	Рукоятка алюминиевая 130 см (для комбисистемы)	Рукоятка алюминиевая 150 см (для комбисистемы)
----------	---	---	---	--	--

Арт. №	3723-20	3725-20	3728-20	3713-20	3715-20
Штрих код EAN					
Количество в упаковке / на паллете	10 / 640	10 / 640	10 / 640	10 / 750	10 / 600
Тип упаковки	—	—	—	—	—
Информация по продаже	Отгружается упаковками	Отгружается упаковками	Отгружается упаковками	Отгружается упаковками	Отгружается упаковками
Длина	130 см	150 см	180 см	130 см	150 см
Совместимость	Для всех инструментов комбисистемы	Для всех инструментов комбисистемы	Для всех инструментов комбисистемы	Для всех инструментов комбисистемы	Для всех инструментов комбисистемы
Материал	Древесина ясеня / Алюминий	Древесина ясеня / Алюминий	Древесина ясеня / Алюминий	Алюминий	Алюминий
Нетеряющиеся установочные винты	•	•	•	•	•
Особенности	Установочный винт с компонентами из мягкого пластика. Высококачественная, упругая древесина ясеня хорошо гасит вибрацию. Европейская древесина, сертифицированная по стандартам FSC®. Трубка из анодированного алюминия для надежного соединения с инструментом. Рукоятка с зауживанием, обеспечивающим надежный захват и удобство в обращении.			Легкость и прочность благодаря высококачественному алюминию. Приятное на ощупь полимерное покрытие для удобного, нескользящего захвата.	



Новинка!

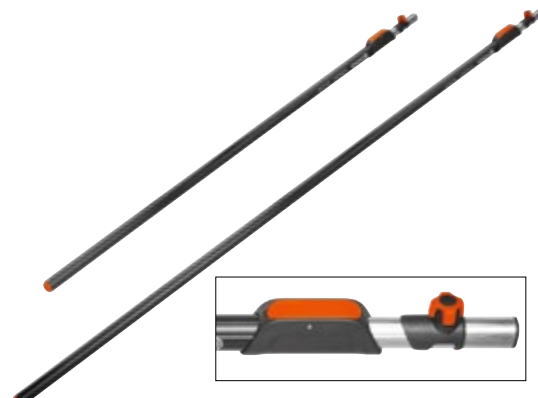

Описание	Рукоятка алюминиевая эргономичная 130 см (для комбисистемы)	Рукоятка телескопическая 90 - 145 см (для комбисистемы)	Рукоятка телескопическая 160-290 см (для комбисистемы)	Рукоятка телескопическая 210-390 см (для комбисистемы)
Арт. №	3734-20	3719-20	3720-20	3721-20
Штрих код EAN				
Количество в упаковке / на паллете	4 / 180	5 / –	4 / 200	4 / 200
Тип упаковки	Цветная карточка с информацией о продукте	Цветная карточка с информацией о продукте	–	–
Информация по продаже	–	–	Продается в упаковке	Продается в упаковке
Длина	130 см	90 - 145 см	160 - 290 см	210 - 390 см
Рабочая высота	–	–	До 5 м	До 5 м
Совместимость	Для всех инструментов комбисистемы	Подходит для всех насадок комбисистемы (кроме зимних лопат)	Для всех инструментов комбисистемы	Для всех инструментов комбисистемы
Материал	Высококачественный алюминий	High-quality aluminium	Высококачественный алюминий	Высококачественный алюминий
Ручка с покрытием из дюропласта	–	–	•	•
Нетеряющиеся установочные винты	•	•	•	•
Нетеряющийся установочный винт с компонентами из мягкого пластика	–	•	•	•
Кнопочный механизм	–	–	•	•
Овальная ручка	–	–	•	•
Фиксатор	–	–	•	•
Особенности	Крючковый захват на конце ручки защищает руки от скольжения и оптимизирует их положение при движении на конце ручки. Бороздки пластикового покрытия для удобства работы без скольжения рук	Выполнено из легкого и прочного алюминия, внутренняя трубка из анодированного алюминия, внешняя трубка с покрытием из высокого качества пластика, безопасного для кожи, для комфортной работы без соскальзывания рук. Большой элемент для регулировки длины удобный для удержания рукоятки.	Легко настроить длину с помощью кнопочного механизма. Фиксатор гарантирует надежное соединение насадки и ручки комбисистемы. Овальная ручка обеспечивает надежный захват и удобство в обращении,	





Описание	Кронштейн для садовых инструментов (система хранения комбисистемы)	Держатель к кронштейну для садовых инструментов (система хранения комбисистемы)
Арт. №	3501-20	3503-20
Штрих код EAN	 4 078500 350105	 4 078500 350303
Количество в упаковке / на паллете	4 / 112	4 / 576
Тип упаковки	Цветная упаковка-дисплей	Цветная упаковка-дисплей
Информация по продаже	—	—
Диаметр инструментов, подходящих для крючков	Ø от 18 до 40 мм	Ø от 18 до 40 мм
Суммарная нагрузка на один крючок	Максимум 10 кг	Максимум 10 кг
Суммарная нагрузка на весь кронштейн	Максимум 60 кг	—
Рабочая ширина	~ 78 см	—
Поставляется в комплекте с шурупами и дюбелями	•	•
Материалы	Алюминиевая планка с держателями из армированного стекловолокном пластика; оцинкованные стальные крючки с нескользящим покрытием	Держатель из армированного стекловолокном пластика. Оцинкованный стальной крючок с нескользящим покрытием
Область применения	Экономящее пространство место хранения бытовых и садовых инструментов, насадок комбисистемы, соединительных деталей Базовой системы GARDENA и других полезных принадлежностей.	Дополнительный кронштейн для садовых инструментов. Может монтироваться на стену отдельно.



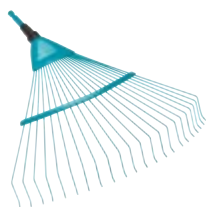

Описание	Грабли проволочные пружинящие	Грабли пластиковые веерные XXL складные
Арт. №	3100-20	3107-20
Штрих код EAN	 4 078500 310000	 4 078500 310703
Количество в упаковке / на паллете	5 / 140	3 / 42
Тип упаковки	Цветная бирка с информ укте	Цветная карточка с информацией о продукте
Информация по продаже	–	–
Рабочая ширина	50 см	77 см
Рекомендуемая длина ручки	130 см	130 см или 150 см
Материалы	Прочные проволочные зубья, с защитным покрытием	Пластик с интегрированной алюминиевой трубкой повышенной прочности
Область применения	Для очистки и аэрации газонов	Для быстрого сбора листьев, скошенной травы и другого садового мусора с больших площадей
Особенности	–	Складываются пополам для удобной уборки собранного мусора и компактного хранения. Большая фиксирующая накладка для удобства складывания.



Описание	Грабли стальные веерные регулируемые	Грабли пластиковые веерные регулируемые
Арт. №	3103-20	3099-20
Штрих код EAN	 4 078500 310307	 4 078500 017343
Количество в упаковке / на паллете	5 / 185	5 / 60
Тип упаковки	Цветная бирка с информацией о продукте	Цветная бирка с информацией о продукте
Информация по продаже	–	–
Рабочая ширина	30 - 50 см	~ 35 см - 52 см
Рекомендуемая длина ручки	130 см	130 см
Материалы	Гибкие оцинкованные пружинящие стальные зубья	Высококачественный пластик
Область применения	Для сбора листьев, скошенной травы и прочего (мелкого и крупного) садового мусора	Для сбора листьев, скошенной травы и прочего (мелкого и крупного) садового мусора
Особенности	Регулируемое расстояние между зубьями	Регулируемое в 6 положениях расстояние между зубьями

Комбисистема: Уход за газоном



Описание	Грабли для газонов	Грабли для очистки газонов
Арт. №	3101-20	3381-20
Штрих код EAN	 4 078500 310109	 4 078500 338103
Количество в упаковке	5	5
Тип упаковки	Цветная бирка с информацией о продукте	Цветная бирка с информацией о продукте
Рабочая ширина	43 см	60 см
Рекомендуемая длина ручки	130 см	180 см
Материалы	Высококачественный пластик	Из высококачественной стали, с защитным покрытием
Область применения	Для сбора листьев, скошенной травы и садового мусора	Уборка газона от скошенной травы и листьев на небольших участках
Особенности	Легкие и практичные. Щадящие для газона	С уловителем для травы

Комбисистема: Уход за газоном



Описание	Прореживатель на колесах	Прореживатель	Разбрасыватель-сеялка
Арт. №	3395-20	3391-20	420-20
Штрих код EAN	 4 078500 339506	 4 078500 339100	 4 078500 042000
Количество в упаковке	3	5	2
Тип упаковки	Цветная этикетка	Цветная бирка с информацией о продукте	Цветная бирка с информацией о продукте
Рабочая ширина	32 см	35 см	40 см
Рекомендуемая длина ручки	180 см	180 см	130 см или 150 см
Материалы	Специальные ножи из нержавеющей стали. Конструкция не позволяет ножам чрезмерно заглобляться, тем самым облегчая работу	Металл	Пластик
Область применения	Для удаления мха, сорняков и сухой травы	Для удаления мха и сухой травы с газонов, а также для разрыхления комков земли и выравнивания поверхности почвы	Для внесения удобрений
Особенности	Легкость передвижения зубцов благодаря установленным колесам	Оцинкованные, штампованные зубцы	Встроенный механизм обеспечивает равномерный, дозированный разброс. Емкость 3 литра

Комбисистема: Обработка почвы



Описание	Культиватор	Рыхлитель	Мотыга
Арт. №	3132-20	3166-20	3112-20
Штрих код EAN	 4 078500 313209	 4 078500 316606	 4 078500 311205
Количество в упаковке	5	5	5
Тип упаковки	Цветная бирка с информацией о продукте	Цветная бирка с информацией о продукте	Цветная бирка с информацией о продукте
Рабочая ширина	3,6 см	9 см	14 см
Рекомендуемая длина ручки	130 см	130 см	150 см
Материалы	Высококачественная сталь с защитным покрытием	Высококачественная сталь с защитным покрытием	Полотно из высококачественной нержавеющей стали
Область применения	Предназначен для работы в узких междурядьях, не повреждает растения	Для рыхления и аэрации почвы без повреждения корней. Для каменистых почв и обработки почвы в узких междурядьях	Удаление сорняков
Особенности	—	—	—

Комбисистема: Обработка почвы



Описание	Мотыга для корнеплодных	Мотыга для корнеплодных	Мотыга-волокушка
Арт. №	3180-20	3189-20	3192-20
Штрих код EAN	 4 078500 318006	 4 078500 318907	 4 078500 319201
Количество в упаковке	5	5	5
Тип упаковки	Цветная бирка с информацией о продукте	Цветная бирка с информацией о продукте	Цветная бирка с информацией о продукте
Рабочая ширина	8 см	16 см	12 см
Рекомендуемая длина ручки	150 см	150 см	150 см
Материалы	Полотно из высококачественной нержавеющей стали	Полотно из высококачественной нержавеющей стали	Полотно из высококачественной нержавеющей стали
Область применения	Для рыхления почвы и прополки сорняков	Для рыхления почвы и прополки сорняков	Для окуливания и рыхления почвы
Особенности	—	—	Двойная бугельная конструкция для больших нагрузок

Комбисистема: Обработка почвы



Описание	Грабли	Грабли	Грабли изогнутые
Арт. №	3176-20	3179-20	3168-20
Штрих код EAN	 4 078500 317603	 4 078500 317900	 4 078500 316804
Количество в упаковке	5	5	5
Тип упаковки	Цветная бирка с информацией о продукте	Цветная бирка с информацией о продукте	Цветная бирка с информацией о продукте
Рабочая ширина	25 см / 10 зубцов	41 см / 16 зубцов	36 см / 14 зубцов
Рекомендуемая длина ручки	150 см	150 см	150 см
Материалы	Высококачественная сталь с защитным покрытием		
Область применения	Многоцелевой инструмент для сгребания мусора, выравнивания грядок и обработки почвы		
Особенности	–	–	Двойная бугельная конструкция для надежной работы при больших нагрузках

Комбисистема: Обработка почвы



Описание	Культиватор звездочный	Тяпка садовая	Тяпка садовая
Арт. №	3196-20	3215-20	3219-20
Штрих код EAN	 4 078500 319607	 4 078500 321501	 4 078500 321907
Количество в упаковке	3	5	5
Тип упаковки	Цветная бирка с информацией о продукте	Цветная бирка с информацией о продукте	Цветная бирка с информацией о продукте
Рабочая ширина	14 см	7 см	9 см
Рекомендуемая длина ручки	150 см	130 см	130 см или 150 см
Материалы	Высококачественная сталь с защитным покрытием; звездочки оцинкованы	Высококачественная сталь с защитным покрытием	Высококачественная сталь с защитным покрытием
Область применения	Подготовка почвы для посадки семян	Для щадящей прополки, рыхления, копания канавок и работы в узких местах	
Особенности	Звездообразные колеса специальной формы обеспечивают оптимальное разрыхление почвы	2 зубца, сердцевидное лезвие	3 зубца, прямоугольное лезвие. Большое лезвие со специальной кромкой облегчает проникновение в почву

Комбисистема: Уборка



Описание	Щетка щелевая	Щетка для террас	Щетка для дорожек
Арт. №	3605-20	3609-20	3622-20
Штрих код EAN	 4 078500 360500	 4 078500 033701	 4 078500 017381
Количество в упаковке / на паллете	5 / 625	5 / 300	5 / 100
Тип упаковки	Цветная карточка с информацией о продукте	Цветная бирка с информацией о продукте	Цветная бирка с информацией о продукте
Информация по продаже	–	–	–
Рабочая ширина	–	32 см	45 см
Рекомендуемая длина ручки	130 / 150 см	130 / 150 см	130 / 150 см
Материалы	Высококачественный пластиковый корпус, щетина из специальной стали для качественного результата	Высококачественный пластиковый корпус и гибкие полипропиленовые пучки щетины	Высококачественный пластиковый корпус и гибкие полипропиленовые пучки щетины
Область применения	Для легкого удаления мха из стыков в стенах и между плитами	Для чистки террас	Для уборки вне помещений
Особенности	Со скребком	–	Со скребком для удаления утоптанной грязи и налипшей мокрой листвы

Комбисистема: Специальные инструменты с телескопическими ручками



Описание	Плодосборник
Арт. №	3108-20
Штрих код EAN	 4 078500 018005
Количество в упаковке / на паллете	1 / 24
Тип упаковки	Цветная бирка с информацией о продукте
Информация по продаже	–
Рабочая ширина	–
Рекомендуемая длина ручки	130 / 150 см
Материалы	Высококачественный пластик
Область применения	Для удобного сбора с земли упавших от ветра или созревания плодов разного размера (~ 4-9 см)
Особенности	Легкое опустошение (не требуется применять дополнительные инструменты) - запатентовано. Специальная форма захвата в виде совка, расположенного сбоку, для сбора плодов рядом со стволами деревьев



Описание	Плодоъемник	Щетка щелевая треугольная	Очиститель для желобов
Арт. №	3115-20	3634-20	3651-20
Штрих код EAN	 4 078500 033565	 4 078500 033626	 4 078500 033664
Количество в упаковке / на паллете	5 / 100	5 / 90	5 / 120
Тип упаковки	Цветная карточка с информацией о продукте	Цветная карточка с информацией о продукте	Цветная карточка с информацией о продукте
Информация по продаже	–	–	–
Рекомендуемая ручка	Телескопические ручки комбисистемы для работы на высоте до 5 м	Телескопические ручки комбисистемы для работы на высоте до 5 м	Телескопические ручки комбисистемы для работы на высоте до 5 м
Материалы	Высококачественный пластик	Высококачественный пластиковый корпус и гибкие полипропиленовые пучки щетины	Корпус и скребок выполнен из высококачественного пластика. Пучки щетины изготовлены из пролипропилена
Область применения	Для удобного сбора фруктов	Для удаления налипшего мусора в углах	Для очистки водостока
Особенности	Зубцы для аккуратного срезания плодоножки. Шарнирное соединение позволяет плавно регулировать рабочий угол. Может использоваться без ручки от комбисистемы. Мешок изготовлен из сетчатого материала, который позволяет определить заполнен ли он.	Удобная регулировка угла наклона при помощи эксцентрикового зажима. Интегрированная рукоятка в инструмент, позволяет использовать данную насадку без ручки комбисистемы.	Два скребка обеспечивают эффективное удаление прилипшей и присохшей грязи. В корпус интегрирован штуцер для подсоединения Базовой системы полива для более эффективного удаления гризи из желоба. Интегрированная рукоятка в инструмент, позволяет использовать данную насадку без ручки комбисистемы.

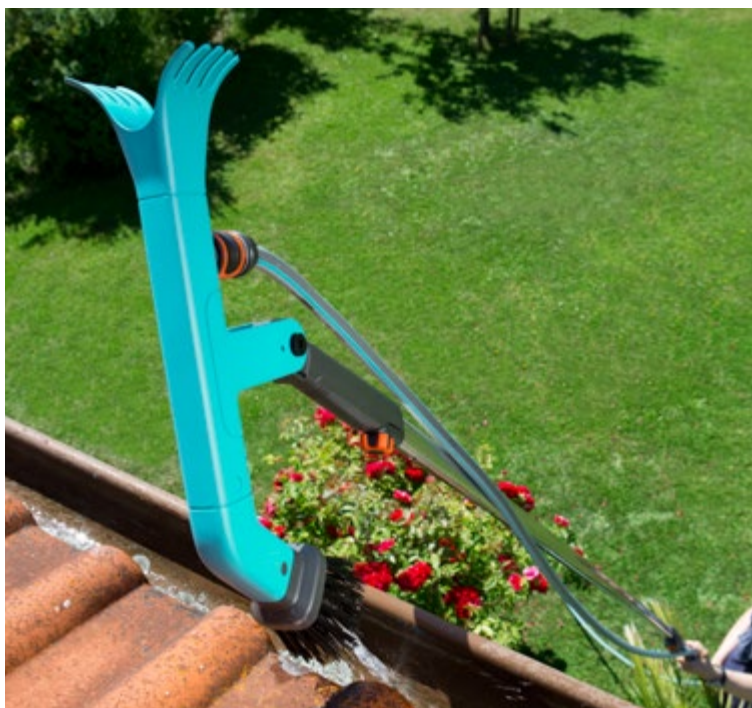



Описание	Сучкорез комбисистемы BL
Арт. №	298-20
Штрих код EAN	
Количество в упаковке / на паллете	4 / 96
Тип упаковки	Блистер и цветная карточка с информацией о продукте, вкл. защитный чехол для лезвия
Информация по продаже	–
Максимальный диаметр ветки для среза	35 мм
Принцип резки	Двухлезвийный
Длина тягового корда	4.7 м
Рекомендуемая ручка	Комбисистема: Телескопические ручки
Материалы	Закаленные лезвия с покрытием, препятствующий налипанию, для ровного, чистого среза
Область применения	Удобная обрезка зеленых и молодых ветвей и сучьев на значительной высоте
Особенности	Требуется меньше усилий благодаря 5-и ступенчатой передаче (+60 % к мощности), возможность подвешивания на ветку для удобства работы, лезвия с прецизионной заточкой, прочный на разрыв натяжной корд, уникальный механизм захвата и блокировки, D-образная рукоятка для эффективной и легкой работы, система удобного хранения натяжного корда, фиксатор корда, возможность использования как ручные ножницы

Пила комбисистемы



Описание	Пила садовая 300 PP	Пила садовая изогнутая 300 PP
Арт. №	8737-20	8738-20
Штрих код EAN		
Количество в упаковке / на паллете	6 / 324	6 / 324
Тип упаковки	Цветная карточка с информацией о продукте	Цветная карточка с информацией о продукте
Информация по продаже	–	–
Длина полотна	325 мм	315 мм
Заточка полотна	Полотно с перекрестной разводкой зубьев	Полотно с перекрестной разводкой зубьев
Рекомендуемая ручка	Комбисистема: Ручки телескопические арт. № 3712-20 или 3711-20	Комбисистема: Ручки телескопические арт. № 3712-20 или 3711-20
Область применения	Для использования в качестве ручной пилы или в сочетании с ручкой комбисистемы	
Особенности	Пиление в двух направлениях	Пиление «на себя»

Комплекты комбисистемы: рукоятка + насадка



Описание	Комплект: Грабли веерные + Рукоятка деревянная 130 см (Дисплей)	Комплект: Грабли пластиковые регулируемые + Рукоятка деревянная 130 см (Дисплей)
Арт. №	3022-20	3099-30
Штрих код EAN	 4 078500 302203	 4 078500 017367
Количество в упаковке / на паллете	20 / 60	20 / 60
Тип упаковки	Упаковка-дисплей	Упаковка-дисплей
Информация по продаже	В дисплее 20 наборов	В дисплее 20 наборов
Информация о продукте	см. арт. № 3102 и 3723	см. арт. № 3099 и 3723
Содержимое упаковки	20 комплектов: 1 x арт. № 3102, 1 x Рукоятка деревянная FSC® 130 см	20 комплектов: 1 x арт. № 3099, 1 x Рукоятка деревянная FSC® 130 см

Комплекты комбисистемы: рукоятка + насадка



Описание	Комплект: Грабли 30 см + Рукоятка деревянная 130 см (Дисплей)	Комплект: Рыхлитель 9 см + Рукоятка деревянная 130 см (Дисплей)
Арт. №	3024-20	3004-20
Штрих код EAN	 4 078500 302401	 4 078500 300407
Количество в упаковке / на паллете	20 / 60	20 / 60
Тип упаковки	Упаковка-дисплей	Упаковка-дисплей
Информация по продаже	В дисплее 20 наборов	В дисплее 20 наборов
Информация о продукте	см. арт. № 3166, 3177 и 3723	см. арт. № 3166, 3177 и 3723
Содержимое упаковки	20 комплектов: 1 x арт. № 3177, 1 x Рукоятка деревянная FSC® 130 см	20 комплектов: 1 x арт. № 3166, 1 x арт. № 3177, 1 x Рукоятка деревянная FSC® 130 см



Описание	Комплект: Щетка для дорожек + Рукоятка деревянная 130 см (Дисплей)
Арт. №	3622-30
Штрих код EAN	 4 078500 017404
Количество в упаковке / на паллете	20 / 60
Тип упаковки	Упаковка-дисплей
Информация по продаже	В дисплее 20 наборов
Информация о продукте	см. арт. № 3166, 3177 и 3723
Содержимое упаковки	20 комплектов: 1 x арт. № 3162, 1 x Рукоятка деревянная FSC® 130 см





Описание	Скрепер для уборки снега	Лопата для уборки снега 40 см с пластиковой кромкой	Лопата для уборки снега 50 см с пластиковой кромкой
Арт. №	3260-20	3240-20	3241-20
Штрих код EAN			
Количество в упаковке / на паллете	1 / 6	4 / 48	4 / 48
Тип упаковки	Цветная упаковка-дисплей	Цветная бирка с информацией о продукте	Цветная бирка с информацией о продукте
Информация по продаже	—	—	—
Рабочая ширина	70 см	40 см	50 см
Рекомендуемая длина ручки	—	Алюминиевая ручка 130 см (арт. № 3734)	
Кромка	Износостойкая и надежная кромка из оцинкованной стали	Бесшумная, износостойкая пластиковая кромка, не повреждающая поверхность. Идеальна для всех типов грунта, особенно хорошо подходит для неровных поверхностей, таких как натуральный камень, тротуарная или керамическая плитка	
Широкая кромка по периметру лопаты обеспечивает стабильность формы рабочему полотну	•	•	•
Высокие борта предотвращают непреднамеренное соскальзывание снега сбоку	•	•	•
Широкие ребра для оптимального скольжения	•	•	•
Очень гладкая структура поверхности для лучшего соскальзывания снега с лопаты	•	•	•
Материалы	Высококачественный пластик; устойчивость к морозу до -40°C и соли	Высококачественный пластик; устойчивость к морозу до -40°C и соли	
Область применения	Удобная расчистка снега на больших участках	Удобная расчистка снега на больших участках	
Особенности	Индивидуальная регулировка по росту с помощью 3-ступенчатой телескопической штанги (30 см). Пластиковое покрытие рукоятки, изолирующее от холода. Удобное освобождение от снега благодаря дополнительным хватам на рукоятке. Особая форма упора для легкого проникновения скрепера в снег. Увеличенная жесткость за счет дополнительного усиления в нижней части. Компактное хранение: рукоятка снимается (без использования инструментов) и крепится к ковшу скрепера.	Оптимальный угол наклона полотна при соединении с ручкой обеспечивает удобство работы	





Описание	Лопата для уборки снега 40 см с кромкой из нержавеющей стали	Лопата для уборки снега 50 см с кромкой из нержавеющей стали	Скребок для льда и снега 15 см
Арт. №	3242-20	3243-20	3250-20
Штрих код EAN	 4 078500 324205	 4 078500 324304	 4 078500 325004
Количество в упаковке / на паллете	4 / 48	4 / 48	5 / 500
Тип упаковки	Цветная бирка с информацией о продукте	Цветная бирка с информацией о продукте	Цветная бирка с информацией о продукте
Информация по продаже	—	—	—
Рабочая ширина	40 см	50 см	15 см
Рекомендуемая длина ручки	Алюминиевая ручка 130 см (арт. № 3734)		Алюминиевая ручка 130 см (арт. № 3734)
Кромка	Особо долговечная и прочная кромка из нержавеющей стали. Особенно подходит для ровных поверхностей, например, бетона или асфальта.		—
Широкая кромка по периметру лопаты обеспечивает стабильность формы рабочему полотну	•	•	—
Высокие борта предотвращают непреднамеренное соскальзывание снега сбоку	•	•	—
Широкие ребра для оптимального скольжения	•	•	—
Очень гладкая структура поверхности для лучшего соскальзывания снега с лопаты	•	•	—
Материалы	Высококачественный пластик; устойчивость к морозу до -40°C и соли		Пружинная сталь
Область применения	Уборка снега		Легкое удаление льда и утоптанного снега. Можно использовать круглый год для удаления грязи
Особенности	Оптимальный угол наклона полотна при соединении с ручкой обеспечивает удобство работы		Сменное полотно



Скрепер

Для удобной расчистки снега на больших участках. Регулировка по росту с помощью телескопической штанги. Компактное хранение.

Комбисистема: Лопата для снега

Чистая уборка снега. На выбор: с бесшумной, износостойкой пластиковой кромкой или с прочной кромкой из нержавеющей стали.

GARDENA Разбрасыватели-сеялки

Инновационные и продуманные - создайте красивый газон без усилий

Широкий ассортимент разбрасывателей-сеялок позволит подобрать именно ту модель, которая Вам необходима. Больше никакой материал не высыплется! Подача материала осуществляется через люк, который управляется при помощи рычага на рукоятке. Вращающийся ротор обеспечивает равномерное и быстрое внесения материала.



Разбрасыватель-сеялка ручная М

Идеально подойдет для малых и средних газонов и домашнего садоводства. Благодаря удобной ручке привода использовать ее одно удовольствие.



Разбрасыватель-сеялка L

Идеально подойдет для средних садов. Теперь материал не высыплется случайно благодаря запатентованной крышке из мягкого пластика. Рычаг подачи материала находится на ручке, что делает управление и дозирование удобным.



Разбрасыватель-сеялка XL

Идеально подойдет для больших садов. Радиус распределения материала до 6 метров. Благодаря ограничителю Вы всегда точно сможете внести материал по краю газона.



Описание	Разбрасыватель-сеялка ручная М
Арт. №	431-20
Штрих код EAN	 4 078500 033121
Количество в упаковке / на паллете	4 / 48
Тип упаковки	Цветная упаковка с информацией о продукте
Информация по продаже	—
Рабочая ширина	1 м - макс. 4 м (зависит от скорости вращения ротора и типа материала)
Объем	1.8 л
Рекомендованная площадь газона	100 м ²
Равномерное разбрасывание	Вращающийся ротор
Открытие/закрытие люка подачи	При помощи кнопки на рукоятке
Настройка дозатора	4 уровня регулировки на рукоятке
Разбрасывание удобрений	•
Разбрасывание семян, извести, зимних посыпных материалов, соли	•
Разбрасывание песка и мелкой каменной крошки	—
Таблица сыпучих материалов/ дозировка	Зависит от по размера материала
Практичное хранение	Компактное хранение на полке
Легкая очистка	Моется водой
Материалы	Из устойчивого к коррозии и ударопрочного высококачественного пластика.
Область применения	Распределение удобрений, семян и соли
Особенности	Эргономичное расположение рукоятки, возможность универсального использования круглый год, простое и быстрое распределение материала. Объем контейнера: Удобрение: ~ 1,65 кг Дорожная соль: ~ 2,0 кг Семена: ~ 1,0 кг



Удобство эксплуатации - благодаря оптимальному расположению центра тяжести инструмент удобно лежит в руке. Просто и быстро - удобная ручка привода ротора.

Разбрасыватели-сеялки

Описание	Разбрасыватель-сеялка (насадка для комбисистемы)	Разбрасыватель-сеялка L	Разбрасыватель-сеялка L (Дисплей)	Разбрасыватель-сеялка XL
Арт. №	420-20	432-20	432-30	436-20
Штрих код EAN				
Количество в упаковке / на паллете	2 / 34	1 / 24	8 / 16	1 / 8
Тип упаковки	Цветная карточка с информацией о продукте	Цветная упаковка-дисплей	Цветная упаковка-дисплей	Цветная упаковка-дисплей
Информация по продаже	–	–	–	–
Ширина разбрасывания	40 см	45 см		1.5 м - макс. 6 м (зависит от скорости вращения ротора и типа материала)
Объем	3 л	12.5 л		18 л
Рекомендованная площадь газона	100 м ²	400 м ²		800 м ²
Равномерное разбрасывание	Встроенный скребок	Высокоэластичный разбрасывающий цилиндр		Ротор
Открытие/закрытие люка подачи	–	Рычаг на рукоятке		
Настройка дозатора	–	Рычаг на рукоятке		
Разбрасывание удобрений	•	•	•	•
Разбрасывание семян, извести, зимних посыпных материалов, соли	–	•	•	•
Разбрасывание песка и мелкой каменной крошки	–	•	•	–
Регулировка дозатора	–	10 уровней на рычаге		
Профилированные колеса	–	•	•	•
Двухколесный привод	•	•	•	•
Колеса с шариковым подшипником	•	•	•	–
Прочный U-образный контейнер с ручкой	•	•	•	•
Рекомендуемая длина ручки	130 см / 150 см	–	–	–
Практичное хранение	•	(стоя или в подвешенном состоянии)		
Легкая очистка	Водой			
Материалы	Из высококачественного пластика. Устойчивость к коррозии и ударопрочность	Из устойчивого к коррозии и ударопрочного высококачественного пластика. Прочная, алюминиевая ручка и нержавеющий трос.		
Область применения	Для внесения удобрения для газонов	Возможность универсального использования круглый год. Для внесения семян, удобрений и дорожной соли.		Возможность универсального использования круглый год. Для внесения семян, удобрений и дорожной соли.
Особенности	Для всех ручек комбисистемы	Плотная крышка для надежной фиксации материала внутри контейнера. Удобное опустошение контейнера.		Большой радиус действия для экономии времени. С ограничителем для внесения материала по краю газона.

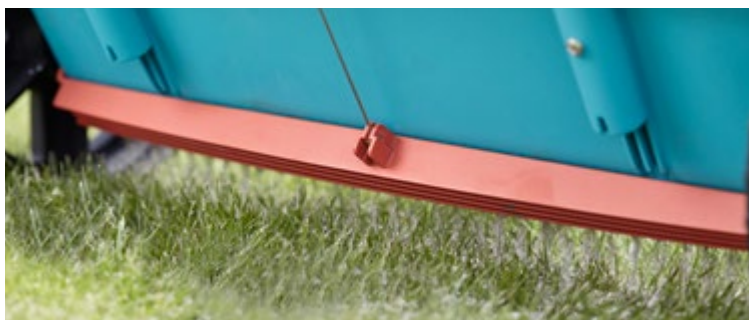

Отсутствие случайного высыпания материалов - запатентованная конструкция ограничителя из мягкого пластика, блокирующий подачу материал, когда сеялка не используется.



Точное распределение материала вдоль кромок газона или дорожек - благодаря поворотной крышке

GARDENA Опрыскиватели

Мягкий уход за растениями с помощью микродисперсного полива, удобрения и защиты растений

Опрыскиватели обеспечивают легкое распределение удобрений и распыление пестицидов. GARDENA предлагает широкий ассортимент опрыскивателей.



GARDENA Опрыскиватели ручные - Для дома и сада.

Опрыскиватели GARDENA идеально подходят для ухода за цветами в доме, на террасе или в саду, где необходимо небольшое количество воды. Все модели распылителей GARDENA идеально располагаются в руке и рассчитаны на 0,5 или 1 литр жидкости.



GARDENA Опрыскиватели садовые - Для начинающих садоводов.

Садовые опрыскиватели GARDENA различной емкости (от 1,25 до 12 л) предназначены для ухода за деревьями, кустарниками, за садом или большими по площади цветниками. Широкая горловина облегчает наполнение опрыскивателя.



Опрыскиватели

			
Описание	Опрыскиватель 0.5 л	Опрыскиватель 1 л	Домашнее садоводство: Опрыскиватель Premium 1 л
Арт. №	804-20	805-20	806-20
Штрих код EAN	 4 078500 080408	 4 078500 080507	 4 078500 080606
Количество в упаковке / на паллете	8 / 192	6 / 144	6 / 144
Тип упаковки	Цветная бирка	Цветная бирка	Цветная бирка
Информация по продаже	—	—	—
Ёмкость	0.5 литра	1 литр	1 литр
Эргономичная рукоятка	•	•	•
Плавная регулировка струи распыления	•	•	•
Широкая горловина для наполнения жидкостью	•	•	•
Фильтрующая насадка на впускной трубке	•	•	•
Область применения	Для сада и дома		Для балкона
Особенности	Индикатор уровня заполнения		Индикатор уровня заполнения. Форсунка и кольцо из высококачественной стали и бачок темного цвета

Описание	Опрыскиватель 1.25 л	Опрыскиватель 1.25 л (Дисплей)	Опрыскиватель 5 л	Опрыскиватель 5 л (Дисплей)
Арт. №	814-20	814-30	822-20	823-20
Штрих код EAN	 4 078500 081405	 4 078500 025027	 4 078500 082204	 4 078500 082303
Количество в упаковке / на паллете	4 / 96	24 / 96	10 / 40	46 / 46
Тип упаковки	Цветная бирка	Цветная термоусаживаемая этикетка	Цветная термоусаживаемая этикетка	Цветная термоусаживаемая этикетка
Информация по продаже	Продается кратно упаковке	Продается в дисплее по 24 штуки	–	Продается в дисплее по 46 штук
Ёмкость	1.25 литра	1.25 литра	5 литров	5 литров
Индикатор уровня заполнения	–	–	•	•
Широкая горловина для наполнения жидкостью	•	•	•	•
Максимальное рабочее давление	3 бар	3 бар	3 бар	3 бар
Плавная регулировка струи распыления	•	•	•	•
Клапан ограничения давления	•	•	•	•
Эргономичная рукоятка насоса	•	•	–	–
Эргономичная D-образная рукоятка	–	–	•	•
Длина шланга	–	–	1.75 м	1.75 м
Встроенный фильтр	• (Во впускной трубке)	• (Во впускной трубке)	• (В алюминиевой трубке)	• (В алюминиевой трубке)
Эргономичный курок с фиксатором	–	–	•	•
Плечевой ремень	–	–	•	•
Содержимое набора	–	24 x 814 (1.25 литра)	–	–
Макс. допустимая рабочая температура	40 °С	40 °С	40 °С	40 °С
Материал распылителя	Высококачественный пластик			
Область применения	Для сада и дома		Уход за садовыми растениями	
Особенности	Индикатор уровня заполнения			



Плавная регулировка струи распыления

Распыление плавно регулируется от легкого тумана до струи.



Плечевой ремень

Для удобного и эргономичного использования.



Индикатор уровня заполнения

Для точной дозировки.



Описание	Опрыскиватель Comfort 3 л	Опрыскиватель Comfort 5 л	Опрыскиватель ранцевый Comfort 12 л
Арт. №	867-20	869-20	884-20
Штрих код EAN	 4 078500 086707	 4 078500 086905	 4 078500 088404
Количество в упаковке / на паллете	3 / 55	3 / 40	1 / 20
Тип упаковки	Цветная упаковка-дисплей	Цветная упаковка-дисплей	Цветная упаковка-дисплей
Информация по продаже	–	–	–
Ёмкость	3 литра	5 литров	12 литров
Индикатор уровня заполнения	•	•	–
Широкая горловина для наполнения жидкостью	•	•	•
Максимальное рабочее давление	3 бар	3 бар	–
Плавная регулировка струи распыления	•	•	•
Клапан ограничения давления	•	•	–
Эргономичная D-образная рукоятка	•	•	–
Интегрированная рукоятка для транспортировки	–	–	•
Эргономичный курок с фиксатором	•	•	–
Длина шланга	1.75 м	1.75 м	1.25 м
Встроенный фильтр	• (Во впускной трубке)	• (Во впускной трубке)	• (В алюминиевой трубке)
Плечевой ремень	• (Простроченные)	• (Простроченные)	• (Простроченные)
Упоры для ног	•	•	–
Телескопическая штанга опрыскивателя	–	–	• (0.6 - 1.00 м)
Широкая горловина с сетчатым фильтром	–	–	•
Защелка для крепления штанги распылителя	•	•	•
Манометр для индикации давления	–	–	–
Макс. допустимая рабочая температура	40 °С	40 °С	35 °С
Материал распылителя	Высококачественный пластик	Высококачественный пластик	Сопло из латуни
Область применения	Защита растений, удобрение и дисперсный полив	Защита растений, удобрение и дисперсный полив	Для удобного распределения большого количества жидкости и ухода за растениями в больших садах с фруктовыми деревьями и виноградниками
Особенности	Устойчивый к сжатию жесткий бакоч. Специально расширенная горловина для наполнения жидкости. С упорами для ног. Индикатор уровня заполнения		Простая замена системы насоса. Форма, уменьшающая нагрузку на спину. Подходит для правой и левой. Большой радиус действия. Индикатор уровня заполнения



Упоры для ног

Упоры для ног облегчают накачивание и гарантируют устойчивость на неровных поверхностях.



Сетчатый фильтр

Широкая горловина со съёмным сетчатым фильтром.



Клапан ограничения давления

Обеспечивает быстрый сброс избыточного давления.

Принадлежности для насосов и опрыскивателей

Описание	Раструб	Удлинительная труба	Штанга телескопическая
Арт. №	894-20	897-20	899-20
Штрих код EAN	 4 078500 089401	 4 078500 089708	 4 078500 089906
Количество в упаковке / на паллете	4 / 208	4 / 2080	4 / 1200
Тип упаковки	–	–	–
Информация по продаже	–	–	–
Длина	–	50 см	100 см
Совместимость	С опрыскивателями 3/5 л, арт. № 867, 869, 875, 879, 828, 824, 823, 822	С опрыскивателями 3/5 л, арт. № 867, 869, 875, 879, 828, 824, 823, 822	С опрыскивателями 3/5 л, арт. № 867, 869, 875, 879, 828, 824, 823, 822
Особенности	Ограничивает сектор распространения распыляемой жидкости	–	–



GARDENA Садовые перчатки

Для любых работ

Ассортимент для различного использования в доме и в саду:

- Высококачественные и прочные материалы для оптимальной защиты.
- Современный, привлекательный дизайн.
- Удобный крой и эргономичность.



Перчатки садовые для посадки растений

Тонкие перчатки для легких работ в саду.



Перчатки садовые для работы с почвой

Для всех видов сложных садовых работ с почвой.



Перчатки непромокаемые

Для всех видов работ по уходу за прудами и для уборки.



Перчатки рабочие

Для выполнения трудных работ с использованием садового инвентаря.











Перчатки для ухода за кустарниками

Для работ по уходу за кустарниками и колючими растениями.



Перчатки садовые

				
	CE	CE	CE	CE
Описание	Перчатки садовые для посадки растений	Перчатки садовые для работы с почвой	Перчатки рабочие	Перчатки для ухода за кустарниками
Арт. № размер 7/S		205-32		216-32
Штрих код EAN				
		4 078500 043229		4 078500 043243
Арт. № размер 8/M	203-32	206-32		
Штрих код EAN				
	4 078500 043267	4 078500 043281		
Арт. № размер 10/XL			215-32	
Штрих код EAN				
			4 078500 043311	
Количество в упаковке / на паллете	6 пар / 1152	6 пар / 1152	6 пар / 576	6 пар / 576
Тип упаковки	Цветная карточка с информацией о продукте	Цветная карточка с информацией о продукте	Цветная карточка с информацией о продукте	Цветная карточка с информацией о продукте
Информация по продаже	–	–	–	–
Материалы	70% хлопок, 20% ПВХ, 8% полиэстер, 2% эластан	60% латекс, 40% полиэстер	57% полиамид, 20% ПУ, 27% полиэстер, 4% эластан	36% полиамид, 34% ПУ, 27% полиэстер, 3% эластан
Воздухопроницаемая ткань	•	•	• (тыльная сторона ладони)	• (тыльная сторона ладони)
Нескользящее покрытие	•	•	•	•
Водонепроницаемая ткань	–	Водонепроницаемый материал в области ладоней и пальцев	–	–
Длинные манжеты	–	–	–	•
Область применения	Для оптимального выполнения работ в саду и дома. Например для пересадки цветов, пикировки и посадки рассады и саженцев	Для защиты рук от влаги и оптимального захвата при работе с растениями и почвой. Например для посадки растений, прополки сорняков, работы граблями	Для всех видов работ садовыми механическими и электрическими инструментами: например топорами, кусторезами и сучкорезами	Для всех видов работ с кустарниками и колючими растениями



GARDENA

Специальная техника

Незаменимые помощники.

Универсальные в использовании

- Извлекатель сорняков – удаление сорняков, не нагибаясь
- Бордюр для газонов и клумб – оптимальное, аккуратное и чистое обрамление цветочной клумбы



Извлекатель сорняков

Инновационное решение для простого и эффективного удаления сорняков (прежде всего одуванчиков).



Бордюр для клумб

Аккуратные края клумб и газонов.

Бордюры



Описание	Бордюр черный	Бордюр черный	Бордюр черный	Бордюр зеленый	Бордюр зеленый	Бордюр зеленый
Арт. №	530-20	532-20	534-20	536-20	538-20	540-20
Штрих код EAN						
Количество в упаковке / на паллете	6 / 192	6 / 144	6 / 96	6 / 192	6 / 144	6 / 96
Тип упаковки	Цветная бандероль	Цветная бандероль	Цветная бандероль	Цветная бандероль	Цветная бандероль	Цветная бандероль
Информация по продаже	–	–	–	–	–	–
Длина	9 м	9 м	9 м	9 м	9 м	9 м
Высота	9 см	15 см	20 см	9 см	15 см	20 см
Область применения	Препятствует проникновению корней и их разрастанию					
Материал	Высококачественный пластик					
Толщина	1 мм	1 мм	1 мм	1 мм	1 мм	1 мм



Описание	Извлекатель сорняков
Арт. №	3517-20
Штрих код EAN	 4 078500 351706
Количество в упаковке / на паллете	4 / 56
Тип упаковки	Цветная карточка с информацией о продукте
Информация по продаже	—
Область применения	Для простого и эффективного удаления сорняков (прежде всего одуванчиков) без необходимости нагибаться
Материал	Закаленная сталь с антикоррозийным покрытием
Особенности	Два специальных ножа для легкого проникновения в грунт и удобного извлечения сорняков. С выталкивателем для удаления извлеченного сорняка без загрязнения рук.

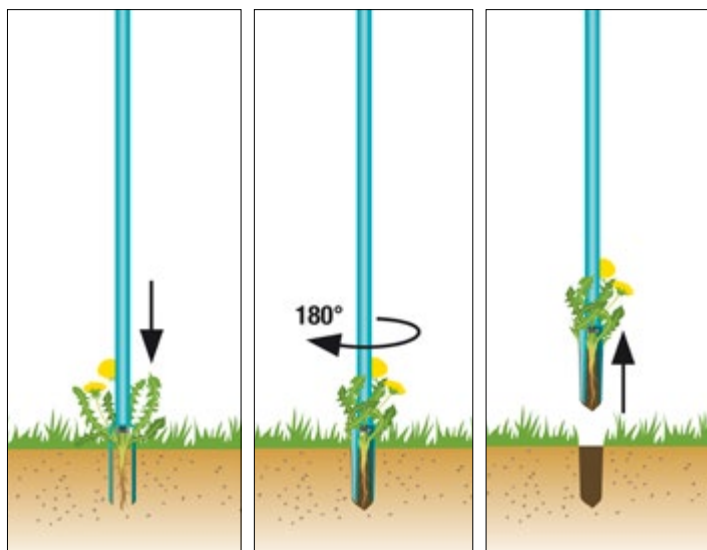

Воткнуть - повернуть вправо на 180° - вытянуть - готово.

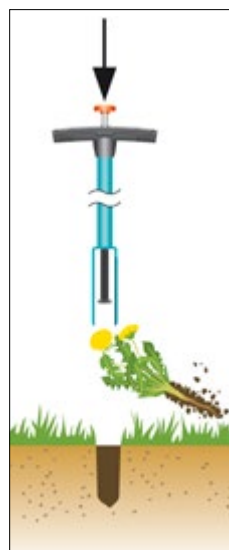

Легкое удаление извлеченного сорняка без загрязнения рук.

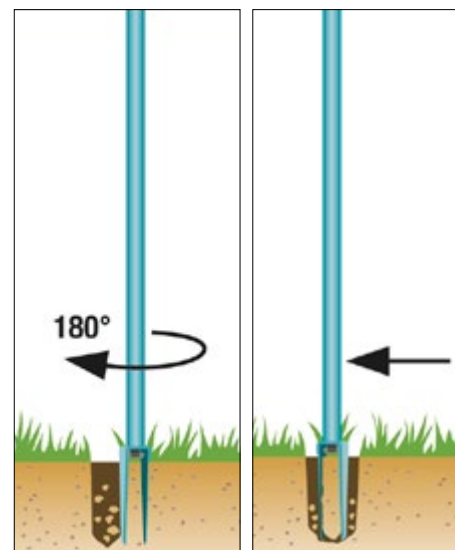

Совет по закрытию лунки: воткнуть инструмент рядом с лункой и сдвинуть землю к центру. Так лунка зарастет быстрее.

GARDENA Домашнее садоводство

Садоводство везде - даже в самом сердце города

Тренд, который невозможно игнорировать - все больше людей тянутся к жизни в городе, мечтая при этом о зеленом оазисе вокруг. Сегодня жить в городе и иметь собственное зеленое пространство стало доступным, и, как результат, все чаще в городской среде можно заметить цветущие растения на балконах, террасах, клумбах перед домами и на крышах зданий. Девиз - меньше серого, больше яркой зелени!

Оборудование GARDENA для домашнего садоводства позволит реализовать все задумки увлеченных садоводов, даже в условиях ограниченного городского пространства. Мечтаете, чтобы растений вокруг было больше? Оборудование GARDENA для домашнего садоводства поможет наполнить город прекрасными растениями - на вашем балконе, на клумбах возле дома и в садах на крышах зданий!

Больше ярких растений в городе, даже на небольшом пространстве!



Небольшие участки в городе (до 100 м².)

- Сады на террасах или заднем дворе дома
- Небольшие пространства с газоном, клумбами и живой изгородью
- Ограниченное пространство для хранения садовых инструментов
- Возможность подвести водопровод для полива растений
- Оазис для улучшения самочувствия - спокойная атмосфера для отдыха от городской суеты



Террасы/сады на крышах домов (20-50 м².)

- Средняя площадь 20-50 м².
- Множество растений в горшках или цветочных ящиках
- Чрезвычайно мало места для хранения инвентаря
- Возможность подвести водопровод для полива растений - периодическая
- Частное пространство для отдыха



Балконы (5-30 м²)

- Очень ограниченное пространство для высадки растений
- Только растения в горшках и цветочных ящиках
- Всегда рядом - легко ухаживать за растениями
- Минимальное место для хранения инвентаря - потребность в компактных решениях, не занимающих много места
- Возможность подвести водопровод для полива - минимальная
- Крошечный уголок спокойствия и уюта

Новые инструменты для домашнего садоводства на балконе или террасе

Описание	Штуцер без резьбы с аэратором ^{1, 2, 3}	Пистолет-наконечник балконный "Домашнее садоводство" ^{2, 3}	Пылесос аккумуляторный EasyClean Li	Мойка высокого давления аккумуляторная AquaClean Li-40/60
Арт. №	8187-20	18405-20	9339-20	9341-20
Штрих код EAN	 4 078500 818704	 4 078500 044608	 4 078500 042444	 4 078500 042420
Количество в упаковке / на паллете	10 / 850	5 / -	1 / 32	1 / 8
Тип упаковки	Цветная блистерная карточка	Цветная блистерная карточка	Цветная блистерная карточка	Цветная блистерная карточка
Информация по продаже	-	Отгружается упаковкой	-	-
Подробнее о продукте на стр.	стр. 8	стр. 21	стр. 135	стр. 137

GARDENA Коврики для посадки растений и топиарной стрижки кустов

Для посадки, пересадки растений и топиарной стрижки кустов. Без загрязнения.

Эти коврики выполняют практическую задачу по сбору мусора во время пересадки растений или при формировании кроны кустарников. Их можно использовать где угодно: на балконе или террасе, в квартире... И везде сохранится чистота! И землю и обрезки веток и листьев можно теперь быстро убрать. Удобные в использовании коврики - идеальное решение для быстрой уборки мусора после проведения садовых работ.

Новые продукты

S



Коврик для посадки растений, размер S

- Края можно загнуть при помощи специальных кнопок
- Водоотталкивающий материал

M

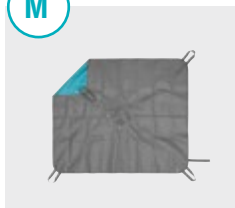

Коврик для посадки растений, размер M

- Края можно загнуть при помощи специальных кнопок
- Водоотталкивающий материал
- С четырьмя ручками
- С закрывающимся отверстием по середине для выброса мусора

L

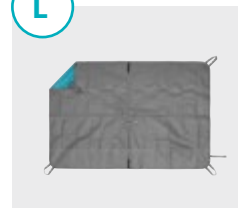

Коврик для посадки растений, размер L

- Края можно загнуть при помощи специальных кнопок
- Водоотталкивающий материал
- С четырьмя ручками
- С закрывающимся отверстием по середине для выброса мусора
- С дополнительной мягкой частью для коленей



Коврик для обрезки растений контурный

- Водоотталкивающий материал
- С четырьмя ручками
- Регулируемая ширина отверстия по середине под диаметр кашпо или ствола растения

S



Работа без грязи

Положите коврик и отрегулируйте высоту краев коврика при помощи кнопок, чтобы земля и другой мусор не высыпался на пол или на стол во время работы. Весь собранный мусор потом легко выбросить - и все вокруг останется чистым.

M



Практичное опустошение

Так удобно: просто откройте отверстие по середине коврика, чтобы выбросить землю и обрезки растений в мусорное ведро или компостную яму. Специальные ручки помогут перемещать коврик без проблем.

L



L



Удобно коленям

Стоять на коленях во время пересадки растений очень удобно благодаря специальной мягкой части коврика, которая не только делает работу комфортной, но и защищает колени от грязи.

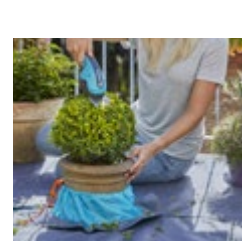

Сбор обрезок после топиарной стрижки кустов

Просто разложите коврик вокруг кашпо пересаживаемого растения или вокруг ствола куста при помощи специального настраиваемого отверстия по середине. После окончания работ сложите коврик и отнесите все лишнее (землю, ветки, листья) на выброс.

Новые инструменты для домашнего садоводства на балконе или террасе

				
				
Описание	Коврик для посадки растений, размер S	Коврик для посадки растений, размер M	Коврик для посадки растений, размер L	Коврик для обрезки растений контурный
Арт. №	505-20	506-20	507-20	508-20
Штрих код EAN	 4 078500 046213	 4 078500 046237	 4 078500 046251	 4 078500 046268
Количество в упаковке / на паллете	4 / –	2 / –	1 / –	2 / –
Тип упаковки	Цветная этикетка с информацией о продукте	Цветная этикетка с информацией о продукте	Цветная этикетка с информацией о продукте	Цветная этикетка с информацией о продукте
Информация по продаже	–	–	–	–
Материал	Пенополистирол	Пенополистирол	Пенополистирол	Пенополистирол
Размеры	80 x 80 см	100 x 120 см	120 x 180 см	150 x 150 см
Применение	Посадка и пересадка растений	Посадка и пересадка растений	Посадка и пересадка растений	Топиарная стрижка и обрезка растений
Особенности	Водоотталкивающий брезент, металлические кнопки	Водоотталкивающий брезент, металлические кнопки, 4 ручки, закрывающиеся отверстие для выброса мусора	Водоотталкивающий брезент, металлические кнопки, 4 ручки, закрывающиеся отверстие для выброса мусора, дополнительная мягкая часть для колен	Водоотталкивающий брезент, 4 ручки, регулируемое по ширине открытие отверстие



Новые садовые инструменты для балконов

¹ СДЕЛАНО В ГЕРМАНИИ



Описание	Комплект садовых инструментов «Домашнее садоводство» (Дисплей) ¹	Садовые инструменты для балкона «Домашнее садоводство»	Комплект садовых инструментов для балкона «Домашнее садоводство»	Комплект садовых инструментов для балкона «Домашнее садоводство» (Дисплей)
Арт. №	8966-32	8974-20	8970-20	8970-30
Штрих код EAN				
Количество в упаковке / на паллете	10 / 80	5 / –	2 / 78	12 / 48
Тип упаковки	Цветная картонная упаковка	Цветная информационная карточка	Цветная картонная упаковка	Цветная картонная упаковка
Информация по продаже	Отгружается только в дисплее с 10 шт.	Отгружается только целой упаковкой	–	Отгружается только в дисплее с 12 шт.
Материал			Литой алюминий и высококачественный пластик	
Эргономичная рукоятка			•	•
Рукоятка с элементами из мягкого пластика			•	•
Применение	Для высадки и пересадки растений, рыхления почвы, обрезки цветов и трав, подметания балкона и террасы			
Особенности	Комплект садовых инструментов для использования в домашних условиях (на балконе, террасе): секатор, лопатка цветочная, мотыжка, щетка и совок. Пластиковый ящик для хранения в комплекте. 25 лет гарантии.			

¹ СДЕЛАНО В ГЕРМАНИИ



CE



CE



CE

Новый таймер подачи воды





Описание	Комплект для полива в выходные дни ¹	Комплект для полива в выходные дни с емкостью 9 л ¹	Система микрокапельного полива горшечных растений ¹	Опрыскиватель Premium 1 л
Арт. №	1265-20	1266-20	1407-20	806-20
Штрих код EAN				
Количество в упаковке / на паллете	4 / 112	4 / 44	3 / 108	6 / 144
Тип упаковки	Цветная картонная упаковка	Цветная картонная упаковка	Цветная картонная упаковка	Цветная бирка
Информация по продаже	–	–	–	–
Подробнее о продукте на стр.	стр. 81	стр. 81	стр. 81	стр. 196



¹ СДЕЛАНО В ГЕРМАНИИ



Описание	Комплект микрокапельного полива для вертикального садоводства	Комплект микрокапельного полива для угловых модулей
Арт. №	13156-20	13157-20
Штрих код EAN	 4 078500 034913	 4 078500 034937
Количество в упаковке / на паллете	3 / 150	3 / 157
Тип упаковки	Цветная упаковка-дисплей	Цветная упаковка-дисплей
Информация по продаже	—	—
Использование	Для полива 9 вертикальных модулей или 27 растений. Необходимо центральное водоснабжение.	Для 12 угловых модулей или 12 растений. Необходимо центральное водоснабжение.
Состав комплекта	1 x Мастер-блок 1000, 1 x Кран запорный 4.6 мм (3/16"), 6 x Разъемов 4,6 мм (3/16"), 7 x Соединителей Т-образных 4.6 мм (3/16"), 1 x Крестовина 4.6 мм (3/16"), 2 x Соединителя L-образных 4.6 мм (3/16"), 10 x Заглушек 4,6 мм (3/16"), 9 x Шланг сочайщийся 65 см, 4,6 мм (3/16") 8 x Шланг подающий для наращивания 15.5 см, 4,6 мм (3/16") 3 x Шланг подающий для наращивания 4 см, 4,6 мм (3/16") 1 x Шланг подающий 150 см	1 x Мастер-блок 1000, 1 x Кран запорный 4.6 мм (3/16"), 12 x Соединителей 4,6 мм (3/16"), 10 x Соединителей Т-образных 4.6 мм (3/16"), 1 x Крестовина 4.6 мм (3/16"), 13 x Соединителя L-образных 4.6 мм (3/16"), 13 x Заглушек 4,6 мм (3/16"), 12 x Шланг сочайщийся 14 см, 4,6 мм (3/16") 11 x Шланг подающий для наращивания 15.5 см, 4,6 мм (3/16") 3 x Шланг подающий для наращивания 4 см, 4,6 мм (3/16") 9 x Шланг подающий для наращивания 8,5 см, 4,6 мм (3/16") 1 x Шланг подающий 150 см
Количество растений	до 27 растений	до 12 растений
Автоматический полив	При помощи таймера автоматического полива GARDENA (покупается отдельно)	При помощи таймера автоматического полива GARDENA (покупается отдельно)
Расход воды на одну капельницу	1.6 л/ч	1.6 л/ч
Назначения	Для подключения мастер-блока 1000 к крану рекомендуется использовать комплект соединительный Comfort Flex 13 мм (1/2"), 1,5 м, арт. 18040-20	

Новые продукты для ухода за небольшими городскими садами



Новинка!



Ножницы для газонов аккумуляторные ClassicCut Li

Арт. № 9853-20



Количество в упаковке / на паллете

Тип упаковки

Информация по продаже

Больше информации о продукте на странице каталога

стр. 123



Новинка!



Ножницы для газонов аккумуляторные ComfortCut Li

Арт. № 9856-20



Количество в упаковке / на паллете

Тип упаковки

Информация по продаже

стр. 123

NatureUp!

Система вертикального сада

Природа вокруг: выращивайте и поливайте на стенах

На небольших балконах, террасах или патио, можно устраивать вечерники! Благодаря системе вертикального сада вы можете украсить стены этого пространства и сделать его еще более уютным. А система автоматического полива позволит наслаждаться свободным временем в окружении зеленого оазиса.



Больше места для растений! Больше времени для расслабления. Замените пустые стены на цветущее великолепие. NatureUp! Система вертикального сада:

- Превращает небольшие пространства в оазисы с роскошными цветами, ароматными травами или разнообразными овощами.
- Предлагает новые решения по дизайну пространства
- Впечатляет продуманной конструкцией
- Добавляет природы и свежести
- Может "умно" поливаться благодаря автоматическим системам подачи воды
- Устойчива к разным погодным условиям



Экономия места

Вертикальный сад, расположенный на стене - настоящее спасение для маленьких пространств и предоставляет множество вариантов по выращиванию разных растений. Нет предела вашей фантазии!



Индивидуальный подход

Гибкая конструкция модулей системы вертикального сада может быть расширена, как вам угодно, к тому же собирается без использования специальных инструментов. Модули можно установить на полу или подвесить к стене при помощи специальных креплений, обладающих экстремальной надежностью.



"Интеллектуальная" система полива

Излишки воды после полива каждого растения собираются в поддон благодаря специальной системе дренажа, интегрированной в модули.





Комплекты для "умного" полива

- Равномерно поливают растения вертикального сада. Даже в выходные или праздничные дни, когда вас нет дома
- Растения всегда под присмотром благодаря автоматической подаче воды
- Освобождают вам свободное время
- Экономят воду
- Устанавливаются удобно и просто с учетом особенностей вашего пространства
- Точно и регулярно подают воду напрямую к корням растений
- Автоматическое управление поливом при помощи таймеров подачи воды (приобретается дополнительно)

СДЕЛАНО В
ГЕРМАНИИ



Описание	Вертикальные модули	Угловые модули
Арт. №	13150-20	13153-20
Штрих код EAN	 4 078500 034890	 4 078500 034906
Количество в упаковке / на паллете	1 / 15	1 / 72
Тип упаковки	Цветная упаковка-дисплей	Цветная упаковка-дисплей
Информация по продаже	–	–
Использование	Для вертикальной высадки растений на террасе и балконе	
Состав комплекта	3 модуля по 3 кашпо каждый, 3 крышки для модулей, 1 поддон, 12 фиксаторов	1 угловых кашпо, 3 крышки для модулей, 1 поддон, 6 фиксаторов, 2 муфты, 16 гвоздей из закаленной стали
Необходимое пространство Д x Ш	65 см x 15 см	17 см x 17 см
Количество растений	Для 9 растений	Для 3 растений
Размеры Д x Ш x В	65 см x 15 см x 54 см	17 см x 17 см x 54 см
Расширение	При помощи арт.13150-20 или 13153-20	
Автоматический полив	При установке таймера автоматического полива и набора для полива GARDENA	



СДЕЛАНО В
ГЕРМАНИИ

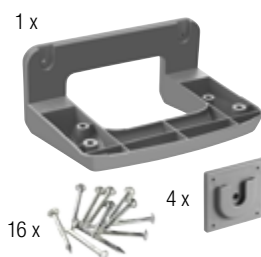

Кронштейн для горизонтального модуля

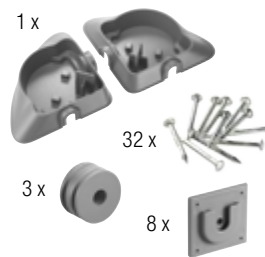

Кронштейн для углового модуля





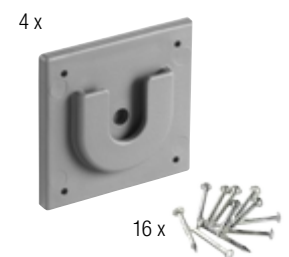



Муфта для подвесных модулей



Фиксаторы для подвесных модулей

Описание	Кронштейн для горизонтального модуля	Кронштейн для углового модуля	Муфта для подвесных модулей	Фиксаторы для подвесных модулей
Арт. №	13162-20	13163-20	13164-20	13166-20
Штрих код EAN	 4 078500 034975	 4 078500 034999	 4 078500 035026	 4 078500 035040
Количество в упаковке / на паллете	3/168	3/168	10/1320	10/1080
Тип упаковки	Цветная упаковка-дисплей	Цветная упаковка-дисплей	Цветная блистерная карточка	Цветная блистерная карточка
Информация по продаже	–	–	–	–
Использование	Возможна фиксация 3 вертикальных модулей. При фиксации 6 модулей необходимо 2 х арт. 13162-20	Возможно подвесить 3 угловых модуля или 6 при условии, что они расположены под углом	Для фиксации модуля с фиксатором и модули друг с другом	Фиксация вертикальных и угловых модулей к стенам.
Состав комплекта	1 х кронштейн, 2 х винта, 2 х дюбеля, 4 х крепежа, 16 х саморезов	2 х угловых кронштейна, 3 х муфты, 8 х фиксаторов, 32 х самореза	8 муфт	4 х фиксатора, 16 х дюбелей, 16 х саморезов
Размеры Д x Ш x В -	18.2 x 13.3 x 8.9 см	–	–	5.0 x 5.0 x 0.8 см









<p>1</p> <p>Описание</p>	 <p>Шланг-распылитель, 10 м с комплектом для подключения</p>	 <p>Комплект сменных насадок для шланга-распылителя</p>	 <p>Катушка со шлангом настенная автоматическая «Домашнее садоводство», 15 м¹</p>
<p>Арт. №</p>	<p>13135-20</p>	<p>13136-20</p>	<p>18402-20</p>
<p>Штрих код EAN</p>	 <p>4 078500 034852</p>	 <p>4 078500 034876</p>	 <p>4 078500 033534</p>
<p>Количество в упаковке / на паллете</p>	<p>3 / 144</p>	<p>6 / 630</p>	<p>1 / 14</p>
<p>Тип упаковки</p>	<p>Цветная картонная упаковка</p>	<p>Цветная картонная упаковка</p>	<p>Цветная картонная упаковка</p>
<p>Информация по продаже</p>	<p>–</p>	<p>–</p>	<p>–</p>
<p>Диаметр шланга</p>	<p>–</p>	<p>–</p>	<p>13 мм</p>
<p>Длина шланга</p>	<p>–</p>	<p>–</p>	<p>15 м</p>
<p>Защита от течи</p>	<p>–</p>	<p>–</p>	<p>•</p>
<p>Материал</p>	<p>–</p>	<p>–</p>	<p>Поливинилхлорид (PVC)</p>
<p>Особенности</p>	<p>Комплект устанавливается в зонах отдыха, например на балконе, террасе или под пляжным зонтом. Мелкое распыление позволяет опустить температуру на 6 °С. Подсоединение осуществляется при помощи Базовой системы полива.</p>	<p>Форсунки обеспечивают распыление воды, которое снижает температуру в жаркие дни. Используются с арт. 13135-20.</p>	<p>Высококачественная пружина из нержавеющей стали для автоматического наматывания шланга, встроенная система защиты от морозов, автоматическое сматывание шланга, поворот катушки на 180°, направляющая для шланга, встроенная ручка, защита от кражи</p>
<p>Состав комплекта</p>	<p>10 м шланга с внутренним диаметром 3,5 мм, 7 форсунок для распыления (включая концевую форсунку), 13 фиксаторов для подвешивания шланга</p>	<p>3 форсунки для распыления</p>	<p>Высококачественный 15 м шланг GARDENA, 1,5 м соединительного шланга, элементы Базовой системы полива и насадка распылитель. Кронштейн и крепежи для крепления на стену.</p>

2 СДЕЛАНО В ГЕРМАНИИ



<p>Описание</p>	<p>Домашнее садоводство: Шланг спиральный 10 м и комплектом для полива²</p>
<p>Арт. №</p>	<p>18424-20</p>
<p>Штрих код EAN</p>	 <p>4 078500 025447</p>
<p>Количество в упаковке / на паллете</p>	<p>4 / 72</p>
<p>Тип упаковки</p>	<p>Цветная картонная упаковка</p>
<p>Информация по продаже</p>	<p>Отгружается только целой упаковкой</p>
<p>Диаметр шланга</p>	<p>9 мм</p>
<p>Длина шланга</p>	<p>10 м</p>
<p>Защита от течи</p>	<p>–</p>
<p>Материал</p>	<p>Полиуретан</p>
<p>Особенности</p>	<p>Спиральный шланг автоматически скручивается обратно после использования</p>
<p>Состав комплекта</p>	<p>В комплект входит: штуцер резьбовой, коннектор стандартный, коннектор с автостопом, пистолет-распылитель.</p>

Садовые инструменты для небольших садов

			
Описание	Газонокосилка-робот SILENO city 250	Разбрасыватель-сеялка ручная М	Газонокосилка барабанная механическая 330 Classic
Арт. №	15001-33	431-20	4027-20
Штрих код EAN			
Количество в упаковке / на паллете	1 / 4	4 / 72	1 / 12
Тип упаковки	Цветная картонная упаковка	Цветная картонная упаковка	Цветная картонная упаковка
Информация по продаже	–	–	–
Рабочая ширина	–	1 м - макс. 4 м (зависит от скорости вращения рукоятки и типа разбрасываемого материала)	33 см
Рекомендованная площадь	< 250 м ²	до 100 м ²	до 150 м ²
Высота кошения, мин-макс	20 - 50 мм	–	12 - 42 мм (4-ступенчатая)
Вес	7.0 кг	750 г	8.2 кг
Рекомендуемые принадлежности	Чехол для хранения	–	Травосборник (арт. № 4029)
Материал	Высококачественный пластик	Высококачественный пластик, устойчивый к появлению коррозии и ударам	Цилиндрические ножи из закаленной, высококачественной стали
Применение	Автоматическое кошение	Для распределения по поверхности удобрений, семян, песка или технической соли	Для прецизионного кошения, как ножницами – ровно, тихо и без лишних усилий
Особенности	Простая установка - помощник по установке и возможность установить зарядную станцию даже на узких участках, удобная регулировка уровня кошения, проходит даже в узких коридорах сада, тихая работа, простая для чистки с помощью садового шланга	Эргономичная рукоятка, можно использовать круглый год, простое и быстрое распределение сыпучих материалов по поверхности. Вместимость: ~1.65 кг удобрений; ~2.0 кг технической соли для дорожек; ~1.0 кг семян.	Бесконтактный режущий механизм (цилиндрические ножи не соприкасаются с контроллом) обеспечивает бесшумную работу и легкость хода
Характеристики	–	Объем: 1.8 л, 4-ступенчатая регулировка разбрасывания.	Компактное хранение, колеса со специальным профилем, цилиндрические ножи с покрытием от налипания, заточенный контрол, рукоятка для транспортировки, складная рукоятка

Садовые инструменты для небольших садов

<p>1  reddot design award winner 2013</p> <p>2  reddot design award winner 2015</p> <p>3  reddot award 2016 winner</p>		
Описание	Дождеватель ZoomMaxx ¹	Пистолет-распылитель для полива многофункциональный Comfort ³
Арт. №	8127-20	18321-20
Штрих код EAN		
Количество в упаковке / на паллете	5 / 90	5 / 240
Тип упаковки	Цветная картонная упаковка	Цветная картонная упаковка
Информация по продаже	–	–
Подробнее о продукте на стр.	стр. 27	стр. 22

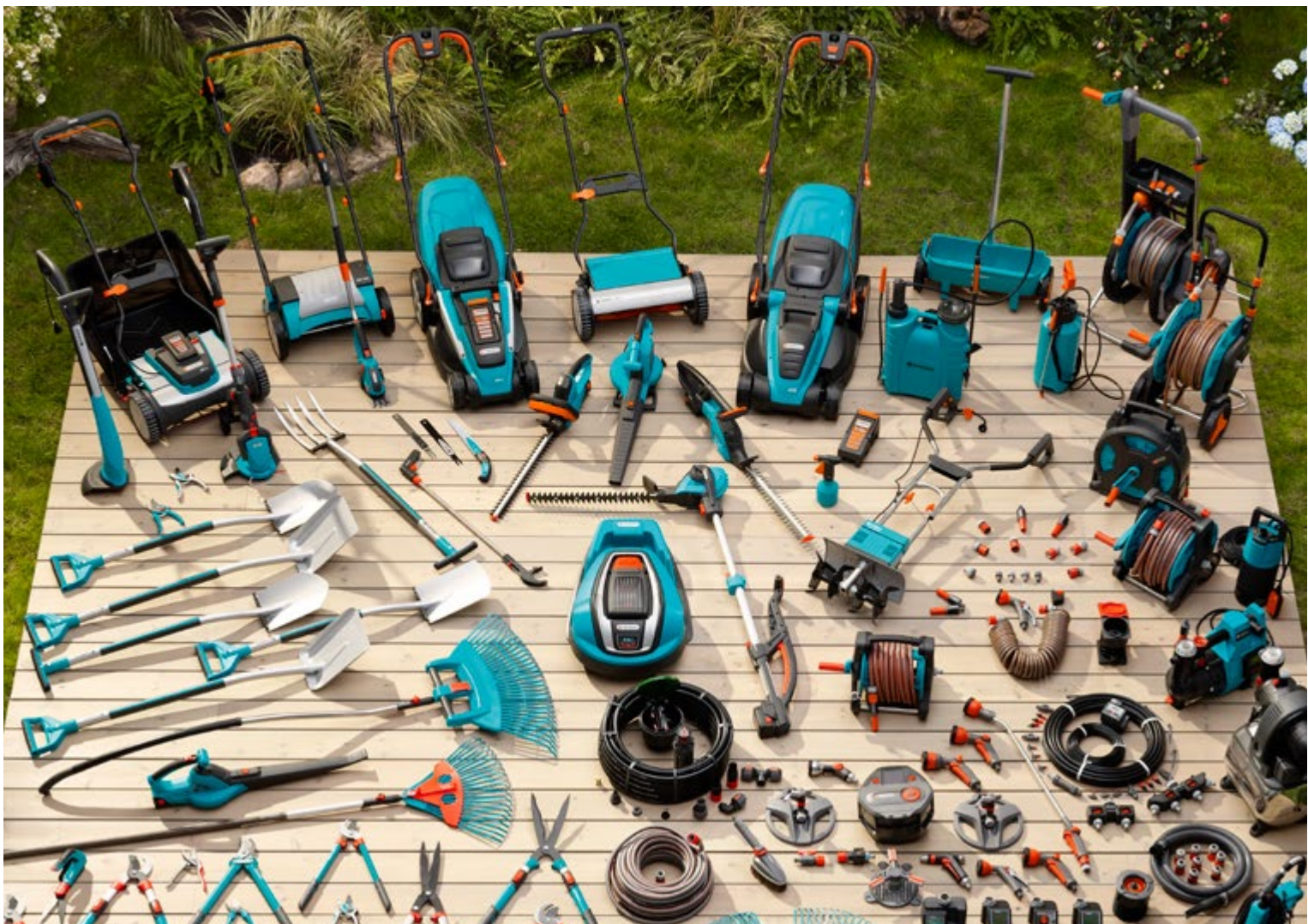

GARDENA Принадлежности

Всегда правильный выбор



Для Базовой системы полива GARDENA



Для систем полива



Для опрыскивателей



Для секаторов



Для ручных пил



Для газонокосилок





Для триммеров

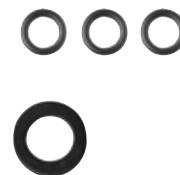

Для аккумуляторной техники

Весь ассортимент запасных частей на www.gardena.com





Описание	Комплект прокладок	Комплект прокладок для штуцеров
Арт. №	1124-20	1125-20
Штрих код EAN	 4 078500 112406	 4 078500 112505
Количество в упаковке / на паллете	10 / 4080	10 / 4080
Тип упаковки	Цветная блистерная карточка	Цветная блистерная карточка
Информация по продаже	Отгружается только упаковкой	Отгружается только упаковкой
Использование	Для штуцеров резьбовых, с арт. 18201 и 18241	Для штуцеров резьбовых, с арт. 902-50, 2902-20 и 18202
Состав комплекта	1 прокладка, 3 0-образных прокладки	1 прокладка, 3 0-образных прокладки

Полив / Опрыскиватели









Описание	Форсунка 5 – 360°	Коннектор водозаборной колонки
Арт. №	5337-20	5797-20
Штрих код EAN	 4 078500 533706	 4 078500 579704
Количество в упаковке / на паллете	10 / 1920	4 / 1152
Тип упаковки	Цветная блистерная карточка	Цветная блистерная карточка
Информация по продаже	Отгружается только упаковкой	Отгружается только упаковкой
Использование	Для дождевателя выдвижного, арт. 1569-29, 1566-29	Для водозаборной колонки, арт. 2797
Дальность полива	2,5 – 5 м	–
Сектор полива	5 – 360°	–
Характеристики	Регулировка расхода воды	–

Ножницы аккумуляторные

				
				
Описание	Нож для травы	Нож для кустарников	Нож для травы	Нож для кустарника 12,5 см
Арт. №	9862-20	9863-20	2340-20	2342-20
Штрих код EAN	 4 078500 044622	 4 078500 044646	 4 078500 234009	 4 078500 234207
Количество в упаковке / на паллете	4 / –	4 / –	4 / 576	4 / 456
Тип упаковки	Цветная картонная упаковка	Цветная картонная упаковка	Цветная упаковка-дисплей	Цветная упаковка-дисплей
Информация по продаже	–	–	Отгружается только упаковкой	Отгружается только упаковкой
Использование	Для аккумуляторных ножниц арт. № 9853, 9854, 9855, 9856, 9857, 9858	Для аккумуляторных ножниц арт. № 9853, 9854, 9855, 9856, 9857, 9858	Для аккумуляторных ножниц арт. № 8898, 8895, 8897, 8887, 8885, 8887, 8890, 8893	Для аккумуляторных ножниц арт. 8898, 8895, 8897, 8887, 8885, 8890, 8893
Ширина ножей	8 см	–	8 см	–
Длина ножей	–	12 см	–	12.5 см





Ножницы аккумуляторные

			
Описание	Нож запасной	Нож запасной	Нож запасной
Арт. №	2345-20	2346-20	5378-20
Штрих код EAN	 4 078500 234504	 4 078500 234603	 4 078500 537803
Количество в упаковке / на паллете	5 / 1260	5 / 1260	5 / 360
Тип упаковки	Цветная упаковка	Цветная упаковка	Цветная упаковка
Информация по продаже	Отгружается только упаковкой	Отгружается только упаковкой	Отгружается только упаковкой
Использование	Для аккумуляторных ножниц арт. No. 8800, 8801, 8802, 8803, 2500, 2505 и 8818, 8824	Для аккумуляторных ножниц арт. No. 8804, 8805, 2510, и 8820, 8825	Для аккумуляторных ножниц арт. No. 8802, 8803, 8804, 8805 и 8818, 8820, 8824, 8825, 8829
Ширина ножей	8 см	10 см	–
Длина ножей	–	–	20 см







Уход за газоном / Запасные ножи

				
Описание	Нож запасной	Нож запасной	Нож запасной	Нож запасной
Арт. №	4079-20	4080-20	4081-20	4082-20
Штрих код EAN	 4 078500 407908	 4 078500 408004	 4 078500 408103	 4 078500 408202
Количество в упаковке / на паллете	3 / 759	3 / 1020	3 / 759	3 / 759
Тип упаковки	Цветная индивидуальная упаковка	Цветная индивидуальная упаковка	Цветная индивидуальная упаковка	Цветная индивидуальная упаковка
Информация по продаже	Отгружается только упаковкой	Отгружается только упаковкой	Отгружается только упаковкой	Отгружается только упаковкой
Использование	Для газонокосилки, арт. 4031	Для газонокосилок, арт. No. 4033, 4073, 5032	Для электрических газонокосилок, арт. No. 4037	Для электрических газонокосилок, арт. No. 4043

Уход за газоном / Запасные ножи

		
Описание	Нож запасной	Нож запасной
Арт. №	4016-20	4017-20
Штрих код EAN	 4 078500 002585	 4 078500 002608
Количество в упаковке / на паллете	3 / 432	3 / 432
Тип упаковки	Цветная индивидуальная упаковка	Цветная индивидуальная упаковка
Информация по продаже	Отгружается только упаковкой	Отгружается только упаковкой
Использование	Газонокосилка электрическая, Art. No. 4075, 5037	Газонокосилка электрическая, Art. No. 4076, 5042

Уход за газоном / Запасные ножи

		 Новинка!	
Описание	Нож запасной	Нож запасной	Нож запасной
Арт. №	4101-20	4103-20	4104-20
Штрих код EAN	 4 078500 024075	 4 078500 035156	 4 078500 025560
Количество в упаковке / на паллете	3 / 360	3 / 420	3 / 420
Тип упаковки	Цветная индивидуальная упаковка	Цветная индивидуальная упаковка	Цветная индивидуальная упаковка
Информация по продаже	Отгружается только упаковкой	Отгружается только упаковкой	Отгружается только упаковкой
Использование	Для газонокосилок, арт. No. 5034, 4074	Для газонокосилок, арт. No. 5038	Для газонокосилок, арт. No. 5041

Газонокосилки-роботы

			
Описание	Набор режущих ножей	Клеммы-соединители ограничительного провода/муфты	Фиксаторы ограничительного провода
Арт. №	4087-20	4089-20	4090-20
Штрих код EAN			
Количество в упаковке / на паллете	5 / 1470	5 / 1470	2 / 200
Тип упаковки	Цветная блистерная карточка	Цветная блистерная карточка	Цветная блистерная карточка
Информация по продаже	–	–	–
Использование	для всех газонокосилок-роботов GARDENA		

Газонокосилки-роботы

		
Описание	Ограничительный провод	Набор для ремонта ограничительного провода
Арт. №	4088-20	4059-20
Штрих код EAN		
Количество в упаковке / на паллете	1 / 120	1 / 400
Тип упаковки	Цветная блистерная карточка	Цветная блистерная карточка
Информация по продаже	–	–
Использование	для всех газонокосилок-роботов GARDENA	



Триммеры

Описание	 Запасные ножи Rotor-Cut	 Сменная кассета	 Сменная кассета	 Сменная кассета
Арт. №	5368-20	5306-20	5307-20	5308-20
Штрих код EAN	 4 078500 536806	 4 078500 530606	 4 078500 530705	 4 078500 530804
Количество в упаковке / на паллете	6 / 936	6 / 1440	6 / 1428	6 / 630
Тип упаковки	Цветная блистерная карточка	Цветная блистерная карточка	Цветная блистерная карточка	Цветная блистерная карточка
Информация по продаже	Отгружается только упаковкой	Отгружается только упаковкой	Отгружается только упаковкой	Отгружается только упаковкой
Диаметр корда	–	1.5 мм	1.6 мм	2.0 мм
Длина корда/ Состав комплекта	20 ножей	10 м	6 м	2 x 3 м
Использование	Для триммеров арт. No. 9823, 9825, 8840, 8841, 2417	Для триммеров арт. No. 8844, 8845	Для триммеров арт. No. 9805, 9806, 9807, 9808, 9809, 9827, 8846, 8847, 8848	Для триммеров арт. No. 8851, 8852



Описание	  CE	 CE	 CE	  CE	  CE
Артикул №	9839-20	9845-20	8833-20	9842-20	9843-20
Штрих код EAN	 4 078500 024129	 4 078500 022699	 4 078500 025188	 4 078500 021852	 4 078500 021845
Количество в упаковке / на паллете	2 / 432	1 / 288	3 / 648	1 / 288	1 / 288
Тип упаковки	Цветная картонная упаковка	Цветная картонная упаковка	Цветная картонная упаковка	Цветная картонная упаковка	Цветная картонная упаковка
Информация по продаже	Отгружается только упаковкой	–	Отгружается только упаковкой	–	–
Тип аккумулятора	Литий-ионный аккумулятор	–	–	Литий-ионный аккумулятор	Литий-ионный аккумулятор
Напряжение аккумулятора	18 В	–	–	40 В / 36 В	40 В / 36 В
Емкость аккумулятора	2.6 Ач	–	–	2.6 Ач	4.2 Ач
Время зарядки	~ 4 ч.	–	–	приблиз. 90 мин..	2 ч 20 мин.
Индикатор уровня заряда аккумулятора POWER info	•	–	–	•	•
Алюмин.иевый корпус	•	–	–	–	–
Вес	460 г	–	–	700 г	1200 г
Подходит для	Арт. № 9823, 9825, 9335, 8881, 8866, 5039, 9837, 9838, 1748, 1749	Арт. № 9842, 9843 (40 В тип аккумулятора)	Арт. № 9839, 9840 (18 В Тип аккумулятора)	Арт. № 9860, 9827, 9338, 5033, 5038, 5041, 9341	Арт. № 9860, 9827, 9338, 5033, 5038, 5041, 9341



Артикул	Описание	Стр.	Артикул	Описание	Стр.
203-32	Перчатки садовые, размер 8	201	1273-20	Блок управления насосом 24 В	100
205-32	Перчатки садовые для работы с почвой, размер 7	201	1278-27	Клапан для полива 24 В	99
206-32	Перчатки садовые для работы с почвой, размер 8	201	1280-20	Соединительный кабель 24 В	99
215-32	Перчатки рабочие, размер 10	201	1282-20	Концевая муфта для кабеля 24 В	100
216-32	Перчатки для ухода за кустарниками, размер 7	201	1283-29	Блок управление клапанами для полива 4030	98
241-20	Кронштейн настенный	40	1323-29	Заглушка 4,6 мм	75
298-20	Сучкорез BL (насадка для комбисистемы)	157	1327-20	Кольшки для шлангов	74
298-20	Сучкорез BL	188	1340-29	Капельница концевая 2 л/час	76
359-20	Ножницы для роз	146	1346-20	Шланг магистральный 13 мм (1/2"), 15 м	74
391-20	Ножницы для живой изгороди механические Classic 540 FSC®	148	1348-20	Шланг подающий 4.6 мм (3/16"), 50 м	74
391-30	Комплект: Ножницы для живой изгороди механические Classic 540 FSC® + секатор Classic	148	1350-29	Шланг подающий 4.6 мм (3/16"), 15 м	74
393-20	Ножницы для живой изгороди механические 600 Comfort	149	1354-20	Мастер-блок 2000	73
394-30	Комплект: Ножницы для живой изгороди механические телескопические Comfort 700 T + секатор Classic	149	1355-20	Мастер-блок 1000	73
398-20	Ножницы для живой изгороди механические Classic 540 FSC®	148	1362-20	Шланг сочащийся для наземной прокладки 4.6 мм (3/16")	70
399-20	Ножницы для живой изгороди механические Voxwood Comfort	148	1365-29	Микронасадка 360*	78
420-20	Разбрасыватель-сеялка 3 л	183/195	1367-29	Микронасадка 180*	78
431-20	Разбрасыватель-сеялка ручная М	194/212	1368-29	Микронасадка 90* (5 шт. в блистере)	78
432-20	Разбрасыватель-сеялка L	195	1369-29	Микродождеватель круговой	79
432-30	Разбрасыватель-сеялка L (Дисплей 1/2 паллеты)	195	1370-29	Микронасадка ленточная	78
436-20	Разбрасыватель-сеялка XL	195	1371-29	Микронасадка распыляющая	79
505-20	Коврик для посадки растений, размер S	206	1372-29	Насадка концевая ленточная	78
506-20	Коврик для посадки растений, размер М	206	1373-20	Комплект для микрокапельного полива в теплице базовый	69
507-20	Коврик для посадки растений, размер L	206	1374-29	Кран запорный	80
508-20	Коврик для обрезки растений контурный	206	1377-20	Надставка	80
530-20	Бордюр черный 9 см, длина 9 м	202	1391-29	Капельница концевая, регулируемая	76
532-20	Бордюр черный 15 см, длина 9 м	202	1395-20	Шланг сочащийся для подземной прокладки 50 м	72
534-20	Бордюр черный 20 см, длина 9 м	202	1396-29	Микродождеватель шестипозиционный	78
536-20	Бордюр зеленый 9 см, длина 9 м	202	1407-20	Система микрокапельного полива горшечных растений	81/207
538-20	Бордюр зеленый 15 см, длина 9 м	202	1411-20	Шланг заборный с фильтром 25 мм (1"), 3,5 м	65
540-20	Бордюр зеленый 20 см, длина 9 м	202	1418-20	Шланг заборный с фильтром 25 мм (1"), 7 м	65
804-20	Опрыскиватель 0.5 л	196	1461-20	Насос погружной высокого давления 5500/3 Classic	56
805-20	Опрыскиватель 1 л	196	1476-20	Насос погружной высокого давления 6000/5 Comfort автоматический	56
806-20	Домашнее садоводство: Опрыскиватель Premium 1 л	196/207	1489-20	Насос погружной высокого давления 5500/5 inox Premium	57
814-20	Опрыскиватель 1.25	197	1492-20	Насос погружной высокого давления 6000/5 inox Premium	57
814-30	Опрыскиватель 1.25 (Дисплей)	197	1505-27	Комплект соединительных элементов системы "ПРОФИ"	92
822-20	Опрыскиватель 5 л	197	1510-20	Фильтр центральный	91
823-20	Опрыскиватель 5 л (Дисплей)	197	1513-27	Штуцер резьбовой	92
867-20	Опрыскиватель Comfort 3 л	198	1552-29	Дождеватель выдвижной S-CS полосовой	88
869-20	Опрыскиватель Comfort 5 л	198	1552-29	Дождеватель выдвижной S-CS полосовой	89
884-20	Опрыскиватель ранцевый Comfort 12 л	198	1553-29	Дождеватель выдвижной S-ES полосовой	89
894-20	Раструб	199	1554-29	Дождеватель выдвижной S 30	88
897-20	Удлинительная труба	199	1559-27	Дождеватель многоконтурный выдвижной автоматический AquaContour	89
899-20	Штанга телескопическая	199	1566-29	Дождеватель выдвижной S 80/300	88
938-20	Распределитель 2-х канальный 3/4"	7	1569-27	Дождеватель выдвижной S 80	88
940-20	Распределитель 2-х канальный 1"	7	1661-20	Насос дренажный для чистой воды 7000/C	60
971-32	Дождеватель круговой Pyramid	26	1665-20	Насос дренажный для грязной воды 7000/D	62
1124-20	Комплект прокладок для арт. 901/2901	214	1707-20	Насос садовый 3000/4 Classic	52
1125-20	Комплект прокладок для арт. 902/2902	214	1709-20	Насос садовый 3500/4 Classic	52
1169-20	Таймер подачи воды	94	1717-20	Насос садовый 3000/4 Classic с комплектом для подключения	52
1186-20	Кабель дополнительный 10 м	96	1720-22	Шланг заборный 19 мм (3/4"), 50 м в бухте	65
1188-20	Датчик влажности почвы	96	1721-22	Шланг заборный 25 мм (1"), 45 м в бухте	65
1197-29	Распределитель воды автоматический	96	1723-20	Коннектор для заборного шланга 19 мм (3/4")	66
1242-27	Блок управления клапанами для полива	100	1724-20	Коннектор для заборного шланга 25 мм (1")	66
1250-29	Регулятор	100	1726-20	Фильтр с клапаном противотока 19 мм (3/4")	66
1251-29	Клапан для полива 9 В	100	1727-20	Фильтр с клапаном противотока 25 мм (1")	66
1254-29	Коробка для клапана для полива V1	100	1729-20	Подводка 33.3 мм (1")	66
1255-29	Коробка для клапана для полива V3	100	1730-20	Фильтр предварительной очистки до 6000 л/ч	63
1265-20	Комплект для полива в выходные дни	81	1731-20	Фильтр предварительной очистки до 3000 л/ч	63
1265-20	Комплект для полива в выходные дни	207	1732-20	Насос садовый 4000/5 Comfort	53
1266-20	Комплект для полива в выходные дни с емкостью 9 л	81/207			

Артикул	Описание	Стр.	Артикул	Описание	Стр.
1734-20	Насос садовый 5000/5 Comfort	53	2722-20	Колонка входная	85
1736-20	Насос садовый 6000/6 inox Premium	53	2722-20	Колонка входная	91
1739-20	Выключатель манометрический электронный	63	2724-20	Кран запорный	91
1740-20	Насос для резервуаров с дождевой водой 4000/2 Classic	55	2724-20	Кран запорный	92
1741-20	Защита от работы всухую	63	2760-37	Дренажный клапан	92
1742-20	Насос для резервуаров с дождевой водой 4000/2 Comfort автоматический	55	2761-20	Соединитель 25 мм x 3/4"-внутренняя резьба	90
1743-20	Фитинг к погружному насосу 1" x 1"	64	2762-20	Соединитель 25 мм x 1"-внутренняя резьба	90
1744-20	Фитинг к погружному насосу 5/4" x 1"	64	2763-20	Соединитель 25 мм x 1"-наружная резьба	90
1745-20	Фитинг к насосу	64	2771-20	Соединитель Т-образный 25 мм	91
1748-20	Насос дренажный для чистой воды аккумуляторный 2000/2 Li-18	61	2773-20	Соединитель L-образный 25 мм	91
1749-20	Насос погружной для резервуаров с дождевой водой аккумуляторный 2000/2 Li-18	55	2775-29	Соединитель 25 мм	91
1751-29	Станция бытового водоснабжения автоматическая 3000/4 Classic	58	2778-20	Заглушка 25 мм	91
1752-20	Комплект для подсоединения шланга 3/4"	64	2780-20	Соединитель L-образный 25 мм x 1/2"-наружная резьба	90
1753-20	Станция бытового водоснабжения автоматическая 3000/4 Classic Eco	58	2781-20	Соединитель L-образный 25 мм x 3/4"-наружная резьба	90
1754-20	Станция бытового водоснабжения автоматическая 4000/5 Comfort Eco	58	2782-20	Соединитель L-образный 25 мм x 1/2"-наружная резьба	90
1755-20	Станция бытового водоснабжения автоматическая 5000/5 Comfort Eco	58	2783-20	Соединитель L-образный 25 мм x 3/4"-наружная резьба	90
1756-20	Станция бытового водоснабжения автоматическая 5000/5 Premium Eco	58	2786-20	Соединитель Т-образный 25 мм x 1/2"-наружная резьба	90
1757-20	Насос напорный автоматический 3500/4E Classic	59	2787-20	Соединитель Т-образный с наружной резьбой 25 мм x 3/4"	90
1758-20	Насос напорный автоматический 4000/5 E Comfort	59	2790-20	Соединитель Т-образный с внутренней резьбой 25 мм x 3/4"	90
1759-20	Насос напорный автоматический 5000/5E LCD Comfort	59	2792-20	Шланг подающий 25 мм x 25 м	92
1760-20	Насос напорный автоматический 6000/6E LCD inox Premium	59	2793-20	Шланг подающий 25 мм x 50 м	92
1780-20	Насос дренажный для чистой воды 7000 Classic	60	2801-20	Штуцер «Профи» 3/4"	15
1785-20	Насос дренажный для чистой воды 13000 Aquasensor Comfort	60	2802-20	Штуцер «Профи» 1"	15
1787-20	Насос дренажный для чистой воды 21000 inox Premium	60	2814-20	Коннектор с автостопом «Профи»	15
1795-20	Насос дренажный для грязной воды 7500 Classic	62	2817-20	Коннектор «Профи»	15
1797-20	Насос дренажный для грязной воды 8500 Aquasensor Comfort	62	2818-20	Наконечник «Профи»	17
1799-20	Насос дренажный для грязной воды 13000 Aquasensor Comfort	62	2819-20	Коннектор с регулятором «Профи»	15
1802-20	Насос дренажный для грязной воды 20000 inox Premium	62	2821-20	Адаптер универсальный «Профи» 3/4"	16
1874-29	Таймер подачи воды MultiControl duo	95	2830-20	Переходник понижающий «Профи»	16
1890-29	Таймер подачи воды Flex	94	2831-20	Переходник «Профи»	16
1891-29	Таймер подачи воды Select	94	2833-20	Тройник «Профи» 3/4"	16
1892-29	Таймер подачи воды Master	94	2834-20	Тройник «Профи»	16
1949-20	Дождеватель круговой Vario Comfort	26	2835-20	Переходник Т-образный «Профи»	16
1953-20	Дождеватель круговой Foxtrott Classic	26	2907-20	Штуцер без резьбы 3/4"	7
1968-20	Шланг сочащийся 7,5 м	31	2921-20	Адаптер 3/4"	11
1969-20	Шланг сочащийся 15 м	31	2931-29	Переходник	12
1971-20	Дождеватель осциллирующий Aquazoom Comfort 250/1	27	2934-20	Тройник	12
1973-20	Дождеватель осциллирующий Aquazoom Comfort 250/2	28	2942-20	Коннектор с регулятором 1/2"	11
1975-20	Дождеватель осциллирующий Aquazoom Comfort 350/2	28	2943-20	Коннектор с регулятором 3/4"	11
1977-20	Дождеватель осциллирующий Aquazoom Comfort 350/3	28	2976-20	Клапан регулирующий 1/2"	11
1987-22	Шланг сочащийся (в бухте 100 м)	31	2977-20	Клапан регулирующий	11
1989-20	Комплект фиттингов для сочащегося шланга	32	2998-20	Штуцер шарнирный 1/2"-1"	7
1995-20	Шланг-дождеватель зеленый 7,5м	31	2999-20	Штуцер шарнирный 3/4"-1"	7
1998-20	Шланг-дождеватель зеленый 15м	31	3004-20	Комплект: Рыхлитель 9 см + Грабли 30 см (насадка для комбисистемы) + Ручка алюминиевая эргономичная 130 см (для комбисистемы)	189
2062-20	Дождеватель круговой Mambo Comfort	26	3022-20	Комплект: Грабли веерные + Рукоятка деревянная 130 см (Дисплей)	189
2065-20	Дождеватель круговой секторный Tango Comfort	26	3024-20	Комплект: Грабли 30 см + Рукоятка деревянная 130 см (Дисплей)	189
2073-20	Дождеватель круговой шестипозиционный Voogie Classic	26	3039-20	Сажалка для луковичных растений (Дисплей)	178
2082-20	Дождеватель осциллирующий Polo Classic 220	27	3099-20	Грабли пластиковые веерные регулируемые	182
2083-20	Дождеватель осциллирующий Polo Classic 250	27	3099-20	Грабли пластиковые веерные регулируемые	189
2340-20	Нож для травы 8 см	215	3100-20	Грабли проволочные пружинящие	182
2342-20	Нож для кустарников 12,5 см	215	3101-20	Грабли для газонов	183
2345-20	Нож запасной 8 см для ножниц для газона	215	3103-20	Грабли стальные веерные регулируемые	182
2346-20	Нож запасной 10 см	215	3107-20	Грабли пластиковые веерные XXL складные	182
2674-20	Тележка для шланга металлическая 100	39	3108-20	Плодосборник	186
			3112-20	Мотыга 14 см	184
			3115-20	Плодосъемник	187
			3132-20	Культиватор 3,6 см	184
			3166-20	Рыхлитель 9 см	184

Артикул	Описание	Стр.
3168-20	Грабли изогнутые 36 см	185
3176-20	Грабли 25 см	185
3179-20	Грабли 41 см	185
3180-20	Мотыга для корнеплодных 8 см	184
3189-20	Мотыга для корнеплодных 16 см	184
3192-20	Мотыга-волокуша 12 см	184
3196-20	Культиватор звездочный	185
3215-20	Тяпка садовая 7 см	185
3219-20	Тяпка садовая 9 см	185
3240-20	Лопата для уборки снега 40 см с пластиковой кромкой	191
3241-20	Лопата для уборки снега 50 см с пластиковой кромкой	191
3242-20	Лопата для уборки снега 40 см с кромкой из нержавеющей стали	192
3243-20	Лопата для уборки снега 50 см с кромкой из нержавеющей стали	192
3250-20	Скребок для льда и снега 15 см	192
3260-20	Скрепер для уборки снега	191
3381-20	Грабли для очистки газонов 60 см	183
3391-20	Прореживатель	183
3395-20	Прореживатель на колесах	183
3412-20	Сажалка для луковичных растений	178
3487-20	Сажалка-лункообразователь	178
3501-20	Кронштейн для садовых инструментов	181
3503-20	Держатель к кронштейну для садовых инструментов	181
3517-20	Извлекатель сорняков	203
3605-20	Щетка щелевая	186
3609-20	Щетка для террас	186
3622-20	Щетка для дорожек	186
3622-30	Комплект: Щетка для дорожек + Рукоятка деревянная 130 см (Дисплей)	190
3634-20	Щетка щелевая треугольная	187
3651-20	Очиститель для желобов	187
3713-20	Рукоятка алюминиевая 130 см	179
3715-20	Рукоятка алюминиевая 150 см	179
3719-20	Рукоятка телескопическая 90-145 см (для комбисистемы)	158
3719-20	Рукоятка телескопическая 90-145 см	180
3720-20	Рукоятка телескопическая 160-290 см (для комбисистемы)	158
3720-20	Рукоятка телескопическая 160-290 см	180
3721-20	Рукоятка телескопическая 210-390 см (для комбисистемы)	158
3721-20	Рукоятка телескопическая 210-390 см	180
3723-20	Рукоятка деревянная FSC® 130 см	179
3725-20	Рукоятка деревянная FSC® 150 см	179
3728-20	Рукоятка деревянная FSC® 180 см	179
3734-20	Рукоятка алюминиевая эргономичная 130 см	180
4016-20	Нож запасной для газонокосилки электрической PowerMax 37 E	113
4016-20	Нож запасной для газонокосилки электрической PowerMax 37 E	216
4017-20	Нож запасной для газонокосилки электрической PowerMax 42 E	113/216
4018-20	Газонокосилка барабанная механическая 400 Classic	115
4022-20	Газонокосилка барабанная механическая 400C Comfort	115
4027-20	Газонокосилка барабанная механическая 330 Classic	115/212
4029-20	Травосборник. Подходит ко всем типам барабанных газонокосилок GARDENA	116
4057-20	Чехол для хранения газонокосилки-робота	104
4059-20	Набор для ремонта ограничительного провода для R50Li	104/217
4065-20	Травосборник. Подходит ко всем скарификаторам-аэраторам GARDENA	117
4066-20	Скарификатор-аэратор газонный электрический ES 500	117
4068-20	Скарификатор-аэратор газонный электрический EVC 1000	117
4079-20	Нож запасной для газонокосилки электрической PowerMax 34 E	216

Артикул	Описание	Стр.
4080-20	Нож запасной для газонокосилки электрической PowerMax 32 E	113/216
4081-20	Нож запасной для газонокосилки электрической PowerMax 36 E	216
4082-20	Нож запасной для газонокосилки электрической PowerMax 42 E	216
4087-20	Набор режущих ножей	104/217
4088-20	Ограничительный провод для R50Li	104/217
4089-20	Соединители ограничительного провода	104/217
4090-20	Фиксаторы ограничительного провода	104/217
4100-20	Нож запасной для газонокосилки аккумуляторной PowerMax Li-40	113
4101-20	Нож запасной для газонокосилки электрической PowerMax 1400/34	113/216
4103-20	Нож запасной для PowerMax Li-40/37	113/216
4104-20	Нож запасной для PowerMax Li-40/41	113/216
4424-22	Шланг резиновый Premium 13 мм (1/2"), 50 м в бухте	47
4434-22	Шланг резиновый Premium 19 мм (3/4"), 50 м в бухте	47
4971-20	Шланг армированный прозрачный 6x3 мм x 1 м (в бухте 50 м)	50
4973-20	Шланг армированный прозрачный 8x3 мм x 1 м (в бухте 50 м)	50
4975-20	Шланг армированный прозрачный 9x3 мм x 1 м (в бухте 40 м)	50
4976-20	Шланг армированный прозрачный 10x3 мм x 1 м (в бухте 50 м)	50
4978-20	Шланг армированный прозрачный 13x3,5 мм x 1 м (в бухте 50 м)	50
4982-20	Шланг прозрачный зеленый 4x1 мм x 1 м (в бухте 200 м)	50
4985-20	Шланг прозрачный зеленый 6x1,5 мм x 1 м (в бухте 100 м)	50
4986-20	Шланг прозрачный зеленый 8x1,5 мм x 1 м (в бухте 80 м)	50
4988-20	Шланг прозрачный зеленый 10x2 мм x 1 м (в бухте 50 м)	50
5032-20	Газонокосилка электрическая PowerMax™ 1200/32	110
5033-20	Газонокосилка аккумуляторная PowerMax™ Li-40/32	111
5034-20	Газонокосилка электрическая PowerMax™ 1400/34	110
5037-20	Газонокосилка электрическая PowerMax™ 1600/37	110
5038-20	Газонокосилка аккумуляторная PowerMax™ Li-40/37	112
5039-20	Газонокосилка аккумуляторная PowerMax™ Li-18/32	111
5039-55	Газонокосилка аккумуляторная PowerMax™ Li-18/32 без аккумулятора	111
5041-20	Газонокосилка аккумуляторная PowerMax™ Li-40/41	112
5042-20	Газонокосилка электрическая PowerMax™ 1800/42	110
5306-20	Лезвия запасные для триммера для AccuCut	122/218
5307-20	Кассета сменная (для арт.8846, 8847, 8848)	122/218
5308-20	Кассета сменная (для арт. 8851, 8852)	218
5316-20	Комплект фиттингов для шланга-дождевателя	32
5337-20	Форсунка 5-360 (2 шт. в комплекте)	214
5368-20	Ножи запасные RotorCut	122/218
5378-20	Нож запасной 20 см	215
5797-20	Коннектор водозаборной колонки	214
8007-20	Катушка для шланга Classic 50	40
8010-20	Катушка Classic 10 со шлангом и комплектом фиттингов для подключения	40
8023-20	Катушка со шлангом настенная автоматическая Comfort 25	41
8024-20	Катушка со шлангом настенная автоматическая Comfort 35	41
8026-32	Катушка со шлангом настенная автоматическая, 30 м (белая) с комплектом для полива	41
8127-20	Дождеватель осциллирующий ZoomMaxx	27/212
8133-20	Дождеватель многоконтурный автоматический AquaContour automatic Comfort	30
8135-20	Дождеватель импульсный на подставке Premium	29
8136-20	Дождеватель импульсный на колышке Premium	29
8141-20	Дождеватель импульсный Comfort	29

Артикул	Описание	Стр.	Артикул	Описание	Стр.
8144-20	Турбодождеватель Comfort	29	8745-20	Пила садовая 300 P	161
8187-20	Штуцер без резьбы с аэратором	8/204	8754-30	Секатор Classic (Дисплей 30 шт.)	143
8188-20	Счетчик воды	7	8773-20	Сучкорез Comfort с храповым механизмом SmartCut	154
8193-20	Распределитель 2-х канальный	7	8798-20	Секатор с храповым механизмом SmartCut	145
8194-20	Распределитель 4-х канальный	7	8833-20	Зарядное устройство для литий-ионных аккумуляторов BLi-18	64/122/ 133/219
8201-29	Турбодождеватель выдвижной T 100	87	8853-30	Секатор В/S-M (Дисплей)	143
8203-29	Турбодождеватель выдвижной T 200	87	8854-20	Секатор В/S	143
8205-29	Турбодождеватель выдвижной T 380	87	8855-20	Секатор с наковаленкой А/S	143
8220-29	Дождеватель выдвижной осциллирующий OS 140	87	8867-20	Комплект: высоторез телескопический аккумуляторный TCS Li 18/20 + штанговые ножницы для живой изгороди THS Li 18/42	132
8250-20	Водозаборная колонка	85	8881-20	Телескопические ножницы для живой изгороди аккумуляторные THS Li-18/42	131
8253-20	Колонка со спиральным шлангом 10 м	85	8881-55	Телескопические ножницы для живой изгороди аккумуляторные THS Li-18/42 без аккумулятора	131
8255-20	Базовый комплект садового водопровода	85	8903-20	Секатор с наковаленкой А/М	144
8310-29	Капельница концевая, уравнивающая давление (2л/час)	76	8904-20	Секатор В/М	144
8311-29	Капельница внутренняя, уравнивающая давление (2л/час)	77	8905-20	Секатор В/S-XL	144
8313-20	Дозатор для удобрений	73	8906-20	Секатор В/L	145
8316-29	Капельница концевая регулируемая, уравнивающая давление	76	8911-20	Мотыжка ручная 6 см с 2 зубцами	174
8317-29	Капельница внутренняя регулируемая, уравнивающая давление	77	8915-20	Мотыжка ручная 6.5 см с 3 зубцами	174
8320-29	Микродождеватель для малых площадей	79	8919-20	Грабли ручные 12 см	174
8321-29	Микродождеватель для малых площадей 4,6 мм (3/16")	79	8921-20	Рыхлитель ручной 7 см	174
8322-29	Ключ монтажный	73	8923-20	Пропальватель ручной 7 см	175
8324-29	Заглушка 13 мм (1/2")	75	8927-20	Очиститель щелевой	175
8327-20	Направляющая 4,6 мм (3/16")	74	8929-20	Совок цветочный 8.5 см	175
8328-20	Направляющая 13 мм (1/2")	74	8935-20	Совок для прополки 14.5 см	175
8329-29	Соединитель Т-образный 13 мм (1/2")	75	8950-20	Совок цветочный 8 см	175
8330-29	Соединитель Т-образный 4,6 мм (3/16")	75	8951-20	Совок цветочный 6 см	175
8331-29	Соединитель Т-образный для микронасадок 13 мм	80	8952-20	Вилка садовая	176
8332-29	Соединитель Т-образный для микронасадок 4.6 мм	80	8953-20	Совок садовый большой	176
8333-20	Соединитель-переходник Т-образный	75	8953-20	Совок садовый большой	208
8334-39	Крестовина 4.6 мм (3/16")	75	8955-20	Мотыжка ручная 6 см	176
8337-29	Соединитель 4,6 мм (3/16")	75	8956-20	Грабли ручные 12 см	176/208
8339-20	Крестовина 13 мм (1/2")	75	8957-20	Рыхлитель ручной 7 см Comfort	176
8343-29	Капельница внутренняя (2л/час)	77	8958-20	Грабли цветочные 8.5 см Comfort	176
8356-20	Соединитель 13 мм (1/2")	75	8965-30	Комплект садовых инструментов базовый "Домашнее садоводство" (секатор, лопатка, совок для прополки, перчатки садовые) (Дисплей)	177
8357-29	Кран запорный 4,6 мм (3/16")	74	8966-30	Комплект садовых инструментов "Домашнее садоводство" (секатор, лопатка, перчатки садовые, многофункциональный кувшин с заостренным краем) (Дисплей)	177/207
8358-29	Кран запорный 13 мм (1/2")	74	8970-20	Комплект садовых инструментов для балкона "Домашнее садоводство" (секатор, лопатка цветочная, мотыжка, щетка и совок, ящик для хранения)	177/207
8361-20	Дождеватель осциллирующий OS 90	79	8970-30	Комплект садовых инструментов для балкона "Домашнее садоводство" (секатор, лопатка цветочная, мотыжка, щетка и совок, ящик для хранения) (Дисплей)	177/207
8363-20	Надставка к арт. № 8361	80	8974-20	Садовые инструменты для балкона "Домашнее садоводство" (лопатка цветочная, мотыжка)	177/207
8379-20	Крепление 4,6 мм (1/2")	74	9332-20	Воздуходу-пылесос ErgoJet 3000	136
8380-29	Крепление 13 мм (1/2")	74	9335-20	Воздуходув аккумуляторный AccuJet 18-Li	136
8381-29	Соединитель L-образный 4,6 мм (3/16")	75	9335-55	Воздуходув аккумуляторный AccuJet 18-Li без аккумулятора	136
8382-29	Соединитель L-образный 13 мм (1/2")	75	9338-20	Воздуходув-пылесос аккумуляторный PowerJet Li-40	136
8392-29	Капельница внутренняя регулируемая	77	9338-55	Воздуходув-пылесос аккумуляторный PowerJet Li-40 без аккумулятора в комплекте	136
8702-20	Секатор В+/L	145	9339-20	Пылесос аккумуляторный EasyClean Li с интегрированной батареей	135
8704-20	Ножницы бытовые Шнип-Шнап	146	9339-20	Пылесос аккумуляторный EasyClean Li с интегрированной батареей	204
8710-20	Сучкорез Premium 700 В	154	9340-20	Пылесос аккумуляторный EasyClean Li с интегрированной батареей и кронштейном для крепления	135
8713-48	Топор походный 900 В	163	9341-20	Мойка высокого давления аккумуляторная AquaClean Li-40/60	137/204
8714-48	Топор плотницкий 1000 А	163	9341-55	Мойка высокого давления аккумуляторная AquaClean Li-40/60 без аккумулятора в комплекте	137
8716-48	Топор универсальный 1400 А	163			
8718-30	Комплект: Топор-колун малый 1600 А + Заточной комплект (Дисплей)	163			
8718-48	Топор-колун малый 1600 S	163			
8719-48	Топор-колун большой 2800 S	163			
8730-20	Ножницы для травы Classic	140			
8733-29	Ножницы для травы Comfort	141			
8734-20	Ножницы для травы поворотные Comfort	141			
8735-29	Ножницы для травы поворотные Comfort Plus	141			
8737-20	Пила садовая 300 PP	160			
8737-20	Пила садовая 300 PP	188			
8738-20	Пила садовая изогнутая 300 PP	160			
8738-20	Пила садовая изогнутая 300 PP	188			
8742-20	Пила садовая складная 135 P	161			
8743-20	Пила садовая складная 200 P	161			

Артикул	Описание	Стр.	Артикул	Описание	Стр.
9342-20	Насадка для чистки плоских поверхностей AquaClean	137	12006-20	Сучкорез EnergyCut 600B	152
9343-20	Комплект насадок для пылесоса EasyClean Li	135	12007-20	Сучкорез EnergyCut 750B	152
9344-20	Фильтр сменный для аккумуляторного пылесоса EasyClean Li	138	12008-20	Сучкорез EnergyCut 750A	152
9345-20	Насадка-распылитель для удаления грязи AquaClean	137	12009-20	Сучкорез TeleCut 520-670 B	153
9805-20	Триммер электрический SmallCut 300/23	118	12009-30	Сучкорез TeleCut 520-670 B (Дисплей)	153
9806-20	Триммер электрический Small Cut Plus 350/23	118	12010-20	Сучкорез SlimCut	155
9807-20	Триммер электрический EasyCut 400/25	119	12010-30	Сучкорез SlimCut (Дисплей)	155
9808-20	Триммер электрический ComfortCut 450/25	119	12100-20	Ножницы для травы поворотные Comfort с телескопической рукояткой	140
9822-20	Триммер аккумуляторный SmallCut Li-23R с интегрированной батареей	120	13000-32	Комплект для террас базовый (дисплей)	69
9823-20	Триммер аккумуляторный EasyCut Li-18/23R	120	13001-20	Комплект микрокапельного полива базовый	69
9823-55	Триммер аккумуляторный EasyCut Li-18/23R без аккумулятора	120	13002-20	Комплект микрокапельного полива базовый с таймером	69
9827-20	Триммер аккумуляторный PowerCut Li-40/30	121	13010-20	Комплект базовый для наземной прокладки 4.6 мм (3/16") x 15 м с фитингами и мастер-блоком	70
9827-55	Триммер аккумуляторный PowerCut Li-40/30 без аккумулятора в комплекте	121	13013-20	Шланг сочащийся для наземной прокладки 13 мм (1/2") x 50 м с фитингами и мастер-блоком	71
9830-20	Ножницы для живой изгороди электрические EasyCut 420/45	127	13015-20	Шланг сочащийся 13 мм (1/2") 40 м с фитингами	70
9831-20	Ножницы для живой изгороди электрические EasyCut 450/50	127	13135-20	Шланг-распылитель, 10 м (диаметр 3.5 мм) с комплектом для подключения	82/211
9832-20	Ножницы для живой изгороди электрические EasyCut 500/55	127	13136-20	Комплект сменных насадок для шланга-распылителя: 3 микронасадки, 1 микронасадка с автостопом	82/211
9833-20	Ножницы для живой изгороди электрические ComfortCut 550/50	128	13150-20	Базовый модуль для вертикального садоводства горизонтальный	210
9834-20	Ножницы для живой изгороди электрические ComfortCut 600/55	128	13153-20	Базовый модуль для вертикального садоводства угловой	210
9836-20	Ножницы для живой изгороди аккумуляторные EasyCut Li с интегрированной батареей	129	13156-20	Комплект микрокапельного полива для вертикального садоводства для 9 горизонтальных емкостей	84/208
9837-20	Ножницы для живой изгороди аккумуляторные ComfortCut Li-18/50	129	13157-20	Комплект микрокапельного полива для вертикального садоводства для 12 угловых емкостей	84/208
9837-55	Ножницы для живой изгороди аккумуляторные ComfortCut Li-18/50 без аккумулятора в комплекте	129	13162-20	Кронштейн и держатели для горизонтального модуля для вертикального садоводства	210
9838-20	Ножницы для живой изгороди аккумуляторные ComfortCut Li-18/60	130	13163-20	Кронштейн и держатели для углового модуля для вертикального садоводства	210
9838-20	Ножницы для живой изгороди аккумуляторные ComfortCut Li-18/60 с аккумулятором в комплекте	219	13164-20	Держатели для горизонтальных и угловых модулей для вертикального садоводства	210
9838-55	Ножницы для живой изгороди аккумуляторные ComfortCut Li-18/60 без аккумулятора в комплекте	130	13166-20	Фиксаторы для горизонтальных и угловых модулей вертикального сада	210
9839-20	Аккумулятор литий-ионный BLi-18	64/122/ 133/138	15001-33	Газонокосилка-робот GARDENA Sileno city 250	102/212
9842-20	Аккумулятор литий-ионный BLi-40/100	114/122/ 133/138/ 219	15002-33	Газонокосилка-робот GARDENA Sileno city 500	102
9843-20	Аккумулятор литий-ионный BLi-40/160	114/122/ 133/138/ 219	15020-20	Навес зарядной станции для газонокосилки-робота SILENO city и SILENO life	104
9845-20	Зарядное устройство QC40 для литий-ионных аккумуляторов BLi-40	114/122/ 133/138/ 219	15101-33	Газонокосилка-робот SILENO life 750 м ²	103
9853-20	Ножницы для газонов аккумуляторные ClassicCut Li	123	15102-33	Газонокосилка-робот SILENO life 1000 м ²	103
9855-20	Ножницы для газонов аккумуляторные ClassicCut Li с телескопической рукояткой	124	15103-33	Газонокосилка-робот SILENO life 1250 м ²	103
9856-20	Ножницы для газонов аккумуляторные ComfortCut Li	123	17000-20	Лопата садовая NatureLine	167
9857-20	Ножницы для газонов и кустарников аккумуляторные ComfortCut Li	124	17001-20	Лопата штыковая NatureLine	167
9858-20	Ножницы для газонов аккумуляторные ComfortCut Li с телескопической рукояткой	124	17002-20	Вилы садовые NatureLine	167
9859-20	Рукоятка телескопическая для аккумуляторный ножниц для травы и кустарников	125	17010-20	Лопата садовая ErgoLine	165
9860-20	Ножницы для живой изгороди аккумуляторные PowerCut Li-40/60	130	17011-20	Лопата садовая малая ErgoLine	165
9860-55	Ножницы для живой изгороди аккумуляторные PowerCut Li-40/60 без аккумулятора в комплекте	130	17012-20	Лопата штыковая ErgoLine	165
9861-20	Колеса опорные для аккумуляторных ножниц для травы и кустарников	125	17013-20	Вилы садовые ErgoLine	166
9862-20	Нож для травы (для ClassicCut Li, ComforCut Li)	125/215	17020-20	Лопата садовая телескопическая ErgoLine	166
9863-20	Нож для кустарников (для ClassicCut Li, ComforCut Li)	125/215	17050-20	Лопата универсальная ClassicLine	171
12000-20	Высоторез StarCut 160 plus	156	17051-20	Лопата штыковая ClassicLine	171
12001-20	Высоторез телескопический StarCut 410 plus	156	17100-20	Рукоятка деревянная 140 см NatureLine	169
12002-20	Сучкорез EasyCut 500B	151	17105-20	Грабли для газонов NatureLine	169
12003-20	Сучкорез EasyCut 680B	151	17106-20	Грабли 36 см NatureLine	169
12004-20	Сучкорез EasyCut 680A	151	17107-20	Грабли веерные регулируемые металлические NatureLine	169
12005-20	Сучкорез TeleCut 520-670 B	153	17108-20	Рыхлитель NatureLine	169
12005-30	Сучкорез TeleCut 520-670 B (Дисплей)	153	17109-20	Мотыга NatureLine	169
			17110-20	Тяпка садовая NatureLine	169
			17111-20	Щетка для дорожек NatureLine	169
			17112-20	Мотыга для корнеплодных NatureLine	169
			17201-20	Грабли для газонов ClassicLine	172
			17202-20	Грабли веерные металлические ClassicLine	172
			17203-20	Тяпка ClassicLine	172
			17204-20	Щетка для дорожек ClassicLine	172

Артикул	Описание	Стр.
17205-20	Щетка для террасы ClassicLine	172
17550-30	Лопата для уборки снега 40 см ClassicLine	171
17560-30	Скрепер для уборки снега 80 см ClassicLine	171
18001-20	Шланг Classic 13 мм (1/2"), 18 м	44
18004-20	Шланг Classic 13 мм (1/2"), 20 м: комплект	44
18005-20	Кронштейн настенный со шлангом Classic	40
18010-20	Шланг Classic 13 мм (1/2"), 50 м	44
18011-20	Комплект соединительный Classic 13 мм (1/2"), 1,5 м	39
18022-20	Шланг Classic 19 мм (3/4"), 20 м	44
18025-20	Шланг Classic 19 мм (3/4"), 50 м	44
18033-20	Шланг FLEX 13 мм (1/2"), 20 м	45
18034-20	Шланг FLEX 13 мм (1/2"), 20 м, с фитингами	45
18039-20	Шланг FLEX 13 мм (1/2"), 50 м	45
18039-22	Шланг FLEX 13 мм (1/2"), 50 м в бухте	45
18040-20	Комплект соединительный Comfort FLEX 13 мм (1/2"), 1,5 м	39
18053-20	Шланг FLEX 19 мм (3/4"), 25 м	45
18055-20	Шланг FLEX 19 мм (3/4"), 50 м	45
18055-22	Шланг FLEX 19 мм (3/4"), 50 м в бухте	45
18057-22	Шланг FLEX 25 мм (1"), 25 м в бухте	45
18058-22	Шланг FLEX 32 мм (5/4"), 25 м в бухте	45
18063-20	Шланг HighFLEX 13 мм (1/2"), 20 м	46
18069-20	Шланг HighFLEX 13 мм (1/2"), 50 м	46
18069-22	Шланг HighFLEX 13 мм (1/2"), 50 м в бухте	46
18083-20	Шланг HighFLEX 19 мм (3/4"), 25 м	46
18085-20	Шланг HighFLEX 19 мм (3/4"), 50 м	46
18085-22	Шланг HighFLEX 19 мм (3/4"), 50 м в бухте	46
18093-20	Шланг SuperFLEX 13 мм (1/2"), 20 м	47
18099-20	Шланг SuperFLEX 13 мм (1/2"), 50 м	47
18113-20	Шланг SuperFLEX 19 мм (3/4"), 25 м	47
18123-29	Шланг Basic, 13 мм (1/2"), 20 м	44
18134-29	Комплект для подключения к вибрационному насосу	44
18143-29	Шланг Basic, 19 мм (3/4"), 25 м	44
18200-29	Штуцер резьбовой 1/2"	5
18201-29	Штуцер резьбовой 3/4"	5
18202-29	Штуцер резьбовой 1"	5
18213-29	Коннектор с автостопом 1/2"	10
18214-29	Коннектор с автостопом 3/4"	10
18215-29	Коннектор стандартный 1/2"	9
18216-29	Коннектор стандартный 3/4"	9
18232-29	Муфта ремонтная 1/2"	12
18233-29	Муфта ремонтная 3/4"	12
18240-20	Штуцер резьбовой Premium 21 мм (G 1/2")	6
18241-20	Штуцер резьбовой Premium 26.5 мм (G3/4")	6
18242-20	Штуцер резьбовой Premium 33.3 мм (G 1")	6
18253-20	Коннектор с автостопом Premium 1/2" - 5/8"	10
18254-20	Коннектор с автостопом Premium 3/4"	10
18255-20	Коннектор Premium 1/2" - 5/8"	9
18256-20	Коннектор Premium 3/4"	9
18283-20	Комплект коннекторов	13
18291-20	Комплект базовый	13
18298-20	Комплект для полива Premium базовый	13
18299-34	Комплект для полива 50 лет базовой системе полива GARDENA, (Дисплей)	14
18300-20	Наконечник для полива Classic	19
18301-20	Пистолет-наконечник для полива Classic	19
18303-20	Пистолет-наконечник для полива Comfort	19
18303-34	Пистолет-наконечник для полива Comfort (Дисплей)	19
18304-20	Пистолет-наконечник для полива Comfort ecoPulse	20
18304-34	Пистолет-наконечник для полива Comfort ecoPulse (Дисплей)	20
18305-20	Пистолет-наконечник для полива Premium	20
18306-20	Комплект: Пистолет-наконечник для полива Premium + Коннектор с автостопом Premium	20
18310-20	Наконечник-распылитель для полива Classic	21

Артикул	Описание	Стр.
18311-20	Пистолет-распылитель для полива Classic	21
18312-33	Комплект: Пистолет-распылитель для полива Classic + Коннектор с автостопом (Дисплей)	21
18315-20	Пистолет-распылитель для полива многофункциональный Comfort	23
18315-34	Пистолет-распылитель для полива многофункциональный Comfort (Дисплей)	23
18317-20	Пистолет-распылитель для полива многофункциональный Premium	23
18321-20	Пистолет-распылитель для полива многофункциональный Comfort	22
18321-20	Пистолет-распылитель для полива многофункциональный Comfort	212
18323-20	Пистолет-распылитель для полива многофункциональный Comfort	22
18330-20	Штанга-распылитель для полива Classic	24
18330-34	Штанга-распылитель для полива Classic (Дисплей)	24
18334-20	Штанга-распылитель для полива многофункциональный Comfort	24
18336-20	Штанга-распылитель для полива Premium	24
18402-20	Катушка со шлангом настенная автоматическая "Домашнее садоводство", 15 м	41
18402-20	Катушка со шлангом настенная автоматическая "Домашнее садоводство", 15 м	211
18405-20	Пистолет-наконечник балконный "Домашнее садоводство"	21
18405-20	Пистолет-наконечник балконный "Домашнее садоводство"	204
18424-20	Шланг спиральный 10 м для террас с фитингами для подключения и наконечником для полива "Домашнее садоводство"	49
18424-20	Шланг спиральный 10 м для террас с фитингами для подключения и наконечником для полива "Домашнее садоводство"	211
18429-20	Шланг текстильный Liano 10 м с распылителем балконным и сумкой (Дисплей)	49
18430-20	Шланг текстильный Liano 13 мм (1/2"), 15 м с комплектом для полива	49
18431-20	Шланг текстильный Liano 13 мм (1/2"), 15 м с комплектом для полива	49
18434-20	Шланг текстильный Liano 13 мм (1/2"), 20 м с комплектом для полива	49
18435-20	Шланг текстильный Liano 13 мм (1/2"), 20 м с комплектом для полива	49
18438-20	Шланг текстильный Liano 13 мм (1/2"), 30 м с комплектом для полива	49
18500-20	Тележка для шланга AquaRoll S	35
18502-20	Тележка для шланга AquaRoll S со шлангом Classic, 20 м	35
18502-50	Тележка для шланга AquaRoll S с комплектом для полива	35
18510-20	Тележка для шланга AquaRoll M	36
18512-20	Тележка для шланга AquaRoll M со шлангом Classic, 20 м и комплектом для полива	36
18515-20	Тележка для шланга AquaRoll M Easy	37
18520-20	Тележка для шланга AquaRoll L ErgoPlus с рукояткой из мягкого пластика и направляющей для шланга	37
18540-20	Тележка для шлангов металлическая AquaRoll M	38
18541-20	Тележка для шлангов металлическая AquaRoll M	38
18542-20	Тележка для шлангов металлическая AquaRoll M с комплектом для полива	38
18547-20	Тележка для шлангов металлическая AquaRoll M Easy с комплектом для полива	38
18550-20	Тележка для шлангов металлическая AquaRoll L Easy с комплектом для полива	39

GARDENA Обзор параметров шума и вибрации

ПОЛИВ

Наименование продукта	Арт. №	Измеренный уровень шума [дБ(А)]	Гарантированный уровень шума [дБ(А)]	Уровень шумового давления возле уха оператора [дБ]	Погрешность уровня шумового давления [дБ]	Уровень вибрации [м/с.]
Насос садовый Classic 3000/4	1707	87	88	-	-	-
Насос садовый Classic 3500/4	1709	87	88	-	-	-
Насос садовый Comfort 4000/5	1732	87	88	-	-	-
Насос садовый Comfort 5000/5	1734	87	88	-	-	-
Насос садовый Premium 6000/6 inox	1736	87	88	-	-	-
Станция бытового водоснабжения 3000/4 Classic eco	1753	78.5	81	-	-	-
Станция бытового водоснабжения 4000/5 eco Classic	1754	83	85	-	-	-
Станция бытового водоснабжения 5000/5 eco Comfort	1755	87	89	-	-	-
Станция бытового водоснабжения 5000/5 eco inox Premium	1756	87	90	-	-	-
Насос напорный автоматический 3500/4E Classic	1757	75	76	-	-	-
Насос напорный автоматический 4000/5E Comfort	1758	77	78	-	-	-
Насос напорный автоматический 5000/5E LCD Comfort	1759	75	79	-	-	-
Насос напорный автоматический 6000/6E LCD inox Premium	1760	73	77	-	-	-

УХОД ЗА ГАЗОНОМ, ДЕРЕВЬЯМИ И КУСТАРНИКАМИ

Наименование продукта	Арт. №	Измеренный уровень шума [дБ(А)]	Гарантированный уровень шума [дБ(А)]	Уровень шумового давления возле уха оператора [дБ]	Погрешность уровня шумового давления [дБ]	Уровень вибрации [м/с.]
Газонокосилка-робот GARDENA Sileno city 250	15001	56	58	45	2-4	-
Газонокосилка-робот GARDENA Sileno city 500	15002	56	58	45	2-4	-
Газонокосилка-робот SILENO life 750 м²	15101	*	*	*	*	*
Газонокосилка-робот SILENO life 1000 м²	15102	*	*	*	*	*
Газонокосилка-робот SILENO life 1250 м²	15103	*	*	*	*	*
Газонокосилка электрическая PowerMax™ 1200/32	5032	91	92	77	3	2.51
Газонокосилка аккумуляторная PowerMax™ Li-40/32	5033	86	86	73	3	< 2.5
Газонокосилка электрическая PowerMax™ 1400/34	5034	91	93	81	3	< 2.5
Газонокосилка электрическая PowerMax™ 1600/37	5037	95	96	85	3	2.99
Газонокосилка аккумуляторная PowerMax™ Li-40/37	5038	91	92	79	3	< 2.5
Газонокосилка аккумуляторная PowerMax™ Li-18/32	5039	86	87	77	3	< 2.5
Газонокосилка аккумуляторная PowerMax™ Li-18/32 без аккумулятора	5039	86	87	77	3	< 2.5
Газонокосилка аккумуляторная PowerMax™ Li-40/41	5041	88	89	83	3	< 2.5
Газонокосилка аккумуляторная PowerMax™ Li-40/41 без аккумулятора	5041	88	89	83	3	< 2.5
Газонокосилка электрическая PowerMax™ 1800/42	5042	94	96	84	3	< 2.5
Скарификатор-аэратор газонный электрический ES 500	4066	89	92	76	1.5	< 2.5
Скарификатор-аэратор газонный электрический EVC 1000	4068	95	98	79	1.5	4.1

** На момент печати каталога данные не доступны

Дополнительная информация на сайте: www.gardena.com/int/noiseandemission | Мы не несем ответственность за типографские опечатки и ошибки в данном каталоге и оставляем за собой право на внесение любых изменений в изделия без предварительного уведомления.

GARDENA Обзор параметров шума и вибрации

УХОД ЗА ГАЗОНОМ, ДЕРЕВЬЯМИ И КУСТАРНИКАМИ

Наименование продукта	Арт. №	Измеренный уровень шума [дБ(A)]	Гарантированный уровень шума [дБ(A)]	Уровень шумового давления возле уха оператора [дБ]	Погрешность уровня шумового давления [дБ]	Уровень вибрации [м/с.]
Триммер электрический SmallCut 300/23	9805	92	94	83	3	4.3
Триммер электрический Small Cut Plus 350/23	9806	92	94	83	3	4.3
Триммер электрический EasyCut 400/25	9807	92	95	80	3	3
Триммер электрический ComfortCut 450/25	9808	93	94	84	3	< 2.5
Триммер аккумуляторный SmallCut Li-23R	9822	*	*	*	*	*
Триммер аккумуляторный EasyCut Li-18/23R	9823	83	88	75	3	< 2.5
Триммер аккумуляторный EasyCut Li-18/23R без аккумулятора	9823	83	88	75	3	< 2.5
Триммер аккумуляторный PowerCut Li-40/30	9827	93	94	83	3	< 2.5
Триммер аккумуляторный PowerCut Li-40/30 без аккумулятора	9827	93	94	83	3	< 2.5
Ножницы для газонов аккумуляторные ClassicCut Li	9853	*	*	*	*	*
Ножницы для газонов аккумуляторные ClassicCut Li с телескопической рукояткой	9855	*	*	*	*	*
Ножницы для газонов аккумуляторные ComfortCut Li	9856	*	*	*	*	*
Ножницы для газонов и кустарников аккумуляторные ComfortCut Li	9857	*	*	*	*	*
Ножницы для газонов аккумуляторные ComfortCut Li с телескопической рукояткой	9858	*	*	*	*	*
Ножницы для живой изгороди электрические EasyCut 420/45	9830	94	97	84	3	3.8
Ножницы для живой изгороди электрические EasyCut 450/50	9831	94	97	84	3	3.8
Ножницы для живой изгороди электрические EasyCut 500/55	9832	94	97	84	3	3.0
Ножницы для живой изгороди электрические ComfortCut 550/50	9833	95	96	84	3	2.6
Ножницы для живой изгороди электрические ComfortCut 600/55	9834	96	97	85	3	3.1
Ножницы для живой изгороди аккумуляторные EasyCut Li	9836	*	*	*	*	*
Ножницы для живой изгороди аккумуляторные ComfortCut Li-18/50	9837	92	95	85	3	< 2.5
Ножницы для живой изгороди аккумуляторные ComfortCut Li-18/50 без аккумулятора	9837	92	95	85	3	< 2.5
Ножницы для живой изгороди аккумуляторные ComfortCut Li-18/60	9838	94	95	87	3	< 2.5
Ножницы для живой изгороди аккумуляторные ComfortCut Li-18/60 без аккумулятора	9838	94	95	87	3	< 2.5
Ножницы для живой изгороди аккумуляторные PowerCut Li-40/60	9860	88	90	78	2.5	< 2.5
Ножницы для живой изгороди аккумуляторные PowerCut Li-40/60 без аккумулятора	9860	88	90	78	2.5	< 2.5
Телескопические ножницы для живой изгороди аккумуляторные THS Li-18/42	8881	87	90	70	3	< 2.5
Телескопические ножницы для живой изгороди аккумуляторные THS Li-18/42 без аккумулятора	8881	87	90	70	3	< 2.5
Воздуходув-пылесос ErgoJet 3000	9332	99	102	83	3	< 2.5
Воздуходув аккумуляторный AccuJet 18-Li	9335	77	80	68	3	< 2.5
Воздуходув аккумуляторный AccuJet 18-Li без аккумулятора	9335	77	80	68	3	< 2.5
Воздуходув-пылесос аккумуляторный PowerJet Li-40	9338	98	102	91	2.5	2.8
Воздуходув-пылесос аккумуляторный PowerJet Li-40 без аккумулятора	9338	98	102	91	2.5	2.8
Пылесос аккумуляторный EasyClean Li	9339	*	*	*	*	*
Пылесос аккумуляторный EasyClean Li с интегрированной батареей и кронштейном для крепления	9340	*	*	*	*	*
Мойка высокого давления аккумуляторная AquaClean Li-40/60	9341	*	*	*	*	*
Мойка высокого давления аккумуляторная AquaClean Li-40/60 без аккумулятора	9341	*	*	*	*	*

** На момент печати каталога данные не доступны

Дополнительная информация на сайте: www.gardena.com/int/noiseandemission | Мы не несем ответственность за типографские опечатки и ошибки в данном каталоге и оставляем за собой право на внесение любых изменений в изделия без предварительного уведомления.

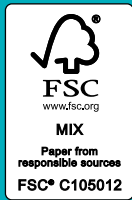

000 "Хускварна"

141400, Московская обл.,
г. Химки, ул. Ленинградская,
владение 39, стр. 6

Горячая линия GARDENA:
8-800-200-1962
Звонок бесплатный из
любого региона России,
кроме мобильной связи.

gardena.com

Компания оставляет за собой право вносить изменения
в продукт с целью технологического улучшения.
5969904-56