

(D)	Originalbetriebsanleitung	6
(GB)	Original operating manual	9
(F)	Notice d'utilisation d'origine	12
(E)	Manual de instrucciones original	15
(I)	Istruzioni per l'uso originali	18
(NL)	Originele gebruiksaanwijzing	21
(S)	Originalbruksanvisning	24
(FIN)	Alkuperäiset käyttöohjeet	27
(DK)	Original brugsanvisning	30
(N)	Originalbruksanvisning	33
(P)	Manual de instruções original	36
(RUS)	Оригинал Руководства по эксплуатации	39
(CZ)	Originál návodu k obsluze	43
(PL)	Oryginalna instrukcja eksploatacji	46

**ETS 150/3 EQ,
ETS 150/3 E**

**ETS 150/5 EQ,
ETS 150/5 E**



Exzenterschleifer Eccentric sander Ponceuse excentrique	Serien-Nr. Serial no. N° de série
ETS 150/3 EQ	499953, 499963
ETS 150/3 E	499955
ETS 150/5 EQ	499957, 499962
ETS 150/5 E	499959
Jahr der CE-Kennzeichnung: Year of CE mark: Année du marquage CE :	2003

(D) EG-Konformitätserklärung. Wir erklären in alleiniger Verantwortung, dass dieses Produkt mit allen relevanten Anforderungen folgender Richtlinien, Normen oder normativen Dokumenten übereinstimmt: 2006/42/EG, 2004/108/EG, 2011/65/EU, EN 60745-1, EN 60745-2-4, EN 55014-1, EN 55014-2, EN 61000-3-2, EN 61000-3-3.

(GB) EC-Declaration of Conformity: We declare under sole responsibility that this product complies with all the relevant requirements in the following Directives, standards and normative documents: 2006/42/EC, 2004/108/EC, 2011/65/EU, EN 60745-1, EN 60745-2-4, EN 55014-1, EN 55014-2, EN 61000-3-2, EN 61000-3-3.

(F) CE-Déclaration de conformité communautaire. Nous certifions, sous notre propre responsabilité, que ce produit satisfait aux exigences des directives, normes ou documents correspondants suivants : 2006/42/CE, 2004/108/CE, 2011/65/UE, EN 60745-1, EN 60745-2-4, EN 55014-1, EN 55014-2, EN 61000-3-2, EN 61000-3-3.

(E) CE-Declaración de conformidad. Declaramos bajo nuestra responsabilidad que este producto cumple todos los requisitos relevantes de las siguientes directivas, normas o documentos normativos: 2006/42/CE, 2011/65/UE, 2004/108/CE, EN 60745-1, EN 60745-2-4, EN 55014-1, EN 55014-2, EN 61000-3-2, EN 61000-3-3.

(I) CE-Dichiarazione di conformità. Dichiariamo sotto nostra unica responsabilità che il presente prodotto è conforme a tutti i requisiti di rilevanza definiti dalle seguenti direttive, norme o documenti normativi: 2006/42/CE, 2004/108/CE, 2011/65/UE, EN 60745-1, EN 60745-2-4, EN 55014-1, EN 55014-2, EN 61000-3-2, EN 61000-3-3.

(NL) EG-conformiteitsverklaring. Wij verklaren en stellen ons ervoor verantwoordelijk dat dit product volledig voldoet aan de volgende normen en normatieve documenten: 2006/42/EG, 2004/108/EG, 2011/65/EU, EN 60745-1, EN 60745-2-4, EN 55014-1, EN 55014-2, EN 61000-3-2, EN 61000-3-3.

(S) EG-konformitetsförklaring. Vi förklarar på eget ansvar att denna produkt uppfyller alla krav enligt följande direktiv, normer eller normgivande dokument: 2006/42/EG, 2004/108/EG, 2011/65/EU, EN 60745-1, EN 60745-2-4, EN 55014-1, EN 55014-2, EN 61000-3-2, EN 61000-3-3.

(FIN) EY-standardinmukaisuusvakuutus. Täten vakuutamme vastaavamme siitä, että tämä tuote on seuraavien direktiivien, normien tai normiasiakirjojen asiaankuuluvien vaatimusten mukainen: 2006/42/EY, 2004/108/EY, 2011/65/EU, EN 60745-1, EN 60745-2-4, EN 55014-1, EN 55014-2, EN 61000-3-2, EN 61000-3-3.

(DK) EF-konformitetserklæring: Vi erklærer med eneansvar, at dette produkt er i overensstemmelse med alle relevante krav i følgende direktiver, standarder eller normative dokumenter: 2006/42/EF, 2004/108/EF, 2011/65/EU, EN 60745-1, EN 60745-2-4, EN 55014-1, EN 55014-2, EN 61000-3-2, EN 61000-3-3.

(N) CE-Konformitetserklæring. Vi erklærer under eget ansvar at dette produktet er i samsvar med alle relevante krav i følgende standarder, normer og normdokumenter: 2006/42/EF, 2004/108/EF, 2011/65/EU, EN 60745-1, EN 60745-2-4, EN 55014-1, EN 55014-2, EN 61000-3-2, EN 61000-3-3.

(P) CE-Declaração de conformidade: Sob nossa inteira responsabilidade, declaramos que este produto está de acordo com todas as exigências relevantes das seguintes directivas, normas ou documentos normativos: 2006/42/CE, 2004/108/CE, 2011/65/UE, EN 60745-1, EN 60745-2-4, EN 55014-1, EN 55014-2, EN 61000-3-2, EN 61000-3-3.

(RUS) Декларация соответствия ЕС. Мы со всей ответственностью заявляем, что данная продукция соответствует всем применимым требованиям следующих стандартов и нормативных документов: 2006/42/EG, 2004/108/EG, 2011/65/EU, EN 60745-1, EN 60745-2-4, EN 55014-1, EN 55014-2, EN 61000-3-2, EN 61000-3-3.

(CZ) ES prohlášení o shodě. Prohlašujeme s veškerou odpovědností, že tento výrobek je ve shodě se všemi příslušnými požadavky následujících směrnic, norem nebo normativních dokumentů: 2004/108/ES, 2006/42/ES, 2011/65/EU, EN 60745-1, EN 60745-2-4, EN 55014-1, EN 55014-2, EN 61000-3-2, EN 61000-3-3.

(PL) Oświadczenie o zgodności z normami UE. Niniejszym oświadczamy na własną odpowiedzialność, że produkt ten spełnia wszystkie obowiązujące wymogi następujących dyrektyw, norm lub dokumentów normatywnych. 2006/42/WE, 2004/108/WE, 2011/65/UE, EN 60745-1, EN 60745-2-4, EN 55014-1, EN 55014-2, EN 61000-3-2, EN 61000-3-3.

Festool Group GmbH & Co. KG

Wertstr. 20
D-73240 Wendlingen

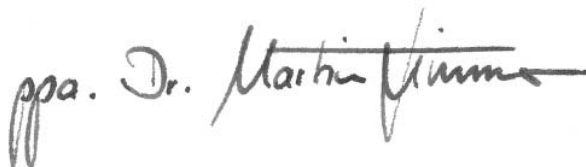

Dr. Martin Zimmer

2013-05-23

Leiter Forschung, Entwicklung, technische Dokumentation
Head of Research, Development and Technical Documentation
Directeur recherche, développement, documentation technique

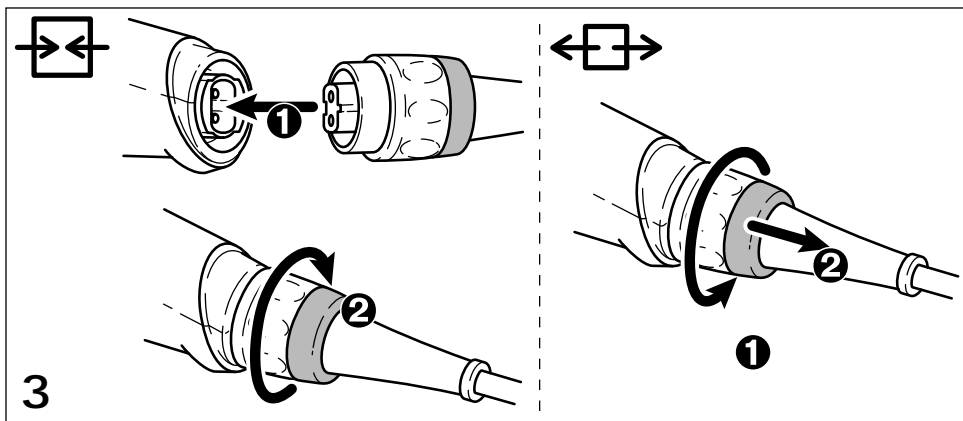
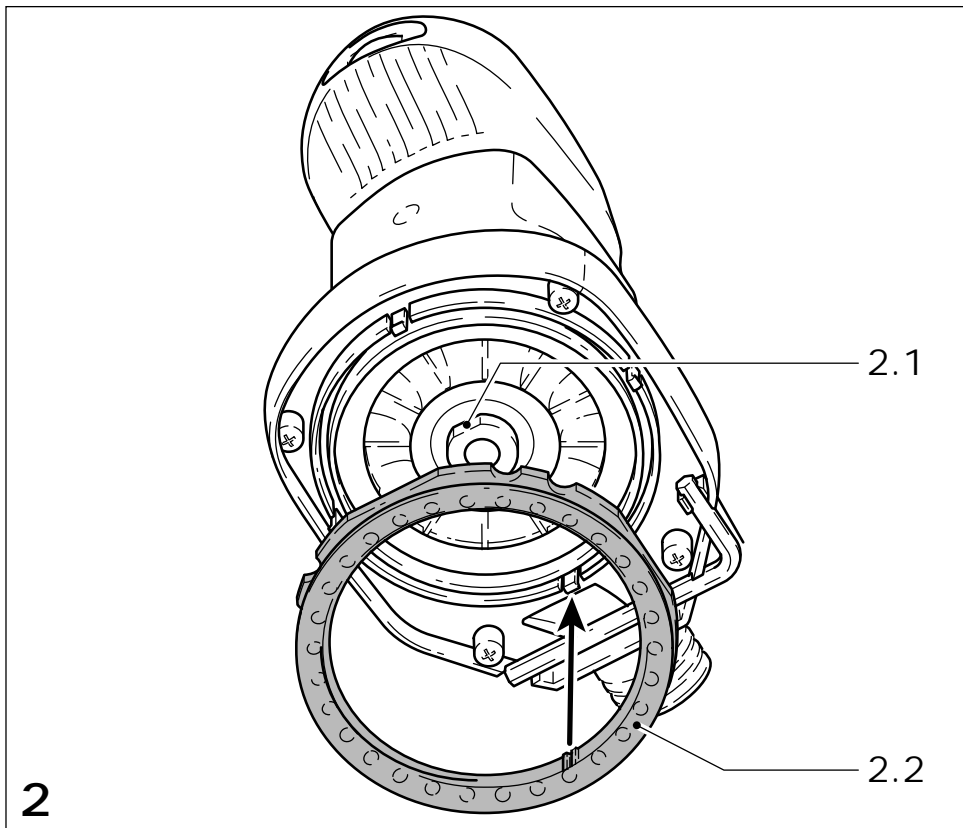
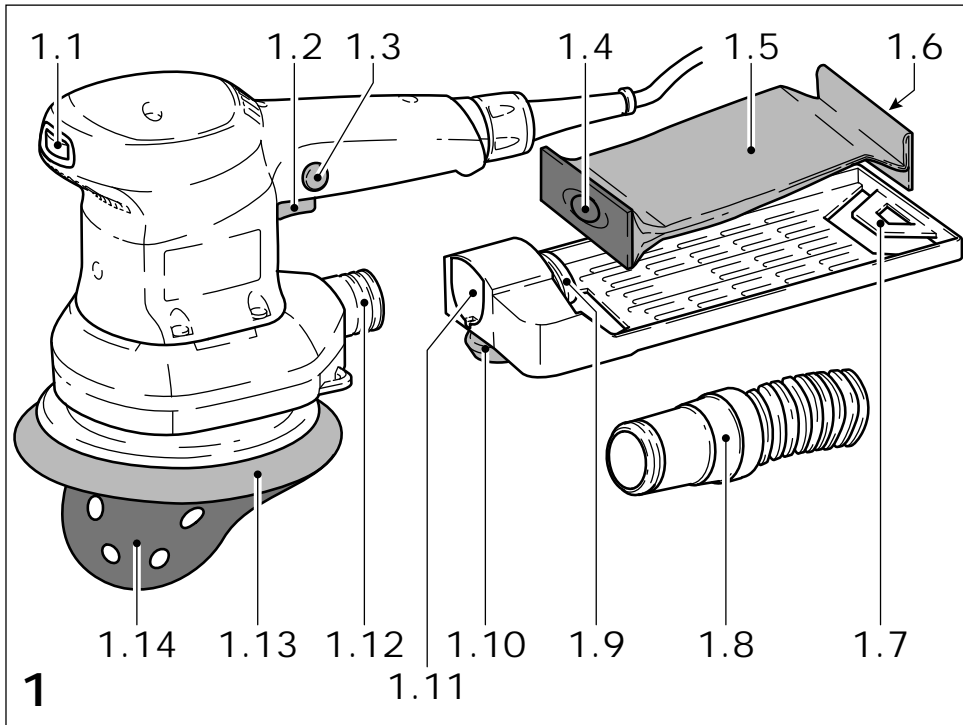



Exzenterschleifer

Technische Daten	ETS 150/3 EQ	ETS 150/5 EQ
	ETS 150/3 E	ETS 150/5 E
Leistungsaufnahme	310 W	310 W
Drehzahl (220 - 240 V)	4.000 - 10.000 min ⁻¹	4.000 - 10.000 min ⁻¹
Drehzahl (110 V, 120 V)	6.000 - 10.500 min ⁻¹	6.000 - 10.500 min ⁻¹
Schleifhub	3,0 mm	5,0 mm
Schleifteller	Ø 150 mm	Ø 150 mm
Gewicht	1,8 kg	1,8 kg
Schutzklasse	□ / II	□ / II

Die angegebenen Abbildungen befinden sich am Anfang dieser Bedienungsanleitung.

Symbole

 Warnung vor allgemeiner Gefahr

 Gefahr vor Stromschlag

 Staubmaske tragen!

 Augenschutz tragen!

 Anleitung/Hinweise lesen!

1 Sicherheitshinweise

 **Warnung! Lesen Sie sämtliche Sicherheitshinweise und Anweisungen.** Fehler bei der Einhaltung der Warnhinweise und Anweisungen können elektrischen Schlag, Brand und/oder schwere Verletzungen verursachen.

Bewahren Sie alle Sicherheitshinweise und Anweisungen für die Zukunft auf.

Der in den Sicherheitshinweisen verwendete Begriff „Elektrowerkzeug“ bezieht sich auf netzbetriebene Elektrowerkzeuge (mit Netzkabel) und auf akkubetriebene Elektrowerkzeuge (ohne Netzkabel).

 Tragen Sie, wegen den beim Schleifen auftretenden Gefahren, stets eine Schutzbrille.

Entstehen beim Schleifen explosive oder selbstentzündliche Stäube, so sind unbedingt die Bearbeitungshinweise des Werkstoffherstellers zu beachten. Beim Arbeiten können schädliche/giftige Stäube entstehen (z.B. bleihaltiger Anstrich, einige Holzarten). Das Berühren oder Einatmen dieser Stäube kann für die Bedienperson oder in der Nähe befindliche Personen eine Gefährdung darstellen. Beachten Sie die in Ihrem Land gültigen Sicherheitsvorschriften. Schließen Sie das Elektrowerkzeug an eine geeignete Absaugerichtung an.

 Tragen Sie zum Schutz Ihrer Gesundheit eine P2-Atmenschutzmaske.

- **Prüfen Sie nach dem Herunterfallen das Elektrowerkzeug und den Schleifteller auf Beschädigung. Demontieren Sie den Schleifteller zur genauen Prüfung. Lassen Sie beschädigte Teile vor dem Einsatz reparieren.** Gebrochene Schleifteller und beschädigte Maschinen können zu Verletzungen und Unsicherheit der Maschine führen.

2 Bestimmungsgemäße Verwendung

Bestimmungsgemäß sind die Schleifer zum Schleifen von Holz, Kunststoff, Verbundwerkstoff, Farbe/Lack, Spachtelmasse und ähnlichen Werkstoffen vorgesehen. Metall und asbesthaltiges Material dürfen nicht bearbeitet werden.

 Für Schäden und Unfälle bei nicht bestimmungsgemäßem Gebrauch haftet der Benutzer.

3 Emissionswerte

Die nach EN 60745 ermittelten Werte betragen typischerweise:

Schalldruckpegel	72 dB(A)
Schallleistungspegel	83 dB(A)
Messunsicherheitszuschlag	K = 3 dB

Schwingungsgesamtwerte (Vektorsumme dreier Richtungen) ermittelt entsprechend EN 60745:

Schwingungsemissionswert	
(3-achsig)	$a_h = 5,0 \text{ m/s}^2$
Unsicherheit	$K = 2,0 \text{ m/s}^2$

Die angegebenen Emissionswerte (Vibration, Geräusch)

- dienen dem Maschinenvergleich,
 - eignen sich auch für eine vorläufige Einschätzung der Vibrations- und Geräuschbelastung beim Einsatz,
 - repräsentieren die hauptsächlichen Anwendungen des Elektrowerkzeugs.
- Erhöhung möglich bei anderen Anwendungen, mit

anderen Einsatzwerkzeugen oder ungenügend gewartet. Leerlauf- und Stillstandszeiten der Maschine beachten!

4 Elektrischer Anschluss und Inbetriebnahme



WARNUNG

Unfallgefahr, falls die Maschine bei unzulässiger Spannung oder Frequenz betrieben wird.

- Die Netzspannung und die Frequenz der Stromquelle müssen mit den Angaben auf dem Typenschild der Maschine übereinstimmen.
- In Nordamerika dürfen nur Festool Maschinen mit einer Spannungsangabe von 120 V eingesetzt werden.

Der Schalter (1.2) dient als Ein-/Ausschalter. Für Dauerbetrieb kann er mit dem seitlichen Arretierknopf (1.3) eingerastet werden.

Durch nochmaliges Drücken des Schalters wird die Arretierung wieder gelöst.

Nur ETS 150/3 EQ, ETS 150/5 EQ: Anschließen und Lösen der Netzanschlussleitung siehe Bild 3.

5 Elektronische Regelung



Die Schleifer ETS 150/3 EQ, ETS 150/3 E, ETS 150/5 EQ, ETS 150/5 E besitzen eine elektronische Regelung, mit der sich die Drehzahl stufenlos variieren lässt.

Dadurch kann die Schleifgeschwindigkeit dem jeweiligen Werkstoff optimal angepasst werden (siehe Kapitel 9). Die Drehzahl wird am Stellrad (1.1) eingestellt.

6 Staubabsaugung



VORSICHT

Staub kann gesundheitsschädlich sein oder allergische Reaktionen auslösen!

- Schließen Sie die Maschine stets an eine Absaugung an.
- Tragen Sie bei stauberzeugenden Arbeiten einen Atemschutz.

6.1 Turbofilter (teilweise Zubehör)

Der Schleifstaub wird durch Absaugöffnungen im Schleifteller (1.13) abgesaugt und im Turbofilter (1.5) aufgefangen.

Wenn der Turbofilter so weit mit Schleifstaub gefüllt ist, dass die Absaugleistung nachlässt, ist dieser zu wechseln.

Montage eines Turbofilters

- Vorderes Kartenteil des Turbofilters mit Dichtlippe (1.4) auf den Absaugstutzen (1.9) des Filterhalters schieben,
- hinteres Kartenteil mit Schlitz (1.6) auf die Halterippe (1.7) des Filterhalters stecken,
- Filterhalter mit der Öffnung (1.11) bis zum Anschlag auf den Absaugstutzen (1.12) der Maschine stecken und mit Drehknopf (1.10) festklemmen.

6.2 Fremdabsaugung mit Absauggerät

Um bei längeren Schleifarbeiten einen häufigen Wechsel des Turbofilters zu vermeiden, kann anstelle der Eigenabsaugung ein Festool-Absauggerät angeschlossen werden.

Dazu wird der Absaugschlauch (Ø 27 mm (1.8)) des Absauggerätes auf den Absaugstutzen (1.12) gesteckt.

7 Schleiftellerauswahl/-montage

7.1 Schleiftellerauswahl

Abgestimmt auf die zu bearbeitende Oberfläche kann das Gerät mit drei unterschiedlich harten Schleiftellern ausgerüstet werden.

Hart: Grobschliff auf Flächen, Schleifen an Kanten.

Weich: Universell für Grob- und Feinschliff, für ebene und gewölbte Flächen.

Superweich: Feinschliff an Formteilen, Wölbungen, Radien. **Nicht an Kanten einsetzen!**

7.2. Montage

Die Schleifteller und die Werkzeugaufnahme am Gerät sind mit einer formschlüssigen Aufnahme versehen (2.1).



VORSICHT

Verletzungsgefahr

- Achten Sie vor dem Festschrauben des Schleiftellers auf dessen richtige Lage.
- Aus Sicherheitsgründen dürfen nur Original-Schleifteller von Festool verwendet werden!.

8 Schleifmittel befestigen

Verwenden Sie nur originale Festool-Schleifmittel! Auf dem Stickfix-Schleifteller lassen sich die dazu passenden Stickfix-Schleifpapiere und Stickfix-Schleifvliese schnell und einfach befestigen. Die selbsthaftenden Schleifmittel (1.14) werden einfach auf den Schleifteller (1.13) aufgedrückt und vom Haftbelag des Stickfix-Schleiftellers sicher gehalten. Nach Gebrauch werden die Stickfix-Schleifpapiere einfach wieder abgezogen.

9 Arbeitshinweise



Überlasten Sie die Maschine nicht, indem Sie diese zu stark andrücken!

Sie erreichen das beste Schleifergebnis, wenn Sie mit mäßig starkem Anpressdruck arbeiten. Mit dem ETS 150/3 EQ, ETS 150/3 E erzielt man beste Oberflächengüte bei kleiner Abtragsleistung. Der ETS 150/5 EQ, ETS 150/5 E bietet hohe Abtragsleistung bei guter Oberflächengüte.

Die Schleifleistung und -qualität hängen im wesentlichen von der Wahl des richtigen Schleifmittels ab. Festool bietet für jeden Anwendungsfall das passende Schleifmittel (siehe Festool Katalog oder im Internet unter „www.festool.com“).

Für Maschinen mit Elektronik empfehlen wir folgende Einstellungen des Stellrades (1.1): Stellrad-Stufe

- Schleifarbeiten

5 - 6

- Schleifen mit max. Abrieb
- Abschleifen alter Farben
- Schleifen von Holz und Furnier vor der Lackierung
- Lackzwischenchliff auf Flächen

4 - 5

- Schleifen von dünn aufgetragenem Vorlack
- Schleifen von Holz mit Schleif-Vlies
- Kantenbrechen an Holzteilen
- Glätten von grundierten Holzflächen

3 - 4

- Schleifen von Vollholz- und Furnierkanten
- Schleifen im Falz von Fenstern und Türen
- Lackzwischenchliff an Kanten
- Anschleifen von Naturholzfenstern mit Schleif-Vlies
- Glätten der Holzoberfläche vor dem Beizen mit Schleif-Vlies
- Abreiben gebeizter Flächen mit Schleif-Vlies
- Abreiben oder Abheben der überflüssigen Kalkpaste mit Schleif-Vlies

2 - 3

- Lackzwischenchliff auf gebeizten Flächen
- Säubern von Naturholz-Fensterfälzen mit Schleif-Vlies

1 - 2

- Schleifen von gebeizten Kanten
- Schleifen von thermoplastischen Kunststoffen.

10 Schleifteller-Bremse

Um ein unkontrolliertes Hochdrehen des Schleiftellers zu verhindern, wird dieser durch eine Manschette (2.2) abgebremst. Da sich die Manschette im Laufe der Zeit abnutzt, muss sie bei nachlassender Bremswirkung durch eine neue (Bestell-Nr. 453 388) ersetzt werden.

11 Warten und Pflegen



WARNUNG

Unfallgefahr, Stromschlag

- Ziehen Sie vor allen Arbeiten an der Maschine stets den Netzstecker aus der Steckdose.
- Alle Wartungs- und Reparaturarbeiten, die eine Öffnung des Motorgehäuses erfordern, dürfen nur von einer autorisierten Kundendienstwerkstatt durchgeführt werden.

Zur Sicherung der Luftzirkulation, müssen die Kühlluftöffnungen im Motorgehäuse stets frei und sauber gehalten werden.



Kundendienst und Reparatur nur durch Hersteller oder durch Servicewerkstätten: Nächstgelegene Adresse unter: www.festool.com/Service
Nur original Festool Ersatzteile verwenden! Bestell-Nr. unter: www.festool.com/Service

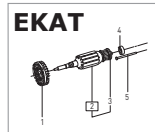

12 Entsorgung

Werfen Sie Elektrowerkzeuge nicht in den Hausmüll! Führen Sie die Geräte, Zubehör und Verpackungen einer umweltgerechten Wiederverwertung zu. Beachten Sie dabei die geltenden nationalen Vorschriften.

Nur EU: Gemäß Europäischer Richtlinie 2002/96/EG müssen verbrauchte Elektrowerkzeuge getrennt gesammelt und einer umweltgerechten Wiederverwertung zugeführt werden.

Informationen zu Reach: www.festool.com/reach

13 Zubehör





Die Bestellnummern für Zubehör und Werkzeuge finden Sie in Ihrem Festool-Katalog oder im Internet unter „www.festool.com“.

Eccentric sander

Technical data	ETS 150/3 EQ ETS 150/3 E	ETS 150/5 EQ ETS 150/5 E
Wattage	310 W	310 W
Speed (220 - 240 V)	4,000 - 10,000 rpm	4,000 - 10,000 rpm
Speed (110 V, 120 V)	6,000 - 10,500 rpm	6,000 - 10,500 rpm
Sanding stroke	3.0 mm	5.0 mm
Sanding base	Ø 150 mm	Ø 150 mm
Weight	1.8 kg	1.8 kg
Degree of protection	□ / II	□ / II

The specified illustrations can be found at the beginning of the operating instructions.

Symbols

-  Warning of general danger
-  Risk of electric shock
-  Wear a dust mask!
-  Wear protective goggles!
-  Read the Operating Instructions/Notes!

1 Safety instructions

 **WARNING! Read all safety warnings and all instructions.** Failure to follow the warnings and instructions may result in electric shock, fire and/or serious injury.

Save all warnings and instructions for future reference.

The term „power tool“ in the warnings refers to your mains-operated (corded) power tool or battery-operated (cordless) power tool.

 Always wear protective goggles because of possible dangers when sanding.

The manufacturer’s handling and processing instructions must be observed without fail if explosive or self-igniting dusts are likely to occur during sanding.

Harmful/toxic dusts can occur during your work (e.g. lead-containing paint, some types of wood). Contact with these dusts, especially inhaling them, can represent a hazard for operating personnel or persons in the vicinity. Comply with the safety regulations that apply in your country. Connect the electric power tool to a suitable extraction system.

 To protect your health, wear a P2 protective mask.

- **Only for AS/NZS:** The tool shall always be supplied via residual current device with a rated residual current of 30 mA or less.
- **If the power tool is dropped or falls, check for damage to the machine and sanding pad. Remove the sanding pad for closer inspection. Repair damaged parts before using again.** Broken sanding pads and damaged machines can cause injuries and machine instability.

2 Correct usage

The sanders are designed for sanding wood, plastic, composite materials, paint / varnish, filling material and similar materials.

Metal and materials with an asbestos content must not be processed with these tools.

 The user bears sole responsibility for any damage or accidents resulting from incorrect use.

3 Noise and vibration information

Typical values established in compliance with EN 60745:

Sound pressure level	72 dB(A)
Sound-power level	83 dB(A)
Measuring uncertainty allowance	K = 3 dB

Overall vibration levels (vector sum for three directions) measured in accordance with EN 60745:

Vibration emission level	
(3 directions)	$a_h = 5,0 \text{ m/s}^2$
Uncertainty	$K = 2,0 \text{ m/s}^2$

The specified emissions values (vibration, noise) – are used to compare machines.

– They are also used for making preliminary estimates regarding vibration and noise loads during operation.

– they represent the primary applications of the power tool.

Increase possible for other applications, with other insertion tools or if not maintained adequately.

Take note of idling and downtimes of machine!

4 Electrical connection and operation



WARNING

Risk of accident if the machine is operated using unauthorised voltages or frequencies.

- The mains voltage and the frequency of the power source must correspond with the specifications on the machine's name plate.
- In North America, only Festool machines with voltage specifications of 120 V may be used.

Switch (1.2) is an on/off switch. For continuous use it can be engaged with the lateral locking button (1.3). Pressing the switch again releases the lock. **Only ETS 150/3 EQ, ETS 150/5 EQ:** See Fig. 3 for connection and disconnection of the power cable.

5 Electronic control



The ETS 150/3 EQ, ETS 150/3 E, ETS 150/5 EQ, ETS 150/5 E has an electronic control with which the rotational speed can be varied step-free.

This allows the sanding speed to be adapted to the optimum level according to the material concerned (see Chapter 9). The speed is set using the rotary control button (1.1).

6 Dust extraction



CAUTION

Dust may be harmful or cause allergic reactions!

- Always connect the machine to a dust extractor.
- When performing work that generates dust, always wear a dust mask.

6.1 Turbo-filter (partly accessories)

The sanding dust is extracted through suction openings in the sanding base (1.13) and trapped in the turbo-filter (1.5). The turbo-filter has to be changed when it is so full of dust that the extraction power diminishes.

Inserting a turbo-filter

- Push the front cardboard section of the turbo-filter with the sealing lip (1.4) onto the extraction nozzle (1.9) of the filter holder
- Insert rear cardboard section with slot (1.6) onto the retaining strip (1.7) of the filter holder
- Push the filter holder with its opening (1.11) as

far as it will go onto the extraction nozzle (1.12) of the machine and clamp tight by turning rotary knob (1.10).

6.2 External extraction by an extraction unit

In order to avoid frequent changing of the turbo-filter when carrying longer sanding jobs, it is possible to connect a Festool extractor to the unit instead of using inbuilt extraction.

In this case, the extraction pipe (Ø 27 mm (1.8)) of the extraction unit is connected to the suction nozzle (1.12).

7 Choice and installation of the sanding disks

7.1 Choice of sanding disk

The appliance can be fitted with three sanding disks of different hardness depending on the surface to be treated.

Hard: coarse sanding on surfaces, sanding at edges.

Soft: universal for coarse and fine sanding, for flat and curved surfaces.

Super-soft: fine sanding on formed parts, curves, radii. **Do not use on edges!**

7.2 Assembly

The sanding disks and the tool-holding fixture on the appliance are equipped with a positive holder (2.1).



CAUTION

Risk of injury

- Make sure the sanding disk is correctly positioned before screwing it tight.
- For safety reasons, only use original Festool sanding disks!

8 Attaching sanding material

Always use original Festool sanding materials!

The appropriate Stickfix sanding paper and Stickfix sanding felt can be fastened quickly and easily onto the Stickfix sanding base. The self-adhesive sanding material (1.14) is simply pressed onto the sanding base (1.13) and held safely in place by the Stickfix sanding base velcro surface. After use, the StickFix sandpaper is simply pulled off.

9 Operating instructions



Never overload the tool by using too much pressure!

The best sanding results are achieved when applying moderate pressure. The ETS 150/3 EQ,

ETS 150/3 E gives the best surface quality and low abrasion. The ETS 150/5 EQ, ETS 150/5 E provides high abrasion with good surface quality. The sanding performance and quality depend mainly on the choice of the right sanding material. Festool offers the appropriate sanding material for all applications (see Festool catalogue or on the Internet under "www.festool.com").

**We recommend the following settings on the rotary control (1.1) for electronic machines:
rotary control setting**

- sanding work

5 - 6

- sanding with max. drive
- sanding old paint
- sanding wood and veneer prior to painting
- interim sanding of paint on surfaces

4 - 5

- sanding of thinly applied primer
- sanding of wood with sanding vlies
- sanding edges on wooden parts
- smoothing primed wooden surfaces.

3 - 4

- sanding full wooden and veneer edges
- sanding in the grooves/rebates of windows and doors
- interim paint sanding on edges
- pre-sanding natural wood windows with sanding vlies
- smoothing wood surfaces with sanding felt prior to staining
- rubbing down stained surfaces with sanding vlies
- rubbing down or removing excess lime paste with sanding vlies

2 - 3

- interim paint sanding on stained surfaces
- cleaning natural wood window grooves with sanding felt

1 - 2

- sanding stained edges
- sanding thermoplastic synthetics

10 Sanding base brakes

The sanding base is braked by a collar **(2.2)** in order to prevent any uncontrolled excessive speed of the sanding base. Because the collar wears down in the course of time, it has to be replaced by a new one (order no. 453 388) as soon as there is any reduction in the braking effect.

11 Maintenance and care



WARNING

Risk of accident, electric shock

- Always pull the plug out of the socket before performing any type of work on the machine.
- All maintenance and repair work which requires the motor housing to be opened must only be carried out by an authorised service workshop.
- Check the plug and the cable regularly and should either become damaged, have them replaced by an authorised after-sales service workshop.

The cooling air vents on the motor housing must always be free of blockages and clean to ensure air circulation.



Customer service and repair only through manufacturer or service workshops: Please find the nearest address at: www.festool.com/Service
Use only original Festool spare parts!
Order No. at: www.festool.com/Service

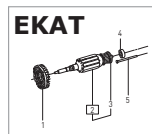

12 Disposal

Do not throw the power tool in your household waste! Dispose of machines, accessories and packaging at an environmentally-responsible recycling centre. Observe the valid national regulations.

EU only: European Directive 2002/96/EC stipulate that used electric power tools must be collected separately and disposed of at an environmentally responsible recycling centre.

Information on REACH: www.festool.com/reach

13 Accessories

The order numbers of the accessories and tools can be found in the Festool catalogue or on the Internet under "www.festool.com".

Ponceuse excentrique

Caracteristiques techniques	ETS 150/3 EQ	ETS 150/5 EQ
	ETS 150/3 E	ETS 150/5 E
Puissance absorbée	310 W	310 W
Vitesse de rotation (220-240 V)	4.000 - 10.000 T/MN	4.000 - 10.000 T/MN
Vitesse de rotation (110 V, 120 V)	6.000 - 10.500 T/MN	6.000 - 10.500 T/MN
Amplitude	3,0 mm	5,0 mm
Patin de ponçage	Ø 150 mm	Ø 150 mm
Poids	1,8 kg	1,8 kg
Classe de protection	□ / II	□ / II

Les figures indiquées se trouvent au début du mode d'emploi.

Symboles



Avertissement de danger



Risque d'électrocution



Portez des lunettes de protection !



Portez un masque antipoussières !



Lire la notice / les instructions !

1 Indications concernant la sécurité



ATTENTION ! Lire toutes les consignes de sécurité et indications. Le non-respect des avertissements et instructions indiqués ci-après peut entraîner un choc électrique, un incendie et/ou de graves blessures.

Conservez toutes les consignes de sécurité et notices pour une référence future.

Le terme « outil » dans les avertissements fait référence à votre outil électrique alimenté par le secteur (avec cordon d'alimentation) ou votre outil fonctionnant sur batterie (sans cordon d'alimentation).



Portez toujours des lunettes de protection contre les dangers du ponçage.

En cas de poussières explosives ou auto-inflammables dues au ponçage, il faut absolument respecter les indications du fabricant du matériau concernant l'usage.

Pendant le travail, des poussières nocives/toxiques peuvent apparaître (p.ex. peinture contenant du plomb, certaines essences de bois). Le contact ou l'inhalation de ces poussières peut présenter un danger pour l'utilisateur ou les personnes se trouvant à proximité. Veuillez respecter les prescriptions de sécurité en vigueur dans votre pays. Raccordez l'outil électrique à un dispositif d'aspiration adapté.



Pour votre santé, portez un masque de protection respiratoire de classe P2.

- **En cas de chute, vérifiez que l'outil électrique et le patin de ponçage ne sont pas endommagés. Démontez le patin de ponçage pour un examen minutieux. Faites réparer les pièces endommagées avant toute utilisation.** Des patins de ponçage cassés et des machines endommagées peuvent causer des blessures et compromettre la sûreté de la machine.

2 Utilisation conforme

Les ponceuses sont destinées au ponçage du bois, des matières synthétiques, des matériaux composites, de la peinture / du vernis, du mastic et des matériaux similaires. Les métaux et du matériau comportant de l'amiante ne doivent pas être usinés.



En cas d'une utilisation non conforme, la responsabilité des dommages et accidents incombe à l'utilisateur.

3 Information concernant le niveau sonore et les vibrations

Typiquement, les valeurs déterminées selon EN 60745 sont les suivantes :

Niveau de pression acoustique	72 dB(A)
Niveau de puissance sonore	83 dB(A)
Majoration pour incertitude de mesure	K = 3 dB

Valeurs vibratoires globales (somme vectorielle tridirectionnelle) déterminées selon EN 60745 :

Valeur d'émission vibratoire	
(tridirectionnelle)	$a_h = 5,0 \text{ m/s}^2$
Incertitude	K = 2,0 m/s^2

Les valeurs d'émission indiquées (vibration, bruit) – sont destinées à des fins de comparaisons entre les outils.

– Elles permettent également une estimation provisoire de la charge de vibrations et de la nuisance sonore lors de l'utilisation

– et représentent les principales applications de

l'outil électrique.
Cependant, si la ponceuse est utilisée pour d'autres applications, avec d'autres outils de travail ou est insuffisamment entretenue, la charge de vibrations et la nuisance sonore peuvent être nettement supérieures. Tenir compte des temps de ralenti et d'immobilisation de l'outil !

4 Raccordement électrique et mise en service



AVERTISSEMENT

Risque d'accident si la machine est utilisée avec une tension ou fréquence d'alimentation inadaptée.

- La tension et la fréquence d'alimentation électrique doivent être conformes aux indications de la plaque signalétique de la machine.
- En Amérique du nord, utilisez uniquement des outils Festool fonctionnant avec une tension de 120V.

L'interrupteur (1.2) sert d'interrupteur de marche/arrêt. Pour un fonctionnement en continu, vous pouvez le bloquer avec le bouton d'arrêt (1.3) latéral. Appuyez à nouveau sur l'interrupteur pour libérer le blocage.

Seulement ETS 50/3 EQ, ETS 150/5 EQ: Voir en figure 3 la connexion et la déconnexion du câble de raccordement au secteur.

5 Réglage électronique



La ponceuse ETS 50/3 EQ, ETS 50/3 E, ETS 150/5 EQ, ETS 150/5 E possède un réglage électronique permettant une variation progressive de la vitesse de rotation.

Ceci permet une adaptation optimale de la vitesse du ponçage aux différents matériaux (cf. chapitre 9). La vitesse de rotation est réglée par la molette (1.1).

6 Aspiration de la poussière



ATTENTION

La poussière peut être dangereuse pour la santé ou déclencher des réactions allergiques !

- Raccordez toujours la machine à un dispositif d'aspiration.
- Portez une protection des voies respiratoires si les travaux génèrent des poussières.

6.1 Filtre turbo (certaines sont des accessoires)

La poussière de ponçage est aspirée à travers les orifices d'aspiration du patin de ponçage (1.13) puis collectée dans le filtre turbo (1.5). Lorsque

le filtre turbo est rempli de poussières, la performance d'aspiration baisse et il faut le remplacer.

Montage d'un filtre turbo

- Faire glisser la partie avant du filtre avec la lèvre d'étanchéité (1.4) sur le manchon d'aspiration (1.9) du porte-filtre,
- placer la partie arrière du carton avec la fente (1.6) sur la nervure de maintien (1.7) du porte-filtre,
- placer le porte-filtre avec l'orifice (1.11) jusqu'à l'arrêt sur le manchon d'aspiration (1.12) de la machine et serrer à l'aide du bouton tournant (1.10).

6.2 Aspiration extérieure à l'aide d'un aspirateur

Afin d'éviter d'avoir à remplacer souvent le filtre turbo, on peut raccorder un aspirateur Festool à la place du dispositif d'auto-aspiration.

Pour ce faire, le flexible d'aspiration (Ø 27 mm (1.8)) de l'aspirateur est monté sur le manchon d'aspiration (1.12).

7 Choix et montage des supports de ponçage

7.1 Choix des supports de ponçage

L'appareil peut être équipé de trois disques de ponçage de dureté différente en fonction de la surface à traiter.

Dur : ponçage grossier sur des surfaces, meulage des arêtes

Souple : universel pour ponçage grossier et fin de surfaces planes et bombées

Très souple : ponçage fin sur des pièces formées, des cintres, des rayons. **Ne pas utiliser sur des arêtes.**

7.2 Montage

Les disques de ponçage et le raccordement de l'outil sur l'appareil sont équipés d'un raccordement mécanique (2.1).



ATTENTION

Risque de blessures !

- Avant de serrez le support, vérifiez qu'il est en position correcte.
- Pour des raisons de sécurité, il faut utiliser exclusivement des supports de ponçage d'origine Festool!

8 Fixer l'abrasif

N'utilisez que des produits abrasifs originaux Festool ! Le patin de ponçage Stickfix permet une fixation rapide et aisée des papiers abrasifs Stickfix et des non-tissés abrasifs Stickfix adaptés. Les abrasifs autoagrippant (1.14) sont facilement placés sur le patin de ponçage (1.13) puis maintenus en toute sécurité par le revêtement autoagrippant

du patin de ponçage Stickfix. Après utilisation, retirez simplement les toiles émeri.

9 Conseils pour le travail



Ne surchargez pas la machine en appuyant trop fort !

Vous obtiendrez le meilleur résultat de ponçage avec une pression d'application moyenne. Le ETS 150/3 EQ, ETS 150/3 E offre une excellente qualité de surface avec un faible enlèvement. Le ETS 150/5 EQ, ETS 150/5 E permet un enlèvement important tout en assurant une bonne qualité de surface. Le rendement et la qualité du ponçage dépendent essentiellement de la sélection de l'abrasif adéquat. Festool propose l'abrasif approprié à chaque cas d'utilisation (cf. le catalogue Festool ou sur Internet sous „www.festool.com“).

Pour des machines électroniques nous préconisons les réglages ci-après de la molette (1.1): Position de la molette

- Travaux de ponçage

5 – 6

- Ponçage à entraînement max.
- Ponçage d'anciennes peintures
- Ponçage de bois et de contreplacage avant application du vernis
- Ponçage intermédiaire du vernis de surfaces

4 – 5

- Ponçage d'un enduit appliqué en fine couche
- Ponçage de bois à l'aide du non-tissé de ponçage
- Réalisation de chants sur des pièces en bois
- Lissage de surfaces en bois à enduit

3 – 4

- Ponçage de bordures en bois massif et contreplaquées
- Ponçage dans la rainure de fenêtres et de portes
- Ponçage intermédiaire du vernis de chants
- Ponçage de fenêtres en bois nature à l'aide du non-tissé de ponçage
- Lissage de la surface en bois avant le décapage à l'aide du non-tissé de ponçage
- Ponçage de surfaces décapées à l'aide du non-tissé de ponçage
- Ponçage ou enlèvement de la pâte de chaux superflue à l'aide du non-tissé de ponçage

2 – 3

- Ponçage intermédiaire de vernis de surfaces décapées
- Nettoyage de rainures de fenêtres en bois à l'aide du non-tissé de ponçage

1 – 2

- Ponçage de chants décapés
- Ponçage de matières synthétiques thermo-plastiques.

10 Blocage du patin de ponçage

Le patin de ponçage est bloqué par une colle-rette (2.2) afin d'éviter qu'il ne monte de façon incontrôlée.

La collerette étant soumise à l'usure dans le temps, l'effet de blocage s'affaiblit, et elle doit être remplacée par une neuve (référence 453 388).

11 Entretien et maintenance



AVERTISSEMENT

Risque d'accident, risque d'électrocution

- Avant toute intervention sur la machine, débranchez toujours la fiche secteur de la prise de courant.
- Toute opération de réparation ou d'entretien nécessitant une ouverture du boîtier moteur ne peut être entreprise que par un atelier de service après-vente agréé.

Les orifices d'air de refroidissement du carter moteur doivent toujours être propres et libres afin d'assurer la circulation libre de l'air.



Seuls le fabricant et un atelier homologué sont habilités à effectuer **toute réparation ou service**. Les adresses à proximité sont disponibles sur : www.festool.com/Service

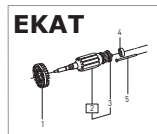

Utilisez uniquement des pièces de rechange Festool d'origine. Référence sur : www.festool.com/Service

12 Elimination

Ne jetez pas les outils électriques avec les ordures ménagères ! Éliminez les appareils, les accessoires et les emballages de façon compatible avec l'environnement. Respectez en cela les dispositions nationales en vigueur.

Uniquement UE : conformément à la directive européenne 2002/96/CE, les outils électriques usagés doivent être collectés séparément et recyclés de façon compatible avec l'environnement.

Informations à propos de REACH :

www.festool.com/reach

13 Accessoires, outils

Les références des accessoires et des outils figurent dans le catalogue Festool ou sur Internet sous «www.festool.com».

Lijadora excéntrica

Datos técnicos	ETS 150/3 EQ ETS 150/3 E	ETS 150/5 EQ ETS 150/5 E
Potencia absorbida	310 W	310 W
Número de revoluciones (220-240 V)	4.000 - 10.000 min ⁻¹	4.000 - 10.000 min ⁻¹
Número de revoluciones (110 V, 120 V)	6.000 - 10.500 min ⁻¹	6.000 - 10.500 min ⁻¹
Orbita de lijado	3,0 mm	5,0
Plato de lijado	Ø 150 mm	Ø 150
Peso	1,8 kg	1,8
Clase de protección	□ / II	□ / II

Las figuras indicadas se encuentran al principio de las instrucciones para el servicio.

Símbolos



Aviso ante un peligro general



Peligro de electrocución



¡Usar gafas de protección!



¡Usar mascarilla!



¡Leer las instrucciones e indicaciones!

1 Instrucciones de seguridad



¡ATENCIÓN! Lea íntegramente las instrucciones e indicaciones de seguridad. El incumplimiento de dichas instrucciones e indicaciones puede dar lugar a descargas eléctricas, incendios o lesiones graves.

Guarde todas las indicaciones de seguridad e instrucciones para futuras referencias.

El término herramienta eléctrica empleado en las siguientes advertencias de peligro se refiere a herramientas eléctricas de conexión a la red (con cable de red) y a herramientas eléctricas accionadas por acumulador (o sea, sin cable de red).



Debido a los peligros que se pueden presentar, lleve siempre puestas unas gafas de protección durante el trabajo con la lijadora.

Cuando durante el lijado se produzcan polvos explosivos o autoinflamables, se deberán observar imprescindiblemente las instrucciones de trabajado /mecanizado de la casa productora del material que está siendo trabajado.

Al trabajar puede producirse polvo perjudicial/tóxico (p. ej. de pintura de plomo, algunos tipos de madera). El contacto o la inhalación de este polvo puede suponer una amenaza para la persona que realiza el trabajo o aquellas que se encuentren cerca. Observe las normativas de seguridad vi-

gentes en su país. Conecte la herramienta eléctrica a un equipo de aspiración apropiado.



Utilice por el bien de su salud una mascarilla de protección respiratoria con filtro P2.

- **Tras la caída, compruebe si se han dañado la herramienta eléctrica y el plato lijador. Desmonte el plato lijador para realizar una comprobación exacta. Haga reparar las piezas deterioradas antes de usar la herramienta.** El plato lijador roto y las herramientas dañadas pueden provocar lesiones e incertidumbre al utilizar la máquina.

2 Uso conforme a lo determinado

En cuanto a su determinación de uso, las lijadoras están previstas para el lijado de madera, plástico, materiales compuestos, pintura/barniz / nogalina, masilla de emplaste y materiales similares. Con este útil no se deben trabajar metales ni materiales que contengan amianto.



El usuario se responsabilizará en el caso de daños y accidentes durante un uso no conforme a lo predeterminado.

3 Información relacionada con el ruido y vibraciones

Los valores determinados según la norma EN 60745 son típicamente:

Nivel de intensidad de ruido	72 dB(A)
Potencia sonora	83 dB(A)
Factor de inseguridad de medición	K = 3 dB

Valores totales de oscilaciones (suma de los vectores de las tres direcciones) determinados según EN 60745:

Valor de emisión de oscilaciones

(3 ejes)	$a_h = 5,0 \text{ m/s}^2$
Factor de inseguridad	K = 2,0 m/s ²

Las emisiones especificadas (vibración, ruido)

- sirven para comparar máquinas,
- son adecuadas para una evaluación provisional de los valores de vibración y ruido en funcionamiento

– y representan las aplicaciones principales de la herramienta eléctrica.

Ampliación posible con otras aplicaciones, mediante otras herramientas o con un mantenimiento inadecuado. Tenga en cuenta la marcha en vacío y los tiempos de parada de la máquina.

4 Conexión eléctrica y puesta en servicio



AVISO

Peligro de accidente en caso de utilizar la máquina con una tensión o frecuencia incorrectas.

- La tensión de la red y la frecuencia de la red eléctrica deben coincidir con los datos que figuran en la placa de tipo de la máquina.
- En Norteamérica, sólo las máquinas Festool pueden utilizarse con una tensión de 120 V.

El interruptor (1.2) se emplea como interruptor de conexión/desconexión. Para un servicio continuo, éste se puede bloquear mediante el botón de bloqueo lateral (1.3). Pulsando de nuevo el interruptor éste se desbloquea.

Sólo ETS 150/3 EQ, ETS 150/5 EQ: Ver la figura 3 para enchufar y desenchufar el cable de conexión a la red.

5 Regulación electrónica



La lijadora ETS 150/3 EQ, ETS 150/3 E, ETS 150/5 EQ, ETS 150/5 E dispone de una posibilidad de regulación electrónica, con la que se puede variar el número de revoluciones en progresión continua.

De este modo es posible adaptar óptimamente la velocidad de lijado al respectivo material (véase capítulo 9). El número de revoluciones se ajusta en la rueda de ajuste (1.1).

6 Dispositivo de aspiración de polvo



ATENCIÓN

El polvo puede ser perjudicial para la salud o provocar reacciones alérgicas.

- Conecte siempre la máquina a un dispositivo de aspiración.
- Lleve puesta una protección respiratoria para los trabajos que generen polvo.

6.1 Turbofiltro (Accesorios parciales)

El polvo de lijado es aspirado por las aberturas de aspiración que se encuentran en el plato de lijado (1.13) y es recogido en el turbofiltro (1.5). Cuando el turbofiltro se ha llenado hasta el punto de que se nota una merma de la capacidad de aspiración, se deberá proceder a su cambio.

Montaje de un turbofiltro

- Desplazar la parte delantera de cartón del turbofiltro con labio de hermetización (1.4) sobre la tubuladura de aspiración (1.9) del soporte del filtro,
- meter la parte trasera de cartón con ranura (1.6) sobre la aleta de retención (1.7) del soporte del filtro,
- meter el soporte del filtro con la abertura (1.11) hasta el tope sobre la tubuladura de aspiración (1.12) de la máquina y fijarlo con el botón giratorio (1.10).

6.2 Dispositivo de aspiración externa, con aspirador

A fin de evitar un frecuente cambio del turbofiltro durante trabajos de lijado relativamente largos, en lugar del dispositivo autoaspirador se puede conectar un aspirador Festool. Para ello se cala el tubo flexible de aspiración (Ø 27 mm (1.8)) del aspirador sobre la tubuladura de aspiración (1.12).

7 Selección y montaje de los discos de lijarse

7.1 Selección

Adaptado a la superficie a trabajar, el aparato puede ser equipado con tres discos de lijarse de diferente grado de dureza:

Duro: Para un lijado basto de superficies, así como para el lijado de bordes y cantos.

Suave: Universal, para un lijado basto y fino en superficies planas y bombeadas.

Supersuave: Para un lijado fino de piezas mecanizadas/perfiladas, superficies bombeadas, radios.

No emplearlo nunca en bordes o cantos!

7.2 Montaje

Los discos de lijarse y es asiento de la herramienta en el aparato disponen de un alojamiento de soporte de unión positiva (2.1).



ATENCIÓN

Peligro de lesiones.

- Antes de enroscar el disco de lijarse es imprescindible observar que se encuentre en su posición correcta.
- Por razones de seguridad, solamente deben emplearse discos de lijarse originales de Festool!

8 Fijación del material abrasivo

¡Emplee únicamente material abrasivo original de Festool! Sobre el plato de lijarse Stickfix se pueden fijarse con rapidez y facilidad los papeles de lija Stickfix y velos de lijarse Stickfix apropiados para ello.

Los materiales abrasivos autoadheribles (1.14) se presionan simplemente sobre el plato de lijarse

(1.13) y son retenidos con seguridad por el recubrimiento adherente del plato de lijado Stickfix. Después de usarse, los papeles abrasivos Stickfix se pueden volver a quitar fácilmente.

9 Indicaciones para el trabajo



No sobrecargue la máquina presionándola demasiado sobre el objeto a lijar.

Un resultado óptimo de lijado lo conseguirá trabajando con una presión de apriete moderada. Con el ETS 150/3 EQ, ETS 150/3 E se obtiene una óptima calidad de superficie con baja capacidad erosiva. El ETS 150/5 EQ, ETS 150/5 E ofrece una alta capacidad erosiva con una buena calidad de superficie. La capacidad y calidad de lijado dependen esencialmente de la elección del material abrasivo correcto. Festool ofrece material adhesivo apropiado para todo caso de aplicación (ver el catálogo Festool o en la dirección de Internet «www.festool.com”).

Para máquinas con sistema electrónico recomendamos realizar los siguientes ajustes de la rueda de ajuste (1.1):

Escalón de la rueda de ajuste

- Trabajos de lijado

5 - 6

- Lijado con accionamiento máximo
- Lijado de pinturas viejas
- Lijado de madera y de enchapados antes del barnizado
- Lijado intermedio de barniz sobre superficies

4 - 5

- Lijado de barnizado previo de aplicación fina
- Lijado de madera con velo de lijar
- Redondeado de cantos en piezas de madera
- Alisado de superficies de madera con pintura de imprimación

3 - 4

- Lijado de cantos de madera maciza y de madera enchapada
- Lijado de encajes de ventanas y puertas
- Lijado intermedio de barniz en cantos
- Lijado inicial de ventanas de madera natural con velo de lijado
- Alisado de la superficie de madera antes del barnizado, empleando velo de lijado
- Frotado de superficies barnizadas empleando velo de lijado
- Abrasión o desprendimiento de pasta de cal sobrante empleando el velo de lijado

2 - 3

- Lijado intermedio de pinturas sobre superficies barnizadas (coloreadas con nogalina)
- Limpieza de encajes de ventanas de madera natural con velo de lijado

1 - 2

- Lijado de cantos pintados/coloreados con nogalina
- Esmerilado de termoplásticos.

10 Freno del plato de lijado

A fin de evitar una aceleración incontrolada del plato de lijado, ésta es frenada por medio de una guarnición (2.2). Debido a que esta guarnición se desgasta con el tiempo, ésta tiene que ser renovada cuando se registre una merma en el efecto de frenado (núm. de pedido 453 388).

11 Mantenimiento y conservación



AVISO

Peligro de accidente, electrocución

- Antes de realizar cualquier trabajo en la herramienta debe desconectar el enchufe de la red.
- Todos los trabajos de mantenimiento y reparación que exijan abrir la carcasa del motor solamente pueden ser llevados a cabo por un taller autorizado.

Para asegurar la circulación de aire, las aberturas para el aire de refrigeración en la carcasa del motor tienen que mantenerse siempre libres y limpias.



El Servicio de atención al cliente y reparaciones solo está disponible por parte del fabricante o de los talleres de reparación: encuentre la dirección más próxima a usted en: www.festool.com/Service

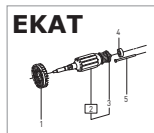

Utilice únicamente piezas de recambio Festool originales. Referencia en: www.festool.com/Service

12 Eliminación de residuos

Nunca deseche las herramientas eléctricas junto con los residuos domésticos. Recicle los aparatos, accesorios y embalajes de forma respetuosa con el medio ambiente. Tenga en cuenta la normativa vigente del país.

Sólo UE: De acuerdo con la Directiva europea 2002/96/CE, las herramientas eléctricas usadas se someterán a una recogida selectiva y a una reutilización compatible con el medio ambiente.

Información sobre REACH:

www.festool.com/reach

13 Accesorios

Los números de pedido de los accesorios y herramientas figuran en el catálogo Festool o en Internet en la dirección www.festool.com.



Levigatrici orbitali

Dati tecnici	ETS 150/3 EQ	ETS 150/5 EQ
	ETS 150/3 E	ETS 150/5 E
Assorbimento di potenza	310 W	310 W
Numero di giri (220 - 240 V)	4.000 - 10.000 min ⁻¹	4.000 - 10.000 min ⁻¹
Numero di giri (110 V, 120 V)	6.000 - 10.500 min ⁻¹	6.000 - 10.500 min ⁻¹
Corsa di levigatura	3,0 mm	5,0 mm
Platorello	Ø 150 mm	Ø 150 mm
Peso	1,8 kg	1,8 kg
Grado di protezione	□ / II	□ / II

Le illustrazioni indicate nel testo si trovano all'inizio delle istruzioni di servizio.

Simboli



Avvertenza di pericolo generico



Pericolo di scossa



Indossare la maschera antipolvere!



Leggere le istruzioni/avvertenze!



Indossare gli occhiali protettivi.

1 Avvertenze di sicurezza



ATTENZIONE! È assolutamente necessario leggere attentamente tutte le avvertenze di sicurezza e le istruzioni.

Eventuali errori nell'adempiimento delle avvertenze e delle istruzioni qui di seguito riportate potranno causare scosse elettriche, incendi e/o lesioni gravi.

Conservare tutte le avvertenze di sicurezza e i manuali per riferimenti futuri.

Il termine «elettroutensile» utilizzato nelle avvertenze di pericolo si riferisce ad utensili elettrici alimentati dalla rete (con linea di allacciamento) ed ad utensili elettrici alimentati a batteria (senza linea di allacciamento).



A causa dei pericoli che possono insorgere durante la levigatura si raccomanda di indossare sempre occhiali di protezione.

Se nella levigatura si sviluppano polveri esplosive o infiammabili si devono osservare scrupolosamente le norme di lavorazione del produttore del materiale. Durante la lavorazione vengono prodotte polveri dannose/velenose (ad es. pitture contenenti piombo, alcuni tipi di legno). Il contatto o l'inalazione di tali polveri possono costituire un pericolo per gli utenti o per le persone che si trovano nelle vicinanze. Osservare le disposizioni di sicurezza valide nei rispettivi paesi. Collegare l'utensile ad un dispositivo adeguato di aspirazione della polvere.



Per proteggere la salute, indossare una maschera di protezione delle vie respiratorie P2.

- **Dopo un'eventuale caduta, verificare che utensile e platorello non siano danneggiati. Smontare il platorello per ispezionarlo correttamente. Far riparare le parti danneggiate prima dell'uso.** Platorelli rotti e macchine danneggiate possono provocare lesioni e compromettere la sicurezza della macchina.

2 Utilizzo conforme agli scopi previsti

Le levigatrici possono essere utilizzate per levigare legno, plastica, materiali compositi, colore/vernice, stucco e materiali simili. Non sono previste per la lavorazione di metalli e di materiali contenenti amianto.



In caso di non utilizzo conforme agli scopi previsti, l'utilizzatore si assume ogni responsabilità per eventuali danni ed incidenti.

3 Informazioni sulla rumorosità e sulle vibrazioni

I valori misurati a norme EN 60745 hanno valori tipici di:

livello di pressione acustica	72 dB(A)
Potenza sonora	83 dB(A)
Supplemento per incertezza di misura	K = 3 dB

Valori complessivi sulle vibrazioni (somma vettoriale di tre direzioni) rilevati secondo la norma EN 60745:

Valore di emissione delle vibrazioni

(su 3 assi)	$a_h = 5,0 \text{ m/s}^2$
Incertezza	$K = 2,0 \text{ m/s}^2$

I valori di emissione indicati (vibrazioni, rumorosità)

- hanno valore di confronto tra le macchine,
- permettono una valutazione provvisoria del carico di rumore e di vibrazioni durante l'uso,
- rappresentano l'attrezzo elettrico nelle sue applicazioni principali.

Valori maggiori sono plausibili con altre applicazioni, con altri utensili e in caso di scarsa manutenzione. Osservare i tempi di pausa e di funzionamento a vuoto della macchina!

4 Allacciamento elettrico e messa in funzione



AVVISO

Pericolo di incidenti, se la macchina viene azionata con una tensione o una frequenza diverse da quelle ammesse.

- La tensione di rete e la frequenza della sorgente elettrica devono coincidere con le indicazioni sulla targhetta della macchina.
- In America settentrionale è consentito esclusivamente l'impiego di utensili Festool con una tensione di 120 V/Hz.

L'interruttore (1.2) è l'interruttore generale (ON/OFF). Per il servizio continuo dell'apparecchio, questo interruttore può essere fissato in posizione ON premendo il bottone di arresto (1.3). Per sbloccare l'interruttore basta ripremerlo.

Solo ETS 150/3 EQ, ETS 150/5 EQ: Per collegare e scollegare il cavo di alimentazione elettrica vedi la fig. 3.

5 Regolazione elettronica



La levigatrice ETS 150/3 EQ, ETS 150/3 E, ETS 150/5 EQ, ETS 150/5 E possiede un sistema di regolazione elettronica con cui si può variare con continuità il numero di giri, il quale può essere adattato in maniera ottimale al tipo di materiale da levigare (v. capitolo 9).

Il numero di giri viene regolato con la manopola (1.1).

6 Aspirazione della polvere



ATTENZIONE

La polvere può essere nociva alla salute o scatenare reazioni allergiche!

- Collegare sempre la macchina ad un dispositivo di aspirazione.
- In caso di lavori che producono polvere, indossare una maschera protettiva per le vie respiratorie.

6.1 Turbofiltro (in parte disponibili come accessori)

La polvere di levigatura viene aspirata nel platerello (1.13) attraverso aperture di aspirazione e quindi captata nel turbofiltro (1.5). Il turbofiltro

deve essere sostituito quando è cos'è pieno di polvere da causare la diminuzione della potenza aspirante.

Montaggio di un turbofiltro

- infilare la parte anteriore di cartone del turbofiltro con labbro di tenuta (1.4) sul bocchettone di aspirazione (1.9) del portafiltro;
- inserire la parte posteriore con occhio (1.6) sulla linguetta di fermo (1.7) del portafiltro;
- spingere il portafiltro con l'apertura (1.11) sul bocchettone di aspirazione (1.12) della macchina fino alla battuta finale e bloccare con la manopola (1.10).

6.2 Aspirazione esterna con apparecchio di aspirazione

Per evitare di cambiare frequentemente il turbofiltro quando si eseguono lavori di levigatura prolungati, al posto del sistema di aspirazione propria si può collegare un apparecchio di aspirazione Festool. A questo scopo, il tubo flessibile di aspirazione (Ø 27 mm (1.8)) dell'apparecchio di aspirazione viene inserito sul bocchettone di aspirazione (1.12).

7 Scelta e montaggio dei dischi levigatori

7.1 Scelta

In base alla superficie da lavorare, sull'apparecchio si possono montare tre dischi levigatori di diversa durezza.

Duro: levigatura di prima passata di superfici, levigatura di spigoli.

Dolce: impiego universale per prima passata e rifinitura, per superfici piane e curve.

Extradolce: finitura di pezzi con forma geometrica complicata, convessità, raggi. **Non per spigoli!**

7.2 Montaggio

I dischi levigatori ed il portautensile dell'apparecchio sono possono essere montati con accoppiamento geometrico (2.1).



ATTENZIONE

Pericolo di lesioni.

- Prima di avvitarlo a fondo il disco posizionarlo correttamente.
- Per motivi di sicurezza devono essere utilizzati solo dischi levigatori originali Festool!

8 Fissaggio dell'elemento levigante

Utilizzare solo elementi di levigatura originali Festool! Sul pattino Stickfix si possono fissare

carte abrasive Stickfix ed elementi di levigatura Stickfix di grandezza adatta in maniera semplice e rapida. L'elemento levigante autoadesivo (1.14) viene semplicemente premuto sul pattino (1.13)

e viene quindi fissato in maniera sicura dal rivestimento adesivo del pattino Stickfix. Dopo l'uso, la carta abrasiva Stickfix potrà essere facilmente rimossa.

9 Avvertenze di lavorazione

Non sovraccaricare la macchina pre-mendola in modo eccessivo al materiale da levigare!

Il miglior risultato di levigatura si ottiene quando si lavora con una pressione sulla macchina moderata. Con l'ETS 150/3 EQ, ETS 150/3 E si ottiene un'ottima qualità della superficie con una piccola potenza di asportazione. L'ETS 150/3 EQ, ETS 150/3 E offre alte potenze di asportazione con una buona qualità della superficie. La potenza e la qualità di levigatura dipendono essenzialmente dalla scelta del giusto elemento levigante. Per ogni caso di applicazione, Festool offre l'elemento levigante adatto (vedi il catalogo Festool o su Internet, al sito "www.festool.com").

Per macchine con sistema elettronico consigliamo la seguente regolazione della rotella (1.1):

Posizione della rotella

- Lavori di levigatura

5 - 6

- Levigatura con la massima potenza
- Asportazione di vernici vecchie
- Levigatura di legno ed impiallacciatura prima della verniciatura
- Levigatura intermedia di vernici

4 - 5

- Levigatura di strati di mani di fondo
- Levigatura di legno con dischi Vlies
- Smussatura di elementi di legno
- Lisciatura di superfici di legno con mano di fondo

3 - 4

- Levigatura di legno massello e di bordi impiallacciati
- Levigatura di battute su finestre e porte
- Levigatura intermedia di vernici su bordi
- Levigatura di finestre di legno naturale con dischi Vlies
- Lisciatura di superfici di legno con dischi Vlies prima della verniciatura
- Abrasione di superfici verniciate con dischi Vlies
- Abrasione o rimozione di masse calcaree con dischi Vlies

2 - 3

- Levigatura intermedia di vernice su superfici verniciate
- Pulizia di battute su finestre di legno naturale con dischi Vlies

1 - 2

- Levigatura di bordi verniciati
- Levigatura di materiali termoplastici

10 Freno del platorello

Per impedire l'aumento incontrollato del numero di giri del platorello di levigatura, quest'ultimo viene frenato da un anello (2.2).

Poiché l'anello si consuma col passare del tempo, quando l'azione frenante diminuisce, esso deve essere sostituito con uno nuovo (no. d'ord. 453 388).

11 Manutenzione e cura



AVVISO

Pericolo di incidenti, scossa elettrica

- Prima di eseguire qualsiasi operazione sulla macchina estrarre sempre la spina dalla presa.
- Tutte le operazioni di manutenzione e riparazione per le quali è necessario aprire l'alloggiamento del motore devono essere eseguite solamente da un centro di Assistenza clienti autorizzato.

Per assicurare la circolazione dell'aria, le aperture dell'aria di raffreddamento nell'alloggiamento del motore devono essere sempre tenute libere e pulite.



Servizio e riparazione solo da parte del costruttore o delle officine di servizio autorizzate. Le officine più vicine sono riportate di seguito: www.festool.com/Service

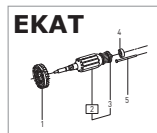

Utilizzare solo ricambi originali Festool! Cod. prodotto reperibile al sito: www.festool.com/Service

12 Smaltimento

Non gettare gli elettrotensili nei rifiuti domestici! Provvedere ad uno smaltimento ecologico degli elettrotensili, degli accessori e degli imballaggi! Osservare le indicazioni nazionali in vigore.

Solo UE: la Direttiva europea 2002/96/CE prevede che gli elettrotensili usati vengano raccolti separatamente e smaltiti in conformità con le disposizioni ambientali.

Informazioni su REACH:

www.festool.com/reach

13 Accessori





I numeri d'ordine per accessori e utensili si trovano nel catalogo Festool o su Internet alla pagina "www.festool.com".

Excenterschuurmachine

Technische specificaties	ETS 150/3 EQ ETS 150/3 E	ETS 150/5 EQ ETS 150/5 E
Vermogen	310 W	310
Toerental (omw/min) (220 - 240 V)	4.000 - 10.000	4.000 - 10.000
Toerental (omw/min) (110 V, 120 V)	6.000 - 10.500	6.000 - 10.500
Schuurslag	3,0 mm	5,0 mm
Schuurschoen	Ø 150 mm	Ø 150 mm
Gewicht	1,8 kg	1,8 kg
Beschermingsklasse	□ / II	□ / II

De aangegeven afbeeldingen staan aan het begin van de gebruiksaanwijzing.

Symbolen

-  Waarschuwing voor algemeen gevaar
-  Gevaar voor elektrische schokken
-  Draag een stofmasker!
-  Handleiding/aanwijzingen lezen!
-  Veiligheidsbril dragen.

1 Veiligheidsinstructies

 **LET OP! Lees alle veiligheidsvoorschriften en instructies.** Wanneer de waarschuwingen en instructies niet in acht worden genomen, kan dit een elektrische schok, brand of ernstig letsel tot gevolg hebben.

Bewaar alle veiligheidsinstructies en handleidingen om ze later te kunnen raadplegen.

Het in de waarschuwingen gebruikte begrip „elektrisch gereedschap” heeft betrekking op elektrische gereedschappen voor gebruik op het stroomnet (met netsnoer) en op elektrische gereedschappen voor gebruik met een accu (zonder netsnoer).

 Draag, in verband met mogelijke gevaren bij het schuren, altijd een veiligheidsbril. Wanneer bij het schuren explosieve of zelfontbrandende stoffen ontstaan, dan moeten zonder meer de bewerkingsinstructies van de fabrikant van het materiaal in acht worden genomen. Tijdens het werken kunnen schadelijke/giftige stoffen ontstaan (bijv. bij loodhoudende verf, enkele houtsoorten). Voor degene die de machine bedient of voor personen die zich in de buurt van de machine bevinden kan het aanraken of inademen van deze stoffen gevaarlijk zijn. Neem de

veiligheidsvoor-schriften in acht die in uw land van toepassing zijn. Sluit het gereedschap aan op een geschikte afzuiginstallatie.

 Draag ter bescherming van uw gezondheid een P2-mondmasker.

- **Is de machine gevallen, controleer het elektrisch gereedschap en de steunschijf dan op beschadiging. Demonteer de steunschijf voor een nauwkeurige controle. Laat de beschadigde onderdelen voor gebruik repareren.** Gebroken steunschijven en beschadigde machines kunnen tot letsel en onveiligheid leiden.

2 Reglementair gebruik

De schuurmachines zijn bedoeld voor het schuren van hout, kunststof, compositie-materiaal, verf/lak, plamuur en vergelijkbare materialen. Metaal- en asbesthoudend materiaal mag niet worden bewerkt.

 Wanneer door niet-reglementair gebruik schade en/of ongevallen ontstaan is de gebruiker hiervoor zelf verantwoordelijk.

3 Informatie t.a.v. lawaai en trillingen

De conform EN 60745 vastgestelde typische waarden zijn:

Geluidsdruk niveau	72 dB(A)
Geluidsvermogensniveau	83 dB(A)
Meetonzekerheidstoetslag	K = 3 dB

Totale trillingswaarden (vectorsom van drie richtingen) bepaald volgens EN 60745:

Trillingsemisiewaarde

(3-assig)	$a_h = 5,0 \text{ m/s}^2$
Onzekerheid	$K = 2,0 \text{ m/s}^2$

De aangegeven emissiewaarden (trilling, geluid) – zijn geschikt om machines te vergelijken, – om tijdens het gebruik een voorlopige inschatting van de trillings- en geluidsbelasting te maken – en gelden voor de belangrijkste toepassingen van het persluchtgereedschap.

Hogere waarden zijn mogelijk bij andere toepassing, met ander inzetgereedschap of bij onvoldoende onderhoud. Neem de vrijloop- en stilstandtijden van de machine in acht!

4 Elektrische aansluiting en ingebruikstelling



WAARSCHUWING

Gevaar voor ongevallen wanneer de machine met een ontoelaatbare spanning of frequentie wordt gebruikt.

- De netspanning en de frequentie van de stroombron dienen met de gegevens op het typeplaatje van de machine overeen te stemmen.
- In Noord-Amerika mogen alleen Festool machines met een spanningsopgave van 120 V worden gebruikt.

Schakelaar (1.2) dient als AAN/UIT-schakelaar. Voor een permanente werking kan deze schakelaar met de vergendelknop (1.3) aan de zijkant worden vastgezet. Door de schakelaar nogmaals in te drukken wordt de vergrendeling weer opgeheven.

Alleen ETS 150/3 EQ, ETS 150/5 EQ : Zie figuur 3 voor het aansluiten en ontkoppelen van het netsnoer.

5 Elektronische regeling



De schuurmachine ETS 150/3 EQ, ETS 150/3 E, ETS 150/5 EQ, ETS 150/5 E heeft een elektronische regeling, waarmee het toerental traploos kan worden geregeld.

Hierdoor kan de schuursnelheid optimaal aan het te schuren materiaal worden aangepast (zie hoofdstuk 9). Het toerental wordt met het stelschroefje (1.1) ingesteld.

6 Stofafzuiging



VOORZICHTIG

Stof kan schade toebrengen aan de gezondheid en leiden tot allergische reacties

- Sluit de machine altijd aan op een afzuiging.
- Draag bij werkzaamheden waarbij stof vrijkomt een zuurstofmasker.

6.1 Turbofilter (ten dele Accessoires)

Het schuurstof wordt via de aanzuigopeningen in de schuurschoen (1.13) afgezogen en in het turbofilter (1.5) opgevangen.

Wanneer het turbofilter zover met schuurstof is gevuld dat het zuigvermogen vermindert, moet dit filter worden vervangen.

Montage van een turbofilter

- Het voorste kartonnen gedeelte van het turbofilter met het afdichtlipje (1.4) op de afzuigaansluiting (1.9) van de filterhouder schuiven,
- het achterste kartonnen gedeelte met de gleuf (1.6) over de bevestigingslip (1.7) van de filterhouder schuiven,
- de filterhouder met de opening (1.11) tot de aanslag op de afzuigaansluiting (1.12) van de machine steken en met de draaiknop (1.10) vastklemmen.

6.2 Externe afzuiging met afzuig-apparaat

Om bij intensieve schuurwerkzaamheden te voorkomen dat u het turbofilter steeds moet vervangen, kan in plaats van de eigen afzuiging, een Festool-afzuigapparaat worden aangesloten. Hiervoor wordt de aanzuigslang (Ø 27 mm (1.8)) van het afzuigapparaat op de afzuigaansluiting (1.12) gestoken.

7 Selectie en montage van de slijpschijf

7.1 Selectie

Afhankelijk van het te bewerken oppervlak kan het apparaat worden uitgerust met drie verschillende soorten slijpschijven:

Hard: grofslijpen van oppervlakken, slijpen van randen

Zacht: universeel voor grof- en fijnslijpen, voor platte en bolle vlakken

Superzacht: fijnslijpen van vormstukken, rondingen, cirkelstralen. **Niet gebruiken voor randen.**

7.2 Montage

De slijpschijf en de bevestiging van het apparaat zijn voorzien van een vormgesloten bevestiging (2.1).



VOORZICHTIG

Gevaar voor letsel.

- Let u bij het vastschroeven van de slijpschijf op de juiste positie.
- Uit veiligheidsoverwegingen mogen alleen originele Festool-slijpschijven worden gebruikt!

8 Schuurmiddelen bevestigen

Gebruik alleen originele Festool-schuurmiddelen! Het bijpassende Stickfix-schuurpapier en het Stickfix-schuurvlies kunnen snel en eenvoudig op de Stickfix-schuurschoen worden aangebracht. De zelfhechtende schuurmiddelen (1.14) worden

gewoon op de schuurshoel (1.13) gedrukt en door de hechtlaag van de Stickfix-schuurshoel stevig verankerd. Na het gebruik wordt het Stickfix-schuurpapier eenvoudig weer verwijderd.

9 Arbeidsinstructies



De machine niet overbelasten door te veel druk uit te oefenen!

U bereikt het beste schuurresultaat, wanneer u gelijkmatig druk uitoefent.

Met de ETS 150/3 EQ, ETS 150/3 E wordt met het minste materiaalverlies de beste oppervlaktekwaliteit bereikt. De ETS 150/5 EQ, ETS 150/5 E biedt een hoog slijpvermogen bij een goede oppervlaktekwaliteit. Het schuurvermogen en de kwaliteit hangen in belangrijke mate af van de keuze van het juiste schuurmiddel. Festool biedt voor iedere toepassing het geschikte schuurmiddel (zie de Festool-catalogus of op het Internet onder „www.festool.com“).

Voor elektronische machines adviseren wij de volgende instellingen van het stelwielletje (1.1): Niveau stelwielletje

- Schuurtoepassing

5 - 6

- schuren met maximaal vermogen
- afschuren van oude verflagen
- schuren van hout en fineer voor het lakken
- tussenschuren van gelakte vlakken

4 - 5

- schuren van dun aangebrachte grondverf
- schuren van hout met schuurvlies
- schuren van randen op hout
- fijnschuren van met grondverf behandeld hout

3 - 4

- schuren van volledige houten en fineerranden
- schuren in de hoeken van deuren en ramen
- tussenschuren van gelakte randen
- aanschuren van houten kozijn met schuurvlies
- fijnschuren van houten vlakken voor het beitsen met schuurvlies
- afwrijven van gebeitste oppervlakken met schuurvlies
- afwrijven of verwijderen van overvloedige kalkpasta met schuurvlies

2 - 3

- tussenschuren van gebeitste vlakken
- reinigen van houten kozijnhoeken met schuurvlies

1 - 2

- schuren van gebeitste randen
- schuren van thermoplastische kunststoffen.

10 Slijpschoelrem

Om te voorkomen dat de schuurzool steeds sneller gaat draaien, wordt deze door een manchet (2.2) afgeremd. Omdat de manchet na verloop van tijd slijt, moet deze bij een slechtere remwerking door een nieuwe (bestelnr. 453 388) worden vervangen.

11 Onderhoud



WAARSCHUWING

Gevaar voor ongevallen, elektrische schokken

- Haal vóór alle werkzaamheden aan de machine altijd de stekker uit het stopcontact.
- Alle onderhouds- en reparatiewerkzaamheden waarvoor de motorbehuizing geopend dient te worden, mogen alleen door een geautoriseerde onderhoudswerkplaats worden uitgevoerd.

Om de luchtcirculatie te kunnen garanderen, moeten de koelluchtopeningen in de motorbehuizing altijd schoon en vrij worden gehouden.



Klantenservice en reparatie alleen door producent of servicewerkplaatsen: Dichtstbijzijnde adressen op: www.festool.com/Service

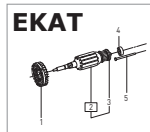

Alleen originele Festool-reserveonderdelen gebruiken! Bestelnr. op: www.festool.com/Service

12 Afvalverwijdering

Geef elektrisch gereedschap niet met het huisvuil mee! Voer de apparaten, accessoires en verpakkingen op milieuvriendelijke wijze af! Neem daarbij de geldende nationale voorschriften in acht.

Alleen EU: Volgens de Europese richtlijn 2002/96/EG dienen oude elektroapparaten gescheiden te worden ingezameld en op milieuvriendelijke wijze te worden afgevoerd.

Informatie voor REACH:

www.festool.com/reach

13 Accessoires

De bestelnummers voor accessoires en gereedschap vindt u in uw Festool-catalogus of op het Internet bij „www.festool.com“.

Excenterslipmaskin

Tekniska data	ETS 150/3 EQ	ETS 150/5 EQ
	ETS 150/3 E	ETS 150/5 E
Upptagen effekt	310 W	310 W
Varvtal (220 - 240 V)	4.000 - 10.000 min ⁻¹	4.000 - 10.000 min ⁻¹
Varvtal (110 V, 120 V)	6.000 - 10.500 min ⁻¹	6.000 - 10.500 min ⁻¹
Slipningslaglängd	3,0 mm	5,0 mm
Slipplatta	Ø 150 mm	Ø 150 mm
Vikt	1,8 kg	1,8 kg
Skyddsklass	□ / II	□ / II

De angivna bilderna finns i början av bruksanvisningen.

Symboler



Varning för allmän risk!



Risk för elstöt



Använd andningsskydd vid dammiga arbeten!



Läs bruksanvisningen/anvisningarna!



Använd skyddsglasögon.

1 Säkerhetsråd



OBS! Läs alla säkerhetsföreskrifter och anvisningar. Om du inte rättar dig efter varningarna och anvisningarna kan det leda till elektriska överslag, brand och/eller allvarliga kroppsskador.

Förvara alla säkerhetsanvisningar och bruksanvisningar för framtida bruk.

Nedan använt begrepp "Elverktyg" hänför sig till nätdrivna elverktyg (med nätsladd) och till batteridrivna elverktyg (sladdlösa).



Använd alltid skyddsglasögon, på grund av farorna vid slipning.

Om vid slipning explosivt eller självantändligt damm uppstår, bör ovillkorligen materialtillverkarens bearbetningsanvisningar följas. Under arbetet kan skadligt/giftigt damm uppstå (exempelvis blyhaltig färg, några träsorter). Att komma i kontakt med eller andas in detta damm kan utgöra en risk för operatören eller för personer som befinner sig i närheten. Beakta säkerhetsföreskrifterna som gäller för resp land. Anslut elverktyget till en lämplig dammutsugningsanordning.



Bär en P2-andningsskyddsmask som skydd för hälsan.

- **Om elverktyget faller ner på golvet, kontrollera att verktyget och slipplattan inte har skadats. Demontera slipplattan och kontrollera noga. Skadade delar måste repareras före användning.** Defekta slipplattor och skadade verktyg kan leda till skador och göra att verktyget inte är säkert att använda.

2 Föreskriftsenlig användning

Slipmaskinen är föreskriftsenligt avsedd för slipning av trä, plast, compoundämnen, färg/lack, spackelmasa och liknande ämnen. Metall och asbesthaltigt material får inte bearbetas.



För skador och olyckor vid icke föreskriftsenlig användning svarar användaren.

3 Oljuds- och vibrationsuppgifter

Enligt EN 60745 angivna typiska värden:

Ljudnivå	72 dB(A)
Ljudeffektnivå	83 dB(A)
Mätosäkerhetstillägg	K = 3 dB

Totala vibrationsvärden (vektorsumman för tre riktningar) fastställda enligt EN 60745:

Svängningsemissionsvärde

[3-axligt]	$a_h = 5,0 \text{ m/s}^2$
Osäkerhet	$K = 2,0 \text{ m/s}^2$

De angivna emissionsvärdena (vibration, ljud)

- används för maskinjämförelse,
- kan även användas för preliminär uppskattning av vibrations- och bullernivån under arbetet,
- representerar elverktygets huvudsakliga användningsområden.

Värdena kan öka vid andra användningsområden, med andra verktyg eller otillräckligt underhåll.

Observera

4 Elektrisk anslutning och ibruktagning



VARNING!

Om maskinen används med otillåten spänning eller frekvens, finns risk för olyckor.

- Nätspanningen och strömkällans frekvens måste överensstämma med uppgifterna på maskinens märkplåt.
- I Nordamerika får endast Festool-maskiner med en spänning på 120 V användas.

Omkopplaren (1.2) fungerar som till-/frånkopplare. För kontinuerlig drift kan den hållas tillkopplad med hjälp av låsningsknappen (1.3) på sidan. Hållningen frigöres vid en ny nedtryckning av knappen.

Bara vid ETS 150/3 EQ, ETS 150/5 EQ: För anslutning och löstagning av nätan-slutningsledningen, se bild 3.

5 Elektronisk reglering



Slipmaskinen ETS 150/3 EQ, ETS 150/3 E, ETS 150/5 EQ, ETS 150/5 E har en elektronisk reglering, med vilken varvtalet steglöst kan regleras.

Därigenom kan sliphastigheten för varje material anpassas optimalt (se kapitel 9). Varvtalet ställs in med ställhjulet (1.1).

6 Dammsugning



VARNING

Damm är ofta hälsofarligt och kan utlösa allergiska reaktioner!

- Anslut alltid maskinen till ett utsugssystem.
- Bär andningsskydd vid dammalstrande arbeten.

6.1 Turbofilter (tillbehörsdelar)

Slipdammet suges upp genom sugöppningar i slipplattan (1.13) och fångas upp i turbofiltret (1.5).

Då turbofiltret är så fyllt med damm, att uppsugningen minskar, bör detta bytas ut.

Montering av turbofilter

- Skjut turbofiltrets kartongdel med tätningsläppen (1.4) på filterhållarens uppsugningsstuds (1.9),
- fäst den bakre kartongdelen med slits (1.6) i filterhållarens hållarribba (1.7),
- stick filterhållaren med öppningen (1.11) ända till uppsugningsstudsens (1.12) anslag och kläm fast den med vridknoppen (1.10).

6.2 Yttre uppsugning med dammsugare

Vid längre slipningsarbeten kan, för att undvika täta byten av turbofiltret, en Festool-dammsugare anslutas istället för egen uppsugning.

Härvid anslutes dammsugarens uppsugnings-slang (Ø 27 mm (1.8)) till uppsugningsstudsens (1.12).

7 Val och montering av sliprondell

7.1 Val

Beroende på vilket slags yta som skall bearbetas kan apparaten utrustas med tre olika hårda sliprondeller.

Hård: Grovslipning av ytor, slipning av kanter.

Mjuk: Allmän användning vid grov- och finslipning, för plana och välvda ytor.

Supermjuk: Finslipning av formdelar, välvningar, radier. **Bör ej användas på kanter!**

7.2 Montering

Sliprondellerna och apparatens verktygsupptagare har en formlåsande fastsättning (2.1).



VARNING

Skaderisk!

- Se innan fastskruvningen av slipskivan till, att denna sitter i rätt läge.
- Av säkerhetsskäl får endast original-sliprondeller från Festool användas.

8 Fastsättning av slipmedel

Använd enbart Festool original-slipmedel!

På Stickfix-slipskon kan passande Stickfix-slip-papper och Stickfix-slipduk snabbt och enkelt fästas. De självhäftande slipmedlen (1.14) tryckes enkelt på slipskon (1.13) och hålles säkert på plats av Stickfix-slipplattans häftbeläggning. Efter användning dras Stickfix-slip-papperen enkelt av igen.

9 Arbetsråd



Överbelasta inte maskinen genom för stark antryckning!

Det bästa slipresultatet uppnås med lagom antryckning. Med modell ETS 150/3 EQ, ETS 150/3 E uppnås en utomordentlig ytkvalité vid liten avsugningseffekt. Modell ETS 150/5 EQ, ETS 150/5 E erbjuder en hög avsugningseffekt med god ytkvalité. Slifeffekten och -kvaliteten beror huvudsakligen på valet av rätt slipmedel.

Festool erbjuder för varje användningsfall ett passande slipmedel (se Festool-katalogen eller på Internet "www.festool.com").

För maskiner med elektronik rekommenderar vi följande inställningar på ställhjulet (1.1):

Reglerhjulsläge

- sliparbeten

5 - 6 vid

- slipning med maximal drivning
- avslipning av gammal färg
- slipning av trä och fanér före lackering
- mellanslipning vid ytackering

4 - 5 vid

- slipning av tunnt pålagd förlack
- slipning av trä med slipduk
- kantslipning av trädelar
- polering av grundmålade trätytor

3 - 4 vid

- slipning av helträ- och fanérkanter
- slipning i fals av fönster och dörrar
- mellanslipning vid lackering av kanter
- slipning av naturträfönster med slipduk
- polering med slipduk av trätytor före betsnig
- avslipning av betsnigade ytor med slipduk
- avslipning eller borttagning av överflödigt kalkpasta med slipduk

2 - 3 vid

- mellanslipning vid lackering av betsnigade ytor
- rengöring med slipduk av naturträfönster-falsar

1 - 2 vid

- slipning av betsnigade kanter
- slipning av termoplastiska plaster.

10 Slipplattebroms

För att förhindra en okontrollerad uppvridding av slipplattan, bromsas den av en manschett (2.2). Emedan manschetten slites med tiden, bör den vid sjunkande bromsverkan bytas ut mot en ny (art.nr 453 388).

11 Underhåll och skötsel



VARNING!

Olycksrisk, elstöt

- Dra alltid ut nätkontakten ur eluttaget före alla arbeten.
- Endast auktoriserade serviceverkstäder får utföra det underhåll och de reparationer, som kräver att man öppnar motorhuset.

För att säkra luftcirkulationen, bör kylluft-öppningarna i motorkåpan alltid hållas öppna och rena.



Service och reparation ska endast utföras av tillverkaren eller serviceverkstäder. Se följande adress: www.festool.com/Service

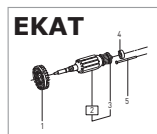

EKAT

Använd bara Festools originalreservdelar! Art.nr nedan: www.festool.com/Service

12 Skrotning

Kasta inte elverktygen i hushållsavfallet! Lämna maskiner, tillbehör och förpackningar till återvinning. Följ gällande nationella föreskrifter.

Gäller bara EU-länder: Enligt EU-direktiv 2002/96/EG ska uttjänta elverktyg källsorteras för miljövänlig återvinning.

Information om REACH:

www.festool.com/reach

13 Tillbehör

Artikelnummer för tillbehör och verktyg finns i Festools katalog eller på Internet, "www.festool.com".

Epäkeskiohiomakone

Tekniset tiedot	ETS 150/3 EQ ETS 150/3 E	ETS 150/5 EQ ETS 150/5 E
Ottoteho	310 W	310 W
Kierrosluku (220 - 240 V)	4.000 - 10.000 min ⁻¹	4.000 - 10.000 min ⁻¹
Kierrosluku (110 V, 120 V)	6.000 - 10.500 min ⁻¹	6.000 - 10.500 min ⁻¹
Hiomaliike	3,0 mm	5,0 mm
Hiomataso	Ø 150 mm	Ø 150 mm
Paino	1,8 kg	1,8 kg
Suojausluokka	□ / II	□ / II

Viitekuvat ovat käyttöohjeen alussa.

Symbolit



Varoitus yleisestä vaarasta



Sähköiskun vaara



Käytä hengityssuojainta!



Lue ohjeet/huomautukset!



Käytä suojalaseja.

1 Turvaohjeita



HUOMIO!: Kaikki turvaohjeet ja ohjeet täytyy lukea. Alla olevien turvaohjeiden ja ohjeiden noudattamisen laiminlyönti saattaa johtaa sähköiskuun, tulipaloon ja/tai vakavaan loukkautumiseen. **Säilytä kaikki turvaohjeet ja käyttöohjeet huolellisesti.**

Turvallisuusohjeissa käytetty käsite "sähkötyökalu" käsittää verkkokäyttöisiä sähkötyökaluja (verkkojohdolla) ja akkukäyttöisiä sähkötyökaluja (ilman verkkojohdtoa).



Käytä hionnan vaarojen vuoksi aina suojalaseja.

Jos hiottaessa syntyy räjähtävää tai itsesytyvää pölyä, on ehdottomasti noudatettava materiaalinvalmistajan ohjeita.

Jos hiottaessa syntyy terveydelle haitallista pölyä, on sähkötyökalu liitettävä poistoimulaitteeseen ja materiaalia koskevia turvaohjeita noudatettava. Työstettäessä saattaa syntyä terveydelle haitallisia/myrkyllisiä pölyjä (esimerkiksi liijypitoisia maaleja tai joitakin puulaatuja työstettäessä). Joutuminen koske-tuksiin näiden pölyjen kanssa tai näiden pölyjen hengittäminen saattaa aiheuttaa vaaran koneen käyttäjälle ja välittömässä läheisyydes-sä oleville henkilöille. Noudata maa-

kohtaisia turvallisuusja työturvallisuusmääräyksiä. Liitä koneeseen aina pölyn poistoimu.



Käytä oman terveytesi vuoksi P2-luokan hengityssuojainta.

- **Jos työväline pääsee putoamaan lattialle, tarkasta sähkötyökalu ja hiomalautanen vaurioiden varalta. Irrota hiomalautanen tarkempaa tarkastusta varten. Korjauta vaurioituneet osat ennen käytön jatkamista.** Murtuneet hiomalautaset ja vaurioituneet koneet voivat aiheuttaa tapaturmia ja tehdä koneen toiminnasta epäturvallista.

2 Ohjeidenmukainen käyttö

Hiomakone on ohjeiden mukaisesti tarkoitettu puun, muovin, seosaineiden, värin/lakan, pakkeli-massan ja vastaavien aineiden hiontaan. Metalleja tai asbestipitoisia materiaaleja ei saa käsitellä.



Vaurioista ja tapaturmista, jotka johtuvat ohjeiden-vastaisesta käytöstä vastaa käyttäjä.

3 Melu- ja värinäätietoja

EN 60745-normin mukaiset tyypilliset arvot:

Äänenpainetaso	72 dB(A)
Äänentehotaso	83 dB(A)
Epävarmuus	K = 3 dB

Värähtelyn kokonaisarvot (kolmen suunnan vektorisumma) määritetty EN 60745 mukaan:

Värähtelyarvo (3-akselinen)	$a_h = 5,0 \text{ m/s}^2$
Epävarmuus	$K = 2,0 \text{ m/s}^2$

Ilmoitetut päästöarvot (värinä, melu)

- ovat koneiden keskinäiseen vertailuun,
- soveltuvat myös käytön yhteydessä syntyvän värinä- ja melukuormituksen alustavaan arviointiin,
- edustavat sähkötyökalun pääasiallisia käyttösovelluksia.

Arvot voivat kasvaa muiden käyttösovellusten, muiden käyttötarvikkeiden tai riittämättömän huollon takia. Huomioi

4 Sähköliitettä ja käyttöönotto



VAROITUS

Onnettomuusvaara, jos konetta käytetään kielletyllä jännitteellä tai taajuudella.

- Virtalähteen verkkojännitteen ja taajuuden täytyy vastata konekilvessä annettuja tietoja.
- Pohjois-Amerikassa voidaan käyttää vain Festool-koneita, joiden jännite on 120 V.

Kytkin **(1.2)** toimii päälle-/poiskytkimenä. Jatkuvaa käyttöä varten se voidaan lukita päällekytkentäasentoon painamalla sivussa olevaa lukitusnappia **(1.3)**. Lukitus vapautuu, kun nappia painetaan uudestaan.

Vain mallissa ETS 150/3 EQ, ETS 150/5 EQ: Katso kuvaa **3** verkkoliitännäjohtojen liittämistä ja irrottamista varten.

5 Elektroninen säätö



Hiomakoneessa ETS 150/3 EQ, ETS 150/3 E, ETS 150/5 EQ, ETS 150/5 E on elektroninen säädin, jonka avulla kierroslukua voidaan säätää portaattomasti.

Siten hiomanopeus voidaan sovittaa jokaiselle materiaalille sopivaksi (ks. luku 9). Kierrosluku säädetään säätöpyörän **(1.1)** avulla.

6 Pölyn poistoimu



VARO

Pöly voi olla terveydelle haitallista tai aiheuttaa allergisia reaktioita!

- Liitä koneeseen aina pölynpoisto.
- Käytä pölyä aiheuttavassa työssä hengityssuojainta.

6.1 Turbosuodattimen (osittain tarvikkeita)

Hiontapöly imetään hiomatasossa **(1.13)** olevien imuaukkojen kautta ja kerääntyy turbosuodattimeen **(1.5)**.

Turbosuodattimen täyttyessä kerääntyneestä pölystä ja imutehon huonontuessa, on se vaihdettava.

Turbosuodattimen asennus

- työnnä turbosuodattimen kartonkiosa tiivistys-huuliseen **(1.4)** suodatinpitimen imuistukkaan **(1.9)**,
- aseta taaemman kartonkiosan korvake **(1.6)** suodatinpitimen pidinkielekkeeseen **(1.7)**,
- työnnä suodatinpidin aukkoineen **(1.11)** imuistukan **(1.12)** vasteeseen ja purista se paikoilleen

kääntönupin **(1.10)** avulla.

6.2 Ulkopuolinen imu imulaitteen avulla

Pidempiä hiontatöitä varten voidaan liittää Festool-imulaite omaimun tilalle, jotta välttyttäisiin tiheistä suodatinvaihdosta.

Tällöin imulaitteen imuletku (\varnothing 27 mm **(1.8)**) imuistukkaan **(1.12)**.

7 Hiontakiekon valinta ja asennus

7.1 Valinta

Laitteeseen voidaan asentaa kolmea eri kovuutta olevia hiontakiekoja työstettävän pinnan mukaan.

Kova: Pintojen karkeahiontaan, reunojen hiontaan.

Pehmeä: Yleiskieppo taso- ja kaaripintojen karkea- ja hienohiontaan.

Superpehmeä: Muotokappaleiden, kaarien, säteiden hienohiontaan. **Ei saa käyttää reunojen hiontaan!**

7.2 Asennus

Hiontakiekot ja laitteen työkalupidin lukittuvat toisiinsa muotolukituksen **(2.1)** avulla.



VARO

Loukkaantumisvaara!

- Ennen kiekon kiinnikiertämistä on tarkistettava, että se kiinnittyy oikein.
- Turvallisuussyistä saa käyttää ainoastaan Festooln alkuperäisiä hiontakiekoja.

8 Hiontavälineen kiinnitys

Käytä ainoastaan Festooln alkuperäisiä hiontavälineitä! Stickfix-hiontatasoon voidaan nopeasti ja helposti kiinnittää sopiva Stickfix-hiomapaperi ja Stickfix-hiomakuitukangas. Itsekiinnittyvät hiontavälineet **(1.14)** painetaan yksinkertaisesti hiontatasoon **(1.13)**, jolloin ne Stickfix-hiontatasoon tarrapinnan ansiosta pysyvät tukevasti paikoillaan. Käytön jälkeen Stickfix-hiomapaperit irrotetaan yksinker- taisesti vetämällä.

9 Työohjeita



Älä ylikuormita konetta liian voimakkaalla painamisella!

Paras hiontatulos saavutetaan sopivan painamisen avulla. Mallin ETS 150/3 EQ, ETS 150/3 E avulla saavutetaan erinomainen pinnan laatu vaikka imuteho on pieni. Mallin ETS 150/5 EQ, ETS 150/5 E avulla saavutetaan korkea imuteho ja hyvä pinnan laatu. Hiontateho ja -laatu riippuu pääasiassa oikean hiontavälineen valinnasta.

Festool voi tarjota jokaiseen käyttötilanteeseen sopivan hiontavälineen (katso Festool-luettelosta tai internetistä osoitteesta „www.festool.com“).

Elektroniikalla varustettuihin koneisiin suosittelimme seuraavia asetuksia säätöpyörälle (1.1): Säätöpyörän asetus

- Työ

5 - 6, kun

- hiotaan suurinta tehoa käyttäen
- hiotaan pois vanhaa maalia
- hiotaan puuta tai vaneria ennen lakkausta
- välihiotaan pintalakkauksen yhteydessä

4 - 5, kun

- hiotaan ohutta esilakkaa
- hiotaan puuta hiomakuitukankaan avulla
- hiotaan puuosien reunoja
- kiilloitetaan pohjamaalattuja puupintoja

3 - 4, kun

- hiotaan täyspuu- ja vanerireunoja
- hiotaan ikkunoiden ja ovien huulloksia
- välihiotaan reunojen lakkauksia
- hiotaan luonnonpuuikkunoita hiomakuitukankaan avulla
- hiomakuitukankaan avulla kiilloitetaan puupintoja ennen petsausta
- petsattuja pintoja puhtaaksihiotaan hiomakuitukankaan avulla
- hiomakuitukankaan avulla hiotaan pois ylimääräistä kalkkipastaa

2 - 3, kun

- välihiotaan lakattaessa petsattuja pintoja
- hiomakuitukankaan avulla puhdistetaan luonnonpuuikkunoiden huulloksia

1 - 2, kun

- hiotaan petsattuja reunoja
- hiotaan lämpömuovattavia muoveja.

10 Hiontatasojarru

Jotta hiontataso ei hallitsemattomasti karkaisi ylös, se jarrutetaan kauluksen **(2.2)** avulla.

Koska kaulus ajan mittaan kuluu, on se jarrutehon laskiessa vaihdettava uuteen (tilausno. 453 388).

11 Huolto ja ylläpito



VAROITUS

Onnettomuusvaara, sähköiskuvaara

- Irrota verkkopistoke aina pistorasiasta, ennen kuin alat tehdä koneeseen liittyviä töitä.
- Kaikki sellaiset huolto- ja korjaustyöt, jotka vaativat moottorin kotelon avaamisen, on aina annettava valtuutetun huoltokorjaamon tehtäväksi.

Ilmakierron varmistamiseksi on moottorikotelon jäähdytysilma-aukot aina pidettävä auki ja puhtaina.



Huolto ja korjaus vain valmistajan tehtaalla tai huoltokorjaamoissa: katso sinua lähinnä oleva osoite kohdasta: www.festool.com/Service

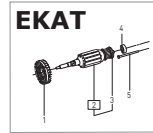

Käytä vain alkuperäisiä Festool-varaosia! Tilausnumero kohdassa www.festool.com/Service

12 Hävittäminen

Sähkötyökaluja ei saa hävittää talousjätteen mukana! Toimita käytöstä poistetut koneet, lisätarvikkeet ja pakkaukset ympäristöä säästävään kierrätykseen. Noudata maakohtaisia määräyksiä.

Koskee vain EU-maita: EU-direktiivin 2002/96/EY mukaan käytöstä poistetut sähkötyökalut ovat lajiteltavaa jätettä, joka on asianmukaisesti ohjattava ympäristöä säästävään kierrätykseen.

REACH:iin liittyvät tiedot:

www.festool.com/reach

13 Tarvikkeet

Tarvikkeiden ja työkalujen tilausnumerot löydät Festoolin käyttö-/tuoteoppaasta tai Internet-osoitteesta www.festool.com.

Excentersliber

Tekniske data	ETS 150/3 EQ	ETS 150/5 EQ
Effekt	310 W	310 W
Omdrejningstal (220 - 240 V)	4.000 - 10.000 min ⁻¹	4.000 - 10.000 min ⁻¹
Omdrejningstal (110 V, 120 V)	6.000 - 10.500 min ⁻¹	6.000 - 10.500 min ⁻¹
Slibebævegelse	3,0 mm	5,0 mm
Slibesål	Ø 150 mm	Ø 150 mm
Vægt	1,8 kg	1,8 kg
Beskyttelsesklasse	□ / II	□ / II

De angivne illustrationer befinder foran i driftsvejledningen.

Symboler



Advarsel om generel fare



Fare for elektrisk stød



Bær støvmaske!



Læs vejledning/anvisninger!



Brug beskyttelsesbriller.

1 Sikkerhedshenvisninger



OBS! Læs alle sikkerhedsanvisninger og instrukser. I tilfælde af manglende overholdelse af advarselserne og instrukserne er der risiko for elektrisk stød, brand og/eller alvorlige personskader.

Opbevar alle sikkerhedsanvisninger og vejledninger til senere brug.

Det i advarselshenvisningerne benyttede begreb „el-værktøj“ refererer til netdrevet el-værktøj (med netkabel) og akkudrevet el-værktøj (uden netkabel).



På grund af de under slibning optrædende farer anbefales det, generelt at bruge sikkerhedsbriller.

Hvis man under slibning må regne med eksplosivt eller selvantændeligt støv, skal man tage hensyn til materialeleverandørens henvisninger for bearbejdning.

Under arbejdet kan der dannes skadeligt/giftigt støv (f.eks. blyholdig maling, visse træsorter). Berøring eller indånding af dette støv kan være til fare for operatøren eller personer, som opholder sig i nærheden. Overhold de til enhver tid gældende nationale sikkerhedsforskrifter. Forbind el-værktøjet med et passende udsugningsanlæg.



Brug en P2-åndedrætsmaske for at undgå skade på helbredet.

- Kontrollér elværktøjet og bagskiven for skader efter et fald. Afmonter bagskiven, så du kan foretage en ordentlig kontrol. Reparer beskadigede dele før ibrugtagning. Ødelagte bagskiver og beskadigede maskiner kan medføre personskader og usikker maskindrift.

2 Korrekt brug af maskinen

Slibemaskinerne er beregnet til slibning af træ, plast, kompositmaterialer, farve / lak, spartelmasse og lignende stoffer. Metal og asbestholdige materialer må ikke bearbejdes.



Skader, som forårsages pga. en ikke beregnet brug af maskinen eller tilside-sættelse af sikkerhedsforskrifterne, er brugerens egen risiko.

3 Informationer vedr. støj og vibrationer

De iht. EN 60745 beregnede værdier er typisk:

Lydtryksniveau	72 dB(A)
Lydeffekt	83 dB(A)
Måleusikkerhedstillæg	K = 3 dB

Samlet vibration (vektorsum af tre retninger) målt iht. EN 60745:

Vibrationsemission (3-akset)	$a_h = 5,0 \text{ m/s}^2$
Usikkerhed	$K = 2,0 \text{ m/s}^2$

De angivne emissionsværdier (vibration, støj)

– bruges til sammenligning af maskiner,
– men kan også bruges til en foreløbig bedømmelse af vibrations- og støjbelastningen ved brug.
– repræsenterer de vigtigste anvendelsesformål for elværktøjet.

En forhøjelse er mulig ved andre formål, med andre indsatsværktøjer eller ved utilstrækkelig vedligeholdelse. Vær opmærksom på maskinens tomgangs- og stilstandstider!

4 Elektrisk tilslutning og idrifttagning



ADVARSEL

Fare for ulykke, hvis maskinen kører med ikke tilladt spænding eller frekvens.

- Forsyningsspændingen og strømkildens frekvens skal stemme overens med angivelserne på maskinens typeskilt.
- I Nordamerika må der kun bruges Festool-maskiner med en spændingsangivelse på 120 V.

Kontakten **(1.2)** tjener som Tænd/Sluk-kontakt. For kontinuerlig drift kan kontakten fastlåses ved hjælp af den sidlige låseknop **(1.3)**. Når denne knap trykkes på, udløses arreteringen.

Kun i forbindelse med ETS 150/3 EQ, ETS 150/5 EQ: For tilslutning og frakobling af netkablet se figur **3**.

5 Elektronisk styring



Slibemaskinen ETS 150/3 EQ, ETS 150/3 E, ETS 150/5 EQ, ETS 150/5 E er udstyret med en elektronisk styring, med hvilken omdrejningstallet kan varieres trinløst.

Dette muliggør at tilpasse slibehastigheden optimalt til materialet (se kapitel 9).

Omdrejningstallet kan indstilles v. hj. a. stillehjulet **(1.1)**.

6 Støvsugning



FORSIGTIG

Støv kan være sundhedsfarligt eller forårsage allergiske reaktioner!

- Tilslut altid maskinen til en udsugning.
- Brug åndedrætsværn ved støvende arbejde.

6.1 Turbofilter (Til dels tilbehør)

Slibestøvet afsuges gennem dertil beregnede åbninger i slibesålen **(1.13)** og opfanges i et turbofilter **(1.5)**.

Når turbofiltret er så meget fyldt, at slibe-effekten bliver ringere, skal filtret skiftes.

Montering af turbofilter

- Turbofiltrets forreste papdel sættes med tætningslæben **(1.4)** på filterholderens indsugnings-studs **(1.9)**,
- den bageste papdel sættes med slidsen **(1.6)** på filterholderens holderribbe **(1.7)**,
- filterholderen sættes med åbningen **(1.11)** på maskinens udblæsningsstuds **(1.12)** indtil an-

slag og klemmes fast med drejeknappen **(1.10)**.

6.2 Afsugning med støvsuger

For at undgå hyppige filterskift, kan man i stedet for at benytte sig af selvaufsugning tilslutte en Festool-støvsuger.

Dertil tilsluttes støvsugerens sugeslange (Ø 27 mm **(1.8)**) på maskinens udblæsningsstuds **(1.12)**.

7 Valg og montering af slibetallerken

7.1 Valg

Afhængig af overfladen, kan maskinen udstyres med tre forskellige hårde slibetallerkener.

Hård: Grov slibning af flader, slibning af kanter.

Blød: Universelt for grov og fin slibning af flader og hvælvede overflader.

Superblød: Finslibning af formdele, hvælvede flader, radier. **Må ikke bruges til kanter!**

7.2 Montering

Slibetallerkenen og værktøjsholderen på maskinen er udstyret med en formtilpasset optagelse **(2.1)**.



FORSIGTIG

Fare for kvæstelser!

- Før De fastskruer slibetallerkenen, bør De være opmærksom på, at slibetallerkenen er korrekt placeret i optagelsen.
- For en sikkerheds skyld må kun originale slibetallerkener fra Festool monteres.

8 Påsætning af slibepapir

Anvend kun originale Festool slibemidler! På Stickfix-slibesålen kan man hurtig påsætte de passende Stickfix-slibepapirer og Stickfix-slibelærrer. De selvholdende slibemidler **(1.14)** trykkes kun på slibesålen **(1.13)** og fastholdes sikkert af den burrede Stickfix-slibesål.

9 Arbejdshenvisninger



Overbelast ikke maskinen ved at trykke for hårdt under slibningen!

De bedste resultater opnås, hvis man arbejder med jævnt og kontinuerligt tryk.

Med ETS 150/3 EQ, ETS 150/3 E opnår man de bedste overflade-kvaliteter ved lavt materialeaftag. ETS 150/5 EQ, ETS 150/5 E giver en god overfladekvalitet ved højt materialeaftag.

Slibeeffekten og -kvaliteten er i høj grad afhængig

af det anvendte slibemiddel.

Festool har passende slibemidler for alle tilfælde (se Festool-kataloget eller på internettet under „www.festool.com“).

For maskiner med elektronik anbefaler vi følgende indstillinger på stillehjulet (1.1):

Stillehjul trin

- Slibearbejder

5-6

- Slibning med maks. omdrejning
- Afslibning af gamle farvelag
- Slibning af træ og finér før lakering
- Slibning af laklag på flader før næste lakering

4-5

- Slibning af tyndt lag grunderingslak
- Slibning af træ, med slibelærred
- Kantslibning af træ
- Glatslibning af grunderede træflader

3-4

- Slibning af massive trækanten og finérkanter
- Slibning i kanter på vinduer og døre
- Slibning af laklag på kanter før næste lakering
- Grundslibning af trævinduer, med slibelærred
- Glatslibning af træoverflader før bejdsning, med slibelærred
- Afslibning af bejdsede flader, med slibelærred
- Afslibning af overflødig kalkpasta, med slibelærred

2-3

- Slibning af bejdsede flader, med slibelærred
- Renslibning af kanter i trævinduer, med slibelærred

1-2

- Slibning af bejdsede kanter
- Slibning af temroplastiske kunststoffer.

10 Slibesål-bremse

For at forhindre, at slibesålen kører ukontrolleret op i omdrejningstallet, bliver denne bremset ved hjælp af en manchete (2.2).

Mancheten vil slide hen af vejen og bår derfor udskiftes til en ny (best.nr. 453 388) når bremsevirkningen bliver ringere. Efter brug trækkes Stickfix-slibepapiret ganske enkelt af igen.

11 Service og vedligeholdelse



ADVARSEL

Fare for ulykke, elektrisk stød

- Træk altid netstikket ud af stikkontakten før arbejde på maskinen.
- Vedligeholdelses- og reparationsarbejder, der kræver, at motorhuset åbnes, må kun foretages af et autoriseret serviceværksted.

For at sikre en korrekt luftcirkulation skal køleluftåbningerne i motorkabinettet altid være frie og rene.



Kundeservice og reparationer må kun udføres af producenten eller serviceværksteder: Nærmeste adresse finder De på:

www.festool.com/Service

Brug kun originale Festool-reservedele! Best.-nr. finder De på: www.festool.com/Service

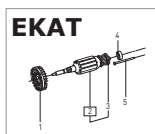

12 Bortskaffelse

Elværktøj må ikke bortskaffes med almindeligt husholdningsaffald! Maskiner, tilbehør og emballage skal tilføres en miljøvenlig form for genbrug! Overhold de gældende nationale regler.

Kun EU: I henhold til det europæiske direktiv 2002/96/EF skal brugt el-værktøj indsamles særskilt og tilføres en miljøvenlig form for genbrug.

Informationer om REACH:

www.festool.com/reach

13 Tilbehør

Bestillingsnumrene for tilbehør og værktøj kan du finde i dit Festool-katalog eller på internettet under "www.festool.com".

Eksentersliper

Tekniske data	ETS 150/3 EQ ETS 150/3 E	ETS 150/5 EQ ETS 150/5 E
Effektopptak	310 W	310 W
Turtall (o/min) (220 - 240 V)	4.000 - 10.000	4.000 - 10.000
Turtall (o/min) (110 V, 120 V)	6.000 - 10.500	6.000 - 10.500
Slipebevegelse	3,0 mm	5,0 mm
Slipeplate	Ø 150 mm	Ø 150 mm
Vekt	1,8 kg	1,8 kg
Verneklasse	□ / II	□ / II

De bildene det vises til finner du foran i brukerveiledningen.

Symboler



Advarsel mot generell fare



Fare for elektrisk støt



Bruk støvmaske!



Anvisning/les merknader!



Bruk vernebriller.

1 Sikkerhet



OBS! Les gjennom alle anvisningene. Feil ved overholdelsen av nedenstående anvisninger kan medføre elektriske støt, brann og/eller alvorlige skader.

Oppbevar alle sikkerhetsmerknader og anvisninger for fremtidig bruk.

Det nedenstående anvendte uttrykket «elektroverktøy» gjelder for strømdrevne elektroverktøy (med ledning) og batteridrevne elektroverktøy (uten ledning).



Bruk alltid vernebriller for å hindre at partikler som løsrives kommer i øynene. Dersom slipestøvet kan være brannfarlig eller selvantennende, må en ubetinget følge sikkerhetsanvisningene fra produsenten av materialet. Når du arbeider, kan det avgis skadelig/giftig støv (for eksempel fra blyholdig maling, enkelte treslag).

Berøring eller innånding av dette støvet kan utgjøre en fare for operatøren eller personer som befinner seg i nærheten.

Følg sikkerhetsforskriftene som gjelder for ditt land.



Koble elektroverktøyet til en egnet av-sugsanordning. Bruk P2-åndedrettsvern som beskyttelse.

- Kontroller elektroverktøyet og slipetallerkenen for skader dersom de har falt ned. Demonter slipetallerkenen for å kontrollere den ordentlig. Få ødelagte deler reparert før bruk. Knekte slipetallerkener og skadde maskiner kan føre til skader og fører til at maskinen ikke lenger er sikker.

2 Materialer som sliperen egner seg for

Sliperen er beregnet til bruk på overflater av tre, kunststoff, laminater, maling/lakk, sparkelmasse og lignende.

Metall og asbestholdige materialer må ikke bearbejdes.



Skader og uhell som skyldes feil anvendelse er brukerens ansvar.

3 Støy og vibrasjon

Typiske verdier målt i henhold til EN 60745 er:

Lydtrykknivå	72 dB(A)
Lydnivå	83 dB(A)
Tillegg for usikkerhet ved måling	K = 3 dB

Totale svingningsverdier (vektorsum fra tre retninger) beregnet i henhold til EN 60745:

Svingningsemisjonsverdi

(trekset)	$a_h = 5,0 \text{ m/s}^2$
Usikkerhet	$K = 2,0 \text{ m/s}^2$

De angitte emisjonsverdiene (vibrasjon, støy)

– brukes til å sammenligne maskiner,
– men kan også brukes til en foreløpig vurdering av vibrasjons- og støybelastning ved bruk,
– og representerer de viktigste bruksområdene for elektroverktøyet.

En økning er mulig ved annet bruk, med annet innsatsverktøy eller ved utilstrekkelig vedlikehold. Vær oppmerksom på maskinens tomgangs- og stillstandsperioder!

4 Elektrisk tilkøpling og igangsetting



ADVARSEL

Det er fare for ulykker hvis maskinen brukes med spenning eller frekvens som ikke er tillatt.

- Nettspenningen og strømkildens frekvens må stemme overens med angivelsene på maskinens typeskilt.
- I Nord-Amerika er det kun tillatt å bruke Festool-maskiner med spenningsangivelse 120 V.

Bryteren (1.2) virker som På/Av bryter. For lengre tids drift kan bryteren låses ved å bruke låseknappen (1.3). Ved å trykke én gang til på bryteren blir låsing automatisk opphevet.

Kun for ETS 150/3 EQ, ETS 150/5 EQ: For å tilslutte og frakople nettleidingen se Fig. 3.

5 Elektronisk regulering



Sliperen ETS 150/3 EQ, ETS 150/3 E, ETS 150/5 EQ, ETS 150/5 E har elektronisk regulering av turtallet.

Dette gjør det mulig å tilpasse slipehastigheten til det aktuelle materialet på en optimal måte (se kapittel 9). Turtallet reguleres med reguleringsbryteren (1.1).

6 Støvavsug



FORSIKTIG

Støv kan være helseskadelig eller utløse allergiske reaksjoner!

- Koble alltid maskinen til et avsug.
- Bruk åndedrettsvern ved arbeid som produserer mye støv.

6.1 Turbofilter (delvis tilbehør)

Slipestøvet suges ut gjennom åpninger i sålen (1.13) på slipeplaten og fanges opp i turbo-filteret (1.5).

Når turbofilteret er så fullt at sugesevnen reduseres, må filteret byttes.

Montasje av et turbofilter

- Fremre del av turbofilteret med tetningsåpning (1.4) skyves over filterholderens avsugningsstuss (1.9),
- bakre del med slisse (1.6) settes inn i halduren (1.7) bakerst på filterholderen,
- filterholderen med åpningen (1.11) tres helt inn på avsugningsstussen (1.12) og festes med klemskruen (1.10).

6.2 Avsugning med ekstern støvsuger

For å unngå hyppig bytte av turbofilteret ved større slipearbeider, kan maskinens avsugningsinnretning erstattes med et eksternt avsug fra Festool. Innretningens sugeslange (Ø 27 mm (1.8)) festes også her på avsugningsstussen (1.12).

7 Valg og montasje av slipetallerken

7.1 Valg

Avhengig av overflaten som skal bearbeides kan apparatet utstyres med tre slipetallerkener med ulik hard-hetsgrad.

Hard: Grovsliping av flater, sliping av kanter.

Myk: Universaltallerken for grov- og finsliping av både jevne og buktede flater

Ekstra myk: Finsliping av deler med vilkårlig form, buktninger og radier. **Skal ikke brukes til kantsliping.**

7.2 Montasje

Slipetallerkenen og verktøynnspenningen er tilpasset hverandre (2.1).



FORSIKTIG

Fare for personskade!

- Pass på at tallerkenen sitter riktig før den skrues fast.
- Av sikkerhetsårsaker skal det bare brukes originale slipetallerkener fra Festool.

8 Påsetting av slipemiddel

Bruk bare originale Festool slipemidler! På slipeplate av typen Stickfix kan dertil passende Stickfix slipepapir og slipetekstil festes på en rask og enkel måte. Det selvklebende slipepapiret (1.14) trykkes ganske enkelt fast mot platen (1.13) og holdes fast av Stickfix festebelegget. Etter bruk er det lett å ta Stickfix-slipepapiret av igjen.

9 Arbeidsanvisninger



Unngå overbelastning av maskinen gjennom å legge for mye press på den.

Du får det beste resultatet ved å trykke middels hardt mot underlaget. Med ETS 150/3 EQ, ETS 150/3 E får en den beste overflate-finishen samtidig med lav avvirkningsgrad. ETS 150/5 EQ, ETS 150/5 E kombinerer en høy avvirkning med god overflatefinish.

Slipeytelsen og kvaliteten på resultatet avhenger i det vesentlige av at en velger riktig slipemiddel. Festool tilbyr for enhver anvendelse det passende slipemiddel (se Festool-katalogen eller på Internett under „www.festool.com“).

For maskiner med elektronikk anbefaler vi følgende innstillinger på reguleringsbryteren (1.1):

Trinn på dreieknappen

- Slipearbeid

5 - 6

- Sliping med maksimal avvirkning
- Fjerning av gammel maling
- Sliping av tre og finér før lakkering
- Sliping mellom påføring av lakklagene

4 - 5

- Sliping av tynne lakklag
- Sliping av tre med slipetekstil
- Brekking av kanter på gjenstander av tre
- Glatting av grunning på gjenstander av tre

3 - 4

- Sliping av kanter, heltre og finér
- Sliping av falser i dører og vinduer
- Sliping mellom påføring av lakklag på kanter
- Glatting av treflater med slipetekstil før beising
- Rasping av beisete flater med slipetekstil
- Rasping eller fjerning av kalkrester med slipetekstil

2 - 3

- Sliping mellom påføring av nytt lag på beisete flater
- Rensking med slipetekstil av falser i vinduer av naturtre

1 - 2

- Sliping av kanter på beisete detaljer
- Sliping av termoplastiske kunststoffer

10 Slipeplatebremse

For å hindre ukontrollert øking av slipeplatens hastighet, blir denne bremsset av en sØrskilt mansjett **(2.2)**. Da denne mansjetten etter hvert blir slitt, må en ved redusert virkning sette på en ny (bestillingsnr. 453 388).

11 Vedlikehold og pleie



ADVARSEL

Fare for ulykker, elektrisk støt

- Trekk nettstøpselet ut av vegguttaket før alle typer arbeid på maskinen!
- Alle vedlikeholds- og reparasjonsarbeider som krever at motorhuset åpnes, skal bare gjennomføres av et autorisert kundeserviceverksted.

For å sikre luftsirkulasjon, må maskinens åpninger for kjøleluft holdes rene og fri for blokkeringer.



Kundeservice og reparasjoner skal kun utføres av produsenten eller serviceverksteder: Du finner nærmeste adresse under: www.festool.com/Service

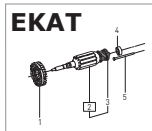

Bruk kun originale Festool-reservedeler! Best.nr. finner du under: www.festool.com/Service

12 Avhending

Kast aldri elektroverktøy i husholdningsavfallet! Returner maskin, tilbehør og emballasje til et miljøvennlig gjenvinningsanlegg. Følg bestemmelsene som gjelder i ditt land.

Kun EU: I henhold til EU-direktiv 2002/96/EF må elektroverktøy som ikke lenger skal brukes, samles separat og returneres til et miljøvennlig gjenvinningsanlegg.

Informasjon om REACH: www.festool.com/reach

13 Tilbehør

Bestillingsnumrene til tilbehør og verktøy finner du i Festool-katalogen eller på Internett under "www.festool.com".

Lixadora excêntrica

Dados técnicos	ETS 150/3 EQ	ETS 150/5 EQ
	ETS 150/3 E	ETS 150/5 E
Potência consumida	310 W	310 W
Rotações (220 - 240 V)	4.000 - 10.000 min ⁻¹	4.000 - 10.000 min ⁻¹
Rotações (110 V, 120 V)	6.000 - 10.500 min ⁻¹	6.000 - 10.500 min ⁻¹
Cursos de esmerilagem	3,0 mm	5,0 mm
Sapata esmeriladora	Ø 150 mm	Ø 150 mm
Peso	1,8 kg	1,8 kg
Classe de protecção	□ / II	□ / II

As ilustrações indicadas encontram-se no começo das instruções de uso.

Símbolos

Perigo geral



Perigo de choque eléctrico



Usar máscara contra pó!



Ler indicações/notas!



Usar óculos de protecção.

1 Indicações de segurança

ATENÇÃO! Leia todas as indicações de segurança e instruções. O desrespeito das advertências e instruções pode ocasionar choques eléctricos, incêndios e/ou ferimentos graves.

Guarde todas as indicações de segurança e instruções para futura referência.

O termo "Ferramenta eléctrica" utilizado a seguir nas indicações de advertência, refere-se a ferramentas eléctricas operadas com corrente de rede (com cabo de rede) e a ferramentas eléctricas operadas com acumulador (sem cabo de rede).

O termo "Ferramenta eléctrica" utilizado a seguir nas indicações de advertência, refere-se a ferramentas eléctricas operadas com corrente de rede (com cabo de rede) e a ferramentas eléctricas operadas com acumulador (sem cabo de rede).



Sempre coloque óculos de protecção, por causa dos riscos inerentes na esmerilagem.

Caso pó explosivos ou de inflamação instantânea possam ser gerados pela esmerilagem, é indispensável respeitar as prescrições de maquinaria do fabricante do material a ser tratado.

Durante os trabalhos, podem ser produzidas poeiras nocivas/tóxicas (p.ex., pintura com chumbo, alguns tipos de madeiras). Tocar ou respirar estas poeiras pode representar um perigo para o utilizador ou para as pessoas que se encontrem nas proximidades. Observe as normas de segurança válidas no seu país. Conecte a ferramenta eléctrica a um dispositivo de aspiração adequado.



Para proteger a sua saúde, use uma máscara de protecção P2.

- **Após a queda, verifique a ferramenta eléctrica e o prato de lixar em relação à existência de danos. Desmonte o prato de lixar para realizar uma verificação precisa. Mandar reparar as peças danificadas antes de as aplicar.** Os pratos de lixar partidos e ferramentas danificadas podem causar ferimentos e provocar a insegurança de funcionamento da ferramenta.

2 Emprego de acordo com a finalidade

As esmeriladoras destinam-se à esmerilagem de madeira, materiais plásticos e compósitos, tintas / lacas, mástica e produtos semelhantes.

Não podem ser tratados metais e materiais contendo amianto.



O utilizador responsabiliza-se por danos e acidentes oriundos do emprego em desacordo com a finalidade.

3 Informações quanto ao ruído e quanto à vibração

Os valores apurados segundo a EN 60745 são tipicamente:

nível de pressão sonora	72 dB(A)
Potência do nível acústico	83 dB(A)
Factor de insegurança de medição	K = 3 dB

Níveis totais de vibrações (soma vectorial de três sentidos) determinados em função da EN 60745:

Nível de emissão de vibrações

(3 eixos)	$a_h = 5,0 \text{ m/s}^2$
Incerteza	$K = 2,0 \text{ m/s}^2$

Os valores de emissão indicados (vibração, ruído)

- servem de comparativo de ferramentas,
- são também adequados para uma avaliação provisória do coeficiente de vibrações e do nível de ruído durante a aplicação,
- representam as aplicações principais da ferramenta eléctrica.

Aumento possível no caso de outras aplicações, com outras ferramentas de trabalho ou manutenção insuficiente. Observar os tempos de trabalho em vazio e de paragem da ferramenta!

4 Ligação eléctrica e colocação em marcha



ADVERTÊNCIA

Perigo de acidente, se a máquina for operada com uma tensão ou frequência inadmissível.

- A tensão da rede e a frequência da fonte de corrente devem coincidir com os dados da placa de identificação da ferramenta.
- Na América do Norte, só podem ser utilizadas ferramentas Festool com uma indicação de tensão de 120 V.

O interruptor (1.2) serve para ligar/desligar. Para serviço contínuo, o interruptor pode ser bloqueado por meio do botão lateral de retenção (1.3). Ao pressionar o interruptor novamente, o bloqueio é solto.

Apenas no ETS 150/3 EQ, ETS 150/5 EQ: Para ligar e desligar o cabo de conexão à rede, veja ilustração 3.

5 Regulação electrónica



A esmeriladora ETS 150/3 EQ, ETS 150/3 E, ETS 150/5 EQ, ETS 150/5 E possui uma regulação electrónica que permite variar as rotações progressivamente.

Assim a velocidade de esmerilagem pode ser adaptada ao respectivo material da melhor forma possível (ver capítulo 9). A rotação é ajustada na roda reguladora (1.1).

6 Aspiração de pó



CUIDADO

O pó pode ser nocivo para a saúde ou desencadear reacções alérgicas!

- Ligue sempre a máquina a um sistema de aspiração.
- Use uma máscara de protecção respiratória no caso de trabalhos em que seja produzido pó.

6.1 Turbofiltro (acessórios)

O pó proveniente da esmerilagem é aspirado através de orifícios na sapata (1.13) e retido no turbofiltro (1.5). Quando o turbofiltro estiver cheio de pó ao ponto que o rendimento diminuir, o mesmo deve ser trocado.

Colocação de um turbofiltro

- Passar a parte frontal de cartolina do turbo-filtro

com os ressaltos vedadores (1.4) na tubuladura de aspiração (1.9), do suporte do filtro,

- Introduzir a parte traseira de cartolina com a fenda (1.6) na alheta detentora (1.7) do suporte do filtro,
- encaixar o suporte do filtro com a abertura (1.11) na tubuladura de aspiração (1.12) da máquina. Passar adiante até encostar e apertar mediante o botão rotativo (1.10).

6.2 Aspiração externa com aspirador

Para livrar-se da troca frequente do turbofiltro, por ocasião de trabalhos de esmerilagem mais extensos, um aspirador Festool pode ser ligado à máquina, em lugar da auto-aspiração. Para tanto, a mangueira de aspiração (Ø 27 mm (1.8)) do aspirador é ligada à tubuladura de aspiração (1.12).

7 Escolha e montagem dos discos de esmerilagem

7.1 Escolha

O aparelho pode ser equipado com três discos de esmerilagem de graus de dureza diferentes, consoante a superfície a ser trabalhada.

Duro: Esmerilagem grossa de superfícies, esmerilagem nos cantos.

Macio: Aplicação universal para esmerilagem grossa e fina, para superfícies planas e curvadas.

Extra-macio: Esmerilagem fina de peças perfiladas, de curvas e de raios. **Não usar nos cantos!**

7.2 Montagem

Os discos de esmerilagem e o porta-ferramenta no aparelho estão dotados de uma união positiva (2.1).



CUIDADO

Perigo de ferimentos!

- Antes de aparafusar o disco de esmerilagem, assegure-se da sua posição correcta.
- Por motivos de segurança somente discos de esmerilagem originais da Festool podem ser usados!

8 Como fixar o abrasivo

Use apenas abrasivos originais da Festool! É rápida e simples a fixação da lixa "Stickfix" e da tela "Stickfix" - as duas foram desenvolvidas especificamente para isto - na sapata de esmerilagem "Stickfix". Os abrasivos autoaderentes (1.14) são simplesmente pressionados na sapata (1.13) e são segurados firmemente pelo revestimento aderente da sapata de esmerilagem "Stickfix". Depois de usadas, as lixas Stickfix voltam a ser simplesmente retiradas.

9 Indicações no tocante ao trabalho



Não sobrecarregue a máquina, aplicando uma pressão forte demais!

O melhor resultado de esmerilagem o Senhor consegue ao trabalhar com uma força ponderada de pressão. Com o ETS 150/3 EQ, ETS 150/3 E consegue-se a melhor qualidade de superfície com um poder de remoção reduzido. O ETS 150/5 EQ, ETS 150/5 E oferece um poder de remoção elevado e simultaneamente uma boa qualidade de superfície. Basicamente, o rendimento de esmerilagem e a sua qualidade dependem da selecção do abrasivo correcto. Para cada caso de aplicação a Festool oferece o abrasivo apropriado (veja o catálogo Festool ou na Internet sob 'www.festool.com').

Para as máquinas com regulação electrónica recomendamos os seguintes ajustes da roda reguladora (1.1):

Posição da roda reguladora

- Trabalhos de esmerilagem

5 - 6

- Esmerilagem com accionamento máximo
- Remoção de tintas velhas por esmerilagem
- Esmerilar madeira e folheado anterior ao envernizamento
- Esmerilagem intermediária entre duas demãos de verniz, em superfícies

4 - 5

- Esmerilagem de uma fina película de verniz de base
- Esmerilagem de madeira com a tela
- Chanfrar os cantos de peças de madeira
- Polir superfícies de madeira impregnada

3 - 4

- Esmerilar os cantos de madeira maciça e folheada
- Esmerilar no rebaixo de janelas e portas
- Esmerilagem intermediária entre duas demãos de verniz, em cantos
- Esmerilagem preparatória de janelas em madeira maciça com a tela de esmerilagem
- Polir a superfície de madeira anterior à causticação com a tela de esmerilagem
- Esfregar superfícies causticadas com a tela de esmerilagem
- Esfregar ou remover a pasta cálcica supérflua por meio da tela de esmerilagem

2 - 3

- Esmerilagem intermediária entre duas demãos de verniz, em superfícies
- Limpar os rebaxos de janelas em madeira maciça com a tela de esmerilagem

1 - 2

- Esmerilar cantos causticados
- Esmerilar materiais termoplásticos.

10 Freio da sapata esmeriladora

No intuito de evitar que a sapata esmeriladora gire para cima, de uma maneira descontrolada, a mesma é travada por uma guarnição **(2.2)**.

Visto que esta guarnição está sujeita ao desgaste no decorrer do tempo, deve ser substituída por uma nova (nº de encomenda 453 388), quando o efeito de travagem diminuir.

11 Conservação e cuidados



ADVERTÊNCIA

Perigo de acidente, choque eléctrico

- Antes de efectuar qualquer trabalho na ferramenta, extraia sempre a ficha da tomada.
- Todos os trabalhos de manutenção e reparação, que exigem uma abertura da carcaça do motor, podem apenas ser efectuados por uma oficina de Serviço Após-Venda autorizada.

Para garantir a circulação do ar, as entradas do ar de resfriamento sempre devem ser mantidas desimpedidas e limpas.



Serviço Após-venda e Reparação

apenas através do fabricante ou das oficinas de serviço: endereço mais próximo em:

www.festool.com/Service

Utilizar apenas peças sobresselentes originais da Festool! Referência em: www.festool.com/Service

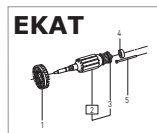

12 Remoção

Não deite as ferramentas eléctricas no lixo doméstico! Encaminhe as ferramentas, acessórios e embalagens para um reaproveitamento ecológico! Nesse caso, observe as regulamentações nacionais em vigor.

Apenas países da UE: De acordo com a Directiva Europeia 2002/96/CE, as ferramentas electrónicas usadas devem ser recolhidas separadamente e ser sujeitas a uma reciclagem que proteja o meio ambiente.

Informações sobre REACH:

www.festool.com/reach

13 Acessórios







Consulte os números de encomenda dos acessórios e ferramentas no seu catálogo Festool ou na Internet em "www.festool.com".

Эксцентриковая шлифмашина

Технические характеристики	ETS 150/3 EQ	ETS 150/5 EQ
	ETS 150/3 E	ETS 150/5 E
Потребляемая мощность	310 Вт	310 Вт
Скорость вращения вала (220-240 V)	4.000 - 10.000 об/мин	4.000 - 10.000 об/мин
Скорость вращения вала (110 V, 120 V)	6.000 - 10.500 об/мин	6.000 - 10.500 об/мин
Ход шлифования	3,0 мм	5,0 мм
Опорные тарелки	Ø 150 мм	Ø150 мм
Вес	1,8 кг	1,8 кг
Класс защиты	□ / II	□ / II

Иллюстрации находятся в начале Руководства по эксплуатации.

Символы

-  Предупреждение об общей опасности
-  Опасность удара током
-  Используйте респиратор!
-  Соблюдайте руководство по эксплуатации/инструкции!
-  Работайте в защитных очках.
-  ME 77

1 Указания по технике безопасности
ВНИМАНИЕ! Прочтите все указания по технике безопасности и рекомендации. Ошибки при соблюдении приведенных указаний и рекомендаций могут привести к поражению электрическим током, пожару, и/или вызвать тяжелые травмы. **Сохраняйте все указания по технике безопасности и Руководства по эксплуатации в качестве справочного материала.** Использованное в настоящих инструкциях и указаниях понятие «электроинструмент» распространяется на электроинструмент с питанием от сети (со шнуром питания от электросети) и на аккумуляторный электроинструмент (без шнуром питания от электросети).

 Изза опасностей, которые могут возникнуть во время шлифования, необходимо постоянно носить защитные очки.

При шлифовании некоторых материалов могут возникать взрывоопасные или самовоспламеняющиеся пыли, в этом случае обязательно соблюдайте указания по обработке производителя материала.

При работе с некоторыми материалами может происходить образование вредной/ядовитой

пыли (например, свинецсодержащие краски, некоторые виды древесины). Контакт с такой пылью или ее вдыхание представляет опасность как для работающего с инструментом, так и для окружающих его людей.

 Для защиты здоровья надевайте респиратор P2.

- **После падения проверьте электроинструмент и шлифтарелку на отсутствие повреждений. Снимите шлифтарелку и тщательно осмотрите. Перед использованием восстановите повреждённые детали.** Изломанные шлифтарелки и повреждённые инструменты могут привести к травмам и нарушить безопасность работы.

2 Применение по назначению

Данная шлифмашина предназначена для выполнения шлифовальных работ по дереву, пластмассе, композитам, лакокрасочным покрытиям, шпаклевке и иным материалам с аналогичными свойствами.

Нельзя обрабатывать металл и материал, содержащий асбест.

По соображениям электрической безопасности машина должна быть сухой, ее нельзя применять во влажной среде. Машину можно применять только для сухого шлифования.

 Ответственность за ущерб и несчастные случаи, связанные с применением не по назначению, несет Пользователь.

 Инструмент сконструирован для профессионального применения.

3 Уровни шума

Определенные в соответствии с EN 60745 типовые значения:

Уровень шума	72 дБ(A)
Звуковая мощность	83 дБ(A)
Допуск к погрешности измерения	K = 3 дБ
Общий коэффициент колебаний (сумма векто-	

ров трех направлений) рассчитывается в соответствии с EN 60745:

Коэффициент эмиссии колебаний	
(3-осный)	$a_h = 5,0 \text{ м/с}^2$
Погрешность	$K = 2,0 \text{ м/с}^2$

Указанные значения уровня шума/ вибрации – служат для сравнения инструментов; – можно также использовать для предварительной оценки шумовой и вибрационной нагрузки во время работы; – отражают основные области применения электроинструмента.

При использовании машинки в других целях, с другими сменными (рабочими) инструментами или в случае их неудовлетворительного обслуживания шумовая и вибрационная нагрузки могут возрасти. Соблюдайте значения времени работы на холостом ходу и времени перерывов в работе!

4 Электрическое подключение и ввод в эксплуатацию



ПРЕДУПРЕЖДЕНИЕ

При превышении в ходе работ максимального уровня напряжения или частоты возникает опасность несчастного случая.

- Сетевое напряжение и частота источника тока должны соответствовать данным, указанным на заводской табличке фрезера.
- В Северной Америке можно использовать только фрезеры Festool с характеристикой по напряжению 120 В.

Выключатель (1.2) служит для включения/выключения. При длительной работе его можно зафиксировать боковой кнопкой (1.3). При повторном нажатии выключателя происходит освобождение фиксатора.

Только для ETS 150/3 EQ, ETS 150/5 EQ: Соединение и отсоединение линии сетевого питания - см. рис. 3.

5 Электронная часть



Шлифовальная машинка ETS 150/3 EQ, ETS 150/3 E, ETS 150/5 EQ, ETS 150/5 E имеет электронное регулирование, при помощи которого можно бесступенчато варьировать скорость вращения.

В результате этого скорость шлифования можно оптимально подогнать к соответствующему материалу (см пункт 9).

Скоростц вращения устанавливается на маховичке (1.1).

6 Отсасывание пыли



ВНИМАНИЕ

Пыль может быть опасной для здоровья или вызывать аллергическую реакцию!

- Всегда подключайте фрезер к системе пылеудаления.
- При работах с образованием пыли надевайте респиратор.

6.1 турбофильтра (частично оснастка)

Пыль, возникшая при шлифовании, отсасывается через вытяжные отверстия в контактном башмаке (1.13) и улавливается в турбофильтре (1.5).

Если турбофильтр наполнен шлифовальной пылью до такой степени, что мощность отсасывания ослабится, то его необходимо заменить.

Монтаж турбофильтра

- Переднюю часть картона турбофильтра с уплотнительной фаской (1.4) надеть на аспирационный патрубок (1.9) держателя фильтра.
- заднюю часть картона с шлицем (1.6) вставить в стопорный рубчик (1.7) держателя фильтра.
- держатель фильтра через отверстие (1.11) вставить до упора на аспирационный патрубок (1.12) машинки и закрепить вращающейся ручкой (1.10).

6.2 Отсасывание извне при помощи отсасывающего приспособления

Во избежание частой замены турбофильтра при длительных шлифовальных работах можно вместо устройства для самоотсасывания подключить Festoolотсасывающее приспособление. для этого необходимо вставить отсасывающий шланг (Ø 27 мм (1.8)) отсасывающего приспособления на аспирационный патрубок (1.12).

7 Подбор и монтаж шлифовальных кругов

7.1 Подбор шлифовальных кругов

В зависимости от получения требуемого качества обрабатываемой поверхности, на аппарате можно устанавливать шлифовальные круги трех различных степеней твердости.

Твердая степень: для грубого шлифования поверхностей, шлифование кромок.

Мягкая степень: для универсального, грубого или тонкого шлифования как гладких, так и изогнутых поверхностей.

Степень повышенной мягкости: для тонкого шлифования фасонных деталей, углублений, радиусов. **Нельзя использовать для шлифования кромок!**

7.2 Монтаж

Жлифовальные круги и приёмный инструмент на аппарате снабжены подходящим по форме приёмным приспособлением (2.1).



ВНИМАНИЕ

Опасность травмирования.

- При привинчивании шлифовального круга следит за его правильным положением.
- По соображениям безопасности разрешается использовать только оригинальные шлифовальные круги фирмы Festool!

8 Закрепление шлифовального материала Используйте только оригинальный Festool шлифовальный материал!

На жстикфикс контактном башмаке легко и быстро закрепляется подходящая для этого жстикфикс шлифовальная бумага или Стикфикс шлифовальный ваточный холст.

Самоприлегающий шлифовальный материал (1.14) надавливается на контактный башмак (1.13) и держится прочно на покрытии Стикфикс контактного башмака.

После использования шлифовальные листы Stickfix снимаются очень просто.

9 Производственные указания Не перегружайте машину слишком сильным нажатием на нее!

Вы достигнете лучших результатов, если будете работать с умеренным усилием. ETS 150/3 EQ обеспечивает прекрасное качество поверхности при небольшом снятии. ETS 150/5 EQ обеспечивает большое снятие при прекрасном качестве поверхности.

Производительность и качество шлифования решающим образом зависят от правильного подбора абразивного материала.

Фирма фесто имеет для каждого вида использования соответствующий шлифовальный материал (см. каталог Festool или в Интернет по адресу „www.festool.com“)

Для машинок с электронным управлением мы рекомендуем следующие положения регули- ровочного колеса (1.1):

Степень на маховичке

– шлифовальные работы

5 - 6

- шлифование с макс. приводом
- Сошлифовка старых лакокрасочных покрытий
- Шлифование древесины и фанеры перед окраской
- Промежуточное шлифование поверхностей при окраске

4 - 5

- Шлифование тонкого слоя лака первого покрытия
- шлифование дерева шлифовальным ваточным холстом
- снятие фасок на деталях из дерева
- Выглаживание грунтованных деревянных поверхностей

3 - 4

- Шлифование кромок древесины и фанеры
- шлифование пазов в дверях и окнах
- промежуточное шлифование лака на кромках
- подшлифовка окон из натурального дерева шлифовальным ваточным холстом
- полирование деревянных поверхностей перед бейцеванием шлифовальным ваточным холстом
- затирание или снятие излишней известковой пасты шлифовальным ваточным холстом

2 - 3

- Промежуточное шлифование бейцованных поверхностей
- очистка пазов на окнах из натурального дерева шлифовальным ваточным холстом

1 - 2

- шлифование протравленных кромок
- Шлифование термопластичных синтетических материалов.

10 Тормоз на контактном башмаке

для предотвращения неконтрольного набирания оборотов контактного башмака, он притормаживается при помощи манжеты (2.2). Так как манжета в течение времени изнашивается, её необходимо при ослаблении тормозного действия заменить новой (№ заказа 453 388).

11 Обслуживание и уход



ПРЕДУПРЕЖДЕНИЕ

Опасность несчастного случая, удара током

- Перед началом работ всегда вынимайте вилку из розетки.
- Любые работы по обслуживанию и ремонту, требующие открытия корпуса двигателя, могут проводиться только в авторизованных мастерских Сервисной службы.

Для обеспечения циркуляции воздуха отверстия для охлаждения в корпусе двигателя всегда должны быть открытыми и чистыми.



Сервисное обслуживание и ремонт только через фирму-изготовителя или в наших сервисных мастерских: адрес ближайшей мастерской см. на: www.festool.com/Service

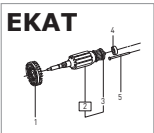

Используйте только оригинальные запасные части Festool! № для заказа на: www.festool.com/Service

12 Утилизация

Не выбрасывайте электроинструменты вместе с бытовыми отходами! Обеспечьте безопасную для окружающей среды утилизацию инструмента, оснастки и упаковки. Соблюдайте действующие национальные инструкции.

Только для ЕС: согласно Европейской директиве 2002/96/EG отслужившие свой срок электроинструменты должны утилизироваться отдельно и направляться на экологичную утилизацию.

Информация по директиве REACH:

www.festool.com/reach

13 Оснастка

Коды для заказа оснастки и инструментов можно найти в каталоге Festool и в Интернете на www.festool.com.

Excentrická bruska

Technické údaje	ETS 150/3 EQ ETS 150/3 E	ETS 150/5 EQ ETS 150/5 E
Příkon	310 W	310 W
Otáčky (220-240 V)	4.000 - 10.000 min ⁻¹	4.000 - 10.000 min ⁻¹
Otáčky (110 V, 120 V)	6.000 - 10.500 min ⁻¹	6.000 - 10.500 min ⁻¹
Brusný zdvih	3,0 mm	5,0 mm
Brusná bota	Ø 150 mm	Ø 150 mm
Váha	1,8 kg	1,8 kg
Třída ochrany	□ / II	□ / II

Uvedená vyobrazení se nacházejí na začátku návodu k použití.

Symbols



Varování před všeobecným nebezpečím



Nebezpečí úrazu elektrickým proudem



Používejte respirátor!



Přečtěte si návod/pokyny!



Používejte ochranné brýle.

1 Bezpečnostní pokyny
POZOR! Čtěte všechna bezpečnostní upozornění a pokyny. Zanedbání níže uvedených výstrah a nedodržování příslušných pokynů mohou způsobit zkrat, požár, event. těžký úraz elektrickým proudem.

Všechny bezpečnostní pokyny a návody uschovejte, abyste je mohli použít i v budoucnosti.

Ve varovných upozorněních použitý pojem „elektronářadí“ se vztahuje na elektronářadí provozované na el. síti (se síťovým kabelem) a na elektronářadí provozované na akumulátoru (bez síťového kabelu).



Kvůli nebezpečím, která se vyskytují během broušení noste vždy ochranné brýle.

Vzniká-li při práci výbušný nebo samozápalný prach, je nezbytné dodržet pokyny výrobce materiálu pro opracování.

Při práci může vznikat škodlivý či jedovatý prach (např. nátěry s obsahem olova, některé druhy dřeva). Dotyk nebo nadýchání se tohoto prachu může pro osoby pracující se strojem nebo osoby nacházející se v blízkosti představovat ohrožení. Dodržujte bezpečnostní předpisy platné ve Vaší zemi. Připojte elektrický přístroj k vhodnému odsávacímu zařízení.



K ochraně Vašeho zdraví používejte ochrannou dýchací masku P2.

- **Po pádu zkontrolujte elektrické nářadí a brusný talíř, zda nejsou poškozené. Abyste mohli brusný talíř důkladně zkontrolovat, demontujte ho. Poškozené díly nechte před dalším používáním opravit.** Prasklé brusné talíře a poškozené nářadí mohou způsobit poranění a nespolehlivý chod nářadí.

2 Ustanovené použití

Dle ustanovení jsou brusky určené k broušení dřeva, umělých hmot, vázaných plastů, barev/laků, tmelových hmot a podobných materiálů. Kov a materiál obsahující azbest nesmí být obráběny.



Za škody a úrazy vzniklé nesprávným použitím odpovídá uživatel.

3 Informace o hluku a vibraci

Hodnoty zjištěné dle EN 60745 jsou typické a obnášejí:

Hladina tlaku zvuku	72 dB(A)
Hladina akustického výkonu	83 dB(A)
Přídavná hodnota nespolehlivosti měření	K = 3 dB

Celkové hodnoty vibrací (součet vektorů ve třech směrech) zjištěné podle EN 60745:

Hodnota vibrací (3 osy)	$a_h = 5,0 \text{ m/s}^2$
Nepřesnost	$K = 2,0 \text{ m/s}^2$

Uvedené emitované hodnoty (vibrace, hluchost) – slouží k porovnání nářadí, – jsou vhodné také pro předběžné posouzení zatížení vibracemi a hlukem při použití nářadí, – vztahují se k hlavním druhům použití elektrického nářadí.

Ke zvýšení může dojít při jiném použití, s jinými nástroji nebo při nedostatečné údržbě. Vezměte v úvahu čas, kdy nářadí běží na volnoběh a kdy je vypnuté!

4 Elektrické zapojení a uvedení do provozu



VÝSTRAHA

Nebezpečí úrazu, pokud je nářadí používáno při nesprávném napájení ze sítě.

- Síťové napětí a frekvence zdroje elektrické energie musí souhlasit s údaji na typovém štítku nářadí.
- V Severní Americe se smí používat pouze nářadí Festool s napětím 120 V.

Spínač (1.) slouží jako vypínač. Pro trvalý provoz jej lze zajistit postranním aretačním knoflíkem (1.3). Opakovaným stisknutím spínače se aretace uvolní. **Pouze u ETS 150/3 EQ, ETS 150/5 EQ:** Připojení a odpojení přípojného vedení viz obr. 3.

5 Elektronická regulace



Bruska typu ETS 150/3 EQ, ETS 150/3 E, ETS 150/5 EQ, ETS 150/5 E vlastní elektronickou regulaci, pomocí které se dá plynule nastavit počet otáček.

Tímto se dá rychlost broušení optimálně přizpůsobit právě obráběnému materiálu (viz bod 9). Počet otáček se nastaví pomocí přepínacího kolečka (1.1).

6 Odsávání prachu



POZOR

Prach může být zdraví škodlivý nebo může vyvolat alergické reakce!

- Nářadí by mělo být trvale připojeno k odsávacímu zařízení.
- Při prašných pracích používejte respirátor.

6.1 Turbofiltru (dílní příslušenství)

Brusný prach se odsává pomocí odsávacích otvorů umístěných v brusné botě (1.13) a v turbofiltru (1.5) se zachycuje.

Když je turbofiltr natolik naplněný brusným prachem, že jeho odsávací výkon není dostačující, je ho třeba vyměnit.

Montáž turbofiltru

- Přední kartónovou část turbofiltru s těsnicí vložkou (1.4) nasunout na odsávací nátrubek (1.9) držáku filtru,
- zadní kartónovou část se štěrbinou (1.6) nasadit na žebrovou úchytku držáku filtru (1.7),
- držák filtru zastrčit až na doraz otvorem (1.11) na odsávací nátrubek stroje (1.12) a otočným

knoflíkem (1.10) pevně uchytit.

6.2 Vnější odsávání pomocí odsávacího přístroje

Častým výměnám turbofiltru u delšího broušení se dá předejít tím způsobem, že se na místo vlastního odsávání připojí odsávací přístroj Festool. K tomuto účelu se nastrčí odsávací hadice odsávacího přístroje (průměr 27 mm (1.8)) na odsávací nátrubek (1.12).

7 Výběr a montáž brusných kotoučů

7.1 Výběr

Pro sladění k obráběným povrchovým plochám může být přístroj vybavený třemi různě tvrdými brusnými kotouči.

Tvrdé: Hrubý brus na plochách, broušení hran.

Měkké: Univerzální pro hrubý a jemný brus, pro rovné a vyduté plochy.

Superměkké: Jemný brus na formovaných dílech, vydutiny, poloměry. **Nasazení na hrany nepřipustné!**

7.2 Montáž

Brusné kotouče a úchytky nástrojů na přístroji jsou vybaveny logickým tvarovaným upínáním (2.1).



POZOR

Nebezpečí poranění!

- Před dotáhnutím šroubů brusného kotouče dbejte na jeho správné uložení.
- Z bezpečnostních důvodů smí být používán pouze originální brusné kotouče firmy Festool!

8 Upevnění brusného prostředku

Používejte pouze originální brusné prostředky firmy Festool! Na brusné botě Stickfix se dají velmi rychle a jednoduše upevnit potřebné brusné papíry Stickfix a brusná pavučinka Stickfix. Samodržící brusné prostředky (1.14) se jednoduše přitlačí na brusnou botu (1.13) a adhezním povrchem brusné boty Stickfix jsou takto jistě uchycené. Po použití se brusné papíry Stickfix jednoduše opět stáhnou.

9 Pracovní pokyny



Nepřetěžujte stroj tím, že jej příliš silně přitlačíte! Nejlepší výsledek docílíte, když pracujete s mírně silným přitlakem.

Brusný výkon a kvalita závisí hlavně od správné volby brusného prostředku. Přístrojem ETS 150/3

EQ, ETS 150/3 E se docílí nejlepší jakosti povrchu u nízkého výkonu odběru. ETS 150/5 EQ, ETS 150/5 E zaručuje vysoký výkon odběru při dobré jakosti povrchu.

Firma Festool nabízí pro každý způsob použití odpovídající brusné prostředky (viz katalogu Festool, nebo na internetu pod „www.festool.com“).

Pro stroje s elektronikou doporučujeme následující nastavení přepínacího kolečka (1.1):

Poloha přepínacího kolečka

- brusné práce

5 - 6

- Broušení s max. pohonem
- Obroušení starých barev
- Broušení dřeva a dýhy před lakováním
- Plošné mezibroušení laku

4 - 5

- Broušení tence naneseného prvního laku
- Broušení dřeva pomocí brusné pavučinky
- Sražení hran na dřevových dílech
- Vyhlazení dřevěných ploch se základní barvou

3 - 4

- Broušení hran plného dřeva a dýhových hran
- Broušení v drážkách oken a dveří
- Mezibroušení laku na hranách
- Nábrus oken z přírodního dřeva pomocí brusné pavučinky
- Vyhlazení dřevěné plochy před mořením pomocí brusné pavučinky
- Otěr namořené plochy pomocí brusné pavučinky
- Otěr, anebo odstranění přebytečné vápenné pasty pomocí brusné pavučinky

2 - 3

- Mezibroušení laku na namořených plochách
- Čištění drážek oken z přírodního dřeva pomocí brusné pavučinky

1 - 2

- Broušení mořených hran
- Broušení termicko-plastických umělých hmot

10 Brzda brusné boty

Aby se zabránilo nekontrolovatelnému rozjetí brusné boty, dá se pomocí manžety (2.2) přibrzdit. Jelikož se manžeta po určité době opotřebuje, musí být při nedostatečném brzděném působení vyměněna za novou (Obj. č. 453 388).

11 Údržba a péče



VÝSTRAHA

Nebezpečí úrazu elektrickým proudem

- Před jakoukoliv manipulací s nářadím vytáhněte síťovou zástrčku ze zásuvky.
- Veškerou údržbu a opravy, které vyžadují otevření krytu motoru, smí provádět pouze autorizovaný zákaznický servis.

K zajištění cirkulace vzduchu, musejí být chladicí otvory vzduchu v krytu motoru vždy volné a udržované v čistotě.



Servis a opravy smí provádět pouze výrobce nebo servisní dílny: nejbližší adresu najdete na:

www.festool.com/Service

Používejte jen originální náhradní díly Festool! Obj. č. na:

www.festool.com/Service

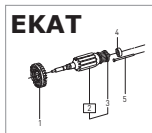

12 Likvidace

Nevyhazujte elektrická nářadí do domovního odpadu! Nechte ekologicky zlikvidovat nářadí, příslušenství a obaly! Dodržujte přitom platné národní předpisy.

Pouze EU: Podle evropské směrnice 2002/96/ES musí být stará elektrická zařízení tříděna a předána k ekologické likvidaci.

Informace k REACH: www.festool.com/reach

13 Příslušenství

Objednací čísla příslušenství a nářadí vyhledejte, prosím, ve svém katalogu Festool nebo na internetu na „www.festool.com“.

Szlifierka mimośrodowa

Dane techniczne	ETS 150/3 EQ		ETS 150/5 EQ	
	ETS 150/3 E		ETS 150/5 E	
Moc pobierana	310 W		310 W	
Liczba obrotów (220-240 V)	4.000 - 10.000 min ⁻¹		4.000 - 10.000 min ⁻¹	
Liczba obrotów (110 V, 120 V)	6.000 - 10.500 min ⁻¹		6.000 - 10.500 min ⁻¹	
Skok szlifujący	3,0 mm		5,0 mm	
Tarcza szlifierska	Ø 150 mm	Ø 150 mm		
Masa	1,8 kg	1,8 kg		
Klasa ochronna	□ / II	□ / II		

Rysunki, których numery podane są w tej instrukcji umieszczone są na początku.

Symbole



Ostrzeżenie przed ogólnym zagrożeniem



Niebezpieczeństwo porażenia prądem



Należy nosić maskę przeciwpyłową!



Instrukcja/przeczytać zalecenia!



Nosić okulary ochronne.

1 Wskazówki bezpieczeństwa



UWAGA! Należy przeczytać wszystkie zalecenia bezpieczeństwa i instrukcje. Nieprzestrzeganie następujących ostrzeżeń i instrukcji może stać się przyczyną porażenia prądem elektrycznym, pożaru i/lub ciężkiego obrażenia ciała. **Wszystkie zalecenia odnośnie bezpieczeństwa pracy i instrukcje należy zachować do wykorzystania w przyszłości.**

Użyte w poniższym tekście pojęcie „elektronarzędzie” odnosi się do elektronarzędzi zasilanych energią elektryczną z sieci (z przewodem zasilającym) i do elektronarzędzi zasilanych akumulatorami (bez przewodu zasilającego).



Stosować zawsze okulary ochronne, ponieważ podczas szlifowania występuje niebezpieczeństwo wypadku.

Jeśli podczas szlifowania powstają pyły wybuchowe lub samozapłonowe, należy koniecznie przestrzegać wskazówek producenta obrabianego materiału dotyczące sposobu obróbki.

W trakcie pracy mogą powstawać szkodliwe/trujące pyły (np. zawierająca otów powtórka malarska, niektóre rodzaje drewna). Stykanie się z tymi pyłami lub wdychanie tych pyłów może stanowić niebezpieczeństwo dla osoby obsługującej maszynę lub osób znajdujących się w pobliżu.



Dla ochrony zdrowia należy nosić maskę przeciwpyłową P2.

- **Po upadku należy sprawdzić elektronarzędzie oraz talerz szlifierski pod względem uszkodzeń. Zdemontować talerz szlifierski w celu dokładnego sprawdzenia. Przed zamontowaniem uszkodzone elementy należy naprawić.** Pęknięte talerze szlifierskie oraz uszkodzone urządzenia mogą być przyczyną zranień oraz niebezpiecznego działania urządzenia.

2 Zastosowanie zgodne z przeznaczeniem

Szlifierki przeznaczone są do szlifowania drewna, tworzywa sztucznego, tworzyw wielowarstwowych (laminatów), farby/lakieru, masy szpachlowej i materiałów tym podobnych. Nie wolno obrabiać metali i materiałów zawierających azbest.



Za szkody i wypadki powstałe przy użyciu urządzenia w sposób niezgodny z jego przeznaczeniem odpowiada sam użytkownik.

3 Informacja o hałasie i drganiach

Wartości określone w sposób zgodny z normą EN 60745 wynoszą zwykle

poziom głośności 72 dB(A)

Poziom całkowitego ciśnienia

akustycznego 83 dB(A)

Plus różnica w dokładności pomiaru K = 3 dB

Wartość całkowita wibracji (suma wektorowa w trzech kierunkach) ustalona zgodnie z normą EN 60745:

Wartość emisji wibracji (3-osiowo) $a_h = 5,0 \text{ m/s}^2$

Nieoznaczoność K = 2,0 m/s^2

Podane wartości emisji (wibracje, szmery)

- służą do porównania narzędzi,
- nadają się one również do tymczasowej oceny obciążenia wibracjami i hałasem podczas użytkowania.
- odnoszą się do głównych zastosowań tego elek-

tronarzędzia.

Wartości te mogą być wyższe w przypadku innych zastosowań, w przypadku pracy z innym osprzętem oraz w przypadku niewłaściwej konserwacji. Należy uwzględnić czas pracy urządzenia na biegu jałowym oraz czas unieruchomienia!

4 Podłączenie elektryczne i uruchomienie



OSTRZEŻENIE

Niebezpieczeństwo wypadku, jeśli urządzenie będzie pracowało przy niedozwolonym napięciu lub częstotliwości.

- Napięcie sieciowe i częstotliwość źródła prądu muszą zgadzać się z danymi na tabliczce identyfikacyjnej urządzenia.
- W Ameryce Północnej wolno stosować wyłączenie urządzenia Festool o parametrach napięcia 120 V.

Wyłącznik (1.2) służy do włączania i wyłączania urządzenia. Do pracy w trybie ciągłym można zablokować wyłącznik za pomocą przycisku aretującego (1.3). Ponowne naciśnięcie wyłącznika powoduje zwolnienie blokady.

Tylko w przypadku ETS 150/3 EQ, ETS 150/5 EQ: Podłączanie i odłączanie elektrycznego przewodu zasilającego patrz rysunek 3.

5 Regulacja elektroniczna



Szlifierka ETS 150/3 EQ, ETS 150/3 E, ETS 150/5 EQ, ETS 150/5 E wyposażona jest w elektroniczny system regulacji, który pozwala na bezstopniową regulację liczby obrotów.

Dzięki temu prędkość szlifowania można optymalnie dopasować do obrabianego materiału (patrz rozdział 9). Liczbę obrotów nastawia się za pomocą kółka nastawnego (1.1).

6 Pochłanianie pyłu



OSTROŻNIE

Pył może być szkodliwy dla zdrowia lub powodować reakcje alergiczne!

- Urządzenie należy zawsze podłączać do odkurzacza.
- Przy wykonywaniu prac związanych z pyleniem należy nosić ochronę dróg oddechowych.

6.1 Filtra turbo (częściowo wyposażenie)

Pył powstający podczas szlifowania odsysany jest poprzez otwory w tarczy szlifierskiej (1.13) i zatrzymywany w filtrze turbo (1.5).

Jeśli filtr turbo napęczniał jest tak pyłem, że siła ssąca spada, należy wymienić filtr.

Montaż filtra turbo

- Przednią część filtra turbo z kołnierzem uszczelniającym (1.4) nasunąć na króciec zasysający (1.9) uchwyty filtra,
- tylną część z nacięciem (1.6) nasadzić na żebro chwytające (1.7) uchwyty filtra,
- uchwyt filtra z otworem (1.11) nasadzić aż do oporu na króciec zasysający (1.12) maszyny i zamocować za pomocą pokrętła (1.10).

6.2 Zewnętrzny pochłaniacz pyłu

W celu umożliwienia prowadzenia prac szlifierskich dłuższy czas bez częstej wymiany filtra turbo, można przyłączyć do urządzenia odkurzacz firmy Festool, który zastąpi działanie własnego systemu pochłaniania pyłu. Wąż ssący (Ø 27 mm (1.8)) odkurzacza należy nałożyć na króciec odsysający (1.12).

7 Wybór i montaż tarczy szlifierskiej

7.1 Wybór

Zależnie od rodzaju obrabianej powierzchni urządzenie może być wyposażone w trzy tarcze szlifierskie o różnej twardości.

Twarda: szlifowanie zgrubne powierzchni, szlifowanie krawędzi.

Miękka: zastosowanie uniwersalne do szlifowania zgrubnego i wykańczającego powierzchni płaskich i wypukłych.

Super miękka: szlifowanie wykańczające elementów formowych, wypukłości, łuków. **Nie stosować do szlifowania krawędzi!**

7.2 Montaż

Tarcza szlifierska i uchwyt mocujący urządzenia wyposażone są w złącze kształtowe (2.1).



OSTROŻNIE

Niebezpieczeństwo zranienia!

- Przed dokręceniem tarczy szlifierskiej zwrócić uwagę na jej prawidłowe położenie.
- Ze względów bezpieczeństwa stosować tylko oryginalne tarcze szlifierskie firmy Festool!

8 Mocowanie materiału szlifierskiego
Stosować tylko oryginalne materiały szlifierskie firmy Festool! Na tarczy szlifierskiej Stickfix można zamocować łatwo i szybko odpowiednie krążki papieru ściernego Stickfix i krążki szlifujące z włókna Stickfix. Materiały szlifierskie samoprzyczepne **(1.14)** zakładają się na tarczę szlifierską **(1.13)** i okładzina samotrzymująca tarczy Stickfix trzyma je pewnie i mocno. Po użyciu papiery ściernego Stickfix są zwyczajnie ściągane.

9 Wskazówki dotyczące pracy
Nie przeciążać maszyny poprzez zbyt duży nacisk podczas pracy!



Najlepszy wynik osiąga się pracując z równomierną siłą nacisku. Za pomocą ETS 150/3 EQ, ETS 150/3 E osiąga się lepszą jakość powierzchni przy mniejszej wydajności zdejmowania materiału. Urządzenie ETS 150/5 EQ, ETS 150/5 E zapewnia wysoką wydajność zdejmowania materiału i dobrą jakość powierzchni. Wydajność i jakość pracy zależna jest w zasadzie od doboru właściwego materiału szlifierskiego. Firma Festool oferuje dla każdego zastosowania odpowiedni materiał szlifierski (patrz atalogu firmy Festool lub w internecie pod adresem „www.festool.com“).

Dla maszyn wyposażonych w system elektro-niczny zaleca się następujące nastawienia kółka nastawnego (1.1):

Stopnie na kółku

- Rodzaj szlifowania

5 - 6

- szlifowanie z maksymalnym napędem
- zdzieranie starych farb
- szlifowanie drewna i forniru przed lakierowaniem
- szlifowanie pośrednich warstw lakieru na powierzchniach

4 - 5

- szlifowanie cienkich warstw farby podkładowej
- szlifowanie drewna przy użyciu włókna szlifierskiego
- ścieranie krawędzi na częściach drewnianych
- gładzenie zagruntowanych powierzchni drewnianych

3 - 4

- szlifowanie krawędzi drewnianych i fornirowanych
- szlifowanie wręgów na oknach i drzwiach
- szlifowanie pośrednich warstw lakieru na krawędziach
- szlifowanie okien z drewna naturalnego przy użyciu włókniyny

- gładzenie powierzchni drewnianych przed bejcowaniem przy użyciu włókniyny
- zdzieranie bejcowanych powierzchni przy użyciu włókniyny
- zdzieranie lub zdejmowanie nadmiaru pasty wapiennej przy użyciu włókniyny

2 - 3

- szlifowanie pośrednich warstw lakieru na bejcowanych powierzchniach
- czyszczenie wręgów na oknach z drewna naturalnego przy użyciu włókniyny

1 - 2

- szlifowanie bejcowanych krawędzi
- szlifowanie termoplastycznego tworzywa sztucznego.

10 Hamulec tarczy szlifierskiej

Tarcza szlifierska hamowana jest za pomocą kołnierza **(2.2)**, co uniemożliwia niekontrolowany rozbieg tarczy. Ponieważ kołnierz zużywa się i z czasem jego działanie hamujące spada, należy go wymienić na nowy (numer katalogowy 453 388).

11 Przegląd, konserwacja i czyszczenie



OSTRZEŻENIE

Niebezpieczeństwo wypadku, porażenie prądem

- Przed przystąpieniem do wykonywania jakichkolwiek prac przy urządzeniu należy zawsze wyciągać wtyczkę z gniazda zasilającego.
- Wszelkie prace konserwacyjne i naprawcze, które wymagają otwarcia obudowy silnika, mogą być wykonywane wyłącznie przez autoryzowany warsztat serwisowy.

W celu zabezpieczenia cyrkulacji powietrza należy utrzymywać drożność i czystość otworów wentylacyjnych na obudowie silnika.



Obsługa serwisowa i naprawy wyłącznie u producenta lub w warsztatach autoryzowanych: prosimy wybrać najbliższe miejsce spośród adresów zamieszczonych na stronie:

www.festool.com/Service

Należy stosować wyłącznie oryginalne części zamienne firmy Festool.Nr zamówienia pod:

www.festool.com/Service

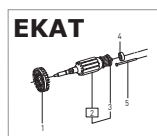

12 Usuwanie

Nie wolno wyrzucać narzędzi elektrycznych wraz z odpadami domowymi! Urządzenia, wyposażenie i opakowania należy przekazać zgodnie z przepisami o ochronie środowiska do odzysku surowców wtórnych. Należy przy tym przestrzegać obowiązujących przepisów państwowych.

Tylko UE: Zgodnie z europejską Wytoczną 2002/96/EG zużyte narzędzia elektryczne trzeba gromadzić osobno i odprowadzać do odzysku surowców wtórnych zgodnie z przepisami o ochronie środowiska.

Informacje dotyczące rozporządzenia REACH:
www.festool.com/reach

13 Wyposażenie

Numery katalogowe wyposażenia i narzędzi podane są w katalogu firmy Festool lub w Internecie pod adresem „www.festool.com”.