

<b>D</b>	Originalbetriebsanleitung/Ersatzteilliste	6
<b>GB</b>	Original operating manual/Spare parts list	8
<b>F</b>	Notice d'utilisation d'origine/Liste de pièces de rechange	10
<b>E</b>	Manual de instrucciones original/Lista de piezas de repuesto	12
<b>I</b>	Istruzioni per l'uso originali/Elenco parti di ricambio	14
<b>NL</b>	Originele gebruiksaanwijzing/Lijst met reserveonderdelen	16
<b>S</b>	Originalbruksanvisning/Reservdelsslista	18
<b>FIN</b>	Alkuperäiset käyttöohjeet/Varaosaluettelo	20
<b>DK</b>	Original brugsanvisning/Reservedelsliste	22
<b>N</b>	Originalbruksanvisning/Reservedelsliste	24
<b>P</b>	Manual de instruções original/Lista de peças sobresselentes	26
<b>RUS</b>	Оригинал Руководства по эксплуатации/Перечень запасных частей	28
<b>CZ</b>	Originál návodu k obsluze/Seznam náhradních dílů	31
<b>PL</b>	Oryginalna instrukcja eksploatacji/Lista części zamiennych	33

## CMS-GE







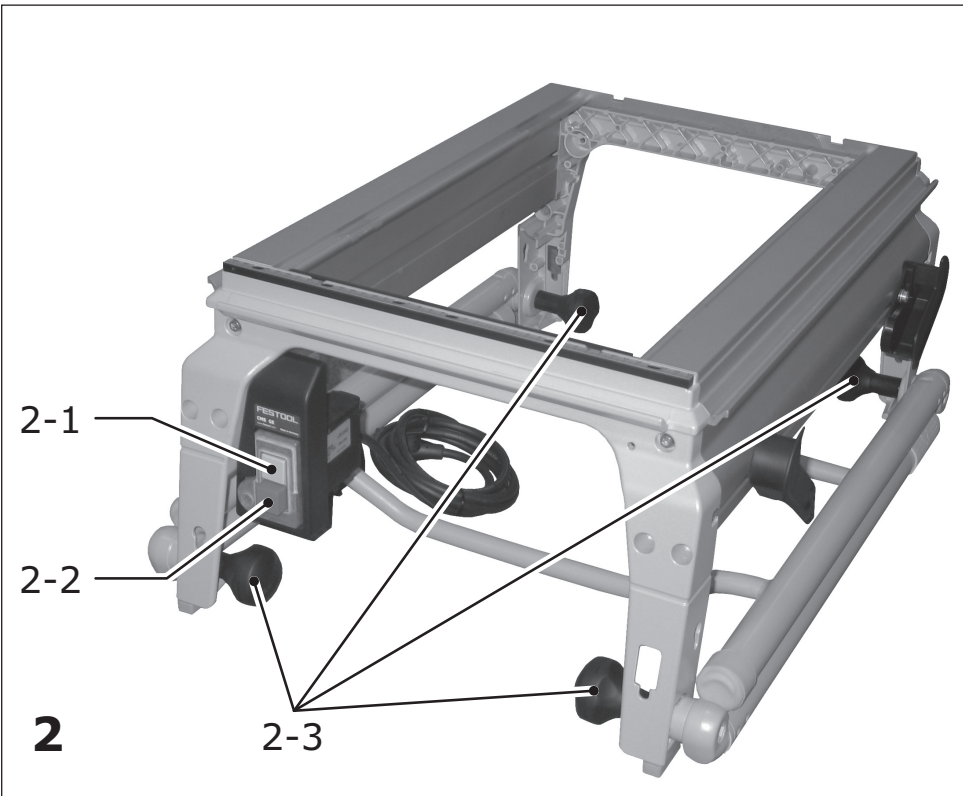
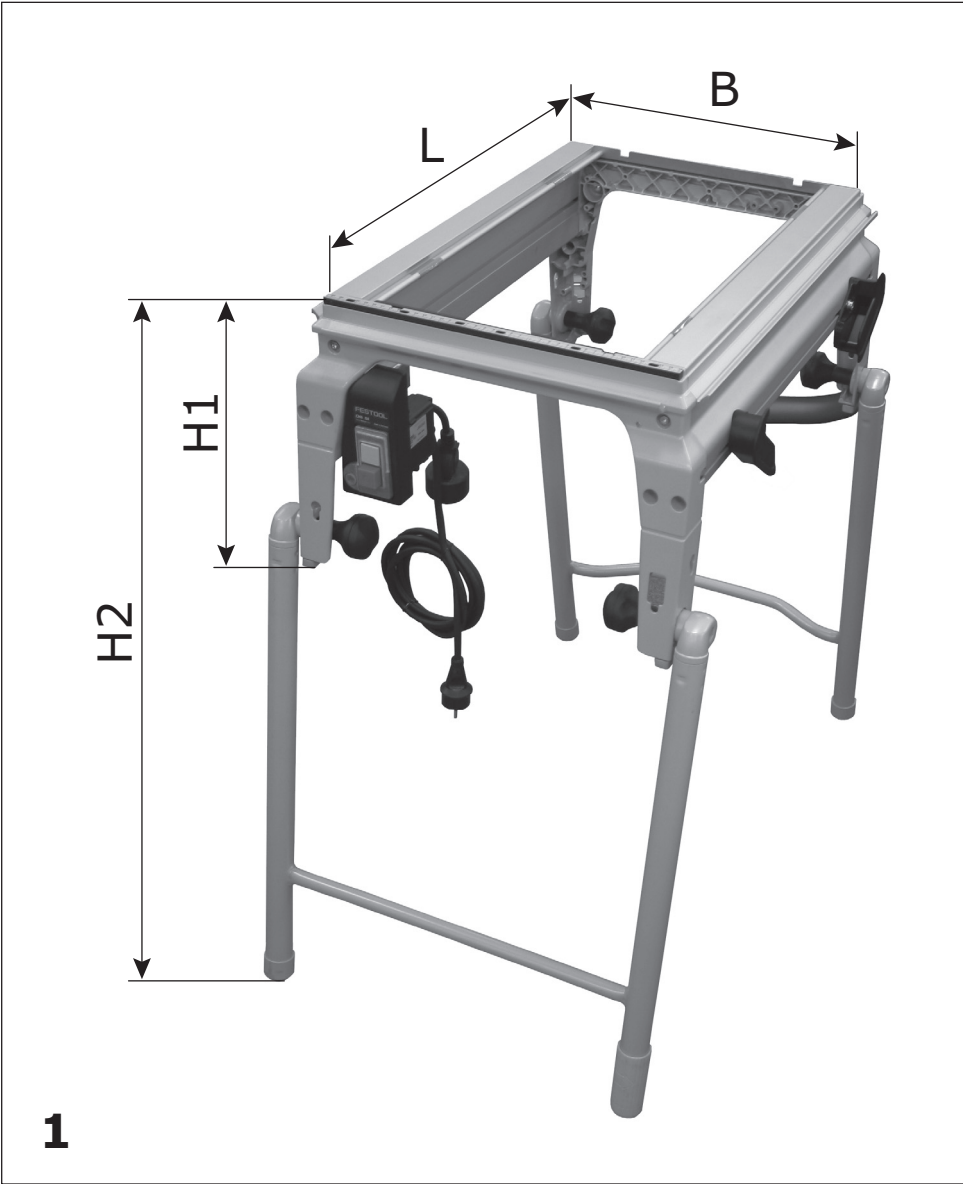

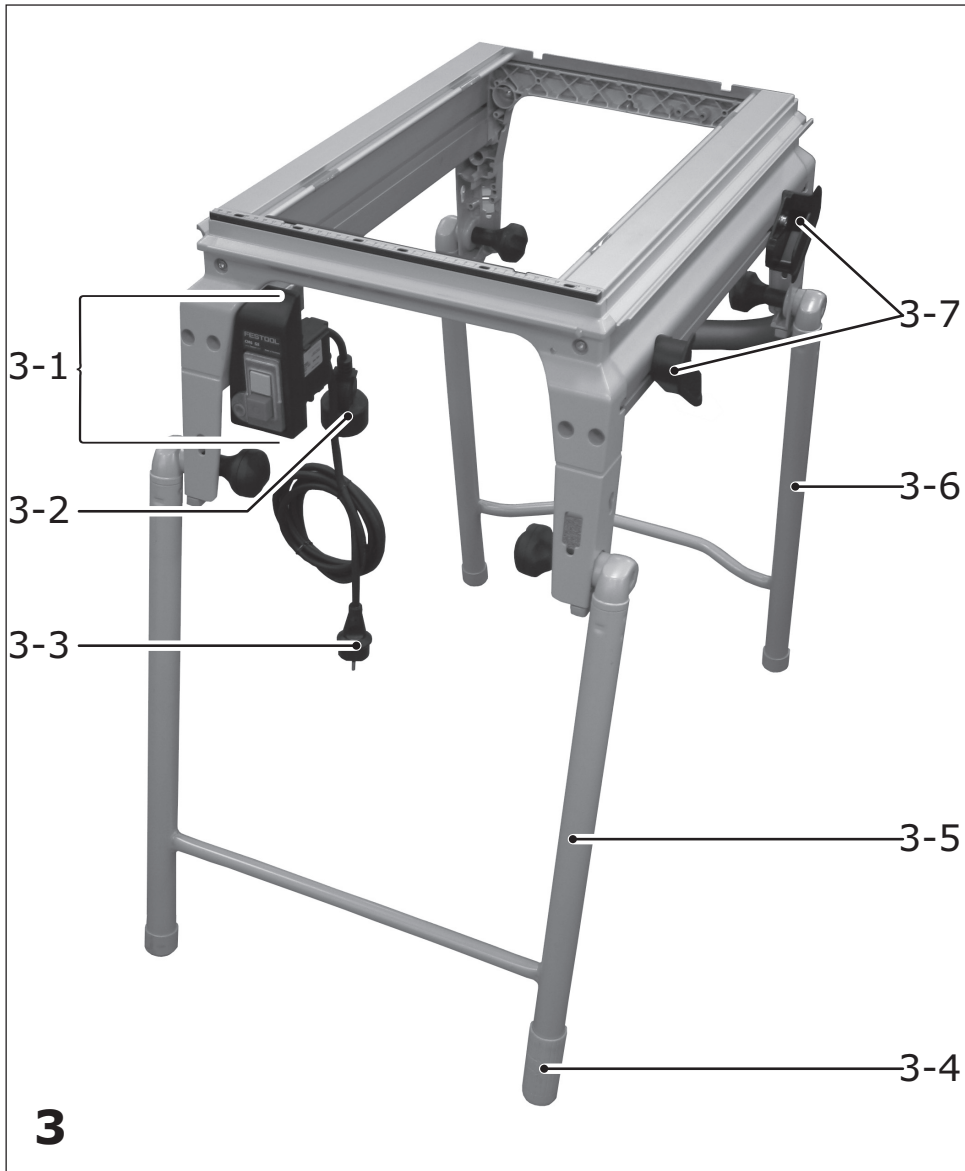



## Originalbetriebsanleitung

Die angegebenen Abbildungen befinden sich am Anfang der Betriebsanleitung.

### 1 Symbole

 Warnung vor allgemeiner Gefahr

 Warnung vor Stromschlag

 Anleitung/Hinweise lesen!

 Nicht in den Hausmüll geben.

### 2 Technische Daten

Arbeitstisch, Grundeinheit		CMS-GE
Abmessungen	L	580 mm
	B	400 mm
	H1	315 mm
	H2	900 mm
Gewicht (ohne Klappbeine)		7,1 kg
Gewicht der Klappbeine		3,9 kg

### 3 Bestimmungsgemäße Verwendung

CMS-GE ist eine Grundeinheit zum Einbau von:

- CMS-TS 55
- CMS-TS 75
- CMS-PS 200/ PS 300
- CMS-BS 120
- CMS-OF 1400/OF 2000
- CMS-OF 1010
- CMS-OF
- Basis Module (außer Basis 1A)

**Es dürfen nur die von Festool angebotenen und vorgesehenen Module und Elektrowerkzeuge eingebaut werden.** Der Einbau anderer Elektrowerkzeuge oder Module macht den Arbeitstisch unsicher und erhöht die Gefährdung für den Benutzer.



#### WARNUNG

**Für Schäden und Unfälle bei nicht bestimmungsgemäßem Gebrauch haftet der Benutzer.**

### 4 Sicherheitshinweise



**Warnung! Lesen Sie sämtliche Sicherheitshinweise und Anweisungen die mit dem Arbeitstisch und dem verwendeten Elektrowerkzeug mitgeliefert werden.** Fehler bei der Einhaltung der Warnhinweise und Anweisungen können elektrischen Schlag, Brand und/oder schwere Verletzungen verursachen.

**Bewahren Sie alle Sicherheitshinweise und Anweisungen für die Zukunft auf.**

Der in den Sicherheitshinweisen verwendete Begriff „Elektrowerkzeug“ bezieht sich auf netzbetriebene Elektrowerkzeuge (mit Netzkabel) und auf akkubetriebene Elektrowerkzeuge (ohne Netzkabel).

- **Bewahren Sie alle beiliegenden Dokumente auf, und geben Sie die Maschine nur zusammen mit diesen Dokumenten weiter.**
- **Ziehen Sie den Stecker aus der Steckdose und/oder den Akkupack aus dem Elektrowerkzeug, bevor Sie Geräteeinstellungen vornehmen oder Zubehörteile wechseln.** Unbeabsichtigtes Starten des Elektrowerkzeugs ist ein Grund für Unfälle.
- **Bauen Sie vor der Montage des Elektrowerkzeugs den Arbeitstisch richtig auf, bevor Sie das Elektrowerkzeug einbauen.** Richtiger Zusammenbau ist wichtig, um das Risiko des Zusammenklappens zu verhindern.
- **Befestigen Sie das Elektrowerkzeug sicher am Arbeitstisch, bevor Sie es benutzen.** Ein Verrutschen des Elektrowerkzeuges auf dem Arbeitstisch kann zum Verlust der Kontrolle führen.
- **Stellen Sie den Arbeitstisch auf eine feste, ebene und waagrechte Fläche.** Wenn der Arbeitstisch verrutscht oder wackeln kann, kann das Elektrowerkzeug nicht gleichmäßig und sicher geführt werden.
- **Überlasten Sie den Arbeitstisch nicht und verwenden Sie diesen nicht als Leiter oder Gerüst.** Überlastung oder Stehen auf dem Arbeitstisch kann dazu führen, dass sich der Schwerpunkt des Arbeitstisches nach oben verlagert und dieser umkippt.

### 5 Montage



Sorgen Sie dafür, dass der Boden um den Arbeitstisch eben, in gutem Zustand und frei von lose herumliegenden Gegenständen (z.B. Spänen und Schnittresten) ist.

Die CMS-GE kann mit und ohne ausgeklappte Beine (Bild [2] + [3]) aufgestellt werden.

Zum Ausklappen der Beine die vier Drehknöpfe **[2-3]** bis zum Anschlag öffnen. Nach dem Ausklappen der Beine die vier Drehknöpfe wieder festzudrehen. Damit die Maschine sicher steht, kann ein Bein durch Verdrehen der Abschlusskappe **[3-4]** in der Länge verändert werden.

Beim Zusammenlegen zuerst das Beine-Paar **[3-6]** einklappen, danach das Beine-Paar **[3-5]**.

## 6 Elektrischer Anschluss und Inbetriebnahme



### WARNUNG

#### Unzulässige Spannung oder Frequenz!

##### Unfallgefahr

- ▶ Die Netzspannung und die Frequenz der Stromquelle müssen mit den Angaben auf dem Typenschild übereinstimmen.
- ▶ In Nordamerika dürfen nur Festool-Maschinen mit der Spannungsangabe 120 V/60 Hz eingesetzt werden.
- ▶ Schließen Sie den Netzstecker **[3-3]** aus Sicherheitsgründen immer nur an einer schutzgeerdeten Steckdose an.
- ▶ Verwenden Sie nur Verlängerungskabel mit Schutzleiter.
- ▶ Wickeln Sie nach Beendigung der Arbeit das Stromkabel auf die Halterung **[3-7]** auf.

Die Schalter-/Steckereinheit **[3-1]** dient zur Spannungsversorgung und zum EIN-/AUS-Schalten eine in die CMS-GE eingebauten Elektrowerkzeuges.

- ▶ Stecken Sie den Netzstecker **[3-3]** in eine schutzgeerdete Steckdose.
- ▶ Schließen Sie das in die CMS-GE eingebaute Elektrowerkzeug an den Stecker **[3-2]** an.
- ▶ Drücken Sie zum EIN-Schalten die grüne Taste **[2-1]**.
- ▶ Drücken Sie zum AUS-Schalten die rote Taste **[2-2]**.

Die Schalter-/Steckereinheit besitzt einen Nullspannungs-Auslöser. Dieser verhindert eine selbstständige Spannungswiederkehr nach einer Spannungsunterbrechung (z.B. Stromausfall). Drücken Sie nach einer Spannungsunterbrechung zum EIN-Schalten erneut die grüne Taste **[2-1]**.

## 7 Zubehör

Die Bestellnummern für Zubehör und Werkzeuge finden Sie in Ihrem Festool Katalog oder im Internet unter „www.festool.com“.

## 7.1 Schalterabdeckung (Zubehör)

Zum Schutz gegen unbefugtes Einschalten kann eine Schalterabdeckung (CS 70 SA) am Schaltergehäuse angeschraubt werden. Die Schalterabdeckung kann mit einem Vorhängeschloss gesichert werden.

## 8 Umwelt

Werfen Sie Elektrowerkzeuge nicht in den Hausmüll! Führen Sie die Geräte, Zubehör und Verpackungen einer umweltgerechten Wiederverwertung zu. Beachten Sie dabei die geltenden nationalen Vorschriften.

**Nur EU:** Gemäß Europäischer Richtlinie 2002/96/EG müssen verbrauchte Elektrowerkzeuge getrennt gesammelt und einer umweltgerechten Wiederverwertung zugeführt werden.

## 9 EG-Konformitätserklärung

Arbeitstisch, Grundeinheit	Serien-Nr
CMS-GE	561228, 561231, 561229, 561261
Jahr der CE-Kennzeichnung: 2008	

Wir erklären in alleiniger Verantwortung, dass dieses Produkt mit folgenden Richtlinien und Normen übereinstimmt:

2006/42/EG, 2004/108/EG, 2011/65/EU, EN 60 745-1, EN 55014-1, EN 55014-2, EN 61000-3-2, EN 61000-3-3.

### Festool Group GmbH & Co. KG

Wertstr. 20, D-73240 Wendlingen

*ppa. Dr. Martin Zimmer*

Dr. Martin Zimmer

Leiter Forschung, Entwicklung, technische Dokumentation

19.12.2012

**Informationen zur REACH:** [www.festool.com/reach](http://www.festool.com/reach)



**Kundendienst und Reparatur** nur durch Hersteller oder durch Servicewerkstätten: Nächstgelegene Adresse unter:

[www.festool.com/Service](http://www.festool.com/Service)

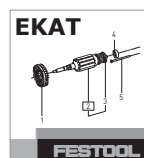

Nur original Festool Ersatzteile verwenden! Bestell-Nr. unter:

[www.festool.com/Service](http://www.festool.com/Service)

## Original operating manual

The specified illustrations appear at the beginning of the Operating Instructions.

### 1 Symbols



Warning of general danger



Risk of electric shock



Read the Operating Instructions/Notes!



Do not throw in the household waste.

### 2 Technical data

Working stand, basic unit		CMS-GE
Dimensions	L	580 mm
	B	400 mm
	H1	315 mm
	H2	900 mm
Weight without foldaway legs		7.1 kg
Weight of foldaway legs		3.9 kg

### 3 Intended use

CMS-GE is a basic unit for the installation of:

- CMS-TS 55
- CMS-TS 75
- CMS-PS 200/ PS 300
- CMS-BS 120
- CMS-OF 1400/OF 2000
- CMS-OF 1010
- CMS-OF
- Basis moduls (not for Basis 1A)

**Only the modules and power tools offered by Festool may be installed.** The installation of other power tools makes the working stand unsafe and increases the hazard for the user.



#### WARNING

**The user will be liable for damage due to improper use.**

### 4 Safety instructions



**WARNING Read all safety warnings and all instructions provided with the working stand and the power tool to be mounted.** Failure to follow the warnings and instructions may result in electric shock, fire and/or serious injury.

**Save all warnings and instructions for future reference.**

The term “power tool” in the warnings refers to your mains-operated (corded) power tool or battery-operated (cordless) power tool.

- **Keep all of the attached documents and pass on the documentation if the machine changes ownership.**
- **Disconnect the plug from the power source and/or the battery pack from the power tool before making any adjustments or changing accessories.** Accidental starting of the power tool is a cause of some accidents.
- **Properly assemble the working stand before mounting the tool.** Proper assembly is important to prevent risk of collapse.
- **Securely fasten the power tool to the working stand before use.** Power tool shifting on the working stand can cause loss of control.
- **Place the working stand on a solid, flat and level surface.** When the working stand can shift or rock, the power tool or workpiece cannot be steadily and safely controlled.
- **Do not overload the working stand or use as ladder or scaffolding.** Overloading or standing on the working stand causes the stand to be “top-heavy” and likely to tip over.

### 5 Assembly



Ensure that the floor around the machine is level, in good condition and free of loose objects (e.g. chips and offcuts).

The CMS-GE can be set up with or without the legs folded out (Fig. [2] + [3]).

To fold out the legs, open the four rotary knobs [2-3] as far as they will go. After folding out the legs, retighten the four rotary knobs.

So that the machine stands securely, the length of one of the legs can be changed by turning the cap on the end [3-4].

When collapsing the base, fold up pair of legs [3-6] first and then the second pair of legs [3-5].



## 6 Power supply and start-up



### WARNING

#### Unauthorised voltage or frequency!

##### Risk of accident

- ▶ The mains voltage and the frequency of the power source must correspond with the specifications on the machine's name plate.
- ▶ In North America, only Festool machines with the voltage specifications 120 V/60 Hz may be used.

- ▶ For safety reasons, only plug the power plug **[3-3]** into totally earthed socket.
- ▶ Only use extension cables with ground wire.
- ▶ On completion of your work, wind the power cable around the holders **[3-7]**.

The switch-/socket-unit **[3-1]** serves as voltage supply and as ON-/OFF-switch of a power tool build into the CMS-GE.

- ▶ Plug the plug of the mains **[3-3]** into a totally earthed socket.
- ▶ Connect the power tool, built into the CMS-GE, to the socket **[3-2]**.
- ▶ To switch ON press the green button **[2-1]**.
- ▶ To switch OFF press the red button **[2-2]**.

The switch-/socket-unit has a zero-voltage release. This prevents a recurrence of the voltage following a power cut (e.g. blackout). After a power cut press the green button **[2-1]** again to switch ON.

## 7 Accessories

The order numbers of the accessories and tools can be found in the Festool catalogue or on the Internet under "www.festool.com".

### 7.1 Schalterabdeckung (accessory)

A switch guard (CS 70 SA) can be fitted to the switch casing to prevent the device from being switched on without authorisation. The switch cover can be secured with a padlock.

## 8 Environment

Do not throw the power tool in your household waste! Dispose of machines, accessories and packaging at an environmentally responsible recycling centre. Observe the valid national regulations.

**EU only:** European Directive 2002/96/EC stipulates that used electric power tools must be collected separately and disposed of at an environmentally responsible recycling centre.

## 9 EU Declaration of Conformity

Working stand, basic unit	Serial no.
CMS-GE	561228, 561231, 561229, 561261
Year of CE mark: 2008	

We declare under sole responsibility that this product complies with the following directives and standards:

2006/42/EC, 2004/108/EC, 2011/65/EU, EN 60 745-1, EN 55014-1, EN 55014-2, EN 61000-3-2, EN 61000-3-3.

### Festool Group GmbH & Co. KG

Wertstr. 20, D-73240 Wendlingen, Germany

*ppa. Dr. Martin Zimmer*

Dr. Martin Zimmer

Head of Research, Development and Technical Documentation

19.12.2012

**Information on REACH:** [www.festool.com/reach](http://www.festool.com/reach)



**Customer service and repair** only through manufacturer or service workshops: Please find the nearest address at:

[www.festool.com/Service](http://www.festool.com/Service)

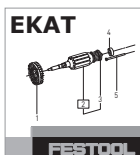





Use only original Festool spare parts! Order No. at:

[www.festool.com/Service](http://www.festool.com/Service)

## Notice d'utilisation d'origine

Les illustrations indiquées se trouvent au début de la notice d'utilisation.

### 1 Symboles

-  Avertissement de danger général
-  Risque d'électrocution
-  Lire les instructions / les remarques !
-  Ne pas mettre aux déchets communaux!

### 2 Caractéristiques techniques

Table de travail, unité de base		CMS-GE
Dimensions	L	580 mm
	B	400 mm
	H1	315 mm
	H2	900 mm
Poids sans pied rabattable		7,1 kg
Poids du pied rabattable		3,9 kg

### 3 Utilisation en conformité avec les instructions

CMS-GE est une unité de base pour le montage de:

- CMS-TS 55
- CMS-TS 75
- CMS-PS 200/ PS 300
- CMS-BS 120
- CMS-OF 1400/OF 2000
- CMS-OF 1010
- CMS-OF
- Basis Module (pas pour Basis 1A)

**Seuls les modules et outils électriques proposés par Festool peuvent être montés.** Le montage d'autres outils électriques rend la table peu sûre et accroît les risques pour l'utilisateur.



#### AVERTISSEMENT

**Seul l'utilisateur est tenu responsable des dommages qui résulteraient d'une utilisation non conforme aux prescriptions.**

### 4 Consignes de sécurité



**ATTENTION ! Lisez toutes les consignes de sécurité et instructions qui sont fournies avec le poste de travail et l'outil électrique utilisé.**

Des erreurs résultant du non-respect des consignes d'avertissement et des instructions peuvent occasionner un choc électrique, des brûlures et/ou des blessures graves.

**Conserver tous les avertissements et toutes les instructions pour pouvoir s'y reporter ultérieurement.**

Le terme « outil » dans les avertissements fait référence à votre outil électrique alimenté par le secteur (avec cordon d'alimentation) ou votre outil fonctionnant sur batterie (sans cordon d'alimentation).

- **Conservez précieusement tous les documents fournis. En cas de cession de la machine, donnez-les au nouveau propriétaire.**
- **Débranchez le connecteur de la prise de courant et/ou l'accumulateur de l'outil électrique, avant d'effectuer des réglages sur l'appareil ou avant de remplacer des accessoires.** Un démarrage involontaire de l'outil électrique constitue une cause d'accidents.
- **Installez correctement le poste de travail avant de monter l'outil électrique.** Une installation correcte est indispensable pour éviter tout effondrement.
- **Fixez l'outil électrique de façon sûre sur le poste de travail avant de l'utiliser.** Des outils électriques vacillants peuvent conduire à des pertes de contrôle.
- **Installez le poste de travail sur un sol stable, plat et horizontal.** Si le poste de travail vacille ou vibre, l'outil électrique ou la pièce à travailler ne peuvent pas être contrôlés de façon fiable et sûre.
- **Ne surchargez pas le poste de travail, ne l'utilisez pas comme échelle ou comme échafaudage.** En surchargeant ou en montant sur le poste de travail, celui-ci a tendance à „piquer“ et peut basculer.

### 5 Montage



Veillez à ce que le sol autour de la machine soit plan, en bon état, et libre de tout objet, tel que copeau ou chute.

La CMS-GE peut être installée avec ou sans les pieds rabattus (Fig. [2] + [3]).

Pour déplier les pieds, dévissez à fond les quatre boutons moletés [2-3]. Après avoir déplié les pieds, il faut resserrer les quatre boutons moletés.

Afin que la machine ait une position stable, la longueur d'un des pieds peut être ajustée en faisant tourner le capuchon [3-4].

Lors du repliage, il faut d'abord replier la paire de pieds [3-6] puis la paire de pieds [3-5].

## 6 Raccordement électrique et mise en route



### AVERTISSEMENT

#### Tension ou fréquence non admissible !

##### Risque d'accident

- ▶ La tension et la fréquence d'alimentation électrique doivent être conformes aux indications de la plaque signalétique.
- ▶ En Amérique du nord, utilisez uniquement les outils Festool fonctionnant sous une tension de 120 V/60 Hz.

- ▶ L'appareil doit, pour des raisons de sécurité, être uniquement branché sur une prise de courant dotée d'une terre [3-3].
- ▶ Seules des rallonges dotées d'une terre peuvent être utilisées.
- ▶ À la fin du travail, enrroulez le câble électrique autour des supports [3-7].

Le bloc interrupteur/connecteur [3-1] sert à l'alimentation et à la mise en marche et à l'arrêt d'un outil monté sur CMS-GE.

- ▶ Brancher la fiche [3-3] dans une prise dotée d'une terre.
- ▶ Raccorder l'outil monté sur CMS-GE au connecteur [3-2].
- ▶ Pour la mise en marche, appuyer sur la touche verte [2-1].
- ▶ Pour l'arrêt, appuyer sur la touche rouge [2-2].

Le bloc interrupteur/connecteur possède un dispositif anti-réarmement. Ce dispositif empêche toute réalimentation après une coupure de courant. Après une coupure de courant, appuyer à nouveau sur la touche verte [2-1] pour la remise en marche.

## 7 Accessoires

Les références des accessoires et des outils figurent dans le catalogue Festool ou sur Internet sous "www.festool.com".

### 7.1 Capot interrupteur (accessoire)

Pour assurer une protection contre une mise en marche non autorisée, il est possible de visser un capot interrupteur (CS 70 SA) sur le couvercle. Ce capot interrupteur peut être fixé à l'aide d'un cadenas.

## 8 Environnement

Ne jetez pas les outils électriques avec les ordures ménagères ! Éliminez les appareils, les accessoires et les emballages de façon compatible avec l'environnement. Respectez en cela les dispositions nationales en vigueur.

**UE uniquement :** conformément à la directive européenne 2002/96/CE, les outils électriques usagés doivent être collectés à part et recyclés de façon compatible avec l'environnement.

## 9 Déclaration de conformité CE

Table de travail, unité de base	N° de série
CMS-GE	561228, 561231, 561229, 561261
Année du marquage CE : 2008	

Nous déclarons sous notre seule responsabilité, que ce produit est conforme aux directives et normes suivantes :

2006/42/CE, 2004/108/CE, 2011/65/UE, EN 60 745-1, EN 55014-1, EN 55014-2, EN 61000-3-2, EN 61000-3-3.

### Festool Group GmbH & Co. KG

Wertstr. 20, D-73240 Wendlingen

*ppa. Dr. Martin Zimmer*

Dr. Martin Zimmer

Directeur recherche, développement, documentation technique

19.12.2012

**Informations à propos de REACH :** [www.festool.com/reach](http://www.festool.com/reach)



Seuls le fabricant et un atelier homologué sont habilités à effectuer **toute réparation ou service**. Les adresses à proximité sont disponibles sur :

[www.festool.com/Service](http://www.festool.com/Service)

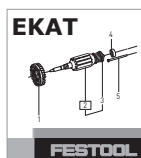

Utilisez uniquement des pièces de rechange Festool d'origine. Référence sur :

[www.festool.com/Service](http://www.festool.com/Service)

## Manual de instrucciones original

Las figuras indicadas se encuentran al principio del manual de instrucciones.

### 1 Símbolos



Aviso ante un peligro general



Peligro de electrocución



¡Leer las instrucciones e indicaciones!



No pertenece a los residuos comunales.

### 2 Datos técnicos

Mesa de trabajo, Estructura básica		CMS-GE
Dimensión	L	580 mm
	B	400 mm
	H1	315 mm
	H2	900 mm
Peso sin patas plegables		7,1 kg
Peso de las patas plegables		3,9 kg

### 3 Uso conforme a lo previsto

CMS-GE es una estructura básica para el montaje de:

- CMS-TS 55
- CMS-TS 75
- CMS-PS 200/ PS 300
- CMS-BS 120
- CMS-OF 1400/OF 2000
- CMS-OF 1010
- CMS-OF
- Basis Modulo (no con Basis 1A)

**Sólo se deben montar módulos y herramientas eléctricas de Festool.** El montaje de otras herramientas eléctricas disminuye la seguridad de la mesa y aumenta el peligro para el usuario.



#### ADVERTENCIA

**El usuario responde de los daños y accidentes que puedan derivarse de un uso no conforme a lo previsto.**

### 4 Indicaciones de seguridad



**¡ATENCIÓN! Lea por completo las indicaciones de seguridad y las instrucciones suministradas con el puesto de trabajo y con la herramienta eléctrica empleada.** Si no se cumplen debidamente las indicaciones de advertencia y las instrucciones puede producirse una descarga eléctrica, fuego y/o lesiones graves.

**Guardar todas las advertencias de peligro e instrucciones para futuras consultas.**

El término herramienta eléctrica empleado en las siguientes advertencias de peligro se refiere a herramientas eléctricas de conexión a la red (con cable de red) y a herramientas eléctricas accionadas por acumulador (o sea, sin cable de red).

- **Conserve todos los documentos adjuntos y entregue la máquina siempre junto con dicha documentación.**
- **Extraiga el conector de la caja de contacto y/o el acumulador antes de realizar ajustes en la herramienta eléctrica o de cambiar accesorios.** Un arranque involuntario de la herramienta eléctrica puede conllevar accidentes.
- **Ensamble correctamente el puesto de trabajo antes de montar la herramienta eléctrica.** Es importante un ensamblaje correcto para evitar un fallo total.
- **Fija de forma segura la herramienta eléctrica al puesto de trabajo antes de utilizarla.** Las herramientas eléctricas mal fijadas pueden causar una pérdida de control.
- **Coloque el puesto de trabajo sobre una base firme, lisa y bien nivelada.** Si un puesto de trabajo oscila o se tambalea, la herramienta eléctrica o la pieza de trabajo pueden no ser fiables ni poder controlarse de forma segura.
- **No deposite cargas en el puesto de trabajo ni lo use como escalera o andamio.** Ante sobrecargas o si una persona se sube encima del puesto de trabajo, el centro de gravedad del mismo puede ascender peligrosamente hasta volcar el conjunto.

### 5 Montaje



Asegúrese de que la base alrededor de la máquina sea llana, esté en buen estado y libre de objetos sueltos (p.ej. virutas y restos de corte).

La CMS-GE puede instalarse con las patas plegadas o sin plegar ( Fig. [2] + [3]).

Para plegar las patas hay que abrir hasta el tope los cuatro botones giratorios [2-3].

Tras plegar las patas hay que apretar de nuevo los cuatro botones giratorios. Para que la máquina asiente bien, puede modificarse la longitud de una pata girando la tapa de cierre [3-4].

Al plegar la mesa es necesario plegar primero el par de patas [3-6] y después el par de patas [3-5].

## 6 Conexión eléctrica y puesta en funcionamiento



### ADVERTENCIA

#### Tensión o frecuencia no permitida

#### Peligro de caída

- ▶ La tensión de red y la frecuencia de la red eléctrica deben coincidir con los datos que figuran en la placa de tipo.
- ▶ En Norteamérica sólo las máquinas Festool pueden utilizarse con una tensión de 120 V/60 Hz.

- ▶ Por razones de seguridad, el enchufe [3-3] sólo deberá conectarse a tomas de corriente con protección mediante toma de tierra.
- ▶ Sólo se deben utilizar cables de prolongación con conductor protector.
- ▶ Después de finalizar el trabajo, enrolle el cable de corriente sobre los soportes [3-7].

La unidad de conexión [3-1] permite la alimentación de corriente y la conexión o desconexión de una herramienta eléctrica montada en la CMS-GE.

- ▶ Conecte el enchufe [3-3] a una toma de corriente con protección mediante toma de tierra.
- ▶ Conecte la herramienta montada en la CMS-GE al enchufe [3-2].
- ▶ Pulse la tecla verde [2-1] para conectar la herramienta.
- ▶ Pulse la tecla verde [2-2] para desconectar la herramienta.

La unidad del interruptor/conector dispone de un disparador de tensión nula que evita que se recupere la tensión de forma automática tras una caída de la tensión (p. ej., tras un corte de corriente). Después de producirse una caída de la tensión pulse de nuevo la tecla verde [2-1] para conectar la herramienta.

## 7 Accesorios

Los números de pedido de los accesorios y las herramientas figuran en el catálogo de Festool o en la dirección de Internet [www.festool.com](http://www.festool.com).

## 7.1 Protección para el interruptor (Accesorios)

Para impedir una conexión accidental se puede atornillar una protección para el interruptor (CS 70 SA) en la carcasa del mismo. La protección para el interruptor puede asegurarse con un candado.

## 8 Medio ambiente

¡No deseche las herramientas eléctricas junto con los residuos domésticos! Recicle los aparatos, accesorios y embalajes de forma respetuosa con el medio ambiente. Tenga en cuenta la normativa vigente del país.

**Sólo EU:** De acuerdo con la directiva europea 2002/96/CE las herramientas eléctricas usadas deben recogerse por separado y reciclarse de forma respetuosa con el medio ambiente.

## 9 Declaración de conformidad CE

Mesa de trabajo, Estructura básica	Nº de serie
CMS-GE	561228, 561231, 561229, 561261

Año de certificación CE:2008

Por la presente declaramos bajo nuestra exclusiva responsabilidad que este producto cumple con las siguientes directivas y normas:

2006/42/CE, 2004/108/CE, 2011/65/UE, EN 60 745-1, EN 55014-1, EN 55014-2, EN 61000-3-2, EN 61000-3-3.

### Festool Group GmbH & Co. KG

Wertstr. 20, D-73240 Wendlingen

*ppa. Dr. Martin Zimmer*

Dr. Martin Zimmer

Director de investigación, desarrollo y documentación técnica

19.12.2012

### Información sobre REACH:

[www.festool.com/reach](http://www.festool.com/reach)



El **Servicio de atención al cliente y reparaciones** solo está disponible por parte del fabricante o de los talleres de reparación: encuentre la dirección más próxima a usted en:

[www.festool.com/Service](http://www.festool.com/Service)

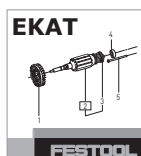

Utilice únicamente piezas de recambio Festool originales. Referencia en:

[www.festool.com/Service](http://www.festool.com/Service)

## Istruzioni per l'uso originali

Le figure indicate nel testo si trovano all'inizio delle istruzioni per l'uso.

### 1 Simboli



Avvertenza di pericolo generico



Avvertenza sulla scossa elettrica



Leggere le istruzioni/avvertenze!



Non fa parte dei rifiuti comunali.

### 2 Dati tecnici

banco di lavoro, unità di base		CMS-GE
Dimensione	L	580 mm
	B	400 mm
	H1	315 mm
	H2	900 mm
Peso senza gambe pieghevoli		7,1 kg
Peso gambe pieghevoli		3,9 kg

### 3 Utilizzo conforme

CMS-GE è un'unità di base per l'installazione di:

- CMS-TS 55
- CMS-TS 75
- CMS-PS 200/ PS 300
- CMS-BS 120
- CMS-OF 1400/OF 2000
- CMS-OF 1010
- CMS-OF
- Basis Module (no per Basis 1A)

**Possono essere installati solo i moduli e gli utensili elettrici offerti da Festool.** Il montaggio di altri utensili elettrici rende poco sicuro il banco e aumenta il pericolo per l'utilizzatore.



#### AVVERTENZA

**L'utilizzatore risponde per i danni e gli infortuni derivanti da un uso non appropriato.**

### 4 Avvertenze per la sicurezza



**ATTENZIONE! Leggete tutte le norme di sicurezza e i manuali forniti con il banco di lavoro e l'utensile elettrico utilizzato.** Eventuali errori nell'osservanza delle avvertenze e delle indicazioni possono provocare scosse elettriche, incendi e/o gravi lesioni.

**Conservare tutte le avvertenze di pericolo e le istruzioni operative per ogni esigenza futura.**

Il termine «elettroutensile» utilizzato nelle avvertenze di pericolo si riferisce ad utensili elettrici alimentati dalla rete (con linea di allacciamento) ed ad utensili elettrici alimentati a batteria (senza linea di allacciamento).

- **Conservare tutti i documenti allegati. Se affidata a terzi, la macchina deve essere sempre provvista dei suddetti documenti.**
- **Sfilate la spina dalla presa e/o togliete le batterie dall'utensile elettrico prima di effettuare regolazioni sull'apparecchio o di sostituire gli accessori.** L'avvio inavvertito dell'utensile elettrico potrebbe causare incidenti.
- **Montate il banco di lavoro in modo corretto prima di installarvi sopra l'utensile.** È importante montare correttamente il banco di lavoro per evitare che crolli.
- **Prima di utilizzare l'utensile elettrico fissatelo in modo sicuro sul banco di lavoro.** Se l'utensile elettrico è traballante, l'utilizzatore può perdere il controllo.
- **Ponete il banco di lavoro su una base rigida, piana e liscia.** Se il piano di lavoro traballa o vibra, l'utensile elettrico o il pezzo in lavorazione possono non essere controllati in modo affidabile e sicuro.
- **Non sovraccaricate il banco di lavoro, non utilizzatelo come scala o cavalletto.** Se si sovraccarica il banco di lavoro o se ci si sale su, questo può inclinarsi e ribaltarsi.

### 5 Montaggio



AccertateVi che il pavimento nei pressi della macchina sia in piano, in buono stato e non ci siano oggetti sparsi nelle vicinanze (ad esempio trucioli e residui delle operazioni di taglio).

La CMS-GE può essere montata con o senza gambe pieghevoli (Fig. [2] + [3]).

Per estendere le gambe pieghevoli è necessario aprire fino a battuta le quattro manopole [2-3]. Una volta estese le gambe dell'attrezzo le manopole devono essere nuovamente serrate.

Affinché la macchina sia saldamente in posizione, è possibile modificare in lunghezza una gamba ruotando il meccanismo di chiusura [3-4].

Per ripiegare il banco è necessario piegare prima le due gambe [3-6], poi le due gambe [3-5].

## 6 Allacciamento elettrico e messa in funzione



### AVVERTENZA

#### Tensione o frequenza non ammesse!

#### Pericolo di incidenti

- ▶ La tensione di rete o la frequenza della sorgente elettrica devono coincidere con le indicazioni sulla targhetta.
- ▶ In America settentrionale è consentito esclusivamente l'impiego di utensili Festool con tensione 120 V/60 Hz.

- ▶ Per motivi di sicurezza la spina elettrica [3-3] dev'essere collegata solamente ad una presa di corrente provvista di messa a terra.
- ▶ Dovranno essere utilizzate solamente prolunghie munite di conduttore di terra.
- ▶ Al termine del lavoro riavvolgere il cavo dell'alimentazione sui relativi supporti [3-7].

L'unità interruttore/spina [3-1] serve per l'alimentazione elettrica e per l'accensione/spegnimento di uno strumento elettrico incorporato in CMS-GE.

- ▶ Infilare la spina elettrica [3-3] in una presa provvista di messa a terra.
- ▶ Collegare lo strumento elettrico incorporato in CMS-GE alla spina [3-2].
- ▶ Per l'accensione, premere il tasto verde [2-1].
- ▶ Per lo spegnimento, premere il tasto rosso [2-2].

L'unità interruttore/spina è munita di un interruttore di minima tensione. Esso impedisce il ritorno di tensione automatico dopo un'interruzione di tensione (ad es. dopo una caduta di tensione). Per l'accensione dopo un'interruzione di tensione, premere nuovamente il tasto verde [2-1].

## 7 Accessori

I numeri d'ordine per accessori e utensili si trovano nel catalogo Festool o su Internet alla pagina "www.festool.com".

## 7.1 Copertura sull'alloggiamento dell'interruttore (Accessori)

Quale protezione contro un'eventuale attivazione non autorizzata è possibile avvitare una copertura sull'alloggiamento dell'interruttore (CS 70 SA). La copertura per l'interruttore può essere bloccata mediante un lucchetto.

## 8 Ambiente

Non gettare gli utensili elettrici nei rifiuti domestici! Provvedere ad uno smaltimento ecologico degli utensili elettrici, degli accessori e degli imballaggi! Osservare le indicazioni nazionali in vigore.

**Solo UE:** la Direttiva europea 2002/96/CE prevede che gli utensili elettrici usati vengano raccolti separatamente e smaltiti in conformità con le disposizioni ambientali.

## 9 Dichiarazione di conformità CE

Banco di lavoro, unità di base	N° di serie
CMS-GE	561228, 561231, 561229, 561261
Anno del contrassegno CE:2008	

Dichiariamo sotto la nostra responsabilità che il presente prodotto è conforme alle seguenti direttive e norme:

2006/42/CE, 2004/108/CE, 2011/65/UE, EN 60 745-1, EN 55014-1, EN 55014-2, EN 61000-3-2, EN 61000-3-3.

### Festool Group GmbH & Co. KG

Wertstr. 20, D-73240 Wendlingen

*ppa. Dr. Martin Zimmer*

Dr. Martin Zimmer

Direttore Ricerca, Sviluppo, Documentazione tecnica  
19.12.2012

### Informazioni su REACH:

www.festool.com/reach

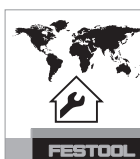

**Servizio e riparazione** solo da parte del costruttore o delle officine di servizio autorizzate. Le officine più vicine sono riportate di seguito:

www.festool.com/Service

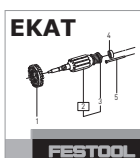

Utilizzare solo ricambi originali Festool! Cod. prodotto reperibile al sito:

www.festool.com/Service

## Originele gebruiksaanwijzing

De vermelde afbeeldingen staan in het begin van de gebruiksaanwijzing.

### 1 Symbolen



Waarschuwing voor algemeen gevaar



Waarschuwing voor elektrische schok



Handleiding/aanwijzingen lezen!



Niet in huisafval.

### 2 Technische gegevens

Werksteun, grondeenheid		CMS-GE
Afmeting	L	580 mm
	B	400 mm
	H1	315 mm
	H2	900 mm
Gewicht zonder opklappoten		7,1 kg
Gewicht van de opklappoten		3,9 kg

### 3 Gebruik volgens de voorschriften

CMS-GE is een grondeenheid voor de inbouw van:

- CMS-TS 55
- CMS-TS 75
- CMS-PS 200/ PS 300
- CMS-BS 120
- CMS-OF 1400/OF 2000
- CMS-OF 1010
- CMS-OF
- Basis Module (niet voor Basis 1A)

**Alleen de modules en de elektrische gereedschappen die door Festool worden aangeboden, mogen worden ingebouwd.** Door ander gereedschap in te bouwen is de tafel niet meer veilig, hetgeen gevaar oplevert voor de gebruiker.



#### WAARSCHUWING

**De gebruiker is aansprakelijk voor schade en letsel bij gebruik dat niet volgens de voorschriften plaatsvindt.**

### 4 Veiligheidsvoorschriften



**LET OP! Lees alle veiligheidsvoorschriften en aanwijzingen die met de werksteun en het gebruikte elektrische gereedschap meegeleverd worden.** Wanneer men zich niet aan de waarschuwingen en aanwijzingen houdt, kan dit leiden tot elektrische schokken, brand en/of ernstig letsel.

**Bewaar alle waarschuwingen en voorschriften voor toekomstig gebruik.**

Het in de waarschuwingen gebruikte begrip „elektrisch gereedschap” heeft betrekking op elektrische gereedschappen voor gebruik op het stroomnet (met netsnoer) en op elektrische gereedschappen voor gebruik met een accu (zonder netsnoer).

- **Bewaar zorgvuldig alle bijgevoegde documenten en geef de machine alleen samen met deze documenten door.**
- **Haal de stekker uit het stopcontact en/of het accupack uit het elektrisch gereedschap voordat u instellingen aan het apparaat wijzigt of accessoires verwisselt.** Het per ongeluk starten van het elektrisch gereedschap kan tot ongelukken leiden.
- **Monteer de werksteun naar behoren voordat u het elektrisch gereedschap inbouwt.** Een goede montage is belangrijk om te voorkomen de steun in elkaar klapt.
- **Bevestig het elektrisch gereedschap stevig op de werksteun voordat u het gaat gebruiken.** Wiebelend elektrisch gereedschap kan leiden tot verlies van controle.
- **Plaats de werksteun op een stevige, vlakke en gladde ondergrond.** Wanneer de werksteun wiebelt of heen en weer beweegt, kan het elektrisch gereedschap of het werkstuk niet betrouwbaar en veilig worden gecontroleerd.
- **Overbelast de werksteun niet en gebruik hem niet als ladder of stelling.** Door de werksteun te overladen of er op te gaan staan, wordt deze „koplastig” en kan hij kantelen.

### 5 Montage



Zorg ervoor dat de vloer rond de machine egaal is, in goede staat verkeert en vrij is van losse, rondom liggende voorwerpen (bijv. spanen en zaagresten).

De CMS-GE kan met of zonder uitgeklapte poten (Afbeelding [2] + [3]) worden opgesteld.

Om de poten uit te klappen dienen de vier draaiknoppen [2-3] tot de aanslag te worden geopend. Draai de vier draaiknoppen nadat de poten zijn uitgeklaapt weer vast.



Om ervoor te zorgen dat de machine veilig staat, kan de lengte van de poten worden bijgesteld door aan de afsluitkap **[3-4]** te draaien.

Bij het opvouwen dienen eerst de beide poten **[3-6]** en daarna de poten **[3-5]** te worden ingeklapt.

## 6 Elektrische aansluiting en inbedrijfstelling



### WAARSCHUWING

#### Ontoelaatbare spanning of frequentie!

#### Gevaar voor ongevallen

- ▶ De netspanning en de frequentie van de stroombron dienen met de gegevens op het typeplaatje overeen te stemmen.
- ▶ In Noord-Amerika mogen alleen Festool-machines met een spanningsopgave van 120 V/60 Hz worden ingezet.

- ▶ Uit veiligheidsoverwegingen **[3-3]** mag het apparaat alleen aan een geaard stopcontact worden aangesloten.
- ▶ Er mogen alleen verlengsnoeren met randaarde worden gebruikt.
- ▶ Wikkel de stroomkabel na beëindiging van de werkzaamheden op de houders **[3-7]**.

De schakelaar-stekkereenheid **[3-1]** dient voor de spanningsvoeding en het IN-/UIT-schakelen van het in de CMS-GE ingebouwde elektrische gereedschap.

- ▶ Steek de netstekker **[3-3]** in een geaard stopcontact.
- ▶ Sluit het in de CMS-GE ingebouwde elektrisch gereedschap aan op de stekker **[3-2]**.
- ▶ Druk op de groene toets **[2-1]** om IN te schakelen.
- ▶ Druk op de rode toets **[2-2]** om UIT te schakelen.

De schakelaar-/stekkereenheid beschikt over een nulspanningsbeveiliging. Hiermee wordt voorkomen dat de spanning zelfstandig terugkeert na een spanningsonderbreking (bijv. een stroomuitval). Druk na een spanningsonderbreking opnieuw op de groene knop **[2-1]** om IN te schakelen.

## 7 Accessoires

De bestelnummers voor accessoires en gereedschap vindt u in uw Festool-catalogus of op het internet op [www.festool.com](http://www.festool.com).

## 7.1 Afdekplaatje voor de schakelaar (Accessoires)

Als beveiliging tegen het onbevoegd inschakelen kan een afdekplaatje voor de schakelaar (CS 70 SA) op de schakelkast worden geschroefd. Het afdekplaatje voor de schakelaar kan met een hangslot worden vergrendeld.

## 8 Speciale gevaaromschrijving voor het milieu

Geef elektrisch gereedschap niet met het huisvuil mee! Voer de apparaten, accessoires en verpakkingen op milieuvriendelijke wijze af! Neem daarbij de geldende nationale voorschriften in acht.

**Alleen EU:** Volgens de Europese richtlijn 2002/96/EG dienen oude elektrische apparaten gescheiden te worden ingezameld en op milieuvriendelijke wijze te worden afgevoerd.

## 9 EG-conformiteitsverklaring

Werksteun, grondeenheid	Serienr.
CMS-GE	561228, 561231, 561229, 561261

Jaar van de CE-markering: 2008

Wij verklaren in uitsluitende verantwoording dat dit product overeenkomt met de volgende richtlijnen en normen:

2006/42/EG, 2004/108/EG, EN 60 745-1, EN 55014-1, EN 55014-2, EN 61000-3-2, EN 61000-3-3.

### Festool Group GmbH & Co. KG

Wertstr. 20, D-73240 Wendlingen

*ppa. Dr. Martin Zimmer*

Dr. Martin Zimmer

Hoofd onderzoek, ontwikkeling en technische documentatie

19.12.2012

### Informatie voor REACH:

[www.festool.com/reach](http://www.festool.com/reach)



**Klantenservice en reparatie** alleen door producent of servicewerkplaatsen: Dichtstbijzijnde adressen op:

[www.festool.com/Service](http://www.festool.com/Service)

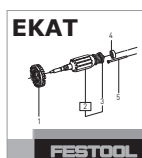

Alleen originele Festool-reserveonderdelen gebruiken! Bestelnr. op:

[www.festool.com/Service](http://www.festool.com/Service)

## Originalbruksanvisning

De angivna bilderna finns i början av bruksanvisningen.

### 1 Symboler



Varning för allmän risk!



Varning för elstötar



Läs bruksanvisningen/anvisningarna!



Tillhör inte till kommunalavfall.

### 2 Tekniska data

Arbetsstativet, basenhet		CMS-GE
Mått	L	580 mm
	B	400 mm
	H1	315 mm
	H2	900 mm
Vikt utan klappben		7,1 kg
Vikt klappben		3,9 kg

### 3 Avsedd användning

CMS-GE är en basenhet för montering av:

- CMS-TS 55
- CMS-TS 75
- CMS-PS 200/ PS 300
- CMS-BS 120
- CMS-OF 1400/OF 2000
- CMS-OF 1010
- CMS-OF
- Basis Module (inte för Basis 1A)

**Endast moduler och elverktyg från Festool får monteras.** Montering av andra elverktyg gör bordet osäkert och ökar risken för användaren.



#### VARNING

**Användaren tar själv ansvar för skador och olyckor som uppstår vid felaktig användning.**

### 4 Säkerhetsanvisningar



**OBS! Läs alla säkerhetsanvisningar och andra anvisningar som levereras med arbetsstativet och det elverktyg som används.** Om man inte följer varningsmeddelanden och anvisningar kan det leda till elstötar, brand och/eller svåra personskador.

**Förvara alla varningar och anvisningar för framtida bruk.**

Nedan använt begrepp "Elverktyg" hänför sig till nätdrivna elverktyg (med nätsladd) och till batteridrivna elverktyg (sladdlösa).

- **Spara den medföljande dokumentationen och se till att den följer med maskinen.**
- **Dra ut kontakten ur eluttaget och/eller batteripaketet ur elverktyget innan du gör några inställningar eller byter tillbehörsdelar.** Om elverktyget startar oavsiktligt kan det leda till olyckor.
- **Bygg ihop arbetsstativet korrekt innan du monterar elverktyget.** Det måste vara korrekt ihop-satt för att inte falla ihop.
- **Sätt fast elverktyget ordentligt på arbetsstativet innan du använder det.** Om elverktyget sitter ostadigt kan du tappa kontrollen över det.
- **Ställ arbetsstativet på ett fast, plant och jämnt underlag.** Om arbetsstativet vickar eller gungar, går det inte att kontrollera elverktyget eller arbetsobjektet på ett säkert sätt.
- **Överbelasta inte arbetsstativet, använd det inte som stege eller ställning.** Om man överbelastar eller står på arbetsstativet blir det övertungt och kan välta.

### 5 Montering



Se till att golvet runt maskinen är jämnt, i bra skick och städat (fritt från t ex spån och skärrester).

CMS-GE kan ställas upp med eller utan utfällda ben (bild [2] + [3]).

Fäll ut benen genom att öppna de fyra vreden [2-3] tills det tar emot. När du fällt ut benen, dra åt de fyra vreden igen.

Det går att ställa längden på ett av benstöden [3-4], så att maskinen står säkert.

Vid hopfällning ska du först vika in benpar [3-6] och därefter benpar [3-5].

## 6 Elektrisk anslutning och idrifttagning



### VARNING

#### Otillåten spänning eller frekvens!

##### Olycksrisk

- ▶ Strömkällans nätspänning och frekvens måste stämma överens med uppgifterna på märkplåten.
- ▶ I Nordamerika får bara Festool-maskiner med märkspänning 120 V/60 Hz användas.

- ▶ Kontakten **[3-3]** får av säkerhetsskäl bara anslutas till jordade eluttag.
- ▶ Använd bara jordade förlängningsladdar.
- ▶ Vinda upp nätsladden på hållaren **[3-7]** när du arbetat färdigt.

Brytaren/kontakten **[3-1]** fungerar som spänningsmatning och PÅ-/AV-knapp för det elverktyg som monterats i CMS-GE.

- ▶ Sätt i kontakten **[3-3]** i ett jordat uttag.
- ▶ Sätt i det CMS-GE-monterade elverktygets kontakt i uttag **[3-2]**.
- ▶ Slå PÅ genom att trycka på den gröna knappen **[2-1]**.
- ▶ Slå AV genom att trycka på den röda knappen **[2-2]**.

Brytaren/kontakten har återstartsskydd. Det förhindrar att spänningen slås på oavsiktligt efter avbrott (t.ex. strömavbrott). Slå PÅ igen efter strömavbrottet genom att trycka på den gröna knappen **[2-1]** en gång till.

## 7 Tillbehör

Artikelnummer för tillbehör och verktyg finns i Festools katalog eller på Internet, "www.festool.se".

### 7.1 Strömbrytarskydd (Tillbehör)

Som skydd mot obehörig tillkoppling kan ett strömbrytarskydd (CS 70 SA) skruvas fast på brytarens hus. Strömbrytarskyddet kan säkras med ett hänglås.

## 8 Miljö

Kasta inte elverktyg i hushållsavfallet! Lämna maskiner, tillbehör och förpackningar till återvinning. Följ gällande nationella föreskrifter.

**Endast EU:** Enligt EU-direktiv 2002/96/EG måste förbrukade elverktyg källsorteras och återvinnas på ett miljövänligt sätt.

## 9 EG-förklaring om överensstämmelse

Arbetsstativet, basenhet	Serienhet
--------------------------	-----------

CMS-GE	561228, 561231, 561229, 561261
--------	--------------------------------

År för CE-märkning:2008

Vi försäkrar på eget ansvar att denna produkt överensstämmer med följande riktlinjer och normer:

2006/42/EG, 2004/108/EG, 2011/65/EU, EN 60 745-1, EN 55014-1, EN 55014-2, EN 61000-3-2, EN 61000-3-3.

### Festool Group GmbH & Co. KG

Wertstr. 20, D-73240 Wendlingen

ppa. Dr. Martin Zimmer

Dr. Martin Zimmer

Chef för forskning, utveckling, teknisk dokumentation

19.12.2012

### Information om REACH:

www.festool.com/reach



**Service och reparation** ska endast utföras av tillverkaren eller serviceverkstäder. Se följande adress:

www.festool.com

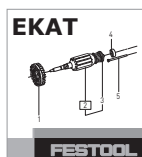

Använd bara Festools originalreservdelar! Art.nr nedan:

www.festool.com

## Alkuperäiset käyttöohjeet

Mainitut kuvat ovat käyttöoppaan alussa.

### 1 Tunnukset



Varoitus yleisestä vaarasta



Sähköiskuvaara



Lue ohjeet/huomautukset!



Ei kuulu kunnallisjätteisiin.

### 2 Tekniset tiedot

Pöytä, Perusyksikkö		CMS-GE
Mitat	L	580 mm
	B	400 mm
	H1	315 mm
	H2	900 mm
paino ilman taittuvia tukijalkoja		7,1 kg
taittuvien tukijalkojen paino		3,9 kg

### 3 Määräystenmukainen käyttö

CMS-GE on perusyksikkö asennettaessa:

- CMS-TS 55
- CMS-TS 75
- CMS-PS 200/ PS 300
- CMS-BS 120
- CMS-OF 1400/OF 2000
- CMS-OF 1010
- CMS-OF
- Basis Module (ei Basis 1A)

**Asenna vain Festoolin tarjoamia moduuleita ja sähkötyökaluja.** Muiden sähkötyökalujen asennus tekee pöydästä epävarman ja käyttäjä on suurem-  
massa vaarassa.



#### VAROITUS

**Ohjeiden vastaisesta käytöstä aiheutuneista va-  
hingoista ja onnettomuuksista vastaa koneen  
käyttäjä.**

### 4 Turvaohjeet



**HUOMIO! Lue kaikki pöydän ja käytettävän sähkötyökalun mukana toimitetut turvaohjeet ja käyttöohjeet.** Varoitusten ja ohjeiden nou-  
dattamisen laiminlyönti voi aiheuttaa sähköiskun,  
tulipalon ja/tai vakavia vammoja.

**Säilytä kaikki turvallisuus- ja muut ohjeet tulevai-  
suutta varten.**

Turvallisuusohjeissa käytetty käsite ”sähkötyöka-  
lu” käsittää verkkokäyttöisiä sähkötyökaluja (verk-  
kojohdolla) ja akkukäyttöisiä sähkötyökaluja (ilman  
verkkajohtoa).

- **Säilytä kaikki koneen mukana olevat dokumen-  
tit huolellisesti ja anna ne aina koneen mukana  
edelleen.**
- **Irrota pistoke pistorasiasta ja/tai irrota sähkö-  
työkalun akku ennen kuin teet koneen säätöjä  
tai asetuksia tai vaihdat tarvikkeita.** Sähkötyö-  
kalun käynnistyminen vahingossa voi muutoin ai-  
heuttaa onnettomuuksia.
- **Kokoa ja pystytä pöytä oikein, ennen kuin kiinni-  
tät sähkötyökalun paikalleen.** Oikein kokoami-  
nen on tärkeää, jotta kokonaisuus ei petä.
- **Kiinnitä sähkötyökalu kunnolla paikalleen pöy-  
tään, ennen kuin käytät sitä.** Sähkötyökalun hu-  
tera kiinnitys voi johtaa hallinnan  
menettämiseen.
- **Aseta pöytä kiinteälle, tasaiselle ja suoralle  
pinnalle.** Jos pöytä pääsee huojumaan tai heilah-  
telemaan, sähkötyökalua tai työkalua ei  
enää pysty turvallisen varmasti pitämään hallin-  
nassa.
- **Älä ylikuormita pöytää, älä käytä sitä tikkaina  
tai telineenä.** Pöydän ylikuormittaminen tai sille  
nouseminen voi johtaa pöydän kaatumiseen.

### 5 Asennus



Huolehdi, että alusta koneen ympärillä on ta-  
sainen, hyvässä kunnossa ja vapaa irrallisista  
esineistä (esim. lastut ja leikkuujätteet).

Kone voidaan asettaa taittuvilla tukijaloilla tai niitä  
ilman (kuva [2] + [3]).

Jalkojen avaamiseksi neljä kierrettävää nuppia [2-  
3] on avattava rajoittimeen asti. Kun jalat on taitettu  
auki, käännä nupit taas kiinni.

Koneen seisomiseksi tukevasti, yhden jalan pituut-  
ta voidaan muuttaa kääntämällä sulkuläppää [3-4].

Kokoontaitettaessa on ensin taitettava jalkapari [3-  
6] yhteen, sen jälkeen jalkapari [3-5].

## 6 Sähköliitäntä ja käyttöönotto



### VAROITUS

#### Kielletty jännite tai taajuus!

##### Onnettomuusvaara

- ▶ Virtalähteen verkkojännitteen ja taajuuden täytyy olla yhdenmukainen konekilvessä annettujen tietojen kanssa.
- ▶ Pohjois-Amerikassa voidaan käyttää vain Festool-koneita, joiden jännite on 120 V/60 Hz.

- ▶ Verkkopistokkeen **[3-3]** saa liittää turvallisuusyistä ainoastaan suojamaadoitettuun pistorasiaan.
- ▶ Käytä ainoastaan jatkojohtoa, jossa on suojajohdin.
- ▶ Kierrä virtajohto pidikkeisiin **[3-7]** työn jälkeen. Katkaisija-/pistokeysikkö **[3-1]** toimii jännitelähteenä ja CMS-GE:hen asennetun sähkötyökalun PÄÄLLE-/PÄÄLTÄ-katkaisuun.
- ▶ Pistä verkkopistoke **[3-3]** suojamaadoitettuun pistorasiaan.
- ▶ Laita CMS-GE:hen asennettu sähkötyökalu pistokkeeseen **[3-2]**.
- ▶ Paina PÄÄLLE-kytkemiseksi vihreästä painikkeesta **[2-1]**.
- ▶ Paina PÄÄLTÄ-kytkemiseksi punaisesta painikkeesta **[2-2]**.

Katkaisija-/pistokeysikössä on nollajännite-laukaisija. Se estää itsenäisen jännitteen palautumisen jännitekatkon jälkeen (esim. sähkökatko). Paina jännitekatkon jälkeen uudelleen vihreästä painikkeesta PÄÄLLE-kytkemiseksi **[2-1]**.

## 7 Tarvikkeet

Tarvikkeiden ja työkalujen tilausnumerot voit katsoa Festoolin käyttö-/tuoteoppaasta tai Internet-osoitteesta [www.festool.com](http://www.festool.com).

### 7.1 Kytkinsuojus (Tarvikkeet)

Tarkoituksettomon käynnistämisen estämiseksi kytkimen koteloon voidaan kiinnittää kytkimen suoja (CS 70 SA). Kytkimen suoja voidaan varmistaa riippulukolla.

## 8 Ympäristö

Sähkötyökaluja ei saa hävittää talousjätteen mukana! Toimita käytöstä poistetut koneet, lisätarvikkeet ja pakkaukset ympäristöä säästävään kierrätykseen. Noudata maakohtaisia määräyksiä.

**Vain EU:** EU-direktiivin 2002/96/EY mukaan käytöstä poistetut sähkötyökalut ovat lajiteltavaa jätettä, joka on asianmukaisesti ohjattava ympäristöä säästävään kierrätykseen.

## 9 EU-vaatimustenmukaisuusvakuutus

Pöytä, Perusyksikkö	Sarjanumero
CMS-GE	561228, 561231, 561229, 561261
CE-hyväksyntämerkinnän vuosi:2008	

Täten vakuutamme vastaavamme siitä, että tämä tuote on seuraavien direktiivien ja normien mukainen:

2006/42/EY, 2004/108/EY, 2011/65/EU, EN 60 745-1, EN 55014-1, EN 55014-2, EN 61000-3-2, EN 61000-3-3.

### Festool Group GmbH & Co. KG

Wertstr. 20, D-73240 Wendlingen

*ppa. Dr. Martin Zimmer*

Dr. Martin Zimmer

Tutkimus- ja tuotekehitysosaston sekä teknisen dokumentoinnin päällikkö

19.12.2012

### REACH:iin liittyvät tiedot:

[www.festool.com/reach](http://www.festool.com/reach)



**Huolto ja korjaus** vain valmistajan tehtaalla tai huoltokorjaamoissa: katso sinua lähinnä oleva osoite kohdasta:

[www.festool.com/Service](http://www.festool.com/Service)

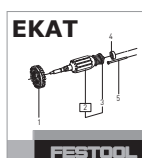

Käytä vain alkuperäisiä Festool-vaaraisia! Tilausnumero kohdassa:

[www.festool.com/Service](http://www.festool.com/Service)

## Original brugsanvisning

De angivne illustrationer findes i tillægget til brugsanvisningen.

### 1 Symboler



Advarsel om generel fare



Advarsel om elektrisk stød



Læs vejledning/anvisninger!



Bortskaffes ikke sammen med kommunalt affald.

### 2 Tekniske data

Arbejdsbænken, grundenhed		CMS-GE
Mål	L	580 mm
	B	400 mm
	H1	315 mm
	H2	900 mm
Vægt uden klapben		7,1 kg
Vægt klapben		3,9 kg

### 3 Bestemmelsesmæssig brug

CMS-GE er en grundenhed til montering af:

- CMS-TS 55
- CMS-TS 75
- CMS-PS 200/ PS 300
- CMS-BS 120
- CMS-OF 1400/OF 2000
- CMS-OF 1010
- CMS-OF
- Basis Module (ikke Basis 1A)

**Der må kun monteres moduler og el-værktøj fra Festool.** Montering af andet el-værktøj gør bordet usikkert og øger faren for brugeren.



#### ADVARSEL

**Brugeren hæfter for skader og uheld som følge af ukorrekt brug.**

### 4 Sikkerhedsanvisninger



**OBS! Læs alle sikkerhedsanvisninger og vejledninger, som leveres sammen med arbejdsbænken og det benyttede el-værktøj.** Overholdes anvisningerne ikke, er der risiko for elektrisk stød, brand og/eller alvorlige kvæstelser.

**Opbevar alle advarselshenvisninger og instrukser til senere brug.**

Det i advarselshenvisningerne benyttede begreb „el-værktøj“ refererer til netdrevet el-værktøj (med netkabel) og akkudrevet el-værktøj (uden netkabel).

- **Gem alle medfølgende dokumenter, og videregiv kun maskinen sammen med disse.**
- **Træk stikket ud af stikdåsen og/eller batteriet ud af el-værktøjet, inden maskinen indstilles eller tilbehørsdele udskiftes.** Utsigtet start af el-værktøjet kan medføre ulykker.
- **Opbyg arbejdsbænken korrekt, inden el-værktøjet fastgøres.** En korrekt opbygning er vigtig for at undgå sammenstyrtning.
- **Fastgør el-værktøjet sikkert til arbejdsbænken, inden det benyttes.** Ustabile el-værktøjer kan betyde, at du mister kontrollen over maskinen.
- **Stil arbejdsbænken på et fast, fladt og jævnt underlag.** Hvis arbejdsbænken står ustabilt, kan el-værktøjet eller arbejdssemnet ikke længere kontrolleres pålideligt og sikkert.
- **Overbelast ikke arbejdsbænken, og brug den ikke som stige eller stillads.** Hvis arbejdsbænken overbelastes eller står på, kommer den i ubalance og kan vælte.

### 5 Montering



Sørg for, at gulvet under maskinen er plant, i god tilstand, og at der ikke ligger løse genstande rundt omkring (f.eks. spåner og skærereser).

CMS-GE kan opstilles med eller uden udklappede ben (billede [2] + [3]).

For at klappe benene ud åbnes de fire drejeknapper [2-3] indtil anslag. Efter udklapning af benene skrues de fire drejeknapper til igen.

Et af benene kan ændres i længden ved at dreje på endeklappen [3-4], så maskinen står sikkert.

Ved sammenklapning skal benene [3-6] børst klappes sammen og derefter benene [3-5].

## 6 Elektrisk tilslutning og idrifttagning



### ADVARSEL

#### Ikke-tilladt spænding eller frekvens!

##### Fare for ulykke

- Forsyningsspændingen og strømkildens frekvens skal stemme overens med angivelserne på typeskiltet.
- I Nordamerika må der kun bruges Festool-maskiner med spændingsangivelsen 120 V/60 Hz.

- Af hensyn til sikkerheden må netstikket **[3-3]** kun tilsluttes til en beskyttelsesjordnet stikdåse.
- Der må kun anvendes forlængerkabler med beskyttelsesleder.
- Vikl strømkablet om holderne **[3-7]** efter endt arbejde.

Det monterede el-værktøj på CMS-GE strømforsyning og tændes/slukkes med stikkontakten **[3-1]**.

- Stik netstikket **[3-3]** i en beskyttelsesjordnet stikdåse.
- Tilslut el-værktøjet på CMS-GE til stikket **[3-2]**.
- El-værktøjet tændes med den grønne knap **[2-1]**.
- El-værktøjet slukkes med den røde knap **[2-2]**.

Stikkontakten er forsynet med en nulspændingsudløser. Dermed undgås automatisk genstart efter spændingsafbrydelse (f.eks. strømsvigt). Efter en spændingsafbrydelse skal der trykkes på den grønne knap **[2-1]** igen for at starte el-værktøjet.

## 7 Tilbehør

Bestillingsnumrene for tilbehør og værktøj kan du finde i dit Festool-katalog eller på internettet under „www.festool.com“.

### 7.1 Kontaktdæksel (Tilbehør)

For at sikre mod brug af uvedkommende kan der skrues et kontaktdæksel (CS 70 SA) på kontakthuset. Kontaktdækslet kan sikres med en hængelås.

## 8 Miljø

Elværktøj må ikke bortskaffes med almindeligt husholdningsaffald! Maskiner, tilbehør og emballage skal sendes til miljøvenlig genvinding! Overhold de gældende nationale regler.

**Kun EU:** I henhold til Rådets direktiv 2002/96/EF skal brugt el-værktøj indsamles særskilt og sendes til miljøvenlig genvinding.

## 9 EU-overensstemmelseserklæring

Arbejdsbænken, grundenhed	Serienr
---------------------------	---------

CMS-GE	561228, 561231, 561229, 561261
--------	--------------------------------

År for CE-mærkning: 2008

Vi erklærer som eneansvarlige, at dette produkt er i overensstemmelse med følgende direktiver og standarder:

2006/42/EG, 2004/108/EG, EN 60 745-1, EN 55014-1, EN 55014-2, EN 61000-3-2, EN 61000-3-3.

### Festool Group GmbH & Co. KG

Wertstr. 20, D-73240 Wendlingen

*ppa. Dr. Martin Zimmer*

Dr. Martin Zimmer

Chef for forskning, udvikling og teknisk dokumentation

19.12.2012

### Informationer om REACH:

[www.festool.com/reach](http://www.festool.com/reach)



**Kundeservice og reparationer** må kun udføres af producenten eller serviceværksteder: Nærmeste adresse finder De på:

[www.festool.com/Service](http://www.festool.com/Service)

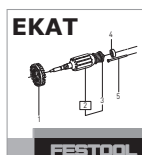

Brug kun originale Festool-reservedele! Best.-nr. finder De på:

[www.festool.com/Service](http://www.festool.com/Service)

## Originalbruksanvisning

De oppgitte illustrasjonene finnes fremst i bruksanvisningen.

### 1 Symboler



Advarsel mot generell fare



Advarsel om elektrisk støt



Anvisning/les merknader!



Ikke kommunalt avfall.

### 2 Tekniske data

Arbeidsstativet, Grunnenhet		CMS-GE
Dimensjon	L	580 mm
	B	400 mm
	H1	315 mm
	H2	900 mm
Vekt uten nedfellbare ben		7,1 kg
Vekt nedfellbare ben		3,9 kg

### 3 Riktig bruk

CMS-GE er en grunnenhet for montering av:

- CMS-TS 55
- CMS-TS 75
- CMS-PS 200/ PS 300
- CMS-BS 120
- CMS-OF 1400/OF 2000
- CMS-OF 1010
- CMS-OF
- Basis Module (ikke Basis 1A)

Det kan monteres moduler som tilbys av Festool.



#### ADVARSEL

Brukeren er selv ansvarlig for skader og ulykker som skyldes ikke-forskriftsmessig bruk.

### 4 Sikkerhetsregler



**OBS! Les alle sikkerhetsmerknadene og anvisningene som følger med arbeidsstativet og det elektroverktøyet du skal bruke.** Hvis advarslene og anvisningene ikke overholdes, kan det føre til elektrisk støt, brann og/eller alvorlige personskader.

Ta godt vare på alle advarslene og informasjonene.

Det nedenstående anvendte uttrykket «elektroverktøy» gjelder for strømdrevne elektroverktøy (med ledning) og batteridrevne elektroverktøy (uten ledning).

- **Ta vare på alle vedlagte dokumenter og overlatt ikke maskinen til andre uten disse.**
- **Trekk støpselet ut av stikkontakten og/eller ta batteriet ut av elektroverktøyet før du gjør innstillinger på maskinen eller bytter ut tilbehørsdeler.** Hvis elektroverktøyet blir startet av vanvare, kan det oppstå ulykker.
- **Sett opp arbeidsstativet riktig før du monterer elektroverktøyet.** Det er viktig at arbeidsstativet er satt opp riktig. Ellers kan det bryte sammen.
- **Fest elektroverktøyet godt til arbeidsstativet før du bruker det.** Hvis elektroverktøyet sitter ustøtt, kan du miste kontrollen over det.
- **Plasser arbeidsstativet på et fast, flatt og jevnt underlag.** Hvis arbeidsstativet står ustøtt, har du ikke tilstrekkelig kontroll over elektroverktøyet og emnet.
- **Ikke overbelast arbeidsstativet, og ikke bruk det som stige eller stillas.** Hvis du overbelaster eller står på arbeidsstativet, blir det topptungt og kan velte.

### 5 Montasje



Sørg for at gulvet rundt maskinen er jevnt og i god stand, og at det ikke ligger løse gjenstander der (f.eks. spon og avskjær).

CMS-GE kan settes opp med eller uten utfelte ben (bilde [2] + [3]).

Bena felles ut ved å åpne med de fire rattene [2-3] så langt det går. Etter at bena er felt ut, skrues de fire rattene fast igjen.

For at maskinen skal stå støtt, kan lengden på ett ben endres ved å skru på foten [3-4].

Når bordet skal legges sammen, skal først beinparet [3-6] klappes sammen, deretter beinparet [3-5].

### 6 Elektrisk tilkobling og igangsetting



#### ADVARSEL

**Ikke tillatt spenning eller frekvens!**

**Fare for ulykker**

- ▶ Nettspenning og frekvens må stemme overens med angivelsene på typeskiltet.
- ▶ I Nord-Amerika er det kun tillatt å bruke Festool-maskiner med spenningsangivelse 120 V/60 Hz.



- ▶ Av sikkerhetsgrunner må nettstøpselet **[3-3]** bare kobles til jordet stikkontakt.
- ▶ Det må kun brukes jordet skjøteledning.
- ▶ Etter at arbeidet er avsluttet, skal kabelen kveiles opp på holderne **[3-7]**.

Bryter-/støpselenheten **[3-1]** brukes til spenningsforsyning og inn-/utkobling av et elektroverktøy montert i CMS-GE.

- ▶ Sett nettstøpselet **[3-3]** inn i en jordet stikkontakt.
- ▶ Koble til elektroverktøyet som er montert i CMS-GE ved hjelp av pluggen **[3-2]**.
- ▶ Trykk på den grønne knappen **[2-1]** for å slå PÅ.
- ▶ Trykk på den røde knappen **[2-2]** for å slå AV.

Bryter-/pluggenheten har en nullspenningsutløser. Dette hindrer automatisk retur av spenning etter et avbrudd i spenningen (for eksempel strømbrudd). Trykk på den grønne knappen **[2-1]** for å slå PÅ etter et spenningsavbrudd.

## 7 Tilbehør

Bestillingsnumrene til tilbehør og verktøy finner du i Festool-katalogen eller på Internett under "www.festool.com".

### 7.1 Bryterdeksel (Tilbehør)

Som beskyttelse mot utilsiktet innkobling kan det skrues på et bryterdeksel (CS 70 SA) på koblingshuset. Bryterdekselet kan sikres med hengelås.

## 8 Miljø

Kast aldri elektroverktøy i husholdningsavfallet! Returner maskin, tilbehør og emballasje til et miljøgjenvinningsanlegg. Følg bestemmelsene som gjelder i ditt land.

**Kun EU:** I henhold til EU-direktiv 2002/96/EF må brukt elektroverktøy sorteres separat og returneres til et miljøgjenvinningsanlegg.

## 9 EU-samsvarserklæring

Arbeidsstativet, Grunnenhet	Serienr
CMS-GE	561228, 561231, 561229, 561261
År for CE-merking:2008	

Vi erklærer under eget ansvar at dette produktet er i samsvar med følgende rådsdirektiver og normer: 2006/42/EF, 2004/108/EF, 2011/65/EU, EN 60 745-1, EN 55014-1, EN 55014-2, EN 61000-3-2, EN 61000-3-3.

### Festool Group GmbH & Co. KG

Wertstr. 20, D-73240 Wendlingen

*ppa. Dr. Martin Zimmer*

Dr. Martin Zimmer

Leder for forskning, utvikling, teknisk dokumentasjon

19.12.2012

**Informasjon om REACH:** [www.festool.com/reach](http://www.festool.com/reach)



**Kundeservice og reparasjoner** skal kun utføres av produsenten eller serviceverksteder. Du finner nærmeste adresse under:

[www.festool.com/Service](http://www.festool.com/Service)

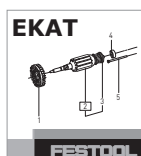

Bruk kun originale Festool-reservedeler! Best.nr. finner du under:

[www.festool.com/Service](http://www.festool.com/Service)

## Manual de instruções original

As figuras indicadas encontram-se no início do manual de instruções.

### 1 Símbolos



Perigo geral



Advertência de choque eléctrico



Ler indicações/notas!



Não pertence ao resíduo comunal.

### 2 Dados técnicos

Posto de trabalho, Unidade de base		CMS-GE
Medidas	L	580 mm
	B	400 mm
	H1	315 mm
	H2	900 mm
Peso sem pernas articuladas		7,1 kg
Peso das pernas articuladas		3,9 kg

### 3 Utilização conforme as disposições

A CMS-GE é uma unidade de base para a montagem de:

- CMS-TS 55
- CMS-TS 75
- CMS-PS 200/ PS 300
- CMS-BS 120
- CMS-OF 1400/OF 2000
- CMS-OF 1010
- CMS-OF
- Basis Module (não para Basis 1A)

**Devem apenas montar-se os módulos e ferramentas eléctricas disponibilizados pela Festool.** A montagem de outras ferramentas eléctricas torna a bancada instável e aumenta o perigo para o utilizador.



### ATENÇÃO

**Em caso de utilização incorrecta, o utilizador é responsável por danos e acidentes.**

### 4 Indicações de segurança



**ATENÇÃO! Leia todas as indicações de segurança e instruções fornecidas juntamente com o posto de trabalho e a ferramenta eléctrica utilizada.** A não observação das indicações de segurança e instruções pode dar origem a um choque eléctrico, um incêndio e/ou a ferimentos graves.

**Guarde bem todas as advertências e instruções para future referência.**

O termo "Ferramenta eléctrica" utilizado a seguir nas indicações de advertência, refere-se a ferramentas eléctricas operadas com corrente de rede (com cabo de rede) e a ferramentas eléctricas operadas com acumulador (sem cabo de rede).

- **Guarde todos os documentos anexos; a ferramenta só deve ser entregue a terceiros juntamente com estes documentos.**
- **Retire a ficha da tomada de corrente e/ou o acumulador da ferramenta eléctrica antes de efectuar ajustes na ferramenta ou substituir acessórios.** O arranque involuntário da ferramenta eléctrica pode causar acidentes.
- **Monte o posto de trabalho correctamente antes de instalar a ferramenta eléctrica.** A montagem correcta é importante para evitar um colapso.
- **Fixe a ferramenta eléctrica com segurança ao posto de trabalho antes de a utilizar.** Ferramentas eléctricas a abanar podem levar à perda de controlo.
- **Coloque o posto de trabalho sobre um piso firme, plano e nivelado.** Se o posto de trabalho abanar ou oscilar, não é possível controlar a ferramenta eléctrica ou a peça a trabalhar de modo seguro e firme.
- **Não sobrecarregue o posto de trabalho e não o utilize como escadote ou andaime.** Se sobrecarregar ou se colocar sobre o posto de trabalho, ele fica „desequilibrado“ e pode tombar.

### 5 Montagem



Providencie para que o chão em torno da máquina seja plano, esteja em bom estado e não tenha objectos espalhados (p. ex. aparas e restos do corte).

A CMS-GE pode ser instalada com ou sem as pernas desdobradas (imagem [2] + [3]).

Para desdobrar as pernas devem abrir-se os quatro botões giratórios [2-3] até ao batente. Depois de se desdobrarem as pernas é necessário voltar a apertar os botões giratórios.

Para que a máquina apoie com segurança, é possível modificar o comprimento de uma perna, girando-se a capa de pousar [3-4].

Ao dobrar, deve primeiro recolher-se o par de pernas [3-6] e, a seguir, o par de pernas [3-5].

## 6 Ligação eléctrica e colocação em funcionamento



### ATENÇÃO

#### Tensão ou frequência inadmissível!

#### Perigo de acidente

- ▶ A tensão da rede e a frequência da fonte de corrente devem estar de acordo com os dados da placa de identificação.
- ▶ Na América do Norte, só podem ser utilizadas ferramentas Festool com uma indicação de tensão de 120 V/60 Hz.

- ▶ Por razões de segurança, a ficha de rede [3-3] só pode ser conectada a uma tomada com protecção de terra.
- ▶ Devem apenas utilizar-se extensões de cabos com condutor de protecção.
- ▶ Depois de concluído o trabalho, enrole o cabo de corrente nos suportes [3-7].

A unidade de interruptores/fichas [3-1] serve para a alimentação de tensão e para ligar/desligar uma ferramenta eléctrica integrada na CMS-GE.

- ▶ Ligue a ficha de rede [3-3] a uma tomada com protecção de terra.
- ▶ Conecte a ferramenta eléctrica integrada na CMS-GE à ficha [3-2].
- ▶ Para ligar a ferramenta, prima a tecla verde [2-1].
- ▶ Para desligar a ferramenta, prima a tecla vermelha [2-2].

A unidade de interruptores/fichas possui um disjuntor de tensão nula. Este impede um restabelecimento automático de tensão após uma interrupção da tensão (p. ex., falha de corrente). Para ligar a ferramenta após uma interrupção da tensão, prima novamente a tecla verde [2-1].

## 7 Acessórios

Consulte os números de encomenda dos acessórios e ferramentas no seu catálogo Festool ou na Internet em "www.festool.com".

### 7.1 Capa de interruptor (Acessórios)

Como protecção para um ligar indevido pode ser aparafusada uma capa de interruptor (CS 70 SA) na caixa do interruptor. A capa do interruptor pode ser protegida por meio de um cadeado.

## 8 Meio ambiente

Não deite as ferramentas eléctricas no lixo doméstico! Encaminhe as ferramentas, acessórios e embalagens para um reaproveitamento ecológico! Nesse caso, observe as regulamentações nacionais em vigor.

**Apenas países da UE:** De acordo com a Directiva Europeia 2002/96/CE, as ferramentas electrónicas usadas devem ser recolhidas separadamente e ser sujeitas a uma reciclagem que proteja o meio ambiente.

## 9 Declaração de conformidade CE

Posto de trabalho, Unidade de base	N.º de série
CMS-GE	561228, 561231, 561229, 561261
Ano da marca CE:2008	

Sob nossa inteira responsabilidade, declaramos que este produto está de acordo com as seguintes directivas e normas:

2006/42/CE, 2004/108/CE, 2011/65/UE, EN 60 745-1, EN 55014-1, EN 55014-2, EN 61000-3-2, EN 61000-3-3.

### Festool Group GmbH & Co. KG

Wertstr. 20, D-73240 Wendlingen

*ppa. Dr. Martin Zimmer*

Dr. Martin Zimmer

Director de pesquisa, desenvolvimento, documentação técnica

19.12.2012

### Informações sobre REACH:

[www.festool.com/reach](http://www.festool.com/reach)



**Serviço Após-venda e Reparação** apenas através do fabricante ou das oficinas de serviço: endereço mais próximo em:

[www.festool.com/Service](http://www.festool.com/Service)

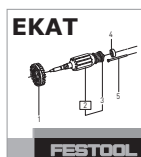

Utilizar apenas peças sobresselentes originais da Festool! Referência em:

[www.festool.com/Service](http://www.festool.com/Service)

## Оригинальное руководство по эксплуатации

Иллюстрации находятся в начале руководства по эксплуатации.

### 1 Символы



Предупреждение об общей опасности



Предупреждение об ударе током



Соблюдайте руководство по эксплуатации/указания!



Не имеет место в коммунальных отходах.

### 2 Технические данные

столе, Основанием		CMS-GE
Размеры	L	580 mm
	B	400 mm
	H1	315 mm
	H2	900 mm
Масса без откидных ножек		7,1 kg
Масса откидных ножек		3,9 kg

### 3 Применение по назначению

CMS-GE является основанием для установки:

- CMS-TS 55
- CMS-TS 75
- CMS-PS 200/ PS 300
- CMS-BS 120
- CMS-OF 1400/OF 2000
- CMS-OF 1010
- CMS-OF
- Basis Module (не Basis 1A)

**Разрешается устанавливать только модули и электроинструмент из ассортимента Festool.**

При установке электроинструмента других производителей не обеспечивается надлежащая защита оператора, и использование стола становится небезопасным.



Инструмент сконструирован для профессионального применения.



## Предупреждение

**Ответственность за повреждения или травмирование при использовании не по назначению несёт пользователь.**

### 4 Указания по технике безопасности



**ВНИМАНИЕ!** Прочтите все указания по технике безопасности и инструкции, которые поставляются вместе с рабочим столом и используемым электроинструментом. Неточное соблюдение инструкций и предупреждений может стать причиной удара электрическим током, пожара и/или тяжёлых травм.

**Сохраняйте эти инструкции и указания для будущего использования.**

Использованное в настоящих инструкциях и указаниях понятие «электроинструмент» распространяется на электроинструмент с питанием от сети (со шнуром питания от электросети) и на аккумуляторный электроинструмент (без шнуром питания от электросети).

- **Держите прилагаемый пакет документов рядом с машинкой и обязательно передавайте его при последующей смене владельца.**
- **Перед регулировкой электроинструмента или заменой деталей оснастки выньте вилку сетевого кабеля из розетки и/или аккумулятор из инструмента.** Случайный пуск электроинструмента может стать причиной травмирования.
- **Перед установкой электроинструмента правильно установите рабочий стол.** Правильный монтаж оборудования предотвратит его поломку.
- **Перед использованием надёжно закрепите электроинструмент на рабочем столе.** Неправильное крепление электроинструментов может привести к потере контроля над ними.
- **Установите рабочий стол на твёрдое и ровное основание.** Качающийся или шатающийся рабочий стол не позволит надёжно и безопасно контролировать электроинструмент или заготовку.
- **Не перегружайте стол, не используйте его в качестве лестницы или подмостков.** Если перегрузить стол или встать на него, он

может потерять устойчивость и перевернуться.

## 5 Монтаж

 Пол вокруг инструмента должен быть ровным и находиться в хорошем состоянии. На нем не должны находиться незакрепленные или посторонние предметы (напр., опилки или обрезки).

Инструментом можно пользоваться с откидными ножками или без них (рис. [2] + [3]).

Для откидывания ножек следует до упора отвернуть четыре винта-барашка [2-3]. После откидывания ножек эти четыре винта следует привернуть обратно.

Для устойчивости инструмента возможно изменение длины одной ножки за счет регулировки установленного на ней колпачка [3-4].

При складывании стола следует сначала сложить ножки [3-6], а затем ножки [3-5].

## 6 Электрическое подключение и ввод в эксплуатацию



### Предупреждение

#### Недопустимое напряжение или частота!

#### Опасность несчастного случая

- ▶ Сетевое напряжение и частота источника тока должны соответствовать данным, указанным на заводской табличке.
- ▶ В Северной Америке можно использовать только машинки Festool с характеристикой по напряжению 120 В/60 Гц.

- ▶ Из соображений безопасности подсоединять машину можно [3-3] только к розетке с заземляющим контактом.
- ▶ Разрешается использовать удлинительный кабель только с защитным проводом.
- ▶ После окончания работ намотайте электрический кабель на держатели [3-7].

Блок переключателей/замыкателей [3-1] предназначен для подачи питания и включения/выключения установленных на CMS-GE электроинструментов.

- ▶ Вставьте сетевую вилку [3-3] в заземленную розетку.
- ▶ Включите установленный на CMS-GE электроинструмент в разъем [3-2].
- ▶ Для включения нажмите на зеленую кнопку [2-1].
- ▶ Для выключения нажмите на красную кнопку [2-2].

В блоке переключателей/замыкателей расположен расцепитель минимального напряжения. Он предотвращает самопроизвольное восстановление напряжения после перерыва в подаче питания (напр. прекращение подачи питания). Для включения после перерыва в подаче питания снова нажмите на зеленую кнопку [2-1].

## 7 Оснастка

Коды для заказа оснастки и инструментов можно найти в каталоге Festool и в Интернете на [www.festool.com](http://www.festool.com)

### 7.1 Крышка выключателя (Оснастка)

Для защиты от несанкционированного включения на корпус выключателя можно установить крышку (CS 70 SA). Крышку выключателя можно заблокировать висячим замком.

## 8 Опасность для окружающей среды

Не выбрасывайте электроинструменты вместе с бытовыми отходами! Обеспечьте безопасную для окружающей среды утилизацию инструментов, оснастки и упаковки. Соблюдайте действующие национальные инструкции.

**Только для ЕС:** согласно Европейской директиве 2002/96/EG отслужившие свой срок электроинструменты должны отдельно от прочих отходов направляться на экологически безопасную утилизацию.

## 9 Декларация соответствия ЕС

столе, Основанием	Серийный №
CMS-GE	561228, 561231, 561229, 561261
Год маркировки CE:2008	

Под личную ответственность мы заявляем, что данное изделие соответствует следующим стандартам и нормативным документам:

2006/42/EG, 2004/108/EG, 2011/65/EU, EN 60745-1, EN 55014-1, EN 55014-2, EN 61000-3-2, EN 61000-3-3.

**Festool Group GmbH & Co. KG**

Wertstr. 20, D-73240 Wendlingen



Dr. Martin Zimmer

Руководитель отдела исследований и разработок, технической документации  
19.12.2012

**Информация по директиве REACH:**  
[www.festool.com/reach](http://www.festool.com/reach)



**Сервисное обслуживание и ремонт** только через фирму-изготовителя или в наших сервисных мастерских: адрес ближайшей мастерской см. на

[www.festool.com/Service](http://www.festool.com/Service)

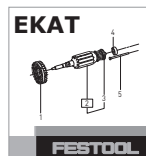

**Используйте только оригинальные запасные части Festool!** № для заказа на:

[www.festool.com/Service](http://www.festool.com/Service)

## Originální návod k použití

Uvedené obrázky se nacházejí na začátku návodu k použití.

### 1 Symboly



Varování před všeobecným nebezpečím



Varování před úrazem elektrickým proudem



Přečtěte si návod/pokyny!



Nepatří do komunálního odpadu.

### 2 Technické údaje

Pracovní základnu, základní jednotka		CMS-GE
Rozměry	L	580 mm
	B	400 mm
	H1	315 mm
	H2	900 mm
Hmotnost bez sklopných nohou		7,1 kg
Hmotnost sklopných nohou		3,9 kg

### 3 Účel použití

CMS-GE je základní jednotka pro montáž:

- CMS-TS 55
- CMS-TS 75
- CMS-PS 200/ PS 300
- CMS-BS 120
- CMS-OF 1400/OF 2000
- CMS-OF 1010
- CMS-OF
- Basis Module (ne pro Basis 1A)

**Na stůl je povoleno montovat pouze moduly a nářadí nabízené firmou Festool.** Montáž jiného nářadí může narušit stabilitu stolu a zvyšuje tak riziko pro uživatele.



## VAROVÁNÍ

**Za škody a úrazy vzniklé nesprávným použitím odpovídá uživatel.**

### 4 Bezpečnostní pokyny



**POZOR! Přečtěte si veškeré bezpečnostní pokyny a instrukce, dodané s pracovní základnou a používaným elektrickým nářadím.** Chyba při dodržování varovných upozornění a instrukcí může způsobit zásah elektrickým proudem, požár a/nebo vážné zranění.

**Všechna varovná upozornění a pokyny do budoucna uschovejte.**

Ve varovných upozorněních použitý pojem „elektronářadí“ se vztahuje na elektronářadí provozované na el. síti (se síťovým kabelem) a na elektronářadí provozované na akumulátoru (bez síťového kabelu).

- **Všechny přiložené dokumenty uschovejte a dalším osobám nářadí předávejte pouze s těmito dokumenty.**
- **Před nastavováním nářadí nebo výměnou příslušenství vytáhněte síťovou zástrčku ze zásuvky a/nebo z elektrického nářadí vyjměte akumulátor.** Neúmyslné spuštění elektrického nářadí může způsobit úraz.
- **Pracovní základnu správně smontujte, než na ni budete elektrické nářadí montovat.** Správná montáž je důležitá, aby nedošlo ke zborcení.
- **Než budete elektrické nářadí používat, bezpečně ho upevněte na pracovní základnu.** Viklající se nářadí může vést ke ztrátě kontroly.
- **Pracovní základnu postavte na pevný, plochý a rovný podklad.** Pokud se pracovní základna viklá nebo houpá, nemůže být elektrické nářadí nebo obrobek spolehlivě a bezpečně pod kontrolou.
- **Pracovní základnu nepřetěžujte, nepoužívejte ji jako žebřík nebo podstavec.** Pokud je pracovní základna přetížená nebo když na ní stojíte, je vratká a může se převrátit.

### 5 Montáž



Postarejte se o to, aby byla podlaha kolem pily rovná, v dobrém stavu a bez volně ležících předmětů (např. třísek a odřezků).

Stroj se může postavit s vyklopenými nebo sklopnými nohami (obrázek [2] + [3]).

Při vyklápění nohou je třeba vyšroubovat čtyři šrouby [2-3] až na doraz. Po vyklopení nohou je tyto šrouby třeba opět utáhnout.

Aby stálo nářadí pevně, lze měnit délku jednotlivých nohou, šroubováním uzavírací klapky [3-4].

Při sestavování se nejprve zaklápí pár nohou [3-6], potom pár nohou [3-5].

## 6 Elektrické připojení a uvedení do provozu



### VAROVÁNÍ

#### Nepřípustné napětí nebo nepřípustná frekvence! Nebezpečí úrazu

- ▶ Síťové napětí a frekvence zdroje elektrické energie musí souhlasit s údaji na typovém štítku.
- ▶ V Severní Americe se smí používat pouze nářadí Festool s napětím 120 V/60 Hz.

- ▶ Zástrčka **[3-3]** se smí z bezpečnostních důvodů zapojovat pouze do uzemněné síťové zásuvky.
- ▶ Je povoleno používat pouze prodlužovací kabely s ochranným vodičem.
- ▶ Naviňte po skončení práce elektrický kabel na držáky **[3-7]**.

Ovládací spínač se zásuvkou **[3-1]** slouží k napájení i zapínání a vypínání elektrického nářadí zabudovaného do CMS-GE.

- ▶ Síťovou zástrčku **[3-3]** zapojte do uzemněné zásuvky.
- ▶ Elektrické nářadí zabudované do CMS-GE zapojte do zásuvky **[3-2]**.
- ▶ Nářadí zapněte stisknutím zeleného tlačítka **[2-1]**.
- ▶ Nářadí vypněte stisknutím červeného tlačítka **[2-2]**.

Ovládací spínač se zásuvkou je vybavený vypínáním při podpětí. Zabraňuje samovolnému vracení napětí po přerušení napětí (např. při výpadku proudu). Po přerušení napětí stiskněte pro zapnutí znovu zelené tlačítko **[2-1]**.

## 7 Příslušenství

Objednací čísla příslušenství a nářadí vyhledejte, prosím, ve svém katalogu Festool nebo na internetu na „www.festool.com“.

### 7.1 Kryt vypínače (Příslušenství)

Na ochranu před neúmyslným zapnutím lze ke spínači přišroubovat krytku (CS 70 SA). Krytku spínače lze zajistit visacím zámkem.

## 8 Životní prostředí

Nevyhazujte elektrická nářadí do domovního odpadu! Nechte ekologicky zlikvidovat nářadí, příslušenství a obaly! Dodržujte přitom platné národní předpisy.

**Pouze EU:** Podle evropské směrnice 2002/96/ES musí být stará elektrická zařízení vytríděna a ekologicky zlikvidována.

## 9 ES prohlášení o shodě

Pracovní základnu, základní jednotka	Sériové č.
CMS-GE	561228, 561231, 561229, 561261
Rok označení CE:2008	

Prohlašujeme s veškerou odpovědností, že tento výrobek je ve shodě s následujícími směrnici a normami.

2006/42/CE, 2004/108/CE, 2011/65/EU, EN 60 745-1, EN 55014-1, EN 55014-2, EN 61000-3-2, EN 61000-3-3.

### Festool Group GmbH & Co. KG

Wertstr. 20, D-73240 Wendlingen

*ppa. Dr. Martin Zimmer*

Dr. Martin Zimmer

Vedoucí výzkumu, vývoje, technické dokumentace  
19.12.2012

**Informace k REACH:** [www.festool.com/reach](http://www.festool.com/reach)



**Servis a opravy** smí provádět pouze výrobce nebo servisní dílny: nejbližší adresu najdete na:

[www.festool.com/Service](http://www.festool.com/Service)



Používejte jen originální náhradní díly Festool! Obj. č. na:

[www.festool.com/Service](http://www.festool.com/Service)



## Oryginalna instrukcja eksploatacji

Podane rysunki znajdują się w załączniku instrukcji obsługi.

### 1 Symbole



Ostrzeżenie przed ogólnym zagrożeniem



Ostrzeżenie przed porażeniem prądem



Instrukcja/przeczytać zalecenia!



Nie wyrzucać do odpadów komunalnych.

### 2 Dane techniczne

stanowiska roboczego, jednostką podstawową		CMS-GE
Wymiary	L	580 mm
	B	400 mm
	H1	315 mm
	H2	900 mm
Ciężar bez rozkładanych nóżek		7,1 kg
Ciężar składanych nóżek		3,9 kg

### 3 Użycie zgodne z przeznaczeniem

CMS-GE jest jednostką podstawową służącą do zamontowania następujących modułów:

- CMS-TS 55
- CMS-TS 75
- CMS-PS 200/ PS 300
- CMS-BS 120
- CMS-OF 1400/OF 2000
- CMS-OF 1010
- CMS-OF
- Basis Module (nie Basis 1A)

**Można montować wyłącznie moduły i narzędzia elektryczne oferowane przez firmę Festool.** Montaż innych narzędzi elektrycznych zmniejsza bezpieczeństwo stołu i zwiększa zagrożenie użytkowników.



#### OSTRZEŻENIE

**Za szkody i wypadki spowodowane użyciem niezgodnym z przeznaczeniem odpowiedzialność ponosi użytkownik.**

## 4 Wskazówki dotyczące bezpieczeństwa



**UWAGA! Przeczytać wszystkie zalecenia odnośnie bezpieczeństwa pracy i instrukcje dostarczone ze stanowiskiem roboczym i używanym narzędziem elektrycznym.** Nieprzestrzeganie ostrzeżeń i instrukcji może spowodować porażenie elektryczne, pożar oraz/lub ciężkie obrażenia. .

**Należy starannie przechowywać wszystkie przepisy i wskazówki bezpieczeństwa dla dalszego zastosowania.**

Użyte w poniższym tekście pojęcie „elektronarzędzie” odnosi się do elektronarzędzi zasilanych energią elektryczną z sieci (z przewodem zasilającym) i do elektronarzędzi zasilanych akumulatorami (bez przewodu zasilającego).

- **Wszystkie dołączone dokumenty należy zachować i przekazać urządzenie następnemu użytkownikowi wyłącznie z tymi dokumentami.**
- **Przed przystąpieniem do wprowadzania ustawiń narzędzia lub wymiany elementów wyposażania należy wyciągnąć wtyczkę z gniazda wtykowego oraz/lub akumulator z narzędzia elektrycznego.** Niezamierzone uruchomienie narzędzia elektrycznego jest przyczyną wypadków.
- **Przed zainstalowaniem narzędzia elektrycznego należy prawidłowo zmontować stanowisko robocze.** Prawidłowy montaż zapobiega złożeniu się stanowiska roboczego.
- **Przed przystąpieniem do użycia narzędzia elektrycznego należy przymocować je na stanowisku roboczym.** Chyboczące się narzędzia elektryczne mogą spowodować utratę kontroli.
- **Ustawić stanowisko robocze na mocnym, płaskim i poziomym podłożu.** Jeśli stanowisko robocze chybocze się lub wibruje, nie można niezawodnie i bezpiecznie kontrolować narzędzia elektrycznego ani obrabianego elementu.
- **Nie należy przeciążać stanowiska roboczego, nie wolno używać go jako drabiny ani rusztowania.** Przeciążenie lub stanie na stanowisku roboczym powoduje utratę stabilności i możliwość przewrócenia stanowiska.

## 5 Montaż



Należy zadbać o to, aby podłoże wokół urządzenia było płaskie, w dobrym stanie i bez leżących dookoła przedmiotów (np. wióry i pozostałości po cięciu).

Maszynę można ustawiać z nóżkami rozkładanymi lub bez nóżek (ilustracja [2] + [3]).

Do rozkładania nóżek należy do oporu odkręcić cztery pokrętła [2-3]. Po rozłożeniu nóżek cztery pokrętła należy ponownie przykręcić.

Dla zapewnienia bezpiecznego ustawienia urządzenia, można zmienić długość jednej nóżki poprzez przekręcenie końcówki [3-4].

Przy składaniu najpierw należy złożyć parę nóg [3-6], a następnie parę nóg [3-5].

## 6 Podłączenie do instalacji elektrycznej i rozruch



### OSTRZEŻENIE

#### Niedozwolone napięcie lub częstotliwość!

#### Niebezpieczeństwo wypadku

- ▶ Napięcie sieciowe i częstotliwość źródła prądu muszą zgadzać się z danymi na tabliczce identyfikacyjnej.
- ▶ W Ameryce Północnej wolno stosować wyłącznie urządzenia Festool o parametrach napięcia 120 V/60 Hz.

▶ Ze względów bezpieczeństwa wtyczkę przewodu zasilającego [3-3] można podłączyć wyłączenie do gniazda wtykowego z uziemieniem ochronnym.

▶ Wolno stosować tylko przewód przedłużeniowy z przewodem ochronnym.

▶ Po zakończeniu pracy należy nawinąć przewód zasilający na uchwyty [3-7].

Jednostka włącznikowo/wtyczkowa [3-1] służy do zasilania oraz do włączania/wyłączania elektronarzędzia zamontowanego w CMS-GE.

▶ Wsunąć wtyczkę przewodu zasilającego [3-3] do uziemionego gniazda wtykowego.

▶ Podłączyć elektronarzędzie zamontowane w CMS-GE do wtyczki [3-2].

▶ Nacisnąć zielony przycisk [2-1] w celu włączenia.

▶ Nacisnąć czerwony przycisk [2-2] w celu wyłączenia.

Jednostka włącznikowo/wtyczkowa posiada wyłącznik zanikowy. Zapobiega on samoczynnemu przywracaniu napięcia po przerwie w zasilaniu (np. przerwa w dopływie prądu). W celu ponownego włączenia po przerwaniu zasilania należy nacisnąć zielony przycisk [2-1].

## 7 Wyposażenie

Numery katalogowe akcesoriów i narzędzi można znaleźć w katalogu Festool lub w Internecie na stronie „www.festool.com”.

## 7.1 Ostoła przetłączników (Wyposażenie)

Dla zabezpieczenia przed włączeniem przez osobę niepowołaną można przykręcić pokrywę włącznika (CS 70 SA) do obudowy włącznika. Pokrywę włącznika można zamknąć kłódką.

## 8 Środowisko

Nie wolno wyrzucać narzędzi elektrycznych wraz z odpadami domowymi! Urządzenia, wyposażenie i opakowania należy przekazać zgodnie z przepisami o ochronie środowiska do odzysku surowców wtórnych. Należy przy tym przestrzegać obowiązujących przepisów państwowych.

**Tylko UE:** Zgodnie z europejską Wytyczną 2002/96/EG zużyte narzędzia elektryczne trzeba gromadzić osobno i odprowadzać do odzysku surowców wtórnych zgodnie z przepisami o ochronie środowiska.

## 9 Oświadczenie o zgodności z normami UE

Stanowiska roboczego, jednostką podstawową	Nr seryjny
CMS-GE	561228, 561231, 561229, 561261
Rok oznaczenia CE:2008	

Niniejszym oświadczamy na własną odpowiedzialność, że produkt ten spełnia następujące wytyczne i normy:

2006/42/CE, 2004/108/CE, 2011/65/EU, EN 60 745-1, EN 55014-1, EN 55014-2, EN 61000-3-2, EN 61000-3-3.

### Festool Group GmbH & Co. KG

Wertstr. 20, D-73240 Wendlingen

Dr. Martin Zimmer

Kierownik Działu Badań, Rozwoju i Dokumentacji Technicznej

19.12.2012

### Informacje dotyczące rozporządzenia REACH:

www.festool.com/reach



**Obsługa serwisowa i naprawy** wyłączanie u producenta lub w warsztatach autoryzowanych: prosimy wybrać najbliższe miejsce spośród adresów zamieszczonych na stronie:

www.festool.com/Service



Należy stosować wyłącznie oryginalne części zamienne firmy Festool. Nr zamówienia pod:

[www.festool.com/Service](http://www.festool.com/Service)