

FLEX

ELEKTROWERKZEUGE

SD 5-300 4.0

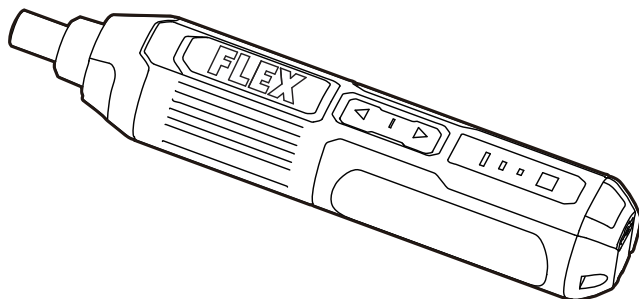

de	Originalbetriebsanleitung.....	5
en	Original operating instructions.....	10
fr	Notice d'instructions d'origine	15
it	Istruzioni per l'uso originali.....	20
es	Instrucciones de funcionamiento originales.....	25
pt	Instruções de serviço originais	30
nl	Originele gebruiksaanwijzing.....	35
da	Originale driftsvejledning	40
no	Originale driftsanvisningen.....	45
sv	Originalbruksanvisning	50
fi	Alkuperäinen käyttöohjekirja.....	55
el	Αυθεντικές οδηγίες χειρισμού	60
tr	Orijinal işletme kılavuzu.....	66
pl	Instrukcja oryginalna	71
hu	Eredeti üzemeltetési útmutató	77
cs	Originální návod k obsluze	82
sk	Originálny návod na obsluhu	87
hr	Originalna uputa za rad.....	92
sl	Izvirno navodilo za obratovanje	97
ro	Instrucțiuni de funcționare originale.....	102
bg	Оригинално упътване за експлоатация	107
ru	Оригинальная инструкция по эксплуатации.....	113
et	Originaalkasutusjuhend	119
lt	Originali naudojimo instrukcija	124
lv	Lietošanas pamācības oriģināls.....	129
ar	ترجمة لإرشادات التشغيل الأصلية.....	134

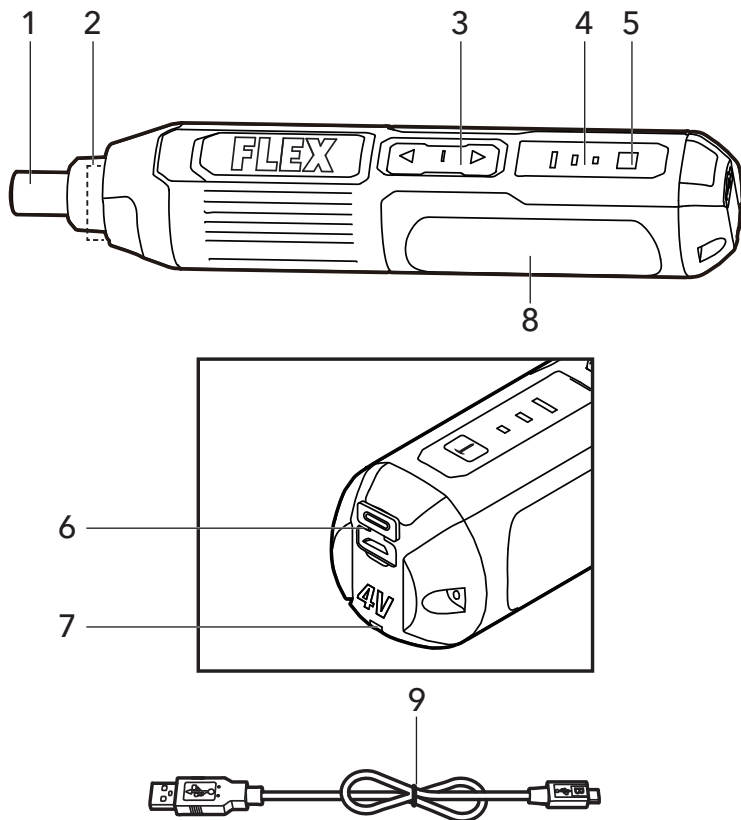
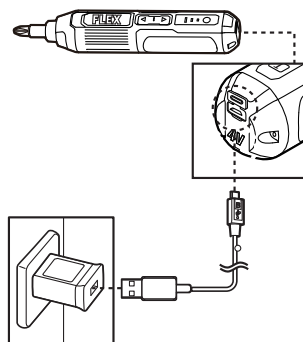
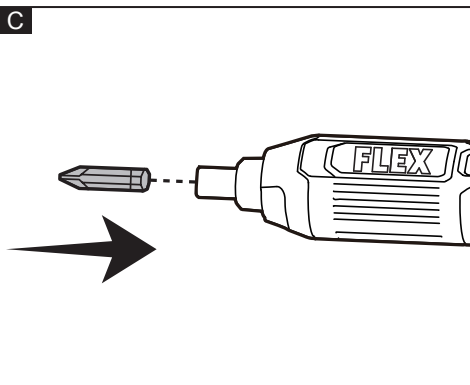
A**B****C**

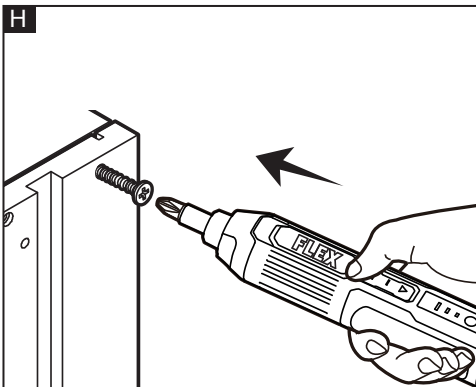
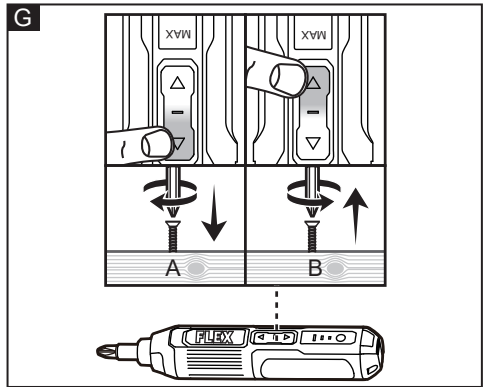
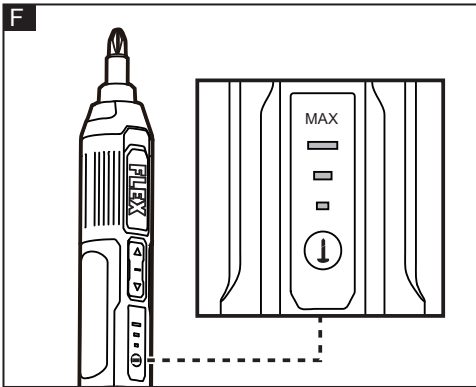
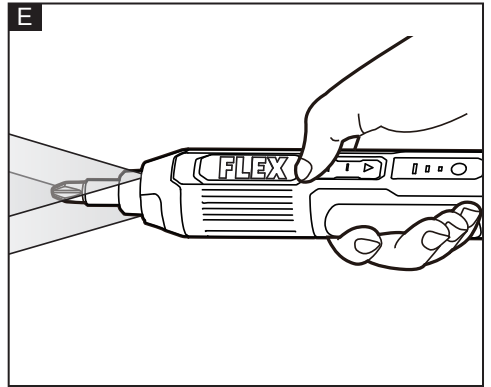
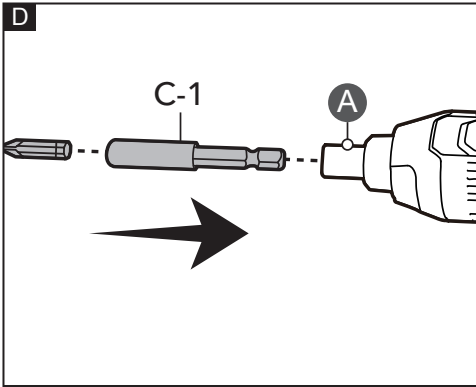

In diesem Handbuch verwendete Symbole



WARNUNG!

Kennzeichnet eine drohende Gefahr. Die Nichtbeachtung dieser Warnung kann zum Tod oder zu schweren Verletzungen führen.



VORSICHT!

Kennzeichnet eine möglicherweise gefährliche Situation. Die Nichtbeachtung dieser Warnung kann zu leichten Verletzungen oder Sachschäden führen.



ANMERKUNG

Kennzeichnet Anwendungstipps und wichtige Informationen.

Symbole auf dem Elektrowerkzeug

V Volt

/min Drehgeschwindigkeit



Lesen Sie die Betriebsanleitung, um das Verletzungsrisiko zu verringern!



Entsorgungshinweise für die Altmaschine (siehe Seite 9)!



Schützen Sie die Batterie vor Hitze (auch vor längerer Sonnenbestrahlung) und Feuer. Explosionsgefahr!



Werfen Sie den Akku nicht ins Feuer. Explosionsgefahr!

Zu Ihrer Sicherheit



WARNUNG!

Lesen Sie folgende Informationen vor dem Gebrauch des Elektrowerkzeugs:

- die vorliegende Betriebsanleitung
 - die „Allgemeinen Sicherheitshinweise“ zur Handhabung von Elektrowerkzeugen im beiliegenden Heft (Broschüre-Nr.: 315.915),
 - die aktuell gültigen Betriebsvorschriften und die Unfallverhütungsvorschriften
- Dieses Elektrowerkzeug befindet sich auf

dem neuesten Stand der Technik und wurde in Übereinstimmung mit den anerkannten Sicherheitsvorschriften konstruiert.

Dennoch kann das Elektrowerkzeug während der Verwendung eine Gefahr für das Leben und die Gesundheit des Benutzers oder eines Dritten darstellen oder das Elektrowerkzeug oder andere Gegenstände können beschädigt werden.

Der Akku-Schraubendreher darf nur wie folgt verwendet werden

- bestimmungsgemäß und
 - in einwandfreiem Zustand
- Mängel, die die Sicherheit beeinträchtigen, müssen unverzüglich behoben werden.

Bestimmungsgemäße Verwendung

Der Akku-Schraubendreher ist für folgende Zwecke vorgesehen

- Das Elektrowerkzeug ist zum Festziehen und Lösen von Schrauben vorgesehen.

Sicherheitshinweise für Schraubenzieher



WARNUNG!

Beachten Sie alle Warnhinweise, Anweisungen, Abbildungen und technischen Daten, die diesem Elektrowerkzeug beigelegt sind. Die Nichtbeachtung der unten aufgeführten Anweisungen kann zu Stromschlägen, Bränden und/oder schweren Verletzungen führen. Bewahren Sie alle Warn- und Bedienungshinweise für Nachschlagewecke auf.

- **Halten Sie das Elektrowerkzeug an den isolierten Griffflächen fest, wenn Arbeiten ausgeführt werden, bei denen das Befestigungsmittel verdeckte Leitungen treffen kann.** Falls der Schrauber einen Strom führenden Leiter kontaktiert, werden auch die frei liegenden Metallteile des Elektrowerkzeugs stromführend und stellen für den Bediener somit eine Stromschlaggefahr dar.
- **Verwenden Sie einen geeigneten Detektor zum Aufspüren verdeckter Versorgungsleitungen oder beauftragen Sie einen örtlichen Elektrofachbetrieb.** Das Kontaktieren von Elektrokabeln kann zu Bränden und Stromschlägen führen. Das Beschädigen von Gasleitungen kann zu Explosionen führen. Eine beschädigte

Wasserleitung kann zu Sachschäden führen.

- **Stellen Sie vor Arbeiten am Elektrowerkzeug (z. B. vor Wartungsarbeiten, Werkzeugwechsel usw.) sowie beim Transportieren und Verstauen den Drehschalter auf die mittlere Position.** Es besteht Verletzungsgefahr durch unbeabsichtigtes Drücken des Ein-/Ausschalters.
- **Halten Sie das Elektrowerkzeug gut fest.** Achten Sie beim Anziehen und Lösen von Schrauben auf kurzzeitig hohe Drehmomentreaktionen.
- **Spannen Sie das Werkstück fest ein.** Werkstücke, die mit einer Spannvorrichtung oder mit einem Schraubstock arretiert sind, werden fester gehalten als mit den Händen.
- **Legen Sie das Elektrowerkzeug immer erst ab, nachdem es vollständig zum Stillstand ausgelaufen ist.** Das Anbauwerkzeug kann blockieren und dazu führen, dass Sie die Kontrolle über das Elektrowerkzeug verlieren.

Sicherheitshinweise für Lithium-Ionen-Akkus

WARNUNG!

Lesen Sie alle Sicherheitshinweise und alle Anweisungen. Die Nichtbeachtung der Warnhinweise und Anweisungen kann Stromschläge, Brände und/oder schwere Verletzungen herbeiführen. Bewahren Sie alle Warn- und Bedienungshinweise für Nachschlagezwecke auf.

- **Den Akku nicht öffnen.** Es besteht Kurzschlussgefahr.
- **Schützen Sie den Akku vor Hitze, z. B. vor ununterbrochener Sonnenbestrahlung, Feuer, Wasser und Feuchtigkeit.** Es besteht Explosionsgefahr.
- **Wenn der Akku beschädigt oder unsachgemäß verwendet wird, können Dämpfe austreten.** Sorgen Sie für frische Luft und suchen Sie einen Arzt auf, wenn Sie sich unwohl fühlen. Die Dämpfe können die Atemwege reizen.
- **Bei unsachgemäßer Anwendung kann Flüssigkeit aus dem Akku austreten; Kontakt vermeiden.** Falls Sie versehentlich

mit Akkusäure in Berührung gekommen sind, spülen Sie die Stelle mit Wasser. Falls Akkusäure in die Augen geraten ist, suchen Sie zudem einen Arzt auf. Aus dem Akku austretende Flüssigkeit kann Reizungen oder Verätzungen verursachen.

- **Die Batteriespannung muss mit der Batterieladespannung des Ladegeräts übereinstimmen.** Andernfalls besteht Brand- und Explosionsgefahr.
- **Zum Entsorgen dürfen eingebaute Akkus nur von qualifiziertem Personal entfernt werden.** Durch das Öffnen des Gehäusematerials kann das Elektrowerkzeug zerstört werden.

Geräuschpegel und Schwingungen

Die Geräusch- und Vibrationswerte wurden gemäß EN 62841 ermittelt. Der mit A bewertete Geräuschpegel des Elektrowerkzeugs beträgt normalerweise:

- Schalldruckpegel L_{pA} : 50,97 dB(A);
- Schalleistungspegel L_{WA} : 61,97 dB(A);
- Unsicherheit: $K = 3$ dB.

Vibrationsgesamtwert:

- Emissionswert a_{R1} : $< 2,5$ m/s²
- Unsicherheit: $K = 1,5$ m/s²

VORSICHT!

Die angegebenen Messwerte beziehen sich auf neue Elektrowerkzeuge. Durch den täglichen Gebrauch ändern sich die Geräusch- und Schwingungswerte.

ANMERKUNG

Der in diesem Informationsblatt angegebene Schwingungsemissionspegel wurde nach einer genormten Prüfung gemäß EN 62841 gemessen und kann zum Vergleich eines Werkzeugs mit einem anderen verwendet werden.

Er kann für eine vorläufige Expositionsbewertung verwendet werden. Der angegebene Schwingungsemissionswert gilt für die Hauptanwendungen des Werkzeugs. Wird das Werkzeug jedoch für andere Anwendungen, mit anderem Zubehör oder schlechter Wartung eingesetzt, kann die Schwingungsemission abweichen. Dies kann die Belastung über die gesamte Arbeitsdauer hinweg deutlich erhöhen.

Zur Einschätzung der genauen Schwingungsexposition müssen auch die Zeiten berücksichtigt werden, zu denen das Werkzeug ausgeschaltet oder lastfrei in Betrieb ist.

Dies kann den Expositionswert über die gesamte Arbeitsdauer hinweg deutlich verringern.

Stellen Sie fest, mit welchen weiteren Sicherheitsmaßnahmen der Bediener vor den Vibrationsauswirkungen geschützt werden kann, z. B. durch Wartung des Werkzeugs und des Zubehörs, Warmhalten der Hände, Organisation von Arbeitsabläufen.



VORSICHT!

Tragen Sie bei einem Schalldruck über 85 dB(A) einen Gehörschutz.

Technische Daten

Werkzeug	SD 5-300 4.0	
Typ	Schraubenzieher	
Nennspannung	V DC	4
Akku-Kapazität	Ah	2
Leerlauf-Nennndrehzahl:	RPM	300
Maximales Drehmoment	Nm	5
Gewicht	kg	0.28
Betriebs-temperatur	10-35°C	
Lagertemperatur	0-40°C	
Ladetemperatur	5-40°C	

Übersicht (siehe Abbildung A)

Die Nummerierung der Produkteigenschaften bezieht sich auf die Seite mit der Geräteabbildung.

- 1 **Magnetischer Bithalter**
- 2 **LED-Arbeitsleuchte**
- 3 **Rechtslauf-/Linkslauf-Schalter**
- 4 **Akku-/Drehmomentanzeige**
- 5 **Akku-/Drehmomenttaste**
- 6 **Ladeanschluss mit Abdeckung**

7 **Öse für Handschlaufe**

8 **Griff**

9 **USB-Ladekabel**

Bedienung

Vor dem Einschalten des Elektrowerkzeugs

Packen Sie den Akku-Schraubendreher aus und überprüfen Sie, ob Teile fehlen oder beschädigt sind.



ANMERKUNG

Die Akkus sind bei Auslieferung nicht vollständig geladen. Laden Sie die Akkus vor der ersten Inbetriebnahme vollständig auf.

Batterie wechseln (siehe Abb. B)



WARNUNG!

Verletzungsgefahr! Laden Sie das Gerät nicht länger als 24 Stunden auf.

Nach 3 Stunden ist der Akku voll aufgeladen. Halten Sie die Akku-/Drehmomenttaste gedrückt, um den aktuellen Ladezustand des Akkus abzufragen (5). Die Akku-/Drehmomentanzeige (4) leuchtet entsprechend auf.

Akku-/Drehmomentanzeige	Akku-Kapazität
1 LED leuchtet	<40%
2 LEDs leuchten	40%-70%
3 LEDs leuchten	>70%

- Schließen Sie den USB-A-Stecker des USB-Ladekabels (9) an ein geeignetes 5-V-USB-Steckernetzteil (nicht mitgeliefert) an.
- Klappen Sie die Gummiabdeckung hoch und schließen Sie die andere Seite des USB-Ladekabels an den Ladeeingang (6) des Werkzeugs an.
- Schließen Sie das USB-Steckernetzteil an eine geeignete Steckdose an. Die Akku-/Drehmomentanzeigen (4) blinken beim Aufladen des Werkzeugs grün.

Akku-/Drehmomentanzeige	Akku-Kapazität
3 LEDs blinken im Kreis	<40%
2 LEDs blinken im Kreis	40%-70%
1 LED blinkt	>70%

- Die Akku-/Drehmomentanzeige (4) leuchtet 100 Sekunden lang grün und erlischt, wenn das Gerät vollständig aufgeladen ist.
- Trennen Sie das Gerät nach dem Aufladen vom Stromanschluss.

Bit anbringen und abnehmen

- Führen Sie ein Bit in den magnetischen Bithalter ein (1). Der magnetisierte Halter hält das Werkzeug fest (siehe Abbildung C).
- Um ein Bit mit der Sechskantschaft-Verlängerung C-1 anzubringen, setzen Sie diesen in den magnetischen Halter (1) ein. Der magnetisierte Halter fixiert die Sechskant-Verlängerung in Einbaulage (siehe Abbildung D).
- Zum Abnehmen ziehen Sie das Bit aus dem magnetischen Halter heraus.

WARNUNG!

Nach dem Gebrauch kann das Bit sehr heiß sein. Lassen Sie das Bit abkühlen oder ziehen Sie Handschuhe an, bevor Sie das Bit abnehmen.

LED-Arbeitsleuchte

Dieses Gerät ist mit zwei LED-Arbeitsleuchten (2) ausgestattet. Diese schalten sich bei Betätigung des Rechtslauf-/Linkslauf-Schalters (3) ein.

Drücken Sie auf den Rechtslauf-/Linkslauf-Schalter (3), um die LED-Arbeitsleuchten (2) einzuschalten. Die LED-Arbeitsleuchten (2) schalten sich ca. 10 Sekunden nach dem Loslassen des Rechtslauf-/Linkslauf-Schalters (3) automatisch aus (siehe Abbildung E).

Drehmoment vorwählen

Drücken Sie die Akku-/Drehmomenttaste (5), um zwischen den Drehmomenteneinstellungen umzuschalten (siehe Abbildung F). Die Akku-/Drehmomentanzeige (4) leuchtet entsprechend auf:

Akku-/Drehmomentanzeige	Drehmoment
1 LED an	Niedrigstes Drehmoment
2 LEDs an	Mittleres Drehmoment
3 LEDs an	Höchstes Drehmoment

Wahl der Drehrichtung (siehe Abbildung G)

Linkslauf-Richtung (zum Festschrauben): Drücken Sie den vorderen Teil des Rechtslauf-/Linkslauf-Schalters (3).

Zum Lösen in entgegengesetzte Richtung: Drücken Sie den hinteren Teil des Rechtslauf-/Linkslauf-Schalters (3).

Vor dem Gebrauch

- Tragen Sie persönliche Schutzausrüstung (PSA). Benutzen Sie je nach Einsatzzweck einen Gesichtsschutz, eine Schutzbrille oder Sicherheitsgläser. Tragen Sie gegebenenfalls eine Staubschutzmaske, Gehörschutz und Handschuhe.
- Überprüfen Sie Werkzeug und Zubehör auf Schäden. Beschädigte oder abgenutzte Geräte nicht benutzen.
- Prüfen Sie, ob sich Schrauben gelöst haben, ob bewegliche Bauteile nicht mehr fluchten oder festsitzen oder ob andere Störungen vorliegen, die den Betrieb beeinträchtigen können. Wenn ungewöhnliche Vibrationen oder Geräusche auftreten, schalten Sie das Gerät sofort aus und lassen Sie das Problem vor der weiteren Verwendung beheben.
- Laden Sie das Gerät bei Bedarf auf. Verwenden Sie das Gerät nicht, wenn es aufgequollen ist oder sich stark erwärmt hat.
- Halten Sie das Werkzeug immer am Griff fest. Halten Sie das Werkzeug sauber.
- Schalten Sie das Gerät sofort aus, wenn die Arbeit durch Schaulustige unterbrochen wird. Legen Sie das Werkzeug immer erst ab, wenn das Bit vollständig zum Stillstand gekommen ist. Andernfalls könnte die Oberfläche von dem rotierenden Bit erfasst werden, sodass sich das Gerät selbstständig macht und Sie die Kontrolle verlieren.
- Setzen Sie das Gerät nicht zu lange ohne Unterbrechung ein. Machen Sie während der Arbeit Pausen, damit Sie sich beim Geräteeinsatz voll konzentrieren können.

Schrauben festziehen (siehe Abbildung H)

- Bringen Sie ein geeignetes Bit an.
- Wählen Sie mit dem Rechtslauf-/Linkslauf-Schalter die gewünschte Schraubrichtung aus.

ANMERKUNG

Halten Sie das Werkzeug immer in gerader Linie vor den Schraubenkopf. Durch ein schräges Ansetzen kann das Werkzeug abrutschen oder sich die Schraube verkanten.

Wartung und Pflege

Reinigung

- Reinigen Sie das Elektrowerkzeug regelmäßig. Die Häufigkeit der Reinigung ist abhängig von Material und Einsatzdauer.

Ersatzteile und Zubehör

Sonstiges Zubehör, insbesondere Werkzeuge und Polierhilfen, siehe Kataloge der Hersteller.

Explosionszeichnungen und Ersatzteillisten finden Sie auf unserer Homepage:

www.flex-tools.com

Entsorgungshinweise

WARNUNG!

Machen Sie Elektrowerkzeuge, die nicht mehr verwendet werden, unbrauchbar:

- Netzbetriebene Elektrowerkzeuge durch Abtrennen des Netzkabels,
- akkubetriebene Elektrowerkzeuge durch Entfernen des Akkus.

 Nur EU-Länder
Elektrowerkzeuge nicht in den Hausmüll werfen!

Gemäß der EU-Richtlinie 2012/19/EG über Elektro- und Elektronik-Altgeräte und deren Umsetzung in nationales Recht müssen gebrauchte Elektrowerkzeuge getrennt gesammelt und umweltfreundlich recycelt werden.

Rohstoffrückgewinnung anstatt Abfallentsorgung.

Geräte, Zubehör und Verpackungen sollten umweltfreundlich recycelt werden. Kunststoffteile werden je nach Materialart für das Recycling gekennzeichnet.

WARNUNG!

Akkus/Batterien weder im Hausmüll entsorgen noch ins Feuer oder Wasser werfen. Altbatterien/Akkus nicht öffnen.

Nur für EU-Länder:

Gemäß der Richtlinie 2006/66/EG müssen defekte oder Alt-Batterien/Akkus recycelt werden.

ANMERKUNG

Über entsprechende Entsorgungsmöglichkeiten gibt der Fachhandel Auskunft!

CE-Konformitätserklärung

Wir erklären in eigener Verantwortung, dass das unter „Technische Spezifikationen“ beschriebene Produkt den folgenden Normen oder normativen Dokumenten entspricht:

EN 62841 in Übereinstimmung mit den Richtlinien 2014/30/EU, 2006/42/EG, 2011/65/EU.

Verantwortlich für technische Dokumente:
FLEX-Elektrowerkzeuge GmbH, R & D
Bahnhofstrasse 15, D-71711 Steinheim/Murr

i.V.  

Peter Lameli
Technischer Leiter

Klaus Peter Weinper
Leiter der Qualitäts-
Abteilung (QD)

01.11.2022; FLEX-Elektrowerkzeuge GmbH
Bahnhofstrasse 15, D-71711 Steinheim/Murr

Haftungsausschluss

Der Hersteller und sein Vertreter haften nicht für Schäden und entgangenen Gewinn aufgrund von Betriebsunterbrechungen, die durch das Produkt oder durch ein unbrauchbares Produkt verursacht werden. Der Hersteller und sein Vertreter haften nicht für Schäden, die durch unsachgemäßen Gebrauch des Geräts oder durch die Verwendung des Geräts mit Produkten anderer Hersteller verursacht wurden.

Symbols used in this manual

 **WARNING!**
Denotes impending danger. Non-observance of this warning may result in death or extremely severe injuries.

 **CAUTION!**
Denotes a possibly dangerous situation. Non-observance of this warning may result in slight injury or damage to property.

 **NOTE**
Denotes application tips and important information.

Symbols on the power tool

V Volts

/min Rotation rate



To reduce the risk of injury, read the operating instructions!



Disposal information for the old machine (see page 13)!



Protect the battery against heat, including prolonged sunshine, and fire. explosion hazard.



Do not throw the battery into a fire. explosion hazard!

For your safety

 **WARNING!**
Before using the power tool, please read the following:

- these operating instructions,
- the “General safety instructions” on the handling of power tools in the enclosed booklet (leaflet-no.: 315.915),
- the currently valid site rules and the regulations for the prevention of accidents.

This power tool is state of the art and has been constructed in accordance with the acknowledged safety regulations.

Nevertheless, when in use, the power tool may be a danger to life and limb of the user or a third party, or the power tool or other property may be damaged.

The cordless screwdriver may be used only

- as intended,
- in perfect working order.

Faults which impair safety must be repaired immediately.

Intended use

The cordless screwdriver is intended

- The power tool is intended for screwing in and loosening screws.

Safety instructions for screwdriver

 **WARNING!**
Read all safety warnings, instructions, illustrations and specifications provided with this power tool. Failure to follow all instructions listed below may result in electric shock, fire and/or serious injury. Save all warnings and instructions for future reference.

- **Hold the power tool by insulated gripping surfaces, when performing an operation where the fastener may contact hidden wiring.** Fasteners contacting a “live” wire may make exposed metal parts of the power tool “live” and could give the operator an electric shock.
- **Use suitable detectors to determine if there are hidden supply lines or contact the local utility company for assistance.** Contact with electric cables can cause fire and electric shock. Damaging gas lines can lead to explosion. Breaking water pipes causes property damage.
- **Before any work on the power tool (e.g. maintenance, tool change, etc.) as well as during transport and storage, set the rotational direction switch to the middle position.** There is risk of injury from unintentionally pressing the on/off switch.
- **Hold the power tool securely.** When tightening and loosening screws be prepared for temporarily high torque reactions.
- **Secure the workpiece.** A workpiece clamped with clamping devices or in a vice is held more secure than by hand.
- **Always wait until the power tool has come to a complete stop before placing it down.** The application tool can jam and cause you to lose control of the power tool.

Safety instructions for Li-ion batteries

WARNING!

Read all safety warnings and all instructions. Failure to follow the warnings and instructions may result in electric shock, fire and/or serious injuries. Save all warnings and instructions for future reference.

- **Do not open the battery.** There is a risk of a short-circuit.
- **Protect the battery from heat, e.g. from continuous exposure to sunlight, fire, water and humidity.** There is a risk of explosion.
- **If the battery is damaged or used improperly, fumes may be emitted.** Provide fresh air and consult a doctor if you feel unwell. The fumes may irritate the respiratory tract.
- **Under abusive conditions, liquid may be ejected from the battery; avoid contact.** If contact accidentally occurs, flush with water. If liquid contacts eyes, additionally seek medical help. Liquid ejected from the battery may cause irritation or burns.
- **The battery voltage must match the battery charging voltage of the battery charger.** Otherwise there is a risk of fire and explosion.
- **Integrated batteries may only be removed for disposal by qualified personnel.** Opening the housing shell can destroy the power tool.

Noise and vibration

The noise and vibration values have been determined in accordance with EN 62841. The A evaluated noise level of the power tool is typically:

- Sound pressure level L_{pA} : 50.97 dB(A);
- Sound power level L_{WA} : 61.97 dB(A);
- Uncertainty: $K = 3$ dB.

Total vibration value:

- Emission value a_h : <2.5 m/s²
- Uncertainty: $K = 1.5$ m/s²

CAUTION!

The indicated measurements refer to new power tools. Daily use causes the noise and vibration values to change.

NOTE

The vibration emission level given in this information sheet has been measured in accordance with a measurement method standardised in EN 62841 and may be used to compare one tool with another.

It may be used for a preliminary assessment of exposure. The specified vibration emission level represents the main applications of the tool.

However, if the tool is used for different applications, with different cutting accessories or poorly maintained, the vibration emission level may differ.

This may significantly increase the exposure level over the total working period.

To make an accurate estimation of the vibration exposure level, it is also necessary to take into account the times when the tool is switched off or running but not actually in use.

This may significantly decrease the exposure level over the total working period.

Identify additional safety measures to protect the operator from the effects of vibration such as: maintain the tool and the cutting accessories, keep the hands warm, organisation of work patterns.

CAUTION!

Wear ear defenders at a sound pressure above 85 dB(A).

Technical data

Tool	SD 5-300 4.0	
Type	Screwdriver	
Rated voltage	Vdc	4
Battery capacity	Ah	2
Rated No-load Speed	RPM	300
Maximum Torque	Nm	5
Weight	kg	0.28
Working Temperature	10-35°C	
Storage Temperature	0-40°C	
Charging Temperature	5-40°C	

Overview (see figure A)

The numbering of the product features refers to the illustration of the machine on the graphics page.

- 1 **Magnetic bit holder**
- 2 **LED worklight**
- 3 **Forward/reverse switch**
- 4 **Battery/torque indicator**
- 5 **Battery/torque button**
- 6 **Charging port with cover**
- 7 **Hand strap hole**
- 8 **Handle**
- 9 **USB charging cable**

Operating instructions

Before switching on the power tool

Unpack the cordless screwdriver and check that there are no missing or damaged parts.

NOTE

The batteries are not fully charged on delivery. Prior to initial operation, charge the batteries fully.

Charging the battery (see figure B)

WARNING!

Risk of injury! Do not charge the tool for more than 24 hours.

The optimal charge is achieved after 3 hours. To check the amount of battery left in the tool, press and hold the battery/torque button (5). The battery/torque indicator (4) lights up accordingly.

Battery/torque indicator	Battery capacity
1 LED lights up	<40%
2 LEDs light up	40%-70%
3 LEDs light up	>70%

- Connect the USB-A side of USB charging cable (9) to a suitable 5 V USB battery charger adaptor (not included).
- Lift the rubber cover and connect the other side of the USB charging cable to the

charging port (6) of the tool.

- Connect the USB battery charger adaptor to a suitable socket outlet. The battery/torque indicators (4) flash green while the tool is charging.

Battery/torque indicator	Battery capacity
3 LEDs circularly flash	<40%
2 LEDs circularly flash	40%-70%
1 LED flashes	>70%

- The battery/torque indicators (4) stay on green for 100 seconds then goes off when the tool is fully charged.
- After charging, unplug the tool.

Install and remove bit

- Insert a bit into the magnetic bit holder (1). The magnetized holder holds the bit in place (see figure C).
- To installing a bit with hex shank bit extension C-1, insert it into the magnetic bit holder (1). The magnetized holder holds the hex shank bit extension in place (see figure D).
- To remove the bit, pull the bit out of the magnetic bit holder.

WARNING!

The bit may be very hot after use. Allow the bit to cool down or wear gloves when removing a bit.

LED worklight

This tool is equipped with two LED worklights (2) that illuminate when the forward/reverse switch (3) is pressed.

To switch on the LED worklights (2), press on the forward/reverse switch (3). The LED worklights (2) switch off automatically after approx. 10 seconds the forward/reverse switch (3) is released (see figure E).

Selecting a torque

Press the battery/torque button (5) to switch between torque settings (see figure F).

The battery/torque indicator (4) lights up accordingly:

Battery/torque indicator	Torque
1 LED on	Lowest torque
2 LEDs on	Medium torque
3 LEDs on	Highest torque

Selecting the rotation direction (see figure G)

For forward/tighten direction: Press the front part of the forward/reverse switch (3).

For reverse/loosen direction: Press the rear part of the forward/reverse switch (3).

Before use

- Wear personal protective equipment (PPE). Depending on the application, use face shield, safety goggles or safety glasses. As appropriate, wear dust mask, hearing protectors and gloves.
- Check the tool and its accessories for damage. Do not use the tool if it is damaged or worn out.
- Check for loose screws, misalignment or binding of moving parts, or any other condition that may affect the operation. If abnormal vibration or noise occurs, switch the tool off immediately and have the problem corrected before further use.
- Charge the tool if needed. Do not use the tool if it is bulging or hot.
- Always firmly hold the tool by its handle. Keep the tool clean.
- Switch the tool off immediately if bystanders are interrupting the work. Never lay the tool down until the bit has come to a complete stop. The spinning bit may grab the surface and pull the tool out of your control.
- Do not work continuously for extensive amounts of time with the tool. Take breaks in between work to ensure full concentration while using the tool.

Driving screw (see figure H)

- Select and install a suitable bit.
- Pressing on the desired direction of the forward/reverse switch.



NOTE

Always hold the tool aligned to the fastener. Holding it at an angle may cause slipping or jamming of the fastener.

Maintenance and care

Cleaning

- Clean the power tool regularly. Frequency of cleaning is dependent on the material and duration of use.

Spare parts and accessories

For other accessories, in particular tools and polishing aids, see the manufacturer's catalogues.

Exploded drawings and spare-part lists can be found on our homepage:

www.flex-tools.com

Disposal information



WARNING!

Render redundant power tools unusable:

- *mains operated power tool by removing the power cord,*
- *battery operated power tool by removing the battery.*



EU countries only

Do not throw electric power tools into the household waste!

In accordance with the European Directive 2012/19/EU on Waste Electrical and Electronic Equipment and transposition into national law used electric power tools must be collected separately and recycled in an environmentally friendly manner.



Raw material recovery instead of waste disposal.

Device, accessories and packaging should be recycled in an environmentally friendly manner. Plastic parts are identified for recycling according to material type.



WARNING!

Do not throw batteries into the household waste, fire or water. Do not open used batteries.

EU countries only:

In accordance with Directive 2006/66/EC defective or used batteries must be recycled.



NOTE

Please ask your dealer about disposal options!

CE-Declaration of conformity

We declare on our sole responsibility that the product described in "Technical specifications" conforms to the following standards or normative documents:

EN 62841 in accordance with the regulations of the directives 2014/30/EU, 2006/42/EC, 2011/65/EU.

Responsible for technical documents:

FLEX-Elektrowerkzeuge GmbH, R & D
Bahnhofstrasse 15, D-71711 Steinheim/Murr

i.v.  

Peter Lameli
Technical Head

Klaus Peter Weinper
Head of Quality
Department (QD)

01.11.2022; FLEX-Elektrowerkzeuge GmbH
Bahnhofstrasse 15, D-71711 Steinheim/Murr

Exemption from liability

The manufacturer and his representative are not liable for any damage and lost profit due to interruption in business caused by the product or by an unusable product.

The manufacturer and his representative are not liable for any damage which was caused by improper use of the product or by use of the product with products from other manufacturers.

UK Declaration of Conformity

We as the manufacturer: FLEX

Elektrowerkzeuge GmbH, Business address:
Bahnhofstr. 15, 71711 Steinheim, Germany

declare under our sole responsibility, that the product(s) described under „Technical specifications“ fulfills all the relevant provisions of **The Supply of Machinery (Safety) Regulations S.I. 2008/1597** and also fulfills all the relevant provisions of the following UK Regulations:

Electromagnetic Compatibility Regulations S.I. 2016/1091, The Restriction of the Use of Certain Hazardous Substances in Electrical and Electronic Equipment Regulations

S.I. 2012/3032 and are manufactured in accordance with the following designated Standards:

BS EN 62841-1, BS EN 62841-2-2

Place of declaration: **Steinheim, Germany.**

Responsible person: **Peter Lameli, Technical Director - FLEX-Elektrowerkzeuge GmbH**

Contact details for Great Britain: FLEX Power Tools Limited, Unit 8 Anglo Office Park, Lincoln Road, HP 12, 3RH Buckinghamshire, United Kingdom.

i.v.  

Peter Lameli
Technical Head

Klaus Peter Weinper
Head of Quality
Department (QD)

01.11.2022

Symboles utilisés dans ce manuel



AVERTISSEMENT !

Indique un danger imminent. Le non-respect de cet avertissement peut entraîner la mort ou des blessures graves.



ATTENTION !

Indique une situation potentiellement dangereuse. Le non-respect de cet avertissement peut entraîner des blessures légères ou des dommages matériels.



REMARQUE

Indique des conseils et des informations importantes.

Symboles figurant sur l'outil électrique

V Volts

/min Vitesse de rotation



Pour réduire le risque de blessures, lisez les consignes d'utilisation !



Informations sur l'élimination de l'outil usagé (voir page 19) !



Protégez la batterie contre la chaleur, une exposition solaire prolongée et le feu. Risque d'explosion.



Ne jetez pas la batterie au feu. Risque d'explosion !

Consignes de sécurité



AVERTISSEMENT !

Avant d'utiliser l'outil électrique, veuillez lire :

- les présentes consignes d'utilisation,
- les « Consignes générales de sécurité » relatives à la manipulation des outils électriques dans le livret fourni (brochure n° : 315.915),
- les règles applicables sur le site et la réglementation relative à la prévention des accidents.

Cet outil électrique est un outil de pointe et a été conçu conformément aux règles de sécurité reconnues.

Néanmoins, lors de l'utilisation, l'outil électrique peut représenter un danger pour la vie et l'intégrité corporelle de l'utilisateur ou d'un tiers, ou l'outil électrique ou d'autres biens peuvent subir des dommages.

Le tournevis sans fil ne peut être utilisé que

- aux fins prévues,
- en parfait état de fonctionnement.

En cas de défaillances pouvant compromettre la sécurité, l'appareil doit être réparé immédiatement.

Utilisation prévue

Le tournevis sans fil est destiné

- L'outil électrique est conçu pour visser et dévisser des vis.

Consignes de sécurité du tournevis



AVERTISSEMENT !

Lisez tous les avertissements de sécurité, consignes, illustrations et spécifications fournis avec cet outil électrique. Le non-respect des consignes figurant ci-dessous peut provoquer un choc électrique, un incendie et/ou des blessures graves. Conservez tous les avertissements et consignes pour pouvoir vous y référer ultérieurement.

- **Tenez l'outil électrique par ses surfaces de préhension isolées quand vous effectuez une opération pendant laquelle la fixation peut entrer en contact avec un fil électrique non visible.** Si la fixation entre en contact avec un fil électrique sous tension, les parties métalliques non carénées de l'outil électrique peuvent se retrouver sous tension électrique et l'opérateur risque de subir un choc électrique.
- **Utilisez des détecteurs appropriés pour déterminer la présence de fils cachés ou contactez votre fournisseur d'électricité pour obtenir de l'aide.** Le contact avec des câbles électriques peut provoquer un incendie et un choc électrique. L'endommagement de conduites de gaz peut entraîner une explosion. La rupture des conduites d'eau entraîne des dégâts matériels.
- **Avant toute manipulation de l'outil électrique (par ex. maintenance, changement d'accessoire, etc.), ainsi**

que pendant le transport et le stockage, réglez l'interrupteur du sens de rotation sur la position médiane. Il existe un risque de blessure en cas d'appui involontaire sur l'interrupteur marche/arrêt.

- **Tenez l'outil électrique fermement.** Lors du serrage et du desserrage des vis, préparez-vous à des réactions de couple temporairement élevées.
- **Fixez la pièce à usiner.** Une pièce à usiner fixée à l'aide de dispositifs de serrage ou dans un étai est maintenue plus solidement qu'à la main.
- **Attendez toujours l'arrêt complet de l'outil électrique avant de le poser.** L'embout de l'outil peut se coincer et vous faire perdre le contrôle de l'outil électrique.

Consignes de sécurité pour les batteries Li-ion

AVERTISSEMENT !

Lisez tous les avertissements de sécurité et toutes les instructions. Le non-respect des consignes de sécurité et du mode d'emploi peut entraîner une électrocution, un incendie et/ou des blessures graves. Conservez tous les avertissements et consignes pour pouvoir vous y référer ultérieurement.

- **N'ouvrez pas la batterie.** Il existe un risque de court-circuit.
- **Protégez la batterie de la chaleur, par exemple de l'exposition solaire, mais aussi du feu, de l'eau et de l'humidité.** Il existe un risque d'explosion.
- **Si la batterie est endommagée ou mal utilisée, elle est susceptible de produire de la fumée.** Donnez de l'air frais et consultez un médecin si vous ne vous sentez pas bien. Les vapeurs peuvent irriter les voies respiratoires.
- **En cas d'usage abusif, du liquide peut s'échapper de la batterie.** Évitez tout contact avec ce liquide. En cas de contact accidentel, rincez à grande eau. En cas de contact avec les yeux, vous devez en outre consulter un médecin. Le liquide qui s'échappe de la batterie peut provoquer des irritations et des brûlures.
- **La tension de la batterie doit correspondre à la tension de charge de la batterie du chargeur de batterie.** Sinon, il existe un risque d'incendie et d'explosion.
- **Les batteries intégrées ne peuvent être**

retirées (pour être éliminées) que par un personnel qualifié. L'ouverture de la coque du boîtier peut détruire l'outil électrique.

Bruit et vibration

Les valeurs de bruit et de vibration ont été déterminées conformément à la norme EN 62841. Le niveau acoustique évalué A de l'outil est typiquement :

- Niveau de pression acoustique L_{PA} : 50,97 dB(A);
 - Niveau de puissance acoustique L_{WA} : 61,97 dB(A);
 - Incertitude : $K = 3$ dB.
- Valeur de vibration totale :
- Valeur d'émission a_n : $< 2,5$ m/s²
 - Incertitude : $K = 1,5$ m/s²



ATTENTION !

Les mesures indiquées font référence à des outils électriques neufs. Un usage quotidien influe sur les valeurs de bruit et de vibration.



REMARQUE

Le niveau des émissions vibratoires indiqué ici a été mesuré conformément à une méthode de mesure standardisée selon la norme EN 62841, et peut être utilisé pour comparer les outils entre eux.

Il peut aussi servir pour effectuer une évaluation préliminaire de l'exposition. Le niveau des émissions vibratoires spécifié se réfère aux applications principales de l'outil. Cependant, si l'outil est utilisé pour différentes applications, avec différents accessoires de coupe ou s'il est mal entretenu, le niveau des émissions vibratoires peut être différent. Ceci peut augmenter le niveau d'exposition de façon significative au cours de la période totale d'utilisation.

Pour effectuer une estimation exacte du niveau des émissions vibratoires, il est également nécessaire de prendre en compte les fois où l'outil est éteint ou en fonctionnement à vide. Ceci peut diminuer le niveau d'exposition de façon significative au cours de la période totale d'utilisation.

Identifiez des mesures de sécurité supplémentaires pour protéger l'opérateur des effets des vibrations, telles que : entretien de l'outil et des accessoires de coupe, maintien des mains au chaud, organisation du rythme de travail.

**ATTENTION !**

Portez un casque antibruit à une pression acoustique supérieure à 85 dB(A).

Spécifications techniques

Outil	SD 5-300 4.0	
Type	Tournevis	
Tension nominale	Vdc	4
Capacité de la batterie :	Ah	2
Vitesse nominale à vide	RPM	300
Couple maximal	Nm	5
Poids	kg	0.28
Température d'utilisation	10-35°C	
Température de stockage	0-40°C	
Température de charge	5-40°C	

Vue d'ensemble (voir image A)

La numérotation des parties du produit fait référence à l'illustration de l'appareil sur la page des schémas.

- 1 **Porte-embout aimanté**
- 2 **Lampe de travail LED**
- 3 **Interrupteur du sens de rotation**
- 4 **Témoin de batterie/couple**
- 5 **Bouton de batterie/couple**
- 6 **Port de charge avec cache**
- 7 **Trou pour la dragonne**
- 8 **Poignée**
- 9 **Câble de charge USB**

Consignes d'utilisation**Avant de mettre l'outil électrique en marche**

Déballiez le tournevis sans fil et vérifiez qu'aucune pièce ne manque ou n'est endommagée.

**REMARQUE**

La batterie n'est pas entièrement chargée à la livraison. Avant la première utilisation, chargez entièrement la batterie.

Chargement de la batterie (voir figure B)**AVERTISSEMENT !**

Risque de blessures ! Ne chargez pas l'outil pendant plus de 24 heures.

La charge optimale est atteinte après 3 heures. Pour vérifier le niveau de batterie restant dans l'outil, maintenez le bouton de batterie/couple enfoncé (5). Le témoin de batterie/couple (4) s'allume en conséquence.

Témoin de batterie/couple	Capacité de la batterie
1 LED s'allume	<40%
2 LED s'allument	40%-70%
3 LED s'allument	>70%

- Connectez le côté USB-A du câble de charge USB (9) à un adaptateur de chargeur de batterie USB 5 V approprié (non inclus).
- Soulevez le cache en caoutchouc et connectez l'autre côté du câble de charge USB au port de charge (6) de l'outil.
- Connectez l'adaptateur de chargeur de batterie USB à une prise de courant appropriée. Les témoins de batterie/couple (4) clignotent en vert pendant la charge de l'outil.

Témoin de batterie/couple	Capacité de la batterie
3 LED clignotent l'une après l'autre	<40%
2 LED clignotent l'une après l'autre	40%-70%
1 LED clignote	>70%

- Les témoins de batterie/couple (4) restent allumés en vert pendant 100 secondes puis s'éteignent lorsque l'outil est complètement chargé.
- Après le chargement, débranchez l'outil.

Installer et retirer l'embout

- Insérez un embout dans le porte-embout aimanté (1). Le porte-embout aimanté maintient l'embout en place (voir figure C).
- Pour installer un embout avec la tige hexagonale C-1, insérez-la dans le porte-embout magnétique (1). Le support aimanté maintient la tige hexagonale en place (voir figure D).
- Pour retirer l'embout, sortez-le du porte-embout magnétique.

AVERTISSEMENT !

L'embout peut être très chaud après utilisation. Laissez l'embout refroidir ou portez des gants lorsque vous retirez un embout.

Lampe de travail LED

Cet outil est équipé de deux lampes de travail LED (2) qui s'allument lorsque l'interrupteur du sens de rotation (3) est enfoncé.

Pour allumer les lampes de travail LED (2), appuyez sur l'interrupteur du sens de rotation (3). Les lampes de travail LED (2) s'éteignent automatiquement env. 10 secondes après que l'interrupteur du sens de rotation (3) est relâché (voir figure E).

Sélection du couple

Appuyez sur le bouton de batterie/couple (5) pour basculer entre les différents réglages de couple (voir figure F).

Le témoin de batterie/couple (4) s'allume en conséquence :

Témoin de batterie/couple	Couple
1 LED allumée	Couple le plus bas
2 LEDs allumées	Couple moyen
3 LEDs allumées	Couple le plus élevé

Sélection du sens de rotation (voir figure G)

Pour le serrage/sens avant : Appuyez sur la partie avant de l'interrupteur du sens de rotation (3).

Pour le desserage/sens inverse : Appuyez sur la partie arrière de l'interrupteur du sens de rotation (3).

Avant utilisation

- Portez des équipements de protection individuelle (EPI). Selon le travail à effectuer, utilisez un masque de sécurité ou des lunettes de sécurité. Le cas échéant, portez un masque anti-poussière, des protections auditives et des gants.
- Vérifiez que l'outil et ses accessoires ne sont pas endommagés. N'utilisez pas l'outil s'il est endommagé ou usé.
- Vérifiez que le tournevis ne présente aucune vis desserrée ni aucune pièce mobile mal alignée ou grippée et repérez tout autre problème pouvant affecter le fonctionnement. Si des vibrations ou des bruits anormaux se produisent, éteignez immédiatement l'outil et faites corriger le problème avant de le réutiliser.
- Chargez l'outil si nécessaire. N'utilisez pas l'outil s'il est bombé ou chaud.
- Tenez toujours fermement l'outil par sa poignée. Gardez toujours l'outil propre.
- Éteignez immédiatement l'outil si quelqu'un interrompt votre travail. Ne posez jamais l'outil tant que l'embout ne s'est pas complètement arrêté. L'embout qui tourne peut saisir la surface et vous faire perdre le contrôle de l'outil.
- N'utilisez pas l'outil en continu pendant de longues périodes. Faites des pauses régulières pour disposer d'une concentration totale lors de l'utilisation de l'outil.

Vissage/dévisage d'une vis (voir figure H)

- Insérez un embout approprié.
- Appuyez sur la direction souhaitée de l'interrupteur du sens de rotation.

REMARQUE

Tenez toujours l'outil de façon à l'aligner avec la vis. Si l'outil est positionné de biais, la vis risque de se coincer ou de glisser.

Maintenance et entretien

Nettoyage

- Cet outil électrique nécessite un nettoyage régulier. La fréquence de nettoyage dépend du matériau et de la durée d'utilisation.

Pièces de rechange et accessoires

Pour les autres accessoires, en particulier les outils et les accessoires de polissage, consultez les catalogues du fabricant.

Vous trouvez des dessins éclatés et des listes de pièces de rechange sur notre site internet :

www.flex-tools.com

Informations relatives à l'élimination des déchets



AVERTISSEMENT !

Rendre les outils électriques usagés inutilisables :

- en retirant le cordon d'alimentation des outils filaires,
- en retirant la batterie des outils fonctionnant sur batterie.



Pays de l'UE uniquement
Ne jetez pas les outils électriques avec les ordures ménagères !

Conformément à la directive européenne 2012/19/UE relative aux déchets d'équipements électriques et électroniques et à sa transposition dans la législation nationale, les outils électriques usagés doivent être collectés séparément et recyclés dans le respect de l'environnement.



Récupération des matières premières à la place de l'élimination des déchets.

L'appareil, les accessoires et l'emballage doivent être recyclés dans le respect de l'environnement. Les pièces en plastique sont identifiées pour le recyclage selon le type de matériau.



AVERTISSEMENT !

Ne jetez pas les batteries avec les ordures ménagères, ni dans un feu ou dans l'eau. N'ouvrez pas des batteries usagées.

Pays de l'UE uniquement :

Conformément à la directive 2006/66/CE, les batteries défectueuses ou usagées doivent être recyclées.



REMARQUE

N'hésitez pas à demander à votre revendeur des informations concernant l'élimination du produit !

☞ Déclaration de conformité

Nous déclarons sous notre seule responsabilité que le produit décrit dans les « Spécifications techniques » est conforme aux normes ou documents normatifs suivants :

EN 62841 conformément aux réglementations des directives 2014/30/UE, 2006/42/CE, 2011/65/UE.

Responsable pour les documents techniques :
FLEX-Elektrowerkzeuge GmbH, R & D
Bahnhofstrasse 15, D-71711 Steinheim/Murr

i.v.  

Peter Lameli
Directeur
technique

Klaus Peter Weinper
Chef du Service Qualité
(QD)

01.11.2022; FLEX-Elektrowerkzeuge GmbH
Bahnhofstrasse 15, D-71711 Steinheim/Murr

Exemption de responsabilité

Le fabricant et son représentant déclinent toute responsabilité pour les dommages et les gains manqués liés à l'interruption des activités causée par le produit ou un produit inutilisable.

Le fabricant et son représentant déclinent toute responsabilité pour les dommages liés à une mauvaise utilisation du produit ou à une utilisation avec des produits provenant d'autres fabricants.

Simboli utilizzati in questo manuale

AVVERTENZA!

Indica un pericolo imminente. Il mancato rispetto di questa avvertenza comporta il rischio di morte o lesioni gravi.

ATTENZIONE!

Indica una situazione potenzialmente pericolosa. Il mancato rispetto di questa avvertenza comporta il rischio di lesioni lievi o danni materiali.

NOTA

Indica suggerimenti per l'uso e informazioni importanti.

Simboli sull'utensile elettrico

V Volt

/min Velocità di rotazione



Per ridurre il rischio di infortuni, leggere le istruzioni.



Informazioni sullo smaltimento degli apparecchi elettrici (v. pagina 24)



Proteggere la batteria dal calore, dall'esposizione prolungata alla luce solare e dal fuoco. Rischio di esplosione!



Non bruciare la batteria. Rischio di esplosione!

Per la propria sicurezza

AVVERTENZA!

Prima di usare l'utensile elettrico, leggere e rispettare:

- Queste istruzioni per l'uso
- Le "Istruzioni di sicurezza generali" sull'uso degli utensili elettrici nel libretto incluso (libretto n. 315.915)
- Le leggi e le normative locali in vigore relative alla prevenzione degli incidenti

Questo utensile elettrico di ultima generazione è stato costruito conformemente alle normative di sicurezza in vigore.

Tuttavia, quando è in funzione, l'utensile elettrico comporta il rischio di lesioni, anche mortali, all'operatore o a terze parti e il rischio di danni all'utensile o ad altre proprietà.

Questo avvitatore cordless deve essere utilizzato esclusivamente:

- Per gli scopi previsti
- Se perfettamente funzionante

Eventuali difetti che ne compromettono la sicurezza devono essere immediatamente corretti.

Destinazione d'uso

Questo avvitatore cordless è progettato per:

- Questo utensile elettrico è progettato per avvitare e svitare viti.

Avvertenze di sicurezza specifiche per avvitatori

AVVERTENZA!

Consultare tutte le avvertenze di sicurezza, le istruzioni, le illustrazioni e le specifiche fornite insieme a questo utensile elettrico.

Il mancato rispetto delle istruzioni sotto riportate comporta il rischio di scossa elettrica, incendio e/o gravi infortuni.

Conservare tutte le avvertenze e le istruzioni per futuro riferimento.

- **Tenere l'utensile elettrico tramite le impugnature isolanti durante le operazioni in cui l'accessorio può entrare a contatto con cavi elettrici nascosti.** Se l'accessorio tocca un cavo elettrificato può trasmettere la corrente alle parti metalliche dell'utensile, esponendo l'operatore al rischio di scossa elettrica.
- **Rilevare l'eventuale presenza di cavi elettrici o tubature nascosti nell'area di lavoro con appositi rilevatori o contattando gli enti di fornitura.** Il contatto con cavi elettrici comporta il rischio di incendio e scossa elettrica. Il danneggiamento di tubi del gas comporta il rischio di esplosione. La foratura di tubi dell'acqua comporta il rischio di danni.
- **Prima di effettuare qualsiasi lavoro sull'utensile elettrico (manutenzione, sostituzione degli accessori, ecc.) e durante il trasporto e la conservazione, portare il selettore della direzione di rotazione in posizione centrale.** In caso contrario sussiste il rischio di avvio accidentale.

- **Impugnare l'utensile elettrico in modo sicuro.** Durante l'avvitatura e la svitatura possono prodursi brevemente elevate coppie di reazione.
- **Fissare il materiale in lavorazione.** Un materiale fissato con appositi dispositivi o una morsa è bloccato più saldamente.
- **Attendere che l'utensile elettrico si arresti completamente prima di appoggiarlo.** L'accessorio può incepparsi e causare la perdita di controllo sull'utensile.

Avvertenze di sicurezza relative alle batterie Li-ion

AVVERTENZA!

Leggere tutte le istruzioni e le avvertenze di sicurezza. Il mancato rispetto delle avvertenze e delle istruzioni comporta il rischio di scossa elettrica, incendio e/o lesioni gravi. Conservare tutte le avvertenze e le istruzioni per futuro riferimento.

- **Non aprire la batteria** per evitare il rischio di corto circuito.
- **Proteggere la batteria da fonti di calore (come l'esposizione prolungata alla luce solare), fuoco, acqua e umidità** per evitare il rischio di esplosione.
- **La batteria può emettere del fumo se è danneggiata o utilizzata in modo improprio.** In caso di malessere, inalare aria fresca e contattare un medico. Il fumo può irritare il sistema respiratorio.
- **L'utilizzo improprio può causare fuoriuscite di liquido dalla batteria: evitare il contatto con tale liquido.** In caso di contatto accidentale, lavare l'area interessata con acqua. Se il liquido entra a contatto con gli occhi, consultare un medico. Il liquido fuoriuscito dalla batteria può causare irritazioni o ustioni.
- **La tensione della batteria deve corrispondere alla tensione di ricarica del caricabatteria.** In caso contrario sussiste il rischio di incendio ed esplosione.
- **Le batterie integrate devono essere rimosse esclusivamente da personale qualificato.** L'apertura dell'involucro esterno può rendere l'utensile elettrico inservibile.

Emissioni acustiche e vibrazioni

I valori di emissione acustica e delle vibrazioni sono stati determinati conformemente allo standard EN 62841. Di seguito sono riportati i livelli di emissione acustica A tipici dell'apparecchio.

- Livello di pressione sonora L_{pA} : 50,97 dB(A)
- Livello di potenza sonora L_{WA} : 61,97 dB(A)
- Incertezza: $K = 3$ dB

Valore totale di emissione delle vibrazioni:

- Valore di emissione a_i : $< 2,5 \text{ m/s}^2$
- Incertezza: $K = 1,5 \text{ m/s}^2$



ATTENZIONE!

I valori indicati sono relativi a utensili elettrici nuovi. L'uso quotidiano può influire sui valori di rumorosità e vibrazioni.



NOTA

Il valore totale di emissione delle vibrazioni indicato è stato misurato tramite il metodo di collaudo standard descritto in EN 62841 e può essere utilizzato per confrontare l'utensile elettrico con altri prodotti analoghi.

Può essere utilizzato anche per una valutazione preliminare dei livelli di esposizione. Il livello di vibrazioni dichiarato corrisponde all'applicazione principale dell'utensile elettrico.

Tuttavia, se l'utensile è utilizzato per applicazioni diverse, con altri accessori di taglio, o viene mantenuto in cattive condizioni, il livello di vibrazioni potrebbe differire.

Ciò può aumentare significativamente il livello di esposizione durante il periodo di lavoro complessivo.

Per calcolare una stima accurata del livello di esposizione, è necessario prendere in considerazione anche le fasi in cui l'utensile è spento o in funzione a vuoto.

Ciò può ridurre significativamente il livello di esposizione durante il periodo di lavoro complessivo.

Adottare ulteriori misure di sicurezza per proteggere l'operatore dagli effetti delle vibrazioni, ad esempio mantenere l'utensile e gli accessori di taglio in buone condizioni, tenere le mani al caldo, pianificare il lavoro.



ATTENZIONE!

Indossare protezioni per le orecchie quando la pressione sonora è superiore a 85 dB(A).

Specifiche tecniche

Utensile	SD 5-300 4.0	
Tipo	Avvitatore	
Tensione nominale	V CC	4
Capacità della batteria	Ah	2
Velocità a vuoto nominale	RPM	300
Coppia massima	Nm	5
Peso	kg	0,28
Temperatura di funzionamento	10-35°C	
Temperatura di conservazione	0-40°C	
Temperatura di ricarica	5-40°C	

Descrizione dell'utensile (figura A)

I numeri accanto ai componenti fanno riferimento all'illustrazione dell'utensile nella pagina delle figure.

- 1 **Porta-punta magnetico**
- 2 **Luce di lavoro LED**
- 3 **Selettore della direzione di rotazione**
- 4 **Indicatori della batteria/coppia**
- 5 **Pulsante della batteria/coppia**
- 6 **Presa di ricarica con copertura**
- 7 **Foro per laccio da polso**
- 8 **Impugnatura**
- 9 **Cavo di ricarica USB**

Istruzioni per l'uso

Prima di avviare l'utensile

Estrarre l'avvitatore cordless dall'imballaggio e verificare che siano presenti tutti i componenti e che non siano danneggiati.

i **NOTA**

Le batterie incluse sono parzialmente cariche. Prima di usare l'utensile, ricaricarle completamente.

Ricarica della batteria (figura B)

⚠ **AVVERTENZA!**

Rischio di lesioni! Non lasciare l'utensile sotto carica per più di 24 ore.

Per una ricarica ottimale sono necessarie 3 ore. Per visualizzare il livello di carica della batteria, tenere premuto il pulsante della batteria/coppia (5). Gli indicatori della batteria/coppia (4) si accenderanno in base al livello di carica della batteria, come descritto di seguito.

Indicatori della batteria/coppia	Capacità della batteria
1 indicatore acceso	<40%
2 indicatori accesi	40%-70%
3 indicatori accesi	>70%

- Collegare l'estremità USB-A del cavo di ricarica USB (9) a un caricabatteria USB da 5 V (non incluso).
- Aprire la copertura in gomma e collegare l'altra estremità del cavo di ricarica USB alla presa di ricarica (6) dell'utensile.
- Quindi collegare il caricabatteria USB a una presa di corrente. Gli indicatori della batteria/coppia (4) lampeggiano di verde durante la ricarica dell'utensile.

Indicatori della batteria/coppia	Capacità della batteria
3 indicatori lampeggianti in sequenza	<40%
2 indicatori lampeggianti in sequenza	40%-70%
1 indicatore lampeggiante	>70%

- Quando l'utensile è completamente carico, gli indicatori della batteria/coppia (4) rimarranno accesi per 100 secondi, quindi si spegneranno.
- Dopo la ricarica, scollegare l'utensile dal caricabatteria.

Installazione e rimozione delle punte

- Inserire la punta nel porta-punta magnetico (1). Il porta-punta magnetico manterrà la punta in posizione (figura C).
- Per installare una punta con la prolunga a codolo esagonale C-1, inserire la prolunga nel porta-punta magnetico (1). Il porta-

punta magnetico manterrà la prolunga in posizione (figura D).

- Per rimuovere la punta, estrarla dal portapunta magnetico.

AVVERTENZA!

La punta può essere molto calda dopo l'uso.

Attendere che la punta si raffreddi prima di rimuoverla o indossare dei guanti.

Luce di lavoro LED

L'utensile è dotato di due luci di lavoro LED (2) che si illuminano alla pressione del selettore della direzione di rotazione (3).

Per accendere le luci di lavoro LED (2), premere il selettore della direzione di rotazione (3). Le luci di lavoro LED (2) si spengono automaticamente dopo circa 10 secondi dal rilascio del selettore della direzione di rotazione (3) (figura E).

Selezione della coppia

Premere il pulsante della batteria/coppia (5) per selezionare la coppia desiderata (figura F). Gli indicatori della batteria/coppia (4) si accenderanno in base alla coppia selezionata, come descritto di seguito.

Indicatori della batteria/coppia	Coppia
1 indicatore acceso	Coppia minima
2 indicatori accesi	Coppia intermedia
3 indicatori accesi	Coppia massima

Selezione della direzione di rotazione (figura G)

Per selezionare la rotazione in avanti (avvitatura): premere la parte anteriore del selettore della direzione di rotazione (3).

Per selezionare la rotazione all'indietro (svitatura): premere la parte posteriore del selettore della direzione di rotazione (3).

Prima dell'uso

- Indossare dispositivi di protezione individuale (DPI). In base al lavoro da eseguire, utilizzare maschere facciali, occhiali di sicurezza o visiere protettive. Se necessario, indossare una maschera antipolvere, protezioni per le orecchie e guanti.
- Verificare che l'utensile e gli accessori non siano danneggiati. Non usare l'utensile se è danneggiato o usurato.

- Verificare che le parti mobili non siano disallineate o piegate e che non siano presenti altre condizioni che potrebbero pregiudicare il corretto funzionamento dell'utensile. In caso di rumori o vibrazioni anomali durante l'uso, arrestare immediatamente l'utensile e farlo riparare da un tecnico qualificato.
- Se necessario, ricaricare l'utensile. Non usare l'utensile se è gonfio o molto caldo.
- Impugnare l'utensile tramite l'impugnatura. Mantenere l'utensile pulito.
- Arrestare immediatamente l'utensile se una persona si avvicina. Non appoggiare l'utensile se la punta non è completamente ferma. La punta in rotazione potrebbe toccare la superficie e causare la perdita di controllo dell'utensile.
- Non usare l'utensile ininterrottamente per lunghi periodi. Effettuare pause regolari per mantenere la massima concentrazione durante l'uso dell'utensile.

Avvitatura (figura H)

- Selezionare la punta adatta e installarla.
- Premere il selettore della direzione di rotazione.

NOTA

Mantenere l'utensile allineato alla vite. Non tenerlo inclinato per evitare che la punta scivoli o si inceppi.

Pulizia e manutenzione

Pulizia

- Pulire periodicamente l'utensile. La frequenza della pulizia dipende dal tipo di materiale tagliato e dalla frequenza di utilizzo.

Parti di ricambio e accessori

Ulteriori accessori, in particolare per forare e lucidare, sono disponibili nei cataloghi del costruttore.

Le viste esplose e l'elenco delle parti di ricambio sono disponibili sul nostro sito web: www.flex-tools.com

Informazioni sullo smaltimento

AVVERTENZA!

Rendere inutilizzabili gli utensili elettrici come descritto di seguito.

- *Per gli utensili con cavo: rimuovere il cavo di alimentazione.*
- *Per gli utensili alimentati a batteria, rimuovere la batteria.*



Solo Paesi UE

Non smaltire l'utensile elettrico insieme ai rifiuti domestici.

Conformemente alla direttiva europea 2012/19/EC sui rifiuti di apparecchiature elettriche ed elettroniche e la sua applicazione nella giurisdizione nazionale, gli utensili elettrici devono essere raccolti separatamente e riciclati nel rispetto dell'ambiente.



Riciclare le materie prime invece di smaltirle insieme ai rifiuti.

L'apparecchio, gli accessori e i materiali di imballaggio devono essere smaltiti nel rispetto dell'ambiente. Le parti in plastica sono riciclabili in base al tipo di materiale.

AVVERTENZA!

Non gettare le batterie insieme ai rifiuti domestici, nel fuoco o nell'acqua. Non aprire le batterie usate.

Solo Paesi UE

Ai sensi della direttiva 2006/66/EC, le batterie usate o difettose devono essere riciclate.



NOTA

Rivolgersi al rivenditore per informazioni sullo smaltimento.

☞ Dichiarazione di conformità

Si dichiara sotto propria responsabilità che il prodotto descritto alla sezione "Specifiche tecniche" è conforme ai seguenti standard o documenti normativi.

EN 62841 ai sensi dei regolamenti delle direttive 2014/30/EU, 2006/42/EC, 2011/65/EU.

Responsabile dei documenti tecnici:
FLEX-Elektrowerkzeuge GmbH, R & D
Bahnhofstrasse 15, D-71711 Steinheim/Murr

i.v. P. Lameli *Klaus Peter Weinper*

Peter Lameli
Responsabile
tecnico

Klaus Peter Weinper
Responsabile
della qualità

01.11.2022; FLEX-Elektrowerkzeuge GmbH
Bahnhofstrasse 15, D-71711 Steinheim/Murr

Esonero dalla responsabilità

Il costruttore e il suo rappresentante non sono responsabili per danni e mancato profitto a causa dell'interruzione dell'attività commerciale dovuta al prodotto o a un prodotto inutilizzabile.

Il costruttore e il suo rappresentante non sono responsabili per danni causati dall'uso improprio del prodotto o dall'uso del prodotto con accessori di altri costruttori.

Símbolos utilizados en este manual

¡ADVERTENCIA!

Indica un peligro inminente. Si no se tiene en cuenta esta advertencia puede producirse la muerte o lesiones muy graves.

¡PRECAUCIÓN!

Indica la posibilidad de una situación de peligro. Si no se tiene en cuenta esta advertencia pueden producirse lesiones leves o daños materiales.

NOTA

Indica consejos de aplicación e información importante.

Símbolos en la herramienta eléctrica

V Voltios

/min Velocidad de giro



¡Para reducir el riesgo de lesiones, lea el manual de instrucciones!



¡Información para la eliminación de la herramienta vieja (consulte la página 29)!



Proteja la batería contra el calor, incluida la exposición prolongada a la luz solar, y el fuego. Peligro de explosión.



No arroje la batería al fuego. ¡Peligro de explosión!

Por su seguridad

¡ADVERTENCIA!

Antes de usar la herramienta eléctrica, lea los documentos siguientes:

- estas instrucciones de funcionamiento,
- las «Instrucciones generales de seguridad» sobre el manejo de herramientas eléctricas incluidas en el folleto adjunto (n.º: 315.915),
- los reglamentos locales vigentes actualmente y las normativas sobre prevención de accidentes.

Esta herramienta eléctrica incorpora la tecnología más avanzada y ha sido fabricada cumpliendo las normativas de seguridad reconocidas.

No obstante, cuando se utiliza la herramienta eléctrica, podría producirse un riesgo para la integridad física y la vida del usuario y de terceros, o daños en la herramienta u otros daños materiales.

El destornillador inalámbrico puede utilizarse únicamente

- del modo previsto,
- en perfecto estado de funcionamiento.

Los fallos que afecten a la seguridad deben repararse inmediatamente.

Uso previsto

El destornillador inalámbrico está previsto

- La herramienta eléctrica está prevista para atornillar y aflojar tornillos.

Instrucciones de seguridad para el destornillador

¡ADVERTENCIA!

Lea todas las advertencias de seguridad, instrucciones, ilustraciones y especificaciones incluidas con esta herramienta eléctrica. Si no se cumplen todas las instrucciones que se enumeran a continuación, pueden producirse descargas eléctricas, incendios o lesiones graves. Conserve todas las instrucciones y advertencias para poder consultarlas en el futuro.

- **Sujete la herramienta eléctrica por las superficies de agarre aisladas en aquellos trabajos donde el elemento de sujeción pueda entrar en contacto con cables ocultos.** El contacto de los elementos de sujeción con un cable bajo tensión podría hacer que las piezas metálicas expuestas de la herramienta eléctrica transmitan tensión y provoquen una descarga eléctrica al usuario.
- **Use detectores adecuados para determinar si hay líneas de suministro ocultas o comuníquese con la compañía de servicios públicos local para obtener ayuda.** El contacto con los cables eléctricos puede provocar incendios y descargas eléctricas. Las tuberías de gas dañadas pueden provocar una explosión. Romper las tuberías de agua causa daños materiales.

- **Antes de realizar cualquier trabajo en la herramienta eléctrica (por ejemplo, mantenimiento, cambio de herramienta, etc.), así como durante el transporte y el almacenamiento, coloque el interruptor de sentido de giro en la posición central.** Existe riesgo de lesiones al presionar accidentalmente el interruptor de encendido/apagado.
- **Sujete la herramienta eléctrica de forma segura.** Al apretar y aflojar los tornillos, prepárese para reacciones de torsión temporalmente altas.
- **Sujete la pieza de trabajo.** Es más seguro sujetar una pieza de trabajo con dispositivos de apriete o en un tornillo de banco que con la mano.
- **Espere siempre hasta que la herramienta eléctrica se haya detenido por completo antes de depositarla.** La herramienta de aplicación puede atascarse y hacer que pierda el control de la herramienta eléctrica.

Instrucciones de seguridad para baterías de iones de litio

¡ADVERTENCIA!

Lea todas las instrucciones y advertencias de seguridad. Si no se siguen todas las advertencias e instrucciones, puede producirse una descarga eléctrica, un incendio o lesiones graves. Conserve todas las instrucciones y advertencias para poder consultarlas en el futuro.

- **No abra la batería.** Existe riesgo de cortocircuito.
- **Proteja la batería del calor, por ejemplo, de la exposición continua a la luz solar, fuego, agua y humedad.** Existe riesgo de explosión.
- **Si la batería está dañada o se usa incorrectamente, puede emitir vapores.** Proporcione aire fresco y consulte a un médico si no se siente bien. Los vapores pueden irritar el tracto respiratorio.
- **En condiciones de uso intensivo, es posible que se produzca una fuga de ácido de la batería. Evite el contacto con el ácido.** Enjuague con agua si se produce un contacto accidental. Si el líquido entra en contacto con los ojos, solicite también atención médica. El líquido que emana de la batería puede provocar irritaciones o quemaduras.

- **La tensión de la batería debe coincidir con la tensión de carga del cargador de baterías.** De lo contrario, existe riesgo de incendio y explosión.
- **Las baterías integradas solo pueden ser retiradas para su eliminación por personal cualificado.** Abrir la cubierta de la carcasa puede destruir la herramienta eléctrica.

Ruido y vibración

Los valores de ruido y vibración se han determinado según la norma EN 62841.

Un nivel de ruido con evaluación A de la herramienta eléctrica es típicamente:

- Nivel de presión acústica L_{PA} : 50,97 dB(A);
- Nivel de potencia acústica L_{WA} :
61,97 dB(A);
K = 3 dB.
- Incertidumbre:
- Valor de vibración total:
- Valor de emisión a_{rh} : <2,5 m/s²
- Incertidumbre: K = 1,5 m/s²



¡PRECAUCIÓN!

Las mediciones indicadas se refieren a herramientas eléctricas nuevas. El uso diario hace que cambien los valores de ruido y vibración.



NOTA

El nivel de emisión de vibraciones especificado en esta hoja informativa ha sido medido conforme a un método de medición estandarizado en la norma EN 62841 y puede utilizarse para hacer comparaciones entre herramientas.

También se puede usar en una valoración preliminar de la exposición. El nivel de emisión de vibraciones especificado representa las principales aplicaciones de la herramienta.

No obstante, si la herramienta se usa para diferentes aplicaciones, con distintos accesorios de corte o con un mantenimiento deficiente, el nivel de emisión de vibraciones puede diferir.

Esto podría aumentar considerablemente el nivel de exposición a lo largo de todo el periodo de trabajo.

Para hacer una estimación precisa del nivel de exposición a la vibración, también hay que tener en cuenta los periodos en los que la herramienta está apagada, o está encendida pero no se está utilizando realmente.

Esto podría reducir significativamente el nivel de exposición a lo largo de todo el periodo de trabajo.

Identifique medidas de seguridad adicionales para proteger al usuario de los efectos de la vibración. Por ejemplo: realizar un mantenimiento correcto de la herramienta y los accesorios de corte, mantener las manos calientes, organizar los procesos de trabajo.

¡PRECAUCIÓN!

Lleve protectores auditivos cuando la presión acústica sea mayor que 85 dB(A).

Datos técnicos

Herramienta	SD 5-300 4.0	
Tipo	Destornillador	
Tensión nominal	Vcc	4
Capacidad de la batería	Ah	2
Velocidad nominal sin carga	RPM	300
Par máximo	Nm	5
Peso	kg	0,28
Temperatura de funcionamiento	10-35°C	
Temperatura de almacenamiento	0-40°C	
Temperatura de recarga	5-40°C	

Vista general (ver la figura A)

La numeración de los elementos del producto se refiere a la ilustración de la herramienta en la página de gráficos.

- 1 **Portapuntas magnético**
- 2 **Luz de trabajo LED**
- 3 **Interruptor de avance/retroceso**
- 4 **Indicador de batería/par**
- 5 **Botón de batería/par**
- 6 **Puerto de carga con tapa**
- 7 **Orificio de la correa de mano**
- 8 **Asa**
- 9 **Cable de carga USB**

Instrucciones de funcionamiento

Antes de encender la herramienta eléctrica

Saque el destornillador inalámbrico del embalaje y compruebe que no falte ninguna pieza ni esté dañada.

NOTA

Las baterías no se suministran totalmente cargadas. Antes del primer uso, cargue las baterías completamente.

Carga de la batería (ver figura B)

¡ADVERTENCIA!

¡Riesgo de lesiones! No cargue la herramienta durante más de 24 horas.

La carga óptima se logra después de 3 horas. Para verificar la cantidad de batería que queda en la herramienta, mantenga presionado el botón de batería/par (5). El indicador de batería/par (4) se ilumina del modo correspondiente.

Indicador de batería/par	Capacidad de la batería
1 LED encendido	<40%
2 LED encendidos	40%-70%
3 LED encendidos	>70%

- Conecte el lado USB-A del cable de carga USB (9) a un adaptador de cargador de batería USB de 5 V adecuado (no incluido).
- Levante la cubierta de goma y conecte el otro lado del cable de carga USB al puerto de carga (6) de la herramienta.
- Conecte el adaptador del cargador de batería USB a una toma de corriente adecuada. Los indicadores de batería/par (4) parpadean en verde mientras la herramienta se está cargando.

Indicador de batería/par	Capacidad de la batería
3 LED parpadean circularmente	<40%
2 LED parpadean circularmente	40%-70%
1 LED parpadea	>70%

- Los indicadores de batería/par (4) permanecen en verde durante 100

segundos y después se apagan cuando la herramienta está completamente cargada.

- Después de cargar, desenchufe la herramienta.

Instalar y quitar puntas

- Inserte una punta en el portapuntas magnético (1). El soporte magnetizado sujeta la punta en su lugar (ver la figura C).
- Para instalar una punta con extensión de punta de vástago hexagonal C-1, insértela en el portapuntas magnético (1). El soporte magnetizado mantiene la extensión de punta de vástago hexagonal en su lugar (ver la figura D).
- Para quitar la punta, sáquela del portapuntas magnético.



¡ADVERTENCIA!

La punta puede estar muy caliente después de su uso. Permita que la punta se enfríe o use guantes cuando quite una punta.

Luz de trabajo LED

Esta herramienta está equipada con dos luces de trabajo LED (2) que se encienden cuando se presiona el interruptor de avance/retroceso (3).

Para encender las luces de trabajo LED (2), presione el interruptor de avance/retroceso (3). Las luces de trabajo LED (2) se apagan automáticamente al cabo de aprox. 10 segundos después de soltar el interruptor de avance/retroceso (3) (ver la figura E).

Selección de un par

Presione el botón de batería/par (5) para cambiar entre los ajustes de par (ver la figura F).

El indicador de batería/par (4) se ilumina del modo correspondiente:

Indicador de batería/par	Par
1 LED encendido	Par más bajo
2 LED encendidos	Par medio
3 LED encendidos	Par máximo

Selección del sentido de giro (ver figura G)

Para dirección de avance/apretar: Presione la parte delantera del interruptor de avance/retroceso (3).

Para dirección inversa/aflojar: Presione la parte trasera del interruptor de avance/

retroceso (3).

Antes de usar

- Utilice equipo de protección individual (EPI). Dependiendo de la aplicación, utilice una pantalla de protección del rostro y gafas de seguridad. Según corresponda, use máscara contra el polvo, protectores auditivos y guantes.
- Inspeccione la herramienta y sus accesorios para ver si están dañados. No utilice la herramienta si está dañada o desgastada.
- Compruebe si hay tornillos sueltos, elementos móviles desalineados o trabados u otra circunstancia que pueda afectar al funcionamiento. Si se produce una vibración o un ruido anormales, apague la herramienta inmediatamente y corrija el problema antes de volver a usarla.
- Cargue la herramienta si es necesario. No utilice la herramienta si está abombada o caliente.
- Sujete siempre firmemente la herramienta por el mango. Mantenga la herramienta limpia.
- Apague la herramienta inmediatamente si otras personas interrumpen el trabajo. Nunca deje la herramienta hasta que la punta se haya detenido por completo. La punta giratoria puede agarrar la superficie y hacerle perder el control de la herramienta.
- No trabaje continuamente durante mucho tiempo con la herramienta. Realice descansos entre el trabajo para garantizar una concentración total mientras usa la herramienta.

Enroscar tornillos (ver figura H)

- Seleccione e instale una punta adecuada.
- Presione en la dirección deseada el interruptor de avance/retroceso.



NOTA

Sostenga siempre la herramienta alineada con el elemento de sujeción. Si la sostiene en ángulo puede hacer que el elemento de sujeción se deslice o se atasque.

Mantenimiento y cuidado

Limpieza

- Limpie regularmente la herramienta eléctrica. La frecuencia de limpieza depende del material y la duración de uso.

Piezas de recambio y accesorios

Para obtener información sobre otros accesorios, en particular herramientas y medios de pulido, consulte los catálogos del fabricante.

En nuestra página web encontrará planos de despiece y listas de recambios:

www.flex-tools.com

Información para la eliminación del producto

⚠ ¡ADVERTENCIA!

Las herramientas viejas deben dejarse inutilizables:

- si funcionan conectadas a la red eléctrica, quite el cable de alimentación.
- si funcionan con batería, quite la batería.

 Solo países de la UE
¡No tire los aparatos eléctricos a la basura doméstica!

Según la Directiva Europea 2012/19/UE sobre residuos eléctricos y electrónicos, y su implementación en las legislaciones nacionales, las herramientas eléctricas usadas deben recogerse por separado y reciclarse de forma respetuosa con el medio ambiente.

Recuperación de materias primas en lugar de eliminación de residuos.

Los dispositivos, accesorios y embalajes deben reciclarse de forma respetuosa con el medio ambiente. Las piezas de plástico están identificadas para el reciclaje según el tipo de material.

⚠ ¡ADVERTENCIA!

No elimine las baterías tirándolas a la basura doméstica ni arrojándolas al agua o al fuego. No abra las baterías usadas.

Solo países de la UE:

De acuerdo con la Directiva 2006/66/CE, las baterías defectuosas o usadas deben reciclarse.

NOTA

¡Pregunte a su distribuidor las opciones de eliminación!

CE-Declaración de conformidad

Por la presente, declaramos bajo nuestra exclusiva responsabilidad que el producto descrito en las «Especificaciones técnicas» cumple las siguientes normas o documentos estandarizados:

EN 62841 de acuerdo con las disposiciones de las directivas 2014/30/UE, 2006/42/CE, 2011/65/UE.

Responsable de la documentación técnica:
FLEX-Elektrowerkzeuge GmbH, R & D
Bahnhofstrasse 15, D-71711 Steinheim/Murr

i.v.  

Peter Lameli
Director técnico

Klaus Peter Weinper
Director de Calidad
Departamento (QD)

01.11.2022; FLEX-Elektrowerkzeuge GmbH
Bahnhofstrasse 15, D-71711 Steinheim/Murr

Exención de responsabilidad

El fabricante y su representante no son responsables de los daños y la pérdida de beneficio debido a la interrupción de la actividad causada por el producto o por un producto que no se pueda utilizar.

El fabricante y su representante no son responsables de los daños provocados por el uso indebido del producto o por el uso del mismo con productos de otros fabricantes.

Símbolos usados neste manual

AVISO!

Existem perigos iminentes. O desrespeito por este aviso pode dar origem à morte ou a ferimentos extremamente graves.

CUIDADO!

Existe a possibilidade de uma situação perigosa. O desrespeito por este aviso pode dar origem a ferimentos ligeiros ou danos patrimoniais.

NOTA

Existem dicas de utilização e informação importante.

Símbolos na ferramenta elétrica

V Volts

/min Taxa de rotação



De modo a reduzir os riscos de ferimentos, leia as instruções de funcionamento!



Informação sobre a eliminação de uma máquina velha (consulte a página 34)!



Proteja a bateria do calor, incluindo uma exposição prolongada à luz direta do Sol, e do fogo. Existe o perigo de explosão.



Não atire a bateria para o fogo. Perigo de explosão.

Para sua segurança

AVISO!

Antes de usar a ferramenta elétrica, leia o seguinte:

- Estas instruções de funcionamento,
- As “Instruções gerais de segurança” sobre o manuseamento de ferramentas elétricas no folheto fornecido (folheto n.º: 315.915),
- As regras e normas atuais nas instalações quanto à prevenção de acidentes.

Esta ferramenta elétrica é topo de gama e foi fabricada de acordo com as normas de segurança

conhecidas.

No entanto, durante a utilização, a ferramenta elétrica pode constituir um perigo de vida para o utilizador ou poderá haver danos na ferramenta elétrica ou patrimoniais.

A aparafusadora sem fios só pode ser usada

- conforme previsto,
- num perfeito estado de funcionamento.

As falhas que impeçam a segurança têm de ser reparadas imediatamente.

Utilização prevista

A aparafusadora sem fios foi criada

- A ferramenta elétrica foi criada para aparafusar e desaparafusar parafusos.

Instruções de segurança da aparafusadora

AVISO!

Leia todos os avisos de segurança, instruções, ilustrações e especificações fornecidas com esta ferramenta elétrica.

Não seguir todas as instruções apresentadas abaixo pode resultar em choque elétrico, incêndio e/ou ferimentos graves. Guarde todos os avisos e instruções para futuras referências.

- **Segure a ferramenta apenas através das superfícies isoladas quando executar uma operação onde o fixador possa entrar em contacto com cabos elétricos escondidos.** O contacto dos fixadores com um cabo “vivo” fará com que as peças de metal expostas da ferramenta elétrica deem um choque ao operador.
- **Use detetores adequados para determinar se existe cablagem oculta, ou contacte uma empresa especializada para obter ajuda.** O contacto com cabos elétricos pode causar fogo ou choque elétrico. Danificar um tubo do gás pode causar uma explosão. Partir tubos da água pode causar danos patrimoniais.
- **Antes de quaisquer trabalhos na ferramenta elétrica (ex.: manutenção, mudança de ferramentas, etc.), bem como durante o transporte e armazenamento, coloque o interruptor de direção rotacional no centro.** Existe o risco de ferimentos se premir sem intenção o interruptor de ligar/desligar.

- **Segure bem a ferramenta elétrica.** Quando aparafusar e desaparafusar, esteja preparado para reações temporárias de binário elevado.
- **Fixe a peça a ser trabalhada.** Uma peça a ser trabalhada presa num torno ou dispositivo de fixação está mais segura do que estando presa manualmente.
- **Espere sempre que a ferramenta elétrica pare por completo antes de a deixar.** A ferramenta de aplicação pode ficar presa, fazendo-o perder o controlo da mesma.

Instruções de segurança das baterias de ião de lítio

AVISO!

Leia todos os avisos de segurança e todas as instruções. Não seguir todos os avisos e instruções pode dar origem a choque elétrico, incêndio e/ou ferimentos graves. Guarde todos os avisos e instruções para futuras referências.

- **Não abra a bateria.** Existe o risco de curto-circuito.
- **Proteja a bateria do calor, como a exposição contínua à luz do Sol, fogo, água e humidade.** Existe o risco de explosão.
- **Se a bateria ficar danificada ou for usada incorretamente, podem ser emitidos fumos.** Permita uma corrente de ar fresco e contacte um médico caso se sinta indisposto. Os fumos podem irritar o sistema respiratório.
- **Sob condições abusivas, pode ser ejetado líquido da bateria; evite o contacto.** Se ocorrer um contacto acidental, lave com água abundante. Se o líquido entrar em contacto com os olhos, procure ajuda médica. O líquido ejetado da bateria pode provocar irritação ou queimaduras.
- **A voltagem da bateria tem de corresponder à voltagem de carregamento da bateria do carregador.** Caso contrário, existe o perigo de fogo e explosão.
- **Baterias integradas só podem ser retiradas para se proceder à eliminação por pessoal qualificado.** A abertura da estrutura pode danificar a ferramenta elétrica.

Ruído e vibração

Os valores de ruído e vibração foram determinados de acordo com a norma EN 62841. O nível de ruído avaliado A da ferramenta elétrica é habitualmente:

- Nível de pressão do som L_{pA} : 50,97 dB(A);
- Nível de potência sonora L_{WA} : 61,97 dB(A);
- Incerteza: $K = 3$ dB.

Valor total da vibração:

- Valor da emissão a_h : $< 2,5$ m/s²
- Incerteza: $K = 1,5$ m/s²



CUIDADO!

As medições indicadas dizem respeito a ferramentas elétricas novas. O uso diário causa a alteração dos valores de vibração e ruído.



NOTA

O nível de emissão da vibração apresentado nesta folha de informações foi medido de acordo com um método de medição padrão apresentado em EN 62841, e pode ser usado para comparar ferramentas.

Pode ser usado para uma avaliação preliminar da exposição. O nível de emissão da vibração especificado representa as aplicações principais da ferramenta.

No entanto, se a ferramenta for usada para diferentes aplicações, com diferentes acessórios de corte, ou tendo uma má manutenção, os níveis de emissão da vibração podem diferir.

Isto pode aumentar significativamente o nível de exposição sobre o período total de funcionamento.

Para fazer uma estimativa precisa do nível de exposição da vibração, também tem de ter em conta as vezes que desliga a ferramenta, ou quando esta está a funcionar, mas não está realmente a ser utilizada.

Isto pode diminuir significativamente o nível de exposição sobre o período total de funcionamento.

Identifique as medidas adicionais de segurança para proteger o operador dos efeitos de vibração, como: Manter a ferramenta e os acessórios de corte em bom estado, manter as mãos quentes, organizar padrões de trabalho.

**CUIDADO!**

Use proteção auditiva quando a pressão do som estiver acima dos 85 dB(A).

Características técnicas

Ferramenta	SD 5-300 4.0	
Tipo	Aparafusadora	
Voltagem nominal	V DC	4
Capacidade da bateria	Ah	2
Velocidade nominal sem carga	RPM	300
Binário máximo	Nm	5
Peso	kg	0,28
Temperatura de funcionamento	10-35°C	
Temperatura de armazenamento	0-40°C	
Temperatura de carregamento	5-40°C	

Vista pomenorizada (consulte a Imagem A)

A numeração das funcionalidades do produto refere-se à imagem da máquina na página das imagens.

- 1 **Suporte magnético para cabeças de aperto**
- 2 **Luz de trabalho LED**
- 3 **Interruptor de avançar/retroceder**
- 4 **Indicador da capacidade da bateria/binário**
- 5 **Botão da bateria/binário**
- 6 **Porta de carregamento com cobertura**
- 7 **Orifício da alça para a mão**
- 8 **Pega**
- 9 **Cabo de carregamento USB**

Instruções de funcionamento**Antes de ligar a ferramenta elétrica**

Retire a aparafusadora sem fios da caixa e certifique-se de que não existem peças em falta ou danificadas.

**NOTA**

As baterias não vêm completamente carregadas na altura da entrega. Antes da primeira utilização, carregue a bateria por completo.

Carregar a bateria (consulte a imagem B)**AVISO!**

Existe o risco de ferimentos! Não carregue a ferramenta durante mais de 24 horas.

A carga ótima é obtida passadas 3 horas. Para verificar a quantidade de energia restante na ferramenta, prima e mantenha premido o botão da bateria/binário.

(5). O indicador da capacidade da bateria/binário (4) acende.

Indicador da capacidade da bateria/binário	Capacidade da bateria
1 luz LED acende	<40%
2 luzes LED acendem	40%-70%
3 luzes LED acendem	>70%

- Ligue o lado USB-A do cabo de carregamento USB (9) a um adaptador de carregamento de baterias USB de 5V adequado (não incluído).
- Levante a cobertura de borracha e ligue o outro lado do cabo de carregamento USB na porta de carregamento (6) da ferramenta.
- Ligue o adaptador USB de carregamento da bateria a uma tomada adequada. Os indicadores da capacidade da bateria/binário (4) piscam a verde enquanto a ferramenta estiver a carregar.

Indicador da capacidade da bateria/binário	Capacidade da bateria
3 LEDs piscam alternadamente	<40%

2 LEDs piscam alternadamente	40%-70%
1 LED pisca	>70%

- Os indicadores da capacidade da bateria/binário (4) permanecem ligados a verde durante 100 segundos, depois desligam-se quando a ferramenta estiver completamente carregada.
- Após o carregamento, desligue a ferramenta da alimentação.

Instalar e retirar cabeças de aperto

- Insira uma cabeça de aperto no suporte magnético para cabeças de aperto (1). O suporte magnético mantém a cabeça de aperto no respetivo lugar (consulte a Imagem C).
- Para instalar uma cabeça de aperto com extensão sextavada C-1, insira-a no suporte magnético para cabeças de aperto (1). O suporte magnético segura a extensão sextavada no respetivo lugar (consulte a Imagem D).
- Para retirar a cabeça de aperto, retire-a do suporte magnético para cabeças de aperto.

AVISO!

A cabeça de aperto pode ficar muito quente após a utilização. Permita à cabeça de aperto arrefecer, ou use luvas quando retirar uma cabeça de aperto.

Luz de trabalho LED

Esta ferramenta vem equipada com duas luzes de trabalho LED (2) que acendem quando pressiona o interruptor de avançar/retroceder (3).

Para ligar as luzes de trabalho LED (2), pressione o interruptor de avançar/retroceder (3). As luzes de trabalho LED (2) desligam-se automaticamente passados cerca de 10 segundos após deixar de pressionar o interruptor de avançar/retroceder (3) (consulte a Imagem E).

Selecionar um binário

Prima o botão da bateria/binário (5) para alternar entre definições do binário (consulte a Imagem F).

O indicador da capacidade da bateria/binário (4) acende.

Indicador da capacidade da bateria/binário	Binário
1 LED ligado	Binário mais baixo
2 LEDs ligados	Binário médio
3 LEDs ligados	Binário mais elevado

Selecionar a direção de rotação (consulte a Imagem G)

Para a direção de avançar/apertar: Pressione a parte dianteira do interruptor de avançar/retroceder (3).

Para a direção de retroceder/desapertar: Pressione a parte traseira do interruptor de avançar/retroceder (3).

Antes de utilizar

- Use equipamento de proteção individual (EPI). Dependendo da aplicação, utilize uma viseira de proteção ou óculos de segurança. Conforme adequado, use máscara respiratória, proteção auditiva e luvas.
- Verifique a ferramenta e acessórios quanto a danos. Não use a ferramenta se esta estiver danificada ou gasta.
- Verifique se existem parafusos soltos, desalinhamentos ou bloqueios das peças móveis e quaisquer outras condições que possam afetar o funcionamento. Se ocorrer uma vibração anormal ou ruído, desligue imediatamente a ferramenta e resolva o problema antes de continuar a utilização.
- Carregue a ferramenta se necessário. Não use a ferramenta se estiver inchada ou quente.
- Segure sempre firmemente a ferramenta pela pega. Mantenha a ferramenta limpa.
- Desligue imediatamente a ferramenta se outras pessoas interromperem o trabalho. Nunca pause a ferramenta até a cabeça de aperto ter parado por completo. A cabeça de aperto a girar pode agarrar-se à superfície e fazer com que perca o controlo da ferramenta.
- Não trabalhe continuamente durante um longo período de tempo com a ferramenta. Faça pausas no trabalho para garantir a máxima concentração quando usar a ferramenta.

Aparafusar (consulte a Imagem H)

- Selecione e instale uma cabeça de aperto adequada.
- Pressione o interruptor de avançar/retroceder na direção desejada.

i **NOTA**

Segure sempre a ferramenta alinhada com o fixador. Segurá-la inclinada pode fazer com que o fixador escorregue ou fique obstruído.

Manutenção e cuidados

Limpeza

- Limpe regularmente a ferramenta elétrica. A frequência da limpeza está dependente do material e do tempo de utilização.

Peças sobresselentes e acessórios

Para outros acessórios, especialmente ferramentas e acessórios de polir, consulte os catálogos do fabricante.

As imagens pormenorizadas e lista de peças sobresselentes podem ser encontradas na nossa página web.

www.flex-tools.com

Informação acerca da eliminação

! **AVISO!**

Torne as ferramentas elétricas inutilizáveis no fim:

- Retire o fio da alimentação das ferramentas que funcionem a eletricidade;
- Retire a bateria das ferramentas que funcionem a bateria.

 Apenas países da UE
Não elimine ferramentas elétricas juntamente com o lixo doméstico comum!

De acordo com a diretiva europeia 2012/19/UE relativa aos Resíduos de Equipamento Elétrico e Eletrónico e transposição para a lei nacional, as ferramentas elétricas usadas têm de ser recolhidas em separado e recicladas de um modo amigo do ambiente.

 **Recuperação de matérias-primas em vez de eliminação de resíduos.**

O aparelho, acessórios e material de

empacotamento deverão ser reciclados de um modo amigo do ambiente. As peças de plástico estão identificadas para reciclagem de acordo com o tipo de material.

! **AVISO!**

Não elimine as baterias no lixo doméstico comum, água ou fogo. Não abra baterias usadas.

Apenas países da UE:

De acordo com a diretiva 2006/66/CE, as baterias defeituosas ou gastas têm de ser recicladas.

i **NOTA**

Contacte o seu revendedor quanto às opções de eliminação!

CE-Declaração de conformidade

Declaramos, sob nossa responsabilidade, que o produto descrito em "Características técnicas" se encontra em conformidade com as seguintes normas ou documentos normativos:

EN 62841 de acordo com as normas das diretivas 2014/30/UE, 2006/42/CE, 2011/65/UE.

Responsável pelos documentos técnicos:
FLEX-Elektrowerkzeuge GmbH, R & D
Bahnhofstrasse 15, D-71711 Steinheim/Murr

Peter Lameli
Diretor Técnico

Klaus Peter Weinper
do Departamento
da Qualidade (QD)

01.11.2022; FLEX-Elektrowerkzeuge GmbH
Bahnhofstrasse 15, D-71711 Steinheim/Murr

Desresponsabilização

O fabricante e o seu representante não se responsabilizam por quaisquer danos ou perda de lucros devido à interrupção comercial causada pelo produto ou por um produto inutilizável.

O fabricante e o seu representante não se responsabilizam por quaisquer danos causados por uma utilização inadequada do produto, ou do produto com produtos de outros fabricantes.

Gebruikte symbolen in deze handleiding

WAARSCHUWING!

Verwijst naar dreigend gevaar. Het niet in acht nemen van deze waarschuwing kan resulteren in ernstig of dodelijk letsel.

OPGELET!

Verwijst naar een mogelijk gevaarlijke situatie. Het niet in acht nemen van deze waarschuwing kan resulteren in gering letsel of materiële schade.

OPMERKING

Verwijst naar tips en belangrijke informatie.

Symbolen op het elektrisch gereedschap

V Volt

/min Draaisnelheid



Om het risico op letsel te beperken, moet u de gebruiksaanwijzing lezen!



Informatie over de afvoer van het afgedankt gereedschap (zie pagina 39)!



Bescherm de batterij tegen hitte, waaronder langdurige zonneshijn en brand. Explosiegevaar.



Gooi de batterij niet in het vuur. Explosiegevaar!

Voor uw eigen veiligheid

WAARSCHUWING!

Voor het gebruik van het elektrisch gereedschap eerst het volgende lezen:

- deze gebruiksaanwijzing,
- de "Algemene veiligheidsinstructies" over de omgang met elektrisch gereedschap in de bijgesloten brochure (brochure nr.: 315.915),
- de actueel geldige regels en wetgevingen voor het voorkomen van ongevallen op de plaats van gebruik.

Dit elektrisch gereedschap is gemaakt volgens de nieuwste technieken en in overeenstemming met de erkende veiligheidsvoorschriften.

Desalniettemin kan het elektrisch gereedschap tijdens het gebruik een gevaar voor lijf en leven van de gebruiker of derden veroorzaken en kan het elektrisch gereedschap materiële schade veroorzaken.

De accu-schroevendraaier mag alleen worden gebruikt

- volgens het beoogde gebruik,
- in perfecte staat worden gebruikt.

Storingen die de veiligheid verminderen moeten direct worden gerepareerd.

Beoogd gebruik

De accu-schroevendraaier is bedoeld

- Het elektrisch gereedschap is bedoeld voor het in- en losdraaien van schroeven.

Veiligheidsinstructies voor schroevendraaiers

WAARSCHUWING!

Lees alle veiligheidswaarschuwingen, instructies, illustraties en specificaties die met dit elektrisch gereedschap zijn meegeleverd. Het niet opvolgen van alle onderstaande instructies kan leiden tot elektrische schokken en/of ernstig letsel. Bewaar alle waarschuwingen en instructies voor toekomstig gebruik.

- **Houd het elektrisch gereedschap vast aan de geïsoleerde greepvlakken, als u een handeling uitvoert waarbij het schroevendraaier in contact kan komen met verborgen bedrading.** Als de schroevendraaier in aanraking komt met een onder stroom staande draad, kan de blootgestelde metalen onderdelen van het elektrisch gereedschap onder stroom zetten en de gebruiker een elektrische schok geven.
- **Gebruik geschikte detectoren om te bepalen of er verborgen stroomkabels zijn of neem contact op met het plaatselijke nutsbedrijf voor hulp.** Contact met elektrische kabels kan brand en elektrische schokken veroorzaken. Beschadigde gasleidingen kunnen tot een explosie leiden. Het stuk maken van waterleidingen veroorzaakt materiële schade.

- **Zet vóór werkzaamheden aan het elektrisch gereedschap (bijv. onderhoud, vervanging van gereedschap, etc.) en tijdens transport en opslag de draairichtingsschakelaar in de middelste positie.** Er bestaat een risico op letsel door onbedoeld op de aan-/uitschakelaar te drukken.
- **Houd het elektrisch gereedschap stevig vast.** Wees bij het in- en losdraaien van schroeven voorbereid op tijdelijk hoge koppelreacties.
- **Zet het werkstuk vast.** Een werkstuk dat is vastgeklemd met een klem of een bankschroef is veiliger dan het vasthouden met de hand.
- **Wacht altijd tot het elektrisch gereedschap volledig tot stilstand is gekomen voordat u het neerlegt.** Het toepassingsgereedschap kan vastlopen en ervoor zorgen dat u de controle over het elektrisch gereedschap verliest.

Veiligheidsinstructies voor li-ion-batterijen



WAARSCHUWING!

Lees alle veiligheidswaarschuwingen en instructies door. Het negeren van de waarschuwingen en instructies kan leiden tot een elektrische schok, brand en/of ernstig letsel. Bewaar alle waarschuwingen en instructies voor toekomstig gebruik.

- **Open de batterij nooit.** Er bestaat een risico op kortsluiting.
- **Bescherm de batterij tegen hitte, bijvoorbeeld tegen voortdurende blootstelling aan zonlicht, vuur, water en vocht.** Er bestaat het risico op een explosie.
- **Als de batterij beschadigd is of verkeerd wordt gebruikt, kunnen er dampen vrijkomen. Zorg voor de toevoer van frisse lucht en raadpleeg een arts als u zich niet lekker voelt.** De dampen kunnen het ademhalingsorgaan irriteren.
- **Bij verkeerd gebruik kan er vloeistof uit de accu worden gespoten; vermijd elk contact. Als aanraking met de vloeistof toevallig plaatsvindt, spoel het dan af met water.** Als de vloeistof in contact komt met de ogen, dient u onmiddellijk een arts te consulteren. Vloeistof dat uit de accu wordt gespoten kan irritatie of brandwonden veroorzaken.

- **De accuspanning moet overeenkomen met de laadspanning van de acculader.** Anders bestaat er brand- en explosiegevaar.
- **Geplaatste batterijen mogen alleen worden verwijderd om door gekwalificeerd personeel te worden afgevoerd.** Door de behuizing te openen, kan het elektrisch gereedschap stuk gaan.

Geluid en trilling

Het geluidniveau en trillingswaarden werden bepaald in overeenstemming met EN 62841. Het A-geëvalueerde geluidniveau van het elektrisch gereedschap is typisch:

- Geluidsdrukniveau L_{pA} : 50,97 dB(A);
- Geluidsvermogen L_{WA} : 61,97 dB(A);
- Onzekerheid: $K = 3$ dB.

Totale trillingswaarde:

- Emissiewaarde a_{h1} : $<2,5$ m/s²
- Onzekerheid: $K = 1,5$ m/s²

OPGELET!

De aangegeven waarden hebben betrekking op nieuwe elektrische gereedschappen. Door het dagelijks gebruik kunnen het geluidniveau en trillingswaarden veranderen.

OPMERKING

De trillingsemmissiewaarde vermeld op het informatieblad werd gemeten in overeenstemming met een gestandaardiseerde meetmethode conform EN 62841 en kunnen worden gebruikt voor vergelijkingen met ander gereedschap.

Dit kan worden gebruikt voor een voorlopige beoordeling van de blootstelling. Het gespecificeerde trillingsemmissiewaardeniveau representeert de primaire toepassingen van het gereedschap.

Als het gereedschap echter voor andere toepassingen wordt gebruikt, met andere snijaccessoires of als het slecht wordt onderhouden, kan de trillingsniveau afwijken. Dit kan het blootstellingsniveau significant verhogen tijdens de werkduur.

Om een nauwkeurige inschatting van de het blootstellingsniveau aan trillingen te maken, is het ook noodzakelijk rekening te houden met de tijd waarin het gereedschap is ingeschakeld of ingeschakeld maar niet in gebruik is.

Dit kan het blootstellingsniveau significant verlagen tijdens de werkduur.

Bepaal ook aanvullende veiligheidsmaatregelen om de bediener te beschermen tegen de effecten van trillingen zoals: onderhoud van het gereedschap en de snijaccessoires, de handen warmhouden, werkpatronen organiseren.



OPGELET!

Draag gehoorbescherming bij een geluidsdruk van meer dan 85 dB(A).

Technische gegevens

Gereedschap		SD 5-300 4.0
Type		Schroevendraaier
Nominale spanning	Vdc	4
Accucapaciteit	Ah	2
Nominaal toerental zonder belasting	TPM	300
Maximaal koppel	Nm	5
Gewicht	kg	0,28
Bedrijfstemperatuur	10-35°C	
Opslagtemperatuur	0-40°C	
Oplaadtemperatuur	5-40°C	

Overzicht (zie afbeelding A)

De nummering heeft betrekking tot de illustratie van het gereedschap op de pagina met afbeeldingen.

- 1 Magnetische bithouder**
- 2 Led-werkklamp**
- 3 Schakelaar vooruit/achteruit**
- 4 Accu/koppel-indicator**
- 5 Accu/koppel-knop**
- 6 Laadpoort met afdekking**
- 7 Gat voor de polslus**
- 8 Handgreep**
- 9 USB-laadkabel**

Gebruiksaanwijzing

Voor het inschakelen van het elektrisch gereedschap

Pak de accu-schroevendraaier uit en controleer of er onderdelen ontbreken of defect zijn.



OPMERKING

De accu's zijn bij levering niet volledig opgeladen. Voorafgaand aan het eerste gebruik moeten de accu's volledig worden opgeladen.

De accu opladen (zie afbeelding B)



WAARSCHUWING!

Kans op letsel! Laad het apparaat niet langer dan 24 uur op.

De optimale lading wordt na 3 uur bereikt. Houd de knop voor de accu/koppel ingedrukt om te controleren hoeveel acculading nog over is (5). De accu/koppel-indicator (4) gaat overeenkomstig branden.

Accu/koppel-indicator	Accucapaciteit
1 led begint te branden	<40%
2 led's beginnen te branden	40%-70%
3 led's beginnen te branden	>70%

- Sluit de USB-A-zijde van de USB-laadkabel (9) aan op een geschikte 5 V USB-acculaderadapter (niet inbegrepen).
- Til de rubberen afdekking op en sluit de andere kant van de USB-laadkabel aan op de laadpoort (6) van het gereedschap.
- Sluit de USB-acculaderadapter aan op een geschikt stopcontact. De accu/koppel-indicatoren (4) knipperen groen tijdens het opladen van het gereedschap.

Accu/koppel-indicator	Accucapaciteit
3 led's knipperen circulair	<40%
2 led's knipperen circulair	40%-70%
1 led knippert	>70%

- De accu/koppel-indicatoren (4) blijven 100 seconden lang groen branden en gaan vervolgens uit wanneer het gereedschap volledig is opgeladen.
- Haal na het opladen de stekker uit het

stopcontact.

Bit installeren en verwijderen

- Steek een bit in de magnetische bithouder (1). De gemagnetiseerde houder houdt het bitje vast (zie afbeelding C).
- Om een bit met zeskantschachtverlenging C-1 te plaatsen, plaatst u deze in de magnetische bithouder (1). De gemagnetiseerde houder houdt de zeskantschachtverlenging op zijn plaats (zie afbeelding D).
- Om het bitje te verwijderen, trekt u het bitje uit de magnetische bithouder.



WAARSCHUWING!

Het bitje kan na gebruik erg heet zijn. Laat het bitje afkoelen of draag handschoenen bij het verwijderen van een bit.

Led-werklamp

Dit gereedschap is uitgerust met twee led-werklampen (2) die gaan branden wanneer de vooruit/achteruit-schakelaar (3) wordt ingedrukt.

Om de led-werklampen (2) in te schakelen, drukt u op de vooruit/achteruit-schakelaar (3). De led-werklampen (2) gaan automatisch uit na ongeveer 10 seconden nadat de vooruit/achteruit-schakelaar (3) wordt losgelaten (zie afbeelding E).

Een koppel selecteren

Druk op de knop voor accu/koppel (5) om te schakelen tussen koppelinstellingen (zie afbeelding F).

De accu/koppel-indicator (4) gaat overeenkomstig branden:

Accu/koppel-indicator	Torsie
1 led aan	Laagste koppel
2 led's aan	normaal koppel
3 led's aan	hoogste koppel

De draairichting selecteren (zie afbeelding G)

Voor voorwaartse/vastdraai-richting: Druk op het voorste gedeelte van de vooruit/achteruit-schakelaar (3).

Voor achterwaartse/losdraai-richting: Druk op de achterkant van de vooruit/achteruit-schakelaar (3).

Voor gebruik

- Draag persoonlijke beschermingsmiddelen (PBM). Afhankelijk van de toepassing moet u een gelaatsscherm of een veiligheidsbril gebruiken. Draag zo nodig een stofmasker, gehoorbescherming en handschoenen.
- Controleer het gereedschap en de bijbehorende accessoires op beschadigingen. Gebruik het gereedschap niet als het beschadigd of versleten is.
- Controleer op loszittende schroeven, verkeerde uitlijning of vastzittende bewegende onderdelen of op andere omstandigheden die de werking kunnen beïnvloeden. Als er abnormale trillingen of geluiden optreden, schakel het gereedschap dan onmiddellijk uit en laat het probleem verhelpen voordat u het verder gebruikt.
- Laad het gereedschap indien nodig op. Gebruik het gereedschap niet als het uitpuilt of heet is.
- Houd het gereedschap altijd stevig vast aan de handgreep. Houd het gereedschap schoon.
- Schakel het gereedschap onmiddellijk uit als omstanders het werk onderbreken. Leg het gereedschap nooit neer voordat het bitje volledig tot stilstand is gekomen. Het draaiende bitje kan het oppervlak vastpakken en het gereedschap uit uw controle trekken.
- Werk niet gedurende een lange periode aan een stuk met het gereedschap. Neem pauzes tussen het werk door om ervoor te zorgen dat u zich volledig kunt concentreren tijdens het gebruik van het gereedschap.

Schroeven draaien (zie afbeelding H)

- Selecteer en installeer een geschikt bit.
- Op de gewenste richting van de vooruit-/achteruitschakelaar drukken.



OPMERKING

Houd het gereedschap altijd in lijn met het bevestigingsmiddel. Als u het onder een hoek houdt, kan het bevestigingsmiddel wegglijden of vastlopen.

Onderhoud en verzorging

Reiniging

- Reinig het elektrisch gereedschap regelmatig. Het reinigingsinterval is afhankelijk van het materiaal en de duur van het gebruik.

Reserveonderdelen en accessoires

Voor andere accessoires, in het bijzonder gereedschap en polijst hulpmiddelen, zie de catalogi van de fabrikant.

Opengewerkte tekeningen en lijsten met reserveonderdelen zijn terug te vinden op onze homepage:

www.flex-tools.com

Informatie over de afvoer

WAARSCHUWING!

Zorg dat defect en afgedankt elektrisch gereedschap niet gebruikt kan worden:

- Verwijder het netsnoer
- accugereedschap door het verwijderen van de accu.



Alleen EU-landen

Gooi het elektrisch gereedschap niet bij het huishoudelijk afval!

In overeenkomst met de Europese Richtlijn 2012/19/EU betreffende afgedankte elektrische en elektronische apparatuur en omzetting naar nationale wetgeving moet afgedankt elektrisch gereedschap apart worden ingezameld en gerecycled op een milieuvriendelijke manier.

Grondstoffen terugwinnen in plaats van afval verwijderen.

Apparaten, accessoires en verpakking moeten worden gerecycled op een milieuvriendelijke manier. Plastic onderdelen kunnen aan de hand van het materiaaltype worden gerecycled.

WAARSCHUWING!

Gooi accu's nooit met het huishoudelijk afval weg. Gooi accu's niet in het water of in vuur. Open verbruikte accu's nooit.

Alleen voor EU-landen:

In overeenstemming met de Richtlijn 2006/66/EC moeten defecte of verbruikte accu's worden gerecycled.



OPMERKING

Vraag uw verkoper over mogelijkheden voor de afvoer!

-Conformiteitsverklaring

Hierbij verklaren wij dat het product beschreven in de 'Technische specificaties' conform de volgende standaarden en normatieve documenten is:

EN 62841 in overeenstemming met de regelgevingen van de Richtlijnen 2014/30/EU, 2006/42/EC, 2011/65/EU.

Verantwoordelijk voor de technische documentatie:

FLEX-Elektrowerkzeuge GmbH, R & D
Bahnhofstrasse 15, D-71711 Steinheim/Murr

i.v.  

Peter Lameli
Hoofd technische dienst

Klaus Peter Weinper
kwaliteitsafdeling
Departement (QD)

01.11.2022; FLEX-Elektrowerkzeuge GmbH
Bahnhofstrasse 15, D-71711 Steinheim/Murr

Uitsluiting van de aansprakelijkheid

De fabrikant en zijn vertegenwoordigers zijn niet verantwoordelijk voor schade of gederfde winst als gevolg van werkonderbrekingen veroorzaakt door het product of door een onbruikbaar product.

De fabrikant en zijn vertegenwoordigers zijn niet verantwoordelijk voor schade veroorzaakt door onjuist gebruik van het product of door het gebruik van het product met producten die afkomstig zijn van andere fabrikanten.

Symboler, der bruges i denne brugsanvisning

ADVARSEL!

Betyder forestående fare. Manglende overholdelse af denne advarsel, kan føre til dødsfald eller ekstremt alvorlige skader.

FORSIGTIG!

Betyder mulig farlig situation. Manglende – overholdelse af denne advarsel, kan føre til mindre personskader eller skade på ejendom.

BEMÆRK

Betyder at der er tips og vigtige oplysninger om apparatet.

Symboler på elværktøjet

V Volt

/min Drejhastighed



For at mindske risikoen for skader, skal brugeren læse brugsanvisningen!



Oplysninger om bortskaffelse af gamle apparater (se side 43)!



Beskyt batteriet mod varme, herunder langvarig solskin og brand, da dette udgør en eksplosionsfare.



Batteriet må ikke brændes, da dette udgør en eksplosionsfare!

Af hensyn til din sikkerhed

ADVARSEL!

Læs venligst følgende, inden elværktøjet tages i brug:

- Disse brugsanvisninger,
- om håndtering af elværktøjet i den medfølgende brochure (brochurenummer: 315.915),
- Gældende regler på stedet, hvor produktet bruges, for at undgå ulykker.

Dette elværktøjet er af høj kvalitet, og det er fremstillet i henhold til de vedstående sikkerhedsforordninger.

Men når værktøjet er i brug, kan det stadig være

en fare for brugerens eller en tredjeparts liv og lemmer, eller elværktøjet eller anden ejendom kan blive beskadiget.

Den batteridrevne skruetrækker må kun bruges til

- tiltænkte formål,
- og den skal altid være i god tilstand.

Skader og fejl, der påvirker sikkerheden, skal straks repareres.

Anvendelsesformål

Den trådløse skruetrækker er beregnet

- Elværktøjet er beregnet til, at skrue skruer i og ud.

Sikkerhedsinstruktioner til skruetrækker

ADVARSEL!

Læs alle sikkerhedsadvarsler, anvisninger, billeder og specifikationer, der følger med dette elværktøj. Hvis anvisningerne nedenfor ikke følges, kan det føre til elektrisk stød, brand og/eller alvorlig personskade. Gem alle advarsler og instruktioner til fremtidig reference.

- **Hold kun elværktøjet på de isolerede gribeflader, hvis det bruges på steder, hvor skruetrækkeren kan komme i kontakt med strømførende ledninger.** Hvis værktøjet kommer i kontakt med en strømførende ledning, kan dets metaldele blive strømførende og give brugeren elektrisk stød.
- **Brug en detektor til at se, om der er skjulte forsyningsledninger, eller kontakt dit lokale forsyningselskab for hjælp.** Kontakt med elektriske kabler kan forårsage brand og elektrisk stød. Skadelige gasledninger kan føre til eksplosion. Brud på vandrør kan føre til ejendomsskader.
- **Sæt drejeretningsknappen i midten, før der arbejdes på elværktøjet (f.eks. vedligeholdelse, værktøjsskift og lignende) og under transport og opbevaring.** Der er risiko for, at der trykkes på tænd/sluk-knappen ved et uheld.
- **Hold elværktøjet sikkert.** Når skrue skrues i og ud, skal du være forberedt på pludselige høje momentreaktioner.
- **Fastgør emnet.** Et emne, der er spændt fast med skruestvinger eller skruestik holdes bedre fast, end det gør i hånden.

- **Vent altid, indtil elværktøjet er standset helt, før den lægges ned.** Værktøjet kan sætte sig fast, så du kan miste kontrollen over elværktøjet.

Sikkerhedsinstruktioner til Li-ion-batterier

ADVARSEL!

Læs alle sikkerhedsadvarsler og alle anvisninger. Hvis advarslerne og instruktionerne ikke følges, kan det føre til elektrisk stød, brand og/eller alvorlige skader. Gem alle advarsler og instruktioner til fremtidig reference.

- **Batteriet må ikke åbnes.** Der er risiko for kortslutning.
- **Beskyt batteriet mod varme, f.eks. mod kontinuerlig udsættelse for sollys, ild, vand og fugtighed.** Der er en risiko for eksplosion.
- **Hvis batteriet beskadiges eller bruges forkert, kan de afgive dampe.** Hvis du føler dig utilpas, skal du sørge for, at få frisk luft og søg lægehjælp. Dampene kan irritere luftvejene.
- **Ved forkert brug kan der slippe væske ud af batteriet: Undgå kontakt.** Hvis det alligevel skulle ske, skylles med vand. Hvis væsken kommer i øjnene, skal man også søge læge. Væske fra batteriet kan forårsage irritation eller forbrændinger.
- **Batterispændingen skal passe med opladerens ladespænding.** Ellers er der risiko for brand og eksplosion.
- **Indbyggede batterier må kun fjernes af en fagperson, når de skal bortskaffes.** Hvis kabinettet åbnes, kan det ødelægge elværktøjet.

Støj og vibrationer

Støj- og vibrationsværdierne er blevet bestemt i henhold til EN 62841. Elværktøjets A-evaluerede støjniveau er typisk:

- Lydtrykniveau L_{pA} : 50,97 dB(A);
- Lydeffektniveau L_{WA} : 61,97 dB(A);
- Usikkerhed: $K = 3$ dB.

Samlet vibrationsværdi:

- Emissionsværdi a_h : $< 2,5$ m/s²
- Usikkerhed: $K = 1,5$ m/s²



FORSIGTIG!

De indikerede målinger refererer til nye elværktøjer. Støj- og vibrationsværdierne ændres med tiden ved daglig brug.



BEMÆRK

Vibrationsemissionsniveauet, der er angivet i dette oplysnings-skema, er målt i overensstemmelse med en målemetode, der er standarden, som er angivet i EN 62841, og som kan bruges til at sammenligne et værktøj med et andet.

Den kan bruges til en foreløbig vurdering af eksponeringen. Den angivne vibrationsemission er fra normal brug af værktøjet.

Men hvis værktøjet bruges til forskellige ting, med forskelligt boretillbehør eller hvis det er dårligt vedligeholdt, kan vibrationsemissionerne være forskellige. Dette kan forøge eksponeringsniveauet markant over den samlede driftstid.

For at foretage en nøjagtig vurdering af vibrationseksponeringsniveauet, skal tiden, hvor værktøjet er slukket eller kører, men ikke er i brug, tages i betragtning.

Dette kan reducere eksponeringsniveauet markant over den samlede driftstid. Brug yderligere sikkerhedsforanstaltninger for at beskytte brugeren mod virkningerne af vibrationerne, såsom: Vedligeholdelse af værktøjet og boretillbehør. Og hold hænderne varme og organiser arbejds mønstrene.



FORSIGTIG!

Brug høreværn ved et lydtryk over 85 dB(A).

Tekniske data

Værktøj	SD 5-300 4.0	
Type	Screwdriver	
Nominel spænding	Vdc	4
Batterikapacitet	Ah	2
Nominel hastighed uden belastning	O/M	300
Maksimalt drejnings-moment	Nm	5
Vægt	kg	0,28
Driftstemperatur	10-35°C	

Opbevarings-temperatur	0-40°C
Opladnings-temperatur	5-40°C

Oversigt (se figur A)

Nummereringen af produkttegenskaberne refererer til billedet af maskinen på grafiksiden.

- 1 Magnetisk bit-holder
- 2 LED-arbejdslys
- 3 Frem/tilbage-knap
- 4 Indikator til batteri/drejningsmoment
- 5 Knap til batteri/drejningsmoment
- 6 Ladestik med dæksel
- 7 Hul til håndrem
- 8 Håndtag
- 9 USB-opladningskabel

Brugsanvisninger

Inden elværktøjet tændes

Pak den batteridrevne skruetrækker ud, og sørg for at der ikke mangler nogen dele, og at ingen af delene er beskadiget.

i **BEMÆRK**

Batterierne er ikke ladet helt op, når de leveres. Lad batterierne helt op, inden produktet tages i brug.

Opladning af batteriet (se figur B)

! **ADVARSEL!**

Risiko for skade! Oplad ikke værktøjet i mere end 24 timer.

Den optimale opladning opnås efter 3 timer. For at se, hvor meget strøm der er på batteriet, skal du holde batteri/momentknappen nede (5). Indikatoren til batteri/drejningsmoment (4) lyser i overensstemmelse hermed.

Indikator til batteri/drejningsmoment	Batterikapacitet
1 LED lyser op	<40%
2 lysindikatorer lyser	40%-70%
3 LED'er lyser op	>70%

- Tilslut USB-A-enden på USB-ladekablet (9) til en passende 5 V USB-opladeradapter (medfølger ikke).
- Åbn gummidækslet, og slut den anden ende på USB-ladekablet til værktøjets ladestik (6).
- Slut USB-opladeradapteren til en passende stikkontakt. Indikatorerne til batteri/drejningsmoment (4) blinker grøn, når værktøjet oplades.

Indikator til batteri/drejningsmoment	Batterikapacitet
3 LED'er blinker cirkulært	<40%
2 lysindikatorer blinker i cirkler	40-70%
1 lysindikator blinker	>70%

- Indikatorerne til batteri/drejningsmoment (4) lyser grøn i 100 sekunder. De slukker, når værktøjet er ladet helt op.
- Træk stikket ud af værktøjet, når batteriet er ladet helt op.

Montering og fjernelse af bits

- Sæt en bit i den magnetiske bit-holder (1). Den magnetiske bit-holder holder bitten på plads (se figur C).
- For at sætte en unbrako-bit i bit-forlængeren C-1, skal den sættes i den magnetiske bit-holder (1). Den magnetiske holder holder forlængeren til unbrako-bitten på plads (se figur D).
- For at fjerne bitten, skal du trække bitten ud af den magnetiske bit-holder.

! **ADVARSEL!**

Bitten kan være meget varm efter brug. Lad bitten køle af, eller brug handsker, når den tages af.

LED-arbejdslys

Dette værktøj er udstyret med to LED-arbejdslys (2), der lyser, når der trykkes på frem/tilbage-knappen (3). For at tænde LED-arbejdslysene (2), skal du trykke på frem/tilbage-knappen (3). LED-arbejdslysene (2) slukker automatisk efter ca. 10 sekunder, når frem/tilbage-knappen (3) slippes (se figur E).

Valg af moment

Tryk på batteri/momentknappen (5), for at skifte mellem momentindstillingerne (se figur F).

Indikatoren til batteri/drejningsmoment (4) lyser i overensstemmelse hermed:

Indikator til batteri/drejningsmoment	Drejningsmoment
1 lysindikator lyser	Laveste drejningsmoment
2 lysindikatorer lyser	Medium drejningsmoment
3 lysindikatorer lyser	Højeste drejningsmoment

Valg af rotationsretning (se figur G)

For at sætte værktøjet på frem/stram: Tryk på forenden af frem/tilbage-knappen (3).

For at sætte værktøjet på tilbage/løsn: Tryk på bagenden af frem/tilbage-knappen (3).

Før brug

- Brug personlige værnemidler (PPE). Afhængigt af hvad elværktøjet skal bruges til, skal du bruge enten en ansigtsskærm, beskyttelsesbriller eller sikkerhedsbriller. Brug eventuelt støvmaske, høreværn og handsker.
- Se værktøjet og dets tilbehør efter for skader. Brug ikke værktøjet, hvis det er beskadiget eller slidt.
- Se værktøjet efter for løse skruer, forkert justering eller binding af bevægelige dele eller andre ting, der kan påvirke værktøjets drift. Hvis der opstår unormale vibrationer eller støj, skal værktøjet straks slukkes, og problemet skal løses, før værktøjet tages i brug igen.
- Oplad værktøjet, hvis det er nødvendigt. Værktøjet må ikke bruges, hvis det har bugler eller bliver for varmt.
- Hold altid værktøjet fast ved håndtaget. Hold værktøjet rent.
- Værktøjet skal straks slukkes, hvis andre personer afbryder arbejdet. Værktøjet må aldrig lægges ned, før bittet er stoppet helt. Den drejende bit kan sættes sig fast i dit tøj, så du mister kontrollen med værktøjet.
- Værktøjet må ikke bruges uafbrudt i længere tid ad gangen. Hold pauser

mellem arbejdet, så du er sikker på at du koncentrerer dig, når du bruger værktøjet.

Sådan skrues en skrue i (se figur H)

- Vælg og installer en passende bit.
- Tryk drejeretningsknappen på den ønskede retning.



BEMÆRK

Hold altid værktøjet, så det passer med fastgørelseselementet. Hvis du holder værktøjet skævt, kan fastgørelseselementet glide eller sætte sig fast.

Vedligeholdelse og pleje

Rengøring

- Rengør regelmæssigt elværktøjet. Rengøringshyppigheden afhænger af materialet, og hvor meget værktøjet bruges.

Reserve dele og tilbehør

For andet tilbehør, især værktøjer og poleringsudstyr, bedes du se producentens kataloger.

Tegninger og lister over reserve dele kan findes på vores hjemmeside:

www.flex-tools.com

Oplysninger om bortskaffelse



ADVARSEL!

Gør opbrugte elværktøjer ubrugelige ved at:

- Fjerne ledningen på ledningsforbundne elværktøjer,
- Fjerne batteriet på batteridrevne elværktøjer.



Kun EU-lande

Elværktøj må ikke smides ud sammen med husholdningsaffald!

I overensstemmelse med europæisk direktiv 2012/19/EU om affald af elektrisk og elektronisk udstyr og gennemførelse i national ret, skal elværktøj indsamles separat og genanvendes på en miljøvenlig måde.



Genbrug af råmaterialer i stedet for bortskaffelse af affald.

Enheden, tilbehøret og emballagen skal genbruges på en miljøvenlig måde. Plastdele

separeres til genbrug efter materialetype.

 **ADVARSEL!**

Batterier må ikke smides ud sammen med husholdningsaffald. Og de må ikke brændes eller smides i vandet. Åbn ikke brugte batterier. Kun EU-lande:

I overensstemmelse med direktiv 2006/66/EF skal defekte og opbrugte batterier genbruges.

 **BEMÆRK**

Spørg din forhandler om dine bortskaffelsesmuligheder!

CE-Overensstemmelseserklæring

Vi erklærer under eget ansvar at produktet, der er beskrevet under "Tekniske specifikationer" overholder følgende standarder eller normative dokumenter:

EN 62841 i overensstemmelse med forskrifterne i direktiverne 2014/30/EU, 2006/42/EF, 2011/65/EU.

Ansvarlig for tekniske dokumenter:
FLEX-Elektrowerkzeuge GmbH, R & D
Bahnhofstrasse 15, D-71711 Steinheim/Murr



Peter Lameli
Teknisk chef

Klaus Peter Weinper
Kvalitetschef
Afdeling (QD)

01.11.2022; FLEX-Elektrowerkzeuge GmbH
Bahnhofstrasse 15, D-71711 Steinheim/Murr

Ansvarsfraskrivelse

Fabrikanten og dennes repræsentant er ikke ansvarlige for nogen skader eller tabt fortjeneste på grund af afbrydelser i forretninger, forårsaget af produktet eller et ubrugeligt produkt.

Fabrikanten og dennes repræsentant er ikke ansvarlige for nogen skader, der skyldes forkert brug af produktet eller ved brug af produktet med produkter fra andre fabrikanter.

Symboler som brukes i denne håndboken

ADVARSEL!

Betegner en umiddelbar fare. Unnlatelse av å følge denne advarselen kan føre til død eller alvorlige personskader.





OBS!

Betegner en mulig farlig situasjon. Manglende overholdelse av denne advarselen kan føre til lettere personskade eller skade på eiendom.

MERK

Angir brukertips og viktig informasjon.

Symboler på elektroverktøyet

V	Volt
/min	Rotasjonshastighet
	For å redusere risikoen for skader må brukeren lese bruksanvisningen!
	Avhendingsinformasjon for den gamle maskinen (se side 48)!
	Beskytt batteriet mot varme, inkludert langvarig solskinn og brann. eksplosjonsfare.
	Ikke kast batteriet på ild. eksplosjonsfare!

For din sikkerhet.

ADVARSEL!

Les følgende før du bruker verktøyet:

- disse driftsinstruksjonene,
- "Generelle sikkerhetsinstruksjoner" om håndtering av elektroverktøy i vedlagte hefte (brosjyre-nr.: 315.915),
- de aktuelle gyldige anleggsreglene og reguleringene for forebygging av ulykker.

Dette elektroverktøyet er utformet med moderne teknologi, og er blitt konstruert i henhold til gjeldende sikkerhetsreguleringer.

Allikevel kan elektroverktøyet utgjøre fare for liv og lemmer for brukeren eller en tredjepart, eller elektroverktøyet eller annen eiendom kan bli skadd.

Den batteridrevne skrutrekkeren kan kun brukes

- som tiltenkt,
- i perfekt tilstand.

Feil som påvirker sikkerheten, må korrigeres umiddelbart.

Tiltenkt bruk

Den batteridrevne skrutrekkeren er beregnet

- Elektroverktøyet er beregnet for å skru inn og løsne skruer.

Sikkerhetsinstruksjoner for skrutrekker

ADVARSEL!

Les alle sikkerhetsadvarsler, instruksjoner, illustrasjoner og spesifikasjoner som følger med dette elektroverktøyet. Unnlatelse av å følge alle instruksjonene nedenfor kan føre til elektrisk støt, brann og/eller alvorlig skade. Lagre alle advarsler og instruksjoner for fremtidig referanse.

- **Hold elektroverktøyet i de isolerte gripeflatene når du utfører en operasjon der festet kan komme i kontakt med skjulte ledninger.** Festemidler som kommer i kontakt med en "strømførende" ledning kan gjøre eksponerte metalldeleer på elektroverktøyet "strømførende" og kan gi operatøren et elektrisk støt.
- **Bruk egnede detektorer for å finne ut om det er skjulte forsyningsledninger eller kontakt det lokale forsyningselskapet for å få hjelp.** Kontakt med elektriske kabler kan forårsake brann og elektrisk støt. Skadelige gassledninger kan føre til eksplosjon. Å bryte vannrør forårsaker skade på eiendom.
- **Før alt arbeid på elektroverktøyet (f.eks. vedlikehold, verktøyskifte osv.) samt under transport og lagring, sett dreieretningsbryteren til midtstilling.** Det er fare for skade ved utilsiktet trykk på av/på-bryteren.
- **Hold elektroverktøyet sikkert.** Ved stramming og løsing av skruer vær forberedt på midlertidig høye momentreaksjoner.
- **Sikre arbeidsstykket.** Et arbeidsstykke som er fastklemt med klemanordninger eller i en skrustikke holdes sikrere enn for hånd.

- **Vent alltid til elektroverktøyet har stoppet helt før du legger det ned.** Påføringsverktøyet kan sette seg fast og føre til at du mister kontrollen over elektroverktøyet.

Sikkerhetsinstruksjoner for Li-ion-batterier

ADVARSEL!

Les alle sikkerhetsadvarsler og alle instruksjoner. Unnlattelse av å følge advarslene og instruksjonene kan føre til elektrisk støt, brann og/eller alvorlige skader. Lagre alle advarsler og instruksjoner for fremtidig referanse.

- **Ikke åpne batteriet.** Det er fare for kortslutning.
- **Beskytt batteriet mot varme, f.eks. fra kontinuerlig eksponering for sollys, brann, vann og fuktighet.** Det er fare for eksplosjon.
- **Hvis batteriet er skadet eller brukt feil, kan det avgis røyk.** Sørg for frisk luft og kontakt lege hvis du føler deg uvel. Dampene kan irritere luftveiene.
- **Under farlige forhold kan væske komme ut av batteriet. Unngå kontakt.** Hvis kontakt oppstår ved et uhell, skyll med vann. Får du væske i øynene, skal det i tillegg søkes medisinsk hjelp. Væske som blir slynget ut av batteriet, kan forårsake irritasjon eller brannså.
- **Batterispenningen må samsvare med batteriladerens ladespenning.** Ellers er det fare for brann og eksplosjon.
- **Integrerte batterier må kun fjernes for avhending av kvalifisert personell.** Åpning av husets skall kan ødelegge elektroverktøyet.

Støy og vibrasjoner

Støy- og vibrasjonsverdiene er fastsatt i henhold til EN 62841. Det A-evaluerte støynivået til elektroverktøyet er vanligvis:

- Lydtryknivå L_{pA} : 50,97 dB(A);
- Målt lydeffektnivå L_{WA} : 61,97 dB(A);
- Usikkerhet: $K = 3$ dB.

Total vibrasjonsverdi:

- Utslippsverdi a_h : $< 2,5$ m/s²
- Usikkerhet: $K = 1,5$ m/s²



OBS!

De indikerte målingene henviser til nye elektroverktøy. Daglig bruk fører til at støy- og vibrasjonsverdiene endres.



MERK

Vibrasjonsnivået gitt i dette informasjonsarket er målt i henhold til en målemetode standardisert i EN 62841 og kan brukes til å sammenligne ett verktøy med et annet.

Det kan brukes til en foreløpig vurdering av eksponering. Det angitte vibrasjonsnivået representerer hovedapplikasjonene til verktøyet.

Men hvis verktøyet brukes til forskjellige bruksområder, med forskjellig skjærtillbehør eller dårlig vedlikeholdt, kan vibrasjonsutslippsnivået variere. Dette kan øke eksponeringsnivået betydelig over hele arbeidsperioden.

For å gjøre et nøyaktig estimat av vibrasjonseksponeringsnivået, er det også nødvendig å ta hensyn til tidspunktene når verktøyet er slått av eller går, men faktisk ikke er i bruk.

Dette kan redusere eksponeringsnivået betydelig i løpet av den totale arbeidsperioden.

Identifiser ytterligere sikkerhetstiltak for å beskytte operatøren mot vibrasjonseffekter, for eksempel: vedlikehold av verktøyet og skjærtillbehøret, hold hendene varme, organisering av arbeidsmønstre.



OBS!

Bruk hørevern med et lydtrykk over 85 dB(A).

Tekniske data

Verktøy		SD 5-300 4.0
Type		Skrujern
Merkespenning	Vdc	4
Batterikapasitet	Ah	2
Nominell tomgangshastighet	RPM	300
Maksimalt dreiemoment	Nm	5
Vekt	kg	0,28
Driftstemperatur		10-35°C

Lager temperatur	0-40°C
Ladetemperatur	5-40°C

Oversikt (se figur A)

Nummereringen av produktfunksjonene refererer til illustrasjonen av maskinen på grafikkensiden.

- 1 Magnetisk bitsholder
- 2 LED arbeidslys
- 3 Bryter forover/bakover
- 4 Batteri/momentindikator
- 5 Batteri/momentknapp
- 6 Ladeport med deksel
- 7 Hull for håndreim
- 8 Håndtak
- 9 USB ladekabel

Bruksanvisningen

Før du slår på elektroverktøyet

Pakk ut den batteridrevne skrutrekkeren og kontroller at her ikke mangler eller er skadde deler.

MERK

Batteriene er ikke fulladet ved levering. Lad batteriene helt opp før første gangs bruk.

Lading av batteriet (se figur B)

ADVARSEL!

Fare for skade! Ikke lad verktøyet i mer enn 24 timer.

Den optimale ladningen oppnås etter 3 timer. For å sjekke hvor mye batteri som er igjen i verktøyet, trykk og hold inne batteri-/momentknappen (5). Batteri-/momentindikatoren (4) lyser tilsvarende.

Batteri/momentindikator	Batterikapasitet
1 LED lyser	<40 %
2 lysdioder lyser	40-70 %
3 LED lyser	>70 %

- Koble USB-A-siden av USB-ladekabelen (9) til en passende 5 V USB-batteriladeradapter (ikke inkludert).
- Løft gummidekselet og koble den andre siden av USB-ladekabelen til ladeporten (6) på verktøyet.
- Koble USB-batteriladeradapteren til en passende stikkontakt. Batteri-/momentindikatoren (4) blinker grønt mens verktøyet lades.

Batteri/momentindikator	Batterikapasitet
3 lysdioder blinker sirkulært	<40 %
2 lysdioder blinker sirkulært	40-70 %
1 LED blinker	>70 %

- Batteri-/momentindikatoren (4) lyser grønt i 100 sekunder, og slukker deretter når verktøyet er fulladet.
- Etter lading, koble fra verktøyet.

Installer og fjern biten

- Sett litt inn i den magnetiske bitsholderen(1). Den magnetiserte holderen holder biten inneplass (se figur C).
- For å installere en borkrone med sekskantbitsforlengelse C-1, sett den inn i den magnetiske bitsholderen (1). Den magnetiserte holderen holder sekskantskafforlengelsen på plass (se figur D).
- For å fjerne biten, trekk biten ut av den magnetiske bitsholderen.

ADVARSEL!

Biten kan være veldig varm etter bruk. La biten avkjøles eller bruk hansker når du tar av biten.

LED arbeidslys

Dette verktøyet er utstyrt med to LED-arbeidslys (2) som lyser når forover/bakoverbryteren (3) trykkes inn. For å slå på LED-arbeidslysene (2), trykk på forover/bakover-bryteren (3). LED-arbeidslysene (2) slår seg av automatisk etter ca. 10 sekunder slippes forover/bakoverbryteren (3) (se figur E).

Velge et dreiemoment

Trykk på batteri/moment-knappen (5) for å bytte mellom momentinnstillinger (se figur F). Batteri-/momentindikatoren (4) lyser tilsvarende:

Batteri/momentindikator	Dreiemoment
1 LED på	Laveste moment
2 lysdioder på	Middels moment
3 lysdioder på	Høyeste moment

Velge rotasjonsretning (se figur G)

For forover/stram retning: Trykk på den fremre delen av forover/bakover-bryteren (3). For å snu/løsne retning: Trykk på den bakre delen av forover/revers-bryteren (3).

Før bruk

- Bruk personlig verneutstyr (PPE). Avhengig av bruken, bruk ansiktsskjerm, vernebriller eller vernebriller. Bruk støvmaske, hørselsvern og hansker etter behov.
- Kontroller verktøyet og tilbehøret for skader. Ikke bruk verktøyet hvis det er skadet eller utslitt.
- Se etter løse skruer, feiljustering eller binding av bevegelige deler, eller andre tilstander som kan påvirke operasjonen. Hvis unormale vibrasjoner eller støy oppstår, slå av verktøyet umiddelbart og få problemet rettet før videre bruk.
- Lad verktøyet om nødvendig. Ikke bruk verktøyet hvis det er svulmende eller varmt.
- Hold alltid verktøyet godt i håndtaket. Hold verktøyet rent.
- Slå av verktøyet umiddelbart hvis tilstedeværende avbryter arbeidet. Legg aldri verktøyet ned før boret har stoppet helt. Den spinnende biten kan ta tak i overflaten og trekke verktøyet ut av din kontroll.
- Ikke arbeid kontinuerlig over lengre tid med verktøyet. Ta pauser mellom arbeidet for å sikre full konsentrasjon mens du bruker verktøyet.

Drivskrue (se figur H)

- Velg og installer en passende bit.
- Trykk på ønsket retning av forover/bakover-bryteren.



MERK

Hold alltid verktøyet på linje med festet. Hvis du holder den på skrå, kan det føre til at festet glir eller setter seg fast.

Vedlikehold og pleie

Rengjøring

- Rengjør elektroverktøyet regelmessig. Hyppigheten på rengjøring avhenger av materialet og bruksvarigheten.

Reservedeler og tilbehør

For annet tilbehør, spesielt verktøy og poleringshjelpemidler, se produsentens kataloger.

Forstørrede tegninger og lister over reservedeler finner du på hjemmesiden vår:

www.flex-tools.com

Informasjon om avfallshåndtering



ADVARSEL!

Gjør overflødig elektroverktøy ubrukkelig:

- strømdrevne verktøy ved å ta ut strømledningen,
- batteridrevet elektroverktøy ved å ta ut batteriet.



Bare EU-land

Ikke kast elektroverktøy med husholdningsavfall!

I henhold til EU-direktiv 2012/19/EU om kassering av elektrisk og elektronisk utstyr og innarbeiding i nasjonal lovgivning, skal brukte elektroverktøy samles inn separat og resirkuleres på en miljøvennlig måte.



Gjenvinning av råvarer i stedet for avfallshåndtering.

Enheten, tilbehøret og emballasjen skal resirkuleres på en miljøvennlig måte. Plastdeler skal resirkuleres i henhold til materialtype.



ADVARSEL!

Ikke kast batterier i husholdningsavfall, ild eller vann. Ikke åpne brukte batterier. Kun EU-land:

I henhold til direktiv 2006/66/EF må defekte eller brukte batterier resirkuleres.

**MERK**

Spør forhandleren din om hvilke alternativer du har for avfallshåndtering!

☞ Samsvarserklæring

Vi erklærer på eget ansvar at produktet beskrevet i "Tekniske spesifikasjoner" er i samsvar med følgende standarder eller normative dokumenter:

EN 62841 i henhold til forskriftene i direktivene 2014/30/EU, 2006/42/EC, 2011/65/EU.

Ansvarlig for tekniske dokumenter:
FLEX-Elektrowerkzeuge GmbH, R & D
Bahnhofstrasse 15, D-71711 Steinheim/Murr

Peter Lameli
Teknisk leder

Klaus Peter Weinper
Leder for kvalitets-
avdeling (QD)

01.11.2022; FLEX-Elektrowerkzeuge GmbH
Bahnhofstrasse 15, D-71711 Steinheim/Murr

Fritak fra ansvar

Produsenten og produsentens representant er ikke ansvarlig for skade og tapte fortjeneste på grunn av avbrudd i virksomheten forårsaket av produktet eller av et ubrukbart produkt.

Produsenten og hans representant er ikke ansvarlig for skader som er forårsaket av feil bruk av produktet eller ved bruk av produktet med produkter fra andre produsenter.

Symboler som används i denna manual

VARNING!

Indikerar överhängande fara. Om inte dessa varningar följs kan det resultera i dödsfall eller extremt allvarliga skador.

FÖRSIKTIGHET!

Indikerar en eventuell farlig situation. Om inte dessa varningar följs kan det leda till lättare skador eller skador på egendom.

NOTERA

Indikerar programtips och viktig information.

Symboler på elverktyget

V Volt

/min Varvtal



För att minska risken för skador, läs igenom driftinstruktionerna!



Avyttringsinformation för den gamla maskinen (se sidan 53)!



Skydda batteriet mot värme, inklusive långvarigt solsken och eld, explosionsrisk.



Kasta inte batteriet i elden, explosionsrisk!

För din säkerhet

VARNING!

Innan elverktyget används, läs igenom och följ:

- dessa driftinstruktioner,
- de "Allmänna säkerhetsinstruktionerna" om hantering av elverktyg i bifogad broschyr (häfte nr.: 315.915),
- nuvarande giltiga anläggningsregler och bestämmelserna för att förhindra olyckor.

Detta elverktyg är toppmodernt och har skapats i enlighet med godkända säkerhetsbestämmelser.

Oavsett detta, under användning av elverktyget kan det utgöra en livsfara för användaren eller

tredje part eller så kan elverktyget eller egendom skadas.

Den sladdlösa kruvdragaren får endast användas

- såsom avsett,
- i perfekt funktion.

Fel som påverkar säkerheten skall repareras omedelbart.

Avsedd användning

Den sladdlösa skruvdragaren är avsedd

- Elverktyget är avsett för att skruva in och lossa skruvar.

Säkerhetsanvisningar för skruvdragare

VARNING!

Läs igenom alla säkerhetsvarningar, instruktioner, illustrationer och specifikationer som medföljer detta elverktyg. Underlåtenhet att följa alla instruktioner som listas nedan kan resultera i elektriska stötar, brand och/eller allvarliga personskador. Spara alla varningar och instruktioner för framtida referens

- **Håll endast elverktyget i de isolerade greppytorna när arbete utförs där sågtillbehöret kan komma i kontakt med dolda elledningar.** Fästelement som kommer i kontakt med en strömförande ledning kan göra de exponerade metalldelarna på det elverktyg strömförande, vilket kan resultera i att operatören utsätts för elektriska stötar.
- **Använd lämpliga detektorer för att avgöra om det finns dolda elledningar eller kontakta det lokala elföretaget för hjälp.** Kontakt med elkablar kan orsaka brand och elektriska stötar. Skadade gasledning kan leda till explosion. Trasiga vattenledningar orsakar egendomsskador.
- **Före alla arbeten på elverktyget (t.ex. underhåll, verktygsbyte etc.) samt under transport och förvaring, ställ rotationsriktningssomkopplaren i mittläget.** Det finns risk för skador om du oavsiktligt trycker på strömbrytaren.
- **Håll elverktyget säkert.** Var beredd på tillfälligt höga vridmomentreaktioner vid åtdragning och lossning av skruvar.

- **Säkra arbetsstycket.** Ett arbetsstycke som är fastklämt med fastspänningsanordning eller en tving hålls fast mer säkert än med en hand.
- **Vänta alltid tills maskinen helt har stannat helt innan du lägger ner den.** Det använda verktyget kan fastna och få dig att tappa kontrollen över elverktyget.

Säkerhetsanvisningar för Li-jon batterier

VARNING!

Läs igenom alla säkerhetsvarningar och alla instruktioner. Om inte alla varningar och instruktioner följs kan det leda till elektriska stötar, brand och/eller allvarliga skador. Spara alla varningar och instruktioner för framtida referens

- **Öppna inte batteriet.** Det finns risk för kortslutning.
- **Skydda batteriet från värme, t.ex. från kontinuerlig exponering för solljus, eld, vatten och fukt.** Det finns en risk för explosion.
- **Om batteriet skadas eller används på fel sätt kan det avge ångor.** Se till att få frisk luft och kontakta läkare om du mår dåligt. Ångorna kan vara irriterande i andningsorganen.
- **Under olämpliga förhållanden kan vätska spruta ut från batteriet. Undvik kontakt.** Vid oavsiktlig kontakt, spola med vatten. Om vätskan kommer i kontakt med ögonen, sök också läkarhjälp. Vätska som sprutar ur batteriet kan orsaka sveda och brännskador.
- **Batterispänningen måste matcha batteriladdarens laddningsspänning.** Annars finns risk för brand och explosion.
- **Inbyggda batterier får endast tas bort för kasserad av kvalificerad personal.** Att öppna höljet kan förstöra elverktyget.

Buller och vibrationer

Buller- och vibrationsvärden har avgjorts i enlighet med EN 62841. Den värderade bullernivån för elverktyg är vanligtvis:

- Ljudtrycksnivå L_{pA} : 50,97 dB(A);
- Ljudeffektnivå L_{WA} : 61,97 dB(A);
- Osäkerhet: $K = 3$ dB.

Totalt vibrationsvärde:

- Utstrålningsvärde a_{h1} : $<2,5$ m/s²

- Osäkerhet: $K = 1,5$ m/s²



FÖRSIKTIGHET!

De angivna mätvärdena refererar till nya elverktyg. Daglig användning gör att buller- och vibrationsvärdena ändras.



NOTERA

Den utstrålade vibrationsvärdet som anges i detta informationsblad har uppmätts enligt med ett standardiserat test i EN 62841 och kan användas för att jämföra ett verktyg med ett annat.

Det kan användas för ett preliminär uppskattning av exponeringen. Den specificerade nivån för vibrationsutstrålningen representerar huvudanvändning av verktyget.

Emellertid om verktyget används för olika arbeten med olika tillbehör eller är dåligt underhållet kan vibrationsvärdet skilja sig åt. Det kan signifikant öka exponeringsnivån över den totala arbetsperioden.

För att göra en korrekt bedömning av exponeringsnivån för vibrationer är det också nödvändigt att även räkna med tiden som verktyget är avstängt eller körs med faktiskt inte används.

Det kan signifikant minska exponeringsnivån över den totala arbetsperioden.

Identifiera ytterligare säkerhetsåtgärder för att skydda operatören från effekterna av vibrationer såsom: underhåll verktyget och tillbehören, håll händerna varma, organisation av arbetsmönstret.



FÖRSIKTIGHET!

Använd hörselskydd vid ljudnivåer över 85 dB(A).

Tekniska data

Verktyg	SD 5-300 4.0	
Typ	Skruvmejsel	
Märkspänning	Vdc	4
Batterikapacitet	Ah	2
Obelastad hastighet	RPM	300
Maximalt vridmoment	Nm	5
Vikt	kg	0,28
Drifttemperatur	10-35°C	

Förvarings-temperatur	0-40°C
Laddnings-temperatur	5-40°C

Översikt (se bild A)

Numreringen på produktfunktionerna refererar till illustrationen på maskinen på den grafiska sidan.

- 1 Magnetisk bitshållare
- 2 LED-arbetslampa
- 3 Fram/back-omkopplare
- 4 Batteri/vridmomentindikator
- 5 Batteri/momentknapp
- 6 Laddningsport med lock
- 7 Hål för handrem
- 8 Handtag
- 9 USB-laddningskabel

Driftinstruktioner

Innan elverketaget slås på

Packa upp den sladdlösa skruvdragaren och kontrollera att inga delar saknas eller är skadade.

i NOTERA

Batterierna är inte laddade fullt vid leveransen. Innan första användning, ladda batterierna fullt.

Ladda batteriet (se bild B)

! VARNING!

Risk för brand! Ladda inte verketaget i mer än 24 timmar.

Den optimala laddningen uppnås efter 3 timmar. För att kontrollera hur mycket batteriladdning som finns kvar i verketaget, tryck och håll batteri-/momentknappen intryckt (5). Batteri-/vridmomentindikatorn (4) tänds därefter.

Batteri/vridmomentindikator	Batterikapacitet
1 LED-lampa lyser	<40%
2 LED-lampor tänds	40% - 70%
3 LED-lampor tänds	<70%

- Anslut USB-A-sidan av USB-laddningskabeln (9) till en lämplig 5 V USB-batteriladdaradapter (ingår ej).
- Lyft gummikåpan och anslut den andra sidan av USB-laddningskabeln till laddningsporten (6) på verketaget.
- Anslut USB-batteriladdaradaptern till ett lämpligt uttag. Batteri-/vridmomentindikatorerna (4) blinkar grönt medan verketaget laddas.

Batteri/vridmomentindikator	Batterikapacitet
3 LED-lampor blinkar cirkulärt	<40%
2 LED-lampor blinkar cirkulärt	40%-70%
1 LED blinkar	>70%

- Batteri-/vridmomentindikatorerna (4) lyser grönt i 100 sekunder och släcks sedan när verketaget är fulladdat.
- Efter laddning, koppla ifrån verketaget.

Installera och ta bort bits

- Sätt in en bits i den magnetiska bitshållaren (1). Den magnetiserade hållaren håller fast bitsen på plats (se bild C).
- För att installera en bits med sexkantsbitsförlängning C-1, sätt in den i den magnetiska bitshållaren (1). Den magnetiserade hållaren håller sexkantsbitsförlängningen på plats (se bild D).
- För att ta bort borrkronan, dra ut den ur den magnetiska bitshållaren.

! VARNING!

Bitsen kan vara mycket varm efter användning. Låt bitsen svalna eller använd handskar när du tar bort en bits.

LED-arbetslampa

Detta verktyg är utrustat med två LED-arbetslampor (2) som tänds när framåt/back-omkopplaren (3) trycks in. För att tända LED-arbetslamporna (2), tryck på framåt/back-omkopplaren (3). LED-arbetslamporna (2) släcks automatiskt efter ca. 10 sekunder släpps framåt/bakåt-omkopplaren (3) (se bild E).

Välja ett vridmoment

Tryck på batteri-/momentknappen (5) för att växla mellan vridmomentinställningarna (se bild F).

Batteri-/vridmomentindikatorn (4) tänds i enlighet med detta:

Batteri/vridmomentindikator	Vridmoment
1 LED lyser	Lägsta vridmoment
2 LED lyser	Medium vridmoment
3 LED lyser	Högsta vridmoment

Välja rotationsriktning (se bild G)

För framåt-/åtdragningsriktning: Tryck på den främre delen av framåt/back-omkopplaren (3). Riktning för att vända/lossa: Tryck på den bakre delen av framåt/backomkopplaren (3).

Innan användning

- Använd personlig skyddsutrustning (PPE). Beroende på användning, använd ansiktsskärm, skyddsglasögon eller säkerhetsglasögon. Vid behov, använd dammask, hörselskydd och handskar.
- Kontrollera verktyget och dess tillbehör för skador. Använd inte verktyget om det är skadat eller utslitet.
- Kontrollera om det finns lösa skruvar, felinriktning eller fastsättning av rörliga delar, eller andra tillstånd som kan påverka funktionen. Om onormala vibrationer eller buller uppstår, stäng av verktyget omedelbart och få problemet åtgärdat innan du använder det igen.
- Ladda verktyget om det behövs. Använd inte verktyget om det är utbuktande eller varmt.
- Håll alltid verktyget stadigt i handtaget. Håll verktyget rent.
- Stäng omedelbart av verktyget om åskådare avbryter arbetet. Lägg aldrig ner verktyget förrän bitsen har stannat helt. Den snurrande bitsen kan ta tag i ytan och dra verktyget ur din kontroll.
- Arbeta inte kontinuerligt under långa tider med verktyget. Ta pauser mellan arbetet för att säkerställa full koncentration när du använder verktyget.

Drivskruv (se bild H)

- Välj och installera en lämplig bit.
- Tryck på önskad riktning för framåt/bakåt-omkopplaren.



NOTERA

Håll alltid verktyget i linje med fästet. Att hålla den i en vinkel kan orsaka att fästet glider eller fastnar.

Underhåll och skötsel

Rengöring

- Rengör regelbundet elverktyget. Frekvensen för rengöring beror på använt material och hur länge den använts.

Reservdelar och tillbehör

För att tillbehör, särskilt verktygs- och poleringshjälp, se tillverkarens kataloger. Sprängritningar och reservdelslistor kan hittas på vår hemsida:

www.flex-tools.com

Information om avyttring



VARNING!

Gör förbrukade elverktyg obrukbara:

- genom att ta bort elsladden från eldrivna elverktyg,
- genom att ta bort batteriet från batteridrivna elverktyg.



Endast EU-länder
Kasta inte elektriska elverktyg i hushållssoporna!

I enlighet med europeiska direktivet 2012/19/ EU om Waste Electrical and Electronic Equipment (WEEE, hantering av elektriskt och elektroniskt avfall) och överfört till nationella lagar måste dessa samlas in separat och återvinnas på ett miljövänligt sätt.



Råmaterial återanvänds istället för att kastas som avfall.

Enheter, tillbehör och förpackning skall återvinnas på ett miljövänligt sätt. Plastdelar identifieras för återvinning enligt materialtyp.



VARNING!

Kasta inte batterier i hushållssoporna, i en öppen eld eller i vatten. Öppna inte förbrukade batterier. Endast EU-länder:

I enlighet med direktiv 2006/66/EG måste defekta och förbrukade batterier återvinnas.

i **NOTERA**

Fråga din återförsäljare om alternativ för avyttring!

CE-Deklaration om uppfyllelse

Vi deklarerar under vårt exklusiva ansvar att produkten som beskrivs under "Tekniska specifikationer" uppfyller följande standarder eller normgivande dokument:

EN 62841 i enlighet med bestämmelserna i direktiv 2014/30/EU, 2006/42/EG, 2011/65/EU.

Ansvarig för tekniska dokumenten:

FLEX-Elektrowerkzeuge GmbH, R & D
Bahnhofstrasse 15, D-71711 Steinheim/Murr



Peter Lameli
Teknisk chef

Klaus Peter Weinper
Kvalitetschef
Avdelning (QD)

01.11.2022; FLEX-Elektrowerkzeuge GmbH
Bahnhofstrasse 15, D-71711 Steinheim/Murr

Undantag från ansvar

Tillverkaren och dess representanter är inte ansvariga för några skador och förlust av förtjänst på grund av brott i affärsverksamheten orsakat av produkten eller av en oanvändbar produkt.

Tillverkaren och dess representant är inte ansvarig för några skador som orsakats av felaktig användning av produkten eller av användning av produkten med produkter från andra tillverkare.

Käyttöoppaassa käytetyt symbolit

VAROITUS!

Ilmaisee uhkaavaa vaaraa. Tämän varoituksen noudattamatta jättäminen voi johtaa kuolemaan tai erittäin vakaviin vammoihin.

HUOMIO!

Ilmaisee mahdollisesti vaarallisen tilanteen. Tämän varoituksen noudattamatta jättäminen voi johtaa lieviin vammoihin tai omaisuusvahinkoihin.

HUOMAUTUS

Ilmaisee käyttövinkkejä ja tärkeitä tietoja.

Sähkötyökalussa olevat symbolit

V Volttia

/min Pyörimisnopeus



Lue käyttöohjeet loukkaantumisvaaran vähentämiseksi!



Vanhan koneen hävittämisohjeet (katso sivu 58)!



Suojaa akku kuumuudelta, mukaan lukien pitkäaikainen auringonpaiste, ja tulelta, räjähdysvaara.



Älä heitä akkua tuleen, räjähdysvaara!

Turvallisuutesi takia

VAROITUS!

Ennen sähkötyökalun käyttämistä lue seuraavat:

- nämä käyttöohjeet,
- ”Yleiset turvallisuusohjeet” sähkötyökalujen käsittelyyn mukana tulevasta lehtisestä (julkaisunumero: 315.915),
- nykyiset voimassa olevat työpaikan säännöt ja onnettomuuksien ehkäisemistä koskevat säännöt.

Tämä työkalu on uusinta tekniikkaa ja se on rakennettu hyväksytyjen turvallisuusmääräysten mukaisesti.

Sähkötyökalun käyttö saattaa kuitenkin aiheuttaa hengenvaaran tai loukkaantumisvaaran käyttäjälle tai kolmannelle osapuolelle tai sähkötyökalu tai muu omaisuus voi vaurioitua.

Akkukäyttöistä ruuvitalttaa saa käyttää ainoastaan

- sen käyttötarkoituksen mukaisesti,
- täydellisessä toimintakunnossa.

Turvallisuuteen vaikuttavat häiriöt on korjattava välittömästi.

Käyttötarkoitus

Akkukäyttöinen ruuvitalta on tarkoitettu

- Sähkötyökalu on tarkoitettu ruuvien ruuvaamiseen ja löysäämiseen.

Ruuvimeisselin turvallisuusohjeet

VAROITUS!

Lue kaikki tämän sähkötyökalun mukana tulleet turvallisuusvaroitukset, ohjeet, piirustukset ja tekniset tiedot. Jos kaikkia alla olevia ohjeita ei noudateta, seurauksena saattaa olla sähköisku, tulipalo ja/tai vakava loukkaantuminen. Säilytä kaikki varoitukset ja ohjeet myöhempää käyttöä varten.

- **Pidä sähkötyökalua työskentelyn aikana vain eristetyistä tartuntapinnoista, koska kiinnitin voi osua piilossa oleviin johtoihin.** Kiinnittimien kosketus ”jännitteiseen” johtoon saattaa tehdä myös sähkötyökalun metalliosat ”jännitteisiksi” ja aiheuttaa sähköiskun käyttäjälle.
- **Käytä sopivia ilmaisimia selvittääksesi, onko niissä piilotettuja syöttölinjoja, tai ota yhteyttä paikalliseen sähköyhtiöön saadaksesi apua.** Kosketus sähkökaapeleihin voi aiheuttaa tulipalon ja sähköiskun. Vaurioituneet kaasuputket voivat aiheuttaa räjähdysten. Vesiputkien rikkoutuminen aiheuttaa omaisuusvahinkoja.
- **Ennen sähkötyökaluun tehtäviä töitä (esim. huolto, työkalunvaihto ym.) sekä kuljetuksen ja varastoinnin aikana pyörimissuunnan kytkin on asetettava keskiasentoon.** Virtakytkimen tahaton painaminen voi aiheuttaa loukkaantumisvaaran.
- **Pidä sähkötyökalusta tukevasti kiinni.** Kun ruuveja kiristetään ja löysätään, on valmistauduttava tilapäisesti suuriin vääntömomenttireaktioihin.

- **Kiinnitä työkappale.** Työkappale, joka on kiinnitetty puristimilla tai ruuvipihdeillä on turvallisempi kuin kädessä pidetty.
- **Odota aina sähkötyökalun täydellistä pysähtymistä, ennen kuin lasket sen alas.** Käyttötyökalu voi juuttua ja aiheuttaa sähkötyökalun hallinnan menettämisen.

Litiumioniakkujen turvallisuusohjeet

VAROITUS!

Lue kaikki turvallisuusvaroitukset ja -ohjeet. Varoitusten ja ohjeiden noudattamatta jättäminen saattaa aiheuttaa sähköiskun, tulipalon ja/tai vakavia henkilövahinkoja. Säilytä kaikki varoitukset ja ohjeet myöhempää käyttöä varten.

- **Älä avaa akkua. Oikosulun vaara.**
- **Suojaa akku kuumuudelta, esimerkiksi jatkuvalta altistumiselta auringonvalolle, tulelle, vedelle ja kosteudelle.** Räjähdyksivaara olemassa.
- **Jos akku on vaurioitunut tai sitä käytetään väärin, siitä voi vapautua höyryjä.** Siirry raittiiseen ilmaan ja ota yhteys lääkäriin, jos tunnet olosi huonoksi. Höyryt voivat ärsyttää hengitysteitä.
- **Akusta voi valua nestettä väärästä käytöstä johtuen. Vältä kosketusta nesteeseen.** Jos kosket nesteeseen vahingossa, huuhtelee vedellä. Jos nestettä pääsee silmiin, hakeudu lääkärin hoitoon. Akusta valuva neste voi aiheuttaa ärsytystä tai palovammoja.
- **Akun jännitteen on vastattava akkulaturin akun latausjännitettä.** Muutoin on olemassa tulipalon ja räjähdyksen vaara.
- **Integroidut akut saa poistaa hävittämistä varten vain pätevä henkilökunta.** Kotelon kuoren avaaminen voi tuhota sähkötyökalun.

Melu ja värinä

Melu- ja värinäarvot on mitattu standardin EN 62841 mukaan. Sähkötyökalun A-painotettu melutaso on tyypillisesti:

- Äänenpainetaso L_{pA} : 50,97 dB (A);
- Äänitehotaso L_{WA} : 61,97 dB (A);
- Epävarmuus: K = 3 dB.

Kokonaistärinäarvo:

- Päästöarvo a_{h} : <2,5 m/s²
- Epävarmuus: K = 1,5 m/s²



HUOMIO!

Ilmoitetut mittausravot koskevat uusia sähkötyökaluja. Päivittäisessä käytössä melu- ja värinäarvot muuttuvat.



HUOMAUTUS

Näissä ohjeissa ilmoitettu värinätaso on mitattu standardissa EN 62841 normitetulla mittausmenetelmällä ja sitä voidaan käyttää sähkötyökalujen keskinäiseen vertailuun.

Se soveltuu myös altistuksen alustavaan arviointiin. Määritetty värinätaso tarkoittaa altistumisen tasoa työkalun pääasiallisessa käyttötarkoituksessa. Jos työkalua käytetään muihin käyttötarkoituksiin, erilaisilla terävarusteilla tai sitä ei ole huollettu riittävästi, värinätaso saattaa poiketa ilmoitetusta. Tällöin koko työaika koskeva värinäaltistus voi olla selvästi suurempi. Tärinälle altistumistason tarkassa arvioinnissa on otettava huomioon myös jaksot, kun työkalu on kytketty pois päältä tai kun se käy, mutta sillä ei varsinaisesti työskennellä. Tällöin koko työaika koskeva värinäaltistus voi olla selvästi pienempi. Määrittäkää lisätoimenpiteet koneen käyttäjän suojaamiseksi värinän vaikutukselta, kuten esimerkiksi: työkalun ja lisävarusteiden huolto, käsien suojaaminen kylmältä, työnkulun suunnittelu.



HUOMIO!

Käytä kuulonsuojaimia melutason ylittäessä 85 dB (A).

Tekniset tiedot

Työkalu	SD 5-300 4.0	
Tyyppi	Ruuvimeisseli	
Nimellisjännite	V DC	4
Akun kapasiteetti	Ah	2
Nimellinen tyhjäkäyntinopeus	RPM	300
Suurin vääntömomentti	Nm	5
Paino	kg	0,28
Käyttölämpötila	10-35 °C	

Varastointilämpötila	0-40 °C
Latauslämpötila	5-40 °C

Yleiskatsaus (katso kuva A)

Tuotteen ominaisuuksien numerointi viittaa koneen kuvaan grafiikkasivulla.

- 1 **Magneettinen teränpidin**
- 2 **LED-työvalo**
- 3 **Eteen-/taaksepäin-kytkin**
- 4 **Akun/vääntömomentin merkkivalo**
- 5 **Akku-/vääntömomenttipainike**
- 6 **Kannellinen latausportti**
- 7 **Käsihihnan reikä**
- 8 **Kahva**
- 9 **USB-latauskaapeli**

Käyttöohjeet

Ennen sähkötyökalun käynnistämistä

Ota akkukäyttöinen ruuvitalta pois pakkauksesta, ja tarkista, ettei toimituksesta puutu mitään osia eikä mikään osa ole vaurioitunut.

HUOMAUTUS

Akkuja ei ole ladattu täyteen toimitettaessa. Lataa akut täyteen ennen käytön aloittamista.

Akun lataaminen (ks. kuva B)

VAROITUS!

Loukkaantumisvaara! Älä lataa työkalua yli 24 tuntia.

Optimaalinen lataus saavutetaan 3 tunnissa. Voit tarkistaa työkalussa jäljellä olevan akun varauksen pitämällä akku-/momenttipainiketta painettuna

(5). Akun/vääntömomentin merkkivalo (4) syttyy vastaavasti.

Akun/vääntömomentin merkkivalo	Akun kapasiteetti
1 LED-valo palaa	<40 %
2 LED-valoa palaa	40-70 %
3 LED-valoa palaa	>70 %

- Liitä USB-latauskaapelin (9) USB-A-pää sopivaan 5 V:n USB-akkulaturin sovittimeen (ei sisälly toimitukseen).
- Nosta kumisuojus ja liitä USB-latauskaapelin toinen pää työkalun latausporttiin (6).
- Liitä USB-akkulaturin sovitin sopivaan pistorasiaan. Akun/vääntömomentin merkkivalot (4) vilkkuvat vihreinä, kun työkalua ladataan.

Akun/vääntömomentin merkkivalo	Akun kapasiteetti
3 LED-valoa vilkkuu ympyrässä	<40 %
2 LED-valoa vilkkuu ympyrässä	40-70 %
1 LED-valo vilkkuu	>70 %

- Akun/vääntömomentin merkkivalot (4) palavat vihreinä 100 sekunnin ajan ja sammuvat sitten, kun työkalu on ladattu täyteen.
- Irrota työkalu pistorasiasta latauksen jälkeen.

Terän asentaminen ja poistaminen

- Aseta terä magneettiseen teränpitimeen (1). Magnetoitu pidin pitää terän paikallaan (katso kuva C).
- Jos haluat asentaa terän, jossa on kuusiokolovarren jatke C-1, aseta se magneettiseen teränpitimeen (1). Magnetoitu pidin pitää kuusiokolovarren jatkeen paikallaan (katso kuva D).
- Irrota terä vetämällä terä ulos magneettisesta teränpitimestä.

VAROITUS!

Terä voi olla erittäin kuuma käytön jälkeen. Anna terän jäähtyä tai käytä käsineitä terää poistaessasi.

LED-työvalo

Tämä työkalu on varustettu kahdella LED-työvalolla (2), jotka syttyvät, kun eteen-/taaksepäin-kytkintä (3) painetaan. Kytke LED-työvalot (2) päälle painamalla eteen-/taaksepäin-kytkintä (3). LED-työvalot (2) sammuvat automaattisesti noin 10 sekunnin kuluttua siitä, kun eteen-/taaksepäin-kytkin (3) vapautetaan (katso kuva E).

Vääntömomentin valitseminen

Paina akku-/vääntömomenttipainiketta (5) vaihtaaksesi vääntömomentin asetusten välillä (katso kuva F).

Akun/vääntömomentin merkkivalo (4) syttyy vastaavasti:

Akun/vääntömomentin merkkivalo	Vääntömomentti
1 LED-valo palaa	Pienin vääntömomentti
2 LED-valoa palaa	Keskitasen vääntömomentti
3 LED-valoa palaa	Suurin vääntömomentti

Pyörimissuunnan valitseminen (ks. kuva G)

Eteenpäin-/kieristysuunta: Paina eteen-/taaksepäin-kytkimen (3) etuosaa. Taaksepäin/löysäämissuunta: Paina eteen-/taaksepäin-kytkimen (3) takaosaa.

Ennen käyttöä

- Käytä henkilönsuojaimia. Käytä käyttökohteesta kasvosuojainta tai suojalaseja. Käytä tarvittaessa pölynaamaria, kuulonsuojaimia ja käsineitä.
- Tarkista työkalu ja sen lisävarusteet vaurioiden varalta. Älä käytä työkalua, jos se on vaurioitunut tai kulunut.
- Tarkista löysät ruuvit, liikkuvien osien kohdistusvirheet tai juuttuneet kiinnitykset tai muut olosuhteet, jotka voivat vaikuttaa toimintaan. Jos epänormaalia tärinää tai melua esiintyy, sammuta työkalu välittömästi ja korjaa ongelma ennen käytön jatkamista.
- Lataa työkalu tarvittaessa. Älä käytä työkalua, jos se on pullistunut tai kuuma.
- Pidä työkalusta aina tiukasti kiinni sen kahvasta. Pidä työkalu puhtaana.

- Sammuta työkalu välittömästi, jos sivulliset keskeyttävät työskentelyn. Älä koskaan aseta työkalua alas, ennen kuin terä on pysähtynyt kokonaan. Pyörivä terä voi tarttua pintaan ja vetää työkalun pois hallinnasta.
- Älä työskentele jatkuvasti pitkiä aikoja työkalulla. Pidä taukoja työskentelyn välillä varmistaaksesi täyden keskittymisen työkalun käytön aikana.

Ruuvien vääntäminen (katso kuva H)

- Valitse ja asenna sopiva bitti.
- Valitse tarvittu suunta painamalla eteen-/taaksepäin-kytkintä.



HUOMAUTUS

Pidä työkalu aina kohdistettuna kiinnittimeen. Sen pitäminen kulmassa voi aiheuttaa kiinnittimen luistamisen tai juuttumisen.

Ylläpito ja hoito

Puhdistaminen

- Puhdista sähkötyökalu säännöllisesti. Puhdistusväli riippuu materiaalista ja käyttöajan pituudesta.

Varaosat ja lisätarvikkeet

Katso muut lisätarvikkeet, etenkin työkalut ja kiillotustarvikkeet, valmistajan tuoteluetteloista.

Räjätyskuvat ja varaosaluettelot löydät kotisivuiltamme:

www.flex-tools.com

Hävittämistä koskevat tiedot



VAROITUS!

Tee käytöstä poistetut sähkötyökalut käyttökelvottomiksi:

- *sähköllä toimivat poistamalla virtajohto,*
- *akkukäyttöiset poistamalla akku.*



Vain EU-maat

Älä hävitä sähkötyökaluja kotitalousjätteen joukossa!

Vanhoja sähkö- ja elektroniikkalaitteita koskevan eurooppalaisen direktiivin 2012/19/EU ja sen maakohtaisten sovellusten mukaisesti käytetyt sähkötyökalut on kerättävä erikseen ja kierrätettävä

ympäristöystävällisellä tavalla.

 **Raaka-aineiden hyödyntäminen jätteenä hävittämisen sijaan.**

Laitteet, lisävarusteet ja pakkaukset pitää kierrättää ympäristöystävällisellä tavalla. Muoviset osat on merkitty kierrätykseen materiaalityypin mukaisesti.

 **VAROITUS!**

Älä hävitä akkuja tai paristoja kotitalousjätteen seassa, polttamalla tai heittämällä veteen. Älä avaa käytettyjä akkuja tai paristoja.

Vain EU-maat:

Direktiivin 2006/66/EY mukaan violliset tai käytetyt akut ja paristot on kierrätettävä.

 **HUOMAUTUS**

Kysy jälleenmyyjältä tietoa hävitysvaihtoehdoista!

€-Vaativuuden mukaisuusvakuutus

Vakuutamme yksinomaan omalla vastuullamme, että kohdassa "Tekniset tiedot" kuvattu tuote täyttää seuraavien standardien tai normatiivisten asiakirjojen vaatimukset:

EN 62841-standardin, direktiivien 2014/30/EU, 2006/42/EY, 2011/65/EU määräykset.

Teknisistä asiakirjoista vastaava:

FLEX-Elektrowerkzeuge GmbH, R & D
Bahnhofstrasse 15, D-71711 Steinheim/Murr

i.v. Peter Lameli Klaus Peter Weinper

Peter Lameli Klaus Peter Weinper
Tekninen päällikkö Lautupäällikkö
Osasto (QD)

01.11.2022; FLEX-Elektrowerkzeuge GmbH
Bahnhofstrasse 15, D-71711 Steinheim/Murr

Vastuun poissulkeminen

Valmistaja ja valmistajan edustaja eivät vastaa vahingoista tai voiton menetyksestä, joiden syynä on liiketoiminnan keskeytyminen johtuen tuotteesta tai siitä, ettei tuotetta mahdollisesti voida käyttää.

Valmistaja ja valmistajan edustaja eivät vastaa vahingoista, joiden syynä on ohjeiden vastainen käyttö tai tuotteen käyttö muiden kuin valmistajan tuotteiden kanssa.

Σύμβολα που χρησιμοποιούνται σε αυτό το εγχειρίδιο

 **ΠΡΟΕΙΔΟΠΟΙΗΣΗ!**
Υποδηλώνει επικείμενο κίνδυνο. Η μη τήρηση αυτής της προειδοποίησης μπορεί να οδηγήσει σε θάνατο ή σε εξαιρετικά σοβαρό τραυματισμό.–

 **ΠΡΟΣΟΧΗ!**
Υποδηλώνει το ενδεχόμενο μιας επικίνδυνης κατάστασης. Η μη τήρηση αυτής της προειδοποίησης μπορεί να οδηγήσει σε ελαφρύ τραυματισμό ή υλικές ζημιές.

 **ΣΗΜΕΙΩΣΗ**
Υποδηλώνει συμβουλές χρήσης και σημαντικές πληροφορίες.

Σύμβολα επάνω στο ηλεκτρικό εργαλείο

V Volt

/min Ταχύτητα περιστροφής



Προκειμένου να μειωθεί ο κίνδυνος τραυματισμού, ο χρήστης πρέπει να διαβάσει τις οδηγίες χρήσης!



Οδηγίες διάθεσης του άχρηστου ηλεκτρικού εργαλείου (βλ. σελίδα 64)!



Προφυλάσσετε την μπαταρία από τη θερμότητα, συμπεριλαμβανομένης της παρατεταμένης ηλιοφάνειας, και από τη φωτιά. Κίνδυνος έκρηξης.



Μην ρίχνετε την μπαταρία σε φωτιά. Κίνδυνος έκρηξης!

Για τη δική σας ασφάλεια

 **ΠΡΟΕΙΔΟΠΟΙΗΣΗ!**
Πριν από τη χρήση του ηλεκτρικού εργαλείου, διαβάστε και τηρείτε:

– τις παρούσες οδηγίες χρήσης,

– τις «Γενικές οδηγίες ασφαλείας» για το χειρισμό ηλεκτρικών εργαλείων στο βιβλιαράκι που περιλαμβάνεται στη συσκευασία (αριθ. φυλλαδίου: 315.915),

τους κανόνες που ισχύουν στην εγκατάσταση, και τους κανονισμούς πρόληψης ατυχημάτων.

Αυτό το ηλεκτρικό εργαλείο ανταποκρίνεται στην πιο σύγχρονη τεχνολογία και έχει κατασκευαστεί σύμφωνα με τους αναγνωρισμένους κανονισμούς ασφαλείας. Ωστόσο, όταν χρησιμοποιείται το ηλεκτρικό εργαλείο μπορεί να αποτελέσει κίνδυνο για τη ζωή και τη σωματική ακεραιότητα του χρήστη ή τρίτου, όπως και να προκληθεί υλική ζημιά στο ηλεκτρικό εργαλείο ή σε άλλη περιουσία.

Το ασύρματο κατσαβίδι μπορεί να χρησιμοποιηθεί μόνο

– σύμφωνα με την προβλεπόμενη χρήση,

– σε άριστη κατάσταση λειτουργίας.

Βλάβες με επίπτωση στην ασφάλεια θα πρέπει να αποκαθίστανται αμέσως.

Προβλεπόμενη χρήση

Το ασύρματο κατσαβίδι προορίζεται

– Το ηλεκτρικό εργαλείο προορίζεται για το βίδωμα και το ξεβίδωμα βιδών.

Οδηγίες ασφαλείας για κατσαβίδια

 **ΠΡΟΕΙΔΟΠΟΙΗΣΗ!**
Μελετήστε όλες τις προειδοποιήσεις ασφάλειας, τις οδηγίες, τις εικόνες και τις προδιαγραφές που συνοδεύουν αυτό το ηλεκτρικό εργαλείο. Εάν δεν τηρηθούν όλες οι οδηγίες που αναφέρονται παρακάτω, μπορεί να προκληθεί ηλεκτροπληξία, πυρκαγιά και/ή σοβαρός τραυματισμός. Φυλάξτε όλες τις προειδοποιήσεις και τις οδηγίες για μελλοντική αναφορά.

- Κρατάτε το ηλεκτρικό εργαλείο από μονωμένες επιφάνειες λαβής, όταν διεξάγετε εργασία κατά την οποία ο σφικτήρας μπορεί να έρθει σε επαφή με κρυμμένες καλωδιώσεις. Η επαφή σφικτήρα με καλώδιο υπό τάση ενδέχεται να θέσει υπό τάση τα εκτεθειμένα μεταλλικά εξαρτήματα, προκαλώντας ηλεκτροπληξία στο χειριστή.
- Χρησιμοποιείτε κατάλληλες συσκευές ανίχνευσης για να εντοπίσετε κρυφές

γραμμές ρεύματος, αερίου ή νερού ή επικινδυνώστε με την τοπική επιχείρηση κοινής ωφελείας για βοήθεια. Η επαφή με καλώδια ρεύματος μπορεί να οδηγήσει σε πυρκαγιά και ηλεκτροπληξία. Οι ζημιές σε αγωγούς αερίου μπορεί να οδηγήσουν σε έκρηξη. Η διάτρηση σωλήνων νερού οδηγεί σε υλικές ζημιές.

- Πριν από κάθε εργασία στο ηλεκτρικό εργαλείο (π.χ., συντήρηση, αλλαγή εργαλείου, κτλ.), καθώς και κατά τη μεταφορά και την αποθήκευση, ρυθμίζετε τον διακόπτη κατεύθυνσης περιστροφής στη μεσαία θέση. Υπάρχει κίνδυνος τραυματισμού από ακούσια πίεση του διακόπτη ενεργοποίησης/ απενεργοποίησης.
- Κρατάτε το ηλεκτρικό εργαλείο με ασφάλεια. Κατά τη σύσφιξη και το λύσιμο των βιδών μπορούν να προκύψουν προσωρινά υψηλές ροπές αντίδρασης.
- Ασφαλίστε το κατεργαζόμενο τεμάχιο. Ένα κατεργαζόμενο τεμάχιο που σταθεροποιείται με διατάξεις σύσφιξης είναι ασφαλέστερο απ'ό,τι όταν το κρατάτε με το χέρι.
- Περιμένετε πάντοτε ώσπου να ακινητοποιηθεί πλήρως το ηλεκτρικό εργαλείο προτού να το αποθέσετε στο έδαφος. Το εργαλείο εφαρμογής μπορεί να μπλοκάρει, με συνέπεια να χάσετε τον έλεγχο του ηλεκτρικού εργαλείου.

Οδηγίες ασφαλείας για μπαταρίες ιόντων λιθίου

ΠΡΟΕΙΔΟΠΟΙΗΣΗ!

Διαβάστε όλες τις προειδοποιήσεις ασφαλείας και όλες τις οδηγίες. Η μη τήρηση των προειδοποιήσεων και των οδηγιών μπορεί να οδηγήσει σε ηλεκτροπληξία, πυρκαγιά και/ή σοβαρούς τραυματισμούς. Φυλάξτε όλες τις προειδοποιήσεις και τις οδηγίες για μελλοντική αναφορά.

- Μην ανοίγετε τη συστοιχία μπαταριών. Υπάρχει κίνδυνος βραχυκυκλώματος.
- Προστατεύετε την μπαταρία από τη θερμότητα, π.χ., από συνεχή έκθεση σε ηλιακή ακτινοβολία, φωτιά, νερό και υγρασία. Υπάρχει κίνδυνος έκρηξης.
- Εάν η μπαταρία έχει υποστεί ζημιά

ή χρησιμοποιηθεί με ακατάλληλο τρόπο, ενδέχεται να προκύψουν αναθυμιάσεις. Εάν αισθανθείτε αδιαθεσία, αναζητήστε καθαρό αέρα και συμβουλευτείτε ιατρό. Οι αναθυμιάσεις μπορούν να ερεθίσουν την αναπνευστική οδό.

- Σε συνθήκες κακής χρήσης, μπορεί να διαρρεύσει υγρό από τη συστοιχία μπαταριών. Αποφύγετε την επαφή με αυτό. Σε περίπτωση τυχαίας επαφής, ξεπλύνετε καλά με νερό. Εάν το υγρό έρθει σε επαφή με τα μάτια, απευθυνθείτε επιπρόσθετα σε γιατρό. Το υγρό που διαρρέει από τη συστοιχία μπαταριών μπορεί να προκαλέσει ερεθισμό ή εγκαύματα.
- Η τάση της μπαταρίας πρέπει να είναι η ίδια με την τάση φόρτισης του φορτιστή. Στην αντίθετη περίπτωση, υπάρχει κίνδυνος πυρκαγιάς και έκρηξης.
- Οι ενσωματωμένες μπαταρίες μπορούν να αφαιρεθούν μόνο για απόρριψη και από εξειδικευμένο προσωπικό. Το άνοιγμα του κελύφους του περιβλήματος μπορεί να καταστρέψει το ηλεκτρικό εργαλείο.

Θόρυβος και δόνηση

Οι τιμές θορύβου και δόνησης έχουν προσδιοριστεί σύμφωνα με το πρότυπο EN 62841. Το αξιολογημένο επίπεδο θορύβου A του ηλεκτρικού εργαλείου είναι τυπικά:

- Στάθμη ηχητικής πίεσης L_{pA} : 50,97 dB(A).
- Στάθμη ηχητικής ισχύος L_{WA} : 61,97 dB(A).
- Αβεβαιότητα: $K = 3$ dB.

Συνολική τιμή δόνησης:

- Τιμή εκπομπών a_h : $< 2,5 \text{ m/s}^2$
- Αβεβαιότητα: $K = 1,5 \text{ m/s}^2$

ΠΡΟΣΟΧΗ!

Οι αναφερόμενες τιμές αφορούν καινούρια ηλεκτρικά εργαλεία. Η καθημερινή χρήση προκαλεί αλλαγές στις τιμές θορύβου και δόνησης.

ΣΗΜΕΙΩΣΗ

Το επίπεδο μετάδοσης δόνησης που αναφέρεται στο παρόν ενημερωτικό φύλλο έχει μετρηθεί σύμφωνα με μια τυποποιημένη μέθοδο μέτρησης κατά το πρότυπο EN 62841 και μπορεί να χρησιμοποιηθεί για τη

σύγκριση εργαλείων μεταξύ τους.

Μπορεί να χρησιμοποιηθεί για μια προκαταρκτική αξιολόγηση έκθεσης. Το προσδιορισμένο επίπεδο μετάδοσης δόνησης ανταποκρίνεται στις κύριες εφαρμογές του εργαλείου.

Ωστόσο, εάν το εργαλείο χρησιμοποιηθεί για άλλες εφαρμογές, με διαφορετικά εξαρτήματα κοπής ή υπό ελλιπή συντήρηση, τότε το επίπεδο μεταδιδόμενης δόνησης ενδέχεται να διαφέρει.

Αυτό μπορεί να αυξήσει σημαντικά το επίπεδο έκθεσης κατά τη διάρκεια της συνολικής περιόδου εργασίας.

Προκειμένου να εκτιμηθεί με ακρίβεια το επίπεδο έκθεσης σε δόνηση, θα πρέπει να λαμβάνεται επίσης υπόψη ο χρόνος που το εργαλείο είναι απενεργοποιημένο ή σε λειτουργία χωρίς να χρησιμοποιείται.

Αυτό μπορεί να μειώσει σημαντικά το επίπεδο έκθεσης κατά τη διάρκεια της συνολικής περιόδου εργασίας.

Προσδιορίστε επιπρόσθετα μέτρα ασφαλείας για την προστασία του χειριστή από τις συνέπειες της δόνησης, όπως: συντηρείτε το εργαλείο και τα εξαρτήματα κοπής, διατηρείτε τα χέρια ζεστά, και δημιουργήστε πρότυπα εργασίας.

ΠΡΟΣΟΧΗ!

Φοράτε ωτοασπίδες σε ηχητική πίεση κυμαίνεται πάνω από 85 dB(A).

Τεχνικά Χαρακτηριστικά

Εργαλείο	SD 5-300 4.0	
Τύπος	Κατσαβίδι	
Ονομαστική τάση	Vdc	4
Χωρητικότητα μπαταρίας	Ah	2
Ονομαστική ταχύτητα χωρίς φορτίο	RPM	300
Μέγιστη ροπή σύσφιξης	Nm	5
Βάρος	kg	0,28
Θερμοκρασία λειτουργίας	10-35°C	
Θερμοκρασία αποθήκευσης	0-40°C	

Θερμοκρασία φόρτισης	5-40°C
----------------------	--------

Γενική επισκόπηση (βλ. σχήμα A)

Η αρίθμηση των χαρακτηριστικών του προϊόντος αναφέρεται στην απεικόνιση του ηλεκτρικού εργαλείου στη σελίδα με τα γραφικά.

- 1 Μαγνητική βάση μωτών
- 2 Φως εργασίας LED
- 3 Διακόπτης κανονικής/ανάποδης περιστροφής
- 4 Ένδειξη μπαταρίας / ροπής στρέψης
- 5 Κουμπί μπαταρίας / ροπής στρέψης
- 6 Θύρα φόρτισης με κάλυμμα
- 7 Οπή για λουρί χεριού
- 8 Λαβή
- 9 Καλώδιο φόρτισης USB

Οδηγίες χρήσης

Πριν από την ενεργοποίηση του ηλεκτρικού εργαλείου

Αποσυνεχάστε τον ασύρματο κατσαβίδι και ελέγξτε μήπως κάποια εξαρτήματα λείπουν ή έχουν υποστεί ζημιά.

ΣΗΜΕΙΩΣΗ

Οι μπαταρίες δεν είναι φορτισμένες πλήρως κατά την παράδοση. Πριν από την αρχική χρήση, φορτίστε τις μπαταρίες πλήρως.

Φόρτιση της μπαταρίας (βλ. σχήμα B)

ΠΡΟΕΙΔΟΠΟΙΗΣΗ!

Κίνδυνος τραυματισμού! Μην φορτίζετε το ηλεκτρικό εργαλείο για περισσότερες από 24 ώρες.
Η βέλτιστη φόρτιση επιτυγχάνεται μετά από 3 ώρες. Για να ελέγξετε την υπολειπόμενη φόρτιση μπαταρίας του ηλεκτρικού εργαλείου, πατήστε παρατεταμένα το κουμπί μπαταρίας / ροπής στρέψης. (5). Η ένδειξη μπαταρίας / ροπής στρέψης (4) ανάβει αντίστοιχα.

Ένδειξη μπαταρίας / ροής στρέψης	Χωρητικότητα μπαταρίας
Ανάβει 1 LED	<40%
Ανάβουν 2 LED	40%-70%
Ανάβουν 3 LED	>70%

- Συνδέστε την πλευρά USB-A του καλωδίου φόρτισης USB (9) σε κατάλληλο προσαρμογέα φορτιστή μπαταρίας USB 5 V (δεν περιλαμβάνεται).
- Σηκώστε το ελαστικό κάλυμμα και συνδέστε την άλλη πλευρά του καλωδίου φόρτισης USB στη θύρα φόρτισης (6) του ηλεκτρικού εργαλείου.
- Συνδέστε τον προσαρμογέα φορτιστή μπαταρίας USB σε κατάλληλη πρίζα. Οι ενδείξεις μπαταρίας / ροής στρέψης (4) αναβοσβήνουν πράσινες καθώς το ηλεκτρικό εργαλείο φορτίζει.

Ένδειξη μπαταρίας / ροής στρέψης	Χωρητικότητα μπαταρίας
Αναβοσβήνουν κυκλικά 3 LED	<40%
Αναβοσβήνουν κυκλικά 2 LED	40%-70%
Αναβοσβήνει 1 LED	>70%

- Οι ενδείξεις μπαταρίας / ροής στρέψης (4) παραμένουν αναμμένες πράσινες για 100 δευτερόλεπτα και, στη συνέχεια, σβήνουν όταν το εργαλείο είναι πλήρως φορτισμένο.
- Μετά τη φόρτιση, αποσυνδέετε το ηλεκτρικό εργαλείο από την πρίζα.

Τοποθέτηση και αφαίρεση μυτών

- Τοποθετήστε μια μύτη στη μαγνητική βάση μυτών. (1). Η μαγνητική βάση μυτών συγκρατεί μια μύτη στη θέση της (βλ. σχήμα G).
- Για την τοποθέτηση μιας μύτης με εξαγωγή προέκταση στελέχους C-1, εισαγάγετε την στη μαγνητική βάση μυτών (1). Η μαγνητική βάση μυτών συγκρατεί την εξαγωγή προέκταση στελέχους στη θέση της (βλ. σχήμα D).
- Για να αφαιρέσετε την μύτη, τραβήξτε την έξω από τη μαγνητική βάση μυτών.



ΠΡΟΕΙΔΟΠΟΙΗΣΗ!

Η μύτη ενδέχεται να καίει μετά τη χρήση.
Αφήνετε τη μύτη να κρυώσει ή φορέστε γάντια για να την αφαιρέσετε.

Φως εργασίας LED

Αυτό το ηλεκτρικό εργαλείο είναι εξοπλισμένο με δύο φώτα εργασίας LED (2) που ανάβουν μόλις πατηθεί ο διακόπτης κανονικής/ανάποδης περιστροφής (3). Για να ενεργοποιήσετε τα φώτα εργασίας LED (2), πατήστε τον διακόπτη κανονικής/ανάποδης περιστροφής (3). Τα φώτα εργασίας LED (2) σβήνουν αυτόματα μετά από περίπου 10 δευτερόλεπτα μετά την αποδέσμευση του διακόπτη κανονικής/ανάποδης περιστροφής (3) (βλ. σχήμα E).

Επιλογή της ροής στρέψης

Πατήστε το κουμπί μπαταρίας / ροής στρέψης (5) για εναλλαγή μεταξύ ρυθμίσεων ροής στρέψης (βλ. σχήμα F).

Η ένδειξη μπαταρίας / ροής στρέψης (4) ανάβει αντίστοιχα:

Ένδειξη μπαταρίας / ροής στρέψης	Ροπή στρέψης
Ανάβει 1 LED	Ελάχιστη ροπή στρέψης
Ανάβουν 2 LED	Μεσαία ροπή στρέψης
Ανάβουν 3 LED	Μέγιστη ροπή στρέψης

Επιλογή της κατεύθυνσης περιστροφής (βλ. σχήμα G)

Για κατεύθυνση κανονικής περιστροφής / σύσφιξης: Πιέστε το μπροστινό μέρος του διακόπτη κανονικής/ανάποδης περιστροφής (3).

Για κατεύθυνση ανάποδης περιστροφής / λύσιμο: Πιέστε το πίσω μέρος του διακόπτη κανονικής/ανάποδης περιστροφής (3).

Πριν από τη χρήση

- Χρησιμοποιείτε μέσα ατομικής προστασίας (ΜΑΠ). Ανάλογα με την εφαρμογή, χρησιμοποιείτε προστατευτικά γυαλιά ή γυαλιά ασφαλείας. Κατά περίπτωση, φοράτε μάσκα προστασίας από τη σκόνη, ωτοπροστασία και γάντια.

- Ελέγχετε το ηλεκτρικό εργαλείο και τα εξαρτήματά του για τυχόν ζημιές. Μην χρησιμοποιείτε το ηλεκτρικό εργαλείο εάν έχει υποστεί ζημιά ή φθαρεί.
- Ελέγχετε για λυμένες βίδες, κακή ευθυγράμμιση ή σύνδεση των κινούμενων μερών ή οποιαδήποτε άλλη κατάσταση που μπορεί να επηρεάσει τη λειτουργία. Σε περίπτωση μη φυσιολογικών δονήσεων ή θορύβου, απενεργοποιήστε αμέσως το ηλεκτρικό εργαλείο και αποκαταστήστε το πρόβλημα πριν από την περαιτέρω χρήση.
- Φορτίστε το εργαλείο, εφόσον απαιτηθεί. Μην χρησιμοποιείτε το ηλεκτρικό εργαλείο εάν διογκωθεί ή καίει.
- Κρατάτε πάντα γερά το ηλεκτρικό εργαλείο από τη λαβή του. Διατηρείτε το ηλεκτρικό εργαλείο καθαρό.
- Απενεργοποιήστε αμέσως το εργαλείο εάν παρευρισκόμενοι διακόψουν την εργασία σας. Μην αποθέσετε ποτέ το εργαλείο στο έδαφος προτού να ακινητοποιηθεί πλήρως. Η περιστρεφόμενη μύτη μπορεί να σφηνώσει την επιφάνεια και να θέσει το ηλεκτρικό εργαλείο εκτός ελέγχου.
- Μην εργάζεστε για παρατεταμένα χρονικά διαστήματα με το ηλεκτρικό εργαλείο. Κάντε διαλείμματα μεταξύ των εργασιών για να διασφαλίσετε πλήρη συγκέντρωση κατά τη χρήση του ηλεκτρικού εργαλείου.

Βίδωμα βιδών (βλ. σχήμα Η)

- Επιλέξτε και τοποθετήστε την κατάλληλη μύτη.
- Πιέζοντας την επιθυμητή κατεύθυνση του διακόπτη κανονικής/ανάποδης περιστροφής.

ΣΗΜΕΙΩΣΗ

Κρατάτε πάντα το εργαλείο ευθυγραμμισμένο με τον σφιγκτήρα. Το κράτημα υπό γωνία μπορεί να προκαλέσει ολίσθηση ή εμπλοκή του σφιγκτήρα.

Συντήρηση και φροντίδα

Καθαρισμός

- Καθαρίζετε τακτικά το ηλεκτρικό εργαλείο. Η συχνότητα καθαρισμού εξαρτάται από το υλικό και τη διάρκεια χρήσης.

Ανταλλακτικά και παρελκόμενα

Για άλλα παρελκόμενα, ειδικά για εργαλεία ή βοηθήματα στίλβωσης, ανατρέχετε στους καταλόγους των κατασκευαστών.

Σχεδιαγράμματα σε ανεπτυγμένη μορφή και λίστες ανταλλακτικών διατίθενται στον δικτυακό μας τόπο.

www.flex-tools.com

Πληροφορίες διάθεσης



ΠΡΟΕΙΔΟΠΟΙΗΣΗ!

Αχρηστεύετε τα παλιά ηλεκτρικά εργαλεία:

- αφαιρώντας το καλώδιο ρεύματος στα ηλεκτρικά εργαλεία που λειτουργούν με ρεύμα,
- αφαιρώντας την μπαταρία στα ηλεκτρικά εργαλεία που λειτουργούν με μπαταρία.



Μόνο χώρες της ΕΕ

Μην απορρίπτετε τα ηλεκτρικά εργαλεία στα οικιακά απορρίμματα!

Σύμφωνα με την ευρωπαϊκή οδηγία 2012/19/ΕΕ σχετικά με τα απόβλητα ηλεκτρικού και ηλεκτρονικού εξοπλισμού και την ενσωμάτωση της οδηγίας αυτής στο εθνικό δίκαιο, τα άχρηστα ηλεκτρικά εργαλεία πρέπει να συλλέγονται ξεχωριστά για να ανακυκλωθούν με τρόπο φιλικό προς το περιβάλλον.



Ανάκτηση πρώτων υλών αντί για διάθεση απορριμμάτων.

Η συσκευή, τα παρελκόμενα και η συσκευασία πρέπει να ανακυκλώνονται με τρόπο φιλικό προς το περιβάλλον. Τα πλαστικά μέρη επισημαίνονται για ανακύκλωση ανάλογα με τον τύπο υλικού.

ΠΡΟΕΙΔΟΠΟΙΗΣΗ!

Μην απορρίπτετε τις μπαταρίες στα οικιακά απορρίμματα, στη φωτιά ή σε νερό. Μην ανοίγετε τις άχρηστες μπαταρίες. Μόνο για χώρες της ΕΕ:

Σύμφωνα με την οδηγία 2006/66/EK, οι ελαττωματικές ή άδειες μπαταρίες πρέπει να ανακυκλώνονται.



ΣΗΜΕΙΩΣΗ

Σας παρακαλούμε να ζητήσετε από το κατάστημα αγοράς να σας υποδείξει τους τρόπους διάθεσης!

€-Δήλωση συμμόρφωσης

Δηλώνουμε με αποκλειστικά δική μας ευθύνη, ότι το προϊόν που περιγράφεται στην ενότητα «Τεχνικά χαρακτηριστικά» συμμορφώνεται με τα ακόλουθα πρότυπα ή κανονιστικά έγγραφα:

EN 62841 σύμφωνα με τις διατάξεις των οδηγιών 2014/30/EE, 2006/42/EK, και 2011/65/EE.

Αρμόδιοι για τα τεχνικά έγγραφα:
FLEX-Elektrowerkzeuge GmbH, R & D
Bahnhofstrasse 15, D-71711 Steinheim/Murr,
Γερμανία

Peter Lameli
Technical Head

Klaus Peter Weinper
Head of Quality
Department (QD)

01.11 .2022, FLEX-Elektrowerkzeuge GmbH,
Bahnhofstrasse 15, D-71711 Steinheim/Murr,
Γερμανία

Απαλλαγή ευθύνης

Ο κατασκευαστής και ο εκπρόσωπός του δεν ευθύνονται για καμία ζημιά ή απώλεια κέρδους λόγω της διακοπής επαγγελματικής δραστηριότητας, η οποία επήλθε λόγω του προϊόντος ή ενός άχρηστου προϊόντος.

Ο κατασκευαστής και ο εκπρόσωπός του δεν ευθύνονται για καμία ζημιά που προκλήθηκε από ακατάλληλη χρήση του προϊόντος ή από τη χρήση του προϊόντος με προϊόντα άλλων κατασκευαστών.

Bu kılavuzda kullanılan semboller

UYARI!

Yaklaşan tehlikeyi belirtir. Bu uyarının dikkate alınmaması ölüm veya ağır yaralanmalara neden olabilir.

DİKKAT!

Olası bir tehlikeli durumu belirtir. Bu uyarının dikkate alınmaması hafif yaralanmalara veya maddi hasara neden olabilir.

NOT

Uygulama ipuçlarını ve önemli bilgileri belirtir.

Elektrikli alettaki semboller

V Volt

/min Dönüş hızı



Yaralanma riskini azaltmak için çalıştırma talimatlarını okuyun.



Eski makine için bertaraf bilgileri (bkz. sayfa 69)!



Bataryayı uzun süreli güneş ışığı dahil olmak üzere ısıya ve ateşe karşı koruyun. Patlama tehlikesi vardır.



Bataryayı ateşe atmayın. Patlama tehlikesi vardır!

Güvenliğiniz için

UYARI!

Elektrikli aleti kullanmadan önce lütfen aşağıdakileri okuyun:

- burada yer alan çalıştırma talimatlarını,
- elektrikli aletlerin kullanımına ilişkin ekteki kitapçıkta yer alan "Genel güvenlik talimatları"nı (broşür no.: 315.915),
- aletin kullanılacağı alana ilişkin geçerli kuralları ve kazaların önlenmesi ile ilgili düzenlemeleri.

Bu elektrikli alet son teknoloji ürünü olup, kabul edilen güvenlik düzenlemelerine uygun olarak üretilmiştir.

Bununla birlikte kullanım sırasında elektrikli alet, kullanıcının veya bir üçüncü tarafın hayatı

ve sağlığı için tehlike oluşturabilir ya da aletin kendisi veya başka eşyalar zarar görebilir.

Kablosuz vidalama aleti sadece

- kullanım amacına göre
- ve mükemmel çalışır durumdayken kullanılabilir.

Güvenliği tehlikeye atan arızalar derhal onarılmalıdır.

Kullanım amacı

Kablosuz vidalama aleti, aşağıdaki kullanım amaçlarına yöneliktir:

- Elektrikli el aleti vidaları vidalamak ve gevşetmek için tasarlanmıştır.

Tornavida için güvenlik talimatları

UYARI!

Bu elektrikli alet ile birlikte verilen tüm güvenlik uyarılarını, talimatları, çizimleri ve teknik özellikleri okuyun. Aşağıdaki talimatların tamamına uyulmaması elektrik çarpması, yangın ve/veya ciddi yaralanma ile sonuçlanabilir. Tüm uyarı ve talimatları gelecekte başvuru amacıyla muhafaza edin.

- **Bağlantı elemanının gizli kablolarla temas edebileceği bir işlem gerçekleştirirken, elektrikli aleti yalıtımlı kavrama yüzeylerinden tutun.** "Elektrik akımlı" bir kabloya temas eden bağlantı parçaları elektrikli aletin metal kısımlarının da "elektrik akımlı" olmasına sebep olabilir ve çalışan kişinin çarpılmasına neden olabilir.
- **Gizli besleme hatları olup olmadığını belirlemek için uygun dedektörler kullanın veya yardım için yerel kamu hizmeti şirketimize iletişime geçin.** Elektrik kablolarıyla temas yangına ve elektrik çarpmasına neden olabilir. Hasar verici gaz hatları patlamaya neden olabilir. Su borularının kırılması maddi hasara neden olur.
- **Alet üzerinde herhangi bir çalışma yapmadan önce (ör. bakım, alet değiştirme) ve ayrıca taşıma ve depolama sırasında dönüş yönü düğmesini orta konuma getirin.** Açma/kapatma düğmesine istemeden basılması nedeniyle yaralanma riski vardır.
- **Elektrikli el aletini güvenli bir şekilde tutun.** Vidaları sıkma ve gevşetme sırasında geçici olarak yüksek tork reaksiyonları için hazırlanmalıdır.

- **İş parçasını sabitleyin.** Sıkıştırma cihazları veya mengene ile sıkılan bir çalışma parçası elle tutulduğundan daha güvenli bir şekilde tutulur.
- **Elektrikli aleti bir yere koymadan önce her zaman tamamen durmasını bekleyin.** Uygulama aleti sıkışabilir ve elektrikli aletin kontrolünü kaybetmenize neden olabilir.

- Emisyon değeri a_n : $< 2,5 \text{ m/sn.}^2$
- Belirsizlik: $K = 1,5 \text{ m/sn.}^2$



DİKKAT!

Belirtilen ölçümler yeni olan elektrikli aletlerden elde edilmiştir. Günlük kullanım, gürültü ve titreşim değerlerinin değişmesine neden olur.



NOT

Bu bilgi formunda belirtilen titreşim emisyonu, EN 62841'de standart hale getirilen ölçüm yöntemine uygun olarak ölçülmüştür ve bir aleti diğeri ile karşılaştırmak için kullanılabilir.

Maruz kalmanın ön değerlendirmesinde kullanılabilir. Belirtilen titreşim emisyonu seviyesi, aletin ana uygulamalarını temsil eder. Bununla birlikte, alet farklı uygulamalar için farklı kesme aksesuarlarıyla kullanılıyorsa veya bakımsızsa titreşim emisyonu seviyesi farklı olabilir.

Bu durum, toplam çalışma süresi boyunca maruz kalma seviyesini önemli ölçüde artırabilir.

Titreşime maruz kalma seviyesinin doğru bir tahminini yapmak için aletin kapalı olduğu veya çalışır durumda olduğu ancak fiilen kullanımda olmadığı zamanları da hesaba katmak gerekir.

Bu, toplam çalışma süresi boyunca maruz kalma seviyesini önemli ölçüde azaltabilir. Operatörü titreşim etkilerinden korumak için aletin ve kesme aksesuarlarının bakımı, ellerin sıcak tutulması, çalışma şekillerinin düzenlenmesi gibi ek güvenlik önlemlerini alın.



DİKKAT!

Ses basıncı 85 dB(A) seviyesinin üzerindeyken kulak koruyucuları takın.

Lityum iyon bataryalar için güvenlik talimatları



UYARI!

Tüm güvenlik uyarılarını ve talimatlarını okuyun. Uyarılara ve talimatlara uyulmaması halinde elektrik çarpması, yangın ve/veya ciddi yaralanmalar meydana gelebilir. Tüm uyarı ve talimatları gelecekte başvuru amacıyla muhafaza edin.

- **Bataryayı açmayın.** Kısa devre riski vardır.
- **Bataryayı ısıdan koruyun; sürekli güneş ışığı, ateş, su, nem vb. maruz bırakmayın.** Patlama riski vardır.
- **Batarya hasar görürse veya yanlış kullanılırsa duman çıkabilir.** Temiz hava alın ve kendinizi iyi hissetmiyorsanız bir doktora danışın. Dumanlar solunum yollarını tahriş edebilir.
- **Kötü şartlar altında bataryadan sıvı akışı olabilir; bu sıvı ile temas etmekten kaçının.** Yanlışlıkla temas edilirse etkilenen bölgeyi su ile yıkayın. Sıvı göze temas ederse ayrıca tıbbi yardım alın. Bataryadan akan sıvı tahriş veya yanıklara neden olabilir.
- **Batarya voltajı, batarya şarj cihazının batarya şarj voltajına uygun olmalıdır.** Aksi takdirde yangın ve patlama riski vardır.
- **Dahili bataryalar sadece yetkili personel tarafından bertaraf edilmek üzere çıkarılabilir.** Muhafazanın açılması elektrikli alete hasar verebilir.

Ses ve titreşim

Ses ve titreşim değerleri EN 62841 ile uyumlu olarak ölçülmüştür. Elektrikli aletin değerlendirilmiş gürültü seviyesi (A) tipik olarak:

- Ses basıncı seviyesi L_{PA} : 50,97 dB(A);
- Ses gücü seviyesi L_{WA} : 61,97 dB(A);
- Belirsizlik: $K = 3 \text{ dB.}$

Toplam titreşim değeri:

Teknik veriler

Alet	SD 5-300 4.0	
Tipi	Tornavida	
Nominal voltaj	Vdc	4
Batarya kapasitesi	Ah	2
Nominal Yüksüz Hız	RPM	300
Maksimum Tork	Nm	5
Ağırlık	kg	0,28
Çalışma Sıcaklığı	10-35°C	

Depolama Sıcaklığı	0-40°C
Şarj Sıcaklığı	5-40°C

Genel bakış (bkz. şekil A)

Ürün özelliklerine ait numaralar için teknik resim sayfalarındaki makine çizimlerine bakın.

- 1 Manyetik uç tutucu
- 2 LED çalışma lambası
- 3 İleri/geri düğmesi
- 4 Batarya/tork göstergesi
- 5 Batarya/tork düğmesi
- 6 Kapaklı şarj bağlantı noktası
- 7 El askısı deliği
- 8 Tutma yeri
- 9 USB şarj kablosu

Çalıştırma talimatları

Elektrikli aleti çalıştırmadan önce

Kablosuz vidalama aletini ambalajından çıkarın ve eksik ya da hasarlı parça olup olmadığını kontrol edin.

i NOT

Teslimatta batarya tam olarak şarj edilmemiştir. İlk çalıştırmadan önce bataryayı tam olarak şarj edin.

Bataryayı şarj etme (bkz. şekil B)

⚠ UYARI!

Yaralanma riski! Aleti 24 saatten fazla şarj etmeyin.

Optimum şarj 3 saat sonra elde edilir. Kalan batarya seviyesini kontrol etmek için batarya/tork düğmesini basılı tutun (5). Batarya/tork göstergesi (4) buna göre yanar.

Batarya/tork göstergesi	Batarya kapasitesi
1 LED yanıyor	<%40
2 LED yanıyor	%40-%70
3 LED yanıyor	>%70

- USB şarj kablosunun (9) USB-A tarafını uygun bir 5 V USB batarya şarj adaptörüne (ürüne dahil değildir) bağlayın.

- Lastik kapağı kaldırın ve USB şarj kablosunun diğer ucunu aletin şarj bağlantı noktasına (6) bağlayın.
- USB batarya şarj cihazı adaptörünü uygun bir prize takın. Alet şarj olurken batarya/tork göstergeleri (4) yeşil renkte yanıp söner.

Batarya/tork göstergesi	Batarya kapasitesi
3 LED dairesel yanıp sönmüyor	<%40
2 LED dairesel yanıp sönmüyor	%40-%70
1 LED yanıp sönmüyor	>%70

- Batarya/tork göstergeleri (4) 100 saniye yeşil renkte kalır, ardından alet tamamen şarj olduğunda söner.
- Şarj ettikten sonra aletin fişini çekin.

Uç takma ve çıkarma

- Manyetik uç tutucuya bir uç takın (1). Manyetik tutucu ucu yerinde tutar (bkz. şekil C).
- Altıgen saplı C-1 uç uzantısına sahip bir ucu takmak için ucu manyetik uç tutucuya (1) yerleştirin. Manyetik tutucu, altıgen saplı uç uzantısını yerinde tutar (bkz. şekil D).
- Ucu çıkarmak için ucu manyetik uç tutucusundan dışarı çekin.

⚠ UYARI!

Uç kullanımdan sonra çok sıcak olabilir. Ucu soğumaya bırakın veya ucu çıkarırken eldiven giyin.

LED çalışma lambası

Bu alette ileri/geri düğmesine (3) basıldığında yanan iki LED çalışma lambası (2) vardır. LED çalışma lambalarını (2) açmak için ileri/geri düğmesine (3) basın. LED çalışma lambaları (2), ileri/geri düğmesi (3) bırakıldıktan yaklaşık 10 saniye sonra otomatik olarak kapanır (bkz. şekil E).

Tork seçme

Tork ayarları arasında geçiş yapmak için batarya/tork düğmesine (5) basın (bkz. şekil F).

Batarya/tork göstergesi (4) buna göre yanar:

Batarya/tork göstergesi	Tork
1 LED açık	En düşük tork
2 LED açık	Orta tork
3 LED açık	En yüksek tork

Dönüş yönünü seçme (bkz. şekil G)

İleri/sıkma yönü için: İleri/geri düğmesinin (3) ön kısmına basın.

Geri/gevşetme yönü için: İleri/geri düğmesinin (3) arka kısmına basın.

Kullanmadan önce

- Kişisel koruyucu ekipman (PPE) giyin. Uygulamaya bağlı olarak yüz siperi, koruyucu gözlük veya emniyet gözlüğü kullanın. Uygun görülürse toz maskesi, kulaklık ve eldiven kullanın.
- Alet ve aksesuarlarda hasar olup olmadığını kontrol edin. Alet hasar görmüşse veya yıpranmışsa kullanmayın.
- Gevşek vidalar, yanlış hizalama veya hareketli parçaların bağlanması veya çalışmayı etkileyebilecek başka herhangi bir koşul olup olmadığını kontrol edin. Anormal titreşim veya ses oluşursa, aleti hemen kapatın ve tekrar kullanmadan önce sorunun giderilmesini sağlayın.
- Gerekirse aleti şarj edin. Alet şişkin veya sıcaksa kullanmayın.
- Aleti her zaman tutma yerinden sıkıca tutun. Aleti temiz tutun.
- Çevredeki kişiler çalışmayı kesintiye uğratiyorsa aleti hemen kapatın. Uç tamamen durana kadar aleti asla yere koymayın. Dönen uç yüzeyi kapabilir ve aleti kontrolünüzden çıkarabilir.
- Aletle sürekli olarak uzun süre çalışmayın. Aleti kullanırken tam konsantrasyon sağlamak için iş aralarında molalar verin.

Vidalama (bkz. şekil H)

- Uygun bir uç seçin ve takın.
- İleri/geri düğmesine istenen yönde basın.

NOT

Aleti her zaman bağlantı parçasına hizalı tutun. Açılı tutmak, bağlantı parçasının kaymasına veya sıkışmasına neden olabilir.

Bakım

Temizlik

- Elektrikli cihazı düzenli olarak temizleyin. Temizleme sıklığı malzemeye ve kullanım süresine bağlıdır.

Yedek parçalar ve aksesuarlar

Diğer aksesuarlar, özellikle aletler ve cıralama yardımcıları için üreticinin kataloglarına bakın.

Parça yerleşim çizimleri ve yedek parça listeleri ana sayfamızda bulunabilir:

www.flex-tools.com

Bertaraf bilgileri

UYARI!

Yedek elektrikli el aletlerini kullanılamaz hale getirin:

- elektrikle çalışan aletlerin güç kablosunu çıkarın.
- batarya ile çalışan cihazların bataryasını çıkarın.



Yalnızca AB ülkeleri

Elektrikli aletleri evsel atıkların içine atmayın!

Atık Elektrikli ve Elektronik Cihazlar hakkındaki 2012/19/EU sayılı Avrupa Direktifi uyarınca ve ulusal yasalara uygun olarak kullanılan elektrikli aletler ayrı olarak toplanmalı ve çevre dostu bir şekilde geri dönüştürülmelidir.

Atık bertarafı yerine hammadde geri kazanımı.

Cihaz, aksesuarlar ve ambalajlar çevre dostu bir şekilde geri dönüştürülmelidir. Plastik parçalar malzeme türüne göre geri dönüşüm için tanımlanmıştır.

UYARI!

Bataryaları evsel atıklara, ateşe veya suya atmayın. Kullanılmış bataryaları açmayın.

Sadece AB ülkeleri içindir:

2006/66/EC sayılı Direktife göre hatalı veya kullanılmış bataryalar geri dönüştürülmelidir.

NOT

Lütfen bayinize bertaraf etme seçenekleri hakkında danışın!

CE-Uygunluk beyanı

Tüm sorumluluğu üstümüze alarak "Teknik özellikler" bölümünde açıklanan ürünün, aşağıdaki standartlara veya normatif dokümanlara uygun olduğunu beyan ederiz:
2014/30/EU, 2006/42/EC, 2011/65/EU
sayılı direktiflerin düzenlemelerine uygun olarak EN 62841 standardı.

Teknik dokümanlardan sorumlu:
FLEX-Elektrowerkzeuge GmbH, R & D
Bahnhofstrasse 15, D-71711 Steinheim/Murr



Peter Lameli
Teknik Bölüm
Başkanı

Klaus Peter Weinper
Kalite Müdürü
Department (QD)

01.11.2022; FLEX-Elektrowerkzeuge GmbH
Bahnhofstrasse 15, D-71711 Steinheim/Murr

Sorumluluktan muafiyet

Üretici ve temsilcisi, ürünün veya kullanılamaz bir ürünün neden olduğu iş kesintilerinden kaynaklanan zararlardan ve kâr kayıplarından sorumlu değildir.

Üretici ve temsilcisi, ürünün yanlış kullanılması veya ürünün diğer üreticilerin ürünleri ile kullanılması sonucu oluşabilecek hasarlardan sorumlu değildir.

Symbole używane w niniejszej instrukcji

OSTRZEŻENIE!

Oznacza bezpośrednie zagrożenie. Zignorowanie tego ostrzeżenia może doprowadzić do śmierci lub bardzo poważnych, ciężkich obrażeń.

OSTROŻNIE!

Oznacza sytuację potencjalnie niebezpieczną. Zignorowanie tego ostrzeżenia może doprowadzić do lekkich urazów lub uszkodzenia mienia.

UWAGA

Oznacza wskazówki dotyczące stosowania i inne ważne informacje.

Symbole na elektronarzędziu

V Wolty

/min Obroty na minutę



Aby ograniczyć ryzyko urazów, należy przeczytać instrukcję obsługi!



Informacje dotyczące utylizacji starego narzędzia (patrz strona 75)!



Akumulator należy chronić przed ciepłem, w tym długotrwałym nasłonecznieniem i ogniem. Ryzyko wybuchu.



Nie wrzucaj baterii do ognia. Ryzyko wybuchu!

Dla własnego bezpieczeństwa

OSTRZEŻENIE!

Przed użyciem elektronarzędzia należy przeczytać:

- niniejszą instrukcję obsługi,
- „Ogólne instrukcje bezpieczeństwa”, dotyczące posługiwania się elektronarzędziami, podane w załączonej broszurze (ulotka nr 315.915),
- zasady aktualnie obowiązujące w miejscu pracy oraz przepisy w sprawie zapobiegania wypadkom.

To elektronarzędzie zostało skonstruowane

z wykorzystaniem najnowszych technologii i w sposób spełniający uznane przepisy bezpieczeństwa.

Mimo to niewłaściwe lub nieodpowiednie użytkowanie elektronarzędzia może zagrażać życiu lub zdrowiu użytkownika lub osób postronnych, a także grozi zniszczeniem elektronarzędzia lub innego mienia.

Wkrętarka akumulatorowa może być używana wyłącznie

- zgodnie z przeznaczeniem
- i tylko wtedy, gdy jest ona w pełni sprawna.

Usterki mające wpływ na bezpieczeństwo należy naprawiać natychmiast.

Przeznaczenie

Wkrętarka akumulatorowa jest przeznaczona do:

- Elektronarzędzie jest przeznaczone do wkręcania i odkręcania śrub.

Instrukcje bezpieczeństwa dotyczące wkrętarki

OSTRZEŻENIE!

Prosimy przeczytać wszystkie ostrzeżenia i instrukcje oraz przestudiować specyfikację i ilustracje dostarczone wraz z elektronarzędziem. Niestosowanie się do wszystkich podanych niżej instrukcji może doprowadzić do porażenia prądem, pożaru i/ lub poważnych obrażeń. Wszystkie ostrzeżenia i instrukcje należy zachować na przyszłość.

- **Przy pracach, w trakcie których wkręt lub śruba mogą natrafić na ukryty przewód elektryczny, elektronarzędzie należy trzymać za izolowane uchwyty.** Dotknięcie przewodu pod napięciem wkrętem lub śrubą może spowodować, że przez niez izolowane elementy metalowe elektronarzędzia popłynie prąd, co grozi operatorowi porażeniem.
- **W celu ustalenia, czy w miejscu pracy nie są ukryte jakieś instalacje należy używać odpowiednich detektorów.** Ewentualnie można skontaktować się z miejscowym przedsiębiorstwem usług komunalnych i poprosić o pomoc. Dotknięcie przewodów elektrycznych może doprowadzić do pożaru i porażenia prądem. Uszkodzenie instalacji gazowej może doprowadzić do wybuchu. Pęknięcie rur wodociągowych

powoduje straty materialne.

- **Przed rozpoczęciem prac przy elektronarzędziu, (np. konserwacja, wymiana osprzętu itp.), a także na czas transportu i przechowywania, przełącznik kierunku obrotów należy ustawić w położeniu środkowym.** Nieumyślne wciśnięcie włącznika grozi obrażeniami.
- **Elektronarzędzie należy pewnie trzymać.** Podczas dokręcania i odkręcania śruby trzeba być przygotowanym na występowanie chwilowych wysokich momentów obrotowych (reakcji).
- **Element, w którym wykonywana jest praca, należy zamocować.** Obrabiany element zamocowany zaciskami lub w imadle jest przytrzymywany dużo pewniej niż w ręku.
- **Przed odłożeniem należy zawsze odczekać, aż elektronarzędzie całkowicie się zatrzyma.** Narzędzie aplikacyjne może się zaciąć i spowodować utratę kontroli nad elektronarzędziem.

Instrukcje bezpieczeństwa dotyczące akumulatorów litowo-jonowych

OSTRZEŻENIE!

Prosimy przeczytać wszystkie ostrzeżenia, zalecenia bezpieczeństwa i instrukcje. Niestosowanie się do ostrzeżeń i instrukcji może doprowadzić do porażenia prądem, pożaru i/lub poważnych obrażeń. Wszystkie ostrzeżenia i instrukcje należy zachować na przyszłość.

- **Akumulatora nie wolno otwierać.** Grozi to zwarciami.
- **Akumulator należy chronić przed gorącem, np. przed ciągłym działaniem promieni słonecznych oraz ogniem, wodą i wilgocią.** Istnieje ryzyko wybuchu.
- **Jeśli akumulator jest uszkodzony lub niewłaściwie używany, może wydzielać lotne opary.** Jeśli użytkownik źle się poczuje, należy zapewnić dopływ świeżego powietrza i skonsultować się z lekarzem. Wyziewy mogą działać drażniąco na układ oddechowy.
- **W niesprzyjających warunkach może dojść do wycieku cieczy z akumulatora. Należy wtedy unikać**

wszelkiego kontaktu z tą cieczą. W razie przypadkowego kontaktu ze skórą, zabrudzone miejsce należy obficie przemyć wodą. Jeżeli płyn dostanie się do oczu, należy dodatkowo zasięgnąć porady lekarza. Płyn wyciekający z akumulatora może powodować podrażnienie lub oparzenia.

- **Napięcie akumulatora musi pokrywać się z napięciem ładowania akumulatora zapewnianym przez ładowarkę akumulatora.** W przeciwnym wypadku istnieje ryzyko pożaru i wybuchu.
- **Zintegrowane akumulatory mogą zostać wyjęte w celu utylizacji wyłącznie przez wykwalifikowany personel.** Otwarcie obudowy może doprowadzić do zniszczenia elektronarzędzia.

Hałas i drgania

Wartości emisji hałasu zmierzono zgodnie z normą EN 62841. Szacunkowy poziom hałasu A elektronarzędzia wynosi na ogół:

- Poziom ciśnienia akustycznego L_{PA} : 50,97 dB(A);
- Poziom mocy akustycznej L_{WA} : 61,97 dB(A);
- Niepewność: $K = 3$ dB.

Całkowita wartość drgań:

- Wartość emisji a_{11} : $< 2,5$ m/s²
- Niepewność: $K = 1,5$ m/s²

OSTROŻNIE!

Podane wartości pomiarów odnoszą się do nowych elektronarzędzi. Codzienne użytkowanie sprawia, że wartości hałasu i drgań ulegają zmianie.

UWAGA

Poziom emisji drgań podany w niniejszej karcie informacyjnej został zmierzony zgodnie ze standardową metodą testowania określoną w normie EN 62841 i może służyć do porównywania różnych narzędzi.

Parametr ten może również służyć do wstępnej oceny narażenia na drgania. Podany poziom emisji drgań odnosi się do najważniejszych zastosowań narzędzia. Jeśli jednak narzędzie będzie używane do innych zastosowań, z innymi akcesoriami i końcówkami lub jeżeli będzie niedokładnie konserwowane, poziom emisji drgań może być inny.

Może to istotnie zwiększyć poziom narażenia użytkownika na drgania w całym okresie pracy.

W celu dokładnego oszacowania poziomu narażenia na drgania, konieczne jest uwzględnienie również czasu, gdy narzędzie jest wyłączone lub pracuje, ale nie jest w rzeczywistości używane.

Może to istotnie zmniejszyć poziom narażenia użytkownika na drgania w całym okresie pracy.

Należy określić dodatkowe środki ostrożności zabezpieczające użytkownika przed skutkami drgań, takie jak np. konserwacja narzędzia i akcesoriów/końcówek, dbałość o ciepło dłoni, organizacja pracy itp.



OSTROŻNIE!

Gdy poziom ciśnienia akustycznego przekracza 85 dB(A), należy nosić ochronniki słuchu.

Dane techniczne

Narzędzie	SD 5-300 4.0	
Typ	Wkrętak	
Napięcie znamionowe	V, prąd stały	4
Pojemność akumulatora	Ah	2
Znamionowa prędkość bez obciążenia	obr./min	300
Maksymalny moment obrotowy	Nm	5
Ciężar	kg	0,28
Temperatura pracy	10-35°C	
Temperatura przechowywania	0-40°C	
Temperatura ładowania	5-40°C	

Krótki opis urządzenia (patrz rysunek A)

Numeracja elementów odnosi się do rysunku narzędzia na stronie z elementami graficznymi.

- 1** Magnetyczny uchwyt na bity
- 2** Lampka robocza LED
- 3** Przełącznik do przodu/do tyłu
- 4** Wskaźnik akumulatora/momentu obrotowego
- 5** Przycisk akumulatora/momentu obrotowego
- 6** Port ładowania z pokrywą
- 7** Otwór na pasek na rękę
- 8** Uchwyt
- 9** Kabel do ładowania USB

Instrukcja obsługi

Przed włączeniem elektronarzędzia

Prosimy wypakować wkrętarkę akumulatorową i sprawdzić, czy nie brakuje żadnej części i czy nic nie jest uszkodzone.



UWAGA

W momencie dostawy akumulatory nie są całkowicie naładowane. Przed rozpoczęciem użytkowania należy całkowicie naładować akumulatory.

Ładowanie akumulatora (patrz rysunek B)



OSTRZEŻENIE!

Ryzyko kontuzji! Narzędzia nie wolno ładować dłużej niż przez 24 godziny. Optymalne naładowanie osiąga się po 3 godzinach. Aby sprawdzić stan naładowania akumulatora w narzędziu, należy nacisnąć i przytrzymać przycisk akumulatora/momentu obrotowego (5). Zapali się wskaźnik akumulatora/momentu obrotowego (4).

Wskaźnik akumulatora/momentu obrotowego	Pojemność akumulatora
Zapala się 1 dioda LED	<40%
Zapalają się 2 diody LED	40%-70%
Zapalają się 3 diody LED	>70%

- Stronę w wyjściu USB-A kabla ładującego USB (9) podłączyć do odpowiedniego adaptera ładowarki USB 5 V (brak w zestawie).
- Podnieść gumową osłonę i podłączyć drugą stronę kabla ładującego USB do portu ładowania (6) w narzędziu.
- Podłączyć adapter ładowarki USB do odpowiedniego kontaktu. Podczas ładowania narzędzia wskaźniki akumulatora/momentu obrotowego (4) migają na zielono.

Wskaźnik akumulatora/momentu obrotowego	Pojemność akumulatora
3 diody LED migają cyklicznie	<40%
2 diody LED migają cyklicznie	40%-70%
Miga 1 dioda LED	>70%

- Wskaźniki akumulatora/momentu obrotowego (4) będą świecić na zielono przez 100 sekund, a następnie zgasną, gdy narzędzie będzie w pełni naładowane.
- Po naładowaniu należy odłączyć narzędzie.

Zakładanie i wyjmowanie bitów

- Włożyć bit do magnetycznego uchwytu na bity (1). Namagnesowany uchwyt trzyma bit na miejscu (patrz rysunek C).
- Aby zainstalować bit z sześciokątnym przedłużeniem bitu C-1, należy włożyć je do magnetycznego uchwytu na bity (1). Namagnesowany uchwyt utrzymuje sześciokątne przedłużenie bitu na miejscu (patrz rysunek D).
- Aby wyjąć bit, wystarczy wyciągnąć bit z magnetycznego uchwytu na bity.



OSTRZEŻENIE!

Po użyciu bit może być bardzo gorący.
Należy pozwolić, aby bit ostygł lub podczas wyjmowania bitu mieć założone rękawice.

Lampka robocza LED

To narzędzie jest wyposażone w dwie lampki robocze LED (2), które zapalają się po wciśnięciu przełącznika do przodu/do tyłu (3). Aby włączyć lampki robocze LED (2), należy nacisnąć przełącznik do przodu/do tyłu (3). Lampki robocze LED (2) wyłączają się automatycznie po około 10 sekundach od zwolnienia przełącznika do przodu/do tyłu (3) (patrz rysunek E).

Wybór momentu obrotowego

Aby przełączać między ustawieniami momentu obrotowego, należy nacisnąć przycisk akumulatora/momentu obrotowego (5) (patrz rysunek F). Wskaźnik akumulatora/momentu obrotowego (4) zapali się odpowiednio do ustawienia:

Wskaźnik akumulatora/momentu obrotowego	Moment
Świeci 1 dioda LED	Najniższy moment obrotowy
Świecą 2 diody LED	Średni moment obrotowy
Świecą 3 diody LED	Najwyższy moment obrotowy

Wybór kierunku obrotów (patrz rysunek G)

Kierunek do przodu/dokręcanie: Nacisnąć przednią część przełącznika do przodu/do tyłu (3).

Kierunek odwrotny/odkręcanie: Nacisnąć tylną część przełącznika do przodu/do tyłu (3).

Przed użyciem

- Należy nosić środki ochrony indywidualnej (ŚOI). W zależności od rodzaju wykonywanej pracy, należy zakładać osłonę na twarz, okulary ochronne lub gogle ochronne. W stosownych przypadkach należy nosić maskę przeciwpyłową, ochraniacze słuchu i rękawice.
- Sprawdzić narzędzie i jego akcesoria pod kątem uszkodzeń. Nie wolno używać narzędzia, jeśli jest uszkodzone lub zużyte.

- Sprawdzić, czy nie ma poluzowanych śrub, niewspółosiowości, zacinań się ruchomych części lub innych warunków, które mogą mieć wpływ na działanie. Jeśli pojawią się nietypowe drgania lub hałas, należy natychmiast wyłączyć narzędzie i przed dalszym użytkowaniem najpierw usunąć problem.
- W razie potrzeby narzędzie należy naładować. Nie należy używać narzędzia, jeśli jest ono wybrzuszony lub gorące.
- Narzędzie należy zawsze mocno trzymać za uchwyt. Należy dbać o czystość narzędzia.
- Jeśli osoby postronne przeszkadzają w pracy, narzędzie należy natychmiast wyłączyć. Nigdy nie należy odkładać narzędzia przed całkowitym zatrzymaniem się bitu. Kręcący się bit może zahaczyć o powierzchnię i spowodować utratę kontroli nad narzędziem.
- Nie należy przez dłuższy czas pracować narzędziem w sposób ciągły. Aby podczas używania narzędzia być w pełni skoncentrowanym/-ą, w czasie pracy należy sobie robić przerwy.

Wkręcanie śrub (patrz rysunek H)

- Wybrać i założyć odpowiedni bit.
- Wcisnąć w odpowiednią stronę przełącznik do przodu/do tyłu.

UWAGA

Narzędzie należy zawsze przyłożyć i dopasować do elementu połączeniowego. Trzymanie narzędzia pod kątem może spowodować ześlizgnięcie się bitu z elementu połączeniowego lub jego zaklinowanie się.

Konserwacja i pielęgnacja

Czyszczenie

- Elektronarzędzie należy regularnie czyścić. Częstotliwość czyszczenia zależy od materiału i czasu użytkowania.

Części zamienne i akcesoria

Pozostałe akcesoria, w szczególności zaś narzędzia i akcesoria do polerowania, znaleźć można w katalogach producenta.

Rysunki rozstrzelone i listy części zamiennych znaleźć można na naszej stronie:

www.flex-tools.com

Informacje dotyczące utylizacji



OSTRZEŻENIE!

Jeśli elektronarzędzie jest już niepotrzebne, należy uniemożliwić używanie go:

- w przypadku elektronarzędzi sieciowych przez usunięcie przewodu zasilającego,
- w przypadku elektronarzędzi akumulatorowych przez wyjęcie akumulatora.



Tylko kraje UE

Elektronarzędzi nie należy wyrzucać do zmieszanych odpadów komunalnych!

Zgodnie z europejską dyrektywą 2012/19/UE w sprawie zużytego sprzętu elektrycznego i elektronicznego (WEEE) oraz jej transpozycjami krajowymi, zużyte narzędzia elektryczne powinny być zbierane oddzielnie i poddawane recyklingowi w sposób przyjazny dla środowiska.



Odzyskiwanie surowców zamiast utylizacji odpadów.

Urządzenie, akcesoria i opakowanie należy poddać recyklingowi w przyjazny dla środowiska sposób. Identyfikacja części plastikowych przeznaczonych do recyklingu odbywa się na podstawie materiału, z którego są one wykonane.



OSTRZEŻENIE!

Akumulatorów/baterii nie należy wyrzucać do zmieszanych odpadów komunalnych (zwykłych śmieci gospodarstwach domowych), ani wrzucać do ognia lub wody. Nie otwierać zużytych baterii/akumulatorów.

Tylko kraje UE:

Zgodnie z Dyrektywą 2006/66/WE, uszkodzone lub zużyte baterie i akumulatory muszą być poddane recyklingowi.



UWAGA

O dostępne możliwości utylizacji prosimy zapytać swojego dystrybutora!

C (C)-Deklaracja zgodności

Producent na własną i wyłączną odpowiedzialność oświadcza, że wyrób opisany w części „Specyfikacja techniczna” spełnia warunki podane w następujących normach lub dokumentach standaryzujących:

Norma EN 62841 zgodna z postanowieniami Dyrektyw 2014/30/UE, 2006/42/WE, 2011/65/UE.

Podmiot odpowiedzialny za dokumentację techniczną:

FLEX-Elektrowerkzeuge GmbH, R & D
Bahnhofstrasse 15, D-71711 Steinheim/Murr



Peter Lameli
Dyrektor ds.
technicznych

Klaus Peter Weinper
Dyrektor ds. jakości
Dział (QD)

01.11.2022; FLEX-Elektrowerkzeuge GmbH
Bahnhofstrasse 15, D-71711 Steinheim/Murr

Wyłączenia odpowiedzialności

Producent i jego przedstawiciel nie ponoszą odpowiedzialności za jakiegokolwiek szkody i straty oraz utratę zysków wskutek przerwy w prowadzeniu działalności spowodowanej produktem lub faktem, że produktu nie da się używać.

Producent i jego przedstawiciel nie ponoszą odpowiedzialności za jakiegokolwiek szkody i straty spowodowane niewłaściwym użyciem produktu lub używaniem go w połączeniu z produktami innych producentów.

A jelen kézikönyvben használt szimbólumok

FIGYELMEZTETÉS!

Közélgő veszélyt jelez. A jelzés figyelmen kívül hagyása halált vagy különösen súlyos sérülést okozhat.

VIGYÁZAT!

Potenciálisan veszélyes helyzetet jelez. A jelzés figyelmen kívül hagyása könnyű sérülést vagy anyagi kárt okozhat.

MEGJEGYZÉS

Alkalmazási tippeket és fontos információkat jelez.

A elektromos szerszámon található szimbólumok

V Volt

/min Fordulatszám



A sérülések kockázatának csökkentése érdekében olvassa el a használati útmutatót.



A régi készülék ártalmatlanítására vonatkozó információk (lásd a(z) 81. oldalon!)



Védje az akkumulátort a hőtől, például hosszan tartó napsütéstől, valamint a tűz- és robbanásveszélytől.



Ne dobja az akkumulátort a tűz- és robbanásveszélyes helyre!

Az Ön biztonsága érdekében

FIGYELMEZTETÉS!

Mielőtt elkezd használni az elektromos eszközt, olvassa el és tartsa be:

- *tezt a használati útmutatót,*
- *taz elektromos eszközök kezelésére vonatkozó „Általános biztonsági előírások” c. részt a mellékelt kiadványban (száma: 315.915),*
- *taz üzem aktuális szabályait és a balesetek megelőzésére vonatkozó előírásait.*

Jelen elektromos szerszám a legkorszerűbb technológia alapján, az elismert biztonsági előírásoknak megfelelően készült.

Ennek ellenére, használat közben az elektromos szerszám veszélyeztetheti a használó vagy harmadik fél életét és végtagjait, illetve az elektromos eszköz vagy más vagyontárgy károsodását is okozhatja.

A vezeték nélküli csavarozó kizárólag

- *ta rendeltetésének megfelelően,*
- *ttökéletesen munkaképes állapotban használható.*

A biztonságot veszélyeztető hibákat azonnal meg kell javítani.

Rendeltetészerű használat

Az akkus csavarbehajtó rendeltetése

- Az elektromos kéziszerszám csavarok behajtására és lazítására szolgál.

A csavarbehajtóra vonatkozó biztonsági utasítások

FIGYELMEZTETÉS!

Olvassa el az elektromos eszközhöz mellékelt összes biztonsági figyelmeztetést, utasítást, ábrát és specifikációt.

Az alább felsorolt utasítások be nem tartása áramütést, tűzveszélyt és/vagy súlyos sérülést idézhet elő. Órizzon meg minden figyelmeztetést és utasítást, hogy később is elő tudja majd venni.

- ***Az elektromos szerszámot a szigetelt markolatnál fogva tartsa, amikor olyan műveletet végez, ahol a rögzítő rejtett vezetékét érinthet.*** A feszültség alatt lévő vezetékkel érintkező rögzítők feszültség alá helyezhetik az elektromos kéziszerszám burkolat nélküli fémrészeit, és a gépkezelő áramütést szenvedhet.
- ***Használjon arra alkalmas detektort annak megállapításához, hogy előfordulnak-e rejtett tápvezetékek, vagy forduljon segítségért a helyi közműszolgáltatóhoz.*** Az elektromos kábelekkel való érintkezés tüzet és áramütést okozhat. A gázvezetékek károsodása robbanáshoz vezethet. A vízvezetékek törése anyagi kárt okozhat.
- ***Mielőtt bármilyen munkát végezne az elektromos kéziszerszámon (pl. karbantartás, szerszámcseré stb.), valamint szállítás és tárolás közben állítsa a forgásirány-kapcsolót középső***

helyzetbe. Sérülésveszély áll fenn, ha véletlenül megnyomják a be-/kikapcsoló gombot.

- **Tartsa biztonságosan az elektromos kéziszerszámot.** Amikor meghúzza vagy lazítja a csavarokat, készüljön fel az átmenetileg magas nyomatétrekreatióra.
- **Rögzítse a munkadarabot.** A rögzítőbilinccsel vagy satuval rögzített munkadarab sokkal biztonságosabb, mint a kézzel megtartott munkadarab.
- **Mindig várja meg, amíg az elektromos kéziszerszám teljesen leáll, mielőtt letenné.** A használt eszköz elakadhat, ami miatt elveszitheti az elektromos kéziszerszám feletti irányítást.

A Li-ion akkumulátorokra vonatkozó biztonsági utasítások

FIGYELMEZTETÉS!

Olvassa el az összes biztonsági figyelmeztetés és az összes utasítást. Ha nem követi a figyelmeztetéseket és utasításokat, az áramütést, tüzet és/vagy súlyos sérülést okozhat. Órizzon meg minden figyelmeztetést és utasítást, hogy később is elő tudja majd venni.

- **Ne nyissa fel az akkumulátort.** Fennáll a rövidzárlat veszélye.
- **Védje az akkumulátort a hőtől, például folyamatos napfénytől és tűztől, valamint a víztől és nedvességtől.** Robbanásveszély áll fenn.
- **Ha az akkumulátor sérült vagy helytelenül használják, füstöt bocsáthat ki.** Gondoskodjon a friss levegőről és forduljon orvoshoz, ha rosszul érzi magát. A füst irritálhatja a légutakat.
- **Nem megfelelő körülmények között folyadék szívóroghat az akkumulátorból; ügyeljen rá, hogy ne kerüljön érintkezésbe vele.** Amennyiben véletlenül hozzáérne, mossa le vízzel. Ha ez a folyadék szembe kerül, forduljon orvoshoz is. Az akkumulátorból kiszivárgó folyadék irritációt vagy égési sérülést okozhat.
- **Az akkumulátor feszültségének meg kell egyeznie az akkumulátortöltő töltési feszültségével.** Ellenkező esetben tűz- és robbanásveszély áll fenn.
- **A beépített elemeket csak szakképzett személyzet távolíthatja**

el hulladékkezelés céljából. A ház burkolatának felnyitása tönkretreheti az elektromos kéziszerszámot.

Zaj és rezgési adatok

A zaj és rezgési értékek meghatározása az EN 62841 szabvány szerint történt. Az elektromos szerszám A-ra értékelt zajszintjének általános adatai:

- Hangnyomásszint L_{pA} : 50,97 dB(A);
 - Mért hangteljesítményszint L_{WA} : 61,97 dB(A);
 - Bizonytalanság: $K = 3$ dB.
- Teljes rezgési érték:
- Kibocsátási érték a_{h1} : <2,5 m/s²
 - Bizonytalanság: $K = 1,5$ m/s²



VIGYÁZAT!

A jelzett értékek az új elektromos szerszámra vonatkoznak. A napi használattól a zaj és a rezgési adatok módosulhatnak.



MEGJEGYZÉS

A jelen információs lapon megadott rezgés-kibocsátási szint az EN 62841 szabványban megadott szabványosított mérési módszer alapján lett leolvasva, és felhasználható más szerszámokkal való összehasonlításhoz.

Használható a kitértesség előzetes értékelésére. A megadott rezgés-kibocsátási szint a szerszám fő alkalmazási területeire vonatkozik. Ha azonban a szerszámot más célokra használják, más tartozékokkal vagy nem megfelelően végzett karbantartással, a rezgés-kibocsátási szint eltérhet. Ez jelentősen megnövelheti a teljes munkaidő alatti kitértességi szintet. A rezgésnek való kitértességi szint pontos meghatározásához figyelembe kell venni azt az időt is, amikor a szerszám ki- vagy bekapcsolt állapotban van, de nincs használatban. Ez jelentősen csökkentheti a teljes munkaidő alatti kitértességi szintet. Azonosítson be további biztonsági intézkedéseket, amelyek a kezelő rezgéstől való védelmét szolgálják, például: a szerszám és tartozékainak karbantartása, a kezek melegen tartása, munkaritmus megszervezése.



VIGYÁZAT!

85 dB(A) feletti hangnyomás esetén viseljen fülvédőt.

Műszaki adatok

Eszköz		SD 5-300 4.0
Típus		Csavarhúzó
Névleges feszültség	Vdc	4
Az akkumulátor kapacitása	Ah	2
Névleges terhelés nélküli sebesség	RPM	300
Maximális nyomaték	Nm	5
Súly	kg	0,28
Üzemi hőmérséklet	10-35°C	
Tárolási hőmérséklet	0-40°C	
Töltési hőmérséklet	5-40°C	

Áttekintés (lásd az A ábrát)

A termék elemeinek számozása megfelel a gép illusztrációján látható számoknak a rajzokat ábrázoló oldalon.

- 1 Mágneses fűrészártató**
- 2 LED munkalámpa**
- 3 Előre-/hátramenet kapcsoló**
- 4 Akkumulátor/nyomatékjelző**
- 5 Akkumulátor/nyomaték gomb**
- 6 Töltőport fedéllel**
- 7 Kézfejpánt lyuk**
- 8 Fogantyú**
- 9 USB töltőkábel**

Használati útmutató

Az elektromos eszköz bekapcsolása előtt

Csomagolja ki az akkus csavarbehajtót, és győződjön meg arról, hogy nincsenek hiányzó vagy sérült alkatrészei.



MEGJEGYZÉS

Az akkumulátorok a szállításkor nincsenek teljesen feltöltött állapotban. Az első használat előtt töltsse fel teljesen az akkumulátorokat.

Az akkumulátor töltése (lásd a B. ábrát)



FIGYELMEZTETÉS!

Sérülés veszélye! Ne töltsse a szerszámot 24 óránál tovább.

Az optimális töltöttség 3 óra elteltével érhető el. A szerszám maradék akkumulátorszintjének ellenőrzéséhez nyomja meg és tartsa lenyomva az akkumulátor/nyomaték gombot (5). Az akkumulátor-/nyomatékjelző (4) ennek megfelelően világít.

Akkumulátor/nyomatékjelző	Az akkumulátor kapacitása
1 LED világít	<40%
2 LED világít	40% - 70%
3 LED világít	>70%

- Csatlakoztassa az USB töltőkábel (9) USB-A oldalát a megfelelő 5 V-os USB akkumulátortöltő adapterhez (nem tartozék).
- Emelje fel a gumi borítást, és csatlakoztassa az USB töltőkábel másik végét a szerszám töltőportjához (6).
- Csatlakoztassa az USB akkumulátortöltő adapterét a megfelelő aljzathoz. Az akkumulátor-/nyomatékjelzők (4) zölden villognak a szerszám töltése közben.

Akkumulátor/nyomatékjelző	Az akkumulátor kapacitása
A 3 LED körkörösén villog	<40%
A 2 LED körkörösén villog	40% - 70%
1 LED villog	>70%

- Az akkumulátor-/nyomatékjelzők (4) 100 másodpercig folyamatosan zölden világítanak, majd kialszanak, amikor a szerszám teljesen fel van töltve.
- Töltés után húzza ki a szerszámot.

A fúrószárak behelyezése és eltávolítása

- Illeszen be egy fúrószárat a mágneses fúrószártartóba
- (1). A mágneses tartó tartja bent a fúrószárat
- a helyén (lásd a C ábrát).
- Ha C-1 hatszögű tengelyes fúrószár-hosszabbítóval kívánja beszerezni a fúrószárat, illesse a mágneses fúrószártartóba (1). A mágneses tartó tartja a helyén a hatszögű fúrószár-hosszabbítót (lásd a D ábrát).
- A fúrószár eltávolításához húzza ki a fúrószárat a mágneses fúrószártartóból.

FIGYELMEZTETÉS!

Használat után a fúrószár nagyon forró lehet. Hagyja lehűlni a fúrószárat, vagy viseljen kesztyűt, amikor kiveszi a tartóból.

LED munkalámpa

Ez az eszköz két LED munkalámpával (2) van felszerelve, amelyek az előre-/hátramenet kapcsoló (3) megnyomásakor világítanak. A LED munkalámpák (2) bekapcsolásához nyomja meg az előre-/hátramenet kapcsolót (3). A LED munkalámpák (2) kb. 10 másodperc elteltével automatikusan kikapcsolnak az előre-/hátramenet kapcsoló (3) kioldása után (lásd az E ábrát).

Nyomaték kiválasztása

Nyomja meg az akkumulátor/nyomaték gombot (5) a nyomaték beállításai közötti váltáshoz (lásd az F ábrát). Az akkumulátor-/nyomatékjelző (4) ennek megfelelően világít:

Akkumulátor/nyomatékjelző	Nyomaték
1 LED be van kapcsolva	Legkisebb nyomaték
2 LED be van kapcsolva	Közepes nyomaték
3 LED be van kapcsolva	Legnagyobb nyomaték

A forgásirány kiválasztása (lásd a G ábrát)

Előremenethez/az irány rögzítéséhez: Nyomja meg az előre-/hátramenet kapcsoló elülső részét (3).

Fordított/lazítás irányhoz: Nyomja meg az előre-/hátramenet kapcsoló hátsó részét (3).

Használat előtt

- Viseljen egyéni védőfelszerelést (PPE). Az alkalmazástól függően használjon arcvédő álarcot, biztonsági szemüveget vagy védőszemüveget. Adott esetben viseljen porvédő maszkot, hallásvédőt és kesztyűt.
- Ellenőrizze, hogy nem látható-e sérülés a szerszámon és annak tartozékain. Ne használja a szerszámot, ha sérült vagy elhasználódott.
- Ellenőrizze, hogy nem lazultak-e meg a csavarok, nem látható-e a mozgó alkatrészek elmozdulása vagy megakadása, vagy bármilyen más körülmény, amely befolyásolhatja a műveletet. Rendellenes rezgés vagy zaj esetén azonnal kapcsolja ki a szerszámot, és további használat előtt javítsa ki a problémát.
- Töltse fel a szerszámot, ha szükséges. Ne használja a szerszámot, ha felpúposodik vagy felforrósodik.
- Mindig tartsa határozottan a szerszámot a markolatnál fogva. Tartsa tisztán a szerszámot.
- Azonnal kapcsolja ki a szerszámot, ha a közelben tartózkodó személyek megzavarják a munkát. Soha ne tegye le a szerszámot, amíg a fúrószár teljesen le nem áll. A forgó fúrószár elkaphatja a felületet, és Ön elveszítheti a szerszám feletti irányítást.
- Ne dolgozzon folyamatosan hosszú ideig a szerszámmal. Tartson szünetet a munkavégzés közben, hogy teljesen koncentrálhasson a szerszám használatára közben.

Hajtócsavar (lásd a H ábrát)

- Válassza ki és helyezze be a megfelelő fúrószárat.
- Nyomja meg az előre-/hátramenet kapcsoló kívánt irányát.



MEGJEGYZÉS

Mindig tartsa a szerszámot a rögzítőhöz igazítva. Ha ferdén tartja, akkor a rögzítő megcsúszhat vagy elakadhat.

Karbantartás és gondozás

Tisztítás

- Rendszeresen tisztítsa az elektromos szerszámot. A tisztítás gyakorisága függ az anyagtól és a használat hosszától.

Pótalkatrészek és tartozékok

Egyéb tartozékokat, különösen szerszámokat és polírozási segédeszközöket a gyártó katalógusaiban talál.

A robbantott ábrák és az alkatrészjegyzékek a honlapunkon találhatóak:

www.flex-tools.com

Ártalmatlanításra vonatkozó információk

FIGYELMEZTETÉS!

Tegye használhatatlanná a redundáns elektromos szerszámokat:

- az elektromos szerszámokat a hálózati kábel eltávolításával,
- az akkumulátorral működő elektromos eszközt az akkumulátor eltávolításával.



Csak EU tagállamok

Ne dobjon elektromos szerszámokat a háztartási hulladékok közé!

Az elektromos és elektronikus berendezések hulladékairól szóló 2012/19/EU irányelvvél és ennek nemzeti jogszabályokba átültetett előírásaival összhangban az elektromos szerszámgépeket elkülönítve kell összegyűjteni és gondoskodni kell a környezetbarát újrahasznosításukról.



Nyersanyag újrahasznosítás a hulladék ártalmatlanítása helyett.

Gondoskodni kell az eszköz, a tartozékok és a csomagolóanyagok környezetbarát újrahasznosításáról. A műanyag alkatrészek újrahasznosítása az anyag típusának függvényében történik.

FIGYELMEZTETÉS!

Az akkumulátorokat ne tegye a háztartási hulladékok közé, tűzbe vagy vízbe. Ne nyissa fel a használt akkumulátorokat. Csak EU tagállamok:

A 2006/66/EK irányelv értelmében gondoskodni kell a hibás vagy használt akkumulátorok újrahasznosításáról.



MEGJEGYZÉS

Kérjük, hogy érdeklődjön az ártalmatlanítási lehetőségekről abban az üzletben, ahol a terméket vásárolta!

CE-Megfelelőségi nyilatkozat

Felelősségünk teljes tudatában kijelentjük, hogy a „Műszaki specifikációk”-ban leírt termék megfelel a következő szabványoknak vagy normatív dokumentumoknak:

EN 62841 összhangban a 2014/30/EU, 2006/42/EK, 2011/65/EU irányelvekkel.

A műszaki dokumentumokért felelős:

FLEX-Elektrowerkzeuge GmbH, R & D

Bahnhofstrasse 15, D-71711 Steinheim/Murr

i.v.  

Peter Lameli
Műszaki vezető

Klaus Peter Weinper
Minőségi vezető
Osztály (QD)

2022.11.01; FLEX-Elektrowerkzeuge GmbH
Bahnhofstrasse 15, D-71711 Steinheim/Murr

Felelősség alóli mentesség

A gyártó és képviselője nem vállal felelősséget semmilyen a termék vagy egy használhatatlan termék által okozott működési zavar miatt bekövetkezett kárért és kiesett nyereségért. A gyártó és képviselője nem vállal felelősséget semmilyen kárért, amelyet a termék helytelen használata vagy a termék más gyártók termékeivel együtt történő használata okozott.

Symbole použité v tomto návodu

VAROVÁNÍ!

Označuje hrozící nebezpečí. Nedodržení tohoto upozornění může mít za následek smrt nebo mimořádně těžká zranění.

UPOZORNĚNÍ!

Označuje potenciálně nebezpečnou situaci. Nedodržení tohoto varování může mít za následek lehké zranění nebo škodu na majetku.

POZNÁMKA

Označuje tipy pro použití a důležité informace.

Symbole na elektrickém nářadí

V Volty

/min Rychlost otáčení



Aby bylo sníženo riziko úrazu, musí si uživatel přečíst návod k obsluze!



Informace o likvidaci starého zařízení (viz strana 85)!



Chraňte akumulátor před teplem, včetně dlouhodobého slunečního záření, a před požárem. nebezpečí výbuchu.



Nevhazujte akumulátor do ohně. nebezpečí výbuchu!

Pro vaši bezpečnost

VAROVÁNÍ!

Před použitím elektrického nářadí si přečtěte a dodržujte:

- tento návod k použití,
- „Všeobecné bezpečnostní pokyny“ týkající se manipulace s elektrickým nářadím v příložené brožuře (dokument č.: 315.915),
- aktuálně platná pravidla daného místa a předpisy pro prevenci úrazů.

Toto elektrické nářadí odpovídá posledním trendům a bylo zkonstruováno v souladu s uznávanými bezpečnostními předpisy.

Přesto při jeho použití může dojít k ohrožení života a končetin uživatele nebo třetí osoby, nebo může dojít k poškození samotného elektrického nářadí nebo jiného majetku.

Akumulátorový šroubovák se smí používat pouze

- k určenému účelu
- v perfektním provozním stavu.

Závady, které ohrožují bezpečnost, musí být bezodkladně opraveny.

Zamýšlené použití

Akumulátorový šroubovák je určen pro

- Elektrické nářadí je určeno k šroubování a povolování šroubů.

Bezpečnostní pokyny pro šroubovák

VAROVÁNÍ!

Přečtěte si všechny bezpečnostní výstrahy, pokyny, ilustrace a technické údaje dodané s tímto elektrickým nářadím. Nedodržení všech níže uvedených pokynů může vést k úrazu elektrickým proudem, požáru a/nebo vážnému úrazu. Všechna varování a pokyny uschovejte pro budoucí použití.

- **Při provádění práce, při které se může spojovací materiál dostat do kontaktu se skrytým vedením, držte elektrické nářadí pouze za izolované části rukojetí.** Spojovací materiál, který se dostane do kontaktu s vodičem „pod proudem“, může rozvést proud do nechráněných kovových částí elektrického nářadí a způsobit obsluze úraz elektrickým proudem.
- **Ke zjištění skrytých přívodů použijte vhodné detektory nebo se obraťte na místní energetickou společnost.** Kontakt s elektrickými kabely může způsobit požár a úraz elektrickým proudem. Poškození plynového vedení může vést k výbuchu. Porušení vodovodního potrubí způsobuje škody na majetku.
- **Před jakoukoli prací s elektrickým nářadím (např. údržbou, výměnou nástroje atd.), jakož i během přepravy a skladování nastavte přepínač směru otáčení do střední polohy.** Existuje riziko zranění při neúmyslném stisknutí hlavního vypínače.
- **Elektrické nářadí držte pevně.** Při utahování a povolování šroubů buďte připraveni na dočasně vysoké momentové reakce.

- **Obrobek zajistěte.** Obrobek upnutý upínacími zařízeními nebo ve svěráku je držen bezpečněji než rukou.
- **Vždy počkejte, dokud se stroj zcela nezastaví, než jej položíte.** Aplikační nástroj se může zaseknout a způsobit ztrátu kontroly nad elektrickým nářadím.

Bezpečnostní pokyny pro lithium-iontové akumulátory

VAROVÁNÍ!

Přečtěte si všechna bezpečnostní varování a pokyny. Nedodržení varování a pokynů může mít za následek úraz elektrickým proudem, požár anebo vážné úrazy. Všechna varování a pokyny uschovejte pro budoucí použití.

- **Neotevírejte akumulátor.** Hrozí nebezpečí zkratu.
- **Chraňte akumulátor před teplem, např. před trvalým působením slunečního záření, ohně, vody a vlhkosti.** Hrozí nebezpečí výbuchu.
- **Při poškození nebo nesprávném použití akumulátoru se mohou uvolňovat výpary.** Zajistěte čerstvý vzduch a pokud se necítíte dobře, vyhledejte lékaře. Výpary mohou dráždit dýchací cesty.
- **V nevhodných podmínkách může z akumulátoru unikat kapalina. Zabraňte kontaktu.** Při náhodném kontaktu opláchněte vodou. Při zasažení očí kapalinou vyhledejte lékařskou pomoc. Unikající kapalina z akumulátoru může způsobit podráždění pokožky nebo popáleniny.
- **Napětí akumulátoru musí odpovídat nabíjecímu napětí nabíječky.** V opačném případě hrozí nebezpečí požáru a výbuchu.
- **Integrované akumulátory smí vyjmout za účelem likvidace pouze kvalifikovaný personál.** Otevřením pláště krytu může dojít ke zničení elektrického nářadí.

Hluk a vibrace

Hodnoty hluku a vibrací byly stanoveny v souladu s normou EN 62841. Hodnocená hladina hluku elektrického nářadí a je typicky:

- Hladina akustického tlaku L_{PA} : 50,97 dB(A);
- Hladina akustického výkonu L_{WA} : 61,97 dB(A);
- Neurčitost: $K = 3$ dB.

Celková hodnota vibrací:

- Emisní hodnota a_{11} : $< 2,5 \text{ m/s}^2$
- Neurčitost: $K = 1,5 \text{ m/s}^2$



UPOZORNĚNÍ!

Uvedená měření se týkají nového elektrického nářadí. Denní použití způsobuje změnu hodnot hluku a vibrací.



POZNÁMKA

Úroveň emisí vibrací uvedená v tomto informačním listu byla měřena v souladu s metodou měření standardizovanou v normě EN 62841 a může být použita pro porovnání jednoho nářadí s jiným.

Může být použita pro předběžné posouzení expozice. Uvedená úroveň emisí vibrací představuje hlavní použití nářadí. Pokud se však nářadí používá pro různé aplikace, s různými řezným příslušenstvím nebo špatně udržovaným příslušenstvím, může se úroveň emisí vibrací lišit. Díky tomu se může výrazně zvýšit úroveň expozice v průběhu celého pracovního období.

Pro přesný odhad úrovně expozice vibracím je nutné vzít v úvahu také časy, kdy je nářadí vypnuté nebo spuštěné, ale ve skutečnosti se nepoužívá.

Díky tomu může být výrazně snížena úroveň expozice v rámci celé pracovní doby. Identifikujte další bezpečnostní opatření k ochraně obsluhy nářadí před účinky vibrací, jako jsou: údržba nářadí a vrtacího příslušenství, udržování rukou v teple, organizace pracovních postupů.



UPOZORNĚNÍ!

Při akustickém tlaku vyšším než 85 dB (A) použijte chrániče sluchu.

Technická data

Nářadí	SD 5-300 4.0	
Typ	Šroubovák	
Jmenovité napětí	V=	4
Kapacita akumulátoru	Ah	2
Jmenovité otáčky naprázdno	Ot/min	300

Maximální točivý moment	Nm	5
Hmotnost	kg	0,28
Provozní teplota	10-35°C	
Skladovací teplota	0-40°C	
Teplota nabíjení	5-40°C	

Přehled (viz obr. A)

Číslování funkcí výrobku odkazuje na vyobrazení přístroje na stránce s obrázky.

- 1 Magnetický držák nástavců
- 2 Pracovní LED světlo
- 3 Přepínač vpřed/vzad
- 4 Indikátor stavu akumulátoru a točivého momentu
- 5 Tlačítko akumulátoru/točivého momentu
- 6 Nabíjecí port s krytem
- 7 Otvor pro ruční popruh
- 8 Rukojeť
- 9 Nabíjecí kabel USB

Návod k použití

Před zapnutím elektrického nářadí

Vybalte rázový utahovák a zkontrolujte, zda nechybí nebo nejsou poškozené díly.

POZNÁMKA

Akumulátory nejsou při dodání plně nabitý. Před prvním uvedením do provozu akumulátory plně nabíjete.

Nabíjení akumulátoru (viz obrázek B)

VAROVÁNÍ!

Nebezpečí zranění! Nenabíjejte nástroj déle než 24 hodin.

Optimálního nabití je dosaženo po 3 hodinách. Chcete-li zkontrolovat, kolik energie akumulátoru v nářadí zbývá, stiskněte

a podržte tlačítko akumulátoru/točivého momentu.

(5). Podle toho se rozsvítí indikátor akumulátoru/točivého momentu (4).

Indikátor stavu akumulátoru a točivého momentu	Kapacita akumulátoru
1 LED svítí	< 40 %
2 LED svítí	40 % až 70 %
3 LED svítí	> 70 %

- Připojte stranu USB-A nabíjecího kabelu USB (9) k vhodnému adaptéru nabíječky USB 5 V (není součástí dodávky).
- Zvedněte gumový kryt a připojte druhou stranu nabíjecího kabelu USB k nabíjecímu portu (6) nářadí.
- Připojte adaptér USB nabíječky do vhodné zásuvky. Během nabíjení nářadí blikají zeleně indikátory akumulátoru/točivého momentu (4).

Indikátor stavu akumulátoru a točivého momentu	Kapacita akumulátoru
3 LED kruhově blikají	< 40 %
2 LED kruhově blikají	40 % až 70 %
1 LED bliká	> 70 %

- Indikátory stavu akumulátoru a točivého momentu (4) svítí zeleně po dobu 100 sekund a poté zhasnou, když je nářadí plně nabit.
- Po nabití nářadí odpojte od sítě.

Instalace a odstranění nástavců

- Vložte nástavec do magnetického držáku nástavců. (1). Zmagnetizovaný držák drží nástavec na místě (viz obrázek C).
- Chcete-li instalovat nástavec s šestihřanným nástavcem C-1, vložte jej do magnetického držáku nástavců (1). Zmagnetizovaný držák drží nástavec šestihřanného nástavce na místě (viz obrázek D).
- Chcete-li nástavec vyjmout, vytáhněte jej z magnetického držáku nástavců.

VAROVÁNÍ!

Nástavec může být po použití velmi horký. Nechte nástavec vychladnout nebo při jeho vyjímání používejte rukavice.

Pracovní LED světlo

Toto nářadí je vybaveno dvěma pracovními světly LED (2), která se rozsvítí po stisknutí spínače pro chod vpřed/vzad (3). Chcete-li zapnout LED pracovní světla (2), stiskněte spínač pro chod vpřed/vzad (3). Pracovní světla LED (2) se automaticky vypnou po cca 10 sekundách, kdy je uvolněn spínač pro chod vpřed/vzad (3) (viz obrázek E).

Výběr točivého momentu

Stisknutím tlačítka akumulátoru/točivého momentu (5) přepínáte mezi nastaveními momentu (viz obrázek F). Podle toho se rozsvítí indikátor akumulátoru/točivého momentu (4):

Indikátor stavu akumulátoru a točivého momentu	Točivý moment
1 LED svítí	Nejnižší točivý moment
2 LED svítí	Střední točivý moment
3 LED svítí	Nejvyšší točivý moment

Volba směru otáčení (viz obrázek G)

Pro směr dopředu/utažení: Stiskněte přední část spínače pro chod vpřed/vzad (3).
Pro směr dozadu/uvolnění: Stiskněte zadní část spínače pro chod vpřed/vzad (3).

Před použitím

- Používejte osobní ochranné prostředky (OOP). V závislosti na aplikaci používejte ochranný obličejový štít nebo ochranné brýle. Podle potřeby používejte protiprachovou masku, chrániče sluchu a rukavice.
- Zkontrolujte, zda nářadí a jeho příslušenství není poškozeno. Nepoužívejte nářadí, pokud je poškozené nebo opotřebované.
- Zkontrolujte, zda nejsou uvolněné šrouby, zda nejsou pohyblivé části špatně seřizené nebo vážnouch, nebo zda nejsou v jiném stavu, který by mohl ovlivnit provoz. Pokud dojde k neobvyklým vibracím nebo hluku, nářadí okamžitě vypněte a před dalším použitím nechte problém odstranit.

- V případě potřeby nástroj nabijte. Nepoužívejte nástroj, pokud je vypouklý nebo horký.
- Nářadí vždy pevně držte za rukojeť. Udržujte nástroj v čistotě.
- Vypněte nářadí okamžitě, pokud okolní osoby ruší při práci. Nikdy elektrické nářadí nepokládejte, dokud se nástavec úplně nezastaví. Otáčející se nástavec může zachytit povrch a vytrhnout nástroj z vaší kontroly.
- S nářadím nepracujte nepřetržitě po delší dobu. Mezi prací si dělejte přestávky, abyste se při práci s nástrojem plně soustředili.

Hnací šroub (viz obrázek H)

- Vyberte a nainstalujte vhodný nástavec.
- Stiskněte přepínač pro chod vpřed/vzad pro požadovaný směr.



POZNÁMKA

Nástroj vždy držte v jedné rovině se spojovacím prvkem. Držení pod úhlem může způsobit prokluzování nebo zaseknutí spojovacího prvku.

Údržba a péče

Čištění

- Elektrické nářadí pravidelně čistěte. Četnost čištění závisí na materiálu a délce používání.

Náhradní díly a příslušenství

Další příslušenství, zejména nářadí a leštící pomůcky, naleznete v katalogních výrobcích.

Schematické výkresy a seznamy náhradních dílů naleznete na naší domovské stránce:

www.flex-tools.com

Informace o likvidaci



VAROVÁNÍ!

Nepotřebné elektrické nářadí učiňte nepoužitelným:

- odstraněním napájecího kabelu v případě síťového elektrického nářadí,
- vyjmutím akumulátoru v případě akumulátorového elektrického nářadí.



Pouze země EU

Elektrické nářadí nelikvidujte v rámci domovního odpadu!

V souladu s evropskou směrnicí 2012/19/EU o odpadních elektrických a elektronických zařízeních a provedení do vnitrostátních právních předpisů musí být elektrické nářadí shromažďováno odděleně a recyklováno způsobem šetrným k životnímu prostředí.



Recyklace surovin místo likvidace odpadu.

Zařízení, příslušenství a obaly by měly být recyklovány způsobem šetrným k životnímu prostředí. Plastové díly jsou určeny pro recyklaci podle druhu materiálu.



VAROVÁNÍ!

Akumulátory nevhazujte do domovního odpadu, ohně ani vody. Použité akumulátory neotvírejte.

Pouze v zemích EU:

V souladu se směrnicí 2006/66/ES musí být vadné nebo použité akumulátory recyklovány.



POZNÁMKA

Informujte se u vašeho prodejce o možnostech likvidace!

☞-Prohlášení o shodě

Prohlašujeme na naši vlastní odpovědnost, že výrobek popsáný v části „Technické specifikace“ splňuje následující normy nebo normativní dokumenty:

EN 62841 v souladu s předpisy směrnic 2014/30/EU, 2006/42/ES, 2011/65/EU.

Za technické dokumenty zodpovídá:

FLEX-Elektrowerkzeuge GmbH, R & D

Bahnhofstrasse 15, D-71711 Steinheim/Murr

Peter Lameli
Vedoucí technického
oddělení

Klaus Peter Weinper
Vedoucí oddělení kvality
Oddělení (QD)

01.11.2022; FLEX-Elektrowerkzeuge GmbH
Bahnhofstrasse 15, D-71711 Steinheim/Murr

Vyloučení odpovědnosti

Výrobce a jeho zástupce neodpovídají za škody a ušlý zisk v důsledku přerušení podnikání způsobeného výrobkem nebo nepoužitelným výrobkem.

Výrobce a jeho zástupce neručí za škody, které byly způsobeny nesprávným použitím výrobku nebo použitím výrobku s výrobky jiných výrobců.

Symbole použité v tomto návode

VAROVANIE!

Označuje hroziace nebezpečenstvo. Nedodržanie tohto upozornenia môže mať za následok smrť alebo mimoriadne ťažké zranenia.







UPOZORNENIE!

Označuje možnú nebezpečnú situáciu. Nerespektovanie tohto varovania môže viesť k ľahkému zraneniu alebo poškodeniu majetku.

POZNÁMKA

Označuje aplikačné rady a dôležité informácie.

Symbole na elektrickom náradí

	Volty
	Rýchlosť otáčania
	Prečítajte si návod na obsluhu pre zníženie rizika poranenia!
	Informácie o likvidácii starého stroja (pozri stranu 91)!
	Chráňte akumulátor pred teplom vrátane dlhodobého slnečného žiarenia a ohňom. nebezpečenstvo výbuchu.
	Akumulátor nevhadzujte do ohňa. nebezpečenstvo výbuchu!

Pre vašu bezpečnosť

VAROVANIE!

Pred použitím elektrického náradia si prečítajte:

- tento návod na obsluhu,
- „Všeobecné bezpečnostné pokyny“ o zaobchádzaní s elektrickým náradím v priloženej príručke (leták č.: 315.915),
- aktuálne platné miestne pravidlá a predpisy na prevenciu nehôd.

Tento elektrický nástroj je najmodernejšie zariadenie a bolo skonštruované v súlade s uznávanými bezpečnostnými predpismi. Pri použití však môže dôjsť k ohrozeniu života

a končatín používateľa alebo ďalších osôb, alebo môže dôjsť k poškodeniu elektrického náradia či iného majetku.

Akumulátorový skrutkovač sa môže používať len

- v súlade s určením a
- v bezchybnom prevádzkovom stave.

Poruchy, ktoré ohrozujú bezpečnosť, sa musia okamžite odstrániť.

Zamýšľané použitie

Akumulátorový ťahovák je určený

- Elektrické náradie je určené na skrútkovanie a povolovanie skrutiek.

Bezpečnostné pokyny pre skrutkovač

VAROVANIE!

Prečítajte si všetky bezpečnostné výstrahy, pokyny, ilustrácie a technické údaje dodané s týmto elektrickým náradím. Nedodržanie nižšie uvedených pokynov môže mať za následok úraz elektrickým prúdom, požiar a/alebo vážne zranenie. Všetky varovania a pokyny si ponechajte pre prípadnú potrebu v budúcnosti.

- **Pri činnostiach, pri ktorých by sa spojovací prvok mohol dotknúť skrytého vedenia, držte elektrické náradie za izolované rukoväte.** Spojovacie prvky, ktoré sa dostanú do kontaktu so „živým“ vodičom, môžu spôsobiť, že nekruté kovové časti elektrického náradia budú „živé“ a operátorovi môžu spôsobiť úraz elektrickým prúdom.
- **Pomocou vhodných detektorov zistite, či tam nie sú skryté napájacie vedenia, alebo požiadajte o pomoc miestnu energetickú spoločnosť.** Kontakt s elektrickými káblami môže spôsobiť požiar a úraz elektrickým prúdom. Poškodenie plynového potrubia môže viesť k výbuchu. Prasknutie vodovodného potrubia spôsobuje škody na majetku.
- **Pred akýmikoľvek prácami na elektrickom náradí (napr. údržba, výmena náradia atď.), ako aj počas prepravy a skladovania nastavte prepínač smeru otáčania do strednej polohy.** Neúmyselným stlačením hlavného vypínača hrozí nebezpečenstvo poranenia.

- **Elektrické náradie držte pevne.** Pri uťahovaní a uvoľňovaní skrutiek budte pripravení na prechodne vysoké krútiace momenty.
- **Zaistite obrobok.** Obrobok upnutý upínacími zariadeniami alebo vo zveráku je držaný bezpečnejšie ako rukou.
- **Pred odložením elektrického náradia vždy počkajte, kým sa úplne nezastaví.** Aplikáčny náradie sa môže zaseknúť a spôsobiť stratu kontroly nad elektrickým náradím.

Bezpečnostné pokyny pre lítium-iónové batérie

VAROVANIE!

Prečítajte si všetky bezpečnostné varovania a pokyny. Nedodržanie upozornení a pokynov môže mať za následok zásah elektrickým prúdom, požiar a/alebo vážne zranenia. Všetky varovania a pokyny si ponechajte pre prípadnú potrebu v budúcnosti.

- **Akumulátor neotvárajte.** Hrozí nebezpečenstvo skratu.
- **Chráňte akumulátor pred teplom, napr. z nepretržitého vystavenia slnečnému žiareniu, ohňu, vode a vlhkosti.** Hrozí nebezpečenstvo výbuchu.
- **Ak je akumulátor poškodený alebo nesprávne používaný, môžu sa uvoľňovať výpary.** Zabezpečte si čerstvý vzduch a v prípade, že sa necítite dobre, vyhľadajte lekára. Výpary môžu dráždiť dýchacie cesty.
- **Za nevhodných podmienok môže z akumulátora uniknúť kvapalina. Zabráňte kontaktu.** Pri náhodnom kontakte opláchnite vodou. Pri zasiahnutí očí vyhľadajte lekársku pomoc. Unikajúca kvapalina z akumulátora môže spôsobiť podráždenie pokožky alebo popáleniny.
- **Napätie akumulátora sa musí zhodovať s nabíjacím napätím akumulátora nabíjačky.** V opačnom prípade hrozí nebezpečenstvo požiaru a výbuchu.
- **Integrované akumulátory smie vybrať na likvidáciu iba kvalifikovaný personál.** Otvorenie krytu môže zničiť elektrické náradie.

Hluk a vibrácie

Hodnoty hluku a vibrácií boli stanovené v súlade s normou EN 62841. Vyhodnotená hladina hluku A elektrického nástroja je zvyčajne:

- Hladina akustického tlaku L_{pA} : 50,97 dB (A);
 - Hladina akustického výkonu L_{WA} : 61,97 dB(A);
 - Neurčitost: $K = 3$ dB.
- Celková hodnota vibrácií:
- Emisná hodnota a_h : $< 2,5 \text{ m/s}^2$
 - Neurčitost: $K = 1,5 \text{ m/s}^2$



UPOZORNENIE!

Uvedené merania sa vzťahujú na nový elektrický nástroj. Denné používanie spôsobuje zmenu hodnôt hluku a vibrácií.



POZNÁMKA

Úroveň vibrácií uvedená v tomto informačnom liste bola meraná v súlade s metódou merania štandardizovanou v EN 62841 a môže byť použitá na porovnanie jedného nástroja s druhým.

Môže sa použiť na predbežné posúdenie expozície. Uvedená úroveň vibrácií predstavuje hlavné použitie tohto nástroja.

Ak sa však nástroj používa na rôzne aplikácie, s iným rezacím príslušenstvom alebo je zle udržiavaný, úroveň emisií vibrácií sa môže líšiť. To môže výrazne zvýšiť hladinu expozície počas celého pracovného obdobia.

Na presný odhad úrovne expozície na vibrácie je tiež potrebné vziať do úvahy časy, keď je nástroj vypnutý alebo spustený, ale v skutočnosti sa nepoužíva.

To môže výrazne znížiť hladinu expozície počas celého pracovného obdobia.

Identifikujte ďalšie bezpečnostné opatrenia na ochranu obsluhy pred účinkami vibrácií, napríklad: údržba nástroja a rezného príslušenstva, udržiavanie teplých rúk, organizácia pracovných postupov.



UPOZORNENIE!

Pri akustickom tlaku nad 85 dB(A) používajte chrániče sluchu.

Technické údaje

Nástroj	SD 5-300 4.0	
Typ	Skrutkovač	
Menovité napätie	V=	4
Kapacita akumulátora	Ah	2
Menovité otáčky bez zaťaženia	OT./MIN.	300
Maximálny krútiaci moment	Nm	5
Hmotnosť	kg	0.28
Pracovná teplota	10-35°C	
Skladovacia teplota	0-40°C	
Teplota nabíjania	5-40°C	

Prehľad (pozri obr. A)

Číslovanie dielov výrobku sa vzťahuje na ilustráciu prístroja na stránke s nákresom.

- 1 **Magnetický držiak hrotov**
- 2 **LED pracovné svetlo**
- 3 **Prepínač vpred/vzad**
- 4 **Indikátor akumulátora/krútiaceho momentu**
- 5 **Tlačidlo akumulátora/krútiaceho momentu**
- 6 **Nabíjací port s krytom**
- 7 **Otvor na remienok na ruku**
- 8 **Rukoväť**
- 9 **Nabíjací kábel USB**

Návod na obsluhu

Pred zapnutím elektrického nástroja

Vybalte akumulátorový rázový ťahovák a skontrolujte, či tu nechýbajú alebo nie sú poškodené diely.

i POZNÁMKA

Akumulátory nie sú pri dodaní úplne nabité. Pred prvým použitím úplne nabite akumulátory.

Nabíjanie akumulátora (pozri obrázok B)

VAROVANIE!

Riziko zranenia! Nástroje nenabíjajte dlhšie ako 24 hodín.

Optimálne nabitie sa dosiahne po 3 hodinách. Ak chcete skontrolovať zostávajúce množstvo energie akumulátora v náradí, stlačte a podržte tlačidlo akumulátora/krútiaceho momentu (5). Kontrolka akumulátora/krútiaceho momentu (4) sa zodpovedajúcim spôsobom rozsvieti.

Indikátor akumulátora/krútiaceho momentu	Kapacita akumulátora
Rozsvieti sa 1 LED dióda	< 40 %
Rozsvieti sa 2 LED diódy	40 % - 70 %
Rozsvieti sa 3 LED diódy	> 70 %

- Pripojte stranu USB-A nabíjacieho kábla USB (9) k vhodnému adaptéru nabíjačky 5 V USB akumulátora (nie je súčasťou balenia).
- Zdvihnite gumený kryt a pripojte druhú stranu USB nabíjacieho kábla k nabíjaciemu portu (6) náradia.
- Pripojte adaptér USB nabíjačky do vhodnej zásuvky. Počas nabíjania náradia blikajú kontrolky akumulátora/krútiaceho momentu (4) nazeleno.

Indikátor akumulátora/krútiaceho momentu	Kapacita akumulátora
3 LED kontrolky kruhovo blikajú	< 40 %
2 LED kontrolky kruhovo blikajú	40 % - 70 %
1 LED kontrolka bliká	> 70 %

- Kontrolky akumulátora/krútiaceho momentu (4) zostanú svietiť na zeleno 100 sekúnd a potom zhasnú, keď je náradie

úplne nabité.

- Po nabití odpojte náradie od siete.

Inštalácia a odstránenie hrotu

- Vložte hrot do magnetického držiaka hrotov (1). Zmagnetizovaný držiak drží hrot na mieste (pozri obrázok C).
- Ak chcete nainštalovať hrot s predĺžením hrotov so šesťhrannou stopkou C-1, vložte ho do magnetického držiaka hrotov (1). Zmagnetizovaný držiak drží predĺženie hrotu so šesťhrannou stopkou na mieste (pozri obrázok D).
- Ak chcete hrot vytiahnuť, vytiahnite hrot z magnetického držiaka hrotov.

VAROVANIE!

Hrot môže byť po použití veľmi horúci.

Nechajte hrot vychladnúť alebo si pri vyberaní hrotu nasadíte rukavice.

LED pracovné svetlo

Toto náradie je vybavené dvomi pracovnými svetlami LED (2), ktoré sa rozsvietia po stlačení spínača vpred/vzad (3).

Ak chcete zapnúť LED pracovné svetlá (2), stlačte prepínač vpred/vzad (3). LED pracovné svetlá (2) zhasnú po cca. 10 sekundách po uvoľnení prepínača vpred/vzad (3) (pozri obrázok E).

Výber krútiaceho momentu

Stlačením tlačidla akumulátora/krútiaceho momentu (5) prepínate medzi nastaveniami krútiaceho momentu (pozri obrázok F). Kontrolka akumulátora/krútiaceho momentu (4) sa rozsvieti zodpovedajúcim spôsobom:

Indikátor akumulátora/krútiaceho momentu	Krútiaci moment
1 LED kontrolka svieti	Najnižší krútiaci moment
2 rozsvietené LED diódy	Stredný krútiaci moment
3 rozsvietené LED diódy	Najvyšší krútiaci moment

Výber smeru otáčania (pozri obrázok G)

Pre smer dopredu/dotiahnutie: Stlačte prednú časť prepínača vpred/vzad (3).

Pre smer dozadu/uvolnenie: Stlačte zadnú časť prepínača vpred/vzad (3).

Pred použitím

- Používajte osobné ochranné prostriedky (OOP). V závislosti od aplikácie používajte ochranný štít na tvár, ochranné okuliare alebo ochranné okuliare. Podľa potreby používajte protiprachovú masku, chrániče sluchu a rukavice.
- Skontrolujte, či náradie a jeho príslušenstvo nie sú poškodené. Náradie nepoužívajte, ak je poškodené alebo opotrebované.
- Skontrolujte uvoľnené skrutky, nesprávne zarovnanie alebo zaseknutie pohyblivých častí alebo iné podmienky, ktoré môžu ovplyvniť prevádzku. Ak sa vyskytnú abnormálne vibrácie alebo hluk, okamžite náradie vypnite a pred ďalším použitím nechajte problém odstrániť.
- V prípade potreby nástroj nabite. Nepoužívajte náradie, ak je vyduťé alebo horúce.
- Nástroj vždy pevne držte za rukoväť. Udržujte nástroj v čistote.
- Náradie ihneď vypnite, ak okolostojaci prerušujú prácu. Náradie nikdy neodkladajte, kým sa hrot úplne nezastaví. Rotujúci hrot môže zachytiť povrch a spôsobiť stratu kontroly nad náradím.
- Nepracujte s náradím nepretržite dlhší čas. Medzi prácou si robte prestávky, aby ste sa pri práci s nástrojom plne sústredili.

Hnacia skrutka (pozri obrázok H)

- Vyberte a nainštalujte vhodný hrot.
- Stlačte prepínač vpred/vzad v požadovanom smere.



POZNÁMKA

Vždy držte náradie zarovnané s upevňovacím prvkom. Držanie pod uhlom môže spôsobiť sklznutie alebo zaseknutie spojovacieho prvku.

Údržba a starostlivosť

Čistenie

- Pravidelne čistite elektrické náradie. Frekvencia čistenia závisí od materiálu a doby používania.

Náhradné diely a príslušenstvo

Ďalšie príslušenstvo, najmä nástroje a leštiace pomôcky nájdete v katalógoch výrobcu.

Výkresovú dokumentáciu a zoznamy náhradných dielov nájdete na našej domovskej stránke:

www.flex-tools.com

Informácie o likvidácii



VAROVANIE!

Nepotrebné elektrické náradie urobte nepoužiteľným:

- odstránením sieťovej šnúry elektrického náradia,
- vybratím akumulátora v prípade akumulátorového elektrického náradia.



Len krajiny EÚ

Elektrické náradie nevyhadzujte do domového odpadu!

V súlade s európskou smernicou 2012/19/EÚ o odpade z elektrických a elektronických zariadení a transpozícií do vnútroštátneho práva musia byť použité elektrické nástroje zbierané oddelene a recyklované spôsobom šetrným k životnému prostrediu.



Recyklácia surovín namiesto likvidácie odpadu.

Zariadenie, príslušenstvo a obaly sa musia recyklovať spôsobom šetrným k životnému prostrediu. Plastové diely sú určené na recykláciu podľa druhu materiálu.



VAROVANIE!

Nevyhadzujte akumulátor do domového odpadu, ohňa alebo vody. Neotvárajte použité akumulátory. Len v krajinách EÚ:

V súlade so smernicou 2006/66/ES musia byť chybné alebo použité batérie recyklované.



POZNÁMKA

O možnostiach likvidácie sa informujte u vášho predajcu!

☞ Vyhlásenie o zhode

Vyhlasujeme na vlastnú zodpovednosť, že výrobok popísaný v „Technických špecifikáciách“ zodpovedá nasledujúcim normám alebo normatívnym dokumentom:

EN 62841 v súlade s predpismi smerníc 2014/30/EÚ, 2006/42/ES, 2011/65/EÚ.

Zodpovedný za technické dokumenty:

FLEX-Elektrowerkzeuge GmbH, R & D

Bahnhofstrasse 15, D-71711 Steinheim/Murr

i.V.  

Peter Lameli

Technický vedúci

Klaus Peter Weinper

Vedúci oddelenia kval

Oddelenie (QD)

01.11.2022; FLEX-Elektrowerkzeuge GmbH
Bahnhofstrasse 15, D-71711 Steinheim/Murr

Vylúčenie zodpovednosti

Výrobca a jeho zástupca nie sú zodpovední za škody a ušlý zisk v dôsledku prerušenia podnikania spôsobeného výrobkom alebo nepoužiteľným výrobkom.

Výrobca a jeho zástupca nezodpovedajú za škody, ktoré vznikli nesprávnym použitím elektrického nástroja alebo použitím elektrického nástroja s výrobkami od iných výrobcov.

Simboli koji se upotrebljavaju u ovom priručniku

UPOZORENJE!

Označava neposredno prijeteću opasnost. Nepoštivanje ovog upozorenja može rezultirati smrću ili vrlo teškim ozljedama.





OPREZ!

Označava moguće opasnu situaciju. Zanemarivanje ovog upozorenja može rezultirati lakšim ozljedama ili materijalnom štetom.

NAPOMENA!

Označava savjete za primjenu i važne informacije.

Simboli na električnom alatu.

V	volti
/min	Brzina vrtnje
	Radi smanjenja rizika od ozljeda, pročitajte upute za uporabu!
	Informacije o zbrinjavanju starog stroja (pogledajte stranicu 95)!
	Zaštitite bateriju od topline, uključujući dugotrajnu sunčevu svjetlost i vatru. Opasnost od eksplozije.
	Ne bacajte bateriju u vatru. Opasnost od eksplozije!

Za vašu sigurnost

UPOZORENJE!

Prije uporabe električnog alata pročitajte sljedeće:

- ove upute za rukovanje,
- "Opće upute o sigurnosti" za rukovanje električnim alatima u priloženoj brošuri (letak br.: 315.915),
- pravila i propise za sprječavanje nesreća koji važe na mjestu primjene.

Ovaj električni alat izrađen je prema najnovijem stanju tehnike i priznatim sigurnosno-tehničkim propisima.

Ipak, ovaj električni alat može za vrijeme upotrebe predstavljati opasnosti za tijelo

i život korisnika ili drugih osoba, odnosno može doći do oštećenja električnog alata ili drugih materijalnih šteta.

Akumulatorski jednoručni odvijač može se koristiti samo

- za predviđenu namjenu
- i u besprijekornom radnom stanju.

Greške koje ugrožavaju sigurnost moraju se odmah otkloniti.

Namjena

Akumulatorski odvijač namijenjen je

- Električni alat je namijenjen za zavrtnanje i odvrtanje vijaka.

Sigurnosne upute za odvijač

UPOZORENJE!

Pročitajte sva sigurnosna upozorenja, sve upute, ilustracije i specifikacije isporučene s ovim električnim alatom. Zanemarivanje svih uputa navedenih u nastavku može rezultirati strujnim udarom, požarom i/ili teškim ozljedama. Sačuvajte sva upozorenja i sve upute za buduće potrebe.

Električni alat držite za izolirane površine za držanje prilikom izvođenja postupaka tijekom kojih vijak može dodirnuti skrivene vodiče. Vijci u dodiru s kabelom pod naponom mogu neizolirane metalne dijelove električnog alata dovesti pod napon uslijed čega rukovatelj može pretrpjeti električni udar.

Upotrijebite odgovarajuće detektore kako biste utvrdili postoje li skriveni vodovi napajanja ili kontaktirajte lokalno komunalno poduzeće radi pomoći. Kontakt s električnim kabelima može uzrokovati požar i strujni udar. Oštećenje plinskih vodova može dovesti do eksplozije. Pucanje vodovodnih cijevi uzrokuje materijalnu štetu.

Prije bilo kakvih radova na električnom alatu (npr. održavanje, izmjena alata itd.), kao i tijekom transporta i skladištenja, postavite sklopku za smjer vrtnje u srednji položaj. Postoji opasnost od ozljeda zbog nenamjernog pritiskanja sklopke za uključivanje/isključivanje.

Čvrsto držite električni alat. Prilikom pritezanja i otpuštanja vijaka budite spremni na reakcije s privremeno visokim momentom.

Pričvrstite izrađevinu. Ako izrađevinu pričvrstite uređajem za pritezanje ili pomoću stezača, to je sigurno nego da koristite ruke.

Pričekajte da se uređaj potpuno zaustavi prije nego ga odložite. Alat za nanošenje može se zaglaviti i uzrokovati gubitak kontrole nad električnim alatom.

Sigurnosne upute za Li-ion baterije

UPOZORENJE!

Pažljivo pročitajte sva sigurnosna upozorenja i sve upute. Nepoštivanje upozorenja i uputa može za posljedicu imati električni udar, požar i/ili ozbiljne ozljede. Sačuvajte sva upozorenja i sve upute za buduće potrebe.

- **Ne otvarajte bateriju.** Postoji opasnost od kratkog spoja.
- **Zaštitite bateriju od topline, npr. od kontinuiranog izlaganja sunčevoj svjetlosti, vatri, vodi i vlazi.** Postoji rizik od eksplozije.
- **Ako je baterija oštećena ili se nepravilno upotrebljava, iz nje mogu izlaziti pare.** Osigurajte svjež zrak i obratite se liječniku ako se ne osjećate dobro. Pare mogu nadražiti dišne puteve.
- **U slučaju neprimjerene upotrebe, baterija može izbaciti tekućinu; izbjegavajte kontakt.** Ako slučajno dođe do doticaja, zahvaćena mjesta isperite vodom. Ako tekućina dođe u doticaj s očima, dodatno potražite liječničku pomoć. Tekućina koju izbaci baterija može prouzročiti nadražaj kože ili opekline.
- **Napon baterije mora odgovarati naponu punjenja baterije navedenom na punjaču.** U protivnom postoji opasnost od požara i eksplozije.
- **Integrirane baterije smije ukloniti samo kvalificirano osoblje radi zbrinjavanja.** Otvaranje kućišta može uništiti električni alat.

Buka i vibracije

Vrijednosti buke i vibracija određene su u skladu s normom EN 62841. A-vrednovana razina buke električnog alata obično je:

- Razina zvučnog tlaka L_{pA} : 50,97 dB(A);
- Razina zvučne snage L_{WA} : 61,97 dB(A);
- Nesigurnost: $K = 3$ dB.

Ukupna vrijednost vibracija:

- Vrijednost emisije a_{11} : <math><2,5 \text{ m/s}^2</math>
- Nesigurnost: $K = 1,5 \text{ m/s}^2$



OPREZ!

Navedena mjerenja odnose se na nove električne alate. Svakodnevna uporaba uzrokuje promjenu vrijednosti buke i vibracija.



NAPOMENA

Razina emisije vibracija navedena u ovom letku s informacijama izmjerena je u skladu s metodom mjerenja standardiziranom u normi EN 62841 i može se upotrijebiti za usporedbu jednog alata s drugim.

Vrijednost se može upotrijebiti za preliminarnu procjenu izloženosti. Navedena razina emisije vibracija vrijedi za glavne primjene alata.

Međutim, ako se alat upotrebljava za različite primjene, s različitim reznim priborom ili ako se loše održava, razine emisije vibracija mogu se razlikovati.

To može značajno povećati razinu izloženosti tijekom ukupnog razdoblja rada.

Za preciznu procjenu razine izloženosti vibracijama, u obzir bi se trebala uzeti i vremena kada je alat isključen ili kada radi, ali se zapravo ne upotrebljava.

To može značajno smanjiti razinu izloženosti tijekom ukupnog razdoblja rada. Utvrdite dodatne sigurnosne mjere za zaštitu rukovatelja od utjecaja vibracija, kao što su: održavanje alata i reznog pribora, držanje ruku toplim, organizacija načina rada.



OPREZ!

Pri zvučnom tlaku većem od 85 dB(A) nosite štitnike za uši.

Tehnički podaci

Alat	SD 5-300 4.0	
Vrsta	Odvijač	
Nazivni napon	Vdc	4
Kapacitet baterije	Ah	2
Nazivna brzina bez opterećenja	O/MIN	300
Maksimalni okretni moment	Nm	5
Masa	kg	0.28

Radna temperatura	10-35°C
Temperatura skladištenja	0-40°C
Temperatura punjenja	5-40°C

Pregled (pogledajte sliku A)

Brojčane oznake značajki proizvoda odnose se na ilustraciju uređaja na stranici s grafičkim prikazom.

- 1 Magnetski držač nastavaka
- 2 LED radno svjetlo
- 3 Sklopka za naprijed/natrag
- 4 Pokazivač stanja baterije/momenta
- 5 Gumb za bateriju/moment
- 6 Priključak za punjenje s poklopcem
- 7 Otvor remena za ruku
- 8 Ručka
- 9 USB kabel za punjenje

Upute za uporabu

Prije uključivanja električnog alata

Raspakirajte akumulatorski odvijač i provjerite da nema izgubljenih ili oštećenih dijelova.

NAPOMENA

Baterije pri isporuci nisu potpuno napunjene. Prije prve uporabe potpuno napunite baterije.

Punjenje baterije (pogledajte sliku B)

UPOZORENJE!

Opasnost od ozljeda! Ne punite alat dulje od 24 sata.

Optimalna napunjenost postiže se nakon 3 sata. Ako želite provjeriti preostalu napunjenost baterije u alatu, pritisnite i držite gumb za bateriju/moment (5). Indikator baterije/momenta (4) svijetli u skladu s tim.

Pokazivač stanja baterije/momenta	Kapacitet baterije
1 LED će svijetliti	<40%
2 LED-a će svijetliti	40% - 70%
3 LED-a će svijetliti	>70%

- Spojite USB-A stranu USB kabela za punjenje (9) na odgovarajući 5 V USB adapter punjača baterije (nije dio isporuke).
- Podignite gumeni poklopac i spojite drugu stranu USB kabela za punjenje u priključak za punjenje (6) alata.
- Spojite USB adapter punjača baterije u odgovarajuću utičnicu. Indikatori baterije/momenta (4) trepću zeleno dok se alat puni.

Pokazivač stanja baterije/momenta	Kapacitet baterije
3 LED diode kružno trepću	<40%
2 LED diode kružno trepću	40% - 70%
1 LED trepće	>70%

- Indikatori baterije/okretnog momenta (4) svijetle zeleno 100 sekundi, a zatim se gasе kada je alat potpuno napunjen.
- Nakon punjenja, isključite alat iz električnog priključka.

Postavljanje i uklanjanje nastavaka

- Stavite nastavak u magnetski držač nastavaka (1). Magnetizirani držač drži nastavak na svom mjestu (pogledajte sliku G).
- Za ugradnju nastavka sa šesterokutnim prihvatom nastavka C-1, umetnite ga u magnetski držač nastavka (1). Magnetizirani držač drži šesterokutni prihvat nastavka na mjestu (pogledajte sliku D).
- Za uklanjanje nastavka, izvucite nastavak iz magnetskog držača nastavka.

UPOZORENJE!

Nastavak može biti vrlo vruć nakon upotrebe. Ostavite nastavak da se ohladi ili nosite rukavice kada ga uklanjate.

LED radno svjetlo

Ovaj alat je opremljen s dva LED radna svjetla (2) koja svijetle kada se pritisne sklopka za naprijed/natrag (3).

Ako želite uključiti LED radna svjetla (2), pritisnite sklopku za naprijed/natrag (3). LED radna svjetla (2) automatski se gase nakon oko 10 sekundi sklopka za naprijed/natrag (3) se otpušta (pogledajte sliku E).

Odabir momenta

Pritisnite gumb baterije/momenta (5) za promjenu postavki momenta (pogledajte sliku F).

Indikator baterije/momenta (4) svijetli u skladu s tim:

Pokazivač stanja baterije/momenta	Zakretni moment
1 LED je uključen	Najmanji okretni moment
2 LED-a su uključeni	Srednji okretni moment
3 LED-a su uključeni	Najveći okretni moment

Odabir smjera vrtnje (pogledajte sliku G)

Za smjer naprijed/zatezanje: Pritisnite prednji dio sklopke za naprijed/natrag (3).

Za obrnuti smjer/otpuštanje: Pritisnite stražnji dio sklopke za naprijed/natrag (3).

Prije uporabe

- Nosite osobnu zaštitnu opremu. Ovisno o primjeni, koristite štitnik za lice te sigurnosne ili zaštitne naočale. Prema potrebi nosite masku za prašinu, štitnike za uši i rukavice.
- Provjerite da nema oštećenja na alatu i njegovom priboru. Nemojte upotrebljavati alat ako je oštećen ili istrošen.
- Provjerite da nema labavih vijaka, neusklađenosti ili zaglavljivanja pokretnih dijelova ili bilo kojeg drugog stanja koje može utjecati na rad. Ako se pojave neuobičajene vibracije ili buka, odmah isključite alat i otклонite problem prije daljnje uporabe.
- Napunite alat ako je potrebno. Nemojte upotrebljavati alat ako je ispuščen ili vruć.
- Alat čvrsto držite za ručku. Održavajte alat čistim.

- Odmah isključite alat ako promatrači ometaju rad. Nemojte odlagati alat dok se nastavak u potpunosti ne zaustavi. Nastavak koji se okreće može zahvatiti površinu i izvući alat iz vaše kontrole.
- Ne radite kontinuirano duže vrijeme s alatom. Uzmite stanke u radu kako biste osigurali punu koncentraciju tijekom upotrebe alata.

Uvrtanje vijka (pogledajte sliku H)

- Odaberite i ugradite odgovarajući nastavak.
- Pritiskom na željeni smjer sklopke za naprijed/natrag.



NAPOMENA

Alat držite u liniji s vijkom. Držanje pod kutom može uzrokovati klizanje ili zaglavljivanje vijka.

Održavanje i njega

Čišćenje

- Redovito čistite električni alat. Učestalost čišćenja ovisi o materijalu i trajanju uporabe.

Zamjenski dijelovi i dodatna oprema

Za ostali pribor, posebno za alate i pomagala za poliranje, pogledajte kataloge proizvođača.

Razvijene crteže i popise rezervnih dijelova možete pronaći na našoj internetskoj stranici: www.flex-tools.com

Informacije o zbrinjavanju



UPOZORENJE!

Električni alat koji više nije iskoristiv učinite neupotrebljivima:

- *Električni alat na strujno napajanje uklanjanjem strujnog kabela,*
- *kod električnog alata s baterijskim napajanjem, uklonite bateriju.*



Samo zemlje EU-a

Električne alate nemojte odlagati s otpadom iz kućanstva!

U skladu s Europskom direktivom 2012/19/ EU o otpadnoj električnoj i elektroničkoj opremi i prenošenju u nacionalnom pravu, korišteni električni alati moraju se odvojeno prikupljati i reciklirati na ekološki prihvatljiv način.



Povrat neobrađenog materijala umjesto odlaganja u otpad.

Uređaj, pomagala i pakiranje moraju se zbrinuti na način koji nije štetan za okoliš. Plastični dijelovi identificirani su za recikliranje prema vrsti materijala.

UPOZORENJE!

Baterije nemojte odlagati u otpad iz kućanstva, vatru ili vodu. Nemojte otvarati iskorištene baterije.

Samo za zemlje EU:

U skladu s Direktivom 2006/66/EZ neispravne ili iskorištene baterije potrebno je reciklirati.



NAPOMENA

Informacije o mogućnostima zbrinjavanja zatražite od svog dobavljača!

CE Izjava o sukladnosti

S potpunom odgovornošću izjavljujemo da proizvod opisan u odjeljku „Tehnički podaci“ ispunjava zahtjeve sljedećih standarda ili normativnih dokumenata:

EN 62841 u skladu s uredbama direktiva 2014/30/EU, 2006/42/EZ, 2011/65/EU.

Odgovornost za tehničke dokumente:

FLEX-Elektrowerkzeuge GmbH, R & D

Bahnhofstrasse 15, D-71711 Steinheim/Murr

Peter Lameli
Tehnički direktor

Klaus Peter Weinper
Voditelj odjela za
kontrolu kvalitete (QD)

01.11.2022; FLEX-Elektrowerkzeuge GmbH
Bahnhofstrasse 15, D-71711 Steinheim/Murr

Izuzeće od odgovornosti

Proizvođač i njegov zastupnik nisu odgovorni za štete i izgublenu dobit uslijed prekida u poslovanju prouzročenog proizvodom ili neupotrebljivim proizvodom.

Proizvođač i njegov zastupnik nisu odgovorni za štetu prouzročenu nepravilnom uporabom proizvoda ili uporabom proizvoda s proizvodima drugih proizvođača.

Simboli, uporabljeni v teh navodilih

OPOZORILO!

Označuje grozečo nevarnost. Neupoštevanje tega opozorila lahko privede do izgube življenja ali izjemno hudih telesnih poškodb.

POZOR!

Označuje morebitno nevarnost. Neupoštevanje tega opozorila lahko privede do lažjih telesnih poškodb ali materialne škode.

OPOMBA

Označuje nasvete pri uporabi in pomembne informacije.

Simboli električnega orodja

V Volti

/min Hitrost vrtenja



Če želite zmanjšati tveganje pred poškodbami, preberite navodila za delovanje.



Informacije o odstranjevanju stare naprave med odpadke (glejte stran 100)!



Baterijo zaščitite pred vročino, vključno z daljšo izpostavljenostjo sončni svetlobi in ognjem. Nevarnost eksplozije.



Baterije ne mečite v ogenj. Nevarnost eksplozije!

Za vašo varnost

OPOZORILO!

Praden pričnete uporabljati to električno orodje, preberite naslednje:

- navodila za uporabo,
- »Splošna varnostna navodila« glede upravljanja električnih orodij v priloženi knjižici (št. navodil: 315.915),
- trenutna veljavna pravila in predpise za preprečevanje nesreč na mestu uporabe.

To najsodobnejše električno orodje smo izdelali v skladu z uveljavljenimi varnostnimi predpisi.

Kljub temu pri uporabi električnega orodja obstaja nevarnost izgube življenja ali okončine uporabnika in/ali tretje osebe oz. lahko pride do poškodb električnega orodja ali druge materialne škode.

Brezžični izvijač lahko uporabljate samo

- za predvideno uporabo;
- v brezhibnem delovnem stanju.

Okvare, ki ogrožajo stopnjo varnosti, je treba nemudoma odpraviti.

Predvidena uporaba

Brezžični izvijač je namenjen

- Električno orodje je namenjeno za privijanje in odvijanje vijakov.

Varnostna navodila za izvijač

OPOZORILO!

Preberite vsa varnostna opozorila, navodila, slike in tehnične podatke, ki so priloženi temu električnemu orodju. Zaradi neupoštevanja spodaj navedenih navodil lahko pride do električnega udara, požara in/ali hudih telesnih poškodb. Vsa opozorila in navodila shranite za kasnejšo uporabo.

- **Med izvajanjem postopka, pri katerem se lahko pritrdilni element dotakne skritega ožičenja, držite električno orodje za izolirane prijemalne površine.** Če se pritrdilni elementi dotaknejo žice, ki je pod električno napetostjo, se lahko izpostavljeni kovinski deli električnega orodja naelektrijo in povzročijo električni udar.
- **Z ustreznimi detektorji ugotovite, ali obstajajo skriti napajalni vodi ali pa se za pomoč obrnite na lokalno komunalno podjetje.** Stik z električnimi kablji lahko povzroči požar in električni udar. Zaradi poškodb plinovodov lahko pride do eksplozije. Zaradi poškodovanih vodovodnih cevi pride do premoženjske škode.
- **Pred vsakim delom na električnem orodju (npr. vzdrževanje, menjava orodja itd.) ter med prevozom in shranjevanjem nastavite stikalo za smer vrtenja v srednji položaj.** Zaradi nenamernega pritiska na stikalo za vklop/izklop obstaja nevarnost poškodb.
- **Električno orodje dobro držite.** Pri privijanju in odvijanju vijakov bodite

pripravljeni na občasno visok navor.

- **Zavarujte obdelovanec.** Obdelovanec je trdneje vpet z objemkami ali v primež, kot če ga držite z rokami.
- **Vedno počakajte, da se električno orodje popolnoma ustavi, preden ga odložite.** Delovno orodje se lahko zagozdi, pri tem pa lahko izgubite nadzor nad električnim orodjem.

Varnostna navodila za litij-ionske baterije

OPOZORILO!

Preberite vsa varnostna opozorila in navodila. Neupoštevanje opozoril in navodil lahko povzroči električni udar, požar in/ali resne poškodbe. Vsa opozorila in navodila shranite za kasnejšo uporabo.

- **Baterij ne odpirajte sami.** Obstaja nevarnost kratkega stika.
- **Baterijo zaščitite pred vročino, npr. pred neprekinjeno izpostavitvijo sončni svetlobi, ognju, vodi in vlagi.** Obstaja nevarnost eksplozije.
- **Če se baterija poškoduje ali ne uporablja pravilno, lahko oddaja hlape.** Če se ne počutite dobro, poskrbite za svež zrak in se posvetujte z zdravnikom. Dim lahko draži dihalne poti.
- **Ob zlorabi baterije lahko iz nje brizgne tekočina, stik s katero preprečite.** Če se nehote dotaknete tekočine, mesto dotika sperite z vodo. Če pride tekočina v stik z očmi, poiščite zdravniško pomoč. Tekočina, ki brizgne iz baterije, lahko povzroči draženje ali opekline.
- **Napetost baterije se mora ujemati z napetostjo polnjenja baterije polnilnika.** V nasprotnem primeru obstaja nevarnost požara in eksplozije.
- **Vgrajene baterije lahko za odlaganje med odpadke odstrani samo usposobljeno osebje.** Če odprete zunanje ogrodje ohišja, se električno orodje lahko uniči.

Hrup in tresljaji

Vrednosti hrupa in vibracij so bile določene v skladu s standardom EN 62841.

A-ovrednotena raven hrupa za električno orodje običajno znaša:

- Raven zvočnega tlaka L_{pA} : 50,97 dB(A);
- Izmerjena raven zvočne moči L_{WA} :

61,97 dB(A);

$K = 3$ dB.

– Negotovost: Skupna vrednost vibracij:

– Vrednost emisij a_{h} : <2,5 m/s²

– Negotovost: $K = 1,5$ m/s²



POZOR!

Navedene meritve veljajo za nova električna orodja. Če orodja pogosto uporabljate, se vrednosti hrupa in vibracij lahko spremenijo.



OPOMBA

Raven oddanih vibracij, navedenih na tem tehničnem listu, je bila izmerjena v skladu z metodo merjenja, standardizirano po standardu EN 62841, in jo je mogoče uporabiti za primerjavo različnih orodij.

Vrednosti lahko uporabite za predhodno oceno izpostavljenosti. Navedena raven oddajanja vibracij je predstavljena za glavne načine uporabe orodja.

Toda če orodje uporabljate v druge namene, z drugačnimi nastavki za rezanje oz. je orodje slabo vzdrževano, se vrednost oddajanja vibracij lahko razlikuje.

To pa lahko znatno poveča raven izpostavljenosti v celotnem delovnem času. Če želite dobiti natančno oceno izpostavljenosti vibracijam, morate upoštevati tudi čase, ko je orodje izklopljeno ali deluje, vendar ga dejansko ne uporabljate.

To pa lahko znatno zmanjša raven izpostavljenosti v celotnem delovnem času. Poskrbite za ustrezne dodatne varnostne ukrepe za zaščito operaterja pred učinki vibracij, kot so: poskrbite za primerno vzdrževanje orodja in nastavkov za rezanje, ogrejte si dlani, vpostavite organizacijo vzorcev dela.



POZOR!

Če je vrednost zvočnega tlaka večja od 85 dB(A), si nadenite zaščito za sluh.

Tehnični podatki

Orodje		SD 5-300 4.0
Tip		izvijač
Nazivna napetost	V DC	4
Zmogljivost baterije	Ah	2

Nazivna hitrost brez obremenitve	VRT./MIN.	300
Največji navor	Nm	5
Teža	kg	0.28
Delovna temperatura	10-35°C	
Temperatura za shranjevanje	0-40°C	
Temperatura polnjenja	5-40°C	

Pregled (glejte sliko A)

Oštevilčenje funkcij izdelka se nanaša na sliko naprave na strani s slikami.

- 1 Magnetno držalo za sveder
- 2 Delovna svetilka LED
- 3 Stikalo za naprej/nazaj
- 4 Indikator baterije/navora
- 5 Gumb za baterijo/navor
- 6 Polnilna vrata s pokrovom
- 7 Odprtina za ročni trak
- 8 Ročaj
- 9 USB polnilni kabel

Navodila za uporabo

Pred vklopom električnega orodja

Brezžični izvijač vzemite iz embalaže in preverite, ali so priloženi vsi deli in ali je kateri od njih morda poškodovan.

OPOMBA

Ob dostavi baterijski sklop ni v celoti napolnjen. Pred prvo uporabo v celoti napolnite baterijski sklop.

Polnjenje baterije (glejte sliko B)

OPOZORILO!

Nevarnost poškodb! Orodja ne polnite več kot 24 ur.

Optimalno polnjenje dosežemo po 3 urah. Če želite preveriti, koliko baterije je še ostalo orodju, pritisnite in držite gumb za baterijo/navor.

(5). Indikator baterije/navora (4) ustrezno zasveti.

Indikator baterije/navora	Zmogljivost baterije
zasveti 1 lučka LED	< 40 %
zasvetita 2 lučki LED	40 %-70 %
zasvetijo 3 lučke LED	> 70 %

- Priključite stran USB-A polnilnega kabla USB (9) v ustrezen 5-V adapter USB za polnilnik baterij (ni priložen).
- Dvignite gumijasti pokrov in priključite drugo stran polnilnega kabla USB v polnilna vrata (6) orodja.
- Adapter USB za polnilnik baterij priključite v ustrezno vtičnico. Indikatorji baterije/navora (4) med polnjenjem orodja utripajo zeleno.

Indikator baterije/navora	Zmogljivost baterije
ciklično utripajo 3 lučke LED	< 40 %
ciklično utripata 2 lučki LED	40 %-70 %
utripa 1 lučka LED	> 70 %

- Indikatorji baterije/navora (4) 100 sekund svetijo zeleno, nato pa se ugasnejo, ko je orodje popolnoma napolnjeno.
- Orodje po polnjenju izključite.

Namestitev in odstranitev svedra

- Sveder vstavite v magnetno držalo za sveder (1). Magnetizirano držalo drži sveder na mestu (glejte sliko C).
- Če želite sveder namestiti s podaljškom za sveder s šestkotnim stebлом C-1, ga vstavite v magnetno držalo za sveder (1). Magnetizirano držalo drži podaljšek za sveder s šestkotnim stebлом na mestu (glejte sliko D).
- Če želite odstraniti sveder, izvlecite sveder iz magnetnega držala za sveder.

OPOZORILO!

Sveder je lahko po uporabi zelo vroč. Počakajte, da se sveder ohladi, ali pa med odstranjevanjem svedra nosite rokavice.

Delovna svetilka LED

To orodje ima dve delovni svetilki LED (2), ki zasvetita, ko pritisnete stikalo za naprej/nazaj (3).

Če želite vklopiti delovni svetilki LED (2), pritisnite stikalo za naprej/nazaj (3). Delovni svetilki LED (2) se samodejno izklopita po prib. 10 sekundah, potem ko spustite stikalo za naprej/nazaj (3) (glejte sliko E).

Izbira navora

Pritisnite gumb za baterijo/navor (5), da preklopite med nastavitvami navora (glejte sliko F).

Indikator baterije/navora (4) ustrezno zasveti:

Indikator baterije/ navora	Navor
sveti 1 lučka LED	Najnižji navor
svetita 2 lučki LED	Srednji navor
svetijo 3 lučke LED	Najvišji navor

Izbira smeri vrtenja (glejte sliko G)

Za smer naprej/privijanja: Pritisnite sprednji del stikala za naprej/nazaj (3).

Za smer nazaj/odvijanja: Pritisnite zadnji del stikala za naprej/nazaj (3).

Pred uporabo

- Nosite osebno zaščitno opremo (OZO). Uporabite zaščito za obraz, zaščitna očala s stransko zaščito ali zaščitna očala, kar je odvisno od primera uporabe. Po potrebi nosite masko za prah, zaščito za sluh in rokavice.
- Preverite, ali so orodje in njegova dodatna oprema poškodovani. Orodja ne uporabljajte, če je poškodovano ali obrabljeno.
- Preverite, ali so vijaki razrahljani, gibljivi deli napačno poravnani ali upognjeni in ali obstaja kakršno koli drugo stanje, ki bi lahko vplivalo na delovanje. Če se pojavijo nenormalne vibracije ali hrup, orodje takoj izklopite in pred nadaljnjo uporabo odpravite težavo.
- Po potrebi napolnite orodje. Orodja ne uporabljajte, če je napihnjeno ali vroče.
- Orodje vedno dobro držite za ročaj. Poskrbite, da je orodje vedno čisto.
- Orodje takoj izklopite, če opazovalci motijo delo. Orodja nikoli ne odložite, dokler se sveder ne ustavi v celoti. Vrteči se sveder lahko zagradi ob stiku s površino in vam potegne orodje iz rok.
- Orodja ne uporabljajte neprekinjeno dlje časa. Med delom si vzemite odmor, da

zagotovite popolno koncentracijo med uporabo orodja.

Pritrjevanja vijaka (glejte sliko H)

- Izberite in namestite primeren sveder.
- Pritisnite na zeleno smer stikala za naprej/nazaj.



OPOMBA

Orodje vedno držite poravnano s pritrdilnim elementom. Če ga držite pod kotom, lahko pride do zdrsa ali pa se pritrdilni element zagozdi.

Vzdrževanje in nega

Čiščenje

- Električno orodje redno čistite. Pogostost čiščenja je odvisna od materiala in trajanja uporabe.

Nadomestni deli in nastavki

Za več informacij o drugih nastavkih, zlasti o orodjih in pripomočkih za poliranje, si oglejte katalog proizvajalca.

Slike s podrobnostmi in sezname nadomestnih delov si lahko ogledate na naši spletni strani:

www.flex-tools.com

Informacije o odstranjevanju



OPOZORILO!

Onemogočite uporabo električnih orodij, ki jih ne potrebujete več:

- *električna orodja - odstranite napajalni kabel,*
- *baterijska električna orodja tako, da odstranite baterijo.*



Samo države EU

Električnih orodij ne zavržite med gospodinske odpadke.

V skladu z Direktivo EU 2012/19/EU glede odpadne električne in elektronske opreme in prenosom na državno zakonodajo je treba iztrošena električna orodja zbirati ločeno in jih reciklirati na okolju prijazen način.



Predelava namesto odstranjevanja med odpadke

Napravo, nastavke in embalažo je treba reciklirati na okolju prijazen način. Plastični deli so namenjeni reciklaži glede na vrsto materiala.

⚠ OPOZORILO!

Baterij ne mečite med gospodinjske odpadke, v vodo ali ogenj. Ne odpirajte iztrošenih baterij.

Velja samo za države EU:

V skladu z Direktivo 2006/66/ES je treba okvarjene ali iztrošene baterije reciklirati.

i OPOMBA

Obrnite se na prodajalca in ga povprašajte glede možnosti odstranjevanja med odpadke!

☞ Izjava o skladnosti

Z izključno odgovornostjo izjavljamo, da je izdelek, opisan v razdelku »Tehnični podatki«, skladen z naslednjimi standardi ali normativnimi dokumenti:

EN 62841 v skladu s predpisi direktiv 2014/30/EU, 2006/42/ES, 2011/65/EU.

Za tehnično dokumentacijo je odgovorno podjetje:

FLEX-Elektrowerkzeuge GmbH, R & D
Bahnhofstrasse 15, D-71711 Steinheim/Murr



Peter Lameli
oddelka

Klaus Peter Weinper
Vodja kakovosti
Oddelek (QD)

01.11.2022; FLEX-Elektrowerkzeuge GmbH
Bahnhofstrasse 15, D-71711 Steinheim/Murr

Oprostitev odgovornosti

Proizvajalec in njegov predstavnik nista odgovorna za kakršno koli škodo in izgubo prihodkov zaradi prekinitve poslovanja, ki ga je povzročil izdelek oziroma neuporaben izdelek.

Proizvajalec in njegov predstavnik nista odgovorna za kakršno koli škodo, nastalo zaradi nepravilne uporabe izdelka ali uporabe izdelka z izdelki drugih proizvajalcev.

Simboluri utilizate în acest manual

AVERTISMENT!

Implică pericol iminent. Nerespectarea acestui avertisment poate duce la moarte sau la vătămări extrem de grave.

ATENȚIE!

Denotă o posibilă situație periculoasă. Nerespectarea acestui avertisment se poate solda cu vătămare ușoară sau cu pagube.

NOTĂ

Denotă aplicarea sfaturilor și a informațiilor importante.

Simboluri marcate pe scula electrică

V Volți

/min Turație



Pentru a reduce riscul de accidentări, citiți manualul de instrucțiuni!



Informații privind eliminarea mașinilor vechi (consultați pagina 106)!



Protejați bateria împotriva căldurii, inclusiv a razelor solare prelungite, și a focului. Pericol de explozie.



Nu aruncați bateria în foc. Pericol de explozie!

Pentru siguranța dumneavoastră

AVERTISMENT!

Înainte de a utiliza scula electrică, vă rugăm să citiți următoarele:

- aceste instrucțiuni de utilizare,
- „Instrucțiunile generale privind siguranța” privind manipularea sculelor electrice din broșura furnizată (broșură nr.: 315.915),
- regulile și regulamentele în vigoare în prezent pentru prevenirea accidentelor.

Această sculă electrică este de ultimă oră și a fost construită în conformitate cu reglementările de siguranță recunoscute.

Însă, pe durata utilizării, scula electrică poate constitui un pericol pentru viața și membrele utilizatorului sau ale unui terț, ori scula electrică sau alte bunuri pot fi deteriorate. Șurubelnița cu acumulator poate fi utilizat numai

- în scopul destinat,
 - în stare perfectă de funcționare.
- Defectele care îi afectează siguranța trebuie remediate imediat.

Utilizarea prevăzută

- Șurubelnița fără fir este destinată
- Unealta electrică este destinată înșurubării și slăbirii șuruburilor.

Instrucțiuni de siguranță pentru șurubelniță

AVERTISMENT!

Citiți toate instrucțiunile, avertizările de siguranță, ilustrațiile și specificațiile livrate împreună cu această sculă electrică. Nerespectarea tuturor instrucțiunilor enumerate mai jos se poate solda cu șoc electric, incendiu și/sau vătămare corporală gravă. Păstrați toate avertizările și instrucțiunile pentru consultare ulterioară.

- **Țineți scula electrică de suprafețele de apucare izolate la efectuarea unei operații unde capătul bormașinii poate contacta cablaje ascunse.** Accesoriile de fixare care intră în contact cu un fir „sub tensiune” pot pune sub tensiune părțile metalice exterioare ale sculei electrice și pot electrocuta operatorul.
- **Folosiți detectoare adecvate pentru a determina dacă există linii de alimentare ascunse sau contactați compania locală de utilități pentru asistență.** Contactul cu cablurile electrice poate provoca incendii și șocuri electrice. Deteriorarea conductelor de gaz poate duce la explozie. Ruperea conductelor de apă provoacă daune materiale.
- **Înainte de orice lucrare asupra sculei electrice (de exemplu întreținere, schimbarea sculei etc.), precum și în timpul transportului și depozitării, poziționați comutatorul de direcție de rotație în poziția de mijloc.** Există riscul de rănire prin apăsarea neintenționată a comutatorului de pornire/oprire.

- **Țineți în siguranță scula electrică.** Când strângeți și slăbiți șuruburile, fiți pregătit pentru reacții de cuplu temporar ridicat.
- **Fixați piesa de prelucrat.** O piesă de prelucrat prinsă cu dispozitive de prindere sau într-o menghină este menținută mai sigur decât cu mâna.
- **Așteptați întotdeauna până când scula electrică se oprește complet înainte de a o lăsa jos.** Instrumentul de aplicare se poate bloca și vă poate face să pierdeți controlul sculei electrice.

Instrucțiuni de siguranță pentru bateriile Li-ion

AVERTISMENT!

Citiți toate avertismentele și instrucțiunile de siguranță. Nerespectarea avertizărilor și instrucțiunilor se poate solda cu șoc electric, incendiu și/sau vătămare corporală gravă. Păstrați toate avertizările și instrucțiunile pentru consultare ulterioară.

- **Nu desfaceți acumulatorul.** Există riscul unui scurtcircuit.
- **Protejați bateria de căldură, de exemplu, de expunerea continuă la lumina soarelui, foc, apă și umiditate.** Există risc de explozie.
- **Dacă bateria este deteriorată sau utilizată necorespunzător, poate să emită vapori.** Asigurați-vă aer curat și consultați un medic dacă vă simțiți rău. Vaporii pot irita tractul respirator.
- **În condiții abuzive se poate scurge lichid din acumulator; evitați contactul.** Dacă are loc contactul accidental, clătiți cu apă. Dacă lichidul intră în contact cu ochii, efectuați suplimentar un consult medical. Lichidul scurs din acumulator poate produce iritări sau arsuri.
- **Tensiunea bateriei trebuie să corespundă cu tensiunea de încărcare a încărcătorului de baterii.** În caz contrar, există riscul de incendiu și explozie.
- **Bateriile integrate pot fi îndepărtate numai de către personal calificat pentru a fi eliminate.** Deschiderea carcasei poate distruge scula electrică.

Zgomotul și vibrațiile

Valorile zgomotului și ale vibrațiilor emise au fost determinate în conformitate cu norma EN 62841. Nivelul sonor A evaluat pentru această sculă electrică este tipic:

- Nivel de presiune sonoră L_{PA} : 50,97 dB(A);
- Nivel de putere sonoră măsurată L_{WA} : 61,97 dB(A);
- Incertitudine: $K = 3$ dB.

Valoarea totală a vibrațiilor:

- Valoarea emisiilor a_{11} : $< 2,5 \text{ m/s}^2$
- Incertitudine: $K = 1,5 \text{ m/s}^2$



ATENȚIE!

Măsurile indicate se referă la sculele electrice noi. Utilizarea zilnică duce la modificarea valorilor de zgomot și vibrații.



NOTĂ

Nivelul emisiilor de vibrații dat în această fișă informativă a fost măsurat în conformitate cu o metodă de măsurare standardizată în EN 62841 și poate fi utilizat pentru a compara un instrument cu altul.

Poate fi utilizat pentru evaluarea preliminară a expunerii. Nivelul specificat de emisie a vibrațiilor reprezintă principalele aplicații ale sculei.

Cu toate acestea, dacă scula este utilizată pentru diferite aplicații, cu accesorii de tăiere diferite sau slab întreținute, nivelul emisiilor de vibrații poate fi diferit.

Acest lucru poate mări semnificativ nivelul de expunere în cadrul perioadei totale de lucru. Pentru a face o estimare exactă a nivelului de expunere la vibrații, este, de asemenea, necesar să se țină seama de momentele în care scula este oprită sau funcționează, dar nu este de fapt utilizată.

Acest lucru poate diminua semnificativ nivelul de expunere în cadrul perioadei totale de lucru.

Identificați măsuri suplimentare de protecție pentru a proteja operatorul de efectele vibrațiilor precum: întrețineți scula și accesorii de tăiat, păstrați-vă mâinile calde, organizați modelele de lucru.



ATENȚIE!

Purtați protecții pentru urechi când presiunea sonoră depășește 85 dB(A).

Date tehnice

Scula	SD 5-300 4.0	
Tip	Șurubelniță	
Tensiune nominală	V CC	4
Capacitatea bateriei	Ah	2
Turație nominală de mers în gol	RPM	300
Cuplu maxim	Nm	5
Greutate	kg	0.28
Temperatură de funcționare	10-35°C	
Temperatură de depozitare	0-40°C	
Temperatură de încărcare	5-40°C	

Descriere (consultați figura A)

Numerele ce indică specificațiile produsului fac referire la ilustrația mașinii de pe pagina grafică.

- 1 Suport magnetic pentru bituri
- 2 Lumina de lucru cu LED
- 3 Comutator înainte/înapoi
- 4 Indicator de baterie/cuplu
- 5 Butonul pentru baterie/cuplu
- 6 Port de încărcare cu capac
- 7 Gaura pentru curea de mână
- 8 Mâner
- 9 Cablu de încărcare USB

Instrucțiuni de utilizare

Înainte de a porni scula electrică

Despachetați șurubelnița cu acumulator și verificați dacă aici nu există piese lipsă sau deteriorate.

NOTĂ

Bateriile nu sunt încărcate complet în momentul livrării. Înainte de prima utilizare, încărcați complet acumulatorul.

Încărcarea bateriei (a se vedea figura B)



AVERTISMENT!

Pericol de accidentare! Nu încărcați unealta pentru mai mult de 24 de ore.

Încărcarea optimă se realizează după 3 ore. Pentru a verifica cantitatea de baterie rămasă în sculă, apăsați și mențineți apăsat butonul baterie/cuplu (5). Indicatorul de baterie/cuplu (4) se aprinde corespunzător.

Indicator de baterie/cuplu	Capacitatea bateriei
1 LED se aprinde	<40%
2 LED-uri se aprind	40%-70%
3 LED-uri se aprind	>70%

- Conectați partea USB-A cablului de încărcare USB (9) la un adaptor de încărcare a bateriei USB de 5 V adecvat (nu este inclus).
- Ridicați capacul de cauciuc și conectați cealaltă parte a cablului de încărcare USB la portul de încărcare (6) al sculei.
- Conectați adaptorul USB al încărcătorului de baterii la o priză adecvată. Indicatorii de baterie/cuplu (4) clipeșc în verde în timp ce unealta se încarcă.

Indicator de baterie/cuplu	Capacitatea bateriei
3 LED-uri clipeșc circular	<40%
2 LED-uri clipeșc circular	40%-70%
1 LED clipește	>70%

- Indicatorii de baterie/cuplu (4) rămân aprinși pe verde timp de 100 de secunde, apoi se sting atunci când unealta este complet încărcată.
- După încărcare, scoateți scula din priză.

Instalarea și îndepărtarea biturilor

- Introduceți un bit în suportul magnetic pentru bit (1). Suportul magnetizat menține bitul înăuntru loc (a se vedea figura C).
- Pentru a instala un burghiu cu extensia de burghiu cu tijă hexagonală C-1, introduceți-l în suportul magnetic pentru burghiu (1). Suportul magnetizat menține

extensia de biți cu tijă hexagonală în poziție (a se vedea figura D).

- Pentru a scoate burghiul, trageți-l din suportul magnetic.

AVERTISMENT!

După utilizare, este posibil ca bitul să fie foarte fierbinte. Lăsați scula să se răcească sau purtați mănuși atunci când scoateți o scula.

Lumina de lucru cu LED

Această unealtă este echipată cu două lumini de lucru cu LED (2) care se aprind atunci când se apasă comutatorul de mers înainte/înapoi (3).

Pentru a aprinde luminile de lucru cu LED-uri (2), apăsați pe comutatorul de mers înainte/înapoi (3). Luminile de lucru cu LED-uri (2) se sting automat după aproximativ 10 secunde de la eliberarea comutatorului de mers înainte/înapoi (3) (a se vedea figura E).

Selectarea unui cuplu

Apăsați butonul baterie/cuplu (5) pentru a comuta între setările de cuplu (a se vedea figura F).

Indicatorul de baterie/cuplu (4) se aprinde corespunzător:

Indicator de baterie/cuplu	Cuplu de torsiune
1 LED aprins	Cel mai mic cuplu
2 LED-uri aprinse	Cuplu mediu
3 LED-uri aprinse	Cel mai mare cuplu

Selectarea sensului de rotație (a se vedea figura G)

Pentru direcția înainte/strângere: Apăsați partea din față a comutatorului de mers înainte/înapoi (3).

Pentru direcția inversă/slăbire: Apăsați partea din spate a comutatorului de mers înainte/înapoi (3).

Înainte de utilizare

- Utilizați echipamente de protecție personală (PPE). În funcție de aplicație, utilizați scut de față sau ochelari de protecție. După caz, purtați o mască de protecție împotriva prafului, protecție auditivă și mănuși.

- Verificați dacă unealta și accesoriile sale sunt deteriorate. Nu utilizați unealta dacă este deteriorată sau uzată.
- Verificați dacă există șuruburi slăbite, dacă piesele mobile sunt nealiniat sau blocate sau orice altă condiție care ar putea afecta funcționarea. În cazul în care apar vibrații sau zgomote anormale, opriți imediat unealta și remediați problema înainte de a o utiliza în continuare.
- Încărcați scula, dacă este necesar. Nu utilizați unealta dacă este umflată sau fierbinte.
- Țineți întotdeauna ferm unealta de mânerul său. Păstrați instrumentul curat.
- Opriți imediat scula dacă trecătorii vă întrerup lucrul. Nu așezați niciodată scula până când burghiul nu se oprește complet. Burghiul care se învârte ar putea prinde suprafața și scoate scula de sub controlul dumneavoastră.
- Nu lucrați în mod continuu pentru perioade lungi de timp cu unealta. Luați pauze între două lucrări pentru a vă asigura o concentrare totală în timpul utilizării sculei.

Înșurubare (a se vedea figura H)

- Selectați și instalați un bit adecvat.
- Apăsarea pe direcția dorită a comutatorului înainte/înapoi.



NOTĂ

Țineți întotdeauna unealta aliniată la elementul de fixare. Ținerea acestuia înclinat poate cauza alunecarea sau blocarea elementul de fixare.

Întreținere și îngrijire

Curățarea

- Curățați regulat scula electrică. Frecvența curățării depinde de material și de durata de utilizare.

Piese de schimb și accesorii

Pentru alte accesorii, în special scule și accesorii de lustruire, consultați cataloagele fabricantului.

Vederea în spațiu și lista pieselor de schimb pot fi găsite pe pagina noastră de Internet:

www.flex-tools.com

Informații privind eliminarea

AVERTISMENT!

Instrucțiuni de dezafectare a sculelor electrice inutilizabile:

- îndepărtați cablul de alimentare al sculei alimentate de la rețea,
- îndepărtați acumulatorul sculei alimentate cu acumulator.



Nu mai țările UE

Nu eliminați sculele electrice împreună cu deșeurile menajere!

Conform Directivei europene 2012/19/UE privind echipamentele electrice și electronice și transpunerea acesteia în legislația națională, sculele electrice uzate trebuie colectate separat și eliminate într-un mod ecologic.

Recuperarea materiilor prime în loc de eliminarea acestora.

Dispozitivul, accesoriile și ambalajul trebuie reciclate într-un mod ecologic. Componentele de plastic sunt identificate în vederea reciclării în funcție de tipul de material.

AVERTISMENT!

Nu aruncați bateriile în gunoiul menajer, apă sau foc. Nu desfaceți bateriile uzate.

Nu mai pentru țările UE:

În conformitate cu Directiva 2006/66/CE, bateriile defecte sau uzate trebuie reciclate.

NOTĂ

Vă rugăm să întrebați distribuitorul despre opțiunile privind eliminarea!

☞-Declarație de conformitate

Declarăm pe propria noastră răspundere că produsul descris în „Specificațiile tehnice” este conform cu următoarele standarde sau documente normative:

EN 62841 în conformitate cu reglementările directivelor 2014/30/UE, 2006/42/CE, 2011/65/UE.

Responsabil pentru documentele tehnice:

FLEX-Elektrowerkzeuge GmbH, R & D
Bahnhofstrasse 15, D-71711 Steinheim/Murr

i.v.  

Peter Lameli
Șef tehnic

Klaus Peter Weinper
Șef al Departamentului
de Calitate(QD)

01.11.2022; FLEX-Elektrowerkzeuge GmbH
Bahnhofstrasse 15, D-71711 Steinheim/Murr

Exonerare de responsabilitate

Producătorul și reprezentantul acestuia nu sunt responsabili pentru orice pagubă și pierdere de profit suferită ca urmare a întreruperii activității comerciale cauzate de produs sau de un produs neadecvat.

Producătorul și reprezentantul acestuia nu sunt responsabili pentru orice pagubă cauzată de utilizarea neadecvată a produsului sau de utilizarea produsului cu produse de la alți producători.

Символи използвани в това ръководство

ПРЕДУПРЕЖДЕНИЕ!

Означава непосредствена опасност. Неспазването на това предупреждение може да доведе до смърт или изключително тежки наранявания.

ВНИМАНИЕ!

Означава възможна опасна ситуация. Неспазването на това предупреждение може да доведе до леки наранявания или материални щети.

БЕЛЕЖКА

Означава приложни съвети и важна информация.

Символи върху електрическия инструмент

V Волтове

/мин. Честота на въртене



За намаляване на риска от нараняване, прочетете ръководството за употреба!



Информация за изхвърлянето на стара машина (виж страница 111)!



Предпазвайте батерията от топлина, включително от продължително слънчево греене, и от огън. Опасност от експлозия.



Не хвърляйте батерията в огън. Опасност от експлозия!

За Вашата безопасност

ПРЕДУПРЕЖДЕНИЕ!

Преди да използвате електрическия инструмент, моля прочетете следното:

- настоящите инструкции за употреба,
- „общите инструкции за безопасност“ за боравене с електрически инструменти в приложената книжка (брошура №: 315.915),
- действащите валидни правила на

мястото на употреба и регулациите за предотвратяване на злополуки.

Този електрически инструмент е съвременен и е конструиран в съответствие с признатите правила за безопасност.

Въпреки това, когато е в употреба, електрическият инструмент може да бъде опасен за живота и здравето на потребителя или трета страна, или електрическият инструмент или друга собственост могат да бъдат повредени. Безжичният винтоверт може да се използва само

- по предназначение,
 - в перфектно работно състояние.
- Неизправности, които намаляват безопасността, трябва да бъдат ремонтирани незабавно.

Употреба по предназначение

Акумулаторната отвертка е предназначена за

- Електроинструментът е предназначен за завинтване и развинтване на винтове.

Инструкции за безопасност за отвертката

ПРЕДУПРЕЖДЕНИЕ!

Прочетете всички предупреждения за безопасност, инструкции, илюстрации и спецификации предоставени с този електрически инструмент. Неспазването на всички инструкции изброени долу може да доведе до токов удар, пожар и/или сериозно нараняване. Запазете всички предупреждения и инструкции за бъдеща справка.

- **Дръжте електрическите инструменти само за изолираните повърхности за захващане, когато изпълнявате операция, при която закрепващият елемент може да влезе в контакт със скрит кабел.** Закрепващи елементи в контакт с кабел под напрежение могат да направят откритите метални части под напрежение и могат да причинят на оператора токов удар.
- **Използвайте подходящи детектори, за да определите дали има скрити ذخарнаващи линии, или се свържете**

с местната компания за комунални услуги за съдействие. Контактът с електрически кабели може да причини пожар и токов удар. Повреждането на газопроводи може да доведе до експлозия. Счулването на водопроводни тръби причинява материални щети.

- **Преди всяка работа с електроинструмента (напр. поддръжка, смяна на инструменти и др.), както и по време на транспортиране и съхранение, поставете превключателя за посоката на въртене в средно положение.** Съществува риск от нараняване при неволно натискане на ключа за включване/изключване.
- **Дръжте електроинструмента здраво.** Когато затягате и разхлабвате винтове, бъдете подготвени за временно висок въртящ момент.
- **Затягайте детайла.** Детайл затегнат със затягащи устройства или стяга се придържа по-сигурно, отколкото на ръка.
- **Винаги изчаквайте пълното спиране на електроинструмента, преди да го поставите.** Инструментът за приложение може да се заклеши и да изгубите контрол над електроинструмента.

Инструкции за безопасност за литиево-йонни батерии



ПРЕДУПРЕЖДЕНИЕ!

Прочетете всички предупреждения и инструкции за безопасност. Неспазването на предупрежденията и инструкциите може да доведе до токов удар, пожар и/или сериозни наранявания. Запазете всички предупреждения и инструкции за бъдеща справка.

- **Не отваряйте батерията.** Съществува риск от късо съединение.
- **Предпазвайте батерията от топлина, напр. от продължително излагане на слънчева светлина, огън, вода и влага.** Има риск от експлозия.
- **Ако батерията е повредена или се използва неправилно, може да се отделят изпарения.** Осигурете си свеж въздух и се консултирайте с лекар, ако се почувствате зле. Изпаренията могат да раздразнят дихателните пътища.

- **При условия на злоупотреба, може да се изхвърли течност от батерията. Избягвайте контакт.** В случай на инцидентен контакт измийте с вода. Ако течността влезе в контакт с очите, потърсете допълнително медицинска помощ. Течността изхвърлена от батерията може да причини раздразнение или изгаряния.
- **Напрежението на батерията трябва да съответства на напрежението на зареждане на зарядното устройство.** В противен случай има опасност от пожар и експлозия.
- **Вградените батерии могат да се изваждат за изхвърляне само от квалифициран персонал.** Отварянето на корпуса може да унищожи електроинструмента.

Шум и вибрации

Стойностите на шума и вибрациите се определят в съответствие с EN 62841.

Нивото на шума оценен по метод A на електрическия инструмент е обикновено:

- Ниво на звуково налягане L_{pA} :
50,97 dB(A);
- Ниво на силата на звука L_{WA} : 61,97 dB(A);
- Неопределеност: $K = 3$ dB.

Обща стойност на вибрациите:

- Стойност на емисията a_{h1} : $< 2,5$ м/сек²
- Неопределеност: $K = 1,5$ м/сек²



ВНИМАНИЕ!

Посочените измервания се отнасят за нови електрически инструменти. Ежедневната употреба причинява промяна на стойностите на шума и вибрациите.



БЕЛЕЖКА

Нивото на вибрациите посочено в този информационен лист е измерено съгласно метод на измерване стандартизиран в EN 62841 и може да се използва за сравняване на един инструмент с друг. То може да се използва за предварителна оценка на излагането. Указаното ниво на вибрации представя основните приложения на инструментата. Ако обаче инструментът се използва за различни приложения, с различни режещи аксесоари или е лошо поддържан, нивото

на вибрации може да се различава. Това може значително да увеличи нивото на излагане за целия период на работа. За да направите точна оценка на нивото на излагане на вибрации, необходимо е също да вземете под внимание времената, в които инструментът е изключен или работи, но в действителност не се използва.

Това може значително да намали нивото на излагане за целия период на работа. Определете допълнителни мерки за безопасност за защита на оператора от ефектите на вибрациите като: поддръжка на инструмента и режещите аксесоари, поддържане на ръцете топли, организация на моделите на работа.

ВНИМАНИЕ!

Носете антифони при звуково налягане над 85 dB(A).

Технически данни

Инструмент	SD 5-300 4.0	
Тип	Отвертка	
Номинално напрежение	Vdc	4
Капацитет на батерията	Ah	2
Номинална скорост на празен ход	ОБ/ МИН	300
Максимален въртящ момент	Nm	5
Тегло	kg	0,28
Работна температура	10-35°C	
Температура на съхранение	0-40°C	
Температура на зареждане	5-40°C	

Преглед (виж фигура А)

Изброяването на характеристиките на продукта се отнася за илюстрацията на машината на графичната страница.

- 1 Магнитен държач за крайници**
- 2 Светодиодно работно осветление**

- 3 Превключвател за движение напред/назад**
- 4 Индикатор за нивото на батерията/въртящия момент**
- 5 Бутон за батерия/въртящия момент**
- 6 Порт за зареждане с капак**
- 7 Отвор за каишка за ръка**
- 8 Ръкохватка**
- 9 USB кабел за зареждане**

Инструкции за употреба

Преди включване на електрическия уред

Разопакувайте безжичния винтоверт и проверете дали няма липсващи или повредени части.

БЕЛЕЖКА

Батериите не са напълно заредени при доставката. Преди първата употреба заредете напълно батериите.

Зареждане на батерията (вж. фигура В)

ПРЕДУПРЕЖДЕНИЕ!

Опасност от нараняване! Не зареждайте инструмента за повече от 24 часа.

Оптималното зареждане се постига след 3 часа. За да проверите колко батерия е останала в инструмента, натиснете и задръжте бутона за батерията/въртящия момент (5). Индикаторът за батерията/въртящия момент (4) светва съответно.

Индикатор за нивото на батерията/въртящия момент	Капацитет на батерията
1 светодиод светва	<40%
2 светодиода светят	40%-70%
3 светодиода светят	>70%

- Свържете USB-A страната на USB кабела за зареждане (9) към подходящ 5 V USB адаптер за зареждане на батерии (не е включен в комплекта).

- Повдигнете гумения капак и свържете другата страна на USB кабела за зареждане към порта за зареждане (6) на инструмента.
- Свържете USB адаптера за зареждане на батерията към подходящ електрически контакт. Индикаторите за нивото на батерията/въртящия момент (4) мигат в зелено, докато инструментът се зарежда.

Индикатор за нивото на батерията/въртящия момент	Капацитет на батерията
3 светодиода мигат кръгообразно	<40%
2 светодиода мигат кръгообразно	40%-70%
1 светодиод мига	>70%

- Индикаторите за нивото на батерията/въртящия момент (4) светват в зелено за 100 секунди, след което изгасват, когато инструментът е напълно зареден.
- След зареждане изключете инструмента от електрическата мрежа.

Инсталиране и отстраняване на накрайник

- Поставете накрайник в магнитния държач за накрайници (1). Магнетизираният държач държи накрайника на място (вж. фигура С).
- За да монтирате накрайник с удължител с шестостенна опашка С-1, поставете го в магнитния държач за накрайници (1). Магнитният държач задържа удължителя с шестостенна опашка на място (вж. фигура D).
- За да извадите накрайника, издърпайте го от магнитния държач.

ПРЕДУПРЕЖДЕНИЕ!

След употреба накрайникът може да е много горещ. Оставете накрайника да изстине или носете ръкавици, когато сваляте накрайника.

Светодиодно работно осветление

Този инструмент е оборудван с две работни LED лампи (2), които светват при натискане на превключвателя за движение напред/назад (3).

За да включите работните LED лампи (2), натиснете превключвателя за движение напред/назад (3). Работните LED лампи (2) се изключват автоматично след около 10 секунди, когато превключвателят за движение напред/назад (3) е освободен (вж. фигура E).

Избор на въртящ момент

Натиснете бутона за ниво на батерията/въртящия момент (5), за да превключите между настройките на въртящия момент (вж. фигура F).

Индикаторът за ниво на батерията/въртящия момент (4) светва съответно:

Индикатор за нивото на батерията/въртящия момент	Въртящ момент
1 включен светодиод	Най-нисък въртящ момент
2 включени светодиода	Среден въртящ момент
3 включени светодиода	Най-висок въртящ момент

Избор на посоката на въртене (вж. фигура G)

За посока напред/натягане: Натиснете предната част на превключвателя за движение напред/назад (3).

За посока на движение назад/разхлабване: Натиснете задната част на превключвателя за движение напред/назад (3).

Преди употреба

- Използвайте лични предпазни средства (ЛПЕ). В зависимост от приложението използвайте маска за лице, предпазни очила или защитни стъкла. По целесъобразност носете противопрахова маска, антифони и ръкавици.

- Проверявайте инструмента и неговите принадлежности за повреди. Не използвайте инструмента, ако той е повреден или износен.
- Проверявайте за разхлабени винтове, неправилно подреждане или обвързване на движещите се части, както и за всяко друго състояние, което може да повлияе на работата. Ако се появят необичайни вибрации или шум, незабавно изключете инструмента и отстранете проблема преди по-нататъшна употреба.
- Заредете инструмента, ако е необходимо. Не използвайте инструмента, ако е издут или горещ.
- Винаги дръжте инструмента здраво за дръжката. Поддържайте инструмента чист.
- Изключете незабавно инструмента, ако странични лица пречат на работата. Никога не оставяйте инструмента, докато накрайникът не спре напълно. Въртящият се накрайник може да захване повърхността и да измъкне инструмента от контрола ви.
- Не работете непрекъснато и продължително време с инструмента. Правете почивки между работите, за да се концентрирате напълно при работа с инструмента.

Винт за задвижване (вж. фигура Н)

- Изберете и инсталирайте подходящ бит.
- Натискане на желаната посока на превключвателя за движение напред/назад.

БЕЛЕЖКА

Винаги дръжте инструмента подравнен към крепежния елемент. Задържането му под ъгъл може да доведе до изплъзване или заклеждане на крепежния елемент.

Поддръжка и полагане на грижи

Почистване

- Редовно почиствайте електрическия инструмент. Честотата на почистване зависи от материала и продължителността на работа.

Резервни части и аксесоари

За други аксесоари, по конкретно инструменти и помощни средства за полиране, вижте каталозите на производителя.

Чертежи в разглобен вид и списъци на резервните части можете да намерите на нашата домашна страница:

www.flex-tools.com

Информация за изхвърляне



ПРЕДУПРЕЖДЕНИЕ!

Направете излишните електрически инструменти неизползваеми:

- задвижваните от мрежата електрически инструменти чрез премахване на захранващия кабел,
- работещите на батерия електрически инструменти чрез премахване на батерията.



Само страни от ЕС

Не изхвърляйте електрически инструменти в домакинските отпадъци!

В съответствие с Европейска директива 2012/19/ЕС за отпадъчно електрическо и електронно оборудване и нейното отразяване в националните закони, използваните електрически инструменти трябва да бъдат събирани отделно и рециклирани по съобразен с опазването на околната среда начин.



Рециклирайте суровините, вместо да ги изхвърляте на отпадъците.

Устройства, аксесоари и опаковки трябва да бъдат рециклирани по съобразен с опазването на околната среда начин. Пластмасовите части са обозначени за рециклиране според типа на материала.



ПРЕДУПРЕЖДЕНИЕ!

Не изхвърляйте батериите в домакинския отпадък, огън или вода. Не отваряйте използваните батерии.

Само за страни от ЕС:

В съответствие с директива 2006/66/ЕО дефектните или използваните батерии трябва да бъдат рециклирани.

i БЕЛЕЖКА

Моля, попитайте своя търговец за възможностите за изхвърляне!

€-Декларация за съответствие

Декларираме на своя отговорност, че продуктът описан в „Технически спецификации“ отговаря на следните стандарти или нормативни документи:

EN 62841 в съответствие с регулациите на директиви 2014/30/ЕС, 2006/42/ЕО, 2011/65/ЕС.

Отговорен за техническите документи:
FLEX-Elektrowerkzeuge GmbH, R & D
Bahnhofstrasse 15, D-71711 Steinheim/Murr



Peter Lameli
Technical Head

Klaus Peter Weinper
Head of Quality
Department (QD)

01.11.2022 г.; FLEX-Elektrowerkzeuge GmbH
Bahnhofstrasse 15, D-71711 Steinheim/Murr

Освобождаване от отговорност

Производителят и неговите представители не са отговорни за каквато и да било повреда или пропусната печалба поради прекъсване на работата причинено от продукта или от неизползваем продукт.

Производителят и неговите представители не са отговорни за каквато и да било повреда причинена от неправилна употреба на продукта или от употреба на продукта с продукти от други производители.

Условные обозначения в данном руководстве

ПРЕДУПРЕЖДЕНИЕ!

Обозначает имеющуюся опасность. Несоблюдение этого предупреждения может привести к смерти или очень серьезным травмам.

ВНИМАНИЕ!

Обозначает потенциально опасную ситуацию. Несоблюдение этого предупреждения может привести к легкой травме или повреждению имущества.

ПРИМЕЧАНИЕ

Обозначает советы по применению и важную информацию.

Обозначения на электроинструменте

 Вольт

 об/мин Скорость вращения



Прочитайте инструкции по эксплуатации, чтобы уменьшить риск получения травм.



Информация по утилизации старого устройства (см. стр. 117).



Не подвергайте аккумулятор воздействию тепла, например продолжительному воздействию солнечного света и огня. Опасность взрыва.



Не бросайте аккумулятор в огонь. Опасность взрыва.

Правила безопасности

ПРЕДУПРЕЖДЕНИЕ!

Перед использованием электроинструмента внимательно прочитайте и соблюдайте:

- настоящие инструкции по эксплуатации;
- общие инструкции по технике

безопасности при обращении с электроинструментами в прилагаемом буклете (буклет № 315.915);

- правила, действующие в рабочей зоне и меры по предотвращению несчастных случаев.

Этот электроинструмент отвечает самым современным требованиям и был сконструирован в соответствии с общепризнанными правилами безопасности.

Тем не менее, при использовании электроинструмент может представлять опасность для жизни и конечностей пользователя или третьих лиц. Кроме того, электроинструмент и другое имущество могут быть повреждены.

Аккумуляторный шуруповерт можно использовать только:

- по назначению;
- в идеальном рабочем состоянии.

Неисправности, которые влияют на безопасность, должны быть немедленно устранены.

Назначение

Назначение аккумуляторного шуруповерта.

- Настоящий электроинструмент предназначен для закручивания и откручивания шурупов и винтов.

Инструкции по безопасному использованию шуруповерта

ПРЕДУПРЕЖДЕНИЕ!

Прочитайте все правила безопасности, инструкции, иллюстрации и спецификации, прилагаемые к этому электроинструменту. Невыполнение изложенных ниже инструкций может привести к поражению электрическим током, возгоранию и (или) тяжелым травмам. Сохраните все предупреждения и инструкции для использования в будущем.

- Если при выполнении работ электроинструмент может соприкоснуться со скрытой проводкой, удерживайте его за изолированные поверхности. Крепежная деталь, касающаяся провода под напряжением, может передать

- напряжение на металлические детали электроинструмента, и оператор получит удар током.
- **Для обнаружения скрытых технических линий на участке работ используйте подходящий детектор или обратитесь за помощью в местное коммунальное предприятие.** Контакт с электрическими кабелями может вызвать возгорание и поражение электрическим током. Повреждение газопровода может привести к взрыву. Повреждение водопровода может нанести ущерб имуществу.
 - **Перед любой работой над электроинструментом (например, техническое обслуживание, смена насадок и т. д.), а также во время транспортировки и хранения установите переключатель направления вращения в среднее положение.** Существует опасность получения травм в результате непреднамеренного нажатия выключателя.
 - **Надежно держите электроинструмент.** При затягивании и ослаблении винтов следует подготовиться к реакции от высокого крутящего момента.
 - **Закрепите заготовку.** Надежнее зафиксировать заготовку в зажимном устройстве или в тисках, чем удерживать ее рукой.
 - **Прежде чем положить электроинструмент, всегда дожидайтесь его полной остановки.** Насадку может заклинить, что приведет к потере контроль над электроинструментом.
- **Не вскрывайте аккумулятор.** Существует риск короткого замыкания.
 - **Защитите аккумулятор от перегрева, например вследствие постоянного воздействия солнечного света, огня, воды и влажности.** Существует опасность взрыва.
 - **В случае повреждения или неправильного использования аккумулятора из него могут выделяться пары.** При ухудшении самочувствия обеспечьте приток свежего воздуха и проконсультируйтесь с врачом. Пары могут вызвать раздражение дыхательных путей.
 - **При неблагоприятных обстоятельствах из аккумулятора может потечь электролит; избегайте контакта с ним. При случайном контакте промойте водой.** Если жидкость попала в глаза, обратитесь к врачу. Жидкость из аккумуляторной батареи может вызвать раздражение и ожоги.
 - **Напряжение аккумулятора должно соответствовать напряжению зарядного устройства.** В противном случае существует риск возгорания и взрыва.
 - **Встроенные аккумуляторы могут быть извлечены только для утилизации квалифицированным специалистом.** Вскрытие корпуса может привести к разрушению электроинструмента.

Шум и вибрация

Уровни шума и вибрации были определены в соответствии со стандартом EN 62841. Оцененный уровень шума электроинструмента А обычно имеет следующие значения.

- Уровень звукового давления L_{pA} :
50,97 дБ (А)
 - Уровень звуковой мощности L_{WA} :
61,97 дБ (А).
K = 3 дБ.
 - Погрешность
- Общее значение вибрации:
- Значение воздействия a_h : < 2,5 м/с²
 - Погрешность K = 1,5 м/с²

Инструкции по безопасному обращению с литий-ионными аккумуляторами



ПРЕДУПРЕЖДЕНИЕ!

Прочитайте все предупреждения и инструкции по технике безопасности. Несоблюдение этих предупреждений и инструкций может привести к поражению электрическим током, пожару и (или) тяжелым травмам. Сохраните все предупреждения и инструкции для использования в будущем.

**ВНИМАНИЕ!**

Указанные измерения относятся к новым электроинструментам. Ежедневное использование приводит к изменению значений шума и вибрации.

**ПРИМЕЧАНИЕ.**

Уровень вибрации, указанный в данном информационном листке, измерен с помощью стандартизированного теста, соответствующего директиве EN 62841, и может использоваться для сравнения одного инструмента с другим.

Эти сведения можно использовать для предварительной оценки уровня воздействия. Указанные уровни вибрации соответствуют основному назначению инструмента.

Однако если инструмент используется для других целей, с другими принадлежностями или в ненадлежащем состоянии, уровень вибрации может отличаться.

Это может значительно повысить уровень воздействия в течение всего времени работы.

Для точной оценки уровня воздействия вибрации необходимо также учитывать время, когда инструмент выключен или работает, но фактически не используется. Это может значительно снизить уровень воздействия в течение всего времени работы.

Необходимо предусмотреть дополнительные способы защиты оператора от воздействия вибрации, такие как обслуживание инструментов и принадлежностей, защита рук от холода, организация режима работы.

**ВНИМАНИЕ!**

При уровне звукового давления выше 85 дБ (А) используйте средства защиты органов слуха.

Технические характеристики

Инструмент	SD 5-300 4.0	
Тип	Шурупверт	
Номинальное напряжение	В пост. тока	4
Характеристики аккумулятора	Ач	2
Номинальная скорость без нагрузки	об/мин	300
Максимальный крутящий момент	Нм	5
Масса	кг	0,28
Рабочая температура	10-35 °С	
Температура хранения	0-40 °С	
Температура зарядки	5-40 °С	

Обзор (см. Рис. А)

Нумерация частей устройства относится к иллюстрациям устройства на странице схем.

- 1** Магнитный держатель бит
- 2** Светодиодная подсветка
- 3** Переключатель вращения вперед/назад
- 4** Индикатор заряда аккумулятора/крутящего момента
- 5** Кнопка аккумулятора/крутящего момента
- 6** Порт зарядки с крышкой
- 7** Отверстие для ремня
- 8** Рукоятка
- 9** Зарядный USB-кабель

Инструкция по эксплуатации

Перед включением электроинструмента

Распакуйте аккумуляторный шуруповерт и убедитесь, что все части в наличии и не повреждены.

ПРИМЕЧАНИЕ.

Аккумуляторы поставляются частично заряженными. Перед началом работы полностью зарядите аккумуляторы.

Зарядка аккумулятора (см. Рис. В)

ПРЕДУПРЕЖДЕНИЕ!

Риск получения травмы! Не заряжайте инструмент более 24 часов.

Оптимальный заряд достигается через 3 часа. Чтобы проверить оставшийся заряд аккумулятора, нажмите и удерживайте кнопку аккумулятора/крутящего момента

(5). Индикатор заряда аккумулятора/крутящего момента (4) светится соответствующим образом.

Индикатор заряда аккумулятора/крутящего момента	Емкость аккумулятора
Светится 1 светодиода	< 40 %
Светится 2 светодиода	40-70 %
Светится 3 светодиода	> 70 %

- Подключите разъем USB-A зарядного USB-кабеля (9) к подходящему адаптеру зарядного устройства USB 5 В (не входит в комплект).
- Поднимите резиновую крышку и подключите другой разъем зарядного USB-кабеля к порту зарядки (6) инструмента.
- Подключите адаптер зарядного устройства USB к подходящей розетке. Индикаторы заряда аккумулятора/крутящего момента (4) мигают зеленым во время зарядки инструмента.

Индикатор заряда аккумулятора/крутящего момента	Емкость аккумулятора
3 светодиода мигают по кругу	< 40 %
2 светодиода мигают по кругу	40-70 %
Мигает 1 светодиод	> 70 %

- После полной зарядки инструмента индикаторы заряда аккумулятора/крутящего момента (4) светятся зеленым в течение 100 секунд, а затем отключаются.
- После зарядки отключите устройство от источника питания.

Установка и извлечение бит

- Вставьте бит в магнитный держатель бит (1). Намагнитенный держатель удерживает бит на месте (см. Рис. С).
- Чтобы установить бит с помощью удлинителя с шестигранным хвостовиком С-1, вставьте его в магнитный держатель бит (1). Намагнитенный держатель удерживает удлинитель с шестигранным хвостовиком (см. Рис. D).
- Чтобы удалить бит, извлеките ее из магнитного держателя.

ПРЕДУПРЕЖДЕНИЕ!

Бита может быть очень горячей после использования. Дайте бите остыть или надевайте перчатки при извлечении.

Светодиодная подсветка

Инструмент оснащен двумя светодиодами (2), которые светятся при нажатии переключателя вращения вперед/назад (3).

Чтобы включить светодиоды (2), нажмите на переключатель вращения вперед/назад (3). Светодиоды (2) автоматически выключаются примерно через 10 секунд после отпускания переключателя вращения вперед/назад (3) (см. Рис. E).

Выбор крутящего момента

Нажмите кнопку аккумулятора/крутящего момента (5) для переключения между настройками крутящего момента (см. Рис. F).

Индикатор заряда аккумулятора/крутящего момента (4) будет светиться соответствующим образом.

Индикатор	Крутящий момент
1 светодиод	Низкий
2 светодиода	Средний
3 светодиода	Максимальный

Выбор направления вращения (см. Рис. G)

Вращение вперед/закручивание: нажмите на переднюю часть переключателя вращения вперед/назад (3).
Вращение назад/откручивание: Нажмите на заднюю часть переключателя вращения вперед/назад (3).

Перед использованием

- Используйте средства индивидуальной защиты (СИЗ). В зависимости от характера работы используйте защитную маску или защитные очки. При необходимости используйте респиратор, средства защиты органов слуха и перчатки.
- Проверьте устройство и принадлежности на наличие повреждений. Не используйте инструмент, если он имеет признаки повреждений или износа.
- Проверьте затяжку винтов, выравнивание и сцепление подвижных деталей и прочие условия, которые могут повлиять на работу устройства. При появлении чрезмерной вибрации или шума немедленно выключите инструмент и устраните проблему перед дальнейшим использованием.
- При необходимости зарядите инструмент. Не используйте инструмент, если он деформирован или горячий.
- Всегда крепко держите инструмент за ручку. Содержите инструмент в чистоте.
- Немедленно выключите инструмент, если вам мешают посторонние. Никогда не кладите инструмент до полной остановки насадки. Вращающаяся насадка может зацепиться за поверхность и потянуть за собой инструмент, что приведет к потере контроля.

- Не используйте инструмент непрерывно в течение длительного времени. Делайте перерывы в работе, чтобы обеспечить полную концентрацию во время использования инструмента.

Закручивание шурупов (см. Рис. H)

- Выберите и установите подходящую биту.
- Выберите нужное направление с помощью переключателя вращения вперед/назад.



ПРИМЕЧАНИЕ.

Всегда держите инструмент на одной линии с крепежом. Если держать инструмент под углом, это может привести к соскальзыванию или заклиниванию биты.

Обслуживание и уход

Очистка

- Регулярно очищайте электроинструмент. Частота очистки зависит от материала и продолжительности использования.

Запасные части и принадлежности

Для получения информации о других принадлежностях, инструментах и полировальных средствах см. каталоги соответствующих производителей.

Изображения в разобранном виде и списки запасных частей можно найти по адресу: www.flex-tools.com

Информация об утилизации



ПРЕДУПРЕЖДЕНИЕ!

Чтобы старый электроинструмент нельзя было использовать:

- отрежьте кабель питания;
- или извлеките аккумулятор.



Только страны ЕС
Не выбрасывайте электроинструменты вместе с бытовыми отходами!

В соответствии с европейской директивой 2012/19/ЕС по транспортировке и утилизации отходов электрического и электронного оборудования согласно

национальному законодательству использованные электрические приборы должны собираться отдельно и утилизироваться экологически безопасным способом.



Регенерация сырья вместо утилизации отходов.

Устройство, принадлежности и упаковка должны быть утилизированы экологически безопасным способом. Пластиковые части могут быть переработаны в соответствии с типом материала.



ПРЕДУПРЕЖДЕНИЕ!

Не выбрасывайте аккумуляторы вместе с бытовым мусором, а также не бросайте их в огонь или в воду. Не вскрывайте использованные аккумуляторы.

Только для стран ЕС.

В соответствии с директивой 2006/66/ЕС неисправные и использованные аккумуляторы необходимо утилизировать.



ПРИМЕЧАНИЕ.

Для получения информации о вариантах утилизации обратитесь к продавцу.

CE-Декларация соответствия

Мы с полной ответственностью заявляем, что изделие, описанное в разделе «Технические характеристики», соответствует следующим стандартам или нормативным документам:

стандарт EN 62841 в соответствии с требованиями директив 2014/30/EU, 2006/42/EC, 2011/65/EU.

Ответственный за техническую документацию:

FLEX-Elektrowerkzeuge GmbH, R & D
Bahnhofstrasse 15, D-71711 Steinheim/Murr

Peter Lameli
Technical Head

Klaus Peter Weinper
Head of Quality
Department (QD)

01.11.2022; FLEX-Elektrowerkzeuge GmbH
Bahnhofstrasse 15, D-71711 Steinheim/Murr

Отказ от ответственности

Производитель и его представитель не несут ответственности за любой ущерб и упущенную выгоду в результате прерывания деятельности, вызванного изделием или непригодным для использования изделием.

Производитель и его представитель не несут ответственности за любой ущерб, вызванный неправильным использованием устройства или использованием устройства с изделиями других производителей.

Kasutusjuhendis kasutatud sümbolid

HOIATUS!

Viitab ähvardavale ohule. Selle hoiatuse eiramine võib põhjustada surma või äärmiselt raskeid vigastusi.

ETTEVAATUST!

Viitab võimalikule ohtlikule situatsioonile. Selle hoiatuse eiramine võib põhjustada kergeid vigastusi või vara kahjustumist.

MÄRKUS

Viitab kasutusnõuannetele ja olulisele teabele.

Elektritööriistal olevad sümbolid

V volti

/min Pöörlemiskiirus



Vigastuste ohu vähendamiseks lugege kasutusjuhendit!



Vananenud seadme kõrvaldamise teave (vt lk 122)!



Kaitske akut kuumuse, sealhulgas pikaajalise päikesepaiste ja tule eest. Plahvatusoht.



Ärge visake akut tulle. Plahvatusoht!

Teie ohutuse nimel

HOIATUS!

Enne elektritööriista kasutamist lugege läbi ja järgige järgnevat:

- käesolev kasutusjuhend,
- „Üldised ohutusjuhised“ elektritööriistade käsitsemise kohta kompleksis sisalduvas voldikus (voldik nr.: 315.915),
- antud hetkel kehtivad tegevuskoha eeskirjad ja õnnetuste ennetamise eeskirjad.

See elektritööriist on kaasaegne toode ja on loodud kooskõlas tunnustatud ohutuseeskirjadega.

Sellel tööriistal võib elektritööriist kujutada kasutamise ajal ohtu kasutaja või kolmanda osapoolse elule ja tervisele, samuti võivad kahjustada nii elektritööriist kui ka vara.

Juhtmeta kruvikeerajat tohib kasutada ainult

- sihtotstarbeliselt
- ja kui see toimib korrektselt.

Ohutusnõudeid rikkuvad vead tuleb alati viivitamatult parandada.

Sihtotstarve

Juhtmeta kruvikeeraja on ette nähtud

- Elektriline tööriist on ette nähtud kruvide kinni- ja lahtikeeramiseks.

Kruvikeeraja ohutusjuhised

HOIATUS!

Lugege läbi kõik elektritööriistaga kaasas olevad hoiatused, juhised, joonised ja andmed. Alltoodud juhiste eiramine võib põhjustada elektrilööki, tulekahju ja/või tõsiseid vigastusi. Säilitage hoiatused ja juhised hilisemaks kasutuseks.

- **Hoidke elektritööriistu ainult isoleeritud haardepindadest, kui teostate töid, mille käigus kinnitusdetail võib puutuda kokku peidetud juhtmetega.** Kinnitusdetailid, mis puutuvad kokku pingestatud juhtmega, võivad seada elektritööriista paljastatud metallosad pingele alla ja anda kasutajale elektrilöögi.
- **Kasutage sobivaid detektoreid, et teha kindlaks, kas on varjatud toiteliine, või pöörduge abi saamiseks kohaliku kommunaalteenuse poole.** Kokkupuude elektrikaablitega võib põhjustada tulekahju ja elektrilöögi. Gaasitorude kahjustamine võib põhjustada plahvatuset. Veetorude purunemine põhjustab varalist kahju.
- **Enne elektritööriistaga tehtavaid töid (nt hooldus, tööriistavahetus jne), samuti transpordi ja hoiustamise ajal seadke pöörlemissuuna lüliti keskasendisse.** On oht, et tahtmatult vajutatakse toitelüliti, mis võib kaasa tuua vigastusi.
- **Hoidke elektritööriista kindlalt.** Kruvide pingutamisel ja lödvendamisel tuleb valmistuda ajutiselt suure pöördemomendi reaktsioonideks.
- **Kinnitage töödeldav detail.** Töödeldava eseme kinnitamine klambrite või kruustangide vahele on turvalisem kui selle käes hoidmine.

- **Enne elektritööriista langetamist oodake alati, kuni see on täielikult seiskunud.** Tööriist võib ummistuda ja põhjustada elektritööriista üle kontrolli kaotamise.



MÄRKUS!

Käesoleval infolehel esitatud vibratsiooniheite taseme mõõtmisel on rakendatud standardis EN 62841 kirjeldatud mõõtmismetoodikat ning seda saab kasutada tööriistade võrdlemiseks.

Seda võib kasutada kokkupuute esialgseks hindamiseks. Täpsustatud vibratsiooniheite tase kehtib tööriista peamise sihtotstarbe puhul.

Agasid tööriista kasutatakse teistsugusteks rakendusteks või teistsuguste lõiketarvikutega, või kui seda hooldatakse kehvasti, siis võivad vibratsiooniheite tasemed esitatust erineda. See võib kokkupuute taset kogu tööperioodi jooksul oluliselt suurendada.

Vibratsiooniga kokkupuute taseme täpseks hindamiseks on vaja arvesse võtta ka aegu, mil tööriist on välja lülitatud või töötab, kuid seda tegelikult ei kasutata.

See võib kokkupuute taset kogu tööperioodi jooksul oluliselt vähendada.

Seadme kasutaja kaitsmiseks vibratsiooni mõjude eest määrake kindlaks täiendavad ohutusmeetmed, näiteks hooldage tööriista ja tarvikuid, hoidke käed soojas, korraldage töögraafikuid.



ETTEVAATUST!

Kui helirõhu tase ületab 85 db(A), kandke kõrvakaitsmeid.

Liitumioonakude käsitlemise ohutusjuhised



HOIATUS!

Lugege läbi kõik turvahoiatused ja kõik juhised. Kui te ei järgi allpool toodud hoiatusi ja juhiseid, võib tekkida elektrilöögi, tulekahju ja/või raskete kehavigastuste oht. Säilitage hoiatused ja juhised hilisemaks kasutuseks.

- **Ärge avage akut.** Lühise oht!
- **Kaitske akut kuumuse eest, nt pideva päikesevalguse, tule, vee ja niiskuse eest.** Esineb plahvatuse oht.
- **Kui aku on kahjustatud või seda kasutatakse valesti, võib eralduda suitsu.** Minge värske õhu kätte ja konsulteerige halva enesetunde korral arstiga. Aarud võivad ärritada hingamisteid.
- **Väärkasutuse korral võib akudest eralduda akvedelikku; vältige kokkupuudet.** Kokkupuute korral loputage rohke veega. Kui vedelik satub silma, pöörduge lisaks ka arsti poole. Akust erituv vedelik võib põhjustada ärritust või põletusi.
- **Aku pinge peab vastama akulaadija aku laadimispingele.** Vastasel juhul on tulekahju ja plahvatuse oht.
- **Integreeritud patareisid ja akusid võib kõrvaldamiseks eemaldada ainult kvalifitseeritud töötaja.** Korpuse kesta avamine võib elektritööriista hävitada.

Müra- ja vibratsioonitase

Müra- ja vibratsioonitasemed on määratletud kooskõlas standardiga EN 62841.

Elektritööriista A-hindamise müratase on tavaliselt järgmine.

- Helirõhutase L_{pA} : 50,97 dB(A)
- Helivõimsuse tase L_{WA} : 61,97 dB(A)
- Veamäär: $K = 3$ dB.

Vibratsiooni koguväärtus:

- Emissiooni väärtus a_{ii} : $< 2,5$ m/s²
- Veamäär: $K = 1,5$ m/s²



ETTEVAATUST!

Esitatud mõõtmistulemused kehtivad uutele elektritööriistadele. Igapäevane kasutamine muudab müra- ja vibratsioonitasemete väärtusi.

Tehnilised andmed

Tööriist	SD 5-300 4.0	
Tüüp	Kruvikeeraja	
Nimipinge	Vdc	4
Aku maht	Ah	2
Nimikiirus tühikäigul	p/min	300
Maksimaalne pöördmoment	Nm	5
Kaal	kg	0,28
Töötemperatuur	10-35 °C	
Hoiutemperatuur	0-40 °C	
Laadimistemperatuur	5-40 °C	

Ülevaade (vt. joon. A)

Toote detailide numbrid vastab jooniste lehel olevale seadme joonisele.

- 1 Magnetiline otsakuheidja
- 2 LED-töötuli
- 3 Edasi-tagasilikumise lüliti
- 4 Aku/pöördemomendi indikaator
- 5 Aku/pöördemomendi nupp
- 6 Laadimisport ja kate
- 7 Käepaela auk
- 8 Käepide
- 9 USB laadimiskaabel

Kasutusjuhend

Enne elektritööriista sisselülitamist

Võtke juhtmeta kruvikeeraja pakendist välja ja kontrollige, et osad ei ole puudu või kahjustunud.

MÄRKUS!

Akud ei ole tarnimisel täielikult laetud. Enne esmakasutust laadige akud täiesti täis.

Aku laadimine (vt joonis B)

HOIATUS!

Vigastuste oht! Ärge laadige tööriista kauem kui 24 tundi.

Optimaalne laadimine saavutatakse 3 tunni jooksul. Tööriista jäänud aku taseme kontrollimiseks vajutage ja hoidke all aku/pöördemomendi nuppu (5). Aku/pöördemomendi indikaator (4) süttib vastavalt.

Aku/pöördemomendi indikaator	Aku maht
1 LED-tuli süttib	<40%
2 LED-tuld süttivad	40%-70%
3 LED-tuld süttivad	>70%

- Ühendage USB-laadimiskaabli USB-A pool (9) sobiva 5 V USB-akulaadija adapteriga (ei kuulu komplekti).
- Tõstke kummist kate üles ja ühendage USB-laadimiskaabli teine pool tööriista laadimisporti (6).

- Ühendage USB-akulaadija adapter sobiva pistikupesaga. Aku/pöördemomendi indikaatorid (4) vilguvad tööriista laadimise ajal roheliselt.

Aku/pöördemomendi indikaator	Aku maht
3 LED-i vilguvad ringikujuliselt	<40%
2 LED-i vilguvad ringikujuliselt	40%-70%
1 LED vilgub	>70%

- Aku/pöördemomendi indikaatorid (4) püsivad roheliselt 100 sekundit ja kustuvad, kui tööriist on täielikult laetud.
- Pärast laadimist eemaldage tööriist vooluvõrgust.

Otsakute paigaldamine ja eemaldamine

- Sisestage otsak magnetilisse otsakuheidikusse (1). Magnetiline hoidik hoiab otsakut omal kohal (vt joonis C)
- Kuuskantvarre pikendusega C-1 otsaku paigaldamiseks sisestage see magnetilisse otsakuheidikusse (1). Magnetiline hoidik hoiab kuuskantvarre pikendusega otsakut omal kohal (vt joonis D).
- Otsaku eemaldamiseks tõmmake otsak magnetilisest otsakuheidikust välja.

HOIATUS!

Otsak võib pärast kasutamist olla väga kuum. Laske otsakul jahtuda või kandke otsaku eemaldamisel kindaid.

LED-töötuli

See tööriist on varustatud kahe LED-töölambiga (2), mis süttivad, kui vajutatakse edasi-tagasilikumise lüliti (3). LED-töövalgustite (2) sisselülitamiseks vajutage edasi-tagasilikumise lüliti (3). LED-töövalgustid (2) lülituvad automaatselt välja umbes 10 sekundit pärast seda, kui vabastatakse edasi-tagasilikumise lüliti (3) (vt joonis E).

Pöördemomendi valimine

Vajutage aku/pöördemomendi nuppu (5), et lülitada ümber pöördemomendi seadete vahel (vt joonis F). Aku/pöördemomendi indikaator (4) süttib vastavalt.

Aku/pöördemomendi indikaator	Pöördemoment
1 LED-tuli süttib	Väikseim pöördemoment
2 LED-tuld süttivad	Keskmine pöördemoment
3 LED-tuld süttivad	Suurim pöördemoment

Pöörlemis-suuna valimine (vt joonis G)

Ettepoole liikumiseks/pingutamiseks: Vajutage edasi-tagasiliikumise lüliti esiosa (3). Tagasi liikumiseks/lõdvestamiseks: Vajutage edasi-tagasiliikumise lüliti tagumist osa (3).

Enne kasutamist

- Kandke isikukaitsevahendeid. Kasutage vastavalt seadme kasutusotstarbele näomaski, silmakaitset või kaitseprille. Vajadusel kandke tolumumaski, kuulmiskaitsevahendeid ja kindaid.
- Kontrollige tööriista ja selle tarvikuid kahjustuste osas. Ärge kasutage tööriista, kui see on kahjustatud või kulunud.
- Kontrollige seadet lahtiste kruvide, liikuvate osade valesti joondamise või sidumise või muude tingimuste osas, mis võivad toimingut mõjutada. Kui tekib ebanormaalne vibratsioon või müra, lülitage tööriist kohe välja ja laske probleem enne edasist kasutamist parandada.
- Vajadusel laadige tööriist. Ärge kasutage tööriista, kui see on paisunud või kuum.
- Hoidke tööriista alati kindlalt käepidemest. Hoidke tööriist puhtana.
- Lülitage tööriist kohe välja, kui kõrvalseisjad katkestavad töö. Ärge kunagi pange tööriista maha enne, kui otsak on täielikult peatunud. Pöörlev otsak võib haarata kaasa pinda ja tõmmata tööriista teie kontrolli alt välja.
- Ärge töötaga tööriistaga pikka aega ilma pausideta. Tehke töö vahel pause, et tagada tööriista kasutamise ajal täielik keskendumisvõime.

Kruvi (vt joonis H)

- Valige ja installeerige sobiv otsak.
- Edasi-tagasiliikumise lülil soovitud suunale vajutamine.



MÄRKUS!

Hoidke tööriista alati kinnitusdetaili külge joondatult. Selle nurga all hoidmine võib põhjustada kinnitusdetaili libisemist või ummistumist.

Hooldus

Puhastamine

- Puhastage elektritööriista regulaarselt. Puhastamise sagedus sõltub kasutatavast materjalist ja kasutusajast.

Varuosad ja tarvikud

Teavete teiste tarvikute, eriti tööriistade ja poleerimisabivahendite kohta leiate tootja kataloogidest.

Suurendatud joonised ja varuosade nimekirjad on leitavad meie kodulehel:

www.flex-tools.com

Kõrvaldamise teave



HOIATUS!

Muutke kasutuskõlbmatu elektritööriista mittekasutatavaks:

- vooluvõrku ühendatava elektritööriista puhul eemaldage toitejuhe,
- aku toimel töötava elektritööriista puhul eemaldage aku.



Ainult EL riikidele:

Ärge visake elektritööriistu olmeprügi hulka!

Kooskõlas Euroopa Liidu elektri- ja elektroonikaseadmetest tekkinud jäätmete direktiivi (WEEE) 2012/19/EL nõuetega ning vastavalt kohalikule seadusandlusele tuleb elektritööriistad eraldi koguda ja keskkonnasäästlikul viisil ümber töödelda.



Toomaterjali utiliseerimine äraviskamise asemel.

Seade, tarvikud ja pakend tuleb keskkonnasäästlikul viisil ümber töödelda. Plastosad tuleb töödelda ümber vastavalt materjali tüübile.



HOIATUS!

Ärge visake akusid/patareisid olmeprügi hulka, tulle ega vette. Ärge avage kasutatud akusid/patareisid.

Ainult EL riikidele:
kooskõlas direktiivi 2006/66/EÜ nõuetega
tuleb defektsed või kasutatud akud ümber
töödelda.

i **MÄRKUS**

*Palun uurige kõrvaldamise teavet oma
edasimüüjalt!*

CE-Vastavusdeklaratsioon

Me kinnitame, tootja ainuvastutusel, et
jaotises „Tehnilised andmed“ kirjeldatud
toode on kooskõlas järgnevate standardite
või normatiivsete dokumentidega:

EN 62841 kooskõlas direktiivide 2014/30/EL,
2006/42/EÜ, 2011/65/EL nõuetega.

Tehnilise dokumentatsiooni eest vastutab:
FLEX-Elektrowerkzeuge GmbH, R & D
Bahnhofstrasse 15, D-71711 Steinheim/Murr



Peter Lameli
Technical Head

Klaus Peter Weinper
Head of Quality
Department (QD)

01.11.2022; FLEX-Elektrowerkzeuge GmbH
Bahnhofstrasse 15, D-71711 Steinheim/Murr

Vastutusest lahtiütlemine

Tootja ja tootja esindajad ei vastuta
kahjustuste ning saamatajäänud tulu eest, mis
on põhjustatud tootest või kasutuskõlbmatust
tootest tingitud tööseisakutest.

Tootja ja tootja esindajad ei vastuta
kahjustuste eest, mis on põhjustatud toote
väärkasutusest või toote kasutamisest koos
teiste tootjate toodetega.

Šiame vadove naudojami simboliai

ISPĖJIMAS!

Įspėja apie gresiantį pavojų. Nekreipiant dėmesio į šį įspėjimą galima sunkiai ar net mirtinai susižaloti.





DĖMESIO!

Įspėja apie galimai pavojingą situaciją. Nekreipiant dėmesio į šį įspėjimą galima nesunkiai susižaloti arba sugadinti turtą.

PASTABA

Pateikia svarbią informaciją ir naudojimo patarimus.

Simboliai ant elektrinio įrankio

V	Voltaai
/min	Sukimosi greitis
	Kad sumažėtų pavojus susižaloti, perskaitykite naudojimo instrukciją!
	Informacija apie pasenusio įrenginio išmetimą (žr. 127 puslapį)!
	Saugokite bateriją nuo kaitros, įskaitant ilgalaikį saulės šviesos poveikį, ir ugnies. Sprogimo pavojus!
	Nemeskite baterijos į ugnį. Sprogimo pavojus!

Jūsų saugumui

ISPĖJIMAS!

Prieš naudojant šį elektrinį įrankį prašome perskaityti:

- šias naudojimo instrukcijas;
- elektrinių įrankių naudojimo „Bendrąsias saugos instrukcijas“, pateiktas pridedamoje brošiūroje (Nr. 315.915);
- darbo vietoje galiojančias taisykles ir nelaimingų atsitikimų prevencijos reglamentus.

Šis modernus elektrinis įrankis atitinka visus jam taikomus saugos reikalavimus.

Vis dėlto, naudojant šį elektrinį įrankį gali kilti

pavojus sunkiai ar net mirtinai susižaloti ar sužaloti kitus, taip pat sugadinti įrankį ar kitą turtą.

Belaidis atsuktuvas gali būti naudojamas tik

- pagal paskirtį;
 - jeigu jis yra visiškai tvarkingas.
- Saugumą mažinančius gedimus reikia nedelsiant pašalinti.*

Paskirtis

Belaidis atsuktuvas yra skirtas:

- Šis elektrinis įrankis yra skirtas varžtam išukti ir išsukti.

Atsuktuvo saugos instrukcijos

ISPĖJIMAS!

Perskaitykite visus su šiuo elektriniu įrankiu pateiktus įspėjimus dėl saugos, instrukcijas, peržiūrėkite paveikslus ir specifikacijas.

Nesilaikant visų toliau išdėstytų nurodymų galima patirti elektros smūgį, sukelti gaisrą ir (ar) sunkiai susižaloti. Išsaugokite visas instrukcijas su įspėjimais, nes jų gali prireikti ateityje.

- **Elektrinius įrankius laikykite tik už izoliuoto, laikymui skirto paviršiaus, kai sukant su atsuktuvu tvirtinimo elementas gali prisiliesti prie paslėpto elektros laido.** Prie laido, kuriuo teka elektros srovė, prisilietęs tvirtinimo elementas gali ją perduoti į kitas metalines įrenginio dalis ir operatoriumi sukelti elektros smūgį.
- **Naudokite tinkamus detektorius, kad nustatytumėte, ar yra paslėptų elektros laidų, arba kreipkitės į vietinę komunalinių paslaugų įmonę dėl pagalbos.** Prilietę elektros kabelį galite sukelti gaisrą ir patirti elektros smūgį. Pažeidę dujų vamzdyną galite sukelti sprogimą. Pažeidę vandentiekio vamzdį sugadinsite turtą.
- **Prieš vykdydami bet kokius darbus su elektriniu įrankiu (pvz., techninę priežiūrą, įrankio keitimą ir pan.), taip pat gabenimo ir sandėliavimo metu nustatykite sukimosi krypties jungiklį į vidurinę padėtį.** Netyčia paspaudus įjungimo ir išjungimo jungiklį, kyla pavojus susižaloti.
- **Saugiai laikykite elektrinį įrankį.** Priverždami ir išsukdami varžtus būkite pasirengę laikinai didelio sukimo momento reakcijai.

- **Įtvirtinkite darbo ruošinį.** Spaustuvoose ar prispaudimo įtaisais prispaustas darbo ruošinys laikoms tvirčiau, nei laikomas ranka.
- **Prieš padėdami įrankį ant žemės visada palaukite, kol jis visiškai sustos.** Įrankis gali įstrigti ir tuomet galite jo nesuvaldyti.

Ličio jonų baterijų saugos instrukcijos

ĮSPĖJIMAS!

Perskaitykite visus įspėjimus dėl saugos ir visas instrukcijas. Nesilaikant visų toliau pateiktų įspėjimų ir nurodymų, galima patirti elektros smūgį, sukelti gaisrą ir (ar) sunkiai susižaloti. Išsaugokite visas instrukcijas su įspėjimais, nes jų gali prireikti ateityje.

- **Baterijos neardykite.** Kyla trumpojo jungimo pavojus.
- **Apsaugokite bateriją nuo kaitros, pvz., nuo nuolatinio saulės spindulių, ugnies, vandens ir drėgmės poveikio.** Priešingu atveju kyla sprogo pavojus.
- **Jei baterija sugadinta arba netinkamai naudojama, ji gali pradėti rūkti.** Išeikite į gryną orą ir pasitarkite su gydytoju, jei jaučiatės prastai. Dūmai gali dirginti kvėpavimo takus.
- **Dėl netinkamų sąlygų iš baterijos gali ištekti skystis - nelieskite jo.** Skysčiui atsitiktinai patekus ant odos, nedelsiant nuplaukite vandeniu. Jeigu skysčio pateko į akis, papildomai kreipkitės pagalbos į gydytojus. Iš baterijos ištekėjęs skystis gali dirginti arba nudeginti.
- **Baterijos įtampa turi atitikti baterijos įkroviklio tiekiamą baterijos įkrovimo įtampą.** Priešingu atveju kyla gaisro ir sprogo pavojus.
- **Netinkamas naudoti integruotas baterijas išimti gali tik kvalifikuoti specialistai.** Atidarius korpusą galima sugadinti elektrinį įrankį.

Triukšmas ir vibracija

Triukšmo ir vibracijos vertės nustatytos pagal EN 62841. Elektrinio įrankio triukšmo lygis A paprastai apskaičiuojamas taip:

- Garso slėgio lygis L_{pA} : 50,97 dB (A)
- Garso galios lygis L_{WA} : 61,97 dB (A)
- Neapibrėžtumas: $K = 3$ dB

Bendroji vibracijos vertė:

- Emisijos vertė a_v : $< 2,5 \text{ m/s}^2$
- Neapibrėžtumas: $K = 1,5 \text{ m/s}^2$



DĖMESIO!

Nurodytos vertės taikomos naujiems elektriniams įrankiams. Dėl kasdienio naudojimo triukšmo ir vibracijos vertės keičiasi.



PASTABA

Čia pateikta vibracijos vertė išmatuota naudojant EN 62841 standarte nurodytą standartinį testą, todėl ją galima naudoti lyginant vieną įrankį su kitu.

Ją galima naudoti vibracijos poveikiui preliminariai įvertinti. Nurodyta vibracijos vertė gauta naudojant įrankį pagal jo pagrindinę paskirtį.

Vis dėlto, pakeitus įrankio naudojimo paskirtį, priedus ar netinkamai techniškai prižiūrint, vibracijos vertės taip pat gali pasikeisti. Dėl to kenksmingas vibracijos poveikis per visą darbo laikotarpį gali pastebimai išaugti. Norint tiksliai apskaičiuoti vibracijos poveikio vertę, taip pat reikia atsižvelgti į laikotarpius, kuomet įrankis yra išjungtas ar įjungtas, tačiau nenaudojamas.

Atmetus šiuos laikotarpius vibracijos poveikis per visą darbo laikotarpį gali reikšmingai sumažėti.

Siekdami apsaugoti operatorių nuo kenksmingo vibracijos poveikio, imkitės papildomų saugos priemonių, pvz., tinkamai prižiūrėkite įrankį ir jo priedus, užtikrinkite, kad rankos būtų šiltos, nustatykite tinkamą darbo ir poilsio grafiką.



DĖMESIO!

Jeigu garso slėgis viršija 85 dB(A), užsidėkite apsaugines ausines.

Techniniai duomenys

Įrankis	SD 5-300 4.0	
Tipas	Atsuktuvas	
Vardinė įtampa	VDC	4
Baterijos talpa	Ah	2
Nominalus greitis be apkrovos	RPM	300
Maksimalus sukimo momentas	Nm	5
Svoris	kg	0,28
Darbinė temperatūra	10–35 °C	

Laikymo temperatūra	0–40 °C
Įkrovimo temperatūra	5–40 °C

Apžvalga (žr. A pav.)

Dalių numeriai pateikti pagal įrenginio iliustracijas paveikslų puslapyje.

- 1 Magnetinis antgalių laikiklis**
- 2 LED darbinė lemputė**
- 3 Sukimo pirmyn ir atgal jungiklis**
- 4 Baterijos / sukimo momento indikatorius**
- 5 Baterijos / sukimo momento mygtukas**
- 6 Įkrovimo lizdas su dangteliu**
- 7 Anga rankos dirželiui**
- 8 Rankena**
- 9 USB įkrovimo kabelis**

Naudojimo instrukcija

Prieš elektrinį įrankį įjungiant

Išpakuokite belaidį atsuktuvą ir patikrinkite, ar netrūksta kokių nors dalių ir ar jos nepažeistos.

i PASTABA

Išsijūnciant iš gamyklos baterijos iki galo neįkraunamos. Prieš pradėdami darbą iki galo įkraukite baterijas.

Baterijos įkrovimas (žr. B pav.)

⚠ ĮSPĖJIMAS!

Sužalojimo pavojus! Įrankio negalima įkrauti ilgiau nei 24 valandas.

Optimali įkrova pasiekama po 3 valandų. Norėdami patikrinti likusią įrankio baterijos įkrovą, paspauskite ir palaikykite nuspaudę baterijos / sukimo momento mygtuką (5). Užsidsigs atitinkamas baterijos / sukimo momento indikatoriaus lempučių skaičius (4).

Baterijos / sukimo momento indikatorius	Baterijos įkrova
Dega 1 LED indikatorius	< 40 %
Dega 2 LED indikatoriai	40–70 %
Dega 3 LED indikatoriai	> 70 %

- Prijunkite USB įkrovimo laidą USB-A pusę (9) prie tinkamo 5 V USB baterijos įkroviklio adapterio (komplekte nėra).
- Pakelkite guminį dangtelį ir prijunkite kitą USB įkrovimo laidą pusę prie įrankio įkrovimo lizdo (6).
- Prijunkite USB baterijos įkroviklio adapterį prie tinkamo elektros lizdo. Kol vyksta įrankio krovimas, baterijos / sukimo momento indikatoriai (4) mirksi žalia spalva.

Baterijos / sukimo momento indikatorius	Baterijos įkrova
3 LED indikatoriai paeilui mirksi	< 40 %
2 LED indikatoriai paeilui mirksi	40–70 %
1 LED indikatorius mirksi	> 70 %

- Įrankiui visiškai įsikrovus, baterijos / sukimo momento indikatoriai (4) 100 sekundžių šviečia žalia spalva, o po to užgęsta.
- Po įkrovimo atjunkite įrankį nuo įkroviklio.

Antgalių įstatymas ir ištraukimas

- Įstatykite antgalį į magnetinį antgalių laikiklį (1). Magnetinis laikiklis laiko antgalį savo vietoje (žr. C pav.).
- Jei antgalį norite įstatyti su šešiakampio koto ilgintuvu C-1, įkiškite jį į magnetinį antgalių laikiklį (1). Magnetinis laikiklis laiko antgalį su šešiakampio koto ilgintuvu savo vietoje (žr. D pav.).
- Norėdami antgalį ištraukti, ištraukite jį iš magnetinio antgalių laikiklio.

⚠ ĮSPĖJIMAS!

Po naudojimo antgalis gali būti labai įkaitęs. Palaukite, kol antgalis atvės, arba jį išimdami mūvėkite pirštines.

LED darbinė lemputė

Šiame įrankyje įrengtos dvi LED darbinės lemputės (2), kurie užsidega paspaudus sukimo pirmyn ir atgal jungiklį (3). Norėdami įjungti LED darbinės lemputes (2), paspauskite sukimo pirmyn ir atgal jungiklį (3). LED darbinės lemputės (2) išsijungia automatiškai maždaug po 10 sekundžių, atleisus sukimo pirmyn ir atgal jungiklį (3) (žr. E pav.).

Sukimo momento pasirinkimas

Paspauskite baterijos / sukimo momento mygtuką (5), kad perjungtumėte sukimo momento nuostatas (žr. F pav.).

Užsidega atitinkamas baterijos / sukimo momento indikatorių (4) skaičius:

Baterijos / sukimo momento indikatorius	Sukimo momentas
Dega 1 LED indikatorius	Mažiausias sukimo momentas
Dega 2 LED indikatoriai	Vidutinis sukimo momentas
Dega 3 LED indikatoriai	Didžiausias sukimo momentas

Sukimosi krypties pasirinkimas (žr. G pav.)

Sukimo pirmyn / priveržimo kryptis: paspauskite priekinę sukimo pirmyn ir atgal jungiklio dalį (3).

Sukimo atgal / išsukimo kryptis: Paspauskite galinę sukimo pirmyn ir atgal jungiklio dalį (3).

Prieš naudojimą

- Naudokite asmeninės apsaugos priemones. Priklausomai nuo darbo pobūdžio, užsidėkite apsauginį veido skydelį arba apsauginius akinius. Jei reikia, užsidėkite apsaugos nuo dulkių kaukę, apsaugines ausines ir pirštines.
- Patikrinkite įrankį ir jo priedus, ar nesugadinti. Nenaudokite pažeisto ar sudilusio įrankio.
- Patikrinkite, ar nėra atspalaidavusių varžtų, judančių dalių ašių nesutapimo ar kitų sąlygų, kurios gali turėti įtakos darbui. Jei atsiranda neįprasta vibracija ar triukšmas, nedelsdami išjunkite įrankį ir pašalinkite problemą, prieš jį toliau naudodami.
- Jei reikia, įrankį įkraudite. Nenaudokite įrankio, jeigu jis deformuotas ar įkaitęs.
- Įrankį visada tvirtai laikykite suėmę jo rankeną. Įrankis visada turi būti švarus.
- Jei pašaliniai asmenys nutraukia trukdo jūsų darbui, nedelsdami išjunkite įrankį. Įrankį padėkite tik sulaukę, kol jo antgalis nustos suktis. Besisukantis antgalis gali užkliūti už paviršiaus ir ištraukti elektrinį įrankį jums iš rankų.
- Nedirbkite su įrankiu be pertraukos daug laiko. Dirbdami darykite pertraukėles,

kad darbo metu neprarastumėte koncentracijos.

Varžto sukimas (žr. H pav.)

- Pasirinkite ir įstatykite tinkamą antgalį.
- Pasirinkite norimą sukimo kryptį ir paspauskite sukimo pirmyn ir atgal jungiklį.



PASTABA

Įrankį visada laikykite taip, kad jis būtų vienoje linijoje su tvirtinimo elementu. Jei įrankį pakreipsite, tvirtinimo elementas gali nuslysti ar įstrigti.

Techninė ir bendroji priežiūra

Valymas

- Reguliariai valykite elektrinį įrankį. Valymo dažnis priklauso nuo medžiagų ir įrankio naudojimo trukmės.

Atsarginės dalys ir priedai

Kitus priedus, pvz., antgalius ir poliravimo priemones, rasite gamintojų kataloguose.

Brėžinius su išskleistaisiais vaizdais ir atsarginių dalių sąrašus rasite mūsų svetainėje: www.flex-tools.com

Informacija dėl išmetimo



ĮSPĖJIMAS!

Nereikalingus elektrinius įrankius paverskite netinkamais naudoti:

- *prie elektros lizdo jungiamiesiems įrankiams nupjaukite maitinimo įtampos laidą;*
- *iš akumuliatorinių įrankių išimkite bateriją.*



Tik ES šalyse

Elektrinius įrankius draudžiama išmesti kartu su buitinėmis atliekomis!

Pagal Europos elektrinės ir elektroninės įrangos atliekų direktyvą 2012/19/ES ir atitinkamus nacionalinius įstatymus, netinkamus naudoti elektrinius įrankius reikia surinkti atskirai ir perdirbti aplinkos neteršiančiu būdu.



Zaliavų utilizavimas vietoje atliekų išmetimo.

Prietaisą, jo priedus ir pakuotes reikia perdirbti aplinkos neteršiančiu būdu. Plastikinės dalys yra paženklintos pagal medžiagos tipą, kad jas būtų galima perdirbti.

⚠️ ĮSPĖJIMAS!

Neišmesti baterijų kartu su buitinėmis atliekomis, į ugnį ar vandenį. Neardyti naudotų baterijų.

Tik ES šalims:

Pagal 2006/66/EB direktyvą sugadintas ar netinkamas naudoti baterijas reikia perdirbti.

i PASTABA

Informaciją apie utilizavimą jums suteiks pardavėjo atstovas!

☞-Atitikties deklaracija

Prisiimdami visą atsakomybę mes patvirtiname, kad skyriuje „Techninės specifikacijos“ aprašytas gaminys atitinka šių standartų ir norminių dokumentų reikalavimus:

EN 62841 pagal reglamentus direktyvose 2014/30/ES, 2006/42/EBC, 2011/65/ES.

Už techninę dokumentaciją atsakingi asmenys:

FLEX-Elektrowerkzeuge GmbH, R & D

Bahnhofstrasse 15, D-71711 Steinheim/Murr

i.v. Peter Lameli Klaus Peter Weinper

Peter Lameli
Technical Head

Klaus Peter Weinper
Head of Quality
Department (QD)

01.11.2022; FLEX-Elektrowerkzeuge GmbH
Bahnhofstrasse 15, D-71711 Steinheim/Murr

Atleidimas nuo atsakomybės

Gamintojas ir jo atstovas neatsako už jokią žalą ar pelno praradimą dėl verslo prastovų, kurias sukėlė mūsų gaminys ar netinkamas naudoti gaminys.

Gamintojas ir jo atstovas neatsako už jokią žalą, kurią sukėlė netinkamas šio gaminio naudojimas arba jo naudojimas su kitų gamintojų priedais.

Šajā rokasgrāmatā izmantotie apzīmējumi

BRĪDINĀJUMS!

Norāda par iespējamu apdraudējumu. Šī brīdinājuma neievērošana var izraisīt nāvi vai ļoti smagas traumas.

UZMANĪBU!

Norāda par iespējamu bīstamu situāciju. Šī brīdinājuma neievērošana var izraisīt nelielu savainojumu vai īpašuma bojājumus.

PIEZĪME!

Norāda, ka uz to attiecas lietošanas ieteikumi un svarīga informācija.

Uz elektroinstrumenta norādītie apzīmējumi

V Volti

/min Rotācijas ātrums



Lai samazinātu traumu risku, pirms lietošanas izlasiet instrukciju!



Informācija par atbrīvošanos no vecās iekārtas (skatīt 133. lpp.)!



Sargājiet bateriju no karstuma, piemēram, no ilgstošas atrašanās intensīvā saules gaismā, no uguns, ūdens un sprādziena draudiem.



Nemetiet baterijas ugunī. Pastāv sprādziena bīstamība!

Jūsu drošībai

BRĪDINĀJUMS!

Pirms elektroinstrumenta lietošanas, lūdzu, izlasiet un ievērojiet:

- šo ekspluatācijas instrukciju;
- “Vispārīgos drošības norādījumus” par elektroinstrumentu lietošanu, kas iekļauti pievienotajā bukletā (brošūra Nr.: 315.915);
- pašreiz spēkā esošos noteikumus par instrumenta darba vietu un par negadījumu novēršanu.

Šis elektroinstrumenti ir izgatavoti, izmantojot jaunākās tehnoloģijas, un ir konstruēti saskaņā ar atzītiem drošības noteikumiem.

Tomēr, strādājot ar elektroinstrumentu, pastāv apdraudējums lietotāja vai trešās personas dzīvībai vai veselībai, vai arī elektroinstrumenti vai īpašums var tikt sabojāti.

Drīkst lietot tikai bezvadu skrūvgriezi

- tam paredzētajam mērķim;
- un teicamā darba stāvoklī.

Bojājumi, kas apdraud drošību, nekavējoties jānovērš.

Paredzētā lietošana

Bezvadu skrūvgriezis ir paredzēts

- Šis elektroinstrumenti ir paredzēti skrūvju ieskrūvēšanai un atskrūvēšanai.

Drošības norādījumi darbam ar skrūvgriezi

BRĪDINĀJUMS!

Izlasiet visus ar šo elektroinstrumentu saistītos drošības brīdinājumus, norādījumus, specifikāciju un aplūkojiet attēlus. Visu turpmāk uzskaitīto norādījumu neievērošana var izraisīt elektriskās strāvas triecienu, aizdegšanos un/vai smagas savainojumus. Saglabājiet visus brīdinājumus un instrukcijas turpmākai atsaucēi.

- **Ja zāģēšanas laikā pastāv iespēja elektroinstrumentam skart kādu apslēptu elektropārvades līniju, turiet elektroinstrumentu tikai aiz tā izolētās satveršanas virsmas.** Ar spriegumam pieslēgtu vadu saskarē nonācis stiprinājums var radīt spriegumu elektroinstrumenta atklātajās metāla daļās un pakļaut operatoru elektriskās strāvas triecienam.
- **Izmantojiet atbilstošus detektorus, kas spēj uztvert, vai darba zonā nav kādu paslēptu komunālo pakalpojumu līniju, vai sazinieties ar vietējo komunālo pakalpojumu uzņēmumu.** Saskare ar elektrības kabeļiem var izraisīt ugunsgrēku un elektrošoku. Gāzesvadu bojājumi var izraisīt sprādzienu. Ūdensvadu plaisas rada materiālos zaudējumus.
- **Pirms jebkura darba uzsākšanas ar elektroinstrumentu (piemēram apkopes darbu veikšanas, instrumentu nomaiņas**

utt.), kā arī pirms transportēšanas un rotācijas uzglabāšanā pārslēdziet rotācijas virziena slēdzi vidus pozīcijā. Nejauši nospiežot ieslēgšanas/izslēgšanas slēdzi, pastāv traumu gūšanas risks.

- **Stingri satveriet elektroinstrumentu.** Pieskrūvējot un atskrūvējot skrūves, esiet gatavi īslaicīgai augsta griezes momenta reakcijai.
- **Nostipriniet apstrādājamo materiālu.** Apstrādājamais materiāls, kas nostiprināts ar iespīlēšanas ierīcēm vai skrūvspīlēm, ir drošāks nekā tad, ja to pietur ar roku.
- **Vienmēr uzgaidiet, kamēr elektroinstrumenta pilnībā apstājas pirms to noliekat zemē.** Izmantojamais instruments var iestrēgt, un jūs varat zaudēt vadību pār elektroinstrumentu.

Drošības norādījumi darbam ar litija-jonu akumulatoriem

BRĪDINĀJUMS!

Izlasiet visus drošības brīdinājumus un norādījumus. Šo brīdinājumu un norādījumu neievērošana var izraisīt elektriskās strāvas triecienu, ugunsgrēku un/vai nopietnus ievainojumus. Saglabājiet visus brīdinājumus un instrukcijas turpmākai atsaucei.

- **Nemēģiniet atvērt bateriju.** Pastāv īssavienojuma risks.
- **Sargājiet akumulatoru no karstuma, piemēram, no ilgstošas saules gaismas, uguns, ūdens un mitruma iedarbības.** Pastāv sprādziena draudi.
- **Ja akumulators ir bojāts vai tiek lietots nepareizi, no tā var izdalīties dūmi.** Nodrošiniet telpā svaigu gaisu un sazinieties ar ārstu, ja rodas slikta pašsajūta. Dūmi var kairināt elpošanas ceļus.
- **Nepareizas rīcības gadījumā no akumulatora var izteciēt šķidrums; izvairieties no saskares ar to.** Ja tas nejauši nokļuvis uz ādas, noskalojiet ar ūdeni. Ja šķidrums iekļūvis acīs, nekavējoties meklējiet medicīnisko palīdzību. No akumulatora izkļuvušais šķidrums var izraisīt kairinājumu vai apdegumus.
- **Akumulatora spriegumam jāsakrīt ar akumulatora lādētāja uzlādes spriegumu.** Pretējā gadījumā pastāv ugunsgrēka un sprādziena risks.

- **Iebūvētos akumulatorus drīkst izņemt tikai kvalificēts personāls.** Korpusa apvalka atvēršanas gadījumā varat sabojāt elektroinstrumentu.

Troksnis un vibrācija

Trokšņa un vibrācijas vērtības ir noteiktas saskaņā ar EN 62841. Parasti novērtētais elektroinstrumenta trokšņa līmenis ir:

- Skaņas spiediena līmenis L_{PA} : 50,97 dB(A);
- Skaņas intensitātes līmenis L_{WA} : 61,97 dB(A);
- Nenoteiktais: $K = 3$ dB.

Kopējā vibrācijas vērtība:

- Emisijas vērtība a_{rh} : <2,5 m/s²
- Nenoteiktais: $K = 1,5$ m/s²



UZMANĪBU!

Norādītie mērījumi attiecas uz jaunajiem elektroinstrumentiem. Lietošanas laikā ikdienā trokšņa un vibrācijas vērtības var mainīties.



PIEZĪME!

Šajā informācijas lapā norādītās vibrāciju emisijas vērtības ir izmērītas saskaņā ar standarta mērījumu metodi, kas norādīta EN 62841, un vērtības var izmantot viena instrumenta salīdzināšanai ar citu.

Tās var arī lietot iepriekšējai vibrāciju iedarbības novērtēšanai. Norādītais vibrācijas emisijas līmenis atspoguļo vērtības instrumenta galveno pielietojuma veidu laikā. Tomēr, ja instruments tiek izmantots citiem pielietojumiem un kopā ar atšķirīgiem griešanas piederumiem, vai netiek pareizi ekspluatēts, vibrācijas emisijas līmenis var atšķirties.

Tas var ievērojami palielināt iedarbības līmeni visā kopējā darbības periodā.

Lai precīzi novērtētu vibrācijas iedarbības līmeni, jāņem vērā arī laiks, kad instruments ir izslēgts vai darbojas, bet faktiski netiek pielietots.

Tas var ievērojami samazināt iedarbības līmeni visā kopējā darbības periodā.

Noskaidrojiet, kādi vēl drošības pasākumi pastāv, lai aizsargātu operatoru no vibrācijas radītajām sekām, piemēram, saistībā ar instrumenta un piederumu uzturēšanu, siltuma uzturēšanu rokām un darba modeļa izstrādi.

**UZMANĪBU!**

Ja skaņas spiediens pārsniedz 85 dB(A), lietojiet ausu aizsardzības līdzekļus.

Tehniskie dati

Instrumenti		SD 5-300 4.0
Veids		Skrūvngriezis
Nominālais spriegums	Vdc	4
Akumulatora ietilpība	Ah	2
Nominālais ātrums bez slodzes	RPM	300
Maksimālais griezes moments	Nm	5
Svars	kg	0.28
Darba temperatūra	10-35°C	
Uzglabāšanas temperatūra	0-40°C	
Uzlādes temperatūra	5-40°C	

Pārskats (skatīt A attēlu)

Produkta funkcijām norādītie cipari atbilst mašīnas ilustrācijā norādītajiem cipariem.

- 1 Magnētiskais uzgaļu turētājs**
- 2 LED darba apgaismojums**
- 3 Pārslēgs uz priekšu/atpakaļ**
- 4 Akumulatora/griezes momenta indikators**
- 5 Akumulatora/griezes momenta poga**
- 6 Uzlādes ports ar vāciņu**
- 7 Rokas siksnas caurums**
- 8 Rokturis**
- 9 USB uzlādes kabelis**

Lietošanas instrukcija**Pirms elektroinstrumenta ieslēgšanas**

Izpakojiet ar akumulatoru darbināmo skrūvngriezi un pārbaudiet, vai tam netrūkst kādas daļas un vai tās nav bojātas.

**PIEZĪME!**

Piegādes brīdī akumulatori nav pilnībā uzlādēti. Pirms pirmās lietošanas reizes akumulatori ir jāuzlādē pilnībā.

Akumulatora uzlāde (skatīt B attēlu)**BRĪDINĀJUMS!**

Traumu risks! Neuzlādējiet instrumentu ilgāk par 24 stundām.

Optimālā uzlāde tiek sasniegta pēc 3 uzlādes stundām. Lai pārbaudītu, kāds ir akumulatora uzlādes stāvoklis instrumentā, nospiediet un pieturiet akumulatora/griezes momenta pogu.

(5). Attiecīgi iedegas akumulatora/griezes momenta indikators (4).

Akumulatora/griezes momenta indikators	Akumulatora jauda
Iedegas 1 LED	<40 %
Iedegas 2 LED	40 %-70 %
Iedegas 3 LED	>70 %

- Savienojiet USB uzlādes kabeļa (9) USB A pusi ar piemērotu 5 V USB akumulatora lādētāja adapteri (nav iekļauts komplektā).
- Paceliet gumijas vāciņu un iespraudiet USB uzlādes kabeļa otru pusi instrumenta uzlādes pieslēgvietā (6).
- Iespraudiet USB akumulatora lādētāja adapteri piemērotā kontaktligzdā. Akumulatora/griezes momenta indikatori (4) instrumenta uzlādes laikā mirgo zaļā krāsā.

Akumulatora/griezes momenta indikators	Akumulatora jauda
Apļveidā mirgo 3 LED	<40 %
Apļveidā mirgo 2 LED	40 %-70 %
Mirgo 1 LED	>70 %

- Akumulatora/ griezes momenta indikatori (4) 100 sekundes deg zaļā krāsā un pēc tam, kad instruments ir pilnībā uzlādēts, indikators nodziest.
- Pēc uzlādes atvienojiet instrumentu no elektrotīkla.

Uzgaļa uzstādīšana un izņemšana

- Ievietojiet uzgali magnētiskajā uzgaļu turētājā. (1). Magnētiskais turētājs notur uzgali (skatīt C attēlu).

- Lai uzstādītu uzgali ar sešstūra kakliņa pagarinājumu C-1, ievietojiet to magnētiskajā uzgali turētājā (1). Magnētiskais turētājs notur sešstūra kakliņa uzgala pagarinājumu (skatīt D attēlu).
- Lai izņemtu uzgali, izvelciet to no magnētiskā uzgali turētāja.

BRĪDINĀJUMS!

Uzgalis pēc lietošanas var būt ļoti karsts.

Ļaujiet uzgalim atdzist vai arī uzvelciet cimdus, lai izņemtu uzgali.

LED darba lukturis

Šis darbarīks ir aprīkots ar diviem LED darba lukturiem (2), kas iedegas, kad tiek nospiests uz priekšu/atpakaļ slēdzis (3).

Lai ieslēgtu LED darba lukturus (2), nospiediet uz priekšu/atpakaļ slēdzi (3). LED darba lukturis (2) automātiski izslēdzas pēc aptuveni 10 sekundēm, kad ir atlaists uz priekšu/atpakaļ slēdzis (3) (skatīt E attēlu).

Griezes momenta izvēle

Nospiediet akumulatora/griezes momenta pogu (5), lai pārslēgtu griezes momenta iestatījumus (skatīt F attēlu).

Attiecīgi iedegas akumulatora/griezes momenta indikators (4):

Akumulatora/griezes momenta indikators	Griezes moments
Deg 1 LED	Zemākais griezes moments
Deg 2 LED	Vidējs griezes moments
Deg 3 LED	Augstākais griezes moments

Rotācijas virziena izvēle (skatīt G attēlu)

Virzienam uz priekšu/pieskrūvēšanas virzienam: Nospiediet uz priekšu/atpakaļ slēdža priekšējo daļu (3).

Atpakaļgaitas/atpakaļskrūvēšanas virzienam: Nospiediet uz priekšu/atpakaļ slēdža (3) aizmugurējo daļu.

Pirms lietošanas

- Izmantojiet individuālos aizsarglīdzekļus (IAL). Atkarībā no veicamā darba valkājiet sejas aizsargu, aizsargbrilles vai drošības brilles. Ja nepieciešams, valkājiet putekļu

masku, dzirdes aizsarglīdzekļus un cimdus.

- Pārbaudiet, vai instrumenti un tā piederumi nav bojāti. Nelietojiet instrumentu, ja tas ir bojāts vai nolietojies.
- Pārbaudiet, vai nav atskrūvējušās skrūves, vai nav nepareizi noregulētas vai iekērušās kustīgās daļas un vai nav citu apstākļu, kas var ietekmēt instrumenta darbību. Ja rodas neparasta vibrācija vai troksnis, nekavējoties izslēdziet instrumentu un, pirms turpināt lietot instrumentu, novērsiet problēmu.
- Ja nepieciešams, izlādējiet instrumentu. Neizmantojiet instrumentu, ja tas ir salicies vai sakarsis.
- Vienmēr stingri satveriet instrumentu aiz roktura. Uzturiet instrumentu tīru.
- Nekavējoties izslēdziet instrumentu, ja apkārt esošās personas traucē darbu. Nekad nenovietojiet instrumentu zemē, kamēr uzgalis nav pilnībā apstājies. Rotējošais uzgalis var iekerties virsmā, kā rezultātā jūs varat zaudēt vadību pār instrumentu.
- Nestrādājiet ar šo instrumentu ilgstoši un nepārtraukti. Ieturiet pārtraukumus darba laikā, lai instrumenta lietošanas laikā nodrošinātu pilnīgu koncentrēšanās spēju.

Skrūves ieskrūvēšana (skatīt H attēlu)

- Izvēlieties un uzstādiet piemērotu uzgali.
- Nospiediet uz nepieciešamā virziena pārslēgšanas slēdža virziena.



PIEZĪME!

Vienmēr turiet instrumentu vienā virzienā ar stiprinājumu. Turēšana leņķī var izraisīt stiprinājuma izslīdēšanu vai aizķeršanos.

Uzturēšana un kopšana

Tīrīšana

- Regulāri iztīriet elektroinstrumentu. Tīrīšanas biežums ir atkarīgs no izmantotā materiāla un lietošanas ilguma.

Rezerves daļas un piederumi

Informācija par citiem piederumiem, jo īpaši instrumentiem un pulēšanas palīgīdzekļiem, pieejama ražotāja katalogos.

Rasījumus un rezerves daļu sarakstus var aplūkot mūsu mājas lapā:

www.flex-tools.com

Informācija par atbrīvošanas no vecās iekārtas

BRĪDINĀJUMS!

Deaktivizējiet nolietotus elektroinstrumentus:

- *nogrieziet ar elektrību darbināmiem elektroinstrumentiem barošanas vadu;*
- *izņemiet no akumulatora elektroinstrumentiem akumulatoru.*



Tikai ES valstis

Neizmetiet elektroinstrumentus mājāsaimniecības atkritumos!

Saskaņā ar Eiropas Savienības Direktīvu Nr.2012/19/ES par elektrisko un elektronisko iekārtu atkritumiem un to īstenojošiem aktiem valsts tiesību sistēmā vairs nelietojami elektroinstrumenti jāsavāc atsevišķi un jānodod videi nekaitīgai otrreizējai pārstrādei.

 **Neiznīciniet izejvielas – tā vietā nogādājiet uz otrreizējo pārstrādes punktu.**

Mašīna, piederumi un iepakojums ir jāpārstrādā videi nekaitīgā veidā. Otrreizējai pārstrādei paredzētās plastmasas daļas ir apzīmētas ar speciālu otrreizējās pārstrādes simbolu.

BRĪDINĀJUMS!

Neizmetiet akumulatorus sadzīves atkritumos, ugunī vai ūdenī. Nemēģiniet atvērt izlietotos akumulatorus.

Tikai ES valstīm:

Saskaņā ar Direktīvu Nr. 2006/66/EK bojātie vai izlietotie akumulatori ir jāpārstrādā.

PIEZĪME!

Lūdzu, jautājiet savam izplatītājam par utilizācijas iespējām!

☞ **Atbilstības deklarācija**

Vienīgi uz savu atbildību apliecinām, ka produkts, kas aprakstīts sadaļā „Tehniskās specifikācijas”, atbilst šādiem standartiem vai normatīvajiem dokumentiem:

EN 62841 saskaņā ar Direktīvas Nr. 2014/30/ES, 2006/42/EK, 2011/65/ES noteikumiem.

Par tehnisko dokumentāciju atbildīgais:
FLEX-Elektrowerkzeuge GmbH, R & D
Bahnhofstrasse 15, D-71711 Steinheim/Murr

i.v.  

Peter Lameli
Technical Head

Klaus Peter Weinper
Head of Quality
Department (QD)

01.11.2022; FLEX-Elektrowerkzeuge GmbH
Bahnhofstrasse 15, D-71711 Steinheim/Murr

Atbrīvojums no atbildības

Ražotājs un viņa pārstāvis nav atbildīgi par jebkādu kaitējumu un zaudēto peļņu, ko izraisījis pārtraukums uzņēmējdarbībā sakarā ar produkta lietošanu vai nelietojamību. Ražotājs un viņa pārstāvis nav atbildīgi par jebkādiem bojājumiem, kas radušies nepareizas produkta izmantošanas rezultātā vai izmantojot produktu kopā ar citu ražotāju izstrādājumiem.

الرموز المستخدمة في هذا الدليل

تحذير!

يشير إلى وجود خطر وشيك. عدم مراعاة هذا التحذير قد يؤدي إلى الوفاة أو التعرض لإصابات خطيرة للغاية.

تنبيه!

يشير إلى حالة خطيرة محتملة. عدم مراعاة هذا التحذير قد يؤدي إلى إصابة خفيفة أو تلف الممتلكات.

ملاحظة

يشير إلى نصائح التطبيق والمعلومات الهامة.

الرموز الموجودة على الآلة العاملة بالطاقة

V فولت

/min معدل الدوران

لحد من خطر التعرض لإصابة، اقرأ تعليمات التشغيل!



معلومات التخلص من الآلات القديمة (انظر الصفحة 137)!



احرص على حماية البطارية من الحرارة، بما في ذلك أشعة الشمس لفترات طويلة والنار. خطر الانفجار.



لا ترمي البطارية في النار. خطر الانفجار!



لسلامتك

تحذير!

قبل استخدام الآلة العاملة بالطاقة، يرجى قراءة ما يلي:

- تعليمات التشغيل هذه،
- «تعليمات السلامة العامة» المتعلقة بالتعامل مع الآلات العاملة بالطاقة الواردة في الدليل المرفق (رقم المنشور: 315.915)،
- القواعد والتوجيهات المطبقة في الوقت الحالي لمنع وقوع الحوادث.

هذه الآلة العاملة بالطاقة من الآلات الحديثة وتم تصميمها وفقاً لتوجيهات السلامة المعترف بها.

بالرغم من ذلك، فأتساءل استخدام الآلة، قد تصبح مصدر خطر على حياة المستخدم وأطرافه، أو على أي شخص آخر، أو قد تتعرض الآلة أو الممتلكات الأخرى للضرر.

يمكنك استخدام المنشار الترددي (أركبت) اللاسلكي أحادي المقبض

- في الأغراض المخصص لها فقط،
- وأن يكون في حالة ممتازة.

يجب إصلاح الأعطال المتعلقة بالسلامة على الفور.

الغرض المحدد للاستخدام

مفك البراغي اللاسلكي مخصص - تم تصميم أداة الطاقة لشد البراغي وفكها.

تعليمات السلامة لمفك البراغي

تحذير!

اقرأ جميع تحذيرات السلامة والتعليمات والرسوم التوضيحية والمواصفات المرفقة مع هذه الآلة. عدم اتباع جميع التعليمات الواردة أدناه قد يؤدي إلى حدوث صدمة كهربائية أو نشوب حريق أو التعرض للإصابة، أحدها أو جميعها. احتفظ بجميع التحذيرات والتعليمات للرجوع إليها في المستقبل.

■ أمسك بالآلة العاملة بالطاقة من أسطح الإمسك المعزولة، وذلك عند القيام بأعمال قد تحقق فيها أداة التثبيت بأسلاك مخفية. قد تتلامس أدوات التثبيت مع سلك تيار «جار»، وهو ما يجعل الأجزاء المعدنية المكشوفة بالآلة «مكهربة» ويتسبب في إصابة مشغل الآلة بصدمة كهربائية.

■ استخدم أجهزة الكشف المناسبة لتحديد ما إذا كانت هناك خطوط إمداد مخفية أو اتصل بشركة المرافق المحلية للحصول على المساعدة. يمكن أن يتسبب ملامسة الكابلات الكهربائية في نشوب حريق وصدمة كهربائية. يمكن أن يؤدي إتلاف خطوط الغاز إلى الانفجار. يتسبب كسر أنابيب المياه في تلف الممتلكات.

■ قبل أي عمل على أداة الطاقة (مثل الصيانة، وتغيير الأداة، وما إلى ذلك) وكذلك أثناء النقل والتخزين، اضبط مفتاح اتجاه الدوران على الوضع الأوسط. هناك خطر الإصابة بسبب الضغط دون قصد على مفتاح التشغيل/الإيقاف.

■ أمسك الأداة الكهربائية بإحكام. عند شد وفك البراغي، كن مستعداً لتفاعلات عزم الدوران العالية الموقوفة.

■ ثبت القطعة بإحكام. القطعة التي يتم تثبيتها بمعدات تثبيت أو في منجلة تكون ثابتة بشكل أكثر أماناً عن إمساكها باليد.

■ انتظر دائماً حتى تتوقف الآلة تماماً قبل وضعها من يدك. يمكن أن تتحسر أداة الاستخدام وتتسبب في فقدان السيطرة على أداة الطاقة.

تعليمات السلامة لبطاريات ليثيوم أيون

تحذير!

اقرأ جميع تحذيرات السلامة والتعليمات. قد يؤدي عدم الالتزام بهذه التحذيرات والتعليمات إلى التعرض لصدمة كهربائية أو نشوب حريق أو التعرض لإصابات بالغة. احتفظ بجميع التحذيرات والتعليمات للرجوع إليها في المستقبل.

■ لا تفتح البطارية. هناك خطر حدوث ماس كهربائي.

■ احم البطارية من الحرارة، على سبيل المثال من التعرض المستمر لأشعة الشمس والنار والماء والرطوبة. هناك خطر وقوع انفجار.

- في حالة تلف البطارية أو استخدامها بشكل غير صحيح، قد تبعث الأبخرة. وفر الهواء النقي واستشر الطبيب إذا شعرت بتوسع. قد تهيج الأبخرة الجهاز التنفسي.
- في حالات التعامل السيء، قد يحدث ارتشاح للسوائل من البطارية؛ لا تلمسه. إذا حدثت ملامسة بشكل غير مقصود، فاشطفها بالماء. إذا لامس السائل العينين، فاطلب المساعدة الطبية على الفور. السائل المرشح من البطارية قد يتسبب في حدوث احتياج في الجلد أو حروق.
- يجب أن يتطابق جهد البطارية مع جهد شحن البطارية لشاحن البطارية. وإلا هناك خطر نشوب حريق أو حدوث انفجار.
- لا يمكن إزالة البطاريات المدمجة إلا للتخلص منها من قبل موظفين مؤهلين. فتح غلاف المبيت يمكن أن يدمر أداة الطاقة.

الضوضاء والاهتزاز

تم تحديد مستويات الضوضاء والاهتزاز وفقاً للمعيار EN 62841. مستوى الضوضاء المقدر A لآلة العاملة بالطاقة هو:

- مستوى ضغط الصوت L_{AP} : 50,97 ديسيبل (A);
- مستوى قوة الصوت L_{AW} : 61,97 ديسيبل (A);
- نسبة الشك: $K = 3$ dB.
- القيمة الكلية للاهتزاز:
- قيمة الانبعثات a : $2,5 < a$ م/ثانية²;
- نسبة الشك: $K = 1,5$ م/ثانية².

تنبيه!

المقاييس المشار إليها تسري على الآلات العاملة بالطاقة الجديدة. الاستخدام اليومي يتسبب في تغيير قيم الضوضاء والاهتزاز.

ملاحظة

تم قياس مستوى انبعاث الاهتزاز الموضح في ورقة المعلومات هذه وفقاً لطريقة القياس المعيارية المحددة في المعيار EN 62841، ويمكن استخدامها لمقارنة آلة مع أخرى.

ويمكن استخدام التقييم المبدئي للتعرض. مستوى انبعاث الاهتزاز الموضح يمثل التطبيقات الرئيسية للآلة. إلا أنه لو تم استخدام الآلة في تطبيقات مختلفة، أو مع ملحقات قطع مختلفة، أو تمت صيانتها بشكل رديء، فقد يختلف مستوى انبعاثات الاهتزاز.

وهو ما قد يزيد بشكل كبير من مستوى التعرض على مدار فترة العمل بأكملها.

للمزيد لتقدير دقيق لمستوى التعرض للاهتزازات، من الضروري أيضاً الأخذ في الاعتبار باوقات إيقاف تشغيل الآلة أو إدارتها بدون استخدامها فعلياً.

وهو ما قد يخفف بشكل كبير من مستوى التعرض على مدار فترة العمل بأكملها.

قم بتحديد معايير السلامة الإضافية لحماية المشغل من تأثيرات الاهتزاز، مثل: المحافظة على الآلة وملحقات القطع، والمحافظة على دفة الأيدي، وتنظيم أنماط العمل.

تنبيه!

أحرص على ارتداء واقيات للأذن ذات مستوى ضغط صوتي أعلى عن 85 ديسيبل (A).

البيانات الفنية

الآلة	SD 5-300 4.0	
النوع	مفك براغي	
الجهد المقدر	تيار جهد مستمر	4
سعة البطارية	أمبير في الساعة	2
السرعة المقدر بدون حمل	RPM	300
أقصى عزم دوران	Nm	5
الوزن	كجم	0.28
درجة حرارة التشغيل	01-53 درجة مئوية	
درجة حرارة التخزين	00-04 درجة مئوية	
درجة حرارة الشحن	04-05 درجة مئوية	

نظرة عامة (انظر الشكل A)

ترقيم خصائص المنتج تشير إلى الصور الخاصة بالآلة في صفحة الرسوم التوضيحية.

- 1 حامل بت مغناطيسي
- 2 مصباح عمل LED
- 3 مفتاح تدوير للأمام/الخلف
- 4 مؤشر البطارية/عزم الدوران
- 5 زر البطارية/عزم الدوران
- 6 منفذ شحن مع غطاء
- 7 فتحة حزام اليد
- 8 المقبض
- 9 كابل شحن USB

تعليمات التشغيل

- لإزالة اللقمة، اسحب اللقمة من حامل اللقمة المغناطيسي.

تحذير

قد تكون اللقمة ساخنة جداً بعد الاستخدام. اترك اللقمة لتبرد أو ارتد قفازات عند إزالة اللقمة.

قبل تشغيل الآلة العاملة بالطاقة

قم بفك تغليف مفك البراغي اللاسلكي وتحقق من عدم نقصان أي أجزاء أو تلفها.

ملاحظة

البطاريات لا تكون مشحونة بالكامل عند استلامها. قبل التشغيل للمرة الأولى، اشحن البطاريات بالكامل.

شحن البطارية (انظر الشكل ب)

تحذير

خطر الإصابة! لا تقم بشحن الأداة لأكثر من 24 ساعة.

يتم تحقيق الشحن الأمثل بعد 3 ساعات. للتحقق من مقدار البطارية المتبقي في الأداة، اضغط مع الاستمرار على زر البطارية/عزم الدوران (5). يضيء مؤشر البطارية/عزم الدوران (4) وفقاً لذلك.

مؤشر البطارية/عزم الدوران	سعة البطارية
يضيء مصباح LED واحد	<40%
يضيء مصباحا LED	40%-70%
تضيء 3 مصابيح LED	>70%

- قم بتوصيل جانب USB-A من كابل شحن BSU (9) بمحول شاحن بطارية USB مناسب بجهد 5 فولت (غير مضمن).
- ارفع الغطاء المطاطي وقم بتوصيل الجانب الآخر من كابل شحن USB بمنفذ الشحن (6) للأداة.
- قم بتوصيل محول شاحن بطارية USB بماخذ مقبس مناسب. تومض مؤشرات البطارية/عزم الدوران (4) باللون الأخضر أثناء شحن الأداة.

مؤشر البطارية/عزم الدوران	سعة البطارية
تومض 3 مصابيح LED بشكل دائري	<40%
يومض مصباحا LED بشكل دائري	40%-70%
يومض مصباح LED واحد	>70%

- تظل مؤشرات البطارية / عزم الدوران (4) باللون الأخضر لمدة 001 ثانية ثم تنطفئ عندما تكون الأداة مشحونة بالكامل.
- بعد الشحن، أفضل الأداة.

تركيب اللقمة وخلعها

- أدخل لقمة في حامل اللقمة المغناطيسي (1). يحمل الحامل الممغنط اللقمة في موضعها (انظر الشكل ج).
- لتثبيت لقمة مع مفتاح لقمة العمود السداسي C-1، أدخلها في حامل اللقمة المغناطيسي (1). يثبت الحامل الممغنط مفتاح لقمة العمود السداسي في مكانه (انظر الشكل د).

تم تجهيز هذه الأداة بمصباحي عمل LED (2) يضيئان عند الضغط على مفتاح التدوير للأمام/الخلف (3). لتشغيل مصباحي العمل LED (2)، اضغط على مفتاح التدوير للأمام/الخلف (3). ينطفئ مصباحا العمل DEL (2) تلقائياً بعد حوالي 10 ثوانٍ من تحرير مفتاح التدوير للأمام/الخلف (3) (انظر الشكل E).

اختيار عزم الدوران

اضغط على زر البطارية/عزم الدوران (5) للتبديل بين إعدادات عزم الدوران (انظر الشكل F). يضيء مؤشر البطارية/عزم الدوران (4) وفقاً لذلك:

مؤشر البطارية/عزم الدوران	عزم الدوران
يضيء مصباح LED واحد	أقل قدر من عزم الدوران
يضيء مصباحا LED	عزم الدوران المتوسط
تضيء 3 مصابيح LED	أعلى عزم دوران

اختيار اتجاه الدوران (انظر الشكل G)

للاتجاه الأمامي / الشد: اضغط على الجزء الأمامي من مفتاح التدوير للأمام/الخلف (3).
للاتجاه العكسي / التخفيف: اضغط على الجزء الخلفي من مفتاح التدوير للأمام/الخلف (3).

قبل الاستخدام

- ارتد معدات الحماية الشخصية. بحسب الاستخدام، استعمل واقياً للوجه أو نظارات حماية. حسب الاقتضاء، ارتد قناع الغبار وواقيات السمع والقفازات.
- تحقق من الأداة وملحقاتها بحثاً عن التلف. لا تستخدم الأداة إذا كانت تالفة أو مهترنة.
- تحقق من وجود مسامير مفكوكة أو اختلال في محاداة أو ربط الأجزاء المتحركة أو أي حالة أخرى قد تؤثر على العملية. في حالة حدوث اهتزاز أو ضوضاء غير طبيعية، قم بإيقاف تشغيل الأداة على الفور وقم بتصحيح المشكلة قبل استخدامها مرة أخرى.
- اشحن الأداة إذا لزم الأمر. لا تستخدم الأداة إذا كانت متفتحة أو ساخنة.
- امسك الأداة دائماً بإحكام من مقبضها. حافظ على نظافة الأداة.
- قم بإيقاف تشغيل الأداة على الفور في حالة مقاطعة المارة للعمل. لا تضع الأداة أبداً حتى تتوقف اللقمة تماماً. قد تمسك لقمة الدوران بالسطح وتسحب الأداة خارج نطاق سيطرتك.

- لا تعمل بشكل مستمر لفترات طويلة من الوقت مع الأداة. خذ فترات راحة بين العمل لضمان التركيز الكامل أثناء استخدام الأداة.

ربط المسامير (انظر الشكل H)

- تحديد وتثبيت لقمة مناسبة.
- الضغط على الاتجاه المطلوب لمفتاح التدوير للأمام / الخلف.

ملاحظة

أمسك الأداة دائماً بمحاذاة أداة التثبيت. قد يؤدي إمساكها بزوايا إلى انزلاق أو انحسار أداة التثبيت.

الصيانة والعناية

التنظيف

- نظف الآلة العاملة بالطاقة بانتظام. يعتمد مدى تكرار التنظيف على المواد التي تم التعامل معها ومدة الاستخدام.

قطع الغيار والملحقات

للملحقات الأخرى، وخاصة اللقم وأدوات المساعدة على التلميع، راجع فوائم منتجات الشركة الصانعة. يمكنك التعرف على الصور التوضيحية وقوائم قطع الغيار من خلال صفحتنا الرئيسية: www.flex-tools.com

معلومات التخلص من المنتج

تحذير!

جعل الآلات العاملة بالطاقة الزائدة غير صالحة للاستعمال:

- بالنسبة للآلة العاملة بالتيار، قم بخلع كابل التيار.
 - بالنسبة للآلة العاملة بالبطارية، قم بخلع البطارية.
- دول الاتحاد الأوروبي فقط
لا تتخلص من الآلات الكهربائية في النفايات المنزلية!

وفقاً للتوجيه الأوروبي 2102/19/EU الخاص بنفايات الأجهزة الكهربائية والإلكترونية مع اتباع القانون المحلي، يجب جمع الآلات الكهربائية المستهلكة بشكل منفصل وإعادة تدويرها بطريقة صديقة للبيئة.

استخلاص المواد الخام بدلاً من التخلص في النفايات.

تجب إعادة تدوير الجهاز والملحقات ومكونات التغليف بطريقة صديقة للبيئة. يتم تحديد الأجزاء البلاستيكية لعملية إعادة التدوير وفقاً لنوع المادة.

تحذير!

لا تتخلص من البطاريات في النفايات المنزلية أو النيران أو الماء. لا تفتح البطاريات المستهلكة. دول الاتحاد الأوروبي فقط:

وفقاً للتوجيه 2006/66/EC، تجب إعادة تدوير البطاريات المعطوية أو المستهلكة.

ملاحظة

يرجى الاستفسار من الوكيل المتواجد في منطقتك عن خيارات التخلص من المنتج!

€-بيان المطابقة

نعلن تحت مسؤوليتنا المنفردة أن المنتج الموضح في قسم «المواصفات الفنية» متوافق مع المعايير أو التوجيهات المعيارية التالية:
EN 62841 وفقاً للوائح التنظيمية للتوجيهات 2014/30/EU، 2006/42/EC، 2011/65/EU

الجهة المسؤولة عن المستندات الفنية:
FLEX-Elektrowerkzeuge GmbH, R & D
Bahnhofstrasse 15, D-71711 Steinheim/Murr

Peter Lameli *Klaus Peter Weinper*

Peter Lameli
Technical Head

Klaus Peter Weinper
Head of Quality
Department (QD)

01.11.2022; FLEX-Elektrowerkzeuge GmbH
Bahnhofstrasse 15, D-71711 Steinheim/Murr

إعفاء من المسؤولية

لا تتحمل الشركة الصانعة وممثلها أي مسؤولية عن أي ضرر أو فواید ضائعة بسبب تعطل العمل الناتج عن المنتج أو بسبب عدم صلاحية المنتج للاستخدام. لا تتحمل الشركة الصانعة وممثلها أي مسؤولية عن أي ضرر ينتج عن الاستخدام غير الصحيح للمنتج أو بسبب استخدام المنتج مع منتجات تخص شركات أخرى.

Flex-Elektrowerkzeuge GmbH
Bahnhofstr. 15 71711 Steinheim/Murr
Tel. +49(0) 7144 828-0
Fax +49(0) 7144 25899
info@flex-tools.com
www.flex-tools.com
